

Sortiment:

ABB

 **BUSCH-JAEGER**

STRIEBEL & JOHN
EIN UNTERNEHMEN DER ABB-GRUPPE

Produkte/Systeme
Stand März 2023

Planungs- handbuch_

 **BUSCH-JAEGER**

Inhalt

01

—

Schalter und Steckdosen

Schalterprogramme Designübersicht.....	10
Preisbeispiele in schneller Übersicht.....	12
Übersicht der Funktionen am Beispiel future® linear.....	16
Schalter-Einsätze.....	28
Spezielle Schalter und Steckdosen.....	29
Übersicht der Funktionen am Beispiel future® linear.....	30
Sonderlösungen.....	32
Customized for you.....	33
Busch-Jaeger Fanschalter.....	34
Allwetter 44® UP IP 44.....	35
ocean® AP IP44.....	36
Busch-Duro 2000® WDI AP IP66.....	37

02

—

Busch-flexTronics®

Busch-flexTronics® Das System.....	40
Die moderne Nebenstelle plusWire®.....	42
Busch-flexTronics®.....	44

03

—

Busch-Dimmer

UP-Dimmer Übersichtstabelle.....	48
REG-Dimmer Übersichtstabelle.....	49

04

—

Lichtsteuerung

ZigBee Das System.....	52
Friends of Hue smart switch.....	53
Bluetooth Smart Switch/casambi Das System.....	54
Bluetooth Smart Switch.....	55
Busch-iceLight®.....	56

05

—

DALI

DALI Das System.....	60
Welche Komponenten benötige ich mindestens für eine DALI-Anlage?.....	61
Busch-Drehdimmer UP, DALI, Power.....	62
Bedienelemente.....	63
Busch-Präsenzmelder 230 V Übersichtstabelle.....	64
DALI und Universal BT Anwendungsbeispiele.....	65
Dali Gateway Premium 1-fach/2-fach.....	66
KNX-DALI-Gateways.....	67

06

—

Bewegungs- und Präsenzmelder

Busch-Wächter® AP Erfassungsbereiche.....	70
Busch-Wächter® AP Übersichtstabelle.....	72
Busch-Komfortschalter® flex.....	74

Busch-Wächter® 180 flex UP.....	75
Busch-Wächter® UP Erfassungsbereiche	76
Auswahlhilfe Das Busch-flexTronics® Baukastenprinzip	77
Busch-Komfortschalter® flex Übersichtstabelle	78
Busch-Wächter® 180 flex UP Übersichtstabelle.....	79
Busch-Präsenzmelder flex.....	80
Busch-Präsenzmelder flex Erfassungsbereiche	81
Auswahlhilfe Das Busch-flexTronics® Baukastenprinzip	82
Busch-Präsenzmelder flex Übersichtstabelle	83
Busch-Präsenzmelder 230 V Übersichtstabelle	84
Busch-Präsenzmelder App.....	88

07

—

Elektronik

Raumtemperaturregler Übersichtstabelle.....	92
Busch-Raumluftsensor® CO ₂	94
Busch-Radio	95
Jalousiesteuerung.....	96
USB-Ladegeräte	97

08

—

Rufsysteme

Busch-easycare® Das System	100
Busch-Infoline® Das System.....	102

09

—

Türkommunikation

Busch-Welcome® (2-Draht-System) Das System	106
Busch-Welcome® Außenstationen	108
Busch-Welcome® Modular	110
Busch-Welcome® Sortimentsübersicht	116
Busch-Welcome® Video Innenstation 4.3 WLAN	118

Busch-Welcome® Kamera-Interface.....	119
Busch-Welcome® Anwendungsbeispiele	120
Busch-Welcome® Konfigurator	122

10

—

smartIP

smartIP Vernetzung von Busch-Welcome® IP und Busch-AccessControl	126
Busch-Welcome® IP Das System	127
Busch-Welcome® IP	128
IP touch	129
Busch-Welcome® IP Anwendungsbeispiele.....	130
Busch-AccessControl Das System	134
Kontrolle und Sicherheit dank kabelloser, digitaler Schließsysteme	135

11

—

Raumsteuerung

Busch-free@home® flex Das System.....	138
Busch-free@home® flex.....	140

12

—

Haussteuerung

Busch-free@home® Das System	144
Busch-free@home® Bedienelemente	146
Busch-free@home® Abdeckungen für Bedienelemente ...	150
Busch-free@home® REG-Schnittstelle USB.....	151

13

—

Sicherheitstechnik

Busch-Rauchalarm®	154
Busch-CO Alarm ProfessionalLINE.....	156
Anbindung an Busch-free@home®	
Busch-free@home® Alarm-Stick.....	157

14

—

Gebäudesystemtechnik

Busch-Installationsbus® KNX Das System.....	160
KNX-Bedienelemente.....	162
KNX-Bedienelemente & Sensorik	166
Busch-priOn®	167
Busch-Tenton®	168
Busch-tacteo®	170
Maßgeschneidert für Sie –	
Für individuelle Anforderungen.....	174
Busch-SmartTouch® 10	176
Busch-RoomTouch®	177
IP touch 7.....	178
IP touch 10.....	179
Busch-ControlTouch®	180
Busch-VoiceControl® KNX.....	181
KNX-Bewegungsmelder	182
KNX-Präsenzmelder	183
KNX-Präsenzmelder Übersichtstabelle	184
KNX-Geräte UP.....	187
Schalt-/Jalousieaktor	188
KNX Standard Schaltaktoren	189
KNX Professional Schaltaktoren.....	190
KNX-Heizungsaktoren	191
KNX-Fan-Coil-Aktoren	192
KNX KlimaECO Sortiment.....	193
KlimaECO Das System.....	194
KNX-Dimmaktoren.....	196
KNX-Dimmer 0-10 V und LED-Dimmer EB.....	197
KNX-Jalousieaktor	198

KNX-Binäringänge REG.....	199
KNX-Spannungsversorgungen	200
KNX-Logik, Netzteile, Drossel	202
KNX Dezentrale Aktorik	204
KNX-Wetterstation-Zeitschaltuhr REG.....	205
Sonstige KNX-Geräte/Zubehör.....	206
Integration von DALI-Leuchten.....	208
KNX-DALI-Gateways.....	209

15

—

Energie-Verteilersysteme

Stromkreisverteiler UK600	212
Media- und Kombiverteiler UK600.....	213
Stromkreisverteiler UK600 Projektvarianten.....	214
Stromkreisverteiler UK600 Ersatzteile und Zubehör	215
Feuchtraumverteiler Mistral 65.....	216
Kleinverteiler.....	217
ComfortLine Compact CA Kleinverteiler.....	218
ComfortLine	220
Wand- und Standschränke TwinLine	222
Stecksockelsystem SMISSLINE:	
zuverlässige und flexible Energieverteilung	224
SMISSLINE TP Schritt 1:	
Auswahl des Starterpakets 125 A.....	225
SMISSLINE TP Schritt 2:	
Einspeiseblöcke, Einspeiseelemente.....	226
SMISSLINE TP Schritt 3:	
Universaladapter und Kombimodule.....	227
Die Clever Family.....	228
Kommunikation und Konnektivität	229
Tmax XT – Sortimentsübersicht.....	230
Tmax XT – Funktionalitäten	231

16

—

Installationsgeräte

Leitungs-, Sach- und Personenschutz	234
Sicherungsautomaten (MCB)	236
Baureihen S200S, S200 und S200M	237
System pro M compact®, Zubehör	238
Selektiver Hauptsicherungsautomat	240
Baureihen S750 und S750 DR	241
Fehlerstrom-Schutzschalter (RCCB)	242
FI/LS-Schalter (RCBO)	244
AFDD mit LS oder FI/LS S-ARC1 und DS-ARC1	246
Überspannungsschutz	248
Überspannungsableiter	250
Befehls- und Meldegeräte	252
Steuerung und Automation	254
Schutz und Überwachung	255
Stromstoßschalter	256
Stromstoßschalter E290 Mögliche Anbauvarianten	257
Stromstoßschalter E290 und Installationsrelais E297	258
Taster, Schalter und Leuchtmelder	259
ESB/EN Installationsschütze	260
CT-D Zeitrelais	265

17

—

Energiemanagement

ABB Ability™ Energy and Asset Manager	268
System pro M compact® InSite	270
CMS – Stromkreisüberwachung	272
Energiezähler	274
Netzanalysegeräte M4M	276
EQmatic Energie Analyzer	278
Digitale Zeitschaltuhren mit Bluetooth-Schnittstelle	280
Energieeffiziente Automation in Zweckgebäuden	282

18

—

Anlagen für unterbrechungsfreie Stromversorgung

Produktüberblick USV-Systeme von 1 kVA bis 5 MVA	286
--	-----

19

—

E-Mobility

Terra AC Wallbox	292
DC-Wandladestation	294
Terra 54 DC-Schnellladestation	295
Terra 94 DC-Schnellladestation	296
Terra 124 DC-Schnellladestation	297
Terra 184 DC-Schnellladestation	298
Terra 360	299
Terra High Power – GEN III	300

20

—

Unterstützung durch Busch-Jaeger und ABB

#smartertogether Smarter Home	304
Smarter Home Kompetenz	308
Planungsunterstützung busch-jaeger-media.de und busch-jaeger-katalog.de	310
Busch-Baustellenplaner	311
ComfortPlaner Zählerplätze planen, einfach gemacht	312
Der Busch-Welcome® Konfigurator	313
Excellence-Portal	314
Busch-Jaeger Beschriftungstool	317
StriePlan	318
StromKompass®	320

Kompetenz mit
starken Partnern

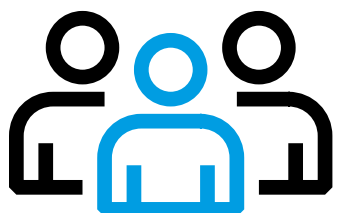

Der entscheidende Mehrwert_

STRIEBEL & JOHN

EIN UNTERNEHMEN DER ABB-GRUPPE

ABB STRIEBEL & JOHN ist ein Unternehmen der ABB-Gruppe und entwickelt, produziert und vertreibt maßgeschneiderte Elektro-Verteilungssysteme.



**ABB**

ABB STOTZ-KONTAKT ist einer der weltweit führenden Hersteller von Niederspannungstechnik und steht seit Jahrzehnten für Innovationen und zukunftssträchtige Entwicklungen.

 **BUSCH-JAEGER**

Busch-Jaeger steht seit über 130 Jahren als Name für beständige Leistung, Qualität und Innovation.

01

-

SCHALTER UND STECKDOSEN

Abwechslungsreiche Funktionsvielfalt.

Moderne Lichtschalter sind weit mehr als Gebrauchsgegenstände. Sie sind faszinierende Designobjekte. Und verleihen Lebensräumen durch die Kombination von innovativer Technik und ästhetischem Niveau Persönlichkeit. Die Schalterprogramme von Busch-Jaeger sind auf allen Untergründen ein optisches Highlight und erfüllen höchste Ansprüche an Qualität und Optik individueller Raumgestaltung.

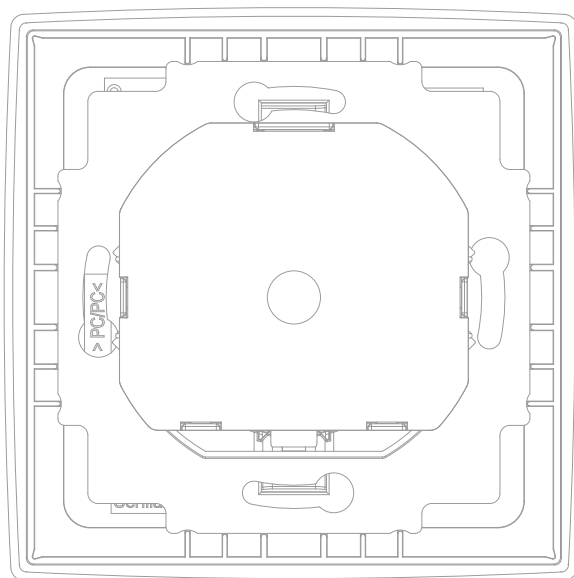
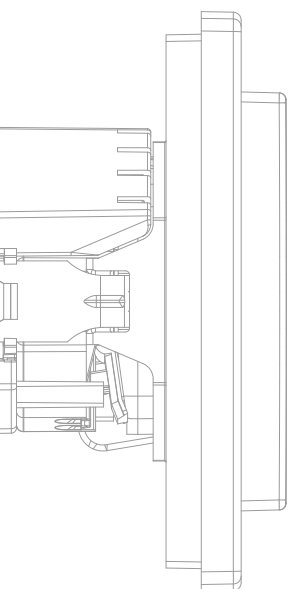

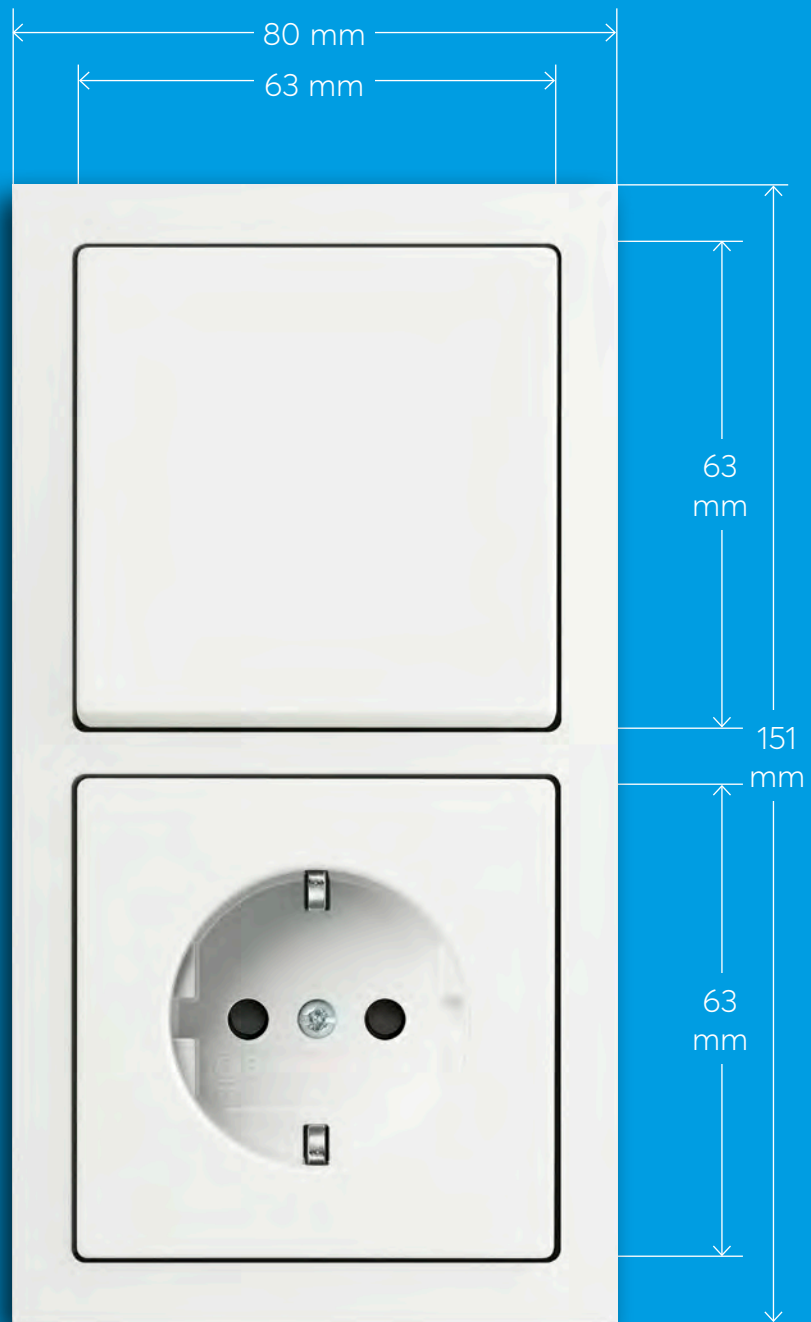

1:1

Schalterprogramme Designübersicht

FUTURE® LINEAR



studioweiß
(84/84 K)



elfenbeinweiß
(82/182 K)



anthrazit
(81/181K)



alusilber
(83/183 K)



schwarz matt
(885/885)
Softtouch-Farbe



studioweiß matt
(884/884)
Softtouch-Farbe



Die Schalterserie future® linear ist mit dem cradle to cradle Umweltsiegel ausgezeichnet worden.

CARAT®



Edelstahl
(81/860)



Glas schwarz
(84/825)



Weißglas
(84/811)



Bronze
(84/821)



Gold (24 Karat)
(82/823-101)



Chrom
(84/826-101)



Porzellan
anthrazit
(885/1721-815)

carat® flat Montagesets
Die innovativen Montagesets ermöglichen einen wandbündigen Einbau der Serien Busch-axcent® und carat®. Somit geben Busch-axcent® flat und carat® flat ästhetischer Raumgestaltung eine neue Dimension.

DECENTO®



studioweiß
(84)

PUR EDELSTAHL



edelstahl
(866)



SOLO®



studioweiß
(84/80)



elfenbeinweiß
(82/80)



graumetallic
(803/80G)



studioweiß
(84/84)

REFLEX SI / SI LINEAR



alpinweiß
(214)



alpinweiß
(214)



weiß
(212)



weiß
(212)



alpinweiß
(914)

BUSCH-DURO 2000® SI/SI LINEAR

BUSCH-BALANCE® SI



Die Schalterserie Busch-balance® SI ist mit dem cradle to cradle Umweltsiegel ausgezeichnet worden.



Busch-Jaeger 3D LiveView App

- » Alle Schalterprogramme im aktuellen Überblick
- » Schalter-in-Foto-Funktion
- » Fachhändlersuche nach PLZ oder Ortung mit Link-Funktion und Kontaktdaten
- » Im eigenen Ambiente verblüffend echt
- » Zaubern Sie sich unsere Produkte direkt in die eigenen vier Wände.
- » Die ganze Vielfalt von Schalterprogrammen, KNX, Busch-free@home®, und Türkommunikation in einer App
- » Dreidimensionale Ansicht

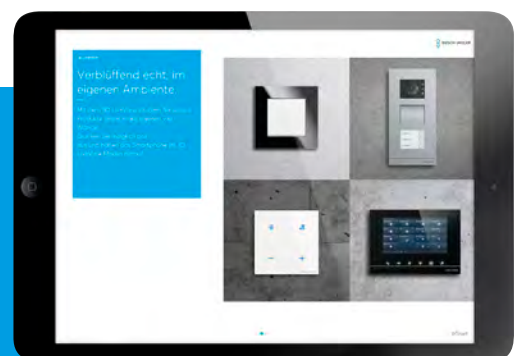

BUSCH-AXCENT®



studioweiß
(84/284)



rot
(84/287)



blau
(84/288)



schwarz
(84/281)



gelb
(84/285)



grün
(84/286)



schiefergrau
(885/1721-290)



betongrau
(885/1721-298)



papierblau
(885/1721-248)



papierbraun
(885/1721-243)



Titan
(84/276)



Platin
(81/270)



schwarz matt
(275)



Glas Koralle
(884/1721-227)



Glas Avocado
(884/1721-226)



Glas Purpur
(884/1721-223)



Glas Auster
(884/1721-229)



Glas Ozean
(884/1721-228)



Glas Sonne
(884/1721-225)



Weißglas
(84/280)



Schwarzglas
(84/245)

Busch-axcent® flat Montagesets
Die innovativen Montagesets ermöglichen einen wandbündigen Einbau der Serien Busch-axcent® und carat®. Somit geben Busch-axcent® flat und carat® flat ästhetischer Raumgestaltung eine neue Dimension.



Die Schalterserie Busch-axcent® ist mit dem cradle to cradle Umweltsiegel ausgezeichnet worden.

BUSCH-DYNASTY®



Messing poliert,
elfenbeinweiß/
Dekor elfenbeinweiß
(82/836)



Messing poliert,
anthrazit/
Dekor anthrazit
(81/833)



Messing antik,
elfenbeinweiß/
Dekor elfenbeinweiß
(82/846)



Messing antik,
anthrazit/
Dekor anthrazit
(81/843)



Messing poliert,
elfenbeinweiß
(82/838)



Messing poliert,
anthrazit
(81/835)



Messing antik,
elfenbeinweiß
(82/848)





















Messing antik,
anthrazit
(81/845)



elfenbeinweiß
(82/832)



anthrazit
(81/831)

Preisbeispiele in schneller Übersicht		Decento®	carat®					pur edelstahl
		W./R. studioweiß (64) ähnlich RAL 9016						
			W. studioweiß (84) mit R. Bronze (821) Wippe ähnl. RAL 9016	W. studioweiß (84) mit R. Edelstahl (860) Wippe ähnl. RAL 9016	W. anthrazit (81) mit R. Edelstahl (860) Wippe ähnl. RAL 7021	W. schwarz matt (885) mit R. Porzellan anthrazit (815) Wippe ähnl. RAL 9005	W. studioweiß (84) mit R. Chrom (826) Wippe ähnl. RAL 9016	W./R. edelstahl (866)
								
			W. studioweiß (84) mit R. Gold (823) Wippe ähnl. RAL 9016	W. studioweiß (84) mit R. weißglas (811) Wippe ähnl. RAL 9016	W. anthrazit (81) mit R. weißglas (811) Wippe ähnl. RAL 7021			
								
				W. studioweiß (84) mit R. Glas schwarz (825) Wippe ähnl. RAL 9016	W. anthrazit (81) mit R. Glas schwarz (825) Wippe ähnl. RAL 7021			
Kombinationsmöglichkeiten								
SCHUKO® Steckdose		74,62 88,80	204,75 243,65	57,77 68,75	62,44 74,30	110,72 131,76	157,75 187,72	43,56 51,84
SCHUKO® Doppelsteckdose		- -	- -	- -	- -	- -	- -	- -
Universal-Aus- und -Wechselschalter		151,00 179,69	212,49 252,86	65,51 77,96	69,58 82,80	115,66 137,64	165,49 196,93	47,35 56,35
Serienschalter		161,00 191,59	222,70 265,01	75,72 90,11	80,09 95,31	125,79 149,69	175,70 209,08	57,95 68,96
Taster mit Symbol		- -	215,38 256,30	68,40 81,40	72,52 86,30	118,60 141,13	168,38 200,37	50,23 59,77
2-fach-Kombination 2 SCHUKO® Steckdosen		- -	318,50 379,02	104,20 124,00	113,54 135,11	183,64 218,53	239,50 285,01	78,18 93,03
2-fach-Kombination Universal-schalter SCHUKO® Steckdose		- -	326,24 388,23	111,94 133,21	120,68 143,61	188,58 224,41	247,24 294,22	81,97 97,54
2-fach-Kombination Serienschalter SCHUKO® Steckdose		- -	336,45 400,38	122,15 145,36	131,19 156,12	199,19 237,04	257,45 306,37	92,57 110,16
Dimmer 600-W-Glühlampen		- -	294,11 349,99	147,13 175,08	150,02 178,52	202,65 241,15	247,11 294,06	139,93 166,52
Dimmer 500-VA-Niedervolthalogen		- -	309,26 368,02	162,28 193,11	165,17 196,55	217,80 259,18	262,26 312,09	155,08 184,55

solo®

Busch-axcent®
pur

W./R. studio-
weiß (84)
ähnl. RAL 9016



W. elfenbein-
weiß (82) mit
R. chrom matt
(80) W. ähnl.
RAL 1013



W. graumetal-
lic (803) mit
R. chrom glanz
(80G)



W. studioweiß
(84)
mit R. Titan
(276)



W. anthrazit
(81) ähnl. RAL
7021 mit R.
Platin (270)



W./R. schwarz
matt (275)
ähnl. RAL
9005



W. studioweiß
matt (884)
ähnl. RAL 9016
mit R.
betongrau
(298)



W. schwarz
matt (885)
ähnl. RAL
9005 mit R.
betongrau
(298)



W. studioweiß
(84) mit
R. Weißglas
(280) Wippe
ähnl.
RAL 9016



W. studioweiß
matt (884)
ähnl. RAL 9016
mit R.
schiefergrau
(290)



W. schwarz
matt (885)
ähnl. RAL
9005 mit R.
schiefergrau
(290)



W. studioweiß
(84) mit R.
schwarzglas
(245)



W. studioweiß
matt (884)
ähnl. RAL 9016
mit R.
papierblau
(248)



W. schwarz
matt (885)
ähnl. RAL
9005 mit R.
papierblau
(248)

























W. studioweiß
matt (884)
ähnl. RAL 9016
mit R.
papierbraun
(243)









W. schwarz
matt (885)
ähnl. RAL
9005 mit R.
papierbraun
(243)

19,04 22,66	22,24 26,47	29,86 35,53	29,15 34,69	33,82 40,25	36,68 43,65	64,86 77,18	65,40 77,83	57,77 68,75
-	-	-	-	-	-	-	-	-
26,78 31,87	29,98 35,68	34,80 41,41	36,89 43,90	40,96 48,74	42,16 50,17	69,99 83,29	70,34 83,70	65,51 77,96
36,99 44,02	40,20 47,84	45,41 54,04	47,10 56,05	51,47 61,25	52,29 62,23	80,47 95,76	80,47 95,76	75,72 90,11
29,67 35,31	32,87 39,12	37,74 44,91	39,78 47,34	43,90 52,24	45,10 53,67	72,88 86,73	73,28 87,20	68,40 81,40
31,63 37,64	43,30 51,53	58,59 69,72	49,61 59,04	58,95 70,15	65,75 78,24	118,46 140,97	119,54 142,25	104,20 124,00
39,37 46,85	51,04 60,74	63,53 75,60	57,35 68,25	66,09 78,65	70,69 84,12	123,59 147,07	124,48 148,13	111,94 133,21
49,58 59,00	61,26 72,90	74,14 88,23	67,56 80,40	76,60 91,15	81,30 96,75	134,07 159,54	135,09 160,76	122,15 145,36
108,40 129,00	111,60 132,80	120,99 143,98	118,51 141,03	121,40 144,47	129,15 153,69	157,33 187,22	157,33 187,22	147,13 175,08
123,55 147,02	126,75 150,83	136,14 162,01	133,66 159,06	136,55 162,49	144,30 171,72	172,48 205,25	172,48 205,25	162,28 193,11

		Busch-axcent® pur		Busch-axcent®		
						
		W. studioweiß matt (884) ähnl. RAL 9016 mit R. Glas Auster (229)	W. studioweiß matt (884) ähnl. RAL 9016 mit R. Glas Avocado (226)	W. studioweiß (84) mit R. weiß (284) W. ähnl. RAL 9016	W. studioweiß (84) mit R. gelb (285) ähnl. RAL 1018	R. blau (288) ähnl. RAL 5002
						
		W. studioweiß matt (884) ähnl. RAL 9016 mit R. Glas Koralle (227)	W. studioweiß matt (884) ähnl. RAL 9016 mit R. Glas Ozean (228)			
				R. grün (286) ähnl. RAL 6032	R. schwarz (281) ähnl. RAL 9005	
						
		W. studioweiß matt (884) ähnl. RAL 9016 mit R. Glas Purpur (223)	W. studioweiß matt (884) ähnl. RAL 9016 mit R. Glas Sonne (225)			
				R. rot (287) ähnl. RAL 3020		
Kombinationsmöglichkeiten						
SCHUKO® Steckdose		64,86 77,18	64,86 77,18	19,47 23,17	22,26 26,49	22,26 26,49
SCHUKO® Doppelsteckdose		-	-	-	-	-
Universal-Aus- und -Wechselschalter		69,99 83,29	69,99 83,29	27,21 32,38	30,00 35,70	30,00 35,70
Serienschalter		80,47 95,76	80,47 95,76	37,42 44,53	40,21 47,85	40,21 47,85
Taster mit Symbol		72,88 86,73	72,88 86,73	30,10 35,82	32,89 39,14	32,89 39,14
2-fach-Kombination 2 SCHUKO® Steckdosen		118,46 140,97	118,46 140,97	32,19 38,31	43,32 51,55	43,32 51,55
2-fach-Kombination Universal- schalter SCHUKO® Steckdose		123,59 147,07	123,59 147,07	39,93 47,52	51,06 60,76	51,06 60,76
2-fach-Kombination Serienschalter SCHUKO® Steckdose		134,07 159,54	134,07 159,54	50,14 59,67	61,27 72,91	61,27 72,91
Dimmer 600-W- Glühlampen		157,33 187,22	157,33 187,22	108,83 129,51	111,62 132,83	111,62 132,83
Dimmer 500-VA- Niedervolthalogen		172,48 205,25	172,48 205,25	123,98 147,54	126,77 150,86	126,77 150,86

W. = Wippe, R. = Rahmen. **Die fett gedruckten Preise sind unverbindliche Preisempfehlungen.** Die darunter notierten Preise enthalten 19 % MwSt.

¹⁾ Mit voller Abdeckplatte

future® linear					Busch- balance® SI	Busch-Duro 2000® SI/SI Linear	Reflex SI/ SI Linear
							
W./R. studioweiß (84/184 K) ähnl. RAL 9016	W./R. elfenbeinweiß (82/182 K) ähnl. RAL 1013	W./R. anthrazit (81/181 K) ähnl. RAL 7021	W./R. alusilber (83/183 K) ähnl. RAL 9006	W./R. studio- weiß matt (884) ähnl. RAL 9016	W./R. alpinweiß (914) ähnl. RAL 9010	W./R. weiß (212) ähnl. RAL 1013	W./R. alpinweiß (214) ähnl. RAL 9010
							
				W./R. schwarz matt (885) ähnl. RAL 9005		W./R. weiß (212) ähnl. RAL 1013	W./R. alpinweiß (214) ähnl. RAL 9010
14,92 17,75	15,28 18,18	21,90 26,06	27,45 32,67	27,74 33,01	8,20¹⁾ 9,76	8,80¹⁾ 10,47	8,20¹⁾ 9,76
-	-	-	-	-	16,78¹⁾ 19,97	18,04¹⁾ 21,47	16,78¹⁾ 19,97
22,66 26,97	23,02 27,39	29,04 34,56	32,39 38,54	32,68 38,89	18,22 21,68	18,80 22,37	18,22 21,68
32,88 39,13	33,24 39,56	39,55 47,06	42,56 50,65	43,29 51,52	28,43 33,83	29,31 34,88	28,43 33,83
25,55 30,40	25,91 30,83	31,98 38,06	35,33 42,04	35,62 42,39	21,11 25,12	21,73 25,86	21,11 25,12
25,33 30,14	25,73 30,62	41,23 49,06	48,76 58,02	49,13 58,46	20,54 24,44	22,05 26,24	20,54 24,44
33,07 39,35	33,47 39,83	48,37 57,56	53,70 63,90	54,07 64,34	28,08 33,42	29,37 34,95	28,08 33,42
43,29 51,52	43,69 51,99	58,88 70,07	63,87 76,01	64,68 76,97	38,29 45,57	39,88 47,46	38,29 45,57
104,28 124,09	104,64 124,52	109,48 130,28	118,58 141,11	119,67 142,41	95,45 113,59	96,16 114,43	95,45 113,59
119,43 142,12	119,79 142,55	124,63 148,31	133,73 159,14	134,82 160,44	110,60 131,61	111,31 132,46	110,60 131,61

Übersicht der Funktionen am Beispiel future® linear

SCHALTER/TASTER



Schalter/Taster UP-Einsatz
Art.-Nr.: 2000/6 USGL
Wippe mit BF, grün
(beleuchtbar)
Art.-Nr.: 1764 NLI-13-82



Schalter/Taster UP-Einsatz
Art.-Nr.: 2000/6 US
Wippe mit geschlossener OF
Art.-Nr.: 1786-84



Serienschalter/Doppeltaster
UP-Einsatz Art.-Nr.: 2000/5 US
Wippe mit geschlossener OF
Art.-Nr.: 1785-84



Serienkontrollschalter 16 AX
UP-Einsatz Art.-Nr.: 2400/5 USK
Wippe mit geschlossener OF
Art.-Nr.: 1758-K-84



Schalter/Taster UP-Einsatz
Art.-Nr.: 2000/6 USGL
Wippe mit geschlossener
OF mit Kalotte
Art.-Nr.: 1789-84



Schalter/Taster UP-Einsatz
Art.-Nr.: 2000/6 USGL
Wippe mit geschlossener
OF u. transparenter Kalotte
Art.-Nr.: 1789 N-84



Schalter/Taster UP-Einsatz
Art.-Nr.: 2020 USGL
Wippe mit geschlossener
OF mit Symbol „Licht“
Art.-Nr.: 1789-LI-84



Schalter/Taster UP-Einsatz
Art.-Nr.: 2020 USGL
Wippe mit geschlossener
OF mit Symbol „Klingel“
Art.-Nr.: 1789-KI-84



Schalter/Taster UP-Einsatz
Art.-Nr.: 2020 USGL
Wippe mit geschlossener
OF mit Symbol „Schlüssel“
Art.-Nr.: 1789-TR-84



Schalter/Taster UP-Einsatz
Art.-Nr.: 2020 USGL
Wippe mit geschlossener OF
u. Aufdruck und transparenter
Kalotte Art.-Nr.: 1789 ST-84



Schalter/Taster UP-Einsatz
Art.-Nr.: 2000/6 US
Wippe mit geschlossener
OF, rot
Art.-Nr.: 1786-12-82



Schalter/Taster UP-Einsatz
Art.-Nr.: 2000/6 USGL
Wippe mit BF (beleuchtbar)
Art.-Nr.: 1764 NLI/KI-84



Schalter/Taster UP-Einsatz
Art.-Nr.: 2000/2 UK
Wippe mit geschlossener OF
mit Aufdruck und roter Kalotte
Art.-Nr.: 1788-84



Schalter/Taster UP-Einsatz
Art.-Nr.: 2000/6 USK
Wippe mit geschlossener
OF mit Aufdruck „Heizung“
Art.-Nr.: 1789 H-84



Zugtaster UP-Einsatz
Art.-Nr.: 2020/10 US
Wippe offen für rote
Zugtasterkalotte
Art.-Nr.: 1720-84



Schalter/Taster UP-Einsatz
Art.-Nr.: 2000/6 USGL
Wippe mit BF (beleuchtbar)
Art.-Nr.: 1764 NLI-84



Dreistufendreheschalter
UP-Einsatz
Art.-Nr.: 2710/1 U
Zentralscheibe mit Drehgriff
Art.-Nr.: 2542 DR/02-84



Dreistufendreheschalter
UP-Einsatz
Art.-Nr.: 2710 U
Zentralscheibe mit Drehgriff
und Nullstellung
Art.-Nr.: 2542 DR/01-84



Jalousieschalter/-taster UP-
Einsatz
Art.-Nr.: 2733 USL-101
Zentralscheibe mit Profil-
halbzylinder und BF
Art.-Nr.: 1755 SL/PZ-84-101



Elektroniktaster 1-fach
UP-Einsatz Art.-Nr.: 2051 U
Wippe 1-fach
Art.-Nr.: 2570-10-84



Elektroniktaster 2-fach
UP-Einsatz Art.-Nr.: 2052 U
Wippe 2-fach
Art.-Nr.: 2570-20-84



Elektroniktaster 3-fach
UP-Einsatz Art.-Nr.: 2053 U
Wippe 3-fach
Art.-Nr.: 2570-30-84

STECKDOSEN



SCHUKO®
Steckdosen-Einsatz Safety+*
UP-Einsatz/UP-Einsatz
Art.-Nr.: 20 EUCEB-84/
Art.-Nr.: 20 EUCKS-84



SCHUKO® Steckdose
UP-Einsatz mit Klappdeckel
Art.-Nr.: 20 EUK-84



SCHUKO® Steckdose
Safety+*, UP-Einsatz
mit Klappdeckel
Art.-Nr.: 20 EUKB-84



SCHUKO® Steckdose
Safety+*, UP-Einsatz mit
Klappdeckel, ohne Spreizen
Art.-Nr.: 20 EUKBR-84



SCHUKO® Steckdose
UP-Einsatz mit
LED-Kontrolllicht
Art.-Nr.: 20 EUCEBL-84



SCHUKO® Steckdose
Safety+* mit Schraubklemmen
Art.-Nr.: 2300 EUCEB-84



SCHUKO® Steckdose
Safety+*, ohne Spreize
Art.-Nr.: 20 EUCEB-84



Busch-steplight®
SCHUKO® Steckdose,
UP-Einsatz mit sep. schaltbarer
LED-Beleuchtung,
Art.-Nr.: 20 EUCEBLI-84



SCHUKO® Steckdose
UP-Einsatz mit BF
Art.-Nr.: 20 EUN-84



SCHUKO® Steckdose
UP-Einsatz mit Aufdruck „EDV“
Art.-Nr.: 20 EUCKS/DV-84



SCHUKO® Steckdose
Safety+* mit Klappdeckel
und Beschriftungsfeld
Art.-Nr.: 20 EUKNB-84



SCHUKO® Steckdose
Safety+* mit Klappdeckel,
Beschriftungsfeld und LED
Kontrolllicht
Art.-Nr.: 20 EUKNBL-84



SCHUKO® Steckdose Safety+*
mit Klappdeckel und Schloss,
Beschriftungsfeld, verschiedenschließendem
Schloss
Art.-Nr.: 20 EUKNBSL-84



SCHUKO® Steckdose Safety+*
mit Klappdeckel und Schloss,
Beschriftungsfeld, gleichschließendem
Schloss
Art.-Nr.: 20 EUKNBSL-84-101



SCHUKO® Steckdose Safety+*
UP-Einsatz mit
Beschriftungsfeld
Art.-Nr.: 20 EUKNB-84



SCHUKO® Steckdose
UP-Einsatz Safety+* und
LED-Kontrolllicht, orange
Art.-Nr.: 20 EUCEBL-14-84



SCHUKO® Steckdose
UP-Einsatz Safety+*, rot
Art.-Nr.: 20 EUCKS-12-82



SCHUKO® Steckdose
UP-Einsatz Safety+*,
Aufdruck „EDV“, rot
Art.-Nr.: 20 EUCKS/DV-12-82



SCHUKO® Steckdose
UP-Einsatz Safety+*, grün
Art.-Nr.: 20 EUCKS-13-82



SCHUKO®
USB-Steckdose, A/C Safety+
Art.-Nr.: 20 EUCEB2USBAC-84



SCHUKO® USB-Steckdose
Safety+*, UP-Einsatz
Art.-Nr.: 20 EUCEB2USB-84



FI-SCHUKOMAT
SCHUKO® Steckdose
UP-Einsatz
Art.-Nr.: 3120 EUCKS-84



Busch-Protector®
SCHUKO® Steckdose
UP-Einsatz mit US
Art.-Nr.: 2310 EUGL/VA-84-11



Busch-Objektsteckdose®
Safety+*
Art.-Nr.: 20 EUAB-84



Busch-Service Steckdose®
Art.-Nr.: 20 EUBDR-84

Alle Steckdosen mit Rahmen future® linear studiweiß
Art.-Nr.: 1721-184K

*Safety+ ersetzt erhöhten Berührungsschutz

Übersicht der Funktionen am Beispiel future® linear

ZENTRALSCHLEIBEN



Zentralscheibe für Kühlteil
Art.-Nr.: 6541-84

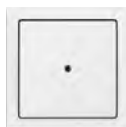

Blindzentralscheibe mit
Tragring Leitungsausgang
mit Zugentlastung
Art.-Nr.: 1749-84



Zentralscheibe mit Tragring
für Befehlsgeräte mit
22,5 mm Durchmesser
Art.-Nr.: 2533-84



Zentralscheibe mit Tragring
für Notastaster mit 22,5 mm
Durchmesser
Art.-Nr.: MU 2533-15-84

ADAPTERRINGE



Adapterring 50x50 mm für
Telekommunikationseinsätze
Art.-Nr.: 1746/10-84



Zentralscheibe als
Abdeckung
für UP-Infolicht
Art.-Nr.: 1716-84



Adapterring als Abdeckung
zur Aufnahme von
Zentralscheiben aus dem
Programm Busch-Duro 2000®
SI und Reflex SI
Art.-Nr.: 1747 SI-84



Adapterring 55x55 mm
Art.-Nr.: 1747-84

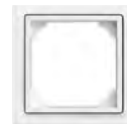

Adapterring als Abdeckung
zur Aufnahme von Zentral-
scheiben aus dem Programm
Busch-balance® SI
Art.-Nr.: 1747 BSI-84

KOMMUNIKATION



Telekommunikations-
anschlusseinheit (TAE)
UP-Einsatz
Art.-Nr.: 0242/04
Zentralscheibe
Art.-Nr.: 1766-84



Anschlussdose (UAE)
UP-Einsatz
Art.-Nr.: UAE 8(6)TAE 6 F+N
Zentralscheibe
Art.-Nr.: 1766-84



UAE-Anschlussdose
UP-Einsatz
Art.-Nr.: 0213
Zentralscheibe mit
Beschriftungsfeld
Art.-Nr.: 1803-84



UAE-Anschlussdose
UP-Einsatz
Art.-Nr.: 0215
Zentralscheibe 2-fach
mit Beschriftungsfeld
Art.-Nr.: 1803-02-84



Modular-Jack-Buchse
UP-Einsatz
Art.-Nr.: 1810, 1812, 1814, 1816,
1818, 1819, 1820
Zentralscheibe mit
Öffnungsschieber
Art.-Nr.: 1800-84



VGA-Anschlussdose
UP-Einsatz
Art.-Nr.: 0261/22
Zentralscheibe
Art.-Nr.: 1766-84



USB-Anschlussdose
UP-Einsatz
Art.-Nr.: 0261/12
Zentralscheibe
Art.-Nr.: 1766-84



Multimedia Connector
UP-Einsatz
Art.-Nr.: 8231 U
Zentralscheibe
Art.-Nr.: 8256-xxx



HDMI-Anschlussdose
UP-Einsatz
Art.-Nr.: 0261/32
Zentralscheibe
Art.-Nr.: 1766-84

KOMMUNIKATION



Abdeckplatte für einen
Modular-Jack-Einsatz
Art.-Nr.: 2561-84



Stereo-Lautsprecher-
Anschlussdose UP-Einsatz
Art.-Nr.: 0248/04-101
Zentralscheibe
Art.-Nr.: 1766-84



Antennensteckdose
Abdeckplatte 4-fach
von Ankaro
Art.-Nr.: 1743/10-04-84



Antennensteckdose
UP-Einsatz
Art.-Nr.: 0230-101
Zentralscheibe mit zwei
Anschlüssen
Art.-Nr.: 1743-84



Antennensteckdose
UP-Einsatz
Art.-Nr.: 0232-101
Zentralscheibe für
Radio/TV/SAT
Art.-Nr.: 1743-84



Antennensteckdose
Abdeckplatte 4-fach
von Hirschmann
Art.-Nr.: 1743-04-84



Unterputz-Potenzial-
ausgleichsstecker 2-fach
Art.-Nr.: 2095 UC-84



Abdeckung für Befehlsgeräte
mit 22,5 mm ø ohne Spreize
Zentralscheibe mit Tragring
Art.-Nr.: 2533-84



Zentralscheibe für XLR
Art.-Nr.: 2553-84



Cinch-Buchse zur Montage
in Kommunikationsadaptern
Art.-Nr.: 0263/04



Mini-Klinken-Buchse
3,5 mm zur Montage in
Kommunikationsadaptern
Art.-Nr.: 0264



BNC-F Durchführungs-
buchse zur Montage in
Kommunikationsadaptern
Art.-Nr.: 0262

USB-LADESTATIONEN



SCHUKO®
USB-Steckdose Safety+
Art.-Nr.: 20 EUCB2USB-84



SCHUKO®
USB-Steckdose, A/C Safety+
Art.-Nr.: 20 EUCB2USBAC-84



USB-Netzteil-Einsatz
UP-Einsatz
Art.-Nr.: 6475 U
Zentralscheibe
Art.-Nr.: 1766-84



Busch-powerDock-Einsatz
Art.-Nr.: 6473 U
Ladeschale mit
Apple Lightning Anschluss
Art.-Nr.: 6473
USB-C Anschluss
Art.-Nr.: 6473/11

Übersicht der Funktionen am Beispiel future® linear

KOMMUNIKATIONSSYSTEM DER FIRMA HOMEWAY



Zentralplatte TV-Modul/LAN
Art.-Nr.: MU1743-84/EK13S



Zentralplatte TV-Modul
Art.-Nr.: MU1743-84/TV



Zentralplatte TAE/TAE
Art.-Nr.: MU1743-84/EK6



Zentralplatte LAN/TAE
Art.-Nr.: MU1743-84/EK11

○ Weitere Produkte
auf Anfrage.



Zentralplatte TV-Modul/LAN
Art.-Nr.: HW-ZOLSWFLV1



Zentralplatte TV-Modul/
LAN/LAN
Art.-Nr.: HW-ZLLSWFLV1



Zentralplatte TV-Modul/
LAN/TAE
Art.-Nr.: HW-ZLTSWFLV1

DIMMER



Drehdimmer
UP-Einsatz
Art.-Nr.: 2112 U-101
Zentralscheibe mit Drehknopf,
Bef.-Mutter und Glimmlampe
Art.-Nr.: 6540-84-102



LED-Dimmer-Einsatz flex,
1-fach UP
Art.-Nr.: 64851 U
Bedienelement flex, 1-fach
mit Orientierungslicht
Art.-Nr.: 64711



LED-Dimmer-Einsatz flex,
1-fach UP
Art.-Nr.: 64851 U
Bedienelement flex, 2-fach
mit Orientierungslicht
Art.-Nr.: 64721



Busch-Memory-Seriendimmer®
UP-Einsatz
Art.-Nr.: 6565 U
Bedienelement mit
Glimmlampe
Art.-Nr.: 6545-84

○ Weitere
Informationen
finden Sie im
Kapitel Dimmer.

BELEUCHTUNGSSTEUERUNG



Friends of Hue smart switch,
Komplettset, 1-fach
Art.-Nr.: 6716 UJ-84



Bluetooth Low Energy
(casambi) smart switch
Einsatz - Komplettset
Art.-Nr.: 6716/01 UJ-885



Busch Raumluftsensor® CO₂
Art.-Nr.: 1091 U
Zentralscheibe
Art.-Nr.: 6435-84

BEWEGUNGSMELDER



Relais-Einsatz flex, 1-fach
Art.-Nr.: 64811 U
Busch-Komfortschalter® flex
Art.-Nr.: 64765-84



Relais-Einsatz flex, 1-fach
Art.-Nr.: 64811 U
Basic-Sensor mit Selectlinse
Art.-Nr.: 64761-84



Relais-Einsatz flex, 1-fach
Art.-Nr.: 64811 U
Komfort-Sensor
mit Selectlinse
Art.-Nr.: 64762-84



Relais-Einsatz flex, 1-fach
Art.-Nr.: 64811 U
Multi-Sensor
Art.-Nr.: 64764-84

 Bewegungsmelder sind auch mit anderen flex-Einsätzen kombinierbar. Weitere Informationen finden Sie im Kapitel Raumsteuerung.

RAUMTEMPERATURREGLER (RTR)



UP-Raumtemperaturregler
UP-Einsatz mit Zeitsteuerung
und Fernfühler
Art.-Nr.: 1098 UF-102
Zentralscheibe
Art.-Nr.: 6435-84



UP-Raumtemperaturregler
UP-Einsatz mit Zeitsteuerung
Art.-Nr.: 1098 U-102
Zentralscheibe
Art.-Nr.: 6435-84



Raumtemperaturregler
UP-Einsatz mit Öffnerkontakt
Art.-Nr.: 1094 UTA
Zentralscheibe
Art.-Nr.: 1794 TA-84



Komfortregler UP-Einsatz
mit Schiebeschalter für
Nachtabsenkung
Art.-Nr.: 1095 UTA
Zentralscheibe
Art.-Nr.: 1795 TA-84



Raumtemperaturregler
UP-Einsatz mit
Wechslerkontakt
Art.-Nr.: 1097 UTA
Zentralscheibe
Art.-Nr.: 1794 TA-84



UP-Raumtemperaturregler
UP-Einsatz
Art.-Nr.: 1095 UF
Zentralscheibe mit
Schiebeschalter für
Nachtabsenkung
Art.-Nr.: 1795-84



Raumtemperaturregler
UP-Einsatz mit Öffnerkontakt
Art.-Nr.: 1095 U
Zentralscheibe
Art.-Nr.: 1795-84



Raumtemperaturregler
UP-Einsatz mit
Öffnerkontakt, 24 V
Art.-Nr.: 1096 U bzw.
1096 UTA
Zentralscheibe
Art.-Nr.: 1795-84



Raumtemperaturregler
UP-Einsatz mit
Öffnerkontakt
Art.-Nr.: 1094 U-101
Zentralscheibe
Art.-Nr.: 1794 R-84



Raumtemperaturregler
UP-Einsatz mit
Wechselkontakt
Art.-Nr.: 1097 U-101
Zentralscheibe
Art.-Nr.: 1794 R-84



Raumtemperaturregler
(Heizen und Kühlen)
UP-Einsatz mit zwei
unabhängigen Schließern
Art.-Nr.: 1099 UHK-101
Zentralscheibe
Art.-Nr.: 1794 R-84



Raumtemperaturregler
(Heizen und Kühlen)
UP-Einsatz mit zwei
unabhängigen Schließern
Art.-Nr.: 1099 UHKEA
Zentralscheibe
Art.-Nr.: 1795 HKEA-84

 Weitere Informationen finden Sie im Kapitel Elektronik.

Übersicht der Funktionen am Beispiel future® linear

JALOUSIE



Jalousieschalter/-taster
UP-Einsatz
Art.-Nr.: 2000/4 US
Wippe mit Aufdruck
Art.-Nr.: 1785 JA-84



Jalousieschalter/-taster
UP-Einsatz
Art.-Nr.: 2712 U
Zentralscheibe mit Drehgriff
und Aufdruck
Art.-Nr.: 1740-84



Jalousie-Compact-Timer
UP-Einsatz
Art.-Nr.: 6422 U
Zentralscheibe
Art.-Nr.: 6435-84



Jalousieschalter/-taster
UP-Einsatz mit Aufdruck
Art.-Nr.: 6418 U
Bedienelement
Art.-Nr.: 6430-84-102



Jalousieschalter/-taster
UP-Einsatz
Art.-Nr.: 2712 USL-101
Zentralscheibe mit Profilhalb-
zylinder und Beschriftungsfeld
Art.-Nr.: 1755 SL/PZ-84-101



Jalousieeinsatz flex
Art.-Nr.: 64831 U
Bedienelement flex
(z.B.) Art.-Nr.: 64711
Abdeckung
Art.-Nr.: 6232-10-84



Standard-Timer-
Bedienelement
UP-Einsatz
Art.-Nr.: 6456-101 + 6418 U
Zentralscheibe
Art.-Nr.: 6435-84



Komfort-Timer-
Bedienelement
UP-Einsatz
Art.-Nr.: 6455-101 +
6411 U-101
Zentralscheibe
Art.-Nr.: 6435-84

BUSCH-TIMER®



Standard-Timer-
Bedienelement
UP-Einsatz
Art.-Nr.: 6456-101
Art.-Nr.: 6418 U
Zentralscheibe
Art.-Nr.: 6435-84



Komfort-Timer-
Bedienelement
UP-Einsatz
Art.-Nr.: 6455-101
(z.B.) Art.-Nr.: 6411 U-101, 6411
U/S-101, 6401 U-102, 6593 U,
6550 U-101, 6524 U
Zentralscheibe
Art.-Nr.: 6435-84



Busch-Kurzzeittimer
UP-Einsatz
Art.-Nr.: 6465 U-101
Zentralscheibe
Art.-Nr.: 6435-84

 Weitere Informationen
finden Sie im Kapitel
Elektronik.

Busch-balance® SI



Busch-Zeitschaltuhr
UP-Einsatz
Art.-Nr.: 1070 U
Zentralscheibe
Art.-Nr.: 1770-914-102



Busch-Zeitschaltuhr
UP-Einsatz
Art.-Nr.: 1071 U
Zentralscheibe
Art.-Nr.: 1771-914-102



Busch-Zeitschaltuhr
UP-Einsatz
Art.-Nr.: 1070 U
Zentralscheibe
Art.-Nr.: 1770-84-103



Busch-Zeitschaltuhr
UP-Einsatz
Art.-Nr.: 1071 U
Zentralscheibe
Art.-Nr.: 1771-84-103

LED-LICHT



Busch-iceLight®
UP-Einsatz
Art.-Nr.: 2062 U
Wandmodul mit einer bzw.
fünf Lichtrichtungen
(in diversen Dekors erhältlich)
Art.-Nr.: 2068/11-84/2068/14-84



Busch-Infolicht
UP-Einsatz
Art.-Nr.: 2062 U
Zentralscheibe
Art.-Nr.: 1716-84



Busch-Infolicht
UP-Einsatz
Art.-Nr.: 2062 U
Zentralscheibe
Art.-Nr.: 1716-84



Busch-steplight®
SCHUKO® Steckdose
UP-Einsatz mit sep. schalt-
barer LED-Beleuchtung
Art.-Nr.: 20 EUCBLI-84



UP-Einsatz
Art.-Nr.: 2061/2661 U
Zentralscheibe für
Lichtsignal
Art.-Nr.: 1756-84

SICHERHEIT



Busch-Infoline®
Ruf-Set für
Behinderten-WC
Art.-Nr.: 1510 UC-84

NEU



Busch-Infoline® Ruf-Set
für Behinderten-WC mit
Akkupuffer
Art.-Nr.: 1510 UJ-84

NEU



Busch-Infoline® Netzteil
mit Akkupuffer
Art.-Nr.: 1519 U

NEU



Busch-Infoline® Ersatzakku
für 1519 U
Art.-Nr.: 1519/01

 Weitere Informationen
finden Sie im Kapitel
Busch-Rufsysteme.



Busch-Infoline®
UP-Einsatz
Art.-Nr.: 1515 U-12
Zentralscheibe mit rotem Licht-
fenster und Beschriftungsfeld
Art.-Nr.: 1573 CN-84



Busch-Infoline®
UP-Einsatz
Art.-Nr.: 1520/1 UK
Signaltaster mit
Beschriftungsfeld
Art.-Nr.: 1571 CN-84



Busch-Infoline®
UP-Einsatz
Art.-Nr.: 1520/1 UKZ
Signaltaster mit Zugschnur
und Beschriftungsfeld
Art.-Nr.: 1572 CN-84



Busch-Infoline®
UP-Einsatz
Art.-Nr.: 1518 U
Blindabdeckung mit
Beschriftungsfeld
Art.-Nr.: 1576 CN-84



Busch-Infoline®
UP-Einsatz
Art.-Nr.: 1566 U
Kontrollanzeige 6-fach,
beleuchtbar mit
Beschriftungsfeld
Art.-Nr.: 1575 CN-84

SCHWESTERNRUFSYSTEM DER FIRMA TUNSTALL



Rufzugtaster/WC, was-
ser- geschützter Taster mit
zwei Beruhigungslichtern zur
Auslösung von WC-Rufen
durch Zugbetätigung
Art.-Nr.: 77 0215 01 F



Ruftaster
Wassergeschützter Taster
mit zwei Ruftasten und
Beruhigungslicht zum
Auslösen von Rufen
Art.-Nr.: 77 0211 00 F



Ruftaster/WC mit Abstell-
taste, wassergeschützter
Taster mit Ruftaste und
Beruhigungslicht zum
Auslösen von WC-Rufen
Art.-Nr.: 77 0217 00 F



Alarmtaster
Wassergeschützter Taster
mit zwei Alarmtasten und
Beruhigungslicht zur
Auslösung von Alarmrufen,
wenn die Personalanwesenheit
im Raum eingeschaltet ist
Art.-Nr.: 77 0214 00 F



Wassergeschützter Taster
mit zwei Anwesenheits-
tasten und Erinnerungslicht
zum Ein- und Ausschalten
der Personalanwesenheit
für zwei unterschiedliche
Personalgruppen
Art.-Nr.: 77 0212 00 F

 Diese Artikel-Nummern
sind von der Firma Tunstall.

Übersicht der Funktionen am Beispiel future® linear

 Weitere Informationen
finden Sie im Kapitel
Busch-Rufsysteme.

BUSCH-EASYCARE®



Busch-easycare®
Raumterminal mit Display
Art.-Nr.: 2CKA001582A0363



Busch-easycare®
Intercom-Bedienelement
Art.-Nr.: 2CKA001582A0366



Busch-easycare®
Ruftaster
Art.-Nr.: 2CKA001582A0380



Busch-easycare®
Ruftaster mit Birntaster
Art.-Nr.: 2CKA001582A0386



Busch-easycare®
Ruf-/Anwesenheitstaster
Art.-Nr.: 2CKA001582A0369



Busch-easycare®
Zugtaster
Art.-Nr.: 2CKA001582A0374



Busch-easycare®
Anwesenheitstaster
Art.-Nr.: 2CKA001582A0417



Busch-easycare®
Pneumatiktaster
Art.-Nr.: 2CKA001582A0377

Vertrieb Busch-easycare®: In Zusammen-
arbeit mit unserem Kooperationspartner:



Tunstall

Beratung und Service:
Telefon: +49 (0)2504/701-0
tunstall.de

ZETTLER® RUFSYSTEME



Als Abdeckung für Ruftaster
für Patienten oder WC-Ruf
Art.-Nr.: 1790-591-84



Als Abdeckung für Ruftaster:
Patientenruf/Schwesternnotruf
und Anwesenheitstaster
Art.-Nr.: 1790-592-84



Als Abdeckung für Ruftaster:
Patientenruf, Ruf-Abstelltaste
und Universalsteckvorrichtung
Art.-Nr.: 1790-593-84



Als Abdeckung für
Ruftaster: Patientenruf und
Universalsteckvorrichtung
Art.-Nr.: 1790-594-84



Als Abdeckung für
Universalsteckvorrichtung. Zum
Anschluss von: Handtastern mit
max. 2 Ruf- und 2 Lichttastern,
Diagnose- und Perfusorgeräten
oder automatischen Rufgeräten,
z. B. Schalthältern
Art.-Nr.: 1790-595-84

 Für Zettler VarioLine
Einsätze der Serie 127.

KRANKENHAUS-SYSTEME ACKERMANN, CLINO SYSTEM



Als Abdeckung für
Ruf-/Abstelltaster
Art.-Nr.: 2548-642 B-84



Als Abdeckung für Abstelltaster
mit LED-Erinnerungslampe
Art.-Nr.: 2548-642 C-84



Als Abdeckung für Abstelltaster
mit LED-Erinnerungslampe
Art.-Nr.: 2548-642 D-84



Als Abdeckung für
Abstelltaster
Art.-Nr.: 2548-642 E-84



Als Abdeckung für
Dienstzimmereinheit
Art.-Nr.: 2548-642 BD-84



Für Ruftaster
Mit roter Ruftaste
Art.-Nr.: 2548-022 A-84



Als Abdeckung für
Ruftaster "Arztruf"
Mit blauer Ruftaste
Art.-Nr.: 2548-022 AR-84



Für Rufmodul mit Ruftaster
und Steckkontakt
Mit roter Ruftaste
Art.-Nr.: 2548-071 E-84

ACKERMANN RUFSYSTEME



Für Rufmodul mit Ruftaster
und Steckkontakten
Mit roter Ruftaste
Art.-Nr.: 2548-071 D-84



Für Ruftaster mit Steckkontakt
Mit roter Ruftaste
Art.-Nr.: 2548-022 B-84



Als Abdeckung für Rufeinheit
als Diagnostik-/Steckkontakt
Art.-Nr.: 2548-020 F-84



Als Abdeckung für Rufeinheit
als Steckkontakte
Art.-Nr.: 2548-020 D-84



Als Abdeckung für Rufeinheit
als Diagnostik-/Steckkontakt
Art.-Nr.: 2548-021 G-84



Als Abdeckung für Rufeinheit
als Diagnostik-/Steckkontakt
Art.-Nr.: 2548-020 E-84



Als Abdeckung für Zugtaster
Art.-Nr.: 2548-046 A-84

TÜRZUTRIITTSKONTROLLE VON MIDITEC



Anzeigeeinheit für DND/MUR
mit Klingeltaster
Art.-Nr.: H420BJE



Hotelleser mit Anzeige für
DND/MUR mit Klingeltaster
Art.-Nr.: HRC420BJE



Hotelleser
Art.-Nr.: HRC400BJE



Taster für DND (ON/OFF)
Art.-Nr.: H920BJE/DND

○ Diese Artikel-Nummern
sind von der Firma
Miditec. Weitere
Informationen unter
www.miditec.de

HOTEL



Cardschalter UP-Einsatz
Art.-Nr.: 2025 U
Zentralscheibe
Art.-Nr.: 1792-84



Cardschalter RFID
Art.-Nr.: 2025 RFID U
Zentralscheibe
Art.-Nr.: 1792 RFID-84



UP-Einsatz mit geschlos-
sener Oberfläche mit
Aufdruck DO NOT DISTURB/
MAKE UP ROOM
Art.-Nr.: 1786/11-84,
2029 UC-84 (230 V),
2029/12 UC-84 (24 V)



Serienschalter/Doppeltaster
UP-Einsatz
Art.-Nr.: 2028 UK (230V),
2028/12 UK (24V)
Serienschalter mit Aufdruck
DO NOT DISTURB/MAKE UP
ROOM
Art.-Nr.: 1785/11 K-84

Weitere Hotelprodukte
finden Sie im Online-
katalog.

BUSCH-RADIO



Busch-Radio DAB+
UP-Einsatz
Art.-Nr.: 8215 U-101
Zentralscheibe
Art.-Nr.: 8252-84-101



Busch-Radio BTconnect DAB+
UP-Einsatz
Art.-Nr.: 8217 U-101
Zentralscheibe
Art.-Nr.: 8252-84-101



Busch-Radio iNet
UP-Einsatz
Art.-Nr.: 8216 U
Zentralscheibe
Art.-Nr.: 8252-84-101

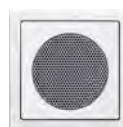

Lautsprechereinsatz
UP-Einsatz
Art.-Nr.: 8223 U
5 cm nur für UP-DigitalRadio
Art.-Nr.: 8253-84

Übersicht der Funktionen am Beispiel future® linear

BLUETOOTH LOW ENERGY (CASAMBI)



Bluetooth Low Energy
(casambi) smart switch Einsatz
Komplettset
Art.-Nr. 6716/01 UJ-84



BT-Relais-Pille, UP
1-fach
Art.-Nr. 6711 UBT



BT-Dimmer-Pille, UP
1-fach
Art.-Nr. 6715 UBT

 Weitere Informationen
finden Sie im Kapitel
Lichtsteuerung.

ENOCEAN (EASYSSENS)



Batterieloser Funkschalter
mit wartungsfreiem
Energiegenerator EasySens,
2-Kanal-Licht
Art.-Nr.: 342971



Batterieloser Funkschalter
mit wartungsfreiem
Energiegenerator EasySens,
4-Kanal-Licht
Art.-Nr.: 342988

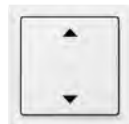

Batterieloser Funkschalter
mit wartungsfreiem
Energiegenerator EasySens,
2-Kanal-Jalousie
Art.-Nr.: 365567

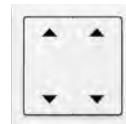

Batterieloser Funkschalter
mit wartungsfreiem
Energiegenerator EasySens,
4-Kanal-Jalousie
Art.-Nr.: 350853

 Diese Artikel-Nummern
sind von der Firma
Thermokon.

BUSCH-FREE@HOME®



Sensoreinheit 1-fach,
UP-Einsatz
Art.-Nr.: 6221/1.0
Wippe 1-fach
mit Symbol „Licht“
Art.-Nr.: 6231-10-84



Sensoreinheit 1-fach,
UP-Einsatz
Art.-Nr.: 6221/1.0
Wippe 1-fach
mit Symbol „Dimmer“
Art.-Nr.: 6234-10-84



Sensoreinheit 1-fach,
UP-Einsatz
Art.-Nr.: 6221/1.0
Wippe 1-fach
mit Symbol „Jalousie“
Art.-Nr.: 6232-10-84



Sensoreinheit 1-fach,
UP-Einsatz
Art.-Nr.: 6221/1.0
Wippe 1-fach
mit Symbol „Szene“
Art.-Nr.: 6233-10-84



Raumtemperaturregler
für Busch-free@home®
Art.-Nr.: 6224/2.0
Zentralscheibe
für Raumtemperaturregler
Art.-Nr.: 6235-84



Sensoreinheit 2-fach,
UP-Einsatz
Art.-Nr.: 6221/2.0
Wippe 2-fach, links/rechts
mit Symbol „Licht“
Art.-Nr.: 6231-21-84 +
6231-22-84



Sensoreinheit 2-fach,
UP-Einsatz
Art.-Nr.: 6221/2.0
Wippe 2-fach, links/rechts
mit Symbol „Jalousie“
Art.-Nr.: 6232-20-84, 2x



Sensoreinheit 2-fach,
UP-Einsatz
Art.-Nr.: 6221/2.0
Wippe 2-fach, links/rechts
mit Symbol „Jalousie“ und
Symbol „Licht“
Art.-Nr.: 6231-21-84 +
6232-20-84



Sensoreinheit 2-fach,
UP-Einsatz
Art.-Nr.: 6221/2.0
Wippe 2-fach, links/rechts
mit Symbol „Dimmer“ und
Symbol „Szene“
Art.-Nr.: 6234-21-84 +
6233-22-84



Bewegungsmelder/
Schaltaktor 1-fach,
für Busch-free@home®
Art.-Nr.: 6215/1.1-84

BUSCH-INSTALLATIONSBUS® KNX



Bedienelement 1-fach mit integriertem Busankoppler UP-Einsatz
Art.-Nr.: 6125/01-84



Bedienelement 2-fach mit integriertem Busankoppler UP-Einsatz
Art.-Nr.: 6126/01-84



Bedienelement 4-fach mit integriertem Busankoppler UP-Einsatz
Art.-Nr.: 6127/01-84

Weitere Informationen finden Sie im Kapitel Gebäudesystemtechnik. Informationen zum Beschriftungstool finden Sie im Internet unter:

busch-jaeger-beschriftungstool.de



KNX-Sensor Busankoppler
Art.-Nr.: 6120/12-101
Bedienelement 1-/2-fach mit Farbkonzept
Art.-Nr.: 6125/02-84



KNX-Sensor Busankoppler
Art.-Nr.: 6120/12-101
Bedienelement 2-/4-fach mit Farbkonzept
Art.-Nr.: 6126/02-84



KNX-Sensor Busankoppler
Art.-Nr.: 6120/12-101
Bedienelement 4-/8-fach mit Farbkonzept
Art.-Nr.: 6127/02-84



KNX-Sensor Busankoppler
Art.-Nr.: 6120/12-101
Bedienelement 2-/4-fach Raumtemperaturregler mit Farbkonzept
Art.-Nr.: 6128/28-84



KNX-Sensor Busankoppler
Art.-Nr.: 6120/12-101
Bedienelement 3-/6-fach mit Infrarotschnittstelle mit Farbkonzept
Art.-Nr.: 6129/01-84



Busch-Wächter® 180 Sensor Standard Select UP-Einsatz mit integriertem Busankoppler
Busch-Wächter® 180
Art.-Nr.: 6122/10-84



Busch-Wächter® 180 UP-Sensor Komfort II mit Multilinse UP-Einsatz
Art.-Nr.: 6120/12-101
Busch-Wächter® 180 UP-Sensor
Art.-Nr.: 6122/02-84



Taster-Ankopplung 2-fach mit integriertem Busankoppler
Art.-Nr.: 6108/06
Wippe für Taster-Ankopplung
Art.-Nr.: 6230-10-84



Taster-Ankopplung 4-fach mit integriertem Busankoppler
Art.-Nr.: 6108/07
Doppelwippe für Taster-Ankopplung
Art.-Nr.: 6230-20-84



Raumtemperaturregler mit CO₂-/Feuchte-Sensor
Art.-Nr.: 6109/28
Zentralscheibe
Art.-Nr.: 6109/03-84



Raumtemperaturregler mit Universaleingang 5-fach
Art.-Nr.: 6109/18
Zentralscheibe
Art.-Nr.: 6109/03-84



Raumtemperaturregler Objektbereich Heiz-/Kühlbetrieb
Art.-Nr.: 6108/08
Zentralscheibe für Raumtemperaturregler Objektbereich mit Heiz-/Kühlbetrieb
Art.-Nr.: 6541-84



Raumtemperaturregler mit Display
Art.-Nr.: 6108/18
Zentralscheibe
Art.-Nr.: 6236-84

Weitere Informationen finden Sie im Kapitel Gebäudesystemtechnik.

Schalter-Einsätze

UP-EINSÄTZE 10 AX

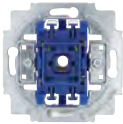

Wippschalter-Einsatz
Aus- und Wechselschaltung,
10 AX
Art.-Nr.: 2000/6 US
Preis: 10,72 €

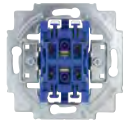

Wippschalter-Einsatz
Serienschaltung,
10 AX
Art.-Nr.: 2000/5 US
Preis: 16,98 €

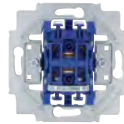

Wipptaster-Einsatz
2 x 1-polig, 2 Schließer,
10 AX
Art.-Nr.: 2020 US-205-101
Preis: 30,00 €

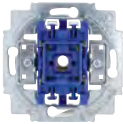

Wipptaster-Einsatz
1-polig, Schließer
(Arbeitsstrom), 10 AX
Art.-Nr.: 2020 US-201
Preis: 17,26 €

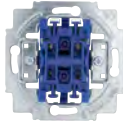

Jalousieschalter-Einsatz
1-polig, Schalter, 10 AX
Art.-Nr.: 2000/4 US
Preis: 30,18 €

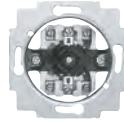

Jalousieschalter-Einsatz
2-polig, 10 AX
Art.-Nr.: 2712 U
Preis: 43,38 €

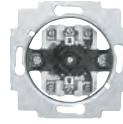

Jalousieschalter-Einsatz
1-polig, 10 AX
Art.-Nr.: 2713 U
Preis: 31,73 €

UP-EINSÄTZE 16 AX



Aus- und Wechselschaltung,
16 AX
Art.-Nr.: 2400/6 US
Preis: 18,59 €



Wippschalter-Einsatz
Serienschaltung,
16 AX
Art.-Nr.: 2400/5 USK
Preis: 41,30 €

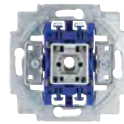

Wippschalter-Einsatz
Kreuzschaltung,
16 AX
Art.-Nr.: 2400/7 US
Preis: 28,90 €



Wippschalter-Einsatz
Wechsel/Wechsel-Schaltung,
16 AX
Art.-Nr.: 2400/6/6 US-101
Preis: 37,44 €

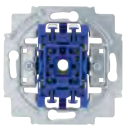

Wippschalter-Einsatz
2-polig, Ausschalter,
16 AX
Art.-Nr.: 2000/2 US-101
Preis: 27,80 €

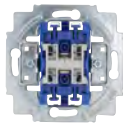

Wippschalter-Einsatz
Serienschaltung,
16 AX
Art.-Nr.: 2400/5 US
Preis: 24,93 €



Wippschalter-Einsatz
Aus- und Wechselschaltung mit N-Klemme,
16 AX
Art.-Nr.: 2400/6 USK
Preis: 36,31 €

Spezielle Schalter und Steckdosen

SCHUKO® Steckdose Safety+

- » Mit Shutter (erhöhter Berührungsschutz gemäß VDE 0620)
- » Schutzeinrichtung ist fest mit Abdeckung verbunden.
- » Einstecktiefe des Steckers bleibt erhalten und alle Normen werden weiterhin erfüllt.
- » Art.-Nr.: 20 EUCB-914

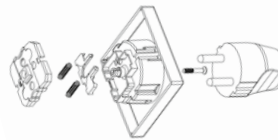

SAFETY+



Busch-Servicesteckdose® Safety+

- » Mit Shutter (erhöhter Berührungsschutz gemäß VDE 0620)
- » Erleichtert das Entfernen von „festsitzenden“ Winkelsteckern
- » Vor allem bei feuchten Händen hilfreich
- » Kombinationsfähig
- » Art.-Nr.: 20 EUCBDR-914



Busch-Objektsteckdose® Safety+

- » Mit Shutter (erhöhter Berührungsschutz gemäß VDE 0620)
- » Begünstigt ein schräges Herausziehen des Steckers aufgrund nachgebender Seitenwände
- » Senkung der Instandhaltungskosten, weil die Steckdose nicht aus der Wand gerissen wird
- » Art.-Nr.: 20 EUAB-914



Sondersteckdose mit durchgefärbtem Sockel

- » Informationen über die besondere Verwendung der Steckdose bleiben aufgrund des farbigen Steckdosensockels auch bei abgenommener Abdeckung, z.B. während Renovierungsarbeiten, erhalten.
- » Wahlweise in Grün, Rot oder Orange erhältlich

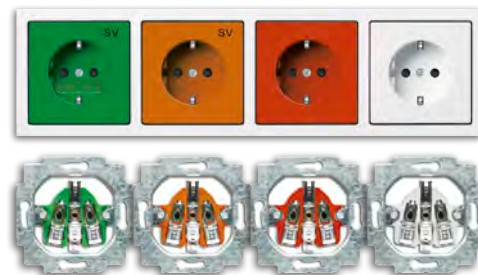

SCHUKO® Steckdose mit anschraubbarem Tragrahmen

- » Steckdosen für den öffentlichen Bereich mit erhöhtem Vandalismus, wie z.B. in Schulen und öffentlichen Gebäuden
- » Art.-Nr.: 20 EUJSR-214



Schrauben zur Montage sind nicht im Lieferumfang enthalten. Nur Einzelmontage möglich.

UP-Geräte mit Alu-Druckguss-Abdeckungen (IP41)

- » Maße: 86 x 86 mm
- » Montageart: Geräte können nur eingeputzt werden. Hohlwandmontage nicht standardmäßig möglich.



Einsatzgebiete: für stark mechanisch beanspruchte Bereiche
Einsatzmöglichkeiten: Wand-/Bodenmontage, bei ausschließlich trocken zu reinigenden Fußböden, wie z. B. Teppichböden
Material: Oberteil: Aludruckguss; Einsatz: hochbelastbarer Kunststoff



Übersicht der Funktionen am Beispiel future® linear

RAHMEN: FUTURE® LINEAR



future® linear
Abdeckrahmen 1-fach
Art.-Nr.: 1721-184K

future® linear Abdeckrahmen sind von 1- bis 5-fach erhältlich.

future® linear
Abdeckrahmen 2-fach
Art.-Nr.: 1722-184K

Abdeckrahmen 3-fach
Art.-Nr.: 1723-184K

Abdeckrahmen 4-fach
Art.-Nr.: 1724-184K

Abdeckrahmen 5-fach
Art.-Nr.: 1725-184K



future® linear Abdeckrahmen mit Sichtfenster und Beschriftungsträger 1-fach
Art.-Nr.: 1721-184 NSK

future® linear Abdeckrahmen mit Sichtfenster und Beschriftungsträger sind von 1- bis 4-fach erhältlich.

future® linear Abdeckrahmen mit Sichtfenster und Beschriftungsträger 2-fach
Art.-Nr.: 1722-184 NSK

3-fach
Art.-Nr.: 1723-184 NSK

4-fach
Art.-Nr.: 1724-184 NSK



future® linear Abdeckrahmen mit Sichtfenster und Beschriftungsträger 2-fach waagrecht
Art.-Nr.: 1732-184 NS

future® linear Abdeckrahmen mit Sichtfenster und Beschriftungsträger waagrecht sind von 2- bis 4-fach erhältlich.

3-fach waagrecht
Art.-Nr.: 1733-184 NSK

4-fach waagrecht
Art.-Nr.: 1734-184 NS



future® linear
Abdeckrahmen 1-fach rot
Art.-Nr.: 1721-12-182K

future® linear Abdeckrahmen rot sind von 1- bis 2-fach erhältlich.

future® linear
Abdeckrahmen 2-fach rot
Art.-Nr.: 1722-12-182K

RAHMEN: FUTURE®

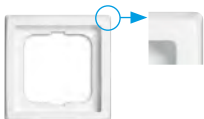

future® Abdeckrahmen 1-fach
Art.-Nr.: 1721-184

future® Abdeckrahmen sind von 1- bis 5-fach erhältlich.

Abdeckrahmen 2-fach
Art.-Nr.: 1722-184

Abdeckrahmen 3-fach
Art.-Nr.: 1723-184

Abdeckrahmen 4-fach
Art.-Nr.: 1724-184

Abdeckrahmen 5-fach
Art.-Nr.: 1725-184

 Erfüllung der Unfallverhütungsvorschriften für Schulen und Kindergärten, Eckradien > 2 mm.

AUFPUTZ-GEHÄUSE



Aufputz-Gehäuse 1-fach für Geräte mit voller Abdeckplatte aus dem UP-Programm
Art.-Nr.: 1701-84



Aufputz-Gehäuse 2-fach für Geräte mit voller Abdeckplatte aus dem UP-Programm
Art.-Nr.: 1702-84



Aufputz-Gehäuse 3-fach für Geräte mit voller Abdeckplatte aus dem UP-Programm
Art.-Nr.: 1703-84



Kanaleinführung für Aufputz-Gehäuse
Art.-Nr.: 2087-84



Leitungseinführung für Aufputz-Gehäuse
Art.-Nr.: 2088-84



Beschriftung für Basisanwendung

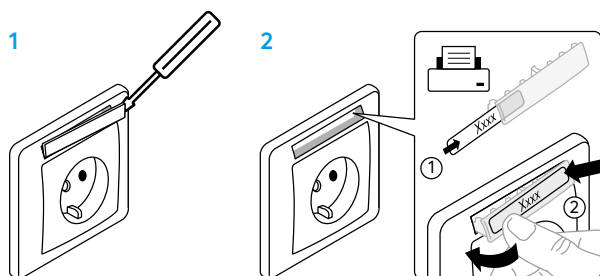

Unverlierbare Beschriftung

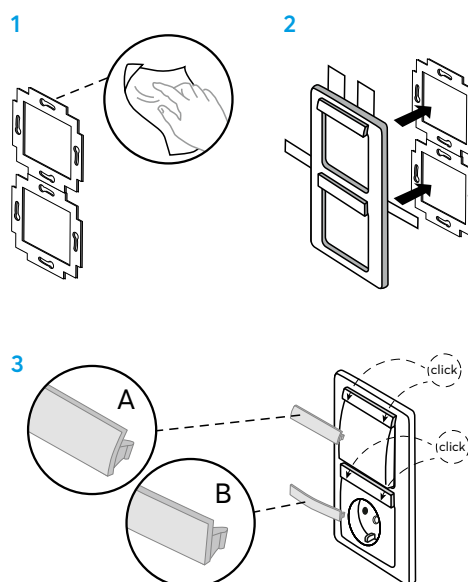

Die Beschriftung „Standard“ zeichnet sich aus durch:

- » Einfache und leichte Montage
- » Keine Zwischenlagerung von Bauteilen und Beschriftungsträgern während der Bauphase
- » Lieferung mit vormontiertem Beschriftungsfeld
- » Nutzung von Beschriftungsgeräten mit 6 mm Bandbreite möglich
- » Beschriftung auch nach der Montage von vorne zugänglich
- » Beschriftungsfelder auch als Ersatzteil verfügbar

Besonders bei Renovierungs- und Malerarbeiten entfällt durch diese Variante bei der Demontage der Rahmen die spätere richtige Wiederzuordnung. Zu den Vorteilen gehören:

- » Lieferung mit vormontierten Beschriftungsträgern
- » Beschriftung auch nach der Montage von vorne zugänglich
- » Fixierung der Beschriftungsträger auf dem Tragring
- » Eindeutige Zuordnung und kein Vertauschen der Abdeckungen bei Demontage im Renovierungsfall
- » Nutzung von Beschriftungsgeräten mit 6 mm Bandbreite möglich

	Reflex SI	Reflex SI Linear	Busch-balance® SI	future® linear	alpha
Beschriftung Basisanwendung (Standard)	1-fach waagrecht		1721 NSK-914	1721-184 NSK	
	2-fach waagrecht		1732 NSK-914	1732-184 NSK	
	3-fach waagrecht		1733 NSK-914	1733-184 NSK	
Unverlierbare Beschriftung	1-fach waagrecht	1721 NS-214	1721 NSKA-214	1721 NS-914	1721 NSKA-24G
	2-fach waagrecht	1732 NS-214	1733 NSKA-214	1732 NS-914	1732 NSKA-24G
	3-fach waagrecht	1733 NS-214	1721 NSKA-214	1733 NS-914	1732 NSKA-24G

Sonderlösungen

Farbe, Beschriftung und Aufdruck

Gerade im Zweckbau, in dem viele Menschen arbeiten, ist die Sicherheit oberstes Gebot. Farbige Steckdosen oder Schalter mit entsprechender Aufschrift signalisieren eine besondere Verwendung. Sicherheit bedeutet aber auch, Investitionen zu schützen. Wie z.B. Ihre Computer oder Server. Die EDV-Steckdosen mit Überspannungsschutz (Protector-Steckdosen) in Sonder-

farbe schließen ein Verwechseln mit herkömmlichen Steckdosen aus. Für spezielle Wünsche sind Sonderanfertigungen möglich, z.B. Steckdosen mit LED-Licht, durchgefärbtem Sockel, gefärbtem Rahmen, Beschriftungsfeld und Aufdruck. Design bestimmt das Bewusstsein. Ihr Corporate Design kann mit Laser oder Tampondruck dezent auf die Wippe des Lichtschalters appliziert werden.



Busch-Duro 2000® SI Linear Busch-Protector Steckdose in Sonderfarbe Orange und Sonderdruck (Laser) mit Beschriftungsfeld



Busch-Duro 2000® SI Linear SCHUKO® Steckdose in Sonderfarbe Grün und Sonderdruck (Laser) mit Beschriftungsfeld mit und ohne Kontrolllicht
Art.-Nr.: 20 EUCBL-13-212



Allwetter 44® Klappdeckel (geöffnet) mit Funktionsanzeige, Beschriftungsfeld und mit integriertem, erhöhtem Berührungsschutz (Spannungsanzeige: Steckdose mit Funktionsanzeige 20 EUCBL-13-212) der Steckdose, Beschriftung SV (grün) oder BSV (orange)
Art.-Nr.: 20 EUGK-BLN-13-101 grün
Art.-Nr.: 20 EUGK-BLN-14-101 orange

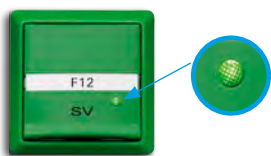

Allwetter 44® Klappdeckel (geschlossen) mit Funktionsanzeige, Beschriftungsfeld und mit integriertem, erhöhtem Berührungsschutz



Allwetter 44® mit transparentem Klappdeckel IP 44 und Beschriftungsfeld



Allwetter 44® in gelb
Zentralscheibe für Notaus Art.-Nr.: MU2533-15-34 (Allwetter 44®)

Bitte vorab Möglichkeiten und Lieferzeiten über Ihren Außendienstmitarbeiter klären.

Alternativ bietet ABB eine Komplettlösung im Schalterprogramm Busch-balance® an:

Zentralscheibe Busch-balance®,
Art.-Nr. 2533-914-15
Einbau-Befehlsgeber,
Art.-Nr. MPEB3-10R
Kontakt-Block-Halter,
Art.-Nr. MCBH-00
Kontakt-Block 1 x Öffner,
Art.-Nr. MCB-01

Customized for you

Individualität zeigt sich oft subtil in Details – im privaten Wohnbereich genauso wie im Geschäftsleben. Deshalb bieten wir für anspruchsvolle Kunden auch attraktive Lösungen zur Personalisierung von Schalter-Designs. Zur harmonischen Abrundung einer hochwertigen Innenausstattung, als originelles Präsent oder einfach nur als Hingucker!

Beliebige Motive können wahlweise farbig auf die Bedienelemente unterschiedlichster Schalterprogramme gedruckt oder in schwarz/weiß per Laser aufgebracht werden.

Auch auf Metallwippen sind Laser-Applikationen möglich!



Ansprechende Beschriftungen in Büro- und Geschäftsräumen



Orientierung an der Klingel
Eindeutige Kennzeichnung jeder Etagen-Klingel, z.B. im Zweckbau Etagen im Zweckbau



Präzise Logos stärken die Identifizierung mit dem Verein

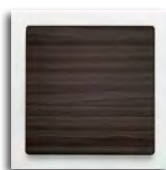

Harmonische Integration von Architektur und Raumgestaltung



Schöne Erinnerungen berühren jeden Tag aufs Neue



Kreative Fantasie schafft sich ein eigenes Design-Konzept

 Technische Beratung zur Umsetzung durch den Zentralen Vertriebsservice unter 02351 956-1600

Busch-Jaeger Fanschalter

Licht schalten und Farbe bekennen. Auch zu Hause. Mit den Bundesliga Fanschaltern aus unserer Lichtschalterserie Busch-axcent® holen Sie sich Ihren Lieblingsverein direkt nach Hause.



BESTELLDATEN

Art.-Nr.:	2000/6 UJ/01
Preis:	46,03 €



BESTELLDATEN

Art.-Nr.:	2000/6 UJ/02
Preis:	46,03 €



BESTELLDATEN

Art.-Nr.:	2000/6 UJ/03
Preis:	46,03 €



BESTELLDATEN

Art.-Nr.:	2000/6 UJ/04
Preis:	46,03 €



BESTELLDATEN

Art.-Nr.:	2000/6 UJ/05
Preis:	46,03 €



BESTELLDATEN

Art.-Nr.:	2000/6 UJ/08
Preis:	46,03 €



BESTELLDATEN

Art.-Nr.:	2000/6 UJ/09
Preis:	46,03 €



Zu den Fanschaltern sind auch die passenden Steckdosen verfügbar.

Weitere Varianten sind im Internet im elektronischen Katalog vorhanden. (busch-jaeger-katalog.de)

Individueller Druckservice über VS

Allwetter 44® UP IP 44



Schutz bei jedem Wetter



Produktvorteile

- » Schutzvorschrift IP 44
- » Alle Geräte werden mit Dichtungsring geliefert.
- » Einsatz in handelsüblichen Unterputzdosens möglich
- » Speziallösungen wie zum Beispiel für Telefon, Antenne usw. sowie Sonderausführungen für den Krankenhausbereich

Allwetter 44®

Dieses Programm trotzt mit Schutzart IP 44 Wind und Wetter. Für Werkstatt oder Terrasse ist die bruchfeste und witterungsbeständige Serie die richtige Wahl.

BESTELLDATEN

Wippe für Schalter/Taster

Art.-Nr.:	01 2106-31 (braun)
	02 2106-32 (weiß)
	03 2106-33 (aluminium)
	04 2106-34 (alpinweiß)
	05 2106-35 (anthrazit)



Serienschalter/
Doppeltaster
Art.-Nr.: 2105-34



Jalousieschalter/
-taster
Art.-Nr.: 2126-34



Jalousieschalter/
-taster mit Drehgriff
Art.-Nr.: 2142 DR-34



Busch-Wächter®
180 UP-Sensor
Art.-Nr.:
6800-34-102C



Profilhalbzylinder-
Tast-Rast-Schalter/
Taster
Art.-Nr.: 2155 PZ-34



Heizung-Notschalter
Art.-Nr.: 2102 H-34

Bitte beachten:

Der Relais Einsatz 6401 U-102 kann nur noch für Allwetter IP44 verwendet werden

Zwischenring mit Klappdeckel

Der Zwischenring mit Klappdeckel existiert in 4 verschiedenen Ausführungen und in allen Farben von Allwetter 44®.

Daneben ein Auszug der möglichen Einsätze aus dem Schalterprogramm Reflex SI.

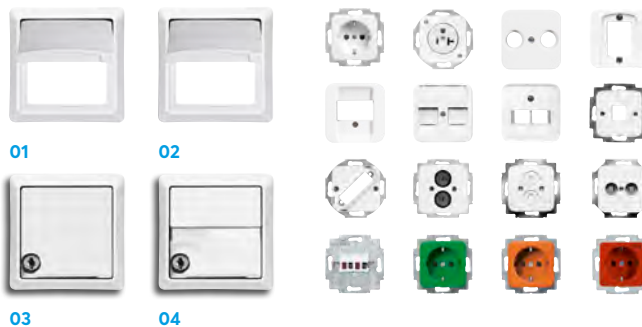

- 01** Zwischenring mit Klappdeckel
Art.-Nr.: 2118 GK-34
- 02** Zwischenring mit Klappdeckel und Beschriftungsfeld
Art.-Nr.: 2118 GKN-34
- 03** Zwischenring mit Klappdeckel und abschließbar (verschieden schließend)
Art.-Nr.: 2118 GKSL-34
- 04** Zwischenring mit Klappdeckel und Beschriftungsfeld, abschließbar (versch. Art.-Nr.: 2118 GKSLN/11-34 oder gleich schließend, Art.-Nr.: 2118 GKSLN-34)

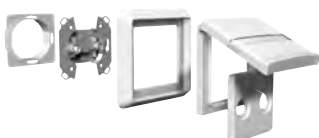

Integration besonderer Anschlüsse

Über den Zwischenring mit Klappdeckel lassen sich viele Busch-Duro 2000® SI- bzw. Reflex SI-Einsätze auch im Außenbereich nutzen.



Schutzart IP 44

Normerfüllung IP 44 mit eingestecktem Konturenstecker DIN VDE 0620, Teil 1 von 2013. Mit anderen Steckern ist die Schutzart nicht gegeben.

ocean® AP IP44



Einfache
Montage



Produktvorteile

- » Einheitliches Beschriftungsfeld für Schalter und Steckdosen (optional)
- » Großflächige Beleuchtung der Beschriftungsfelder durch LED
- » Schnelle Montage durch Pozidrive-Schraube
- » Einfaches Anschließen
- » Durchschleifen des Schutzleiters per Steckklemme
- » Farblich passende Kanaleinführung

ocean® IP44

Beständiges Material, robuste Konstruktion und geradliniges Design zeichnen ocean® aus. Das wassergeschützte Aufputzprogramm mit Schutzart IP 44 ist montagefreundlich und vielseitig. Das gesamte Sortiment ist in Grau/Blaugrün oder Alpinweiß erhältlich.

BESTELLDATEN

01 Art.-Nr.: 2601/6 WGL-53	Wippschalter Aus- und Wechselschaltung (grau/blaugrün)
02 Art.-Nr.: 2601/6 SKW-54	Wippkontrollschalter Aus- und Wechselschaltung (alpinweiß)
03 Art.-Nr.: 20 EWSL-101-53	SCHUKO® Steckdose mit Sicherheitsschloss im Klappdeckel (grau/blaugrün)
04 Art.-Nr.: 2621 W-54	Wipptaster Schließer (alpinweiß)
05 Art.-Nr.: 2621/4 W-53	Jalousietaster Wipptaster, 1-polig (grau/blaugrün)



01



02



03



04



05



01



02



03



04

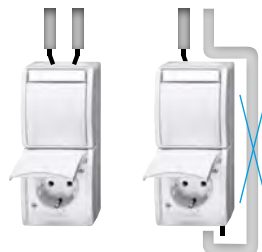

Doppelte Kabeleinführung von oben

Aufgrund des großen Anschlussraumes kann die Zuleitung für die Steckdose, die an einem separaten Stromkreis angeschlossen ist, im Mantel bis zur Steckdose durchgeführt werden.



Kombinationsmöglichkeit

Mithilfe der Leitungsdurchführung sind verschiedene Einsätze frei kombinierbar. Neben DKS können auch andere Sondereinsätze wie Schlüssels-, Wipp- oder Dämmungsschalter integriert werden.

Die Kombination wirkt wie eine Einheit.
Art.-Nr.: 2601/6/20 EW-54
Art.-Nr.: 2138 W-54
Art.-Nr.: 2661 W-54 mit 2863-13-53

Taster-Ankopplung KNX

- 01** Taster-Ankopplung 1-/2-fach für ocean® mit integriertem Busankoppler, Art.-Nr.: 6108/06-AP
- 02** Taster für Taster-Ankopplung 1-/2-fach für ocean® mit integriertem Busankoppler, Art.-Nr.: 2601/6 W-54
- 03** Taster-Ankopplung 2-/4-fach für ocean® mit integriertem Busankoppler, Art.-Nr.: 6108/07-AP
- 04** Taster für Taster-Ankopplung 2-/4-fach für ocean® mit integriertem Busankoppler, Art.-Nr.: 2601/5 W-54

Busch-Duro 2000® WDI AP IP66

Beständig
gegen
Lösungsmittel
und Basen



Produktvorteile

- » Einheitliches Beschriftungsfeld für Schalter und Steckdosen (optional)
- » Großflächige Beleuchtung der Beschriftungsfelder durch LED
- » Schnelle Montage durch Pozidrive-Schraube
- » Einfaches Anschließen
- » Durchschleifen des Schutzleiters per Steckklemme
- » Farblich passende Kanaleinführung

Busch-Duro 2000® WDI wasserdicht Industrie (IP 66)

In Verbindung mit den Leitungseinführungen Typ 2070 und 2071 ist dieses Programm beständig gegen die meisten aggressiven Öle, Fette, Reinigungs- und Lösungsmittel, Kohlenwasserstoffe sowie organische und anorganische Basen in gebrauchstüblichen Konzentrationen. Voraussetzung hierfür ist, dass gebrauchstübliche Konzentrationen nicht überschritten werden. Zusätzlich sind Kontaktteile, Schrauben und Muttern aus oberflächenvergüteten Materialien. Daher ist Busch-Duro 2000® WDI besonders für den Einsatz in Industrie-, Gewerbe- und landwirtschaftlichen Betrieben geeignet.

BESTELLDATEN

Art.-Nr.:	2601/6 WDI
Preis:	42,61 €

SCHUKO® Stecker mit Bajonettverschluss

Passend zu den wasserdichten Steckdosen ist auch ein SCHUKO® Stecker erhältlich, der über einen Bajonettverschluss dicht verriegelt werden kann.



Art.-Nr.: 74 WD

SCHUKO® Steckdose

Schlagfestes Gehäuse für erschwerte Bedingungen.



Art.-Nr.: 2300 EWDI



**Wasserdichter
Aufputz IP 66**

02

-

BUSCH-FLEXTRONICS®

Ein smarter Einsatz. Alles beginnt mit der Einzelbedienung, die die ausbaufähige Basis für mögliche Erweiterungen des Systems bildet. Heute nur das Licht bedienen, zukünftig einige Funktionen mehr nutzen? Diese Erweiterung ist mit Busch-flexTronics® einfach möglich und überzeugt auch optisch, denn das Schalterdesign ist bei allen Elementen einheitlich.

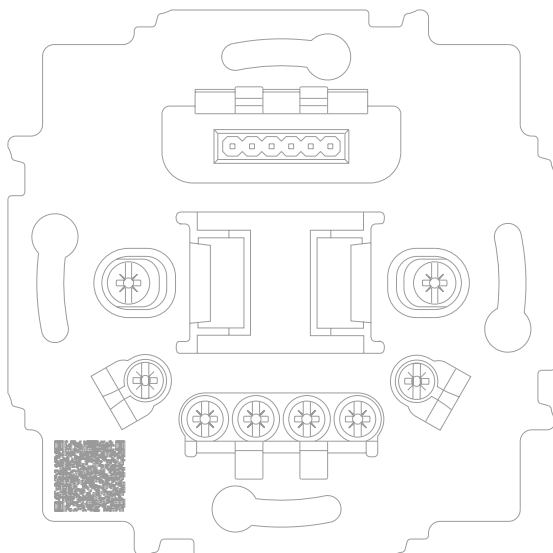

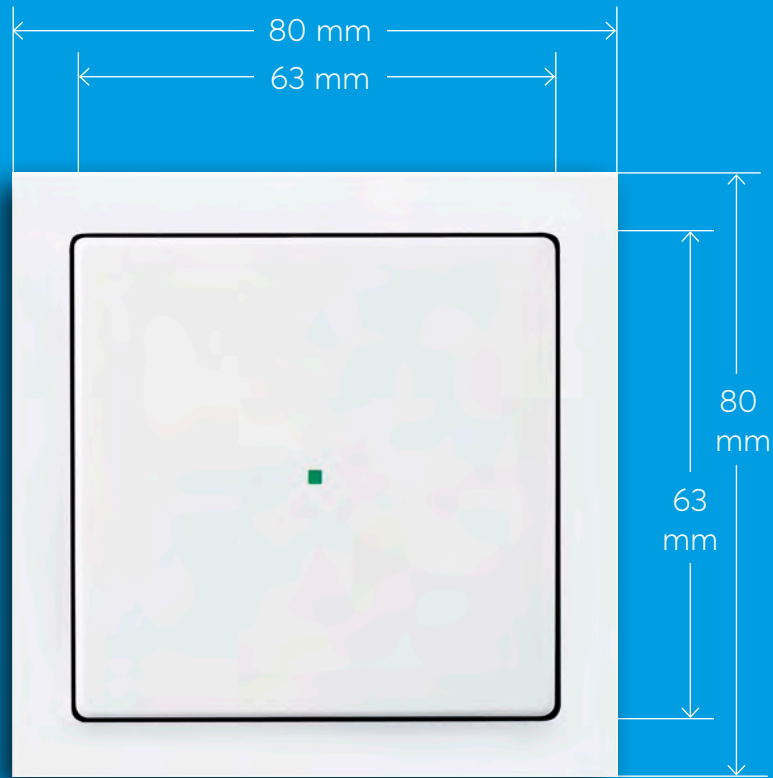

1:1

Busch-flexTronics®

Das System

Perfekt für alle, die flexibel bleiben möchten

Heute schon für morgen installiert. Ganz gleich, für welche Funktion: Der flex-Einsatz wird einfach montiert und, wenn nicht anders gewünscht, mit klassischem Sensor versehen. Technisch ist so bereits die Basis für zukünftige Erweiterungen gelegt, denn bei einem Upgrade wird das Element einfach abgezogen und durch das entsprechende Wireless-Modul ersetzt.

Systemvorteile

- » Sicherer und schneller Anschluss von flexiblen und starren Leitungen
- » Flache Bauform: bei nur 25 mm bleibt viel Platz für Leitungen und Anschlussklemmen
- » Anpassungsfähiger Tragring gleicht kleinere Unebenheiten bei der Montage aus
- » Einheitliche Schnittstelle: zwischen Sensor und Aktor bieten sich viele flexible Kombinationsmöglichkeiten
- » Dank Back-up Battery werden Einstellungen auch bei Stromausfall abgespeichert
- » Status-LED der Bedienelemente dient als Orientierungslicht
- » Speichern und Aufrufen von Presets und Werten bei Serienwippen

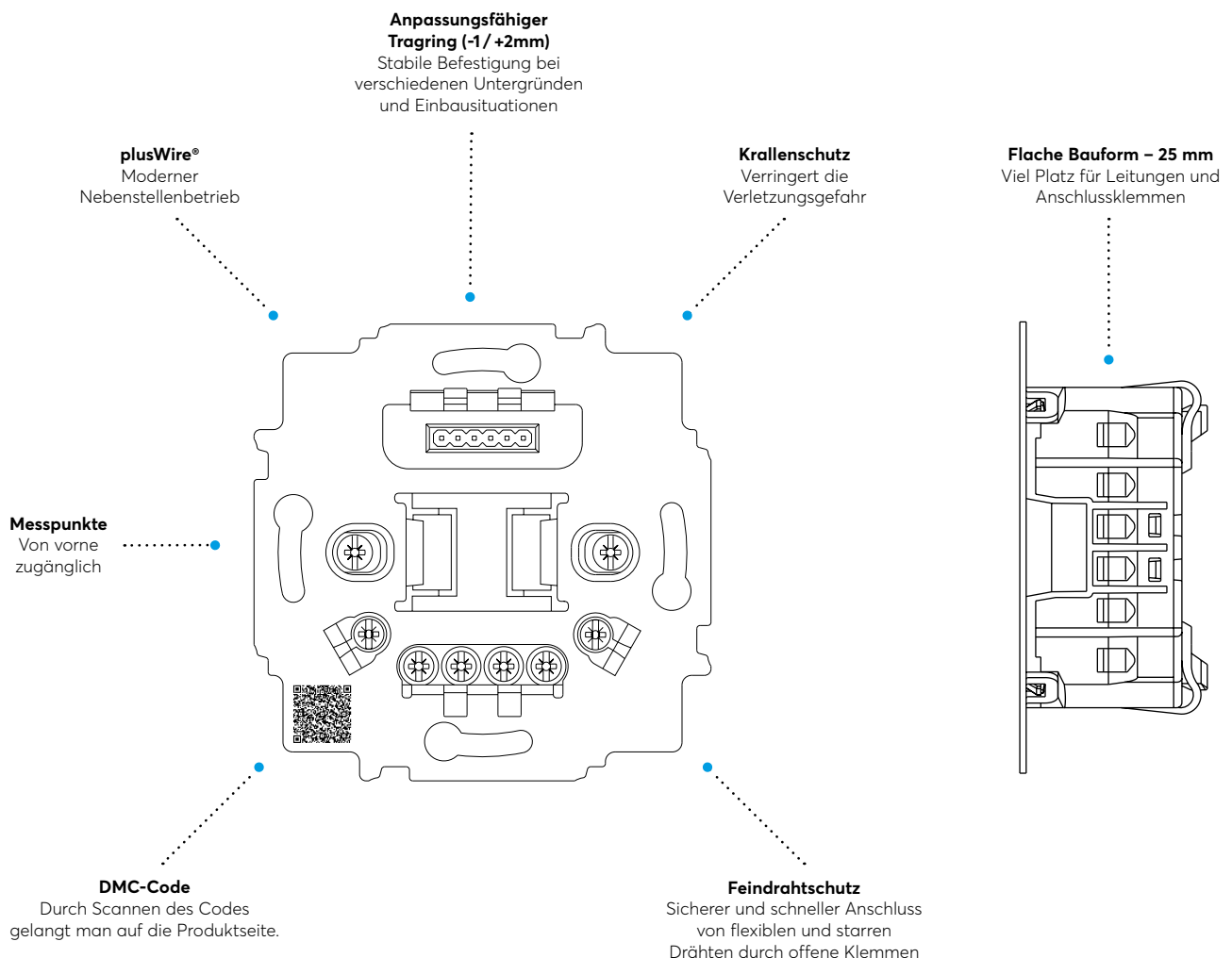

Busch-flexTronics® Einzelbedienung

Die manuelle Einzelbedienung beinhaltet schon alles, was für eine spätere Erweiterung auf eine smarte Einzelsteuerung benötigt wird.

- » Stand-Alone-Betrieb
- » Gewohnte Bedienung wie bei einem konventionellen Elektrikeinsatz
- » Zusatzfeatures wie Werte-/Positionsspeicher bei Serienwippen

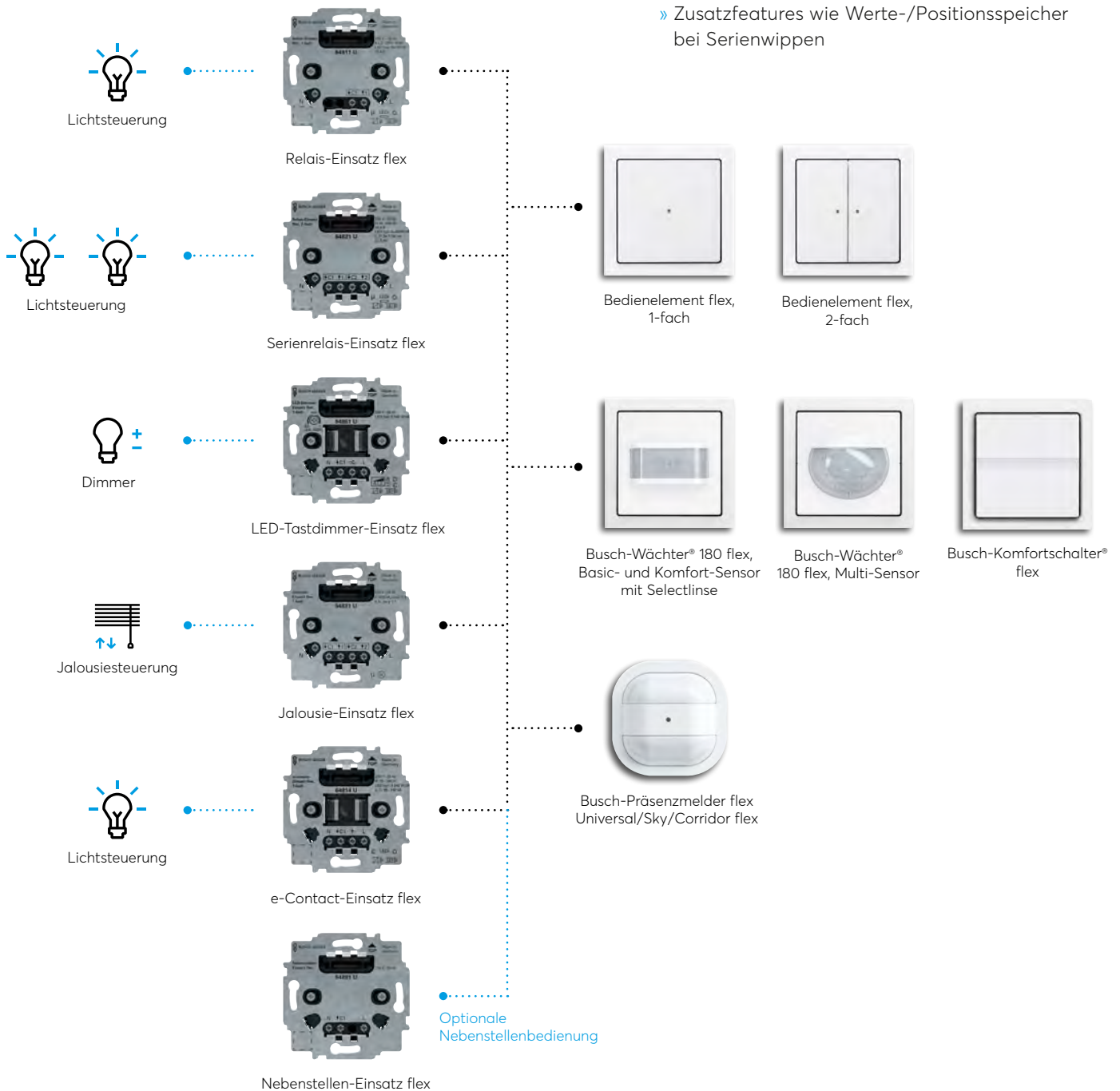

Die moderne Nebenstelle plusWire®

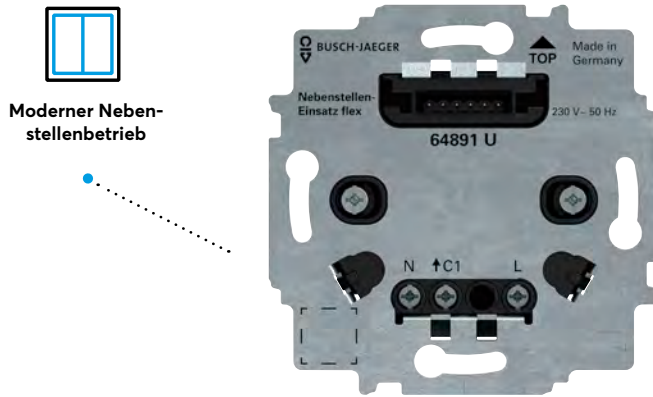

Moderner Nebenstellenbetrieb

Noch mehr Möglichkeiten

plusWire® verbindet mehrere flex-Einsätze über nur eine Ader miteinander und wird einfach in der Installationsleitung mitgeführt. Im Vergleich zu einer herkömmlichen Nebenstelle können zusätzliche Informationen zwischen den Einsätzen ausgetauscht werden und bieten dadurch mehr Funktionalität und Komfort in der Bedienung.

Produktvorteile

- » Konventionelle Taster werden über dieselbe Ader zur Nebenstelle
- » Kombination von konventionellen Tastern und flex-Einsätzen möglich

L
N
plusWire®

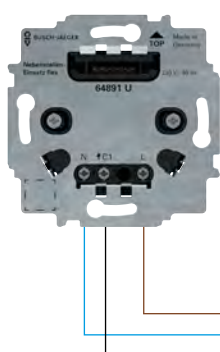

64891 U
Nebenstellen-Einsatz flex

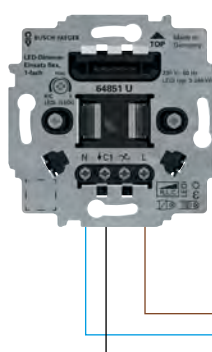

64851 U
LED-Dimmer-Einsatz flex,
1-fach

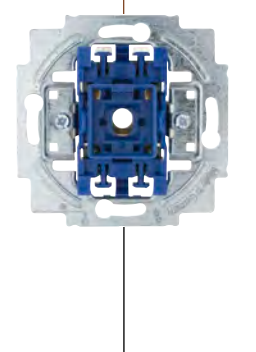

z.B. 2020 US Wipptaster

Max. 9 Nebenstellen flex mit einer Hauptstelle oder max. 9 Hauptstellen mit einer Nebenstelle flex
Max. 100 m Leitungslänge

Zu den Informationen zählen

- » Kurze Bedienung: ein
- » Kurze Bedienung: aus
- » Kurze Bedienung: stopp
- » Lange Bedienung: hochdimmen/-fahren
- » Lange Bedienung: runterdimmen/-fahren
- » Helligkeitsunabhängiges Schalten
- » Helligkeitsabhängiges Schalten
- » Nachlaufzeit abgelaufen

Mögliche Hauptstellen

- » 64811 U Relais-Einsatz flex, 1-fach
- » 64821 U Relais-Einsatz flex, 2-fach
- » 64814 U e-Contact-Einsatz flex, 1-fach
- » 64851 U LED-Dimmer-Einsatz flex, 1-fach
- » 64831 U Jalousie-Einsatz flex, 1-fach



Zentrale Jalousiesteuerung

Die einfache Gruppensteuerung für Jalousien erfolgt über plusWire®. Positionen können über eine zentrale Stelle angefahren und voreingestellte Positionen bei Serielementen aufgerufen werden.

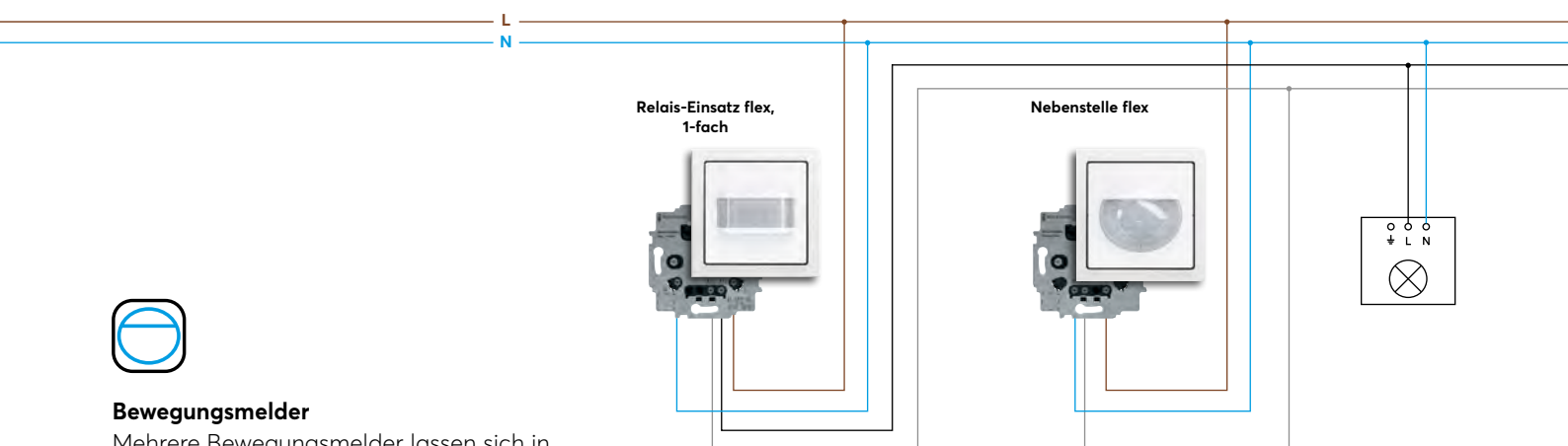
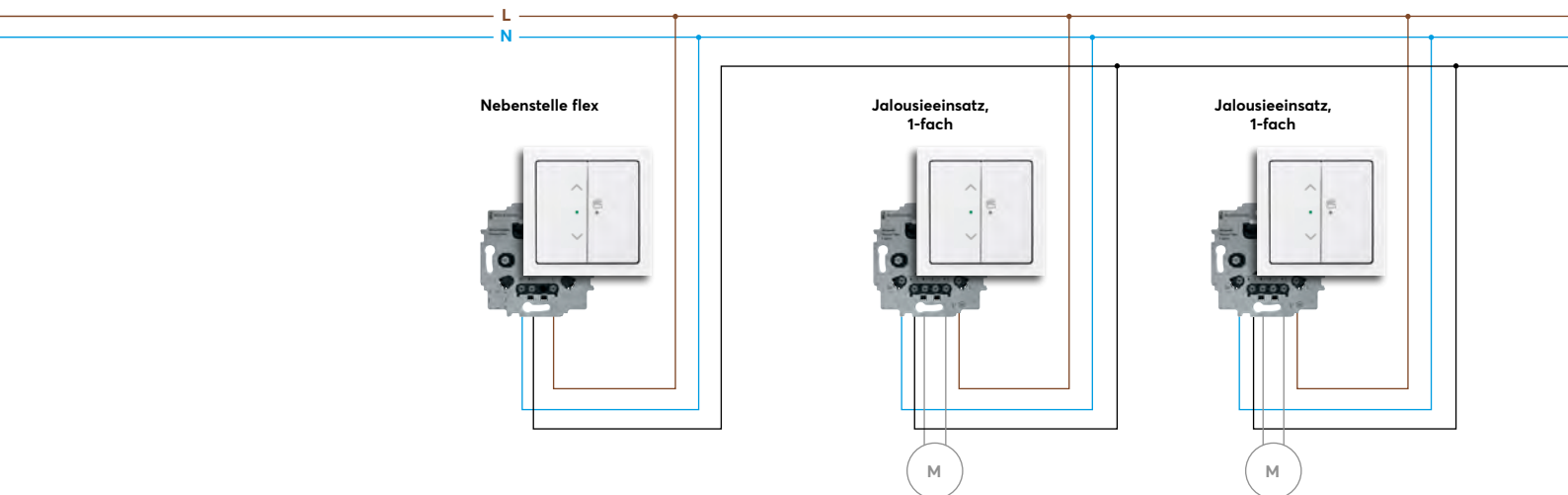

Bewegungsmelder

Mehrere Bewegungsmelder lassen sich in einem Flur zur Erweiterung des Erfassungsbereiches oder bei verwinkelten Fluren kombinieren. Beim Einsatz von Busch-Wächter® 180 flex ermöglichen Komfort-Sensoren zudem die manuelle Bedienung der Beleuchtung über die „schwimmende“ Wippe. Definiertes Ein-/Aus-Schalten ist ober- oder unterhalb der Erfassungslinse möglich.

– Der Komfort-Sensor mit Multilinse ist perfekt für den Einsatz in Treppenhäusern.

Busch-flexTronics®

BUSCH-FLEXTRONICS®

Bedienelemente



Bedienelement flex,
1-fach
Art.-Nr.: 64711
Preis: 37,20 €



Bedienelement flex,
2-fach
Art.-Nr.: 64721
Preis: 48,20 €

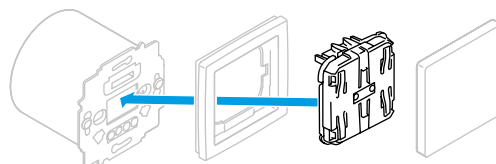

Präsenzmelder



Busch-Präsenzmelder
flex, Universal-Sensor
Art.-Nr.: 64753
Preis: 103,00 €



Busch-Präsenzmelder
flex, Sky-Sensor
Art.-Nr.: 64754
Preis: 155,00 €



Busch-Präsenzmelder flex,
Corridor-Sensor
Art.-Nr.: 64755
Preis: 155,00 €

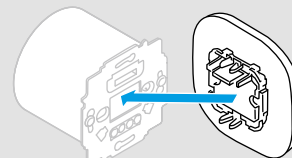

Bewegungsmelder



Busch-Komfortschalter®
flex
Art.-Nr.: 64765
Preis: 62,30 €



Busch-Wächter® 180 flex,
Basic-Sensor
mit Selectlinse
Art.-Nr.: 64761-xxx
Preis: 63,10 €



Busch-Wächter® 180
flex, Komfort-Sensor
mit Selectlinse
Art.-Nr.: 64762-xxx
Preis: 123,00 €



Busch-Wächter® 180
flex, Komfort-Sensor
mit Multilinse
Art.-Nr.: 64764-xxx
Preis: 123,00 €

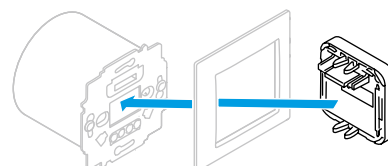

UP-Einsätze



Relais-Einsatz flex,
1-fach
Art.-Nr.: 64811 U
Preis: 95,10 €



Relais-Einsatz flex,
2-fach
Art.-Nr.: 64821 U
Preis: 107,00 €



LED-Dimmer-Einsatz
flex, 1-fach
Art.-Nr.: 64851 U
Preis: 167,00 €



e-contact-Einsatz flex,
1-fach
Art.-Nr.: 64814 U
Preis: 95,10 €



Jalousie-Einsatz flex,
1-fach
Art.-Nr.: 64831 U
Preis: 136,00 €



Nebstellen-
Einsatz flex
Art.-Nr.: 64891 U
Preis: 49,40 €

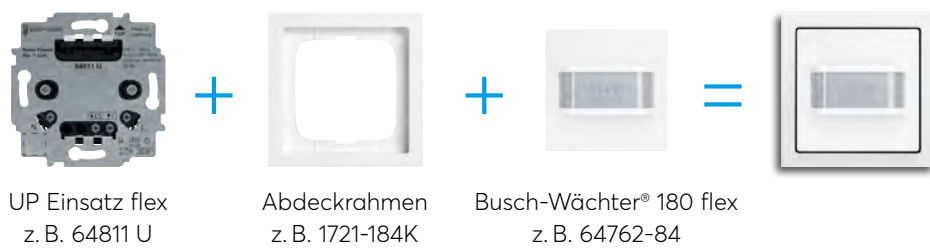

ABDECKUNGEN

Bedruckung:

- 6230 „ohne Bedruckung“
- 6231 „Licht“
- 6232 „Jalousie“
- 6233 „Szene“
- 6234 „Dimmer“

Art:

- 10 = 1-fach
- 20 = 2-fach links/rechts
- 21 = 2-fach links
- 22 = 2-fach rechts

Beispiel

6233-22-885



Farben:

- 212 weiß
- 214 alpinweiß
- 914 alpinweiß
- 81 anthrazit
- 82 elfenbeinweiß
- 83 alusilber
- 84 studioweiß
- 803 graumetallic
- 884 studioweiß matt
- 885 schwarz matt
- 866 edelstahl

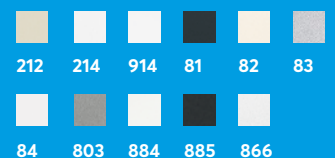

Farben Präsenzmelder:

- 24 studioweiß matt,
- 183 alusilber

Kompatible Wippen finden Sie im Kapitel **Haussteuerung**

03

-

BUSCH-DIMMER®



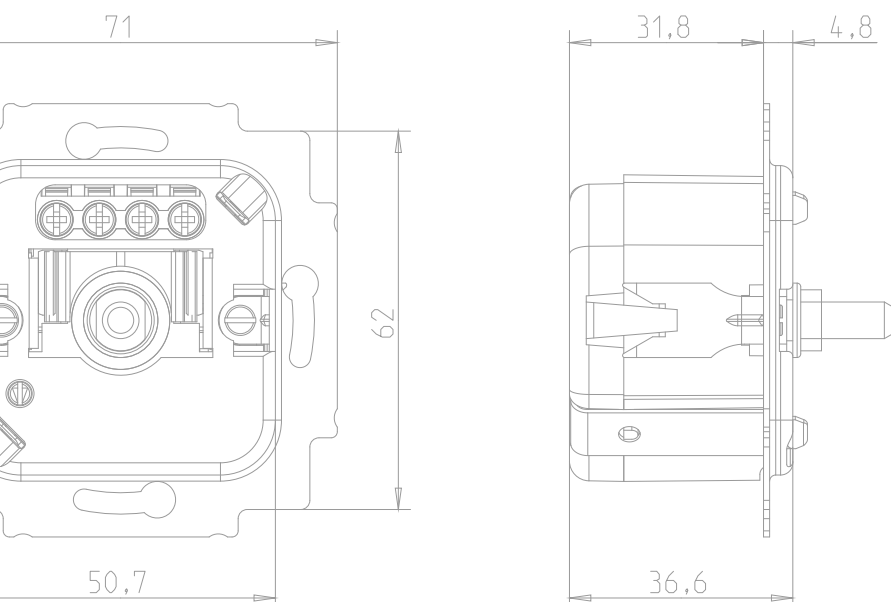

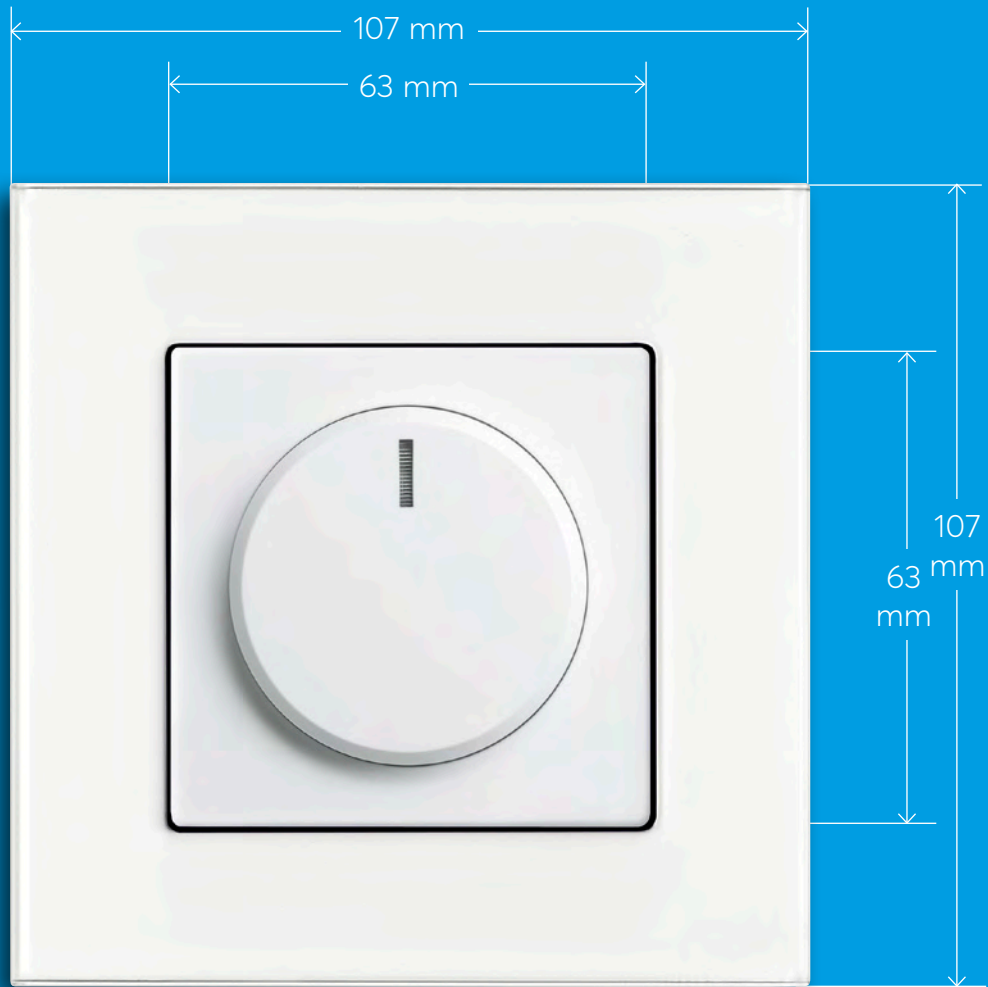





Immer das perfekte Licht. In der modernen Raumgestaltung spielt Licht eine wichtige Rolle. Es schafft Atmosphäre und Gemütlichkeit. Gestaltet und kontrastiert. Setzt Architektur in Szene. Oder leuchtet dezent im Hintergrund. Das hochwertige Dimmersortiment von Busch-Jaeger ist die komfortable und effiziente Basis für die individuelle Lichtsteuerung. Privat und gewerblich. Die Dimmer-Schnittstelle ist nicht standardisiert, es obliegt den Leuchtmittelherstellern kompatible Produkte in den Herstellerinformationen mit anzuführen. Unterschiedliche Einbausituationen können zu abweichenden Ergebnissen führen. Zur Abklärung empfiehlt sich z. B. ein Test der ausgewählten Leuchtmittel und Dimmer vor Ort. Erkundigen Sie sich bitte beim Leuchtmittelhersteller nach dem empfohlenen Dimmer!





1:1

UP-Dimmer Übersichtstabelle

	DREHDIMMER				TASTDIMMER	
Produkte						
PREIS	255,00 €	92,20 €	116,00 €	54,90 €	175,00 €	167,00 €
LEISTUNG						
Mögliche Leistungserweiterung	–	–	–	Schütz zur Kontaktverstärkung	–	–
Ausgänge max.	–	–	–	4 A cos φ 0,9 oder 3 A cosφ 0,5	2x dimmen	–
LASTART						
Min.	200 W/VA	2 W/VA (10 W/VA nicht LEDi)	2 W/VA	Steuerstrom 50 mA DC	40 W/VA	3 W/VA
Max.	700 W/VA	100 W/VA (250 W/VA nicht LEDi)	100 W/VA Phasenanschnitt 400 W/VA Phasenabschnitt	700 W/VA	315 W/VA pro Ausgang	100 W/VA Phasenanschnitt 240 W/VA Phasenabschnitt
Glühlampe, 230V Halogen (ohmsche Last)	 ✓	✓	✓	–	✓	✓
Gewickelter/konventioneller Transformator (induktive Last)	 ✓	✓	✓	–	–	✓
Elektronischer Transformator (kapazitive Last)	 –	✓ ⁴⁾	✓	–	✓	✓
LEDi-Lasten (z.B. Philips)	 –	✓ ⁶⁾	✓ ⁶⁾	–	–	✓
1–10V	 –	–	–	✓	–	–
Nebenstellen	Wechselschalter	Wechselschalter	Wechselschalter	–	–	Taster oder Nebenstelle 64891 U
Bedienelemente	2115-21x, 2115-914, 6540-xxx	2115-21x, 2115-914, 6540-xxx	2115-21x, 2115-914, 6540-xxx	2115-21x, 2115-914, 6540-xxx	6545-xxx	62711, 62721 64711, 64721 ⁷⁾

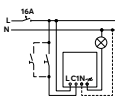
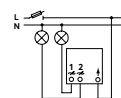
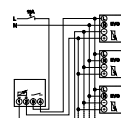
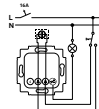
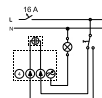
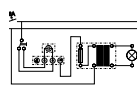

¹⁾Zwei Ausgänge: 1x gedimmt, 1x geschaltet (Wechsler, 6A)

²⁾Nicht für Dimmer, sondern nur für Schaltkontakt

³⁾Mit integriertem Netzteil 75 mA

⁴⁾Nur für LC-Transformatoren empfohlen









⁵⁾Zur Änderung der Farbtemperatur von „tunable white“ Leuchten/Leuchtmitteln, die dem DALI-Standard IEC 62386-209 (Device Type B) entsprechen. Für DALI Potis 2116 und 2116/11 U.

⁶⁾Erkundigen Sie sich bitte beim Leuchtmittelhersteller nach dem empfohlenen LED Dimmer!

Eine Haftung von Busch-Jaeger für die Kompatibilität wird daher ausgeschlossen.

⁷⁾zzgl. Wippe in entsprechendem Schaltdesign

REG-Dimmer Übersichtstabelle

				
Produkte	2112-101	6523-102	6586	6586/14
PREIS	113,00 €	210,00 €	101,00 €	361,00 €
Teilungseinheiten (TE)	3	3	1	4
LEISTUNG				
Min.	–	2 W/VA (10 W/VA für nicht LEDi)	2 W/VA (10 W/VA für nicht LEDi)	20 W/VA (Phasen- anschnitt) 40 W/VA (Phasen- abschnitt)
Max.	Steuerstrom 50 mA DC	100 W/VA (250 W/VA für nicht LEDi)	100 W/VA (200 W/VA für nicht LEDi)	300 W/VA (Phasen- anschnitt) 800 W/VA (Phasen- abschnitt)
Mögliche Leistungserweiterung	Schütz zur Kontakt- verstärkung	–	–	–
Ausgänge max.	4 A cos φ 0,9 oder 3 A cos φ 0,5	–	–	–
LASTART				
Glühlampe, 230V Halogen (ohm- sche Last) 	–	✓	✓	✓
Gewickelter/ konventioneller Trafo (induktive Last) 	–	✓	✓	✓
Elektronischer Trafo (kapazitive Last) 	–	✓ ¹	✓	✓
LEDi-Lasten (z.B. Philips) 	–	✓ ²⁾	✓ ²⁾	✓ ²⁾
1–10V 	✓	–	–	–
Nebenstellen	–	Wechsel- schalter	Taster, Schalter, Zeitschaltuhr	Taster, Schalter, Zeitschaltuhr
Bedienelemente	–	–	–	–

¹⁾Nur für LC-Transformatoren empfohlen

²⁾Erkundigen Sie sich bitte beim Leuchtmittelhersteller nach dem empfohlenen LED Dimmer!
Eine Haftung von Busch-Jaeger für die Kompatibilität wird daher ausgeschlossen.

04

-

LICHTSTEUERUNG

Licht, das sich Ihren Bedürfnissen anpasst.

Busch-Jaeger bietet vielfältige Möglichkeiten, um Ihre Wohnräume durch intelligente Beleuchtung zu bereichern. Entscheiden Sie selbst, welchen Helligkeitsgrad und welche Lichtfarbe Sie wann und wo benötigen – ganz nach Stimmung oder Tageszeit können verschiedene Lichtszenen passend zum Anlass inszeniert werden. Intelligente Lichtschalter von Busch-Jaeger lassen sich über die Hue-Bridge ganz einfach in das Beleuchtungssystem von Philips Hue integrieren und über die App steuern.

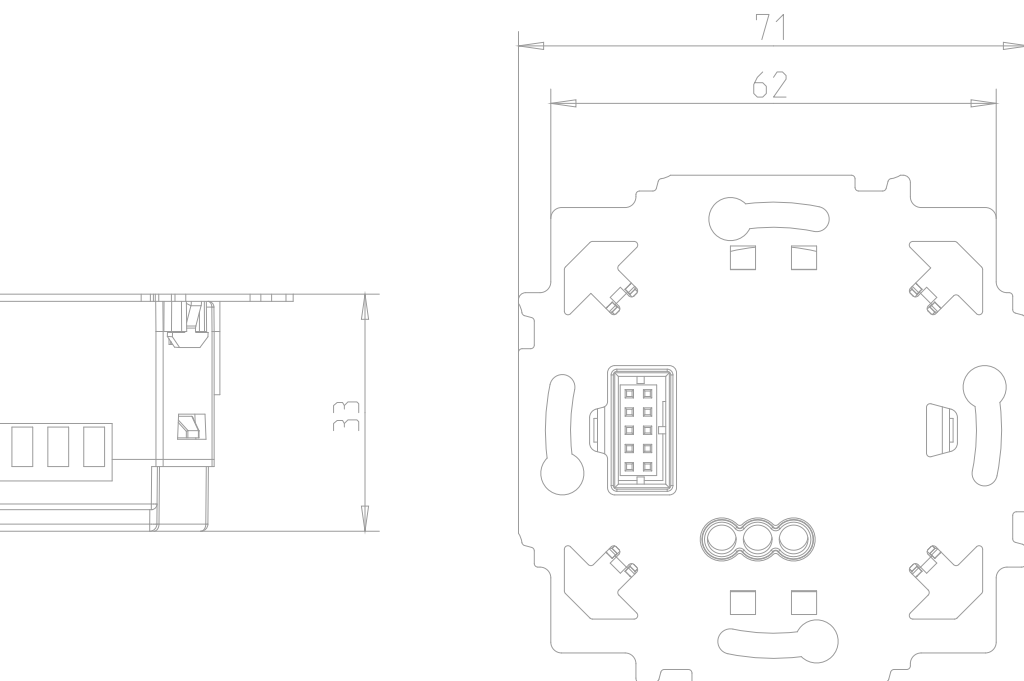

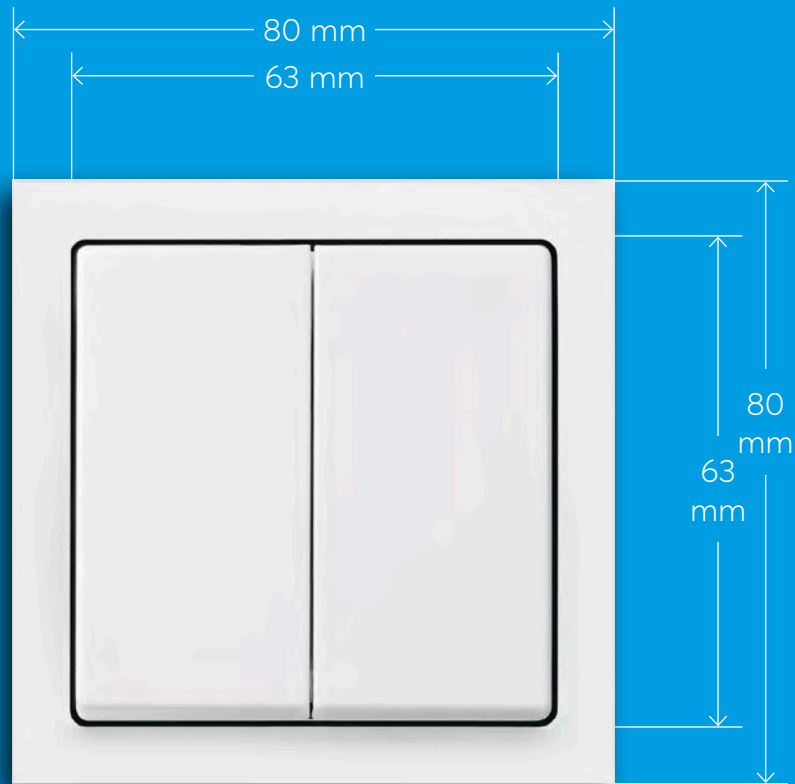

1:1



ZigBee

Das System

ZigBee

Der Zusammenschluss weltweit führender Unternehmen zur gemeinnützigen ZigBee Alliance Vereinigung mit über 400 Mitgliedern treibt den Ausbau der Spezifikation für drahtlose Netzwerktechnologie seit 2002 voran und erweitert das Anwendungsspektrum wesentlich.

Zigbee ist der einzige offene globale Funk-Standard. Das App-gesteuerte Lichtsystem Philips hue ist als ZigBee Alliance Promoter wesentlicher Treiber der Zigbee Technologie. Zigbee ist im Wesentlichen für die Steuerung von Licht entwickelt und konzipiert.

Systemvorteile

- » ZigBee ist der einzige offene, globale Funk-Standard.
- » Die ZigBee Alliance ist ein offener, gemeinnütziger Verein mit über 400 Mitgliedern.
- » ZigBee Light Link dient ausschließlich zur Steuerung von Licht.

SYSTEM

Durch Funkfrequenz von 2,4 GHz weltweit einsetzbar.

Range 60 (Befestigungsmaß 60 mm): Passend für Unterputzdosen gemäß DIN 49073 Teil 1 mit einer Einbautiefe > 40 mm. Somit in allen VDE-Märkten einsetzbar.

Die Reichweite der Funkkomponenten ist beschränkt, im Freifeld ca. 100 m, im Gebäude kann sie durch bauliche Begebenheiten abweichen.

ZigBee-Netzwerk (Mesh-Network)

Erfordert Philips Hue-Bridge v2 (eckige Bauform) und Philips Hue-App (v3.2 oder höher)

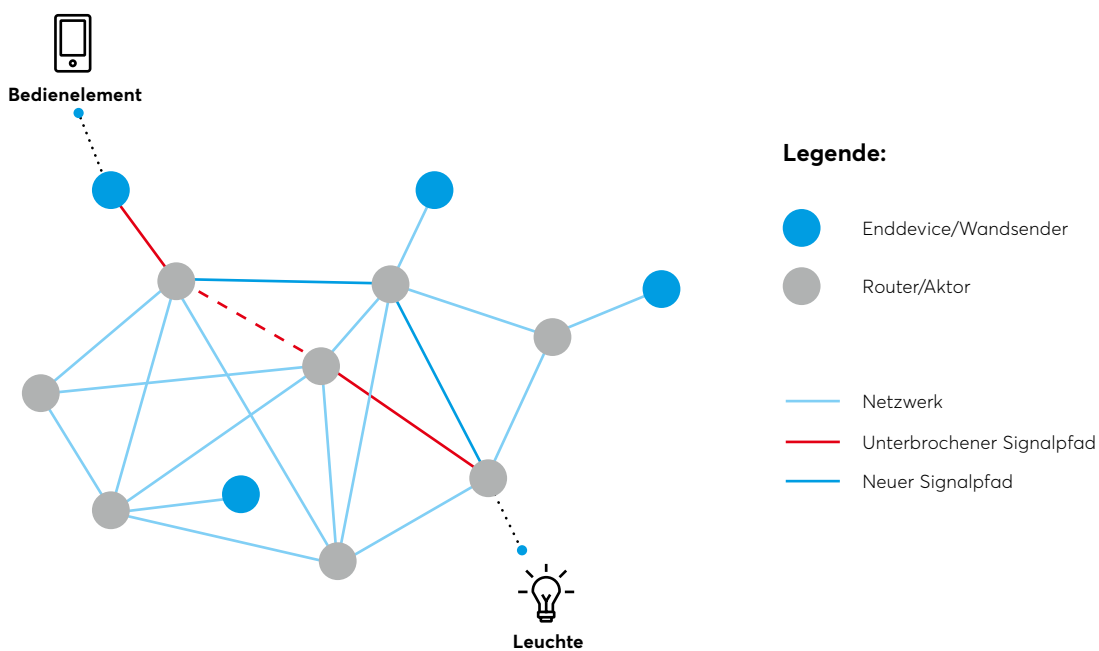

Friends of Hue smart switch

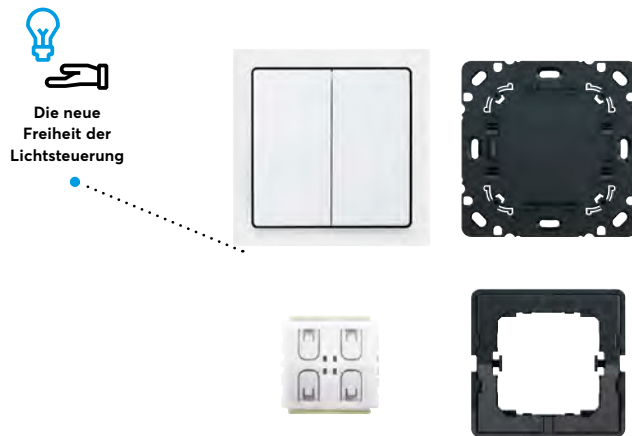

Busch-Jaeger und Signify (ehemals Philips Lighting) haben eine gemeinsame Vision – die vom voll vernetzten Smart Home, in dem über einen Fernzugriff die Beleuchtung gesteuert werden kann. Daher engagiert sich Busch-Jaeger, der Technologieführer aus dem Bereich Smart Home, als einer der ersten deutschen Hersteller in einer Partnerschaft mit Signify. Das Partnerprogramm „Friends of Hue“ zielt darauf ab, Unternehmen zu ermutigen, Geräte, Anwendungen und Systeme zu entwickeln, die mit dem führenden intelligenten Beleuchtungssystem Philips Hue interagieren. Dazu zählen bereits viele marktführende Technologieanbieter wie Amazon, Apple und Google.

Die neuen intelligenten Lichtschalter von Busch-Jaeger werden über die Hue-Bridge nahtlos in das Beleuchtungssystem von Philips Hue integriert. Die Benutzer können ihren Schalter in der Philips-Hue-App einrichten und dann die Beleuchtung ganz nach den individuellen Wünschen und dem entsprechenden Ambiente steuern.

Produktvorteile

- » Smarter Lichtschalter zum Schalten/Dimmen von Philips-Hue-Leuchtmitteln
- » Batterielos und wartungsfrei durch „Energy Harvesting“
- » Einfache Montage durch Aufkleben oder Anschrauben
- » Kompatibel zu allen Philips Hue-Leuchtmitteln
- » Funktionen: schalten, dimmen, Lichtszenen speichern/abrufen
- » Einfaches Abspeichern von Szenen mittels Philips Hue-App

ARTIKELBESCHREIBUNG

Bestehend aus BLE-Einsatz 6716 UBT

Bestehend aus 2-fach Wippe 6736

Bestehend aus 1-fach future® linear Abdeckrahmen

Bestehend aus Befestigungsplatte und Zwischenring

Maximale Funktionssicherheit durch Bluetooth Mesh-Technologie

TECHNISCHE DATEN

Art.-Nr.: 6716 UJ-84

Preis: 94,40 €

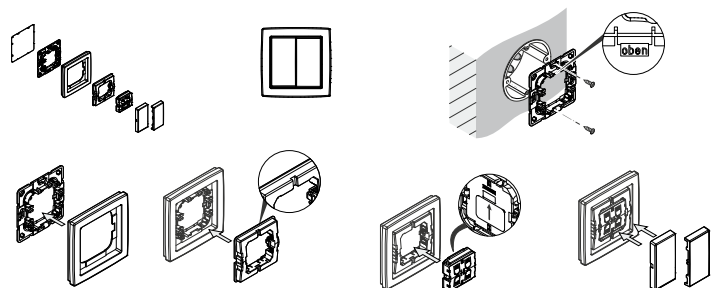

Bluetooth Smart Switch/casambi

Das System

Bluetooth Low Energy

Bluetooth ist für die Vernetzung im Smart Home Sektor besonders interessant, da die Technik in nahezu allen Smartphones, Tablets und sogar Smartwatches bereits verbaut ist und direkt angewendet werden kann. Darüber hinaus sind die Nutzer mit der Verwendung von Bluetooth-Verbindungen, z. B. zur Kopplung von Lautsprechern, durchaus vertraut. Bluetooth verbraucht wenig Energie und man kann Bedienelemente und Komponenten auch langfristig mit Batterien, Akkus oder Energie-Harvesting (Eigenversorgung) betreiben.

Die Geräte werden über die Herstellerapps wie z. B. Casambi in Betrieb genommen. Über die App können Casambi-Teilnehmer gesucht, und in Mesh-Netzwerken zusammengefasst und mit von den Casambi-Partnern bereitgestellten Funktionen konfiguriert werden. Die Vernetzung als Mesh-Netzwerk realisiert dabei eine zuverlässige Funkverbindung. Für den grundsätzlichen Betrieb des Mesh-Netzwerkes ist keine zusätzliche Bridge erforderlich.

Systemvorteile

- » Mesh-Vernetzung
- » Bluetooth in vielen mobilen Geräte bereits vorhanden
- » Geringer Stromverbrauch (Tastsensoren kommen auch ohne Batterien aus)

SYSTEM

Durch Bluetooth weltweit einsetzbar.

Reichweite: ca. 10m

Casambi arbeitet mit über 250 Herstellern zusammen.

Für den normalen Betrieb ist eine Internetverbindung nicht erforderlich

Breites Funktions-Spektrum:

- » Farbsteuerung (RGBW)
- » Turnable white-Steuerung
- » Sonnenauf-/Untergang (Astro)
- » Kalender & Timer (Zeitschaltuhr)
- » Gruppierung von Leuchten
- » Szenensteuerung
- » Logikfunktionen
- » Skalierbar

Prinzip einer Mesh-Vernetzung

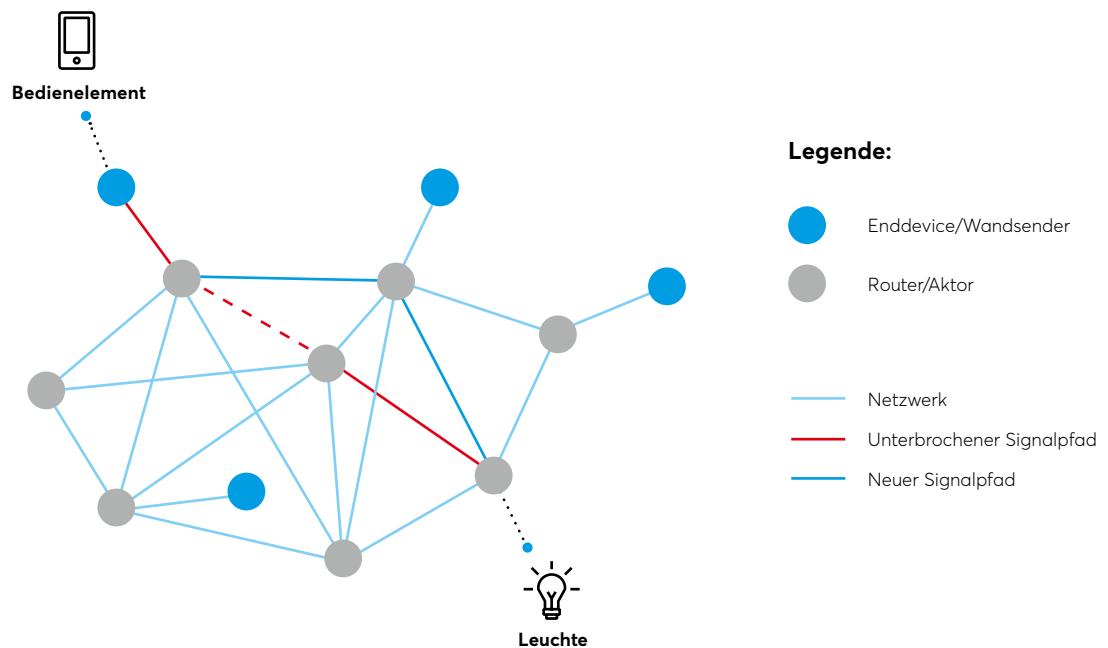

Bluetooth Smart Switch

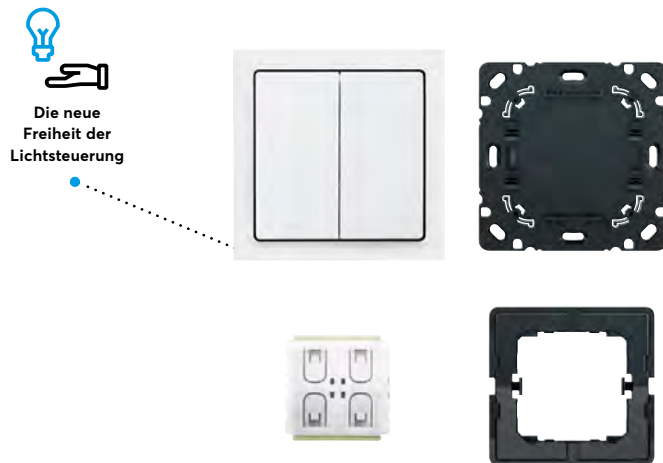

Die Bluetooth Smart Switches werden z.B. über die Casambi-App in Betrieb genommen. Die App steht kostenlos für iOS wie auch für Android zur Installation in den App-Stores zur Verfügung. Über die App können die von den Casambi-Partnern bereitgestellten Funktionen konfiguriert werden. Dies ist von der einfachen bis zur komplexen Steuerung möglich und eignet sich damit sowohl für den privaten als auch für den professionellen Einsatz. Komponenten können in der App via NFC schnell und einfach erfasst werden.

Das BLE-Modul ist mechanisch identisch mit dem Modul Friends of Hue (FoH) und kann mit einer Doppel- und 1-fach-Wippe betrieben werden. Die Wippenart- und belegung kann in der Casambi-App parametrisiert werden. Neben der Anbindung von BT-Leuchten können auch Schaltaktoren und Dimmeraktoren für die UP-Dosen angelernt und kombiniert werden.

Produktvorteile

- » Smarter Lichtschalter zum Schalten/Dimmen von Bluetooth/casambi-Leuchten
- » Batterielos und wartungsfrei durch "Energy Harvesting"
- » Einfache Montage durch Aufkleben oder Anschrauben
- » Kompatibel zu allen Philips Hue-Leuchtmitteln
- » Funktionen: schalten, dimmen, Lichtszenen speichern/abrufen
- » Einfaches Abspeichern von Szenen mittels Casambi-App

ARTIKELBESCHREIBUNG

Bestehend aus BLE-Einsatz 6716 UBT

Bestehend aus 2-fach Wippe 6736

Bestehend aus 1-fach future® linear Abdeckrahmen

Bestehend aus Befestigungsplatte und Zwischenring

Maximale Funktionssicherheit durch Bluetooth Mesh-Technologie

BESTELLDATEN

Art.-Nr.: 6716/01 UJ-84

Preis: 94,40 €



Die Komponenten können auch einzeln zur Schalterintegration frei zusammengestellt werden.

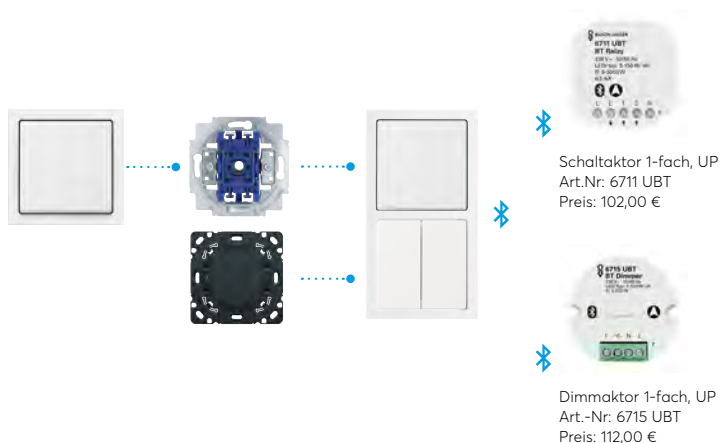

Busch-iceLight®

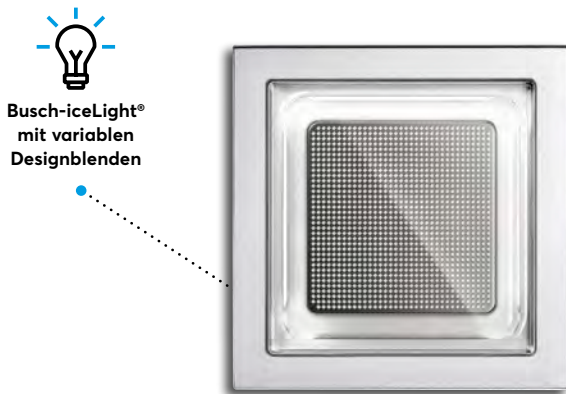

Setzt alles ins rechte Licht

Mit seinen zwei Varianten bietet das Busch-iceLight® viele Gestaltungsmöglichkeiten. Für Wand und Decke.

Busch-iceLight® – Wandmodul Ambiente schafft individuell eine persönliche Atmosphäre. Mit den variablen Designblenden. Für das Busch-iceLight® – Wandmodul Orientierung steht eine Vielzahl von Piktogrammen zur Verfügung. Sie sind plakativ gestaltet, leicht verständlich und informieren zuverlässig bei Tag und Nacht.

Das Busch-iceLight® – Deckenmodul Ambiente spendet Licht in seiner reinsten Form. Von oben. Dabei lässt es sich dezent integrieren.



Designvielfalt

Einzigartig und einheitlich. In jeder Form. Denn Busch-iceLight® gibt es in unterschiedlichen Designs – je nach Architektur und Ambiente.

BESTELLDATEN

Produkt	Busch-iceLight® Powermodul
Art.-Nr.:	2067/11 U und 2067/12 U
Preis:	63,00 €
Produkt	Busch-iceLight® Nachtlicht
Art.-Nr.:	2067/13 U und 2067/14 U
Preis:	63,00 €

Übersicht Einsätze

Module	Umschaltung zwischen 100% und 25% über Schiebeschalter	Stromaufnahme		Farbtemperatur				Kombinierbar mit		
		350 mA	40 mA	Warmweiß 2.700 K	Warmweiß 3.000 K	Neutralweiß 4.000 K	Kaltweiß 6.500 K	Wandmodul 1 Lichtrichtung	Wandmodul 5 Lichtrichtungen	Deckenmodul
								2068/11-84 2068/11-214	2068/14-84 2068/14-214	2068/21 2068/22-214 2068/22-84
2067/11 U Powermodul	X	X		X				X	X	X
2067/12 U Powermodul	X		X			X		X	X	X
2067/13 U Nachtlicht			X		X			X	X	o
2067/14 U Nachtlicht			X				X	X	X	o

x: Kombination möglich

o: Kombination möglich, aber aufgrund der geringen Leuchtstärke nicht sinnvoll

Dekoreinleger

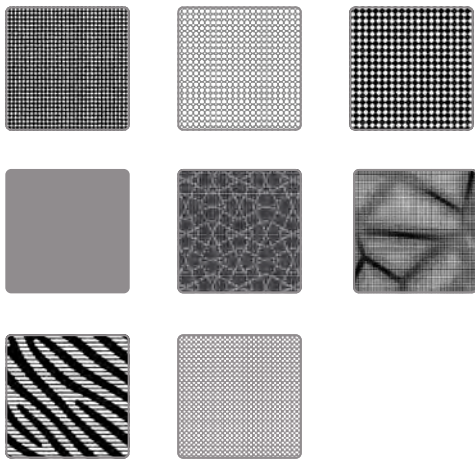

Je Dekoreinleger oder Piktogramm 10,21 €

Lichtstärkenverteilung Powermodul

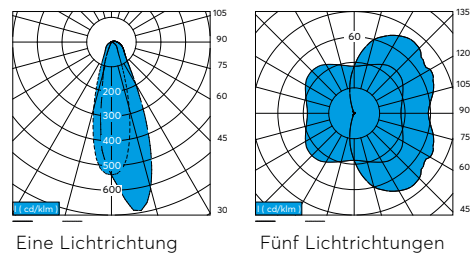

Richtungen und Intensität des Lichts beim Busch-iceLight® zeigt die sogenannte Lichtstärkenverteilungskurve. Damit kann die erforderliche Leuchtenanzahl und deren Verteilung im Raum geplant werden.

Ergebnisse bezogen auf 100% Lichtstärke. Quelle: DIAL

Orientierung

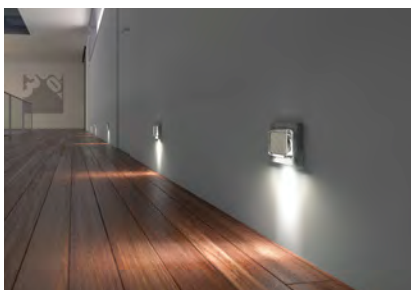

Wandmodul mit 1 Lichtrichtung
Art.-Nr. 2068/11-84,
Powermodul 2067/11 U und
Abdeckrahmen 1721-183K
151,63 €



Information

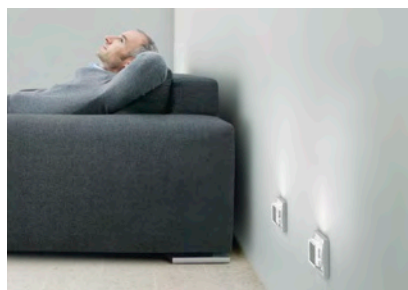

Wandmodul mit 1, 4
und 5 Lichtrichtungen
Art.-Nr. 2068/14-84,
Powermodul 2067/11 und
Abdeckrahmen 1721-183K
151,63 €

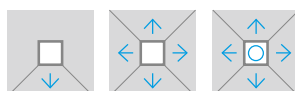

Ambiente

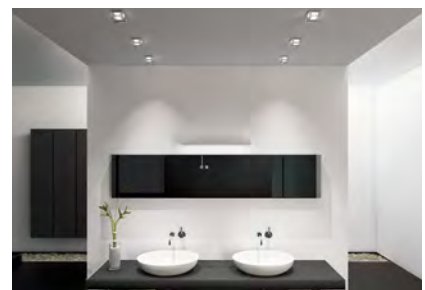

Deckenmodul mit 1 Lichtrichtung
Art.-Nr. 2068/21
248,00 €

05

-

DALI

Dimmen mit Lichtgeschwindigkeit. Dimmen bei jedem Tempo. Mit dem DALI-Potenzio­meter Broadcast. Für präzises Regeln des gewünschten Lichtwerts. Genau nach Wunsch kann auch die Farbe der Drehknopfbeleuchtung eingestellt werden. Bei den DALI-Potenzio­metern (mit und ohne Netzteil für DALI-Bus) kann der Lichtwert in 254 Schritten exakt justiert werden. Bei schnellem Drehen wird er sofort erreicht. Die wählbare Drehknopfbeleuchtung erhöht den Komfort im Dunkeln und verbessert die Orientierung. Sie ist dabei sehr anpassungsfähig. Denn das DALI-Potenzio­meter kann mit dem Standard-Dimmer-Drehknopf in alle Busch-Jaeger-Schalterprogramme (außer Decento®) integriert werden.

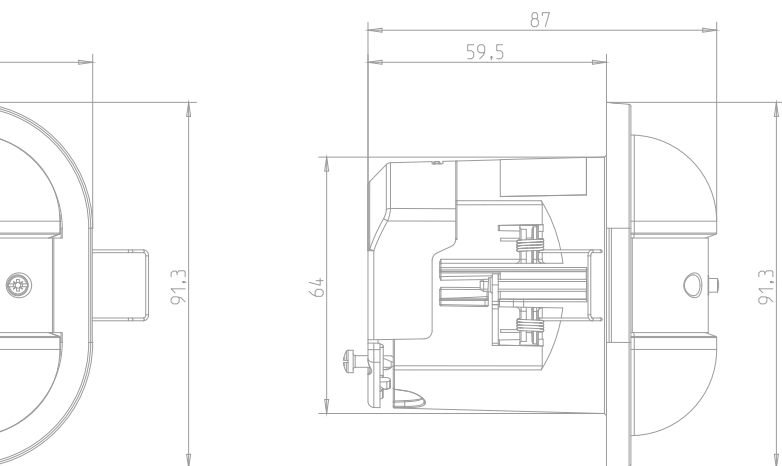

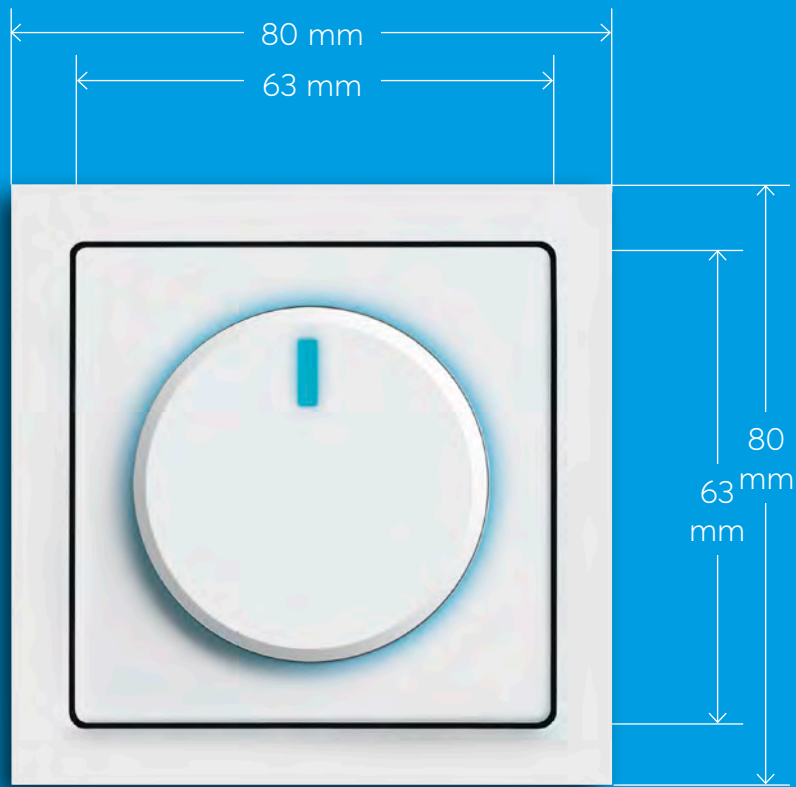

1:1

DALI

Das System

D A L I

DALI ist ein Bus-System, dessen Ursprung in der Beleuchtungsindustrie liegt. Über das standardisierte DALI-Protokoll (DALI für "Digital Addressable Lighting Interface,") Protokoll können elektronische Betriebsgeräte für die Lichttechnik angesteuert werden. Die Installation des DALI-Systems erfolgt mit handelsüblichem Installationsmaterial für Netzspannung.

Für den DALI-Steuerkreis werden 2 Adern benötigt (DALI ist verpolungssicher). Netzspannung und Busleitung dürfen im selben Kabel geführt werden. Das entspricht einem 5-adrigen Kabel (L, N, PE, DA, DA) z.B. NYM-J 5x1,5.

Über den DALI-Bus können Leuchten individuell, in Gruppen oder im Broadcast-Betrieb (Alle Leuchten an einer DALI-Linie) bedient werden. Speziell im Broadcast Betrieb ist eine Programmierung per Software und USB-Schnittstelle nicht unbedingt notwendig.

Neben der großen Flexibilität besteht der Vorteil beim DALI darin, dass die „Last“ in den einzelnen Leuchten und nicht zentralgeschaltet wird. Besonders beim Einsatz von Leuchtstofflampen und LED-Leuchten entstehen oft hohe Einschaltströme, die sich bei DALI auf die einzelnen Vorschaltgeräte verteilen.

Oft wird DALI als Nachfolger für die 0-10-V-Regelung eingesetzt, da die Verkabelung identisch ist.

DALI-ANLAGE

Maximale Anzahl DALI-Betriebsgeräte: 64

Maximale Anzahl DALI-Gruppen: 16

Maximal Anzahl DALI-Szenen: 16

Maximale Leitungslänge: 300 m bei einem Leitungsquerschnitt von 1,5 mm²

DALI-Spannung: 9,5V-22,5V DC

Die Polarität (+/-) der DALI Steuerleitung ist verpolungssicher.

DALI-Systemstrom: Max. 250 mA (Abhängig von der installierten DALI-Spannungsversorgung)

Für den Betrieb einer DALI-Linie wird immer eine Spannungsversorgung benötigt.

Abbildung: Typischer Aufbau der verwendeten Kabel

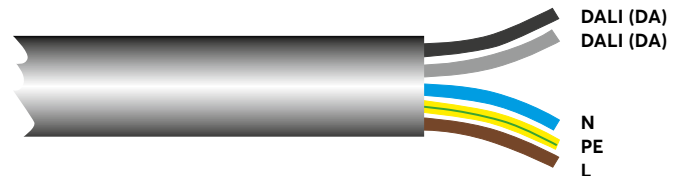

Hinweis

Da DALI kein SELV ist muss beim Arbeiten an der Anlage nicht nur die Netzspannung, sondern auch die Signal- und Steuerleitung getrennt werden. Dies ist unabhängig vom Hersteller des DALI Gateways. In der DIN VDE 0100 Teil 460 gibt es entsprechende Anforderungen. Hinweis (gem. DIN VDE 0100, T 460, Abschn. 462):

- » Es müssen Kabel oder Leitungen verwendet werden, die entsprechend der höchsten vorkommenden Betriebsspannung isoliert sind, oder jeder Leiter eines mehradrigen Kabels/einer mehradrigen Leitung ist für die nächste in dem Kabel/ in der Leitung vorkommende Spannung isoliert.
- » Bei Verlegung von Aderleitungen in Elektro-Installationsrohren oder -kanälen dürfen nur die

Leiter eines Hauptstromkreises einschließlich der zugehörigen Hilfsstromkreise gemeinsam verlegt werden

- » In einem Kabel oder einer Leitung dürfen auch mehrere Hauptstromkreise einschließlich der zugehörigen Hilfsstromkreise vereinigt sein
- » Zur Installation sind Kabel und Klemmen zu verwenden, die für Netzspannung (230 V) zugelassen sind
- » Die Installation ist so auszuführen, dass bei abgeschalteter Netzspannung gleichzeitig auch alle Signal- und Steuerleitungen abgeschaltet sind
- » Alle Komponenten der Hauptstrom- und Steuerstromkreise sind für 250 V Arbeitsspannung gegen Erde auszulegen

Welche Komponenten benötige ich mindestens für eine DALI-Anlage?

Der DALI-Bus ist auf maximal 64 Adressen begrenzt. Des Weiteren limitiert der zur Verfügung stehende Strom des DALI-Netzteils die Anzahl der Teilnehmer. Die Stromaufnahme der EVGs ist zu addieren. Diese muss vom Netzteil zur Verfügung gestellt werden. Das Netzteil muss dem DALI-Standard entsprechen.

Adressierung: Die angeschlossenen DALI-Leuchten adressieren sich selbstständig. Eine manuelle Änderung der Adressierung oder auch die Verwaltung von Gruppen und Szenen kann per Software, z.B. dem ABB-ibus® tool, vorgenommen werden.

In einer DALI-Linie gibt es immer mindestens ein Netzteil, ein Bedienelement und ein DALI-Vorschaltgerät einer Leuchte.

Es gibt Komponenten, die mehrere Elemente beinhalten, wie z.B. der 2117/11 U Busch-Drehdimmer UP, DALI, Power.

Das Gerät ist Netzteil und Bedienelement in einem Gerät.

230-V-seitig können beim DALI die Vorschaltgeräte auf mehrere Phasen und Sicherungskreise verteilt werden.

Sehr oft wird DALI über Gateways mit anderen Systemen wie KNX oder free@home verbunden, um die Bedienung, z.B. per Displays zu vereinfachen. Auch unsere Gateways stellen ein DALI-Netzteil bereits zur Verfügung.

Anschlussbeispiel

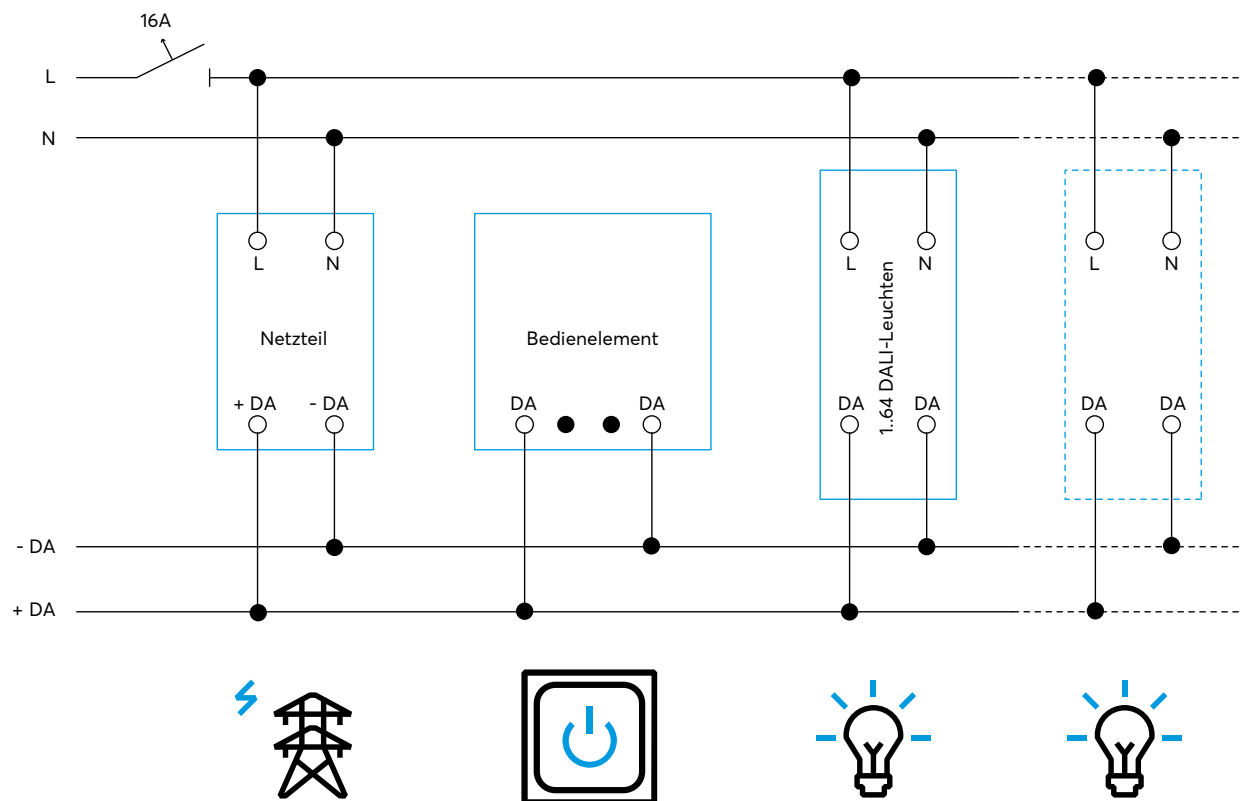

Busch-Drehdimmer UP, DALI, Power



Produktvorteile

- » Mit integriertem DALI-Netzteil
- » Keine Programmierung notwendig durch Broadcast-Betrieb
- » Farblich Individualisierbares Orientierungslicht/Fabbring
- » Auch als Turnable White Variante
- » Nebenstellen/Parallelbetrieb möglich
- » Grundhelligkeit und Einschalthelligkeit individuell einstellbar

Die Busch-Drehdimmer UP DALI Power verbinden Bedienelement und DALI Spannungsversorgung für bis zu 37 DALI Teilnehmer in einem Gerät. Durch den Broadcast-Betrieb ist eine Programmierung nicht notwendig. Alle am Busch-Drehdimmer DALI angeschlossenen Teilnehmer reagieren gleich. Zur Leistungserweiterung oder für die Nutzung mehrere Bedienstellen können die Busch-Drehdimmer DALI parallel betrieben werden. Es ist eine Parallelschaltung von bis zu 5 Geräten im passiven Betrieb oder bis zu 3 Geräten im aktiven Betrieb möglich.

BESTELLDATEN

ABB Art.-Nr.: 2117/11 U-500

BJE Art.-Nr.: 2117/11 U

Preis: 155,00 €

230 V (z. B.
NYM 3 x 1,5)

230 V + DALI
(z. B. NYM 5 x 1,5)

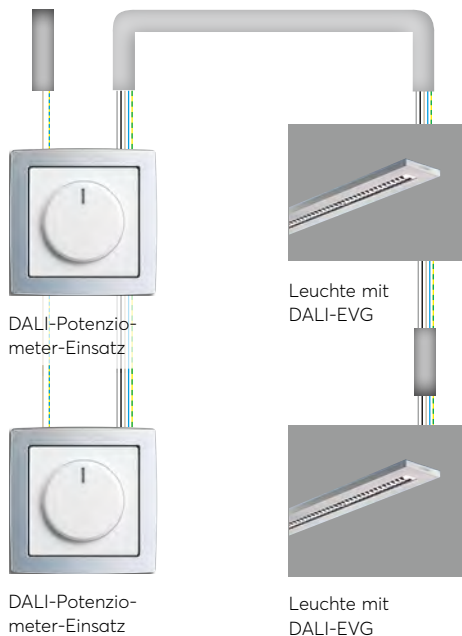

DALI

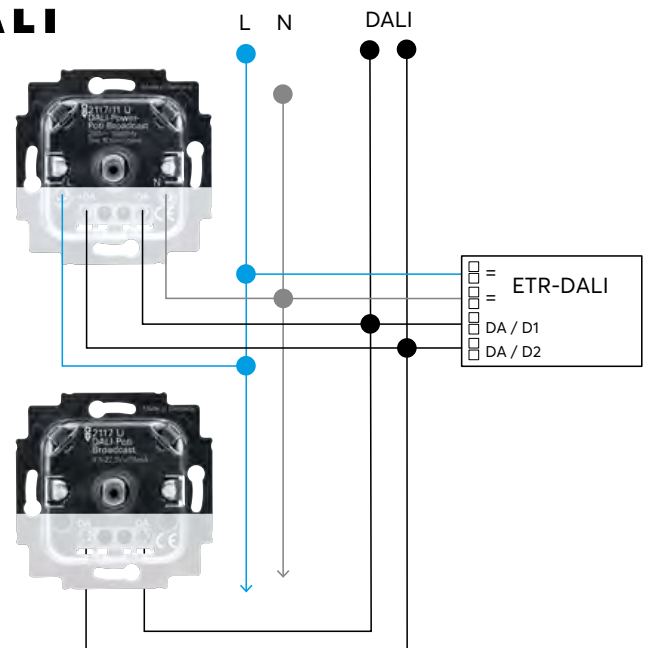

Bedienelemente



Busch-Drehdimmer UP Power

- » Für Broadcastbetrieb (Zentral-Telegramm)
- » Zum Schalten und Steuern von bis zu 64 DALI-Betriebsgeräten
- » Mit LED-Orientierungslicht
- » Mit integriertem DALI-Netzteil
- » Parallelbetrieb von bis zu 5 Geräten (passiv), 3 Geräte (aktiv)
- » Max. Ausgangsstrom 75 mA
- » Schutzart IP 20

BESTELLDATEN

ABB Art.-Nr.: 2117/11 U

BJE Art.-Nr.: 2117/11 U

Preis: 155,00 €



Busch-Drehdimmer UP

- » Für Broadcastbetrieb (Zentral-Telegramm)
- » Zum Schalten und Steuern von bis zu 64 DALI-Betriebsgeräten
- » Mit LED-Orientierungslicht
- » Parallelbetrieb von bis zu 5 Geräten
- » Schutzart IP 20

BESTELLDATEN

ABB Art.-Nr.: 2117 U-500

BJE Art.-Nr.: 2117 U

Preis: 61,40 €



Busch-Drehdimmer UP TW Power

- » Zur Änderung der Farbtemperatur (turnable white)
- » Für Broadcastbetrieb (Zentral-Telegramm)
- » Zum Schalten und Steuern von bis zu 64 DALI-Betriebsgeräten
- » Mit integriertem DALI-Netzteil
- » Parallelbetrieb von bis zu 5 Geräten (passiv), 3 Geräte (aktiv)
- » Max. Ausgangsstrom 75 mA
- » Schutzart IP 20

BESTELLDATEN

ABB Art.-Nr.: 2116/11 U

BJE Art.-Nr.: 2116/11 U

Preis: 168,00 €



Busch-Drehdimmer UP TW

- » Zur Änderung der Farbtemperatur (turnable white)
- » Für Broadcastbetrieb (Zentral-Telegramm)
- » Zum Schalten und Steuern von bis zu 64 DALI-Betriebsgeräten
- » Mit LED-Orientierungslicht
- » Parallelbetrieb von bis zu 5 Geräten
- » Schutzart IP 20

BESTELLDATEN

ABB Art.-Nr.: 2116 U

BJE Art.-Nr.: 2116 U

Preis: 70,20 €



DALI-USB Computerinterface

- » Adressieren, programmieren und bedienen von komplexen DALI-Anlagen
- » Schnittstelle zwischen PC und DALI
- » Über eine Software (z.B. ConfigTool) können Betriebsparameter der Teilnehmer eingestellt werden

BESTELLDATEN

Art.-Nr.: GZAH832415P0001

Preis: auf Anfrage

Busch-Präsenzmelder 230 V Übersichtstabelle

Weitere Informationen finden Sie im Systemhandbuch Busch-Präsenzmelder.



Produkte	Busch-Präsenzmelder Corridor BT, DALI		Busch-Präsenzmelder Universal BT, DALI	
Artikelnummer	6819/55-24	307,00 €	6819/35-24	222,00 €
	6819/55-183	310,00 €	6819/35-183	233,00 €
Halb- / Voll- / Komfort-Automatik	ja/ja/ja		ja/ja/ja	
Erfassungsbereich:				
Montagehöhe	2,5 m/3 m/4 m		2,5 m/3 m/4 m	
Sitzend	-/-/-		8 m/10 m/-	
Gehend (seitlich/diagonal)	24 m x 2,5 m/30 m x 3 m/30 m x 3 m		10 m/12 m/16 m	
Gehend (frontal)	18 m x 2,5 m/20 m x 3 m/20 m x 3 m		7 m/8 m/10 m	
Empfindlichkeitseinstellung	ja		ja	
Anzahl der Kanäle	2		2	
LAST DES ZUSÄTZLICHEN RELAIKONTAKTES				
LEDi	200 VA		200 VA	
LEDs mit Konverter	200 VA		200 VA	
HV-Halogenlampen	1380 W		1380 W	
HV-Halogenlampen mit elektrischem Transformator	1380 VA		1380 VA	
Glühlampen	1380 W		1380 W	
Leuchtstofflampen	1380 VA		1380 VA	
Elektrische Fan-Motoren	1380 VA		1380 VA	
Max. Einschaltstrom:	165 A/20 ms // 350 A/200 µs		165 A/20 ms // 350 A/200 µs	
2-stufige Abschaltung (EN15232)	ja		ja	
PIR / einzelne Aktivierung	4/4		4/4	
2 Lichtbänder / HLK / Tafellicht	-/ja/ja		-/ja/ja	
Integrierter Helligkeitssensor	ja		ja	
Fernsteuerbar	ja, Smartphone-App über Bluetooth		ja, Smartphone-App über Bluetooth	
Anbringung an Zwischendecke durch Federbügel	ja		ja	
Aufputzmontage	-		-	
Unterputz	-		-	
Montagetiefe (UP-Gehäuse / Deckenmontage):	-/60 mm		-/60 mm	
Montagemaße:	Ø 68 mm		Ø 68 mm	
Sichtbare Höhe:	27 mm		23 mm	
Schutzklasse (Sensor / Aktor)	IP 40		IP 40	
Kompatible Nebenstelle: Artikelnummer	6819/58-24	170,00 €	6819/38-24	125,00 €
	6819/58-183	182,00 €	6819/38-183	138,00 €
Taster	2020 US	12,07 €	2020 US	12,07 €

Anschlussbeispiel

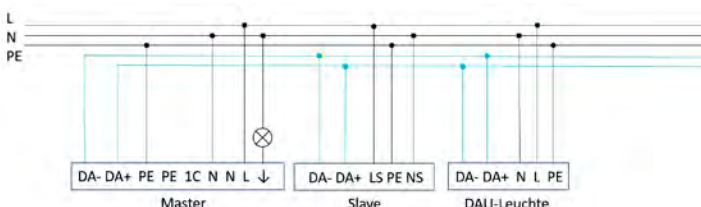

Hinweis

Diese Produkte können mit der Busch-Wächter® Remote control App gesteuert werden.



DALI und Universal BT Anwendungsbeispiele

Anwendungsbeispiel: Grundbeleuchtungsfunktion (DALI)

In Abhängigkeit eines einstellbaren Zeitfensters (Start- und End-Zeit) oder in Abhängigkeit zur Umgebungshelligkeit wird die Grundbeleuchtungsfunktion aktiv. Ist die Startzeit erreicht oder die Umgebungshelligkeit unterschritten, so schaltet die Grundbeleuchtungsfunktion, bewegungsunabhängig, das Licht auf einen vordefinierten Lichtwert

(z. B. 20 %) ein. Wird dann zusätzlich noch Bewegung erkannt, erhöht sich die Helligkeit auf den max. Wert (z. B. 100 %). Nach Ablauf der Nachlaufzeit (nach letzter erfasster Bewegung) kehrt das Gerät zum vordefinierten Lichtwert zurück. Nach Erreichen der End-Zeit bzw. nach Überschreiten der Umgebungslichtschwelle kehrt der Präsenzmelder in die ursprünglich aktive Betriebsart zurück.



Lichtwert 20 %



Lichtwert 100 %

Anwendungsbeispiel: Busch-Präsenzmelder Universal BT (DALI)

In einem größeren Büro soll die Beleuchtung über Busch-Präsenzmelder gesteuert werden. Es sind 3 Busch-Präsenzmelder parallel zu installieren, um den Bereich komplett zu erfassen. Die Zuordnung der Leuchten soll dabei flexibel gehalten werden, z. B. für den Fall, dass das Büro zu einem späteren Zeitpunkt umorganisiert wird. Die Ansteuerung erfolgt daher über ein DALI-Bussystem.

Optional kann ein langsames Ein- und Ausschalten des Lichts über eine Dimmfunktion aktiviert werden. Voraussetzung dafür sind dimmfähige DALI-Lasten. Die Zeiten sind über die Smartphone-App „Busch-Wächter® Remote control“ einstellbar. Für die beste Erfassung sollten die Montageorte der Busch-Präsenzmelder direkt oberhalb der Arbeitsplätze gewählt werden. Die Busch-Präsenzmelder haben eine nahezu kreisförmige Erfassung. Für eine lückenlose Erfassung müssen die Bereiche sich etwas überschneiden.



01 Busch-Präsenzmelder Universal BT 6819/35-xx, ab 222,00 €



02 Doppeltaster (Serientaster)

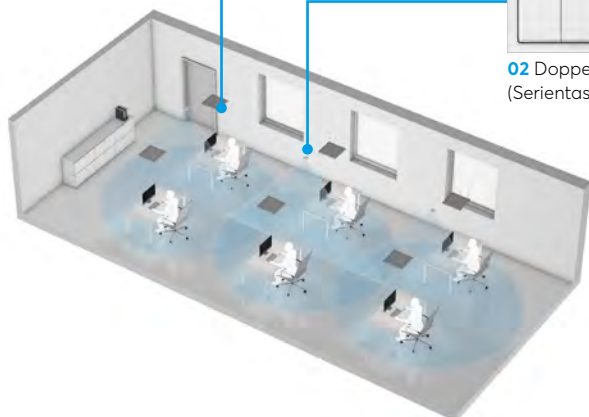

Zusätzlich möchte man Folgendes nutzen:

- » Über einen Taster die Beleuchtung manuell ein- und ausschalten
- » Die Dauerlicht-Funktion als Putzlicht
- » Die Dauer-Aus-Funktion z. B. für eine Videopräsentation

Dali Gateway Premium 1-fach/2-fach

Einfache
Einbindung in das Busch-
free@home® System



Die DALI-Gateways bilden die Schnittstelle zwischen der KNX-Installation im Gebäude und der digitalen Beleuchtungssteuerung DALI und vernetzen zwei der bedeutendsten Standards in der Gebäudeautomation. Mit den DALI-Gateways Premium können verschiedene DALI-Leuchten einzeln oder in Gruppen an einem DALI-Ausgang über KNX angesteuert werden. Eine Mischung von individueller und Gruppenansteuerung ist im Ausgang möglich. Wenn benötigt, können zusätzlich alle Teilnehmer gemeinsam im Broadcast oder in Lichtszenen angesteuert werden. Die Ansteuerungen sind im DALI-Ausgang beliebig kombinierbar, wodurch eine sehr große Flexibilität mit den Gateways erreicht wird.

Produktvorteile

- » Zur Steuerung von DALI-Geräten über den ABB i-bus KNX
- » Zwei DALI-Ausgänge für bis zu 2 x 64 DALI-Teilnehmer
- » Die Steuerung und Statusrückmeldung erfolgt über KNX pro DALI-Teilnehmer (2 x 64), mit Leuchtengruppen (2 x 16), gemeinsam im Broadcast oder pro Szene (2 x 16)
- » DALI-Geräte vom Typ DT2 (autarker Notlichtkonverter nach EN 62386-202) und Typ DT8 (Farbtemperatur Tc/TunableWhite nach EN 62386-209) werden unterstützt
- » Mit DT8-Geräten können Dim 2 Warm, HCL und Farbtemperatur setzen und dimmen eingestellt werden
- » Nebenstelle-, Treppen-, Zwangs-, Sperr- und Szenenfunktion sind integriert

BESTELLDATEN

ABB Art.-Nr.:	DG/S1.64.5.1
BJE Art.-Nr.:	DG/S1.64.5.11
Preis:	574,00 €
ABB Art.-Nr.:	DG/S2.64.5.1
BJE Art.-Nr.:	DG/S2.64.5.11
Preis:	651,00 €

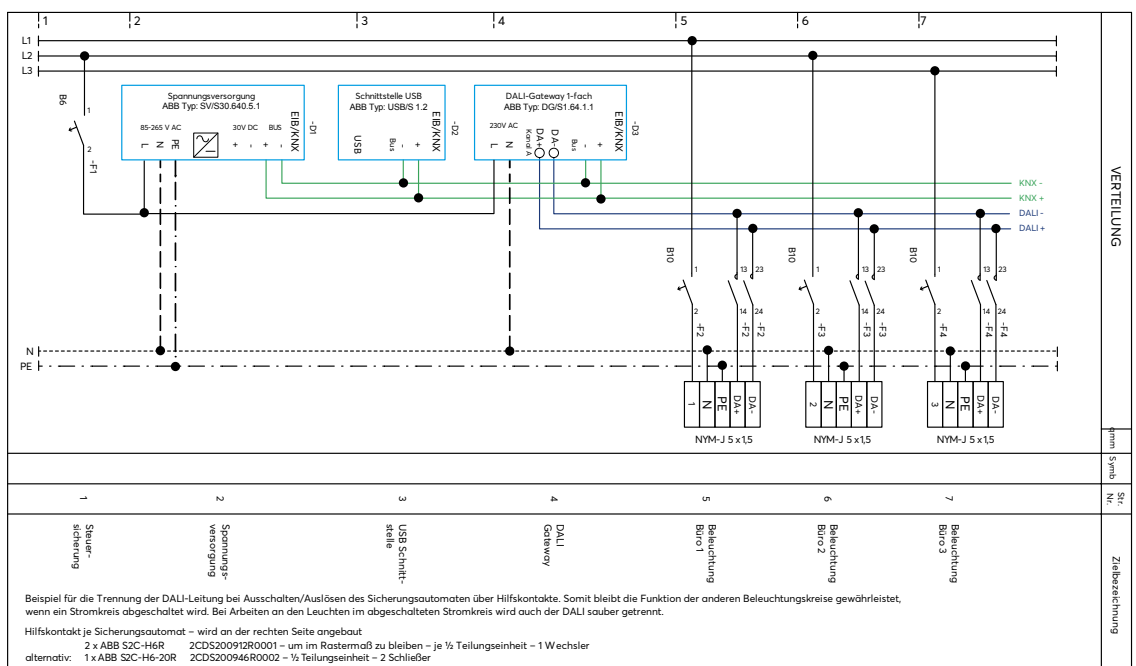

 Bitte beachten Sie hierzu die Hinweise in der vorherigen Systembeschreibung

KNX-DALI-Gateways



DALI-Gateway 1-fach KNX

- » Ein DALI-Ausgang für max. 64 DALI-Teilnehmer
- » Integrierte DALI-Spannungsversorgung
- » Die Ansteuerung kann pro DALI-Teilnehmer, über Leuchtengruppen (16), gemeinsam im Broadcast oder über Szenen (16) erfolgen.

BESTELLDATEN

ABB Art.-Nr.: DG/S1.64.1.1

Preis: 547,00 €



DALI-Gateway 2-fach KNX

- » Zwei DALI-Ausgänge für max. 64 DALI-Teilnehmer.
- » Integrierte DALI-Spannungsversorgung
- » Die Ansteuerung kann pro DALI-Teilnehmer, über Leuchtengruppen (16), gemeinsam im Broadcast oder über Szenen (16) erfolgen.
- » Umfangreiche Fehler- und Störmeldungen stehen zur Verfügung.

BESTELLDATEN

ABB Art.-Nr.: DG/S2.64.1.1

Preis: 622,00 €



DALI-Gateway 1-fach KNX-Premium

- » Ein DALI-Ausgang für max. 64 DALI-Teilnehmer
- » Gesamter Tagesablauf in Weißtönen darstellbar
- » Unterstützt DALI DT8
- » Integriertes DALI-Netzteil
- » i-bus Tool-Unterstützung
- » Einzel/Gruppen- und Broadcast-Steuerung möglich

BESTELLDATEN

ABB Art.-Nr.: DG/S1.64.5.1

Preis: 574,00 €



DALI-Gateway 2-fach KNX-Premium

- » Zwei DALI-Ausgänge für max. 64 DALI-Teilnehmer
- » Gesamter Tagesablauf in Weißtönen darstellbar
- » Unterstützt DALI DT8
- » Integriertes DALI-Netzteil
- » i-bus Tool-Unterstützung
- » Einzel/Gruppen- und Broadcast-Steuerung möglich

BESTELLDATEN

ABB Art.-Nr.: DG/S2.64.5.1

Preis: 651,00 €



DALI-Gateway 8-fach KNX

- » Pro Kanal können bis zu 16, am Gerät max. 128 DALI-Betriebsgeräte angeschlossen werden.
- » Eine Adressierung oder Inbetriebnahme der DALI-Betriebsgeräte ist nicht erforderlich.
- » Ausgänge: 8 DALI-Kanäle, unabhängige Schutzart
- Gerät: IP 20 Temperaturbereich Gerät: -5 °C bis 45 °C

BESTELLDATEN

ABB Art.-Nr.: DG/S8.1

Preis: 556,00 €



DALI-Gateway 1-fach KNX

- » Gerät zum Schalten und Dimmen von 16 unabhängigen Leuchtengruppen mit elektronischen DALI-Vorschaltgeräten
- » 8 der 16 Leuchtengruppen können individuell in Verbindung mit dem Lichtfühler 6197/71 die Helligkeit in Innenräumen regeln.
- » 8 Anschlussklemmen für 6197/71

BESTELLDATEN

ABB Art.-Nr.: DLR/S8.16.1M

Preis: 714,00 €



DALI-Gateway 1-fach Busch-free@home®

- » Gerät zum Schalten und Dimmen von max. 16-DALI-Vorschaltgeräten
- » Ansteuerung pro DALI-Teilnehmer oder über free@home Gruppen und Szenen
- » Unterstützt DALI DT8; integriertes DALI-Netzteil
- » Inbetriebnahme erfolgt über die free@home Benutzeroberfläche
- » Automatische DALI Adressierung

BESTELLDATEN

BJE Art.-Nr.: DG-M-1.16.11

Preis: 507,00 €



DALI-Lichtregler, AP 1-fach KNX

- » 8 unabhängige Leuchtengruppen
- » 4 der 8 Leuchtengruppen können individuell mit dem Lichtfühler 6197/71 die Helligkeit in Innenräumen regeln.
- » In Verbindung mit bis zu 4 Lichtfühlern kann zusätzlich eine Konstantlichtregelung realisiert werden.
- » Schutzart Gerät: IP 54

BESTELLDATEN

ABB Art.-Nr.: DLR/A4.8.1.1

Preis: 344,00 €

06

-

BEWEGUNGS- UND PRÄSENZMELDER

Innovativ und hochwertig. Diese Bewegungs- und Präsenzmelder von Busch-Jaeger machen das Leben einfach komfortabler. Sie sind wachsam, hilfreich, effizient. Und managen automatisch viele Aufgaben in allen Gebäudebereichen. Innen und außen. Wenn es um Sicherheit geht, wissen sie, wann Licht gebraucht wird. Und auch andere Funktionen, wie etwa Heizung und Klimaanlage, können intelligent und zuverlässig in die Steuerung eingebunden werden. Busch-Wächter® ist die einzigartige Kombination aus Design, Sicherheit, Effizienz und Komfort.

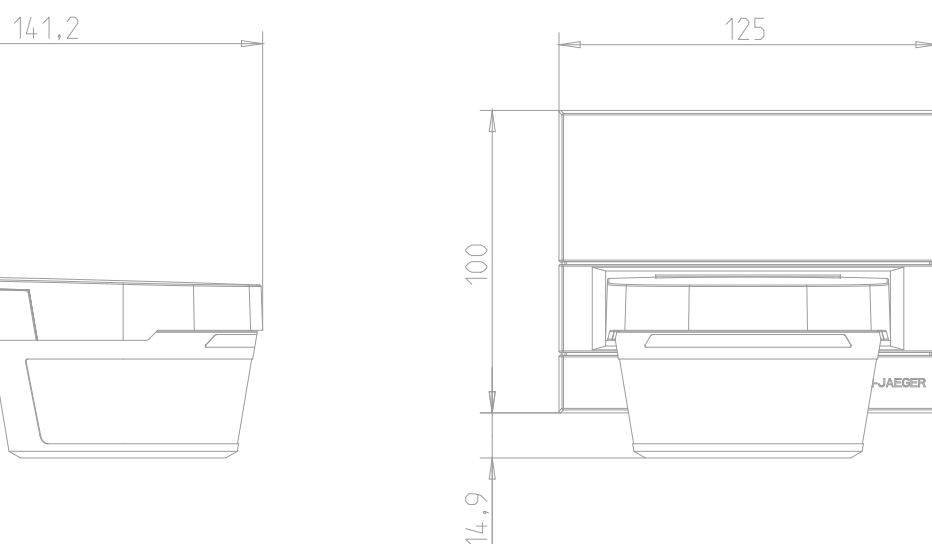



1:1

Busch-Wächter® AP Erfassungsbereiche

 Ideal für
 Reihenhäuser

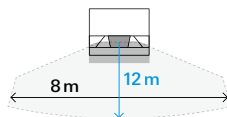

**Busch-Wächter®
 70 MasterLINE**
 6854 AGM-204

**Busch-Wächter®
 110 MasterLINE**
 6855 AGM-204

Punktgenaue Überwachung

Neben der horizontalen Anbringung, die sich vor allem für die effiziente Überwachung von Häusern, Grundstücken und Parkplätzen eignet, ist auch eine vertikale Montage möglich. So lassen sich auch Lagerdurchgänge auf großen Industriegeländen so präzise überwachen, dass Bereiche nur dann beleuchtet werden, wenn man sich ihnen nähert.

Produktvorteile AP-Wächter

- » Retriggert während der Nachlaufzeit
- » Automatische Reichweitenstabilisierung und Störungsunterdrückung (außer 90°-Wächter)
- » Schutzart IP 55 und 16-A-Relais

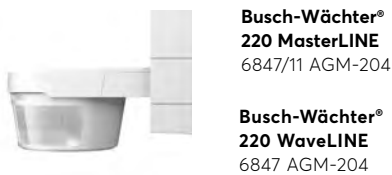

**Busch-Wächter®
 220 MasterLINE**
 6847/11 AGM-204

**Busch-Wächter®
 220 WaveLINE**
 6847 AGM-204

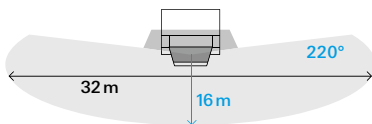

**Busch-Wächter®
 220 MasterLINE
 select.**
 6847 AGS-204

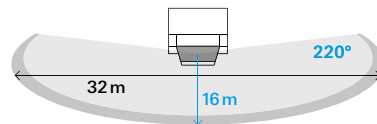

**Busch-Wächter®
 220 MasterLINE
 premium.**
 6848 AGM-204

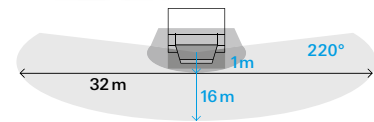

**Busch-Wächter®
 280 MasterLINE**
 6867 AGM-204

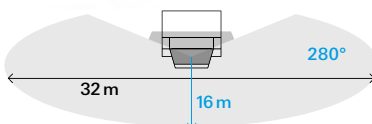

**Busch-Wächter®
 220 ProfessionalLINE**
 6845/11 AGM-204

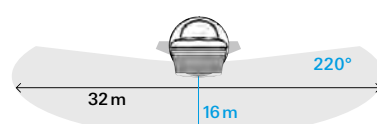

**Busch-Wächter®
 90 ProfessionalLINE**
 6853 AGM-204

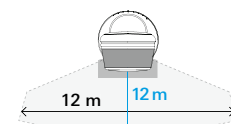

ElektroSpicker:
 Auswahl von
 Bewegungsmeldern



**Erfassungsebenen
Busch-Wächter®**

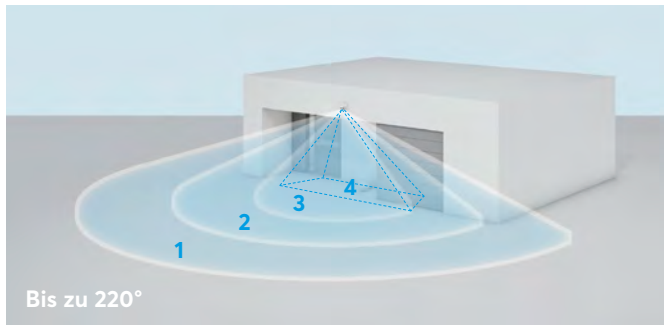

Erfassungsebenen beim Busch-Wächter® 220 MasterLINE

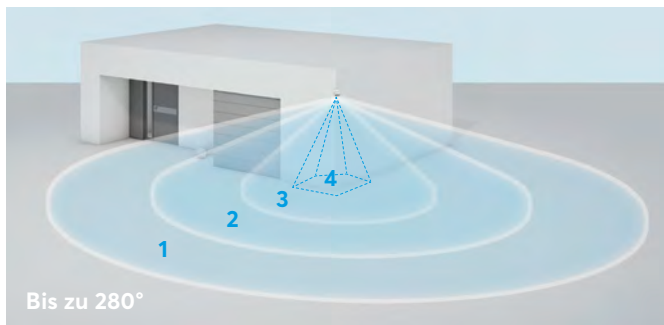

Erfassungsebenen beim Busch-Wächter® 280 MasterLINE

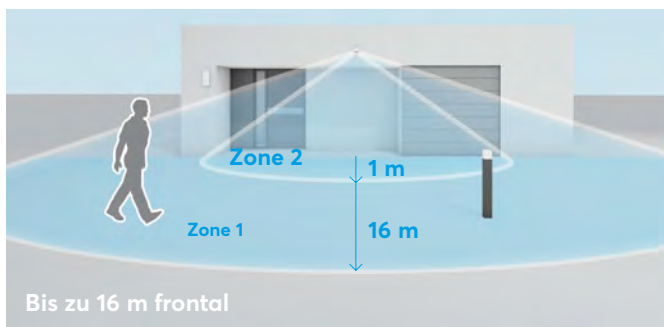

2-Zonen-Betrieb beim Busch-Wächter® 220 MasterLINE premium

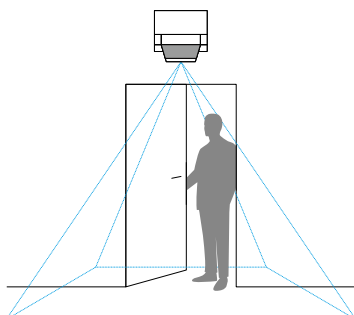

Erfassungsebene 4 für Nahbereich- und Rückfeldüberwachung

**Erfassungsbereich Busch-Wächter®
220 MasterLINE select bei Deckenmontage**

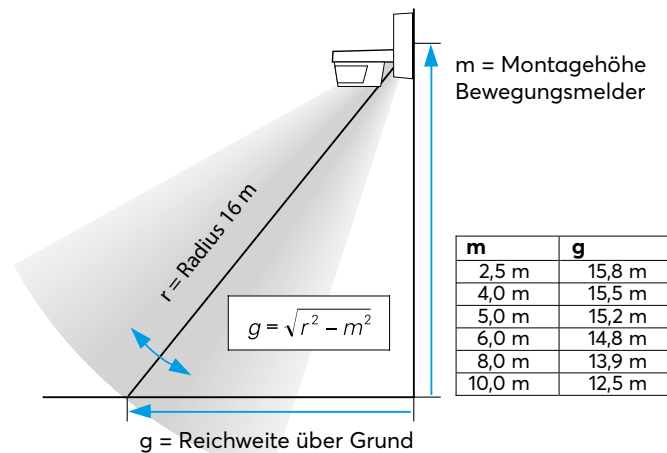
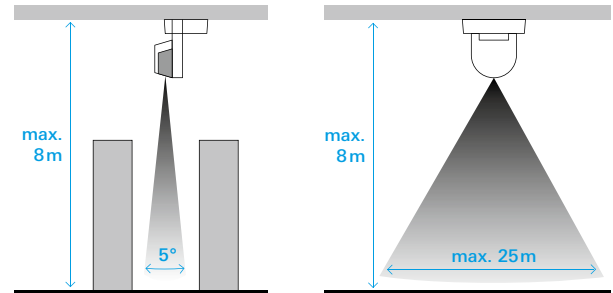

Montagemöglichkeiten

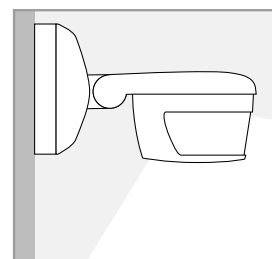

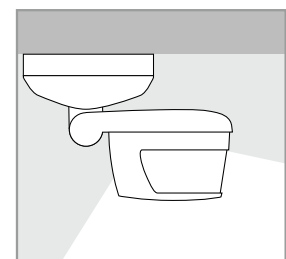

Wandmontage



Deckenmontage

Busch-Wächter® AP Übersichtstabelle

FUNKTIONSÜBERSICHT

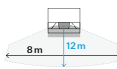
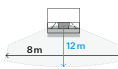
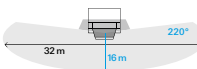
			
Produkte	Busch-Wächter® 70 MasterLINE	Busch-Wächter® 110 MasterLINE	Busch-Wächter® 220 MasterLINE
Art.-Nr.:	6854 AGM-204	6855 AGM-204	6847 AGM-204 / 6847/8 AGM-204
Preis:	78,40 €	121,00 €	167,00 €
Erfassungsbereich			
1. Erfassungszone	✓	✓	✓
Reichweite frontal (max.)	12 m	12 m	16 m
Reichweite seitlich (max.)	4 m	4 m	16 m
Erfassungswinkel	70°	110°	220°
Rückfelddetektion	–	–	✓
Automatische Reichweitenstabilisierung	–	✓	✓
Automatische Störunterdrückung	–	✓	✓
Hochleistungsrelais	6 AX ¹⁾	10 AX ¹⁾	16 AX ¹⁾
Dämmerungssensor	3 Lux - Tagbetrieb	3 Lux - Tagbetrieb	0,5 - 300 Lux + Tagbetrieb
Abschaltverzögerung	1, 3 oder 5 Min.	10 sec - 30 min	10 sec - 30 min
Dynamische Zwangsabschaltung ²⁾	–	✓	✓
Kurzzeitimpuls (1s)	–	✓	✓
Montagehöhe	mind. 2,00 m	mind. 2,00 m	mind. 2,00 m
Deckenmontage	–	–	✓ ³⁾
Fernbedienbar	–	✓	✓







¹⁾ X-Kennzeichnung: Relais kann auch kapazitive Lasten schalten

²⁾ Über IR-Service-Handsender 6842-101 aktivierbar

³⁾ Mit Decken-/Eckadapter 6868-...

⁴⁾ Nur mit WaveLINE Einbauempfänger 6701-101 möglich

⁵⁾ Bei Gruppensteuerung (GS) am WaveLINE Einbauempfänger 6701-101 einstellbar und kürzere Zeit möglich

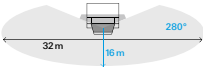
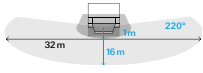
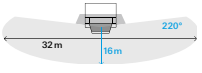
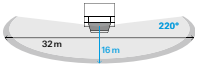
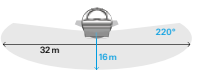
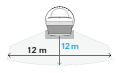
					
Busch-Wächter® 280 MasterLINE	Busch-Wächter® 220 MasterLINE premium	Busch-Wächter® 220 WaveLINE	Busch-Wächter® 220 MasterLINE select	Busch-Wächter® 220 ProfessionalLINE	Busch-Wächter® 90 ProfessionalLINE
6867 AGM-204	6848 AGM-204	6747 AGM-204	6847 AGS-204	6845/11 AGM-204	6853 AGM-204
196,00 €	196,00 €	198,00 €	170,00 €	156,00 €	78,40 €
					
✓	✓	✓	✓	✓	✓
16 m	16 m	16 m	16 m	16 m	6 m
16 m	16 m	16 m	16 m	16 m	12 m
280°	220°	220°	220°	220°	90°
✓	✓	✓	–	✓	✓
✓	✓	✓	✓	✓	–
✓	✓	✓	✓	✓	–
16 AX ¹⁾	10 AX ¹⁾ + 10 AX potenzialfrei	– /10 AX ⁴⁾	16 AX ¹⁾	16 AX ¹⁾	16 AX ¹⁾
0,5 - 300 Lux + Tagbetrieb	0,5 - 300 Lux + Tagbetrieb	0,5 - 300 Lux + Tagbetrieb	0,5 - 300 Lux + Tagbetrieb	0,5 - 300 Lux + Tagbetrieb	3 Lux, 15 Lux + Tagbetrieb
10 sec - 30 min	10 sec - 30 min	3 min ⁵⁾	10 sec - 30 min	10 sec - 30 min	1, 3 oder 5 min
✓	✓	✓	✓	✓	–
✓	✓	✓	✓	✓	–
mind. 2,00 m	mind. 2,00 m	mind. 2,00 m	mind. 1 m bis 8 m	mind. 2,00 m	min. 2,00 m
✓ ³⁾	✓ ³⁾	–	✓ ³⁾	✓	✓
✓	✓	–	✓	✓	–

Busch-Komfortschalter® flex

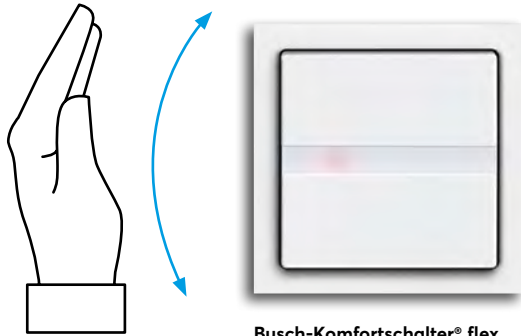

Busch-Komfortschalter® flex

64765-84
Preis: 59,30 €
Bsp.: future® linear
studioweiß

Komfortschalter

Er lässt sich bedienen wie ein normaler Schalter – bietet jedoch zusätzliche Möglichkeiten, die es in einem Gerät vereint so noch nie gab. Berührungslos, manuell oder zeitgesteuert schalten – funktional, vielseitig und ästhetisch: Der Busch-Komfortschalter® flex ist an Flexibilität kaum zu übertreffen. Die Komfortschalterlinse kann mit den u. a. Einsätzen kombiniert werden.

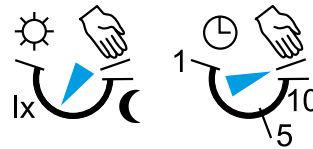

Einstellmöglichkeiten
auf der Rückseite des
Bedienelements

Betriebsarten

Einschaltautomatik

Einschalten bei Erfassung, Ausschalten von Hand

Halbautomatik

Einschalten von Hand, Ausschalten automatisch

Automatikbetrieb

Beleuchtung wird bei Erfassung eingeschaltet
und automatisch ausgeschaltet

Tastschalterbetrieb

Ein- und Ausschalten von Hand

Hinweis

Durch einen langen Tastendruck kann in jeder Betriebsart in den permanenten Betrieb geschaltet werden. Wipp-Taste oben: Permanent EIN, Wipp-Taste unten: Permanent AUS

Auswahlhilfe: Komfortschalter



Komfortschalter flex

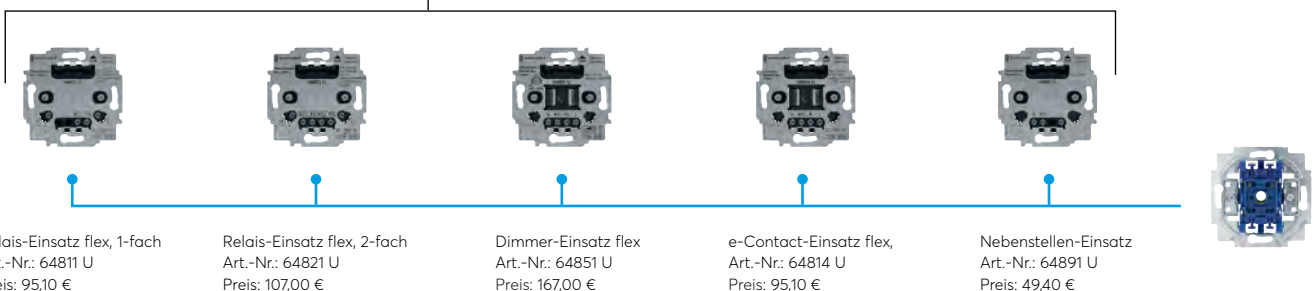

Busch-Wächter® 180 flex UP



**Busch-Wächter®
180 flex, Basic-Sensor
mit Selectline**
Art.-Nr.: 64761-xxx



**Busch-Wächter®
180 flex, Komfort-Sensor
mit Selectline**
Art.-Nr.: 64762-xxx



**Busch-Wächter®
180 flex, Komfort-Sensor
mit Multiline**
Art.-Nr.: 64764-xxx



Busch-Wächter® 180 UP Bewegungsmelder

Ein Unterputz-Bewegungsmelder ist eigentlich nur ein Lichtschalter – aber einer, den man nicht drücken muss. Er reagiert, wenn es dunkel ist und registriert Körperwärme. So schaltet er ganz von allein und weist den rechten Weg auch dann, wenn man alle Hände voll zu tun hat.

Möchte man dennoch mal per Hand schalten bieten sich die Komfort-Wächter von Busch-Jaeger an. Über eine Schaltwippe ober- und unterhalb der Erfassungslinse lässt sich das Licht auch per Hand ein- oder ausschalten.

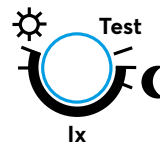

Schaltswelle oder
Testbetrieb

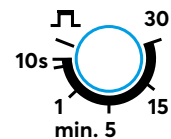

Nachlaufzeit oder
Impulsbetrieb

Auswahlhilfe: Busch-Wächter®



Bewegungsmelder Standard



Bewegungsmelder Komfort



Bewegungsmelder Multiline



Relais-Einsatz flex, 1-fach
Art.-Nr.: 64811 U
Preis: 95,10 €



Relais-Einsatz flex, 2-fach
Art.-Nr.: 64821 U
Preis: 107,00 €



Dimmer-Einsatz flex
Art.-Nr.: 64851 U
Preis: 167,00 €



e-Contact-Einsatz flex,
Art.-Nr.: 64814 U
Preis: 95,10 €



Nebstellen-Einsatz
Art.-Nr.: 64891 U
Preis: 49,40 €

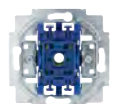

Busch-Wächter® UP Erfassungsbereiche



Busch-Komfortschalter® flex

Die Komfortschalter-Linse bietet sich hervorragend für den dezenten Einsatz eines Bewegungsmelders an, der das Erscheinungsbild und die Funktion eines konventionellen Lichtschalters mit sich bringt. Er passt perfekt in den Eingangsbereich oder Räume wie Teeküchen an, in denen eine horizontale Erfassung reicht.

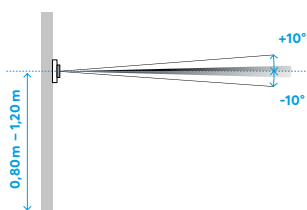

Erfassungsbereiche horizontal und vertikal
Art.-Nr.: 64765-xxx

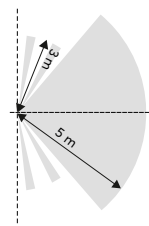

Busch-Wächter® 180 flex, Basic-Sensor Komfort-Sensor mit Selectlinse

Die Selectlinse bietet sich für Flure oder Räume wie Teeküchen an, in denen eine horizontale Erfassung reicht oder z.B. wegen Haustieren gewünscht wird. Sie wird in der Regel auf Schalterhöhe montiert. In Kombination aus Bewegungsmelder und Dimmer können individuelle Lichtatmosphären erstellt werden und somit der natürliche Biorhythmus unterstützt werden.

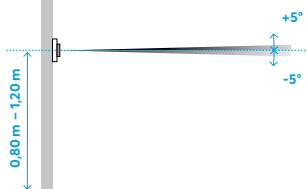

Erfassungsbereiche horizontal und vertikal
Art.-Nr.: 64761-xxx und 64762-xxx

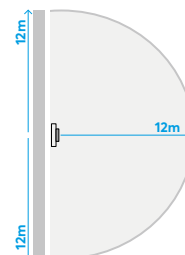

Busch-Wächter® 180 flex, Multi-Sensor

Die Multilinse bietet durch die vier Erfassungsebenen weitere Einsatzgebiete. Beispielsweise kann diese Linse auch in Treppenhäusern eingesetzt werden. Im Flurbereich auf 2,2 m montiert ist er noch besser vor Beschädigungen und Vandalismus geschützt.

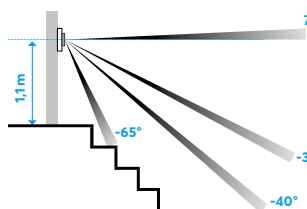
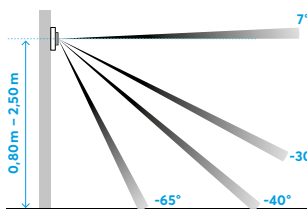

Erfassungsbereiche horizontal und vertikal
Art.-Nr.: 64764-xxx

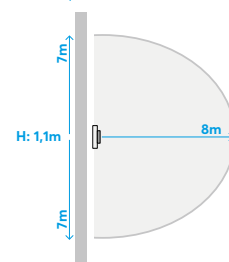
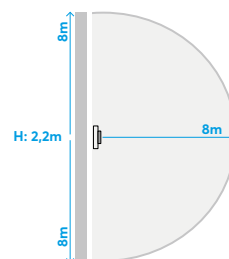

Auswahlhilfe

Das Busch-flexTronics® Baukastenprinzip

Relais-Einsatz flex,
1-fach
Art.-Nr.: 64811 U
Preis: 95,10 €



Relais-Einsatz flex,
2-fach
Art.-Nr.: 64821 U
Preis: 107,00 €



Dimmer-Einsatz flex,
1-fach
Art.-Nr.: 64851 U
Preis: 167,00 €



e-contact-
Einsatz flex,
1-fach
Art.-Nr.: 64814 U
Preis: 95,10 €



Busch-Komfortschalter® flex
Art.-Nr.: 64765-xxx
Preis: ab 54,90 €



Busch-Wächter® 180 flex,
Basic-Sensor mit Selectlinse
Art.-Nr.: 64761-xxx
Preis: ab 59,80 €



Busch-Wächter® 180 flex,
Komfort-Sensor
mit Selectlinse
Art.-Nr.: 64762-xxx
Preis: ab 118,00 €



Busch-Wächter® 180 flex,
Komfort-Sensor Wireless
mit Selectlinse
Art.-Nr.: 62762-xxx
Preis: ab 140,00 €



Busch-Wächter® 180 flex,
Komfort-Sensor
mit Multilinse
Art.-Nr.: 64764-xxx
Preis: ab 118,00 €



Busch-Wächter® 180 flex,
Komfort-Sensor Wireless
mit Multilinse
Art.-Nr.: 62764-xxx
Preis: ab 145,00 €



Erweiterung des Erfassungsbereichs und Nebenstellenbetrieb über plusWire®



Hauptstelle, z. B.
Art.-Nr.: 64811 U
Preis: 95,10 €



Nebenstellen-Einsatz flex
Art.-Nr.: 64891 U
Preis: 49,40 €



Nebenstellen-Einsatz flex
Art.-Nr.: 64891 U
Preis: 49,40 €

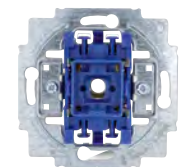

Klassische Nebenstelle,
z. B. Art.-Nr.: 2020 US
Preis: 12,07 €



Busch-Komfortschalter® flex Übersichtstabelle



Produkte

Busch-Komfortschalter® flex

Artikelnummer	64765-... 159,57 €*
Helligkeitsschwelle einstellbar	■
Nachlaufzeit einstellbar	■
Sensibilität	○
Testbetrieb	○
Selectlinse / Multilinse	■ / ○
Nebenstellenbetrieb	■
Einschränkung der Erfassung mit Klebefolie	○
Test-/Status-LED	○ / ■
Nebenstellenbetrieb über ext. Taster z. B. 2020 US	■ / ■
Manuelle Bedientasten (oben/unten)	■
Dauer EIN/AUS-Modus	○ / ■
Dimmerfunktion (in Verbindung mit Dimmer-Einsatz)	■
Vorwarnung – Ausschaltung für Treppenhauslicht-Anwendungen (EN15232)	○
Memory-Funktion / Letzter Helligkeitswert	○
plusWire® (in Kombination mit flex-Einsätzen)	■
Helligkeitsgrenzwert	5 Lux – 500 Lux, Tagbetrieb
Nachlaufzeit	1 Min. – 10 Min.
Sensibilität	-
Reichweiten	Montagehöhe von 1,1 m
sitzend	-
gehend (tangential)	5 m frontal/ 3 m seitlich
gehend (radial)	-
gehend (parallel)	-
Erfassungswinkel	170 °
PIR-Sensoren	1
Überwachungsdichte (Sektoren / Schaltsegmente)	9 / 26
Automatisch / manuell / Permanent-Betrieb	ja / ja / ja / ja
Fernbedienbar	nein
Abmessungen: Reflex SI / Busch-balance® SI / future® linear	54 x 54 x 28 mm / 56 x 56 x 28 mm / 63 x 63 x 28 mm
Aufbauhöhe / Einbautiefe	21 mm / -
Montagehöhe	0,8 m – 1,2 m
Schutzart	IP 20
Temperaturbereich Gerät / Lagertemperatur	0°C bis +35 °C / -20 °C bis +70 °C

* Hinweis: Das Preisbeispiel ist mit allen flex Einsätzen möglich.

Busch-Wächter® 180 flex UP Übersichtstabelle



Busch-Wächter® 180 flex, Basic-Sensor



**Busch-Wächter® 180 flex,
Komfort-Sensor mit Selectlinse**



**Busch-Wächter® 180 flex,
Multi-Sensor**

64761-...	64762-...	64764-...
163,37 €* ■	220,27 €* ■	220,27 €* ■
■	■	■
○	○	○
■	■	■
■ / ○	■ / ○	○ / ■
■	■	■
■	■	○
■ / ○	■ / ■	■ / ■
■	■	■
○	■	■
○	■	■
○	■	■
○	■	■
○	■	■
■	■	■
5 Lux – 500 Lux, Tagbetrieb	5 Lux – 500 Lux, Tagbetrieb	5 Lux – 500 Lux, Tagbetrieb
10 Sek. – 30 Min., 1s Impulsbetrieb	10 Sek. – 30 Min., 1s Impulsbetrieb	10 Sek. – 30 Min., 1s Impulsbetrieb
-	-	-
Montagehöhe von 1,1 m	Montagehöhe von 1,1 m	Montagehöhe von 1,1 m / 2,2 m
-	-	-
12 m frontal, 12 m seitlich	12 m frontal, 12 m seitlich	8 m frontal, 7 m seitlich / 8 m frontal, 8 m seitlich
3 m frontal, 3 m seitlich	3 m frontal, 3 m seitlich	3 m frontal, 3 m seitlich / 3 m frontal, 3 m seitlich
5 m frontal, 5 m seitlich	5 m frontal, 5 m seitlich	5 m frontal, 5 m seitlich / 4 m frontal, 4 m seitlich
180 °	180 °	180 °
2	2	2
14 / 56	14 / 56	54 / 224
ja / - / -	ja / ja / ja	ja / ja / ja
nein	nein	nein
	Ja, 62762-xxx mittels App Busch-free@home® Next	Ja, 62764-xxx mittels App Busch-free@home® Next
54 x 54 x 35 mm / 55 x 55 x 35 mm / 63 x 63 x 35 mm	54 x 54 x 35 mm / 55 x 55 x 35 mm / 63 x 63 x 35 mm	54 x 54 x 45 mm / 55 x 55 x 45 mm / 63 x 63 x 45 mm
22 mm / -	22 mm / -	31 mm / -
0,8 m – 1,2 m	0,8 m – 1,2 m	0,8 m – 1,2 m / 2,2 m
IP 20	IP 20	IP 20
-5°C bis +45 °C / -25 °C bis +70 °C	-5°C bis +45 °C / -25 °C to +70 °C	-5°C bis +45 °C / -25 °C bis +70 °C

Busch-Präsenzmelder flex

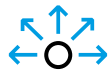

Hohe Erfassungsqualität



Energiesparen leicht gemacht mit Präsenzmeldern

Die neuen Busch-Präsenzmelder erkennen zuverlässig die Anwesenheit von Personen. Speziell in Büros und Besprechungsräumen erfassen sie auch sehr kleine Bewegungen. Sie steuern Beleuchtungs-, Heizungs- und Klimasysteme sowie kleinere Logiken effizient und zuverlässig und optimieren somit ganz komfortabel den Energieverbrauch des Gebäudes.

Mit vier separaten PIR-Sensoren und einer speziellen Spiegellinsen-Optik ermöglichen sie eine optimale Erfassung. Infrarote Strahlung von sich bewegendem Personen wird durch die Fresnel-Linse fokussiert und verstärkt über die Spiegel an die PIR-Sensoren weitergeleitet.

Auswahlhilfe: Busch-Präsenzmelder flex



Präsenzmelder flex

Produktvorteile

- » Präsenzmelder mit Mischlichtmessung
- » Halb- und vollautomatischer Betrieb
- » LED Erfassungs- und Statusanzeige
- » Regler zur Einstellung von Helligkeitsschaltswelle und Nachlaufzeit
- » 72 Sektoren mit 640 Schaltsegmenten
- » Anwesenheitssimulation
- » Drei verschiedene Varianten für alle Anwendungen

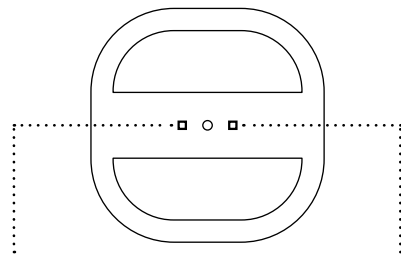

Time

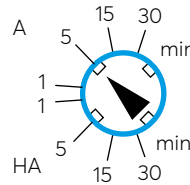

Lux

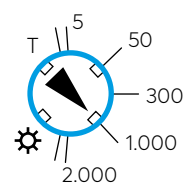

BESTELLDATEN

Art.-Nr.:	6843
Preis:	35,80 €

Der Universal-Sensor und Corridor-Sensor können über den IR-Service-Handsender 6843 parametrisiert werden.



Relais-Einsatz flex, 1-fach
Art.-Nr.: 64811 U
Preis: 95,10 €



Relais-Einsatz flex, 2-fach
Art.-Nr.: 64821 U
Preis: 107,00 €



Dimmer-Einsatz flex
Art.-Nr.: 64851 U
Preis: 167,00 €



e-Contact-Einsatz flex,
Art.-Nr.: 64814 U
Preis: 95,10 €



Nebenstellen-Einsatz flex
Art.-Nr.: 64891 U
Preis: 49,40 €



Busch-Präsenzmelder flex Erfassungsbereiche



Busch-Präsenzmelder flex, Universal-Sensor

Der Universal-Sensor bietet sich hervorragend für den Einsatz in normalen Räumen an. Er passt sich perfekt in jeden Deckenbereich ein, sowohl für die Unterputz- als auch Aufputzmontage.



Busch-Präsenzmelder flex, Sky-Sensor

Der Sky-Sensor ist optimiert für den Einsatz in hohen Räumen. Dank seiner speziellen Linse sind Höhen bis zu 12 m und Erfassungen bis zu 24 m kein Problem.



Busch-Präsenzmelder flex, Corridor-Sensor

Der Corridor-Sensor ist für den Einsatz in langen Fluren entwickelt worden. Dank seiner Konstruktion und verschiedenen Sensoren können Reichweiten von 12 m bis zu 24 m erzielt werden.

Für jede Anwendung das richtige Modell

Die Präsenzmelder flex mit ihren drei Linsen bieten verschiedene Erfassungsebenen und – abhängig von der Montagehöhe – unterschiedliche Erfassungsbereiche. Sobald jemand den Raum betritt, wird der Schaltvorgang ausgelöst. Beim Verlassen schalten sie automatisch wieder aus.

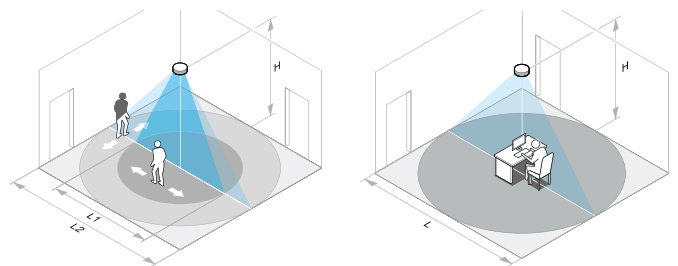

Erfassungsbereiche 64753-xxx und 62753-xxx

Montagehöhe (H)	Länge (L1) gehend in Längsrichtung auf den Melder zu	Länge (L2) gehend quer zum Melder	Länge (L) sitzend
2,5 m	max. Ø 7 m	max. Ø 10 m	max. Ø 8 m
3 m	max. Ø 8 m	max. Ø 12 m	max. Ø 10 m
4 m	max. Ø 10 m	max. Ø 16 m	

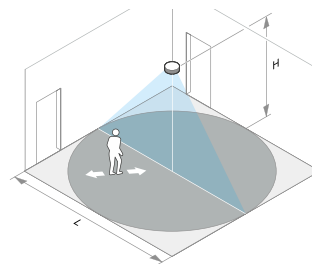

Montagehöhe (H)	Länge (L1) gehend in Längsrichtung auf den Melder zu
6 m	max. Ø 18 m
12 m	max. Ø 24 m

Erfassungsbereiche 64754-xxx und 62754-xxx

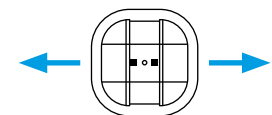
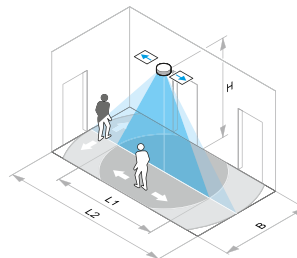

Hinweis:
Montagerichtung beachten

Erfassungsbereiche 64755-xxx und 62755-xxx

Montagehöhe (H)	Länge (L1) x Breite (B) gehend in Längsrichtung auf den Melder zu	Länge (L2) x Breite (B) gehend quer zum Melder
2,5 m	14 m x 2,5 m	24 m x 2,5 m
3 m	14 m x 3 m	24 m x 3 m
4 m	14 m x 3 m	24 m x 3 m

Auswahlhilfe Das Busch-flexTronics® Baukastenprinzip

Relais-Einsatz flex,
1-fach
Art.-Nr.: 64811 U
Preis: 95,10 €



Relais-Einsatz flex,
2-fach
Art.-Nr.: 64821 U
Preis: 107,00 €



Dimmer-Einsatz flex,
1-fach
Art.-Nr.: 64851 U
Preis: 167,00 €



e-contact-Einsatz
1-fach
Art.-Nr.: 64814 U
Preis: 95,10 €



Busch-Präsenzmelder flex,
Universal-Sensor
Art.-Nr.: 64753-xxx
Preis: 115,00 €



Busch-Präsenzmelder flex,
Universal-Sensor
Art.-Nr.: 62753-xxx
Preis: 127,00 €



Busch-Präsenzmelder flex,
Sky-Sensor
Art.-Nr.: 64754-xxx
Preis: 166,00 €



Busch-Präsenzmelder flex,
Sky-Sensor
Art.-Nr.: 62754-xxx
Preis: 183,00 €



Busch-Präsenzmelder flex,
Corridor-Sensor
Art.-Nr.: 64755-xxx
Preis: 166,00 €



Busch-Präsenzmelder flex,
Corridor-Sensor
Art.-Nr.: 62755-xxx
Preis: 183,00 €



Erweiterung des Erfassungsbereichs und Nebenstellenbetrieb über plusWire®



Hauptstelle, z. B.
Art.-Nr.: 64811 U
Preis: 95,10 €



Nebenstellen-Einsatz flex
Art.-Nr.: 64891 U
Preis: 49,40 €



Nebenstellen-Einsatz flex
Art.-Nr.: 64891 U
Preis: 49,40 €

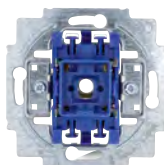

Klassische Nebenstelle,
z. B. Art.-Nr.: 2020 US
Preis: 12,07 €



Busch-Präsenzmelder flex Übersichtstabelle



Produkte	Busch-Präsenzmelder flex, Universal-Sensor		Busch-Präsenzmelder flex, Sky-Sensor		Busch-Präsenzmelder flex, Corridor-Sensor	
Artikelnummer	64753-24	103,00 €	64754-24	155,00 €	64755-24	155,00 €
	62753-24-WL	127,00 €	62754-24-WL	183,00 €	64811 U	95,10 €
	64811 U	95,10 €	64811 U	95,10 €		
Gerätetyp	Haupt-/Nebenstellen-Version		Haupt-/Nebenstellen-Version		Haupt-/Nebenstellen-Version	
Halb- / Voll- / Komfort-Automatik	ja/ja/-		ja/ja/-		ja/ja/-	
Erfassungsbereich:						
Montagehöhe	2,5m/3m/4m		6m/12m		2,5m/3m/4m	
Sitzend	8m/10m/-		-/-		-/-/-	
Gehend (seitlich/diagonal)	10m/12m/16m		Ø max. 18m / Ø max. 24m		24m x 2,5m/24m x 3m/24m x 3m	
Gehend (frontal)	7m/8m/10m		Ø max. 18m / Ø max. 24m		14m x 2,5m/14m x 3m/14m x 3m	
Empfindlichkeitseinstellung	-		-		-	
Anzahl der Kanäle	1		1		1	
LAST¹⁾:						
LEDi	300W/VA		300W/VA		300W/VA	
LEDs mit Konverter	300W/VA		300W/VA		300W/VA	
Glühlampen	2.300W		2.300W		2.300W	
HV-Halogenlampen	2.300W/VA		2.300W/VA		2.300W/VA	
HV-Halogenlampen mit elektrischem Transformator	2.300W/VA		2.300W/VA		2.300W/VA	
Leuchtstofflampen	2.300VA, 10AX		2.300VA, 10AX		2.300VA, 10AX	
Elektrische Fan-Motoren	-		-		-	
Max. Einschaltstrom:	-		-		-	
2-stufige Abschaltung (EN15232)	ja, bei xxx-WL		ja, bei xxx-WL		ja, bei xxx-WL	
PIR / einzelne Aktivierung	4/ja, bei xxx-WL		4/ja, bei xxx-WL		4/ja, bei xxx-WL	
2 Lichtbänder / HLK / Tafellicht	-/ja, mit 64821U/-		-/ja, mit 64821U/-		-/ja, mit 64821U/-	
Integrierter Helligkeitssensor	ja		ja		ja	
Fernsteuerbar	64753-xxx: ja, mittels IR-Service-Fernbedienung 6843/62753-xxx-WL: ja, mittels App Busch-free@home® Next		-/62754-xxx-WL: ja, mittels App Busch-free@home® Next		64755-xxx: ja, mittels App Busch-free@home® Next	
Deckenmontage mit Federbügel	-		-		-	
Aufputzmontage	ja		ja		ja	
Unterputz	ja		ja		ja	
Montagetiefe (UP-Gehäuse / Deckenmontage):	25mm/-		25mm/-		25mm/-	
Montagemaße:	Ø 68mm		Ø 68mm		Ø 68mm	
Sichtbare Höhe:	35mm		35mm		39mm	
Schutzklasse (Sensor / Aktor)	IP 20		IP 20		IP 20	
Kompatible Nebenstelle: Artikelnummer	64891 U	49,40 €	64891 U	49,40 €	64891 U	49,40 €
	64753-24	103,00 €	64754-24	155,00 €	64755-24	155,00 €
Taster	2020 US	12,07 €	2020 US	12,07 €	2020 US	12,07 €

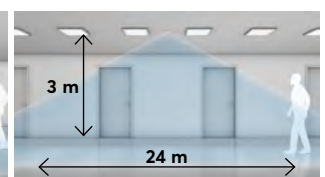
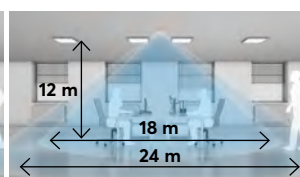
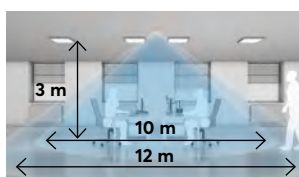

Busch-Präsenzmelder 230 V Übersichtstabelle



Produkte	Busch-Präsenzmelder Compact, Relais		Busch-Präsenzmelder Universal, Relais		Busch-Präsenzmelder Compact, e-contact	
Artikelnummer	6819/60-24	129,00 €	6819/30-24	158,00 €	6817/62-24	135,00 €
Gerätetyp	Haupt-/Nebenstellen-Version		Haupt-/Nebenstellen-Version		Haupt-/Nebenstellen-Version	
Halb- / Voll- / Komfort-Automatik	ja/ja/-		ja/ja/-		ja/ja/-	
ERFASSUNGSBEREICH:						
Montagehöhe	2,5 m/3 m/4 m		2,5 m/3 m/4 m		2,5 m/3 m/4 m	
Sitzend	5 m/6,5 m/-		8 m/10 m/-		5 m/6,5 m/-	
Gehend (seitlich/diagonal)	6,5 m/8 m/10,5 m		10 m/12 m/16 m		6,5 m/8 m/10,5 m	
Gehend (frontal)	4,5 m/6 m/7 m		7 m/8 m/10 m		4,5 m/6 m/7 m	
Empfindlichkeitseinstellung	-		-		-	
Anzahl der Kanäle	1		1		1	
LAST¹⁾:						
LEDi	200 VA		200 VA		3 - 200 VA	
LEDs mit Konverter	200 VA		200 VA		3 - 200 VA	
Glühlampen	2.300 W		2.300 W		3..200 W	
HV-Halogenlampen	2.300 W		2.300 W		3..200 W	
HV-Halogenlampen mit elektrischem Transformator	2.300 VA		2.300 VA		3 - 200 VA	
Leuchtstofflampen	2.300 VA		2.300 VA		3 - 200 VA	
Elektrische Fan-Motoren	-		-		-	
Max. Einschaltstrom:	165 A/20 ms // 350 A/200 µs		165 A/20 ms // 350 A/200 µs		165 A/20 ms // 350 A/200 µs	
2-stufige Abschaltung (EN15232)	-		-		-	
PIR / einzelne Aktivierung	4/-		4/-		4/-	
2 Lichtbänder / HLK / Tafellicht	-/-/-		-/-/-		-/-/-	
Integrierter Helligkeitssensor	ja		ja		ja	
Fernsteuerbar	ja, mittels IR-Service-Fernbedienung 6843		ja, mittels IR-Service-Fernbedienung 6843		ja, mittels IR-Service-Fernbedienung 6843	
Deckenmontage mit Federbügel	ja		ja		ja	
Aufputzmontage	-		-		-	
Unterputz	-		-		-	
Montagetiefe (UP-Gehäuse / Deckenmontage):	-/49 mm		-/49 mm		-/36 mm	
Montagemaße:	Ø 68 mm		Ø 68 mm		Ø 68 mm	
Sichtbare Höhe:	23 mm		23 mm		23 mm	
Schutzklasse (Sensor / Aktor)	IP 40		IP 40		IP 40	
Kompatible Nebenstelle: Artikelnummer	6819/68-24	103,00 €	6819/38-24	125,00 €	6819/68-24	103,00 €
	6819/68-183	116,00 €	6819/38-183	138,00 €	6819/68-183	116,00 €
Taster	2020 US	12,07 €	2020 US	12,07 €	2020 US	12,07 €

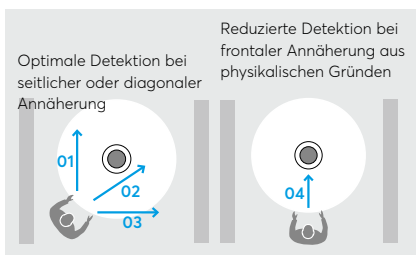

- 01 Seitliche Annäherung an den Melder
- 02 Diagonale Annäherung an den Melder
- 03 Seitliche Annäherung an den Melder
- 04 Frontale Annäherung an den Melder

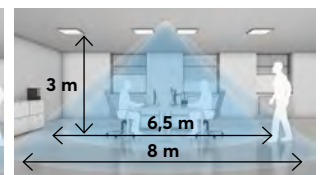
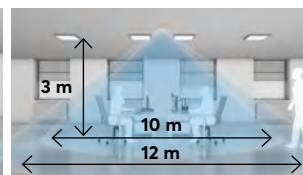
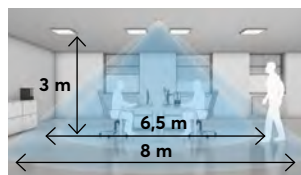

Technische Daten

Die Busch-Präsenzmelder bestehen aus zwei Teilen: Objektiv und 4 PIR-Sensoren. Der max. Erfassungsbereich ist abhängig von Montageort und Umgebungsbedingungen.

- Weitere Informationen finden Sie im Systemhandbuch Busch-Präsenzmelder.

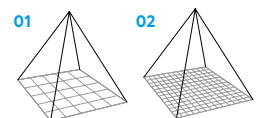



Busch-Präsenzmelder Universal, e-contact

Busch-Präsenzmelder Corridor, Relais

Busch-Präsenzmelder Universal BT, Relais

Busch-Präsenzmelder Universal BT, e-contact

6817/32-24	166,00 €	6819/50-24	213,00 €	6819/31-24	175,00 €	6817/33-24	183,00 €
				6819/31-183	187,00 €	6817/33-183	195,00 €
Haupt-/Nebenstellen-Version		Haupt-/Nebenstellen-Version		Haupt-/Nebenstellen-Version		Haupt-/Nebenstellen-Version	
ja/ja/-		ja/ja/-		ja/ja/ja		ja/ja/ja	
2,5 m/3 m/4 m		2,5 m/3 m/4 m		2,5 m/3 m/4 m		2,5 m/3 m/4 m	
8 m/10 m/-		-/-/-		8 m/10 m /-		8 m/10 m/-	
10 m/12 m/16 m		24 m x 2,5 m/30 m x 3 m/30 m x 3 m		10 m/12 m/16 m		10 m/12 m/16 m	
7 m/8 m/10 m		14 m x 2,5 m/14 m x 3 m/14 m x 3 m		7 m/8 m/10 m		7 m/8 m/10 m	
-		-		ja		ja	
1		1		1		1	
3 - 200 VA		200 VA		200 VA		3 - 200 VA	
3 - 200 VA		200 VA		200 VA		3 - 200 VA	
3...200 W		2.300 W		2.300 W		3...200 W	
3...200 W		2.300 W		2.300 W		3...200 W	
3 - 200 VA		2.300 VA		2.300 VA		3 - 200 VA	
3 - 200 VA		2.300 VA		2.300 VA		3 - 200 VA	
-		-		-		-	
165 A/20 ms //		165 A/20 ms //		165 A/20 ms //		165 A/20 ms //	
350 A/200 µs		350 A/200 µs		350 A/200 µs		350 A/200 µs	
-		-		-		-	
4/-		4/-		4/4		4/4	
-/-/-		-/-/-		-/-/-		-/-/-	
ja		ja		ja		ja	
ja, mittels IR-Service-Fernbedienung 6843		ja, mittels IR-Service-Fernbedienung 6843		ja, Smartphone-App über Bluetooth		ja, Smartphone-App über Bluetooth	
ja		ja		ja		ja	
-		-		-		-	
-		-		-		-	
-/36 mm		-/49 mm		-/49 mm		-/36 mm	
Ø 68 mm		Ø 68 mm		Ø 68 mm		Ø 68 mm	
23 mm		27 mm		23 mm		23 mm	
IP 40		IP 40		IP 40		IP 40	
6819/38-24	125,00 €	6819/58-24	170,00 €	6819/38-24	125,00 €	6819/38-24	125,00 €
6819/38-183	138,00 €	6819/58-183	182,00 €	6819/38-183	138,00 €	6819/38-183	138,00 €
2020 US	12,07 €	2020 US	12,07 €	2020 US	12,07 €	2020 US	12,07 €

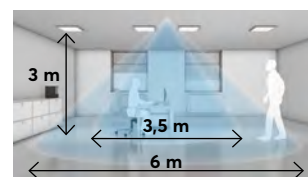
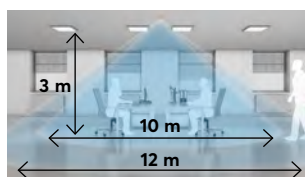
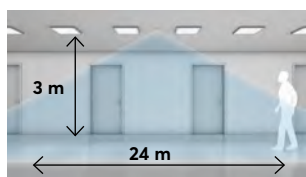
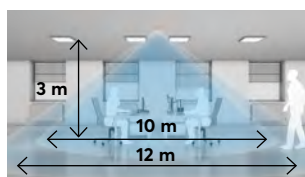

Besser geht es nicht.
Das aus vier Sensoren und Spiegeln bestehende Erfassungssystem ist herkömmlichen Bewegungsmeldern weit überlegen. Schon die kleinste Bewegung wird zuverlässig registriert und löst eine Reaktion aus.

- 01 Erfassungssystem herkömmlicher Bewegungsmelder
- 02 Busch-Präsenzmeldersystem

¹⁾ bei 230 V- Netzspannung
²⁾ via surface mounting box 6883-...



Produkte	Busch-Präsenzmelder Corridor BT, Relais		Busch-Präsenzmelder Universal BT, e-contact mit Dichtungsring		Busch-Präsenzmelder Universal BT, DALI	
Artikelnummer	6819/51-24	229,00 €	6817/93-204	172,00 €	6819/35-24	222,00 €
	6819/51-183	241,00 €	6817/93-183	183,00 €	6819/35-183	233,00 €
Gerätetyp	Haupt-/Nebenstellen-Version		Haupt-/Nebenstellen-Version		Haupt-/Nebenstellen-Version	
Halb- / Voll- / Komfort-Automatik	ja/ja/ja		ja/ja/ja		ja/ja/ja	
ERFASSUNGSBEREICH:						
Montagehöhe	2,5 m/3 m/4 m		2,5 m/3 m/4 m		2,5 m/3 m/4 m	
Sitzend	-/-/-		8 m/10 m/-		8 m/10 m/-	
Gehend (seitlich/diagonal)	24 m x 2,5 m/30 m x 3 m/ 30 m x 3 m		10 m/12 m/16 m		10 m/12 m/16 m	
Gehend (frontal)	18 m x 2,5 m/20 m x 3 m/ 20 m x 3 m		7 m/8 m/10 m		7 m/8 m/10 m	
Empfindlichkeitseinstellung	ja		ja		ja	
Anzahl der Kanäle	1		1		2	
LAST¹⁾:						
LEDi	200 VA		3 - 200 VA		200 VA	
LEDs mit Konverter	200 VA		3 - 200 VA		200 VA	
Gilühlampen	2.300 W		3...200 W		1.380 W	
HV-Halogenlampen	2.300 W		3...200 W		1.380 W	
HV-Halogenlampen mit elektrischem Transformator	2.300 VA		3 - 200 VA		1.380 VA	
Leuchtstofflampen	2.300 VA		3 - 200 VA		1.380 VA	
Elektrische Fan-Motoren	-		-		1.380 VA	
Max. Einschaltstrom:	165 A/20 ms // 350 A/200 µs		165 A/20 ms // 350 A/200 µs		165 A/20 ms // 350 A/200 µs	
2-stufige Abschaltung (EN15232)	-		-		ja	
PIR / einzelne Aktivierung	4/4		4/4		4/4	
2 Lichtbänder / HLK / Tafellicht	-/-/-		-/-/-		-/ja/ja	
Integrierter Helligkeitssensor	ja		ja		ja	
Fernsteuerbar	ja, Smartphone-App über Bluetooth		ja, Smartphone-App über Bluetooth		ja, Smartphone-App über Bluetooth	
Deckenmontage mit Federbügel	ja		ja		ja	
Aufputzmontage	-		-		-	
Unterputz	-		-		-	
Montagetiefe (UP-Gehäuse / Deckenmontage):	-/49 mm		-/36 mm		-/60 mm	
Montagemaße:	Ø 68 mm		Ø 68 mm		Ø 68 mm	
Sichtbare Höhe:	27 mm		23 mm		23 mm	
Schutzklasse (Sensor / Aktor)	IP 40		IP 41		IP 40	
Kompatible Nebenstelle: Artikelnummer	6819/58-24	170,00 €	6819/38-24	125,00 €	6819/38-24	125,00 €
	6819/58-183	182,00 €	6819/38-183	138,00 €	6819/38-183	138,00 €
Taster	2020 US	12,07 €	2020 US	12,07 €	2020 US	12,07 €

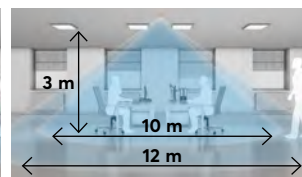
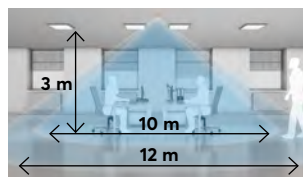
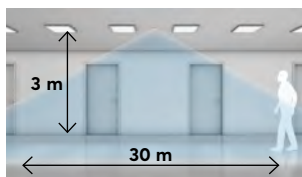



Busch-Präsenzmelder Corridor BT, DALI

Busch-Wächter® Präsenz tech BasicLINE Mini

Busch-Wächter® Präsenz tech BasicLINE

Busch-Wächter® Präsenz tech BasicLINE Corridor

6819/55-24	307,00 €	6811 EB	139,00 €	6814 U	136,00 €	6818 U	191,00 €
6819/55-183	310,00 €						
Haupt-/Nebenstellen-Version		Einzelgerät		Einzelgerät		Einzelgerät	
ja/ja/ja		-/ja/-		ja/ja/-		-/ja/-	
2,5 m/3 m/4 m		2,5 m/3 m/4 m		2,5 m/3 m/4 m		2,5 m/3 m/4 m	
-/-/-		3 m/3,5 m/-		4 m/4,5 m/-		4 m/4,5 m/-	
24 m x 2,5 m/30 m x 3 m/30 m x 3 m		5 m/6 m/8 m		7 m/8 m/10 m		24 m/20 m/-	
18 m x 2,5 m/20 m x 3 m/20 m x 3 m		ns		4 m/3 m/2 m		ns	
ja		ja		-		-	
2		1		1		1	
200 VA		200 VA		200 VA		200 VA	
200 VA		200 VA		200 VA		200 VA	
1.380 W		2.000 W		2.000 W		2.000 W	
1.380 W		1.000 W		1.000 W		1.000 W	
1.380 VA		2.000 VA		2.000 VA		2.000 VA	
1.380 VA		1.000 VA		1.000 VA		1.000 VA	
1.380 VA		-		-		-	
165 A/20 ms // 350 A/200 µs		80 A/20 ms		80 A/20 ms		80 A/20 ms	
ja		-		-		-	
4/4		1/-		1/-		4/-	
-/ja/ja		-/-/-		-/-/-		-/-/-	
ja		ja		ja		ja	
ja, Smartphone-App über Bluetooth		-		-		ja, mittels IR-Service-Fernbedienung 6843	
ja		ja		ja		ja	
-		-		-		ja	
-		-		ja		ja	
-/60 mm		180 mm		28 mm/41 mm		18 mm/48 mm	
Ø 68 mm		32 mm		65 mm		64 mm	
27 mm		10 mm		31 mm		57 mm	
IP 40		IP 40/IP 20		IP 40		IP 40/IP 54 ²⁾	
6819/58-24	170,00 €						
6819/58-183	182,00 €						
2020 US	12,07 €						

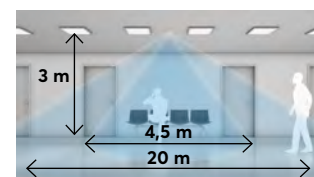
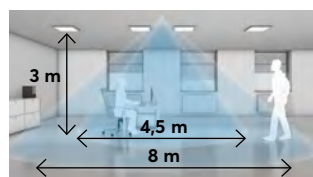
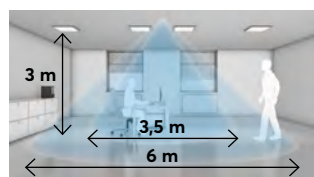
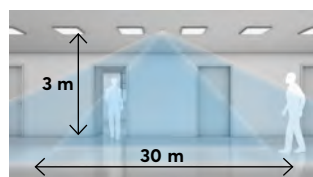

¹⁾ bei 230 V- Netzspannung
²⁾ nur mit Aufputz-Gehäuse

Busch-Präsenzmelder App

Gerät identifizieren

Artikelnummer

Gerätename, z.B. Standort

Feldstärkenanzeige



01

Busch-Präsenzmelder App

Die Busch-Präsenzmelder mit integrierter Bluetooth-Schnittstelle sind fernsteuerbar und können über eine Smartphone- oder Tablet-App konfiguriert werden. Unter anderem sind folgende Funktionen verfügbar:

Überwachung des Außenbereichs, z.B. unter Vordach

4 PIR-Sensoren in 4 Quadranten mit unterschiedlichen Empfindlichkeiten

Empfindlichkeit einstellen

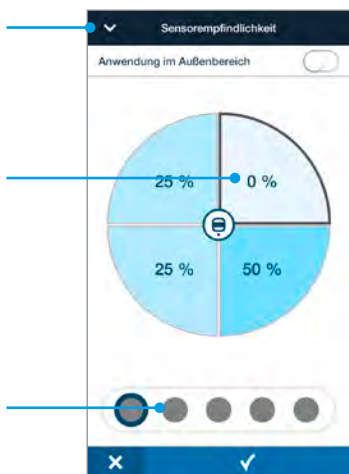

05

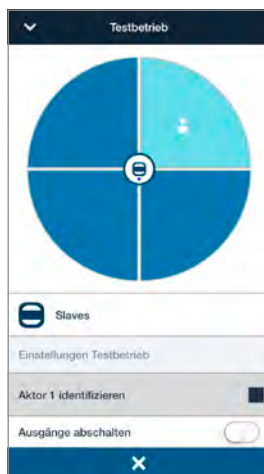

06

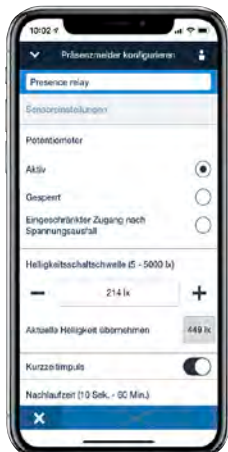

04



05

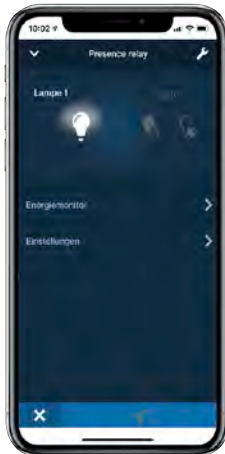

06

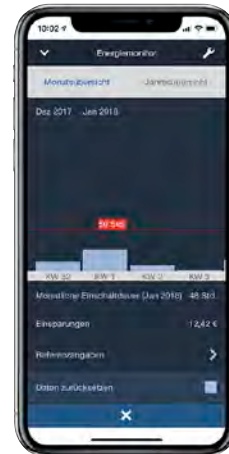
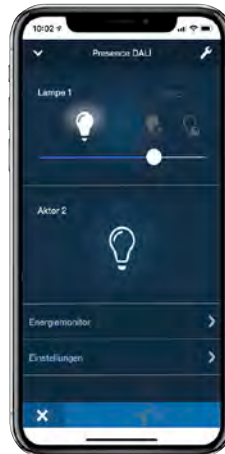

07



08

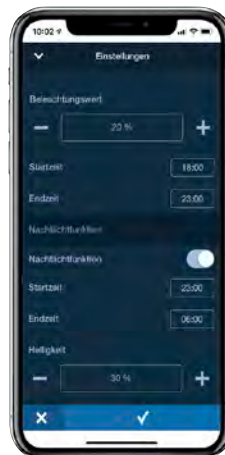

Installateursansicht

- 01 Auswahl des zu steuernden Präsenzmelders über die Geräteliste mit Feldstärkenanzeige und Schnellerkennungstaste
- 02 Empfindlichkeit der Sensoren
- 03 Testbetrieb
- 04 Geräte name (Bluetooth) und Geräteparameter einstellen
- 05 Bestimmte Funktionen für den Benutzer freigeben

Anwendersicht

- 06 Direktes Schalten und Dimmen des angeschlossenen Verbrauchers
- 07 Energiemonitor (grobe Übersicht über die Energiekosten mit/ohne Präsenzmelder)
- 08 Aktivierung der Anwesenheitssimulation (wenn Sie nicht zu Hause sind) Grundhelligkeit und Nachlicht

App
hier downloaden



07

-

ELEKTRONIK

Einfach alles mit allem vernetzen. Schon bei der Installation und später bei der Nutzung im täglichen Leben. Mit Busch-Jaeger lassen sich sämtliche Anwendungen am und im Haus verblüffend leicht miteinander verbinden. Neben Multimediageräten können Sie auch Jalousie und Heizung komfortabel über die Systeme einbinden. So wird eine effiziente Regulierung der Raumtemperatur unterstützt und Ihre persönliche Energiebilanz durch tageszeitenunabhängiges und individuelles Temperieren verbessert.

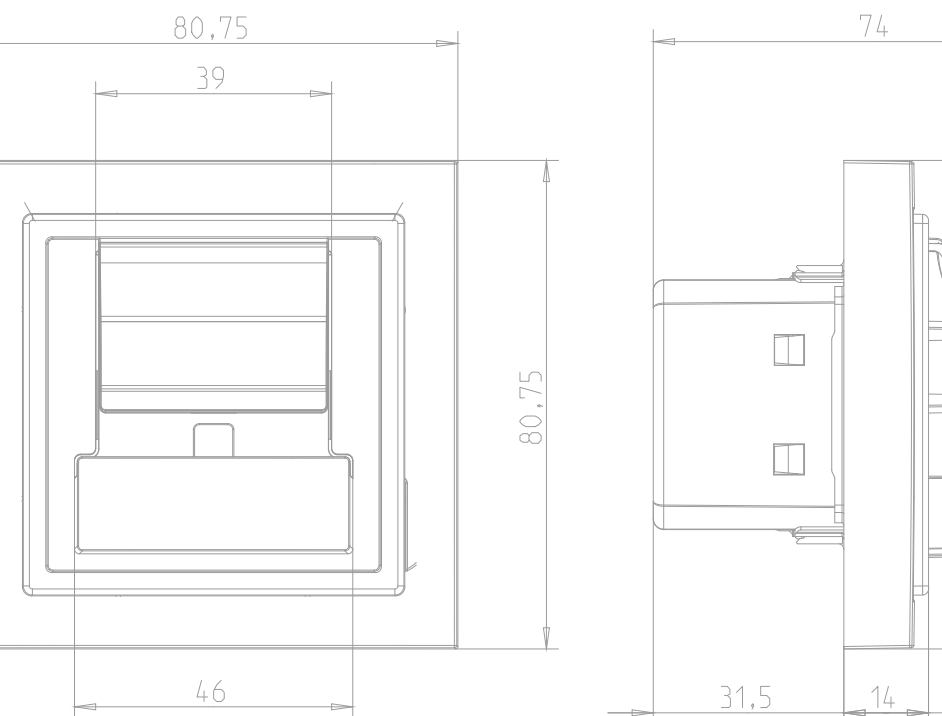

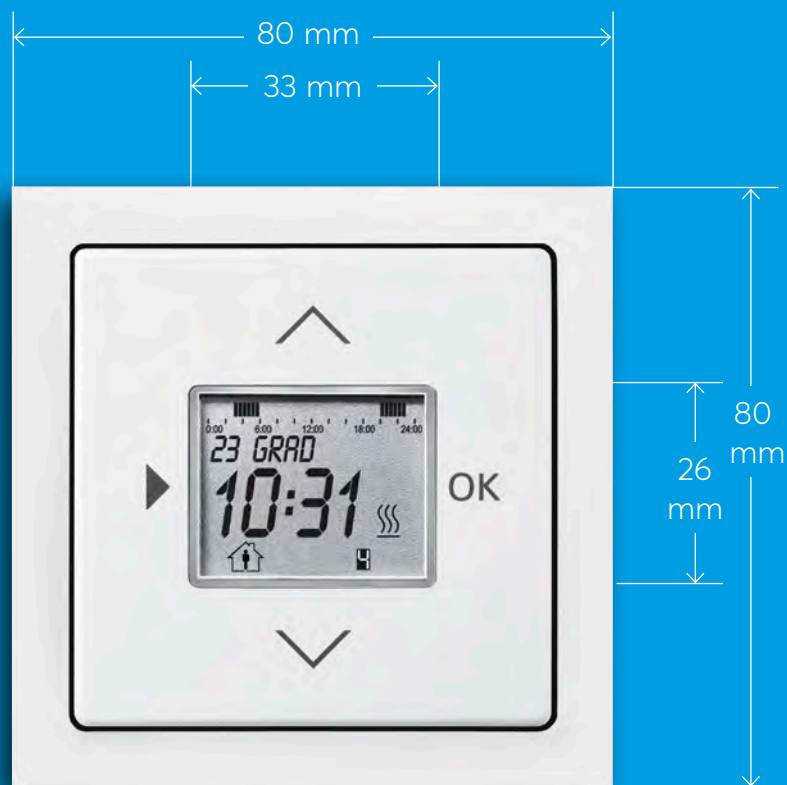

Raumtemperaturregler Übersichtstabelle



Bedienelement

Zentralscheibe	6435-xx	6435-xx	1795 TA-xx	1795 TA-xx	1794 TA-xx
UP-Einsatz	1098 UF-102	1098 U-102	1096 UTA	1095 UTA	1097 UTA
PREIS	326,00 €	295,00 €	187,00 €	161,00 €	156,00 €
Interner Timer für die Betriebsarten Komfort, Stand-by und Nachtabsenkung	✓	✓			
Temperaturanzeige	Ist ✓ Soll ✓	✓	✓	✓	✓
Gerät kann ausgeschaltet werden	✓	✓			
Eingangsklemme für Nachtabsenkung (4K)	✓	✓	✓	✓	
Manuelle Nachtabsenkung über Schiebeschalter (4K)			✓	✓	
Mit Fernfühler für Fußbodenheizung	✓				
Schaltausgang	1 Schließer	1 Schließer	1 Schließer	1 Schließer	1 Wechsler
Nennstrom	Schließer 16 A	Schließer 16 A	1 A	10 A	5 A
Nennspannung	230 V~	230 V~	24 V ~	230 V~	230 V~
Bedienung	schwimmende Wippe mit 4 Positionen	schwimmende Wippe mit 4 Positionen	Drehrädchen	Drehrädchen	Drehrädchen
Betriebsart	Heizen oder Kühlen	Heizen oder Kühlen	Heizen	Heizen	Heizen oder Kühlen

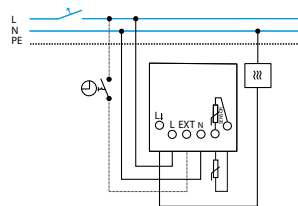

1098 UF-102

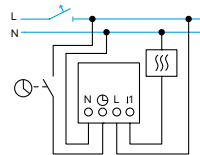

1096 UTA

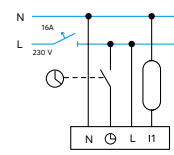

1095 UTA

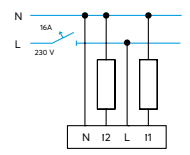

1097 UTA



1794 TA-xx	1795-xx	1795 HKEA-xx	1795-xx	1795-xx	1794 R-xxx	1794 R-xxx	1794 R-xxx
1094 UTA	1095 UF	1099 UHKEA	1096 U	1095 U	1097 U-101	1094 U-101	1099 UHK-101
147,00 €	223,00 €	124,00 €	113,00 €	99,00 €	97,70 €	94,40 €	122,00 €

✓							
		✓					
✓	✓		✓	✓		✓	
			✓	✓			

	✓						
1 Schließer	1 Schließer	2 Schließer	1 Schließer	1 Schließer	1 Wechsler	1 Schließer	2 Schließer
10 A	16 A	Schließer 10 A Öffner 5 A	1 A	10 A	10A Öffner 5A Schließer	10 A	2x Schließer 8A
230 V~	230 V~	230 V~	24 V ~	230 V~	230 V~	230 V~	230 V~
Drehrädchen	Drehrädchen	Drehrädchen	Drehrädchen	Drehrädchen	Drehbedienung	Drehbedienung	Drehbedienung

Heizen	Heizen	Heizen und Kühlen	Heizen	Heizen	Heizen oder Kühlen	Heizen	Heizen und Kühlen
--------	--------	----------------------	--------	--------	-----------------------	--------	----------------------

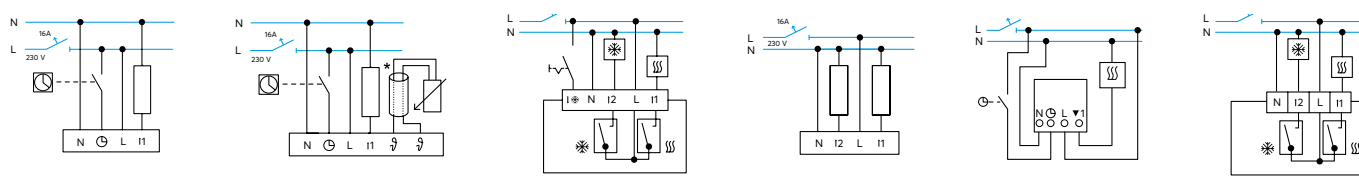

1094 UTA	1095 UF	1099 UHK-101	1097 U-101	1094 U-101	1099 UHKEA
----------	---------	--------------	------------	------------	------------

Busch-Raumluftsensor[®] CO₂

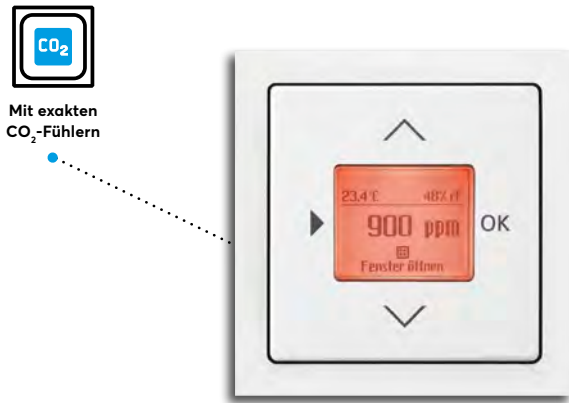

Mit exakten
CO₂-Fühlern

Produktvorteile

- » Feuchtigkeitsfühler und CO₂-Fühler
- » 2 potentialfreie Relaisausgänge
- » Farbige beleuchtetes Display für Warnungen

CO₂ (Kohlenstoffdioxid) ist ein natürlicher Bestandteil der Luft. Anhand seiner Konzentration innerhalb geschlossener Räume lassen sich Rückschlüsse auf die Luftqualität ziehen (z. B. Besprechungsräume).

- » Der CO₂-Schwellwert lässt sich im Gerät zwischen 800 ppm und 1500 ppm in 10-ppm-Schritten einstellen.
- » Solange der CO₂-Schwellwert überschritten ist, wird das Display rot beleuchtet.
- » Nach der Erstinbetriebnahme kann es eine gewisse Zeit dauern, bis der CO₂-Wert mit der endgültigen Genauigkeit gemessen wird.

Die relative Luftfeuchte beschreibt die in der Luft enthaltene Wassermenge in Abhängigkeit von der Lufttemperatur (z. B. Archive, Bäder, Duschräume).

- » Der optimale Wert der relativen Luftfeuchtigkeit ist von den Vorortbedingungen abhängig.
- » Der rF-Schwellwert lässt sich im Gerät zwischen 40 % und 80 % in 1 %-Schritten einstellen.
- » Solange der rF-Schwellwert überschritten ist, wird das Display rot beleuchtet.

TECHNISCHE DATEN

Mit Anzeige für Kohlendioxid, Luftfeuchtigkeit, Temperatur und Luftdruck

Einstellwerte: Kohlendioxid 800 ppm ... 1500 ppm, Luftfeuchtigkeit 40 % ... 95 %

Mit 2 potentialfreien Relaiskontakten

Nennspannung: 230 V~

Nennstrom 6 A cos φ = 1

Ohne Spreizbefestigung

Passend für Zentralscheibe 6435-xxx

BESTELLDATEN

Art.-Nr.: 1091 U

Preis: 341,00 €

Elektrischer Anschluss

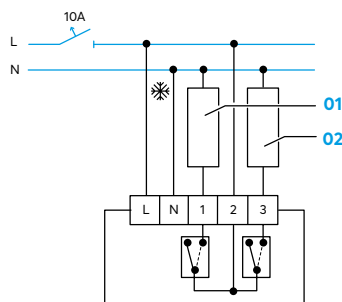

Fenstersteuerung

- 01 Öffnen
- 02 Schließen

Lüftersteuerung

- 01 Stufe 1
- 02 Stufe 2

Steuerung für 230 V

Busch-Radio



Busch-Radio DAB+

- » 8 Stationsspeicher
- » Mono-/Stereobetrieb
- » Uhrzeitanzeige und Weckfunktion
- » Integrierte Antenne
- » Nebenstelleneingang
- » Zusätzlicher externer Antennenanschluss
- » Lautsprecher-Impedanz 4-8 Ohm

BESTELLDATEN

Art.-Nr.:	8215 U-101 zzgl. C-Scheibe 8252-xx-101 und Rahmen
Preis:	154,00 €



Busch-Radio BTconnect DAB+

- Zusätzlich zum 8215 U-101:
- » Bluetooth-Schnittstelle zur Musikwiedergabe von mobilen Geräten, Spezifikation 2.1
 - » 8 speicherbare BT-Verbindungen
 - » Hochauflösendes Display

BESTELLDATEN

Art.-Nr.:	8217 U-101 zzgl. C-Scheibe 8252-xx-101 und Rahmen
Preis:	233,00 €

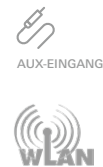

Busch-Radio iNet

- » Integrierter Webserver zur Konfiguration und Steuerung
- » 8 Radio-URL-Adressen speicherbar
- » Mono-/Stereobetrieb
- » Nebenstelleneingang
- » Zur Anbindung an ein bestehendes WLAN

BESTELLDATEN

Art.-Nr.:	8216 U zzgl. C-Scheibe 8252-xx-101 und Rahmen
Preis:	317,00 €



Lautsprechereinsatz für die Schalterdose

- » Zur Kombination mit den Busch-Radios FM, BT, iNet und dem BT-Receiver
- » 4 Ohm
- » 2 W (RMS)
- » 200-20.000 Hz
- » Inkl. Anschlussleitung

BESTELLDATEN

Art.-Nr.:	8223 U zzgl. C-Scheibe 8253-xx und Rahmen
Preis:	41,00 €



Deckeneinbaulautsprecher 8 cm (3")

- » Mit Breitband-Charakteristik
- » Zur Hohlwand-/Deckenmontage
- » Korrosionssichere Metallausführung
- » Inkl. Lautsprechergitter
- » 8 Ohm
- » 10 W
- » 90-20.000 Hz

BESTELLDATEN

Art.-Nr.:	8225 EB
Preis:	65,20 €



Deckenlautsprecher HiFi 5"

- » 2-Wege-System
- » Zur Hohlwand-/Deckenmontage
- » Korrosionssichere Metallausführung
- » Inkl. Lautsprechergitter mit Magnetverschluss
- » 8 Ohm
- » 30 W
- » 50-20.000 Hz

BESTELLDATEN

Art.-Nr.:	8226/10 EB
Preis:	113,00 €

Jalusiesteuerung

Jalousie-Einsatz flex, 1-fach Komplettsset auch verfügbar in:



Busch-balance® SI
(62731/UJ-914-WL)



Reflex SI
(62731/UJ-214-WL)



Jalousie-Einsatz flex, 1-fach Komplettsset

- » Zeitschaltuhr mit Astrofunktion
- » Fernbedienbar via Bluetooth über Smartphone/Tablet App
- » Zum Abspeichern und Aufrufen von Szenen und Gruppen über die rechte Wippe

BESTELLDATEN

Art.-Nr.:	62731/UJ-84-WL
Preis:	200,00 €

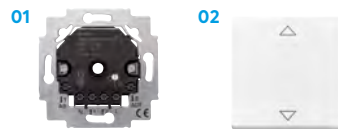

Busch-Jalousiecontrol® II Einsatz

- » Geeignet für Rollladen-, Jalousie- und Markisenantriebe mit mechanischer oder elektronischer Endlagenabschaltung
- » Mit zwei 230-V-Nebenstelleneingängen (Auf/Ab) für Gruppensteuerung

BESTELLDATEN

01 Einsatz	6411 U-101
02 Bedienelement	6430-84-102
01 Preis:	145,00 €
02 Preis:	32,90 €



Einsätze für Jalousiesteuerung/Zeitschaltuhren

- » Geeignet für Rollladen-, Jalousie- und Markisenantriebe mit mechanischer oder elektronischer Endlagenabschaltung

BESTELLDATEN

01 Einsatz	6411 U/S-101
02 Zentralscheibe	6430-84-102
03 Helligkeitssensor	6414-101
01 Preis:	162,00 €
02 Preis:	32,90 €
03 Preis:	62,30 €



Jalousie-Compact-Timer

- » Geeignet für Rollladen-, Jalousie- und Markisenantriebe mit mechanischer oder elektronischer Endlagenabschaltung
- » N-Leiter-Anschluss erforderlich
- » Memoryfunktion zum einfachen Abspeichern von Schaltzeiten

BESTELLDATEN

01 Timer	6422 U
02 Zentralscheibe	6435-84
01 Preis:	99,00 €
02 Preis:	10,68 €



Komfort-Timer-Bedienelement

- » Manuelles und zeitgesteuertes Schalten von Rollläden, Jalousien, Markisen, Beleuchtungen, elektrischen Verbrauchern
- » Individuelle Astroverschiebung und Astrosperrezeit

BESTELLDATEN

01 Bedienelement	6455-101
02 Einsatz	6411 U-101
03 Zentralscheibe	6435-84
01 Preis:	116,00 €
02 Preis:	145,00 €
03 Preis:	10,68 €



Standard-Timer-Bedienelement

- » Einfache Einstellung über hochauflösendes Display mit Hintergrundbeleuchtung
- » Schaltzeiten, Datum, Uhrzeit voreingestellt

BESTELLDATEN

01 Bedienelement	6456-101
02 Einsatz	6418 U
03 Zentralscheibe	6435-84
01 Preis:	107,00 €
02 Preis:	81,60 €
03 Preis:	10,68 €

USB-Ladegeräte



Busch-powerDock Komplettset mit Lightning-Anschluss future® linear

- » Zum Laden mobiler Endgeräte mit Apple Lightning-Anschluss
- » Bestehend aus Busch-powerDock Ladeschale mit Lightning-Anschluss 6473 inkl. Zentralscheibe, Busch-powerDock-Einsatz 6473 U, 1-fach future® linear Abdeckrahmen
- » Ladestrom: 2,1 A

BESTELLDATEN

Art.-Nr.: 6480-84

Preis: 112,00 €



Busch-powerDock Komplettset mit USB-C-Anschluss

- » Zum Laden mobiler Endgeräte mit USB-C-Anschluss
- » Bestehend aus Busch-powerDock-Einsatz 6473 U, Busch-powerDock-Ladeschale mit USB-C-Anschluss 6473/11 inkl. Zentralscheibe, 1-fach future® linear Abdeckrahmen
- » Ladestrom: maximal 2,1 A/2,0 A

BESTELLDATEN

Art.-Nr.: 6480/11-84

Preis: 101,00 €



SCHUKO® USB-Steckdose Safety+

- » Zum Laden und Versorgen mobiler Endgeräte via USB-Kabel
- » 2-polig (2 P + E) und 2 Stk. USB Typ A Steckbuchse
- » Elektronischer Kurzschluss- und Überlastschutz
- » Ladestrom 2,4 A (12 W)

BESTELLDATEN*

Art.-Nr.: 20 EUCB2USB-84

Preis: 99,40 €



NEU

SCHUKO® USB-Steckdose, A/C Safety+

- » USB A output: 5 V= DC, max. 2,4 A
- » USB C output: 5 V= DC, max. 3
- » Gleichzeitiges Laden an beiden USB-Ports – der maximale Strom wird intelligent aufgeteilt
- » Unterstützt BC 1.2 (1,5 A) und MFI (2,4 A) Schnellladeprotokoll
- » Schraubenlose Klemmen

BESTELLDATEN

Art.-Nr.: 20 EUCB2USBAC-84

Preis: 99,40 €



Netzteil-Einsatz, USB A+C

- » USB Typ A und Typ C
- » Lademanagement
- » Schnellladeprotokoll
- » Ladestrom: 3,6 A/18 W

BESTELLDATEN

Art.-Nr.: 6475 U

Preis: 72,40 €

*Bestelldaten beziehen sich auf den UP-Einsatz, C-Scheibe und Rahmen müssen gesondert bestellt werden und sind hier beispielhaft in future® linear dargestellt.

08

-

RUFSYSTEME

Immer mehr Menschen leben im Alter in Seniorenresidenzen oder Pflegeheimen. Das Lichtruf- und Kommunikationssystem Busch-easycare® erleichtert mit klarem Design und hoher Funktionalität das tägliche Leben. Komfortabel und sicher. In öffentlichen Bereichen steht Busch-Infoline® für die Ausstattung der Behinderten-WCs zur Verfügung.

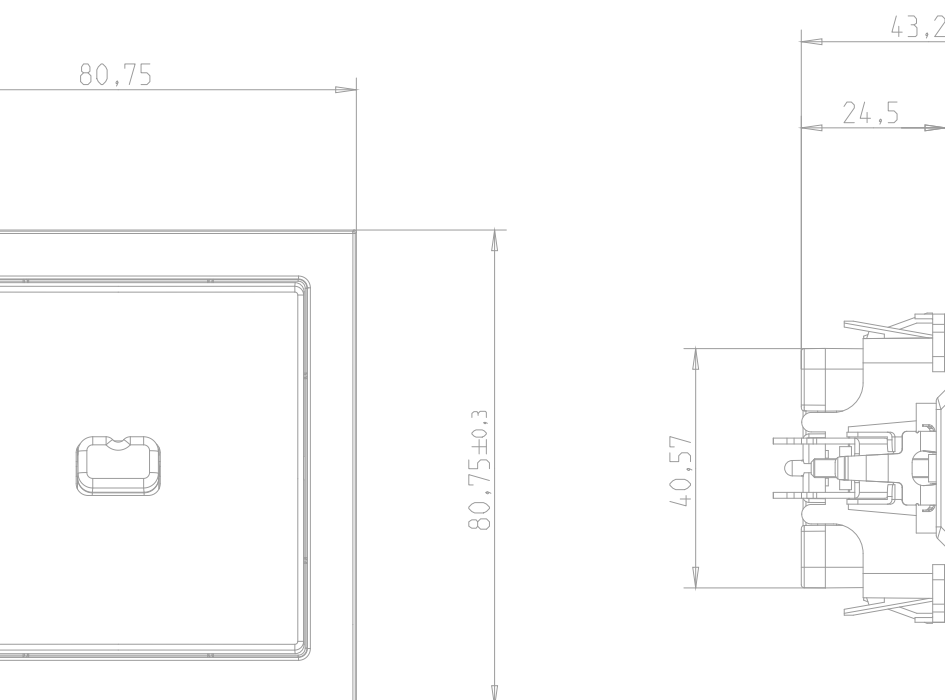

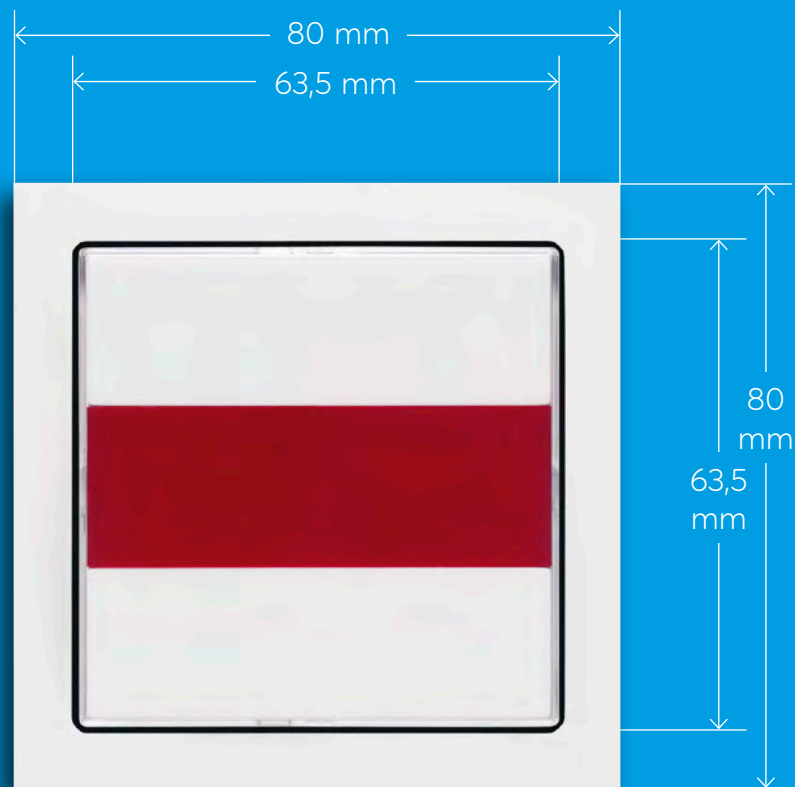

1:1

Busch-easycare®

Das System

Busch-easycare® ermöglicht eine effiziente Pflegeorganisation, um dem zunehmenden Bedarf in Pflegeheimen gerecht zu werden. Zimmer können unabhängig von Topologie bzw. physikalischer Adressierung zu unterschiedlichen Tages- und Wochenzeiten in unterschiedliche logische Gruppen vereint werden. So kann die Rufsignalisierung beispielsweise nachts auf eine zentrale Meldestelle geführt und am Tag auf mehrere Stellen räumlich aufgeteilt werden. Jedes Zimmer arbeitet inkl. der Zimmerleuchte hierbei ohne Inbetriebnahme bereits autark. Alle Teilnehmer werden permanent überwacht, dies geht über die Ruftaster-Überwachung gemäß DIN VDE 0834 hinaus. Die DSP-Technologie sorgt für eine hochwertige Sprachübertragung. Zug- und Pneumatiktaster verfügen über eine akustische Rückmeldung, weil sich das Beruhigungslicht jeweils außerhalb des Sichtbereichs befindet. Die Zimmerleuchte besitzt

zusätzlich weißes Licht für Sonderfunktionen, wie beispielsweise den WC-Ruf. Funktionalität, Design und eine intuitive Bedienung erleichtern den Nutzern das tägliche Leben.

Produktvorteile

- » Durchgängiges System mit/ohne Intercom-Funktion, Mischinstallation möglich
- » Ermöglicht eine einfachere Umsetzung in der Bauphase, Busch-easycare® kann mit anderem berührungsgeschützten Installationsmaterial (DIN VDE 0834) in einer Kombination installiert werden
- » Mit und ohne Intercom-Funktion – Mischinstallation ist möglich
- » Firmware-Aktualisierungen über Live-Updates
- » Rücklesefunktion bei bestehenden Anlagen

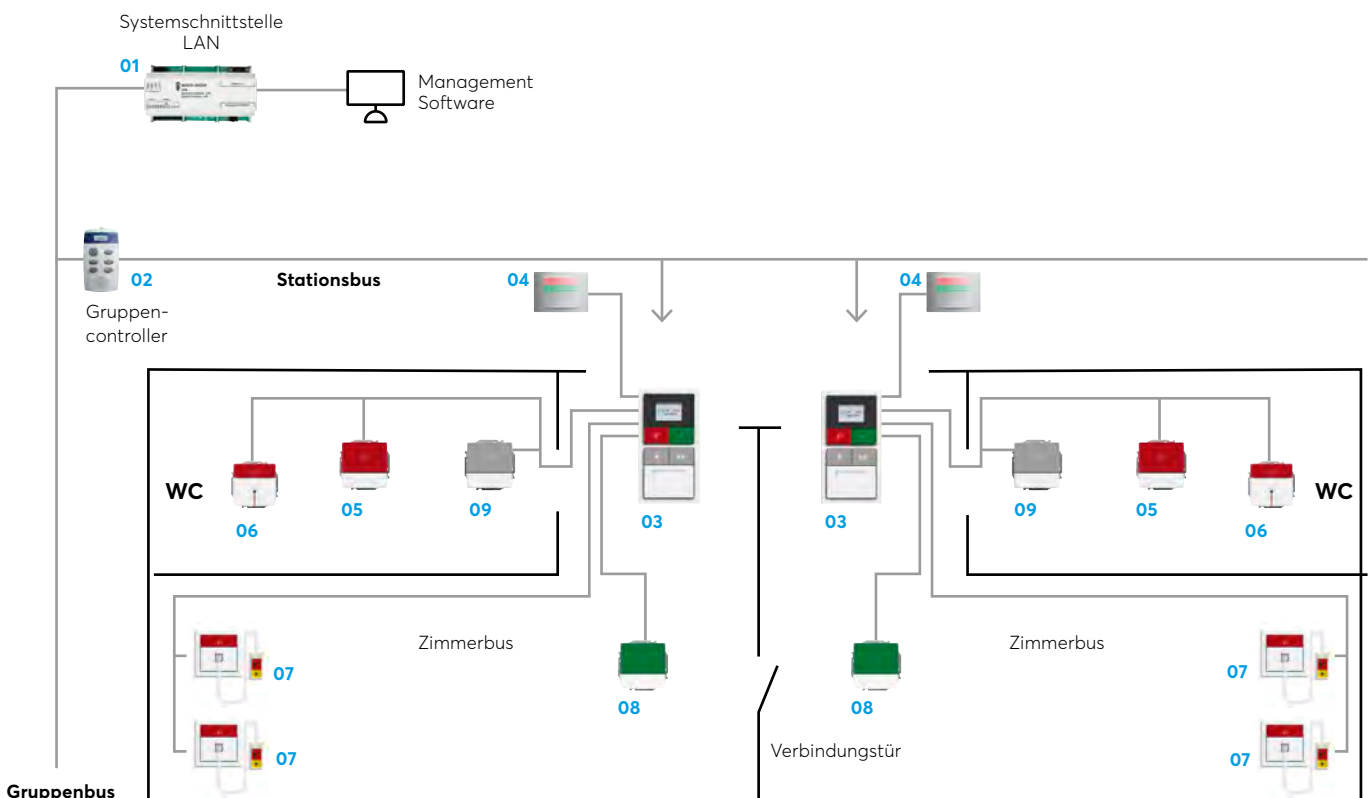

Lichtruf- und Kommunikationssystem

GRUPPENBUS



01 Systemschnittstelle LAN
Best.-Nr.: 2CKA001582A0393



Management Interface
Best.-Nr.: 2CKA001582A0394



02 Gruppencontroller
Best.-Nr.: 2CKA001582A0391



Management Software,
Basismodul
„Systemadministration“
Best.-Nr.: 2CKA001582A0411



Management Software,
Modul „Rufdokumentation
und Berichte“
Best.-Nr.: 2CKA001582A0420

STATIONSBUS



03 Raumsteuerung –
Display-Einsatz
Best.-Nr.: 2CKA001582A0363



Raumsteuerung –
Ruf-/Anwesenheitseinsatz
Best.-Nr.: 2CKA001582A0369



Raumsteuerung –
Display-Einsatz
Best.-Nr.: 2CKA001582A0363



Raumsteuerung –
Ruf-/Anwesenheitseinsatz
Best.-Nr.: 2CKA001582A0369



03 Intercom-Einsatz
Best.-Nr.: 2CKA001582A0366



Intercom-Einsatz
Best.-Nr.: 2CKA001582A0366

ZIMMERBUS



Flurdisplay
Best.-Nr.: 2CKA001582A0371



04 Zimmerleuchte
Best.-Nr.: 2CKA001582A0370



05 Ruftaster-Einsatz
Best.-Nr.: 2CKA001582A0380



06 Zugtaster-Einsatz
Best.-Nr.: 2CKA001582A0374



07 Ruftaster-Einsatz mit
Steckvorrichtung
Best.-Nr.: 2CKA001582A0386



Pneumatiktaster-Einsatz
Best.-Nr.: 2CKA001582A0377



08 Anwesenheitstaster-Einsatz
Best.-Nr.: 2CKA001582A0417



09 Abstelltaster-Einsatz
Best.-Nr.: 2CKA001582A0383



UP-Universal-
schnittstelle, 1-fach
Best.-Nr.: 2CKA001582A0418



Spannungsversorgung
Best.-Nr.: 2CKA001582A0395



Unterbrechungsfreie
Spannungsversorgung
Best.-Nr.: 2CKA001582A0396

Vertrieb
In Zusammenarbeit mit
unserem Kooperationspartner:

Tunstall



Technische Beratung und
Service durch Tunstall:
Telefon: +49 (0)2504/701-0
tunstall.de

Busch-Infoline®

Das System

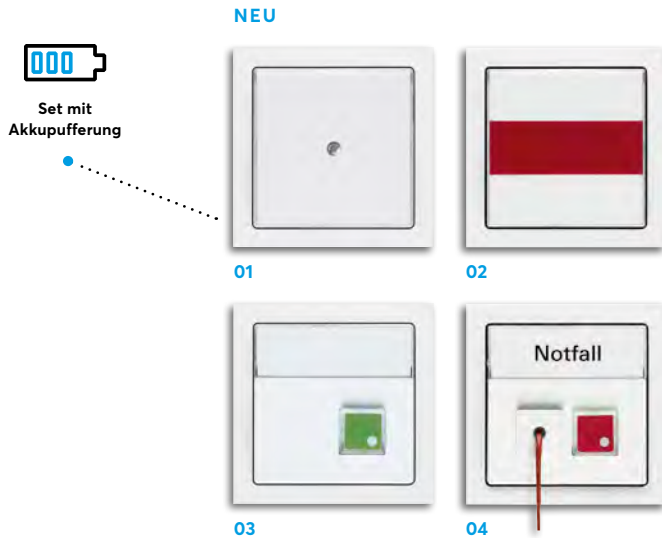

Die Installation nach der VDE 0834 gibt vor, dass alle Rufanlagen mit Notstrom aus einer USV versorgt werden müssen, die spätestens 15 Sekunden nach Ausfall der regulären Netzspannung den Betrieb für mindestens eine Stunde aufrechterhält. Bei Stromausfall müssen bereits anstehende Rufe zur Überbrückung mindestens 30 Sek. gespeichert bleiben. In den meisten Objekten, in denen die Rufanlagen zum Einsatz kommen (Krankenhäuser, Pflegeheime oder öffentlichen Gebäude), besteht bereits bauseits eine entsprechende 230 V Notstromversorgung. An diese wird in der Regel auch die Rufanlage angeschlossen. Für Gebäude, in denen keine busseitige Notstromversorgung besteht, kann das Set mit Akkupufferung eingesetzt werden. Hinweis: Der Akku ist nach DIN VDE 0834 jährlich zu wechseln.

Ruf-Set für Behinderten-WC mit Akkupuffer nach DIN VDE 0834

Zum Aufbau einer Notrufanlage für Behinderten-WCs bei Verwendung von Standard-UP-Dosen nach DIN 49073-1:

BESTELLDATEN SET

Art.-Nr.:	1510 UJ-84
Preis:	405,00 €

BESTEHEND AUS

01 Netzteil-Einsatz mit Akku

Art.-Nr.:	1519 U
Preis:	211,00 €

02 Alarmmelde-Einsatz

Art.-Nr.:	1515 U-12-101
Preis:	169,00 €

03 Abstelltaster-Einsatz. Zum Aufheben des Notrufs

Art.-Nr.:	1520/1 UK-101
Preis:	52,41 €

04 Signaleinsatz mit Zugschnur

Art.-Nr.:	1520/1 UKZ-101
Preis:	50,56 €

BESTELLDATEN SET OHNE AKKU

Art.-Nr.:	1510 UC-84-101
Preis:	395,00 €



Beispiel für die Überwachung eines Behinderten-WCs

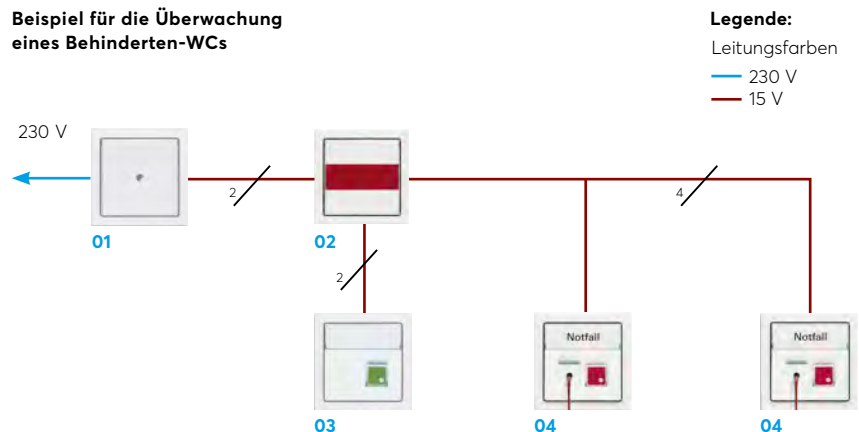



Kontrollanzeige-Einsatz, 6-fach

» Zur Anzeige von bis zu 6 untereinander unabhängigen Alarm/Statusmeldungen z. B. im Empfang, Schwesternzimmer, Hotel oder Verwaltungsgebäudes

BESTELLDATEN

Art.-Nr.: 1566 U

Preis: 134,00 €

NEU



Netzteil mit Akkupufferung

» inklusive Akku
 » Akkupufferung eines Ruf-Sets für Behinderten-WC nach VDE 0834 für 1h
 » Nach DIN VDE 0834 ist die Batterie jährlich zu wechseln!
 » Akku nach Demontage der Abdeckung von vorne zugänglich

BESTELLDATEN

Art.-Nr.: 1519 U

Preis: 211,00 €

NEU



Ersatzakku

» Nach DIN VDE 0834 ist die Batterie jährlich zu wechseln! Akku wird vom Netzteil über Lademanagement geladen und Akkukapazität erhalten

BESTELLDATEN

Art.-Nr.: 1519/01

Preis: 42,85 €

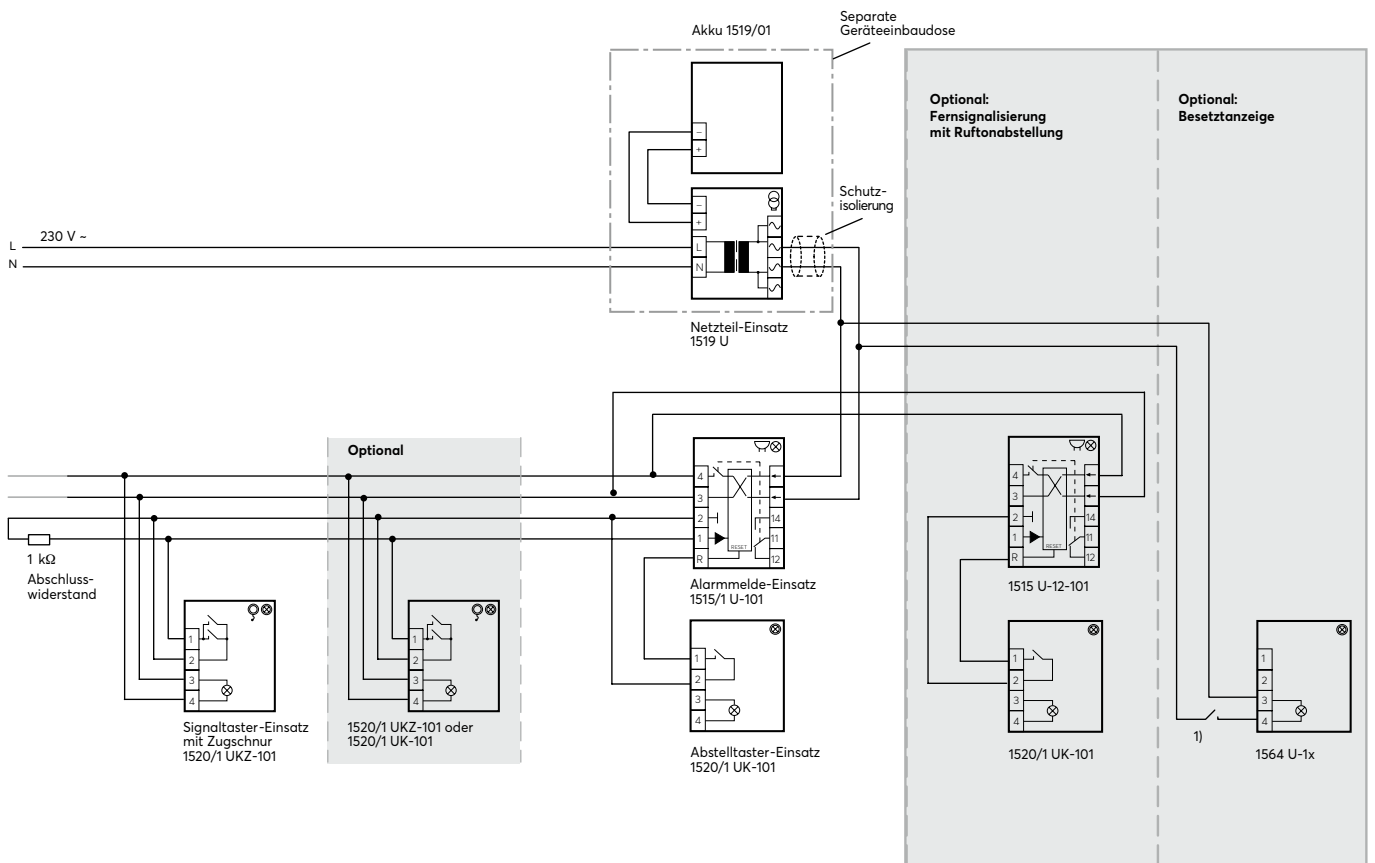

09

-

TÜRKOMMUNIKATION

Für jeden Anspruch die richtige Lösung. Mit der breiten Palette durchdachter Produkte kann für jede Art von Gebäuden die optimale Türkommunikation verwirklicht werden. Ohne großen Installationsaufwand durch die 2-Draht-Bus-Technik. Stets mit hochwertigen und sorgfältig aufeinander abgestimmten Materialien. So eignet sich Busch-Welcome® für den Ersteinsatz im Neubau genauso wie für die nachträgliche Integration bei der Modernisierung jeder Art von Immobilien.

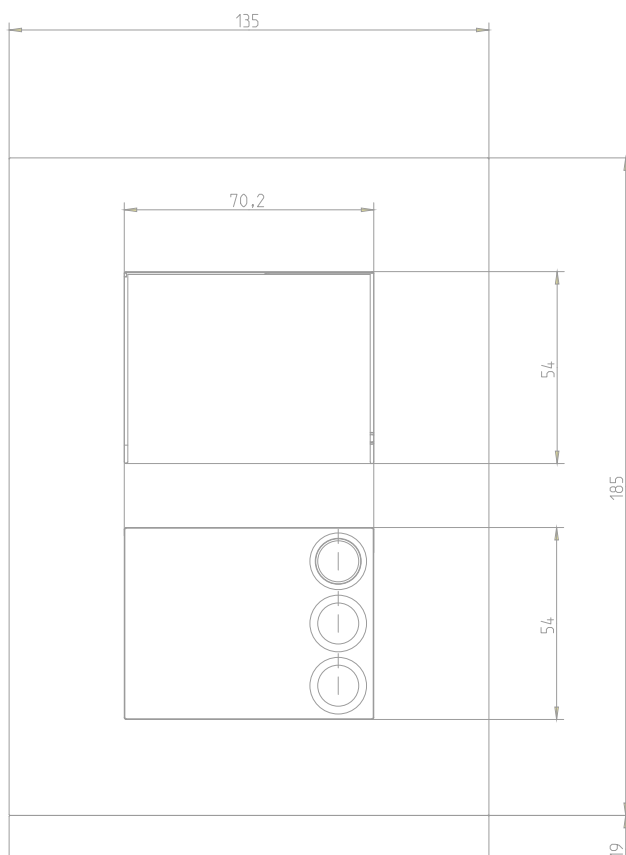

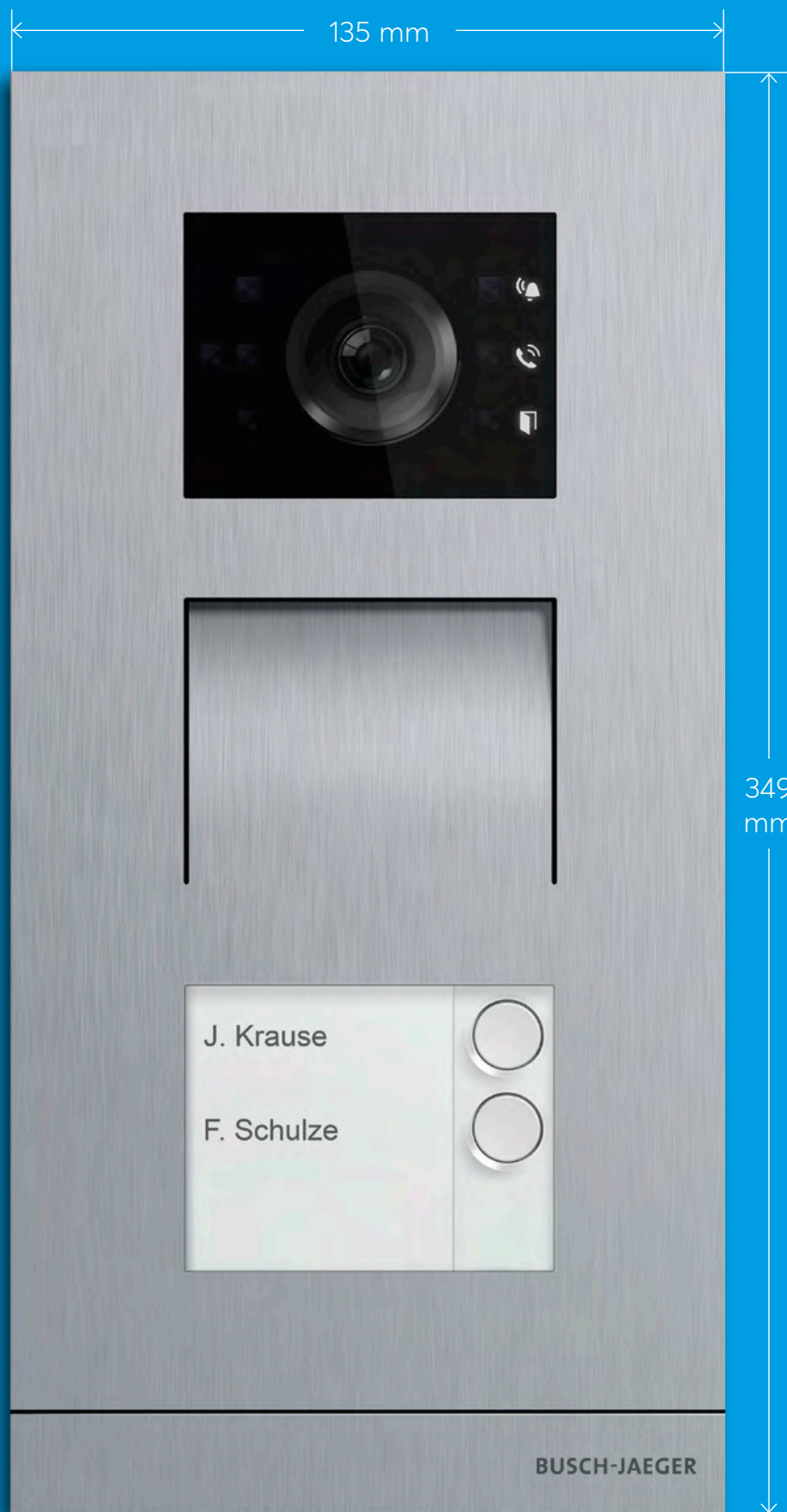

Busch-Welcome® (2-Draht-System)

Das System

Für jeden Anspruch die richtige Lösung

Die Produktserie Busch-Welcome® ergänzt das umfassende Busch-Jaeger Sortiment auf sinnvolle Weise. Mit der breiten Palette durchdachter Produkte kann für jede Art von Gebäuden die optimale Türkommunikation verwirklicht werden. Ohne großen Installationsaufwand durch die 2-Draht-Bus-Technik für Audio und Video (ideal für die Nachrüstung J-Y(St)-Y 2x2x0,8). Stets mit hochwertigen und sorgfältig aufeinander abgestimmten Materialien. So eignet sich Busch-Welcome® für den Ersteintritt im Neubau genauso wie für die nachträgliche Integration bei der Modernisierung jeder Art von Immobilien. Im Zentrum steht die Systemzentrale, die Audio- sowie Videoanlagen steuert und kombiniert.

Planungshinweise

- » 1-Mann-Inbetriebnahme mit Schraubendreher, keine Software erforderlich
- » Max. vier Innensprechstellen (Video-oder Audio) pro Wohneinheit
- » Kombination von Video- und Audiosprechstellen (innen und außen)
- » Bei reinen Audioanlagen sind Stern- und Linienstruktur (Durchschleifen) möglich.
- » Bei Videoanlagen müssen an Knotenpunkten Videoverteiler eingesetzt werden.
- » Bei Videoanlagen ist auch eine Linienstruktur möglich.
- » Bei reinen Audioanlagen können dennoch Videoverteiler bereits eingebaut oder für die Nachrüstung genutzt werden, damit eine Erweiterung von Audio nach Video möglich ist.

- | | |
|---|--|
| 01 Systemzentrale | 07 Außenstation Video |
| 02 Innenstation Audio mit Hörer | 08 Etagenruftaster |
| 03 Außenstation Audio | 09 Videoverteiler bauneutral |
| 04 Lichtquelle | 10 Busch-Welcome® Innenstation Video mit 12,6 cm (5")
Art.-Nr.: 83222 U-611
Bauform: REG, UP |
| 05 Elektrischer Türöffner | |
| 06 Busch-Welcome® Video Innenstation 4.3 WLAN | |

Anlage mit Audio

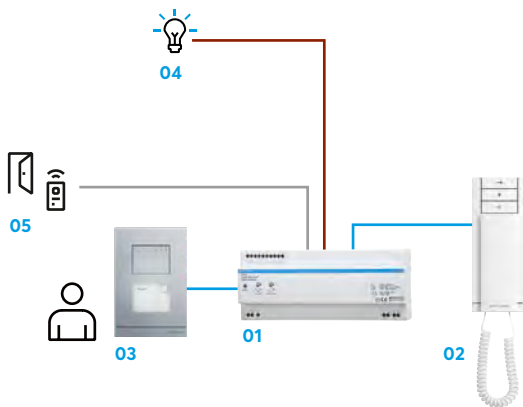

Anlage mit Video

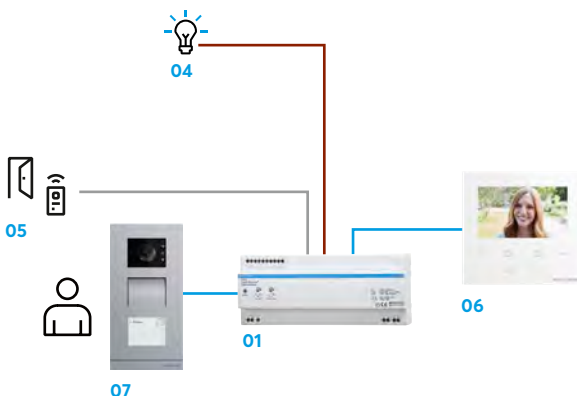

Anlage mit Audio und Video

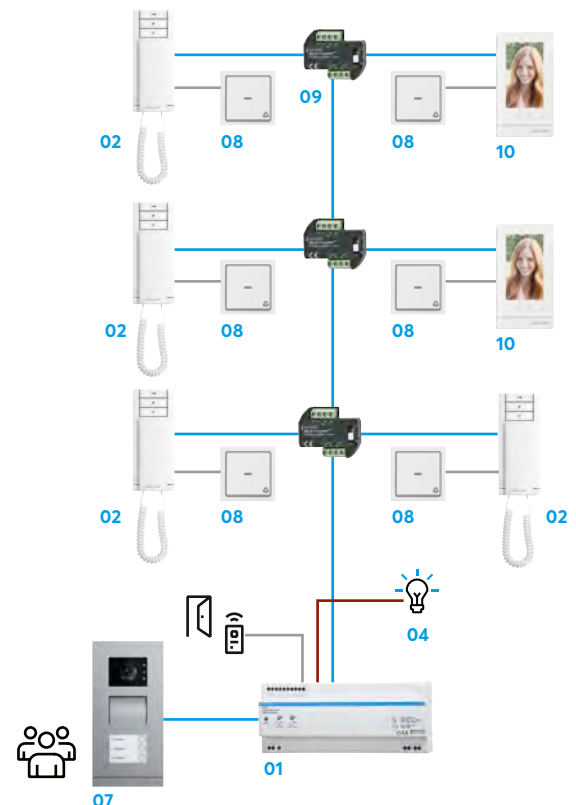

Anbindung der Türkommunikation an die Telefonanlage

Über eine Telefonzentrale mit Analoganschluss wird die Verbindung zu anderen Teilnehmern ermöglicht, wie weitere analoge Telefone, DECT-Telefone, ISDN-Telefone, Mobiltelefone. Über die angewählten Telefone kann die Tür geöffnet oder die Beleuchtung eingeschaltet werden. Durch die kleine Bauform von nur 4 TE werden ein optimaler Einsatz und eine einfache Inbetriebnahme ohne PC gewährleistet. Optional erfolgt eine komfortablere Inbetriebnahme über die Weboberfläche des IP-Gateways.

- | | |
|--|---|
| 01 Busch-Welcome® Außenstation Video, Art.-Nr.: A21381P2-S-03 | 05 IP-Telefonanlage |
| 02 Busch-Welcome® Systemzentrale, Art.-Nr.: 83300 | 06 FRITZ!Fon oder andere DECT-Telefone |
| 03 Video Innenstation 4.3 WLAN, Art.-Nr.: M22401-W-03 | 07 Router |
| 04 Telefon-Gateway, Art.-Nr.: 83350 | 08 Analoges Telefon |
| | 09 ISDN-Telefon |
| | 10 Tablet |



Mobile Türkommunikation

Als Ergänzung zu den fest installierten Innensprechstellen können über das IP-Gateway bis zu vier weitere Teilnehmer an das System Busch-Welcome® angeschlossen werden. Bei diesen Geräten kann es sich um Smartphones, Tablet-PC oder ein Busch-ComfortPanel® handeln. Die Geräte können gemischt werden. Es existiert nur eine Systemzentrale, unabhängig davon, ob Audio- oder Videoanlagen aufgebaut werden. Ab einer bestimmten Teilnehmerzahl werden zusätzliche Spannungsversorgungen nötig. Detaillierte Informationen zum Systemaufbau findet man in der Systembeschreibung Busch-Welcome® (2CKA000000A1614). Die Systemzentrale verfügt bereits über Anschlüsse für den Türöffner und für eine Außenbeleuchtung. Beide werden über die Innensprechstellen geschaltet.

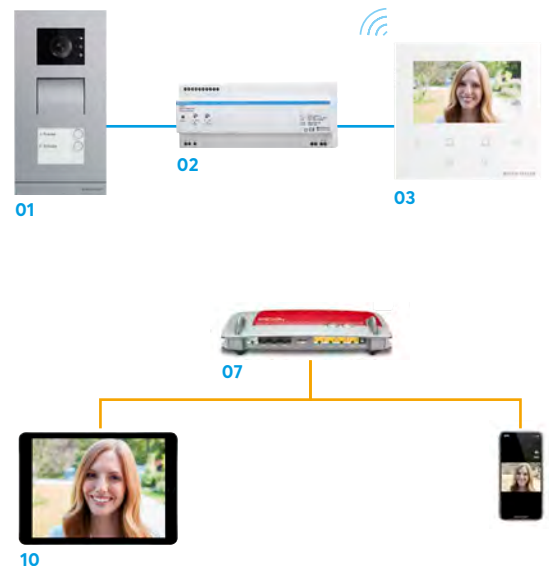

Busch-Welcome® App

- » Für Türkommunikation mit mobilem Komfort
- » Nur in Kombination mit dem kostenpflichtigen IP-Gateway
- » Ermöglicht die Kommunikation via Smartphone oder Tablet mit der Türstation



Legende:

Leitungsfarben

— KNX/free@home Bus

— 230 V

— Welcome Bus

— Netzwerk

— Sonstiges

Funkfarben

— WLAN/wireless

Busch-Welcome® Außenstationen

Bei der Darstellung handelt es sich um fertige Geräte.

Außenstationen im Überblick

Die Busch-Welcome® Außenstationen sind ab sofort für den Audio- und Video-Bereich jeweils in 3 verschiedenen Standard Edelstahl- und Aluminium-Ausführungen erhältlich.



Außenstation Video 1-fach

BESTELLDATEN

Art.-Nr.:	A21381P1-S-03
Preis:	1.508,00 €



Außenstation Video 2-fach

BESTELLDATEN

Art.-Nr.:	A21381P2-S-03
Preis:	1.524,00 €



Außenstation Video 3-fach

BESTELLDATEN

Art.-Nr.:	A21381P3-S-03
Preis:	1.541,00 €



Außenstation Audio 1-fach

BESTELLDATEN

Art.-Nr.:	A21051P1-A-03
Preis:	471,00 €



Außenstation Audio 2-fach

BESTELLDATEN

Art.-Nr.:	A21051P2-A-03
Preis:	485,00 €



Außenstation Audio 3-fach

BESTELLDATEN

Art.-Nr.:	A21051P3-A-03
Preis:	505,00 €

Ihre individuellen Konfigurator-Möglichkeiten

- » Alle weiteren Außenstationen können dank Clip-Technik eigenständig und beliebig zusammen gestellt werden
- » Wahlweise Audio oder Video
- » Verschiedene Größen und Materialitäten
- » Klassische Klingelmodule mit/ohne RFID oder längliche Tastenmodule
- » Optionale Funktionsmodule





Türkommunikation



Außenstation Audio 1-fach
Art.-Nr.: A21051P1-A-03

Ergänzend zu den kompletten Außenstationen können mit den neuen modularen Außenstationsrahmen die Außenstation und die passenden Funktionsmodule per Klicksystem individuell, schnell und einfach zusammengesetzt werden.

Produktvorteile

- » Außenstationsrahmen und Funktionsmodule per Klicksystem schnell und einfach zusammenzubauen
- » Das zeitlose Busch-Welcome® Design, kombiniert mit robustem Aluminium, bietet jetzt auch für den Außenbereich eine preislich attraktive Lösung für die reine Audio-Anlagenlösung.



Mit LED-Hintergrundbeleuchtung



Außenstation Video 12-fach
selbst konfigurierbar

Produktvorteile

- » Erfüllt neue DIN-Normen für Zugänge
- » Integrierbar in vorhandene Anlagen
- » Visuell präzise Benutzerführung
- » Tastenmodule auch mit RFID Leser



Flexibel und modular einsetzbar



Außenstation mit Fingerprint-Modul, Edelstahl, Oberfläche gebürstet
Art.-Nr.: 83100/70-660
Preis: 1.151,00 €



Außenstation mit Tastatur-Modul
Art.-Nr.: 83100/71-660
Preis: 678,00 €



Außenstation mit Transponder-Modul
Art.-Nr.: 83100/72-660
Preis: 1.036,00 €

Produktvorteile

- » Montage in Außenstationen oder als abgesetzte Einzelkomponente, auch zum Nachrüsten
- » Als Schnittstelle dient der Busch-Welcome® Außenbus.
- » Öffnen der Tür mithilfe eines Smartphones

Mit den drei Zutrittskontrollmodulen Transponder, Tastatur und Fingerprint stellt Busch-Jaeger eine interessante Lösung für den Wohnbau oder Zweckbau vor. Das Fingerprint-Modul erteilt die Berechtigung des Besuchers durch Scannen des Fingerabdrucks.

Busch-Welcome® Modular

Außenstation nach Wunsch.

Die modulare Bauweise von Busch-Welcome® bietet eine Vielzahl an Kombinationsmöglichkeiten. In nur wenigen Schritten lassen sich so individuelle Außenstationen einfachst konfigurieren:

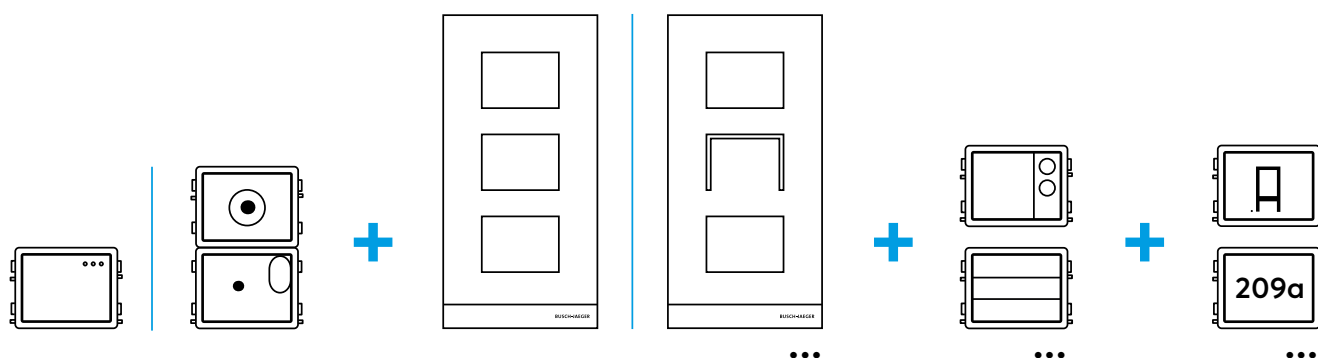

Schritt 1:

Wählen Sie zwischen Audio- und Videomodul.



Audiomodul



Kameramodule

BESTELLDATEN

Art.-Nr.:	A251381A-A-03
Preis:	158,00 €

BESTELLDATEN

Kameramodul 130°	A251382M-03
Kameramodul 180°	A251383M-03
Preis:	1.106,00 €
Preis:	1.247,00 €

Busch-Welcome®
(2-Draht-System)
Alle Außenstationen
im aktuellen Überblick



Schritt 2:

Wählen Sie die gewünschte Größe und Materialität aus.

Audio**Frontplatte Audio 1/2****BESTELLDATEN**

Art.-Nr.: 41392CF-A-03

Farbauswahl

Preis: ab 179,00 €

**Frontplatte Audio 1/3****BESTELLDATEN**

Art.-Nr.: 41393CF-A-03

Farbauswahl

Preis: ab 209,00 €

**Frontplatte Audio 1/4****BESTELLDATEN**

Art.-Nr.: 41394CF-A-03

Farbauswahl

Preis: ab 234,00 €

**Frontplatte Audio 1/5****BESTELLDATEN**

Art.-Nr.: 41395CF-A-03

Farbauswahl

Preis: 373,00 €

**Frontplatte Audio 2/3****BESTELLDATEN**

Art.-Nr.: 41396CF-A-03

Farbauswahl

Preis: ab 360,00 €

**Frontplatte Audio 2/4****BESTELLDATEN**

Art.-Nr.: 41398CF-A-03

Farbauswahl

Preis: ab 465,00 €

**Frontplatte Audio 2/5****BESTELLDATEN**

Art.-Nr.: 413910CF-A-03

Farbauswahl

Preis: 498,00 €

**Frontplatte Audio 3/4****BESTELLDATEN**

Art.-Nr.: 413912CF-A-03

Farbauswahl

Preis: ab 598,00 €

Frontplatten erhältlich in folgenden Farben:

		01 aluminium
01	02	02 anthrazit
		03 edelstahl
03	04	04 weiß

Video



Frontplatte Video 1/3

BESTELLDATEN

Art.-Nr.:	41383CF-A-03
Farbauswahl	
Preis:	ab 182,00 €



Frontplatte Video 1/4

BESTELLDATEN

Art.-Nr.:	41384CF-A-03
Farbauswahl	
Preis:	ab 205,00 €



Frontplatte Video 1/5

BESTELLDATEN

Art.-Nr.:	41385CF-A-03
Farbauswahl	
Preis:	ab 337,00 €



Frontplatte Video 2/3*

BESTELLDATEN

Art.-Nr.:	41386CF-A-03
Farbauswahl	
Preis:	ab 364,00 €



Frontplatte Video 2/4*

BESTELLDATEN

Art.-Nr.:	41388CF-A-03
Farbauswahl	
Preis:	ab 472,00 €



Frontplatte Video 2/5*

BESTELLDATEN

Art.-Nr.:	413810CF-A-03
Farbauswahl	
Preis:	513,00 €



Frontplatte Video 3/4*

BESTELLDATEN

Art.-Nr.:	413812CF-A-03
Farbauswahl	
Preis:	ab 610,00 €

Frontplatten erhältlich in folgenden Farben:

- 01** aluminium
- 02** anthrazit
- 03** edelstahl
- 04** weiß

Unter- und Aufputz-Montagedosen



Montagedose Gr. 1/1

BESTELLDATEN UNTERPUTZ

Art.-Nr.:	41381F-B-03
Farbauswahl	<input type="checkbox"/> <input type="checkbox"/>
Preis:	53,50 €

BESTELLDATEN AUFPUTZ

Art.-Nr.:	41381S-B-03
Farbauswahl	<input type="checkbox"/> <input type="checkbox"/>
Preis:	53,50 €



Unterputz-Montagedose Gr. 1/2

BESTELLDATEN UNTERPUTZ

Art.-Nr.:	41382F-B-03
Farbauswahl	<input type="checkbox"/> <input type="checkbox"/>
Preis:	79,20 €

BESTELLDATEN AUFPUTZ

Art.-Nr.:	41382S-B-03
Farbauswahl	<input type="checkbox"/> <input type="checkbox"/>
Preis:	79,20 €



Unterputz-Montagedose Gr. 1/3

BESTELLDATEN UNTERPUTZ

Art.-Nr.:	41383F-B-03
Farbauswahl	<input type="checkbox"/> <input type="checkbox"/>
Preis:	92,30 €

BESTELLDATEN AUFPUTZ

Art.-Nr.:	41383S-B-03
Farbauswahl	<input type="checkbox"/> <input type="checkbox"/>
Preis:	92,30 €



Unterputz-Montagedose Gr. 1/4

BESTELLDATEN UNTERPUTZ

Art.-Nr.:	41384F-B-03
Farbauswahl	<input type="checkbox"/> <input type="checkbox"/>
Preis:	120,00 €

BESTELLDATEN AUFPUTZ

Art.-Nr.:	41384S-B-03
Farbauswahl	<input type="checkbox"/> <input type="checkbox"/>
Preis:	120,00 €



Unterputz-Montagedose Gr. 1/5

BESTELLDATEN UNTERPUTZ

Art.-Nr.:	41385F-B-03
Farbauswahl	<input type="checkbox"/> <input type="checkbox"/>
Preis:	146,00 €

BESTELLDATEN AUFPUTZ

Art.-Nr.:	41385S-B-03
Farbauswahl	<input type="checkbox"/> <input type="checkbox"/>
Preis:	146,00 €



Unterputz-Montagedose Gr. 2/3

BESTELLDATEN UNTERPUTZ

Art.-Nr.:	41386F-B-03
Farbauswahl	<input type="checkbox"/> <input type="checkbox"/>
Preis:	158,00 €

BESTELLDATEN AUFPUTZ

Art.-Nr.:	41386S-B-03
Farbauswahl	<input type="checkbox"/> <input type="checkbox"/>
Preis:	158,00 €



Verbindungsset für Montagedosen

BESTELLDATEN

Art.-Nr.:	51381J-03
Preis:	14,50 €

○ Für die Frontplatten-größen 2 bzw. 3 werden zwei bzw. drei Montagedosen sowie ein Verbindungsset (51381J-03) benötigt.

○ Für die Montage in verputzten Fassaden wird eine zusätzliche Inputzdose benötigt.

Montagedosen erhältlich in folgenden Farben:

- 01 schwarz
- 02 grau

Schritt 3:

Wählen Sie die gewünschte Klingeltaste aus.

**Tastenmodul, 1-fach****BESTELLDATEN**

Art.-Nr.: 51381RP1-03

Preis: 86,40 €

**Tastenmodul, 2-fach****BESTELLDATEN**

Art.-Nr.: 51381RP2-03

Preis: 99,50 €

**Tastenmodul, 3-fach****BESTELLDATEN**

Art.-Nr.: 51381RP3-03

Preis: 111,00 €

**Tastenmodul, 3/6-fach****BESTELLDATEN**

Art.-Nr.: 51381SP3-03

Preis: 86,40 €

**Tastenmodul, 4/8-fach****BESTELLDATEN**

Art.-Nr.: 51381SP4-03

Preis: 99,50 €

**Tastenmodul, 1-fach, RFID****BESTELLDATEN**

Art.-Nr.: 51382RP1-03

Preis: 516,00 €

**Tastenmodul, 2-fach, RFID****BESTELLDATEN**

Art.-Nr.: 51382RP2-03

Preis: 522,00 €

**Tastenmodul, 3-fach, RFID****BESTELLDATEN**

Art.-Nr.: 51382RP3-03

Preis: 529,00 €

Schritt 4 (optional):

Wählen Sie das gewünschte Funktionsmodul aus.

(Mehrfachauswahl möglich)



Tastatur-Modul

BESTELLDATEN

Art.-Nr.: A251382K-A-03

Preis: 334,00 €



Fingerprint-Modul

BESTELLDATEN

Art.-Nr.: 51381FP-S-03

Preis: 840,00 €



Blindmodul Ersatzteil

BESTELLDATEN

Art.-Nr.: 51381DM-03

Preis: 47,80 €



Infomodul Ersatzteil

BESTELLDATEN

Art.-Nr.: 51381DN-03

Preis: 113,00 €

**Montage**

Die einzelnen Module werden in die Frontplatte eingeklickt und mit einem besonders robusten Flachbandkabel verbunden.

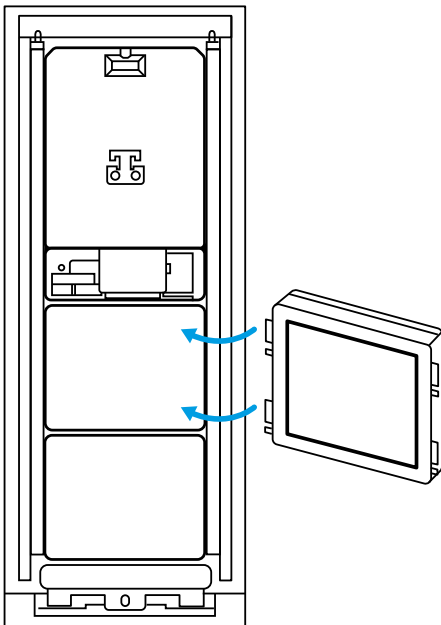

Busch-Welcome®
(2-Draht-System)
Alle Außenstationen
im aktuellen Überblick



Busch-Welcome® Sortimentsübersicht

AUSSENSTATION AUDIO



1-fach
Art.-Nr.: A21051P1-A-03
Preis: 471,00 €

Hinweis:
Audio in Aluminium Anthrazit,
Edelstahl und Weiß lieferbar



2-fach
Art.-Nr.: A21051P2-A-03
Preis: 485,00 €



3-fach
Art.-Nr.: A21051P3-A-03
Preis: 472,00 €



Individuell
zusammenstellbare
Außenstationen

AUSSENSTATION VIDEO



1-fach
Art.-Nr.: A21381P1-S-03
Preis: 1.508,00 €

Hinweis:
Video in Aluminium Anthrazit,
Edelstahl und Weiß verfügbar



2-fach
Art.-Nr.: A21381P2-S-03
Preis: 1.524,00 €



3-fach
Art.-Nr.: A21381P3-S-03
Preis: 1.541,00 €



EXTERNE KAMERAS



Videokamera
Art.-Nr.: 83550/1
Preis: 638,00 €



Dome-Kamera
Art.-Nr.: 83550/2
Preis: 567,00 €



Mini Dome-Kamera
Art.-Nr.: 83550/3
Preis: 495,00 €



Kamera Interface
Art.-Nr.: 83327
Preis: 255,00 €

EINBAUMODULE FÜR BRIEFKASTENANLAGEN



Zustandsmodul
Ersatzteil
Art.-Nr.: 83190
Preis: 255,00 €



Keramodul 180°
Art.-Nr.: 83503
Preis: 1.319,00 €



Keramodul
Art.-Nr.: 83501-101
Preis: 1.109,00 €



Audiomodul
Ersatzteil
Art.-Nr.: 83500
Preis: 158,00 €



Fingerprint-Modul
Art.-Nr.: 83170-660-101
Art.-Nr.: 83170-664-101
Preis: ab 861,00 €



Tastatur-Modul
Art.-Nr.: 83171-660-101
Art.-Nr.: 83171-664-101
Preis: 354,00 €



Transponder-Modul
Art.-Nr.: 83172-664-101
Art.-Nr.: 88172-281-101
Preis: 734,00 €



Infomodul Ersatzteil
Art.-Nr.: 83191
Preis: 112,00 €



Blindmodul Ersatzteil
Art.-Nr.: 83192
Preis: 49,70 €



Einbau-Audiomodul
Art.-Nr.: 83110-101
Anlagen bis 8 WE
Preis: 194,00 €

SYSTEMZENTRALE UND STEUERGERÄTE



Systemzentrale
Art.-Nr.: 83300
Teilungseinheit: 12
Preis: 224,00 €



Systemzentrale Mini
Art.-Nr.: 83301
Teilungseinheit: 6
Preis: 207,00 €



Zusatzspannungsversorgung
Art.-Nr.: 83310
Teilungseinheit: 8
Preis: 158,00 €



Klingeltransformator
Art.-Nr.: 83315
Teilungseinheit: 2
Preis: 52,10 €
[Versorgung der Türöffner
für die Türen 2-4](#)



Schaltaktor Tür/Licht
Art.-Nr.: 83330
Teilungseinheit: 4
Preis: 156,00 €
[Ansteuerung eines Türöff-
ners oder Beleuchtung – je
Türstation 2-4 erforderlich](#)



Videoverteiler Außen
Art.-Nr.: 83325/2
Teilungseinheit: 2
Preis: 110,00 €
[Anbindung einer zusätz-
lichen Videoaußenstation
an den Außenbus](#)



Aktiv Videoverteiler
Innen UP
Art.-Nr.: 83320/4 U
Preis: 112,00 €
[Zur Montage in einer
Unterputzdose](#)



Videoverteiler Innen
Art.-Nr.: 83320/2
Teilungseinheit: 2
Preis: 110,00 €
[Zur Verteilung der Video-
signale der Innenbuslinien](#)



Videoverteiler Innen UP
Art.-Nr.: 83320/2 U
Preis: 110,00 €

STEUERUNGSELEMENTE



Innenstation Audio mit Hörer
Art.-Nr.: 83205 AP-624
Preis: 86,40 €



Innenstation Audio
Art.-Nr.: 83210 AP-624
Preis: 103,00 €



Busch-Welcome®
Innenstation Video mit 12,6 cm (5")
Art.-Nr.: 83222 U-611
Preis: 540,00 €

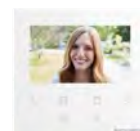

Video Innenstation
4.3 WLAN
Art.-Nr.: M22401-W-03
Preis: 691,00 €

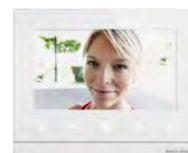

Die Busch-Welcome®
Innenstation Video 7"
Art.-Nr.: M22381-W-03
Preis: 876,00 €



Tischständer für Busch-free@homePanel 7",
Busch-Welcome® Innenstation Video 7", Video
Innenstation 4.3 WLAN, Busch-SmartTouch®,
IP touch 7 oder IP touch 10,
Art.-Nr.: 83506
Preis: 184,00 €



Busch-SmartTouch® 10"
Art.-Nr.: ST/U10.111-811*,
Preis: ab 1.167,00 €



Telefon-Gateway
Art.-Nr.: 83350
Teilungseinheit: 4
Preis: 323,00 €



IP-Gateway
Art.-Nr.: 83342
Teilungseinheit: 10
Preis: 433,00 €



Netzteil 12V / 0,83 A
Art.-Nr.: CP-D 12/0.83
Preis: 56,00 €



Netzteil 12V / 2,1 A
Art.-Nr.: CP-D 12/2.1
Preis: 90,50 €

Busch-Welcome® Video Innenstation 4.3 WLAN

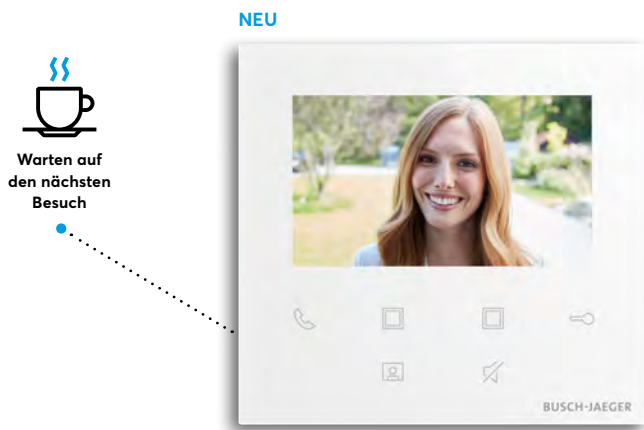

Produktvorteile

- » Aufputz-Installation 12 mm
- » Maße (HxBxT):
131 mm x 122 mm x 18 mm
- » Intuitive minimalistisch
Benutzeroberfläche
- » WLAN-Schnittstelle integriert
- » Integration der Busch-
Welcome® App ohne zusätzliches
Systemgerät (via WLAN)
- » Display mit Glasoberfläche
- » Zwei Universaltaster

Innenstation Video 4.3 WLAN

Die neue Video Innenstation 4.3 WLAN mit integrierter App-Funktion ist die ideale Lösung für Mehrparteiegebäude. Bis zu zwölf Innenstationen können mit einer Systemzentrale verbunden werden. Dank der minimalistischen, intuitiven Benutzeroberfläche kann jeder Bewohner die Innenstation einfach bedienen.

BESTELLDATEN

Art.-Nr.: M22401-W-03

Preis: 691,00 €



Busch-Welcome® Kamera-Interface

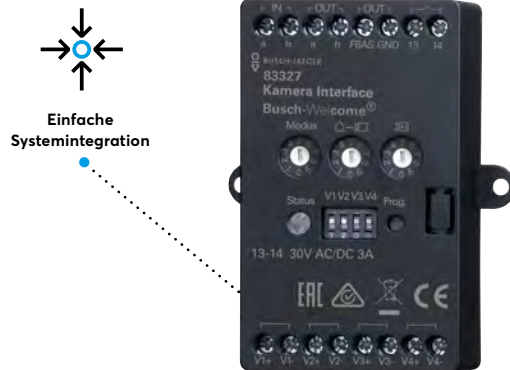

Produktvorteile

- » Für bis zu 16 unterschiedliche analoge Videokameras an einem Gerät
- » Auch für analoge Kameras anderer Hersteller geeignet
- » Für Nachrüstung und Erweiterung

Kamera-Interface

Viele Kameras werden einfach in ein System integriert. An den Außenbus können bis zu vier Kamera-Interface-Module mit bis zu jeweils vier analogen Kameras angeschlossen werden, im Maximum sind damit für den Außenbereich insgesamt 16 Kameras möglich. An jeder Wohneinheit kann zusätzlich ein Kamera-Interface mit ebenfalls bis zu vier analogen Kameras angeschlossen werden. Diese Kamerabilder können nur von der zugeordneten Wohnung betrachtet werden und sind als Indoor-Lösung gedacht. Darüber hinaus kann das aufgezeichnete Signal an externe DVR- oder TV-

Systeme weitergeleitet werden. Parallel zum neuen Interface bietet Busch-Jaeger drei neue analoge Kameras an: eine klassische Videokamera, eine Dome- und eine Mini-Dome-Kamera. Ein weiteres Angebot: Neben den vor-konfigurierten Busch-Welcome® Außenstationen können auch kundenspezifische Außenstationen individuell kombiniert werden. Besonders leicht erfolgt die individuelle Gestaltung der Außenstation über den Busch-Welcome® Konfigurator unter busch-jaeger-konfigurator.de.

BESTELLDATEN

Art.-Nr.:	83327
Preis:	255,00 €

01



02



Kameralösungen

Ergänzende analoge Kameralösungen für das Kamera-Interface aus dem Busch-Welcome® Sortiment

03



BESTELLDATEN

01 Art.-Nr.:	83550/3
02 Art.-Nr.:	83550/2
03 Art.-Nr.:	83550/1
01 Preis:	495,00 €
02 Preis:	567,00 €
03 Preis:	638,00 €

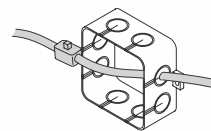

Für die Montage ist eine gesonderte Anschlussdose erforderlich (nicht im Lieferumfang enthalten).

Hinweis

Es wird eine zusätzliche Spannungsversorgung benötigt, z. B. CP-D 12/0,83.

Busch-Welcome® Anwendungsbeispiele

Beispiel Mehrfamilienhaus mit 8 Parteien, Audio

Vorteil

Der Elektriker kann bei dieser Verdrahtung aus dem Treppenhaus auf die Anschlüsse zugreifen.

Linienförmige Verdrahtung

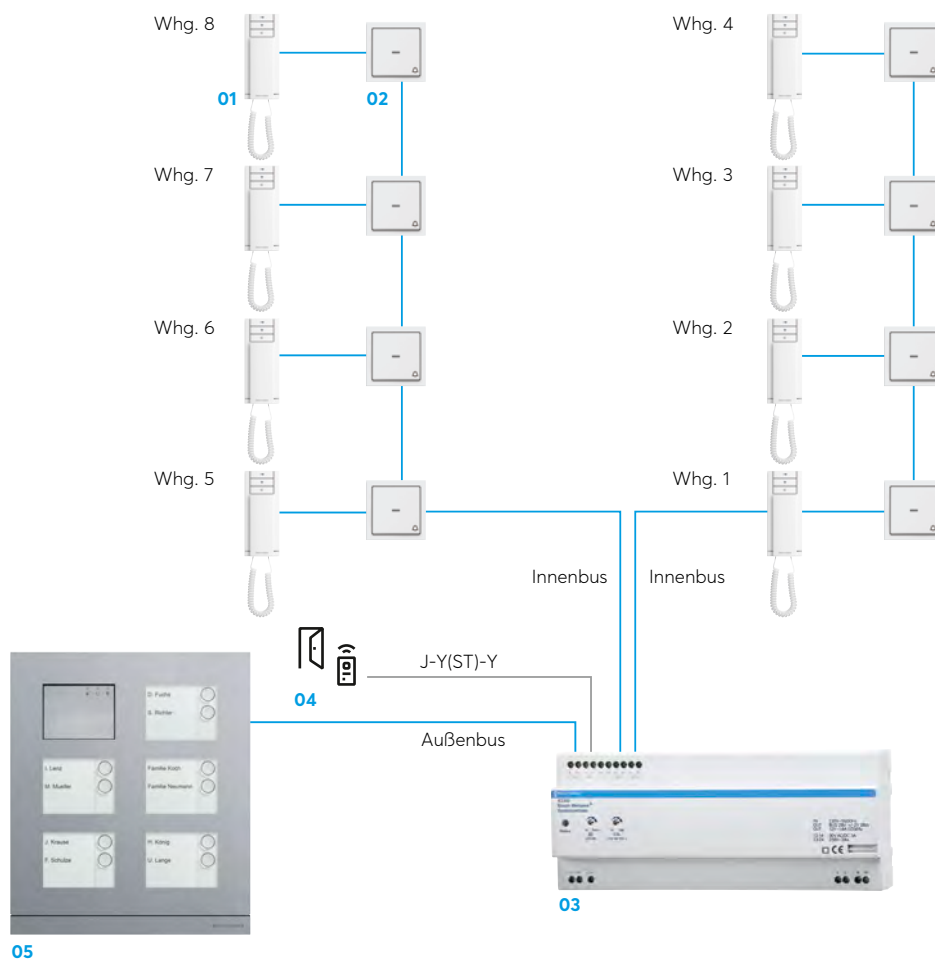

01 Busch-Welcome®
Innenstation Audio
mit Hörer
Art.-Nr.: 83205 AP-xxx
02 Etagenruftaster
03 Busch-Welcome®
Systemzentrale
Art.-Nr.: 83300

04 Elektrischer
Türöffner
Art.-Nr.: 2020 US,
1789 KI-84
05 Außenstation
Audio 10-fach
selbst
konfigurierbar



Busch-Welcome®
Innenstation Audio
Art.-Nr.: 83210 AP-xxx



Busch-Welcome®
Telefon-Gateway
Art.-Nr.: 83350

 Weitere Informationen
finden Sie im
Systemhandbuch
Busch-Welcome®

Beispiel Mehrfamilienhaus mit 12 Parteien, Video

Steigleitungen

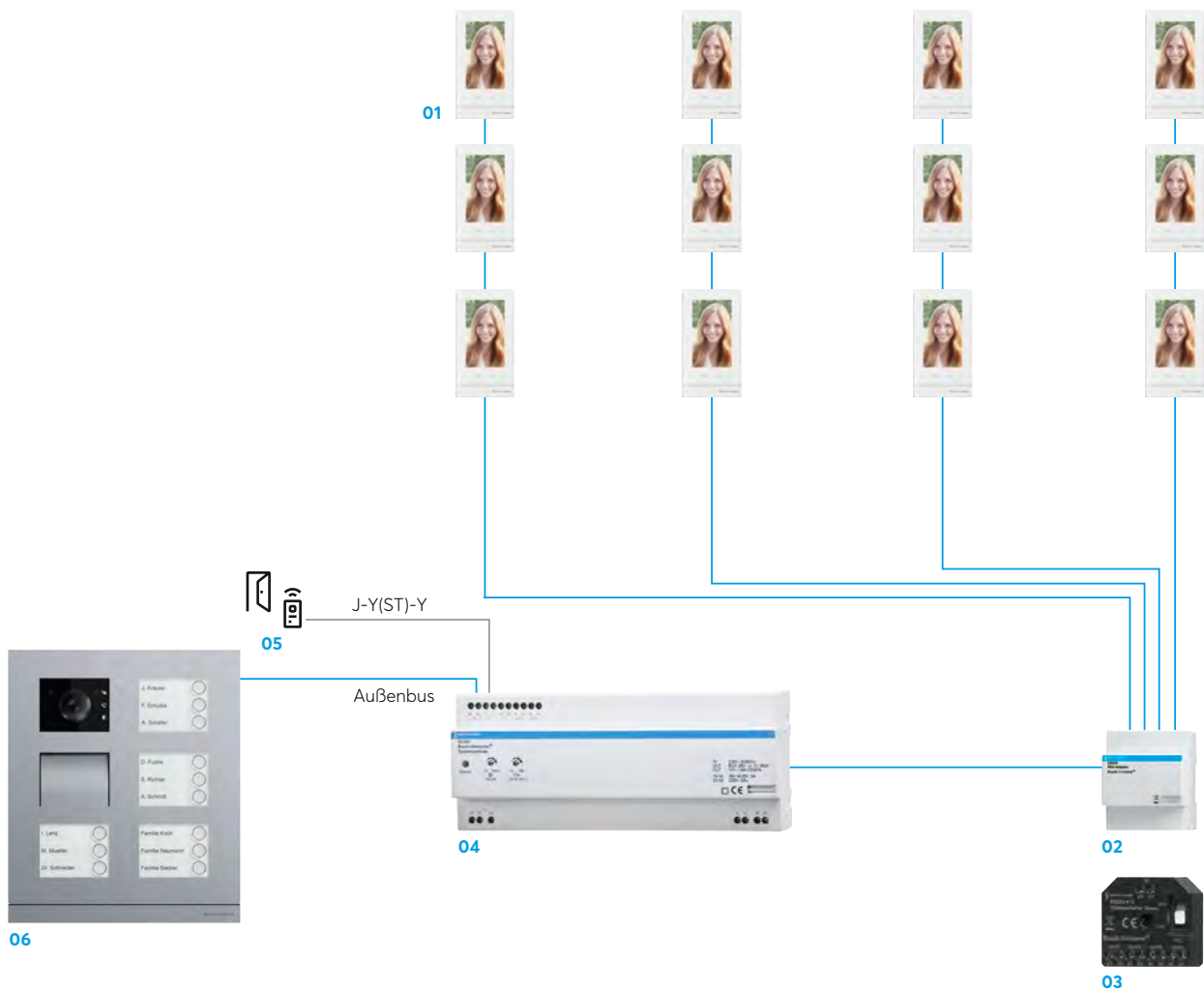

01 Busch-Welcome®
Innenstation
Video mit 12,6 cm (5")
Art.-Nr.: 83222 U-611
02 REG Adapter
Art.-Nr.: 83508
03 Aktiv Videoverteiler
Innen UP
Art.-Nr.: 83320/4 U

04 Busch-Welcome®
Systemzentrale
Art.-Nr.: 83300
05 Elektrischer Türöffner
Art.-Nr.: 2020 US,
1789 KI-84
06 Außenstation Video
12-fach
selbst konfigurierbar



Video Innenstation
4.3 WLAN
Art.-Nr.: M22401-W-03



Busch-Welcome®
Zusatzspannungs-
versorgung
Art.-Nr.: 83310



Busch-Welcome®
Videoverteiler
bauartneutral innen,
Bauform: REG, UP
Art.-Nr.: 83320/2

Legende:

Leitungsfarben
— Welcome Bus
— Sonstiges

Busch-Welcome® Konfigurator

Moderne Türkommunikation – moderne Planung

Die Türkommunikation von Busch-Jaeger eröffnet neue Perspektiven: für umfassende Sicherheit, mehr Komfort und modernes, stilistisch passendes Design. Mit dem neuen Busch-Welcome® Konfigurator bieten wir Ihnen auch für die Planung einer Türkommunikationsanlage eine innovative Lösung.

Planung von jedem Ort mit jedem Gerät

Der neue Busch-Welcome® Konfigurator ist eine Web-Applikation und läuft in jedem Browser. Eine

Installation oder spätere Updates sind nicht notwendig. Der Konfigurator kann sowohl im Büro am Computer, aber auch unterwegs beim Kunden auf dem Tablet genutzt werden.

Er ist damit ein effizientes Tool sowohl für Mitarbeiter des Elektrogroßhandels als auch für Elektroinstallateure, Architekten und Planer.

- » Online-Tool
- » Keine Softwareinstallation
- » Immer aktuelle Version
- » Unabhängig von der Hardware
- » Kann mit PC, MAC oder Tablet genutzt werden
- » Maßzeichnungen und Abbildungen aller geplanten Artikel

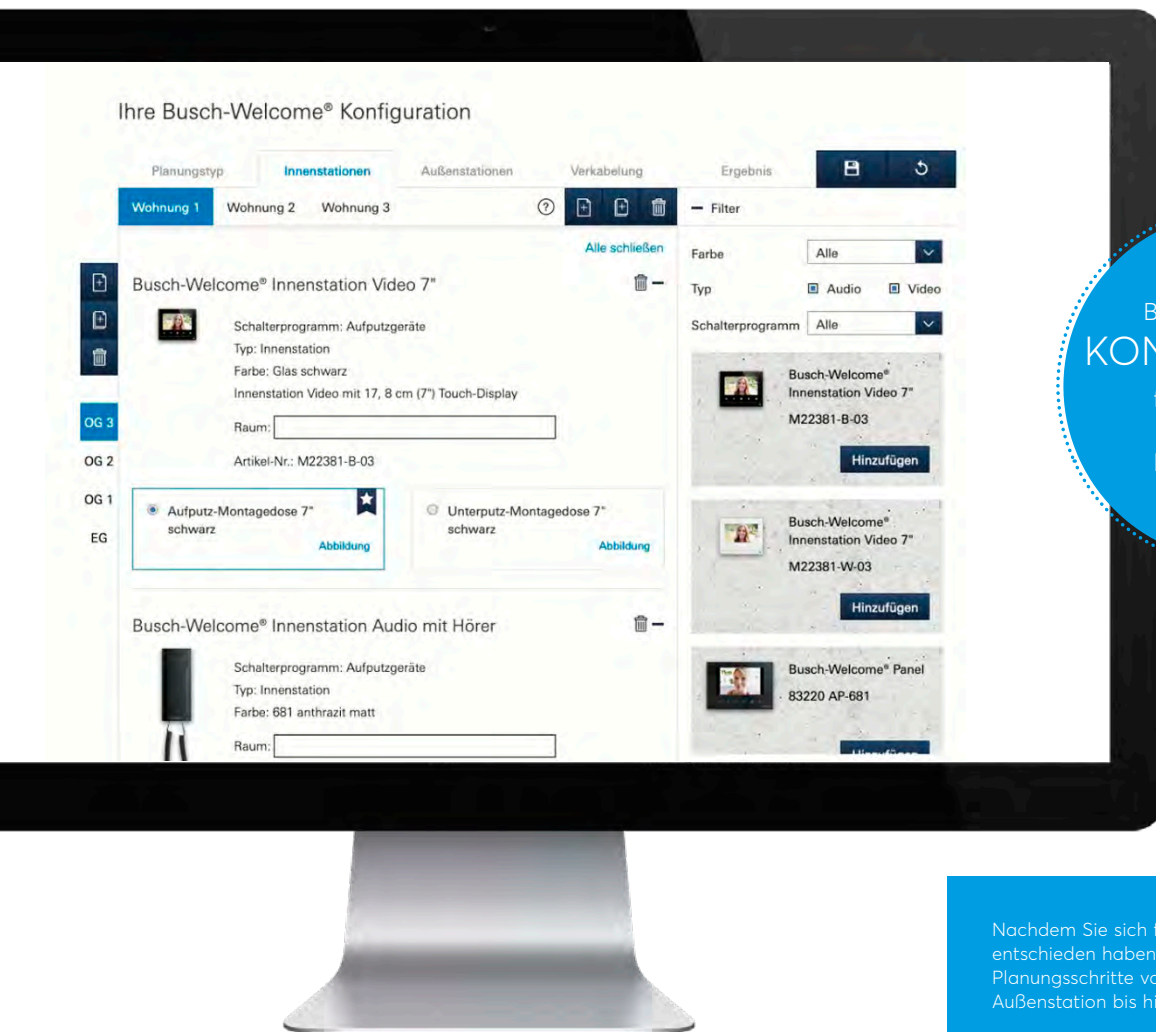

Busch-Welcome®
KONFIGURATOR

für Ihre Kunden
busch-jaeger-
konfigurator.de

Nachdem Sie sich für die Detail- oder Schnellplanung entschieden haben, erfolgen die weiteren Planungsschritte von der Innenstation über die Außenstation bis hin zum Ergebnis.

Bei der Detailplanung geben Sie noch die Verkabelungsart an, um später die projektspezifischen Übersichts- und Außenschaltpläne zu bekommen.

Ausführliche Planungsdokumentation

Eine ausführliche Dokumentation der Türsprechanlage ist in mehrfacher Hinsicht wertvoll. Im Vorfeld bekommt der Kunde ein umfangreiches Angebot über die Leistungen. Diese Art der professionellen Präsentation gibt dem Kunden das Gefühl, gut aufgehoben zu sein. Für die Installation wird Ihnen bei einer Detailplanung unter Berücksichtigung der Gebäudestruktur und der Kabelverlegung ein individueller Übersichts- und Außenschaltplan berechnet und ausgegeben. Sie erhalten eine auf diese Anlage zugeschnittene Dokumentation, die einerseits für eine einfache und eindeutige Installation verantwortlich ist und die andererseits zu Wartungszwecken detailliert Aufschluss darüber gibt, wie die Türsprechanlage installiert und angeschlossen ist. Die mit Produktfotos bebilderte Stückliste ist ebenfalls Bestandteil der Dokumentation.

Übersichtsverbindungsplan

Erdgeschoss

Wohnung 1 Wohnung 2
 Busch-Welcome® Busch-Welcome®
 Innenstation Innenstation
 Video 7" Video 7"
 M22381-W-03 M22381-W-03

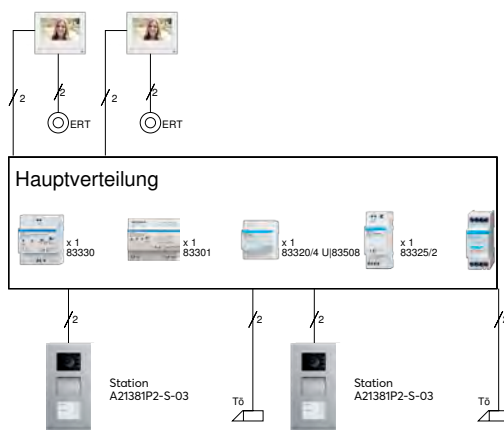

Außenschaltplan

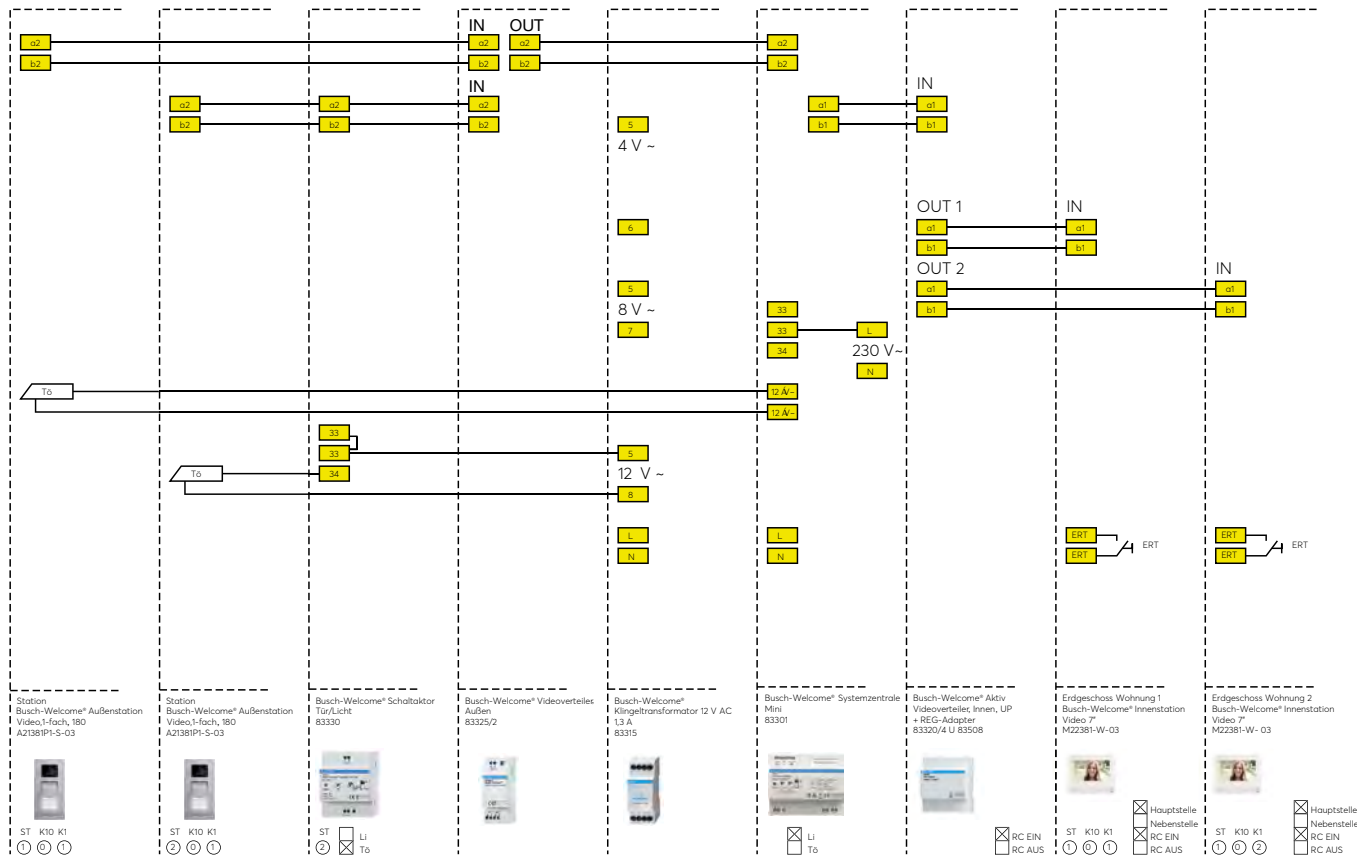

10

-

SMART IP

Maximale Möglichkeiten, intelligent vernetzt

Profitieren Sie mit smartIP von der vernetzten Bedienbarkeit vielfältiger Gebäudefunktionen von der Türkommunikation über die Zutrittskontrolle bis zur Videoüberwachung.

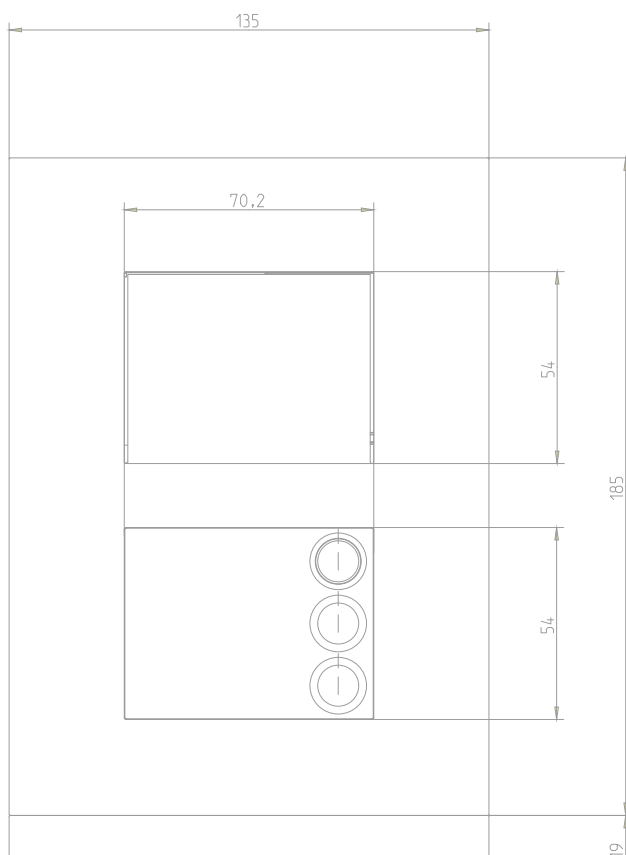

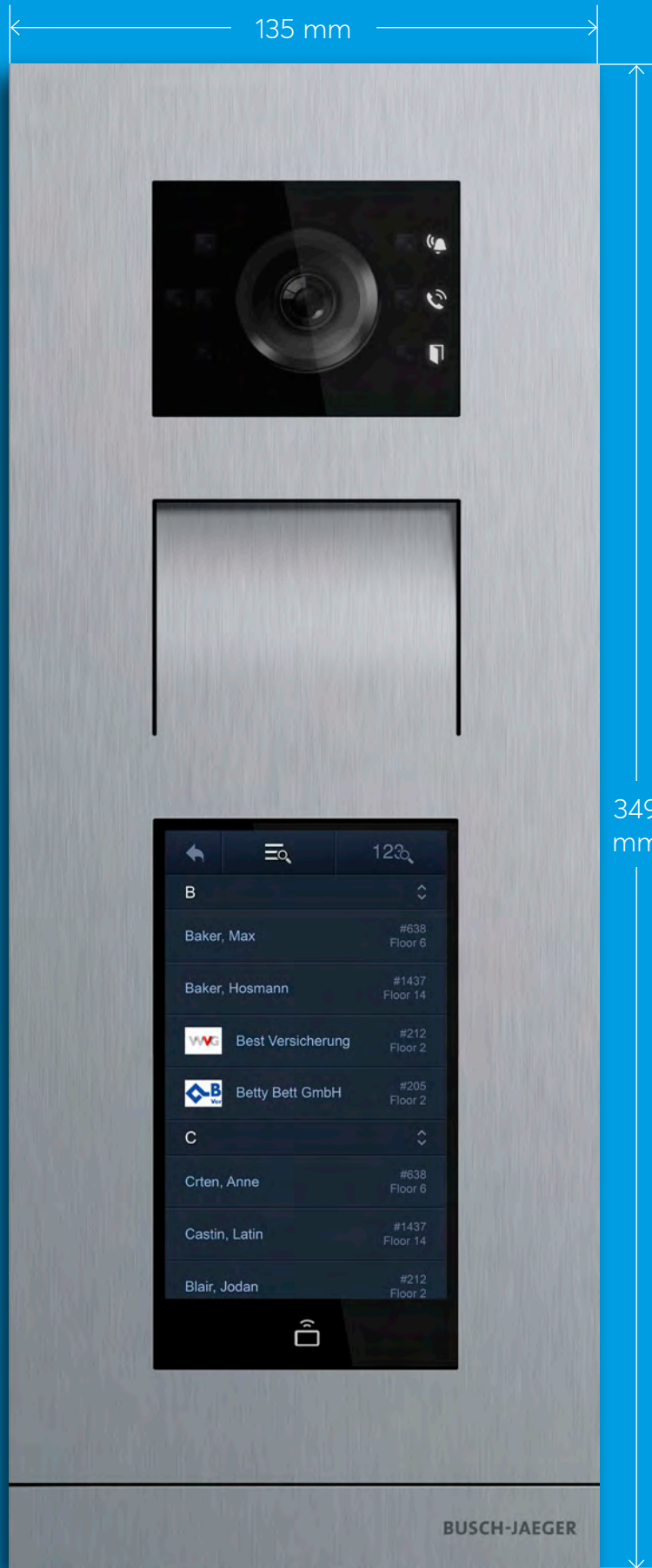

smartIP

Vernetzung von Busch-Welcome® IP und Busch-AccessControl

Maximale Möglichkeiten, intelligent vernetzt

Willkommen auf dem nächsten Level intelligenter Gebäudesteuerung: Profitieren Sie mit smartIP von der vernetzten Bedienbarkeit vielfältiger Gebäudefunktionen von der Türkommunikation bis zur Zutrittskontrolle.

Die IP-basierten Systeme Busch-AccessControl und Busch-Welcome® IP vereinen eine Vielzahl von Vorteilen. Von der unkomplizierten Handhabung über die flexible Skalierbarkeit bei Änderungen Ihres Bedarfs bis zu umfassenden Zugriffsoptionen zu jeder Zeit und an jedem Ort.

Die IP-Konnektivität minimiert Beschränkungen bei der Anzahl und Reichweite von Endgeräten, mit denen das System gesteuert wird. Dezentrale Steuerungs- und Installationsoptionen schützen Ihr System zudem effektiv vor unbefugten Zugriffen.

smartIP passt sich als modulares System unterschiedlichsten Anforderungen an. Das Ergebnis: mehr Flexibilität, mehr Effizienz und Sicherheit sowie spürbare Kapazitäts- und Kosteneinsparungen bei Installation, Betrieb und Wartung Ihrer Smart-Home- und Smart-Building-Geräte.

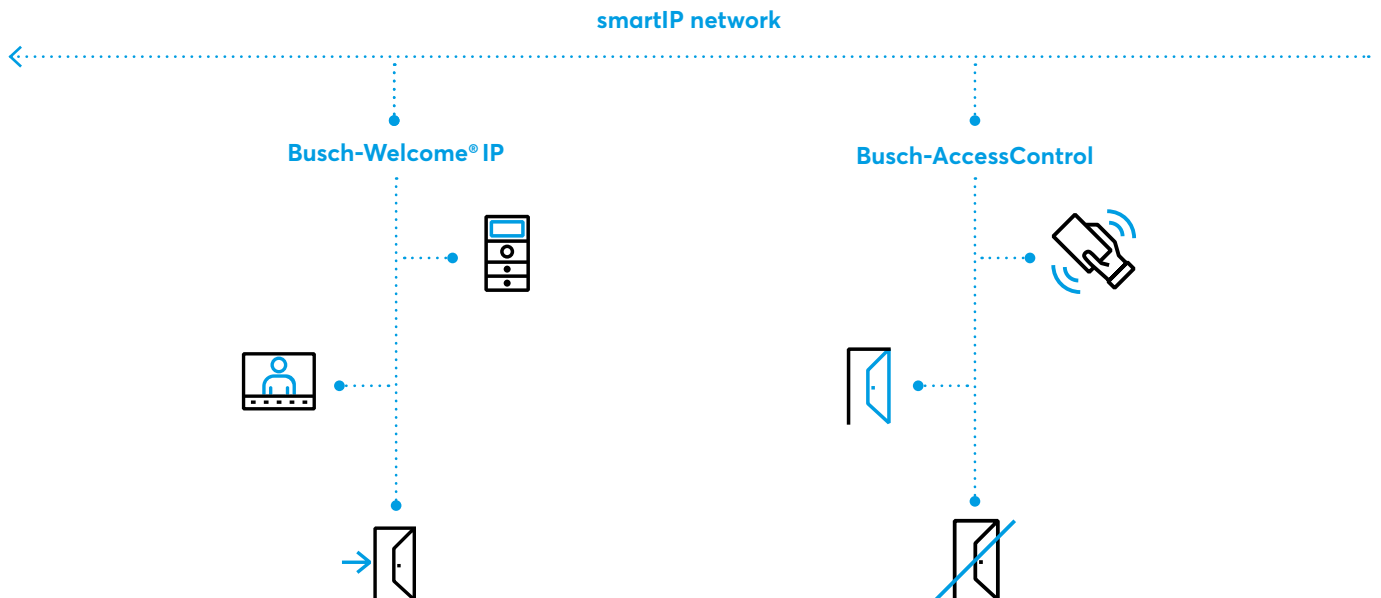

Busch-Welcome® IP

Das System

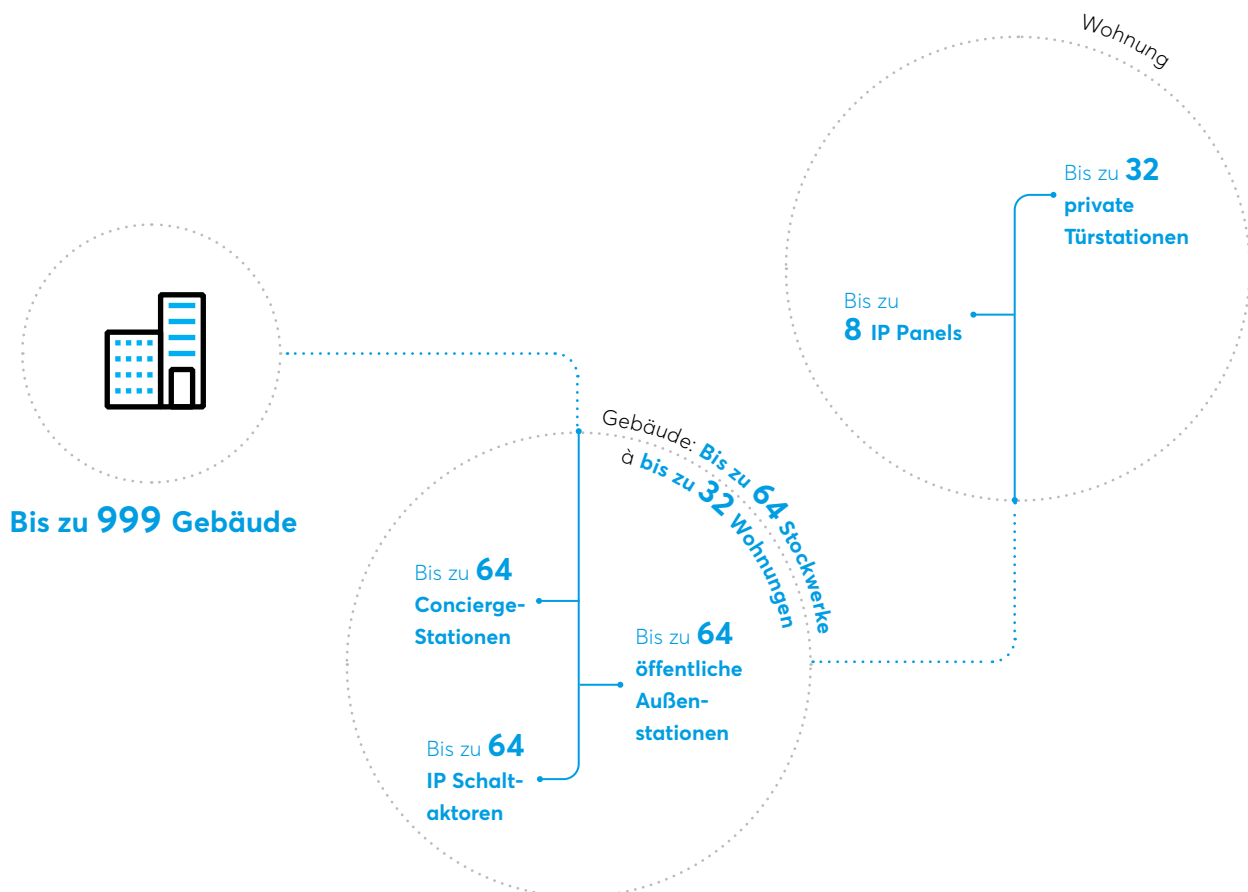

Maximale Flexibilität bei der Planung.

Skalierbar für verschiedene Gebäudegrößen.

Busch-Welcome® ist die hochfunktionale Insel-lösung für Einzelgebäude, Busch-Welcome® IP die Kontinental-lösung. Mehrere Gebäude, unbeschränkte Nutzerzahlen und eine IP-Basis, die für volle Interaktion mit anderen Systemen sorgt: Das sind die Highlights des neuen und voll skalierbaren Türkommunikations-Systems.

Die Busch-Welcome® IP Türkommunikation bietet Ihnen ein anspruchsvolles System mit HD-Video-kommunikation von der Gebäudeaußenseite zur Innenseite sowie innerhalb des Gebäudes und aus der Ferne. Sie benötigen nur noch einen Internet-anschluss, wodurch Planung und Inbetriebnahme zum Kinderspiel werden. Und die Benutzer freuen sich über die einheitliche, intuitive Benutzeroberfläche bei allen Geräten. Die bewährte Fernzu-griffsfunktionalität wird durch das MyBuildings-Portal von ABB Ability gewährleistet.

Technologie

Durch die strukturierte Verkabelung auf IP-Basis ist der Einsatz von Busch-Welcome® IP planbar und zukunftssicher.

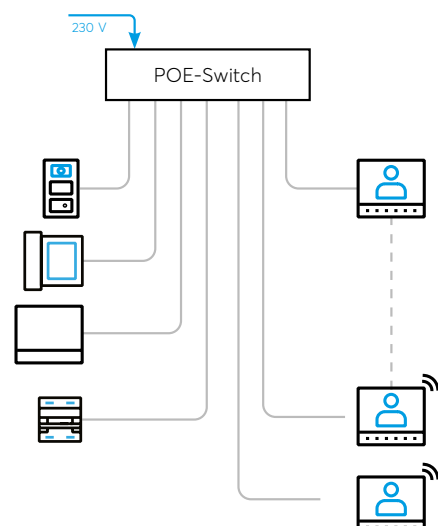

Busch-Welcome® IP

Für höchste
Ansprüche gemacht



- » HD-Kamera mit Infrarottechnik sorgt für klare Bilder, auch in der Nacht.
- » Rostfrei, wassergeschützt nach IP54, vandalismusgeschützt nach IK 07
- » Integrierte Anzeige für den Türstatus und Induktionsschleife für Hörhilfen
- » Schlankes Design mit geringen Einbautiefen bei Unter- und Aufputzmontage
- » Integration der Zutrittskontrolle mit Tastatur und des DESfire-Kartenlesers
- » Gebürsteter Edelstahl
- » Aufputz- oder Unterputzmontage geeignet (Dose nicht im Lieferumfang enthalten)

Neben den klassischen Außenstationen können bei Busch-Welcome® IP dank einer einfachen Click-Modulbauweise Außenstationen individuell zusammengesetzt werden.

Alle Busch-Welcome® Außenstationen werden mit HD-Videokamera, Sprachunterstützung und Näherungssensor ausgeliefert. Neben der integrierten Hörschleife wurde auch die Zustandsanzeige in das Kameramodul integriert.

Die Außenstation Video touch 5" bietet zudem ein intuitiv bedienbares 5" touch Display mit integriertem RFID-Leser (MIFARE® DESFire®). Der Betreiber sowie ansässige Unternehmen können des Weiteren ihr Firmenlogo in das Suchfeld integrieren.

Weitere Informationen zu den Modulen auf:
busch-jaeger-katalog.de



Diese Serie von Außenstationen kann in Einfamilien- und Hochhäusern wie auch in Bürogebäuden, Industriegebäuden, Hotels und Krankenhäusern eingesetzt werden.

Die passenden Unterputz- und Aufputz-Montagedosen finden Sie im Kapitel Türkommunikation



Außenstation Video mit Drucktaster, edelstahl
Art.-Nr.: H81381P2-S-03



Außenstation Video mit Touchdisplay, 12,7 cm (5"), edelstahl
Art.-Nr.: H81381T-S-03



Außenstation Video mit Namensschildtaster, edelstahl selbst konfigurierbar

IP touch



- » Mit hochauflösendem Display
- » Wischbildschirm mit intuitiver Benutzeroberfläche
- » Induktionsschleife für Hörhilfen
- » Nur 7,8 mm tief bei Unterputzmontage
- » LAN/LAN-Version zu Unterputzmontage
- » LAN/WLAN-Version zu Unter-/Aufputzmontage
- » Integriertes IP-Gateway
- » Interkom-Funktion
- » Busch-free@home® oder KNX-Anbindung:
 - » 7" bis 64 Funktionen
 - » 10" bis 100 Funktionen
- » Stromversorgung über PoE oder opt. über Netzteil.

Leistungsstark und schön. Das neue IP touch von Busch-Jaeger kommt in zwei langlebigen Farbgebungen: Weißes und schwarzes Glas in Hochglanzoptik sind verfügbar. Dank seiner Integration in die Haus- und Gebäudeautomation ist es das beste Universal-Visualisierungspanel, nicht nur in Wohngebieten.

Intuitivität der Conciergestation

Die Conciergestation von Busch-Welcome® IP bietet neben der komfortablen Vermittlungsfunktion nützliche Features wie z. B. das Halten von Gesprächsteilnehmern via Music-On-Hold, einem Text-Infodienst für angeschlossene Teilnehmer oder das Senden oder Empfangen von Notrufen innerhalb des Systems.

BESTELLDATEN

Art.-Nr.:	01 H8237-4W-03 weiß (LAN/WLAN) H8237-5W-03 weiß (LAN/LAN)
	02 H8236-4B-03 schwarz (LAN/WLAN) H8236-5B-03 schwarz (LAN/LAN)
	03 H8303-03
Preis:	01 1.546,00 € 1.546,00 €
	02 1.083,00 € 1.083,00 €
	03 1.863,00 €



01 IP touch 10, weiß



22 mm



02 IP touch 7, schwarz



17 mm



03 Conciergestation

Busch-Welcome® IP Anwendungsbeispiele

Anwendungen Einfamilienhaus

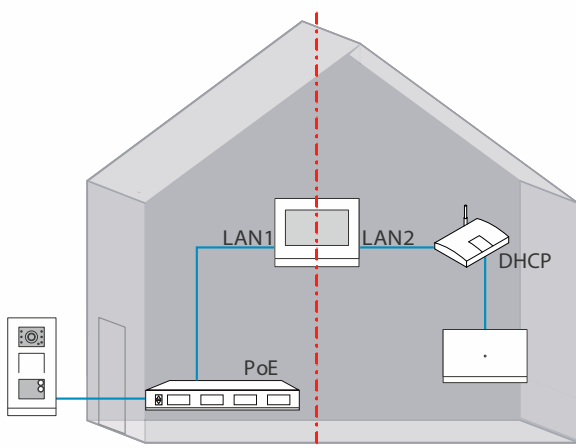

Einfamilienhaus mit drei Paneln

Vorteile

- » Gewohnte Installation einer strukturierten EDV-Verkabelung
- » Türstation mit:
 - » Touch
 - » Namensliste/Logoanzeige
 - » Zutrittskontrolle mit Codeschloss
 - » RFID Leser
 - » Runden oder rechteckigen Klingeldrückern
 - » Hoher Bildqualität (1024 x 600 Pixel)
- » Panel
 - » Anbindung an Busch-free@home® oder KNX möglich
 - » Integriertes IP-Gateway für Fernzugriff (ohne zusätzliche Kosten für zusätzliche Hardware)
 - » 2 Varianten LAN/LAN und LAN/WLAN
- » Interkomfunktion



Außenstation Video, 1-fach, in edelstahl oder weiß
H81381P1-S-03
1.944,00 €



IP touch 7 LAN/LAN
H8236-5B-03
1.083,00 €

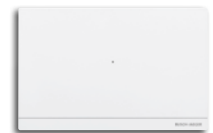

Smart Access Point Pro
D04011-03
708,00 €

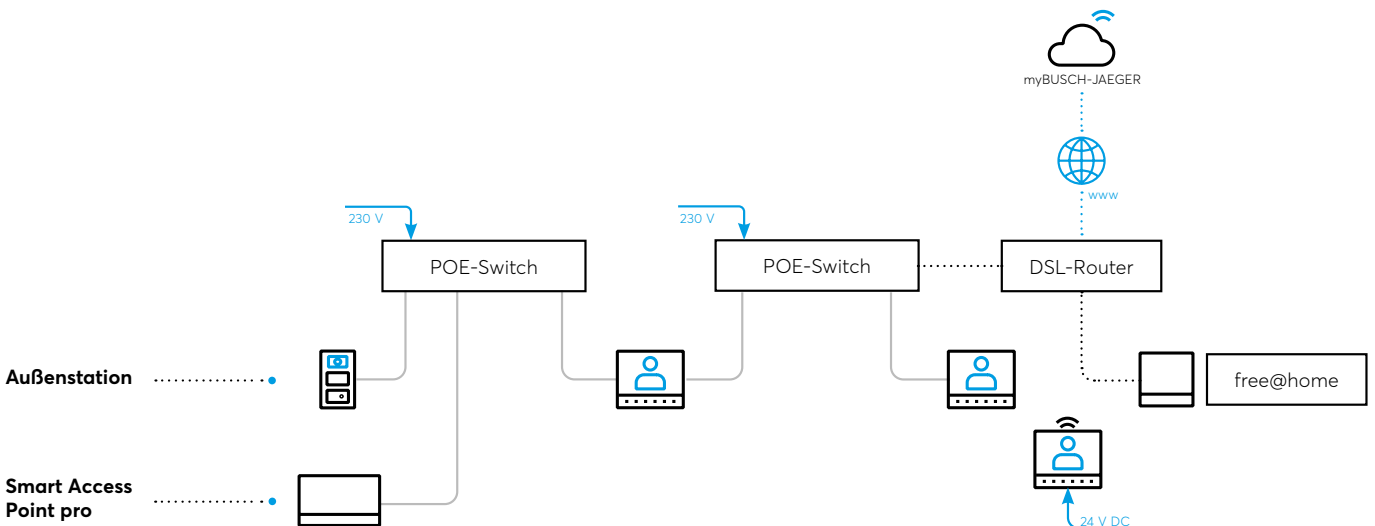

Anwendungen Mehrfamilienhaus

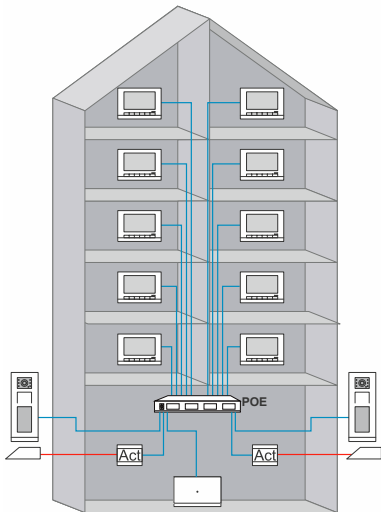

Mehrfamilienhaus mit 10 Parteien

Vorteile

- » Gewohnte Installation einer strukturierten EDV-Verkabelung
- » Dimensionierung der Anlage (999 Gebäude, 64 Etagen ...)
- » Unterstützt bis zu 600 Busch-Welcome® IP Geräte
- » Türstation mit:
 - » Touch
 - » Namensliste
 - » Zutrittskontrolle mit Codeschloss
 - » RFID Leser (MIFARE® DESFire®)
- » Hohe Bildqualität (1024 x 600 Pixel)
- » Concierge-Lösung für Empfang
- » Panel
 - » Anbindung an Busch-free@home® oder KNX möglich
 - » Integriertes IP-Gateway für Fernzugriff
 - » Interkomfunktion (Whg. zu Whg.)



Außenstation Video mit 5"-Touchscreen, in edelstahl H81381T-S-03 3.300,00 €



Concierge Station H8303-03 1.863,00 €



IP touch 10 LAN/LAN H8237-5W-03 1.546,00 €



IP Schaltaktor H8304-03 172,00 €

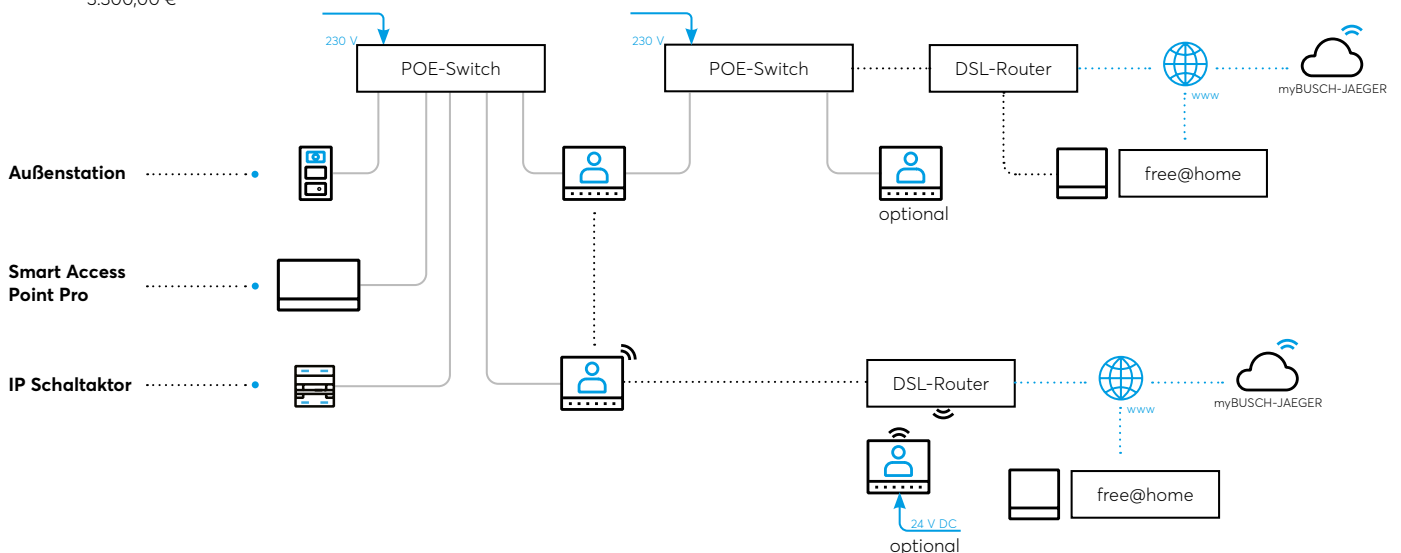

Busch-Welcome® IP Anwendungsbeispiele

Anwendungen Mehrfamilienhaus

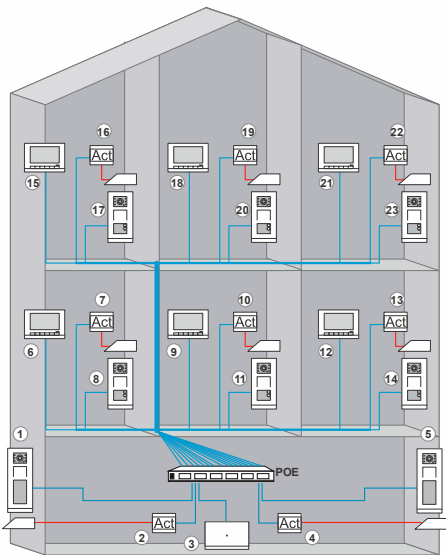

Mehrfamilienhaus mit Außenstation pro Einheit

Vorteile

- » Gewohnte Installation einer strukturierten EDV-Verkabelung
- » Dimensionierung der Anlage (999 Gebäude, 64 Etagen ...)
- » Unterstützt bis zu 600 Busch-Welcome® IP Geräte
- » Türstation mit:
 - » Touch
 - » Namensliste
 - » Zutrittskontrolle mit Codeschloss
 - » RFID Leser (MIFARE® DESFire®)
- » Türstation für:
 - » Etage, Abteilung oder Wohnung
 - » Zutrittskontrolle mit Codeschloss
 - » RFID Leser (MIFARE® DESFire®)



Außenstation Video mit 5"-Touchscreen, in edelstahl
H81381T-S-03
3.300,00 €



Außenstation Video, 1-fach, in edelstahl oder weiß
H81381P1-S-03
1.944,00 €

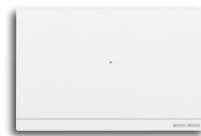

Smart Access Point Pro
D04011-03
708,00 €



IP touch 7 LAN/LAN
H8236-5B-03
1.083,00 €

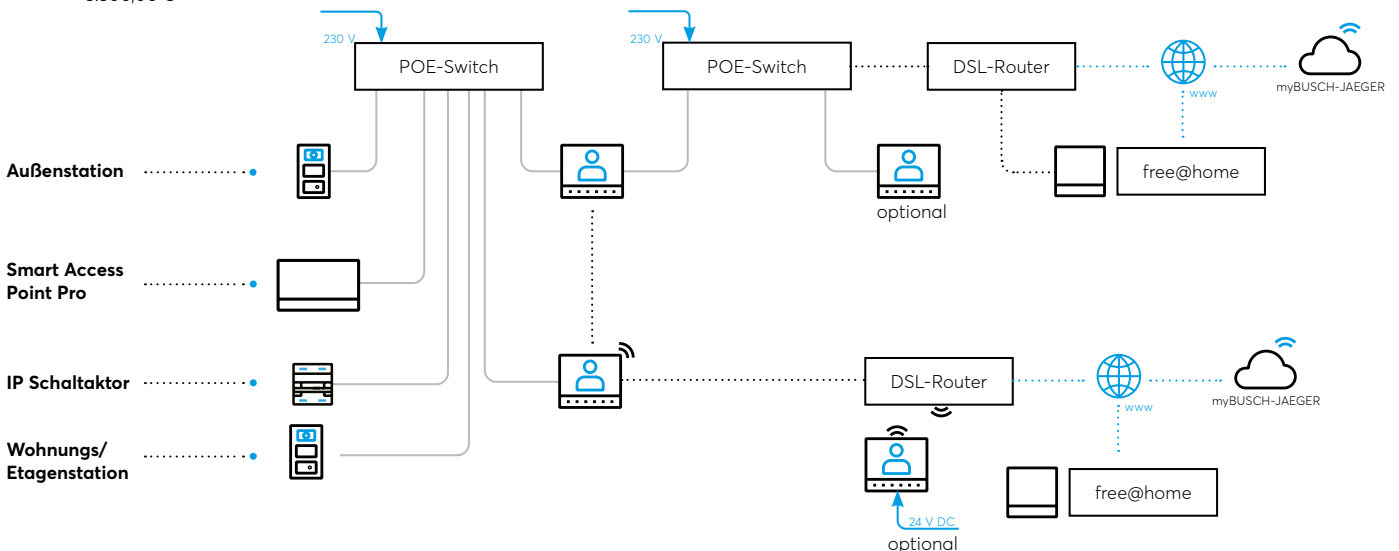

Anwendungen

Mehrfamilienhaus/Wohnkomplex

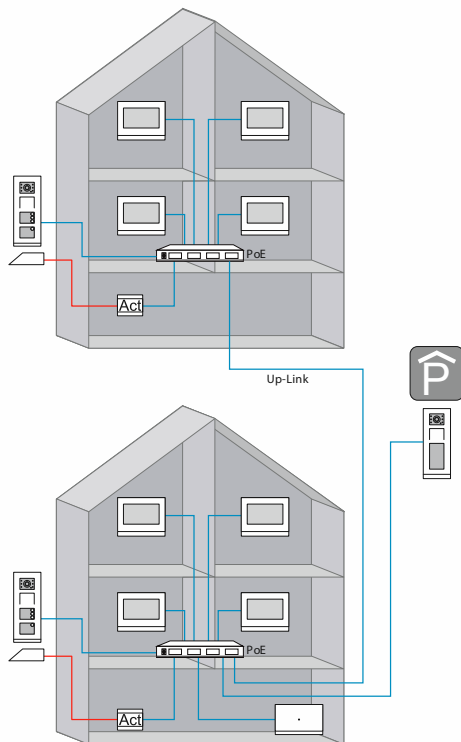

Übersicht: Perimeter

Vorteile

- » Gewohnte Installation einer strukturierten EDV-Verkabelung
- » Dimensionierung der Anlage (999 Gebäude, 64 Etagen ...)
- » Unterstützt bis zu 600 Busch-Welcome® IP Geräte
- » Türstation mit:
 - » Touch
 - » Namensliste
 - » Zutrittskontrolle mit Codeschloss
 - » RFID Leser (MIFARE® DESFire®)
- » Hohe Bildqualität (1024 x 600 Pixel)
- » Concierge-Lösung für Empfang
- » Panel
 - » Anbindung an Busch-free@home® oder KNX möglich
 - » Integriertes IP-Gateway für Fernzugriff
- » Interkomfunktion (Whg. zu Whg.)

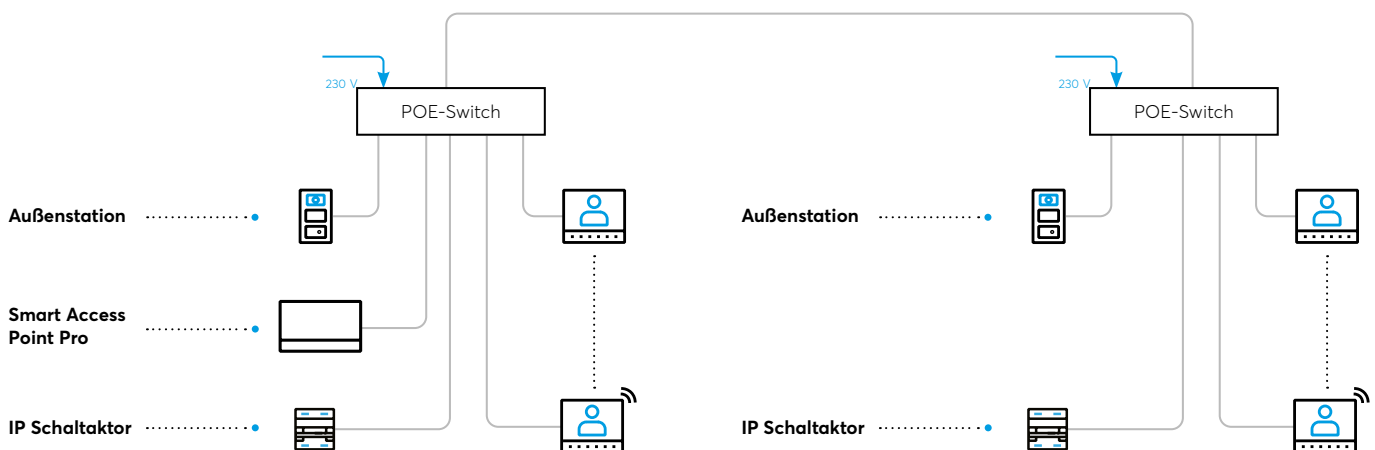

Busch-AccessControl

Das System



NEU



01 Euro-Halbzylinder



02 Euro-Zylinder
mit Drehknopf

Transponder



01



02



03

Für Standard-EU-Profil
(3-mm-Variante)

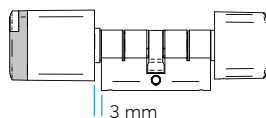
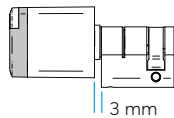
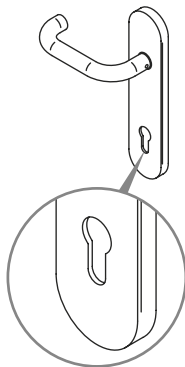

Für Schutzbeschläge mit Bohr- und Ziehschutz
(8-mm-Variante)

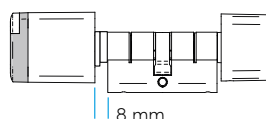
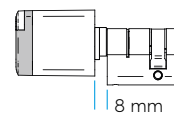
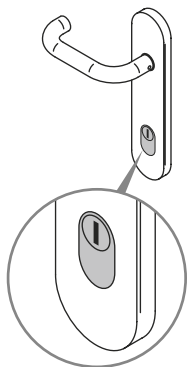

- » Halbprofil- und Standardprofilzylinder mit Innenknopf
- » Für Standard EU-Profil oder für Schutzbeschläge mit Bohr- und Ziehschutz
- » Lieferbar in verschiedenen Längen für unterschiedliche Türstärken
- » Batteriebetrieben für bis zu 130.000 Öffnungen
- » Integrierte LED-Statusanzeige mit akustischem Feedback
- » Busch-AccessControl unterstützt MIFARE® DESFire® EV2/EV3
- » App-Steuerung über Busch-Welcome® App
- » Schutzart IP66 (Staubdicht und geschützt gegen starkes Strahlwasser)

BESTELLDATEN ZYLINDER

01 Art.-Nr.: D01EU300003NF1-03 (3mm)
D01EU300008NF1-03 (8mm)

01 Preis: 519,00 €
524,00 €

02 Art.-Nr.: D01EU505003TF1-03 (3mm)
D01EU505008TF1-03 (8mm)

02 Preis: 548,00 €
553,00 €

BESTELLDATEN TRANSPONDER

Art.-Nr.: **01** D081WH-03
02 D081GY-03
03 D081BK-03

Preis: 12,81 €

ZUBEHÖR

Art.-Nr.: D080MC-03 Wartungskarte
D080CC-03 Baustellenkarte
D080MT-03 Montagewerkzeug
D080BT-03 Batteriesatz

Preis: 12,81 €

Kontrolle und Sicherheit dank kabelloser, digitaler Schließsysteme

Flexibilität. Busch-AccessControl ist sowohl autark nutzbar als auch kombinierbar mit Busch-Welcome® IP.

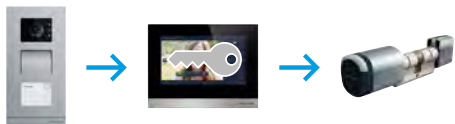

Schnell geplant dank einfachem Systemaufbau

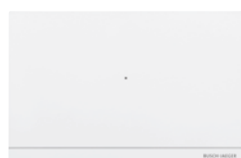
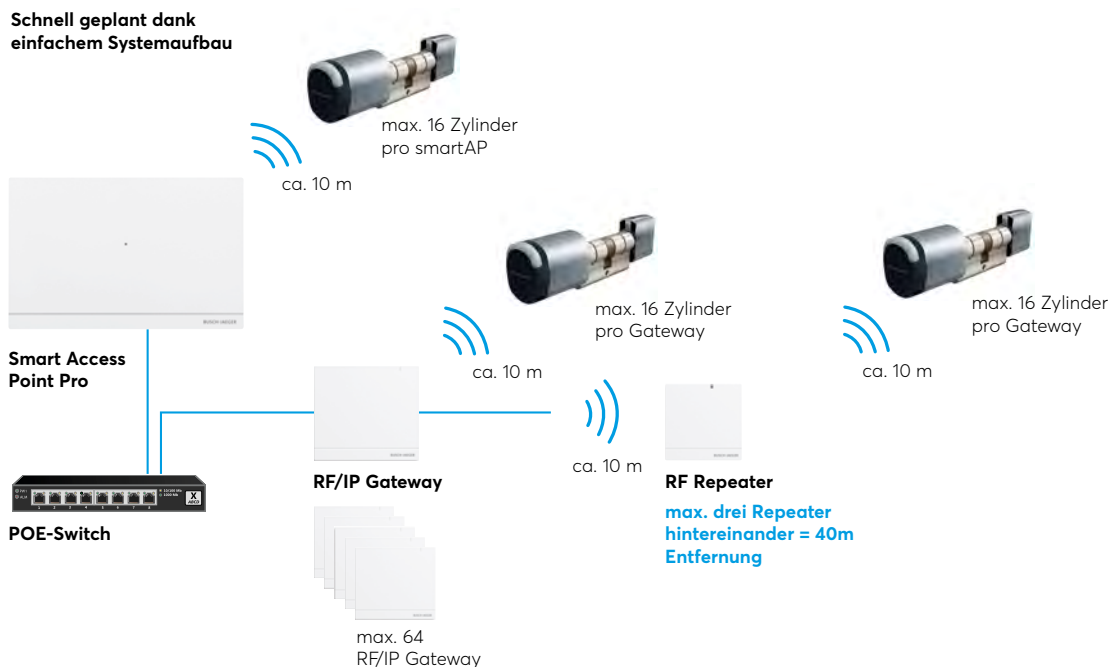

System Access Point Pro

- » Inbetriebnahme und Fernsteuerung über Web-Interface oder App
- » Unterstützt bis zu 2.000 Benutzer und 64 Benutzer-Gruppen



RF/IP-Gateway

- » Etagenverteilung des Funksignals
- » 16 Zylinder koppelbar
- » Funkreichweite: Freifeld 10 m
- » Spannungsversorgung: POE oder 24 V extern



RF Repeater

- » Bis zu drei Repeater können hintereinander geschaltet werden
- » Reichweite: Freifeld: 10 m
- » Spannungsversorgung 12-24 V DC

BESTELLDATEN

Art.-Nr.: D04011-03

Preis: 708,00 €

BESTELLDATEN

Art.-Nr.: D04031-03

Preis: 310,00 €

BESTELLDATEN

Art.-Nr.: D04021-03

Preis: 169,00 €

11

-

RAUMSTEUERUNG

Flexibel und vollvernetzt. Busch-free@home® flex ist der perfekte Einstieg in die intelligente Raumsteuerung. Per Bluetooth-Anbindung erfolgt die Fernbedienung von Licht, Jalousien und mehr ganz bequem mit Smartphone oder Tablet über die App Busch-free@home® Next. Besonders smart und zukunftssicher.

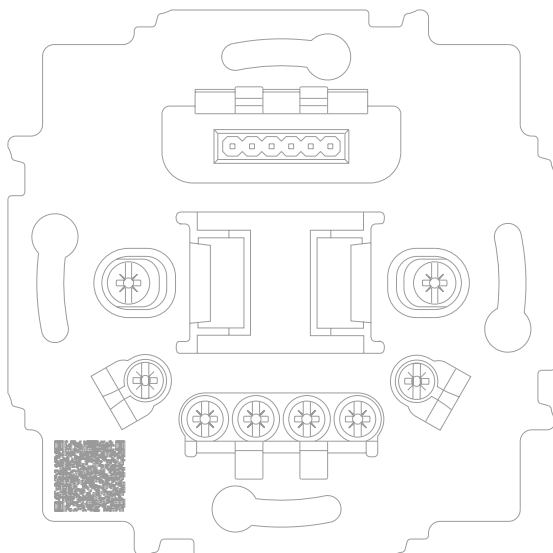

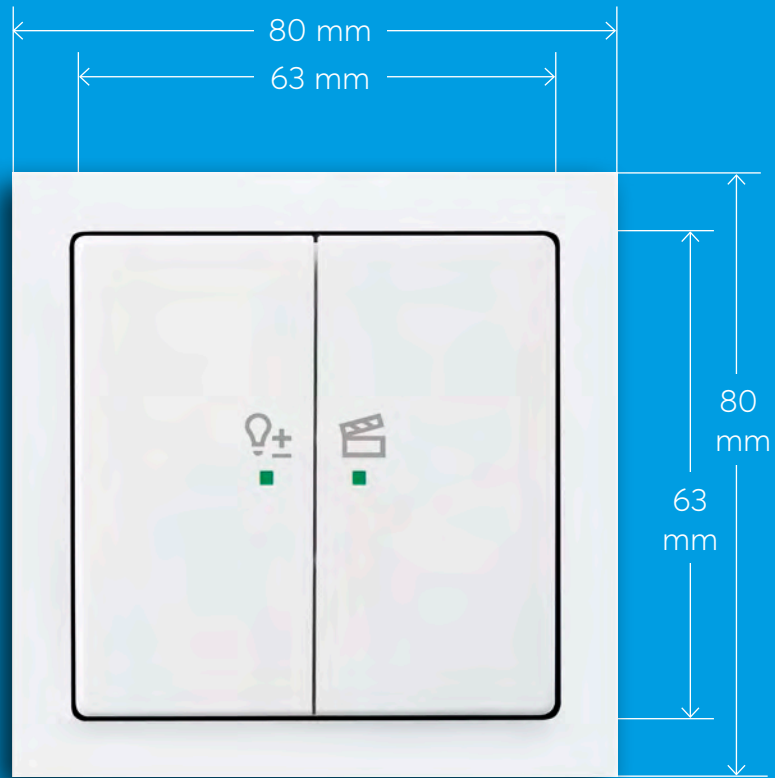

1:1

Busch-free@home® flex

Das System

Flexibel in die Zukunft

Beginnend mit dem konventionellen Busch-flexTronics® Sortiment können die Busch-flexTronics® Einsätze auch mit intelligenten Busch-free@home® flex Sensoren ausgestattet und somit die Anlagen in unterschiedlichen Ausbaustufen nach individuellen Wünschen ausgebaut werden. Die verschiedenen Stufen bauen sinnvoll aufeinander auf. Einzelne Produkte, Räume oder das gesamte System können problemlos erweitert und angepasst werden. Für den Fachmann bedeutet das gleichzeitig Flexibilität bis zur letzten Minute. Wenn der Kunde kurz vor Fertigstellung Wünsche äußert, können diese noch ohne Aufwand realisiert werden.

Systemvorteile

- » Flexible Ausbaustufen von konventionell über Einzelsteuerung und Gruppensteuerung bis zum Smarter Home
- » Baukastenprinzip: Zur Auswahl steht ein breites Sortiment an Einsätzen, Bedienelementen und Sensoren
- » Bestehende Installationen können schnell und einfach geändert und erweitert werden

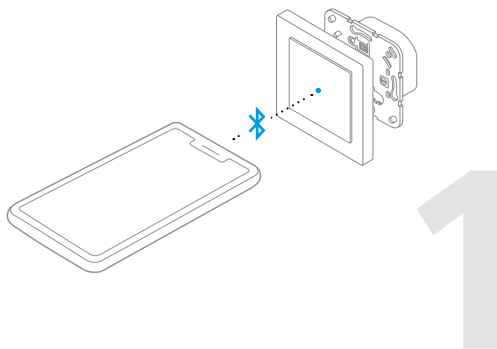

Busch-free@home® flex Einzelsteuerung

Die Einzelsteuerung per App über Bluetooth ermöglicht bereits die digitale Fernbedienung mehrerer Einsätze.

- » Stand-Alone-Betrieb
- » Fernbedienung und Parametrierung des jeweiligen Einsatzes per App über Bluetooth
- » Mehrere Einsätze können in der App zu einem Projekt zusammengefasst werden, um den Wechsel zwischen den Geräten zu vereinfachen

App Busch-free@home® Next



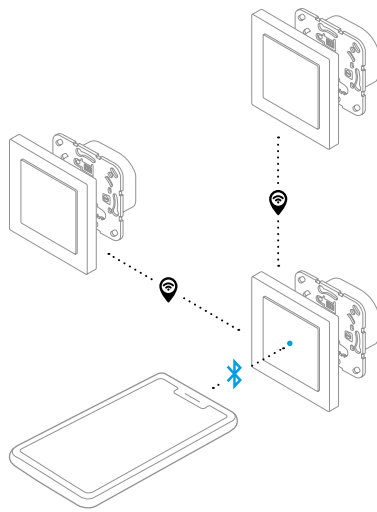

2

Busch-free@home® flex Raumsteuerung

Über die Busch-free@home® flex Bedienelemente können bis zu 32 Geräte wireless zu Gruppen zusammengefasst werden und es kann z. B. eine zentrale Jalousiesteuerung realisiert werden. Alternativ können Gruppen drahtgebunden über plusWire® erstellt werden.

- » Vernetzung der Einsätze über plusWire® oder free@home® Wireless
- » Kein System Access Point erforderlich
- » Bei der Wireless-Vernetzung ist eine myBUSCH-JAEGER Registrierung erforderlich (virtueller System Access Point)

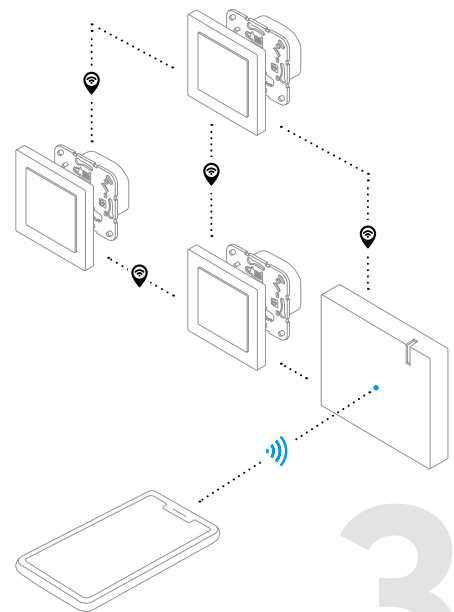

3

Busch-free@home® Haussteuerung

Busch-free@home® steuert das gesamte Haus – innen und außen, jeden Raum und auch den Außenbereich.

- » Vernetzung der Einsätze über plusWire® oder free@home® Wireless
- » Anbindung der Wireless-Bedienelemente an den Busch-free@home® System Access Point
- » Volle Vernetzbarkeit mit voller Funktionalität wie Sprachsteuerung, externer Zugriff

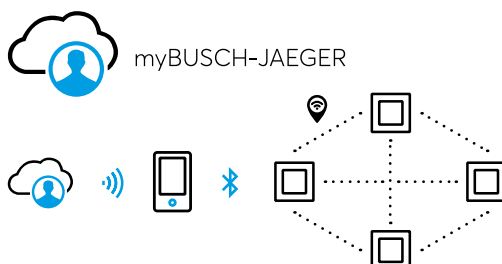

Über ein kabelloses Mesh-Netzwerk können bis zu **32 Geräte** miteinander verbunden werden. Für die Vernetzung ist eine Registrierung über die myBUSCH-JAEGER Cloud notwendig.

Busch-free@home® flex

BUSCH-FREE@HOME® FLEX

Bedienelemente



Bedienelement flex,
1-fach Wireless
Art.-Nr.: 62711-WL
Preis: 59,10 €



Bedienelement flex,
2-fach Wireless
Art.-Nr.: 62721-WL
Preis: 70,10 €



Wetterstation, Wireless
Art.-Nr.: WS-1-WL
Preis: 765,00 €

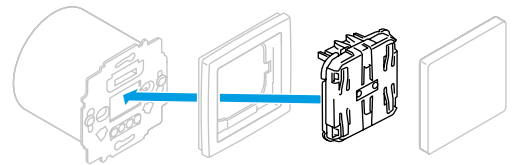

Präsenzmelder



Busch-Präsenzmelder
flex, Universal-Sensor
Art.-Nr.: 62753-xx-WL
Preis: lieferbar ab
September 2023



Busch-Präsenzmelder
flex, Sky-Sensor
Art.-Nr.: 62754-xx-WL
Preis: lieferbar ab
September 2023



Busch-Präsenzmelder flex,
Corridor-Sensor
Art.-Nr.: 62755-xx-WL
Preis: lieferbar ab
September 2023

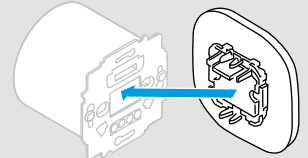

Sensoren



Busch-Wächter®
180 flex, Komfort-Sensor
mit Selectlinse
Art.-Nr.: 62762-xx-WL
Preis: 142,00 €



Busch-Wächter®
180 flex, Multi-Sensor
Art.-Nr.: 62764-xx-WL
Preis: 142,00 €

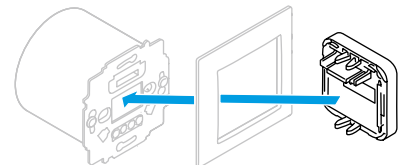

UP-Einsätze



Relais-Einsatz flex,
1-fach
Art.-Nr.: 64811 U
Preis: 95,10 €



Relais-Einsatz flex,
2-fach
Art.-Nr.: 64821 U
Preis: 107,00 €



LED-Dimmer-Einsatz
flex, 1-fach
Art.-Nr.: 64851 U
Preis: 167,00 €



e-contact-Einsatz flex,
1-fach
Art.-Nr.: 64814 U
Preis: 95,10 €



Jalousie-Einsatz flex,
1-fach
Art.-Nr.: 64831 U
Preis: 136,00 €



Nebenstellen-
Einsatz flex
Art.-Nr.: 64891 U
Preis: 49,40 €



Das abgebildete Zeichen
kennzeichnet die wireless
Busch-free@home® Kom-
munikation zwischen den
Geräten!

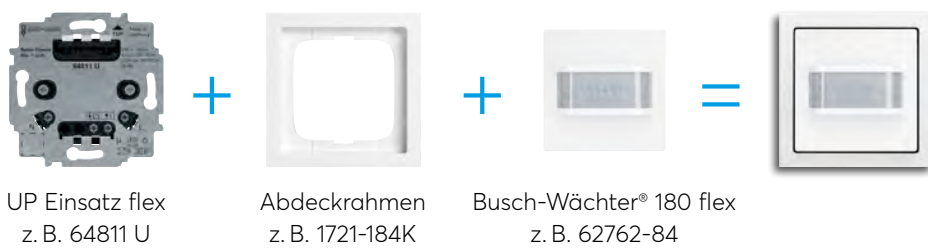

ABDECKUNGEN

Bedruckung:

- 6230 „ohne Bedruckung“
- 6231 „Licht“
- 6232 „Jalousie“
- 6233 „Szene“
- 6234 „Dimmer“

Art:

- 10 = 1-fach
- 20 = 2-fach links/rechts
- 21 = 2-fach links
- 22 = 2-fach rechts

Beispiel

6233-22-885



Farben:

- 212 weiß
- 214 alpinweiß
- 914 alpinweiß
- 81 anthrazit
- 82 elfenbeinweiß
- 83 alusilber
- 84 studioweiß
- 803 graumetallic
- 884 studioweiß matt
- 885 schwarz matt
- 866 edelstahl

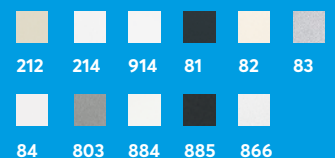

Farben Präsenzmelder:

- 24 studioweiß matt,
- 183 alusilber

Kompatible Wippen finden Sie im Kapitel **Haussteuerung**

12

-

HAUSSTEUERUNG

Willkommen im Smarter Home. Mit Busch-free@home® lässt sich das gesamte Zuhause steuern – wie gewohnt mit Schaltern und noch viel praktischer: mit dem Smartphone oder Tablet-Computer. Per Touchbedienung oder Sprachsteuerung. Man schaltet nicht nur, man regelt die Haustechnik mobil und smart, präzise und stufenlos. Soll sich zum Beispiel die Lichtstimmung verändern, genügt ein Fingertippen auf den Touchscreen oder ein einfacher Sprachbefehl: Jalousien bewegen sich, Beleuchtungsfarben ändern sich – so erlebt man schon heute die Zukunft.

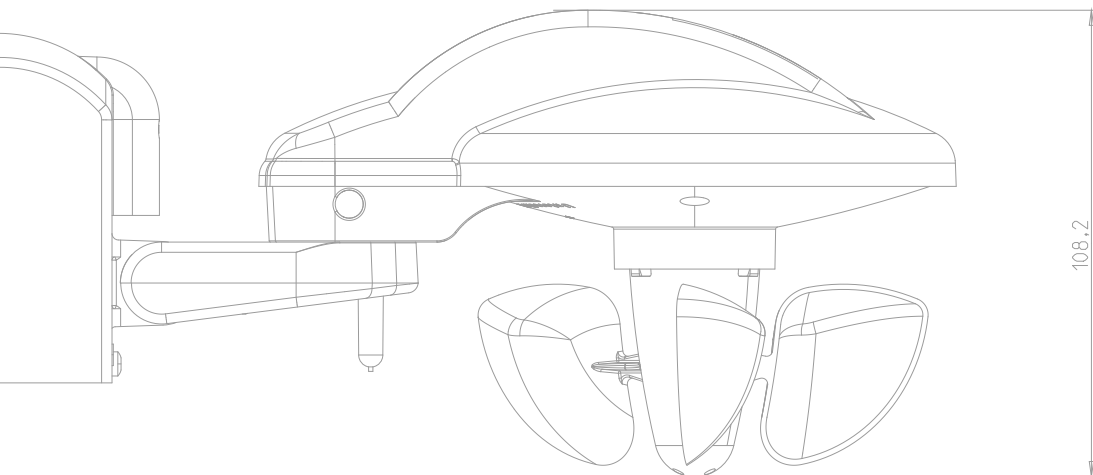

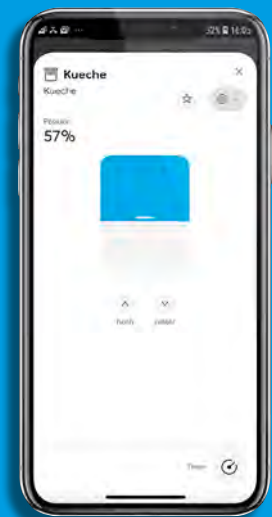
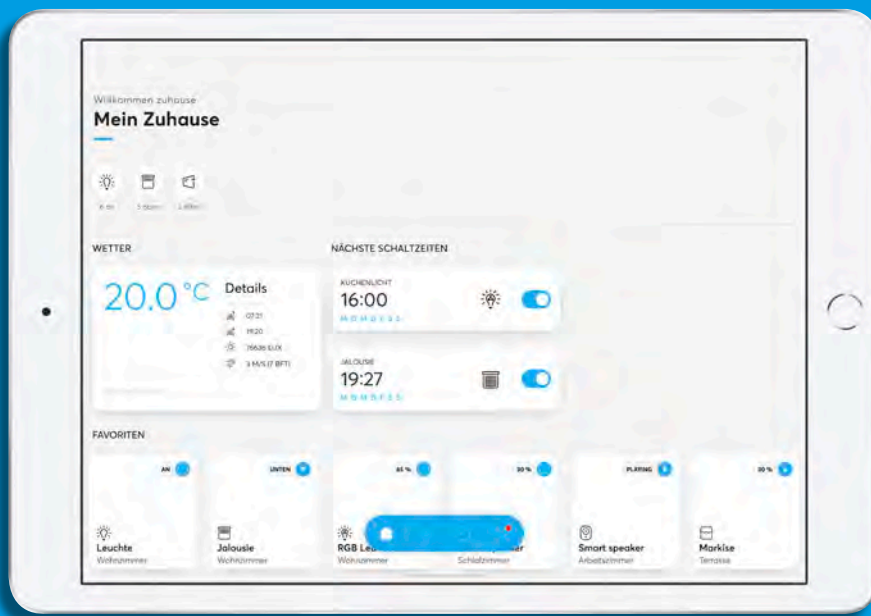

App Busch-free@home® Next



Busch-free@home® Das System

Einfach wie immer

Mit Busch-free@home® lassen sich im privaten Wohnbau oder in kleineren Gewerbegebäuden vielfältige Lösungen realisieren. Egal, ob Sie einen Neubau planen oder Ihr Bestandsobjekt mit intelligenter Haussteuerung upgraden wollen, Busch-free@home® bietet Ihnen eine Lösung. Für die Installation von Busch-free@home® werden nur wenige Komponenten benötigt. Zum direkten Einschalten des Lichts braucht das gesamte System lediglich ein Bus-Kabel in Grün, die Sensor-/Aktoreinheit sowie eine Spannungsversorgung und einen System Access Point zum Programmieren.

Systemvorteile

- » Flexible Möglichkeiten zum Steuern von Licht, Jalousie und Heizung
- » Auf das Wetter reagierender Sturm-, Regen- und Windschutz
- » Optionale Zeitsteuerung bis zu 150 kabelgebundene oder wireless Teilnehmer in einer Anlage
- » Vielfältige Bedienmöglichkeiten per Sensor, Panel oder Smartphone
- » Innovative Funktionen wie Geofencing, Appsteuerung, und externer Zugriff auf die Anlage

Kabelgebundene Kommunikation

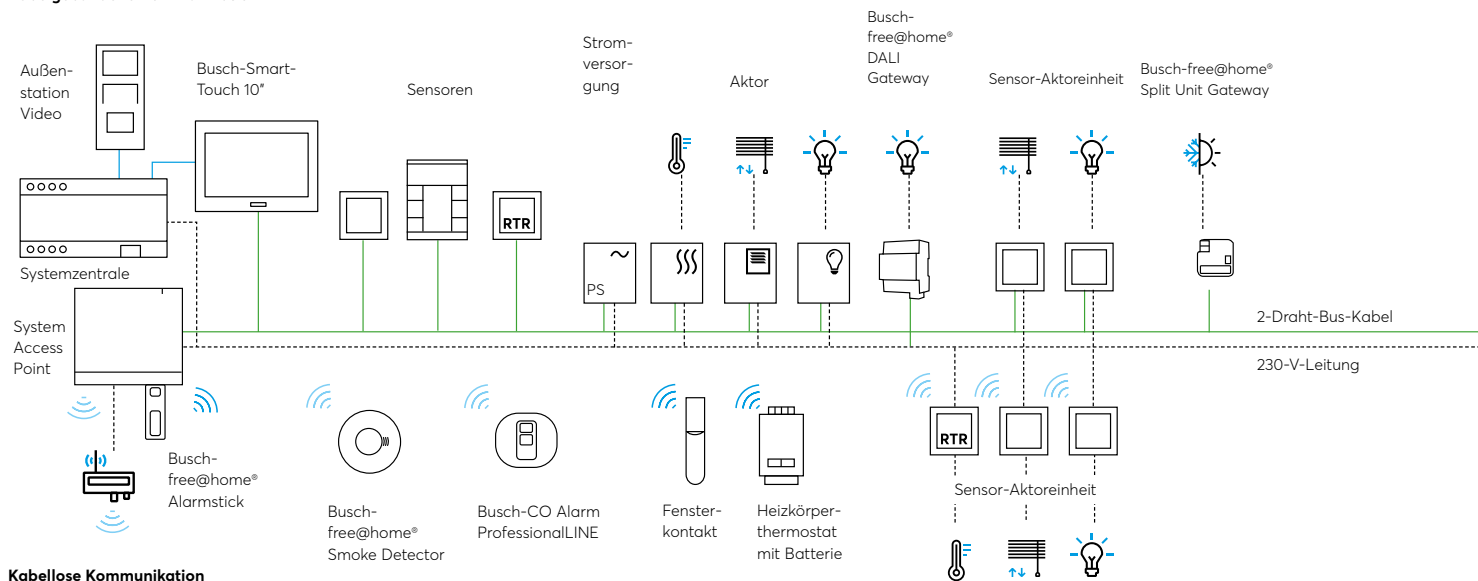

Kabellose Kommunikation



Legende:

- Leitungsfarben
- KNX/free@home Bus
- Welcome Bus
- 230V
- Funkfarben
- 📶 WLAN/wireless

Sensor-/Aktoreinheit für dezentrale Steuerung

Alles in einem. Denn Sensor und Aktor befinden sich platzsparend in einem Gerät für die UP-Dose. Hierdurch kann man viele Kabelwege einsparen. Und auch die Größe der Verteilung verringert sich bei der dezentralen Lösung.

Drahtgebunden

Wer neu baut wird die drahtgebundene Lösung favorisieren. Sie ist preiswert und einfach durch die dünne Leitung realisierbar. Die Sicherheit ist hier am höchsten, da der Informationsaustausch im eigenen Datenkabel geschützt ist.

Vielfältige Bedienmöglichkeiten

Ob wie gewohnt am Schalter/Sensor vor Ort, am 4,3" oder 7" Display oder per App lokal oder von unterwegs. Die Immobilie lässt sich vielfältig und komfortabel bedienen und steuern.

Alles steuerbar

Über die Anbindung an das myBUSCH-JAEGER-Portal lassen sich alle Funktionen von Busch-free@home® per Fernzugriff kontrollieren und steuern. So behält man die Kontrolle – auch im Urlaub, bei maximalem Schutz der Privatsphäre. Wer auf die Fernsteuerung verzichtet, kann sein Busch-free@home® System auch ganz losgelöst von der Cloud bedienen.



Zentrale Steuerung mit Reiheneinbau-Aktoren

Durch die Installation zentraler Reiheneinbau-Aktoren im Schaltschrank ist man besonders flexibel. Was heute z. B. geschaltet werden soll, kann morgen durch Umverdrahtung gedimmt werden. Auch größere Leistungen können geschaltet und gedimmt werden als bei der dezentralen Lösung. Mit dieser Variante lassen sich die Kosten pro Kanal reduzieren.

Wireless

Wer sein Haus renovieren möchte, wird die drahtlose Freiheit schätzen. Kabelgebunden oder wireless – mit Unterputz-Geräten, Sensoren und Aktoren zum Schalten, Dimmen und zur Jalousiensteuerung, mit Fensterkontakten und mit funkgesteuerten Heizkörperthermostaten. In einer Anlage ist auch beides möglich.

Geofencing

Heizen, wenn jemand zu Hause ist, die Anwesenheitssimulation automatisch starten, wenn alle unterwegs sind. Über Geofencing werden die Standorte der registrierten Endgeräte ermittelt und effizient mit dem Gebäude verbunden.

Busch-free@home® ist VDE-zertifiziert

Das free@home System und der Fernzugriff über myBUSCH-JAEGER wurden vom VDE in Bezug auf die Informationssicherheit geprüft und für sicherbefunden. Damit können Nutzer beruhigt die komplette Funktionsvielfalt ihres Smart Homes genießen – auch von unterwegs.

App Busch-free@home® Next



Busch-free@home® Bedienelemente

SYSTEM UND STEUERUNG



System Access Point
Art.-Nr.: SAP/S.13
Preis: 521,00 €

VISUALISIERUNG



Busch-free@homePanel
4,3"
Art.-Nr.: 6226-6xx
Preis: 555,00 €



Unterputz-Montagedose
für Busch-freehome®
Art.-Nr.: 6226 U
Preis: 36,11 €

SPANNUNGSVERSORGUNG



Spannungsversorgung
6201/640.1
Preis: 308,00 €



USB-Schnittstelle
Art.-Nr.: USB-M-1.11
Preis: 216,00 €



Busch-SmartTouch 10"
Art.-Nr.: ST/U10.1.11-811
Preis: 1167,00 €



Unterputz-Montagedose
Art.-Nr.: 6136/07 UP
Preis: 55,60 €



Aufputz-Montagerahmen
Art.-Nr.: ST/A10.11-xxx
Preis: 55,00 €



Busch-Welcome®
Systemzentrale
Art.-Nr.: 83300
Preis: 224,00 €



Busch-Welcome®
Außenstation Video
Art.-Nr.: A21381P1-S-03
Preis: ab 1.508,00 €

PANELS FREEHOME / WELCOME IP



IP touch 7
LAN/WLAN mit Raumtemperaturregler
Art.-Nr.: H8236-4B-03
Preis: 1083,00 €



IP touch 7
LAN/LAN mit Raumtemperaturregler
Art.-Nr.: H8236-5B-03
Preis: 1083,00 €



Unterputz-Montagedose
Art.-Nr.: 6136/07 UP
Preis: 55,60 €



Aufputz-Montagerahmen
Art.-Nr.: 42361S-X-03
Preis: 66,10 €

Legende:

Funkfarben

WLAN/wireless

WLAN/Funk

Hinweis:

Abbildungen zeigen die Einsätze am Beispiel für future® linear, sind aber auch in anderen Serien erhältlich



Integration via
Welcome Bus
Welcome 2-Draht
und Welcome IP



IP touch 10
LAN/WLAN mit Raumtemperaturregler
Art.-Nr.: H8237-4B-03
Preis: 1546,00 €



IP touch 10
LAN/LAN mit Raumtemperaturregler
Art.-Nr.: H8237-5B-03
Preis: 1546,00 €



Unterputz-Montagedose
Art.-Nr.: 6136/07 UP
Preis: 55,60 €



Aufputz Montagerahmen
10"
Art.-Nr.: 42371S-X-03
Preis: 70,90 €

SENSOREN / WIRELESS

Sensoren



Sensoreinheit,
1-fach
Art.-Nr.: 6221/1.0-WL
Preis: 126,00 €



Sensoreinheit,
2-fach
Art.-Nr.: 6221/2.0-WL
Preis: 134,00 €



Fenstermelder
Art.-Nr.:
6222/1 AP-6x-WL
Preis: 82,40 €



Universalmelder
Art.-Nr.:
6222/2 AP-6x-WL
Preis: ab 89,10 €



Bedienelement flex
Art.-Nr.: 62711-WL
Preis: 126,00 €



Bedienelement flex
Art.-Nr.: 62721-WL
Preis: 134,00 €



Wetterstation für
Busch-free@home®
Art.-Nr.: WS-1-WL.11
Preis: 714,00 €

Sensor/Schaltaktoreinheit



Sensor/Schaltak-
toreinheit, 1/1-fach
Art.-Nr.: 6211/1.1-WL
Preis: 141,00 €



Sensor/Schaltak-
toreinheit, 2/1-fach
Art.-Nr.: 6211/2.1-WL
Preis: 148,00 €



Sensor/Schaltak-
toreinheit, 2/2-fach
Art.-Nr.: 6211/2.2-WL
Preis: 159,00 €

Dimmer



Sensor/Schalt-
aktoreinheit, 1/1-fach
Art.-Nr.: 6212/1.1-WL
Preis: 210,00 €



Sensor/Schalt-
aktoreinheit, 2/1-fach
Art.-Nr.: 6212/2.1-WL
Preis: 216,00 €

Jalousie



Sensor/Schalt-
aktoreinheit, 1/1-fach
Art.-Nr.: 6213/1.1-WL
Preis: 154,00 €



Sensor/Schalt-
aktoreinheit, 2/1-fach
Art.-Nr.: 6213/2.1-WL
Preis: 159,00 €

Bewegungsmelder



Bewegungsmelder
Art.-Nr.: 6215/1.1-xx-WL
Preis: ab 251,00 €

Raumtemperaturregler



Raumtemperatur-
regler
Art.-Nr.: 6224/2.0-WL
Preis: 246,00 €



Raumtemperatur-
regler mit Aktor
Art.-Nr.: 6224/2.1-WL
Preis: 259,00 €

SENSOREN / FLEX WIRELESS

Sensoren



Busch-Wächter® 180
flex, Komfort-Sensor
mit Selectlinse
Art.-Nr.: 62762-xxx-WL
Preis: 142,00 €



Busch-Wächter® 180
flex, Komfort-Sensor
mit Multilinse
Art.-Nr.: 62764-xxx-WL
Preis: 140,00 €

Bewegungsmelder



Busch-Wächter® 180
flex, Komfort-Sensor
mit Selectlinse
Art.-Nr.: 62762-xxx-WL
Preis: 142,00 €



Busch-Wächter® 180
flex, Komfort-Sensor
mit Multilinse
Art.-Nr.: 62764-xxx-WL
Preis: 140,00 €

Präsenzmelder



Busch-Präsenz-
melder Universal-
Sensor
Art.-Nr.: 62753-xxx
Preis: 127,00 €



Busch-Präsenzmel-
der flex, Sky Sensor
Art.-Nr.: 62754-xxx
Preis: 183,00 €



Busch-Präsenz-
melder Corridor-
Sensor
Art.-Nr.: 64755-xxx
Preis: 155,00 €

Einsätze flex Wireless



Relais-Einsatz flex,
1-fach
Art.-Nr.: 64811 U
Preis: 95,10 €



Relais-Einsatz flex,
2-fach
Art.-Nr.: 64821 U
Preis: 107,00 €



e-contact-Einsatz
flex, 1-fach
Art.-Nr.: 64814 U
Preis: 95,10 €



LED-Dimmer-Ein-
satz flex, 1-fach UP,
LED
Art.-Nr.: 64851 U
Preis: 167,00 €



Nebenstellen-
Einsatz flex
Art.-Nr.: 64891 U
Preis: 49,40 €



Jalousie-Einsatz flex,
1-fach
Art.-Nr.: 64831 U
Preis: 136,00 €

RAUCHWARMELDER/SICHERHEIT



Busch-free@home®
Alarm-Stick
Art.-Nr.: SAP/A2.11
Preis: 81,20 €



Busch-Rauchalarm®
ProfessionalLINE
Art.-Nr.: 6833-84
Preis: 37,16 €



Busch-Rauchalarm®
Funkmodul
Art.-Nr.: 6828
Preis: 77,58 €

SENSOREN/AKTOREN/WIRED REG

Binäreingang



Binäreingang
4-fach
Art.-Nr.: 6241/4.0
Preis: 209,00 €

Schaltaktor



Schaltaktor,
4-fach
Art.-Nr.:
SA-M-4.16.2.12



Schaltaktor,
8-fach
Art.-Nr.:
SA-M-8.16.2.12



Schaltaktor,
12-fach
Art.-Nr.:
SA-M-12.16.2.12



Sensor/Schaltaktor,
8/8-fach
Art.-Nr.: 6251/8.8
Preis: 463,00 €

Dimmer



Busch-CO Alarm
ProfessionalLINE
Art.-Nr.: 6839/01-84
Preis: 64,68 €



Busch-CO Alarm
Funkmodul
Art.-Nr.: 6828/12
Preis: 57,56 €



Dimmaktor, 4-fach
Art.-Nr.:
DA/M.4.210.2.11
Preis: 429,00 €



Dimmaktor, 6-fach
Art.-Nr.:
DA/M.6.210.2.11
Preis: 646,00 €



DALI-Gateway
Art.-Nr.:
DG-M-1.16.11
Preis: 507,00 €

Jalousie



Jalousieaktor, 4-fach
Art.-Nr.: 6253/0.4
Preis: 259,00 €



Jalousieaktor, 4-fach
Art.-Nr.:
BA-M-4.230.1.11



Jalousieaktor, 8-fach
Art.-Nr.:
BA-M-8.230.1.11

Heizung/FanCoil/Lüftung



Heizungsaktor, 6-fach
Art.-Nr.: 6254/0.6
Preis: 236,00 €



Heizungsaktor, 12-fach
Art.-Nr.: 6254/0.12
Preis: 403,00 €



Fan Coil-Aktor
Art.-Nr.: 6255/2.3
Preis: 275,00 €

Raumtemperaturregler/Binäreingänge UP



Thermoelektrischer
Stellantrieb
Art.-Nr.: 6164/10-102
Preis: 39,10 €



Thermoelektrischer
Stellantrieb
Art.-Nr.: 6164/11-102
Preis: 39,10 €

SENSOREN / AKTOREN / WIRED

Sensoren



Sensoreinheit,
1-fach
Art.-Nr.: 6221/1.0
Preis: 63,60 €



Sensoreinheit,
2-fach
Art.-Nr.: 6221/2.0
Preis: 72,10 €

Wetterstation



Wetterstation
Art.-Nr.: 6228
Preis: 195,00 €

Schaltaktor



Sensor/Schaltak-
toreinheit, 1/1-fach
Art.-Nr.: 6211/1.1
Preis: 105,00 €



Sensor/Schaltak-
toreinheit, 2/1-fach
Art.-Nr.: 6211/2.1
Preis: 113,00 €



Sensor/Schaltak-
toreinheit, 2/2-fach
Art.-Nr.: 6211/2.2
Preis: 124,00 €

Dimmer



Sensor/Dimmaktor
1/1-fach
Art.-Nr.: 6212/1.1
Preis: 170,00 €



Sensor/Dimmaktor
2/1-fach
Art.-Nr.: 6212/2.1
Preis: 180,00 €

Jalousie



Sensor/Schaltak-
toreinheit 1/1-fach
Art.-Nr.: 6213/1.1
Preis: 122,00 €



Sensor/Schaltak-
toreinheit 2/1-fach
Art.-Nr.: 6213/2.1
Preis: 129,00 €

Bewegungsmelder



Bewegungsmelder
für Busch-free@
home®
Art.-Nr.: 6225/1.0-xx
Preis: 161,00 €



Bewegungsmelder/
Schaltaktor 1-fach
Art.-Nr.: 6215/1.1-xx
Preis: 199,00 €

Raumtemperaturregler



Raumtemperatur-
regler
Art.-Nr.: 6224/2.0
Preis: ab 194,00 €



Raumtemperatur-
regler 4-/8-fach
Art.-Nr.: SB-F-8.0.11-84
Preis: 210,00 €



Raumtemperatur-
regler 6-/12-fach
Art.-Nr.: SB-F-12.0.11-884
Preis: 309,00 €



Raumtemperatur-
regler 3-/6-fach
Art.-Nr.: SBR-F-6.0.11-84
Preis: 210,00 €



Raumtemperatur-
regler 5-/10-fach
Art.-Nr.: SBR-
F-10.0.11-884
Preis: 309,00 €

Raumtemperaturregler mit Luftgütesensor/Feuchte



Raumtemperatur-
regler VOC/Feuchte
3-/6-fach
Art.-Nr.: SBC-F-6.0.11-84
Preis: 413,00 €



Raumtemperatur-
regler VOC/Feuchte
5-/10-fach
Art.-Nr.: SBC-
F-10.0.11-884
Preis: 505,00 €

Split Unit Gateway



Split Unit Gateway
Art.-Nr.: SUG-F-1.11
Preis: 152,00 €

Binäreingang



Binäreingang,
2-fach
Art.-Nr.: 6241/2.0 U
Preis: 56,10 €

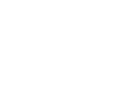

Binäreingang,
4-fach
Art.-Nr.: 6241/4.0 U
Preis: 85,30 €

Busch-free@home®

Abdeckungen für Bedienelemente



Die Abdeckungen passen auch für Busch-free@home® flex Bedienelemente und Busch-flexTronics® Bedienelemente.

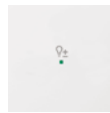
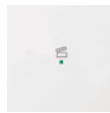
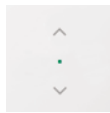
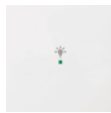

ABDECKUNGEN

Ausführung	Wippe, 1-fach	Wippe, 1-fach, mit Symbol „Licht“	Wippe, 1-fach, mit Symbol „Jalousie“	Wippe, 1-fach, mit Symbol „Szene“	Wippe, 1-fach, mit Symbol „Dimmer“	Zentralscheibe für Raumtemperaturregler	Zentralscheibe für Fan Coil-Regler
Art.-Nr.	6230-10-xxx	6231-10-xxx	6232-10-xxx	6233-10-xxx	6234-10-xxx	6235-xxx	6236-xxx
Preis	ab 3,37 €	ab 4,49 €	ab 4,49 €	ab 4,49 €	ab 4,49 €	ab 7,69 €	ab 7,69 €



ABDECKUNGEN

Ausführung	Wippe, 2-fach links/rechts, ohne Bedruckung	Wippe, 2-fach links, mit Symbol „Licht“	Wippe, 2-fach links/rechts, mit Symbol „Jalousie“	Wippe, 2-fach links, mit Symbol „Szene“	Wippe, 2-fach links, mit Symbol „Dimmer“	Wippe, 2-fach rechts, mit Symbol „Licht“
Art.-Nr.	6230-20-xxx	6231-21-xxx	6232-20-xxx	6233-21-xxx	6234-21-xxx	6231-22-xxx
Preis	ab 3,15 €	ab 4,35 €	ab 4,35 €	ab 4,35 €	ab 4,35 €	ab 7,02 €

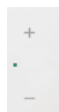
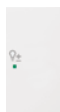

ABDECKUNGEN/ZENTRALSCHLEIBEN

Ausführung	Wippe, 2-fach rechts, mit Symbol „Szene“	Wippe, 2-fach rechts, mit Symbol „Dimmer“	Wippe, 2-fach links, mit Symbol „Play/Pause“	Wippe, 2-fach rechts, mit Symbol „Volume“
Art.-Nr.	6233-22-xxx	6234-22-xxx	6237-21-xxx	6237-22-xxx
Preis	ab 4,35 €	ab 4,35 €	ab 5,66 €	ab 5,66 €

Abdeckungen erhältlich in folgenden Farben:

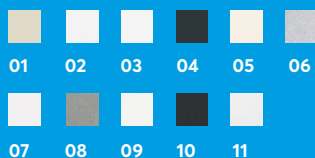

01 weiß (212)

02 alpinweiß (214)

03 alpinweiß (914)

04 anthrazit (81)

05 elfenbeinweiß (82)

06 alusilber (83)

07 studioweiß (84)

08 graumetallic (803)

09 studioweiß matt (884)

10 schwarz matt (885)

11 Edelstahl (866)

Busch-free@home® REG-Schnittstelle USB

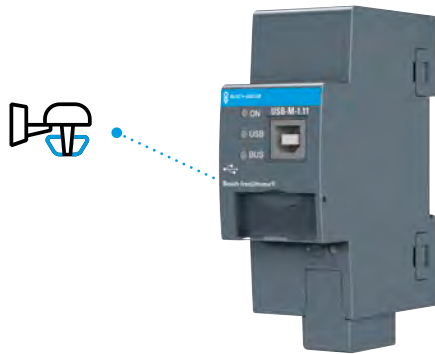

REG-Schnittstelle USB

Bei mehreren free@home Anlagen, zum Beispiel in einem Appartmenthaus, besteht dabei immer mehr der Wunsch auf zentrale Geräte wie zum Beispiel eine Wetterstation zugreifen zu können damit nicht jede Anlage einen separaten Sensor benötigt und gleichzeitig zum Beispiel die Jalousie-Lamellen bei Sturm geschützt werden können. Diese Anbindung kann mit der REG-Schnittstelle USB realisiert werden.

Produktvorteile

- » Nutzung von ein oder mehreren zentralen Wetterstationen
- » Die Messwerte und Alarmer können in jeder Anlage individuell genutzt werden
- » Einbindung in Aktionen
- » Wetterdaten zur Visualisierung für Regen, Helligkeit, Windgeschwindigkeit und Temperatur
- » Die REG-Schnittstelle USB ermöglicht die Nutzung von bis zu 4 zentral installierten Wetterstation in maximal 150 untergeordneten Busch-free@home® Anlagen.

BESTELLDATEN

Art.-Nr.:	USB-M-1.11
Preis:	216,00 €

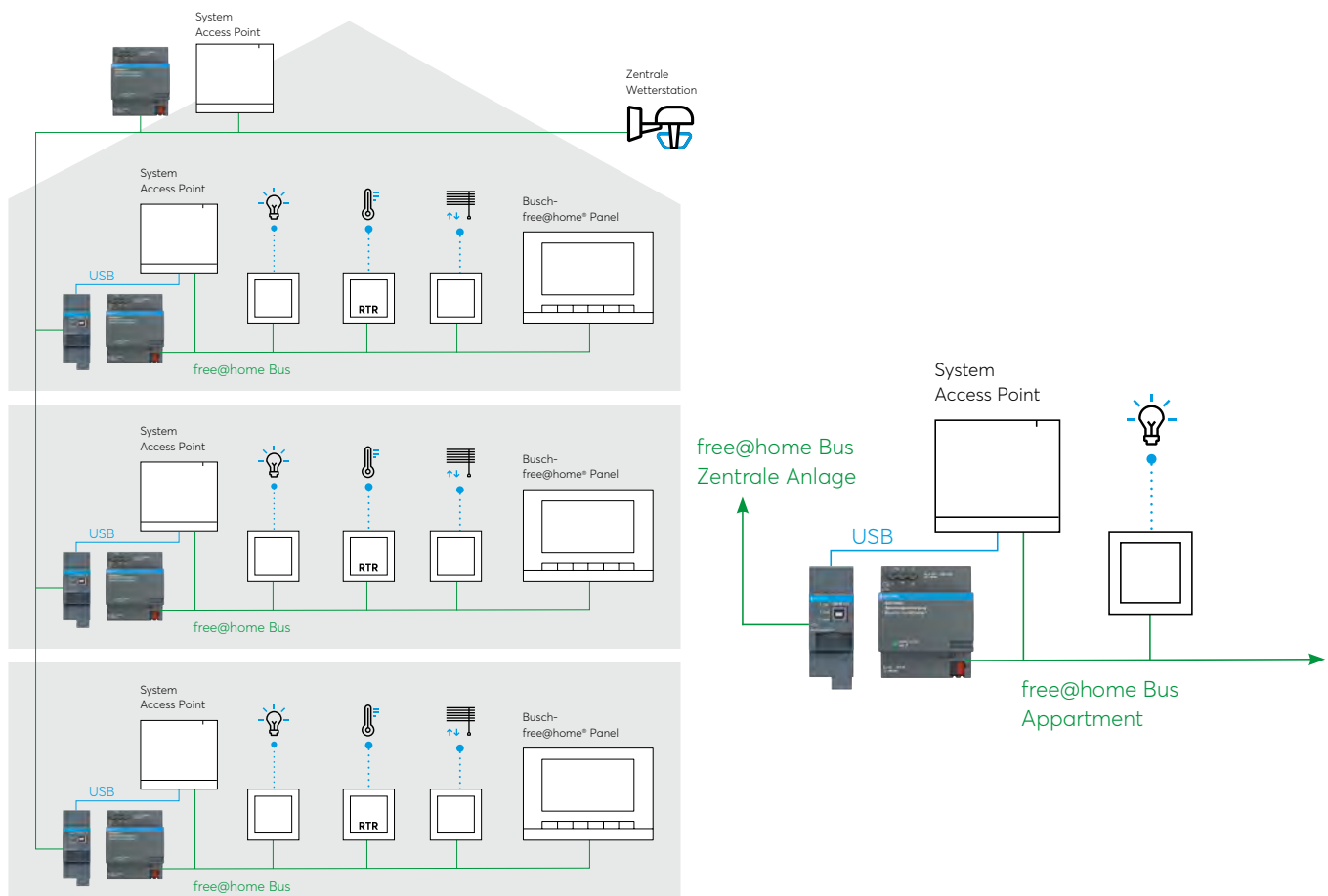

13

-

SICHERHEITSTECHNIK

Zuverlässige Lösungen für den Schutz von Immobilie und Mensch. Mit langjähriger Erfahrung und als führender Anbieter von Sicherheitstechnik für Häuser und Gebäude sind wir der verlässliche Partner, wenn es um Rauch-, Wärme- und CO-Melder oder um ganzheitliche Sicherheitslösungen geht.

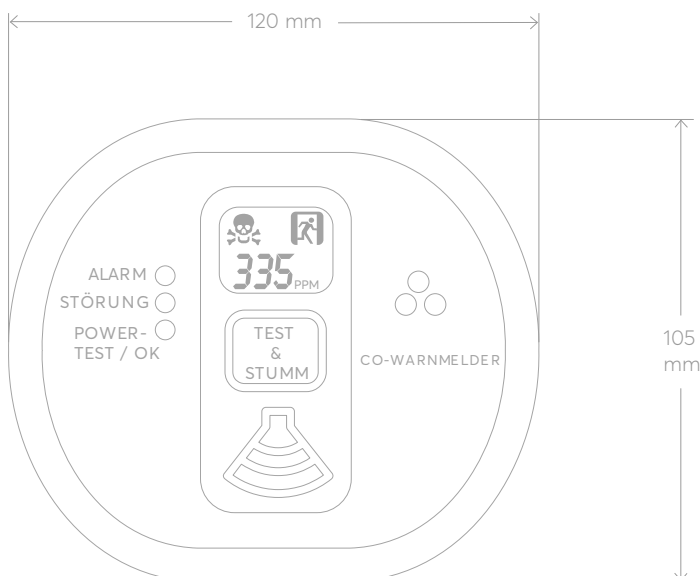



Busch-Rauchalarm®

Ausgezeichnete
Langlebigkeit und
Sicherheit



Busch-Rauchalarm® ProfessionalLINE und Busch-Wärmealarm ProfessionalLINE machen mit einem lauten Alarmsignal auf die Gefahr aufmerksam und verhindern so das Schlimmste.

Eindeutiges Baurecht

„In Wohnungen müssen Schlafräume und Kinderzimmer sowie Flure, über die Rettungswege aus Aufenthaltsräumen führen, jeweils mindestens einen Rauchwarnmelder haben. Die Rauchwarnmelder müssen so angebracht und betrieben werden, dass Brandrauch frühzeitig erkannt und gemeldet wird.“ Doch wer auf Nummer Sicher gehen will, der installiert in jedem Zimmer einen eigenen Lebensretter.

Alarm im ganzen Haus

Alle Melder stehen per Funk miteinander in Verbindung. Dadurch melden sich im Brandfall alle Geräte gleichzeitig. Eine Repeaterfunktion zur Weiterleitung des Funksignals ist integriert. Es können per Kabel oder per Funk jeweils maximal 20 Geräte vernetzt werden.



Produktvorteile:

- » Unsere Rauchwarnmelder sind ausgezeichnet: zwei sogar mit dem „Q“-Label für geprüfte Langlebigkeit, Reduktion von Falschalarmen und erhöhte Stabilität. Das garantiert höchste Qualität und Sicherheit
- » Die integrierte Lithiumbatterie bietet 10 Jahre lang eine zuverlässige Stromversorgung mit ausreichend Kapazität für wöchentliche Funktionstests durch den Nutzer.
- » Anschwellender Testalarm schützt den Nutzer beim regelmäßig durchzuführenden Funktionstest
- » Verschmutzungskompensation für höchste Rauchererkennungssicherheit über die gesamte Lebensdauer
- » Selbsttest erfolgt automatisch alle 16 Sekunden ohne optische oder akustische Anzeige
- » Stummschaltung verhindert für 10 Minuten die Alarmauslösung
- » Dezentere Optik mit matter, nicht reflektierender Oberfläche
- » Einfacher Austausch alten gegen neuen Busch-Rauchalarm® dank Universalbefestigung. Bohrlöcher kompatibel mit anderen Herstellern
- » Keine störende Leuchtanzeige wie bei vielen anderen Rauchwarnmeldern.

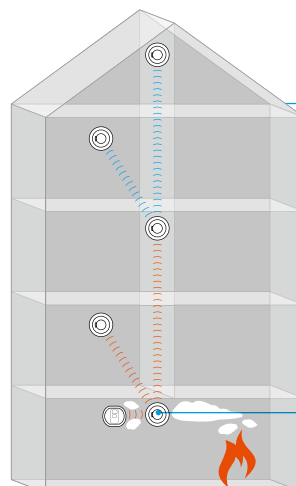

Auch als
Repeater, zur
Alarmweiter-
reichung

Alarmierung
über Funk

ElektroSpicker:
Rauchalarm im Wohnbau
(inkl. Applikationsbeispiel)





Busch-Rauchalarm® ProfessionalLINE

- » Hergestellt nach DIN EN14604
- » VdS-Zertifizierung
- » Selbsttest alle 16 Sekunden
- » Schlafzimmertauglich
- » Fest verbaute 10-Jahres-Batterie
- » Anschwellender Testalarm
- » Verschmutzungskompensation
- » Funkvernetzbar
- » Meldung bei leerer Batterie

BESTELLDATEN

Art.-Nr.:	6833/01-84
Preis:	47,01 €



Busch-Rauchalarm® RF

- » Zur drahtlosen Vernetzung mit bis zu 20 Funk-Teilnehmern
- » Nach VdS Richtlinie 3515 geprüft
- » Funkfrequenz 868 MHz
- » Mit fest eingebauter Lithiumbatterie. Batterielebensdauer mind. 10 Jahre

BESTELLDATEN

Art.-Nr.:	6828
Preis:	77,58 €



Wie Warnmelder per Funk vernetzt werden: einfach QR-Code scannen und direkt ansehen.



Busch-CO Alarm® ProfessionalLINE

- » 3-stufiges Signalisierungs- und Alarmierungskonzept
- » Anzeige der aktuellen CO-Konzentration
- » Fest eingebaute 10-Jahres-Batterie
- » Funkvernetzbar bis 20 Melder
- » Testknopf und Stummschalter
- » Akustischer Alarm mit 85 dBA auf 3 m
- » Geprüft nach BS EN50291-1:2010 und BS EN50291-2:2010

BESTELLDATEN

Art.-Nr.:	6839/01-84
Preis:	64,68 €



Busch-CO Alarm® Funkmodul RF

- » Zur drahtlosen Vernetzung mit bis zu 20 Funk-Teilnehmern
- » Funkfrequenz 868 MHz
- » Geeignet für die Anbindung des Busch-CO Alarm ProfessionalLine an externe Systeme wie Busch-free@home® in Kombination mit dem Busch-free@home® Alarm-Stick
- » Mit fest eingebauter Lithiumbatterie. Batterielebensdauer mind. 10Jahre

BESTELLDATEN

Art.-Nr.:	6828/12
Preis:	57,56 €



Busch-Rauchalarm® Funk-Alarmschalter

- » Akustische Einzelkennung des alarmierenden Geräts
- » Stummschaltung bei falschem Alarm
- » Zentrale Aktivierung der Testalarme im Servicefall
- » 3-V-Lithiumbatterie (nicht austauschbar) mit 10 Jahren Batterielebensdauer
- » RF-Frequenz 868 MHz

BESTELLDATEN

Art.-Nr.:	6824/11-84
Preis:	100,00 €



Busch-Rauchalarm® Funk-Notwarnknopf

- » Verbindung mit bis zu 20 Alarmgeräten
- » Status-LED
- » Inkl. Reset-Werkzeug, Klarsichtdeckel, Dichtung
- » 3-V-Lithiumbatterie (nicht austauschbar) mit 10 Jahren Batterielebensdauer
- » RF-Frequenz 868 MHz

BESTELLDATEN

Art.-Nr.:	6824/12
Preis:	76,37 €

Busch-CO Alarm ProfessionalLINE



CO-Alarm kann Leben retten



Was ist CO?

Kohlenmonoxid (CO) entsteht in Gebäuden vor allem durch ungenügend gewartete Thermen, Öfen, Ölheizungen oder Kamine, in denen das Brennmittel unter zu geringer Sauerstoffzufuhr verbrannt wird. Es ist so gefährlich, da es farb-, geruch- und geschmacklos ist und sich im Körper des Menschen an das Hämoglobin andockt und damit die Aufnahme von Sauerstoff verhindert. Die schlimmste Folge einer CO-Vergiftung kann damit der Erstickungstod sein. Aufgrund der geringen Dichte kann CO auch durch Wände und Decken dringen, so dass sich der Verursacher auch in angrenzenden Räumen und Gebäuden befinden kann. Aus diesem Grund ist der Kohlenmonoxidmelder Busch-CO Alarm die einzige Möglichkeit, auf diese Gefahr lautstark aufmerksam zu machen und Schlimmeres zu verhindern.

Produktvorteile:

- » Mit fest eingebauter 10-Jahres-Lithiumbatterie
- » Geeignet für die Anbindung an externe Systeme wie Busch-free@home® über das Funkmodul Busch-CO Alarm RF 6828/12; 6828/12-500 in Kombination mit dem Busch-free@home® Alarm-Stick
- » Kohlenmonoxidwarnmelder mit elektrochemischem Sensor
- » Mit Testknopf und Stummschaltung
- » 3-stufiges Signalisierungs- und Alarmierungskonzept
- » LC-Display zur Anzeige der aktuellen CO-Konzentration (ab 30 ppm)
- » Geprüft nach BS EN50291-1:2010 und BS EN50291-2:2010
- » Akustischer Alarm mit 85 dBA auf 3 m
- » Bis zu 20 Melder vernetzbar über Funkmodul (6828-12)

WERT IN PPM ZEITRAUM UND VERGIFTUNGSVERLAUF

30 ppm	MAK-Wert in Deutschland (max. zulässige Arbeitsplatzkonzentration)
200 ppm	Leichte Kopfschmerzen innerhalb 2-3 Stunden
400 ppm	Kopfschmerzen im Bereich der Stirn innerhalb 1-2 Stunden
800 ppm	Schwindel, Übelkeit und Gliederzuckungen innerhalb 45 Minuten
1600 ppm	Kopfschmerzen, Schwindel und Übelkeit innerhalb von 20 Minuten
3200 ppm	Schwindel, Übelkeit und Kopfschmerzen innerhalb von 5-10 Minuten
6400 ppm	Schwindel und Kopfschmerzen innerhalb von 1-2 Minuten
12800 ppm	Bewusstlosigkeit und Tod innerhalb von 1-3 Minuten

BESTELLDATEN

Produkt	Busch-CO Alarm
Art.-Nr.:	6839/01-84
Preis:	64,68 €
Produkt	Busch-CO Alarm Funkmodul RF
Art.-Nr.:	6828/12
Preis:	57,56 €
Produkt	Busch-free@home® Alarm-Stick
Art.-Nr.:	SAP/A2.11
Preis:	81,20 €

An folgenden Stellen sollten Kohlenmonoxidmelder befestigt werden:

Einfach QR-Code scannen und direkt ansehen.



Anbindung an Busch-free@home®

Busch-free@home® Alarm-Stick

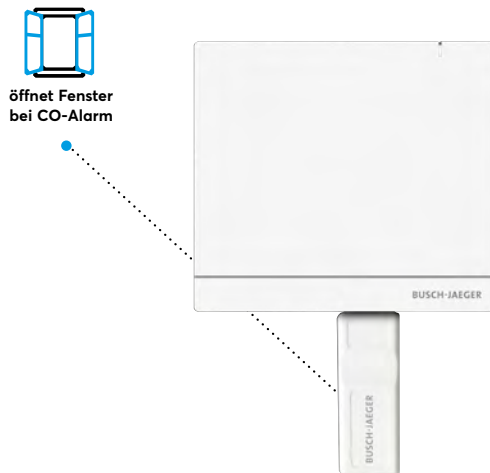

Produktvorteile:

- » Einfache Verknüpfung von Busch-free@home® mit einem Busch-Rauchalarm® Funknetzwerk aus Rauchmeldern, Wärmemeldern und CO-Meldern
- » Kein Verdrahtungsaufwand
- » Einfache Planung, es wird nur ein zusätzliches Gerät benötigt
- » Kompatibel mit den existierenden funkvernetzbaaren Busch-Rauchalarm® Meldern und Funkmodulen
- » Push-Nachrichten bei Alarmen mit raumgenauer Zuordnung des Alarmes
- » Differenzierung zwischen Rauch- und CO-Alarmen
- » Meldung bei leerer Batterie

BESTELLDATEN

Art.-Nr.: SAP/A2.11

Preis: 81,20 €

Mehr Sicherheit ist smarter

Alle vernetzbaren Rauchwarn-, CO- und Wärmemelders von Busch-Jaeger lassen sich ganz einfach in das komfortable Haussteuerungssystem Busch-free@home® einbinden. Benötigt wird dazu neben den Funkmodulen Busch-Rauchalarm® RF / Busch-CO Alarm RF lediglich der Busch-free@home® Alarm-Stick. Dieser wird am USB-Port des System Access Point angeschlossen und erweitert die Funktionalität von Busch-free@home® um umfassende

Alarm-Optionen, die sich einfach und individuell implementieren lassen. So schaltet das System automatisch das Licht der Fluchtwege auf volle Beleuchtung, öffnet Jalousien zwecks besserer Orientierung oder sorgt bei einem CO-Alarm für die elektrische Fensteröffnung zur sofortigen Durchlüftung. Gleichzeitig lässt Busch-free@home® HUE-Leuchtmittel in der Warnfarbe Rot aufstrahlen und Push-Nachrichten gehen an einen definierten Empfängerkreis.

Lösungen CO-Alarm:

- » Lichtszene starten: Jalousie hoch, elektrische Fensteröffnung, Push-Nachricht an definierte Empfänger, Hue-Leuchtmittel strahlt rot auf

Lösungen Rauchalarm:

- » Lichtszene starten: Licht im Fluchtweg an, Jalousie hoch, Push-Nachricht an definierte Empfänger

ElektroSpicker:
Rauchalarm im Wohnbau
(inkl. Applikationsbeispiel)



14

-

GEBÄUDE- SYSTEMTECHNIK

Vernetzte Strukturen arbeiten wesentlich effizienter als Einzelsysteme. Gebäudeautomation von heute kann weit mehr leisten als bisher, um den vielfältigen Anforderungen der Bewohner von Gebäuden gerecht zu werden. Intelligent vernetzt, macht smarte Haustechnik das Leben leichter. Ganz selbstverständlich fügen sich Smart-Home-Lösungen in Ihren Alltag ein und schaffen eine neue Dimension an Wohnkomfort, Sicherheit und Energieeffizienz.

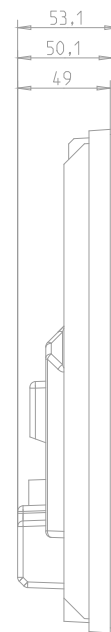
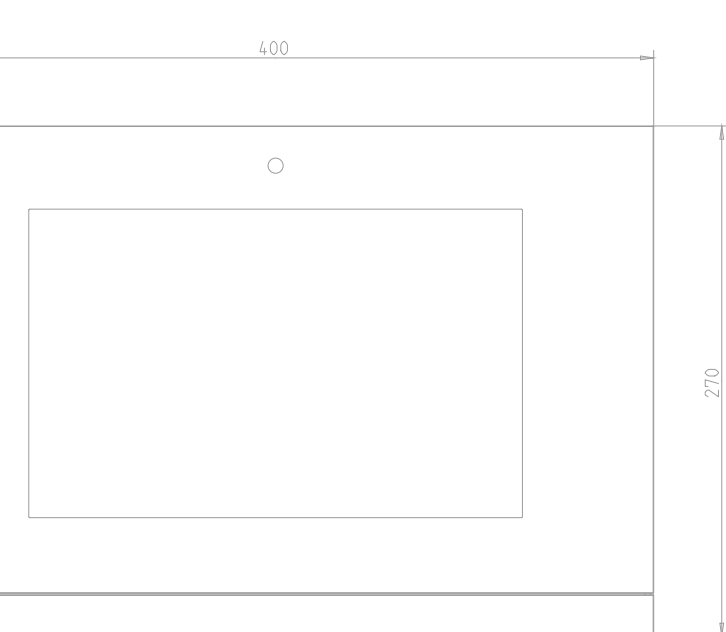

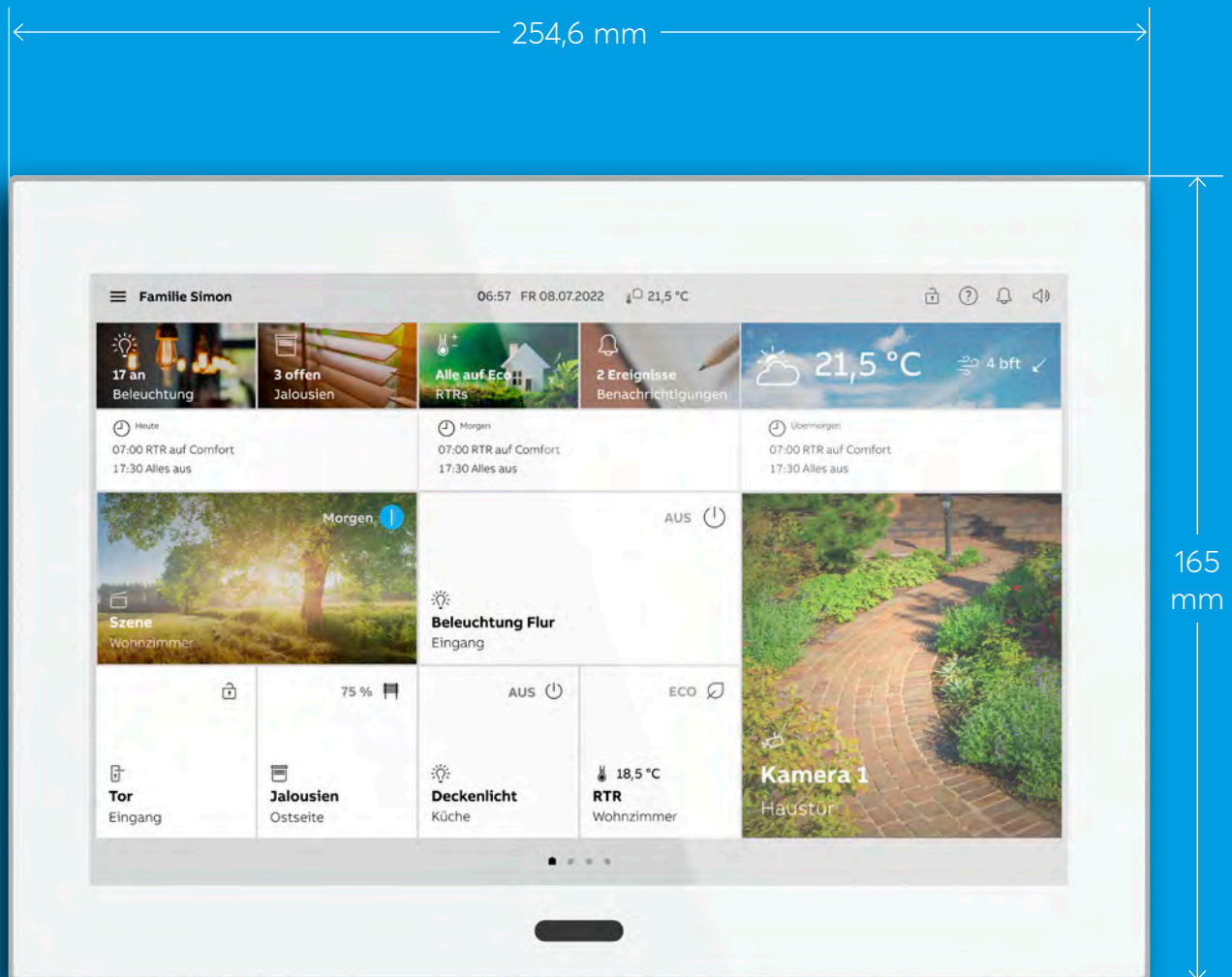

Busch-Installationsbus® KNX Das System

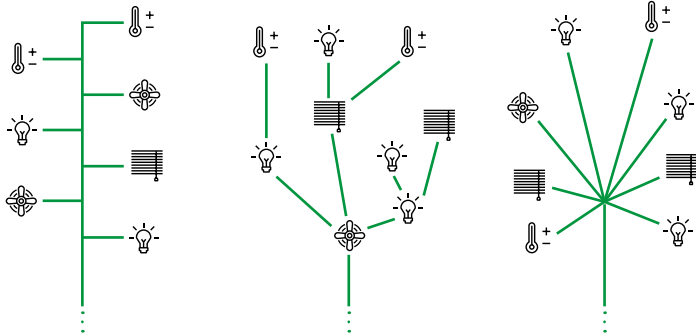

Leitungstopologie

- » Die Busleitung des KNX kann in fast beliebiger Art und Weise verlegt werden.
- » Ein Mischen der Leitungstopologien Linie, Stern und Baum ist erlaubt.
- » Lediglich Ringe dürfen nicht aufgebaut werden.
- » KNX benötigt keinen Abschlusswiderstand.

Das einfache Prinzip der Bustechnik basiert im Wesentlichen auf der Trennung von Energie und Information. Der Schalter für eine Lampe wird über die Daten aus der Busleitung aktiviert. Nach diesem einfachen Prinzip lassen sich auch komplexe Systeme abbilden. Die drei fundamentalen Leitungstopologien schaffen Flexibilität bei der Planung und können sich an alle strukturellen Begebenheiten anpassen.

KNX-ANLAGE

In der Praxis sollte ab dem 50sten Teilnehmer eine neue Linie projektiert werden.

In einer Bereichslinie lassen sich bis zu 15 Hauptlinien zusammenfassen.

Die maximale Teilnehmerzahl je Linie beträgt 64 Geräte ohne Linienverstärker und maximal 255 Geräte mit Linienverstärker.

Eine Anlage kann insgesamt maximal aus 14.400 bzw. 57.375 Teilnehmern bestehen.

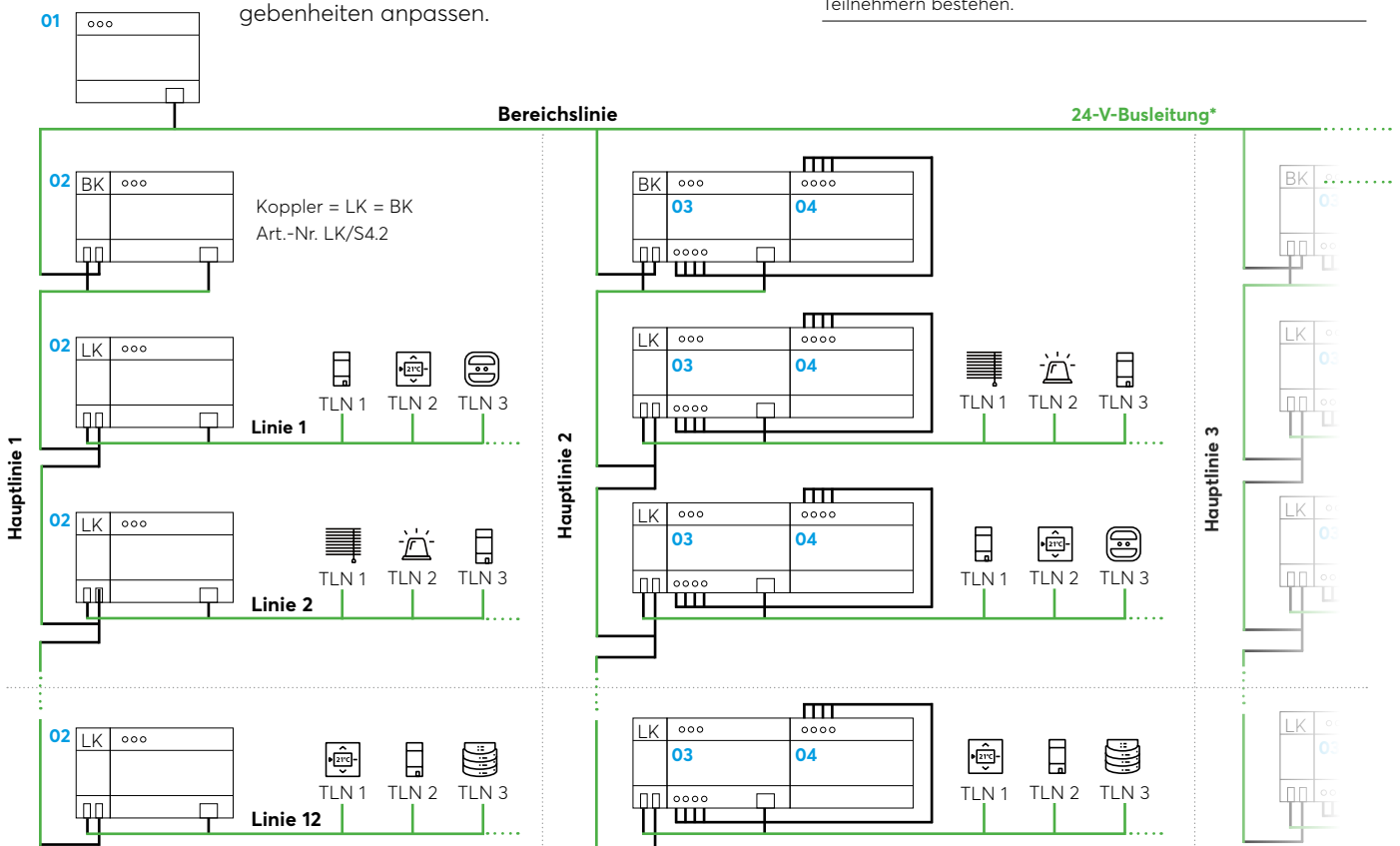

*PYCYM oder IY[ST]Y 2*2*0,8, Isolierspannung 4 kV.

TP = Twisted Pair PN = Powernet TLN = Teilnehmer LK = Linienkoppler

- 01 Spannungsversorgung, Art.-Nr.: SV/S 30.640.31, 352,00 €
- 02 Linien-/Bereichskoppler, Art.-Nr.: LK/S 4.2, 385,00 €
- 03 Unterbrechungsfreie Spannungsversorgung, Art.-Nr.: SU/S 30.640.1, 472,00 €
- 04 Akkumodul, BJE Art.-Nr.: 6180/12, ABB Art.-Nr.: AM/S12.1, 157,00 €

Alternative Topologie über LAN

Alternativ kann anstelle eines Linienkopplers ein IP-Router oder das Busch-ComfortPanel® eingesetzt werden. Die Hauptlinie wird dann gegen ein LAN-Netzwerk substituiert. Das Netzwerk muss Multicast-Telegramme weiterleiten. Eine selektive Programmierung jeder Linie ist mit der ETS über das LAN möglich.

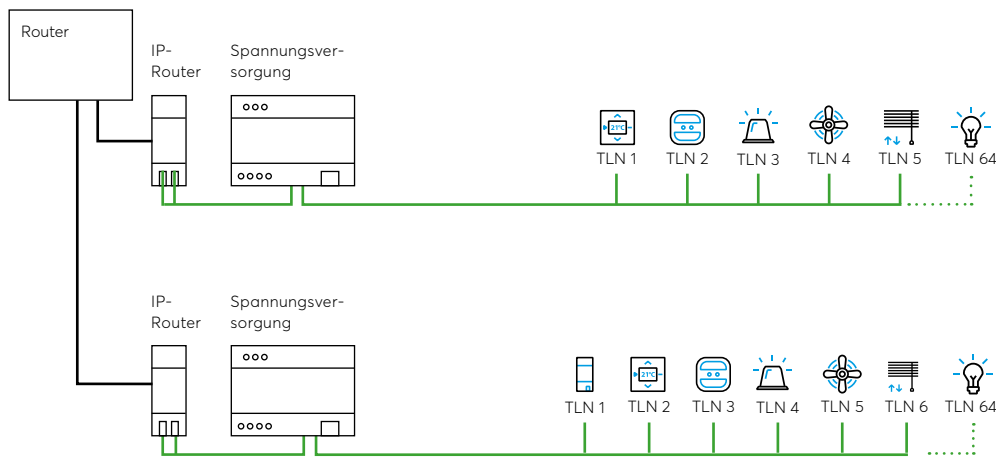

Busleitung

Die Busleitung führt zu den Teilnehmern. Es empfiehlt sich, eine KNX-zertifizierte Busleitung zu verwenden. Neben den nötigen physikalischen Eigenschaften (Aderzahl, Querschnitt, Isolierspannung etc.) kann die Busleitung sofort von anderen Schwachstromleitungen leicht unterschieden werden.

Legende:

Leitungsfarben
 — KNX/free@home Bus

Maximale Entfernungen

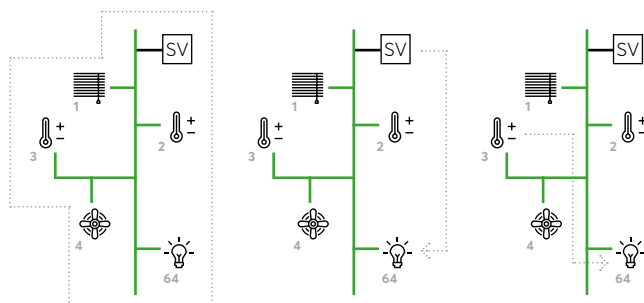

Leitungstopologie

Die Leitungslängen innerhalb einer Linie sind begrenzt. Gesamtlänge max. 1.000 m

Maximale Entfernung

Zwischen Spannungsversorgung und letztem Teilnehmer: max. 350 m

Maximale Entfernung

Zwischen zwei Teilnehmern: max. 700 m

SV = Spannungsversorgung

Dokumentation einer KNX-Anlage

Für die Planung einer KNX-Anlage stellt Ihnen Busch-Jaeger für alle Produkte ein Symbol zur Verfügung, das in die Installationspläne eingezeichnet werden kann.



KNX-Bedienelemente

Eine maßgeschneiderte Lösung für jedes Projekt. Auf ein umfangreiches KNX-Sortiment kann man bauen. Steigende Anforderungen an eine vielfältige Funktionalität im Zweckbau erfordern

eine volle Kompatibilität aller Bestandteile. Von der gewohnten Bedienung wie ein Lichtschalter bis zur beschriftbaren Sensorik. Für jeden Anwendungsfall das richtige Produkt.

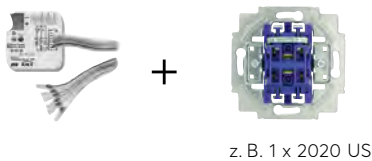

z. B. 1 x 2020 US

Universalschnittstelle 2-fach UP

BESTELLDATEN

ABB Art.-Nr.: US/U2.2

BJE Art.-Nr.: 6119/20

Preis: 60,50 €



Tasterankopplung 1/2-fach auch für ocean® IP44

BESTELLDATEN

ABB Art.-Nr.: 6108/06-AP-500

BJE Art.-Nr.: 6108/06-AP

Preis: 79,00 €

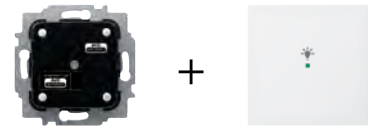

Erhältlich mit folgenden Icons 6231-10-914
4,49 €

Tasterankopplung 1/2-fach inkl. Temperaturfühler

BESTELLDATEN

ABB Art.-Nr.: 6108/06-500

BJE Art.-Nr.: 6108/06

Preis: 79,70 €

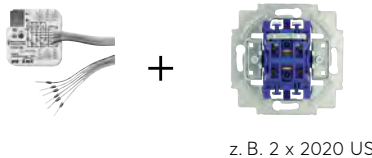

z. B. 2 x 2020 US

Universalschnittstelle 4-fach UP

BESTELLDATEN

ABB Art.-Nr.: US/U4.2

BJE Art.-Nr.: 6119/40

Preis: 99,00 €



Tasterankopplung 2/4-fach auch für ocean® IP44

BESTELLDATEN

ABB Art.-Nr.: 6108/07-AP-500

BJE Art.-Nr.: 6108/07-AP

Preis: 91,00 €

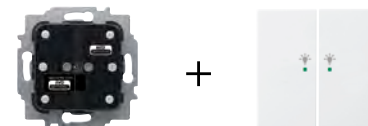

Erhältlich mit folgenden Icons 6231-2x-xxx
5,66 €

Tasterankopplung 2/4-fach inkl. Temperaturfühler

BESTELLDATEN

ABB Art.-Nr.: 6108/07-500

BJE Art.-Nr.: 6108/07

Preis: 90,00 €



Bedienelement 1-fach mit Busankoppler (beiliegend)

BESTELLDATEN

ABB Art.-Nr.: 6125/01-84-500

BJE Art.-Nr.: 6125/01-84

Preis: 138,00 €



Bedienelement 2-fach mit Busankoppler (beiliegend)

BESTELLDATEN

ABB Art.-Nr.: 6126/01-84-500

BJE Art.-Nr.: 6126/01-84

Preis: 155,00 €



Bedienelement 4-fach mit Busankoppler (beiliegend)







BESTELLDATEN

ABB Art.-Nr.: 6127/01-84-500

BJE Art.-Nr.: 6127/01-84

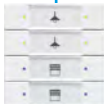
Preis: 187,00 €

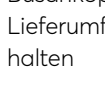
Bedienelement 1/2, 2/4, 4/8 oder 3/6 fach mit IR zzgl. Busankoppler

		
<p>BESTELLDATEN</p> <p>ABB Art.-Nr.: 6125/02-84-500</p> <p>BJE Art.-Nr.: 6125/02-84</p> <p>Preis: 68,60 €</p>	<ul style="list-style-type: none"> » 2-LED/Wippe für Status/Orientierung RGB nach Farbkonzept » Beschriftungsfeld » Logikmodul » Szenenbaustein » R-Empfänger für Fernbedienung 6010-25 » Busankoppler 6120/12-101 nicht im Lieferumfang der Bedienwippe enthalten 	<p>BESTELLDATEN</p> <p>BJE Art.-Nr.: 6127/02-84</p> <p>ABB Art.-Nr.: 6127/02-84-500</p> <p>Preis: 114,00 €</p>
		
<p>BESTELLDATEN</p> <p>ABB Art.-Nr.: 6126/02-84-500</p> <p>BJE Art.-Nr.: 6126/02-84</p> <p>Preis: 85,70 €</p>	<p>BESTELLDATEN</p> <p>ABB Art.-Nr.: 6120/12-101-500</p> <p>BJE Art.-Nr.: 6120/12-101</p> <p>Preis: 99,00 €</p>	<p>BESTELLDATEN</p> <p>ABB Art.-Nr.: 6129/01-84-500</p> <p>BJE Art.-Nr.: 6129/01-84</p> <p>Preis: 210,00 €</p>

KNX-Bedienelemente



z. B. 6108/61-84
8,17 €

Bedienelement 6-fach/ Binäreingang 5-fach

- » 6 Display-Bedienfunktionen
- » 5 Universaleingänge
- » 30 m Leitungslänge
- » Primärfunktion
- » Temperaturfühler
- » Anzeige Soll-/Ist-Temp in Statuszeile
- » Wippe farblich je nach Schalterprogramm wählbar

BESTELLDATEN

ABB Art.-Nr.: 6108/60-500

BJE Art.-Nr.: 6108/60

Preis: 165,00 €



z. B. 6109/03-84
8,17 €

Raumtemperaturregler mit CO₂/Feuchte-Sensor

- » Haupt-/Nebenstellenbetrieb
- » Heizen/Kühlen
- » Integrierter Temperaturfühler
- » 5 Universaleingänge, davon 2 auch als Analogeingang nutzbar
- » 30 m Leitungslänge
- » Soll-/Istwertanzeige

BESTELLDATEN

ABB Art.-Nr.: 6109/28-500

BJE Art.-Nr.: 6109/28

Preis: 329,00 €



6109/03-84
8,17 €

Raumtemperaturregler

- » Haupt-/Nebenstellenbetrieb
- » Heizen/Kühlen
- » Integrierter Temperaturfühler
- » 5 Universaleingänge, davon 2 auch als Analogeingang nutzbar
- » 30 m Leitungslänge
- » Soll-/Istwertanzeige

BESTELLDATEN

ABB Art.-Nr.: 6109/18-500

BJE Art.-Nr.: 6109/18

Preis: 271,00 €

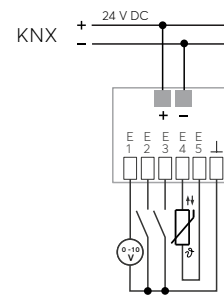
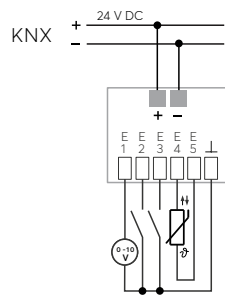
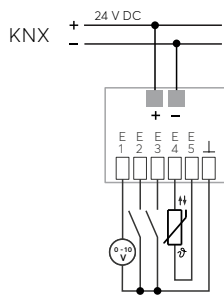



Raumtemperaturregler mit Universaleingang 5-fach ohne Vor-Ort-Bedienung/ ohne Fühler

- » Zum Einsatz z. B. in Zwischendecken
- » 5 Universaleingänge, davon 2 auch als Analogeingang nutzbar
- » Heizen/Kühlen
- » Haupt-/Nebenstellenbetrieb
- » 30 m Leitungslänge

BESTELLDATEN

ABB Art.-Nr.: 6109/05-500

BJE Art.-Nr.: 6109/05

Preis: 107,00 €



Raumtemperaturregler mit Universaleingang 5-fach ohne Vor-Ort-Bedienung

- » Zum Einsatz z. B. in UP-Dose
- » 5 Universaleingänge, davon 2 auch als Analogeingang nutzbar
- » Heizen/Kühlen
- » Haupt-/Nebenstellenbetrieb
- » 30 m Leitungslänge

BESTELLDATEN

ABB Art.-Nr.: 6109/08-500

BJE Art.-Nr.: 6109/08

Preis: 159,00 €



Raumtemperaturregler

- » Heizen/Kühlen
- » Haupt-/Nebenstellenbetrieb
- » Sollwert-Anzeige
- » Betriebsart: Komfort/Eco
- » FanCoil-Steuerung

BESTELLDATEN

ABB Art.-Nr.: 6108/18-500

BJE Art.-Nr.: 6108/18

Preis: 205,00 €



Raumtemperaturregler mit CO₂-Sensor

- » AP-Installation
- » Überwachung und Steuerung der Raumluftgüte und Temperatur
- » KEINE Vor-Ort-Bedienung
- » Inkl. Busankoppler

BESTELLDATEN

ABB Art.-Nr.: 6109/28 AP-500

BJE Art.-Nr.: 6109/28 AP

Preis: 344,00 €

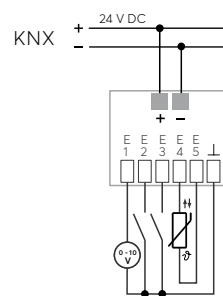
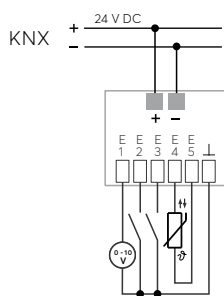

Raumtemperaturregler mit Universaleingang 6109/08



Anbindung konventioneller
Taster und Fensterkontakt

KNX-Bedienelemente & Sensorik



Raumtemperaturregler/ FanCoil-Bedienelement

Bedienelement zur Anbindung an den

- » FCC/S FanCoil-Controller
- » VC/S Ventil-Controller
- » Querverweis auf die Artikel ClimaECO Aktorik

BESTELLDATEN

ABB Art.-Nr.: SAF/A1.0.1-24

BJE Art.-Nr.: SAF/A1.0.11-24

Preis: 85,30 €



Raumtemperaturregler, AP

» Das Bedienelement wird in Verbindung mit dem FCC/S FanCoil Controller oder dem VC/S Ventil-Controller zur Temperatursteuerung eingesetzt.

- » Bedienelemente: Einstellpotentiometer

BESTELLDATEN

ABB Art.-Nr.: SAR/A 1.0.1-24

BJE Art.-Nr.: SAR/A 1.0.11-24

Preis: 67,60 €



Helligkeits-Temperaturschalter 3-fach

» Empfangen und Senden der Helligkeit und Temperatur

» Schwellwertschalter in Abhängigkeit Helligkeit und/oder Temperatur

- » Inkl. Busankoppler

BESTELLDATEN

ABB Art.-Nr.: –

BJE Art.-Nr.: 6146/10

Preis: 331,00 €



GPS Zeitempfänger

» Empfang von GPS-Signalen

» Helligkeitsmessung

» Temperaturmessung

» Datum

» Uhrzeit

» Inkl. Busankoppler

BESTELLDATEN

ABB Art.-Nr.: TR/A 1.1

BJE Art.-Nr.: 6144/45

Preis: 332,00 €

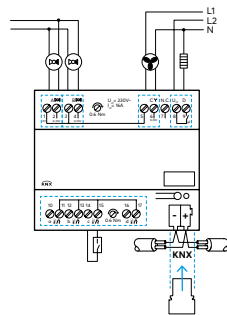
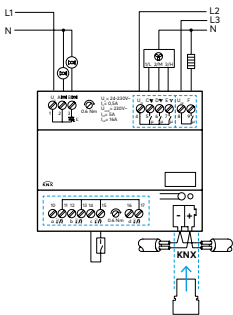

Busch-priOn®

Abschlussleiste oben optional mit integriertem IR-Empfänger



Produktvorteile

- » Individuell zusammenstellbarer Sensor
- » Echtmaterial
- » Flexibel
- » Logikmodul
- » Multicolor-LED
- » Funktionsabschlussleisten (IR und RT)

Das zentrale Bedienelement

Mit Busch-priOn® steuern und überwachen Sie jeweils den kompletten Raum. Licht, Szenen, Timer, Jalousie- und Heizungssteuerung: Busch-priOn® ist rahmenlos und modular aufbaubar. Ein Busankoppler versorgt einen 1-fach bis 3-fach Trägerrahmen. Dieser kann individuell bestückt werden und bietet bis zur letzten Minute volle Flexibilität und für die Zukunft Variabilität. Funktionsleisten oben und unten runden seine Funktionsvielfalt ab.



Inbetriebnahmeadapter
Art.-Nr. 6149/21,
301,00 €

Farboptionen

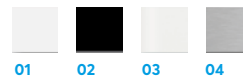

- 01 Kunststoff weiß
- 02 Schwarz Glas
- 03 Weiß Glas
- 04 Edelstahl

Grundträger Busankoppler



Busankoppler Busch-priOn®
Art.-Nr. 6120/12-101
99,00 €



1-fach
Art.-Nr. 6346/10-101
24,20 €



Netzteil REG
Art.-Nr. 6358-101
107,00 €



Busankoppler Busch-priOn®
Art.-Nr. 6120/13
141,00 €



2-fach
Art.-Nr. 6346/11-101
62,90 €



3-fach
Art.-Nr. 6346/12-101
92,00 €

Hinweis:
Dieses Netzteil kann bis zu 15 Powerbusankoppler mit Strom versorgen.

UP-Aktoren



Schaltaktor 1-fach UP
2.300 W/VA
Art.-Nr. 6354 U
82,40 €



Universal-Dimmaktor 1-fach UP
10-450 W/VA
Art.-Nr. 6355 U
130,00 €



Serien-/Jalousieaktor 2-/1-fach UP
2.300W/VA
Art.-Nr. 6356 U
115,00 €

Hinweis:

Nur kombinierbar mit Bedienelement 3-fach und Drehbedienelement 1-fach



Einzeiliges Display und Raumtemperaturregler
Art.-Nr. 6351/08-825
167,00 €

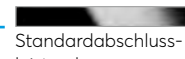

Standardabschlussleiste oben
Art.-Nr. 6348-825-101
12,10 €

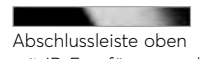

Abschlussleiste oben mit IR-Empfänger und Näherungssensor
Art.-Nr. 6350-825-101
39,00 €

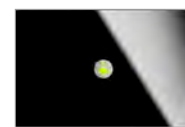

Bedienelement 1-fach
Art.-Nr. 6340-825-101
79,70 €

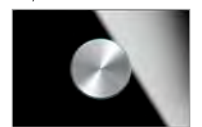

Drehbedienelement 1-fach
Art.-Nr. 6341-825-101
105,00 €

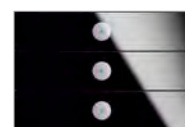

Bedienelement 3-fach
Art.-Nr. 6342-825-101
158,00 €

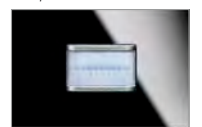

Busch-Wächter® 180 UP
Art.-Nr. 6345-825-101
171,00 €



Standardabschlussleiste unten mit Schriftzug
Art.-Nr. 6349-825-101
12,10 €



Abschlussleiste mit Temperaturfühler
Art.-Nr. 6352-825-101
45,10 €

Legende:

- Leitungsfarben
- Welcome Bus

Busch-Tenton®

Beschriftungsfeld
individuell
bestellbar



Produktvorteile

- » Jetzt auch in schwarz matt, studioweiß matt und alusilber
- » Erhältlich mit integriertem Raumtemperaturregler und CO₂-/Feuchtigkeitssensor
- » Auf- und Unterputzmontage
- » Steuerung aller Raumfunktionen, von HLK über Beschattung bis hin zur Beleuchtung
- » 2 Möglichkeiten der Beschriftung, Laser oder Plexi

Customized for you

Für die eindeutige Bezeichnung der Busch-Tenton® Bedienelemente steht Ihnen online ein Beschriftungs-Tool zu Verfügung, mit dem Sie beliebigen Text sowie instruktive Symbole individuell für jedes Produkt platzieren können. Wobei die jeweilige Größe aus vorgeschlagenen Werten frei wählbar ist. Ihre Eingaben werden so angezeigt, wie sie später auf dem Gerät zu sehen sind. Und dies wahlweise auf Folie in mattschwarz mit weißer sowie in alusilber oder studioweiß mit schwarzer Bedruckung.



Abdeckung für Schriftfeld
Bedienelement, klein

BESTELLDATEN

ABB Art.-Nr.: SLM/A.0.1-83

BJE Art.-Nr.: SLM/A.0.11-83

Preis: 12,80 €



Raumtemperaturregler mit
Bedienfunktion 10-fach
alusilber

BESTELLDATEN

ABB Art.-Nr.: SBR/U10.0.1-83

BJE Art.-Nr.: SBR/U10.0.11-83

Preis: 309,00 €



Raumtemperaturregler mit
Bedienfunktion 10-fach
studioweiß matt

BESTELLDATEN

ABB Art.-Nr.: SBR/U10.0.1-884

BJE Art.-Nr.: SBR/U10.0.11-884

Preis: 309,00 €



Raumtemperaturregler mit
Bedienfunktion 10-fach
schwarz matt

BESTELLDATEN

ABB Art.-Nr.: SBR/U10.0.1-885

BJE Art.-Nr.: SBR/U10.0.11-885

Preis: 309,00 €



Sortimentstiefe
in vier Farben
erhältlich

- studioweiß (84)
- alusilber (83)
- studioweiß matt (884)
- schwarz matt (885)



Zum Beschriftungs-
Tool zur individuellen
Bedruckung

Busch-Jaeger hat mit Busch-Tenton® ein KNX-Raumbediengeräte-Sortiment speziell für das kommerzielle Gebäude optimiert. Die Serie zeichnet sich durch ihre Funktionsvielfalt aus und ist sowohl UP als auch AP montierbar. Die Geräte verfügen über große Bedienwippen, die zudem

über ein zentrales Feld beschriftbar sind. Das Beschriftungsfeld kann auf Wunsch durch ein Blindfeld ersetzt werden. Das farbige Bedienkonzept der LED ist wie bei den anderen Sensoren selbstverständlich.



3/6-fach RTR-Slave

BESTELLDATEN

ABB Art.-Nr.: SBS/U6.0.1-84

BJE Art.-Nr.: SBS/U6.0.11-84

Preis: 159,00 €



3/6-fach RTR

BESTELLDATEN

ABB Art.-Nr.: SBR/U6.0.1-84

BJE Art.-Nr.: SBR/U6.0.11-84

Preis: 210,00 €



3/6-fach RTR & CO₂/Feuchte

BESTELLDATEN

ABB Art.-Nr.: SBC/U6.0.1-84

BJE Art.-Nr.: SBC/U6.0.11-84

Preis: 413,00 €



5/10-fach RTR-Slave

BESTELLDATEN

ABB Art.-Nr.: SBS/U10.0.1-84

BJE Art.-Nr.: SBS/U10.0.11-84

Preis: 210,00 €



5/10-fach RTR

BESTELLDATEN

ABB Art.-Nr.: SBR/U10.0.1-84

BJE Art.-Nr.: SBR/U10.0.11-84

Preis: 301,00 €



5/10-fach RTR & CO₂/Feuchte

BESTELLDATEN

ABB Art.-Nr.: SBC/U10.0.1-84

BJE Art.-Nr.: SBC/U10.0.11-84

Preis: 493,00 €



Bedienelement 4/8-fach

BESTELLDATEN

ABB Art.-Nr.: SB/U8.0.1-84

BJE Art.-Nr.: SB/U8.0.11-84

Preis: 210,00 €



Bedienelement 6/12-fach

BESTELLDATEN

ABB Art.-Nr.: SB/U12.0.1-84

BJE Art.-Nr.: SB/U12.0.11-84

Preis: 312,00 €



AP-Träger groß
Art.-Nr.: SAB/A.0.1-84
Preis: 24,80 €
NEU: in vier Farben
erhältlich

AP-Träger klein

BESTELLDATEN

ABB Art.-Nr.: SAS/A.0.1-84

BJE Art.-Nr.: SAS/A.0.11-84

Preis: 19,60 €

Busch-tacteo®

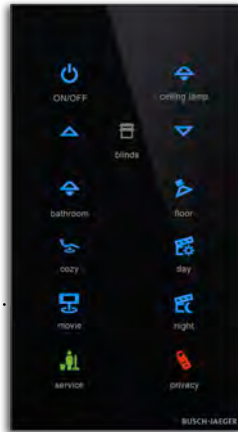

Für höchste
individuelle
Ansprüche



Produktvorteile

- » Individualisierbarer Glas-Sensor
- » In acht Farben erhältlich
- » Multicolor-LED/Bedienkonzept
- » Icons und/oder Text
- » Raumtemperaturerfassung immer on Board
- » Extrem flache Bauform
- » Busankoppler inklusive
- » Katalogpreis inkl. Individualisierung

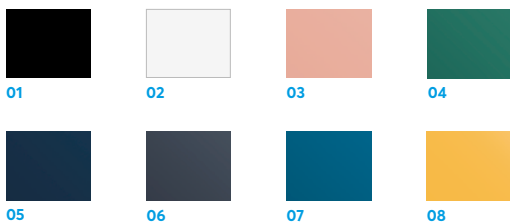
Intelligente Steuerung individuell an Ihre Bedürfnisse angepasst. Der Busch-tacteo® Sensor ist ein kapazitives Bedienelement für die intelligente Gebäudesteuerung von Luxushotels, Büros und öffentlichen Gebäuden sowie Wohnhäusern auf höchstem Niveau. Busch-tacteo® erfüllt alle Ansprüche an ein modernes Design, erstklassige Qualität und vor allem höchsten Komfort: Jalousie, Beleuchtung, Heizung, Medien und Zutrittskontrollen lassen sich ganz einfach steuern. Sie sind Architekt und planen ein Gebäude mit höchster Funktionalität und persönlicher Atmosphäre?



- 01 Glas Schwarz
- 02 Glas Weiß
- 03 Glas Koralle
- 04 Glas Avocado
- 05 Glas Purpur
- 06 Glas Auster
- 07 Glas Ozean
- 08 Glas Sonne

Konfigurationsprozess



Produktvorteile

- » Ermöglicht eine individuelle Konfiguration
- » Integrierte Näherungsfunktion
- » Unterstützt KNX-Funktionen durch innovatives Farbkonzept
- » Lüfterstufe kann manuell oder in den Automatikbetrieb geschaltet werden

Sie wünschen sich ein modernes Zuhause, das so individuell ist wie Sie selbst? Gestalten Sie Ihren KNX-Sensor mit dem Busch-tacteo® Konfigurator ganz nach Ihren Wünschen. Die Anzahl der Funktionen ist variabel und lässt sich nach Ihren Anforderungen und Ansprüchen bestimmen. Individuell nach Wunsch konfiguriert, ist jeder Sensor einzigartig in Design und Funktion.

Konfigurieren Sie Ihren Sensor genau so, wie Sie es sich wünschen.

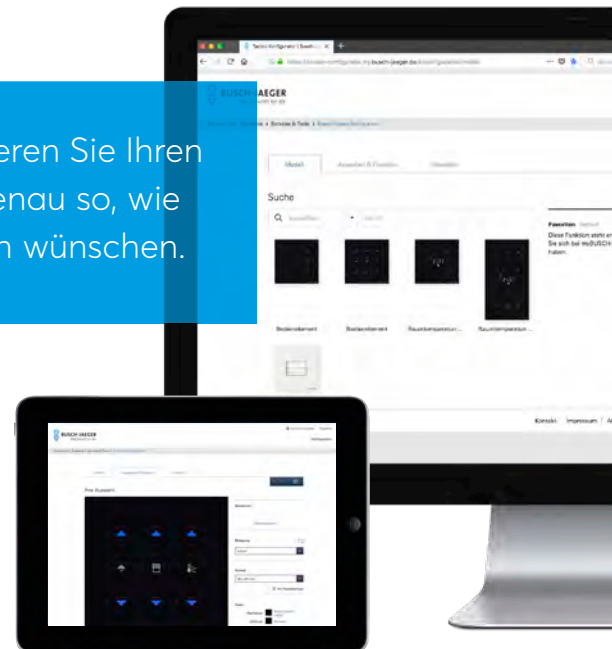

Welche Funktionen benötigen Sie? Treffen Sie eine Auswahl mit unserem Konfigurator.

Gestalten Sie Ihren individuellen KNX Sensor mit dem Busch-tacteo® Konfigurator

Konfigurator

Den Konfigurator können Sie sich ohne Anmeldung anschauen. Sie benötigen nur dann einen Account, wenn Sie einen Kauf tätigen möchten. Den Konfigurator finden Sie im my.busch-jaeger.de portal oder direkt unter tacteo-configurator.my.busch-jaeger.de

Busch-tacteo®

Standard

Bedienelement 1-fach



86×86 mm
TB/U1.1.11-CG
215,00 €



115×86 mm
TB/U1.2.11-CG
215,00 €



86×115 mm
TB/U1.3.11-CG
215,00 €

Bedienelement 2-fach



86×86 mm
TB/U2.4.11-CG
237,00 €



86×86 mm
TB/U2.5.11-CG
237,00 €



86×115 mm
TB/U2.7.11-CG
237,00 €

Bedienelement 4-fach



86×86 mm
TB/U4.4.11-CG
279,00 €



86×115 mm
TB/U4.7.11-CG
279,00 €



115×86 mm
TB/U4.8.11-CG
279,00 €

Bedienelement 6-fach



86×86 mm
TB/U6.4.11-CG
317,00 €



86×115 mm
TB/U6.7.11-CG
317,00 €



115×86 mm
TB/U6.8.11-CG
317,00 €

Premium

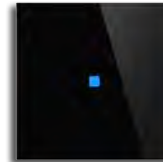

86×86/86×115/115×86 mm
TB/U1-CG



86×86/86×115/115×86 mm
TB/U2-CG



86×86/86×115/115×86 mm
TB/U4-CG



86×86/86×115/115×86 mm
TB/U6-CG

Standard

Raumtemperaturregler (RTR)



86×86 mm
TR/U.1.11-CG
289,00 €



86×115 mm
TR/U.2.11-CG
289,00 €



115×86 mm
TR/U.3.11-CG
289,00 €



86×86/86×115/115×86 mm
TR/U-CG

Bedienelement 12-fach



86×157 mm
TB/U12.7.11-CG
383,00 €



86×157 mm
TBR/U4.7.11-CG
435,00 €



157×86 mm
TBR/U4.8.11-CG
435,00 €



86×157/157×86 mm
TB/U12-CG

Busch-Wächter® 180 UP Sensor Standard



86×86 mm
TBW/U.1.11-CG
202,00 €



86×115 mm
TBW/U.2.11-CG
202,00 €



115×86 mm
TBW/U.3.11-CG
202,00 €



86×86/86×115/115×86 mm
TBW/U-CG

Raumaußensensor



86×86 mm
TA/U3.1.11-CG
252,00 €



86×115 mm
TA/U3.2.11-CG
252,00 €



115×86 mm
TA/U3.3.11-CG
252,00 €



86×86/86×115/115×86 mm
TA/U3-CG

Maßgeschneidert für Sie – Für individuelle Anforderungen

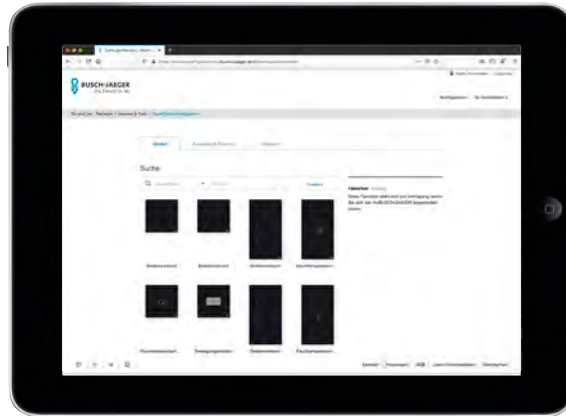

Customized for you

Neben der bestehenden Konfiguration haben Sie die Möglichkeit, die Busch-tacteo® Sensoren noch individueller zu konfigurieren. Dies bedeutet, dass Sie individuelle Konfigurationen vornehmen können, wie z.B. die Verwendung einzelner Icons und Logos, die freie Platzierung von jeweils bis zu drei zusätzlichen Logos, Icons und Textfeldern oder die Festlegung einer individuellen Glasfarbe. Auf diese Weise fügt sich der perfekt in Ihr Interieur ein und repräsentiert zusätzlich die Corporate Identity Ihres Unternehmens.



1. Gestalten Sie Ihren individuellen KNX-Sensor mit den neuen Optionen unseres Busch-tacteo® Konfigurators

» Der Konfigurator ist im MyBuildings-Portal powered by ABB Ability™ oder direkt unter <https://tacteo-configurator.eu.mybuildings.abb.com> aufrufbar.



2. Premium Konfiguration: Erste Schritte

» Klicken Sie auf die Schaltfläche "Customized for You" (oder auf die Registerkarte "Customizing info") und füllen Sie das Formular mit allen notwendigen Informationen aus.



3. Premium Konfiguration: Einrichten des individuellen Konfigurationsbereichs

» Busch-Jaeger richtet Ihren persönlichen Projektbereich innerhalb des Busch-tacteo® Konfigurator ein. Sobald dies geschehen ist, erhalten Sie eine Bestätigung per E-Mail.

Schritt 2 und 3 gehören der Premium-Konfiguration an. Alle anderen Schritte sind zur einfachen Konfiguration gleich.



•..... individuelles Logo

•..... individuelles Textfeld

•..... freie Positionierung
des Logos

•..... individuelle
Glasfarbe

- » mehr Individualität
- » persönliche Konfiguration
- » bis zu 3 Elemente (Icons, Logos, Texte) auf der Glasoberfläche frei platzierbar

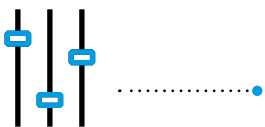

4. Konfigurieren Sie Ihre Sensoren

- » Beginnen Sie mit der Konfiguration Ihres Sensors nach Ihren individuellen Anforderungen mit persönlichen Logos, Symbolen und Textfeldern.



5. Speichern Sie Ihren Sensor und erhalten Sie Ihre persönliche Design-ID

- » Rufen Sie Ihr persönliches Projekt innerhalb des Busch-tacteo® Konfigurator auf und greifen Sie auf Ihren persönlichen Projektbereich zu. Nach Fertigstellung Ihres Sensors speichern Sie ihn und fügen ihn einem Projekt zu. Eine persönliche Design-ID wird anschließend generiert.



6. Fügen Sie den Sensor zur Stückliste hinzu

- » Wenn Sie alle Sensoren konfiguriert haben, die zu einem Projekt gehören, gehen Sie zu dem Projekt und fügen die Sensoren zu Ihrer Stückliste hinzu. Die Stückliste kann im Excel- oder PDF-Format veröffentlicht oder sofort ausgedruckt werden. Sie enthält alle wichtigen Informationen: am wichtigsten ist Ihre Design-ID.



7. Weiterleitung der Liste an Ihren Großhändler

- » Nehmen Sie die Stückliste mit oder senden Sie sie an Ihren Großhändler. Sie brauchen nichts weiter zu tun.

Busch-SmartTouch® 10

NEU



Busch-SmartTouch® 10" setzt als leistungsstarkes Panel neue Maßstäbe in jeder Hinsicht: für Busch-free@home®, Busch-Welcome® und Busch-Installationsbus® KNX. In Kombination mit schwarzem oder weißem Glas sorgen die vier attraktiven Rahmenfarben in jedem Raum für das passende Ambiente. Eine vielseitige Bedienung, ein integriertes IP-Gateway und ein Raumtemperaturregler bieten darüber hinaus umfassende Möglichkeiten.

Produktvorteile

- » Unterstützt Busch-Installationsbus® KNX, Busch-Welcome® (2-Draht System) und Busch-free@home®
- » Integriertes Welcome IP Gateway für Türkommunikation aus der Ferne
- » Mit integriertem Raumtemperaturregler
- » Konfigurierbare Benutzeroberfläche
- » Elegante 14 mm flach, schmaler Rahmen
- » wandbündige Montage möglich
- » In Schwarz oder Weiß, mit je Rahmenfarben in Schwarz, Roségold, Satin Gold oder Edelstahl

TECHNISCHE DATEN

Externe Spannungsversorgung notwendig 20-32 VDC (SELV)
450 KNX Bedienelemente
25 Seiten
Integr. RTR
Dashboard-Seite mit max. 18 Bedienelementen
Hörschleife zur Einkopplung des Audiosignals in Hörgeräte
APP-Schnittstelle für Fernzugriff auf die Türkommunikation für 8 mobile Geräte
Anwesenheitssimulation für 20 Teilnehmer
30 Logikfunktionen

BESTELLDATEN

Farbe	Schwarz	Weiß
ABB Art.-Nr.:	ST/U10.4.1-825	ST/U10.4.1-811
BJE Art.-Nr.:	ST/U10.4.11-825	ST/U10.4.11-811
Preis:	1.367,00 €	1.367,00 €



Adapterrahmen für SmartTouch 10", AP Art.-Nr. ST/A10.11-825 55,00 €



Tischständer Art.-Nr. 83506 184,00 €



Adapterrahmen für SmartTouch 10", AP Art.-Nr. ST/A10.11-811 55,00 €



UP-Dose, winddicht Art.-Nr. 6136/07 UP 55,60 €



Systemzentrale 83300



Netzteil 6193/33-101



Busch-SmartTouch® 10" Weiß

Legende:

- Leitungsfarben
— KNX/free@home Bus
— Welcome Bus

Busch-RoomTouch®



Ein smartes Bediengerät von Busch-Jaeger für die Raumsteuerung mit KNX. Die Neuentwicklung Busch-RoomTouch® begeistert mit intuitiver Bedienung und schlankem Design.

Ein wertiger, superschlanker Alurahmen und eine Glasfläche in Weiß oder Schwarz – das neue, kompakte KNX-Bediengerät Busch-RoomTouch® ist ein funktionaler Eyecatcher für jeden Raum. Für den dezent-eleganten Auftritt trägt der leicht angeschrägte Rahmen aus gebürstetem Aluminium lediglich 11 Millimeter an der Wand auf, und die Abmessungen des Panels betragen nur 80 mal 144 Millimeter. Das Busch-RoomTouch® kann waagrecht oder senkrecht montiert werden.

Vorteile

- » Senkrechte und waagerechte Montage
- » Bis zu 30 Bedienelemente in einem Gerät (Schalten/Dimmen; Jalousie; Temperatur)
- » Werte aus anderen Systemen anzeigbar, z.B. CO₂, Energieverbrauch
- » Analoger Eingang, z.B. für Temperaturanzeige der Fußbodenheizung
- » Zusätzlicher Binäreingang für konventionelle Schalter oder Taster, z.B. für das Schalten von Licht
- » Blendfreier Modus für Nutzung im Dunkeln dank integriertem Helligkeitssensor
- » Integrierter Näherungssensor
- » Glas-Oberfläche mit gebürstetem Alu-Rahmen

WEITERE FUNKTIONEN

20 Stör- und Alarmmeldungen

10 Logikfunktionen

10 Zeitschaltuhren mit jeweils 6 Schaltzeiten

4 Szenen-Aktoren

1 Raumtemperaturregler und einzelne Seiten können mit PIN-Code geschützt werden

Statusanzeige

Anzeige von Datum und Uhrzeit sowie Anzeige von Innen- und Außentemperatur

Raumbezogenes, zeiteffizientes Bedienkonzept

Erfordert zusätzliche Spannungsversorgung 24VDC; z. B. 6358-101

BESTELLDATEN

ABB Art.-Nr.: RT/U30.0.1-825

BJE Art.-Nr.: RT/U30.0.11-825*

Preis: 652,00 €

Busch-RoomTouch® 5", weißglas



BESTELLDATEN

ABB Art.-Nr.: RT/U30.0.1-811*

BJE Art.-Nr.: RT/U30.0.11-811*

Preis: 652,00 €

Unterputz-Montagedose



BESTELLDATEN

ABB Art.-Nr.: BOX/U5.1

BJE Art.-Nr.: BOX/U5.11

Preis: 64,20 €

Entnahmeschutzwerkzeug



BESTELLDATEN

ABB Art.-Nr.: TZW/U.0.1.CK

BJE Art.-Nr.: TZW/U.0.11.CK

Preis: 7,04 €

Netzteil



BESTELLDATEN

ABB Art.-Nr.: 6358-101

BJE Art.-Nr.: 6358-101

Preis: 107,00 €

*Unterputz-Montagedose erforderlich.

IP touch 7



Leistungsstark und schön. Das neue IP touch von Busch-Jaeger kommt in zwei langlebigen Farbgebungen: Weißes und schwarzes Glas in Hochglanzoptik sind verfügbar. Die Endstreifen können auf Wunsch gegen eine Vielzahl von Materialien und Farben ausgetauscht werden. Dank seiner Integration in die Haus- und Gebäudeautomation ist es das beste Universal-Visualisierungspanel, nicht nur in Wohngebieten.

TECHNISCHE DATEN

Externe Spannungsversorgung notwendig 24 VDC oder PoE
64 Bedienelemente
8 Seiten
5 Integr. RTR
16 Lichtszenen



01 IP touch 7", schwarz

17 mm



Produktvorteile

- » Mit hochauflösendem Display
- » Wischbildschirm mit intuitiver Benutzeroberfläche
- » Induktionsschleife für Hörhilfen
- » Nur 7,8 mm tief bei Unterputzmontage
- » LAN/LAN-Version zu Unterputzmontage mit 42361F-03
- » LAN/WLAN-Version zu Unter-/Aufputzmontage mit 42361S-x-03 oder 42361S-x-03
- » Integriertes IP-Gateway
- » Interkom-Funktion
- » Busch-free@home® oder KNX-Anbindung:
- » 7" bis 64 Funktionen
- » Mit Raumtemperaturregler
- » Stromversorgung über PoE oder opt. über Netzteil

BESTELLDATEN

Art.-Nr.:	01 H8236-4B-03 schwarz (LAN/WLAN)
	H8236-5B-03 schwarz (LAN/LAN)
	H8236-4W-03 weiß (LAN/WLAN)
	H8236-5W-03 weiß (LAN/LAN)
Preis:	01 1083,00 €
	1083,00 €
	1083,00 €
	1083,00 €

20 Störmeldungen
Anwesenheitssimulation
10 Zeitprogramme
10 Logikfunktionen
Integration Busch-Welcome® IP



Steckernetzteil 24 VDC
Für IP touch 7"/10"

IP touch 10



01 IP touch 10", weiß



Produktvorteile

- » Mit hochauflösendem Display
- » Wischbildschirm mit intuitiver Benutzeroberfläche
- » Induktionsschleife für Hörhilfen
- » Nur 7,8 mm tief bei Unterputzmontage
- » LAN/LAN-Version zu Unterputzmontage
- » LAN/WLAN-Version zu Unter-/Aufputzmontage
- » Integriertes IP-Gateway
- » Interkom-Funktion
- » Mit Raumtemperaturregler
- » Stromversorgung über PoE oder opt. über Netzteil

BESTELLDATEN

Art.-Nr.:	01 H8237-4W-03 weiß (LAN/WLAN)
	H8237-5W-03 weiß (LAN/LAN)
	H8237-4B-03 schwarz (LAN/WLAN)
	H8237-5B-03 schwarz (LAN/LAN)
Preis:	01 1546,00 €
	1546,00 €
	1546,00 €
	1546,00 €

TECHNISCHE DATEN

- Externe Spannungsversorgung notwendig 24 VDC oder PoE
- 100 Bedienelemente
- 8 Seiten
- 5 interne RTR
- 16 Lichtszenen

- 20 Störmeldungen
- Anwesenheitssimulation
- 10 Zeitprogramme
- 10 Logikfunktionen
- 10 Objekte
- Integration Busch-Welcome® IP

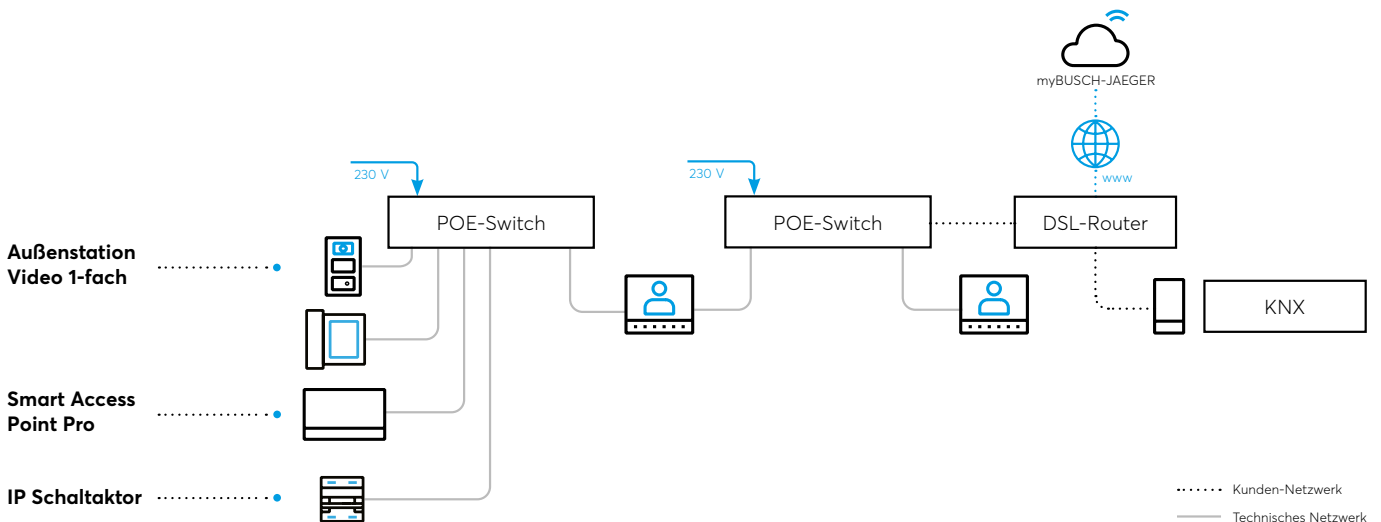

Busch-ControlTouch®



Mobile
Bedienung
per App

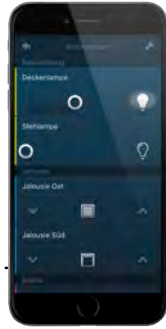

Der Busch-ControlTouch® KNX von Busch-Jaeger macht Smartphones, Tablets und Windows-Rechner zur praktischen Bedienungsoberfläche für alle Gebäudefunktionen zu Hause, am Arbeitsplatz oder von unterwegs. Der Busch-ControlTouch® KNX verbindet die KNX-Installation mit der IP-Welt und steuert nicht nur alle KNX-Funktionen im Gebäude, sondern auch z. B. Musik oder RGB-Leuchten. Die Applikationen für iOS, Android und Windows (PC) ermöglichen eine intuitive Bedienung und machen nicht nur Smartphones und Tablets, sondern auch die Apple-Watch zur praktischen Bedienung für die KNX-Anlage. Die Inbetriebnahme ist komplett online via my.busch-jaeger.de, wodurch Anpassungen und Änderungen zu Hause, im Büro oder unterwegs gemacht werden und Sie nicht erst zu Ihrem Kunden fahren müssen.



Hinweis:
Erfordert eine
externe Spannungs-
versorgung



Produktvorteile

- » Sonos API-Implementierung, Text to Speech, geschriebene Texte lassen sich über Lautsprecher aussprechen.
- » Raumtemperaturregler: Unified RTC 2.0 Controller-Implementierung mit bis zu 100 RTRs, von denen bis zu 16 Hauptgeräte sein können. Voll kompatibel mit KlimaEco.
- » Visualisierung im Hoch- & Querformat
- » Kostenlose Visualisierung, basierend auf Grundriss oder Raumbildern mit Bubble-Controls

WEITERE FUNKTIONEN

KNX-Funktionen (Schalten, Dimmen, Jalousie etc.)
Szenen-Editor (durch Endkunde einstellbar)
Philips Hue Einbindung
Sonos Einbindung und weitere UPnP Geräte
Einbindung von Webseiten
Logikfunktionen (z. B. IF then ELSE und AND/OR)
Alarmmeldungen (E-Mail und Push-Nachrichten)
RGB- / RGBW-Bedienelemente
Präsenzerfassungs-Option (z. B. wenn bestimmte Mobilgeräte nicht mehr im Haus sind, alle Beleuchtungen ausschalten)
KNXnet / IP-Tunnel
4 TE

BESTELLDATEN

ABB Art.-Nr.:	CT/S2.1
BJE Art.-Nr.:	CT/S2.11
Preis:	920,00 €

Busch-Control-
Touch App



Busch-VoiceControl® KNX

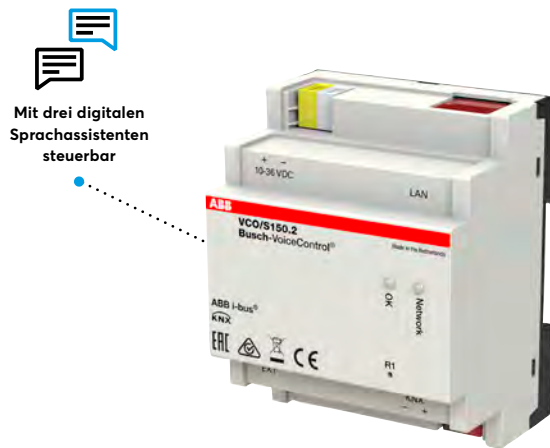

Schalten, Dimmen, Jalousie, RTR



- » Einfacher Gebrauch
- » Komplett webbasierte Inbetriebnahme

Busch-Voice Control® KNX bietet die einzigartige Möglichkeit, mit Apple Homekit, Alexa und Google Assistant drei Systeme per Sprachbefehl gleichzeitig zu steuern. Es ist für die drei Plattformen zertifiziert, fungiert als Gateway und sorgt dafür, dass Sie mit einem Apple-, Amazon- oder Google-Gerät die KNX-Komponenten im Haus bedienen und ihren Status abfragen können. Es ermöglicht, die Beleuchtung, Jalousie oder die Raumtemperaturregler über einfache Sprachsteuerung zu bedienen. Bis zu 150 Funktionen sind bedienbar. Die Befehle werden webbasiert über das ets-Projekt ausgewählt.

TECHNISCHE DATEN

Externe Spannungsversorgung: 10V-36 VDC (SELV).

Nennspannung: 5 V~ bis 36 V~

Busspannung: 24 V~

Schutzart Gerät: IP 20

Temperaturbereich Gerät: 0 °C bis 70 °C

Teilungseinheit: 4 TE

Steuerung von bis zu 150 Funktionen:
Schalten, Dimmen, Jalousie, RTR

BESTELLDATEN

ABB Art.-Nr.: VCO/S150.2

Preis: 734,00 €



Leitungsfarben
 — KNX Bus
 — Netzwerk



KNX-Bewegungsmelder



Busch-Wächter® 180 UP Standard Select

- » 4 Bewegungskanäle
- » Dämmerungssensor 5 bis 150 LUX
- » Montagehöhe 1,1 m
- » Selectlinse (horizontale Erfassung)
- » Erfassungsbereich: 6 m frontal, 3 m seitlich



Busch-Wächter® 180 UP Komfort Multilinse

- » 4 Bewegungskanäle
- » Schiebeschalter zur manuellen Betätigung
- » Dämmerungssensor 5 LUX bis Tagbetrieb
- » 10 Logikkanäle
- » Montagehöhe 0,8 bis 1,2 m, alternativ 2,5 m
- » Erfassungsbereich: 15 m frontal, seitlich je 5 m



Busch-Wächter® 220 MasterLINE KNX

- » 2 Bewegungskanäle
- » 1 Dämmerungskanal mit 3 Schaltschwellen
- » Dämmerungssensor 1 bis 1.000 LUX
- » Abschaltverzögerung ca. 10 Sek. bis 1092 Min.
- » Schutzart IP 55



Busch-Wächter® 220 MasterLINE KNX-Premium

- » 4 Bewegungskanäle
- » 1 Dämmerungs- und Helligkeitskanal mit 3 Schaltschwellen
- » 1 Temperaturkanal mit 3 Schaltschwellen
- » 7 Kanal IR-Empfänger (Handsender im Lieferumfang)
- » Dämmerungssensor 1 bis 80.000 LUX
- » Abschaltverzögerung ca. 10 Sek. bis 1.092 Min.
- » Schutzart IP 55

BESTELLDATEN BUSANKOPPLER

ABB Art.-Nr.: 6120/12-101-500

BJE Art.-Nr.: 6120/12-101

Preis: 99,00 €

BESTELLDATEN

ABB Art.-Nr.: 6122/10-84-500

BJE Art.-Nr.: 6122/10-84

Preis: 147,00 €

BESTELLDATEN MULTILINSE

ABB Art.-Nr.: 6122/02-84-500

BJE Art.-Nr.: 6122/02-84

Preis: 136,00 €

BESTELLDATEN

ABB Art.-Nr.: 6179/01-204-500

BJE Art.-Nr.: 6179/01-204

Preis: 307,00 €

BESTELLDATEN

ABB Art.-Nr.: 6179/02-204-500

BJE Art.-Nr.: 6179/02-204

Preis: 406,00 €

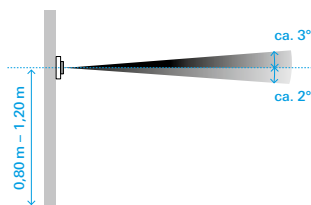

Montagehöhe von 0,80 m bis 1,20 m

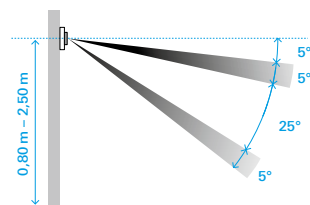
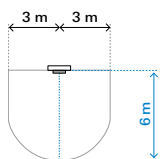

- 1 Montagehöhe von 1,20 m
- 2 Montagehöhe von 2,00 m
- 3 Montagehöhe von 2,50 m

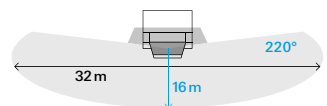
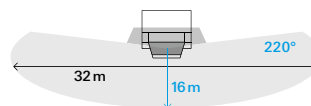
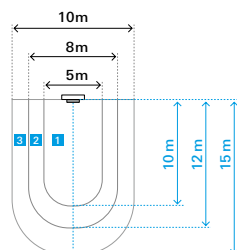

IR-Handsender KNX

- » Für Busch-Wächter® 220 MasterLINE KNX premium
- » Die Funktionen sind frei belegbar.

BESTELLDATEN

ABB Art.-Nr.: 6179-500

BJE Art.-Nr.: 6179

Preis: 23,60 €

KNX-Präsenzmelder

Hohe Erfassungs-
qualität trotz
flacher Bauform



Grundfunktionen Präsenzmelder

- » Niedrige Bauhöhe
- » Integrierter Busankoppler
- » Lückenlose Erfassung über 4 Sensoren
- » Erfassung 360° (lückenlos)
- » Helligkeitsabhängiges Schalten der Beleuchtung mit 1 oder 2 unabhängigen Kanälen (typisch: Fenster- und Wandseite)

Präsenz zeigen. Der innovative Busch-Präsenzmelder KNX erfüllt den Wunsch nach flacheren Formen bei deutlich reduzierter Gerätegröße. Mit identischer Qualität und gleicher Erfassungspräzision wie aus der bekannten Busch-Wächter® Präsenz tech-Serie erweitern insgesamt sieben Gerätevarianten das Sortiment. Konzipiert für unterschiedlichste Erfassungsbereiche oder Einbausituationen. So bleibt kein Anwendungsfall ungelöst.

Zusatzfunktionen Präsenzmelder Premium

- » 2 zusätzliche Kanäle (insgesamt 4)
- » Integrierter Raumtemperaturregler inkl. Temperaturfühler
- » Konstantlichtregelung mit 1 oder 2 Kanälen
- » Programmiermodus über IR-Handsender aktivierbar
- » Logikfunktionen

Hinweis:

Durchmesser passt nicht in Standard-UP-Dose

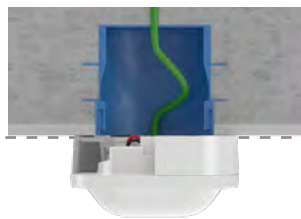

Abgehängte Decke, besonders flach bei Hohlwandmontage

Optimale Detektion bei seitlicher oder diagonaler Annäherung

Reduzierte Detektion bei frontaler Annäherung aus physikalischen Gründen

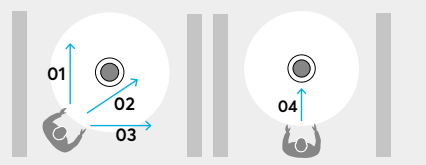

- 01 Seitliche Annäherung an den Melder
- 02 Diagonale Annäherung an den Melder
- 03 Seitliche Annäherung an den Melder
- 04 Frontale Annäherung an den Melder

Standard UP-Dose mit Zwischenring 6131/38

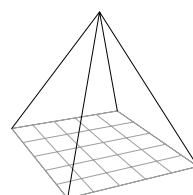

- 01 Erfassungssystem herkömmlicher Bewegungsmelder

AP-Montage mit AP-Gehäuse 6131/39

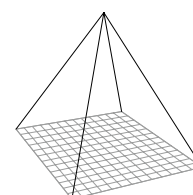

- 02 Direktes Busch Präsenzmeldersystem

Besser geht es nicht.
Das aus vier Sensoren und Spiegeln bestehende Erfassungssystem ist herkömmlichen Bewegungsmeldern weit überlegen. Schon die kleinste Bewegung wird zuverlässig registriert und löst eine Reaktion aus.

KNX-Präsenzmelder Übersichtstabelle



Produkte	Busch-Präsenzmelder Mini KNX	Busch-Präsenzmelder Mini Premium KNX
ABB Art.-Nr.:	6131/20-24-500 141,00 €	6131/21-24-500 172,00 €
BJE Art.-Nr.:	6131/20-24 141,00 €	6131/21-24 172,00 €
	6131/20-183 151,00 €	6131/21-183 182,00 €
Integrierter Busankoppler	ja	ja
Erfassungsbereich: Montagehöhe	2,5 m/3,0 m/4,0 m	2,5 m/3,0 m/4,0 m
sitzend	5,0 m/6,5 m/-	5,0 m/6,5 m/-
gehend (seitlich/diagonal)	6,5 m/8,0 m/10,5 m	6,5 m/8,0 m/10,5 m
Anzahl der Kanäle	2	4
Kanäle je Betriebsart:		
Bewegungsmelder	2	4
Konstantlichtschalter	2x2	4x2
Konstantlichtregler	-	2x2
Überwachungsfunktion	2	4
2-stufige Abschaltung (EN15232 ¹⁾)	ja (nur Bewegungsmelder)	ja (Bewegungsmelder + Konstantlichtregler)
PIR / einzelne Aktivierung	4	4
Integrierter RTR + Sensor	-	ja
Heizungs- / Kühlungs- / Ventilatorfunktion	-	ja
Integrierter Helligkeitssensor	ja	ja
Externe Helligkeitssensoreingänge	2	2
Programmiermodus über IR-Handsender 6010-252 ²⁾	-	ja
IR-Kanäle	-	14 Pair / 24 Single und Programmiermodus
Logikkanal	-	5
Anbringung an Zwischendecke durch Federbügel	ja	ja
Aufputzmontage	IP 20 (6131/29-xx)	IP 20 (6131/29-xx)
Unterputz	ja ²⁾	ja ²⁾

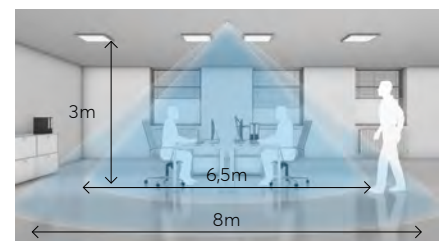
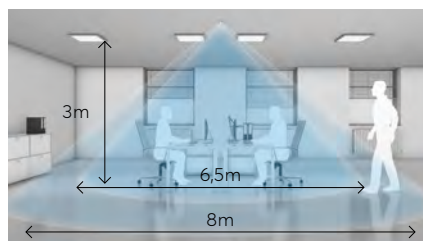



**Busch-Präsenzmelder
KNX**

6131/30-24-500	168,00 €
6131/30-24	168,00 €
6131/30-183	179,00 €

ja

2,5 m/3,0 m/4,0 m
8 m/10 m/-
10 m/12 m/16 m

2

2

2x2

-

2

ja (nur Bewegungsmelder)

4

-

-

ja

2

-

-

-

ja

IP 20 (6131/39-xx)

ja³⁾



**Busch-Präsenzmelder
Premium KNX**

6131/31-24-500	208,00 €
6131/31-24	208,00 €
6131/31-183	219,00 €

ja

2,5 m/3,0 m/4,0 m
8 m/10 m/-
10 m/12 m/16 m

4

4

4x2

2x2

4

ja (Bewegungsmelder + Konstantlichtregler)

4

ja

ja

ja

2

ja

14 Pair / 24 Single und Programmiermodus

5

ja

IP 20 (6131/39-xx)

ja³⁾



**Busch-Präsenzmelder
Corridor KNX**

6131/50-24-500	201,00 €
6131/50-24	201,00 €
6131/50-183	209,00 €

ja

2,5 m/3,0 m/4,0 m
-/-/
24,0 x 2,5 m/30,0 x 3,0 m/30,0 x 3,0 m

2

2

2x2

-

2

ja (nur Bewegungsmelder)

2x2

-

-

ja

2

-

-

-

ja

IP 20 (6131/39-xx)

ja³⁾

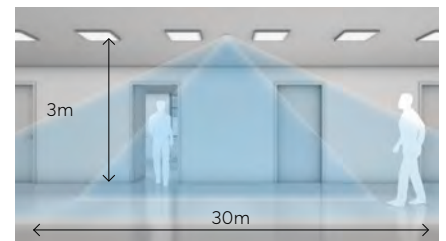
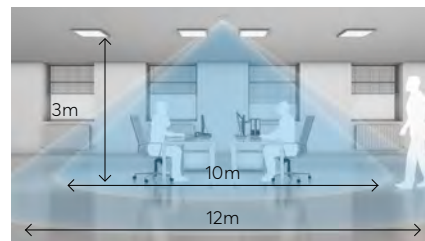
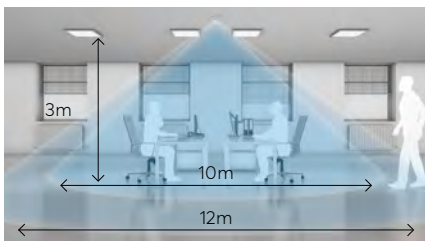

¹⁾ Gemäß der neuen europäischen Norm EN 15232 "Energieeffizienz von Gebäuden - Einfluss von Gebäudeautomation und Gebäudemanagement"

²⁾ IR-Handsender separat zu bestellen

³⁾ Über Installationsgehäuse, z. B. Kaiser HaloX-O Art. Nr. 1290-40 mit Abdeckplatten

KNX-Präsenzmelder Übersichtstabelle



Produkte	Busch-Präsenzmelder Corridor Premium KNX	Busch-Wächter® Sky KNX
ABB Art.-Nr.:	6131/51-24-500 240,00 €	6131/40-24-500 241,00 €
BJE Art.-Nr.:	6131/51-24 240,00 €	6131/40-24 241,00 €
	6131/51-183 251,00 €	
Integrierter Busankoppler	ja	ja
Erfassungsbereich: Montagehöhe	2,5 m/3,0 m/4,0 m	6,0 m/12,0 m
sitzend	-/-/-	
gehend (seitlich/diagonal)	24,0 x 2,5 m/30,0 x 3,0 m/30,0 x 3,0 m	18,0 m/24,0 m
Anzahl der Kanäle	2	2
Kanäle je Betriebsart:		
Bewegungsmelder	4	2
Konstantlichtschalter	4x2	2
Konstantlichtregler	2x2	-
Überwachungsfunktion	4	2
2-stufige Abschaltung (EN15232 ¹⁾)	ja (Bewegungsmelder + Konstantlichtregler)	ja (nur Bewegungsmelder)
PIR / einzelne Aktivierung	2x2	4
Integrierter RTR + Sensor	ja	-
Heizungs- / Kühlungs- / Ventilatorfunktion	ja	-
Integrierter Helligkeitssensor	ja	ja
Externe Helligkeitssensoreingänge	2	2
Programmiermodus über IR-Handsender 6010-25 ²⁾	ja	ja
IR-Kanäle	14 Pair / 24 Single und Programmiermodus	Nur Programmiermodus
Logikkanal	5	-
Anbringung an Zwischendecke durch Federbügel	ja	ja
Aufputzmontage	IP 20 (6131/39-xx)	IP 20 (6131/39-xx)
Unterputz	ja ³⁾	ja ³⁾

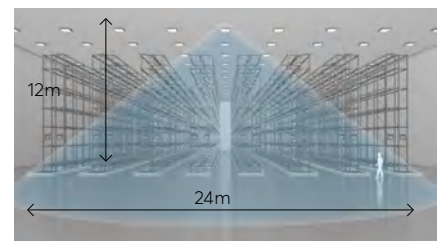
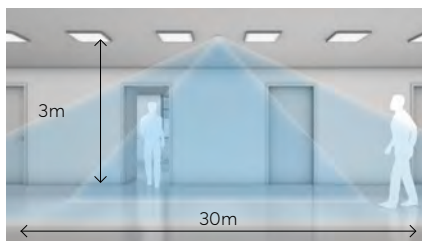

¹⁾ Gemäß der neuen europäischen Norm EN 15232 "Energieeffizienz von Gebäuden - Einfluss von Gebäudeautomation und Gebäudemanagement"

²⁾ IR-Handsender separat zu bestellen

³⁾ Über Installationsgehäuse, z. B. Kaiser HaloX-O Art. Nr. 1290-40 mit Abdeckplatten

KNX-Geräte UP



Schaltaktor 1-fach UP 16A

- » Lastart: AC1
- Nennstrom: 16 A, $\cos \varphi 1$
- Ausgangsspannung: 230 V~
- Nennleistung: 2200 W
- » Lastart: AC3
- Nennstrom: 10 A, $\cos \varphi 0,6$
- Ausgangsspannung: 230 V~
- Schutzart Gerät: IP 20
- Temperaturbereich Gerät: -5 °C bis 45 °C

BESTELLDATEN

ABB Art.-Nr.: SA/U1.16.2

BJE Art.-Nr.: SA/U1.16.12

Preis: 139,00 €



Jalousieaktor 1-fach

- » Ausgänge: 1 Umschaltkontakte/Schließer, potenzialgebunden
- Lastart: Betriebsart Jalousie
- Nennstrom: 3 A, $\cos \varphi 0,8$
- Ausgangsspannung: 250 V~
- » Eingänge: 3
- Abfragespannung: 5 V
- » Schutzart Gerät: IP 20
- » Temperaturbereich Gerät: -5 °C bis 45 °C

BESTELLDATEN

ABB Art.-Nr.: SAH/U2.16.2

BJE Art.-Nr.: SAH/U2.16.12

Preis: 159,00 €



Heizungsaktor 1-fach

- » Ausgänge: 1 elektronischer Ausgang, potenzialgebunden, geräuschlos, 230 V~
- Lastart: Betriebsart Schalten
- Nennstrom: 25 mA, $\cos \varphi 1$
- Ausgangsspannung: 250 V~
- » Eingänge: 3
- Abfragespannung: 5 V
- » Schutzart Gerät: IP 20

BESTELLDATEN

ABB Art.-Nr.: 6164/11 U-500

BJE Art.-Nr.: 6164/11 U

Preis: 185,00 €



Kombiaktor Heizung/Jalousie 1-fach

- » 1x HKL: elektronischer Ausgang, potenzialgebunden (geräuschlos)
- » Lastart: Betriebsart Jalousie
- Nennstrom: 3 A, $\cos \varphi 0,8$
- Ausgangsspannung: 250 V~
- Lastart: Betriebsart Schalten
- Nennstrom: 25 mA, $\cos \varphi 1$
- Ausgangsspannung: 250 V

BESTELLDATEN

ABB Art.-Nr.: 6173/11 U-500

BJE Art.-Nr.: 6173/11 U

Preis: 208,00 €



Split Unit Gateway

- » Schnittstelle zwischen dem KNX und Klimageräten vieler Hersteller
- » Umwandlung von KNX-Telegrammen in Infrarotbefehle
- » Sendeeinheit wird direkt auf die Empfangseinheit der Split Unit geklebt.

BESTELLDATEN

ABB Art.-Nr.: SUG/U 1.1

BJE Art.-Nr.: 6186/40

Preis: 174,00 €

Schalt-/Jalousieaktor

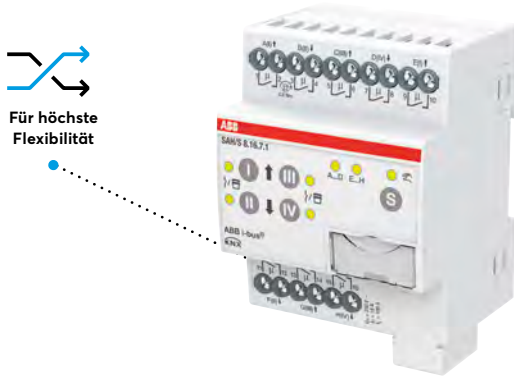

Produktvorteile

- » Anpassungen selbst nach der Installation möglich
- » Sicherheit – manuelle Bedienung gegen ungewollte Benutzung sperrbar
- » Intuitive Inbetriebnahme
- » Platzersparnis – doppelt so viele Schaltausgänge im Schaltschrank

Schalt-/Jalousieaktor

Für höchste Flexibilität – vor allem in Wohnbauprojekten – durch Kombination von Schalt- und Jalousiefunktionen in einem Gerät.

Produkte		6 A		10 A		16 A	
8-fach	BJE Art.-Nr.: ABB Art.-Nr.:		– SAH/S8.6.7.1		SAH/S8.10.7.11 SAH/S8.10.7.1		SAH/S8.16.7.11 SAH/S8.16.7.1
	Kanalpreis		331,00 € 41,37 €		367,00 € 45,87 €		405,00 € 50,62 €
16-fach	BJE Art.-Nr.: ABB Art.-Nr.:		– SAH/S16.6.7.1		SAH/S16.10.7.11 SAH/S16.10.7.1		SAH/S16.16.7.11 SAH/S16.16.7.1
	Kanalpreis		483,00 € 30,18 €		534,00 € 33,37 €		591,00 € 36,93 €
24-fach	BJE Art.-Nr.: ABB Art.-Nr.:		– SAH/S24.6.7.1		SAH/S24.10.7.11 SAH/S24.10.7.1		SAH/S24.16.7.11 SAH/S24.16.7.1
	Kanalpreis		592,00 € 24,70 €		654,00 € 27,25 €		724,00 € 30,17 €
I_n Nennstrom (A)		6 AX		10 AX		16 AX	
U_n Nennspannung (V)		250/440 V AC		250/440 V AC		250/440 V AC	
AC1-Betrieb ($\cos \varphi = 0,8$) DIN EN 60947-4-1		6 A		10 A		16 A	
AC3-Betrieb ($\cos \varphi = 0,45$) DIN EN 60947-4-1		6 A		6 A		6 A	
C-Last-Schaltvermögen		–		–		–	
Minimale Schaltleistung		100 mA/12 V		100 mA/12 V		100 mA/12 V	
Gleichstromschaltvermögen (ohmsche Last)		6 A/24 V =		6 A/24 V =		6 A/24 V =	
Mechanische Lebensdauer		> 10 ⁶		> 10 ⁶		> 10 ⁶	

¹⁾ Die Anzahl der EVG ist durch die Absicherung mit B16/B20-Sicherungsautomaten begrenzt.

²⁾ Für mehrflämmige Lampen oder andere Typen ist die Anzahl der EVG über den Einschaltspitzenstrom der EVGs zu ermitteln

³⁾ Der maximale Einschaltspitzenstrom darf nicht überschritten werden.

⁴⁾ Nicht vorgesehen für AC3-Betrieb; maximaler AC3-Strom siehe Technische Daten

KNX Standard Schaltaktoren

Optionale
Stromerkennung















Produktvorteile

- » Robuste REG-Bauform
- » Mit/Ohne vor-Ort-Bedienung
- » Leistungsstarke Relais auch für kapazitive/induktive Lasten
- » Sep. Ein-/Ausgangsklemme je Kanal
- » Für mehrphasigen Betrieb geeignet

Standard Schaltaktor

Für den universellen Einsatz. Die Serie deckt alle Standard-Schaltanforderungen in modernen kommerziellen Projekten ab.

Produkte		6 A		10 A		16 A	
2-fach	BJE Art.-Nr.: ABB Art.-Nr.:	 - SA/S2.6.2.2	181,00 € 90,50 €	 SA/S2.10.2.12 SA/S2.10.2.2	202,00 € 101,00 €	 SA/S2.16.2.12 SA/S2.16.2.2	220,00 € 110,00 €
	Kanalpreis						
4-fach	BJE Art.-Nr.: ABB Art.-Nr.:	 - SA/S4.6.2.2	226,00 € 56,50 €	 SA/S4.10.2.12 SA/S4.10.2.2	251,00 € 62,75 €	 SA/S4.16.2.12 SA/S4.16.2.2	276,00 € 69,00 €
	Kanalpreis						
8-fach	BJE Art.-Nr.: ABB Art.-Nr.:	 - SA/S8.6.2.2	312,00 € 39,00 €	 SA/S8.10.2.12 SA/S8.10.2.2	352,00 € 44,00 €	 SA/S8.16.2.12 SA/S8.16.2.2	381,00 € 47,62 €
	Kanalpreis						
12-fach	BJE Art.-Nr.: ABB Art.-Nr.:	 SA/S12.6.2.2	387,00 € 31,00 €	 SA/S12.10.2.12 SA/S12.10.2.2	437,00 € 36,41 €	 SA/S12.16.2.12 SA/S12.16.2.2	472,00 € 39,33 €
	Kanalpreis						
I_n Nennstrom (A)		6 AX		10 AX		16 AX	
U_n Nennspannung (V)		230 V AC		230 V AC		230 V AC	
AC1-Betrieb ($\cos \varphi = 0,8$) DIN EN 60947-4-1		6 A		10 A		16 A	
AC3-Betrieb ($\cos \varphi = 0,45$) DIN EN 60947-4-1		6 A		8 A		8 A	
C-Last-Schaltvermögen		-		-		-	
Leuchtstofflampenlast AX DIN EN 60669-1		6 AX (140 μ F) ³⁾		10 AX (140 μ F) ³⁾		16 A (140 μ F) ³⁾	
Minimale Schaltleistung		100 mA/12 V		100 mA/12 V		100 mA/12 V	
Gleichstromschaltvermögen (ohmsche Last)		6 A/24 V =		10 A/24 V =		16 A/24 V =	
Mechanische Lebensdauer		> 3 x 10 ⁶		> 3 x 10 ⁶		> 3 x 10 ⁶	

¹⁾ Die Anzahl der EVG ist durch die Absicherung mit B16/B20-Sicherungsautomaten begrenzt.

²⁾ Für mehrflämige Lampen oder andere Typen ist die Anzahl der EVG über den Einschaltspitzenstrom der EVG zu ermitteln.

³⁾ Der maximale Einschaltspitzenstrom darf nicht überschritten werden.

⁴⁾ Nicht vorgesehen für AC3-Betrieb; maximaler AC3-Strom siehe Technische Daten

KNX Professional Schaltaktoren

Für den
universellen Einsatz











Produktvorteile

» Widerstandsfähig: zuverlässiges Schalten von hohen Lasten

Professional Schaltaktor

Für erhöhte Schaltleistung und erweiterte Energiemanagement-Funktionalität, insbesondere bei Großbauprojekten.

Produkte		16/20 A	16/20 A Stromerkennung
2-fach	BJE Art.-Nr.: ABB Art.-Nr.:		
	Kanalpreis	SA/S2.16.5.12 SA/S2.16.5.2 252,00 € 126,00 €	SA/S 2.16.6.2 282,00 € 141,00 €
4-fach	BJE Art.-Nr.: ABB Art.-Nr.:		
	Kanalpreis	SA/S4.16.5.12 SA/S4.16.5.2 315,00 € 78,75 €	SA/S 4.16.6.2 346,00 € 86,50 €
8-fach	BJE Art.-Nr.: ABB Art.-Nr.:		
	Kanalpreis	SA/S8.16.5.12 SA/S8.16.5.2 435,00 € 54,37 €	SA/S 8.16.6.2 478,00 € 59,75 €
12-fach	BJE Art.-Nr.: ABB Art.-Nr.:		
	Kanalpreis	SA/S12.16.5.12 SA/S12.16.5.2 536,00 € 44,67 €	SA/S 12.16.6.2 590,00 € 49,17 €
I_n Nennstrom (A)	16/20 AX C-Last		
U_n Nennspannung (V)	230 V AC		
AC1-Betrieb ($\cos \varphi = 0,8$) DIN EN 60947-4-1	20 A		
AC3-Betrieb ($\cos \varphi = 0,45$) DIN EN 60947-4-1	16 A		
C-Last-Schaltvermögen	20 A		
Leuchtstofflampenlast AX DIN EN 60669-1	20 AX (200 μ F) ³⁾		
Minimale Schaltleistung	100 mA/12 V		
Gleichstromschaltvermögen (ohmsche Last)	20 A/24 V =		
Mechanische Lebensdauer	> 10 ⁶		

¹⁾ Die Anzahl der EVG ist durch die Absicherung mit B16/B20-Sicherungsautomaten begrenzt.

²⁾ Für mehrflämmige Lampen oder andere Typen ist die Anzahl der EVG über den Einschaltspitzenstrom der EVG zu ermitteln.

³⁾ Der maximale Einschaltspitzenstrom darf nicht überschritten werden.

⁴⁾ Nicht vorgesehen für AC3-Betrieb; maximaler AC3-Strom siehe Technische Daten

KNX-Heizungsaktoren

Geräuschlose
elektr. Ausgänge



Produktvorteile

- » Robuste REG-Bauform
- » Mit vor-Ort-Bedienung/Status-LED
- » Für mehrphasigen Betrieb geeignet



4-fach, 1 A
bis 20 Stellantriebe/Kanal

BESTELLDATEN

ABB Art.-Nr.: ES/S4.1.2.1

BJE Art.-Nr.: 6164/40-101

Preis: 379,00 €



8-fach, 1 A
bis 20 Stellantriebe/Kanal

BESTELLDATEN

ABB Art.-Nr.: ES/S8.1.2.1

BJE Art.-Nr.: 6164/44

Preis: 727,00 €



6-fach, 160 mA
1 Stellantriebe/Kanal

BESTELLDATEN

ABB Art.-Nr.: VAA/S6.230.2.1

BJE Art.-Nr.: 6164/45

Preis: 277,00 €



12-fach, 160 mA
1 Stellantrieb/Kanal

BESTELLDATEN

ABB Art.-Nr.: VAA/S12.230.2.1

BJE Art.-Nr.: 6164/46

Preis: 469,00 €



Ventilantriebs-Controller
4-fach

BESTELLDATEN

ABB Art.-Nr.: VC/S 4.1.1

BJE Art.-Nr.: VC/S 4.1.11

Preis: 343,00 €



Ventilantriebs-Controller
4-fach/Vor-Ort

BESTELLDATEN

ABB Art.-Nr.: VC/S 4.2.1

BJE Art.-Nr.: VC/S 4.2.11

Preis: 468,00 €

KNX-Fan-Coil-Aktoren



Fan-Coil/Gebläse Controller

- » 2 elektr. Ausgänge Ventile
- » 3 x Relaisausgang Lüfterstufen
- » 1 x Relaisausgang 16 A Zusatzheizung
- » 4 x Binäreingang Fensterkontakt, Taupunkt
- » Binäreingänge für analog. Raumbediengerät (SAR/A o. SAF/A nutzbar)
- » Integrierter RTR
- » Vor-Ort-Bedienung
- » i-bus Tool

BESTELLDATEN

ABB Art.-Nr.: FCC/S 1.1.2.1

BJE Art.-Nr.: FCC/S 1.1.2.11

Preis: 357,00 €



Fan-Coil/Gebläse Controller

- » 2 analoge Ausgänge 0-10 V
- » 3 x Relaisausgang Lüfterstufen
- » 1 x Relaisausgang 16 A Zusatzheizung
- » 4 x Binäreingang Fensterkontakt, Taupunkt
- » Binäreingänge für analog. Raumbediengerät (SAR/A o. SAF/A nutzbar)
- » Integrierter RTR
- » Vor-Ort-Bedienung
- » i-bus Tool

BESTELLDATEN

ABB Art.-Nr.: FCC/S 1.2.2.1

BJE Art.-Nr.: FCC/S 1.2.2.11

Preis: 357,00 €



Fan-Coil/Gebläse Controller

- » 2 analoge Ausgänge 0-10 V
- » 1 Analogausgang Lüfter
- » 1 x Relaisausgang 16 A Zusatzheizung
- » 4 x Binäreingang Fensterkontakt, Taupunkt
- » Binäreingänge für analog. Raumbediengerät (SAR/A o. SAF/A nutzbar)
- » Integrierter RTR
- » Vor-Ort-Bedienung
- » i-bus Tool

BESTELLDATEN

ABB Art.-Nr.: FCC/S 1.3.2.1

BJE Art.-Nr.: FCC/S 1.3.2.11

Preis: 346,00 €



Fan-Coil/Gebläse Controller

- » 2 elektr. Ausgänge Ventile
- » 1 Analogausgang Lüfter
- » 1 x Relaisausgang 16 A Zusatzheizung
- » 4 x Binäreingang Fensterkontakt, Taupunkt
- » Binäreingänge für analog. Raumbediengerät (SAR/A o. SAF/A nutzbar)
- » Integrierter RTR
- » Vor-Ort-Bedienung
- » i-bus Tool

BESTELLDATEN

ABB Art.-Nr.: FCC/S 1.5.2.1

BJE Art.-Nr.: FCC/S 1.5.2.11

Preis: 346,00 €

KNX ClimaECO Sortiment



Application Controller, Basic

- » Automatisierungsmodule für eine ganzheitliche HLK-Automatisierungslösung
- » Webbasierte Benutzeroberfläche
- » Programmierung erfolgt komplett über die ETS.
- » Keine externe Software erforderlich
- » 24 V AC/DC oder über PoE

BESTELLDATEN

ABB Art.-Nr.: AC/S 11

BJE Art.-Nr.: –

Preis: 796,00 €



Application Controller, BacNet

- » Automatisierungsmodule für eine ganzheitliche HLK-Automatisierungslösung
- » Webbasierte Benutzeroberfläche
- » Programmierung erfolgt komplett über die ETS.
- » Keine externe Software erforderlich
- » 24 V AC/DC oder über PoE
- » Integriertes BACnet/IP-Gateway

BESTELLDATEN

ABB Art.-Nr.: AC/S1.21

BJE Art.-Nr.: –

Preis: 1.030,00 €



Wärme/KälteerzeugerInterface

- » Schnittstelle zwischen Erzeuger und dem KNX System
- » 3 Binäreingänge für Status
- » 1 Relais Ausgang zu ein/ausschalten des Erzeugers

BESTELLDATEN

ABB Art.-Nr.: BC/S1.11

BJE Art.-Nr.: –

Preis: 357,00 €



Heiz-/Kühlkreis Controller (3-Punkt)

- » Für die Regelung eines Heiz- oder Kühlkreises
- » Verfügt über 2 Kanäle für 3-Punkt Regelung
- » 1 Relais Ausgang zu ein/ausschalten der Pumpe
- » 3 Binäreingänge für Status

BESTELLDATEN (mit manueller Bedienung)

ABB Art.-Nr.: HCC/S2.2.2.1

Preis: 544,00€

BESTELLDATEN (ohne manueller Bedienung)

ABB Art.-Nr.: HCC/S2.2.1.1

Preis: 450,00€



Heiz-/Kühlkreis Controller (0..10V)

- » Für die Regelung eines Heiz- oder Kühlkreises
- » Verfügt über 2 Kanäle für 0..10V Regelung
- » 1 Relais Ausgang zu ein/ausschalten der Pumpe
- » 3 Binäreingänge für Status

BESTELLDATEN (mit manueller Bedienung)

ABB Art.-Nr.: HCC/S2.1.2.1

Preis: 544,00€

BESTELLDATEN (ohne manueller Bedienung)

ABB Art.-Nr.: HCC/S2.1.1.1

Preis: 450,00€

ClimaEco



ClimaECO

Das System

ClimaECO ist eine Lösung, die Raumautomatisierung und HLK-Primäranlagen nahtlos in ein System integriert. Das System beruht auf dem bewährten ABB i-bus® KNX Standard und macht die Nutzung Ihres Gebäudes wirtschaftlicher, nachhaltiger und komfortabler. Für komplexere Gebäude bietet die Lösung AC500 von ABB eine flexible und skalierbare Automatisierung.

Management und Automation



Zentrale HLK Steuerung

Erzeugung
Generation



Wärme/Kälteerzeuger Interface

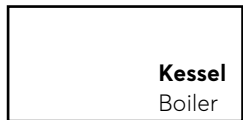

Kessel
Boiler



Kühler
Chiller

Verteilung
Distribution



Heiz-/Kühlkreis Controller

Distributor

Distributor

Distributor

Distributor

Application Controller, BACNet

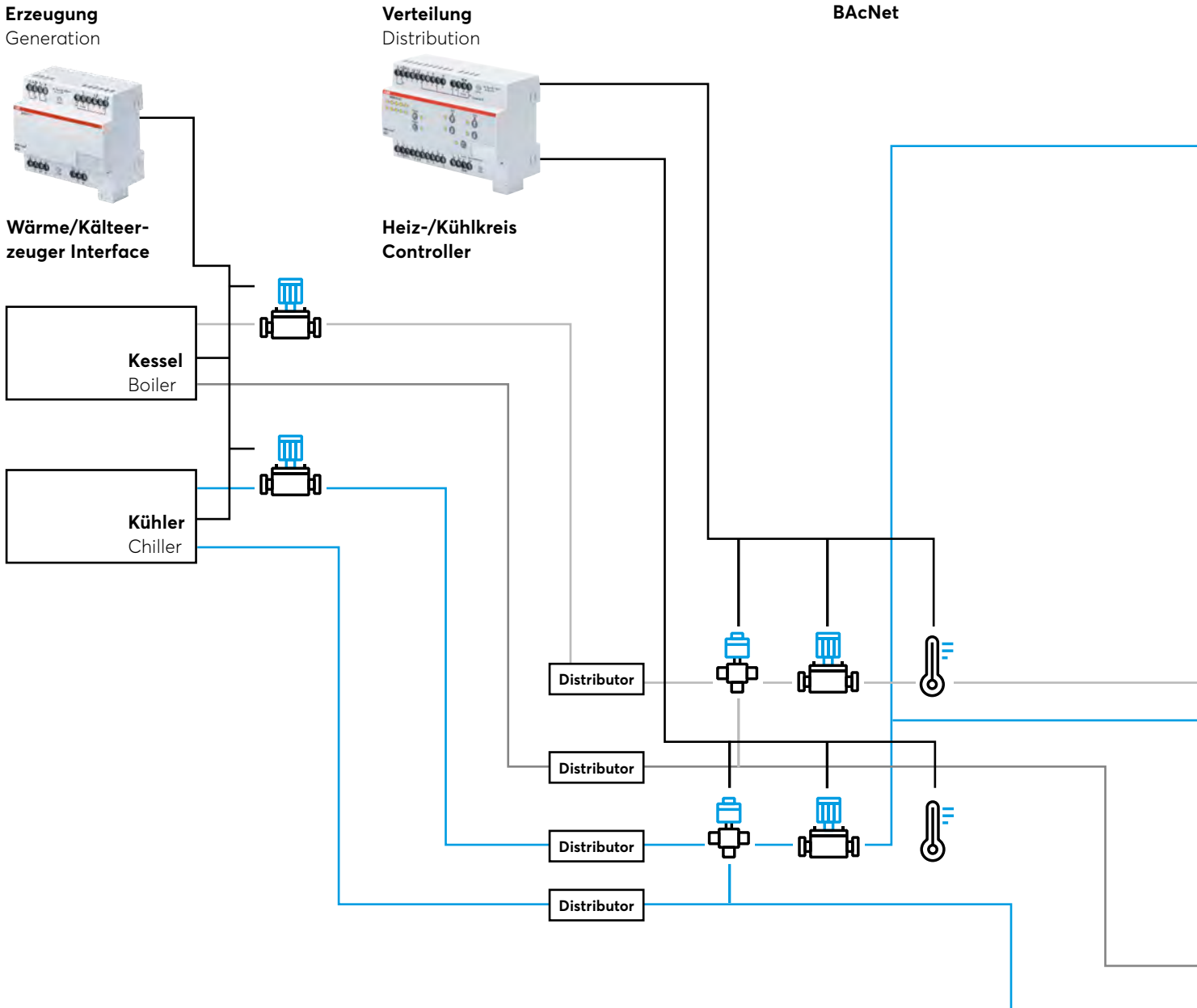

HLK Raumautomation

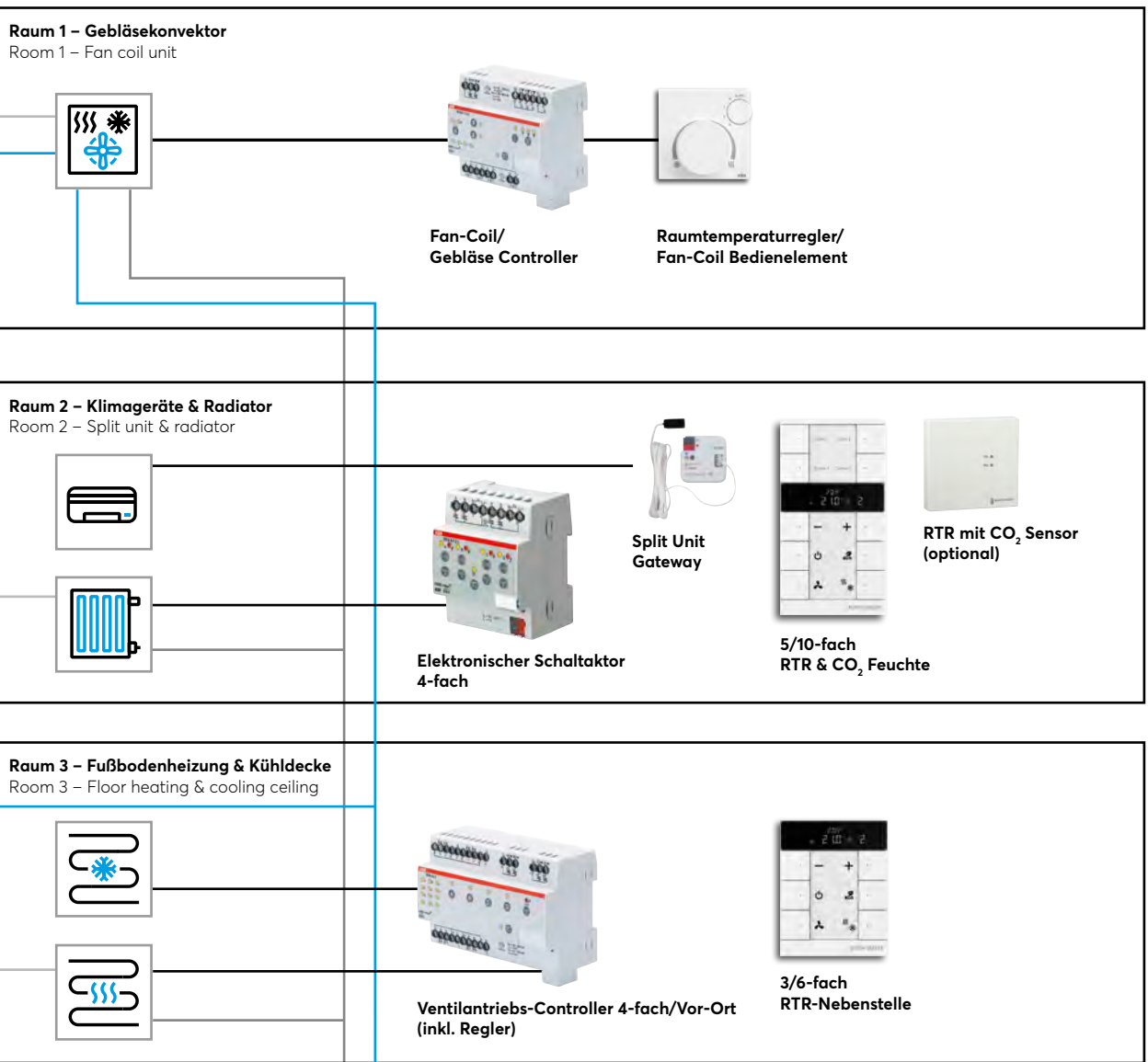

KNX-Dimmaktoren



Flexibles
Beleuchtungs-
management



Produktvorteile

- » Robuste REG-Bauform
- » Vor-Ort-Bedienung
- » Sep. Ein-/Ausgangsklemme je Kanal
- » Für mehrphasigen Betrieb geeignet
- » LED-optimiert
- » Kanalbündelung für höhere Lasten
- » Auto-Lasterkennung (deaktivierbar)



Produkte	1-4-fach	1-6-fach	1-4-fach	2/3/6-fach
Mindestlast	2 W	2 W	10 W	40 W
LASTART				
Glühlampe, 230V Halogen (ohmsche Last)	4 x 210 W/VA bis 1 x 600 W/VA	6 x 210 W/VA bis 1 x 800 W/VA	4 x 315 W/VA bis 2 x 500W	6 x 315 W/VA/ 3 x 500W/ VA/2 x 700W/VA
Gewickelter/konventioneller Transformator (induktive Last)	4 x 210 W/VA bis 1 x 600 W/VA	6 x 210 W/VA bis 1 x 800 W/VA	4 x 315 W/VA bis 2 x 500W	6 x 315 W/VA, 3 x 500W/VA bis 2 x 700 W/VA
Elektronischer Transformator (kapazitive Last)	4 x 210 W/VA bis 1 x 600 W/VA	6 x 210 W/VA bis 1 x 800 W/VA	4 x 315 W/VA bis 2 x 500W	6 x 315 W/VA, 3 x 500W/VA bis 2 x 700 W/VA
LEDi-Lasten (z. B. Philips)	4 x 210 W/VA bis 1 x 600 W/VA Phasenabschnitt	6 x 210 W/VA bis 1 x 800 W/VA Phasenabschnitt	4 x 315 W/VA bis 2 x 500W	6 x 315 W/VA bis 1 x 378 W/VA
	4 x 80 W/VA bis 1 x 200 W/VA im Phasenanschnitt	6 x 80 W/VA bis 1 x 240 W/VA im Phasenanschnitt	4 x 120 W/VA bis 2 x 200 W/VA	6 x 120 W/VA bis 2 x 360 W/VA
Sep.-N-Klemme je KanalV	✓	✓	✓	✓
Baugröße	6 TE	8 TE	8 TE	12 TE
BESTELLDATEN				
ABB Art.-Nr.:	UD/S4.210.2.1	UD/S6.210.2.1	UD/S4.315.2.1	UD/S6.315.2.1
BJE Art.-Nr.:	UD/S4.210.2.11	UD/S6.210.2.11	UD/S4.315.2.11	UD/S6.315.2.11
Preis:	478,00 €	633,00 €	628,00 €	832,00 €

KNX-Dimmer 0-10 V und LED-Dimmer EB

Für jeden
Anlass die
passende Farbe



Produktvorteile

- » LED-Dimmer
- » 1-4 Kanal LED-Dimmer für LED-Module mit Konstantspannung
- » Steuerung RGB und RGBW
- » Kanalbündelung 2/2 Warm-/Kaltweißsteuerung
- » Kanalbündelung 1/4 RGBW-Steuerung
- » Integriertes Lastmanagement
- » Haupt-/Nebenstellen Funktion



Produkte	2-fach	2-fach	4-fach	8-fach	1-4-fach	1-4-fach
Ausgänge AC1	10 A	16 A	10 A	10 A		
Ausgänge AC3	8 A	8 A	8 A	8 A		
Signalausgang 0-10V passiv	100 mA	100 mA	100 mA	100 mA		
Anschluss Lichtfühler 6197/71		✓				
Baugröße	4 TE	4 TE	6 TE	8 TE	Einbau 33x53x95	Einbau 45x53x226
Kanalbündelung möglich Integr. Netzteil					✓ ✓	✓
Eingangsspannung					12.24 V DC	230 V AC
Ausgangsspannung					12.24 V DC	24 V DC
Nennstrom					2,5A/Kanal	1A/Kanal
Ausgangsleistung					0..240 W	0..100 W
Schutzart					IP 20	IP 20
BESTELLDATEN						
ABB Art.-Nr.:	SD/S2.16.1	LR/S2.16.1	SD/S4.16.1	SD/S8.16.1	6155/30-500	6155/40-500
BJE Art.-Nr.:	6197/22	6197/70	6197/23	6197/24	6155/30	6155/40
Preis:	278,00 €	290,00 €	407,00 €	720,00 €	194,00 €	328,00 €

KNX-Jalousieaktor













Steuerung von unabhängigen Jalousiegruppen



Produktvorteile

- » Robuste REG-Bauform
- » Mit/Ohne Vor-Ort-Bedienung/Status-LED
- » Leistungsstarke Relais
- » Optional Fahrzeiterkennung
- » Für mehrphasigen Betrieb geeignet
- » Auch als 6 A-Schaltaktor nutzbar (pro Ausgang ein Kanal)

Produkte	6 A Jalousie	6 A Jalousie Fahrzeiterkennung	6 A Jalousie 24 V DC	6 A Rolllade	6 A Jalousie Binäreingang
2-fach ABB Art.-Nr.: BJE Art.-Nr.:	 JRA/S2.230.2.1 6196/20-102 226,00 € 113,00 €* Kanalpreis, *2 Jalousien je Kanal	 JRA/S2.230.5.1 6196/22-102 243,00 € 121,50 €	 JRA/S4.24.5.1 6196/41-102 347,00 € 86,75 €	 JRA/S2.230.1.1 6196/23-102 210,00 € 105,00 €	
4-fach ABB Art.-Nr.: BJE Art.-Nr.:	 JRA/S4.230.2.1 6196/40-102 316,00 € 79,00 € Kanalpreis	 JRA/S4.230.5.1 6196/42-102 349,00 € 87,25 €	 JRA/S4.24.5.1 6196/41-102 347,00 € 86,75 €	 JRA/S4.230.1.1 6196/43-102 280,00 € 70,00 €	
8-fach ABB Art.-Nr.: BJE Art.-Nr.:	 JRA/S8.230.2.1 6196/80-102 528,00 € 66,00 € Kanalpreis	 JRA/S8.230.5.1 6196/82-102 596,00 € 74,50 €		 JRA/S8.230.1.1 6196/83-102 462,00 € 57,75 €	

KNX-Binäreingänge REG



Binäreingang, Kontaktabfrage 4-fach

- » Bedienelemente: LED rot
- » Anzeigeelemente: 4 LEDs gelb
- » Kontaktabfrage für 4 potenzialfreie Kontakte.
- » Der Busanschluss erfolgt über die beiliegende Busklemme.
- » 2 TE

BESTELLDATEN

ABB Art.-Nr.: BE/S4.20.2.1

BJE Art.-Nr.: 6188/15-101

Preis: 248,00 €



Binäreingang, Kontaktabfrage 8-fach

- » Bedienelemente: LED rot
- » Anzeigeelemente: 8 LEDs gelb
- » Kontaktabfrage für 8 potenzialfreie Kontakte.
- » Der Busanschluss erfolgt über die beiliegende Busklemme.
- » 4 TE

BESTELLDATEN

ABB Art.-Nr.: BE/S8.20.2.1

BJE Art.-Nr.: 6188/18-101

Preis: 384,00 €



Binäreingang, 10...230 V 4-fach

- » Bedienelemente: LED rot
- » Anzeigeelemente: 4 LEDs gelb
- » 4 Eingänge zur Ankopplung von 10...230 V AC/DC-Signalen
- » Der Busanschluss erfolgt über die beiliegende Busklemme.
- » 4 TE

BESTELLDATEN

ABB Art.-Nr.: BE/S4.230.2.1

BJE Art.-Nr.: 6188/19

Preis: 248,00 €



Binäreingang, Kontaktabfrage 8-fach

- » Bedienelemente: LED rot
- » Anzeigeelemente: 8 LEDs gelb
- » 8 Eingänge zur Ankopplung von 10...230 V AC/DC-Signalen
- » Der Busanschluss erfolgt über die beiliegende Busklemme.
- » 4 TE

BESTELLDATEN

ABB Art.-Nr.: BE/S8.230.2.1

BJE Art.-Nr.: 6188/20

Preis: 384,00 €



Universal E/A-Konzentrator 32-fach*

- » Die Kanäle sind mit Hilfe der ETS frei als Aus- oder Eingang parametrierbar.
- » 32 Ein-/Ausgänge zum Anschluss von potenzialfreien Kleinspannungstastern oder Signallampen (max. je 80 mA).
- » Der Busanschluss erfolgt über die beiliegende Busklemme.
- » 4 TE

BESTELLDATEN

ABB Art.-Nr.: UK/S32.2

BJE Art.-Nr.: 6193/32-101

Preis: 527,00 €

*REG-Binäreingänge, Universal-Ein-/Ausgabe, Analogeingänge.

32 Ein-/Ausgänge zum Anschluss von potenzialfreien Kleinspannungstastern oder Signallampen (max. je 80 mA).

Nicht zur Ansteuerung von Relais geeignet. Anschlussleitungen max. 10 m.

KNX-Spannungsversorgungen



KNX-Spannungsversorgung 160 mA

- » Betriebsanzeige über LEDs
- » Busanschlussklemmer
- » 230 V~, +10 %/-15 %
- » 30 V, +1 V/-2 V
- » 50 Hz/60Hz
- » Ausgänge: 1 kurzschlussfest
- » IP 20
- » -5°C bis 45°C
- » 4 TE

BESTELLDATEN

ABB Art.-Nr.: SV/S30.160.1.1

BJE Art.-Nr.: 6180/15

Preis: 177,00 €



KNX-Spannungsversorgung 320 mA

- » Betriebsanzeige über LEDs
- » Busanschlussklemmer
- » 230 V~, +10 %/-15 %
- » 30 V, +1 V/-2 V
- » 50 Hz/60Hz
- » Ausgänge: 1 kurzschlussfest
- » IP 20
- » -5°C bis 45°C
- » 4 TE

BESTELLDATEN

ABB Art.-Nr.: SV/S30.320.1.1

BJE Art.-Nr.: 6180/16

Preis: 255,00 €



KNX-Spannungsversorgung 640 mA

- » Betriebsanzeige über LEDs
- » Busanschlussklemmer zweite Linie
- » 230 V~, +10 %/-15 %
- » 30 V, +1 V/-2 V
- » 50 Hz/60Hz
- » Ausgänge: 1 kurzschlussfest
- » IP 20
- » -5°C bis 45°C
- » 4 TE

BESTELLDATEN

ABB Art.-Nr.: SV/S30.640.3.1

BJE Art.-Nr.: 6180/17

Preis: 352,00 €



+

Akku-Modul, 12 V DC, REG

BJE 6180/12
ABB AM/S12.1
147,00 €

Unterbrechungsfreie KNX-Spannungsversorgung 640 mA, SELV

- » Anschluss von bis zu 2 Akkus oder einem Akku-Modul zur Pufferung der Busch-Installationsbus® KNX bei Netzausfall
- » Betriebsanzeige über LEDs
- » Busanschlussklemme
- » Ausgänge: 1 kurzschlussfest
- » IP 20

BESTELLDATEN

ABB Art.-Nr.: SU/S30.640.2

Verfügbar ab 04.2023



KNX-Spannungsversorgung 320 mA, premium

- » Diagnosefunktion zum Senden von Busstrom/-spannung Betriebsdaten, Überlastung, Busreset
- » Betriebsanzeige über LEDs
- » Busanschlussklemme zweite Linie
- » Ausgänge: 1 kurzschlussfest
- » IP 20
- » 4 TE

BESTELLDATEN

ABB Art.-Nr.: SV/S30.320.2.1

BJE Art.-Nr.: 6180/18

Preis: 287,00 €



KNX-Spannungsversorgung 640 mA, premium

- » Diagnosefunktion zum Senden von Busstrom/-spannung Betriebsdaten, Überlastung, Busreset
- » Betriebsanzeige über LEDs
- » Busanschlussklemme zweite Linie
- » Ausgänge: 2 kurzschlussfest
- » IP 20
- » 4 TE

BESTELLDATEN

ABB Art.-Nr.: SV/S30.640.5.1

BJE Art.-Nr.: 6180/19

Preis: 385,00 €

KNX-Logik, Netzteile, Drossel



Logikmodul

- » Über Applikationen können logische Verknüpfungen, Filterfunktionen und Zeitglieder realisiert werden.
- » Eingabe der logischen Verknüpfungen etc. erfolgt mittels grafischer Oberfläche.
- » Busanschluss erfolgt über die beiliegende Busklemme.
- » 2 TE

BESTELLDATEN

ABB Art.-Nr.: ABL/S2.1

BJE Art.-Nr.: 6198/11

Preis: 587,00 €



Logikbaustein

- » Für logische Verknüpfung von Adressen, Verzögerung des Ausgangssignals möglich, Lichtszenenspeicherung, Filterfunktion etc.
- » Der Busanschluss erfolgt über die beiliegende Busklemme.
- » 2 TE

BESTELLDATEN

ABB Art.-Nr.: LM/S1.1

BJE Art.-Nr.: 6198-101

Preis: 146,00 €



Drossel SELV

- » Spannungsversorgung 6180-102 zum Anschluss einer zweiten Linie
- » Entkoppelung von Spannungsversorgung und Busleitung
- » Automatische Resetfunktion
- » Betriebs LED
- » 30 V
- » IP 20
- » 4 TE

BESTELLDATEN

ABB Art.-Nr.: DR/S4.1

BJE Art.-Nr.: 6181-101

Preis: 58,30 €



Logikcontroller

- » Umfassende Logikfunktionen
- » Logik wird über einen grafischen Editor definiert, der in der ETS integriert ist.
- » Bis zu 3.000 Logikgatter sind möglich.
- » Eigene Funktionsblöcke erstellen und abspeichern
- » Gerät benötigt eine Hilfsspannung. 24 V DC oder PoE
- » 4 TE

BESTELLDATEN

ABB Art.-Nr.: ABA/S1.2.1

BJE Art.-Nr.: 6198/08

Preis: 671,00 €



Linienkoppler

- » Als Linien-/Bereichskoppler oder Linienverstärker
- » Anschlüsse: übergeordnete Linie: Busanschlussklemme
untergeordnete Linie: Busanschlussklemme
- » Anzeigeelemente: LEDs
- » 29 V
- » IP 20
- » 2 TE

BESTELLDATEN

ABB Art.-Nr.: LK/S 4.2

BJE Art.-Nr.: 6187-104

Preis: 385,00 €



IP-Router Secure

- » Schnittstelle zwischen KNX Installationen und IP Netzwerken und arbeitet nach der KNXnet/IP Spezifikation (Tunneling und Routing)
- » Spannungsversorgung erfolgt über 12...30 V DC oder alternativ über Power-over-Ethernet (PoE)
- » 30 V
- » IP 20
- » 2 TE

BESTELLDATEN

ABB Art.-Nr.: IPR/S 3.5.1

BJE Art.-Nr.: IPR/S 3.5.11

Preis: 519,00 €



IP-Schnittstelle Secure, REG

- » Schnittstelle zwischen KNX-Bus und Ethernet-Netzwerk, verschlüsselt die Kommunikation und arbeitet nach dem KNXnet/IP Secure-Protokoll (Tunneling)
- » 5 Secure Tunneling Server
- » 12...30 V DC oder PoE (IEEE 802.3af Klasse 1)
- » IP 20
- » 2 TE

BESTELLDATEN

ABB Art.-Nr.: IPS/S 3.5.1

BJE Art.-Nr.: IPS/S 3.5.11

Preis: 312,00 €



IP-Router

- » Schnittstelle zwischen KNX Installationen und IP Netzwerken und arbeitet nach der KNXnet/IP Spezifikation (Tunneling und Routing)
- » Spannungsversorgung erfolgt über 12...30 V DC oder alternativ über PoE
- » 2 TE

BESTELLDATEN

ABB Art.-Nr.: IPR/S 3.1.1

BJE Art.-Nr.: 6186/35

Preis: 487,00 €

KNX Dezentrale Aktorik



Raumcontroller, 4-fach

- » 4 Module aufnehmen
- » Module frei kombinierbar
- » Temperaturbereich -20°C bis +45°C

BESTELLDATEN

ABB Art.-Nr.: RC/A4.2

BJE Art.-Nr.: 6174/09

Preis: 310,00 €



Raumcontroller, 8-fach

- » 8 Module aufnehmen
- » Module frei kombinierbar
- » Temperaturbereich -5°C bis +45°C

BESTELLDATEN

ABB Art.-Nr.: RC/A8.2

BJE Art.-Nr.: 6174/10-101

Preis: 438,00 €

Schaltaktormodul 2-fach, 6 A

BJE Art.-Nr. 6174/11

ABB Art.-Nr. SA/M2.6.1

92,00 €/St.

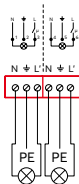
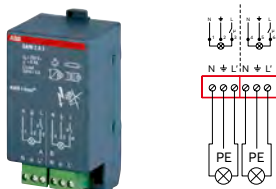

Jalousieaktormodul 2-fach, 6 A

BJE Art.-Nr. 6174/12

ABB Art.-Nr. JA/M2.230.1

144,00 €/St.

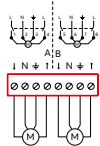

Jalousieaktormodul 2-fach, 24 V DC, 6 A

BJE Art.-Nr. 6174/13

ABB Art.-Nr. JA/M2.24.1

165,00 €/St.

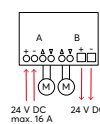

Schalt-/Dimmaktormodul 2-fach, 6 AX (1-10 V)

BJE Art.-Nr. 6174/14-101

ABB Art.-Nr. SD/M2.6.2

186,00 €/St.

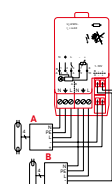

Universal-Dimmaktormodul 1-fach, 2-300 W/VA

BJE Art.-Nr. 6174/15

ABB Art.-Nr. UD/M1.300.1

186,00 €/St.

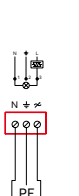

Lichtregelmodul 1-fach Aktor, 6 AX (1-10 V)

BJE Art.-Nr. 6174/16-101

ABB Art.-Nr. LR/M1.6.2, 151,00 €/St.

Lichtfühler

BJE 6197/71

ABB Art.-Nr. LF/U2.1

78,00 €/St.



Heizungsaktormodul 2-fach

BJE Art.-Nr. 6174/17

ABB Art.-Nr. ES/M2.230.1

196,00 €/St.

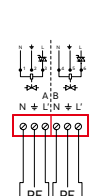

Heizungsaktormodul 2-fach, 24 V

BJE Art.-Nr. 6174/18

ABB Art.-Nr. ES/M2.24.1

196,00 €/St.

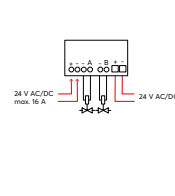

Binäreingangsmodul 4-fach, 230 V

BJE Art.-Nr. 6174/19

ABB Art.-Nr. BE/M4.230.1

151,00 €/St.

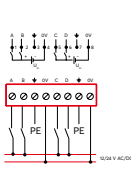

Binäreingangsmodul 4-fach, 24 V

BJE Art.-Nr. 6174/20

ABB Art.-Nr. BE/M4.24.1

151,00 €/St.

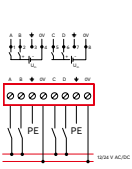

Binäreingangsmodul potenzialfrei, 4-fach

BJE Art.-Nr. 6174/21

ABB Art.-Nr. BE/M4.12.1

151,00 €/St.

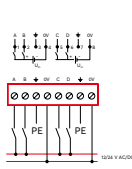

Schaltaktormodul potentialfrei, 2-fach, 16 A

BJE Art.-Nr. 6174/22

ABB Art.-Nr. SA/M2.16.1

108,00 €/St.

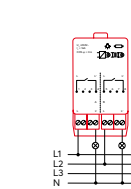

KNX-Wetterstation-Zeitschaltuhr REG



Wetterstation 4-Kanal

- » Zum Anschluss von 4 Stk. Wettersensoren in beliebiger Kombination
- » 4 TE

BESTELLDATEN

BJE Art.-Nr.: 6190/40-101

Preis: 737,00 €



Wetterzentrale mit Kombisensor:

- » Leitungslänge Innen-/Außeneinheit: max. 100 m
- » J-Y(ST)Y 2 x 2 x 0,8
- Kombisensor:
Licht: Ost/Süd/West 1tlx-100 tlx
Temp.: -25 bis +60 °C
Regen: ja/nein
Dämmerung: 0-1000lx
Wind: 0-24m/s
- » Inkl. Heizung
- » GPS-Datum/Uhrzeit

BESTELLDATEN

ABB Art.-Nr.: WZ/S1.3.1.2

BJE Art.-Nr.: 6190/10-101

Preis: 798,00 €

BESTELLDATEN

ABB Art.-Nr.: WES/A3.1

BJE Art.-Nr.: 6190/11-102

Preis: 412,00 €



Windgeschwindigkeitsgeber linear
BJE: 6190/41
462,00 €



Temperaturmesswertgeber linear
BJE: 6190/42
141,00 €



Regenfühler linear
BJE: 6190/43
289,00 €



Dämmerungsmesswertgeber linear
BJE: 6190/44
135,00 €



Helligkeitsmesswertgeber linear
BJE: 6190/45
135,00 €



Der Heizrafo liefert 2 x 500 mA (500 mA an jedem der zwei Ausgänge) Stromaufnahmen
BJE 6190/40-101 ≈ 100 mA
BJE 6190/41 ≈ 200 mA
BJE 6190/43 ≈ 200 mA

Heizrafo
BJE: 6190/49-101
128,00 €

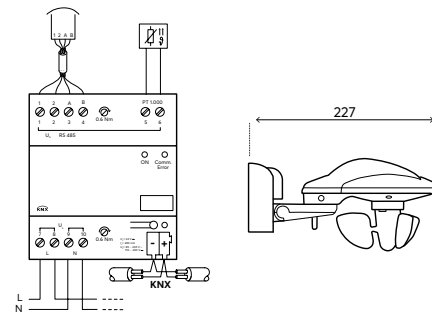
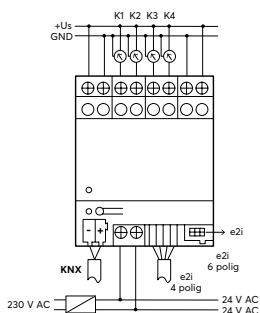

Sonstige KNX-Geräte/Zubehör



IP-Schnittstelle Secure, REG

Verbindet den KNX-Bus mit dem Ethernet-Netzwerk und verschlüsselt die Kommunikation. Das Gerät verwendet das KNXnet / IP Secure-Protokoll für die Kommunikation (Tunneling). KNX-Geräte können über das LAN mit der ETS programmiert werden. Für diesen und weitere Clients stehen 5 Secure Tunneling Server zur Verfügung. Die IP-Adresse kann fest sein oder von einem DHCP-Server empfangen werden. Stromversorgung über 12 ... 30 V DC oder PoE (IEEE 802.3af Klasse 1).

BESTELLDATEN

ABB Art.-Nr.: IPS/S 3.5.1

BJE Art.-Nr.: IPR/S3.5.11

Preis: 519,00 €



IP-Schnittstelle, REG

Bildet die Schnittstelle zwischen KNX Installationen und IP Netzwerken und arbeitet nach der KNXnet/IP Spezifikation (Tunneling). Mit der ETS können KNX Geräte über LAN programmiert werden. Dafür und für weitere Clients (z. B. Visualisierungen) stehen 5 Tunneling Server zur Verfügung. Die IP Adresse der IPS/S kann fest eingestellt oder von einem DHCP Server empfangen werden. Die Spannungsversorgung erfolgt über 12...30 V DC oder alternativ über Power-over-Ethernet (PoE) nach IEEE 802.3af Klasse 1

BESTELLDATEN

ABB Art.-Nr.: IPS/S 3.1.1

BJE Art.-Nr.: 6186/35

Preis: 279,00 €



IP-Patchmodul

» Befestigung eines RJ-45 Moduls mit Montageadapter auf Hutschiene

BESTELLDATEN

ABB Art.-Nr.: IPM/S 1.1

BJE Art.-Nr.: –

Preis: 26,80 €



Diagnose- und Schutzmodul, REG

» Schnelle Diagnose des Buszustandes/Telegrammverkehrs
» 1 Wechselkontakt kann einen Busausfall anzeigen

BESTELLDATEN

ABB Art.-Nr.: DSM/S 1.1

BJE Art.-Nr.: –

Preis: 79,00 €



USB-Schnittstelle, REG

» USB-Schnittstelle USB/S zur Kommunikation zwischen PC und KNX Anlage
» Schnellere Kommunikation dank Longframes

BESTELLDATEN

ABB Art.-Nr.: USB/S 1.2

BJE Art.-Nr.: USB/S1.12

Preis: 259,00 €



Lichtwellenleiter (LWL)-Schnittstelle, REG

» Kopplung zweier Abschnitte einer ABB i-bus®-Linie mittels LWL zur Überbrückung größerer Entfernungen
» Zum Aufbau einer Übertragungsstrecke werden zwei Geräte benötigt

BESTELLDATEN

ABB Art.-Nr.: LL/S 1.1

BJE Art.-Nr.: –

Preis: 1.310,00 €



Funkschaltuhr, 8-Kanal

» Tages-, Wochen- und/oder Jahresprogramm pro Kanal
» DCF- oder GPS-Antenne optional
» Zubehör erhältlich

BESTELLDATEN

ABB Art.-Nr.: FW/S8.2.1

BJE Art.-Nr.: –

Preis: 426,00 €



Jahreszeitschaltuhr 4-Kanal

» GPS-Antenne benötigt eine Hilfsspannung von 12-30 VDC z. B. von 6358-101.
» Speicherplätze: 300
» Gangreserve: ca. 10 Jahre
» 4 TE

BESTELLDATEN

ABB Art.-Nr.: –

BJE Art.-Nr.: 6144/40

Preis: 279,00 €

Zubehör für Jahreszeitschaltuhr 4-Kanal



Antenne GPS
BJE: 6144/41
173,00 €



Antenne DCF 77
BJE: 6144/42
121,00 €



Programmierset
BJE: 6144/43
81,70 €



Speicherkarte
ABB: 6144/44
26,00 €



Analogeingang, AP, 2-fach

- » Ermöglicht den Anschluss von Sensoren (1–10V,0(4)–20mA,0–1V,PT100,PT1000,...)
- » zur Erfassung von Temperatur, Helligkeit, Füllstand
- » separate Hilfsspannungsversorgung nötig

BESTELLDATEN

ABB Art.-Nr.: AE/A2.1

BJE Art.-Nr.: 6190/50

Preis: 198,00 €



Analogeingang, REG, 4-fach

- » Ermöglicht den Anschluss von Sensoren (1–10V,0(4)–20mA,0–1V,PT100,PT1000,...)
- » zur Erfassung von Temperatur, Helligkeit, Füllstand

BESTELLDATEN

ABB Art.-Nr.: AE/S4.1.3

BJE Art.-Nr.: 6190/51-101

Preis: 291,00 €



I/O-Aktor, 4-fach, REG

- » 4 Ausgänge zur Ansteuerung von Beleuchtungsstromkreisen
- » 4 potentialfreie Binäreingänge zur Verfügung zur Bedienung der Ausgänge

BESTELLDATEN

ABB Art.-Nr.: IO/S4.6.1

BJE Art.-Nr.: 6193/12

Preis: 290,00 €



I/O-Aktor, 8-fach, REG

- » Ausgänge zur Ansteuerung von Beleuchtungsstromkreisen
- » 8 potentialfreie Binäreingänge zur Verfügung zur Bedienung der Ausgänge

BESTELLDATEN

ABB Art.-Nr.: IO/S8.6.1.1

BJE Art.-Nr.: 6193/14

Preis: 449,00 €



Analogaktor, AP, 2-fach

- » Umwandlung von KNX Befehlen in V (0..10V) oder A (0(4)..20mA)

BESTELLDATEN

ABB Art.-Nr.: AA/A2.1.2

BJE Art.-Nr.: 6192/20

Preis: 265,00 €



Klemmblock/Verbinder, 4-polig

- » Durchmesser: 4 x 0,6–0,8 mm
- » Z. B. für Busankoppler, REG, AP und EB-Aktoren
- » Kopplung der Busleitung an KNX-Geräte

BESTELLDATEN

ABB Art.-Nr.: BUSKLEMME

BJE Art.-Nr.: 6183

Preis: 1,60 €

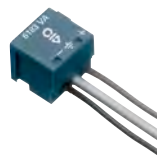

Überspannungsschutzklemme, 2-polig

- » Überspannungsfeinschutz von KNX-Komponenten
- » Temperaturbereich: -5 °C bis 45 °C

BESTELLDATEN

ABB Art.-Nr.: US/E1

BJE Art.-Nr.: 6183 VA

Preis: 68,20 €



Anschlussklemme, 4-polig

- » Temperaturbereich: -5 °C bis 45 °C

BESTELLDATEN

ABB Art.-Nr.: KLEMME

BJE Art.-Nr.: 6183-101

Preis: 1,60 €



Stellantrieb 24 V

- » Ventile für Heizungs-, Klima- und Lüftungsanlagen
- » Steckmontage erfolgt mit Hilfe der Ventiladapter VA/Z XX.1. (separat bestellbar)

BESTELLDATEN

ABB Art.-Nr.: TSA/K24.2

BJE Art.-Nr.: 6164/11-102

Preis: 39,10 €



Stellantrieb 230 V

- » Ventile für Heizungs-, Klima- und Lüftungsanlagen
- » Steckmontage erfolgt mit Hilfe der Ventiladapter VA/Z XX.1. (separat bestellbar)

BESTELLDATEN

ABB Art.-Nr.: TSA/K230.2

BJE Art.-Nr.: 6164/10-102

Preis: 39,10 €



IP Switch PoE

- » 8x RJ45 Buchse
- » 12TE
- » PoE 55W-IEEE 802.3af
- » Spannungsversorgung: 100V...240V AC

BESTELLDATEN

ABB Art.-Nr.: ISP/S 8.1.1

BJE Art.-Nr.: -

Preis: 390,00 €



IP Switch, 8 Ports

- » Fast Ethernet (100 mbit/s)
- » 8x RJ45 Buchse
- » 8TE
- » IEEE 802.3
- » Spannungsversorgung: 100V...240V AC

BESTELLDATEN

ABB Art.-Nr.: IS/S 8.1.1

BJE Art.-Nr.: -

Preis: 268,00 €

Integration von DALI-Leuchten



Einfache Einbindung in das Busch-free@home® System



Produktvorteile

- » Problemloses Dimmen
- » Kombination mit Produkten beliebiger Hersteller möglich
- » Nun mit tunable white (DT8) Funktion

Neben der KNX-Gebäudeautomation hat sich DALI (Digital Addressable Lighting Interface) zur wichtigsten Lichtsteuerung in der Gebäudeleittechnik entwickelt.

Die ABB DALI-Gateways dienen als Schnittstelle zwischen der KNX-Installation im Gebäude und dem digitalen DALI-Lichtsteuersystem und vereinen somit die beiden wichtigsten Standards der Gebäudeautomation.

Das DALI-Sortiment von ABB umfasst jetzt 7 verschiedene Arten von DALI-Gateways für fast jeden Zweck. Die jüngste Erweiterung des Sortiments umfasst zwei neue DALI-Gateways Premium mit der tunable white (DT8) Funktion, die das bestehende Angebot an ABB i-bus® KNX-Lichtsteuerungen ergänzen.

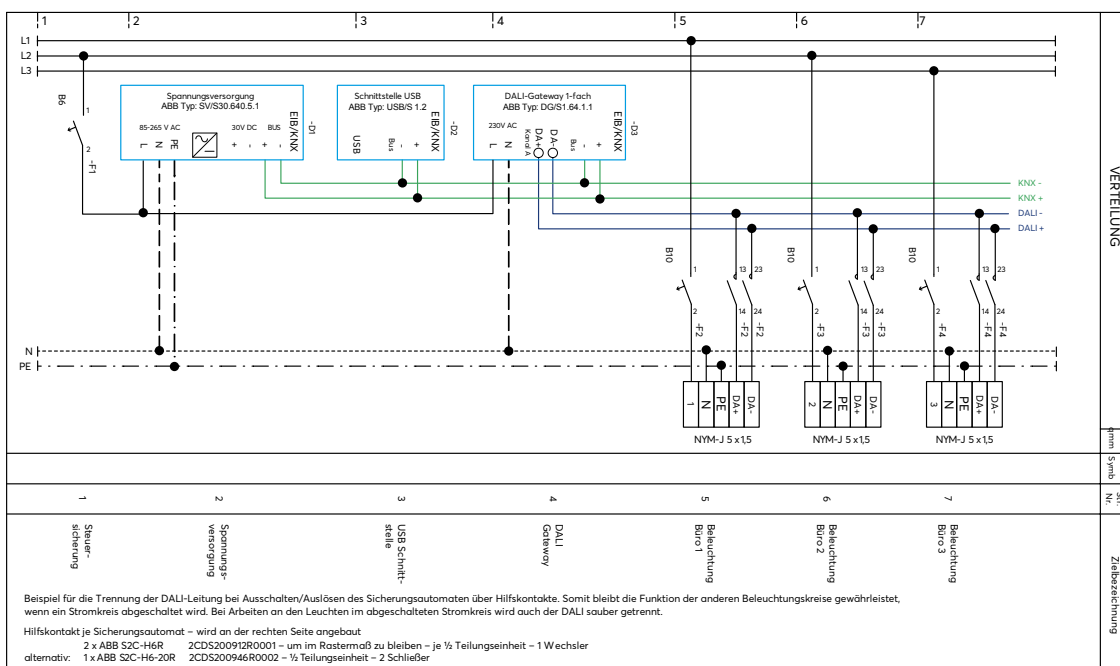

Bitte beachten Sie hierzu die Hinweise im Kapitel **Dali**

KNX-DALI-Gateways



DALI-Gateway 1-fach KNX

- » Ein DALI-Ausgang für max. 64 DALI-Teilnehmer
- » Integrierte DALI-Spannungsversorgung
- » Die Ansteuerung kann pro DALI-Teilnehmer, über Leuchtengruppen (16), gemeinsam im Broadcast oder über Szenen (16) erfolgen.

BESTELLDATEN

ABB Art.-Nr.: DG/S1.64.1.1
BJE Art.-Nr.: 6197/45

Preis: 547,00 €



DALI-Gateway 2-fach KNX

- » Zwei DALI-Ausgänge für max. 64 DALI-Teilnehmer
- » Integrierte DALI-Spannungsversorgung
- » Die Ansteuerung kann pro DALI-Teilnehmer, über Leuchtengruppen (16), gemeinsam im Broadcast oder über Szenen (16) erfolgen.
- » Umfangreiche Fehler- und Störmeldungen stehen zur Verfügung.

BESTELLDATEN

ABB Art.-Nr.: DG/S2.64.1.1
BJE Art.-Nr.: 6197/46

Preis: 622,00 €



DALI-Gateway 1-fach KNX-Premium

- » Ein DALI-Ausgang für max. 64 DALI-Teilnehmer
- » Gesamter Tagesablauf in Weißtönen darstellbar
- » Unterstützt DALI DT8
- » Integriertes DALI-Netzteil
- » i-bus Tool-Unterstützung
- » Einzel/Gruppen- und Broadcast-Steuerung möglich

BESTELLDATEN

ABB Art.-Nr.: DG/S1.64.5.1
BJE Art.-Nr.: DG/S1.64.5.11

Preis: 574,00 €



DALI-Gateway 2-fach KNX-Premium

- » Zwei DALI-Ausgänge für max. 64 DALI-Teilnehmer
- » Gesamter Tagesablauf in Weißtönen darstellbar
- » Unterstützt DALI DT8
- » Integriertes DALI-Netzteil
- » i-bus Tool-Unterstützung
- » Einzel/Gruppen- und Broadcast-Steuerung möglich

BESTELLDATEN

ABB Art.-Nr.: DG/S2.64.5.1
BJE Art.-Nr.: DG/S2.64.5.11

Preis: 651,00 €



DALI-Gateway 8-fach KNX

- » Pro Kanal können bis zu 16, am Gerät max. 128 DALI-Betriebsgeräte angeschlossen werden.
- » Eine Adressierung oder Inbetriebnahme der DALI-Betriebsgeräte ist nicht erforderlich.
- » Ausgänge: 8 DALI-Kanäle, unabhängige Schutzart
- Gerät: IP 20 Temperaturbereich Gerät: -5 °C bis 45 °C

BESTELLDATEN

ABB Art.-Nr.: DG/S8.1
BJE Art.-Nr.: 6197/40

Preis: 556,00 €



DALI-Gateway 1-fach KNX

- » Gerät zum Schalten und Dimmen von 16 unabhängigen Leuchtengruppen mit elektronischen DALI-Vorschaltgeräten
- » 8 der 16 Leuchtengruppen können individuell in Verbindung mit dem Lichtfühler 6197/71 die Helligkeit in Innenräumen regeln.
- » 8 Anschlussklemmen für 6197/71

BESTELLDATEN

ABB Art.-Nr.: DLR/S8.16.1M
BJE Art.-Nr.: 6197/43

Preis: 714,00 €



DALI-Lichtregler, AP 1-fach KNX

- » 8 unabhängige Leuchtengruppen
- » 4 der 8 Leuchtengruppen können individuell mit dem Lichtfühler 6197/71 die Helligkeit in Innenräumen regeln.
- » In Verbindung mit bis zu 4 Lichtfühlern kann zusätzlich eine Konstantlichtregelung realisiert werden.
- » Schutzart Gerät: IP 54

BESTELLDATEN

ABB Art.-Nr.: DLR/A4.8.1.1
BJE Art.-Nr.: 6174/40

Preis: 344,00 €

15

-

ENERGIE- VERTEILERSYSTEME

Zukunft von Anfang an. In der heutigen Elektroinstallation sind smarte Ideen gefragt. Montage und Installation sollen komfortabel von der Hand gehen, gleichzeitig ist es gut, für die Lösungen der Zukunft jetzt schon vorbereitet zu sein. Und dies mit einem breiten Portfolio für jeden Anwendungsfall. Funktionale Energie-Verteilersysteme sind hierbei essentiell – unabhängig von Anwendung und Umfang.

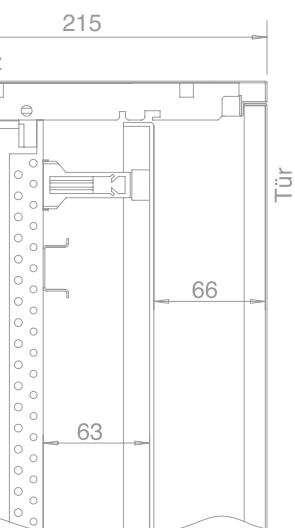

Ausbau mit
Zählerfeld

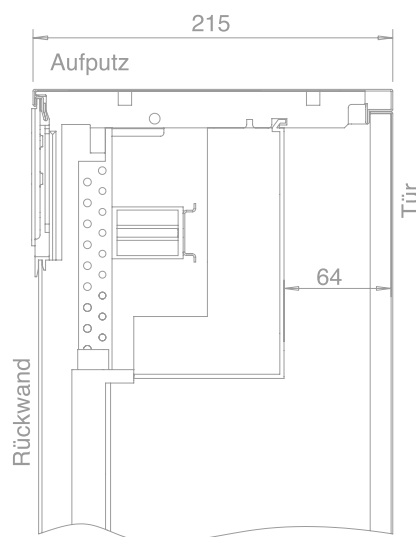

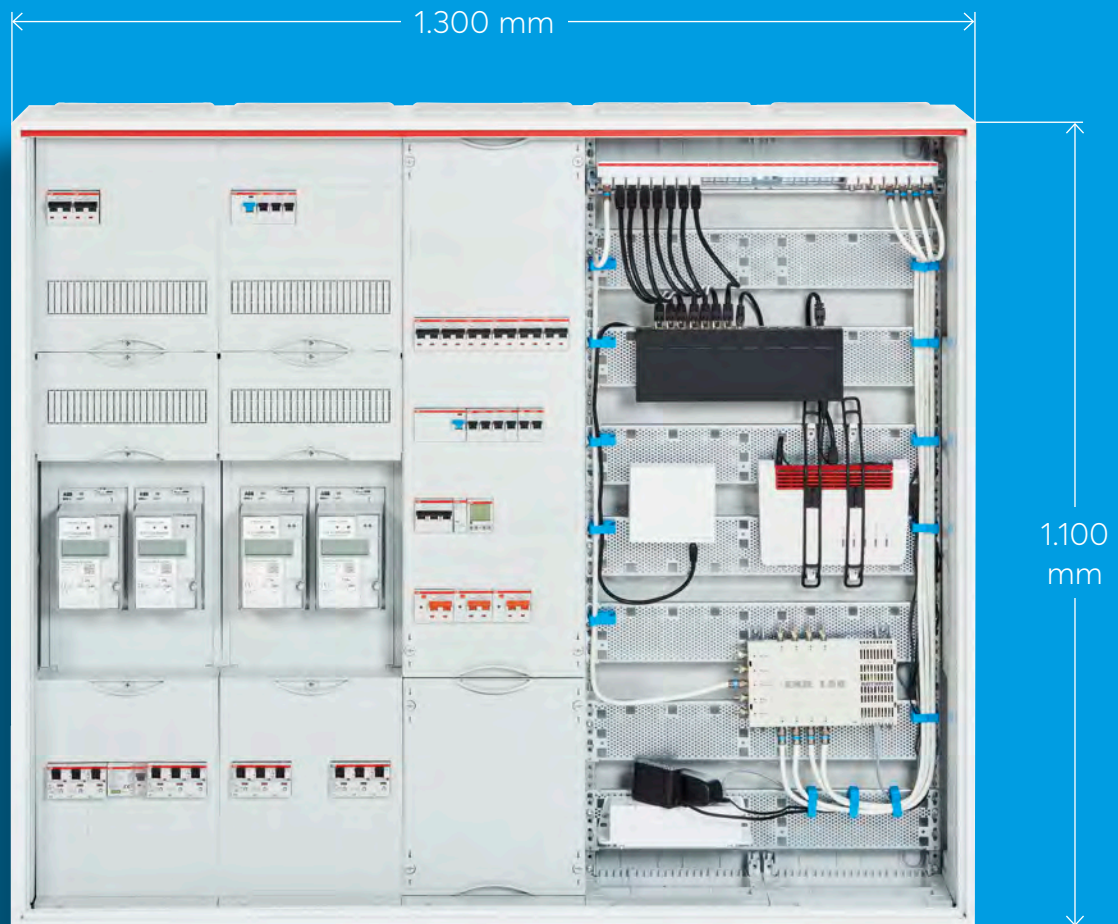

Stromkreisverteiler UK600

Mit Blendrahmen und Tür, mit N/PE Quick-Steckklemmen



Unterputzverteiler, 1-reihig

- » Um bis zu 200 Prozent vergrößerter Anschlussraum
- » Unterputz-, Aufputz- und Hohlwandmontage
- » Vielzahl von Designtüren für jedes Raumkonzept

BESTELLDATEN

Art.-Nr.:	UK612N2
Preis:	122,00 €



Unterputzverteiler, 2-reihig

- » Um bis zu 200 Prozent vergrößerter Anschlussraum
- » Unterputz-, Aufputz- und Hohlwandmontage
- » Vielzahl von Designtüren für jedes Raumkonzept

BESTELLDATEN

Art.-Nr.:	UK624N3
Preis:	161,00 €



Unterputzverteiler, 3-reihig

- » Um bis zu 200 Prozent vergrößerter Anschlussraum
- » Unterputz-, Aufputz- und Hohlwandmontage
- » Vielzahl von Designtüren für jedes Raumkonzept

BESTELLDATEN

Art.-Nr.:	UK636N3
Preis:	189,00 €



Unterputzverteiler, 4-reihig

- » Um bis zu 200 Prozent vergrößerter Anschlussraum
- » Unterputz-, Aufputz- und Hohlwandmontage
- » Vielzahl von Designtüren für jedes Raumkonzept

BESTELLDATEN

Art.-Nr.:	UK648N3
Preis:	268,00 €



Unterputzverteiler, 5-reihig

- » Um bis zu 200 Prozent vergrößerter Anschlussraum
- » Unterputz-, Aufputz- und Hohlwandmontage
- » Vielzahl von Designtüren für jedes Raumkonzept

BESTELLDATEN

Art.-Nr.:	UK660N4
Preis:	327,00 €

Media- und Kombiverteiler UK600

Mit oder ohne Blendrahmen und Tür



Unterputz-Mediaverteiler mit Blendrahmen und belüfteter Tür

- » Um bis zu 200 Prozent vergrößerter Anschlussraum
- » Unterputz-, Aufputz- und Hohlwandmontage
- » Patchpanel zur Aufnahme von 12 Keystone-Modulen
- » 3-fach-Schutzkontaktsteckdose, 120° drehbar mit EURO-Einsatz
- » Gerätehalter aus Gummi zur werkzeuglosen Montage

BESTELLDATEN

Art.-Nr.:	UK636MV
Preis:	378,00 €



Unterputz-Mediaverteiler mit Blendrahmen und belüfteter Wifi-Tür

- » Um bis zu 200 Prozent vergrößerter Anschlussraum
- » Unterputz-, Aufputz- und Hohlwandmontage
- » Patchpanel zur Aufnahme von 12 Keystone-Modulen
- » 3-fach-Schutzkontaktsteckdose, 120° drehbar mit EURO-Einsatz
- » Gerätehalter aus Gummi zur werkzeuglosen Montage

BESTELLDATEN

Art.-Nr.:	UK636MW
Preis:	426,00 €



Unterputz-Mediaverteiler als Basis ohne Blendrahmen und Tür

- » Um bis zu 200 Prozent vergrößerter Anschlussraum
- » Unterputz-, Aufputz- und Hohlwandmontage
- » Gerätehalter aus Gummi zur werkzeuglosen Montage

BESTELLDATEN

Art.-Nr.:	UK636MB
Preis:	150,00 €



Unterputz-Kombiverteiler mit Blendrahmen und belüfteter Tür

- » Mauerkasten mit modularen Lochblech-Montageplatten
- » Herausnehmbarer Geräteträger
- » Schottwand zur Potentialtrennung
- » Rastbare Steckdose 90° drehbar mit EURO-Einsatz

BESTELLDATEN

Art.-Nr.:	UK662CV
Preis:	462,00 €



Unterputz-Kombiverteiler mit Blendrahmen und belüfteter Wifi-Tür

- » Mauerkasten mit modularen Lochblech-Montageplatten
- » Herausnehmbarer Geräteträger
- » Schottwand zur Potentialtrennung
- » Rastbare Steckdose 90° drehbar mit EURO-Einsatz

BESTELLDATEN

Art.-Nr.:	UK662CW
Preis:	502,00 €



Unterputz-Kombiverteiler mit Blendrahmen und belüfteter Tür

- » Schottwand und Lochblechmontageplatte
- » Herausnehmbarer Geräteträger
- » Schottwand zur Potentialtrennung
- » Rastbare Steckdose 90° drehbar mit EURO-Einsatz

BESTELLDATEN

Art.-Nr.:	UK663CV
Preis:	488,00 €

Stromkreisverteiler UK600

Projektvarianten



UZH636

Artikel	Typ	Bestellnummer	Preis 1 Stk.
Mauerkasten mit Mauerkralen			
Passend zu UK61..	UZH612	2CPX031113R9999	12,90 €
Passend zu UK62..	UZH624	2CPX031114R9999	17,25 €
Passend zu UK63..	UZH636	2CPX031115R9999	20,90 €
Passend zu UK64..	UZH648	2CPX031116R9999	25,00 €
Passend zu UK66..	UZH660	2CPX031117R9999	32,60 €



UZH636B

Artikel	Typ	Bestellnummer	Preis 1 Stk.
Abdeckung, Geräteträger und N/PE Quick-Steckklemmen			
Passend zu UK61..	UZH612B	2CPX031139R9999	67,50 €
Passend zu UK62..	UZH624B	2CPX031140R9999	83,50 €
Passend zu UK63..	UZH636B	2CPX031141R9999	102,00 €
Passend zu UK64..	UZH648B	2CPX031142R9999	157,00 €
Passend zu UK66..	UZH660B	2CPX031143R9999	190,00 €



UZH636N

Artikel	Typ	Bestellnummer	Preis 1 Stk.
Blendrahmen mit Tür, Abdeckung, Geräteträger und N/PE Quick-Steckklemmen			
Passend zu UK61..	UZH612N	2CPX031131R9999	114,00 €
Passend zu UK62..	UZH624N	2CPX031132R9999	150,00 €
Passend zu UK63..	UZH636N	2CPX031133R9999	175,00 €
Passend zu UK64..	UZH648N	2CPX031134R9999	252,00 €
Passend zu UK66..	UZH660N	2CPX031135R9999	304,00 €



UZH636K

Artikel	Typ	Bestellnummer	Preis 1 Stk.
Blendrahmen mit Tür, Abdeckung, Geräteträger und Hutprofilschiene für Reihenklemmen			
Passend zu UK63..	UZH636K	2CPX031136R9999	136,00 €
Passend zu UK64..	UZH648K	2CPX031137R9999	207,00 €
Passend zu UK66..	UZH660K	2CPX031138R9999	252,00 €

Stromkreisverteiler UK600

Ersatzteile und Zubehör



AP636



UZB1



UZB2



UZB3



UZT1



UZT2



UZT3



UZT4

Artikel	Typ	Bestellnummer	Preis 1 Stk.
Aufputz-Bausatz			
Zur Montage auf Putz und teilversenkt mit Sollbruchstellen, nur geeignet für Standardtür			
Passend zu UK61..	AP612	2CPX031402R9999	53,50 €
Passend zu UK62..	AP624	2CPX031403R9999	58,50 €
Passend zu UK63..	AP636	2CPX031404R9999	63,00 €
Passend zu UK64..	AP648	2CPX031405R9999	68,00 €
Passend zu UK66..	AP660	2CPX031406R9999	81,00 €
Leitungseinführungsschieber			
Mit integriertem Klemmenträger Oben und unten verwendbar, 1- bis 5-reihig Nutzbare Breite für Klemmen 277 mm, 17 Einheiten			
	UZB1	2CPX031407R9999	15,05 €
Verbindungskanal			
Zur horizontalen und vertikalen Anreihung und Querverdrahtung der Verteiler			
	UZB2	2CPX031408R9999	24,30 €
Waagrechtschottwand			
Mit integriertem Klemmenträger, Prägung zur Aufnahme von zwei Steckdosen Typ ZE224 sowie fünf Prägungen für Kommunikationsmodule			
	UZB3	2CPX031409R9999	27,20 €
Scharniereset			
Zu UK600			
	UZT1	2CPX031410R9999	4,70 €
TIP-in-Verschluss			
Farbe: Weiß, RAL 9016			
	UZT2	2CPX031411R9999	5,25 €
Sicherheitsschloss Standard			
Mit zwei Schlüsseln			
	UZT3	2CPX031412R9999	30,10 €
Sicherheitsschloss Ronis			
Mit zwei Schlüsseln			
	UZT4	2CPX031413R9999	30,10 €

Feuchtraumverteiler Mistral 65

Mit den Stromkreisverteilern der Serie Mistral 65 bietet ABB STRIEBEL & JOHN eine innovative, vollständige und vielseitige Verteilerserie für industrielle, gewerbliche oder private Anwendungen.

Die Stromkreisverteiler erfüllen durchgängig die hohe Schutzart IP65 und sind nach DIN EN 60670-1/-24, VDE 0606-1/-24 geprüft.



1-reihig, ohne N/PE Quick-Steckklemmen

» Ohne N/PE-Quick-Steckklemmen

BESTELLDATEN

Art.-Nr.:	M65W104TN1
Preis:	55,50 €



1-reihig, mit eingebauten N/PE Quick-Steckklemmen

» Quick-Steckträger: ZK20
» Quick-Steckklemmen: ZK82B, ZK82G

BESTELLDATEN

Art.-Nr.:	M65W108TN1
Preis:	74,50 €



1-reihig, mit eingebauten N/PE Quick-Steckklemmen

» Quick-Steckträger: ZK21
» Quick-Steckklemmen: ZK82B, ZK51B, ZK113G

BESTELLDATEN

Art.-Nr.:	M65W112TN2
Preis:	99,00 €



2-reihig, mit eingebauten N/PE Quick-Steckklemmen

» Quick-Steckträger: ZK21
» Quick-Steckklemmen: 2 x ZK82B, ZK50B, ZK144G

BESTELLDATEN

Art.-Nr.:	M65W224TN3
Preis:	174,00 €



3-reihig, mit eingebauten N/PE Quick-Steckklemmen

» Quick-Steckträger: ZK21
» Quick-Steckklemmen: 2 x ZK113B, ZK50B, ZK175G

BESTELLDATEN

Art.-Nr.:	M65W336TN3
Preis:	218,00 €



4-reihig, mit eingebauten N/PE Quick-Steckklemmen

» Quick-Steckträger: ZK21
» Quick-Steckklemmen: ZK82B, ZK144B, ZK50B, ZK206

BESTELLDATEN

Art.-Nr.:	M65W448TN3
Preis:	268,00 €

Kleinverteiler

 Serienmäßig
 montage-
 freundlich



Mit neuen Lösungen überzeugt der in enger Zusammenarbeit mit Praktikern aus der Elektroinstallationsbranche entwickelte Kleinverteiler von ABB STRIEBEL & JOHN. Flexibilität und Schnelligkeit in der Montage unterstützen die Anwender in der täglichen Praxis. Egal, ob für die Installation in gewerblichen und industriellen Zweckbauten oder im Wohnhausbereich, die breit gefächerte Produktpalette bietet für Unterputz-, Aufputz- oder zur Hohlwandmontage eine Lösung. Alle Gehäuse sind schutzisoliert. Im Zubehör ist ein Erdungsset erhalten. Die Schutzarten reichen je nach Ausführung von IP30 bis IP44.

Produktvorteile

- » Für Aufputz-, Unterputz- und Hohlwandmontage
- » Einzigartig – die Flexibilität und Schnelligkeit bei der Hohlwandmontage
- » Perfekt bis ins Detail
- » Überzeugend in der Form
- » Für Aufputz-, Unterputz- und Hohlwandmontage

TECHNISCHE DATEN

Ausführungen von IP30 bis IP44

Kabeleinführung: oben, unten, Rückseite

Aufputzverteiler mit Membranflansch oben

Kabelabfangmöglichkeit oben/unten



Integrierte Kabelabfangschiene, großzügige Wandbefestigung

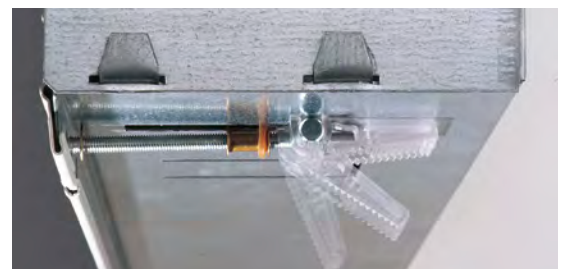

Hohlwandset ZKV200P4 einsetzen, fixieren, fertig

Kleinverteiler



ComfortLine Compact CA Kleinverteiler

Aufputzkleinverteiler



**Kleinverteiler Aufputz,
1-feldbreit, 3-reihig**

BESTELLDATEN

Art.-Nr.:	CA13V
Preis:	452,00 €



**Kleinverteiler Aufputz,
1-feldbreit, 4-reihig**

BESTELLDATEN

Art.-Nr.:	CA14V
Preis:	483,00 €



**Kleinverteiler Aufputz,
1-feldbreit, 5-reihig**

BESTELLDATEN

Art.-Nr.:	CA15V
Preis:	502,00 €



**Kleinverteiler Aufputz,
1-feldbreit, 6-reihig**

BESTELLDATEN

Art.-Nr.:	CA16V
Preis:	651,00 €



**Kleinverteiler Aufputz,
2-feldbreit, 3-reihig**

BESTELLDATEN

Art.-Nr.:	CA23V
Preis:	700,00 €



**Kleinverteiler Aufputz,
2-feldbreit, 4-reihig**

BESTELLDATEN

Art.-Nr.:	CA24V
Preis:	709,00 €



**Kleinverteiler Aufputz,
2-feldbreit, 5-reihig**

BESTELLDATEN

Art.-Nr.:	CA25V
Preis:	872,00 €



**Kleinverteiler Aufputz,
2-feldbreit, 6-reihig**

BESTELLDATEN

Art.-Nr.:	CA26V
Preis:	957,00 €



**Kleinverteiler Aufputz,
2-feldbreit, 7-reihig**

BESTELLDATEN

Art.-Nr.:	CA27V
Preis:	1.064,00 €



**Kleinverteiler Aufputz,
2-feldbreit, 8-reihig**

BESTELLDATEN

Art.-Nr.:	CA28V
Preis:	1.177,00 €



**Kleinverteiler Aufputz,
3-feldbreit, 4-reihig**

BESTELLDATEN

Art.-Nr.:	CA34V
Preis:	1.150,00 €



**Kleinverteiler Aufputz,
3-feldbreit, 5-reihig**

BESTELLDATEN

Art.-Nr.:	CA35V
Preis:	1.186,00 €



**Kleinverteiler Aufputz,
3-feldbreit, 6-reihig**

BESTELLDATEN

Art.-Nr.:	CA36V
Preis:	1.371,00 €



**Kleinverteiler Aufputz,
3-feldbreit, 7-reihig**

BESTELLDATEN

Art.-Nr.:	CA37V
Preis:	1.557,00 €



**Kleinverteiler Aufputz,
3-feldbreit, 8-reihig**

BESTELLDATEN

Art.-Nr.:	CA38V
Preis:	1.772,00 €



**Kleinverteiler Aufputz,
4-feldbreit, 5-reihig**

BESTELLDATEN

Art.-Nr.:	CA45V
Preis:	1.545,00 €

ComfortLine

 Serienmäßig
 montage-
 freundlich

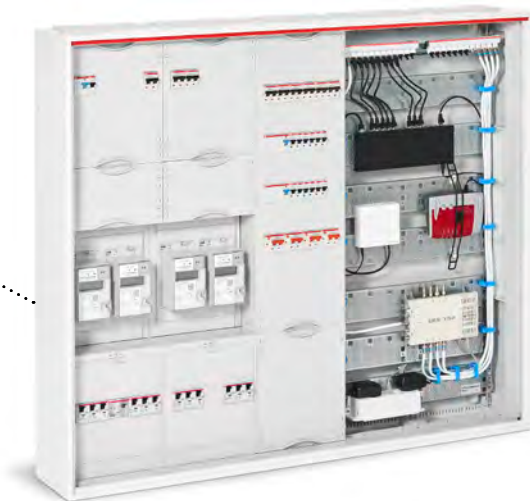

Produktvorteile

- » 50 % Zeitersparnis bei der Verdrahtung intelligenter Messsysteme
- » In der Zählertragplatte integrierte Hauptleitungsabzweigklemmen
- » Neue Verdrahtungskanäle für das intelligente Messsystem
- » Ein Patchpanel für E-DAT- und Keystone-Module
- » Gehäuse in IP44
- » 50 % größere Flansche

Mit den ComfortLine Compact Kleinverteilern und ComfortLine Zähler- und Wandschränken bringt ABB STRIEBEL & JOHN jetzt zwei komplett neue Schrankserien auf den Markt. 50 % größere Flanschöffnungen, einfach einrastbare Einbaufelder, integrierte Datenkanäle, sichere 3-Punkt-Türverriegelung und die hohe Schutzart IP44 sind wichtige Kennzeichen der neuen Produkte.

Die Erwartungen an die moderne Elektroinstallation sind hoch: Sie soll flexibler, schneller, effizienter bei einfacher Handhabung sein. Daneben sind die Zukunftsfähigkeit sowie eine hohe Qualität und Wirtschaftlichkeit entscheidende Punkte. Durch das umfassende und durchgängige Produktportfolio in den Schutzklassen I und II, eine beispielhafte Montagefreundlichkeit und intelligente Smart-Home-Lösungen werden die neuen ComfortLine Schränke von ABB STRIEBEL & JOHN sämtlichen Ansprüchen gerecht.

ComfortLine



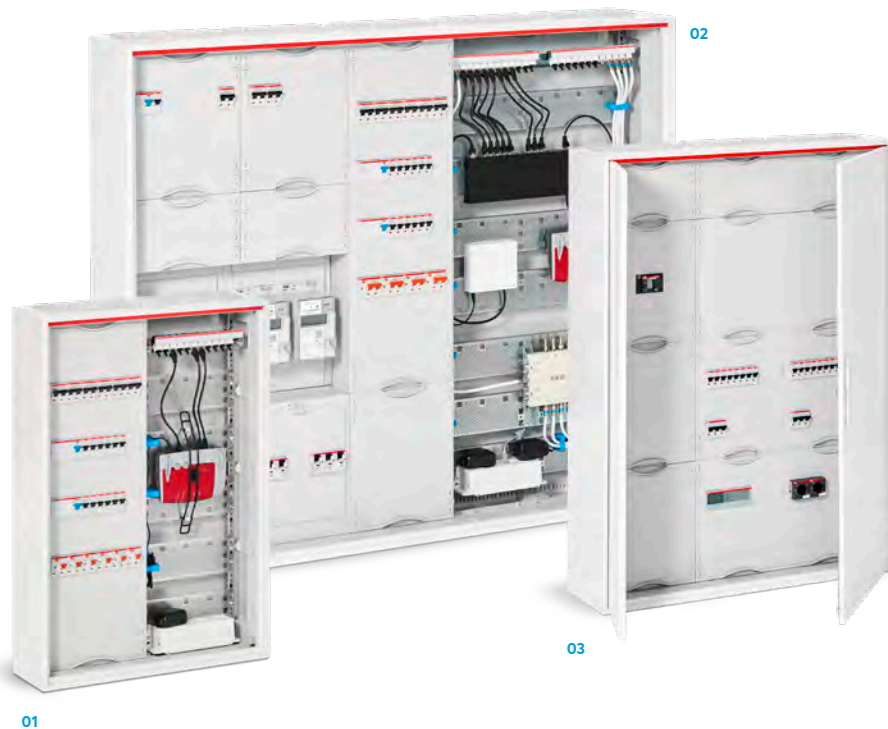

01
ComfortLine Compact CA
Kleinverteiler

02
ComfortLine A
Zählerschränke

03
ComfortLine B
Wandschränke

BESTELLDATEN COMFORTLINE COMPACT CA KLEINVERTEILER

01 Art.-Nr.:	Typ CA23VM*
02 Art.-Nr.:	Typ A57
03 Art.-Nr.:	Typ B37
01 Bestell-Nr.:	2CPX052205R9999
02 Bestell-Nr.:	2CPX052034R9999
03 Bestell-Nr.:	2CPX052070R9999
01 Preis:	687,00 €
02 Preis:	1.380,00 €
03 Preis:	743,00 €

*Für Aufputzmontage mit Verteilerfeldern
und integriertem Mediafeld

Absolut einmalig: die komfortable Vormontage der Einbaufelder

Mit dem innovativen Quick-Mounting-System (QMS) von ABB STRIEBEL & JOHN können Einbaufelder mittels einzigartiger Rasttechnik schnell und komfortabel eingerastet und anschließend verschraubt werden.

Die neuen ComfortLine
Kleinverteiler, Zähler-
und Wandschränke



Wand- und Standschränke TwinLine



Zahlreiche
Varianten
verfügbar



Produktvorteile

- » TwinLine N 44: Standschränke 1- bis 5-feldbreit in IP 44 verfügbar
- » TwinLine N 55: zahlreiche Varianten als Wand- und Standschränke in IP 55 verfügbar
- » TwinLine-X: Anreihbarkeit durch großzügige Öffnungen seitlich für noch mehr Flexibilität
- » Beide Schrankserien nutzen einheitlich das TwinLine System-zubehör

**TwinLine-X
anreihbar
400 mm Tiefe**

TwinLine-W
350 mm Tiefe

TwinLine-L
275 mm Tiefe

TwinLine-H/-G
225 mm Tiefe

TwinLine N 44
H-Schränke
bis IP44

TwinLine N 55
G-/L-/W- und X-Schränke
bis IP55





CombiLine
Module für unendliche
Kombinationsmöglichkeiten

Das System TwinLine ist ein Vollsortiment im besten Sinne: in beiden Schutzklassen, vier Schranktiefen und zwei Schutzarten.

Bei den Wand- und Standschränken für den Verteilerbau ist Durchgängigkeit Prinzip – in der hohen Schutzart ebenso wie in der Montagefreundlichkeit und einem Portfolio, das alle Anforderungen der Praxis erfüllt.

Ihr Vorteil: umfassende Auswahl, hoher Standard, rascher, unkomplizierter Innenausbau. Ein vereinfachtes Zubehörkonzept sichert Ihnen die volle Flexibilität bei geringerem Lagerbedarf.

Sie suchen einen modernen, anwenderoptimierten und zukunftssicheren Schrank für den Verteilerbau? Dann werden Sie bei TwinLine mit Sicherheit fündig.

Systemintelligenz bekommen Sie mit den Wand- und Standschränken inklusive. Denn in Kombination mit CombiLine-Modulen bietet Ihnen TwinLine unbegrenzte Möglichkeiten für den Innenausbau.

TwinLine ist nach der DIN EN 61439-1/-2/-3, DIN VDE 0660-600-1/-2/-3 geprüft.

TwinLine-X anreihbar 400 mm Tiefe

TwinLine-W
350 mm Tiefe

TwinLine-L
275 mm Tiefe

TwinLine-H/-G
225 mm Tiefe



TwinLine N 55
G-/L-/W- und X-Schränke
bis IP55

TwinLine N 44
H-Schränke
bis IP44

Stecksockelsystem SMISLINE: zuverlässige und flexible Energieverteilung

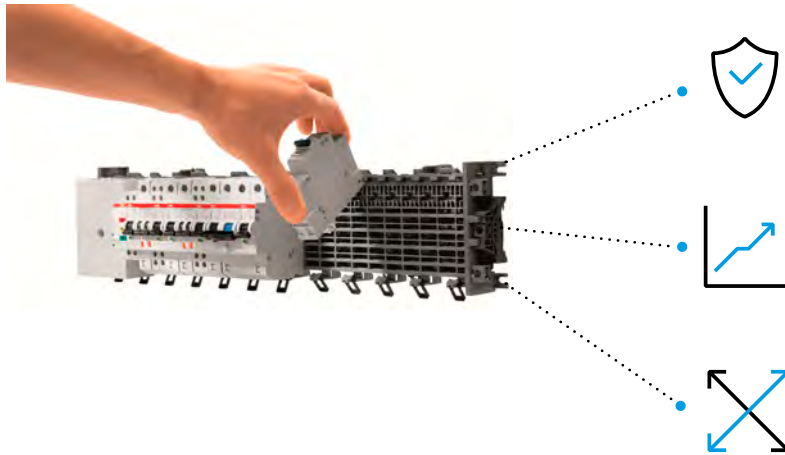

Erweiterte Sicherheit

- » Bei Wartung und Service
- » Hohe Anlagenverfügbarkeit
- » Flexibilität bei der Planung

Hohe Wirtschaftlichkeit

- » 50 % schnellere Montage
- » 20 % weniger Platzbedarf
- » Reduzierte Ausfallzeiten

Höchste Flexibilität

- » Nativ steckbare Geräte
- » Individualisierbarer Adapter
- » UL listed, DNV GL zugelassen

SMISLINE TP 125 A und SMISLINE TP Power Bar 250 A.

SMISLINE ist die ideale Lösung für Gebäudekonzepte und Maschinen, in denen Sicherheit, Verfügbarkeit und flexible Erweiterungs- und Änderungsmöglichkeiten bei der Energieverteilung wichtig sind. Geräte und Komponenten können mit SMISLINE ohne zusätzliche Schutz-ausrüstung unter Spannung aufgesteckt und entnommen werden.

SMISLINE TP in nur drei Schritten:

1. Sockel

Auswahl der Stromtragfähigkeit und Länge des Sockels.

2. Einspeisung

Auswahl und Platzierung der Einspeisung.

3. Abgänge

Auswahl der zu platzierenden Komponenten als native Direktsteckgeräte oder mittels Adapter.



SMISLINE TP Schritt 3: Einfache Umschlüsselung von Installationsgeräten zu SMISLINE:

Installationsgeräte	SMISLINE
Überstromschutz (Sicherungsautomaten)	
S200	S400E
S200M	S400M
Fehlerstrom-Schutz	
F202A	F402A
F202A AP-R	F402A AP-R
F204A	F404A
F204A AP-R	F404AK
F204AS	F404AS
Kombinierter Fehlerstrom mit Überstromschutz	
DS201A	FS401E
DS201MA	FS401M
DS201MF	FS401MK
DS203NCA	FS403E
	FS403M
	FS403MK (Typ F)
Überspannungsschutz	
OVR T2 4L 40-275 P TS QS	OVR404 4L 40-275 P TS QS
OVR T2 3N 40-275 P TS QS	OVR404 3N 40-275 P TS QS
Lasttrennschalter	
SD204/63	IS40463

SMISLINE TP Schritt 1: Auswahl des Starterpakets 125 A

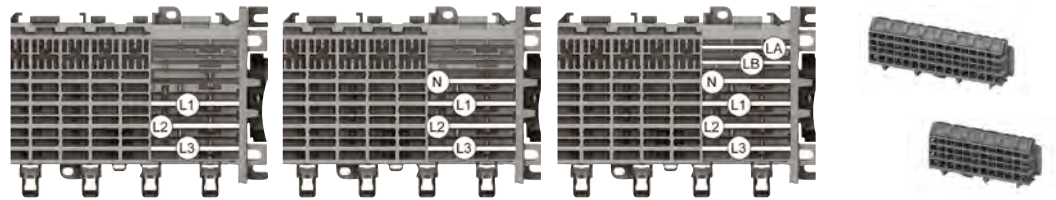

Lieferbare Lösung	Länge inkl. Sockelendstück in mm	Typenbezeichnung 3L	Typenbezeichnung 3LN	Typenbezeichnung 3LN LA LB	optionaler Zusatzsockel*	
					ZLS928	ZLS926
18 PLE	364	ZLS905E18-3L	ZLS905E18-3LN	ZLS905E18-3LNLALB	0	3
20 PLE	399	ZLS905E20-3L	ZLS905E20-3LN	ZLS905E20-3LNLALB	1	2
22 PLE	435	ZLS905E22-3L	ZLS905E22-3LN	ZLS905E22-3LNLALB	2	1
24 PLE	471	ZLS905E24-3L	ZLS905E24-3LN	ZLS905E24-3LNLALB	3	0
26 PLE	507	ZLS905E26-3L	ZLS905E26-3LN	ZLS905E26-3LNLALB	1	3
28 PLE	543	ZLS905E28-3L	ZLS905E28-3LN	ZLS905E28-3LNLALB	2	2
30 PLE	579	ZLS905E30-3L	ZLS905E30-3LN	ZLS905E30-3LNLALB	3	1
32 PLE	615	ZLS905E32-3L	ZLS905E32-3LN	ZLS905E32-3LNLALB	4	0
34 PLE	651	ZLS905E34-3L	ZLS905E34-3LN	ZLS905E34-3LNLALB	2	3
36 PLE	687	ZLS905E36-3L	ZLS905E36-3LN	ZLS905E36-3LNLALB	3	2
38 PLE	723	ZLS905E38-3L	ZLS905E38-3LN	ZLS905E38-3LNLALB	4	1
40 PLE	759	ZLS905E40-3L	ZLS905E40-3LN	ZLS905E40-3LNLALB	5	0
42 PLE	795	ZLS905E42-3L	ZLS905E42-3LN	ZLS905E42-3LNLALB	3	3
44 PLE	831	ZLS905E44-3L	ZLS905E44-3LN	ZLS905E44-3LNLALB	4	2
46 PLE	867	ZLS905E46-3L	ZLS905E46-3LN	ZLS905E46-3LNLALB	5	1
48 PLE	903	ZLS905E48-3L	ZLS905E48-3LN	ZLS905E48-3LNLALB	6	0
50 PLE	940	ZLS905E50-3L	ZLS905E50-3LN	ZLS905E50-3LNLALB	4	3
52 PLE	976	ZLS905E52-3L	ZLS905E52-3LN	ZLS905E52-3LNLALB	5	2
54 PLE	1012	ZLS905E54-3L	ZLS905E54-3LN	ZLS905E54-3LNLALB	6	1
56 PLE	1048	ZLS905E56-3L	ZLS905E56-3LN	ZLS905E56-3LNLALB	7	0
58 PLE	1084	ZLS905E58-3L	ZLS905E58-3LN	ZLS905E58-3LNLALB	5	3
60 PLE	1120	ZLS905E60-3L	ZLS905E60-3LN	ZLS905E60-3LNLALB	6	2
62 PLE	1156	ZLS905E62-3L	ZLS905E62-3LN	ZLS905E62-3LNLALB	7	1
64 PLE	1192	ZLS905E64-3L	ZLS905E64-3LN	ZLS905E64-3LNLALB	8	0
66 PLE	1228	ZLS905E66-3L	ZLS905E66-3LN	ZLS905E66-3LNLALB	6	3
68 PLE	1264	ZLS905E68-3L	ZLS905E68-3LN	ZLS905E68-3LNLALB	7	2
70 PLE	1300	ZLS905E70-3L	ZLS905E70-3LN	ZLS905E70-3LNLALB	8	1
72 PLE	1336	ZLS905E72-3L	ZLS905E72-3LN	ZLS905E72-3LNLALB	9	0
74 PLE	1372	ZLS905E74-3L	ZLS905E74-3LN	ZLS905E74-3LNLALB	7	3
76 PLE	1408	ZLS905E76-3L	ZLS905E76-3LN	ZLS905E76-3LNLALB	8	2
78 PLE	1444	ZLS905E78-3L	ZLS905E78-3LN	ZLS905E78-3LNLALB	9	1
80 PLE	1480	ZLS905E80-3L	ZLS905E80-3LN	ZLS905E80-3LNLALB	10	0

*Zusatzsockel kann an Starterpaket optional für außenliegende N und PE Klemmen genutzt werden.

Zusätzlich zu der in der Tabelle genannten Anzahl der Zusatzsockelbauelemente bedarf es noch jeweils einer Stromschiene für N und/oder PE.

Unboxing Video



Starterpakete auch als
250 A Variante verfügbar



SMISLINE TP Schritt 2: Einspeiseblöcke, Einspeiseelemente



Einspeiseblock 63 A

- » Breite 18 mm pro Einspeiseblock
- » Kombinationen: L1+L3, L2+N, LA+LB
- » Für Einspeisung bis 63 A
- » 5 mm² bis 25mm²
- » Max. je 1 Leiter oben und unten

Bestelldaten	Typ	Bestellnummer
L1+L3	ZLS260	2CCA205305R0001
L2+N	ZLS261	2CCA205306R0001
LA+LB	ZLS262	2CCA205307R0001



Einspeiseblock 125 A Seite, 160 A Mitte

- » Breite 72 mm
- » Kombinationen: L1-3; L1-3+N; L1-3+N+LALB
- » Für seitliche Einspeisung bis 125 A und mittige Einspeisung bis 160 A
- » Flache Bauweise, Höhe nur 43 mm
- » 6 mm² bis 50 mm² L1-3 und N, 10 mm² LA und LB
- » Linke und rechte Bauweise (Anordnung L und N-Leiter)
- » Durchgängige Steigleitung möglich

Bestelldaten	N links Typ	Bestellnummer	N rechts Typ	Bestellnummer
L1-3	ZLS924-3L	2CCF181816R0001	ZLS924-3L-R	2CCF181817R0001
L1-3+N	ZLS924-3LN	2CCF181818R0001	ZLS924-3LN-R	2CCF181819R0001
L1-3+N+LA LB	ZLS924-3LNAB	2CCF181820R0001	ZLS924-3LNAB-R	2CCF181821R0001



Einspeiseblock 250 A

- » Breite 36 mm
- » Für Einspeisung bis 250 A
- » 10 mm² bis 120 mm²
- » Max. je 1 Leiter (bis 25 mm² zwei Leiter zulässig)
- » Anschluss oben oder unten

Bestelldaten	Typ	Bestellnummer
N	ZLSP250	2CCV672600R0001
L1	ZLSP251	2CCV672601R0001
L2	ZLSP252	2CCV672602R0001
L3	ZLSP253	2CCV672603R0001



Einspeiseblock 250 A

- » Breite 144 mm
- » Für Einspeisung bis 250 A
- » M8 Ringkabelschuh 50 mm² bis 150 mm²
- » Max. je 1 Leiter
- » Anschluss oben oder unten
- » Nur für Anschluss auf ZLSP908, ersetzt die Abdeckung

Bestelldaten	N links Typ	Bestellnummer	N rechts Typ	Bestellnummer
L1-3	ZLSP934-3L-1	2CCG000036R0001	ZLSP934-3L-R-1	2CCG000039R0001
L1-3+N	ZLSP934-3LN	2CCG000038R0001	ZLSP934-3LN-R	2CCG000041R0001

SMISLINE TP Schritt 3: Universaladapter und Kombimodule



Universaladapter für Hutschienengeräte

- » Mit Anschlusslitze kurz oder lang
- » Mit Anschlusslitze oben oder unten
- » Ohne Anschlusslitze

Besonderheiten

- » Kontaktierung der Phase einstellbar zwischen L1, L2 und L3
- » Mit Verbindungsstück Mehrpoler kombinieren
- » Für 18 mm Geräte
- » Für 27 mm Geräte
- » Als UL listed Version



Kombimodul

- » Mit Anschlusslitze oben oder unten
- » Mit Kontaktierung an Hilfsstromschiene

Besonderheiten

- » Für Direkt- und Wendestarterkombination
- » Für Schraub- und Push-In-Klemmen
- » 9 mm Ausgleichsstück vorhanden
- » UL listed

Schnelle Auswahl des passenden Adapters:

Bezeichnung	Universaladapter für 32 A		Universaladapter 63 A	
	Typ	Bestellnummer	Typ	Bestellnummer
L1 oder L2 oder L3 Litze oben	ZLS970	2CCA180551R0001	ZLS972	2CCA180555R0001
L1 oder L2 oder L3 Litze unten	ZLS971	2CCA180552R0001	ZLS973	2CCA180556R0001
N Litze oben	ZLS970N	2CCA180553R0001	ZLS972N	2CCA180557R0001
N Litze unten	ZLS971N	2CCA180554R0001	ZLS973N	2CCA180558R0001

mit 300 mm Anschlusslitze

L1 oder L2 oder L3 Litze oben	ZLS970300	2CCA180559R0001	ZLS972300	2CCA180563R0001
L1 oder L2 oder L3 Litze unten	ZLS971300	2CCA180560R0001	ZLS973300	2CCA180564R0001
N Litze oben	ZLS970N300	2CCA180561R0001	ZLS972N300	2CCA180565R0001
N Litze unten	ZLS971N300	2CCA180562R0001	ZLS973N300	2CCA180566R0001

Bezeichnung	Kombimodul		Adapter für MS116/132	
	Typ	Bestellnummer	Typ	Bestellnummer
L1, L2, L3 Litze oben	ZMS132-3L	2CCA182500R0001	ZMS932	2CCA182524R0001
L1, L2, L3, LA Litze oben	ZMS132-3LA	2CCA182502R0001	ZMS933	2CCA182526R0001
L1, L2, L3, LB Litze oben	ZMS132-3LB	2CCA182504R0001	ZMS937	2CCA182525R0001
L1, L2, L3, LA und LB Litze oben	ZMS132-3LAB	2CCA182506R0001	ZMS938	2CCA182510R0001
ohne Anschlusskontaktierung	ZMS137	2CCA182508R0001	ZMS934	2CCA182512R0001

Zubehör für alle Adapter

Bezeichnung	Typ	Bestellnummer
Verbinder, Set à 30 Stück Es werden 2 Verbinder pro Adapterverbindung benötigt.	E210-SPV	2CCC703715R0001
Ergänzungsstück 9 mm für ZMS	ZMS935	2CCA182616R0001
Ergänzungsstück 9 mm für ZLS	ZLS965	2CCA180545R1001
Ergänzungsstück 18 mm für ZLS	ZLS964	2CCA180550R0001



Die Clever Family



Zur Clever Family gehören die offenen Leistungsschalter der Emax 2 Reihe, die Kompaktleistungsschalter der Tmax XT Reihe, mit den Schaltern XT2, XT4, XT5 und XT7, sowie die digitale Nachrüstung Ekip UP, mit der sich alte Leistungsschalter und Leistungsschalter anderer Hersteller in die Clever Family integrieren lassen.

Mit den Schutzauslösern Ekip Touch und Hi-Touch wird für alle Geräte innerhalb der Familie eine einheitliche Benutzeroberfläche gewährleistet.

Die Möglichkeiten der Kommunikation sind vielfältig und lassen sich für unterschiedliche Situationen variieren.

Zudem wird ein Funktionsupgrade über den ABB Ability Marketplace™ ermöglicht, mit dem jeder Leistungsschalter exakt nach den Kundenanforderungen ausgestattet werden kann.

Webseite



Kommunikation und Konnektivität



Ekip Touch und Ekip Hi-Touch Schutzauslöser

Die Schutzauslöser Ekip Touch und Ekip Hi-Touch stellen den neusten Stand der Technik für den Wechselstromschutz mit erweiterten Schutz- und Systemmanagementfunktionen dar. Mehrere Kommunikationsprotokolle ermöglichen eine Fernüberwachung von elektrischen Systemen und die Steuerung des Leistungsschalters.

Das integrierte Display bietet dem Nutzer eine einfache und intuitive Benutzung, während die eingebettete Bluetooth-Technologie eine schnelle Interaktion über die EPiC Mobile-App ermöglicht.

Über die Auslöser ist es möglich mehrere Kommunikationsprotokolle einfach in modernste Überwachungssysteme zu integrieren. Messungen, Zustände und Alarme lassen sich einfach per Fernfunktion programmieren und betrachten, ohne dass Schnittstellengeräte benötigt werden. Zudem können mehrere Kommunikationsmodule mit unterschiedlichen Protokollen gleichzeitig verwendet werden:

- » IEC 61850
- » Modbus TCP
- » Modbus RS-485
- » Profibus
- » Profinet
- » DeviceNet™
- » EtherNet/IP™

Darüber hinaus können zwei Module mit dem gleichen Protokoll installiert werden, um eine höhere Zuverlässigkeit der Anlage zu gewährleisten.

Thermomagnetische Schutzauslöser

Da die Auslöser sowohl für AC- sowie für DC-Netze geeignet sind, sind sie die ideale Lösung für den Schutz gegen Überlast und Kurzschlüsse. Der Überlastschutz wird auf Grundlage eines temperaturabhängigen Bimetalls gewährleistet, das durch den Strom erwärmt wird. Der Kurzschlusschutz wird konventionell mit einer Magnetspule realisiert.

Ekip Dip Schutzauslöser

Ekip Dip Schutzauslöser basieren auf Mikroprozessor-Technologie und garantieren hohe Zuverlässigkeit und Auslösegenauigkeit. Sie bieten Schutz gegen Überlast, selektive Kurzschlüsse, Kurzschlüsse und Erdschluss. Die zu ihrem Betrieb benötigte Leistung wird direkt von dem Stromsensoren bereitgestellt.

Tmax XT – Sortimentsübersicht



Bestandteile der Tmax XT Baureihe

- » Leistungsschalter für die Wechselstromverteilung (AC)
- » Leistungsschalter für die Gleichstromverteilung (DC)
- » Lasttrennschalter

Die Tmax XT Baureihe wurde dazu entwickelt die Benutzerfreundlichkeit zu maximieren und Sicherheit, Zuverlässigkeit und Qualität zu gewährleisten.

Die Schutzauslöser Ekip Touch und Ekip Hi-Touch geben Ihnen die Möglichkeit die Auslöser so zu wählen, dass alle von Ihnen benötigten Funktionalitäten integriert sind. Zusätzlich kann das Produkt während der gesamten Lebensdauer aufgerüstet werden.



Tmax XT – Funktionalitäten

Doppelte Isolation

Der Schalter ist mit doppelter Isolierung zwischen spannungsführenden Teilen und frontseitigen Teilen ausgestattet. Der jeweilige Einbauort des elektrischen Zubehörs ist zudem vollständig vom Stromkreis abgeschottet, was die Gefahr eines Kontaktes mit den aktiven Teilen ausschließt.

Isolationsverhalten

Leckströme zwischen Eingangs- und Ausgangsspannung werden durch die Trennung des Stromkreises in der AUS-Stellung verhindert. Dies geschieht in Einklang mit der Norm IEC 60947-2.

Positive Bedienung

Wie es die Norm IEC 60073 und IEC 60417-2 verlangen, zeigt der Bedienkipphebel stets die genaue Stellung der beweglichen Kontakte des Leistungsschalters an und garantiert so die sichere und zuverlässige Anzeige.

Der mechanische Antrieb des Leistungsschalters besitzt einen Sprungantrieb und schaltet daher unabhängig von der Betätigungskraft und der Betätigungsgeschwindigkeit auf den Bedienhebel.

Tropenfestigkeit

Die Betriebstauglichkeit der Tmax XT Baureihe unter den schwersten Umweltbedingungen mit warm-feuchtem Klima nach Klimatogramm 8 wird gemäß Norm IEC 60721-2-1 zugesichert.

Dies wird garantiert dank der folgenden Merkmale:

- » Isolierstoffgehäuse aus synthetischen Kunstharzen mit Glasfaserverstärkung
- » Korrosionsschutzbehandlung auf den wichtigsten Metallteilen
- » Fe/Zn 12 Verzinkung (ISO 2081)
- » Anwendung des Kondensatorschutzes für elektronische Überstromauslöser und die entsprechenden Zubehöreinrichtungen

Bestandteil der Clever Family

Der Kompaktleistungsschalter Tmax XT ist ein fester Bestandteil der Clever Family. Das bedeutet, dass sie zahlreiche Zusatzfunktionen mitbringen, wie beispielsweise die Installations-Unterstützung mit Hilfe der EPiC Mobile-App.



16

-

INSTALLATIONSGERÄTE

Modulare und qualitativ hochwertige DIN Rail Produkte.

Mit dem System pro M compact® bieten wir ein komplettes und modulares Sortiment an erstklassigen Produkten für die Hutschiene-Montage – von Sicherungen und Fehlerstrom-Schutzschaltern über selektive Hauptsicherungsautomaten, Fehlerlichtbogen-Schutzeinrichtungen und Überspannungsableiter bis hin zu Zählern, Meldern und Analysekomponenten.

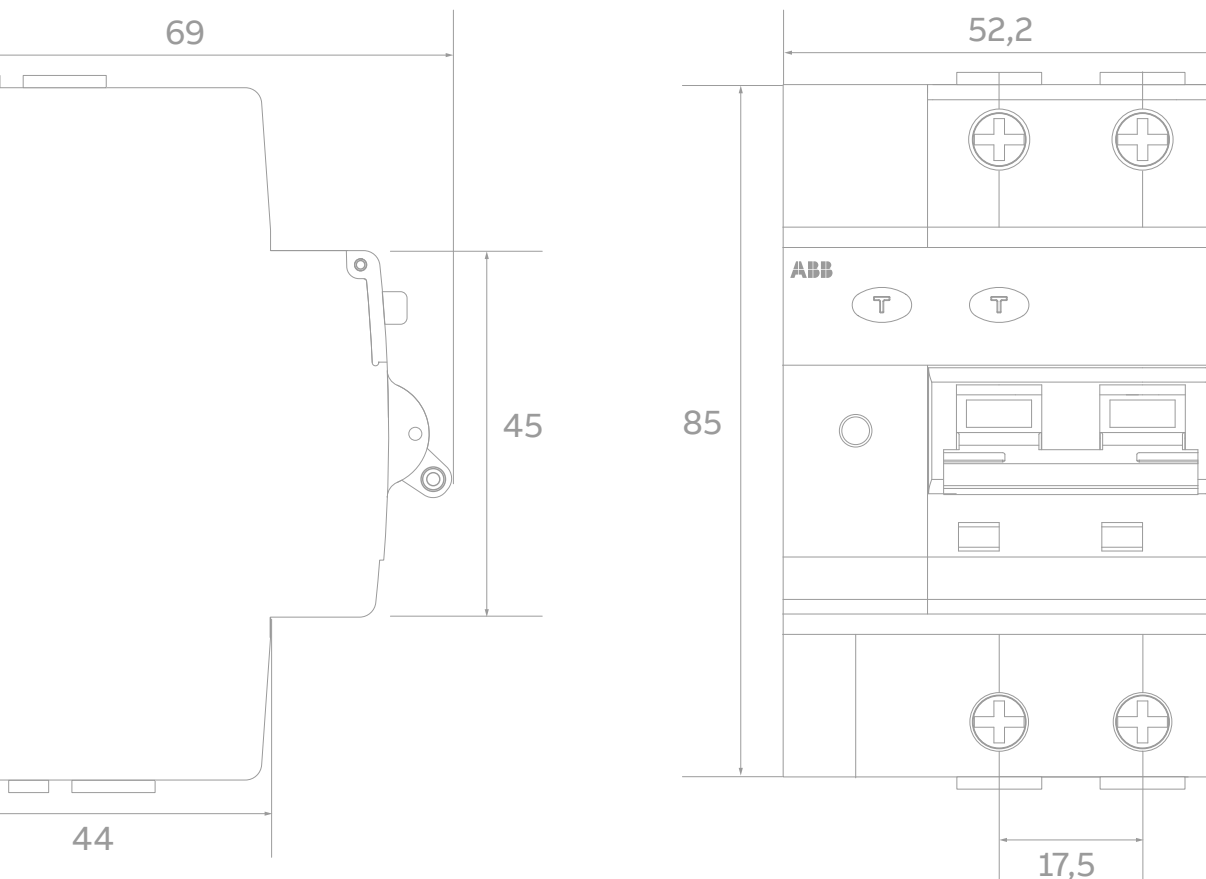



1:1

Leitungs-, Sach- und Personenschutz



+



=



Sicherungsautomaten

Ein Sicherungsautomat (auch: Leitungsschutzschalter) ist eine Überstromschutzeinrichtung mit dem Ziel, Leitungen vor Beschädigung aufgrund von zu hoher Erwärmung durch Überströme zu schützen. Er löst aus bei:

- » Überlast
- » Kurzschluss
- » Manueller Auslösung
- » Auslösung durch Zusatzmodule

Fehlerstrom-Schutzschalter

Der FI-Schutzschalter dient zum Personen- und Sachschutz durch Erkennung und Abschaltung von Fehlerströmen. Er gewährleistet:

- » Fehlerschutz
- » Zusätzlichen Schutz (Personenschutz mit $I_{\Delta n} \leq 30 \text{ mA}$)
- » Brandschutz ($I_{\Delta n} \leq 300 \text{ mA}$) bei Fehlerströmen gegen Erde.

FI/LS-Schalter

Die kompakte Baureihe der FI/LS-Schalter für Fehlerstrom- und Leitungsschutz fasst die links genannten Schutzfunktionen in einem Gerät zusammen. Sie gewährleisten durch die Fehlerstromauslösung einen umfassenden Schutz der Menschen und der angeschlossenen Geräte.

Typen von Fehlerstrom-Schutzeinrichtungen (RCDs)

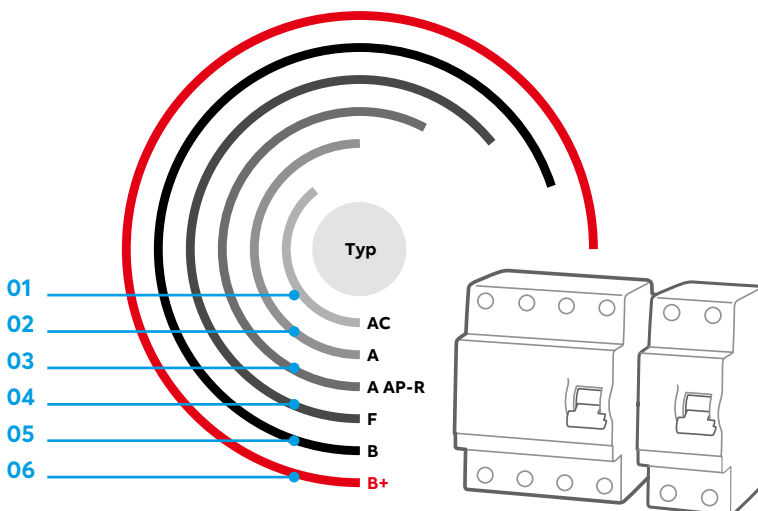

01 Typ AC

Nur Wechselstrom-Funktionalität, (in Deutschland nach VDE 0100-530 nicht zugelassen)

02 Typ A

Vollständige Typ AC Funktionalität + Erkennung von Pulsstrom mit Gleichstromanteilen von max. 6 mA

03 Typ A AP-R

Vollständige Typ A Funktionalität + hohe Unempfindlichkeit bei unerwünschten Auslösungen (kurzzeitverzögert)

04 Typ F

Vollständige Typ A AP-R Funktionalität + Pulsstrom mit Gleichstromanteilen von max. 10 mA + Erkennung von Mischfrequenzströmen bis zu 1 kHz

05 Typ B

Vollständige Typ F Funktionalität + Erkennung glatter Gleichströme, hochfrequente Ströme bis zu 2 kHz, hohe Anlagenverfügbarkeit

06 Typ B+

Vollständige Typ B Funktionalität + Erkennung hochfrequenter Ströme bis zu 20 kHz, inklusive gehobenem, vorbeugendem Brandschutz

Video: Fehlerstrom-Schutzeinrichtungen (RCDs) - Schutzarten, Schutzkreis, FI-Typen



Vorbeugender Schutz vor elektrisch gezündeten Bränden mithilfe von Fehlerlichtbogen-Schutz-einrichtungen (AFDDs)

Nach DIN VDE 0100-420:2019-10 muss für folgende Räumlichkeiten eine Risikobewertung durchgeführt werden:

- » Räume mit Schlafgelegenheit
- » Räume oder Orte mit besonderem Brandrisiko
- » Räume mit brennbaren Baustoffen mit einem geringeren Feuerwiderstand als feuerhemmend
- » Räume mit unersetzbarem Kulturgut

Der AFDD ist nach Norm eine anlagentechnische Maßnahme, die den Forderungen in jeglicher Hinsicht nachkommt. Für alle oben genannten Räumlichkeiten besteht eine allgemeine Empfehlung, einen AFDD zu verbauen, auch bei geringem Risiko. Hiervon sind auch Einfamilienhäuser betroffen. Mit dem AFDD wird ein optimaler vorbeugender Brandschutz gewährleistet.

Überspannungsschutz:

In modernen Gebäudeinstallationen kommen immer mehr sensible elektronische Helfer und Systeme zum Einsatz, die in unserem Leben für mehr Sicherheit und Komfort sorgen. Überspannungsschutz-Einrichtungen werden eingesetzt, um die Auswirkungen der Überspannungen auf die elektrische Installation sowie die Endgeräte auf ein verträgliches Niveau zu begrenzen und Zerstörungen zu verhindern.

Es muss also darauf geachtet werden, dass der Schutzpegel die Überspannungsschutz-Einrichtung kleiner als die Isolationsfestigkeit der Betriebsmittel und der Installation am Einbauort ist. Dies wird auch Isolationskoordination genannt.

Je nach Art der Überspannung und der Anwendung werden verschiedene Typen von Überspannungsschutz-Einrichtungen (SPD) unterschieden.

Die Entscheidungskriterien, wann eine Schutzmaßnahme ergriffen werden muss, ist in der Norm DIN VDE 0100-443 beschrieben. Sobald durch Überspannungen in der elektrischen Anlage Schäden zu erwarten sind, müssen Überspannungsschutz-Einrichtungen

Wichtig zu wissen:

- » AFDDs dürfen nur in Endstromkreisen verbaut werden, ein Gruppen-AFDD ist nicht zulässig.
- » AFDDs müssen nicht regelmäßig überprüft werden, da ein interner Funktionstest dauerhaft erfolgt.
- » AFDDs erfüllen die Anforderungen für den Schutz vor Fehlerlichtbögen nach DIN VDE 0100-420 zu 100 %.
- » Nach DIN VDE 0100-420:2019-10 muss für einige Anwendungsbereiche eine Risikobewertung durchgeführt und dokumentiert werden.
- » Die Back-Up-Schutz- und -Selektivitätstabellen des AFDDs befinden sich im Datenblatt.

errichtet werden. Diese Norm behandelt den Schutz der elektrischen Anlage aus Richtung des Energieversorgernetzes. Neu ist, dass auch direkte Blitzeinschläge in den letzten Mast der Versorgungsleitungen berücksichtigt werden. Der Schutz bei direkten Blitzeinschlägen in die Versorgungsleitung bedingt den Einbau von Typ 1 geprüften Überspannungsschutz-Einrichtungen. Der Schutz gegen den direkten Blitzeinschlag in oder neben einem Gebäude wird nicht in der DIN VDE 0100-443 behandelt, sondern in der Blitzschutznorm DIN VDE 0185-305 Teil 1-4. In dieser Norm sind der äußere Blitzschutz und der innere Blitzschutz mit dem mehrstufigen Blitzschutzkonzept beschrieben.

Überspannungsschutz-Einrichtungen im Rahmen des mehrstufigen Blitzschutzkonzeptes sind in der Normenreihe DIN EN 62305 (VDE 0185-305) beschrieben. Zusammengefasst beschreibt die DIN VDE 0100-443 den Schutz vor Überspannungen aus Richtung der Versorgungsleitung und die Blitzschutznorm DIN VDE 0185-305 Teil 1-4 den Schutz vor dem Blitzeinschlag in ein Gebäude und neben einem Gebäude. Für beide Normen gilt, die Auswahl und Errichtung von Überspannungsschutz-Einrichtungen muss nach der Norm DIN VDE 0100-534 ausgeführt werden.

Sicherungsautomaten (MCB)

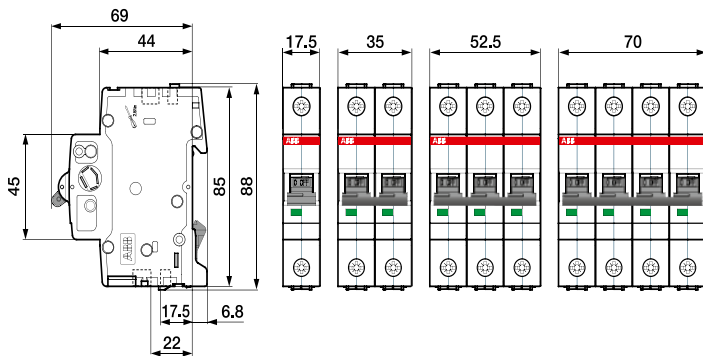
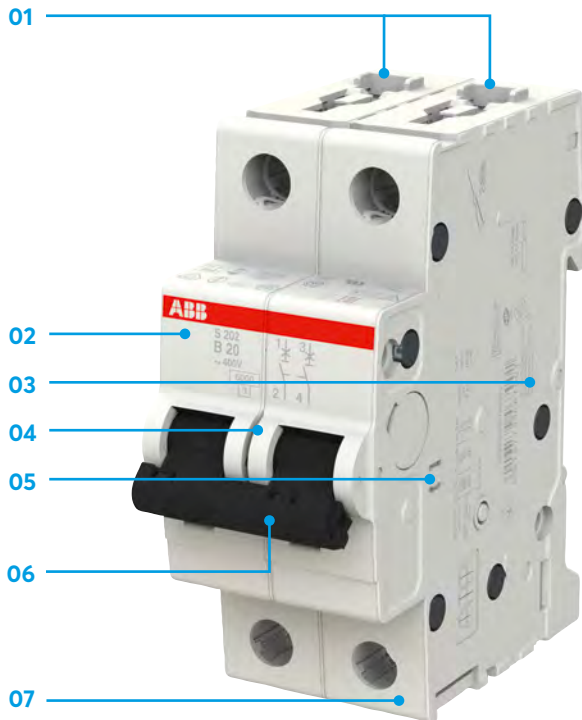

Eigenschaften

- 01** Neue patentierte Doppelklemmen mit besonders sicher sitzenden Schrauben für ein Höchstmaß an Komfort, Sicherheit und Flexibilität
- 02** Produktidentifikation durch die bereits im Namen integrierten wichtigsten technischen Daten
- 03** Laserbedruckung für eine kratz feste und lösemittelbeständige Kennzeichnung
- 04** Sofortige System-/Anlagenverfügbarkeit ist durch einfaches Einschalten des Sicherungsautomaten auch durch Laien wiederherstellbar.
- 05** Erhöhte Bemessungsspannung von 440 V AC für mehrpolige Geräte
- 06** Sichere Erkennung des Schaltzustandes durch die neue Rot-/Grün-Schaltstellungsanzeige, die die Position der inneren Kontakte anzeigt
- 07** Neues patentiertes Gehäuse-Design: Umweltfreundlich und leistungsoptimiert

Baureihen S200 S, S200 und S200 M

Die Sicherungsautomaten der Baureihen S200 S, S200 und S200 M schützen Kabel und Leitungen vor Überlast und Kurzschluss gemäß DIN VDE 0100-430 und DIN VDE 0100-530. Sie erfüllen die Bauvorschriften DIN VDE 0641-11 bzw. IEC/EN 60898-1.

Für bessere Sichtverhältnisse

Beim Verdratten liegt die Anschlussöffnung für Leitungen oberhalb der Anschlussöffnung für die Phasenschiene. Leiterquerschnitte bis zu 35 mm² können direkt an das Gerät über die Anschlussklemme mit Isolierung in Schutzklasse IP20 angeschlossen werden.







Technische Informationen
und Anwendungshinweise:
Anwendungshandbuch
2CDC400610B0101



Weitere Informationen
über Sicherungs-
automaten



Baureihen S200S, S200 und S200M

		Auslösecharakteristik B				Auslösecharakteristik C		
		Nennstrom [A]	BESTELLDATEN			BESTELLDATEN		
Polzahl	Typ		Bestellnummer	Preis	Typ	Bestellnummer	Preis	
 S200 S, 1-polig	S200 S $I_{cn} = 6kA$	6	S201S-B6	2CDS251002R0065	18,20 €	S201S-C6	2CDS251002R0064	33,70 €
		10	S201S-B10	2CDS251002R0105	15,80 €	S201S-C10	2CDS251002R0104	29,40 €
		13	S201S-B13	2CDS251002R0135	15,80 €	S201S-C13	2CDS251002R0134	29,40 €
		16	S201S-B16	2CDS251002R0165	11,40 €	S201S-C16	2CDS251002R0164	27,90 €
		20	S201S-B20	2CDS251002R0205	16,80 €	S201S-C20	2CDS251002R0204	31,40 €
 S200 S, 3-polig		6	S203S-B6	2CDS253002R0065	93,50 €	S203S-C6	2CDS253002R0064	143,00 €
		10	S203S-B10	2CDS253002R0105	82,00 €	S203S-C10	2CDS253002R0104	126,00 €
		13	S203S-B13	2CDS253002R0135	82,00 €	S203S-C13	2CDS253002R0134	126,00 €
		16	S203S-B16	2CDS253002R0165	76,50 €	S203S-C16	2CDS253002R0164	119,00 €
		20	S203S-B20	2CDS253002R0205	88,00 €	S203S-C20	2CDS253002R0204	130,00 €
 S200, 1-polig	S200 $I_{cn} = 6kA$	6	S201-B6	2CDS251001R0065	16,40 €	S201-C6	2CDS251001R0064	31,80 €
		10	S201-B10	2CDS251001R0105	14,50 €	S201-C10	2CDS251001R0104	27,00 €
		13	S201-B13	2CDS251001R0135	14,50 €	S201-C13	2CDS251001R0134	27,00 €
		16	S201-B16	2CDS251001R1165	10,00 €	S201-C16	2CDS251001R0164	25,60 €
		20	S201-B20	2CDS251001R0205	Auf Anfrage	S201-C20	2CDS251001R0204	28,90 €
 S200, 3-polig		6	S203-B6	2CDS253001R0065	Auf Anfrage	S203-C6	2CDS253001R0064	Auf Anfrage
		10	S203-B10	2CDS253001R0105	Auf Anfrage	S203-C10	2CDS253001R0104	Auf Anfrage
		13	S203-B13	2CDS253001R0135	Auf Anfrage	S203-C13	2CDS253001R0134	Auf Anfrage
		16	S203-B16	2CDS253001R0165	Auf Anfrage	S203-C16	2CDS253001R0164	Auf Anfrage
		20	S203-B20	2CDS253001R0205	Auf Anfrage	S203-C20	2CDS253001R0204	Auf Anfrage
		25	S203-B25	2CDS253001R0255	Auf Anfrage	S203-C25	2CDS253001R0254	Auf Anfrage
		32	S203-B32	2CDS253001R0325	Auf Anfrage	S203-C32	2CDS253001R0324	Auf Anfrage
 S200 M, 1-polig	S200 M $I_{cn} = 10kA$	6	S201M-B6	2CDS271001R0065	Auf Anfrage	S201M-C6	2CDS271001R0064	Auf Anfrage
		10	S201M-B10	2CDS271001R0105	Auf Anfrage	S201M-C10	2CDS271001R0104	Auf Anfrage
		13	S201M-B13	2CDS271001R0135	Auf Anfrage	S201M-C13	2CDS271001R0134	Auf Anfrage
		16	S201M-B16	2CDS271001R0165	Auf Anfrage	S201M-C16	2CDS271001R0164	Auf Anfrage
		20	S201M-B20	2CDS271001R0205	Auf Anfrage	S201M-C20	2CDS271001R0204	43,60 €
 S200 M, 3-polig		6	S203M-B6	2CDS273001R0065	141,00 €	S203M-C6	2CDS273001R0064	181,00 €
		10	S203M-B10	2CDS273001R0105	131,00 €	S203M-C10	2CDS273001R0104	158,00 €
		13	S203M-B13	2CDS273001R0135	131,00 €	S203M-C13	2CDS273001R0134	158,00 €
		16	S203M-B16	2CDS273001R0165	126,00 €	S203M-C16	2CDS273001R0164	158,00 €
		20	S203M-B20	2CDS273001R0205	134,00 €	S203M-C20	2CDS273001R0204	158,00 €
		25	S203M-B25	2CDS273001R0255	145,00 €	S203M-C25	2CDS273001R0254	181,00 €
		32	S203M-B32	2CDS273001R0325	147,00 €	S203M-C32	2CDS273001R0324	183,00 €

System pro M compact®, Zubehör



S2C-H10, S2C-H01



S2C-S/H6R



S2C-A2



S2C-UA/230 AC

Beschreibung	Anbau	Typ	Bestellnummer	S200	F200	DS201	DS203NC ¹⁾	S-ARC1	DS-ARC	SD200
Hilfsschalter, 1 S	Unten	S2C-H10	2CDS200970R0032	x		x			x	x
Hilfsschalter, 1 Ö	Unten	S2C-H01	2CDS200970R0031	x		x			x	x
Hilfsschalter, einbahnig, WS	Rechts	S2C-H6R	2CDS200912R0001	x	x	x	x	x	x	x
Hilfsschalter, zweibahnig, 1 S + 1 Ö	Rechts	S2C-H6-11R	2CDS200946R0001	x	x	x		x	x	x
Hilfsschalter, zweibahnig, 2 S	Rechts	S2C-H6-20R	2CDS200946R0002	x	x	x		x	x	x
Hilfsschalter, zweibahnig, 2 Ö	Rechts	S2C-H6-02R	2CDS200946R0003	x	x	x		x	x	x
Signalkontakt-/Hilfsschalter, einbahnig, WS	Rechts	S2C-S/H6R	2CDS200922R0001	x	x	x	x	x	x	x
Arbeitsstromauslöser	Rechts									
AC/DC 12...60 V		S2C-A1	2CDS200909R0001	x						x
AC 110...415 V DC 110...250 V		S2C-A2	2CDS200909R0002	x						x
AC/DC 12...60 V		F2C-A1	2CSS200933R0011		x	x	x	x	x	
AC 110...415 V DC 110...250 V		F2C-A2	2CSS200933R0012		x	x	x	x	x	
Unterspannungsauslöser ²⁾	Rechts	S2C-UA/24 AC	2CSS200911R0002	x	x	x	x	x	x	x
		S2C-UA/48 AC	2CSS200911R0003	x	x	x	x	x	x	x
		S2C-UA/230 AC	2CSS200911R0005	x	x	x	x	x	x	x

¹⁾ Für DS203NC Kopplungsmodul SN201-IH notwendig ²⁾ weitere Typen vorhanden

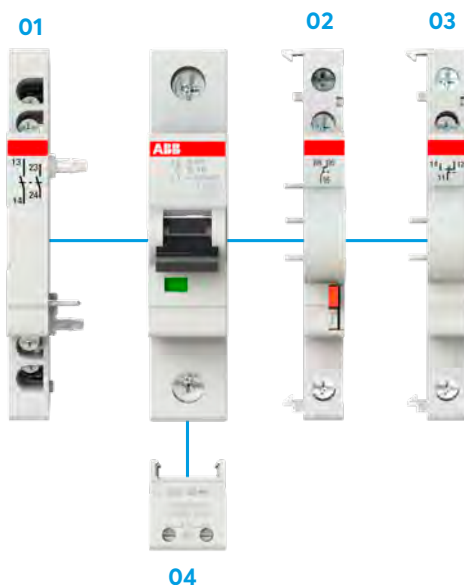

01 S2C-HxxL

Links anbaubarer Hilfskontakt mit zwei potentialfreien Kontaktbahnen, die wenn dann als 2 x Öffner, 2 x Schließer oder als Kombination ausgelegt sind. ontakt ermöglicht somit die Kontaktanzeige ohne zusätzlichen Platzbedarf!

02 S2C-S/H6R

Umschaltbarer Signal-/Hilfskontakt. Der Signalkontakt meldet dabei ob das Hauptgerät ausgelöst hat. In der Funktion als Hilfskontakt wird auch bei einer manuellen Schalthandlung eine Veränderung der Kontaktstellung angestoßen.

03 S2C-H6R

Hilfskontakt mit Wechslerkontakt zum Anbau an der rechten Seite des Hauptgerätes. Bis zu zwei Hilfskontakte aneinander anreihbar. Alternativ kann auch ein S2C-H6-11R verwendet werden. Er enthält zwei potentialfreie Kontakte, die wenn dann als 2 x Öffner, 2 x Schließer oder als Kombination ausgelegt sind.

04 S2C-Hx

Unten anbaubarer Hilfskontakt der durch einen Mitnehmer unterhalb des Hauptgerätes angebracht wird. Die Querverdrahtung mit Standard Phasenschiene ist weiterhin möglich, ebenfalls die Einspeisung über die Geräteklammer. Der unten anbaubare Hilfskontakt ermöglicht somit die Kontaktanzeige ohne zusätzlichen Platzbedarf!



PS 1/2 - PS 1/12

Beschreibung	Typ 1-phasig	Bestellnummer	Typ 3-phasig	Bestellnummer
nicht ablängbar, 10 mm²				
2 Automaten	PS1/2	2CDL210001R1002	-	-
3 Automaten	PS1/3	2CDL210001R1003	-	-
6 Automaten	PS1/6	2CDL210001R1006	PS3/6	2CDL231001R1006
9 Automaten	PS1/9	2CDL210001R1009	PS3/9	2CDL231001R1009
12 Automaten	PS1/12	2CDL210001R1012	PS3/12	2CDL230001R1012
1 FI 4P + 6 Automaten	-	-	PS3/10-FI	2CDL230002R1010
1 FI 4P + 8 Automaten	-	-	PS3/12FI	2CDL230002R1012
ablängbar, 10 mm²				
1 Meter (60 Pins)	PS1/60	2CDL210001R1060	PS3/60	2CDL230001R1060
Endkappen	PS-END 0	2CDL200001R0004	PS-END	2CDL200001R0001
Berührungsschutzkappen	SZ-BSK	2CDL200001R0011	SZ-BSK	2CDL200001R0011
nur FI/LS oder AFDD S-ARC1, 10 mm²				
6 FI/LS	PS2/12	2CDL220001R1012	PS4/12 NA	2CDL240213R1012
1 Meter (58 Pins)	PS2/58	2CDL220001R1058	PS4/58 N	2CDL240101R1058
Endkappen	PS-END	2CDL200001R0001	PS-END 1	2CDL200001R0002
FI/LS mit 1-pol. LS*, 10 mm²				
12 Pins	PS1/12 A	2CDL210010R1012	PS3/12 A	2CDL230010R1012
1 Meter (60 Pins)	PS1/60 A	2CDL210010R1060	PS3/60 A	2CDL230010R1060
Endkappen	PS-END 0	2CDL200001R0004	PS-END	2CDL200001R0001
4-poligen FI mit 2-pol. AFDD S-ARC1, 10 mm²				
12 Pins	-	-	PS4/12NN	2CDL240102R1012
1 Meter (58 Pins)	-	-	PS4/58NNA	2CDL240110R1058
Endkappen	-	-	PS-END 1	2CDL200001R0002
Phasenschiene, nur AFDD DS-ARC1				
8 Pins, 12 TE (4x DS-ARC1)	PS2/8/16 AFDD	2CDL220102R1608	-	-
1 Meter (36 Pins)	-	-	PS4/36/16 AFDD	2CDL240102R1636
Endkappen	PS-END	2CDL200001R0001	PS-END 1	2CDL200001R0002
Phasenschiene DS301C				
12 x DS301C	PSc 1/24/10 N	2CDL210331R1012	PSc 3/24/10 N	-
1 Meter	PSc 1/120/10 N	2CDL210331R1060	PSc 3/120/10 N	2CDL230331R1012
Endkappen	PSc-END	2CDL200331R0003	-	-

* Am N-Pol des FI/LS muss der Pin der Sammelschiene ausgebrochen werden.

Selektiver Hauptsicherungsautomat

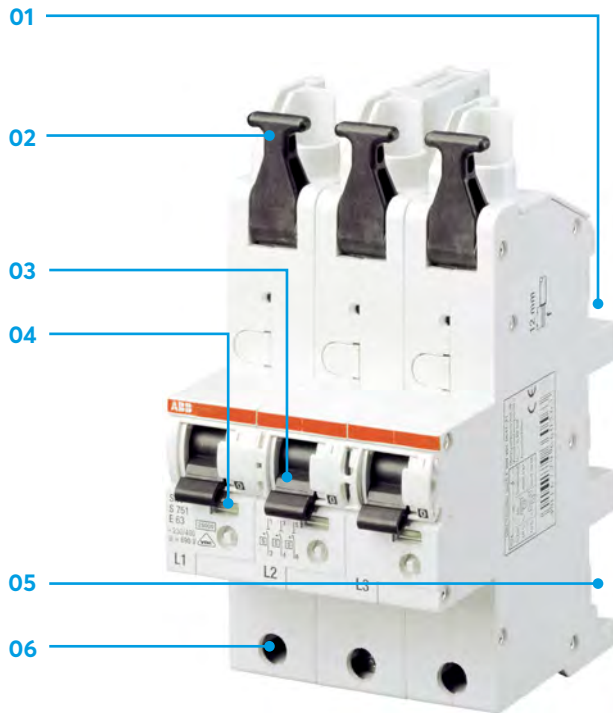

Eigenschaften

- 01** Werkzeuglose Montage auf dem 40 mm Sammelschienen-System – Für 5 mm und 10 mm Schienen
- 02** Werkzeuglose Anschlusstechnik für die Leitungen zum Zähler
- 03** Sicherung der Verriegelung: mit Kabelbinder, mit Vorhängeschloss und mit Drahtplombe
- 04** Zusätzliche separate Schaltstellungsanzeige ROT = EIN; GRÜN = AUS
- 05** Die Schutzfunktion ist spannungsunabhängig, darum wird kein zusätzlicher „N“ Leiteranschluss benötigt.
- 06** Die Einspeisung (L1, L2, L3) des Sammelschienen-Systems erfolgt bis 100 A über die Rahmenklemmen des S750

Selektive Hauptsicherungsautomaten (SH-Schalter) sind Sicherungsautomaten mit besonderen Selektivitätseigenschaften. Sie dienen dem Überlast- und Kurzschlusschutz in elektrischen Anlagen und werden in Energieverteilungen für den Gruppenschutz mehrerer Endstromkreise eingesetzt. Neben der selektiven Schutzfunktion können SH-Schalter zum zentralen Freischalten von Anlagenteilen verwendet werden, da sie alle Anforderungen an Trenngeräte erfüllen. Sie sind von Laien zu bedienen und somit auch in frei zugänglichen Verteilern in der Wohngebäudeinstallation sowie in gewerblich oder industriell genutzten Anlagen einsetzbar.

SH-Schalter werden insbesondere dort eingesetzt, wo es um eine hohe Anlagenverfügbarkeit geht und das unnötige Abschalten von fehlerfreien Endstromkreisen verhindert werden soll. Der Einsatz von SH-Schaltern vereinfacht dem Planer die Erstellung ggf. erforderlicher Selektivitätsnachweise.



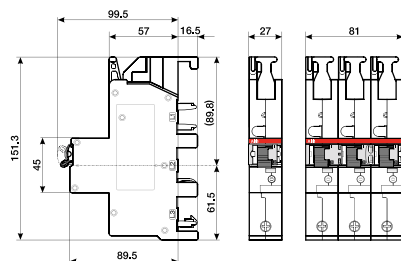
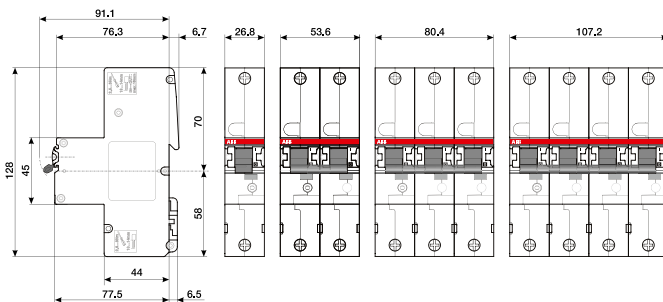

Die besonderen Isolationseigenschaften ermöglichen den Einsatz in unmittelbarer Nähe der Gebäudeeinspeisung (Überspannungskategorie IV). SH-Schalter übernehmen die Funktion der „Trenneinrichtung am Zählerplatz“ nach den TABs der Netzbetreiber bzw. nach der „Technischen Anschlussregel Niederspannung“ (VDE-AR-N 4100).



BackUp + Selektivität:
Produktionsausfälle minimieren
(TechnikTalk Video)



Baureihen S750 und S750 DR

		E-Charakteristik					K-Charakteristik					
		Nennstrom [A]	BESTELLDATEN			BESTELLDATEN						
Polzahl			Typ	Bestellnummer	Preis	Typ	Bestellnummer	Preis				
 <p>S750, 3 x 1-polig</p>	S750 $I_{cn} = 25kA$	3 x 1	16	S751/3-E16	2CDS781001R4162	334,00 €						
			25	S751/3-E25	2CDS781001R4252	350,00 €						
			35	S751/3-E35	2CDS781001R4352	360,00 €						
			50	S751/3-E50	2CDS781001R4502	375,00 €						
			63	S751/3-E63	2CDS781001R4632	382,00 €						
 <p>S750, 1-polig, Set L1, L2, L3</p>		1, 3 x L1, L2, L3	16	S751-E16	2CDS781001R3162	334,00 €						
			25	S751-E25	2CDS781001R3252	351,00 €						
			35	S751-E35	2CDS781001R3352	362,00 €						
			50	S751-E50	2CDS781001R3502	373,00 €						
			63	S751-E63	2CDS781001R3632	382,00 €						
 <p>S750 DR, 1-polig</p>	S750 DR $I_{cn} = 25kA$	1	16	S751DR-E16	2CDH781001R0162	105,00 €	S751DR-K16	2CDH781001R0467	105,00 €			
			25	S751DR-E25	2CDH781001R0252	112,00 €	S751DR-K25	2CDH781001R0517	112,00 €			
			35	S751DR-E35	2CDH781001R0352	118,00 €	S751DR-K35	2CDH781001R0547	118,00 €			
			50	S751DR-E50	2CDH781001R0502	121,00 €	S751DR-K50	2CDH781001R0577	121,00 €			
			63	S751DR-E63	2CDH781001R0632	123,00 €	S751DR-K63	2CDH781001R0607	123,00 €			
			80	S751DR-E80	2CDH781010R0802	Auf Anfrage	S751DR-K80	2CDH781010R0627	Auf Anfrage			
			100	S751DR-E100	2CDH781010R0822	Auf Anfrage	S751DR-K100	2CDH781010R0637	Auf Anfrage			
			 <p>S750 DR, 3 x 1-polig</p>		3 x 1	20	S751/3DR-E20	2CDH781001R2202	337,00 €	S751/3DR-K20	2CDH781001R2487	337,00 €
						25	S751/3DR-E25	2CDH781001R2252	337,00 €	S751/3DR-K25	2CDH781001R2517	337,00 €
						35	S751/3DR-E35	2CDH781001R2352	348,00 €	S751/3DR-K35	2CDH781001R2547	348,00 €
50	S751/3DR-E50	2CDH781001R2502				356,00 €	S751/3DR-K50	2CDH781001R2577	356,00 €			
63	S751/3DR-E63	2CDH781001R2632				368,00 €	S751/3DR-K63	2CDH781001R2607	368,00 €			
 <p>S750 DR, 3-polig</p>		3	20	S753DR-E20	2CDH783001R0202	417,00 €	S753DR-K20	2CDH783001R0487	417,00 €			
			25	S753DR-E25	2CDH783001R0252	417,00 €	S753DR-K25	2CDH783001R0517	417,00 €			
			35	S753DR-E35	2CDH783001R0352	435,00 €	S753DR-K35	2CDH783001R0547	435,00 €			
			50	S753DR-E50	2CDH783001R0502	446,00 €	S753DR-K50	2CDH783001R0577	446,00 €			
			63	S753DR-E63	2CDH783001R0632	458,00 €	S753DR-K63	2CDH783001R0607	458,00 €			
			80	S753DR-E80	2CDH783010R0802	Auf Anfrage	S754DR-K80	2CDH784010R0627	Auf Anfrage			
			100	S753DR-E100	2CDH783010R0822	Auf Anfrage	S754DR-K100	2CDH784010R0637	Auf Anfrage			

Zubehör für S750 DR



Beschreibung	Typ	Bestellnummer	Preis
Hilfsschalter	S750DR-AUX	2CDH700901R0001	34,50 €

Sammelschienen-Adapter für 3-polige S750 DR



Beschreibung	Typ	Bestellnummer	Preis
40 mm Sammelschienen-Adapter	S750DR-QA	2CDH700902R0001	98,50 €

Fehlerstrom-Schutzschalter (RCCB)

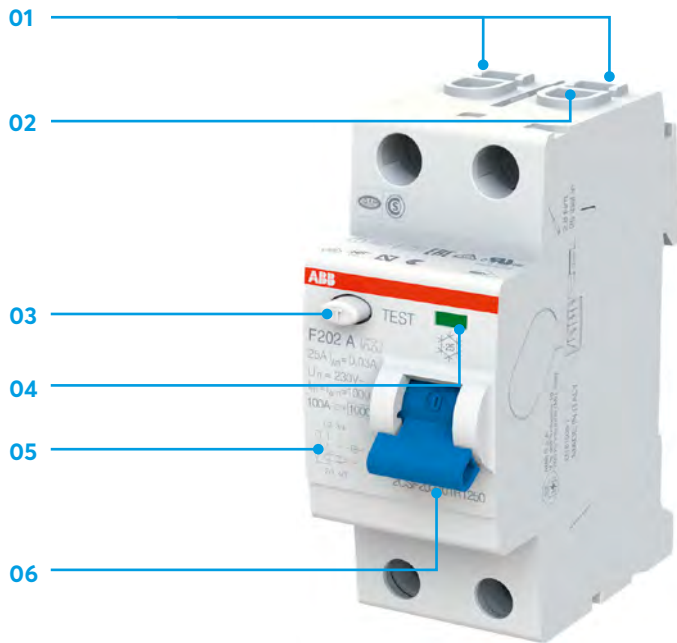

Eigenschaften

01 Doppeltgerichtete Zylinderklemmen vereinfachen Anschlussarbeiten und gewährleisten eine höhere Sicherheit bei der Ausführung dieser Arbeiten.

02 Es gibt zwei Klemmen: die vordere für Leitungen bis zu 25 mm² und die hintere für Leitungen bis zu 10 mm² oder für Phasenschienen.

03 Prüftaste zur regelmäßigen Überprüfung der korrekten Funktionsweise des Geräts

04 Schaltstellungsanzeige (CPI): ständige Überwachung des Kontaktstatus (rot: geschlossene Kontakte; grün: offene Kontakte) unabhängig von der Schalthebelposition

05 Die Angaben auf dem Gerät wurden mit Laser eingraviert, um eine gute Lesbarkeit und Widerstandsfähigkeit zu gewährleisten: u. a. Stromstärke, Fehlerstrom, Anschlussbild.

06 Mit Laser eingravierte Bestellnummer auf der Vorderseite für eine einfache Bestellung in der Zukunft

F200

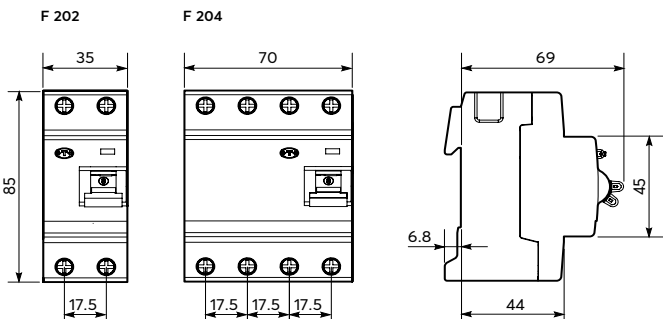

Fehlerstrom-Schutzschalter (RCCBs) bieten Personen- und Sachschutz sowie einen Schutz vor elektrisch gezündeten Bränden gemäß DIN VDE 0100 und DIN VDE 0100-530. Sie erfüllen die Produktnormen IEC/EN 61008-1, 61008-2-1, 61543 (VDE 0664-10, -11, -30) und für F200 A bis 100 A UL 1053. Einsatzgebiete sind Haushalts-, Gewerbe- und Industrieanwendungen. Zubehör anbaubar. Zahlreiche Zulassungen ermöglichen den weltweiten Einsatz.

F204 A
125 A,
F200 B
80-125A

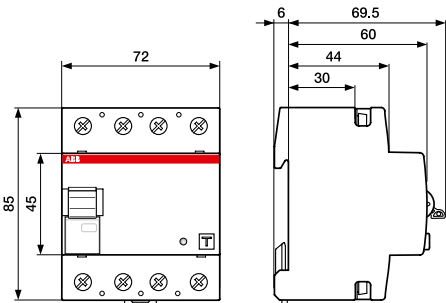

Auswahl und Koordination von RCDs (TechnikTalk Video)



Richtwerte für Prüfzeiten nach DGUV-Vorschrift 3 (ElektroSPICKER)



Fehlerstrom-Schutzeinrichtungen Anwendungshandbuch 2CDC420027B0101



FI/LS-Schalter (RCBO)

NEU

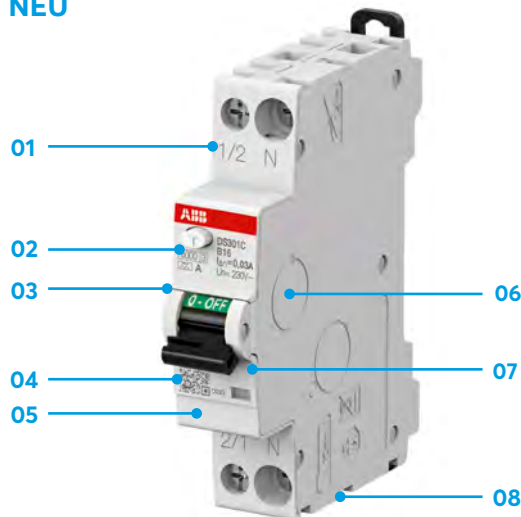

B-/C-Charakteristik

FI/LS-Schalter (RCBOs) bieten Personen- und Sachschutz sowie einen Schutz vor elektrisch gezündeten Bränden gemäß DIN VDE 0100-410 und DIN VDE 0100-530. Sie erfüllen die Produktnormen IEC/EN 61009-1 (VDE 0664-20), IEC/EN 61009-2-1 (VDE 0664-21), Typ F: DIN EN 62423 (VDE 0664-40).

Einsatzgebiete sind Haushalts-, Gewerbe- und Industrieanwendungen. Zubehör anbaubar. Zahlreiche Zulassungen ermöglichen den weltweiten Einsatz. Bemessungsschaltvermögen nach IEC/EN 61009 $I_{cn} = 6 \text{ kA}$ (Typ F $I_{cn} = 10 \text{ kA}$), nach Industrienorm IEC EN 60947-2 $I_{cu} = 10 \text{ kA}$ (Typ F $I_{cu} = 15 \text{ kA}$).

RCBO DS301C sowie DS201 sind 1-polig geschützt (LS), 2-polig schaltend, in 2 TE (Teilungseinheiten). RCBO DS203NC ist 3-polig geschützt (LS), 4-polig schaltend, in 4 TE und kann in Dreiphasennetzen mit bzw. ohne N-Leiter eingesetzt werden.

Eigenschaften DS301C

- 01** Installationsfehler vermeiden: Verpolungssicher durch klare Beschriftung, Einspeisung von oben und unten möglich
- 02** Test-Taste: Zur halbjährlichen Überprüfung
- 03** Kontaktstellung: Farbliche Anzeige der Kontaktstellung (ON/OFF)
- 04** Online Daten: QR-Code zu Datenblatt und Anleitungen
- 05** Beschriftungskante: Beschriftung mit 6 mm Klebestreifen (z.B. Dymo)
- 06** Zubehör: Schnittstelle für Hilfskontakte
- 07** Fehlerstromanzeige: Schnelle Fehlersuche durch Anzeige eines Fehlerstroms
- 08** Verkürzte Installationszeit: Zur schnellen Querverdrahtung kann eine Phasenschiene PSc in den Varianten 1+N und 3+N verwendet werden



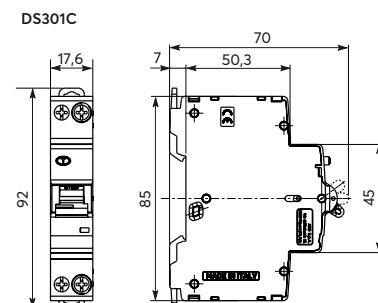

Der neue DS301C FI/LS vereint das Beste aus 125 Jahren Leitungsschutz und Fehlerstromschutz. Durch die kompakte Bauform eignet er sich perfekt für Nachrüstungen bei Sanierung oder Erweiterung – immer dann, wenn es im Schalt-schrank doch einmal eng wird. Noch nie war es so einfach, einzelne Schaltkreise mittels FI/LS abzusi-chern, ohne einen größeren Verteiler einzuplanen. Mit 17,6 mm Baubreite und 92 mm Höhe ist der DS301C der kleinste elektromechanische FI/LS auf dem Markt. Mit 45% weniger Gewicht ist der DS301C noch dazu deutlich leichter als herkömmliche FI/LS.



Weitere Informationen
zu FI/LS-Schalter



DS201 (1P+N) und DS203NC (3P+N), Typ A; DS201M F (1P+N) Typ F

Anzahl Pole	Bemes- sungs- fehler- strom $I_{\Delta n}$ mA	Bemes- sungs- strom I_n A	B-Charakteristik			C-Charakteristik						
			BESTELLDATEN			BESTELLDATEN						
			Typ	Bestellnummer	Preis/Stk.	Typ	Bestellnummer	Preis/Stk.				
 DS201	1 + N $I_{cn} = 6$ kA	10	10	DS201A-B10/0,01	2CSR255180R0105	138,00 €	DS201A-C10/0,01	2CSR255180R0104	145,00 €			
			13	DS201A-B13/0,01	2CSR255180R0135	138,00 €	DS201A-C13/0,01	2CSR255180R0134	145,00 €			
			16	DS201A-B16/0,01	2CSR255180R0165	134,00 €	DS201A-C16/0,01	2CSR255180R0164	143,00 €			
		30	6	DS201A-B6/0,03	2CSR255180R1065	118,00 €	DS201A-C6/0,03	2CSR255180R1064	123,00 €			
			10	DS201A-B10/0,03	2CSR255180R1105	118,00 €	DS201A-C10/0,03	2CSR255180R1104	123,00 €			
			13	DS201A-B13/0,03	2CSR255180R1135	118,00 €	DS201A-C13/0,03	2CSR255180R1134	123,00 €			
	16		DS201A-B16/0,03	2CSR255180R1165	113,00 €	DS201A-C16/0,03	2CSR255180R1164	119,00 €				
	 DS201M F	1 + N $I_{cn} = 10$ kA	10	10	DS201MF-B10/0,01	2CSR275580R0105	308,00 €	DS201MF-C10/0,01	2CSR275580R0104	323,00 €		
				13	DS201MF-B13/0,01	2CSR275580R0135	308,00 €	DS201MF-C13/0,01	2CSR275580R0134	323,00 €		
				16	DS201MF-B16/0,01	2CSR275580R0165	302,00 €	DS201MF-C16/0,01	2CSR275580R0164	319,00 €		
30			6	DS201MF-B6/0,03	2CSR275580R1065	256,00 €	DS201MF-C6/0,03	2CSR275580R1064	271,00 €			
			10	DS201MF-B10/0,03	2CSR275580R1105	256,00 €	DS201MF-C10/0,03	2CSR275580R1104	271,00 €			
			13	DS201MF-B13/0,03	2CSR275580R1135	256,00 €	DS201MF-C13/0,03	2CSR275580R1134	271,00 €			
		16	DS201MF-B16/0,03	2CSR275580R1165	251,00 €	DS201MF-C16/0,03	2CSR275580R1164	268,00 €				
 DS203NC		3P + N $I_{cn} = 6$ kA	30	13	DS203NCA-B13/0,03	2CSR256140R1135	282,00 €	DS203NCA-C13/0,03	2CSR256140R1134	305,00 €		
				16	DS203NCA-B16/0,03	2CSR256140R1165	272,00 €	DS203NCA-C16/0,03	2CSR256140R1164	292,00 €		
				20	DS203NCA-B20/0,03	2CSR256140R1205	282,00 €	DS203NCA-C20/0,03	2CSR256140R1204	305,00 €		
	25			DS203NCA-B25/0,03	2CSR256140R1255	289,00 €	DS203NCA-C25/0,03	2CSR256140R1254	314,00 €			
	32			DS203NCA-B32/0,03	2CSR256140R1325	289,00 €	DS203NCA-C32/0,03	2CSR256140R1324	314,00 €			
	 DS301C			3P + N $I_{cn} = 6$ kA	30	10	DS301CA-B10/0,03	2CSR255163R1105	Auf Anfrage	DS301CA-C10/0,03	2CSR255163R1104	Auf Anfrage
						13	DS301CA-B13/0,03	2CSR255163R1135	Auf Anfrage	DS301CA-C13/0,03	2CSR255163R1134	Auf Anfrage
						16	DS301CA-B16/0,03	2CSR255163R1165	Auf Anfrage	DS301CA-C16/0,03	2CSR255163R1164	Auf Anfrage

FAQ zu Fehlerstrom-
SchutzeinrichtungenFI/LS-Schalter Typ B
(allstromsensitiv)
DDA200 + S200Fehlerstrom-
Schutzeinrichtungen
Anwendungshandbuch
2CDC420027B0101

AFDD mit LS oder FI/LS S-ARC1 und DS-ARC1

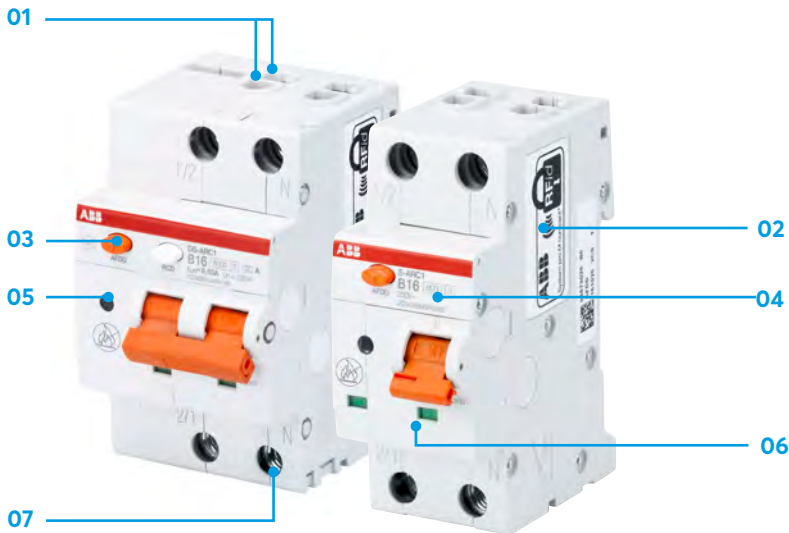

Die AFDDs nach IEC/EN 62606 (VDE 0665-10) kommen mit integriertem Sicherungsautomat (MCB) nach IEC/EN 60898-1 (VDE 0641-11) und bieten Schutz vor Fehlerlichtbögen. Diese können seriell oder parallel zur Last auftreten. Fehlerlichtbögen können nur von einem AFDD zuverlässig erkannt werden. Der verbaute Leitungsschutzschalter schützt zudem vor Überstrom (Überlast oder Kurzschluss). Für den Schutz der verbauten Elektronikbauteile schaltet der AFDD bei Überspannungen ab (nur interner Geräteschutz). Der S-ARC1 ist ein 1P+N AFDD mit integriertem Leitungsschutzschalter, der DS-ARC1 vereint in 3TE einen 1P+N AFDD mit einem FI/LS für optimalen Schutz. Beide lassen sich einfach und schnell in das bewährte System pro *M compact*® integrieren.

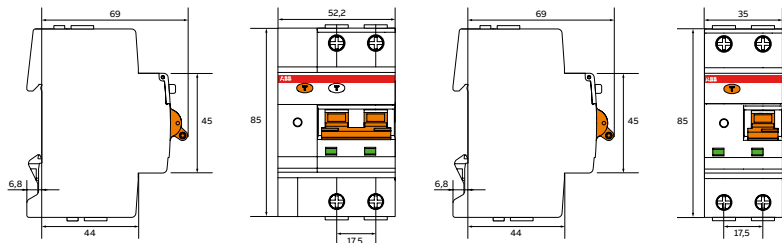

Eigenschaften

- 01** Doppeltgerichtete Zylinderklemmen für die separate Installation von Leitungen und Phasenschiene (von oben und von unten); schnelle Installation in nur einem Schritt über eine Phasenschiene
- 02** RFID mit einer eindeutigen Seriennummer zur Authentifizierung des Produkts
- 03** Prüftaste zum Überprüfen der korrekten Funktionsweise des AFDDs. Durch kontinuierlichen internen Selbsttest ist regelmäßiges Betätigen nicht notwendig.
- 04** In 6 und 10 kA für Stromstärken bis 40 A DS-ARC1: 30 mA Fehlerstromauslösung
- 05** LED-Fehleranzeige zur schnellen Analyse des Fehlerursprungs
- 06** Schaltstellungsanzeige (CPI): ständige Überwachung des Kontaktstatus (rot: geschlossen, grün: offen) unabhängig von der Schalthebelposition
- 07** DS-ARC1: Anbau des unten anbaubaren Hilfsschalters möglich

Einfache Fehleranalyse

LED-Farbe	Blink/Sek.	Signaldauer	Ursache der Auslösung	
	grün	permanent	manuelle Auslösung, Testtaste, Überstrom (MCB)	
	rotes Blinken	1	5 Sek.	serielle Fehlerlichtbögen
	rotes Blinken	2	5 Sek.	parallele Fehlerlichtbögen
	rotes Blinken	3	5 Sek.	Überspannung > 275 V (interner Geräteschutz)





Bei der Standard-Arbeitsweise (Schalter ON) leuchtet die LED grün. Einfache Fehleranalyse der S-ARC Baureihe

Bei einem Fehler zeigt die LED-Überwachung nach dem Wiedereinschalten des Schalters verschiedene Fehlerindikatoren. Wenn der Fehler behoben ist, kann der S-ARC1 bzw. DS-ARC1 wieder eingeschaltet werden. Die LED-Anzeige blinkt 5 Sekunden und ist dann wieder grün. Der S-ARC1 bzw. DS-ARC1 hat einen kontinuierlichen internen Selbsttest. Sollte dieser fehlerhaft sein, ist die LED-Indikation rot/grün blinkend oder bei fehlender Spannung aus, bei eingeschaltetem Schalthebel.

Vorteile der S-ARC1 Baureihe

- » Beidseitige Einspeisung (oben oder unten)
- » Zeiteinsparung durch einfache Querverdrahtung mit einer Phasenschiene
- » Kompatibel mit Zubehör des Systems pro *M compact*® (HS, SK, AA, UA)
- » Klemmenöffnung 10/25 mm²
- » 50/60 Hz Netz
- » Kompaktes Gerät mit FI einfach quer zu verdrahten
- » LED Fehleranzeige zur schnellen Analyse des Fehlerursprungs
- » Kontinuierlicher interner Selbsttest
- » Isolationsprüfung (S-ARC1 ausschalten): 1000 V AC/DC Abklemmen der Leitungen nicht nötig, > 1000 V AC/DC Leitungen müssen abgeklemmt werden!

		B-Charakteristik			C-Charakteristik				
		BESTELLDATEN			Preis	BESTELLDATEN		Preis	
		Anzahl Pole	Bemes- sungs- strom I _n A	Typ	Bestellnummer	1 Stk.	Typ	Bestellnummer	1 Stk.
	1P + N I _{cn} = 6 kA	6	S-ARC1-B6	2CSA255901R9065	196,00 €	S-ARC1-C6	2CSA255901R9064	207,00 €	
		10	S-ARC1-B10	2CSA255901R9105	196,00 €	S-ARC1-C10	2CSA255901R9104	207,00 €	
		13	S-ARC1-B13	2CSA255901R9135	196,00 €	S-ARC1-C13	2CSA255901R9134	207,00 €	
		16	S-ARC1-B16	2CSA255901R9165	191,00 €	S-ARC1-C16	2CSA255901R9164	200,00 €	
		20	S-ARC1-B20	2CSA255901R9205	196,00 €	S-ARC1-C20	2CSA255901R9204	207,00 €	
	1P + N I _{cn} = 10 kA	6	S-ARC1M-B6	2CSA275901R9065	227,00 €	S-ARC1M-C6	2CSA275901R9064	238,00 €	
		10	S-ARC1M-B10	2CSA275901R9105	227,00 €	S-ARC1M-C10	2CSA275901R9104	238,00 €	
		13	S-ARC1M-B13	2CSA275901R9135	227,00 €	S-ARC1M-C13	2CSA275901R9134	238,00 €	
		16	S-ARC1M-B16	2CSA275901R9165	219,00 €	S-ARC1M-C16	2CSA275901R9164	230,00 €	
		20	S-ARC1M-B20	2CSA275901R9205	227,00 €	S-ARC1M-C20	2CSA275901R9204	238,00 €	
	1P+N I _{cn} = 6 kA	6	DS-ARC1A-B6/0,03	2CSA255103R1065	308,00 €	DS-ARC1A-C6/0,03	2CSA255103R1064	323,00 €	
		10	DS-ARC1A-B10/0,03	2CSA255103R1105	308,00 €	DS-ARC1A-C10/0,03	2CSA255103R1104	323,00 €	
		13	DS-ARC1A-B13/0,03	2CSA255103R1135	308,00 €	DS-ARC1A-C13/0,03	2CSA255103R1134	323,00 €	
		16	DS-ARC1A-B16/0,03	2CSA255103R1165	299,00 €	DS-ARC1A-C17/0,03	2CSA255103R1164	315,00 €	
		20	DS-ARC1A-B20/0,03	2CSA255103R1205	308,00 €	DS-ARC1A-C20/0,03	2CSA255103R1204	323,00 €	
	1P + N I _{cn} = 10 kA	6	DS-ARC1MA-B6/0,03	2CSA275103R1065	354,00 €	DS-ARC1MA-C6/0,03	2CSA275103R1064	373,00 €	
		10	DS-ARC1MA-B10/0,03	2CSA255103R1105	308,00 €	DS-ARC1MA-C10/0,03	2CSA275103R1104	373,00 €	
		13	DS-ARC1MA-B13/0,03	2CSA255103R1135	308,00 €	DS-ARC1MA-C13/0,03	2CSA275103R1134	373,00 €	
		16	DS-ARC1MA-B16/0,03	2CSA255103R1165	299,00 €	DS-ARC1MA-C16/0,03	2CSA275103R1164	362,00 €	
		20	DS-ARC1MA-B20/0,03	2CSA255103R1205	308,00 €	DS-ARC1MA-C20/0,03	2CSA275103R1204	373,00 €	

Anwendungshandbuch



Risikobewertung



Datenblatt



Überspannungsschutz

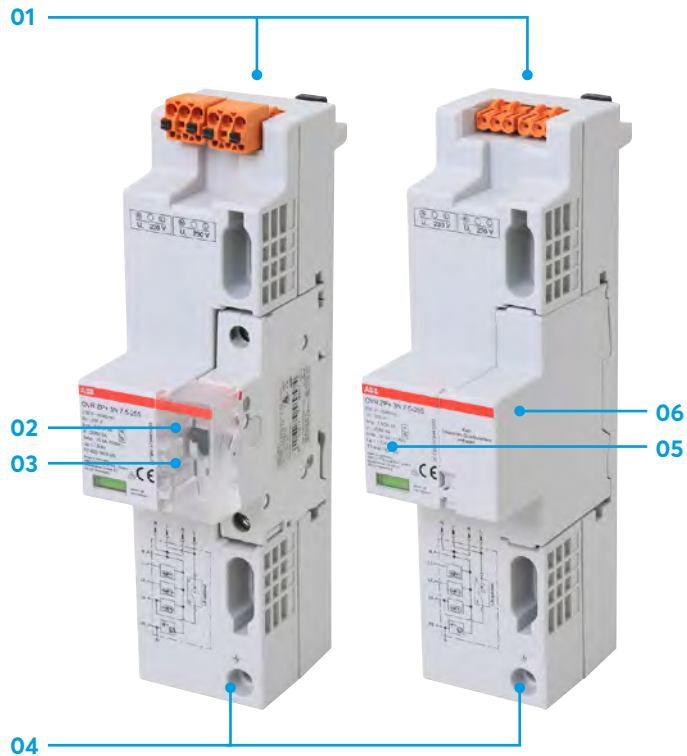

Eigenschaften

- 01** Doppelter Spannungsabgriff für RFZ und APZ
- 02** Sicherungsautomat S201P-B6 zur Überwachung des Spannungsabgriffes
- 03** Transparente Plombierhaube
- 04** Erdungsklemme zur Verbindung SPD und Haupterdungsschiene
- 05** Klassifiziert als Typ 1+2+3 SPD zum sicheren Ableiten von Blitzteilströmen und Begrenzen von Überspannungen
- 06** Platzhalter – Nachrüstung eines MCB S201P-B6 ist jederzeit möglich.

OVR ZP+ mit und ohne Sicherungsautomat

Die Kombi-Ableiter OVR ZP+ werden im ungezählten Bereich einer Zählerverteilung eingesetzt, rasten werkzeugfrei und bequem auf dem 40 mm Sammelschienen-System auf. Der Überspannungsschutz beginnt bereits ab der Sammelschiene, und innerhalb 10 m Leitungsweg haben die OVR ZP+ eine energetisch koordinierte Schutzwirkung zu den Betriebsmitteln, wie z.B. Heizungssteuerung, Smarthome und Waschmaschinenöffnung.



Für smarte Anwendungen

Kombi-Ableiter OVR ZP+

In modernen Gebäudeinstallationen kommen immer mehr smarte Haussteuerungen und Systeme zum Einsatz, die in unserem Leben für mehr Sicherheit und Komfort sorgen. Mit dem intelligenten Mess-System (iMSys) wird auch die Messstelle in der Zählerverteilung smarter.

Kombi-Ableiter OVR ZP+ mit Spannungsabgriff

In seiner neuen Doppelrolle als Überspannungsschutz für die elektrische Anlage erfüllt die neue Baureihe OVR ZP+ auch den Spannungsabgriff für das intelligente Mess-System (iMSys). Darüber hinaus werden die beiden Spannungsabgriffe über einen integrierten Sicherungsautomaten S201P überwacht. Dieser kann bequem bei Auslösen wieder eingeschaltet werden. Durch seine Baubreite von nur 3TE sitzt der OVR ZP+ im netzseitigen Anschlussraum einer Zählerverteilung passgenau zwischen 2 selektiven Hauptschaltern auf der Sammelschiene.

Technische Daten

Typ/Prüfklasse: T1+T2+T3 / I+II+III

Technik: Funkenstrecke

Netzsystem: TNC, TNS, TT

Betriebsbemessungsspannung U_n : 230 V/400 V



Schutzpegel U_p : bis 1,5 kV

Maximale Sicherung (gG): bis 160 A

Statusanzeige: JA

Sicherungsautomat: JA (S201P-B6)

Die Sammelschiene kann platzsparend bis 100 A über den selektiven Hauptschalter von ABB S750 eingespeist werden. Die OVR ZP+ gibt es in 2 Varianten mit und ohne Sicherungsautomat. Bei der Variante ohne Sicherungsautomaten kann dieser nach Bedarf nachgerüstet werden. Alle Varianten erfüllen die Anforderungen der DIN VDE 0100-443/534 nach Überspannungsschutz und gleichzeitig die Anforderungen der VDE-AN-R 4100 nach einer Spannungsversorgung des intelligenten Mess-Systems (iMSys).

Normative Anforderungen	Lösung	Blitzschutzklasse nach VDE 185-305 Teil 1-4	Blitzstoßstrom (10/350 μ s) (Itotal)	Netzsystem	Bezeichnung	MCB (LS)
DIN VDE 0100-443 (Überspannungsschutz)		keine	30 kA	TNS/TT	OVR ZP+ 3N 7.5-255 MCB6	JA
					OVR ZP+ 3N 7.5-255	nachrüstbar
zusätzlich DIN VDE 0185-305 Teil 1-4 (Blitzschutz)		BSK III/IV	50 kA	TNS/TT	OVR ZP+ 3N 12.5-255 MCB6	JA
					OVR ZP+ 3N 12.5-255	nachrüstbar

Überspannungsableiter



TN-S und TT Systeme mit 230/400 V

- » Für 40 mm Sammelschiene BSK I - IV, VS max. 315 A
- » Industrie, Bürogebäude, Zweckbauten, Wohnanlagen mit äußerer Blitzschutzanlage

BESTELLDATEN

Art.-Nr.:	OVR ZP T1-T2 3N 25-255
Bestell-Nr.:	2CTB815799R1500
Preis:	1.775,00 €



TN-S und TT Systeme mit 230/400 V

- » Für 40 mm Sammelschiene VS max. 160 A, BSK III + IV
- » Gebäude mit äußerer Blitzschutzanlage, BSK III

BESTELLDATEN

Art.-Nr.:	OVR ZP+ 3N 12.5-255 MCB6
Bestell-Nr.:	2CTB815799R3100
Preis:	910,00 €



TN-S und TT Systeme mit 230/400 V Komfort-Schutz, erfüllt alle Anforderungen der DIN VDE 0100-443

- » Für 40 mm Sammelschiene VS max. 160 A
- » Gebäude mit Freileitungseinspeisung (Pflicht), geerdete Antenne (Empfehlung), Erdeinspeisung (Empfehlung)

BESTELLDATEN

Art.-Nr.:	OVR ZP+ 3N 7.5-255 MCB6
Bestell-Nr.:	2CTB815799R2800
Preis:	538,00 €



Unterverteilung T2 Bei Abstand zur Unterverteilung >10 Meter

- » QuickSafe – Thermische Überwachung
- » Optionaler Fernmeldekontakt (TS)
- » VS max. 125 A

BESTELLDATEN

Art.-Nr.:	OVR T2 3N 40-275 P QS
Bestell-Nr.:	2CTB803973R1100
Preis:	317,00 €
Art.-Nr.:	OVR T2 3N 40-275 P TS QS
Bestell-Nr.:	2CTB803973R0500
Preis:	361,00 €

Einsatzgebiete von Überspannungs-Schutzeinrichtungen (SPDs) nach DIN VDE 0100-443

Überspannungs-Schutzeinrichtungen sind dann vorzusehen, wenn die Folgen der Überspannungen Auswirkungen haben auf:

1. Anlagen für Sicherheitszwecke zum Schutz des menschlichen Lebens, z. B. medizinisch genutzte Bereiche
2. Öffentliche Einrichtungen und Kulturbesitz, z. B. Ausfall von öffentlichen Diensten, Telekommunikationszentren, Museen
3. Gewerbe- oder Industriegebäude, z. B. Hotels, Banken, Industriebetriebe, Gewerbemärkte, landwirtschaftliche Betriebe
4. Große Menschenansammlungen, z. B. in großen (Wohn-) Gebäuden, Kirchen, Büros, Schulen.
5. Einzelpersonen, z. B. in Wohngebäuden und kleinen Büros, wenn empfindliche Betriebsmittel der Überspannungskategorie I + II installiert sind.

Der Überspannungskategorie I + II ordnet man Endgeräte wie Haushaltsgeräte, tragbare Werkzeuge und z. B. empfindliche elektrische Geräte zu.

Nach diesen Kriterien ist in allen neuen Gebäuden, auch in Einfamilienhäusern, ein Überspannungsschutz zwingend vorgeschrieben.



Telefon Überspannungsableiter mit Schraubklemmen 1DA

- » DATAline Überspannungsableiter
- » Hutschiene

BESTELLDATEN

Art.-Nr.:	OVR TN
Bestell-Nr.:	7TCA085400R0345
Preis:	Auf Anfrage



Telefon Überspannungsableiter mit RJ45 Buchse

- » DATAline Überspannungsableiter
- » Hutschiene

BESTELLDATEN

Art.-Nr.:	OVR ISDNRJ45-4/8
Bestell-Nr.:	7TCA085460R0359
Preis:	Auf Anfrage



CAT 6 mit PoE Überspannungsableiter für Datennetze

- » DATAline Überspannungsableiter
- » Hutschiene

BESTELLDATEN

Art.-Nr.:	OVR ISDNRJ45-4/8
Bestell-Nr.:	7TCA085400R0292
Preis:	Auf Anfrage



Überspannungsschutz für PV-Anwendungen

- » Schutz gegen die Auswirkungen von direkten und indirekten Überspannungen gemäß IEC 61643-31
- » Zertifiziert nach UL 1449
- » Anschluss von unten zum Schutz des Systems vor Kondenswasser
- » OVR PV T2 bis 1500 V DC
- » OVR PV T1-T2 bis 1500 V DC

BESTELLDATEN

Art.-Nr.:	OVR PV T2 40-1000 P TS
Bestell-Nr.:	2CTB802401R1000
Preis:	344,00 €
Art.-Nr.:	OVR PV T2 40-1500 P TS
Bestell-Nr.:	2CTB802401R1500
Preis:	394,00 €
Art.-Nr.:	OVR PV T1-T2 12,5-1000 P TS
Bestell-Nr.:	QS 2CTB812121R1000
Preis:	383,00 €
Art.-Nr.:	OVR PV T1-T2 10-1500 P TS QS
Bestell-Nr.:	2CTB812101R1500
Preis:	464,00 €



01 Kabelfernsehen

- » DATAline Überspannungsableiter

02 Sat-TV

- » DATAline Überspannungsableiter
- » Wandmontage

BESTELLDATEN

Art.-Nr.:	OVR CATVF
01 Bestell-Nr.:	7TCA085400R0293
Preis:	Auf Anfrage
Art.-Nr.:	OVR SMATVF
02 Bestell-Nr.:	7TCA085400R0293
Preis:	Auf Anfrage

Hinweis zur VDE 0185-305:

Für Gebäude, die mit einem äußeren Blitzschutz nach DIN VDE 0185-305 Teil 1-4 ausgeführt sind, erfolgt der Überspannungsschutz nach dem mehrstufigen Blitzschutzkonzept. Mit diesem Schutzkonzept sind auch die Forderungen der DIN VDE 0100-443 erfüllt.

Hinweis zur VDE 0100-443 Abs. 443.4:

Zusätzlicher Schutz von Typ 2 SPD, z. B. in UV, sollte berücksichtigt werden, wenn die Quelle von Überspannungen in der Anlage selbst, beispielsweise durch Schalten von hohen Lasten (Motoren, Transformatoren) erzeugt wird. Dies trifft in der Regel bei gewerblich genutzten Gebäuden zu, nicht im privaten Bereich!

Unsere Empfehlung:

Durch eine weitere Schutzstufe in Unterverteilungen durch SPD Typ 2 wird auch ein Schutz vor atmosphärischen Auswirkungen von fernen Blitzeinschlägen gewährleistet. Diesem Einfluss ist die elektrische Installation mehrmals im Jahr ausgesetzt. Das Schutzniveau wird somit erhöht.

Hinweis VDE 0100-443 Abs. 443.1:









Ist energieseitig Überspannungsschutz gefordert, wird für andere Systeme, wie z. B. Telefon, zusätzlich der Überspannungsschutz empfohlen. Unsere Empfehlung, den Überspannungsschutz am Gebäudeeintritt zu installieren.



Hinweise zu gültigen Normen in Deutschland:

DIN VDE 0100-443: Auswahlkriterien
 DIN VDE 0100-543: Installationshinweise
 DIN VDE 0185-305 Teil 1-4: Blitzschutznorm





 Geräte auch in anderen Tasterfarben, Stromstärken, LED-Farben und Kontaktkonfigurationen erhältlich.

Befehls- und Meldegeräte





Produkte		Bestell Nr.:	Preis
Ausschalter, 16 A 9 mm Baubreite 	1 Schließer	2CCA703000R0001	19,20 €
	2 Schließer	2CCA703005R0001	26,10 €
Wechselschalter, 16 A 	1 Wechsler	2CCA703040R0001	23,80 €
	2 Wechsler	2CCA703045R0001	38,30 €
Hauptschalter, dreipolig 	63 A	2CCE160300R0131	50,00 €
	63 A, abschließbar	2CCE160301R0131	69,00 €
	80 A	2CCE180300R0141	120,00 €
	Vorhängeschloss	GJF1101903R0002	13,00 €
Ausschalter mit gelber LED, 16 A 9 mm Baubreite 	1 Schließer	2CCA703100R0001	29,60 €
	2 Schließer	2CCA703110R0001	35,60 €
Gruppenschalter (Hand-0-AUTO), 16 A 	1 Wechsler	2CCA703025R0001	30,50 €
	2 Wechsler	2CCA703030R0001	45,50 €
Leuchtmelder, einfach 9 mm Baubreite 	Weißer LED, 115-250VAC	2CCA703400R0001	19,20 €
	Rote LED, 115-250VAC	2CCA703401R0001	19,20 €
	Grüne LED, 115-250VAC	2CCA703402R0001	19,20 €
	Weißer LED, 12-48V AC/DC	2CCA703420R0001	19,60 €
	Rote LED, 12-48V AC/DC	2CCA703421R0001	19,60 €
	Grüne LED, 12-48V AC/DC	2CCA703422R0001	19,60 €
Taster, 16 A, 1S + 1Ö 9 mm Baubreite 	Grauer Taster	2CCA703150R0001	26,80 €
	Roter Taster	2CCA703151R0001	26,80 €
	Schwarzer Taster	2CCA703154R0001	26,80 €
Taster mit LED, 16 A, 1S + 1Ö 9 mm Baubreite 	Weißer LED	2CCA703160R0001	30,20 €
	Rote LED	2CCA703161R0001	30,20 €
	Grüne LED	2CCA703162R0001	30,20 €
Leuchtmelder, dreifach, 115-250 VAC 9 mm Baubreite 	LED: rot, rot, rot	2CCA703900R0001	36,30 €
	LED: grün, grün, grün	2CCA703901R0001	36,30 €
	LED: rot, gelb, grün	2CCA703902R0001	36,30 €

Produkte		Bestell Nr.:	Preis	
	Lasttrennschalter	Einpolig, 16A	2CDD281101R0016	12,30 €
		Einpolig, 25A	2CDD281101R0025	13,20 €
		Einpolig, 63A	2CDD281101R0063	21,10 €
		Dreipolig, 16A	2CDD283101R0016	37,70 €
		Dreipolig, 25A	2CDD283101R0025	41,00 €
		Dreipolig, 63A	2CDD283101R0063	61,50 €
		Vierpolig, 63A	2CDD284101R0063	82,00 €
		Hilfsschalter, unten anbaubar	2CDS200970R0031	20,10 €
	SCHUKO® Steckdosen, 16 A	Grau	2CSM210000R0721	23,20 €
		Grau mit Klappdeckel	2CSM211000R0721	24,50 €
	Klingel und Summer	Klingel, 12V AC	2CSM232345R0821	30,30 €
		Klingel, 230V AC	2CSM232335R0821	30,30 €
		Summer, 12V AC	2CSM232365R0821	30,30 €
		Summer, 230V AC	2CSM232355R0821	30,30 €
	Stromstoßschalter, elektromechanisch, 16 A	1 Schließer, 230V AC	2TAZ312000R2011	24,60 €
		2 Schließer, 230V AC	2TAZ312000R2012	29,40 €
		1 Schließer + 1 Öffner, 230V AC	2TAZ312000R2013	29,40 €
		Hauptkontaktmodul, 2 Schließer	2CCA704300R0001	29,00 €
		Hauptkontaktmodul, 1 Wechsler	2CCA704302R0001	29,00 €
		Permanentsignalmodul	2TAZ312005R1003	30,30 €
		Zentralsteuermodul 230V AC	2TAZ312001R2013	59,00 €
		Hilfskontakt (1 Schließer + 1 Öffner)	2CCA704340R0001	36,80 €
	Installationsrelais, elektromechanisch, 16 A	1 Schließer, 230V AC	2TAZ311000R2011	27,00 €
		2 Schließer, 230V AC	2TAZ311000R2012	35,00 €
		1 Schließer + 1 Öffner, 230V AC	2TAZ311000R2013	35,00 €
		Hauptkontaktmodul, 2 Schließer	2CCA704320R0001	28,90 €
		Hauptkontaktmodul, 1 Wechsler	2CCA704322R0001	31,40 €
		Hilfskontakt (1 Schließer + 1 Öffner)	2CCA704340R0001	36,80 €

Steuerung und Automation

Bezeichnung		Bestell Nr.:	Preis
Digitale Zeitschaltuhren mit Bluetooth-Schnittstelle 	Wochenzeitschaltuhr, 1 Kanal DW1	2CSM222531R1000	127,00 €
	Wochenzeitschaltuhr, 2 Kanäle DW2	2CSM222521R1000	169,00 €
	Astro-Uhr, 1 Kanal DWA1	2CSM222511R1000	229,00 €
	Astro-Uhr, 2 Kanäle DWA2	2CSM222501R1000	277,00 €
	Wochenzeitschaltuhr mit Dämmerungsschalter DWTL1	2CSM222491R1000	236,00 €
	Jahreszeitschaltuhr DY365	2CSM221201R1000	384,00 €
	Kanal-Erweiterung für Jahresuhr, 2 Kanäle DY365 2CE	2CSM221191R1000	119,00 €
	Kanal-Erweiterung für Jahresuhr, 4 Kanäle DY365 4 CE	2CSM221181R1000	205,00 €
	GPS-Antenne für Jahresuhr, DY GPS	2CSM250411R1000	205,00 €
	DCF77-Antenne für Jahresuhr, DY DCF	2CSM250421R1000	169,00 €
	Ersatzsensor für Wochenzeitschaltuhr mit Dämmerungsschalter	2CSM222481R1000	48,30 €
Analoge Zeitschaltuhren mit Tagesprogramm	1 Schließer, 18 mm Breite	2CSM222471R1000	55,00 €
	1 Schließer, mit Gangreserve, 18 mm Breite	2CSM222461R1000	78,00 €
Analoge Zeitschaltuhren mit Wochenprogramm	1 Wechsler, mit Gangreserve, 18 mm Breite	2CSM208141R1000	119,00 €
Treppenlicht-Zeitschalter 	1...7 Min., elektromechanisch	2CDE110000R0501	47,70 €
	0,5-20 Min., elektrisch	2CDE110003R0511	63,50 €
	0,5-20 Min., elektrisch, 8-230V	2CDE010003R0511	84,00 €
Klingeltransformatoren 	8 VA, 8 V AC	2CSM228665R0812	46,10 €
	8 VA, 12 V AC	2CSM228685R0812	46,10 €
	16 VA, 4-8-12 V AC	2CSM228655R0812	50,50 €
	16 VA, 12 V AC	2CSM228635R0812	50,50 €
	24 VA, 4-8-12 V AC	2CSM228705R0812	53,50 €
	24 VA, 8-12-24 V AC	2CSM228695R0812	53,50 €
Sicherheitstransformatoren, kontinuierlicher Betrieb 	10 VA, 12-24 V AC	2CSM228555R0812	55,50 €
	25 VA, 12-24 V AC	2CSM251043R0811	77,00 €
	63 VA, 12-24 V AC	2CSM631043R0811	144,00 €
	100 VA, 12-24 V AC	2CSM228575R0812	172,00 €
Dämmerungsschalter inkl. Lichtsensor 	2-200 lux	2CSM229921R1341	109,00 €
	2-200 lux, Mastmontage	2CSM229911R1341	169,00 €

Schutz und Überwachung

Bezeichnung		Bestell Nr.:	Preis
 Lasttrennschalter D0-Sicherungen	Einpolig, bis 63 A	2CDE101001R1901	52,50 €
	Dreipolig, bis 63 A	2CDE103001R1901	113,00 €
	Hilfsschalter	2CDE000012R1901	33,40 €
 D0-Sicherungshalter	Einpolig, 16 A	2CDE111001R1902	6,45 €
	Einpolig, 63 A	2CDE161001R1902	7,10 €
	Dreipolig, 16 A	2CDE113001R1902	15,80 €
	Dreipolig, 63 A	2CDE163001R1902	18,20 €
 Unterspannungsrelais, dreiphasig	Fester Schwellwert (195V)	2CDE165001R2001	108,00 €
	Variabler Schwellwert	2CDE165011R2001	125,00 €
 Vorrangschalter (für Wärmetauscher)	Für Pneumatiksteuerungen	2CDE160000R0901	28,20 €
	Für Elektroniksteuerungen	2CDE160010R0901	33,90 €
 Betriebsstundenzähler, nicht rücksetzbar	230 V AC, 50 Hz	2CDE100000R1601	47,00 €
	24 V AC, 50 Hz	2CDE400000R1601	47,00 €
	12-48 V DC	2CDE300010R1601	88,50 €

Stromstoßschalter

E290-16-10 + E299-11 – Stromstoßschalter mit Hilfskontakt



Anwendung bei einer normalen Lichtsteuerung über verschiedene Taster. Mithilfe des angeschnappten Hilfskontaktes (E299-11) wird der aktuelle Schaltzustand der Lichtsteuerung (EIN/AUS) angezeigt.

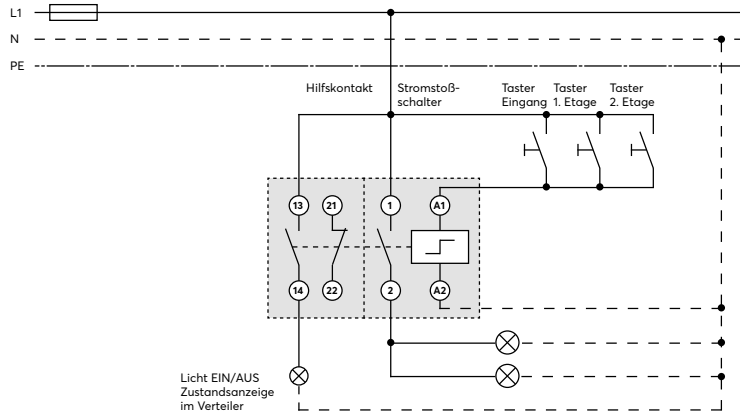

E290-16-10 + E292-16-11 + E299-11 – Stromstoßschalter mit Kontaktmodul und Hilfskontakt



Beispiel mit einem angebauten Kontaktmodul E292-16-11 (zusätzliche Hauptkontaktbahnen) und einem Hilfskontakt, um den Schaltzustand (EIN/AUS) extern anzuzeigen

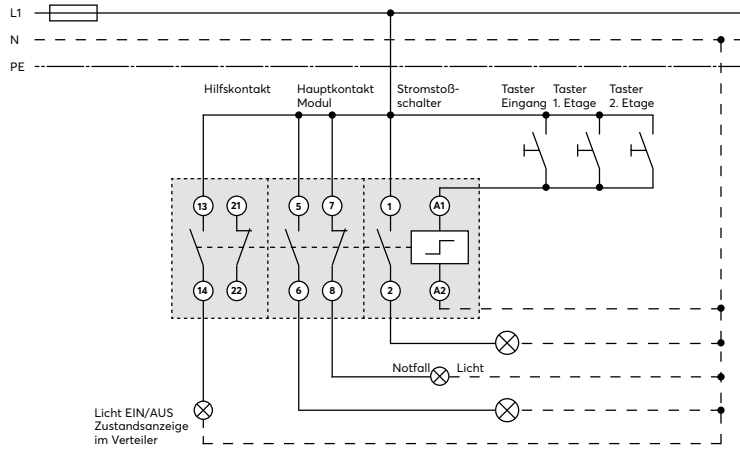

E290-16-10 + E294/230 – Stromstoßschalter mit Zentral Kontrollmodul



Wird ein E294/... Zubehörgerät angeschnappt, verwendet man für die Spulenansteuerung eine andere Spannungsquelle. Die Lichtansteuerung erfolgt lokal vor Ort über die normalen Taster. Mit dem Zentral EIN/AUS-Taster kann von einer Stelle aus ein genereller Schaltzustandswechsel erfolgen.

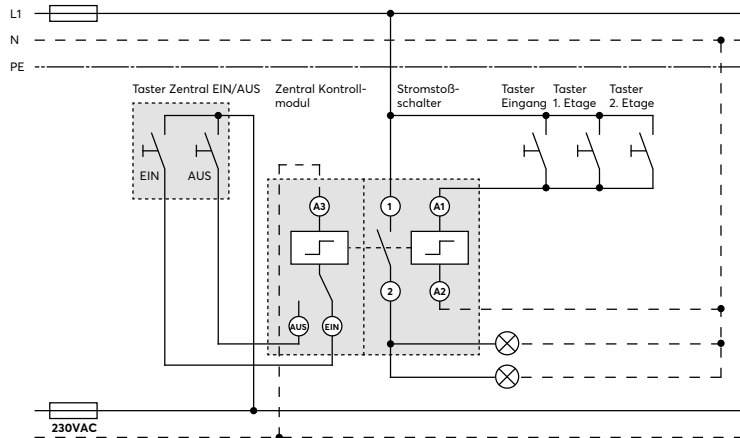

Stromstoßschalter E290

Mögliche Anbauvarianten



E294/...
Zentral Ein-Aus Kontrollmodul (unterschiedliches Potential)

Wird ein E294/... Zentral Ein-Aus Kontrollmodul angeschnappt, kann kein E292-... Hauptkontaktmodul verwendet werden.



E292-16-20
Hauptkontaktmodul (Anbau: max. 1 Stk.)

01 Bei der Verwendung eines Kontaktmoduls dieses immer als erste Komponente anbauen

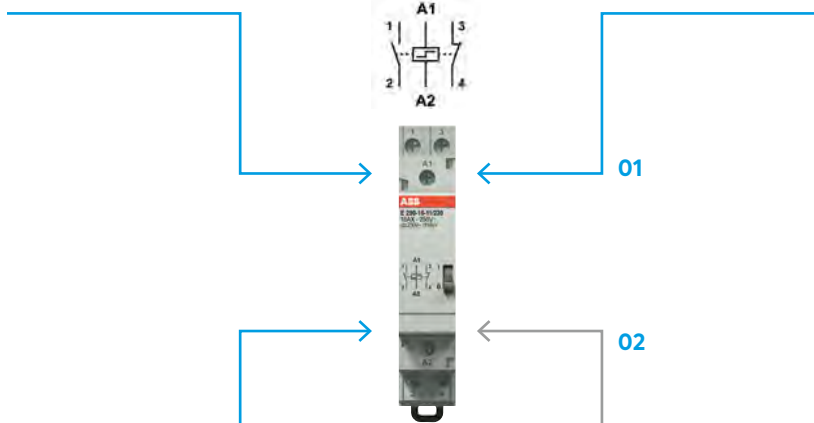

E290-16-11/230
Stromstoßschalter Hauptmodul

Anbau immer rechts!
Pro Hauptmodul E290 kann je 1 Stk. angeschnappt werden.



E295-PS
Dauersignalmodul (Verw.: Bei Steuerung über Schaltuhr oder Lichtfühler → Dauerbestromung)



E299-11/-20
Hilfskontakt (Anbei: max. 1 Stk.)

02 Bei der Verwendung eines anbaubaren Hilfskontakts diesen immer direkt an den Stromstoßschalter oder an das zuerst platzierte Hauptkontaktmodul anbauen

Sicherheitshinweis:

Werden mehrere Stromstoßschalter direkt nebeneinander verbaut, wird empfohlen, einen Zwischenraum (Abstand) einzuplanen. Damit ist eine optimale Wärmeabteilung der einzelnen Module garantiert. Hierzu findet man in den Bestellangaben die Zwischenstücke ZLS726 (je nach Applikation).

Stromstoßschalter E290 und Installationsrelais E297

Lampenlasten für LED-Komponenten

Schaltbare Leistung pro Kontaktbahn	Leistung herkömmliches Leuchtmittel W	Leistung LED Komponente mit gleichwertiger Helligkeit W	Maximale Anzahl der LED Komponenten bei Einsatz von Stromstoßschalter		Installationsrelais
			E290-16-... 200 W	E290-32-... 250 W	E297-16-... 200 W
LAMPENTYPEN					
LED E27 Glühlampenform	40	5,5	36	45	25
	40	6,0	33	42	23
	40	7,0	29	36	20
	60	9,0	22	28	16
	60	9,5	21	26	15
	60	10,0	20	25	14
	75	11,5	17	22	12
	75	13,0	15	19	11
	100	15,0	13	17	9
	100	18,0	11	14	8
LED E14 Kerzenform	25	3,0	67	83	40
	25	4,0	50	63	30
	40	6,0	33	42	20
	40	6,0	33	42	20
LED E27/E14 Tropfenform	25	3,0	67	83	40
	25	4,0	50	63	30
LED E27/E14 Reflektoren	40	6,0	33	42	20
	40	4,5	44	56	27
	50	5,5	36	45	22
	40	8,5	24	29	14
	40	9,5	21	26	13
LED Niedervolt Reflektoren	40	13,0	15	19	9
	20	3,5	59	74	35
	35	5,5	36	45	22
	35	6,5	31	38	18
	35	7,0	29	36	17
LED Hochvolt Reflektoren	50	8,0	25	31	15
	35	3,5	57	71	34
	35	4,0	50	63	30
	50	4,5	44	56	27
	50	5,0	40	50	24
LEDTube 0,6 m EVG (Leuchtstoffröhre)	50	5,4	37	46	22
	18	10,5	19	24	11
	36	16,5	12	15	7
LEDTube 1,2 m EVG (Leuchtstoffröhre)	36	18,0	11	14	7
	36	21,0	10	12	6
	18	10,5	19	24	11
LEDTube 1,5 m EVG (Leuchtstoffröhre)	36	16,5	12	15	7
	36	18,0	11	14	7
	36	21,0	10	12	6
	58	22,0	9	11	5
	58	26,0	8	10	5
	58	20,0	10	13	6
LEDTube 1,5 m KVG/VVG (Leuchtstoffröhre)	58	23,0	9	11	5
	58	25,0	8	10	5
	36	16,0	13	16	8
LEDTube 1,2 m KVG/VVG (Leuchtstoffröhre)	36	18,0	11	14	7
	18	8,0	25	31	15
LEDTube 0,6 m KVG/VVG (Leuchtstoffröhre)	18	9,0	22	28	13

E27 ... Gebräuchlichste Fassung für Standardleuchten
GU5.3 ... Stiftsockel für Niedervoltlampen mit 5...50 W
KVG ... Konventionelles elektromechanisches Vorschaltgerät
VVG ... Verlustarmes Vorschaltgerät

E14 ... bis 40 W (selten 60 W) mit kerzenförmigem Glaskolben
GU10 ... Drehverriegelung, Hochvoltreflektorlampen (230 V)
EVG ... Elektronisches Vorschaltgerät

Taster, Schalter und Leuchtmelder

Eine Integration der Reiheneinbaugeräte (Ausschalter, Taster, Leuchtmelder) in die Unterverteilung bringt den Zusatznutzen einer verständlichen Signalisierung der Betriebszustände elektrischer Verbraucher. Das einfache Bedienen respektive Interpretieren der Geräte ist durch die klar erkennbare Schaltstellung (Kipphebel) und/oder eine

Zustandsanzeige mittels LED-Leuchte gewährleistet. Je nach Anlagenanforderungen können weitere Signalisierungen oder Steuerungsfunktionalitäten für den sicheren Betrieb in der Unterverteilung mittels Tastern oder Leuchtmeldern eingesetzt werden.

Elektrowärmegeräte

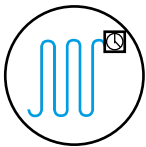

Ausschalter, Taster, Taster mit LED

Manuelles, direktes oder impulsgesteuertes Ein-/Ausschalten von zusätzlichen Heizelementen z. B. in Hobby-Werkstätten oder anderen Zweckbauten

Beleuchtungen

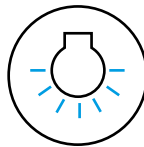

Ausschalter

Als Hauptschalter für mehrphasige Beleuchtungsstränge, z. B. in Hallen, großen Kellerräumen, Werkstätten oder bei Bauprovisorien

Taster, Taster mit LED

Befehlsgebung an Schrittschalter oder Kleinschütze mit visueller Rückmeldung

Klimageräte + Ventilatoren

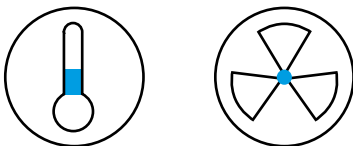

Ausschalter oder Taster

Bedarfsgerechtes Zuschalten von Klimageräten oder Belüftungsventilatoren

Wechsel- oder Gruppenschalter I-0-II

Umschalten von Ventilatoren mit zwei Arbeitsstufen

Gruppenschalter I-0-II

Umstellung Hand-0-Automatik (von Normal auf Not-Netz)

Signalisieren

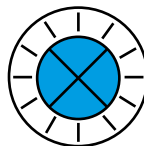

Ausschalter mit Schaltstellungsanzeige, Taster mit LED

Klares Signalisieren und Anzeigen der Betriebszustände von elektrischen Verbrauchern

Leuchtmelder

Phasen-Kontrollanzeige
Ein, Aus oder Gefahr signalisieren.
(Farben: z. B. Grün, Rot, Gelb)

ESB/EN Installationschütze

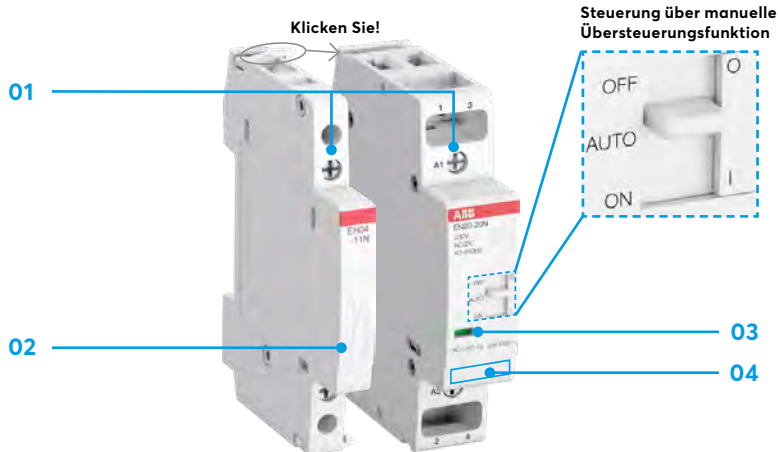

Das Sortiment der brummfreien Installationschütze von ABB deckt jetzt von 16 bis 100 A einen größeren Strombereich ab. Mit den gängigen in Gebäuden für das Schalten und Steuern von Beleuchtung, Heizung, Lüftung, Motoren und Pumpen eingesetzten Installationschützen werden neue Maßstäbe bei der Geräuschreduzierung gesetzt. Dank eines innovativen AC/DC-Spulendesigns zur Eliminierung von Brummgeräuschen, einer Auswahl an Zubehör sowie manuellen und automatischen Versionen sorgen Installationschütze in geräuschempfindlichen Umgebungen für Sicherheit und Ruhe.

Eigenschaften

- 01** Abgeglichen auf einen einheitlichen Schraubendreher
- 02** EH04..N Hilfsschalterblock
 - werkzeuglose Montage
 - linksseitig ansteckbar
- 03** Statusanzeige „Einfach“; Rot: AN; Grün: AUS
- 04** Feld für Aufkleber

Produktvorteile

- » Brummfrei und leise beim Schalten
- » Einfache, zeitsparende Installation
- » Global einsetzbar

Betriebsmodus EN-Versionen

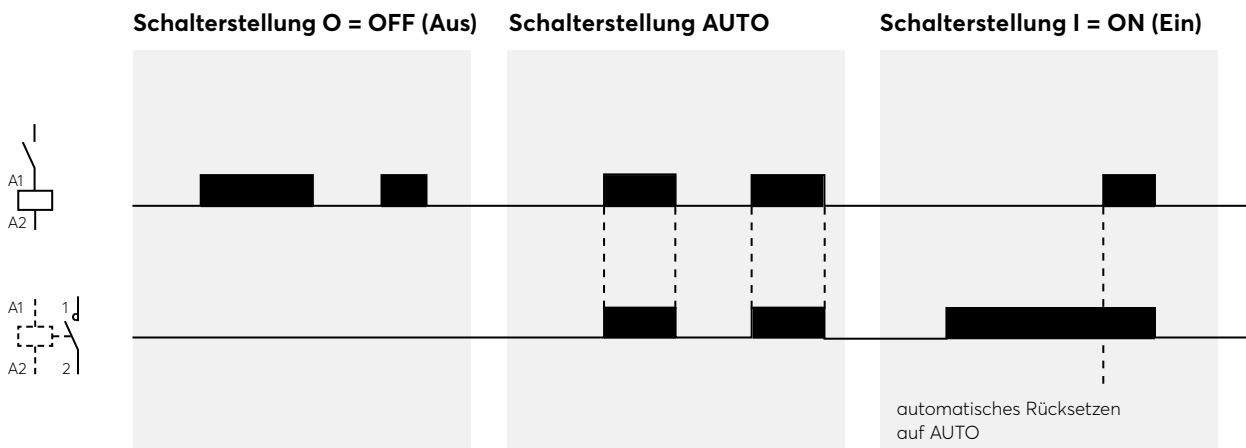



ESB16..N



ESB20..N



ESB25..N



ESB40..N



ESB63..N

Hauptkontakte	Breite (Anzahl Module)	Bemessungssteuerspannung ⁽¹⁾	Typ	Bestellnummer	Preis
		V AC/DC			
	1	24	ESB16-20N-01	1SBE111111R0120	52,50 €
		230	ESB16-20N-06	1SBE111111R0620	44,40 €
	1	24	ESB16-02N-01	1SBE111111R0102	53,50 €
		230	ESB16-02N-06	1SBE111111R0602	46,40 €
	1	24	ESB16-11N-01	1SBE111111R0111	53,00 €
		230	ESB16-11N-06	1SBE111111R0611	45,30 €
	1	24	ESB20-20N-01	1SBE121111R0120	57,00 €
		230	ESB20-20N-06	1SBE121111R0620	48,50 €
	1	24	ESB20-02N-01	1SBE121111R0102	58,00 €
		230	ESB20-02N-06	1SBE121111R0602	50,50 €
	1	24	ESB20-11N-01	1SBE121111R0111	57,50 €
		230	ESB20-11N-06	1SBE121111R0611	49,30 €
	2	24	ESB25-40N-01	1SAE231111R0140	82,00 €
		230 ... 240	ESB25-40N-06	1SAE231111R0640	72,50 €
	2	24	ESB25-04N-01	1SAE231111R0104	90,50 €
		230 ... 240	ESB25-04N-06	1SAE231111R0604	79,50 €
	2	24	ESB25-22N-01	1SAE231111R0122	90,00 €
		230 ... 240	ESB25-22N-06	1SAE231111R0622	78,00 €
	2	24	ESB25-31N-01	1SAE231111R0131	87,00 €
		230 ... 240	ESB25-31N-06	1SAE231111R0631	76,50 €
	2	24	ESB25-13N-01	1SAE231111R0113	90,50 €
		230 ... 240	ESB25-13N-06	1SAE231111R0613	77,50 €
	3	24	ESB40-40N-01	1SAE341111R0140	162,00 €
		230	ESB40-40N-06	1SAE341111R0640	152,00 €
	3	24	ESB40-31N-01	1SAE341111R0131	171,00 €
		230	ESB40-31N-06	1SAE341111R0631	159,00 €
	3	24	ESB63-40N-01	1SAE351111R0140	211,00 €
		230	ESB63-40N-06	1SAE351111R0640	191,00 €
	2	230	ESB63-31N-06	1SAE351111R0631	200,00 €

ESB/EN Installationsschütze

—

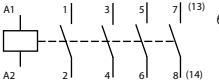
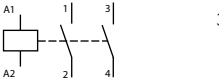

ESB100-20N

Hauptkontakte	Breite (Anzahl Module)	Bemessungs- steuerspannung ⁽¹⁾	Typ	Bestellnummer	Preis
		V AC/DC			1 Stk.
	6	24	ESB100-40N-01	1SAE661111R0140	451,00 €
		230	ESB100-40N-06	1SAE661111R0640	422,00 €
	3	24	ESB100-20N-01	1SAE361111R0120	363,00 €
		230	ESB100-20N-06	1SAE361111R0620	336,00 €



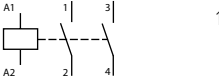

ESB100-40N

	1	24	EN20-20N-01	1SBE122111R0120	66,00 €
		230	EN20-20N-06	1SBE122111R0620	59,00 €

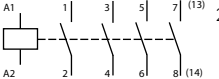

EN20..N

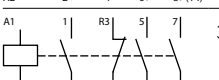
	2	24	EN25-40N-01	1SAE232111R0140	99,50 €
		230 ... 240	EN25-40N-06	1SAE232111R0640	88,50 €
	2	24	EN25-31N-01	1SAE232111R0131	105,00 €
		230 ... 240	EN25-31N-06	1SAE232111R0631	92,00 €
	3	24	EN40-40N-01	1SAE342111R0140	184,00 €
		230	EN40-40N-06	1SAE342111R0640	171,00 €
	3	24	EN40-31N-01	1SAE342111R0131	191,00 €
		230	EN40-31N-06	1SAE342111R0631	175,00 €



EN25..N

EN40..N

Hilfskontaktblöcke

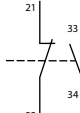
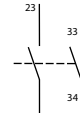
Geeignet für Baureihe/Typ	Hilfskontakte	Typ	Bestellnummer	Preis
				1 Stk.
ESB16..N, ESB20..N, ESB25..N, ESB40..N, ESB63..N, ESB100..N, EN20..N, EN25..N, EN40..N		EH04-11N	1SAE901901R1011	29,70 €
		EH04-20N	1SAE901901R1020	29,70 €



EH04..N



ESB-PLK24



ESB-DIS

Zubehör

Geeignet für Baureihe/Typ	Beschreibung	Typ	Bestellnummer	Preis 1 Stk.
Plombierabdeckungen				
ESB25..N, EN25..N	Plombierabdeckung	ESB-PLK24	GHE3201903R0001	3,30 €
ESB40..N, ESB63..N, EN40..N	Plombierabdeckung	ESB-PLK40/63	GHE3401903R0001	3,00 €
Distanzstück				
ESB25..N, ESB40..N, ESB63..N, EN25..N, EN40..N		ESB-DIS ¹⁾	GHE3201902R0001	2,52 €

1) Werden mehrere Schütze direkt nebeneinander angeordnet und die Einschaltdauer ist länger als eine Stunde, so wird für jedes zweite Schütz ein Distanzstück vom Typ ESB-DIS (1/2 Modul) benötigt. Dieses ist bei einer Umgebungstemperatur von ≤ 40 °C und bei den Typen ESB16..N, ESB/EN20..N und ESB100 nicht erforderlich.

Hauptstromkreis – Betriebskenndaten gemäß IEC/EN

Schütztyp	ESB16..N	ESB20..N/ EN20..N	ESB25..N/ EN25..N	ESB40..N/ EN40..N	ESB63..N	ESB100..N	
Bemessungsbetriebsspannung U_e	220 V DC 250 V AC	220 V DC 250 V AC	220 V DC 400 V AC	220 V DC 400 V AC	220 V DC 400 V AC	220 V DC 400 V AC	
Bemessungsfrequenz	DC, 50/60 Hz						
Gebrauchskategorie AC-1/AC-7a für Lufttemperatur in Schützzone ≤ 55 °C							
Bemessungsbetriebsstrom le AC-1/AC-7a	16 A	20 A	25 A	40 A	63 A	100 A	
Gebrauchskategorie AC-3/AC-7b für Lufttemperatur in Schützzone ≤ 55 °C							
Bemessungsbetriebsstrom le AC-3/AC-7b	230 V 1-phasig	6 A	9 A	9 A	22 A	30 A	–
	400 V 3-phasig	–	–	9 A	22 A	30 A	–
Bemessungsbetriebsleistung AC-3	230 V 1-phasig	0,9 kW	1,3 kW	1,3 kW	3,7 kW	5 kW	–
	400 V 3-phasig	–	–	4 kW	11 kW	15 kW	–
Allgemeine technische Daten							
Umgebungstemperatur ¹⁾	Betrieb	–25 ... +55 °C					
	Lagerung	–40 ... +80 °C					
Eigenschaften des Magnetsystems							
Spulenspannungsbereich gemäß IEC/EN60947-4-1	0,85 ... 1,1 x UC (bei 0 \leq 55 °C)						
Bemessungsfrequenz	Bemessungsfrequenz						
Frequenzbereich	Frequenzbereich						
Einschaltdauer ED	Einschaltdauer ED						
Leistungsaufnahme der Spule	Leistungsaufnahme der Spule						
Mittlerer Haltewert AC	2,5 VA	2,5 VA	4 VA	4,5 VA	4,5 VA	7,5 VA	
Mittlerer Haltewert DC	2,5 W	2,5 W	4 W	5 W	5 W	8,5 W	
Mittlerer Anzugswert AC	2,5 VA	2,5 VA	4 VA	4,5 VA	60 VA	90 VA	
Mittlerer Anzugswert DC	2,5 W	2,5 W	4 W	5 W	70 W	100 W	

ESB/EN Installationsschütze

Bitte beachten Sie, dass das Schalten von Lampen eine Kondensatorbelastungsanwendung ist, bei der hohe Einschaltstromspitzen auftreten können. Diese werden durch die Länge und den Querschnitt des Drahtes, die Art des Netzteils und die Spezifikationen der Lampenmarke beeinflusst. Zum Beispiel können lange Kabel die mögliche Anzahl von Lampen pro Pol erhöhen. Die Tabelle zeigt den zulässigen max. Strom für einen Pol und berücksichtigt bereits die Einschaltstromspitzen. Die folgende Auswahltabelle zeigt die Stromwerte und die maximal schaltbare Kondensatorlast bei kompensierten Lampen. Diese beiden Werte müssen bei der Auswahl von Schützen berücksichtigt werden.

Lampenlasttabelle

Schütztyp	ESB16..N	ESB20..N EN20..N	ESB25..N EN25..N	ESB40..N EN40..N	ESB63..N	ESB100..N
Zulässige Kompensationsleistung pro Phase C _{max} [µF]	45	45	100	350	500	650
Lampentypen	Maximalbelastung der Strompfade während des Schaltens elektrischer Lampen I _s [A]					
Glüh- und Halogenlampen (230 V)	4	6	7	20	30	45
Mischlampen ohne Vorschaltgerät	4	6	7	20	30	45
Leuchtstofflampen mit herkömmlichem Vorschaltgerät	Einzellampe unkompensiert	14	18	22	36	56
	Einzellampe parallelkompensiert	2	3	3,5	10	15
	Reihenkompensation, DUO-Schaltung	14	18	22	36	56
Leuchtstofflampen mit elektronischem Vorschaltgerät oder Kompaktleuchtstofflampen	4	6	7	20	30	45
LED-Lampen	4	6	7	20	30	45
Hochdruck-Quecksilberdampflampen	Einzellampe unkompensiert	7	9	11	18	28
	Einzellampe parallelkompensiert	2	3	3,5	10	15
Halogen-Metaldampflampen	Einzellampe unkompensiert	7	9	11	18	28
	Einzellampe parallelkompensiert	2	3	3,5	10	15
Hochdruck-Natriumdampflampen	Einzellampe unkompensiert	7	9	11	18	28
	Einzellampe parallelkompensiert	2	3	3,5	10	15
Niederdruck-Natriumdampflampen	Einzellampe unkompensiert	7	9	11	18	28
	Einzellampe parallelkompensiert	2	3	3,5	10	15

Beispiel für Lampenlastberechnung

Aufgrund der vielen Arten von Lampen und Vorschaltgeräten empfehlen wir, die Strombelastung als Berechnungsbasis zu nehmen. Die Lampentabelle berücksichtigt bereits Einschaltstromspitzen und andere Lampenparameter. Bitte beachten Sie die folgenden Beispiele für eine zuverlässige Lampenberechnung.

Leuchtstofflampe mit herkömmlichem Vorschaltgerät, unkompensiert

Lampenbetriebsstrom I = 1,5 A, Spannung U = 230 V

1 Pol von ESB25..N kann mit max. 22 A belastet werden,
siehe Lampentabelle => $22 \text{ A} / 1,5 \text{ A} = 14,66$ => 14 Lampen

1 Pol von ESB20..N kann mit max. 18 A belastet werden,
siehe Lampentabelle => $18 \text{ A} / 1,5 \text{ A} = 12$ Lampen

Bitte verwenden Sie den entsprechenden Wert aus der Tabelle oben und teilen Sie ihn durch die auf der Lampe angegebene Stromstärke. Dies ergibt die Anzahl Lampen, die geschaltet werden kann.

**Beispiel mit Bild: ESB25..N wird für LED-Lampen verwendet:
7 A (= 7.000 mA) / 85 mA = 82,23 => 82 Lampen**



CT-D Zeitrelais

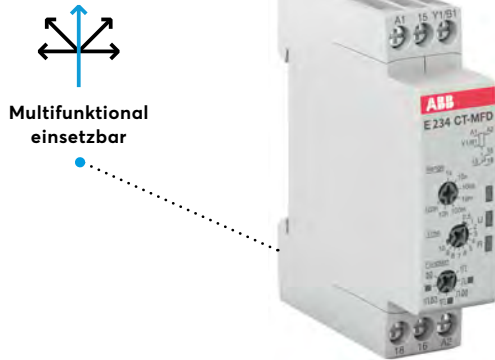

Die Zeitrelais der CT-D Reihe sind das Bindeglied zwischen der Industrie- und der Installationsbauform. Lieferbar sind 10 Single- sowie 2 Multifunktionsgeräte mit 7 Zeitfunktionen für höchste Flexibilität im Einsatz. Die Geräte verfügen über 4 bzw. 7 Zeitbereiche, die von 0,05 Sekunden bis zu 100 Stunden einstellbar sind. Ihr Weitspan-

Eigenschaften

- » Variantenvielfalt:
 - 2 Multifunktionsrelais
 - 10 singlefunktionale Zeitrelais
- » Speisespannungen:
 - Weitbereich: 12-240 V AC/DC
 - Multibereich: 24-48 V DC, 24-240 V AC
- » 4 Zeitbereiche, 0,05 s bis 10 min bzw.
- » 7 Zeitbereiche, 0,05 s bis 100 h
- » Baubreite von nur 17,5 mm
- » Hellgraues Gehäuse in RAL 7035
- » Gerätevarianten mit:
 - 1 (250 V/6 A) oder 2 Wechslern (250 V/5 A)
- Steuereingang: potentialbehaftete Ansteuerung, polarisiert, parallel belastbar

nungseingang ermöglicht ihren weltweiten Einsatz. Mit einer Baubreite von nur 17,5 mm sind die elektronischen Zeitrelais der CT-D Reihe ideal für den Einbau in Verteilerschränke geeignet. Das hellgraue Gehäuse (RAL 7035) passt perfekt zu den MDRC-Produkten von ABB, wie RCBs und MCBs.

Zeitfunktion	Bemessungssteuerspeisespannung	Zeitbereiche	Steuereingang	Ausgang	Typ	Bestellnummer	Preis	Gewicht (1 Stk.)
							1 Stk.	kg
Multifunktional ¹⁾	24-240 V AC 24-48 V DC	7 (0,05 s - 100 h)	●	1 Wechsler	CT-MFD.12	1SVR500020R0000	85,50 €	0,053
Multifunktional ¹⁾	12-240 V AC/DC	7 (0,05 s - 100 h)	●	2 Wechsler	CT-MFD.21	1SVR500020R1100	107,00 €	0,066
Ansprechverzögert				1 Wechsler	CT-ERD.12	1SVR500100R0000	71,50 €	0,052
				2 Wechsler	CT-ERD.22	1SVR500100R0100	85,50 €	0,068
Rückfallverzögert		7 (0,05 s - 100 h)	●	1 Wechsler	CT-AHD.12	1SVR500110R0000	78,00 €	0,053
			●	2 Wechsler	CT-AHD.22	1SVR500110R0100	92,00 €	0,066
Einschaltwischend	24-240 V AC				CT-VWD.12	1SVR500130R0000	71,50 €	0,052
Blinker, impulsbeginnend	24-48 V DC			1 Wechsler	CT-EBD.12	1SVR500150R0000	71,50 €	0,052
Taktgeber		2 × 7 (0,05 s - 100 h)	●		CT-TGD.12 ²⁾	1SVR500160R0000	85,50 €	0,052
			●	2 Wechsler	CT-TGD.22 ²⁾	1SVR500160R0100	99,00 €	0,066
Stern-Dreieck-Schaltung		4 (0,05 s - 10 min)		2 Wechsler	CT-SDD.22 ³⁾	1SVR500211R0100	78,00 €	0,059
					CT-SAD.22 ⁴⁾	1SVR500210R0100	85,50 €	0,066

1) Ansprechverzögert, rückfallverzögert mit Hilfsspannung, einschaltwischend, ausschaltwischend mit Hilfsspannung, Blinker impulsbeginnend, Blinker pausebeginnend, Impulsformer

2) Ansprech- und Rückfallverzögerung separat einstellbar: 2 × 7 Zeitbereiche von 0,05 s - 100 h

3) Umschlagzeit 50 ms fest

4) Umschlagzeit einstellbar

17

-

ENERGIEMANAGEMENT

Mit Blick auf die Energiewende, knapper werdende Ressourcen und steigende Energieverbräuche nehmen Energieüberwachung und -management eine immer wichtigere Position ein. Ohne die Messung des Verbrauchs und die Erfassung von Parametern wie Strom, Spannung, Frequenz und Leistung lässt sich die Effizienz kaum verbessern. Unsere Produkte unterstützen Sie hierbei: Das Zusammenspiel von Zählern, Analysegeräten und Stromsensoren ermöglicht die Überwachung des gesamten Energieverbrauchs von der Einspeisung bis in den letzten Zweig.

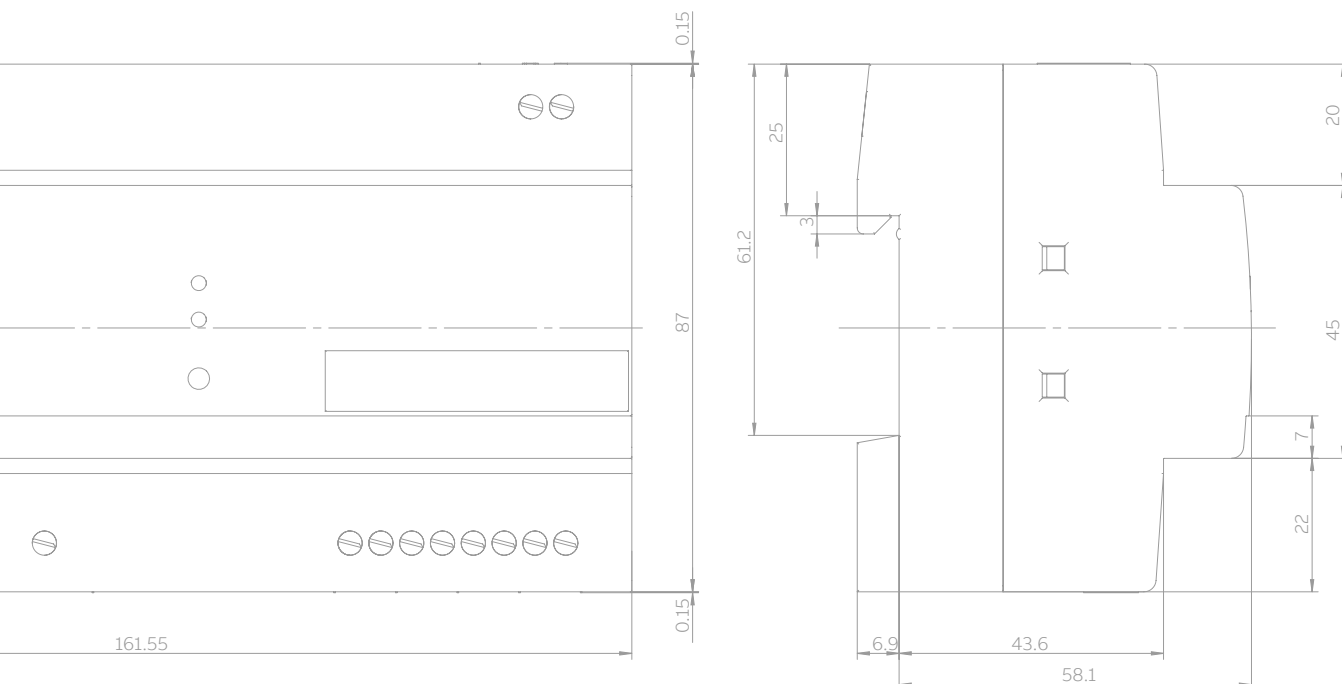

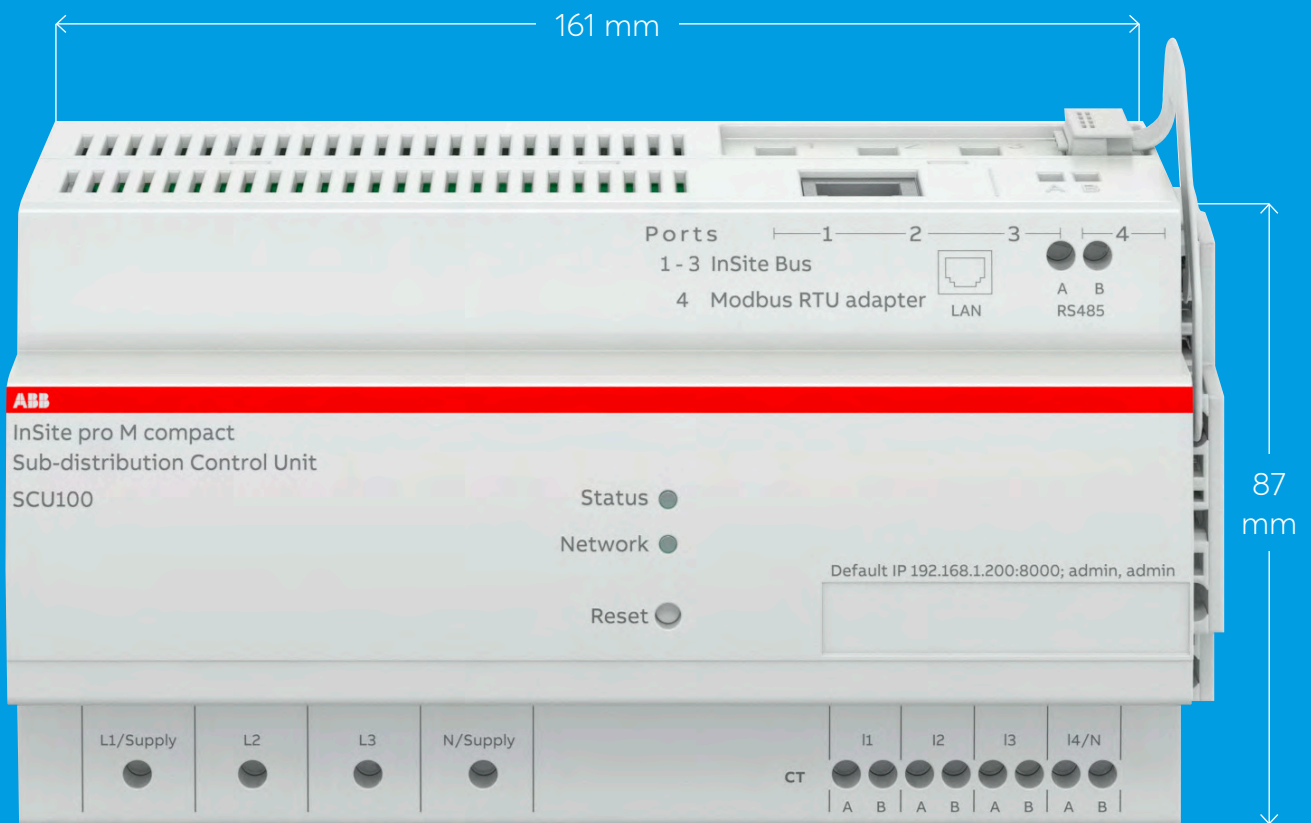

1:1

ABB Ability™ Energy and Asset Manager

Energiemanagement System

- » Vorbeugende Instandhaltung durch Alarmmanagement
- » Erhöhung von Nachhaltigkeit, minimieren Sie Ihren CO₂-Verbrauch durch Energieeinsparungen in Ihrem Unternehmen
- » Einfache Implementierung der Anlagen
- » Anwendungsorientiert und Benutzerfreundliche Visualisierung
- » Inbetriebnahmeunterstützung durch ABB
- » ISO 50001 Zertifizierung



ABB Ability Marketplace



ABB Ability™ Energy and Asset Manager

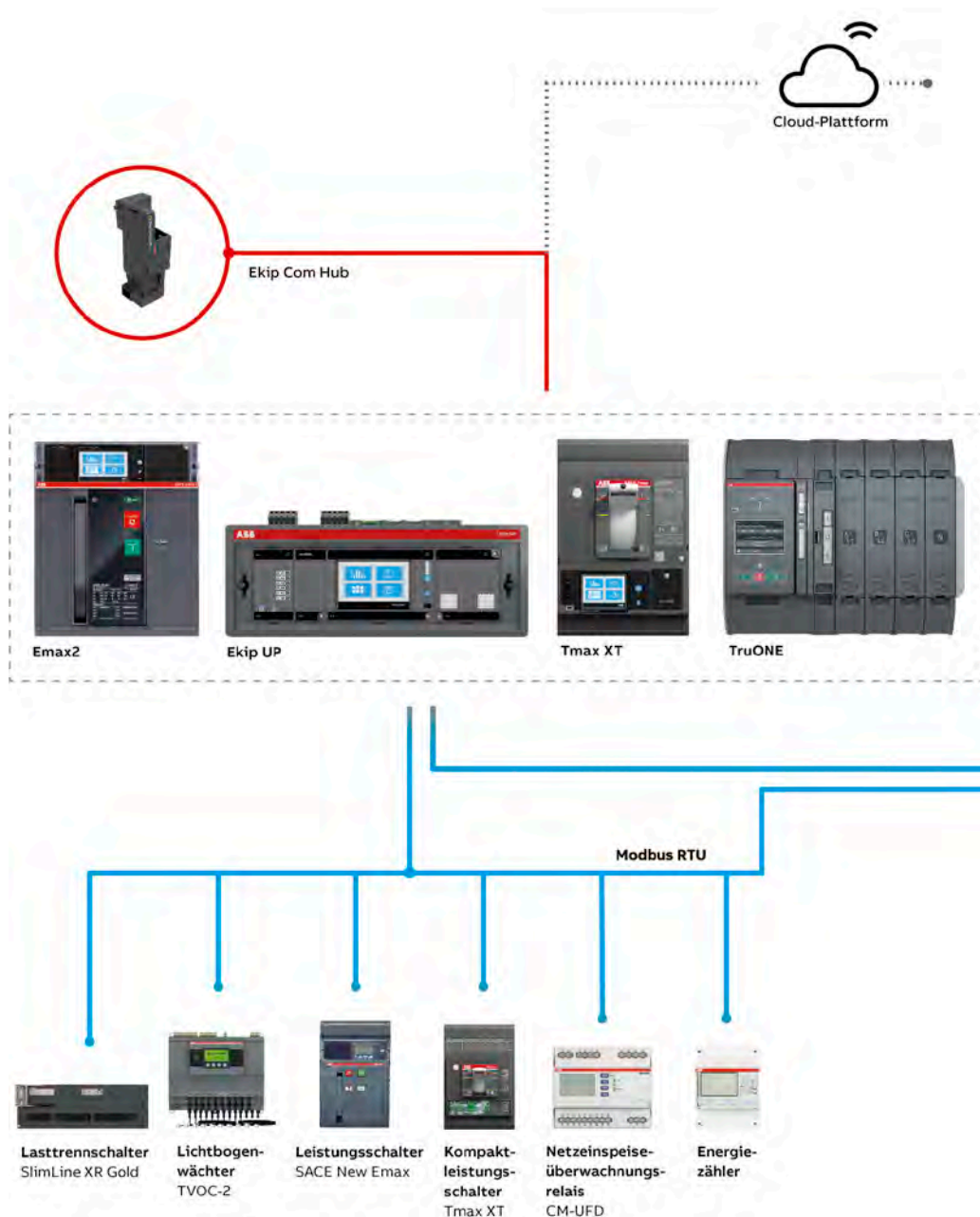

ABB Ability™ Edge Industrial-Gateway

Das ABB Ability™ Edge Industrial-Gateway verfügt über erweiterte Konnektivitätsfunktionen und bietet Wi-Fi oder 3G/4G Konnektivität.

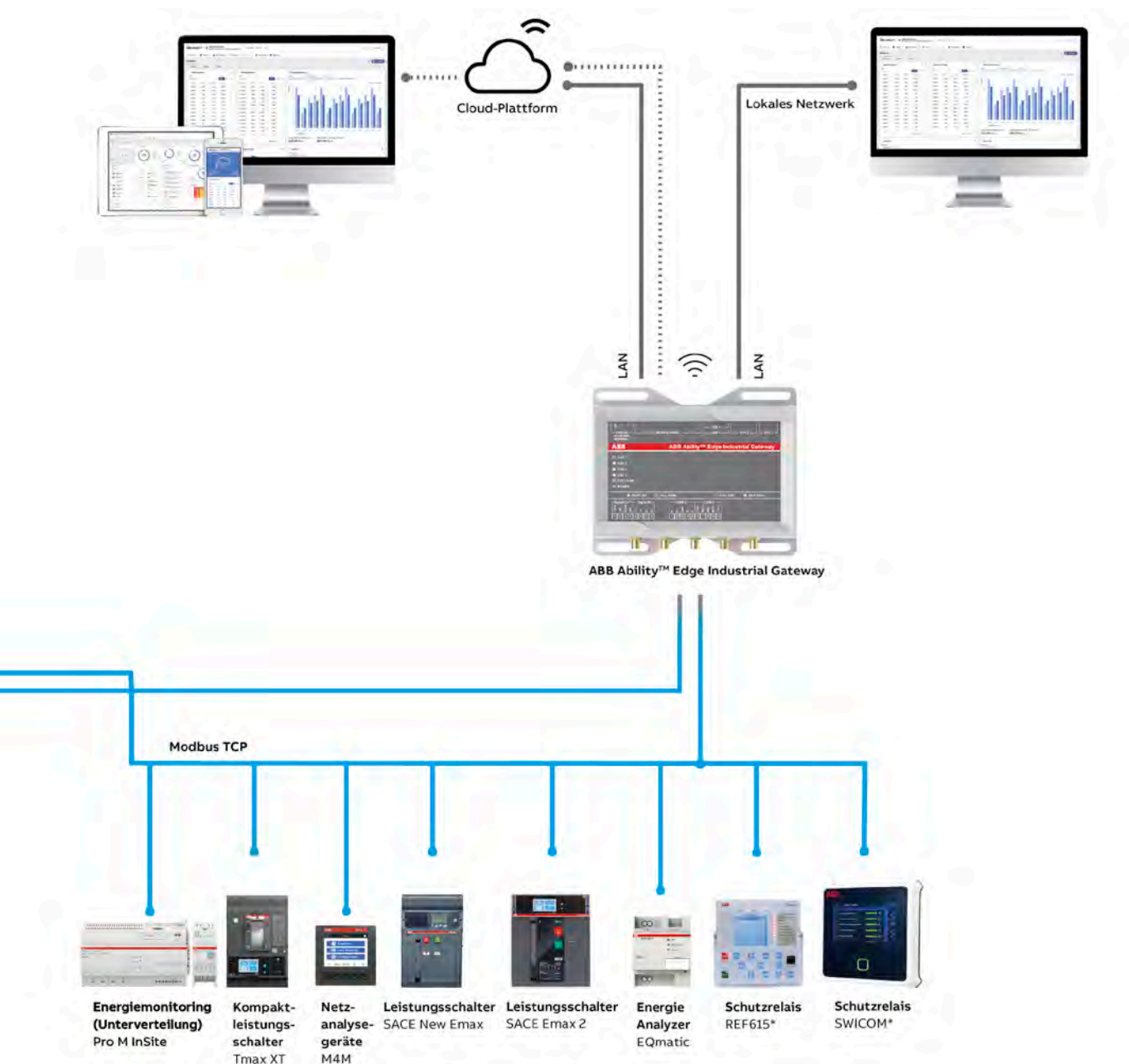

System pro *M* compact® InSite



Energiemonitoring in
seiner innovativsten
Form

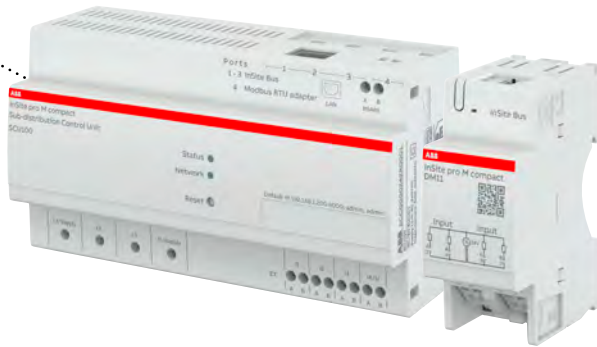

System pro *M* compact® InSite ist eine innovative Energiemonitoring-Lösung mit Energiemanagementfunktionen. Sie bietet höchste Datensicherheitsstandards (verschlüsseltes SNMP V3 und SSL-Zertifikat) sowie kontinuierliche Upgrades dank regelmäßiger Firmware-Updates.

Das Herzstück ist die Steuereinheit SCU100, die speziell für das Energiemonitoring in Unterverteilungen entwickelt wurde. Sie kann Daten von bis zu 16 Energiezählern und Netzanalysegeräten sowie bis zu 96 CMS-Sensoren zur Messung einzelner Stromkreise erfassen.

Um die Überwachung und Steuerung der gesamten Energieverteilung zu ermöglichen, wird das Sortiment durch eine flexible Auswahl an Ein- und Ausgangsmodulen vervollständigt, die einfach an das Zubehör von System pro *M* compact® sowie an andere DIN-Schienen-Produkte mit digitalen Ein- oder Ausgängen angeschlossen werden können. Mittels Einbindung von Impulszählern können so u.a. auch Daten von Gas- und Wasserzählern erfasst werden.

Eigenschaften

- » Lokale Lösung (integrierter Webserver)
- » Einen einzigen Zugriffspunkt zur Datensammlung, -auswertung und Anlagenüberwachung
- » Integriertes Energiemanagement-Dashboard via IP-Adresse und damit Fernverfügbarkeit gesammelter Daten
- » Einbindung in übergeordnete Building Management und Energiemanagement Systeme, wie z.B. den ABB Ability Energy and Asset Manager, möglich
- » Zusätzlicher Modbus (RS-485) RTU-Port zur Verbindung von bis zu 16 Messgeräten (Energiezähler, Netzanalysegeräte)
- » Integration von bis zu 96 CMS-Sensoren und I/O Modulen (zur Einbindung von Feldgeräten von ABB und von Drittanbietern)
- » Interne Stromversorgung
- » LEDs zur Fehleranzeige
- » Schraubenlose Klemmen zur vereinfachten Installation

Verfügbare Funktionalitäten, u.a.

- » Überwachung der Anlage
- » Analyse von Energieverläufen
- » Kundenspezifische Alarmer
- » Automatisierte Datenexporte, z.B. mit Mailversand

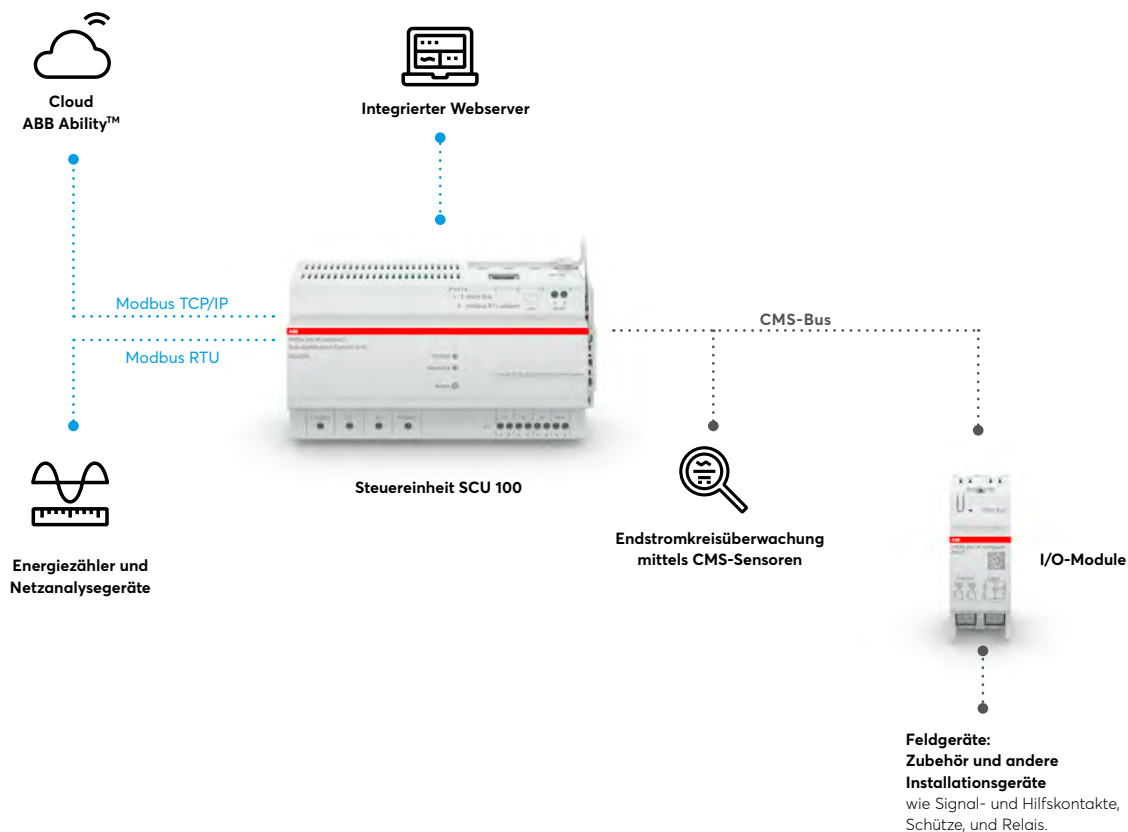

Bezeichnung	Typ	Bestellnummer
Steuereinheit für Unterverteiler	SCU100	2CCG000242R0001
Digitales Eingangsmodul	DM11	2CCG000245R0001
Digitales Ausgangsmodul	DM00	2CCG000246R0001
Digitales Ein- und Ausgangsmodul	DM10	2CCG000247R0001
Flachbandkabel 2m	CMS-800	2CCA880148R0001
Flachbandkabel 5m	CMS-802	2CCA880331R0001
Flachbandkabel 10m	CMS-803	2CCA880332R0001
Flachbandkabel 30m	CMS-805	2CCA880333R0001
Steckerset (35 Stk.)	CMS-820	2CCA880145R0001

Hinweis:

Die korrespondierenden CMS-Sensoren und Messgeräte finden Sie auf den in der Zeichnung genannten Seiten.

Webseite



Applikationsbeispiel:
Ausstattung eines
kleinen Bürogebäudes



How-To Videos



CMS – Stromkreisüberwachung

Platzsparendes Design



CMS-Sensoren dienen zur Überwachung von Gleich- und Wechselströmen im Endstromkreis. Sie können einfach und übersichtlich innerhalb von Schalt- und Verteilerschränken montiert werden. Die Open-Core Sensoren ermöglichen außerdem die einfache Nachrüstung bereits vorhandener Installationen. Die Sensoren sind über CMS-Bus mit der System pro M compact InSite Steuereinheit (SCU100) verbindbar und so einfach in das Energiemonitoring-System integrierbar.

Merkmale

- » Einfache Verbindung der Sensoren mit der System pro M compact InSite Steuereinheit (SCU100) mittels Flachbandkabeln und Schneidklemmen
- » Großer Messbereich (bis zu 160 A)
- » Genau dort platzierbar, wo eine Messung erforderlich ist
- » Einfache Initialisierung
- » Gewünschte Sensor-Kennung über die Steuereinheit zugewiesen
- » Approbationen: IEC 61010-1 und UL 508/CSA C22.2 No 14



BESTELLDATEN

Art.-Nr.:	SCU100
Bestell-Nr.:	2CCG000242R0001
Preis:	1.570,00 €

Eigenschaften	CMS-Sensoren in Verbindung mit InSite-Steuereinheit (SCU100)
---------------	--

MESSWERTE

Netzstromversorgung	✓
Strom	✓
Leistung	✓
Energie	✓
Leistungsfaktor	✓

SCHNITTSTELLEN

RS-485	✓
LAN	✓
WLAN	

PROTOKOLLE

Modbus RTU	✓
Modbus TCP	✓
SNMP	✓

VISUALISIERUNG

Integrierter Webserver	✓
Touch Display	
Daten Export CSV	✓

Sensor-Montagearten



**System pro M,
SMISLINE**
für alle LS, FI & FI/LS mit
Doppelstockklemme



S800
für alle S800-Geräte mit
Käfigklemme



DIN-Schiene
universell einsetzbar

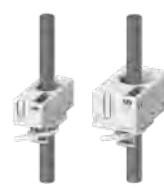

Kabelbinder
universell einsetzbar

Zum Nachrüsten
auf System pro M,
SMISLINE

Open-Core Sensoren, 18 mm

AC Genauigkeit* $\leq \pm 1.0\%$ Die Verlegeart hat Einfluss auf die Genauigkeit.

System pro M, SMISLINE

Typ	Bestell-Nr.:	Preis
80A	2CCA880210R0001	95,50 €
40A	2CCA880211R0001	95,50 €
20A	2CCA880212R0001	95,50 €

DIN-Schiene

Typ	Bestell-Nr.:	Preis
80 A	2CCA880240R0001	95,50 €
40 A	2CCA880241R0001	95,50 €
20 A	2CCA880242R0001	95,50 €

Kabelbinder

80A	2CCA880220R0001	95,50 €
40A	2CCA880221R0001	95,50 €
20A	2CCA880222R0001	95,50 €

Zum Nachrüsten auf System pro M, SMISLINE

80 A	2CCA880225R0001	95,50 €
40 A	2CCA880226R0001	95,50 €
20 A	2CCA880227R0001	95,50 €

Solid-Core Sensoren, 18mm

AC Genauigkeit* $\leq \pm 0.5\%$

System pro M, SMISLINE

80A	2CCA880100R0001	95,50 €
40A	2CCA880101R0001	95,50 €
20A	2CCA880102R0001	95,50 €

S800

80 A	2CCA880124R0001	95,50 €
40 A	2CCA880125R0001	95,50 €
20 A	2CCA880126R0001	95,50 €

DIN-Schiene

80A	2CCA880128R0001	95,50 €
40A	2CCA880129R0001	95,50 €
20A	2CCA880130R0001	95,50 €

Kabelbinder

80 A	2CCA880107R0001	95,50 €
40 A	2CCA880108R0001	95,50 €
20 A	2CCA880109R0001	95,50 €

Solid-Core Sensoren, 25mm

AC Genauigkeit* $\leq \pm 0.5\%$

S800

160A	2CCA880136R0001	123,00 €
80A	2CCA880137R0001	123,00 €
40A	2CCA880138R0001	123,00 €

DIN-Schiene

160A	2CCA880132R0001	123,00 €
80A	2CCA880133R0001	123,00 €
40A	2CCA880134R0001	123,00 €

Kabelbinder

160A	2CCA880117R0001	123,00 €
80A	2CCA880118R0001	123,00 €
40A	2CCA880119R0001	123,00 €

Webseite



Energiezähler



Energieerfassung als Grundlage für ein funktionierendes Energiemanagement

B-Serie



Kommunikation

Energie- und Messwerte der Zähler können über den Impulsausgang oder die serielle Kommunikation ausgelesen werden. Die Impulsausgabe erfolgt über ein Halbleiterrelais, welches proportional zur gemessenen Energie Impulse generiert. Die Energiezähler sind optional mit integrierten seriellen Schnittstellen für M-Bus oder Modbus RTU (RS-485) erhältlich. Alle Geräte der B-Serie verfügen über eine Infrarotschnittstelle (IR), die neben Modbus RTU und M-bus auch zur Einbindung in übergeordnete Systeme verwendet werden kann.

Messwerte

Eine Vielzahl elektrischer Messgrößen kann ausgelesen werden. Je nach Version des Zählers sind folgende Daten verfügbar:

- » Wirkleistung
- » Scheinleistung
- » Blindleistung
- » Strom
- » Spannung
- » Frequenz
- » Leistungsfaktor

Eigenschaften

- » Versionen für 2-, 3- und 4-Leiternetze
- » Direktanschluss bis 65 A
- » Wirkenergie oder 4-Quadrantenmessung
- » Genauigkeitsklasse B (Kl. 1) oder C (Kl. 0,5 S)
- » Geringe Verlustleistung
- » Wandleranschluss 1, 2 oder 5 A
- » Alarmfunktion
- » Bis zu 4 Tarife
- » MID-Zertifiziert

ANWENDUNGEN

Energie- und Leistungsmessung in Industrie-, Wohn- und Zweckgebäuden

Abrechnungsanwendungen und Kostenstellenanalyse

Bereitstellen der Daten für Energiemanagementsysteme

Eingänge und Ausgänge

Eingänge können zum Beispiel zum Erfassen von Impulsen anderer Zähler oder von Statussignalen externer Geräte genutzt werden. Ausgänge können als Impulsausgänge oder zum Steuern externer Geräte wie Kontaktgeber oder Alarmanzeigen verwendet werden (angeschlossen über ein externes Relais).

Approbationen

Die Zähler der B-Serie verfügen über eine Typ-Approbation nach IEC und sind nach MID zugelassen und geprüft. Ein Einsatz zur Dritt mengenabgrenzung ist derzeit nicht möglich.

Tarife

Die Geräte verfügen optional über bis zu 4 Tarife. Diese können wahlweise über die Eingänge am Gerät oder über Kommunikation gesteuert werden.

Webseite



Technische Daten



ElektroSpicker
MID vs.
Drittmengen-
abgrenzung



Online-Katalog



Produkte**B21 Wechselstromzähler, einphasig (1 + N)**

Direktanschluss bis 65 A. Mit Messwerten und Alarmfunktion.
Kommunikation: Infrarotschnittstelle.

Optionale Schnittstellen: M-Bus, RS-485
(Modbus RTU (RS-485) oder EQ-Bus einstellbar).

Breite: 2 DIN-Module.

Geprüft und zugelassen gemäß MID und IEC.

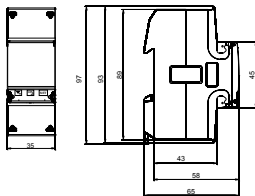
Abmessungen in mm

Spannung V	Kommunikation*	Typ	Bestellnummer	Preis
Stahl ■				
Wirkenergiemessung				
1 x 230 V AC	-	B21 111 - 100	2CMA100149R1000	141,00 €
	RS-485	B21 112 - 100	2CMA100150R1000	194,00 €
	M-Bus	B21 113 - 100	2CMA100151R1000	194,00 €

Bronze ■

4-Quadrantenmessung

(Wirk- und Blindenergiemessung, Lieferung und Bezug)

3 x 230/400 V AC	RS-485	B21 212 - 100	2CMA100149R1000	141,00 €
------------------	--------	---------------	-----------------	----------

Silber ■

4-Quadrantenmessung, Zwischenzähler,

Tarife 1-4, Tarifsteuerung über Eingänge und Kommunikation

1 x 230 V AC	-	B21 311 - 100	2CMA100154R1000	240,00 €
	RS-485	B21 312 - 100	2CMA100155R1000	296,00 €
	M-Bus	B21 313 - 100	2CMA100156R1000	296,00 €

B23 Drehstromzähler, dreiphasig (3 + N)

Direktanschluss bis 65 A. Mit Messwerten und Alarmfunktion.

Für 3- und 4-Leiteranschluss.

Kommunikation: Infrarotschnittstelle.

Optionale Schnittstellen: M-Bus, RS-485

(Modbus RTU (RS-485) oder EQ-Bus einstellbar).

Breite: 4 DIN-Module. Geprüft und zugelassen gemäß MID und IEC.

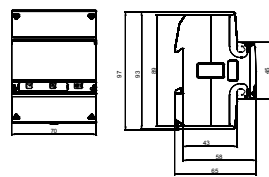
Abmessungen in mm**Stahl** ■

Wirkenergiemessung

3 x 230/400 V AC	-	B23 111 - 100	2CMA100163R1000	244,00 €
	RS-485	B23 112 - 100	2CMA100164R1000	299,00 €
	M-Bus	B23 113 - 100	2CMA100165R1000	299,00 €

Bronze ■

4-Quadrantenmessung

(Wirk- und Blindenergiemessung, Lieferung und Bezug)

3 x 230/400 V AC	RS-485	B23 212 - 100	2CMA100166R1000	321,00 €
------------------	--------	---------------	-----------------	----------

Silber ■

4-Quadrantenmessung,

Zwischenzähler, Tarife 1-4,

Tarifsteuerung über Eingänge und Kommunikation

3 x 230/400 V AC	-	B23 311 - 100	2CMA100168R1000	345,00 €
	RS-485	B23 312 - 100	2CMA100169R1000	402,00 €
	M-Bus	B23 313 - 100	2CMA100170R1000	402,00 €

B24 Messwandlerzähler, dreiphasig (3 + N)

Wandleranschluss CT, 1(6) A. Mit Messwerten und Alarmfunktion.

Für 3- und 4-Leiteranschluss.

Kommunikation: Infrarotschnittstelle.

Optionale Schnittstellen: M-Bus, RS-485

(Modbus RTU (RS-485) oder EQ-Bus einstellbar).

Breite: 4 DIN-Module. Geprüft und zugelassen gemäß MID und IEC.

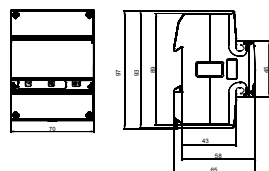
Abmessungen in mm**Stahl** ■

Wirkenergiemessung

3 x 230/400 V AC	-	B24 111 - 100	2CMA100177R1000	259,00 €
	RS-485	B24 112 - 100	2CMA100178R1000	315,00 €
	M-Bus	B24 113 - 100	2CMA100179R1000	315,00 €

Bronze ■

4-Quadrantenmessung

(Wirk- und Blindenergiemessung, Lieferung und Bezug)

3 x 230/400 V AC	RS-485	B24 212 - 100	2CMA100180R1000	337,00 €
------------------	--------	---------------	-----------------	----------

Silber ■

4-Quadrantenmessung,

Zwischenzähler, Tarife 1-4,

Tarifsteuerung über Eingänge und Kommunikation

	RS-485	B24 352 - 100	2CMA100183R1000	416,00 €
	M-Bus	B24 353 - 100	2CMA100184R1000	416,00 €

* zusätzlich zur Kommunikation über Infrarotschnittstelle

Netzanalysegeräte M4M



M4M-Netzanalysegeräte decken alle Bedürfnisse der Leistungsüberwachung im Energieverteilungssystem ab: von hochgenauer Energieeffizienzüberwachung der elektrischen Parameter bis zu einer vollständigen Analyse der Netzqualität durch erweiterte KPIs. Die Sortiments-Erweiterung M4M 20/30-M ergänzt die Reihe nun um die Möglichkeit MIDkonforme Abrechnungen vorzunehmen.

Kommunikation

Die M4M 20/30-M Netzanalysegeräte kommunizieren über Modbus RTU oder Modbus TCP und sind entsprechend mit RS-485 oder Ethernet-Schnittstelle erhältlich. Zum Erhalt der MID-Konformität liegt auch hier ein Manipulationsschutz vor: Die Netzanalysegeräte können zwar aus der Ferne ausgelesen werden, jedoch ist, im Gegensatz zu ihren Schwestergeräten der regulären M4M-Reihe, keine Fernkonfiguration möglich.

Eigenschaften

- » Kommunikation: Modbus RTU und Modbus TCP/IP (ohne Daisy-Chain)
- » Spannungsmessbereich: 3 x 230 (400) ... 3 x 400 (690) V AC
- » 50 % geringerer Zeitaufwand für die Integration in den ABB Energy and Asset Manager oder InSite
- » 40 % geringerer Zeitaufwand für Installation und Inbetriebnahme
- » Zuverlässige und genaue Netzanalyse
- » MID-konforme Abrechnung z.B. für Untervermietungen von Gebäudeteilen oder Anlagen

MID-Konformität

Alle M4M 20/30-M Geräte sind mit einer MID-Kennzeichnung versehen. Um die Konformität zu erhalten sind sie Hard- und Softwareseitig mit einem entsprechenden Manipulationsschutz in Form von Klemmabdeckungen, Plombiermöglichkeiten und Software-Sperren versehen. Eine Messung durch das Gerät erfolgt erst dann, wenn sämtliche Manipulationssperren vom Inbetriebnehmer aktiviert wurden.

Zulassungen

Die Geräte sind mit CE- und MID-Kennzeichnung versehen und haben eine IEC-Zulassung.

Übersicht der Funktionen**M4M 20-M:** Basis Energiemanagement- und Netzqualitätsfunktionen**M4M 30-M:** Vollständige Energiemanagement- und Netzqualitätsfunktionen

	M4M 20-M	M4M 30-M
FUNKTIONALITÄTEN		
MID	✓	✓
Wellenformerfassung, Trend, Lastprofile		✓
Tarife, Zeitsynchronisierung, RTC		✓
Ereignis- und Alarmspeicherung		✓
Fern-Auslesung	✓	✓
NETZQUALITÄT		
Kurzfristige Unterbrechungen		✓
Oberschwingungen (bis zur 40. Harmonischen), Unsymmetrien		✓
Max. Bedarf	✓	✓
THD	✓	✓
MESSUNG ELEKTRISCHER PARAMETER		
Durchsch./Min/Max	✓	✓
4-Quadranten-Messung	✓	✓
V, I, f, Energie, Leistung, Leistungsfaktor	✓	✓

BESTELLANGABEN

Typenbezeichnung	Ein- und Ausgänge	Energiemanagement- und Netzqualitätsfunktionen	Kommunikation	Bestellnummer
M4M 20-M MODBUS	2 Digitalausgänge	Basis	Modbus-RTU	2CSG239055R4051
M4M 20-M ETHERNET	2 Digitalausgänge	Basis	Modbus TCP/IP	2CSG239065R4051
M4M 30-M MODBUS	4 programmierbare I/O	Vollständig	Modbus-RTU	2CSG239035R4051
M4M 30-M ETHERNET	4 programmierbare I/O	Vollständig	Modbus TCP/IP	2CSG239045R4051

Benutzer-
handbuch
M4M 20Benutzer-
handbuch
M4M 30

EQmatic Energie Analyzer



Über Gateways und Schnittstellen lassen sich Messwerte von Energiemessgeräten in Systeme zur Fernauslesung, Visualisierung, Abrechnung, Überwachung etc. einbinden. Die Kommunikation erfolgt dabei über gängige Schnittstellen (z. B. Infrarot, M-Bus TP, RS-485) und Protokolle (z. B. IP, KNX, M-Bus). ABB bietet hierfür verschiedene Lösungen, die den Betreiber Zeit und Geld sparen.

Produkte	QA/S 3.16.1 M-Bus	QA/S 3.64.1 M-Bus	QA/S 4.16.1 Modbus RTU (RS-485)	QA/S 4.64.1 Modbus RTU (RS-485)	QA/S 1.16.1 KNX
Maximale Anzahl der Zähler	16	64	16	64	16
Datenprotokollierung	✓	✓	✓	✓	✓
Web-UI für Konfiguration	✓	✓	✓	✓	✓
Web-UI für Energieanalyse	✓	✓	✓	✓	✓
Individuelle Instrumententafel	✓	✓	✓	✓	✓
Verlaufsdaten	✓	✓	✓	✓	✓
Analyse für Kostenaufteilung	✓	✓	✓	✓	✓
Verbraucher und Zeiträume vergleichen	✓	✓	✓	✓	✓

Beschreibung

Die EQmatic-Reihe ist eine Energiemonitoring Lösung zum Erfassen, Speichern, Anzeigen und Analysieren von Verbrauchsdaten von bis zu 16 bzw. 64 Elektrizitäts-, Gas-, Wasser- oder Wärmehählern über M-Bus oder Modbus RTU (RS-485).

Das Nutzerinterface bietet grafische Analysefunktionen wie z. B. Dashboard, historische Daten, Momentanwerte, Vergleichsfunktionen, Kostenzuordnung nach Verbraucherguppen u.v.m.

BESTELLANGABEN

Anzahl Energiezähler	Typ	Bestellnummer	Preis
M-BUS			
16	QA/S3.16.1	2CDG110226R0011	653,00 €
64	QA/S3.64.1	2CDG110227R0011	1.120,00 €
MODBUS RTU (RS-485)			
16	QA/S4.16.1	2CDG110228R0011	653,00 €
64	QA/S4.64.1	2CDG110229R0011	1.123,00 €
KNX			
16	QA/S 1.16.1	2CDG110224R0011	653,00 €

Digitale Zeitschaltuhren mit Bluetooth-Schnittstelle



Digitale Zeitschaltuhren mit App-Programmierung

Die digitalen Wochen-, Astro- und Jahresuhren können über die integrierte Bluetooth-Schnittstelle per Smartphone oder Tablet programmiert werden. Die App ermöglicht ein intuitives Einrichten, Ändern und Kopieren der Schaltzeiten.

Eigenschaften

- 01** Einsatz mit herkömmlichen Leuchtmitteln sowie energiesparenden LED-Leuchten bis zu 500 W LED-Last möglich
- 02** Durchschnittlich 20 % Energiekosten einsparen: Bedarfsgerechte Beleuchtungssteuerung mit Wochen-, Astro-, Ferien- und Jahresprogrammen senkt den Energieverbrauch.
- 03** Jahresuhren mit Zusatzmodulen auf bis zu 8 Kanäle modular erweiterbar
- 04** Integrierte Bluetooth-Schnittstelle zum einfachen Einrichten mit dem Smartphone (Android + iOS). Die kostenlose App „DBT-Timer“ spart bis zu 80 % Zeit bei Installation und Wartungsbegrenzen von Überspannungen.

Funktionen	Wochenuhr	Wochenuhr + Astro-Uhr Dämmerung	Jahresuhr
Tages-/Wochenprogramm	✓	✓	✓
Ferienprogramm	✓	✓	✓
Jahresprogramm			✓
Astro-Funktion		✓	✓
Lichtsensor		✓	
Zyklusprogramm	✓	✓	✓
Zufallsprogramm	✓	✓	✓
Bluetooth-Schnittstelle	✓	✓	✓

Playlist YouTube-Anleitungen Programmierung Timer



DBT-Timer App downloaden



Digitale Wochenzeitschaltuhr

**Digitale Wochenzeitschaltuhren**

Steuerung von Beleuchtung, Lüftung, Pumpen in Zweckgebäuden und öffentlichen Gebäuden

	Typ	Bestellnummer	Preis
Wochenzeitschaltuhr 1 Kanal	DW1	2CSM222531R1000	127,00 €
Wochenzeitschaltuhr 2 Kanäle	DW2	2CSM222521R1000	169,00 €

Digitale Astro-Uhr

**Digitale Astro-Uhren**

Beleuchtungssteuerung für Parkplätze, Parks, Grünanlagen oder Schaufenster

Astro-Uhr 1 Kanal	DWA1	2CSM222511R1000	229,00 €
Astro-Uhr 2 Kanäle	DWA2	2CSM222501R1000	277,00 €

Digitale Wochenzeitschaltuhr mit integriertem Dämmerungsschalter

**Digitale Wochenzeitschaltuhr mit integriertem Dämmerungsschalter**

Beleuchtungssteuerung für Parkplätze, Parks, Grünanlagen oder Schaufenster

Wochenzeitschaltuhr 1 Kanal mit Dämmerungsschalter	DWTL1	2CSM222491R1000	236,00 €
--	-------	-----------------	----------

Jahreszeitschaltuhr

**Digitale Jahreszeitschaltuhren**

Beleuchtungssteuerung in Supermärkten, Schulen, Zweckgebäuden, Heizungssteuerung, Türsteuerung

Jahreszeitschaltuhr 2 Kanäle	DY365	2CSM221201R1000	384,00 €
Kanal-Erweiterung für DY365 um 2 Kanäle	DY365 2CE	2CSM221191R1000	119,00 €
Kanal-Erweiterung für DY365 um 4 Kanäle	DY365 4CE	2CSM221181R1000	205,00 €

Kanal-Erweiterung

**Zubehör**

DCF-Antenne für Jahresuhr	DYW DCF77	2CSM250421R1000	169,00 €
GPS-Antenne für Jahresuhr	DYW GPS	2CSM250411R1000	205,00 €
Ersatzsensor für DWTL1	DWS	2CSM222481R1000	48,30 €

Energieeffiziente Automation in Zweckgebäuden

Einsatzort	Anwendung	Gerät	Einstellung
Kleine Läden (Bücherei, Metzger etc.)	Innenbeleuchtung im Laden	Wochenzeitschaltuhr DW1/DW2	1 Kanal (DW1) oder 2 Kanäle (DW2) je nach Ladengröße
	Innenbeleuchtung im Laden	Jahreszeitschaltuhr DY365	Kanal 1: EIN/AUS (+ Ferienprogramm für Feiertage)
Mittlere Läden (Autohaus etc.)	Heizungssteuerung im Laden		Kanal 2: EIN/AUS (+ Ferienprogramm für Feiertage)
	Schaufensterbeleuchtung	Kanalerweiterung DY365 2 CE	Kanal 3: Astroprogramm
	Außenbeleuchtung Parkplatz		Kanal 4: Astroprogramm
Restaurant	Gedimmte Beleuchtung für Gastraum	STD 6586-500	LED-Lasten bis zu 100VA schaltbar
		STD 6586/14	LED-Lasten bis zu 800VA schaltbar
Öffentliche Gebäude, Büros	Beleuchtung	Jahresuhr DY365	Ausnahmeregelung für Feiertage einstellbar
	Ansteuerung Schließanlage		Ausnahmeregelung für Feiertage einstellbar
Sporthallen	Innenbeleuchtung	Wochenzeitschaltuhr DW1/DW2	1 Kanal (DW1) oder 2 Kanäle (DW2) je Größe
Sportplätze	Außenbeleuchtung	Astro-Uhr DWA1/DWA2	1 Kanal (DWA1) oder 2 Kanäle (DWA2) je Größe
Parks, Grünanlagen, Spielplätze	Beleuchtung Laternen	Astro-Uhr DWA2	Kanal 1: Astroprogramm
	Ansteuerung Pumpe für Springbrunnen		Kanal 2: Tagesprogramm
Werbepлакate/ Schaufenster	Beleuchtung des Werbeplakats	Dämmerungsschalter TL 1	Einstellbar 2-200 lux
	Innenbeleuchtung	Jahreszeitschaltuhr DY365	Kanal 1: EIN/AUS (+ Ferienprogramm für Feiertage)
Kindergarten, Schule	Innenbeleuchtung		Kanal 2: EIN/AUS (+ Ferienprogramm für Feiertage)
	Heizungssteuerung	Kanalerweiterung DY365 2 CE	Kanal 3: EIN/AUS (+ Ferienprogramm für Feiertage)
	Außenbeleuchtung Schulhof		Kanal 4: Astroprogramm
Werkstätten	Ansteuerung Kompressor	Wochenzeitschaltuhr DW2	Kanal 1: Wochenprogramm
	Lüftungssteuerung		Kanal 2: Zyklusprogramm
Mehrfamilienhaus	Beleuchtung Treppenhaus	Treppenlichtzeitschalter E232-230	Automatisches Auschalten nach 1...7 Minuten
	Beleuchtung für Keller	Treppenlichtzeitschalter E232-230E	Automatisches Auschalten nach 0,5...20 Minuten
	Außenbeleuchtung	Astro-Uhr DWA1	Astroprogramm individualisierbar

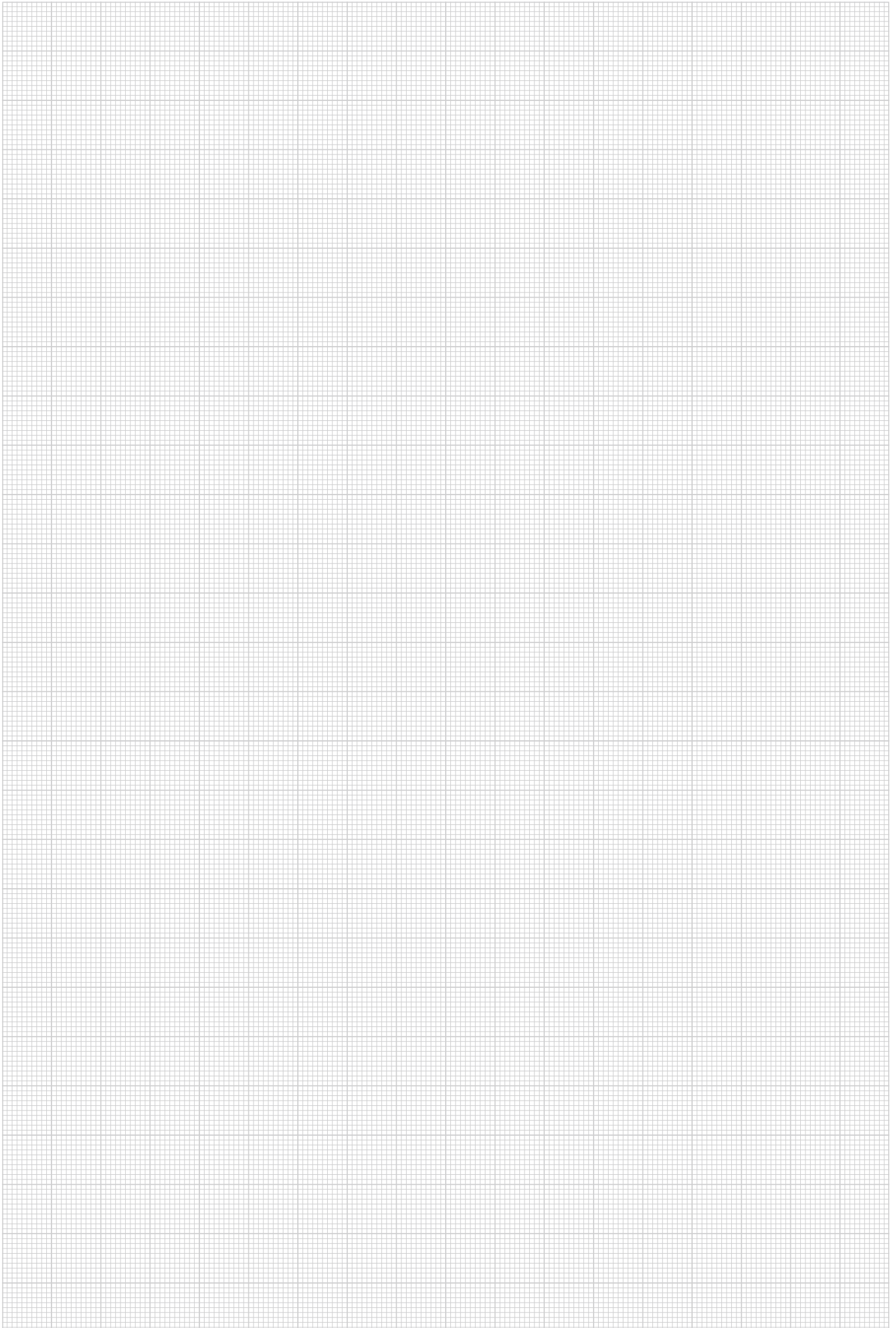

18

-

ANLAGEN FÜR UNTERBRECHUNGSFREIE STROMVERSORGUNG

Als Innovations- und Technologieführer liefert ABB Power-Protection-Lösungen an viele weltweit führende Unternehmen, die eine kontinuierliche Produktion und einen störungsfreien Betrieb kritischer IT-Systeme und Kommunikationsanwendungen im globalen Maßstab sicherstellen. Wenn es um Computerräume und große Rechenzentren oder den Schutz kompletter Industrieanlagen geht, hat ABB die passenden USV-Systeme oder Spannungsaufbereitungstechnik.

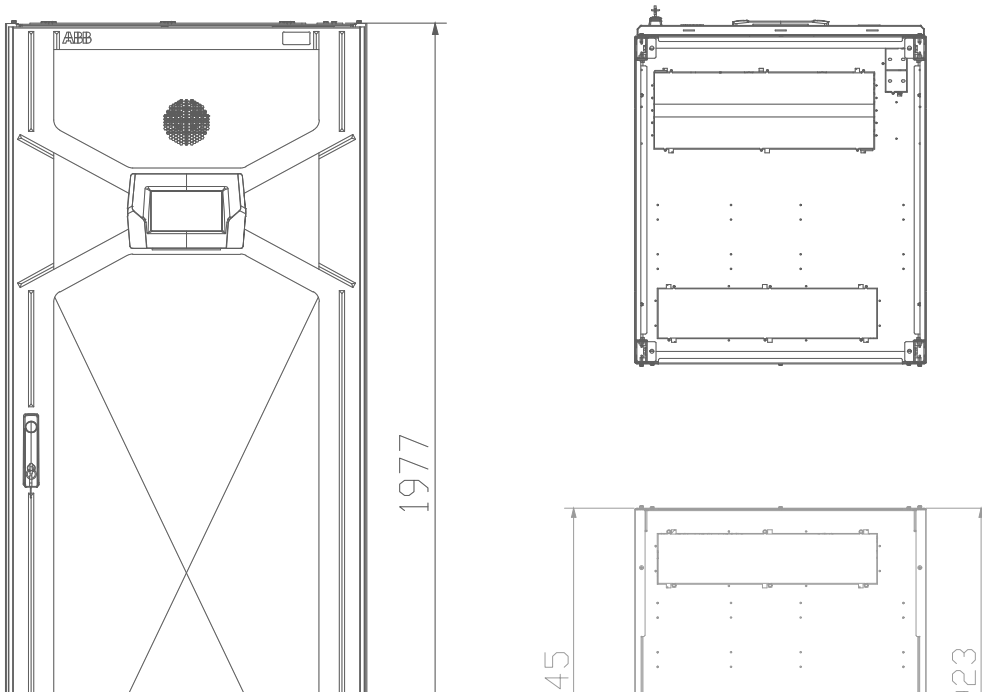

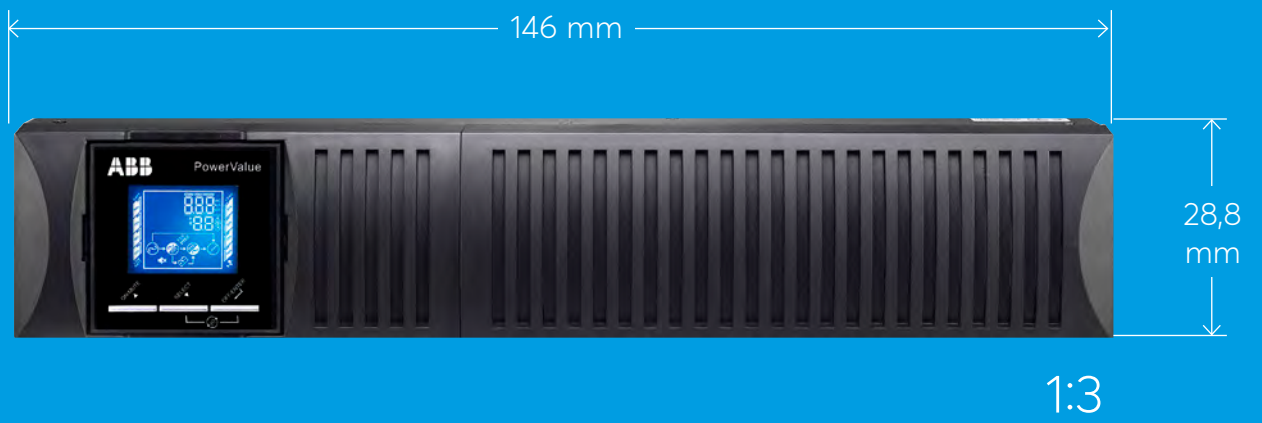

Produktüberblick USV-Systeme von 1 kVA bis 5 MVA

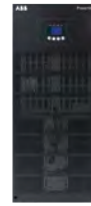

Produkte	PowerValue LI Up / Pro	PowerValue 11T G2	PowerValue 11 RT G2	PowerValue 11/31 T
ALLGEMEINE DATEN				
Bemessungsleistung des USV-Rahmens	600/800/1.000/1.500/2.000 VA	1/2/3/6/10 kW	1/2/3/6/10 kW	10/20 kW
Bemessungsleistung des USV-Moduls	-	-	-	-
Bemessungs-Leistungsfaktor USV-Ausgang	0,6/0,7 (modellabhängig)	0,9 (1-3 kW) 1,0 (6-10 kW)	1,0	0,9
Max. Anzahl paralleler Rahmen	-	Bis zu 3 USV Anlagen (6-10 kW)	Bis zu 3 USV Anlagen (6-10 kW)	Bis zu 4 USV Anlagen
Höchstzahl paralleler Module innerhalb der Rahmen	-	-	Max. 3 USV Anlagen (6-10 kW)	-
Max. Systemleistung	-	30 kW	30 kW	80 kVA
Verdrahtung	1 ph + N + PE	1 ph + N + PE	1 ph + N + PE	1 ph oder 3 ph + N + PE (wählbar)
USV-Typ	Standalone-Tower	Standalone-Tower	Tower oder Rack (konvertierbar)	Standalone-Tower
Topologie	Line-interactive	Online-Doppelwandlung	Online-Doppelwandlung	Online-Doppelwandlung
EINGANG				
Eingangsnennspannung	230 V AC	220/230/240 V AC (1-3 kW) 208/220/230/240 V AC (6-10 kW)	208/220/230/240 V AC	220/380/230/400/ 240/415 V AC
Spannungsbereich	170-280 V AC	100-300 V AC (1-3 kW) 100-276 V AC (6-10 kW)	120-300 V AC (1-3 kW) 100-276 V AC (6-10 kW)	1-ph 110-276 V AC 3-ph 190-486 V AC
Frequenzbereich	50/60 Hz	45-55 Hz für Systeme mit 50 Hz 54-66 Hz für Systeme mit 60 Hz 40-70 Hz bei Last < 60 % (6-10 kW)	45-55 Hz für Systeme mit 50 Hz 54-66 Hz für Systeme mit 60 Hz 40-70 Hz bei Last < 60 % (6-10 kW)	45-55 Hz für Systeme mit 50 Hz 54-66 Hz für Systeme mit 60 Hz 40-70 Hz bei Last < 60 % (6-10 kW)
Gesamte harmonische Verzerrung bei 100 % Last	-	5 % (1-3kW) < 3 % (6-10 kW)	< 5 % (1-3 kW) < 3 % (6-10 kW)	≤ 5 %
Leistungsfaktor bei 100 % Last	-	≥ 0,99 (1-3 kW) ≥ 0,995 (6-10 kW)	≥ 0,99 (1-3 kW) ≥ 0,995 (6-10 kW)	≥ 0,99
AUSGANG				
Bemessungs-Ausgangsspannung (lastabhängig)	230 V AC	220/230/240 V AC (1-3 kW) 208/220/230/240 V AC (6-10 kW)	208/220/230/240 V AC	220/230/240 V AC
Gesamte harmonische Verzerrung der Spannung (bei linearer Last)	-	< 2 % (1-3 kW) < 1 % (6-10 kW)	< 2 % (1-3 kW) < 1 % (6-10 kW)	≤ 2 %
Bemessungsfrequenz	50 oder 60 Hz (wählbar)	50 oder 60 Hz (wählbar)	50 oder 60 Hz (wählbar)	50 oder 60 Hz (wählbar)
WIRKUNGSGRAD				
Line-interactive	≥ 95 % (Normalmodus)	-	-	-
Doppelwandlung	-	Bis zu 91 % (1-3 kW) Bis zu 95 % (6-10 kW)	Bis zu 92 % (1-3 kW) Bis zu 95 % (6-10 kW)	Bis zu 94 %
Ecomodus	-	Bis zu 98 %	Bis zu 98 %	Bis zu 97 %
KOMMUNIKATION				
Benutzeroberfläche	Touchscreen-LCD (Up), LCD (Pro)	LCD	LCD	LCD+LEDs
Kommunikationsanschlüsse	USB, RS232	USB, RS-232, SNMP-Slot, potenzialfreie Kontakte	USB, RS-232, SNMP-Slot, potenzialfreie Kontakte	USB, RS-232, SNMP-Slot, potenzialfreie Kontakte (optional)
Software	Server Shutdown Software (RCCMD) erhältlich			

**PowerScale****PowerWave 33****SG-Serie**

10/15/20/25/30/40/50 kVA	60/80/100/120/160/200/ 250/300/400/500 kW	10-500 kVA
-	-	-
0,9	1,0	0,9
Bis zu 20 USV Anlagen	Bis zu 10 USV Anlagen	Bis zu 6 Schränke
-	-	-
1.000 kVA	5.000 kW	3.000 kVA
3 ph + N + PE	3 ph + N + PE	3 ph + N + PE
Standalone-Tower	Standalone-Tower	Standalone-Tower
Online-Doppelwandlung	Online-Doppelwandlung	Online-Doppelwandlung
220/380, 230/400, 240/415 V AC	220/380, 230/400, 240/415 V AC	380/400/415 V AC
161/280-264/460 V AC	138/240-264/460 V AC	340-460 V AC
35-70 Hz	35-70 Hz	45-66 Hz
≤3 %	≤4 %	< 2 %
≥0,99	≥0,99	0,99
220/380, 230/400, 240/415 V AC	220/380, 230/400, 240/415 V AC	3 x 380/400/415 V AC
<2 %	<2 %	50 oder 60Hz (wählbar)
50 oder 60 Hz (wählbar)	50 oder 60 Hz (wählbar)	-
-	-	Bis zu 94,6 %
Bis zu 95,5 %	Bis zu 96 %	Bis zu 98,7 % (eBoost)
98 %	99 %	Grafisches System-LCD
LCD + Blindschaltbild	Grafischer Touchscreen (optional bei 160-200 kW), LCD+Blindschaltbild (nur bei 60-200 kW)	RS232, SNMP (Modbus IP, RS232, RS485 und BacNet IP)
USB (optional), RS-232, SNMP-Slot, potenzialfreie Kontakte (optional)	USB, RS-232, SNMP-Slot, potenzialfreie Kontakte	
Server Shutdown Software (RCCMD) erhältlich		



Produkte	DPA UPScale RI	DPA UPScale ST	DPA 250 S4	Conceptpower DPA500
ALLGEMEINE DATEN				
Bemessungsleistung des USV-Rahmens	10/20/40/80 kW	40/60/80/120/200 kW	300 kW	500 kW
Bemessungsleistung des USV-Moduls	10/20 kW	10/20kW	50 kW	100 kW
Bemessungs-Leistungsfaktor USV-Ausgang	1.0	1.0	1.0	1.0
Max. Anzahl paralleler Rahmen	119 Zoll Einbau	Bis zu 4 Schränke	Bis zu 5 Schränke	Bis zu 6 Schränke
Höchstzahl paralleler Module innerhalb der Rahmen	4 Module	20 Module	30 Module	30 Module
Max. Systemleistung	80 kW	400 kW	1.500 kW	3.000 kW
Verdrahtung	3ph+N+PE	3 ph + N + PE	3 ph + N + PE	3 ph + N + PE
USV-Typ	Modular (DPA)	Modular (DPA)	Modular (DPA)	Modular (DPA)
Topologie	Online-Doppelwandlung	Online-Doppelwandlung	Online-Doppelwandlung	Online-Doppelwandlung
EINGANG				
Eingangsnennspannung	220/380, 230/400, 240/415 V AC	220/380, 230/400, 240/415 V AC	220/380, 230/400, 240/415 V AC	220/380, 230/400, 240/415 V AC
Spannungsbereich	150/260-264/460 V AC	150/260-264/460 V AC	161/280-264/460 V AC	161/280-264/460 V AC
Frequenzbereich	35-70 Hz	35-70 Hz	35-70 Hz	35-70 Hz
Gesamte harmonische Verzerrung bei 100 % Last	< 3 %	< 3 %	< 3 %	< 3,5 %
Leistungsfaktor bei 100 % Last	≥ 0,99	≥ 0,99	≥ 0,99	≥ 0,99
AUSGANG				
Bemessungs-Ausgangsspannung (lastabhängig)	220/380, 230/400, 240/415 V AC	220/380, 230/400, 240/415 V AC	220/380, 230/400, 240/415 V AC	220/380, 230/400, 240/415 V AC
Spannungsänderung	< 1,5 %	< 1,5 %	< 2 %	< 2 %
Bemessungsfrequenz	50 oder 60 Hz (wählbar)	50 oder 60 Hz (wählbar)	50 oder 60 Hz (wählbar)	50 oder 60 Hz (wählbar)
WIRKUNGSGRAD				
Line-interactive	-	-	-	-
Doppelwandlung	Bis zu 96 %	Bis zu 96 %	Bis zu 97,6 % Moduleffizienz, bis zu 97,4 % Systemeffizienz	Bis zu 96 %
Ecomodus	98 %	98 %	99 %	99 %
KOMMUNIKATION				
Benutzeroberfläche	LCD auf Modulebene+Blindschaltbild, Remote-Systemdisplay optional	LCD auf Modulebene+Blindschaltbild, grafisches Systemdisplay	LCD auf Modulebene+Blindschaltbild, grafisches Systemdisplay	LCD auf Modulebene+Blindschaltbild, grafisches Systemdisplay
Kommunikationsanschlüsse	USB, RS-232, SNMP-Slot, potenzialfreie Kontakte	USB, RS-232, SNMP-Slot, potenzialfreie Kontakte	USB, RS-232, SNMP-Slot, potenzialfreie Kontakte	USB, RS-232, SNMP-Slot, potenzialfreie Kontakte
Steuerung und Überwachung	Server Shutdown Software (RCCMD) erhältlich			

**MegaFlex DPA****PowerLine DPA IEC**

1.000-1.500 kW	20-120 kVA (3 ph); 20-80 kVA (1 ph)
250 kW	20-40 kVA
1.0	1.0
Bis zu 4 USV-Anlagen	2 (Redundanz)
Bis zu 20 Module	6
6.000 kW	120 kVA
3 ph + N + PE (4 W), 3 ph + PE (3 W)	3 ph + N + PE (3 ph); 1 ph + N + PE (1 ph)
Modular (DPA)	Modular (DPA)
Online-Doppelwandlung	Online-Doppelwandlung
220/380, 230/400, 240/415 V AC	400/230 V AC, weitere auf Anfrage
30 % bei Teillasten	Für Lasten < 100 % (-15 %, +10 %), < 80 % (-20 %, +10 %), < 60 % (-25 %, +10 %)
35-70 Hz	35-70 Hz
< 4 %	< 4 %
0,99	0,99
220/380, 230/400, 240/415 V AC	400/230 V AC (3ph); 230 V AC (1ph)
± 1 %	< 2 %
50 oder 60 Hz (wählbar)	50 oder 60 Hz (wählbar)
-	-
Bis zu 97,4 % (50 % Nennlast); > 97 % (25 % Nennlast)	Bis zu 96 %
Bis zu 99 %	98,5 %
LCD auf Modulebene + Blindschaltbild, grafisches Systemdisplay	Grafisches Systemdisplay (HMI) + USV-Modul mit LCD
USB, RS-232, programmierbare potenzialfreie Kontakte, ABB-Netzwerkkarte	SNMP; ModBus; potenzialfreie Kontakte

DPA INSIDE



19

-

E-MOBILITY

Grundstein für eine Zukunft intelligenter, zuverlässiger und emissionsfreier Mobilität, die für jedermann zugänglich ist.

ABB bietet eine Gesamtlösung von kompakten AC-Wallbox, zuverlässigen DC-Schnelladestationen mit stabiler Konnektivität bis hin zu innovativen On-Demand-Ladesystemen für Elektrobusse. Wir setzen auf eine Infrastruktur, die die Anforderungen der nächsten Generation intelligenter Transportlösungen erfüllt. Die Anbindung von Ladestationen via OCPP 1.6 ermöglicht einen schnellen Service und proaktive Wartung.

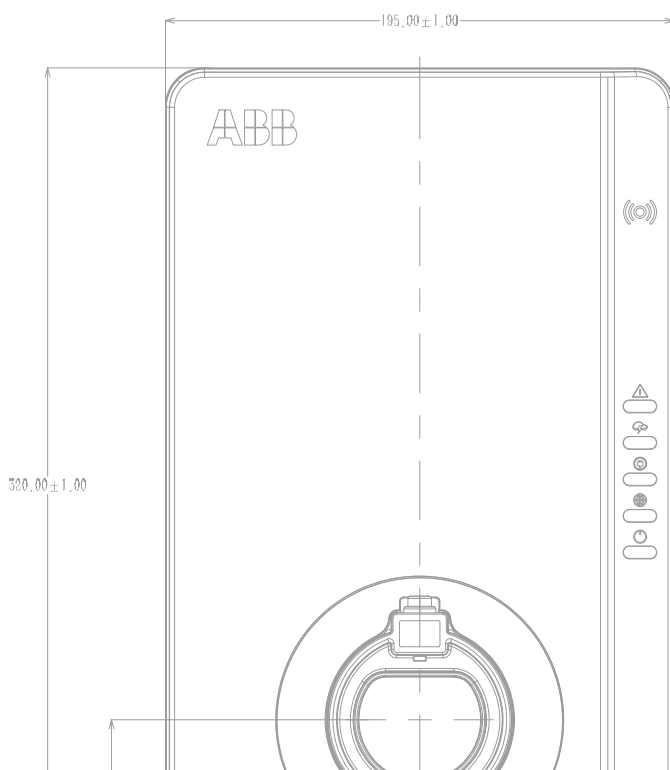



Terra AC Wallbox



Die Terra AC Wallbox bietet eine maßgeschneiderte, intelligente und vernetzte Ladelösung für jedes Unternehmen, jedes Zuhause und jeden Standort.

Produktvorteile

- » Remote Software-Updates
- » Vielfältige Konnektivitätsoptionen
- » Smarte Features zur Regulierung des Stromverbrauchs und zur Optimierung des Ladevorgangs
- » Flexibel konfigurierbar dank standardisierter OCPP- und Modbus-Schnittstellen
- » Kostenlose Apps und Webportale zur Inbetriebnahme und Verwaltung
- » Geprüft und bewertet nach höchsten Standards durch unabhängige, externe Sicherheitsprüfstellen
- » Integrierte Schutzeinrichtungen
- » optional: eichrechtskonform

BESTELLDATEN

Art.-Nr.:	6AGC107238
Typ	TAC W11-G5-RD-PC-0
Preis:	1.465,00 €

Anwendungsfälle



Wohngebäude

Von Privathäusern bis hin zu Mehrfamilienhäusern



Gewerbeflächen

Von Hotels über Sporteinrichtungen bis hin zu Einkaufszentren



Bei der Arbeit

Von kleinen Büros bis hin zu großen Unternehmensstandorten, von Elektrofahrzeug bis Flotte



Öffentlicher Raum

Auf der Straße oder auf dem Parkplatz

TechnikTalk:

Elektromobilität in Wohngebäuden - Wallboxen in Neubauten planen und absichern





Eingebaute Schutzvorrichtungen

» Überstrom

Die Ladestation beendet den Ladevorgang, wenn das Fahrzeug größere Ströme als zulässig bezieht

» Über- und Unterspannung

Die Ladestation beendet den Ladevorgang, wenn eine zu hohe/zu niedrige Eingangsspannung detektiert wird

- » Integrierte DC-Fehlerstromüberwachung
- » Überspannungsschutz Kategorie III

Anschlüsse

- » Typ 2 Kabel
- » Typ 2 Steckdose
- » Keine zusätzliche Halterung für Kabel notwendig

Eckdaten

- » Alle Varianten: IP54, IK10
- » Dreiphasig bis zu 22 kW / 32 A



Konnektivität

- » Ethernet RJ45
- » Bluetooth
- » WLAN
- » Optional: 4G
- » Modbus RTU
- » Modbus TCP/IP (eichrechtskonforme Varianten)
- » OCPP 1.6
- » Authentifizierung über App oder RFID
- » Potenzialfreier Eingangs- und Ausgangskontakt

Portfolio

AC Wallbox für Elektrofahrzeuge, Typ 2

Stromversorgungsnetz: 220 ... 240 V einphasig und 380 ... 415 V dreiphasig, 50/60 Hz

		Nennleistung (kW)	Max. Strom (A)	Steckdose oder Steckertyp	Weitere Merkmale	Typ	Bestellcode	Preis	Gewicht Pkg (1 Stk.) (kg)
Dreiphasig									
	TAC W11-T-R-C-0	22	32	Steckdose	-	TAC W22-T-0	6AGC081279	790,00 €	3,5
		22	32	Steckdose	RFID	TAC W22-T-R-0	6AGC082152	885,00 €	3,5
		11	16	Steckdose	RFID, 4G	TAC W11-T-R-C-0	6AGC105911	949,00 €	3,5
	TAC W22-G5-R-C-0	22	32	Steckdose	RFID, 4G	TAC W22-T-R-C-0	6AGC082153	1.042,00 €	3,5
		11	16	Typ2 Kabel (5m)	RFID	TAC W11-G5-R-0	6AGC082156	930,00 €	5,5
		11	16	Typ2 Kabel (5m)	RFID, 4G	TAC W11-G5-R-C-0	6AGC105909	1.055,00 €	5,5
		22	32	Typ2 Kabel (5m)	RFID, 4G	TAC W22-G5-R-C-0	6AGC082157	1.135,00 €	5,5
Dreiphasig mit Display und Eichrecht-Zertifizierung									
		11	16	Steckdose	RFID, 4G, eichrechtskonform	TAC W11-T-RD-PC-0	6AGC107234	1.225,00 €	3,9
		22	32	Steckdose	RFID, 4G, eichrechtskonform	TAC W22-T-RD-PC-0	6AGC107236	1.475,00 €	3,9
		11	16	Typ2 Kabel (5m)	RFID, 4G, eichrechtskonform	TAC W11-G5-RD-PC-0	6AGC107238	1.465,00 €	6
		22	32	Typ2 Kabel (5m)	RFID, 4G, eichrechtskonform	TAC W22-G5-RD-PC-0	6AGC107239	1.515,00 €	6
Zubehör der Terra AC Wallbox						Typ	Bestellcode	Preis	Gewicht
Standssäule für 1 Wallbox						TAC single pedestal	6AGC085345	370,00 €	11
Standssäule für 2 Wallboxen (Rücken an Rücken)						TAC pedestal back-to-back	6AGC085684	555,00 €	11
Standssäule mit Verteiler für 1 oder 2 Wallboxen						TAC rectangular pedestal	6AGC082326	855,00 €	15,6
RFID-Karten ABB-Logo, 5 Stk.						SER-abbRFIDtags	6AGC082175	20,00 €	-
RFID-Karten neutral, 5 Stk.						SER-blankRFIDtags	6AGC082176	20,00 €	-

DC-Wandladestation



Produktvorteile

- » Schnelleres Laden dank 22,5 kW (24 kWp) Ausgangsleistung und 60 A Ausgangsstrom
- » DC-Ausgangsspannungsbereich von 150 bis 920 V DC zum Laden von Pkw und Nutzfahrzeugen
- » Zugangskontrolle mittels RFID oder PIN-Code-Autorisierung

BESTELLDATEN

Art.-Nr.:	6AGC077817
Typ	TWB CE 24 CJ 7T-7M-0-0
Preis:	12.074,40 €

Die DC-Wandladestation ist eine kompakte 24-kWp-Schnellladestation, besonders geeignet für Bürogebäude, Kaufhäuser und Autohändler. Sie verfügt über einen oder zwei Ausgänge und unterstützt die Ladestandards CCS und CHAdeMO.

Mittels Connected Services ermöglicht die DC-Wandladestation die Authentifizierung, Zahlung, Überwachung, Ferndiagnose und -reparatur sowie drahtlose Updates und Upgrades.

Terra 54 DC-Schnellladestation



Laden in
Schnellzeit



Produktvorteile

- » 50 kW Ausgangsleistung für schnelles Aufladen
- » Unterstützt alle gängigen Ladestandards (CCS, CHAdeMO, Typ-2-AC-Laden) zum Laden aller Fahrzeugtypen
- » Für den Betrieb in Gewerbe- und Wohngebieten gemäß IEC 61000 (EMV-Klasse B) zertifiziert
- » Optionales Bezahlterminal für die Abrechnung von Ladevorgängen über EC- und Kreditkarte

BESTELLDATEN

Art.-Nr.:	6AGC063056
Typ	Terra CE 54 CJG 0-7M-0-0
Preis:	28.781,00 €

Die Terra 54 ist die weiterentwickelte Generation der in Europa meistverkauften 50-kW-Gleichstrom Ladestation Terra 53. Zur Unterstützung der zunehmend leistungsfähigeren EV-Batterien ermöglicht Terra 54 das kontinuierliche Laden mit 50 kW bei 200–500 V, während die Terra 54 HV sogar 200–920 V unterstützt.

Alle Ladestationen sind vorbereitet für Connected Services, wodurch Fernüberwachung und -diagnose sowie die Erfassung statistischer Daten und Software-Upgrades möglich sind.

Einsatzbereiche: Tankstellen, Raststätten, Einkaufszentren, Bürogebäude, verkehrsreiche Stadtgebiete usw.

Terra 94 DC-Schnellladestation



Die neue Ladestation Terra 94 ergänzt mit einer Ladeleistung von 90 kW die erfolgreiche Terra-Reihe und ist die kompakteste Hochleistungs-Ladestation mit der höchsten Leistungsdichte im Markt.

Mit einer Ladeleistung von 90 kW kann die Terra 94 von Fahrzeugen aller Größen genutzt werden, unabhängig davon, ob es sich um Privatwagen, Busse oder Lkw der neuesten oder zukünftigen Generation handelt. Mit einer Stellfläche von weniger als 0,5 Quadratmetern unterscheidet sie sich jedoch deutlich von anderen Hochleistungs-Ladestationen und beansprucht genauso wenig Platz wie das aktuelle Terra-54-Modell. Dank ihres innovativen Designs müssen keine separaten Verteilerschränke installiert werden. Auf diese Weise wurde eine schnelle und kompakte Lösung geschaffen, die perfekt für beengte Städte ist.

Produktvorteile

- » 90 kW Ausgangsleistung für schnelles Aufladen
- » 7-Zoll-LCD-Touchscreen mit hohem Kontrast
- » Dank kleiner Grundfläche eignet sich die Terra 94 vor allem für den Einsatz in der Stadt
- » Ermöglicht das gleichzeitige Laden von zwei Fahrzeugen
- » Unterstützt alle gängigen Ladestandards (CCS, CHAdeMO, Typ-2-AC-Laden) zum Laden aller Fahrzeugtypen

BESTELLDATEN

Art.-Nr.:	6AGC102244
Typ	Terra CE 94 C 4N2-7M-H-0
Preis:	42.635,00 €

Die Terra DC-Schnellladestationen, einschließlich Terra 94, Terra 124, Terra 184, ergänzen die Produktlinie der DC-Schnellladestationen. Sie sind für das bequeme Aufladen aller Elektrofahrzeuge ausgelegt, einschließlich zukünftiger Modelle mit Hochspannungsbatteriesystemen mit einer Ladespannung von bis zu 920 V. Dank der kompakten Größe eignen sie sich perfekt für den Einsatz im Stadtverkehr und bieten die nötige Flexibilität, um die Ladeleistung auf bis zu 180 kW zu erhöhen und bis zu drei Fahrzeuge gleichzeitig aufzuladen.

Terra 124 DC-Schnellladestation



Produktvorteile

- » 120 kW Ausgangsleistung für schnelles Aufladen
- » 7-Zoll-LCD-Touchscreen mit hohem Kontrast
- » Dank kleiner Grundfläche eignet sich die Terra 124 vor allem für den Einsatz in der Stadt
- » Ermöglicht das gleichzeitige Laden von drei Fahrzeugen
- » Unterstützt alle gängigen Ladestandards (CCS, CHAdeMO, Typ-2-AC-Laden) zum Laden aller Fahrzeugtypen

BESTELLDATEN

Art.-Nr.:	6AGC102246
Typ	Terra CE 124 C 4N2-7M-H-0
Preis:	44.966,00 €

Die neue Ladestation Terra 124 ergänzt mit einer Ladeleistung von 120 kW die erfolgreiche Terra-Reihe und ist die kompakteste Hochleistungs-Ladestation mit der höchsten Leistungsdichte im Markt.

Mit einer Ladeleistung von 120 kW kann die Terra 124 von Fahrzeugen aller Größen genutzt werden, unabhängig davon, ob es sich um Privatwagen, Busse oder Lkw der neuesten oder zukünftigen Generation handelt. Mit einer Stellfläche von weniger als 0,5 Quadratmetern unterscheidet sie sich jedoch deutlich von anderen Hochleistungs-Ladestationen und beansprucht genauso wenig Platz wie das aktuelle Terra-54-Modell. Dank ihres innovativen Designs müssen keine separaten Verteilerschränke installiert werden. Auf diese Weise wurde eine schnelle und kompakte Lösung geschaffen, die perfekt für beengte Städte ist.

Terra 184 DC-Schnellladestation



 kompakte Lösung,
 perfekt für
 beengte Städte



Produktvorteile

- » 180 kW Ausgangsleistung für schnelles Aufladen
- » 7-Zoll-LCD-Touchscreen mit hohem Kontrast
- » Dank kleiner Grundfläche eignet sich die Terra 184 vor allem für den Einsatz in der Stadt
- » Ermöglicht das gleichzeitige Laden von drei Fahrzeugen
- » Unterstützt alle gängigen Ladestandards (CCS, CHAdeMO, Typ-2-AC-Laden) zum Laden aller Fahrzeugtypen

BESTELLDATEN

Art.-Nr.:	6AGC102245
Typ	Terra CE 184 C 4N2-7M-0-0
Preis:	56.056,00 €

Die neue Ladestation Terra 184 ergänzt mit einer Ladeleistung von 180 kW die erfolgreiche Terra-Reihe und ist die kompakteste Hochleistungs-Ladestation mit der höchsten Leistungsdichte im Markt.

Mit einer Ladeleistung von 180 kW kann die Terra 184 von Fahrzeugen aller Größen genutzt werden, unabhängig davon, ob es sich um Privatwagen, Busse oder Lkw der neuesten oder zukünftigen Generation handelt. Mit einer Stellfläche von weniger als 0,5 Quadratmetern unterscheidet sie sich jedoch deutlich von anderen Hochleistungs-Ladestationen und beansprucht genauso wenig Platz wie das aktuelle Terra-54-Modell. Dank ihres innovativen Designs müssen keine separaten Verteilerschränke installiert werden. Auf diese Weise wurde eine schnelle und kompakte Lösung geschaffen, die perfekt für beengte Städte ist.

Terra 360



Gleichzeitiges
Laden von bis
zu vier Fahrzeu-
gen möglich

Produktvorteile

- » 360 kW Leistung
- » Zusätzliche 100 km Reichweite in weniger als 3 Minuten
- » Gleichzeitiges Laden von bis zu vier Fahrzeugen möglich
- » Unterstützt alle gängigen Ladestandards (CCS, CHAdeMO, Typ-2-AC-Laden) zum Laden aller Fahrzeugtypen
- » Plug&Charge-Funktion
- » Werbebildschirm optional möglich
- » Intuitive Benutzeroberfläche

BESTELLDATEN

Art.-Nr.:	6AGC115197
Typ	TDC2L360 CE CC 5N5-0-2-0
Preis:	82.163,00 €

Die Terra 360 ist das aktuell schnellste All-in-One-Ladegerät auf dem Markt. Die Ladestation wurde speziell auf die Bedürfnisse der Fahrerinnen und Fahrer von Elektrofahrzeugen angepasst. Sie ist leistungsstark, flexibel, benutzerfreundlich und barrierefrei.

Die Terra 360 wurde speziell für die Bedürfnisse von Fuhrparkdepots entwickelt. Die kompakte Stellfläche ermöglicht eine schnelle und effiziente Installation für vielfältige Parkplatzgestaltungen.

Kurze Ladezeiten von unter 15 Minuten sorgen dafür, dass Flotten in Bewegung bleiben. Flexible Layouts, eine einfache individuelle Anpassung und Aufladung über Nacht für bis zu vier Fahrzeuge – die Terra 360 punktet nicht nur bei der Ladegeschwindigkeit, sondern überzeugt auch mit ihrer Vielseitigkeit.

Terra High Power – GEN III



Produktvorteile

- » Lange Ladekabel mit automatischem Kabeleinzug
- » Laden mit 500 A bei geringem Geräuschpegel
- » Elegante Ladesäule mit kleiner Aufstellfläche und integriertem Kühlsystem
- » Hohe Bediener-sicherheit, durch Tests von Drittanbietern bestätigt
- » Integrierte RGB-LED-Streifen mit einstellbare Farbwahl
- » Dynamische DC-Leistungsverteilung
- » Individuell anpassbare Bedienoberfläche
- » Integriertes Zahlungsterminal

BESTELLDATEN CHARGEPOST

Art.-Nr.:	6AGC101211
Typ	THP CP3 CE 500 C 5R-15M-0-0
Preis:	26.124,00 €

BESTELLDATEN LEISTUNGSEINHEIT

Art.-Nr.:	6AGC067668
Typ	THP CE 175 D-0
Preis:	48.221,00 €

Die ABB Terra HP Ladesäule der 3. Generation ist eine leistungsstarke Ladestation mit 175–350 kW, die sich ideal für den Einsatz an Fernstraßen und in Elektrofahrzeugflotten eignet. Mit der ABB Technologie zur dynamischen DC-Leistungsverteilung lassen sich Leistungsschranken so verbinden, dass ein Fahrzeug mit bis zu 350 kW / 500 A oder zwei Fahrzeuge gleichzeitig mit bis zu 175 kW / 375 A geladen werden. Somit ist eine höhere Auslastung der Ladestationen möglich.

Terra HP bietet umfassende Unterstützung für den kommerziellen Betrieb: dynamische DC-Leistungsverteilung zur optimalen Nutzung der Ladestationen, Lösungen für das standortbezogene Energiemanagement für zukünftiges Wachstum bei gleichzeitiger Optimierung der Netzanbindungskosten sowie Software-Updates aus der Ferne für ein zukunftsfähiges System, das die Elektrofahrzeuge von heute und morgen unterstützt.

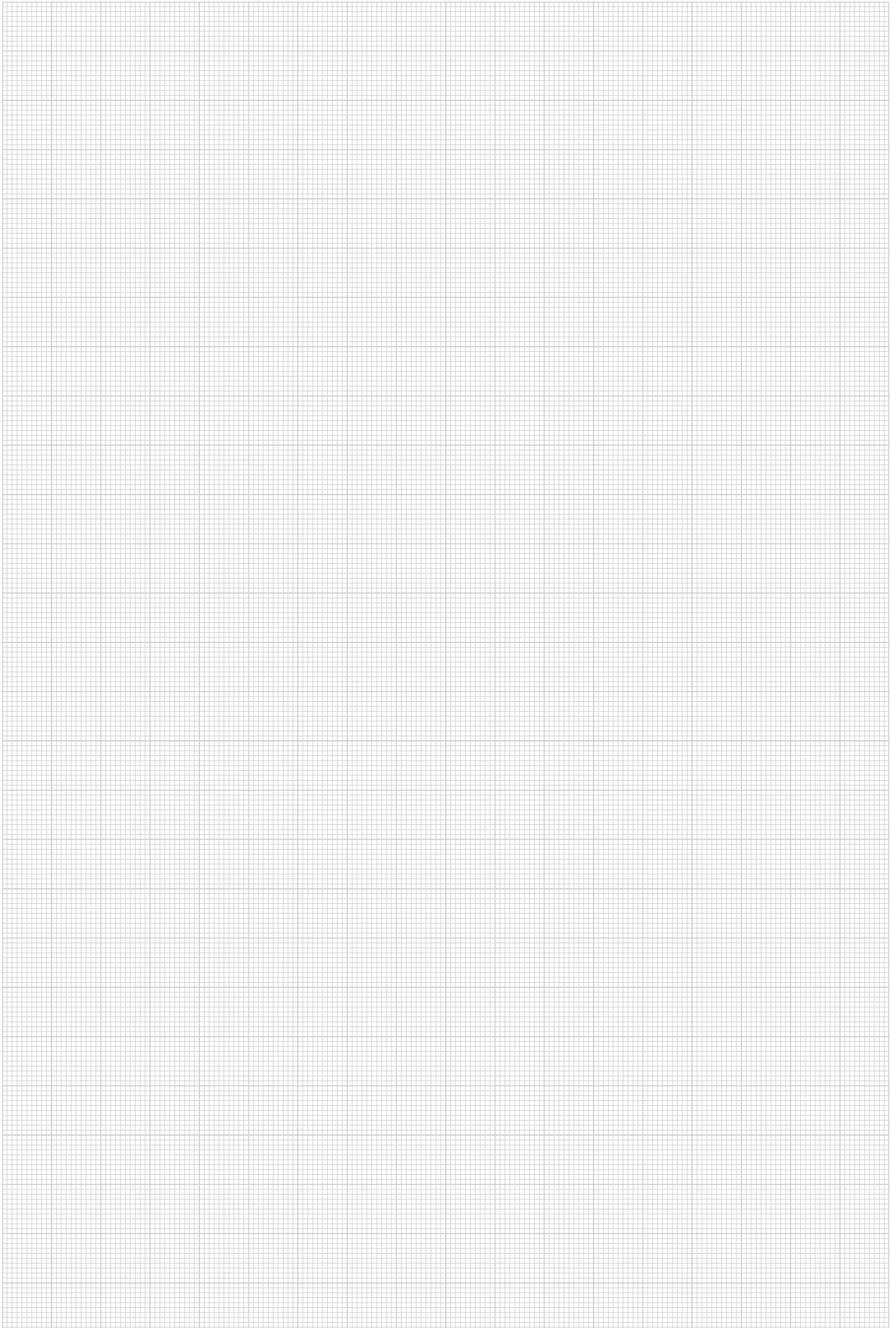

20

-

UNTERSTÜTZUNG DURCH BUSCH-JAEGER UND ABB

Auf gute Zusammenarbeit. Neben leistungsstarken und vielseitigen Produkten bieten wir unseren Partnern eine Reihe von hilfreichen Zusatzservices und Verkaufsunterstützung an. Zum Beispiel durch individualisierte Werbemittel, praktische Online-Tools für den Endkunden, das umfangreiche Excellence-Portal für alle Partner oder den personalisierbaren Bemusterungskatalog für das eigene Bauvorhaben.

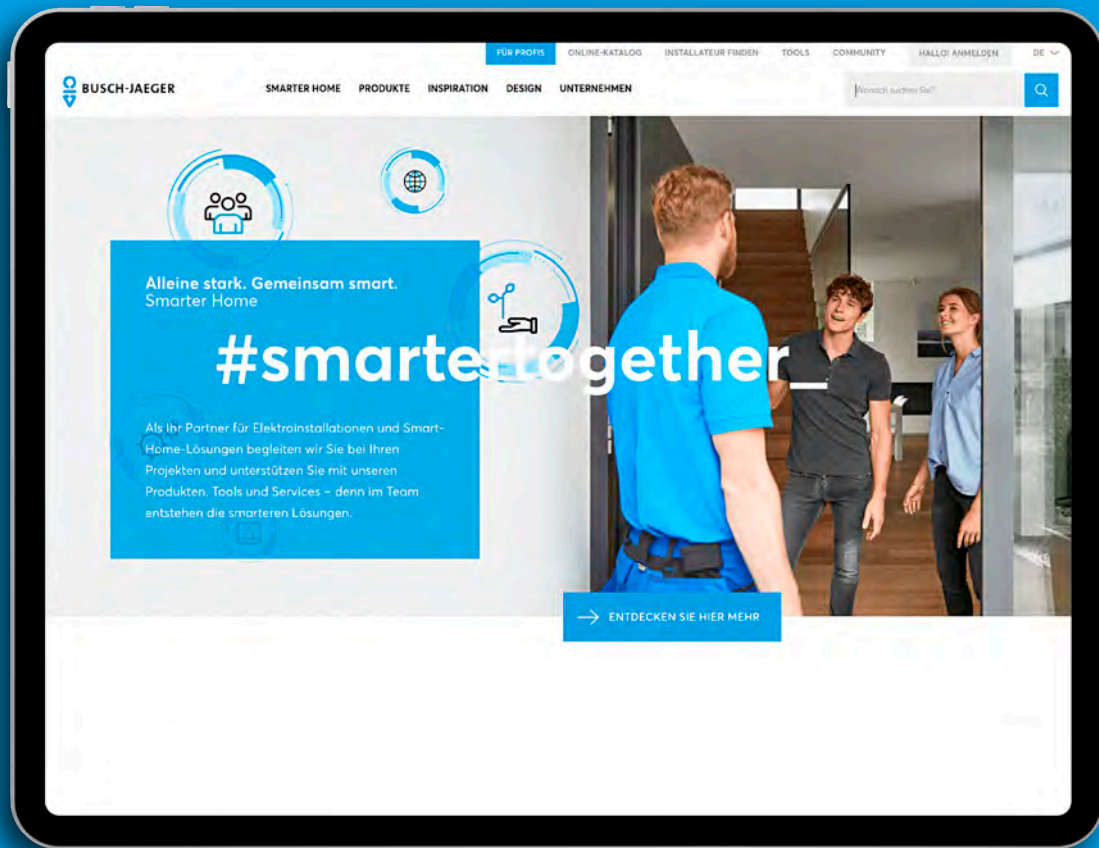

#smartertogether

Smarter Home

Gemeinsam sind wir #smartertogether. In einer Welt voller neuer Anforderungen bewähren sich echte Qualitäten – auch in der Zusammenarbeit. Zuverlässig und vorausschauend sind wir Ihr Partner für Elektroinstallationen und Smarter Home Lösungen. Immer Ihre Projekte im Blick. Bei diesen unterstützen wir Sie jetzt mit neuen Produkten, Tools und Services, die genau zu Ihrer Arbeit passen. Planen Sie uns ein, da im Team die smarteren Lösungen entstehen.

Vertrauen braucht Qualität.

Verlässlichkeit, Vertrauen und echte Qualitäten sind für uns keine Neuentdeckungen. Sie sind Selbstverständlichkeiten, die für uns schon immer Maßstab unseres Handelns waren. Werte, die uns zu einem verantwortungsbewussten und einfach erreichbaren Partner machen – für Sie und Ihre Kunden. Unser Anspruch: bester Service, bester Support und beste Qualität. Wir sind erreichbar – virtuell und real.



Smarte Tools, die Sie jetzt weiterbringen:

- » Installerportal, das Tool für Profis inkl. Terminvereinbarungs- und Fernwartungsfunktion. Jetzt anmelden: busch-jaeger.de/installerportal
- » Unser Online-Katalog: stets aktuelle Produktinformationen, Maßbilder, Anschlussbilder, Stücklisten u.v.m auf busch-jaeger-katalog.de
- » Hilfreiche Konfiguratoren und Planungstools zum Planen und Realisieren von Smart Home Projekten. Mehr erfahren auf: busch-jaeger.de

und vieles mehr.

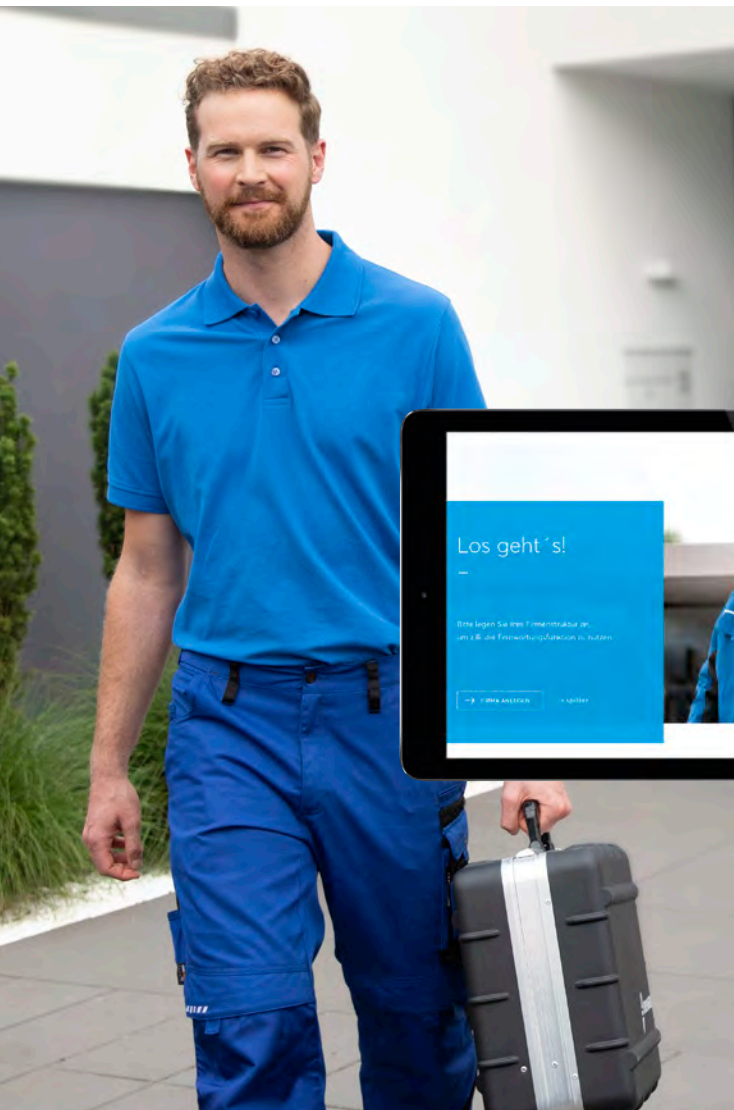

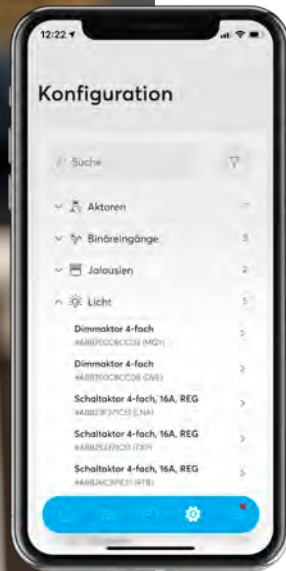

Neuheiten, die Sie jetzt weiterbringen:

- » Busch-free@home® flex, unsere zukunftssichere und flexibel erweiterbare Raumlösung
- » App Busch-free@home® Next mit überarbeiteter komfortabler Bedienoberfläche und erweitertem Funktionsumfang
- » Busch-axcent® pur in fünf hochwertigen Echtmaterialien und 15 angesagten Farben
- » Schalterserie carat® jetzt auch in edlem Porzellan

und vieles mehr.

Individualität als Konzept.

Wie für mich gemacht! Gibt es ein größeres Kompliment für ein Produkt? In dem Zusammenspiel von begeisterndem Design und komfortabler Funktionalität entstehen bei uns wegweisende Produkte, die intuitiv zu bedienen sind und perfekt zum persönlichen Lebensstil Ihrer Kunden passen. Es macht einfach Spaß, mit unseren Smart Home Ausstattungen zu leben – und natürlich auch zu arbeiten.



Zukunft mit Perspektive.

Nachhaltig handeln ist für uns die Voraussetzung für zukunftssichere Entwicklungen. Wir konzentrieren uns bewusst auf die aktuellen Lebenswelten und Bedürfnisse unserer Kundinnen und Kunden und wissen so, was wichtig ist – und wichtig wird. Für uns die optimale Basis, um innovative Produkte am fast CO₂-neutralen Standort in Lüdenscheid zu entwickeln. Kosteneffizienz und Wertbeständigkeit inklusive.



Wissen, was wichtig wird:

- » Nahezu CO₂-neutrale und energieautarke Produktion an unserem Standort in Lüdenscheid
- » eine umfassende Vernetzung von Komponenten, Geräten und Lösungen dank OpenAPI-Plattformen

und vieles mehr.

Link zu unserem Imagefilm „Mission to Zero“:
youtube.com/watch?v=eyPFenjome8





#smartertogether für Ihre Kunden

Zusammen sind wir besser.

Gute Verbindungen bringen vieles. #smartertogether bringt allen beteiligten Partnern klare Vorteile. Ein smartes Zusammenspiel, das mit unseren neuen Produkten, Tools und Services Maßstäbe setzt und Ihr Unternehmen weiterbringt. Willkommen im Team!

Smarte Vorteile für Ihre Kunden.

Gute Argumente für Sie.

- » Komplettlösungen aus einer Hand. Als Experte sind Sie der Garant für Qualität und Funktion.
- » Garantierte Sicherheit. Von uns für Sie und Ihre Kunden.
- » Entspannte Planungen. Von der Beratung bis zur Ausführung.
- » Nachhaltigkeit. Ressourcen schonen und Energie sparen.



Nutzen Sie auch unser Excellence Portal.

**busch-jaeger-
excellence.de**



Mit individuell personalisierbaren Werbemitteln für Ihre Verkaufsaaktionen. Wir unterstützen Sie bei Verkaufsaaktionen und Ihrer Unternehmenspräsentation.

Unsere Kompetenz

- » Die ganze Vielfalt
- » Profi inklusive
- » Preis & Leistung
- » Marktführer



Smarter Home Kompetenz

Crossmediale Kampagne

Unsere Kampagne Smarter Home präsentiert unsere große Vielfalt an smarten Systemen. Im Mittelpunkt steht vor allem Ihr Know-how als Elektroinstallateur.

Smarter Home ist eine crossmediale Kampagne mit der wir Kunden gezielt und individuell über alle Kommunikationskanäle hinweg ansprechen.

- » Smarter Home Website
- » Smarter Home Konfigurator
- » Smarter Home Broschüre
- » Smarter Home Anzeigen

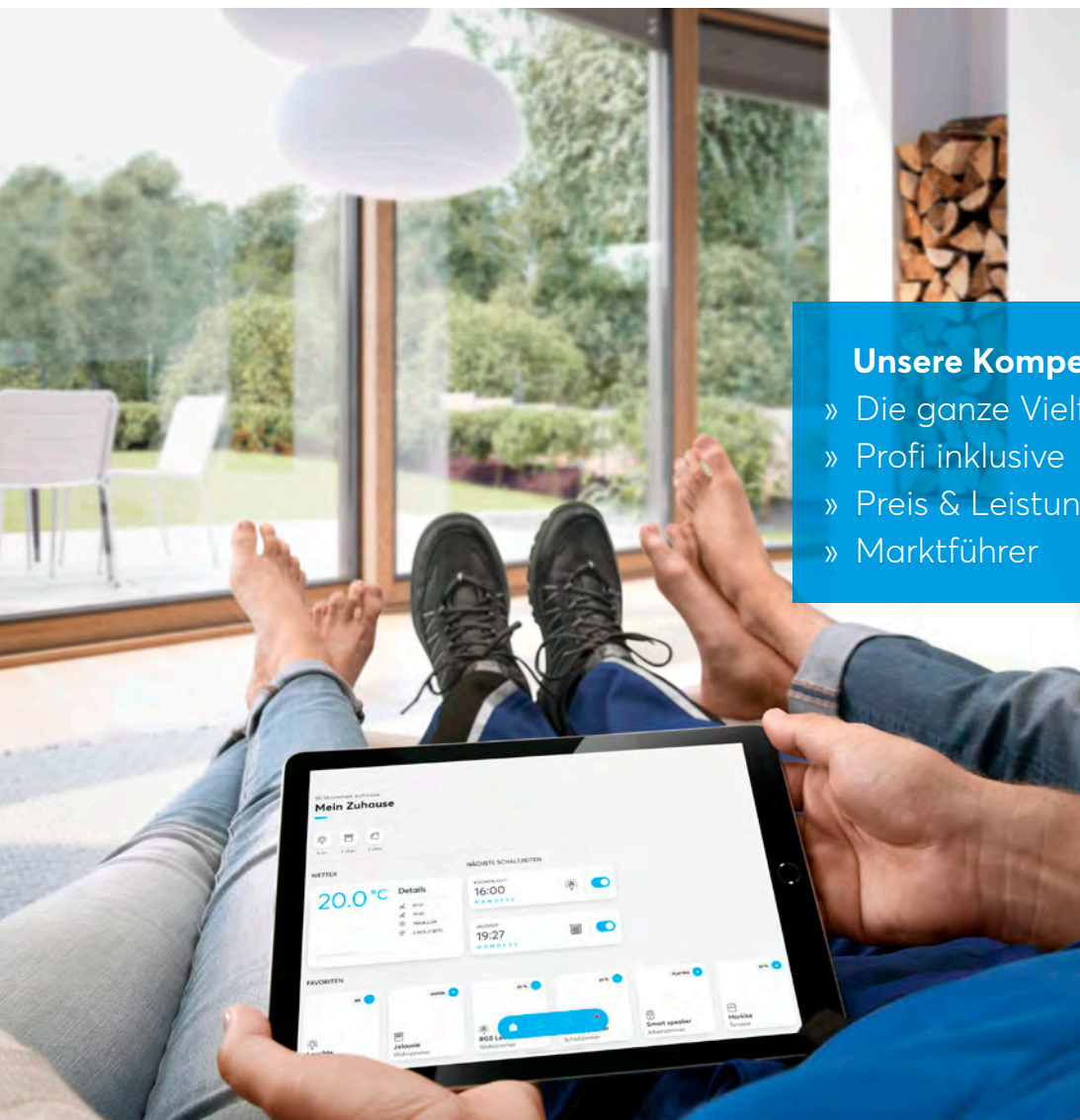

Unsere Kompetenz

- » Die ganze Vielfalt
- » Profi inklusive
- » Preis & Leistung
- » Marktführer

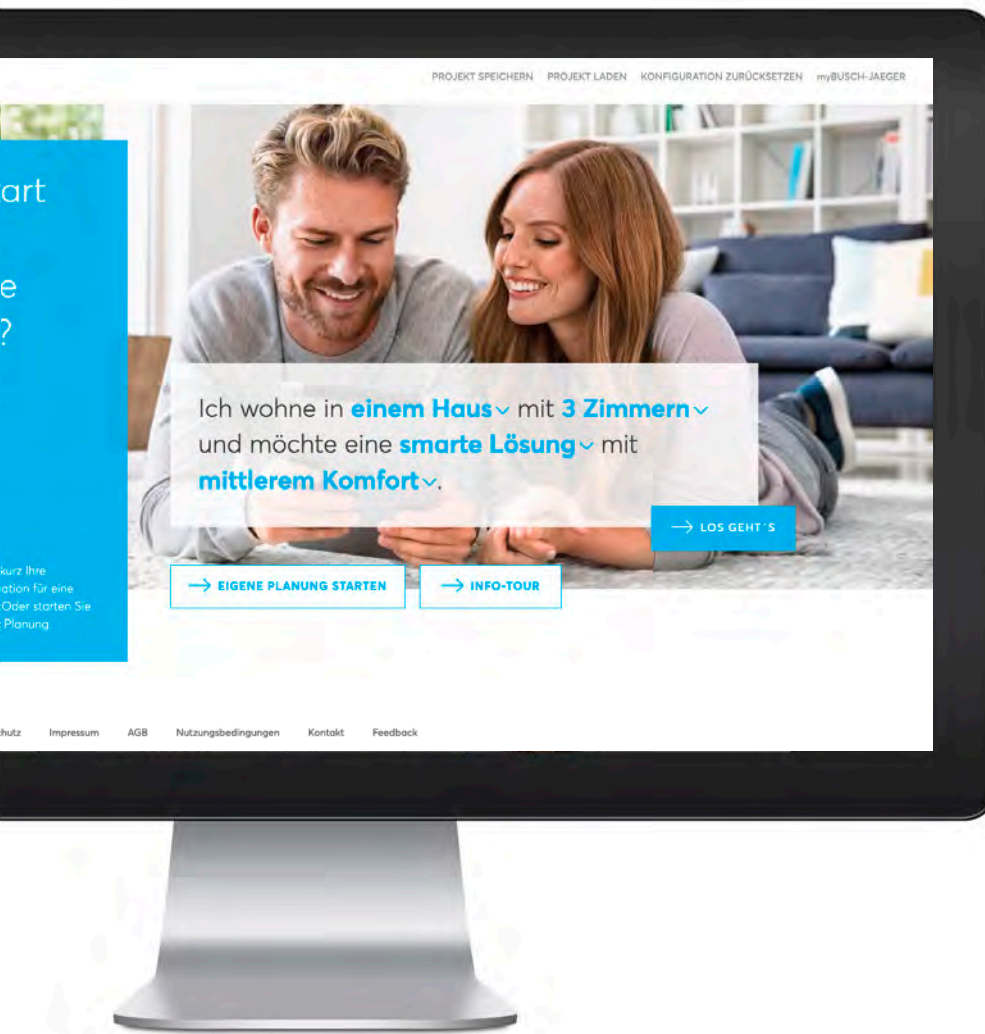

Die Smarter Home Kampagne, wurde im Jahre 2019 mit dem German Design Award ausgezeichnet.

Mehr Service online

Auf unserer neuen Website erfahren Ihre Kunden alles über das komplette Angebot an vielfältigen Smarter Home Lösungen und -Produkten von Busch-Jaeger. Herzstück der Website ist der Konfigurator, mit dem Ihre Kunden ihr eigenes Smart Home ganz nach ihren persönlichen Wünschen zusammenstellen können.



Unsere Smarter Home Kampagne finden Sie und Ihre Kunden auch auf unseren Social-Media-Kanälen Facebook, Instagram und YouTube. Mehr Informationen zu Anwendungen und Produkten, die das Leben smarter machen.

Fachhändlersuche

Helfen Sie Ihren Kunden bei der Wahl ihres Smart Home Systems. Über yoursmarterhome.de können Sie noch leichter als Fachhändler für Busch-Jaeger Produkte gefunden werden. Registrieren Sie sich einfach unter busch-jaeger/fachhaendleranmeldung.

- » Kunden gewinnen
- » Auswahl zwischen mehreren Systemen
- » Mit Busch-Jaeger eine starke Marke im Rücken
- » Steigerung Ihres Images

Smart Home Explorer

Mit dieser virtuellen 3D-Anwendung können Sie unsere realen Smart Home Lösungen im Raum simulieren.



Planungsunterstützung busch-jaeger-media.de und busch-jaeger-katalog.de



busch-jaeger-media.de

Auf busch-jaeger-media.de stellen wir Ihnen verschiedene Bilddaten zur Verfügung, die Sie z. B. zu redaktionellen, werblichen oder zu Präsentationszwecken nutzen dürfen. Die Busch-Jaeger-Media-Datenbank gliedert sich in die Bereiche „Komplettgeräte“, „Katalogbilder“ und „Diverses“. Unter Letzterem finden Sie sowohl Interieurbilder, Movies, Logos als auch weitere Bilder rund um das Unternehmen Busch-Jaeger.

Folgende Formate und Qualitätsabstufungen stehen Ihnen zum Download zur Verfügung

- » Original (Logo): ohne Farbumwandlung oder Veränderung
- » Powerpoint (RGB 150 dpi jpg): Farbmodus RGB zur Verwendung in PowerPoint/Word
- » Print (4C jpg): Farbmodus CMYK zur Verwendung im Digital- und Offsetdruck
- » Web (RGB 72 dpi JPG): Farbmodus RGB zur Verwendung im Web



busch-jaeger-katalog.de

Service bedeutet für uns, mit all unseren Leistungen, unseren Lösungen und unserem Wissen an der Seite unserer Partner und Kunden zu sein. Ob rund um die Uhr im Internet, tagsüber per Telefon und Fax oder nach Vereinbarung auch persönlich vor Ort – Busch-Jaeger ist für Sie da, wo Sie uns gerade brauchen.

Projektplanung und Orderlisten.

Der Busch-Jaeger-Online-Katalog bietet die komplette Übersicht über alle Produkte und Anwendungen von Busch-Jaeger im direkten Zugriff. Hier finden Sie alle Produktdetails inklusive Beschreibungen und Maßbildern.

Tipps & Tricks helfen in vielen Bereichen bereits im Vorfeld und sorgen dafür, dass Sie vorbereitet sind auf Ihre Installationen. So werden unnötige Anfahrten für Nachbesserungen oder fehlende Teile vermieden.

Der besondere Nutzen des E-Katalogs

- » Aktuelle Produkte und Archiv
- » Bedienungsanleitungen
- » Maßzeichnungen
- » Anschlussbilder
- » Software, besonders bei den KNX-Produkten
- » Erweiterte Bedienungsanleitungen, z. B. für iNet
- » Artikelsuche
- » Produktfotos direkt herunterladen oder über Zwischenablage kopieren
- » Export in diverse Formate wie CSV, TXT, RTF, PDF
- » Zertifikate

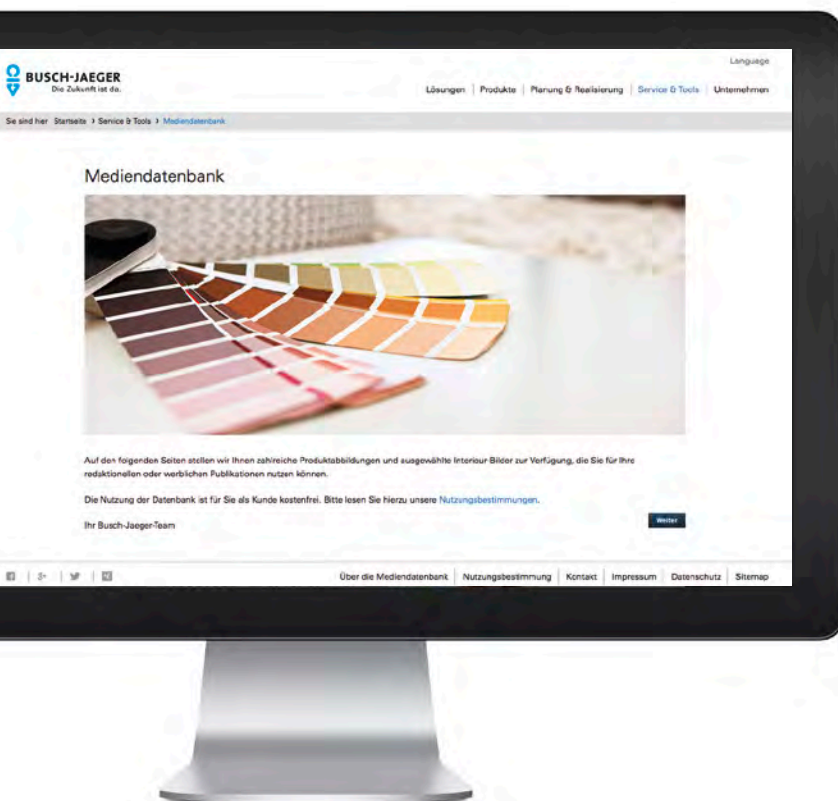

Busch-Baustellenplaner

Busch-Baustellenplaner

Hier eine Steckdose, dahinten auch – ach ja, und hier noch ein Schalter. Das Ganze wird dann grob mit einem Bleistift auf einen Zettel gekritzelt, der zwei Stunden später völlig unleserlich ist. So in etwa die Praxis auf 95 % aller Baustellen.

Mit dem Busch-Baustellenplaner gehen Sie systematisch vor, Raum für Raum, und notieren mit einem Klick Steckdose für Steckdose und Schalter für Schalter. Am Ende haben Sie nicht nur die perfekte Auflistung aller Materialien, sondern auch einen Preis und die Möglichkeit, die Bestellung gleich per PDF oder Excel ins Büro oder direkt zum Online-Shop Ihres Großhändlers zu schicken.

Sie können Ihre Erfassung natürlich jederzeit unterbrechen. Wenn Sie wieder fokussiert sind, zeigt Ihnen das Tool genau, wo Sie aufgehört haben: Etagen- und Raumangaben lassen Sie Ihre Zusammenstellung nahtlos fortsetzen.

busch-jaeger.de > Für Profis

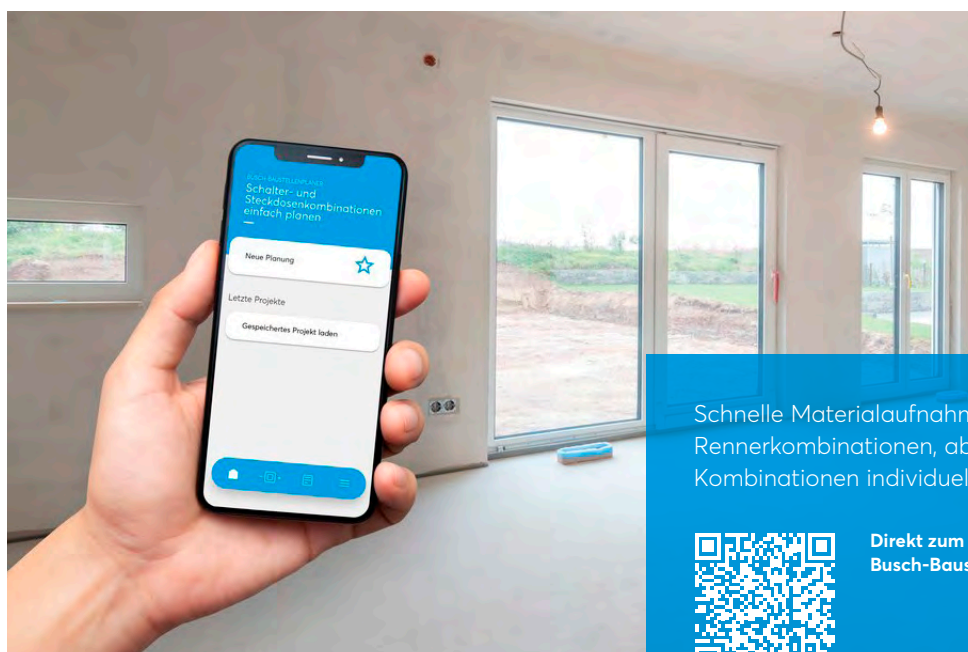
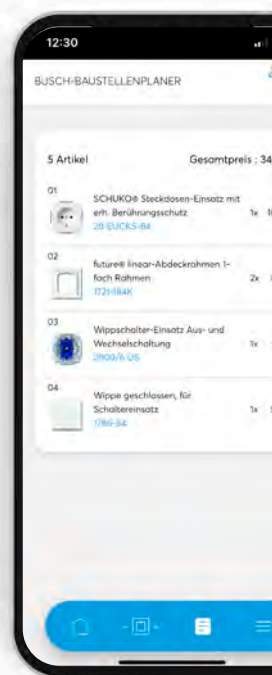

Schnelle Materialaufnahme durch vordefinierte Rennerkombinationen, aber auch eigene Kombinationen individuell zusammenstellen:



Direkt zum Busch-Baustellenplaner

ComfortPlaner

Zählerplätze planen, einfach gemacht

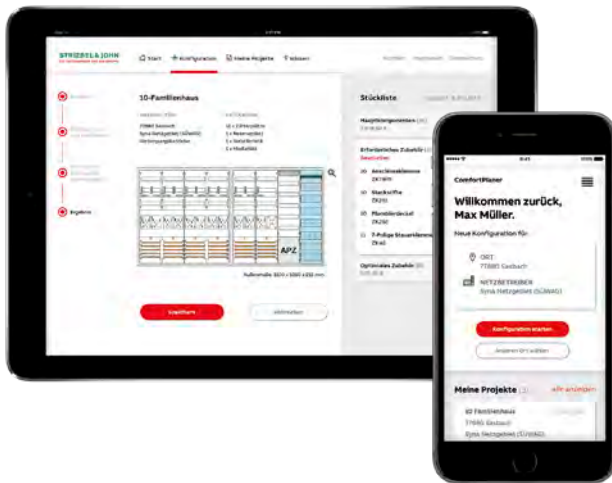

Vorteile

- » Einfache, intuitive Visualisierung
- » Blitzschnelle funktionale Planung
- » Schnittstelle zu StriePlan zur Feinplanung
- » ELBRIDGE Schnittstelle zu Online-Shops von Elektrogroßhändlern

Neu mit der Version 2.0.0

- » Mit neuen Komplettschranken und Feldern
- » Ausleitung von Ausschreibungstexten
- » Mit Überspannungsschutz-Selektor
- » Mit Einspeisegehäuse-Selektor
- » Planung von Reservefeldern

Dank intuitiver Bedienung ist die Konfiguration selbst Dutzender Zählerplätze mithilfe von ComfortPlaner ein Leichtes. Es müssen lediglich die Anzahl der Zählerplätze und die anzuschließenden Anwendungen bekannt sein. Alle übrigen Eingaben werden mithilfe automatischer Funktionen unterstützt: Angabe der Menge, Auswahl der Verteilerfelder, Mediafelder und des Überspannungsschutzes.

ComfortPlaner starten und loslegen

Die neue Software macht es den Benutzern vom Start weg einfach. Dank klarer Menüstruktur und unterstützt durch automatische Funktionen wird man Schritt für Schritt sicher durch den Bestellvorgang geführt.

Mobil und online

ComfortPlaner ist browserbasiert; dadurch ist er überall auf allen Geräten jederzeit nutzbar – perfekt auch für die Nutzung mit Smartphones.

Direkt zum
ComfortPlaner



Der Busch-Welcome® Konfigurator

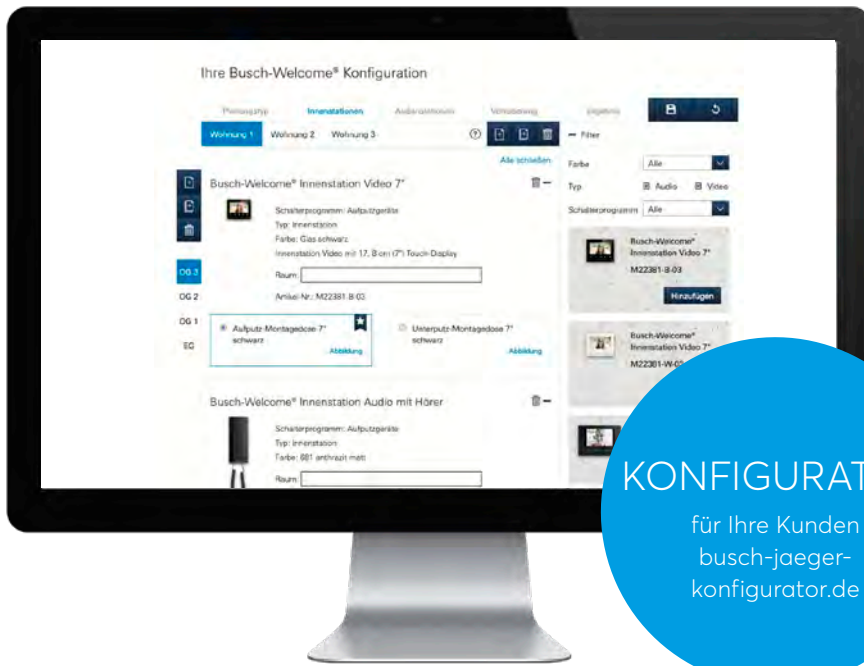

Vorteile

- » Online-Tool
- » Keine Softwareinstallation
- » Immer aktuelle Version
- » Unabhängig von der Hardware
- » Kann mit PC, MAC oder Tablet genutzt werden
- » Maßzeichnungen und Abbildungen aller geplanten Artikel

KONFIGURATOR

für Ihre Kunden
busch-jaeger-
konfigurator.de

Planung von jedem Ort, mit jedem Gerät

Der neue Busch-Welcome® Konfigurator ist eine Web-Applikation und läuft in jedem Browser. Eine Installation oder spätere Updates sind nicht notwendig. Der Konfigurator kann im Büro am Computer, aber auch unterwegs beim Kunden auf dem Tablet genutzt werden. Er ist damit ein effizientes Tool sowohl für Mitarbeiter des Elektrogroßhandels als auch für Elektroinstallateure, Architekten und Planer.

Direkt zum
Busch-Welcome®
Konfigurator



Nachdem Sie sich für die Detail- oder Schnellplanung entschieden haben, erfolgen die weiteren Planungsschritte von der Innenstation über die Außenstation bis hin zum Ergebnis.

Bei der Detailplanung geben Sie noch die Verkabelungsart an, um später die projektspezifischen Übersichts- und Außen-schaltpläne zu bekommen.

Excellence-Portal

Gute Werbung, große Wirkung

Jetzt wird Werbung einfach. Über das Excellence-Portal möchten wir unseren Partnern aus dem Elektrohandwerk professionelle Verkaufsförderungsmittel zu ausgewählten Themen anbieten, die sehr einfach zu nutzen sind und dabei helfen sollen, zusätzlichen Umsatz zu generieren: von der Ladenausstattung über starke Verkaufsförderungsmaßnahmen bis hin zu Anzeigen mit Ihrem Namen und Ihrem eigenen Logo. Nahezu jedes Werbemittel ist individuell personalisierbar. Darüber hinaus wird das Excellence Portal quartalsmäßig mit immer wieder neuen, spannenden Kampagnen erweitert.

Der Zugang zu busch-jaeger-excellence.de ist völlig unverbindlich und vielfach kostenlos, aber er zahlt sich immer aus.

- » Kostenlose Nutzung
- » Kein Club, keine Vertragsbindung
- » Großes Angebot an individuellen Werbemitteln
- » Professionelle Vorlagen
- » Nützliche Hilfen im Büroalltag
- » Attraktive Aktionen
- » Unterstützung durch den Vertriebsservice



Eine Anzeige mit Ihrem eigenen Logo, ein Prospekt-aufsteller oder eine Thekenbox – im Excellence-Portal finden Sie viele hilfreiche Werbemittel.



Individualisierbares Angebotsspektrum

Die Portalnutzung ist kostenlos. Viele Angebote stehen ohne Berechnung zur Verfügung. PDF-Dateien sind in druckfähiger Qualität problemlos downzuloaden. Zusätzlich hält unser Angebot diverse Komplettpakete bereit, welche Dateierstellung, die Auswahl von Druckereien und den Versand der Werbemittel beinhalten. Auch hier handelt es sich um kostengünstige Sonderkonditionen. Der Kunde muss lediglich für die angegebenen Beträge aufkommen. Unser breit gefächertes Angebot umfasst unterschiedlichste

Verkaufsaktionen und Kampagnen sowohl für den Elektrogroßhandel als auch für die Installateure. Somit wird es unseren Kunden sehr leicht gemacht, Verkaufsförderungsmittel für einen bestimmten Einsatzzweck zu bekommen:

- » Individuell personalisierbare Printmedien: Poster, Flyer, Aktionsblätter, Baustellenbanner
- » Diverse Printmedien: Produkt- und Sortimentsbroschüren, Florpost
- » Kleinanzeigen zu bestimmten Kampagnen/Verkaufsförderungsaktionen
- » Vorlagen für Briefe, Faxe oder Mailings per E-Mail ... und vieles mehr

Nutzung des Portals

Jeder Mitarbeiter eines Elektrobetriebes und des deutschen Elektrogroßhandels kann sich jederzeit ein Bild von unserem neuen Onlineangebot machen. Das Portal steht ihm dauerhaft zur Verfügung. Der Zugang ist kostenlos und kann auch jederzeit wieder gekündigt werden. Gehen Sie noch heute auf busch-jaeger-excellence.de und registrieren Sie sich.

Alternativ sprechen Sie einfach unseren zentralen Vertriebsservice an (+49 2351 956-1600) oder wenden Sie sich direkt an Ihren zuständigen Außendienstmitarbeiter.

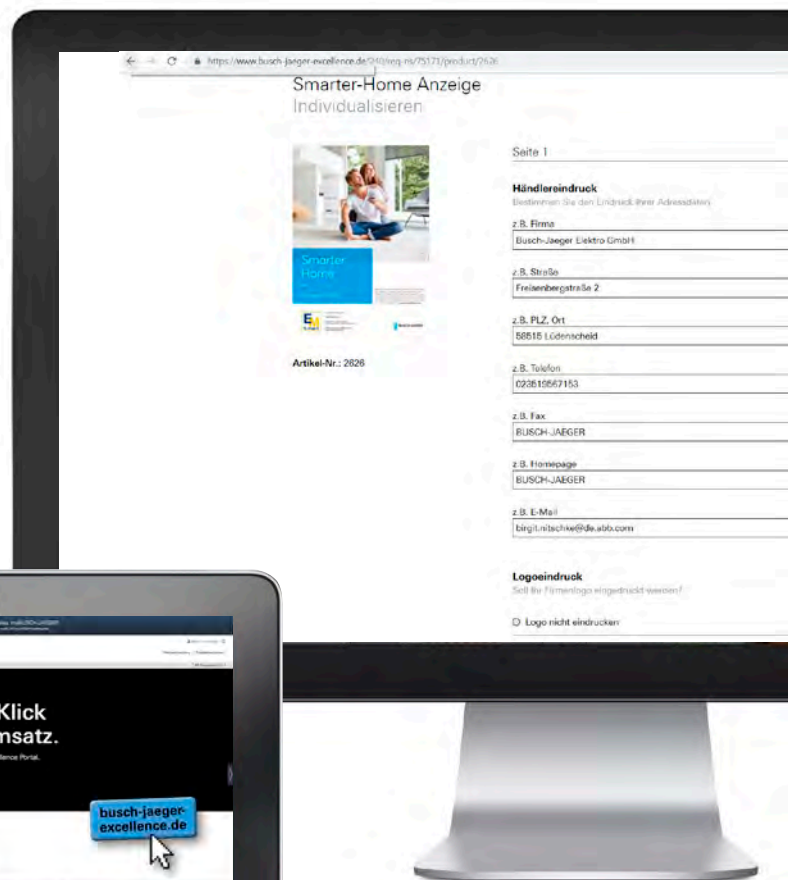

MEHR UMSATZ
mit nur einem Klick!
busch-jaeger-excellence.de

Ein professioneller Auftritt: eine Anzeige mit eigenem Logo

Excellence-Portal

Bemusterungskatalog für Ihr Bauvorhaben

Busch-Jaeger stellt Ihnen eine völlig neue sowie zeitsparende Möglichkeit zur Verfügung, die gestalterischen Elemente für ein Bauvorhaben im Vorfeld zu bemustern. Nachfolgend wird Ihnen erläutert, wie ein Bemusterungskatalog individualisiert werden kann.

Damit sich der Kunde direkt angesprochen fühlt, können Sie den Titel komplett individuell gestalten, um beispielsweise nicht nur den Namen und das Logo Ihres Kunden auf dem Titel zu platzieren, sondern auch noch ein Foto oder eine Zeichnung vom Objekt großflächig darzustellen. Der fertige Bemusterungskatalog kann entweder als PDF-Datei heruntergeladen oder als gedruckte Version bestellt werden. Je nach Seitenzahl erhalten Sie dann ein Soft- oder Hardcover.

- » Individualisierung Ihrer Firma und Ihres Bauvorhabens
- » Zeitsparende Auswahl Ihrer gewünschten Themen
- » Einheitlich editierte, hochauflösende Produktbilder als Komplettgerät
- » Bilder in Originalgröße
- » Front-/Seitenansicht
- » Kostenfreier Download als PDF
- » Kostenpflichtige Version als Soft- oder Hardcover
- » Sonderwunschberatung speziell vorbereitet
- » Zeitsparende Auswahl der gewünschten Themen für den Bemusterungskatalog
- » Ergänzung Ihrer Revisionsunterlagen

1. Start Bemusterungskatalog

Wenn Sie sich mit Ihren Zugangsdaten in das Excellence-Portal eingeloggt haben und in der Suchfunktion die Artikel-ID 1901 eingeben, wird der Bemusterungskatalog angezeigt. Über die Schaltfläche „individualisieren“ haben Sie dann die Möglichkeit, den Bemusterungskatalog Ihren Wünschen entsprechend aufzubauen.

2. Titelseite – individuell gestalten

Schon die Titelseite können Sie individuell gestalten. Logo und Adressdaten Ihres Kunden angeben, Titel und Untertitel selbst formulieren und sogar das Titelbild vorgeben. Selbstverständlich hört die Individualisierung nicht bei der Titelseite auf.

3. Logo/Adresse

Hier haben Sie die Möglichkeit, ein eigenes Logo zu platzieren. Außerdem werden hier automatisch Ihr Firmenname und Ihre Adresse eingetragen.

4. Titel/Untertitel

Formulieren Sie selbst Titel und Untertitel und platzieren Sie per drag & drop ein eigenes Titelbild.

5. Artikelauswahl

Neben der umfangreichen Individualisierung des Titels wählen Sie anschließend, nach Rubriken sortiert, Sortimente, schalterdesignübergreifende oder einzelne Artikel aus, je nachdem, ob Sie eine ganze Zeile, eine Spalte oder einen einzelnen Arti-

kel auswählen. Aus Ihrer Auswahl resultiert der auf das Bauvorhaben abgestimmte Bemusterungskatalog – mit einem angepassten Inhaltsverzeichnis.

6. Einlauf- und Auslaufseiten

Mehr Übersichtlichkeit geht nicht. Zusätzlich zu einzelnen Produktinformationen werden zu jedem Thema Einlauf- und Auslaufseiten eingebaut. Bei den Schalterprogrammen zum Beispiel werden auf der Einlaufseite alle verfügbaren Farben und auf der Auslaufseite die Abmessungen der Abdeckrahmen dargestellt.

7. Produktseiten

Das perfekte Intro zu den Produktseiten und klar strukturierte Informationen.

8. Sonderwunschmanagement

Die Sonderwünsche Ihres Kunden auf einen Blick.

Online und in nur wenigen Schritten erstellen Sie einen exakt auf Ihr Bauvorhaben abgestimmten Bemusterungskatalog.



Busch-Jaeger Beschriftungstool



busch-jaeger-beschriftungstool.de

Schalter perfekt und schnell beschriften – einfach online. Die Beschriftung auf Schaltern gibt Orientierung und macht die richtige Nutzung leicht. Mit unserem kostenlos nutzbaren Online-Tool ist es besonders einfach, Ihren Kunden professionell beschriftete Schalter anzubieten. Und mit diesem Service zu punkten.

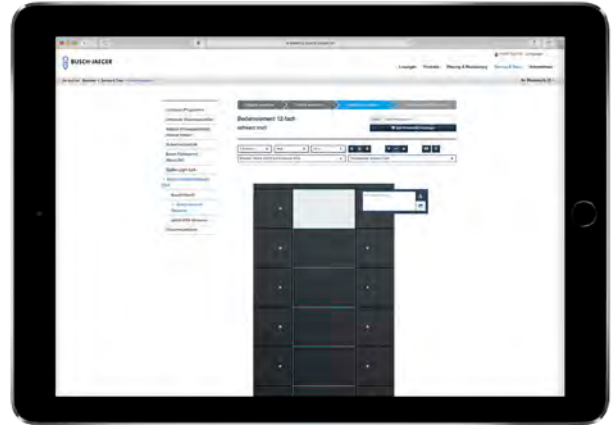

Deutliche Vorteile

Statt schlecht passender Etiketten, mühsamer Formatierung am Rechner oder schwer lesbarer, oft unschöner Handbeschriftungen: perfekte Beschriftung mit exakter Passform im Spitzentempo. Unter busch-jaeger-beschriftungstool.de finden Sie alles, was Sie dafür brauchen. Das Tool führt Sie in wenigen Schritten zum Ziel. Ohne Umwege, aber mit dem nötigen Raum für Gestaltung und Ihre Wünsche.

Schnelle Produktauswahl

Auf- oder Unterputz, wassergeschützt, Sicherheitsschalter, KNX-Sensoren – Sie haben die Auswahl aus dem Busch-Jaeger Schalterprogramm. Mit wenigen Klicks gelangen Sie zum richtigen Produkt, die Schalter werden dabei zur klaren Orientierung immer auch im Bild gezeigt. Auf Basis der Auswahl legt das System automatisch das Format und die benötigte Anzahl der Etiketten pro Einheit fest, sodass Größe und Menge stimmen.

Beschriftung nach Maß

Nun haben Sie den gewählten Schalter groß vor sich und können über ein Eingabefeld den gewünschten Text eingeben. Direkt erhalten Sie auf dem Schalter einen Eindruck davon, wie die Beschriftung aussehen wird. Dabei können Sie z. B. Schriftarten, -größe und Anzahl der Zeilen festlegen. Zur Auswahl steht auch die Druckoption auf Transparentfolie.

Auch die Beschriftung von Mehrfachschaltern oder -sensoren funktioniert im Handumdrehen. Das Tool zeigt Ihnen grafisch auf dem Schalter, welcher Textbereich gerade aktiviert ist. Schließlich können Sie über die Vorschaufunktion noch einmal alles kontrollieren.

Kostenloser Download oder günstiger Druckservice

Wenn Sie selbst drucken möchten, laden Sie einfach kostenlos die PDF-Vorlage herunter. Oder Sie gewinnen Zeit für Ihr Kerngeschäft und nutzen unseren Druckservice, bei dem wir Ihnen überaus günstige Konditionen anbieten. Im Warenkorb können Sie sehen, welche Menge Sie zu welchem Preis bestellen. Wir liefern schnell und zuverlässig. Übrigens: Auch wenn Sie beispielsweise Weiß auf Transparentfolie drucken möchten, macht unser Druckservice das möglich.

StriePlan

Softwaregestützte Planung von Energie-Verteilersystemen

Von Fachleuten für Fachleute entwickelt und schon seit vielen Jahren in der Praxis etabliert und bewährt: Die Planungs- und Kalkulationssoftware StriePlan von ABB STRIEBEL & JOHN unterstützt Sie von der Planung der Anlage bis zur Dokumentation. StriePlan greift dabei auf umfangreiche Datenbanken von ABB zurück. Aber auch Fremdartikel können Sie einfach und schnell in das Tool integrieren. Als Planungshilfe ist StriePlan für Sie das ideale Werkzeug, um in die Systemwelt der beiden Spezialisten ABB STRIEBEL & JOHN und ABB STOTZ-KONTAKT einzusteigen.

- » Übersichtliche und schnelle Verteilerplanung
- » Geführte Artikelauswahl von Geräten und Gehäusen
- » Mit drei Klicks zum BAN nach DIN EN 61439
- » Schnittstellen zu e-Configure bzw. ComfortPlaner
- » Ein- oder mehrpolige Stromlaufplanung (Zusatzmodul)

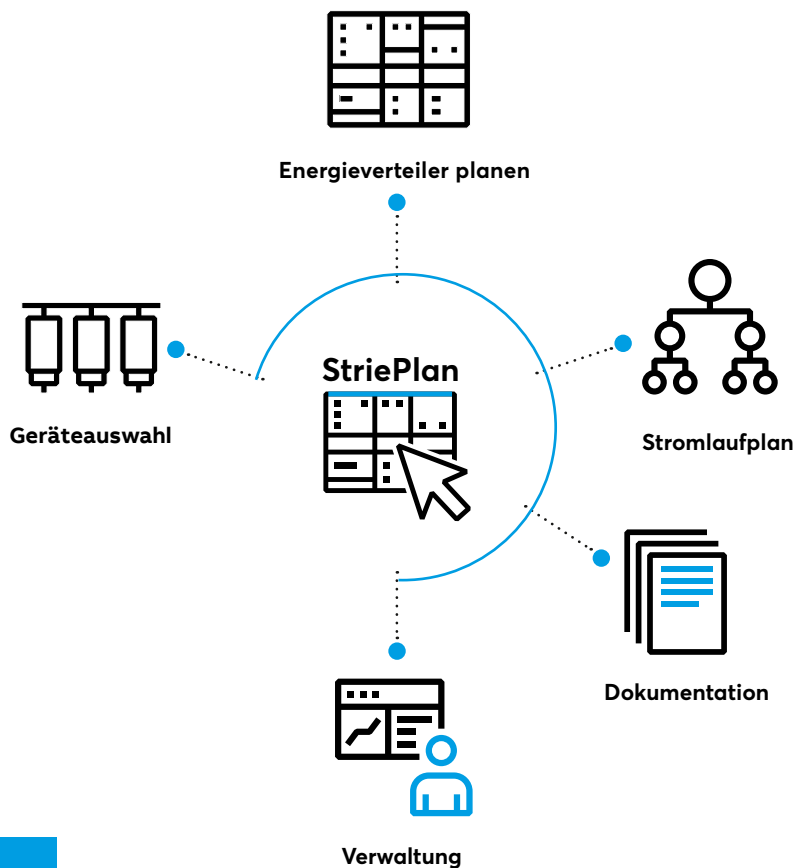

Direkt zu StriePlan



**Geräte auswählen**

Finden Sie in einer umfangreichen Bibliothek die passenden Geräte oder generieren Sie sich eigene Geräte.

Energieverteiler planen

Planen Sie Ihre Energieverteilung in einfachen Schritten – manuell oder per Schrankvorschlag.

Stromlaufplan erstellen

Bei Bedarf können Sie mit StriePlan auch Stromlaufpläne erstellen – unabhängig oder in Abhängigkeit vom Aufbauplan.

Projekt dokumentieren

Dimensionieren Sie Ihre Anlage, führen Sie z.B. eine Wärmeberechnung durch und dokumentieren Sie komplett Ihr Projekt.

Daten einfach verwalten

Ob Projekte oder Kunden – mit StriePlan verwalten Sie Ihre Daten übersichtlich und unkompliziert. Generieren und exportieren Sie Stücklisten, um beispielsweise eine Bestellung über Ihr Warenwirtschaftssystem direkt auszulösen oder erstellen Sie eine komplette Dokumentation Ihres Projektes.



TechnikTalk

Expertenvideos kurz und knapp

Antworten auf Fragen aus dem Arbeitsalltag erhalten Elektroinstallateure und Elektroplaner im ABB TechnikTalk, dem Format für spannende, praxisnahe Online-Schulungsvideos.

ElektroSpicker

Fakten und Tipps auf einen Blick

Im ElektroSpicker finden Elektroinstallateure und Elektroplaner wissenswerte Informationen für ihren Arbeitsalltag. Das kompakte Format bietet technisches Wissen auf einen Blick und ist online sowie auf Nachfrage auch als Druckexemplar verfügbar.

Eine zentrale Stelle haben, an der man Wissen rund um die Themen Energieverteilung, Energieeffizienz und Gebäudeautomation in verschiedenen Formaten gebündelt finden kann. Hört sich zu gut an, um wahr zu sein? Nein. Der StromKompass® bietet genau das. Egal, ob man gerne liest, Podcast hört oder Videos schaut – für jeden ist etwas dabei!

Du musst nicht alles wissen.
Nur, dass Du es hier findest.



Sicherungsautomaten auslegen (Derating)

– aber wie?



BlindLEISTUNG **Der Elektriker-Podcast**

Mit dem Podcast BlindLEISTUNG können sich Elektroinstallateure einfach zwischen ihren Terminen über aktuelle Themen aus dem Tagesgeschäft informieren – dafür braucht es nicht mehr als 15 freie Minuten, z. B. im Auto.

Wissen in 3 Minuten **Eine Frage, kompakt erklärt**

Wichtige Fragen aus dem Alltag werden in Kurzvideos einfach und praxisnah erklärt.

Website und Newsletter Anmeldung

Direkt bei Veröffentlichung die neuesten Ausgaben erhalten.



Playlist
TechnikTalk



Playlist
Wissen in
3 Minuten



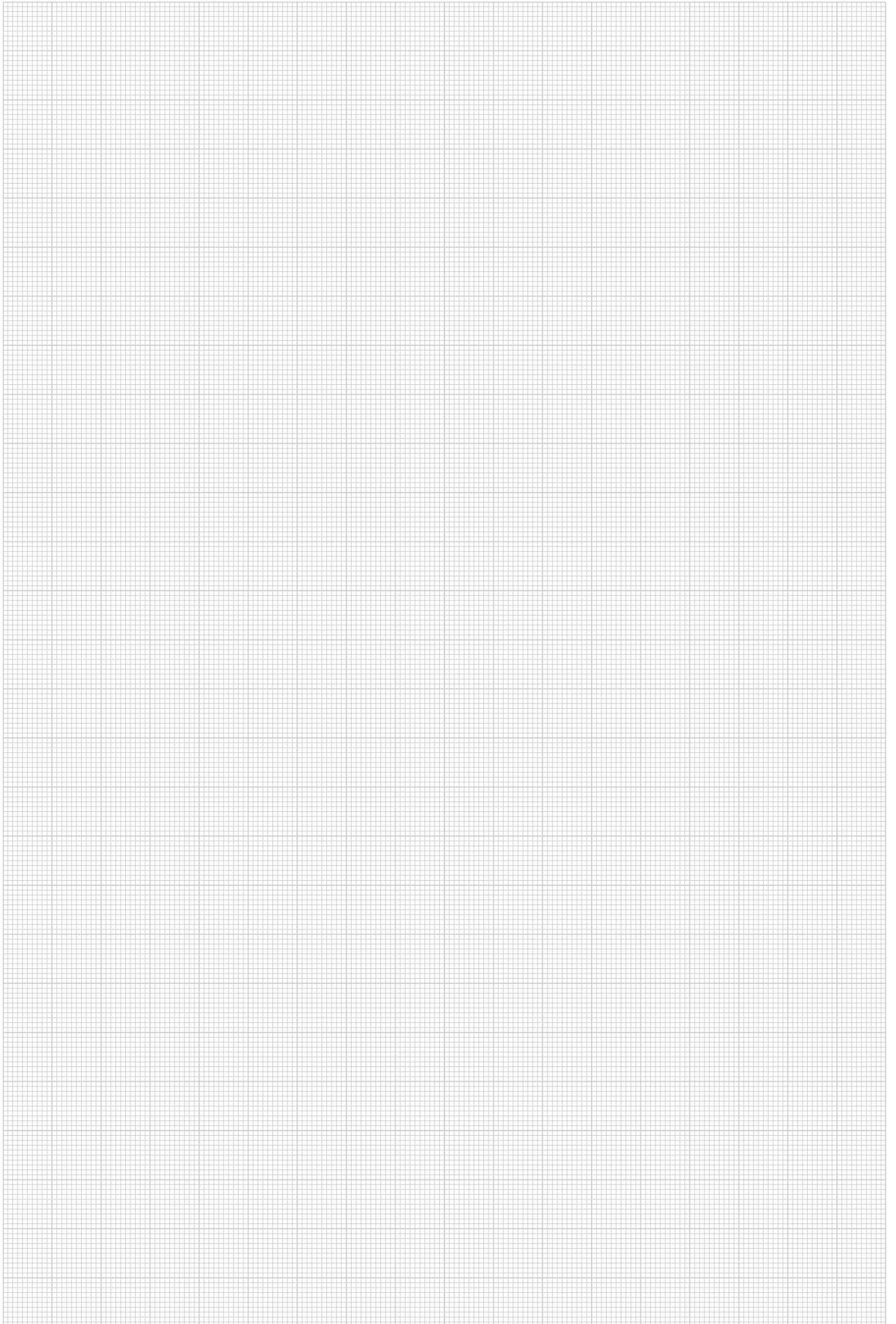

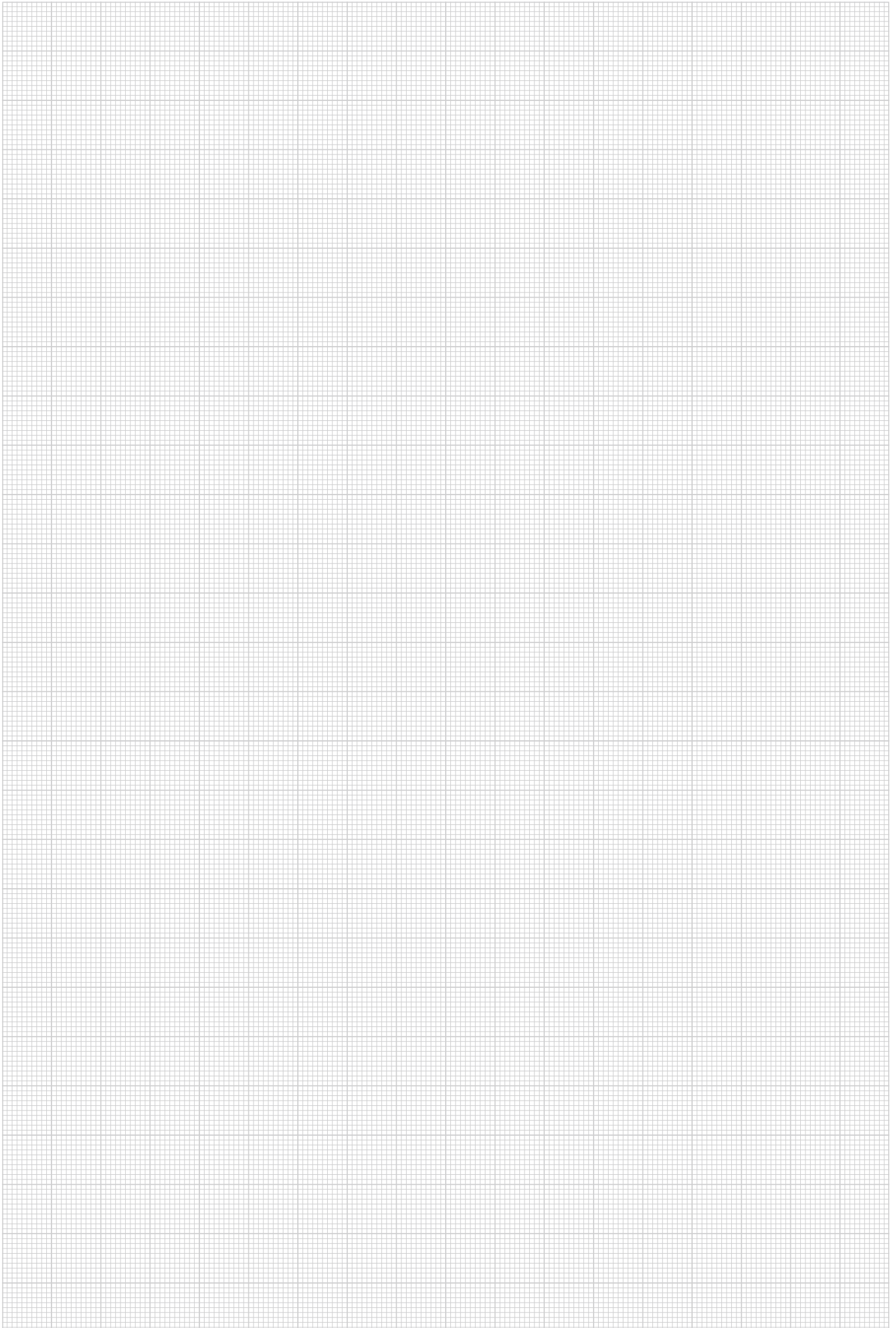



Hinweis: Nachdruck und fotomechanische Wiedergabe sind nur mit unserer ausdrücklichen Genehmigung gestattet. Die Druckerzeugnisse von Busch-Jaeger informieren nach bestem Wissen, die Aussagen sind jedoch nicht rechtsverbindlich. Alle Abbildungen und Fotografien der dargestellten Produkte sind in Bezug auf Farbigkeit, Abmessungen und Ausstattung nicht verbindlich. Die meisten Busch-Jaeger Produkte sind eingetragene Warenzeichen. Die Angaben in diesem Katalog sind ohne Gewähr. Änderungen und Aktualisierungen, die dem Fortschritt dienen, bleiben vorbehalten. Alle Produkte in diesem Druckerzeugnis, die den CE-Richtlinien entsprechen, tragen auf der Verpackung und dem Produkt die entsprechende Kennzeichnung.

Busch-Jaeger Elektro GmbH

Freisenbergstraße 2
58513 Lüdenscheid

busch-jaeger.de
info.bje@de.abb.com

Zentraler Vertriebsservice:
Tel.: +49 2351 956-1600
Fax: +49 2351 956-1700

Busch-Jaeger Produkte gibt
es beim Elektroinstallateur