

# CHECK ✓

## Vinyl Sortiment



2018  
check-floors.com



# CHECK ✓

## INHALTSVERZEICHNIS

CHECK – Ein Stück Ruhrgebiet	4-5
Vorteile CHECK Vinyl & CHECK one	6-7
CHECK Vinyl	8-9
CHECK Vinyl 0.3	10-13
CHECK Vinyl 0.3 Breitdiele	14-17
CHECK Vinyl 0.3 Fliese	18-19
CHECK one	20-21
CHECK one 0.3	22-25
CHECK one 0.3 Fliese	26-27
CHECK one 0.3 XL-Fliese	28-29
CHECK one 0.55 Breitdiele	30-33
Dekorübersicht CHECK Vinyl	34-35
Dekorübersicht CHECK one	36-37
Technische Daten	38-39
EQUIPPED Zubehör	40-43

„ Wer einen Boden mit Charakter sucht,  
der gleichzeitig auch technisch überzeugt,  
der ist bei CHECK genau richtig. “

Andreas Koczwarra

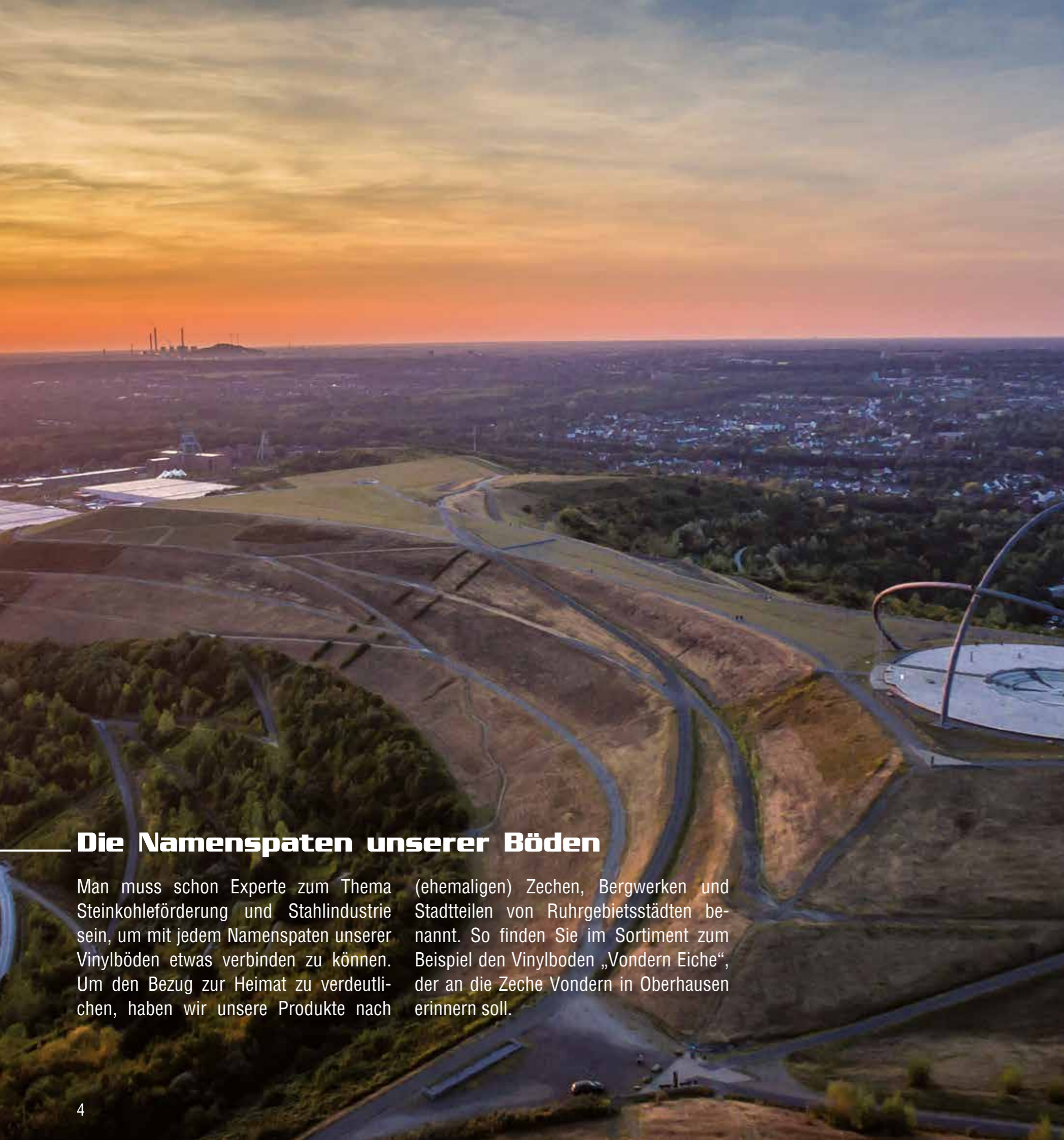

## Die Namenspaten unserer Böden

Man muss schon Experte zum Thema (ehemaligen) Zechen, Bergwerken und Steinkohleförderung und Stahlindustrie sein, um mit jedem Namenspaten unserer Vinylböden etwas verbinden zu können. Um den Bezug zur Heimat zu verdeutlichen, haben wir unsere Produkte nach Stadtteilen von Ruhrgebietsstädten benannt. So finden Sie im Sortiment zum Beispiel den Vinylboden „Vondern Eiche“, der an die Zeche Vondern in Oberhausen erinnern soll.

## Ein Stück Ruhrgebiet zum Mitnehmen!

Unsere Linie CHECK ist ein Stück Heimat und zeigt unsere Verbundenheit mit der Region.

Wir arbeiten im Ruhrgebiet – wir sind das Ruhrgebiet: Einfach, aber aufgeschlossen, weltoffen und locker. Wir zaudern nicht, wir packen zu – zielstrebig und lösungsorientiert, so ist das Holz, aus dem wir geschnitzt sind. Und so ist auch unsere Marke CHECK. Für Menschen, die nicht lange fackeln, sondern es einfach probieren.

CHECK – Haken an das Projekt „Boden“!

Die Produktpalette passt dazu: Schnörkellos reduziert auf das Wesentliche. Für welche Baustelle auch immer, wir haben die Lösung für all diejenigen, die wissen, was man wirklich braucht!

Wer das Ruhrgebiet nur von Fotos und Erzählungen kennt, der wird sich nicht so schnell in diese Region verlieben. Dazu muss man den „Pott“, wie ihn die Einheimischen liebevoll nennen, schon selber erleben und Land und Leute auf sich wirken lassen. Wenn man sich aber einmal darauf eingelassen hat, dann möchte man gar nicht mehr weg.

# CHECK

[check-floors.com](https://check-floors.com)

## CHECK Vinyl bietet viele Vorteile

Es gibt einen entscheidenden Grund, warum Vinyl immer mehr zum Liebling unter den Bodenbelägen avanciert: Kein anderer Bodenbelag vereint so viele Vorteile in nur einem Produkt und ist dabei gleichzeitig so einfach in der Handhabung. Lesen Sie selbst, warum auch Sie sich für einen unserer Click-Vinylböden entscheiden sollten.

- ✓ **fußwarm**  
auch barfuß ein angenehmes Gehgefühl
- ✓ **Click-System**  
schnelle und einfache Verlegung  
– auch für Heimwerker
- ✓ **realistische Optik**  
durch authentische Strukturoberflächen  
und naturnahe Dekore
- ✓ **pflegeleicht und strapazierfähig**  
dank unempfindlicher Oberflächen
- ✓ **geringe Aufbauhöhe**  
optimal für Renovierungs- und Sanierungsarbeiten
- ✓ **feuchtraumgeeignet**  
die perfekte Lösung für Badezimmer  
und Küche
- ✓ **geeignet für Fußbodenheizung**



## Das Besondere an CHECK one

Möchten Sie gerne einen Vinylboden verlegen, haben aber etwas erschwerte Bedingungen? Im Wintergarten wird die Temperatur zu heiß? Ihr alter Boden ist zu uneben?

**CHECK one** bietet Ihnen durch das härtere Trägermaterial mehr Sicherheit.

-  **Höhere Auszugsfestigkeit (+20%)**  
die Verbindung sitzt perfekt
-  **Akklimatisierung**  
keine Gewöhnung an das Raumklima nötig
-  **Trittschalldämmung**  
verringerte Anforderungen bezüglich der Druckfestigkeit
-  **Hitzebeständig**  
geeignet für Wintergärten und bodentiefe Fenster
-  **Unterbodenvorbereitung**  
Unebenheiten im Untergrund sind unbedenklich
-  **Renovierungen**  
Verlegen auf bestehenden Untergründen möglich
-  **Höhere Dimensionsstabilität (+100%)**  
bis zu 400 m<sup>2</sup> verlegter Fläche ohne Dehnungsfuge
-  **erhöhte Stabilität der Clickverbindung**

# CHECK

## Vinyl

Click-Vinylböden zählen heute zu den gängigen Bodenbelägen und erfreuen sich stetig wachsender Beliebtheit. Die Böden sind dank der vierseitigen Click-Verbindung sogar in Eigenregie schnell und leicht zu verlegen, sehr pflegeleicht und sorgen auch in Feuchträumen für höchsten Wohnkomfort. Fußwarm, formstabil und für Fußbodenheizung geeignet präsentieren sich die Vinylböden angenehm unkompliziert. Und der Clou: Durch ihre geringe Aufbauhöhe eignen sich die Böden hervorragend für Renovierungsarbeiten.

Mit den Click-Vinylböden von CHECK können Sie sicher sein Qualität zu kaufen. Das gesamte Sortiment ist überdies phthalatfrei und damit vollkommen unbedenklich für die Gesundheit.

Unsere Böden sind aber nicht nur besonders funktional, sondern sorgen auch optisch wie haptisch für Begeisterung. Die zahlreichen Holz- und Fliesendekore haben ein realistisches Dekorbild, sehen sehr natürlich aus und schaffen genau die Raumatmosphäre, die Sie sich wünschen. Mit Click-Vinylböden von CHECK sind den eigenen Wohnräumen keine Grenzen gesetzt.



## Was ist Vinyl eigentlich?

Click-Vinylböden gehören zur Gruppe der mehrschichtigen elastischen Bodenbeläge. Das bedeutet, dass der Boden aus mehreren einzelnen Schichten besteht, die während der Produktion zu einer Diele verbunden werden. Der Aufbau eines mehrschichtigen Bodenbelags bestimmt seine Leistungsmerkmale wesentlich. Es lassen sich in der Regel unterschiedliche Elastizitätsgrade vom halbstarren Träger bis zur vollelastischen Diele herstellen.



## Weichmacher



Weichmacher sind in der Vergangenheit als gesundheitsschädlich in Verruf geraten. Unser CHECK Vinyl enthält Weichmacher (DOTP), die auch in Infusionsschläuchen oder handelsüblichen PET-Flaschen verwendet werden. Wir können unsere Vinylböden demnach als phthalatfrei bezeichnen.

## CHECK Vinyl 0.3

Diese Böden mit 4,2 mm Stärke überzeugen durch vielfältige Dekore in Eichen-, Kiefern-, Kastanien- und Buchenoptik. Mit einer Nuttschicht von 0,3 mm eignen sie sich ideal für Renovierungsarbeiten im stark beanspruchten Wohnbereich bis hin zu Bereichen mit leichter gewerblicher Nutzung.

Das Sortiment umfasst klassische Landhausdielen sowie Zwei- und Mehrstabdekore, die bei der Verlegung ein individuelles Gesamtdekor nach dem eigenen Geschmack schaffen.

### Abmessung:

1220 x 180 x 4,2 mm

**Nuttschicht:** 0,3 mm

Empfohlene Nutzungsklasse bei privater/gewerblicher Nutzung:



### Format:

Diele

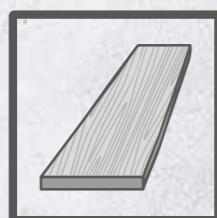

**Click-System:** Loc-Click

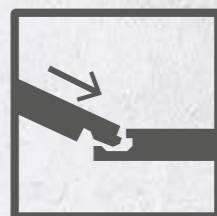

**2006 Prosper Eiche**

Sockelleiste: 2001-L | Zubehörfarbe: Silbergrau



**2007 Arenberg Eiche**

Sockelleiste: 3073-L | Zubehörfarbe: Ahorn



**2009 Erin Eiche**

Sockelleiste: 8058-L | Zubehörfarbe: Silbergrau



**2035 Bickfeld Eiche**

Sockelleiste: 2058-L | Zubehörfarbe: Ahorn



**2008 Westhausen Eiche**

Sockelleiste: 2008-L | Zubehörfarbe: Grau



**2032 Lucas Eiche**

Sockelleiste: 2032-L | Zubehörfarbe: Ahorn



**2036 Giesbert Eiche**

Sockelleiste: 2036-L | Zubehörfarbe: Grau

**2037 Meyer Eiche**

Sockelleiste: 2031-L | Zubehörfarbe: Nussbaum

**2038 Herkules Eiche**

Sockelleiste: 6501-L | Zubehörfarbe: Ahorn

**2064 Polsum Kiefer**

Sockelleiste: 2051-L | Zubehörfarbe: Grau

**6104 Maximilian Buche**

Sockelleiste: 6104-L | Zubehörfarbe: Silbergrau

**2039 Egbert Eiche**

Sockelleiste: 2036-L | Zubehörfarbe: Grau

**2055 Haniel Kiefer**

Sockelleiste: 2055-L | Zubehörfarbe: Silbergrau

**6507 Westerholt Kastanie**

Sockelleiste: 8033-L | Zubehörfarbe: Nussbaum

**6508 Achenbach Kastanie**

Sockelleiste: 6508-L | Zubehörfarbe: Eiche

**2056 Fortuna Kiefer**

Sockelleiste: 2056-L | Zubehörfarbe: Grau

**2063 Westfalen Kiefer**

Sockelleiste: 2063-L 58 | Zubehörfarbe: Ahorn

**7015 Preußen Kiefer**

Sockelleiste: 7015-L | Zubehörfarbe: Silbergrau

**8101 Sachsen Eiche**

Sockelleiste: 2051-L | Zubehörfarbe: Grau

## CHECK Vinyl 0.3 Breitdielen

Mit einer Dielenbreite von 229 mm sind die Dekore im Breitdielenformat wahre Alleskönner. Sie wirken besonders gut in großen Räumen, können aber ebenso kleine Räume größer wirken lassen.

Ob im Wohnbereich oder auf gewerblich genutzten Flächen, die Eichen und Kieferndekore machen überall eine gute Figur und geben jedem Raum seinen eigenen Charme.

### Abmessung:

1220 x 229 x 4,2 mm

### Nutzschicht: 0,3 mm

Empfohlene Nutzungsklasse bei privater/gewerblicher Nutzung:



### Format:

Breitdielen

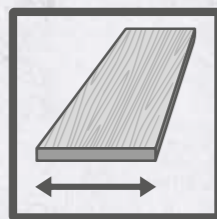

### Click-System: Loc-Click

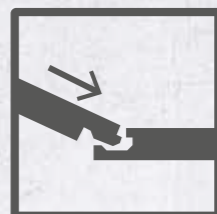

### 2010 Teutoburg Eiche

Sockelleiste: 2010-L | Zubehörfarbe: Grau



### 2028 Schleswig Eiche

Sockelleiste: 2028-L | Zubehörfarbe: Eiche



### 2040 Leopold Eiche

Sockelleiste: 2051-L | Zubehörfarbe: Grau





**2057 Constantin Kiefer**  
Sockelleiste: 2050-L | Zubehörfarbe: Grau



**2058 Centrum Eiche**  
Sockelleiste: 2058-L | Zubehörfarbe: Ahorn



**2061 Julia Kiefer**  
Sockelleiste: 2061-L | Zubehörfarbe: Grau

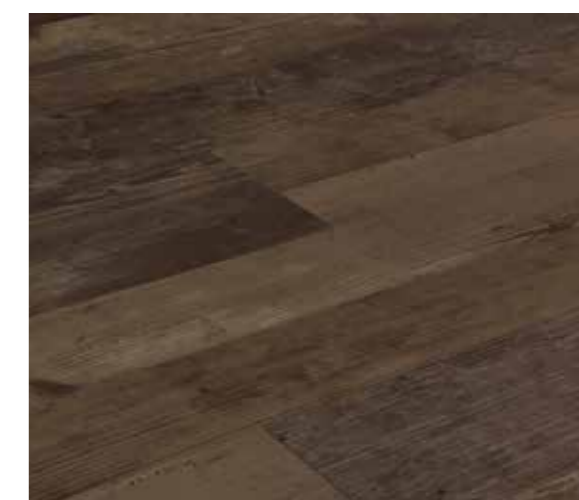

**2065 Hugo Kiefer**  
Sockelleiste: 8033-L | Zubehörfarbe: Nussbaum



**2066 Victor Kiefer**  
Sockelleiste: 2066-L | Zubehörfarbe: Ahorn

## CHECK Vinyl 0.3 Fliese

Unsere Click-Vinylböden sind für Feuchträume geeignet und verhindern speziell im Badezimmer kalte Füße.

Sowohl optisch als auch haptisch sind diese fliesenformatigen Dielen dem natürlichen Schiefer nachempfunden. Unter den fünf verschiedenen Farbstellungen findet jeder sein Lieblingsdekor, das sowohl in Wohnräumen als auch in gewerblich genutzten Objekten verwendet werden kann.

### Abmessung:

610 x 305 x 4,2 mm

**Nutzschicht:** 0,3 mm

Empfohlene Nutzungsklasse bei privater/gewerblicher Nutzung:



### Format:

Fliese

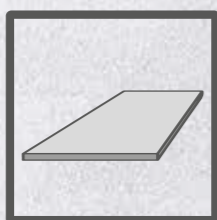

**Click-System:** Loc-Click



**2103 Lohberg Schiefer dunkel**

Sockelleiste: 2103-L | Zubehörfarbe: Silbergrau



**2104 Jacobi Schiefer hell**

Sockelleiste: 2104-L | Zubehörfarbe: Ahorn



**2105 Niederberg Schiefer**

Sockelleiste: 2870-L | Zubehörfarbe: Silbergrau



**2106 Emscher-Lippe Schiefer**

Sockelleiste: 2106-L | Zubehörfarbe: Grau

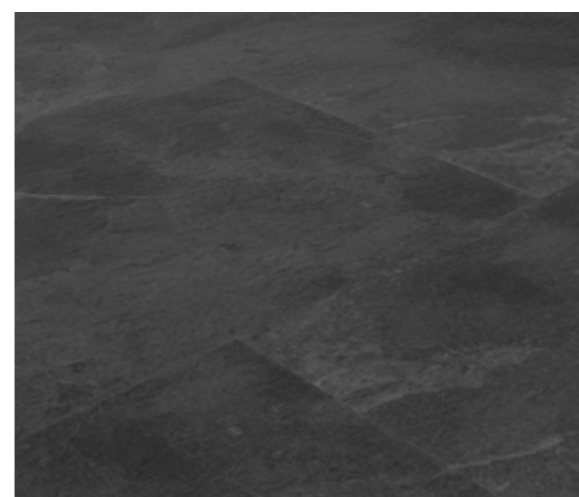

**2107 Dorstfeld Schiefer schwarz**

Sockelleiste: 2869-L | Zubehörfarbe: Schwarz

# CHECK

## one Vinyl der nächsten Generation

Jeder Bodenbelag hat Vorteile wie auch Nachteile. Daher kommt es immer auf die Gegebenheiten am Ort der Installation an.

So hat ein elastischer Bodenbelag mit Clicksystem eventuell Probleme mit unebenen Untergründen. Dort wäre eine Aufbereitung des bestehenden Unterbodens von Nöten. Auch können elastische Bodenbeläge nicht bei allen klimatischen Bedingungen verlegt werden. Hinter bodentiefen Fenstern oder gar in Wintergärten können so hohe Temperaturen entstehen, die die Auszugsfestigkeit der Paneele in der Clickverbindung beeinflussen.

Demzufolge haben wir ein Produkt entwickelt, das auf alle Eventualitäten eingestellt ist. CHECK one besteht aus einer härteren Platte, die streng genommen gar kein elastischer Boden mehr ist. Von den Bestandteilen im Produkt aber trotzdem ein Vinylboden.

Ein Vinyl der nächsten Generation und für uns eine spitzen Weiterentwicklung des großen CHECK Vinyl Sortiments!



## CHECK one ist anders...

CHECK one bietet zu den generellen Vorteilen von Click-Vinylböden noch Weitere. So bringt die starre Vinyl-Trägerplatte, auf der das Dekor aufgebracht wird, einige Eigenschaften mit sich, die das Produkt unkomplizierter machen. Der Ort der Installation spielt eine nicht mehr so große Rolle wie bei komplett elastischen Bodenbelägen.

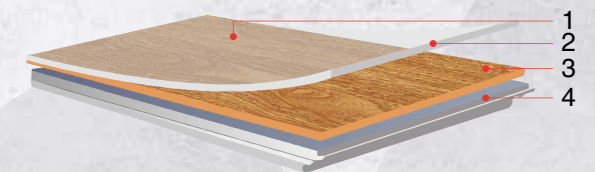

- 1 UV-Beschichtung
- 2 Nutzschicht
- 3 Dekorfilm
- 4 Trägerplatte aus Virgin Vinyl (weichmacherfrei)

## Trägermaterial weichmacherfrei



Durch das innovative Herstellungsverfahren kommt die Trägerplatte ohne Zugabe von Weichmachern aus. Weichmacher müssen nicht schlecht für den Menschen sein (s. CHECK Vinyl). Doch brauchen Sie bei CHECK one nicht das Kleingedruckte zu lesen, ob der verwendete Weichmacher gut oder schlecht ist. Es sind schlichtweg keine Weichmacher verwendet.

# CHECK ✓

**one** Vinyl der nächsten Generation

## CHECK one 0.3

CHECK one überzeugt aufgrund der innovativen, starren und weichmacherfreien Trägerplatte durch universelle Einsatzmöglichkeiten. Die Diele mit 180 mm Breite und 0.3 mm Nuttschicht präsentieren sich in 10 modernen Holzdekoren verschiedener Farbabstufungen. Die Böden mit einer Nutzungsklasse von 31 eignen sich für den kompletten Wohnbereich und die leichte gewerbliche Nutzung.

### Abmessung:

1220 x 180 x 4,0 mm

### Nuttschicht: 0,3 mm

Empfohlene Nutzungsklasse bei privater/gewerblicher Nutzung:



### Format:

Diele

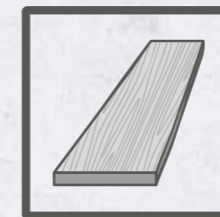

### Click-System: Loc-Click



### 2404 Heinrich Eiche

Sockelleiste: 2404-L | Zubehörfarbe: Ahorn



### 2405 Theodor Eiche

Sockelleiste: 2051-L | Zubehörfarbe: Grau



### 2406 Blankenburg Eiche

Sockelleiste: 2406-L | Zubehörfarbe: Silber



**2407 Franziska Eiche**

Sockelleiste: 2407-L | Zubehörfarbe: Silber/  
Nussbaum



**2408 Helene Eiche**

Sockelleiste: 2036-L | Zubehörfarbe: Grau



**2411 Ickern Eiche**

Sockelleiste: 2411-L | Zubehörfarbe: Grau



**2412 Julius Eiche**

Sockelleiste: 2044-L | Zubehörfarbe: Eiche



**2409 Klosterbusch Eiche**

Sockelleiste: 2409-L | Zubehörfarbe: Silbergrau



**2410 Waltrop Eiche**

Sockelleiste: 8147-L | Zubehörfarbe: Silbergrau



**2413 Scholven Eiche**

Sockelleiste: 8017-L | Zubehörfarbe: Ahorn



## CHECK one 0.3 Fliese

Diese Fliesen in authentischer Beton- oder Travertinoptik sowie lackierter 4V-Fuge sind im Format 610 x 305 mm erhältlich. Wie auch die Dielen, überzeugen sie mit 0.3 mm Nutzschrift durch universelle Einsatzmöglichkeiten. Besonders beliebt sind sie für Küche und Bad – mit einer Nutzungsklasse von 31 können aber im gesamten Wohnbereich verlegt werden und sind sogar auch leicht gewerblich nutzbar.

### Abmessung:

610 x 305 x 4,0 mm

### Nutzschrift: 0,3 mm

Empfohlene Nutzungsklasse bei privater/gewerblicher Nutzung:



### Format:

Fliese

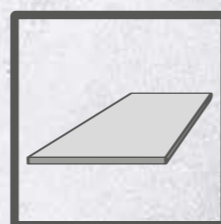

### Eigenschaften:

Innovation-Click



reale 4V-Fuge

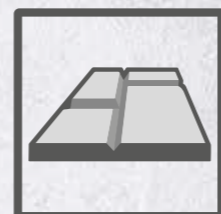

NEUHEIT



### 2110 Nordstern Travertin

Sockelleiste: 2110-L | Zubehörfarbe: Schwarz



### 2111 Rheinbaben Beton

Sockelleiste: 5109-L | Zubehörfarbe: Grau

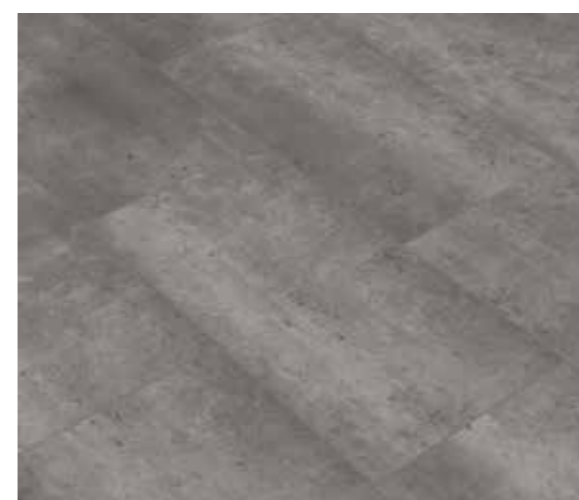

### 2112 Zweckel Beton

Sockelleiste: 2112-L | Zubehörfarbe: Grau

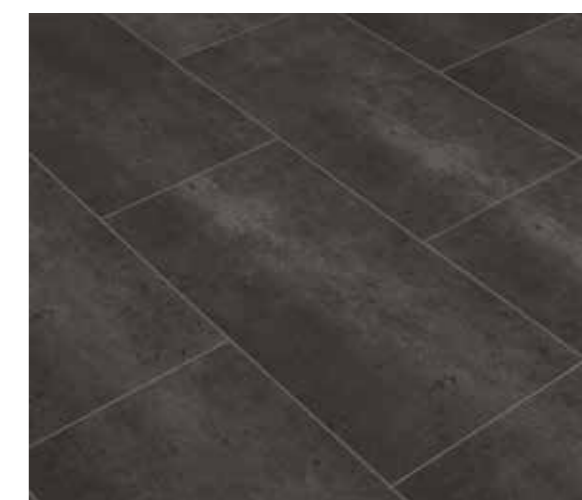

### 2113 Neumühl Beton

Sockelleiste: 2113-L | Zubehörfarbe: Silbergrau

## CHECK one 0.3 XL-Fliese

Die Fliesen in authentischer Beton-, Travertin- oder Schieferoptik sowie lackierter 4V-Fuge beeindruckt nicht nur durch Ihre Funktionalität sondern im XL Format von 830 x 450 mm auch durch Ihre Größe. Mit dem Übergroßen Format wirken Ihre Räume besonders edel. Auch dieses Format ist mit einer Nutzungsklasse von 31 im gesamten Wohnbereich eine echte Alternative zu teuren, großformatigen Steinfliesen. Zudem kann die Verlegung in Eigenregie vorgenommen werden.

### Abmessung:

830 x 450 x 4,0 mm

**Nutzschicht:** 0,3 mm

Empfohlene Nutzungsklasse bei privater/gewerblicher Nutzung:



### Format:

XL-Fliese

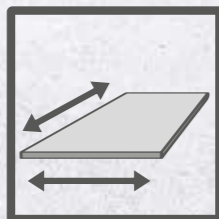

NEUHEIT

### Eigenschaften:

Innovation-Click



reale 4V-Fuge

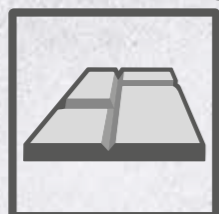

### 2114 Westende Travertin

Sockelleiste: 2114-L | Zubehörfarbe: Silbergrau



### 2115 Java Travertin

Sockelleiste: 2115-L | Zubehörfarbe: Grau



### 2116 Rheinpreußen Beton

Sockelleiste: 5107-L | Zubehörfarbe: Grau

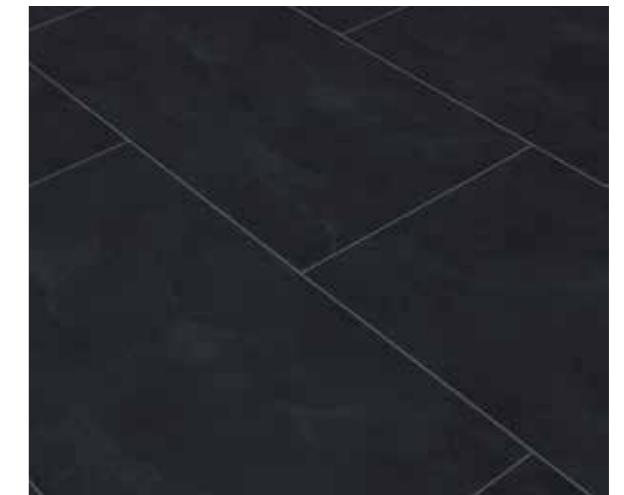

### 2117 Eiberg Schiefer

Sockelleiste: 2869-L | Zubehörfarbe: Schwarz

## CHECK one 0.55 Breitdiele



Neben den vielen Vorteilen, die auf den Seiten 6 & 7 dargestellt wurden, sind diese Breitdielen mit einer Nutzungsklasse, die selbst eine industrielle Nutzung erlaubt, in der obersten Kategorie anzusiedeln. Die ca. 23 cm breite Diele erzeugt einen Eindruck von Großzügigkeit und wird durch eine umlaufende elegante Fase veredelt.

### Abmessung:

1220 x 227 x 4,0 mm

### Nutzschicht: 0,55 mm

Empfohlene Nutzungsklasse bei privater/gewerblicher/industrieller Nutzung:



### Format:

Breitdiele

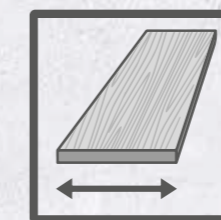

### Eigenschaften:

Loc-Click

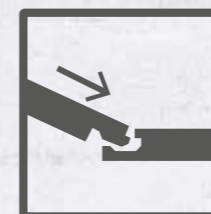

4-seitige Fase

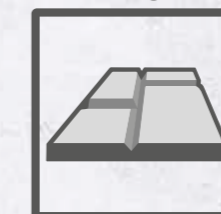

### 2044 Victoria Eiche

Sockelleiste: 2044-L | Zubehörfarbe: Eiche



### 2045 Hellweg Eiche

Sockelleiste: 2045-L | Zubehörfarbe: Ahorn



### 2046 Hibernia Eiche

Sockelleiste: 8041-L | Zubehörfarbe: Silbergrau

**CHECK**   
one Vinyl der nächsten Generation





**2047 Vondern Eiche**

Sockelleiste: 8024-L | Zubehörfarbe: Silbergrau



**2069 Bismarck Pinie**

Sockelleiste: 2051-L | Zubehörfarbe: Grau



**2048 Anna Eiche**

Sockelleiste: 2002-L | Zubehörfarbe: Silbergrau



**2049 Bonifacius Eiche**

Sockelleiste: 2003-L | Zubehörfarbe: Grau



**2068 Wilhelmine Kiefer**

Sockelleiste: 3074-L | Zubehörfarbe: Eiche



**2400 Auguste Eiche**

Sockelleiste: 8041-L | Zubehörfarbe: Silbergrau



## CHECK Vinyl 0.3 | Seiten 10-13

Abmessung: 1220 x 180 mm | Stärke: 4,2 mm | Nuttschicht: 0,3 mm  
 Planken/Paket: 10 | m<sup>2</sup>/Paket: 2,196 m<sup>2</sup> | Pakete/Palette: 48 Pakete

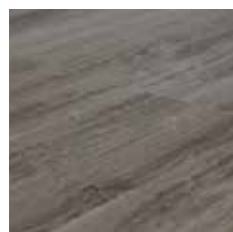

**2006**  
**Prosper Eiche**  
 EAN: 4250055102662

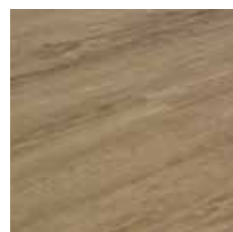

**2007**  
**Arenberg Eiche**  
 EAN: 4250055102686

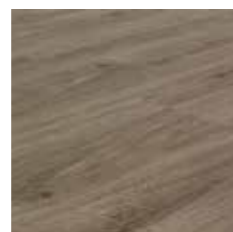

**2008**  
**Westhausen Eiche**  
 EAN: 4250055103669

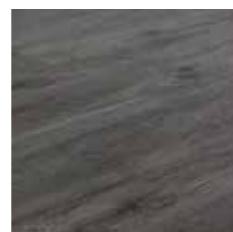

**2009**  
**Erin Eiche**  
 EAN: 4250055103676



**2032**  
**Lucas Eiche**  
 EAN: 4250055105304

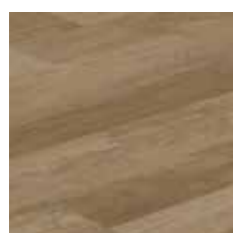

**2035**  
**Bickefeld Eiche**  
 EAN: 4250055105373

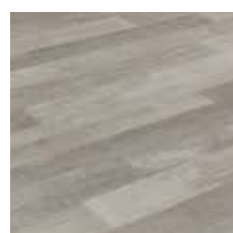

**2036**  
**Giesbert Eiche**  
 EAN: 4250055105380

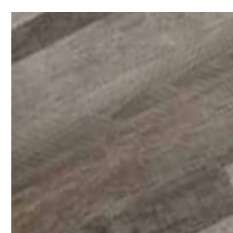

**2037**  
**Meyer Eiche**  
 EAN: 4250055105397

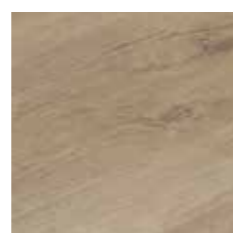

**2038**  
**Herkules Eiche**  
 EAN: 4250055105403



**2039**  
**Egbert Eiche**  
 EAN: 4250055105434

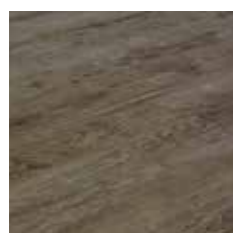

**2055**  
**Haniel Kiefer**  
 EAN: 4250055102679



**2056**  
**Fortuna Kiefer**  
 EAN: 4250055102693

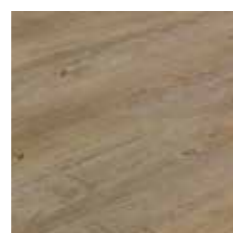

**2063**  
**Westfalen Kiefer**  
 EAN: 4250055105410

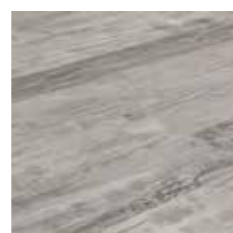

**2064**  
**Polsum Kiefer**  
 EAN: 4250055105427



**6104**  
**Maximilian Buche**  
 EAN: 4250055104819

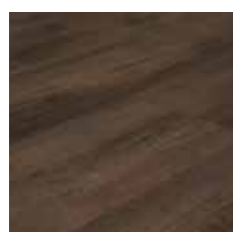

**6507**  
**Westerholt Kastanie**  
 EAN: 4250055104796

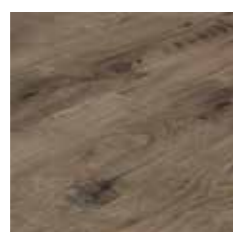

**6508**  
**Achenbach Kastanie**  
 EAN: 4250055104826

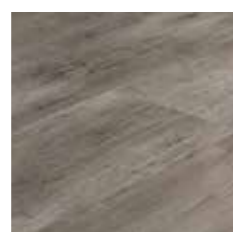

**7015**  
**Preußen Kiefer**  
 EAN: 4250055104833



**8101**  
**Sachsen Eiche**  
 EAN: 4250055104802

## CHECK Vinyl 0.3 Breitreie | Seiten 14-17

Abmessung: 1220 x 229 mm | Stärke: 4,2 mm | Nuttschicht: 0,3 mm  
 Planken/Paket: 8 | m<sup>2</sup>/Paket: 2,235 m<sup>2</sup> | Pakete/Palette: 42 Pakete



**2100**  
**Teutoburg Eiche**  
 EAN: 4250055103683



**2028**  
**Schleswig Eiche**  
 EAN: 4250055104963



**2040**  
**Leopold Eiche**  
 EAN: 4250055105465



**2057**  
**Constantin Kiefer**  
 EAN: 4250055103690

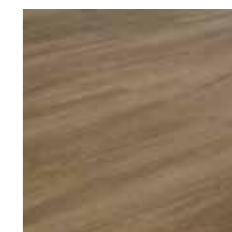

**2058**  
**Centrum Eiche**  
 EAN: 4250055103706

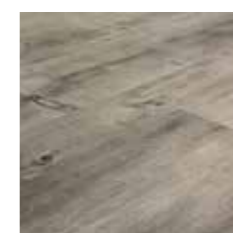

**2061**  
**Julia Kiefer**  
 EAN: 4250055104956

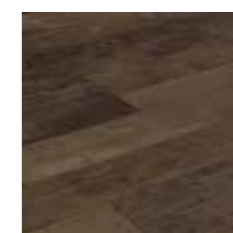

**2065**  
**Hugo Kiefer**  
 EAN: 4250055105441

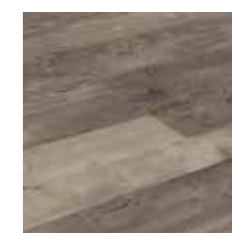

**2066**  
**Victor Kiefer**  
 EAN: 4250055105458

## CHECK Vinyl 0.3 Fliese | Seiten 18-19

Abmessung: 610 x 305 mm | Stärke: 4,2 mm | Nuttschicht: 0,3 mm  
 Planken/Paket: 10 | m<sup>2</sup>/Paket: 1,861 m<sup>2</sup> | Pakete/Palette: 60 Pakete



**2103**  
**Lohberg Schiefer dunkel**  
 EAN: 4250055103317



**2104**  
**Jacobi Schiefer hell**  
 EAN: 4250055103331



**2105**  
**Niederberg Schiefer**  
 EAN: 4250055103362



**2106**  
**Emscher-Lippe Schiefer**  
 EAN: 4250055104840

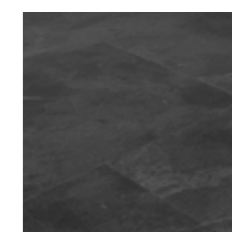

**2107**  
**Dorstfeld Schiefer schwarz**  
 EAN: 4250055104857

## CHECK one 0.3 | Seiten 22-25

Abmessung: 1220 x 180 mm | Stärke: 4,0 mm | Nuttschicht: 0,3 mm  
 Planken/Paket: 10 | m<sup>2</sup>/Paket: 2,196 m<sup>2</sup> | Pakete/Palette: 48 Pakete



**2404**  
Heinrich Eiche  
EAN: 4250055107131



**2405**  
Theodor Eiche  
EAN: 4250055107148

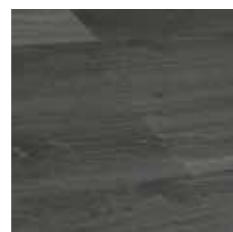

**2406**  
Blankenburg Eiche  
EAN: 4250055107155

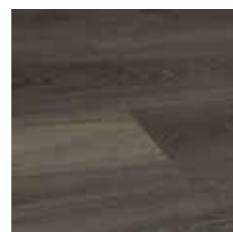

**2407**  
Franziska Eiche  
EAN: 4250055107162



**2408**  
Helene Eiche  
EAN: 4250055107179

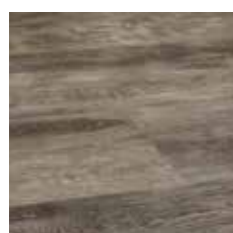

**2409**  
Klosterbusch Eiche  
EAN: 4250055107186



**2410**  
Waltrop Eiche  
EAN: 4250055107193



**2411**  
Ickern Eiche  
EAN: 4250055107209

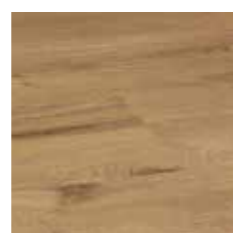

**2412**  
Julius Eiche  
EAN: 4250055107216

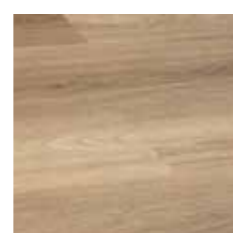

**2413**  
Scholven Eiche  
EAN: 4250055107223

## CHECK one 0.3 Fliesen | Seiten 26-27

Abmessung: 610 x 305 mm | Stärke: 4,0 mm | Nuttschicht: 0,3 mm  
 Planken/Paket: 10 | m<sup>2</sup>/Paket: 1,861 m<sup>2</sup> | Pakete/Palette: 60 Pakete

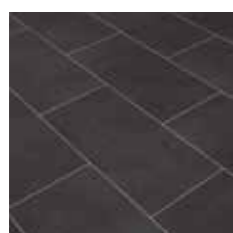
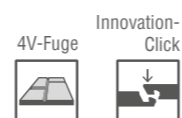

**2110**  
Nordstern Travertin  
EAN: 4250055107308



**2111**  
Rheinbaben Beton  
EAN: 4250055107315

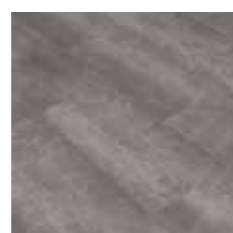

**2112**  
Zweckel Beton  
EAN: 4250055107322

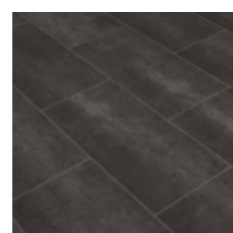

**2113**  
Neumühl Beton  
EAN: 4250055107339

## CHECK one 0.3 XL-Fliesen | Seiten 28-29

Abmessung: 830 x 450 mm | Stärke: 4,0 mm | Nuttschicht: 0,3 mm  
 Planken/Paket: 6 | m<sup>2</sup>/Paket: 2,241 m<sup>2</sup> | Pakete/Palette: 48 Pakete

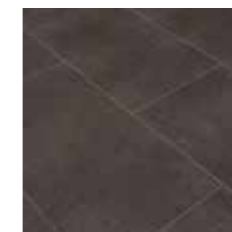
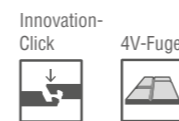

**2114**  
Westende Travertin  
EAN: 4250055107346



**2115**  
Java Travertin  
EAN: 4250055107353



**2116**  
Rheinpreußen Beton  
EAN: 4250055107360

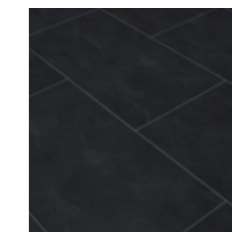

**2117**  
Eiberg Schiefer  
EAN: 4250055107377

## CHECK one 0.55 Breitdielen | Seiten 30-33

Abmessung: 1220 x 227 mm | Stärke: 4,0 mm | Nuttschicht: 0,55 mm  
 Planken/Paket: 8 | m<sup>2</sup>/Paket: 2,216 m<sup>2</sup> | Pakete/Palette: 45 Pakete



**2044**  
Victoria Eiche  
EAN: 4250055106318

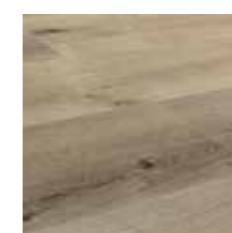

**2045**  
Hellweg Eiche  
EAN: 4250055106325



**2046**  
Hibernia Eiche  
EAN: 4250055106349



**2047**  
Vondern Eiche  
EAN: 4250055106356



**2048**  
Anna Eiche  
EAN: 4250055106370



**2049**  
Bonifacius Eiche  
EAN: 4250055106387



**2068**  
Wilhelmine Kiefer  
EAN: 4250055106332



**2069**  
Bismarck Pinie  
EAN: 4250055106363



**2400**  
Auguste Eiche  
EAN: 4250055106394

## Clickverbindungen

### Loc-Click



Bei dieser Click-Verbindung wird zuerst durch stirnseitiges Klicken eine Reihe über die gesamte Raumbreite erzeugt, um dann wiederum die nächste Reihe längsseitig einzuklicken. Dies geschieht, indem die Längsseite unter leichtem Druck eingewinkelt wird, bis sie einrastet.

### Innovation-Click



Bei diesem Click-System lässt sich jede Diele einzeln verlegen. Die Längsseite wird eingewinkelt, danach wird das Panel gesenkt und die überlappenden Stirnseiten durch Nachklopfen mit einem Gummihammer verbunden, so dass die Oberfläche eben ist. Die Clickverbindung ist eine besonders stabile Verbindung, da sie entgegen anderer „Drop-Down“-Verbindungen

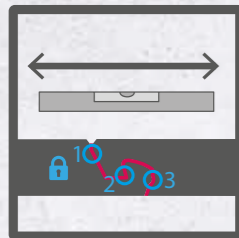

nicht nur eingelegt oder gedrückt wird, sondern durch das Einschlagen an drei Stellen in Nut und Feder verriegelt.

Beide Clickverbindungen sind ideal geeignet für das schwimmende Verlegen in Eigenregie.

Ausführliche Verlegeanleitungen befinden sich auf der Rückseite eines jeden Kartons oder unter [check-floors.com](http://check-floors.com).

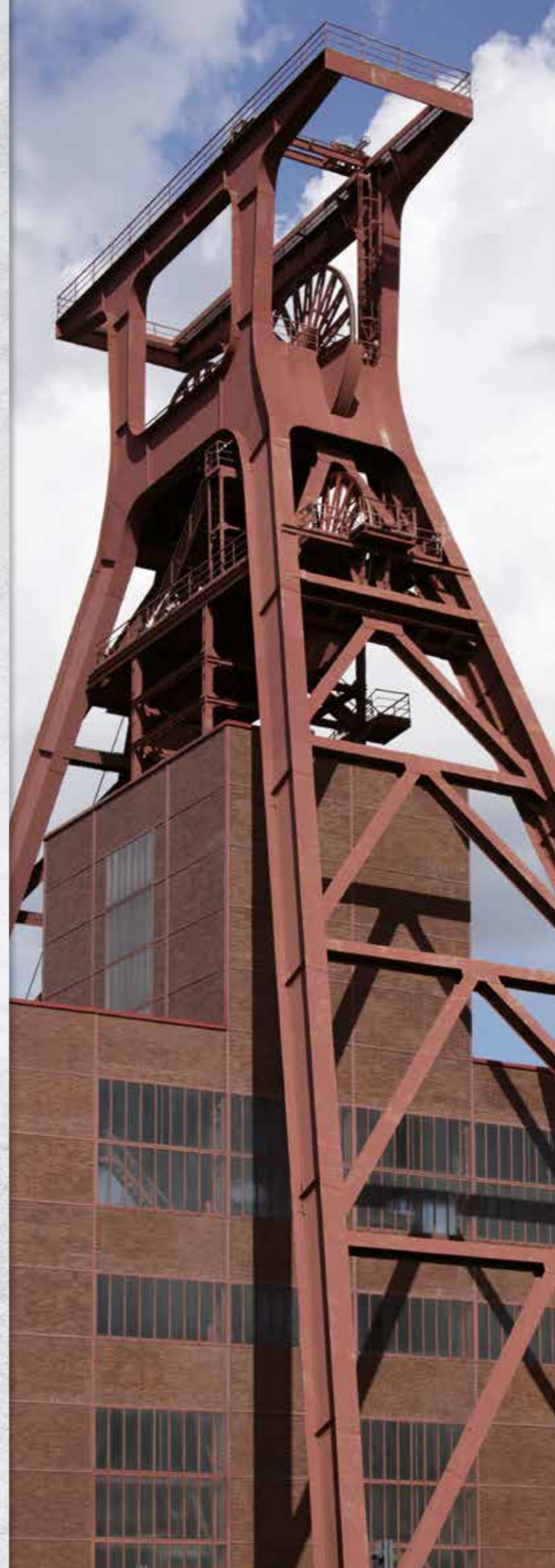

## Nutzungsklassen (NK)

	PRIVATE NUTZUNG	GEWERBLICHE NUTZUNG	INDUSTRIELLE NUTZUNG
LEICHT			
MITTEL			
STARK			

## Sortiment nach Einsatzgebiet und Nutzschrift

	NUTZ-SCHICHT	NK (siehe Tabelle oberhalb)	FORMAT	FUGE	CLICK-VERBINDUNG	SEITEN
<b>CHECKV</b> Vinyl	0.3 mm	23, 31	Dielenformat 1220 x 180 x 4,2 mm	–	Loc-Click	10-13
			Breitdielenformat 1220 x 229 x 4,2 mm	–	Loc-Click	14-17
			Fliesenformat 610 x 305 x 4,2 mm	–	Loc-Click	18-19
<b>CHECKV</b> one	0.3 mm	23, 31	Dielenformat 1220 x 180 x 4 mm	–	Loc-Click	22-25
			Fliesenformat 610 x 305 x 4 mm	reale 4V-Fuge	Innovation-Click	26-27
			Fliesenformat 830 x 450 x 4 mm	reale 4V-Fuge	Innovation-Click	28-29
	0.55 mm	23, 33, 42	Breitdielenformat 1220 x 227 x 4 mm	4-seitige Fase	Loc-Click	30-33

# »EQUIPPED«

## Tritt- und Geh- schallunterlagen

EQUIPPED ist die Zubehörmarke, die wir zu unseren Produkten empfehlen. Hohe Qualität und Funktionalität sind garantiert. Unterlagen bzw. Trittschalldämmung ist gerade bei Click-Vinylböden ein sensibles Thema. Durch geringe Aufbauhöhen des Produkts ist die Clickverbindung (Nut und Feder) natürlich auch entsprechend dünn. Wird zu weicher Trittschall verwendet oder federt der Unterboden zu stark, ist dies auf Dauer nicht gut für die Stabilität der Verbindung. Der härtere Träger von CHECK one verzeiht zwar mehr, doch sollte trotzdem auf die Qualität der Unterlage geachtet werden. Alle Unterlagen, die mindestens einen CS-Wert (Druckbeanspruchung) von >100 kPa (entspricht 10 t/m<sup>2</sup>) haben, können bei CHECK one verwendet werden. Alle rechts abgebildeten Unterlagen erfüllen diese Angaben.



### 1004 Silenced Board

Geeignet für CHECK one



### 1006 Premium Sound

Geeignet für CHECK Vinyl und CHECK one



### 1008 Sound Sheet

Geeignet für CHECK Vinyl und CHECK one



### 1009 V-Sound

Geeignet für CHECK Vinyl und CHECK one

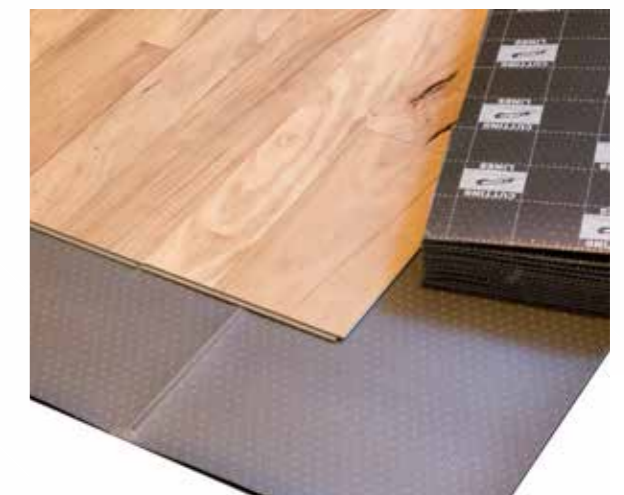

### 1012 Pro Sound

Geeignet für CHECK Vinyl und CHECK one

# »EQUIPPED«

## Equipped Ecken und Leisten

Ein schöner Fußboden ist erst dann perfekt, wenn der Anschluss zu den Wänden stimmt. So bekommen Sie zu jedem Vinylboden eine im Dekor abgestimmte Leiste, die die Möglichkeit bietet, ein Kabel dahinter verschwinden zu lassen und mit der Option sie durch ein Klipsystem an der Wand zu befestigen.

Desweiteren können unschöne Stöße, an denen zwei nebeneinander montierte Leisten sich treffen, durch die Verwendung von Verbindern vermieden werden. Auch in Innen- oder Außen-ecken empfiehlt sich das Anbringen von EQUIPPED Zubehör. Sie ersparen sich das Sägen auf Gehrung. Abgerundet durch Endkappen an Vorsprüngen oder zu Türrahmen, bietet das Sortiment alles, was zur Vollendung der Verlegung nötig ist.

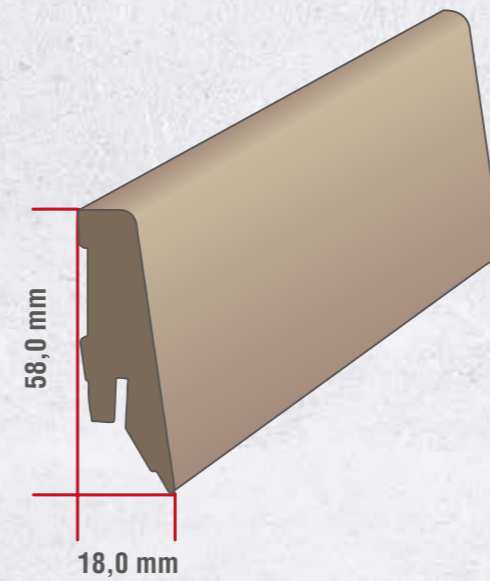

Die passenden Equipped-Sockelleisten, mit einer Höhe von 58 mm in modernem Profil, sind den jeweiligen Dekoren auf den vorherigen Seiten zugeordnet. Unsere Leisten finden Sie auch auf [check-floors.com](http://check-floors.com).



**Gerne ist unser Team für Sie da.**  
Stellen Sie uns Ihre Anforderungen  
und wir werden sie lösen.  
Unser Logistik- und Vertriebsnetz  
kann so ziemlich jede Aufgabe meistern.

**CHECK** 

**Vinyl Sortiment 1/2018**

**CHECK ist eine Marke der:**

Koczvara Vertriebs-GmbH  
Suitbertstraße 22  
46242 Bottrop  
GERMANY

[check-floors.com](http://check-floors.com)