



Schönes Wetter ?!

Wetterfrösche wissen mehr



INNOVATION @ TFA

Seit über 50 Jahren setzen wir als Experten für Wetter und Messgeräte in Europa Maßstäbe durch eigene innovative Technologien und exklusive Designs. Unser Familienunternehmen mit Firmensitz im Taubertal bei Wertheim bietet Ihnen rund um die Themen Wetter, Temperatur, Luftfeuchtigkeit und Zeitmessung das mit Abstand größte Sortiment der Branche.

Unsere Innovationen folgen dem sich ständig ändernden Bedarf an präzisen und zugleich einfachen Lösungen – ob für Haus, Hobby, Handwerk oder Freizeit.

Für Hausbesitzer beispielsweise ist Energiesparen mittlerweile ein Muss und die gesetzlich vorgeschriebenen Anforderungen an die Wärmedämmung steigen ständig. Doch durch die dichten Gebäudehüllen findet weniger Luftaustausch statt.

Moderne Technologie unterstützt hier die Energiewende in jedem Haushalt: gegen Feuchtigkeit und Schimmel hat TFA Dostmann das **COSY RADAR** entwickelt. Das innovative Thermo-Hygrometer vergleicht das Innenraum-Klima mit dem Außenklima und gibt Ihnen über eine kostenlose App konkrete Empfehlungen zur aktiven Verbesserung des Raumklimas, ganz einfach über Ihr Smartphone.

Auch für die Küche punktet TFA mit Neuem. In der Spitzengastronomie schon längst Standard, erobert das Sous-Vide Garen zunehmend auch den heimischen Herd. Mit dem **SOUSMATIC** bietet TFA ein handliches Gerät zum erschwinglichen Preis und ermöglicht die Tricks der Profiköche zuhause.

Blättern Sie durch den Katalog und wählen Sie aus über 1.000 Produkten Ihre Highlights für 2016/17.

INNOVATION @ TFA

For over 50 years, we have been setting the standard as experts for weather and measuring devices in Europe due to our innovative technologies and exclusive designs. Our family business, with its location in the Tauber valley near Wertheim, Germany, offers you a wide range of devices which is by far the largest in the sector when it comes to weather, humidity and time measurement.

Our innovations are the direct result of the ever-changing demand for solutions that are precise, yet simple - Whether it's for the home, a hobby, crafts or leisure.

For instance, saving energy is now a necessity for home owners and the legal requirements for insulation are constantly increasing. However, less air exchange takes place with thick cladding.

*In this regard, modern technology is supporting the energy revolution in every household: TFA has developed the **COSY RADAR** to prevent humidity and mould. The innovative thermo-hygrometer compares the interior with the exterior climate, and provides specific recommendations on how to actively and easily improve the indoor climate using your smartphone via the free app.*

*TFA also has new things in store for the kitchen. Sous-vide cooking has long been the standard in fine dining and now it is increasingly being used in home cooking. With **SOUSMATIC**, TFA offers you a handy tool at an affordable price, which now means you can try the professional chefs' tricks of the trade at home.*

Flick through our 2016/17 catalogue and choose your highlights from over 1000 products.

INNOVATION @ TFA

Depuis plus de 50 ans, notre société experte en matière d'appareils météorologiques et de mesure est à la pointe du progrès en Europe grâce à des technologies innovantes et des designs inédits. Notre entreprise familiale, basée près de Wertheim dans la vallée de la Tauber, vous propose de loin la plus grande gamme du secteur en matière de météorologie et de mesure de la température, de l'humidité de l'air et du temps.

Nos innovations s'adaptent aux besoins fluctuants en appareils précis et simples à utiliser, pour la maison, les loisirs ou l'artisanat.

Pour les propriétaires de maison par exemple, économiser de l'énergie est devenu primordial et les lois concernant l'isolation thermique sont régulièrement renforcées. Cependant, les enveloppes des bâtiments étant étanches, l'air circule très peu.

*Une technologie moderne permet ici de faciliter la transition énergétique dans tous les foyers : TFA Dostmann a développé **COSY RADAR** pour lutter contre l'humidité et la moisissure. Le thermo-hygromètre compare l'air intérieur avec l'air extérieur et vous donne des recommandations concrètes, via une application gratuite sur votre smartphone, pour améliorer l'air ambiant en toute simplicité.*

*TFA propose également une nouveauté pour la cuisine. Adopté depuis longtemps par la haute gastronomie, on retrouve la cuisson sous vide dans un nombre croissant de ménages privés. Avec **SOUSMATIC**, TFA propose un appareil pratique à un prix abordable pour cuisiner comme un pro.*

Notre catalogue présente plus de 1 000 produits dont les nouveautés 2016/2017.



COSY RADAR
SEITE/PAGE 66 +76

„Raumluft deutlich zu feucht. Lüften verbessert das Wohnraumklima nicht. Bei kalten Räumen Zimmertemperatur erhöhen. Aktiv entfeuchten. Schimmelgefahr!“

Info



SOUSMATIC
SEITE/PAGE 164



INHALTSVERZEICHNIS / INDEX

4 - 79 DIGITALE MESSINSTRUMENTE FÜR WETTER UND RAUMKLIMADIGITAL MEASURING INSTRUMENTS FOR WEATHER AND ROOM CLIMATE
INSTRUMENTS DE MESURE DIGITAUX POUR MÉTÉO ET CLIMAT INTÉRIEUR

WETTERDIREKT & METEOTIME		4 - 21
FUNK	wireless / radio piloté	22 - 53
THERMO- & HYGROMETER	thermo- & hygrometers / thermo- & hygromètres	54 - 69
WEATHERHUB / SMARTPHONE		70 - 79

80 - 97 DIGITALE MESSINSTRUMENTE PROFI-HOBBY-BERUFDIGITAL MEASURING INSTRUMENTS PROFESSIONALS-HOBBY-WORK
INSTRUMENTS DE MESURE DIGITAUX PROFESSIONNELS-HOBBY-TRAVAIL

PROFI & LOGGER	professionals & loggers / professionnels & enregistreurs	80 - 87
INFRAROT	infrared / infrarouge	88 - 93
CO ₂ , FEUCHTE & MEHR	CO ₂ , moisture & more / CO ₂ , humidité & plus	94 - 97

98 - 147 WECKER UND UHREN

ALARM CLOCKS AND CLOCKS / RÉVEILS ET HORLOGES

WECKER	alarm clocks / réveils	98 - 119
PROJEKTION	projection / projection	120 - 122
WANDUHREN	wall clocks / horloges murales	123 - 147

148 - 155 SPEZIALINSTRUMENTE SPORT-FREIZEITSPECIAL MEASURING INSTRUMENTS SPORT-LEISURE
INSTRUMENTS DE MESURE SPÉCIAUX SPORT-LOISIRS

OUTDOOR		148 - 150
STOPPUHREN	stop watches / chronomètres	151
TASCHENLAMPEN & FERNGLÄSER	flashlights & binoculars / lampes de poche & jumelles	152 - 153
LUPEN	magnifiers / loupes	154 - 155

156 - 191 SPEZIALINSTRUMENTE HAUSHALT-GARTENSPECIAL MEASURING INSTRUMENTS HOUSEHOLD-GARDEN
INSTRUMENTS DE MESURE SPÉCIAUX MÉNAGE-JARDIN

SANDUHREN & TIMER	hourglasses & timers / sabliers & minuteurs	156 - 163
HAUSHALT	household / ménage	164 - 172
BAD, SCHWIMMBAD & SAUNA	bath, pool & sauna / bain, piscine & sauna	173 - 178
WAAGEN	scales / balances	179 - 183
REISE & AUTO	travel & car / voyage & voiture	184 - 185
GARTEN	garden / jardin	186 - 191

192 - 213 MECHANISCHE THERMOMETER FÜR INNEN UND AUSSENMECHANICAL INDOOR-OUTDOOR THERMOMETERS
THERMOMÈTRES INTÉRIEURS EXTÉRIEURS MÉCANIQUES

FENSTER	window / fenêtre	192 - 195
MAXIMA-MINIMA		196 - 197
AUSSEN	outdoor / extérieur	198 - 200
INNEN-AUSSEN	indoor-outdoor / intérieur-extérieur	201 - 207
INNEN	indoor / intérieur	208 - 211
GALILEO GALILEI		212 - 213

214 - 241 MECHANISCHE THERMOMETER-HYGROMETER-BAROMETER / DISPLAYSMECHANICAL THERMOMETERS-HYGROMETERS-BAROMETERS / DISPLAYS
THERMOMÈTRES-HYGROMÈTRES-BAROMÈTRES MÉCANIQUES / PRÉSENTOIRS

THERMO-HYGRO & BAROMETER	thermo-hygro & barometers / thermo-hygro & baromètres	214 - 221
WETTERSTATIONEN FÜR INNEN	indoor weather stations / stations météo intérieures	222 - 231
WETTERSTATIONEN FÜR AUSSEN	outdoor weather stations / stations météo extérieures	232 - 236
EINBAU-WERKE	built-in-movements / mouvements encastrables	237 - 240
DISPLAYS	displays / présentoirs	241

242 - 245 SENDER

TRANSMITTERS / ÉMETTEURS

242 - 245

246 - 247 LEGENDE

LEGEND / LÉGENDE

246 - 247



NUR FÜR DEUTSCHLAND / ONLY FOR GERMANY / SEULEMENT POUR L'ALLEMAGNE



**PROFI-
WETTERVORHERSAGE
FÜR IHRE REGION**



**VOM WETTERDIENST
PER SATELLITENTECHNIK**



**KOSTENLOS MEHRMALS
TÄGLICH AUF IHRE
STATION**



**LOKALE AUSSENWERTE
ÜBER SENDER**

35.5055.01.IT GALA

Uhrzeit mit Weckalarm

Aktuelle Tagesprognose

Tageszeitanzeige:
Vormittag, Nachmittag,
Abend, Nacht
Symbol Wetterprognose
Vorhersage Höchst-/
Tiefsttemperatur

**4 weitere Tage
Wetterprognose**

Regenwahrscheinlichkeit
Symbol Wetterprognose
Vorhersage Höchst-/
Tiefsttemperatur



Wahlanzeige

Wochentag + Datum /
Sekunden + Datum /
Raumtemperatur +
Luftfeuchtigkeit

Außenfühler

aktuelle Außentemperatur

**Regenwahrscheinlichkeit
heute**

**WETTERdirekt
Basisstation**



**WETTERdirekt Außenfühler
mit 100 m Reichweite**

**DESIGN
PATENT**

▲ 35.5055.01.IT

„GALA“ SATELLITENGESTÜTZTE FUNK-WETTERSTATION

Mit WETTERdirekt-Technologie: Regionale Wetterprognose für 50 verschiedene Gebiete in Deutschland und 150 Urlaubsziele in Europa, erstellt von professionellen Meteorologen, per Satellitentechnik über ein spezielles Funknetz auf Ihre Station, regionale Wettervorhersage für 5 Tage im Voraus (heute + 4 Tage), unterteilt nach 4 Tageszeiten (vormittags, nachmittags, abends, nachts), 4-Tages-Prognose für 5 ausgewählte Urlaubsziele, detaillierte Darstellung mit 36 verschiedenen Wettersymbolen, Anzeige der voraussichtlichen Höchst- und Tiefstwerte für jeden Tag, Regenwahrscheinlichkeit, kabellose Übertragung der Außentemperatur über Sender (max. 100 m) mit IT-Technologie, Anzeige der Innentemperatur und Luftfeuchtigkeit, Uhrzeit mit Weckalarm und Datum

T IN: -10...+60°C, T OUT: -40...+60°C, H IN: 1...99%

📡 T 30.3156.WD, 🔋 2x 1,5 V AA

📏 160 x 36 (56) x 130 (145) MM, 254 G, 🔋 2x 1,5 V C, EK-EL



NUR FÜR DEUTSCHLAND / ONLY FOR GERMANY / SEULEMENT POUR L'ALLEMAGNE



IT+868MHz
INSTANT TRANSMISSION

100 m



35.5049.IT

„MIRA“

SATELLITENGESTÜTZTE FUNK-WETTERSTATION

Mit WETTERdirekt-Technologie: Regionale Wetterprognose für 50 verschiedene Gebiete in Deutschland, erstellt von professionellen Meteorologen, per Satellitentechnik über ein spezielles Funknetz auf Ihre Station, Wettervorhersage für 12 Stunden im Voraus für die nächsten zwei Tagesabschnitte (vormittags, nachmittags, abends, nachts), detaillierte Darstellung mit 36 verschiedenen Wettersymbolen, Anzeige der voraussichtlichen Höchst- und Tiefstwerte, Sturmwarnung ab 8 Beaufort, kabellose Übertragung der Außentemperatur über Sender (max. 100 m) mit permanenter Anzeige der Max.-Min.-Werte, Innentemperatur und Raumluftfeuchtigkeit, Uhrzeit mit Weckalarm und Datum

T IN: 0...+60°C, T OUT: -40...+60°C, H IN: 1...99%

☎ T 30.3156.WD, ☎ 2x 1,5 V AA

☎ 94 x 26 (60) x 175 mm, 142 g, ☎ 2x 1,5 V AA, EK-EL

DESIGN
PATENT

100 m



Produktvideo



WETTERdirekt
„NOVA“

IT+868MHz
INSTANT TRANSMISSION

35.5019.IT

„Nova“

SATELLITENGESTÜTZTE FUNK-WETTERSTATION
wie 35.5049.IT

☎ T 30.3156.WD, ☎ 2x 1,5 V AA

☎ 75 x 32 (54) x 151 (155) mm, 109 g,

☎ 2x 1,5 V AA, EK-EL



NUR FÜR DEUTSCHLAND / ONLY FOR GERMANY / SEULEMENT POUR L'ALLEMAGNE



IT+868MHz
INSTANT TRANSMISSION

100 m



35.5036.IT

„UNO II“
SATELLITENGESTÜTZTE FUNK-WETTERSTATION
Mit WETTERdirekt-Technologie: Regionale Wetterprognose für 50 verschiedene Gebiete in Deutschland, erstellt von professionellen Meteorologen, per Satellitentechnik über ein spezielles Funknetz auf Ihre Station, Wettervorhersage für heute, ab einer einstellbaren Uhrzeit Wechsel auf den kommenden Tag, detaillierte Darstellung mit 24 verschiedenen Wettersymbolen, Anzeige der voraussichtlichen Höchst- und Tiefstwerte, Regenwahrscheinlichkeit, Sonnenstunden, kabellose Übertragung der Außentemperatur über Sender (max. 100 m) mit IT-Technologie, Anzeige der Innentemperatur, Max.-Min.-Werte, Uhrzeit mit Datum, grau-hochglänzend

T IN: 0...+60°C, T OUT: -40...+60°C
T 30.3171.WD, 2x 1,5 V AAA
92 x 30 (58) x 145 (153) MM, 115 G,
3x 1,5 V AA, EK-EL

DESIGN
PATENT

DESIGN
PATENT



IT+868MHz
INSTANT TRANSMISSION

100 m



35.5040.IT

„STAR“

SATELLITENGESTÜTZTE FUNK-WETTERSTATION
Mit WETTERdirekt-Technologie: Regionale Wetterprognose für 50 verschiedene Gebiete in Deutschland, erstellt von professionellen Meteorologen, per Satellitentechnik über ein spezielles Funknetz auf Ihre Station, Wettervorhersage für 4 Tage im Voraus, (heute + 3 Tage), detaillierte Darstellung mit 24 verschiedenen Wettersymbolen, Anzeige der voraussichtlichen Höchst- und Tiefstwerte für jeden Tag, kabellose Übertragung der Außentemperatur über Sender (max. 100 m) mit IT-Technologie, Anzeige der Innentemperatur, Uhrzeit mit Datum

T IN: 0...+60°C, T OUT: -40...+60°C
T 30.3171.WD, 2x 1,5 V AAA
165 x 31 (71) x 101 MM, 139 G, 3x 1,5 V AA, EK-EL



NUR FÜR DEUTSCHLAND / ONLY FOR GERMANY / SEULEMENT POUR L'ALLEMAGNE



100 m



35.5042.IT ▲

„TABLA“

SATELLITENGESTÜTZTE FUNK-WETTERSTATION

Mit WETTERdirekt-Technologie: Regionale Wetterprognose für 50 verschiedene Gebiete in Deutschland, erstellt von professionellen Meteorologen, per Satellitentechnik über ein spezielles Funknetz auf Ihre Station, Wettervorhersage für 3 Tage im Voraus (heute + 2 Tage), detaillierte Darstellung mit 24 verschiedenen Wettersymbolen, Anzeige der voraussichtlichen Höchst- und Tiefstwerte für jeden Tag, kabellose Übertragung der Außentemperatur über Sender (max. 100 m) mit IT-Technologie, Anzeige der Innentemperatur, Uhrzeit mit Weckalarm und Datum, Rahmen silber/Plexiglas

T IN: 0...+60°C, T OUT: -40...+60°C

■ T 30.3156.WD, ☎ 2x 1,5 V AA

📏 125 x 27 (60) x 131 mm, 133 g, ☎ 2x 1,5 V AA, EK-EL

DESIGN
PATENT

35.5028.IT ▶

„ZETA IT“
SATELLITENGESTÜTZTE
FUNK-WETTERSTATION
wie 35.5042.IT, grau-silber

■ T 30.3156.WD, ☎ 2x 1,5 V AA

📏 119 x 29 (47) x 138 (141) mm, 173 g,

☎ 3x 1,5 V AA, EK-EL



100 m

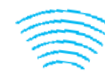



NUR FÜR DEUTSCHLAND / ONLY FOR GERMANY / SEULEMENT POUR L'ALLEMAGNE



◀ 35.5003.02.IT

„GALILEO“

SATELLITENGESTÜTZTE FUNK-WETTERSTATION

Mit WETTERdirekt-Technologie: Regionale Wetterprognose für 50 verschiedene Gebiete in Deutschland, erstellt von professionellen Meteorologen, per Satellitentechnik über ein spezielles Funknetz auf Ihre Station, Wettervorhersage für 4 Tage im Voraus (heute + 3 Tage), unterteilt nach 4 Tageszeiten (vormittags, nachmittags, abends, nachts), detaillierte Darstellung mit 36 verschiedenen Wettersymbolen, Anzeige der voraussichtlichen Höchst- und Tiefstwerte für jeden Tag, kabellose Übertragung der Außentemperatur über Sender (max. 100 m) mit IT-Technologie, Anzeige der Innentemperatur, Uhrzeit mit Weckalarm und Datum, perlmuttweiß

T IN: 0...+60°C, T OUT: -40...+60°C

📶 T 30.3156.WD, 🔋 2x 1,5 V AA

📏 127 x 40 x 131 mm, 186 g, 🔌 2x 1,5 V C, EK-EL

DESIGN
PATENT

▶ 35.5003.10.IT

„GALILEO“
SATELLITENGESTÜTZTE
FUNK-WETTERSTATION
wie 35.5003.02.IT, grau

📶 T 30.3156.WD, 🔋 2x 1,5 V AA

📏 127 x 40 x 131 mm, 186 g,

🔌 2x 1,5 V C, EK-EL

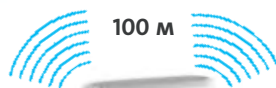

Produktvideo



WETTERdirekt
„GALILEO“

100 M



DESIGN
PATENT

◀ 35.5056.01.IT

„CIELO“

SATELLITENGESTÜTZTE FUNK-WETTERSTATION
wie 35.5003.02.IT

T IN: 0...+60°C, T OUT: -40...+60°C

📶 T 30.3156.WD, 🔋 2x 1,5 V AA

📏 130 x 42 x 113 mm, 158 g,

🔌 2x 1,5 V C, EK-EL



NUR FÜR DEUTSCHLAND / ONLY FOR GERMANY / SEULEMENT POUR L'ALLEMAGNE



IT+868MHz
INSTANT TRANSMISSION

100 M

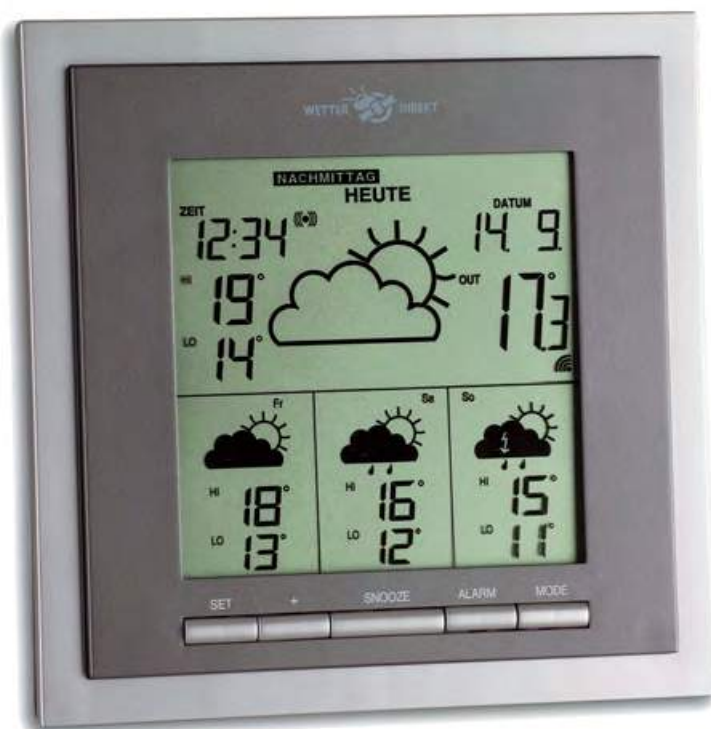

DESIGN
PATENT

35.5010.IT

„Eos”
SATELLITENGESTÜTZTE
FUNK-WETTERSTATION

Mit WETTERdirekt-Technologie:
Regionale Wetterprognose für 50 verschiedene Gebiete in Deutschland, erstellt von professionellen Meteorologen, per Satellitentechnik über ein spezielles Funknetz auf Ihre Station, Wettervorhersage für 4 Tage im Voraus (heute + 3 Tage), unterteilt nach 4 Tageszeiten (vormittags, nachmittags, abends, nachts), detaillierte Darstellung mit 36 verschiedenen Wettersymbolen, Anzeige der voraussichtlichen Höchst- und Tiefstwerte für jeden Tag, kabellose Übertragung der Außentemperatur über Sender (max. 100 m) mit IT-Technologie, Anzeige der Innentemperatur, Uhrzeit mit Weckalarm und Datum, grau-silber

T IN: 0...+60°C, T OUT: -40...+60°C
T 30.3156.WD, 2x 1,5 V AA
149 x 52 x 149 mm, 235 g,
2x 1,5 V C, EK-EL

Produktvideo



WETTERdirekt
„GALILEO PLUS”

35.5001.IT

„GALILEO PLUS”
SATELLITENGESTÜTZTE
FUNK-WETTERSTATION

wie 35.5010.IT, mit Außenluftfeuchtigkeit über Sender, samtschwarz

T IN: 0...+60°C, T OUT: -40...+60°C,
H OUT: 1...99%

T/H 30.3155.WD, 2x 1,5 V AA
127 x 40 x 131 mm, 176 g,
2x 1,5 V C, EK-EL



DESIGN
PATENT

IT+868MHz
INSTANT TRANSMISSION

100 M





NUR FÜR DEUTSCHLAND / ONLY FOR GERMANY / SEULEMENT POUR L'ALLEMAGNE



IT+868MHz
INSTANT TRANSMISSION

100 M



35.5053.IT

„HELIOS“ SATELLITENGESTÜTZTE FUNK-WETTERSTATION

Mit WETTERdirekt-Technologie:
Regionale Wetterprognose für 50 verschiedene Gebiete in Deutschland, erstellt von professionellen Meteorologen, per Satellitentechnik über ein spezielles Funknetz auf Ihre Station, Wettervorhersage für 4 Tage im Voraus (heute + 3 Tage), unterteilt nach 4 Tageszeiten (vormittags, nachmittags, abends, nachts), beleuchtetes Display mit verschiedenen Helligkeitsstufen, 36 verschiedene Wettersymbole, Anzeige der voraussichtlichen Höchst- und Tiefstwerte für jeden Tag, kabellose Übertragung der Außentemperatur über Sender (max. 100 m) mit IT-Technologie, Anzeige der Innentemperatur, Uhrzeit mit Weckalarm und Datum

T IN: 0...+60°C, T OUT: -40...+60°C

📶 T 30.3156.WD, 🔋 2x 1,5 V AA

📏 149 x 73 x 149 mm, 295 g, ♻️

🔌 3x 1,5 V AA, EK-EL

DESIGN
PATENT



IT+868MHz
INSTANT TRANSMISSION

100 M



35.5057.IT

„HELIOS COLOR“
SATELLITENGESTÜTZTE
FUNK-WETTERSTATION
wie 35.5053.IT,
farbig beleuchtetes Display

T IN: 0...+60°C, T OUT: -40...+60°C

📶 T 30.3156.WD, 🔋 2x 1,5 V AA

📏 149 x 73 x 149 mm, 295 g, ♻️

🔌 3x 1,5 V AA, EK-EL

DESIGN
PATENT



NUR FÜR DEUTSCHLAND / ONLY FOR GERMANY / SEULEMENT POUR L'ALLEMAGNE



MIT ÜBER 90 WETTERTEXTEN

35.5017.IT

„EOS INFO“
SATELLITENGESTÜTZTE
FUNK-WETTERSTATION

Mit WETTERdirekt-Technologie: Regionale Wetterprognose für 50 verschiedene Gebiete in Deutschland, erstellt von professionellen Meteorologen, per Satellitentechnik über ein spezielles Funknetz auf Ihre Station, Wettervorhersage für 5 Tage im Voraus (heute + 4 Tage), unterteilt nach 4 Tageszeiten (vormittags, nachmittags, abends, nachts), Textdisplay mit über 90 unterschiedlichen Wetterinformationen und Sturmwarnung ab 8 Beaufort, detaillierte Darstellung mit 36 verschiedenen Wettersymbolen, Anzeige der voraussichtlichen Höchst- und Tiefstwerte für jeden Tag, kabellose Übertragung der Außentemperatur und Luftfeuchtigkeit über Sender (max. 100 m) mit IT-Technologie, Anzeige der Innentemperatur, Uhrzeit mit Weckalarm und Datum

T IN: 0...+60°C, T OUT: -40...+60°C,
H OUT: 1...99%

T/H 30.3155.WD, 2x 1,5 V AA
184 x 40 (63) x 188 mm, 310 g,
2x 1,5 V C, EK-EL



100 m



DESIGN
PATENT



Produktvideo



WETTERdirekt
„EOS INFO“

MIT POLLENFLUG-VORHERSAGE

35.5025.IT

„ALLERGO“
SATELLITENGESTÜTZTE FUNK-WETTER-
STATION MIT POLLENINFORMATION

Mit WETTERdirekt-Technologie: Regionale Wetterprognose und Pollenflugvorhersage für 50 verschiedene Gebiete in Deutschland, erstellt von professionellen Meteorologen, per Satellitentechnik über ein spezielles Funknetz auf Ihre Station, Wettervorhersage für 4 Tage im Voraus (heute + 3 Tage), unterteilt nach 4 Tageszeiten (vormittags, nachmittags, abends, nachts), detaillierte Darstellung mit 36 verschiedenen Wettersymbolen und Textdisplay, Anzeige der voraussichtlichen Höchst- und Tiefstwerte für jeden Tag, 3-tägige Pollenflugvorhersage für die 14 häufigsten Allergieauslöser, unterteilt nach schwach, mäßig, stark, kabellose Übertragung der Außentemperatur über Sender (max. 100 m) mit IT-Technologie, Anzeige der Innentemperatur, Uhrzeit mit Datum, silber-schwarz

T IN: 0...+60°C, T OUT: -40...+60°C

T 30.3156.WD, 2x 1,5 V AA
146 x 35 (86) x 146 (155) mm, 215 g,
2x 1,5 V C, EK-EL



100 m

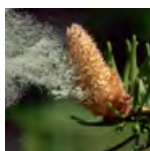

- ERLE • BIRKE • EICHE • HASEL • BUCHE • WEGERICH •
- PAPPEL • AMPFER • BEIFUSS • WEIDE • ROGGEN •
- AMBROSIA • ULME • GRÄSER •

Produktvideo



WETTERdirekt
„ALLERGO“



NUR FÜR DEUTSCHLAND / ONLY FOR GERMANY / SEULEMENT POUR L'ALLEMAGNE



MIT SONNEN- UND MONDDATEN



35.5045.IT

„AURORA“ SATELLITENGESTÜTZTE FUNK-WETTERSTATION

Mit WETTERdirekt-Technologie: Regionale Wetterprognose für 50 verschiedene Gebiete in Deutschland, erstellt von professionellen Meteorologen, per Satellitentechnik über ein spezielles Funknetz auf Ihre Station, Wettervorhersage für 4 Tage im Voraus (heute + 3 Tage), detaillierte Darstellung mit 24 verschiedenen Wettersymbolen, Anzeige der voraussichtlichen Höchst- und Tiefstwerte für jeden Tag, Regenwahrscheinlichkeit, Sonnenstunden, kabellose Übertragung der Außentemperatur über Sender (max. 100 m) mit IT-Technologie, Anzeige der Innentemperatur und Luftfeuchtigkeit, lokale Max.-Min.-Werte, Auf- und Untergang von Sonne und Mond, Tageslänge, Mondphase, Uhrzeit mit Datum

T IN: 0...+60°C, T OUT: -40...+60°C,
H IN: 20...95%

📶 T 30.3171.WD, 🔋 2x 1,5 V AAA

📏 158 x 37 (80) x 139 mm, 182 g,

🔌 2x 1,5 V C, EK-EL

DESIGN
PATENT

MIT REISEWETTER



100 m



DESIGN
PATENT



35.5041.IT

„VESTA“

SATELLITENGESTÜTZTE FUNK-WETTERSTATION

Mit WETTERdirekt-Technologie: Regionale Wetterprognose für 50 verschiedene Gebiete in Deutschland und 150 Urlaubsziele in Europa, erstellt von professionellen Meteorologen, per Satellitentechnik über ein spezielles Funknetz auf Ihre Station, regionale Wettervorhersage für 5 Tage im Voraus (heute + 4 Tage), unterteilt nach 4 Tageszeiten (vormittags, nachmittags, abends, nachts), 4-Tages-Prognose für 5 ausgewählte Urlaubsziele, detaillierte Darstellung mit 36 verschiedenen Wettersymbolen, Anzeige der voraussichtlichen Höchst- und Tiefstwerte für jeden Tag, Regenwahrscheinlichkeit, kabellose Übertragung der Außentemperatur über Sender (max. 100 m) mit IT-Technologie, Anzeige der Innentemperatur und Luftfeuchtigkeit, Uhrzeit mit Weckalarm und Datum

T IN: -10...+60°C, T OUT: -40...+60°C, H IN: 1...99%

📶 T 30.3171.WD, 🔋 2x 1,5 V AAA

📏 151 x 36 (76) x 129 mm, 155 g, 🔌 2x 1,5 V C, EK-EL



NUR FÜR DEUTSCHLAND / ONLY FOR GERMANY / SEULEMENT POUR L'ALLEMAGNE



MIT REISEWETTER



VARIABLES DISPLAY

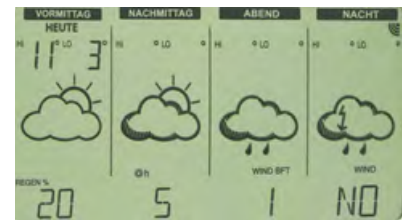

DESIGN PATENT



35.5032.IT

„VARIO“

SATELLITENGESTÜTZTE FUNK-WETTERSTATION

Mit WETTERdirekt-Technologie: Regionale Wetterprognose für 50 verschiedene Gebiete in Deutschland und 150 Urlaubsziele in Europa, erstellt von professionellen Meteorologen, per Satellitentechnik über ein spezielles Funknetz auf Ihre Station, Wettervorhersage für 4 Tage im Voraus (heute + 3 Tage), unterteilt nach 4 Tageszeiten (vormittags, nachmittags, abends, nachts), Display umschaltbar von 4-Tages-Übersicht auf Wetterentwicklung im Tagesverlauf, detaillierte Darstellung mit 36 verschiedenen Wettersymbolen und Textdisplay, Anzeige der voraussichtlichen Höchst- und Tiefstwerte für jeden Tag, Sonnenstunden pro Tag, Regenwahrscheinlichkeit, Windrichtung, Windstärke, 2 ausgewählte Urlaubsziele mit 4-Tagesprognose und Höchst- und Tiefstwerten, kabellose Übertragung der Außentemperatur und Luftfeuchtigkeit über Sender (max. 100 m) mit IT-Technologie, Anzeige der Innentemperatur und Raumluftfeuchtigkeit, Uhrzeit mit Datum, samtschwarz

T IN: -10...+60°C, T OUT: -40...+60°C, H IN/OUT: 1...99%

☎ T/H 30.3155.WD, ☎ 2x 1,5 V AA

☐ 165 x 40 x 105 mm, 180 g, ☎ 2x 1,5 V C, EK-EL

LANGFRISTIGE WETTERAUFZEICHNUNGEN



35.5046.IT

„TEMPUS“

SATELLITENGESTÜTZTE FUNK-WETTERSTATION

Mit WETTERdirekt-Technologie: Regionale Wetterprognose für 50 verschiedene Gebiete in Deutschland, erstellt von professionellen Meteorologen, per Satellitentechnik über ein spezielles Funknetz auf Ihre Station, Wettervorhersage für 4 Tage im Voraus (heute + 3 Tage), unterteilt nach 4 Tageszeiten (vormittags, nachmittags, abends, nachts), detaillierte Darstellung mit 36 verschiedenen Wettersymbolen, Anzeige der voraussichtlichen Höchst- und Tiefstwerte für jeden Tag, Regenwahrscheinlichkeit, Windstärke und Windrichtung, kabellose Übertragung der Außentemperatur und Luftfeuchtigkeit über Sender (max. 100 m) mit IT-Technologie, Anzeige der Innentemperatur und Raumluftfeuchtigkeit, Auf- und Untergang von Sonne und Mond, Tageslänge, Mondphase, Aufzeichnung der Wetterdaten für jeden Tag ab dem Zeitpunkt der Inbetriebnahme, Uhrzeit mit Datum

T IN: 0...+60°C, T OUT: -40...+60°C, H IN: 20...95%, H OUT: 1...99%

☎ T/H 30.3155.WD, ☎ 2x 1,5 V AA

☐ 245 x 37 (95) x 180 mm, 390 g, ☎ 3 x 1,5 V C, EK-EL



NUR FÜR DEUTSCHLAND / ONLY FOR GERMANY / SEULEMENT POUR L'ALLEMAGNE



MIT REISEWETTER

IT+868MHz
INSTANT TRANSMISSION

100 m



35.5015.10.IT

„Eos MAX“ SATELLITENGESTÜTZTE FUNK-WETTERSTATION

Mit WETTERdirekt-Technologie: Regionale Wetterprognose für 50 verschiedene Gebiete in Deutschland und 150 Urlaubsziele in Europa, erstellt von professionellen Meteorologen, per Satellitentechnik über ein spezielles Funknetz auf Ihre Station, regionale Wettervorhersage für 6 Tage im Voraus (heute + 5 Tage), unterteilt nach 4 Tageszeiten (vormittags, nachmittags, abends, nachts), 4-Tages-Prognose für 5 ausgewählte Urlaubsziele, detaillierte Darstellung mit 36 verschiedenen Wattersymbolen, Anzeige der voraussichtlichen Höchst- und Tiefstwerte für jeden Tag, Regenwahrscheinlichkeit, kabellose Übertragung der Außentemperatur über Sender (max. 100 m) mit IT-Technologie, Anzeige der Innentemperatur und Raumluftfeuchtigkeit, Uhrzeit mit Weckalarm und Datum, Rahmen grau-silber

T IN: -10...+60°C, T OUT: -40...+60°C,
H IN: 1...99%

T 30.3156.WD, 2x 1,5 V AA

184 x 40 (63) x 188 mm, 326 g,

2x 1,5 V C, EK-EL

Produktvideo



WETTERdirekt
„EOS MAX“



MIT REISEWETTER

DESIGN
PATENT

35.5015.02.IT

„Eos MAX“ SATELLITENGESTÜTZTE FUNK-WETTERSTATION

wie 35.5015.10.IT, weiß-silber

T 30.3156.WD, 2x 1,5 V AA

184 x 40 (63) x 188 mm, 326 g,

2x 1,5 V C, EK-EL



IT+868MHz
INSTANT TRANSMISSION

100 m





NUR FÜR DEUTSCHLAND / ONLY FOR GERMANY / SEULEMENT POUR L'ALLEMAGNE



MIT REISEWETTER



100 m



35.5043.IT

„TABLA MAX“
SATELLITENGESTÜTZTE
FUNK-WETTERSTATION

Mit WETTERdirekt-Technologie: Regionale Wetterprognose für 50 verschiedene Gebiete in Deutschland und 150 Urlaubsziele in Europa, erstellt von professionellen Meteorologen, per Satellitentechnik über ein spezielles Funknetz auf Ihre Station, regionale Wettervorhersage für 6 Tage im Voraus (heute + 5 Tage), unterteilt nach 4 Tageszeiten (vormittags, nachmittags, abends, nachts), 4-Tages-Prognose für 5 ausgewählte Urlaubsziele, detaillierte Darstellung mit 36 verschiedenen Wetter-symbolen, Anzeige der voraussichtlichen Höchst- und Tiefstwerte für jeden Tag, Regenwahrscheinlichkeit, kabellose Übertragung der Außentemperatur über Sender (max. 100 m) mit IT-Technologie, Anzeige der Innentemperatur und Raumluftfeuchtigkeit, Uhrzeit mit Weckalarm und Datum, Rahmen silber/Plexiglas

T IN: -10...+60°C, T OUT: -40...+60°C, H IN: 1...99%

■ T 30.3156.WD, ☎ 2x 1,5 V AA
📏 188 x 34 (78) x 188 mm, 295 g,
🔌 2x 1,5 V C, EK-EL



MIT REISEWETTER

DESIGN
PATENT

35.5030.01.IT

„STELLA MAX“
SATELLITENGESTÜTZTE
FUNK-WETTERSTATION
wie 35.5043.IT, mit hochglänzender
Oberfläche in schwarzer
Klavierlack-Optik

■ T 30.3156.WD, ☎ 2x 1,5 V AA
📏 190 x 35 (60) x 195 mm, 353 g,
🔌 2x 1,5 V C, EK-EL



100 m

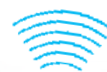



NUR FÜR DEUTSCHLAND / ONLY FOR GERMANY / SEULEMENT POUR L'ALLEMAGNE



WETTERDIREKT 300 - WETTER GANZ REGIONAL

REGIONALPROGNOSE AUF LANDKREISEBENE FÜR ÜBER 300 WETTERREGIONEN IN DEUTSCHLAND

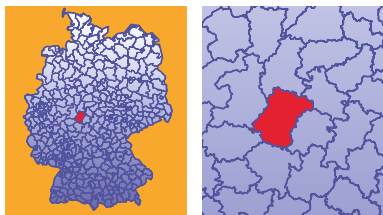

PROFI-VORHERSAGE FÜR IHREN LANDKREIS

Über 300 Wetterregionen in Deutschland erhalten passgenaue, individuelle Wettervorhersagen. Dabei werden alle wetterbestimmenden Zusammenhänge und Daten berücksichtigt, die den Profi-Meteorologen zugänglich sind. Aufgrund der kleinen Wettergebiete sind diese Angaben sehr genau und zuverlässig.



35.5022.IT

„TRITON 300“

SATELLITENGESTÜTZTE FUNK-WETTERSTATION
Mit WETTERdirekt 300-Technologie: Regionale Wetterprognose auf Landkreisebene für über 300 Wetterregionen in Deutschland, erstellt von professionellen Meteorologen, per Satellitentechnik über ein spezielles Funknetz auf Ihre Station, regionale Wettervorhersage für 4 Tage im Voraus (heute + 3 Tage) unterteilt nach 4 Tageszeiten (vormittags, nachmittags, abends, nachts), detaillierte Darstellung mit 36 verschiedenen Wettersymbolen, Anzeige der voraussichtlichen Höchst- und Tiefstwerte für jeden Tag, Textdisplay mit über 90 unterschiedlichen Wetterinformationen, Regenwahrscheinlichkeit, Regenmenge, Sonnenstunden, UV-Index, kabellose Übertragung der Außentemperatur über Sender (max. 100 m) mit IT-Technologie, Anzeige der Innentemperatur, Uhrzeit mit Datum

T IN: 0...+60°C, T OUT: -40...+60°C

☎ T 30.3156.WD, ⚡ 2x 1,5 V AA

📏 168 x 36 (84) x 133 (142) MM, 235 G,

🔌 2x 1,5 V C, EK-EL



Produktvideo



WETTERdirekt
„GENIO 300“

35.5020.IT

„GENIO 300“

SATELLITENGESTÜTZTE FUNK-WETTERSTATION

Mit WETTERdirekt 300-Technologie: Regionale Wetterprognose auf Landkreisebene für über 300 Wetterregionen in Deutschland, erstellt von professionellen Meteorologen, per Satellitentechnik über ein spezielles Funknetz auf Ihre Station, regionale Wettervorhersage für 4 Tage im Voraus (heute + 3 Tage) unterteilt nach 4 Tageszeiten (vormittags, nachmittags, abends, nachts), detaillierte Darstellung mit 39 verschiedenen Wettersymbolen, Anzeige der voraussichtlichen Höchst- und Tiefstwerte für jeden Tag, Textdisplay, Sonnenstunden pro Tag, UV-Index, Regenwahrscheinlichkeit, Regenmenge, Windstärke und -richtung mit Böen, Luftdruck, kabellose Übertragung der Außentemperatur über Sender (max. 100 m) mit IT-Technologie, Anzeige der Innentemperatur und Raumluftfeuchtigkeit, Uhrzeit mit Weckalarm, Hintergrundbeleuchtung

T IN: 0...+60°C, T OUT: -40...+60°C,

H IN: 1...99%

☎ T 30.3156.WD, ⚡ 2x 1,5 V AA

📏 150 x 31 (85) x 188 MM, 295 G,

🔌 2x 1,5 V C, EK-EL



DESIGN
PATENT





NUR FÜR DEUTSCHLAND / ONLY FOR GERMANY / SEULEMENT POUR L'ALLEMAGNE



WETTERDIREKT 300 - WETTER GANZ REGIONAL



DESIGN PATENT

Produktvideo



WETTERdirekt „SIRIUS 300“

35.5027.01.IT ▲

„SIRIUS 300“ SATELLITENGESTÜTZTE FUNK-WETTERSTATION

Mit WETTERdirekt 300-Technologie: Regionale Wetterprognose auf Landkreisebene für über 300 Wetterregionen in Deutschland, erstellt von professionellen Meteorologen, per Satellitentechnik über ein spezielles Funknetz auf Ihre Station, regionale Wettervorhersage für 5 Tage im Voraus (heute + 4 Tage) unterteilt nach 4 Tageszeiten (vormittags, nachmittags, abends, nachts), detaillierte Darstellung der Wetterentwicklung im Tagesverlauf mit 36 verschiedenen Wettersymbolen, Anzeige der voraussichtlichen Höchst- und Tiefstwerte für jeden Tag, Textdisplay, Sonnenstunden pro Tag, UV-Index, Regenwahrscheinlichkeit, Regenmenge, Windstärke und -richtung mit Böen, Luftdruck, kabellose Übertragung der Außentemperatur über Sender (max. 100 m) mit IT-Technologie, Anzeige der Innentemperatur, Uhrzeit mit Weckalarm und Datum

T IN: 0...+60°C, T OUT: -40...+60°C

■ T 30.3156.WD, ☞ 2x 1,5 V AA

☞ 224 x 36 (109) x 165 (175) mm, 390 g, ☞ 3x 1,5 V C, EK-EL



ERSTER BUNDESWEITER UNWETTERWARNDIENST FÜR ZUHAUSE (SIEHE AUCH SEITE 18)
TFA-WETTERSTATIONEN WARNEN VOR WETTERGEFAHREN



DESIGN PATENT

▲ 35.5054.IT

„NEON 300“ SATELLITENGESTÜTZTE FUNK-WETTERSTATION

Mit WETTERdirekt-Technologie: Regionale Wetterprognose und Unwetterwarnungen auf Landkreisebene für über 300 Wetterregionen in Deutschland, erstellt von professionellen Meteorologen, per Satellitentechnik über ein spezielles Funknetz auf Ihre Station, Wettervorhersage für die nächsten zwei Tage oder Tagesabschnitte (vormittags, nachmittags, abends, nachts), farbig beleuchtetes Display mit 36 Wettersymbolen, weit sichtbar mit vier Helligkeitsstufen, Lauftext Unwetterwarnung oder Wettervorhersage, Anzeige der voraussichtlichen Höchst- und Tiefstwerte für jeden Tag, Sonnenstunden pro Tag, Regenwahrscheinlichkeit, Windrichtung und Windstärke, kabellose Übertragung der Außentemperatur über Sender (max. 100 m) mit IT-Technologie, Anzeige der Innentemperatur, Uhrzeit

T IN: -10...+60°C, T OUT: -40...+60°C

■ T 30.3156.WD, ☞ 2x 1,5 V AA

☞ 156 x 54 x 101 mm, 213 g, ☞ 2x 1,5 V AA, EK-EL



NUR FÜR DEUTSCHLAND / ONLY FOR GERMANY / SEULEMENT POUR L'ALLEMAGNE

ERSTER BUNDESWEITER UNWETTERWARNDIENST FÜR ZUHAUSE

TFA-WETTERSTATIONEN WARNEN VOR WETTERGEFAHREN



Unwetterwarnungen werden erstmals regional und zeitnah auf eine Wetterstation für jeden Haushalt ausgesendet.

Die Wetterwarnungen gelangen – neben der professionell erstellten Prognose - über Satellit und ein Funknetz als Lauftext direkt aufs Display. Und zwar unverzüglich und passgenau für einen bestimmten Landkreis. Auch die Stärke des bevorstehenden Unwetters ist klar erkennbar: je nach Warnstufe blinken verschiedenfarbige LEDs, optional kann zusätzlich ein Signalton ausgelöst werden.



35.5052.IT

„TEMPESTA 300 S“

SATELLITENGESTÜTZTE FUNK-WETTERSTATION

Mit WETTERdirekt-Technologie: Regionale Wetterprognose und Unwetterwarnungen auf Landkreisebene für über 300 Wetterregionen in Deutschland, erstellt von professionellen Meteorologen, per Satellitentechnik über ein spezielles Funknetz auf Ihre Station, Wettervorhersage für 3 Tage im Voraus (heute + 2 Tage), detaillierte Darstellung mit 24 verschiedenen Wettersymbolen, Lauftext Unwetterwarnung oder Wettervorhersage, Anzeige der voraussichtlichen Höchst- und Tiefstwerte für jeden Tag, kabellose Übertragung der Außentemperatur über Sender (max. 100 m) mit IT-Technologie, Anzeige der Innentemperatur, Uhrzeit

T IN: -10...+60°C, T OUT: -40...+60°C

☎ T 30.3156.WD, ⚡ 2x 1,5 V AA

📏 130 x 42 x 112 mm, 160 g, ⚡ 2x 1,5 V C, EK-EL

DESIGN
PATENT

UNWETTERWARNUNGEN

GEWITTER MIT STURMBOEN UND STARKREGEN

STARKER SCHNEEFALL, NEUSCHNEE UEBER 10CM IN 6 STD

SCHWERES GEWITTER MIT EXTREMEN ORKANBOEN UND STARKREGEN



35.5051.IT

„TWISTER 300 S“

SATELLITENGESTÜTZTE FUNK-WETTERSTATION
wie 35.5052.IT

T IN: -10...+60°C, T OUT: -40...+60°C

☎ T 30.3156.WD, ⚡ 2x 1,5 V AA

📏 170 x 37 (78) x 150 mm, 212 g, ⚡ 2x 1,5 V C, EK-EL



NUR FÜR DEUTSCHLAND / ONLY FOR GERMANY / SEULEMENT POUR L'ALLEMAGNE



ERSTER BUNDESWEITER UNWETTERWARNDIENST FÜR ZUHAUSE

IT+868MHz
INSTANT TRANSMISSION

100 m



35.5047.IT

„TWISTER 300“

SATELLITENGESTÜTZTE FUNK-WETTERSTATION

Mit WETTERdirekt-Technologie: Regionale Wetterprognose und Unwetterwarnungen auf Landkreisebene für über 300 Wetterregionen in Deutschland, erstellt von professionellen Meteorologen, per Satellitentechnik über ein spezielles Funknetz auf Ihre Station, Wettervorhersage für 4 Tage im Voraus (heute + 3 Tage), unterteilt nach 4 Tageszeiten (vormittags, nachmittags, abends, nachts), Display umschaltbar von 4-Tages-Übersicht auf Wetterentwicklung im Tagesverlauf, detaillierte Darstellung mit 36 verschiedenen Wittersymbolen, Lauftext Unwetterwarnung oder Wettervorhersage, Anzeige der voraussichtlichen Höchst- und Tiefstwerte für jeden Tag, Sonnenstunden pro Tag, Regenwahrscheinlichkeit, Regenmenge, Windrichtung, Windstärke mit Böen, kabellose Übertragung der Außentemperatur und Luftfeuchtigkeit über Sender (max. 100 m) mit IT-Technologie, Anzeige der Innentemperatur und Raumluftfeuchtigkeit, Uhrzeit mit Datum

T IN: -10...+60°C, T OUT: -40...+60°C, H IN: 20...95%, H OUT: 1...99%

📶 T/H 30.3155.WD, 🔋 2x 1,5 V AA

📏 267 x 38 (80) x 182 mm, 372 g, 🔌 2x 1,5 V C, EK-EL

IT+868MHz
INSTANT TRANSMISSION

100 m

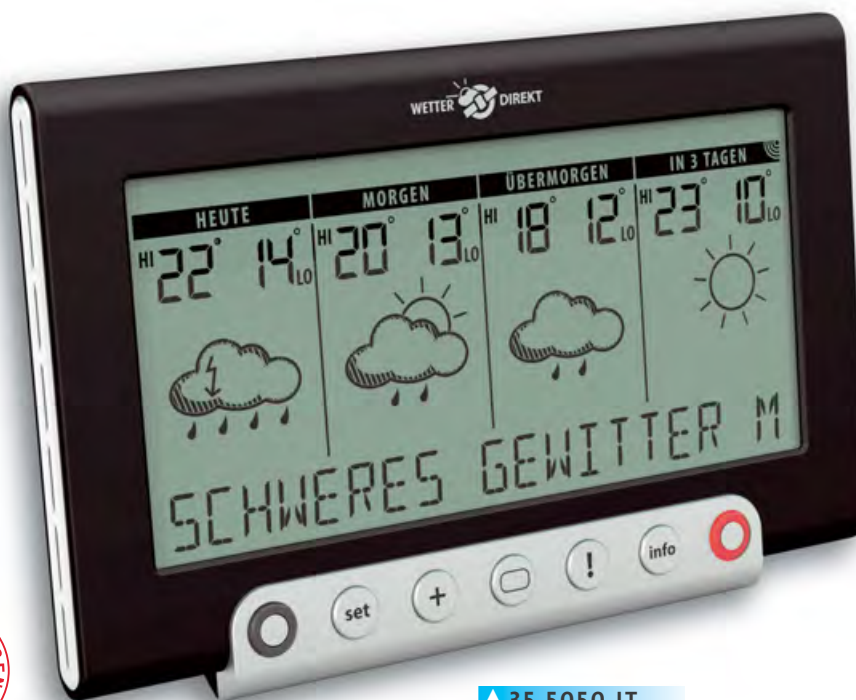

DESIGN
PATENT

Produktvideo



WETTERdirekt
„TEMPESTA 300“

35.5050.IT

„TEMPESTA 300“ SATELLITENGESTÜTZTE FUNK-WETTERSTATION wie 35.5047.IT

📶 T/H 30.3155.WD, 🔋 2x 1,5 V AA

📏 188 x 43 x 121 mm, 232 g, 🔌 2x 1,5 V C, EK-EL



WETTERPROGNOSE FÜR 90 WETTERREGIONEN IN EUROPA

WEATHER FORECAST FOR 90 METEOROLOGICAL WEATHER REGIONS IN EUROPE

PRÉVISIONS METEO ACTUELLES POUR 90 REGIONS METEO EN EUROPE

IN DEUTSCH, ENGLISH, FRANÇAIS, ESPAÑOL,
ITALIANO, NEDERLANDS, SVENSKA



35.1103

„METEOTIME EASY“ WETTER INFO CENTER

Wetterprognose via DCF-Signal erstellt von professionellen Meteorologen für 470 Städte (90 Wetterregionen) in Europa für 2 Tage (heute + 1 Tag), unterteilt nach Tag und Nacht mit Anzeige der voraussichtlichen Höchst- und Tiefsttemperaturen, Textdisplay in 7 Sprachen bei besonderen Wettersituationen, Regen-/Schnee-/Hagelwahrscheinlichkeit, Windstärke und -richtung sowie Sonnenauf- und -untergangszeit, kabellose Übertragung der Außentemperatur über Sender (max. 30 m), Anzeige der Innentemperatur, Max.-Min.-Funktion, Funkuhr mit Datum

T IN: -5...+50°C, T OUT: -20...+60°C

Ⓜ T 30.3165, Ⓜ 2x 1,5 V AA

📏 117 x 30 (51) x 127 mm, 188 g, Ⓜ 2x 1,5 V AA, EK-EL

„METEOTIME EASY“ WEATHER INFO CENTRE

weather forecast via DCF signal made by professional meteorologists for 470 cities (90 weather regions) in Europe for two days (today and tomorrow), separated into day and night, indication of maximum and minimum values, text display in 7 languages for critical weather situations, rain/snow/ hail probability, wind velocity and direction, time of sunrise and sunset, wireless transmission of outdoor temperature (max. 30 m) via transmitter, indication of indoor temperature, max.-min.-function, radio-controlled clock with date

«METEOTIME EASY» CENTRE INFO METEO

prévisions météo via signal DCF effectuées par des météorologistes professionnels pour 470 citées (90 régions météo) en Europe, prévision à 2 jours (aujourd'hui et 1 jour), prévision individuelle du jour et de la nuit, affichage des températures max/min prévus, situations météo critiques en forme de texte en 7 langues, avec probabilité de pluie/neige/grêle, vitesse et direction de vent, heure de lever et coucher du soleil, transmission de la température extérieure (max. 30 m) sans câble avec émetteur, indication de la température intérieure, fonction max.-min., horloge radio pilotée avec date

35.1088

„METEOTIME STAR“ WETTER INFO CENTER

wie 35.1103, 60 Regionen mit Wettervorhersage für 4 Tage im Voraus (heute + 3 Tage), 30 Regionen mit 2-Tagesvorhersage, mit Außenluftfeuchtigkeit über Sender, Anzeige der Raumluftfeuchtigkeit

T IN: -5...+50°C, T OUT: -20...+60°C,
H IN/OUT: 1...99%

Ⓜ T/H 30.3165, Ⓜ 2x 1,5 V AA

📏 117 x 30 (51) x 127 mm, 190 g,

Ⓜ 2x 1,5 V AA, EK-EL

„METEOTIME STAR“ WEATHER INFO CENTRE
as 35.1103, 60 regions with 4 days forecast (today + 3 days),
30 regions with 2 days forecast, outdoor humidity via trans-
mitter, indication of indoor humidity

«METEOTIME STAR» CENTRE INFO METEO
comme 35.1103, 60 régions avec une prévision à 4 jours
(aujourd'hui et 3 jours), 30 régions avec une prévision à
2 jours, transmission de l'humidité extérieure avec émetteur,
indication de l'humidité intérieure



35.1100

„METEOTIME DUO“ FUNK-WETTERSTATION

Profi-Prognose via DCF 77 Signal, lokale Messwerte über Sensoren, ausführliche Beschreibung siehe Seite 53

📏 260 x 40 (80) x 195 (250) mm, 876 g, Ⓜ 4x 1,5 V AA, EK-EL

„METEOTIME DUO“ WEATHER INFO CENTRE

weather forecast via DCF signal, local measuring values via sensors, detailed description see page 53

«METEOTIME DUO» CENTRE INFO METEO

prévisions météo via signal DCF, mesure local via émetteurs, description détaillée voir page 53





WETTERPROGNOSE FÜR 90 WETTERREGIONEN IN EUROPA
WEATHER FORECAST FOR 90 METEOROLOGICAL WEATHER REGIONS IN EUROPE
PRÉVISIONS METEO ACTUELLES POUR 90 REGIONS METEO EN EUROPE



35.1130.01

„METEOTIME FIESTA“ WETTER INFO CENTER
 Wetterprognose via DCF-Signal erstellt von professionellen Meteorologen für 470 Städte (90 Wetterregionen) in Europa, 60 Regionen mit Wettervorhersage für 4 Tage im Voraus (heute + 3 Tage), 30 Regionen mit 2-Tagesvorhersage, unterteilt nach Tag und Nacht mit Anzeige der voraussichtlichen Höchst- und Tiefsttemperaturen, Textdisplay in 7 Sprachen bei besonderen Wettersituationen, Regen-/Schnee-/Hagelwahrscheinlichkeit, Windstärke und -richtung, kabellose Übertragung der Außentemperatur über bis zu 3 Sender (max. 30 m), Anzeige der Innentemperatur, Max.-Min.-Funktion, Tendenzanzeigen, Funkuhr mit Datum und verschiedenen Alarmfunktionen (Werktag, Wochenende, früheres Wecken bei Frostgefahr)
 T IN: -10...+60°C, T OUT: -40...+70°C
 T 30.3185, 2x 1,5 V AAA
 102 x 28 (52) x 117 mm, 156 g, 2x 1,5 V AA, EK-EL

„METEOTIME FIESTA“ WEATHER INFO CENTRE
 weather forecast via DCF signal made by professional meteorologists for 470 cities (90 weather regions) in Europe, 60 regions with 4 days forecast (today + 3 days), 30 regions with 2 days forecast, separated into day and night, indication of maximum and minimum values, text display for critical weather situations in 7 languages, rain/snow/hail probability, wind velocity and direction, wireless transmission of outdoor temperature via up to 3 transmitters (max. 30 m), indication of indoor temperature, max.-min.-function, tendency indicators, radio-controlled clock with date and different alarm functions (workday, weekend, earlier alarm for frost alert)

«METEOTIME FIESTA» CENTRE INFO METEO
 prévisions météo via signal DCF effectuées par des météorologues professionnels pour 470 citées (90 régions météo) en Europe, 60 régions avec une prévision à 4 jours (aujourd'hui et 3 jours), 30 régions avec une prévision à 2 jours, détail de la prévision du jour et de la nuit, affichage des températures max/min prévus, situations météo critiques en forme de texte en 7 langues, avec probabilité de pluie/neige/grêle, vitesse et direction de vent, transmission de la température extérieure sans câble avec jusqu'à 3 émetteurs (max. 30 m), indication de la température intérieure, fonction max.-min., indications de la tendance, horloge radio pilotée avec date et alarmes différentes (jour ouvré, weekend, heure de réveil précoce en cas de risque de gel)

35.1127

„METEOTIME INFO“ WETTER INFO CENTER
 wie 35.1130.01, mit Außenluftfeuchtigkeit über Sender, Anzeige der Raumluftfeuchtigkeit
 T IN: -5...+50°C,
 T OUT: -20...+60°C,
 H IN/OUT: 1...99%
 T/H 30.3184, 2x 1,5 V AAA
 152 x 27 (54) x 125 mm, 226 g,
 2x 1,5 V AA, EK-EL

„METEOTIME INFO“ WEATHER INFO CENTRE
 as 35.1130.01, outdoor humidity via transmitter, indication of indoor humidity

«METEOTIME INFO» CENTRE INFO METEO
 comme 35.1130.01, transmission de l'humidité extérieure avec émetteur, indication de l'humidité intérieure





30.3040.IT

„ZOOM“ FUNK-THERMOMETER
 kabellose Übertragung der Außentemperatur über Sender
 (max. 80 m), wahlweise Außen- oder Innentemperatur-
 anzeige im Großformat, Max.-Min.-Funktion
 T IN: -10...+60°C, T OUT: -20...+60°C
 T 30.3164.IT, 2x 1,5 V AAA
 84 x 30 (60) x 110 (118) MM, 85 g,
 2x 1,5 V AA, EK-EL

„ZOOM“ WIRELESS THERMOMETER
 wireless transmission of outdoor temperature via transmitter
 (max. 80 m), large-scale display of either indoor or outdoor
 temperature, max.-min.-function

«ZOOM» THERMOMETRE RADIO PILOTE
 transmission de la température extérieure sans câble avec
 émetteur (max. 80 m), affichage de la température intérieure
 ou extérieure en grand format, fonction max.-min.

30.3034.10

„RATIO“ FUNK-THERMOMETER
 kabellose Übertragung der Außentemperatur über bis zu 3 Sender
 (max. 100 m), Anzeige der Innentemperatur, Max.-Min.- Funktion, Uhr,
 grau-metallic,
 T IN: 0...+60°C (+32...+140°F), T OUT: -40...+65°C (-40...+149°F)
 T 30.3163, 2x 1,5 V AAA
 68 x 29 (78) x 113 MM, 84 g, 2x 1,5 V AA, EK-EL

„RATIO“ WIRELESS THERMOMETER
 wireless transmission of outdoor temperature via up to 3 transmitters (max. 100 m),
 indication of indoor temperature, max.-min.-function, clock, grey-metallic

«RATIO» THERMOMETRE RADIO PILOTE
 transmission de la température extérieure sans câble avec jusqu'à 3 émetteurs
 (max. 100 m), indication de la température intérieure, fonction max.-
 min., horloge, gris-métallique



30.3034.01

„RATIO“ FUNK-THERMOMETER
 wie 30.3034.10, mit Funkuhr, schwarz
 T 30.3163, 2x 1,5 V AAA
 68 x 29 (78) x 113 MM, 91 g,
 2x 1,5 V AA, EK-EL

„RATIO“ WIRELESS THERMOMETER
 as 30.3034.10, with radio controlled clock, black

«RATIO» THERMOMETRE RADIO PILOTE
 comme 30.3034.10, avec horloge radio pilotée, noir



DESIGN
PATENT

◀ 30.3051.01

„POP“ FUNK-THERMOMETER

kabellose Übertragung der Außentemperatur über Sender (max. 50 m), wahlweise Außen- oder Innentemperaturanzeige im Großformat, Max.-Min.-Funktion, Uhr, schwarz

T IN: 0...+50°C (+32...+122°F), T OUT: -20...+60°C (-4...+140°F)

📡 T 30.3197, 🔋 2x 1,5 V AAA

📏 60 x 23 (50) x 90 mm, 57 g, 🔋 2x 1,5 V AAA, EK-EL

„POP“ WIRELESS THERMOMETER

wireless transmission of outdoor temperature via transmitter (max. 50 m), large-scale display of either indoor or outdoor temperature, max.-min.-function, clock, black

«POP» THERMOMETRE RADIO PILOTE

transmission de la température extérieure sans câble (max. 50 m), affichage de la température intérieure ou extérieure en grand format, fonction max.-min., horloge, noir

▶ 30.3051.02
„POP“ FUNK-THERMOMETER
wie 30.3051.01, weiß
📡 T 30.3197, 🔋 2x 1,5 V AAA
📏 60 x 23 (50) x 90 mm, 57 g, 🔋 2x 1,5 V AAA, EK-EL

„POP“ WIRELESS THERMOMETER
as 30.3051.01, white

«POP» THERMOMETRE RADIO PILOTE
comme 30.3051.01, blanc



DESIGN
PATENT



100 m



◀ 30.3009.54.IT

„LOGO“ FUNK-THERMOMETER

kabellose Übertragung der Außentemperatur über bis zu 3 Sender (max. 100 m), Anzeige der Innentemperatur, Max.-Min.-Funktion, Uhrzeit, silber-metallisch/grau

T IN: -10...+60°C (+14...+140°F), T OUT: -40...+60°C (-40...+140°F)

📡 T 30.3147.IT, 🔋 2x 1,5 V AA

📏 61 (66) x 31 (49) x 157 (168) mm, 98 g, 🔋 2x 1,5 V AA, EK-EL

„LOGO“ WIRELESS THERMOMETER

wireless transmission of outdoor temperature via up to 3 transmitters (max. 100 m), indication of indoor temperature, max.-min.-function, clock, silver metallic/grey

«LOGO» THERMOMETRE RADIO PILOTE

transmission de la température extérieure sans câble avec jusqu'à 3 émetteurs (max. 100 m), indication de la température intérieure, fonction max.-min., horloge, métallique argenté/gris

DESIGN
PATENT

Produktvideo



„LOGO“

DESIGN
PATENT

100 M



◀ 30.3055.01

„JOKER“ FUNK-THERMOMETER

kabellose Übertragung der Außentemperatur über Sender (max. 100 m), Anzeige der Innentemperatur, permanente Anzeige der Höchst- und Tiefstwerte mit manueller Rückstellung, Hintergrundbeleuchtung

T IN: 0...+50°C, T OUT: -50...+70°C

📡 T 30.3212.02, 🔋 2x 1,5 V AAA

📏 82 x 25 (72) x 152 MM, 125 G,

🔋 2x 1,5 V AAA, EK-EL

„JOKER“ WIRELESS THERMOMETER

wireless transmission of outdoor temperature via transmitter (max. 100 m), indication of indoor temperature, permanent indication of highest and lowest values with manual reset, backlight

«JOKER» THERMOMETRE RADIO PILOTE

transmission de la température extérieure sans câble avec émetteur (max. 100 m), indication de la température intérieure, indication permanente des valeurs maximales et minimales avec réactualisation manuelle, éclairage de fond



MIT HINTERGRUNDBELEUCHTUNG
WITH BACKLIGHT
AVEC ÉCLAIRAGE DE FOND

▶ 30.3030.IT

„SPOT“ FUNK-THERMOMETER

kabellose Übertragung der Außentemperatur über Sender (max. 100 m), Anzeige der Innentemperatur, Max.-Min.-Funktion, Funkuhr mit Datum, Zeitzone ±12 Std.

T IN: -10...+60°C (+14...+140°F),

T OUT: -40...+60°C (-40...+140°F)

📡 T 30.3159.IT, 🔋 2x 1,5 V AAA

📏 109 x 20 (39) x 104 MM, 108 G, 🔋 2x 1,5 V AAA, EK-EL

„SPOT“ WIRELESS THERMOMETER

wireless transmission of outdoor temperature via transmitter (max. 100 m), indication of indoor temperature, max.-min.-function, radio controlled clock with date, time zone ±12 hrs

«SPOT» THERMOMETRE RADIO PILOTE

transmission de la température extérieure sans câble avec émetteur (max. 100 m), indication de la température intérieure, fonction max.-min., horloge radio pilotée avec date, fuseau horaire ±12 hrs

100 M



DESIGN
PATENT



▶ 30.3047

„SELECT“ FUNK-THERMOMETER

kabellose Übertragung der Außentemperatur über Sender (max. 30 m), Anzeige der Innentemperatur, Max.-Min.-Funktion, Temperaturalarm, Hintergrundbeleuchtung, Funkuhr mit Datum, Alarm und Snooze-Funktion, Aluminiumoptik

T IN: 0...+50°C (+32...+122°F),

T OUT: -20...+50°C (-4...+122°F)

📡 T 30.3193, 🔋 2x 1,5 V AAA

📏 95 x 22 (47) x 105 MM, 101 G, 🔋 2x 1,5 V AAA, EK-EL

„SELECT“ WIRELESS THERMOMETER

wireless transmission of outdoor temperature via transmitter (max. 30 m), indication of indoor temperature, max.-min.-function, temperature alarm, backlight, radio controlled clock with date, alarm and snooze function, aluminium look

«SELECT» THERMOMETRE RADIO PILOTE

transmission de la température extérieure sans câble avec émetteur (max. 30 m), indication de la température intérieure, fonction max.-min., alarme de température, éclairage de fond, horloge radio pilotée avec date, alarme et fonction snooze, style aluminium

100 M





DESIGN PATENT

30.3061.02

„BASE“ FUNK-THERMOMETER
 kabellose Übertragung der Außentemperatur über Sender (max. 30 m),
 Anzeige der Innentemperatur, Max.-Min.-Funktion, Uhrzeit
 T IN: 0...+50°C (+32...+122°F), T OUT: -20...+60°C (-4...+140°F)
 T 30.3220.02, 2x 1,5 V AAA
 77 x 24 (54) x 115 MM, 78 g, 2x 1,5 V AAA, EK-EL

„BASE“ WIRELESS THERMOMETER
 wireless transmission of outdoor temperature via transmitter (max. 30 m),
 indication of indoor temperature, max.-min. function, time

«BASE» THERMOMETRE RADIO PILOTE
 transmission de la température extérieure sans câble avec émetteur (max. 30 m),
 indication de la température intérieure, fonction max.-min., horloge

ANLEITUNG NUR DEUTSCH / MANUAL ONLY IN GERMAN /
 MODE D'EMPLOI SEULEMENT EN ALLEMAND

30.3018.10.IT

„DIVA Go“ FUNK-THERMOMETER
 mit 2-Kanal-Sender für kabellose Übertragung der Außentemperatur
 (max. 100 m) und optionalem Sensorkabel, ein weiterer Kanal verfügbar,
 Anzeige der Innentemperatur und Innenluftfeuchtigkeit, Komfortzone,
 Max.-Min.-Funktion, Funkuhr, Datum, Zeitzone ±12 Std.

T IN: -10...+60°C (+14...+140°F),
 T OUT: -40...+60°C (-40...+140°F), H IN: 1...99%
 T 30.3143.IT, 2x 1,5 V AAA
 81 x 33 (66) x 144 MM, 165 g, 2x 1,5 V AA, EK-EL

„DIVA GO“ WIRELESS THERMOMETER
 with dual channel transmitter for wireless transmission (max. 100 m) of outdoor
 temperature and optional sensor cable, one additional channel available, indication
 of indoor temperature and indoor humidity, comfort level, max.-min.-function,
 radio controlled clock, date, time zone ±12 hrs

«DIVA GO» THERMOMETRE RADIO PILOTE
 avec émetteur à deux canaux pour la transmission (max. 100 m) de la température
 extérieure et câble du senseur optionnel, un canal additionnel disponible, indication de la
 température et de l'humidité intérieure, niveau de confort, fonction max.-min., horloge
 radio pilotée, date, fuseau horaire ±12 hrs



100 M



DESIGN PATENT

Produktvideo



„DIVA GO“



100 M

30.3037.01.IT

„BASIC“ FUNK-THERMOMETER
 kabellose Übertragung der Außentemperatur über Sender (max. 100 m), Anzeige der
 Innentemperatur, Max.-Min.-Funktion, Funkuhr mit Alarm und Snooze-Funktion
 T IN: -10...+38°C, T OUT: -40...+60°C
 T 30.3159.IT, 2x 1,5 V AA
 74 x 27 (70) x 158 (175) MM, 120 g, 2x 1,5 V AA, EK-EL

„BASIC“ WIRELESS THERMOMETER
 wireless transmission of outdoor temperature via transmitter (max. 100 m),
 indication of indoor temperature, max.-min.-function, radio controlled clock
 with alarm and snooze function

«BASIC» THERMOMETRE RADIO PILOTE
 transmission de la température extérieure sans câble avec émetteur (max. 100 m),
 indication de la température intérieure, fonction max.-min., horloge radio pilotée
 avec alarme et fonction snooze





DESIGN
PATENT

◀ 30.3016.54.IT

„WAVE“ FUNK-THERMOMETER

kabellose Übertragung der Außentemperatur über Sender (max. 100 m), Anzeige der Innentemperatur, Max.-Min.-Funktion, Funkuhr, Datum, Zeitzone ±12 Std., silbermetallisch/grau

T IN: -10...+60°C (+14...+140°F), T OUT: -40...+60°C (-40...+140°F)

📶 T 30.3159.IT, 🔋 2x 1,5 V AA

📏 70 x 30 (66) x 115 mm, 99 g, 🔋 2x 1,5 V AA, EK-EL

„WAVE“ WIRELESS THERMOMETER

wireless transmission of outdoor temperature via transmitter (max. 100 m), indication of indoor temperature, max.-min.-function, radio controlled clock, date, time zone ±12 hrs, silver metallic/grey

«WAVE» THERMOMETRE RADIO PILOTE

transmission de la température extérieure sans câble avec émetteur (max. 100 m), indication de la température intérieure, fonction max.-min., horloge radio pilotée, date, fuseau horaire ±12 hrs, métallique argenté/gris

Produktvideo



„WAVE“



30.3016.01.IT ▶
„WAVE“ FUNK-THERMOMETER
wie 30.3016.54.IT, Quarzuhr, schwarz/silbermetallisch
📶 T 30.3159.IT, 🔋 2x 1,5 V AA
📏 70 x 30 (66) x 115 mm, 99 g, 🔋 2x 1,5 V AA, EK-EL

„WAVE“ WIRELESS THERMOMETER
as 30.3016.54.IT, quartz clock, black/silver metallic

«WAVE» THERMOMETRE RADIO PILOTE
comme 30.3016.54.IT, horloge à quartz, noir/métallique argenté



100 m



DESIGN
PATENT

◀ 30.3050.54.IT

„EASY BASE“ FUNK-THERMOMETER

kabellose Übertragung der Außentemperatur über Sender (max. 100), Sensorkabel optional erhältlich, Anzeige der Innentemperatur, permanente Anzeige der Höchst- und Tiefstwerte mit Zeit und Datum der Speicherung, Funkuhr mit Datumsanzeige

T IN: -10...+40°C, T OUT: -40...+60°C

📶 T 30.3146.IT, 🔋 2x 1,5 V AAA

📏 95 x 20 (41) x 137 mm, 115 g, 🔋 2x 1,5 V AAA, EK-EL

„EASY BASE“ WIRELESS THERMOMETER

wireless transmission of outdoor temperature via transmitter (max. 100 m), sensor cable optionally available, indication of indoor temperature, permanent indication of highest and lowest values with time and date of recording, radio controlled clock with date

«EASY BASE» THERMOMETRE RADIO PILOTE

transmission de la température extérieure sans câble avec émetteur (max. 100 m), câble du senseur disponible en option, indication de la température intérieure, indication permanente des valeurs maximales et minimales indiquant l'heure et date de la mémorisation, horloge radio pilotée avec date

DESIGN
PATENT



100 m





◀ 30.3058.01

„TRINITY“ FUNK-THERMO-HYGROMETER kabellose Übertragung der Außentemperatur und Luftfeuchtigkeit über bis zu 3 Sender (max. 80 m), Anzeige der Innentemperatur und Luftfeuchtigkeit, Tendenzpfeile, Max.-Min.-Funktion, große Funkuhr mit Datumsanzeige und ausgeschriebenem Wochentag (6 Sprachen)

T IN: 0...+50°C (+32...+122°F),
T OUT: -40...+60°C (-40...+140°F),
H IN/OUT: 1...99%,
T 30.3221.02, 2x 1,5 V AA
157 x 43 x 117 MM, 214 G,
2x 1,5 V AA, EK-EL

„TRINITY“ WIRELESS THERMO-HYGROMETER wireless transmission of outdoor temperature and humidity via up to 3 transmitters (max. 80 m), indication of indoor temperature and humidity, tendency indicators, max.-min.-function, large radio controlled clock with date and weekday written in full letters (6 languages)

«TRINITY» THERMO-HYGROMETRE RADIO PILOTE transmission de la température et humidité extérieure sans câble avec jusqu'à 3 émetteurs (max. 80 m), indication de la température et humidité intérieure, flèches de tendance, fonction max.-min., grande horloge radio pilotée avec date et jour de la semaine affiché en toutes lettres (en 6 langues)

NEU

DESIGN
PATENT

▶ 30.3049

„TWIN PLUS“

FUNK-THERMO-HYGROMETER wie 30.3048, mit Luftfeuchtigkeit für Innen und Außen, Komfort-Icon, Luftfeuchtigkeitsalarm, Aluminiumoptik

H IN: 20...95%, H OUT: 20...99%
T/H 30.3195, 2x 1,5 V AAA
137 x 17 (38) x 83 MM, 105 G,
2x 1,5 V AAA, EK-EL

„TWIN PLUS“

WIRELESS THERMO-HYGROMETER as 30.3048, with indoor and outdoor humidity, comfort icon, alarm for humidity, aluminium look

«TWIN PLUS»

THERMO-HYGROMETRE RADIO PILOTE comme 30.3048, avec humidité intérieure et extérieure, icône de confort, alarme d'humidité, style aluminium

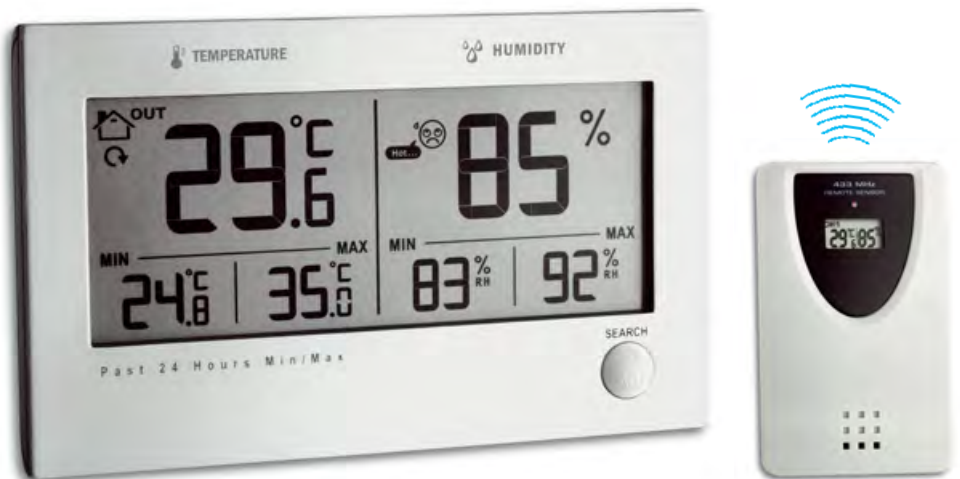

▶ 30.3048

„TWIN“ FUNK-THERMOMETER kabellose Übertragung der Außentemperatur über Sender (max. 30 m), Anzeige der Innentemperatur, permanente Anzeige der Höchst- und Tiefstwerte mit automatischer Rückstellung nach 24 Stunden, Temperaturalarm, Frostsymbol, schwarz

T IN: -10...+50°C (+14...+122°F),
T OUT: -20...+50°C (-4...+122°F)
T 30.3193, 2x 1,5 V AAA
137 x 17 (38) x 83 MM, 105 G,
2x 1,5 V AAA, EK-EL

„TWIN“ WIRELESS THERMOMETER wireless transmission of outdoor temperature via transmitter (max. 30 m), indication of indoor temperature, permanent indication of highest and lowest values with auto reset after 24 hours, temperature alarm, frost symbol, black

«TWIN» THERMOMETRE RADIO PILOTE transmission de la température extérieure sans câble avec émetteur (max. 30 m), indication de la température intérieure, indication permanente des valeurs maximales et minimales avec réactualisation automatique (24 heures), symbole de gel, alarme de température, noir





◀ 30.3052.02

„CHILLY“ FUNK-THERMO-HYGROMETER
 kabellose Übertragung der Außentemperatur und Luftfeuchtigkeit über
 Sender (max. 100 m), wahlweise Innen- oder Außenwerte, Max.-Min.-
 Funktion, Frostsymbol, weiß

T IN: -10...+50°C, (+14...+122°F), T OUT -20...+70°C (-4...+158°F),
 H IN/OUT: 20...90%

🔊 T/H 30.3198, 🔋 2x 1,5 V AAA

📏 97 x 19 (38) x 111 mm, 112 g, 🔋 2x 1,5 V AAA, EK-EL

”CHILLY” WIRELESS THERMO-HYGROMETER

wireless transmission of outdoor temperature and humidity via transmitter
 (max. 100 m), display of either indoor or outdoor values, max.-min.-function,
 frost symbol, white

«CHILLY» THERMO-HYGROMETRE RADIO PILOTE

transmission de la température et humidité extérieure sans câble avec émetteur
 (max. 100 m), affichage des valeurs intérieures ou extérieures, fonction max.- min.,
 symbole de gel, blanc

DESIGN
 PATENT



▶ 30.3052.08

„CHILLY“ FUNK-THERMO-HYGROMETER
 wie 30.3052.02, grau-braun

🔊 T/H 30.3198, 🔋 2x 1,5 V AAA

📏 97 x 19 (38) x 111 mm, 112 g, 🔋 2x 1,5 V AAA, EK-EL

”CHILLY” WIRELESS THERMO-HYGROMETER

as 30.3052.02, grey-brown

«CHILLY» THERMO-HYGROMETRE RADIO PILOTE

comme 30.3052.02, gris-marron

DESIGN
 PATENT



▶ 30.3044.IT

„NEO START“ FUNK-THERMO-HYGROMETER
 kabellose Übertragung der Außentemperatur und Luftfeuchtig-
 keit über Sender (max. 100 m), Innentemperatur und Luftfeuchtig-
 keit, Max.-Min.-Funktion, Funkuhr mit Datumsanzeige, Mond-
 phase, silber

T IN: -10...+60°C, T OUT: -40...+60°C,

H IN: 20...95 %, H OUT: % 1...99 %

🔊 T/H 30.3187.IT, 🔋 2x 1,5 V AAA

📏 82 x 21 (55) x 128 mm, 90 g, 🔋 2x 1,5 V AAA, EK-EL

”NEO START” WIRELESS THERMO-HYGROMETER

wireless transmission of outdoor temperature and humidity via
 transmitter (max. 100 m), indoor temperature and humidity, max.-
 min.-function, radio controlled clock with date, moon phase, silver

«NEO START» THERMO-HYGROMETRE RADIO PILOTE

transmission de la température et humidité extérieure sans câble
 avec émetteur (max. 100 m), température et humidité intérieure,
 fonction max.-min., horloge radio pilotée avec date, phase
 de lune, argenté

DESIGN
 PATENT





LÜFTUNGSEMPFEHLUNG
VENTILATION TIP
CONSEILS D'AERATION



30.3045.IT

„BEL-AIR“ FUNK-THERMO-HYGROMETER
gleichzeitige Überprüfung von Raumklima und Außenklima, Lüftungsempfehlung, wenn Öffnen oder Schließen der Fenster das Raumklima verbessert, kabellose Übertragung der Außentemperatur und Luftfeuchtigkeit über Sender (max.100 m), Innentemperatur und Luftfeuchtigkeit mit farbigen Komfortzonen für ein gesundes Raumklima, Max.-Min.-Funktion
T IN: -10...+60°C, (+14...+140°F), T OUT -40...+60°C (-40...+140°F),
H IN: 20...95%, H OUT: 1...99%
T/H 30.3187.IT, 2x 1,5 V AAA
95 x 20 (65) x 158 mm, 120 g, 2x 1,5 V AAA, EK-EL

„BEL-AIR“ WIRELESS THERMO-HYGROMETER
checking room ambient conditions and outdoor conditions at the same time, ventilation tip, if opening or closing the windows will improve the indoor climate, wireless transmission of outdoor temperature and humidity via transmitter (max.100 m), indoor temperature and humidity with coloured comfort zones for a healthy room climate, max.-min. function

«BEL-AIR» THERMO-HYGROMETRE RADIO PILOTE
contrôle simultané du climat intérieur et extérieur, conseils d'aération lorsqu'une ouverture ou une fermeture des fenêtres peut améliorer l'atmosphère ambiante, transmission de la température et de l'humidité extérieure sans câble avec émetteur (max. 100 m), température et l'humidité intérieure avec zones de confort en couleur pour un climat ambiant sain, fonction max.-min.

DESIGN
PATENT



30.3013.IT

„MAXIM II“ FUNK-THERMO-HYGROMETER
kabellose Übertragung der Außentemperatur und Außenluftfeuchtigkeit über bis zu 3 Sender (max. 100 m), Anzeige der Innentemperatur und Innenluftfeuchtigkeit, Komfortzone, Maxima- und Minimawerte (für Temperatur unter Angabe von Zeit und Datum der Speicherung), Funkuhr, Datumsanzeige, Zeitzone ± 9 Std.
T IN: -10...+60°C, (+14...+140°F),
T OUT -40...+60°C (-40...+140°F), H IN/OUT: 1...99%
T/H 30.3144.IT, 2x 1,5 V AA
107 x 38 x 138 mm, 155 g, 3x 1,5 V AA, EK-EL

„MAXIM II“ WIRELESS THERMO-HYGROMETER
wireless transmission of outdoor temperature and humidity via up to 3 transmitters (max. 100 m), indication of indoor temperature and humidity, comfort level, max.-min.-function (for temperature with time and date of recording), radio controlled clock, date, time zone ±9 hrs

«MAXIM II» THERMO-HYGROMETRE RADIO PILOTE
transmission de la température et humidité extérieure sans câble avec jusqu'à 3 émetteurs (max. 100 m), indication de la température et l'humidité intérieure, zones de confort, fonction max.-min. (pour température indiquant l'heure et date de la mémorisation), horloge radio pilotée, date, fuseau horaire ±9 hrs



100 M





30.3060.01.IT

„KLIMA@HOME“
FUNK-THERMO-HYGROMETER

zur Kontrolle von Raum- und Außenklima, mit Innensensor und drei kabellosen Funksendern (max. 100 m) zur Überwachung von Temperatur und Luftfeuchtigkeit in bis zu vier Räumen, Max.-Min.-Funktion, Komfortzone, Funkuhr mit Datum, individuelle Beschriftung der Senderstandorte, Verbindung mit WeatherHub-Gateway möglich

T IN: -10...+60°C, (+14...+140°F),
T OUT -40...+60°C (-40...+140°F),
H IN/OUT: 1...99%

3x T/H 30.3180.IT, JE 2x 1,5 V AA
128 x 32 (58) x 128 mm, 217 g,
3x 1,5 V AA, EK-EL

„KLIMA@HOME“

WIRELESS THERMO-HYGROMETER

for the control of indoor and outdoor climate, with internal sensor and 3 wireless transmitters (max. 100 m) for monitoring temperature and humidity in up to 4 rooms, max.-min.-function, comfort zone, radio controlled clock with date, individual labeling of the transmitter sites, connection with WeatherHub gateway possible

«KLIMA@HOME»

THERMO-HYGROMETRE RADIO PILOTE

pour le contrôle du climat intérieur et extérieur, avec capteur interne et 3 émetteurs sans fil (max. 100 m) pour surveiller la température et l'humidité dans jusqu'à 4 chambres, fonction max.-min., zone de confort, horloge radio-pilotée avec date, étiquetage individuel des sites des émetteurs, raccordement possible à la passerelle WeatherHub

DESIGN
PATENT



3 SENDER / 3 TRANSMITTERS / 3 ÉMETTEURS



30.3054.10

„KLIMA-MONITOR“

FUNK-THERMO-HYGROMETER

zur Kontrolle von Raum- und Außenklima, mit Innensensor und 3 kabellosen Funksendern (max. 100 m) zur Überwachung von Temperatur und Luftfeuchtigkeit in bis zu 4 Räumen, erweiterbar auf insgesamt 8 Sender, Max.-Min.-Funktion, Komfortzonen, Temperaturtendenz, Alarmeinstellungen

T IN: 0...+60°C, (+32...+140°F),
T OUT -40...+60°C (-40...+140°F),
H IN: 20...99%, H OUT: 10...99%

3x T/H 30.3208.02 (MAX.8), JE 2x 1,5 V AAA
116 x 24 (64) x 126 mm, 143 g,
4x 1,5 V AAA, EK-EL

„KLIMA-MONITOR“

WIRELESS THERMO-HYGROMETER

for the control of indoor and outdoor climate, with internal sensor and 3 wireless radio-controlled transmitters (max. 100 m) for monitoring temperature and humidity in up to 4 rooms, expandable to 8 transmitters, max.-min.-function, comfort zones, temperature tendency, alarm functions

«KLIMA-MONITOR»

THERMO-HYGROMETRE RADIO PILOTE

pour le contrôle du climat intérieur et extérieur, avec capteur interne et 3 émetteurs sans fil (max. 100 m) pour surveiller la température et l'humidité dans jusqu'à 4 chambres, extensible à 8 émetteurs, fonction max.-min., zones de confort, tendance de la température, fonctions d'alarme





◀ 35.1098.54

„QUADRO“ FUNK-WETTERSTATION

kabellose Übertragung der Außentemperatur und Luftfeuchtigkeit über bis zu 3 Sender (max. 30 m), Anzeige der Innentemperatur und Luftfeuchtigkeit mit Komfortzone, Temperaturtendenz, Wettersymbol (basiert auf der Veränderung der Luftfeuchtigkeitswerte), Uhrzeit mit Alarm, Snooze-Funktion und Datumsanzeige, Mondphase, Silber

T IN: 0...+50°C (+32...+122°F),

T OUT: -20...+60°C (-4...+140°F), H IN/OUT: 20...95%

📶 T/H 30.3169, 🔋 2x 1,5 V AA

📏 130 x 26 (62) x 130 MM, 149 G, 🔌 2x 1,5 V AA, EK-EL

”QUADRO” WIRELESS WEATHER STATION

wireless transmission of outdoor temperature and humidity via up to 3 transmitters (max. 30 m), indication of indoor temperature and humidity with comfort level, temperature tendency, weather symbol (based on the changes of humidity values), clock with alarm, snooze function and date, moon phase, silver

«QUADRO» STATION METEO RADIO PILOTEE

transmission de la température et humidité extérieure sans câble avec jusqu'à 3 émetteurs (max. 30 m), indication de la température intérieure et humidité avec niveau de confort, tendance de la température, symbole météo (s'effectue selon les variations de l'humidité), horloge avec alarme, fonction snooze et date, phase de lune, argenté



35.1098.01 ▶

„QUADRO“ FUNK-WETTERSTATION wie 35.1098.54, schwarz

📶 T/H 30.3169, 🔋 2x 1,5 V AA

📏 130 x 26 (62) x 130 MM, 149 G,

🔌 2x 1,5 V AA, EK-EL

”QUADRO” WIRELESS WEATHER STATION as 35.1098.54, black

«QUADRO» STATION METEO RADIO PILOTEE comme 35.1098.54, noir



◀ 35.1123

„LOOK“ FUNK-WETTERSTATION

kabellose Übertragung der Außentemperatur über bis zu 3 Sender (max. 30 m), Anzeige der Innentemperatur und Luftfeuchtigkeit mit Komfortzone, Temperaturtendenz, Max.-Min.-Funktion, Temperaturalarm, Wettersymbol (basiert auf der Veränderung der Luftfeuchtigkeitswerte), Uhrzeit mit Alarm, Snooze-Funktion und Datumsanzeige, Mondphase

T IN: 0...+50°C (+32...+122°F), T OUT: -20...+60°C (-4...+140°F), H IN: 20...95%

📶 T 30.3194, 🔋 2x 1,5 V AAA

📏 85 x 24 (55) x 135 MM, 109 G, 🔌 2x 1,5 V AAA, EK-EL

”LOOK” WIRELESS WEATHER STATION

wireless transmission of outdoor temperature via up to 3 transmitters (max. 30 m), indication of indoor temperature and humidity with comfort level, temperature tendency, max.-min.-function, temperature alarm, weather symbol (based on the changes of humidity values), clock with alarm, snooze function and date, moon phase

«LOOK» STATION METEO RADIO PILOTEE

transmission de la température extérieure sans câble avec jusqu'à 3 émetteurs (max. 30 m), indication de la température et humidité intérieure avec niveau de confort, tendance de la température, fonction max.-min., alarme de température, symbole météo (s'effectue selon les variations de l'humidité), horloge avec alarme, fonction snooze et date, phase de lune



100 m



◀ 35.1089.54.IT

„SPECTRO“ FUNK-WETTERSTATION
 kabellose Übertragung der Außentemperatur über Sender
 (max. 100 m), Anzeige der Innentemperatur, permanente
 Anzeige der Höchst- und Tiefstwerte, Wettervorhersage,
 Luftdrucktendenz, Funkuhr mit Alarm und Snooze-Funktion,
 Zeitzone ±12 Std., Silber

T IN: -10...+38°C, T OUT: -40...+60°C

📶 T 30.3159.IT, 🔋 2x 1,5 V AA

📏 119 x 29 (47) x 138 mm, 176 g, 🔌 3x 1,5 V AA, EK-EL

“SPECTRO” WIRELESS WEATHER STATION
 wireless transmission of outdoor temperature via transmitter
 (max. 100 m), indication of indoor temperature, permanent
 indication of daily highest and lowest values, weather forecast,
 tendency of atmospheric pressure, radio controlled clock with
 alarm and snooze-function, time zone ±12 hrs, silver

«SPECTRO» STATION METEO RADIO PILOTEE
 transmission de la température extérieure sans câble avec
 émetteur (max. 100 m), indication de la température intérieure,
 indication permanente des valeurs maximales et minimales,
 prévisions météo, tendance de la pression atmosphérique,
 horloge radio pilotée avec alarme et fonction snooze, fuseau
 horaire ±12 hrs, argenté

100 m



▶ 35.1089.01.IT

„SPECTRO“ FUNK-WETTERSTATION
 wie 35.1089.54.IT, schwarz

📶 T 30.3159.IT, 🔋 2x 1,5 V AA

📏 119 x 29 (47) x 138 mm, 176 g, 🔌 3x 1,5 V AA, EK-EL

“SPECTRO” WIRELESS WEATHER STATION
 as 35.1089.54.IT, black

«SPECTRO» STATION METEO RADIO PILOTEE
 comme 35.1089.54.IT, noir



DESIGN PATENT

100 m



▶ 35.1115.IT

„SQUARE“ FUNK-WETTERSTATION
 wie 35.1089.54.IT, Rahmen Silber/Plexiglas

📶 T 30.3188.IT, 🔋 2x 1,5 V AAA

📏 125 x 28 (60) x 131 mm, 144 g,

🔌 2x 1,5 V AA, EK-EL

“SQUARE” WIRELESS WEATHER STATION
 as 35.1089.54.IT, frame silver/plexiglass

«SQUARE» STATION METEO RADIO PILOTEE
 comme 35.1089.54.IT, cadre argenté/plexiglas

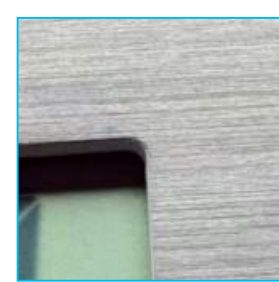

DESIGN
PATENT



◀ 35.1131.01

„JUNO“ FUNK-WETTERSTATION

kabellose Übertragung der Außentemperatur über Sender (max. 30 m), Anzeige der Innentemperatur und Luftfeuchtigkeit, Wettervorhersage, Luftdrucktendenz, Frostsymbolsymbol, Funkuhr mit Datumsanzeige, ohne Tasten - sehr einfach zu bedienen

T IN: -5...+50°C, T OUT: -20...+60°C, H IN: 25...95%

📶 T 30.3185, 🔋 2x 1,5 V AAA

📏 85 x 22 (50) x 135 mm, 126 g, 🔌 2x 1,5 V AAA, EK-EL

„JUNO“ WIRELESS WEATHER STATION

wireless transmission of outdoor temperature via transmitter (max. 30 m), indication of indoor temperature and humidity, weather forecast, tendency of atmospheric pressure, freeze alert, radio controlled clock with date, without keys - very easy to operate

«JUNO» STATION METEO RADIO PILOTEE

transmission de la température extérieure sans câble avec émetteur (max. 30 m), indication de la température et humidité intérieure, prévisions météo, tendance de la pression atmosphérique, symbole de gel, horloge radio pilotée avec date, sans touches - très facile à utiliser

35.1125.02.IT ▶

„METRO“ FUNK-WETTERSTATION
wie 35.1125.01, weiß

📶 T 30.3159.IT, 🔋 2x 1,5 V AA
📏 170 x 30 (73) x 128 mm, 279 g,
🔌 3x 1,5 V AAA, EK-EL

„METRO“ WIRELESS WEATHER STATION
as 35.1125.01, white

«METRO»
STATION METEO RADIO PILOTEE
comme 35.1125.01, blanc



100 M



◀ 35.1125.01.IT

„METRO“ FUNK-WETTERSTATION

kabellose Übertragung der Außentemperatur über Sender (max. 100 m), Anzeige der Innentemperatur, permanente Anzeige der Höchst- und Tiefstwerte, Wettervorhersage, Luftdrucktendenz, Funkuhr mit Alarm und Snooze-Funktion, schwarz

T IN: -10...+38°C, T OUT: -40...+60°C,

📶 T 30.3159.IT, 🔋 2x 1,5 V AA

📏 170 x 30 (73) x 128 mm, 279 g,

🔌 3x 1,5 V AAA, EK-EL

„METRO“ WIRELESS WEATHER STATION

wireless transmission of outdoor temperature via transmitter (max. 100 m), indication of indoor temperature, max.-min.-function, weather forecast, tendency of atmospheric pressure, radio controlled clock with alarm and snooze-function, black

«METRO» STATION METEO RADIO PILOTEE

transmission de la température extérieure sans câble avec émetteur (max. 100 m), indication de la température intérieure, fonction max.-min., prévisions météo, tendance de la pression atmosphérique, horloge radio pilotée avec alarme et fonction snooze, noir





◀ 35.1111.IT

„XENO“ FUNK-WETTERSTATION

kabellose Übertragung der Außentemperatur und Luftfeuchtigkeit über Sender (max. 100 m), Innentemperatur und Luftfeuchtigkeit, Max.-Min.-Funktion, Wettervorhersage, Luftdrucktendenz, Funkuhr mit Datumsanzeige, Mondphase, schwarz-silber

T IN: -10...+60°C, T OUT: -40...+60°C,

H IN: 20...95%, H OUT: 1...99%

📡 T/H 30.3187.IT, 🔋 2x 1,5 V AAA

📏 100 x 25 (56) x 161 MM, 148 G, 🔋 2x 1,5 V AA, EK-EL

„XENO“ WIRELESS WEATHER STATION

wireless transmission of outdoor temperature and humidity via transmitter (max. 100 m), indoor temperature and humidity, max.-min.-function, weather forecast, tendency of atmospheric pressure, radio controlled clock with date, moon phase, black-silver

«XENO» STATION METEO RADIO PILOTEE

transmission de la température et humidité extérieure sans câble avec émetteur (max. 100 m), température et humidité intérieure, fonction max.-min., prévisions météo, tendance de la pression atmosphérique, horloge radio pilotée avec date, phase de lune, noir-argenté

▶ 35.1109.IT

„NEO PLUS“ FUNK-WETTERSTATION wie 35.1111.IT, silber

📡 T/H 30.3187.IT, 🔋 2x 1,5 V AAA

📏 95 x 20 (65) x 158 MM, 125 G,

🔋 2x 1,5 V AAA, EK-EL

„NEO PLUS“ WIRELESS WEATHER STATION as 35.1111.IT, silver

«NEO PLUS» STATION METEO RADIO PILOTEE comme 35.1111.IT, argenté



DESIGN PATENT



100 M



▶ 35.1079

„AXIS“ FUNK-WETTERSTATION

kabellose Übertragung der Außentemperatur über bis zu 3 Sender (max. 100 m), Anzeige der Innentemperatur und Luftfeuchtigkeit, Max.-Min.-Funktion, Wettervorhersage, Luftdrucktendenz, Funkuhr mit Datumsanzeige und Alarm, Hintergrundbeleuchtung

T IN: -10...+80°C (+14...+176°F),

T OUT: -40...+65°C (-40...+149°F), H IN: 20...99%

📡 T 30.3157, 🔋 2x 1,5 V AAA

📏 81 x 28 (69) x 143 MM, 140 G, 🔋 2x 1,5 V AA, EK-EL

„AXIS“ WIRELESS WEATHER STATION

wireless transmission of outdoor temperature via up to 3 transmitters (max. 100 m), indication of indoor temperature and humidity, max.-min.-function, weather forecast, tendency of atmospheric pressure, radio controlled clock with date und alarm, backlight

«AXIS» STATION METEO RADIO PILOTEE

transmission de la température extérieure sans câble avec jusqu'à 3 émetteurs (max. 100 m), indication de la température et humidité intérieure, fonction max.-min., prévisions météo, tendance de la pression atmosphérique, horloge radio pilotée avec date et alarme, éclairage de fond



35.1117.IT

„QUANTIA“ FUNK-WETTERSTATION

kabellose Übertragung der Außentemperatur über Sender (max. 100 m), Innentemperatur, Max.-Min.-Funktion, Wettervorhersage, Luftdrucktendenz, Funkuhr

T IN: -10...+60°C, T OUT: -40...+60°C

T 30.3188.IT, 2x 1,5 V AAA

84 x 27 (60) x 157 mm, 115 g, 2x 1,5 V AA, EK-EL

„QUANTIA“ WIRELESS WEATHER STATION

wireless transmission of outdoor temperature via transmitter (max. 100 m), indication of indoor temperature, max.-min.-function, weather forecast, tendency of atmospheric pressure, radio controlled clock

«QUANTIA» STATION METEO RADIO PILOTEE

transmission de la température extérieure sans câble avec émetteur (max. 100 m), indication de la température intérieure, fonction max.-min., prévisions météo, tendance de la pression atmosphérique, horloge radio pilotée



35.1026.54.IT

„FOCUS“ FUNK-WETTERSTATION

kabellose Übertragung der Außentemperatur über bis zu 3 Sender (max. 100 m), Anzeige der Innentemperatur und Luftfeuchtigkeit mit Komfortzone, Max.-Min.-Funktion, Wettervorhersage, Luftdrucktendenz, Funkuhr mit Datum, Zeitzone ±12 Std.

T IN: -10...+60°C (+14...+140°F),

T OUT: -40...+60°C (-40...+140°F), H IN: 20...95%

T 30.3147.IT, 2x 1,5 V AA

97 x 30 (50) x 138 (147) mm, 159 g, 2x 1,5 V AA, EK-EL

„FOCUS“ WIRELESS WEATHER STATION

wireless transmission of outdoor temperature via up to 3 transmitters (max. 100 m), indication of indoor temperature and humidity with comfort level, max.-min.-function, weather forecast, tendency of atmospheric pressure, radio controlled clock with date, time zone ±12 hrs

«FOCUS» STATION METEO RADIO PILOTEE

transmission de la température extérieure sans câble avec jusqu'à 3 émetteurs (max. 100 m), indication de la température et de l'humidité intérieure avec niveau de confort, fonction max.-min., prévisions météo, tendance de la pression atmosphérique, horloge radio pilotée avec date, fuseau horaire ±12 hrs



Produktvideo



„FOCUS“



98.1114.02

SCHUTZHÜLLE FÜR AUSSSENSENDER

für Thermo- oder Thermo-/Hygrosender, schützt vor Niederschlag und direkter Sonneneinstrahlung, mit Öffnung für Fühlerkabel, leicht zu montieren, mit Montagematerial, Innenmaße: Ø 60 x 160 mm

95 x 102 (108) x 180 mm, 163 g, EK

PROTECTING CAP FOR OUTDOOR TRANSMITTER

for temperature or temperature/humidity transmitter, protects against precipitation and direct sunlight, with hole for sensor cable, easy to assemble, with mounting material, inside dimensions: Ø 60 x 160 mm

GAINE DE PROTECTION POUR EMETTEUR EXTERIEUR

pour émetteur de température ou température/humidité, protection contre les intempéries et le rayonnement direct du soleil, avec ouverture pour un câble de sonde, facile à monter, avec matériel d'assemblage, dimensions intérieures: Ø 60 x 160 mm



OHNE SENDE
WITHOUT TRANSMITTER / SANS ÉMETTEUR



35.1134.10

„MULTY“ FUNK-WETTERSTATION

kabellose Übertragung der Außentemperatur und Luftfeuchtigkeit über bis zu 3 Sender (max. 80 m), Anzeige der Innentemperatur und Luftfeuchtigkeit mit Komfortzone, Max.-Min.-Funktion, Wettersymbol (basiert auf der Veränderung der Temperatur- und Luftfeuchtigkeitswerte), Temperaturtendenz, Temperaturalarm, Funkuhr mit Datum und Wochentag, Alarm mit Snooze-Funktion, Mondphase, Hintergrundbeleuchtung

T IN: -9...+50°C (+15,8...+122°F),

T OUT: -40...+70°C (-40...+158°F), H IN/OUT: 20...95%

■ T/H 30.3209.02, ⌚ 2x 1,5 V AAA

📏 118 x 29 (95) x 180MM, 214 g, ⌚ 2x 1,5 V AA, EK-EL

„MULTY“ WIRELESS WEATHER STATION

wireless transmission of outdoor temperature and humidity via up to 3 transmitters (max. 80 m), indication of indoor temperature and humidity with comfort level, max.- min.-function, weather symbol (based on the changes of temperature and humidity values), temperature tendency, temperature alarm, radio controlled clock with date and day of the week, alarm with snooze function, moon phase, backlight

«MULTY» STATION METEO RADIO PILOTEE

transmission de la température et humidité extérieure sans câble avec jusqu'à 3 émetteurs (max. 80 m), indication de la température et humidité intérieure avec niveau de confort, fonction max.- min., symbole météo (basé sur les variations de la température et de l'humidité, tendance de la température, alarme de température, horloge radio-pilotée avec date et jour de la semaine, alarme avec fonction snooze, phase lunaire, éclairage de fond

DESIGN
PATENT

35.1094

„ACCENT“ FUNK-WETTERSTATION

kabellose Übertragung der Außentemperatur über Sender (max. 30 m), Anzeige der Innentemperatur, Max.-Min.-Funktion, Wettervorhersage, Luftdrucktendenz, Funkuhr mit zwei verschiedenen Alarmfunktionen und Datumsanzeige, Zeitzone

T IN: -5...+50°C (+23...+122°F), T OUT: -30...+60°C (-22...+140°F)

■ T 30.3170, ⌚ 2x 1,5 V AA

📏 88 x 28 (64) x 185 mm, 196 g, ⌚ 2x 1,5 V AA, EK-EL

„ACCENT“ WIRELESS WEATHER STATION

wireless transmission of outdoor temperature (max. 30 m), indication of indoor temperature, max.-min.-function, weather forecast, tendency of atmospheric pressure, radio controlled clock with two different alarm functions and date, time zone

«ACCENT» STATION METEO RADIO PILOTEE

transmission de la température extérieure sans câble avec émetteur (max. 30 m), indication de la température intérieure, fonction max.-min., prévisions météo, tendance de la pression atmosphérique, horloge radio pilotée avec deux alarmes différentes et date, fuseau horaire



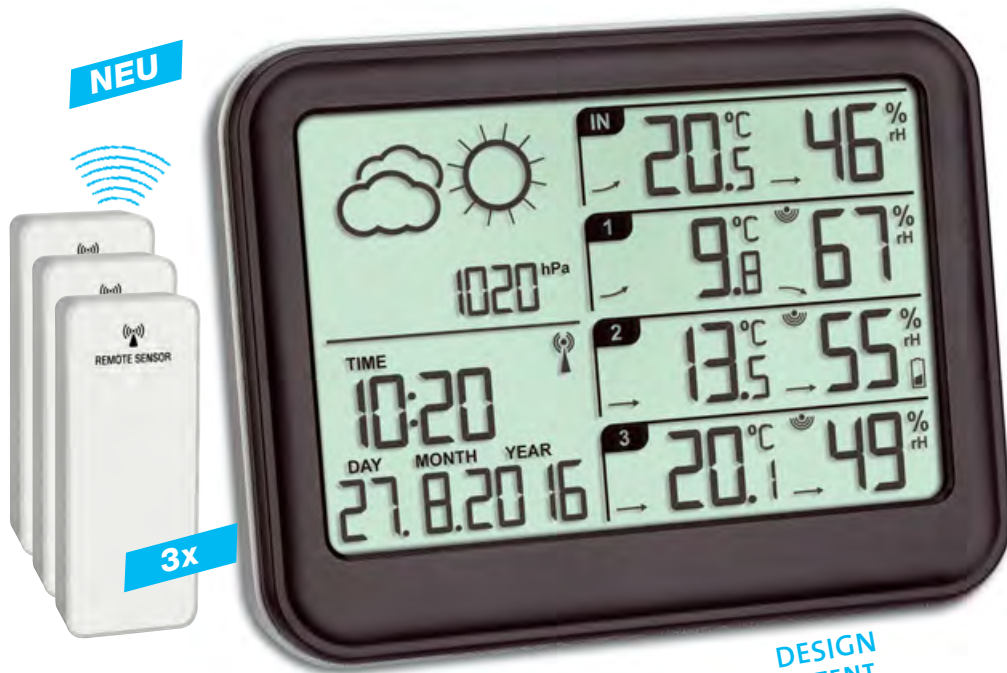

35.1142.01

„VIEW“ FUNK-WETTERSTATION zur Kontrolle von Raum- und Außenklima, mit Innensensor und 3 kabellosen Funk-sensoren (max. 60 m) zur Überwachung von Temperatur und Luftfeuchtigkeit in bis zu 4 Räumen, Max.-Min.-Funktion, Tendenzpfeile, Wettervorhersage mit Luftdruck, Funkuhr mit Datum, Wochentag (7 Sprachen) und Weckalarm
 T IN: -10...+60°C (+14...+140°F), T OUT: -40...+60°C (-40...+140°F), H IN: 20...95%, H OUT: 1...99%
 3x T/H 30.3215.02,
 JE 2x 1,5 V AAA
 131 x 26 x 102 MM, 152 G,
 2x 1,5 V AAA, EK-EL

„VIEW“ WIRELESS WEATHER STATION for the control of indoor and outdoor climate, with internal sensor and 3 wireless transmitters (max. 60 m) for monitoring temperature and humidity in up to 4 rooms, max.-min.-function, tendency indicators, weather forecast with atmospheric pressure, radio controlled clock with date, day of the week (7 languages) and alarm

«VIEW» STATION METEO RADIO PILOTEE pour le contrôle du climat intérieur et extérieur, avec capteur interne et 3 émetteurs sans fil (max. 60 m) pour surveiller la température et l'humidité dans jusqu'à 4 chambres, flèches de tendance, fonction max.-min., prévisions météo avec pression atmosphérique, horloge radio-pilotée avec date, jour de la semaine (7 langues) et alarme

3 SENDER / 3 TRANSMITTERS / 3 ÉMETTEURS

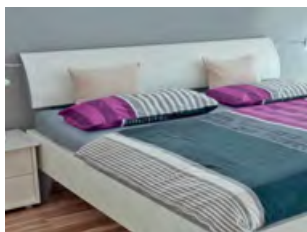

35.1122

„MODUS PLUS“ FUNK-WETTERSTATION kabellose Übertragung der Außentemperatur und Luftfeuchtigkeit über bis zu 3 Sender (max. 75 m), Anzeige der Innentemperatur und Luftfeuchtigkeit, Max.-Min.-Funktion, Wettervorhersage, Wettertendenz, Funkuhr mit Datum, Wochentag, 2 Alarmzeiten und Snooze-Funktion, Mondphase, Hintergrundbeleuchtung
 T IN: -10...+60°C (+14...+140°F), T OUT: -40...+60°C (-40...+140°F), H IN/OUT: 20...99%
 T/H 30.3196, 2x 1,5 V AA
 100 x 34 (70) x 168 MM, 237 G,
 3x 1,5 V AA, EK-EL

„MODUS PLUS“ WIRELESS WEATHER STATION wireless transmission of outdoor temperature and humidity via up to 3 transmitters (max. 75 m), indication of indoor temperature and humidity, max.-min.-function, weather forecast, tendency of atmospheric pressure, radio controlled clock with date, day of the week, 2 alarm times and snooze function, moon phase, backlight

«MODUS PLUS» STATION METEO RADIO PILOTEE transmission de la température et humidité extérieure sans câble avec jusqu'à 3 émetteurs (max. 75 m), température et humidité intérieure, indication de la tendance, fonction max.-min., prévisions météo, tendance de la pression atmosphérique, horloge radio pilotée avec date, jour de la semaine, 2 heures d'alarme et fonction snooze, phase de la lune, éclairage de fond



MIT HINTERGRUNDBELEUCHTUNG
 WITH BACKLIGHT
 AVEC ÉCLAIRAGE DE FOND





◀ 35.1128.08

„SLIM TOUCH“ FUNK-WETTERSTATION
 kabellose Übertragung der Außentemperatur und Luftfeuchtigkeit über bis zu 3 Sender (868 MHz, max. 60 m), Innentemperatur und Luftfeuchtigkeit, Max.-Min.-Funktion, Wettervorhersage, Luftdrucktendenz, Funkuhr mit Datumsanzeige, zwei Alarmzeiten und Snooze-Funktion, Mondphase, Hintergrundbeleuchtung, Bedienung über Sensortasten auf dem Display, edle Holzoptik
 T IN: -10...+60°C (+14...+140°F),
 T OUT: -40...+60°C (-40...+140°F),
 H IN/OUT: 20...99%
 ■ T/H 30.3205, ☞ 2x 1,5 V AA
 □ 145 x 23 (55) x 103 mm, 179 g,
 ☞ 2x 1,5 V AAA, EK-EL

„SLIM TOUCH“ WIRELESS WEATHER STATION
 wireless transmission of outdoor temperature and humidity via up to 3 transmitter (868 MHz, max. 60 m) indication of indoor temperature and humidity, max.- min.-funktion, weather forecast, tendency of atmospheric pressure, radio controlled clock with calendar, two alarm times and snooze function, indication of moon phase, backlight, operation via sensor buttons on the display, elegant wood look

«SLIM TOUCH» STATION METEO RADIO PILOTEE
 transmission de la température et humidité sans câble avec jusqu'à 3 émetteurs (868 MHz, max. 60 m), température et humidité intérieure, fonction max.- min., prévisions météo, tendance de la pression atmosphérique, horloge radio pilotée avec date, deux alarmes et fonction snooze, phases lunaires, éclairage de fond, commande via les touches sensibles sur l'écran, effet bois précieux

DESIGN PATENT

HOLZOPTIK
 WOOD LOOK
 EFFET BOIS

▶ 35.1128.02

„SLIM TOUCH“ FUNK-WETTERSTATION
 wie 35.1128.08, weiß
 ■ T/H 30.3205, ☞ 2x 1,5 V AA
 □ 145 x 23 (55) x 103 mm, 179 g,
 ☞ 2x 1,5 V AAA, EK-EL

„SLIM TOUCH“ WIRELESS WEATHER STATION
 as 35.1128.08, white

«SLIM TOUCH» STATION METEO RADIO PILOTEE
 comme 35.1128.08, blanc



DESIGN PATENT

▶ 35.1128.01

„SLIM TOUCH“ FUNK-WETTERSTATION
 wie 35.1128.08, invertiertes Display, schwarz
 ■ T/H 30.3205, ☞ 2x 1,5 V AA
 □ 145 x 23 (55) x 103 mm, 179 g,
 ☞ 2x 1,5 V AAA, EK-EL

„SLIM TOUCH“ WIRELESS WEATHER STATION
 as 35.1128.08, inverted display, black

«SLIM TOUCH» STATION METEO RADIO PILOTEE
 comme 35.1128.08, affichage inverse, noir



DESIGN PATENT





35.1135.01

„CASA“ FUNK-WETTERSTATION
 kabellose Übertragung der Außentemperatur und Luftfeuchtigkeit über bis zu 3 Sender (max. 50 m),
 Anzeige der Innentemperatur und Luftfeuchtigkeit, Max.-Min.-Funktion, Frostalarm, Wettervorhersage,
 Funkuhr mit Alarm und Snooze-Funktion, Hintergrundbeleuchtung, schwarz
 T IN: 0...+45°C (+32...+113°F), T OUT: -40...+70°C (-40...+158°F), H IN/OUT: 20...90%
 T/H 30.3211.02, 2x 1,5 V AA
 141 x 48 x 100 mm, 214 g, 2x 1,5 V AA, EK-EL

„CASA“ WIRELESS WEATHER STATION
 wireless transmission of outdoor temperature and humidity via up to 3 transmitters (max. 50 m), indication of
 indoor temperature and humidity, max.-min.-function, frost alarm, weather forecast, radio controlled clock with
 alarm and snooze function, backlight, black

«CASA» STATION METEO RADIO PILOTEE
 transmission de la température et humidité extérieure sans câble avec jusqu'à 3 émetteurs (max. 50 m),
 indication de la température et humidité intérieure, fonction max.-min., alarme givre, prévisions météo,
 horloge radio-pilotée avec alarme et fonction snooze, éclairage de fond, noir



35.1135.02

„CASA“ FUNK-WETTERSTATION
 wie 35.1135.01, weiß
 T/H 30.3211.02, 2x 1,5 V AA
 141 x 48 x 100 mm, 214 g,
 2x 1,5 V AA, EK-EL

„CASA“ WIRELESS WEATHER STATION
 as 35.1135.01, white

«CASA» STATION METEO RADIO PILOTEE
 comme 35.1135.01, blanc

DESIGN
PATENT



100 m



35.1068.IT

„DIVA BASE“ FUNK-WETTERSTATION mit 2-Kanal-Sender für kabellose Übertragung (max. 100 m) der Außentemperatur und optionalem Sensorkabel, ein weiterer Kanal verfügbar, Anzeige der Innentemperatur und Luftfeuchtigkeit mit Komfortzone, Max.-Min.-Funktion, Wettervorhersage, Luftdrucktendenz, Funkuhr mit Datumsanzeige

T IN: -10...+60°C (+14...+140°F),
T OUT: -40...+60°C (-40...+140°F), H IN: 20...95%
T 30.3146.IT, 2x 1,5 V AAA
82 x 33 (62) x 144 mm, 165 g, 2x 1,5 V AA, EK-EL

„DIVA BASE“ WIRELESS WEATHER STATION with dual channel transmitter for wireless transmission (max. 100 m) of outdoor temperature and optional sensor cable, one additional channel available, indication of indoor temperature and humidity with comfort level, max.-min.-function, weather forecast, tendency of atmospheric pressure, radio controlled clock with date

«DIVA BASE» STATION METEO RADIO PILOTEE avec émetteur à deux canaux pour la transmission (max. 100 m) de la température extérieure et câble du senseur optionnel, un canal additionnel disponible, indication de la température et humidité intérieure avec niveau de confort, fonction max.-min., prévisions météo, tendance de la pression atmosphérique, horloge radio pilotée avec date

Produktvideo



„DIVA BASE“

DESIGN
PATENT

35.1078.10.IT

„DIVA PLUS“ FUNK-WETTERSTATION kabellose Übertragung der Außentemperatur und Luftfeuchtigkeit über bis zu 3 Sender (max. 100 m), Anzeige der Innentemperatur und Luftfeuchtigkeit, Max.-Min.-Funktion, Wettervorhersage, Luftdrucktendenz, Luftdruck mit grafischer Darstellung des Luftdruckverlaufs der letzten 24 Std., Funkuhr mit Datumsanzeige, Zeitzone ±12 Std.

T IN: -10...+60°C (+14...+140°F), T OUT: -40...+60°C (-40...+140°F), H IN: 20...95%, H OUT: 1...99%
T/H 30.3144.IT, 2x 1,5 V AA
102 x 33 (76) x 180 mm, 234 g,
3x 1,5 V AA, EK-EL

„DIVA PLUS“ WIRELESS WEATHER STATION wireless transmission of outdoor temperature and humidity via up to 3 transmitters (max. 100 m), indication of indoor temperature and humidity, max.-min.-function, weather forecast, tendency of atmospheric pressure, atmospheric pressure with bar graph indication of the last 24 hours, radio controlled clock with date, time zone ±12 hrs.

«DIVA PLUS» STATION METEO RADIO PILOTEE transmission de la température et humidité extérieure sans câble avec jusqu'à 3 émetteurs (max. 100 m), indication de la température et humidité intérieure, fonction max.-min., prévisions météo, tendance de la pression atmosphérique, pression atmosphérique avec indication graphique des dernières 24 heures, horloge radio pilotée avec date, fuseau horaire ±12 hrs



100 m





DESIGN PATENT

ULTRA-FLAT
9,5 mm

35.1107 ▲

„PURE“ FUNK-WETTERSTATION
 ultra-flaches Design (9,5 mm), kabellose Übertragung der Außentemperatur über bis zu 3 Sender (max. 40 m), Anzeige der Innentemperatur und Luftfeuchtigkeit, Komfortzone, Tendenzanzeigen, Max.-Min.-Funktion, Temperaturalarm, Wettervorhersage, Funkuhr mit Datum und Wochentag (7 Sprachen), verschiedene Weckzeiten (Werktag, Wochenende, früheres Wecken bei Frostgefahr)
 T IN: -5...+50°C (+23...+122°F), T OUT: -20...+60°C (-4...+140°F), H IN: 20...95%
 T 30.3214, 2x 1,5 V AAA
 178 x 10 (45) x 121 (127) mm, 195 g, 2x CR2032, EK-EL

„PURE“ WIRELESS WEATHER STATION
 ultra-flat design (9,5 mm), wireless transmission of outdoor temperature via up to 3 transmitters (max. 40 m), indication of indoor temperature and humidity, comfort level, tendency indicators, max.-min.-function, temperature alarm, weather forecast, radio controlled clock with date and day of week (7 languages), different alarm times (workday, weekend, earlier alarm for frost alert)

«PURE» STATION METEO RADIO PILOTEE
 design ultra-plat (9,5 mm), transmission de la température extérieure sans câble avec jusqu' à 3 émetteurs (max. 40 m), température et humidité intérieure, niveau de confort, indication de la tendance, fonction max.-min., alarme de température, prévisions météo, horloge radio pilotée avec date et jour de la semaine (7 langues), heures d'alarme différentes (jour ouvré, weekend, heure de réveil précoce en cas de risque de gel)



DESIGN PATENT

35.1106

„PURE PLUS“ FUNK-WETTERSTATION
 wie 35.1107, mit Außenluftfeuchtigkeit, absolutem und relativen Luftdruck mit Vergangenheitswerten der letzten 24 Stunden, grafischem Verlauf von Luftdruck, Temperatur oder Luftfeuchtigkeit der letzten 24 Stunden, Mondphase
 T IN: -5...+50°C (+23...+122°F), T OUT: -20...+60°C (-4...+140°F), H IN/OUT: 20...95%
 T/H 30.3213, 2x 1,5 V AAA
 178 x 10 (45) x 121 (127) mm, 195 g, 2x CR2032, EK-EL

„PURE PLUS“ WIRELESS WEATHER STATION
 as 35.1107, with outdoor humidity, absolute and relative atmospheric pressure with history for the last 24 hours, bar graph indication of atmospheric pressure, temperature or humidity for the last 24 hours, moon phase

«PURE PLUS» STATION METEO RADIO PILOTEE
 comme 35.1107, avec humidité extérieure, pression atmosphérique relative et absolue et histoire des derniers 24 heures, indication graphique de la pression atmosphérique, température ou humidité des derniers 24 heures, phase de la lune



35.1101.02

„FAKTUM“ FUNK-WETTERSTATION

kabellose Übertragung der Außentemperatur und Luftfeuchtigkeit über bis zu 3 Sender (max. 30 m), Anzeige der Innentemperatur und Luftfeuchtigkeit, Komfortzone, Tendenzanzeigen, Max.-Min.-Funktion, Wettervorhersage mit Symbolen, Luftdrucktendenz, absoluter und relativer Luftdruck, Luftdruckverlauf mit Vergan-genheitswerten und grafischer Verlauf der letzten 24/36 Std., Funkuhr mit verschiedenen Alarmfunktionen und Datumsanzeige, Zeitzone, Mondphase, weiß/silber

T IN: -5...+50°C (+23...+122°F),

T OUT: -40...+60°C (-40...+140°F), H IN/OUT: 10...95%

📶 T/H 30.3176, 🔋 2x 1,5 V AA

📏 88 x 28 (64) x 185 mm, 205 g, 🔋 2x 1,5 V AA, EK-EL

„FAKTUM“ WIRELESS WEATHER STATION

wireless transmission of outdoor temperature and humidity via up to 3 transmitters (max. 30 m), indication of indoor temperature and humidity, comfort level, tendency indicators, max.-min.-function, weather forecast with symbols, tendency of atmospheric pressure, absolute and relative atmospheric pressure, bar graph indication and history of the last 24/36 hours, radio controlled clock with different alarm functions and date, time zone, moon phase, white/silver

«FAKTUM» STATION METEO RADIO PILOTEE

transmission de la température et humidité extérieure sans câble avec jusqu'à 3 émetteurs (max. 30 m), indication de la température et humidité intérieure, niveau de confort, indication de la tendance, fonction max.-min., prévisions météo avec symboles, tendance de la pression atmosphérique, pression atmosphérique relative et absolue, indication graphique et histoire des dernières 24/36 heures, horloge radio pilotée avec alarmes différentes et date, fuseau horaire, phase de lune, blanc/argentée



35.1121.1T

„SQUARE PLUS“

FUNK-WETTERSTATION

kabellose Übertragung der Außentemperatur und Luftfeuchtigkeit über Sender (max. 100 m), Innentemperatur und Luftfeuchtigkeit, Max.-Min.-Funktion für Temperatur, Wettervorhersage, Luftdrucktendenz, absoluter und relativer Luftdruck, graphische Darstellung des Luftdruckverlaufs der letzten 12 Std., Uhrzeit mit Alarm und Datumsanzeige, Sonnenauf- und -untergang und Tageslänge für 150 europäische Städte, Mondphase

T IN: -10...+60°C, T OUT -40...+60°C,

H IN: 20...95%, H OUT: 1...99%

📶 T/H 30.3187.IT, 🔋 2x 1,5 V AAA

📏 188 x 34 (78) x 188 mm, 285 g,

🔋 2x 1,5 V C, EK-EL

„SQUARE PLUS“

WIRELESS WEATHER STATION

wireless transmission of outdoor temperature and humidity via transmitter (max. 100 m), indication of indoor temperature and humidity, max.-min.-function for temperature, weather forecast, tendency of atmospheric pressure, absolute and relative atmospheric pressure, bar graph indication of atmospheric pressure for the last 12 hours, clock with alarm and date, sunrise/sunset time and day length in 150 European cities, moon phase

«SQUARE PLUS» STATION METEO RADIO PILOTEE

transmission de la température et humidité extérieure sans câble avec émetteur (max. 100 m), indication de la température et humidité intérieure, fonction max.- min. pour température, prévisions météo, tendance de la pression atmosphérique, pression atmosphérique absolue et relative, indication graphique de la pression atmosphérique des dernières 12 heures, horloge avec alarme et date, lever et coucher du soleil et la durée du jour pour 150 villes européennes, phase de la lune





35.1045.IT

„LALUNA“ FUNK-WETTERSTATION

kabellose Übertragung der Außentemperatur und Luftfeuchtigkeit über bis zu 3 Sender (max. 100 m), Innentemperatur und Luftfeuchtigkeit, Komfortzonen, Max.-Min.-Funktion, Wettervorhersage, Luftdrucktendenz, relativer Luftdruck, Luftdruckverlauf der letzten 24 Std., Funkuhr mit Alarm, Snooze-Funktion und Datum, Mondphase, Hintergrundbeleuchtung, Zeitzone ±12 Std., mit edler Aluminium-Oberfläche

T IN: -10...+60°C (+14...+140°F), T OUT: -40...+60°C (-40...+140°F), H IN: 20...95%, H OUT: 1...99%,

📶 T/H 30.3144.IT, 🔋 2x 1,5 V AA

📏 118 x 34 (85) x 228 mm, 315 g,

🔌 3x 1,5 V AA, EK-EL

„LALUNA“ WIRELESS WEATHER STATION

wireless transmission of outdoor temperature and humidity via up to 3 transmitters (max. 100 m), indoor temperature and humidity, comfort level, max.-min.-function, weather forecast, tendency of atmospheric pressure, relative atmospheric pressure, history for the past 24 hours, radio controlled clock with alarm and snooze function, date, moon phase, backlight, time zone ±12 hrs, DCF-off-function, fine aluminium facing

«LALUNA» STATION METEO RADIO PILOTEE

transmission de la température et humidité extérieure sans câble avec jusqu'à 3 émetteurs (max. 100 m), température et humidité intérieure, niveau de confort, fonction max.-min., prévisions météo, tendance de la pression atmosphérique, pression atmosphérique relative et des dernières 24 heures, horloge radio pilotée avec alarme et fonction snooze, date, phase de lune, éclairage de fond, fuseau horaire ±12 hrs, surface élégante en aluminium



100 M



100 M



35.1083.54

„GAIA“ FUNK-WETTERSTATION

kabellose Übertragung der Außentemperatur und Luftfeuchtigkeit über Sender (max. 100 m), Innentemperatur und Luftfeuchtigkeit, Tageshöchst- und Tiefstwerte mit Zeit und Datum der Speicherung, Symbole für aktuelles Wetter und Vorhersage, Luftdrucktendenz, absoluter und relativer Luftdruck, grafische Darstellung des Luftdruckverlaufs der letzten 24 Std., programmierbare Alarmzustände für viele Parameter, z B. Temperaturalarm, Sturmwarnung, Taupunkt, Funkuhr mit Alarm, Snooze-Funktion und Datumsanzeige, Hintergrundbeleuchtung

T IN: 0...+60°C (+32...+140°F), T OUT: -40...+65°C (-40...+149°F), H IN: 1...99%, H OUT: 20...95%

📶 T/H 30.3166, 🔋 2x 1,5 V AAA

📏 101 x 33 (75) x 187 mm, 251 g, 🔌 3x 1,5 V AA, EK-EL

„GAIA“ WIRELESS WEATHER STATION

wireless transmission of outdoor temperature and humidity via transmitter (max. 100 m), indoor temperature and humidity, daily highest and lowest values with time and date of recording, symbols for actual weather and forecast, tendency of atmospheric pressure, absolute and relative atmospheric pressure, bar graph indication of atmospheric pressure for the last 24 hours, programmable alarm functions for certain weather conditions, like temperature alarm, storm warning, dew point, radio controlled clock with alarm, snooze function and date, backlight

«GAIA» STATION METEO RADIO PILOTEE

transmission de la température et humidité extérieure sans câble avec émetteur (max. 100 m), température et humidité intérieure, valeurs maximales et minimales indiquant l'heure et date de la mémorisation, symboles pour temps actuels et prévisions météo, tendance de la pression atmosphérique, pression atmosphérique relative et absolue, indication graphique de la pression atmosphérique des dernières 24 heures, alarme programmable pour beaucoup de paramètres comme alarme de température, de tempête, point de rosée, horloge radio pilotée avec alarme, fonction snooze et date, éclairage de fond

35.1064.10.50.IT

„WEATHER BOY XS“ FUNK-WETTERSTATION
wie 35.1064.01.51.IT, Wettervorhersage
durch "Weather BOY", grau

T 30.3147.IT, 2x 1,5 V AA

125 x 29 (51) x 94 mm, 150 g, 2x 1,5 V AA, EK-EL

"WEATHER BOY XS" WIRELESS WEATHER STATION
as 35.1064.01.51.IT, weather forecast by "Weather BOY", grey

«WEATHER BOY XS» STATION METEO RADIO PILOTEE
comme 35.1064.01.51.IT, prévisions météo avec «Weather BOY», gris

100 m



DESIGN
PATENT

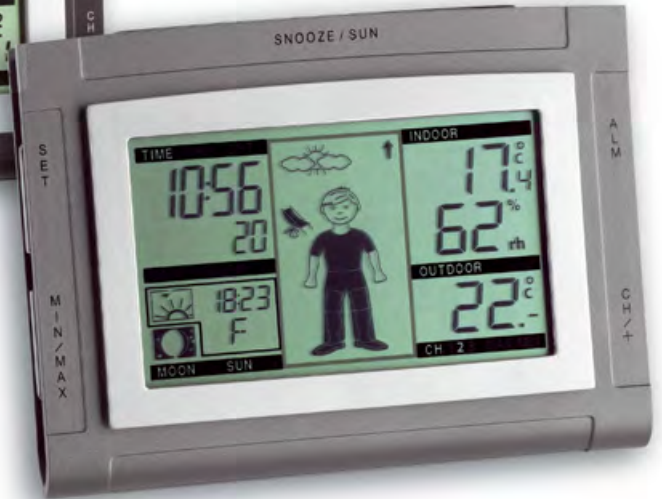

35.1064.01.51.IT

„WEATHER PAM XS“ FUNK-WETTERSTATION

kabellose Übertragung der Außentemperatur über bis zu 3 Sender (max. 100 m), Anzeige der Innentemperatur und Luftfeuchtigkeit, Max.-Min.-Funktion mit Zeit und Datum, Wettervorhersage durch Symbole und „Weather PAM“ (15 Bekleidungsvariationen), Luftdrucktendenz, Funkuhr mit Datumsanzeige, Alarm und Snooze-Funktion, Zeitpunkt für Sonnenauf- und -untergang, Anzeige der Mondphase, Hintergrundbeleuchtung

T IN: -10...+60°C (+14...+140°F), T OUT: -40...+60°C (-40...+140°F), H IN: 20...95%

T 30.3147.IT, 2x 1,5 V AA

125 x 29 (51) x 94 mm, 150 g, 2x 1,5 V AA, EK-EL

"WEATHER PAM XS" WIRELESS WEATHER STATION

wireless transmission of outdoor temperature via up to 3 transmitters (max. 100 m), indication of indoor temperature and humidity, max.-min.-function with time and date, weather forecast by symbols and "Weather PAM" (15 variations of clothing), tendency of atmospheric pressure, radio controlled clock with date, alarm and snooze function, time of sun rise and sun set, indication of moon phase, backlight

«WEATHER PAM XS» STATION METEO RADIO PILOTEE

transmission de la température extérieure sans câble avec jusqu'à 3 émetteurs (max. 100 m), indication de la température et humidité intérieure, fonction max.-min. avec date et heure, prévisions météo avec symboles et «Weather PAM» (15 variations de vêtements), tendance de la pression atmosphérique, horloge radio pilotée avec date, alarme et fonction snooze, heure de lever et coucher du soleil, indication de la phase de lune, éclairage de fond

Produktvideo



„WEATHER BOY XS“



35.1085

„STUDIO“ FUNK-WETTERSTATION

kabellose Übertragung der Außentemperatur über bis zu 3 Sender (max. 30 m), Anzeige der Innentemperatur und Luftfeuchtigkeit, Tendenzanzeigen, Max.-Min.-Funktion, Wettervorhersage mit Symbolen und „Weather Boy“ (22 Bekleidungsvariationen), Luftdrucktendenz, absoluter und relativer Luftdruck, Luftdruckverlauf mit Vergangenheitswerten und grafischem Verlauf der letzten 12 Std., Funkuhr mit Datumsanzeige, Alarm und Snooze-Funktion, Zeitzone ±12 Std., Hintergrundbeleuchtung

T IN: 0...+50°C (+32°F...+122°F), T OUT: -20...+50°C (-4°F...+122°F), H IN: 20...99%

T 30.3139, 2x 1,5 V AAA

106 x 32 (45) x 188 mm, 268 g, 3x 1,5 V AA, EK-EL

"STUDIO" WIRELESS WEATHER STATION

wireless transmission of outdoor temperature via up to 3 transmitters (max. 30 m), indication of indoor temperature and humidity, tendency indicators, max.-min.-function, weather forecast with symbols and "Weather Boy" (22 variations of clothing), tendency of atmospheric pressure, absolute and relative atmospheric pressure, bar graph indication and history of the last 12 hours, radio controlled clock with date, alarm and snooze function, time zone ±12 hrs., backlight

«STUDIO» STATION METEO RADIO PILOTEE

transmission de la température extérieure sans câble avec jusqu'à 3 émetteurs (max. 30 m), indication de la température et humidité intérieure, indication de la tendance, fonction max.-min., prévisions météo avec symboles et «Weather Boy» (22 variations de vêtements), tendance de la pression atmosphérique, pression atmosphérique relative et absolue, indication graphique et histoire des dernières 12 heures, horloge radio pilotée avec date, alarme et fonction snooze, fuseau horaire ±12 hrs., éclairage de fond



35.1084.IT

„WEATHER BOY“ FUNK-WETTERSTATION

kabellose Übertragung der Außentemperatur über Sender (max. 100 m), Anzeige der Innentemperatur und Luftfeuchtigkeit mit Komfortzone, Max.-Min.-Funktion für Temperatur, Wettervorhersage mit Symbolen und dem „Weather Boy“ (15 Bekleidungsvariationen), Luftdrucktendenz, Funkuhr mit Datumsanzeige

T IN: 0...+50°C (+32...+122°F),
T OUT: -40...+60°C (-40...+140°F), H IN: 20...99%
T 30.3159.IT, 2x 1,5 V AA

81 x 33 (62) x 144 mm, 170 g, 2x 1,5 V AA, EK-EL

„WEATHER BOY“ WIRELESS WEATHER STATION

wireless transmission of outdoor temperature via transmitter (max. 100 m), indication of indoor temperature and humidity with comfort level, max.- min.-function for temperature, weather forecast by symbols and „Weather Boy“ (15 variations of clothing), tendency of atmospheric pressure, radio controlled clock with date

«WEATHER BOY» STATION METEO RADIO PILOTEE

transmission de la température extérieure sans câble avec émetteur (max. 100 m), indication de la température et humidité intérieure avec niveau de confort, fonction max.- min. pour la température, prévisions météo avec symboles et « Weather Boy » (15 variations de vêtements), tendance de la pression atmosphérique, horloge radio-pilotée avec date



100 m



Produktvideo



„METEO MAX“

35.1066

„METEO MAX“ FUNK-WETTERSTATION

mit hochglänzender Oberfläche in weißer Klavierlack-Optik, kabellose Übertragung der Außentemperatur über bis zu 3 Sender (max. 30 m) und optionalen Sensorkabel, Temperaturtendenz, Anzeige der Innentemperatur und Luftfeuchtigkeit mit Komfortzone, Max.-Min.-Funktion, Wettervorhersage durch Symbole und „Meteo Max“ (22 Bekleidungsvariationen), Luftdrucktendenz, absoluter und relativer Luftdruck, grafische Darstellung des Luftdruckverlaufs der letzten 12 Std., Funkuhr mit Alarm und Datumsanzeige, Zeitpunkt für Auf- und Untergang von Sonne und Mond (für 146 europäische Städte abrufbar), Anzeige der Mondphase

T IN: 0...+50°C (+32°F...+122°F), T OUT: -30...+60°C (-22...+140°F), H IN: 20...99%
T 30.3139, 2x 1,5 V AAA

230 x 33 (63) x 150 mm, 362 g, 3x 1,5 V AA, EK-EL

„METEO MAX“ WIRELESS WEATHER STATION

with high gloss white piano-finish, wireless transmission of outdoor temperature via up to 3 transmitters (max. 30 m) and optional sensor cable, temperature tendency, indication of indoor temperature and humidity with comfort level, max.-min.-function, weather forecast by symbols and „Meteo Max“ (22 variations of clothing), tendency of atmospheric pressure, absolute and relative atmospheric pressure, bar graph indication of the last 12 hours, radio controlled clock with alarm and date, time of rising and setting of sun and moon (146 European cities available), indication of moon phase

«METEO MAX» STATION METEO RADIO PILOTEE

surface fini brillant en effet laqué blanc, transmission de la température extérieure sans câble avec jusqu'à 3 émetteurs (max. 30 m) et câble du senseur optionnel, tendance de la température, indication de la température et humidité intérieure avec niveau de confort, fonction max.-min., prévisions météo avec symboles et « Meteo Max » (22 variations de vêtements), tendance de la pression atmosphérique, pression atmosphérique relative et absolue, indication graphique des dernières 12 heures, horloge radio pilotée avec alarme et date, heure de lever et coucher du soleil et de la lune (pour 146 cités européennes disponibles, indication de la phase de lune



35.1133.01

„SUN“ FUNK-WETTERSTATION
 kabellose Übertragung der Außentempera-
 tur über Sender (max. 60 m), Max.-Min.-
 Funktion für die Außentemperatur, Innen-
 temperatur und Luftfeuchtigkeit, Wetter-
 vorhersage, Funkuhr mit Datum, Alarm
 und Snooze-Funktion, Farbdisplay, schwarz
 T IN: 0...+50°C (+32°F...+122°F),
 T OUT: -20...+60°C (-4...+140°F),
 H IN: 20...95%
 T 30.3207.02, 2x 1,5 V AAA
 120 x 25 (70) x 120 mm, 168 g,
 2x 1,5 V AAA, EK-EL

„SUN“ WIRELESS WEATHER STATION
 wireless transmission of outdoor tempera-
 ture via transmitter (max. 60 m), max.-min.-function
 for outdoor temperature, indoor temperature
 and humidity, weather forecast, radio controlled
 clock with date and snooze function,
 colour display, black

«SUN» STATION METEO RADIO PILOTEE
 transmission de la température extérieure sans
 câble avec émetteur (max. 60 m), fonction
 max.-min. pour la température extérieure,
 température et humidité intérieure, prévisions
 météo, horloge radio-pilotée avec date, alarme
 et fonction snooze, écran couleur, noir



35.1133.02

„SUN“ FUNK-WETTERSTATION
 wie 35.1133.01, weiß

T 30.3207.02, 2x 1,5 V AAA
 120 x 25 (70) x 120 mm, 168 g,
 2x 1,5 V AAA, EK-EL

„SUN“ WIRELESS WEATHER STATION
 as 35.1133.01, white

«SUN» STATION METEO RADIO PILOTEE
 comme 35.1133.01, blanc

DESIGN
PATENT



▶ 35.1136.02

„PRIMAVERA“ FUNK-WETTERSTATION

kabellose Übertragung der Außentemperatur und Luftfeuchtigkeit über bis zu 3 Sender (max. 60 m), Innentemperatur und Luftfeuchtigkeit, Max.-Min.-Funktion mit automatischer Rückstellung, Wettervorhersage, Taupunkt und Hitzeindex, Funkuhr mit Datum und Wochentag, Alarm mit Snooze-Funktion, Farbdisplay mit zwei Helligkeitsstufen

T IN: 0...+50°C (+32°F...+122°F), T OUT: -40...+60°C (-40...+140°F), H IN/OUT: 1...99%

📶 T/H 30.3215.02, 🔌 2x 1,5 V AAA

📏 175 x 26 (58) x 125 MM, 290 g, 🔌 3x 1,5 V AAA, 🌞, EK-EL

„PRIMAVERA“ WIRELESS WEATHER STATION

wireless transmission of outdoor temperature and humidity via up to 3 transmitters (max. 60 m), indication of indoor temperature and humidity, max.-min.-function with automatic reset, weather forecast, dew point and heat index, radio controlled clock with date and day of the week, alarm with snooze function, colour display with two levels of brightness

«PRIMAVERA» STATION METEO RADIO PILOTEE

transmission de la température et humidité extérieure sans câble avec jusqu'à 3 émetteurs (max. 60 m), indication de la température et humidité intérieure, fonction max.-min. avec réactualisation automatique, points de rosée et indice de chaleur, prévisions météo, horloge radio-pilotée avec date et jour de la semaine, alarme avec fonction snooze, écran couleur avec deux niveaux de luminosité



◀ 35.1126

„GALLERY“ FUNK-WETTERSTATION

kabellose Übertragung der Außentemperatur und Luftfeuchtigkeit über bis zu 3 Sender (max. 40 m), Innentemperatur und Luftfeuchtigkeit, Tendenzanzeigen, Max.-Min.-Funktion mit automatischer Rückstellung, Frostanzeige, Wettervorhersage, Luftdruck und -tendenz, grafische Darstellung des Luftdruckverlaufs der letzten 12 Std., Uhr mit zwei Alarmzeiten, Snooze-Funktion, Datumsanzeige, zweite Uhrzeit, Mondphase, farbige Displaybeleuchtung im Dauerbetrieb (mit Netzadapter) oder kurzzeitig durch Berührung oder Klatschen

T IN: -10...+50°C (+14...+122°F),

T OUT: -25...+50°C (-13...+122°F), H IN/OUT: 20...99%

📶 T/H 30.3200, 🔌 2x 1,5 V AAA

📏 160 x 28 (78) x 170 MM, 328 g, 🔌 3x 1,5 V AA, 🌞, EK-EL

„GALLERY“ WIRELESS WEATHER STATION

wireless transmission of outdoor temperature and humidity via up to 3 transmitters (max. 40 m), indoor temperature and humidity, tendency indicators, max.-min.-function with auto reset, frost indicator, weather forecast, atmospheric pressure and tendency, bar graph indication of atmospheric pressure of the last 12 hours, clock with two alarm times, snooze function, date, second clock, moon phase, coloured backlight in continuous operation (with power adapter) or temporarily by touching or clapping



«GALLERY» STATION METEO RADIO PILOTEE

transmission de la température et humidité extérieure sans câble avec jusqu'à 3 émetteurs (max. 40 m), température et humidité intérieure, indicateurs de tendance, valeurs maximales et minimales avec réactualisation automatique, indicateur de gel, prévisions météo, pression atmosphérique et tendance, indication graphique de la pression atmosphérique des dernières 12 heures, horloge avec deux alarmes, fonction snooze, date, seconde horloge, phase de lune, éclairage de fond en couleur permanente (avec adaptateur secteur) ou temporairement en touchant ou claquant



3 D



35.1110

„CRYSTAL CUBE“ FUNK-WETTERSTATION

kabellose Übertragung der Außentemperatur über bis zu 3 Sender (max. 50 m), Anzeige der Innentemperatur, Max.-Min.-Funktion, Wettervorhersage über 3D Wettersymbole mit farbiger Animation (im Dauerbetrieb mit Netzadapter), Funkuhr mit Datumsanzeige und Alarm, Hintergrundbeleuchtung

T IN: -10...+60°C (+14...+140°F), T OUT: -20...+60°C (-4...+140°F)

📶 T 30.3186, 🔋 2x 1,5 V AA

📏 180 x 71 x 80 mm, 650 g, 🔌 4x 1,5 V AA, 🌐, EK-EL

„CRYSTAL CUBE“ WIRELESS WEATHER STATION

wireless transmission of outdoor temperature via up to 3 transmitters (max. 50 m), indication of indoor temperature, max.-min.-function, weather forecast by 3D weather symbols with coloured animation (continuous operation with power adapter), radio controlled clock with date and alarm, backlight

«CRYSTAL CUBE» STATION METEO RADIO PILOTEE

transmission de la température extérieure sans câble avec jusqu'à 3 émetteurs (max. 50 m), indication de la température intérieure, fonction max.-min., prévisions météo 3D avec animation en couleur (permanent avec adaptateur secteur), horloge radio pilotée avec date et alarme, éclairage de fond

35.1093

„LUMAX“ FUNK-WETTERSTATION

kabellose Übertragung der Außentemperatur über bis zu 3 Sender (max. 30 m), Anzeige der Innentemperatur, Max.-Min.-Funktion, Wettervorhersage, Luftdrucktendenz, Funkuhr mit Alarm und Snooze-Funktion über Infrarot-Bewegungssensor, farbige Displaybeleuchtung im Dauerbetrieb (mit Netzadapter)

T IN: -10...+60°C, T OUT: -20...+60°C

📶 T 30.3167, 🔋 2x 1,5 V AA

📏 80 x 25 (58) x 180 (192) mm, 243 g, 🔌 2x 1,5 V AAA, 🌐, EK-EL

„LUMAX“ WIRELESS WEATHER STATION

wireless transmission of outdoor temperature via up to 3 transmitters (max. 30 m), indoor temperature, max.-min.-function, weather forecast, tendency of atmospheric pressure, radio controlled clock with alarm and snooze-function by IR motion sensor, coloured backlight in continuous operation (with power adapter)

«LUMAX» STATION METEO RADIO PILOTEE

transmission de la température extérieure sans câble avec jusqu'à 3 émetteurs (max. 30 m), indication de la température intérieure, fonction max.-min., prévisions météo, tendance de la pression atmosphérique, horloge radio pilotée avec alarme et fonction snooze via capteur de mouvement à infrarouge, éclairage de fond en couleur permanente (avec adaptateur secteur)



DESIGN
PATENT



DESIGN PATENT

35.1129.01

„SPRING“ FUNK-WETTERSTATION

kabellose Übertragung der Außentemperatur und Luftfeuchtigkeit über Sender (max. 60 m), Innentemperatur und Luftfeuchtigkeit, animierte Wettervorhersage mit Symbolen, Luftdrucktendenz, Max.-Min.-Funktion, Tendenzanzeigen, Taupunkt, Temperaturalarm, Funkuhr mit Datumsanzeige, Alarm und Snooze-Funktion, Farbdisplay mit zwei Helligkeitsstufen (im Dauerbetrieb mit Netzadapter)

T IN: 0...+50°C (+32...+122°F), T OUT: -40...+60°C (-40...+140°F), H IN/OUT: 19...97%

📶 T/H 30.3206.02, 🔌 2x 1,5 V AA

📏 210 x 26 (60) x 140 mm, 348 g, 🔌 3x 1,5 V AAA, 🌐, EK-EL

„SPRING“ WIRELESS WEATHER STATION

wireless transmission of outdoor temperature and humidity via transmitter (max. 60 m), indoor temperature and humidity, animated weather forecast with symbols, tendency of atmospheric pressure, max.- min.-function, tendency indicators, dew point, temperature alarm, radio controlled clock with date, alarm and snooze function, colour display with two brightness levels (continuous operation by power adapter)

«SPRING» STATION METEO RADIO PILOTEE

transmission de la température et humidité extérieure sans câble avec émetteur (max. 60 m), température et humidité intérieure, prévisions météo animées avec symboles, tendance de la pression atmosphérique, fonction max.-min., indication de la tendance, température de points de rosée, alarme de température, horloge radio pilotée avec date, alarme et fonction snooze, écran couleur avec deux niveaux de luminosité (en utilisation continue avec adaptateur secteur)



NEU

DESIGN PATENT

35.1140.01

„SPRING BREEZE“ FUNK-WETTERSTATION

kabellose Übertragung der Außentemperatur, Luftfeuchtigkeit und Windstärke (max. 80 m), Anzeige der Innentemperatur und Luftfeuchtigkeit, Wettervorhersage mit Symbolen, Luftdrucktendenz, Max.-Min.-Funktion, Tendenzanzeigen, gefühlte Temperatur und Taupunkt, grafische Darstellung der Windgeschwindigkeit, maximale Windgeschwindigkeit und Historie (letzte Stunde, 24 Stunden, 7 Tage, 30 Tage und ein Jahr), programmierbare Alarmzustände, Funkuhr mit Datumsanzeige und Wochentag (6 Sprachen), Farbdisplay mit zwei Helligkeitsstufen (im Dauerbetrieb mit mit Netzadapter), erweiterbar um 2 Thermo-Hygro-Sender (T/H 30.3221.02, optional erhältlich)

T IN: 0...+50°C (+32...+122°F), T OUT: -40...+60°C (-40...+140°F), H IN/OUT: 1...99%

📶 / 📶 T/H/W 30.3222.02, 🔌 2x 1,5 V C

📏 208 x 26 (54) x 140 mm, 344 g, 🔌 3x 1,5 V AAA, 🌐, EK-EL

„SPRING BREEZE“ WIRELESS WEATHER STATION

wireless transmission of outdoor temperature, humidity and wind speed (max. 80 m), indoor temperature and humidity, weather forecast with symbols, tendency of atmospheric pressure, max.- min.-function, tendency indicators, dew point, windchill factor, wind speed graph, maximum speed and history (last hour, 24 hours, 7 days, 30 days and year), programmable alarm functions, radio controlled clock with date and day of the week (6 languages), colour display with two brightness levels (continuous operation by power adapter), expandable with 2 thermo-hygro-transmitters (T/H 30.3221.02, sold separately)

«SPRING BREEZE» STATION METEO RADIO PILOTEE

transmission de la température et humidité extérieure et vitesse du vent sans câble (max. 80 m), température et humidité intérieure, prévisions météo avec symboles, tendance de la pression atmosphérique, fonction max.-min., flèches de tendance, température ressentie et points de rosée, représentation graphique de la vitesse du vent, vitesse maximale du vent et histoire (dernière heure, 24 heures, 7 jours, 30 jours et année), alarmes programmables, horloge radio pilotée avec date et jour de la semaine, (6 langues), écran couleur avec deux niveaux de luminosité (en utilisation continue avec adaptateur secteur), extensible avec 2 émetteurs de température/humidité (T/H 30.3221.02, vendu séparément)

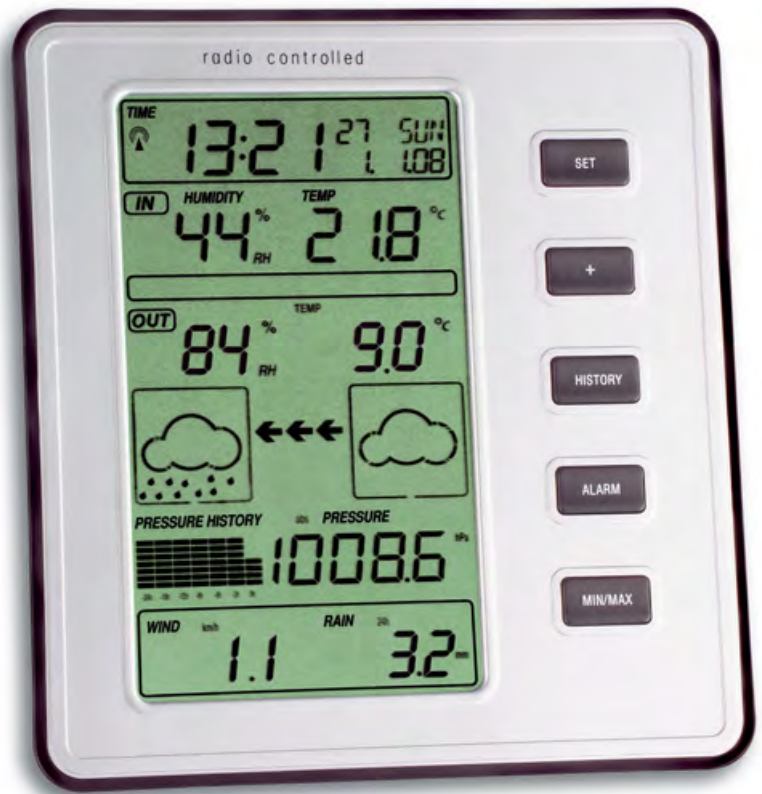

35.1077.54 ▲

„STRATOS“ FUNK-WETTERSTATION

Übertragung der Außenwerte kabellos über Sender (868 MHz, max. 100 m), Anzeige von Außentemperatur und Außenluftfeuchtigkeit, Innentemperatur und Innenluftfeuchtigkeit, absoluter und relativer Luftdruck, Wettervorhersage und Luftdrucktendenz, grafische Darstellung des Luftdruckverlaufs und Vergangenheitswerte der letzten 24 Std., Regenmenge, Windgeschwindigkeit, Windchill-Temperatur, Max.-Min.-Funktion mit Zeit und Datum, programmierbare Alarmzustände, z.B. Temperaturalarm, Sturmwarnung usw., Funkuhr mit Alarm und Datumsanzeige, Zeitzone ±12 Std., Hintergrundbeleuchtung

T IN: -0...+60°C (+32...+140°F), T OUT: -40...+65°C (-40...+149°F), H IN/OUT: 10...99%

📶 T/H 30.3151, 🌬️ W 30.3153, 🌧️ R 30.3152, 🔋 2x 1,5 V AA

📏 151 x 29 (80) x 161 mm, 294 g, 🔋 3x 1,5 V AA, EK-EL

„STRATOS“ WIRELESS WEATHER STATION

transmission of outdoor values wireless (868 MHz, max. 100 m), display of outdoor temperature and humidity, indoor temperature and humidity, absolute and relative atmospheric pressure, weather forecast and tendency of atmospheric pressure, bar graph indication and history of the last 24 hours, rainfall quantity, wind velocity, Windchill factor, max.-min.-function with time and date, programmable alarm functions for certain weather conditions like temperature alarm, storm warning, radio controlled clock with alarm and date, time zone ±12 hours, backlight

«STRATOS» STATION METEO RADIO PILOTEE

transmission des valeurs extérieures sans câble (868 MHz, max. 100 m), affichage de la température et humidité extérieure et intérieure, pression atmosphérique relative et absolue, prévisions météo et tendance de la pression atmosphérique, indication graphique et histoire des dernières 24 heures, quantité de pluie, vitesse du vent, température de Windchill, fonction max.-min. avec date e heure, alarme programmable comme alarme de température, de tempête, horloge radio pilotée avec alarme et date, fuseau horaire ±12 heures, éclairage de fond





35.1095

„SINUS“ FUNK-WETTERSTATION

Übertragung der Außenwerte kabellos über Sender (max. 100 m), Anzeige von Außentemperatur und Außenluftfeuchtigkeit, Innentemperatur und Innenluftfeuchtigkeit mit Komfortzone, absoluter und relativer Luftdruck und Vergangenheitswerte der letzten 24 Std., Wettervorhersage und Luftdrucktendenz, grafische Darstellung des Verlaufs von Luftdruck, Temperatur oder Luftfeuchtigkeit, Regenmenge, Windgeschwindigkeit und Windrichtung, Windchill-Temperatur und Taupunkt, Max.-Min.-Funktion, programmierbare Alarmzustände, z.B. Temperaturalarm, Sturmwarnung usw., Funkuhr mit verschiedenen Weckalarmen und Snooze-Funktion, Datumsanzeige mit Wochentag (6 Sprachen), Zeitpunkt für Sonnenauf- und -untergang, Anzeige der aktuellen Mondphase, Datenspeicher für 200 Wetteraufzeichnungen, PC-Schnittstelle mit Auswertungssoftware, LED Hintergrundbeleuchtung

T IN: -10...+60°C (+14...+140°F), T OUT: -40...+80°C (-40...+176°F), H IN/OUT: 1...99%

☎ T/H 30.3150 (MAX. 5), ☎ 2x 1,5 V AA, ☎ W 30.3149, ☎ 2x 1,5 V AA, ☎ R 30.3148, ☎ 2x 1,5 V AA,

SOFTWARE CD-ROM (D) (GB), USB 2 M

☎ 185 x 33 (56) x 138 MM, 380 G, ☎ 4x 1,5 V AA, EK-EL

„SINUS“ WIRELESS WEATHER STATION

transmission of outdoor values wireless (max. 100 m), display of outdoor temperature and humidity, indoor temperature and humidity with comfort level indicator, absolute and relative atmospheric pressure with 24 hours history, weather forecast and tendency of atmospheric pressure, bar graph indication of atmospheric pressure, temperature or humidity for the last 24 hours, rainfall quantity, wind velocity and direction, Windchill factor and dew point, max.-min.-function, programmable alarm functions for certain weather conditions like temperature alarm, storm warning, radio controlled clock with different alarms and snooze function, display of date and weekday (6 languages), time of sun rising and setting, indication of moon phase, data memory for 200 weather records, PC-Interface with analysis software package, LED backlight

«SINUS» STATION METEO RADIO PILOTEE

transmission des valeurs extérieures sans câble (max. 100 m), affichage de la température et humidité extérieure et intérieure avec indicateur de niveau de confort, pression atmosphérique relative et absolue avec histoire des dernières 24 heures, prévisions météo et tendance de la pression atmosphérique, indication graphique de la pression atmosphérique, de la température et humidité des dernières 24 heures, quantité de pluie, vitesse et direction du vent, température de Windchill et points de rosée, fonction max.-min., alarme programmable pour tous les paramètres comme alarme de température, de tempête, horloge radio pilotée avec alarmes différentes et fonction snooze, indication de date et jour de la semaine (6 langues), heure de lever et coucher du soleil, phase de la lune, mémoire de 200 enregistrements météo, connexion PC avec logiciel pour l'exploitation, éclairage de fond LED



▲ 35.1075

„NEXUS“ FUNK-WETTERSTATION

Übertragung der Außenwerte kabellos über Sender (max. 100 m), Anzeige von Außentemperatur und Außenluftfeuchtigkeit, Regenmenge, Windgeschwindigkeit und Windrichtung, Innentemperatur und Innenluftfeuchtigkeit mit Komfortzone, absoluter und relativer Luftdruck und Vergangeneheitswerte der letzten 24 Std., Wettervorhersage und Luftdrucktendenz, grafische Darstellung des Verlaufs von Luftdruck, Temperatur oder Luftfeuchtigkeit für 24 Std., Berechnung von Windchill-Temperatur und Taupunkt, Max.-Min.-Funktion, programmierbare Alarmzustände, z.B. Temperaturalarm, Sturmwarnung usw., Funkuhr mit verschiedenen Weckalarmen und Snooze-Funktion, Datumsanzeige mit Wochentag (6 Sprachen), Zeitpunkt für Sonnenauf- und -untergang, Anzeige der aktuellen Mondphase, Datenspeicher für 3000 Wetteraufzeichnungen, PC-Schnittstelle mit Auswertungssoftware, LED Hintergrundbeleuchtung mit Lichtsensor (im Dauerbetrieb mit Netzadapter)

T IN: -10...+60°C (+14...+140°F), T OUT: -40...+80°C (-40...+176°F), H IN/OUT: 1...99%

📶 T/H 30.3150 (MAX. 5), 🔋 2x 1,5 V AA, 🌞 W/SOLAR 30.3168, 🔋 BACK-UP 2x 1,5 V AA,

📶 R 30.3148, 🔋 2x 1,5 V AA, SOFTWARE CD-ROM © (BB), USB 2 M

📏 224 x 35 (96) x 192 (162) MM, 557 G, 🔋 4x 1,5 V AA, EK-EL

„NEXUS“ WIRELESS WEATHER STATION

transmission of outdoor values wireless (max. 100 m), display of outdoor temperature and humidity, rainfall quantity, wind velocity and direction, indoor temperature and humidity with comfort level indicator, absolute and relative atmospheric pressure with 24 hours history, weather forecast and tendency of atmospheric pressure, bar graph indication of atmospheric pressure, temperature or humidity for the last 24 hours, calculation of Windchill factor and dew point, max.-min.-function, programmable alarm functions for certain weather conditions like temperature alarm, storm warning, radio controlled clock with different alarms and snooze function, display of date and weekday (6 languages), time of sun rising and setting, indication of moon phase, data memory for 3000 weather records, PC-Interface with analysis software package, LED backlight with light sensor (in continuous operation with power adapter)

«NEXUS» STATION METEO RADIO PILOTEE

transmission des valeurs extérieures sans câble (max. 100 m), affichage de la température et humidité extérieure, quantité de pluie, vitesse et direction du vent, température et humidité intérieure avec indicateur de niveau de confort, pression atmosphérique relative et absolue avec histoire des dernières 24 heures, prévisions météo et tendance de la pression atmosphérique, indication graphique de la pression atmosphérique, de la température et humidité des dernières 24 heures, température de Windchill et points de rosée, fonction max.-min., alarme programmable pour tous les paramètres comme alarme de température, de tempête, horloge radio pilotée avec alarmes différentes et fonction snooze, indication de date et jour de la semaine (6 langues), heure de lever et coucher du soleil, phase de la lune, mémoire de 3000 enregistrements météo, connexion PC avec logiciel pour l'exploitation, éclairage de fond LED avec capteur de lumière (opération permanente avec adaptateur secteur)





▲ 35.1100

„METEOTIME DUO“ FUNK-WETTERSTATION

Profi-Prognose via DCF 77 Signal

Wetterprognose via DCF-Signal erstellt von professionellen Meteorologen für 470 Städte

(90 Wetterregionen) in Europa, davon 60 Regionen mit Wettervorhersage für 4 Tage im Voraus (heute + 3 Tage), 30 Regionen mit 2-Tagesvorhersage, unterteilt nach Tag und Nacht mit Anzeige der voraussichtlichen Höchst- und Tiefsttemperaturen, Textdisplay bei besonderen Wettersituationen, Regen-/Schnee-/Hagelwahrscheinlichkeit, Windstärke und -richtung sowie Sonnenauf- und -untergangszeit, Funkuhr mit Datum

Lokale Messwerte über Sensoren

Kabellose Übertragung (433 MHz) der Außentemperatur und Außenluftfeuchtigkeit (max. 100 m), Regenmenge, Windgeschwindigkeit und Windrichtung (max. 30 m), Anzeige der Innentemperatur und Innenluftfeuchtigkeit mit Komfortzone, absoluter und relativer Luftdruck mit Vergangenheitswerten der letzten 24 Std., grafische Darstellung des Luftdruckverlaufs, der Temperatur oder der Luftfeuchtigkeit der letzten 24 Std., Anzeige der aktuellen Mondphase, Windchill-Temperatur und Taupunkt, programmierbare Alarmzustände, z.B. Temperaturalarm, Sturmwarnung, Maxima- und Minima-werte, Datenspeicher für 3000 Wetteraufzeichnungen, PC-Schnittstelle mit Auswertungssoftware, LED Hintergrundbeleuchtung mit Lichtsensor (im Dauerbetrieb mit Netzadapter)

T IN: -10...+60°C (+14...+140°F), T OUT: -40...+60°C (-40...+140°F), H IN/OUT: 1...99%

T/H 30.3150 (MAX. 5), W/SOLAR 30.3168, BACK-UP 2x 1,5 V AA, R 30.3148, 2x 1,5 V AA,

SOFTWARE CD-ROM, USB 2 M

260 x 40 (80) x 195 (250) MM, 876 G, 4x 1,5 V AA, EK-EL

„METEOTIME DUO“ WIRELESS WEATHER STATION

Weather forecast via DCF signal

weather forecast via DCF signal made by professional meteorologists for 470 cities (90 meteorological weather regions) in Europe, 60 regions with 4 days forecast

(today + 3 days), 30 regions with 2 days forecast, separated into day and night with expected highest and lowest temperatures, text display for critical weather situations, rain/snow/hail probability, wind velocity and direction, time for sun rising and setting, radio controlled clock with date

Local measuring values via sensors

wireless transmission of outdoor temperature and humidity (max. 100 m), rainfall quantity, wind velocity and direction (max. 30 m), indication of indoor temperature and humidity with comfort level, absolute and relative atmospheric pressure with 24 hours history, bar graph indication of atmospheric pressure, temperature or humidity of the last 24 hours, indication of moon phase, Windchill factor and dew point, programmable alarm functions like temperature alarm, storm warning, maximum and minimum values, data memory for 3000 weather records, PC-interface with analysis software package, LED backlight with light sensor (in continuous operation with power adapter)

«METEOTIME DUO» STATION METEO RADIO PILOTEE

Prévisions météo via signal DCF

prévisions météo actuelles via signal DCF effectuées par des météorologues professionnels pour 470 citées (90 régions météo) en Europe, 60 régions avec une prévision à 4 jours (aujourd'hui et 3 jours), 30 régions avec une prévision à 2 jours, détail de la prévision du jour et de la nuit, affichage des températures max/min prévus, situations météo critiques en forme de texte, avec probabilité de pluie/neige/grêle, vitesse et direction de vent, heure de lever et coucher du soleil, horloge radio pilotée avec date

Mesure locale via émetteurs

transmission de la température et humidité extérieure (max. 100 m), quantité de pluie, vitesse et direction du vent sans câble (max. 30 m), indication de la température et humidité intérieure avec niveau de confort, pression atmosphérique relative et absolue avec histoire des dernières 24 heures, indication graphique de la pression atmosphérique, de la température ou humidité des dernières 24 heures, phase de la lune, température de Windchill et points de rosée, alarme programmable pour tous les paramètres comme alarme de température, de tempête, fonction max.-min., mémoire de 3000 enregistrements météo, connexion PC avec logiciel pour l'exploitation, éclairage de fond LED avec capteur de lumière (opération permanente avec adaptateur secteur)



◀ 30.2023

DIGITALES THERMOMETER
für Innentemperatur

T IN: -5...+50°C (+23...+122°F)

☐ 68 x 14 (35) x 45 mm, 22 g, 🔋 1x LR1130, EK, 10 SB

*DIGITAL THERMOMETER
for indoor temperature*

*THERMOMETRE DIGITAL
pour température intérieure*

▶ 30.2018.01

DIGITALES INNEN-AUSSEN-THERMOMETER

Außentemperatur über Kabel, schwarz

T IN: -10...+60°C, T OUT: -40...+70°C

☐ 54 x 16 (30) x 39 mm, 38 g, 🔋 1x 1,5V LR44, EK, 5 SB

*DIGITAL INDOOR-OUTDOOR-THERMOMETER
outdoor temperature via cable, black*

*THERMOMETRE INTERIEUR-EXTERIEUR DIGITAL
température extérieure via câble, noir*



▶ 30.2018.02

DIGITALES INNEN-AUSSEN-THERMOMETER
wie 30.2018.01, weiß

T IN: -10...+60°C, T OUT: -40...+70°C

☐ 54 x 16 (30) x 39 mm, 38 g, 🔋 1x 1,5V LR44, EK, 5 SB

*DIGITAL INDOOR-OUTDOOR-THERMOMETER
as 30.2018.01, white*

*THERMOMETRE INTERIEUR-EXTERIEUR DIGITAL
comme 30.2018.01, blanc*

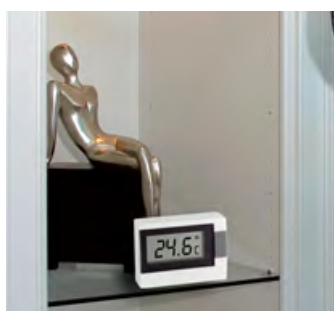

▶ 30.2017.01

DIGITALES THERMOMETER
wie 30.2017.02, schwarz

T IN: -10...+60°C

☐ 54 x 16 (30) x 39 mm, 22 g,

🔋 1x 1,5V LR44, EK, 10 SB

*DIGITAL THERMOMETER
as 30.2017.02, black*

*THERMOMETRE DIGITAL
comme 30.2017.02, noir*



▶ 30.2017.02

DIGITALES THERMOMETER
für Innentemperatur, weiß

T IN: -10...+60°C

☐ 54 x 16 (30) x 39 mm, 22 g, 🔋 1x 1,5V LR44, EK, 10 SB

*DIGITAL THERMOMETER
for indoor temperature, white*

*THERMOMETRE DIGITAL
pour température intérieure, blanc*



30.2028.01

DIGITALES THERMOMETER

für Innentemperatur und Kühlschrank, flexibler Halter zum Hängen oder Stellen, mit Befestigungsmagnet, Kühlschrank-Symbol von +4...+8 °C, schwarz

T IN: -20...+50°C (-4...+122°F)

☉ 68 x 24 (14) x 43 (61) mm, 31 g, ⚡ 1x CR2025, EK-EL

DIGITAL THERMOMETER

for indoor temperature and fridge, flexible support for wall mounting and table standing, with magnet, fridge symbol from +4...+8 °C (+39.2...+46.4°F), black

THERMOMETRE DIGITAL

pour la mesure de la température intérieure et le réfrigérateur, support flexible à accrocher ou poser, avec aimant, symbole de réfrigérateur de +4...+8 °C, noir



+4°C...+8°C



30.2028.02

DIGITALES THERMOMETER

wie 30.2028.01, weiß

T IN: -20...+50°C (-4...+122°F)

☉ 68 x 24 (14) x 43 (61) mm, 31 g, ⚡ 1x CR2025, EK-EL

DIGITAL THERMOMETER

as 30.2028.01, white

THERMOMETRE DIGITAL

comme 30.2028.01, blanc



30.1042

DIGITALES KÜHL-GEFRIERSCHRANK-THERMOMETER

Anzeige der Temperatur mit entsprechendem Tiefkühl- oder Kühlschrank-Symbol, Höchst- und Tiefsttemperatur, mit Ständer und Rahmen zur Befestigung auf Oberflächen oder hinter Glas (Vitrine, Gemüsefach), gemäß EN13485

T IN: -30...+50°C (-22...+122°F)

☉ 91 x 15 (35) x 72 mm, 36 g, ⚡ 1x CR2032, EK-EL

DIGITAL FREEZER-FRIDGE-THERMOMETER

indication of temperature with corresponding freezer-fridge symbol, highest and lowest temperature, with stand and frame for mounting on surfaces or behind glass (display fridge, vegetable drawer), according to EN13485

THERMOMETRE FRIGO-CONGÉLATEUR DIGITAL

indication de la température avec symbole frigo-congélateur correspondant, température maximale et minimale, avec support et cadre, pour la fixation sur des surfaces ou derrière des vitres (vitrine, bac à légumes), selon EN13485



+4°C...+8,5°C



DESIGN PATENT

30.1037

„ECO SOLAR“ DIGITALES SOLAR THERMOMETER

für Innentemperatur, solarbetrieben, Max.-Min.-Funktion, 5 Jahre Garantie

T IN: -40...+70°C (-40...+158°F)

☉ 90 x 18 (47) x 90 mm, 58 g, ⚡ BACK-UP 1x 1,5V LR44, EK-EL

„ECO SOLAR“ DIGITAL SOLAR THERMOMETER

for indoor temperature, solar powered, max.-min.-function, 5 year warranty

«ECO SOLAR» THERMOMETRE SOLAIRE DIGITAL

pour température intérieure, à énergie solaire, fonction max.-min., garantie de 5 ans



DESIGN PATENT





150 cm

◀ 30.1051

„METAL MOXX“
DIGITALES INNEN-AUSSEN-THERMOMETER
Außentemperatur über Kabel, Max.-Min.-Funktion, Metallgehäuse,
mit hochglänzender Oberfläche
T IN: -10...+50°C, T OUT: -40...+70°C
☐ 53 x 31 x 60 mm, 76 g, • 1x CR2032, KB

„METAL MOXX“ DIGITAL INDOOR-OUTDOOR-THERMOMETER
outdoor temperature via cable, max.-min.-function, metal case, with high-gloss
surface

«METAL MOXX» THERMOMETRE INTERIEUR-EXTERIEUR DIGITAL
température extérieure via câble, fonction max.-min., boîtier en métal,
avec surface de haute brillance

DESIGN
PATENT

30.1043.02 ▶

„MOXX“
DIGITALES INNEN-AUSSEN-THERMOMETER
Außentemperatur über Kabel, Max.-Min.-Funktion, weiß
T IN: -10...+50°C, T OUT: -40...+70°C
☐ 57 x 13 (33) x 69 mm, 34 g, • 1x CR2032, EK-EL, 10 SB

„MOXX“ DIGITAL INDOOR-OUTDOOR-THERMOMETER
outdoor temperature via cable, max.-min.-function, white

«MOXX» THERMOMETRE INTERIEUR-EXTERIEUR DIGITAL
température extérieure via câble, fonction max.-min., blanc



150 cm

DESIGN
PATENT

◀ 30.1043.04

„MOXX“
DIGITALES INNEN-AUSSEN-THERMOMETER
wie 30.1043.02, grün/weiß
☐ 57 x 13 (33) x 69 mm, 34 g, • 1x CR2032, EK-EL

„MOXX“ DIGITAL INDOOR-OUTDOOR-THERMOMETER
as 30.1043.02, green/white

«MOXX» THERMOMETRE INTERIEUR-EXTERIEUR DIGITAL
comme 30.1043.02, vert/blanc



150 cm

30.1043.05 ▶

„MOXX“
DIGITALES INNEN-AUSSEN-THERMOMETER
wie 30.1043.02, rot/schwarz
☐ 57 x 13 (33) x 69 mm, 34 g, • 1x CR2032, EK-EL

„MOXX“ DIGITAL INDOOR-OUTDOOR-THERMOMETER
as 30.1043.02, red/black

«MOXX» THERMOMETRE
INTERIEUR-EXTERIEUR DIGITAL
comme 30.1043.02, rouge/noir



150 cm

DESIGN
PATENT

DESIGN
PATENT

◀ 30.1044

DIGITALES INNEN-AUSSEN-THERMOMETER
Außentemperatur über Kabel, Max.-Min.-Funktion
T IN: 0...+50°C (+32...+122°F), T OUT: -40...+70°C (-40...+158°F)
☐ 60 x 24 (46) x 83 mm, 59 g, • 2x 1,5V AAA, EK-EL

DIGITAL INDOOR-OUTDOOR-THERMOMETER
outdoor temperature via cable, max.-min.-function

THERMOMETRE INTERIEUR-EXTERIEUR DIGITAL
température extérieure via câble, fonction max.-min.



150 cm

95.2000 ▶

TFA-THEKENDISPLAY DIGITALE THERMOMETER
 Inhalt 15 x 30.1009 digitale Innen-Außen-Thermometer
 ☐ 285 x 165 x 415 MM, 2370 G

DISPLAY DIGITAL THERMOMETERS
 content 15 x 30.1009 digital indoor-outdoor-thermometers

DISPLAY THERMOMETRES DIGITAUX
 contenue 15 x 30.1009 thermomètres intérieurs-extérieurs digitaux



300 CM

◀ 30.1009

DIGITALES INNEN-AUSSEN-THERMOMETER
 Außentemperatur über Kabel, Max.-Min.-Funktion
 T IN: -10...+50°C (+14...+122°F),
 T OUT: -50...+70°C (-58...+158°F)
 ☐ 70 x 20 (70) x 110 MM, 90 G,
 ⇨ 1x 1,5V AAA, EK-EL

DIGITAL INDOOR-OUTDOOR-THERMOMETER
 outdoor temperature via cable, max.-min.-function

THERMOMETRE INTERIEUR-EXTERIEUR DIGITAL
 température extérieure via câble, fonction max.-min.

▶ 30.1011

DIGITALES INNEN-AUSSEN-THERMOMETER
 mit großem Display, Außentemperatur über Kabel, Max.-Min.-Funktion
 T IN: -10...+50°C (+14...+122°F), T OUT: -50...+70°C (-58...+158°F)
 ☐ 102 x 21 (50) x 110 MM, 147 G, ⇨ 1x 1,5V AAA, EK-EL, 5 SB

DIGITAL INDOOR-OUTDOOR-THERMOMETER
 with large display, outdoor temperature via cable, max.-min.-function

THERMOMETRE INTERIEUR-EXTERIEUR DIGITAL
 avec grand affichage, température extérieure via câble, fonction max.-min.



300 CM

◀ 30.1024

DIGITALES INNEN-AUSSEN-THERMOMETER MIT ALARM
 wie 30.1009 mit frei einstellbarem oberen und unteren
 Außentemperatur-Alarmwert
 T IN: -10...+50°C (+14...+122°F), T OUT: -50...+70°C (-58...+158°F)
 ☐ 70 x 20 (70) x 110 MM, 90 G, ⇨ 1x 1,5V AAA, 5 SB

DIGITAL INDOOR-OUTDOOR-THERMOMETER WITH ALARM
 as 30.1009 with high and low outdoor temperature alarm

THERMOMETRE INTERIEUR-EXTERIEUR DIGITAL AVEC ALARME
 comme 30.1009 avec alarme de la température extérieure haute et basse



170 CM

▶ 30.1012

DIGITALES INNEN-AUSSEN-THERMOMETER
 Außentemperatur über Kabel, Max.-Min.-Funktion
 T IN: -10...+50°C (+14...+122°F), T OUT: -50...+70°C (-58...+158°F)
 ☐ 62 x 20 (55) x 85 MM, 71 G, ⇨ 1x 1,5V AAA, EK-EL, 5 SB

DIGITAL INDOOR-OUTDOOR-THERMOMETER
 outdoor temperature via cable, max.-min.-function

THERMOMETRE INTERIEUR-EXTERIEUR DIGITAL
 température extérieure via câble, fonction max.-min.



300 CM

DESIGN
PATENT



30.1038

„ECO SOLAR“

DIGITALES SOLAR INNEN-AUSSEN-THERMOMETER
solarbetrieben, Außentemperatur über Kabel, Max.-Min.-Funktion, 5 Jahre Garantie

T IN: -20...+70°C (-4...+158°F), T OUT: -40...+70°C (-40...+158°F)
☉ 90 x 18 (47) x 90 MM, 74 G, 🔋 BACK-UP 1x 1,5V LR44, EK-EL

„ECO SOLAR“ DIGITAL SOLAR INDOOR-OUTDOOR-THERMOMETER
solar powered, outdoor temperature via cable, max.-min.-function, 5 year warranty

«ECO SOLARE» THERMOMETRE INTERIEUR-EXTERIEUR SOLAIRE DIGITAL
à énergie solaire, température extérieure via câble, fonction max.-min., garantie de 5 ans

5
5 Jahre/Years
Garantie
Warranty



300 cm

30.1020

DIGITALES INNEN-AUSSEN-THERMOMETER

Außentemperatur über Kabel, Max.-Min.-Funktion, silber-metallisch

T IN: -10...+50°C (+14...+122°F), T OUT: -50...+70°C (-58...+158°F)
☉ 67 x 20 (50) x 104 MM, 76 G, 🔋 1x 1,5V AA, EK, 5 SB

DIGITAL INDOOR-OUTDOOR-THERMOMETER

outdoor temperature via cable, max.-min.-function, silver metallic

THERMOMETRE INTERIEUR-EXTERIEUR DIGITAL
température extérieure via câble, fonction max.-min., métallique argenté



300 cm

30.1029

DIGITALES INNEN-AUSSEN-THERMOMETER

Außentemperatur über Kabel, Max.-Min.-Funktion, silber-metallisch

T IN: -10...+50°C, T OUT: -50...+70°C
☉ 64 x 22 (58) x 98 MM, 63 G, 🔋 1x 1,5V AA, 5 SB

DIGITAL INDOOR-OUTDOOR-THERMOMETER

outdoor temperature via cable, max.-min.-function, silver metallic

THERMOMETRE INTERIEUR-EXTERIEUR DIGITAL
température extérieure via câble, fonction max.-min., métallique argenté



300 cm

30.1027

DIGITALES INNEN-AUSSEN-THERMOMETER

Außentemperatur über Kabel, Max.-Min.-Funktion, silber-metallisch

T IN: -10...+50°C, T OUT: -50...+70°C
☉ 64 x 22 (77) x 120 MM, 79 G, 🔋 1x 1,5V AA, EK, 5 SB

DIGITAL INDOOR-OUTDOOR-THERMOMETER

outdoor temperature via cable, max.-min.-function, silver metallic

THERMOMETRE INTERIEUR-EXTERIEUR DIGITAL
température extérieure via câble, fonction max.-min., métallique argenté



300 cm



DESIGN
PATENT



IDEAL FÜR WERBEAUFDRUCK
IDEAL FOR ADVERTISING PRINT
IDEAL POUR L'IMPRESSION PUBLICITAIRE



◀ 30.1030

„VISTA“ DIGITALES FENSTER- ODER INNENTHERMOMETER
als Fensterthermometer zum Ablesen der Außentemperatur, als Innenthermometer überall einsetzbar zum Messen der Raumtemperatur, Maxima- und Minimawerte mit automatischer Rückstellung, wetterfest, mit Selbstklebefolie

T IN: 0...+40°C, T OUT: -20...+50°C,
☐ 40 x 16 x 90 MM, 42 G, ⚡ 1x 1,5V LR44, EK-EL

„VISTA“ DIGITAL WINDOW OR INDOOR THERMOMETER
as window thermometer for outdoor temperature, as indoor thermometer universal use for measuring room temperature, maximum and minimum values with auto reset, weather resistant, with adhesive

«VISTA» THERMOMETRE DE FENÊTRE OU D'INTERIEUR DIGITAL
comme thermomètre de fenêtre pour température extérieure, comme thermomètre intérieur usage universelle pour mesurer la température intérieure, valeurs maximales et minimales avec réactualisation automatique, résistant aux intempéries, avec adhésive

▶ 30.1017.10

DIGITALES THERMOMETER
für Innen oder Außen, Max.-Min.-Funktion,
spritzwassergeschützt

T IN/OUT: -20...+50°C (-4...+122°F),
☐ 74 x 43 x 115 MM, 110 G, ⚡ 1x 1,5V AA, EK-EL, 5 SB

DIGITAL THERMOMETER
for indoor or outdoor use, max.-min.-function, splash water proof

THERMOMETRE DIGITAL
pour l'intérieur ou l'extérieur, fonction
max.-min., étanche au jet d'eau



◀ 30.1039

DIGITALES THERMOMETER
für Innen oder Außen, Max.-Min.-Funktion, wetterfest

T IN/OUT: -20...+70°C (-4...+158°F),
☐ 81 x 30 x 150 MM, 81 G, ⚡ 1x 1,5V AAA, 5 SB

DIGITAL THERMOMETER
for indoor or outdoor, max.-min.-function, weather resistant

THERMOMETRE DIGITAL
pour l'intérieur ou l'extérieur, fonction max.-min., résistant aux intempéries





DESIGN
PATENT



30.1025

„VISION“ DIGITALES FENSTERTHERMOMETER mit großem Display, zum Ablesen der Außentemperatur, Maxima- und Minima-werte mit automatischer Rückstellung, wetterfest, mit Selbstklebefolie

T OUT: -25...+70°C,
☐ 97 x 22 x 105 MM, 105 G, ⚡ 1x 1,5V AAA, EK-EL, 5 SB

„VISION“ DIGITAL WINDOW THERMOMETER

with large display, for outdoor temperature, maximum and minimum values with auto reset, weather resistant, with adhesive

«VISION» THERMOMETRE DE FENETRE DIGITAL

avec grand affichage, pour température extérieure, valeurs maximales et minimales avec réactualisation automatique, résistant aux intempéries, avec adhésif



95.2009

TFA-THEKENDISPLAY „VISION“ FENSTERTHERMOMETER Inhalt 10 x 30.1025

☐ 285 x 165 x 415 MM, 1975 G

DISPLAY „VISION“ WINDOW THERMOMETER content 10 x 30.1025

DISPLAY «VISION» THERMOMETRE DE FENETRE contenue 10 x 30.1025

98.3029

TRANSPARENT FOLIE zur Präsentation des „VISION“ Fensterthermometers im Schaufenster 305 x 1 x 435 MM

TRANSPARENT FOIL for the presentation of „VISION“ window thermometer in the shop-window

FUILLE TRANSPARENTE pour la présentation de «VISION» thermomètre de fenêtre en vitrine

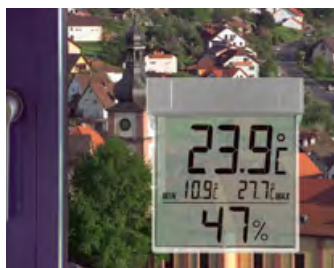

DESIGN
PATENT

30.5020

„VISION“ DIGITALES FENSTER-THERMO-HYGROMETER wie 30.1025, mit Luftfeuchtigkeit

T OUT: -25...+70°C, H OUT: 30...80%
☐ 97 x 22 x 105 MM, 105 G, ⚡ 1x 1,5V AAA, EK-EL

„VISION“ DIGITAL WINDOW THERMO-HYGROMETER as 30.1025, with humidity

«VISION» THERMO-HYGROMETRE DE FENETRE DIGITAL comme 30.1025, avec humidité





DESIGN
PATENT

◀ 30.1035

„VISION SOLAR“

DIGITALES FENSTERTHERMOMETER

mit großem Display, Solarbeleuchtung über Lichtsensor und Zeitschalt-automatik, zum Ablesen der Außentemperatur, Maxima- und Minimawerte mit automatischer Rückstellung, wetterfest, mit Selbstklebefolie

T OUT: -25...+70°C (-13...+158°F),

☞ 122 x 28 x 131 MM, 143 G, ☞ 1x 1,5V AAA + Akku 1,2V AAA, EK-EL

„VISION SOLAR“

DIGITAL WINDOW THERMOMETER

with large display, solar lighting via light sensor and time switch, for outdoor temperature, maximum and minimum values with auto reset, time, weather resistant, with adhesive

«VISION SOLAR»

THERMOMETRE DE FENETRE DIGITAL

avec grand affichage, à éclairage solaire par capteur de lumière et minuterie, pour température extérieure, valeurs maximales et minimales avec réactualisation automatique, horloge, résistant aux intempéries, avec adhésif



▶ 30.1049

DIGITALES SOLAR-FENSTERTHERMOMETER

solarbetrieben, zum Ablesen der Außen- oder Innentemperatur, Maxima- und Minimawerte mit automatischer Rückstellung, wetterfest, mit Saugnapf

T IN/OUT: -25...+59,5°C (-13...+139°F)

☞ 41 x 22 x 85 MM, 30 G, ☞ BACK-UP 1x 1,5V, EK-EL

DIGITAL SOLAR WINDOW THERMOMETER

solar powered, for outdoor or indoor temperature, maximum and minimum values with auto reset, weather resistant, with sucker

THERMOMETRE DE FENETRE SOLAIRE DIGITAL

à énergie solaire, pour température extérieure ou intérieure, valeurs maximales et minimales avec réactualisation automatique, résistant aux intempéries, avec ventouse



DESIGN
PATENT



◀ 30.1026

„Poco“ DIGITALES FENSTERTHERMOMETER

mit großem Display, zum Ablesen der Außentemperatur, Temperaturtendenz, Maxima- und Minimawerte mit automatischer Rückstellung, wetterfest, mit Saugnapfen und Selbstklebefolie

T OUT: -25...+70°C,

☞ 67 x 22 x 67 MM, 29 G, ☞ 1x CR2032, EK-EL, 5 SB

„POCO“ DIGITAL WINDOW THERMOMETER

with large display, for outdoor temperature, temperature tendency, maximum and minimum values with auto reset, weather resistant, with suckers and adhesive foil

«POCO» THERMOMETRE DE FENETRE DIGITAL

avec grand affichage, pour température extérieure, tendance de la température, valeurs maximales et minimales avec réactualisation automatique, résistant aux intempéries, avec ventouses et adhésif





35.1087

ELEKTRONISCHE WETTERSTATION

Anzeige der Innentemperatur und Luftfeuchtigkeit, Komfortstufe des Raumklimas, Max.-Min.-Funktion, grafische Darstellung des Temperaturverlaufs der letzten 12 Std., Wettersymbol (basiert auf der Veränderung der Luftfeuchtigkeitswerte), Uhr mit Kalender, Alarm und Snooze-Funktion, Hintergrundbeleuchtung

T IN: 0...+50°C (+32...+122°F), H IN: 20...99%

☐ 80 x 20 (39) x 135 (141) mm, 104 g, ⚡ 2x 1,5V AAA, EK-EL

DIGITAL WEATHER STATION

indication of indoor temperature and humidity, comfort level indicator of indoor climate, max.-min.-function, bar graph indication of temperature for the last 12 hours, weather symbol (based on the changes of humidity values), clock with calendar, alarm and snooze function, backlight

STATION METEO DIGITALE

indication de la température et humidité intérieure, indicateur de niveau de confort du climat intérieur, fonction max.-min., indication graphique de la température des dernières 12 heures, symbole météo (s'effectue selon les variations de l'humidité), horloge avec calendrier, alarme et fonction snooze, éclairage de fond



35.1102.02

ELEKTRONISCHE WETTERSTATION
wie 35.1102.01, weiß

☐ 75 x 20 (40) x 140 (144) mm, 116 g,
⚡ 2x 1,5V AAA, EK-EL

DIGITAL WEATHER STATION

as 35.1102.01, white

STATION METEO DIGITALE

comme 35.1102.01, blanc



35.1065

ELEKTRONISCHE WETTERSTATION

Anzeige der Innentemperatur und Luftfeuchtigkeit, Max.-Min.-Funktion, Wettersymbol (basiert auf der Veränderung der Luftfeuchtigkeitswerte), Uhrzeit mit Datumsanzeige, Alarm und Snooze-Funktion

T IN: 0...+50°C (+32...+122°F), H IN: 20...99%

☐ 180 x 38 x 90 mm, 164 g, ⚡ 1x 1,5V AAA, EK-EL

DIGITAL WEATHER STATION

indication of indoor temperature and humidity, max.-min.-function, weather symbol (based on the changes of humidity values), clock with date, alarm and snooze function

STATION METEO DIGITALE

indication de la température et humidité intérieure, fonction max.-min., symbole météo (s'effectue selon les variations de l'humidité), horloge avec date, alarme et fonction snooze

35.1102.01

ELEKTRONISCHE WETTERSTATION

Funktionen wie 35.1087, schwarz

T IN: 0...+50°C (+32...+122°F), H IN: 20...99%

☐ 75 x 20 (40) x 140 (144) mm, 116 g,

⚡ 2x 1,5V AAA, EK-EL

DIGITAL WEATHER STATION

functions as 35.1087, black

STATION METEO DIGITALE

fonctions comme 35.1087, noir





◀ 30.5002

DIGITALES THERMO-HYGROMETER
mit Max.-Min.-Funktion, großes Display
T IN: -10...+60°C (+14...+140°F), H IN: 10...99%
☐ 102 x 21 (50) x 110 MM, 122 G, 🔋 1x 1,5V AAA, EK-EL, 5 SB

DIGITAL THERMO-HYGROMETER
with max.-min.-function, large display
THERMO-HYGROMETRE DIGITAL
avec fonction max.-min., grand affichage



▶ 30.5014.54

DIGITALES THERMO-HYGROMETER
mit Max.-Min.-Funktion, Komfortzone,
mit Befestigungsmagnet, silber
T IN: 0...+50°C (+32...+122°F), H IN: 20...99%
☐ 70 x 19 (45) x 70 MM, 50 G, 🔋 1x 1,5V LR44, EK-EL

DIGITAL THERMO-HYGROMETER
with max.-min.-function, comfort level,
with magnet for fixing, silver
THERMOMETRE-HYGROMETRE DIGITAL
avec fonction max.-min., niveau de confort,
avec aimant de fixation, argenté



NEU

▶ 30.5041.01

DIGITALES THERMO-HYGROMETER
Komfortzone, mit Befestigungsmagnet, schwarz
T IN: -50...+70°C (-58...+158°F), H IN: 10...99%
☐ 46 x 18 (34) x 59 MM, 34 G, 🔋 1x 3 V CR2032, EK-EL

DIGITAL THERMO-HYGROMETER
comfort level, with magnet for fixing, black
THERMOMETRE-HYGROMETRE DIGITAL
niveau de confort, avec aimant de fixation, noir



NEU

▶ 30.5041.02

DIGITALES THERMO-HYGROMETER
wie 30.5041.01, weiß
☐ 46 x 18 (34) x 59 MM, 34 G,
🔋 1x 3 V CR2032, EK-EL

DIGITAL THERMO-HYGROMETER
as 30.5041.01, white
THERMO-HYGROMETRE DIGITAL
comme 30.5041.01, blanc

▶ 30.5000.02

DIGITALES THERMO-HYGROMETER
mit Max.-Min.-Funktion, weiß
T IN: -10...+60°C (+14...+140°F), H IN: 10...99%
☐ 70 x 20 (70) x 110 MM, 74 G, 🔋 1x 1,5V AAA, EK-EL, 5 SB

DIGITAL THERMO-HYGROMETER
with max.-min.-function, white
THERMO-HYGROMETRE DIGITAL
avec fonction max.-min., blanc



▶ 30.5005.02

DIGITALES THERMO-HYGROMETER
mit Max.-Min.-Funktion, weiß
T IN: -10...+60°C, H IN: 10...99%
☐ 54 x 16 (30) x 39 MM, 22 G, 🔋 1x 1,5V LR44, EK, 10 SB

DIGITAL THERMO-HYGROMETER
with max.-min.-function, white
THERMO-HYGROMETRE DIGITAL
avec fonction max.-min., blanc



▶ 30.5005.01

DIGITALES THERMO-HYGROMETER
wie 30.5005.02, schwarz
☐ 54 x 16 (30) x 39 MM, 22 G,
🔋 1x 1,5V LR44, EK, 10 SB

DIGITAL THERMO-HYGROMETER
as 30.5005.02, black
THERMO-HYGROMETRE DIGITAL
comme 30.5005.02, noir



DESIGN
PATENT

◀ 30.5038.01

DIGITALES THERMO-HYGROMETER

Komfortzone, Max.-Min.-Funktion, Uhrzeit, Datum, Alarm mit Snooze-Funktion, Stundenalarm, schwarz

T IN: 0...+50°C (+32...+122°F), H IN: 20...99%
 □ 94 x 37x 94 mm, 95 g, ⚡ 1x 1,5V AA, EK-EL

DIGITAL THERMO-HYGROMETER

comfort level, max.-min.-function, time, date, alarm with snooze-function, hourly chime, black

THERMO-HYGROMETRE DIGITAL

niveau de confort, fonction max.-min., horloge, date, alarme avec fonction snooze, signal de l'heure, noir

▶ 30.5038.54

DIGITALES THERMO-HYGROMETER
wie 30.5038.01, silber

□ 94 x 37x 94 mm, 95 g, ⚡ 1x 1,5V AA, EK-EL

DIGITAL THERMO-HYGROMETER
as 30.5038.01, silver

THERMO-HYGROMETRE DIGITAL
comme 30.5038.01, argenté



DESIGN
PATENT



◀ 30.5033.02

DIGITALES THERMO-HYGROMETER

Max.-Min.-Funktion, Uhrzeit, Datum, Alarm mit Snooze-Funktion, Stundenalarm, mit hochglänzender Oberfläche, weiß

T IN: 0...+50°C (+32...+122°F), H IN: 20...90%
 □ 94 x 37 x 94 mm, 95 g, ⚡ 1x 1,5V AA, EK-EL

DIGITAL THERMO-HYGROMETER

max.-min.-function, time, date, alarm with snooze-function, hourly chime, with high-gloss surface, white

THERMO-HYGROMETRE DIGITAL

fonction max.-min., horloge, date, alarme avec fonction snooze, signal de l'heure, avec surface de haute brillance, blanc

▶ 30.5030.02

„TIVI“ DIGITALES THERMO-HYGROMETER

wie 30.5030.01, weiß

T IN: -10...+50°C (+14...+122°F), H IN: 10...99%
 □ 100 x 25 (60) x 100 (114) mm, 100 g, ⚡ 2x 1,5V AAA, EK-EL

„TIVI“ DIGITAL THERMO-HYGROMETER

as 30.5030.01, white

«TIVI» THERMO-HYGROMETRE DIGITAL

comme 30.5030.01, blanc



DESIGN
PATENT



DESIGN
PATENT

◀ 30.5030.01

„TIVI“ DIGITALES THERMO-HYGROMETER

Komfortzone, Max.-Min.-Funktion, Uhrzeit, mit hochglänzender Oberfläche, schwarz

T IN: -10...+50°C (+14...+122°F), H IN: 10...99%
 □ 100 x 25 (60) x 100 (114) mm, 100 g, ⚡ 2x 1,5V AAA, EK-EL

„TIVI“ DIGITAL THERMO-HYGROMETER

comfort level, max.-min.-function, time, with high-gloss surface, black

«TIVI» THERMO-HYGROMETRE DIGITAL

niveau de confort, fonction max.-min., horloge, avec surface de haute brillance, noir



30.5026.01

„MOXX“ DIGITALES THERMO-HYGROMETER
 Komfortzone, Max.-Min.-Funktion, schwarz/silber
 T IN: 0...+50°C (+32...+122°F), H IN: 20...99%
 ☐ 57 x 13 (33) x 69 MM, 25 G, ⚙ 1x CR2032, EK-EL

"MOXX" DIGITAL THERMO-HYGROMETER
 comfort level, max.-min.-function, black/silver

«MOXX» THERMO-HYGROMETRE DIGITAL
 niveau de confort, fonction max.-min., noir/argenté

DESIGN
 PATENT



30.5026.02

„MOXX“ DIGITALES THERMO-HYGROMETER
 wie 30.5026.01, weiß/silber
 ☐ 57 x 13 (33) x 69 MM, 25 G, ⚙ 1x CR2032, EK-EL

"MOXX" DIGITAL THERMO-HYGROMETER
 as 30.5026.01, white/silver

«MOXX» THERMO-HYGROMETRE DIGITAL
 comme 30.5026.01, blanc/argenté

DESIGN
 PATENT



30.5029

„METAL MOXX“
 DIGITALES THERMO-HYGROMETER
 Komfortzone, Max.-Min.-Funktion, Metallgehäuse, mit hochglänzender Oberfläche
 T IN: 0...+50°C (+32...+122°F), H IN: 20...99%
 ☐ 53 x 31 x 60 MM, 72 G, ⚙ 1x CR2032, KB

"METAL MOXX" DIGITAL THERMO-HYGROMETER
 comfort level, max.-min.-function, metal case, with high-gloss surface

«METAL MOXX» THERMO-HYGROMETRE DIGITAL
 niveau de confort, fonction max.-min., boîtier en métal, avec surface de haute brillance

DESIGN
 PATENT

30.5028

DIGITALES THERMO-HYGROMETER
 Höchst- und Tiefstwerte, Tendenzpfeile, mit Magnet, Aluminium-Oberfläche
 T IN: 0...+50°C (+32...+122°F), H IN: 20...90%
 ☐ 86 x 21 (46) x 77 MM, 63 G, ⚙ 1x 1,5V AAA, EK-EL

DIGITAL THERMO-HYGROMETER
 max.-min.-function, tendency arrows, with magnet, aluminium surface

THERMO-HYGROMETRE DIGITAL
 fonction max.-min., flèches de tendance, avec aimant, surface en aluminium



30.5027.01

DIGITALES THERMO-HYGROMETER
 wie 30.5027.02, schwarz
 ☐ 100 x 12 (48) x 82 MM, 70 G, ⚙ 1x CR2025, EK-EL

DIGITAL THERMO-HYGROMETER
 as 30.5027.02, black

THERMO-HYGROMETRE DIGITAL
 comme 30.5027.02, noir

30.5027.02

DIGITALES THERMO-HYGROMETER
 ultra-flaches Design, Komfortzone, Höchst- und Tiefstwerte,
 mit hochglänzender Oberfläche, weiß
 T IN: 0...+50°C (+32...+122°F), H IN: 20...95%
 ☐ 100 x 12 (48) x 82 MM, 70 G, ⚙ 1x CR2025, EK-EL

DIGITAL THERMO-HYGROMETER
 ultra-flat design, comfort level, max.-min.-function, with high-gloss surface, white

THERMO-HYGROMETRE DIGITAL
 design ultraplat, niveau de confort, fonction max.-min., avec surface de haute brillance, blanc





NEU

DESIGN PATENT

◀ 30.5043.01

„COSY RADAR“ DIGITALES THERMO-HYGROMETER

Langzeit-Radar (3h / 24h / 7 Tage / 30 Tage) erkennt andauernde Schimmelgefahr, innovative Grafik zeigt Luftfeuchtigkeit wie auf einem Radarschirm, Anzeige der aktuellen Temperatur und Luftfeuchtigkeit, Verbindung mit WeatherHub-Gateway ermöglicht zahlreiche Zusatzfunktionen

T IN: -10...+60°C, H IN: 1...99%

☐ 104 x 20 (77) x 104 (114) mm, 84 g, 🔋 2x 1,5V AAA, EK-EL

“COSY RADAR” DIGITAL THERMO-HYGROMETER

long-term radar (3h / 24h / 7 days / 30 days) detects constant risk of mould, innovative graphic shows humidity values like on a radar screen, indication of current temperature and humidity, connection with WeatherHub gateway enables numerous additional functions

«COSY RADAR» THERMO-HYGROMETRE DIGITAL

radar à long terme localise le risque permanent de moisissure, graphique innovateur montre l'humidité comme sur un écran radar, indication de la température et humidité actuelle, raccordement à la passerelle WeatherHub permet aux nombreuses fonctions supplémentaires



SIEHE SEITE / PAGE 76 !



DESIGN PATENT

▶ 30.5032

„SCHIMMEL RADAR“ DIGITALES THERMO-HYGROMETER

24-Stunden-Radar erkennt Schimmelgefahr, innovative Grafik zeigt Luftfeuchtigkeit wie auf einem Radarschirm, Anzeige der aktuellen Temperatur und Luftfeuchtigkeit, Komfortzone, Höchst- und Tiefstwerte, Taupunkt, akustische und optische Alarmfunktion, mit Sensortasten

T IN: -10...+60°C (+14...+140°F), H IN: 10...99%

☐ 98 x 23 (50) x 98 (111) mm, 87 g, 🔋 2x 1,5V AAA, EK-EL

“MOULD RADAR” DIGITAL THERMO-HYGROMETER

24-hour radar detects risk of mould, innovative graphic shows humidity values like on a radar screen, indication of current temperature and humidity, comfort level, max.-min.-function, dew point, acoustic and visual alarm function, sensor buttons

«RADAR MOISSURE» THERMO-HYGROMETRE DIGITAL

radar 24 heures localise le risque de moisissure, graphique innovateur montre l'humidité comme sur un écran radar, indication de la température et humidité actuelle, niveau de confort, fonction max.-min., point de rosée, fonction d'alarme acoustique et visuelle, touches sensibles



DESIGN PATENT

◀ 30.5019.10

„COSY“ DIGITALES THERMO-HYGROMETER

mit farbigen Komfortzonen für ein gesundes Raumklima, Max.-Min.-Funktion, grau-silber

T IN: 0...+50°C (+32...+122°F), H IN: 20...95%

☐ 104 x 20 (77) x 104 (114) mm, 78 g, 🔋 1x 1,5V AAA, EK-EL

“COSY” DIGITAL THERMO-HYGROMETER

with coloured comfort zones for a healthy room climate, max.-min.-function, grey-silver

«COSY» THERMO-HYGROMETRE DIGITAL

avec zones de confort en couleur pour un climat ambiant sain, fonction max.-min., gris-argenté

▶ 30.5019.01

„Cosy“ DIGITALES THERMO-HYGROMETER

wie 30.5019.10, schwarz-silber

☐ 104 x 20 (77) x 104 (114) mm, 78 g, 🔋 1x 1,5V AAA, EK-EL

“COSY” DIGITAL THERMO-HYGROMETER

as 30.5019.10, black-silver

«COSY» THERMO-HYGROMETRE DIGITAL

comme 30.5019.10, noir-argenté



30.5021.01

„STYLE“ DIGITALES THERMO-HYGROMETER
modernes Design, wahlweise Temperatur- oder Luftfeuchtigkeitsanzeige im Großformat,
Komfortzone, Max.-Min.-Funktion, Uhrzeit, mit hochglänzender Oberfläche, schwarz

T IN: -20...+50°C (-4...+122°F), H IN: 20...99%
☐ 105 x 14 (41) x 105 mm, 95 g, 🔋 1x CR2032, EK-EL

„STYLE“ DIGITAL THERMO-HYGROMETER
modern design, large-scale display of either temperature or humidity, comfort level,
max.-min.-function, time, with high-gloss surface, black

«STYLE» THERMO-HYGROMETRE DIGITAL
design moderne, affichage de la température ou de l'humidité en grand format, niveau de
confort, fonction max.-min., horloge, avec surface de haute brillance, noir



DESIGN
PATENT

30.5021.05

„STYLE“ DIGITALES THERMO-HYGROMETER
wie 30.5021.01, rot, mit Blumendekor

☐ 105 x 14 (41) x 105 mm, 95 g, 🔋 1x CR2032, EK-EL

„STYLE“ DIGITAL THERMO-HYGROMETER
as 30.5021.01, red, with flower decor

«STYLE» THERMO-HYGROMETRE DIGITAL
comme 30.5021.01, rouge, avec décor floral



DESIGN
PATENT

30.5021.02

„STYLE“ DIGITALES THERMO-HYGROMETER
wie 30.5021.01, hell-taupe, mit Ornament

☐ 105 x 14 (41) x 105 mm, 95 g,
🔋 1x CR2032, EK-EL

„STYLE“ DIGITAL THERMO-HYGROMETER
as 30.5021.01, light taupe, with ornament

«STYLE» THERMO-HYGROMETRE DIGITAL
comme 30.5021.01, taupe clair, avec ornement



DESIGN
PATENT

30.5021.11

„STYLE“ DIGITALES THERMO-HYGROMETER
wie 30.5021.01, lila, mit Ornament

☐ 105 x 14 (41) x 105 mm, 95 g, 🔋 1x CR2032, EK-EL

„STYLE“ DIGITAL THERMO-HYGROMETER
as 30.5021.01, purple, with ornament

«STYLE» THERMO-HYGROMETRE DIGITAL
comme 30.5021.01, lilas, avec ornement



30.5023

DIGITALES THERMO-HYGROMETER
mit farbigen Komfortzonen für ein gesundes Raumklima,
Max.-Min.-Funktion, Rahmen silber/Plexiglas

T IN: 0...+50°C (+32...+122°F), H IN: 20...95%
☐ 88 x 17 (41) x 87 mm, 50 g, 🔋 1x 1,5V AAA, EK-EL

DIGITAL THERMO-HYGROMETER
with coloured comfort zones for a healthy room climate, max.-min.-function, frame silver/plexiglass

THERMO-HYGROMETRE DIGITAL
avec zones de confort en couleur pour un climat ambiant sain, fonction max.-min.,
cadre argenté/plexiglas





200 cm

◀ 30.5024

DIGITALES THERMO-HYGROMETER

für Innen- und Außentemperatur (über Kabel), Max.-Min.-Funktion

T IN: 0...+50°C (+32...+122°F), T OUT: -40...+70°C (-40...+158°F), H IN: 20...99%

☞ 91 x 18 (75) x 134 mm, 110 g, ☞ 1x 1,5V AAA, EK-EL

DIGITAL THERMO-HYGROMETER

for indoor and outdoor temperature (via cable), max.-min.-function

THERMO-HYGROMETRE DIGITAL

pour la température intérieure et extérieure (via câble), fonction max.-min.

DESIGN
PATENT



▶ 30.5015

DIGITALES THERMO-HYGROMETER

permanente Anzeige der täglichen Höchst- und Tiefstwerte mit automatischer Rückstellung, zusätzlicher Max.-Min.-Speicher mit manueller Rückstellung

T IN: -10...+70°C (+14...+158°F), H IN: 20...99%

☞ 91 x 18 (75) x 134 mm, 100 g, ☞ 1x 1,5V AAA, EK-EL

"DIGITAL THERMO-HYGROMETER

permanent indication of daily highest and lowest values with auto reset, additional max.-min. memory with manual reset

THERMO-HYGROMETRE DIGITAL

indication permanente des valeurs maximales et minimales journalières avec réactualisation automatique, mémorisation additionnelle des valeurs maximales et minimales avec réactualisation manuelle



150 cm

◀ 30.5013

DIGITALES THERMO-HYGROMETER

für Innen und Außen (über Kabel), mit Max.-Min.-Funktion

T IN/OUT: -10...+60°C (+14...+140°F), H IN/OUT: 10...99%

☞ 102 x 21 (50) x 110 mm, 141 g, ☞ 1x 1,5V AAA, EK-EL

DIGITAL THERMO-HYGROMETER

for indoor and outdoor (via cable), with max.-min.-function

THERMO-HYGROMETRE DIGITAL

pour intérieur et extérieure (via câble), avec fonction max.-min.



▶ 30.5017

„ECO SOLAR“ DIGITALES SOLAR THERMO-HYGROMETER solarbetrieben, Max.-Min.-Funktion, 5 Jahre Garantie

T IN: -20...+70°C (-4...+158°F), H IN: 20...99%

☞ 90 x 18 (47) x 90 mm, 58 g, ☞ BACK-UP 1x 1,5V LR44, EK-EL

"ECO SOLAR" DIGITAL SOLAR THERMO-HYGROMETER solar powered, max.-min.-function, 5 year warranty

«ECO SOLAR»

THERMO-HYGROMETRE SOLAIRE DIGITAL à énergie solaire, fonction max.-min., garantie de 5 ans

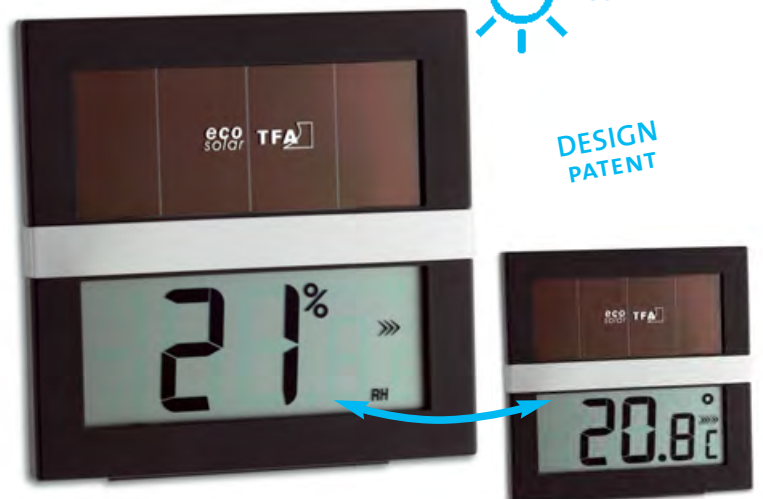

DESIGN
PATENT



30.5010

„KLIMA GUARD“ DIGITALES THERMO-HYGROMETER zur Überwachung von Temperatur (Genauigkeit $\pm 1^\circ\text{C}$) und Feuchte (Genauigkeit $\pm 4\%$ von 35...75%, ansonsten $\pm 5\%$), Anzeige von Höchst- und Tiefstwerten, Taupunkt, Feuchte-kugeltemperatur, akustische und optische Alarmfunktion für alle Parameter, ideal zur Klimakontrolle von Wohnräumen, Lagerräumen und Prüfräumen (gemäß ISO 9001)

T IN: $-40...+70^\circ\text{C}$, H IN: 1...99%
 106 x 24 (44) x 106 mm, 107 g, 2x 1,5V AAA, EK-EL

„KLIMA GUARD“ DIGITAL THERMO-HYGROMETER

for the control of temperature (precision $\pm 1^\circ\text{C}$) and humidity (precision $\pm 4\%$ at 35...75%, otherwise $\pm 5\%$), max.-min.-function, indication of dew point, wet bulb temperature, acoustic and optical alarm function for all parameters, ideal for checking room, storage and test bench conditions (according to ISO 9001)

«KLIMA GUARD» THERMO-HYGROMETRE DIGITAL

pour le contrôle de la température (précision $\pm 1^\circ\text{C}$) et humidité (précision $\pm 4\%$ de 35...75%, $\pm 5\%$ en outre), fonction max.-min., indication des points de rosée, température au thermomètre mouillé, signaux acoustique et optique pour tous les paramètres, idéal pour le contrôle du climat ambiant, de locaux de stockage et d'essai (conforme à ISO 9001)



DESIGN PATENT

30.5009

„MUSICONTROL“ DIGITALES THERMO-HYGROMETER

zur Überwachung von Temperatur (Genauigkeit $\pm 1^\circ\text{C}$) und Feuchte (Genauigkeit $\pm 4\%$ von 35...75%, ansonsten $\pm 5\%$), für die optimale Aufbewahrung von Musikinstrumenten, Anzeige von Höchst- und Tiefstwerten, Notenschlüssel als Indikator für ideale Lagerbedingungen, Alarmfunktion, inkl. ausführlicher Gebrauchsanweisung

T IN: $-10...+60^\circ\text{C}$ ($+14...+140^\circ\text{F}$), H IN: 1...99%
 95 x 25 (65) x 95 (106) mm, 90 g, 2x 1,5V AA, EK-EL

„MUSICONTROL“ DIGITAL THERMO-HYGROMETER

for the control of temperature (precision $\pm 1^\circ\text{C}$) and humidity (precision $\pm 4\%$ from 35...75%, otherwise $\pm 5\%$), for the best storage of musical instruments, max.-min.-function, clef as indicator for ideal storage conditions, alarm function, detailed instructions included

«MUSICONTROL» THERMO-HYGROMETRE DIGITAL

pour le contrôle de la température (précision $\pm 1^\circ\text{C}$) et humidité (précision $\pm 4\%$ de 35...75%, $\pm 5\%$ en outre), pour le stockage optimal des instruments de musique, fonction max.-min., clé comme indicateur de conditions de stockage, alarme, mode d'emploi détaillé inclus



DESIGN PATENT

30.5011

„COMFORT CONTROL“ DIGITALES THERMO-HYGROMETER

zur Überwachung von Temperatur (Genauigkeit $\pm 1^\circ\text{C}$) und Feuchte (Genauigkeit $\pm 4\%$ von 35...75%, ansonsten $\pm 5\%$), in Wohnräumen, Anzeige von Höchst- und Tiefstwerten, Taupunkt, Alarmfunktion bei Schimmelgefahr, inkl. ausführlicher Gebrauchsanweisung mit vielen Tipps zum aktiven Heizen und Lüften

T IN: $-10...+60^\circ\text{C}$ ($+14...+140^\circ\text{F}$), H IN: 1...99%
 95 x 25 (65) x 95 (106) mm, 90 g, 2x 1,5V AA, EK-EL

„COMFORT CONTROL“ DIGITAL THERMO-HYGROMETER

for the control of temperature (precision $\pm 1^\circ\text{C}$) and humidity (precision $\pm 4\%$ at 35...75%, otherwise $\pm 5\%$), in living spaces, max.-min.-function, indication of dew point, alarm function in case of risk of mould, detailed instructions with tips for active heating and ventilation included

«COMFORT CONTROL» THERMO-HYGROMETRE DIGITAL

pour le contrôle de la température (précision $\pm 1^\circ\text{C}$) et humidité (précision $\pm 4\%$ de 35...75%, $\pm 5\%$ en outre), dans des pièces d'habitation, fonction max.-min., indication des points de rosée, alarme en cas de risque de moisissure, mode d'emploi détaillé avec d'informations sur chauffer et aérer activement inclus



95.2008

„KLIMA CONTROL SET“

zur Vermeidung von Schimmel im Wohnbereich bestehend aus 30.5011 „COMFORT CONTROL“ Digitales Thermo-Hygrometer+ 31.1117 „EASYFLASH“ Infrarot-Thermometer Zur Kontrolle des Raumklimas und zum Aufspüren von Kältebrücken an Wänden, mit ausführlicher Gebrauchsanweisung und vielen Tipps zum aktiven Heizen und Lüften

T IR: $-33...+110^\circ\text{C}$ ($-27,4...+230^\circ\text{F}$)
 135 x 38 x 238 (268) mm, 260 g, EK-EL

„KLIMA CONTROL SET“

to avoid mould in your living environment composed of 30.5011 „COMFORT CONTROL“ Digital Thermo-Hygrometer + 31.1117 „EASYFLASH“ Infrared-Thermometer For checking indoor climate and to detect brittle points in thermal insulation, with detailed instructions with tips for active heating and ventilation

«KLIMA CONTROL SET»

pour éviter de moisissures dans la sphère habitée consistant en 30.5011 «COMFORT CONTROL» Thermomètre-hygromètre digital + 31.1117 «EASYFLASH» Thermomètre infrarouge Pour le contrôle du climat ambiant et pour détecter les ponts froids sur les murs, mode d'emploi détaillé avec d'informations sur chauffer et aérer activement



WEATHERHUB SMARTHOME SYSTEM

Klima und Heimüberwachung mit dem Smartphone

Nutzen Sie Ihr Smartphone zur mobilen Klima- und Heimüberwachung. Kontrollieren Sie mit dem WeatherHub SmartHome System ganz einfach Temperatur, Wetter und andere Gegebenheiten.

- Abruf der Messwerte weltweit über Smartphone, auch von mehreren Nutzern
- Kostenlose App zur leichten Bedienung (Deutsch, Englisch, Französisch)
- Einfache Installation über Internet-Gateway
- Bis zu 50 Sensoren (868 MHz) anschließbar, weitere Sender und koppelbare Geräte in Entwicklung
- Kompatibilität: ab iOS 7.0 oder Android® 3.2 (und höher)

Climate and home monitoring via smartphone

Use your smartphone for mobile climate and home monitoring. With the WeatherHub SmartHome system you can easily control temperature, weather and other conditions.

- Check data worldwide via smartphone, also for multiple users
- Free app for easy operation (English, German, French)
- Very easy installation via internet gateway
- Up to 50 sensors (868 MHz) can be connected, more transmitters and connectable devices in development
- Compatibility: iOS 7.0 or Android® 3.2 (and higher)

Surveillance climatique et domestique pour smartphones

Utilisez votre smartphone pour contrôler le climat et la maison de manière mobile. Avec le système WeatherHub SmartHome, vous pouvez contrôler très simplement la température, le temps et d'autres données.

- Transmission des données au smartphone dans le monde entier, compatible avec plusieurs utilisateurs
- Application gratuite pour une utilisation facile (Anglais, Allemand, Français)
- Installation ultra-simple via passerelle
- Jusqu'à 50 capteurs (868 MHz) peuvent être connectés, autres types d'émetteurs et dispositifs connectables en développement
- Compatibilité: iOS 7.0 ou Android® 3.2 (ou plus récent)



www.tfa-dostmann.de/weatherhub



Produktvideo



„WEATHERHUB“

WEATHERHUB SENDER/TRANSMITTERS/ÉMETTEURS



30.3304.02

Thermo-Hygro-Sender mit wasserfestem Kabelfühler

Temperature/humidity transmitter with waterproof cable sensor
Émetteur de température/humidité avec capteur à câble étanche



30.3311.02

Fenster- und Türen-Kontakt-Sensoren

Windows and doors contact sensors
DéTECTEURS de contact pour portes et fenêtres

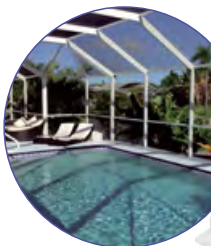

30.3310.02

Thermo-Hygro-Sender mit Poolsender

Temperature/humidity transmitter with pool sensor
Émetteur de température/humidité avec émetteur de piscine



30.3305.02

Thermo-Hygro-Sender mit Wassermelder

Temperature/humidity transmitter with water detector
Émetteur de température/humidité avec détecteur d'eau



PR+
30.3306.02

Regenmesser

Rain-gauge / Pluviomètre



30.3301.02

Temperatur-Sender mit wasserfestem Kabelfühler

Temperature transmitter with waterproof cable sensor
Émetteur de température avec capteur à câble étanche

WEATHERHUB APP

Standardfunktionen für alle Sender

- Abruf der aktuellen Messwerte
- Alarmgrenzen einstellbar, Push-Benachrichtigung im Alarmfall
- Historie für mindestens 90 Tage

Standard functions for all transmitters

- Display of the currently measured values
- Adjustable alarm limits, push notifications in the event of alarm
- Memory of at least 90 days

Fonctions standard pour tous les émetteurs

- Indication des mesures actuelles
- Limites d'alarme réglables, messages de notification de l'alarme sur smartphone
- Mémoire jusqu'à 90 jours

PRO+

PRO+ Funktionen

- Manche Sender verfügen über verschiedene Zusatzfunktionen wie z.B. eine 18 monatige Historie, grafische Auswertung der verschiedenen Werte, Max.-Min. Funktion oder Export-Funktion.

PRO+ functions

- Some transmitters have different additional functions, e.g. 18-month history, graphical analysis of different values, maximum and minimum values or export function.

Fonctions PRO+

- Certains émetteurs disposent de différentes fonctions supplémentaires comme par ex. un historique de 18 mois, une évaluation graphique des différentes valeurs, une fonction max.-min. ou une fonction d'exportation.

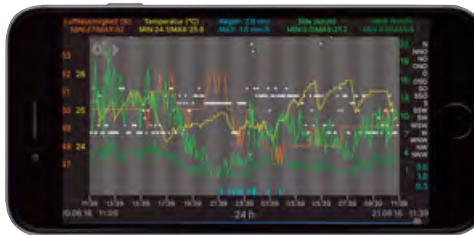

PR+
30.3307.02

Windmesser
Windmeter / Anémomètre



30.3303.02

Thermo-Hygro-Sender
Temperature/humidity transmitter
Émetteur de température/humidité



PR+
30.3312.02

Thermo-Hygro-Sender mit Präzisionsensor
Temperature/humidity transmitter with precision sensor
Émetteur de température/humidité avec capteur de précision



PR+
30.3302.02

Thermo-Hygro-Sender mit präzisiertem Profi-Temperatur-Kabelfühler
Temperature/humidity transmitter with professional precise temperature cable sensor
Émetteur de température/humidité avec capteur précis de température professionnel à câble



PR+
30.3308.02

Temperatur-Sender mit wasserfestem Kabelfühler
Temperature transmitter with waterproof cable sensor
Émetteur de température avec capteur à câble étanche



Gateway-Einheit
Gateway unit / Passerelle

INTERNET
Datenübertragung
Data transmission
Transfert de données



KOPPELBARE GERÄTE

CONNECTABLE DEVICES / APPAREILS COMBINABLES



„KLIMA@HOME“
FUNK-THERMO-HYGROMETER
 RADIO-CONTROLLED
 THERMO-HYGROMETER
 THERMO-HYGROMÈTRE
 RADIO PILOTÉ
SEITE / PAGE 30 !



„COSY RADAR“
 DIGITALES
 THERMO-HYGROMETER
 DIGITAL THERMO-HYGROMETER
 THERMO-HYGROMÈTRE
 DIGITAL
SEITE / PAGE 66/76 !

100 m



30.3301.02
TEMPERATURESENDER
MIT WASSERFESTEM KABELFÜHLER
 Temperaturkontrolle von Kühlschrank, Gefriertruhe, Aquarium, Pool oder Teich, Kabellänge 1 m
 T(KABEL): -30...+60°C (-22...+140°F),
 T, 33 (39) x 22 (33) x 87 (92) MM,
 31 g, 2x 1,5 V AAA, EK-EL

TEMPERATURE TRANSMITTER WITH WATERPROOF CABLE SENSOR
temperature control of refrigerator, freezer, aquarium, pool or pond, cable length 1 m

EMETTEUR DE TEMPERATURE AVEC CAPTEUR A CABLE ETANCHE
contrôle de la température de réfrigérateur, congélateur, aquarium, piscine ou étang, longueur de câble 1 m

200 m



30.3302.02
THERMO-HYGR0-SENDER
MIT PROFI-TEMPERATUR-KABELFÜHLER
 Kontrolle der Temperatur und Luftfeuchtigkeit (innen oder außen) und gleichzeitige Temperaturüberwachung von Kühl- und Klimageräten oder Flüssigkeiten über Profi-Kabelsensor, großer Messbereich (bis 110°C), hohe Genauigkeit, Datenübertragung alle 3,5 min., PRO-Funktionen (Grafiken, Max.-Min.-Funktion und Daten-Export, Speicher über 18 Monate), Kabellänge 1,5 m
 T: -40...+60°C (-40...+140°F), H: 0...99%,
 T (KABEL): -50...+110°C (-58...+230°F),
 T/H, 41 (83) x 35 (61) x 129 (135) MM,
 53 g, 2x 1,5 V AAA, EK-EL

TEMPERATURE/HUMIDITY TRANSMITTER WITH PROFESSIONAL TEMPERATURE CABLE SENSOR
control of temperature and humidity (indoor or outdoor) and simultaneous temperature monitoring of cooling and air conditioning equipment or liquids via professional cable sensor, large measuring range (up to 110 °C), high accuracy, data transmission every 3,5 min., PRO functions (graphics, max.-min.-function, data export), memory 18 months)

EMETTEUR DE TEMPERATURE/HUMIDITE AVEC CAPTEUR DE TEMPERATURE PROFESSIONNEL A CABLE
contrôle de la température et humidité (intérieure ou extérieure) et surveillance simultanée de la température des installations de refroidissement et de climatisation ou des liquides via capteur à câble professionnel, grande plage de mesure (jusqu'à 110 °C), haute précision, transmission de données toutes les 3,5 min., fonctions PRO (graphiques, fonction max.-min., exportation de données, mémoire 18 mois), longueur de câble 1,5 m

200 m



30.3303.02
THERMO-HYGR0-SENDER
 Kontrolle der Temperatur und Luftfeuchtigkeit, außen oder in verschiedenen Räumen (Wohn- und Schlafzimmer, Keller, Lager, Wintergarten, Gewächshaus, Server- und andere klimatisierte Räume)
 T: -40...+60°C (-40...+140°F), H: 0...99%,
 T/H, 41 (83) x 35 (61) x 129 (135) MM,
 42 g, 2x 1,5 V AAA, EK-EL

TEMPERATURE/HUMIDITY TRANSMITTER
control of temperature and humidity, outdoor or in different rooms (living and bed room, cellar, storage room, conservatory or greenhouse, server and air-conditioned rooms)

EMETTEUR DE TEMPERATURE/HUMIDITE
contrôle de la température et humidité, en extérieur ou dans des pièces différentes (salon, chambre à coucher, sous-sol, entrepôt, jardin d'hiver, serre, salle du serveur et autres pièces climatisées)

200 m



30.3304.02
THERMO-HYGR0-SENDER MIT WASSERFESTEM TEMPERATUR-KABELFÜHLER
 Kontrolle der Temperatur und Luftfeuchtigkeit (innen oder außen) und gleichzeitige Temperaturüberwachung von Kühlschrank, Gefriertruhe, Aquarium, Pool oder Teich über Kabelfühler, Kabellänge 1,5 m
 T: -40...+60°C (-40...+140°F), H: 0...99%,
 T/H, 41 (83) x 35 (61) x 129 (135) MM, 53 g,
 2x 1,5 V AAA, EK-EL

TEMPERATURE/HUMIDITY TRANSMITTER WITH WATERPROOF TEMPERATURE CABLE SENSOR
control of temperature and humidity (indoor or outdoor) and simultaneous temperature monitoring of freezer, fridge, aquarium, pool or pond via cable sensor, cable length 1,5 m

EMETTEUR DE TEMPERATURE/HUMIDITE AVEC CAPTEUR DE TEMPERATURE A CABLE ETANCHE
contrôle de la température et humidité (intérieure ou extérieure) et surveillance simultanée de la température de congélateur, aquarium, piscine ou étang par capteur à câble, longueur de câble 1,5 m

200 m



30.3305.02
THERMO-HYGR0-SENDER MIT WASSERMELDER
 Kontrolle der Temperatur und Luftfeuchtigkeit (innen oder außen), warnt gleichzeitig vor Wasserschäden, ideal für Küche, Bad, Hauswirtschaftsraum und Keller, Kabellänge 1,5 m
 T: -40...+60°C (-40...+140°F),
 H: 0...99%,
 T/H, 41 (83) x 35 (61) x 129 (135) MM,
 56 g, 2x 1,5 V AAA, EK-EL

TEMPERATURE/HUMIDITY TRANSMITTER WITH WATER DETECTOR
control of temperature and humidity (indoor or outdoor), also alerts when water is detected, ideal for kitchen, bathroom, utility room and cellar, cable length 1,5 m

EMETTEUR DE TEMPERATURE/HUMIDITE AVEC DETECTEUR D'EAU
contrôle de la température et humidité (intérieure ou extérieure), mettant en garde contre les dégâts des eaux, idéal pour les cuisines, salles de bains, buanderies et caves, longueur de câble 1,5 m

PR+



30.3306.02

FUNK-REGENMESSER
mit vielen Infos wie Regenmenge, Anzahl der Regentage, durchschnittliche Regenmenge, PRO-Funktionen (Grafiken und Übersichten)

MESSBEREICH: 0...300 MM/H
R, Ø 132 x 183 MM, 310 G,
2x 1,5 V AA, EK-EL

WIRELESS RAIN-GAUGE
with a lot of information like amount of rainfall, number of rainy days, average amount of rainfall, PRO functions (graphics and overviews)

PLUVIOMETRE SANS FIL
avec un grand nombre d'informations comme quantité des précipitations, jours de pluie, quantité moyenne de précipitations, fonctions PRO (graphiques et synthèses)

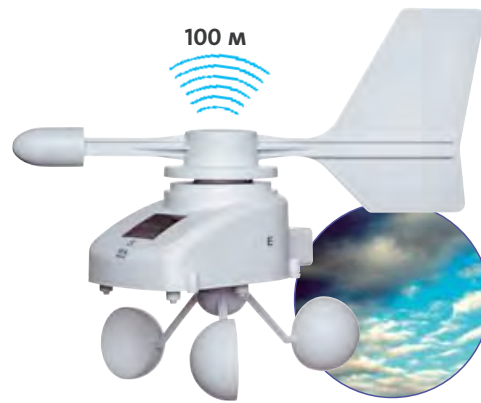

NEU
PRO+

30.3307.02

SOLAR-FUNK-WINDMESSER
mit vielen Infos wie Windrichtung, Windstärke, Windböen und maximale Windstärke, PRO-Funktionen (Grafiken und Übersichten)

MESSBEREICH: 0 ...180 KM/H,
W/SOLAR, 250 x 150 x 195 MM, 233 G, AKKU (SOLAR)

WIRELESS SOLAR WIND METER
with a lot of information such as wind direction, wind speed, gusts and maximum wind speed, PRO functions (graphics and overviews)

ANEMOMETRE SOLAIRE SANS FIL
avec un grand nombre d'informations comme direction du vent, vitesse du vent, rafales et vitesse maximale du vent, fonctions PRO (graphiques et synthèses)



30.3308.02

TEMPERATURSENDER MIT WASSERFESTEM KABELFÜHLER
Kontrolle der Innen- oder Außentemperatur und gleichzeitige Überwachung von Kühlschrank, Gefriertruhe, Aquarium, Pool oder Teich über Kabelfühler, PRO-Funktionen (Grafiken und Übersichten, Max.-Min.-Funktion und Daten-Export), Kabellänge 1 m

T: -30...+60°C (-22...+140°F),
T, 33 (39) x 22 (33) x 87 (92) MM, 31 G,
2x 1,5 V AAA, EK-EL

TEMPERATURE TRANSMITTER WITH WATERPROOF CABLE SENSOR
control of indoor or outdoor temperature and simultaneous monitoring of freezer, fridge, aquarium, pool or pond via cable sensor, PRO functions (graphics and overviews, max.-min.-function, data export), cable length 1 m

EMETTEUR DE TEMPERATURE AVEC CAPTEUR A CABLE ETANCHE
contrôle de la température intérieure ou extérieure et surveillance simultanée de congélateur, aquarium, piscine ou étang par capteur à câble, fonctions PRO (graphiques et synthèses, fonction max.-min., exportation de données), longueur de câble 1 m



30.3311.02

FENSTER- UND TÜREN-KONTAKT-SENSOREN
kabellose Überwachung von Türen und Fenstern im ganzen Haus, Push-Nachricht beim Öffnen eines Fensters bzw. einer Tür, Übersicht über offene Türen oder Fenster auf einen Blick, 3er Set mit weißer oder brauner Abdeckung

18 x 20 x 54 MM, 10 G (3 Stück),
KONTAKT 15 x 12 x 35 MM, 12 G (3 Stück), 6x LR44
207 G, EK-EL

WINDOWS AND DOORS CONTACT SENSORS
wireless monitoring of doors and windows throughout your home, push notification when a window or door is opened, overview of open doors and windows at a glance, set of 3 with white or brown cover

DETECTEURS DE CONTACT POUR PORTES ET FENÊTRES
pour surveiller vos fenêtres et portes dans toute la maison sans fil, une alerte est envoyée lorsqu'une fenêtre ou porte est ouverte, aperçu en un coup d'œil concernant les fenêtres et les portes ouvertes, set de 3 avec couverture blanc ou brun

PRO+
NEU

NEU

PRO+

30.3312.02

THERMO-HYGRO-SENDER
Kontrolle der Temperatur und Luftfeuchtigkeit (innen oder außen), PRO-Funktionen (Grafiken und Übersichten, Max.-Min.-Funktion und Daten-Export), Genauigkeit ±0,5°C von -20...+60°C, ±3% von 20...99% bei 20°C

T: -40...+60°C (-40...+140°F), H: 1...99%,
T/H, 44 (76) x 24 (56) x 160 (165) MM,
76 G, 2x 1,5 V AA, EK-EL

TEMPERATURE/HUMIDITY TRANSMITTER
controls temperature and humidity (indoor or outdoor), PRO functions (graphics and overviews, max.-min.-function, data export), precision ±0,5°C at -20...+60°C, ±3% at 20...99% at 20°C

EMETTEUR DE TEMPERATURE/HUMIDITE
pour contrôler la température et humidité (intérieure ou extérieure), limites d'alarme réglables, messages de notification de l'alarme sur smartphone, fonctions d'applications supplémentaires (graphiques et synthèses, fonction max.-min., exportation de données), précision ±0,5°C de -20...+60°C, ±3% de 20...99% à 20°C



30.3310.02

THERMO-HYGRO-SENDER MIT POOLSENDER
Kontrolle der Temperatur und Luftfeuchtigkeit (innen oder außen) und gleichzeitige Überwachung der Wassertemperatur von Schwimmbad, Whirlpool oder Teich

T Pool: 0...+60°C (+32...+140°F),
T IN: -40...+60°C (-40...+140°F), H IN: 0...99%,
T/H 30.3309.02, 44 (76) x 24 (56) x 160 (165) MM, 73 G,
T Pool 30.3199.IT, 110 x 115 x 135 MM, 242 G,
207 G, 4x 1,5 V AA, EK-EL

TEMPERATURE/HUMIDITY TRANSMITTER WITH POOL SENSOR
control of temperature and humidity (indoor or outdoor) and simultaneous monitoring of the water temperature of swimming pool, whirl pool or pond

EMETTEUR DE TEMPERATURE/HUMIDITE AVEC EMETTEUR DE PISCINE
contrôle de la température et humidité (intérieure ou extérieure) et surveillance simultanée de la température de l'eau de piscine, bain bouillonnant ou étang



NEU

SETS / KITS

Startersets Inhalt:

- WeatherHub Gateway
- Netzstecker
- LAN-Kabel
- Sender

Starter sets scope of delivery:

- WeatherHub Gateway, AC adapter for gateway, network cable, transmitter(s)

Contenu de la livraison kits de démarrage:

- Passerelle, adaptateur secteur pour passerelle, câble LAN, émetteur(s)



31.4006.02

STARTER-SET MIT SOLAR-FUNK-WINDMESSER
mit vielen Infos wie Windrichtung, Windstärke, Windböen und maximale Windstärke, PRO-Funktionen (Grafiken und Übersichten)

MESSBEREICH: 0 ...180 KM/H,

W/SOLAR, 30.3307.02, 250 x 150 x 195 MM, 233 G, AKKU (SOLAR)
GATEWAY 31.4000.02, 40 (44) x 28 (32) x 104 MM, 66 G, EK-EL
1.058 G, EK-EL

STARTER-SET WITH WIRELESS SOLAR WIND METER

with a lot of information such as wind direction, wind speed, gusts and maximum wind speed, PRO functions (graphics and overviews)

KIT DE DÉMARRAGE AVEC ANÉMOMÈTRE SOLAIRE SANS FIL

avec un grand nombre d'informations comme direction du vent, vitesse du vent, rafales et vitesse maximale du vent, fonctions PRO (graphiques et synthèses)



31.4005.02

WETTERSTATION-SET MIT THERMO-HYGR0-SENDER, FUNK-REGENMESSER UND SOLAR-WINDMESSER

Sender für Außentemperatur und Luftfeuchtigkeit, Regensender mit Regenmenge, Anzahl der Regentage, durchschnittlicher Regenmenge, Windmesser mit Windrichtung, Windstärke, Windböen und maximaler Windstärke, PRO-Funktionen (Grafiken und Übersichten, Max.-Min.-Funktion und Daten-Export)

T: -40...+60°C (-40...+140°F), H: 0...99%,
R: 0...300 MM/H, W: 0...180 KM/H
T/H 30.3303.02, 41 (83) x 35 (61) x 129 (135) MM, 42 G, 2x 1,5 V AAA,
R 30.3306.02, Ø 132 x 183 MM, 310 G,
2x 1,5 V AAA,
W/SOLAR, 30.3307.02, 250 x 150 x 195 MM, 233 G, AKKU (SOLAR)
GATEWAY 31.4000.02, 40 (44) x 28 (32) x 104 MM, 66 G, EK-EL
1.465 G, EK-EL

WEATHER STATION SET WITH TEMPERATURE/HUMIDITY TRANSMITTER, WIRELESS RAIN-GAUGE AND SOLAR WIND METER

transmitter for outdoor temperature and humidity, rain-gauge with amount of rainfall, number of rainy days, average amount of rainfall, wind meter with wind direction, wind speed, gusts and maximum wind speed, additional app functions (graphics and overviews, max.-min.-function, data export)

KIT DE STATION MÉTÉO AVEC ÉMETTEUR DE TEMPÉRATURE/ HUMIDITÉ, PLUVIOMÈTRE ET ANÉMOMÈTRE SOLAIRE SANS FIL

émetteur pour température et humidité extérieure, pluviomètre avec quantité des précipitations, jours de pluie, quantité moyenne de précipitations, anémomètre avec direction du vent, vitesse du vent, rafales et vitesse maximale du vent, fonctions d'applications supplémentaires (graphiques et synthèses, fonction max.-min., exportation de données)

INSTALLATION

Installation in nur 3 einfachen Schritten

1. Laden Sie sich einfach die kostenlose WeatherHub App auf Ihr Smartphone
2. Verbinden Sie den Netzwerkanschluss des Gateways mit Ihrem Router
3. Legen Sie zum Schluss die Batterien in den Sender ein und scannen Sie mit der App den aufgedruckten QR-Code mit der einmaligen Seriennummer – Fertig!

Short installation in only 3 easy steps

1. Download the free WeatherHub app on your smartphone
2. Connect the network connectors of the gateway to your router.
3. Place the batteries in the transmitter and use the app to scan the printed QR-code with the unique serial number – That's all!

Installation en 3 étapes seulement

1. Téléchargez simplement l'application gratuite WeatherHub sur votre smartphone
2. Reliez la connexion réseau de la passerelle avec votre routeur
3. Placez ensuite les piles dans un émetteur et scannez le code QR avec numéro de série unique avec l'application – terminé!

WeatherHub
SmartHome System

Produktvideo



„WEATHERHUB“



◀ 31.4003.02

STARTER-SET MIT FUNK-REGENMESSER

mit vielen Infos wie Regenmenge, Anzahl der Regentage, durchschnittliche Regenmenge, PRO-Funktionen (Grafiken und Übersichten)

R: 0...300 MM/H,
 R 30.3306.02, Ø 132 x 183 MM, 310 G, 2x 1,5 V AAA,
 GATEWAY 31.4000.02, 40 (44) x 28 (32) x 104 MM, 66 G, EK-EL
 758 G, EK-EL

STARTER-SET WITH WIRELESS RAIN-GAUGE

with a lot of information such as the amount of rainfall, number of rainy days, average amount of rainfall, PRO functions (graphics and overviews)

KIT DE DÉMARRAGE AVEC PLUVIOMÈTRE SANS FIL

avec un grand nombre d'informations comme quantité des précipitations, jours de pluie, quantité moyenne de précipitations, limites d'alarme réglables, fonctions PRO (graphiques et synthèses)

PRO+

NEU



◀ 31.4002.02

STARTER-SET MIT TEMPERATURSENDER MIT WASSERFESTEM KABELFÜHLER zur Überwachung von Kühlschränken, Gefriertruhe, Aquarium, Pool oder Teich über Kabelfühler, Kabellänge 1 m

T(KABEL): -30...+60°C (-22...+140°F),
 T 30.3301.02, 33 (39) x 22 (33) x 87 (92) MM, 31 G, 2x 1,5 V AAA,
 GATEWAY 31.4000.02, 40 (44) x 28 (32) x 104 MM, 66 G, EK-EL
 383 G, EK-EL

STARTER-SET WITH TEMPERATURE TRANSMITTER WITH WATERPROOF CABLE SENSOR

for monitoring of freezer, fridge, aquarium, pool or pond via cable sensor, cable length 1 m

KIT DE DÉMARRAGE AVEC ÉMETTEUR DE TEMPÉRATURE AVEC CAPTEUR À CÂBLE ÉTANCHE

pour le contrôle de congélateur, aquarium, piscine ou étang par capteur à câble, longueur de câble 1 m



◀ 31.4001.02

STARTER-SET MIT TEMPERATURSENDER

zur Kontrolle der Innen- oder Außentemperatur

T: -30...+60°C (-22...+140°F),
 T 30.3300.02, 33 (39) x 17 (33) x 87 (92) MM, 25 G, 2x 1,5 V AAA,
 GATEWAY 31.4000.02, 40 (44) x 28 (32) x 104 MM, 66 G, EK-EL
 383 G, EK-EL

STARTER-SET WITH TEMPERATURE TRANSMITTER

for the control of indoor or outdoor temperature

KIT DE DÉMARRAGE AVEC ÉMETTEUR DE TEMPÉRATURE

pour le contrôle de la température intérieure ou extérieure



NEU

„COSY RADAR“ DIGITALES THERMO-HYGROMETER

Anzeige der aktuellen Temperatur und Luftfeuchtigkeit, Langzeit-Luftfeuchtigkeits-Radar (3h/24h/7 Tage/30 Tage) erkennt andauernde Schimmelgefahr

„COSY RADAR“ DIGITAL THERMO-HYGROMETER

indication of current temperature and humidity, long-term humidity radar (3h/24h/7 days/30 days) detects constant risk of mould

«COSY RADAR» THERMO-HYGROMETRE DIGITAL

indication de la température et humidité actuelle, radar de l'humidité à long terme (3h/24h/7 jours/30 jours) localise le risque permanent de moisissure



VERBINDUNG MIT WEATHERHUB-GATEWAY

ermöglicht Standardfunktionen und zahlreiche zusätzliche App-Funktionen: Höchst- und Tiefstwerte, Text über Komfortstufe des Raumklimas (z.B. „Raumluft etwas zu trocken“), Alarm einstellbar, wenn die durchschnittliche Luftfeuchtigkeit innerhalb eines Zeitraumes (3 Stunden, 24 Stunden, 7 Tage oder 30 Tage) einen bestimmten Wert über- oder unterschreitet, Grafik der letzten 3 Stunden, 24 Stunden, 7 Tage und 30 Tage

CONNECTION WITH WEATHERHUB GATEWAY

enables standard functions and numerous additional app functions: max.-min.-functions, text about comfort level of indoor climate (e.g. "room air a little too dry"), adjustable alarm when the average humidity over a period (3 hours, 24 hours, 7 days or 30 days) exceeds or falls below a certain value, graph of the last 3 hours, 24 hours, 7 days and 30 days

RACCORDEMENT À LA PASSERELLE WEATHERHUB

permet aux fonctions standard et aux nombreuses fonctions supplémentaires: fonction max.-min., texte sur le niveau de confort du climat intérieur (par ex. «air ambiant légèrement trop sec»), alarme programmable lorsque l'humidité moyenne sur une période (3 heures, 24 heures, 7 jours ou 30 jours) dépasse ou tombe en-dessous d'une valeur donnée, graphique des dernières 3 heures, 24 heures, 7 jours et 30 jours



PRO+



200 M



ERWEITERUNG MIT THERMO-HYGR-SENDER

Durch die gleichzeitige Überprüfung des Außenklimas sind konkrete Empfehlungen zur aktiven Verbesserung des Raumklimas möglich (Lüften/Heizen/Entfeuchten/Befeuchten)

EXTENSION WITH THERMO-HYGR-TRANSMITTER

Checking outdoor conditions at the same time, concrete recommendations for actively improving the indoor climate are possible (ventilation / heating / dehumidification / humidification)

EXTENSION AVEC UN ÉMETTEUR DE TEMPÉRATURE/HUMIDITÉ

Le contrôle simultané des données extérieures permet des recommandations concrètes pour améliorer activement le climat intérieur (ventilation / chauffage / déshumidification / humidification)



„Raumluft deutlich zu feucht. Lüften verbessert das Wohnraumklima nicht. Bei kalten Räumen Zimmertemperatur erhöhen. Aktiv entfeuchten. Schimmelgefahr!“

Info

31.4008.02

„COSY RADAR“ SET MIT THERMO-HYGROMETER UND THERMO-HYGR-SENDER
Inhalt: Gateway, COSY RADAR Digitales Thermo-Hygrometer, Thermo-Hygro-Sender, Netzadapter für Gateway, LAN-Kabel

T IN: -10...+60°C (+14...+140°F), T OUT: -40...+60°C (-40...+140 °F), H IN/OUT: 0...99%
30.5043.01, 104 x 20 (77) x 104 (114) mm, 84 g, 2x 1,5V AAA,
T/H 30.3303.02, 41 (83) x 35 (61) x 129 (135) mm, 42 g, 2x 1,5 V AAA,
GATEWAY 31.4000.02, 40 (44) x 28 (32) x 104 mm, 66 g, 2x 1,5 V AAA,
620 g, EK-EL

„COSY RADAR“ SET WITH DIGITAL THERMO-HYGROMETER AND TEMPERATURE/HUMIDITY TRANSMITTER
including gateway, COSY RADAR digital thermo-hygrometer, temperature/humidity transmitter, AC adapter for gateway, network cable

KIT DE «COSY RADAR» AVEC THERMO-HYGROMÈTRE DIGITAL ET ÉMETTEUR DE TEMPÉRATURE/HUMIDITÉ
accessoires : passerelle, COSY RADAR thermo-hygromètre digital, émetteur de température/humidité, adaptateur secteur pour passerelle, câble LAN

D GB F

ANZEIGEN IN DEUTSCH, ENGLISCH UND FRANZÖSISCH

DISPLAY IN ENGLISH, GERMAN AND FRENCH
"Room air noticeably too humid. Airing doesn't improve the indoor environment. Increase temperature in cool rooms. Active dehumidification. Mould hazard!"

ANNONCES EN ANGLAIS, ALLEMAND ET FRANÇAIS
«Air ambiant beaucoup trop humide. Aérer n'améliore pas le climat ambiant. Élever la température dans les pièces froides. Déshumidifier. Danger de moisissures!»

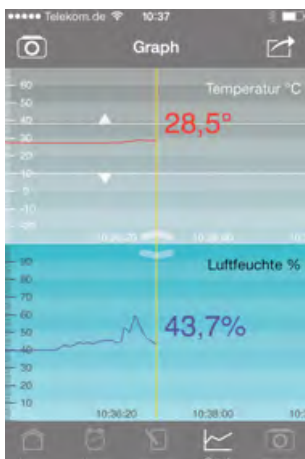
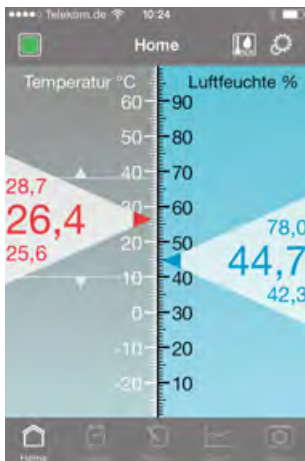

DESIGN
PATENT

▲ 30.5035.01

„SMARThy“ THERMO-HYGROMETER FÜR SMARTPHONES

Thermo-Hygro-Messfühler zum Einstecken in die Kopfhörerbuchse, misst Temperatur und Luftfeuchtigkeit, kostenlose App zur leichten Bedienung (Deutsch, Englisch), Höchst- und Tiefstwerte, graphische Verlaufsanzeige, frei einstellbare Alarmwerte, Taupunkt-Berechnung, Foto-Funktion, Logger-Funktion, Share- und Print-Funktion, keine Batterien erforderlich, schwarz

T: -20...+60°C (-4...+140°F), H: 20...95%

18 x 9 x 54 mm, 7 g, EK-EL

FÜR/FOR/POUR IPHONE 4, IPAD 2, IPAD MINI, IPOD TOUCH 4. GEN., ANDROID 4.0 *

„SMARThy“ THERMO-HYGROMETER FOR SMARTPHONES

thermo-hygro sensor to plug into the audio jack, measures temperature and humidity, free app for easy operation (English, German), maximum and minimum values, graph display, programmable alarm values, dew-point, photo function, logger function, share and print function, no battery required, black

«SMARThy» THERMO-HYGROMETRE POUR SMARTPHONE

capteur thermo-hygro destinée à être branchée sur la prise audio, mesure la température et l'humidité, application gratuite pour une utilisation facile (Anglais, Allemand), valeurs maximales et minimales, affichage graphique, valeurs d'alarme ajustables, point de rosée, fonction photo, fonction d'enregistrement, fonction partager et imprimer, opération sans pile, noir

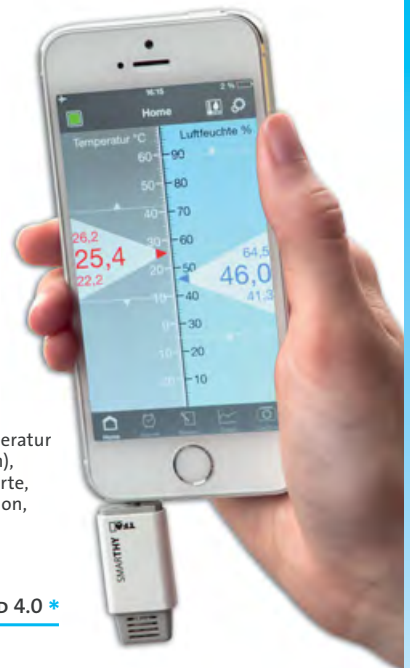

DESIGN
PATENT

▲ 30.5035.02

„SMARThy“ THERMO-HYGROMETER FÜR SMARTPHONES

wie 30.5035.01, weiß/grau

18 x 9 x 54 mm, 7 g, EK-EL

„SMARThy“ THERMO-HYGROMETER FOR SMARTPHONES

as 30.5035.01, white/grey

«SMARThy» THERMO-HYGROMETRE POUR SMARTPHONE

comme 30.5035.01, blanc/gris

Produktvideo



„SMARThy“



100 cm

◀ 30.3507

„iCELSIUS“ THERMOMETER FÜR SMARTPHONES

Temperaturfühler aus Edelstahl (25 mm, kostenlose App, digitale und analoge Anzeige, graphische Verlaufsanzeige, frei einstellbare Alarmwerte, Benachrichtigungs-Funktion, keine Batterien erforderlich, nur für Apple Dock Connector

T: -30...+70°C (-22...+158°F)

37 x 9 x 30 mm, 21 g, EK

FÜR/FOR/POUR IPHONE 3G - 4S, IPAD/2, IPOD TOUCH 3./4. GEN.

„iCELSIUS“ THERMOMETER FOR SMARTPHONES

temperature probe made of stainless steel, free app, digital and analogue display, graph display, programmable alarm values, notification function, no battery required, only for Apple Dock Connector

«iCELSIUS» THERMOMETRE POUR SMARTPHONE

capteur de température, application gratuite, affichage digital et analogue, affichage graphique, valeurs d'alarme ajustables, fonctionnalité de notification, opération sans pile, seulement pour Apple Dock Connector



* oder höher/or newer/ou ultérieur, info: www.tfa-dostmann.de
Android is a trademark of Google Inc.. iPhone, iPad and iPod touch are trademarks of Apple Inc., registered in the U.S. and other countries.



30.5034.02

„DOMINO“
BLUETOOTH THERMO-HYGROMETER FÜR SMARTPHONES
Temperatur und Luftfeuchtigkeit über Sender via Bluetooth (BLE 4.0) mit Reichweite bis 40 m, zur Klimakontrolle für außen oder innen, kostenlose App zur leichten Bedienung (Englisch), Höchst- und Tiefstwerte, verschiedene internationale Kennziffern zur Klimaüberwachung wie WBGT, einfache Koppelung eines Senders auch mit mehreren mobilen Geräten
T: -20...+50°C (-4...+122°F), H: 5...99%
□ 35 (60) x 15 (45) x 96 (100) MM, 38 G, ⇨ 2x 1,5V AAA, EK-EL
FÜR/FOR/POUR IPHONE 4S, IPAD RETINA, IPAD MINI, IPOD TOUCH 5. GEN., ANDROID 4.3 *

„DOMINO“
BLUETOOTH THERMO-HYGROMETER FOR SMARTPHONES
temperature and humidity by means of a transmitter via Bluetooth (BLW 4.0) with a range of up to 40 m, climate control for outside or inside, free app for easy operation (English), maximum and minimum values, various international parameters for climate monitoring such as WBGT, simple link-up of one transmitter with multiple mobile devices

«DOMINO»
BLUETOOTH THERMO-HYGROMETRE POUR SMARTPHONE
température et humidité au moyen d'un émetteur via Bluetooth (BLE 4.0) avec une portée jusqu'à 40 m, pour le contrôle du climat à l'extérieur ou à l'intérieur, application gratuite pour une utilisation facile (Anglais), valeurs maximales et minimales, divers indicateurs internationaux pour la surveillance du climat comme par exemple WBGT, simple couplage d'un émetteur avec plusieurs appareils mobiles



30.5037.02

„WEATHER-DISC“
BLUETOOTH THERMO-HYGROMETER FÜR SMARTPHONES
Temperatur und Luftfeuchtigkeit über Sender via Bluetooth (BLE 4.0) mit Reichweite bis 30 m, zur Kontrolle des Raumklimas und zur lokalen Wettervorhersage, kostenlose App zur leichten Bedienung, aktuelles Wetter mit Höchst- und Tiefsttemperatur, Regenwahrscheinlichkeit, Windstärke und gefühlter Temperatur, 5-Tagesprognose, max. 8 Sender anschließbar, Sprachanpassung der Wettervorhersage über Ländereinstellung, * für Mobilgeräte mit Bluetooth 4.0 Smart Ready
T: -20...+85°C (-4...+185°F), H: 0...99%
□ Ø 80 x 23 MM, 30 G, ⇨ 2x 1,5V AAA, EK-EL
FÜR/FOR/POUR IPHONE 4S, IPAD 3, IPAD MINI, IPOD TOUCH 5. GEN.,
ANDROID 4.3 UND ANDERE / AND OTHERS / ET AUTRES *

„WEATHER-DISC“
BLUETOOTH THERMO-HYGROMETER FOR SMARTPHONES
temperature and humidity by means of a transmitter via Bluetooth (BLW 4.0) with a range of up to 30 m, for checking the indoor conditions and local weather forecast, free app for easy operation, actual weather with maximum and minimum temperature, rainfall probability, wind velocity and Windchill temperature, 5-days forecast, max. 8 transmitters can be connected, language adaptation for weather forecast by country settings, * for mobile devices with Bluetooth 4.0 Smart Ready

«WEATHER-DISC»
BLUETOOTH THERMO-HYGROMETRE POUR SMARTPHONE
température et humidité au moyen d'un émetteur via Bluetooth (BLE 4.0) avec une portée jusqu'à 30 m, pour le contrôle du climat ambiant et prévisions météo local, application gratuite pour une utilisation facile, temps actuel avec température maximale et minimale, probabilité de pluie, vitesse et température de refroidissement du vent (Windchill), prévision jusqu'à 5 jours, max. 8 émetteurs peuvent être connectés, adaptation de la langue pour prévisions météo par les paramètres de pays, * pour dispositifs mobiles avec Bluetooth 4.0 Smart Ready

* oder höher/or newer/ou ultérieur, info: www.tfa-dostmann.de

Android is a trademark of Google Inc.. iPhone, iPad and iPod touch are trademarks of Apple Inc., registered in the U.S. and other countries.

98.3055.02 ▶

THEKENDISPLAY MOBILE LAUTSPRECHER FÜR SMARTPHONES
für 98.1108 + 98.1109 zum Ausprobieren
□ 220 x 120 x 225 MM, 801 G

DISPLAY PORTABLE SPEAKER FOR SMARTPHONES
for 98.1108 + 98.1109 for trying out

DISPLAY ENCEINTES PORTABLES POUR SMARTPHONES
pour 98.1108 + 98.1109 pour tester



▲ 98.1108.01

„TouchPlay™ UPBEAT“

MOBILER LAUTSPRECHER FÜR SMARTPHONES

mit NearFA™ (Near Field Audio) Technologie, verstärkt den Sound ohne jede Koppelung, einfach Musik auswählen und Smartphone auflegen, sofort einsatzbereit - geht von alleine an und aus, Spielzeit ca. 10 Stunden im Batteriebetrieb, griffige Gummioberfläche, auch als zusätzlicher Lautsprecher für Computer, Laptop oder Tablet (mit 3,5 mm Audioausgang), Micro-USB-Anschluss (5V) zur Stromversorgung über PC oder Netzteil, * für Smartphones mit integriertem Lautsprecher

□ 162 x 72 x 40 MM, 207 G, ☎ 3x 1,5V AA, EK-EL
FÜR/FOR/POUR IPHONE 3G, IPOD TOUCH 4. GEN.
UND ANDERE / AND OTHERS / ET AUTRES *

„TOUCHPLAY™ UPBEAT“

PORTABLE SPEAKER FOR SMARTPHONES

with NearFA™ (Near Field Audio) technology, enhances the sound without any coupling, simply choose music, put your smartphone on, ready to use - turns itself on and off, playtime for approximately 10 hours in battery operation, non-slip rubber surface, also as an additional speaker for computer, laptop or tablet (with 3.5 mm audio output), micro USB port (5V) to power via PC or power adapter, * for smartphones with integrated speakers

«TOUCHPLAY™ UPBEAT»

ENCEINTE PORTABLE POUR SMARTPHONES

avec technologie NearFA™ (Near Field Audio), amplifie le son sans aucun couplage, sélectionnez la musique, posez le smartphone, immédiatement opérationnel - s'allume et s'éteint de lui-même, durée de lecture env. 10 heures en alimentation par batterie, surface en caoutchouc antidérapante, également comme enceinte supplémentaire pour ordinateur, portable ou tablette (avec sortie audio 3,5 mm), port micro-USB (5 V) pour alimentation en courant par l'intermédiaire de l'ordinateur ou du bloc secteur, * pour smartphones avec haut-parleurs intégrés

▲ 98.1109.04

„TouchPlay™ CHILLOUT“

MOBILER LAUTSPRECHER FÜR SMARTPHONES

wie 98.1108.01, mit Silikonband (abnehmbar), Spielzeit ca. 15 Stunden im Batteriebetrieb

□ 127 x 72 x 40 MM, 196 G, ☎ 3x 1,5V AA, EK-EL

„TOUCHPLAY™

CHILLOUT“ PORTABLE SPEAKER FOR SMARTPHONES

as 98.1108.01, with silicone band (removable), playtime for approximately 15 hours in battery operation

«TOUCHPLAY™

CHILLOUT» ENCEINTE PORTABLE POUR SMARTPHONES

comme 98.1108.01, avec bande de silicone (amovible), durée de lecture env. 15 heures en alimentation par batterie

* oder höher/or newer/ou ultérieur, info: www.tfa-dostmann.de

iPhone, iPad and iPod touch are trademarks of Apple Inc., registered in the U.S. and other countries.

FÜR / FOR / POUR SMARTPHONES



**BLUETOOTH
WECKER
ALARM CLOCK
REVEIL**

SEITE / PAGE 123 !

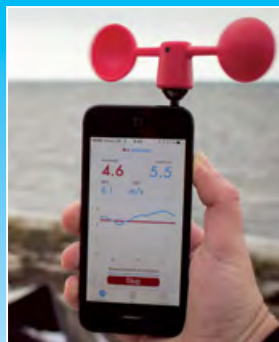

**WINDMESSER
WIND METER
ANEMOMETRE**

SEITE / PAGE 149 !



**„THERMOWIRE®“
GOURMET-THERMOMETER
THERMOMETRE GOURMET**

SEITE / PAGE 165 !



**INFRAROTTHERMOMETER
INFRARED THERMOMETERS
THERMOMETRES INFRAROUGES**

SEITE / PAGE 172 !



30.1047.02 ▲

„THERMO JACK“ DIGITALES EINSTICHTHERMOMETER

Klappthermometer im Taschenformat, Einstechfühler 60 mm, für einfache Temperaturmessungen von flüssigen, pastösen und halbfesten Stoffen, Genauigkeit $\pm 0,5^{\circ}\text{C}$ bei $-20\dots 150^{\circ}\text{C}$, ansonsten $\pm 1^{\circ}\text{C}$, IP65 strahlwassergeschützt, Abschaltautomatik, gemäß EN 13485, weiß

T: $-40\dots +250^{\circ}\text{C}$ ($-40\dots +482^{\circ}\text{F}$)

116 (192) x 38 x 20 mm, 39 g, 1x CR2032, EK-EL

„THERMO JACK“ DIGITAL PROBE THERMOMETER

fold-out thermometer in pocket-size, probe 60 mm, for easy temperature measurements of liquid, pasty and semi-solid materials, precision $\pm 0,5^{\circ}\text{C}$ at $-20\dots 150^{\circ}\text{C}$, otherwise $\pm 1^{\circ}\text{C}$, IP 65 jet water-proof, automatic switch off, according to EN 13485, white

«THERMO JACK» THERMOMETRE DIGITAL A SONDE

thermomètre de poche pliable, avec sonde 60 mm, pour mesurer la température des substances liquides, pâteuses et semi-solides, précision $\pm 0,5^{\circ}\text{C}$ de $-20\dots 150^{\circ}\text{C}$, $\pm 1^{\circ}\text{C}$ en outre, IP 65 protégé contre les jets d'eau, arrêt automatique, selon EN 13485, blanc



DESIGN PATENT



30.1047.05 ▲

„THERMO JACK“

UNIVERSAL-KÜCHEN-EINSTICHTHERMOMETER

wie 30.1047.02, brombeerfarben

116 (192) x 38 x 20 mm, 39 g, 1x CR2032, EK-EL

„THERMO JACK“ UNIVERSAL KITCHEN PROBE THERMOMETER

as 30.1047.02, blackberry coloured

«THERMO JACK» THERMOMETRE CUISINE UNIVERSELLE A SONDE

comme 30.1047.02, couleur de mûre



30.1047.01 ▲

„THERMO JACK“

UNIVERSAL-KÜCHEN-EINSTICHTHERMOMETER

wie 30.1047.02, schwarz

116 (192) x 38 x 20 mm, 39 g, 1x CR2032, EK-EL

„THERMO JACK“ UNIVERSAL KITCHEN PROBE THERMOMETER

as 30.1047.02, black

«THERMO JACK» THERMOMETRE CUISINE UNIVERSELLE A SONDE

comme 30.1047.02, noir



DESIGN PATENT



30.1050.02 ▲

„THERMO JACK PRO“ DIGITALES EINSTICHTHERMOMETER

Klappthermometer im Taschenformat, Thermoelement-Einstechfühler 110 mm, für einfache Temperaturmessungen von flüssigen, pastösen und halbfesten Stoffen, Genauigkeit $\pm 0,5^{\circ}\text{C}$ bei $-30\dots 150^{\circ}\text{C}$, ansonsten $\pm 1^{\circ}\text{C}$ oder $\pm 1\%$, sehr schnelle Messung, IP65 strahlwassergeschützt, Abschaltautomatik, gemäß EN 13485, weiß

T: $-50\dots +350^{\circ}\text{C}$

150 (260) x 40 x 19 mm, 73 g, 1x CR2032, EK-EL

„THERMO JACK PRO“ DIGITAL PROBE THERMOMETER

fold-out thermometer in pocket-size, thermocouple probe 110 mm, for easy temperature measurements of liquid, pasty and semi-solid materials, precision $\pm 0,5^{\circ}\text{C}$ at $-30\dots 150^{\circ}\text{C}$, otherwise $\pm 1^{\circ}\text{C}$ or $\pm 1\%$, very fast measurement, IP 65 jet water-proof, automatic switch off, according to EN 13485, white

«THERMO JACK PRO» THERMOMETRE DIGITAL A SONDE

thermomètre de poche pliable, sonde thermocouple 110 mm, pour mesurer la température des substances liquides, pâteuses et semi-solides, précision $\pm 0,5^{\circ}\text{C}$ de $-30\dots 150^{\circ}\text{C}$, $\pm 1^{\circ}\text{C}$ ou $\pm 1\%$ en outre, mesure très rapide, IP 65 protégé contre les jets d'eau, arrêt automatique, selon EN 13485, blanc





◀ 31.1119.K

„DUALTEMP PRO“ EINSTICH-INFRAROT-THERMOMETER

Temperaturmessung wahlweise berührungslos mit Infrarot oder mit Einstichfühler, Anzeige der aktuellen Temperatur, Höchst- oder Tiefsttemperatur während der Messung, Hold- und Lock-Funktion, HACCP-LED informiert bei Grenzwertüberschreitung, Infrarot: Genauigkeit abhängig vom Messbereich ab $\pm 1^{\circ}\text{C}$, einstellbarer Emissionsgrad, LED-Messfleckanzeige, Verhältnis Messentfernung/Messfleckgröße 2,5:1, Einstichfühler: Genauigkeit abhängig vom Messbereich ab $\pm 0,5^{\circ}\text{C}$, geprüft mit 2 Messpunkten ($-18^{\circ}\text{C}/+2^{\circ}\text{C}$), strahlwassergeschützt IP65, gemäß EN13485, inkl. Befestigungsklipp, Tasche und Werkzertifikat

T: $-55...+250^{\circ}\text{C}$ ($-67...+482^{\circ}\text{F}$)
 39 x 22 x 160 (275) MM, 82 G, 2x 1,5V AAA, EK-EL

„DUALTEMP PRO“ INFRARED-PROBE THERMOMETER

temperature measurement optional contact-free with infrared or with probe, display of current, highest or lowest temperature during the measurement, hold and lock function, HACCP-LED indicates HI/LO-level, infrared: accuracy depending on the measuring range $\pm 1^{\circ}\text{C}$, settable emission ration, LED spot size indicator, relation measuring distance/spot size 2,5:1, probe: accuracy depending on the measuring range from $\pm 0,5^{\circ}\text{C}$, calibrated with 2 measuring points ($-18^{\circ}\text{C}/+2^{\circ}\text{C}$), IP 65 jet water-proof, according to EN13485, clip for fixing, bag and factory certificate included

«DUALTEMP PRO» THERMOMETRE INFRAROUGE - A SONDE

mesure de température facultativement sans contact à infrarouge ou à sonde, affichage de la température momentanée, maximale ou minimale pendant la mesure, fonction hold et lock, HACCP-LED informe si la valeur limite est supérieure ou inférieure, infrarouge: précision dépendant de la plage de mesure à partir de $\pm 1^{\circ}\text{C}$, émissivité réglable, indicateur de la grandeur de point de mesure à LED, relation distance/grandeur de point de mesure 2,5 :1, à sonde: précision dépendant de la plage de mesure à partir de $\pm 0,5^{\circ}\text{C}$, calibré avec 2 points de mesure ($-18^{\circ}\text{C}/+2^{\circ}\text{C}$), IP 65 protégé contre les jets d'eau, selon EN13485, clip pour fixer, étui et certificat d'usine inclus



◀ 30.1018

„POCKET-DIGITEMP“ DIGITALES EINSTICHTHERMOMETER

mit langem Fühler (125 mm), für einfache Temperaturmessungen in Flüssigkeiten, pulverigen und plastischen Stoffen, Genauigkeit $\pm 0,8^{\circ}\text{C}$ (von $0...+100^{\circ}\text{C}$), $\pm 1^{\circ}\text{C}$ (von $-20...0^{\circ}\text{C}$), ansonsten $\pm 1,5^{\circ}\text{C}$, IP65 strahlwassergeschützt, misst im Sekundentakt, Ein-Ausschalter, Hold-, Max.-Min.-Funktion, gemäß EN13485, mit Kunststoffhülle und Befestigungsklipp

T: $-40...+200^{\circ}\text{C}$ ($-40...+392^{\circ}\text{F}$)
 20 x 16 x 205 MM, 29 G, 1x LR44, EK-EL

„POCKET-DIGITEMP“ DIGITAL PROBE THERMOMETER

with long probe (125 mm), for easy temperature measurements in liquid, powdered and plastic materials, accuracy $\pm 0,8^{\circ}\text{C}/1,8^{\circ}\text{F}$ (from $0...+100^{\circ}\text{C}/+32...+212^{\circ}\text{F}$), $\pm 1^{\circ}\text{C}/1,8^{\circ}\text{F}$ (from $-20...0^{\circ}\text{C}/-4...+32^{\circ}\text{F}$), otherwise $\pm 1,5^{\circ}\text{C}/2,7^{\circ}\text{F}$, IP65 jet water-proof, measures per second, ON/OFF switch, hold-, max.-min.-function, according to EN13485, in plastic case, with clip

«POCKET-DIGITEMP» THERMOMETRE DIGITAL A SONDE

avec sonde longue (125 mm), pour mesurer la température des substances liquides, pulvérisées et plastiques, précision $\pm 0,8^{\circ}\text{C}$ (de $0...+100^{\circ}\text{C}$), $\pm 1^{\circ}\text{C}$ (de $-20...0^{\circ}\text{C}$), $\pm 1,5^{\circ}\text{C}$ en outre, IP 65 protégé contre les jets d'eau, mesure chaque seconde, commutateur ON/OFF, fonction hold, max.-min., selon EN13485, avec étui en plastique et clip



◀ 30.1013

„POCKET-DIGITEMP S“ DIGITALES EINSTICHTHERMOMETER

wie 30.1018, mit kurzem Fühler (75 mm)
 20 x 16 x 152 MM, 23 G, 1x LR44, EK-EL

„POCKET-DIGITEMP S“ DIGITAL PROBE THERMOMETER

as 30.1018, with short probe (75 mm)

«POCKET-DIGITEMP S» THERMOMETRE DIGITAL A SONDE
 comme 30.1018, avec sonde courte (75 mm)

30.1040 ▶

DIGITALES EINSTICHTHERMOMETER

Ein-Ausschalter, Hold-, Max.-Min.-Funktion mit dynamischem Update, T90 Messzeit ca. 8 sec., Abschalt-automatik mit Dauermessfunktion, kalibrierfähig, wasserdicht IP67, Genauigkeit $\pm 0,5^{\circ}\text{C}$ (bei $-10...+100^{\circ}\text{C}$), $\pm 2^{\circ}\text{C}$ (bei $+200...+250^{\circ}\text{C}$), ansonsten $\pm 1^{\circ}\text{C}$, gemäß EN13485, mit Kunststoffhülle und Befestigungsklipp

T: $-40...+250^{\circ}\text{C}$ ($-40...+482^{\circ}\text{F}$)
 24 x 19 x 218 MM, 32 G, 1x LR44, EK-EL

DIGITAL PROBE THERMOMETER

ON-/OFF switch, hold-, max.-min.-function with dynamic update, T90 measuring time about 8 sec., automatic switch off with long term measurement function, calibratable, waterproof IP67, accuracy $\pm 0,5^{\circ}\text{C}/1^{\circ}\text{F}$ (from $-10...+100^{\circ}\text{C}/+14...+212^{\circ}\text{F}$), $\pm 2^{\circ}\text{C}/4^{\circ}\text{F}$ (from $+200...+250^{\circ}\text{C}/+392...+482^{\circ}\text{F}$), otherwise $\pm 1^{\circ}\text{C}/2^{\circ}\text{F}$ according to EN13485, in plastic case, with clip

THERMOMETRE DIGITAL A SONDE

commutateur ON/OFF, fonction hold, max.-min. avec mise à jour dynamique, T90 temps de mesure env. 8 sec., mise hors circuit automatique avec fonction de mesure à long terme, calibrage possible, étanche IP67, précision $\pm 0,5^{\circ}\text{C}$ (de $-10...+100^{\circ}\text{C}$), $\pm 2^{\circ}\text{C}$ (de $+200...+250^{\circ}\text{C}$), $\pm 1^{\circ}\text{C}$ en outre, selon EN13485, avec étui en plastique et clip



DESIGN PATENT





30.1048 ▲

DIGITALES EINSTICHTHERMOMETER

mit langem Fühler (140 mm), für einfache Temperaturmessungen in Flüssigkeiten, pulverigen und plastischen Stoffen, Genauigkeit $\pm 1^\circ\text{C}$ (von $-10\dots+100^\circ\text{C}$), $\pm 2^\circ\text{C}$ (von $-50\dots-10^\circ\text{C}$ / $>100\dots+200^\circ\text{C}$), ansonsten $\pm 3^\circ\text{C}$, spritzwassergeschützt IP55, Abschaltautomatik, mit Schutzkappe

T: $-50\dots+300^\circ\text{C}$

25 x 17 x 235 (245) mm, 24 g, = 1x LR44, SB

DIGITAL PROBE THERMOMETER

with long probe (140 mm), for easy temperature measurements in liquid, powdered and plastic materials, precision $\pm 1^\circ\text{C}$ (from $-10\dots+100^\circ\text{C}$), $\pm 2^\circ\text{C}$ (from $-50\dots-10^\circ\text{C}$ / $>100\dots+200^\circ\text{C}$), otherwise $\pm 3^\circ\text{C}$, splash-proof IP55, automatic switch off, with protection cap

THERMOMETRE DIGITAL A SONDE

avec sonde longue (140 mm), pour mesurer la température des substances liquides, pulvérisées et plastiques, précision $\pm 1^\circ\text{C}$ (de $-10\dots+100^\circ\text{C}$), $\pm 2^\circ\text{C}$ (de $-50\dots-10^\circ\text{C}$ / $>100\dots+200^\circ\text{C}$), $\pm 3^\circ\text{C}$ en outre, protégé contre les éclaboussures IP55, arrêt automatique, avec protection en plastique

30.1054.04 ▶

DIGITALES KÜCHEN-THERMOMETER

mit langem Fühler (140 mm), zur Temperaturkontrolle von Speisen und Getränken, Genauigkeit $\pm 1^\circ\text{C}$ (von $-10\dots+100^\circ\text{C}$), $\pm 2^\circ\text{C}$ (von $-20\dots-10^\circ\text{C}$ / $+100\dots+150^\circ\text{C}$), ansonsten $\pm 2\%$, HOLD-Funktion, Abschaltautomatik, grün

T: $-50\dots+300^\circ\text{C}$ ($-58\dots+572^\circ\text{F}$)

26 x 16 x 245 mm, 26 g, = 1x LR44, SB

DIGITAL KITCHEN THERMOMETER

with long probe (140 mm), for temperature control of food and drinks, precision $\pm 1^\circ\text{C}$ (at $-10\dots+100^\circ\text{C}$), $\pm 2^\circ\text{C}$ (at $-20\dots-10^\circ\text{C}$ / $+100\dots+150^\circ\text{C}$), otherwise $\pm 2\%$, HOLD-function, automatic switch off, green

THERMOMETRE DIGITAL DE CUISINE

avec sonde longue (140 mm), pour contrôler la température des aliments et des boissons, précision $\pm 1^\circ\text{C}$ (de $-10\dots+100^\circ\text{C}$), $\pm 2^\circ\text{C}$ de ($-20\dots-10^\circ\text{C}$ / $+100\dots+150^\circ\text{C}$), $\pm 2\%$ en outre, fonction HOLD, arrêt automatique, vert

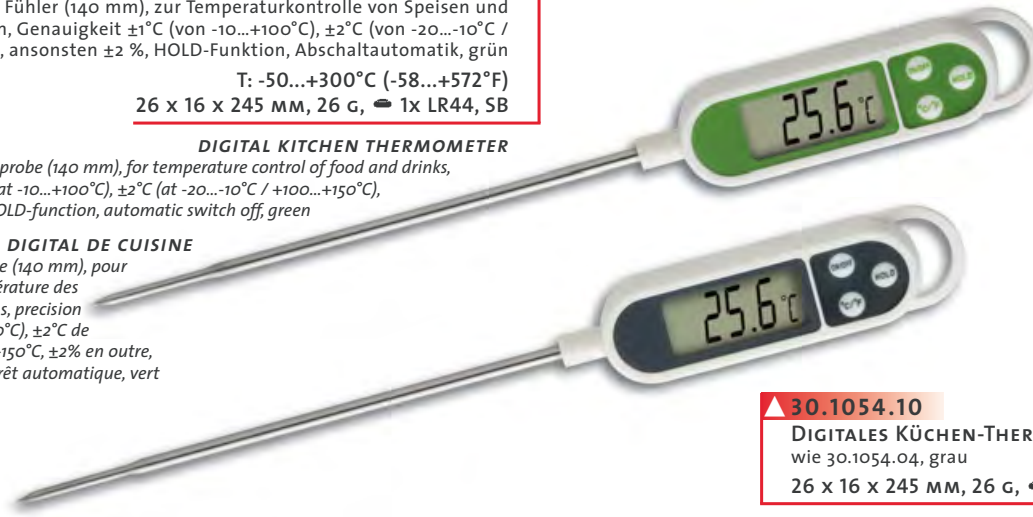

▶ 30.1054.10

DIGITALES KÜCHEN-THERMOMETER

wie 30.1054.04, grau

26 x 16 x 245 mm, 26 g, = 1x LR44, SB

DIGITAL KITCHEN THERMOMETER

as 30.1054.04, grey

THERMOMETRE DIGITAL DE CUISINE

comme 30.1054.04, gris

▶ 30.1055.02

DIGITALES EINSTICHTHERMOMETER

T-Form mit Einstechfühler (120 mm), für sichere Temperaturmessungen auch bei festeren Stoffen, Genauigkeit $\pm 1^\circ\text{C}$ (von $-30\dots+150^\circ\text{C}$), ansonsten $\pm 2^\circ\text{C}$, strahlwassergeschützt IP65, Abschaltautomatik, Max.-Min.-Funktion, mit Schutzkappe

T: $-50\dots+150^\circ\text{C}$

84 x 26 x 175 (201) mm, 38 g, = 1x LR44, SB

DIGITAL PROBE THERMOMETER

T-shape with probe (120 mm), for safe temperature measurements even in more solid materials, precision $\pm 1^\circ\text{C}$ (at $-30\dots+150^\circ\text{C}$), otherwise $\pm 2^\circ\text{C}$, jet water-proof IP65, automatic switch off, max.-min.-function, with protection cap

THERMOMETRE DIGITAL A SONDE

style T avec sonde (120 mm), pour les mesures de température fiables, même des matériaux plus solides, précision $\pm 1^\circ\text{C}$ (de $-30\dots+150^\circ\text{C}$), $\pm 2^\circ\text{C}$ en outre, protégé contre les jets d'eau IP65, arrêt automatique, fonction max.-min., avec protection en plastique



◀ 30.1056.02

GEFRIERGUT-EINDREHTHERMOMETER

wie 30.1055.02, T-Form mit Eindrehspitze (120 mm)

100 x 30 x 160 mm, 78 g, = 1x LR44, SB

DIGITAL PROBE THERMOMETER

FOR FROZEN PRODUCTS

as 30.1055.02, T-shape with screw tip (120 mm)

THERMOMETRE DIGITAL A SONDE

POUR ALIMENTS CONGEELES

comme 30.1055.02, style T avec sonde à visser (120 mm)





DESIGN PATENT



DESIGN PATENT



30.1034

DIGITALES KONTROLLTHERMOMETER

wie 30.1033, Genauigkeit $\pm 0,5^\circ\text{C}$ bei $-20\dots+25^\circ\text{C}$, ansonsten $\pm 1^\circ\text{C}$, gemäß EN13485, inkl. Kabelfühler

T: $-40\dots+70^\circ\text{C}$ ($-40\dots+158^\circ\text{F}$)

87 x 17 (29) x 52 (57) mm, 79 g, 1x CR2032, EK-EL

DIGITAL CONTROL THERMOMETER

as 30.1033, accuracy $\pm 0,5^\circ\text{C}$ at $0\dots50^\circ\text{C}$, otherwise $\pm 1^\circ\text{C}$, according to EN13485, cable probe included

THERMOMETRE DE CONTROLE DIGITAL

comme 30.1033, précision $\pm 0,5^\circ\text{C}$ de $0\dots50^\circ\text{C}$, $\pm 1^\circ\text{C}$ en plus, selon EN13485, capteur à câble inclus

30.1033

DIGITALES EINSTICHTHERMOMETER

Anzeige der aktuellen Temperatur, Höchst- und Tiefsttemperatur, Hold-Funktion, optischer und akustischer Alarm bei Unter-/Überschreiten von frei einstellbaren Temperaturwerten, strahlwassergeschützt IP65, Genauigkeit $\pm 0,5^\circ\text{C}$ bei $0\dots50^\circ\text{C}$, $\pm 1^\circ\text{C}$ bei $-20\dots0^\circ\text{C}$, $51\dots70^\circ\text{C}$, $\pm 2^\circ\text{C}$ bei $-40\dots-20^\circ\text{C}$, $70\dots200^\circ\text{C}$, mit Ständer und Magnet, inkl. Einstechfühler

T: $-40\dots+200^\circ\text{C}$ ($-40\dots+392^\circ\text{F}$)

87 x 17 (29) x 52 (57) mm, 89 g, 1x CR2032, EK-EL

DIGITAL PROBE THERMOMETER

display of current, highest and lowest temperature, hold function, optical and acoustic alarm at freely adjustable temperature values (upper/lower limit), IP 65 jet water-proof, accuracy $\pm 0,5^\circ\text{C}$ at $0\dots50^\circ\text{C}$, $\pm 1^\circ\text{C}$ at $-20\dots0^\circ\text{C}$, $51\dots70^\circ\text{C}$, $\pm 2^\circ\text{C}$ at $-40\dots-20^\circ\text{C}$, $70\dots200^\circ\text{C}$, with table stand and magnet, insertion probe included

THERMOMETRE A SONDE DIGITAL

affichage de la température momentanée, maximale ou minimale, fonction hold, alarme optique et acoustique à une température ajustable (limite supérieur/inférieur), IP 65 protégé contre les jets d'eau, précision $\pm 0,5^\circ\text{C}$ de $0\dots50^\circ\text{C}$, $\pm 1^\circ\text{C}$ de $-20\dots0^\circ\text{C}$, $51\dots70^\circ\text{C}$, $\pm 2^\circ\text{C}$ de $-40\dots-20^\circ\text{C}$, $70\dots200^\circ\text{C}$, avec support et aimant, sonde incluse



200 cm

31.1026

„USB-TEMP“ PC THERMOMETER

Temperatursensor zum Anschluß an einen PC via USB-Schnittstelle, Sensor im schwarzen Aluminiumgehäuse, Genauigkeit $\pm 0,5^\circ\text{C}$ (kalibrierfähig), Auflösung besser $0,01^\circ\text{C}$

- Superleichte Installation per CD / Thermometer einfach über USB-Schnittstelle einstecken
- Datei-Export (für Excel...)
- Programmschnittstelle (DLL und ActiveX) zur Integration eigener Applikationen

T: $-20\dots+80^\circ\text{C}$, SOFTWARE CD-ROM (D) (GB), USB

25 x 38 x 16 mm, 69 g, EK

„USB-TEMP“ PC THERMOMETER

temperature sensor for connecting to a PC via the USB interface, sensor in black aluminium housing, tolerance $\pm 0,5^\circ\text{C}$ (can be calibrated), resolution better than $0,01^\circ\text{C}$

- Very easy installation with CD-ROM, just connect the thermometer to the USB interface
- File export (for Excel...)
- Programming interface (DLL and ActiveX) for integrating own applications

«USB-TEMP» THERMOMETRE DE PC

détecteur de température à raccorder à un PC par port USB, détecteur placé dans un boîtier en aluminium noir, précision $\pm 0,5^\circ\text{C}$ (capte au calibrage), meilleure résolution $0,01^\circ\text{C}$

- Installation super facile grâce au CD / placer simplement le thermomètre sur le port USB
- Exportation des dates (pour Excel ...)
- Interface de programme (DLL et ActiveX) pour intégration aux propres applications



300 cm

30.2025

DIGITALES EINBAUTHERMOMETER

mit schwarzem Abdeckrahmen, Fühler mit Edelstahlspitze, Silikonkabel, Genauigkeit $\pm 1^\circ\text{C}$ bei $-20\dots+70^\circ\text{C}$, ansonsten $\pm 2^\circ\text{C}$

T: $-40\dots+110^\circ\text{C}$ ($-40\dots+230^\circ\text{F}$)

65 x 33 x 20 mm, 70 g, 1x 1,5V LR43, EK

DIGITAL BUILT-IN THERMOMETER

with black frame, probe with stainless steel tip, 3 m silicone cable, accuracy $\pm 1^\circ\text{C}$ at $-20\dots+70^\circ\text{C}$, otherwise $\pm 2^\circ\text{C}$

THERMOMETRE ENCASTRABLE DIGITAL

avec cadre noir, sonde avec pointe en acier fin, câble en silicone, précision $\pm 1^\circ\text{C}$ de $-20\dots+70^\circ\text{C}$, $\pm 2^\circ\text{C}$ en outre

 IP65



30.1015

„P200“ PROFI-DIGITALTHERMOMETER

mit Einstechfühler (NTC), 110 mm, zur Temperaturbestimmung von Luft, Gasen, Flüssigkeiten und plastischen Stoffen, ideal für Lebensmittel (HACCP), Handwerk, Industrie, Landwirtschaft und Hobby, Auflösung 0,1°C, Genauigkeit ±1°C (bei -25...+150°C), sonst ±1,5°C, Hold-, Max.-Min.-Funktion, strahlwassergeschützt IP65, Fühler mit ca. 60 cm Kabel, mit Befestigungsklipp und Tischständer

T: -40...+200°C (-40...+392°F)

66 x 20 (36) x 109 mm, 93 g, 2x 1,5V AAA, EK-EL

„P200“ PROFESSIONAL DIGITAL THERMOMETER

with insertion probe (NTC), 110 mm, for temperature measurement of air, gas, liquids and plastic substances, ideal for food (HACCP), craftsmen, industry, agriculture and hobby, resolution 0.1°C, precision ±1°C (-25...+150°C), otherwise ±1.5°C, hold-, max.-min.-function, IP 65 jet water-proof, probe with 60 cm cable, with clip for fixing or table stand

«P200» THERMOMETRE DIGITAL PROFESSIONNEL

avec sonde (NTC), 110 mm, pour la mesure de la température de l'air, gaz, liquides et substances plastiques, idéal pour des aliments (HACCP), le métier, l'industrie, agriculture et les loisirs, résolution 0,1°C, précision ±1°C (de -25...+150°C), ±1,5°C en outre, fonction hold-, max.-min., IP 65 protégé contre les jets d'eau, sonde avec câble env. 60 cm, avec clip pour fixer ou pied rétractable



31.1020

„P300“ PROFI-DIGITALTHERMOMETER

Genauigkeit ±0,5°C (0...+100°C, ansonsten ±1,5°C), Hold-, Max.-Min.-Funktion, Displaybeleuchtung, spritzwassergeschützt IP54, gemäß EN13485, inkl. Einstechfühler (NTC), 120 mm

T: -40...+200°C (-40...+392°F)

93 x 25 x 260 mm, 147 g, 2x 1,5V AA, EK

„P300“ PROFESSIONAL DIGITAL THERMOMETER

precision ±0.5°C (0...+100°C, otherwise ±1.5°C), hold-, max.-min.-function, illuminated display, splash proof IP54, according to EN13485, insertion probe (NTC), 120 mm included

«P300» THERMOMETRE DIGITAL PROFESSIONNEL

précision ±0,5°C (0...+100°C, ±1,5°C en outre), fonction hold, max.-min., affichage illuminé, étanche au jet d'eau IP54, selon EN13485, sonde (NTC), 120 mm inclus

 IP54

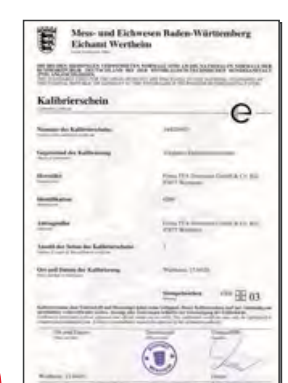

31.1020.K

PROFI-DIGITALTHERMOMETER

wie 31.1020, mit Werkszertifikat, geprüft mit 2 Messpunkten (0°C/+60°C)

93 x 25 x 260 mm, 147 g, 2x 1,5V AA, EK

PROFESSIONAL DIGITAL THERMOMETER
as 31.1020, with factory certificate, calibrated with 2 measuring points (0°C/+60°C)

THERMOMETRE DIGITAL PROFESSIONNEL
comme 31.1020, avec certificat d'usine, calibré avec 2 points de mesure (0°C/+60°C)



31.1034

„MINI-K“ THERMOELEMENTMESSGERÄT

zur Temperaturmessung für alle Typ K - Fühler mit Miniaturstecker (z.B. 30.3500, 30.3503), Hold-, Auto-Off-Funktion, strahlwassergeschützt IP65, Genauigkeit ± 1°C oder ±1%, Magnethalter

T: -60...+1370°C (-76...+2498°F)

42 x 20 x 78 mm, 47 g, 1x 3V CR2032, EK

„MINI-K“ THERMOCOUPLE MEASURING DEVICE

for temperature measuring by all type K - sensors with miniature connector (e.g. 30.3500 and 30.3503), hold-, auto-off-function, IP 65 jet water-proof, accuracy ±1°C or ±1%, magnet holder

«MINI-K» THERMOMETRE A THERMOCOUPLE

pour la mesure de la température avec tous les senseurs type K avec fiche miniature (p.ex. 30.3500, 30.3503), fonction hold/auto-off, IP 65 protégé contre les jets d'eau, précision ±1°C ou ±1 %, support aimant

 IP65

30.3503

THERMOELEMENTFÜHLER

Typ K - Einstechfühler mit Miniaturstecker zur Temperaturmessung (z.B. für 31.1034, 31.1116, 31.1123), Klasse 2

T: -40...+400°C

23 x 29 x 255 mm, 70 g, EK

THERMOCOUPLE SENSOR

type K - immersion probe with miniature connector for temperature measuring (e.g. for 31.1034, 31.1116, 31.1123), class 2

SENSEUR THERMOCOUPLE

sonde type K avec fiche miniature pour la mesure de la température (p.ex. pour 31.1034, 31.1116, 31.1123), classe 2



30.3500

THERMOELEMENTFÜHLER

Typ K - Fühler mit Miniaturstecker zur Temperaturmessung (z.B. für 31.1034, 31.1116, 31.1123), Klasse 1

T: -40...+400°C

18 x 8 x 40 mm, 7 g, POLYBEUTEL

THERMOCOUPLE SENSOR

type K - sensor with miniature connector for temperature measuring (e.g. for 31.1034, 31.1116, 31.1123), class 1

SENSEUR THERMOCOUPLE

senseur type K avec fiche miniature pour la mesure de la température (p.ex. pour 31.1034, 31.1116, 31.1123), classe 1



▼ 30.5025

DIGITALES PROFI-THERMO-HYGROMETER

gleichzeitige Anzeige von Temperatur und Luftfeuchtigkeit, Max.-Min.-Werte, Taupunkt, automatische Abschaltfunktion, Genauigkeit $\pm 1^\circ\text{C}$, $\pm 2,5\%$ bei 30...80%, ansonsten $\pm 4\%$, robustes Metallgehäuse

T: $-20...+60^\circ\text{C}$ ($-4...+140^\circ\text{F}$), H: 15...90%
18 x 18 x 176 mm, 32 g, \Rightarrow 1x 1,5V AA, SB

DIGITAL PROFESSIONAL THERMO-HYGROMETER

simultaneous display of temperature and humidity, max.-min. values, dew point, automatic off-function, precision: $\pm 1^\circ\text{C}$ (2°F), $\pm 2,5\%$ at 30...80%, otherwise $\pm 4\%$, rugged metal housing

THERMO-HYGROMETRE PROFESSIONNEL DIGITAL

indication de la température et humidité en même temps, valeurs maximales et minimales, point de rosée, fonction de mise à l'arrêt automatique, précision $\pm 1^\circ\text{C}$, $\pm 2,5\%$ à 30...80%, en plus $\pm 4\%$, boîtier métallique robuste



▼ 30.5016

DIGITALES PROFI-THERMO-HYGROMETER

gleichzeitige Anzeige von Temperatur und Luftfeuchtigkeit, Max.-Min.-Funktion, Differenz-Funktion, Genauigkeit $\pm 1^\circ\text{C}$, $\pm 3\%$ von 30...80%, ansonsten $\pm 5\%$, robustes Metallgehäuse mit Befestigungsclipp

T: $-20...+60^\circ\text{C}$ ($-4...+140^\circ\text{F}$), H: 20...95%
18 x 16 x 160 mm, 30 g, \Rightarrow 1x 1,5V AAA, SB

DIGITAL PROFESSIONAL THERMO-HYGROMETER

simultaneous display of temperature and humidity, max.-min.-function, difference function, precision $\pm 1^\circ\text{C}$, $\pm 3\%$ at 30...80%; otherwise $\pm 5\%$, rugged metal housing with clip

THERMO-HYGROMETRE PROFESSIONNEL DIGITAL

indication de la température et humidité en même temps, fonction max.-min., fonction de différence, précision: $\pm 1^\circ\text{C}$, $\pm 3\%$ de 30 à 80 %, $\pm 5\%$ en plus, boîtier en métal robuste avec clip



▼ 30.5007

POCKET THERMO-HYGROMETER

gleichzeitige Anzeige von Temperatur und Luftfeuchtigkeit, Max.-Min.-Funktion, Genauigkeit $\pm 1^\circ\text{C}$, $\pm 5\%$ von 30...80%

T: $-20...+50^\circ\text{C}$ ($-4...+122^\circ\text{F}$), H: 20...90%
20 x 16 x 151 mm, 21 g, \Rightarrow 1x 1,5V LR44, EK-EL

POCKET THERMO-HYGROMETER

simultaneous display of temperature and humidity, max.-min.-function, accuracy $\pm 1^\circ\text{C}$, $\pm 5\%$ from 30...80%

THERMO-HYGROMETRE DE POCHE

affichage de la température et humidité en même temps, fonction max.-min., précision $\pm 1^\circ\text{C}$, $\pm 5\%$ de 30...80%

DESIGN
PATENT



▶ 31.1028

„DEWPOINT PRO“ DIGITALES THERMO-HYGROMETER

zur Überwachung von Temperatur (Genauigkeit $\pm 0,5^\circ\text{C}$) und Feuchte (Genauigkeit $\pm 3\%$ von 20...90%, ansonsten $\pm 4\%$), Hold-, Max.-Min.-Funktion, Taupunkt, Feuchtkugeltemperatur, ideal für Raumklimamessungen (HVAC), mit Befestigungsclipp

T: $-40...+70^\circ\text{C}$ ($-40...+158^\circ\text{F}$), H: 0...99%
50 x 20 (50) x 173 mm, 71 g, \Rightarrow 2x 1,5V AAA, EK-EL

„DEWPOINT PRO“ DIGITAL THERMO-HYGROMETER

for the control of temperature (precision $\pm 0,5^\circ\text{C}$) and humidity (precision $\pm 3\%$ at 20...90%; otherwise $\pm 4\%$), hold-, max.-min.-function, indication of dew point, wet bulb temperature, ideal for checking room conditions, with clip for fixing

«DEWPOINT PRO» THERMO-HYGROMETRE DIGITAL

pour le contrôle de la température (précision $\pm 0,5^\circ\text{C}$) et humidité (précision $\pm 3\%$ de 20 à 90 %, $\pm 4\%$ en plus), fonction hold, max.-min., indication des points de rosée, température au thermomètre mouillé, idéal pour le contrôle du climat ambiant, avec clip pour fixer





◀ 30.3039.IT

„KLIMALOGG PRO“
PROFI-THERMO-HYGROMETER MIT DATENLOGGER-FUNKTION

zur Überwachung von Temperatur (Genauigkeit $\pm 1^\circ\text{C}$) und Feuchte (Genauigkeit $\pm 3\%$ von 35...75%), Anzeige von Taupunkt, Höchst- und Tiefstwerte mit Zeit und Datum der Speicherung, Alarm bei Unter/Überschreitung von frei einstellbaren Temperatur- und Feuchtwerten, Alarmevent-Funktion, Datenlogger mit bis zu 50.000 Datensätzen, abrufbar über Display oder am PC mit USB Schnittstelle, Diagramm-Funktion, Schaltausgang, Funkuhr mit Sekunden, Datum, Zeitzone, ± 12 Std.

T IN: 0...+50°C (+32...+122°F), H: 1...99%

☎ T/H 30.3180.IT / T 30.3181.IT OPTIONAL (MAX. 8), SOFTWARE , USB-TRANSCIEVER
 ☑ 98 x 25 (77) x 137 MM, 147 G, ⚡ 3x 1,5V AA, EK-EL

DESIGN
PATENT

„KLIMALOGG PRO“

PROFESSIONAL THERMO-HYGROMETER WITH DATA LOGGER

for the control of temperature (precision $\pm 1^\circ\text{C}$) and humidity (precision $\pm 3\%$ from 35...75%), indication of dew point, max.-min.-function with time and date of recording, alarm at freely adjustable temperature and humidity values (upper/lower limit), alarm event function, data logger with up to 50,000 measured values, recallable via display or PC USB interface, graph display, switching output, radio-controlled clock with seconds, date, time zone ± 12 hrs.

«KLIMALOGG PRO»

THERMO-HYGROMÈTRE DIGITAL PROFESSIONNEL AVEC DATA LOGGER

pour le contrôle de la température (précision $\pm 1^\circ\text{C}$) et humidité (précision $\pm 3\%$ de 35...75%), indication du point de rosée, fonction max.-min. indiquant l'heure et date de la mémorisation, alarme à une température et humidité ajustable (limite supérieure/inférieure), fonction événement d'alarme, enregistrement des dates jusqu'à 50.000 valeurs mémorisées, disponible via display ou PC USB interface, affichage graphique, sortie de commutation, horloge radio pilotée avec secondes, date, fuseau horaire ± 12 hrs



DIAGRAMM-FUNKTION (30.3039.IT)
GRAPH DISPLAY
AFFICHAGE GRAPHIQUE

▶ 30.5022

„KLIMALOGG BASE“ PROFITHERMO-HYGROMETER MIT DATENLOGGER-FUNKTION

wie 30.3039.IT, Quarzuhr, ohne PC Interface, Senderanschluss und Schaltausgang

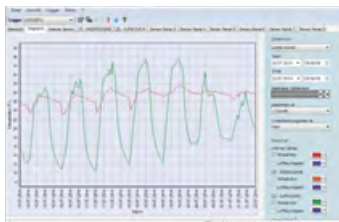
☑ 83 x 21 (60) x 107 MM, 82 G, ⚡ 3x 1,5V AAA, EK-EL

„KLIMALOGG BASE“ PROFESSIONAL THERMO-HYGROMETER WITH DATA LOGGER

as 30.3039.IT, quartz clock, without PC interface, transmitter connection and switching output

«KLIMALOGG BASE» THERMO-HYGROMÈTRE DIGITAL PROFESSIONNEL AVEC DATA LOGGER

comme 30.3039.IT, horloge à quartz, sans PC interface, connexion émetteur et sortie de commutation



DESIGN
PATENT



◀ 31.1055

„LOG32 T“ DATENLOGGER FÜR TEMPERATUR

zur Überwachung der Temperatur (Genauigkeit abhängig vom Messbereich ab $\pm 0,5^\circ\text{C}$), Status- und Alarm-LED, Datenspeicher für 60.000 Datensätze, konfigurierbare Speichertaktrate (30 Sekunden bis 24 Stunden), ohne Software nutzbar (vorprogrammiert), automatische Ausgabe als PDF-Datei, USB Schnittstelle, mit Halter

T: -40...+70°C (-40...+158°F), SOFTWARE DOWNLOAD

☑ 22 (30) x 21 (27) x 102 MM, 32 G, ⚡ 1x 3,6V 1/2 AA, EK

„LOG32 T“ DATA LOGGER FOR TEMPERATURE

for the control of temperature (precision depending on the measuring range from $\pm 0,5^\circ\text{C}$), status and alarm LED, memory for 60.000 records, selectable storage interval (30 seconds up to 24 hours), usable without software (pre-programmed) automatic output as PDF file, USB port, with holder

«LOG32 T» DATA LOGGER POUR TEMPERATURE

pour le contrôle de la température (précision dépendant de la plage de mesure à partir de $\pm 0,5^\circ\text{C}$), témoins DEL d'état et d'alarme, enregistrement des données jusqu'à 60.000 ensembles mémorisés, intervalle de mémoire réglable (30 secondes jusqu'à 24 heures), utilisable sans logiciel (pré-programmé), édition automatique de fichiers PDF, port USB, avec support



▶ 31.1054

„LOG32 TH“ DATENLOGGER FÜR TEMPERATUR UND FEUCHTE wie 31.1055, mit Feuchte (Genauigkeit abhängig vom Messbereich ab $\pm 3\%$)

T: -40...+70°C (-40...+158°F), H: 0...99%, SOFTWARE DOWNLOAD

☑ 22 (30) x 21 (27) x 102 MM, 32 G, ⚡ 1x 3,6V 1/2 AA, EK

„LOG32 TH“ DATA LOGGER FOR TEMPERATURE AND HUMIDITY as 31.1055, with humidity (precision depending on the measuring range from $\pm 3\%$)

«LOG32 TH» DATA LOGGER POUR TEMPERATURE ET HUMIDITE comme 31.1055, avec humidité (précision dépendant de la plage de mesure à partir de $\pm 3\%$)



◀ 31.1056

„LOG32 THP“ DATENLOGGER FÜR TEMPERATUR, FEUCHTE UND LUFTDRUCK wie 31.1054, mit Luftdruck (Genauigkeit abhängig vom Messbereich $\pm 1\text{hPa}$)

T: -40...+70°C (-40...+158°F), H: 0...99%, SOFTWARE DOWNLOAD

☑ 22 (30) x 21 (27) x 102 MM, 32 G, ⚡ 1x 3,6V 1/2 AA, EK

„LOG32 THP“ DATA LOGGER FOR TEMPERATURE, HUMIDITY AND PRESSURE

as 31.1054, with atmospheric pressure (precision depending on the measuring range from $\pm 1\text{hPa}$)

«LOG32 THP» DATA LOGGER POUR TEMPERATURE, HUMIDITE ET PRESSION

comme 31.1054, avec pression atmosphérique (précision dépendant de la plage de mesure à partir de $\pm 1\text{hPa}$)

IP65



31.1046

„LOG10“ DATENLOGGER FÜR TEMPERATUR

großes Display, MAX/MIN/AVG Funktion, einfache Handhabung, optische Alarmfunktion bei Über/Unterschreitung der Temperatur, Speicher für 20.000 Messwerte bei 1 Messgröße, Messintervall: frei einstellbar 30 Sekunden bis 24 Stunden, IP 65 strahlwassergeschützt, USB-Schnittstelle, Temperatur: Genauigkeit: ±0,5°C bei -20...+50°C, ansonsten ±0,7°C, gemäß EN12830

T: -30...+60°C

☐ 60 x 21 x 89 mm, 53 g, ⚡ 1x CR2032, EK

„LOG10“ DATA LOGGER FOR TEMPERATURE

large display, MAX/MIN/AVG function, easy handling, visual HI/LO/Alarm, memory for 20000 measurements at 1 parameter, adjustable logging interval from 30 seconds to 24 hours, IP 65 jet water-proof, USB interface, temperature: accuracy: ±0.5°C at -20...+50°C, otherwise ±0.7°C, according to EN12830

«LOG10» DATA LOGGER POUR TEMPERATURE

grand écran, MAX / MIN / AVG, manipulation facile, alarme optique HI / LO, mémoire de 20000 mesures à 1 paramètre, intervalle d'enregistrement réglable de 30 secondes à 24 heures, IP 65 protégé contre les jets d'eau, interface USB, température: précision: ±0,5°C à -20...+50°C, sinon ±0,7°C, selon EN12830



IP65

31.1052

„Log20“

DATENLOGGER FÜR TEMPERATUR UND FEUCHTE

wie 31.1046, mit Feuchte, Speicher für 20.000 Messwerte bei 2 Messgrößen, Auflösung 0,1 % rF, Genauigkeit ±3 % rF, ohne IP 65 & EN12830

T IN: -30...+60°C, H: 0...99%

☐ 60 x 21 x 89 mm, 57 g, ⚡ 1x CR2032, EK

„LOG20“ DATA LOGGER FOR TEMPERATURE AND HUMIDITY

as 31.1046, with humidity, memory for 20.000 measurements at 2 parameters, resolution 0.1% rF, accuracy ±3% rH, without IP 65 & EN12830

«LOG20» DATA LOGGER POUR TEMPERATURE ET HUMIDITE

comme 31.1046, avec humidité, mémoire de 20.000 mesures à 2 paramètres, résolution 0,1% rF, précision ±3% rF, sans IP 65 & EN12830

31.1039

„Log100“ DATENLOGGER FÜR TEMPERATUR

wie 31.1046, mit externem Anschluss für Temperaturfühler, optische und akustische Alarmfunktion, Speicher für 60.000 Messwerte bei 2 Messgrößen, Messintervall: frei einstellbar 1 Sekunde bis 24 Stunden

T IN: -30...+70°C, T EX: -50...+125°C

☐ 60 x 21 x 89 mm, 57 g, ⚡ 1x CR2032, EK

„LOG100“ DATA LOGGER FOR TEMPERATURE

as 31.1046, with external temperature probe input, visual and acoustic HI/LO/Alarm, memory for 60000 measurements at 2 parameters, adjustable logging interval from 1 second to 24 hours

«LOG100» DATA LOGGER POUR TEMPERATURE

comme 31.1046, avec entrée sonde de température externe, alarme optique et acoustique HI / LO, mémoire de 60000 mesures à 2 paramètres, intervalle d'enregistrement réglable de 1 seconde à 24 heures

31.1040

„Log110“ DATENLOGGER FÜR TEMPERATUR UND FEUCHTE

wie 31.1039, Speicher für 60.000 Messwerte bei 3 Messgrößen, mit Feuchte, Auflösung 0,1 % rF, Genauigkeit ±3%rF, ohne IP 65 & EN12830

T IN: -30...+70°C, T EX: -50...+125°C, H: 0...99%

☐ 60 x 21 x 89 mm, 57 g, ⚡ 1x CR2032, EK

„LOG110“ DATA LOGGER FOR TEMPERATURE AND HUMIDITY

as 31.1039, memory for 60000 measurements at 3 parameters, with humidity, resolution: 0.1%rH, accuracy: ±3%rH, without IP 65 & EN12830

«LOG110» DATA LOGGER POUR TEMPERATURE ET HUMIDITE

comme 31.1039, mémoire de 60000 mesures à 3 paramètres, avec humidité, humidité: 0...99%rF, résolution: 0,1%rF, précision: ±3%rF, sans IP 65 & EN12830

31.1045

„LOG110-EXF“ DATENLOGGER FÜR TEMPERATUR UND FEUCHTE

wie 31.1040, mit externem Feuchtefühler (fest verbunden)

☐ 60 x 21 x 89 mm, 81 g,

⚡ 1x CR2032, EK

„LOG110-EXF“ DATA LOGGER FOR TEMPERATURE AND HUMIDITY
as 31.1040, with external humidity sensor (fix connection)

«LOG110-EXF» DATA LOGGER POUR TEMPERATURE ET HUMIDITE

comme 31.1040, avec sonde de humidité externe (connexion fixe)



DE GRAPH SOFTWARE NR. / NO. / N^o. FÜR / FOR / POUR



31.1047 LOG10 (31.1046) / LOG20 (31.1052)

31.1041 LOG100 (31.1039) / LOG110 (31.1040) / LOG110EXF (31.1045) / LOG10 (31.1046) / LOG20 (31.1052)

Windows Software mit USB Kabel zum Programmieren und Auslesen der Datenlogger
Windows software with USB cable for programming and reading out the data loggers

Logiciel de Windows avec câble USB pour la programmation et la lecture des enregistreurs

Ø 80MM, 7 G, EK, SOFTWARE

SETS / SETS

NR. / NO. / N^o. INHALT / CONTENT



31.1048 LOG10 (31.1046) DE GRAPH SOFTWARE (31.1047)

31.1043 LOG100 (31.1039) DE GRAPH SOFTWARE (31.1041)

31.1044 LOG110 (31.1040) DE GRAPH SOFTWARE (31.1041)

31.1053 LOG20 (31.1052) DE GRAPH SOFTWARE (31.1041)

Datenlogger-Set mit LOG GRAPH Software und USB-Kabel

Data logger set with LOG Graph software and USB cable

Data logger set avec logiciel LOG Graph et câble USB

☐ 107 x 30 x 119 mm, 144 g, EK

FÜHLER / SENSOR / SENSEUR NR. / NO. / N^o. LÄNGE / LENGTH / LONGUEUR

30.3504 3 M SILIKONKABEL / 3 M SILICON CABLE / 3 M CÂBLE DE SILICONE

30.3505 8 M SILIKONKABEL / 8 M SILICON CABLE / 3 M CÂBLE DE SILICONE



Temperaturfühler, NTC-Kabelsensor für 31.1039, 31.1040 und 31.1045, 3 m / 8 m Silikonkabel
Temperature probe, NTC-cable sensor for 31.1039, 31.1040 and 31.1045, 3 m / 8 m silicon cable

Sonde de temperature, NTC-câble senseur pour 31.1039, 31.1040 et 31.1045, 3 m / 8m câble de silicone

T: -50...+125°C, SENSOR 40 x Ø 3 MM, (3 M 55 G / 8 M 140 G), POLYBEUTEL



31.1126 ▶

„FLASH STICK“ INFRAROT-THERMOMETER
zum berührungslosen Messen der Oberflächentemperatur,
Messdauer: 1 sec., wasserdicht IP 67, mit Kordel
T: -55...+220°C
18 x 83 x 18 mm, 18 g, ⚡ 2x LR44, KB

IP67

„FLASH STICK“ INFRARED-THERMOMETER
for contact-free measurement of surface temperature,
response time: 1 sec., water proof IP 67,
with cord

«FLASH STICK» THERMOMETRE INFRAROUGE
pour la mesure de la température des surfaces sans contact, temps de
réaction: 1 sec., étanche IP67, avec cordon



◀ 31.1125

„FLASH PEN“ INFRAROT-THERMOMETER
zum berührungslosen Messen der Oberflächentemperatur, Messdauer: 1 sec., Genauig-
keit ±2°C oder ±2%, robustes Metallgehäuse mit Klipp, Metallbox, Ersatzbatterien
T: -33...+220°C (-27,4...+428°F)
19 x 87 x 15 mm, 36 g, ⚡ 2x 2 LR44, EK

„FLASH PEN“ INFRARED-THERMOMETER
or contact-free measurement of surface temperature, response time: 1 sec.,
accuracy ± 2°C or ± 2 %, metal housing with clip, metal box, replacement batteries

«FLASH PEN» THERMOMETRE INFRAROUGE
pour la mesure de la température des surfaces sans contact, temps de réaction: 1 sec.,
précision ±2°C ou ± 2 %, boîtier en métal avec clip, boîte en métal, piles de rechange



▶ 31.1108

„MINI-FLASH“ INFRAROT-THERMOMETER
zum berührungslosen Messen der Oberflächentemperatur, klein, einfach zu bedienen,
Messdauer: 1 sec., Anzeige der aktuellen Temperatur, Höchst- oder Tiefsttemperatur
während der Messung, Hold- und Lock-Funktion, Genauigkeit ±2%
T: -33...+220°C (-27...+428°F)
37 x 17 x 68 mm, 31 g, ⚡ 1x CR2032, EK-EL, 5 SB

„MINI-FLASH“ INFRARED-THERMOMETER
for contact-free measuring of surface temperature, small, easy to use, response time 1 sec.,
display of current, highest or lowest temperature during the measurement,
hold and lock function, accuracy ±2%

«MINI-FLASH» THERMOMETRE INFRAROUGE
pour la mesure de la température des surfaces sans contact, petit, facile à manier,
temps de mesure: 1 sec., affichage de la température momentanée, maximale ou
minimale pendant la mesure, fonction hold et lock, précision ±2%



◀ 31.1128

„SLIM FLASH“ INFRAROT-THERMOMETER
zum berührungslosen Messen der Oberflächentemperatur,
Messdauer 1 sec., Genauigkeit ±2% oder 2°C
T: -33...+199°C
36 x 12 x 91 mm, 28 g, ⚡ 1x CR2032, EK-EL

„SLIM FLASH“ INFRARED THERMOMETER
for contact-free measuring of surface temperature, response time 1 second, precision ±2% or 2°C

«SLIM FLASH» THERMOMETRE INFRAROUGE
pour la mesure de la température des surfaces sans contact,
temps de mesure 1 sec., précision ± 2% or 2°C

DESIGN
PATENT



▶ 31.1114

„FLASH III“ INFRAROT-THERMOMETER
zum berührungslosen Messen der Oberflächentemperatur, besonders robustes
Gehäuse, einfach zu bedienen, mit Laservisier, Messdauer: 1 Sekunde, Anzeige
der aktuellen Temperatur, Höchst- und Tiefsttemperatur während der Messung,
Hold-, Lock-Funktion, Genauigkeit 2% vom Messwert oder ±2°C, einstellbarer
Emissionsgrad, Verhältnis Messentfernung/ Messfleckgröße 6:1
T: -55...+250°C (-67...+482°F)
52 x 21 x 104 mm, 57 g, ⚡ 2x CR2032, 10 SB

„FLASH III“ INFRARED THERMOMETER
for contact-free measuring of surface temperature, very robust housing, with laser sighting, easy to use, measuring
time: 1 second, display of current, highest and lowest temperature during the measurement, hold and lock function,
accuracy ±2% or ±2°C, settable emission ratio, ratio of measuring distance/spot size 6:1

«FLASH III» THERMOMETRE INFRAROUGE
pour la mesure de la température des surfaces sans contact, boîtier solide, facile à manier, avec visée laser, temps de
mesure: 1 sec., affichage de la température momentanée, maximale ou minimale pendant la mesure, fonction lock
et hold, précision ±2°C ou 2%, émissivité réglable, relation distance/grandeur de point de mesure 6:1



NEU



31.1136.10

„RAY“ INFRAROT-THERMOMETER
zum berührungslosen Messen der Oberflächentemperatur, mit Laservisier, Messdauer < 1 sec., Hintergrundbeleuchtung, Genauigkeit $\pm 1,5^{\circ}\text{C}$ bis $\pm 3^{\circ}\text{C}$ abhängig vom Messbereich, Verhältnis Messentfernung/Messfleckgröße 12:1
T: $-50\dots+500^{\circ}\text{C}$ ($-58\dots+932^{\circ}\text{F}$)
39 x 110 x 114 mm, 108 g, \approx 2x 1,5V AAA, 10 SB

„RAY“ INFRARED THERMOMETER
for contact-free measuring of surface temperature, with laser sighting, measuring time < 1 second, backlight, precision $\pm 1,5^{\circ}\text{C}$ to $\pm 3^{\circ}\text{C}$ depending on the measuring range, ratio of measuring distance/spot size 12:1

«RAY» THERMOMETRE INFRAROUGE
pour la mesure de la température des surfaces sans contact, avec visée laser, temps de mesure < 1 seconde, éclairage de fond, précision $\pm 1,5^{\circ}\text{C}$ à $\pm 3^{\circ}\text{C}$ dépendant de la plage de mesure, relation distance/grandeur de point de mesure 12:1



31.1134.06

„SCANTEMP 330“ INFRAROT-THERMOMETER
zum berührungslosen Messen der Oberflächentemperatur, mit Laservisier, Messdauer: 1 Sekunde, Hintergrundbeleuchtung, Genauigkeit $\pm 2^{\circ}\text{C}$ von $0\dots+330^{\circ}\text{C}$, Verhältnis Messentfernung/Messfleckgröße 12:1
T: $-50\dots+330^{\circ}\text{C}$ ($-58\dots+626^{\circ}\text{F}$)
32 x 78 x 133 mm, 97 g, \approx 1x 9V, SB

„SCANTEMP 330“ INFRARED THERMOMETER
for contact-free measuring of surface temperature, with laser sighting, measuring time: 1 second, backlight, accuracy $\pm 2^{\circ}\text{C}$ from $0\dots+330^{\circ}\text{C}$, ratio of measuring distance/spot size 12:1

«SCANTEMP 330» THERMOMETRE INFRAROUGE
pour la mesure de la température des surfaces sans contact, avec visée laser, temps de mesure: 1 seconde, éclairage de fond, précision $\pm 2^{\circ}\text{C}$ de $0\dots+330^{\circ}\text{C}$, relation distance/grandeur de point de mesure 12:1



31.1132

„BEAM“ INFRAROT-THERMOMETER
zum berührungslosen Messen der Oberflächentemperatur, mit Laservisier, Messdauer 1 Sekunde, Anzeige der aktuellen Temperatur und der Höchsttemperatur, Hintergrundbeleuchtung, Genauigkeit $\pm 1,5^{\circ}\text{C}$ bis $\pm 3^{\circ}\text{C}$ abhängig vom Messbereich, Verhältnis Messentfernung/ Messfleckgröße 12:1
T: $-38\dots+365^{\circ}\text{C}$ ($-36\dots+689^{\circ}\text{F}$)
40 x 85 x 175 mm, 151 g, \approx 2x 1,5V AAA, EK-EL

„BEAM“ INFRARED THERMOMETER
for contact-free measuring of surface temperature, with laser sighting, measuring time: 1 second, display of current and highest temperature, backlight, precision $\pm 1,5^{\circ}\text{C}$ to $\pm 3^{\circ}\text{C}$ depending on measuring range, ratio of measuring distance/spot size 12:1

«BEAM» THERMOMETRE INFRAROUGE
pour la mesure de la température des surfaces sans contact, avec visée laser, temps de mesure: 1 sec., affichage de la température momentanée et maximale, éclairage de fond, précision $\pm 1,5^{\circ}\text{C}$ to $\pm 3^{\circ}\text{C}$ selon la plage de mesure, relation distance/grandeur de point de mesure 12:1



31.1115

„SCANTEMP 410“ INFRAROT-THERMOMETER
zum berührungslosen Messen der Oberflächentemperatur, mit Laservisier, Messdauer 1 Sekunde, Anzeige der aktuellen Temperatur und der Höchsttemperatur, Hintergrundbeleuchtung, Genauigkeit 2% vom Messwert oder $\pm 2^{\circ}\text{C}$, Verhältnis Messentfernung/Messfleckgröße 12:1, inkl. Gürteltasche
T: $-60\dots+500^{\circ}\text{C}$ ($-76\dots+932^{\circ}\text{F}$)
40 x 72 x 174 mm, 143 g, \approx 2x 1,5V AAA, EK-EL

„SCANTEMP 410“ INFRARED THERMOMETER
for contact-free measuring of surface temperature, with laser sighting, measuring time: 1 second, display of current and highest temperature, backlight, accuracy $\pm 2\%$ or $\pm 2^{\circ}\text{C}$, ratio of measuring distance/spot size 12:1, belt bag included

«SCANTEMP 410» THERMOMETRE INFRAROUGE
pour la mesure de la température des surfaces sans contact, avec visée laser, temps de mesure: 1 sec., affichage de la température momentanée et maximale, éclairage de fond, précision $\pm 2^{\circ}\text{C}$ ou 2%, relation distance/grandeur de point de mesure 12:1, sac de ceinture inclus





◀ 31.1139.05

„CIRCLE-PEN“ INFRAROT-THERMOMETER

zum berührungslosen Messen der Oberflächentemperatur, mit kreisförmigem Laservisier (zeigt den tatsächlichen Messfleck an), Messdauer: 1 sec., Anzeige der aktuellen Temperatur und Höchst- oder Tiefsttemperatur, Verhältnis Messentfernung/Messfleckgröße 9:1, Taschenformat mit Clip

T: -33...+500°C (-27...+932°F)

26 x 30 x 150 MM, 64 G, ⇨ 1x 1,5V AA, EK-EL

„CIRCLE-PEN“ INFRARED THERMOMETER

for contact-free measuring of surface temperature, with circular laser sighting (shows the exact spot size area), measuring time: 1 second, display of current, highest and lowest temperature, ratio of measuring distance/spot size 9:1, pocket-size with clip

«CIRCLE-PEN» THERMOMETRE INFRAROUGE

pour la mesure de la température des surfaces sans contact, avec visée laser circulaire (montre la grandeur de point de mesure exacte), temps de mesure: 1 seconde, affichage de la température momentanée et maximale ou minimale, relation distance/grandeur de point de mesure 9:1, format de poche avec clip



▶ 31.1131

„MULTI-BEAM“ INFRAROT-THERMOMETER

zum berührungslosen Messen der Oberflächentemperatur, mit Multi-Beam-Laservisier (zeigt den tatsächlichen Messfleck an), Messdauer: 1 Sekunde, Anzeige der aktuellen Temperatur und Höchsttemperatur, Hintergrundbeleuchtung, Genauigkeit ±1°C bis ±3°C abhängig vom Messbereich, Verhältnis Messentfernung/Messfleckgröße 12:1

T: -60...+500°C (-76...+932°F)

49 x 85 x 185 MM, 159 G, ⇨ 2x 1,5V AAA, EK-EL

„MULTI-BEAM“ INFRARED THERMOMETER

for contact-free measuring of surface temperature, with multi-beam-laser sighting (shows the exact spot size area), measuring time: 1 second, display of current and highest temperature, backlight, precision ±1°C to ±3°C depending on measuring range, ratio of measuring distance/spot size 12:1

«MULTI-BEAM» THERMOMETRE INFRAROUGE

pour la mesure de la température des surfaces sans contact, avec visée laser multi-beam (montre la grandeur de point de mesure exacte), temps de mesure: 1 sec., affichage de la température momentanée et maximale, éclairage de fond, précision ±1°C à ±3°C selon la plage de mesure, relation distance/grandeur de point de mesure 12:1

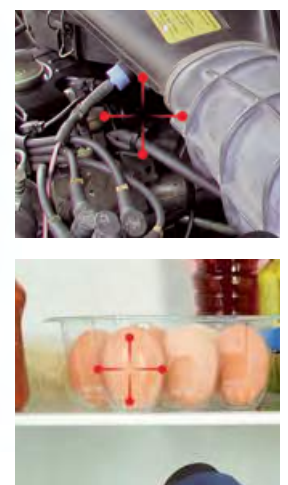

▶ 31.1138.01

„CIRCLE-BEAM“ INFRAROT-THERMOMETER

zum berührungslosen Messen der Oberflächentemperatur, mit kreisförmigem Laservisier (zeigt den tatsächlichen Messfleck an), Messdauer < 0,5 Sekunden, Anzeige der aktuellen Temperatur und Höchst- oder Tiefsttemperatur, Hintergrundbeleuchtung, einstellbarer Emissionsgrad, Genauigkeit ±2°C bis ±3°C abhängig vom Messbereich, Verhältnis Messentfernung/Messfleckgröße 30:1

T: -30...+950°C (-22...+1742°F)

50 x 85 x 158 MM, 134 G, ⇨ 1x 9V, EK-EL

„CIRCLE-BEAM“ INFRARED THERMOMETER

for contact-free measuring of surface temperature, with circular laser sighting (shows the exact spot size area), measuring time < 0,5 seconds, display of current, highest and lowest temperature, backlight, adjustable emission rate, precision ±2°C to ±3°C depending on the measuring range, ratio of measuring distance/spot size 30:1

«CIRCLE-BEAM» THERMOMETRE INFRAROUGE

pour la mesure de la température des surfaces sans contact, avec visée laser circulaire (montre la grandeur de point de mesure exacte), temps de mesure < 0,5 secondes, affichage de la température momentanée et maximale ou minimale, éclairage de fond, émissivité réglable, précision ±2°C à ±3°C dépendant de la plage de mesure, relation distance/grandeur de point de mesure 30:1





31.1129
„SCANTEMP 430“ INFRAROT-THERMOMETER
 zum berührungslosen Messen der Oberflächentemperatur, höchste Genauigkeit durch spezielle Präzisionsglaslinse, mit Doppel-Laservisier (zeigt den tatsächlichen Messfleck an), Messdauer: < 1 Sekunde, Anzeige der aktuellen Temperatur und Höchsttemperatur, HOLD/MAX/MIN/DIF/AVG - Funktion, optischer und akustischer Alarm bei Unter-/Überschreiten von frei einstellbaren Temperaturwerten, Hintergrundbeleuchtung, Genauigkeit ±2°C oder 2%, einstellbarer Emissionsgrad, Verhältnis Messentfernung/Messfleckgröße 12:1, IP 54 spritzwassergeschützt, inkl. Gürteltasche
 T: -60...+550°C (-76...+1022°F)
 43 x 77 x 165 MM, 170 G, 2x 1,5V AAA, EK

„SCANTEMP 430“ INFRARED THERMOMETER
 for contact-free measuring of surface temperature, highest precision due to special glass lens, with double-laser sighting (shows the exact spot size area), measuring time:< 1 second, display of current and highest temperature, HOLD/ MAX/MIN/DIF/AVG function, visual and acoustic alarm with freely adjustable temperature values (upper/lower limit), backlight, accuracy ±2°C or ±2%, adjustable emission ratio, ratio of measuring distance/spot size 12:1, IP54 splash proof, belt bag included

«SCANTEMP 430» THERMOMETRE INFRAROUGE
 pour la mesure de la température des surfaces sans contact, haute précision grâce à une lentille de verre spéciale, avec visée laser double (montre la grandeur de point de mesure exacte), temps de mesure:< 1 sec., affichage de la température momentanée et maximale, fonction HOLD/ MAX/MIN/DIF/AVG, alarme optique et acoustique à une température ajustable (limite supérieure/inférieure), éclairage de fond, précision ±2°C ou 2%, émissivité réglable, relation distance/grandeur de point de mesure 12:1, IP 54 protégé contre éclaboussures, sac de ceinture inclus

31.1137.10

„SCANTEMP 450“ INFRAROT-THERMOMETER
 zum berührungslosen Messen der Oberflächentemperatur, mit kreisförmigen Laservisier (zeigt den tatsächlichen Messfleck an), Messdauer: 1 Sekunde, Anzeige der aktuellen Temperatur, Höchst- und Tiefsttemperatur, LOCK/DIF/AVG-Funktion, Alarm bei Unter-/Überschreiten von frei einstellbaren Temperaturwerten, Hintergrundbeleuchtung, Genauigkeit ±2% vom Messwert oder ± 2°C, Verhältnis Messentfernung/Messfleckgröße 12:1, Thermoelementfühler (Typ K) anschließbar (Messbereich -64...+1400°C, Genauigkeit ± 1% vom Messwert oder ± 1°C), inkl. Gürteltasche,
 T: -60...+500°C (-76...+932°F)
 42 x 82 x 182 MM, 164 G, 2x 1,5V AAA, EK

„SCANTEMP 450“ INFRARED THERMOMETER
 for contact-free measuring of surface temperature, with circular laser sighting (shows the exact spot size area), measuring time: 1 second, display of current, highest and lowest temperature, LOCK/DIF/AVG function, alarm with freely adjustable temperature values (upper/lower limit), backlight, accuracy ±2% or ±2°C, ratio of measuring distance/spot size 12:1, connection for thermocouple sensor (type k, measuring range -64...+1400°C, accuracy ± 1% or ± 1°C), belt bag included

«SCANTEMP 450» THERMOMETRE INFRAROUGE
 pour la mesure de la température des surfaces sans contact, avec visée laser circuler (montre la grandeur du point de mesure exacte), temps de mesure : 1 sec., affichage de la température momentanée, maximale et minimale, fonction LOCK/DIF/AVG, alarme à une température ajustable (limite supérieure/inférieure), éclairage de fond, précision: ±2°C ou 2%, relation distance/grandeur de point de mesure 12:1, connexion pour sonde thermocouple (type k, plage de mesure -64...+1400°C, précision ±1% ou ±1°C), étui en fixation ceinture inclus



31.1124
„SCANTEMP 485“ INFRAROT-THERMOMETER
 zum berührungslosen Messen der Oberflächentemperatur, höchste Genauigkeit durch spezielle Präzisionsglaslinse, mit Doppel-Laservisier (zeigt den tatsächlichen Messfleck an), Messdauer: < 0,5 Sekunden, Anzeige der aktuellen Temperatur, Höchsttemperatur oder Grenzwerte, HOLD/ LOCK-Funktion, optischer und akustischer Alarm bei Unter-/Überschreiten von frei einstellbaren Temperaturwerten, Hintergrundbeleuchtung, Genauigkeit ±2°C oder 2%, einstellbarer Emissionsgrad, Verhältnis Messentfernung/Messfleckgröße 20:1, inkl. Gürteltasche
 T: -50...+800°C (-58...+1472°F)
 42 x 85 x 152 MM, 140 G, 1x 9V, EK

„SCANTEMP 485“ INFRARED THERMOMETER
 for contact-free measuring of surface temperature, highest precision due to special glass lens, with double-laser sighting (shows the exact spot size area), measuring time: < 0,5 seconds, display of current, highest temperature or upper/lower limits, HOLD/LOCK function, visual and acoustic alarm with freely adjustable temperature values (upper/lower limit), backlight, accuracy ±2°C or ±2%, adjustable emission ratio, ratio of measuring distance/spot size 20:1, belt bag included

«SCANTEMP 485» THERMOMETRE INFRAROUGE
 pour la mesure de la température des surfaces sans contact, haute précision grâce à une lentille de verre spéciale, avec visée laser double (montre la grandeur de point de mesure exacte), temps de mesure:< 0,5 sec., affichage de la température momentanée, maximale ou limite inférieur/supérieur, fonction HOLD/LOCK, alarme optique et acoustique à une température ajustable (limite supérieure/inférieure), éclairage de fond, précision ±2°C ou 2%, émissivité réglable, relation distance/grandeur de point de mesure 20:1, sac de ceinture inclus





31.1127

„SCANTEMP 898“ INFRAROT-THERMOMETER MIT FEUCHTESENSOR

ideal für Raumklimamessungen zum Aufspüren und Vermeiden von Schimmel, zum berührungslosen Messen der Oberflächentemperatur und internem Sensor zur Messung der relativen Feuchte mit Taupunktberechnung, Laservisier, Messdauer: < 1 Sekunde, Anzeige der aktuellen Temperatur und Luftfeuchtigkeit, HOLD/MAX/MIN/AVG/DIF-Funktion, optischer und akustischer Alarm bei Unter-/Überschreitung von frei einstellbaren Temperaturwerten, Hintergrundbeleuchtung, Temperatur: Auflösung 0,1°C (ab 200°C: 1°C), Genauigkeit ±2°C oder 2%, Luftfeuchtigkeit: Auflösung 0,1%rF, Genauigkeit ±3% (20...80%, sonst ±5%), einstellbarer Emissionsgrad, Verhältnis Messentfernung/Messfleckgröße 12:1, inkl. Gürteltasche

T: -60...+500°C (-76...+932°F), H: 0...100%
47 x 147 x 170 mm, 223 g, 2x 1,5V AAA, EK

„SCANTEMP 898“ INFRARED THERMOMETER WITH HUMIDITY SENSOR

ideal for measuring indoor climate to find and avoid mould, for contact-free measuring of surface temperature and internal sensor for measuring relative humidity with dew point, laser sighting, measuring time: < 1 second, display of current temperature and humidity, HOLD/MAX/MIN/DIF/AVG function, visual and acoustic alarm with freely adjustable temperature values (upper/lower limit), backlight, temperature: resolution 0,1°C (above 200°C: 1°C), accuracy ±2°C or 2%, humidity: resolution 0.1% rF, accuracy ±3% (20...80%, otherwise ±5%), adjustable emission ratio, ratio of measuring distance/spot size 12:1, belt bag included

«SCANTEMP 898» THERMOMETRE INFRAROUGE AVEC SENSEUR DE L'HUMIDITE

idéal pour le contrôle du climat ambiant pour détecter et éviter des moisissures, pour la mesure de la température des surfaces sans contact et un capteur interne pour mesurer l'humidité relative avec point de rosée, visée laser, temps de mesure: < 1 seconde, affichage de la température et humidité momentanée, fonction HOLD/MAX/MIN/DIF/AVG, alarme optique et acoustique à une température ajustable (limite supérieure/inférieure), éclairage de fond, température: résolution 0,1°C (à partir de 200°C: 1°C), précision ±2°C ou 2%, humidité: résolution 0,1%, précision ±3% (20...80%, autrement ±5%), émissivité réglable, relation distance/grandeur de point de mesure 12:1, sac de ceinture inclus

31.1123.K

„SCANTEMP 490“ INFRAROT-THERMOMETER

zum berührungslosen Messen der Oberflächentemperatur, höchste Genauigkeit durch spezielle Präzisionsglaslinse, mit Doppel-Laservisier (zeigt den tatsächlichen Messfleck an), Messdauer: < 1 Sekunde, Anzeige der aktuellen Temperatur, Höchst- und Tiefsttemperatur oder Grenzwerten, HOLD/LOCK/DIF/AVG-Funktion, optischer und akustischer Alarm bei Unter-/Überschreiten von frei einstellbaren Temperaturwerten, Hintergrundbeleuchtung, Genauigkeit ±2°C oder 2%, einstellbarer Emissionsgrad, Verhältnis Messentfernung/Messfleckgröße 50:1, für alle Typ K-Fühler mit Miniaturstecker (z.B. 30.3500, 30.3503), max. Messbereich -64...+1400°C, Genauigkeit 1% vom Messwert oder ± 1°C, geprüft mit 3 Messpunkten (0°C/+100°C/+450°C), inkl. Koffer und Werkszertifikat

T: -60...+1000°C (-76...+1832°F),
48 x 130 x 245 mm, 375 g, 2x 1,5V AAA, EK

„SCANTEMP 490“ INFRARED THERMOMETER

for contact-free measuring of surface temperature, highest precision due to special glass lens, with double-laser sighting (shows the exact spot size area), measuring time: < 1 second, display of current, highest and lowest temperature or upper/lower limits, HOLD/LOCK/DIF/AVG function, visual and acoustic alarm with freely adjustable temperature values (upper/lower limit), backlight, accuracy ±2°C or ±2%, adjustable emission ratio, ratio of measuring distance/spot size 50:1, for all type K-sensors with miniature connector (e.g. 30.3500 and 30.3503), max. measuring range -64...+1400°C, accuracy ± 1% or ± 1°C, calibrated with 3 measuring points (0°C/+100°C/+450°C), belt bag and factory certificate included

«SCANTEMP 490» THERMOMETRE INFRAROUGE

pour la mesure de la température des surfaces sans contact, haute précision grâce à une lentille de verre spéciale, avec visée laser double (montre la grandeur de point de mesure exacte), temps de mesure: < 1 sec., affichage de la température momentanée, maximale et minimale ou limite inférieure/supérieure, fonction HOLD/LOCK/DIF/AVG, alarme optique et acoustique à une température ajustable (limite supérieure/ inférieure), éclairage de fond, précision ±2°C ou 2%, émissivité réglable, relation distance/ grandeur de point de mesure 50:1, pour tous les senseurs type K avec fiche miniature (p.ex. 30.3500, 30.3503), plage de mesure -64...+1400°C, précision ±1°C ou 1%, calibré avec 3 points de mesure (0°C/+100°C/+450°C), sac de ceinture et certificat d'usine inclus





31.1130

„SCANTEMP RH 860“

VIDEO-INFRAROT-THERMOMETER MIT FEUCHTESENSOR

IR-Temperaturmessgerät zum berührungslosen Messen der Oberflächentemperatur mit Foto- und Videofunktion zur gleichzeitigen Dokumentation, mit integriertem Feuchtesensor und Eingang für Thermoelementfühler NiCr-Ni (Typ K), großes Farbdisplay zeigt die Anwendung als JPG-Bild mit Messwerten und Datumstempel, großer Messwertspeicher (SD-Karteneinschub), Doppel-Laser, vergütete Glasoptik: 50:1, großer Temperaturbereich, HOLD-, MAX-MIN-Funktion, inkl. Transportkoffer, Stativ und USB-Kabel

T IR: -50...+1000°C (-58...+1832°F),
T EXTERN: -100...+1370°C (-58...+2498°F), H: 0...100%
62 x 125 x 225 mm, 416 g, AKKU 1x 3,7 V Li, EK

„SCANTEMP RH 860“

VIDEO INFRARED THERMOMETER WITH HUMIDITY SENSOR

IR thermometer for contact-free measuring of surface temperature with photo and video function for simultaneous documentation, internal sensor for measuring relative humidity and external type-K thermocouple probe NiCr-Ni, large color screen shows the application as a JPG image with measured values and date stamp, large data memory (SD card slot), with double-laser sighting, special glass lens with ratio of measuring distance/spot size: 50:1, large measuring range, HOLD-, MAX-MIN function, carrying case, tripod and USB cable included

«SCANTEMP RH 860»

thermomètre IR pour la mesure de la température des surfaces sans contact avec fonction photo et vidéo pour la documentation simultanée, avec capteur interne pour mesurer l'humidité relative et senseurs type K à thermocouple NiCr-Ni, grand écran couleur montre l'application comme une image JPG avec les valeurs mesurées et timbre à date, grande mémoire de données (lecteur de carte SD), visée laser double, lentille de verre spéciale avec relation distance/grandeur de point de mesure: 50:1, large plage de température, fonction HOLD-, MAX-MIN, mallette de transport, trépied et câble USB inclus



31.1135.06

„TC-1“ INFRAROTKAMERA MIT MICRO-SD-SPEICHERKARTE

IR-Thermokamera, thermische Auflösung 32 x 31, großes Farbdisplay: 40 x 50 mm, Bild- und Videomodus, Zeitstempel, einstellbarer Emissionsgrad, akustische und optische Grenzwertalarme (Hi-Lo), einstellbare Farbverläufe, Hintergrundbeleuchtung mit 3 Helligkeitsstufen, inkl. Micro-SD-Karte 8 GB, USB-Kabel

T: -20...+250°C
234 x 95 x 74 mm, 302 g, 4x 1,5V AA, EK

„TC-1“ INFRARED CAMERA WITH MICRO-SD CARD

IR thermal imaging camera, thermal image resolution 32 x 31, large color display: 40 x 50 mm, image and video mode, time stamp, adjustable emissivity, audible and visual Hi-Lo-alarms, selectable color palettes, backlight with 3 levels of brightness, including Micro-SD card 8 GB, USB cable

«TC-1» CAMERA INFRAROUGE AVEC CARTE MICRO-SD

Caméra thermique infrarouge, résolution thermique d'image 32 x 31, grand écran couleur: 40 x 50 mm, fonction photo et vidéo, horodatage, émissivité réglable, alarmes sonores et visuelles (Hi-Lo), palettes de couleurs sélectionnables, rétro-éclairage avec 3 niveaux de luminosité, carte Micro-SD 8 GB, câble USB inclus





31.5000

„AIRCO2NTROL 3000“ CO₂-MESSGERÄT zur Überwachung der CO₂-Konzentration in Gebäuden, in denen sich Personen aufhalten, z.B. Schulen, Büros, öffentliche Einrichtungen, mit Temperaturanzeige, 24 Stunden Datenlogger, einstellbarer akustischer Alarm, Schaltausgang, Genauigkeit ±50 ppm oder 5 %

CO₂: 0...3000 PPM
 ☐ 165 x 26 (55) x 81 MM, 183 G, Ⓢ, ☐ 4x 1,5V AA, EK

„AIRCO2NTROL 3000“ CARBON DIOXIDE METER for the control of the carbon dioxide concentration in populated buildings, f. e. schools, offices and public facilities, with temperature indication, 24 hours data logger, adjustable acoustic alarm, open collector, accuracy ±50 ppm or 5 %

«AIRCO2NTROL 3000» CONTROLEUR CO₂ pour la surveillance de la concentration CO₂ dans des batiments où des personnes séjournent, par exemple des écoles, bureaux, facilités publics, avec affichage de température, enregistrement des dates pour 24 heures, alarme acoustique ajustable, open collector, précision ±50 ppm ou 5 %



31.5006.02

„AIRCO2NTROL MINI“ CO₂-MONITOR zur Überwachung der CO₂-Konzentration in Gebäuden, Anzeige von CO₂-Konzentration und Raumtemperatur im Wechsel, LED Ampel-Anzeige, inklusive USB Kabel (Stromversorgung)

CO₂: 0...3000 PPM, T IN: 0 ...+50°C
 ☐ 116 x 24 x 42 MM, 65 G, USB, EK

„AIRCO2NTROL MINI“ CARBON DIOXIDE MONITOR for the control of CO₂ concentration in rooms, indication of CO₂ concentration and indoor temperature alternately, LED indicator lamps, including USB cable (power source)

«AIRCO2NTROL MINI» MONITEUR CO₂ pour le contrôle du CO₂ dans les espaces, indication de la concentration de CO₂ et température en alternance, voyants tricolores à LED, câble USB (alimentation) inclus



31.5003

„AIRCO2NTROL LIFE“ CO₂-MONITOR Display mit LED-Leuchtziffern und Ampelanzeige zur Überwachung der CO₂-Konzentration in Gebäuden, mit Anzeige von Temperatur und Luftfeuchtigkeit, Alarm

CO₂: 0...3000 PPM, T: 0...+50°C, H: 20...90%
 ☐ 138 x 29 (51) x 100 MM, 188 G, Ⓢ, EK

„AIRCO2NTROL LIFE“ CARBON DIOXIDE MONITOR display with LED digits and traffic light indication for the control of CO₂ concentration in rooms, with temperature and humidity indication, alarm

«AIRCO2NTROL LIFE» MONITEUR CO₂ affichage avec chiffres lumineux et voyants tricolores à LED pour le contrôle du CO₂ dans des espaces, avec affichage de température et humidité, alarme



31.5002

„AIRCO2NTROL OBSERVER“ CO₂-MONITOR weit sichtbares Display mit LED-Leuchtziffern und farbiger „Smiley“-Anzeige zur Überwachung der CO₂-Konzentration in Gebäuden, mit Anzeige von Temperatur und Luftfeuchtigkeit, automatische Helligkeitsanpassung

CO₂: 0...3000 PPM, T IN: 0...+40°C, H IN: 20...90%
 ☐ 298 x 44 (122) x 213 MM, 1075 G, Ⓢ, EK-EL

„AIRCO2NTROL OBSERVER“ CARBON DIOXIDE MONITOR widely visible display with LED digits and coloured “Smiley” indication for the control of CO₂ concentration in rooms, with temperature and humidity indication, automatic brightness adjustment

«AIRCO2NTROL OBSERVER» MONITEUR CO₂ affichage bien visible avec chiffres lumineux à LED et voyant coloré «Smiley» pour le contrôle du CO₂ dans des espaces, avec affichage de température et humidité, ajustement automatique de la luminosité

XL





◀ 30.5036.13

„KLIMA BEE“ DIGITALE PROFI-THERMO-HYGROMETER
 ideal zur schnellen und präzisen Messung von Temperatur und Luftfeuchtigkeit (für Haushalt, Handwerk, Industrie und Hobby, z.B. zur Klimakontrolle von Wohn- und Lagerräumen, Gewächshäusern etc.), Hold-, Max.-Min.-Funktion, Genauigkeit Temperatur $\pm 0,5^{\circ}\text{C}$ von -10°C ... $+70^{\circ}\text{C}$, Luftfeuchtigkeit $\pm 2,5\%$ bis $3,5\%$ abhängig vom Messbereich, Hintergrundbeleuchtung, mit Stativgewinde
 T: $-30\text{...}+70^{\circ}\text{C}$ ($-22\text{...}+158^{\circ}\text{F}$), H: 0 ... 100%
 52 x 35 x 165, 115 g, \Rightarrow 1x 9V, EK-EL

„KLIMA BEE“ DIGITAL PROFESSIONAL THERMO-HYGROMETER
 ideal for the fast and precise measurement of temperature and humidity (for household, craftsmen, industry and hobby, e.g. for the climate control of living and store rooms, green houses etc.), MAX/MIN/HOLD function, precision temperature $\pm 0,5^{\circ}\text{C}$ from -10°C ... $+70^{\circ}\text{C}$, humidity $\pm 2,5\%$... $3,5\%$ depending on measuring range, backlight, with tripod screw

«KLIMA BEE» THERMO-HYGROMETRE PROFESSIONNEL DIGITAL
 idéal pour la mesure vite et précise de la température et de l'humidité (pour le ménage, le bricolage, l'industrie et les loisirs, p.ex. pour le contrôle de la température dans les chambres, les espaces de dépôt, la serre etc.), fonction MAX/MIN/HOLD, précision température $\pm 0,5^{\circ}\text{C}$ de -10°C ... $+70^{\circ}\text{C}$, humidité $\pm 2,5\%$... $3,5\%$ selon la plage de mesure, éclairage de fond, avec filetage de trépied



31.2003.13 ▶

„SOUND BEE“ SCHALLPEGELMESSGERÄT
 ideal zur Lärmkontrolle für Umwelt, Arbeitsplatz und Freizeit, Schallpegelmessung mit Frequenzbewertung A (dBA), Hold-, Max.-Min.-Funktion, Genauigkeit $\pm 1,4$ dB, Hintergrundbeleuchtung, mit Windschutz und Stativgewinde, gemäß IEC 61672-1 Klasse 2
 dB: 30...130
 52 x 35 x 155, 115 g, \Rightarrow 1x 9V, EK-EL



„SOUND BEE“ SOUND LEVEL METER

ideal for the simple measurement of noise levels in your environment, at work or during different leisure activities, equivalent A-weighted sound level (dBA), MAX/MIN/HOLD function, precision $\pm 1,4$ dB, backlight, with windshield and tripod screw, according to IEC 61672-1 class 2

«SOUND BEE» SONOMETRE

idéal pour la simple mesure des niveaux sonores dans votre environnement, au travail ou pendant les différentes activités de loisirs, niveau de pression acoustique pondérée A - (dBA), fonction MAX/MIN/HOLD, précision $\pm 1,4$ dB, éclairage de fond, avec bonnette anti-vent et filetage de trépied, selon EN 61672-1 classe 2



31.2001 ▶

SCHALLPEGELMESSGERÄT SL328
 handlich, einfach zu bedienen, automatische Bereichsumschaltung (30-130 dB), MAX/HOLD-Funktion, Genauigkeit gemäß EN 60651/IEC 651 Klasse 2 (94 dB/1 kHz $\pm 1,4$ dB), Auflösung 0,1 dB, interne Kalibrierung, Zubehör: Windschutz und Schraubenzieher
 dB: 32...130
 42 x 25 x 215 mm, 85 g, \Rightarrow 2x 1,5V AAA, EK

SOUND LEVEL METER SL328

handy, easy to use, auto ranging (30-130 dB), MAX/HOLD- function, precision according to EN 60651/IEC 651 class 2 (94 dB/1 kHz $\pm 1,4$ dB), resolution 0,1 dB, internal calibrator, equipment: wind protection and screwdriver

SONOMETRE SL328

facile à manier, niveaux sonores (de 35 à 130 dB) avec permutation automatique, fonction MAX/HOLD, précision selon EN 60651/IEC 651 classe 2 (94 dB/1 kHz $\pm 1,4$ dB), résolution 0,1 dB, calibration interne, accessoires: protection contre le vent et tournevis



◀ 42.6003.13

„WIND BEE“ WINDMESSGERÄT
 ideal zur einfachen Messung der Windgeschwindigkeit (am Arbeitsplatz oder bei verschiedenen Freizeitaktivitäten), Maximal- und Minimalwerte, Anzeige der Temperatur, Genauigkeit $\pm 3\%$, Hintergrundbeleuchtung, mit Stativgewinde
 T: $-30\text{...}+60^{\circ}\text{C}$ ($-22\text{...}+140^{\circ}\text{F}$),
 W: 0,4...30 m/s (1,4...108 km/h; 0,9...67,0 mph, 0,8...58,0 knots)
 52 x 35 x 175, 115 g, \Rightarrow 1x 9V, EK-EL

„WIND BEE“ ANEMOMETER
 ideal for the simple measurement of wind velocity (at work or for leisure), maximum and minimum values, indication of temperature, precision $\pm 3\%$, backlight, with tripod screw

«WIND BEE» ANEMOMETRE
 idéal pour la simple mesure de la vitesse du vent (au travail ou pour les différentes activités de loisirs), valeurs maximales et minimales, affichage de la température, précision $\pm 3\%$, éclairage de fond, avec filetage de trépied



30.5502

„HUMIDCHECK MINI“ MATERIALFEUCHTEMESSGERÄT zur Holz- und Baufeuchtemessung, z.B. zur einfachen Kontrolle von Brennholz, mit Temperaturanzeige, automatische Abschaltung, inkl. Handschleufe
 H \uparrow : 6...42%, H \equiv : 0,2...2%, T: 0...+40°C (+32...+104°F)
 40 x 20 x 80 mm, 41 g, \ominus 4x LR44, SB

„HUMIDCHECK MINI“ MOISTURE MEASURING INSTRUMENT for moisture measuring of wood and construction material, e.g. for easy control of firewood, with indication of temperature, automatic switch-off, incl. wrist strap

«HUMIDCHECK MINI» HUMIDIMETRE pour la mesure de l'humidité du bois et des matériaux de construction, par ex. pour le contrôle facile de bois de chauffage, avec affichage de température, mise hors circuit automatique, lanière pour le poignet inclus



30.5500

„HUMIDCHECK“ MATERIALFEUCHTEMESSGERÄT zur Holz- und Baufeuchtemessung, einfach zu bedienen, robustes Gehäuse, Messskala für Baustoffe und Holz, automatischer Funktionstest, Holz: Genauigkeit $\pm 1\%$, Baustoffe: Genauigkeit $\pm 0,05\%$, inkl. Befestigungsklip
 H \uparrow : 6...44%, H \equiv : 0,2...2%
 41 x 32 x 130 mm, 94 g, \ominus 3x CR2032, EK-EL

„HUMIDCHECK“ MOISTURE MEASURING INSTRUMENT for moisture measuring of wood and construction material, easy to use, robust housing, scale for construction material and wood, automatic instrument test, wood: precision $\pm 1\%$, construction material: precision $\pm 0,05\%$, clip for fixing included

«HUMIDCHECK» HUMIDIMETRE pour la mesure de l'humidité du bois et des matériaux de construction, facile à manier, boîtier solide, test de fonction automatique, bois: précision $\pm 1\%$, matériaux de construction: précision $\pm 0,05\%$, clip pour fixer inclus



30.5503

„HUMIDCHECK CONTACT“ MATERIALFEUCHTEMESSGERÄT zur Feuchtemessung von Holz und Baustoffen, ideal zur Vorortkontrolle auf der Baustelle, einfach das Messobjekt mit der Messkugel berühren, misst bis zu 40 mm tief, ohne das Objekt zu beschädigen, MAX-MIN-Funktion, Hintergrundbeleuchtung, Messprinzip: kapazitiv
 H \uparrow \equiv : 0...100 DIGITS
 48 x 34 x 200 mm, 139 g, \ominus 1x9V, EK-EL

„HUMIDCHECK CONTACT“ MOISTURE MEASURING INSTRUMENT for measuring of wood and construction material, ideal for the control at building sites, just touch the object with the metal ball, depth of measurement 40 mm without damaging the object, MAX-MIN function, backlight, capacitive measuring principle

«HUMIDCHECK CONTACT» HUMIDIMETRE pour la mesure de l'humidité du bois et des matériaux de construction, idéal pour le contrôle de chantier, seulement toucher l'objet avec la boule en métal, profondeur de mesure 40 mm sans abîmer l'objet, fonction MAX-MIN, éclairage de fond, principe de mesure capacitive



30.5501

„HUMIDCHECK PRO“ HOLZFEUCHTEMESSGERÄT robust und einfach zu handhaben, Auswahl von 8 Kennlinien für ca. 150 Holzsorten, mit externem Temperatur- und Feuchtesensor, automatische Temperaturkompensation, inkl. Tasche
 H \uparrow : 6...99,9%, T: -35...+80°C
 50 x 32 x 180 mm, 119 g, \ominus 2x 1,5V AAA, EK

„HUMIDCHECK PRO“ MOISTURE MEASURING INSTRUMENT robust and easy to use, 8 different calibration scales for 150 wood species, with external temperature and moisture sensor, automatic temperature compensation, incl. pouch

«HUMIDCHECK PRO» HUMIDIMETRE solide et facile à manier, 8 gammes de calibration pour 150 sortes de bois, avec senseur de température et d'humidité externe, compensation de température automatique, sac inclus





30.5505

MATERIALFEUCHTEMESSGERÄT

zur Holz- und Baufeuchtemessung, z.B. zur einfachen Kontrolle von Brennholz, mit LED-Ampelanzeige, Temperatur, automatische Abschaltung, Hintergrundbeleuchtung, inkl. Schutzkappe
H \uparrow : 6...48%, **H** \equiv : 0,1...11%, **T**: 0...+50°C (+32...+122°F)
 56 x 27 x 98 mm, 56 g, \Rightarrow 3x LR44, EK-EL

MOISTURE MEASURING INSTRUMENT

for moisture measuring of wood and construction material, e.g. for easy control of firewood, with LED traffic light display, indication of temperature, automatic switch-off, backlight, protection cap included

HUMIDIMETRE

pour la mesure de l'humidité du bois et des matériaux de construction, par ex. pour le contrôle facile de bois de chauffage, avec voyants tricolores à LED, affichage de température, mise hors circuit automatique, éclairage de fond, capuchon de protection inclus



31.3000

„LM37“ LUXMETER

zur Kontrolle der Lichtverhältnisse an Arbeitsplätzen, in öffentlichen Gebäuden, Industrie- und Wohngebäuden, Lagerhallen, Film- und Fotostudios, automatische und manuelle Bereichsumschaltung, HOLD Funktion, Messrate 2 mal pro Sekunde, automatische Nullpunkt-Kalibrierung, Auflösung 0,01 lx bzw. 0,001 fc
Lx: 0,00...40.000, **fc**: 0,000...4000
 50 x 30 x 190 mm, 147 g, \Rightarrow 1x 9V, EK

„LM37“ LIGHTMETER

for checking light levels at workplaces, in public, industrial and private buildings, warehouses, film and photographic studios, automatic/manual selection of range, HOLD function, measuring interval 0,5 sec., automatic zero adjustment, resolution 0,01 lx / 0,001 fc

«LM37» LUXMETRE

pour le contrôle de la surveillance de l'éclairage des postes de travail, des bâtiments publics, industriels et privés, des dépôts, des studios photographiques et cinématographiques, gammes automatiques / manuelles, fonction HOLD, interval de mesure 0,5 s, calibration automatique zéro, résolution 0,01 lx / 0,001 fc



31.3301.01

LASER-DISTANZMESSGERÄT

einfaches und millimetergenaues Messen, Genauigkeit $\pm 1,5$ mm, Längenmessung, Addition und Subtraktion, Flächen- und Volumenberechnung, Winkelfunktion für indirekte Messung (Pythagoras-Funktion), Dauermessung, Minimum- und Maximum, automatische Abschaltfunktion, Speicher, Hintergrundbeleuchtung, mit Stativgewinde, inkl. Gürteltasche

DISTANZ: 0,05...40 METER

55 x 28 x 114 mm, 94 g, \Rightarrow 2x 1,5V AAA, EK-EL

LASER DISTANCE METER

simple measurement with millimeter precision, accuracy $\pm 1,5$ mm, measurement of length, addition and subtraction, calculation of area and volume, trigonometric function for indirect measurement (Pythagoras function), tracking, minimum ad maximum, auto power off, memory, backlight, tripod screw, belt bag included

TELEMETRE LASER

mesure simple et millimétrée, précision $\pm 1,5$ mm, mesure de longueur, addition et soustraction, calcul d'aire et de volume, fonction d'angle pour la mesure indirecte (fonction Pythagore), mesure en continu, minimale et maximale, mise hors circuit automatique, mémoire, éclairage de fond, filetage de trépied, sac de ceinture inclus



31.3300

LASER-DISTANZMESSGERÄT

einfaches und millimetergenaues Messen, Genauigkeit $\pm 1,5$ mm (bis 10 m), Längenmessung, Dauermessung, Addition und Subtraktion, Flächen- und Volumenberechnung, Winkelfunktion für indirekte Messung (Pythagoras-Funktion), automatische Abschaltfunktion, Speicher, Hintergrundbeleuchtung, IP 54 spritzwassergeschützt, inkl. Gürteltasche

DISTANZ: 0,05...50 METER (0.16...164 FT)

47 x 29 x 112 mm, 107 g, \Rightarrow 2x 1,5V AAA, EK

LASER DISTANCE METER

simple measurement with millimetre precision, accuracy $\pm 1,5$ mm (up to 10 m), measurement of length, continuous measurement, addition and subtraction, calculation of area and volume, trigonometric function for indirect measurement (Pythagoras function), auto power off, memory, backlight, IP54 splash proof, belt bag included

TELEMETRE LASER

mesure simple et millimétrée, précision $\pm 1,5$ mm (jusqu'à 10 m), mesure de longueur, mesure en continu, addition et soustraction, calcul d'aire et de volume, fonction d'angle pour la mesure indirecte (fonction Pythagore), mise hors circuit automatique, mémoire, IP 54 protégé contre éclaboussures, éclairage de fond, sac de ceinture inclus

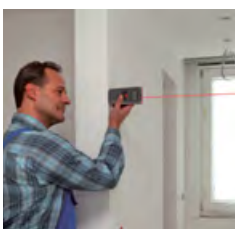



◀ 60.1000.01

„MINI-NOSTALGIE“ ELEKTRONISCHER WECKER
analoge Anzeige, Gehäuse, Ziffern und Zeiger Metall verchromt,
schwarzes Ziffernblatt

□ 41 x 20 x 60 mm, 38 g, ⚡ 1x LR44, KB

„MINI NOSTALGIA“ ELECTRONIC ALARM CLOCK
analogue display, housing, digits and hands - chrome-plated metal,
black scale

«MINI NOSTALGIE» REVEIL ELECTRONIQUE
affichage analogique, boîtier, chiffres et aiguilles en métal chromé,
cadran noir

▶ 60.1000.05

„MINI-NOSTALGIE“ ELEKTRONISCHER WECKER
wie 60.1000.01, rotes Ziffernblatt

□ 41 x 20 x 60 mm, 38 g, ⚡ 1x LR44, KB

„MINI NOSTALGIA“ ELECTRONIC ALARM CLOCK
as 60.1000.01, red scale

«MINI NOSTALGIE» REVEIL ELECTRONIQUE
comme 60.1000.01, cadran rouge



◀ 98.1079

ELEKTRONISCHER WECKER
analoge Anzeige, fluoreszierende Zeiger

□ 56 x 32 x 57 mm, 46 g,
⚡ 1x 1,5V AA, EK-EL

ELECTRONIC ALARM CLOCK
analogue display, fluorescent hands

REVEIL ELECTRONIQUE
affichage analogique, aiguilles fluorescentes

▶ 60.1019

ELEKTRONISCHER WECKER
analoge Anzeige, geräuscharmes Sweep-Uhrwerk,
fluoreszierende Zeiger

□ 57 x 29 x 57 mm, 40 g, ⚡ 1x 1,5V AA, EK-EL

ELECTRONIC ALARM CLOCK
analogue display, silent "Sweep" movement,
fluorescent hands

REVEIL ELECTRONIQUE
affichage analogique, mouvement silencieux « Sweep »,
aiguilles fluorescentes



POP-UP

◀ 60.1012

ELEKTRONISCHER WECKER
in Metallbox - ideal für unterwegs, klappt sich automatisch auf (POP-UP),
analoge Anzeige

□ 65 x 70 x 27 (70) mm, 75 g, ⚡ 1x LR44, EK-EL

ELECTRONIC ALARM CLOCK
in metal box - ideal for travelling, pops up automatically (POP-UP), analogue display

REVEIL ELECTRONIQUE
dans boîte en métal - idéal en route, se rabat automatiquement (POP-UP), affichage analogique



▶ 60.1017.01

ELEKTRONISCHER WECKER
analoge Anzeige, Alarm mit Snooze-Funktion,
Hintergrundbeleuchtung

□ 110 x 60 x 92 mm, 166 g, ⚡ 1x 1,5V C, EK-EL

ELECTRONIC ALARM CLOCK
analogue display, alarm with snooze function, backlight

REVEIL ELECTRONIQUE
affichage analogique, alarme avec fonction snooze, éclairage de fond





SNOOZE LIGHT

60.1021.04 ▶

ELEKTRONISCHER WECKER

Retro-Look, analoge Anzeige, geräuscharmes Sweep-Uhrwerk, Alarm mit Snooze-Funktion, Hintergrundbeleuchtung, fluoreszierende Zeiger, grün

□ 87 x 55 x 90 mm, 104 g, ⚡ 1x 1,5V AA, EK-EL

ELECTRONIC ALARM CLOCK

Retro look, analogue display, silent "Sweep" movement, alarm with snooze function, backlight, fluorescent hands, green

REVEIL ELECTRONIQUE

style retro, affichage analogique, mouvement silencieux «Sweep», alarme avec fonction snooze, éclairage de fond, aiguilles fluorescentes, vert



◀ 60.1021.09

ELEKTRONISCHER WECKER

wie 60.1021.04, beige

□ 87 x 55 x 90 mm, 104 g, ⚡ 1x 1,5V AA, EK-EL

ELECTRONIC ALARM CLOCK

as 60.1021.04, beige

REVEIL ELECTRONIQUE

comme 60.1021.04, beige



▶ 60.1020.53

ELEKTRONISCHER WECKER

wie 60.1020.06, champagnerfarben

□ 62 x 33 x 62 mm, 46 g,
⚡ 1x 1,5V AA, EK-EL

ELECTRONIC ALARM CLOCK

as 60.1020.06, champagne

REVEIL ELECTRONIQUE

comme 60.1020.06, de couleur champagne



▶ 60.1020.06

ELEKTRONISCHER WECKER

analoge Anzeige, Snooze-Funktion, Hintergrundbeleuchtung, fluoreszierende Zeiger, blau-metallisch

□ 62 x 33 x 62 mm, 46 g,
⚡ 1x 1,5V AA, EK-EL

ELECTRONIC ALARM CLOCK

analogue display, snooze function, backlight, fluorescent hands, metallic blue

REVEIL ELECTRONIQUE

affichage analogique, fonction snooze, éclairage de fond, aiguilles fluorescentes, métallique bleu



◀ 60.1008

ELEKTRONISCHER WECKER

analoge Anzeige, vier Alarmstufen, Snooze-Funktion, Hintergrundbeleuchtung, fluoreszierende Zeiger

□ 56 x 35 x 56 mm, 45 g, ⚡ 1x 1,5V AA, EK-EL

ELECTRONIC ALARM CLOCK

analogue display, four alarm steps, snooze function, backlight, fluorescent hands

REVEIL ELECTRONIQUE

affichage analogique, quatre niveaux d'alarme, fonction snooze, éclairage de fond, aiguilles fluorescentes

▶ 98.1080

ELEKTRONISCHER WECKER

analoge Anzeige, Alarm mit Snooze-Funktion, Hintergrundbeleuchtung, fluoreszierende Zeiger

□ 105 x 62 x 85 mm, 152 g, ⚡ 1x 1,5V C, EK-EL

ELECTRONIC ALARM CLOCK

analogue display, alarm with snooze function, backlight, fluorescent hands

REVEIL ELECTRONIQUE

affichage analogique, alarme avec fonction snooze, éclairage de fond, aiguilles fluorescentes





◀ 60.1013.01

„PUSH“ ELEKTRONISCHER WECKER

analoge Anzeige, Alarm mit Snooze-Funktion, geräuscharmes Sweep-Uhrwerk, ansteigender Alarmton (Crescendo), Hintergrundbeleuchtung, fluoreszierende Zeiger, schwarz

□ 70 x 37 x 70 mm, 83 g, ⚡ 1x 1,5V AA, EK-EL

”PUSH“ ELECTRONIC ALARM CLOCK

analogue display, alarm with snooze function, silent “Sweep” movement, increasing alarm level (crescendo), backlight, fluorescent hands, black

«PUSH» REVEIL ELECTRONIQUE

affichage analogique, alarme avec fonction snooze, mouvement silencieux «Sweep», volume progressif de l’alarme (crescendo), éclairage de fond, aiguilles fluorescentes, noir



▶ 60.1013.54

„PUSH“ ELEKTRONISCHER WECKER

wie 60.1013.01, silber

□ 70 x 37 x 70 mm, 83 g, ⚡ 1x 1,5V AA, EK-EL

”PUSH“ ELECTRONIC ALARM CLOCK

as 60.1013.01, silver

«PUSH» REVEIL ELECTRONIQUE

comme 60.1013.01, argenté



DESIGN PATENT



DESIGN PATENT

◀ 60.1016.08

„PUSH DELUXE“ ELEKTRONISCHER WECKER

analoge Anzeige, geräuscharmes Sweep-Uhrwerk, Weckalarm mit ansteigendem Alarmton und Licht (Crescendo), Snooze-Funktion, Hintergrundbeleuchtung, fluoreszierende Zeiger, caramel-metallic

□ 70 x 37 x 70 mm, 83 g, ⚡ 1x 1,5V AA, EK-EL

”PUSH DELUXE“ ELECTRONIC ALARM CLOCK

analogue display, silent “Sweep” movement, alarm with increasing sound level and light (crescendo), snooze function, backlight, fluorescent hands, caramel-metallic

«PUSH DELUXE» REVEIL ELECTRONIQUE

affichage analogique, mouvement silencieux «Sweep», alarme avec activation croissante de l’alarme sonore et de l’éclairage (crescendo), fonction snooze, éclairage de fond, aiguilles fluorescentes, caramel-métallique

▶ 98.1051.10

„PICK ME UP“ ELEKTRONISCHER WECKER

analoge Anzeige, leuchtet für 5 Sekunden, wenn man ihn anhebt, Alarm mit Snooze-Funktion, leises Uhrwerk, fluoreszierendes Ziffernblatt, graphit

□ 77 x 40 x 90 mm, 117 g, ⚡ 1x 1,5V AA, EK-EL

”PICK ME UP“ ELECTRONIC ALARM CLOCK

analogue display, illuminates for 5 seconds, if you pick it up, alarm with snooze function, silent movement, fluorescent dial, graphite

«PICK ME UP» REVEIL ELECTRONIQUE

affichage analogique, s’allume pendant 5 secondes, si on le soulève, alarme avec fonction snooze, mouvement silencieux, cadran fluorescent, graphite



◀ 98.1051.54

„PICK ME UP“ ELEKTRONISCHER WECKER

wie 98.1051.10, silber

□ 77 x 40 x 90 mm, 117 g, ⚡ 1x 1,5V AA, EK-EL

”PICK ME UP“ ELECTRONIC ALARM CLOCK

as 98.1051.10, silver

«PICK ME UP» REVEIL ELECTRONIQUE

comme 98.1051.10, argenté

**60.1011.05**

„TATÜ-TATA“ ELEKTRONISCHER KINDER-WECKER
mit Feuerwehrsirene als Wecksignal (Tatü-tata), analoge Anzeige, große, gut ablesbare Ziffern und Minutenmarkierungen, fluoreszierende Zeiger, Gehäuse aus stoßsicherem Kunststoff

□ 130 x 52 x 132 mm, 186 g, ⚡ 2x 1,5V AA, EK-EL

„TATÜ-TATA“ ELECTRONIC CHILDREN'S ALARM CLOCK
with fire brigade siren as alarm sound (weo-weo), analogue display, large easy to read hours and minutes marks, fluorescent hands, housing made of shock-resistant plastic

«TATÜ-TATA» REVEIL ELECTRONIQUE POUR ENFANTS
avec sirène de pompiers comme son de réveil (Tatu-tata), affichage analogique, avec de grands chiffres facilement lisibles et des repères pour les minutes, aiguilles fluorescentes, boîtier en plastique résistant aux chocs

60.1011.12

„HÜ-Ü-Ü“ ELEKTRONISCHER KINDER-WECKER
wie 60.1011.05, mit Pferdewiehern als Wecksignal (Hü-ü-ü)

□ 130 x 52 x 132 mm, 186 g, ⚡ 2x 1,5V AA, EK-EL

„HÜ-Ü-Ü“ ELECTRONIC CHILDREN'S ALARM CLOCK
as 60.1011.05, with horse neighing as alarm sound (hiiii)

«HÜ-Ü-Ü» REVEIL ELECTRONIQUE POUR ENFANTS
comme 60.1011.05, avec hennissements de chevaux comme son de réveil (hiiii)

**60.1004**

„BEST FRIENDS“ ELEKTRONISCHER KINDER-WECKER

analoge Anzeige, gut ablesbare Ziffern, geräuscharmes Sweep-Uhrwerk, fluoreszierende Zeiger, Hintergrundbeleuchtung

□ 81 x 55 x 81 mm, 86 g, ⚡ 1x 1,5V AA, EK-EL

„BEST FRIENDS“ ELECTRONIC CHILDREN'S ALARM CLOCK
analogue display, easy to read numbers, silent "Sweep" movement, fluorescent hands, backlight

«BEST FRIENDS» REVEIL ELECTRONIQUE POUR ENFANTS
affichage analogique, cadran bien lisible, mouvement silencieux «Sweep», aiguilles fluorescentes, éclairage de fond

**60.1015.06**

ELEKTRONISCHER KINDER-WECKER

analoge Anzeige, geräuscharmes Sweep-Uhrwerk, Hintergrundbeleuchtung,
Motiv „Bär“

□ 102 x 46 x 92 mm, 152 g, ⚡ 1x 1,5V AA, EK-EL

ELECTRONIC CHILDREN'S ALARM CLOCK
analogue display, silent "Sweep" movement, backlight, "bear" print

REVEIL ELECTRONIQUE POUR ENFANTS
affichage analogique, mouvement silencieux «Sweep», éclairage de fond, motif «ours»



DESIGN
PATENT

**60.1015.12**

ELEKTRONISCHER KINDER-WECKER

wie 60.1015.06, Motiv „Einhorn“

□ 102 x 46 x 92 mm, 152 g, ⚡ 1x 1,5V AA, EK-EL

ELECTRONIC CHILDREN'S ALARM CLOCK
as 60.1015.06, "unicorn" print

REVEIL ELECTRONIQUE POUR ENFANTS
comme 60.1015.06, motif «licorne»



DESIGN
PATENT



60.1023.06

ELEKTRONISCHER WECKER

analoge Anzeige, Design im Retro-Look, nostalgisches Zifferblatt, Metallgehäuse, Glasabdeckung, zartblau

☐ 125 x 85 x 160 MM, 263 g, ⚡ 1x 1,5V AA, EK-EL

ELECTRONIC ALARM CLOCK

analogue display, retro look design, vintage dial, housing made of metal, glass cover, light blue

REVEIL ELECTRONIQUE

affichage analogique, design rétro, cadran rétro, boîtier en métal, couvercle en verre, bleu pastel

60.1023.09

ELEKTRONISCHER WECKER
wie 60.1023.06, beige

☐ 125 x 85 x 160 MM, 263 g, ⚡ 1x 1,5V AA, EK-EL

ELECTRONIC ALARM CLOCK
as 60.1023.06, beige

REVEIL ELECTRONIQUE
comme 60.1023.06, beige



NEU



60.1025.01

ELEKTRONISCHER GLOCKENWECKER

analoge Anzeige, geräuscharmes Sweep Uhrwerk, extra-lauter Alarm mit Doppelglocke, Metallgehäuse, Glasabdeckung, Hintergrundbeleuchtung

☐ 117 x 56 x 159 MM, 265 g, ⚡ 1x 1,5V AA, EK-EL

ELECTRONIC BELL ALARM CLOCK

analogue display, silent "Sweep" movement, very loud twin bell alarm, metal case, glass cover, backlight

REVEIL CLOCHE ELECTRONIQUE

affichage analogique, mouvement silencieux «Sweep», alarme très forte avec deux cloches, boîtier en métal, couvercle en verre, éclairage de fond

NEU



NEU

60.2016.05

DIGITALER GLOCKENWECKER
wie 60.2016.01, rot/silber

☐ 106 x 73 x 108 MM, 172 g, ⚡ 3 x 1,5 V AAA, EK-EL

DIGITAL BELL ALARM CLOCK
as 60.2016.01, red/silver

REVEIL CLOCHE DIGITAL
comme 60.2016.01, rouge/argenté

60.2016.01

DIGITALER GLOCKENWECKER

Weckalarm mit zwei Alarmzeiten (M-F; S-S), Alarm mit Doppelglocke, Snooze-Funktion, Anzeige von Wochentag und Datum, Hintergrundbeleuchtung, schwarz/silber

☐ 106 x 73 x 108 MM, 172 g, ⚡ 3 x 1,5 V AAA, EK-EL

DIGITAL BELL ALARM CLOCK

alarm with two alarm times (M-F; S-S), double bells alarm, snooze function, indication of date and weekday, backlight, black/silver

REVEIL CLOCHE DIGITAL

réveil avec 2 heures d'alarme (L-V; S-D), réveil deux cloches, fonction snooze, affichage de la date et jour de la semaine, éclairage de fond, noir/argenté

60.1010

ELEKTRONISCHER WECKER

analoge Anzeige, geräuscharmes Sweep-Uhrwerk, große und gut ablesbare Ziffern, komfortable Einstellung der Weckzeit mit Drehring, extra lauter Weckalarm mit mechanischem Glockenton, Snooze-Funktion, Hintergrundbeleuchtung, fluoreszierende Zeiger

☐ 107 x 78 x 110 MM, 205 g, ⚡ 2x 1,5V AA, EK-EL

ELECTRONIC ALARM CLOCK

analogue display, silent "Sweep" movement, large and easy to read numbers, easy alarm time setting by means of rotating dial, very loud alarm with mechanical bell sound, snooze function, backlight, fluorescent hands

REVEIL ELECTRONIQUE

affichage analogique, mouvement silencieux «Sweep», grands chiffres bien lisibles, réglage de l'heure de l'alarme pratique par anneau rotatif, alarme très forte avec réveil mécanique à cloche, fonction snooze, éclairage de fond, aiguilles fluorescentes



60.1014 ▶

ELEKTRONISCHER GLOCKENWECKER

analoge Anzeige, Alarm mit Doppelglocke aus Metall, geräuscharmes Sweep-Uhrwerk, Snooze-Funktion, Hintergrundbeleuchtung

□ 87 x 60 x 120 MM, 170 G, ⚡ 1x 1,5V AA, EK-EL

ELECTRONIC BELL ALARM CLOCK

analogue display, double alarm bells made of metal, silent "Sweep" movement, snooze function, backlight

REVEIL CLOCHE ELECTRONIQUE

affichage analogique, réveil deux cloches en métal, mouvement silencieux «Sweep», fonction snooze, éclairage de fond



**SNOOZE
LIGHT**



◀ 98.1043

„NOSTALGIE“ ELEKTRONISCHER GLOCKENWECKER

analoge Anzeige, Alarm mit Doppelglocke, Gehäuse Metall verchromt

□ 117 x 57 x 172 MM, 268 G, ⚡ 1x 1,5V AA, EK-EL

„NOSTALGIA“ ELECTRONIC BELL ALARM CLOCK

analogue display, double bells alarm, metal case chrome finish

«NOSTALGIE» REVEIL CLOCHE ELECTRONIQUE

affichage analogique, réveil deux cloches, boîtier en métal chromé

XXL

▶ 60.1022.02

„BIG BELL“ XXL-GLOCKENWECKER

analoge Anzeige, Alarm mit Doppelglocke, geräuscharmes Sweep-Uhrwerk, Rahmen und Glocken aus Metall, Glasabdeckung, auch zum Aufhängen geeignet

□ 218 x 90 x 285 MM, 968 G, ⚡ 1x 1,5V C, EK-EL

„BIG BELL“ XXL-BELL ALARM CLOCK

analogue display with second hand, double bells alarm, silent "Sweep" movement, frame and bells made of metal, glass cover, also suitable for hanging

«BIG BELL» XXL-REVEIL CLOCHE

affichage analogique avec aiguille des secondes, alarme avec deux cloches, mouvement silencieux «Sweep», cadre et cloches en métal, couvercle en verre, aussi pour accrocher au mur



◀ 60.1503

„NOSTALGIE“ FUNK-GLOCKENWECKER

analoge Anzeige, Alarm mit Doppelglocke aus Metall, Snooze-Funktion, Hintergrundbeleuchtung, fluoreszierende Zeiger

□ 130 x 70 x 180 MM, 367 G, ⚡ 1x 1,5V C, EK-EL

„NOSTALGIA“ RADIO CONTROLLED BELL ALARM CLOCK

analogue display, double alarm bells made of metal, snooze function, backlight, fluorescent hands

«NOSTALGIE» REVEIL CLOCHE RADIO PILOTE

affichage analogique, réveil deux cloches en métal, fonction snooze, éclairage de fond, aiguilles fluorescentes





DESIGN
PATENT

◀ 60.1510.01

„PICCO“ FUNK-WECKER

analoge Anzeige, leises Uhrwerk, Alarm mit Snooze-Funktion, Hintergrundbeleuchtung, fluoreszierende Zeiger, schwarz

□ 75 x 31 x 75 mm, 81 g, ⚡ 1x 1,5V AAA, EK-EL

„PICCO“ RADIO CONTROLLED ALARM CLOCK
analogue display, quiet movement, alarm with snooze function,
backlight, fluorescent hands, black

«PICCO» REVEIL RADIO PILOTE
affichage analogique, mouvement silencieux, alarme avec
fonction snooze, éclairage de fond, aiguilles fluorescentes, noir

▶ 60.1510.02

„PICCO“ FUNK-WECKER
wie 60.1510.01, weiß

□ 75 x 31 x 75 mm, 81 g, ⚡ 1x 1,5V AAA, EK-EL

„PICCO“ RADIO CONTROLLED ALARM CLOCK
as 60.1510.01, white

«PICCO» REVEIL RADIO PILOTE
comme 60.1510.01, blanc



DESIGN
PATENT



DESIGN
PATENT

◀ 60.1510.04

„PICCO“ FUNK-WECKER
wie 60.1510.01, grün

□ 75 x 31 x 75 mm, 81 g, ⚡ 1x 1,5V AAA, EK-EL

„PICCO“ RADIO CONTROLLED ALARM CLOCK
as 60.1510.01, green

«PICCO» REVEIL RADIO PILOTE
comme 60.1510.01, vert

▶ 60.1501.54

FUNK-WECKER

analoge Anzeige, Alarm mit Snooze-Funktion, Hintergrundbeleuchtung, silber

□ 77 x 40 x 77 mm, 102 g, ⚡ 1x 1,5V AA, EK-EL

RADIO CONTROLLED ALARM CLOCK
analogue display, alarm with snooze-function, backlight, silver

REVEIL RADIO PILOTE
affichage analogique, alarme avec fonction snooze, éclairage
de fond, argenté



◀ 60.1507.12

FUNK-WECKER

analoge Anzeige, Alarm mit Snooze-Funktion, ansteigender Alarmton (Crescendo), Tick-Stopp: Sekundenzeiger stoppt bei aktiviertem Alarm, Hintergrundbeleuchtung, weiß/pink

□ 75 x 40 x 77 mm, 112 g, ⚡ 1x 1,5V AA, EK-EL

RADIO CONTROLLED ALARM CLOCK
analogue display, alarm with snooze function, increasing alarm level (crescendo),
tick-stop function – second hand stops when alarm is activated, backlight, white/pink

REVEIL RADIO PILOTE
affichage analogique, alarme avec fonction snooze,
volume progressif de l'alarme (crescendo),
stop du tic-tac: la trotteuse s'arrête lorsque
l'alarme est activée, éclairage de fond, blanc/rose

▶ 60.1507.04

FUNK-WECKER

wie 60.1507.12, weiß/grün

□ 75 x 40 x 77 mm, 112 g, ⚡ 1x 1,5V AA, EK-EL

RADIO CONTROLLED ALARM CLOCK
as 60.1507.12, white/green

REVEIL RADIO PILOTE
comme 60.1507.12, blanc/vert



DESIGN
PATENT**60.1511.01.05****„COMBO“ FUNK-WECKER**

analoge Anzeige, digitale Alarameinstellung (minutengenau), Snooze-Funktion, rundumlaufende Hintergrundbeleuchtung, fluoreszierende Zeiger, schwarz/rot

□ 91 x 41 x 115 mm, 172 g, ⚡ 3x 1,5V AA, EK-EL

„COMBO“ RADIO CONTROLLED ALARM CLOCK

analogue display, digital alarm setting (to the minute), snooze function, circular backlight, fluorescent hands, black/red

«COMBO» REVEIL RADIO PILOTE

affichage analogique, réglage d'alarme digital (à la minute), fonction snooze, éclairage de fond périphérique, aiguilles fluorescentes, noir/rouge

DESIGN
PATENT**60.1511.01.07****„COMBO“ FUNK-WECKER**

wie 60.1511.01.05, schwarz/gelb

□ 91 x 41 x 115 mm, 172 g, ⚡ 3x 1,5V AA, EK-EL

„COMBO“ RADIO CONTROLLED ALARM CLOCK

as 60.1511.01.05, black/yellow

«COMBO» REVEIL RADIO PILOTE

comme 60.1511.01.05, noir/jaune

DESIGN
PATENT**60.1511.02.04****„COMBO“ FUNK-WECKER**

wie 60.1511.01.05, weiß/grün

□ 91 x 41 x 115 mm, 172 g, ⚡ 3x 1,5V AA, EK-EL

„COMBO“ RADIO CONTROLLED ALARM CLOCK

as 60.1511.01.05, white/green

«COMBO» REVEIL RADIO PILOTE

comme 60.1511.01.05, blanc/vert

RUNDUMLAUFENDE
HINTERGRUNDBELEUCHTUNG
CIRCULAR BACKLIGHT
ÉCLAIRAGE DE FOND PÉRIPHÉRIQUE**60.1502.10****FUNK-WECKER MIT TEMPERATUR**

analoge Anzeige, digitale Anzeige von Sekunden, Datum oder Temperatur, Alarm mit Snooze-Funktion, helle rundumlaufende Hintergrundbeleuchtung

T IN: -10...+60°C (+14...+140°F)

□ 120 x 51 x 120 mm, 206 g, ⚡ 2x 1,5V AA, EK-EL

**RADIO CONTROLLED ALARM CLOCK
WITH THERMOMETER**

analogue display, digital display of seconds, date or temperature, alarm with snooze function, bright circular backlight

REVEIL RADIO PILOTE AVEC THERMOMETRE

affichage analogique, affichage digital des secondes, date ou température, alarme avec fonction snooze, éclairage de fond lumineux périphérique

MIT HINTERGRUNDBELEUCHTUNG
WITH BACKLIGHT
AVEC ÉCLAIRAGE DE FOND

60.1513.01

„SUNRISE“ FUNK-WECKER

analoge Anzeige, geräuscharmes Sweep-Uhrwerk, Snooze-Funktion, ansteigender Alarmton (Crescendo), leuchtet für 5 Sekunden, wenn man ihn anhebt, fluoreszierende Zeiger, schwarz

□ 102 x 46 x 110 mm, 186 g, ⚡ 2x 1,5V AAA, EK-EL

„SUNRISE“ RADIO CONTROLLED ALARM CLOCK
analogue display, silent "Sweep" movement, snooze function, increasing alarm level (crescendo), illuminates for 5 seconds, if you pick it up, fluorescent hands, black

«SUNRISE» REVEIL RADIO PILOTE
affichage analogique, mouvement silencieux « Sweep », fonction snooze, volume progressif de l'alarme (crescendo), s'allume pendant 5 secondes, si on le soulève, aiguilles fluorescentes, noir



DESIGN PATENT

60.1513.02

„SUNRISE“ FUNK-WECKER

wie 60.1513.01, weiß

□ 102 x 46 x 110 mm, 186 g, ⚡ 2x 1,5V AAA, EK-EL

„SUNRISE“ RADIO CONTROLLED ALARM CLOCK
as 60.1513.01, white

«SUNRISE» REVEIL RADIO PILOTE
comme 60.1513.01, blanc



ALARM-SET



60.1506

FUNK-WECKER

analoge Anzeige, geräuscharmes Sweep-Uhrwerk, Alarm mit Snooze-Funktion, ansteigender Alarmton (Crescendo), Hintergrundbeleuchtung, fluoreszierende Zeiger

□ 110 x 52 x 107 mm, 131 g, ⚡ 1x 1,5V AA, EK-EL

RADIO CONTROLLED ALARM CLOCK
analogue display, silent "Sweep" movement, alarm with snooze-function, increasing alarm level (crescendo), backlight, fluorescent hands

REVEIL RADIO PILOTE
affichage analogique, mouvement silencieux « Sweep », alarme avec fonction snooze, volume progressif de l'alarme (crescendo), éclairage de fond, aiguilles fluorescentes



NEU

60.1515.01

FUNK-WECKER

analoge Anzeige, fluoreszierende Zeiger, Aktivierung der Hintergrundbeleuchtung und Snooze-Funktion durch Berühren oder Geräusch

□ 97 x 48 x 101 mm, 152 g, ⚡ 2x 1,5V AAA, EK-EL

RADIO CONTROLLED ALARM CLOCK
analogue display, fluorescent hands, touch or sound-activated backlight and snooze function

REVEIL RADIO PILOTE
affichage analogique, aiguilles fluorescentes, activation de l'éclairage de fond et de la fonction snooze par contact ou par son



DESIGN PATENT

NEU

60.1514.02

FUNK-WECKER

analoge Anzeige, Alarm mit Snooze-Funktion, fluoreszierende Zeiger, Hintergrundbeleuchtung

□ 98 x 98 x 94 mm, 178 g, ⚡ 2x 1,5V AA, EK-EL

RADIO CONTROLLED ALARM CLOCK
analogue display, alarm with snooze function, fluorescent hands, backlight

REVEIL RADIO PILOTE
affichage analogique, alarme avec fonction snooze, aiguilles fluorescentes, éclairage de fond



**98.1086.06****FUNK-WECKER**

analoge Anzeige, digitale Sekundenanzeige, Alarm mit Snooze-Funktion, Hintergrundbeleuchtung, fluoreszierende Zeiger, metallic-blau

□ 125 x 60 x 118 mm, 164 g, ⚡ 1x 1,5V AA, EK-EL

RADIO-CONTROLLED ALARM CLOCK

analogue display, digital display of seconds, alarm with snooze function, backlight, fluorescent hands, metallic blue

REVEIL RADIO PILOTE

affichage analogique, affichage digital des secondes, alarme avec fonction snooze, éclairage de fond, aiguilles fluorescentes, métallique bleu

98.1086.10**FUNK-WECKER**

wie 98.1086.06, metallic-grau

□ 125 x 60 x 118 mm, 164 g, ⚡ 1x 1,5V AA, EK-EL

RADIO-CONTROLLED ALARM CLOCK

as 98.1086.06, metallic grey

REVEIL RADIO PILOTE

comme 98.1086.06, métallique gris

**60.1509.02****FUNK-WECKER**

analoge Anzeige, digitale Anzeige der Sekunden und Alarmzeit, Alarm mit Snooze-Funktion, Hintergrundbeleuchtung, fluoreszierende Zeiger

□ 125 x 60 x 118 mm, 168 g, ⚡ 1x 1,5V AA, EK-EL

RADIO CONTROLLED ALARM CLOCK

analogue display, digital display of seconds and alarm time, alarm with snooze function, backlight, fluorescent hands

REVEIL RADIO PILOTE

affichage analogique, affichage digital des secondes et du temps d'alarme, alarme avec fonction snooze, éclairage de fond, aiguilles fluorescentes

98.1036**FUNK-WECKER**

analoge Anzeige, Alarm mit Snooze-Funktion, Hintergrundbeleuchtung, fluoreszierende Zeiger

□ 109 x 50 x 112 mm, 132 g, ⚡ 1x 1,5V AA, EK-EL

RADIO CONTROLLED ALARM CLOCK

analogue display, alarm with snooze function, backlight, fluorescent hands

REVEIL RADIO PILOTE

affichage analogique, alarme avec fonction snooze, éclairage de fond, aiguilles fluorescentes

**98.1037****FUNK-WECKER**

analoge Anzeige, Alarm mit Snooze-Funktion, Hintergrundbeleuchtung, fluoreszierende Zeiger

□ 110 x 48 x 101 mm, 115 g, ⚡ 1x 1,5V AA, EK-EL

RADIO CONTROLLED ALARM CLOCK

analogue display, alarm with snooze function, backlight, fluorescent hands

REVEIL RADIO PILOTE

affichage analogique, alarme avec fonction snooze, éclairage de fond, aiguilles fluorescentes



◀ 60.1504.02

FUNK-WECKER

analoge Anzeige, Snooze-Funktion, fluoreszierende Zeiger, Hintergrundbeleuchtung, weißes Ziffernblatt

□ 80 x 30 x 80 mm, 67 g, ⚡ 1x 1,5V AAA, EK-EL

RADIO CONTROLLED ALARM CLOCK

analogue display, snooze function, fluorescent hands, backlight, white scale

REVEIL RADIO PILOTE

affichage analogique, fonction snooze, aiguilles fluorescentes, éclairage de fond, cadran blanc

▶ 60.1504.01

FUNK-WECKER

wie 60.1504.02, schwarzes Ziffernblatt

□ 80 x 30 x 80 mm, 67 g,
⚡ 1x 1,5V AAA, EK-EL

RADIO CONTROLLED ALARM CLOCK

as 60.1504.02, black scale

REVEIL RADIO PILOTE

comme 60.1504.02, cadran noir



▶ 60.1512.01

FUNK-WECKER

analoge Anzeige, Alarm mit Snooze-Funktion, automatische Hintergrundbeleuchtung mit Lichtsensor, fluoreszierende Zeiger

□ 90 x 34 x 94 mm, 102 g, ⚡ 2x 1,5V AAA, EK-EL

RADIO CONTROLLED ALARM CLOCK

analogue display, alarm with snooze function, automatic backlight with light sensor, fluorescent hands

REVEIL RADIO PILOTE

affichage analogique, alarme avec fonction snooze, éclairage automatique avec capteur de lumière, aiguilles fluorescentes



Eco
LIGHT
SENSOR

▶ 98.1040.54

FUNK-WECKER

analoge Anzeige, digitale Sekundenanzeige, Alarm mit Snooze-Funktion, Hintergrundbeleuchtung, fluoreszierende Zeiger, silber

□ 96 x 55 x 116 mm, 140 g, ⚡ 1x 1,5V AA, EK-EL

RADIO CONTROLLED ALARM CLOCK

analogue display, digital display of seconds, alarm with snooze function, backlight, fluorescent hands, silver

REVEIL RADIO PILOTE

affichage analogique, affichage digital des secondes, alarme avec fonction snooze, éclairage de fond, aiguilles fluorescentes, argenté



▶ 98.1040.01

FUNK-WECKER

analoge Anzeige, digitale Sekunden- oder Datumsanzeige, Alarm mit Snooze-Funktion, Hintergrundbeleuchtung, schwarz

□ 96 x 55 x 116 mm, 140 g, ⚡ 1x 1,5V AA, EK-EL

RADIO CONTROLLED ALARM CLOCK

analogue display, digital display of seconds or date, alarm with snooze-function, backlight, black

REVEIL RADIO PILOTE

affichage analogique, affichage digital des secondes ou date, alarme avec fonction snooze, éclairage de fond, noir

DESIGN
PATENT

◀ 60.2013.01

DIGITALUHR

gummibeschichtet mit Befestigungsmagnet und Ständer, schwarz

☐ 59 x 14 (30) x 42 mm, 25 g, ⚡ 1x CR2032, EK-EL

CLOCK*rubber coated with magnet for fixing and support, black***HORLOGE***gainage en caoutchouc avec aimant de fixation et support, noir*DESIGN
PATENT

◀ 60.2014.02

DIGITALWECKER MIT TIMER UND STOPPUHR

wie 60.2014.01, weiß

☐ 59 x 14 (30) x 42 mm, 27 g, ⚡ 1x CR2032, EK-EL

DIGITAL ALARM CLOCK WITH TIMER AND STOPWATCH
*as 60.2014.01, white***REVEIL DIGITAL AVEC MINUTEUR ET CHRONOMETRE***comme 60.2014.01, blanc*DESIGN
PATENT

◀ 60.2014.01

DIGITALWECKER MIT TIMER UND STOPPUHR

Weckalarm mit ansteigendem Alarmton, Timer und Stoppuhr, gummibeschichtet, mit Befestigungsmagnet und Ständer, schwarz

☐ 59 x 14 (30) x 42 mm, 27 g, ⚡ 1x CR2032, EK-EL

DIGITAL ALARM CLOCK WITH TIMER AND STOPWATCH*alarm with increasing sound level (crescendo), timer and stop watch, rubber coated, with magnet for fixing and support, black***REVEIL DIGITAL AVEC MINUTEUR ET CHRONOMETRE***alarme avec volume progressif de l'alarme (crescendo), minuteur et chronomètre, gainage en caoutchouc, avec aimant de fixation et support, noir*

▶ 98.1054

ELEKTRONISCHER MULTIFUNKTIONS-WECKER

ideal für unterwegs, Anzeige von Innentemperatur, Wochentag und Datum, Weckalarm mit Snooze-Funktion, Timer und Stoppuhr, Aluminiumfront

T IN: -10...+50°C (+14...+122°F)

☐ 73 x 12 (63) x 63 (58) mm, 45 g, ⚡ 1x CR2025, EK-EL

MULTI-FUNCTIONAL DIGITAL ALARM CLOCK*ideal for travelling, display of indoor temperature, date and weekday, alarm with snooze function, timer and stop watch, aluminium surface***REVEIL DIGITAL MULTIFONCTIONS***idéal en route, affichage de température intérieure, date et jour de la semaine, alarme avec fonction snooze, minuteur et chronomètre, surface d'aluminium*

▶ 98.1093

ELEKTRONISCHER WECKER MIT FOTORAHMEN

Innentemperatur, Kalender, Wecker mit 9 verschiedenen Melodien und Alarmtönen, Snooze-Funktion, Geburtstagserinnerung, Timer

T IN: 0...+50°C (+32...+122°F)

☐ 200 x 19 (74) x 170 mm, 260 g, ⚡ 2x 1,5V AAA, EK-EL

DIGITAL ALARM CLOCK WITH PHOTO FRAME*indoor temperature, calendar, alarm clock with 9 different melodies and beeps, snooze function, birthday reminder, timer***REVEIL DIGITAL AVEC CADRE PHOTO***température intérieure, calendrier, alarme avec 9 mélodies et signaux différentes, fonction snooze, mémoire de l'anniversaire, minuteur*DESIGN
PATENT

▶ 60.2013.05

DIGITALUHR

wie 60.2013.01, rot

☐ 59 x 14 (30) x 42 mm, 25 g,

⚡ 1x CR2032, EK-EL

CLOCK*as 60.2013.01, red***HORLOGE***comme 60.2013.01, rouge*



◀ 60.2513.01

FUNK-WECKER

Anzeige von Wochentag und Datum, Alarm mit Snooze-Funktion, Zeitzone ± 12 Std., Hintergrundbeleuchtung, schwarz

□ 93 x 48 x 60 mm, 86 g, ⚡ 2x 1,5V AAA, EK-EL*

▶ 60.2513.54

FUNK-WECKER

wie 60.2513.01, silber

□ 93 x 48 x 60 mm, 86 g, ⚡ 2x 1,5V AAA, EK-EL*



* NUR DEUTSCH / GERMAN ONLY / SEULEMENT EN ALLEMAND



◀ 98.1038

FUNK-WECKER

Datum, Alarm mit Snooze-Funktion, Zeitzone ± 1 Std., Hintergrundbeleuchtung

□ 75 x 46 x 75 mm, 80 g, ⚡ 1x 1,5V AA, EK-EL

RADIO CONTROLLED ALARM CLOCK

date, alarm with snooze function, time zone ± 1 hr, backlight

REVEIL RADIO PILOTE

date, alarme avec fonction snooze, fuseau horaire ± 1 hr, éclairage de fond

▶ 98.1039

FUNK-WECKER

Datum, Alarm mit Snooze-Funktion, Zeitzone ± 1 Std., Hintergrundbeleuchtung

□ 73 x 40 x 101 mm, 89 g, ⚡ 1x 1,5V AA, EK-EL

RADIO CONTROLLED ALARM CLOCK

date, alarm with snooze function, time zone ± 1 hr, backlight

REVEIL RADIO PILOTE

date, alarme avec fonction snooze, time zone ± 1 hr, éclairage de fond



◀ 60.2525.01

FUNK-WECKER MIT TEMPERATUR

Anzeige von Innentemperatur, Wochentag und Datum, Alarm mit Snooze-Funktion, Hintergrundbeleuchtung

T IN: 0...+50°C (+32...+122°F)

□ 94 x 37 x 94 mm, 116 g, ⚡ 1x 1,5V AA, EK-EL

RADIO CONTROLLED ALARM CLOCK WITH THERMOMETER

indication of indoor temperature, date and weekday, alarm with snooze function, backlight

REVEIL RADIO PILOTE AVEC THERMOMETRE

affichage de la température intérieure, date et jour de la semaine, alarme avec fonction snooze, éclairage de fond

▶ 98.1087

FUNK-WECKER MIT TEMPERATUR

Anzeige von Innentemperatur, Wochentag und Datum, Zeitzone, zweite Uhrzeit, Weckalarm mit zwei Alarmzeiten, Snooze-Funktion, Hintergrundbeleuchtung

T IN: 0...+50°C (+32...+122°F)

□ 82 x 47 x 80 mm, 96 g, ⚡ 2x 1,5V AAA, EK-EL

RADIO CONTROLLED ALARM CLOCK WITH THERMOMETER

display of indoor temperature, weekday and date, time zone, dual time, alarm with two alarm times, snooze function, backlight

REVEIL RADIO PILOTE AVEC THERMOMETRE

affichage de la température intérieure, jour de la semaine et date, fuseau horaire, deuxième heure, alarme avec deux heures d'alarme, fonction snooze, éclairage de fond



**60.2512****FUNK-WECKER MIT TEMPERATUR**

Anzeige von Innentemperatur, Wochentag und Datum, Zeitzone, Weckalarm, Snooze-Funktion, Hintergrundbeleuchtung

T IN: 0...+50°C (+32...+122°F)

□ 91 x 47 x 101 mm, 126 g, ⇨ 2x 1,5V AA, EK-EL

RADIO CONTROLLED ALARM CLOCK WITH THERMOMETER

indication of indoor temperature, date and weekday, time zone, alarm with snooze function, backlight

REVEIL RADIO PILOTE AVEC THERMOMETRE

affichage de la température intérieure, date et jour de la semaine, fuseau horaire, réveil avec fonction snooze, éclairage de fond

60.2509**FUNK-WECKER MIT TEMPERATUR**

Anzeige von Innentemperatur, Wochentag und Datum, zweite Uhrzeit, Zeitzone, Weckalarm mit zwei Alarmzeiten, Snooze-Funktion, Hintergrundbeleuchtung

T IN: 0...+50°C (+32...+122°F)

□ 110 x 45 x 62 mm, 107 g, ⇨ 2x 1,5V AAA, EK-EL

RADIO CONTROLLED ALARM CLOCK WITH THERMOMETER

indication of indoor temperature, date and weekday, dual time, time zone, alarm with two alarm times, snooze function, backlight

REVEIL RADIO PILOTE AVEC THERMOMETRE

affichage de la température intérieure, date et jour de la semaine, deuxième heure, fuseau horaire, réveil avec deux heures d'alarme, fonction snooze, éclairage de fond

**60.2500****FUNK-WECKER MIT TEMPERATUR**

Anzeige von Innentemperatur, Wochentag und Datum, Zeitzone, Weckalarm mit zwei Alarmzeiten, Snooze-Funktion, Hintergrundbeleuchtung

T IN: -5...+50°C

□ 106 x 37 x 70 mm, 114 g, ⇨ 2x 1,5V AA, EK-EL

RADIO CONTROLLED ALARM CLOCK WITH THERMOMETER

indication of indoor temperature, date and weekday, time zone, alarm with two alarm times, snooze function, backlight

REVEIL RADIO PILOTE AVEC THERMOMETRE

affichage de la température intérieure, date et jour de la semaine, fuseau horaire, réveil avec deux heures d'alarme, fonction snooze, éclairage de fond

**60.2511****FUNK-WECKER**

Anzeige von Wochentag und Datum, Zeitzone, Weckalarm, Snooze-Funktion, Hintergrundbeleuchtung

□ 128 x 43 x 55 mm, 83 g, ⇨ 2x 1,5V AAA, EK-EL

RADIO CONTROLLED ALARM CLOCK

indication of day and date, time zone, alarm with snooze function, backlight

REVEIL RADIO PILOTE

affichage du jour de la semaine et date, fuseau horaire, alarme avec fonction snooze, éclairage de fond

**98.1030****FUNK-WECKER MIT TEMPERATUR**

Anzeige von Innentemperatur, Wochentag und Datum, Sekundenanzeige, Weckalarm mit Snooze-Funktion, Hintergrundbeleuchtung

T IN: 0...+50°C (+32...+122°F)

□ 140 x 38 x 63 mm, 104 g, ⇨ 2x 1,5V AA, EK-EL

RADIO CONTROLLED ALARM CLOCK WITH THERMOMETER

display of indoor temperature, day and date, display of seconds, alarm with snooze function, backlight

REVEIL RADIO PILOTE AVEC THERMOMETRE

affichage de température intérieure, jour et date, affichage de secondes, alarme avec fonction snooze, éclairage de fond





DESIGN PATENT

◀ 60.2528.01

„BINGO“ FUNK-WECKER MIT TEMPERATUR
sehr leicht zu bedienen, zwei separate Alarmer mit verschiedenen Wecktönen, Snooze-Funktion, Anzeige von Innentemperatur, Wochentag und Datum, automatische Hintergrundbeleuchtung mit Lichtsensor, schwarz
T IN: -10...+50°C (+14...+122°F)
□ 81 x 33 x 81 mm, 116 g, ⇨ 2x 1,5V AA, EK-EL

„BINGO“ RADIO CONTROLLED ALARM CLOCK WITH THERMOMETER
very easy to use, two separate alarms with different alarm sounds, snooze function, indication of indoor temperature, date and weekday, automatic backlight with light sensor, black

«BINGO» REVEIL RADIO PILOTE AVEC THERMOMETRE
très simple d'utilisation, deux alarmes séparées avec différents sons d'alarme, fonction snooze, affichage de la température intérieure, date et jour de la semaine, éclairage automatique avec capteur de lumière, noir



▶ 60.2528.02

„BINGO“ FUNK-WECKER MIT TEMPERATUR
wie 60.2528.01, weiß
□ 81 x 33 x 81 mm, 116 g, ⇨ 2x 1,5V AA, EK-EL

„BINGO“ RADIO CONTROLLED ALARM CLOCK WITH THERMOMETER
as 60.2528.01, white

«BINGO» REVEIL RADIO PILOTE AVEC THERMOMETRE
comme 60.2528.01, blanc



DESIGN PATENT



DESIGN PATENT

◀ 60.2528.54

„BINGO“ FUNK-WECKER MIT TEMPERATUR
wie 60.2528.01, silber
□ 81 x 33 x 81 mm, 116 g, ⇨ 2x 1,5V AA, EK-EL

„BINGO“ RADIO CONTROLLED ALARM CLOCK WITH THERMOMETER
as 60.2528.01, silver

«BINGO» REVEIL RADIO PILOTE AVEC THERMOMETRE
comme 60.2528.01, argenté



▶ 60.2503

FUNK-WECKER MIT TEMPERATUR
Anzeige von Innentemperatur, Wochentag und Datum, Zeitzone, Snooze-Funktion, energiesparende LED-Hintergrundbeleuchtung bei Dunkelheit
T IN: -5...+50°C (+23...+122°F)
□ 86 x 60 x 100 mm, 154 g, ⇨ 2x 1,5V AA, EK-EL

RADIO CONTROLLED ALARM CLOCK WITH THERMOMETER
indication of indoor temperature, date and weekday, time zone, snooze function, energy saving LED backlight at dark

REVEIL RADIO PILOTE AVEC THERMOMETRE
indication de la température intérieure, date et jour de la semaine, fuseau horaire, fonction snooze, éclairage économique à LED à la tombée de la nuit



DESIGN PATENT

◀ 60.2514

„SONIO“ FUNK-WECKER MIT TEMPERATUR
Anzeige der Innentemperatur, Wochentag und Datum, Weckalarm mit zwei Alarmzeiten, Snooze-Funktion, ansteigender Alarmton (Crescendo), Zeitzone, zweite Uhrzeit, energiesparende LED Hintergrundbeleuchtung bei Dunkelheit
T IN: -5...+50°C (+23...+122°F)
□ 112 x 98 x 110 mm, 201 g, ⇨ 2x 1,5V AA, EK-EL

„SONIO“ RADIO CONTROLLED ALARM CLOCK WITH THERMOMETER
indication of indoor temperature, date and weekday, alarm with two alarm times, snooze function, increasing alarm level (crescendo), time zone, dual time, energy saving LED backlight at dark

«SONIO» REVEIL RADIO PILOTE AVEC THERMOMETRE
indication de la température intérieure, date et jour de la semaine, réveil avec 2 heures d'alarme, fonction snooze, volume progressif de l'alarme (crescendo), fuseau horaire, deuxième heure, éclairage économique à LED à la tombée de la nuit





NEU

60.2533.01

FUNK-WECKER MIT TEMPERATUR

Anzeige von Innentemperatur, Wochentag und Datum, zweite Uhrzeit, Weckalarm mit zwei Alarmzeiten und Snooze-Funktion, Hintergrundbeleuchtung

T IN: -10...+50°C (+14...+122°F)

□ 77 x 30 x 80 mm, 86 g, 2x 1,5V AAA, EK-EL

RADIO CONTROLLED ALARM CLOCK WITH THERMOMETER

indication of indoor temperature, date and weekday, dual time, alarm with two alarm times and snooze function, backlight

REVEIL RADIO PILOTE AVEC THERMOMETRE

affichage de la température intérieure, date et jour de la semaine, deuxième heure, réveil avec deux heures d'alarme, fonction snooze et éclairage de fond

NEU

60.2534.01

FUNK-WECKER

Anzeige von Wochentag und Datum, zweite Uhrzeit, Weckalarm mit zwei Alarmzeiten, Snooze-Funktion und Hintergrundbeleuchtung über Infrarot-Bewegungssensor, Oberfläche in Lederoptik, schwarz

□ 80 x 16 (42) x 93 mm, 80 g, 2x 1,5V AAA, EK-EL

RADIO CONTROLLED ALARM CLOCK

indication of date and weekday, dual time, alarm with two alarm times, snooze function and backlight via IR motion sensor, leather look surface, black

REVEIL RADIO PILOTE

affichage de la date et jour de la semaine, deuxième heure, réveil avec deux heures d'alarme, fonction snooze et éclairage de fond via capteur de mouvement à infrarouge, surface avec optique cuir, noir



IR SENSOR



NEU

60.2534.02

FUNK-WECKER

wie 60.2534.01, weiß

□ 80 x 16 (42) x 93 mm, 80 g, 2x 1,5V AAA, EK-EL

RADIO CONTROLLED ALARM CLOCK

as 60.2534.01, white

REVEIL RADIO PILOTE

comme 60.2534.01, blanc

IR SENSOR

NEU

60.2536.01

FUNK-WECKER MIT TEMPERATUR

Anzeige von Innentemperatur, Wochentag und Datum, Weckalarm mit vier Alarmzeiten, Snooze-Funktion, automatische Hintergrundbeleuchtung mit Lichtsensor, schwarz

T IN: -9,9...+50°C

□ 92 x 32 x 91 mm, 129 g, 2x 1,5V AA, EK-EL

RADIO CONTROLLED ALARM CLOCK WITH THERMOMETER

indication of indoor temperature, date and weekday, alarm with four alarm times, snooze function, automatic backlight with light sensor, black

REVEIL RADIO PILOTE AVEC THERMOMETRE

affichage de la température intérieure, date et jour de la semaine, réveil avec quatre heures d'alarme, fonction snooze, éclairage automatique avec capteur de lumière, noir



Eco LIGHT SENSOR

DESIGN PATENT



NEU

60.2536.02

FUNK-WECKER MIT TEMPERATUR

wie 60.2536.01, weiß

□ 92 x 32 x 91 mm, 129 g, 2x 1,5V AA, EK-EL

RADIO CONTROLLED ALARM CLOCK WITH THERMOMETER

as 60.2536.01, white

REVEIL RADIO PILOTE AVEC THERMOMETRE

comme 60.2536.01, blanc

Eco LIGHT SENSOR

DESIGN PATENT



◀ 60.2523.01

FUNK-WECKER

invertiertes Display, zweite Uhrzeit, Wochentag und Datum, Snooze-Funktion und Hintergrundbeleuchtung über Infrarot-Bewegungssensor, schwarz

□ 80 x 31 x 80 mm, 100 g, ⇨ 2x 1,5V AAA, EK-EL

RADIO CONTROLLED ALARM CLOCK

inverted display, second time, day-of-the-week and date, snooze function and backlight via IR motion sensor, black

REVEIL RADIO PILOTE

affichage inversé, deuxième horloge, jour de la semaine et date, fonction snooze et éclairage de fond via un détecteur de mouvement à infrarouge, noir



IR SENSOR

▶ 60.2523.02

FUNK-WECKER

wie 60.2523.01, weiß

□ 80 x 31 x 80 mm, 100 g, ⇨ 2x 1,5V AAA, EK-EL

RADIO CONTROLLED ALARM CLOCK

as 60.2523.01, white

REVEIL RADIO PILOTE

comme 60.2523.01, blanc



IR SENSOR



◀ 60.2530.02

FUNK-WECKER MIT TEMPERATUR

LCD-Display mit analoger Zeitanzeige, Anzeige von Innentemperatur, Wochentag und Datum, Weckalarm mit zwei Alarmzeiten, Snooze-Funktion, Hintergrundbeleuchtung

T IN: -10...+50°C (+14...+122°F)

□ 73 x 45 x 93 mm, 103 g, ⇨ 2x 1,5V AAA, EK-EL

RADIO CONTROLLED ALARM CLOCK WITH THERMOMETER

LCD with analogue time display, indication of indoor temperature, date and weekday, two alarm times, snooze function, backlight

REVEIL RADIO AVEC THERMOMETRE

écran LCD avec affichage de l'heure analogique, affichage de la température intérieure, date et jour de la semaine, réveil avec deux heures d'alarmes, fonction snooze, éclairage de fond

▶ 60.2518.02

„CULT“ FUNK-WECKER

wie 60.2518.01, weiß

□ 70 x 19 (48) x 89 mm, 91 g, ⇨ 2x 1,5V AAA, EK-EL

„CULT“ RADIO CONTROLLED ALARM CLOCK

as 60.2518.01, white

«CULT» REVEIL RADIO PILOTE

comme 60.2518.01, blanc



IR SENSOR



◀ 60.2518.01

„CULT“ FUNK-WECKER

flaches Design, Anzeige von Wochentag und Datum, zweite Uhrzeit, Weckalarm mit zwei Alarmzeiten, Snooze-Funktion und Hintergrundbeleuchtung über Infrarot-Bewegungssensor, mit hochglänzender Oberfläche, schwarz

□ 70 x 19 (48) x 89 mm, 91 g, ⇨ 2x 1,5V AAA, EK-EL

„CULT“ RADIO CONTROLLED ALARM CLOCK

flat design, display of date and weekday, dual time, alarm with two alarm times, snooze function and backlight via IR motion sensor, with high-gloss surface, black

«CULT» REVEIL RADIO PILOTE

design plat, affichage de la date et jour de la semaine, deuxième heure, réveil avec deux heures d'alarme, fonction snooze et éclairage de fond via capteur de mouvement à infrarouge, avec surface de haute brillance, noir



IR SENSOR



60.2529.54

FUNK-WECKER MIT MONATSKALENDER

Anzeige des gesamten aktuellen Kalendermonats, Vor- und Zurückblättern der Monate möglich, Wochentag, Kalenderwoche und Datum, Weckalarm mit Snooze-Funktion, Erinnerungsfunktion, Innentemperatur und Mondphase, Hintergrundbeleuchtung

T IN: -10...+50°C (+14...+122°F)

□ 176 x 50 x 120 mm, 265 g, ⇄ 2x 1,5V AA, EK-EL

RADIO CONTROLLED ALARM CLOCK WITH MONTHLY CALENDAR

indication of the whole current month, possibility of scrolling up and down the calendar, weekday, calendar week and date, alarm with snooze function, memory function, indoor temperature, moon phase, backlight

REVEIL RADIO PILOTE AVEC CALENDRIER MENSUEL

affichage complet du mois en cours, possibilité de passer à l'affichage des mois suivants et précédents, jour de la semaine, semaine calendaire et date, alarme avec fonction snooze, fonction de rappel, température intérieure, phase lunaire, éclairage de fond

60.2517

„CUBO“ FUNK-WECKER MIT TEMPERATUR

Anzeige der Innentemperatur, Wochentag und Datum, Weckalarm mit zwei Alarmzeiten, Snooze-Funktion, ansteigender Alarmton (Crescendo), Zeitzone, Hintergrundbeleuchtung

T IN: -10...+60°C (+14...+140°F)

□ 68 x 68 x 69 mm, 159 g, ⇄ 2x 1,5V AAA, EK-EL

„CUBO“ RADIO CONTROLLED ALARM CLOCK WITH THERMOMETER

indication of indoor temperature, date and weekday, alarm with two alarm times, snooze function, increasing alarm level (crescendo), time zone, backlight

«CUBO» REVEIL RADIO PILOTE AVEC THERMOMETRE

affichage de la température intérieure, date et jour de la semaine, réveil avec 2 heures d'alarme, fonction snooze, volume progressif de l'alarme (crescendo), fuseau horaire, éclairage de fond



98.1017

„RING RING“ FUNK-WECKER MIT TEMPERATUR

Anzeige von Innentemperatur, Wochentag und Datum, Sekundenanzeige, Weckalarm mit Snooze-Funktion, Zeitzone ±1 Std., Hintergrundbeleuchtung

T IN: -10...+60°C (+14...+140°F)

□ 105 x 115 x 70 mm, 189 g, ⇄ 2x 1,5V AA, EK-EL

„RING RING“ RADIO CONTROLLED ALARM CLOCK WITH THERMOMETER

display of indoor temperature, date and weekday, display of seconds, alarm with snooze function, time zone ±1 hr, backlight

«RING RING» REVEIL RADIO PILOTE AVEC THERMOMETRE

affichage de la température intérieure, date et jour de la semaine, affichage des secondes, alarme avec fonction snooze, fuseau horaire ±1 hr, éclairage de fond



60.2532.01

„SIESTA“ FUNK-WECKER MIT TEMPERATUR

Kurzschlaf-Timer mit Quick-Start-Einstellung, Alarm mit Snooze-Funktion, Anzeige der Innentemperatur, Hintergrundbeleuchtung

T IN: -10...+50°C (+14...+122°F)

□ 138 x 70 x 70 mm, 168 g, ⇄ 2x 1,5V AA, EK-EL

„SIESTA“ RADIO CONTROLLED ALARM CLOCK WITH THERMOMETER

nap timer with quick start, alarm with snooze function, indoor temperature indication, backlight

«SIESTA» REVEIL RADIO PILOTE AVEC THERMOMETRE

minuterie pour sieste avec démarrage rapide, alarme avec fonction snooze, affichage de la température intérieure, éclairage de fond



NEU

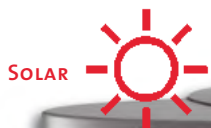

SOLAR



98.1071

„SOLAR“ FUNK-WECKER MIT TEMPERATUR

Solarbetrieben, Anzeige von Innentemperatur, Wochentag und Datum, Weckalarm mit Snooze-Funktion, bei Dunkelheit selbst leuchtendes Display

T IN: 0...+50°C (+32...+122°F)

□ 156 x 52 x 81 mm, 177 g, EK-EL

„SOLAR“ RADIO CONTROLLED ALARM CLOCK WITH THERMOMETER

solar power, display of indoor temperature, date and weekday, alarm with snooze function, self-luminous display at dark

«SOLAR» REVEIL RADIO PILOTE AVEC THERMOMETRE

à énergie solaire, affichage de température intérieure, date et jour de la semaine, alarme avec fonction snooze, écran auto-lumineux à nuit



60.2527.10

„DICKE-LUFT-MONITOR“ FUNK-WECKER MIT LUFTQUALITÄTSANZEIGE
Luftqualitätsanzeige mit verschiedenen Niveaustufen, erkennt über 5000 Schadstoffe, akustische und optische Alarmfunktion, Datumsanzeige, Weckalarm mit Snooze-Funktion, Innentemperatur und Luftfeuchtigkeit, Hintergrundbeleuchtung

CO₂ (EQUIV.): 450...6950 PPM, T: -10...+60°C (+14...+140°F), H: 20...95%
□ 150 x 50 x 86 MM, 161 G, ⚡ 2x 1,5V C, EK-EL

RADIO CONTROLLED ALARM CLOCK WITH AIR QUALITY MONITOR
air quality monitor with various levels, recognizes over 5,000 pollutants, acoustic and visual alarm function, date display, alarm with snooze function, indoor temperature and humidity, backlight

REVEIL RADIO PILOTE AVEC MONITEUR POUR LA QUALITE DE L'AIR
détecteur de la qualité de l'air avec niveaux différents, reconnaît plus de 5.000 polluants, fonction d'alarme acoustique et visuelle, affichage de la date, alarme avec fonction snooze, température et humidité intérieure, éclairage de fond

60.2009

„CONE“ WAKE-UP LIGHT MIT RADIO-WECKER

simulierter Sonnenaufgang mit schrittweise heller werdendem Licht 30 Minuten vor der Weckzeit (natürliches Aufwachen mit Licht hat positive Effekte auf die Energiehormone), zur Weckzeit akustisches Wecken mit Radio oder angenehmen Wecktönen, 5 Wecktöne zur Auswahl (Naturgeräusche oder Melodie), digitales FM Radio mit 5 Programmspeichern, zwei verschiedene Weckzeiten und Snooze-Funktion, Anzeige von Datum und Uhrzeit, Raumtemperatur mit Höchst- und Tiefstwerten, auch als dekorative LED- Nachttischlampe mit Dimmfunktion nutzbar

T IN: 0...+50°C (+32...+122°F)

□ 100 x 100 x 195 MM, 288 G, ⚡ BACK-UP 2x 1,5V AA, ⚙ EK

„CONE“ WAKE-UP LIGHT WITH RADIO ALARM CLOCK

simulated sunrise, with a light which becomes gradually brighter 30 minutes before the alarm is activated (waking up naturally with light has a positive effect on energy hormones), wake up to the sound of the radio or pleasant ringing tones, choose from 5 different ringing tones (natural sounds or melody), digital FM radio with 5 programmer memories, alarm with two alarm times and snooze-function, indication of clock and date, room temperature with highest and lowest values, may also be used as a decorative LED bedside lamp with dimmer function

«CONE» WAKE-UP LIGHT AVEC RADIO-REVEIL

simulant l'aube, la lumière s'intensifie très progressivement 30 minutes avant l'heure du réveil (se réveiller naturellement avec la lumière a des effets positifs sur les hormones liées à l'énergie), se réveiller de façon acoustique avec la radio ou avec des sons agréables, 5 sons de réveil au choix (bruits de la nature ou mélodie), radio FM digitale avec 5 stations programmables, réveil avec 2 heures d'alarme et fonction snooze, indication de l'heure et date, température intérieure avec valeurs maxima et minima, utilisable également comme lampe de chevet LED décorative avec fonction de variation d'intensité de lumière



60.2521

FUNK-WECKER MIT VIBRATIONSARM BAND

sanftes, geräuscharmes Wecken durch Funk-Vibrationsarmband, weckt ohne andere zu stören, ideal auch für Menschen mit Hörbeeinträchtigung, angenehm weiches Armband mit Klettverschluss, Anzeige der Innentemperatur, Wochentag und Datum, Weckalarm und/oder Vibration, zwei Alarmzeiten, Snooze-Funktion, Hintergrundbeleuchtung, mit USB-Ladekabel

T IN: -10...+60°C (+14...+140°F)

■ 30.3202, USB

□ 68 x 69 x 68 MM, 155 G, ⚡ 3x 1,5V AAA, EK-EL

RADIO CONTROLLED ALARM CLOCK WITH VIBRATING WRISTBAND
smooth, silent wake up by radio-controlled vibrating wristband, wakes you up without disturbing others, also ideal for people with hearing impairment, comfortable soft wristband with velcro, indication of indoor temperature, weekday and date, alarm sound and/or vibration, two alarm times, snooze function, backlight, with USB charging cable

REVEIL RADIO PILOTE AVEC BRACELET VIBRANT

réveil silencieux et doux avec bracelet vibration radio-piloté, réveille sans déranger les autres, idéal également pour les personnes ayant une déficience auditive, bracelet souple et confortable avec velcro, affichage de de la température ambiante, du jour de la semaine et de la date, alarme de réveil et/ou vibration, deux heures d'alarme, fonction snooze, éclairage de fond, avec câble de charge USB



NUR AUF DEUTSCH / ONLY IN GERMAN / SEULEMENT EN ALLEMAND



◀ 60.6000.01

SPRECHENDE ARMBANDUHR MIT ANALOGER UND DIGITALER ANZEIGE
 analoge Uhr mit Zeitanzeige auf Knopfdruck, wahlweise gleichzeitige digitale Anzeige, Wochentag und Datum abrufbar, Weckalarm mit Snooze-Funktion, stündliche Zeitanzeige-Funktion, Einstellvorgang wird durch Sprachausgabe erleichtert, Energiesparmodus, ideal auch für Sehbehinderte, Armband 20 mm breit
 Ø 47 x 17 mm, 46 g, 1 x CR 2025, EK



60.7003.54 ▶

SPRECHENDE ARMBANDUHR
 digitale Uhr mit Zeitanzeige auf Knopfdruck, Wochentag und Datum abrufbar, Einstellung von vier Alarmzeiten, auch als Erinnerung z. B. für Medikamenteneinnahme, stündliche Zeitanzeige-Funktion, Einstellvorgang wird durch Sprachausgabe erleichtert, Stoppuhr-Funktion, ideal auch für Sehbehinderte, Armband 16 mm breit
 ◀ 23 STD, 59 MIN UND 59 SEK
 Ø 37 x 15 mm, 31 g, 1 x CR 2016, EK



Rückseite



▶ 60.2008.54

„TALK“ SPRECHENDER WECKER
 mit Zeit- und Temperaturanzeige: Ansage wahlweise jede Stunde, stündlich von 7 Uhr bis 21 Uhr oder nur auf Tastendruck, hochwertiger Sprach-Chip (deutsch), deutlich zu verstehen, riesige, gut greifbare Abfragetaste, Display mit Uhrzeit und Temperaturanzeige und alle Bedientaste für die Einstellungen (z.B. Weckzeit) am Boden des Weckers, Weckalarm mit Schlummerfunktion, drei verschiedene Weckalarmtöne (Piepton, Kuckucksruf oder Melodie), Lautstärke in zwei Stufen regelbar, ideal auch für Sehbehinderte, silberfarben
 T IN: -9,4...+50°C
 □ Ø 126 x 45 mm, 130 g, 2x 1,5V AAA, EK-EL

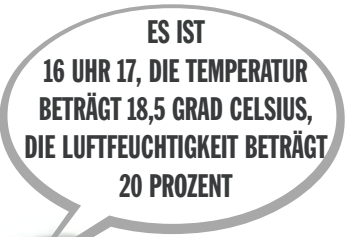

60.2516 ▶

SPRECHENDER FUNK-WECKER
 mit Zeit-, Temperatur- und Luftfeuchtigkeitsanzeige, hochwertiger Sprach-Chip (deutsch), deutlich zu verstehen, große digitale Anzeige der Uhrzeit (DCF), Temperatur- und Luftfeuchtigkeitsanzeige, Weckalarm mit Snooze-Funktion, Timer-Funktion, Einstellen verschiedener Funktionen wird durch Sprachausgabe erleichtert, Hintergrundbeleuchtung, ideal auch für Sehbehinderte
 T IN: 0...+52°C, H IN: 20...90%
 □ 121 x 81 x 72 mm, 204 g, 4x 1,5V AAA, EK-EL





◀ 60.2005

DIGITALWECKER

große orangefarbene LED Leuchtziffern, Weckalarm mit Snooze-Funktion

□ 151 x 66 x 69 mm, 300 g, ⚡ BACK-UP 1x 9V, ⚙️, EK-EL

DIGITAL ALARM CLOCK

large orange LED digits, alarm with snooze function

REVEIL DIGITAL

grands chiffres lumineux orange à LED, alarme de réveil avec fonction snooze

▶ 60.2505

FUNK-WECKER

große rote LED-Leuchtziffern, Anzeige von Uhrzeit, Wochentag und Datum, Zeitzone, Snooze-Funktion

□ 170 x 110 x 78 mm, 360 g, ⚡ 3x 1,5V AAA, ⚙️, EK-EL

RADIO CONTROLLED ALARM CLOCK

large red LED digits, display of time, date and weekday, time zone, snooze function

REVEIL RADIO PILOTE

grands chiffres lumineux rouges à LED, affichage de l'heure, date et jour de la semaine, fuseau horaire, fonction snooze



▶ 60.2015

DIGITALWECKER MIT RAUMKLIMA

farbige Hintergrundbeleuchtung (auf Tastendruck), Anzeige von Uhrzeit, Datum und Wochentag, Weckalarm mit Snooze-Funktion, Innentemperatur und Luftfeuchtigkeit mit Komfortzone, Max.-Min.-Funktion, Wettersymbol (basiert auf Temperatur und Luftfeuchtigkeit)

T IN: 0...+50°C (+32...+122°F), H IN: 20...99%

□ 120 x 35 x 78 mm, 134 g, ⚡ 3x 1,5V AAA, EK-EL

DIGITAL ALARM CLOCK WITH ROOM CLIMATE

color backlight (on key press), indication of time, date and day of the week, alarm with snooze function, indoor temperature and humidity with comfort zone, max.-min.-function, weather symbol (based on temperature and humidity)

REVEIL DIGITAL AVEC CLIMAT AMBIANT

rétro-éclairage en couleur (en appuyant sur la touche), affichage de l'heure, date et jour de la semaine, alarme avec fonction snooze, température et humidité ambiante avec niveau de confort du climat, fonction max.-min., symbole météo (s'effectue selon les variations de la température et de l'humidité)



▶ 60.2011

DIGITALWECKER MIT RAUMKLIMA

große LED Leuchtziffern, Anzeige von Uhrzeit, Datum und Wochentag, Innentemperatur und Luftfeuchtigkeit mit Komfortzone, Max.-Min.-Funktion, Weckalarm mit Snooze-Funktion, ansteigender Alarmton (Crescendo)

T IN: 0...+50°C (+32...+122°F), H IN: 20...99%

□ 245 x 50 x 88 mm, 227 g, ⚡ 3x 1,5V AAA, ⚙️, EK-EL

DIGITAL ALARM CLOCK WITH ROOM CLIMATE

large LED digits, indication of time, date and weekday, indoor temperature and humidity with comfort zone, max.-min.-function, alarm with snooze function, rising alarm tone (crescendo)

REVEIL DIGITAL AVEC CLIMAT AMBIANT

grands chiffres lumineux à LED, affichage de l'heure, date et jour de la semaine, température et humidité ambiante avec niveau de confort du climat, fonction max.-min., alarme de réveil avec fonction snooze, volume progressif de l'alarme (crescendo)

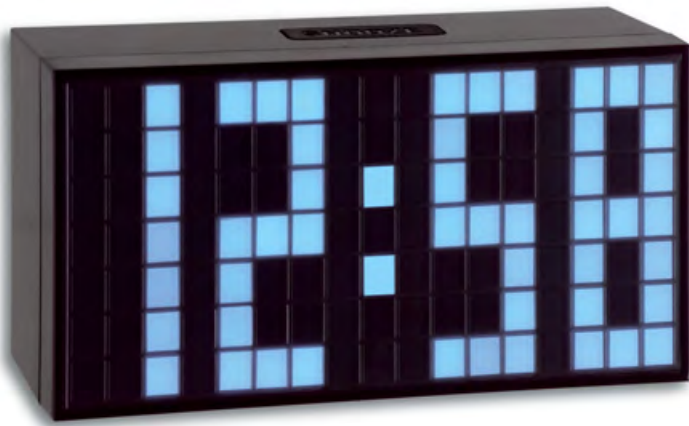

DESIGN
PATENT

◀ 98.1082.02

„TIME BLOCK“ ELEKTRONISCHER WECKER
große eisblaue LED-Leuchtziffern, Anzeige von Uhrzeit, Datum oder
Weckzeit, Weckalarm mit Snooze-Funktion, drei Helligkeitsstufen
□ 162 x 61 x 85 mm, 280 g, 1x CR2032, Ⓢ, EK-EL

„TIME BLOCK“ DIGITAL ALARM CLOCK
large iceblue LED digits, display of time, date or alarm time, alarm,
with snooze function, three brightness levels

«TIME BLOCK» REVEIL DIGITAL
grands chiffres lumineux bleus de glace à LED, affichage de l'heure, date ou heure
d'alarme, alarme, avec fonction snooze, luminosité de l'écran à trois niveaux

98.1082.05 ▶

„TIME BLOCK“ ELEKTRONISCHER WECKER
wie 98.1082.02, große rote LED-Leuchtziffern
□ 162 x 61 x 85 mm, 280 g, 1x CR2032, Ⓢ, EK-EL

„TIME BLOCK“ DIGITAL ALARM CLOCK
as 98.1082.02, large red LED digits

«TIME BLOCK» REVEIL DIGITAL
comme 98.1082.02, grands chiffres lumineux rouges à LED

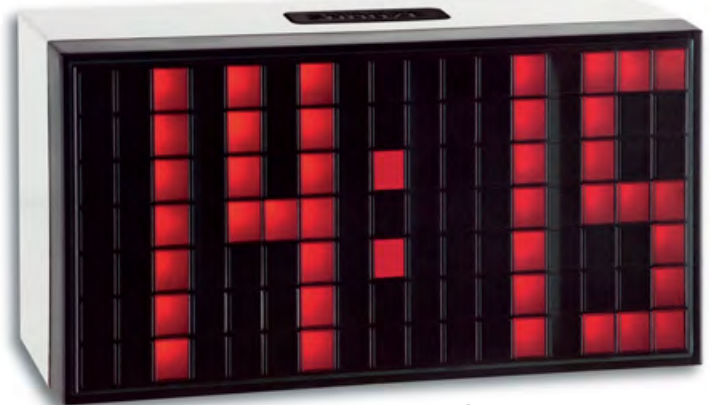
DESIGN
PATENTDESIGN
PATENT

◀ 98.1082.06

„TIME BLOCK“ ELEKTRONISCHER WECKER
wie 98.1082.02, große blaue LED-Leuchtziffern
□ 162 x 61 x 85 mm, 280 g, 1x CR2032, Ⓢ, EK-EL

„TIME BLOCK“ DIGITAL ALARM CLOCK
as 98.1082.02, large blue LED digits

«TIME BLOCK» REVEIL DIGITAL
comme 98.1082.02, grands chiffres lumineux bleus à LED



60.2508 ▶

„TIME BLOCK“ FUNK-WECKER
große rote LED Leuchtziffern, Funkuhr mit Datum,
Snooze-Funktion über Infrarot-Bewegungssensor, Anzeige der
Innentemperatur, drei Helligkeitsstufen

T IN: 0...+50°C (+32...+122°F)

□ 175 x 51 x 91 mm, 318 g, 1x CR2032, Ⓢ, EK-EL

„TIME BLOCK“ RADIO CONTROLLED ALARM CLOCK
large red LED digits, radio controlled clock with date, snooze function via
IR motion sensor, indication of indoor temperature, three brightness levels

«TIME BLOCK» REVEIL RADIO PILOTE
grands chiffres lumineux rouges à LED, réveil radio pilotée avec date, fonction snooze
via capteur de mouvement à infrarouge, indication de la température intérieure,
luminosité de l'écran à trois niveaux



IR SENSOR

◀ 60.2012

„TIME BLOCK“ ELEKTRONISCHER WECKER
wie 60.2508, Quarzuhr, große weiße LED-Leuchtziffern

T IN: 0...+50°C (+32...+122°F)

□ 175 x 51 x 91 mm, 299 g, 1x CR2032, Ⓢ, EK-EL

„TIME BLOCK“ DIGITAL ALARM CLOCK
as 60.2508, quartz clock, large white LED digits

«TIME BLOCK» REVEIL DIGITAL
comme 60.2508, montre à quartz, grands chiffres
lumineux blancs à LED



60.5008 ▶

FUNK-PROJEKTIONSUHR MIT TEMPERATUR

digitale Projektion der Uhrzeit (DCF) oder Uhrzeit/Innentemperatur im Wechsel an Wand oder Decke, Anzeige von Kalenderwoche, Datum und Wochentag, Zeitzone, zweite Uhrzeit, Weckalarm mit zwei Alarmzeiten, Snooze-Funktion, Hintergrundbeleuchtung

T IN: -10...+60°C (+14...+140°F)

□ 153 x 43 x 107 mm, 149 g, ⚡ 2x 1,5V AAA, ⚡, EK-EL

RADIO CONTROLLED PROJECTION CLOCK WITH THERMOMETER

projection of the current time (DCF) or alternate between time/indoor temperature onto a wall or ceiling, display of calendar week, date and weekday, time zone, dual time, alarm with two alarm times, snooze function, backlight

REVEIL PROJECTEUR RADIO PILOTE AVEC THERMOMETRE

projection de l'heure (DCF) ou l'heure/température alternant sur un mur ou plafond, affichage de la semaine, date et jour de la semaine, fuseau horaire, deuxième heure, alarme avec deux heures d'alarme, fonction snooze, éclairage de fond

14:20



14:30

◀ 98.1009

FUNK-PROJEKTIONSUHR MIT TEMPERATUR

digitale Projektion der Uhrzeit (DCF) an Wand oder Decke, Anzeige von Wochentag und Datum, Weckalarm mit Snooze-Funktion, Innentemperatur, Zeitzone ±9 Std., Hintergrundbeleuchtung

T IN: 0...+50°C

□ 124 x 40 x 92 mm, 160 g, ⚡ 2x 1,5V AA, ⚡, EK-EL

RADIO CONTROLLED PROJECTION CLOCK WITH THERMOMETER

projection of the current time (DCF) onto a wall or ceiling, display of weekday and date, alarm with snooze function, indoor temperature, time zone ±9 hrs, backlight

REVEIL PROJECTEUR RADIO PILOTE AVEC THERMOMETRE

projection de l'heure actuelle (DCF) sur un mur ou plafond, affichage du date et jour de la semaine, alarme avec fonction snooze, température intérieure, fuseau horaire ±9 hrs, éclairage de fond



13:02

60.5002 ▶

FUNK-PROJEKTIONSUHR MIT TEMPERATUR

digitale Projektion der Uhrzeit (DCF) an Wand oder Decke, Anzeige von Datum und Wochentag, Zeitzone, zweite Uhrzeit, Weckalarm mit zwei Alarmzeiten, Snooze-Funktion, Hintergrundbeleuchtung

T IN: +1...+40°C (+33,8...+104°F)

□ 135 x 51 x 81 mm, 155 g, ⚡ 2x 1,5V AAA, ⚡, EK-EL

RADIO CONTROLLED PROJECTION CLOCK WITH THERMOMETER

projection of the current time (DCF) onto a wall or ceiling, display of date and weekday, time zone, dual time, alarm with two alarm times, snooze function, backlight

REVEIL PROJECTEUR RADIO PILOTE AVEC THERMOMETRE

projection de l'heure (DCF) sur un mur ou plafond, affichage du date et jour de la semaine, fuseau horaire, deuxième heure, alarme avec deux heures d'alarme, fonction snooze, éclairage de fond



11:36

◀ 98.1085

FUNK-PROJEKTIONSUHR MIT TEMPERATUR

digitale Projektion der Uhrzeit (DCF) oder Uhrzeit/Innentemperatur im Wechsel an Wand oder Decke, Anzeige von Datum und Kalenderwoche/ Wochentag, Zeitzone, zweite Uhrzeit, Weckalarm mit zwei Alarmzeiten, Snooze-Funktion, Hintergrundbeleuchtung, automatische Projektion mit Lichtsensor

T IN: 0...+50°C (+32...+122°F)

□ 180 x 52 x 107 mm, 346 g, ⚡ 2x 1,5V AA, ⚡, EK-EL

RADIO CONTROLLED PROJECTION CLOCK WITH THERMOMETER

projection of the current time (DCF) or alternate between time/indoor temperature onto a wall or ceiling, display of date and calendar week/day, time zone, dual time, alarm with two alarm times, snooze function, backlight, automatic projection with light sensor

REVEIL PROJECTEUR RADIO PILOTE AVEC THERMOMETRE

projection de l'heure (DCF) ou l'heure/température alternant sur un mur ou plafond, affichage de la semaine, jour de la semaine et date, fuseau horaire, deuxième heure, alarme avec deux heures d'alarme, fonction snooze, éclairage de fond, projection automatique avec capteur de lumière



60.5012.01 ▶

FUNK-PROJEKTIONSUHR

digitale Projektion der Uhrzeit (DCF) an Wand oder Decke, analoge Anzeige, Weckalarm mit Snooze-Funktion, Hintergrundbeleuchtung, fluoreszierende Zeiger, schwarz

□ 115 x 53 x 83 mm, 129 g, ⚡ 2x 1,5V AAA, ⚡, EK-EL

RADIO CONTROLLED PROJECTION CLOCK

digital projection of the current time (DCF) onto a wall or ceiling, analogue display, alarm with snooze function, backlight, fluorescent hands, black

REVEIL PROJECTEUR RADIO PILOTE

projection digitale de l'heure (DCF) sur un mur ou plafond, affichage analogique, alarme avec fonction snooze, éclairage de fond, aiguilles fluorescentes, noir

13:54



22:10



◀ 60.5012.02

FUNK-PROJEKTIONSUHR

wie 60.5012.01, weiß

□ 115 x 53 x 83 mm, 129 g, ⚡ 2x 1,5V AAA, ⚡, EK-EL

RADIO CONTROLLED PROJECTION CLOCK

as 60.5012.01, white

REVEIL PROJECTEUR RADIO PILOTE

comme 60.5012.01, blanc

▼ 60.5009.05

„HOLOCLOCK“ FUNKUHR MIT 3D-EFFEKT

wie 60.5009.04, LED rot

□ 165 x 84 x 35 mm, 162 g, ⚡ 2x 1,5V AAA, ⚡, EK

„HOLOCLOCK“ RADIO CONTROLLED CLOCK WITH 3-D EFFECT

as 60.5009.04, LED red

«HOLOCLOCK» HORLOGE RADIO-PILOTEE AVEC EFFET 3D

comme 60.5009.04, LED rouge

FASZINIEREND WIE EIN HOLOGRAMM

FASCINATING AS A HOLOGRAM

FACINANT COMME UN HOLOGRAMME



stilisierte Darstellung

DESIGN PATENT

Produktvideo



„HOLOCLOCK“

▲ 60.5009.04

„HOLOCLOCK“ FUNKUHR MIT 3D-EFFEKT

neuartige 3D-Anzeige: durch eine patentierte Optik schwebt die Anzeige praktisch in der Luft, Effekt durch Spiegelungen und der Brechung von Licht über eine Beamsplitter-Linse, Anzeige von Uhrzeit, Datum oder Innentemperatur, automatischer Wechsel des Displays einstellbar, vier Helligkeitsstufen, automatische Anpassung an die Lichtintensität der Umgebung, LED grün

T IN: -5...+50°C (+23...+122°F)

□ 165 x 84 x 35 mm, 162 g, ⚡ 2x 1,5V AAA, ⚡, EK

„HOLOCLOCK“ RADIO CONTROLLED CLOCK WITH 3-D EFFECT

new 3-D display: due to patented optics the display appears in midair, effect due to reflections and refraction of light through a beam splitter lens, indication of time, date or indoor temperature, automatic change of the display is adjustable, four levels of brightness, illumination is automatically adjusted to the light intensity in the room, LED green

«HOLOCLOCK» HORLOGE RADIO-PILOTEE AVEC EFFET 3D

nouvel affichage 3D : grâce à une optique brevetée, cet affichage est pratiquement en l'air, effet d'une réflexion et d'une réfraction de la lumière sur la lentille diviseur de faisceau, affichage de l'heure, de la date ou température ambiante, changement automatique de l'affichage réglable, quatre niveaux de luminosité, l'intensité de l'éclairage est automatiquement adaptée à l'intensité de la lumière dans la chambre, LED vert



▲ 98.3055.01

THEKENDISPLAY FÜR 60.5009
Holzsockel mit Plexiglas

□ 220 x 120 x 225 mm, 801 g

DISPLAY STAND FOR 60.5009
wooden base with plexiglass

PRESENTOIR POUR 60.5009
base en bois avec Plexiglas



◀ 60.5005

„TIME GUN“ FUNK-PROJEKTIONSUHR

Tageslicht-Projektion, schwenkbarer Projektor, Anzeige von Wochentag und Datum, Weckalarm mit Snooze-Funktion, Auto-Dimmfunktion

□ 150 x 190 x 130 mm, 336 g, ⚡ 2x LR44, ♻️, EK

„TIME GUN“ RADIO CONTROLLED PROJECTION CLOCK

daylight projection, pivoting projector, display of date and weekday, alarm with snooze function, auto dimmer function

«TIME GUN» REVEIL PROJECTEUR RADIO PILOTE

projecteur lumière du jour, projecteur pivotant, affichage du jour de la semaine et date, alarme avec fonction snooze, fonction de variation d'intensité de lumière automatique

60.5007 ▶

„TIME BALL“

ANALOGUE PROJEKTIONSUHR

Projektion der analogen Uhrzeit an Wand oder Decke, Tageslicht-Projektion mit sparsamer LED-Leuchte, einstellbarer Projektor und Projektionsgröße, austauschbare FarbfILTER (rot, gelb, blau), Tischaufstellung oder Deckenmontage

□ □ 200 (230) x 130 x 150 mm, 427 g, ⚡ 1x 1,5V AA, ♻️, EK

„TIME BALL“ ANALOGUE PROJECTION CLOCK
projection of the analogue time onto a wall or ceiling, daylight projection with economic LED light, interchangeable color filters (red, yellow, blue), adjustable projector and projection size, table standing or ceiling mounting

«TIME BALL» HORLOGE ANALOGIQUE À PROJECTEUR
projection de l'heure analogique sur un mur ou plafond, projecteur lumière du jour avec lampe à LED économique, projecteur et taille de la projection réglable, filtres de couleur interchangeables (rouge, jaune, bleu), peut être posée sur une table ou montée au plafond



◀ 60.5004

„LIGHT TUBE“

LED-LAMPE MIT FUNK-PROJEKTIONSUHR

außergewöhnliches, modernes Design, dreh- und schwenkbarer Zylinder, Ausrichtung der Projektion/Lampe auf Wand, Decke oder die Projektionsfläche auf dem Sockel, Funkuhr mit Weckalarm und Snooze-Funktion, Anzeige von Datum und Wochentag, Innentemperatur, Lampe mit 28 LEDs, drei Helligkeitsstufen, komfortable Touch-Bedienung

T IN: -19...+70°C (-2...+158°F)

□ 380 x 80 x 130 mm, 1200 g, ⚡ BACK-UP 2x 1,5V AAA, ♻️, EK

„LIGHT TUBE“ LED LAMP WITH RADIO CONTROLLED PROJECTION CLOCK

extraordinary modern design, tube can be rotated and swiveled, orientation of the projection/lamp onto a wall, ceiling or the projection surface on the base, radio controlled clock with alarm and snooze function, display of date and weekday, indoor temperature, lamp with 28 LED, three brightness levels, comfortable touch operation

«LIGHT TUBE» LAMPE LED

AVEC REVEIL PROJECTEUR RADIO PILOTE

design exceptionnel moderne, cylindre pivotant et basculant, orientation de la projection / de la lampe vers le mur, le plafond ou la surface de projection située sur le socle, horloge radio pilotée avec alarme et fonction snooze, affichage du date et jour de la semaine, température intérieure, lampe avec 28 LED, lumière à trois niveaux, utilisation tactile facile



DESIGN
PATENT

NEU



NEU

60.4514.02

„BIMBAM“ FUNKUHR
wie 60.4514.01, weiß

☞ 321 x 28 (90) x 140 mm, 450 g, ☞ 4x 1,5V AA, EK-EL

„BIMBAM“ RADIO CONTROLLED CLOCK
as 60.4514.01, white«BIMBAM» HORLOGE RADIO PILOTEE
comme 60.4514.01, blancDESIGN
PATENT

60.4511.01

BLUETOOTH-WECKUHR MIT RAUMKLIMA

Anzeige mit Uhrzeit, Datum und Wochentag, Innentemperatur und Luftfeuchtigkeit, komfortable Alarminstellung und Zusatzfunktionen über Bluetooth (BLE 4.0) mit kostenloser Smartphone-App (Deutsch/Englisch): automatische Zeitsynchronisierung, grafischer Verlauf von Innentemperatur und Luftfeuchtigkeit, bis zu 5 verschiedene Weckzeiten programmierbar (einmalig, Werktag, Wochenende...), Weckton, Alarmdauer, Lautstärke und Snooze-Funktion individuell einstellbar, Timer

T IN: -40...+70°C (-40...+158°F), H IN: 20...90%

☞ 230 x 33 (76) x 145 mm, 375 g, ☞ 2x 1,5V AA, EK-EL

FÜR/FOR/POUR IPHONE 4S, IPHONE5/5C/5S, IPHONE 6/6 PLUS, IPAD RETINA
DISPLAY, IPAD MINI, IPOD TOUCH 5. GENERATION (IOS 7.0 *)
UND ANDROID® (4.3 *)

BLUETOOTH ALARM CLOCK WITH ROOM CLIMATE

display unit with time, date and weekday, indoor temperature and humidity, comfortable alarm setting and additional functions via Bluetooth (BLE 4.0) with free smartphone app (English/German): automatic time synchronization, graphic display of indoor temperature and humidity, up to 5 different alarm times can be programmed (single alarm, weekday, weekend...), alarm sound, alarm duration, volume and snooze functions are individually adjustable, timer

HORLOGE REVEIL BLUETOOTH AVEC CLIMAT AMBIANT

affichage de l'heure, date et jour de la semaine, température et humidité ambiantes, réglage confortable du réveil et fonctions supplémentaires via Bluetooth (BLE 4.0) avec application gratuite pour smartphones (Anglais/Allemand): synchronisation automatique de l'heure, affichage graphique de l'évolution de la température et de l'humidité ambiante, jusqu'à 5 réveils différents réglables (une seule fois, jours ouvrables, week-ends...), la sonnerie, la durée de l'alarme, le volume et la fonction Snooze sont réglables séparément, minuteur

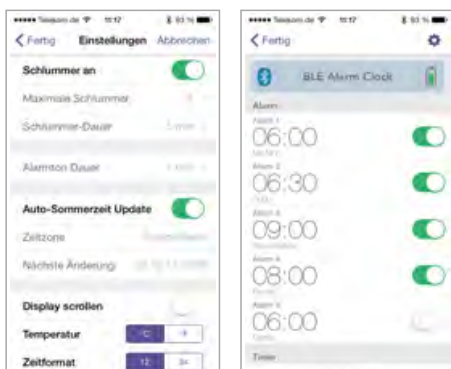



◀ 60.4508

FUNKUHR

MIT AUTOMATISCHER HINTERGRUNDBELEUCHTUNG

Anzeige der Innentemperatur und Datum mit Wochentag, Weckalarm mit Snooze-Funktion, automatische Nachtbeleuchtung einstellbar, helle Hintergrundbeleuchtung auf Tastendruck oder permanent mit Netzadapter (optional)

T IN: -10...+50°C (+14...+122°F)

☑ 230 x 31 (80) x 185 mm, 530 g, ⚡ 2x 1,5V AA, ⚡ 3 x 1,5 V C, ⚡, EK-EL



RADIO CONTROLLED CLOCK WITH AUTOMATIC BACKLIGHT

indication of indoor temperature, date and day-of-the-week, alarm with snooze-function, automatic night lighting adjustable, bright backlight by pressing a key or permanent using a power adaptor (optional)

HORLOGE RADIO PILOTEE AVEC ÉCLAIRAGE DE FOND AUTOMATIQUE

affichage de la température intérieure, de la date et jour de la semaine, alarme avec fonction snooze, éclairage de nuit automatique réglable, rétro-éclairage lumineux par appui sur touche ou de façon permanente avec adaptateur secteur (en option)

▶ 60.4503

FUNKUHR

Weckalarm mit Snooze-Funktion, ansteigender Alarmton (Crescendo), Datum und Wochentag, Innentemperatur

T IN: -10...+60°C (+14...+140°F)

☑ 225 x 31 (72) x 180 mm, 287 g, ⚡ 2x 1,5V AA, EK-EL

RADIO CONTROLLED CLOCK

alarm with snooze function, increasing alarm level (crescendo), date and weekday, indoor temperature

HORLOGE RADIO PILOTEE

alarme avec fonction snooze, volume progressif de l'alarme (crescendo), date et jour de la semaine, température intérieure



◀ 98.1006.IT

FUNKUHR MIT AUSSENTEMPERATUR

Alarm mit Snooze-Funktion, Datum und Wochentag (4 Sprachen), Außentemperatur über Sender (max. 100 m), Innentemperatur, Zeitzone ±12 Std., Mondphase

T IN: -10...+40°C (+14...+104°F), T OUT: -40...+60°C (-40...+140°F)

📶 T 30.3159.IT, ⚡ 2x 1,5 V AA

☑ 222 x 34 (95) x 240 mm, 471 g, ⚡ 2x 1,5 V AA, EK-EL

RADIO CONTROLLED CLOCK WITH OUTDOOR TEMPERATURE

alarm with snooze function, date and weekday (4 languages), outdoor temperature wireless (max. 100 m), indoor temperature, time zone ±12 hrs, moon phase

HORLOGE RADIO PILOTEE

AVEC TEMPERATURE EXTERIEURE

alarme avec fonction snooze, date et jour de la semaine (4 langues), température extérieure sans fil (max. 100 mètres), température intérieure, fuseau horaire ±12 hrs, phase de la lune



100 m



▶ 98.1061

FUNKUHR

Datum und Wochentag (7 Sprachen), Innentemperatur, Weckalarm mit Snooze-Funktion

T IN: 0...+40°C (+32...+104°F)

☑ 200 x 24 (47) x 150 mm, 265 g, ⚡ 2x 1,5V AA, EK-EL

RADIO CONTROLLED CLOCK

date and weekday (7 languages), indoor temperature, alarm with snooze function

HORLOGE RADIO PILOTEE

date et jour de la semaine (7 langues), température intérieure, alarme avec fonction snooze





DESIGN
PATENT

◀ 60.4512.01

„TIMELINE MAX“ FUNKUHR

besonders übersichtlich mit ausgeschriebenem Wochentag (7 Sprachen) und vollständigem Datum, zur einfachen Zeitorientierung, ideal auch für Senioren, zweite Uhrzeit, zwei Weckalarme, Snooze-Funktion, schwarz

📏 258 x 30 (120) x 212 mm, 520 g, 🔋 4x 1,5V AA, EK-EL

”TIMELINE MAX” RADIO CONTROLLED CLOCK

very clearly laid out with week days written in full letters (in 7 languages) and the entire date, for an easier temporal orientation, ideal for seniors, dual time, two alarm times, snooze function, black

«TIMELINE MAX» HORLOGE RADIO PILOTEE

présentation très claire avec les jours de la semaine affichés en toutes lettres (en 7 langues) et la date complète, pour une orientation temporelle plus facile, idéal pour les personnes du troisième âge, deuxième horloge, deux horaires de réveil, fonction snooze, noir



DESIGN
PATENT

▶ 60.4512.54

„TIMELINE MAX“ FUNKUHR

wie 60.4512.01, silber/schwarz

📏 258 x 30 (120) x 212 mm, 520 g, 🔋 4x 1,5V AA, EK-EL

”TIMELINE MAX” RADIO CONTROLLED CLOCK

as 60.4512.01, silver/black

«TIMELINE MAX» HORLOGE RADIO PILOTEE

comme 60.4512.01, argenté/noir



DESIGN
PATENT

◀ 60.4512.02

„TIMELINE MAX“ FUNKUHR

wie 60.4512.01, weiß

📏 258 x 30 (120) x 212 mm, 520 g, 🔋 4x 1,5V AA, EK-EL

”TIMELINE MAX” RADIO CONTROLLED CLOCK

as 60.4512.01, white

«TIMELINE MAX» HORLOGE RADIO PILOTEE

comme 60.4512.01, blanc

▶ 60.4509.02

„TIMELINE“ FUNKUHR MIT TEMPERATUR

wie 60.4512.01, mit Kalenderwoche und Innentemperatur, weiß

T IN: 0...+50°C (+32...+122°F)

📏 195 x 27 (110) x 195 mm, 361 g, 🔋 2x 1,5V AAA, EK-EL

”TIMELINE“ RADIO CONTROLLED CLOCK WITH THERMOMETER

as 60.4512.01, with calendar week and indoor temperature, white

«TIMELINE» HORLOGE RADIO PILOTEE AVEC THERMOMETRE

comme 60.4512.01, avec semaine et température intérieure, blanc



DESIGN
PATENT



DISPLAY: DEUTSCH, ENGLISH, FRANÇAIS, ESPAÑOL,
ITALIANO, DANSK, NEDERLANDS

60.4509.02 AUCH OHNE GEHÄUSEBEDRUCKUNG
ALSO WITHOUT CASE IMPRINT
AUSSI SANS MARQUAGE DU CADRE

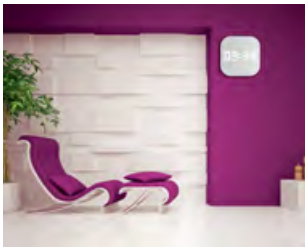

60.4000 ▶

„DESIGN“ GLAS-WANDUHR
große weiße LED Leuchtziffern, Glasabdeckung
☐ 240 x 48 x 240 mm, 835 g,
🔋 1x CR2032, ♻️, EK

”DESIGN“ GLASS WALL CLOCK
large white LED digits, glass cover

«DESIGN» HORLOGE MURALE EN VERRE
grands chiffres lumineux blancs, couvercle en verre



◀ 60.4507

„DIALOG REFLEX“ FUNK-WANDUHR MIT RAUMKLIMA
wie 60.4506, Glasabdeckung mit Spiegelrahmen
T IN: -10...+50°C (+14...+122°F), H IN: 5...99%
☐ 240 x 39 x 285 mm, 1262 g, 🔋 4x 1,5V AA, EK

”DIALOG REFLEX“
RADIO CONTROLLED WALL CLOCK WITH ROOM CLIMATE
as 60.4506, glass cover with mirror frame

«DIALOG REFLEX»
HORLOGE MURALE RADIO PILOTEE AVEC CLIMAT AMBIANTE
comme 60.4506, couvercle en verre, cadre miroir

DESIGN
PATENT



UMLAUFENDE SEKUNDENANZEIGE
CIRCLING SECONDS DISPLAY
AFFICHAGE DES SECONDES CIRCULANT

▶ 60.4506

„DIALOG“
FUNK-WANDUHR MIT RAUMKLIMA
mit analoger LCD-Uhr, Anzeige von Datum und
Wochentag (7 Sprachen), Innentemperatur und
Luftfeuchtigkeit, Kalenderwoche oder digitaler
Uhrzeit über Sensortaste, Zeitzone
T IN: -10...+50°C (+14...+122°F), H IN: 5...99%
☐ 220 x 34 x 265 mm, 594 g,
🔋 4x 1,5V AA, EK-EL

”DIALOG“ RADIO CONTROLLED WALL CLOCK
WITH ROOM CLIMATE
with analogue LCD clock, indication of date and week-
day (7 languages), indoor temperature and humidity,
workweek or digital clock via sensor key, time zone

«DIALOG» HORLOGE MURALE RADIO PILOTEE
AVEC CLIMAT AMBIANTE
avec horloge analogique LCD, affichage de la date et
jour de la semaine (7 langues), température et humidité
intérieure, semaine ou heure numérique via touche
tactile, fuseau horaire



DESIGN
PATENT

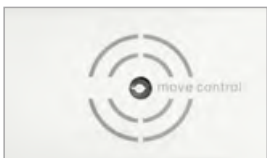

▶ ÜBER SENSORTASTE
▶ VIA SENSOR KEY
▶ VIA TOUCHE TACTILE





XL

60.4510.01

FUNKUHR MIT AUSSENTEMPERATUR
Weckalarm mit Snooze-Funktion, Wochentag mit 8 Sprachen und Datum, Außentemperatur über Sender (max. 100 m), Innentemperatur, Zeitzone, Temperaturalarm
T IN: 0...+50°C (+32...+122°F), T OUT: -20...+50°C (-4...+122°F)
T 30.3210.10, 2x 1,5 V AAA
370 x 29 (90) x 230 MM, 880 G, 4x 1,5 V AA, EK

RADIO CONTROLLED CLOCK WITH OUTDOOR TEMPERATURE
alarm with snooze function, date and weekday (8 languages), outdoor temperature wireless (max. 100 m), indoor temperature, time zone, temperature alarm

HORLOGE RADIO PILOTEE AVEC TEMPERATURE EXTERIEURE
alarme avec fonction snooze, date et jour de la semaine (8 langues), température extérieure sans fil (max. 100 m), température intérieure, fuseau horaire, alarme de la température



98.1090

FUNKUHR
Datum und Wochentag, Innentemperatur, Metalloptik
T IN: -20...+50°C (-4...+122°F)
420 x 45 (104) x 270 MM, 1260 G,
3x 1,5V C, EK

RADIO CONTROLLED CLOCK
date and weekday, indoor temperature, metal look

HORLOGE RADIO PILOTEE
date et jour de la semaine, température intérieure, style métal

XXL

60.4505

FUNKUHR
Datum und Wochentag (8 Sprachen), Innentemperatur, Weckalarm mit Snooze-Funktion, Zeitzone
T IN: 0...+50°C (+32...+122°F)
368 x 29 (86) x 230 MM, 900 G,
4x 1,5V AA, EK-EL

RADIO CONTROLLED CLOCK
date and weekday (8 languages), indoor temperature, alarm with snooze function, time zone

HORLOGE RADIO PILOTEE
date et jour de la semaine (8 langues), température intérieure, alarme avec fonction snooze, fuseau horaire

XL





◀ 60.3033.01

WANDUHR

Rahmen Kunststoff, schwarz, geräuscharmes Sweep-Uhrwerk, Glasabdeckung
 ☐ Ø 200 x 35 mm, 245 g, ⚡ 1x 1,5V AA, EK

WALL CLOCK

plastic frame, black, silent "Sweep" movement, glass cover

HORLOGE MURALE

cadre en plastique, noir, mouvement silencieux «Sweep», couvercle en verre



▶ 60.3033.05

WANDUHR

wie 60.3033.01, Rahmen rot
 ☐ Ø 200 x 35 mm, 245 g, ⚡ 1x 1,5V AA, EK

WALL CLOCK

as 60.3033.01, red frame

HORLOGE MURALE

comme 60.3033.01, cadre rouge



◀ 60.3034.04

WANDUHR

Rahmen Kunststoff, weiß, grünes Zifferblatt, geräuscharmes Sweep-Uhrwerk, Glasabdeckung

☐ Ø 200 x 35 mm, 245 g, ⚡ 1x 1,5V AA, EK

WALL CLOCK

plastic frame, white, green dial, silent "Sweep" movement, glass cover

HORLOGE MURALE

cadre en plastique, blanc, cadran vert, mouvement silencieux «Sweep», couvercle en verre



▶ 60.3034.06

WANDUHR

wie 60.3034.04, blaues Zifferblatt

☐ Ø 200 x 35 mm, 245 g, ⚡ 1x 1,5V AA, EK

WALL CLOCK

as 60.3034.04, blue dial

HORLOGE MURALE

comme 60.3034.04, cadran bleu



NEU



◀ 60.3015.06

„POLO“ DESIGN WANDUHR
außergewöhnliches patentiertes Design,
geräuscharmes Sweep-Uhrwerk, hellblaues Zifferblatt
☞ Ø 230 x 40 mm, 170 g, ⚡ 1x 1,5V AA, EK-EL

„POLO“ DESIGN WALL CLOCK
modern and patented design, silent "Sweep" movement, light blue dial

«POLO» HORLOGE MURALE DESIGN
design moderne et breveté, mouvement silencieux «Sweep», cadran bleu clair

DESIGN
PATENT

▶ 60.3015.11

„POLO“ DESIGN WANDUHR
wie 60.3015.06, lila Zifferblatt
☞ Ø 230 x 40 mm, 170 g, ⚡ 1x 1,5V AA, EK-EL

„POLO“ DESIGN WALL CLOCK
as 60.3015.06, purple dial

«POLO» HORLOGE MURALE DESIGN
comme 60.3015.06, cadran lilas

DESIGN
PATENT

◀ 60.3022.01

WANDUHR
Rahmen Kunststoff, schwarz
☞ Ø 228 x 45 mm, 203 g, ⚡ 1x 1,5V AA, EK-EL

WALL CLOCK
plastic frame, black

HORLOGE MURALE
cadre en plastique, noir



▶ 60.3022.54

WANDUHR
wie 60.3022.01, Rahmen silber
☞ Ø 228 x 45 mm, 203 g, ⚡ 1x 1,5V AA, EK-EL

WALL CLOCK
as 60.3022.01, frame silver

HORLOGE MURALE
comme 60.3022.01, cadre argenté





◀ 60.3035.02

WANDUHR

Rahmen Kunststoff, Glasabdeckung, silber

☐ Ø 300 x 43 mm, 678 g, ⚡ 1x 1,5V AA, EK

WALL CLOCK

plastic frame, glass cover, silver

HORLOGE MURALE

cadre plastique, couvercle en verre, argenté

▶ 60.3017

WANDUHR

Rahmen Kunststoff, silber

☐ Ø 280 x 40 mm, 329 g, ⚡ 1x 1,5V AA, EK-EL

WALL CLOCK

plastic frame, silver

HORLOGE MURALE

cadre plastique, argenté



◀ 60.3019.04

WANDUHR

Rahmen Kunststoff, grün, Glasabdeckung

☐ Ø 302 x 40 mm, 690 g, ⚡ 1x 1,5V AA, EK-EL

WALL CLOCK

plastic frame, green, glass cover

HORLOGE MURALE

cadre en plastique, vert, couvercle en verre



▶ 98.1077

WANDUHR

Rahmen Kunststoff, schwarz, Glasabdeckung

☐ Ø 300 x 46 mm, 640 g, ⚡ 1x 1,5V AA, EK-EL

WALL CLOCK

plastic frame, black, glass cover

HORLOGE MURALE

cadre plastique, noir, couvercle en verre





NEU



◀ 60.3036.01

„MINIMALIST“ WANDUHR

Minimalistische Design-Wanduhr, besteht nur aus Zeigern, passt an jede Wand, leises Sweep-Quarzuhrwerk, Gehäuse und Zeiger aus Metall

📏 96 x 33 x 310 mm, 71 g, ⚡ 1x 1,5V AA, EK-EL

„MINIMALIST“ WALL CLOCK

minimalist design wall clock, consists of hand only, fits to any wall, quiet Sweep-quartz movement, metal housing and hands

«MINIMALIST» HORLOGE MURALE

horloge murale au design minimaliste, se compose uniquement d'aiguilles, peut être accroché sur tous les murs, mouvement à quartz silencieux Sweep, boîtier et aiguilles en métal

NEU

▶ 60.3525.01

FUNK-UHRWERK MIT UHRZEIGERSET

geräuscharmes Sweep-Uhrwerk, mit manueller Einstellmöglichkeit, zwei Uhrzeigersets, ideal um sich eine eigene Uhr zu basteln, Achslänge 17 mm, geeignet für Zifferblätter mit max. 6 mm Dicke

55 x 40 x 71 mm, 64 g, ⚡ 1x 1,5V AA, 10 SB

RADIO-CONTROLLED CLOCK MOVEMENT WITH HANDS

silent "Sweep" movement, manual setting option, two hands kits, ideal to build your own clock, axial length 17 mm, suitable for dials with max. 6 mm thickness

MOUVEMENT D'HORLOGE RADIO-PILOTE AVEC AIGUILLES

mouvement silencieux « Sweep », option de réglage manuel, deux kits d'aiguilles, idéal pour construire votre propre horloge, longueur axiale de 17 mm, adapté pour des cadrans avec max. 6 mm d'épaisseur



▶ 60.3518.01

FUNK-UHRWERK MIT UHRZEIGERSET

mit manueller Einstellmöglichkeit, zwei Uhrzeigersets, ideal um sich eine eigene Uhr zu basteln, Achslänge 17 mm, geeignet für Zifferblätter mit max. 6 mm Dicke

56 x 37 x 56 mm, 78 g, ⚡ 1x 1,5V AA, 10 SB

RADIO-CONTROLLED CLOCK MOVEMENT WITH HANDS

manual setting option, two hands kits, ideal to build your own clock, axial length 17 mm, suitable for dials with max. 6 mm thickness

MOUVEMENT D'HORLOGE RADIO-PILOTE AVEC AIGUILLES

option de réglage manuel, deux kits d'aiguilles, idéal pour construire votre propre horloge, longueur axiale de 17 mm, adapté pour des cadrans avec max. 6 mm d'épaisseur



◀ 60.3024.01

QUARZ-UHRWERK MIT UHRZEIGERSET

wie 60.3518.01, leises Sweep-Quarzuhrwerk 56 x 34 x 56 mm, 30 g, ⚡ 1x 1,5V AA, 10 SB

QUARTZ CLOCK MOVEMENT WITH HANDS

as 60.3518.01, silent "Sweep" quartz movement

MOUVEMENT D'HORLOGE A QUARTZ AVEC AIGUILLES

comme 60.3518.01, mouvement silencieux «Sweep» à quartz

ZEIGER-SET 1 / HANDS KIT 1 / KIT D'AIGUILLES 1

Sec: 83 mm; Min.: 76 mm; Hrs: 54 mm

ZEIGER-SET 2 / HANDS KIT 2 / KIT D'AIGUILLES 2

Sec: 81 mm; Min.: 76 mm; Hrs: 56 mm



◀ 98.1046

WANDUHR

Rahmen Aluminium gebürstet, Glasabdeckung

☞ Ø 250 x 35 mm, 429 g, ⇨ 1x 1,5V AA, EK-EL

WALL CLOCK

frame made of brushed aluminium, glass cover

HORLOGE MURALE

cadre en aluminium brossé, couvercle en verre

▲ 98.1047

WANDUHR

wie 98.1046

☞ Ø 200 x 36 mm, 300 g, ⇨ 1x 1,5V AA, EK-EL

WALL CLOCK

as 98.1046

HORLOGE MURALE

comme 98.1046



98.1045 ▲

WANDUHR

Rahmen Aluminium gebürstet, Glasabdeckung

☞ Ø 300 x 41 mm, 645 g, ⇨ 1x 1,5V AA, EK-EL

WALL CLOCK

frame made of brushed aluminium, glass cover

HORLOGE MURALE

cadre en aluminium brossé, couvercle en verre



▲ 98.1048.05

WANDUHR

wie 98.1048.01, rotes Zifferblatt

☞ Ø 300 x 41 mm, 635 g, ⇨ 1x 1,5V AA, EK-EL

WALL CLOCK

as 98.1048.01, red dial

HORLOGE MURALE

comme 98.1048.01, cadran rouge

98.1048.01 ▶

WANDUHR

Rahmen Aluminium gebürstet, Glasabdeckung, schwarzes Zifferblatt

☞ Ø 300 x 41 mm, 635 g, ⇨ 1x 1,5V AA, EK-EL

WALL CLOCK

frame made of brushed aluminium, glass cover, black dial

HORLOGE MURALE

cadre en aluminium brossé, couvercle en verre, cadran noir



**60.3025.04****FILZ-WANDUHR**

Zifferblatt aus Filzstoff, grün

☐ Ø 330 x 40 mm, 202 g, ⚡ 1x 1,5V AA, EK

FELT WALL CLOCK

dial made of felt, green

HORLOGE MURALE EN FEUTRE

cadran en feutre, vert

**60.3025.05****FILZ-WANDUHR**

wie 60.3025.04, rot

☐ Ø 330 x 40 mm, 202 g, ⚡ 1x 1,5V AA, EK

FELT WALL CLOCK

as 60.3025.04, red

HORLOGE MURALE EN FEUTRE

comme 60.3025.04, rouge

**60.3025.10****FILZ-WANDUHR**

wie 60.3025.04, grau

☐ Ø 330 x 40 mm, 194 g, ⚡ 1x 1,5V AA, EK

FELT WALL CLOCK

as 60.3025.04, grey

HORLOGE MURALE EN FEUTRE

comme 60.3025.04, gris

98.1072**WANDUHR MIT THERMOMETER UND HYGROMETER**

Rahmen Kunststoff, silber

☐ Ø 265 x 45 mm, 303 g, ⚡ 1x 1,5V AA, EK-EL

WALL CLOCK WITH THERMOMETER AND HYGROMETER
plastic frame, silver**HORLOGE MURALE****AVEC THERMOMETRE ET HYGROMETRE**
cadre plastique, argenté



NEU

60.3040.02

WANDUHR

Rahmen Kunststoff, silber, fluoreszierende Zeiger und Ziffern, geräuscharmes Sweep-Uhrwerk, Glasabdeckung

☐ Ø 298 x 51 mm, 604 g, ⚡ 1x 1,5V AA, EK-EL

WALL CLOCK

plastic frame, silver, fluorescent hands and numerals, silent "Sweep" movement, glass cover

HORLOGE MURALE

cadre plastique, argenté, aiguilles et chiffres fluorescents, mouvement silencieux «Sweep», couvercle en verre



XXL

60.3013

WANDUHR

Rahmen Metall, Glasabdeckung
☐ 300 x 48 x 300 mm, 990 g,
⚡ 1x 1,5V AA, EK-EL

WALL CLOCK

metal frame, glass cover

HORLOGE MURALE

cadre en métal, couvercle en verre



60.3001

PENDELUHR

moderne Metalloptik, römisches Zifferblatt mit ausgestanzten Zahlen

☐ 232 x 69 x 582 mm, 549 g,
⚡ 1x 1,5V AA, EK-EL

PENDULUM WALL CLOCK

silver metal look, punched out Roman numerals

HORLOGE A BALANCIER

style moderne métal, cadran à chiffres romains estampés

98.1067

WANDUHR

Rahmen MDF, Gehäuse Aluminium, Glasabdeckung

☐ 315 x 50 x 315 mm, 1026 g,
⚡ 1x 1,5V AA, EK-EL

WALL CLOCK

frame made of MDF, housing aluminium, glass cover

HORLOGE MURALE

cadre en MDF, boîtier en aluminium, couvercle en verre



**60.3027.54****„HAPPY HOUR“ WANDUHR**

Stundenzeiger wechselt die Farbe, extra flaches Design, Rahmen in Metalloptik, silber matt, Glasabdeckung

☐ Ø 280 x 15 MM, 472 G, ⚙ 1 x CR 2032, EK-EL

„HAPPY HOUR“ WALL CLOCK

hour hand changes colour, ultra-flat design, frame in metal look, matt silver, glass cover

«HAPPY HOUR» HORLOGE MURALE

l'aiguille des heures change de couleur, design ultra plat, cadre en style métal, argent mat, couvercle en verre

Produktvideo



„HAPPY HOUR“

**NEU**

Produktvideo



„HAPPY HOUR“

60.3028.54**„HAPPY HOUR“ WANDUHR**

wie 60.3027.54

☐ Ø 280 x 15 MM, 512G, ⚙ 1 x CR 2032, EK-EL

„HAPPY HOUR“ WALL CLOCK

as 60.3027.54

«HAPPY HOUR» HORLOGE MURALE

comme 60.3027.54

**60.3026.01****WANDUHR**

extra flaches Design, Rahmen Kunststoff, schwarz, Glasabdeckung

☐ Ø 255 x 15 MM, 464 G, ⚙ 1 x CR 2032, EK-EL

WALL CLOCK

ultra-flat design, plastic frame, black, glass cover

HORLOGE MURALE

design ultra plat, cadre en plastique, noir, couvercle en verre

**60.3026.54****WANDUHR**

wie 60.3026.01, Rahmen in Chrom-Optik

☐ Ø 255 x 15 MM, 437 G, ⚙ 1 x CR 2032, EK-EL

WALL CLOCK

as 60.3026.01, frame in chrome look

HORLOGE MURALE

comme 60.3026.01, cadre en style chrome



◀ 60.3016.02

WANDUHR

große Ziffern in 3D Optik, Rahmen Metall, Glasabdeckung, weißes Zifferblatt

☞ Ø 300 x 41 mm, 873 g, ⚡ 1x 1,5V AA, EK-EL

WALL CLOCK

large numbers in 3D look, metal frame, glass cover, white dial

HORLOGE MURALE

grands chiffres style 3D, cadre en métal, couvercle en verre, cadran blanc

▶ 60.3016.10

WANDUHR

wie 60.3016.02, graues Zifferblatt

☞ Ø 300 x 41 mm, 873 g, ⚡ 1x 1,5V AA, EK-EL

WALL CLOCK

as 60.3016.02, grey dial

HORLOGE MURALE

comme 60.3016.02, cadran gris

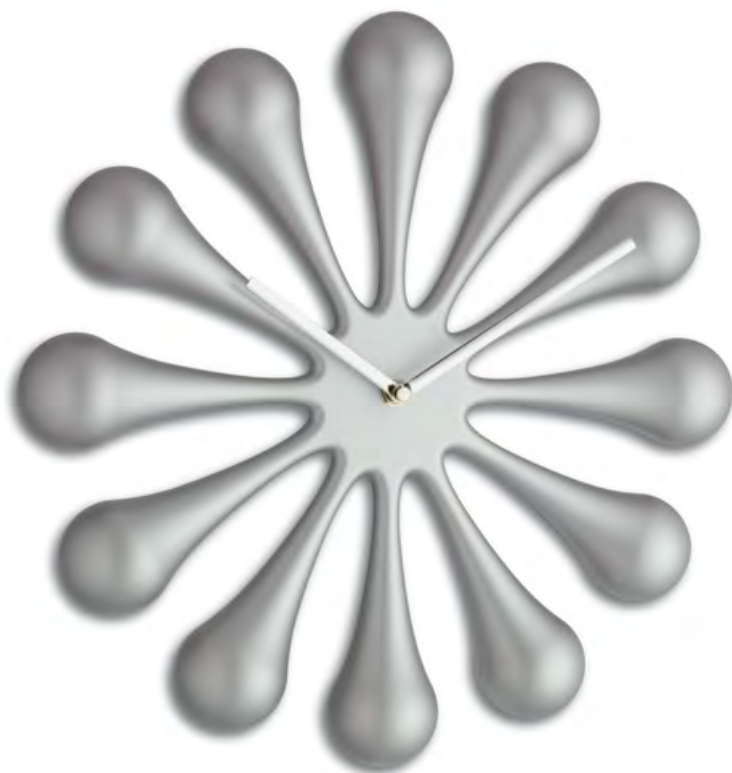

◀ 60.3008

„ASTRO“ WANDUHR

modernes Design, Metalloptik silber matt

☞ Ø 345 x 52 mm, 437 g, ⚡ 1x 1,5V AA, EK-EL

„ASTRO“ WALL CLOCK

modern design, metal look silver matt

«ASTRO» HORLOGE MURALE

design moderne, style métallique argenté mat

▶ 60.3010

„SPIDER“ WANDUHR

modernes Design, Metalloptik silber glänzend

☞ Ø 285 x 55 mm, 326 g, ⚡ 1x 1,5V AA, EK-EL

„SPIDER“ WALL CLOCK

modern design, metal look silver shiny

«SPIDER» HORLOGE MURALE

design moderne, style métallique argenté brillant

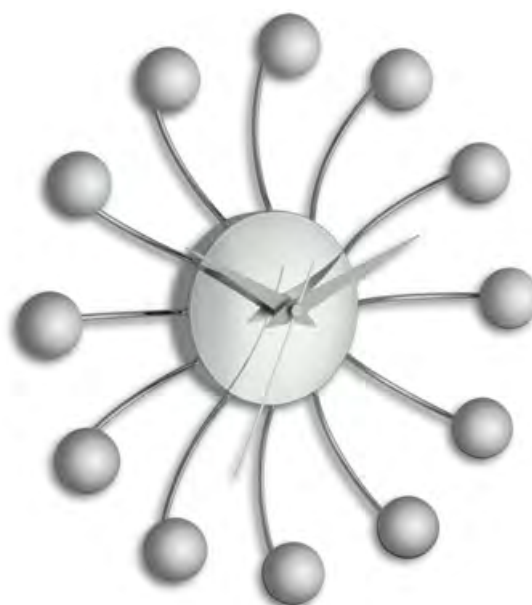



NEU

◀ 60.3039.02

„VINTAGE“ WANDUHR

Antik-Look mit römischen Ziffern, Metall-Applikationen

☐ Ø 600 x 45 mm, 2.247g, ⚡ 1x 1,5V AA, EK

"VINTAGE" WALL CLOCK

antique look with Roman numerals, metal applications

«VINTAGE» HORLOGE MURALE

style antique avec chiffres romains, superposition en métal



▶ 60.3021

„VINTAGE“ WANDUHR

Antik-Look mit römischen Ziffern, Metall-Applikationen

☐ Ø 605 x 50 mm, 2.249 g, ⚡ 1x 1,5V AA, EK

"VINTAGE" WALL CLOCK

antique look with Roman numerals, metal applications

«VINTAGE» HORLOGE MURALE

style antique avec chiffres romains, superposition en métal



XXL

◀ 60.3030.08

„VINTAGE“ WANDUHR

Antik-Look mit römischen Ziffern, Rahmen aus Maulbeerbaum-Holz, Glasabdeckung

☐ 500 x 60 x 500 mm, 2.940 g, ⚡ 1x 1,5V AA, EK

"VINTAGE" WALL CLOCK

antique look with Roman numerals, frame made of Mulberry wood, glass cover

«VINTAGE» HORLOGE MURALE

style antique avec chiffres romains, cadre en bois de mûrier, couvercle en verre



60.3009 ▶

„LOTUS“ WANDUHR
Kunststoff, modernes Design, weiß/schwarz
☐ Ø 500 x 47 mm, 655 g, ⇨ 1x 1,5V AA, EK-EL

„LOTUS“ WALL CLOCK
plastic, modern design, white/black

«LOTUS» HORLOGE MURALE
plastique, design moderne, blanc/noir

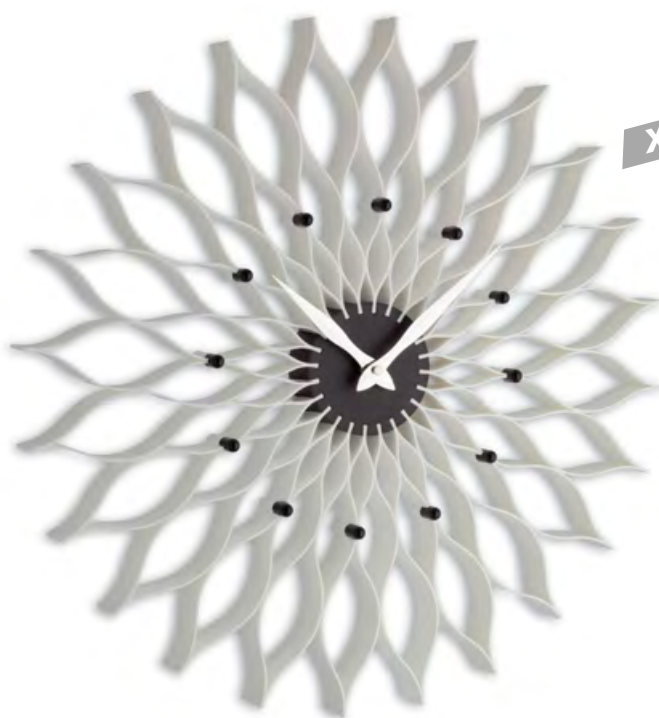

XXL

60.3023.01

„DAISY“ WANDUHR
außergewöhnliches modernes Design, fächerartiges Zifferblatt aus schwarzen und transparenten Acrylstäben, Metallzeiger
☐ Ø 500 x 50 mm, 750 g, ⇨ 1x 1,5V AA, EK

„DAISY“ WALL CLOCK
extraordinary modern design, fan-like dial of black and transparent acrylic rods, metal hands

«DAISY» HORLOGE MURALE
design moderne extraordinaire, cadran en éventail en barres acryliques noires et transparentes, aiguilles en métal

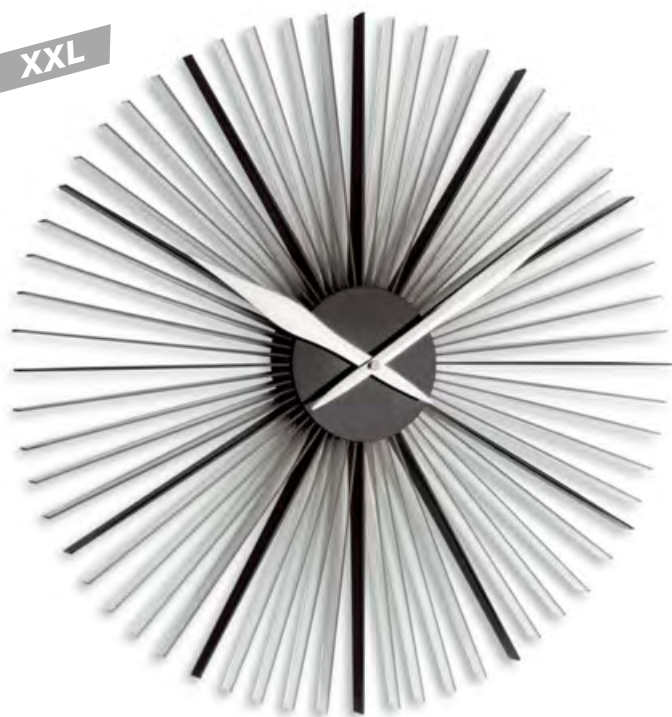

XXL

60.3023.30 ▶

„DAISY“ WANDUHR
wie 60.3023.01, Zifferblatt aus bunten Acrylstäben
☐ Ø 500 x 50 mm, 670 g, ⇨ 1x 1,5V AA, EK

„DAISY“ WALL CLOCK
as 60.3023.01, dial of colored acrylic rods

«DAISY» HORLOGE MURALE
comme 60.3023.01, cadran en barres acryliques colorées

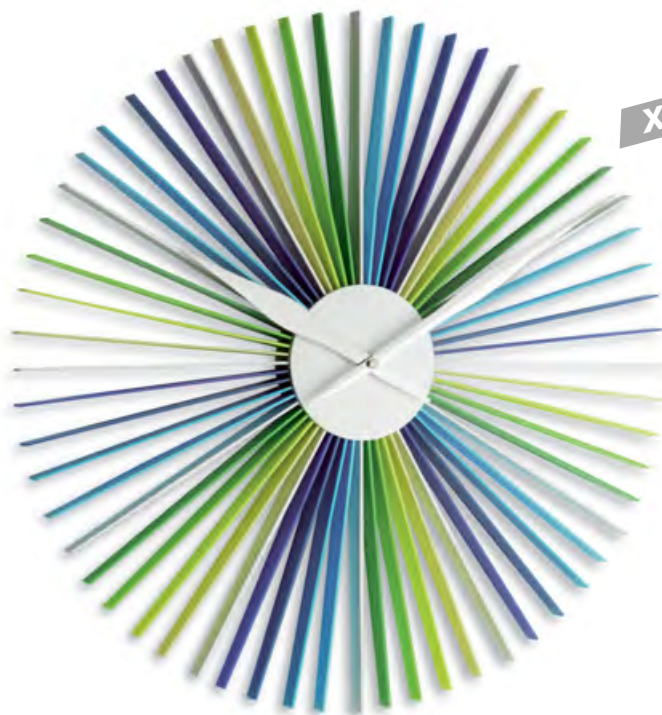

XXL



XXL

◀ 60.3006

WANDUHR

Rahmen Edelstahl, Glasabdeckung, geräuscharmes Sweep-Uhrwerk
 ☐ Ø 410 x 56 mm, 2000 g, ⚡ 1x 1,5V AA, EK

WALL CLOCK

frame stainless steel, glass cover, silent "Sweep" movement

HORLOGE MURALE

cadre en acier fin, couvercle en verre, mouvement silencieux «Sweep»



▶ 60.3003

WANDUHR

Rahmen Edelstahl, Glasabdeckung
 ☐ Ø 300 x 41 mm, 850 g, ⚡ 1x 1,5V AA, EK

WALL CLOCK

frame stainless steel, glass cover

HORLOGE MURALE

cadre en acier fin, couvercle en verre



▶ 98.1099

WANDUHR

Rahmen Metall verchromt, Glasabdeckung, geräuscharmes Sweep-Uhrwerk
 ☐ Ø 315 x 47 mm, 792 g, ⚡ 1x 1,5V AA, EK-EL

WALL CLOCK

chrome metal frame, glass cover, silent "Sweep" movement

HORLOGE MURALE

cadre en métal chromé, couvercle en verre, mouvement silencieux «Sweep»



▶ 98.1100

WANDUHR

Rahmen Aluminium gebürstet, Glasabdeckung, geräuscharmes Sweep-Uhrwerk

☐ Ø 305 x 45 mm, 698 g, ⚡ 1x 1,5V AA, EK-EL

WALL CLOCK

frame made of brushed aluminium, glass cover, silent "Sweep" movement

HORLOGE MURALE

cadre en aluminium brossé, couvercle en verre, mouvement silencieux «Sweep»





DESIGN
PATENT

◀ 60.3508.10

„POLO“ DESIGN FUNK-WANUHR
außergewöhnliches patentiertes Design, schwarz / weiß
☞ Ø 230 x 40 mm, 194 g, ☞ 1x 1,5V AA, EK-EL

„POLO“ DESIGN RADIO CONTROLLED WALL CLOCK
modern and patented design, black/ white

«POLO» HORLOGE MURALE DESIGN RADIO PILOTEE
design moderne et breveté, noir / blanc

▶ 60.3513

FUNK-WANUHR

Rahmen Kunststoff, geräuscharmes Sweep-Uhrwerk
☞ Ø 250 x 42 mm, 475 g, ☞ 1x 1,5V AA, EK-EL

RADIO CONTROLLED WALL CLOCK
plastic frame, silent "Sweep" movement

HORLOGE MURALE RADIO PILOTEE
cadre en plastique, mouvement silencieux «Sweep»



NEU



◀ 60.3528.02

FUNK-WANUHR

Rahmen Aluminium gebürstet, geräuscharmes Sweep-Uhrwerk, Glasabdeckung
☞ Ø 300 x 45 mm, 702 g, ☞ 1x 1,5V AA, EK-EL

RADIO CONTROLLED WALL CLOCK
frame made of brushed aluminium, silent "Sweep" movement, glass cover

HORLOGE MURALE RADIO PILOTEE
cadre en aluminium brossé, mouvement silencieux « Sweep », couvercle en verre

▶ 60.3509

FUNK-WANUHR
Glasabdeckung

☞ Ø 310 x 45 mm, 604 g, ☞ 1x 1,5V AA, EK-EL

RADIO CONTROLLED WALL CLOCK
glass cover

HORLOGE MURALE RADIO PILOTEE
couvercle en verre





60.3514

FUNK-WANDUHR

Rahmen Kunststoff, silber, Glasabdeckung

☐ Ø 330 x 42 mm, 626 g, ⚡ 1x 1,5V AA, EK-EL

RADIO CONTROLLED WALL CLOCK

plastic frame, silver, glass cover

HORLOGE MURALE RADIO PILOTEE

cadre en plastique, argenté, couvercle en verre



60.3511.10

FUNK-WANDUHR

Rahmen Kunststoff, grau, Glasabdeckung

☐ Ø 302 x 40 mm, 735 g, ⚡ 1x 1,5V AA, EK-EL

RADIO CONTROLLED WALL CLOCK

plastic frame, grey, glass cover

HORLOGE MURALE RADIO PILOTEE

cadre en plastique, gris, couvercle en verre



60.3512.02

FUNK-WANDUHR

Rahmen Kunststoff, silber, geräuscharmes Sweep-Uhrwerk, weißes Zifferblatt

☐ Ø 302 x 47 mm, 434 g, ⚡ 1x 1,5V AA, EK-EL

RADIO CONTROLLED WALL CLOCK

plastic frame, silver, silent "Sweep" movement, white dial

HORLOGE MURALE RADIO PILOTEE

cadre en plastique, argenté, mouvement silencieux «Sweep», cadran blanc

DESIGN
PATENT

60.3512.10

FUNK-WANDUHR

wie 60.3512.02, graues Zifferblatt

☐ Ø 302 x 47 mm, 434 g, ⚡ 1x 1,5V AA, EK-EL

RADIO CONTROLLED WALL CLOCK

as 60.3512.02, grey dial

HORLOGE MURALE RADIO PILOTEE

comme 60.3512.02, cadran gris





◀ 60.3522.02

FUNK-WANDUHR

Rahmen Kunststoff, silber, Glasabdeckung

☐ Ø 300 x 43 mm, 705 g, ⚡ 1x 1,5V AA, EK

RADIO CONTROLLED WALL CLOCK

plastic frame, silver, glass cover

HORLOGE MURALE RADIO PILOTEE

cadre en plastique, argenté, couvercle en verre



▶ 98.1089

FUNK-WANDUHR

Rahmen Kunststoff, silber

☐ Ø 260 x 44 mm, 405 g, ⚡ 1x 1,5V AA, EK-EL

RADIO CONTROLLED WALL CLOCK

plastic frame, silver

HORLOGE MURALE RADIO PILOTEE

cadre plastique, argenté



◀ 98.1092

FUNK-WANDUHR

Rahmen Kunststoff, silber, digitale Datumsanzeige mit Wochentag

☐ Ø 300 x 50 mm, 549 g, ⚡ 1x 1,5V AA, EK-EL

RADIO CONTROLLED WALL CLOCK

plastic frame, silver, digital display of date and weekday

HORLOGE MURALE RADIO PILOTEE

cadre plastique, argenté, affichage digital de date et jour de la semaine



▶ 98.1044

FUNK-WANDUHR

Rahmen Kunststoff, silber

☐ Ø 300 x 48 mm, 611 g, ⚡ 1x 1,5V AA, EK-EL

RADIO CONTROLLED WALL CLOCK

plastic frame, silver

HORLOGE MURALE RADIO PILOTEE

cadre plastique, argenté



60.3517.55

FUNK-WANUHR

Rahmen Aluminium gebürstet, geräuscharmes Sweep-Uhrwerk, Glasabdeckung, Sekundenzeiger bleibt bei schwacher Batterie stehen, hellblau

☞ Ø 305 x 45 mm, 762 g, ⚡ 1x 1,5V AA, EK-EL

RADIO CONTROLLED WALL CLOCK

frame made of brushed aluminium, silent "Sweep" movement, glass cover, second hand stops when battery is weak, light blue

HORLOGE MURALE RADIO PILOTEE

cadre en aluminium brossé, mouvement silencieux «Sweep», couvercle en verre, aiguille des secondes s'arrête lorsque la pile est faible, bleu clair

NEU

60.3526.02

FUNK-WANUHR

Rahmen Aluminium gebürstet, fluoreszierende Zeiger und Ziffern, Glasabdeckung

☞ Ø 300 x 47 mm, 645 g, ⚡ 1x 1,5V AA, EK-EL

RADIO CONTROLLED WALL CLOCK

frame made of brushed aluminium, fluorescent hands and numerals, glass cover

HORLOGE MURALE RADIO PILOTEE

cadre en aluminium brossé, aiguilles et chiffres fluorescentes, couvercle en verre



98.1091.08

FUNK-WANUHR

wie 98.1091.02, dunkelbraunes Zifferblatt

☞ Ø 250 x 41 mm, 490 g, ⚡ 1x 1,5V AA, EK-EL

RADIO CONTROLLED WALL CLOCK

as 98.1091.02, dark brown dial

HORLOGE MURALE RADIO PILOTEE

comme 98.1091.02, cadran brun foncé



98.1091.02

FUNK-WANUHR

Rahmen Aluminium gebürstet, Glasabdeckung, weißes Zifferblatt

☞ Ø 250 x 41 mm, 490 g, ⚡ 1x 1,5V AA, EK-EL

RADIO CONTROLLED WALL CLOCK

frame made of brushed aluminium, glass cover, white dial

HORLOGE MURALE RADIO PILOTEE

cadre en aluminium brossé, couvercle en verre, cadran blanc





◀ 60.3519.02

„CORONA“ FUNK-WANDUHR

Rahmen Kunststoff, leises Uhrwerk, grüne LED-Beleuchtung, im Dauerbetrieb oder automatisches Ein- und Ausschalten über Lichtsensor

☞ Ø 308 x 43 mm, 509 g, ⚡ 4x 1,5V AA, ⚙ EK-EL

”CORONA” RADIO CONTROLLED WALL CLOCK

plastic frame, silent clock movement, green LED lights, in continuous or automatic operation via light sensor

«CORONA» HORLOGE MURALE RADIO PILOTEE

cadre en plastique, mouvement silencieux, éclairage vert LED, action permanente ou automatique par capteur de lumière



MIT HINTERGRUNDBELEUCHTUNG
WITH BACKLIGHT
AVEC ECLAIRAGE DE FOND

◀ 60.3503.02 ▶

FUNK-WANDUHR

Rahmen Aluminium gebürstet, Glasabdeckung, weißes Zifferblatt mit Minutenangabe

☞ Ø 195 x 45 mm, 392 g, ⚡ 1x 1,5V AA, EK-EL

RADIO CONTROLLED WALL CLOCK

frame made of brushed aluminum, glass cover, white dial with minutes

HORLOGE MURALE RADIO PILOTEE

cadre en aluminium brossé, couvercle en verre, cadran blanc avec minutes



◀ 60.3503.10

FUNK-WANDUHR

wie 60.3503.02, graues Zifferblatt

☞ Ø 195 x 45 mm, 392 g, ⚡ 1x 1,5V AA, EK-EL

RADIO CONTROLLED WALL CLOCK

as 60.3503.02, grey dial

HORLOGE MURALE RADIO PILOTEE

comme 60.3503.02, cadran gris



▶ 98.1096 ▶

FUNK-WANDUHR

Rahmen Aluminium gebürstet, Glasabdeckung

☞ Ø 198 x 42 mm, 423 g, ⚡ 1x 1,5V AA, EK-EL

RADIO CONTROLLED WALL CLOCK

frame made of brushed aluminium, glass cover

HORLOGE MURALE RADIO PILOTEE

cadre en aluminium brossé, couvercle en verre





◀ 60.3523.02

FUNK-WANDUHR

Rahmen aus Edelstahl, geräuscharmes Sweep-Uhrwerk, Glasabdeckung, Sekundenzeiger bleibt bei schwacher Batterie stehen

☐ Ø 305 x 43 mm, 844 g,
🔋 1x 1,5V AA, EK-EL

RADIO CONTROLLED WALL CLOCK

frame made of stainless steel, silent "Sweep" movement, glass cover, second hand stops when battery is weak

HORLOGE MURALE RADIO PILOTEE

cadre en acier fin, mouvement silencieux «Sweep», couvercle en verre, aiguille des secondes s'arrête lorsque la pile est faible



▶ 60.3521.02

FUNK-WANDUHR

Rahmen aus gebürstetem Edelstahl, geräuscharmes Sweep-Uhrwerk, Glasabdeckung, Sekundenzeiger bleibt bei schwacher Batterie stehen

☐ Ø 305 x 48 mm, 821 g, 🔋 1x 1,5V AA, EK-EL

RADIO CONTROLLED WALL CLOCK

frame made of brushed stainless steel, silent "Sweep" movement, glass cover, second hand stops when battery is weak

HORLOGE MURALE RADIO PILOTEE

cadre en acier fin brossé, mouvement silencieux «Sweep», couvercle en verre, aiguille des secondes s'arrête lorsque la pile est faible



▶ 60.3506

FUNK-WANDUHR

Rahmen Metall, Glasabdeckung

☐ Ø 400 x 48 mm, 1430 g, 🔋 1x 1,5V AA, EK

RADIO CONTROLLED WALL CLOCK

metal frame, glass cover

HORLOGE MURALE RADIO PILOTEE

cadre en métal, couvercle en verre

▶ 60.3500

FUNK-WANDUHR

Rahmen Aluminium gebürstet, Glasabdeckung

☐ Ø 505 x 60 mm, 2097 g, 🔋 1x 1,5V AA, EK

RADIO CONTROLLED WALL CLOCK

frame made of brushed aluminium, glass cover

HORLOGE MURALE RADIO PILOTEE

cadre en aluminium brossé, couvercle en verre



◀ **60.3524.04****FUNK-WANDUHR**

Rahmen Buche, Glasabdeckung, grüne Ziffern und Zeiger

☞ Ø 255 x 45 mm, 590 g, ⇨ 1x 1,5V AA, EK-EL

RADIO CONTROLLED WALL CLOCK*beech wood frame, glass cover, green numbers and hands***HORLOGE MURALE RADIO PILOTEE***cadre en hêtre, couvercle en verre, chiffres et aiguilles verts*

NEU

▶ **60.3524.06****FUNK-WANDUHR**

wie 60.3524.04, blaue Ziffern und Zeiger

☞ Ø 255 x 45 mm, 590 g, ⇨ 1x 1,5V AA, EK-EL

RADIO CONTROLLED WALL CLOCK*as 60.3524.04, blue numbers and hands***HORLOGE MURALE RADIO PILOTEE***comme 60.3524.04, chiffres et aiguilles bleus*

NEU

▶ **98.1097****FUNK-WANDUHR**

Rahmen Holz furniert, Glasabdeckung

☞ Ø 255 x 46 mm, 605 g, ⇨ 1x 1,5V AA, EK-EL

RADIO CONTROLLED WALL CLOCK*frame veneered wood, glass cover***HORLOGE MURALE RADIO PILOTEE***cadre avec placage de bois, couvercle en verre*▶ **98.1064****WANDUHR**

Rahmen Buche massiv, Glasabdeckung

☞ Ø 315 x 40 mm, 718 g, ⇨ 1x 1,5V AA, EK-EL

WALL CLOCK*frame solid beech-wood, glass cover***HORLOGE MURALE***cadre en hêtre massif, couvercle en verre*▶ **98.1065****FUNK-WANDUHR**

Rahmen Buche massiv, Glasabdeckung

☞ Ø 310 x 55 mm, 692 g, ⇨ 1x 1,5V AA, EK-EL

RADIO CONTROLLED WALL CLOCK*frame solid beech-wood, glass cover***HORLOGE MURALE RADIO PILOTEE***cadre en hêtre massif, couvercle en verre*



60.4513.02

DIGITALE FUNK-BADEZIMMERUHR

Anzeige von Innentemperatur, Datum und Wochentag, Zeitzone und manuelle Einstellmöglichkeit, 4 große Saugnäpfe - Befestigung ohne Bohren

T IN: -10...+50°C

☐ 170 x 60 (86) x 170 mm, 380 g, ⚡ 1x 1,5V AA, EK-EL

DIGITAL RADIO CONTROLLED BATHROOM CLOCK

indication of indoor temperature, day of the week and date, time zone and manual setting option, four big suckers - no drilling required

HORLOGE DIGITALE SALLE DE BAIN RADIO-PILOTEE

affichage de la température intérieure, jour de la semaine et de la date, fuseau horaire et option de réglage manuel, quatre grandes ventouses - fixation sans percer



BADEZIMMERUHRN MIT SAUGNÄPFEN FÜR GLATTE OBERFLÄCHEN, AUFHÄNGEVORRICHTUNG UND STÄNDER

BATHROOM CLOCKS WITH SUCKERS FOR SMOOTH SURFACES, SUSPENSION DEVICE AND STAND

HORLOGES SALLE DE BAINS AVEC DES VENTOUSES POUR LES SURFACES LISSES, SUSPENSION MURALE ET SUPPORT



60.3012

BADEZIMMERUHR

Glasabdeckung, 4 große Saugnäpfe - Befestigung ohne Bohren

☐ Ø 163 x 52 (94) mm, 300 g, ⚡ 1x 1,5V AA, EK-EL

BATHROOM CLOCK

glass cover, 4 big suckers - no drilling required

HORLOGE SALLE DE BAIN

couvercle en verre, 4 grandes ventouses - fixation sans percer



60.3501

FUNK-BADEZIMMERUHR MIT TEMPERATURANZEIGE

mit Sekundenzeiger, Anzeige der Temperatur, Glasabdeckung, 4 große Saugnäpfe - Befestigung ohne Bohren

T IN: -20...+60°C

☐ Ø 170 x 59 (84) mm, 332 g, ⚡ 1x 1,5V AA, EK-EL

RADIO CONTROLLED BATHROOM CLOCK WITH TEMPERATURE DISPLAY

with second hand, indication of temperature, glass cover, 4 big suckers - no drilling required

HORLOGE SALLE DE BAIN RADIO PILOTEE AVEC TEMPERATURE

avec aiguille des secondes, indication de la température, couvercle en verre, 4 grandes ventouses - fixation sans percer



60.3502

FUNK-BADEZIMMERUHR

wie 60.3012

☐ Ø 163 x 52 (94) mm, 317 g,

⚡ 1x 1,5V AA, EK-EL

RADIO CONTROLLED BATHROOM CLOCK

as 60.3012

HORLOGE SALLE DE BAIN RADIO PILOTEE

comme 60.3012





DESIGN
PATENT



▲ 30.2022.01

„T4 OUTDOOR“ MULTI-FUNKTIONSUHR

Uhrzeit mit Datum, Temperatur, Alarm, Timer und Stoppuhr, Displaybeleuchtung, schwarz, mit Karabinerhaken und Befestigungsring

T: -20...+50°C

56 x 13 x 31 MM, 23 G, 1x CR1616, EK-EL

„T4 OUTDOOR“ MULTI-FUNCTIONAL CLOCK

time with date, temperature, alarm, timer and stop watch, backlight, black, with snap hook and key ring

«T4 OUTDOOR» HORLOGE MULTIFONCTIONS

horloge avec date, température, alarme, minuteur et chronomètre, éclairage de fond, noir, avec mousqueton et porte-clés



▲ 42.2000

ELEKTRONISCHER MULTIFUNKTIONS-SCHRITZÄHLER

zum Messen von Entfernung, Geschwindigkeit und Trainingszeit, mit Stoppuhr, Uhr und Alarm

55 x 31 x 51 MM, 29 G, 1x LR44, EK-EL

*ELECTRONIC MULTIFUNCTIONAL PEDOMETER
for the measurement of distance, speed and exercise time,
with stopwatch, clock and alarm*

*PEDOMETRE ELECTRONIQUE MULTIFONCTIONNEL
pour mesurer la distance, la vitesse et le temps d'exercice,
avec chronomètre, heure et alarme*

42.4000 ▶

„HiTRAX GLOBE“ HÖHENMESSER

Höhenmesser, Barometer mit absolutem und relativem Luftdruck, inkl. Umhängekordel und Ledertasche, benötigt keine Batterie - einfache manuelle Einstellung

ALTI: 0...5000 M, BARO: 580...1040 HPA

68 x 28 x 85 MM, 92 G, EK-EL

„HITRAX GLOBE“ ALTIMETER

altimeter, barometer with absolute and relative air pressure, including neck belt and leather bag, no battery needed - simple manual adjustment

«HITRAX GLOBE» ALTIMETRE

altimètre, baromètre avec pression absolue et relative, avec ruban à bandoulière et étui en cuir, opération sans pile - ajustement manuel facile



◀ 42.2003

„HiTRAX WALK“ ELEKTRONISCHER SCHRITZÄHLER

zum Joggen, Walken oder Wandern, Entfernung (km/Meilen), Kalorienverbrauch

48 x 19 x 36 MM, 16 G, 1x LR44, EK-EL

„HITRAX WALK“ ELECTRONIC PEDOMETER

step counter for jogging, walking or hiking, distance (km/miles), calorie consumption

«HITRAX WALK» PEDOMETRE ELECTRONIQUE

compteur des pas pour jogging, marche ou randonnée, distance (km/milles), dépense calorique

42.2005 ▶

„HiTRAX STEP 3D“ SCHRITZÄHLER MIT UHR

mit Hightech 3 D Beschleunigungssensor zum Messen von Bewegung, kann überall getragen werden (Gürtel, Tasche ...), hochgenau, ohne Klickgeräusche, Schritte, Entfernung, Geschwindigkeit, Trainingszeit, Kalorienverbrauch, Aufzeichnung der letzten 7 Tage, Uhr, Temperatur, ergonomische Form, Nylon-Etui mit Klipp

T: -10...+50°C

56 x 16 x 80 MM, 34 G, 1x CR2032, EK-EL

„HITRAX STEP 3D“ PEDOMETRE

high-tech 3 dimensional accelerator sensor to detect movement, can be placed anywhere (belt, pocket...), highly accurate with no clicking sound, step counter, distance, speed, exercise time, calorie consumption, records of the last 7 days, clock, temperature, ergonomic design, nylon case with clip

«HITRAX STEP 3D» PEDOMETRE

capteur d'accélération 3 dimension de haute technologie pour détecter le mouvement, peut être porté partout (ceinture, sac...), très précis, sans bruit de «clic», compteur des pas, distance, vitesse, temps d'exercice, consommation calorique, enregistrement des 7 derniers jours, horloge, température, design ergonomique, étui nylon avec clip



DESIGN
PATENT



42.6000.06 ▶

HANDWINDMESSER

zur Messung der aktuellen Windstärke, mit Höchst- und Durchschnittswerten, Temperaturanzeige und gefühlte Temperatur (Windchill), Hintergrundbeleuchtung, spritzwassergeschützt, mit Neoprentasche und Umhängeband
 T: -30...+59°C (-22...+138°F),
 ↯ W: 0,7...108 KM/H, BEAUFORT - KM/H ↔ MPH ↔ M/S ↔ KNOTS
 50 x 18 x 136 MM, 54 G, 1x CR2032, EK-EL

HANDHELD WINDMETER

for the measurement of wind speed, maximum and average wind speed, indication of temperature and Windchill temperature, backlight, splash-proof, including neoprene bag and neck belt

ANEMOMETRE A MAIN

pour la mesure de la vitesse du vent, avec vitesse maximale et moyenne, indication de la température et température de Windchill, éclairage de fond, protégé contre les éclaboussures d'eau, avec sac néoprène et ruban à bandoulière



DESIGN PATENT



DESIGN PATENT

▲ 42.6002.02

WINDMESSER FÜR SMARTPHONES

zur Messung der aktuellen Windstärke, Messfühler zum Einstecken in die Kopfhörerbuchse, kostenlose App zur leichten Bedienung, mit Höchst- und Durchschnittswerten, graphische Echtzeit-Aufzeichnung registriert jede Messung, Live-Karte mit Messungen von allen Nutzern, klein und kompakt, aus robustem Kunststoff (ABS/PC), abwaschbar, leichtgängiges Teflon-Lager, Genauigkeit mindestens ±4% oder 0.25 m/s, Auflösung 0,1 m/s, keine Batterien erforderlich, mit Neoprentasche, weiß

↯ W: 2..24 M/S, M/S ↔ KM/H ↔ KNOTS ↔ BEAUFORT
 113 x 20 x 58 MM, 17 G, KB

FÜR/FOR/POUR IPHONE4, IPAD 2, IPAD MINI, IPAD AIR (IOS 7.0), SAMSUNG GALAXY S3, HTC ONE (ANDROID® 4.0) UND ANDERE / AND OTHERS / ET AUTRES *

ANEMOMETER FOR SMARTPHONES

for the measurement of wind speed, to plug into the audio jack, free app for easy operation, maximum and average values, graphical real-time capture registers each measurement, live map shows measurements from all users, small and compact, made of durable plastic (ABS/PC), washable, smooth-running Teflon bearings, precision at least ±4% or 0.25 m/s, resolution 0.1 m/s, no batteries required, with neoprene bag, white

ANEMOMETRE POUR SMARTPHONES

pour la mesure de la vitesse du vent, destiné à être branché sur la prise audio, application gratuite pour une utilisation facile, vitesse maximale et moyenne, enregistrement graphique en temps réel de chaque mesure, carte en direct avec les mesures de tous les utilisateurs, petit et compact, en plastique durable (ABS/PC), lavable, roulements à faible frottement, précision au moins ±4% ou 0,25 m/s, résolution de 0,1 m/s, opération sans piles, sac de néoprène, blanc

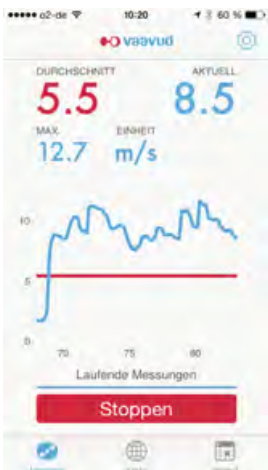

DESIGN PATENT

▶ 42.6002.05

WINDMESSER FÜR SMARTPHONES

wie 42.6002.02, rot

↯ W: 2..24 M/S, M/S ↔ KM/H ↔ KNOTS ↔ BEAUFORT
 113 x 20 x 58 MM, 17 G, KB

ANEMOMETER FOR SMARTPHONES

as 42.6002.02, red

ANEMOMETRE POUR SMARTPHONES

comme 42.6002.02, rouge

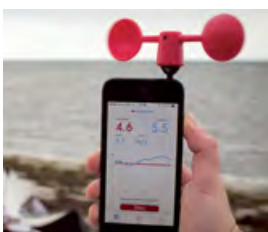

* oder höher/or newer/ou ultérieur, info: www.tfa-dostmann.de
 erfordert Kompass, digital compass required, boussole indispensable
 Android is a trademark of Google Inc., iPhone, iPad and iPod touch are trademarks of Apple Inc., registered in the U.S. and other countries.



 42.1003.01 ▶

MARSCHKOMPASS
ölgefüllte transparente Kapsel,
mit Spiegel
62 x 74 x 22 mm, 45 g, EK

MARCHING COMPASS
oil damped transparent capsule, with
mirror

BOUSSOLE DE MARCHE
capsule amortie par huile, transparent,
avec miroir



◀ 42.1001 

TASCHENKOMPASS
achatgelagerte Kompassnadel
48 x 18 x 60 mm, 13 g, EK, 5 SB

POCKET COMPASS
needle on agate

BOUSSOLE DE POCHE
aiguille de boussole sur agate



 42.1002 ▶

TASCHENKOMPASS
wie 42.1001, ölgefüllt
48 x 18 x 60 mm,
23 g, EK, 5 SB

POCKET COMPASS
as 42.1001, oil damped

BOUSSOLE DE POCHE
comme 42.1001, amortie par huile



▶ 42.1000 

TASCHENKOMPASS
schwarz
37 x 12 x 43 mm, 6 g, EK, 10 SB

POCKET COMPASS
black

BOUSSOLE DE POCHE
noire

▶ 42.1004 ▶

MARSCHKOMPASS
Metall, ölgefüllte Kapsel
58 x 25 x 77 mm, 98 g, EK-EL

MARCHING COMPASS
metal, oil damped capsule

BOUSSOLE DE MARCHE
métal, capsule amortie par huile





◀ 38.2016

„HiTRAX Go“ STOPPUHR

1/100 Sekunden, Zwischenzeit, Timer, Uhrzeit, Datumsanzeige, Stundensignal, Alarm, zweite Uhrzeit, spritzwassergeschützt, Umhängeband

◀ 23 STD, 59 MIN, 59 SEK
63 x 25 x 75 MM, 78 G, ⚡ 1x CR2032, EK-EL

„HITRAX GO“ STOP WATCH

1/100 seconds, split time, timer, clock, date, hourly chime, alarm, dual time, splashproof, lanyard

«HITRAX GO» CHRONOMETRE

1/100 secondes, temps intermédiaire, minuteur de compte à rebours, heure, affichage de date, signal de l'heure, alarme, deuxième horloge, protégé contre les éclaboussures, cordon



▶ 38.2030

STOPPUHR

1/100 Sekunden, Zwischenzeit, Uhrzeit, Datumsanzeige mit Wochentag, Stundensignal, Alarm mit Snooze-Funktion, Umhängeband

◀ 23 STD, 59 MIN, 59 SEK
65 x 21 x 79 MM, 50 G, ⚡ 1x LR44, EK-EL

STOP WATCH

1/100 seconds, split time, clock, date with weekday, hourly chime, alarm with snooze function, lanyard

CHRONOMETRE

1/100 secondes, temps intermédiaire, heure, affichage de date avec jour de la semaine, signal de l'heure, alarme avec fonction snooze, cordon



▶ 38.2029

STOPPUHR

1/100 Sekunden, Zwischenzeit, Uhrzeit, Datumsanzeige mit Wochentag, Stundensignal, Alarm mit Snooze-Funktion, Umhängeband

◀ 23 STD, 59 MIN, 59 SEK
70 x 23 x 89 MM, 69 G, ⚡ 1x LR44, EK-EL

STOP WATCH

1/100 seconds, split time, clock, date with weekday, hourly chime, alarm with snooze function, lanyard

CHRONOMETRE

1/100 secondes, temps intermédiaire, heure, affichage de date avec jour de la semaine, signal de l'heure, alarme avec fonction snooze, cordon



◀ 38.1022

MECHANISCHE STOPPUHR

Start/Stop mit Krone, Rückstellung durch seitlichen Drücker, Zeitunterbrechung möglich, Handaufzug, 13 Steine, Gehäuse Metall verchromt, Auflösung 1/5 Sekunde, inkl. Umhängekordel und Tasche

◀ 30 MIN
Ø 50 x 17 x 64 MM, 98 G, EK

MECHANICAL STOPWATCH

start/stop by crown, lateral reset push button, time-out possible, wind-up mechanism, 13 jewels, chrome metal case, 1/5 second increments, including neck belt and bag

CHRONOMETRE MECANIQUE

départ/arrêt en marche par la couronne, remise à zéro par bouton latéral, interruption de temps possible, remontage manuelle, 13 rubis, boîtier en métal chromé, au 1/5 de seconde, avec ruban à bandoulière et étui

▶ 38.1021

MECHANISCHE STOPPUHR

Start/Stop/Rückstellung mit Krone, Handaufzug, 13 Steine, Gehäuse Metall verchromt, Auflösung 1/10 Sekunde, inkl. Umhängekordel und Tasche

◀ 15 MIN
Ø 50 x 16 x 64 MM, 97 G, EK

MECHANICAL STOPWATCH

start/stop/reset by crown, wind-up mechanism, 13 jewels, chrome metal case, 1/10 second increments, including neck belt and bag

CHRONOMETRE MECANIQUE

départ/arrêt/remise en marche par la couronne, remontage manuelle, 13 rubis, boîtier en métal chromé, au 1/10 de seconde, avec ruban à bandoulière et étui





◀ 43.2030

„LUMATIC SPOT“ LED-TASCHENLAMPE

3 Watt CREE LED, Leuchtreichweite bis 120 m, Zoom für Streulicht oder Fokussierung, robustes Aluminiumgehäuse, spritzwassergeschützt, mit Trageschlaufe und Nylon-Tasche
 Ø 34 x 115 mm, 90 g, ⇨ 3x 1,5V AAA, EK-EL

”LUMATIC SPOT“ LED-FLASHLIGHT

3 Watt CREE LED, illumination range up to 120 m, zoom for diffused light or spot light, robust aluminium case, splashproof, with carrying strap and nylon case

«LUMATIC SPOT» LAMPE DE POCHE LED

3 Watt CREE LED, portée lumineuse jusqu'à 120 m, zoom pour lumière diffusée ou focalisée, boîtier robuste en aluminium, protégé contre les éclaboussures, avec dragonne et étui nylon

▶ 43.2029

„LUMATIC EXTREME“ LED-TASCHENLAMPE

CREE LED, extrem helle Leuchtreichweite bis 200 m, Zoom für Streulicht oder Fokussierung, robustes Aluminium-Gehäuse, spritzwassergeschützt, mit Trageschlaufe

Ø 30 x 123 mm, 101 g,

⇨ 3x 1,5V AAA (OPTIONAL ⇨ 2x CR123A), EK-EL

”LUMATIC EXTREME“ LED-FLASHLIGHT

CREE LED, super bright illumination range up to 200 m, zoom for diffused light or spot light, robust aluminium case, splashproof, with carrying strap

«LUMATIC EXTREME» LAMPE DE POCHE LED

CREE LED, extrêmement claire, grande portée lumineuse jusqu'à 200 m, zoom pour une lumière diffusée ou focalisée, boîtier robuste en aluminium, protégé contre les éclaboussures, avec dragonne



◀ 43.2024

„LUMATIC STARLIGHT“ LED-TASCHENLAMPE

mit 51 LEDs, extrem hell, Leuchtreichweite bis 50 Meter, robustes Gehäuse aus Aluminium, spritzwassergeschützt, mit Trageschlaufe

Ø 57 x 147 mm, 200 g, ⇨ 4x 1,5V AAA, EK-EL

”LUMATIC STARLIGHT“ LED-FLASHLIGHT

with 51 LEDs, extremely bright, illumination range up to 50 m, robust aluminium case, splashproof, with carrying strap

«LUMATIC STARLIGHT» LAMPE DE POCHE LED

avec 51 LEDs, extrêmement claire, portée lumineuse jusqu'à 50 mètres, boîtier robuste en aluminium, protégé contre les éclaboussures, avec dragonne



▶ 43.2034.02

LED MULTI-FUNKTIONS-SICHERHEITSLAMPE

Nachtlicht mit Infrarot-Bewegungssensor (16 LEDs), Taschenlampe - immer griffbereit am richtigen Platz, sofort Licht ohne Anschalten (2 LEDs), automatisches Notlicht bei Stromausfall, komfortables Laden an der Steckdose (per Induktion), integrierter wieder aufladbarer Akku, Leuchtdauer ca. 6 - 7 Stunden

60 (63) x 28 (80) x 132 (134) mm, 118 g, EK-EL

LED MULTI-FUNCTION SAFETY LAMP

night light with IR motion sensor (16 LEDs), flashlight - always at hand in the right place, at once light without turning on (2 LEDs), automatic emergency lighting during a power outage, comfortable charging at the socket (by induction), built-in rechargeable battery, light time about 6 - 7 hours

LAMPE DE SECURITE A LED MULTIFONCTIONS

veilleuse avec détecteur de mouvement infrarouge à 16 LED, lampe de poche - toujours au bon endroit à portée de la main, luminosité immédiate sans mise en marche à 2 LED, éclairage de secours automatique lors d'une panne de courant, chargement sans problème par prise de courant (induction), batterie rechargeable intégré, durée de lumière environ 6 - 7 heures



◀ 43.2033

„LUMATIC GUARD“

LED MULTI-FUNKTIONS-SICHERHEITSLAMPE

wie 43.2034.02, Nachtlicht mit Infrarot-Bewegungssensor (15 LEDs), Taschenlampe (5 LEDs),

50 (55) x 35 (100) x 153 (180) mm, 90 g, EK-EL

”LUMATIC GUARD“ LED MULTI-FUNCTION SAFETY LAMP

as 43.2034.02, night light with IR motion sensor (15 LEDs), flashlight (5 LEDs)

«LUMATIC GUARD»

LAMPE DE SECURITE A LED MULTI-FONCTIONS

comme 43.2034.02, veilleuse avec détecteur de mouvement infrarouge à 15 LED, lampe de poche à 5 LED



43.2032

„LUMATIC HEAD SUPER FOCUS“ LED-STIRNLAMPE
CREE LED, extrem helle Leuchtreichweite bis 200 m, Dauer- oder Blinklicht, Zoom für Streulicht oder Fokussierung, Leuchtwinkel verstellbar, spritzwassergeschützt
58 x 80 x 50 mm, 73 g, 3x 1,5V AAA, SB

„LUMATIC HEAD SUPER FOCUS“ LED-HEADLIGHT
CREE LED, super bright illumination range up to 200 m, permanent or blinking light, zoom for diffused or spot light, angle adjustment, splashproof

«LUMATIC HEAD SUPER FOCUS» LAMPE FRONTALE LED
CREE LED, grande portée lumineuse jusqu'à 200 m, lumière permanente ou clignotante, zoom pour lumière diffusée ou focalisée, angle ajustable, protégé contre les éclaboussures

VISUMATIC

FERNGLÄSERN VON TFA

- Metall mit Gummiarmierung für sicheren Halt
- voll oder mehrfachvergütete Linsen
- Schärfeneinstellung über Mitteltrieb
- umstülpbare Gummi-Augenmuscheln
- mit Aufbewahrungstasche
- technische Daten:
S: Sehfeld

BINOCULARS BY TFA

- rubber coated metal body
- fully or multi-coated lenses
- easy-to-use central-focusing dial
- foldable rubber eyecups
- with bag
- specification:
S: field of view

JUMELLES DE TFA

- métal avec gainage caoutchouc pour une tenue plus sûre
- lentilles traitées avec une couche anti-reflets ou multicouches
- molette centrale de réglage
- oeillets caoutchouc repliables
- avec étui
- spécifications:
S: champ visuel



43.1000

„VISUMATIC EXPLORER“
Universal - Fernglas, auch für anspruchsvolle Naturbeobachtungen, mit Stativanschluss, Porro-Prismen
S: 5,5°, 95 m/1.000 m
206 x 234 x 74 mm, 1.154 g, EK

„VISUMATIC EXPLORER“
universal binoculars, also for exacting nature observation, tripod adapter fitting, porro prism type

«VISUMATIC EXPLORER»
jumelles universelles, aussi pour l'observation de la nature difficile, adaptables sur un trépied, prismes de porro

43.1001

„VISUMATIC OBSERVER“
Universal - Fernglas, mit Stativanschluss, Porro-Prismen
S: 6,5°, 114 m/1.000 m
200 x 59 x 190 mm, 1.006 g, EK-EL

„VISUMATIC OBSERVER“
universal binoculars, tripod adapter fitting, porro prism type

«VISUMATIC OBSERVER»
jumelles universelles, adaptables sur un trépied, prismes de porro



10 x 25



43.1008

„VISUMATIC VOYAGER“
Pocket - Fernglas, zusammenklappbar, mit Dachkant-Prismen
S: 5,6°, 98 m/1.000 m
105 x 113 x 35 mm, 184 g, EK-EL

„VISUMATIC VOYAGER“
pocket - binoculars, foldable, roof prism type

«VISUMATIC VOYAGER»
jumelles pocket, repliables, prismes en toit



2x / 4x



▲ 43.3000

LUPE
Vergrößerung 2-fach und 4-fach
Ø 70 x 19 x 168 mm, 40 g, EK-EL

MAGNIFIER
magnification 2 x and 4 x

LOUPE
agrandissement 2 x et 4 x

2x / 4x



◀ 43.3001

LUPE
Vergrößerung 2-fach und 4-fach
Ø 84 x 19 x 192 mm, 58 g, EK-EL

MAGNIFIER
magnification 2 x and 4 x

LOUPE
agrandissement 2 x et 4 x

2x / 4x



▶ 43.3002

LUPE
Vergrößerung 2-fach und 4-fach
Ø 96 x 21 x 215 mm, 84 g, EK-EL

MAGNIFIER
magnification 2 x and 4 x

LOUPE
agrandissement 2 x et 4 x

3x



◀ 43.3009.01

LUPE
Vergrößerung 3-fach mit Schlüsselring
44 x 9 x 81 (115) mm, 25 g, KB

MAGNIFIER
magnification 3 x, with key ring

LOUPE
agrandissement 3 x, avec porte-clés

▶ 43.3004

LUPE
Vergrößerung 3-fach, mit Beleuchtung
Ø 66 x 31 x 172 mm, 31 g, 3x LR1130, EK-EL

MAGNIFIER
magnification 3 x, built-in light

LOUPE
agrandissement 3 x, avec éclairage

3x



3x

43.3005 ▶

LUPE
Vergrößerung 3-fach
58 (101) x 15 x 61 (101) MM,
31 G, EK-EL

MAGNIFIER
magnification 3 x

LOUPE
agrandissement 3 x



2x / 6x



43.3006

LUPE
Vergrößerung 2-fach und 6-fach, mit
Beleuchtung
85 (64) x 18 x 123 (232) MM, 111 G,
2x 1,5V AAA, EK-EL

MAGNIFIER
magnification 2 x and 6 x, built-in light

LOUPE
agrandissement 2 x et 6 x, avec éclairage



3x

43.3007 ▶

LUPE
Vergrößerung 3-fach,
mit Beleuchtung
47 x 16 x 119 (135) MM, 45 G,
2x CR1130, EK-EL

MAGNIFIER
magnification 3 x, built-in light

LOUPE
agrandissement 3 x, avec éclairage

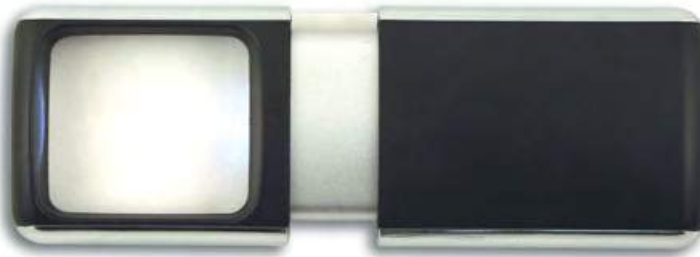

10x



43.3008

LUPE
Vergrößerung 10-fach
Ø 66 x 38 MM, 34 G, EK-EL

MAGNIFIER
magnification 10 x

LOUPE
agrandissement 10 x

43.4000.13 ▶

**„SOLEMIO“
ZYLINDER-SONNENUHR**
wie 43.4000.06, orange
□ Ø 40 x 53 MM, 78 G, EK

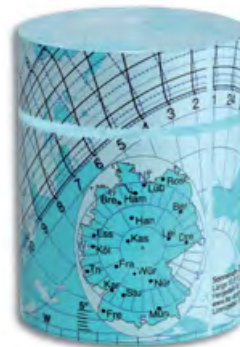

NUR FÜR DEUTSCHLAND / FOR GERMANY ONLY /
SEULEMENT POUR L'ALLEMAGNE

SPECIAL PRINTINGS FOR OTHER COUNTRIES ON DEMAND
INPRIMÉ SPECIAL POUR AUTRE PAYS SUR DEMANDE

43.4000.06 ▶

„SOLEMIO“ ZYLINDER-SONNENUHR
beruht auf Lichtbrechung, Brennfleck wandert im Tagesverlauf über den Zylinder, mithilfe der aufgedruckten Sonnenbahnen kann faszinierend einfach die Zeit, das Datum, der Stand der Sonne, Sonnenauf- und -untergang und die Himmelsrichtungen abgelesen werden, blau, aus massivem Acryl, in hochwertiger Geschenkverpackung, Schutzrechte-Inhaber: Dr. E. Kretschmann, Dr. P. Zacharias

□ Ø 40 x 53 MM, 78 G, EK



◀ 18.6005.11

SANDUHR

Kunststoffkörper, Sand lila

◀ CA. 3 MIN

□ 25 x 26 x 81 MM, 62 G, KB

HOURGLASS

plastic body, purple sand

SABLIER-DECO

corps en plastique, sable lilas



◀ 18.6001.06



SANDUHR

Glaskörper in Kunststoffhülle, mit 2 blauen Kunststofffüßen, Sand weiß

◀ CA. 3 MIN

□ Ø 30 x 86 MM, 14 G, POLYBEUTEL

HOURGLASS

vitreous body in plastic housing with 2 blue plastic bases, white sand

SABLIER

corps vitré en douille en plastique avec 2 pieds bleus en plastique, sable blanc



INDIVIDUELLE LAUFZEIT, SAND- UND SOCKELFARBE
INDIVIDUAL INTERVAL, COLOUR OF SAND AND BASE
DUREE, COULEUR DE SABLE ET DES PIEDS INDIVIDUELLES

▶ 18.6004.05

„CONTRA“ SANDUHR

Plexiglaskörper mit Kunststoffkugeln, bewegen sich von unten nach oben

◀ CA. 10 MIN

□ 65 x 24 x 117 MM, 83 G, KB

„CONTRA“ HOURGLASS

plexiglass body with plastic balls, move from the bottom to the top

«CONTRA» SABLIER

corps en plexiglas contenant des billes en plastique, se déplacent de bas en haut



▶ 18.6006.14

SANDUHR

Glaskörper in silberfarbenem Holzrahmen, Sand hellblau

◀ CA. 3 MIN

□ 72 x 36 x 101 MM, 134 G, EK-EL

HOURGLASS

glass body in silver wooden frame, light blue sand

SABLIER-DECO

corps en verre dans un cadre en bois argenté, sable bleu clair



◀ 18.6002



SANDUHR AUF PAPPUNTERLAGE

Glaskörper zum Drehen, mit Selbstklebefolie, Sandfarbe, Laufzeit, Aufdruck und Form individuell gestaltbar

◀ CA. 3 MIN

□ Ø 90 x 13 MM, 9 G, LOSE

HOURGLASS ON CARDBOARD BASE

vitreous body for turning, with adhesive, colour of sand, interval, print and shape can be customized

SABLIER SUR PAPIER CARTONNE

corps vitré pour rotation, avec adhésif, couleur de sable, durée, impression et forme peuvent être personnalisés





38.1028.02
„PUCK“ KÜCHEN-TIMER
 Edelstahlgehäuse, Kunststoff gummibeschichtet,
 Metallaufzugswerk, mit Befestigungsmagnet, weiß
 ◀ 60 MIN
 □ Ø 79 x 32 MM, 118 G, KB

“PUCK“ KITCHEN TIMER
 stainless steel case, plastic rubber coated, metal winding
 mechanism, with magnet for fixing, white

«PUCK» MINUTEUR
 boîtier en acier fin, plastique avec gainage en caoutchouc,
 mouvement à ressort en métal, avec aimant de fixation, blanc



98.3047
TFA-THEKENDISPLAY TIMER
 für Timer mit Magnet
 □ 180 x 98 x 204 MM, 296 G

DISPLAY TIMERS
 for timers with magnet

DISPLAY MINUTEURS
 pour minuteurs avec aimant

TECHNIK
 PATENT

38.1028.20
„PUCK“ KÜCHEN-TIMER
 wie 38.1028.02, türkis
 □ Ø 79 x 32 MM, 118 G, KB

“PUCK“ KITCHEN TIMER
 as 38.1028.02, turquoise

«PUCK» MINUTEUR
 as 38.1028.02, turquoise



38.1028.10
„PUCK“ KÜCHEN-TIMER
 wie 38.1028.02, anthrazit
 □ Ø 79 x 32 MM, 118 G, KB

“PUCK“ KITCHEN TIMER
 as 38.1028.02, anthracite

«PUCK» MINUTEUR
 as 38.1028.02, anthracite



FARBIGE RESTZEIT-ANZEIGE
 IN ROT / TÜRKIS
 COLOURED INDICATION OF
 REMAINING TIME
 IN RED / TURQUOISE
 INDICATION COLORÉE DU
 TEMPS RESTANT
 EN ROUGE / TURQUOISE



DESIGN
 PATENT

38.1027.10
„DOT“ KÜCHEN-TIMER
 wie 38.1027.05, anthrazit
 □ Ø 70 x 43 MM, 104 G, KB

“DOT“ KITCHEN TIMER
 as 38.1027.05, anthracite

«DOT» MINUTEUR
 comme 38.1027.05, anthracite



DESIGN
 PATENT

38.1027.05
„DOT“ KÜCHEN-TIMER
 Edelstahlgehäuse, Kunststoff
 gummibeschichtet, Metallauf-
 zugswerk, rot
 ◀ 60 MIN
 □ Ø 70 x 43 MM, 104 G, KB

“DOT“ KITCHEN TIMER
 stainless steel case, plastic rubber
 coated, metal winding mechanism,
 red

«DOT» MINUTEUR
 boîtier en acier fin, plastique avec
 gainage en caoutchouc, mouvement
 à ressort en métal, rouge



38.1029.02
KÜCHENTIMER UND EIERSTECHER
 Edelstahlgehäuse, Kunststoff gummibeschichtet, weiß
 ◀ 60 MIN
 □ Ø 74 x 53 MM, 117 G, KB

KITCHEN TIMER AND EGG PIERCER
 stainless steel case, plastic rubber coated, winding mechanism, white

MINUTEUR DE CUISSON ET PERCE-ŒUF
 boîtier en acier fin, plastique avec gainage en caoutchouc, mouvement à ressort, blanc



38.1001

KÜCHEN-TIMER „HENNE“
Kunststoffgehäuse, Metallaufzugswerk
◀ 60 MIN
□ Ø 67 x 94 mm, 90 g, KB

KITCHEN TIMER "CHICKEN"
plastic case, metal winding mechanism

MINUTEUR «POULE»
boîtier en plastique, mouvement à ressort en métal



38.1005

KÜCHEN-TIMER „TOMATE“
wie 38.1001
□ Ø 64 x 49 mm, 64 g, KB

KITCHEN TIMER "TOMATO"
as 38.1001

MINUTEUR «TOMATE»
comme 38.1001

38.1026

KÜCHEN-TIMER „EI“
Edelstahl, Metallaufzugswerk
◀ 60 MIN
□ Ø 61 x 76 mm, 111 g, KB

KITCHEN TIMER "EGG"
stainless steel, metal winding mechanism

MINUTEUR «OEUF»
acier fin, mouvement à ressort en métal



38.1030.54

KÜCHEN-TIMER „APFEL“
Edelstahl, Metallaufzugswerk
◀ 60 MIN
□ Ø 63 x 71 mm, 120 g, KB

KITCHEN TIMER "APPLE"
stainless steel, metal winding mechanism

MINUTEUR «POMME»
acier fin, mouvement à ressort en métal



38.1007

KÜCHEN-TIMER „KUH“
wie 38.1001
□ Ø 58 x 97 mm, 80 g, KB

KITCHEN TIMER "COW"
as 38.1001

MINUTEUR «VACHE»
comme 38.1001



38.1030.05

KÜCHEN-TIMER „APFEL“
wie 38.1030.54, rot
□ Ø 63 x 71 mm, 120 g, KB

KITCHEN TIMER "APPLE"
as 38.1030.54, red

MINUTEUR «POMME»
comme 38.1030.54, rouge

NEU

38.1025

KÜCHEN-TIMER „MARIENKÄFER“
wie 38.1001
□ Ø 61 x 38 mm, 55 g, KB

KITCHEN TIMER "LADY BUG"
as 38.1001

MINUTEUR «COCCINELLE»
comme 38.1001



38.1008

KÜCHEN-TIMER „KOCH“
wie 38.1001
□ Ø 58 x 104 mm, 85 g, KB

KITCHEN TIMER "COOK"
as 38.1001

MINUTEUR «CUISINIER»
comme 38.1001

38.1020

KÜCHEN-TIMER
Aufzugswerk
◀ 60 MIN

□ 75 x 57 x 93 mm, 82 g, KB

KITCHEN TIMER
winding mechanism

MINUTEUR
mouvement à ressort



NEU



38.1032.01
KÜCHEN-TIMER „Ei“
 Kunststoff gummibeschichtet,
 Metallaufzugswerk, schwarz
 ◀ 60 MIN
 □ Ø 60 x 74 MM, 66 G, KB

KITCHEN TIMER "EGG"
 plastic rubber coated, metal winding
 mechanism, black

MINUTEUR «OEUF»
 plastique avec gainage en caoutchouc,
 mouvement à ressort en métal, noir

NEU



38.1032.04
KÜCHEN-TIMER „Ei“
 wie 38.1032.01, grün
 □ Ø 60 x 74 MM, 66 G, KB

KITCHEN TIMER "EGG"
 as 38.1032.01, green

MINUTEUR «OEUF»
 comme 38.1032.01, vert

NEU



38.1032.05
KÜCHEN-TIMER „Ei“
 wie 38.1032.01, rot
 □ Ø 60 x 74 MM, 66 G, KB

KITCHEN TIMER "EGG"
 as 38.1032.01, red

MINUTEUR «OEUF»
 comme 38.1032.01, rouge

NEU



38.1032.06
KÜCHEN-TIMER „Ei“
 wie 38.1032.01, blau
 □ Ø 60 x 74 MM, 66 G, KB

KITCHEN TIMER "EGG"
 as 38.1032.01, blue

MINUTEUR «OEUF»
 comme 38.1032.01, bleu

NEU



38.1033.02
KÜCHEN-TIMER „Ei“
 Kunststoff mit Craquelé-Lackierung,
 Metallaufzugswerk, weiß
 ◀ 60 MIN
 □ Ø 60 x 74 MM, 67 G, KB

KITCHEN TIMER "EGG"
 plastic with crackle finish, metal winding
 mechanism, white

MINUTEUR «OEUF»
 plastique avec vernis craquelé,
 mouvement à ressort en métal,
 blanc

38.1002

KÜCHEN-TIMER „Ei“
 Kunststoffgehäuse, Metallaufzugswerk
 ◀ 60 MIN
 □ Ø 60 x 74 MM, 65 G, KB

KITCHEN TIMER "EGG"
 plastic case, metal winding mechanism

MINUTEUR «OEUF»
 boîtier en plastique, mouvement à ressort
 en métal



NEU



38.1033.53
KÜCHEN-TIMER „Ei“
 wie 38.1033.02, goldfarben
 □ Ø 60 x 74 MM, 67 G, KB

KITCHEN TIMER "EGG"
 as 38.1033.02, gold-coloured

MINUTEUR «OEUF»
 comme 38.1033.02, doré



DIGITALWECKER MIT TIMER
 UND STOPPUHR
 SEITE 109 !

DIGITAL ALARM CLOCKS
 WITH TIMER
 AND STOPWATCH
 PAGE 109 !

REVEILS DIGITAUX
 AVEC MINUTEUR
 ET CHRONOMETRE
 PAGE 109 !



38.2022.01
DIGITALER TIMER UND STOPPUHR
 gummibeschichtet, mit Befestigungsmagnet, schwarz
 ◀ 99 MIN, 59 SEK
 ☞ Ø 55 x 17 MM, 27 G, ⚡ 1x LR44, KB
DIGITAL COUNTDOWN TIMER AND STOPWATCH
rubber coated, with magnet for fixing, black
MINUTEUR ET CHRONOMETRE DIGITAL
gainage en caoutchouc, avec aimant de fixation, noir

DESIGN
PATENT



DESIGN
PATENT

38.2022.02
DIGITALER TIMER UND STOPPUHR
 wie 38.2022.01, weiß
 ☞ Ø 55 x 17 MM, 27 G, ⚡ 1x LR44, KB

DIGITAL COUNTDOWN TIMER AND STOPWATCH
as 38.2022.01, white
MINUTEUR ET CHRONOMETRE DIGITAL
comme 38.2022.01, blanc

38.2022.05
DIGITALER TIMER UND STOPPUHR
 wie 38.2022.01, rot
 ☞ Ø 55 x 17 MM, 27 G, ⚡ 1x LR44, KB
DIGITAL COUNTDOWN TIMER AND STOPWATCH
as 38.2022.01, red
MINUTEUR ET CHRONOMETRE DIGITAL
comme 38.2022.01, rouge



38.2027
DIGITALER TIMER UND STOPPUHR
 mit hochglänzender Oberfläche, Sensortasten, mit Befestigungsmagnet und Ständer
 ◀ 99 MIN, 59 SEK
 ☞ 90 x 21 (46) x 70 MM, 60 G, ⚡ 2x 1,5V AAA, EK-EL

DIGITAL COUNTDOWN TIMER AND STOPWATCH
with high-gloss surface, sensor buttons, with magnet for fixing and table stand
MINUTEUR ET CHRONOMETRE DIGITAL
surface fini brillant, touches tactiles, avec aimant de fixation et support



38.2028.01
DIGITALER TIMER UND STOPPUHR
 invertiertes Display, Sensortasten, Hintergrundbeleuchtung, mit Befestigungsmagneten, silber/schwarz
 ◀ 99 MIN, 59 SEK
 ☞ 76 x 25 x 76 MM, 67 G, ⚡ 2x 1,5V AAA, EK-EL

DIGITAL COUNTDOWN TIMER AND STOPWATCH
inverted display, sensor buttons, backlight, with magnets for fixing, silver/black
MINUTEUR ET CHRONOMETRE DIGITAL
affichage inversé, touches tactiles, éclairage de fond, avec aimants de fixation, argenté/noir

DESIGN
PATENT

38.2028.02
DIGITALER TIMER UND STOPPUHR
 wie 38.2028.01, silber/weiß
 ◀ 99 MIN, 59 SEK
 ☞ 76 x 25 x 76 MM, 67 G, ⚡ 2x 1,5V AAA, EK-EL

DIGITAL COUNTDOWN TIMER AND STOPWATCH
as 38.2028.01, silver/white
MINUTEUR ET CHRONOMETRE DIGITAL
comme 38.2028.01, argenté/blanc



DESIGN
PATENT



38.2010
DIGITALER TIMER UND STOPPUHR
 direkte Zahleneingabe, mit Befestigungsmagnet, Ständer, Klipp und Aufhänger
 ◀ 10 STD
 ☞ 64 x 25 (40) x 76 MM, 62 G, ⚡ 1x 1,5V AAA, SB

DIGITAL COUNTDOWN TIMER AND STOPWATCH
direct numeric time setting, with magnet for fixing, support, clip and hanger
MINUTEUR ET CHRONOMETRE DIGITAL
réglage numérique direct, avec aimant de fixation, support, clip et oeil de suspension



◀ 38.2013.01 ▶

DIGITALER TIMER UND STOPPUHR

mit großem Display, Front Aluminium, mit Befestigungsmagnet und Ständer, schwarz

◀ 99 MIN, 59 SEK

☐ 84 x 16 (40) x 77 MM, 70 G, 🔋 1x 1,5V AAA, EK-EL

DIGITAL COUNTDOWN TIMER AND STOPWATCH

with large display, surface aluminum, with magnet for fixing and support, black

MINUTEUR ET CHRONOMETRE DIGITAL

avec grand affichage, surface en aluminium, aimant de fixation et support, noir

▶ 38.2013.54 ▶

DIGITALER TIMER UND STOPPUHR

wie 38.2013.01, Front Aluminium gebürstet

◀ 99 MIN, 59 SEK

☐ 84 x 16 (40) x 77 MM, 70 G, 🔋 1x 1,5V AAA, EK-EL

DIGITAL COUNTDOWN TIMER AND STOPWATCH

as 38.2013.01, surface brushed aluminium

MINUTEUR ET CHRONOMETRE DIGITAL

comme 38.2013.01, surface en aluminium brossé



◀ 38.2026 ▶

DIGITALER TIMER UND STOPPUHR

direkte Zahleneingabe, An-/Ausshalter, mit Ständer

◀ 99 STD, 99 MIN, 99 SEK

☐ 66 x 20 (50) x 108 MM, 50 G, 🔋 2x 1,5V AAA, EK-EL

DIGITAL COUNTDOWN TIMER AND STOPWATCH

direct numeric time setting, on/off switch, with table stand

MINUTEUR ET CHRONOMETRE DIGITAL

réglage numérique direct, interrupteur marche/arrêt, avec support

▶ 38.2005.02 ▶

DIGITALER TIMER UND STOPPUHR

Memory-Funktion, mit Befestigungsmagnet, weiß/grau

◀ 99 MIN, 59 SEK

☐ 48 x 17 x 88 MM, 33 G, 🔋 1x LR44, EK-EL

DIGITAL COUNTDOWN TIMER AND STOPWATCH

memory function, with magnet for fixing, white/grey

MINUTEUR ET CHRONOMETRE DIGITAL

mémoire, avec aimant de fixation, blanc/gris



DESIGN
PATENT

NEU



◀ 38.2005.01 ▶

DIGITALER TIMER UND STOPPUHR

wie 38.2005.02, gummibeschichtet, schwarz/silber

☐ 48 x 17 x 88 MM, 33 G, 🔋 1x LR44, EK-EL

DIGITAL COUNTDOWN TIMER AND STOPWATCH

as 38.2005.02, rubber coated, black/silver

MINUTEUR ET CHRONOMETRE DIGITAL

comme 38.2005.02, gainage en caoutchouc, noir/argenté

▶ 38.2005.10 ▶

DIGITALER TIMER UND STOPPUHR

wie 38.2005.02, gummibeschichtet, grau/silber

☐ 48 x 17 x 88 MM, 33 G, 🔋 1x LR44, EK-EL

DIGITAL COUNTDOWN TIMER AND STOPWATCH

as 38.2005.02, rubber coated, grey/silver

MINUTEUR ET CHRONOMETRE DIGITAL

comme 38.2005.02, gainage en caoutchouc, gris/argenté



NEU



38.2021.02

DIGITALER TIMER UND STOPPUHR

mit großem Display, Memory-Funktion, mit Befestigungsmagnet, Ständer, Klipp und Aufhänger, weiß

◀ 99 MIN, 59 SEK

☞ 83 x 28 (45) x 70 MM, 68 G, ☞ 1x 1,5V AAA, EK-EL

DIGITAL COUNTDOWN TIMER AND STOPWATCH

with large display, memory-function, with magnet for fixing, support, clip and hanger, white

MINUTEUR ET CHRONOMETRE DIGITAL

avec grand affichage, mémoire, avec aimant de fixation, support, clip et oeil de suspension, blanc

38.2021.01

DIGITALER TIMER UND STOPPUHR

wie 38.2021.02, schwarz

◀ 99 MIN, 59 SEK

☞ 83 x 28 (45) x 70 MM, 68 G, ☞ 1x 1,5V AAA, EK-EL

DIGITAL COUNTDOWN TIMER AND STOPWATCH

as 38.2021.02, black

MINUTEUR ET CHRONOMETRE DIGITAL

comme 38.2021.02, noir



38.2024

DIGITALER TIMER UND STOPPUHR

mit großem Display, Memory-Funktion, LED-Warnlicht (wechselt von grün nach rot, wenn die Zeit abgelaufen ist), 3 Lautstärke-Stufen, mit Magnet, Ständer und Aufhängeöse

◀ 99 MIN, 59 SEK

☞ 91 x 21 (30) x 60 MM, 68 G, ☞ 2x 1,5V AAA, EK-EL

DIGITAL COUNTDOWN TIMER AND STOPWATCH

with large display, memory function, LED warning lamp (changes from green to red when the time has expired), 3 volume levels, with magnet for fixing, table stand and hanging slot

MINUTEUR ET CHRONOMETRE DIGITAL

avec grand affichage, fonction mémorisation, voyant d'alarme LED (change du vert au rouge si le temps est écoulé), 3 niveaux de volume, avec aimant, support et œillet de suspension

38.2025

DIGITALER 2-FACH TIMER

wie 38.2024, Timer und Stoppuhr (zweifach)

◀ 99 STD, 59 MIN, 59 SEK

☞ 91 x 21 (30) x 76 MM, 86 G, ☞ 2x 1,5V AAA, EK-EL

DIGITAL DOUBLE TIMER

as 38.2024, count-up and count-down timer (double)

MINUTEUR DIGITAL DOUBLE

comme 38.2024, minuteur et chronomètre (double)



38.2008

DIGITALER TIMER UND STOPPUHR

Memory-Funktion, Befestigungsmagnet und Ständer

◀ 99 MIN, 59 SEK

☞ 83 x 27 (48) x 71 MM, 60 G, ☞ 1x 1,5V AAA, SB

DIGITAL COUNTDOWN TIMER AND STOPWATCH

memory function, magnet for fixing and support

MINUTEUR ET CHRONOMETRE DIGITAL

mémoire, aimant de fixation et support

38.2019

„SHAKE AWAKE“

DIGITALER TIMER UND STOPPUHR

mit Alarmton, Lichtsignal oder Vibrationsalarm, Stunden/Minuten- und Minuten/Sekunden-Anzeige, mit Magnet und Befestigungsclip

◀ 19 STD, 59 MIN (99 MIN, 59 SEK)

☞ 49 x 31 (44) x 74 MM, 49 G, ☞ 2x 1,5V AAA, EK-EL

„SHAKE AWAKE“ DIGITAL COUNTDOWN TIMER AND STOPWATCH

with beep, flash or vibrate alarm, hours/minutes or minutes/seconds display, with magnet and clip for fixing

«SHAKE AWAKE» MINUTEUR ET CHRONOMETRE DIGITAL

avec signal son, lumineux ou vibration, affichage heures/minutes ou minutes/secondes, avec aimant et clip de fixation



38.2023

„TRIPLE TIME XL“ DIGITALER 3-FACH TIMER
3 Timer, gleichzeitige Operation möglich, Uhrzeit, Stoppuhr mit 1/100 Sec.,
Memory-Funktion, mit Befestigungsmagnet

◀ 19 STD, 59 MIN, 59 SEK
☐ 103 x 20 (61) x 121 (103) MM, 142 G, ⚡ 2x 1,5V AAA, EK-EL

„TRIPLE TIME XL“ DIGITAL TRIPLE TIMER
3 count down timer, simultaneous operation possible, clock, count-up timer
with 1/100 sec., memory function, with magnet for fixing

«TRIPLE TIME XL» MINUTEUR DIGITAL TRIPLE
3 minuterier, opération simultanée possible, heure, chronomètre de
1/100 secondes, fonction mémorisation, avec aimant de fixation



38.2020

„TRIPLE TIME“ DIGITALER 3-FACH TIMER
3 Timer, gleichzeitige Operation möglich, Stoppuhr, Uhrzeit,
Stunden/Minuten/Sekunden-Anzeige, mit Befestigungsmagnet

◀ 19 STD, 59 MIN, 59 SEK
☐ 71 x 25 x 87 MM, 76 G, ⚡ 1x 1,5V AAA, EK-EL

„TRIPLE TIME“ DIGITAL TRIPLE TIMER
3 count down timer, simultaneous operation possible, count-up timer,
clock, hours/minutes/seconds display, with magnet for fixing

«TRIPLE TIME» MINUTEUR DIGITAL TRIPLE
3 minuterier, opération simultanée possible, chronomètre, heure,
affichage heures/minutes/secondes, avec aimant de fixation



37.3003.02

ENERGIEKOSTEN-MESSGERÄT

Berechnung der Energiekosten von Elektrogeräten (mit Ihrem individuellen Stromtarif),
Kostenvorhersage (pro Tag, Monat, Jahr), augenblicklicher Leistungsverbrauch (Watt), Anzeige des
maximalen Leistungsverbrauchs (Watt max.), Anzeige des Gesamtenergieverbrauchs (Kilowattstunden
gesamt), Wirkleistung bis 3600 W, Spannung 230 V/50 Hz

65 x 70 x 123 MM, 119 G, ⚡ AKKU, EK-EL

ENERGY COST MONITOR

monitoring of energy costs of electrical appliances (based on your individual tariff), cost forecasting
(per day/month/year), current power consumption (Watt), maximum power consumption display (max Watt),
total energy consumption display (total kilo Watt hour), load up to 3600 W, voltage 230 V / 50 Hz

MONITEUR DE CONSOMMATION D'ÉNERGIE

suivi des coûts réels de l'utilisation des appareils électriques (sur la base du tarif individuel),
prévision des coûts (par jour/mois/année), consommation instantanée (Watt), affichage de
la consommation total (total kWh), charge jusqu'à 3600 W, voltage 230 V / 50 Hz



NEU

DESIGN
PATENT

37.3000

THERMO-TIMER

für zeit- und/oder temperaturgesteuertes Schalten, mit Zeitschaltuhr-Mode (drei mögliche
An-/Aus-Zeitpaare), Thermostat-Mode (automatisches Anschalten beim Unterschreiten einer
bestimmten Temperatur), Thermo-Timer-Mode (Kombination), max. Messfehler ±1°C, 1 m Kabel,
Schaltleistung bis 3500 Watt (16A bei 220V)

T: 0...+40°C

67 x 77 x 130 MM, 179 G, ⚡ 1x 1,5V AAA, EK-EL

THERMO-TIMER

for time and/or temperature controlled switching, with timeswitch mode
(3 different turn-on/off times), thermostat mode (automatic switch-on
when falling below a certain temperature), temperature timeswitch mode
(combination), max. measuring error ±1°C, 1 m cable, switching capacity
up to 3500 Watt (16A at 220V)

THERMO-MINUTEUR

pour coupler en fonction du temps et/ou de la température, avec fonction minuterie
(3 mises en marchet / 3 arrêts), fonction thermostat (mise en marche automatique
si la température descend en-dessous d'une valeur définie),
fonction thermostat / minuterie (combinaison), max. erreur ±1°C,
1 m câble, capacité de distribution jusqu'à 3500 Watt (16A pour 220V)

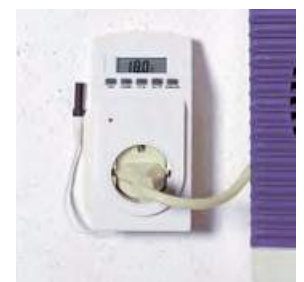

SOUSMATIC SOUS-VIDE GARER

Sous-Vide ist eine Garmethode, bei der Fleisch, Fisch oder Gemüse schonend im Wasserbad bei einer konstant niedrigen Temperatur zubereitet werden, typischerweise bei 45 bis 85 Grad.

Die rohen Zutaten werden vorher mit Kräutern und Gewürzen in einem Vakuumbbeutel versiegelt. So entweicht keine Flüssigkeit, alles wird saftig, zart, aromatisch und perfekt gegart mit 100 Prozent Geling-Garantie.

Sous vide is a food preparation method where meat, fish or vegetables are gently cooked in a water bath at a constant low temperature, typically between 45 and 85 degrees centigrade.

The raw ingredients are first sealed in a vacuum bag with herbs and spices. This prevents moisture from escaping and everything comes out succulent, tender, aromatic and perfectly cooked with a 100% guarantee of success.

La cuisson sous vide est une méthode permettant de cuire la viande, le poisson ou les légumes au bain marie, à faible température constante, généralement entre 45 et 85 degrés.

Les aliments à cuire sont préalablement mis sous vide, dans un sachet de cuisson, accompagnés d'herbes et d'épices. Le sachet hermétique permet aux aliments de conserver toute leur texture juteuse, leur fondant, leurs arômes et assure une cuisson parfaite avec 100% de chances de réussite !

NEU

SOUSMATIC



Topf nicht enthalten / pot not included / casserole n'est pas fourni



14.1550.01 ▶

„SOUSMATIC“ SOUS-VIDE GARER

zur Befestigung an handelsüblichen Töpfen oder Behältern, benutzerfreundliches Menü, Kochzeit-Programmierung, automatische Abschaltung, hohe Genauigkeit, Temperatur-Stabilität: $\pm 0,1^{\circ}\text{C}$ (bei 60°C), Alarm bei Überhitzung und niedrigem Wasserstand, leicht zu reinigen und platzsparend verstaubar

Wärmeleistung: 1000 W, Kapazität: 25 l

T: $40...+95^{\circ}\text{C}$

⚡ 240V~/50 Hz

108 x 120 x 435 MM, 1.563 G, EK

"SOUSMATIC" SOUS-VIDE COOKER

attachable to different pots and containers, user-friendly menu, programming of cooking time, auto shut-off, high precision, temperature stability: $\pm 0,1^{\circ}\text{C}$ (at 60°C), overheating and low water level alarm, easy to clean and to store

Thermal output: 1000 W, capacity: 25 l

«SOUSMATIC» CUISEUR SOUS VIDE

pour accrocher au bord d'une casserole ou récipient, menu intuitif, programmation du temps de cuisson, arrêt automatique, haute précision, stabilité de température: $\pm 0,1^{\circ}\text{C}$ (à 60°C), alarme en cas de surchauffe et de niveau d'eau trop faible, facile à nettoyer et à ranger

Puissance thermique: 1000 W, capacité: 25 l





◀ 14.1505.02

„THERMOWIRE®“ GOURMET-THERMOMETER FÜR SMARTPHONES
Universal-Küchen-Einstichthermometer, ideal zur optimalen Zubereitung von Fleisch und Geflügel durch Überwachung der Kerntemperatur, für Backofen und Grill, auch zum Garen bei Niedrigtemperatur, mit Einstichfühler aus Edelstahl mit 1,1 m Kabel, zum Einstecken in die Kopfhörerbuchse, kostenlose App zur leichten Bedienung (Deutsch, Englisch), mit vorprogrammierten Fleischarten und Garstufen, Gourmet-Tipps und der Möglichkeit, eigene Kochprofile zu erstellen, 3 Alarmstufen bei Erreichen der Zieltemperatur, mit Benachrichtigungs-Funktion auf andere Mobilgeräte, graphische Verlaufsanzeige, Foto- und Share-Funktion, Timer und Stoppuhr, keine Batterien erforderlich, mit Aufbewahrungsbox, weiß

T: -40...+250°C (-40...+482°F)
17 x 8 x 47 mm, 19 g, KB
FÜR/FOR/POUR IPHONE 4S, IPAD 2, IPOD TOUCH 4*,
ANDROID® 4.0* - SAMSUNG GALAXY S4, SONY XPERIA Z2, LG G3
UND VIELE MEHR/AND MANY MORE/ET PLUS

„THERMOWIRE®“ GOURMET THERMOMETER FOR SMARTPHONES
universal kitchen probe thermometer, ideal for the optimal preparation of meat and poultry by monitoring the core temperature, can be used for the oven or grill, also for cooking at low temperatures, probe made of stainless steel with 1.1 m cable to plug into the audio jack, free app for easy operation (English, German), different types of meat and doneness pre-programmed, gourmet tips, editor to create your own cooking profiles, 3 alarm levels for reaching the target temperature, with notification function for other mobile devices, graph display, photo and share function, timer and stopwatch, no battery required, with storage box, white

«THERMOWIRE®» THERMOMETRE GOURMET POUR SMARTPHONE
thermomètre de cuisine universelle à sonde, idéal pour une préparation parfaite de la viande rouge et des volailles grâce au contrôle de la température à cœur, adapté pour le four ou le grill, aussi pour les cuissons à faible température, sonde en acier fin avec un câble 1,1 m destinée à être branché sur la prise audio, application gratuite pour une utilisation facile (Anglais, Allemand), différentes sortes de viande et de types de cuisson pré-programmés, conseils gourmandes, possibilité de créer vos propres profils de chef, trois niveaux d'alarme lorsque l'on atteint la température cible, fonctionnalité de notification sur un autre appareil mobile, affichage graphique, fonction photo et partager, minuteur et chronomètre, opération sans pile, avec étui, blanc

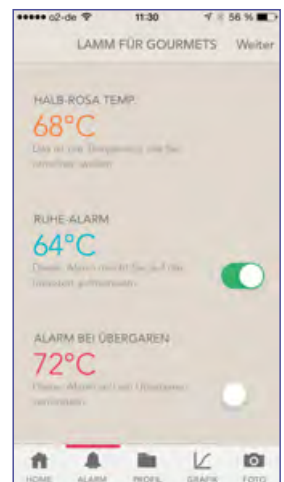

▶ 14.1505.01

„THERMOWIRE®“ GOURMET-THERMOMETER FÜR SMARTPHONES
wie 14.1505.02, schwarz
T: -40...+250°C (-40...+482°F)
17 x 8 x 47 mm, 19 g, KB

„THERMOWIRE®“ GOURMET THERMOMETER FOR SMARTPHONES
as 14.1505.02, black

«THERMOWIRE®» THERMOMETRE GOURMET POUR SMARTPHONE
comme 14.1505.02, noir

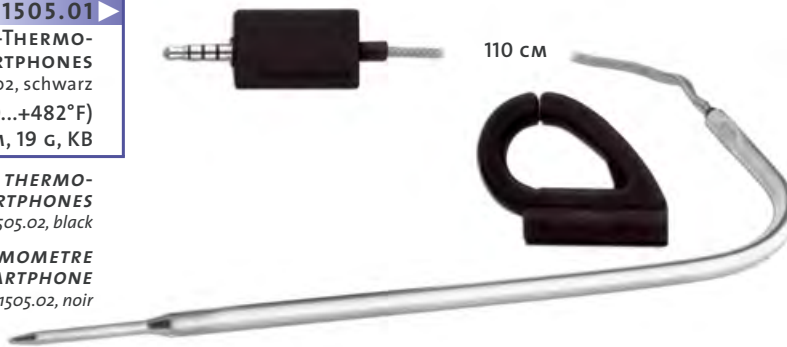

* oder höher/or newer/ou ultérieur,
info: www.tfa-dostmann.de
iPhone, iPad and iPod touch are trademarks of Apple Inc., registered in the U.S. and other countries.
Android is a trademark of Google Inc..

◀ 14.1504

„KÜCHEN-CHEF“ FUNK-GRILL-BRATENTHERMOMETER
zur optimalen Zubereitung von Fleisch und Geflügel durch Überwachung der Kerntemperatur (Reichweite max. 40 m), verwendbar für den Backofen oder Grill, ideal auch zum Garen bei Niedrigtemperatur, verschiedene Fleischsorten und Garstufen vorprogrammiert, individuelle Temperaturvorgabe einstellbar, Alarmton bei Erreichen der Zieltemperatur, Timer und Stoppuhr-Funktion, Einstichfühler aus Edelstahl mit ca. 80 cm Kabel, mit Halterungen

T: 0...+300°C (+32...+572°F)
T 30.3201, 2x 1,5 V AAA
60 (65) x 21 (28) x 105 mm, 67 g, 2x 1,5 V AAA, EK-EL

„KÜCHEN-CHEF“ RADIO CONTROLLED BARBECUE AND MEAT THERMOMETER
for the optimal preparation of meat and poultry by monitoring the core temperature (range up to 40 m), can be used for the oven or barbecue grill, also ideal for cooking at low temperatures, different types of meat and doneness pre-programmed, individual temperature requirements can be programmed, alarm warning when the target temperature is reached, timer and stop watch function, stainless steel probe with ca. 80 cm cable, with holders for fixing

«KÜCHEN-CHEF» THERMOMETRE RADIO PILOTÉ DE CUISSON ET POUR BARBECUE
pour une préparation parfaite de la viande rouge et des volailles, grâce au contrôle de la température à cœur (portée jusqu'à 40 m), adapté pour le four ou le barbecue et idéal pour les cuissons à faible température, différentes sortes de viande et de types de cuisson pré-programmés, températures cibles de cuisson personnalisables, son d'alarme lorsque la température désirée est atteinte, minuteur et chronomètre, sonde en acier fin avec environ 80 cm de câble, avec supports pour fixation





100 cm

14.1503

„KÜCHEN-CHEF“ 2 IN 1 DIGITALES BRATEN / OFENTHERMOMETER

gleichzeitige Überwachung der Ofen- und Kerntemperatur, zur optimalen Zubereitung von Fleisch und Geflügel, verwendbar für den Backofen oder Grill, ideal auch zum Garen bei Niedrigtemperatur, individuelle Temperaturvorgabe einstellbar, Alarmton bei Erreichen der Zieltemperatur, Timer und Stoppuhr-Funktion, Einstichfühler aus Edelstahl mit 1 m Kabel, Befestigungsmagnet

T: 0...+300°C (+32...+572°F)

☉ 72 x 24 x 87 mm, 112 g, ☞ 1x 1,5 V AAA, SB

„KÜCHEN-CHEF“ 2 IN 1 DIGITAL MEAT / OVEN THERMOMETER

simultaneous monitoring of the oven and the internal temperature, for the optimal preparation of meat and poultry, can be used for the oven or barbecue grill, also ideal for cooking at low temperatures, individual temperature requirements can be programmed, alarm warning when the target temperature is reached, timer and stop watch function, stainless steel probe with 1 m cable, magnet for fixing

«KÜCHEN-CHEF» 2 IN 1 THERMOMETRE DE CUISSON ET DU FOUR DIGITAL

surveillance simultanée de la température à viande et cuisson, pour une préparation parfaite de la viande et des volailles, adapté pour le four ou le barbecue et idéal pour les cuissons à faible température, températures cibles de cuisson personnalisables, son d'alarme lorsque la température désirée est atteinte, minuteur et chronomètre, sonde en acier fin avec un câble 1 m, aimant de fixation

14.1502

DIGITALES BRATENTHERMOMETER

zur optimalen Zubereitung von Fleisch und Geflügel durch Überwachung der Kerntemperatur, verwendbar für den Backofen oder Grill, ideal auch zum Garen bei Niedrigtemperatur, verschiedene Fleischsorten und Garstufen vorprogrammiert, individuelle Temperaturvorgabe einstellbar, drei Alarmstufen von Erreichen der Zieltemperatur, Einstichfühler aus Metall mit 1 m hitzebeständigem Silikonkabel (bis 220°C), aufstellbares Display, Befestigungsmagnet

T: 0...+100°C (+32...+212°F)

☉ 74 x 22 (81) x 123 (76) mm, 124 g, ☞ 1x 1,5 V AAA, EK-EL

DIGITAL MEAT THERMOMETER

for the optimal preparation of meat and poultry by monitoring the core temperature, can be used for the oven or barbecue grill, also ideal for cooking at low temperatures, different types of meat and doneness preprogrammed, individual temperature requirements can be programmed, three alarm levels for reaching the target temperature, sensor with 1 m heat resistant silicone cable (up to 220°C), foldable display, magnet for fixing

THERMO-SONDE DE CUISSON DIGITALE

pour une préparation parfaite de la viande rouge et des volailles, grâce au contrôle de la température à cœur, adapté pour le four ou le barbecue et idéal pour les cuissons à faible température, différentes sortes de viande et de types de cuisson pré-programmés, températures cibles de cuisson personnalisables, trois niveaux d'alarme pour atteindre la température cible, sonde en métal avec câble de silicone 1 m, résistant à la chaleur (à 220°C), display relevable, aimant de fixation



100 cm



Übersichtliches Display, genaue Messwerte



DIGITALE EINSTICHTHERMOMETER AB SEITE 80 !

DIGITAL PROBE THERMOMETER PAGE 80 AND UP !

THERMOMETRE DIGITAL A SONDE A PARTIR DE PAGE 80 !



14.1500

DIGITALES GRILL-BRATENTHERMOMETER

zur Temperaturmessung bei der Lebensmittelzubereitung, Alarm bei Erreichen einer einstellbaren Temperaturvorgabe (Ober- und Untergrenze), Edelstahlsonde (160 mm) mit 1 m hitzebeständigem Kabel, ideal als Bratenthermometer zur permanenten Temperaturkontrolle im Backofen, Max.-Min.-Funktion, Uhr (12/24 h), Timer (bis 24 h), Stoppuhr, aufstellbares Display, Befestigungsmagnet

T: -10...+200°C (+14...+392°F)

☉ 68 x 22 (76) x 121 (70) mm, 88 g,

☞ 1x 1,5 V AAA, SB

DIGITAL MEAT THERMOMETER

for the temperature measurement during food preparation, alarm at a preset temperature (upper/lower limit), stainless steel probe (160 mm) with 1 m heat resistant cable, ideal as meat thermometer for permanent temperature control in the oven, max.-min.-function, clock (12/24 hr), timer (up to 24 h), stopwatch, foldable display, magnet for fixing

THERMO-SONDE DE CUISSON DIGITALE

pour le contrôle de la température pendant la préparation des aliments, alarme à une température ajustable (limite supérieure/inférieure), sonde en acier fin (160 mm) avec câble de 1 m résistant à la chaleur, idéal comme thermomètre à rôti pour le contrôle permanent dans le four, fonction max.-min., horloge (12/24 hr), minuteur (jusqu'à 24 hrs), chronomètre, display relevable, aimant de fixation



100 cm



14.1023 ▶

„PRIMACREMA“ MILCHSCHAUMTHERMOMETER
Edelstahl, mit Klipp, Markierung für ideale
Milchtemperatur zum Schäumen +56...+75°C
Ø 26 x 31 x 140 MM, 14 G, EK-EL

„PRIMACREMA“ THERMOMETER FOR FROTHY MILK
stainless steel, with clip, marking of ideal milk
temperature for foaming +56...+75°C

«PRIMACREMA» THERMOMETRE POUR MOUSSE DE LAIT
acier fin, avec clip, marquage indique la
température idéale pour mousser +56...+75°C

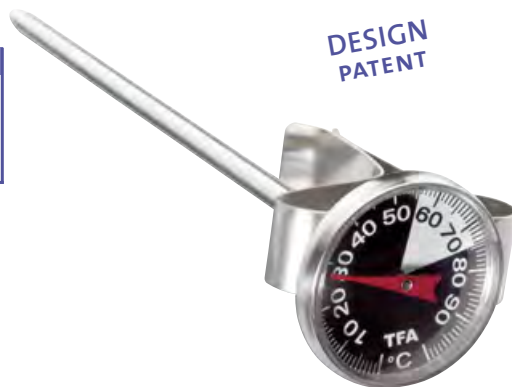

14.2008 ▲

DIGITALE WEINTHERMOMETER
Edelstahl/Kunststoff
T: -9...+65°C
73 x 65 x 41 MM, 21 G, 1x LR1130, EK-EL

DIGITAL WINE THERMOMETER
stainless steel/plastic

THERMOMETRE A VIN DIGITAL
acier fin/plastique



14.2013



TEETHERMOMETER
Kunststoff, hellgelb
13 x 14 x 138 MM, 18 G, LOSE, 10 SB

THERMOMETER FOR TEA
plastic, light yellow

THERMOMETRE POUR THE
plastique, jaune clair



14.1004.60 ▶

BACKOFENTHERMOMETER
Edelstahl
□ 77 x 42 x 71 MM, 85 G, 5 SB

THERMOMETER FOR OVEN
stainless steel

THERMOMETRE DE FOUR
acier fin



14.2005 ▲

ALKOHOLMETER MIT THERMOMETER
0-100 Vol %, mit Hülse
Ø 17 x 300 MM, 29 G, LOSE

ALCOHOLMETER WITH THERMOMETER
0-100 vol %, with case

ALCOOMETRE AVEC THERMOMETRE
0-100 vol %, avec étui



14.1004.55 ▲

BACKOFENTHERMOMETER
Aluminium
□ 77 x 42 x 71 MM, 36 G, 5 SB

THERMOMETER FOR OVEN
aluminium

THERMOMETRE DE FOUR
aluminium



DESIGN
PATENT

14.1024

FETT-THERMOMETER
Edelstahl, mit Klipp
Ø 51 x 60 x 162 MM, 43 G, EK, 5 SB

DEEP FRY THERMOMETER
stainless steel, with clip

THERMOMETRE POUR LA GRAISSE
acier fin, avec clip



14.1002.60.90

BRATENTHERMOMETER
Edelstahl
Ø 51 x 120 MM, 28 G, 5 SB

THERMOMETER FOR ROAST
stainless steel

THERMOMETRE A ROTI
acier fin



◀ 98.2000.53 ▶

DESTILLATORE

Messing massiv, zum Brennen von hochprozentigem Alkohol, zollamtlich zugelassen für Deutschland

□ Ø 170 x 360 mm, 710 g, EK

DISTILLERY

solid brass, for distilling high-proof spirits, admitted by the customs for Germany

ALAMBIC DE TABLE

laiton massif, pour distiller eau-de-vie, admis par les douanes pour l'Allemagne



▶ 98.2000.54 ▶

DESTILLATORE

wie 98.2000.53, Chrom

□ Ø 170 x 360 mm, 710 g, EK

DISTILLERY

as 98.2000.53, chrome

ALAMBIC DE TABLE

comme 98.2000.53, chrome





14.1008 
KESSELTHERMOMETER
 Kunststoffgehäuse
 T: -10...+110°C
 Ø 36 x 338 MM, 55 G, LOSE, 5 SB
THERMOMETER FOR COOKING
 plastic frame
THERMOMETRE DE CUISINE
 boîtier plastique





14.1009 
KESSELTHERMOMETER
 Drahtgehäuse, verzinkt
 T: -10...+110°C
 Ø 33 x 44 x 380 MM, 90 G, LOSE, 5 SB
THERMOMETER FOR COOKING
 wire frame, zinced
THERMOMETRE DE CUISINE
 boîtier en fil de fer, zingué



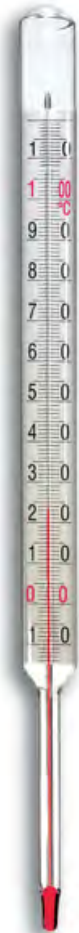

 **14.1007** 
ZUCKERTHERMOMETER
 Drahtgehäuse, verzinkt
 T: +80...+220°C
 Ø 35 x 44 x 365 MM, 90 G, LOSE, 5 SB
SUGAR THERMOMETER
 wire frame, zinced
THERMOMETRE A SUCRE
 boîtier de fil, zingué



14.1005 
THERMOMETEREINSATZ
 für 14.1008 und 14.1009
 T: -10...+110°C
 Ø 17 x 270 MM, 33 G, LOSE
REPLACEMENT
 for 14.1008 and 14.1009
RECHARGE
 pour 14.1008 et 14.1009

 **14.1020**
THERMOMETEREINSATZ
 für 14.1007
 Ø 17 x 270 MM, 24 G, LOSE
REPLACEMENT
 for 14.1007
RECHARGE
 pour 14.1007

 **14.1006** 
BUTTER-QUARK-KÄSE-THERMOMETER
 Markierung für ideale Temperatur
 T: -10...+110°C
 Ø 17 x 270 MM, 22 G, LOSE, 10 SB
THERMOMETER
 FOR BUTTER, CURDS AND CHEESE
 marking of ideal temperature
THERMOMETRE POUR BEURRE ET FROMAGE
 marquage indique la température idéale



◀ 14.1014 ▶

VIELZWECKTHERMOMETER
Glas, Metallhülse
T: -10...+100°C
11 x 13 x 144 mm, 20 g, LOSE

**THERMOMETER
FOR MULTI-PURPOSE**
glass, metal case

**THERMOMETRE
A L'USAGE MULTIPLE**
verre, étui en métal

▶ 14.1016 ◀

JOGHURT-THERMOMETER
mit Etui
Ø 6 x 135 mm, 9 g, 5 SB

YOGHURT THERMOMETER
with case

THERMOMETRE A YAOURT
avec étui

◀ 14.1015 ▶

VIELZWECKTHERMOMETER
wie 14.1014
T: -35...+50°C
11 x 13 x 148 mm, 20 g, LOSE

**THERMOMETER
FOR MULTI-PURPOSE**
as 14.1014

**THERMOMETRE
A L'USAGE MULTIPLE**
comme 14.1014

◀ 14.1013 ▶

VIELZWECKTHERMOMETER
Kunststoff, mit Hänger
17 x 15 x 145 mm, 11 g, LOSE

**THERMOMETER
FOR MULTI-PURPOSE**
plastic, with hanger

**THERMOMETRE
A L'USAGE MULTIPLE**
plastique, avec suspension

▶ 14.1019 ◀

JOGHURT-THERMOMETER
Kunststoff
T: 0...+100°C
21 x 7 x 200 mm, 25 g, 10 SB

YOGHURT THERMOMETER
plastic

THERMOMETRE A YAOURT
plastique

▶ 14.1012 ◀

VIELZWECKTHERMOMETER
Kunststoff, mit Hänger
15 x 11 x 151 mm, 10 g, EK, 10 SB

THERMOMETER FOR MULTI-PURPOSE
plastic, with hanger

THERMOMETRE A L'USAGE MULTIPLE
plastique, avec suspension

◀ 14.1011 ▶

VIELZWECKTHERMOMETER
Kunststoff, mit Klipp
20 x 11 x 137 mm, 10 g, EK, 10 SB

THERMOMETER FOR MULTI-PURPOSE
plastic, with clip

THERMOMETRE A L'USAGE MULTIPLE
plastique, avec clip





◀ **14.4003.02.01** 
KÜHLTHERMOMETER
 Kunststoff, drehbar, mit Kühlzonen
 30 x 20 x 210 mm, 25 g, 10 KA, 10 SB

FREEZER-FRIDGE-THERMOMETER
 plastic, rotating, with freezing zones
THERMOMETRE DE CONGELATEUR
 plastique, pivotant, avec zones de refroidissement



◀ **14.4003.02.01.40** 
KÜHLTHERMOMETER
 wie 14.4003.02.01, gemäß EN13485
 30 x 20 x 210 mm, 25 g, KB

FREEZER-FRIDGE-THERMOMETER
 as 14.4003.02.01, according to EN13485
THERMOMETRE DE CONGELATEUR
 comme 14.4003.02.01, selon EN13485



◀ **14.4003.02.98** 
KÜHLTHERMOMETER
 Kunststoff, drehbar
 30 x 20 x 210 mm, 25 g, 10 KA, 10 SB

FREEZER-FRIDGE-THERMOMETER
 plastic, rotating
THERMOMETRE DE CONGELATEUR
 plastique, pivotant

 **14.4000** ▶
KÜHLTHERMOMETER
 Kunststoff
 24 x 9 x 155 mm, 15 g, 10 KA, 10 SB
FREEZER-FRIDGE-THERMOMETER
 plastic
THERMOMETRE DE CONGELATEUR
 plastique





◀ **14.4002** ▶ 
KÜHLTHERMOMETER
 Kunststoff
 15 x 11 x 151 mm, 10 g, EK, 10 SB
FREEZER-FRIDGE-THERMOMETER
 plastic
THERMOMETRE DE CONGELATEUR
 plastique

FREEZER-FRIDGE-THERMOMETER
 plastic, with support and fixing material, with factory certificate, according to EN13485

THERMOMETRE DE CONGELATEUR
 plastique, vendu avec support et visserie, avec certificat d'usine, selon EN13485



◀ **14.4004.01.K** 
KÜHLTHERMOMETER
 Kunststoff, mit Halter und Befestigungsmaterial,
 mit Werkszertifikat, gemäß EN13485
 25 x 25 x 265 mm, 55 g, EK, 10 SB
FREEZER-FRIDGE-THERMOMETER
 plastic, with support and fixing material, with factory certificate, according to EN13485
THERMOMETRE DE CONGELATEUR
 plastique, vendu avec support et visserie, avec certificat d'usine, selon EN13485

 **14.4005** ▶
KÜHLTHERMOMETER
 Kunststoff
 Ø 52 x 11 x 68 mm, 9 g, EK, 10 SB
FREEZER-FRIDGE-THERMOMETER
 plastic
THERMOMETRE DE CONGELATEUR
 plastique



DIGITALE KÜHL-GEFRIERSCHRANK-THERMOMETER SEITE 55 !
DIGITAL FREEZER-FRIDGE-THERMOMETERS PAGE 55 !
THERMOMETRES FRIGO-CONGÉLATEUR DIGITALS PAGE 55 !

 **14.4001** ▶
KÜHLTHERMOMETER
 Kunststoff
 Ø 13 x 145 mm, 10 g, EK, 10 SB

FREEZER-FRIDGE-THERMOMETER
 plastic
THERMOMETRE DE CONGELATEUR
 plastique



 **14.4006** ▶
KÜHLTHERMOMETER
 Kunststoff
 T: -30...+30°C
 Ø 72 x 21 x 95 mm, 18 g, EK, 10 SB

FREEZER-FRIDGE-THERMOMETER
 plastic
THERMOMETRE DE CONGELATEUR
 plastique





◀ 15.2008

ELEKTRONISCHES FIEBERTHERMOMETER
mit Alarmton, wasserdicht, geprüft nach EU-Norm, CE, in Kunststoffhülle
19 x 10 x 124 MM, 10 G, ⚡ 1x LR41, EK-EL, 10 SB

ELECTRONIC MEDICAL THERMOMETER
with alarm, waterproof, approved according to EU-Norm, CE, in plastic case

THERMOMETRE MEDICAL ELECTRONIQUE
avec alarme, étanche, éprouvé selon EU-Norm, CE, avec étui en plastique



▲ 15.2011

ELEKTRONISCHES FIEBERTHERMOMETER
wie 15.2008, Anzeige mit zwei Dezimalstellen
19 x 10 x 126 MM, 10 G, ⚡ 1x LR41, EK-EL, 10 SB

ELECTRONIC MEDICAL THERMOMETER
as 15.2008, display with 2 decimal places

THERMOMETRE MEDICAL ELECTRONIQUE
comme 15.2008, affichage avec 2 décimales

◀ 15.2015

ELEKTRONISCHES FIEBERTHERMOMETER
mit Alarmton, Messwertspeicher, geprüft nach EU-Norm, CE, in Kunststoffhülle
18 x 10 x 130 MM, 9 G, ⚡ 1x LR41, EK-EL

ELECTRONIC MEDICAL THERMOMETER
with alarm, memory recall, approved according to EU-norm, CE, in plastic case

THERMOMETRE MEDICAL ELECTRONIQUE
avec alarme, mémorisation, éprouvé selon EU-norme, CE, avec étui en plastique

Produktvideo



„Nr. 31.1133.01“



▶ 31.1133.01

INFRAROT- THERMOMETER FÜR SMARTPHONES
zum berührungslosen Messen der Körper- und Oberflächen-
temperatur, vielseitig einsetzbar, ideal zum Fiebermessen,
Messzeit < 1 Sek., sicher, hygienisch und präzise, Gratis-App mit
vielen Funktionen

T OBERFLÄCHE: 0...+90°C (+32...+194°F); ± 1°C (±2°F)
T KÖRPER: +32,2...+43,3°C (+90...+110°F); ± 0,2°C (±0,4°F)
39 x 20 x 64 MM, 21 G, ⚡ 1x CR2032, EK-EL
FÜR/FOR/POUR APPLE IOS 5.0, ANDROID® 3.0 *

INFRARED THERMOMETER FOR SMARTPHONES
for contact-free measuring of body and surface temperature, various
applications, ideal for taking a temperature, measuring time < 1 sec., safe,
hygienic and precise, free app with many features

THERMOMETRE INFRAROUGE POUR SMARTPHONE
pour la mesure de la température du corps et des surfaces sans
contact, utilisation universelle, idéal pour prendre la température,
temps de mesure < 1 sec., éprouvé, hygiénique, précis, application
gratuite avec beaucoup de fonctions

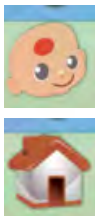

ANLEITUNG / MANUAL / MODE D'EMPLOI
DEUTSCH / ENGLISH / ITALIANO / ESPAÑOL

◀ 30.1046

DIGITALES DUSCHTHERMOMETER
Temperaturkontrolle beim Duschen, erhöht den Duschkomfort, mehr Sicherheit für Babys,
Kinder und Senioren, hilft beim Energiesparen, einfache Installation - für alle Standard-
Duschvorrichtungen geeignet, LED-Warnlampe (≥ 41°C), großes Display, Abschaltautomatik
T: 0...+69°C
28 x 30 x 71 MM, 35 G, ⚡ 2x LR44, SB

DIGITAL SHOWER THERMOMETER
temperature control during shower, increases the shower comfort, more safety for babies, children and
elderly people, helps saving energy, very simple installation - suitable for all standard shower facilities,
LED-warning lamp (≥ 41°C), large display - automatic switch off

THERMOMETRE DE DOUCHE DIGITAL
contrôle de la température pendant la douche, confort accru pendant la douche, plus grande sécurité
pour les bébés, les enfants et les personnes âgées, aide à économiser l'énergie, installation ultra simple -
convient pour toutes les installations de douche standard, voyant d'alarme LED (≥ 41°C), grand écran,
arrêt automatique



* oder höher/or newer/ou ultérieur, info: www.tfa-dostmann.de

Android is a trademark of Google Inc.. iPhone, iPad and iPod touch are trademarks of Apple Inc., registered in the U.S. and other countries.



◀ 14.3005 
BADE THERMOMETER „NIXE“
Kunststoff
70 x 15 x 178 mm, 52 g, KB

BATH THERMOMETER „MERMAID“
plastic
THERMOMETRE DE BAIN «ONDINE»
plastique

DESIGN
PATENT



◀ 14.3006 
BADE THERMOMETER „PIRAT“
Kunststoff
70 x 15 x 178 mm, 52 g, KB

BATH THERMOMETER „PIRATE“
plastic
THERMOMETRE DE BAIN «PIRATE»
plastique

DESIGN
PATENT

 14.3001 ▶
BADE THERMOMETER
weiß
28 x 24 x 237 mm, 54 g, 10 SB

BATH THERMOMETER
white
THERMOMETRE DE BAIN
blanc



◀ 14.3000.02 
BADE THERMOMETER
Kunststoff, mit Griff, weiß
37 x 11 x 195 mm, 20 g, 10 SB, 10 KA

BATH THERMOMETER
plastic, with grip, white
THERMOMETRE DE BAIN
plastique, avec manche, blanc

95.1005 
BADE THERMOMETER
wie 14.3000, sortiert, à 10 Stück
117 x 87 x 327 mm, 360 g, SB

BATH THERMOMETER
as 14.3000, assorted, à 10 pieces
THERMOMETRE DE BAIN
comme 14.3000, assorti, à 10 pièces

◀ 14.3000.06 
BADE THERMOMETER
wie 14.3000.02, blau
37 x 11 x 195 mm, 20 g, 10 SB, 10 KA

BATH THERMOMETER
as 14.3000.02, blue
THERMOMETRE DE BAIN
comme 14.3000.02, bleu



 14.3004.02 ▶
BADE THERMOMETER „FISCH“
Kunststoff, weiß
59 x 14 x 145 mm, 25 g, 10 SB, 10 KA

BATH THERMOMETER „FISH“
plastic, white
THERMOMETRE DE BAIN «POISSON»
plastique, blanc

▶ 14.3004.06 
BADE THERMOMETER „FISCH“
wie 14.3004.02, blau
59 x 14 x 145 mm, 25 g, 10 SB, 10 KA

BATH THERMOMETER „FISH“
as 14.3004.02, blue
THERMOMETRE DE BAIN «POISSON»
comme 14.3004.02, bleu



ECO-BLUE **NEU**

BADE THERMOMETER
„FISCH“ MIT ECO-BLUE
UMWELTFREUNDLICHER
KAPILLARFÜLLUNG AUF
PFLANZLICHER BASIS
BATH THERMOMETER „FISH“
WITH ECO-BLUE
ENVIRONMENTAL-FRIENDLY
PLANT-BASED CAPILLARY
FILLING
«POISSON»
THERMOMÈTRE DE BAIN
AVEC LIQUIDE DU TUBE
ÉCOLOGIQUE ECO-BLUE À
BASE DE PLANTES

14.3017.02
wie 14.3004.02
14.3017.06
wie 14.3004.06



◀ 30.3056.10

„VENICE“ FUNK-POOLTHERMOMETER für Schwimmbad und Teich, kabellose Übertragung der Wassertemperatur über Poolsender (max. 50 m), einstellbarer Temperaturalarm, Anzeige der Innentemperatur und Luftfeuchtigkeit, Max.-Min.-Funktion, Poolsensor mit 180 mm Messtiefe und Solarpanel, Funkuhr mit Alarm und Datum, bis zu 7 Thermo-Hygro-Sender anschließbar (optional erhältlich)

T IN: 0...+60°C, T POOL: -40...+60°C, H IN: 20...99%
 T Pool 30.3216.20, 4x 1,5 V AAA
 T/ H 30.3208.02 (MAX. 7) OPTIONAL
 116 x 24 (65) x 126 mm, 160 g, 4x 1,5 V AAA, EK-EL

„VENICE“ WIRELESS POOL THERMOMETER for pool and pond, transmission of water temperature via pool transmitter (max. 50 m), adjustable temperature alarm, indication of indoor temperature and humidity, max.-min.-function, probe with 180 mm measuring depth and solar panel, radio-controlled clock with alarm and date, expandable up to 7 temperature/humidity transmitters (optional)

„VENICE“ THERMOMETRE DE PISCINE RADIO PILOTÉ pour piscines et bassins, transmission de la température de l'eau par l'émetteur de piscine (max. 50 m), alarme à une température ajustable, indication de la température et de l'humidité intérieure, fonction max.-min., capteur avec 180 mm de profondeur de mesure et panneau solaire, horloge radio-pilotée avec alarme et date, peut être complété jusqu'à 7 émetteurs (en option)



DESIGN PATENT



30.3053.IT ▶

„MALIBU“ FUNK-POOLTHERMOMETER für Schwimmbad und Teich, kabellose Übertragung der Wassertemperatur über Poolsender und der Außentemperatur über Sender (max. 100 m), Anzeige der Innentemperatur und Luftfeuchtigkeit, Max.-Min.-Funktion, Taupunkt, Poolsensor mit 100 mm Messtiefe, Funkuhr

T IN: -10...+60°C (+14...+140°F),
 T OUT: -40...+60°C (-40...+140°F), H IN: 20...95%
 T POOL: 0...+60°C (+32...+140°F),
 T Pool 30.3199.IT, 2x 1,5 V AA,
 T 30.3182.IT, 2x 1,5 V AAA,
 95 x 21 (60) x 158 mm, 121 g, 2x 1,5 V AAA, EK-EL

„MALIBU“ WIRELESS POOL THERMOMETER for pool and pond, transmission of water temperature via pool transmitter and outdoor temperature via outdoor transmitter (max. 100 m), indication of indoor temperature and humidity, max.-min.-function, dew point, probe with 100 mm measuring depth, radio controlled clock

„MALIBU“ THERMOMETRE DE PISCINE RADIO PILOTÉ pour piscines et bassins, transmission de la température de l'eau par l'émetteur de piscine, de la température extérieure avec émetteur (max. 100 m), indication de la température et de l'humidité intérieure, fonction max.-min., points de rosés, capteur avec 100 mm de profondeur de mesure, horloge radio pilotée



100 M

DESIGN PATENT

IT+ 868MHz INSTANT TRANSMISSION



◀ 30.3033

„MIAMI“ FUNK-POOLTHERMOMETER für Schwimmbad und Teich, kabellose Übertragung der Wassertemperatur über Poolsender (max. 30 m), Anzeige der Innentemperatur, Max.-Min.-Funktion, Tendenzanzeige, einstellbarer Temperaturalarm, Edelstahlensensor mit 100 mm Messtiefe, Uhr mit Alarm und Datum

T IN: 0...+50°C (+32...+122°F),
 T POOL: -20...+50°C (-4...+122°F),
 T Pool 30.3160, 2x 1,5 V AA,
 T 30.3133/30.3139 (MAX. 3) OPTIONAL
 94 x 25 (48) x 122 (130) mm, 114 g, 3x 1,5 V AA, EK-EL

„MIAMI“ WIRELESS POOL THERMOMETER for pool and pond, transmission of water temperature via pool transmitter (max. 30 m), indication of indoor temperature, max.-min.-function, tendency indicator, adjustable temperature alarm, stainless steel probe with 100 mm measuring depth, clock with alarm and date

„MIAMI“ THERMOMETRE DE PISCINE RADIO PILOTE pour piscines et bassins, transmission de la température de l'eau par l'émetteur de piscine (max. 30 m), indication de la température intérieure, tendance, fonction max.-min., alarme à une température ajustable, capteur en acier fin avec 100 mm de profondeur de mesure, horloge avec alarme et date



DESIGN PATENT

◀ 30.1041

DIGITALES SOLAR-POOLTHERMOMETER
solarbetrieben, bequemes Ablesen der Wassertemperatur, Max.-Min.-Funktion, mit Befestigungsleine
T Pool: -20...+50°C (-4...+122°F)
Ø 80 x 90 x 131 mm, 60 g, ➔ Back-Up 1x LR44, SB

DIGITAL SOLAR POOL THERMOMETER
solar powered, easy reading of the water temperature, max.-min.-function, with fastening rope

THERMOMETRE DE PISCINE SOLAIRE DIGITAL
alimentation solaire, lecture simple de la température de l'eau, fonction max.-min., avec corde de fixation



▶ 40.2004

SCHWIMMBAD-UND TEICHTHERMOMETER
Kunststoff, mit Befestigungsleine 530 mm
T: -15...+50°C
Ø 24 x 160 mm, 32 g, 10 SB

POOL AND POND THERMOMETER
plastic, with fastening rope 530 mm

THERMOMETRE DE PISCINE ET BASSIN
plastique, avec corde de fixation 530 mm

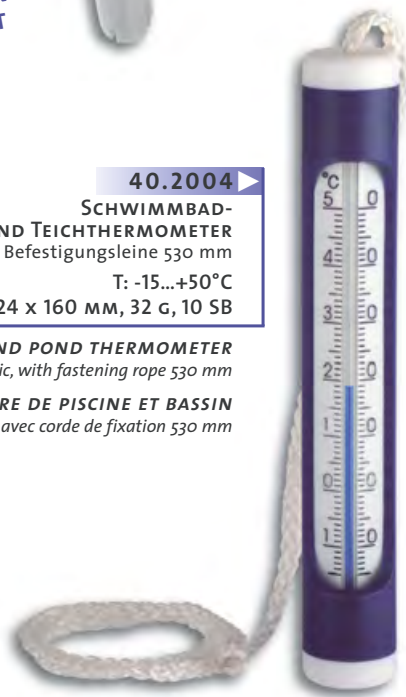

▶ 40.2005

SCHWIMMBADTHERMOMETER
Edelstahl rostfrei, mit Weichschaum-Schwimmkörper und Befestigungsleine
T: -10...+50°C
Ø 110 x 138 mm, 102 g, EK

POOL THERMOMETER
stainless steel, with flexible foam floating body and fastening rope

THERMOMETRE DE PISCINE
acier inoxydable, avec corps flotteur en mousse souple et corde de fixation

▶ 40.2003

„NEPTUN“ SCHWIMMBADTHERMOMETER
Kunststoff, Schwimmkörper Weichschaum, blau/weiß, besonders gut ablesbare „Optima-Kapillare“, mit Befestigungsleine
T: 0...+45°C
Ø 125 x 385 mm, 316 g, EK-EL

„NEPTUN“ THERMOMETER FOR SWIMMING-POOLS
plastic, floating body flexible foam, blue/white, well readable „Optima“-capillary, with fastening rope

«NEPTUN» THERMOMETRE POUR PISCINE
plastique, corps flotteur mousse souple, bleu/blanc, tube «Optima» bien lisible, avec corde de fixation



DESIGN PATENT

▶ 40.2007

„POOLWATCH“ SCHWIMMBADTHERMOMETER
Kunststoff, mit Schwimmkörper und Befestigungsleine
T: -5...+45°C
Ø 200 x 350 mm, 313 g, EK-EL

„POOLWATCH“ THERMOMETER FOR SWIMMING-POOLS
plastic, with floating body and fastening rope

«POOLWATCH» THERMOMETRE POUR PISCINE
plastique, avec corps flotteur et corde de fixation





DESIGN
PATENT

◀ 40.1043.06

„SANDY“ MODERNE SAUNA-SANDUHR
hygienischer Silikonrahmen, mit Befestigungsmaterial,
ozean-blau

◀ 15 MIN
☞ 90 x 36 x 310 MM, 500 G, KB

„SANDY“ MODERN SAUNA HOUR GLASS
hygienic silicon-frame, with fixing material, ocean blue

«SANDY» SABLIER MODERNE DE SAUNA
cadre en silicone, hygiénique, avec matériel pour
l'assemblage, bleu océan

40.1000 ▶

SAUNA-THERMOMETER
Kiefer

☞ 66 x 14 x 380 MM,
169 G, EK, 10 SB

SAUNA-THERMOMETER
pine

THERMOMETRE SAUNA
pin

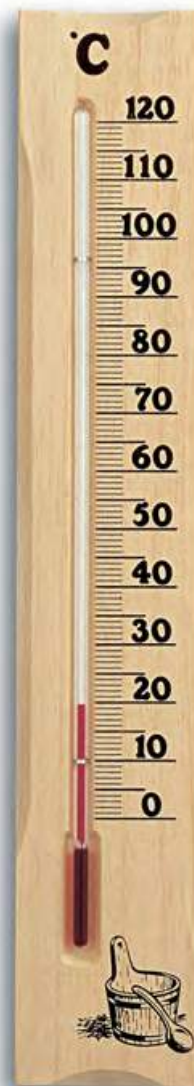

◀ 40.1045.15

SAUNA-SANDUHR
Ahorn massiv, mit dekorativer durchsichtiger
Abdeckung, mit Befestigungsmaterial

◀ 15 MIN
☞ 63 x 33 x 312 MM, 325 G, KB

SAUNA HOUR GLASS
solid maple, with decorative transparent cover,
with fixing material

SABLIER DE SAUNA
érable massif, avec un cache décoratif transparent,
avec matériel pour l'assemblage



◀ 40.1045.25

SAUNA-SANDUHR
wie 40.1045.15, Buche dunkel

◀ 15 MIN
☞ 63 x 33 x 312 MM, 325 G, KB

SAUNA HOUR GLASS
as 40.1045.15, dark beech

SABLIER DE SAUNA
comme 40.1045.15, hêtre foncé



SONDERFARBEN
AB 100 STÜCK MÖGLICH
SPECIAL COLOURS POSSIBLE,
FOR 100 PCS OR MORE
COULEURS SPÉCIALES
A PARTIR DE 100 PC POSSIBLES

◀ 40.1046

SAUNA-SANDUHR
wie 40.1001, für Soft-Sauna und Infrarotkabine

◀ 30 MIN
☞ 53 x 33 x 286 MM, 235 G, EK

SAUNA HOUR GLASS
as 40.1001, for soft sauna and infrared cabin

SABLIER DE SAUNA
comme 40.1001, pour soft sauna et cabine infrarouge



◀ 40.1001

SAUNA-SANDUHR
Buche massiv, mit Befestigungsmaterial

◀ 15 MIN
☞ 53 x 33 x 286 MM, 235 G, EK

SAUNA-SAND-GLASS
solid beech, with fixing material

SABLIER SAUNA
hêtre massif, avec matériel pour l'assemblage



40.1032 
SAUNA-THERMO-HYGROMETER
 Haar-Synthetik, Ring Messing verchromt
 ☐ Ø 132 x 33 mm, 164 g, EK
SAUNA-THERMO-HYGROMETER
 hair-synthetic, ring chromed brass
THERMO-HYGROMETRE SAUNA
 à cheveu synthétique, anneau en laiton cromé



40.1013 
SAUNA-THERMO-HYGROMETER
 Haar-Synthetik, Ring Messing verchromt
 ☐ Ø 136 x 37 mm, 162 g, EK, SB
SAUNA THERMO-HYGROMETER
 hair-synthetic, ring chromed brass
THERMO-HYGROMETRE SAUNA
 à cheveu synthétique, anneau en laiton cromé

40.1011 
SAUNA-THERMOMETER
 Kunststoff, Metallring
 ☐ Ø 162 x 41 mm, 209 g, EK
SAUNA THERMOMETER
 plastic, metal ring
THERMOMETRE SAUNA
 plastique, anneau en métal



40.1012 
SAUNA-HYGROMETER
 Haar-Synthetik, Kunststoff, Metallring
 ☐ Ø 162 x 41 mm, 214 g, EK
SAUNA HYGROMETER
 hair-synthetic, plastic, metal ring
HYGROMETRE SAUNA
 à cheveu synthétique, plastique, anneau en métal



40.1028 
SAUNA-THERMO-HYGROMETER
 Haar-Synthetik, Rahmen Massivholz
 ☐ Ø 136 x 42 mm, 109 g, EK
SAUNA-THERMO-HYGROMETER
 hair-synthetic, frame solid wood
THERMO-HYGROMETRE SAUNA
 à cheveu synthétique, cadre bois massif





40.1002 
SAUNA-THERMOMETER
 Kunststoff, Metallring
 ☐ Ø 102 x 35 mm, 64 g, EK, 5 SB
SAUNA-THERMOMETER
 plastic, metal ring
THERMOMETRE SAUNA
 plastique, anneau en métal



40.1003 
SAUNA-HYGROMETER
 Haar-Synthetik, Kunststoff, Metallring
 ☐ Ø 102 x 35 mm, 68 g, EK, 5 SB
SAUNA-HYGROMETER
 hair-synthetic, plastic, metal ring
HYGROMETRE SAUNA
 à cheveu synthétique, plastique, anneau en métal

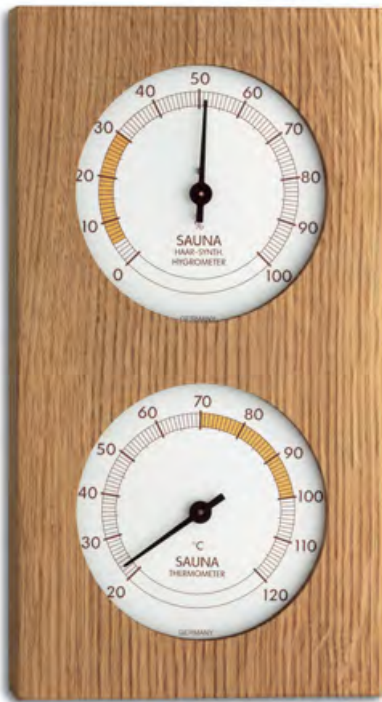



◀ 40.1052.01 
SAUNA-THERMO-HYGROMETER
Haar-Synthetik, Eiche geölt
☞ 130 x 40 x 242 MM, 371 G, EK

SAUNA-THERMO-HYGROMETER
hair-synthetic, oiled oak

THERMO-HYGROMETRE SAUNA
à cheveu synthétique, chêne huilé



 40.1051.01 ▲
SAUNA-THERMO-HYGROMETER
Haar-Synthetik, Eiche geölt
☞ 180 x 45 x 200 MM, 462 G, EK

SAUNA-THERMO-HYGROMETER
hair-synthetic, oiled oak

THERMO-HYGROMETRE SAUNA
à cheveu synthétique, chêne huilé

 40.1004 ▶
SAUNA-THERMO-HYGROMETER
Haar-Synthetik, Rahmen Massivholz
☞ 131 x 34 x 240 MM, 225 G, EK

SAUNA-THERMO-HYGROMETER
hair-synthetic, frame solid wood

THERMO-HYGROMETRE SAUNA
à cheveu synthétique, cadre bois massif



 40.1006 ▶
SAUNA-THERMO-HYGROMETER
Haar-Synthetik, Rahmen Massivholz
☞ Ø 195 x 34 MM, 280 G, EK

SAUNA-THERMO-HYGROMETER
hair-synthetic, frame solid wood

THERMO-HYGROMETRE SAUNA
à cheveu synthétique, cadre bois massif



▲ 40.1007 
SAUNA-THERMO-HYGROMETER
Haar-Synthetik, Rahmen Massivholz
☞ 175 x 34 x 175 MM, 254 G, EK

SAUNA-THERMO-HYGROMETER
hair-synthetic, frame solid wood

THERMO-HYGROMETRE SAUNA
à cheveu synthétique, cadre bois massif



◀ 40.1008 
SAUNA-THERMO-HYGROMETER
Haar-Synthetik, Rahmen Massivholz
☞ 220 x 51 x 220 MM, 503 G, EK

SAUNA-THERMO-HYGROMETER
hair-synthetic, frame solid wood

THERMO-HYGROMETRE SAUNA
à cheveu synthétique, cadre bois massif



NEU



50.1013.08

„RUMBA“ PERSONENWAAGE

Trittläche in Holzoptik, automatisches Einschalten ohne Antippen, Auflösung: 20 g

kg: 8...150 KG, KG ↔ LB

□ 275 x 275 x 21 MM, 1.110 G,

● 1x 3 V CR2032, EK

„RUMBA“ BATHROOM SCALE

wood-look platform, automatic power-on-function – no tapping required, resolution: 20 g

«RUMBA» BALANCE PESE-PERSONNE

plateforme effet bois, fonction marche automatique – sans toucher, résolution: 20 g

50.1007.01

„ROCK'N'ROLL“ PERSONENWAAGE

Trittläche aus echten Kieselsteinen – mit Massageeffekt, automatisches Einschalten ohne Antippen, Hintergrundbeleuchtung, Auflösung: 100 g

kg: 8...180 KG, KG ↔ LB ↔ ST

□ 320 x 330 x 37 MM, 2.785 G, ⇨ 4x 1,5V AAA, EK

„ROCK'N'ROLL“ BATHROOM SCALE

platform of real pebbles – with massage effects, automatic power-on-function - no tapping required, backlight, resolution: 100 g

«ROCK'N'ROLL» BALANCE PESE-PERSONNE

plateforme en véritables galets – avec effet de massage, fonction marche automatique – sans toucher, éclairage de fond, résolution: 100 g



50.1009.01

„BOSSA NOVA“ PERSONENWAAGE

Trittläche aus Holz, automatisches Einschalten ohne Antippen, Hintergrundbeleuchtung, Auflösung: 100 g

kg: 8...180 KG, KG ↔ LB ↔ ST

□ 320 x 330 x 30 MM, 2.040 G, ⇨ 4x 1,5V AAA, EK

„BOSSA NOVA“ BATHROOM SCALE

wood platform, automatic power-on-function - no tapping required, backlight, resolution: 100 g

«BOSSA NOVA» BALANCE PESE-PERSONNE

plateforme en bois, fonction marche automatique - sans toucher, éclairage de fond, résolution: 100 g



50.1011.26

„BAMBOO“ PERSONENWAAGE

Trittläche aus Bambus, unsichtbares Display, automatisches Einschalten ohne Antippen, beleuchtete Ziffern, Auflösung: 100 g

kg: 8...150 KG, KG ↔ LB

□ 320 x 320 x 41 MM, 1.620 G, ⇨ 4x 1,5V AA, EK-EL

„BAMBOO“ BATHROOM SCALE

bamboo platform, invisible display, automatic power-on-function - no tapping required, illuminated numbers, resolution: 100 g

«BAMBOO» BALANCE PESE-PERSONNE

plateforme en bambou, écran invisible à l'arrêt, fonction mise en marche automatique - sans toucher, chiffres lumineux, résolution: 100 g





◀ 98.1107

„SOUL“ PERSONENWAAGE
 beleuchtete Ziffern, automatisches Einschalten ohne Antippen,
 Trittfläche aus gehärtetem Glas, Auflösung: 100 g
 📏: 6...150 KG, KG ↔ LB ↔ ST
 📦 300 x 300 x 25 MM, 1.532 G, 🔋 4x 1,5V AAA, EK-EL

”SOUL” BATHROOM SCALE
 illuminated numbers, automatic on-function - no tapping
 required, tempered safety glass platform, resolution: 100 g

«SOUL» BALANCE PESE-PERSONNE
 chiffres lumineux, fonction marche automatique - sans
 toucher, plateforme en verre durci, résolution: 100 g

Produktvideo



„SOUL”

50.1001.54 ▶

„JAZZ” PERSONENWAAGE
 Display mit Spiegeleffekt, automatisches Einschalten ohne Antippen,
 beleuchtete Ziffern, Auflösung: 100 g
 📏: 5...150 KG, KG ↔ LB ↔ ST
 📦 310 x 310 x 22 MM, 1.639 G, 🔋 4x 1,5V AAA, EK-EL

”JAZZ” BATHROOM SCALE
 display with mirror effect, automatic power-on-function - no tapping
 required, illuminated numbers, resolution: 100 g

«JAZZ» BALANCE PESE-PERSONNE
 écran avec effet miroir, fonction marche automatique - sans toucher,
 chiffres lumineux, résolution: 100 g



◀ 50.1006.54

„TANGO” PERSONENWAAGE
 automatisches Einschalten ohne Antippen, Trittfläche aus gehärtetem Glas,
 Auflösung: 100 g
 📏: 6...150 KG, KG ↔ LB ↔ ST
 📦 300 x 300 x 19 MM, 1.488 G, 🔋 1x 3 V CR2032, EK

”TANGO” BATHROOM SCALE
 automatic power-on-function - no tapping required, tempered safety
 glass platform, resolution: 100 g

«TANGO» BALANCE PESE-PERSONNE
 fonction marche automatique - sans toucher, plateforme en verre épais,
 résolution: 100 g



50.1004.01 ▶

„BOLERO” PERSONENWAAGE
 wie 50.1006.54
 📦 300 x 300 x 24 MM, 1.544 G, 🔋 4x 1,5V AAA, EK-EL

”BOLERO” BATHROOM SCALE
 as 50.1006.54

«BOLERO» BALANCE PESE-PERSONNE
 comme 50.1006.54



◀ 50.1005.54

„LIMBO” PERSONENWAAGE
 wie 50.1006.54
 📦 280 x 290 x 22 MM, 1.336 G, 🔋 1x 3 V CR2032, EK

”LIMBO” BATHROOM SCALE
 as 50.1006.54

«LIMBO» BALANCE PESE-PERSONNE
 comme 50.1006.54





50.1000.08

„SALSA“ PERSONENWAAGE
wie 50.1000.04, taupe

kg: 5...180 KG, KG ↔ LB ↔ ST
□ 320 x 320 x 25 MM, 1.915 G, ⚡ 4x 1,5V AAA, EK-EL

„SALSA“ BATHROOM SCALE
as 50.1000.04, taupe

«SALSA» BALANCE PESE-PERSONNE
comme 50.1000.04, taupe



50.1003.02

„SWING“ PERSONENWAAGE

mit analoger und digitaler Anzeige in Tachometer-Optik, Wiegeerinnerungsfunktion mit akustischem Signal, automatisches Einschalten ohne Antippen, Hintergrundbeleuchtung, Trittpläche aus gehärtetem Glas, Auflösung: 100 g

kg: 5...180 KG, KG ↔ LB ↔ ST
□ 315 x 315 x 32 MM, 1.729 G, ⚡ 3x 1,5V AA, EK-EL

„SWING“ BATHROOM SCALE
analogue and digital display in tachometer style, weighing memory function with acoustic reminder signal, automatic power-on-function - no tapping required, backlight, tempered safety glass platform, resolution: 100 g

«SWING» BALANCE PESE-PERSONNE
affichage analogique et numérique de style compteur de vitesse, fonction de mémoire le pesage avec signal de rappel audible, fonction marche automatique - sans toucher, éclairage de fond, plateforme en verre épais, résolution: 100 g



50.1002.01

„SAMBA“ KÖRPER-ANALYSEWAAGE

Ermittlung von Körpergewicht, Körperfett, Körperwasser, Muskel- und Knochenmasse, Speicherplatz für acht Personen, automatische Personenerkennung, automatisches Einschalten ohne Antippen, Hintergrundbeleuchtung, Trittpläche aus gehärtetem Glas, Auflösung: 100 g

kg: 5...180 KG, KG ↔ LB ↔ ST
□ 320 x 330 x 28 MM, 1.712 G, ⚡ 4x 1,5V AAA, EK-EL

„SAMBA“ BODY ANALYSIS SCALE
measurement of body weight, body fat, body water, muscle and bone mass, memory storage capacity for eight people, automatic person recognition, automatic power-on-function - no tapping required, backlight, tempered safety glass platform, resolution: 100 g

«SAMBA» BALANCE IMPEDANCEMETRE
mesure du poids, de la masse grasseuse, de l'eau corporelle, des masses musculaires et osseuses, mise en mémoire pour huit personnes, identification automatique de l'utilisateur, fonction marche automatique - sans toucher, éclairage de fond, plateforme en verre épais, résolution: 100 g





◀ 60.3000.01 ▶

PERSONENWAAGE MIT QUARZUHR

Waage mit LCD Anzeige, beleuchtete Ziffern, Trittfäche aus gehärtetem Glas, automatische Ein- und Ausschaltfunktion, analoge Quarzuhr, großes Zifferblatt, Auflösung: 100 g

⚖️: 2...180 KG, KG ↔ LB ↔ ST

☑ 300 x 320 x 48 MM, 2.200 G, 🔋 1x 1,5V AA + 3x 1,5V AAA, EK-EL



BATHROOM SCALE WITH QUARTZ CLOCK

scale with LCD display, illuminated numbers, tempered safety glass platform, automatic on and off-function, analogue quartz clock, large dial, resolution: 100 g

BALANCE PESE-PERSONNE AVEC HORLOGE A QUARTZ

pèse-personne avec écran LCD, chiffres lumineux, plateforme en verre durci, fonction arrêt/marche automatique, horloge analogique à quartz, grand cadran, résolution: 100 g

▶ 50.1014.02 ▶

„ECO STEP“ PERSONENWAAGE

Patentierte umweltfreundliche Technik: Nur ein Knopfdruck erzeugt die Energie für den Wiegevorgang, Trittfäche aus gehärtetem Glas, Auflösung: 100 g

⚖️: 8...150 KG, KG ↔ LB

☑ 320 x 260 x 43 MM, 1.338 G, EK

„ECO STEP“ BATHROOM SCALE

patented eco-friendly technology: Just one button press generates the energy for the weighing, tempered safety glass platform, resolution: 100 g

«ECO STEP» BALANCE PESE-PERSONNE

technologie écologique brevetée : l'énergie nécessaire au pesage est générée sur simple pression d'une touche, plateforme en verre épais, résolution: 100 g



NEU

BRAUCHT KEINE BATTERIE

NO BATTERY NEEDED

FONCTIONNE SANS PILE



◀ 50.1008.01 ▶

„CHARLSTON“ PERSONENWAAGE

Trittfäche mit Glitzersteinen, automatisches Einschalten ohne Antippen, Hintergrundbeleuchtung, Auflösung: 100 g

⚖️: 8...180 KG, KG ↔ LB ↔ ST

☑ 320 x 320 x 30 MM, 1.540 G, 🔋 4x 1,5V AAA, EK

„CHARLSTON“ BATHROOM SCALE

platform with sparkling stones, automatic power-on-function - no tapping required, backlight, resolution: 100 g

«CHARLSTON» BALANCE PESE-PERSONNE

plateforme en pierres scintillantes, fonction marche automatique - sans toucher, éclairage de fond, résolution: 100 g



▶ 50.1010.54 ▶

„BIG STEP“ PERSONENWAAGE

XXL-Waage: Extra breite Trittfäche aus gehärtetem Glas und hohe Tragkraft, automatisches Einschalten ohne Antippen, Hintergrundbeleuchtung, Auflösung: 100 g

⚖️: 6...200 KG, KG ↔ LB ↔ ST

☑ 380 x 330 x 27 MM, 2.762 G, 🔋 3x 1,5V AAA, EK-EL

„BIG STEP“ BATHROOM SCALE

XXL scale: Extra-large platform of tempered safety glass and high load capacity, automatic power-on-function - no tapping required, backlight, resolution: 100 g

«BIG STEP» BALANCE PESE-PERSONNE

Balance XXL : Large plateforme en verre épais et capacité élevée, fonction marche automatique - sans toucher, éclairage de fond, résolution: 100 g





60.3002

**DESIGN-KÜCHENWAAGE
MIT QUARZUHR**

Waage mit LCD Anzeige, Wiegefläche aus gehärtetem Glas, superflach, automatische Abschaltfunktion, analoge Quarzuhr, Tara-Zuwiegefunktion

kg: $\leftarrow 3\text{ KG, G}> \leftrightarrow \text{LB}$

☐ Ø 202 x 22 mm, 450 g,

🔋 1x LR44 + 🔋 3x 1,5V AAA, EK-EL

KITCHEN SCALE WITH QUARTZ CLOCK

scale with LCD display, tempered safety glass surface, slim line, automatic on and off-function, analogue quartz clock, tare function

BALANCE DE CUISINE AVEC HORLOGE A QUARTZ

balance avec écran LCD, surface en verre durci, ultra plate, fonction arrêt/marche automatique, horloge analogique à quartz, fonction tare



98.1105.10

**DIGITALER MESSBECHER
MIT WAAGE**

wie 98.1105.04, grau

☐ 230 x 141 x 152 mm, 516 g,

🔋 1x CR2450, EK

**DIGITAL MEASURING CUP
WITH SCALE**

as 98.1105.04, grey

**VERRE DOSEUR NUMERIQUE
AVEC BALANCE**

comme 98.1105.04, gris



98.1105.04

DIGITALER MESSBECHER MIT WAAGE

Messen und Wiegen mit einem Gerät, digitale Küchenwaage, automatische Volumenumrechnung für Wasser, Milch, Öl, Zucker und Mehl, abnehmbarer Messbecher mit gut ablesbarer Skala – spülmaschinengeeignet, mischen verschiedener Zutaten durch Tara-Zuwiegefunktion, automatische Ausschaltfunktion, Batteriewechselanzeige, grün

kg: $\leftarrow 3000\text{ G, G}> \leftrightarrow \text{LB}$, l: $\leftarrow 1000\text{ ML}$

☐ 230 x 141 x 152 mm, 516 g, 🔋 1x CR2450, EK

DIGITAL MEASURING CUP WITH SCALE

measuring and scaling with one instrument, digital kitchen scale, automatic volume measurement for water, milk, oil, sugar and flour, detachable measuring cup with easy to read scale - dishwasher safe, mixing different ingredients by tare weight function, automatic off function, indication for battery replacement, green

VERRE DOSEUR NUMERIQUE AVEC BALANCE

mesurer et peser avec un seul appareil, balance numérique de cuisine, conversion automatique du volume pour l'eau, le lait, l'huile, le sucre et la farine, verre doseur amovible avec échelle graduée bien lisible - convient au lave-vaisselle, mélange de plusieurs ingrédients possible grâce à la fonction tare, fonction de mise à l'arrêt automatique, indicateur de batterie faible, verte



DESIGN
PATENT

◀ 50.3000.04

KOFFERWAAGE

mit LCD Anzeige, zur Gewichtskontrolle des Reisegepäcks, klein und handlich, ideal für unterwegs, Tara-Funktion, automatische Ausschaltfunktion, Hintergrundbeleuchtung, Auflösung: 10 g, grün/weiß

☐: < 40 KG, KG ↔ LB ↔ G ↔ OZ

94 x 37 x 33 MM, 76 G, ⚙ 1x CR2032, EK-EL

LUGGAGE SCALE

with LCD display, to determine the weight of your luggage, very compact and lightweight design, ideal for travelling, tare function, automatic off function, resolution: 10 g, backlight, green/white

PESE-VALISE

avec écran à LCD, pour contrôler le poids de vos bagages, petit et pratique, idéal en route, fonction de tare, fonction arrêt automatique, résolution: 10 g, éclairage de fond, vert/blanc



DESIGN
PATENT

◀ 50.3000.54

KOFFERWAAGE

wie 50.3000.04, anthrazit/silber

☐: < 40 KG, KG ↔ LB ↔ G ↔ OZ

94 x 37 x 33 MM, 76 G, ⚙ 1x CR2032, EK-EL

LUGGAGE SCALE

as 50.3000.04, anthracite/silver

PESE-VALISE

comme 50.3000.04, anthracite/argenté



▶ 98.1102

KOFFERWAAGE

wie 98.1106

☐: < 50 KG, KG ↔ LB

150 x 31 x 85 MM, 122 G, ⚙ 1x CR2032, EK-EL

LUGGAGE SCALE

as 98.1106

PESE-VALISE

comme 98.1106



▶ 98.1106

KOFFERWAAGE

mit LCD Anzeige, zur Gewichtskontrolle des Reisegepäcks, klein und handlich, ideal für unterwegs, ergonomischer Griff, automatische Ausschaltfunktion, Auflösung: 100 g

☐: < 55 KG

143 x 37 x 57 MM, 83 G, ⚙ 1x CR2032, EK-EL

LUGGAGE SCALE

with LCD display, to determine the weight of your luggage, very compact and lightweight design, ideal for travelling, ergonomically designed handle, automatic off function, resolution: 100 g

PESE-VALISE

avec écran LCD, pour contrôler le poids de vos bagages, petit et pratique, idéal en route, poignée pratique, fonction arrêt automatique, résolution: 100 g



▶ 98.1112.04

„LOOP“ EDELSTAHL-ISOLIERFLASCHE

hochwertige rostfreie Edelstahlflasche, doppelwandiger, vakuumgepumpter Isolierkörper, hält heiß und kalt, Drehverschluss mit Silikonschlaufe, abnehmbare Silikonmanschette für einen rutschfesten Griff, schlag- und bruchfest, einfach zu reinigen, grün

☐: < 450 ML

☐ 73 x 73 x 241 MM, 254 G, EK-EL

„LOOP“ STAINLESS STEEL VACUUM BOTTLE

high-quality stainless steel bottle, double-walled, vacuum-pumped insulator, keeps hot and cold, screw stopper with silicone strap, removable silicone sleeve for a non-slip grip, impact and shock-proof, easy to clean, green

«LOOP» BOUTEILLE ISOTHERME EN ACIER INOXYDABLE

bouteille en acier inoxydable de haute qualité, isolant à double paroi sous vide, conserve le chaud et le froid, bouchon à visser avec dragonne en silicone, manchon de silicone amovible pour une prise en main antidérapante, résistant aux chocs et à la casse, facile à nettoyer, vert

▶ 98.1112.06

„LOOP“ EDELSTAHL-ISOLIERFLASCHE

wie 98.1112.04, blau

☐ 73 x 73 x 241 MM, 254 G, EK-EL

„LOOP“ STAINLESS STEEL VACUUM BOTTLE

as 98.1112.04, blue

«LOOP» BOUTEILLE ISOTHERME EN ACIER INOXYDABLE

comme 98.1112.04, bleu

▶ 98.1112.12

„LOOP“ EDELSTAHL-ISOLIERFLASCHE

wie 98.1112.04, violett

☐ 73 x 73 x 241 MM, 254 G, EK-EL

„LOOP“ STAINLESS STEEL VACUUM BOTTLE

as 98.1112.04, violet

«LOOP» BOUTEILLE ISOTHERME EN ACIER INOXYDABLE

comme 98.1112.04, violet





98.3033

„SONNYBOY“ SONNENBRILLEN-HALTER
fürs Auto, einfach an der Sonnenschutzblende einhängen,
mit zusätzlichem Clip für Memos, Geld- und Parkscheine
☞ 53 x 48 x 64 mm, 24 g, SB

“SONNYBOY” SUNGLASSES HOLDER
for cars, simply attach to the sun visor, with additional clip for
memos, bank notes and park tickets

“SONNYBOY” PORTE-LUNETTES DE SOLEIL
pour la voiture, simplement accrocher dans la visière para-
soleil, avec clip additionnel pour memos, billets de
banque et de stationnement



NUR FÜR DEUTSCHLAND / ONLY FOR GERMANY / SEULEMENT POUR L'ALLEMAGNE

GoPARK - ELEKTRONISCHE PARKSCHEIBE

Erfüllt alle Bestimmungen der Straßenverkehrsordnung in Deutschland.
Zugelassen durch das Kraftfahrt-Bundesamt und TÜV NORD, typgeprüft durch CEcert.

GoPARK: Einfach, sicher, anerkannt ✓

Mit GoPark vergessen Sie nie wieder, die Parkscheibe auszulegen oder die richtige Parkzeit einzustellen. Das praktische Gerät ist immer im Einsatz und erkennt durch die Überwachung der Motorvibration, wenn das Auto geparkt wird. Die richtige Ankunftszeit erscheint automatisch.



**GARANTIERT KEINE STRAFZETTEL
MEHR WEGEN EINER
VERGESSENEN PARKSCHEIBE!**



98.1110.01

„GOPARK“ ELEKTRONISCHE PARKSCHEIBE
registriert immer die Ankunftszeit und stellt diese selbstständig und korrekt ein,
sehr benutzerfreundlich und einfach einzustellen, automatische Umstellung
Sommer- / Winterzeit, keine autorisierte Montage notwendig, schlichtes Design,
schnelle Installation (dauert nur 30 Sekunden), keine Kabelleitungen, lange
Batterielaufzeit, rechtzeitiges Signal, bevor die Batterien leer sind, mit Selbst-
klebefolie

☞ Ø 97 x 28 mm, 79 g, ☞ 2x 1,5V AAA, EK-EL



98.1113.01

„GOPARK“
ELEKTRONISCHE PARKSCHEIBE
wie 98.1110.01, flaches Design

☞ Ø 110 x 13 mm, 76 g,
☞ 2x CR 2450, EK-EL



**Elektronische Parkscheibe
GoPARK** **TFA**

Keine Strafbettel mehr*

Vorteile von GoPARK:

- ☑ Registriert die Ankunftszeit und stellt diese selbstständig und korrekt ein
- ☑ Sehr benutzerfreundlich und einfach einzustellen
- ☑ Schnelle Installation (dauert nur 30 Sekunden)
- ☑ Keine Kabelleitungen, lange Batterielaufzeit
- ☑ * Garantiert keine Strafbettel mehr wegen einer vergessenen oder falsch abgestellten Parkscheibe!

**ACHTUNG
BUSSGEBÜHREN!**

Erfüllt alle Bestimmungen der
Straßenverkehrsordnung in Deutschland.

Zugelassen durch das Kraftfahrt-Bundesamt und TÜV NORD
Typgeprüft durch CEcert.



95.2013

TFA-THEKENDISPLAY
„GOPARK“ ELEKTRONISCHE PARKSCHEIBE
Inhalt 7 x 98.1110.01
☞ 285 x 165 x 415 mm, 1.500 g

**AUTOTHERMOMETER
SEITE 54 / 214 !**

**CAR THERMOMETERS
PAGE 54 / 214 !**

**THERMOMETRES DE VOITURE
PAGE 54 / 214 !**



◀ 47.1008 

REGENMESSER

neue, funktionale Form, Kunststoff, großer Durchmesser für genaueste Messergebnisse, sehr gute Ablesbarkeit auch bei geringen Regenmengen, abnehmbarer Deckel (vermindert Verdunstung), Halter zum Einstecken in den Boden oder zur Befestigung an einem Stab

Ø 122 x 305 mm, 227 g, EK-EL

RAIN-GAUGE

new, functional design, plastic, large diameter for highly precise measurement results, very good readability also for small rainfall quantities, removable lid (against evaporation), holder for placing directly in the ground or for mounting to a post

PLUVIOMETRE

nouvelle forme fonctionnelle, grand diamètre pour des mesures plus précises, excellente lisibilité même en cas de faible quantité de pluie, couvercle amovible (contre évaporation), support pour planter directement dans le sol ou pour fixer sur un piquet

DESIGN
PATENT



◀ 47.1001 

REGENMESSER

Kunststoff, mit Halter und patentiertem Memory-Einstellring zum Festhalten von Niederschlagsmengen, ohne Stab

87 x 87 (116) x 205 mm, 118 g, EK-EL

RAIN-GAUGE

plastic, with support and patented memory-revolving ring for measuring the quantity of precipitation, without rod

PLUVIOMETRE

plastique, avec support et bague de mémoire tournante brevetée pour mesurer les précipitations, sans piquet

PATENTIERT
PATENTED · BREVETE

 47.1006 ▶

REGENMESSER

Kunststoff, mit Halter, ohne Stab

Ø 82 x 82 (116) x 202 mm, 110 g, SB

RAIN-GAUGE

plastic, with support, without rod

PLUVIOMETRE

plastique, avec support, sans piquet



 47.1013 ▶

REGENMESSER

Kunststoff, mit Halter, ohne Stab

84 x 84 (112) x 245 mm, 94 g, SB

RAIN-GAUGE

plastic, with support, without rod

PLUVIOMETRE

plastique, avec support, sans piquet

◀ 47.1007 

REGENMESSER

Kunststoff, mit grünem Stab, einteilig

135 x 75 x 760 mm, 113 g, SB

RAIN-GAUGE

plastic, green rod, one-piece

PLUVIOMETRE

plastique, vendu avec piquet, vert



 47.1000 ▶

REGENMESSER

Kunststoff, ohne Stab

81 x 128 x 203 mm, 112 g, EK-EL

RAIN-GAUGE

plastic, without rod

PLUVIOMETRE

plastique, sans piquet



47.3003 ▶

„MONSUN“ FUNK-REGENMESSER
 kabellose Übertragung der Außentemperatur und Regenmenge (max. 30 m) mit Temperaturtendenz-
 anzeige, Anzeige der Regenmenge gesamt, der letzten Stunde, der letzten 24 Stunden und des letzten
 Regens unter Angabe von Zeit und Datum der Speicherung, grafische Darstellung und Vergangenheits-
 werte der letzten 7 Tage, Wochen und Monate, Regensensor mit Alarm, Anzeige der Innentemperatur,
 Max.-Min.-Funktion, einstellbarer Temperaturalarm, Uhr mit Datum
 T IN: -10...+50°C (+14...+122°F), T OUT: -50...+70°C (-58...+158°F), R: 0...9999 MM
 T/R 30.3161, 2x 1,5 V AA
 ☐ 94 x 25 (48) x 122 (130) MM, 114 G, ☐ 3x 1,5 V AA, EK-EL



„MONSUN“ RADIO CONTROLLED RAIN-GAUGE
 wireless transmission of outdoor temperature and rainfall quantity (max. 30 m) with temperature tendency,
 indication of total rainfall quantity, of the last hour, the last 24 hours and the last rain with time and date of
 recording, bar graph indication and history of the last 7 days, weeks and months, rain sensor with alarm,
 indication of indoor temperature, max.-min. function, adjustable temperature alarm, clock and date

«MONSUN» PLUVIOMETRE RADIO-PILOTE
 transmission de la température extérieure et quantité de pluie sans câble (max. 30 m) avec
 tendance de la température, indication de la quantité de pluie totale, de la dernière heure, des
 dernières 24 heures et de la dernière pluie indiquant l'heure et date de la mémorisation,
 indication graphique et histoire des derniers 7 jours, semaines et mois, senseur de pluie avec
 alarme, indication de la température intérieure, fonction max.-min., alarme à une
 température ajustable, horloge avec date



48.1000

GARTEN-KOMBITESTER
 für Feuchte, Licht- und pH-Werte
 52 x 38 x 300 MM, 63 G, SB

GARDEN-COMBITESTER
 for humidity, light and pH-values

COMBITESTER DE JARDIN
 pour mesurer l'humidité, la lumière
 et les valeurs pH



45.2000

THERMO-HYGROMETER
 Haar-Synthetik, zur Klimakontrolle im
 Gewächshaus und Wintergarten
 ☐ Ø 102 x 35 x 113 MM, 65 G, EK, 5 SB

THERMO-HYGROMETER
 hair-synthetic, to check the climate of greenhouse
 and conservatory

THERMO-HYGROMETRE
 à cheveu synthétique, pour con-
 trôler le climat de la serre et
 jardin d'hiver



47.1004

EINSATZ
 für 47.1003
 Ø 87 x 170 MM, 64 G, LOSE

LINING
 for 47.1003

CUVETTE
 pour 47.1003



47.1003

REGENMESSER
 Edelstahl, Kunststoffeinsatz
 Ø 117 x 300 MM, 722 G, EK

RAIN-GAUGE
 stainless steel, plastic lining

PLUVIOMETRE
 acier fin, cuvette en plastique



19.2008 ▶

KOMPOSTTHERMOMETER
 Edelstahl
 T: -10...+90°C
 Ø 51 x 410 MM, 40 G, 5 SB

THERMOMETER FOR COMPOST
 stainless steel

THERMOMETRE POUR COMPOST
 acier fin

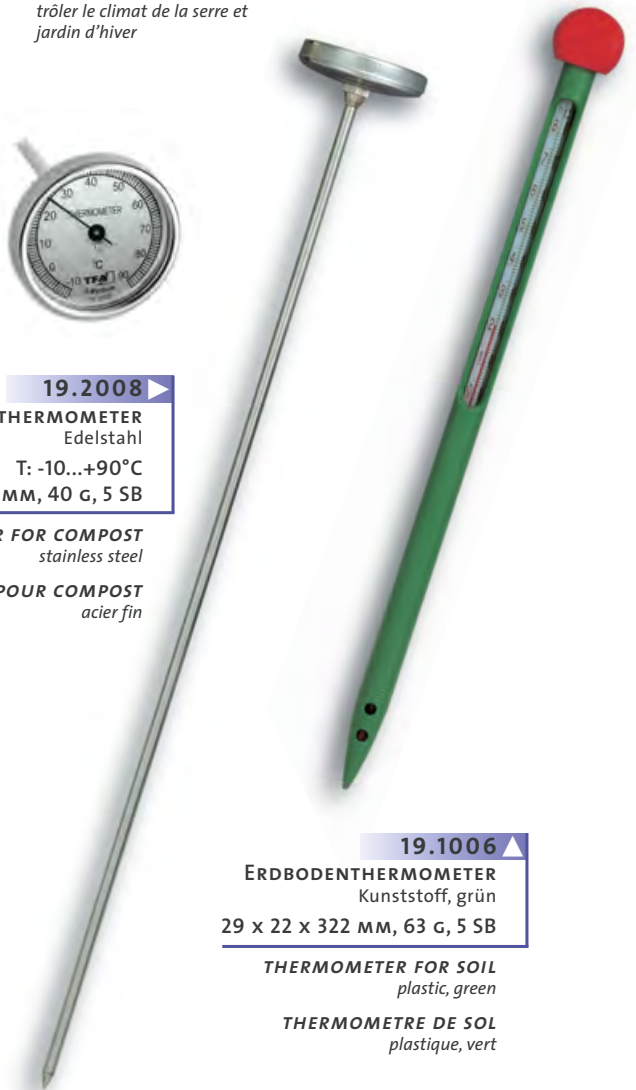

19.1006 ▲

ERDBODENTHERMOMETER
 Kunststoff, grün
 29 x 22 x 322 MM, 63 G, 5 SB

THERMOMETER FOR SOIL
 plastic, green

THERMOMETRE DE SOL
 plastique, vert

30.2029.04 ▶

„FIORA“ DIGITALES GARTENTHERMOMETER

Anzeige der Uhrzeit und der aktuellen Temperatur, Tageshöchst- und Tiefstwerte im Wechsel (automatische Rückstellung), Stab (teilbar) aus Edelstahl, zum Einstecken in den Boden, wetterfest, mit aufsteckbarem Deko-Blatt, hochglänzende Oberfläche, dunkelgrün

T: -25...+70°C (-13...+158°F)

100 x 25 x 785 mm, 244 g, Ⓡ 2x 1,5 V AAA, EK-EL

„FIORA“ DIGITAL GARDEN THERMOMETER

indication of clock and current temperature, daily highest and lowest temperature in sequence (auto reset), rod (separable) in stainless steel, for putting into the ground, weather resistant, with slip-on decorative leaf, high-gloss surface, dark green

«FIORA» THERMOMETRE DE JARDIN DIGITAL

affichage de l'heure et de la température actuelle, valeurs maximales et minimales réciproquement (réactualisation automatique), bâton (séparable) en acier inoxydable, à planter dans le sol, résistant aux intempéries, avec feuille décorative relevable, surface de haute brillance, vert foncé



DESIGN PATENT



DESIGN PATENT



DESIGN PATENT

▶ 30.2026

„AVENUE“ DIGITALES SOLAR-GARTENTHERMOMETER

wie 30.2024.06, mit Solarbeleuchtung über Lichtsensor und Zeitschaltautomatik, silber

T: -25...+70°C (-13...+158°F)

175 x 38 x 1145 mm, 592 g,

Ⓡ Akku 1x 1,2V AA, Ⓡ 1x 1,5 V AA, EK-EL

„AVENUE“

DIGITAL SOLAR GARDEN THERMOMETER

as 30.2024.06, with solar lighting via light sensor and time switch, silver

«AVENUE»

THERMOMETRE DE JARDIN SOLAIRE DIGITAL

comme 30.2024.06, à éclairage solaire avec capteur de lumière et minuterie, argenté



▶ 30.2024.06

„ORION“ DIGITALES DESIGN GARTENTHERMOMETER

außergewöhnliches, patentiertes Design, großes digitales Display mit 3 verschiedenen Anzeigen: 1. aktuelle Temperatur, 2. aktuelle Temperatur und Uhrzeit im Wechsel, 3. aktuelle Temperatur, Tageshöchst- und Tiefstwerte und Uhrzeit im Wechsel, Maxima-Minima-Werte mit automatischer Rückstellung, Stab (teilbar) aus Aluminium, wetterfest, zum Einstecken in den Boden, eisblau

T: -25...+70°C (-13...+158°F)

230 x 100 x 800 mm, 639 g, Ⓡ 2x 1,5 V AA, EK-EL

„ORION“ DIGITAL DESIGN GARDEN THERMOMETER

extraordinary patented design, large digital display with 3 different modes: 1. current temperature, 2. current temperature and clock in sequence, 3. current, highest and lowest temperature and time in sequence, auto reset of maximum and minimum value, rod (separable) in aluminium, weather resistant, for putting into the ground, ice blue

«ORION» THERMOMETRE DE JARDIN DESIGN DIGITAL

design exceptionnel breveté, grand écran avec 3 modes différents: 1. température actuelle, 2. température actuelle et temps réciproquement, 3. température actuelle, maximale et minimale et temps réciproquement, réactualisation automatique des valeurs maximales et minimales, bâton (séparable) en aluminium, résistant aux intempéries, à planter dans le sol, bleu glace

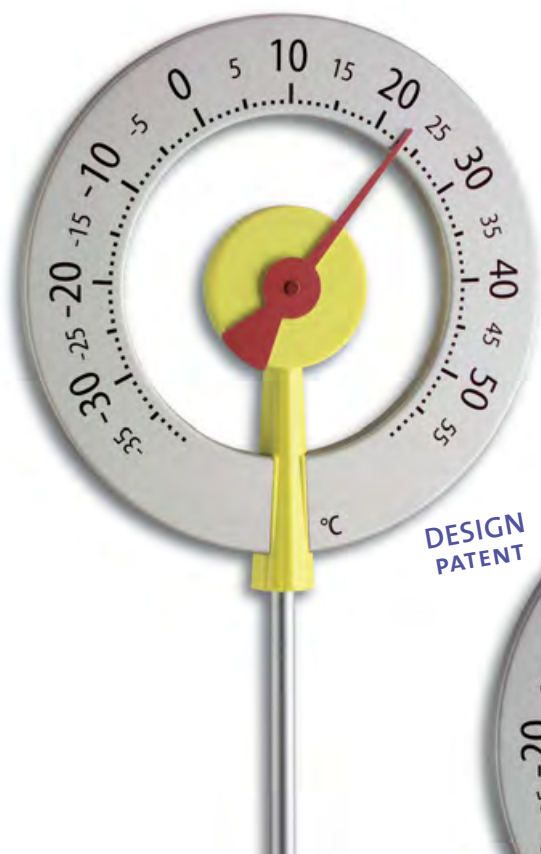

◀ 12.2055.07

„LOLLIPOP“ DESIGN-GARTENTHERMOMETER
 außergewöhnliches, patentiertes Design, mit POWER COIL Bimetall-Feder, Skala und Stab (teilbar) aus Aluminium eloxiert, wetterfest, zum Einstecken in den Boden, gelb mit rotem Zeiger
 Ø 240 x 55 x 950 MM, 425 G, EK

“LOLLIPOP“ DESIGN GARDEN THERMOMETER
 extraordinary patented design, with bimetallic POWER COIL, scale and rod (separable) in eloxed aluminium, weather resistant, for putting into the ground, yellow with red pointer

«LOLLIPOP» THERMOMETRE DE JARDIN DESIGN
 design exceptionnel breveté, avec ressort bimétal POWER COIL, échelle et bâton (séable) en aluminium anodisé, résistant aux intempéries, à planter dans le sol, jaune avec aiguille rouge

DESIGN PATENT



DESIGN PATENT

12.2055.10 ▶

„LOLLIPOP“ DESIGN-GARTENTHERMOMETER
 wie 12.2055.07, anthrazit mit schwarzem Zeiger
 Ø 240 x 55 x 950 MM, 425 G, EK

“LOLLIPOP“ DESIGN GARDEN THERMOMETER
 as 12.2055.07, anthracite with black pointer

«LOLLIPOP» THERMOMETRE DE JARDIN DESIGN
 comme 12.2055.07, anthracite avec aiguille noire



◀ 98.3039

TFA-DISPLAY GARTENTHERMOMETER
 für Gartenthermometer mit Erdspeiß
 □ 795 x 420 x 375 MM, 7800 G

DISPLAY GARDEN THERMOMETERS
 for garden thermometers with ground spike

PRESENTOIR POUR THERMOMETRES DE JARDIN
 pour thermomètres de jardin à planter dans le sol



◀ 12.2038 ▶

„GULLIVER“ DESIGN-GARTENTHERMOMETER
 mit Fahne, Aluminium eloxiert, Fahne Metall rot lackiert, Kunststoffkugeln blau, wetterfest, zum Einstecken in den Boden
 Ø 70 x 170 x 1215 MM, 1235 G, EK

“GULLIVER“ DESIGN GARDEN THERMOMETER
 with flag, eloxed aluminium, flag red varnished metal, blue plastic balls, weather resistant, for putting into the ground

«GULLIVER» THERMOMETRE DE JARDIN DESIGN
 avec drapeau, aluminium anodisé, drapeau métal laqué en rouge, boules en plastique bleues, résistant aux intempéries, à planter dans le sol



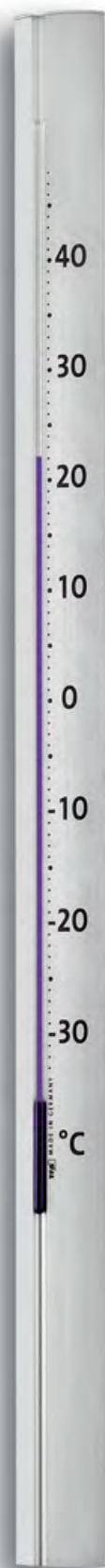
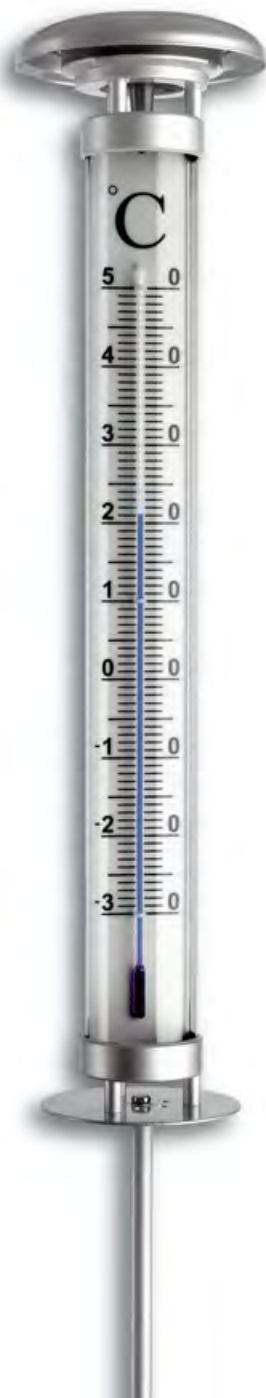

12.2005



„CENTRAL PARK“
DESIGN-GARTENTHERMOMETER

Aluminium eloxiert, wetterfest, zum Einstecken in den Boden (mit 2 Edelstahlstäben) oder an die Wand hängen

☞ 60 x 23 x 1375 MM, 1102 G, EK-EL

„CENTRAL PARK“ DESIGN GARDEN THERMOMETER
eloxed aluminium, weather resistant, for putting into the ground (with 2 rods of stainless steel) or for wall mounting

«CENTRAL PARK»
THERMOMETRE DE JARDIN DESIGN
aluminium anodisé, résistant aux intempéries, à planter dans le sol (avec 2 bâtons en acier fin) ou à fixer au mur

DESIGN
PATENT

12.2057.54

„SOLINO“ GARTENTHERMOMETER
mit Solarbeleuchtung, Plexiglas-Rohr, Metallteile
lackiert, automatisches Einschalten bei Dunkelheit,
zum Einstecken in den Boden, wetterfest

Ø 138 x 1090 MM, 645 G,
☞ AKKU 1x 1,2V AAA, EK

„SOLINO“ GARDEN THERMOMETER
with solar lighting, plexiglass tube, metal parts lacquered,
light turns on automatically when dark, for putting into the
ground, weather resistant

«SOLINO» THERMOMETRE DE JARDIN
à éclairage solaire, tube en plexiglas, parties en métal laquées,
allumage automatique à la tombée de la nuit, avec bâton à
planter dans le sol, résistant aux intempéries

12.2002



„JUMBO“ GARTENTHERMOMETER
Plexiglas-Rohr, Metallteile verzinkt und schwarz lackiert,
zum Einstecken in den Boden

Ø 136 x 1150 MM, 1375 G, EK

„JUMBO“ GARDEN THERMOMETER
plexiglass tube, metal parts zinc plated and black lacquered,
for putting into the ground

«JUMBO» THERMOMETRE DE JARDIN
tube en plexiglas, parties en métal zingué et laquées en noir,
à planter dans le sol



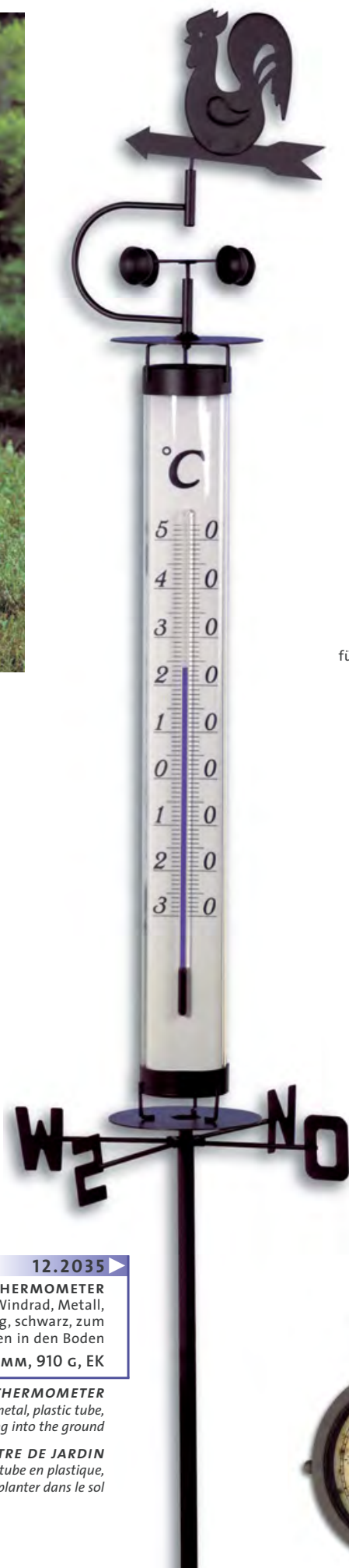

12.2035 ▶

GARTENTHERMOMETER
mit Wetterhahn und Windrad, Metall,
Kunststoffrohr, wetterbeständig, schwarz, zum
Einstecken in den Boden
276 x 272 x 1380 mm, 910 g, EK

GARDEN THERMOMETER
with weathercock and windmill, metal, plastic tube,
weather resistant, black, for putting into the ground

THERMOMETRE DE JARDIN
avec girouette et éolienne, métal, tube en plastique,
résistant aux intempéries, noir, à planter dans le sol



60.3011 ▲

„NOSTALGIE“ WANDUHR UND THERMOMETER
für Innen und Außen, Gehäuse und Halter aus Metall im Antik-Look, drehbar,
wetterfest, ein dekorativer Blickfang für Haus, Balkon und Terrasse

T: -50...+50°C

📏 270 x 95 x 295 mm, 1478 g, ⚡ 1x 1,5 V AA, EK-EL

“NOSTALGIA” WALL CLOCK AND THERMOMETER
for indoor and outdoor use, housing and support in metal antique look,
rotatable, weather resistant, a decorative eye-catcher for home,
balcony and terrace

«NOSTALGIE» HORLOGE MURALE ET THERMOMETRE
pour l'intérieur et l'extérieur, boîtier et support en métal antique, tournant,
résistant aux intempéries, un élément décoratif pour la maison,
le balcon ou la terrasse





◀ 14.6018

„GECKO“ FENSTERTHERMOMETER
mit Saugnäpfen, zum Ablesen der Außentemperatur, Kunststoff

◻ 71 x 12 x 220 mm, 56 g, EK-EL

„GECKO“ WINDOW THERMOMETER
with suckers, for outdoor temperature, plastic

«GECKO» THERMOMETRE DE FENETRE
avec ventouses, pour température extérieure, plastique



◀ 14.6000.01 

FENSTERTHERMOMETER
Kunststoff, Halter Metall, mit Befestigungsmaterial,
schwarz, drehbar

◻ 35 x 72 x 195 mm, 47 g, EK, 5 SB

WINDOW THERMOMETER
plastic, metal support, with fixing
material, black, rotatable

THERMOMETRE DE FENETRE
plastique, support de métal, avec
matériel pour l'assemblage, noir,
rotatif

DESIGN
PATENT



 14.6000.02 ▶

FENSTERTHERMOMETER
wie 14.6000.01, weiß

◻ 35 x 72 x 195 mm, 47 g, EK, 5 SB

WINDOW THERMOMETER
as 14.6000.01, white

THERMOMETRE DE FENETRE
comme 14.6000.01, blanc



DESIGN
PATENT

▲ 14.6015 

„ORBIS“ FENSTERTHERMOMETER
mit Bogen, Edelstahl/Kunststoff, silber, mit Befestigungsmaterial

◻ 103 x 26 x 235 mm, 82 g, EK, 5 SB

„ORBIS“ WINDOW THERMOMETER
with arch, stainless steel/plastic, silver, with fixing material

«ORBIS» THERMOMETRE DE FENETRE
en arc, acier fin/plastique, argenté, avec matériel pour l'assemblage



◀ 95.1024 

„BLOOMY“ THEKENDISPLAY
Set Blumentopf-Thermometer,
für Innen und Außen, Edelstahl,
20 Stück 12.2056 sortiert

3 x 12.2056.01 Marienkäfer,
11 x 12.2056.02 Smiley,
3 x 12.2056.03 Herz,
3 x 12.2056.04 Kleeblatt

◻ 230 x 150 x 320 mm, 860 g
42 x 5 x 215 mm, 41 g

„BLOOMY“ DISPLAY
flowerpot thermometer set, for indoor
and outdoor use, stainless steel,
20 pcs. 12.2056 assorted

3 x 12.2056.01 coccinelle,
11 x 12.2056.02 smiley,
3 x 12.2056.03 coeur,
3 x 12.2056.04 feuille de trèfle



DESIGN
PATENT

14.6019 
FENSTERTHERMOMETER
 Kunststoff, selbstklebend
 ☞ 144 x 26 x 78 mm, 24 g, EK, 10 SB

WINDOW THERMOMETER
 plastic, self-adhesive

THERMOMETRE DE FENETRE
 plastique, auto-adhésif

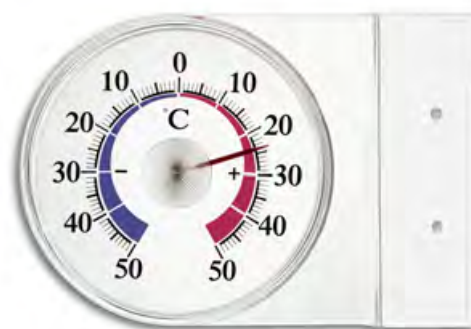

14.6003 
FENSTERTHERMOMETER
 Kunststoff, Skala drehbar, mit Befestigungsmaterial
 ☞ 101 x 24 x 70 mm, 28 g, EK, 10 SB

WINDOW THERMOMETER
 plastic, rotary scale, with fixing material

THERMOMETRE DE FENETRE
 plastique, échelle pivotante, avec matériel
 pour l'assemblage

14.6001 
FENSTERTHERMOMETER
 Kunststoff, selbstklebend
 ☞ 74 x 17 x 74 mm, 28 g, EK, 10 SB

WINDOW THERMOMETER
 plastic, self-adhesive

THERMOMETRE DE FENETRE
 plastique, auto-adhésif



14.6007 
FENSTERTHERMOMETER
 Kunststoff, drehbar
 ☞ 20 x 27 x 200 mm, 26 g, 10 KA, 10 SB

WINDOW THERMOMETER
 plastic, rotatable

THERMOMETRE DE FENETRE
 plastique, pivotant

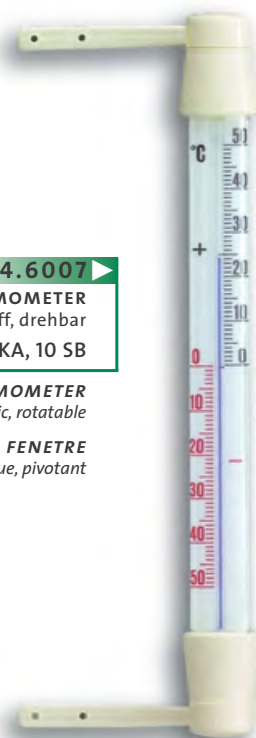

14.5000 
FENSTERTHERMOMETER
 Halter Metall, drehbar
 ☞ 23 x 28 x 200 mm, 42 g, 10 KA, 10 SB

WINDOW THERMOMETER
 metal support, rotatable

THERMOMETRE DE FENETRE
 support en métal, pivotant

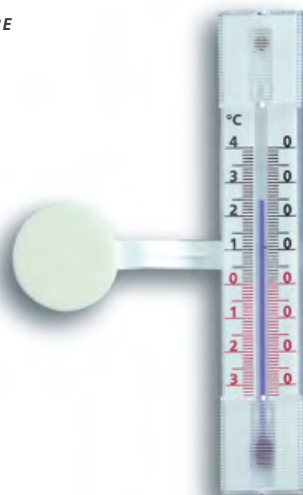
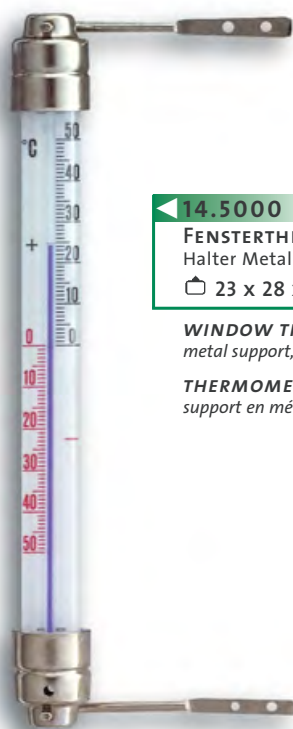

14.6013 
FENSTERTHERMOMETER
 Kunststoff, selbstklebend
 ☞ 24 (81) x 9 (11) x 138 mm, 17 g, EK, 10 SB

WINDOW THERMOMETER
 plastic, self-adhesive

THERMOMETRE DE FENETRE
 plastique, auto-adhésif



◀ 14.5003
FENSTERTHERMOMETER
 wie 14.5001, Längsschliff
 ☐ Ø 75 x 28 x 126 MM, 51 G, 10 SB

WINDOW THERMOMETER
 as 14.5001, longitudinal grinding
THERMOMETRE DE FENETRE
 comme 14.5001, surface profilée longitudinale



▼ 14.5001 
FENSTERTHERMOMETER
 Edelstahl, Rundschliff, mit Befestigungsmaterial
 ☐ Ø 68 x 46 x 113 MM, 30 G, EK, 10 SB

WINDOW THERMOMETER
 stainless steel, circular grinding, with fixing material
THERMOMETRE DE FENETRE
 acier fin, surface profilée cylindrique, avec matériel pour l'assemblage

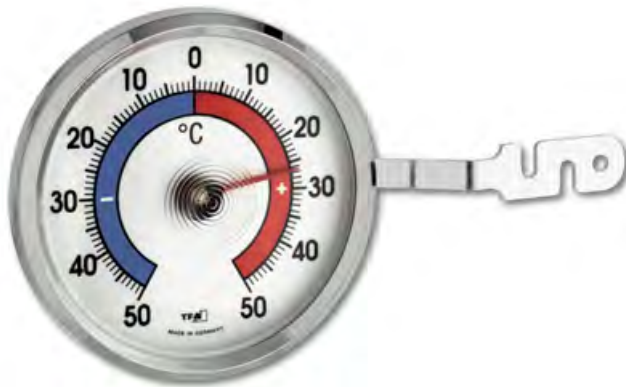



◀ 14.6005.54 
FENSTERTHERMOMETER
 wie 14.6004, Ring verchromt, Aluminiumhalter
 ☐ Ø 72 x 21 x 124 MM, 22 G, EK, 10 SB

WINDOW THERMOMETER
 as 14.6004, chromed ring, aluminium support
THERMOMETRE DE FENETRE
 comme 14.6004, anneau chromé, support en aluminium

 14.6006
FENSTERTHERMOMETER
 wie 14.6004, selbstklebend
 ☐ Ø 72 x 21 x 126 MM, 21 G, EK, 10 SB

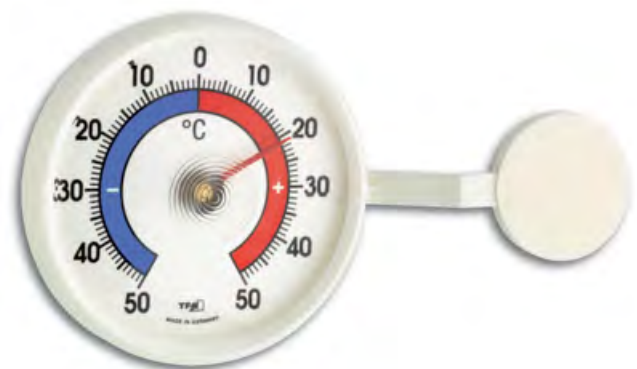
WINDOW THERMOMETER
 as 14.6004, self-adhesive
THERMOMETRE DE FENETRE
 comme 14.6004, auto-adhésif



◀ 14.6004 
FENSTERTHERMOMETER
 Kunststoff
 ☐ Ø 72 x 21 x 124 MM, 19 G, EK, 10 SB

WINDOW THERMOMETER
 plastic
THERMOMETRE DE FENETRE
 plastique





DESIGN
PATENT

14.6020

„THERMO DISC“ FENSTERTHERMOMETER
mit Saugnapf, zum Ablesen der Außentemperatur,
Kunststoff, mit Befestigungsmaterial
☐ Ø 153 x 28 x 195 MM, 45 G, 10 SB

“THERMO DISC“ WINDOW THERMOMETER
with sucker, for outdoor temperature, plastic, with fixing material

«THERMO DISC» THERMOMETRE DE FENETRE
avec ventouse, pour température extérieure, plastique, avec
matériel pour l'assemblage



14.6009.30

„TWATCHER“ FENSTERTHERMOMETER
mit Saugnapf, zum Ablesen der Außen-
temperatur, Kunststoff
☐ Ø 80 x 27 MM, 29 G, EK, 5 SB

“TWATCHER“ WINDOW THERMOMETER
with sucker, for outdoor temperature, plastic

«TWATCHER» THERMOMETRE DE FENETRE
avec ventouse, pour température extérieure, plastique

DESIGN
PATENT

14.6014

„TWATCHER XL“ FENSTERTHERMOMETER
mit Saugnapf, zum Ablesen der Außentemperatur, Kunststoff
☐ Ø 128 x 27 MM, 42 G, EK, 5 SB

“TWATCHER XL“ WINDOW THERMOMETER
with sucker, for outdoor temperature, plastic

«TWATCHER XL» THERMOMETRE DE FENETRE
avec ventouse, pour température extérieure, plastique



14.6016.20

„PINGUIN“ FENSTERTHERMOMETER
mit Saugnapfen, zum Ablesen der
Außentemperatur, Kunststoff
☐ Ø 160 x 13 MM, 51 G, EK

“PINGUIN“ WINDOW THERMOMETER
with suckers, for outdoor temperature, plastic

«PINGUIN» THERMOMETRE DE FENETRE
avec ventouses, pour température extérieure, plastique

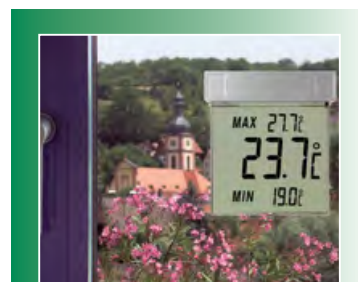

ELEKTRONISCHE
FENSTERTHERMOMETER
SEITE 59-61 !

DIGITAL WINDOW
THERMOMETERS
PAGE 59-61 !

THERMOMETRES
DE FENETRE DIGITAUX
PAGE 59-61 !

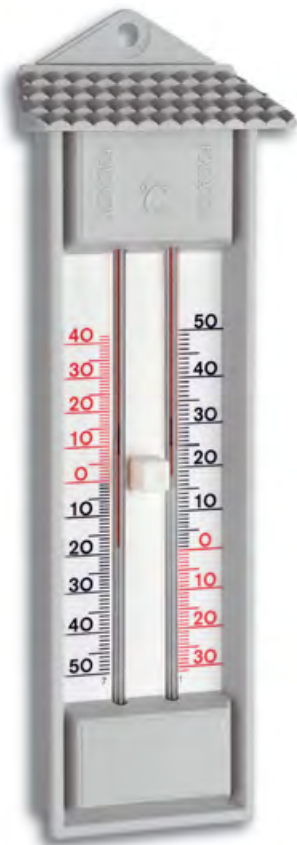

◀ 10.3014.14  **MAXIMA-MINIMA-THERMOMETER**
Kunststoff, grau, mit Drucktaste, quecksilberfrei
☞ 80 x 32 x 232 mm, 90 g, EK, 5 SB

MAXIMA-MINIMA-THERMOMETER
plastic, grey, with push-button, mercury-free

THERMOMETRE MAXIMA-MINIMA
plastique, gris, avec touche à pression, sans mercure

OHNE QUECKSILBER - PATENTIERT
WITHOUT MERCURY - PATENTED
SANS MERCURE - BREVETÉ

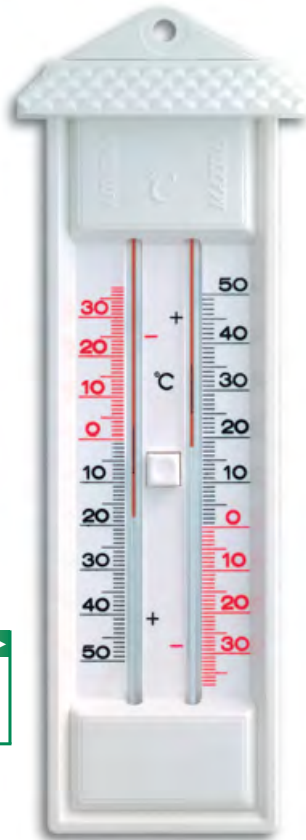

 10.3015.04 ▶ **MAXIMA-MINIMA-THERMOMETER**
Kunststoff, grün, mit Drucktaste, quecksilberfrei
☞ 85 x 45 x 232 mm, 88 g, EK, 5 SB

MAXIMA-MINIMA-THERMOMETER
plastic, green, with push button, mercury-free

THERMOMETRE MAXIMA-MINIMA
plastique, vert, avec touche à pression, sans mercure

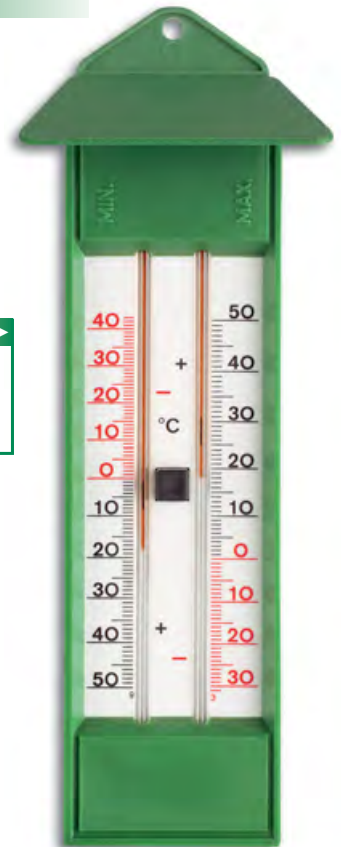

 10.3014.02 ▶ **MAXIMA-MINIMA-THERMOMETER**
wie 10.3014.14, weiß
☞ 80 x 32 x 232 mm, 90 g, EK, 5 SB

MAXIMA-MINIMA-THERMOMETER
as 10.3014.14, white

THERMOMETRE MAXIMA-MINIMA
comme 10.3014.14, blanc

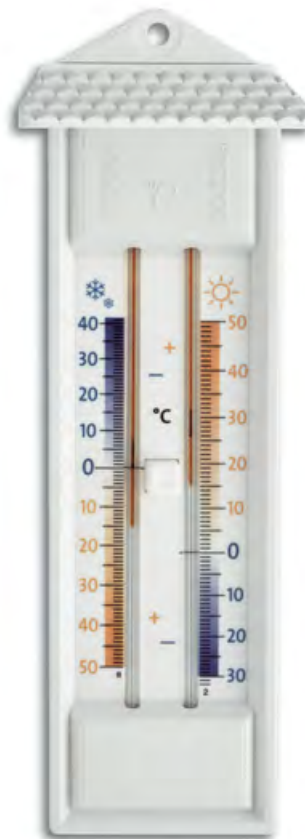

 10.3015.03 ▼ **MAXIMA-MINIMA-THERMOMETER**
wie 10.3015.04, beige
☞ 85 x 45 x 232 mm, 88 g, EK, 5 SB

MAXIMA-MINIMA-THERMOMETER
as 10.3015.04, beige

THERMOMETRE MAXIMA-MINIMA
comme 10.3015.04, beige

 10.3014.02.01 ▶ **MAXIMA-MINIMA-THERMOMETER**
wie 10.3014.14, weiß, orange/blau Skala
☞ 80 x 32 x 232 mm, 90 g, EK, 5 SB

MAXIMA-MINIMA-THERMOMETER
as 10.3014.14, white, orange/blue scale

THERMOMETRE MAXIMA-MINIMA
comme 10.3014.14, blanc, échelle orange/bleue

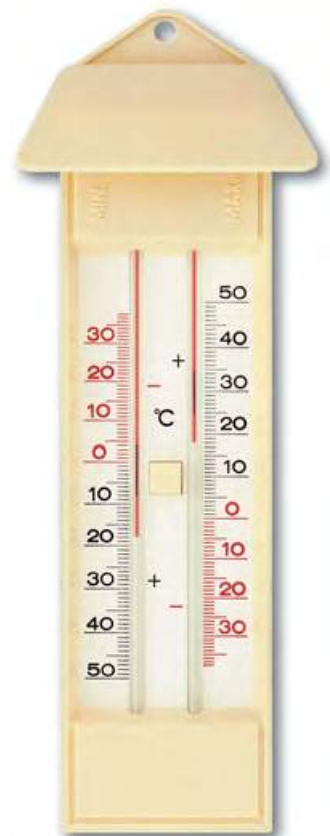

DIGITALE AUSSEN-THERMOMETER
SEITE 59 !

DIGITAL OUTDOOR-THERMOMETERS
PAGE 59 !

THERMOMETRES EXTERIEURS DIGITALS
PAGE 59 !



◀ 10.2007 

MAXIMA-MINIMA-THERMOMETER
Aluminium, silber, mit Drucktaste, quecksilberfrei
☐ 50 x 24 x 220 MM, 104 G, EK, 5 SB

MAXIMA-MINIMA-THERMOMETER
aluminium, silver, with push button, mercury-free

THERMOMETRE MAXIMA-MINIMA
aluminium, argent, avec touche à pression, sans mercure

OHNE QUECKSILBER - PATENTIERT
WITHOUT MERCURY - PATENTED
SANS MERCURE - BREVETÉ



◀ 10.3013 

MAXIMA-MINIMA-THERMOMETER
Kunststoff, weiß, mit Drucktaste, quecksilberfrei
☐ 68 x 45 x 227 MM, 80 G, 5 SB

MAXIMA-MINIMA-THERMOMETER
plastic, white, with push-button, mercury-free

THERMOMETRE MAXIMA-MINIMA
plastique, blanc, avec touche à pression, sans mercure

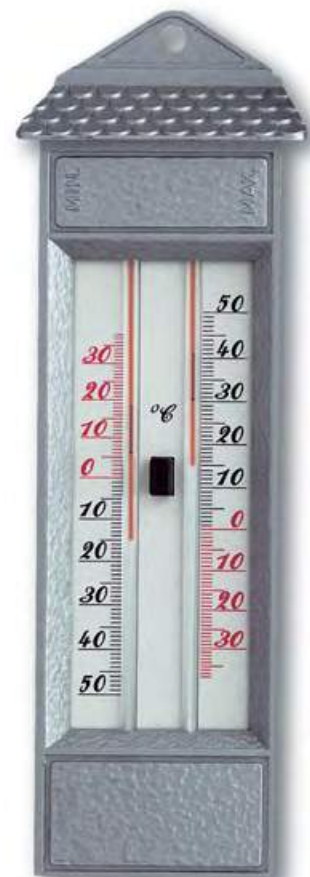

 10.3016 ▶

MAXIMA-MINIMA-THERMOMETER
Kunststoff, schwarz, Aluminiumskala, mit Drucktaste, quecksilberfrei
☐ 60 x 28 x 200 MM, 76 G, EK, 5 SB

MAXIMA-MINIMA-THERMOMETER
plastic, black, aluminium scale, with push button, mercury-free

THERMOMETRE MAXIMA-MINIMA
plastique, noir, échelle en aluminium, avec touche à pression, sans mercure



 10.2006 ▶

MAXIMA-MINIMA-THERMOMETER
Druckguß, massive Ausführung, silber, mit Drucktaste, quecksilberfrei
☐ 77 x 28 x 230 MM, 474 G, EK, 5 SB

MAXIMA-MINIMA-THERMOMETER
diecasting box, solid construction, silver, with push button, mercury-free

THERMOMETRE MAXIMA-MINIMA
coulé sous pression, construction solide, argenté, avec touche à pression, sans mercure



◀ 10.4002

BIMETALL-MAXIMA-MINIMA-THERMOMETER
für Innen oder Außen, Kunststoffgehäuse
T: -30...+60°C
☐ 77 x 30 x 160 MM, 70 G, EK-EL, 5 SB

BIMETAL MAXIMA-MINIMA-THERMOMETER
for inside or outside use, plastic housing

THERMOMETRE MAXIMA-MINIMA, BILAME
pour l'intérieur ou l'extérieur, boîtier en plastique

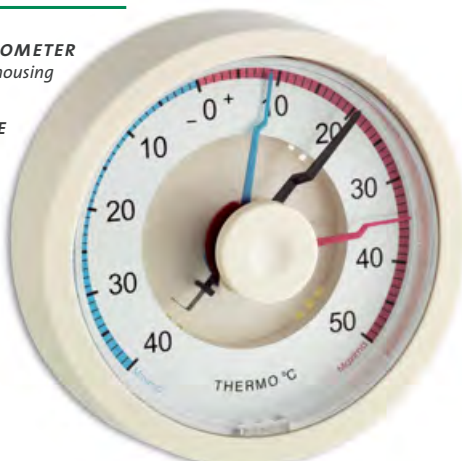

◀ 10.4001

BIMETALL-MAXIMA-MINIMA-THERMOMETER
für Innen, Kunststoffgehäuse
T: -40...+50°C
☐ Ø 114 x 35 MM, 78 G, EK-EL

BIMETAL MAXIMA-MINIMA-THERMOMETER
for inside use, plastic housing

THERMOMETRE MAXIMA-MINIMA, BILAME
pour l'intérieur, boîtier en plastique

◀ 12.5002.51 
AUSSENTHERMOMETER
 wie 12.5002.01, altkupfer
 ☞ 100 x 27 x 410 mm, 291 g, 10 SB

OUTDOOR THERMOMETER
 as 12.5002.01, copper antique

THERMOMETRE POUR L'EXTERIEUR
 comme 12.5002.01, cuivre antique



DESIGN
 PATENT



◀ 12.5011 
AUSSENTHERMOMETER
 Metall, silberfarben, mit
 Befestigungsmaterial
 ☞ 100 x 17 x 428 mm, 265 g, 10 SB

OUTDOOR THERMOMETER
 metal, silver coloured, with fixing material

THERMOMETRE POUR L'EXTERIEUR
 métal, argenté, avec matériel pour
 l'assemblage



 12.5002.01 ▲
AUSSENTHERMOMETER
 Metall, schwarz, mit Befestigungsmaterial
 ☞ 100 x 27 x 410 mm, 291 g, EK, 10 SB

OUTDOOR THERMOMETER
 metal, black, with fixing material

THERMOMETRE POUR L'EXTERIEUR
 métal, noir, avec matériel pour
 l'assemblage



 12.5002.50 ▶
AUSSENTHERMOMETER
 wie 12.5002.01, altzinn
 ☞ 100 x 27 x 410 mm, 291 g, EK, 10 SB

OUTDOOR THERMOMETER
 as 12.5002.01, tin antique

THERMOMETRE POUR L'EXTERIEUR
 comme 12.5002.01, étain antique

 12.5012 ▲
AUSSENTHERMOMETER
 Metall, silberfarben, auf Schiefer natur
 ☞ 195 x 27 x 598 mm, 1951 g, EK

OUTDOOR THERMOMETER
 metal, silver coloured, on natural slate

THERMOMETRE EXTERIEUR
 métal, argenté, sur ardoise naturelle

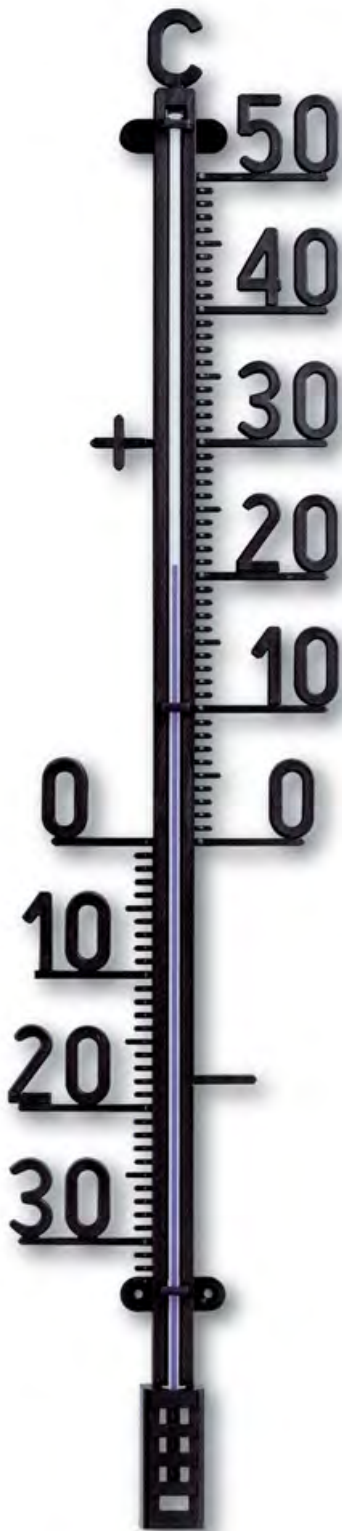

◀ 12.6005  **AUSSENTHERMOMETER**
Kunststoff, schwarz, mit Befestigungsmaterial
☞ 147 x 38 x 685 mm, 167 g, 10 SB

OUTDOOR THERMOMETER
plastic, black, with fixing material

THERMOMETRE POUR L'EXTERIEUR
plastique, noir, avec matériel pour l'assemblage



◀ 12.6008  **AUSSENTHERMOMETER**
Kunststoff, schwarz, mit Befestigungsmaterial
☞ 106 x 29 x 495 mm, 76 g, 10 SB

OUTDOOR THERMOMETER
plastic, black, with fixing material

THERMOMETRE POUR L'EXTERIEUR
plastique, noir, avec matériel pour l'assemblage

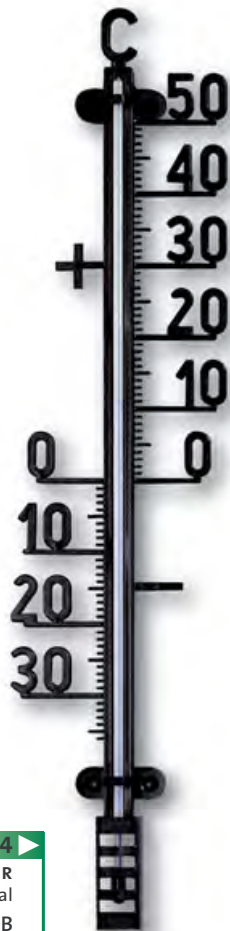

 12.6004 ▶ **AUSSENTHERMOMETER**
Kunststoff, schwarz, mit Befestigungsmaterial
☞ 98 x 27 x 415 mm, 64 g, EK, 10 SB

OUTDOOR THERMOMETER
plastic, black, with fixing material

THERMOMETRE POUR L'EXTERIEUR
plastique, noir, avec matériel pour l'assemblage

 12.5004 ▶ **AUSSENTHERMOMETER**
Schmiedeeisen-Rahmen, massive Ausführung,
Thermometer Metall, mit Befestigungsmaterial
☞ 148 x 35 x 385 mm, 370 g, SB

OUTDOOR THERMOMETER
frame forged iron, solid construction, metal thermometer,
with fixing material

THERMOMETRE POUR L'EXTERIEUR
cadre fer forgé, construction solide, thermomètre en métal,
avec matériel pour l'assemblage



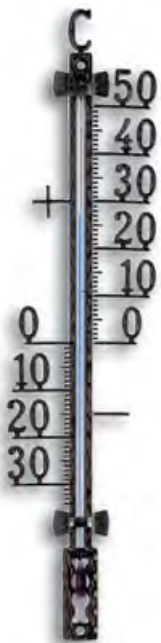

◀ 12.5000 
AUSSENTHERMOMETER
 Metall, schwarz
 ☐ 35 x 14 x 165 MM, 36 G, 10 SB

OUTDOOR THERMOMETER
 metal, black

THERMOMETRE POUR L'EXTERIEUR
 métal, noir

 12.6001.01.90 ▶
AUSSENTHERMOMETER
 Kunststoff, schwarz
 ☐ 34 x 15 x 160 MM, 7 G, EK, 10 SB

OUTDOOR THERMOMETER
 plastic, black
THERMOMETRE POUR L'EXTERIEUR
 plastique, noir

 12.6003.01.90 ▶
AUSSENTHERMOMETER
 Kunststoff, schwarz
 ☐ 65 x 23 x 275 MM, 24 G, EK, 10 SB

OUTDOOR THERMOMETER
 plastic, black
THERMOMETRE POUR L'EXTERIEUR
 plastique, noir

 12.6003.01.91 ▶
AUSSENTHERMOMETER
 wie 12.6003.01.90,
 mit Befestigungsmaterial
 ☐ 65 x 23 x 275 MM, 24 G, 10 SB

OUTDOOR THERMOMETER
 as 12.6003.01.90, with fixing material
THERMOMETRE POUR L'EXTERIEUR
 comme 12.6003.01.90, avec matériel
 pour l'assemblage

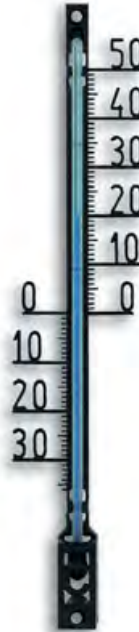

 12.6000.01 ▶
AUSSENTHERMOMETER
 Kunststoff, schwarz
 ☐ 28 x 14 x 104 MM, 4 G, EK

OUTDOOR THERMOMETER
 plastic, black
THERMOMETRE POUR L'EXTERIEUR
 plastique, noir

◀ 12.6001.01.91 
AUSSENTHERMOMETER
 wie 12.6001.01.90, mit Befestigungsmaterial
 ☐ 34 x 15 x 160 MM, 7 G, EK

OUTDOOR THERMOMETER
 as 12.6001.01.90, with fixing material
THERMOMETRE POUR L'EXTERIEUR
 comme 12.6001.01.90, avec matériel pour l'assemblage

 12.6000.53 ▶
AUSSENTHERMOMETER
 wie 12.6000.01, goldfarben
 ☐ 28 x 14 x 104 MM, 4 G, EK

OUTDOOR THERMOMETER
 as 12.6000.01, gold-coloured
THERMOMETRE POUR L'EXTERIEUR
 comme 12.6000.01, doré



◀ 12.5001.51 
AUSSENTHERMOMETER
 Metall, altkupfer, mit Befestigungsmaterial
 ☐ 65 x 18 x 275 MM, 109 G, 10 SB

OUTDOOR THERMOMETER
 metal, copper antique, with fixing material
THERMOMETRE POUR L'EXTERIEUR
 métal, cuivre antique, avec matériel pour
 l'assemblage

12.5001.50 
AUSSENTHERMOMETER
 wie 12.5001.51, altzinn
 ☐ 65 x 18 x 275 MM, 109 G, EK, 10 SB

OUTDOOR THERMOMETER
 as 12.5001.51, tin antique
THERMOMETRE POUR L'EXTERIEUR
 comme 12.5001.51, étain antique

12.5001.01 
AUSSENTHERMOMETER
 wie 12.5001.51, schwarz
 ☐ 65 x 18 x 275 MM, 109 G, EK, 10 SB

OUTDOOR THERMOMETER
 as 12.5001.51, black
THERMOMETRE POUR L'EXTERIEUR
 comme 12.5001.51, noir

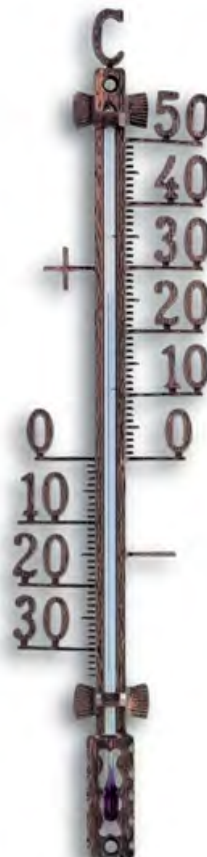

◀ 95.1001
TFA-THEKENDISPLAY
INNEN-AUSSENTHERMOMETER
 Inhalt 9 x 12.6001.01.90, 9 x 12.3023.02,
 10 x 12.1014, 8 x 12.1032.05, Produkt-
 beschreibung Seite 200, 206, 209, 211
 ☐ 285 x 166 x 415 MM, 1770 G

DISPLAY INDOOR-OUTDOOR-
THERMOMETERS
 content 9 x 12.6001.01.90, 9 x 12.3023.02, 10
 x 12.1014, 8 x 12.1032.05, description page
 200, 206, 209, 211

DISPLAY THERMOMETRES
INTERIEURS/EXTERIEURS
 contenue 9 x 12.6001.01.90, 9 x 12.3023.02,
 10 x 12.1014, 8 x 12.1032.05, voir pages 200,
 206, 209, 211



NEU

12.2052.05
INNEN-AUSSEN-THERMOMETER
°C/°F, Metall, rot
☞ 66 x 13 x 295 mm, 127 g, 10 SB

INDOOR/OUTDOOR THERMOMETER
°C/°F, metal, red

THERMOMETRE INTERIEUR/EXTERIEUR
°C/°F, métal, rouge



12.2051.05
INNEN-AUSSEN-THERMOMETER
wie 12.2051.04, rot
☞ 50 x 13 x 192 mm, 62 g, 10 SB

INDOOR/OUTDOOR THERMOMETER
as 12.2051.04, red

THERMOMETRE INTERIEUR/EXTERIEUR
comme 12.2051.04, rouge

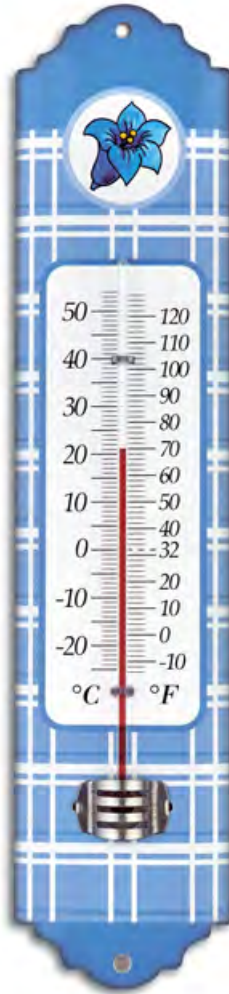

NEU

12.2052.06
INNEN-AUSSEN-THERMOMETER
wie 12.2052.05, blau
☞ 66 x 13 x 295 mm, 127 g, 10 SB

INDOOR/OUTDOOR THERMOMETER
as 12.2052.05, blue

THERMOMETRE
INTERIEUR/EXTERIEUR
comme 12.2052.05, bleu

12.2051.04
INNEN-AUSSEN-THERMOMETER
Metall, grün lackiert
☞ 50 x 13 x 192 mm, 62 g, 10 SB

INDOOR/OUTDOOR THERMOMETER
metal, lacquered in green

THERMOMETRE
INTERIEUR/EXTERIEUR
métal, laqué vert



12.2051.06
INNEN-AUSSEN-THERMOMETER
wie 12.2051.04, blau
☞ 50 x 13 x 192 mm, 62 g, 10 SB

INDOOR/OUTDOOR THERMOMETER
as 12.2051.04, blue

THERMOMETRE INTERIEUR/EXTERIEUR
comme 12.2051.04, bleu



12.2009 
INNEN-AUSSEN-THERMOMETER
Metall, pulverbeschichtet, weiß
☞ 56 x 12 x 222 mm, 66 g, EK, 10 SB

INDOOR/OUTDOOR THERMOMETER
metal, powder coated, white

THERMOMETRE INTERIEUR/EXTERIEUR
métal, recouvert de poudre, blanc



12.2008 
INNEN-AUSSEN-THERMOMETER
Metall, pulverbeschichtet, weiß
☞ 40 x 12 x 204 mm, 44 g, EK, 10 SB

INDOOR/OUTDOOR THERMOMETER
metal, powder coated, white

THERMOMETRE INTERIEUR/EXTERIEUR
métal, recouvert de poudre, blanc

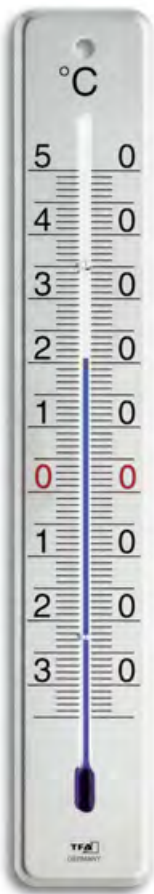

12.2046.60 
INNEN-AUSSEN-THERMOMETER
 Edelstahl glänzend
 ☞ 45 x 9 x 280 mm, 72 g, KB
INDOOR/OUTDOOR THERMOMETER
 shiny stainless steel
THERMOMETRE INTERIEUR/EXTERIEUR
 acier inoxydable brillant

**DESIGN
PATENT**

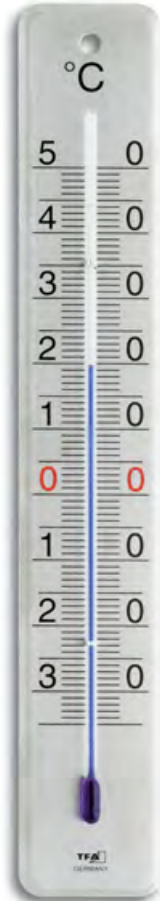

12.2046.61 
INNEN-AUSSEN-THERMOMETER
 Edelstahl gebürstet
 ☞ 45 x 9 x 280 mm, 72 g, KB
INDOOR/OUTDOOR THERMOMETER
 brushed stainless steel
THERMOMETRE INTERIEUR/EXTERIEUR
 acier inoxydable brossé

12.2006 
INNEN-AUSSEN-THERMOMETER
 Aluminium, eloxiert, wetterfest,
 mit Befestigungsmaterial
 ☞ 56 x 22 x 250 mm, 108 g, 10 SB

INDOOR/OUTDOOR THERMOMETER
 aluminium, eloxed, weather resistant,
 with fixing material
THERMOMETRE INTERIEUR/EXTERIEUR
 aluminium, anodisé, résistant aux intempéries,
 avec matériel pour l'assemblage

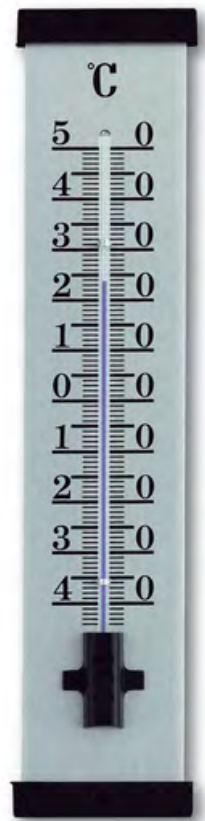

12.2045 
INNEN-AUSSEN-THERMOMETER
 Aluminium, eloxiert
 ☞ 50 x 14 x 300 mm, 178 g, EK, 5 SB
INDOOR/OUTDOOR THERMOMETER
 aluminium, eloxed
THERMOMETRE INTERIEUR/EXTERIEUR
 aluminium, anodisé



12.2041.54 
INNEN-AUSSEN-THERMOMETER
 Aluminium, silber
 ☞ 59 x 10 x 297 mm, 79 g, EK, 10 SB
INDOOR/OUTDOOR THERMOMETER
 aluminium, silver
THERMOMETRE INTERIEUR/EXTERIEUR
 aluminium, argent

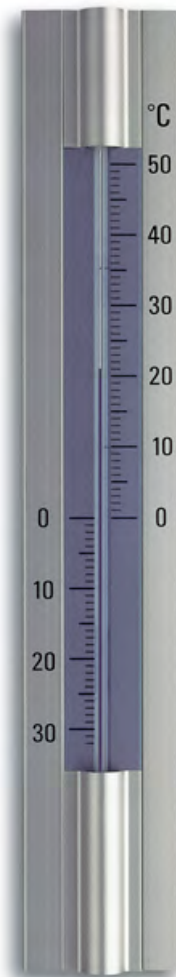

12.2001.54 
„NOVELLI DESIGN“ INNEN-AUSSEN-THERMOMETER
 Metall, schwere Ausführung, wetterfest, silbern lackiert
 ☞ 48 x 16 x 195 mm, 99 g, EK, 10 SB

„NOVELLI DESIGN“ INDOOR/OUTDOOR THERMOMETER
 metal, solid construction, weather resistant, silver varnished
«NOVELLI DESIGN» THERMOMETRE INTERIEUR/EXTERIEUR
 métal, construction solide, résistant aux intempéries, laqué en argent



◀ 12.2031 

„RADIUS“ INNEN-AUSSEN-THERMOMETER
Metall grau lackiert

☞ 51 x 34 x 295 mm, 203 g, EK, 5 SB

“RADIUS“
INDOOR/OUTDOOR THERMOMETER
metal grey varnished

«RADIUS» THERMOMETRE
INTERIEUR/EXTERIEUR
métal vernis gris



 12.2047 ▶

INNEN-AUSSEN-THERMOMETER
Aluminium

☞ 29 x 17 x 238 mm, 43 g, EK, 10 SB

INDOOR/OUTDOOR THERMOMETER
aluminium

THERMOMETRE
INTERIEUR/EXTERIEUR
aluminium



◀ 12.2044 

INNEN-AUSSEN-THERMOMETER
Aluminium

☞ 67 x 24 x 290 mm, 111 g, EK-EL

INDOOR/OUTDOOR THERMOMETER
aluminium

THERMOMETRE INTERIEUR/EXTERIEUR
aluminium

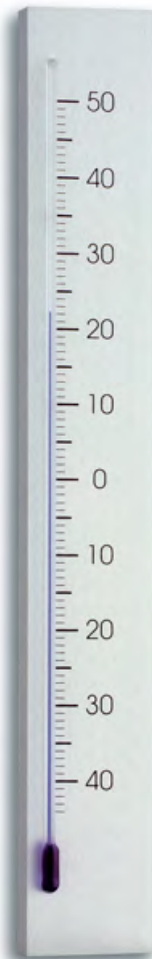

 12.2033 ▶

„LINEA“ INNEN-AUSSEN-THERMOMETER
Aluminium

☞ 41 x 17 x 275 mm, 355 g, EK, 5 SB

“LINEA“ INDOOR/OUTDOOR THERMOMETER
aluminium

«LINEA» THERMOMETRE INTERIEUR/EXTERIEUR
aluminium



DESIGN
PATENT



 12.2029 ▶

INNEN-AUSSEN-THERMOMETER
Aluminium, eloxiert, mit Befestigungsmaterial

☞ 56 x 25 x 240 mm, 67 g, EK, 5 SB

INDOOR/OUTDOOR THERMOMETER
eloxed aluminium, including fixing material

THERMOMETRE INTERIEUR/EXTERIEUR
aluminium anodisé, matériel pour l'assemblage inclus

◀ 12.2050.20

INNEN-AUSSEN-THERMOMETER
Metall, weiß lackiert, Nostalgie-Look, Schmetterlinge
☐ 92 x 25 x 495 mm, 325 g, 5 SB

INDOOR/OUTDOOR THERMOMETER
metal, lacquered in white, nostalgic look, butterfly prints

THERMOMETRE INTERIEUR/EXTERIEUR
métal, laqué blanc, look nostalgique, motifs papillons



◀ 12.2058

INNEN-AUSSEN-THERMOMETER
wie 12.2050.20, beige lackiert, Früchtemotive
☐ 92 x 25 x 495 mm, 328 g, 5 SB

INDOOR/OUTDOOR THERMOMETER
as 12.2050.20, lacquered in beige, fruit prints

THERMOMETRE INTERIEUR/EXTERIEUR
comme 12.2050.20, laqué beige, motifs fruits

▶ 12.2013

INNEN-AUSSEN-THERMOMETER
Emaillie, mit Blumenmotiv, bei 590 °C eingebrannt
☐ 64 x 14 x 295 mm, 120 g, EK, 5 SB

INDOOR/OUTDOOR THERMOMETER
enamel, with flower print, burnt in at 590 °C

THERMOMETRE INTERIEUR/EXTERIEUR
émail, avec motifs fleurs, cuit à 590 °C

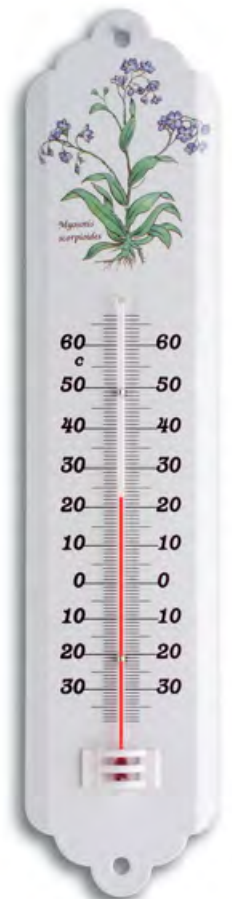

▶ 12.2011.20

INNEN-AUSSEN-THERMOMETER
wie 12.2010.20
☐ 71 x 12 x 326 mm, 244 g, EK, 5 SB

INDOOR/OUTDOOR THERMOMETER
as 12.2010.20

THERMOMETRE INTERIEUR/EXTERIEUR
comme 12.2010.20



▶ 12.2010.20

INNEN-AUSSEN-THERMOMETER
Metall, weiß lackiert, Nostalgie-Look, verschiedene Vogelmotive, sortiert
☐ 51 x 12 x 225 mm, 116 g, EK, 10 SB

INDOOR/OUTDOOR THERMOMETER
metal, lacquered in white, nostalgic look, various bird prints, assorted

THERMOMETRE INTERIEUR/EXTERIEUR
métal, laqué blanc, look nostalgique, différents motifs oiseaux, assorti

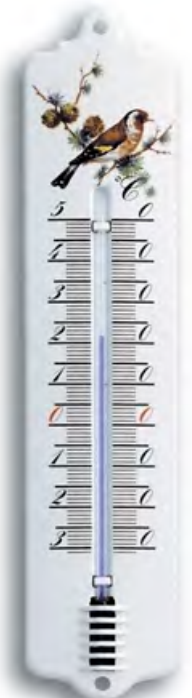

▶ 12.3009

INNEN-AUSSEN-THERMOMETER
Kunststoff, weiß
☐ 44 x 9 x 207 mm, 18 g, EK, 10 SB

INDOOR/OUTDOOR THERMOMETER
plastic, white

THERMOMETRE INTERIEUR/EXTERIEUR
plastique, blanc





◀ 12.2015 
INNEN-AUSSEN-THERMOMETER
 Metall, pulverbeschichtet, weiß
 ☞ 103 x 39 x 806 mm, 1132 g, EK

INDOOR/OUTDOOR THERMOMETER
 metal, powder coated, white
THERMOMETRE INTERIEUR/EXTERIEUR
 métal, recouvert de poudre, blanc



◀ 12.3010 
INNEN-AUSSEN-THERMOMETER
 Kunststoff, weiß
 ☞ 48 x 9 x 198 mm, 20 g, EK, 10 SB

INDOOR/OUTDOOR THERMOMETER
 plastic, white
THERMOMETRE INTERIEUR/EXTERIEUR
 plastique, blanc

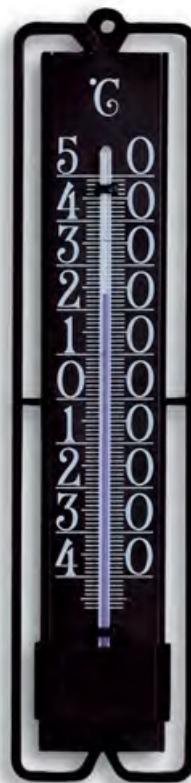

 12.3000.01 ▲
„NOVELLI DESIGN“
INNEN-AUSSEN-THERMOMETER
 Kunststoff, schwarz
 ☞ 47 x 15 x 195 mm, 22 g, EK, 10 SB

„NOVELLI DESIGN“
INDOOR/OUTDOOR THERMOMETER
 plastic, black
«NOVELLI DESIGN»
THERMOMETRE INTERIEUR/EXTERIEUR
 plastique, noir

 12.3040.20 ▶
INNEN-AUSSEN-THERMOMETER
 Kunststoff, mit Blumenranke
 ☞ 92 x 11 x 500 mm, 150 g, 5 SB

INDOOR/OUTDOOR THERMOMETER
 plastic, with flower prints
THERMOMETRE INTERIEUR/EXTERIEUR
 plastique, avec motifs fleurs



◀ 12.3000.02 
„NOVELLI DESIGN“
INNEN-AUSSEN-THERMOMETER
 wie 12.3000.01, weiß
 ☞ 47 x 15 x 195 mm,
 22 g, EK, 10 SB

„NOVELLI DESIGN“
INDOOR/OUTDOOR THERMOMETER
 as 12.3000.01, white
«NOVELLI DESIGN»
THERMOMETRE INTERIEUR/EXTERIEUR
 comme 12.3000.01, blanc



◀ 12.3022.01 

INNEN-AUSSEN-THERMOMETER
Kunststoff, schwarz, Silberprägung
☞ 46 x 17 x 220 mm, 55 g, EK, 10 SB

INDOOR/OUTDOOR THERMOMETER
plastic, black, silver-stamping

THERMOMETRE INTERIEUR/EXTERIEUR
plastique, noir, relief argenté

 12.3048 ▶

INNEN-AUSSEN-THERMOMETER
Kunststoff, schwarz, Silberprägung
☞ 54 x 23 x 287 mm, 40 g, EK, 5 SB

INDOOR/OUTDOOR THERMOMETER
plastic, black, silver-stamping

THERMOMETRE INTERIEUR/EXTERIEUR
plastique, noir, relief argenté



◀ 12.3008.02 

INNEN-AUSSEN-THERMOMETER
Kunststoff, weiß
☞ 26 x 9 x 180 mm, 12 g, 10 SB, 10 KA

INDOOR/OUTDOOR THERMOMETER
plastic, white

THERMOMETRE INTERIEUR/EXTERIEUR
plastique, blanc

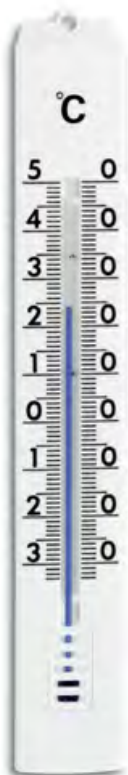

◀ 12.3008.08 

INNEN-AUSSEN-THERMOMETER
wie 12.3008.02, braun
☞ 26 x 9 x 180 mm, 12 g, 10 SB, 10 KA

INDOOR/OUTDOOR THERMOMETER
as 12.3008.02, brown

THERMOMETRE INTERIEUR/EXTERIEUR
comme 12.3008.02, taupe



 12.3023.02 ▶

INNEN-AUSSEN-THERMOMETER
wie 12.3023.01, weiß, Goldprägung
☞ 31 x 12 x 145 mm, 20 g, EK, 10 SB

INDOOR/OUTDOOR THERMOMETER
as 12.3023.01, white, gold-stamping

THERMOMETRE INTERIEUR/EXTERIEUR
comme 12.3023.01, blanc, relief doré



DESIGN
PATENT



◀ 12.3049.10

INNEN-AUSSEN-THERMOMETER
Kunststoff, weiß/dunkelgrau
☞ 40 x 7 x 200 mm, 28 g, 10 SB

INDOOR/OUTDOOR THERMOMETER
plastic, white/dark grey

THERMOMETRE INTERIEUR/EXTERIEUR
plastique, blanc/gris foncé

 12.3023.01 ▶

INNEN-AUSSEN-THERMOMETER
Kunststoff, schwarz, Silberprägung
☞ 31 x 12 x 145 mm, 20 g, EK, 10 SB

INDOOR/OUTDOOR THERMOMETER
plastic, black, silver-stamping

THERMOMETRE INTERIEUR/EXTERIEUR
plastique, noir, relief argenté



DESIGN
PATENT

AB 2.000 STÜCK LIEFERN
WIR IHRE WUNSCHFARBE !
FROM 2.000 ITEMS ON, WE
PRODUCE YOUR SPECIAL COLOUR !
POUR 2.000 PIECES NOUS
FABRIQUONS VOTRE COULEUR SPECIALE !



◀ 12.2056.60 

„BLOOMY“ BLUMENTOPF-THERMOMETER
für Innen und Außen, Edelstahl, ideal für Werbung
42 x 5 x 215 MM, 41 G, EK

“BLOOMY” FLOWERPOT THERMOMETER
for indoor and outdoor use, stainless steel, ideal for advertising

«BLOOMY» THERMOMETRE POUR POT DE FLEURS
pour l'intérieur et l'extérieur, acier inoxydable, idéal pour marquage
publicitaire



 12.3005 ▶

INNEN-AUSSEN-THERMOMETER
Kunststoff, weiß

☞ 68 x 10 x 410 MM, 82 G, EK, 10 SB

INDOOR/OUTDOOR THERMOMETER
plastic, white

THERMOMETRE INTERIEUR/EXTERIEUR
plastique, blanc

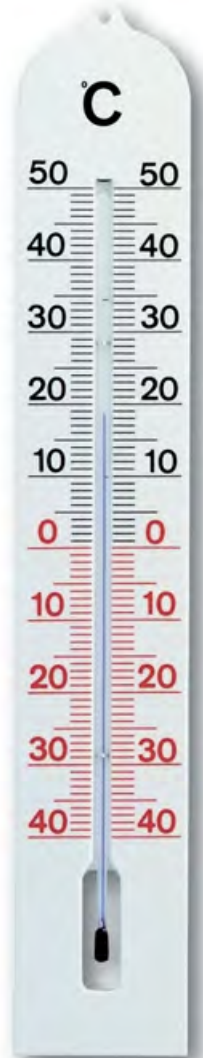

◀ 12.3004.20 

STALLTHERMOMETER
Kunststoff, weiß

☞ 88 x 10 x 260 MM, 45 G, EK

STABLE THERMOMETER
plastic, white

THERMOMETRE POUR L'ETABLE
plastique, blanc



Platz für
Ihre Werbung

 12.3004.02 ▶

INNEN-AUSSEN-THERMOMETER
Kunststoff, weiß, für Werbeaufdruck

☞ 88 x 10 x 260 MM, 45 G, EK

INDOOR/OUTDOOR THERMOMETER
plastic, white, for advertising print

THERMOMETRE INTERIEUR/EXTERIEUR
plastique, blanc, pour marquage publicitaire



◀ 12.3042.24 

KINDERZIMMERTHERMOMETER
Kunststoff, Motiv aus „Peterchens Mondfahrt“
☞ 80 x 6 x 135 MM, 51 G, EK, 10 SB

THERMOMETER FOR CHILDREN'S ROOM
plastic, print from "Little Peter's Journey to the Moon"

THERMOMETRE POUR CHAMBRE D'ENFANTS
plastique, motif après «Le Voyage à la Lune
de Petit Pierre»



 12.3042.02 ▶

INNEN-AUSSENTHERMOMETER
Kunststoff, weiß, für Werbeaufdruck

☞ 80 x 6 x 135 MM, 51 G, EK

INDOOR/OUTDOOR THERMOMETER
plastic, white, for advertising print

THERMOMETRE INTERIEUR/EXTERIEUR
plastique, blanc, pour marquage publicitaire

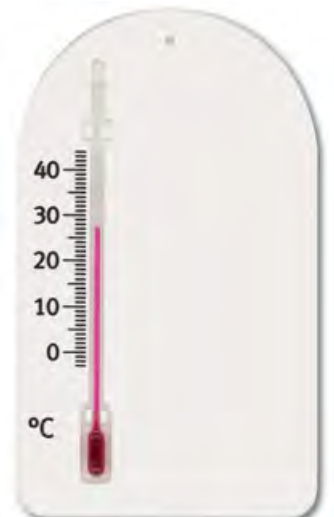



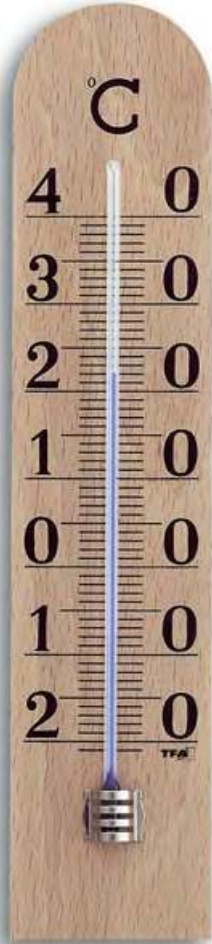

◀ 12.1007 
SCHULTHERMOMETER
 Buche
 ☞ 57 x 16 x 251 mm, 89 g, EK

SCHOOL THERMOMETER
 beech
THERMOMETRE SCOLAIRE
 hêtre



◀ 12.1005 
INNENTHERMOMETER
 Buche
 ☞ 56 x 19 x 250 mm, 114 g, EK, 10 SB

INDOOR THERMOMETER
 beech
THERMOMETRE POUR L'INTERIEUR
 hêtre

 12.1004 ▶
INNENTHERMOMETER
 Buche
 ☞ 35 x 15 x 206 mm, 44 g, 10 KA, 10 SB

INDOOR THERMOMETER
 beech
THERMOMETRE POUR L'INTERIEUR
 hêtre



◀ 12.1018.05 
INNENTHERMOMETER
 Buche natur
 ☞ 41 x 12 x 209 mm, 74 g, EK, 10 SB

INDOOR THERMOMETER
 natural beech
THERMOMETRE POUR L'INTERIEUR
 hêtre naturel



◀ 12.1039 
INNENTHERMOMETER
 Buche
 ☞ 40 x 16 x 195 mm, 48 g, 10 SB

INDOOR THERMOMETER
 beech
THERMOMETRE POUR L'INTERIEUR
 hêtre



◀ 12.1030 
INNENTHERMOMETER
 Buche
 ☞ 52 x 13 x 219 mm,
 96 g, EK, 10 SB

INDOOR THERMOMETER
 beech
THERMOMETRE POUR L'INTERIEUR
 hêtre







◀ 12.1003.05  **INNENTHERMOMETER**
 Buche
 ☞ 31 x 16 x 180 mm, 34 g, 10 SB, 10 KA

INDOOR THERMOMETER
 beech

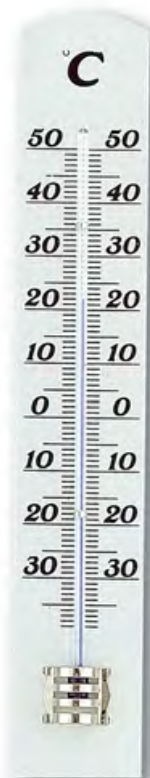
THERMOMETRE POUR L'INTERIEUR
 hêtre



◀ 12.1003.09  **INNENTHERMOMETER**
 wie 12.1003.05, altweiß
 ☞ 31 x 16 x 180 mm, 34 g, 10 SB

INDOOR THERMOMETER
 as 12.1003.05, antique white

THERMOMETRE POUR L'INTERIEUR
 comme 12.1003.05, blanc antique



◀ 12.1002  **INNENTHERMOMETER**
 Buche
 ☞ 35 x 16 x 180 mm, 43 g, 10 SB, 10 KA

INDOOR THERMOMETER
 beech

THERMOMETRE POUR L'INTERIEUR
 hêtre



▶ 12.1049 **BAMBUS INNEN-AUSSEN-THERMOMETER**
 umweltfreundlich und wetterfest
 ☞ 46 x 13 x 200 mm, 44 g, 12 SB

BAMBOO INDOOR/OUTDOOR THERMOMETER
 eco-friendly and weatherproof

BAMBOU THERMOMETRE INTERIEUR/EXTERIEUR
 écologique et résistant aux intempéries



◀ 12.1042.05  **INNENTHERMOMETER**
 Buche natur, mit Aluminiumskala
 ☞ 40 x 12 x 165 mm, 44 g, EK, 10 SB

INDOOR THERMOMETER
 natural beech, aluminium scale

THERMOMETRE POUR L'INTERIEUR
 hêtre naturel, échelle en aluminium

 ▶ 12.1001 **INNENTHERMOMETER**
 Buche
 ☞ 27 x 15 x 151 mm, 25 g, 10 SB, 10 KA

INDOOR THERMOMETER
 beech

THERMOMETRE POUR L'INTERIEUR
 hêtre



 ▶ 12.1032.05 **INNENTHERMOMETER**
 Buche
 ☞ 34 x 10 x 152 mm, 29 g, 10 SB

INDOOR THERMOMETER
 beech

THERMOMETRE POUR L'INTERIEUR
 hêtre







◀ **12.1019.08** 
INNENTHERMOMETER
 Buche blau, Plexiglas-Skala
 ☐ 51 x 15 x 200 mm, 77 g, EK, 10 SB

INDOOR THERMOMETER
 beech blue, Plexiglas scale

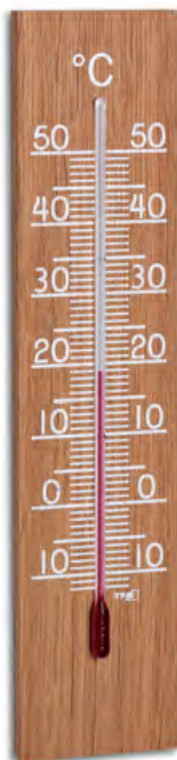
THERMOMETRE POUR L'INTERIEUR
 hêtre bleu, échelle en Plexiglas



NEU

 **12.1054.01** ▶

INNENTHERMOMETER
 Eiche geölt
 ☐ 46 x 12 x 200 mm, 52 g, EK, 10 SB

INDOOR THERMOMETER
 oak, oiled

THERMOMETRE POUR L'INTERIEUR
 chêne, huilé



◀ **12.1053.05**
INNENTHERMOMETER
 Buche natur
 ☐ 36 x 8 x 146 mm, 32 g, 10 SB

INDOOR THERMOMETER
 natural beech

THERMOMETRE POUR L'INTERIEUR
 hêtre naturel

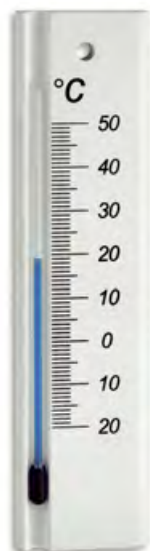

◀ **12.1053.09**
INNENTHERMOMETER
 wie 12.1053.05, weiß lackiert
 ☐ 36 x 8 x 146 mm, 32 g, 10 SB

INDOOR THERMOMETER
 as 12.1053.05, white varnished

THERMOMETRE POUR L'INTERIEUR
 comme 12.1053.05, laqué blanc



◀ **12.1043.09** 
INNENTHERMOMETER
 Buche, Plexiglas-Skala, weiß
 ☐ 30 x 13 x 125 mm, 28 g, EK, 10 SB

INDOOR THERMOMETER
 beech, Plexiglas scale, white

THERMOMETRE POUR L'INTERIEUR
 hêtre, échelle en Plexiglas, blanc

 **12.1043.06** ▶
INNENTHERMOMETER
 wie 12.1043.09, schwarz
 ☐ 30 x 13 x 125 mm, 28 g, EK, 10 SB

INDOOR THERMOMETER
 as 12.1043.09, black

THERMOMETRE POUR L'INTERIEUR
 comme 12.1043.09, noir



◀ **12.1011** 
INNENTHERMOMETER
 Mahagoni, Kunststoff-Skala
 ☐ 31 x 16 x 162 mm,
 39 g, EK, 10 SB

INDOOR THERMOMETER
 mahogany, plastic scale

THERMOMETRE POUR L'INTERIEUR
 acajou, échelle en plastique



 **12.1013** ▶
INNENTHERMOMETER
 Mahagoni, Kunststoff-Skala
 ☐ 45 x 16 x 208 mm, 70 g, EK, 10 SB

INDOOR THERMOMETER
 mahogany, plastic scale

THERMOMETRE POUR L'INTERIEUR
 acajou, échelle en plastique

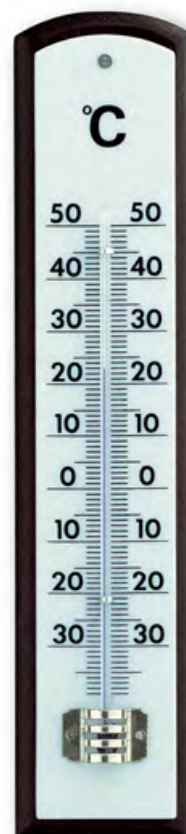



12.1028.04 

EXKLUSIVES INNENTHERMOMETER
Eiche massiv, Mahagoni, Aluminium-Skala
☞ 53 x 20 x 265 mm, 125 g, EK

EXCLUSIVE INDOOR THERMOMETER
solid oak, mahogany, aluminium scale

THERMOMETRE EXCLUSIF POUR L'INTERIEUR
chêne massif, acajou, échelle en aluminium



12.1009 

INNENTHERMOMETER
Nussbaum lackiert, Plexiglas-Skala
☞ 31 x 14 x 133 mm, 30 g, EK, 10 SB

INDOOR THERMOMETER
walnut, varnished, Plexiglas scale

THERMOMETRE POUR L'INTERIEUR
noyer, laqué, échelle en Plexiglas



12.1016 

INNENTHERMOMETER
Eiche, Aluminium-Skala
☞ 42 x 14 x 200 mm, 64 g, EK, 10 SB

INDOOR THERMOMETER
oak, aluminium scale

THERMOMETRE POUR L'INTERIEUR
chêne, échelle en aluminium



12.1014 

INNENTHERMOMETER
Eiche, Aluminium-Skala
☞ 41 x 14 x 137 mm, 42 g, EK, 10 SB

INDOOR THERMOMETER
oak, aluminium scale

THERMOMETRE POUR L'INTERIEUR
chêne, échelle en aluminium

12.1034.01 

INNENTHERMOMETER
Eiche rustikal, gewachst, Plexiglas-Skala
☞ 52 x 13 x 225 mm, 81 g, EK, 10 SB

INDOOR THERMOMETER
oak rustic, waxed, Plexiglas scale

THERMOMETRE POUR L'INTERIEUR
chêne rustique, enciré, échelle en Plexiglas



12.1027.04 

EXKLUSIVES INNENTHERMOMETER
Mahagoni, Aluminium-Skala
☞ 44 x 18 x 211 mm, 80 g, EK, 10 SB

EXCLUSIVE INDOOR THERMOMETER
mahogany, aluminium scale

THERMOMETRE EXCLUSIF POUR L'INTERIEUR
acajou, échelle en aluminium

12.1027.01 

EXKLUSIVES INNENTHERMOMETER
wie 12.1027.04, Eiche massiv, rustikal
☞ 44 x 18 x 211 mm, 80 g, EK, 10 SB

EXCLUSIVE INDOOR THERMOMETER
as 12.1027.04, solid oak, rustic

THERMOMETRE EXCLUSIF POUR L'INTERIEUR
comme 12.1027.04, chêne massif, rustique

12.1026.04 

EXKLUSIVES INNENTHERMOMETER
Mahagoni, Aluminium-Skala
☞ 44 x 17 x 156 mm, 63 g, EK, 10 SB

EXCLUSIVE INDOOR THERMOMETER
mahogany, aluminium scale

THERMOMETRE EXCLUSIF POUR L'INTERIEUR
acajou, échelle en aluminium

GALILEO GALILEI

FLÜSSIGKEITSTHERMOMETER
gefertigt nach der Idee von Galileo Galilei (1564-1642).

Ein fester Körper von gleicher Größe und Gewicht hat in einer Flüssigkeit bei Temperaturanstieg den Drang nach unten zu fallen, bei sinkender Temperatur steigt der Körper nach oben. Durch den Gewichtsunterschied der Glaskugeln (auf hundertstel Gramm geeicht) im Zusammenwirken mit der Flüssigkeitsdichte zeigt immer die unterste der oben schwimmenden Kugeln die richtige Temperatur an.

LIQUID THERMOMETER

manufactured after the idea of Galileo Galilei (1564-1642).

In liquid, a solid body with the same weight and size is compelled to go down as the temperature rises. On the other hand the solid body goes up if the temperature falls. The glass balls differ in weight (calibrated to a hundredth of gram) and considering the density of the liquid, the lowest of the floating balls in the upper part of the cylinder indicates the right temperature.

THERMOMETRE A LIQUIDE

confectionné d'après l'idée de Galileo Galilei (1564-1642).

A grandeur et poids égaux, un corps solide éprouve le besoin physique de descendre dans un liquide en présence d'une hausse de température ou de monter si la température baisse. La différence de poids des boules en verre (calibré à un centième de gramme) en connexion avec la densité du liquide garantit que la température correcte est toujours indiquée par la plus basse des boules flottantes en haut.

18°



18.1006.01.53

„GALINO“ FLÜSSIGKEITSTHERMOMETER aus Glas, nach Galileo Galilei, 5 Kugeln, bunt, mit goldfarbenen Plomben

T: +18...+26°C / 2° GRADUATION
□ Ø 32 (63) x 285 MM, 240 G, EK

„GALINO“ LIQUID THERMOMETER made of glass, after the idea of Galileo Galilei, 5 balls, multi-colour, with gold-coloured tags

«GALINO» THERMOMETRE A LIQUIDE en verre, d'après l'idée de Galileo Galilei, 5 boules, multicolore, avec plaques en couleur dorée

18°



18.1006.01.54

„GALINO“ FLÜSSIGKEITSTHERMOMETER wie 18.1006.01.53, mit silberfarbenen Plomben

□ Ø 32 (63) x 285 MM, 240 G, EK

„GALINO“ as 18.1006.01.53, with silver-coloured tags

«GALINO» comme 18.1006.01.53, avec plaques en couleur argentée

18°



18.1000.01.54

FLÜSSIGKEITSTHERMOMETER wie 18.1000.01.53, mit silberfarbenen Plomben

□ Ø 50 (80) x 340 MM, 611 G, EK

LIQUID THERMOMETER as 18.1000.01.53, with silver-coloured tags

THERMOMETRE A LIQUIDE comme 18.1000.01.53, avec plaques en couleur argentée

18°



18.1010

„GALITTO“ FLÜSSIGKEITSTHERMOMETER aus Glas, nach Galileo Galilei, 4 Kugeln, bunt, mit silberfarbenen Plomben

T: +18...+24°C / 2° GRADUATION
□ Ø 25 (46) x 178 MM, 93 G, EK

„GALITTO“ LIQUID THERMOMETER made of glass, after the idea of Galileo Galilei, 4 balls, multi-colour, with silver-coloured tags

«GALITTO» THERMOMETRE A LIQUIDE en verre, d'après l'idée de Galileo Galilei, 4 boules, multicolore, avec plaques en couleur argentée

18.1000.01.53

FLÜSSIGKEITSTHERMOMETER aus Glas, nach Galileo Galilei, 5 Kugeln, bunt, mit goldfarbenen Plomben

T: +18...+26°C / 2° GRADUATION
□ Ø 50 (80) x 340 MM, 611 G, EK

LIQUID THERMOMETER made of glass, after the idea of Galileo Galilei, 5 balls, multi-colour, with gold-coloured tags

THERMOMETRE A LIQUIDE en verre, d'après l'idée de Galileo Galilei, 5 boules, multicolore, avec plaques en couleur dorée

18°

◀ 18.1002.01

FLÜSSIGKEITSTHERMOMETER

aus Glas, nach Galileo Galilei, 11 Kugeln, bunt, mit silberfarbenen Plomben

T: +17...+27°C / 1° GRADUATION

□ Ø 54 (90) x 640 MM, 1500 G, EK

LIQUID THERMOMETER

made of glass, after the idea of Galileo Galilei, 11 balls, multi-colour, with silver-coloured tags

THERMOMETRE A LIQUIDE

en verre, d'après l'idée de Galileo Galilei, 11 boules, multicolore, avec plaques en couleur argentée



18°



▶ 18.1015

FLÜSSIGKEITSTHERMOMETER

aus Glas, nach Galileo Galilei, 6 Kugeln, schwarz, mit silberfarbenem Anhänger der Gradzahl

T: +18...+28°C / 2° GRADUATION

□ Ø 50 (81) x 370 MM, 676 G, EK

LIQUID THERMOMETER

made of glass, after the idea of Galileo Galilei, 6 black balls, with silver-coloured number pendant of degree value

THERMOMETRE A LIQUIDE

en verre, d'après l'idée de Galileo Galilei, 6 boules noires, avec pendentif du degré en couleur argentée



18°



▶ 18.1007.01.54

FLÜSSIGKEITSTHERMOMETER

aus Glas, nach Galileo Galilei, 6 Kugeln, bunt, mit silberfarbenen Plomben

T: +18...+28°C / 2° GRADUATION

□ Ø 50 (80) x 435 MM, 807 G, EK

LIQUID THERMOMETER

made of glass, after the idea of Galileo Galilei, 6 balls, multi-colour, with silver-coloured tags

THERMOMETRE A LIQUIDE

en verre, d'après l'idée de Galileo Galilei, 6 boules, multicolore, avec plaques en couleur argentée



18°

▶ 18.1001.01

FLÜSSIGKEITSTHERMOMETER

aus Glas, nach Galileo Galilei, 7 Kugeln, bunt, mit silberfarbenen Plomben

T: +18...+24°C / 1° GRADUATION

□ Ø 50 (79) x 438 MM, 786 G, EK

LIQUID THERMOMETER

made of glass, after the idea of Galileo Galilei, 7 balls, multi-colour, with silver-coloured tags

THERMOMETRE A LIQUIDE

en verre, d'après l'idée de Galileo Galilei, 7 boules, multicolore, avec plaques en couleur argentée

▶ 18.1007.01.53

FLÜSSIGKEITSTHERMOMETER

wie 18.1007.01.54, mit goldfarbenen Plomben

□ Ø 50 (80) x 435 MM, 807 G, EK

LIQUID THERMOMETER

as 18.1007.01.54, with gold-coloured tags

THERMOMETRE A LIQUIDE

comme 18.1007.01.54, avec plaques en couleur dorée



◀ 16.1003.02 

INNEN-AUSSEN-THERMOMETER
wie 16.1003.01, weiß
☐ Ø 56 x 10 MM, 12 G, EK

INDOOR-OUTDOOR-THERMOMETER
as 16.1003.01, white

THERMOMETRE
INTERIEUR/EXTERIEUR
comme 16.1003.01, blanc



◀ 44.1007 

HYGROMETER
Kunststoff, selbstklebend
☐ Ø 56 x 10 MM, 12 G, EK

HYGROMETER
plastic, self-adhesive

HYGROMETRE
plastique, auto-adhésif



◀ 16.1003.01 

INNEN-AUSSENTHERMOMETER
Kunststoff, schwarz, selbstklebend
☐ Ø 56 x 10 MM, 12 G, EK

INDOOR-OUTDOOR-THERMOMETER
plastic, black, self-adhesive

THERMOMETRE INTERIEUR/EXTERIEUR
plastique, noir, auto-adhésif



◀ 16.1002 

THERMOMETER
Kunststoff, schwarz, selbstklebend
☐ 52 x 14 x 38 MM, 11 G, EK, 10 SB

THERMOMETER
plastic, black, self-adhesive

THERMOMETRE
plastique, noir, auto-adhésif



◀ 19.2010 

THERMOMETER
Kunststoff, schwarz, mit Ständer
und selbstklebend
☐ 51 x 16 (34) x 38 MM, 13 G, EK

THERMOMETER
plastic, black, with support and self-adhesive

THERMOMETRE
plastique, noir, avec support et auto-adhésif



◀ 44.1012 

HYGROMETER
wie 19.2010
☐ 51 x 16 (34) x 38 MM,
13 G, EK

HYGROMETER
as 19.2010

HYGROMETRE
comme 19.2010

 ▶ 19.2004

THERMOMETER
Kunststoff, schwarz
☐ 101 x 38 x 81 MM,
64 G, EK, 5 SB

THERMOMETER
plastic, black

THERMOMETRE
plastique, noir



 ▶ 44.1004

HYGROMETER
Kunststoff, schwarz
☐ 101 x 38 x 81 MM,
64 G, EK, 5 SB

HYGROMETER
plastic, black

HYGROMETRE
plastique, noir



◀ 16.1001 

THERMOMETER
Kunststoff, schwarz, selbstklebend
☐ 41 x 13 x 39 MM, 7 G, EK, 10 SB

THERMOMETER
plastic, black, self-adhesive

THERMOMETRE
plastique, noir, auto-adhésif



◀ 16.1000 

THERMOMETER
Kunststoff, schwarz, selbstklebend
☐ Ø 46 x 9 MM, 6 G, EK, 10 SB

THERMOMETER
plastic, black, self-adhesive

THERMOMETRE
plastique, noir, auto-adhésif



◀ **44.2000** 
HYGROMETER
 Haar-Synthetik, Gehäuse mit Messingring
 ☐ Ø 71 x 26 mm, 38 g, EK, 5 SB

HYGROMETER
 hair-synthetic, case with brass ring
HYGROMÈTRE
 à cheveu synthétique, boîtier avec anneau en laiton



◀ **44.1001** 
HYGROMETER
 Gehäuse mit Messingring
 ☐ Ø 71 x 26 mm, 34 g, EK, 5 SB

HYGROMETER
 case with brass ring
HYGROMÈTRE
 boîtier avec lunette en laiton



◀ **44.1002** 
HYGROMETER
 Gehäuse mit Messingring
 ☐ Ø 102 x 35 x 113 mm, 61 g, EK, 5 SB

HYGROMETER
 case with brass ring
HYGROMÈTRE
 boîtier avec lunette en laiton



◀ **45.2006** 
„KLIMATHERM“ THERMO-HYGROMETER
 Gehäuse mit Messingring
 ☐ Ø 71 x 26 mm, 35 g, EK, 5 SB

„CLIMATHERM“ THERMO-HYGROMETER
 case with brass ring
«CLIMATHERM» THERMO-HYGROMÈTRE
 boîtier avec anneau en laiton



 **45.2005** ▶
„KLIMATHERM“ THERMO-HYGROMETER
 Gehäuse mit Messingring
 ☐ Ø 102 x 35 x 113 mm, 61 g, EK, 5 SB

„CLIMATHERM“ THERMO-HYGROMETER
 case with brass ring
«CLIMATHERM» THERMO-HYGROMÈTRE
 boîtier avec anneau en laiton

 **44.2001** ▶
HYGROMETER
 Haar-Synthetik, Gehäuse mit Messingring
 ☐ Ø 102 x 35 x 113 mm, 64 g, EK, 5 SB

HYGROMETER
 hair-synthetic, case with brass ring
HYGROMÈTRE
 à cheveu synthétique,
 boîtier avec anneau de laiton



 **44.2003** ▶
HYGROMETER
 Haar-Synthetik, Kunststoff, grau lackiert
 ☐ Ø 103 x 35 mm, 60 g, EK, 5 SB

HYGROMETER
 hair-synthetic, plastic, varnished in grey
HYGROMÈTRE
 à cheveu synthétique, plastique, laqué gris



▶ **45.2007** 
THERMO-HYGROMETER
 Haar-Synthetik, Gehäuse mit Messingring
 ☐ Ø 102 x 35 x 113 mm, 65 g, EK, 5 SB

THERMO-HYGROMETER
 hair-synthetic, case with brass ring
THERMO-HYGROMÈTRE
 à cheveu synthétique, boîtier avec anneau en laiton



HAAR-SYNTHETIK-HYGROMETER:
 BESONDERS GENAUE MESSUNG DER
 LUFTFEUCHTIGKEIT
HAIR SYNTHETIC HYGROMETER:
 VERY EXACT MEASUREMENT OF HUMIDITY
HYGROMÈTRE À CHEVEU SYNTHÉTIQUE:
 MESURE TRÈS EXACTE DE L'HUMIDITÉ



45.2024
THERMO-HYGROMETER
 mit farbigen Komfortzonen für ein gesundes Raumklima, Gehäuse mit Messingring, verchromt
 ☐ Ø 71 x 23 mm, 26 g, 5 SB

THERMO-HYGROMETER
 with coloured comfort zones for a healthy room climate, case with chromed brass ring

THERMO-HYGROMETRE
 avec zones de confort en couleur pour un climat ambiant sain, boîtier avec anneau en laiton chromé



DESIGN
PATENT

45.2027

THERMO-HYGROMETER
 mit farbigen Komfortzonen für ein gesundes Raumklima, Haar-Synthetik, Gehäuse mit Messingring, verchromt
 ☐ Ø 102 x 35 x 113 mm, 65 g, 5 SB

THERMO-HYGROMETER
 with coloured comfort zones for a healthy room climate, hair synthetic, case with chromed brass ring

THERMO-HYGROMETRE
 avec zones de confort en couleur pour un climat ambiant sain, à cheveu synthétique, boîtier avec anneau en laiton chromé



DESIGN
PATENT

45.2033

THERMO-HYGROMETER
 wie 45.2027, mit Standfuß
 ☐ 102 x 35 (80) x 102 (114) mm, 79 g, EK-EL

THERMO-HYGROMETER
 as 45.2027, with stand

THERMO-HYGROMETRE
 comme 45.2027, avec support

DESIGN
PATENT



45.2032

THERMO-HYGROMETER
 Haar-Synthetik, Gehäuse mit Messingring, verchromt, mit Standfuß
 ☐ 102 x 35 (80) x 102 (114) mm, 79 g, EK-EL

THERMO-HYGROMETER
 hair synthetic, case with chromed brass ring, with stand

THERMO-HYGROMETRE
 à cheveu synthétique, boîtier avec anneau en laiton chromé, avec support

DESIGN
PATENT



45.2010.02

THERMO-HYGROMETER
 Kunststoff, weiß
 ☐ 101 x 32 x 101 mm, 85 g, 5 SB

THERMO-HYGROMETER
 plastic, white

THERMO-HYGROMETRE
 plastique, blanc

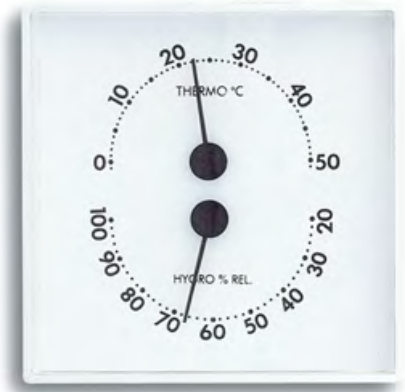

45.2040.42

THERMO-HYGROMETER
 mit farbigen Komfortzonen, Gehäuse mit Messingring, verchromt
 ☐ Ø 71 x 23 mm, 26 g, 5 SB

THERMO-HYGROMETER
 with coloured comfort zones, case with chromed brass ring

THERMO-HYGROMETRE
 avec zones de confort en couleur, boîtier avec anneau en laiton chromé



45.2041.42

THERMO-HYGROMETER
 mit roten Zeigern, Gehäuse mit Messingring, verchromt
 ☐ Ø 71 x 23 mm, 26 g, 5 SB

THERMO-HYGROMETER
 with red pointers, case with chromed brass ring

THERMO-HYGROMETRE
 avec aiguilles rouges, boîtier avec anneau en laiton chromé



NEU

◀ 45.2042.50 

THERMO-HYGROMETER
mit farbigen Komfortzonen für ein gesundes Raumklima, Haar-Synthetik, Glasabdeckung, integrierter Standfuß

☐ Ø 120 x 37 (68) MM, 93 G, EK-EL

THERMO-HYGROMETER
with coloured comfort zones for a healthy room climate, hair synthetic, glass cover, integrated stand

THERMO-HYGROMETRE
avec zones de confort en couleur pour un climat ambiant sain, à cheveu synthétique, couvercle en verre, support intégré

DESIGN
PATENT



NEU

 45.2043.51 ▶

THERMO-HYGROMETER
mit Komfortzonen für ein gesundes Raumklima, Haar-Synthetik, Glasabdeckung, integrierter Standfuß

☐ Ø 120 x 37 (68) MM, 93 G, EK-EL

THERMO-HYGROMETER
with comfort zones for a healthy room climate, hair synthetic, glass cover, integrated stand

THERMO-HYGROMETRE
avec zones de confort pour un climat ambiant sain, à cheveu synthétique, couvercle en verre, support intégré



DESIGN
PATENT

◀ 45.2028 

THERMO-HYGROMETER
mit farbigen Komfortzonen für ein gesundes Raumklima, Haar-Synthetik, Gehäuse mit Metallring

☐ Ø 118 x 39 (63) MM, 93 G, EK-EL

THERMO-HYGROMETER
with coloured comfort zones for a healthy room climate, hair synthetic, case with metal ring

THERMO-HYGROMETRE
avec zones de confort en couleur pour un climat ambiant sain, à cheveu synthétique, boîtier avec anneau en métal

DESIGN
PATENT



▶ 45.2020 ▶

PRÄZISIONS-THERMO-HYGROMETER
mit "Super-ex-Sensor" zur besonders genauen und schnellen Messung, Temperatur Genauigkeit ±1°C von -20...+40°C, Luftfeuchtigkeit Genauigkeit ±3% von 35...70% bei 20°C

☐ 112 x 40 x 120 MM, 80 G, EK-EL

PRECISION-THERMO-HYGROMETER
with "Super-ex-Sensor" for particularly exact and fast measurement, temperature precision ±1°C from -20...+40°C, humidity precision ±3% from 35...70% at 20°C

THERMO-HYGROMETRE DE PRECISION
avec «Super-ex-Sensor» pour une mesure particulièrement précise et rapide, température précision ±1°C de -20...+40°C, humidité précision ±3% de 35...70% à 20°C



◀ 45.2019 

THERMO-HYGROMETER
Haar-Synthetik, Glasabdeckung, Ring Messing verchromt

☐ Ø 132 x 33 MM, 162 G, EK

THERMO-HYGROMETER
hair-synthetic, glass cover, ring chromium plated brass

THERMO-HYGROMETRE
à cheveu synthétique, couvercle en verre, anneau en laiton chromé

 45.2018 ▶

THERMO-HYGROMETER
Kunststoff, schwarz, mit Ständer, zum Zuklappen, ideal für unterwegs

☐ 56 x 18 (63) x 63 MM, 29 G, EK

HYGROMETER
plastic, black, with support, for closing, ideal for travelling

HYGROMETRE
plastique, noir, avec support, pour fermer, idéal en route

DESIGN
PATENT





◀ 45.1000.05 

THERMO-BAROMETER
wie 45.1000.01, Buche

☞ Ø 121 x 41 x 133 mm, Ø 108 mm, 178 g, EK, SB

THERMO-BAROMETER
as 45.1000.01, beech

THERMO-BAROMETRE
comme 45.1000.01, hêtre



 45.1000.01 ▶

THERMO-BAROMETER
Eiche massiv

☞ Ø 121 x 41 x 133 mm, Ø 108 mm, 178 g, EK, SB

THERMO-BAROMETER
solid oak

THERMO-BAROMETRE
chêne massif



◀ 29.4002 

BAROMETER
Eiche massiv

☞ Ø 121 x 41 x 133 mm, Ø 108 mm, 175 g, EK, SB

BAROMETER
solid oak

BAROMETRE
chêne massif

 29.4003 ▶

BAROMETER

Gehäuse mit Messingring

☞ Ø 102 x 35 x 113 mm, 74 g, EK

BAROMETER
case with brass ring

BAROMETRE
boîtier avec anneau en laiton



◀ 20.3006.42 DOMATIC 

BARO-THERMO-HYGROMETER

wie 20.3006.32, Gehäuse mit Chromring

☞ Ø 136 x 43 x 147 mm, 200 g, EK-EL

BARO-THERMO-HYGROMETER
as 20.3006.32, housing with chrome ring

BARO-THERMO-HYGROMETRE
comme 20.3006.32, boîtier avec anneau en chrome

 DOMATIC 20.3006.32 ▶

BARO-THERMO-HYGROMETER

Gehäuse mit Messingring

☞ Ø 136 x 43 x 147 mm, 200 g, EK-EL

BARO-THERMO-HYGROMETER
housing with brass ring

BARO-THERMO-HYGROMETRE
boîtier avec anneau en laiton





◀ 98.1021 

UHR
Messing
☐ Ø 140 x 56 mm, Ø 108 mm, 189 g,
☐ 1x 1,5 V AA, SB

CLOCK
brass

HOROLOGE
laiton

 19.2015 ▶

THERMOMETER
Messing

☐ Ø 140 x 56 mm, Ø 108 mm, 170 g, SB

THERMOMETER
brass

THERMOMETRE
laiton



◀ 29.4010B DOMATIC 

BAROMETER
mit offenem Werk, Messing
☐ Ø 140 x 56 mm, Ø 108 mm, 232 g, SB

BAROMETER
open movement, brass

BAROMETRE
mouvement ouvert, laiton

 44.1009 ▶

HYGROMETER
Messing

☐ Ø 140 x 56 mm, Ø 108 mm, 155 g, SB

HYGROMETER
brass

HYGROMETRE
laiton



◀ 29.4001 DOMATIC 

BAROMETER
Nussbaum
☐ Ø 180 x 47 x 193 mm,
Ø 136 mm, 460 g, EK

BAROMETER
walnut

BAROMETRE
noyer



 29.4009.03 ▶

BAROMETER
Steuerrad, Nussbaum
☐ Ø 290 x 43 mm, Ø 93 mm, 440 g, SB

BAROMETER
ship's wheel, walnut

BAROMETRE
roue du gouvernail, noyer



◀ 20.2047.52 

„SPUTNIK“ WETTERSTATION

für Innen (Barometer, Thermometer, Hygrometer), drehbarer Korpus aus Plexiglas, Halter aus Messing, klassisches Tischobjekt mit offenem Barometerwerk

☐ Ø 126 x 200 mm, 565 g, EK

”SPUTNIK” WEATHER STATION

for indoor use (barometer, thermometer, hygrometer), turnable Plexiglas corpus, holder made of brass, classic table model with open barometer movement

«SPUTNIK» STATION METEOROLOGIQUE

pour l'intérieur (baromètre, thermomètre, hygromètre), corps tournant en plexiglas, support en laiton, modèle à table classique avec mouvement de baromètre ouvert



 20.2047.54 ▶

„SPUTNIK“ WETTERSTATION

wie 20.2047.52, Chrom

☐ Ø 126 x 200 mm, 565 g, EK

”SPUTNIK” WEATHER STATION

as 20.2047.52, chrome

«SPUTNIK» STATION METEOROLOGIQUE

comme 20.2047.52, chrome



◀ 20.1011 

WETTERSTATION

Eiche massiv, Tischmodell

☐ 115 x 115 x 146 mm, Ø 70/70/70 mm, 390 g, EK

WEATHER STATION

solid oak, table standing

STATION METEOROLOGIQUE

chêne massif, modèle de table

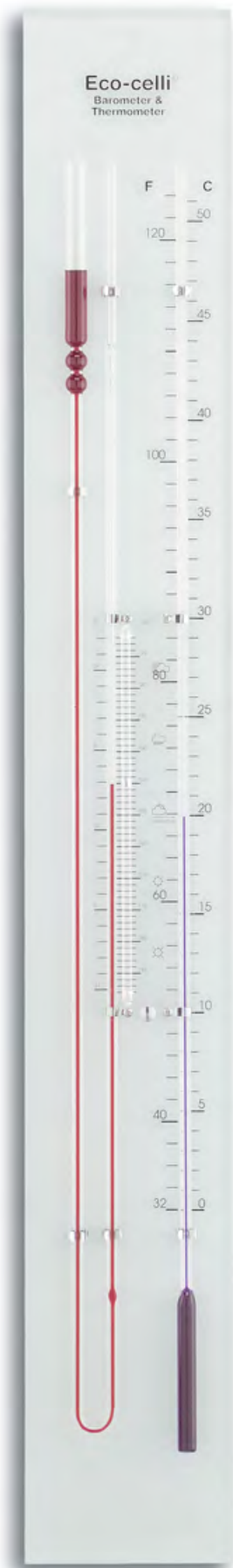

◀ **29.1007** 
 „ECOCELLI“ FLUID-BAROMETER/THERMOMETER
 mattiertes Glas, quecksilberfrei, inkl. Einstellset und Befestigungsmaterial
 ☐ 130 x 35 x 980 MM, 2775 G, EK

“ECOCELLI“ FLUID BAROMETER/THERMOMETER
 float glass, mercury-free, adjusting set and fixing material included

«ECOCELLI» BAROMETRE/THERMOMETRE FLUIDE
 verre sablé, sans mercure, set de réglage et matériel pour l'assemblage inclus

 **20.2049** ▶
 „COSMO“ DESIGN-WETTERSTATION
 für Innen (Barometer, Thermometer, Hygrometer),
 aus poliertem Aluminium und Plexiglas, zeitge-
 maßes Design mit klassischem offenem
 Barometerwerk
 ☐ Ø 185 x 43 MM, 323 G, EK-EL

“COSMO” DESIGN WEATHER STATION
 for indoor use (barometer, thermometer, hygrometer),
 made of polished aluminium and Plexiglas, contem-
 porary design with classic open barometer movement

«COSMO»
 STATION METEOROLOGIQUE DESIGN
 pour l'intérieur (baromètre, thermomètre, hygromètre),
 en aluminium poli et plexiglas, design moderne associé à
 un mouvement classique de baromètre ouvert

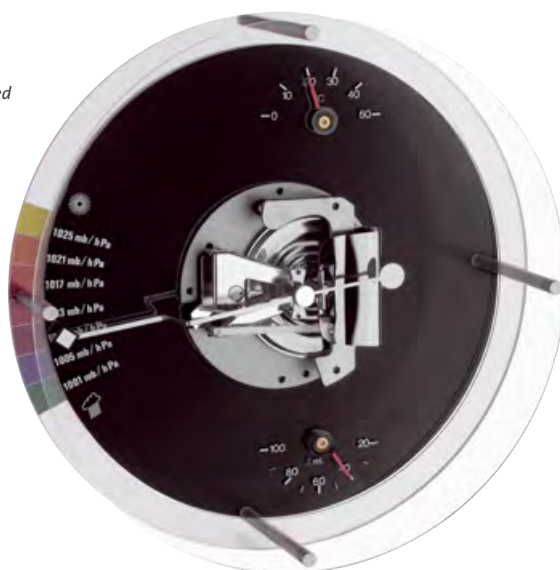

▲ **29.2000.01**
WETTERKUGEL
 gefertigt nach einer Idee von Johann Wolfgang von Goethe, zeigt schnell und präzise Luftdruckschwankungen an,
 mit Zubehör zum Einfärben des Wassers, Symbol Sonne/Wolken
 ☐ 120 x 104 x 180 MM, 122 G, EK

WEATHER BALL
 based on an idea by Johann Wolfgang von Goethe, indicates quickly and accurately any variation in air pressure, all accessories to
 colour the liquid included, symbol sun/clouds

BOULE BAROMETRIQUE
 réalisée selon une idée de Johann Wolfgang von Goethe, indique de
 manière rapide et précise les variations de la pression atmosphérique,
 tous les accessoires pour colorer l'eau inclus, symbole soleil/nuages



 **48.1501** ▶
WETTERHÄUSCHEN
 ☐ 127 x 76 x 130 MM, 106 G, EK

WEATHER HOUSE
CHALET METEO





◀ 20.1088 DOMATIC 

WETTERSTATION
Nussbaum
☞ 120 x 37 x 270 mm, Ø 70/70/70 mm, 433 g, EK-EL

WEATHER STATION
walnut

STATION METEOROLOGIQUE
noyer

 DOMATIC 20.3022 ▶

WETTERSTATION
Glas matt

☞ 120 x 36 x 240 mm, Ø 95/95 mm, 422 g, EK

WEATHER STATION
glass, matt finish

STATION
METEOROLOGIQUE
verre mat



 DOMATIC 20.1087.01 ▶

WETTERSTATION
Eiche

☞ 120 x 36 x 195 mm,
Ø 70/70 mm, 342 g, EK-EL

WEATHER STATION
oak

STATION METEOROLOGIQUE
chêne

 DOMATIC 20.1087.03 ▶

WETTERSTATION
Nussbaum

☞ 120 x 36 x 195 mm, Ø 70/70 mm, 342 g, EK-EL

WEATHER STATION
walnut

STATION METEOROLOGIQUE
noyer



◀ 20.1051 

WETTERSTATION
Eiche massiv
☞ 92 x 38 x 170 mm, Ø 70/70 mm, 182 g, EK-EL

WEATHER STATION
solid oak

STATION METEOROLOGIQUE
chêne massif

 20.3015.54 ▶

MINI-WETTERSTATION
Kunststoff, silber-metallisch, anthrazit

☞ 54 x 35 (56) x 166 mm, 116 g, EK-EL

MINI WEATHER STATION
plastic, silver-metallic/anthracite

STATION METEOROLOGIQUE MINI
plastique, métallique argenté/anthracite





◀ **20.1082.17 DOMATIC** 

WETTERSTATION
wie 20.1082.05, anthrazit/Aluminium
☞ 127 x 64 x 390 mm, Ø 81/81/81 mm, 700 g, SB

WEATHER STATION
as 20.1082.05, anthracite/aluminium

STATION METEOROLOGIQUE
comme 20.1082.05, anthracite/aluminium

 **DOMATIC 20.1053.17** ▶

WETTERSTATION
Buche natur/silber
☞ 128 x 40 x 350 mm, Ø 81/81/81 mm, 658 g, SB

WEATHER STATION
natural beech/silver

STATION METEOROLOGIQUE
hêtre naturel/argenté



◀ **20.1082.05 DOMATIC** 

WETTERSTATION
Buche/Aluminium
☞ 127 x 64 x 390 mm,
Ø 81/81/81 mm, 700 g, SB

WEATHER STATION
beech/aluminium

STATION METEOROLOGIQUE
hêtre/aluminium



◀ **20.1028.04 DOMATIC** 

WETTERSTATION
Buche mahagonifarben
☞ 105 x 40 x 350 mm,
Ø 81/81/81 mm, 450 g, EK-EL

WEATHER STATION
beech mahogany-coloured

STATION METEOROLOGIQUE
hêtre couleur acajou



◀ **20.1091.01 DOMATIC** 

WETTERSTATION
Eiche geölt
☞ 130 x 40 x 360 mm,
Ø 95/95/95 mm, 765 g, EK

WEATHER STATION
oiled oak

STATION METEOROLOGIQUE
chêne huilé



 **DOMATIC 20.1028.05** ▶

WETTERSTATION
wie 20.1028.04, natur
☞ 105 x 40 x 350 mm,
Ø 81/81/81 mm, 450 g, EK-EL

WEATHER STATION
as 20.1028.04, natural

STATION METEOROLOGIQUE
comme 20.1028.04, naturel





◀ 20.1067.17 DOMATIC 

WETTERSTATION

wie 20.1067.05, grau

☐ 120 x 55 x 385 mm, Ø 81/95/81 mm, 685 g, EK

WEATHER STATION

as 20.1067.05, grey

STATION METEOROLOGIQUE

comme 20.1067.05, gris

 DOMATIC 20.3005 ▶

WETTERSTATION

Plexiglas

☐ 100 x 40 x 322 mm,

Ø 70/70/70 mm, 285 g, EK, SB

WEATHER STATION

plexiglass

STATION METEOROLOGIQUE

plexiglas



 DOMATIC 20.1067.05 ▶

WETTERSTATION

Buche natur/Glas

☐ 120 x 55 x 385 mm,

Ø 81/95/81 mm, 685 g, EK

WEATHER STATION

natural beech/glass

STATION METEOROLOGIQUE

hêtre naturel/verre



◀ 20.3002 DOMATIC 

WETTERSTATION

Plexiglas, mit Befestigungsmaterial

☐ 90 x 35 x 290 mm,

Ø 70/70/70 mm, 225 g, EK, SB

WEATHER STATION

plexiglass, with fixing material

STATION METEOROLOGIQUE

plexiglas, avec matériel pour l'assemblage



◀ 20.3020.02 DOMATIC 

WETTERSTATION

Glas, matt, weiße Skalen

☐ 120 x 35 x 340 mm,

Ø 81/81/81 mm, 533 g, SB

WEATHER STATION

glass, matt finish, white scales

STATION METEOROLOGIQUE

verre mat, cadrans blancs

 DOMATIC 20.3012 ▶

WETTERSTATION

Rahmen Messing massiv, poliert und vergoldet,

Plexiglas, mit Befestigungsmaterial

☐ 114 x 39 x 348 mm, Ø 70/70/70 mm, 410 g, EK

WEATHER STATION

frame solid brass, polished and gold-plated, plexiglass,

with fixing material

STATION METEOROLOGIQUE

cadre laiton massif, poli et doré, plexiglas, avec matériel

pour l'assemblage





◀ 20.1000.01 

WETTERSTATION
Eiche massiv
☞ 105 x 40 x 275 mm, Ø 70/81/70 mm, 361 g, EK, SB

WEATHER STATION
solid oak

STATION METEOROLOGIQUE
chêne massif



 20.1000.11 ▲

WETTERSTATION
wie 20.1000.01, Kiefer massiv
☞ 105 x 40 x 275 mm,
Ø 70/81/70 mm, 361 g, EK, SB

WEATHER STATION
as 20.1000.01, solid pine

STATION METEOROLOGIQUE
comme 20.1000.01, pin massif

 20.1000.03 ▶

WETTERSTATION
wie 20.1000.01, nussbaumfarbig
☞ 105 x 40 x 275 mm, Ø 70/81/70 mm, 361 g, EK, SB

WEATHER STATION
as 20.1000.01, walnut coloured

STATION METEOROLOGIQUE
comme 20.1000.01, couleur de noyer



◀ 20.3017 DOMATIC 

WETTERSTATION
Schiefer natur
☞ 190 x 40 x 370 mm,
Ø 81/81/81 mm, 1201 g, EK

WEATHER STATION
natural slate

STATION METEOROLOGIQUE
ardoise naturelle

 DOMATIC 20.3018 ▶

WETTERSTATION
Schiefer geschnitten und lackiert
☞ 140 x 40 x 370 mm, Ø 81/81/81 mm, 1008 g, EK

WEATHER STATION
slate, cut and varnished

STATION METEOROLOGIQUE
ardoise, découpée et laquée





◀ 20.1002.01 

WETTERSTATION
Eiche

☐ 110 x 36 x 272 mm, Ø 70/70/70 mm, 361 g, EK, SB

WEATHER STATION
oak

STATION METEOROLOGIQUE
chêne

 20.1002.05 ▶

WETTERSTATION

wie 20.1002.01, Buche natur

☐ 110 x 36 x 272 mm, Ø 70/70/70 mm, 361 g, EK, SB

WEATHER STATION
as 20.1002.01, natural beech

STATION METEOROLOGIQUE
comme 20.1002.01, hêtre naturel



 20.1002.03 ▶

WETTERSTATION

wie 20.1002.01, Nussbaum

☐ 110 x 36 x 272 mm,
Ø 70/70/70 mm, 361 g, EK, SB

WEATHER STATION
as 20.1002.01, walnut

STATION METEOROLOGIQUE
comme 20.1002.01, noyer



▼ 20.1001 

WETTERSTATION

Eiche massiv

☐ 280 x 40 x 110 mm, Ø 70/81/70 mm, 390 g, EK, SB

WEATHER STATION
solid oak

STATION METEOROLOGIQUE
chêne massif



▲ 20.1002.04 

WETTERSTATION

wie 20.1002.01, Mahagoni

☐ 110 x 36 x 272 mm,
Ø 70/70/70 mm, 361 g, EK, SB

WEATHER STATION
as 20.1002.01, mahogany

STATION METEOROLOGIQUE
comme 20.1002.01, acajou





◀ 20.1076.01B DOMATIC 

WETTERSTATION
Eiche massiv, rustikal, mit offenem
Barometerwerk
☐ 123 x 37 x 337 MM,
Ø 93/93/93 MM, 563 G, EK

WEATHER STATION
solid oak, rustic, open barometer
movement

STATION METEOROLOGIQUE
chêne massif, rustique, mouvement de
baromètre ouvert

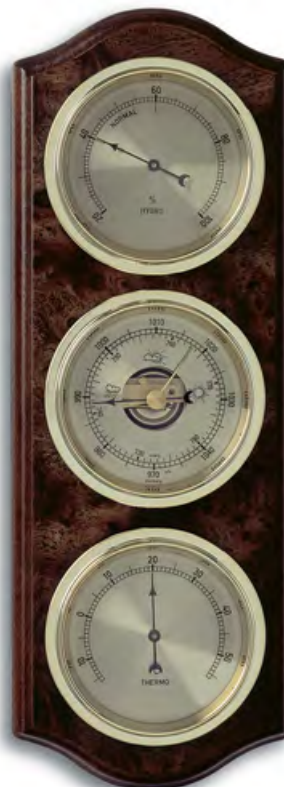

◀ 20.1076.20B DOMATIC 

WETTERSTATION
wie 20.1076.01B, Wurzelnuß
☐ 123 x 37 x 337 MM,
Ø 93/93/93 MM, 563 G, EK

WEATHER STATION
as 20.1076.01B, root timber nut

STATION METEOROLOGIQUE
comme 20.1076.01B, racine de noyer



 DOMATIC 20.1076.03B ▶

WETTERSTATION
wie 20.1076.01B, Nussbaum
☐ 123 x 37 x 337 MM,
Ø 93/93/93 MM, 563 G, EK

WEATHER STATION
as 20.1076.01B, walnut

STATION METEOROLOGIQUE
comme 20.1076.01B, noyer

 DOMATIC 20.1064.03 ▶

WETTERSTATION
Eiche massiv, nussbaumfarben
☐ 155 x 40 x 385 MM,
Ø 108/108/108 MM, 920 G, EK, SB

WEATHER STATION
solid oak, walnut coloured

STATION METEOROLOGIQUE
chêne massif, couleur de noyer



◀ 20.1019.01 DOMATIC 

WETTERSTATION
Rahmen Eiche massiv
☐ 160 x 40 x 385 MM,
Ø 93/93/93 MM, 1000 G, EK

WEATHER STATION
frame solid oak

STATION METEOROLOGIQUE
cadre chêne massif

 20.1005.01 ▶

WETTERSTATION
Eiche massiv
☐ 120 x 32 x 290 MM,
Ø 70/70/70 MM, 360 G, EK, SB

WEATHER STATION
solid oak

STATION METEOROLOGIQUE
chêne massif



▲ „B“ 

**OFFENES DOMATIC-
BAROMETERWERK**
**OPEN BAROMETER-
MOVEMENT DOMATIC**
**MOUVEMENT DE
BAROMETRE OUVERT
DOMATIC**



◀ **20.1060.01** 
WETTERSTATION
 Sheraton, Eiche massiv, rustikal
 ☐ 108 x 38 x 418 mm, Ø
 93/50 mm, 414 g, EK-EL

WEATHER STATION
sheraton, solid oak, rustic
STATION METEOROLOGIQUE
sheraton, chêne massif, rustique

▼ **20.1060.03** 
WETTERSTATION
 wie 20.1060.01, Nussbaum
 ☐ 108 x 38 x 418 mm,
 Ø 93/50 mm, 414 g, EK-EL

WEATHER STATION
as 20.1060.01, walnut
STATION METEOROLOGIQUE
comme 20.1060.01, noyer



◀ **20.1060.02** 
WETTERSTATION
 wie 20.1060.01, Eiche natur
 ☐ 108 x 38 x 418 mm,
 Ø 93/50 mm, 414 g, EK-EL

WEATHER STATION
as 20.1060.01, natural oak
STATION METEOROLOGIQUE
comme 20.1060.01, chêne naturel



 **20.1060.10** 
WETTERSTATION
 wie 20.1060.01, Kirschbaum
 ☐ 108 x 38 x 418 mm,
 Ø 93/50 mm, 414 g, EK-EL

WEATHER STATION
as 20.1060.01, cherry wood
STATION METEOROLOGIQUE
comme 20.1060.01, bois de cerisier





◀ 20.1037.01 DOMATIC 
WETTERSTATION
 Sheraton, Eiche massiv, Flanschringe
 ☐ 125 x 40 x 460 MM,
 Ø 108/50 MM, 515 G, EK-EL

WEATHER STATION
 sheraton, solid oak, flange
STATION METEOROLOGIQUE
 sheraton, chêne massif, anneau bride



DOMATIC 20.1037.03 
WETTERSTATION
 wie 20.1037.01, Nussbaum
 ☐ 125 x 40 x 460 MM,
 Ø 108/50 MM, 515 G, EK-EL

WEATHER STATION
 as 20.1037.01, walnut
STATION METEOROLOGIQUE
 comme 20.1037.01, noyer



◀ 20.1037.04 DOMATIC 
WETTERSTATION
 wie 20.1037.01, Mahagoni
 ☐ 125 x 40 x 460 MM,
 Ø 108/50 MM, 515 G, EK-EL

WEATHER STATION
 as 20.1037.01, mahogany
STATION METEOROLOGIQUE
 comme 20.1037.01, acajou



20.1040.01 
WETTERSTATION
 Sheraton, Eiche massiv, rustikal
 ☐ 105 x 40 x 385 MM,
 Ø 93/50 MM, 380 G, EK

WEATHER STATION
 sheraton, solid oak, rustic
STATION METEOROLOGIQUE
 sheraton, chêne massif, rustique



◀ 20.1040.02 
WETTERSTATION
 wie 20.1040.01, natur
 ☐ 105 x 40 x 385 MM, Ø 93/50 MM, 380 G, EK

WEATHER STATION
 as 20.1040.01, natural
STATION METEOROLOGIQUE
 comme 20.1040.01, naturel



20.1040.11 
WETTERSTATION
 wie 20.1040.01, Kiefer massiv
 ☐ 105 x 40 x 385 MM,
 Ø 93/50 MM, 380 G, EK

WEATHER STATION
 as 20.1040.01, solid pine
STATION METEOROLOGIQUE
 comme 20.1040.01, pin massif



◀ 20.1047.03 DOMATIC 

WETTERSTATION
wie 20.1047.01, Nussbaum
☞ 160 x 48 x 525 mm, Ø 136/70 mm, 750 g, EK, SB

WEATHER STATION
as 20.1047.01, walnut

STATION METEOROLOGIQUE
comme 20.1047.01, noyer



 DOMATIC 20.1047.01 ▶

WETTERSTATION
Sheraton, Eiche

☞ 160 x 48 x 525 mm, Ø 136/70 mm, 750 g, EK, SB

WEATHER STATION
sheraton, solid oak

STATION METEOROLOGIQUE
sheraton, chêne massif



 DOMATIC 20.1047.04 ▶

WETTERSTATION
wie 20.1047.01, mahagonifarben

☞ 160 x 48 x 525 mm, Ø 136/70 mm, 750 g, EK

WEATHER STATION
as 20.1047.01, mahogany coloured

STATION METEOROLOGIQUE
comme 20.1047.01, couleur acajou



 20.1038 ▶

WETTERSTATION
Sheraton, Eiche massiv

☞ 107 x 38 x 390 mm,
Ø 81/45 mm, 325 g, EK

WEATHER STATION
sheraton, solid oak

STATION METEOROLOGIQUE
sheraton, chêne massif



◀ **45.3004.01** 
WETTERSTATION
 mit Quarzuhr, Sheraton, Eiche massiv
 ☐ 155 x 45 x 602 mm, Ø 70/136/70 mm, 800 g,
 ☐ 1x 1,5 V AA, EK, SB

WEATHER STATION
 with quartz clock, sheraton, solid oak
STATION METEOROLOGIQUE
 avec horloge à quartz, sheraton, chêne massif



◀ **45.3004.03** 
WETTERSTATION
 wie 45.3004.01, Nussbaum
 ☐ 155 x 45 x 602 mm,
 Ø 70/136/70 mm, 800 g,
 ☐ 1x 1,5 V AA, EK, SB

WEATHER STATION
 as 45.3004.01, walnut
STATION METEOROLOGIQUE
 comme 45.3004.01, noyer



 **45.3004.04**
WETTERSTATION
 wie 45.3004.01, Mahagoni
 ☐ 155 x 45 x 602 mm,
 Ø 70/136/70 mm, 800 g,
 ☐ 1x 1,5 V AA, EK

WEATHER STATION
 as 45.3004.01, mahogany
STATION METEOROLOGIQUE
 comme 45.3004.01, acajou



◀ **20.1048.01** 
WETTERSTATION
 Sheraton, Eiche, mit offenem
 Barometerwerk (nach Gall)
 ☐ 175 x 55 x 535 mm,
 Ø 132/45 mm, 775 g, EK

WEATHER STATION
 sheraton, oak, open barometer movement
 (by Gall)

STATION METEOROLOGIQUE
 sheraton, chêne, mouvement de baromètre
 ouvert (d'après Gall)



◀ **20.1048.03** 
WETTERSTATION
 wie 20.1048.01, Nussbaum
 ☐ 175 x 55 x 535 mm,
 Ø 132/45 mm, 775 g, EK

WEATHER STATION
 as 20.1048.01, walnut
STATION METEOROLOGIQUE
 comme 20.1048.01, noyer



 **GALL'SCHES
 GLIEDERKETTENWERK**
**GALLS LINK
 CHAIN MOVEMENT**
**MOUVEMENT DE
 CHAÎNE A MAILLONS
 DE GALL**



◀ 20.2022 DOMATIC 

„SYNCHRON“ DESIGN-WETTERSTATION
für Innen und Außen (Barometer, Thermometer, Hygrometer),
Aluminium geschliffen und eloxiert, zum Hängen

☞ Ø 130 x 70 mm, 702 g, EK

„SYNCHRON“ DESIGN WEATHER STATION
for indoor/outdoor use (barometer, thermometer, hygrometer),
aluminium polished and eloxed, for hanging

«SYNCHRON» STATION METEOROLOGIQUE DESIGN
pour l'intérieur et l'extérieur (baromètre, thermomètre, hygromètre),
aluminium poli et anodisé, à fixer au mur

 DOMATIC 20.2027.60 ▶

WETTERSTATION FÜR INNEN UND AUSSEN
Edelstahl, Glasabdeckung

☞ Ø 160 x 46 mm, 330 g, EK

WEATHER STATION FOR INDOOR/OUTDOOR USE
stainless steel, glass cover

STATION METEO INTERIEURE/EXTERIEURE
acier inoxydable, couvercle en verre



◀ 20.2027.51 DOMATIC 

WETTERSTATION FÜR INNEN UND AUSSEN
wie 20.2027.60, Kupfer

☞ Ø 160 x 46 mm, 330 g, EK

WEATHER STATION FOR INDOOR/OUTDOOR USE
as 20.2027.60, copper

STATION METEO INTERIEURE/EXTERIEURE
comme 20.2027.60, cuivre

 DOMATIC 20.2027.20 ▶

WETTERSTATION FÜR INNEN UND AUSSEN
wie 20.2027.60, Skala blau/weiß/silber

☞ Ø 160 x 46 mm, 330 g, EK

WEATHER STATION FOR INDOOR/OUTDOOR USE
as 20.2027.60, scale blue/white/silver

STATION METEO INTERIEURE/EXTERIEURE
comme 20.2027.60, échelle bleue/blanche/argentée



◀ 20.1080.01 DOMATIC 

WETTERSTATION FÜR INNEN UND AUSSEN
Eiche geölt

☞ 200 x 50 x 250 mm, Ø 161 mm, 825 g, SB

WEATHER STATION FOR INDOOR/OUTDOOR USE
oiled oak

STATION METEOROLOGIQUE INTERIEURE/EXTERIEURE
chêne huilé



◀ 20.2046
AUSSENWETTERSTATION
 Edelstahl, Glasabdeckung
 ☞ 142 x 70 x 225 mm, 569 g, EK-EL

*OUTDOOR WEATHER STATION
 stainless steel, glass cover*

*STATION METEO EXTERIEURE
 acier fin, couvercle en verre*



**DESIGN
 PATENT**



◀ 20.2045 DOMATIC
AUSSENWETTERSTATION
 Aluminium/Kunststoff, Glasabdeckung
 ☞ 146 x 70 x 216 mm, 461 g, EK-EL

*OUTDOOR WEATHER STATION
 aluminium/plastic, glass cover*

*STATION METEO EXTERIEURE
 aluminium/plastique, couvercle en verre*



🇩🇪 DOMATIC 20.2010.60 ▶
AUSSENWETTERSTATION
 Edelstahl, mit Befestigungsmaterial
 ☞ 160 x 68 x 221 mm,
 Ø 95/70/70 mm, 465 g, EK-EL

*OUTDOOR WEATHER STATION
 stainless steel, with fixing material*

*STATION METEO EXTERIEURE
 acier fin, avec matériel pour l'assemblage*



▶ 20.2009 DOMATIC 🇩🇪
AUSSENWETTERSTATION
 Edelstahl, mit Befestigungsmaterial
 ☞ 125 x 69 x 195 mm,
 Ø 81/45/45 mm, 350 g, EK-EL

*OUTDOOR WEATHER STATION
 stainless steel, with fixing material*

*STATION METEO EXTERIEURE
 acier fin, avec matériel pour l'assemblage*



◀ 20.1079.01 DOMATIC 🇩🇪
**WETTERSTATION
 FÜR INNEN UND AUSSEN**
 Eiche geölt/Edelstahl
 ☞ 200 x 100 x 256 mm,
 Ø 161 mm, 1024 g, EK-EL

*WEATHER STATION
 FOR INDOOR/OUTDOOR USE
 oiled oak/stainless steel*

*STATION METEO
 INTERIEURE/EXTERIEURE
 chêne huilé/acier fin*



◀ 20.2041.55 DOMATIC 

WETTERSTATION FÜR INNEN UND AUSSEN
Aluminium geschliffen und eloxiert, weiße Skalen
☞ 120 x 36 x 402 mm, Ø 81/81/81 mm, 350 g, EK

WEATHER STATION FOR INDOOR/OUTDOOR USE
aluminium polished and eloxed, white scales

STATION METEO INTERIEURE/EXTERIEURE
aluminium poli et anodisé, échelles blanches



◀ 20.2034.06 DOMATIC 

AUSSENWETTERSTATION
wie 20.2034.02, blaue Skalen
☞ 96 x 35 x 282 mm, Ø 70/70/70 mm, 340 g, EK-EL

OUTDOOR WEATHER STATION
as 20.2034.02, blue scales

STATION METEO EXTERIEURE
comme 20.2034.02, échelles bleues



DESIGN
PATENT

 DOMATIC 20.2034.02 ▶

AUSSENWETTERSTATION
Edelstahl, weiße Skalen, mit Befestigungsmaterial
☞ 96 x 35 x 282 mm, Ø 70/70/70 mm, 340 g, EK-EL

OUTDOOR WEATHER STATION
stainless steel, white scales, with fixing material

STATION METEO EXTERIEURE
acier fin, échelles blanches, avec matériel pour l'assemblage



 DOMATIC 20.2017 ▶

AUSSENWETTERSTATION
Aluminium geschliffen und eloxiert, mit Befestigungsmaterial
☞ 128 x 38 x 400 mm, Ø 95/95/95 mm, 935 g, EK

OUTDOOR WEATHER STATION
aluminium polished and eloxed, fixing material included

STATION METEO EXTERIEURE
aluminium poli et anodisé, matériel pour l'assemblage inclu



◀ **20.2043 DOMATIC** 

AUSSENWETTERSTATION
Edelstahl

☞ 195 x 60 x 410 mm, Ø 108/108/108 mm, 755 g, SB

OUTDOOR WEATHER STATION
stainless steel

STATION METEO EXTERIEURE
acier fin



 **DOMATIC 20.2033** ▲

AUSSENWETTERSTATION
Metall, anthrazit lackiert

☞ 138 x 40 x 380 mm,
Ø 108/108/108 mm, 690 g, EK

OUTDOOR WEATHER STATION
metal, lacquered in anthracite

STATION METEO EXTERIEURE
métal, laqué anthracite



▶ **20.2038**

AUSSENWETTERSTATION
Edelstahl, Glasabdeckung

☞ 142 x 68 x 356 mm, 839 g, EK-EL

OUTDOOR WEATHER STATION
stainless steel, glass cover

STATION METEO EXTERIEURE
acier fin, couvercle en verre



▶ **20.2036**

AUSSENWETTERSTATION
Edelstahl, Glasabdeckung

☞ 356 x 68 x 166 mm, 1060 g, EK-EL

OUTDOOR WEATHER STATION
stainless steel, glass cover

STATION METEO EXTERIEURE
acier fin, couvercle en verre

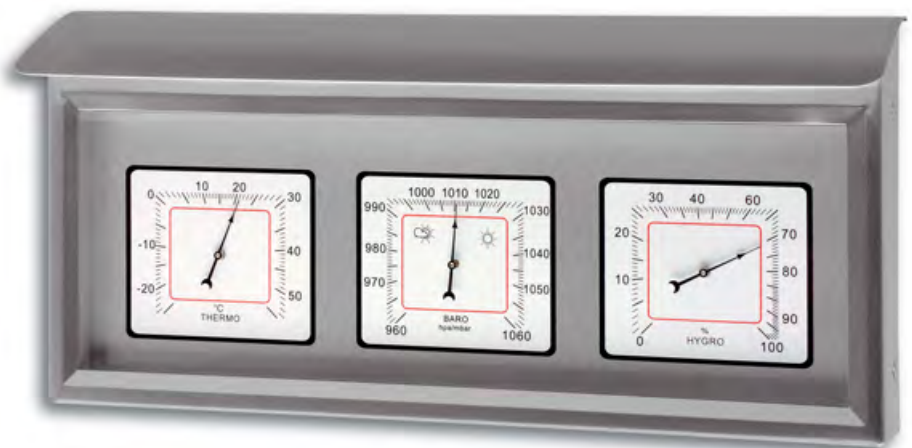



NEU

20.3024

WERKE-SET FÜR WETTERSTATION

Thermo-Werk, Baro-Werk, Hygro-Werk, ideal, um sich eine eigene Wetterstation zu basteln, für innen und außen geeignet, Skala weiß, Zierring silber, 3 Montageringe, Bohrung Unterlage Ø 63 mm

☞ 3 x Ø 81 mm, 294 g, EK

SET OF MOVEMENTS FOR WEATHER STATION

thermometer, barometer and hygrometer movements, ideal to build your own weather station, for indoor/outdoor use, white scale, silver bezel, 3 assembling rings, drilling base Ø 63 mm

KIT DE MOUVEMENTS POUR STATION MÉTÉO

Mouvement de thermomètre, baromètre et hygromètre, idéal pour construire votre propre station météorologique, adapté pour l'intérieur et l'extérieur, cadran blanc, lunette argentée, 3 anneaux de montage, support alésage Ø 63 mm

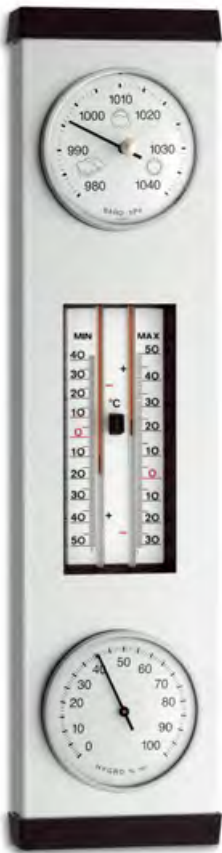

20.2050 DOMATIC

AUSSENWETTERSTATION
mit Maxima-Minima-Thermometer, Aluminium, Kunststoffkappen, quecksilberfrei

☞ 105 x 45 x 420 mm, Ø 81/81 mm, 446 g, EK

OUTDOOR WEATHER STATION
with maxima-minima thermometer, aluminium, plastic caps, mercury-free

STATION METEO EXTERIEURE
avec thermomètre maxima-minima, aluminium, chapas en plastique, sans mercure

DOMATIC 20.2019

AUSSENWETTERSTATION
Hammerschlag/Aluminium

☞ 390 x 60 x 174 mm, 1286 g, SB

OUTDOOR WEATHER STATION
hammered metal/aluminium

STATION METEO EXTERIEURE
fer battu/aluminium



20.2007 DOMATIC

AUSSENWETTERSTATION

Schmiedeeisen, massive Ausführung, verzinkt, schwarz

☞ 121 x 38 x 498 mm, Ø 81/81/81 mm, 1129 g, SB

OUTDOOR WEATHER STATION
forged iron, solid construction, zinc, black

STATION METEO EXTERIEURE
fer forgé, construction solide, zingué, noir



DOMATIC 20.2006

AUSSENWETTERSTATION

Schmiedeeisen, verzinkt, schwarz

☞ 178 x 41 x 340 mm, Ø 81/81/81 mm, 685 g, EK

OUTDOOR WEATHER STATION
forged iron, zinc, black

STATION METEO EXTERIEURE
fer forgé, zingué, noir





PRODUKTE SIND IN DEUTSCHLAND HERGESTELLT / PRODUCTS ARE MADE IN GERMANY / LES PRODUITS SONT FABRIQUES EN ALLEMAGNE



BAROMETER, Flansch
domatic-Werk, 6-er Teilung
TFA-No. \varnothing / D_3

K1.100282	72 mm
K1.100318	93 mm
K1.100314	108 mm

BAROMETER, Flansch
10-er Teilung
TFA-No. \varnothing / D_3

K1.100303	72 mm
K1.100319	93 mm
K1.100313	108 mm



THERMOMETER, Flansch
TFA-No. \varnothing / D_3

K1.100396	72 mm
K1.100410	93 mm
K1.100415	108 mm

dto. weiße Skala
K1.100400 108 mm

HYGROMETER, Flansch
TFA-No. \varnothing / D_3

K1.100324	50 mm
K1.100393	72 mm
K1.100408	93 mm
K1.100416	108 mm

dto. weiße Skala
K1.100401 108 mm



BAROMETER
domatic-Werk, 6-er Teilung
TFA-No. \varnothing / D_3

K1.100286	70 mm
K1.100292	81 mm
K1.100310	95 mm
K1.100266	136 mm
K1.100267	161 mm

BAROMETER
10-er Teilung
TFA-No. \varnothing / D_3

K1.100285	70 mm
K1.100320	81 mm
K1.100311	95 mm



THERMOMETER
TFA-No. \varnothing / D_3

K1.100366	70 mm
K1.100348	81 mm
K1.100376	95 mm
K1.100539	*70 mm

HYGROMETER
TFA-No. \varnothing / D_3

K1.100325	45 mm
K1.100365	70 mm
K1.100349	81 mm
K1.100388	95 mm
K1.100364	*70 mm



BAROMETER,
domatic-Werk, 6-er Teilung
TFA-No. \varnothing / D_3

K1.100291	81 mm
K1.100308	95 mm
K1.100265	136 mm

dto. weiße Skala
K1.100296 81 mm

dto. weiße Skala,
Ring verchromt
K1.100295 81 mm



THERMOMETER
TFA-No. \varnothing / D_3

K1.100377	81 mm
K1.100340	95 mm

dto. weiße Skala
K1.100350 81 mm

dto. weiße Skala, Ring verchromt
K1.100353 81 mm

HYGROMETER
TFA-No. \varnothing / D_3

K1.100358	45 mm
K1.100372	70 mm
K1.100378	81 mm
K1.100341	95 mm

dto. weiße Skala
K1.100351 81 mm

dto. weiße Skala, Ring verchromt
K1.100352 81 mm



BARO- / THERMOMETER,
Flansch
domatic-Werk, 6-er Teilung
TFA-No. \varnothing / D_3

K1.100315	108 mm
-----------	--------

BARO- / THERMOMETER,
Flansch, 10-er Teilung
TFA-No. \varnothing / D_3

K1.100316	108 mm
-----------	--------



THERMOMETER
TFA-No. \varnothing / D_3

K1.100371	70 mm
-----------	-------

HYGROMETER
TFA-No. \varnothing / D_3

K1.100370	70 mm
-----------	-------



BAROMETER,
domatic-Werk, 6-er Teilung
TFA-No. \varnothing / D_3

K1.100287	70 mm
-----------	-------



THERMOMETER
TFA-No. \varnothing / D_3

K1.100361	45 mm
K1.100328	70 mm
K1.100538	*70 mm

dto., Skala und Ring silber
K1.100367 45 mm

THERMOMETER, Flansch
K1.100395 72 mm



HYGROMETER
TFA-No. \varnothing / D_3

K1.100326	45 mm
K1.100329	70 mm
K1.100540	*70 mm

HYGROMETER, Flansch
K1.100327 50 mm
K1.100394 72 mm

* flache Dose / flat housing / boîtier plat
Skalendrucke und Zeiger können von den Abbildungen abweichen. / Scale prints and needles may differ from the photos. / Le marquage du cadran et les aiguilles peuvent différer des photos.



BAROMETER
domatic-Werk, 6-er Teilung
TFA-No. \varnothing / D₃
K1.100317 95 mm
dto., Ring Edelstahl
K1.100298 81 mm



THERMOMETER
Ring Edelstahl
TFA-No. \varnothing / D₃
K1.100354 45 mm
HYGROMETER
K1.100356 45 mm
dto., Ring Edelstahl
K1.100355 45 mm



BAROMETER
domatic-Werk, 6-er Teilung
TFA-No. \varnothing / D₃
K1.100420 70 mm
K1.100294 81 mm



THERMOMETER
TFA-No. \varnothing / D₃
K1.100425 81 mm
HYGROMETER
TFA-No. \varnothing / D₃
K1.100373 70 mm
K1.100430 81 mm



BAROMETER
domatic-Werk, 6-er Teilung,
V₂-A-Ring
TFA-No. \varnothing / D₃
K1.100297 81 mm
dto. Ring verchromt
K1.100302 81 mm



THERMOMETER
TFA-No. \varnothing / D₃
K1.100336 81 mm
dto. Ring verchromt
K1.100337 81 mm
HYGROMETER
TFA-No. \varnothing / D₃
K1.100335 81 mm
dto. Ring verchromt
K1.100334 81 mm



BAROMETER
domatic-Werk, 6-er Teilung
TFA-No. \varnothing / D₃
K1.100278 70 mm
K1.100304 81 mm
K1.100309 95 mm
dto., Skala blau,
Zeiger und Ziffern weiß
K1.100027 70 mm



THERMOMETER
TFA-No. \varnothing / D₃
K1.100332 70 mm
K1.100389 81 mm
dto., Skala blau,
Zeiger und Ziffern weiß
K1.100028 70 mm
HYGROMETER
K1.100333 70 mm
K1.100392 81 mm
dto., Skala blau,
Zeiger und Ziffern weiß
K1.100029 70 mm



BAROMETER
10-er Teilung
TFA-No. \varnothing / D₃
K1.100283 70 mm
K1.100301 81 mm
K1.100312 95 mm
BAROMETER
domatic-Werk, 6-er Teilung
TFA-No. \varnothing / D₃
K1.100300 81 mm
K1.100433 136 mm



THERMOMETER
TFA-No. \varnothing / D₃
K1.100338 81 mm
K1.100418 95 mm
HYGROMETER
TFA-No. \varnothing / D₃
K1.100359 45 mm
K1.100363 70 mm
K1.100339 81 mm
K1.100417 95 mm



BAROMETER
domatic-Werk, 6-er Teilung
TFA-No. \varnothing / D₃
K1.100272 70 mm
K1.100021 81 mm
K1.100277 95 mm
K1.100264 136 mm
BAROMETER, Flansch
domatic-Werk, 6-er Teilung
K1.100307 108 mm



THERMOMETER
TFA-No. \varnothing / D₃
K1.100273 70 mm
K1.100022 81 mm
K1.100276 95 mm
THERMOMETER, Flansch
K1.100446 108 mm
HYGROMETER
TFA-No. \varnothing / D₃
K1.100274 70 mm
K1.100023 81 mm
K1.100275 95 mm
HYGROMETER, Flansch
K1.100445 108 mm



* flache Dose / flat housing / boîtier plat

Skalendrucke und Zeiger können von den Abbildungen abweichen. / Scale prints and needles may differ from the photos. / Le marquage du cadran et les aiguilles peuvent différer des photos.



PRODUKTE SIND IN DEUTSCHLAND HERGESTELLT / PRODUCTS ARE MADE IN GERMANY / LES PRODUITS SONT FABRIQUES EN ALLEMAGNE



◀ **BAROMETER**
domatic-Werk, 6-er Teilung
TFA-No. Ø / D3
K1.100323 81 mm



▶ **THERMOMETER**
TFA-No. Ø / D3
K1.100403 81 mm
HYGROMETER
TFA-No. Ø / D3
K1.100402 81 mm



▶ **BAROMETER**
domatic-Werk, 6-er Teilung
TFA-No. Ø / D3
K1.100284 70 mm
◀ **BAROMETER**
10-er Teilung
TFA-No. Ø / D3
K1.100279 70 mm

▶ **THERMO/HYGROMETER**
TFA-No. Ø / D3
K1.100347 *70 mm
dto. Ring silber
K1.100528 *70 mm



▶ **BAROMETER,**
domatic-Werk, 6-er Teilung
TFA-No. Ø / D3
K1.100121 70 mm
K1.100506 95 mm
K1.100125 136 mm
dto. weiße Skala
K1.100120 70 mm
dto. pergamente Skala
K1.100124 70 mm

▶ **BAROMETER,**
Flansch
domatic-Werk, 6-er Teilung
TFA-No. Ø / D3
K1.100123 93 mm
K1.100122 108 mm
dto. weiße Skala
K1.100119 108 mm



▶ **BAROMETER**
Gall'sches Gliederkettenwerk,
offen, Einfachdose
TFA-No. Ø / D3
K1.100033 161 mm
Befestigung ohne Montagering

▶ **UHR**
TFA-No. Ø / D3
K1.100288 108 mm



▶ **UHR**
TFA-No. Ø / D3
K1.100289 161 mm

▶ **UHR**
TFA-No. Ø / D3
K1.100290 136 mm



* flache Dose / flat housing / boîtier plat
Skalendrucke und Zeiger können von den Abbildungen abweichen. / Scale prints and needles may differ from the photos. / Le marquage du cadran et les aiguilles peuvent différer des photos.



PRODUKTE SIND IN DEUTSCHLAND HERGESTELLT / PRODUCTS ARE MADE IN GERMANY / LES PRODUITS SONT FABRIQUES EN ALLEMAGNE

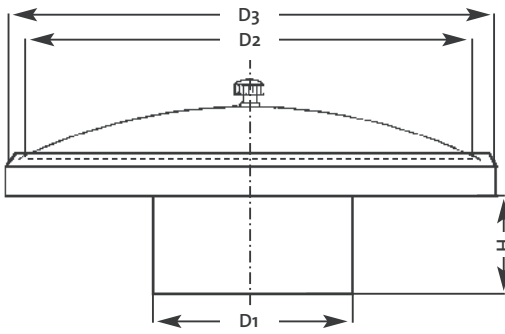

D1 Gehäuse case / boîtier	D2 Skala scale / échelle		D3 Werk movement / mouvement		H Gehäuse-Höhe height of case hauteur de boîtier	Ø Bohrung Unterlage Ø Drilling base Ø Support perçage
	Zierring bezel lunette	Flansching collared bezel collerette	Zierring bezel lunette	Flansching collared bezel collerette		
33,8 mm	41,40 mm	41,40 mm	45 mm	50 mm	7 mm	35 mm
56 mm	66,45 mm	59,00 mm	70 mm	72 mm	12 mm / 19,5 mm	63 mm
56 mm	75,80 mm	75,80 mm	81 mm	93 mm	19,5 mm	63 mm
56 mm	90,80 mm	90,80 mm	95 mm	108 mm	12 mm / 19,5 mm	63 mm
73 mm	132,20 mm		136 mm		17,5 mm	80 mm
73 mm	158,00 mm		161 mm		15 mm	80 mm
75 mm	157,10 mm		161 mm		26 mm	80 mm
75 mm	128,50 mm		132 mm		26 mm	80 mm

MONTAGERING / ASSEMBLING RING / ANNEAU POUR MONTAGE

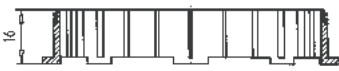

TFA-No. A1.100795
Kunststoff / plastic / plastique
für Einbauwerke D1=73 mm
for building in movements D1=73 mm
pour mouvement encastrable D1=73 mm

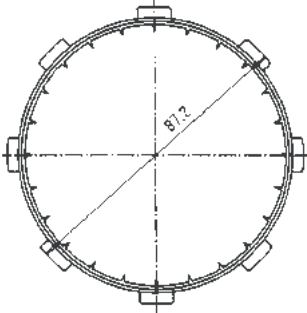

TFA-No. A1.100792
Kunststoff / plastic / plastique
für Einbauwerke D1=56 mm
for building in movements D1=56 mm
pour mouvement encastrable D1=56 mm

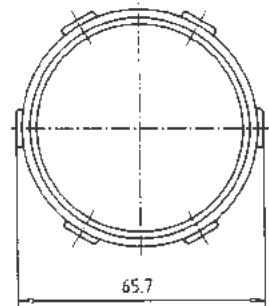

AUFSCHRAUBTHERMOMETER / SCREW-ON-THERMOMETERS / THERMOMETRES POUR VISSER

Plexiglas, gold / plexiglass, gold / plexiglas, doré



TFA-No. °C/°F
K1.100511 70 x 20 mm
K1.100513 100 x 20 mm
K1.100515 135 x 18 mm
K1.100516 170 x 20 mm
K1.100517 190 x 18 mm
K1.100519 250 x 30 mm



TFA-No. °C
Kapillare rot,
red capillary, capillaire rouge
K1.100521 200 x 25 mm
K1.100568* 200 x 25 mm



TFA-No. °C/°F
K1.100524 140 x 25 mm
K1.100526* 140 x 25 mm

* ohne Bohrung /without holes / sans perçage
Skalendrucke und Zeiger können von den Abbildungen abweichen. / Scale prints and needles may differ from the photos. / Le marquage du cadran et les aiguilles peuvent différer des photos.



◀ 98.3050

TFA-VERKAUFSSTÄNDER
Behangfläche in Holzoptik, Marmorboden mit Drehelement, beidseitig bestückbar, platzsparend
□ Ø 350 x 1850 mm, 18.700 g

TFA DISPLAY STAND
surface natural timber look, rotating marble base, can be loaded on both sides, space-saving

PRESENTOIR TFA
surface en effet bois, fond rotatif en marbre, peut être garni des deux côtés, économisant l'espace



VERKAUFSWÄNDE FÜR TFA-PRODUKTE
in selbstverkäuflicher SB-Verpackung, Bestückung individuell, mit Behangplan, Leitkarten und Top-Display

DISPLAY STANDS FOR TFA-PRODUCTS
in self-service-“SB“-packaging, customized display unit, with display plan, reorder level cards and “TFA“-display-header

LINEAIRES DE VENTE POUR LES PRODUITS TFA
en emballage transparent à suspendre, assortiment selon votre besoin, avec plan d'implantation, fonds de broche et habillage de linéaire



◀ 98.3005

„TOP3“ TFA-VERKAUFSSTÄNDER
platzsparende Präsentation der TFA-Produkte auf weniger als einem Quadratmeter Verkaufsfläche. 6 Lochblechwände in Kassettenbauweise (40 x 150/166 cm), mit Metallablage, Holzboden, auf Rollen, SCHENKELLÄNGE 93 x 93 x 93 cm, TIEFE 85 cm, HÖHE 186 cm

„TOP3“ TFA DISPLAY STAND
space-saving presentation of TFA products in less than one square meter selling space. 6 units of perforated plates in coffer system (40 x 150/166 cm), metal plate, wooden shelf, with rolls, side length 93 x 93 x 93 cm, depth 85 cm, height 186 cm

«TOP3» PRESENTOIR TFA
présentation peu encombrant des produits TFA sur un surface de vente de moins d'un mètre carré. 6 unités de tôles perforées, système à caissons, avec tablette en métal (40 x 150/166 cm), fond à bois, sur des roulettes, longueur de côté 93 x 93 x 93 cm, profondeur 85 cm, hauteur 186 cm

SENDER TRANSMITTER EMETTEUR	MESSGRÖSSE MEASURED VARIABLE GRANDEUR A MESURER	BATTERIE BATTERY PILE	ABMESSUNG MEASUREMENTS DIMENSIONS	GEWICHT WEIGHT POIDS	
30.3120.30 30.3120.90 FÜR / FOR / POUR	T DISPLAY KABEL T DISPLAY	⇨ 2x 1,5 V AAA ⇨ 2x 1,5 V AAA	☒ 40 x 28 x 133 MM ☒ 40 x 28 x 133 MM	75 G 63 G	EK EK-EL
30.3125 FÜR / FOR / POUR	T/H DISPLAY	⇨ 2x 1,5 V AA	☒ 44 (76) x 20 (28) x 155 (160) MM	78 G	EK-EL
30.3126 FÜR / FOR / POUR	T/H DISPLAY	⇨ 2x 1,5 V AA	☒ 60 x 32 x 111 MM	70 G	EK
30.3127 FÜR / FOR / POUR	T DISPLAY	⇨ 2x 1,5 V AA	☒ 60 x 32 x 111 MM	70 G	EK
30.3139 FÜR / FOR / POUR	T DISPLAY	⇨ 2x 1,5 V AAA	☒ 61 x 30 (45) x 96 MM	63 G	EK
30.3148 FÜR / FOR / POUR	R	⇨ 2x 1,5 V AA	☒ 160 x 120 x 175 MM	319 G	EK
30.3149 FÜR / FOR / POUR	W	⇨ 2x 1,5 V AA	260 x 490 x 472 MM	351 G	EK
30.3150 FÜR / FOR / POUR	T/H DISPLAY	⇨ 2x 1,5 V AA	☒ 60 x 32 x 111 MM	70 G	EK
30.3157 FÜR / FOR / POUR	T DISPLAY	☒ 2x 1,5 V AAA	☒ 69 x 29 x 90 MM	82 G	EK-EL
30.3160 FÜR / FOR / POUR	POOL DISPLAY	⇨ 2x 1,5 V AA	Ø 120 x 155 MM	210 G	EK
30.3161 FÜR / FOR / POUR	R	⇨ 2x 1,5 V AA	☒ Ø 132 x 160 MM	247 G	EK
30.3163 FÜR / FOR / POUR	T	☒ 2x 1,5 V AAA	☒ 36 (46) x 16 (30) x 120 (123) MM	33 G	EK-EL
30.3166 FÜR / FOR / POUR	T/H DISPLAY	☒ 2x 1,5 V AAA	☒ 69 x 29 x 90 MM	82 G	EK
30.3167 FÜR / FOR / POUR	T	⇨ 2x 1,5 V AA	☒ 75 x 27 x 93 MM	87 G	EK
30.3168 FÜR / FOR / POUR	W/SOLAR	⇨ BACK-UP 2x 1,5 V AA	370 x 260 x 425 MM	430 G	EK
30.3169 FÜR / FOR / POUR	T/H DISPLAY	⇨ 2x 1,5 V AA	☒ 60 x 25 x 90 MM	55 G	EK
30.3177 FÜR / FOR / POUR	T/H - T KABEL	⇨ 2x 1,5 V AA	☒ 59 x 30 x 110 MM	118 G	EK
30.3179 FÜR / FOR / POUR	T	☒ 2x 1,5 V AA	☒ 69 x 25 x 93 MM	50 G	EK
30.3186 FÜR / FOR / POUR	T	⇨ 2x 1,5 V AA	☒ 75 x 27 x 93 MM	85 G	EK
30.3193 FÜR / FOR / POUR	T	☒ 2x 1,5 V AAA	☒ 63 x 24 (35) x 102 MM	62 G	EK
30.3194 FÜR / FOR / POUR	T DISPLAY	☒ 2x 1,5 V AAA	☒ 66 x 21 (65) x 100 MM	55 G	EK
30.3194.54.S2 FÜR / FOR / POUR	T DISPLAY	☒ 2x 1,5 V AAA	☒ 66 x 21 (65) x 100 MM	55 G	EK
30.3195 FÜR / FOR / POUR	T/H DISPLAY	☒ 2x 1,5 V AAA	☒ 63 x 24 (35) x 102 MM	62 G	EK
30.3196 FÜR / FOR / POUR	T/H	☒ 2x 1,5 V AA	☒ 53 x 26 x 105 MM	50 G	EK
30.3197 FÜR / FOR / POUR	T	☒ 2x 1,5 V AAA	☒ 56 x 25 (55) x 90 MM	53 G	EK
30.3198 FÜR / FOR / POUR	T/H	☒ 2x 1,5 V AAA	☒ 56 x 25 (55) x 90 MM	53 G	EK
30.3200 FÜR / FOR / POUR	T/H DISPLAY	☒ 2x 1,5 V AA	☒ 69 x 25 (70) x 105 MM	80 G	EK

AUSLAUFPRODUKTE / DISCONTINUED LINE / FIN DE SERIE

T = TEMPERATUR
T = TEMPERATURE
T = TEMPERATURE



H = FEUCHTE
H = HUMIDITY
H = HUMIDITÉ

W = WIND
W = WIND
W = VENT



R = REGENMENGE
R = RAINFALL
R = QUANTITE DE PLUIE



SENDER TRANSMITTER EMETTEUR	MESSGRÖSSE MEASURED VARIABLE GRANDEUR A MESURER	BATTERIE BATTERY PILE	ABMESSUNG MEASUREMENTS DIMENSIONS	GEWICHT WEIGHT POIDS	
30.3201 FÜR / FOR / POUR	T DISPLAY KABEL	⇒ 2x 1,5 V AAA 14.1504	☒ 63 x 23 (68) x 85 MM	60 G	EK
30.3202 FÜR / FOR / POUR	VIBRATION	AKKU 60.2521	33 x 10 x 45 MM	13 G	EK
30.3205 FÜR / FOR / POUR	T/H DISPLAY	☒ 2x 1,5 V AA 35.1122, 35.1128	☒ 53 x 25 x 105 MM	52 G	EK
30.3206.02 FÜR / FOR / POUR	T/H	☒ 2x 1,5 V AAA 35.1129	☒ 40 x 21 x 130 MM	46 G	EK
30.3207.02 FÜR / FOR / POUR	T	☒ 2x 1,5 V AAA 35.1133	☒ 40 x 24 x 92 MM	29 G	EK
30.3208.02 FÜR / FOR / POUR	T/H DISPLAY	☒ 2x 1,5 V AAA 30.3054, 30.3056	☒ 45 x 20 x 110 MM	52 G	EK-EL
30.3209.02 FÜR / FOR / POUR	T/H DISPLAY	☒ 2x 1,5 V AAA 35.1134	☒ 61 x 28 x 92 MM	54 G	EK
30.3210.10 FÜR / FOR / POUR	T DISPLAY	☒ 2x 1,5 V AAA 30.3047, 30.3048, 60.4510	☒ 63 x 24 (35) x 102 MM	64 G	EK
30.3211.02 FÜR / FOR / POUR	T/H DISPLAY	☒ 2x 1,5 V AA 35.1135	☒ 63 x 35 x 100 MM	78 G	EK
30.3212.02 FÜR / FOR / POUR	T DISPLAY	☒ 2x 1,5 V AAA 30.3055	☒ 61 x 28 x 92 MM	54 G	EK
30.3215.02 FÜR / FOR / POUR	T/H	☒ 2x 1,5 V AAA 35.1136, 35.1141.01, 35.1142.01	☒ 45 x 20 x 108 MM	45 G	EK-EL
30.3216.20 FÜR / FOR / POUR	POOL DISPLAY	⇒ 4x 1,5 V AAA 30.3054, 30.3056	☒ 95 x 106 x 220 MM	290 G	EK
30.3217.02 FÜR / FOR / POUR	T/H	⇒ 2x 1,5 V AA 35.1138	☒ 60 x 30 x 110 MM	64 G	EK
30.3220.02 FÜR / FOR / POUR	T	☒ 2x 1,5 V AAA 30.3061	☒ 56 x 21 (65) x 91 MM	46 G	EK
30.3221.02 FÜR / FOR / POUR	T/H	☒ 2x 1,5 V AAA 30.3057.01, 30.3058.01, 35.1129, 35.1139.01, 35.1140.01	☒ 40 x 21 x 130 MM	47 G	EK
30.3222.02 FÜR / FOR / POUR	T/H/W	☒ 2x 1,5 V C 35.1140.01	☒ 468 x 141 x 163 MM	439 G	EK
30.3143.IT FÜR / FOR / POUR	868 MHZ T DISPLAY DUALCHANNEL	⇒ 2x 1,5 V AAA 30.3009.IT, 30.3018.IT, 30.3022.IT, 30.3032.IT, 30.3050.54.IT, 35.1026.IT, 35.1044.IT, 35.1048.IT, 35.1064.IT, 35.1068.IT, 35.1070.IT, 35.1076.IT	☒ 41 (83) x 23 (61) x 128 (135) MM	52 G	EK-EL
30.3144.IT FÜR / FOR / POUR	868 MHZ T/H DISPLAY	⇒ 2x 1,5 V AA 30.3013.IT, 35.1036.IT, 35.1045.IT, 35.1070.IT, 35.1078.IT	☒ 44 (76) x 24 (56) x 160 (165) MM	75 G	EK-EL
30.3146.IT FÜR / FOR / POUR	868 MHZ T DUALCHANNEL	⇒ 2x 1,5 V AAA 30.3009.IT, 30.3018.IT, 30.3022.IT, 30.3032.IT, 30.3050.54.IT, 35.1026.IT, 35.1044.IT, 35.1048.IT, 35.1064.IT, 35.1068.IT, 35.1070.IT, 35.1076.IT, 30.3050.54.IT	☒ 41 (83) x 23 (61) x 128 (135) MM	50 G	EK-EL
30.3147.IT FÜR / FOR / POUR	868 MHZ T	⇒ 2x 1,5 V AA 30.3009.IT, 30.3016.IT, 30.3018.IT, 30.3022.IT, 30.3030.IT, 30.3032.IT, 30.3037.IT, 35.1026.IT, 35.1044.IT, 35.1048.IT, 35.1064.IT, 35.1068.IT, 35.1076.IT, 35.1084.IT, 35.1089.IT, 35.1115.IT, 35.1117.IT, 35.1125.IT, 98.1006.IT	☒ 39 (51) x 21 (46) x 129 (135) MM	45 G	EK-EL
30.3164.IT FÜR / FOR / POUR	868 MHZ T	☒ 2x 1,5 V AAA 30.3036.IT, 30.3040.IT	☒ 33 (39) x 17 (34) x 87 (92) MM	24 G	EK
30.3180.IT FÜR / FOR / POUR	868 MHZ T/H DISPLAY	⇒ 2x 1,5 V AA 30.3039.IT, 30.3060.IT	☒ 44 (76) x 24 (56) x 160 (165) MM	75 G	EK-EL
30.3181.IT FÜR / FOR / POUR	868 MHZ T KABEL	⇒ 2x 1,5 V AAA 30.3039.IT, 30.3053.IT, 30.3060.IT	☒ 41 (83) x 23 (61) x 128 (135) MM	52 G	EK-EL
30.3183.IT FÜR / FOR / POUR	868 MHZ T/H DISPLAY	⇒ SOLAR 2x 1,5 V AAA 30.3042.IT	☒ 36 (42) x 17 (35) x 103 (108) MM	34 G	EK
30.3187.IT FÜR / FOR / POUR	868 MHZ T/H DISPLAY	☒ 2x 1,5 V AAA 30.3044.IT, 30.3045.IT, 35.1109.IT, 35.1111.IT, 35.1113.IT, 35.1121.IT	☒ 36 (42) x 17 (35) x 103 (108) MM	34 G	EK
30.3199.IT FÜR / FOR / POUR	POOL DISPLAY	☒ 2x 1,5 V AA 30.3039.IT, 30.3053.IT	110 x 115 x 135 MM	242 G	EK
98.1114.02 FÜR / FOR / POUR	SCHUTZHÜLLE / PROTECTING CAP GAINE DE PROTECTION	- AUSSENSENDER / OUTDOOR TRANSMITTER / EMETTEUR EXTERIEUR INNENMASSE / INSIDE DIMENSIONS / DIMENSIONS INTÉRIEURES Ø 60 x 160 MM	☒ 95 x 102 (108) x 180 MM	163 G	EK

IT 868 MHZ

AUSLAUFPRODUKTE / DISCONTINUED LINE / FIN DE SERIE

T = TEMPERATUR
T = TEMPERATURE
T = TEMPERATURE



H = FEUCHTE
H = HUMIDITY
H = HUMIDITÉ

W = WIND
W = WIND
W = VENT



R = REGENMENGE
R = RAINFALL
R = QUANTITE DE PLUIE



SENDER TRANSMITTER EMETTEUR	MESSGRÖSSE MEASURED VARIABLE GRANDEUR A MESURER	BATTERIE BATTERY PILE	ABMESSUNG MEASUREMENTS DIMENSIONS	GEWICHT WEIGHT POIDS	
30.3155.WD FÜR / FOR / POUR	868 MHZ T/H DISPLAY	2x 1,5 V AA	39 (51) x 21 (46) x 129 (135) MM	45 G	EK
30.3156.WD FÜR / FOR / POUR	868 MHZ T	2x 1,5 V AA	39 (51) x 21 (46) x 129 (135) MM	45 G	EK-EL

NR. NO. N°.	EINZELTEIL COMPONENT PIECE DETACHEE	FÜR FOR POUR	KABELLÄNGE CABLE LENGTH LONGUEUR DE CABLE	GEWICHT WEIGHT POIDS	
30.3175	USB	30.3039.IT, 35.1099.IT, 35.1112.IT	23 x 9 x 82 MM	11 G	POLYBEUTEL
30.3501	T KABEL	30.3143.IT, 30.3146.IT, 30.3181.IT	CA. 2,0 M	10 G	POLYBEUTEL
30.3502	T KABEL	30.3133, 30.3139	CA. 1,5 M	12 G	POLYBEUTEL
30.3506	T KABEL	14.1500	CA. 1,0 M	20 G	POLYBEUTEL
30.3517	T KABEL	14.1504	CA. 0,8 M	21 G	POLYBEUTEL
30.3518	T KABEL	14.1502	CA. 1,0 M	20 G	POLYBEUTEL
30.3520	T KABEL	14.1503	CA. 1,0 M	33 G	POLYBEUTEL
30.3521	T KABEL	30.3302.02 (WEATHERHUB)	CA. 1,5 M	8 G	POLYBEUTEL
K1.100692	W WINDRAD	35.1075, 35.1095, 35.1100		34 G	POLYBEUTEL
K1.100693	W WINDRAD	35.1067.IT, 35.1099.IT, 35.1112.IT		19 G	POLYBEUTEL
K1.100786	WINDFAHNE	35.1075, 35.1095, 35.1100		44 G	POLYBEUTEL





30.3200



30.3201



30.3202



30.3205



30.3206.02 (1CH)



30.3207.02



30.3208.02



30.3209.02



30.3210.10



30.3211.02



30.3212.02



30.3215.02



30.3216.20



30.3217.02



30.3220.02



30.3221.02 (3CH)



30.3222.02

Schutzhülle
Protecting cap
Gaine de protection



98.1114.02



IT

30.3143.IT



IT

30.3144.IT



IT

30.3146.IT



IT

30.3147.IT



IT

30.3164.IT



IT

30.3180.IT



IT

30.3181.IT
mit Kabel



IT

30.3183.IT



IT

30.3187.IT



IT

30.3199.IT



WD

30.3155.WD



WD

30.3156.WD



MADE IN GERMANY / EU
Produkte sind in Deutschland / EU hergestellt.

MADE IN GERMANY / EU
Products are made in Germany / EU.

MADE IN GERMANY / EU
Les produits sont fabriqués en Allemagne / UE.



IT INSTANT TRANSMISSION
Die moderne Technologie der Funkübertragung
Schnell: Immer die aktuellen Messwerte - Übertragungsintervall nur 4,5 / 27,5* Sekunden
Sicher: Unempfindlich gegenüber Funkstörungen - über 100 / 80* Meter Reichweite
Sparsam: Höhere Batterielebensdauer - 2 Jahre mit Alkaline Batterien

IT INSTANT TRANSMISSION
The modern technology of wireless transmission
Fast: Always updated measurements – transmission interval only 4.5 / 27.5* seconds
Save: Inured to radio interferences - long-distance range more than 100 / 80* m
Economical: Longer battery lifetime – 2 years using Alkaline batteries

IT INSTANT TRANSMISSION
La technologie moderne de transmission radio pilotée
Rapide: Toujours les valeurs de mesure actuelles - intervalle de transmission seulement de 4,5 / 27,5*secondes
Sur: Insensible à des brouillages - rayon d'action de plus de 100 / 80* m
Economique: Durée de batterie plus longue - 2 années en utilisant des batteries Alkaline
**Sender / transmitter / émetteur 30.3164.IT*



SWISS PRECISION SENSOR / HUMIDITY PRECISION SENSOR
TFA nutzt besonders hochwertige Sensoren für Hygrometer mit einer Genauigkeit, die sonst nur Industrieeräte erreichen: ±3% / ±4% relative Luftfeuchtigkeit (von 35...75%, ansonsten ±5%).
Alle Produkte, die solche Präzisionsensoren besitzen, sind mit diesen roten Qualitätssiegeln im Katalog und auf der Verpackung gekennzeichnet.



SWISS PRECISION SENSOR / HUMIDITY PRECISION SENSOR
TFA uses high quality sensors for hygrometers with the precision of industrial measuring instruments: ±3% / ±4% relative humidity (from 35...75%, otherwise ±5%).
All products using such precision sensors are labelled in the catalogue and on the packaging with these red quality seals.

SWISS PRECISION SENSOR / HUMIDITY PRECISION SENSOR
TFA utilise des capteurs hygromètres de haute qualité d'une précision des appareils de mesure industriels: ±3% / ±4% humidité relative (de 35...75%, ±5% en outre).
Tous les produits qui détiennent un tel capteur sont marqués avec un sceau de qualité rouge dans le catalogue et également sur l'emballage.



LEBENSMITTELEIGNUNG VON MESSGERÄTEN
Die Messgeräte wurden geprüft und sind aufgrund der Bauart, der verwendeten Materialien, des Messverfahrens und der Messgenauigkeit uneingeschränkt verwendbar für Temperaturmessungen im Rahmen von Eigenkontrollen im Lebensmittelbereich.

SUITABILITY OF MEASURING INSTRUMENTS FOR FOOD USE
The measuring instruments have been proofed and due to the type, the used materials, the technology and precision of measurement they are applicable for all kind of temperature measurements for the control of food safety.

QUALIFICATION ALIMENTAIRE DES INSTRUMENTS DE MESURE
Les instruments de mesure ont été vérifiés et par leur construction, les matériaux incorporés, le processus de mesure et la précision de mesure ils peuvent être utilisés sans restriction pour mesurer la température en cadre du contrôle propre des produits alimentaires.



MESSGERÄTE MIT KALIBRIERSCHEIN
Ein Kalibrierschein wird erstellt durch eine Vergleichsmessung mit einem Referenzmessgerät, das DKD- zertifiziert und somit von der physikalisch-technischen Bundesanstalt anerkannt ist. Dadurch ist das Messgerät rückführbar auf nationale Standards und im Rahmen der ISO 9000 Qualitätssicherungsnorm einsetzbar.

MEASURING INSTRUMENTS WITH CALIBRATION CERTIFICATE
A calibration certificate is issued due to a comparison of measurements performed by a reference instrument, which is DKD-certificated and accepted by the physikalisch-technische Bundesanstalt. Therefore the measuring instrument is traceable to national standards and is compliant with the requirements of the ISO 9000 quality standard.

INSTRUMENTS DE MESURE AVEC CERTIFICAT DE CALIBRAGE
Un certificat de calibrage est établi par une mesure comparative avec un appareil de mesure de référence qui est certifié par DKD et ainsi admis par l'institut « Physikalisch-Technische Bundesanstalt ». De cette manière l'instrument de mesure peut être ramené aux standards nationaux et peut être utilisé pour assurer les normes d'assurance de la qualité ISO 9000.













KONFORM EN 13485 / 12830 LOGGER
Entspricht der Europäischen Norm für Thermometer für den Transport, die Lagerung und die Verteilung von gekühlten, gefrorenen und tiefgefrorenen Lebensmitteln und Eiscreme.

CONFORM EN 13485 / 12830 LOGGER
According to the European standard specifications for thermometers for the transport, storage and distribution of chilled, frozen and deep-frozen food and ice cream.

CONFORME EN 13485 / 12830 LOGGER
Conforme à la norme européenne pour thermomètres pour le transport, l'entreposage et la distribution des denrées alimentaires réfrigérées, congelées et surgelées et des crèmes glacées.



10.3000.03	ARTIKELNUMMER / ITEM NUMBER / REFERENCE
IT	INSTANT TRANSMISSION (siehe Seite 230 / see page 230 / regardez à la page 230)
DOMATIC	<p>BAROMETER MIT „DOMATIC“-PRÄZISIONS-HÖHENWERK einstellbar 0-1.800 m, großer Ausschlag durch 6er Teilung, Genauigkeit ± 3 hPa, TFA-Patent</p> <p>BAROMETER WITH “DOMATIC“-MOVEMENT adjustable 0-1.800 m, large deflection by graduation in 1/6 degrees, accuracy ± 3 hPa, TFA-patent</p> <p>BAROMETRE AVEC MOUVEMENT «DOMATIC» réglable 0-1.800 m, grande déviation par graduation en 1/6 degrés, précision ± 3 hPa, brevet TFA</p>
T	TEMPERATUR / TEMPERATURE / TEMPERATURE
H	LUFTFEUCHTIGKEIT / HUMIDITY / HUMIDITE
W	WIND / WIND / VENT
R	REGEN / RAIN / PLUIE
IN / OUT	INNEN/AUSSEN / INDOOR/OUTDOOR / INTERIEUR/EXTERIEUR
	WANDMONTAGE ODER TISCHAUFSTELLUNG WALL MOUNTING OR TABLE STANDING / FIXATION MURALE OU A POSER SUR TABLE
	WANDMONTAGE WALL MOUNTING / FIXATION MURALE
	TISCHAUFSTELLUNG TABLE STANDING / A POSER SUR TABLE
	BATTERIE(N) BATTERY(IES) / PILE(S)
	SENDER T/H TRANSMITTER T/H / EMETTEUR T/H
	SENDER W TRANSMITTER W / EMETTEUR W
	SENDER R TRANSMITTER R / EMETTEUR R
	NETZSTECKER POWER ADAPTER / ADAPTATEUR SECTEUR
	NICHT INKLUSIVE, Z.B. BATTERIE(N) NOT INCLUDED, SUCH AS BATTERY(IES) / NON INCLUS, P. EX. PILE(S)
95 x 20 (41) x 137 mm	<p>ABMESSUNG DES PRODUKTS: Länge x Breite (mit Ständer) x Höhe MEASUREMENTS OF THE PRODUCT: length x width (with stand) x height DIMENSIONS DU PRODUIT: longueur x largeur (avec support) x hauteur</p> 
Ø 70/80/70 mm	<p>DURCHMESSER DER EINBAUWERKE (von oben nach unten oder von links nach rechts) DIAMETER OF MOVEMENTS (order from the top to the bottom or from the left to the right) DIAMETRE DES MECANISMES ENCASTRES (ordre allant du haut vers le bas ou de gauche vers la droite)</p>
240 g	<p>GEWICHT (nur Produkt, ohne Zubehör) WEIGHT (product only, without equipment) / POIDS (seulement produit, sans accessoires)</p>
	ANGABEN BEZOGEN AUF DIE VERPACKUNG DETAILS RELATED TO BOX / INFORMATION RELATIVE A L'EMBALLAGE
EK-EL	<p>EINZELKARTON MIT FARBIGER ABBILDUNG, Euroloch-Aufhänger und GTIN-13 (Barcode) INDIVIDUAL BOX WITH COLOUR PICTURE, Euro slot hanger and GTIN-13 (bar-code) BOITE INDIVIDUELLE AVEC IMAGE EN COULEUR, orifice d'accrochage Européen et et code GTIN-13 (code barre)</p>
SB	<p>SELBSTBEDIENUNGSVERPACKUNG, Klarsicht mit Euroloch-Aufhänger und GTIN-13 (Barcode) PACKAGING FOR SELF-SERVICE VENDING, transparent cover with Euro slot hanger and GTIN-13 (bar-code) EMBALLAGE LIBRE-SERVICE, transparent avec orofice d'accrochage Européen et code GTIN-13 (code barre)</p>
KB	<p>PET-BOX, Klarsicht mit Euroloch-Aufhänger und GTIN-13 (Barcode) PET-BOX, transparent cover with Euro slot hanger and GTIN-13 (bar-code) BOITE PET, transparent avec orofice d'accrochage Européen et code GTIN-13 (code barre)</p>
EK	EINZELKARTON / INDIVIDUAL BOX / BOITE INDIVIDUELLE
LOSE	PRODUKTE LOSE / ITEMS BULK / PRODUITS EN VRAC
10 EK / 10 SB	VERPACKUNGSEINHEIT 10 ST / PACKING UNIT 10 PCS. / 10 UNITES PAR EMBALLAGE
10 KA	10 PRODUKTE LOSE IM KARTON / 10 ITEMS IN CARTON, BULK / 10 PRODUITS PAR CARTON, EN VRAC
DESIGN PATENT	GESCHMACKSMUSTER GESCHÜTZT / REGISTERED DESIGN / DESSIN BREVETE