

Pecyn Gwybodaeth Garddio Bywyd Gwylt

Mae gerddi'n lle pwysig i'n bywyd gwylt brodorol. Mae'r pecyn gwybodaeth hwn yn cynnwys yr wybodaeth y byddwch ei hangen i arddio mewn modd amgylcheddol gyfeillgar, a fydd o fudd i fywyd gwylt.

Cynnwys

1. Cyflwyniad i Arddio Bywyd Gwylt
2. Coed, Llwyni a Gwrychoedd
3. Dolydd Blodau Gwylt
4. Pyllau ac Ardaloedd Gwlyb
5. Rheoli Pla
6. Cartrefi i Fywyd Gwylt
7. Compost
8. Bwydo'r Adar
9. Planhigion ar gyfer Gardd Bywyd Gwylt
10. Planhigion i'w Hosgoi
11. Calendr Gardd Bywyd Gwylt



Os hoffech gael rhagor o wybodaeth, cysylltwch â Swyddog Bioamrywiaeth Sir Ddinbych ar 01824 708263 neu e-bost: biodiversity@denbighshire.gov.uk.

Gwasanaeth Cefn Gwlad Sir Ddinbych, Yr Hen Garchar, 46 Stryd Clwyd, Rhuthun LL15 1H

www.biodiversityindenbighshire.co.uk



**Bryniau Clwyd
Clwydian Range**

Ardal o Harddwch Natïriol Eithriadol
Area of Outstanding Natural Beauty



1. Cyflwyniad i Arddio Bywyd Gwylt

Mae gerddi'n gynyddol bwysig i fywyd gwylt yn y DU. Gan fod ein cefn gwlad agored yn cael ei ffermio'n ddwys a thir yn cael ei ddatblygu, mae llai a llai o gyfle i i fywyd gwylt ddatblygu. Mae gan 84% o gartrefi Prydain ardd – ac mae hynny tua 15 miliwn o erddi, mwy na 2 filiwn o erwau. O gael eu rheoli'n iawn, mae gerddi'n gallu bod yn gynefinoedd delfrydol i anifeiliaid a phlanhigion ac yn gallu cyfrannu'n sylweddol at gadwraeth bywyd gwylt. Mae ymchwil diweddar wedi dangos fod gardd o faint canolig, yn cael ei rheoli gyda chadwraeth mewn golwg, yn gallu cynnal hyd at 3,000 o wahanol rywogaethau o blanhigion ac anifeiliaid.

Ond ychydig iawn o gyfle sydd i fywyd gwylt mewn gerddi lle mae lawntydd wedi'u torri'n fyr iawn a borderi wedi'u chwynnu'n ofalus. Bwriad y gyfres hon o daflenni garddio bywyd gwylt yw rhoi'r wybodaeth angenrheidiol i chi droi'ch gardd yn gynefin cyfoethog ac amrywiol i fywyd gwylt brodorol.

Mae bywyd gwylt angen bwyd, dŵr a lle i fyw ac epilio. Gallwch ddarparu'r rhain, beth bynag yw maint eich gardd. Efallai fod yna eisoes nodweddion yn eich gardd sy'n denu bywyd gwylt. Drwy greu gardd bywyd gwylt, rydym yn ceisio ail greu rhai o'r cynefinoedd sydd ar gael yn y gwylt, er ar raddfa lai.



Ein gardd bywyd gwylt ym Mharc Gwledig

Amrywiaeth yw'r allwedd

Yr allwedd i ardd bywyd gwylt lwyddiannus yw amrywiaeth. Mae gwahanol blanhigion yn denu gwahanol rywogaethau - a phlanhigion brodorol yw'r gorau. Mae gennym gymuned gymhleth, gymysg o fywyd gwylt sydd wedi esblygu gyda'i gilydd yn ystod yr wyth i ddeng mil o flynyddoedd diwethaf. Dim ond dail un math penodol o blanhigyn mae llawer o larfae sy'n bwyta planhigion yn ei fwyta – a hwnnw bob amser yn blanhigyn brodorol. Po fwyaf o amrywiaethau brodorol rydych yn eu plannu, y mwyaf fydd y fwydlen a byddwch yn debycach o ddenu mwy o amrywiaeth o fywyd gwylt. Bydd y rhan



Mae cacwn yn bwydo ar neithdar mewn blodau brodorol megis ysgall

fwyaf o rywogaethau o blanhigion brodorol yn cael eu bwyta gan fwy nag un anifail ac yn tueddu o gynnal cannoedd o wahanol rywogaethau ohonyn nhw. Mewn cyferbyniaeth, dim ond ffigyrau sengl o rywogaethau y mae planhigion anfredorol yn eu cynnal fel arfer (er, mae'n debyg, eu bod yn bwydo cannoedd yn eu gwledydd brodorol eu hunain).

Mae lliw, persawr a siâp blodau'n penderfynu pa bryfed sy'n gallu bwydo arny'n nhw. Er enghraifft, dim ond gwyfod gyda thafodau hir sy'n gallu treiddio'n ddwfn i mewn i flodau gyda thiwbiau petalau cul, hir megis melyn yr hwyr a gwyddfod, i fwydo ar y neithdar. Ond mae pryfed gyda thafodau byr yn bwydo ar flodau byr. Mae'n haws gweld blodau lliw golau mewn golau gwan, ac maen nhw felly'n fwy deniadol i rywogaethau sy'n fywiog yn y cyfnos. Mae blodau piws yn denu gloynod byw a gwenyn. Mae persawr hefyd yn denu pob math o wahanol bryfed.

Mae angen blodau sy'n rhoi cyfoeth o neithdar i ddenu llawer o bryfed sy'n hedfan, megis gwenyn, gloynod byw a gwyfyd. Mae blodau gerddi bwythyn traddodiadol neu flodau gwyllt yn tueddu i gynhyrchu mwy o neithdar na'r amrywiaethau modern. Peidiwch â phlannu amrywiaethau gyda blodau dwbl gan fod pryfed yn cael trafferth i gyrraedd y neithdar yn y rhain.

Mae planhigion sy'n cynhyrchu aeron a hadau'n darparu bwyd ar gyfer pryfed, adar a mamaliaid. Gyda'r holl adnoddau gwahanol hyn yn eich gardd, gallwch adeiladu gwe-fwyd gymhleth ar gyfer amrywiaeth eang o fywyd gwyllt. Bydd ychwanegu nodweddion megis pyllau, tomenni o goed marw, bocsys adar ac ystlumod yn gwneud y cynefin ar gyfer bywyd gwyllt hyd yn oed yn well.



Mae llawer iawn o adar gardd, megis y fronfraith hon, yn mwynhau aeron

Mwy dros yr amgylchedd

Nid yn unig mae gardd bywyd gwyllt o les i'r ffawna a'r fflora lleol ond, drwy arddio mewn modd mwy amgylcheddol gyfeillgar, gallwch helpu'r blaned drwy gadw adnoddau a lleihau'ch ôl troed carbon.

Mae cael planhigion brodorol yn eich gardd o les i fywyd gwyllt lleol oherwydd maen nhw'n gallu defnyddio'r rhywogaethau'n llawer gwell na'r amrywiaethau egsotig. Ond mae rhagor o fanteision: mae planhigion brodorol wedi arfer ag amodau lleol megis faint o law, y tymheredd a'r math o bridd sydd yma. Golygai hynny nad oes angen eu dyfrio na'u gwrteithio cymaint ac maen nhw'n gallu goroesi cyfnodau sych yn yr haf. Felly byddwch yn arbed dŵr ac ni fydd angen defnyddio gwrtaith anorganig (sy'n gollwng llawer iawn CO₂ wrth ei gynhyrchu).

Mae tyfu'ch llysiau, eich salad a'ch ffrwythau'ch hunan yn lleihau'ch ôl troed carbon oherwydd dim ond o'ch gardd i fwrdd y gegin y bydd yn rhaid i'ch bwyd teithio - yn hytrach nag i ben draw gwledydd Prydain, neu hyd yn oed y byd. Hefyd does dim deunydd pacio. Mae tyfu'ch bwyd eich hunan hefyd yn eithriadol o foddhaol ac mae'n blasu'n wych! Mae cadw ier yn syniad da arall os oes gennych ddigon o le.



Gallwch ddefnyddio casgen ddŵr i gasglu dŵr glaw o'ch landeri fel na fydd rhaid i chi ddefnyddio dŵr tap i ddyfrio'ch planhigion. Mae defnyddio dŵr glaw yn yr ardd yn arbed dŵr yn ein cronfeydd dŵr, sy'n gallu bod yn brin iawn mewn cyfnodau o sychder ac sy'n arwain at wahardd defnyddio pibelli dŵr. Mae casglu dŵr glaw mewn casgen ddŵr hefyd yn ffordd dda o ddefnyddio dŵr a fyddai fel arall yn cael ei wastraffu.

Gardd i bawb

Nid gardd wedi'i gadael i redeg yn wyllt yw gardd bywyd gwyllt. Mae'n ardd wedi'i hysbrydoli gan natur ac y mae bywyd gwyllt a phobl yn gallu ei mwynhau.

Rydym yn gobeithio y bydd yr arweiniad yn ein pecyn gwybodaeth garddio bywyd gwyllt yn eich helpu i drawsnewid eich gardd yn hafan i fywyd gwyllt, ac y bydd pobl yn cael mwynhad mawr ohoni hefyd.

2. Coed, Llwyni a Gwrychoedd

Roedd llawer o'r rhywogaethau sydd fwyaf cyffredin yn ein gerddi'n byw'n wreiddiol mewn coetiroedd, sydd wedi dirywio'n enfawr dros y DU. Ac mae colli'r dulliau rheoli traddodiadol a greodd lennyrch ac ymylon cam ar goetiroedd yn golygu fod y rhan fwyaf o'r coetiroedd hynafol sy'n weddill yn dagfa o isdyfiant tywyll. Mae llwyni gardd yn gallu creu effaith ymylon coetir bychan ac yn darparu cartref ar gyfer amrywiaeth eang o fywyd gwyllt, yn amrywio o lwynogod, moch daear a gwiwerod mewn gerddi mawr i lygod, draenogod, gloynod byw ac amrywiaeth eang o adar. Mae gwrychoedd yn gallu rhoi fersiwn lai gwerthfawr o ymylon coetir fel hyn a hefyd yn creu coridor cysgodol, diogel y mae bywyd gwyllt yn gallu symud trwyddo. Bydd amrywiaeth o adar yn nythu a chysgodi yno a bydd cymysgedd da o lwyni'n darparu bwyd am y rhan fwyaf o'r flwyddyn a gall rhai blodau ymyl y coetir dyfu ar waelod gwrychoedd. Bydd blodau coed a llwyni brodorol yn llawn neithdar, blagur, aeron, ffrwythau, hadau a chnau a lleoedd i fridio, cysgodi a gaeaf gysgu.

Ble:

- Plannwch goed a llwyni mewn cornel gydag ymyl heulog. Bydd border o lwyni'n crwydro i mewn ac allan o'r haul yn dynwared yn berffaith gysgod ymylon llennyrch o goetir.
- Defnyddiwch wrychoedd yn hytrach na ffensys fel terfyn i gau allan ddarn o'r ardd megis y llecyn llyisiau neu fan gwyllt ac i fod yn gysgod rhag y gwynt neu i greu preifatrwydd.

Sut:

- Plannwch yn ofalus i gywasgu beth allwch ei weld mewn coedwig go iawn yn warchodfa fechan wrth ddatblygu sawl haenen o blanhigion, un uwchben y llall, o goed i flodau gwyllt a chofiwch gynnwys boncyff ac ysbwriel dail.
- Hyd yn oed mewn gardd fechan, ceisiwch dyfu o leiaf un goeden. Os oes gennych le, plannwch goed bychan tua 3 metr o'i gilydd. Bydd coed mawr angen llawer o le.
- Plannwch goed rhwng mis Tachwedd a mis Mawrth ond peidiwch â gwneud hynny os yw'r ddaear wedi rhewi neu'n llawn dŵr. Mae planhigion gyda gwreiddiau noeth yn rhatach, ond mae'r gwreiddiau'n gallu bod yn yr awyr agored am yn rhy hir, felly paratowch y tir cyn tynnu'r coed a'u gwreiddiau o'r ddaear.
- Palwch dwll sy'n ddigon dwfn i blannu at y marc pridd ar y goes. Torrwch y pridd yn y gwaelod ac ychwanegwch gompost neu dail wedi pydru'n dda. Gosodwch y planhigion yn y twll ac agorwch y gwreiddiau.
- Ail lenwch y pridd a'i galedu gyda'ch sawdl, gan wneud yn siŵr fod y goeden yn syth. Gallwch roi gard i'w gwarchod a defnyddio *mulch* i gadw chwyn rhag tyfu ar y gwaelod.
- Dyfrwch y goeden fechan yn ystod ei blwyddyn gyntaf.
- I ffurfio'r ail haenen, plannwch llwyni rhwng y coed. Plannwch y llwyni tua 1metr oddi wrth ei gilydd a'u tocio'n galed er mwyn annog tyfiant trwchus.
- Unwaith y bydd y cysgod yn dechrau datblygu dechreuwch ychwanegu'r haenen flodau. Golyga hynny y bydd bylchau yn ystod rhai o'r blynyddoedd cyntaf wrth i'r coed a'r llwyni ddatblygu; rhowch *mulch* ar y bylchau i dagu chwyn. Mae rhisgl coed wedi'i dorri'n fras yn ddelfrydol gan y bydd hefyd yn dechrau sefydlu'r coed marw a'r defnyddiau pydredig sydd mor bwysig i lawer o greaduriaid bychain y coetir.
- Ffurfiwch domenni o foncyffion o gwmpas yr ymylon ble gall blodau gwyllt dyfu o'u hamgylch. Gall hwn fod yn gynefin pwysig ar gyfer bwystfilod bach a ffwng. Bydd mamaliaid bychain, amffibiaid ac ymlusgiaid hefyd yn defnyddio'r ardaloedd hyn.
- Unwaith y bydd y coed a'r llwyni wedi'u sefydlu'n gryf, plannwch blanhigion sy'n dringo a fydd yn tyfu trwy'r haenau. Mae'r rhain yn gallu cymryd drosodd yn gyflym felly bydd angen eu rheoli.
-

Gwrychoedd:

- Gallwch ddefnyddio amrywiaeth o rywogaethau. Mae 70 – 75% o ddraenen wen yn rhoi gwaelod draenog, trwchus ar gyfer adar sy'n nythu a digonedd o flodau ac aeron. Rhowch bedwar neu chwe rhywogaeth arall sy'n blodeuo a ffrwytho ar wahanol adegau yn eu plith, er enghraifft 15% o fasarnen leiaf a 2% yr un o gelyn, llys y milwr brodorol, cwytros, corswigen a rhosyn coch gwyllt. Os ydi'r gwrych yn fawr plannu coeden bob 10 - 20 metr.
- Plannwch blanhigion ifanc rhwng mis Tachwedd a mis Mawrth, gan ddefnyddio planhigion â gwreiddiau noeth, ar wahân i gelyn sy'n tyfu orau mewn potyn.
- Palwch ffos 30 – 40cm o ddyfnder, cael gwared ar chwyn a gwreiddiau a rhyddhau'r pridd yn y gwaelod. Ychwanegwch ddigonedd o ddail. I gael gwrych trwchus, plannwch y llwyni 30 - 45 cm oddi wrth ei gilydd, mewn dwy res igam ogam 30 - 45 cm oddi wrth ei gilydd. Plannwch hyd at y marc pridd ar y coed, gan ofalu fod y gwreiddiau'n syth a'r planhigion yn unionsyth, ôl lennwch gyda phridd a chaledwch â'ch sawdl.
- Dyfriwch yn dda yn ystod y flwyddyn gyntaf a rhowch *mulch* am y pum mlynedd gyntaf. Gwarchodwch y planhigion rhag cwningod a da byw'n pori, os bydd angen.
- Ar y tociad cyntaf, torrwyd y planhigion yn ôl i 45 – 60cm uwchben y ddaear i annog tyfiant trwchus. Ail blannwch yn lle unrhyw blanhigion marw rhag cael bylchau. Ar ôl nifer o flwyddoedd, cadwch i dorri mewn siâp 'A'. Bydd hynny'n annog gwaelod trwchus a digon o gysgod.
- Tociwch y gwrych yn hwyr yn y gaeaf unwaith y bydd yr aeron i gyd wedi mynd a chyn dechrau'r tymor nythu. Ddiwedd Ionawr yw'r amser gorau. I leihau'r effaith, torrwyd un rhan o dair yn ôl bob blwyddyn yn gylchol.
- Unwaith y bydd y gwrych wedi'i sefydlu, plannwch flodau gwyllt yn ei waelod.

Awgrymiadau:

- Ceisiwch blannu gymaint o rywogaethau brodorol ag sy'n bosibl. Mae'r rhestr planhigion yn y pecyn hwn yn cynnwys rhywogaethau addas y gallwch eu hystyried.
- Ceisiwch ddefnyddio cyfuniad o blanhigion a fydd yn darparu bwyd gydol y flwyddyn, yn enwedig rhai o amrywiaethau gydag aeron yn y gaeaf pan fydd bwyd yn arbennig o brin.
- Wrth sgubo dail yr hydref, gadewch i rai gasglu o dan y gwrych fel *mulch* organig i ddarparu bwyd i'r bwystfilod bach a lle i ddraenogod aeaf gysgu.
- Peidiwch â thorri gwrychoedd na llwyni yn ystod y tymor nythu. Byddwch yn aflonyddu ar adar ac yn eu gwneud i ffoi o'r nyth.
- Gallwch wella'r bylchau mewn gwrych presennol drwy blygu'r. Mae hon yn dasg sy'n gofyn am fedrusrwydd. Mae'n golygu torri hanner ffordd trwy goesau coed y gwrych, eu plygu a'u stancio i greu gwrych mwy trwchus.
- Peidiwch â thorri gwrychoedd i'r un uchder a lled pob blwyddyn, bydd hynny'n eu gwneud yn rhy goediog.
- Os nad oes gennych ddigon o le i goed, llwyni neu wrych ceisiwch blannu dringwr megis iorwg neu wyddfid i ddringo i fyny wal neu unrhyw strwythur arall. Plannwch o leiaf 30cm oddi wrth waelod y wal neu ffens fel nad yw'r gwreiddiau mewn lle mae'r strwythurau hyn yn ei sychu. Gydag iorwg, torrwyd y planhigion i lawr i 10cm uwchben y ddaear i ysgogi egin ifanc o'r ochr a fydd yn ei alluogi i lynu wrth y wal y mae'n tyfu arni. Os yw'n tyfu mewn man heulog, gosodwch ddarn o goed neu rywbeth tebyg yn erbyn y wal i gysgod i'r planhigion ifanc am y misoedd cyntaf. Gwnewch yn siŵr eich bod yn ei ddyfrio'n rheolaidd yn ystod y cyfnodau tyfu cynnar. Mae iorwg yn rhoi cysgod ardderchog i fywyd gwyllt gydol y flwyddyn ac mae'i flodau llawn neithdar yn fwyd gwerthfawr tan fis Rhagfyr pan ddaw aeron, sydd unwaith eto'n ymddangos pan mae'r rhan fwyaf o ffrwythau eraill wedi diflannu. Os nad ydych eisiau dringwr sy'n glynu wrth y wal yna mi fydd angen rhoi rhywbeth arall iddo afael ynddo. Gosodwch hwn ychydig i ffwrdd o'r wal fel bod bwllch rhwng y ddau y gellir ei ddefnyddio fel cysgodfan.

3. Dolydd Blodau Gwylt

Erbyn heddiw mae dolydd blodau gwylt yn rhywbeth sy'n perthyn bron iawn yn gyfan gwbl i'r gorffennol. Dim ond 2% oedd o borfa heb ei wella oedd ar ôl yn y DU 60 o flynyddoedd yn ôl. Allwn byth ail greu'r cynefin hwn yn ei gyfanrwydd mewn gerddi, ond mae'n bosibl cadw llawer o flodau gwylt ac, yn dilyn hynny, helpu'r myrdd o greaduriaid sy'n dibynnu arnyh nhw. Datblygodd bywyd gwylt yn y borfa fel un o sgil effeithiau rheoli dolydd gwylt yn draddodiadol. Y newid yn hynny sydd wedi arwain at eu dirywiad. Mi allwch ail greu dolydd blodau gwylt drwy ddilyn yr un drefn o dorri a symud 'gwair'.

Ble:

- Er ni allen nhw byth eu hail greu'n union, mae'n bosibl tyfu blodau gwylt y dolydd o'r dechrau, bron iawn yn unrhyw le. Gallen nhw fod mor fawr neu mor fach ac y dymunwch. Y cyfan fyddwch ei eisiau yw man heulog, ychydig o waith caled ac amynedd!

Sut:

- Mae blodau gwylt angen pridd sy'n brin o faetholion. Os oes gennych lawnt 'draddodiadol' wedi'i sefydlu, neu bridd dwfn, cyfoethog yna mi fydd angen i chi leihau'i ffrwythlondeb yn gyntaf drwy ei thorri'n isel a symud yr holl doriadau. Neu os ydych yn fodlon gyda dechreuad llym, symudwch yr holl dywyrch a'r 5 – 10cm uchaf o uwchbridd. Gallwch hefyd plannu cynydau barus megis tatws neu *courgettes* am ychydig o hafau, i gael gwared â'r maetholion.
- Os yw'r lawnt eisoes yn brin o faetholion efallai ei fod y tir yn barod ar unwaith. Gadewch iddo dyfu'n hir yn y gwanwyn a'r haf a gweld beth sy'n dod i fyny.
- Profwch y math o bridd sydd gennych a dewiswch blanhigion sydd siwtio'r amodau orau.
- Unwaith y byddwch wedi gostwng ffrwythlondeb y lawnt, torrwrch hi yn fyr iawn yn hwyr yn yr haf / hydref a'i chribinio'n frwd i greu darnau moel o dir cyn hau hadau.
- Os byddwch yn dechrau gyda phridd noeth, gadewch hwn am ychydig o wythnosau er mwyn i'ch chwyn gael egino. Gallwch gael gwared ar y cyfan o'r rhain â llaw. Pan fyddwch yn barod i hau'r blodau gwylt, cribiniwch y pridd a'i rollo'n ysgafn i baratoi gwely ar gyfer yr hadau. Dylai'r wyneb fod yn fân, un friwsionllyd ac yn gadarn felly, cribiniwch yr holl lymphiau mawr o bridd, cael gwared ar y cerrig a chaledu'r wyneb gyda'ch traed neu roler.
- Heuwch yr hadau'n hwyr ym mis Awst (yr adeg gorau) neu ganol Ebrill.
- Dylai'r hadau fod yn gyfuniad o rai sy'n tyfu'n isel, glaswellt an ymosodol a blodau gwylt sy'n addas ar gyfer y drefn o dorri. Gwnewch yn siŵr nad yw'r cymysgedd o hadau'n cynnwys rhygwellt.
- Heuwch yr hadau'n denu iawn, hadau'r glaswellt yn gyntaf, tua 2g y metr sgwâr. Gallwch gymysgu'r hadau gyda blawd lli neu dywod mân i gael lledaeniad mwy gwastad. Heuwch y blodau gwylt mewn drifftiau o un neu ddau o rywogaethau i greu pocedi naturiol.
- Ar ôl hau'r holl hadau rhedwch gefn cribyn dros yr wyneb i orchuddio'r hadau'n ysgafn gyda phridd ac yna ail galedu'r cyfan drwy ei droedio'n ysgafn neu ei rollo.
- Yr amodau delfrydol ar gyfer egino yw tywydd dwl gyda glaw . Os yw'r tywydd yn sych iawn, mae'n werth dyfrio gyda chwistrell fân iawn.
- Fel arall, gallwch brynu a phlannu plygiau neu greu rhai'ch hunan mewn potiau. Heuwch yr hadau mewn potiau neu hambyrddau hadau'n hwyr yn yr haf. Rhowch y potiau y tu allan mewn cornel oer o'r ardd a'u gadael.
- Unwaith y daw mis Ebrill, cadwch y compost yn llaith a dylai'r hadau ddechrau egino o fewn mis. Ni fydd y cyfan yn egino yn y flwyddyn gyntaf ac efallai bydd angen dwy neu dair blynedd o aeafau oer.
- Unwaith y bydd y planhigion ifanc yn ddigon mawr, trosglwyddwch nhw i botiau 6 neu 7.5cm a'u gadael mewn man cysgodol a'u dyfrio'n rheolaidd am haf cyfan. Os ydyn nhw'n dechrau cynhyrchu blaguro blodau, torrwrch nhw i ffwrdd er mwyn annog tyfiant yn y gwreiddiau.

- Ar ddechrau mis Hydref, plannwch y planhigion sydd yn y potiau. Tynnwch blwg o bridd, tua'r un maint â'r potyn, tynnwch y planhigyn o'r potyn, gosodwch y planhigion yn y twll a'u gwasgu i lawr yn gadarn gyda'ch sawdl.
- Torrwch laswellt yn tyfu'n dalach na 10cm i 5cm a'u galed gyda'ch traed er mwyn gwthio nôl unrhyw blanhigion sydd wedi dod yn rhydd. Yn ystod y flwyddyn gyntaf ni fydd unrhyw flodau i'w gweld yn tyfu. Gosodwch y torrwr gwellt mor uchel â phosibl a throwch trwy'r haf (mae'n debyg bob chwech i wyth wythnos) gan waredu'r holl doriadau. Ond peidiwch â'i dorri'n llai na 5cm. Fe ddylech allu sefydlu trefn dorri barhaol yn ystod yr ail wanwyn ar ôl hau, ond os yw'r glaswellt dal i fod yn rhy gryf, cadwch ati am flwyddyn arall gyda'r drefn dorri oedd gennych i ddechrau.
- Unwaith y bydd y planhigion sefydlu, bydd 'dolydd' sy'n blodeuo yn y gwanwyn yn cael eu torri ym mis Gorffennaf ac am weddill yr haf, gyda llafnau torrwr wedi'u codi i 7 - 10cm, ac yna yn cael eu gadael o fis Chwefror hyd at fis Gorffennaf.
- Mae dolydd sy'n blodeuo yn yr haf yn cael eu gadael tan yn hwyr ym mis Awst / Medi neu hyd yn oed mis Hydref yn dibynnu ar ba bryd y bydd y blodau'n hadu. Gallwch, yn ôl y gofyn gyda'r dolydd yma, ystyried torri yn hwyr fis Mawrth neu'n gynnar ym mis Ebrill os yw ysgall a glaswellt grymus wedi cael gafael dros y gaeaf.
- Dylech adael y gwair wedi'i dorri ar yr wyneb am ddau neu dri diwrnod er mwyn iddo sychu ac er mwyn i greaduriaid allu cropian allan cyn ei symud.

Awgrymiadau:

- Os yw'ch gardd yn ddigon mawr gallwch gael drefn ar wahanol rannau – un wedi'i dorri'n isel sy'n fwy ymarferol i chi, dôl sy'n blodeuo yn y gwanwyn a dôl sy'n blodeuo yn yr haf.
- Wrth blannu, rhwch rywogaethau unigol gyda'i gilydd i gael edrychiad naturiol a gosodwch y planhigion tua 20 – 40cm oddi wrth ei gilydd.
- Bob blwyddyn, edrychwch i weld pa blanhigion sydd yn gwneud orau i helpu i benderfynu pa rai eraill y dylid eu hychwanegu at y ddôl.
- Prynwch hadau o ffynhonnell frodorol yn hytrach na stociau Ewropeaidd. Peidiwch â chodi planhigion gwyllt.
- Gwarchodwch hadau newydd eu plannu rhag adar drwy ymestyn llinyn gyda darnau o ffoil alwminiwm arno ar draws y ddôl neu hongian hen Cddau neu boteli.
- Gadewch dau neu dri o ymylon y cae heb eu torri fel lloches i fywyd gwyllt. Cylchdrowch bob blwyddyn. Torrwch o'r tu fewn at y tu allan er mwyn i fywyd gwyllt cael ddianc i'r ymylon.
- Yn draddodiadol mae dolydd yn cael eu pori am ychydig o fisoedd ar ôl eu torri ac mae'r manau bach o dir noeth sy'n cael eu creu o hynny'n creu lle i blanhigion newydd dyfu. Gallwch ddynwared hynny drwy greu darnau noeth bychan gyda chribyn.
- Os yw'r pridd yn wirioneddol rhy ffrwythlon, gallwch greu cae yd yn lle. Heuwch gymysgedd o flodau cae yd unflwydd megis y pabi, penlas yr yd, balwg yr yd a melyn yr yd dros y pridd noeth. Bydd ychydig o had haidd a gwenith yn ychwanegu cyffyrddiad dilys. Ar ôl i'r blodau hadu, cribiniwch dros y pridd fel bod tir agored iddyn nhw dyfu'r flwyddyn nesaf.
- Os yw'r glaswellt yn dechrau cymryd, drosodd ceisiwch blannu cribell felen (*Rhianthus minor*) sy'n lled barasitig ar laswellt. Heuwch hwn ym mis Awst a chadw i dorri'r glaswellt hyd at fis Mawrth.
- Mae'n gallu cymryd hyd at ddwy neu dair blynedd i sefydlu dôl gan fod gan wahanol blanhigion wahanol ofynion ar gyfer egin. Byddwch angen llawer o amynedd cyn cael dôl aeddfed!
- Nid yw ardal blodau gwyllt angen unrhyw dŵr na bwyd ychwanegol. Gall hynny rwystro sefydlu'r cydbwysedd naturiol a bydd yn annog glaswelltau egniol.
- Ceisiwch gael cystal draeniad â phosibl drwy dyllu pwll mwydo mewn manau isel.

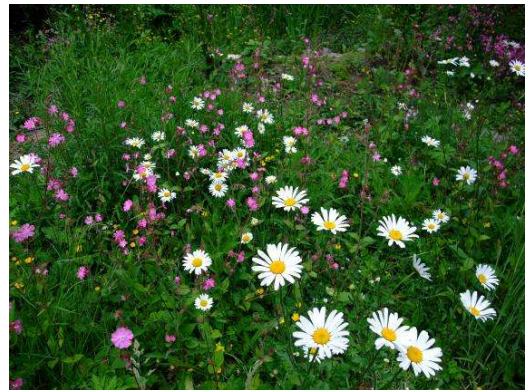

Blodau gwyllt yn ein gardd bywyd gwyllt yn Loggerheads

4. Pyllau ac Ardaloedd Gwlyb

Mae pyllau ac ardaloedd gwlyb yn ddefnyddiol i amrywiaeth o anifeiliaid, o was y neidr, brogaod a llyffantod sy'n eu defnyddio fel tir magu, i adar a mamaliaid sydd angen dŵr i yfed ac ymolchi. Yn anhygoel, mae 75% o byllau wedi diflannu o gefn gwlad ond mae pyllau mewn gerddi'n gallu gwneud rhywfaint o iawn am hynny. Bydd pwll mawr wedi'i leoli'n berffaith yn gallu cynnal amrywiaeth eang o fywyd gwyllt, ond mae cael pwll bach wedi'i gysgodi yn werthfawr hefyd. Mae hyd yn oed hen sinc neu gynhwysydd bychan yn gallu bod yn ddefnyddiol. Mae'r canllawiau canlynol yn dangos sut i greu'r pwll bywyd gwyllt perffaith a gallwch ei addasu i siwtio'ch sefyllfa chi.

Ble:

- Mewn man cymharol heulog, yn agored i'r de a chyda chysgod o'r prifwynt.
- I ffwrdd o'r coed a fyddai'n ei orgysgodi ac yn colli'u dail yn yr hydref. Byddai'r rhain yn troi'r dŵr yn asidig ac yn creu diffyg ocsigen.
- Os oes yna bant naturiol yn yr ardd, dyma'r lle amlwg ar gyfer pwll. Ond dylid peidio â chreu pwll maen mannau gwlyb sydd eisoes o fantais i fywyd gwyllt. Ceisiwch osgoi mannau ble gallai draenio fod yn broblem pe byddai glaw trwm yn golchi ysbwriel a phridd i'r pwll.
- Yn agos at fannau bywyd gwyllt eraill megis corsydd, dolydd neu lecynnau o laswellt hir.
- O fewn cyrraedd pibell dŵr gan fod pyllau'n gallu sychu yn yr haf, o ddewis un lle mae casgen dŵr er mwyn gallu defnyddio dŵr glaw yn hytrach na dŵr tap.
- Mewn lle diogel ble nad yw'n berygl i blant.

Sut:

- Bydd arwynebedd o 4m² o leiaf yn creu amgylchedd gyda chydbwysedd da. Bydd soser gydag ochrau o lethr ysgafn neu ar ffurf aren yn caniatáu dau barth o wahanol ddyfnder. Marciwch siap eich pwll gyda rhaff neu begiau cyn dechrau palu. Cynlluniwch beth fyddwch yn ei wneud gyda'r pridd sy'n cael ei gloddio – mae gardd gerrig yn ddelfrydol ar gyfer pryfed ac amffibiaid sy'n defnyddio'r pwll.
- Dylai o leiaf un ochr fod yn fas iawn ac wedi'i blannu gyda phlanhigion cors. Dylai'r ochrau eraill fod yn llethrau ysgafn gyda'r mannau bas y mae llawer o fywyd gwyllt yn dibynnu arno – bydd adar yn yfed ac yn ymolchi yno a bydd amffibiaid yn silio yn y dŵr bas. Mae llethrau ysgafn hefyd yn lle diogel i fywyd gwyllt ddringo mewn ac allan. Gorau po fwyaf o amrywiaeth sydd i'r llethrau ac i'r ymylon.
- Yn ei fan dyfnaf, mi ddylai'r pwll fod o leiaf 60cm er mwyn i frogaod aeaf gysgu'n llwyddiannus a rhag iddyn nhw rewi'n gorn yn y gaeaf. Mae dyfnder o 90cm – 1 fetr yn ddelfrydol.
- Byddai silffoedd ar y llethrau yn rhoi mwy fyth o amrywiaeth o gynefin a byddai hefyd o gymorth i ddal cynhwysyddion o blanhigion yr ymylon. Fel arall, gallwch greu pocedi o gerrig ymyl ar gyfer eu plannu.
- Torrwch y pwll tua 15cm yn ddyfnach ym mhob pwynt nag a fydd yn y pendraw, gan adael hanner metr o gwmpas ymyl terfynol y pwll er mwyn sicrhau ei fod yr un lefel yr holl ffordd o'i gwmpas. Ar ôl tyllu'r pwll, gwaredwch yr holl gerrig a gwneud y sylfaen mor llyfn ag sy'n bosibl, gan lenwi unrhyw dyllau gyda thywod neu bridd.
- Rhowch 5cm o dywod, papur newydd neu hen garped o dan leinin y pwll rhag iddo dyllu, gan gynnwys yr ymylon.
- Gosodwch y leinin yn y twll ond peidiwch â'i dynnu'n rhy dynn. Gwnewch yn siŵr ei fod yn ddigon mawr i orgyffwrdd yr ymylon a'i bwysu i lawr gyda briciau neu rywbeth tebyg. Gallwch

orchuddio'r ymyl hwn naill ai a phridd neu gerrig ar ôl gollwng dŵr iddo ac mae cyfuniad o'r ddau'n gallu gweithio'n dda iawn gan gynnig gwahanol gynefinoedd.

- Ychwanegwch haenen arall o dywod, carped neu bapur newydd dros y leinin i'w warchod a rhoi haenen arall o bridd i'w warchod ymhellach rhag i olau'r haul ei wneud yn frau.
- Llanwch y pwll gan adael i'r dŵr ddiferu i mewn iddo rhag aflonyddu ar y pridd. Os byddwch yn defnyddio dŵr tap, rhowch gyfle iddo dad-glorineiddio'n naturiol am o leiaf 48 awr cyn ei dywallt i'r pwll.
- Yn aml, mae'n well gadael i'ch pwll ei stocio'i hunan. Rhowch amser i fywyd gwyllt ei ganfod a symud i mewn. Os ydych eisiau cyflymu'r broses, rhowch fwcedaid o laid o bwll bywyd gwyllt cymydog ynddo - cyn belled â'ch bod yn sicr nad yw'n cynnwys unrhyw rywogaethau ymwthiol. Peidiwch â chymryd planhigion na griff o byllau naturiol na nentydd.
- Os byddwch eisiau cyflwyno planhigion eich hunan, defnyddiwch gymaint ag sy'n bosibl o blanhigion brodorol o ganolfannau garddio neu o byllau ffrindiau. Peidiwch â defnyddio rhywogaethau diarth ymwthiol a allai dagu'ch pwll ac achosi niwed i'r amgylchedd ehangach. Yr adeg gorau i blannu yw mis Ebrill neu'n gynnar fis Mai gan ddefnyddio cymysgedd o blanhigion tanddwr, planhigion sy'n nofio a phlanhigion sy'n gwreiddio yn y dŵr ond gyda'u dail yn ymestyn uwchben yr wyneb. Mae rhestr o blanhigion brodorol addas yn y rhestr blanhigion yn y pecyn hwn.

Mignenni a thir corsio:

- Gallwch greu'r rhain bron iawn yn yr un modd a phyllau. Pallwch dwll siap soser fasach a'i lenwi â leinin a dŵr fel o'r blaen. Mae'n gallu bod yn estyniad da i'r pwll neu yn lle pwll arall os yw diogelwch plant bach yn broblem.
- Bydd llawer o blanhigion sy'n brigo o'r dŵr neu'n byw ar yr ochr yn ffynnu yma cyn belled â'i fod yn aros yn wlyb bob amser. Mae'n bwysig hefyd cynnal lefelau'r dŵr rhag i ddail poethion a dail tafol gymryd drosodd.

Argymhellion:

- Peidiwch â chyflwyno pysgod – fe fyddan nhw'n bwyta'r bywyd gwyllt i gyd!
- Rhowch dymor neu ddau i'ch pwll gyrraedd ei gydbwysedd naturiol. Gall ffosffadau mewn pwll achosi pla o algae. Gallwch gribinio hwn allan a'i gompostio (ei adael ar ymyl y dŵr am ddiwrnod neu ddau i ddechrau i roi cyfle i unrhyw greaduriaid gropian yn ôl i'r pwll). Mae hynny'n naturiol a bydd yn cywiro'i hunan gydag amser.
- Mewn pwll newydd mae diffyg deunydd o blanhigion marw'n arafu datblygiad cymuned o fywyd gwyllt. Gallwch annog infertebrataid drwy dorri llond cesail o wellt glân mewn darnau byr a'i adael ar wyneb y pwll. Bydd y gwellt yn suddo.
- Peidiwch â gweithio yn y pwll rhwng mis Chwefror a mis Hydref gan y bydd y bywyd gwyllt yn fywiog ac yn bridio. Yr adeg orau yw yn hwyr ym mis Hydref ar ôl i'r penbyliaid dod allan a chyn i'r oedolion ddechrau gaeaf gysgu. Peidiwch ag amharu ar byllau yng nghanol y gaeaf, gallai hynny achosi i amffibiaid ddiodef oerni difrifol.
- Unwaith y bydd planhigion yn dechrau gor dyfu, tynnwch nhw yn eu tro, traean pob blwyddyn yn hwyr ym mis Hydref. Bydd hynny'n sicrhau y bydd digon o orchudd i fywyd gwyllt ar ôl ar ôl clirio. Gadewch i fywyd y pwll fynd yn ôl i'r pwll drwy adael planhigion wrth ymyl y pwll am ychydig cyn eu compostio.
- Rhowch ychydig o gysgod ar ffurf pentwr o foncyffion coed, tomenni o gerrig neu laswellt hir gerllaw'r pwll lle gall amffibiaid neu ddraenogod guddio.
- Cadwch lefel y dŵr yn uchel, gyda dŵr glaw os yn bosibl, ond peidiwch â phoeni os yw'n gostwng ychydig yn yr haf. Mae hynny'n naturiol ac mae'r rhan fwyaf o blanhigion yn gallu dygymod â hynny.
- Ceisiwch gadw twll ar agor yn rhew'r gaeaf er mwyn i'r adar gael ymolchi ac yfed. Yn hytrach na chwalu'r rhew, rhowch dwb o ddŵr poeth ar y dŵr a thoddwch dwll yn y rhew.

5. Rheoli pla

Mewn gardd bywyd gwyllt mae'n bwysig iawn peidio â defnyddio cemegolion i reoli pla a chwyn. Yn aml bydd plaladdwyr yn lladd llawer mwy na'r hyn y byddwch yn ceisio ei waredu. Gallwch ladd, yn ddamweiniol, bryfed llesol, lleihau'r bwyd sydd ar gael i adar a lleihau ansawdd y cynefin yn gyffredinol ar gyfer bywyd gwyllt. Ond nid yw hynny'n golygu y bydd eich gardd yn cael ei thagu gyda *aphids* a malwod yn bwyta'u ffordd trwy'ch planhigion gwerthfawr! Mae yna ddigonedd o ffyrdd eraill o gadw pla draw heb niweidio'r amgylchedd.

Annog ysglyfaethwyr

Mae infertebrataid ysglyfaethus yn gyswllt pwysig yn y gadwyn fwyd mewn gerddi. Maen nhw'n bwyta llawer o bethau, ac yn eu cadw i lawr, yn ogystal â bod yn fwyd eu hunain i adar, mamaliaid, brogaod a llyffantod.

- I gael ecosystem gardd iach mae'n bwysig hudo ysglyfaethwyr megis y fuwch goch gota, adenydd siderog a phryfed hofran, wrth ddarparu'r amodau y maen nhw eu hangen i ffynnu.
- Mae hynny'n cynnwys rhywle i gysgodi, a allai fod yn 'gartref pryfed' artiffisial, naill ai wedi'i brynu o ganolfan arddio neu ei wneud drwy dyllu tyllau o wahanol faint hanner ffordd trwy foncyff.
- Mae pentwr o goed yn ddelfrydol i lawer o larfau ysglyfaethus i fyw ynddyn nhw.
- Cadwch gornel wyllt heb ei thrin, o'r ardd er mwyn i chwyn megis dail poethion dyfu, a fydd yn denu pryfed manteisiol.
- Bydd adar, draenogod, ystlumod, brogaod a llyffantod yn bwyta llawer o bethau os byddwch yn darparu cynefin addas.

Dulliau heb gemegolion

Mae pethau eraill ar gael heblaw plaladdwyr cemegol sy'n gallu rheoli pla yn effeithiol iawn. Mae malwod yn gallu bod yn broblem wirioneddol, ond ni ddylid defnyddio pelennau malwod gan eu bod yn gallu lladd adar a draenogod sy'n eu bwyta neu'n bwyta malwod wedi'u gwenwyno. Yn hytrach:

- Codwch rwystr sgriffiog neu bigog megis plisgyn wy wedi'u malu'n fân, tywod neu grafel o gwmpas planhigion a allai dioddef, dyw malwod ddim yn hoff o lithro drostyn nhw. Gallwch ddefnyddio lludw neu huddyg gan eu bod yn sychu'u llysnafedd. Dydyn nhw ddim yn hoff o gopr. Bydd angen i chi gynnal y rhwystrau neu mi fydd y malwod yn canfod ffordd trwodd!
- Suddwch gynhwysyddion yn llawn o gwrw neu laeth yn y pridd, gyda 1-2 centimetr uwchben y ddaear. Rhaid gosod y rhain pob metr. Bydd y malwod yn cropian i fyny'r ochrau ac i mewn i'r hylif ac yn boddi.
- Mae malwod yn dod allan yn y tywyllwch, felly ewch allan yn y nos gyda thortsh a chasglu'r malwod. Os ydych yn cadw ieir, maen nhw'n gwneud byrbryd rhagorol! Fel arall bydd yn rhaid i chi eu lladd eich hunan, naill ai trwy'u gorchuddio gyda halen neu eu torri yn eu hanner gydag hen siswrn.

Mae rhai dewisiadau eraill ar gyfer rheoli heb gemegolion yn cynnwys:

- Tynnwch y pla mwy o faint oddi ar blanhigion â llaw.
- Tynnwch ddail wedi'i heintio oddi ar blanhigion rhag i bryfed ac afiechydon ledaenu, neu dynnu'r planhigion cyfan. Peidiwch â'i roi ar y compost neu'i adael wrth ymyl planhigion eraill.
- Dewiswch amrywiaethau o blanhigion sydd wedi'u bridio am eu gallu i wrthsefyll pla ac afiechyd.
- Tyfwch blanhigion sy'n addas ar gyfer eich math chi o bridd a'i leithder. Bydd y planhigion yn iachach ac yn llai tebyg o gael pla ac afiechyd.
- Cyfoethogwch y pridd gyda chompost neu dail. Mae'n helpu'r planhigion i dyfu'n iach ac yn cynyddu gweithgaredd microbau yn y pridd sy'n bwysig i gynnal ecosystem iach.

Plannu cyfeillgar

Syniad plannu cyfeillgar yw defnyddio cyfuniadau o blanhigion i leihau pla, neu i roi rhyw fudd arall. Mae rhai planhigion yn gollwng arogl sy'n atal pla ar gnydau. Mae eraill mor ddeniadol i bla nes eu bod yn anwybyddu'ch cnwd chi. Gallwch ddefnyddio plannu cyfeillgar i warchod ffrwythau a llysiau yn ogystal â phlanhigion addurniadol.

Egwyddorion plannu cyfeillgar yw:

- Plannu amrywiaeth o blanhigion.
- Cymysgu ffrwythau a llysiau, perlysiâu a phlanhigion addurniadol gyda'i gilydd.
- Peidio â phlannu ardaloedd mawr gyda'r un math o blanhigyn, gan y bydd yn darged fwy i bla.
- Efallai bydd yn rhaid aberthu rhai planhigion i arbed eraill, ond gydag amrywiaeth mawr o blanhigion bydd llai o ddifrod gan bla ac afiechyd.

Yn ogystal â lleihau pla, mae gan blannu cyfeillgar fanteision eraill. Er enghraifft, mae tyfu ffa neu bys yn sefydlogi nitrogen yn y pridd a'i roi ar gael i blanhigion eraill i dyfu.

Canllaw Plannu Cyfeillgar		
Planhigyn	Manteision	Pam
Merllys	Tomatos	Yn lladd nematodau sy'n niweidio gwreiddiau'r tomatos
Moron	Ffa, pys, cennin, letys, maip, teulu'r nionod	Lleihau rhwd a thripsod
Cennin syfi	Moron, tomatos	Goresgyn afiechyd ffwnng mewn moron, yn cadw aphids i ffwrdd o'r tomatos
Llys y Gwewyr	Teulu'r bresych	Yn denu gwenyn meirch llesol sy'n gwledda ar bryfed y bresych
Garlleg	Rhosod	Yn cadw'r aphids i ffwrdd o'r rhosod
Isop	Bresych	Dargyfeirio'r glöyn byw gwyn mawr
Cennin	Ffa, pys, moron, maip	Yn gwella tyfiant ac yn cadw pry'r moron draw
Letys	Moron, mefus	Yn cadw gwllithod, malwod a chwningod draw
Marigold	Teulu bresych, pys, tatws, tomatos, letys	Yn lladd nematodau, yn cadw'r pry gwyn ac aphids draw, yn denu pryfed hofran ac yn dargyfeirio gwllithod.
Mintys	Bresych	Persawr yn atgas gan y glöyn byw gwyn mawr
Nasturtium	Rhuddygl, bresych, ciwcymbr, ffa	Yn denu llawer o bryfed, yn enwedig cabbage white butterflies. Y blodau'n atgas gan aphids a chwilen y ciwcymbr.
Teulu'r nionyn	Moron, betys, tomatos, letys	Arogl cryf yn rhwystro pla, yn enwedig pry'r moron
Persli	Ffa, moron, merllys, maip, tomatos	Yn atgas gan nifer o bryfed sy'n broblem, yn gwella tyfiant tomatos
Rhuddygl	Sbigoglys	Yn denu'r <i>leaf miner</i> i ffwrdd o'r sbigoglys
Saets	Moron, teulu bresych	Arogl yn gyrru pla'r naill a'r llall i ffwrdd
India corn	Ffa	Yn denu pryfed llesol sy'n bwyta pryfed y ffa
Teim	Teulu bresych	Yn gas gan wyfod bresych
Tomatos	Merllys	Yn gwarchod rhag chwilod merllys

Cofiwch mai amrywiaeth yw'r allwedd. Mewn ecosystemau gerddi iach, mae pla ac afiechyd yn cael eu cadw o dan reolaeth gan ysglyfaethwyr, megis pryfed, mamaliaid ac adar llesol. Peidiwch â defnyddio plaladdwyr cemegol - defnyddiwch fesurau amgen i reoli pla i gadw'ch planhigion yn iach.

6. Cartrefi i Fwyd Gwylt

Mae darparu cartrefi dynodedig i fywyd gwylt yn ffordd wych o ddenu gwahanol rywogaethau i'ch gardd. Mae adar, ystumod, pryfed, ymlusgiaid ac amffibiaid i gyd yn gallu elwa o'r cysgod sy'n cael ei ddarparu mewn gerddi. Mae diffyg cartrefi addas i fywyd gwylt wedi cyfrannu at ddirywiad rhai rhywogaethau. Felly, mae darparu cartrefi artiffisial yn eich gardd yn bwysig i gadwraeth. Gallwch wneud sawl peth gwahanol i ddarparu cartrefi, felly arbrowfch ychydig a gweld pa rywogaethau sy'n cael eu denu i'ch gardd chi. Po fwyaf o bethau rydych yn eu gwneud, y mwyaf o rywogaethau rydych yn debygol o'u gweld.

Bocsys nythu

Mae bocsys nythu i adar yn rhoi lle diogel i ddodwy wyau ac i'r cywion gael eu magu. Bydd gwahanol rywogaethau angen gwahanol fathau o focsys nythu, sy'n dynwared y lleoedd naturiol y byddai'r adar yn eu dewis i adeiladu'u nythod.

Ble:

- Dylech osod y bocs nythu 1.5 – 5 metr uwchben lefel y ddaear i'w warchod rhag ysglyfaethwyr.
- Dylid gosod y bocsys nythu hefyd fel eu bod yn cael eu cysgodi rhag y gwynt a'r glaw.
- Dylai bocsys nythu nhw fod allan o lygad yr haul rhag i'r cywion orboethi a marw.

Sut:

- Gallwch brynu bocsys nythu wedi'u gwneud yn barod neu wneud rhai'ch hunan drwy ddilyn y cyfarwyddiadau isod.
- Mae angen glanhau bocsys nythu bob blwyddyn rhag i afiechydon ledaenu. Dylid gwneud hyn yn yr hydref pan nad oes unrhyw berygl o aflonyddu ar adar sy'n nythu.

Bocs nythu bychan gyda blaen agored

Rhywogaethau: robin goch, siglen fraith, gwybedog mannog, tingoch ddu.

Beth fyddwch ei angen: unrhyw bren addas, wedi'i dorri'n 2cm, hoelion neu sgriwiau i'w osod gyda'i gilydd, darn bach o ffelt to (dewisol)

- Torrwch y darnau o goed i wneud y bocs fel a ganlyn:

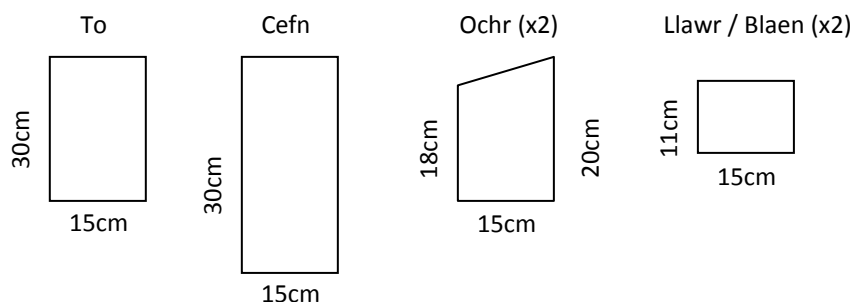

- Dylid gosod y rhain gyda'i gilydd gan ddefnyddio sgriwiau neu hoelion (ond nid rhai haearn). Does dim rhaid bod y to'n agor, gallwch lanhau'r bocs trwy'r blaen agored.
- Bydd gosod darn bach o ffelt ar y to'n ei gadw'n hirach.

Bocs nythu ar gyfer adar nythu twll bychan

Rhywogaethau: titw tomos las, titw penndu, golfan y mynydd, gwybedog brith (twll 28 mm); aderyn y to, delor y cnau, cnocell fraith leiaf (twll 32mm)

Beth fyddwch ei angen: unrhyw bren addas, wedi'i dorri'n 2cm o drwch, hoelion neu sgriwiau i'w osod gyda'i gilydd, colfach (e.e. rwber neu ledr), darn bach o ffelt to (dewisol)

- Gallwch wneud hwn bron iawn yn union yr un fath â'r bocs nythu blaen agored. Torrwch y to, cefn, ochrau a'r llawr yn union fel uchod a'r blaen fel a ganlyn:

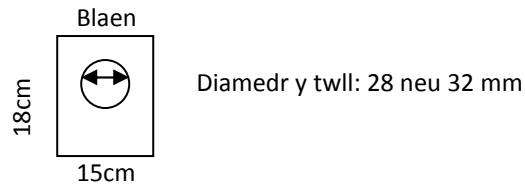

- Gosodwch y darnau gyda'i gilydd gan ddefnyddio hoelion neu sgriwiau (ond nid rhai haearn), heblaw'r to. Defnyddiwch y golfach i ddal y cefn a'r to gyda'i gilydd.
- Unwaith eto gallwch orchuddio'r to gyda darn bach o ffelt to.

Bocsys ystlumod

- Mae bocsys ystlumod yn lle clwydo artiffisial ar gyfer ystlumod, sy'n bwysig gan fod lleoedd clwydo naturiol yn cael eu colli. Maen nhw'n debyg o ran adeiladwaith i focsys nythu adar, ond fod y fynedfa trwy fwllch cul yn y gwaelod.

Ble:

- Gallwch osod bocsys ystlumod ar waliau neu goed o leiaf 2 metr uwchben y ddaear.
- Dylai'r bocs fod yn glir o rwystrau fel bod yr ystlumod yn gallu hedfan ato'n uniongyrchol.
- Dylai'r safle fod yn gysgodol ac yn llygad yr haul am nifer o oriau'r dydd.

Sut:

- Gallwch brynu bocs ystlum neu gallwch adeiladu un eich hunan drwy ddilyn y dyluniad isod.
- Gwnewch yn siŵr fod y pren rydych yn ei ddefnyddio wedi'i lifio'n fras fel bod wyneb y bocs yn anwastad a bod yr ystlumod yn gallu cropian drosto'n hawdd.
- Defnyddiwch bren heb ei drin yn unig tua 2cm o drwch.
- Torrwch y darnau allan fel a ganlyn:

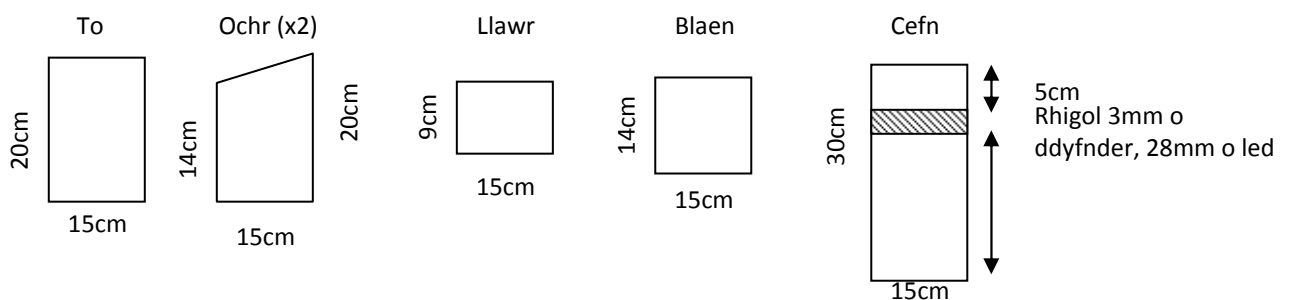

- Gosodwch y darnau gyda'i gilydd fel bod hollt 2cm yn yr uniad rhwng y llawr a'r cefn. Dyma'r twll i'r ystlumod fynd i mewn i'r bocs.
- Mae ystlumod yn cael eu gwarchod o dan Ddeddf Bywyd Gwylt a Chefn Gwlad 1981, sy'n golygu ei bod yn drosedd aflonyddu arnyn nhw, eu trin â llaw neu'u lladd heb drwydded. Os ydych yn gwybod fod ystlumod yn defnyddio'ch bocs, allwch chi mo'i dynnu i lawr – hyd yn oed os nad yw'r ystlumod yno ar y pryd.

Cartrefi pryfed

Gallwch ddarparu cartref yn eich gardd i bryfed llesol, megis gwenyn unig, buchod coch cota ac adenydd siderog. Mae gwenyn yn bwysig ar gyfer peillio ac mae buchod coch cota ac adenydd siderog yn bwyta pryfed sy'n niwsans megis *aphids*. Bydd darparu cartrefi i annog y pryfed yma i'ch gardd yn gwneud garddio'n haws hefyd. Gall pryfed ddefnyddio'r cartref i gysgodi, bridio neu dros y gaeaf.

Ble:

- Gosodwch eich cartrefi pryfed yn rhywle sych ac mewn cysgod.
- Os ydych eisiau gwneud 'gwesty chwilod' (gweler isod) mi ddylech ei adeiladu yn rhywle llaith mewn cysgod brith.

Sut:

- Gallwch brynu amrywiaeth o wahanol gartrefi pryfed o ganolfannau garddio neu ar lein.
- Ond gallwch hefyd wneud cartrefi pryfed o ddefnyddiau gwastraff a phethau o gwmpas y tŷ a'r ardd.
- Driliwch dyllau mewn hen foncyff. Gwnewch y tyllau'n wahanol faint i siwtio gwahanol bryfed.
- Clymwch fwndel o gansenni gardd gwag.
- Fel yn y darlun, gallwch gyfuno boncyffion a chansenni a'u rhoi mewn gorchudd pren i roi mwy o amddiffyniad.
- Os ydych yn teimlo'n anturus, pam na wnewch chi 'westy chwilod' a fydd yn denu hyd yn oed mwy o fwystfilod bach? Defnyddiwch eich dychymyg i adeiladu pentwr o ddefnyddiau gwahanol, megis briciau, boncyffion, cansenni gardd gwag, planciau o goed, cerrig, moch coed, cardbord rhychiog, potiau planhigion, pibellau, gwellt, dail sych, mwsogl a theils to. Ail ddefnyddiwch bethau sy'n gorwedd o gwmpas y tŷ a'r ardd. Gwnewch yn siŵr fod y gwesty chwilod yn sefydlog ac yn wastad ar y ddaear. Gallwch blannu planhigion sy'n gallu gwrthsefyll sychder ar y to.

**Tomenni o foncyffion a cherrig**

Mae tomen rydd o foncyffion neu frigau wedi'u gadael yn darparu cynefin ar gyfer pob math o fwystfilod bach - gan gynnwys nadredd cantroed a chwilod sy'n bwyta gwllithod! Mae brogaod ifanc a madfallod, yn ogystal â llyffantod sy'n gaeaf gysgu, yn gallu treulio'r gaeaf mewn tomenni o goed. Mae tomenni coed yn ddelfrydol hefyd ar gyfer ffwng sy'n torri'r coed i lawr dros amser. Mae'n well gan infertibrataid, yn ogystal ag amffibiaid ac ymlusgiaid, domenni o gerrig. Gall llyffantod gysgodi mewn cilfachau llaith a gall ymlusgiaid dorheulo ar y cerrig yn yr haul. Mae tomenni o goed a cherrig yn darparu bwyd i'r adar a mamaliaid sy'n ymweld â'ch gardd.

Ble:

- Gosodwch domen o goed neu gerrig mewn cornel dawel o'ch gardd lle nad yw'n aflonyddu ar fywyd gwyllt.
- Mae tomenni o goed ar eu gorau rhywle mewn cysgod llaith, megis o dan goed neu lwyni.
- Gallwch osod tomenni o gerrig yn rhywle cysgodol neu yn yr haul. Bydd gwahanol rywogaethau'n cael eu denu, yn dibynnu ar eu lleoliad.

Sut:

- Mae gwneud tomen o goed neu gerrig yn syml.
- Gosodwch domen o goed / brigau neu gerrig rhydd a disgwyl i'r bywyd gwyllt ddechrau'u defnyddio.

7. Compost

Mae ychwanegu compost i'ch pridd neu'i ddefnyddio fel cyfrwng i dyfu hadau a phlanhigion yn ddefnyddiol iawn. Mae'n cynnwys maetholion pwysig i'ch gardd ac yn helpu planhigion i dyfu'n gryf ac yn iach. Ond wyddoch o ble mae'ch compost yn dod a beth mae'n ei gynnwys? Mae rhai compost masnachol yn cynnwys mawn sy'n cael ei dorri o gorsydd mawn yr iseldir sy'n achosi niwed a dinistr i gynefinoedd bywyd gwyllt – yn ogystal â gollwng CO₂ sy'n cyfrannu at newid hinsawdd. Bydd y canllaw hwn yn dangos i chi sut i wneud eich compost eich hunan ac yn eich helpu i brynu compost heb fawn, sy'n amgylcheddol gyfeillgar.

Gwneud eich compost eich hunan

Mae llawer o fanteision i wneud eich compost eich hun - mae am ddim, yn lleihau faint o wastraff y cartref sy'n mynd i dirlenwi a does dim angen unrhyw fawn, felly mae corysdd mawn gwerthfawr yn cael eu gwarchod.

Ble:

- Gallwch wneud compost mewn bin compost neu mewn tomen wedi'i gorchuddio a lliain polythene.
- Gosodwch eich bin neu'ch tomen gompost mewn lle heulog neu mewn hanner cysgod ble mae'n hawdd mynd ato. Bydd y compost yn datblygu'n gynt mewn llecyn heulog.
- Dylai fod yn ddigon pell o unrhyw gwrs neu bwl dŵr gan y gallai dŵr ffo o'r compost lygru'r dŵr.
- Dylai'ch bin neu'ch tomen gompost cael ei osod ar bridd yn hytrach nag ar goncrid neu bafin. Mae hynny er mwyn i fwydod a chreaduriaid eraill allu mynd i mewn i dorri'r gwastraff i lawr a'i droi'n gompost.



Bin compost nodweddiadol

Sut:

- I wneud compost da, fe ddylech ddefnyddio cymysgedd o eitemau 'gwyrdd' a 'brown' neu ni fydd eich compost yn datblygu'n iawn.
- Mae eitemau 'gwyrdd' yn cynnwys: toriadau glaswellt, gwastraff cegin (plicion ffrwythau a llysiau, bagiau te, plisgyn wy ayb), hen flodau, chwyn blynyddol cyn iddyn nhw hadu a graeanau coffi.
- Mae eitemau 'brown' yn cynnwys: cardbord, bocsys wyau, dail wedi disgyn, brigau, papur wedi'i grychu a blawd lli.



Y cynnyrch terfynol

- Rhaid pethau na ddylech byth eu hychwanegu at eich compost: cynnyrch llaeth, cig, llysiau wedi'u coginio, gwastraff ci neu gath, planhigion ag afiechydon a chwyn lluosflwydd.
- Byddwch angen y gymysgedd gywir o eitemau 'gwyrdd' a 'brown' neu bydd eich compost yn rhy wlyb neu'n rhy sych.
- Dylech ychwanegu dail poethion ifanc neu doriadau glaswellt i ddechrau'r broses compostio.
- Trowch eich compost gyda fforch pob ychydig o fisoedd i gyflymu'r broses drwy ychwanegu mwy o aer. Byddwch yn ofalus wrth wneud hynny oherwydd mae gwres y compost yn gallu denu anifeiliaid megis draenogod a nadroedd dafad a gallech eu hanafu wrth ei droi.
- Yn dibynnu ar yr amodau, bydd eich compost yn barod i'w ddefnyddio unrhyw amser rhwng chwe mis a dwy flynedd.

- Byddwch yn gwybod pryd mae'n barod. Bydd yn frown, yn friwsionog ac yn arogleuo'n felys.
- Mae compost cartref yn eithriadol o gyfoethog mewn maetholion ac mae'n well ei ddefnyddio fel cyflyrydd pridd.
- Os ydych eisiau defnyddio'ch compost i botio, dylech ei gymysgu gyda defnyddiau eraill megis pridd neu dywod mân.

Prynu compost heb fawn

Yn draddodiadol mae'r compost sydd ar gael i'w brynu'n cynnwys mawn. Daw mawn o gorsydd mawn yr iseldir, sy'n cynnal cymunedau o fywyd gwyllt prin. Mae'r cynefin yn cael ei ddifrodi'n ddifrifol wrth gloddio'r mawn o'r corysdd ar gyfer compost. Gan fod mawn yn cymryd miloedd o flynyddoedd i ffurfio, does dim posibl i'r cynefin adfer yn gyflym. Ar ben hynny, mae corysdd mawn yn ymddwyn fel storffeydd carbon enfawr: mae'r broses o ffurfio'r mawn yn cloi'r deuocsid carbon sydd ynddo ac mae hwnnw'n cael ei amsugno gan y planhigion wrth iddyn nhw dyfu. Ond pan fo mawn yn cael ei gloddio, mae CO₂ yn cael ei rhyddhau'n ôl i mewn i'r atmosffer, gan gyfrannu at newid hinsawdd.



Cynefin cors mawn

- Mae compost heb fawn yn perfformio'r un mor dda – neu hyd yn oed yn well – â chompost sy'n cynnwys mawn.
- Yn hytrach na mawn, mae'n defnyddio pethau wedi'u hailgylchu megis rhisgl y gneuen goco, gwastraff gardd wedi'i gasglu oddi wrth awdurdodau lleol a rhisgl gwastraff o'r diwydiant coed.
- Ac oherwydd fod compost heb fawn yn cynnwys deunydd wedi'i ailgylchu, mae'n lleihau'r gwastraff sy'n mynd i dirlenwi.
- Mae compost heb fawn ar gael yn rhywdd mewn canolfannau garddio, siopau DIY ac ar lein.
- Mae compost aml bwrrpas a bagiau tyfu ar gael, yn ogystal â chompost arbenigol ar gyfer tyfu mathau penodol o blanhigion.
- Edrychwch yn ofalus ar y rhestr gynhwysion i sicrhau ei fod 100% heb fawn gan y gallai'r deunydd pacio fod yn gamarweiniol.
- Gallwch hefyd brynu planhigion ifanc iawn a phlanhigion wedi'u tyfu mewn compost heb fawn.

Deilbridd

Mae'n hawdd gwneud deilbridd ac mae'n ddefnyddiol o gwmpas yr ardd. Gellir ei ddefnyddio i wella'r pridd, fel *mulch* ac i drin y lawnt. Mae'n well ychwanegu ychydig o ddail sych sydd wedi disgyn i'r compost fel deunydd 'brown', ond byddai gormod yn ei wneud yn rhy sych. Mae gwneud deilbridd hefyd yn ffordd fwy amgylcheddol gyfeillgar o gael gwared ar ddail yr hydref sydd wedi disgyn na'u llosgi.

Ble:

- Mewn cornel gysgodol o'ch gardd.

Sut:

- Casglwch y dail sydd wedi disgyn yn yr hydref a'u gosod mewn bag bin du.
- Defnyddiwch fforch i wneud tyllau yn y bag i'r aer cael cylchredeg a, phan mae'n llawn, chwistrellwch ychydig o ddŵr i mewn, ei ysgwyd a'i glymu.
- Gadewch y bag yn rhywle cysgodol am flwyddyn a byddwch yn gallu defnyddio'r deilbridd fel *mulch*. Os byddwch yn disgwyl blwyddyn arall bydd deilbridd yn addas i'w ddefnyddio fel cyflyrydd pridd.

8. Bwydo'r Adar

Mae bwydo'r adar yn eich gardd yn gallu bod yn bleser. Cynigiwch amrywiaeth o wahanol fwydydd a gallwch ddenu nifer fawr o wahanol rywogaethau a chael cyfle i'w gweld yn agos iawn. Mae'r bwyd y byddwch yn ei ddarparu'n gallu bod yn werthfawr i'r adar, yn enwedig dros y gaeaf pan mae bwyd yn brin, ond ar adegau eraill o'r flwyddyn hefyd fel ychwanegiad at eu diet naturiol. Gallwch ddarparu bwyd ar fwrdd adar, offer bwydo hongian neu ar y ddaear. Mae'n bwysig hefyd darparu cyflenwad o ddŵr glân, ffres i'r adar.

Ble:

- Gallwch hongian offer bwydo ar goed, bracedi ar wal neu bostiau arbennig i ddal offer bwydo adar.
- Gallwch osod bwrdd adar yn unrhyw le, ond mae'n syniad da ei osod yn ddigon pell o'r tŷ gan y byddai hynny'n denu llawer mwy o adar.
- Os byddwch yn darparu bwyd ar y ddaear, gwnewch yn siŵr eich bod yn gwneud hynny yn ddigon pell o ble mae cathod yn gallu cuddio.
- Rowch eich offer bwydo neu fwrdd adar yn rhywle ble gallwch ei weld yn hawdd o'r tŷ a rhoi gwell cyfle i chi weld yr adar sy'n ymweld â'ch gardd.

Sut:

- Bwydwch gnau mwnci mewn offer bwydo rhwylllog. Maen nhw'n ffynhonnell wych o saim i roi egni yn y gaeaf. Peidiwch byth â rhoi cnau mwnci cyfan ar fwrdd adar gan y gallai'r adar dagu arnyn nhw.
- Bydd hadau blodau haul a chymysgedd o hadau'n denu gwahanol rywogaethau. Mae hadau nyjer du'n denu'r pila gwyrdd a'r llinos werdd.
- Tynnwch y peli saim o gynhwysyddion gwifrau rhwyll gan y gallai'r adar fynd yn gaeth yn y rhwyll.
- Gwnewch eich peli'ch hunan drwy gymysgu saim gyda hadau adar, caws wedi'i ratio, resins, cnau mwnci neu fwyd arall sy'n addas ar gyfer adar. Gallwch lenwi rhisgl cneuen goco gwag neu botyn iogwrt gyda'r cymysgedd. Rhowch y gymysgedd yn yr oergell am tuag awr cyn ei hongian y tu allan.
- Gallwch brynu cynrhon y blawd yn fyw neu wedi'u sychu ac maen nhw'n ddelfrydol ar gyfer adar sy'n bwyta pryfed.
- Mae llawer o dameidiau bwyd yn ddelfrydol ar gyfer bwydo adar, ond peidiwch â rhoi gormod o fara gan mai ychydig o faeth sydd ynddo. Mae croen cig moch, caws wedi'i gratio, briwsion teisennau neu fisgedi a ffrwyth wedi gor-aeddfedu (e.e. afalau) yn fwyd dros ben sy'n ddelfrydol i adar. Peidiwch byth â bwydo bwyd wedi llwydo i adar gan y gallai hynny achosi afiechyd resbiradol.
- Gadwch y pennau i hadu ar blanhigion yn eich gardd, bydd y ffynhonnell arall o hadau i'r adar yn hwyr yr haf a'r hydref. Bydd cael llawer o bryfed yn eich gardd bywyd gwyllt hefyd o les i'r adar.

Awgrymiadau:

- Os byddwch yn cael trafferth gyda gwiwerod llwyd yn bwyta'ch bwyd adar, ceisiwch ddefnyddio offer bwyd rhag gwiwerod. Mae'r rhain yn gadael i'r adar bach fynd at y bwyd ond yn cadw'r gwiwerod draw.
- Defnyddiwch faddon adar neu gosodwch bowlen o ddŵr glân ar eich bwrdd adar. Newidiwch y dŵr yn rheolaidd rhag i heintiau ledaenu. Yn y gaeaf, gofawch nad yw'n rhewi.
- Glanhewch yr offer bwydo adar a chael gwared yn rheolaidd ar fwyd heb ei fwyta rhag i afiechydon ledi.
- Daw'r adar i ddibynnu ar y ffynhonnell o fwyd, yn enwedig yn y gaeaf. Felly bydd yn rhaid i chi gadw i fwydo unwaith y byddwch wedi dechrau.

9. Planhigion ar gyfer Gardd Bywyd Gwylt

Coed a Phlanhigion Coetir

Coed canolig a llwyni mawr

Gwernen (*Alnus glutinosa*)
Aethnen (*Populus tremula*)
Ceiriosen yr Adar (*Prunus padus*)
Rhafnwydden (*Rhamnus cathartica*)
Afal Bach Sur (*Malus sylvestris*)
Ysgawen (*Sambucus nigra*)
Masarnen (*Acer campestre*)

Cyll (*Corylus avellana*)
Celyn (*Ilex aquifolium*)
Creafol (*Sorbus aucuparia*)
Bedw Arian (*Betula pendula*)
Piswydden (*Euonymus europaeus*)
Ywen (*Taxus baccata*)

Coed mawr

Onnen (*Fraxinus excelsior*)
Poplysen (*Populus balsamifera*)
Ffawydd (*Fagus sylvatica*)
Derw (*Quercus robur* / *Q. petraea*)
Llwyfen Cyffredin (*Ulmus procera*)

Oestrwydden (*Carpinus betulus*)
Pisgwydden Deilen Fach (*Tilia cordata*)
Helygen Wen (*Salix alba*)
Ceiriosen Ddu (*Prunus avium*)

Planhigion gwrych

Breuwydd (*Frangula alnus*)
Draenen Ddu (*Prunus spinosa*)
Afal Bach Sur (*Malus sylvestris*)
Rhosyn Gwylt (*Rosa canina* agg.)
Cwyros (*Cornus sanguinea*)
Ysgawen (*Sambucus nigra*)

Rhosyn Gwyn Gwylt (*Rosa arvensis*)
Helygen Grynddail Fwyaf (*Salix caprea*)
Corswigen (*Viburnum opulus*)
Draenen Wen (*Crataegus monogyna*)
Cyll (*Corylus avellana*)
Celyn (*Ilex aquifolium*)

Blodau ar gyfer o dan y gwrychoedd

Cribau San Ffraid (*Stachys officinalis*)
Pysen y Ceirw (*Lotus corniculatus*)
Gwiolydd Gyffredin (*Viola riviniana*)
Pidyn y Gog (*Arum maculatum*)
Garlleg y Berth (*Alliaria petiolata*)
Serenllys Mawr (*Stellaria holostea*)

Briwlys y Gwrych (*Stachys sylvatica*)
Llygad Ebrill (*Ranunculus ficaria*)
Briallu (*Primula vulgaris*)
Gludlys Coch (*Silene dioica*)
Craith Unnos (*Prunella vulgaris*)
Cegiden Bêr (*Myrrhis odorata*)

Planhigion ymylon coetir

Clychau'r Gog (*Hyacinthoides non-scripta*)
Glesyn y Coed (*Ajuga reptans*)
Bysedd y Cŵn (*Digitalis purpurea*)
Dilwydd (*Chelidonium majus*)
Clych Enid (*Convallaria majalis*)
Pidyn y Gog (*Arum maculatum*)
Eirlys (*Galanthus nivalis*)
Palf yr Arth Ddrewedig (*Helleborus foetidus*)

Briwydden Bêr (*Galium odoratum*)
Cenhinen Bedr (*Narcissus pseudonarcissus*)
Blodyn y Gwynt (*Anemone nemorosa*)
Marddanhadlen Felen (*Lamium galeobdolon*)

Planhigion dringo

Gwinwydden Ddu (*Tamus communis*)
Mwyaren Ddu (*Rubus fruticosus*)
Rhosyn Gwylt (*Rosa canina* agg.)
Rhosyn Gwyn Gwylt (*Rosa arvensis*)
Gwyddfif (*Lonicera periclymenum*)
Iorwg (*Hedera helix*)
Cwinskydden (*Cydonia oblonga*)
Barf yr Hen Ŵr (*Clematis vitalba*)



Gwenyn yn bwydo ar neithdar blodau'r afal

Planhigion y Dŵr

Planhigion Pyllau

Tanddwr / ocsigeneiddwyr

Brigwlydd y Dŵr (*Callitriche stagnalis*)
Dyfrllys Crych (*Potamogeton crispus*)
Cyrnddail (*Ceratophyllum demersum*)
Myrddail tywysennaidd (*Myriophyllum spicatum*)

Crafanc y dŵr (*Ranunculus aquaticus*)
Pluddalen (*Hottonia palustris*)
Myrddail troellog (*Myriophyllum verticillatum*)

Arnoffio

Dyfrllys Llydanddail (*Potamogeton natans*)*
Glaswellt y Dŵr (*Glyceria fluitans*)*
Ffaen Gors Eddiog (*Nymphoides peltata*)
Alaw Lleiaf (*Hydrocharis morsus-ranae*)

Llinad Eiddew (*Lemna trisulca*)
Crafanc y Dŵr (*Ranunculus aquatilis*)
Lili Ddŵr Wen (*Nymphaea alba*)*
Lili Ddŵr Felen (*Nymphaea lutea*)*

Yn codi uwch ben y dŵr

Canwraidd Goch (*Persicaria amphibia*)
Ffa'r Gors (*Menyanthes trifoliata*)*
Cleddlys Canghennog (*Sparganium erectum*)*
Corsen (*Phragmites australis*)*

Rhawn y Gaseg (*Hippuris vulgaris*)*
Llys y Milwr (*Lythrum salicaria*)
Ysgorpionllys y Gors (*Myosotis scorpiodes*)
Mintys y Dŵr (*Mentha aquatica*)*

Ymylol

Saethlys (*Sagittaria sagittifolia*)
Llyisiau Taliesyn (*Veronica beccabunga*)
Engraff (*Butomus umbellatus*)
Llafnlys Bach (*Ranunculus flammula*)

Melyn y Gors (*Caltha palustris*)
Ysgorpionllys y Gors (*Myosotis scorpiodes*)
Mintys y Dwr (*Mentha aquatica*)*
Dŵr-lyriad (*Alisma plantago-aquatica*)*

Planhigion y gors a mignen

Ffa'r Gors (*Menyanthes trifoliata*)
Brwyn (*Juncus* spp.)*
Berw Dŵr (*Nasturtium officinale*)*
Ysgorpionllys y Gors (*Myosotis scorpiodes*)
Hesg (*Carex* spp.)*
Eurin Llys y Gors (*Hypericum elodes*)

Iris Felen (*Iris pseudacorus*) *
Blodyn y Gog (*Cardamine pratense*)
Blodyn y Menyn (*Ranunculus acris*)
Pysen y Ceirw Fwyaf (*Lotus pedunculatus*)
Dwr-lyriad (*Alisma plantago-aquatica*)*
Distrewlys (*Achillea ptarmica*)

* Dim ond yn addas mewn gwirionedd mewn pyllau mawr gan y gallai ddod yn ymwithiol



Mae Melyn y Gors yn dangos fflach o liw cynnar ac yn gysgod i frogaod



Mae blodau pinc-gwyn ffa'r gors yn ymddangos uwch ben y dŵr i ddarparu neithdar i'r pryfed



Mae'r Iris felen yn ddefnyddiol i was y neidr a'r mursesnod

Blodau Gwyllt y Dolydd a Borderi

Dôl sy'n blodeuo yn y gwanwyn (torri o fis Gorffennaf ymlaen)

Pysen y Ceirw (*Lotus corniculatus*)
Briallu Mair (*Primula veris*)
Llygad y Dydd (*Bellis perennis*)
Llys y Llwynog (*Geranium robertianum*)
Blodyn y Gog (*Cardamine pratensis*)
Blodyn y Menyn (*Ranunculus acris*)

Briallu (*Primula vulgaris*)
Meillionen Goch (*Trifolium pratense*)
Llwynhidydd (*Plantago lanceolata*)
Britheg (*Fritillaria meleagris*)
Gadlys Wen (*Silene alba*)
Cribell Felen (*Rhinanthus minor*)

Dôl sy'n blodeuo yn yr haf (torri hyd at Mehefin ac eto'n hwyr fis Medi)

Pengaled (*Centaurea nigra*)
Pabi Coch (*Papaver rhoeas*)
Tamaid y Cythraul (*Succisa pratensis*)
Bysedd y Cŵn (*Digitalis purpurea*)
Cloch y Bugail (*Campanula rotundifolia*)
Blodyn y Menyn (*Ranunculus acris*)

Pig yr Aran yr Weirglodd (*Geranium pratense*)
Llygad Llo Mawr (*Leucanthemum vulgare*)
Teim (*Thymus drucei*)
Meillionen Wen (*Trifolium repens*)
Milddail (*Achillea millefolium*)
Cribell Felen (*Rhinanthus minor*)

Glaswellt

Maeswellt Cyffredin (*Agrostis capillaris*)
Rhonwellt y Ci (*Cynosurus critatus*)
Cribwellt (*Koeleria macrantha*)
Heiddwellt y Maes (*Hordeum secalinum*)
Peisgwellt y Waun (*Festuca pratensis*)
Cyffonwellt y Maes (*Alopecurus pratensis*)

Peisgwellt Coch (*Festuca rubra*)
Peisgwellt y Defaid (*Festuca ovina*)
Gweunwellt Llyfn (*Poa pratensis*)
Perwellt y Gwanwyn (*Anthoxanthum odoratum*)
Rhonwellt (*Phleum pratense*)
Ceirchwellt Melyn (*Trisetum flavescens*)

Blodau gwyllt ar gyfer boderi

Cennin Syfi (*Allium schoenoprasum*)
Pabi Coch (*Papaver rhoeas*)
Penlas yr Yd (*Centaurea cyanus*)
Briallu Mair (*Primula veris*)
Ysgorpionllys (*Myosotis* spp.)
Bysedd y Cwn (*Digitalis purpurea*)

Ysgallen Bengrwn (*Echinops ritro*)
Eurwialen (*Solidago virgaurea*)
Pengaled Mawr (*Centaurea scabiosa*)
Byddon Chwerw (*Eupatorium cannabinum*)
Hocysen Fendigaid (*Althaea rosea*)
Glas y Graean (*Echium vulgare*)

Berin yr Ardd (*Iberis sempervirens*) †
Briweg lâr Fach yr Haf (*Sedum spectabile*)†
Blodyn Mihangel (*Aster novi-belgii* agg.)†

Blodyn Haul (*Helianthus decapetalus*)†
Cônlys (*Echinacea purpurea*)†
Tobaco (*Nicotiana affinis*)†

† Planhigion sy'n rhai hybrid neu'n egsotig ond a allai ddal i fod yn ddefnyddiol yn yr ardd



Buwch goch gota ar rhonwellt y ci
(Tim May)



Mae Briallu Mair yn ffynhonnell gynnar
o neithdar gwerthfawr (Emily Meilleur)



Mae Tamaid y Cythraul yn
ffynhonnell hwyr a phwysig o
neithdar a dyma'r planhigyn sy'n
fwyd i'r glöyn byw, Britheg y
Gors

Planhigion ar gyfer...

Gloynod Byw (heulog, lleoedd cysgodol)

Llwyn Iâr Fach (*Buddleja davidii*)†
Meillionen (*Trifolium* spp.)
Lafant (*Lavandula angustifolia*)†
Blodyn Mihangel (*Aster novi-belgii* agg.)†
Briweg Iâr Fach yr Haf (*Sedum spectabile*)†

Pengaled (*Centaurea nigra*)
Iorwg (*Hedera helix*)
Swllt Dyn Tlawd (*Lunaria annua*)†
Ysgall (*Cirsium* spp.)
Hebe (*Hebe* spp.)†

Gwyfod

Gludlys Nos-Flodeuol (*Silene noctiflora*)
Gwyddfif (*Lonicera periclymenum*)
Evening primrose (*Oenothera biennis*)†
Murwyll (*Matthiola bicornis*)†
Tobaco (*Nicotiana affinis*)†

Eurdrain (*Berberis vulgaris*)
Siasmin (*Jasminum officina*)†
Carpog y Gors (*Lychnis flos-cuculi*)
Iorwg (*Hedera helix*)
Pengaled (*Centaurea nigra*)

Gwenyn (osgoi blodau dwbl)

Byddon Chwerw (*Eupatorium cannabinum*)
Mintys (*Mentha* spp.)
Rhwyddlwyn Pigog (*Veronica spicata*)
Iorwg (*Hedera helix*)
Crib y Pannwr (*Dipsacus fullonum*)

Llys y Milwr (*Lythrum salicaria*)
Glas y Graean (*Echium vulgare*)
Banadl (*Cytisus scoparius*)
Bysedd y Cŵn (*Digitalis purpurea*)
Briallu (*Primula vulgaris*)

Pryfed llesol eraill

Iorwg (*Hedera helix*)
Rhosmari (*Rosmarinus officinalis*)†
Dail Poethion (*Urtica dioica*)
Ffenigl (*Foeniculum vulgare*)
Llys yr Angel (*Angelica sylvestris*)

Cor-rosyn Cyffredin (*Helianthemum nummularium*)
Cuddlin (*Lobularia maritima*)
Llyisiau Pen Tai (*Sempervivum tectorum*)
Melyn Wy (*Limnanthes douglasii*)†
Melyn yr Yd (*Tagetes* spp.)



Mae rhwyddlwyn pigog yn ddefnyddiol am ddenu gwenyn (Tim May)



Mae cor-rosyn cyffredin yn ffynhonnell dda o neithdar i wenyn ac mae nifer o chwilog yn bwydo ar y dail (Tim May)



Gwyfyn ffacbys ar bengaled

Nodyn ar blanhigion brodorol:

Peidiwch â chymryd planhigion o'r gwyllt – cofiwch, o dan Ddeddf Bywyd Gwyllt a Chefn Gwlad 1981, ei bod yn drosedd dadwreiddio'n fwriadol unrhyw blanhigyn gwyllt. I ganfod cyflenwyr planhigion a hadau brodorol defnyddiwrch wefan Flora Locale (www.floralocale.org). Gofynnwch am darddiad y planhigion er mwyn sicrhau eu bod o stoc Brydeinig.

10. Planhigion i'w Hosgoi

Dyma rai rhywogaethau o blanhigion na ddylech eu plannu yn eich gardd bywyd gwyllt. Mae rhywogaethau anfrodorol ymwithiol, yn enwedig, yn achosi llawer o broblemau yn y cefn gwlad ehangach ac yn aml yn lledaenu o erddi. Dylid osgoi planhigion eraill gan nad ydyn nhw o unrhyw werth i fywyd gwyllt neu eu bod yn drafferthus am reswm arall. Cofiwch fod llawer o rywogaethau trafferthus, gan gynnwys rhywogaethau anfrodorol ymwithiol, yn cael eu gwerthu mewn canolfannau garddio o dan amrywiaeth o enwau. Ddylech chi ddim plannu unrhyw blanhigyn ar y rhestr hon yn eich gardd. Mae yn erbyn y gyfraith i achosi rhai planhigion, megis clymchwyn Siapan ac efwr enfawr, i dyfu yn y gwyllt ac mae'n rhaid gwaredu unrhyw wastraff sy'n eu cynnwys mewn safleoedd trwyddedig. Daw rhywogaethau trafferthus newydd i'r fei o dro i dro ac mae deddfwriaeth yn gallu newid. Os ydych yn ansicr mae'n werth edrych ar www.nonnativespecies.org.









































































Planhigion Pwll:

Myrddail Brasil (*Myriophyllum brasiliense*, *M. proserpinacoides*)
Alaw Canada (*Elodea canadensis*)
Pib Flodyn Crych (*Lagarosiphon major*, *Elodea crispa*)
Llinad (*Lemna minor*)
Tarian-y-dŵr Carolina (*Cabomba carolinana*)
Ceinioglys (*Hydrocotyle ranunculoides*)
Saets Fawr (*Salvinia molesta*)
Corlinad (*Lemna minuta*, *Lemna minuscula*)
Corchwyn Seland Newydd (*Crassula helmsii*, *Tillaea helmsii*)
Alaw Nutall (*Elodea nuttallii*)
Myrddail y Dŵr (*Myriophyllum aquaticum*)
Casten Ddŵr (*Trapa natans*)
Rhedylen y Dŵr (*Azolla filiculoides*, *Azolla caroliniana*)
Hiasinth y Dŵr (*Eichhornia crassipes*)
Letysen y Dŵr (*Pistia stratiotes*)
Gwlyddyn y Dŵr (*Ludwigia grandiflora*, *Jussiaea grandiflora*)

Planhigion y Tir:

Eurwialen Canada (*Solidago canadensis*, *S. altissima*)
Ffug-acesia (*Robinia pseudoacacia*)
Cenhinen Brin-Flodeuog (*Allium paradoxum*)
Efwr Enfawr (*Heracleum mantegazzianum*)
Rheonllys (*Gunnera* spp.)
Ffromlys yr Hiamalaya, Jac y Neidiwr (*Impatiens glandulifera*)
Ffigysen Felen (*Carpobrotus edulis*)
Clymchwyn Siapan (*Fallopia japonica*)
Rhosyn Siapan (*Rosa rugosa*)
Montbretlys (*Crocsmia x crocosmiiflora*)
Cotoneaster y Mur (e.e. *Cotoneaster horizontalis*)
Taglys Tibet (*Fallopia baldschuanicum*)
Clychau Cog Sbaen (*Hyacinthoides hispanica*)
Marddanhadlen Felen (*Lamium galeobdolon*)
Cenhinen Dri Chornel (*Allium triquetrum*)
Llys Eira (*Symphoricarpos rivularis*)
Bresychen Drewllyd (*Lysichiton americanus*)
Helygen y Môr (*Hippophae rhamnoides*)

11. Calendr Gardd Bywyd Gwylt

Ionawr	Chwefror	Mawrth	Ebrill
<p> Tociwch y gwrychoedd unwaith y bydd yr aeron wedi'u bwyta</p> <p> Rhowch ddŵr ffres i'r adar a gofalu nad yw'n rhewi</p> <p> Plannwch goed, llwyni a gwrychoedd mewn tywydd mwynach</p> <p> Tociwch y coed afalau</p> <p> Paratowch raglen ar gyfer y flwyddyn i ddod.</p> <p> Edrych am y gwahanol adar yn eich gardd – efallai y cewch chi rai ymwelwyr anarferol y gaeaf yma</p>	<p> Plannwch goed, llwyni a gwrychoedd mewn tywydd mwynach</p> <p> Taenwch gompost neu risgl o gwmpas llwyni a choed</p> <p> Tociwch y coed afal a'r gellyg</p> <p> Cadwch olwg ar faddonau adar a phyllau a chael gwared ar unrhyw rew. Os ydyn nhw'n rhewi'n gorn, toddwch dwll yn y canol gyda phowlen o ddŵr cynnes</p> <p> Chwiliwch am riffet yn eich pwll.</p>	<p> Plannwch llwyni a blodau lluosflwydd</p> <p> Bwydych a rhoi <i>mulch</i> ar welyau blodau a'r borderi</p> <p> Heuwch blodau caled unflwydd</p> <p> Plannwch fylbiau'r haf</p> <p> Dechreuwch chwynnu</p> <p> Bydd yr adar yn nythu erbyn hyn felly peidiwch ag aflonyddu ar unrhyw wrychoedd na llwyni ble y gallan nhw fod</p> <p> Adeiladwch focs gwenyn i'r frenhines a fydd yn chwilio am gartref y mis yma</p>	<p> Heuwch flodau caled unflwydd</p> <p> Bwydych a rhoi <i>mulch</i> ar welyau blodau a borderi</p> <p> Plannwch blanhigion llysiuol</p> <p> Plannwch fylbiau'r haf</p> <p> Rhowch blanhigion y dŵr yn y pwll</p> <p> Mae'r tymor nythu wedi dechrau ac mae adar ffermdir yn aml yn mentro i erddi, felly gofaluwch fod digon o fwyd yn yr offer bwydo hadau.</p>
Mai	Mehefin	Gorffennaf	Awst
<p> Plannwch llwyni wedi'u tyfu mewn cynhwysyddion</p> <p> Plannwch blanhigion llysiuol</p> <p> Plannwch fagedi crog a chynhwysyddion</p> <p> Heuwch flodau caled unflwydd</p> <p> Heuwch gnydau llysiu y tu allan gan gynnwys cnydau salad, pys a bresych</p> <p> Pan nad oes unrhyw fygythiad o farrug, plannwch y tomatos a'r courgettes mewn bagiau tyfu</p> <p> Chwiliwch am bryfed diddorol megis gwas y neidr ar eich pwll</p>	<p> Taenwch <i>mulch</i> o gompost neu risgl wedi'i falu o gwmpas coed, y llwyni a'r rhosod pan fo'r pridd yn llai.</p> <p> Os ydych wedi bod yn tyfu planhigion o had tu fewn i'r tŷ gwyr, ewch â nhw allan i ddygymod â'r hinsawdd cyn eu plannu</p> <p> Heuwch gnydau llysiu yn uniongyrchol i'r pridd ac arbrofi gyda rhai mewn potiau mawr</p> <p> Mae Mehefin yn amser da i weld gloynod byw - plannwch blanhigion gardd bwthyn traddodiadol i gael digonedd o neithdar</p>	<p> Dechreuwch dorri dolydd sy'n blodeuo yn y gwanwyn a dai i dorri am weddill yr haf.</p> <p> Cynaeafwch y gwair os ydych wedi gadael i'ch lawnt dyfu'n uchel</p> <p> Cribiniwch doriadau o'r lawnt i gadw'r ffrwythlondeb yn isel</p> <p> Tynnwch bennau marw o'r blodau</p> <p> Cadwch chwyn diangen i lawr drwy hofio</p> <p> Mae blodau sy'n bersawrus yn y nos ar eu gorau'r adeg yma o'r flwyddyn, felly eisteddych allan gyda'r nos i weid y gwyfynod – a'r ystlumod sy'n eu hela</p>	<p> Tynnwch bennau marw rhosod a phlanhigion lluosflwydd eraill i'w hannog i gadw i flodeuo</p> <p> Heuwch hadau blodau gwylt i greu dŵl yn hwyr yn y mis</p> <p> Gadewch i'r lawnt dyfu ychydig yn hirach er mwyn gallu dygymod â thwydd poeth</p> <p> Cadwch byllau'n llawn gyda dŵr glaw</p> <p> Gosodwch domen o foncyff neu gerrig mewn cornel heulog i'r madfallod cael torheulo</p>
Medi	Hydref	Tachwedd	Rhagfyr
<p> Erbyn hyn mae'r tymor nythu drosodd a gallwch docio coed pinwydd a gwrychoedd – ond gadewch unrhyw un gydag aeron tan fis Ionawr.</p> <p> Tynnwch bennau marw blodau'r haf i'w cadw'n i flodeuo'n hirach</p> <p> Plannwch neu symudwch llwyni bythwyrdd os ydyn nhw yn y lle anghywir</p> <p> Torrwch y dolydd sy'n blodeuo'n hwyr am y tro olaf</p> <p> Mae anifeiliaid yn dechrau paratoi i aeafgyngu'r mis yma, felly gadewch fwyd allan i ddraenogod</p>	<p> Plannwch blanhigion lluosflwydd llysiuol</p> <p> Gofalwch fod eich bwrdd adar ac offer bwydo allan</p> <p> Gwnewch unrhyw waith ar eich pwll yn hwyr yn y mis, megis clirio llystyfiant</p> <p> Gadewch y dai sydd wedi disgyn yn gysgod ac yn amddiffyniad i fywyd gwylt</p> <p> Plannwch fylbiau gwanwyn o nawr tan ddiwedd mis Tachwedd</p> <p> Gadewch bennau hadau dros y gaeaf yn fwyd i adar</p> <p> Chwiliwch am ffwng diddorol y mis yma</p>	<p> Plannwch llwyni, coed a gwrychoedd gwreiddiau noeth a siâp peli, o nawr hyd at fis Mawrth</p> <p> Gwnewch ddeilbridd</p> <p> Compostiwch gymaint ag y gallwch, yn hytrach na'i losgi</p> <p> Os ydych yn cael coelcerth, chwiliwch yn ofalus am ddraenogod ynddi o flaen llaw</p> <p> Palwch welyau newydd cyn barrug y gaeaf</p> <p> Gosodwch focs yn nythu unrhyw adeg yn ystod y gaeaf</p> <p> Cadwch lygad am heidiau o goch yr adain a sogieir yn dod i loddesta ar aeron</p>	<p> Cynlluniwch a phalwch forderi a gwelyau newydd</p> <p> Tociwch goed afalau</p> <p> Trwsiwch a gosod ffensys, bwâu a strwythurau eraill yr ardd</p> <p> Taeluswch y tŷ gwyr, ond byddwch yn ofalus o greaduriaid yn gaeaf gysgu</p> <p> Palwch y llecyn llysiu dros y gaeaf</p> <p> Chwiliwch am robin goch y Nadolig yn gyrru ymwithwyr o'i diriogaeth</p>
<p>Allwedd:  Tasgau garddio bywyd gwylt am y mis  Bywyd gwylt i chwilio amdanynt yn eich gardd</p>			