

Wir sind mehr...

Ihr Spezialist für die  
Gemeinschaftsverpflegung!

Höchste Produktqualität  
zu absolut fairen Preisen!

Gültig bis 30.01.2023 | Nur für Gewerbetreibende, kein Verkauf an privat | Alle Preise zzgl. ges. MwSt. vorbehaltlich Verfügbarkeit und eventueller Preisänderungen sowie Irrtümer.

**TOPSELLER**

Geschirr „EuroPlus“

ab € **0<sup>98</sup>**

[www.luchs-direkt.de](http://www.luchs-direkt.de)

Gebührenfreie  
Bestell- und Info-Hotline

**0 800 / 5 77 88 99**

# Wir sind mehr. Wir sind LUCHS.



**Christoph Koppik**  
Geschäftsführer

Liebe Kunden, liebe LUCHS-Freunde, sehr geehrte Entscheider,

es ist wieder soweit – **unser neuer Katalog für die Gemeinschaftsverpflegung ist da!** Die vergangenen zwei Jahre haben uns vor viele Herausforderungen gestellt. Umso mehr freut es uns, gemeinsam mit Ihnen in ein neues und erfolgreiches Jahr zu starten. Dabei unterstützen wir Sie natürlich mit unseren **professionellen Produkten**, damit Sie bei der Speisenverteilung in Ihrer Einrichtung **bestmögliche Ergebnisse** erzielen können.

Entdecken Sie auf den kommenden Seiten unseres GV-Katalogs ein **Spezial-Sortiment**, das auf die täglichen Bedürfnisse, Anforderungen und Prozesse der Gemeinschaftsverpflegung ausgerichtet ist. Überzeugen Sie sich von unseren bewährten **Topsellern** und freuen Sie sich auf interessante **Neuheiten**.

Wir bei LUCHS wissen, dass **leistungsstarke und verlässliche Elektrogeräte** in keiner gewerblichen Küche fehlen dürfen. Gerade im professionellen Bereich muss man sich auf seine Geräte verlassen können. Genau aus diesem Grund haben wir bei LUCHS unser **Technik-Angebot** um hochwertige und professionelle Technik-Artikel der Marke **bergman..** erweitert. Artikel der **bergman..-Profiline** überzeugen mit dem Siegel „**Made in Europe**“. Besonders die professionelle Kühltechnik von **bergman polar bear** gehört zu den Topsellern des LUCHS-Sortiments. Entdecken Sie einen Teil unseres Technik-Sortiments ab Seite 145.

Um Sie bei der **Speisenverteilung** innerhalb Ihrer Einrichtung und beim Außer-Haus-Geschäft noch tatkräftiger unterstützen zu können, haben wir unser „**Thermo-Concept**“ (ab Seite 192) ausgebaut. Überzeugen Sie sich von bruchfesten Menüboxen, passgenauem Geschirr und passenden Logistikhelfern. Wie gewohnt finden Sie bei uns natürlich auch **hochbelastbares Systemgeschirr**, z. B. die Porzellanserien „**Colours**“ (Seite 12) und „**Alassio**“ (Seite 14), die sich hervorragend untereinander kombinieren lassen, sowie **Bestecke** (ab Seite 52) in bester Qualität für die tägliche Verpflegung. Eine praktische Übersicht aller **GN-Behälter** finden Sie auf Seite 172.

Nun wünsche ich Ihnen viel Spaß beim Durchblättern des Kataloges und ein erfolgreiches Jahr.

Ihr  
*Christoph Koppik*  
Christoph Koppik

PS: Das Thema **Nachhaltigkeit** gewinnt auch in der Gemeinschaftsverpflegung immer mehr an Bedeutung. Aus diesem Grund finden Sie bei uns z. B. viele umweltfreundliche **Mehrwegbecher** und **biologisch abbaubare Verpackungen**. Wie wir bei LUCHS das Thema Nachhaltigkeit in unsere Geschäftstätigkeit implementieren, können Sie auf Seite 3 nachlesen!

## Unsere Markenshop-Übersichtsseite.

In unserem Online-Shop finden Sie tausende weitere Produkte namhafter Marken-Hersteller, für die es in unserem Katalog leider keinen Platz mehr gab. Und dieses Sortiment erweitern wir permanent. Reinschauen lohnt sich also immer wieder! Unsere Markenshop-Übersichtsseite:

[www.luchs-direkt.de/markenshops](http://www.luchs-direkt.de/markenshops)

Von hier aus können Sie gezielt unseren Online-Shop nach Ihren Lieblingsherstellern durchsuchen.



MEHR PRODUKTE IN UNSEREM  
**LUCHS-MARKESHOP**



# Schritt für Schritt in eine nachhaltige Zukunft.



Eden Reforestation Projects  
edenprojects.org



**GOGREEN**

Klimaneutraler Versand  
mit der Deutschen Post

## UNSERE ÖKOBILANZWERTE

am Beispiel für 4.000 t Frischfaserpapier:

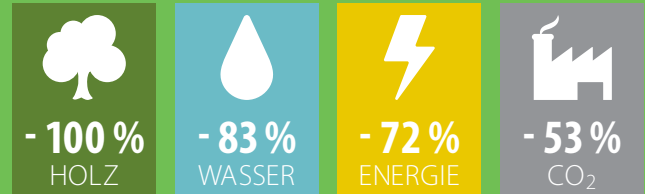

Natürlich möchten wir Sie mit unserem **GV-Katalog** auch in diesem Jahr auf dem neuesten Stand halten und Ihnen somit die Möglichkeit bieten, auch **analog bei uns zu bestellen**. Der GV-Katalog hat eine einjährige Gültigkeit. Sie können ihn das ganze Jahr über zur Hand nehmen und ganz einfach per Telefon bei uns bestellen. So möchten wir Ihren Einkauf bei uns zu einem Erlebnis machen und den **persönlichen Kontakt** zu Ihnen aufrechterhalten.

Wir bei LUCHS fühlen uns der **Nachhaltigkeit** verpflichtet. Wir stellen uns den **ökologischen und sozialen Herausforderungen** und sind überzeugt, dass wir jetzt handeln müssen, um zukünftigen Generationen einen gesunden Planeten zurückzulassen. Aus diesem Grund arbeiten wir kontinuierlich daran, **unser Handeln nachhaltig auszurichten** und prüfen, wie wir dieses Thema bestmöglich in unsere Geschäftstätigkeit implementieren können. Natürlich wissen wir, dass eine Umstellung nicht von heute auf morgen realisierbar ist. Aus diesem Grund lautet unser Motto „Schritt für Schritt in eine nachhaltige Zukunft“.

**Für Sie geben wir täglich unser Bestes.** Dabei möchten wir uns nachhaltig verhalten und Ressourcen, die Gesundheit unserer Beschäftigten und die Umwelt schützen. Vor diesem Hintergrund **fußt unsere Unternehmenskultur auf den drei Säulen Umwelt, internes Engagement und gesellschaftliches Engagement.**

Genau diese drei Säulen sind auch Hauptbestandteil unserer **Nachhaltigkeitsstrategie**. Sie basiert auf eindeutigen Verantwortlichkeiten und Zielen.

### Klimaneutraler Versand

Wussten Sie, dass wir bereits alle Post- und Paketsendungen in Zusammenarbeit mit dem **GoGreen-Programm** der Deutschen Post DHL Group **klimaneutral** versenden? Alle transportbedingten Treibhausgasemissionen werden im Rahmen dieses Programms durch die Unterstützung von **Klimaschutzprojekten** ausgeglichen.

### Nachhaltiger Katalog

Um Ressourcen zu schonen wurde dieser GV-Katalog auf **Recyclingpapier** gedruckt. Das verwendete Papier besteht zu 100 Prozent aus Altpapier. Mit der Umstellung auf Recyclingpapier wird nicht nur der Bedarf an **Rohstoffen, Energie und Wasser** sondern auch der **CO<sub>2</sub>-Ausstoß** reduziert.

### Engagement

Bereits seit zwei Jahren kooperieren wir mit dem **Aufforstungsnetzwerk Eden Reforestation Projects**. Wir unterstützen die global agierende NGO bei der Wiederaufforstung abgeholzter Wälder und schaffen dadurch **Arbeitsplätze** in Entwicklungsländern. In diesem Zusammenhang wurden erneut über 10.000 Bäume gepflanzt. Auch regional engagieren wir uns mit persönlichem Einsatz.

Als Mitglied der **Ruhrpotthelden** unterstützen wir Kinder, Einrichtungen und Projekte, die Unterstützung benötigen.

### Entwicklung

Als Unternehmen haben wir nicht nur eine **Verantwortung** für unseren Planeten sondern natürlich auch für unsere Mitarbeiter und Mitarbeiterinnen. In unserer Unternehmensführung gilt ein menschlicher, respektvoller, aufrichtiger und loyaler **Umgang** miteinander als Grundlage für unser Handeln. Das Wohl und die Zufriedenheit unseres Teams sind uns wichtig. Aus diesem Grund nehmen wir uns internes Feedback zu Herzen und **optimieren kontinuierlich unsere internen Prozesse**. Wir tauschen uns aus, erarbeiten Konzepte und setzen diese gemeinsam um.

### Unser nachhaltiges To-Go-Sortiment

Für Sie erweitern wir kontinuierlich unser nachhaltiges To-Go-Sortiment. Die Marke **greenhorn eco packaging** hält für Sie zahlreiche Einwegartikel aus Zuckerrohr, Holz und Papier bereit, welche **zu 100% biologisch abbaubar und unter natürlichen Bedingungen kompostierbar** sind. Sie eignen sich hervorragend zum **Mitnehmen** von Speisen aus Mensa oder Cafeteria, aber auch für die **Speisenausgabe** auf Festen. Entdecken Sie unser nachhaltiges To-Go-Sortiment **ab Seite 229** und steigen Sie noch heute auf umweltschonende Einwegartikel um!

# Warum LUCHS?

All Ihre Vorteile auf einen Blick.

Bestellen Sie einfach und bequem an 365 Tagen im Jahr rund um die Uhr in unserem **Online-Shop** und profitieren Sie von unserem **exklusiven Online-Sortiment** mit weit über 15.000 Artikeln. Entdecken Sie auch unsere neuen **Spezial-Shops** für Technik, Verpackung und Reinigung sowie hilfreiche Informationen über zusätzliche Service-Leistungen wie Leasing oder Personalisierung – ein Klick lohnt sich immer!

Besuchen Sie uns unter [www.luchs-direkt.de](http://www.luchs-direkt.de)



# Zeigen Sie, wer Sie sind.

LUCHS Artikel mit Ihrer Gestaltung.



- hochwertige Qualität
- individueller Druck
- unschlagbarer Preis

## Ihr LUCHS-Service-Team.

Einen qualifizierten Ansprechpartner unseres Hauses erreichen Sie montags bis freitags von 8:00 bis 18:00 Uhr über unsere **kostenfreie Service-Hotline**.

Rufen Sie uns an:  
**0800 / 5 77 88 99**

Faxen Sie uns Ihre Bestellung an:  
**0800 / 5 77 88 00**

Senden Sie uns eine E-Mail an:  
**info@luchs-direkt.de**

Bestellen Sie in unserem Online-Shop unter:  
**www.luchs-direkt.de**

- |                         |  |
|-------------------------|--|
| <b>01</b> Risikolos     | durch 14 Tage volles Rückgaberecht Ihrer Bestellung.                       |
| <b>02</b> Sicher        | durch hochprofessionelle Artikel in bewährter Qualität.                    |
| <b>03</b> Flexibel      | durch Lieferung von Kleinmengen ohne Mindestbestellwert.                   |
| <b>04</b> Günstig       | durch unsere attraktiven und transparenten Staffelpreise.                  |
| <b>05</b> Kompetent     | durch lange Erfahrung vom Ausstatten vieler Einrichtungen.                 |
| <b>06</b> Planbar       | durch zuverlässige Lieferung zu Ihrem Wunschtermin.                        |
| <b>07</b> Vielfältig    | durch über 15.000 weitere Artikel in unserem Online-Sortiment.             |
| <b>08</b> Professionell | durch ausgezeichnete, von Spezialisten geprüfte Artikel.                   |
| <b>09</b> Zuverlässig   | durch mindestens 1 Jahr Vollgarantie auf alle erworbenen Elektrogeräte.    |
| <b>10</b> Transparent   | durch faire, jederzeit klar erkennbare Konditionen ohne versteckte Kosten. |

Druckkosten - einfarbig  
(Aufdruck spülmaschinengeeignet, garantiert bis min. 2.500 Spülgänge)

Stück	ab 250	ab 500	ab 1.000
<b>1-farbig</b>	<b>1,29 €</b>	<b>1,09 €</b>	<b>0,89 €</b>
<b>jede weitere Farbe zzgl.</b>	<b>0,18 €</b>	<b>0,15 €</b>	<b>0,13 €</b>

Preise in € pro Stück bei einer Druckfläche von max. 100 x 80 mm zzgl. Artikelpreis.

Rüst- und Klischeekosten - einfarbig  
Vorbereitung und Datenübernahme je Motiv und Artikel 89,98 €



Achten Sie bei der Auswahl auf unser Personalisierungs-Pikto – zu finden in den Bereichen Geschirr, Gläser, Bestecke und vielen mehr.

# Unser Besteck-Sortiment

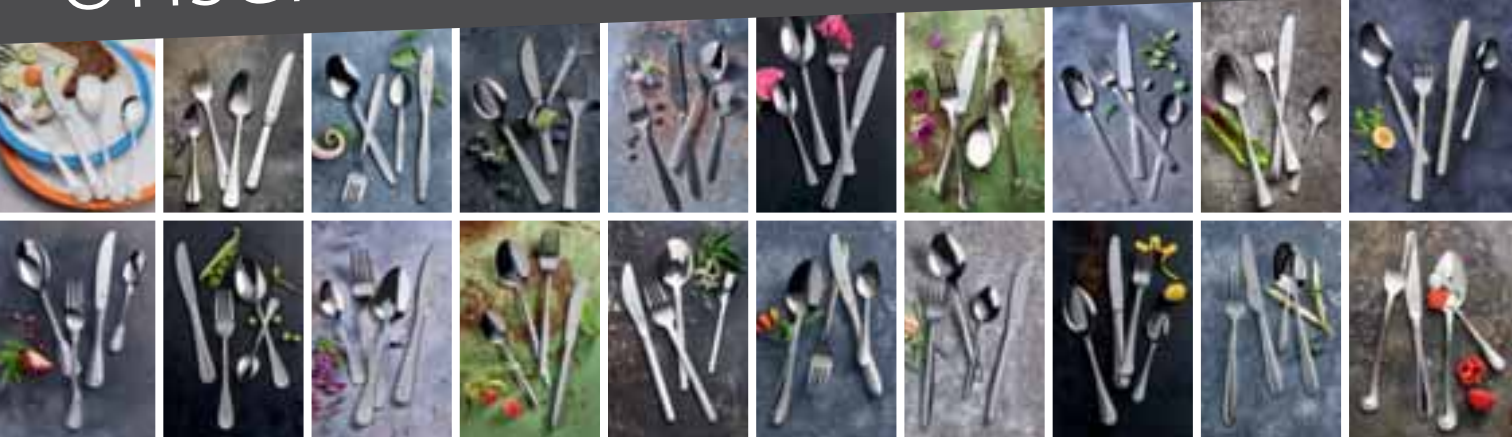

Verschiedene Qualitäten und Formen, von elegant bis designorientiert, klassisch bis modern, finden Sie in unserem Besteck-Sortiment – lassen Sie sich inspirieren. Unsere Bestecke unterscheiden sich durch die Grundmaterialien **Chromnickelstahl 18/10** und **Edelstahl 18/0**. Messerklingen bestehen grundsätzlich aus **Klingenstahl**, da dieser härter ist als die beiden anderen Stahllarten. Dabei bestehen Vollheftmesser aus einem gestanzten Stück Klingenstahl und Stahlheft-

messer aus Klingenstahl, der mit Heften aus 18/10 verschweißt ist. Aus diesen produktionstechnischen Gründen sind sie nur spülmaschinengeeignet. Hohlheftmesser sind aus einem Heft, bestehend aus zwei Halbschalen, und der Klinge zusammengesetzt. Um den Wert Ihres Besteckes nachhaltig zu erhalten, sollten alle Teile regelmäßig mit einem geeigneten Pflege-/Poliermittel behandelt werden. Dadurch beugen Sie Korrosionen vor, bzw. entfernen kleinere Korrosionsschäden.

## Musterbesteck-Sets

Um sich selbst ein Bild von der Qualität unserer Bestecke machen zu können, können Sie Musterbesteck-Sets von allen Bestecken bestellen. Jedes Set beinhaltet die vier gängigsten Teile: Menü- bzw. Tafellöffel, -gabel, -messer und Kaffeeöffel. Musterbesteck-Sets werden durch uns berechnet und bei Rücksendung selbstverständlich gutgeschrieben.



## Pflegehinweise für Bestecke.

Um den Wert Ihres Bestecks nachhaltig zu erhalten, sollten Sie folgende Punkte beachten: Grundsätzlich sollten alle Bestecke gleich nach dem Gebrauch gereinigt werden. Ein benutztes Besteck mit anhaftenden Speiseresten nicht liegenlassen, sondern, falls nicht gleich gespült wird, kurz mit heißem Wasser abspülen.

Der Grund: Speisereste enthalten Säuren, die, wenn sie länger auf Chromnickelstahl einwirken oder antrocknen, zu unschönen Flecken oder sogar zu Lochfraß führen. Besonders betroffen hiervon sind die Messerklingen, die immer aus Chromstahl gefertigt sind (gleich welches Fabrikat bzw. Modell), damit die Schnittfestigkeit des Messers möglichst lange erhalten bleibt. Nach dem Reinigen in der Spülmaschine die Teile gründlich abtrocknen, besonders die Messerklingen.

Verwenden Sie in regelmäßigen Abständen ein geeignetes Pflege-/Poliermittel, um Korrosionen vorzubeugen, bzw. kleinere Korrosionsschäden zu entfernen.

## Tipps für das Spülen in der Maschine:

1. Stellen Sie die Besteckteile immer mit dem Griff nach unten und den Gebrauchsteilen nach oben in die Besteckkörbe. Der verunreinigte Teil der Bestecke kann so vom Wasserstrahl besser erreicht werden.
2. Räumen Sie die Besteckteile nie sortiert in den Besteckkorb, sondern mischen Sie die Teile. Denn gleichförmige Besteckteile, wie Löffel, die sich leicht ineinander fügen, erschweren die Reinigung. Der Wasserstrahl kann die verunreinigten Stellen nicht gut erreichen.
3. Die Einstellung der Spülmaschine, die richtige Dosierung des Spülmittels und des Klarspülers, ebenso wie die Wahl des geeigneten Regeneriersalzes sind eine entscheidende Grundlage bei der professionellen Reinigung Ihres Besteckes. Lassen Sie sich von einem Fachmann beraten! Dieser ist in der Regel in der Lage, Härtegrad und Eisengehalt des Wassers zu ermitteln.
4. Vermeiden Sie Kondenswasser nach dem Spülvorgang, indem Sie spätestens nach 10 Minuten die Tür Ihrer Spülmaschine öffnen oder das Besteck gleich nach dem Spülen aus

der Maschine nehmen und abtrocknen. Ist die Maschine mit Frischlufttrocknung ausgestattet, dann ist dies nicht notwendig. Denken Sie bitte daran: Auch Kondenswasser kann zur Fleckenbildung führen, da im Wasserdampf und in der feuchten Atmosphäre der Maschine noch Restpartikel der doch relativ aggressiven Spülmittel enthalten sind und sich auf den Besteckteilen ablagern. Auch der Chloridgehalt des Wassers (regional unterschiedlich) kann diese Fleckenbildung hervorrufen.

5. Spülen Sie das Besteck möglichst umgehend nach dem Gebrauch; d. h., sammeln Sie es auch im Geschirrspüler nicht an.
6. Vermeiden Sie, dass Chromstahl- und Chromnickelstahl-Bestecke in Berührung kommen, da die unterschiedlichen Materialien durch chemische Reaktionen blaue Spülflecken erzeugen können, die nur schwer zu entfernen sind. D. h., niemals Messer und andere Chromnickelstahl-Besteckteile in ein Spülabteil geben, da jede Messerschneide aus Chromstahl ist.
7. PVD-beschichtetes Besteck ist nicht für Politur-Maschinen geeignet.

# Unser Geschirr-Sortiment

## Wissenswertes über Porzellan.

Die Herstellung von Porzellan erfolgt in aller Regel in zwei Schritten: Zuerst wird aus der Porzellanmasse (Hauptbestandteile Kaolin, Feldspat und Quarz) ein Rohling geformt und in einem Glühbrand bei bis zu 1.000° C zum porösen und empfindlichen „Scherben“ gebrannt. Auf diesen wird in einem zweiten Arbeitsschritt die in Art und Zusammensetzung glasähnliche Glasur aufgebracht und in

dem sogenannten Glattbrand mit dem Scherben verschmolzen. Und genau hierbei gewinnt das Hartporzellan seine besonderen Eigenschaften: Durch die bei diesem langwierigen Brennvorgang eingesetzten extrem hohen Temperaturen „sintert“ der Feldspatbestandteil des Scherbens – er schmilzt, der Scherben erweicht, schwindet und verdichtet sich. Und dabei erhöhen sich seine Festigkeit und Widerstandsfähigkeit massiv.

Seine hygienisch glatte und widerstandsfähige Glasur macht Porzellan zu einem idealen Material für Geschirr: Praktisch unangreifbar für Säuren oder Alkalien und weitestgehend schnitt- und kratzfest. Es lässt sich leicht und vollständig von Speise- und Getränke- und Getränkeresten reinigen und ist absolut geruchs- und geschmacksneutral. Und nicht zuletzt ist weißes Porzellan absolut spülmaschinenfest.

Aus dem Hause „Pagenau“ kommt Qualitätsporzellan mit hohem Gebrauchsnutzen: Klar in der Form, optimal in der Funktion und beständig im Gebrauch. Mit widerstandsfähiger Glasur, guter Stapelfähigkeit und verstärkten Rändern. Hier findet sich auch die Spezialität von „Pagenau“: Systemgeschirr. Größtenteils kompatibel mit den GV-Formen namhafter deutscher Porzellanhersteller und passend für die meisten Warmhaltesysteme. In verschiedenen Qualitäten, aber stets mit dem besten Preis-Leistungs-Verhältnis.



Auch Anspruchsvolle werden bei „Parker's Choice“ garantiert fündig: Hier findet sich Hotelporzellan in zahlreichen klassischen Formen. Aus reinweißem Hartporzellan, hochbelastbar durch verstärkte Ränder und mit guter Stapelfähigkeit. Der hohe Anspruch findet sich auch im Detail wieder: Besonderer Wert wird auf die Politur der Stellringe und eine gleichmäßige, hoch schnittfeste Glasur gelegt – für alle, die Qualität wertschätzen.



Geschirr aus Hartporzellan gefertigt durch „von Einhorn“ in traditionellen Formen und solider Qualität. Bodenständig und robust, preisgünstig und dauerhaft.



## Wissenswertes über Opalglas.

Um die Lebensdauer von Opalglas um ein Vielfaches zu verlängern, wird es in einem technischen Verfahren vollständig gehärtet. So entsteht Geschirr komplett aus Glas, das zugleich hygienisch, dauerhaft und wirtschaftlich ist. Selbst Temperaturschocks von 130° C übersteht es unbeschadet. Und falls es zerstört wird, zerbricht Opalglas in kleine, nur wenig scharfe Stücke.

„ARC France“ hat bereits 1958 das Verfahren der totalen Härtung von Glas vervollkommen. Das dort produzierte Opalglas wird besonders im Großküchen- und Cateringbereich eingesetzt, wo es den Vorteil seiner hohen Widerstandsfähigkeit gegen thermische und mechanische Belastungen voll ausspielen kann.



# Wir sind mehr. Wir sind LUCHS.

## Ihr einfacher Bestellvorgang.



Das Systemgeschirr „EuroPlus“ finden Sie auf Seite 16.

Dieses Beispiel zeigt Ihnen, wie schnell und einfach Sie bei LUCHS bestellen können. Sie benötigen nur die Artikel-Nummer, die gewünschte Anzahl (beachten Sie bitte unbedingt die Liefereinheit = LE) und den Preis.

**Günstiger durch Staffelpreise!**  
Fast alle unsere Artikel bieten Ihnen einen Preisvorteil bei Abnahme von mehreren Liefereinheiten. Denn durch die größere Abnahme sinken unsere Logistikkosten – und diese Ersparnis geben wir Ihnen durch die Staffelpreise weiter.

**Transparent, fair und kundenfreundlich.**  
Den reduzierten Einzelpreis finden Sie in der jeweiligen Staffel.

### Preisbezug

Hier finden Sie die Einheit, auf die sich die angegebenen Preise beziehen.

### Artikel-Nummer

Geben Sie diese 5-stellige Nummer bei Ihrer Bestellung zur eindeutigen Identifikation des Artikels an.

### Bestell-Beispiel

Der Artikel Nr. 94 370 hat eine Liefereinheit von 6 Stück. Entsprechend kann er in den Mengen 6, 12, 18, 24, 30, etc. bestellt werden.  
Er kostet bei einer Abnahme von 6 Stück € 3,65 pro Stück, ab 120 Stück € 3,29 pro Stück und ab 300 Stück nur noch € 2,95 pro Stück.

### Systemgeschirr „EuroPlus“

LE = siehe Artikel [Stück]

Preis €/Stück	LE	ab LE	bis 18% gespart!		bis 34% gespart!	
			ab 120	ab 300	ab 120	ab 300
<b>Teller - Coupform</b>						
[g] Nr. 94 371	Dessert - Ø 19 cm	[6] 2,25	1,89	1,49		
[h] Nr. 94 372	Menü - Ø 25,5 cm	[6] 2,98	2,69	2,29		
<b>Teller - Fahnenform</b>						
[i] Nr. 93 433	Dessert - Ø 19 cm	[6] 2,29	1,98	1,59		
[j] Nr. 94 373	Menü - Ø 25,5 cm	[6] 3,29	2,69	2,29		
[k] Nr. 94 370	halbtief - Ø 25,5 cm	[6] 3,65	3,29	2,95		
[l] Nr. 93 434	tief - Ø 21,5 cm	[6] 2,55	2,29	1,98		

### Liefereinheit

Die LE sagt Ihnen, in welcher Verkaufseinheit Sie den Artikel bestellen können. Bitte beachten Sie, dass die LE von Artikel zu Artikel unterschiedlich sein kann.

### Staffel-Preise

Hier finden Sie den bei einer bestimmten Abnahmemenge von Artikeln jeweils gültigen Stückpreis. Je mehr Artikel Sie bestellen, desto günstiger wird der Stückpreis.

### Staffel-Ersparnis

Hier sehen Sie auf einen Blick, bis zu wie viel Prozent Sie bei einer höheren Artikelabnahme gegenüber dem Grundpreis sparen können!

## Ihre Piktogramme.

Verlassen Sie sich auch in stressigen Phasen 100%ig auf die Qualität unserer Produkte. Als Spezialisten für professionelles Equipment wissen wir genau, worauf es ankommt – daher wird jeder Artikel garantiert geprüft, bevor er in unser Sortiment aufgenommen wird. Um Ihnen die Auswahl gezielt zu erleichtern, informieren unsere Piktogramme Sie schnell über die **wichtigsten Produkteigenschaften**.

- Produkte sind stapelbar.
- Produkte sind kühlbar.
- Produkte sind magnetisch.
- Produkte sind recycelbar.
- Produkte sind industriell kompostierbar.
- Materialstärke der Produkte, gemessen an der stärksten Stelle.
- Rostfreier Edelstahl. Näheres zu den verschiedenen Qualitäten finden Sie auf Seite 238 online.
- Produkte sind innerhalb des Gastronorm-Systems verwendbar.
- Produkte, z.B. Chafing Dishes, sind für Elektroheizplatten geeignet.
- Produkte entsprechen der Anforderung des Geräte- und Produktsicherheitsgesetzes.
- Produkte, z.B. Pfannen oder Töpfe, sind für Elektro- und Gasherde sowie Halogen- und Ceranfelder geeignet.
- Produkte, z.B. Pfannen oder Töpfe, sind für Induktionsherde geeignet.
- Produkte sind personalisierbar. Ausführliche Informationen finden Sie auf Seite 5 oder online.
- Produkte, z.B. Spülmaschinen, müssen durch einen sachkundigen Fachbetrieb angeschlossen werden.
- Produkte, z.B. Gasbräter, sind nur für den Outdoor-Betrieb geeignet.
- Produkte der Klimaklasse Tropic. Beste Leistung auch bei extremen Außentemperaturen bis 43° C.

	Porzellan-, Opalglas- & System-Geschirrserien, Gedeck-Sets, Porzellan- & Glasschüsseln, Glasteller, „Weck“-Gläser & Zubehör.	<b>Geschirr</b> 10 - 44
	Tritan-Flaschen, Ergonomisches Besteck, Thermo-Henkel-, Trink- & Schnabelbecher, Tellerrandhöhung, bruchsicheres Geschirr.	<b>Ess- &amp; Trinkhilfen</b> 45 - 52
	Chromnickelstahl-Bestecke, Chromstahl-Bestecke, Kinderbestecke, Spezial-Löffel, Besteckkörbe & -behälter, Besteck-Sets.	<b>Bestecke</b> 53 - 72
	Trinkgläser & -becher, Henkelbecher, Stielgläser, Porzellan-Tassenserien, Kunststoffbecher, Karaffen, Kühlschränkrüge.	<b>Gläser &amp; Becher</b> 67 - 81
	Isolierkannen, Getränkespender, Eierbecher, Tablett, Kartenhalter, Vasen, Dosierer, Menagen, Pfeffermühlen, Wand- & Klapptafeln.	<b>Isolierkannen/ Accessoires</b> 90 - 105
	Organizer, Cerealienbars, Brotkörbe, Buffetspender & -schalen, Servierplatten, Hauben, Kühlakku, Tablett, Schüsseln, Vorlegebesteck.	<b>Buffet</b> 106 - 116
	Töpfe & Pfannen, Auflaufformen, Messer, Erste Hilfe, Schneidbretter, Küchenwerkzeuge, Reiben, Siebe, Schüsseln, Backformen & -bleche.	<b>Zubereitung</b> 117 - 144
	Kühl- & Tiefkühlmöbel, Waagen, Thermometer, Mikrowellen, Mixer, Warmhalte-, Koch & Grillgeräte, Küchen-, Kaffee- & Spülmaschinen.	<b>Elektrogeräte</b> 145 - 171
	GN-Behälter, Vorrats-, Transport- & Warmhaltebehälter, Servierwagen, Tablett, Lagerregale, Arbeits- & Stehtische, Etiketten & -spender.	<b>Ausstattung/ Logistik</b> 172 - 220
	Desinfektionsspender, Einwegbekleidung, Tücher, Abfalleimer, Müllbeutel & -halter, Schrubber, Bürsten, Reinigungsutensilien.	<b>Reinigung</b> 221 - 227
	Verpackungsbecher, Klappboxen, Zuckerrohr-Schalen & -Teller, Einwegbesteck, Folien, Servietten, Alu-Menüschalen, Siegelgeräte.	<b>Verpackung</b> 228 - 235
	Erläuterungen der gängigsten Materialien, ihrer Eigenschaften, Besonderheiten & Verwendungszwecke, Stichwortverzeichnis.	<b>Service</b> 236 - 242

## Ihre persönlichen Best Deals.



Um Ihnen die Orientierung zu erleichtern, haben wir für Sie unsere Preis-Leistungs-Sieger gekürt. Durch das ganze Sortiment werden Sie immer wieder auf unseren **BEST DEAL-Stempel** treffen. Diese so ausgezeichneten Artikel bieten in der jeweiligen Produktgruppe ein unschlagbares Verhältnis von Profi-Qualität zu einem Spitzenpreis.

**NEU! Passende Deckel für die beliebten Systemgeschirre „Alassio“ und „Colours“! LE = 10 Stück**

**Pagenau®**  
Systemgeschirr

PP-Kunststoff - Standard      PP-Kunststoff - Hochtemperatur

Verwendbar von -20° bis +100° C.  
Kurzzeitig bis max. +135° C.      Verwendbar von -50° bis +140° C.  
Kurzzeitig bis max. +170° C.

	Deckel passend für	Deckelgröße	PP-Kunststoff - Standard			PP-Kunststoff - Hochtemperatur		
			Artikel	Farbe	Preis €/Stück	Artikel	Farbe	Preis €/Stück
Auflagedeckel	Henkelbecher Inhalt 25 cl	Ø 8,2 cm	Nr. 63 709	Grau	0,95 €			
	Henkelbecher Inhalt 32 cl	Ø 8,5 cm	Nr. 10 801	Grau	0,98 €			
	Schüssel Ø 17 cm - Inhalt 1 l	Ø 17 cm	Nr. 16 644	Grau	3,79 €			
	Schüssel Ø 23 cm - Inhalt 2 l	Ø 23,8 cm	Nr. 63 829	Grau	6,29 €			
	Schale Ø 12 x 5 cm - Inhalt 30 cl	Ø 12,7 cm	Nr. 10 798	Grau	2,59 €			
Domdeckel	Suppentasse Inhalt 28 cl	Ø 10,9 cm				Nr. 63 443	Grau	2,98 €
	Fahnteller Ø 18 cm	Ø 21 x 5,5 cm	Nr. 13 953	Weiß	4,49 €			
	Fahnteller Ø 23 cm, flach + tief	Ø 24 x 4 cm Ø 24 x 4 cm	Nr. 28 115 Nr. 21 712	Klar Crème	6,98 € 5,25 €	Nr. 13 462	Grau	9,79 €
	Fahnteller Ø 25 cm	Ø 25,3 x 6 cm	Nr. 30 538	Klar	5,85 €			
	Coupteller Ø 19 cm	Ø 21 x 5,5 cm	Nr. 13 953	Weiß	4,49 €			
	Coupteller Ø 24 cm	Ø 25 x 4,4 cm	Nr. 30 150	Weiß	5,98 €	Nr. 63 828	Grau	12,19 €
	Coupteller Ø 25,5 cm	Ø 25,5 x 6 cm Ø 26,7 x 4 cm	Nr. 30 539 Nr. 13 488	Weiß Crème	5,85 € 5,98 €	Nr. 28 116	Grau	12,25 €
	Mülschüssel Ø 13,5 x 7,5 cm - Inhalt 50 cl	Ø 14,2 x 3 cm	Nr. 28 141	Klar	2,98 €			
	Fahnteller Ø 20 cm	Ø 22 x 6 cm mit Griffloch	Nr. 17 769	Weiß	4,89 €			
	Fahnteller Ø 25 cm, halbtief	Ø 25,5 x 6 cm Ø 26,7 x 4 cm	Nr. 30 539 Nr. 13 488	Weiß Crème	5,85 € 5,98 €	Nr. 28 116	Grau	12,25 €
Tellerhaube	Coupteller Ø 21 cm, flach + tief	Ø 21 x 6 cm mit Griffloch	Nr. 13 326	Weiß	4,89 €			

## PRAKTISCHES UND HOCHBELASTBARES SYSTEMGESCHIRR FÜR DIE TÄGLICHE VERPFLEGUNG

### FUNKTIONALITÄT & DESIGN VEREINT

**Systemgeschirr** für die Verpflegung in Kliniken, Seniorenheimen, Reha-Zentren, Kantinen und Betriebsrestaurants ist mehrmals täglich extremen Belastungen ausgesetzt. Daher muss es **funktional, praktisch** und **benutzerfreundlich** sein. Allerdings kann und sollte es dabei auch optisch ansprechend sein. Entdecken Sie in unserer Rubrik „Geschirr“ zahlreiche Systemgeschirre für Großverbraucher. Wir bei LUCHS bieten Ihnen mit der Marke Pagenau robustes Systemgeschirr, das genau diesen Anforderungen gerecht wird. Pagenau steht für **Qualitätssporzellan** mit einem hohen Gebrauchsnutzen: klar in der Form, optimal in der Funktion und beständig im Gebrauch.

### BEI LUCHS WIRD JEDER FÜNDIG

Ob groß oder klein, tief oder flach, rund oder eckig – LUCHS hält für jede Einrichtung das passende Systemgeschirr bereit! Dabei achten unsere Produktmanager neben **Qualität** und **Beständigkeit** auch auf die **Stapelfähigkeit**, damit sie Ihr Geschirr **platzsparend** lagern können. Dabei überzeugen alle Systemgeschirre mit ihrer Tiefe und Artikelvielfalt. Von Kaffeetassen, Henkelbechern und Tablettbechern über Kannen, Teller, Suppenschalen, Schüsseln, Salatieren und Beilagenschalen – **bei LUCHS bekommen Sie alles aus einer Hand!**

### KRATZFESTES & BRUCHSTABILES MELAMINGESCHIRR

Im Vergleich zu PorzellanGeschirr ist Geschirr aus Melamin deutlich leichter. Dadurch lässt es sich von Kindern oder Senioren auch problemlos tragen. Besonders für Mensen und Betriebsrestaurants mit Selbstbedienung ist das ein enormer Vorteil, da die Tablett nicht so schwer sind. Darüber hinaus ist es **kratzfest** und **bruchstabil!**



**Pagenau®**  
Systemgeschirr



**Günstiger im Set!**

**Gedeck-Sets „Colours“ - Pagenau Form 6100**

Set bestehend aus:  
**24 Kaffeetassen** - Inhalt 20 cl, **24 Untertassen** - Ø 15 cm  
und **24 Desserttellern** - Ø 18 cm.

Hochweißes Hotelporzellan mit Inglasur-Dekor.

**LE = 1 Set** (72-teilig)

Gelb	Orange	Rot	Grün	Blau	
Nr. 23 878	Nr. 23 876	Nr. 23 877	Nr. 23 875	Nr. 23 874	statt <del>192,72</del> €/Set <b>nur 149,98 €/Set</b>



**gehärtet**



Geschirr

Mit „Colours“ bringen Sie Farbe auf den Tisch! Kombinieren Sie nach Ihren Wünschen. Das Systemgeschirr mit seiner praktischen Form ist stapelbar und hochbelastbar durch seine verstärkten Kanten und die schnittfeste Glasur. Widerstandsfähiges Hotelporzellan mit Inglasur-Dekor in attraktiven Farben. Kombinierbar mit der hochweißen Geschirrserie „Alassio“. Stapelbar, mikrowellen- und spülmaschinenfest.



**Systemgeschirr**



**Porzellangeschirr „Colours“** - Pagenau Form 6100

- 10 Jahre Nachkaufgarantie
- Hartporzellan mit Inglasur-Dekor
- spülmaschinen- und mikrowellenfest
- stapelbar
- Kombi-Untertasse mit Doppelspiegel für Kaffee- und Suppen-Obere sowie Henkelbecher, Schale und Müslischüssel

**Personalisierung möglich!**

Wir freuen uns auf Ihre Anfrage.  
Telefon: 02 34 / 8 91 30-69 oder  
druckanfrage@luchs-direkt.de

LE = siehe Artikel [Stück] Preis €/Stück						LE	ab LE	bis 14% gespart!		bis 26% gespart!	
	Gelb	Orange	Rot	Grün	Blau			ab 60	ab 120		
<b>[a] Kaffeetasse</b> - stapelbar											
Obere - Inhalt 20 cl	Nr. 22 050	Nr. 22 030	Nr. 22 060	Nr. 22 040	Nr. 22 020	[6]	2,39	2,19	1,98		
Kombi-Untere - Ø 15 cm	Nr. 22 051	Nr. 22 031	Nr. 22 061	Nr. 22 041	Nr. 22 021	[6]	2,39	2,19	1,98		
<b>[b] Henkelbecher</b> - stapelbar											
Becher - Inhalt 25 cl	Nr. 60 506	Nr. 60 507	Nr. 60 508	Nr. 60 509	Nr. 60 510	[6]	2,65	2,39	2,19		
Becher - Inhalt 32 cl	Nr. 22 053	Nr. 22 033	Nr. 22 063	Nr. 22 043	Nr. 22 023	[6]	3,25	2,95	2,39		
Kombi-Untere - Ø 15 cm	Nr. 22 051	Nr. 22 031	Nr. 22 061	Nr. 22 041	Nr. 22 021	[6]	2,39	2,19	1,98		
<b>[c] Zuckerdose</b> - mit Deckel											
Inhalt 15,5 cl	Nr. 63 925	Nr. 63 926	Nr. 63 927	Nr. 63 928	Nr. 63 929	[6]	5,59	5,05	4,85		
<b>[d] Sahnegießer</b>											
Inhalt 10 cl	Nr. 63 940	Nr. 63 941	Nr. 63 942	Nr. 63 943	Nr. 63 944	[6]	2,05	1,89	1,79		
Inhalt 20 cl	Nr. 63 945	Nr. 63 946	Nr. 63 947	Nr. 63 948	Nr. 63 949	[6]	3,19	2,95	2,75		
<b>[e] Teller</b> - Fahnenform											
Dessert - Ø 18 cm	Nr. 22 046	Nr. 22 026	Nr. 22 056	Nr. 22 036	Nr. 22 016	[6]	3,25	2,95	2,39		
Dessert - Ø 20 cm	Nr. 50 881	Nr. 50 879	Nr. 50 882	Nr. 50 880	Nr. 50 878	[6]	3,65	3,45	3,25		
Menü - Ø 23 cm	Nr. 22 047	Nr. 22 027	Nr. 22 057	Nr. 22 037	Nr. 22 017	[6]	4,59	4,35	3,98		
Menü - Ø 25 cm	Nr. 22 048	Nr. 22 028	Nr. 22 058	Nr. 22 038	Nr. 22 018	[6]	5,98	5,55	4,98		
tief - Ø 20,5 cm	Nr. 22 049	Nr. 22 029	Nr. 22 059	Nr. 22 039	Nr. 22 019	[6]	4,59	3,95	3,65		
tief - Ø 23 cm	Nr. 60 511	Nr. 60 512	Nr. 60 513	Nr. 60 514	Nr. 60 515	[6]	5,98	5,39	4,85		
<b>[f] Suppentasse</b> - stapelbar											
Obere - Inhalt 28 cl	Nr. 22 052	Nr. 22 032	Nr. 22 062	Nr. 22 042	Nr. 22 022	[6]	3,65	3,29	2,98		
Kombi-Untere Ø 15 cm	Nr. 22 051	Nr. 22 031	Nr. 22 061	Nr. 22 041	Nr. 22 021	[6]	2,39	2,19	1,98		
<b>[g] Schale</b> - stapelbar											
Ø 12 x 5 cm - Inhalt 30 cl	Nr. 22 054	Nr. 22 034	Nr. 22 064	Nr. 22 044	Nr. 22 024	[6]	3,65	3,29	2,98		
Ø 15 x 5,7 cm - Inhalt 54 cl	Nr. 60 516	Nr. 60 517	Nr. 60 518	Nr. 60 519	Nr. 60 520	[6]	4,85	4,59	4,25		
Kombi-Untere - Ø 15 cm	Nr. 22 051	Nr. 22 031	Nr. 22 061	Nr. 22 041	Nr. 22 021	[6]	2,39	2,19	1,98		
<b>[h] Schüssel</b> - stapelbar											
Ø 17 x 6 cm - Inhalt 1 l	Nr. 50 685	Nr. 50 683	Nr. 50 686	Nr. 50 684	Nr. 50 682	[3]	5,55	5,05	4,75		
<b>[i] Mülschüssel</b> - stapelbar											
Ø 13,5 x 7,5 cm - Inhalt 50 cl	Nr. 22 055	Nr. 22 035	Nr. 22 065	Nr. 22 045	Nr. 22 025	[6]	4,29	4,05	3,65		
Kombi-Untere - Ø 15 cm	Nr. 22 051	Nr. 22 031	Nr. 22 061	Nr. 22 041	Nr. 22 021	[6]	2,39	2,19	1,98		
<b>[j] Platte</b> - oval											
26 x 19 cm	Nr. 63 935	Nr. 63 936	Nr. 63 937	Nr. 63 938	Nr. 63 939	[6]	8,35	7,59	6,98		
<b>[k] Eierbecher</b>											
Ø 12 x 8,5 cm	Nr. 63 930	Nr. 63 931	Nr. 63 932	Nr. 63 933	Nr. 63 934	[6]	3,05	2,65	2,45		

Dessertteller  
ab € **2<sup>39</sup>**



► **Kombinierbar mit der hochweißen Geschirrserie „Alassio“ auf Seite 14.**

**Mustersets „Colours“**  
LE = 1 Set (3-teilig)

Nr. 29 476	Gelb	8,03 €/Set
Nr. 29 474	Orange	8,03 €/Set
Nr. 29 477	Rot	8,03 €/Set
Nr. 29 475	Grün	8,03 €/Set
Nr. 29 473	Blau	8,03 €/Set



Passendes buntes Besteck finden Sie auf Seite 70!

**Systemgeschirre** für **Großverbraucher** sind mehrmals täglich extremen Belastungen ausgesetzt. Das ideale Geschirr muss deswegen funktional und benutzerfreundlich, gleichzeitig aber auch optisch ansprechend sein. Wir bei LUCHS bieten Ihnen mit der **Marke „Pagenau“** robustes Systemgeschirr, was genau diesen Anforderungen gerecht wird. Das **Porzellangeschirr „Alassio“** steht für genau diesen Leitsatz und überzeugt mit einer großen Vielfalt an Artikeln. Verstärkte Kanten und die **schnittfeste Glasur** machen „Alassio“ besonders **langlebig und stabil**. Die Systemgeschirre von „Pagenau“ sind größtenteils **kompatibel mit den gängigen GV-Formen** namhafter deutscher Porzellanhersteller und passend für die meisten Warmhaltesysteme.

**Systemgeschirr**

Dessertteller  
ab € **1,49**



**Porzellangeschirr „Alassio“** - Pagenau Form 6100

- 10 Jahre Nachkaufgarantie
- **hochweißes Hartporzellan**
- spülmaschinen- und mikrowellenfest
- stapelbar
- geeignet für die Gemeinschaftsverpflegung
- Kombi-Untertasse mit Doppelspiegel für Kaffee- und Suppen-Obere sowie Henkelbecher, Schale und Müslischüssel

LE = siehe Artikel [Stück]

Preis €/Stück	LE	ab LE	bis 50% gespart!		bis 54% gespart!	
			ab 60	ab 120	ab 60	ab 120
<b>[a] Kaffeetasse - stapelbar</b>						
Nr. 22 009	Obere - stapelbar	[6]	1,98	1,75	1,29	
Nr. 22 010	Kombi-Untere - Ø 15 cm	[6]	1,85	1,55	1,19	
<b>[b] Henkelbecher - stapelbar</b>						
Nr. 60 504	Inhalt 25 cl	[6]	1,98	1,85	1,55	
Nr. 22 013	Inhalt 32 cl	[6]	2,15	2,05	1,69	
Nr. 22 010	Kombi-Untere - Ø 15 cm	[6]	1,85	1,55	1,19	
<b>[c] Kaffeekanne - für 2 Tassen</b>						
Nr. 92 633	Inhalt 35 cl	[6]	4,85	4,59	4,35	
<b>[d] Milchgießer</b>						
Nr. 92 635	Inhalt 15 cl	[6]	3,65	3,19	3,05	
<b>[e] Zuckerdose - mit Deckel</b>						
Nr. 92 634	Inhalt 20 cl	[6]	3,49	2,98	2,55	
<b>[f] Teller - Fahnenform</b>						
Nr. 22 008	Allzweck - Ø 16 cm	[6]	1,85	1,55	1,19	
Nr. 22 001	Dessert - Ø 18 cm	[6]	2,29	1,98	1,69	

Preis €/Stück	LE	ab LE	bis 50% gespart!		bis 54% gespart!	
			ab 60	ab 120	ab 60	ab 120
Nr. 50 877	Dessert - Ø 20 cm	[6]	2,95	2,49	2,25	
Nr. 22 002	Menü - Ø 23 cm	[6]	3,49	3,25	2,95	
Nr. 22 003	Menü - Ø 25 cm	[6]	3,65	3,29	2,98	
Nr. 22 004	Menü - Ø 28 cm	[6]	5,45	4,85	4,45	
Nr. 29 201	halbtief - Ø 25,5 cm	[6]	4,85	4,19	3,65	
Nr. 22 005	tief - Ø 18 cm	[6]	2,45	2,15	1,98	
Nr. 22 006	tief - Ø 20,5 cm	[6]	3,05	2,75	2,45	
Nr. 22 007	tief - Ø 23 cm	[6]	3,65	3,29	2,95	
<b>[g] Teller - Coupform</b>						
Nr. 94 371	Dessert - Ø 19 cm	[6]	2,25	1,89	1,49	
Nr. 13 706	Dessert - Ø 21 cm	[12]	3,15	2,79	2,29	
Nr. 92 621	Menü - Ø 24 cm	[12]	3,49	3,15	2,95	
Nr. 94 372	Menü - Ø 25,5 cm	[6]	2,98	2,69	2,29	
Nr. 92 620	tief - Ø 21 cm	[12]	3,29	2,85	2,49	
<b>[h] Suppentasse - stapelbar</b>						
Nr. 22 011	Obere - Inhalt 28 cl	[6]	3,29	2,95	2,39	
Nr. 22 010	Kombi-Untere - Ø 15 cm	[6]	1,85	1,55	1,19	

Preis €/Stück	LE	ab LE	bis 50% gespart!		bis 54% gespart!	
			ab 60	ab 120	ab 60	ab 120
<b>[i] Suppenschale - stapelbar</b>						
Nr. 54 374	14,7 x 13,6 x 5,5 cm - 40 cl	[6]	4,75	4,59	4,35	
<b>[j] Schale rund - stapelbar</b>						
Nr. 22 014	Ø 12 x 5 cm - Inhalt 30 cl	[6]	3,15	2,95	2,39	
Nr. 60 505	Ø 15 x 5,7 cm - Inhalt 54 cl	[6]	3,95	3,59	3,25	
Nr. 22 010	Kombi-Untere - Ø 15 cm	[6]	1,85	1,55	1,19	
<b>[k] Schale eckig - stapelbar</b>						
Nr. 54 375	11,7 x 11,7 x 4,5 cm - 30 cl	[6]	4,25	3,65	3,45	
<b>[l] Schüsseln - stapelbar</b>						
Nr. 13 705	Ø 12 x 5 cm - Inhalt 40 cl	[6]	2,55	2,29	1,98	
Nr. 13 704	Ø 17 x 6 cm - Inhalt 1 l	[3]	4,59	3,95	3,65	
Nr. 13 703	Ø 23 x 7 cm - Inhalt 2 l	[3]	7,59	6,98	6,39	
<b>[m] Müslischüssel - stapelbar</b>						
Nr. 22 015	Ø 13,5 x 7,5 cm - 50 cl	[6]	6,35	3,19	2,95	
Nr. 22 010	Kombi-Untere - Ø 15 cm	[6]	1,85	1,55	1,19	
<b>[n] Salatiere - quadratisch</b>						
Nr. 54 376	11,2 x 11,2 x 3,5 cm - 23 cl	[6]	4,49	4,15	3,55	

**Günstiger im Set!**

**Gedek-Set „Alassio“** - Pagenau Form 6100  
Set bestehend aus: **36 Kaffeetassen** - Inhalt 20 cl, **36 Untertassen** - Ø 15 cm und **36 Desserttellern** - Ø 18 cm. Reinweißes Hartporzellan. **LE = 1 Set** (108-teilig)  
Nr. 22 884 statt ~~220,32 €~~ **nur 189,90 €/Set**



Preis €/Stück	LE	ab LE	bis 50% gespart!		bis 54% gespart!	
			ab 60	ab 120	ab 60	ab 120
<b>[o] Platten - Fahnenform</b>						
Nr. 60 502	23 x 17 cm	[6]	5,98	5,15	4,45	
Nr. 16 735	26 x 19 cm	[6]	7,95	7,09	6,55	
<b>[p] Platten - Coupform</b>						
Nr. 92 624	24 x 14,5 cm	[6]	4,75	4,25	3,55	
Nr. 92 625	27 x 16,5 cm	[6]	5,95	5,45	4,75	
<b>[q] Eierbecher - stapelbar</b>						
Nr. 60 503	Ø 12 cm	[6]	2,45	1,98	1,85	

Kombinierbar mit der farbigen Geschirrsreihe „Colours“ auf Seite 12.

**Musterset „Alassio“**  
LE = 1 Set (3-teilig)  
Nr. 29 472 **6,12 €/Set**





Qualitätsporzellan - klar in der Form, beständig im Gebrauch und unschlagbar günstig in der Anschaffung! „EuroPlus“ überzeugt auch im Detail: **langlebige Glasur, gute Stapelfähigkeit und verstärkte Ränder**. Viele Teile sind außerdem kompatibel mit den GV-Standardformen namhafter deutscher Porzellanhersteller und passen in die meisten Warmhaltesysteme.

**Systemgeschirr**

**TOPSELLER**

Dessertteller  
ab € **1,49**



**Systemgeschirr „EuroPlus“** - Pagenau Form 8015

- 10 Jahre Nachkaufgarantie
- spülmaschinen- und mikrowellenfest sowie stapelbar
- Kombi-Untertasse passend für Kaffee-Obere, Suppen-Obere und die Henkelbecher 25 cl und 29 cl
- Setplatte eignet sich ebenfalls für Kaffee-Obere und die Henkelbecher 25 cl und 29 cl

Preis €/Stück	LE	ab LE	bis 19% gespart!		bis 34% gespart!	
			ab 120	ab 300	ab 120	ab 300
<b>Kaffeetassen</b> - stapelbar						
[a] Nr. 93 429 Obere - Inhalt 18 cl	[6]	1,29	1,09	0,98		
[1] Nr. 93 431 Kombi-Untere - Ø 14,5 cm	[6]	1,29	1,09	0,98		
[2] Nr. 94 382 Setplatte - 23,5 x 9,2 x 2,5 cm	[6]	5,05	4,79	4,39		
<b>Henkelbecher</b> - stapelbar						
[b] Nr. 82 565 Ø 7,6 x 8,3 cm - 25 cl	[6]	1,49	1,29	0,98		
[c] Nr. 55 383 Ø 8 x 8,5 cm - 28 cl	[6]	1,69	1,49	1,19		
[d] Nr. 94 381 Ø 8,1 x 8,8 cm - 29 cl	[6]	1,69	1,49	1,19		
[1] Nr. 93 431 Kombi-Untere - Ø 14,5 cm	[6]	1,29	1,09	0,98		
[2] Nr. 94 382 Setplatte - 23,5 x 9,2 x 2,5 cm	[6]	5,05	4,79	4,39		
[e] <b>Tablettbecher</b> - stapelbar						
Nr. 11 299 Ø 8,7 x 7,4 cm - 30 cl	[6]	1,85	1,69	1,49		
[f] <b>Systemkännchen</b> - Höhe mit Deckel 8,5 cm						
Nr. 93 230 Kännchen - Inhalt 35 cl	[6]	5,39	5,09	4,85		
Nr. 93 231 Klemmdeckel blau	[1]	1,98	1,89	1,69		
<b>Teller - Coupform</b>						
[g] Nr. 94 371 Dessert - Ø 19 cm	[6]	2,25	1,89	1,49		
[h] Nr. 94 372 Menü - Ø 25,5 cm	[6]	2,98	2,69	2,29		
<b>Teller - Fahnenform</b>						
[i] Nr. 93 433 Dessert - Ø 19 cm	[6]	2,29	1,98	1,59		
[j] Nr. 94 373 Menü - Ø 25,5 cm	[6]	3,29	2,69	2,29		
[k] Nr. 94 370 halbtief - Ø 25,5 cm	[6]	3,65	3,29	2,95		
[l] Nr. 93 434 tief - Ø 21,5 cm	[6]	2,55	2,29	1,98		
[m] <b>3-tlg. Teller</b> - Standardform						
Nr. 94 374 Menü - Ø 25,6 cm	[3]	10,85	9,55	8,95		

Preis €/Stück	LE	ab LE	bis 19% gespart!	bis 34% gespart!
<b>Suppentasse</b> - stapelbar				
[n] Nr. 93 430 Obere - Inhalt 25 cl	[6]	2,49	2,09	1,79
[1] Nr. 93 431 Kombi-Untere - Ø 14,5 cm	[6]	1,29	1,09	0,98
<b>Suppenschalen</b> - stapelbar				
[o] Nr. 94 378 Ø 14 x 5,3 cm - 37 cl	[6]	3,25	3,05	2,79
[p] Nr. 10 600 15,3 x 13,7 x 6,7 cm - 45 cl	[6]	4,95	4,59	3,79
[q] Nr. 93 306* Ø 10,2 x 5,3 cm - 29 cl	[6]	2,55	2,29	1,98
[r] <b>Suppenschale</b> - konisch				
Nr. 18 566* Ø 12,2 x 6 cm - 45 cl	[2]	4,39	4,05	3,55
[s] <b>Schüsseln</b> - stapelbar				
Nr. 10 653 Ø 6 x 3 cm - 4,5 cl	[6]	1,39	1,19	0,98
Nr. 10 654 Ø 7,5 x 3,5 cm - 7 cl	[6]	1,59	1,39	1,19
Nr. 14 076 Ø 10,5 x 4,5 cm - 18 cl	[6]	2,55	2,09	1,85
Nr. 10 605 Ø 12,2 x 4,7 cm - 27 cl	[6]	2,59	2,39	2,25
Nr. 94 378 Ø 14 x 5,3 cm - 37 cl	[6]	3,25	3,05	2,79
Nr. 10 606 Ø 17,2 x 7,7 cm - 90 cl	[6]	7,89	7,19	6,55
Nr. 14 077 Ø 20 x 8,5 cm - 150 cl	[3]	9,95	8,49	8,15
Nr. 56 301 Ø 23 x 8,5 cm - 250 cl	[3]	10,98	8,89	8,29
<b>Eintopfschalen</b> - stapelbar				
[t] Nr. 94 380* Ø 17,3 x 5,2 cm - 90 cl	[6]	5,05	4,79	4,59
[u] Nr. 94 379* Ø 19,3 x 5,6 cm - 110 cl	[6]	6,39	5,79	5,29
[v] Nr. 93 305 Ø 21,3 x 5,1 cm - 110 cl	[6]	7,59	6,59	6,15
<b>Salatieren quadratisch</b> - stapelbar				
[w] Nr. 94 375 11,2 x 11,2 x 3,5 cm - 23 cl	[6]	2,75	2,45	1,98
[x] Nr. 10 599 11,7 x 11,7 x 4,3 cm - 33 cl	[6]	2,95	2,65	2,29
[y] <b>Beilagenschalen rechteckig</b> - stapelbar				
Nr. 94 376* 11,4 x 8,3 x 3,4 cm - 17 cl	[6]	2,89	2,55	2,29
Nr. 58 265 12,2 x 8,9 x 4 cm - 22 cl	[6]	3,39	3,05	2,55
Nr. 94 377 17,4 x 10,6 x 3,4 cm - 36 cl	[6]	4,59	4,29	3,89
Nr. 55 709 18,6 x 12,5 x 2,9 cm - 30 cl	[6]	4,89	4,49	3,98

\* Diese Artikel können wegen ihrer plangeschliffenen Böden problemlos in Kontaktwärmesystemen aller bekannten Hersteller eingesetzt werden.

**Pagenau**  
Systemgeschirr

Geschirr

• langlebige Glasur & verstärkte Ränder  
• gute Stapelfähigkeit  
• passt in die meisten Warmhaltesysteme

**Günstiger im Set!**

**Gedeck-Set „EuroPlus“** - Pagenau Form 8015  
Set bestehend aus: **36 Kaffeetassen** - Inhalt 18 cl,  
**36 Untertassen** - Ø 15 cm und **36 Desserttellern** - Ø 19 cm.  
Qualitätsporzellan. **LE = 1 Set** (108-teilig)  
Nr. 10 025 statt ~~175,32 €~~ **nur 119,98 €/Set**

**Musterset „EuroPlus“**  
LE = 1 Set (3-teilig)  
Nr. 29 478 **4,87 €/Set**

Passende Systemdeckel finden Sie auf Seite 18.

ab € **0,98** [a] [1]

ab € **4,39** [a] [2]

ab € **0,98** [b] [c] [d]

ab € **1,49** [e] [f]

ab € **1,49** [g] [h]

ab € **1,59** [i] [j] [k] [l]

ab € **8,95** [m]

ab € **1,79** [n] [o] [p] [q] [r] [s]

ab € **0,98** [s]

ab € **4,59** [t] [u] [v]

ab € **1,98** [w] [x]

ab € **2,29** [y]

# Passende Systemdeckel für das Systemgeschirr „EuroPlus“!

**Systemgeschirr**

Systemdeckel  
ab € **0<sup>98</sup>**

**Pagenau**  
Systemgeschirr

[1] **Systemdeckel** - Pagenau Form 8015 für Serie „EuroPlus“  
LE = 10 Stück

**Auflagedeckel**

**Domdeckel**

Deckel passend für		Deckelgröße	Deckelmaterial								
			PP-Kunststoff - Standard Verwendbar von -20° bis +100° C. Kurzzzeitig bis max. +135° C.			PC-Kunststoff - Kältspeisen Verwendbar von -50° bis +120° C. Kurzzzeitig bis max. +130° C.			PBT-Kunststoff - Hochtemperatur Verwendbar von -50° bis +140° C. Kurzzzeitig bis max. +170° C.		
			Artikel	Farbe	Preis €/Stück	Artikel	Farbe	Preis €/Stück	Artikel	Farbe	Preis €/Stück
Henkelbecher	Nr. 82 565	Ø 8 cm	Nr. 10 800	Grau	0,98 €						
Henkelbecher	Nr. 94 381	Ø 8,5 cm	Nr. 10 801	Grau	0,98 €						
Henkelbecher	Nr. 55 383										
Suppenschale	Nr. 93 306	Ø 10,8 cm	Nr. 10 558	Grau	1,89 €				Nr. 13 621	Grau	2,45 €
Suppentasse	Nr. 93 430										
Schüssel	Nr. 10 605	Ø 12,5 cm	Nr. 13 619	Transp.	1,98 €						
Schale	Nr. 22 024	Ø 12 cm	Nr. 18 576	Grau	1,98 €						
Schale	Nr. 22 034	Ø 12 cm	Nr. 27 357	Blau	1,98 €						
Schale	Nr. 22 044	Ø 12 cm	Nr. 27 218	Braun	1,98 €						
Schale	Nr. 22 054	Ø 12 cm									
Schale	Nr. 22 064	Ø 12 cm									
Suppenschale	Nr. 18 566	Ø 12,7 cm	Nr. 10 798	Grau	2,59 €				Nr. 17 488	Grau	4,59 €
Suppenschale	Nr. 10 600	Ø 14 cm	Nr. 10 797	Grau	2,98 €				Nr. 28 144	Grau	4,69 €
Suppenschale	Nr. 94 378	Ø 14,5 cm	Nr. 10 443	Grau	3,05 €						
Eintopfschale	Nr. 94 380	Ø 18 cm	Nr. 10 444	Grau	3,98 €				Nr. 13 620	Grau	6,85 €
Eintopfschale	Nr. 94 379	Ø 20 cm	Nr. 10 445	Grau	4,69 €						
Eintopfschale	Nr. 93 305	Ø 22 cm	Nr. 11 835	Grau	5,15 €						
Salatiere	Nr. 94 375	11 x 11 x 1,6 cm				Nr. 10 442	Klar	2,69 €			
Salatiere	Nr. 94 375	11 x 11 x 3 cm				Nr. 10 441	Klar	2,69 €			
Salatiere	Nr. 10 599	11,5 x 11,5 x 1,6 cm				Nr. 10 796	Klar	2,69 €			
Beilagenschale	Nr. 94 376	12 x 9 x 3 cm				Nr. 10 439	Klar	2,69 €			
Setplatte	Nr. 94 382	12,5 x 10 x 6,5 cm				Nr. 10 438	Klar	4,79 €			
Beilagenschale	Nr. 94 377	18,2 x 12 x 3 cm				Nr. 10 440	Klar	5,45 €			
Beilagenschale	Nr. 55 709	19,4 x 13,2 x 3,3 cm				Nr. 55 710	Klar	8,89 €			
Teller	Nr. 94 370										
Teller	Nr. 94 372	Ø 26,7 x 4 cm	Nr. 13 488	Crème	5,98 €				Nr. 28 116	Grau	12,25 €
Teller	Nr. 94 373	Ø 26,9 x 6 cm	Nr. 30 539	Weiß	5,85 €						
3-tlg. Teller	Nr. 94 374										



[2] **Patientenkartenhalter** - Kunststoff  
Einfacher, preisgünstiger Patientenkartenhalter aus weißem PP-Kunststoff, spülmaschinengeeignet.  
Größe 5,3 x 5,2 x 4,7 cm.  
LE = 1 Stück  
Preis €/Stück ab 1 **ab 250**  
Nr. 13 880 **0,89** **22% gespart!**

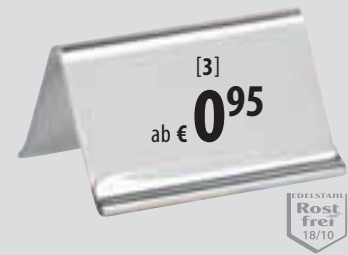

[3] **Kärtchenhalter** - Edelstahl  
Aus rostfreiem, spülmaschinengeeignetem Chromnickelstahl 18/10.  
Größe 6 x 4 x 3,5 cm.  
LE = 1 Stück  
Preis €/Stück ab 1 **ab 50**  
Nr. 81 399 **1,15** **17% gespart!**

[1] **Warmhalte-Set - 2-teilig** - weiß  
Praktisches Warmhalteset mit Ober- und Unterteil aus weißem PP-Kunststoff. Für Teller bis max. Ø 26 cm geeignet, ohne Griffloch, stapelbar, temperaturresistent von -20°C bis +120°C, recycelbar, spülmaschinenfest und mikrowellengeeignet. Ø 28,5 x 10 cm.  
LE = 1 Set (2-teilig)  
Preis €/Set ab 1 **ab 36**  
Nr. 10 522 **9,15** **9% gespart!**



[2] **Iso-Clochen** - Roltex  
Ober- und Unterteil der isothermischen Cloche sind identisch. Lebensmittelecht aus doppelwandigem PP-Kunststoff, innen ausgeschäumt mit PU-Kunststoff. Bestückbar mit Systemtellern bis ca. Ø 25,5 cm und Eintopfschalen, z.B. der LUCHS-Serien „Alassio“ und „EuroPlus“. Gute Temperaturkurve. Aufgefülltes Essen mit 80° C hat bei geschlossenem Clochenzustand nach 60 Minuten noch ca. 63° C. Spülmaschinenfest und mikrowellengeeignet.  
LE = 1 Stück  
Preis €/Stück ab 1 **ab 20** **18% gespart!**  
Nr. 50 541 **27,98** **25,98** **22,98**



[3] **Tellerhauben** - transparent  
Tellerhauben mit Griffloch. Für sicheren und sauberen Transport von portionierten Speisetellern und als einfache Isolierung. Aus weiß-transparentem PP-Kunststoff, hitzebeständig bis +120° C, spülmaschinenfest, mikrowellengeeignet und recycelbar. Höhe 6 cm. LE = 1 Stück  
Preis €/Stück ab 1 **ab 36**  
Nr. 14 493 Teller-Ø bis 23 cm **5,85** **5,29**  
Nr. 14 495 Teller-Ø bis 24,1 cm **5,85** **5,29**  
Nr. 14 496 Teller-Ø bis 25 cm **5,85** **5,29**  
Nr. 14 497 Teller-Ø bis 26,5 cm **5,85** **5,29**  
Nr. 12 140 Teller-Ø bis 27 cm **5,85** **5,29**



[4] **Tellerhauben** - weiß  
Tellerhauben mit Griffloch. Für sicheren und sauberen Transport von portionierten Speisetellern und als einfache Isolierung. Aus weißem PP-Kunststoff, hitzebeständig bis +120° C, spülmaschinenfest, mikrowellengeeignet und recycelbar. Höhe 6 cm.  
LE = 1 Stück  
Preis €/Stück ab 1 **ab 60**  
Nr. 94 425 Teller-Ø bis 26,5 cm **4,98** **3,98**  
Nr. 93 653 Teller-Ø bis 27 cm **4,98** **3,98**  
Nr. 93 922 Teller-Ø bis 28 cm **4,98** **3,98**



[5] **Tellerhauben** - weiß  
Tellerhauben mit Griffmulden. Für sicheren und sauberen Transport von portionierten Speisetellern und als einfache Isolierung. Aus weißem PP-Kunststoff, hitzebeständig bis +120° C, spülmaschinenfest, mikrowellengeeignet und recycelbar. Höhe 6 cm.  
LE = 1 Stück  
Preis €/Stück ab 1 **ab 24**  
Nr. 30 538 Teller-Ø bis 25,3 cm **5,85** **5,29**  
Nr. 30 539 Teller-Ø bis 25,9 cm **5,85** **5,29**  
Nr. 30 540 Teller-Ø bis 27 cm **6,35** **5,85**  
Nr. 30 541 Teller-Ø bis 28 cm **6,35** **5,85**



[6] **Isoliergeschirr „Combi 1“** - Rieber  
Doppelwandiges Isoliergeschirr für Teller-Ø 25,5 cm. Aus spülmaschinenfestem PP-Kunststoff, temperaturbeständig bis 90° C. FCKW-frei geschäumt. Auch passend für unsere flachen und halbtiefen Menüeller „EuroPlus“ mit Teller-Ø 25,5 cm (Coupform, Fahnenform und 3-tlg.). Gesamt-Ø 26,4 x 10 cm.  
Lieferzeit ca. 1 Woche. LE = 1 Stück  
bis 13% gespart! bis 22% gespart!  
Preis €/Stück Farbe ab 1 ab 25 ab 50  
**Cloche / Oberteil**  
Nr. 18 907 Lichtgrau **30,39** **26,55** **23,85**  
Nr. 23 094 Flieder **30,39** **26,55** **23,85**  
**Unterteil**  
Nr. 18 906 Lichtgrau **28,55** **25,45** **22,39**  
Nr. 24 045 Flieder **28,55** **25,45** **22,39**  
**Unterteil - Wärmeschüssel „Ultra SJ-255“ - Edelstahl**  
Nr. 23 645 hohe Wärmespeicherfähigkeit **54,29** **50,45** **46,45**



[7] **Isoliergeschirr „Combi 2“** - Rieber  
Doppelwandiges Isoliergeschirr für Suppenschalen-Ø 13 cm. Aus spülmaschinenfestem PP-Kunststoff, temperaturbeständig bis 90° C. FCKW-frei geschäumt. Auch passend für unsere Suppenschalen „EuroPlus“ (Nr. 94 378 und Nr. 10 600). Gesamt-Ø 16,5 x 9,5 cm. Lieferzeit ca. 1 Woche. LE = 1 Stück  
8% gespart! 18% gespart!  
Preis €/Stück Farbe ab 1 ab 25 ab 50  
**Cloche / Oberteil**  
Nr. 21 587 Lichtgrau **26,45** **24,29** **21,65**  
Nr. 18 308 Flieder **26,45** **24,29** **21,65**  
**Unterteil**  
Nr. 19 053 Lichtgrau **26,45** **24,29** **21,65**  
Nr. 18 307 Flieder **26,45** **24,29** **21,65**

Die Kombination von klassischen Formen mit einem modernen Reliefdesign bringt zeitgemäßen Charme auf den gedeckten Tisch. Zusätzlich überzeugt „Arena“ durch eine schnittfeste Glasur und enorme Widerstandsfähigkeit. Das geringe Eigengewicht sowie der verstärkte Rand bei gängigen Teilen ermöglichen zudem eine angenehme Handhabung, vor allem im Bankett- und Cateringbereich.



Geschirr

Dessertteller  
ab € **1,89**



### Porzellangeschirr „Arena“ - Parker's Choice

- 10 Jahre Nachkaufgarantie
- reinweißes Hotelporzellan mit feinem Reliefdesign
- schnittfeste Glasur
- spülmaschinen- und mikrowellenfest
- stapelbar
- Kombi-Untere für Kaffee- und Suppen-Obere sowie Henkelbecher

LE = 6 Stück

Preis €/Stück	ab 6	bis 20% gespart!	bis 34% gespart!
<b>[a] Espressotasse - stapelbar</b>			
Nr. 51 523* Obere - Inhalt 9 cl	1,98	1,79	1,59
Nr. 51 524* Untere - Ø 14 cm	1,49	1,29	1,09
<b>[b] Kaffeetasse - stapelbar</b>			
Nr. 51 521* Obere - Inhalt 18 cl	2,25	2,05	1,89
<b>NEU</b> Nr. 65 207* Obere - Inhalt 22 cl	2,98	2,75	2,55
Nr. 51 522* Kombi-Untere - Ø 15,5 cm	1,59	1,39	1,05
<b>[c] Henkelbecher</b>			
Nr. 51 527* Inhalt 32 cl	2,69	2,45	2,19
Nr. 51 522* Kombi-Untere - Ø 15,5 cm	1,59	1,39	1,05
<b>[d] Kaffeekanne - für 2 Tassen</b>			
Nr. 51 528 Inhalt 45 cl	9,15	7,95	6,89

Preis €/Stück	ab 6	bis 20% gespart!	bis 34% gespart!
<b>[e] Milchgießer</b>			
Nr. 51 529 Inhalt 15 cl	4,69	4,05	3,49
<b>[f] Zuckerdose - mit Deckel</b>			
Nr. 51 530 Inhalt 23 cl	7,05	6,45	5,89
<b>[g] Teller - Fahnenform</b>			
Nr. 54 235* Allzweck - Ø 16,5 cm	1,98	1,59	1,45
Nr. 51 531 Dessert - Ø 19 cm	2,35	2,09	1,89
Nr. 51 532 Menü - Ø 23 cm	3,09	2,75	2,55
Nr. 51 534 Menü - Ø 26,5 cm	3,49	3,19	2,98
Nr. 51 535 Menü - Ø 28 cm	4,09	3,65	3,35

Preis €/Stück	ab 6	bis 20% gespart!	bis 34% gespart!
<b>[h] Teller - Fahnenform schmal</b>			
Nr. 51 533* Menü - Ø 25,5 cm	3,29	3,05	2,79
<b>[i] Pastateller - Innen-Ø 13,5 cm</b>			
Nr. 53 808 Ø 27,5 x 3 cm	5,55	5,05	4,45
<b>[j] Suppentasse - stapelbar</b>			
Nr. 51 539* Obere - Inhalt 30 cl	3,85	3,29	2,95
Nr. 51 522* Kombi-Untere - Ø 15,5 cm	1,59	1,39	1,05

**Günstiger im Set!**

**Gedek-Set „Arena“ - Parker's Choice**  
Set bestehend aus: **24 Kaffeetassen** - Inhalt 18 cl, **24 Untertassen** - Ø 15,5 cm und **24 Desserttellern** - Ø 19 cm. Reinweißes Hartporzellan.  
LE = 1 Set (72-teilig)  
Nr. 51 553 statt ~~148,56 €~~ **nur 109,98 €/Set**

Preis €/Stück	ab 6	bis 20% gespart!	bis 34% gespart!
<b>[k] Schüsseln - stapelbar</b>			
Nr. 51 540* Ø 14 x 4,5 cm - Inhalt 30 cl	2,55	2,15	1,95
<b>NEU</b> Nr. 65 206 Ø 16 x 4 cm - Inhalt 28 cl	2,79	2,49	2,39
Nr. 51 541 Ø 23 x 6,7 cm - Inhalt 1,4 l	6,29	5,65	5,29
Nr. 51 542 Ø 26 x 7 cm - Inhalt 1,9 l	6,65	5,98	5,69
<b>[l] Platten</b>			
Nr. 51 543 28 x 18 cm	7,59	6,85	6,45
Nr. 51 544 32 x 21 cm	8,98	8,25	7,75

\*mit verstärktem Rand



**Musterset „Arena“**  
LE = 1 Set (3-teilig)  
Nr. 51 552 **6,19 €/Set**

„Diana“ ist Ihr verlässlicher Partner bei allen Anforderungen der täglichen Gastronomie in der Gemeinschaftsverpflegung. Das zart verspielte Reliefdesign ist zeitlos elegant und gleichzeitig robust und widerstandsfähig. Stellen Sie sich Ihr Porzellan-geschirr ganz nach Ihren Bedürfnissen zusammen, denn das breite Sortiment bietet eine Vielzahl praktischer Einzelartikel.



Geschirr



Dessertteller  
ab € **1<sup>98</sup>**



## Porzellangeschirr „Diana“ - Parker's Choice

- 10 Jahre Nachkaufgarantie
- reinweißes Hotelporzellan mit zartem Reliefdesign
- verstärkte Kanten
- hochwertige und schnittfeste Glasur
- spülmaschinen- und mikrowellenfest
- stapelbar

Preis €/Stück	LE	ab LE	bis 21% gespart!		bis 26% gespart!	
			ab 60	ab 120	ab 60	ab 120
<b>Espressotasse - stapelbar</b>						
Nr. 84 001	Obere - Inhalt 10 cl	[12]	1,75	1,49	1,29	
Nr. 84 057	Untere - Ø 12 cm	[12]	1,29	1,05	0,95	
<b>[a] Kaffeetassen - stapelbar</b>						
Nr. 81 224	Obere - Inhalt 16 cl	[6]	2,09	1,89	1,59	
Nr. 60 524	Obere - Inhalt 19 cl	[6]	2,15	2,05	1,79	
Nr. 93 411	Obere - Inhalt 22 cl	[12]	2,29	2,15	1,89	
Nr. 81 225	Untere - Ø 14,8 cm	[6]	1,19	0,98	0,89	
<b>[b] Cappuccinotasse</b>						
Nr. 54 389	Obere - Inhalt 23 cl	[6]	2,25	1,98	1,85	
Nr. 81 225	Untere - Ø 14,8 cm	[6]	1,19	0,98	0,89	
<b>[c] Henkelbecher - stapelbar</b>						
Nr. 54 391	Inhalt 28 cl	[6]	2,35	2,19	1,98	
Nr. 84 058	Inhalt 32 cl	[12]	2,49	2,19	1,98	

Preis €/Stück	LE	ab LE	bis 21% gespart!		bis 26% gespart!	
			ab 60	ab 120	ab 60	ab 120
Nr. 81 227	Untere - Ø 16,5 cm	[12]	1,59	1,45	1,29	
<b>[d] Kaffeekanne - für 2 Tassen</b>						
Nr. 85 105	Inhalt 30 cl	[6]	9,45	8,49	7,85	
<b>[e] Teekanne - für 2-3 Tassen</b>						
Nr. 10 536	Inhalt 40 cl	[6]	8,79	7,89	7,45	
<b>[f] Milchgießer</b>						
Nr. 54 390	Inhalt 5 cl	[6]	2,69	2,35	2,15	
Nr. 85 138	Inhalt 15 cl	[12]	4,45	3,98	3,75	
<b>[g] Zuckerdose - mit Deckel</b>						
Nr. 85 110	Inhalt 20 cl	[3]	5,65	4,98	4,79	
<b>[h] Teller - Fahnenform</b>						
Nr. 10 562	Allzweck - Ø 16,5 cm	[12]	2,15	1,98	1,75	
Nr. 81 223	Dessert - Ø 19 cm	[6]	2,65	2,35	1,98	
Nr. 10 016	Dessert - Ø 21 cm	[6]	3,15	2,75	2,45	
Nr. 14 066	Menü - Ø 22,5 cm	[6]	3,49	3,15	2,85	

Preis €/Stück	LE	ab LE	bis 21% gespart!		bis 26% gespart!	
			ab 60	ab 120	ab 60	ab 120
Nr. 81 222	Menü - Ø 25 cm	[6]	3,65	3,29	2,89	
Nr. 85 052	Menü - Ø 27 cm	[6]	3,95	3,65	3,39	
Nr. 85 055	Menü - Ø 30,5 cm	[6]	6,09	5,35	4,95	
Nr. 84 060	tief - Ø 22,8 cm	[12]	3,19	3,09	2,79	
<b>[i] Suppentassen - stapelbar</b>						
Nr. 54 392	1-Henkel-Obere - 30 cl	[6]	3,19	2,79	2,45	
Nr. 93 567	2-Henkel-Obere - 30 cl	[12]	4,89	4,49	4,35	
Nr. 81 226	Ohren-Obere - 30 cl	[6]	4,89	4,59	4,39	
Nr. 81 227	Untere - Ø 16,5 cm	[12]	1,59	1,45	1,29	
<b>[j] Schüsseln</b>						
Nr. 93 568	Ø 13 cm - Inhalt 10 cl	[12]	3,19	2,79	2,45	
Nr. 85 091	Ø 16,5 cm - Inhalt 30 cl	[12]	3,75	3,29	2,98	
Nr. 93 349	Ø 18 cm - Inhalt 45 cl	[6]	4,39	3,45	3,29	
Nr. 85 097	Ø 23 cm - Inhalt 65 cl	[6]	6,09	5,39	5,05	
Nr. 54 393	Ø 14,5 cm - Inhalt 50 cl	[6]	3,79	3,45	3,15	

**Günstiger im Set!**

**Gedeck-Set „Diana“**  
Set bestehend aus: **24 Kaffeetassen** - Inhalt 16 cl, **24 Untertassen** - Ø 14,5 cm und **24 Desserttellern** - Ø 19 cm. Reinweißes Hotelporzellan.  
LE = 1 Set (72-teilig)

Nr. 14 158 statt ~~142,32 €~~ **nur 129,85 €/Set**

Preis €/Stück	LE	ab LE	bis 21% gespart!		bis 26% gespart!	
			ab 60	ab 120	ab 60	ab 120
<b>[l] Platten - oval</b>						
Nr. 10 794	24 x 16,2 cm	[6]	8,15	7,35	6,55	
Nr. 85 056	29 x 23 cm	[6]	11,19	10,19	9,69	
Nr. 85 059	33 x 27 cm	[6]	12,15	10,89	9,98	
Nr. 10 795	37 x 31,3 cm	[6]	13,65	12,49	11,55	
<b>[m] Eierbecher</b>						
Nr. 93 225	Höhe 4,5 cm	[24]	1,85	1,59	1,39	
<b>[n] Salz-/Pfefferstreuer - Höhe 6 cm</b>						
Nr. 93 350	Salzstreuer	[6]	2,05	1,89	1,55	
Nr. 93 351	Pfefferstreuer	[6]	2,05	1,89	1,55	
<b>[o] Sauciere</b>						
Nr. 93 251	Inhalt 30 cl	[3]	8,65	7,65	7,09	
<b>[p] Vase - schlanke Form</b>						
Nr. 54 394	Ø 6,8 x 11 cm	[6]	3,19	2,79	2,49	

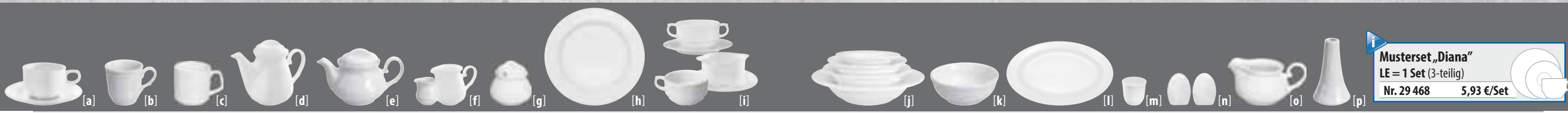

**Musterset „Diana“**  
LE = 1 Set (3-teilig)  
Nr. 29 468 **5,93 €/Set**

Sprechen Sie Ihre Zielgruppe mit einem klassischen Porzellan an - ob jung oder alt, „London“ überzeugt durch das feine Relief-design in jeder Altersklasse. Das dezente Muster umspielt Ihre Speisen und stellt diese in den Mittelpunkt der Aufmerksamkeit.

Dessertteller  
ab € **2<sup>39</sup>**



Dessertteller  
ab € **2<sup>09</sup>**

Die Serie „Wings“ beflügelt Ihre Fantasie für beschwingte Kreationen. Hier wurde ein klassisches Relief dezent neu interpretiert und sorgt für Wohlgefallen bei allen Altersklassen Ihres Publikums.

Geschirr



## Porzellangeschirr „London“ - Parker's Choice

- 10 Jahre Nachkaufgarantie
- **hochweißes Hotelporzellan mit Relief**
- spülmaschinen- und mikrowellenfest
- stapelbar
- Universal-Untertasse für Kaffee-, Tee- und Suppen-Obere sowie Henkelbecher

LE = siehe Artikel [Stück]

Preis €/Stück	LE	ab LE	bis 22% gespart!		bis 41% gespart!	
			ab 60	ab 120	ab 60	ab 120
<b>[a] Kaffeetasse - stapelbar</b>						
Nr. 14 022	Obere - Inhalt 19 cl	[6]	2,59	2,39	2,09	
Nr. 14 023	Universal-Untere - Ø 16 cm	[6]	1,65	1,29	0,98	
<b>[b] Teetasse</b>						
Nr. 16 712	Obere - Inhalt 22 cl	[6]	3,29	2,95	2,65	
Nr. 14 023	Universal-Untere - Ø 16 cm	[6]	1,65	1,29	0,98	
<b>[c] Henkelbecher - stapelbar</b>						
Nr. 24 824	Inhalt 30 cl	[6]	3,29	3,09	2,89	
Nr. 14 023	Universal-Untere - Ø 16 cm	[6]	1,65	1,29	0,98	
<b>[d] Kaffeekanne - für 2 Tassen</b>						
Nr. 14 024	Inhalt 32 cl	[1]	10,98	9,55	8,85	
<b>[e] Milchgießer</b>						
Nr. 14 025	Inhalt 15 cl	[6]	7,75	6,98	6,49	
<b>[f] Zuckerdose - ohne Deckel</b>						
Nr. 14 026	Inhalt 20 cl	[6]	3,29	2,98	2,89	
<b>[g] Teller - Fahnenform</b>						
Nr. 14 027	Allzweck - Ø 16 cm	[6]	2,49	2,29	2,05	
Nr. 14 028	Dessert - Ø 20 cm	[6]	3,15	2,85	2,39	
Nr. 14 029	Menü - Ø 25 cm	[6]	3,35	3,05	2,85	

Preis €/Stück	LE	ab LE	bis 22% gespart!		bis 41% gespart!	
			ab 60	ab 120	ab 60	ab 120
Nr. 14 030	Menü - Ø 27 cm	[6]	4,05	3,55	3,15	
Nr. 14 031	Menü - Ø 30,5 cm	[6]	8,85	8,09	7,45	
Nr. 14 032	tief - Ø 23 cm	[6]	3,29	3,09	2,75	
<b>[h] Teller - Fahnenform schmal</b>						
Nr. 65 237	Menü - Ø 25,5 cm	[6]	3,85	3,39	2,98	
<b>[i] Suppentasse - stapelbar</b>						
Nr. 14 033	Obere - Inhalt 30 cl	[6]	4,39	4,05	3,85	
Nr. 14 023	Universal-Untere - Ø 16 cm	[6]	1,65	1,29	0,98	
<b>[j] Allzweckschale</b>						
Nr. 14 034	Ø 15,5 cm - Inhalt 37 cl	[6]	2,39	2,05	1,85	
<b>[k] Schüsseln - stapelbar</b>						
Nr. 14 035	Ø 13 cm - Inhalt 32 cl	[6]	4,39	4,05	3,65	
Nr. 14 036	Ø 18 cm - Inhalt 70 cl	[1]	6,39	5,65	5,45	
<b>[l] Platten - oval</b>						
Nr. 14 037	30 x 22 cm	[4]	10,98	9,95	8,85	
Nr. 16 714	36,5 x 26 cm	[4]	13,25	12,15	10,98	

### Musterset „London“

LE = 1 Set (3-teilig)

Nr. 29 467 **7,39 €/Set**



### Musterset „Wings“

LE = 1 Set (3-teilig)

Nr. 60 240 **6,09 €/Set**



## Porzellangeschirr „Wings“ - Parker's Choice

- 10 Jahre Nachkaufgarantie
- **reinweißes Hartporzellan mit beschwingtem Relief**
- spülmaschinen- und mikrowellenfest
- stapelbar
- Universal-Untere für Kaffee-Obere und Henkelbecher

LE = 6 Stück

Preis €/Stück	ab 6	bis 12% gespart!		bis 18% gespart!	
		ab 60	ab 120	ab 60	ab 120
<b>[a] Kaffeetasse - stapelbar</b>					
Nr. 60 063	Obere - Inhalt 19 cl	2,25	2,05	1,89	
Nr. 60 065	Universal-Untere - Ø 14,5 cm	1,39	1,25	1,15	

Preis €/Stück	ab 6	bis 12% gespart!		bis 18% gespart!	
		ab 60	ab 120	ab 60	ab 120
<b>[b] Henkelbecher - stapelbar</b>					
Nr. 60 064	Inhalt 31 cl	2,25	1,98	1,85	
Nr. 60 065	Universal-Untere - Ø 14,5 cm	1,39	1,25	1,15	
<b>[c] Teller - Fahnenform</b>					
Nr. 60 067	Dessert - Ø 19 cm	2,45	2,25	2,09	
Nr. 60 068	Menü - Ø 25 cm	3,39	3,25	2,98	
Nr. 60 071	tief - Ø 22,5 cm	3,19	2,98	2,75	

### Günstiger im Set!

#### Gedeck-Set „London“ - Parker's Choice

Set bestehend aus: **24 Kaffeetassen** - Inhalt 19 cl, **24 Untertassen** Ø 16 cm und **24 Desserttellern** Ø 20 cm. Feines Hotelporzellan.

LE = 1 Set (72-teilig)

Nr. 21 282 statt ~~177,36 €~~ **nur 154,98 €/Set**



### Personalisierung möglich!

Wir freuen uns auf Ihre Anfrage.  
Telefon: 02 34 / 8 91 30-69 oder  
druckanfrage@luchs-direkt.de



Mit dieser traditionellen Geschirrsreihe im Retro-Design zeigen Sie Trendbewusstsein, denn Heimat und Bodenständigkeit sind angesagt! „Venus“ weckt dank des traditionellen Kreuzreliefs ein Gefühl von Heimat und Vertrautheit. So zaubern Sie im Nu eine Atmosphäre zum Wohlfühlen!



Das hochwertige, hochweiße Hotelporzellan „Oxford“ wird durch das stilvolle Relief zu einer Serie von seltener Ausgewogenheit und Schönheit. Die besondere, ästhetische Wirkung dieser Serie beruht auf dem gelungenen Gleichklang von Form und Qualität. Jeder einzelne Artikel verbindet barocke Ornamente mit klassischen Formen und gibt Ihrer Tischdekoration eine besondere Note.

Dessertteller  
ab € **1,98**

Dessertteller  
ab € **2,49**



**Musterset „Venus“**  
LE = 1 Set (3-teilig)  
Nr. 58 166 **6,27 €/Set**

**Musterset „Oxford“**  
LE = 1 Set (3-teilig)  
Nr. 29 470 **7,43 €/Set**

## Porzellangeschirr „Venus“ - Parker's Choice

- 10 Jahre Nachkaufgarantie
- reinweißes Hotelporzellan mit Kreuzrelief
- mit verstärkten Kanten und widerstandsfähiger Glasur
- spülmaschinen- und mikrowellenfest
- stapelbar

Preis €/Stück	ab 6	bis 17% gespart!	bis 31% gespart!
<b>[a] Espressotasse</b> - stapelbar			
Nr. 93 529 Obere - Inhalt 10 cl	1,55	1,45	1,35
Nr. 93 530 Untere - Ø 13,5 cm	1,19	1,09	0,98
<b>[b] Kaffeetasse</b> - stapelbar			
Nr. 93 527 Obere - Inhalt 19 cl	2,29	2,15	1,85
Nr. 93 528 Untere - Ø 16 cm	1,39	1,25	1,05
<b>[c] Henkelbecher</b> - stapelbar			
Nr. 93 531 Inhalt 32 cl	2,65	2,35	2,09
<b>[d] Kaffeekanne</b> - für 2 Tassen			
Nr. 93 532 Inhalt 30 cl	8,98	8,25	7,89
<b>[e] Milchgießer</b>			
Nr. 93 533 Inhalt 15 cl	4,39	3,98	3,39
<b>[f] Zuckerdose</b> - mit Deckel			
Nr. 93 534 Inhalt 30 cl	5,49	5,09	4,65

Preis €/Stück	ab 6	bis 17% gespart!	bis 31% gespart!
<b>[g] Teller</b> - Fahnenform			
Nr. 93 539 Dessert - Ø 19 cm	2,59	2,35	1,98
Nr. 60 525 Menü - Ø 24 cm	3,39	2,95	2,65
Nr. 93 541 Menü - Ø 26 cm	4,05	3,85	3,39
Nr. 93 542 Menü - Ø 30,5 cm	5,89	5,49	5,09
Nr. 93 543 tief - Ø 22,5 cm	3,29	2,95	2,69
<b>[h] Suppentasse</b> - stapelbar			
Nr. 93 544 Obere - Inhalt 30 cl	5,05	4,49	4,29
Nr. 93 545 Untere - Ø 17 cm	2,15	1,79	1,49
<b>[i] Schüsseln</b>			
Nr. 93 546 Ø 14 cm - Inhalt 30 cl	3,95	3,49	3,09
Nr. 93 547 Ø 18,5 cm - Inhalt 70 cl	5,29	4,75	4,39
Nr. 93 548 Ø 23 cm - Inhalt 1,5 l	6,59	5,95	5,55
<b>[j] Platten</b> - oval			
Nr. 93 549 28 x 19,5 cm	12,19	11,25	10,09
Nr. 93 550 33 x 23,5 cm	12,79	12,09	11,19
<b>[k] Eierbecher</b>			
Nr. 93 535 Höhe 4,5 cm	2,29	2,09	1,95

## Porzellangeschirr „Oxford“ - Parker's Choice

- 10 Jahre Nachkaufgarantie
- hochweißes Hotelporzellan mit Relief
- spülmaschinen- und mikrowellenfest
- stapelbar
- Universal-Untertasse für Kaffee- und Suppen-Obere

Preis €/Stück	LE	ab LE	bis 22% gespart!	bis 36% gespart!
<b>[a] Kaffeetasse</b> - stapelbar				
Nr. 14 038 Obere - Inhalt 18 cl	[6]	2,69	2,49	2,15
Nr. 14 039 Universal-Untere - Ø 15 cm	[6]	1,65	1,29	1,05
<b>[b] Kaffeekanne</b> - für 2 Tassen				
Nr. 14 040 Inhalt 30 cl	[1]	9,69	8,85	8,09
<b>[c] Milchgießer</b>				
Nr. 14 041 Inhalt 10 cl	[6]	4,79	4,25	3,75
<b>[d] Teller</b> - Fahnenform				
Nr. 14 043 Allzweck - Ø 16,5 cm	[6]	2,49	2,29	2,05
Nr. 14 044 Dessert - Ø 20 cm	[6]	3,09	2,85	2,49
Nr. 14 045 Menü - Ø 26 cm	[6]	3,35	3,05	2,85
Nr. 14 046 Menü - Ø 28 cm	[6]	5,49	4,95	4,65
Nr. 14 047 Menü - Ø 30 cm	[6]	8,79	8,09	7,45
Nr. 14 048 tief - Ø 23 cm	[6]	3,29	3,09	2,75

Preis €/Stück	LE	ab LE	bis 22% gespart!	bis 36% gespart!
<b>[e] Suppentasse</b> - stapelbar				
Nr. 14 049 Obere - Inhalt 25 cl	[6]	4,39	4,05	3,85
Nr. 14 039 Universal-Untere - Ø 15 cm	[6]	1,65	1,29	1,05
<b>[f] Schüsseln</b> - stapelbar				
Nr. 14 050 Ø 13 cm - Inhalt 33 cl	[6]	4,39	4,05	3,65
Nr. 14 051 Ø 18,5 cm - Inhalt 95 cl	[1]	6,39	5,65	5,39
<b>[g] Platten</b> - oval				
Nr. 14 053 31 x 21 cm	[4]	10,98	9,95	8,85
Nr. 16 719 36 x 25 cm	[4]	13,25	12,15	10,98

### Günstiger im Set!

**Gedek-Set „Oxford“** - Parker's Choice  
Set bestehend aus: **24 Kaffeetassen** - Inhalt 18 cl, **24 Untertassen** - Ø 15 cm und **24 Desserttellern** - Ø 20 cm. Hochweißes Hotelporzellan.  
LE = 1 Set (72-teilig)  
Nr. 54 660 statt ~~178,32 €~~ **nur 154,98 €/Set**



Zwanglos, lässig und dennoch hochwertig anrichten!  
„Norway“ lässt sich perfekt integrieren und durch Deko-Accessoires farblich akzentuieren. Die elegante, klassische Form und das hochweiße Hotelporzellan ergeben zusammen eine ideale Basis für aufregende Speisenkreationen.



Dessertteller  
ab € **1,85**



## Porzellangeschirr „Norway“ - Parker's Choice

- 10 Jahre Nachkaufgarantie
- hochweißes Hotelporzellan
- mit verstärkten Kanten
- spülmaschinen- und mikrowellenfest
- stapelbar
- Universal-Untertasse für Kaffee- und Frühstücks-Obere sowie Henkelbecher Nr. 19 201
- die Suppen-Untertasse ist eine Kombi-Untertasse mit Doppelspiegel, die sich ebenfalls für Kaffee- und Frühstücks-Obere eignet

LE = siehe Artikel [Stück]

Preis €/Stück	LE	ab LE	bis 24% gespart!		bis 42% gespart!	
			ab 60	ab 120	ab 60	ab 120
<b>[a] Kaffeetasse - stapelbar</b>						
Nr. 60 483 Obere - 10 cl	[6]	2,39	1,98	1,85		
Nr. 60 484 Untere - Ø 12 cm	[6]	2,39	1,98	1,85		
<b>[b] Kaffeetasse - stapelbar</b>						
Nr. 60 485 Obere - Inhalt 16 cl	[6]	2,29	1,85	1,65		
Nr. 16 742 Obere - Inhalt 20 cl	[6]	2,29	1,85	1,65		
Nr. 16 743 Universal-Untere - Ø 14 cm	[6]	1,79	1,55	1,19		
<b>[c] Frühstückstasse</b>						
Nr. 16 755 Obere - Inhalt 20 cl	[6]	2,29	1,85	1,65		
Nr. 16 743 Universal-Untere - Ø 14 cm	[6]	1,79	1,55	1,19		
<b>[d] Cappuccinotasse</b>						
Nr. 60 487 Obere - Inhalt 23 cl	[6]	2,45	2,19	1,85		
Nr. 60 488 Untere - Ø 15 cm	[6]	2,45	2,19	1,85		
<b>[e] Henkelbecher - stapelfähig</b>						
Nr. 19 201 Inhalt 32 cl	[6]	2,45	2,05	1,85		

Preis €/Stück	LE	ab LE	bis 24% gespart!		bis 42% gespart!	
			ab 60	ab 120	ab 60	ab 120
<b>[f] Henkelbecher</b>						
Nr. 60 489 Inhalt 32 cl	[6]	2,65	2,29	2,05		
Nr. 60 490 Inhalt 39 cl	[6]	2,65	2,29	2,05		
<b>[g] Kaffeekanne - für 2 Tassen</b>						
Nr. 60 491 Inhalt 40 cl	[1]	7,25	6,59	6,05		
<b>[h] Teekanne - für 3 Tassen</b>						
Nr. 16 752 Inhalt 62 cl	[1]	9,15	7,95	6,98		
<b>[i] Milchgießer - mit Henkel</b>						
Nr. 60 492 Inhalt 3 cl	[6]	2,15	1,85	1,69		
Nr. 16 753 Inhalt 10 cl	[6]	2,49	2,19	2,05		
Nr. 60 493 Inhalt 20 cl	[6]	2,65	2,29	1,95		
<b>[j] Zuckerdose - mit Deckel</b>						
Nr. 60 494 Inhalt 23 cl	[6]	4,79	3,95	3,65		
<b>[k] Teller - Fahnenform</b>						
Nr. 16 741 Allzweck - Ø 16 cm	[6]	2,05	1,55	1,19		
Nr. 16 740 Dessert - Ø 18 cm	[6]	2,45	2,05	1,85		
Nr. 16 739 Dessert - Ø 20,5 cm	[6]	3,05	2,59	2,35		
Nr. 16 738 Menü - Ø 23 cm	[6]	3,65	3,25	2,95		

Preis €/Stück	LE	ab LE	bis 24% gespart!		bis 42% gespart!	
			ab 60	ab 120	ab 60	ab 120
<b>[l] Suppentasse - stapelbar</b>						
Nr. 19 226 Menü - Ø 25 cm	[6]	3,95	3,65	3,39		
Nr. 60 495 Menü - Ø 27,5 cm	[6]	5,98	5,45	4,98		
Nr. 16 736 Menü - Ø 31 cm	[6]	7,25	6,85	6,59		
Nr. 16 746 tief - Ø 18 cm	[6]	2,55	2,29	2,05		
Nr. 16 745 tief - Ø 20,5 cm	[6]	3,25	2,95	2,45		
Nr. 16 744 tief - Ø 23 cm	[6]	3,85	3,49	3,09		
<b>[m] Schale</b>						
Nr. 60 496 Ø 14 x 3,5 cm - Inhalt 25 cl	[6]	2,15	1,85	1,55		
<b>[n] Schüsseln</b>						
Nr. 16 749 Ø 15,5 x 5,5 cm - Inhalt 40 cl	[6]	2,39	2,15	1,95		
Nr. 16 748 Ø 18 x 5,5 cm - Inhalt 65 cl	[6]	2,95	2,65	2,45		
Nr. 16 747 Ø 20,5 x 7 cm - Inhalt 1 l	[6]	4,25	3,79	3,59		
Nr. 60 497 Ø 22,5 x 7 cm - Inhalt 1,3 l	[6]	9,65	8,79	8,19		
<b>[o] Schüsseln - bauchig</b>						
Nr. 60 498 Ø 13 x 6 cm - Inhalt 40 cl	[6]	3,19	2,75	2,45		

### Musterset „Norway“ LE = 1 Set (3-teilig)

Nr. 29 471 7,13 €/Set



Preis €/Stück	LE	ab LE	bis 24% gespart!		bis 42% gespart!	
			ab 60	ab 120	ab 60	ab 120
<b>[p] Schüsseln - konisch</b>						
Nr. 81 460 Ø 12,6 x 6,3 cm - Inhalt 41 cl	[6]	3,25	2,79	2,35		
Nr. 60 499 Ø 15 x 6,5 cm - Inhalt 54 cl	[6]	3,65	3,29	2,98		
Nr. 60 500 Ø 17,5 x 7 cm - Inhalt 80 cl	[6]	4,69	3,95	3,49		
<b>[q] Platten - oval</b>						
Nr. 16 754 Ø 14,5 x 6,8 cm - Inhalt 45 cl	[6]	3,35	2,98	2,45		
Nr. 19 202 Ø 21 x 9 cm - Inhalt 1,35 l	[6]	6,98	6,05	5,49		
Nr. 60 501 Ø 26 x 11,5 cm - Inhalt 2,3 l	[3]	12,09	11,55	10,89		
<b>[r] Eierbecher - stapelbar</b>						
Nr. 60 503 Ø 12 cm	[6]	2,45	1,98	1,85		



Die vielfältige Porzellanserie „Sydney“ bietet fast grenzenlose Kombinationsmöglichkeiten auf Ihrem gedeckten Tisch. Ein modernes und trotzdem zeitloses, reinweißes Porzellan - die multifunktionalen Einsatzmöglichkeiten bieten für jeden Bedarf das Richtige - von stapelbaren Kaffeetassen bis hin zu exklusiven Gourmettellern.



Sie möchten Ihr Tischdekor auch mit kleinem Budget kreativ gestalten? Die preisgünstige Geschirrsreihe „Bistro“ kann durch farbliche Akzente augenblicklich und ohne viel Investition individualisiert werden. Der unschlagbare Preis lässt also genug Möglichkeiten für Kreativität! Das dezente, reinweiße Design lässt sich somit immer wieder neu interpretieren.

Dessertteller  
ab € **2<sup>95</sup>**



## Porzellangeschirr „Sydney“ - Parker's Choice

- 10 Jahre Nachkaufgarantie
- reinweißes Hotelporzellan mit verstärkten Kanten
- spülmaschinen- und mikrowellenfest
- stapelbare Kaffee- und Suppentassen-Obere

LE = siehe Artikel [Stück]

Preis €/Stück	LE	ab LE	bis 24% gespart!		bis 30% gespart!	
			ab 60	ab 120	ab 60	ab 120
<b>[a] Kaffeetasse - stapelbar</b>						
Nr. 27 813	Obere - Inhalt 20 cl	[12]	2,55	2,19	1,98	
Nr. 27 814	Untere - 15,5 x 15,5 cm	[12]	1,98	1,75	1,49	
<b>[b] Cappuccinotasse</b>						
Nr. 54 380	Obere - Inhalt 21 cl	[6]	2,65	2,29	1,98	
Nr. 54 381	Untere - 15 x 15 cm	[6]	1,98	1,69	1,49	
<b>[c] Henkelbecher</b>						
Nr. 54 382	Inhalt 30 cl	[6]	2,19	1,95	1,75	
Nr. 27 815	Inhalt 33 cl	[12]	2,45	2,15	1,89	
<b>[d] Kaffeekanne - für 2 Tassen</b>						
Nr. 27 816	Inhalt 40 cl	[6]	9,65	8,69	7,65	
<b>[e] Milchgießer</b>						
Nr. 27 818	Inhalt 15 cl	[6]	5,85	5,19	4,65	
<b>[f] Zuckerdose - mit Deckel</b>						
Nr. 27 819	Inhalt 30 cl	[6]	5,85	5,19	4,65	
<b>[g] Teller - Fahnenform</b>						
Nr. 27 822	Allzweck - 17 x 17 cm	[12]	3,49	3,09	2,75	
Nr. 27 823	Allzweck - 19 x 19 cm	[12]	3,65	3,19	2,85	
Nr. 27 824	Dessert - 21 x 21 cm	[12]	3,75	3,09	2,95	
Nr. 27 825	Menü - 26 x 26 cm	[6]	4,55	4,15	3,85	
Nr. 27 826	Menü - 28 x 28 cm	[6]	6,79	6,25	5,75	
Nr. 54 378	tief - 21,5 x 21,5 cm	[6]	4,39	3,95	3,49	
Nr. 27 828	tief - 23 x 23 cm	[12]	4,55	4,05	3,85	
<b>[h] Gourmetteller - Innen-Ø 13 cm</b>						
Nr. 54 379	26 x 26 x 4,2 cm - Inhalt 21 cl	[6]	7,55	6,89	6,45	
<b>[i] Pastateller</b>						
Nr. 27 829	27 x 27 cm	[6]	7,65	6,98	6,59	

### Musterset „Sydney“ LE = 1 Set (3-teilig)

Nr. 29 463 8,28 €/Set

Preis €/Stück	LE	ab LE	bis 24% gespart!		bis 30% gespart!	
			ab 60	ab 120	ab 60	ab 120
<b>[j] Suppentasse - stapelbar</b>						
Nr. 27 820	Obere - Inhalt 32 cl	[12]	3,29	3,09	2,85	
Nr. 27 821	Untere - 16,5 x 16,5 cm	[12]	2,85	2,55	2,25	
<b>[k] Schüsseln</b>						
Nr. 27 834	13 x 13 cm - Inhalt 0,3 l	[6]	5,15	4,75	4,39	
Nr. 27 835	18,5 x 18,5 cm - Inhalt 0,75 l	[6]	6,15	4,65	4,29	
Nr. 27 836	22,5 x 22,5 cm - Inhalt 2 l	[6]	11,59	10,65	9,89	
<b>[l] Beilagenplatte tief - rechteckig</b>						
Nr. 27 830	24 x 17 cm	[6]	11,75	10,79	9,85	
<b>[m] Platten - rechteckig</b>						
Nr. 27 831	28 x 19,5 cm	[6]	17,49	16,85	16,29	
Nr. 27 832	32 x 22,5 cm	[6]	19,29	17,95	17,25	
Nr. 27 833	38 x 27 cm	[6]	22,79	21,95	20,89	
<b>[n] Suppenterrine - mit Deckel</b>						
Nr. 54 385	Inhalt 2,7 l	[1]	23,35	21,98	20,89	
<b>[o] Salz-/Pfefferstreuer - Höhe 6,1 cm</b>						
Nr. 54 387	Salzstreuer	[12]	2,95	2,65	2,29	
Nr. 54 388	Pfefferstreuer	[12]	2,95	2,65	2,29	
<b>[p] Sauciere</b>						
Nr. 54 384	Inhalt 45 cl	[6]	10,55	9,98	9,35	

### Günstiger im Set!

#### Gedeck-Set „Sydney“ - Parker's Choice

Set bestehend aus: 24 Kaffeetassen - Inhalt 20 cl, 24 Untertassen - 15,5 x 15,5 cm und 24 Desserttellern - 21 x 21 cm. Reinweißes Hotelporzellan.  
LE = 1 Set (72-teilig)

Nr. 53 663 statt ~~198,72 €~~ nur **168,90 €/Set**



### Musterset „Bistro“ LE = 1 Set (3-teilig)

Nr. 50 687 4,47 €/Set

## Porzellangeschirr „Bistro“ - von Einhorn

- 10 Jahre Nachkaufgarantie
- reinweißes Hartporzellan in robuster Einstiegsqualität
- für die tägliche Beanspruchung in der Gemeinschaftsverpflegung
- spülmaschinen- und mikrowellenfest
- bankett-stapelbare und stapelbare Kaffee-Obere

LE = siehe Artikel [Stück]

Preis €/Stück	LE	ab LE	bis 21% gespart!		bis 37% gespart!	
			ab 60	ab 120	ab 60	ab 120
<b>[a] Kaffeetassen - Inhalt 20 cl</b>						
Nr. 50 916	Obere - bankett-stapelbar	[12]	1,59	1,39	1,29	
Nr. 22 009	Obere - stapelbar	[6]	1,98	1,75	1,29	
Nr. 50 917	Untere - Ø 15,5 cm	[12]	1,39	1,19	0,98	
<b>[b] Teller - Fahnenform</b>						
Nr. 50 918	Dessert - Ø 19 cm	[12]	1,49	1,35	0,98	
Nr. 62 374	Menü - Ø 23 cm	[6]	2,69	2,29	1,95	
Nr. 50 919	Menü - Ø 26 cm	[12]	2,75	2,35	1,98	
Nr. 50 920	Menü - Ø 30,5 cm	[6]	4,15	3,75	3,09	
Nr. 50 921	tief - Ø 22,5 cm	[12]	2,15	1,69	1,59	
<b>[c] Teller - Coupform</b>						
Nr. 55 460	Dessert - Ø 20 cm	[6]	1,59	1,39	1,29	
Nr. 55 461	Menü - Ø 27 cm	[6]	2,95	2,55	2,29	
Nr. 55 462	Menü - Ø 30,5 cm	[6]	5,89	5,05	4,69	
Nr. 55 463	tief - Ø 21 cm	[6]	1,89	1,59	1,55	
<b>[d] Teller eckig - Coupform</b>						
Nr. 55 876	Dessert - 19 x 19 cm	[6]	1,89	1,59	1,55	
Nr. 55 464	Dessert - 21 x 21 cm	[6]	2,05	1,89	1,65	

Preis €/Stück	LE	ab LE	bis 21% gespart!		bis 37% gespart!	
			ab 60	ab 120	ab 60	ab 120
Nr. 55 465	Menü - 23,5 x 23,5 cm	[6]	2,55	2,19	2,09	
Nr. 55 466	Menü - 26 x 26 cm	[6]	3,79	3,55	3,15	
<b>[e] Suppentasse</b>						
Nr. 50 922	Obere - Inhalt 30 cl	[12]	2,89	2,45	2,15	
Nr. 50 923	Untere - Ø 16 cm	[12]	1,55	1,29	0,98	
<b>[f] Schüsseln</b>						
Nr. 50 924	Ø 14 x 4,2 cm - Inhalt 30 cl	[6]	1,75	1,59	1,39	
Nr. 55 467	Ø 17,5 x 5 cm - Inhalt 60 cl	[6]	1,85	1,65	1,45	
Nr. 50 925	Ø 23 x 6 cm - Inhalt 1,3 l	[3]	3,98	3,45	2,98	
<b>[g] Schüsseln - eckig</b>						
Nr. 60 915	14 x 14 x 4,5 cm - Inhalt 35 cl	[6]	1,75	1,59	1,39	
<b>[h] Portionsschüssel</b>						
Nr. 55 468	Ø 14,5 x 6,8 cm - Inhalt 67 cl	[6]	2,55	2,19	1,98	

### Günstiger im Set!

#### Gedeck-Set „Bistro“ - von Einhorn

Set bestehend aus: 24 Kaffeetassen - Inhalt 20 cl, 24 Untertassen - Ø 15,5 cm und 24 Desserttellern - Ø 19 cm. Reinweißes Hartporzellan.  
LE = 1 Set (72-teilig)

Nr. 50 927 statt ~~107,28 €~~ nur **89,95 €/Set**

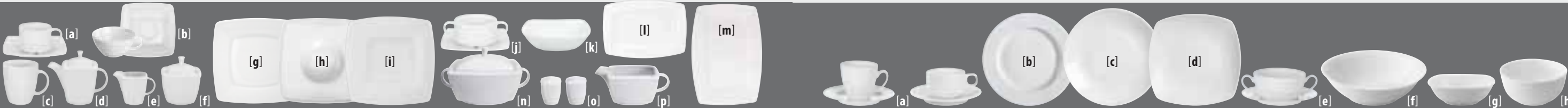



„Wish“ ist nicht ohne Grund in der Hotellerie eine beliebte Porzellankollektion, denn sie lässt eine verträumt-verspielte Atmosphäre entstehen. Mithilfe der cremefarbenen Porzellanserie stehen Ihre Speisen im Mittelpunkt und werden optimal präsentiert - für wunschlos glückliche Gäste!



Spitzenqualität! Werten Sie Ihr Tischgedeck auf durch eine dezent auffallende und zart dekorierte Serie aus Hartporzellan mit modernem Relief in Diamant-Optik.

Geschirr

Dessertteller  
ab € **2<sup>59</sup>**

Dessertteller  
ab € **2<sup>98</sup>**



Farbtöne im Vergleich:  
weiß

Farbtöne im Vergleich:  
weiß

cremfarben

cremfarben



## Porzellangeschirr „Wish“ - Baralee

- 10 Jahre Nachkaufgarantie
- 3 Jahre Kantenschlag-Garantie
- cremefarbenes Hotelporzellan
- spülmaschinen- und mikrowellenfest
- stapelbar
- Kombi-Untere für Kaffee- und Suppen-Obere

LE = siehe Artikel [Stück]

Preis €/Stück	LE	ab LE	bis 21% gespart!		bis 28% gespart!	
			ab 60	ab 120	ab 60	ab 120
<b>[a] Kaffeetassen</b>						
Nr. 56 225	Obere - Inhalt 25 cl	[6]	3,49	2,85	2,59	
Nr. 56 228	Kombi-Untere - Ø 15,5 cm	[6]	2,85	2,29	2,19	
<b>[b] Henkelbecher - stapelbar</b>						
Nr. 56 229	Inhalt 30 cl	[6]	4,29	3,49	3,25	
<b>[c] Henkelbecher</b>						
Nr. 56 230	Inhalt 33 cl	[6]	4,35	3,59	3,29	
<b>[d] Teller - Fahnenform</b>						
Nr. 56 237	Allzweck - Ø 16 cm	[6]	3,25	2,75	2,49	
Nr. 56 238	Dessert - Ø 19 cm	[6]	3,59	2,98	2,59	

Preis €/Stück	LE	ab LE	bis 21% gespart!		bis 28% gespart!	
			ab 60	ab 120	ab 60	ab 120
Nr. 56 239	Dessert - Ø 21 cm	[6]	3,85	3,29	2,98	
Nr. 56 241	Menü - Ø 25 cm	[6]	4,95	4,19	3,85	
Nr. 56 242	Menü - Ø 27 cm	[12]	5,69	4,69	4,29	
Nr. 56 243	Menü - Ø 31 cm	[12]	8,98	7,95	7,09	
Nr. 56 244	tief - Ø 23 cm	[6]	5,69	4,69	4,29	
Nr. 56 245	tief - Ø 27 cm	[12]	9,75	8,19	7,29	
<b>[e] Suppentassen - stapelbar</b>						
Nr. 56 255	Obere - Inhalt 28 cl	[6]	5,49	4,59	4,19	
Nr. 56 228	Kombi-Untere - Ø 15,5 cm	[6]	2,85	2,29	2,19	
<b>[f] Schüsseln - gerade Form</b>						
Nr. 56 259	Ø 13,5 x 5,8 cm - 55 cl	[6]	4,69	3,89	3,49	
<b>[g] Schüsseln</b>						
Nr. 56 261	Ø 12 x 6,5 cm - 34 cl	[6]	4,19	3,29	3,15	
Nr. 56 262	Ø 14,5 x 6,5 cm - 60 cl	[6]	5,49	4,59	4,19	
<b>[h] Platte - ovale Fahnenform</b>						
Nr. 56 265	36 x 26 cm	[6]	14,98	13,19	11,65	

## Porzellangeschirr „Diamond“ - Baralee

- 10 Jahre Nachkaufgarantie
- cremefarbenes Hartporzellan
- mit zartem Dekor auf der Fahne in Diamanten-Optik
- mit verstärkten Kanten
- spülmaschinen- und mikrowellenfest
- stapelbar
- Kombi-Untere für Kaffee-Obere und Suppen-Obere

LE = siehe Artikel [Stück]

Preis €/Stück	LE	ab LE	bis 12% gespart!		bis 21% gespart!	
			ab 60	ab 120	ab 60	ab 120
<b>[a] Kaffeetassen - stapelbar</b>						
Nr. 63 791	Obere - Inhalt 20 cl	[6]	2,95	2,59	2,49	
Nr. 63 792	Obere - Inhalt 25 cl	[6]	3,05	2,75	2,59	
Nr. 63 793	Kombi-Untere - Ø 15,5 cm	[6]	2,45	2,15	2,05	
<b>[b] Henkelbecher - stapelfähig</b>						
Nr. 63 794	Inhalt 35 cl	[6]	3,79	3,45	3,29	
<b>[c] Milchgießer</b>						
Nr. 63 795	Inhalt 15 cl	[6]	5,65	5,15	4,85	
<b>[d] Zuckerdose</b>						
Nr. 63 796	Inhalt 20 cl	[6]	7,98	7,25	6,79	
<b>[e] Teller - Fahnenform</b>						
Nr. 63 797	Allzweck - Ø 19 cm	[6]	3,49	3,15	2,89	

**Musterset „Diamond“**  
LE = 1 Set (3-teilig)  
Nr. 65 093 **9,19 €/Set**

Preis €/Stück	LE	ab LE	bis 12% gespart!		bis 21% gespart!	
			ab 60	ab 120	ab 60	ab 120
Nr. 63 798	Dessert - Ø 21 cm	[6]	3,79	3,45	2,98	
Nr. 63 799	Menü - Ø 25 cm	[6]	4,59	4,19	3,75	
Nr. 63 800	Menü - Ø 27 cm	[12]	4,95	4,59	3,98	
Nr. 63 801	Menü - Ø 31 cm	[12]	7,95	7,59	6,98	
Nr. 63 802	tief - Ø 23 cm	[6]	4,95	4,59	3,98	
Nr. 63 803	tief - Ø 27 cm	[12]	7,95	7,59	6,98	
<b>[f] Suppentasse - stapelbar</b>						
Nr. 63 804	Obere - Inhalt 35 cl	[6]	4,95	4,45	4,29	
<b>[g] Schüsseln - stapelbar</b>						
Nr. 63 805	Ø 10,5 cm - Inhalt 26 cl	[6]	3,05	2,75	2,59	
Nr. 63 806	Ø 15 cm - Inhalt 76 cl	[6]	4,85	4,35	4,19	
<b>[h] Salz-/ Pfefferstreuer</b>						
Nr. 63 807	Salzstreuer	[6]	3,05	2,85	2,65	
Nr. 63 808	Pfefferstreuer	[6]	3,05	2,85	2,65	



Weitere Serienteile finden Sie im Jahreskatalog oder online.



Bringen Sie Farbe ins Spiel! Die Opalglasserie „Brush“ aus Frankreich besticht durch ein vielfältiges Farbangebot. Alle Farben sind untereinander attraktiv kombinierbar. Sie möchten verschiedene Einsatzbereiche farblich kennzeichnen? Mit „Brush“ kein Problem!



**Opalglasgeschirr**

gehärtet

Dessertteller  
ab € **3<sup>98</sup>**



**Opalglasgeschirr „Brush“ - ARC France**

- 5 Jahre Nachkaufgarantie
- **gehärtetes Opalglas**
- spülmaschinengeeignet
- stapelbar
- bis zu 3 Mal schockbeständiger als Porzellan
- Universal-Untertasse für Kaffee- und Suppen-Obere

**Personalisierung möglich!**  
Wir freuen uns auf Ihre Anfrage.  
Telefon: 02 34 / 8 91 30-69 oder  
druckanfrage@luchs-direkt.de

LE = siehe Artikel [Stück]	Preis €/Stück							LE ab LE	bis 10% gespart!	bis 19% gespart!
	Gelb	Orange	Rot	Grün	Blau	Lila	Grau			
<b>[a] Kaffeetasse - stapelbar</b>										
Obere - Inhalt 19 cl	Nr. 11 364	Nr. 11 354	Nr. 24 287	Nr. 11 344	Nr. 11 334	Nr. 62885	Nr. 54 406	[12] 3,89	3,59	3,29
Universal-Untere - Ø 14 cm	Nr. 11 365	Nr. 11 355	Nr. 24 288	Nr. 11 345	Nr. 11 335	Nr. 62886	Nr. 54 407	[6] 3,45	3,19	2,95
<b>[b] Henkelbecher - stapelbar</b>										
Becher - Inhalt 25 cl	Nr. 11 366	Nr. 11 356	Nr. 24 297	Nr. 11 346	Nr. 11 336	Nr. 62887	Nr. 54 413	[6] 3,75	3,45	3,19
<b>[c] Teller - Fahnenform</b>										
Allzweck - Ø 15,5 cm	Nr. 16 927	Nr. 16 925	Nr. 24 289	Nr. 16 923	Nr. 16 921	-	-	[6] 4,39	4,09	3,85
Dessert - Ø 19,5 cm	Nr. 11 370	Nr. 11 360	Nr. 24 291	Nr. 11 350	Nr. 11 340	Nr. 62888	Nr. 54 409	[6] 4,59	4,25	3,98
Menü - Ø 23,5 cm	Nr. 11 372	Nr. 11 362	Nr. 24 294	Nr. 11 352	Nr. 11 342	Nr. 62889	Nr. 54 410	[6] 5,45	4,98	4,65
Menü - Ø 25,4 cm	Nr. 11 373	Nr. 11 363	Nr. 24 295	Nr. 11 353	Nr. 11 343	Nr. 62890	Nr. 54 411	[6] 5,75	5,29	4,89
tief - Ø 22,5 cm	Nr. 11 371	Nr. 11 361	Nr. 24 296	Nr. 11 351	Nr. 11 341	Nr. 62891	Nr. 54 412	[6] 5,45	4,98	4,69
<b>[d] Suppentasse - stapelbar</b>										
Obere - Inhalt 32 cl	Nr. 54 420	Nr. 54 421	Nr. 54 422	Nr. 54 423	Nr. 54 424	Nr. 62892	-	[6] 5,55	5,15	4,75
Universal-Untere - Ø 14 cm	Nr. 11 365	Nr. 11 355	Nr. 24 288	Nr. 11 345	Nr. 11 335	Nr. 62886	Nr. 54 407	[6] 3,45	3,19	2,95
<b>[e] Schale - stapelbar</b>										
Ø 12 cm - Inhalt 10 cl	-	-	Nr. 54 425	Nr. 27 565	Nr. 54 426	-	-	[6] 3,55	3,25	2,98
<b>[f] Salatschüsseln - stapelbar</b>										
Ø 12 cm - Inhalt 27 cl	Nr. 11 367	Nr. 11 357	Nr. 24 298	Nr. 11 347	Nr. 11 337	Nr. 62893	Nr. 54 416	[6] 3,55	3,25	2,98
Ø 17 cm - Inhalt 90 cl	Nr. 16 926	Nr. 16 924	Nr. 54 428	Nr. 16 922	Nr. 16 920	Nr. 62894	Nr. 54 417	[6] 6,59	6,09	5,65
<b>[g] Müsli-/Suppenschüssel</b>										
Ø 13 cm - Inhalt 53 cl	Nr. 11 368	Nr. 11 358	Nr. 24 299	Nr. 11 348	Nr. 11 338	Nr. 62895	Nr. 54 418	[6] 4,39	4,05	3,79
<b>[h] Beilagenschale - stapelbar</b>										
11 x 11 x 3,6 cm - Inhalt 22 cl	-	-	Nr. 54 427	-	Nr. 11 339	-	-	[6] 5,75	5,29	4,89

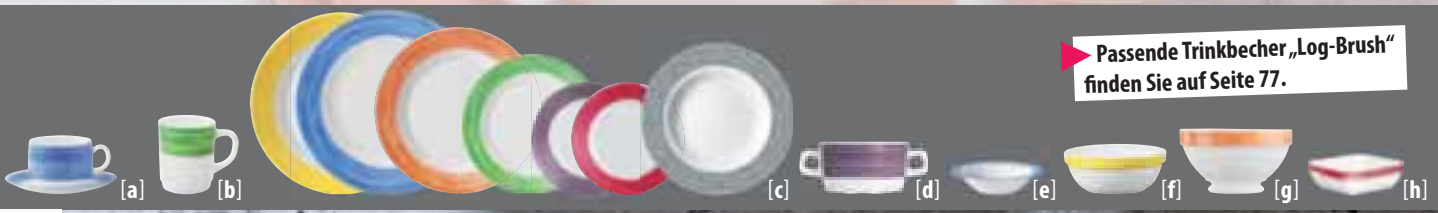

Passende Trinkbecher „Log-Brush“ finden Sie auf Seite 77.

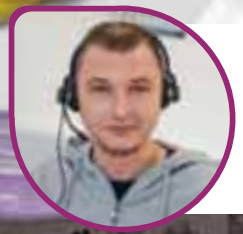

Nicht das Richtige dabei?  
Ein qualifizierter Ansprechpartner unseres Hauses berät Sie gerne unter der **0800 / 5 77 88 99**.

Die Serien „Valerie“ und „Bordeaux“ aus Opalglas aus dem Hause Arcoroc sind Klassiker unter den Geschirrserien. Das reine Weiß mit dem Liniendekor in Grau und Rot-Orange oder Bordeaux lässt sich hervorragend mit wenig Aufwand immer wieder neu arrangieren.



Das Opalglasgeschirr „Delft“ von Arcoroc mit dem blauen Liniendekor ist sehr beliebt in der Großverpflegung, da es aufgrund des blauen Liniendekors über eine klare und zeitlos schicke Optik verfügt.

**Opalglasgeschirr**

**Systemgeschirr**

**gehärtet**

Dessertteller  
ab € **3<sup>29</sup>**

**Basierend auf den Formen  
Hoteliere / Restaurant!**

**Opalglasgeschirr**

**Systemgeschirr**

**gehärtet**

Dessertteller  
ab € **2<sup>98</sup>**

**Basierend auf den Formen  
Hoteliere / Restaurant!**

### Systemgeschirr „Valerie“ & „Bordeaux“ - ARC France

- aus Opalglas
- **extrem widerstandsfähig und bruchunempfindlich**
- **vollständig gehärtet und porenfrei (hygienisch)**
- mikrowellen-, schnitt- und spülmaschinenfest
- systemgeeignet (passend für gängige Speisenverteilungssysteme)
- stapelbar

▶ Weitere Arcoroc-Serien  
auf Anfrage lieferbar!

Preis €/Stück	LE	Valerie	Bordeaux	ab LE	bis 14% gespart!		bis 24% gespart!	
					ab 120	ab 300	ab 120	ab 300
<b>[a] Kaffeetasse - stapelbar</b>								
Obere - Inhalt 19 cl	[12]	Nr. 93 392	Nr. 92 388	2,79	2,59	2,25		
Universal-Untere - Ø 14 cm	[6]	Nr. 92 883	Nr. 94 204	2,59	2,25	2,05		
<b>[b] Henkelbecher - stapelbar</b>								
Inhalt 29 cl	[6]	Nr. 92 915	Nr. 17 666	3,35	3,09	2,75		
<b>[c] Teller - Fahnenform</b>								
Allzweck - Ø 15,5 cm	[6]	Nr. 93 170	Nr. 63 848	3,45	2,98	2,75		
Dessert - Ø 19,5 cm	[6]	Nr. 92 395	Nr. 92 387	4,09	3,75	3,29		
Menü - Ø 23,5 cm	[6]	Nr. 93 412	Nr. 17 941	4,59	4,19	3,95		
Menü - Ø 25,4   25,8 cm	[6]	Nr. 93 171	Nr. 94 202	4,95	4,39	4,15		
tief - Ø 22,5 cm	[6]	Nr. 92 916	Nr. 94 201	4,59	4,19	3,95		
<b>[d] Schale - stapelbar</b>								
Salat - Ø 12 cm - Inhalt 27 cl	[6]	Nr. 92 882	Nr. 17 733	2,95	2,59	2,25		
<b>[e] Suppennapf - stapelbar</b>								
Ø 13,2 cm - Inhalt 51 cl	[6]	Nr. 28 925	Nr. 63 850	3,59	3,25	3,19		
<b>[f] Schüsseln - stapelbar</b>								
Ø 14 cm - Inhalt 27 cl	[6]	-	Nr. 63 849	6,09	5,45	5,25		
Ø 17 cm - Inhalt 90 cl	[6]	Nr. 20 803	-	5,65	5,19	4,95		

**Valerie**  
Linien in Grau und Rot-Orange  
Teller mit schmaler Fahne

**Bordeaux**  
Linien in Bordeaux  
Teller mit breiter Fahne

**Personalisierung möglich!**

Wir freuen uns auf Ihre Anfrage.  
Telefon: 02 34 / 8 91 30-69 oder  
druckanfrage@luchs-direkt.de

### Systemgeschirr „Delft“ - ARC France

- aus Opalglas
- **extrem widerstandsfähig und bruchunempfindlich**
- **vollständig gehärtet und porenfrei (hygienisch)**
- mikrowellen-, schnitt- und spülmaschinenfest
- systemgeeignet (passend für gängige Speisenverteilungssysteme)
- stapelbar

Preis €/Stück	LE	ab LE	bis 13% gespart!		bis 24% gespart!	
			ab 120	ab 300	ab 120	ab 300
<b>Kaffeetasse - stapelbar</b>						
[a] Nr. 89 337 Obere - Inhalt 19 cl (gerade)	[12]	2,79	2,59	2,19		
Nr. 92 640 Obere - Inhalt 19 cl (rund)	[12]	3,35	3,09	2,98		
Nr. 62 617 Obere - Inhalt 22 cl (gerade)	[12]	2,95	2,75	2,59		
Nr. 89 338 Untere - Ø 14 cm	[6]	2,59	2,25	2,05		
<b>[b] Henkelbecher - stapelbar</b>						
Nr. 89 339 Inhalt 29 cl	[6]	3,35	3,15	2,75		
<b>[c] Fahneteller - 2 Linien</b>						
Nr. 90 973 Allzweck - Ø 15,5 cm	[6]	3,39	2,98	2,75		
Nr. 89 334 Menü - Ø 19,5 cm	[6]	4,05	3,65	3,55		

Preis €/Stück	LE	ab LE	bis 13% gespart!		bis 24% gespart!	
			ab 120	ab 300	ab 120	ab 300
<b>[d] Coupteller - 1 Linie</b>						
Nr. 92 641 Dessert - Ø 19,5 cm	[6]	3,69	3,39	2,98		
Nr. 10 063 Menü - Ø 23,5 cm	[6]	4,89	4,29	4,09		
<b>[e] Salatschüssel - stapelbar</b>						
Nr. 89 335 Ø 12 cm - Inhalt 30 cl	[6]	2,95	2,59	2,25		
<b>[f] Suppennapf - stapelbar</b>						
Nr. 27 215 Ø 13,2 cm - Inhalt 51 cl	[6]	3,59	3,25	3,15		
<b>[g] Suppenschale - stapelbar</b>						
Nr. 10 067 Ø 14 cm - Inhalt 47 cl	[6]	5,49	5,15	4,69		
<b>[h] Schalen rechteckig - stapelbar</b>						
Nr. 10 070 14 x 9 cm - Inhalt 24 cl	[6]	4,89	4,39	4,29		
Nr. 94 330 17,5 x 11,5 cm - Inhalt 42 cl	[6]	6,29	5,65	5,55		



## Opalglasgeschirr

gehärtet

Dessertteller  
ab € **1<sup>15</sup>**

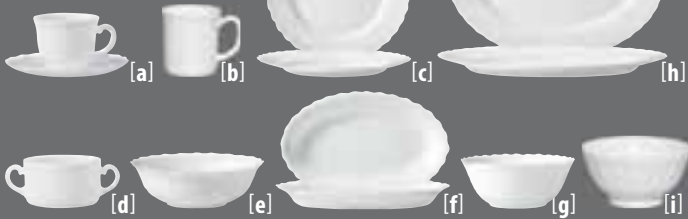

## Opalglasgeschirr

gehärtet

Dessertteller  
ab € **0<sup>95</sup>**



### Günstiger im Set!

#### Gedeck-Set „Everyday“ - ARC France

Set bestehend aus: **24 Kaffeetassen** - Inhalt 22 cl,  
**24 Untertassen** - Ø 14 cm und **24 Desserttellern** -  
Ø 19,5 cm. Reinweißes Opalglas.

LE = 1 Set (72-teilig)

Nr. 54 373 statt ~~114,00 €~~ **nur 98,98 €/Set**



#### [1] Opalglasgeschirr „Trianon“ - ARC France

- 5 Jahre Nachkaufgarantie
- reinweißes, gehärtetes Opalglas mit Wellenstruktur
- spülmaschinenfest und mikrowellengeeignet
- bis zu 3 Mal schockbeständiger als Porzellan
- als Suppen-Untere kann der Allzweckteller verwendet werden
- bankett-stapelbare Kaffee-Obere

ARCOROC

HIGH  
RESISTANCE  
OPAL GLASS

LE = siehe Artikel [Stück]

Preis €/Stück	LE	ab LE	bis 22% gespart!	bis 32% gespart!
			ab 120	ab 312
<b>[a] Kaffeetasse - Bankett - stapelbar</b>				
Nr. 13 425	Obere - Inhalt 22 cl	[6]	1,85	1,65 1,45
Nr. 14 129	Untere - Ø 14 cm	[6]	1,39	1,25 1,19
<b>[b] Henkelbecher</b>				
Nr. 89 351	Inhalt 29 cl	[6]	1,35	1,25 1,15
<b>[c] Teller</b>				
Nr. 82 408	Allzweck - Ø 15,5 cm	[6]	1,25	1,15 1,05
Nr. 89 343	Dessert - Ø 19,5 cm	[6]	1,49	1,29 1,15
Nr. 89 341	Menü - Ø 24,5 cm	[6]	1,55	1,45 1,29
Nr. 89 340	Menü - Ø 27,3 cm	[6]	2,15	1,98 1,85
Nr. 89 345	Menü - Ø 31 cm	[4]	5,19	4,85 4,29
Nr. 89 342	tief - Ø 22,5 cm	[6]	1,55	1,45 1,35
<b>[d] Suppentasse - stapelbar</b>				
Nr. 89 349	Inhalt 32 cl	[6]	2,89	2,55 2,29
<b>[e] Beilagenschale - rund</b>				
Nr. 92 639	Ø 16 cm - Inhalt 50 cl	[8]	1,85	1,45 1,35
<b>[f] Schale - oval</b>				
Nr. 92 638	22 x 14 cm	[6]	3,15	2,79 2,59
<b>[g] Schüsseln</b>				
Nr. 89 346	Ø 12 cm - Inhalt 35 cl	[6]	1,69	1,49 1,15
Nr. 89 347	Ø 18 cm - Inhalt 1 l	[6]	3,25	2,95 2,59
Nr. 89 348	Ø 24 cm - Inhalt 2,5 l	[6]	4,49	3,89 3,55
<b>[h] Platten - oval</b>				
Nr. 11 377	29 x 21 cm	[4]	5,25	4,85 4,49
Nr. 89 344	35 x 24 cm	[4]	6,25	5,69 5,25
<b>[i] Müli-/Suppenschüssel</b>				
Nr. 11 376	Ø 13 x 7 cm - Inhalt 47 cl	[6]	2,25	1,98 1,85

#### [2] Opalglasgeschirr „Everyday“ - ARC France

- 5 Jahre Nachkaufgarantie
- reinweißes, gehärtetes Opalglas
- spülmaschinenfest und mikrowellengeeignet
- bis zu 3 Mal schockbeständiger als Porzellan
- Universal-Untere für Kaffee-Obere 22 cl und Henkelbecher 29 cl
- stapelbar

ARCOROC

HIGH  
RESISTANCE  
OPAL GLASS

LE = siehe Artikel [Stück]

Preis €/Stück	LE	ab LE	bis 16% gespart!	bis 31% gespart!
			ab 120	ab 300
<b>[a] Kaffeetasse 19 cl - stapelbar</b>				
Nr. 92 369	Obere - Inhalt 19 cl	[12]	1,98	1,85 1,75
Nr. 92 370	Untere - Ø 14 cm	[6]	1,49	1,39 1,29
<b>[b] Kaffeetasse 22 cl - stapelbar</b>				
Nr. 53 989	Obere - Inhalt 22 cl	[6]	1,95	1,85 1,69
Nr. 11 496	Universal-Untere - Ø 14 cm	[6]	1,65	1,59 1,45
<b>[c] Henkelbecher Inhalt 25 cl - stapelbar</b>				
Nr. 89 352	Inhalt 25 cl	[6]	1,85	1,55 1,29
<b>Henkelbecher Inhalt 29 cl - stapelbar</b>				
Nr. 89 353	Inhalt 29 cl	[12]	1,95	1,69 1,35
Nr. 11 496	Universal-Untere - Ø 14 cm	[6]	1,65	1,59 1,45
<b>[d] Teller - Fahnenform</b>				
Nr. 53 990	Dessert - Ø 19,5 cm	[6]	1,15	1,05 0,95
Nr. 53 991	Menü - Ø 24,5 cm	[6]	1,35	1,19 1,15
Nr. 53 992	Menü - Ø 26,5 cm	[6]	1,69	1,45 1,29
Nr. 53 993	tief - Ø 22,5 cm	[6]	1,35	1,25 1,15
<b>[e] Schüsseln</b>				
Nr. 53 994	Ø 12 cm - Inhalt 27 cl	[6]	1,35	1,25 1,15
Nr. 53 995	Ø 24 cm - Inhalt 3,1 l	[6]	4,09	3,75 3,35

ARCOROC

HIGH  
RESISTANCE  
OPAL GLASS

Dessertteller  
ab € **2<sup>85</sup>**

Die Opalglasserie „Hotellerie“ aus dem Hause Arcoroc ist für die Großverpflegung gedacht und bietet ein breites Sortiment stapelbarer Systemteile aus reinweißem Opalglas.

## Opalglasgeschirr

### Systemgeschirr

gehärtet

Weitere Arcoroc-Serien  
auf Anfrage lieferbar!

## Systemgeschirr „Hotellerie / Restaurant Uni Weiß“ - ARC France

- aus Opalglas
- extrem widerstandsfähig und bruchempfindlich
- vollständig gehärtet und porenfrei (hygienisch)
- mikrowellen-, schnitt- und spülmaschinenfest
- systemgeeignet (passend für gängige Speisenverteilssysteme)
- stapelbar
- als Suppen-Untere kann der Allzweckteller verwendet werden

LE = siehe Artikel [Stück]

Preis €/Stück	LE	ab LE	bis 14% gespart!	bis 31% gespart!
			ab 120	ab 300
<b>[a] Kaffeetasse - stapelbar</b>				
Nr. 92 369	Obere - Inhalt 19 cl	[12]	1,98	1,85 1,75
Nr. 92 370	Untere - Ø 14 cm	[6]	1,49	1,39 1,29
<b>[b] Henkelbecher - stapelbar</b>				
Nr. 89 353	Inhalt 29 cl	[12]	1,95	1,69 1,35
<b>[c] Teller - Coupform</b>				
Nr. 92 723	Allzweck - Ø 15,5 cm	[6]	2,65	2,49 2,25
Nr. 92 246**	Dessert - Ø 19,5 cm	[6]	3,25	3,05 2,85
Nr. 92 724***	Menü - Ø 23,5 cm	[6]	3,95	3,55 3,29
Nr. 92 725	Menü - Ø 25,8 cm	[6]	4,09	3,69 3,39
Nr. 92 726***	tief - Ø 22,5 cm	[6]	3,98	3,55 3,29

Preis €/Stück	LE	ab LE	bis 14% gespart!	bis 31% gespart!
			ab 120	ab 300
<b>[d] Suppentasse - stapelbar</b>				
Nr. 92 465	Obere - Inhalt 32 cl	[6]	2,75	2,49 2,29
<b>[e] Schalen - stapelbar</b>				
Nr. 92 737	Salat Ø 12 cm - Inhalt 30 cl	[6]	2,29	1,98 1,75
Nr. 92 735	Suppen - Ø 14 cm - Inhalt 47 cl	[6]	3,29	2,98 2,75
<b>[f] Beilagenschalen - stapelbar</b>				
Nr. 81 616	11 x 11 cm - Inhalt 23 cl	[6]	3,45	3,19 2,98
Nr. 81 617	14 x 9 cm - Inhalt 25 cl	[6]	3,75	3,35 3,09
<b>[g] Kontaktwärme-Teller</b>				
Nr. 29 172*	ungeteilt - Ø 23 cm	[6]	7,29	6,89 6,49
Nr. 57 386*	2-geteilt - Ø 23 cm	[6]	8,65	8,15 7,65
Nr. 60 540*	3-geteilt - Ø 23 cm	[6]	9,09	8,65 8,09
Nr. 60 541*	halbtief - Ø 25 cm	[6]	4,55	4,29 4,05
<b>[h] Kontaktwärme-Schale</b>				
Nr. 60 543*	Ø 12 x 6,2 cm - Inhalt 40 cl	[6]	2,55	2,25 2,05

\* Mit planem Boden, somit ideal für Kontaktwärme geeignet.

\*\* Tariert: Kontrolliertes Gewicht mit Gewichtstoleranz +/- 10 g.

\*\*\* Tariert: Kontrolliertes Gewicht mit Gewichtstoleranz +/- 15 g.



24-Stunden-Einkauf unter: [www.luchs-direkt.de](http://www.luchs-direkt.de)

LUCHS 39

[1]  
ab € **0<sup>39</sup>**



gehärtet



**Pasabahce**  
LIVE BEAUTIFUL



[1] **Glasschüsseln „Chef's“** - Pasabahce

Das preisgünstige Universaltalent in verschiedenen Größen. Platzsparend stapelbare Form aus klarem Glas, komplett gehärtet für hohe Widerstandsfähigkeit.

Spülmaschinen- und mikrowellenfest. Achtung: Nicht alle Größen sind mit anderen Markenprodukten kompatibel, bitte überprüfen Sie im Zweifel

Ihren Bestand. **LE = siehe Artikel [Stück]**

Preis €/Stück	Größe	Inhalt	LE	ab LE	bis 17% gespart!		bis 34% gespart!	
					ab 96	ab 216	ab 96	ab 216
Nr. 90 966	Ø 6 x 3 cm	30 ml	[24]	0,59	0,49	0,39		
Nr. 23 630	Ø 9 x 4,3 cm	120 ml	[24]	0,79	0,69	0,59		
Nr. 90 958	Ø 10,5 x 4,5 cm	180 ml	[6]	0,79	0,69	0,59		
Nr. 89 675	Ø 12 x 5,5 cm	380 ml	[6]	0,95	0,79	0,65		
Nr. 89 676	Ø 14 x 6,3 cm	520 ml	[6]	1,29	1,19	0,98		
Nr. 89 677	Ø 17 x 7,6 cm	1,1 l	[6]	1,59	1,39	1,29		
Nr. 89 678	Ø 20 x 9 cm	1,7 l	[6]	2,59	2,29	2,09		
Nr. 89 679	Ø 23 x 10,5 cm	2,4 l	[6]	3,39	3,19	2,98		
Nr. 89 680	Ø 26 x 11,3 cm	3,8 l	[6]	5,19	4,85	4,49		
Nr. 23 631	Ø 30 x 12,6 cm	5,4 l	[2]	6,59	6,19	5,75		

**ARCOROC**

EXTRA  
RESISTANT  
FULLY TEMPERED GLASS



[1] **Glasschüsseln „Empilable“** - ARC France

Der bekannte Klassiker in verschiedenen Größen, von der Portionsschale mit knapp 25 ml bis zur Küchenschüssel mit 5,6 Liter Inhalt. Platzsparend stapelbare Form aus klarem Glas, komplett gehärtet für unübertroffene Widerstandsfähigkeit.

Spülmaschinen- und mikrowellenfest.

**LE = 6 Stück**

Preis €/Stück	Größe	Inhalt	ab 6	bis 14% gespart!		bis 29% gespart!	
				ab 60	ab 180	ab 60	ab 180
Nr. 23 622	Ø 6 x 2,7 cm	25 ml	0,69	0,59	0,49		
Nr. 82 536	Ø 7 x 3,5 cm	60 ml	0,85	0,75	0,65		
Nr. 82 537	Ø 9 x 4,1 cm	130 ml	0,89	0,85	0,69		
Nr. 23 623	Ø 10,5 x 4,8 cm	210 ml	0,89	0,85	0,69		
Nr. 23 624	Ø 12 x 5,5 cm	330 ml	1,05	0,95	0,85		
Nr. 23 625	Ø 14 x 6,5 cm	570 ml	1,45	1,35	1,15		
Nr. 23 626	Ø 17 x 7,8 cm	1 l	1,79	1,59	1,45		
Nr. 23 627	Ø 20 x 9,2 cm	1,8 l	2,79	2,65	2,49		
Nr. 23 628	Ø 23 x 10,5 cm	2,6 l	3,65	3,35	3,25		
Nr. 23 629	Ø 26 x 11,9 cm	4,5 l	5,39	5,05	4,79		
Nr. 89 681	Ø 29 x 13,3 cm	5,6 l	6,98	6,55	6,25		

**TOPSELLER**

[1]  
ab € **0<sup>49</sup>**



gehärtet

Bekannte Markenqualität  
aus Frankreich!



Geschirr

[2]  
ab € **0<sup>89</sup>**



gehärtet



[2] **Glasschüsseln „Lys Carré“** - gehärtet

Universell einsetzbare Stapel-Schüsseln aus gehärtetem Glas. Spülmaschinen- und mikrowellenfest. Für alle Größen sind passende Deckel aus blauem PE-Kunststoff lieferbar.

Temperaturbeständig von -40° bis +95° C, ebenfalls spülmaschinen- und mikrowellenfest. **LE = 6 Stück**

Preis €/Stück	Größe	Inhalt	bis 21% gespart!			bis 35% gespart!		
			ab 6	ab 36	ab 144	ab 6	ab 36	ab 144
<b>Größe 9 x 9 x 3,9 cm - Inhalt 160 ml</b>								
Nr. 20 953	Glasschüssel		1,29	1,09	0,89			
Nr. 50 838	Deckel		0,75	0,65	0,49			
<b>Größe 11 x 11 x 4,6 cm - Inhalt 270 ml</b>								
Nr. 12 405	Glasschüssel		1,55	1,35	1,15			
Nr. 50 840	Deckel		0,85	0,75	0,59			
<b>Größe 14 x 14 x 5,8 cm - Inhalt 550 ml</b>								
Nr. 20 954	Glasschüssel		1,98	1,75	1,65			
Nr. 50 842	Deckel		0,95	0,75	0,65			
<b>Größe 17 x 17 x 6,7 cm - Inhalt 1,1 l</b>								
Nr. 20 955	Glasschüssel		2,09	1,85	1,69			
Nr. 50 844	Deckel		1,05	0,89	0,85			
<b>Größe 20 x 20 x 7,8 cm - Inhalt 1,95 l</b>								
Nr. 50 845	Glasschüssel		2,79	2,55	2,35			
Nr. 50 846	Deckel		1,25	1,09	0,98			
<b>Größe 23 x 23 x 9 cm - Inhalt 3,1 l</b>								
Nr. 50 847	Glasschüssel		5,35	4,89	4,39			
Nr. 50 848	Deckel		2,25	2,09	1,98			



[3] **Schüsseln „Casual“** - Melamin

Praktische Buffetschalen aus Melamin im klassischen „Empilable“-Stil. Stapelbar, bruchstabil und spülmaschinenfest, jedoch nicht für den Heißbereich und die Mikrowelle geeignet. Für die beiden Schalen mit einem Durchmesser von 20 cm gibt es Klarsicht-Deckel mit Löffelaussparung aus SAN-Kunststoff.

**LE = 1 Stück**

Preis €/Stück	Größe	Inhalt	ab 1	bis 17% gespart!	
				ab 1	ab 6
<b>[a] Weiß</b>					
Nr. 51 809	Ø 6 x 2,5 cm	20 ml	1,75	1,45	
Nr. 50 131	Ø 7,5 x 3,5 cm	50 ml	2,15	1,85	
Nr. 50 132	Ø 10 x 4,5 cm	150 ml	3,19	2,69	
Nr. 51 810	Ø 12 x 5,5 cm	250 ml	3,69	3,19	
Nr. 29 567	Ø 14 x 6,5 cm	600 ml	4,15	3,69	
Nr. 51 580	Ø 20 x 9,2 cm	1,8 l	8,89	8,29	
Nr. 29 568	Ø 23 x 10,5 cm	2,6 l	10,29	9,45	
<b>[b] Schwarz</b>					
Nr. 51 811	Ø 10 x 4,5 cm	150 ml	3,19	2,69	
Nr. 51 812	Ø 12 x 5,5 cm	250 ml	3,69	3,19	
Nr. 29 569	Ø 14 x 6,5 cm	600 ml	4,15	3,69	
Nr. 51 813	Ø 20 x 9,2 cm	1,8 l	8,89	8,29	
Nr. 29 570	Ø 23 x 10,5 cm	2,6 l	10,29	9,45	
<b>[c] Deckel - für Schalen Ø 20 cm</b>					
Nr. 50 477			8,25	7,69	



[2] **Schüsseln - Serie „EuroPlus“** - Pagenau Form 8015

Stapelbare Schüsseln aus reinweißem Hartporzellan mit langlebiger Glasur. Klar in der Form, beständig im Gebrauch und unschlagbar günstig in der Anschaffung. Natürlich mikrowellen- und spülmaschinenfest.

**LE = siehe Artikel [Stück]**

Preis €/Stück	Größe	Inhalt	LE	ab LE	bis 19% gespart!		bis 29% gespart!	
					ab 120	ab 300	ab 120	ab 300
Nr. 10 653	Ø 6 x 3 cm	45 ml	[6]	1,39	1,19	0,98		
Nr. 10 654	Ø 7,5 x 3,5 cm	70 ml	[6]	1,59	1,39	1,19		
Nr. 14 076	Ø 10,5 x 4,5 cm	180 ml	[6]	2,55	2,09	1,85		
Nr. 10 605	Ø 12,2 x 4,7 cm	270 ml	[6]	2,59	2,39	2,25		
Nr. 10 606	Ø 17,2 x 7,7 cm	0,9 l	[6]	7,89	7,19	6,55		
Nr. 14 077	Ø 20 x 8,5 cm	1,5 l	[3]	9,95	8,49	8,15		
Nr. 56 301	Ø 23 x 8,5 cm	2,5 l	[3]	10,98	8,89	8,29		

**ARCOROC**

EXTRA  
RESISTANT  
FULLY TEMPERED GLASS

gehärtet



[3] **Glasschüsseln mit Deckel** - ARC France

Die bewährten, stapelbaren „Empilable“-Glasschüsseln gleich mit passendem Deckel, damit die Speisen länger frisch bleiben. Deckel-Material PE-Kunststoff, spülmaschinen- und mikrowellengeeignet, temperaturbeständig von -40° bis +80° C.

**LE = siehe Artikel [Stück]**

Preis €/Stück	Größe	Inhalt	LE	ab LE	bis 18% gespart!	
					ab 48	ab 48
Nr. 23 157	Ø 12 x 5,5 cm	330 ml	[12]	2,19	1,79	
Nr. 12 020	Ø 14 x 6,5 cm	570 ml	[12]	2,65	2,29	
Nr. 24 577	Ø 17 x 7,8 cm	1 l	[6]	3,05	2,59	
Nr. 28 975	Ø 20 x 9,2 cm	1,8 l	[8]	4,19	3,85	
Nr. 28 976	Ø 23 x 10,5 cm	2,6 l	[6]	5,39	4,69	



1 - 3  
ab € **0<sup>55</sup>**

### Mini-Formen für Vorspeisen, Appetizer und ausgefallene Desserts von WECK.

Sie werden, wenn nicht anders beschrieben, in Gewebekartons ohne Deckel geliefert. Zum Verschließen gibt es mehrere Möglichkeiten.

Für alle Größen gibt es einen passenden Glasdeckel. Dieser kann durch zwei Edelstahl-Klammern gesichert werden. Und ganz klassisch lässt sich das Ganze mit einem passenden Gummiring natürlich auch einkochen. Außerdem gibt es auch noch Frischhaltedeckel.

[1] „Weck“ Glas # 743 - Inhalt 850 ml  
Sturzform mit Rundrand 100 mm - Ø 10,8 x 14,7 cm.  
Deckel separat erhältlich, stapelfähig.  
LE = 20 Stück (1 Karton)

		10% gespart!	19% gespart!
Preis €/Stück	ab 20	ab 60	ab 120
Nr. 27 064	1,05	0,95	0,85

[2] „Weck“ Glas # 742 - Inhalt 580 ml  
Sturzform mit Rundrand 100 mm - Ø 10,8 x 10,7 cm.  
Deckel separat erhältlich, stapelfähig.  
LE = 30 Stück (1 Karton)

		21% gespart!	32% gespart!
Preis €/Stück	ab 30	ab 60	ab 120
Nr. 27 063	0,95	0,75	0,65

[3] „Weck“ Glas # 976 - Inhalt 165 ml  
Sturzform mit Rundrand 80 mm - Ø 8,8 x 4,7 cm.  
Deckel separat erhältlich, stapelfähig.  
LE = 48 Stück (1 Karton)

		13% gespart!	27% gespart!
Preis €/Stück	ab 48	ab 144	ab 288
Nr. 27 059	0,75	0,65	0,55



[1]  
ab € **0<sup>59</sup>**

[1] „Weck“ Glas # 900 - Inhalt 290 ml  
Sturzform mit Rundrand 80 mm - Ø 8,8 x 8,7 cm.  
Deckel separat erhältlich, stapelfähig.  
LE = 48 Stück (1 Karton)

		13% gespart!	21% gespart!
Preis €/Stück	ab 48	ab 144	ab 288
Nr. 13 754	0,75	0,65	0,59



[2]  
ab € **0<sup>55</sup>**

[2] „Weck“ Glas # 761 - Inhalt 140 ml  
Sturzform mit Rundrand 60 mm - Ø 6,7 x 7 cm. Deckel separat erhältlich, stapelfähig.  
LE = 48 Stück (1 Karton)

		14% gespart!	20% gespart!
Preis €/Stück	ab 48	ab 144	ab 288
Nr. 13 751	0,69	0,59	0,55



**TOPSELLER**  
[3]  
ab € **0<sup>59</sup>**

[3] „Weck“ Glas # 762 - Inhalt 220 ml  
Tulpenform mit Rundrand 60 mm - Ø 7,2 x 8 cm. Deckel separat erhältlich, stapelfähig.  
LE = 48 Stück (1 Karton)

		13% gespart!	21% gespart!
Preis €/Stück	ab 48	ab 144	ab 288
Nr. 13 752	0,75	0,65	0,59

➔ Weitere „Weck“-Gläser sowie praktische Kompakt-Sets mit Gläsern und den dazu passenden Deckeln finden Sie online.



80 ml [4]  
165 ml [3]  
580 ml [2]  
850 ml [1]

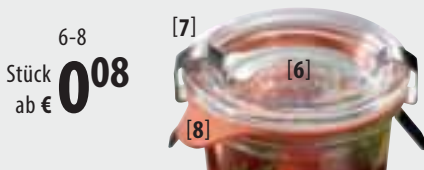

6-8 Stück  
ab € **0<sup>08</sup>**

[6] „Weck“ Glasdeckel  
Auflagedeckel für alle Weck-Gläser mit Rundrand.  
LE = siehe Artikel [Stück] LE

Nr. 13 756	Ø 60 mm	[120]	0,35 €/Stück
Nr. 13 757	Ø 80 mm	[60]	0,35 €/Stück
Nr. 13 758	Ø 100 mm	[84]	0,35 €/Stück

[7] Edelstahl-Klammern  
Fixieren bei allen Größen sicher den Glasdeckel. Auch ohne Gummiring verwendbar.  
LE = 1 Beutel (12 Stück)

		12% gespart!	17% gespart!
Preis €/Beutel	ab 1	ab 50	ab 100
Nr. 13 753	1,98	1,75	1,65

[8] Gummiringe  
Zum Einkochen des Glasinhalts. Benötigt werden zwei Klammern.  
LE = 1 Beutel (10 Stück)

		bis 13% gespart!	bis 19% gespart!
Preis €/Beutel	ab 1	ab 10	ab 50
Nr. 58 623	Ø 40 mm	0,98	0,85 0,79
Nr. 13 760	Ø 60 mm	0,95	0,85 0,79
Nr. 13 761	Ø 80 mm	0,95	0,85 0,79
Nr. 13 762	Ø 100 mm	0,98	0,89 0,85



[4]  
ab € **0<sup>49</sup>**

[4] „Weck“ Glas # 080 - Inhalt 80 ml  
Sturzform mit Rundrand 60 mm - Ø 6,7 x 4,7 cm. Deckel separat erhältlich, stapelfähig.  
LE = 60 Stück (1 Karton)

		15% gespart!	25% gespart!
Preis €/Stück	ab 60	ab 180	ab 360
Nr. 13 750	0,65	0,55	0,49

[5]  
ab € **1<sup>39</sup>**

[5] „Weck“ Frischhaltedeckel  
Klemmdeckel aus weißem Kunststoff für alle Weck-Gläser mit Rundrand 60, 80 und 100 mm, spülmaschinengeeignet.  
LE = 1 Beutel (5 Stück)

		bis 12% gespart!	bis 25% gespart!
Preis €/Beutel	ab 1	ab 10	ab 50
Nr. 13 759	Ø 60 mm	1,85	1,65 1,39
Nr. 27 575	Ø 80 mm	2,19	1,95 1,75
Nr. 51 955	Ø 100 mm	3,25	2,85 2,55



[4]  
ab € **0<sup>59</sup>**

[4] „Weck“ Glas # 740 - Inhalt 290 ml  
Sturzform mit Rundrand 100 mm - Ø 10,8 x 5,3 cm.  
Deckel separat erhältlich, stapelfähig.  
LE = 50 Stück (1 Karton)

		13% gespart!	21% gespart!
Preis €/Stück	ab 50	ab 150	ab 300
Nr. 13 755	0,75	0,65	0,59



[5]  
ab € **0<sup>59</sup>**

[5] „Weck“ Glas # 741 - Inhalt 370 ml  
Sturzform mit Rundrand 100 mm - Ø 10,8 x 6,9 cm.  
Deckel separat erhältlich, stapelfähig.  
LE = 40 Stück (1 Karton)

		13% gespart!	21% gespart!
Preis €/Stück	ab 40	ab 120	ab 240
Nr. 20 829	0,75	0,65	0,59



[6]  
ab € **0<sup>55</sup>**

[6] „Weck“ Glas # 760 - Inhalt 160 ml  
Sturzform mit Rundrand 60 mm - Ø 6,7 x 8 cm. Deckel separat erhältlich, stapelfähig.  
LE = 48 Stück (1 Karton)

		14% gespart!	20% gespart!
Preis €/Stück	ab 48	ab 144	ab 288
Nr. 20 827	0,69	0,59	0,55

TOPSELLER

[1]  
ab € **1,85**

ARCOROC



gehärtet

[1] Allzweckteller „Cosmos“ - ARC France  
Äußerst günstiger Beilagenteller aus stoßfest gehärtetem Glas, mikrowellen- und spülmaschinenfest. Ø 14 x 3 cm - Inhalt 28 cl.

LE = 12 Stück		9% gespart!	21% gespart!
Preis €/Stück	ab 12	ab 60	ab 120
Nr. 92 230	2,35	2,15	1,85

[2]  
ab € **1,55**

ARCOROC



gehärtet

[2] Geschirrschüssel „Aspen“ - ARC France  
Klassische Geschirrschüssel mit filigraner Blattstruktur. Aus stoßfestem, gehärtetem Glas, mikrowellen- und spülmaschinenfest. LE = siehe Artikel [Stück]

Preis €/Stück	LE	ab LE	bis 17% gespart!	bis 22% gespart!
[a] Teller			ab 60	ab 120
Nr. 92 145	Allzweck - Ø 14,5 cm	[6]	1,98	1,65 1,55
Nr. 20 520	Dessert - Ø 19 cm	[6]	2,29	2,05 1,85
Nr. 13 385	Menü - Ø 24 cm	[6]	2,55	2,15 2,05
[b] Schüsseln				
Nr. 86 181	Ø 12,5 x 5,5 cm - 33 cl	[6]	2,25	1,95 1,79
Nr. 87 910	Ø 23 x 8,8 cm - 1,8 l	[12]	4,95	4,59 4,19
Nr. 80 021	Ø 27 x 10 cm - 3,5 l	[6]	5,39	4,98 4,49

ARCOROC



gehärtet

[3] Glasschale „Chiquito“ - Inhalt 220 ml  
Mittelhoher Becher aus gehärtetem, stapelbarem Glas. Ø 8,3 x 5,9 cm. LE = 6 Stück

Preis €/Stück	ab 6	13% gespart!	30% gespart!
Nr. 11 733	0,98	0,85	0,69



gehärtet

[4] Allzweckteller „Lys“ - ARC France  
Transparenter Teller aus Hartglas, für einen universalen Einsatz geeignet. Spülmaschinen- und mikrowellenfest. Ø 19,5 cm.

LE = 6 Stück		8% gespart!	12% gespart!
Preis €/Stück	ab 6	ab 72	ab 144
Nr. 53 519	1,19	1,09	1,05

## FÜR NORMALITÄT IM ALLTAG SORGEN

### FUNKTIONALE ESS- UND TRINKHILFEN FÜR IHRE EINRICHTUNG

Man kann sich nicht vorstellen, wie es ist, nicht mehr selbst essen und trinken zu können. Aus diesem Grund setzen wir uns bei LUCHS mit dieser Thematik auseinander und bieten Ihnen und Ihren **Bewohnern** und **Patienten** einige nützliche **Ess- und Trinkhilfen**, die für **Normalität im Alltag** sorgen sollen.

### WIEDER MEHR FREUDE AM ESSEN HABEN

Selbstständiges Essen und Trinken transportiert ein Gefühl von **Selbstbestimmung** und **Unabhängigkeit**. Entdecken Sie in dieser Rubrik unter anderem **ergonomisch gebogenes Besteck** für Rechts- und Linkshänder. Ein geformter Handgriff sorgt für eine besonders einfache Handhabung und unterstützt Menschen mit motorischen Einschränkungen bei der Nahrungsaufnahme. Ebenfalls unverzichtbar sind praktische Trinkhilfen, die ein selbstständiges Trinken ermöglichen. Viele Trinkbecher sind so konzipiert, dass sie geleert werden können, ohne dass der Kopf in den Nacken gelegt werden muss.

### CLEVERE LÖSUNGEN

Praktische **Rutschmatten** sowie Teller mit rutschfestem Boden und **Tellerranderhöhung** komplettieren den selbständigen Prozess der Nahrungsaufnahmen und steigern so die Lebensqualität betroffener Menschen!



Besteckserie „Select“ ab

TOPSELLER

**4,95**

Ess- & Trinkhilfen

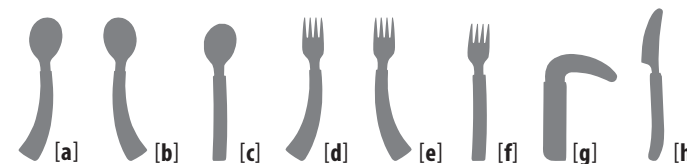

### Besteckserie „Select“

Besteck aus rostfreiem Chromnickelstahl 18/10 mit ergonomisch geformten Kunststoffgriffen. Die gebogenen Teile wurden speziell für Menschen mit Einschränkung der Motorik entwickelt, spülmaschinenfest. LE = 6 Stück

Preis €/Stück	ab 6	11% gespart!	ab 36
Löffel			
[a] Nr. 93 935	Rechtshänder - 18,5 cm	5,55	4,95
[b] Nr. 93 934	Linkshänder - 18,5 cm	5,55	4,95
[c] Nr. 17 660	gerade Form - 18 cm	5,55	4,95

Preis €/Stück	ab 6	11% gespart!	ab 36
Gabel - Länge 18,4 cm			
[d] Nr. 93 933	Rechtshänder - 18,4 cm	5,55	4,95
[e] Nr. 93 932	Linkshänder - 18,4 cm	5,55	4,95
[f] Nr. 17 661	gerade Form - 18 cm	5,55	4,95
Messer			
[g] Nr. 17 662	gebogene Form - 13,9 cm	5,55	4,95
[h] Nr. 17 663	gerade Form - 19,4 cm	5,55	4,95

Dessertteller

ab € **2<sup>09</sup>**

ana<sup>®</sup>  
MELAMINE

Melamingeschirr

Die bunten Farben bringen gute Laune auf den Tisch. Mittelschweres Geschirr mit guter Qualität aus Melamin, somit sehr widerstandsfähig, wenn auch nicht unzerbrechlich. Stapelfähig und spülmaschinengeeignet, nicht für die Mikrowelle geeignet.



[1] Melamingeschirr „Friends“ - ana

Mit Universal-Untertasse, passend für Kaffee-Obere und den Henkelbecher.

LE = 12 Stück

Preis €/Stück

	Weiß	Gelb	Rot	Grün	Blau	ab 12	bis 16% gespart!	bis 25% gespart!
<b>[a] Kaffeetasse</b>								
Obere - Inhalt 20 cl	Nr. 29 296	Nr. 61 884	Nr. 61 885	Nr. 61 886	Nr. 61 887	2,19	1,85	1,65
Universal-Untere - Ø 14,5 cm	Nr. 29 297	Nr. 29 303	Nr. 29 308	Nr. 29 313	Nr. 29 318	2,05	1,85	1,55
<b>[b] Henkelbecher - stapelfähig</b>								
Becher - Inhalt 25 cl	Nr. 29 301	Nr. 29 307	Nr. 29 312	Nr. 29 317	Nr. 29 322	2,19	1,95	1,65
Universal-Untere - Ø 14,5 cm	Nr. 29 297	Nr. 29 303	Nr. 29 308	Nr. 29 313	Nr. 29 318	2,05	1,85	1,55
<b>[c] Teller - Fahnenform</b>								
Dessert - Ø 20 cm	Nr. 29 298	Nr. 29 304	Nr. 29 309	Nr. 29 314	Nr. 29 319	2,55	2,19	2,09
Menü - Ø 22,5 cm	Nr. 29 299	Nr. 29 305	Nr. 29 310	Nr. 29 315	Nr. 29 320	3,29	2,95	2,59
tief - Ø 20 cm	Nr. 29 300	Nr. 29 306	Nr. 29 311	Nr. 29 316	Nr. 29 321	2,19	1,95	1,65
<b>[d] Schüssel - stapelbar</b>								
Ø 12,5 x 7 cm - Inhalt 44 cl	Nr. 29 302	-	-	-	-	2,49	2,19	1,98

Menüteller

ab € **3<sup>45</sup>**

WACA

Qualität seit 1921.

PBT-Kunststoff

Made in Germany



[2] Kunststoffgeschirr „Durabel“ - Waca

Qualitativ hochwertiges Kunststoffgeschirr aus BPA-freiem PBT-Kunststoff. Der robuste und faserverstärkte Kunststoff übersteht spielend die Alltagsbelastungen in KiTas, Heimen und Schulen. Hitzebeständig bis 200° C, dauerhafte Hitze sollte aber vermieden werden.

Mikrowellengeeignet und spülmaschinenfest.

LE = 5 Stück

Preis €/Stück

	Weiß	Gelb	Orange	Cherry-Rot	Grün	Blau	Hellblau	ab 5	bis 11% gespart!	bis 21% gespart!
<b>Henkelbecher</b>										
[a] Inhalt 23 cl	Nr. 52 045	Nr. 52 046	Nr. 52 047	Nr. 56 880	Nr. 52 048	Nr. 52 049	Nr. 64 452	3,19	2,89	2,75
[b] Inhalt 32,5 cl - stapelbar	Nr. 52 050	Nr. 52 051	Nr. 52 052	-	Nr. 52 053	Nr. 52 054	Nr. 64 453	3,95	3,55	3,25
<b>Teller - Fahnenform</b>										
[c] Menü - Ø 24,1 cm	Nr. 64 444	-	Nr. 64 445	-	Nr. 64 446	-	Nr. 64 447	3,98	3,69	3,45
[d] tief - Ø 21,6 cm	Nr. 64 448	-	Nr. 64 449	-	Nr. 64 450	-	Nr. 64 451	3,98	3,69	3,45
<b>Schüsseln</b>										
[e] Ø 12,5 cm - Inhalt 45 cl	Nr. 64 454	-	Nr. 64 455	-	Nr. 64 456	-	Nr. 64 457	2,35	2,15	1,85
[f] Ø 16,5 cm - Inhalt 95 cl	Nr. 64 458	-	Nr. 64 459	-	Nr. 64 460	-	Nr. 64 461	3,19	2,85	2,65

[1] Schnabelbecher

Aus geruchs- und geschmacksneutralem PP-Kunststoff. Unzerbrechlich, formstabil und spülmaschinenfest. Stapelbare, skalierte Unterteile, Inhalt 25 cl - Ø 7 x 9,3 cm. Oberteil mit zwei unterschiedlich großen Durchlässen erhältlich.

LE = siehe Artikel [Stück]

Preis €/Stück	LE	ab LE	bis 15% gespart!	bis 29% gespart!
<b>Transparent</b>				
Nr. 93 229	Unterteil - Inhalt 25 cl	[10]	0,82	0,71
Nr. 93 227	Oberteil - Ø 4 mm Durchlass	[5]	0,85	0,72
Nr. 93 228	Oberteil - Ø 12 mm Durchlass	[5]	0,85	0,72
<b>Gelb</b>				
Nr. 10 749	Unterteil - Inhalt 25 cl	[10]	0,82	0,71
Nr. 10 757	Oberteil - Ø 4 mm Durchlass	[5]	0,85	0,72
Nr. 10 753	Oberteil - Ø 12 mm Durchlass	[5]	0,85	0,72
<b>Rot</b>				
Nr. 10 748	Unterteil - Inhalt 25 cl	[10]	0,82	0,71
Nr. 10 756	Oberteil - Ø 4 mm Durchlass	[5]	0,85	0,72
Nr. 10 752	Oberteil - Ø 12 mm Durchlass	[5]	0,85	0,72
<b>Grün</b>				
Nr. 10 750	Unterteil - Inhalt 25 cl	[10]	0,82	0,71
Nr. 10 758	Oberteil - Ø 4 mm Durchlass	[5]	0,85	0,72
Nr. 10 754	Oberteil - Ø 12 mm Durchlass	[5]	0,85	0,72
<b>Blau</b>				
Nr. 10 751	Unterteil - Inhalt 25 cl	[10]	0,82	0,71
Nr. 10 760	Oberteil - Ø 4 mm Durchlass	[5]	0,85	0,72
Nr. 10 755	Oberteil - Ø 12 mm Durchlass	[5]	0,85	0,72

[2] Trinkhilfebecher „Medical“ - 2-teilig

Diese Trinkhilfe erlaubt es, den Inhalt des Bechers in jeder Kopfhaltung vollständig und ohne Verschlucken zu leeren. Aus geruchs- und geschmacksneutralem PP-Kunststoff. Bruchunempfindlich, formstabil und spülmaschinenfest. Stapelbares, skaliertes

Unterteil, Inhalt 20 cl - Ø 7,3 x 9,2 cm. Oberteil mit fest angeformtem Trinkstutzen in der Farbe Blau. LE = 10 Stück

Preis €/Stück	Farbe	ab 10	10% gespart!	20% gespart!
Nr. 54 641	Gelb	1,98	1,79	1,59
Nr. 11 412	Orange	1,98	1,79	1,59
Nr. 54 642	Rot	1,98	1,79	1,59
Nr. 54 643	Grün	1,98	1,79	1,59
Nr. 54 644	Blau	1,98	1,79	1,59

TOPSELLER

[1]

ab € **0<sup>58</sup>**



unzerbrechlich

Made in Germany

WACA  
Qualität seit 1921.

[3] ab € **0<sup>98</sup>**

[4] ab € **1<sup>49</sup>**

[5] ab € **1<sup>05</sup>**



Made in Germany

Made in Germany

[3] Trinkbecher „Trend“ - Waca

Farbenfroher Trinkbecher aus deutscher Herstellung. Stapelbare, spülmaschinenfeste Ausführung aus unzerbrechlichem PP-Kunststoff. Inhalt 25 cl - Ø 7,4 x 9 cm. LE = 10 Stück

Preis €/Stück	Farbe	ab 10	22% gespart!	27% gespart!
Nr. 23 241	Gelb	1,35	1,05	0,98
Nr. 23 240	Rot	1,35	1,05	0,98
Nr. 23 239	Grün	1,35	1,05	0,98
Nr. 23 238	Blau	1,35	1,05	0,98

[4] Henkelbecher „Trend“ - Waca

Farbiger Henkelbecher aus unzerbrechlichem PP-Kunststoff. Spülmaschinenfest, stapelbar und mikrowellengeeignet. Inhalt 25 cl - Ø 7,8 x 8,7 cm. LE = 5 Stück

Preis €/Stück	Farbe	ab 5	13% gespart!	24% gespart!
Nr. 15 046	Gelb	1,95	1,69	1,49
Nr. 15 045	Rot	1,95	1,69	1,49
Nr. 15 044	Grün	1,95	1,69	1,49
Nr. 15 043	Blau	1,95	1,69	1,49

[5] Trinkbecher mit Nasenausschnitt

Dieser Becher ist die ideale Lösung für alle, die sich schnell verschlucken oder ihren Kopf nicht allein nach hinten legen können. Besonders gut eignet er sich auch für Kinder mit Cerebralparese. Der Becher ist teiltransparent und außen skaliert, zusätzlich ermöglicht die große Öffnung dem Therapeuten eine genaue Beobachtung der Flüssigkeitsaufnahme. Inhalt 26 cl - Ø 7,7 x 11,9 cm. Aus orangefarbenem PP-Kunststoff, mikrowellen- und spülmaschinenfest.

Preis €/Stück	ab 10	13% gespart!	30% gespart!
Nr. 20 220	1,49	1,29	1,05



Kein Verschlucken! Ess- und Trinkhilfen unterstützen dabei, die Unabhängigkeit und Selbstständigkeit beim Essen und Trinken zu erhalten. Sie sind intuitiv nutzbar, nicht stigmatisierend, entlasten die Pflegekräfte und steigern die Lebensqualität der Betroffenen.

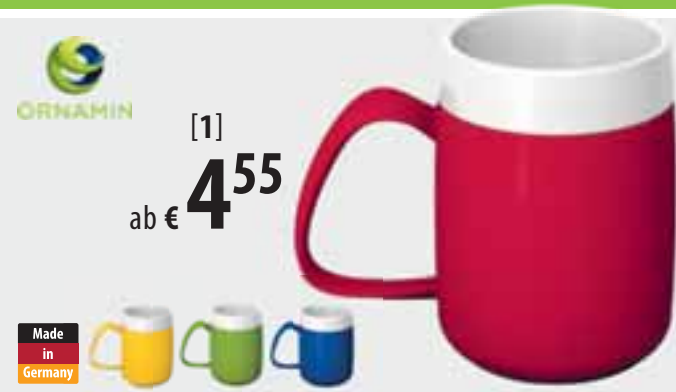

**[1] Thermo-Henkelbecher „Modell 206“ - Ornamin**  
Diese Thermo-Henkelbecher verfügen über ein Doppelwandsystem mit Luftisolierung. Sie bestehen aus mikrowellenfestem, **spülmaschinenfestem** PP-Kunststoff und sind mit diversen Trinkaufsätzen kombinierbar. Die Henkelbecher sind innen weiß und außen farbig. Inhalt 32 cl (Nutzinhalt 26 cl) - Ø 8,1 x 10,9 cm.

Preis €/Stück	Farbe	ab 10	ab 30
Nr. 28 319	Gelb-Weiß	4,85	4,55
Nr. 28 321	Rot-Weiß	4,85	4,55
Nr. 28 320	Grün-Weiß	4,85	4,55
Nr. 28 322	Blau-Weiß	4,85	4,55



**[3] Thermo-Henkelbecher „Vital“ - Modell 905 - Ornamin**  
Griffiger Thermobecher mit „Trink-Trick“, d.h. mit besonderer Innengeometrie, die dafür sorgt, dass der Becher geleert werden kann, ohne dass man den Kopf in den Nacken legen muss. Der Becher ermöglicht bei körperlichen Einschränkungen in vielen Situationen ein selbstständiges Trinken. Gefertigt aus PP-Kunststoff - Inhalt 20 cl (Nutzinhalt 14 cl) - Ø 7,1 x 11,5 cm. Bruch- und **spülmaschinenfest**, mikrowelleneeignet.

Preis €/Stück	Farbe	ab 10	ab 60
Nr. 27 015	Gelb-Weiß	4,85	4,55
Nr. 27 011	Rot-Weiß	4,85	4,55
Nr. 27 014	Grün-Weiß	4,85	4,55
Nr. 27 010	Blau-Weiß	4,85	4,55



**[2] Thermo-Henkelbecher „Vital“ - Modell 207 - Ornamin**  
Diese Thermo-Henkelbecher verfügen über ein Doppelwandsystem mit Luftisolierung. Sie bestehen aus mikrowellenfestem PP-Kunststoff und sind mit diversen Trinkaufsätzen kombinierbar. Die besondere Geometrie des Innenbeckers ermöglicht ein selbstständiges und angenehmes Trinken bei Beeinträchtigung der oberen Extremitäten. Inhalt 20 cl (Nutzinhalt 14 cl) - Ø 8,1 x 10,9 cm, **spülmaschinenfest**.

Preis €/Stück	Farbe	ab 10	ab 60
Nr. 28 327	Gelb-Weiß	4,85	4,55
Nr. 28 329	Rot-Weiß	4,85	4,55
Nr. 28 328	Grün-Weiß	4,85	4,55
Nr. 28 330	Blau-Weiß	4,85	4,55



**[4] Trinkbecher „ErgoPlus“ - Modell 816 - Ornamin**  
Die ideale Lösung für bspw. Tremorpatienten. Mit seinen beiden Henkeln gibt es beim „2-Henkelbecher“ kein Wackeln und kein Verschütten mehr. Noch einfacher geht es mit einem der separat erhältlichen Aufsätze. Alle Teile aus geruchs- und geschmacksneutralem PP-Kunststoff. Bruchunempfindlich, formstabil und **spülmaschinenfest**.

Preis €/Stück	Farbe	ab 10	ab 60
Nr. 24 226	Natur	3,59	3,35
Nr. 24 227	Rot	3,59	3,35
Nr. 15 432	Blau	3,59	3,35

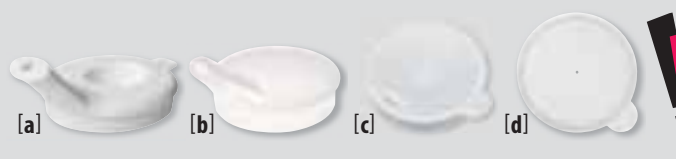

**[5] Deckel und Trinkaufsätze - Ornamin**  
Passende Deckel für Ornamin-Becher Modelle 815, 206, 207, 905 und 816. LE = 10 Stück

Preis €/Stück	Farbe	ab 10	ab 60
[a] Trinkaufsatz - Ø 5 mm Durchlass			
Nr. 15 434	Transparent	1,45	1,35
[b] Trinkaufsatz - 14 x 6 mm Durchlass			
Nr. 15 433	Transparent	1,45	1,35
[c] Flachdeckel - 9 x 4 mm Durchlass			
Nr. 24 230	Transparent	1,69	1,59
[d] Flachdeckel - Ø 7 cm			
Nr. 50 969	Transparent	1,69	1,59
[e] Flachdeckel Rand geschlitzt - 6,7 x 2,4 cm			
Nr. 63 881	Transparent	1,85	1,69



**[1] Kunststoffgeschirr-Serie „Mix“ - Ornamin**  
Hochwertige Serie in farbenfrohem Design aus deutscher Herstellung. Platzsparend stapelbar, nahezu unzerbrechlich, geräuscharm und langlebig. Dank des geringen Eigengewichts ideal für die Benutzung in Altenheimen, Krankenhäusern oder Schulen geeignet. Die weiße Obertasse ist aus spülmaschinengeeignetem SAN-Kunststoff, alle anderen Bestandteile dieser Serie sind aus spülmaschinenfestem Melamin.

Preis €/Stück	Farbe	ab 10	ab 60
[a] Modell 501 - Kaffee-Obertasse 21 cl			
Nr. 28 210	Weiß	2,79	2,45
[b] Modell 503 - Menüeller Ø 22,2 cm			
Nr. 28 216	Weiß	4,69	4,29
Nr. 28 217	Gelb	6,49	6,19
Nr. 28 219	Rot	6,49	6,19
Nr. 28 218	Grün	6,49	6,19
Nr. 28 220	Blau	6,49	6,19

Preis €/Stück	Farbe	ab 10	ab 60
[c] Modell 504 - Menüeller Ø 26 cm			
Nr. 28 221	Weiß	5,15	4,85
Nr. 28 222	Gelb	7,49	6,98
Nr. 28 224	Rot	7,49	6,98
Nr. 28 223	Grün	7,49	6,98
Nr. 28 225	Blau	7,49	6,98
[d] Modell 505 - Teller, tief Ø 22,2 cm			
Nr. 28 226	Weiß	5,15	4,85
Nr. 28 227	Gelb	7,49	6,98
Nr. 28 229	Rot	7,49	6,98
Nr. 28 228	Grün	7,49	6,98
Nr. 28 230	Blau	7,49	6,98
[e] Modell 632 - Schalen Ø 12,5 x 4,7 cm - Inhalt 32 cl			
Nr. 28 238	Weiß	4,35	3,85
Nr. 28 239	Gelb-Weiß	4,25	3,98
Nr. 28 241	Rot-Weiß	4,25	3,98
Nr. 28 240	Grün-Weiß	4,25	3,98
Nr. 28 242	Blau-Weiß	4,25	3,98



**[2] Henkelbecher „Modell 1201“ - Ornamin**  
Farbiger Kaffeeepott in modernem Design für Jung und Alt aus SAN-Kunststoff. Gut zu greifen wegen seines extra großen, ergonomisch geformten und offenen Henkels. Das geringe Gewicht des Materials erleichtert das eigenständige Trinken. Platzsparend, stapelbar und spülmaschinengeeignet. Inhalt 35 cl (Nutzinhalt 30 cl) - Ø 9 x 10 cm - Spülmaß 11,3 cm.

Preis €/Stück	Farbe	ab 10	ab 60
Nr. 54 544	Weiß	6,69	6,09
Nr. 54 545	Gelb-Weiß	6,69	6,09
Nr. 54 017	Rot-Weiß	6,69	6,09
Nr. 54 546	Grün-Weiß	6,69	6,09
Nr. 54 018	Blau-Weiß	6,69	6,09



**[3] Tischset „Antirutsch“ - Modell 701 - Ornamin**  
Das beidseitig spezialbeschichtete Tischset verhindert das unerwünschte Verrutschen von Geschirr. Aus haltbarem PP-Kunststoff. Nicht spülmaschinengeeignet! Größe 40 x 28 cm. Lieferzeit ca. 1 Woche.

Preis €/Stück	Farbe	ab 10	ab 60
Nr. 21 121	Gelb	10,49	9,98
Nr. 21 122	Rot	10,49	9,98
Nr. 23 936	Grün	10,49	9,98
Nr. 21 123	Blau	10,49	9,98



[1]  
ab € **3<sup>39</sup>**



[1] **Henkelbecher „Modell 420“** - Ornamin  
Klassischer Henkelbecher aus PP-Kunststoff, somit mikrowellen- und spülmaschinenfest und selbstverständlich stapelbar. Inhalt 32 cl (Nutzinhalt 26 cl) - Ø 7,9 x 9,9 cm. Es sind verschiedene Deckel verfügbar. Lieferzeit ca. 1 Woche.

LE = 10 Stück		bis 8% gespart!	
Preis €/Stück	Farbe	ab 10	ab 60
[a]	Henkelbecher „Modell 420“ - Inhalt 32 cl		
Nr. 28 284	Weiß	3,69	3,39
Nr. 28 285	Gelb	3,69	3,39
Nr. 28 287	Rot	3,69	3,39
Nr. 28 288	Blau	3,69	3,39
Nr. 62 849	Petrol	3,69	3,39
[b]	Trinkaufsatz „Modell 511“ - kleine Öffnung		
Nr. 28 292	Durchlass Ø 10 mm - Transparent (PP)	1,79	1,65
[c]	Trinkaufsatz „Modell 512“ - große Öffnung		
Nr. 28 293	Durchlass Ø 20 mm - Transparent (PP)	1,79	1,69

[1] **Menüteller „Vital“ - Modelle 902/ 921“** - Ornamin

Diese Teller haben den „Kipp-Trick“, denn der schräge Innenboden des Tellers und der Überhang am Rand erleichtern das selbstständige Essen. Der Antirutsch-Ring am Boden bietet festen Halt und verhindert ein Kippen. Aus bruchsicherem, spülmaschinenfestem und mikrowelleneigenem SAN-Kunststoff. Artikel 28 301 besteht aus Melamin und ist nicht mikrowelleneigen. Lieferzeit ca. 1 Woche.

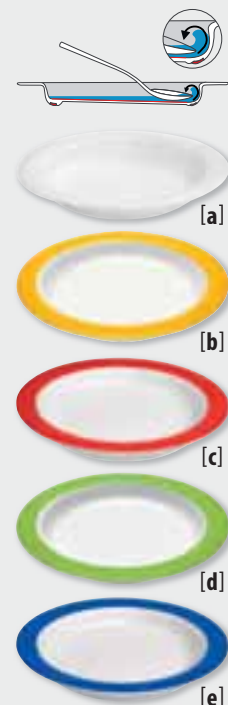

LE = 1 Stück		bis 7% gespart!	
Preis €/Stück	Größe	ab 1	ab 30
[a]	Weiß		
Nr. 28 301	Ø 20 x 4 cm	15,19	14,35
Nr. 20 999	Ø 27 x 3 cm	11,05	10,29
[b]	Gelb		
Nr. 27 013	Ø 27 x 3 cm	13,98	12,98
[c]	Rot		
Nr. 24 225	Ø 27 x 3 cm	13,98	12,98
[d]	Grün		
Nr. 27 012	Ø 27 x 3 cm	13,98	12,98
[e]	Blau		
Nr. 27 009	Ø 27 x 3 cm	13,98	12,98

[1]  
ab € **10<sup>29</sup>**



► Eine Übersicht der Materialien und ihrer Eigenschaften finden Sie auf Seite 234.

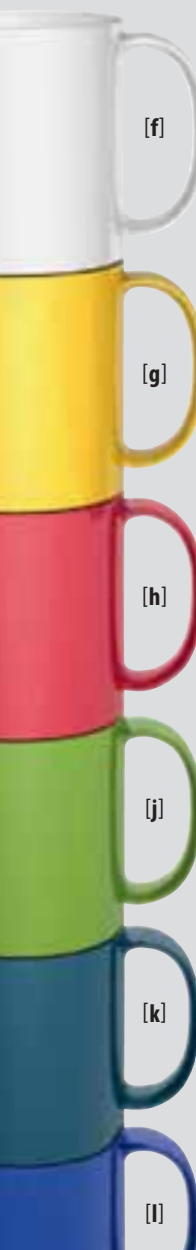

[2]  
ab € **2<sup>85</sup>**



[2] **Trinkbecher „Modelle 508 / 510“** - Ornamin  
Henkelbecher im klassischen Stil, stapelbar, mikrowellen- und spülmaschinenfest. **Trinkbecher „Modell 508“** aus SAN-Kunststoff. Inhalt 30 cl, Nutzinhalt 22 cl - Ø 7,9 x 8 cm. **Trinkbecher „Modell 510“** aus PP-Kunststoff. Inhalt 38 cl, Nutzinhalt 30 cl - Ø 7,9 x 10,2 cm. Lieferzeit ca. 1 Woche.

LE = 10 Stück		bis 11% gespart!	
Preis €/Stück	Farbe	ab 10	ab 60
<b>Henkelbecher „Modell 508“</b> - Inhalt 30 cl			
[a]	Nr. 28 276	Weiß	3,05 2,85
[b]	Nr. 28 277	Gelb	3,05 2,85
[d]	Nr. 27 356	Rot	3,05 2,85
[c]	Nr. 28 278	Grün	3,05 2,85
[e]	Nr. 28 279	Blau	3,05 2,85
<b>Henkelbecher „Modell 510“</b> - Inhalt 38 cl			
[f]	Nr. 28 280	Weiß	3,45 3,19
[g]	Nr. 28 281	Gelb	3,45 3,19
[h]	Nr. 24 821	Rot	3,45 3,19
[i]	Nr. 28 884	Brombeer	3,45 3,19
[j]	Nr. 28 282	Grün	3,45 3,19
[k]	Nr. 28 885	Petrol	3,45 3,19
[l]	Nr. 28 283	Blau	3,45 3,19
[m]	Nr. 50 970	Blau - skaliert	3,89 3,45
<b>Trinkaufsatz „Modell 511“</b>			
[n]	Nr. 28 292	Durchlass Ø 10 mm - Transparent (PP)	1,79 1,65
<b>Trinkaufsatz „Modell 512“</b>			
[o]	Nr. 28 293	Durchlass Ø 20 mm - Transparent (PP)	1,79 1,69

[2] **Tellerranderhöhung** - Ornamin

Mit der speziellen Erhöhung für Teller können Speisen besser an den Rand geschoben und aufgenommen werden. Passend für Teller mit 20 bis 26 cm Durchmesser. Aus bruchfestem, spülmaschinenfestem ABS-Kunststoff. Lieferzeit ca. 1 Woche.

LE = 10 Stück (ohne Teller)		11% gespart!	
Preis €/Stück	Farbe	ab 10	ab 60
Nr. 21 125	Weiß	6,69	5,98



[2]  
ab € **5<sup>98</sup>**

[3]  
ab € **4<sup>55</sup>**

[3] **Thermo-Henkelbecher „Vital“ - Modell 815** - Ornamin

Neben den Vorteilen von Becher 905 bietet dieser Becher besonders guten Halt durch einen weiteren Henkel. Ermöglicht auch bei starkem Zittern ein selbstständiges Trinken. Der konische Innenraum des Bechers ermöglicht das Leeren des Inhalts auch im Liegen. Gefertigt aus PP-Kunststoff - Inhalt 20 cl - Ø 8 x 10,9 cm. Bruchfest, mikrowelleneigen und spülmaschinenfest. Lieferzeit ca. 1 Woche.

LE = 10 Stück		6% gespart!	
Preis €/Stück	Farbe	ab 10	ab 30
Nr. 50 139	Gelb-Weiß	4,85	4,55
Nr. 50 140	Rot-Weiß	4,85	4,55
Nr. 50 142	Brombeer-Weiß	4,85	4,55
Nr. 50 141	Grün-Weiß	4,85	4,55
Nr. 50 143	Blau-Weiß	4,85	4,55

[4]  
ab € **13<sup>75</sup>**



[4] **Thermo-Schale „Modell 203“** - Ornamin  
Diese Schalen lassen sich schnell und einfach sowohl mit heißem Wasser, als auch mit Eissplittern füllen, um Speisen länger warm bzw. kalt zu halten. Die Schalen sind innen weiß und außen farbig. Inhalt 320 ml (Nutzinhalt 200 ml) - Ø 19 x 6,4 cm. Aus spülmaschinenfestem Melamin und PP-Kunststoff. Lieferzeit ca. 1 Woche.

LE = 10 Stück		5% gespart!	
Preis €/Stück	Farbe	ab 10	ab 30
Nr. 28 325	Rot-Weiß	14,55	13,75
Nr. 28 326	Blau-Weiß	14,55	13,75

[5]  
ab € **15<sup>19</sup>**



[5] **Thermo-Teller „Modell 201“** - Ornamin  
Diese Teller lassen sich schnell und einfach sowohl mit heißem Wasser, als auch mit Eissplittern füllen, um Speisen länger warm bzw. kalt zu halten. Aus spülmaschinenfestem Melamin und PP-Kunststoff mit praktischem Anti-Rutsch-Ring für sicheren Stand. Ø 25,5 x 4,2 cm. Lieferzeit ca. 1 Woche.

LE = 1 Stück		8% gespart!	
Preis €/Stück	Farbe	ab 5	ab 30
Nr. 27 412	Rot-Weiß	16,45	15,19
Nr. 28 316	Blau-Weiß	16,45	15,19

Qualitatives, mittelschweres Geschirr aus Melamin. Kratzfest und widerstandsfähig, einfach untereinander zu kombinieren. Qualität Made in Germany - natürlich stapelbar und spülmaschinengeeignet. Melamin ist nicht mikrowellengeeignet und nicht unzerbrechlich!



**Kunststoffgeschirr**

Dessertteller  
ab € **3<sup>98</sup>**

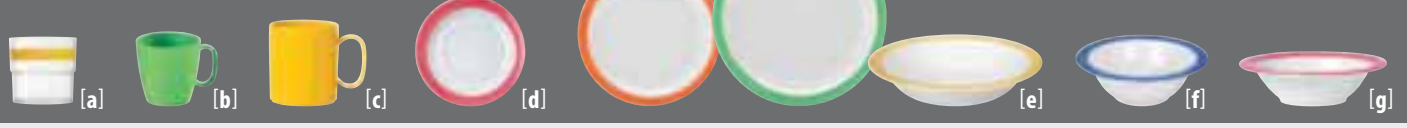

**[1] Kunststoffgeschirr „Bistro“ - Waca**

Trinkbecher aus spülmaschinengeeignetem SAN-Kunststoff. Kaffeetasse und Henkelbecher aus spülmaschinenfestem PBT-Kunststoff, Teller und Schüsseln aus spülmaschinengeeignetem Melamin.

LE = 5 Stück Preis €/Stück	[a] Trinkbecher						[b] Kaffeetasse		
	Weiß	Gelb	Orange	Cherry-Rot	Grün	Blau	ab 5	bis 11% gespart!	bis 20% gespart!
Ø 7,5 x 7,8 cm - Inhalt 23 cl	-	Nr. 13 844	Nr. 13 842	Nr. 56 886	Nr. 13 841	Nr. 13 843	2,69	2,39	2,15
	Nr. 52 045	Nr. 52 046	Nr. 52 047	Nr. 56 880	Nr. 52 048	Nr. 52 049	3,19	2,89	2,75
	Nr. 52 050	Nr. 52 051	Nr. 52 052	-	Nr. 52 053	Nr. 52 054	3,95	3,55	3,25
	-	Nr. 20 977	Nr. 20 979	Nr. 56 882	Nr. 20 980	Nr. 20 978	3,49	3,19	2,98
	-	Nr. 20 981	Nr. 20 983	Nr. 64 524	Nr. 20 984	Nr. 20 982	4,69	4,29	3,98
	-	Nr. 20 985	Nr. 20 987	Nr. 64 525	Nr. 20 988	Nr. 20 986	5,29	4,85	4,29
	-	Nr. 20 989	Nr. 20 991	Nr. 64 526	Nr. 20 992	Nr. 20 990	5,29	4,85	4,29
	-	Nr. 20 993	Nr. 20 995	Nr. 64 527	Nr. 20 996	Nr. 20 994	4,05	3,65	3,25
	-	Nr. 13 864	Nr. 13 862	Nr. 56 884	Nr. 13 861	Nr. 13 863	3,55	3,25	2,98



**Kunststoffgeschirr**



Dessertteller  
ab € **2<sup>79</sup>**



**[2] Kunststoffgeschirr „Mensa“ - Waca**

Ausgewähltes, weißes Kunststoffgeschirr speziell für den Einsatz in Mensen, Kantinen und anderen sozialen Einrichtungen. Bruchstabil, stapelbar und spülmaschinengeeignet, der Henkelbecher besteht aus mikrowellengeeignetem PBT-Kunststoff, die anderen Teile aus Melamin.

LE = 5 Stück Preis €/Stück	ab 5	bis 10% gespart!	bis 20% gespart!
[a] Nr. 52 050 Henkelbecher - Inhalt 32,5 cl	3,95	3,55	3,25
[b] Nr. 93 842 Dessertteller - Ø 19,5 cm	3,19	2,98	2,79
[c] Nr. 22 456 Menüteller - Ø 23,5 cm	3,75	3,45	3,19
[d] Nr. 54 658 Menüteller - Ø 27 cm	5,25	4,75	4,29
[e] Nr. 93 843 Teller tief - Ø 20,5 cm	4,05	3,65	3,25
[f] Nr. 11 416 Schüssel - Ø 16,5 x 5,3 cm, Inhalt 45 cl	3,25	2,98	2,69



**BESTECK FÜR JEDEN ANLASS UND JEDES BUDGET**

**BESTECK IN BESTER QUALITÄT**

Wir bei LUCHS haben eine Leidenschaft für gutes Besteck. Es muss gut in der Hand liegen, hervorragend verarbeitet sein und den täglichen Beanspruchungen im Alltag durch Robustheit und Langlebigkeit standhalten. Grundsätzlich sollte vor allem in der Gemeinschaftsverpflegung an qualitativ hochwertigem Besteck nicht gespart werden, da es täglich mehrfach in Gebrauch ist und daher auch zahlreiche Spülgänge durchlaufen muss. Aus diesem Grund zeichnen sich unsere Besteckserien durch die hochwertigen Materialien rostfreier Chromnickelstahl 18/10 und Chromstahl 18/0 aus.

**ARUNDO - DIE MARKE FÜR PROFESSIONELLES BESTECK**

Reibungslose Abläufe müssen vor allem in der Großverpflegung gewährleistet werden. Aus diesem Grund muss Besteck für die Gemeinschaftsverpflegung robust, unempfindlich und höchste Ansprüche an die Hygiene erfüllen. Die Bestecke der Marke Arundo erfüllen genau diese Anforderungen und verhelfen Ihnen zu reibungslosen und effizienten Abläufen! Ob für die Betriebskantine, Mensa oder für Krankenhäuser und Seniorenheime - Arundo hält für jeden Stil und für jedes Budget das passende Besteck bereit.

**MUSTERBESTECK-SETS**

Um sich selbst ein Bild von der Qualität unserer Bestecke machen zu können, haben Sie die Möglichkeit, Mustersetts von allen Bestecken bei uns zu bestellen. Jedes Set beinhaltet die vier gängigsten Teile: Menü- bzw. Tafellöffel, -gabel, -messer und Kaffeelöffel. Durch diesen Service können Sie sich von unseren Bestecken selbst überzeugen und Ihren Gästen so das Beste bieten!



Kaffeelöffel-Set „Imbiss“ nur  
**TOPSELLER**  
**139,00**

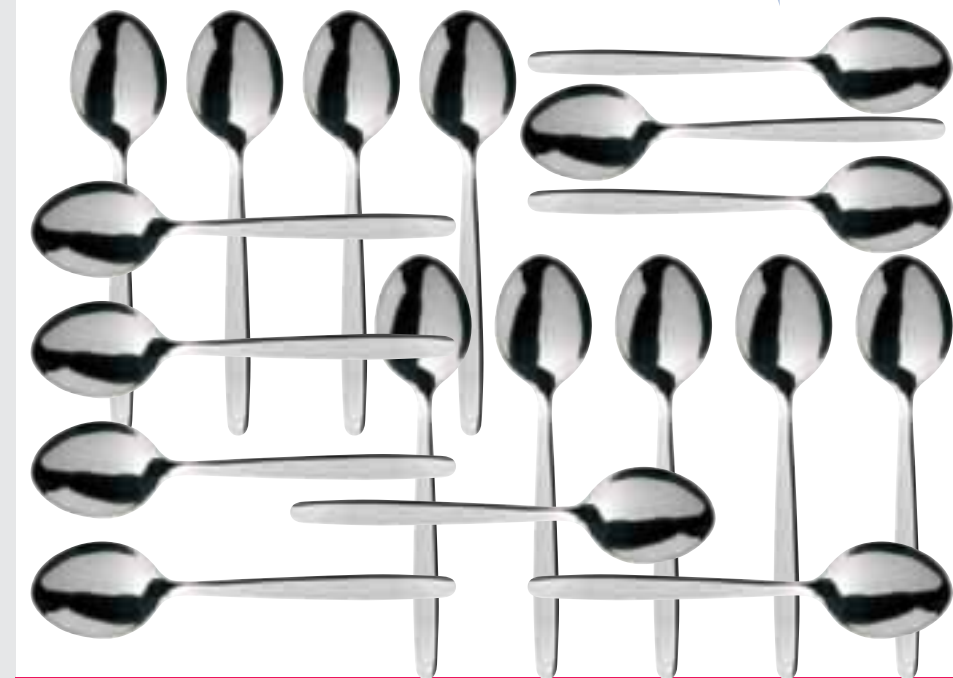

**Günstiger im Set!**

**Kaffeelöffel-Set „Imbiss“ - Arundo**  
Rostfreier Edelstahl 18/0 - 1,5 mm stark. Supersparpaket, bestehend aus 960 Kaffeelöffeln.  
LE = 1 Set (960-teilig)  
Nr. 23 871 statt 172,80 € nur 139,00 €/Set



Bestecke

Menügabel  
ab € **0<sup>69</sup>**



**Musterbesteck „Jota“**  
LE = 1 Set (4-teilig)  
Nr. 56 132 5,22 €/Set



**Günstiger im Set!**

**Besteck-Set „Jota“**  
Rostfreier Edelstahl 18/0 - 2,5 mm stark. Set bestehend aus:  
36 Menülöffeln, 36 Menügabeln, 36 Menümessern,  
36 Kaffeelöffeln und 1 Kunststoff-Besteckkasten.  
LE = 1 Set (145-teilig)  
Nr. 56 084 statt ~~193,71 €~~ **nur 139,98 €/Set**



Arundo

Arundo



Qualität in zeitloser Eleganz – universell einsetzbar.

**Besteckserie „Jota“ - Arundo**

- rostfreier Edelstahl 18/0
- hochpoliert
- spülmaschinene geeignet
- Materialstärke 2,5 mm
- Gewicht Menümesser 82 g



Preis €/Stück	ab 12	bis 20% gespart!	ab 60	bis 37% gespart!	ab 120
Menü <span>l</span> öffel - 19,8 cm					
Nr. 56 127	1,09		0,95		0,69
Menü <span>g</span> abel - 19,7 cm					
Nr. 56 128	1,09		0,95		0,69
Menü <span>m</span> esser - 21,2 cm					
Nr. 56 129	2,19		1,75		1,55
Kaffeel <span>ö</span> ffel - 14,2 cm					
Nr. 56 130	0,85		0,75		0,59
Kuchengabel - 16,2 cm					
Nr. 56 131	0,85		0,75		0,59



Besonders populäre, schlanke Besteckform.

**Besteckserie „Vitalis“ - Arundo**

- rostfreier Edelstahl 18/0
- hochpoliert
- spülmaschinene geeignet
- Materialstärke 2,5 mm
- Gewicht Menümesser 85 g



Preis €/Stück	ab 12	bis 13% gespart!	ab 60	bis 35% gespart!	ab 120
Menü <span>l</span> öffel - 19,8 cm					
Nr. 93 519	1,25		1,09		0,89
Menü <span>g</span> abel - 19,8 cm					
Nr. 93 520	1,25		1,09		0,89
Menü <span>m</span> esser Vollheft - 22 cm					
Nr. 94 394	1,79		1,55		1,45
Steakmesser Vollheft - 22 cm					
Nr. 89 474	1,89		1,69		1,55
Kaffeel <span>ö</span> ffel - 14 cm					
Nr. 93 522	0,75		0,65		0,49
Kuchengabel - 14,8 cm					
Nr. 93 523	0,75		0,65		0,49
Espressol <span>ö</span> ffel - 10,8 cm					
Nr. 54 281	0,75		0,65		0,49

Menügabel  
ab € **0<sup>89</sup>**



**Musterbesteck „Vitalis“**  
LE = 1 Set (4-teilig)  
Nr. 23 798 5,04 €/Set



**Günstiger im Set!**

**Besteck-Set „Vitalis“**  
Rostfreier Edelstahl 18/0 - 2,5 mm stark. Set bestehend aus:  
36 Menülöffeln, 36 Menügabeln, 36 Menümessern,  
36 Kaffeelöffeln und 1 Kunststoff-Besteckkasten.  
LE = 1 Set (145-teilig)  
Nr. 21 275 statt ~~187,23 €~~ **nur 134,98 €/Set**





Menügabel  
ab € **0<sup>59</sup>**

**Musterbesteck „Vienna“**  
LE = 1 Set (4-teilig)  
Nr. 56 138 3,68 €/Set



Arundo

Arundo

Zeitlose Besteckserie auf einem hohen Niveau.

- Besteckserie „Vienna“ - Arundo**
- rostfreier Edelstahl 18/0
  - hochpoliert
  - spülmaschinene geeignet
  - Materialstärke 2,5 mm
  - Gewicht Menümesser 75 g



Preis €/Stück	ab 12	bis 13% gespart!	bis 25% gespart!
Menüöffel - 19,5 cm			
Nr. 56 133	0,79	0,75	0,59
Menügabel - 19 cm			
Nr. 56 134	0,79	0,75	0,59
Menümesser - 21,4 cm			
Nr. 56 135	1,55	1,35	1,25
Kaffeelöffel - 14 cm			
Nr. 56 136	0,55	0,49	0,45
Kuchengabel - 14 cm			
Nr. 56 137	0,55	0,49	0,45

Besonders preisgünstiges Menübesteck.

- Besteckserie „Imbiss“ - Arundo**
- rostfreier Edelstahl 18/0
  - poliert
  - spülmaschinene geeignet
  - Materialstärke 2,0 mm
  - Gewicht Menümesser 50 g



Preis €/Stück	ab 12	bis 29% gespart!	bis 46% gespart!
Menüöffel - 18,5 cm			
Nr. 89 467	0,45	0,39	0,29
Menügabel - 18,5 cm			
Nr. 89 468	0,45	0,39	0,29
Menümesser Vollheft - 20,7 cm			
Nr. 89 469	0,85	0,75	0,65
Kaffeelöffel - 14 cm			
Nr. 89 470	0,29	0,25	0,18
Kuchengabel - 14 cm			
Nr. 81 240	0,35	0,25	0,19



**TOPSELLER**  
Menügabel  
ab € **0<sup>29</sup>**

**Musterbesteck „Imbiss“**  
LE = 1 Set (4-teilig)  
Nr. 23 795 2,04 €/Set



**Günstiger im Set!**

**Besteck-Set „Vienna“**  
Rostfreier Edelstahl 18/0 - 2,5 mm stark. Set bestehend aus:  
**36 Menüöffeln, 36 Menügabeln, 36 Menümessern, 36 Kaffeelöffeln und 1 Kunststoff-Besteckkasten.**  
LE = 1 Set (145-teilig)  
Nr. 57 145 statt 138,27 € **nur 104,98 €/Set**



**Günstiger im Set!**

**Besteck-Set „Imbiss“**  
Rostfreier Edelstahl 18/0 - 2,0 mm stark. Set bestehend aus:  
**60 Menüöffeln, 60 Menügabeln, 60 Menümessern, 60 Kaffeelöffeln und 1 Kunststoff-Besteckkasten.**  
LE = 1 Set (241-teilig)  
Nr. 13 615 statt 128,19 € **nur 98,00 €/Set**



Menügabel  
ab € **1,05**



Wohlgeformtes, gut verarbeitetes Menübesteck zum ausgezeichneten Preis.

**Besteckserie „Brunch“ - Arundo**

- rostfreier Edelstahl 18/0
- hochpoliert
- spülmaschinengeeignet
- Materialstärke 3,0 mm
- Gewicht Menümesser 85 g



Preis €/Stück	ab 12	bis 24%	
		bis 12% gespart!	gespart!
Menü <span>l</span> öffel - 20,5 cm			
Nr. 21 141	1,29	1,19	1,05
Menü <span>g</span> abel - 20,5 cm			
Nr. 21 142	1,29	1,19	1,05
Menü <span>m</span> esser Voll <span>h</span> eft - 21,5 cm			
Nr. 21 143	1,79	1,69	1,55
Kaffeel <span>ö</span> ffel - 13,5 cm			
Nr. 21 144	0,85	0,75	0,65
Kuchengabel - 14 cm			
Nr. 21 145	0,85	0,75	0,65

**Musterbesteck „Brunch“**  
LE = 1 Set (4-teilig)  
Nr. 23 799 5,22 €/Set



**Personalisierung möglich!**  
Wir freuen uns auf Ihre Anfrage.  
Telefon: 02 34 / 8 91 30-69 oder  
druckanfrage@luchs-direkt.de

Menügabel  
ab € **0,59**



Der Favorit – zeitlose Form und solide Qualität.

**Besteckserie „Fortuna“ - Arundo**

- rostfreier Edelstahl 18/0
- hochpoliert
- spülmaschinengeeignet
- Materialstärke 2,2 mm
- Gewicht Menümesser 70 g



Preis €/Stück	ab 12	bis 31%	
		bis 13% gespart!	gespart!
Menü <span>l</span> öffel - 19,6 cm			
Nr. 92 258	0,85	0,75	0,59
Menü <span>g</span> abel - 19,6 cm			
Nr. 92 249	0,85	0,75	0,59
Menü <span>m</span> esser Voll <span>h</span> eft - 21,6 cm			
Nr. 92 257	1,25	1,09	0,89
Kaffeel <span>ö</span> ffel - 13,8 cm			
Nr. 92 256	0,49	0,45	0,37
Kuchengabel - 14,5 cm			
Nr. 92 248	0,55	0,49	0,45

**Musterbesteck „Fortuna“**  
LE = 1 Set (4-teilig)  
Nr. 23 796 3,44 €/Set



**Günstiger im Set!**

**Besteck-Set „Fortuna“**  
Rostfreier Edelstahl 18/0 - 2,2 mm stark. Set bestehend aus:  
60 Menülöffeln, 60 Menügabeln, 60 Menümessern,  
60 Kaffeelöffeln und 1 Kunststoff-Besteckkasten.  
LE = 1 Set (241-teilig)  
Nr. 93 256 statt 212,19 € **nur 159,89 €/Set**



Bestecke

Arundo



Menü­gabel  
ab € **0<sup>65</sup>**

**Musterbesteck „Cafeteria“**

LE = 1 Set (4-teilig)  
Nr. 63 746 3,44 €/Set



Hochglanzpolierte, leichte Besteckserie in ansprechendem Design.

**Besteckserie „Cafeteria“ - Arundo**

- rostfreier Edelstahl 18/0
- hochglanzpoliert
- spülmaschinene geeignet
- Materialstärke 2,0 mm
- Gewicht Menü­messer 63 g



Preis €/Stück	ab 12	bis 13% gespart!	
		ab 60	ab 120
Menü­löf­fel - 18,8 cm			
Nr. 63 163	0,85	0,75	0,65
Menü­gabel - 18,5 cm			
Nr. 63 164	0,85	0,75	0,65
Menü­messer - 23 cm			
Nr. 63 165	1,25	1,09	0,95
Kaffeelöf­fel - 13,6 cm			
Nr. 63 166	0,49	0,45	0,39
Kuchengabel - 13,7 cm			
Nr. 63 167	0,55	0,49	0,45



Hier stimmt das Preis-Leistungs-Verhältnis. Arundo bietet Ihnen eine attraktive Auswahl an unterschiedlichen Besteckmodellen, die durch ein zeitloses Design und eine robuste Qualität überzeugen. Ob für die Betriebskantine, junge Gastronomie, ein Altenheim oder ein anspruchsvolles Hotel - Arundo hat für jeden Stil und jedes Budget das passende Besteck. Freuen Sie sich jeden Tag auf ein Besteck, das Ihre Ansprüche erfüllt.

Die auf der Rückseite abgerundeten Griffe sorgen für ein angenehmes, haptisches Gefühl in der Hand.

**Besteckserie „Konferenz“ - Arundo**

- rostfreier Edelstahl 18/0
- hochglanzpoliert
- spülmaschinene geeignet
- Materialstärke 4,0 mm
- Gewicht Menü­messer 90 g



Preis €/Stück	ab 12	bis 16% gespart!	
		ab 60	ab 120
Menü­löf­fel - 21 cm			
Nr. 63 168	1,75	1,59	1,49
Menü­gabel - 20,8 cm			
Nr. 63 169	1,75	1,59	1,49
Menü­messer - 23 cm			
Nr. 63 170	1,98	1,79	1,69
Kaffeelöf­fel - 13,6 cm			
Nr. 63 171	1,09	0,95	0,79
Kuchengabel - 14,3 cm			
Nr. 63 172	1,09	0,95	0,79
Dessertlöf­fel - 17,4 cm			
Nr. 63 174	1,29	1,09	0,98
Dessertgabel - 17,4 cm			
Nr. 63 173	1,29	1,09	0,98
Dessertmesser Vollheft - 17 cm			
Nr. 63 175	1,98	1,79	1,59

**Musterbesteck „Konferenz“**

LE = 1 Set (4-teilig)  
Nr. 63 745 6,57 €/Set



Arundo



Liegt klasse in der Hand, sieht gut aus und ist unglaublich günstig.

**Besteckserie „Event“ - Arundo**

- rostfreier Edelstahl 18/0
- hochglanzpoliert
- spülmaschinene geeignet
- Materialstärke 3,0 mm
- Gewicht Menü­messer 90 g



Preis €/Stück	ab 12	bis 12% gespart!	
		ab 60	ab 120
Menü­löf­fel - 20 cm			
Nr. 13 914	1,29	1,19	0,89
Menü­gabel - 19,8 cm			
Nr. 13 915	1,29	1,19	0,89
Menü­messer Vollheft - 21,3 cm			
Nr. 13 916	1,89	1,79	1,59
Kaffeelöf­fel - 13,6 cm			
Nr. 13 917	0,85	0,75	0,59
Kuchengabel - 15,4 cm			
Nr. 13 918	0,85	0,75	0,59
Dessertlöf­fel - 16,2 cm			
Nr. 19 189	1,05	0,95	0,75
Dessertgabel - 16,2 cm			
Nr. 19 190	1,05	0,95	0,75
Dessertmesser Vollheft - 16,9 cm			
Nr. 19 191	1,75	1,55	1,45

Menü­gabel  
ab € **0<sup>89</sup>**

**Musterbesteck „Event“**

LE = 1 Set (4-teilig)  
Nr. 23 800 5,32 €/Set



**Günstiger im Set!**

**Besteck-Set „Event“**

Chromstahl 18/0 - 3,0 mm stark. Set bestehend aus:  
36 Menü­löf­feln, 36 Menü­gabeln, 36 Menü­messern,  
36 Kaffeelöf­feln und 1 Kunststoff-Besteckkasten.  
LE = 1 Set (145-teilig)  
Nr. 62 355 statt ~~197,31 €~~ nur **164,98 €/Set**



Menügabel  
ab € **1<sup>25</sup>**



**Musterbesteck „Carmen“**  
LE = 1 Set (4-teilig)  
Nr. 23 806 6,88 €/Set



**Günstiger im Set!**

**Besteckset „Carmen“**  
Chromnickelstahl 18/10 - 2,5 mm stark. Set bestehend aus:  
36 Menüöffeln, 36 Menügabeln, 36 Menümessern,  
36 Kaffeelöffeln und 1 Holz-Besteckkasten.  
LE = 1 Set (145-teilig)  
Nr. 62 354 statt 276,66 € **nur 212,98 €/Set**



ARUNDO

ARUNDO

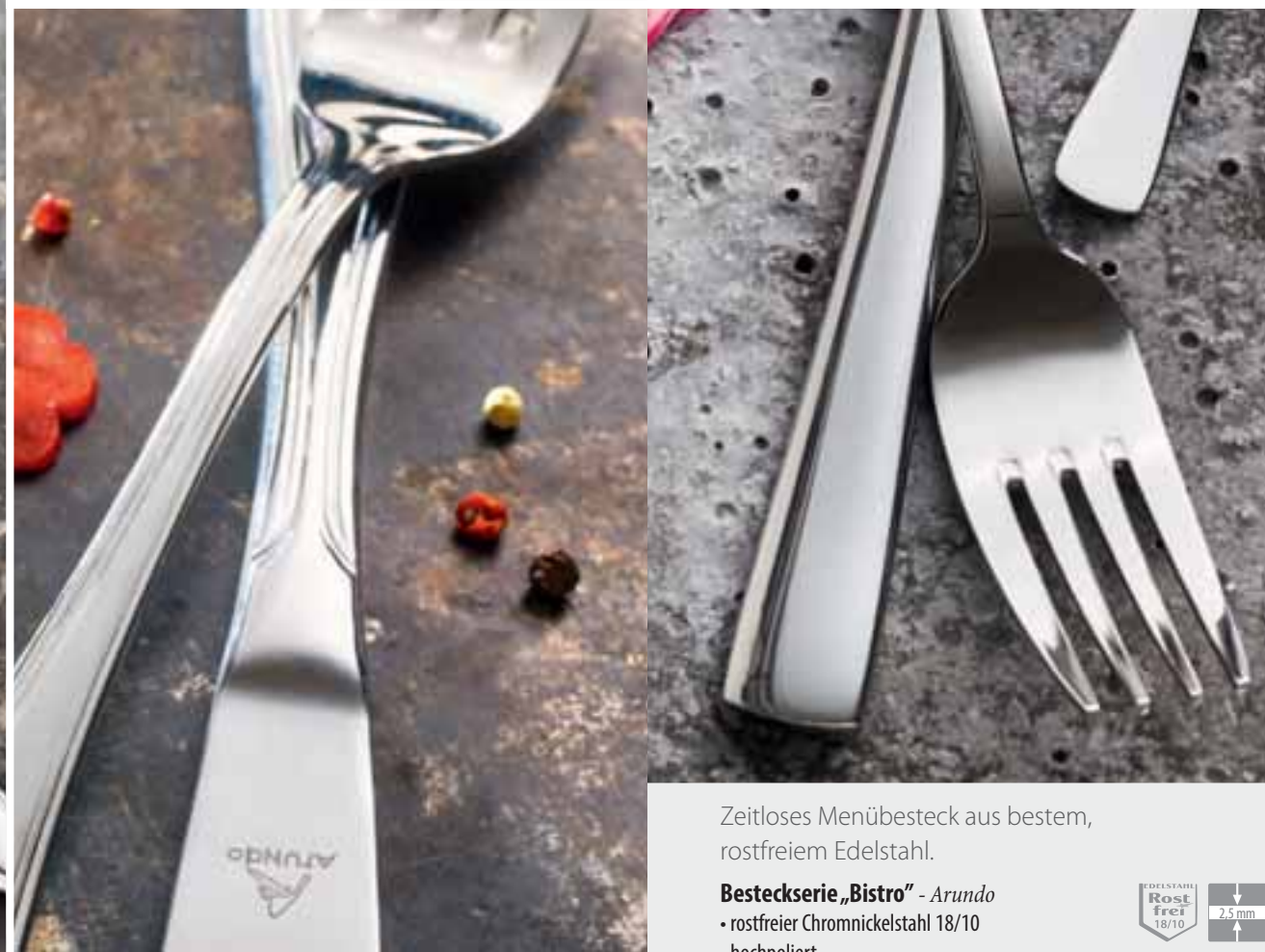

Zeitloses Menübesteck aus bestem, rostfreiem Edelstahl.

**Besteckserie „Bistro“ - Arundo**

- rostfreier Chromnickelstahl 18/10
- hochpoliert
- spülmaschinenfest
- Materialstärke 2,5 mm
- Gewicht Menümesser 85 g



LE = 12 Stück

Preis €/Stück	ab 12	bis 18% gespart!	bis 30% gespart!
		ab 60	ab 120
Menüöffel - 19,8 cm			
Nr. 92 468	1,69	1,39	1,19
Menügabel - 19,8 cm			
Nr. 92 467	1,69	1,39	1,19
Menümesser Vollheft - 22 cm			
Nr. 94 394	1,79	1,55	1,45
Steakmesser Vollheft - 22 cm			
Nr. 89 474	1,89	1,69	1,55
Kaffeelöffel - 14 cm			
Nr. 92 469	0,95	0,85	0,69
Kuchengabel - 14,8 cm			
Nr. 92 470	0,95	0,85	0,69
Dessertlöffel - 17,8 cm			
Nr. 86 256	1,55	1,39	1,25
Dessertgabel - 17,8 cm			
Nr. 86 257	1,55	1,39	1,25
Dessertmesser Vollheft - 19,5 cm			
Nr. 86 258	1,69	1,55	1,35
Fischmesser - 21 cm			
Nr. 91 058	1,09	0,98	0,89
Espressolöffel - 10,8 cm			
Nr. 86 265	0,85	0,75	0,65

Bester Edelstahl, beidseitige Verzierung und ein fabelhafter Preis.

**Besteckserie „Carmen“ - Arundo**

- rostfreier Chromnickelstahl 18/10
- hochpoliert
- spülmaschinenfest
- Materialstärke 2,5 mm
- Gewicht Menümesser 80 g



LE = 12 Stück

Preis €/Stück	ab 12	bis 16% gespart!	bis 29% gespart!
		ab 60	ab 120
Menüöffel - 20,8 cm			
Nr. 92 473	1,75	1,55	1,25
Menügabel - 20,8 cm			
Nr. 92 474	1,75	1,55	1,25
Menümesser Vollheft - 22,4 cm			
Nr. 92 475	2,19	2,09	1,85
Kaffeelöffel - 14,1 cm			
Nr. 92 477	1,19	1,05	0,85
Kuchengabel - 15 cm			
Nr. 92 478	1,19	1,05	0,85
Dessertlöffel - 17,8 cm			
Nr. 16 867	1,29	1,09	1,05
Dessertgabel - 17,8 cm			
Nr. 16 868	1,29	1,09	1,05
Dessertmesser Vollheft - 18 cm			
Nr. 16 869	1,65	1,49	1,39

Menügabel  
ab € **1<sup>19</sup>**



**Musterbesteck „Bistro“**  
LE = 1 Set (4-teilig)  
Nr. 23 802 6,12 €/Set



**Günstiger im Set!**

**Besteck-Set „Bistro“ - Arundo**  
Chromnickelstahl 18/10 - 2,5 mm stark. Set bestehend aus:  
36 Menüöffeln, 36 Menügabeln, 36 Menümessern,  
36 Kaffeelöffeln und 1 Kunststoff-Besteckkasten.  
LE = 1 Set (145-teilig)  
Nr. 30 111 statt 226,11 € **nur 169,00 €/Set**





ARUNDO

Menügabel  
ab € **125**



Musterbesteck „Chippendale“

LE = 1 Set (4-teilig)

Nr. 23 809 8,14 €/Set



Opulentes Besteck mit elegantem Relief und besonders hochwertigen Hohlheft-Messern.

Besteckserie „Chippendale“ - Arundo

- rostfreier Chromnickelstahl 18/10
- hochglanzpoliert
- spülmaschinenfest
- Materialstärke 2,5 mm
- Gewicht Menümesser 65 g



Preis €/Stück	ab 12	bis 13% gespart!		bis 29% gespart!	
		ab 60	ab 120	ab 60	ab 120
Menü <span>l</span> öffel - 19,6 cm					
Nr. 19 680	1,75	1,55	1,25		
Menü <span>g</span> abel - 19,5 cm					
Nr. 19 681	1,75	1,55	1,25		
Menü <span>m</span> esser Hohlheft - 22 cm					
Nr. 19 682	3,45	3,19	2,98		
Kaffeel <span>ö</span> ffel - 14,3 cm					
Nr. 19 683	1,19	1,05	0,95		
Kuchengabel - 15,3 cm					
Nr. 19 684	1,19	1,05	0,95		
Dessert <span>l</span> öffel - 17,5 cm					
Nr. 20 947	1,55	1,35	1,25		
Dessert <span>g</span> abel - 17,4 cm					
Nr. 19 728	1,55	1,35	1,25		
Dessert <span>m</span> esser Hohlheft - 19,7 cm					
Nr. 20 948	2,65	2,39	2,09		

ARUNDO

Menügabel  
ab € **155**



Musterbesteck „Avalon“

LE = 1 Set (4-teilig)

Nr. 23 807 7,46 €/Set



Nicht das Richtige dabei?

Ein qualifizierter Ansprechpartner unseres Hauses berät Sie gerne unter der **0800 / 5 77 88 99**.



Ein Klassiker, der durch Eleganz und Beschaffenheit überzeugt.

Besteckserie „Avalon“ - Arundo

- rostfreier Chromnickelstahl 18/10
- hochpoliert
- spülmaschinenfest
- Materialstärke 3,0 mm
- Gewicht Menümesser 90 g

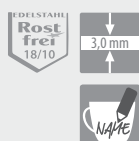

Preis €/Stück	ab 12	bis 11% gespart!		bis 26% gespart!	
		ab 60	ab 120	ab 60	ab 120
Menü <span>l</span> öffel - 19,5 cm					
Nr. 13 694	1,89	1,75	1,55		
Menü <span>g</span> abel - 19,5 cm					
Nr. 13 695	1,89	1,75	1,55		
Menü <span>m</span> esser Vollheft - 22 cm					
Nr. 13 696	2,39	2,19	1,95		
Kaffeel <span>ö</span> ffel - 14 cm					
Nr. 13 697	1,29	1,19	0,95		
Kuchengabel - 14,9 cm					
Nr. 13 698	1,29	1,19	0,95		
Dessert <span>l</span> öffel - 18,5 cm					
Nr. 13 699	1,75	1,55	1,39		
Dessert <span>g</span> abel - 18,3 cm					
Nr. 13 700	1,75	1,55	1,39		
Dessert <span>m</span> esser Vollheft - 19,9 cm					
Nr. 13 701	2,19	1,95	1,79		

**Günstiger im Set!**

Besteck-Set „Avalon“

Chromnickelstahl 18/10 - 3,0 mm stark. Set bestehend aus: 36 Menülöffeln, 36 Menügabeln, 36 Menümessern, 36 Kaffeelöffeln und 1 Holz-Besteckkasten.

LE = 1 Set (145-teilig)

Nr. 16 866 statt 297,54 € **nur 234,98 €/Set**



ARUNDO

Menügabel  
ab € **135**



Musterbesteck „Catering“

LE = 1 Set (4-teilig)

Nr. 23 804 6,67 €/Set



Eines unserer Besten! Modernes Menüübesteck aus hochpoliertem Edelstahl mit matten Griffen.

Besteckserie „Catering“ - Arundo

- rostfreier Chromnickelstahl 18/10
- Oberteile hochpoliert, Griffe mattiert
- spülmaschinenfest
- Materialstärke 2,5 mm
- Gewicht Menümesser 90 g



Preis €/Stück	ab 12	bis 20% gespart!		bis 34% gespart!	
		ab 60	ab 120	ab 60	ab 120
Menü <span>l</span> öffel - 19,8 cm					
Nr. 86 437	1,75	1,55	1,35		
Menü <span>g</span> abel - 19,8 cm					
Nr. 86 447	1,75	1,55	1,35		
Menü <span>m</span> esser Vollheft - 21,5 cm					
Nr. 86 459	1,98	1,75	1,69		
Kaffeel <span>ö</span> ffel - 13,6 cm					
Nr. 86 492	1,19	0,95	0,79		
Kuchengabel - 15,6 cm					
Nr. 86 493	1,19	0,95	0,79		
Vorspeisemesser Vollheft - 18,9 cm					
Nr. 86 474	1,25	1,19	1,09		
Dessert <span>l</span> öffel - 16,2 cm					
Nr. 86 496	1,45	1,29	1,19		
Dessert <span>g</span> abel - 16,2 cm					
Nr. 86 503	1,45	1,29	1,19		
Dessert <span>m</span> esser Vollheft - 16,9 cm					
Nr. 86 505	1,79	1,69	1,55		

**Günstiger im Set!**

Besteck-Set „Catering“

Chromnickelstahl 18/10 - 2,5 mm stark. Set bestehend aus: 36 Menülöffeln, 36 Menügabeln, 36 Menümessern, 36 Kaffeelöffeln und 1 Kunststoff-Besteckkasten.

LE = 1 Set (145-teilig)

Nr. 62 356 statt 245,91 € **nur 197,89 €/Set**



Bestecke

ARUNDO

Menügabel  
ab € **1<sup>25</sup>**



Musterbesteck „Restaurant“  
LE = 1 Set (4-teilig)  
Nr. 23 805 6,88 €/Set



▶ Weitere Besteckserien finden  
Sie im Jahreskatalog oder online.

Zeitlose Form für den stilvoll gedeckten Tisch.

[1] Besteckserie „Restaurant“ - Arundo

- rostfreier Chromnickelstahl 18/10
- hochpoliert
- spülmaschinenfest
- Materialstärke 2,5 mm
- Gewicht Menümesser 100 g

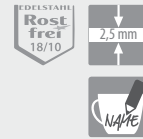

Preis €/Stück	ab 12	bis 29% gespart!	
		bis 12% gespart!	ab 60 ab 120
Menü <span>l</span> öffel - 20 cm			
Nr. 19 281	1,75	1,55	1,25
Menü <span>g</span> abel - 20 cm			
Nr. 19 282	1,75	1,55	1,25
Menü <span>m</span> esser Voll <span>h</span> eft - 23 cm			
Nr. 19 283	2,19	1,98	1,85
Kaffeel <span>ö</span> ffel - 13,3 cm			
Nr. 19 284	1,19	1,05	0,95
Kuchengabel - 14 cm			
Nr. 19 648	1,19	1,05	0,95
Dessert <span>l</span> öffel - 15,5 cm			
Nr. 19 285	1,19	1,05	0,89

Personalisierung möglich!

Wir freuen uns auf Ihre Anfrage.  
Telefon: 02 34 / 8 91 30-69 oder  
druckanfrage@luchs-direkt.de

Puristisches Glanzstück mit eleganter Dekorfacette am Griffende.

Besteckserie „Hotel“ - Arundo

- rostfreier Chromnickelstahl 18/10
- hochglanzpoliert
- spülmaschinenfest
- Materialstärke 3,0 mm
- Gewicht Tafelmesser 95 g

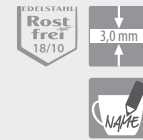

Preis €/Stück	ab 12	bis 25% gespart!	
		bis 16% gespart!	ab 60 ab 120
Tafel <span>l</span> öffel - 20,3 cm			
Nr. 15 837	2,55	2,25	2,09
Tafel <span>g</span> abel - 20,3 cm			
Nr. 15 838	2,55	2,25	2,09
Tafel <span>m</span> esser Voll <span>h</span> eft - 23,5 cm			
Nr. 15 839	2,98	2,69	2,55
Kaffeel <span>ö</span> ffel - 13,8 cm			
Nr. 15 842	1,45	1,29	1,09
Kuchengabel - 14,2 cm			
Nr. 15 843	1,45	1,29	1,09
Dessert <span>l</span> öffel - 18 cm			
Nr. 15 844	2,25	2,09	1,85
Dessert <span>g</span> abel - 18 cm			
Nr. 15 845	2,25	2,09	1,85
Dessert <span>m</span> esser Voll <span>h</span> eft - 20,9 cm			
Nr. 15 846	2,75	2,55	2,39
Espresso <span>l</span> öffel - 11 cm			
Nr. 15 847	1,29	1,09	0,98

ARUNDO

Tafelgabel  
ab € **2<sup>09</sup>**

Musterbesteck „Hotel“  
LE = 1 Set (4-teilig)  
Nr. 23 811 9,53 €/Set



ARUNDO

Menügabel  
ab € **1<sup>25</sup>**

Bestecke



Konsequenz und Geradlinigkeit zeichnen dieses Besteck aus.

Besteckserie „Casino“ - Arundo

- rostfreier Chromnickelstahl 18/10
- hochpoliert
- spülmaschinenfest
- Materialstärke 2,5 mm
- Gewicht Menümesser 80 g



Preis €/Stück	ab 12	bis 26% gespart!	
		bis 14% gespart!	ab 60 ab 120
Menü <span>l</span> öffel - 19,8 cm			
Nr. 92 364	1,69	1,45	1,25
Menü <span>g</span> abel - 19,8 cm			
Nr. 92 363	1,69	1,45	1,25
Menü <span>m</span> esser Voll <span>h</span> eft - 20,8 cm			
Nr. 92 247	1,89	1,75	1,55
Kaffeel <span>ö</span> ffel - 13,8 cm			
Nr. 92 250	0,95	0,85	0,75
Kuchengabel - 14,5 cm			
Nr. 92 365	0,95	0,85	0,75
Vorspeisengabel - 14,7 cm			
Nr. 14 110	0,69	0,65	0,59

Musterbesteck „Casino“  
LE = 1 Set (4-teilig)  
Nr. 23 803 6,22 €/Set



Günstiger im Set!

Besteck-Set „Casino“  
Chromnickelstahl 18/10 - 2,5 mm stark. Set bestehend aus:  
36 Menülöffeln, 36 Menügabeln, 36 Menümessern,  
36 Kaffeelöffeln und 1 Kunststoff-Besteckkasten.  
LE = 1 Set (145-teilig)  
Nr. 10 009 statt ~~229,71 €~~ nur **162,49 €/Set**



Tafelgabel  
ab € **1,89**



Tafelgabel  
ab € **1,98**



Exquisites Tafelbesteck in Spitzenqualität mit feiner Linienführung.

**Besteckserie „Baguette“ - Arundo**

- rostfreier Chromnickelstahl 18/10
- hochglanzpoliert
- spülmaschinenfest
- Materialstärke 3,0 mm
- Gewicht Tafelmesser 120 g

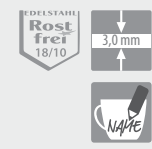

LE = 12 Stück	Preis €/Stück	ab 12	bis 16% gespart!	ab 60	bis 25% gespart!	ab 120
Tafellöffel - 20,7 cm	Nr. 92 540	2,45	2,19	1,89		
Tafelgabel - 20,6 cm	Nr. 92 541	2,45	2,19	1,89		
Tafelmesser Vollheft - 22,8 cm	Nr. 92 542	2,98	2,69	2,45		
Tafelmesser Hohlheft - 23,6 cm	Nr. 92 543	4,95	4,35	3,69		
Kaffeelöffel - 14,7 cm	Nr. 92 544	1,39	1,29	1,19		
Kuchengabel - 14,9 cm	Nr. 92 545	1,39	1,29	1,19		
Dessertlöffel - 18,5 cm	Nr. 92 547	2,29	1,98	1,79		
Dessertgabel - 18,3 cm	Nr. 92 548	2,29	1,98	1,79		
Dessertmesser Vollheft - 19,9 cm	Nr. 92 549	2,69	2,45	2,29		
Espressolöffel - 11,6 cm	Nr. 92 552	1,29	1,09	1,05		

Wohlgeformt und extra stark mit sehr guter Haptik - passend für jeden Anlass.

**Besteckserie „Sigma“ - Arundo**

- rostfreier Chromnickelstahl 18/10
- hochglanzpoliert
- spülmaschinenfest
- Materialstärke 4,5 mm
- Gewicht Tafelmesser 95 g



LE = 12 Stück	Preis €/Stück	ab 12	bis 14% gespart!	ab 60	bis 25% gespart!	ab 120
Tafellöffel - 20 cm	Nr. 16 871	2,55	2,19	1,98		
Tafelgabel - 20,2 cm	Nr. 10 934	2,55	2,19	1,98		
Tafelmesser Vollheft - 22,7 cm	Nr. 10 935	2,98	2,69	2,55		
Kaffeelöffel - 13,3 cm	Nr. 10 936	1,45	1,29	1,09		
Kuchengabel - 13,7 cm	Nr. 10 937	1,45	1,29	1,09		
Dessertlöffel - 18,5 cm	Nr. 10 933	2,29	1,98	1,85		
Dessertgabel - 19 cm	Nr. 16 872	2,29	1,98	1,85		
Dessertmesser Vollheft - 21 cm	Nr. 16 873	2,45	2,25	1,98		

**Musterbesteck „Baguette“**  
LE = 1 Set (4-teilig)  
Nr. 23 810 **9,27 €/Set**



**Musterbesteck „Sigma“**  
LE = 1 Set (4-teilig)  
Nr. 23 812 **9,53 €/Set**



**Günstiger im Set!**

**Besteck-Set „Baguette“ - Arundo**  
Chromnickelstahl 18/10 - 3,0 mm stark. Set bestehend aus:  
36 Tafellöffeln, 36 Tafelgabeln, 36 Tafelmessern,  
36 Kaffeelöffeln und 1 Holz-Besteckkasten.  
LE = 1 Set (145-teilig)  
Nr. 27 411 statt ~~362,70 €~~ **nur 259,89 €/Set**

**PREISKNALLER**

ab € **1,45**

Preis €/Stück

ab 12	ab 60	ab 120
steht 2,15	steht 1,98	steht 1,85
<b>nur 1,85</b>	<b>nur 1,65</b>	<b>nur 1,45</b>

Nr. 92 546

**Günstiger im Set!**

**Besteck-Set „Sigma“**  
Chromnickelstahl 18/10 - 4,5 mm stark. Set bestehend aus:  
36 Tafellöffeln, 36 Tafelgabeln, 36 Tafelmessern,  
36 Kaffeelöffeln und 1 Holz-Besteckkasten.  
LE = 1 Set (145-teilig)  
Nr. 62 353 statt ~~372,06 €~~ **nur 289,95 €/Set**



Besteck  
ab € **085**

**Musterbesteck „Bärchen“**  
LE = 1 Set (4-teilig)  
Nr. 54 789 4,76 €/Set

Qualitativ hochwertiges Kinderbesteck mit geprägtem Bärchen-Dekor.  
[1] **Besteckserie „Bärchen“** - Arundo  
Rostfreier Edelstahl 18/0 - hochpoliert und spülmaschinene geeignet.  
Materialstärke 2,5 mm, Gewicht Messer 50 g.  
LE = 12 Stück

Preis €/Stück	ab 12	bis 20% gespart!		bis 29% gespart!	
		ab 60	ab 120	ab 60	ab 120
Nr. 54 630	Kinderlöffel - 17,3 cm	1,19	0,95	0,85	
Nr. 54 631	Kindergabel - 17 cm	1,19	0,95	0,85	
Nr. 54 632	Kindermesser Vollheft - 18,3 cm	1,29	1,19	1,05	
Nr. 54 633	Kinderlöffel, klein - 13,5 cm	1,09	0,95	0,85	



[3]  
ab € **079**

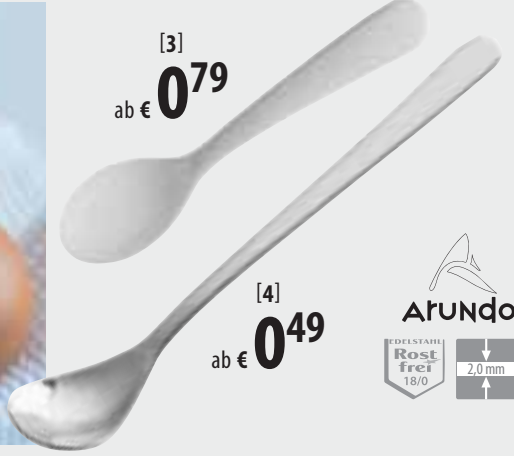

[4]  
ab € **049**



[3] **Melamin-Eierlöffel** - weiß  
Löffel aus diesem stabilen weißen Melamin sind angenehm schwer und besitzen keine scharfen Kanten.  
Länge 12,2 cm.  
LE = 10 Stück  
Preis €/Stück ab 10  
Nr. 92 195 0,98

9% gespart!	19% gespart!
ab 50	ab 100
0,89	0,79

[4] **Longdrinklöffel „Cool“** - Arundo  
Langstieliger Eislöffel, perfekt für hohe Eisgläser oder Eiskaffee. Aus spülmaschinenfestem Edelstahl 18/0. Länge 19 cm - Materialstärke 2,0 mm.  
LE = 12 Stück  
Preis €/Stück ab 12  
Nr. 55 453 0,75

13% gespart!	35% gespart!
ab 60	ab 120
0,65	0,49



Besteck  
ab € **075**

**Musterbesteck „Zoo“**  
LE = 1 Set (4-teilig)  
Nr. 54 788 4,56 €/Set

Fröhliches Kinderbesteck der gehobenen Qualität - mit geprägten Tiermotiven.  
[2] **Besteckserie „Zoo“** - Arundo  
Rostfreier Edelstahl 18/0 - hochpoliert und spülmaschinene geeignet.  
Materialstärke 2,5 mm, Gewicht Messer 50 g.  
LE = 12 Stück

Preis €/Stück	ab 12	bis 22% gespart!		bis 31% gespart!	
		ab 60	ab 120	ab 60	ab 120
Nr. 30 800	Kinderlöffel - 16 cm	1,09	0,85	0,75	
Nr. 30 801	Kindergabel - 16,2 cm	1,09	0,85	0,75	
Nr. 30 802	Kindermesser Vollheft - 18,2 cm	1,29	1,19	0,95	
Nr. 30 803	Kinderlöffel, klein - 13 cm	1,09	0,85	0,75	



[5]  
ab € **209**



Farbenfrohe und handliche Besteckserie mit farbigen Kunststoffgriffen.  
[5] **Bunte Besteckserie mit PP-Griffen** - Giesser  
• rostfreier Edelstahl  
• Kunststoffgriffe aus PP  
• spülmaschinenfest  
• Materialstärke: 2,0 mm  
• Gewicht Menümesser 32 g  
• Lieferzeit: 5 Tage  
LE = 6 Stück

Preis €/Stück Farbe	ab 6	bis 23% gespart!		bis 27% gespart!	
		ab 60	ab 120	ab 60	ab 120
<b>Menüöffel</b> - 20,5 cm					
Nr. 63 695	Hellorange	3,19	2,55	2,39	
Nr. 11 632	Rot	3,19	2,55	2,39	
Nr. 63 696	Grün	3,19	2,55	2,39	
Nr. 63 697	Blau	3,19	2,55	2,39	

Preis €/Stück Farbe	ab 6	bis 23% gespart!		bis 27% gespart!	
		ab 60	ab 120	ab 60	ab 120
<b>Menügabel</b> - 20 cm					
Nr. 63 690	Hellorange	2,85	2,59	2,45	
Nr. 63 689	Rot	2,85	2,59	2,45	
Nr. 63 691	Grün	2,85	2,59	2,45	
Nr. 63 692	Blau	2,85	2,59	2,45	
<b>Menümesser</b> - 21,5 cm					
Nr. 63 694	Hellorange	3,15	2,85	2,65	
Nr. 11 638	Rot	3,15	2,85	2,65	
Nr. 11 639	Grün	3,15	2,85	2,65	
Nr. 63 693	Blau	3,15	2,85	2,65	
<b>Kaffeelöffel</b> - 16,5 cm					
Nr. 63 699	Hellorange	2,85	2,19	2,09	
Nr. 63 698	Rot	2,85	2,19	2,09	
Nr. 63 700	Grün	2,85	2,19	2,09	
Nr. 63 701	Blau	2,85	2,19	2,09	

Bestecke

Set-Angebote – bis 20% gespart!

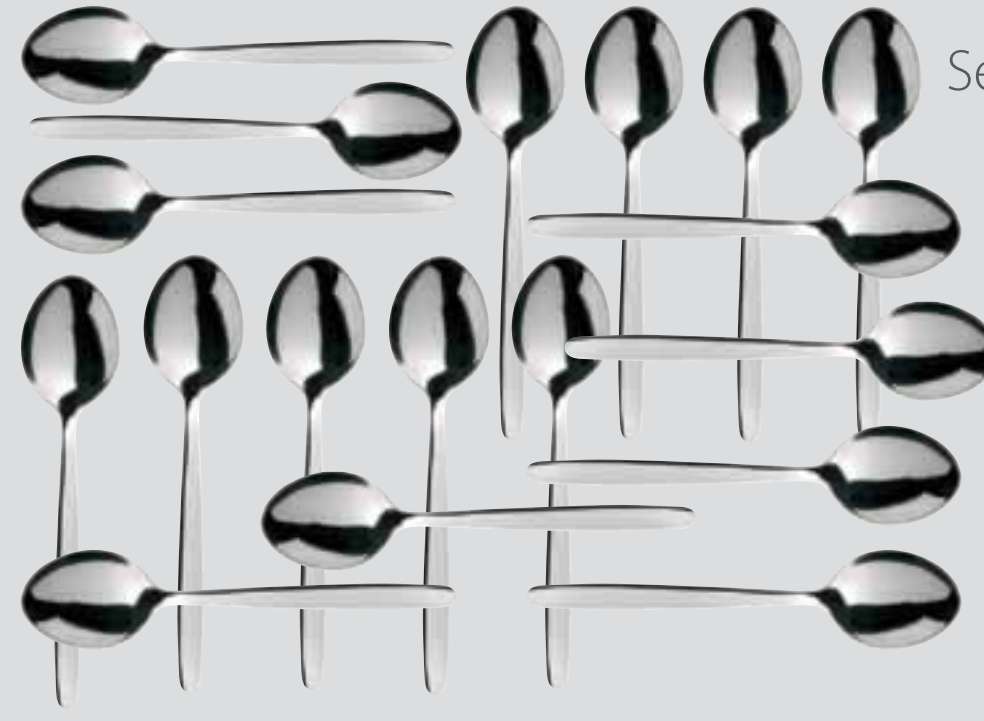

**TOPSELLER**  
960-teilig  
nur € **139<sup>00</sup>**

**Kaffeelöffel-Set „Imbiss“** - Arundo  
Rostfreier Edelstahl 18/0 - 1,5 mm stark.  
Supersparpaket, bestehend aus **960 Kaffeelöffeln**.  
LE = 1 Set (960-teilig)  
Nr. 23 871 statt ~~172,80 €~~ **nur 139,00 €/Set**



241-teilig  
nur € **98<sup>00</sup>**

**Besteck-Set „Imbiss“** - Arundo  
Rostfreier Edelstahl 18/0 - 2,0 mm stark. Set bestehend aus: **60 Menüöffeln, 60 Menügabeln, 60 Menümessern, 60 Kaffeelöffeln** und 1 Kunststoff-Besteckkasten.  
LE = 1 Set (241-teilig)  
Nr. 13 615 statt ~~128,19 €~~ **nur 98,00 €/Set**



145-teilig  
nur € **104<sup>98</sup>**

**Besteck-Set „Vienna“** - Arundo  
Rostfreier Edelstahl 18/0 - 2,5 mm stark. Set bestehend aus: **36 Menüöffeln, 36 Menügabeln, 36 Menümessern, 36 Kaffeelöffeln** und 1 Kunststoff-Besteckkasten.  
LE = 1 Set (145-teilig)  
Nr. 57 145 statt ~~138,27 €~~ **nur 104,98 €/Set**



145-teilig  
nur € **134<sup>98</sup>**

**Besteck-Set „Vitalis“** - Arundo  
Rostfreier Edelstahl 18/0 - 2,5 mm stark. Set bestehend aus: **36 Menüöffeln, 36 Menügabeln, 36 Menümessern, 36 Kaffeelöffeln** und 1 Kunststoff-Besteckkasten.  
LE = 1 Set (145-teilig)  
Nr. 21 275 statt ~~187,23 €~~ **nur 134,98 €/Set**



145-teilig  
nur € **169<sup>00</sup>**

**Besteck-Set „Bistro“** - Arundo  
Chromnickelstahl 18/10 - 2,5 mm stark. Set bestehend aus: **36 Menüöffeln, 36 Menügabeln, 36 Menümessern, 36 Kaffeelöffeln** und 1 Kunststoff-Besteckkasten.  
LE = 1 Set (145-teilig)  
Nr. 30 111 statt ~~226,11 €~~ **nur 169,00 €/Set**



241-teilig  
nur € **159<sup>89</sup>**

**Besteck-Set „Fortuna“** - Arundo  
Rostfreier Edelstahl 18/0 - 2,2 mm stark. Set bestehend aus: **60 Menüöffeln, 60 Menügabeln, 60 Menümessern, 60 Kaffeelöffeln** und 1 Kunststoff-Besteckkasten.  
LE = 1 Set (241-teilig)  
Nr. 93 256 statt ~~212,19 €~~ **nur 159,89 €/Set**



145-teilig  
nur € **164<sup>98</sup>**

**Besteck-Set „Event“** - Arundo  
Chromstahl 18/0 - 3,0 mm stark. Set bestehend aus: **36 Menüöffeln, 36 Menügabeln, 36 Menümessern, 36 Kaffeelöffeln** und 1 Kunststoff-Besteckkasten.  
LE = 1 Set (145-teilig)  
Nr. 62 355 statt ~~197,31 €~~ **nur 164,98 €/Set**



[1]  
ab € **35<sup>49</sup>**

[2]  
ab € **1<sup>69</sup>**

**[1] Besteckbehälter - doppelreihig**  
Doppelreihige Behälter aus poliertem, rostfreiem Edelstahl. Schwere Qualität mit rutschfesten Füßen. Die Lieferung erfolgt ohne Köcher - bitte direkt mitbestellen!  
LE = 1 Stück (ohne Köcher)

[a]	Nr. 13 183	4-fach - 26 x 30 x 20 cm	<b>35,49 €/Stück</b>
[b]	Nr. 84 319	6-fach - 38 x 30 x 20 cm	<b>44,19 €/Stück</b>

**[2] Besteckköcher**  
Gelocht und spülmaschinenfest. Aus weißem PE-Kunststoff, ideal für empfindliche Bestecke oder aus rostfreiem Chromnickelstahl 18/10 für maximale Haltbarkeit. LE = 1 Stück

			bis 16% gespart!
Nr. 84 320	Kunststoff - Ø 11,3 x 14,6 cm	<b>1,98</b>	<b>1,69</b>
Nr. 13 184	Edelstahl - Ø 11,6 x 14,4 cm	<b>7,89</b>	<b>6,65</b>



**[3] Besteckständer**  
Aus mattiertem, gelochtem, rostfreiem Edelstahl 18/0. Ideal für Kaffeelöffel und Kuchengabeln bzw. Löffel, Gabeln und Messer.  
LE = 1 Stück (ohne Inhalt)

			bis 16% gespart!
[a]	Nr. 27 413	Ø 10 x 10 cm	<b>7,89</b> <b>6,65</b>
[b]	Nr. 27 414	Ø 12 x 13,5 cm	<b>13,09</b> <b>11,98</b>

**[4] Besteckbehälter - einreihig**  
Einreihige Behälter aus poliertem, rostfreiem Edelstahl. Schwere Qualität mit rutschfesten Füßen. 4-fach - Größe 57 x 15 x 15 cm. Die Lieferung erfolgt ohne Köcher - bitte direkt mitbestellen!  
LE = 1 Stück (ohne Köcher)

Nr. 19 327 **54,25 €/Stück**



**[5] Kunststoff-Besteckkasten** - 4-fach  
Stapelbare, spülmaschinenfeste und robuste Qualität aus schlagfestem PP-Kunststoff in Grau oder Schwarz. Geeignet für Bestecke bis 24 cm Länge. Außenmaß GN 1/1 - 53 x 32,5 x 10 cm.  
LE = 1 Stück (ohne Inhalt)

			8% gespart!
Nr. 90 807	Grau	<b>5,79</b>	<b>5,35</b>
Nr. 64 557	Schwarz	<b>5,79</b>	<b>5,35</b>



**TOPSELLER**  
[7]  
ab € **3<sup>85</sup>**

**TOPSELLER**  
[8]  
ab € **0<sup>55</sup>**

**[7] Porzellan-Besteckhalter „Una“**  
Schlichter Besteckhalter aus robustem Hartporzellan mit 1 Liter Fassungsvermögen. Spülmaschinenfest und stapelfähig. Ø 13 x 14 cm.  
LE = 1 Stück

			13% gespart!
Nr. 19 717		<b>4,45</b>	<b>3,85</b>



**[6] Kunststoff-Besteckkasten** - 6-fach  
Stapelbare, spülmaschinenfeste und robuste Qualität aus schlagfestem PP-Kunststoff. Geeignet für Bestecke bis 24 cm Länge. Außenmaß GN 1/1 - 53 x 32,5 x 10 cm.  
LE = 1 Stück (ohne Inhalt)

			8% gespart!
Nr. 10 998		<b>5,98</b>	<b>5,49</b>

**[8] Longdrinklöffel „Sunset“ - Arundo**  
Preisgünstiger Longdrinklöffel aus Edelstahl 18/0 in sehr guter Verarbeitung. Spülmaschinenfest, Länge 18,5 cm - Materialstärke 2 mm.  
LE = 12 Stück

			18% gespart!	30% gespart!
Nr. 55 452		<b>0,79</b>	<b>0,65</b>	<b>0,55</b>

Trinkbecher „Atlanta“ ab  
**TOPSELLER**  
**049**

## GLÄSER UND BECHER FÜR DEN TÄGLICHEN GEBRAUCH

**PRAKTIKABLE GRÖSSEN & FORMEN**  
In unserer Glas- und Becherrubrik erwarten Sie zahlreiche Gläser in verschiedenen **Größen, Formen** und **Designs** sowie zahlreiche Henkelbecher für Heißgetränke wie Kaffee und Tee.

Die Gläser eignen sich auch hervorragend für verschiedene Süßspeisen. Darüber hinaus sind viele der Artikel stapelbar, sodass Sie sie platzsparend lagern können. Für Großverbraucher haben wir bei einigen Gläsern sogar **Sonderpreise** für die Abnahme von ganzen Paletten!

**VERSCHIEDENE MATERIALIEN SORGEN FÜR SICHERHEIT**  
Besonders in Bereichen wie Gemeinschafts- und Aufenthaltsräumen sind **Trinkbecher aus Kunststoff** praktisch, da diese bruchfest sind und bei einem Aufprall nicht in tausend Teile zerspringen.

Darüber hinaus sind sie auch eine umweltfreundliche Alternative zu Einwegbechern, die in solchen Bereichen oftmals zur Verfügung gestellt werden.

All unsere Kunststoffbecher sind **spülmaschinenfest und teilweise sogar recycelbar!**

**DIE NÄCHSTE ERFRISCHUNG GRIFFBEREIT**  
Damit Patienten und Bewohner genügend Flüssigkeit zu sich nehmen, dürfen **Karaffen** und **Krüge** an keinem Bett und in keinem Gemeinschaftsraum fehlen! Bei uns finden Sie neben Kunststoffkaraffen- und -krügen auch Varianten aus Glas.



gehärtet

**Günstiger Palettenpreis!**

**Trinkbecher „Atlanta“ - Pasabahce**  
Robuste, stapelbare Trinkbecher aus stoßfest gehärtetem, spülmaschinenfestem Glas. Das Modell mit 20 cl Inhalt ist problemlos stapelbar mit bekannten Markenprodukten in ähnlichem Design. Ohne Füllstrich.  
LE = 12 Stück

			bis 21% gespart!	bis 27% gespart!
Nr. 21 139	Inhalt 20 cl - Ø 7 x 8,4 cm	<b>0,75</b>	<b>0,59</b>	<b>0,55</b>
Nr. P21 139	bei 1.296 Stück (Palette)		<b>nur 0,49 €/Stück</b>	
Nr. 21 140	Inhalt 28 cl - Ø 7,2 x 11,7 cm	<b>0,89</b>	<b>0,79</b>	<b>0,69</b>
Nr. P21 140	bei 1.008 Stück (Palette)		<b>nur 0,65 €/Stück</b>	





**[1] Glasserie „Casablanca“ - Pasabahce**  
 Robuste, stapelfähige Trinkgläser für jeden Einsatzbereich. Komplette gehärtetes Glas und daher besonders langlebig. Spülmaschinenfest und stapelfähig innerhalb einer Größe. LE = 12 Stück

Preis €/Stück	ab 12	bis 22% gespart!	
		ab 60	ab 120
<b>[a] Trinkbecher</b> - Inhalt 26 cl (Ø 8,4 x 9 cm)			
Nr. 94 217 ohne Füllstrich	0,89	0,69	0,59
<b>[b] Longdrinkglas</b> - Inhalt 28,5 cl (Ø 7,4 x 14 cm)			
Nr. 62 271 Füllstrich 0,2 l	1,09	0,95	0,85
<b>[c] Longdrinkglas</b> - Inhalt 29 cl (Ø 7,8 x 12 cm)			
Nr. 93 196 ohne Füllstrich	0,98	0,89	0,75
<b>[d] Trinkbecher</b> - Inhalt 36 cl (Ø 8,4 x 12,2 cm)			
Nr. 93 197 ohne Füllstrich	1,05	0,89	0,75
Nr. 62 272 Füllstrich 0,3 l	1,19	1,09	0,89
<b>[e] Trinkbecher</b> - Inhalt 42 cl (Ø 8,8 x 13 cm)			
Nr. 94 218 ohne Füllstrich	1,09	0,95	0,85
<b>[f] Longdrinkbecher</b> - Inhalt 48 cl (Ø 8,6 x 16,2 cm)			
Nr. 94 219 ohne Füllstrich	1,69	1,49	1,29
<b>[g] Longdrinkbecher</b> - Inhalt 65 cl (Ø 9,5 x 17,7 cm)			
Nr. 58 740 ohne Füllstrich	2,05	1,89	1,69



**[1] Glasserie „Granity“ - ARC France**  
 Massive Trinkgläser in typisch amerikanischem Design. Aus gehärtetem Kristallglas, spülmaschinenfest und stapelfähig innerhalb einer Größe. Mit und ohne sandgestrahltem Füllstrich. LE = 6 Stück

Preis €/Stück	ab 6	bis 15% gespart!		bis 25% gespart!	
		ab 60	ab 120	ab 60	ab 120
<b>[a] Trinkbecher</b> - Inhalt 16 cl (Ø 7 x 7,5 cm)					
Nr. 92 084 ohne Füllstrich	1,05	0,89	0,79		
<b>[b] Trinkbecher</b> - Inhalt 27 cl (Ø 8,5 x 9,6 cm)					
Nr. 81 301 ohne Füllstrich	1,25	1,15	1,05		
<b>[c] Trinkbecher</b> - Inhalt 35 cl (Ø 9,2 x 10,7 cm)					
Nr. 56 343 ohne Füllstrich	1,45	1,29	1,25		
<b>[d] Longdrinkglas</b> - Inhalt 20 cl (Ø 6,4 x 12,8 cm)					
Nr. 81 302 ohne Füllstrich	1,25	1,15	1,05		
<b>[e] Longdrinkglas</b> - Inhalt 31 cl (Ø 7,4 x 14 cm)					
Nr. 85 230 ohne Füllstrich	1,19	1,09	1,05		
Nr. 16 896 Füllstrich 0,2 l	1,49	1,39	1,29		
<b>[f] Trinkbecher</b> - Inhalt 35 cl (Ø 8,4 x 12,2 cm)					
Nr. 85 232 ohne Füllstrich	1,49	1,29	1,25		
Nr. 16 897 Füllstrich 0,2 l	1,65	1,55	1,39		
<b>[g] Trinkbecher</b> - Inhalt 42 cl (Ø 8,8 x 13,5 cm)					
Nr. 85 235 ohne Füllstrich	1,65	1,55	1,39		
Nr. 16 898 Füllstrich 0,3 l	1,89	1,79	1,69		

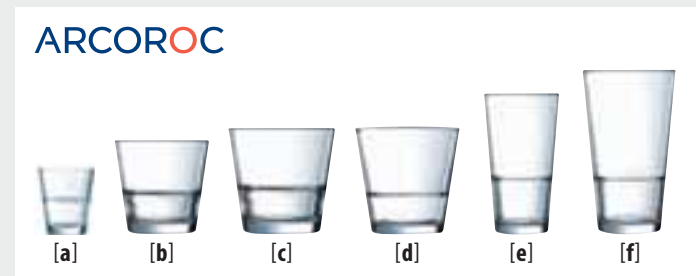

**[2] Glasserie „Stack Up“ - ARC France**  
 Robuste, gehärtete Trinkgläser mit und ohne Füllstrich sowie innenseitigem Stapelrand aus spülmaschinenfestem Glas. LE = siehe Artikel [Stück]

Preis €/Stück	LE	ab LE	bis 15% gespart!		bis 26% gespart!	
			ab 60	ab 144	ab 60	ab 144
<b>[a] Shotglas</b> - Inhalt 4,5 cl (Ø 5 x 6 cm)						
Nr. 54 437 ohne Füllstrich	[12]	1,15	0,98	0,85		
Nr. 54 438 Füllstrich 2+4 cl	[12]	1,25	1,15	0,98		
<b>[b] Trinkbecher</b> - Inhalt 21 cl (Ø 8,3 x 8 cm)						
Nr. 50 822 ohne Füllstrich	[6]	1,35	1,29	1,25		
<b>[c] Trinkbecher</b> - Inhalt 26 cl (Ø 8,5 x 9,2 cm)						
Nr. 50 823 ohne Füllstrich	[6]	1,35	1,25	1,19		
Nr. 50 824 Füllstrich 0,2 l	[6]	1,98	1,85	1,65		
<b>[d] Trinkbecher</b> - Inhalt 32 cl (Ø 9,2 x 9,2 cm)						
Nr. 50 825 ohne Füllstrich	[6]	1,49	1,35	1,29		
<b>[e] Longdrinkglas</b> - Inhalt 29 cl (Ø 7,6 x 11,9 cm)						
Nr. 50 828 ohne Füllstrich	[6]	1,65	1,49	1,45		
Nr. 50 829 Füllstrich 0,2 l	[6]	2,25	2,09	1,95		
<b>[f] Longdrinkglas</b> - Inhalt 35 cl (Ø 7,8 x 14 cm)						
Nr. 50 830 ohne Füllstrich	[6]	1,65	1,49	1,45		
Nr. 50 831 Füllstrich 0,25 l	[6]	2,59	2,29	2,15		
Nr. 50 832 Füllstrich 0,3 l	[6]	1,95	1,75	1,59		



**[2] Trinkgläser - ARC France**  
 Supergünstige Trinkgläser in universellen Größen, aus spülmaschinenfestem Glas. LE = 6 Stück

Preis €/Stück	ab 6	bis 19% gespart!		bis 31% gespart!	
		ab 144	ab 360	ab 144	ab 360
<b>[a] Trinkbecher „Stockholm“</b> - Inhalt 27 cl (Ø 7,7 x 9,2 cm)					
Nr. 85 247 ohne Füllstrich	1,55	1,25	1,09		
<b>[b] Longdrinkglas „Amsterdam“</b> - Inhalt 27 cl (Ø 6,1 x 13,5 cm)					
Nr. 89 390 ohne Füllstrich	0,85	0,69	0,59		
Nr. 10 485 Füllstrich 0,2 l	0,89	0,79	0,69		

**[3] Trinkbecher „Parma“ - Pasabahce**  
 Schwere Trinkbecher mit starkem Boden, robust und langlebig. Ohne Füllstrich, aus spülmaschinenfestem Glas. Größe 41 cl gehärtet. LE = siehe Artikel [Stück]

Preis €/Stück	LE	ab LE	bis 19% gespart!		bis 30% gespart!	
			ab 72	ab 120	ab 72	ab 120
Nr. 94 348 Inhalt 28 cl (Ø 7,5 x 12,8 cm)	[12]	0,98	0,79	0,69		
Nr. 58 741 Inhalt 41 cl (Ø 8,7 x 14,7 cm)	[24]	1,59	1,39	1,19		

[1]  
ab € **0<sup>98</sup>**



**Pasabahce**  
LIVE BEAUTIFUL



[1] **Glasserie „Timeless“** - Pasabahce  
Die Gläser der Serie „Timeless“ sorgen mit ihrer Kristall-Glas-Optik für Eleganz auf dem Tisch und an der Bar. Die robuste Standard-Qualität gibt der Präsentation von normalen Softdrinks, aber auch aufwendig zubereiteten Longdrinks und bunten Cocktails den letzten Schliff. Aus spülmaschinenfestem Glas.

Preis €/Stück	ab 12	bis 8% gespart!	ab 60	bis 22% gespart!	ab 120
[a] <b>Trinkglas</b> - Inhalt 21 cl (Ø 7,4 x 8,3 cm)					
Nr. 62 303	1,25		1,15		0,98
[b] <b>Trinkbecher</b> - Inhalt 35 cl (Ø 8,5 x 9,6 cm)					
Nr. 62 304	1,45		1,35		1,25
[c] <b>Longdrinkglas</b> - Inhalt 30 cl (Ø 6,8 x 14,3 cm)					
Nr. 62 305	1,35		1,25		1,15

**Pasabahce**  
LIVE BEAUTIFUL



[2] **Glasserie „Timeless“** - stapelbar  
Dank der konisch zulaufenden Form und der Stapelnoeke im Glas-Inneren sind diese drei Artikel **stapelbar**. Die Gläser sind zudem, im Unterschied zur nicht stapelbaren Qualität, gehärtet. Sie sind daher noch robuster und werden den Ansprüchen der Gastronomie gerecht. Aus spülmaschinenfestem Glas.

Preis €/Stück	ab 6	bis 9% gespart!	ab 60	bis 15% gespart!	ab 120
[a] <b>Trinkglas</b> - 34,5 cl - Ø 9,2 x 9,7 cm					
Nr. 63 148	2,25		2,05		1,95
[b] <b>Longdrinkglas</b> - 34,5 cl - Ø 7,9 x 14,8 cm					
Nr. 63 147	2,35		2,15		2,05
[c] <b>Longdrinkglas</b> - 45 cl - Ø 8,6 x 16 cm					
Nr. 63 146	2,75		2,49		2,35



[3] **Glasserie „Diamond“** - Bormioli Rocco  
Hier kommt Farbe ins Spiel! Die spülmaschinenfeste Glasserie zeigt sich vielseitig in Transparent oder als durchgefärbte Glasvariante. Das individuelle Design ist seinem Namen entsprechend einem Diamanten nachempfunden und sorgt für einen außergewöhnlichen Look. **LE = 6 Stück**

Preis €/Stück	Farbe	ab 6	bis 14% gespart!	ab 72	bis 30% gespart!	ab 144
[a] <b>Trinkglas</b> - Inhalt 30,5 cl (Ø 8,4 x 9,3 cm)						
Nr. 53 642	Klar	1,98		1,75		1,39
Nr. 53 645	Violett	2,29		2,05		1,89
Nr. 53 644	Blau	2,29		2,05		1,89
[b] <b>Trinkglas</b> - Inhalt 39 cl (Ø 9,1 x 10,3 cm)						
Nr. 53 646	Klar	2,19		1,89		1,65
Nr. 53 648	Violett	2,45		2,19		1,98
Nr. 51 498	Blau	2,45		2,19		1,98

**ARCOROC**



[1] **Trinkbecher „Log-Brush“** - ARC France  
Ihr optimaler Begleiter, jetzt auch mit ansprechenden Farbakzenten und in 22 cl und 27 cl erhältlich! Ideal, um verschiedene Gruppen oder Stationen farblich voneinander abzugrenzen. Spülmaschinenfest, ohne Füllstrich.

Preis €/Stück	ab 6	bis 13% gespart!	ab 60	bis 18% gespart!	ab 120
<b>LE = 6 Stück</b>					
<b>Inhalt 22 cl - Ø 7,3 x 7,9 cm</b>					
Nr. 58 713	Gelb	2,19	1,95		1,79
Nr. 58 711	Orange	2,19	1,95		1,79
Nr. 58 714	Rot	2,19	1,95		1,79
Nr. 58 712	Grün	2,19	1,95		1,79
Nr. 58 709	Blau	2,19	1,95		1,79
Nr. 58 710	Jeans	2,19	1,95		1,79
<b>Inhalt 27 cl - Ø 7,7 x 9,3 cm</b>					
Nr. 62 249	Gelb	2,39	2,09		1,98
Nr. 62 250	Orange	2,39	2,09		1,98
Nr. 62 251	Rot	2,39	2,09		1,98
Nr. 62 252	Grün	2,39	2,09		1,98
Nr. 62 253	Blau	2,39	2,09		1,98
Nr. 62 254	Jeans	2,39	2,09		1,98

**ARCOROC**



[2] **Trinkbecher „Log“** - ARC France  
Ihr optimaler Begleiter im Massengeschäft. Problemlos mit Norvège-Gläsern stapelbar, d. h. sehr platzsparend. Spülmaschinenfest und temperaturschwankungsbeständig. Ohne Füllstrich. **LE = 6 Stück**

Preis €/Stück	ab 6	bis 10% gespart!	ab 60	bis 18% gespart!	ab 120
<b>LE = 6 Stück</b>					
Nr. 56 344	Inhalt 16 cl (Ø 6,3 x 8 cm)	0,98	0,89		0,85
Nr. 56 345	Inhalt 22 cl (Ø 7,3 x 7,9 cm)	0,98	0,89		0,85
Nr. 56 346	Inhalt 27 cl (Ø 7,7 x 9,3 cm)	1,09	0,98		0,89
Nr. 56 347	Inhalt 32 cl (Ø 7 x 12 cm)	1,09	0,98		0,89



**ARCOROC**



[3] **Trinkbecher „Norvège“** - ARC France  
Hervorragend stapelbare Trinkbecher aus stoßfest gehärtetem, spülmaschinenfestem Glas. Ohne Füllstrich. **LE = 6 Stück**

Preis €/Stück	ab 6	bis 17% gespart!	ab 144	bis 32% gespart!	ab 360
Nr. 92 576	Inhalt 16 cl (Ø 6,5 x 8 cm)	0,89	0,75		0,65
Nr. 92 228	Inhalt 20 cl (Ø 7,2 x 8,7 cm)	0,95	0,79		0,69
Nr. 92 577	Inhalt 25 cl (Ø 7,7 x 9,3 cm)	1,19	1,09		0,89
Nr. 55 500	Inhalt 32 cl (Ø 7,4 x 12,5 cm)	1,45	1,25		0,98

**TOPSELLER**

[2]  
ab € **1<sup>95</sup>**



Jetzt auch stapelbar!

gehärtet

**Bormioli Rocco**  
Professional

[3]  
ab € **1<sup>39</sup>**



Weitere Serienteile finden Sie im Jahreskatalog oder online.



[1]  
ab € **0<sup>45</sup>**

**[1] Trinkbecher „Willi“**  
Der Willibecker ist schon seit 1954 ein Synonym für das deutsche Standardglas. Charakteristisch ist seine schlanke, oben leicht geweitete Form. Aus spülmaschinenfestem Glas, mit sandgestrahltem Füllstrich.

LE = 12 Stück

Preis €/Stück	ab 12	bis 11% gespart!	bis 31% gespart!
Nr. 89 077	Inhalt 28 cl /- / 0,2 l (Ø 6,3 x 13,6 cm)	0,65	0,59 0,45
Nr. 89 078	Inhalt 33 cl /- / 0,25 l (Ø 6,8 x 14,2 cm)	0,89	0,79 0,65
Nr. 89 079	Inhalt 40 cl /- / 0,3 l (Ø 7,1 x 14,8 cm)	0,95	0,85 0,69
Nr. 89 080	Inhalt 50 cl /- / 0,4 l (Ø 7,5 x 16,5 cm)	1,35	1,25 0,98



[2]  
ab € **0<sup>75</sup>**

**[2] Glasserie „Ballon“ - ARC France**  
Standfeste und robuste Gläser zu supergünstigen Preisen, ideal für das Mengengeschäft. Aus spülmaschinenfestem Glas, mit und ohne gelasertem Füllstrich. LE = 12 Stück

Preis €/Stück	ab 12	bis 19% gespart!	bis 29% gespart!
Weinglas - Inhalt 16 cl (Ø 7,1 x 11,9 cm)			
Nr. 92 610	Füllstrich 0,1 l	0,95	0,85 0,75
Weinglas - Inhalt 19 cl (Ø 7,6 x 12,9 cm)			
Nr. 85 207	ohne Füllstrich	1,05	0,85 0,75
Weinglas - Inhalt 25 cl (Ø 8,3 x 13,6 cm)			
Nr. 85 206	ohne Füllstrich	1,09	0,95 0,85
Nr. 92 611	Füllstrich 0,2 l	1,19	0,98 0,89



SAN-Kunststoff

[1]  
ab € **0<sup>95</sup>**



**[1] Trinkbecher „Craggy“ - SAN-Kunststoff**  
Klassische Trinkbecher mit strukturierter Außenseite. Aus SAN-Kunststoff ohne Füllstrich. Stapelbar, spülmaschinenfest und recycelbar. LE = 6 Stück

Preis €/Stück	Farbe	ab 6	bis 22% gespart!	bis 29% gespart!
Inhalt 28 cl - Ø 7 x 11,1 cm				
Nr. 14 368	Klar	1,29	1,05	0,95
Nr. 19 921	Rot-Orange	1,39	1,09	0,98
Nr. 19 922	Grün	1,39	1,09	0,98
Nr. 19 920	Blau	1,39	1,09	0,98
Inhalt 36 cl - Ø 7,5 x 13 cm				
Nr. 14 367	Klar	1,49	1,29	1,09



SAN-Kunststoff

[2]  
ab € **1<sup>05</sup>**



**[2] Henkelbecher - SAN-Kunststoff**  
Praktischer, stapelbarer Henkelbecher für Heißgetränke bis 70° C, aus bruchfestem, spülmaschinengeeignetem, glasklarem SAN-Kunststoff. LE = 10 Stück

Preis €/Stück	ab 10	bis 7% gespart!	bis 24% gespart!
Inhalt 20 cl - Ø 7,5 x 8 cm			
Nr. 62 608	1,39	1,29	1,05



ARCOROC

[3]  
ab € **1<sup>05</sup>**

gehärtet

**[3] Trinkbecher „Campus“ - ARC France**  
Stapelbare Trinkbecher aus stoßfest gehärtetem, spülmaschinenfestem Glas. Ohne Füllstrich. LE = 6 Stück

Preis €/Stück	ab 6	bis 8% gespart!	bis 12% gespart!
Nr. 92 582	Inhalt 18 cl (Ø 6,6 x 8,5 cm)	1,19	1,09 1,05
Nr. 92 583	Inhalt 22 cl (Ø 6,3 x 9,7 cm)	1,29	1,25 1,15



ARCOROC

[4]  
ab € **0<sup>85</sup>**

gehärtet

**[4] Trinkbecher „Spirale“ - ARC France**  
Hervorragend stapelbare Trinkbecher aus stoßfest gehärtetem, spülmaschinenfestem Glas. Ohne Füllstrich. LE = 6 Stück

Preis €/Stück	ab 6	bis 9% gespart!	bis 15% gespart!
Nr. 94 113	Inhalt 20 cl (Ø 7,7 x 7,7 cm)	0,98	0,89 0,85
Nr. 94 369	Inhalt 25 cl (Ø 8,2 x 8,4 cm)	1,15	1,05 0,98



PP-Kunststoff

[3]  
ab € **0<sup>55</sup>**



**[3] Trinkbecher „Fun“ - PP-Kunststoff**  
Preiswerte, glatte Trinkbecher aus deutscher Herstellung. Aus transparentem, unzerbrechlichem PP-Kunststoff mit Füllstrich. Stapelbar, spülmaschinenfest und recycelbar. LE = 10 Stück

Preis €/Stück	ab 10	bis 14% gespart!	bis 22% gespart!
Nr. 19 925	Füllstrich 0,2 l (Ø 6,5 x 11,5 cm)	0,69	0,59 0,55
Nr. 19 926	Füllstrich 0,25 l (Ø 7 x 12,5 cm)	0,75	0,65 0,59
Nr. 19 927	Füllstrich 0,3 l (Ø 7 x 13 cm)	0,89	0,85 0,69
Nr. 19 928	Füllstrich 0,4 l (Ø 7,5 x 14,5 cm)	0,89	0,85 0,75
Nr. 19 929	Füllstrich 0,5 l (Ø 8 x 16,3 cm)	0,95	0,85 0,79



SAN-Kunststoff

[4]  
ab € **0<sup>65</sup>**



**[4] Kunststoff-Trinkbecher „Jubilee“ - SAN-Kunststoff**  
Preiswerte, glatte Trinkbecher aus deutscher Herstellung. Aus glasklarem, widerstandsfähigem SAN-Kunststoff mit Füllstrich. Stapelbar, spülmaschinengeeignet und recycelbar. LE = 10 Stück

Preis €/Stück	ab 10	bis 12% gespart!	bis 24% gespart!
Nr. 19 923	Füllstrich 0,2 l (Ø 6,5 x 11,5 cm)	0,85	0,75 0,65
Nr. 19 924	Füllstrich 0,25 l (Ø 7 x 12,5 cm)	0,95	0,85 0,75
Nr. 11 403	Füllstrich 0,3 l (Ø 7 x 13 cm)	1,05	0,95 0,85
Nr. 11 405	Füllstrich 0,4 l (Ø 7,5 x 14,5 cm)	1,19	1,05 0,95
Nr. 11 407	Füllstrich 0,5 l (Ø 8 x 16,3 cm)	1,29	1,19 1,05



**Tritan**



[1]  
ab € **1,85**

[b]

[a]



**[1] Trinkbecher „Crystal“ - Tritan**

Sehr hochwertige Trinkgläser mit einer lang anhaltenden Brillanz und einer Optik wie echtes Kristallglas, praktischerweise aber aus **spülmaschinenfestem** und BPA-freiem Tritan-Kunststoff. Besonders das kleine Glas ist wegen seiner Größe ideal für Kindergärten geeignet, auch weil es so gut wie unzerbrechlich ist.

LE = 6 Stück		bis 11% gespart!	
Preis €/Stück	ab 6	ab 6	ab 48
<b>[a] Inhalt 19 cl - Ø 7 x 9,5 cm</b>			
Nr. 61 090	transparent	2,09	1,85
Nr. 61 848	blau	2,25	2,05
<b>[b] Inhalt 37,5 cl - Ø 8 x 12,5 cm</b>			
Nr. 61 091	transparent	2,25	2,05
Nr. 61 850	blau	3,09	2,79

**PC-Kunststoff**



[2]  
ab € **1,05**

[b]

[a]



**[2] Becherserie „Cocktail“ - PC-Kunststoff**

Die bekannte stapelbare Becherserie mit dem amerikanischen Design, nur aus recycelbarem, **spülmaschinengeeignetem** PC-Kunststoff.

LE = 6 Stück		bis 19% gespart!		bis 31% gespart!	
Preis €/Stück	ab 6	ab 6	ab 72	ab 6	ab 144
<b>[a] Trinkbecher - Inhalt 27 cl (Ø 8,4 x 8,8 cm)</b>					
Nr. 50 566	transparent	1,35	1,15	1,05	
Nr. 62 604	satiniert	1,45	1,29	1,19	
<b>[b] Trinkbecher - Inhalt 40 cl (Ø 9 x 10,6 cm)</b>					
Nr. 50 567	transparent	1,79	1,45	1,29	
Nr. 62 605	satiniert	1,95	1,59	1,45	
<b>[c] Trinkbecher - Inhalt 50 cl (Ø 9 x 13,2 cm)</b>					
Nr. 50 568	transparent	2,19	1,85	1,59	
Nr. 62 606	satiniert	2,29	1,89	1,59	

[1]  
ab € **1,85**



gehärtet

**[1] Latte Macchiato-Glas „Coffee Beans“**

Bormioli Rocco  
Stapelbarer Becher aus stoßfest gehärtetem Glas mit spülmaschinenfestem Aufdruck.  
Inhalt 37 cl - Ø 8,3 x 12 cm.

LE = 6 Stück		9% gespart!		19% gespart!	
Preis €/Stück	ab 6	ab 60	ab 120	ab 6	ab 120
Nr. 93 198	2,29	2,09	1,85		

[2]  
ab € **1,19**



**[2] Latte Macchiato-Glas „Crema“**

Bormioli Rocco  
Stabiler Becher mit 3-Farbbekör. Aus spülmaschinenfestem Glas, stapelfähig.  
Inhalt 37 cl - Ø 7,8 x 14,2 cm.

LE = 12 Stück		13% gespart!		23% gespart!	
Preis €/Stück	ab 12	ab 60	ab 120	ab 12	ab 120
Nr. 24 827	1,55	1,35	1,19		

ARCOROC [3]  
ab € **1,29**



gehärtet

**[3] Teebecher „Time“ - ARC France**  
Schicker Teebecher für Heißgetränke. Besonders resistent, dank vollständig gehärtetem Glas.  
Spülmaß 11,2 cm.

LE = 6 Stück		13% gespart!		19% gespart!	
Preis €/Stück	ab 6	ab 72	ab 144	ab 6	ab 144
Nr. 28 340	1,59	1,39	1,29		

**SAN-Kunststoff**



Qualität seit 1921.



[3]  
ab € **2,15**



**[3] Trinkbecher „Bistro“ - Waca**  
Farbenfrohe, platzsparend stapelbare Kunststoff-Trinkbecher aus stabilem SAN-Kunststoff - **spülmaschinengeeignet**. Die verschiedenen Farben ermöglichen eine Zuordnung in Gruppen. Besonders vorteilhaft in Kindergärten, Schulen und anderen sozialen Einrichtungen. Inhalt 23 cl - Ø 7,5 x 7,8 cm.

LE = 5 Stück		11% gespart!		20% gespart!	
Preis €/Stück	Farbe	ab 5	ab 60	ab 5	ab 120
Nr. 56 888	Glasklar	2,69	2,39	2,15	
Nr. 13 844	Gelb	2,69	2,39	2,15	
Nr. 13 842	Orange	2,69	2,39	2,15	
Nr. 56 886	Cherry-Rot	2,69	2,39	2,15	
Nr. 13 841	Grün	2,69	2,39	2,15	
Nr. 13 843	Blau	2,69	2,39	2,15	

► **Kombinierbar mit dem Melamin-geschirr „Bistro“ auf Seite 52.**



[4]  
ab € **1,09**



gehärtet

**[4] Henkelbecher „Tea“ - ARC France**

Stapelbare Ausführung aus gehärtetem Glas. Beständig gegen Temperaturschocks, mikrowellen- und spülmaschinenfest. Spülmaß 10,3 cm.

LE = 24 Stück		bis 8% gespart!		bis 16% gespart!	
Preis €/Stück	ab 24	ab 72	ab 120	ab 24	ab 120
<b>Inhalt 25 cl - Ø 7,2 x 9 cm</b>					
Nr. 56 283	ohne Füllstrich	1,29	1,19	1,09	
Nr. 85 987	Füllstrich 0,2 l	1,39	1,29	1,19	
Nr. P85 987	bei 360 Stück (1/2 Palette)	nur 1,15 €/Stück			



**TOPSELLER**

[5]  
ab € **0,85**



gehärtet

**[5] Heißgetränke-Glas „Juist“ - Pasabahce**

Klassischer, spülmaschinenfester Henkelbecher aus gehärtetem Glas. Spülmaß 10,5 cm. LE = 12 Stück

LE = 12 Stück		bis 9% gespart!		bis 15% gespart!	
Preis €/Stück	ab 12	ab 60	ab 144	ab 12	ab 144
<b>Inhalt 25 cl - Ø 7,4 x 9,5 cm</b>					
Nr. 58 759	ohne Füllstrich	0,98	0,89	0,85	
Nr. 58 760	Füllstrich 0,2 l	1,15	1,09	0,98	
Nr. P58 760	bei 384 Stück (1/2 Palette)	nur 0,89 €/Stück			

**TOPSELLER**

[1]  
ab € **085**



**[1] Tassenserie „Nana“ - von Einhorn**

Farbenfrohe Tassenserie in klassischer Form aus Hartporzellan, in verschiedenen Größen. Die Unteren sind komplett glasiert, die Oberen sind von innen weiß und von außen farbig glasiert. Spülmaschinen- und mikrowellengeeignet.

Preis €/Stück	Weiß	bis 12% gespart!			bis 19% gespart!			Orange	Rot	Schwarz	bis 12% gespart!			bis 19% gespart!		
		ab 6	ab 24	ab 48	ab 6	ab 24	ab 48				ab 6	ab 24	ab 48			
<b>[a] Espressotasse</b>																
Obere - Inhalt 9 cl	Nr. 64 058	1,19	1,09	0,98	Nr. 64 079	Nr. 64 072	Nr. 64 065	1,85	1,65	1,55						
Untere - Ø 12 cm	Nr. 64 059	0,98	0,95	0,85	Nr. 64 080	Nr. 64 073	Nr. 64 066	1,45	1,29	1,19						
<b>[b] Kaffeetasse</b>																
Obere - Inhalt 19 cl	Nr. 64 060	1,95	1,75	1,69	Nr. 64 081	Nr. 64 074	Nr. 64 067	2,29	2,05	1,95						
Untere - Ø 14,2 cm	Nr. 64 061	1,29	1,19	1,09	Nr. 64 082	Nr. 64 075	Nr. 64 068	1,95	1,75	1,69						
<b>[c] Cappuccinotasse</b>																
Obere - Inhalt 28 cl	Nr. 64 062	2,45	2,15	2,05	Nr. 64 083	Nr. 64 076	Nr. 64 069	2,95	2,65	2,49						
Untere - Ø 16,3 cm	Nr. 64 063	1,65	1,55	1,45	Nr. 64 084	Nr. 64 077	Nr. 64 070	2,45	2,25	2,15						
<b>[d] Milchkaffeetasse</b>																
Obere - Inhalt 40 cl	Nr. 63 505	3,49	3,19	2,98	-	-	-	-	-	-						
Untere - Ø 16,8 cm	Nr. 63 506	1,85	1,69	1,49	-	-	-	-	-	-						
<b>[e] Henkelbecher</b>																
Ø 8,4 x 10 cm - 33,5 cl	Nr. 64 064	2,55	2,29	2,19	Nr. 64 085	Nr. 64 078	Nr. 64 071	3,15	2,85	2,55						

[2]  
Set ab € **159**



**[2] Tassenserie „Classico“ - von Einhorn BASIC**

Diese klassischen Schalentassen mit dicker Scherbe erfreuen durch ihre bauchige Form besonders den klassischen Kaffeetrinker. Aus reinweißem Hartporzellan. Spülmaschinen- und mikrowellenfest. Lieferung komplett mit Untertasse. Die Cappuccinotassen sind bankett-stapelbar. **LE = 6 Sets (2-teilig)**

Preis €/Set	ab 6	bis 14% gespart!	bis 24% gespart!
<b>[a] Espressotasse - Inhalt 10 cl, Untere Ø 12,2 cm</b>			
Nr. 93 136 komplett	2,09	1,85	1,59
<b>[b] Cappuccinotasse - Inhalt 19 cl, Untere Ø 14,3 cm</b>			
Nr. 93 135 komplett	2,95	2,55	2,25
<b>[c] Milchkaffeetasse - Inhalt 34 cl, Untere Ø 16 cm</b>			
Nr. 93 134 komplett	4,29	3,95	3,75



Stapelboden mit dreifacher Ablaufrille  
sauber verarbeiteter, extra stabiler Henkel  
hohe Qualität in Scherbe und Glasur



**[1] Henkelbecher „EuroPlus“ - Pagenau Form 8015**

Stapelbare Henkelbecher aus Qualitätsporzellan mit reinweißer Glasur. Langlebig durch stabile Henkel und beste Scherben-Qualität. Mikrowellen- und spülmaschinenfest. Mit zu allen Größen passender Untertasse.

LE = 6 Stück	Preis €/Stück	ab 6	bis 13% gespart!	bis 34% gespart!
<b>[a] Henkelbecher Inhalt 25 cl</b>				
Nr. 82 565	Ø 7,7 x 10,9 x 8,4 cm	1,49	1,29	0,98
Nr. P82 565	bei 1.152 Stück (Palette)		nur 0,89 €/Stück	
<b>[b] Henkelbecher Inhalt 28 cl</b>				
Nr. 55 383	Ø 8 x 10,7 x 8,5 cm	1,69	1,49	1,19
Nr. P55 383	bei 1.152 Stück (Palette)		nur 1,09 €/Stück	
<b>[c] Henkelbecher Inhalt 29 cl</b>				
Nr. 94 381	Ø 8,1 x 11,1 x 8,8 cm	1,69	1,49	1,19
Nr. P94 381	bei 1.152 Stück (Palette)		nur 1,09 €/Stück	
<b>[d] Tablettbecher Inhalt 30 cl</b>				
Nr. 11 299	Ø 7,6 x 11,7 x 7,4 cm	1,85	1,69	1,49
Nr. P11 299	bei 1.152 Stück (Palette)		nur 1,29 €/Stück	
<b>[e] Kombi-Untertasse</b>				
Nr. 93 431	Ø 15 cm	1,29	1,09	0,98

Pagenau®

**TOPSELLER**

[1]  
ab € **089**



Gläser & Becher



[2]  
ab € **169**

**[2] Henkelbecher „Trapez“ - von Einhorn**

Praktischer Henkelbecher aus reinweißem Hartporzellan. Optimal für Heißgetränke wie Kaffee und Tee. Spülmaß 12 cm.

LE = 6 Stück	Preis €/Stück	ab 6	10% gespart!	23% gespart!
<b>Inhalt 35 cl - Ø 9,3 x 10 cm</b>				
Nr. 56 098		2,19	1,98	1,69

Pagenau®



[3]  
ab € **155**

**[3] Henkelbecher „Comet“ - Pagenau**

Stapelbarer Henkelbecher in konischer Form mit festem Stand. Mikrowellen- und spülmaschinenfestes Hartporzellan in Reinweiß, Spülmaß 11 cm. **LE = 6 Stück**

Preis €/Stück	ab 6	9% gespart!	16% gespart!
<b>Inhalt 25 cl - Ø 7,8 x 9 cm</b>			
Nr. 19 203	1,85	1,69	1,55



[1] Henkelbecher „Brush“ - ARC France

Stapelbarer Henkelbecher aus weißem Opalglas. Stoßfest gehärtet und beständig gegen Temperaturschocks. Mikrowellen- und spülmaschinengeeignet.

Inhalt 25 cl - Ø 7,2 x 8,9 cm - Spülmaß 10,3 cm. LE = 6 Stück

Preis €/Stück	Farbe	ab 6	8% gespart!	
			ab 60	ab 120
Nr. 11 366	Gelb	3,75	3,45	3,19
Nr. 11 356	Orange	3,75	3,45	3,19
Nr. 24 297	Rot	3,75	3,45	3,19
Nr. 11 346	Grün	3,75	3,45	3,19
Nr. 11 336	Blau	3,75	3,45	3,19
Nr. 62 887	Lila	3,75	3,45	3,19
Nr. 54 413	Grau	3,75	3,45	3,19



[2] Henkelbecher „Restaurant“ - ARC France

Stapelbarer Henkelbecher aus weißem Opalglas. Stoßfest gehärtet und beständig gegen Temperaturschocks. Mikrowellen- und spülmaschinenfest.

LE = siehe Artikel [Stück]

Preis €/Stück	LE	ab LE	bis 16% gespart!		bis 31% gespart!	
			ab 120	ab 300	ab 120	ab 300
<b>[a] Henkelbecher Inhalt 25 cl - Ø 7,2 x 8,4 cm - Spülmaß 10,3 cm</b>						
Nr. 89 352	Inhalt 25 cl	[6]	1,85	1,55	1,29	
<b>[b] Henkelbecher Inhalt 29 cl - Ø 7,9 x 8,9 cm - Spülmaß 10,9 cm</b>						
Nr. 89 353	Inhalt 29 cl	[12]	1,95	1,69	1,35	
Nr. 11 496	Universal-Untere - Ø 14 cm	[6]	1,65	1,59	1,45	



[1] Henkelbecher „Colours“ - Pagenau Form 6100

Stapelbarer Henkelbecher mit breitem, großem Henkel. Aus hochwertigem, hochweißem Hotelporzellan mit farbig-brillantem Inglasur-Dekor. Mikrowellen- und spülmaschinenfest.

LE = 6 Stück

Preis €/Stück	Farbe	ab 6	bis 10% gespart!		bis 26% gespart!	
			ab 60	ab 120	ab 60	ab 120
<b>Inhalt 25 cl - Ø 7,6 x 7,8 cm (Spülmaß 10,6 cm)</b>						
Nr. 60 506	Gelb	2,65	2,39	2,19		
Nr. 60 507	Orange	2,65	2,39	2,19		
Nr. 60 508	Rot	2,65	2,39	2,19		
Nr. 60 509	Grün	2,65	2,39	2,19		
Nr. 60 510	Blau	2,65	2,39	2,19		
<b>Inhalt 32 cl - Ø 8 x 8,7 cm (Spülmaß 11,4 cm)</b>						
Nr. 22 053	Gelb	3,25	2,95	2,39		
Nr. 22 033	Orange	3,25	2,95	2,39		
Nr. 22 063	Rot	3,25	2,95	2,39		
Nr. 22 043	Grün	3,25	2,95	2,39		
Nr. 22 023	Blau	3,25	2,95	2,39		



Gläser & Becher



[3] Henkelbecher „Sigma“ - von Einhorn BASIC

Preisgünstiger, zylindrischer Henkelbecher aus reinweißem Hartporzellan. Mikrowellen- und spülmaschinenfest. Spülmaß 11,8 cm.

LE = 6 Stück

Preis €/Stück	ab 6	9% gespart!		26% gespart!	
		ab 60	ab 120	ab 60	ab 120
<b>Inhalt 32 cl - Ø 8 x 9,3 cm</b>					
Nr. 15 513	1,75	1,59	1,29		



[4] Henkelbecher „Omega“ - von Einhorn BASIC

Formschöner, großer Henkelbecher aus reinweißem Hartporzellan. Spülmaß 12,3 cm.

LE = 6 Stück

Preis €/Stück	ab 6	10% gespart!		20% gespart!	
		ab 60	ab 120	ab 60	ab 120
<b>Inhalt 40 cl - Ø 9,2 x 10,3 cm</b>					
Nr. 15 511	2,19	1,98	1,75		



[2] Henkelbecher „Alasio“ - Pagenau Form 6100

Stapelbarer Henkelbecher mit breitem, großem Henkel aus hochwertigem, reinweißem Hartporzellan. LE = 6 Stück

Preis €/Stück	ab 6	bis 7% gespart!		bis 22% gespart!	
		ab 60	ab 120	ab 60	ab 120
<b>Inhalt 25 cl - Ø 7,6 x 7,8 cm</b>					
Nr. 60 504	Spülmaß 10,6 cm	1,98	1,85	1,55	
<b>Inhalt 32 cl - Ø 8 x 9,3 cm</b>					
Nr. 22 013	Spülmaß 11,4 cm	2,15	2,05	1,69	



[3] Stapelbecher „Jack“ - von Einhorn BASIC

Stapelbarer Henkelbecher aus reinweißem Hartporzellan. Inhalt 28 cl - Ø 8,5 x 9,5 cm. Spülmaß 10,9 cm. LE = 6 Stück

Preis €/Stück	ab 6	9% gespart!		26% gespart!	
		ab 60	ab 120	ab 60	ab 120
<b>Inhalt 28 cl - Ø 8,5 x 9,5 cm</b>					
Nr. 15 217	1,75	1,59	1,29		



**NEU**  
[1]  
ab € **14<sup>98</sup>**

**[1] Glaskaraffe „Indis“** - mit Deckel  
Zeitlose Karaffe aus hitzebeständigem Borosilikatglas mit praktischem Ausgießer. Inklusive Deckel mit Silikondichtung und Verschlusstechnik aus rostfreiem Edelstahl. Für kalte und heiße Getränke geeignet. **Spülmaschinenfestes Glas.**  
Ø 11 x 32 cm.  
LE = 1 Stück

Preis €/Stück	ab 1	<b>12% gespart!</b> ab 12
	Nr. 65 238	16,98 14,98



**TOPSELLER**  
[2]  
ab € **0<sup>89</sup>**

**[2] Glaskrüge „Bistro“** - Pasabahce  
Formschöne, stabile Krüge zu günstigen Preisen. **Spülmaschinenfeste** Qualität aus Pressglas mit bzw. ohne Füllstrich. LE = siehe Artikel [Stück]

Preis €/Stück	Inhalt	Höhe	LE	ab LE	<b>bis 18% gespart!</b>
					ab 24
Nr. 94 227	Füllstrich 0,25 l	12,7 cm	[12]	1,09	0,89
Nr. 93 319	Füllstrich 0,5 l	15,2 cm	[6]	1,59	1,35
Nr. 93 320	Füllstrich 1 l	20,1 cm	[6]	2,45	2,15
Nr. 94 228	ungeeicht 2,1 l	24,2 cm	[6]	2,95	2,49



**[1] Kunststoffkrüge „Canny“** - PC-Kunststoff  
Stapelbare Krüge aus transparentem, außenseitig strukturiertem PC-Kunststoff. Deckel aus PP-Kunststoff. Temperaturbeständig von -40° bis +120° C, bruchfest, mikrowellen- und **spülmaschinengeeignet.**

Preis €/Stück	ab 1	<b>bis 24% gespart!</b>
		ab 24
<b>Inhalt 0,5 l</b> - Größe 9 x 13,2 x 12,2 cm		
Nr. 22 816	Klarer Krug	5,89 4,49
Nr. 29 131	Roter Krug	6,49 5,45
Nr. 29 130	Blauer Krug	6,49 5,45
Nr. 22 817	Deckel	2,29 1,98
<b>Inhalt 1 l</b> - Größe 11 x 17 x 17,7 cm		
Nr. 22 818	Klarer Krug	8,29 7,09
Nr. 29 133	Roter Krug	8,95 7,69
Nr. 29 132	Blauer Krug	8,95 7,69
Nr. 22 819	Deckel	2,98 2,35
<b>Inhalt 1,5 l</b> - Größe 13 x 19,8 cm		
Nr. 63 012	Klarer Krug	11,98 10,95
Nr. 63 013	Deckel	3,59 3,39
<b>Inhalt 2 l</b> - Größe 14,5 x 22 x 18 cm		
Nr. 23 012	Klarer Krug	12,95 11,49
Nr. 23 013	Deckel	3,69 3,29



[1]  
ab € **4<sup>49</sup>**



[3]  
ab € **19<sup>95</sup>**

**[3] Krug „Cristal“** - mit Deckel  
Eleganter Krug aus klarem MS-Kunststoff mit schwerem Eisboden und Deckel, nicht spülmaschinengeeignet. Inhalt 2 Liter - Größe 18,6 x 9,2 x 26 cm.  
LE = 1 Stück

Preis €/Stück	ab 1	<b>15% gespart!</b> ab 24
	Nr. 14 323	23,49 19,95



**NEU**  
[4]  
ab € **4<sup>98</sup>**

**[4] FRESH Kühlschrankskrug mit Verschlussdeckel - PP - Inhalt 2 l** - rotho  
Moderner Kühlschrankskrug mit einem Fassungsvermögen von 2 Litern und einem Verschlussdeckel in Limonengrün. Aus BPA-freiem PP-Kunststoff. Temperaturbeständig bis -20°C sowie **spülmaschinenfest.** 20 Jahre Herstellergarantie. Made in Switzerland.  
Größe 30 x 22 x 26 cm. LE = 1 Stück

Preis €/Stück	ab 3	<b>11% gespart!</b> ab 12
	Nr. 65 075	5,59 4,98

[5]  
ab € **12<sup>29</sup>**

**[5] Kühlschrankskrug „SaveStore“** - SAN-Kunststoff  
Platzsparender Krug aus klarem SAN-Kunststoff. Mit seinen kompakten Außenmaßen passt er in jede Kühlschrankskrü. Und mit seinem automatischen Verschluss ist er hygienisch und einfach in der Handhabung. Nicht spülmaschinenfest! Inhalt 2 Liter - Größe 17,2 x 11,9 x 26 cm. LE = 6 Stück

Preis €/Stück	ab 6	<b>9% gespart!</b> ab 24
	Nr. 10 710	13,49 12,29



[2]  
ab € **3<sup>15</sup>**

**[2] Kunststoffkrug „Caruba“** - rotho  
Bruchsicherer Krug aus **spülmaschinengeeignetem** PP-Kunststoff. Gutes Handling dank des großen, ergonomischen Griffs. Lieferung inklusive verstellbarem Deckel (mit/ohne Sieb).  
Inhalt 1,2 Liter - Ø 10,5 x 22,5 cm. LE = 6 Stück

Preis €/Stück	ab 6	<b>11% gespart!</b> ab 60
	Nr. 24 672	3,55 3,15

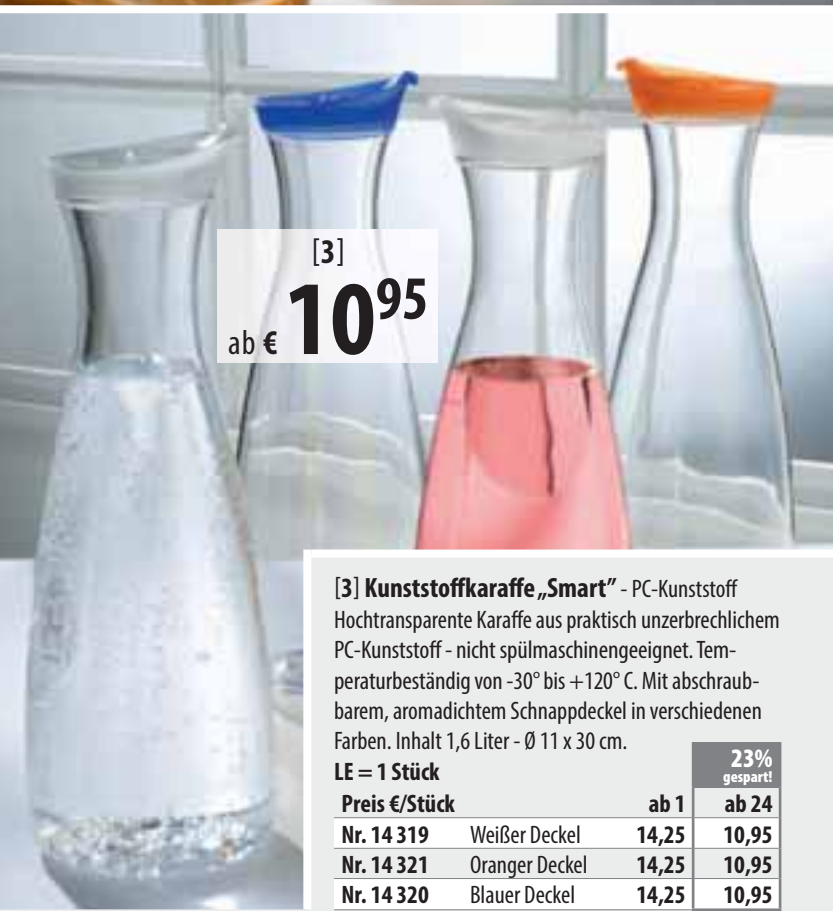

[3]  
ab € **10<sup>95</sup>**

**[3] Kunststoffkaraffe „Smart“** - PC-Kunststoff  
Hochtransparente Karaffe aus praktisch unzerbrechlichem PC-Kunststoff - nicht spülmaschinengeeignet. Temperaturbeständig von -30° bis +120° C. Mit abschraubbarem, aromadichtem Schnappdeckel in verschiedenen Farben. Inhalt 1,6 Liter - Ø 11 x 30 cm.  
LE = 1 Stück

Preis €/Stück	ab 1	<b>23% gespart!</b>
		ab 24
Nr. 14 319	Weißer Deckel	14,25 10,95
Nr. 14 321	Oranger Deckel	14,25 10,95
Nr. 14 320	Blauer Deckel	14,25 10,95

**TOPSELLER**

[1]  
ab € **3<sup>25</sup>**



**[1] Kühlschränkrüge „Quadro“** [d]

ARC France  
Schwere, ungeeichte Krüge aus klarem, **spülmaschinenfestem** Glas. Mit Klemmdeckel aus Kunststoff. Platzsparende Form, perfekt passend für Kühlschränktüren. Extra stabiler, blauer Ersatzdeckel separat erhältlich. LE = siehe Artikel [Stück]

Preis €/Stück	Inhalt	Höhe	LE	ab LE	bis 18% gespart!	
					ab 24	ab 24
[a] Nr. 94 080	0,5 l	15,7 cm	[6]	3,79	3,25	
[b] Nr. 94 049	1,1 l	24,3 cm	[6]	4,49	3,98	
[c] Nr. 94 050	1,7 l	25,6 cm	[6]	6,55	5,75	
[d] Nr. 13 277	2 l	25,6 cm	[6]	7,85	6,95	
Nr. 13 275	Ersatzdeckel (PP Blau)		[1]	1,69	1,39	



**[3] Kühlschränkrug „Corner“**

Preisgünstige und robuste Alternative, schlichtweg der ideale Krug für den Gebrauch in der Gemeinschaftsverpflegung. Aus **spülmaschinenfestem** Glas, inkl. Klemmdeckel aus Kunststoff. Mit seinen Abmessungen passt er in die Seitenfächer von handelsüblichen Kühlschränken. Inhalt 1 Liter - Größe 8,5 x 12,8 x 24,2 cm. Ein Ersatzdeckel ist separat erhältlich.

Preis €/Stück	Inhalt	LE	ab LE	bis 18% gespart!	
				ab 24	ab 24
Nr. 30 210	1 l	[6]	3,98	3,49	
Nr. 13 275	Ersatzdeckel (PP Blau)	[1]	1,69	1,39	



**[2] Glaskaraffe „Clever“**

Preisgünstige Karaffe aus **spülmaschinenfestem** Glas mit abschraubbarem Schnappdeckel aus PP-Kunststoff. Inhalt 0,9 Liter - Ø 10 x 26,5 cm.

Preis €/Stück		ab 1	10% gespart!	
			ab 24	ab 24
Nr. 53 553	Weißer Deckel	2,98	2,69	
Nr. 53 554	Gelber Deckel	2,98	2,69	
Nr. 53 555	Roter Deckel	2,98	2,69	
Nr. 53 556	Blauer Deckel	2,98	2,69	



**[4] Glaskrug „Aspen“** - ARC France

Glaskrug mit filigraner Blattstruktur. Aus mikrowellen- und **spülmaschinenfestem** Glas. Inhalt 1,3 Liter - Größe 17,5 x 12,5 x 23 cm.

Preis €/Stück		ab 6	13% gespart!		25% gespart!	
			ab 60	ab 120	ab 120	ab 120
Nr. 54 436		4,59	3,98	3,45		

Unsere **Mehrweg-Trinkflaschen** zeichnen sich durch Geschmacks- und Geruchsneutralität, Schlagzähigkeit, Druckstabilität und Eignung für Geschirrspülmaschinen aus. Für diese Trinkflaschen wird das weltweit verwendete Produkt Tritan verarbeitet, das 100% frei von BPA und durch seine besonderen Eigenschaften bestens für Tafelwasseranlagen geeignet ist. Lieferung ohne Deckel - bitte separat bestellen.

- geruchlos
- lebensmittelecht
- BPA-frei



Preis €/Stück	ab 75	11% gespart!		21% gespart!		Preis €/Stück	ab 80	13% gespart!		19% gespart!		Preis €/Stück	ab 80	19% gespart!		25% gespart!		Preis €/Stück	ab 100	16% gespart!		23% gespart!	
		ab 150	ab 300	ab 160	ab 320			ab 160	ab 320	ab 160	ab 320			ab 200	ab 300	ab 200	ab 300			ab 200	ab 300	ab 200	ab 300
[1] Tritan-Flasche 0,5 Liter - rund	Nr. 55 688	1,45	1,29	1,15		[2] Tritan-Flasche 0,75 Liter - rund	Nr. 64 045	1,55	1,35	1,25		[3] Tritan-Flasche 1 Liter - rund	Nr. 55 689	1,85	1,49	1,39		[4] Tritan-Flasche 1 Liter - eckig	Nr. 55 690	1,89	1,59	1,45	

▶ Weitere Trinkhilfen finden Sie ab Seite 45.



**[5] Standardverschluss für Tritan-Flaschen**  
Ø 5,3 x 2,6 cm.  
LE = 80 Stück

Preis €/Stück	ab 80	11% gespart!		21% gespart!	
		ab 160	ab 320	ab 320	ab 320
Nr. 14 889	0,19	0,17	0,15		



**[6] Trinkverschluss für Tritan-Flaschen**  
2-teilig. Ø 5 x 4,2 cm.  
LE = 80 Stück

Preis €/Stück	ab 80	8% gespart!		13% gespart!	
		ab 160	ab 320	ab 320	ab 320
Nr. 56 381	0,75	0,69	0,65		

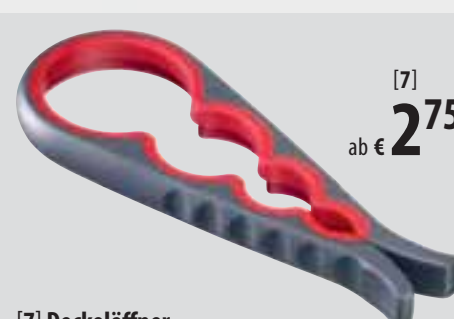

**[7] Deckelöffner**  
Deckelöffner aus Kunststoff mit vier Größenvorrichtungen. Hilft, Gläser und Drehverschlüsse mühelos zu öffnen. Vor allem für Menschen mit motorischen Einschränkungen geeignet. Größe 23 x 9 x 2,2 cm.  
LE = 3 Stück

Preis €/Stück	ab 3	8% gespart!		15% gespart!	
		ab 24	ab 48	ab 48	ab 48
Nr. 63 843	3,25	2,98	2,75		



**helios**

EDELSTAHL  
Rost  
frei  
18/8

**[1] Isolierkannen „Safir“ - helios**  
Robuste Kannen mit Druckknopf für Einhandbedienung. Korpus aus satiniertem, doppelwandigem Chromnickelstahl 18/8. Montur und Schraubdeckel aus hochwertigem, mattschwarzem Kunststoff. Deckel als Ersatzteil separat erhältlich.

Preis €/Stück	Inhalt	Höhe	ab 1	ab 12
Nr. 94 320	1 l	20,8 cm	18,29	15,25
Nr. 94 321	1,5 l	25,2 cm	19,25	16,98
Nr. 12 338	2 l	26,5 cm	24,29	21,69

bis 17%  
gespart!

**TOPSELLER**

[1]  
ab € **15<sup>25</sup>**

unzerbrechlich

► Weitere Kannen und passendes  
Reinigungszubehör finden Sie online.



[2]  
ab € **11<sup>98</sup>**

EDELSTAHL  
Rost  
frei

**[2] Isolierkanne „Small“**  
Inhalt 0,5 Liter - für ca. 4 Tassen. Robuste, doppelwandige Kanne mit Schraubverschluss. Korpus aus gebürstetem Edelstahl. Montur und Schraubdeckel aus hochwertigem, mattschwarzem Kunststoff. Höhe 17 cm (ohne Deckel).

Preis €/Stück	ab 1	ab 12
Nr. 30 235	13,49	11,98

11%  
gespart!

unzerbrechlich



[3]  
ab € **17<sup>85</sup>**

unzerbrechlich

**helios**

EDELSTAHL  
Rost  
frei  
18/10

**[3] Isolierkannen „Enduro Push“ - helios**  
Unzerbrechliche Kannen mit Druckknopf für Einhandbedienung. Korpus aus satiniertem, doppelwandigem Chromnickelstahl 18/10. Montur und Schraubdeckel aus hochwertigem, mattschwarzem Kunststoff.

Preis €/Stück	Inhalt	Höhe	ab 1	ab 6
Nr. 29 398	0,6 l	16 cm	20,98	17,85
Nr. 27 190	1 l	19,3 cm	25,25	21,98
Nr. 23 035	1,5 l	23,2 cm	31,29	28,98

bis 15%  
gespart!

**[4] Isolierkannen „Supreme“ - helios**  
Spülmaschinenfeste Kanne mit Einhandbedienung. Unzerbrechlicher Korpus aus mattiertem, doppelwandigem Chromnickelstahl 18/8. Anschmierter, dicht verschließbarer Deckel, zur Befüllung und Spülmaschinenreinigung klappbar. Montur und Deckel aus verchromter Metalllegierung. **5 Jahre Garantie** auf die Isolierleistung! **LE = 1 Stück**

Preis €/Stück	Inhalt	Höhe	ab 1	ab 12
Nr. 54 625	0,6 l	16 cm	44,69	39,25
Nr. 54 626	1 l	19 cm	46,98	41,98
Nr. 54 627	1,5 l	22,3 cm	50,65	45,45

bis 12%  
gespart!



[4]  
ab € **39<sup>25</sup>**

unzerbrechlich  
spülmaschinenfest

**helios**

EDELSTAHL  
Rost  
frei  
18/8

## ISOLIERKANNEN FÜR KAFFEE- UND TEEGENUSS!

### ISOLIERKANNEN IN VERSCHIEDENEN AUSFÜHRUNGEN

Isolierkannen dürfen in keiner sozialen Einrichtung fehlen. Ob auf dem Patientenzimmer, im Wohnbereich, Speisesaal oder in der Teeküche – **Isolierkannen** sind praktisch, handlich und durch **unterschiedliche Farben** auch ideal zur Abgrenzung verschiedener Stationen und Wohnbereiche geeignet. Bei LUCHS finden Sie zahlreiche Isolierkannen von Topmarken wie **helios**, **emsa** und **Scorpio**. Für Speisesaal oder Teeküche eignen sich Isolierkannen mit einem Fassungsvermögen von einem Liter und somit ca. acht Tassen. Damit Patienten und Bewohner auch auf dem Zimmer nicht auf ihren **heißen Tee oder Kaffee** verzichten müssen, finden Sie bei uns auch Isolierkannen mit einem Fassungsvermögen von 0,3 Liter. Diese Größe eignet sich bestens für das Servieren von ca. zwei Tassen.

### WIE FUNKTIONIERT EINE ISOLIERKANNE?

Isolierkannen unterbrechen den Temperaturfluss. Füllt man zum Beispiel Kaffee in eine normale Kanne, erhitzt der Kaffee die Luft in der Umgebung und verliert somit selbst an Temperatur. Eine Isolierkanne verhindert diesen Temperaturfluss. Die beiden Kammern im Inneren werden durch ein Vakuum getrennt, welches dafür sorgt, dass keine Wärme abgegeben wird.

### SELBSTBEDIENUNG IM GEMEINSCHAFTSRAUM

Um Angehörigen von Patienten und Bewohnern ebenfalls einen guten Service zu bieten, eignen sich **Service-Stationen** in Aufenthaltsräumen bestens. Hier können **Getränkespender** mit Kaffee und heißem Wasser zur Selbstbedienung platziert werden. Auch **Isolierbehälter** für kalte Getränke eignen sich hervorragend in der Kaffee- und Teeküche. Platzieren Sie hier auch Zuckerdose, Milchgießer sowie genügend Becher!



**TOPSELLER**

Isolierkannen „Prima“  
ab € **11<sup>69</sup>**

spülmaschinenfest

**Spülmaschinenfeste Kannen** „Made in Germany“ zu einem sensationellen Preis! Mit doppelwandigem, vakuumisoliertem Starkglaseinsatz, dichtschießendem Deckel und einem Korpus aus ABS-Kunststoff. **5 Jahre Garantie** auf die Isolierleistung.

**SCORPIO**

Made  
in  
Germany

Isolierkannen „Prima“ - Scorpio  
LE = 2 Stück

Preis €/Stück	Farbe	ab 2	bis 8% gespart!	bis 15% gespart!
<b>Inhalt 0,65 l (ca. 5 Tassen) - Höhe 15,5 cm</b>				
Nr. 60 255	Weiß	13,79	12,75	11,69
Nr. 60 256	Rot	13,79	12,75	11,69
Nr. 60 257	Dunkelblau	13,79	12,75	11,69
<b>Inhalt 1 l (ca. 8 Tassen) - Höhe 21 cm</b>				
Nr. 60 258	Weiß	14,98	13,89	12,95
Nr. 60 259	Rot	14,98	13,89	12,95
Nr. 60 260	Dunkelblau	14,98	13,89	12,95



**emsa**

**TOPSELLER**  
[1]  
ab € **25<sup>29</sup>**

**unzerbrechlich  
spülmaschinenfest**



[1] **Isolierkannen „Eleganza“** - emsa  
Spülmaschinenfeste Kannen mit selbstständig aufschwingendem Deckel. Unzerbrechlicher Korpus aus hochglänzendem, doppelwandigem Chromnickelstahl 18/10. Anschlierter, doppelwandiger Auflagedeckel, zur Befüllung und Spülmaschinenreinigung klappbar. Mit ergonomisch geformtem, massivem Metallgriff.

**5 Jahre Garantie** auf die Isolierleistung! **LE = 1 Stück** bis **12%** gespart!

Preis €/Stück	Inhalt	Höhe	ab 1	ab 6
Nr. 11 052	0,3l	14,2 cm	27,45	25,29
Nr. 11 053	0,6l	18,9 cm	32,95	28,95
Nr. 11 054	1l	25,7 cm	34,59	31,55
Nr. 14 081	1,3l	27,8 cm	35,98	32,95



[1] **Isolierkanne „Wash“** - helios  
**Inhalt 1 Liter** - für ca. 8 Tassen.  
Spülmaschinenfeste Kanne mit dichtschießendem Schraubdeckel und doppelwandigem, vakuumisoliertem Hartglaseinsatz. Korpus aus Kunststoff mit rutschfester Gummierung. Höhe 21,7 cm (ohne Deckel). **5 Jahre Garantie** auf die Isolierleistung!

**LE = 1 Stück**

Preis €/Stück	Farbe	ab 1	11% gespart!	18% gespart!
Nr. 93 439	Weiß	16,55	14,79	13,49
Nr. 10 679	Vanille	16,55	14,79	13,49
Nr. 10 621	Rot	16,55	14,79	13,49
Nr. 10 468	Dunkelblau	16,55	14,79	13,49
Nr. 10 762	Grau	16,55	14,79	13,49
Nr. 10 469	Schwarz	16,55	14,79	13,49



**TOPSELLER**  
[1]  
ab € **13<sup>49</sup>**



**spülmaschinenfest**

**Ersatzdeckel** für Helios Kannen sind auf Anfrage lieferbar.



**unzerbrechlich  
spülmaschinenfest**

[2]  
ab € **25<sup>45</sup>**



[2] **Isolierkannen „Brilliant“** - helios  
Isolierkannen der Spitzenklasse: Edle, spülmaschinenfeste Vollmetallkannen mit einem unzerbrechlichen Korpus aus hochglänzendem, doppelwandigem Chromnickelstahl 18/10. Anschlierter Auflagedeckel, zur Befüllung und Spülmaschinenreinigung klappbar. Montur und Deckel aus hochwertigem, verchromtem Metall.

**5 Jahre Garantie** auf die Isolierleistung! **LE = 1 Stück** bis **13%** gespart!

Preis €/Stück	Inhalt	Höhe	ab 1	ab 6
Nr. 27 365	0,6l	17 cm	29,29	25,45
Nr. 27 366	1l	18,5 cm	30,79	27,29
Nr. 27 367	1,5l	23,5 cm	31,98	28,59



[2] **Isolierkanne „Wash Pro“** - helios  
**Inhalt 1 Liter** - für ca. 8 Tassen.  
Spülmaschinenfeste Weithals-Kanne mit dichtschießendem Schraubdeckel und doppelwandigem, vakuumisoliertem Hartglaseinsatz. Korpus aus Kunststoff mit rutschfester Gummierung. Höhe 17,1 cm (ohne Deckel). **5 Jahre Garantie** auf die Isolierleistung!

**LE = 1 Stück**

Preis €/Stück	Farbe	ab 1	11% gespart!
Nr. 24 928	Weiß	19,98	17,79
Nr. 24 929	Dunkelblau	19,98	17,79



[2]  
ab € **17<sup>79</sup>**



**spülmaschinenfest**

Mit Höhe bezeichnen wir die Größe der Isolierkannen ohne Deckel. Bei passenden Kaffeemaschinen kann die Kanne direkt unter den Kaffeeauslauf gestellt werden.



**unzerbrechlich**

[3]  
ab € **35<sup>98</sup>**



[3] **Isolierkannen „Meeting“** - helios  
Spülmaschinenfeste Kanne mit Schraubverschluss. Unzerbrechlicher Korpus aus mattiertem, doppelwandigem Chromnickelstahl 18/8, Montur und Deckel aus verchromter Metalllegierung.

**5 Jahre Garantie** auf die Isolierleistung! **LE = 1 Stück** bis **13%** gespart!

Preis €/Stück	Inhalt	Höhe	ab 1	ab 12
Nr. 54 622	0,6l	15 cm	41,45	35,98
Nr. 54 623	1l	19,5 cm	43,98	40,45
Nr. 54 624	1,5l	25,5 cm	47,49	43,95



[3] **Isolierkanne „Wash S+“** - helios  
**Inhalt 1 Liter** - für ca. 8 Tassen.  
Spülmaschinenfeste Kanne mit dichtschießendem Schraubdeckel und unzerbrechlichem, vakuumisoliertem Edelstahleinsatz. Korpus aus Kunststoff mit rutschfester Gummierung. Höhe 23,4 cm (ohne Deckel). **5 Jahre Garantie** auf die Isolierleistung!

**LE = 1 Stück**

Preis €/Stück	Farbe	ab 1	10% gespart!
Nr. 12 360	Weiß	29,98	26,89
Nr. 12 171	Dunkelblau	29,98	26,89



[3]  
ab € **26<sup>89</sup>**



**spülmaschinenfest**



[1]  
ab € **13<sup>75</sup>**

spülmaschinenfest



Spülmaschinenfeste Kannen mit doppelwandigem, vakuumisoliertem Hartglaseinsatz. Korpus aus Kunststoff mit rutschfester Gummierung. **5 Jahre Garantie** auf die Isolierleistung!

[1] **Isolierkannen „Wave“** - helios

Mit dichtschießendem, spülmaschinenfestem Schraubdeckel.

Preis €/Stück	Farbe	LE = 1 Stück		
		ab 1	bis 11% gespart!	bis 18% gespart!
<b>Inhalt 0,3 l (ca. 2 Tassen) - Höhe 16 cm</b>				
Nr. 24 926	Weiß	16,69	14,85	13,75
Nr. 24 667	Dunkelrot	16,69	14,85	13,75
Nr. 24 668	Dunkelblau	16,69	14,85	13,75
<b>Inhalt 0,6 l (ca. 5 Tassen) - Höhe 19 cm</b>				
Nr. 20 066	Weiß	17,25	15,65	14,55
Nr. 20 067	Dunkelrot	17,25	15,65	14,55
Nr. 20 068	Dunkelblau	17,25	15,65	14,55
<b>Inhalt 1 l (ca. 8 Tassen) - Höhe 22,5 cm</b>				
Nr. 20 069	Weiß	17,79	15,89	15,09
Nr. 20 070	Dunkelrot	17,79	15,89	15,09
Nr. 20 071	Dunkelblau	17,79	15,89	15,09
<b>Inhalt 1,5 l (ca. 12 Tassen) - Höhe 24,5 cm</b>				
Nr. 20 072	Weiß	22,65	20,49	19,19
Nr. 20 073	Dunkelrot	22,65	20,49	19,19
Nr. 20 074	Dunkelblau	22,65	20,49	19,19



[2]  
ab € **16<sup>55</sup>**

spülmaschinenfest



Ersatzdeckel für Helios Kannen sind auf Anfrage lieferbar.

[2] **Isolierkannen „Wave Push“** - helios

Mit spülmaschinenfestem Druckdeckel aus PP-Kunststoff, der speziell konstruiert ist, damit das Wasser immer ablaufen kann, egal wie er in der Spülmaschine liegt. **LE = 1 Stück**

Preis €/Stück	Farbe	LE = 1 Stück		
		ab 1	bis 12% gespart!	bis 21% gespart!
<b>Inhalt 1 l (ca. 8 Tassen) - Höhe 22,5 cm</b>				
Nr. 58 611	Weiß	18,79	17,65	16,55
Nr. 58 612	Dunkelrot	18,79	17,65	16,55
Nr. 58 613	Dunkelblau	18,79	17,65	16,55
<b>Inhalt 1,5 l (ca. 12 Tassen) - Höhe 24,5 cm</b>				
Nr. 58 614	Weiß	27,69	24,25	21,98
Nr. 58 615	Dunkelrot	27,69	24,25	21,98
Nr. 58 616	Dunkelblau	27,69	24,25	21,98



[3]  
ab € **23<sup>98</sup>**

unzerbrechlich  
spülmaschinenfest



[3] **Isolierkannen „Wave S+“** - helios

Unzerbrechliche und spülmaschinenfeste Kannen mit dichtschießendem Schraubdeckel und doppelwandigem, vakuumisoliertem Edelstahlensatz. Korpus aus Kunststoff mit rutschfester Gummierung.

Preis €/Stück	Farbe	LE = 1 Stück		
		ab 1	bis 11% gespart!	bis 18% gespart!
<b>Inhalt 0,6 l (ca. 5 Tassen) - Höhe 19 cm</b>				
Nr. 58 918	Weiß	29,29	25,95	23,98
Nr. 58 919	Dunkelblau	29,29	25,95	23,98
<b>Inhalt 1 l (ca. 8 Tassen) - Höhe 22,5 cm</b>				
Nr. 55 016	Weiß	29,98	28,25	25,95
Nr. 14 895	Dunkelrot	29,98	28,25	25,95
Nr. 21 593	Dunkelblau	29,98	28,25	25,95

[1] **Isolierkanne „Care“** - helios

**Inhalt 0,3 Liter** - für ca. 2 Tassen.

Diese Isolierkanne wurde speziell für die Verwendung auf Tablettensystemen für Großverbraucher im Pflege- und Krankenhausbereich konzipiert. Die niedrige Höhe von 8,6 cm ohne Deckel und 9,1 cm inkl. Deckel ermöglicht einen Einschub der Kanne auf Tablettensystemen in Regalwagen. Aus spülmaschinenfestem und unzerbrechlichem PP-Kunststoff. Leichte Befüllung und Reinigung dank weiter Einfüllöffnung. Die ausgeschäumte Kanne ist zur Kurzzeitwarmhaltung bis zu zwei Stunden geeignet.

Preis €/Stück	Farbe	LE = 1 Stück		
		ab 1	9% gespart!	16% gespart!
Nr. 56 852	Weiß	12,90	11,79	10,85
Nr. 56 853	Blau	12,90	11,79	10,85

Mit Höhe bezeichnen wir die Größe der Isolierkannen ohne Deckel. Bei passenden Kaffeemaschinen kann die Kanne direkt unter den Kaffeeauslauf gestellt werden.

[2] **Isolierkannen „Thermoboy“** - helios

Spülmaschinenfeste Portionskannen mit klappbarem Auflagedeckel. Durch ihre geringe Höhe ideal für Tablettensysteme. Doppelwandiger Hartglaseinsatz mit Vakuumisolierung, Korpus aus schlagfestem Kunststoff. **5 Jahre Garantie** auf die Isolierleistung!

Preis €/Stück	Farbe	LE = 1 Stück		
		ab 1	bis 11% gespart!	bis 17% gespart!
<b>Inhalt 0,3 l (ca. 2 Tassen) - Höhe 15,4 cm</b>				
Nr. 10 528	Weiß	15,65	13,98	12,95
Nr. 10 310	Beige	15,65	13,98	12,95
Nr. 10 311	Dunkelrot	15,65	13,98	12,95
Nr. 94 345	Dunkelblau	15,65	13,98	12,95
<b>Inhalt 0,6 l (ca. 5 Tassen) - Höhe 18,3 cm</b>				
Nr. 14 596	Weiß	15,95	14,89	13,98
Nr. 13 340	Beige	15,95	14,89	13,98
Nr. 13 315	Dunkelrot	15,95	14,89	13,98
Nr. 11 674	Dunkelblau	15,95	14,89	13,98



[3] **Isolierkannen „Room Pro“** - helios

**Inhalt 0,3 Liter** - für ca. 2 Tassen.

Portionskanne mit klappbarem Auflagedeckel. Besonders geringe Höhe, somit ideal für Tablettensysteme geeignet. Kanne mit einwandigem Glaseinsatz, Korpus aus schlagfestem Kunststoff. Nur für die Kurzzeitwarmhaltung geeignet. Höhe 9,1 cm, spülmaschinenfest.

Preis €/Stück	Farbe	LE = 1 Stück	
		ab 1	10% gespart!
Nr. 56 704	Weiß	13,95	12,59
Nr. 56 705	Beige	13,95	12,59
Nr. 56 706	Dunkelrot	13,95	12,59
Nr. 56 707	Dunkelblau	13,95	12,59



[1]  
ab € **10<sup>85</sup>**

unzerbrechlich  
spülmaschinenfest



[2]  
ab € **12<sup>95</sup>**

spülmaschinenfest



[3]  
ab € **12<sup>59</sup>**

spülmaschinenfest





[1]  
ab € **9<sup>98</sup>**



**[1] Isolierkannen „Servitherm“ - helios**  
Markenqualität zum Spitzenpreis! Schraubdeckel mit Drucktaste für Einhandbedienung. Doppelwandiger Hartglaseinsatz mit Vakuumisolierung. Korpus komplett aus hochglänzendem PP-Kunststoff, innen Q<sup>100</sup> Qualitätsglas-Einsatz. **5 Jahre Garantie** auf die Isolierleistung.

LE = 1 Stück		bis 11% gespart!		bis 17% gespart!	
Preis €/Stück	Farbe	ab 1	ab 12	ab 12	ab 36
<b>Inhalt 0,6 l (ca. 5 Tassen) - Höhe 18,5 cm</b>					
Nr. 54 895	Weiß	11,69	10,45	9,98	
Nr. 29 416	Rot	11,69	10,45	9,98	
Nr. 28 200	Dunkelblau	11,69	10,45	9,98	
Nr. 54 896	Schwarz	11,69	10,45	9,98	
<b>Inhalt 1 l (ca. 8 Tassen) - Höhe 20,3 cm</b>					
Nr. 54 897	Weiß	12,95	11,69	10,69	
Nr. 54 898	Rot	12,95	11,69	10,69	
Nr. 10 631	Dunkelblau	12,95	11,69	10,69	
Nr. 54 899	Schwarz	12,95	11,69	10,69	



[2]  
ab € **9<sup>85</sup>**



**[2] Isolierkanne „Mambo“ - emsa**  
**Inhalt 1 Liter** - für ca. 8 Tassen.  
Markenqualität zum Spitzenpreis! Modische Form mit Quick-Tip-Verschluss für komfortable Einhandbedienung. Doppelwandiger Glaskolben, Korpus aus PP-Kunststoff. Höhe 18,5 cm (ohne Deckel). **5 Jahre Garantie** auf die Isolierleistung!

LE = 2 Stück		10% gespart!	
Preis €/Stück	Farbe	ab 2	ab 12
Nr. 54 918	Weiß	10,98	9,85
Nr. 54 919	Rot	10,98	9,85
Nr. 54 920	Hellgrün	10,98	9,85
Nr. 54 921	Schwarz	10,98	9,85



[3]  
ab € **16<sup>45</sup>**

**spülmaschinenfest**



**[3] Isolierkanne „Easy Clean“ - emsa**  
**Inhalt 1 Liter** - für ca. 8 Tassen.  
Innovative, komplett spülmaschinenfeste Kanne in modernem Design. Für optimale Reinigung zerlegbarer Schraubdeckel mit Quick-Tip-Verschluss für Einhandbedienung. Doppelwandiger Hartglaseinsatz mit Vakuumisolierung. Korpus aus robustem, mattedem Kunststoff. Höhe 19,3 cm (ohne Deckel). **5 Jahre Garantie** auf die Isolierleistung!

LE = 1 Stück		12% gespart!	
Preis €/Stück	Farbe	ab 1	ab 12
Nr. 20 820	Weiß	18,65	16,45
Nr. 20 821	Dunkelrot	18,65	16,45
Nr. 20 822	Dunkelblau	18,65	16,45
Nr. 20 823	Schwarz	18,65	16,45

## SCORPIO

**[1] Isolierkannen „Vac“ - Scorpio**  
Unzerbrechliche Kannen mit Druckknopf für Einhandbedienung. Korpus aus satiniertem, doppelwandigem Chromnickelstahl 18/8. Montur und Schraubdeckel aus hochwertigem, mattschwarzem Kunststoff.

LE = 1 Stück		bis 10% gespart!		bis 14% gespart!	
Preis €/Stück	Inhalt	Höhe	ab 1	ab 12	ab 36
Nr. 28 987	1l	16 cm	10,95	9,98	9,39
Nr. 30 233	1,5l	22 cm	12,45	11,19	10,85
Nr. 30 234	2l	23,8 cm	13,69	12,45	11,85

Ersatzdeckel für „Vac“ Isolierkannen von Scorpio sind auf Anfrage lieferbar.



[1]  
ab € **9<sup>39</sup>**

**unzerbrechlich**



**[2] Isolierkanne „Samba“ - emsa**  
**Inhalt 1 Liter** - für ca. 8 Tassen.  
Die beliebteste Isolierkanne im Markt! Schraubdeckel mit Quick-Press-Verschluss für Einhandbedienung. Doppelwandiger Hartglaseinsatz mit Vakuumisolierung. Korpus komplett aus hochwertigem, transluzentem Kunststoff mit fein strukturierter Oberfläche. Höhe 19,5 cm (ohne Deckel). **3 Jahre Garantie** auf die Isolierleistung!

LE = 2 Stück		17% gespart!	
Preis €/Stück	Farbe	ab 2	ab 12
Nr. 64 968	<b>NEU</b> Hellgelb	11,98	9,98
Nr. 64 966	<b>NEU</b> Orange	11,98	9,98
Nr. 29 118	Rot	11,98	9,98
Nr. 64 967	<b>NEU</b> Grün	11,98	9,98
Nr. 29 119	Blau	11,98	9,98



[2]  
ab € **9<sup>98</sup>**

**NEU**



Nicht das Richtige dabei?  
Ein qualifizierter Ansprechpartner unseres Hauses berät Sie gerne unter der **0800 / 5 77 88 99**.

**[3] Isolierkanne „Eco“ - alfi**  
**Inhalt 1 Liter** - für ca. 8 Tassen.  
Schraubdeckel mit Druckknopf für Einhandbedienung. Doppelwandiger alfiDur®-Hartglaseinsatz mit Vakuumisolierung. Korpus komplett aus hochwertigem, gefrostetem Kunststoff. Höhe 24 cm (ohne Deckel). **5 Jahre Garantie** auf die Isolierleistung!

LE = 1 Stück		12% gespart!	
Preis €/Stück	Farbe	ab 1	ab 12
Nr. 27 116	Weiß	19,98	17,49
Nr. 30 600	Schwarz	19,98	17,49



[3]  
ab € **17<sup>49</sup>**

- bester alfiDur®-Isoliereinsatz
- hochwertiger Kunststoffmantel
- praktische Einhandbedienung





**NEU**  
[1]  
ab € **9<sup>45</sup>**



[2]  
ab € **15<sup>19</sup>**

**[1] Teebox - Akazie**  
Teebox mit 6 Fächern aus FSC-zertifiziertem Akazienholz und Kunststoff-Sichtfenster. Optimal für kuvertierte Teebeutel. Mit Metallverschluss.  
Größe: 21,7 x 16 x 9 cm. **LE = 1 Stück**

		<b>10% gespart!</b>
<b>Preis €/Stück</b>	<b>ab 1</b>	<b>ab 3</b>
<b>Nr. 64 670</b>	<b>10,49</b>	<b>9,45</b>

**[2] Teebox - Bambus**  
Hochwertig verarbeitete Box aus massivem FSC-zertifiziertem Bambus mit 120° aufklappbarem Deckel und großem Sichtfenster. Größe 36 x 20 x 9 cm, 10 Fächer à 8,4 x 6,2 cm. Optimal an die Breite kuvertierter Teebeutel angepasst. **LE = 1 Stück** (ohne Inhalt)

		<b>13% gespart!</b>
<b>Preis €/Stück</b>	<b>ab 1</b>	<b>ab 4</b>
<b>Nr. 19 938</b>	<b>17,45</b>	<b>15,19</b>



[3]  
ab € **13<sup>35</sup>**

**helios**



**[3] Getränkespender „Coffestation“ - helios**  
Hochwertige Pumpkannen mit arretierbarem Pumphebel aus verchromtem Stahl, Hubmenge ca. 12 cl. Unzerbrechlicher Korpus aus hochglänzendem, doppelwandigem Chromnickelstahl 18/10 mit anscharniertem Deckel, stabilem Tragegriff und drehbarem Fuß.  
**5 Jahre Garantie** auf die Isolierleistung!  
Passend dazu erhältlich ist das modulare Zubehör. Der Tropfenfänger ist die ideale Ergänzung zum Spender, die Service-Station bietet mit insgesamt fünf verschiedenen Einstellmöglichkeiten für Zucker, Kaffeebecher (2 x Ø 8 cm), Teebeutel und Milchpaket den perfekten Service rund um die Heißgetränkeversorgung. Die Elemente aus strapazierfähigem PP-Kunststoff sind einfach miteinander verbindbar.

<b>LE = 1 Stück</b> (ohne Zubehör)			<b>bis 13% gespart!</b>
<b>Preis €/Stück</b>	<b>ab 1</b>	<b>ab 6</b>	
<b>[a] Getränkespender 2,5 Liter</b> - für ca. 20 Tassen			
<b>Nr. 27 378</b> Ø 15,5 x 33 cm	<b>76,59</b>	<b>66,65</b>	
<b>[b] Getränkespender 3,5 Liter</b> - für ca. 28 Tassen			
<b>Nr. 27 379</b> Ø 15,5 x 39 cm	<b>83,89</b>	<b>75,59</b>	
<b>[c] Tropfenfänger</b>			
<b>Nr. 29 124</b> 16,5 x 24,5 x 4 cm	<b>15,29</b>	<b>13,35</b>	
<b>[d] Service-Station</b>			
<b>Nr. 29 125</b> 22,5 x 26,5 x 10 cm	<b>18,29</b>	<b>16,35</b>	

**[1] Getränkespender „President“ - emsa**  
Inhalt 3 Liter - für ca. 24 Tassen.  
Druckknopfbedienung mit Transportsicherung. Hubmenge ca. 15 cl. Komplet abnehmbarer Deckel zum bequemen Füllen und Reinigen. Füllhöhe 30 cm - passend unter viele Vollautomaten. Stabiler, klappbarer Tragegriff. Unzerbrechlicher Korpus aus hochglänzendem, doppelwandigem Chromnickelstahl 18/10. Ø 15,5 x 36 cm. **5 Jahre Garantie** auf die Isolierleistung!  
**LE = 1 Stück**

		<b>14% gespart!</b>
<b>Preis €/Stück</b>	<b>ab 1</b>	<b>ab 6</b>
<b>Nr. 14 087</b>	<b>75,49</b>	<b>65,19</b>



**emsa**

[1]  
ab € **65<sup>19</sup>**

**unzerbrechlich**



**SCORPIO**

[2]  
ab € **20<sup>98</sup>**

**unzerbrechlich**

**[2] Getränkespender - Scorpio**  
Inhalt 1,9 Liter - für ca. 15 Tassen.  
Sehr preiswerte Pump-Isolierkanne mit anscharniertem, 90° aufstellbarem Deckel aus mattschwarzem Kunststoff mit Pump-Druckknopf und klappbarem Tragegriff - Hubmenge ca. 10 cl. Korpus aus unzerbrechlichem, doppelwandig satiniertem Edelstahl mit drehbarem Fuß. Füllhöhe 25 cm, Gesamtgröße 21 x 15 x 32,5 cm.

<b>LE = 1 Stück</b>		<b>11% gespart!</b>
<b>Preis €/Stück</b>	<b>ab 1</b>	<b>ab 6</b>
<b>Nr. 50 554</b>	<b>23,45</b>	<b>20,98</b>

**[3] Getränkespender „Excelso“ - Animo**  
Inhalt 2,1 Liter - für ca. 17 Tassen.  
Hochwertige Pumpkanne mit arretierbarem Metallhebel. Anscharnierter, 130° aufstellbarer Deckel. Füllhöhe 33 cm - ideal für die Animo Kaffeemaschine „Excelso Tp“. Stabiler, klappbarer Tragegriff. Korpus aus schlagfestem Kunststoff mit Edelstahlmantel, drehbarem Fuß und Glaseinsatz. Mit dem mitgelieferten Clip wird der Inhalt deutlich angezeigt. Ø 15,5 x 41 cm.

<b>LE = 1 Stück</b>		<b>16% gespart!</b>
<b>Preis €/Stück</b>	<b>ab 1</b>	<b>ab 6</b>
<b>Nr. 20 869</b>	<b>79,98</b>	<b>67,29</b>



**Animo**

[3]  
ab € **67<sup>29</sup>**

**Edelstahl Rostfrei**



**BRAVILOR BONAMAT**

[4]  
ab € **84<sup>98</sup>**

**unzerbrechlich**

**Edelstahl Rostfrei**



[4]  
ab € **156<sup>00</sup>**

**unzerbrechlich**

**Edelstahl Rostfrei**



[5]  
ab € **45<sup>69</sup>**

**Edelstahl Rostfrei 18/8**

**[4] Getränke-Isolierbehälter „MAXX!“ - helios**  
Robuste Bauweise gepaart mit optischer Eleganz. Unzerbrechlicher Korpus aus satiniertem, doppelwandigem Chromnickelstahl. Beste Temperaturerhaltung durch Vakuumisolierung. Hochwertige Kunststoffmontur mit stabilem Tragegriff und klappbaren Standbeinen - Höhe + 6 cm. Isolierter Schraubdeckel mit besonders großem Durchmesser - für einfachste Befüllung und Reinigung. Tropffreier, fest montierter Zapfhahn ohne Innendichtung - Auslaufhöhe 11 cm - wartungsfrei und bei Beschädigung austauschbar. Zur klaren Kennzeichnung inkl. drei Aufklebern für Kaffee, Tee und Wasser. **5 Jahre Garantie** auf die Isolierleistung!

<b>LE = 1 Stück</b>			<b>bis 12% gespart!</b>
<b>Preis €/Stück</b>	<b>ab 1</b>	<b>ab 2</b>	
<b>Inhalt 6 Liter</b> - für ca. 48 Tassen			
<b>Nr. 16 290</b> Ø 23 x 31,5 cm	<b>169,90</b>	<b>156,00</b>	
<b>Inhalt 10 Liter</b> - für ca. 80 Tassen			
<b>Nr. 16 291</b> Ø 23 x 42,5 cm	<b>189,90</b>	<b>167,00</b>	

**[5] Getränke-Isolierbehälter**  
Inhalt 9,5 Liter - für ca. 76 Tassen.  
Preisgünstiger Isolierbehälter für kalte und warme Getränke aus satiniertem, rostfreiem Chromnickelstahl 18/8, Deckel mit Tragegriff, klappbare Füße und Zapfhahn aus ABS-Kunststoff, Auslaufhöhe 9,5 cm. Ø 24 x 42 cm. **LE = 1 Stück**

		<b>17% gespart!</b>
<b>Preis €/Stück</b>	<b>ab 1</b>	<b>ab 3</b>
<b>Nr. 51 758</b>	<b>54,95</b>	<b>45,69</b>



[1] ab € **2<sup>75</sup>**



**[1] Menagen-Serie „Economy“**

Preisgünstige Menagen aus rostfreiem Edelstahl mit schwarzem Kunststofffuß. Schwere Glaseinsätze mit Kappen aus rostfreiem Chromnickelstahl 18/10, Öl- und Essigbehälter mit tropffreiem Auslauf aus Kunststoff. Alle Einsätze und Kappen sind spülmaschinenfest.

Preis €/Stück	bis 15% gespart!	
	ab 1	ab 12
<b>[a] 3-teilig - Salz &amp; Pfeffer</b> Nr. 10 160	3,15	2,75
<b>[b] 3-teilig - Essig &amp; Öl</b> Nr. 10 161	5,95	5,39
<b>[c] 4-teilig - Senfglas, Salz &amp; Pfeffer</b> Nr. 10 162	8,45	7,15
<b>[d] 5-teilig - Essig &amp; Öl, Salz &amp; Pfeffer</b> Nr. 10 163	7,49	6,79
<b>[e] Zucker-/Parmesan-Dose - mit Löffel</b> Nr. 10 164	6,98	6,29



**TOPSELLER**  
[2] ab € **14<sup>25</sup>**

**[2] Menagen-Serie „Classic“**

Besonders hochwertige und gut verarbeitete Menagen aus rostfreiem Chromnickelstahl 18/8. Alle Behälter sind aus spülmaschinenfestem Glas mit einem Deckel aus Edelstahl. Die Kunststoff-Ausgießer der Essig- & Öl-Flaschen (Inhalt 0,25 Liter) sind selbstverständlich tropffrei. **LE = 1 Stück**

Preis €/Stück	bis 14% gespart!	
	ab 1	ab 12
<b>[a] 3-teilig - Salz &amp; Pfeffer</b> Nr. 53 600 Größe 10,5 x 6,5 x 16 cm	16,49	14,25
<b>[b] 4-teilig - Zahnstocher, Salz &amp; Pfeffer</b> Nr. 53 601 Ø 10,5 x 16 cm	20,75	18,98
<b>[c] 3-teilig - Essig &amp; Öl</b> Nr. 53 602 Größe 14,5 x 8,5 x 23 cm	24,49	22,65
<b>Ersatz-Behälter</b>		
Nr. 53 603 Salz	3,25	2,95
Nr. 53 604 Pfeffer	3,25	2,95
Nr. 53 605 Zahnstocher	3,25	2,95
Nr. 53 606 Essig/Öl	5,98	5,59



[3] ab € **5<sup>05</sup>**

**[3] Serviettenständer**

Für Servietten der Größe 33 x 33 cm - 1/4 Falz. Aus verchromtem Metalldraht mit Beschwerer.

Preis €/Stück	bis 13% gespart!	
	ab 1	ab 12
<b>[a] Klein - Größe 19 x 19 x 7 cm</b> Nr. 92 773	5,79	5,05
<b>[b] Groß - Größe 19 x 19 x 19 cm</b> Nr. 92 774	9,65	8,55

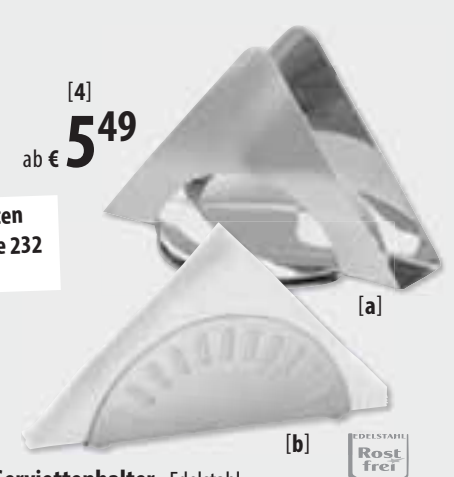

[4] ab € **5<sup>49</sup>**

**[4] Serviettenhalter - Edelstahl**

Serviettenhalter in unterschiedlichen Formen und Ausführungen aus Chromnickelstahl 18/8 - 18/10. Rostfrei und spülmaschinenfest.

Preis €/Stück	11% gespart!	
	ab 1	ab 12
<b>[a] Dreieckige Form - Größe 12 x 8 x 7,5 cm</b> Nr. 92 253 poliert	7,35	6,55
<b>[b] Halbrunde Form - Größe 17 x 3 x 7 cm</b> Nr. 10 159 mattiert	6,15	5,49



[5] ab € **18<sup>55</sup>**

**[5] Gewürzträger**

Stellfläche aus gebürstetem, spülmaschinenfestem Chromnickelstahl 18/10 mit Reling und stabilem Tragegriff. Ø 19 x 20 cm.

Preis €/Stück	11% gespart!	
	ab 1	ab 12
<b>LE = 1 Stück</b> Nr. 14 314	20,75	18,55

**Günstige Servietten finden Sie auf Seite 232 oder online.**

Soliflor-Vasen ab **TOPSELLER 219**

**LÖSUNGS-ORIENTIERTE ACCESSOIRES FÜR REIBUNGSLOSE ABLÄUFE UND EINE SCHÖNE ATMOSPHÄRE**

**VON A BIS Z - ALLES FÜR IHRE GV**  
Damit in der Gemeinschaftsverpflegung alles reibungslos verläuft, benötigt man viele clevere Helfer, die Arbeitsschritte vereinfachen und erleichtern. In dieser Rubrik haben wir eine Vielzahl nützlicher Artikel für Sie zusammengestellt.

Ob Brotkörbe, Eierbecher, Vasen, Tischabfallbehälter, Kreidetafeln, Menagen, Serviettenhalter, Salz- und Pfefferstreuer oder weitere Tisch-Accessoires – **bei uns finden Sie alles!**

**ÜBERBLICK IN MENSA, KANTINE UND CO.**

In Mensen und Kantinen kann es vor allem zur Mittagszeit schnell voll werden. Helfen Sie Besuchern und Gästen, den Überblick zu behalten, und platzieren Sie verschiedene **Tafeln** und **Wechselrahmen**. Kommunizieren Sie so beispielsweise Tagesangebote oder beschriften Sie die Speisen von Selbstbedienungsbereichen mit praktischen **Universalaufstellern**, welche im Handumdrehen mit **Kreidestiften** beschrieben werden können! Sie möchten auf Ihren Tischen Schnittblumen platzieren? Dann greifen Sie zu unseren **Soliflor-Vasen**, die in verschiedenen Designs erhältlich sind!

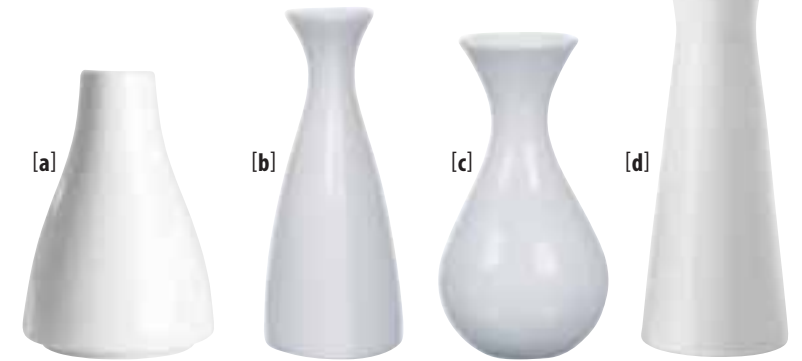

**Soliflor-Vasen - von Einhorn BASIC**

Eignen sich ideal für die Dekoration mit nur einer einzigen Blüte und stellen eine sehr individuelle und originelle Tisch-Dekoration dar. Ob klassisch oder modern, hier finden Sie für jedes Ambiente die passende Vase. Aus reinweißem, spülmaschinenfestem Hartporzellan. **LE = siehe Artikel [Stück]**

Preis €/Stück	Höhe	Größe	LE	bis 24% gespart!	
				ab LE	ab 30
<b>[a] „Bongo“ - standfeste Form</b> Nr. 16 478	11,5 cm	Ø 7,8 cm	[6]	2,69	2,19
<b>[b] „Triangle“ - dreieckige Form</b> Nr. 58 196	14 cm	6 x 6 cm	[6]	2,95	2,65
<b>[c] „Solo“ - taillierte Form</b> Nr. 58 197	13 cm	Ø 6,5 cm	[12]	3,15	2,75
Nr. 58 198	16 cm	Ø 8,5 cm	[6]	5,49	4,98
<b>[d] „Cup“ - oben taillierte Form</b> Nr. 10 916	20,5 cm	Ø 6,5 cm	[6]	3,49	2,65
<b>[e] „Tromba“ - gerade Form</b> Nr. 93 324	14,5 cm	Ø 7,5 cm	[6]	2,85	2,19
<b>[f] „Viola“ - schlanke Form</b> Nr. 10 150	15 cm	Ø 7,2 cm	[6]	3,19	2,45
<b>[g] „Cello“ - unten weite Form</b> Nr. 10 149	13 cm	Ø 9,5 cm	[6]	3,19	2,45

[1]  
ab € **0<sup>95</sup>**

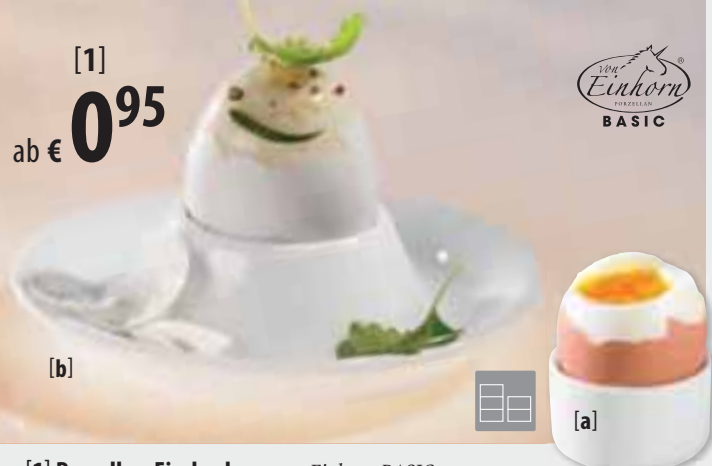

[b]



[a]

**[1] Porzellan-Eierbecher** - von Einhorn BASIC  
Klassische, reinweiße Eierbecher als stilvolle Ergänzung für den Frühstückstisch. Stapelbare Form aus reinweißem, spülmaschinenfestem Hartporzellan. LE = siehe Artikel [Stück]

Preis €/Stück	LE	ab LE	bis 16% gespart!	bis 26% gespart!
			ab 60	ab 120
[a] Einfach - Ø 5 x 3 cm				
Nr. 94 239	[12]	1,29	1,09	0,95
[b] Mit Ablage - Ø 11 x 3 cm				
Nr. 10 640	[6]	1,75	1,65	1,29

[2]  
ab € **0<sup>89</sup>**



**[2] Edelstahl-Eierbecher**  
Polierte, mittelschwere Ausführung aus rostfreiem Chromnickelstahl 18/8 mit geschlossener Mulde - angenehm zum Ablegen der Eierschalenreste, bedarf jedoch des senkrechten Einsortierens in die Spülmaschine. Stapelbar und spülmaschinenfest. Ø 8,6 x 2,5 cm.

LE = 1 Stück

Preis €/Stück	ab 1	10% gespart!	15% gespart!
Nr. 94 434	1,05	0,95	0,89



[3]  
ab € **1<sup>35</sup>**

[4]  
ab € **1<sup>85</sup>**

**[3] Melamin-Eierbecher**  
Eierbecher mit Ablage aus spülmaschinenfestem, weißem Melamin. Ø 8,5 x 2 cm. LE = 4 Stück

Preis €/Stück	ab 4	16% gespart!	27% gespart!
Nr. 51 750	1,85	1,55	1,35

**[4] Eierbecher „Norway“** - Parker's Choice  
Stapelbarer, runder Eierbecher mit praktischer Ablage zum Sammeln der Eierschalen. Aus weißem Hotelporzellan. Stapelbar, mikrowellen- und spülmaschinenfest. Ø 12 cm.

LE = 6 Stück

Preis €/Stück	ab 6	19% gespart!	24% gespart!
Nr. 60 503	2,45	1,98	1,85



[5]  
ab € **6<sup>15</sup>**



**[5] Kaffeekannen** - Edelstahl  
Kaffeekannen aus rostfreiem Chromnickelstahl 18/8. Fugenlos geformter Ausguss, spülmaschinenfeste, leichte Qualität mit klappbarem Aufgedeckel.

LE = 1 Stück

Preis €/Stück	Inhalt	ab 1	bis 10% gespart!	ab 12
Nr. 55 255	0,3 l	6,79	6,15	
Nr. 92 155	0,6 l	8,75	7,89	
Nr. 55 256	0,9 l	10,69	9,98	



[6]  
ab € **2<sup>69</sup>**



**[6] Tischabfallbehälter „Economy“**  
Offener Behälter mit 1 Liter Inhalt. Preisgünstige Qualität aus widerstandsfähigem PP-Kunststoff. Spülmaschinenfest und stapelbar. Ø 11,5 x 14 cm. LE = 1 Stück

Preis €/Stück	ab 1	13% gespart!	18% gespart!
Nr. 10 985 Weiß	3,29	2,85	2,69
Nr. 59 582 Schwarz	3,29	2,85	2,69



[7]  
ab € **6<sup>85</sup>**

**[7] Tischabfallbehälter „Standard“**  
Offener, stapelbarer Behälter mit 1,3 Liter Inhalt. Schwere Ausführung aus rostfreiem, hochglanzpoliertem Chromnickelstahl 18/10. Spülmaschinenfest und stapelbar. Ø 11 x 12,5 cm.

LE = 1 Stück

Preis €/Stück	ab 1	10% gespart!
Nr. 92 795	7,59	6,85



[8]  
ab € **2<sup>15</sup>**



**[8] Melamin-Aschenbecher**  
Runder, stapelbarer Aschenbecher aus kratz- und bruchfestem, schwarzem Melamin, hitzebeständig und spülmaschinenfest. Ø 10 x 4,3 cm.

LE = 5 Stück

Preis €/Stück	ab 5	20% gespart!
Nr. 14 195	2,69	2,15

**[1] Edelstahl-Serie „Uno“**  
Mittelschweres, stabiles Ensemble aus hochpoliertem, rostfreiem und spülmaschinenfestem Chromnickelstahl 18/8. Mit massiven, mehrfach punkt-geschweißten Bandstahlgriffen und fugenlos geformten Ausläufen. LE = 1 Stück

Preis €/Stück	Inhalt	ab 1	bis 15% gespart!	ab 12
[a] Kaffeekanne - mit Scharnierdeckel				
Nr. 93 784	0,3 l	8,45	7,39	
Nr. 11 017	0,6 l	11,98	10,69	
Nr. 93 785	0,9 l	16,39	14,65	
Nr. 93 786	1,5 l	22,39	20,25	
Nr. 19 304	2 l	27,35	24,39	
[b] Teekanne - mit Scharnierdeckel und Innensieb				
Nr. 11 018	0,3 l	33,15	29,95	
[c] Zuckerdose - ohne Griffe und Deckel				
Nr. 14 131	0,3 l	3,59	3,05	
[d] Milchgießer				
Nr. 51 744	0,05 l	1,95	1,69	
Nr. 51 745	0,09 l	2,29	1,98	
Nr. 19 302	0,15 l	2,75	2,49	
Nr. 20 057	0,3 l	3,75	3,49	
[e] Krug - für Wasser und Milch				
Nr. 11 019	0,6 l	10,09	8,98	
Nr. 11 020	0,9 l	12,29	11,98	
Nr. 11 021	1,5 l	19,09	16,98	
Nr. 19 303	2 l	23,35	20,69	



**TOPSELLER**  
[1]  
ab € **1<sup>69</sup>**

Accessoires

**[2] Dosierer-Serie „Basic“**  
Dosierer mit Rohr und Kappe aus rostfreiem Edelstahl, Gießer mit Kappe aus verchromtem Kunststoff (Handwäsche empfohlen). Behälter aus spülmaschinenfestem Pressglas. Inhalt je 250 ml. LE = 1 Stück

Preis €/Stück	ab 1	bis 19% gespart!	ab 24
[a] Zuckerdosierer - Ø 8 x 14 cm			
Nr. 21 359	3,69	2,98	
[b] Honig- oder Sahnegießer - Ø 8 x 11,5 cm			
Nr. 21 360	5,59	4,79	



**[3] Dosierer-Serie „Classic“**  
Dosierer aus Glas mit Rohr und Kappe bzw. Ausgießer aus spülmaschinenfestem Chromnickelstahl 14/4. Inhalt je 300 ml. LE = 1 Stück

Preis €/Stück	ab 1	bis 19% gespart!	ab 24
[a] Zuckerdosierer - Ø 8,5 x 15 cm			
Nr. 51 748	4,29	3,49	
[b] Honig- oder Sahnegießer - Ø 8,5 x 13,5 cm			
Nr. 51 749	6,95	6,19	



**[5] Salz- & Pfefferstreuer „Standard“**  
2-teiliges Set, bestehend aus Salz- und Pfefferstreuer. Schlichte, einfache Form aus robustem, klarem, spülmaschinenfestem Pressglas mit Edelstahlkappe. Inhalt 50 ml - Ø 4,2 x 7,2 cm.

LE = 1 Set (2-teilig)

Preis €/Set	ab 1	16% gespart!	24% gespart!
Nr. 19 931	3,29	2,75	2,49

**TOPSELLER**

[1]

ab € **0<sup>98</sup>**



[d]

[c]

[b]

[a]



**[1] Wechselrahmen - Kunststoff**  
Freistehende Aufsteller aus hochklarem Acryl (Format A7 aus flexiblem PVC-Kunststoff) mit seitlichem Einschub. Praktische DIN-Größen zur Aufnahme aller gängigen Papierformate. **LE = 5 Stück**

Preis €/Stück	ab 5	bis 29% gespart!	
[a] Nr. 86 856 für DIN A7	1,39	0,98	
[b] Nr. 86 857 für DIN A6	3,39	2,98	
[c] Nr. 87 862 für DIN A5	5,45	4,35	
[d] Nr. 86 742 für DIN A4	7,35	6,35	

**[2] Kreidetafeln - Dachaufsteller**  
Aus tafellackbeschichtetem, widerstandsfähigem Kunststoff. Standsichere Dachform. Beidseitig mit Kreidestiften beschreibbar. **LE = 10 Stück**

Preis €/Stück	Größe	ab 10	bis 20% gespart!	
Nr. 13 820	10,5 x 3,5 cm	2,49	1,98	
Nr. 13 819	10,5 x 5,7 cm	2,65	2,25	
Nr. 13 818	10,5 x 7,5 cm	2,69	2,25	

**[3] Kreidetafeln - Universalaufsteller**  
Aus tafellackbeschichtetem, widerstandsfähigem Kunststoff. Flexibel hoch, quer und liegend verwendbar. Mit Kreidestiften beschreibbar. **LE = siehe Artikel [Stück]**

Preis €/Stück	LE	ab LE	bis 24% gespart!	
Größe 10,5 x 7,5 cm - DIN A7				
Nr. 13 817	[10]	2,59	1,98	
Größe 10,5 x 15 cm - DIN A6				
Nr. 13 816	[10]	4,55	3,89	
Größe 15 x 21 cm - DIN A5				
Nr. 13 815	[5]	5,05	4,55	
Größe 21 x 30 cm - DIN A4				
Nr. 13 814	[5]	7,69	6,79	

[2]  
ab € **1<sup>98</sup>**



[3]  
ab € **1<sup>98</sup>**



[c]

[1]

ab € **10<sup>98</sup>**

[b]

**[1] Wandtafeln „County“**  
Günstige Wandtafeln mit einem Rahmen aus lackiertem Kiefernholz. Die kunststoffbeschichteten Schreiftafeln können hoch und quer verwendet werden und sind auch für den geschützten Außenbereich geeignet. Sie können sowohl mit Kreidestiften, als auch mit normaler Kreide beschriftet werden.

**LE = 1 Stück**

Preis €/Stück	ab 1	bis 12% gespart!	
[a] Größe 30 x 40 cm - Schreibfläche 21 x 31,5 cm			
Nr. 29 447	12,49	10,98	
[b] Größe 40 x 60 cm - Schreibfläche 30,5 x 51 cm			
Nr. 29 448	19,19	17,19	
[c] Größe 60 x 80 cm - Schreibfläche 51 x 71 cm			
Nr. 29 449	35,95	32,98	

**[2] Klapprahmen-Aluminium**  
Stabiler Dachaufsteller mit Klapprahmensystem zur Befestigung zweier DIN-A1-Plakate. Spritzwassergeschützte Ausführung aus eloxiertem Aluminium mit verstärkender Metallrückwand - auch für den Außeneinsatz geeignet. Größe 65 x 110 cm. Die Tafellack-Platten sind beschreibbar mit Kreidestiften oder normaler Kreide. Aus tiefschwarzem Polystyrol, hitzebeständig bis ca. 60° C - kann sich bei direkter Sonneneinstrahlung verformen! Die Lieferung des Klapprahmens erfolgt mit Schutzfolien, aber ohne Tafellack-Platten - diese bitte separat bestellen. **LE = 1 Stück**

Preis €/Stück	ab 1	bis 23% gespart!	
Nr. 85 122 Klapprahmen	128,00	98,98	
Nr. 85 463 Tafellack-Platte	18,59	16,39	
Nr. 85 123 Ersatz-Schutzfolie	8,98	7,85	



[2]

ab € **98<sup>98</sup>**



**[3] Tischsets**  
Tischsets aus abwaschbarem Kunststoff mit Gewebestruktur. Größe 43 x 29 cm.

**LE = 10 Stück**

Preis €/Stück	Farbe	ab 10	19% gespart!	
[a] Nr. 63 142	Weiß	2,09	1,69	
[b] Nr. 63 143	Beige mit Rand	2,09	1,69	
[c] Nr. 21 064	Grau	2,09	1,69	
[d] Nr. 63 144	Silber mit Rand	2,09	1,69	
[e] Nr. 21 063	Schwarz	2,09	1,69	

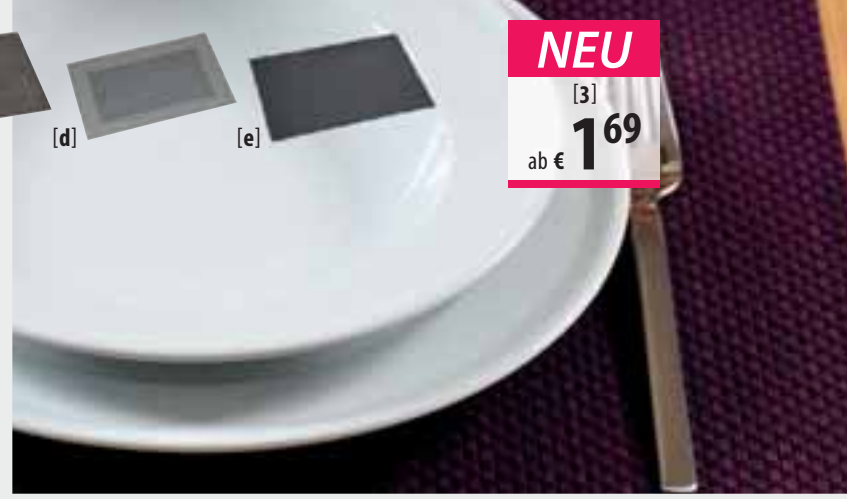

**NEU**

[3]  
ab € **1<sup>69</sup>**

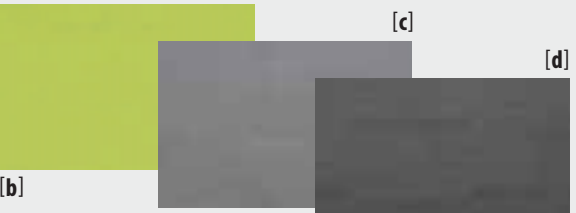

**[4] Silikon-Tischsets - Duni**  
Silikon-Tischsets sind rutschfest, spülmaschinengeeignet und sehr robust. Größe 30 x 45 cm. Lieferzeit ca. 1 Woche.

**LE = 1 Bund (6 Stück)**

Preis €/Bund	Farbe	ab 1	11% gespart!	
[a] Nr. 28 551	Weiß	33,29	29,65	
[b] Nr. 28 552	Grün	33,29	29,65	
[c] Nr. 28 553	Grau	33,29	29,65	
[d] Nr. 28 554	Anthrazit	33,29	29,65	



[4]  
Stück ab € **4<sup>94</sup>**

[a]

# LÖSUNGEN MIT SYSTEM FÜR SELBSTBEDIENUNGSBEREICHE IN KANTINEN UND CO.

## VIelfalt bei der Präsentation

Ob Kantine, Mensa oder Cafeteria – **Selbstbedienungsbereiche** sind besonders da beliebt, wo viele Besucher ein- und ausgehen und Arbeitsläufe optimiert werden müssen. Dabei erfreuen sich **Salatbuffets** sowie die Auslage von Süßspeisen, belegten Brötchen und Obst großer Beliebtheit und das nicht nur bei den Verantwortlichen, sondern auch bei den Gästen und Besuchern.

## FÜR JEDE EINRICHTUNG DAS PASSENDE KONZEPT

Es gibt verschiedene Möglichkeiten, Speisen in Selbstbedienungsbereichen zu präsentieren. Dabei spielen Handhabung und natürlich auch der **Hygieneaspekt** eine große Rolle. Gäste müssen sich problemlos an den Speisen bedienen können und ausreichend **Vorlegebesteck** muss ebenfalls bereitliegen, damit Brötchen, Süßspeisen und Co. hygienisch einwandfrei entnommen werden können.

Platzieren Sie beispielsweise **Frischevitri- nen**, welche auch über Fächer für Kühlakkus verfügen, damit Ihre Speisen frisch bleiben. Praktische Rolldeckel ermöglichen darüber hinaus eine einfache Speisenentnahme und sind zugleich ein Hustenschutz.

## DIE GANZE WELT DES BUFFETS BEI LUCHS

Bei uns finden Sie alles, was das Buffetherz begehrt. Sie benötigen weitere Artikel für die Speisenpräsentation in Ihrer Einrichtung? Bei uns finden Sie alles für Ihren Betrieb. Angefangen bei Saft-, Müsli- und Milchspendern, über Cerealienbars, Frischeplatten und verschiedenste Schüsseln und Etagären.



TOPSELLER

[1]  
ab € **4<sup>29</sup>**

## Buffetkörbe nach Gastronorm!



Buffet



TOPSELLER

[1]  
ab € **3<sup>25</sup>**

wasserfest



[1] Flechtkörbe - PP-Kunststoff		Schwere, stabil geformte Tischkörbe in hochwandiger Ausführung. Aus unzerbrechlichem PP-Kunststoff-Geflecht in Rattan-Optik. Stapelbar und wasserfest. LE = 1 Stück		bis 18% gespart!	
Preis €/Stück	Farbe	ab 1	ab 6		
<b>[a] Rund - Ø 19 x 9,5 cm</b>					
Nr. 13 196	Natur	3,98	3,25		
Nr. 24 452	Braun	3,98	3,25		
<b>[b] Rund - Ø 25,5 x 8,5 cm</b>					
Nr. 13 198	Natur	5,35	4,85		
Nr. 53 609	Braun	5,35	4,85		
<b>[c] Oval - Größe 23 x 17 x 8 cm</b>					
Nr. 53 611	Natur	4,05	3,69		
Nr. 53 612	Braun	4,05	3,69		
<b>[d] Eckig - Größe 23 x 18 x 8 cm</b>					
Nr. 13 200	Natur	4,15	3,75		
Nr. 53 615	Braun	4,15	3,75		
<b>[e] Eckig - Größe 31,5 x 22,5 x 8,5 cm</b>					
Nr. 21 347	Natur	6,69	5,85		
Nr. 53 616	Braun	6,69	5,85		

## [1] Buffetkörbe „Gastronorm“

Stabiles Korbsystem aus unzerbrechlichem, wasserfestem PP-Kunststoff-Geflecht. Stapelfähig, im Rand mit stabilisierendem, verchromtem Metalldraht. Aufgrund ihrer Randform sind die Körbe nur bedingt für Abdeckhauben geeignet. Da die Herstellung reine Handarbeit ist, kommt es zwangsläufig zu leichten Größenabweichungen. LE = 1 Stück

GN

Tiefe	GN 1/1 530 x 325 mm	GN 1/2 325 x 265 mm	GN 2/3 354 x 325 mm	GN 1/3 325 x 176 mm	GN 1/4 265 x 162 mm	GN 1/6 176 x 162 mm
65 mm	Natur Nr. 21 327 Braun Nr. 21 337 Dunkelb. Nr. 29 583 € 16,95	Natur Nr. 21 329 Braun Nr. 21 339 Dunkelb. Nr. 29 582 € 10,75	Natur Nr. 24 865 Braun Nr. 24 866 – € 12,98	Natur Nr. 21 333 Braun Nr. 21 343 – € 8,59	Natur Nr. 21 331 Braun Nr. 21 341 – € 6,98	Natur Nr. 21 335 Braun Nr. 21 345 – € 4,29
	Natur Nr. 21 328 Braun Nr. 21 338 Dunkelb. Nr. 29 585 € 23,45	Natur Nr. 21 330 Braun Nr. 21 340 Dunkelb. Nr. 29 584 € 13,49	Natur Nr. 24 031 Braun Nr. 24 867 – € 16,95	Natur Nr. 21 334 Braun Nr. 21 344 – € 10,45	Natur Nr. 21 332 Braun Nr. 21 342 – € 7,29	Natur Nr. 21 336 Braun Nr. 21 346 – € 6,35
	Alle Preise per Stück					



[2]  
ab € **5<sup>45</sup>**

wasserfest



Nicht das Richtige dabei?

Ein qualifizierter Ansprechpartner unseres Hauses berät Sie gerne unter der **0800 / 5 77 88 99**.

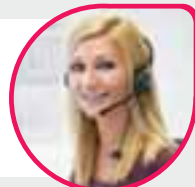

[2] Flechtkörbe - saleen		Handgeflochtene, lebensmittelechte Spitzenqualität aus unverwüstem PP-Kunststoff-Geflecht. Stapelbar und spülmaschinengeeignet. UV-beständige Farben. LE = 1 Stück		bis 10% gespart!	
Preis €/Stück	Farbe	ab 1	ab 5		
<b>[a] Rund - Ø 23 x 8,5 cm</b>					
Nr. 22 853	Natur	7,98	7,49		
Nr. 22 857	Schwarz	7,98	7,49		
<b>[b] Oval - 24 x 17 x 8 cm</b>					
Nr. 22 854	Natur	6,05	5,45		
Nr. 22 858	Schwarz	6,05	5,45		
<b>[c] Rechteckig - 26 x 18 x 6,5 cm</b>					
Nr. 22 856	Natur	7,75	7,09		
Nr. 22 860	Schwarz	7,75	7,09		



## [2] Ausstellkörbe „Eckig“ - saleen

Ideal für Brötchen. Stabile Spitzenqualität aus handgeflochtenem, naturfarbenem, spülmaschinengeeignetem PP-Kunststoff-Geflecht.

LE = 1 Stück		bis 12% gespart!	
Preis €/Stück	Größe	ab 1	ab 3
Nr. 14 561	40 x 50 x 14/24 cm	54,75	48,65
Nr. 60 718	52 x 50 x 14/24 cm	55,89	48,95



[2]  
Korb  
ab € **48<sup>65</sup>**

wasserfest



Braun

Dunkelbraun



**TOPSELLER**  
[1]  
ab € **274<sup>98</sup>**

[2]  
ab € **198<sup>00</sup>**



▶ Weitere Artikel der Linie „Elegant“ sowie weitere Cerealienbars finden Sie online.

**[1] „Elegant“ Milchkanne**

- spülmaschinenfester Milchbehälter aus Edelstahl
- hartverchromter, tropffreier Zapfhahn
- Standfuß aus poliertem Edelstahl
- Kühllakku im Standfuß
- Bodenplatte aus poliertem Edelstahl

LE = 1 Stück

Inhalt 3 l - Größe 21 x 32 x 39 cm	
Nr. 13 140	274,98 €/Stück
Inhalt 5 l - Größe 23 x 35 x 46 cm	
Nr. 93 363	429,98 €/Stück

**[2] „Elegant“ Saftkannen**

- spülmaschinenfeste SAN-Kunststoff-Behälter
- Deckel aus hochglanzpoliertem Edelstahl
- Kühllakku in Deckel und Standfuß
- hartverchromter, tropffreier Zapfhahn
- Standfuß aus poliertem Edelstahl
- Bodenplatte aus poliertem Edelstahl

LE = 1 Stück

Inhalt 4 l - Größe 21 x 32 x 43 cm	
Nr. 13 139	198,00 €/Stück
Inhalt 6 l - Größe 23 x 35 x 52 cm	
Nr. 93 361	319,90 €/Stück

Das Frühstücksbuffet glänzt in hochpoliertem Edelstahl in Kombination mit klarem SAN-Kunststoff. Hygienisch einwandfrei für den hohen Anspruch am Buffet, ausgestattet mit allen Annehmlichkeiten für Gast und Personal. In der Linie „Elegant“ erhalten Sie: Saft- und Milchkanne in zwei Designs, Müslispender, Saft- und Müsliflöten, Konfitürenbar, Frischeschalen und -platten.

Ersatzteile  
Ersatz- und Zubehörteile für Saftkanne der Serien „Elegant“, „Satin“, „Classic“ und „Modern“, sowie für die Milchkanne der Serien „Elegant“ und „Satin“.  
LE = 1 Stück  
ab € **1<sup>98</sup>**



<b>Ersatz-Saftbehälter</b> - ohne Hahn und Deckel			
Nr. 13 272	Inhalt 4 l		90,00 €/Stück
Nr. 93 372	Inhalt 6 l		98,00 €/Stück
<b>Ersatz-Milchbehälter</b> - ohne Hahn			
Nr. 13 273	Inhalt 3 l		155,00 €/Stück
Nr. 93 370	Inhalt 5 l		184,90 €/Stück
<b>Ersatz-Kühllakku</b> - für alle Modelle			
Nr. 93 369	Ø 14,7 x 2,6 cm		5,55 €/Stück
<b>Ersatz-Zapfhahn</b> - komplett mit Dichtungen			
Nr. 14 153	für Modelle 3 l und 4 l		45,55 €/Stück
Nr. 93 373	für Modelle 5 l und 6 l		48,89 €/Stück
[a] Nr. 93 388	Innendichtung		2,25 €/Stück
[b] Nr. 93 340	Scheibendichtung		1,98 €/Stück

**i** Scheiben- und Innendichtung der Zapfhähne sollten neben der normalen täglichen Reinigung aus hygienischen Gründen in regelmäßigen Abständen erneuert werden!

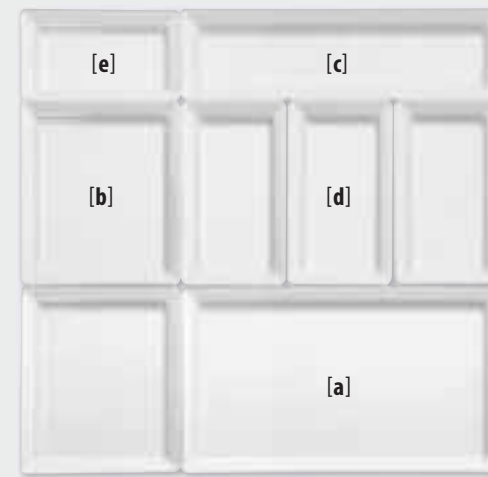

**[1] Gastronorm-Tabletts „Pure“** - Melamin  
Diese stapelbaren Tabletts haben den Glanz und die Anmut von erstklassigem Porzellan - und überzeugen durch absolute Maßhaltigkeit und gerade Kanten. Aus extrem strapazierfähigem Melamin mit kratzfesten Oberfläche. Robust, bruchstabil und lebensmittelfest. Temperaturbeständig von -50° bis +70° C, tiefkühl- und spülmaschinenfest. Melamin ist grundsätzlich nicht für die Mikrowelle geeignet.

LE = 1 Stück

			ab 1	ab 6
[a] Nr. 16 841	GN 1/1 - Größe 53 x 32,5 cm	33,98	30,98	bis 11% gespart!
[b] Nr. 28 807	GN 1/2 - Größe 32,5 x 26,5 cm	18,35	16,98	
[c] Nr. 28 810	GN 2/4 - Größe 53 x 16,2 cm	24,15	21,85	
[d] Nr. 28 808	GN 1/3 - Größe 32,5 x 17,5 cm	13,45	11,98	
[e] Nr. 28 809	GN 1/4 - Größe 26,5 x 16,2 cm	9,65	8,75	

**[2] „Sunnex“ Kühlsystem** - Gastronorm

- inklusive Edelstahl-Tablett GN 1/1
- Kühlbox aus schwarzem Kunststoff
- Größe 53,5 x 33,5 x 10,5 cm
- Lieferung mit zwei Kühllakku (Nr. 10 996)

LE = 1 Set (ohne Haube)

Preis €/Set	ab 1	ab 4
Nr. 30 544	55,59	49,95



**TOPSELLER**  
[1]  
ab € **8<sup>75</sup>**



▶ Passende Schieferplatten finden Sie im Jahreskatalog oder online.

Buffet



[2]  
Set  
ab € **49<sup>95</sup>**



[3]  
Set  
ab € **51<sup>90</sup>**

**[3] Cerealienbars** - 2-fach

- mit SAN-Kunststoff-Krügen 1,5 Liter
- anscharnierter Edelstahldeckel (180° aufstellbar)
- mit aromaschützendem Frischhaltedeckel
- mit Standfüßen aus satiniertem Acryl
- zusammen eine ideale Präsentation

LE = 1 Set

Preis €/Set	ab 1	ab 3
[a] Mit 2 Krügen - Stufenhöhe 26 x 16,5 cm		
Nr. 18 444	Stufenhöhe 4 cm	57,00 51,90
Nr. 18 445	Stufenhöhe 8 cm	77,79 70,55
[b] Mit 3 Krügen - Stufenhöhe 38 x 16,5 cm		
Nr. 24 916	Stufenhöhe 4 cm	94,90 85,90
Nr. 24 918	Stufenhöhe 8 cm	119,98 104,98

**[4] Ersatz-Cerealienkrug**

Mit anscharniertem Klappdeckel aus rostfreiem Edelstahl. Zur Spülmaschinenreinigung 180° aufstellbar. Passend zu unseren Cerealienbars. Aus SAN-Kunststoff, bruchfest und spülmaschinengeeignet. Ø 10 x 28 cm - Inhalt 1,5 Liter. Lieferung inkl. aromaschützendem Frischhaltedeckel. LE = 1 Stück

Preis €/Stück	ab 1	ab 12
Nr. 23 404	Krug inkl. Deckel	22,45 19,98
Nr. 23 377	Deckel	2,59 2,39



**[3] Rolltop-Haube** - Gastronorm

Aus glasklarem, bruchfestem PC-Kunststoff mit verchromten Griffen. Spülmaschinengeeignet, mit Ausnahme der Griffe. Größe 54 x 34 x 17 cm.

LE = 1 Stück (ohne Tablett)

Preis €/Stück	ab 1	ab 4
Nr. 10 997	62,89	57,59

**[4] „Generation“ Frischeplatte** - Gastronorm

- inklusive „Stainless“-Tablett GN 1/1 (Nr. 81 164)
- Kühlbox aus hochwertigem Acryl
- Größe 57 x 35 x 7 cm
- Lieferung mit zwei Kühllakku (Nr. 50 491)

LE = 1 Set (ohne Haube)

Preis €/Set	Farbe	ab 1	ab 4
Nr. 13 165	Weiß	102,98	93,90
Nr. 13 166	Schwarz	102,98	93,90



**TOPSELLER**  
[4]  
Set  
ab € **93<sup>90</sup>**





[1]  
ab € **9<sup>15</sup>**

**[1] Servierplatte** - flach  
Aus rostfreiem, spülmaschineneigenem Chromstahl mit Griffen. Passend für unsere Abdeckhauben Nr. 13 186 und 14 392. Ø 33,5 cm.

LE = 1 Stück (ohne Haube)		10% gespart!
Preis €/Stück	ab 1	ab 4
Nr. 14 393	10,15	9,15



[2]  
ab € **5<sup>69</sup>**

**[2] Abdeckhaube** - klar  
Aus hochklarem, spülmaschineneigenem PS-Kunststoff, glänzend und kratzfest. Passend zu unserer Servierplatte Nr. 14 393 oder als Frischhaltehaube für runde Tablett Ø 38 cm. Ø 33 x 12 cm.

LE = 1 Stück (ohne Tablett)		16% gespart!
Preis €/Stück	ab 1	ab 4
Nr. 13 186	6,79	5,69

**NEU**



[3]  
Set  
ab € **6<sup>85</sup>**

**[3] Tortenbutler „Fresh“** - rotho  
Tortenbutler inklusive Deckel mit einem Außendurchmesser von 35,5 cm - ideal zum Servieren, Transportieren und Frischhalten von Speisen. Praktischer Tragegriff und Klickverschlüsse. Größe 35,5 x 34,5 x 16,5 cm.

Aus PP, BPA-frei und spülmaschinenfest.		9% gespart!
LE = 1 Set (2-teilig)		
Preis €/Set	ab 1	ab 6
Nr. 64 547 transparent-grün	7,55	6,85



**NEU**

[4]  
Set  
ab € **13<sup>09</sup>**

**[4] Tortenbutler „Superline“** - emsa  
Tortenbutler mit einem Durchmesser von 30 cm - ideal zum Servieren, Transportieren und Frischhalten von Speisen. Praktisch sind die blauen Tragegriffe, die die Haube fixieren. Größe 38,5 x 24,5 x 14 cm. Aus PP, spülmaschinenfest und **5 Jahre Hersteller-Garantie**.

LE = 1 Set (2-teilig)		8% gespart!
Preis €/Set	ab 1	ab 4
Nr. 10 627 weiß-blau	14,29	13,09



[5]  
Set  
ab € **6<sup>09</sup>**

**[5] Servierplatte** - inklusive Abdeckhaube  
Servierplatte, z.B. für Torten, aus Edelstahl, mit einer Abdeckhaube aus klarem PS-Kunststoff. Geeignet für Torten bis zu Ø 28 cm, Gesamt-Ø 30 x 11 cm. LE = 1 Set (2-teilig)

LE = 1 Set (2-teilig)		16% gespart!
Preis €/Set	ab 1	ab 6
Nr. 53 636	7,25	6,09



[6]  
Set  
ab € **11<sup>35</sup>**

**[6] Servierplatte mit Haube** - komplett  
Preisgünstige, rechteckige Platte aus rostfreiem Edelstahl 18/0. Exakt passende Abdeck- und Frischhaltehaube aus glasklarem PS-Kunststoff. Gesamtgröße 42 x 31 x 8,5 cm.

LE = 1 Set (2-teilig)		10% gespart!
Preis €/Set	ab 1	ab 8
Nr. 14 394	12,59	11,35



[7]  
Set  
ab € **18<sup>29</sup>**

**[7] Thermo-Tablett-Set** - kühlbar  
• inklusive Edelstahl-Tablett 39 x 28 cm  
• mit klarer Frischhaltehaube aus PS-Kunststoff  
• stabile Schale aus ABS-Kunststoff  
• einfach zerlegbar  
• Größe 43 x 29 x 14 cm  
• Lieferung mit zwei Kühlakkus (Nr. 10 996) und inklusive praktischem Tragegurt

LE = 1 Set (6-teilig)		8% gespart!
Preis €/Set	ab 1	ab 5
Nr. 24 648	19,79	18,29



[8]  
Set  
ab € **16<sup>98</sup>**

**[8] Thermo-Tablett-Set** - kühlbar  
• inklusive Edelstahl-Tablett Ø 35 cm  
• mit klarer Frischhaltehaube aus PS-Kunststoff, Ø 30 x 11 cm  
• stabile Schale aus blauem Kunststoff  
• einfach zerlegbar  
• Ø 35 x 15 cm  
• Lieferung mit zwei Kühlakkus (Nr. 10 996) und inklusive praktischem Tragegurt

LE = 1 Set (6-teilig)		12% gespart!
Preis €/Set	ab 1	ab 4
Nr. 16 294	19,29	16,98

**[9] Kühlakkus**  
Zum schnellen Wechseln oder als Ersatzteil. Hier finden Sie die passenden Kühlakkus für unsere Frischeplatten, Frischeboxen und Frischevitrienen. LE = siehe Artikel

Größe 16 x 7,5 x 1,7 cm		
Nr. 10 996	LE = 1 Satz (4 Stück)	5,69 €/Satz
Größe 25 x 19 x 3 cm		
Nr. 50 491	LE = 1 Stück	5,55 €/Stück



**TOPSELLER**

[1]  
Set  
ab € **35<sup>65</sup>**

**[1] Frischevitrine „CoolBoy“** - einzeln  
• inklusive Edelstahl-Tablett 39 x 28 cm  
• mit klaren Rolldeckeln aus Plexiglas  
• von beiden Seiten zu öffnen  
• robuster Korpus aus ABS-Kunststoff  
• zerlegbar, Einzelteile spülmaschineneigenet  
• Größe 44 x 32 x 21 cm  
• Lieferung mit zwei Kühlakkus (Nr. 10 996)

LE = 1 Set (5-teilig)		16% gespart!	
Preis €/Set	Farbe	ab 1	ab 4
Nr. 14 312	Weiß	42,19	35,65
Nr. 17 250	Blau	42,19	35,65
Nr. 17 251	Schwarz	42,19	35,65

**[2] Frischevitrine „CoolBoy“** - doppelt  
• inklusive zwei Edelstahl-Tablets 39 x 28 cm  
• mit klaren Rolldeckeln aus Plexiglas  
• von beiden Seiten zu öffnen  
• robuster Korpus aus ABS-Kunststoff  
• zerlegbar, Einzelteile spülmaschineneigenet  
• Größe 44 x 32 x 44 cm  
• Lieferung mit vier Kühlakkus (Nr. 10 996)

LE = 1 Set (10-teilig)		13% gespart!	
Preis €/Set	Farbe	ab 1	ab 4
Nr. 14 313	Weiß	82,45	71,98
Nr. 51 756	Blau	82,45	71,98
Nr. 51 757	Schwarz	82,45	71,98

**[3] Tablett** - für Frischevitrienen  
• Edelstahl-Tablett der Größe 39 x 28 cm  
• passend für alle „CoolBoy“-Vitrienen  
• rostfrei und spülmaschinenfest  
• zum Ersatz oder schnellen Wechsels

LE = 1 Stück		14% gespart!
Preis €/Stück	ab 1	ab 4
Nr. 15 235	7,49	6,45

**[4] Kunststoff-Vitrienen** - ungekühlt  
Robuste Ausführung zu erstaunlich günstigen Preisen. Aus weißem Kunststoff mit Rolldeckeln aus Plexiglas. Bei allen Modellen lassen sich die Deckel von beiden Seiten öffnen. Zur einfachen Reinigung sind die Vitrienen zerlegbar.

LE = 1 Stück		bis 11% gespart!
Preis €/Stück	ab 1	ab 4
[a] Größe 39 x 26 x 17 cm		
Nr. 81 271	19,98	17,98
[b] Größe 47 x 32 x 20 cm		
Nr. 81 272	36,98	32,98

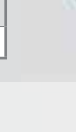





**TOPSELLER**

[1]  
ab € **789**



**Gastronorm-Tabletts**

sind sehr praktisch und passen in die meisten Selbstbedienungsanlagen, Heißluftdämpfer, Kühlschränke, Schubladen, Transportbehälter, Lagergestelle und, und, und... Ihre weltweit gültigen, in der Euronorm 631 festgeschriebenen Außenmaße garantieren rationelle Raumnutzung, effiziente Produktion und einfachen Transport. Die Tabletts sehen zudem noch besonders gut aus.

**[1] „Cross Dekor“ Tabletts**

Aus rostfreiem Edelstahl 18/0 - 0,7 mm mit Dekorrand, spülmaschinengeeignet.

LE = 1 Stück		10% gespart!	
Preis €/Stück	Größe	ab 1	ab 5
Nr. 19 332	GN 1/1 - 53 x 32,5 cm	14,29	12,85
Nr. 19 333	GN 1/2 - 32,5 x 26,5 cm	8,75	7,89

**[2] Tablettserie „Standard“**

Stabile, rechteckige Serviertabletts aus rostfreiem Edelstahl 18/0 - 0,8 mm mit geprägtem Dekorrand, spülmaschinengeeignet.

LE = 1 Stück		bis 12% gespart!	
Preis €/Stück	Größe	ab 1	ab 5
Nr. 81 159	42 x 31 cm	10,35	9,15
Nr. 81 161	50 x 36 cm	13,98	12,59
Nr. 81 160	GN 1/1 - 53 x 32,5 cm	16,15	14,45



[2]  
ab € **915**



[3]  
ab € **1545**



**[3] „Easy“ Tablett**

Flache Ausführung aus rostfreiem Chromnickelstahl 18/10 - 0,8 mm, spülmaschinenfest. LE = 1 Stück

LE = 1 Stück		11% gespart!	
Preis €/Stück	Größe	ab 1	ab 5
Nr. 85 509	GN 1/1 - 53 x 32,5 cm	17,45	15,45



[4]  
ab € **1515**



**[4] „Stainless“ Tabletts - hochglanzpoliert**

Aus rostfreiem, hochglanzpoliertem Chromnickelstahl 18/10 - 1,0 mm, spülmaschinenfest. LE = 1 Stück

LE = 1 Stück		10% gespart!	
Preis €/Stück	Größe	ab 1	ab 5
Nr. 81 164	GN 1/1 - 53 x 32,5 cm	28,98	25,95
Nr. 81 165	GN 1/2 - 32,5 x 26,5 cm	16,85	15,15

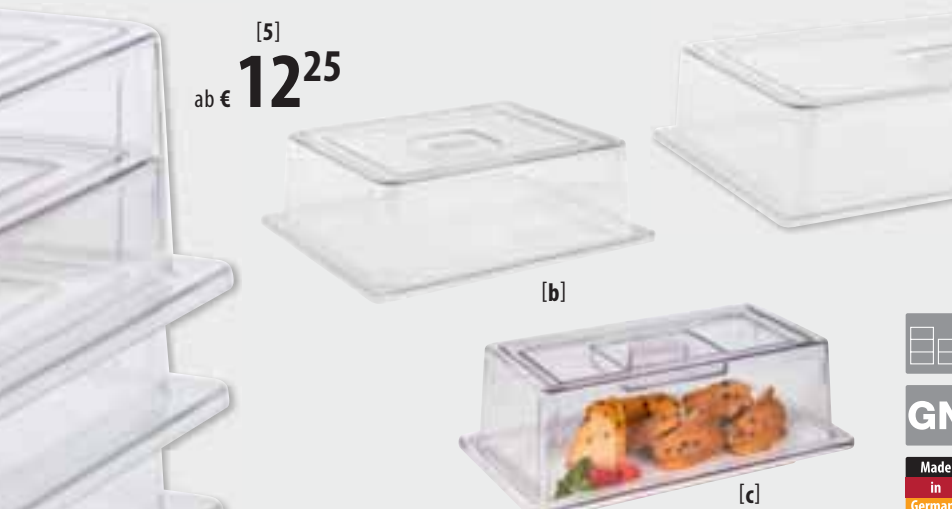

[5]  
ab € **1225**

**[5] Abdeckhauben**

Zur hygienischen Abdeckung aller rechteckigen Gastronorm-Tabletts. Leer platzsparend nestbar, mit Tabletts zusammen sicher stapel- und fixierbar. Innenhöhe ca. 7 cm. Aus glasklarem, hochbruchfestem Kunststoff.

LE = 1 Stück (ohne Tablett)		bis 12% gespart!	
Preis €/Stück	Größe	ab 1	ab 5
[a] Nr. 13 163	für GN 1/1	29,45	26,39
[b] Nr. 13 162	für GN 1/2	20,79	18,39
[c] Nr. 61 796	für GN 1/3	13,49	12,25



[1]  
ab € **4498**

**[1] Haubendeckel „Gastronorm“**

Gerundete Haubendeckel aus glasklarem ABS-Kunststoff mit einem verchromtem Griff, stapelbar und spülmaschinenfest mit Ausnahme der Griffe. Passend für alle Tabletts und Behälter der Größe GN 1/1. Größe 54 x 33 x 20 cm. LE = 1 Stück

LE = 1 Stück		bis 10% gespart!	
Preis €/Stück		ab 1	ab 4
[a] Nr. 50 478	Geschlossen	49,98	44,98
[b] Nr. 50 479	Breitseitige Öffnung	49,90	45,98



[2]  
ab € **3995**

**[2] Rolltophaube - Gastronorm**

Robuste Haube aus glasklarem, bruchfestem PC-Kunststoff, Höhe 18 cm. Passend für alle Tabletts und Behälter der Größe GN 1/1.

LE = 1 Stück (ohne Tablett)		13% gespart!	
Preis €/Stück		ab 1	ab 4
Nr. 61 974		45,95	39,95



**[3] Klapphaube „Gastronorm“**

Aus glasklarem, bruchfestem PC-Kunststoff mit verchromtem Griff. Temperaturbeständig von -40° bis +100° C. Passend für alle Frischeplatten, -boxen, Tabletts und Behälter der Größe GN 1/1. Größe 54 x 34 x 10 cm. Spülmaschinengeeignet, mit Ausnahme der Griffe. LE = 1 Stück (ohne Tablett)

LE = 1 Stück (ohne Tablett)		12% gespart!	
Preis €/Stück		ab 1	ab 4
Nr. 21 299		50,65	44,69



[3]  
ab € **4469**

**[4] Rolltop-Haube „Rund“**

Aus glasklarem, hitzebeständigem PC-Kunststoff mit verchromtem Griff. Passend für viele Frischeplatten „Rund“ und speziell für runde Tabletts Ø 38 cm. Spülmaschinengeeignet, mit Ausnahme der Griffe. Ø 38 x 19 cm. LE = 1 Stück (ohne Tablett)

LE = 1 Stück (ohne Tablett)		9% gespart!	
Preis €/Stück		ab 1	ab 4
Nr. 93 276		22,90	20,79



[4]  
ab € **2079**

**TOPSELLER**

[5]  
ab € **5759**

**[5] Rolltop-Hauben „Gastronorm“**

Aus glasklarem, bruchfestem PC-Kunststoff. Temperaturbeständig von -30° bis +120° C. Passend für alle Frischeplatten und -boxen, Tabletts und Behälter der Größe GN 1/1. Spülmaschinengeeignet, mit Ausnahme der Griffe. Größe 54 x 34 x 17 cm.

LE = 1 Stück (ohne Tablett)		bis 9% gespart!	
Preis €/Stück		ab 1	ab 4
Nr. 10 997	Griff verchromt	62,89	57,59
Nr. 85 467	Griff vergoldet	63,55	57,59





[1]  
ab € **0,85**

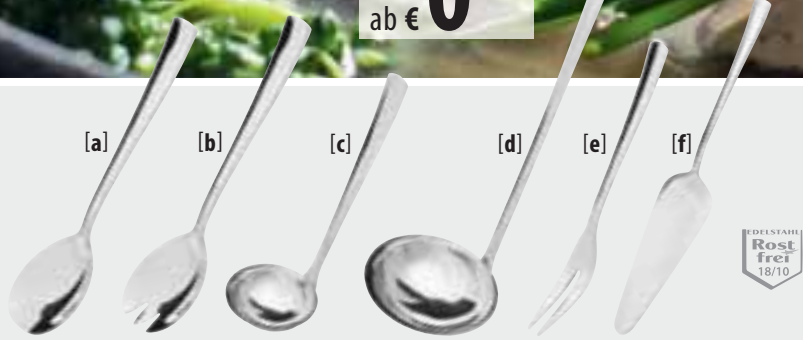

### [1] Vorlegebesteck „Louisa“

Kurze Ausführung als preisgünstige und neutrale Ergänzung zu vielen Bestecken. Aus hochpoliertem Chromnickelstahl 18/10, rostfrei und spülmaschinenfest. LE = siehe Artikel [Stück]

Preis €/Stück	LE	ab LE	ab 24
[a] Nr. 10 546 Salatlöffel - 19,5 cm	[1]	1,89	1,65
[b] Nr. 21 391 Salatgabel - 19,5 cm	[1]	1,89	1,65
[c] Nr. 10 545 Saucenlöffel - 17 cm	[1]	4,39	3,85
[d] Nr. 29 370 Suppenschöpfer - 29 cm	[1]	7,85	7,09
[e] Nr. 29 372 Aufschnittgabel - 16 cm	[12]	0,95	0,85
[f] Nr. 94 242 Kuchenheber - 22 cm	[1]	2,19	1,95



### [2] Vorlegebesteck „Chafer Line“

Preisgünstiges, stabiles Buffetbesteck - speziell für Chafing Dishes. Aus 2 mm starkem, poliertem Chromnickelstahl 18/8. Angespritzte, schwarze Kunststoff-Griffe mit rutschsicheren Enden, hitzebeständig bis 120° C. Alle Teile auch zum Hängen geeignet. LE = 1 Stück

Preis €/Stück	ab 1	ab 6
[a] Nr. 13 149 Bratengabel - 34 cm	7,45	6,25
[b] Nr. 13 147 Servierlöffel glatt - 34 cm	7,45	6,25
[c] Nr. 13 148 Servierlöffel geschlitzt - 34 cm	7,45	6,25
[d] Nr. 13 151 Suppenlöffel Ø 9 cm - 34 cm	8,15	6,89
[e] Nr. 13 150 Heber geschlitzt - 36 cm	8,15	6,89



[2]  
ab € **6,25**



► Weitere Vorlegebestecke finden Sie online.

[3]  
ab € **6,15**



### [3] Vorlegebesteck „Ergonom“

Die ideale Serie zur Ergänzung Ihres Bestecks. Mittelschwere Qualität, fugenlos gefertigt. Mit Hohlgriffen aus poliertem Chromnickelstahl 18/8 und Arbeitsteilen aus widerstandsfähigem, hochpoliertem Chromstahl. Rostfrei und spülmaschinenfest. LE = 1 Stück

Preis €/Stück	ab 1	ab 6
[a] Nr. 80 591 Salatlöffel - 30 cm	8,49	7,65
[b] Nr. 80 582 Salatgabel - 30 cm	8,39	7,55
[c] Nr. 80 578 Tranchiergabel - 32 cm	6,89	6,15

Preis €/Stück	ab 1	ab 6
[d] Nr. 80 592 Saucenlöffel 25 ml - 22 cm	7,75	6,98
[e] Nr. 80 581 Suppenlöffel Ø 9 cm - 31 cm	10,15	9,25
[f] Nr. 80 594 Servierlöffel glatt - 32 cm	8,09	7,35
[g] Nr. 80 595 Servierlöffel gelocht - 32 cm	8,39	7,59
[h] Nr. 80 593 Spaghettilöffel - 31 cm	8,49	7,65
[i] Nr. 80 580 Tortenmesser - 15,5 cm Klinge	8,19	7,39

TOPSELLER

[1]  
ab € **3,25**



### [1] Vorlegebesteck „Buffet One“

Schwere, stabile Serie für Buffets, Kantine, Salatbar etc. Aus hochglanzpoliertem Chromnickelstahl 18/10. Alle Teile mit mattedem Griff und gebogenem Stielende. Rostfrei und spülmaschinenfest. LE = 1 Stück

Preis €/Stück	ab 1	ab 6
[a] Nr. 58 912 Salatlöffel - 23,5 cm	4,59	3,98
[b] Nr. 51 676 Salatlöffel - 30,5 cm	10,45	9,45
[c] Nr. 58 913 Salatgabel - 23,5 cm	4,59	3,98
[d] Nr. 51 677 Salatgabel - 30,5 cm	6,09	5,55
[e] Nr. 51 679 Salatgabel - 30 cm	13,89	12,65
[f] Nr. 58 914 Fleischgabel - 21 cm	3,85	3,25
[g] Nr. 51 682 Fleischgabel - 34 cm	5,25	4,79
[h] Nr. 51 683 Servierlöffel glatt - 31 cm	6,75	5,98
[i] Nr. 51 684 Servierlöffel geschlitzt - 31 cm	6,75	6,15
[j] Nr. 51 687 Vorleger 6,5 x 8 cm - 21 cm	7,09	6,39
[k] Nr. 58 915 Vorleger 6,5 x 4,5 cm - 34 cm	9,55	8,45
[l] Nr. 51 688 Suppenlöffel Ø 8 cm - 25 cm	11,15	9,98
[m] Nr. 51 689 Pfannenwender - 32 cm (7,5 x 10,5 cm)	6,75	6,15
[n] Nr. 57 068 Pfannenwender - 38 cm (7,5 x 10,5 cm)	7,75	7,15
[o] Nr. 51 690 Spaghettiheber - 31 cm	11,98	10,89
[p] Nr. 51 691 Tortenheber - 23 cm (11 x 5 cm)	6,49	5,95
[q] Nr. 57 069 Tortenheber - 29 cm	7,79	7,15
[r] Nr. 57 066 Chafing Dish-Löffel - 37 cm	7,85	7,15
[s] Nr. 57 067 Chafing Dish-Löffel geschlitzt - 37 cm	7,85	7,15



Die klaren, modernen und multifunktionalen Servierteile für das Buffet. Mit seiner schlichten Formensprache und klaren Linienführung glänzt „Buffet One“ als ewiger Trendsetter und überzeugt doch auch im Detail: Bester Chromnickelstahl 18/10 in hochsolider Qualität und erstklassiger Verarbeitung. Die matteden Griffe verschleiern dezent Fingerabdrücke, die gebogenen Griffenden verhindern ein Abrutschen des Bestecks in Schalen und Chafing Dishes.



[2]  
ab € **1,55**



### [2] Küchenhelfer „Kunterbunt“

Diese farbenfrohen Küchenhelfer aus PBT-Kunststoff sorgen für reichlich Abwechslung beim Kochen. Hitzebeständig bis 225° C, spülmaschinenfest und mikrowellengeeignet.

	Weiß	Rot	Hellgrün	
[a] Kochlöffel - 31 cm	Nr. 14 259	Nr. 30 809	Nr. 30 808	1,55 €/Stück
[b] Spitzlochlöffel - 31 cm	Nr. 30 812	Nr. 30 815	Nr. 30 814	1,55 €/Stück
[c] Pfannenwender geschlitzt - 26 cm	Nr. 13 419	Nr. 30 821	Nr. 30 820	1,55 €/Stück
[d] Pfannenwender geschlossen - 29 cm	Nr. 30 824	Nr. 30 827	Nr. 30 826	2,95 €/Stück
[e] Spaghettilöffel - 31 cm	Nr. 30 830	Nr. 30 833	Nr. 30 832	2,45 €/Stück
[f] Schöpflöffel - 25 cm	Nr. 30 836	Nr. 30 839	Nr. 30 838	2,15 €/Stück
[g] Schöpfkelle - 30 cm	Nr. 58 504	Nr. 58 505	Nr. 58 506	2,45 €/Stück
[h] Gemüselöffel - 30,5 cm	Nr. 85 073	Nr. 30 845	Nr. 30 844	2,45 €/Stück
[i] Salatgabel - 30,5 cm	Nr. 84 393	Nr. 30 851	Nr. 30 850	2,45 €/Stück



TOPSELLER

[1]  
ab € **39<sup>55</sup>**

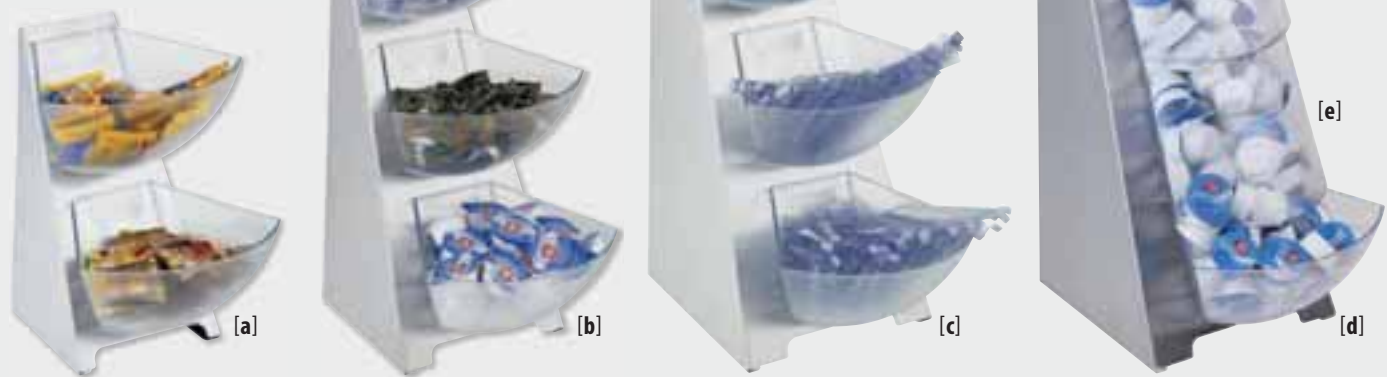

**[1] Behältersystem „Rationell“**

Diese multifunktionalen Displays geben Kleinigkeiten ihren Platz. Ideal für Portionsverpackungen von Marmelade, Kaffeesahne, Margarine, Zucker, Ketchup oder auch Frischetüchern. Standsäule aus gebürstetem, rostfreiem Edelstahl 18/0 mit Behältern aus gefrostedem, spülmaschinenfestem Kunststoff. Das Volumen der Behälter beträgt 1 Liter und lässt sich durch Einsatz der separat erhältlichen Schächte noch vergrößern. **LE = 1 Stück** (ohne Inhalt)

Preis €/Stück		ab 1		ab 4	
<b>Einzelgestell</b>					
[a]	Nr. 13 135	2-fach - Größe 19 x 24 x 28 cm	43,98	39,55	bis 15% gespart!
[b]	Nr. 13 136	3-fach - Größe 19 x 24 x 41 cm	52,49	45,75	
[c]	Nr. 13 137	4-fach - Größe 19 x 31 x 53 cm	72,49	61,95	
<b>Ersatzteile &amp; Zubehör</b>					
[d]	Nr. 14 311	Ersatzbehälter - Inhalt 1 l	7,49	6,85	
[e]	Nr. 20 817	Behälterschacht	7,49	6,85	

[2]  
ab € **7<sup>79</sup>**



[3]  
ab € **36<sup>75</sup>**



**[2] Universalbox**

Die saubere, einfache Art Kleinigkeiten einen Platz zu geben und dabei den Durchblick zu behalten: Box aus transparentem, spülmaschinengeeignetem SAN-Kunststoff mit zurückschiebbarer Frontklappe. Übereinander stapelbar und mit seitlicher Führung zusammensteckbar. Größe 26 x 15 x 15,5 cm - Inhalt ca. 4 Liter. **LE = 1 Stück** (ohne Inhalt)

Preis €/Stück	ab 1	11% gespart!		22% gespart!	
		ab 10	ab 30	ab 10	ab 30
Nr. 11 417	9,95	8,85	7,79		

**[3] Thekendisplay „Gastronorm“**

Hustenschutz aus hochwertigem, 4 mm starkem Acryl. Geeignet zur Aufnahme aller Tablett GN 1/1. Größe 54 x 33 x 21 cm. **LE = 1 Stück** (ohne Tablett)

Preis €/Stück	ab 1	16% gespart!	
		ab 4	ab 10
Nr. 11 310	43,65	36,75	

**[4] Behältersystem „Rund“**

Display, z.B. für Zucker und Kondensmilch, oder auch für verschiedene Marmeladensorten am Buffet. Säule aus rostfreiem Edelstahl, Schütze aus gefrostedem PS-Kunststoff, Inhalt jeweils 1 Liter. Größe 16 x 20 x 40 cm. **LE = 1 Stück**

Preis €/Stück	ab 1	9% gespart!	
		ab 4	ab 10
Nr. 56 518	45,45	41,29	

## MIT DEN RICHTIGEN WERKZEUGEN GELINGT ALLES

**DIE KÜCHE. DAS HERZ IHRES BETRIEBS.** Besonders in der Gemeinschaftspflege ist eine **gut ausgestattete Küche** ein Muss, um reibungslose Abläufe garantieren zu können. **Küchenutensilien** müssen den täglichen Beanspruchungen standhalten und für den professionellen Einsatz geeignet sein. Deswegen finden Sie bei LUCHS ein **umfangreiches und hochwertiges Sortiment** für Ihre Küche!

**VON PROFIS FÜR PROFIS**

Neben **Großgeräten** sind in der Küche vor allem die kleinen Dinge unerlässlich. Damit Köche Bestleistungen erbringen können, bedarf es einer professionellen Auswahl an Pfannen und Töpfen in verschiedenen Größen, um so für viele Personen kochen und verschiedene Speisen vorbereiten zu können. Ein besonders gutes Preis-Leistungs-Verhältnis haben dabei die **Töpfe der Serie „Eco-Line“**. Diese sind bei LUCHS in vielen verschiedenen Ausführungen erhältlich und für die Großverpflegung ideal geeignet.

**HYGIENE IN DER KÜCHE**

Neben der professionellen Ausstattung spielt natürlich auch die Hygiene in der Küche eine große Rolle. Aus diesem Grund ist es wichtig, beim Kauf von Küchenwerkzeugen darauf zu achten, jene Produkte zu wählen, die Ihrem Küchenpersonal einen hygienisch einwandfreien Umgang mit Lebensmitteln gewährleisten. Wir bei LUCHS führen beispielsweise Schneidbretter in verschiedenen Farben, die bei der Abgrenzung verschiedener Arbeitsbereiche hilfreich sind.



[1] Topfset - kleine Größen nur

**TOPSELLER**

**9800**



[2] Topfset - große Größen nur

**TOPSELLER**

**13490**

**Günstiger im Set!**



**[1] 8-teiliges Topfset „ECO-Line“** - kleine Größen bestehend aus 4 Kochtöpfen mit Deckel:

**Inhalt 2,5 Liter** - Ø 16 x 12 cm  
**Inhalt 3,3 Liter** - Ø 20 x 10,5 cm  
**Inhalt 4,4 Liter** - Ø 20 x 14 cm  
**Inhalt 9 Liter** - Ø 24 x 20 cm  
 Geeignet für alle Herdarten - auch Induktion.  
**LE = 1 Set** (8-teilig)  
 Nr. 59 065 statt ~~122,39 €~~ **nur 98,00 €/Set**

**[2] 8-teiliges Topfset „ECO-Line“** - große Größen bestehend aus 4 Kochtöpfen mit Deckel:

**Inhalt 5 Liter** - Ø 24 x 11 cm  
**Inhalt 7,2 Liter** - Ø 24 x 16 cm  
**Inhalt 11,1 Liter** - Ø 28 x 18 cm  
**Inhalt 15,4 Liter** - Ø 28 x 25 cm  
 Geeignet für alle Herdarten - auch Induktion.  
**LE = 1 Set** (8-teilig)  
 Nr. 59 066 statt ~~173,44 €~~ **nur 134,90 €/Set**

**Günstiger im Set!**



Set nur € **109<sup>00</sup>**

**[1] 7-tlg. Topfset „Cuisine“** - kleine Größen bestehend aus **3 Kochtöpfen mit Deckel:**  
Inhalt 2,5 Liter - Ø 16 x 13 cm  
Inhalt 4 Liter - Ø 20 x 15 cm  
Inhalt 7 Liter - Ø 24 x 17 cm  
und **1 Stiel-Kasserolle:**  
Inhalt 1,5 Liter - Ø 16 x 10 cm.  
Geeignet für alle Herdarten.  
**LE = 1 Set (7-teilig)**

Nr. 21 277 statt 136,18 € **nur 109,00 €/Set**



Set nur € **149<sup>00</sup>**

**[2] 8-tlg. Topfset „Cuisine“** - mittlere Größen bestehend aus **3 Kochtöpfen mit Deckel:**  
Inhalt 3,5 Liter - Ø 20 x 11 cm  
Inhalt 7 Liter - Ø 24 x 17 cm  
Inhalt 16 Liter - Ø 28 x 27 cm  
und **1 Stiel-Kasserolle mit Deckel:**  
Inhalt 1,5 Liter - Ø 16 x 10 cm.  
Geeignet für alle Herdarten.  
**LE = 1 Set (8-teilig)**

Nr. 21 295 statt 196,02 € **nur 149,00 €/Set**



Set nur € **179<sup>00</sup>**

**[3] 7-tlg. Topfset „Cuisine“** - große Größen bestehend aus **3 Kochtöpfen mit Deckel:**  
Inhalt 7 Liter - Ø 24 x 17 cm  
Inhalt 10 Liter - Ø 28 x 19 cm  
Inhalt 15 Liter - Ø 32 x 21 cm  
und **1 Stiel-Kasserolle:**  
Inhalt 4 Liter - Ø 20 cm x 15 cm.  
Geeignet für alle Herdarten.  
**LE = 1 Set (7-teilig)**

Nr. 13 339 statt 246,29 € **nur 179,00 €/Set**



ab € **41<sup>98</sup>**

**[4] Nudelkocher-Einsätze**  
Einsätze in Profi-Qualität. Aus rostfreiem, spülmaschinenfestem Chromnickelstahl 18/10, mit 3 mm Boden- und 5 mm Seitenlochung und mit extra verstärkten Kaltgriffen.  
**LE = 1 Stück**

Nr.	Größe	Preis
Nr. 50 910	Ø 20 x 14,5 cm	41,98 €/Stück
Nr. 58 452	Ø 24 x 19 cm	45,25 €/Stück
Nr. 58 453	Ø 28 x 22,5 cm	47,98 €/Stück



nur € **38<sup>89</sup>**

**[5] Pasta-Kocheinsatz - 1/4**  
Bis zu vier Sorten Pasta gleichzeitig in einem Topf zubereiten. Jeder Einsatz dient auch als Abtropfsieb und fasst bis zu 5 Liter. Passend zum Fleischtopf Ø 36 cm - Inhalt 22 Liter. Aus rostfreiem Chromnickelstahl 18/10.  
**LE = 1 Stück**

Nr. 26 079 **38,89 €/Stück**



Set nur € **189<sup>00</sup>**

**Günstiger im Set!**

**[6] Pasta-Kochtopf-Set**  
Bestehend aus einem „Cuisine“ Fleischtopf - Ø 36 cm - 22 Liter und vier Pasta-Kocheinsätzen.  
**LE = 1 Set (5-teilig)**

Nr. 26 123 statt 250,46 € **nur 189,00 €/Set**



nur € **30<sup>29</sup>**

Nicht das Richtige dabei?  
Ein qualifizierter Ansprechpartner unseres Hauses berät Sie gerne unter der **0800 / 5 77 88 99**.

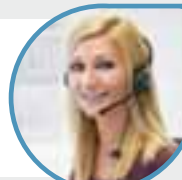

**[7] Abtropfgestell für Deckel** - 6-fach  
Abtropf-Gestell für 6 Deckel mit einem Mindestdurchmesser von 14 cm, standsicher für Deckel bis etwa 32 cm Durchmesser. Aus zweifach verchromtem Stahldraht, Größe 10 x 30 x 14 cm. **LE = 1 Stück (ohne Deckel)**

Nr. 23 737 **30,29 €/Stück**



ab € **5<sup>89</sup>**

**[8] Deckel „Cuisine“**  
Für Kasserollen und Töpfe. **LE = 1 Stück**

Nr.	Größe	Preis
Nr. 92 018	Ø 16 cm	5,89 €/Stück
Nr. 19 993	Ø 18 cm	7,35 €/Stück
Nr. 82 347	Ø 20 cm	9,15 €/Stück
Nr. 92 019	Ø 24 cm	11,98 €/Stück
Nr. 92 020	Ø 28 cm	15,65 €/Stück
Nr. 82 348	Ø 32 cm	21,79 €/Stück
Nr. 92 021	Ø 36 cm	26,89 €/Stück
Nr. 82 349	Ø 40 cm	34,39 €/Stück
Nr. 19 994	Ø 45 cm	40,29 €/Stück

Serie „Cuisine“ - für professionelle Anwender mit hoher Beanspruchung!



- **hohe Materialstärke:**  
bis Ø 28 cm - 0,8 mm  
bis Ø 40 cm - 1,0 mm  
bis Ø 45 cm - 1,2 mm
- **matt gebürstete Oberfläche** (bis einschließlich Ø 32 cm mit hochglänzend poliertem Schüttrand)
- **solider Sandwich-Boden** mit **6 mm** starkem Aluminiumkern, hygienisch verkapselt
- Töpfe mit massiven Kaltgriffen und mehrfach punktverschweißten Griffplatten
- aus rostfreiem Chromnickelstahl 18/10
- **geeignet für alle Herdarten - auch Induktion**



**Hinweis:** Alle Durchmesser-Angaben beziehen sich auf den Innendurchmesser der Töpfe!



ab € **16<sup>59</sup>**

**[1] Bratentöpfe „Cuisine“**  
Flache Form. **LE = 1 Stück (ohne Deckel)**

Nr.	Größe	Inhalt	Preis
Nr. 12 186	Ø 16 x 8 cm	1,5 l	16,59 €/Stück
Nr. 82 336	Ø 20 x 11 cm	3,5 l	28,49 €/Stück
Nr. 92 009	Ø 24 x 12 cm	5 l	36,65 €/Stück
Nr. 92 010	Ø 28 x 14 cm	8 l	48,89 €/Stück
Nr. 82 337	Ø 32 x 17 cm	12 l	67,89 €/Stück
Nr. 92 011	Ø 36 x 12 cm	10 l	76,95 €/Stück
Nr. 82 338	Ø 40 x 14 cm	15 l	99,45 €/Stück
Nr. 19 988	Ø 45 x 15 cm	20 l	139,00 €/Stück



ab € **18<sup>95</sup>**

**[2] Fleischtöpfe „Cuisine“**  
Mittelhohe Form. **LE = 1 Stück (ohne Deckel)**

Nr.	Größe	Inhalt	Preis
Nr. 14 089	Ø 16 x 13 cm	2,5 l	18,95 €/Stück
Nr. 82 339	Ø 20 x 15 cm	4 l	31,25 €/Stück
Nr. 82 340	Ø 24 x 17 cm	7 l	41,98 €/Stück
Nr. 92 012	Ø 28 x 19 cm	10 l	53,49 €/Stück
Nr. 82 341	Ø 32 x 21 cm	15 l	72,45 €/Stück
Nr. 82 342	Ø 36 x 23 cm	22 l	94,90 €/Stück
Nr. 82 343	Ø 40 x 26 cm	28 l	119,00 €/Stück
Nr. 19 987	Ø 45 x 29 cm	44 l	159,00 €/Stück



ab € **26<sup>65</sup>**

**[3] Suppentöpfe „Cuisine“**  
Hohe Form. **LE = 1 Stück (ohne Deckel)**

Nr.	Größe	Inhalt	Preis
Nr. 16 278	Ø 16 x 16 cm	3 l	26,65 €/Stück
Nr. 15 428	Ø 20 x 20 cm	6 l	44,79 €/Stück
Nr. 92 013	Ø 24 x 21 cm	9 l	50,69 €/Stück
Nr. 92 014	Ø 28 x 27 cm	16 l	65,90 €/Stück
Nr. 82 344	Ø 32 x 33 cm	25 l	99,45 €/Stück
Nr. 82 345	Ø 36 x 37 cm	36 l	119,00 €/Stück
Nr. 82 346	Ø 40 x 41 cm	50 l	154,90 €/Stück
Nr. 19 986	Ø 45 x 46 cm	70 l	219,00 €/Stück



ab € **16<sup>98</sup>**

**[4] Kasserollen „Cuisine“** - flach  
Sautierform. **LE = 1 Stück (ohne Deckel)**

Nr.	Größe	Inhalt	Preis
Nr. 82 333	Ø 16 x 10 cm	1,5 l	16,98 €/Stück
Nr. 19 992	Ø 18 x 10 cm	2,5 l	22,29 €/Stück
Nr. 82 334	Ø 20 x 11 cm	3 l	26,19 €/Stück
Nr. 92 015	Ø 24 x 12 cm	5 l	32,98 €/Stück



ab € **17<sup>98</sup>**

**[5] Kasserollen „Cuisine“** - hoch  
Topfform. **LE = 1 Stück (ohne Deckel)**

Nr.	Größe	Inhalt	Preis
Nr. 92 016	Ø 16 x 13 cm	2,5 l	17,98 €/Stück
Nr. 19 991	Ø 18 x 13 cm	3,3 l	24,45 €/Stück
Nr. 82 335	Ø 20 x 15 cm	4 l	28,95 €/Stück
Nr. 92 017	Ø 24 x 17 cm	7 l	39,79 €/Stück



ab € **32<sup>59</sup>**

**[6] Sauteusen „Cuisine“**  
Hochglänzend, mit Schüttrand. **LE = 1 Stück (ohne Deckel)**

Nr.	Größe	Inhalt	Preis
Nr. 19 995	Ø 16 x 6 cm	0,8 l	32,59 €/Stück
Nr. 19 996	Ø 20 x 7 cm	1,5 l	38,45 €/Stück
Nr. 19 997	Ø 24 x 8 cm	2,3 l	47,98 €/Stück

Unser Unternehmensziel ist es, kundenorientiert und nachhaltig zu handeln, um langfristige Kundenbeziehungen aufzubauen. Aus diesem Grund ist uns der direkte und persönliche Kontakt zu Ihnen besonders wichtig.



Guido Pauw  
Geschäftsführer



## Kochtöpfe „Eco-Line“

- aus rostfreiem Chromnickelstahl 18/10
- Materialstärke 1,2 mm
- matt gebürstete Oberfläche
- Sandwich-Boden mit 3,6 mm starkem Aluminiumkern, hygienisch verkapselt
- punktverschweißte Kaltgriffe
- geeignet für alle Herdarten - auch Induktion



### [1] Bratentöpfe „ECO-Line“

Preis €/Stück	Größe	Inhalt	bis 11% gespart!	
			ab 1	ab 4
Nr. 58 642	Ø 20 x 10,5 cm	3,3 l	19,98	17,79
Nr. 58 643	Ø 24 x 11 cm	5 l	26,35	23,98
Nr. 58 644	Ø 28 x 13 cm	8 l	33,98	30,98
Nr. 58 645	Ø 32 x 16 cm	12,9 l	52,59	47,95
Nr. 58 646	Ø 36 x 11 cm	11,2 l	54,25	49,45

### [2] Fleischtöpfe „ECO-Line“

Preis €/Stück	Größe	Inhalt	bis 12% gespart!	
			ab 1	ab 4
Nr. 58 647	Ø 16 x 12 cm	2,5 l	20,95	18,55
Nr. 58 648	Ø 20 x 14 cm	4,4 l	23,25	21,19
Nr. 58 649	Ø 24 x 16 cm	7,2 l	30,25	27,55
Nr. 58 650	Ø 28 x 18 cm	11,1 l	37,25	33,85
Nr. 58 651	Ø 32 x 20 cm	16,1 l	57,98	52,95
Nr. 58 652	Ø 36 x 22 cm	22,4 l	67,98	61,98
Nr. 58 653	Ø 40 x 30 cm	37,7 l	99,45	90,75
Nr. 58 654	Ø 45 x 36 cm	57,5 l	134,90	119,00

### [3] Suppentöpfe „ECO-Line“

Preis €/Stück	Größe	Inhalt	bis 11% gespart!	
			ab 1	ab 4
Nr. 58 655	Ø 20 x 20 cm	6,3 l	27,89	24,69
Nr. 58 656	Ø 24 x 20 cm	9 l	35,65	32,49
Nr. 58 657	Ø 28 x 25 cm	15,4 l	47,25	42,98
Nr. 58 658	Ø 32 x 32 cm	25,7 l	75,95	69,00
Nr. 58 659	Ø 36 x 36 cm	36,6 l	94,90	89,00
Nr. 58 660	Ø 40 x 40 cm	50,3 l	119,00	109,00



### [4] Deckel „ECO-Line“

Für alle Formen der Serie „ECO-Line“.

Preis €/Stück	Größe	bis 11% gespart!	
		ab 1	ab 4
Nr. 58 662	Ø 16 cm	4,39	3,89
Nr. 58 663	Ø 20 cm	5,49	4,98
Nr. 58 664	Ø 24 cm	7,19	6,55
Nr. 58 665	Ø 28 cm	8,98	8,29
Nr. 58 666	Ø 32 cm	12,95	11,85
Nr. 58 667	Ø 36 cm	16,25	14,79
Nr. 58 668	Ø 40 cm	19,39	17,65
Nr. 58 669	Ø 45 cm	24,75	22,59



### [5] Sauteusen „ECO-Line“

Flache Form.

Preis €/Stück	Größe	Inhalt	9% gespart!	
			ab 1	ab 4
Nr. 60 728	Ø 20 x 6,5 cm	1,2 l	15,69	14,29
Nr. 60 729	Ø 24 x 7,5 cm	2,2 l	19,59	17,85



### [6] Kasserollen „ECO-Line“

Flache Form.

Preis €/Stück	Größe	Inhalt	bis 12% gespart!	
			ab 1	ab 4
Nr. 60 724	Ø 16 x 9,5 cm	1,9 l	15,55	13,75
Nr. 60 725	Ø 20 x 10,5 cm	3,3 l	18,75	16,98
Nr. 60 726	Ø 24 x 11 cm	5 l	24,89	22,69
Nr. 60 727	Ø 28 x 13 cm	8 l	30,65	27,95



[1]  
ab € **9<sup>98</sup>**

**[1] Pfannen „Ducto“** - antihafbeschichtet  
Sehr preiswerte, induktionsgeeignete Pfannen. Aus Aluminium mit einer Materialstärke von 2,8 mm. Innen mit einer 2-lagigen Antihafversiegelung. Mit schwarzem Kunststoffgriff und verschweißtem Flammenschutz, sowie abgedrehten und polierten Rändern, spülmaschinengeeignet. Geeignet für alle Herdarten - auch Induktion.

Preis €/Stück	Größe	bis 13% gespart!	
		ab 1	ab 3
Nr. 57 050	Ø 20 x 4,5 cm	11,49	9,98
Nr. 57 051	Ø 24 x 5 cm	14,45	12,89
Nr. 57 052	Ø 28 x 5,8 cm	18,25	16,35
Nr. 57 053	Ø 32 x 6 cm	21,98	19,79

### Günstiger im Set!

**[2] Pfannen-Set „Ducto“** - antihafbeschichtet  
Vorteils-Set bestehend aus drei Pfannen mit den gängigsten Größen: Ø 24 cm, Ø 28 cm und Ø 32 cm.  
LE = 1 Set (3-teilig)

Set  
nur € **46<sup>98</sup>**

Nr. 57 100 statt ~~54,68 €~~ **nur 46,98 €/Set**

### [3] Antihaf-Pfannen „Bistro Line“ - ELO

Leichte Pfannen aus Aluminium mit einer Wand- und Bodenstärke von jeweils 4 mm. Innen mit einer 2-lagigen Antihafbeschichtung, außen satiniert. Stabil vernieteter Edelstahl-Rohrstiel, backofenfest bis 240° C und spülmaschinengeeignet. Geeignet für alle Herdarten - auch Induktion (mit Ausnahme Ø 36 cm und Ø 40 cm: nicht induktionsgeeignet).

**2 Jahre Garantie!**

Preis €/Stück	Größe	bis 11% gespart!	
		ab 1	ab 3
Nr. 50 814	Ø 24 x 4,5 cm	22,35	19,98
Nr. 50 815	Ø 28 x 5,5 cm	28,75	26,39
Nr. 50 816	Ø 32 x 5,5 cm	35,25	32,25
Nr. 50 817	Ø 36 x 5,5 cm	38,35	35,25
Nr. 50 818	Ø 40 x 6 cm	44,79	40,98



**TOPSELLER**

[3]  
ab € **19<sup>98</sup>**



PFOA-frei

### [4] Antihaf-Pfannen „Granit Evolution“ - ELO

Unterschiedliche Pfannen aus spülmaschinengeeignetem, geschmiedetem Aluminium mit Kunststoff-Griff und extra Flammenschutz. Innen mit schwarz marmorierter, 3-lagiger Antihafbeschichtung und speziell aufgerauter Oberfläche für ein besonders knuspriges Bratergebnis, außen silikonbeschichtet. Gute Wärmeleitung und -speicherung bis zum Rand durch 4,5 mm starken Boden. Geeignet für alle Herdarten - auch Induktion. **5 Jahre Garantie!**

Preis €/Stück	Größe	8% gespart!	
		ab 1	ab 3
<b>[a] Bratpfanne</b>			
Nr. 57 242	Ø 24 x 4,8 cm	32,59	29,95
Nr. 53 640	Ø 28 x 5,5 cm	36,75	33,69
<b>[b] Schmorpfanne</b>			
Nr. 57 243	Ø 28 x 7,5 cm	52,25	47,85
<b>[c] Grillpfanne</b>			
Nr. 57 244	28 x 28 x 4,5 cm	52,25	47,85
<b>[d] Wok</b>			
Nr. 57 245	Ø 28 x 7,9 cm	39,98	36,75



[4]  
ab € **29<sup>95</sup>**

[1]  
ab € **10<sup>98</sup>**



PFOA-frei



**[1] Antihaft-Pfannen „ECO-Line“**  
Aus 4 mm starkem Aluminium mit 3-facher Teflon® Platinum-Plus-Antihaftbeschichtung und einem 3-fach genieteten Flachstiel. Temperaturbeständig bis 220 °C. Geeignet für alle Herdarten - außer Induktion. **LE = 1 Stück**

Preis €/Stück		ab 1	bis 13% gespart!	bis 23% gespart!
Nr. 55 627	Ø 20 x 3,5 cm	14,25	12,39	10,98
Nr. 50 751	Ø 24 x 3,5 cm	18,25	16,49	15,59
Nr. 55 628	Ø 26 x 4,2 cm	18,49	16,79	15,85
Nr. 50 752	Ø 28 x 4,5 cm	22,45	20,45	19,25
Nr. 55 629	Ø 30 x 4,8 cm	23,35	21,25	19,98
Nr. 50 753	Ø 32 x 5 cm	29,98	27,29	25,69
Nr. 50 754	Ø 36 x 5,5 cm	33,98	30,98	29,25
Nr. 50 755	Ø 40 x 6 cm	46,95	42,65	39,98



**Günstiger im Set!**

[2]  
Set  
nur € **59<sup>59</sup>**

**[2] Pfannen-Set „ECO-Line“**  
Vorteils-Set bestehend aus **drei** flachen Pfannen mit den gängigsten Größen: Ø 24 cm, Ø 28 cm und Ø 32 cm. **LE = 1 Set** (3-teilig)

Nr. 54 927	statt <del>70,68</del> €	<b>nur 59,59 €/Set</b>
------------	--------------------------	------------------------

**[3] Antihaft-Pfannen „ECO-Line“** - induktionsgeeignet  
Induktionsbratpfanne aus 4 mm starkem Aluminium mit dreifacher Teflon® Platinum Plus-Antihaftbeschichtung und einem vierfach genieteten Hohlgriff. Der Boden hat eine zusätzliche Schicht aus Edelstahl mit 0,6 mm Materialstärke. Geeignet für alle Herdarten - auch Induktion. **LE = 1 Stück**

Preis €/Stück		ab 1	bis 9% gespart!	bis 15% gespart!
Nr. 55 634	Ø 20 x 3,5 cm	19,45	17,69	17,49
Nr. 30 349	Ø 24 x 4 cm	22,39	20,35	19,19
Nr. 55 635	Ø 26 x 4,5 cm	26,29	23,89	22,49
Nr. 30 350	Ø 28 x 4,5 cm	29,25	26,55	24,98



[3]  
ab € **17<sup>49</sup>**

PFOA-frei



**Die Profi-Pfannen aus Frankreich!** Der Produzent de Buyer aus den Vogesen in Frankreich ist seit 1830 bekannt für seine qualitativ herausragenden Pfannen und Küchenutensilien. Die Erfahrung aus mehr als 180 Jahren in der Verarbeitung von hochwertigen Materialien überzeugt selbst Kunden aus der Spitzengastronomie wie Paul Bocuse oder Alain Ducasse.

**[4] Antihaft-Pfannen „Choc Resto Induction“** - de Buyer  
Lyoner Form aus gezogenem Aluminium mit stabil vernietetem Flachstiel. Innen mit widerstandsfähiger Antihaftbeschichtung, außen blank. Gute Wärmeleitung durch 5 mm Materialstärke. Geeignet für alle Herdarten - auch Induktion. **LE = 1 Stück**

Preis €/Stück		ab 1	bis 8% gespart!
Nr. 50 716	Ø 20 x 3 cm	30,79	28,39
Nr. 50 717	Ø 24 x 3,5 cm	40,25	37,25
Nr. 50 718	Ø 28 x 3,7 cm	45,15	41,69
Nr. 50 719	Ø 32 x 4,5 cm	53,29	49,49



[4]  
ab € **28<sup>39</sup>**

• Marken-Qualität zu TOP-Preisen  
• bewährt aus der Sterne-Gastronomie

PFOA-frei

**[5] Antihaft-Pfannen „Choc Extreme“** - de Buyer  
Flache Form aus Aluminiumguss mit stabil vernietetem Edelstahl-Rohrstiel. Innen mit widerstandsfähiger Antihaftbeschichtung, außen schwarz lackiert. Perfekte Wärmeleitung und -speicherung durch 7 mm starken Thermoboden. Geeignet für alle Herdarten - auch Induktion, dazu spülmaschinengeeignet. **LE = 1 Stück**

Preis €/Stück		ab 1	8% gespart!
Nr. 12 536	Ø 24 x 4,5 cm	68,89	63,59
Nr. 12 537	Ø 28 x 4,5 cm	83,98	77,59
Nr. 12 538	Ø 32 x 4,5 cm	92,25	84,98



[5]  
ab € **63<sup>59</sup>**

PFOA-frei



**[1] Bratpfannen „Cuisine“**

Robuste Pfannen aus rostfreiem Edelstahl 18/10. Innen matt gebürstet, außen hochglänzend poliert. Mehrfach punktgeschweißter Edelstahl-Rohrstiel. Gute Wärmeleitung und -speicherung durch soliden Sandwich-Boden mit 6 mm starkem Aluminiumkern (bis Ø 32 cm hygienisch verkapselt). Ab Ø 36 cm mit Gegengriff. Geeignet für alle Herdarten - auch Induktion. **LE = 1 Stück**

Preis €/Stück		ab 1	bis 14% gespart!
Nr. 82 330	Ø 24 x 5 cm	23,15	19,98
Nr. 82 331	Ø 28 x 6 cm	30,39	27,95
Nr. 82 332	Ø 32 x 6 cm	40,98	37,69
Nr. 19 989	Ø 36 x 7 cm	64,49	59,29
Nr. 19 990	Ø 40 x 8 cm	77,98	71,95



• TOP-Qualität  
• Sandwich-Boden  
• für intensive Nutzung

**TOPSELLER**

[1]  
ab € **19<sup>98</sup>**



Nicht das Richtige dabei?  
Ein qualifizierter Ansprechpartner unseres Hauses berät Sie gerne unter der **0800 / 5 77 88 99**.

**[2] Antihaft-Pfannen „Titanium“** - HENDI

Pfanne aus Aluminiumguss mit doppelt verschraubtem Edelstahl-Rohrstiel. Innen mit langlebiger Titan-Antihaftbeschichtung, außen schwarz lackiert. Gute Wärmeleitung und -speicherung durch 5 mm starken Thermoboden. Backofenfest bis +240° C und spülmaschinengeeignet. Geeignet für alle Herdarten - außer Induktion. **LE = 1 Stück**

Preis €/Stück		ab 1	bis 8% gespart!
<b>[a] Bratpfannen - mittelhohe Form</b>			
Nr. 24 789	Ø 24 x 5,5 cm	30,55	27,98
Nr. 24 790	Ø 28 x 5,5 cm	35,49	32,95
Nr. 24 791	Ø 32 x 5,5 cm	40,95	37,98
Nr. 24 792	Ø 36 x 5,5 cm	56,25	52,25
<b>[b] Schmorpfanne - extra hoch</b>			
Nr. 24 793	Ø 28 x 8,5 cm	36,49	33,85



PFOA-frei

[2]  
ab € **27<sup>98</sup>**

**[3] Antihaft-Pfannen „Profi Therm“** - ELO

Robuste Pfannen aus rostfreiem Chromnickelstahl 18/10 mit 0,6 mm Materialstärke. Verschweißter Edelstahl-Rohrstiel. Innen mit langlebiger ILAG Ultimate-Antihaftbeschichtung, außen satiniert. Gute Wärmeleitung und -speicherung durch verkapselten Sandwichboden mit 4 mm starkem Aluminiumkern. Backofenfest bis +240° C und spülmaschinengeeignet. Geeignet für alle Herdarten - auch Induktion. **5 Jahre Garantie! LE = 1 Stück**

Preis €/Stück		ab 1	bis 9% gespart!
Nr. 19 977	Ø 24 x 5 cm	23,59	21,59
Nr. 19 978	Ø 28 x 5,5 cm	30,59	27,98
Nr. 19 979	Ø 32 x 6 cm	39,35	35,98



PFOA-frei

[3]  
ab € **21<sup>59</sup>**





**TOPSELLER**

[1]

ab € **5<sup>98</sup>**



[2]

ab € **6<sup>89</sup>**

[3]

ab € **12<sup>75</sup>**

Klassische Auflaufformen aus backofenfestem, reinweißem Hartporzellan. Temperaturbeständig bis 400° C, mikrowellen- und spülmaschinenfest.

**[1] Auflaufformen „Ätna“ - von Einhorn**

Rechteckige Formen mit glattem Rand.

LE = siehe Artikel [Stück]

Preis €/Stück	Größe	LE	ab LE	bis 13% gespart! ab 24
Nr. 51 514	18 x 12,5 x 4,9 cm	[6]	6,85	5,98
Nr. 51 515	32 x 16,5 x 6 cm	[6]	12,49	11,55
Nr. 51 516	34 x 22 x 6,5 cm	[2]	14,85	13,59

**[2] Auflaufformen „Vesuv“**

Rechteckige Formen mit leicht abknickendem Rand.

LE = siehe Artikel [Stück]

Preis €/Stück	Größe	LE	ab LE	bis 12% gespart! ab 24
Nr. 51 518	19 x 12,5 x 5,5 cm	[6]	7,85	6,89
Nr. 51 519	38,3 x 23 x 6 cm	[4]	19,29	17,25

**[3] Auflaufformen „Roma“**

Rechteckige Form aus backofenfestem, reinweißem Hartporzellan. LE = 1 Stück

Größe 31,5 x 21,5 x 5 cm - Inhalt 2,2 l

Preis €/Stück	Größe	LE	ab 1	bis 14% gespart! ab 6
Nr. 86 215	31,5 x 21,5 x 5 cm - Inhalt 2,2 l		14,85	12,75
Nr. 86 216	39 x 25 x 5,5 cm - Inhalt 3,6 l		17,69	15,95



[4]

ab € **26<sup>95</sup>**



**[4] Messer „Premier Plus“ - Dick**

Der Favorit unter den geschmiedeten Messern von Dick ist die Serie „Premier Plus“. Die Klinge ist aus besonders gehärtetem Chrom-Molybdän-Vanadium-Edelstahl gefertigt, bei der jede einzelne Komponente eine spezielle Aufgabe erfüllt: Chrom sorgt für die Verschleißfestigkeit des Stahls, Molybdän für verlässliche Korrosionsbeständigkeit und Kohlenstoff für absolute Festigkeit. Dazu sind die Messer perfekt ausbalanciert und ergonomisch geformt. Durch ein spezielles Fertigungsverfahren werden Klinge und Griff so fest miteinander verbunden, dass weder ein Spalt noch feinste Lücken entstehen.

Anders als bei herkömmlichen Messern mit Griffschalen aus POM-Kunststoff können keine Speisereste und Flüssigkeiten mehr eindringen. LE = 1 Stück

Preis €/Stück		ab 1	bis 6% gespart! ab 6
[a] <b>Tourniermesser</b>			
Nr. 56 430	7 cm Klinge	28,39	26,95
[b] <b>Officemesser</b>			
Nr. 56 431	9 cm Klinge	28,79	27,35
[c] <b>Ausbeinmesser</b>			
Nr. 24 750	13 cm Klinge	44,98	42,65
[d] <b>Filetmesser - flexibel</b>			
Nr. 24 746	18 cm Klinge	47,25	44,75
[e] <b>Tranchiermesser</b>			
Nr. 56 432	21 cm Klinge	51,29	48,69
[f] <b>Tranchiermesser - gewellt</b>			
Nr. 56 433	21 cm Klinge	52,95	49,98
[g] <b>Kochmesser</b>			
Nr. 56 434	21 cm Klinge	63,25	59,85
[h] <b>Kochmesser</b>			
Nr. 56 435	26 cm Klinge	74,79	70,89
[i] <b>Santokumesser</b>			
Nr. 56 436	18 cm Klinge	53,35	50,55
[j] <b>Santokumesser - Kullenschliff</b>			
Nr. 24 744	18 cm Klinge	62,98	59,85

MEHR PRODUKTE IN UNSEREM LUCHS-MARKENSHOP



WWW.LUCHS-DIREKT.DE/GIESSER

**[1] Küchenmesser - Giesser**

Preisgünstige, qualitative Standardmesser aus deutscher Produktion. Gestanzte Klingen aus rostfreiem Edelstahl, richtig scharf geschliffen und mit angespritztem, griffigem Kunststoffheft versehen.

LE = 1 Stück

Preis €/Stück	Farbe	ab 1	bis 26% gespart! ab 6
[a] <b>Tourniermesser - 6 cm Klinge</b>			
Nr. 12 331	Grün	2,69	1,98
Nr. 11 606	Blau	2,69	1,98
Nr. 10 358	Schwarz	2,69	1,98
[b] <b>Gemüsemesser - 8 cm Klinge</b>			
Nr. 11 647	Rot	2,69	2,35
Nr. 58 466	Blau	2,69	2,35
Nr. 10 359	Schwarz	2,69	2,35
[c] <b>Officemesser - 8 cm Klinge</b>			
Nr. 11 648	Rot	2,69	2,35
Nr. 85 209	Grün	2,69	2,35
Nr. 58 467	Blau	2,69	2,35
Nr. 10 360	Schwarz	2,69	2,35
[d] <b>Officemesser - 10 cm Klinge</b>			
Nr. 11 637	Schwarz	3,19	2,89
[e] <b>Allzweckmesser - 11 cm Klinge (Wellenschliff)</b>			
Nr. 11 639	Grün	3,15	2,85
Nr. 11 638	Rot	3,15	2,85
Nr. 10 512	Schwarz	3,15	2,85
[f] <b>Kochmesser - 20 cm Klinge</b>			
Nr. 12 322	Gelb	15,49	13,89
Nr. 12 324	Rot	15,49	13,89
Nr. 12 323	Grün	15,49	13,89
Nr. 12 321	Blau	15,49	13,89
Nr. 11 603	Schwarz	15,49	13,89
<b>Kochmesser - 26 cm Klinge</b>			
Nr. 12 326	Gelb	21,45	19,85
Nr. 11 677	Rot	21,45	19,85
Nr. 12 327	Grün	21,45	19,85
Nr. 12 325	Blau	21,45	19,85
Nr. 11 605	Schwarz	21,45	19,85
[g] <b>Kochmesser - 31 cm Klinge</b>			
Nr. 12 328	Schwarz	25,69	23,89
[h] <b>Kochmesser - 31 cm Klinge (Wellenschliff)</b>			
Nr. 12 329	Schwarz	30,98	28,98
[i] <b>Brotmesser - 21 cm Klinge (Wellenschliff)</b>			
Nr. 24 346	Schwarz	12,79	11,59
[j] <b>Universalmesser - 25 cm Klinge (Wellenschliff)</b>			
Nr. 11 608	Schwarz	19,35	17,69
[k] <b>Japan-Kochmesser - 18 cm Klinge (Kullenschliff)</b>			
Nr. 10 361	Schwarz	20,35	18,85



**TOPSELLER**

[1]

ab € **1<sup>98</sup>**

MEHR PRODUKTE IN UNSEREM LUCHS-MARKENSHOP



**Günstiger im Set!**

**[2] Gestanztes Kochmesserset - Giesser**

8-teiliges Messerset in einer Kunststoff-Rolltasche: Ausbeinmesser 13 cm, Filiermesser 18 cm, Universalmesser mit Wellenschliff 25 cm, Küchenmesser 23 cm, Kochmesser 18 cm, Fleischgabel 18 cm, Abziehstahl 25 cm.

Preis €/Set	ab 1	8% gespart! ab 3
Nr. 30 576	119,00	109,00



Set ab € **109<sup>00</sup>**



Erwarten Sie das Beste! Bei Giesser entstehen Langzeitmesser höchster Qualität durch modernste Technologie, gepaart mit handwerklicher Tradition. Kochmesser von Giesser werden aufgrund ihrer hohen Qualität von Profis auf der ganzen Welt verwendet und geschätzt.



**[1] Geschmiedete Messer - Giesser**

Die Meisterklasse: Ideal ausbalanciert, mit perfektem Feinabzug von Meisterhand und dreifach genieteten Griffschalen aus hochwertigem POM-Kunststoff.

LE = 1 Stück

Preis €/Stück	ab 1	ab 6
<b>[a] Gemüsemesser</b>		
Nr. 10 348 Klinge 8 cm	23,25	21,45
<b>[b] Tourniermesser</b>		
Nr. 10 347 Klinge 9 cm	23,25	21,45
<b>[c] Officemesser</b>		
Nr. 10 349 Klinge 10 cm	24,69	23,79
Nr. 10 350 Klinge 12 cm	26,98	25,25
<b>[d] Filet-de-Sole-Messer</b>		
Nr. 10 351 Klinge 18 cm	46,49	42,95
<b>[e] Kochmesser - schmale Klinge</b>		
Nr. 11 588 Klinge 18 cm	46,25	42,75
Nr. 11 589 Klinge 20 cm	49,45	46,45
Nr. 11 649 Klinge 25 cm	64,95	59,59
<b>[f] Kochmesser - breite Klinge</b>		
Nr. 10 352 Klinge 20 cm	54,25	50,49
Nr. 11 591 Klinge 23 cm	61,75	56,95
Nr. 10 353 Klinge 25 cm	61,75	56,95
<b>[g] Tomatenmesser</b>		
Nr. 50 722 Klinge 13 cm	30,75	24,59
<b>[h] Ausbeinmesser</b>		
Nr. 50 723 Klinge 16 cm	41,65	36,98
<b>[i] Brotmesser</b>		
Nr. 14 797 Klinge 20 cm	54,25	50,49

**TOPSELLER**

[1]  
ab € **21<sup>45</sup>**



**Im Set günstiger!**

**[2] Bistromesser-Set - Giesser**  
Drei Qualitätsmesser mit rutschsicheren schwarzen Kunststoff-Griffen:  
Gemüsemesser 8 cm + schmales Kochmesser 18 cm + Universalmesser mit Wellenschliff 25 cm.

LE = 1 Set (3-teilig)

Preis €/Set	ab 1	ab 3
Nr. 19 383	46,49	41,85



[2]  
Set ab € **41<sup>85</sup>**

**[3] Küchenmesser**  
Preiswerte Küchenmesser „Made in Solingen“ mit Kunststoffgriffen in verschiedenen Farben. LE = 12 Stück

Preis €/Stück	ab 12	ab 120
<b>[a] Glatte Klinge - 6,5 cm</b>		
Nr. 30 020 schwarzer Griff	0,45	0,35
<b>[b] Glatte Klinge - 8,5 cm</b>		
Nr. 22 852 blauer Griff	0,65	0,59
<b>[c] Gezahnte Klinge - 8,5 cm</b>		
Nr. 22 861 roter Griff	0,65	0,59

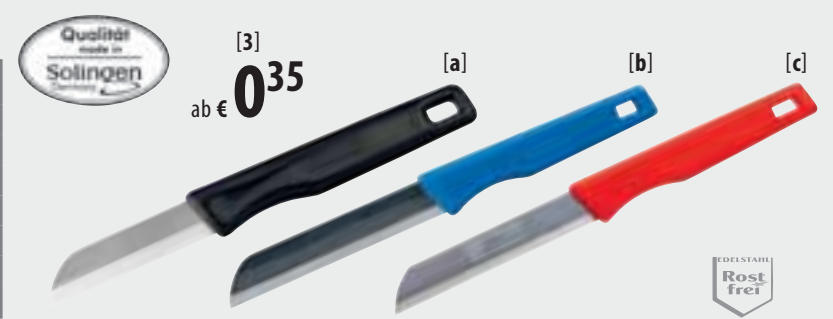

[3]  
ab € **0<sup>35</sup>**

**TOPSELLER**

[1]  
ab € **4<sup>29</sup>**



**[1] Messer „PrimeLine Chef“ - Giesser**  
Extrem scharfe Küchenmesser mit perfekter Ergonomie. Harter Griffkern für absolute Stabilität mit weicher, dauerhafter Oberfläche für höchste Rutschsicherheit. Antimikrobielle Ausrüstung: Im Griffmaterial enthaltene Silberionen verhindern die Vermehrung von Bakterien und Pilzen auf der Oberfläche. Wellenschliff-Klingen dieser Serie sind mit einer exklusiven 10-mm-Welle versehen, die leichteres, kraftsparendes Schneiden erlaubt. Jede einzelne Klinge ist individuell nummeriert, spülmaschinengeeignet.

LE = 1 Stück

Preis €/Stück	ab 1	ab 6
<b>[a] Gemüsemesser</b>		
Nr. 22 820 8 cm Klinge	5,55	4,29
Nr. 22 821 10 cm Klinge	6,35	5,45
<b>[b] Allzweckmesser - gewellt</b>		
Nr. 22 822 11 cm Klinge	6,35	5,45
<b>[c] Küchenmesser</b>		
Nr. 22 823 13 cm Klinge	11,75	10,69
<b>[d] Filiermesser</b>		
Nr. 22 824 16 cm Klinge	17,19	15,98
<b>[e] Kochmesser - breite Klinge</b>		
Nr. 22 825 20 cm Klinge	19,65	18,25
Nr. 22 826 23 cm Klinge	22,98	21,35
<b>[f] Brotmesser - mit Wellenschliff</b>		
Nr. 22 827 21 cm Klinge	17,19	15,98
<b>[g] Aufschnittmesser - mit Wellenschliff</b>		
Nr. 22 828 22 cm Klinge	21,98	20,75
<b>[h] Universalmesser - mit Wellenschliff</b>		
Nr. 22 829 25 cm Klinge	25,45	23,79



**Günstiger im Set!**

**[2] Großes Messerset „PrimeLine Chef“ - Giesser**  
Fünf Qualitätsmesser mit antimikrobiellen Griffen in einer Kunststoff-Rolltasche: Gemüsemesser 10 cm + Ausbeinmesser 15 cm + Filiermesser 18 cm + Kochmesser 20 cm + Universalmesser mit Wellenschliff 25 cm.

LE = 1 Set (6-teilig)

Preis €/Set	ab 1	ab 3
Nr. 51 067	88,65	79,98

**[3] Kleines Messerset „PrimeLine Chef“ - Giesser**  
Drei Qualitätsmesser mit antimikrobiellen Griffen: Gemüsemesser 10 cm + Kochmesser 16 cm + Kochmesser 20 cm.

LE = 1 Set (3-teilig)

Preis €/Set	ab 1	ab 3
Nr. 51 066	38,65	34,89



[2]  
Set ab € **79<sup>98</sup>**

[3]  
Set ab € **34<sup>89</sup>**





**WÜSTHOF**  
Made in Solingen

[1]  
ab € **11<sup>95</sup>**



**[1] Messerschärfer - Wusthof**  
Messerschärfer mit zwei Stufen (Stufe 1: grob/Stufe 2: fein). Modell 4347. Größe 21 x 9 x 4,5 cm.

LE = 1 Stück		4% gespart!
Preis €/Stück	ab 1	ab 6
Nr. 56 460	12,49	11,95

**DICK**  
Traditionsmarke der Profis

[2]  
ab € **24<sup>19</sup>**

**[2] Wetzstahl „Diamond“**

Wetzstahl in ovaler Form mit mikrokristallinem Diamantzug für perfektes Abziehen und Schärfen. Länge 30 cm, Gesamtlänge 43 cm.

LE = 1 Stück		8% gespart!
Preis €/Stück	ab 1	ab 3
Nr. 30 252	26,35	24,19

[3]  
ab € **74<sup>45</sup>**

**[3] Wetzstahl „Dickoron classic“ - Dick**

Der klassische, ovale Wetzstahl mit dem unübertroffenen Saphirzug, für samtweiches Abziehen und Schärfen. Länge 30 cm.

LE = 1 Stück		5% gespart!
Preis €/Stück	ab 1	ab 3
Nr. 85 103	78,39	74,45

**TOPSELLER**

1 - 3  
ab € **9<sup>95</sup>**

▶ **Beispielhafte Farbcodierung:**



weiß = Brot und Käse

gelb = Geflügel

rot = rohes Fleisch

grün = Salat, Obst und Gemüse

blau = Fisch

braun = gegartes Fleisch

[4]

**GN**  
Made  
in  
Germany

Zubereitung

[4]  
ab € **20<sup>79</sup>**



**[4] Wetzstein**

Zweifacher Wetzstein für grobes (400er) und feines (1000er) Schleifen. Größe 18 x 6 x 2,5 cm.

LE = 1 Stück		8% gespart!
Preis €/Stück	ab 1	ab 3
Nr. 51 150	22,69	20,79

[5]  
ab € **61<sup>45</sup>**



**[5] Messerhalter** - für Gastronorm-Behälter

Vermeidet Verletzungen durch unsachgemäß gelagerte Messer und schützt die empfindlichen Klingen. Passend für handelsübliche Gastronorm-Behälter 1/1 - ideal zur Verwendung in GN-Schubladen. Trägerplatte aus massivem, weißem PE-Kunststoff mit rutschfesten Füßen und eingeklippten Schlaufen. Spülmaschinengeeignet. Größe 48,5 x 27,5 cm - passend für zur Aufnahme von bis zu 10 Kochmessern.

LE = 1 Stück (ohne Messer)		10% gespart!
Preis €/Stück	ab 1	ab 3
Nr. 19 388	67,98	61,45

**TOPSELLER**

[6]  
ab € **46<sup>19</sup>**



**[6] Messerschärfer**

Elektrischer Messerschärfer für Edelstahl- und Keramikmesser. Besonders harte Diamant- und Keramikwetzräder mit abnehmbarem Wetzblock zur mühelosen Reinigung. Anschluss 230 Volt, Leistung 18 Watt. LE = 1 Stück

Preis €/Stück	ab 1	ab 3
Nr. 30 253	50,45	46,19

▶ Weitere Messerhalter und -schräfer sowie weiteres Messer-Zubehör finden Sie im Jahreskatalog oder online.



[7]  
ab € **51<sup>95</sup>**

**[7] Magnetleiste** - extra groß

Hält auch schwere Werkzeuge sicher an ihrem Platz: Stabiles Profil aus rostfreiem Edelstahl mit weichem, klingenschonendem Trägermaterial (nicht desinfektionsmittelbeständig). Auflagengröße 59,5 x 12 cm - Gesamtbreite 63,5 cm. Lieferung inkl. Befestigungsmaterial.

LE = 1 Stück (ohne Messer)		10% gespart!
Preis €/Stück	ab 1	ab 6
Nr. 19 381	57,45	51,95

**[8] Magnetleiste**

Praktische und starke Magnetleiste inkl. Wandbefestigung. Länge 61 cm. LE = 1 Stück (ohne Messer)

Preis €/Stück	ab 1	ab 6
Nr. 51 148	11,89	10,89

[8]  
ab € **10<sup>89</sup>**

**[1] Schneidbretter „Midi“** - 45 x 30 cm  
Hochwertige Qualität aus massivem PE-Kunststoff, lebensmittelecht und spülmaschinengeeignet. Größe 45 x 30 cm - 1,2 cm stark.

LE = 1 Stück			9% gespart!
Preis €/Stück	Farbe	ab 1	ab 5
Nr. 10 818	Weiß	10,95	9,95
Nr. 94 423	Gelb	10,95	9,95
Nr. 10 821	Rot	10,95	9,95
Nr. 10 820	Grün	10,95	9,95
Nr. 10 819	Blau	10,95	9,95
Nr. 10 822	Braun	10,95	9,95

**[2] Schneidbretter „Maxi“** - 53 x 32,5 cm  
Hochwertige Qualität aus massivem PE-Kunststoff mit rutschfesten Füßen. Lebensmittelecht und spülmaschinengeeignet. GN 1/1 = Größe 53 x 32,5 cm - 2 cm stark. Auch als 6-teiliger Satz im Halter erhältlich.

LE = 1 Stück			11% gespart!
Preis €/Stück	Farbe	ab 1	ab 5
Nr. 12 399	Weiß	24,39	21,75
Nr. 12 396	Gelb	24,39	21,75
Nr. 12 398	Rot	24,39	21,75
Nr. 12 397	Grün	24,39	21,75
Nr. 12 395	Blau	24,39	21,75
Nr. 14 166	Braun	24,39	21,75

**[3] Schneidbretter „Maxi XL“** - 60 x 40 cm  
Hochwertige Profi-Qualität aus massivem PE-Kunststoff mit rutschfesten Füßen. Lebensmittelecht und spülmaschinengeeignet. Größe 60 x 40 cm - 2 cm stark. Auch als 6-teiliger Satz im Halter erhältlich.

LE = 1 Stück			14% gespart!
Preis €/Stück	Farbe	ab 1	ab 5
Nr. 60 574	Weiß	34,95	29,95
Nr. 60 575	Gelb	34,95	29,95
Nr. 60 576	Rot	34,95	29,95
Nr. 60 577	Grün	34,95	29,95
Nr. 60 578	Blau	34,95	29,95
Nr. 60 579	Braun	34,95	29,95

**Günstiger im Set!**

**Schneidbretter-Satz „Midi“** - 45 x 30 cm  
Sechs Farben mit Schneidbretthalter.  
LE = 1 Set (7-teilig)

Nr. 14 843	statt <del>83,05 €</del>	nur <b>69,90 €/Set</b>
------------	--------------------------	------------------------

**Schneidbretter-Satz „Maxi“** - 53 x 32,5 cm  
Sechs Farben mit Schneidbretthalter.  
LE = 1 Set (7-teilig)

Nr. 14 845	statt <del>163,69 €</del>	nur <b>144,90 €/Set</b>
------------	---------------------------	-------------------------

**Schneidbretter-Satz „Maxi XL“** - 60 x 40 cm  
Sechs Farben mit Schneidbretthalter.  
LE = 1 Set (7-teilig)

Nr. 60 472	statt <del>227,05 €</del>	nur <b>194,90 €/Set</b>
------------	---------------------------	-------------------------

**[4] Schneidbretthalter** - 6-fach  
Gibt sechs Schneidbrettern ein Zuhause - zum Trocknen genauso wie zur schnellen Verfügbarkeit. Schwere Qualität aus Edelstahl mit Gummifüßen. Rostfrei und spülmaschinenfest. Geeignet für alle Bretter mit min. 30 cm Länge und max. 2,5 cm Stärke.

LE = 1 Stück (Lieferung ohne Bretter)		8% gespart!
Preis €/Stück	ab 1	ab 5
Nr. 13 218	17,35	15,98

**[6] Schneidbretthalter** - Wandmontage  
Sehr stabiler Wandbretthalter aus elektropoliertem Edelstahl-Draht (Ø 8 bzw. 6 mm). Geeignet für sieben Schneidbretter mit mindestens 30 cm Breite oder Deckel über Ø 28 cm. Lieferung inkl. Befestigungsmaterial. Größe 29 x 28 x 55 cm, der Abstand zwischen den Auflagen beträgt 5,5 cm. LE = 1 Stück (ohne Bestückung)

Preis €/Stück	Nr. 58 461	46,98 €/Stück
---------------	------------	---------------



**[5] Ersatzfüße** - für Schneidbretter  
Rutschfeste Ersatzfüße, aus klarem PVC-Kunststoff - Ø 1,8 x 1 cm. Passend zu unseren Schneidbrettern „Maxi“ und „Maxi XL“.

LE = 10 Stück		
Preis €/Stück	Nr. 87 660	0,29 €/Stück

**[7] Schneidbretthobel**  
Professioneller Hobel zur Behandlung von Schneidbrettern aus PE-Kunststoff. Hobel aus glasfaserverstärktem Polyamid, Griffe aus Melamin. Nutzbreite 6,5 cm, mit auswechselbarer Klinge aus gehärtetem Edelstahl.

LE = 1 Stück		
Preis €/Stück	Nr. 20 565	85,98 €/Stück



**[8] Antirutsch-Matte** - zuschneidbar  
Antirutschmatte auf Rolle zum Zuschneiden, ideal für den Einsatz unter Schneidbrettern.

Größe 150 x 30 cm. LE = 1 Rolle			7% gespart!
Preis €/Rolle	ab 1	ab 10	
Nr. 30 351	6,09	5,65	

**TOPSELLER**

[1]

ab € **12<sup>95</sup>**



[1] **Schneidbretter** - weiß  
Hochwertige Qualität aus massivem, weißem PE-Kunststoff mit rutschfesten Füßen. Lebensmittelrecht und spülmaschinengeeignet. Brettstärke 2 cm.  
LE = 1 Stück (ohne Messer)

Preis €/Stück	Größe	ab 1	ab 5
<b>Nr. 65 130</b>	32,5 x 26,5 cm	14,49	12,95
<b>Nr. 86 911</b>	40 x 25 x 2 cm	17,98	16,59
<b>Nr. 80 044</b>	50 x 25 x 2 cm	24,25	21,79
<b>Nr. 12 399</b>	53 x 32,5 x 2 cm	24,39	21,75
<b>Nr. 60 574</b>	60 x 40 x 2 cm	34,95	29,95

[2]  
ab € **9<sup>39</sup>**



[2] **Schneidbretter** - mit Safrille  
Preisgünstige Bretter mit Safrille, aus strukturiertem, weißem NDPE-Kunststoff, lebensmittelecht und spülmaschinengeeignet.  
LE = 1 Stück (ohne Messer)

Preis €/Stück	ab 1	ab 5
<b>Mit Griffloch</b> - 44 x 29 x 1,3 cm		
<b>Nr. 14 256</b>	10,89	9,39
<b>Extra groß</b> - 61 x 45 x 1,3 cm		
<b>Nr. 19 939</b>	23,79	20,49

**TOPSELLER**

[1]

Set  
ab € **79<sup>95</sup>**



- stabil und rutschfest
- 3 cm starke Auflagenstellfläche
- viele farbige Wechsellplatten

Made in Germany

GN

[1] **Schneidbrett „Top Board“**

Effizient und hygienisch ist dieses Schneidbrettssystem: Basisplatte aus hochwertigem, 3 cm starkem PE500-Kunststoff mit rutschfesten Füßen. Je nach Schnittgut wechseln Sie einfach die Schneidauflage und reduzieren somit das Risiko einer Kreuzkontamination. Die Wechsellplatten sind mühelos austauschbar und bestehen ebenfalls aus messerschonendem PE500-Kunststoff. Basisplatte mit sechs verschiedenen farbigen Auflagen.

Nr.	Größe	79,95 €/Set
<b>Nr. 57 019</b>	Größe 53 x 32,5 cm - GN 1/1	
<b>Nr. 58 536</b>	Größe 60 x 40 cm	104,95 €/Set

SCORPIO



[3]  
ab € **14<sup>69</sup>**

GN

[3] **Schneidbretter** - 53 x 32,5 cm - mit Safrille

Hochwertige Qualität aus massivem PE-Kunststoff, beidseitig benutzbar, eine Seite glatt, eine Seite mit Safrille. Lebensmittelrecht. GN 1/1 = Größe 53 x 32,5 x 1,5 cm. Auch als 6-teiliger Satz im Halter erhältlich. LE = 1 Stück

Preis €/Stück	Farbe	ab 1	ab 5
<b>Nr. 51 826</b>	Weiß	16,59	14,69
<b>Nr. 51 823</b>	Gelb	16,59	14,69
<b>Nr. 51 821</b>	Rot	16,59	14,69
<b>Nr. 51 824</b>	Grün	16,59	14,69
<b>Nr. 51 822</b>	Blau	16,59	14,69
<b>Nr. 51 825</b>	Braun	16,59	14,69

**Günstiger im Set!**

Nr.	116,89 €	nur 99,90 €/Set
<b>Nr. 51 832</b>		

[2]  
ab € **4<sup>49</sup>**



[2] **Ersatzschneidauflage „Top Board“**

Beidseitig verwendbar. Lebensmittelrecht und spülmaschinengeeignet. LE = 1 Stück

Preis €/Stück	Farbe	4,49 €/Stück
<b>Größe 48 x 27,5 x 0,3 cm - passend für GN 1/1</b>		
<b>Nr. 57 020</b>	Weiß	4,49 €/Stück
<b>Nr. 57 021</b>	Gelb	4,49 €/Stück
<b>Nr. 57 022</b>	Rot	4,49 €/Stück
<b>Nr. 57 023</b>	Grün	4,49 €/Stück
<b>Nr. 57 024</b>	Blau	4,49 €/Stück
<b>Nr. 57 025</b>	Schwarz	4,49 €/Stück
<b>55 x 35 x 0,3 cm - passend für Größe 60 x 40 cm</b>		
<b>Nr. 58 537</b>	Weiß	6,59 €/Stück
<b>Nr. 58 538</b>	Gelb	6,59 €/Stück
<b>Nr. 58 539</b>	Rot	6,59 €/Stück
<b>Nr. 58 540</b>	Grün	6,59 €/Stück
<b>Nr. 58 541</b>	Blau	6,59 €/Stück
<b>Nr. 59 092</b>	Schwarz	6,59 €/Stück

plum

[3]

ab € **26<sup>98</sup>**



[3] **Pflasterspender „QuickFix“**

Erste-Hilfe-Kästen sind gut, wenn etwas Ernsthaftes passiert. Doch für die meisten Verletzungen reicht ein Pflaster und die Arbeit kann fortgesetzt werden: Hygienische Spenderbox für die Montage direkt am Arbeitsplatz. Gebrauchsfertig bestückt mit 90 einzeln verpackten, wasserfesten Pflastern. Bei Entnahme der Pflaster ist bereits eine Seite aktiviert, so lassen sie sich leicht einhändig verwenden und Diebstahl wird sinnlos. Größe 23,5 x 13,5 x 3,5 cm. Lieferung inkl. Befestigungsmaterial und Schlüssel. Nachfüllpack separat erhältlich.

Preis €/Stück	ab 1	ab 5	
<b>Nr. 21 297</b>	Spenderbox - 2 x 45 Pflaster	30,25	26,98
<b>Nr. 23 193</b>	Nachfüllpackung - 6 x 45 Pflaster	41,75	37,45



[4]  
65-tlg.  
ab € **36<sup>59</sup>**

[5]  
127-tlg.  
ab € **71<sup>59</sup>**

[4] **Erste-Hilfe-Koffer „SAN“**

Mit Inhalt nach DIN 13 157 (65-teilig). Aus schlagfestem, orangem Kunststoff mit Gummidichtung und Wandhalterung. Plombierbar, Größe 31 x 21 x 13 cm.

Preis €/Koffer	ab 1	ab 5
<b>Nr. 90 850</b>	43,89	36,59

[5] **Erste-Hilfe-Koffer „Multi“**

Mit Inhalt nach DIN 13169 (127-teilig). Koffer aus ABS-Kunststoff, mit Wandhalterung und Gummidichtung. Größe 40 x 30 x 15 cm.

Preis €/Koffer	ab 1	ab 5
<b>Nr. 56 718</b>	85,95	71,59

[4]  
Set  
ab € **11<sup>85</sup>**

SCORPIO

[4] **Flexible Schneidbretter** - 38 x 30,5 cm

Hier geht nichts mehr daneben! Dünne, biegsame Schneidbretter aus lebensmittelechtem und schnittfestem PP-Kunststoff. Schnelles und einfaches Einschütten in Töpfe oder Schüsseln - das Schneidbrett lässt sich mit einem einfachen Handgriff zu einer praktischen Schütte formen. Besonders platzsparend und leicht - auch optimal für den Catering-Einsatz außer Haus. Farbkodierung nach HACCP, Lieferung im 6-teiligen Satz mit je einem Schneidbrett pro Farbe. 1,4 mm stark.

Preis €/Set	ab 1	ab 5
<b>Nr. 24 106</b>	12,79	11,85

Zubereitung

**TOPSELLER**

[1]  
ab € **4<sup>45</sup>**



[1] **Universalschere** - für Rechtshänder  
Einfache, nicht zerlegbare Schere mit ergonomisch geformtem Griff aus rotem, spülmaschinengeeignetem ABS-Kunststoff. Länge 22 cm.

LE = 1 Stück			<b>8% gespart!</b>
<b>Preis €/Stück</b>	ab 1	ab 6	
<b>Nr. 90 867</b>	4,85	4,45	

**GIESSER**  
MADE IN GERMANY



[2]  
ab € **6<sup>35</sup>**

[2] **Sparschäler - Giesser**  
Ergonomisch geformte, spülmaschinengeeignete Sparschäler mit extra scharfer Klinge, sehr stabil und bestens verarbeitet. Schmale Form für Langgemüse und breite Form für breitere Gemüsesorten.

LE = 1 Stück			<b>bis 11% gespart!</b>
<b>Preis €/Stück</b>	ab 1	ab 4	
[a] <b>Nr. 26 085</b> Klinge 5 cm	7,15	6,35	
[b] <b>Nr. 26 086</b> Klinge 9 cm	8,25	7,49	

Made in Germany

**GIESSER**  
MADE IN GERMANY



[3]  
ab € **2<sup>75</sup>**

[3] **Aufschnittgabel - Giesser**  
Aus matt poliertem Edelstahl mit angespritztem Kunststoff-Griff. Rostfrei und spülmaschinenfest. Gesamtlänge 24 cm - Zinkenlänge 13 cm.

LE = 1 Stück			<b>13% gespart!</b>
<b>Preis €/Stück</b>	ab 1	ab 5	
<b>Nr. 86 763</b> Weiß	3,15	2,75	
<b>Nr. 60 661</b> Gelb	3,15	2,75	
<b>Nr. 86 907</b> Rot	3,15	2,75	
<b>Nr. 60 663</b> Grün	3,15	2,75	
<b>Nr. 60 662</b> Blau	3,15	2,75	
<b>Nr. 80 003</b> schwarz	3,15	2,75	

Edelstahl Rostfrei

**GIESSER**  
MADE IN GERMANY

[4]  
ab € **9<sup>69</sup>**

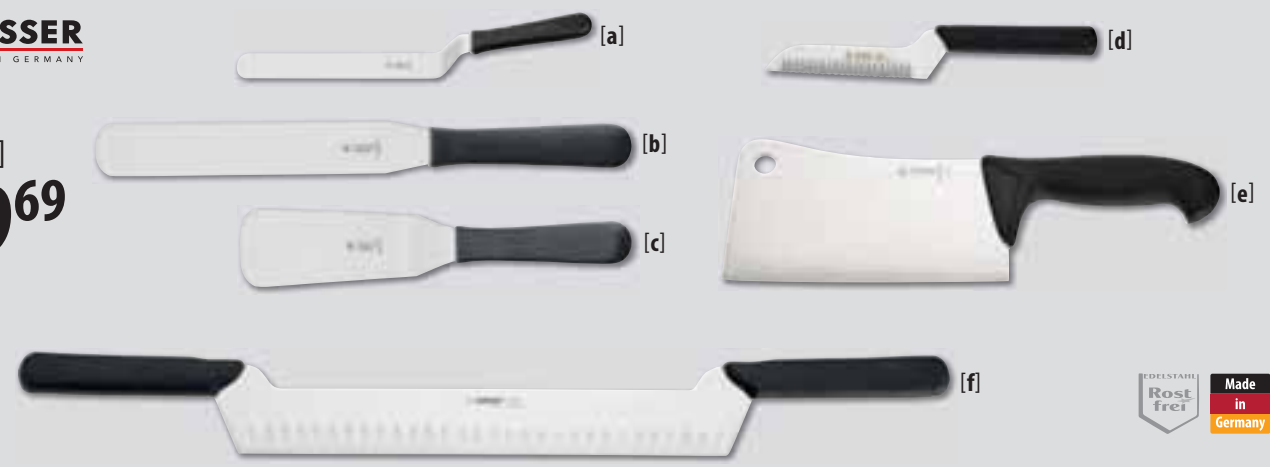

[4] **Küchenwerkzeuge - Giesser**  
Preisgünstige, qualitative Messer und Paletten aus deutscher Produktion. Gestanzte Klingen aus rostfreiem Edelstahl, und mit angespritztem, griffigem Kunststoffheft versehen.

LE = 1 Stück			<b>bis 10% gespart!</b>
<b>Preis €/Stück</b>	ab 1	ab 6	
[a] <b>Winkelpalette</b> - 21/15 cm Klinge			
<b>Nr. 24 339</b> gerade (3,4 cm breit)	10,69	9,69	
[b] <b>Palette</b> - 26 cm Klinge			
<b>Nr. 24 342</b> gerade (3,4 cm breit)	14,79	13,25	

<b>Preis €/Stück</b>	ab 1	ab 6	<b>bis 10% gespart!</b>
[c] <b>Kuchenpalette</b> - 16/11 cm Klinge			
<b>Nr. 24 344</b> abgewinkelt (5,1 cm breit)	18,79	17,35	
[d] <b>Buntschneidmesser</b> - 12 cm Klinge			
<b>Nr. 60 664</b>	19,89	17,98	
[e] <b>Hackmesser</b> - 18 cm Klinge			
<b>Nr. 60 665</b>	27,95	25,35	
[f] <b>Käsemesser</b> - 31 cm Klinge			
<b>Nr. 80 173</b> mit Doppelgriff	60,75	55,29	

Edelstahl Rostfrei Made in Germany

[1]  
ab € **1<sup>45</sup>**



[1] **Rundlöffel**  
Robuste Rührlöffel aus faserverstärktem, weißem PBT-Kunststoff. Hitzebeständig bis 220° C, spülmaschinenfest. LE = 5 Stück

<b>Preis €/Stück</b>	ab 1	ab 10	<b>bis 11% gespart!</b>
<b>Nr. 14 259</b> Länge 31 cm	1,55	1,45	
<b>Nr. 14 262</b> Länge 38 cm	3,25	2,89	
<b>Nr. 14 263</b> Länge 45 cm	4,89	4,39	
<b>Nr. 14 264</b> Länge 60 cm	7,65	6,85	

[2]  
ab € **4<sup>55</sup>**



[2] **Salatzange - kurz**  
Leichte Qualität aus hochglänzendem Chromnickelstahl 18/10. Rostfrei und spülmaschinenfest.

LE = 1 Stück			<b>12% gespart!</b>
<b>Preis €/Stück</b>	ab 1	ab 6	
<b>Nr. 17 065</b> Länge 24 cm	5,19	4,55	

Edelstahl Rostfrei 18/10

[3]  
ab € **8<sup>39</sup>**



[3] **Gebäckzange** - Scherenform  
Mit ergonomischem Griff. Aus hochglänzendem Chromnickelstahl 18/10. Rostfrei und spülmaschinenfest. LE = 1 Stück

<b>Preis €/Stück</b>	ab 1	ab 6	<b>12% gespart!</b>
<b>Nr. 10 319</b> Länge 20 cm	9,55	8,39	

Edelstahl Rostfrei 18/10

[4]  
ab € **9<sup>45</sup>**



[4] **Portionierer**  
Hochwertiger Portionierer für Eis, Reis, Püree, etc. Fast alle Teile aus rostfreiem Chromnickelstahl 18/10. Lediglich die Feder ist - physikalisch bedingt - nicht korrosionsbeständig. LE = 1 Stück

<b>Preis €/Stück</b>	ab 1	ab 4	<b>bis 9% gespart!</b>
Ø 31 mm - Portionsgröße 1/100 Liter			
<b>Nr. 26 081</b>	10,29	9,45	
Ø 48 mm - Portionsgröße 1/30 Liter			
<b>Nr. 11 823</b>	11,75	10,75	
Ø 63 mm - Portionsgröße 1/12 Liter			
<b>Nr. 16 223</b>	10,98	9,98	
Ø 70 mm - Portionsgröße 1/8 Liter			
<b>Nr. 86 990</b>	11,29	10,39	

Edelstahl Rostfrei 18/10

[5]  
ab € **6<sup>79</sup>**



[5] **Braten- & Pizzawender**  
Braten- und Pizzaheber aus Chromstahl 18/0, Griff aus PP-Kunststoff. LE = 1 Stück

<b>Preis €/Stück</b>	ab 1	ab 4	<b>8% gespart!</b>
[a] <b>Bratenheber</b> - perforiert			
<b>Nr. 20 567</b> 20 x 7,5 cm 40 cm	7,49	6,89	
[b] <b>Pizzaheber</b> - perforiert			
<b>Nr. 18 301</b> 11,5 x 9 cm 27,5 cm	7,39	6,79	

Edelstahl Rostfrei 18/0

[6]  
ab € **4<sup>89</sup>**



[6] **Bratenspatel**  
Bratenspatel mit geschärfter Vorderkante, aus hochglänzendem, starrem spülmaschinengeeignetem Chromstahl 18/0, mit einem Griff aus weißem PP-Kunststoff. Länge 25 cm. LE = 1 Stück

<b>Preis €/Stück</b>	ab 1	ab 4	<b>9% gespart!</b>
<b>Nr. 11 777</b> 12 x 8 cm	5,35	4,89	
<b>Nr. 17 963</b> 11,5 x 10 cm	5,35	4,89	

Edelstahl Rostfrei 18/0

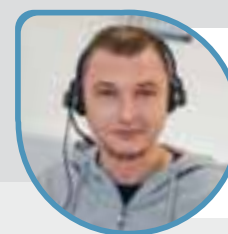

Nicht das Richtige dabei?  
Ein qualifizierter Ansprechpartner unseres Hauses berät Sie gerne unter der **0800 / 5 77 88 99**.

XXL für Großküchen.

[7]  
ab € **50<sup>85</sup>**



[7] **Rührspaten - PE-Kunststoff** - weiß  
Robuste Rührspaten aus lebensmittelechtem PE-Kunststoff mit gelochtem Paddel für den Großküchenbereich. Dauertemperaturbereich bis 80° C, kurzzeitig bis 100° C einsetzbar. LE = 1 Stück

<b>Rührspaten 100 cm</b> - Paddelgröße 9 x 21 cm			
<b>Nr. 50 187</b>	50,85 €/Stück		
<b>Rührspaten 120 cm</b> - Paddelgröße 10 x 22 cm			
<b>Nr. 56 893</b>	56,59 €/Stück		

[8]  
ab € **129<sup>00</sup>**

[8] **Rührspatel** - perforiert  
Extra schwere Qualität aus weißem PP-Kunststoff mit einem wasserdichtem Stiel aus Chromnickelstahl 18/10. Hitzeresistent bis +100° C, Stieldicke 3 cm, Loch-Ø 2,5 cm. LE = 1 Stück

<b>Preis €/Stück</b>	Länge	ab 1	ab 3	<b>bis 11% gespart!</b>
<b>Nr. 27 224</b>	100 cm	144,90	129,00	
<b>Nr. 23 332</b>	120 cm	149,00	139,00	
<b>Nr. 22 466</b>	150 cm	194,90	179,00	

Edelstahl Rostfrei 18/10

[9]  
ab € **28<sup>19</sup>**



[9] **Schöpfkellen XXL** - Edelstahl  
Wenn es einmal mehr zu verarbeiten gibt: Schöpfkellen mit extra großem Fassungsvermögen und langen Stielen. Die Kellen sind fugenlos aus hochwertigem, rostfreiem Chromnickelstahl 18/10 gefertigt und verfügen über Maßstempelungen auf dem Stiel. LE = 1 Stück

<b>Preis €/Stück</b>	Inhalt	Größe	Stiel	ab 1	ab 4	<b>11% gespart!</b>
<b>Nr. 12 096</b>	1,5 l	Ø 18 cm	49 cm	31,75	28,19	
<b>Nr. 24 599</b>	2 l	Ø 20 cm	55 cm	41,49	36,75	

Edelstahl Rostfrei 18/10

**TOPSELLER**

[1]  
**ab € 2<sup>49</sup>**

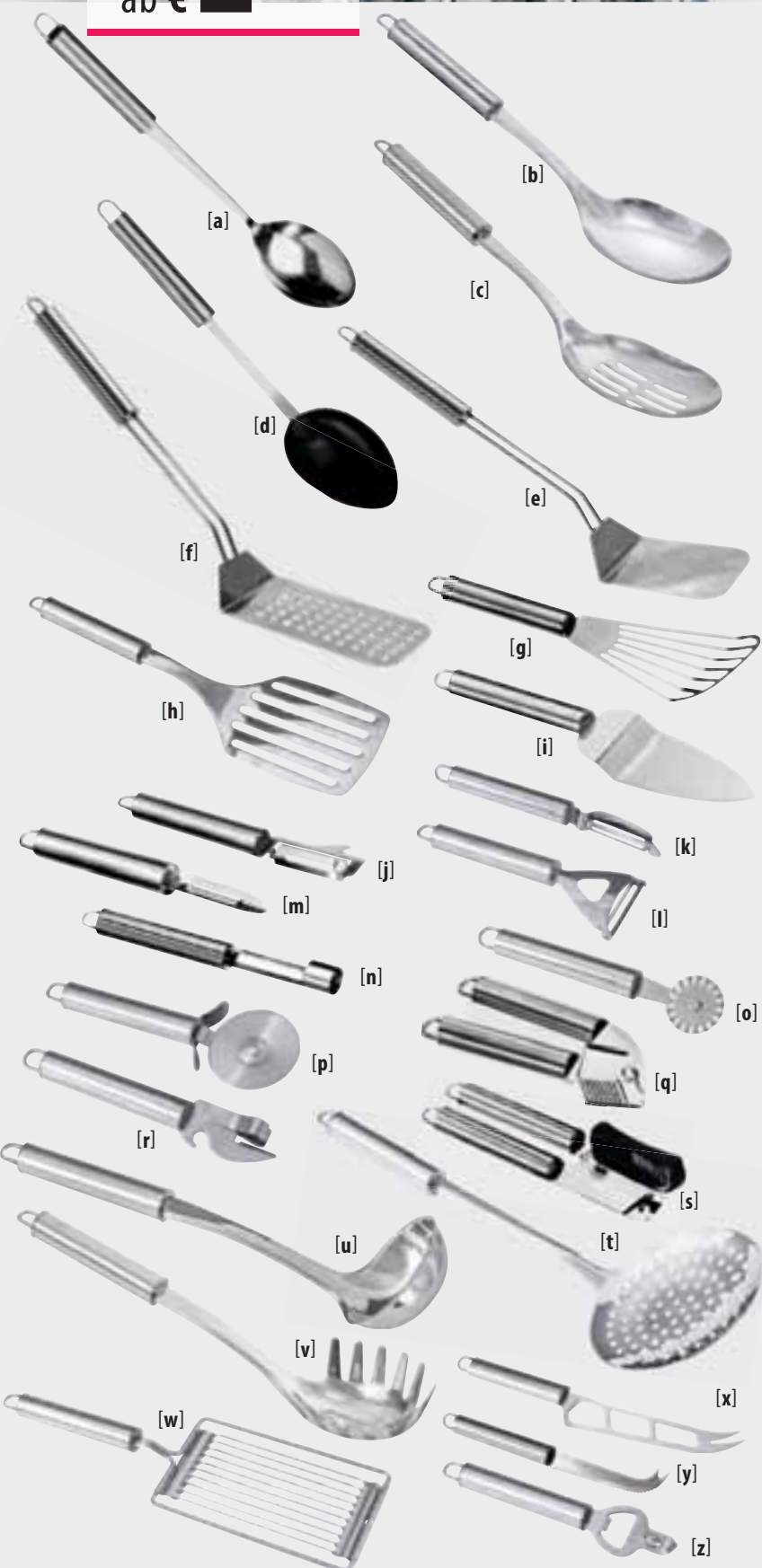

**[1] Küchenserie „Polaris“**

Vielseitige Serie von Küchenwerkzeugen in schwerer, robuster Qualität. Seidenmatt polierte Hohlgriffe aus rostfreiem Chromnickelstahl 18/10 mit robusten Aufhänge-Ösen. Arbeitsteile aus hochwertigem, hochglanzpoliertem Chromnickelstahl 18/10, bei Schneidwerkzeugen aus rostfreiem Klingenstahl. Alle Teile sind spülmaschinenfest.

LE = 1 Stück	Preis €/Stück	ab 1	ab 6
[a] <b>Edelstahl-Servierlöffel</b> - Löffelgröße 9 x 6,5 cm			
Nr. 11 026 Länge 31 cm	7,09	6,39	
[b] <b>Servierlöffel</b> - Löffelgröße 10 x 7,5 cm			
Nr. 18 766 Länge 30,5 cm	6,25	5,75	
[c] <b>Servierlöffel</b> - längs perforiert			
Nr. 13 566 Länge 31 cm	5,95	5,49	
[d] <b>Nylon-Servierlöffel</b> - hitzebeständig bis ca. 220° C			
Nr. 11 027 Länge 31 cm	4,49	4,09	
[e] <b>Lasagneheber</b> - mit kurzem Blatt 9 x 7 cm			
Nr. 11 028 Länge 34 cm	7,19	6,59	
[f] <b>Hebpalette</b> - mit perforiertem Blatt 13 x 7 cm			
Nr. 11 029 Länge 38 cm	7,69	6,98	
[g] <b>Pfannenwender</b> - angewinkelt, Größe 13,5 x 7 cm			
Nr. 93 887 Länge 25 cm	4,98	4,65	
[h] <b>Pfannenwender geschlitzt</b> - Größe 13 x 8 cm			
Nr. 93 898 Länge 29 cm	6,59	5,98	
[i] <b>Kuchenheber</b> - gezahnt, Größe 13,5 x 5 cm			
Nr. 11 030 Länge 25,5 cm	4,45	4,05	
[j] <b>Pendelschäler</b> - mit beweglicher Klinge			
Nr. 93 448 Länge 18,5 cm	4,29	3,95	
[k] <b>Pendelschäler längs</b> - Größe 4 x 20 cm			
Nr. 57 121	4,09	3,75	
[l] <b>Pendelschäler quer</b> - Größe 4,5 x 16 cm			
Nr. 16 284	4,39	3,98	
[m] <b>Sparschäler</b> - mit starrer Klinge			
Nr. 93 834 Länge 18,5 cm	2,95	2,69	
[n] <b>Apfelentkerner</b> - Ø 1,8 cm			
Nr. 94 283 Länge 19,5 cm	2,69	2,49	
[o] <b>Teigrädchen</b> - Ø 3,5 x 18 cm			
Nr. 15 007	3,95	3,65	
[p] <b>Pizzaschneider</b> - mit Rad und Fingerschutz			
Nr. 10 783 Ø 5,7 cm - Länge 18,5 cm	3,79	3,45	
Nr. 11 033 Ø 6,7 cm - Länge 19 cm	3,95	3,65	
[q] <b>Knoblauchpresse</b> - mit 1,5 mm Lochung			
Nr. 94 285 Länge 17 cm	9,98	9,35	
[r] <b>Konservenöffner</b>			
Nr. 57 123 Länge 18 cm	4,65	4,29	
[s] <b>Dosenöffner</b> - mit Zangenhebeln und Drehknebel			
Nr. 93 238 Länge 20 cm	8,39	7,69	
[t] <b>Schaumlöffel</b> - rund Ø 11 cm			
Nr. 14 855 Länge 35 cm	7,39	6,79	
[u] <b>Suppenschöpfer</b> - oval			
Nr. 14 857 0,06 l - 6 x 7 x 28 cm	6,85	6,25	
Nr. 57 120 0,10 l - 8 x 9 x 31 cm	8,25	7,59	
[v] <b>Spaghettiheber</b> - Größe 8 x 7 cm			
Nr. 13 567 Länge 30 cm	6,85	6,25	
[w] <b>Tomatenschneider</b> - Größe 15 x 9 cm			
Nr. 30 108 Länge 29,5 cm	4,49	4,15	
[x] <b>Käsemesser</b> - mit Wellenschliff			
Nr. 18 858 Länge 15,5 cm	6,75	6,19	
[y] <b>Cocktailmesser</b> - Größe 10,5 x 22 cm			
Nr. 11 841	4,15	3,79	
[z] <b>Kapselheber</b> - mit Dosenlocher			
Nr. 57 122	3,95	3,65	
<b>Hängeleiste</b> - mit zehn verschiebbaren Haken			
[2] Nr. 93 893 Länge 70 cm	9,65	8,89	

bis 10% gespart!

Profi-Equipment  
in fugenloser Qualität!

[1]  
**ab € 3<sup>65</sup>**



**[1] Küchenwerkzeuge**

Schwere Qualität aus rostfreiem Chromnickelstahl 18/8 - 18/10. Alle Teile fugenlos gefertigt, mit gebogenem Ende zum Aufhängen. Schaumlöffel und Schöpfkellen mit Maßstempelung, spülmaschinenfest.

LE = 1 Stück	Preis €/Stück	Größe	Stiel	ab 1	ab 4
[a] <b>Schöpfkellen</b> - langer Stiel					
Nr. 21 241 Ø 5 cm - 1/32 l	5,55	30 cm		5,55	4,89
Nr. 93 634 Ø 6 cm - 1/16 l	6,29	30 cm		6,29	5,59
Nr. 20 563 Ø 7 cm - 1/12 l	6,75	32 cm		6,75	5,98
Nr. 85 425 Ø 8 cm - 1/8 l	8,39	34 cm		8,39	7,45
Nr. 16 594 Ø 9 cm - 1/5 l	9,29	36 cm		9,29	8,25
Nr. 84 395 Ø 10 cm - 1/4 l	10,19	38 cm		10,19	8,98
Nr. 22 850 Ø 11 cm - 1/3 l	12,29	42 cm		12,29	10,89
Nr. 84 396 Ø 12 cm - 1/2 l	15,19	42 cm		15,19	13,45
Nr. 12 297 Ø 14 cm - 3/4 l	17,15	43 cm		17,15	15,15
Nr. 93 633 Ø 16 cm - 1 l	23,19	47 cm		23,19	21,19
<b>Schöpfkellen</b> - kurzer Stiel					
Nr. 18 908 Ø 5 cm - 1/20 l	3,95	20 cm		3,95	3,65
Nr. 50 727 Ø 6,5 cm - 1/15 l	4,39	22 cm		4,39	3,98
Nr. 14 812 Ø 7 cm - 1/11 l	4,69	22 cm		4,69	4,29
Nr. 50 728 Ø 8 cm - 1/8 l	6,89	25 cm		6,89	6,35
Nr. 50 729 Ø 9 cm - 1/5 l	7,79	25 cm		7,79	7,15
Nr. 21 023 Ø 10 cm - 1/4 l	8,39	25 cm		8,39	7,69



Preis €/Stück	Größe	Stiel	ab 1	ab 4
[b] <b>Fleischgabel</b>				
Nr. 89 832	35 cm		5,55	4,98
[c] <b>Gießlöffel quer</b> - Inhalt 75 ml				
Nr. 93 234	7 x 10 cm	37 cm	13,65	12,49
[d] <b>Frittierlöffel</b>				
Nr. 93 308	Ø 15,5 cm	47 cm	12,65	11,59
Nr. 17 962	Ø 22,5 cm	58 cm	17,25	15,79
[e] <b>Pfannenschaufel</b>				
Nr. 93 235	11 x 11 cm	36 cm	17,55	16,15
[f] <b>Schaumlöffel</b>				
Nr. 93 232	Ø 8 cm	28 cm	6,85	6,25
Nr. 93 233	Ø 10 cm	32 cm	7,89	7,25
Nr. 17 838	Ø 12 cm	36 cm	9,45	8,65
Nr. 89 830	Ø 14 cm	40 cm	11,85	10,85
Nr. 89 831	Ø 18 cm	44 cm	18,65	17,15
[g] <b>Spaghettiheber</b>				
Nr. 58 404	10 x 8,5 cm	48 cm	9,95	8,85
[h] <b>Hängeleiste</b> - ohne Befestigungsmaterial				
Nr. 93 628	42 cm		8,95	8,19

bis 12% gespart!

**[2] Schöpfkellen** - farbcodiert

Farbcodierte Schöpfkellen mit Maßstempelung aus rostfreiem Edelstahl mit einem Überzug aus PVC-Kunststoff, spülmaschinengeeignet.

LE = 1 Stück	Preis €/Stück	Durchmesser	Inhalt	Stiel	Farbe	ab 1	ab 6
[a] Nr. 58 580	5 cm	30 ml	33,5 cm	Schwarz	6,19	5,69	
[b] Nr. 58 581	6,5 cm	60 ml	34,5 cm	Blau	7,29	6,75	
[c] Nr. 58 582	7 cm	90 ml	37,5 cm	Crème	8,59	7,89	
[d] Nr. 58 583	8 cm	120 ml	40 cm	Grau	10,98	10,19	
[e] Nr. 58 584	9 cm	180 ml	41 cm	Mint	12,29	11,39	
[f] Nr. 58 585	10 cm	240 ml	42 cm	Orange	13,45	12,49	

bis 8% gespart!

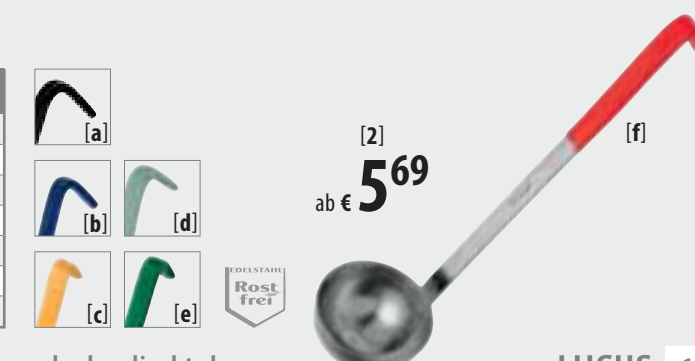

[2]  
**ab € 5<sup>69</sup>**





**[1] Eierteiler** - 4 mm  
Zum Längs- und Querteilen hartgekochter Eier in Scheiben von 4 mm Stärke. Solide Ausführung aus Aluminium-Druckguss mit Drähten aus rostfreiem Edelstahl. Ø 11 x 3,5 cm. Nicht spülmaschinengeeignet. **LE = 1 Stück**

Preis €/Stück	ab 1	ab 4
Nr. 13 276	6,85	6,29



**[2] Kartoffelstampfer**  
Stabile Kartoffelstampfer komplett aus spülmaschinenfestem Chromnickelstahl 18/10. Länge 36 cm - Kopfgröße ca. 11 x 7 cm. **LE = 1 Stück**

Preis €/Stück	Länge	ab 1	ab 4
<b>Kopfgröße ca. 11 x 7 cm</b>			
Nr. 14 886	36 cm	6,69	6,15
<b>Kopfgröße ca. 14,5 x 9 cm</b>			
Nr. 56 530	80 cm	16,69	15,39



**[3] Kartoffelpresse** - schwere Profi-Ausführung  
Manuelle, extra robuste Kartoffelpresse aus rostfreiem Chromnickelstahl 18/10. Pressfach ca. 12 x 13 cm - Gesamtlänge 42 cm, spülmaschinenfest. **LE = 1 Stück**

Preis €/Stück	ab 1	ab 3
Nr. 15 096	48,98	45,39



**[4] Salzstreuer** - Aluminium  
Großer Streuer aus matt gebeiztem Aluminium. Schraubdeckel mit 2 mm-Lochung - geeignet für Gewürze, Salz und Zucker. Ø 8 x 18,5 cm. **LE = 1 Stück**

Preis €/Stück	ab 1	ab 4
Nr. 12 300	8,25	7,59



**[5] Zitruspresse** - 2-teilig  
Zweitellige, zerlegbare Presse aus Chromnickelstahl 18/10, rostfrei und spülmaschinenfest. Ø 11,5 x 10 cm. **LE = 1 Stück**

Preis €/Stück	ab 1	ab 4
Nr. 10 887	7,59	6,98



**[6] Eierstückler „Columbus“**  
Teilt hartgekochte Eier mit einem Druck in sechs gleiche Stücke. Aus beschichtetem Aluminium, Drähte aus rostfreiem Edelstahl. Länge 18 cm, spülmaschinengeeignet. **LE = 1 Stück**

Preis €/Stück	ab 1	ab 4
Nr. 21 455	11,75	10,85



**[7] Gewürzdosen und -streuer** - Edelstahl  
Deckel mit Bajonettverschluss. Schwere Qualität aus Chromnickelstahl 18/10, rostfrei und spülmaschinenfest. Inhalt 150 ml - Ø 6 x 7,5 cm. **LE = 1 Stück**

Preis €/Stück	ab 1	ab 4	
<b>Streudosen - perforierter Deckel</b>			
[a] Nr. 22 832	1 mm Lochung	5,29	4,89
[b] Nr. 22 833	2 mm Lochung	5,29	4,89
<b>[c] Netzstreuer - Deckel mit Drahtgewebe</b>			
Nr. 22 834		5,55	5,09

**[1] Rühr- und Schneebesen**  
Schwere Qualität aus rostfreiem Chromnickelstahl 18/10. Absolut wasserdichte, hygienische Ausführung. Spülmaschinenfest, Stieldicke 2,7 cm. **LE = 1 Stück**

Preis €/Stück	ab 1	ab 4	
<b>[a] Schneebesen - 24 dünne Drähte</b>			
Nr. 93 630	Länge 25 cm	5,65	5,15
Nr. 93 631	Länge 30 cm	6,79	6,19
Nr. 93 632	Länge 40 cm	8,25	7,59
<b>[b] Rührbesen - 16 dicke Drähte</b>			
Nr. 14 963	Länge 25 cm	6,45	5,89
Nr. 93 236	Länge 30 cm	7,25	6,65
Nr. 52 075	Länge 35 cm	8,25	7,59
Nr. 93 237	Länge 40 cm	9,25	8,49
Nr. 51 933	Länge 45 cm	9,75	8,95
Nr. 92 424	Länge 50 cm	10,55	9,65
Nr. 12 816	Länge 60 cm	13,85	12,69

**[2] Rührbesen** - schwer  
Schwerste Qualität für extremste Belastungen. Zum Einspannen in Rührmaschinen geeignet! Komplett aus rostfreiem Chromnickelstahl 18/10 in absolut wasserdichter Ausführung mit 10 dicken Drähten und Aufhänger. Stieldicke 3 cm. **LE = 1 Stück**

Preis €/Stück	ab 1	ab 4	
Nr. 10 313	Länge 63 cm	53,39	49,29
Nr. 10 314	Länge 80 cm	69,90	64,59
Nr. 94 305	Länge 100 cm	78,75	72,69
Nr. 94 306	Länge 125 cm	109,00	98,90

Bis Größe  
XXL!

- aus hochwertigem Chromnickelstahl 18/10
- Griff aus TPE-Kunststoff
- absolut wasserdichte, sehr hygienische Ausführung

**[3] Rühr- und Schneebesen** - mit TPE-Kunststoff-Griff  
Schwere Qualität aus rostfreiem Chromnickelstahl 18/10 und einem Griff aus TPE-Kunststoff. Absolut wasserdichte, hygienische Ausführung. Spülmaschinenfest und temperaturbeständig bis 200° C. Der Flachbesen ist speziell für das Unterheben von schweren Massen geeignet. **LE = 1 Stück**

Preis €/Stück	ab 1	ab 6	
<b>Schneebesen - 24 dünne Drähte</b>			
Nr. 58 482	Länge 25 cm	8,75	7,98
Nr. 58 483	Länge 30 cm	9,25	8,49
Nr. 58 484	Länge 40 cm	10,25	9,35
Nr. 58 485	Länge 45 cm	11,25	10,29

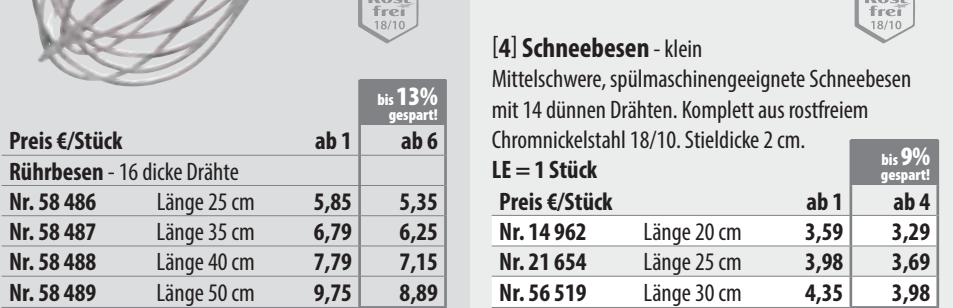

**TOPSELLER**  
[1]  
ab € **5<sup>15</sup>**

[2]  
ab € **49<sup>29</sup>**

[3]  
ab € **5<sup>35</sup>**

[4]  
ab € **3<sup>29</sup>**

► Viele weitere praktische  
Küchenhelfer finden Sie im  
Jahreskatalog oder online.

**[4] Schneebesen** - klein  
Mittelschwere, spülmaschinengeeignete Schneebesen mit 14 dünnen Drähten. Komplett aus rostfreiem Chromnickelstahl 18/10. Stieldicke 2 cm. **LE = 1 Stück**

Preis €/Stück	ab 1	ab 4	
Nr. 14 962	Länge 20 cm	3,59	3,29
Nr. 21 654	Länge 25 cm	3,98	3,69
Nr. 56 519	Länge 30 cm	4,35	3,98



**TOPSELLER**

[1]  
nur € **74<sup>98</sup>**



**[1] Multireibe CR 4 „Acid Etched“** - elektrisch  
Zum Schneiden, Reiben und Raspeln von Karotten, Kartoffeln, Käse und vielem mehr. Vier austauschbare Reibetrommeln aus Edelstahl mit extra scharfen „acid etched“ Klingen für Scheiben, große Julienne, kleine Julienne und Raspeleinsatz. Die konische Form der Einsätze ermöglicht es, das Reibgut leichter zu transportieren und der Kippmodus bietet Ihnen freie Wahl des Arbeitswinkels. Das Bedienfeld ist mit einer Soft-Touch-Oberfläche ausgestattet. Zudem verfügt das Gerät über 5 Geschwindigkeitsstufen und eine 3-sekündige Sicherheitsverzögerung beim Einschalten. Größe 11,5 x 30,5 x 19,5 cm. Anschluss 230 Volt, Leistung 200 Watt. Nicht für den Dauerbetrieb geeignet. **LE = 1 Stück**

Nr. 63 765 **74,98 €/Stück**

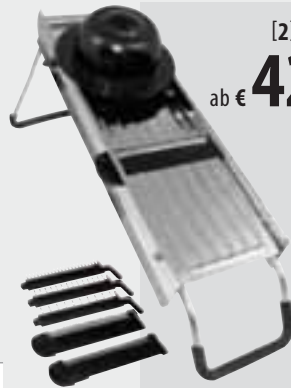

[2]  
ab € **42<sup>75</sup>**

**[2] Gemüseschneider „Standard“**  
Solider, sehr preisgünstiger Gemüseschneider aus rostfreiem Chromnickelstahl 18/10. Schnittstärke verstellbar bis max. 15 mm. Lieferung mit glatter Klinge für Scheiben, gewellter Klinge für Waffel- und Wellenschnitte und drei Julienne-Messern für Stifte in 4, 6 und 10 mm Breite. Ausklappbare, rutschfeste Füße. Größe 40 x 12 x 20 cm. Komplett spülmaschinenfest. **LE = 1 Stück** (inkl. Resthalter)

Preis €/Stück	ab 1	ab 3
Nr. 14 148	46,39	42,75

[3]  
ab € **7<sup>98</sup>**



**[3] Mehrzweckreiben**  
Extra schwere und robuste Reibe aus rostfreiem Edelstahl. **LE = 1 Stück**

Preis €/Stück	Größe	ab 1	ab 4
[a] <b>Vierkant</b> - Standard			
Nr. 94 390	11 x 8,5 x 24 cm	11,65	10,69
[b] <b>Vierkant</b> - Dachform			
Nr. 10 474	12 x 9,5 x 20 cm	9,29	8,55
[c] <b>Sechskant</b> - Standard			
Nr. 21 823	Ø 9,5 x 19 cm	8,79	7,98



[4]  
ab € **60<sup>98</sup>**

**[4] Gemüseschneider „V 5 Power“** - Börner  
Solider Hobel mit sehr scharfem, V-förmigem Messer. Die Schnittstärke ist in vier Stufen zwischen 1 bis 5 mm verstellbar. Lieferung mit drei Schneideinsätzen (glatt, Schnittbreiten 3,5 und 7 mm), Aufbewahrungsbox und Resthalter. Korpus aus rotem Kunststoff. Größe 38 x 12,5 x 6 cm. **LE = 1 Stück**

Preis €/Stück	ab 1	ab 3
Nr. 24 189	66,39	60,98



**TOPSELLER**

[1]  
ab € **10<sup>39</sup>**



**[1] Passiersiebe** - runde Formen  
Schwere Ausführungen aus rostfreiem, spülmaschinenfestem Chromnickelstahl 18/10 mit mittelfeinem Gewebe. **LE = 1 Stück**

Preis €/Stück	Größe	Inhalt	ab 1	ab 3
Nr. 22 847	Ø 14 cm	0,4 l	11,29	10,39
Nr. 10 334	Ø 16 cm	0,7 l	12,29	11,29
Nr. 22 848	Ø 18 cm	1 l	12,55	11,49
Nr. 94 336	Ø 20 cm	1,5 l	14,79	13,55
Nr. 10 335	Ø 24 cm	2,5 l	19,59	17,95
Nr. 94 337	Ø 26 cm	3,5 l	19,98	18,39

**[2] Großküchensiebe**  
Professionelle Großküchensiebe, komplett aus spülmaschinengeeignetem Chromnickelstahl 18/10. Mit Stützgewebe und äußerem Verstärkungsrahmen, innen mit einem mittelfeinen Gewebe (6 Loch/cm). Stiellänge 43 cm. **LE = 1 Stück**

Preis €/Stück	Durchmesser	ab 1	ab 5
Nr. 11 712	Ø 30 cm	85,89	78,75
Nr. 58 424	Ø 35 cm	99,95	94,89

Viele weitere praktische Küchenhelfer finden Sie im Jahreskatalog oder online.

[2]  
ab € **78<sup>75</sup>**



Nicht das Richtige dabei?

Ein qualifizierter Ansprechpartner unseres Hauses berät Sie gerne unter der **0800 / 5 77 88 99**.

[3]  
ab € **98<sup>00</sup>**



**[3] Abtropfschüssel** - schwere Qualität  
Extra schwere, spülmaschinenfeste Qualität aus rostfreiem Chromnickelstahl 18/10. Mit 3 mm Seiten- und Bodenlochung, angeschweißten Griffen und Bodenring. **LE = 1 Stück**

Preis €/Stück	Größe	Inhalt	ab 1	ab 3
Nr. 10 338	Ø 32 x 19 cm	8 l	109,00	98,00
Nr. 22 846	Ø 36 x 21 cm	12 l	124,90	114,90
Nr. 94 354	Ø 40 x 23 cm	16 l	139,00	129,00
Nr. 10 339	Ø 50 x 27 cm	32 l	189,00	174,90

[4]  
ab € **11<sup>79</sup>**



**[4] Abtropfschüssel** - mittelschwer  
Mittelschwere, spülmaschinengeeignete Qualität aus rostfreiem Edelstahl. Mit 4 mm Seiten- und Bodenlochung, angeschweißten Hohlgriffen und Fuß. **LE = 1 Stück**

Preis €/Stück	Größe	Inhalt	ab 1	ab 3
Nr. 11 793	Ø 22 x 14 cm	3 l	12,89	11,79
Nr. 10 559	Ø 26 x 16 cm	4 l	18,59	16,98



**[5] Netzbackschaufel** - Edelstahl  
Praktische Schaufel, vorzugsweise zur Aufnahme von fettigen und frittierten Speisen. Lochmaß 4 x 4 mm, schwere, robuste Ausführung. Größe 20 x 17 cm - Stiellänge 20 cm. **LE = 1 Stück**

Preis €/Stück	ab 1	ab 3
Nr. 30 051	24,25	22,25

**TOPSELLER**

[1]  
ab € **1,49**



[1] **Küchenschüsseln** - Edelstahl  
Konische Küchenschüsseln aus hochglanzpoliertem, rostfreiem Chromnickelstahl 18/10. Flache Form mit großem Durchmesser, spülmaschinenfest. **LE = 1 Stück**

Preis €/Stück	Größe	Inhalt	ab 1	ab 5
Nr. 89 823	Ø 16 x 6,5 cm	0,5 l	1,69	1,49
Nr. 89 825	Ø 20 x 7,5 cm	1,25 l	2,98	2,55
Nr. 84 559	Ø 24 x 9,5 cm	2 l	4,15	3,59
Nr. 89 827	Ø 28 x 10 cm	2,75 l	5,85	5,09
Nr. 84 560	Ø 32 x 10,5 cm	5 l	8,85	7,65
Nr. 89 828	Ø 36 x 13 cm	7 l	13,69	11,85
Nr. 84 561	Ø 40 x 13,5 cm	9,5 l	19,35	16,69

bis 14% gespart!



[2]  
ab € **2,19**



[2] **Küchenschüsseln** - PP-Kunststoff  
Halbrunde Form aus widerstandsfähigem, lebensmittel-echtem PP-Kunststoff. Mikrowellen- und spülmaschinenfest. **LE = 1 Stück**

Preis €/Stück	Größe	Inhalt	ab 1	ab 5
Nr. 15 309	Ø 19 x 8,5 cm	1 l	2,39	2,19
Nr. 15 310	Ø 24 x 11 cm	2,5 l	3,39	3,09
Nr. 15 311	Ø 28 x 13 cm	4,5 l	4,59	4,19
Nr. 15 312	Ø 32 x 14,5 cm	6 l	5,15	4,69
Nr. 15 313	Ø 36 x 16 cm	9 l	6,75	6,19
Nr. 15 314	Ø 40 x 18,5 cm	13 l	9,69	8,89

bis 11% gespart!

**Günstiger im Set!**

[3] **Küchenschüsseln** - 6er-Set  
Set, bestehend aus je einer Kunststoffschüssel jeder Größe. **LE = 1 Set** (6-teilig)

Nr. 16 865	statt 25,78 €	nur 21,98 €/Set
------------	---------------	-----------------

[4]  
ab € **1,89**



[4] **Frischhalte-Küchenschüsseln** - PP-Kunststoff  
Praktische Schüsselseerie, geeignet sowohl zur Speisenpräsentation als auch, wegen des dichtschießenden Deckels, zur anschließenden Lagerung. Schüssel milchig-transparent, Deckel in zwei Farben lieferbar, somit können unterschiedliche Gruppen oder Stationen gekennzeichnet werden. Aus spülmaschinenfestem PP-Kunststoff, temperaturbeständig von -20° bis ca. +120° C. **5 Jahre Garantie. LE = 1 Stück**

Preis €/Stück	ab 1	ab 5
Ø 13,8 x 8,6 cm - Inhalt 0,6 l		
Nr. 59 029	Deckel Rot 2,09	1,89
Nr. 59 100	Deckel Grün 2,09	1,89

bis 11% gespart!

Preis €/Stück	ab 1	ab 5
Ø 18 x 10,6 cm - Inhalt 1,3 l		
Nr. 59 027	Deckel Rot 2,98	2,75
Nr. 59 026	Deckel Grün 2,98	2,75
Ø 21,8 x 12,8 cm - Inhalt 2,5 l		
Nr. 59 028	Deckel Rot 3,85	3,55
Nr. 59 024	Deckel Grün 3,85	3,55
Ø 26,3 x 14,7 cm - Inhalt 4,4 l		
Nr. 59 101	Deckel Rot 6,25	5,59
Nr. 59 025	Deckel Grün 6,25	5,59
Ø 31,8 x 16,3 cm - Inhalt 6,5 l		
Nr. 59 103	Deckel Rot 7,75	7,19
Nr. 59 102	Deckel Grün 7,75	7,19

bis 11% gespart!

[5]  
ab € **1,75**



[5] **Küchenschüsseln** - PP-Kunststoff  
Konische Form und wegen des flachen Bodens besonders standsicher. Aus widerstandsfähigem, lebensmittelechtem PP-Kunststoff. Mikrowellen- und spülmaschinenfest. **LE = 1 Stück**

Preis €/Stück	Größe	Inhalt	ab 1	ab 5
Nr. 60 666	Ø 16 x 7,8 cm	0,75 l	1,89	1,75
Nr. 60 667	Ø 20 x 9,6 cm	1,6 l	2,69	2,49
Nr. 60 668	Ø 24 x 11 cm	2,6 l	3,35	3,09
Nr. 60 669	Ø 28 x 12 cm	4,5 l	5,75	5,25
Nr. 60 670	Ø 32 x 13,7 cm	6,5 l	7,19	6,59
Nr. 60 671	Ø 36 x 15,9 cm	9,5 l	9,89	8,98
Nr. 60 672	Ø 40 x 16,8 cm	12,5 l	12,65	11,59

bis 13% gespart!

**Günstiger im Set!**

[6] **Küchenschüssel** - 7er-Set  
Set, bestehend aus je einer konischen Schüssel jeder Größe. **LE = 1 Set** (7-teilig)

Nr. 60 848	statt 34,76 €	nur 30,98 €/Set
------------	---------------	-----------------

**besonders standsicher**

[1] **Teigschaber** - Silikon  
Professioneller Teigschaber mit einem Spatel aus weichelastischem Silikon. Griff aus rostfreiem Chromnickelstahl 18/10. Hitzebeständig von -40° bis +250° C und spülmaschinengeeignet.

**LE = 1 Stück**

Preis €/Stück	ab 1	ab 5
Größe 9 x 6 cm - Länge 26 cm		
Nr. 13 221	2,59	2,39
Größe 12 x 7,5 cm - Länge 32 cm		
Nr. 11 821	7,45	6,85

8% gespart!



[2] **Teigschaber**  
Flexibler Teigschaber aus weißem PP-Kunststoff. Größe 12 x 8,5 cm. **LE = 1 Stück**

Preis €/Stück	ab 1	ab 5
Nr. 30 244	0,55	0,49

11% gespart!

**TOPSELLER**

[1]  
ab € **2,39**



Nicht das Richtige dabei?  
Ein qualifizierter Ansprechpartner unseres Hauses berät Sie gerne unter der **0800 / 5 77 88 99**.



[3] **Silikonpinsel** - Scorpio  
Spülmaschinenfester Silikonpinsel mit einem Stiel aus Chromnickelstahl 18/10. Hitzebeständig bis 250° C. Breite 4 cm - Gesamtlänge 21 cm. **LE = 1 Stück**

Preis €/Stück	ab 1	ab 5
Nr. 20 437	4,95	4,55

8% gespart!

[4] **Rührschüsseln**  
Besonders praktisch und dabei auch noch schön: Schwere, schlag- und standfeste Schüsseln aus massivem, weißem Melamin mit abnehmbarem Bodenring aus Gummi. Kratzfest, widerstandsfähig, hygienisch, langlebig und spülmaschinenfest. Qualität „Made in Germany“! Melamin ist nicht mikrowellengeeignet!

**LE = 1 Stück**

Preis €/Stück	Größe	ab 1	ab 5
Rührkrug - Inhalt 1,2 l			
Nr. 14 964	Ø 13 x 15,5 cm	7,45	6,69
Rührschüssel - Inhalt 2,5 l			
Nr. 15 063	Ø 21 x 13,5 cm	10,25	9,15
Rührschüssel - Inhalt 3,8 l			
Nr. 15 064	Ø 24,5 x 14,5 cm	10,89	9,75

bis 11% gespart!



[5] **Silikon-Handschuh**  
Der richtige Handschuh für feuchte Hitze und Arbeiten an Heißluftdämpfern. Universalform aus schwarzem Silikon mit Baumwollfutter. Passend für beide Hände, temperaturbeständig bis 250° C. **LE = 1 Stück**

Preis €/Stück	ab 1	ab 5	
Nr. 58 495	Länge 38 cm	13,19	11,98

11% gespart!



[6] **Textil-Backhandschuhe**  
Diese schweren Fäustlinge bestehen aus doppelter, feiner Baumwollschlinge mit einer Stulpe aus Canvas. Hitzebeständig bis 250° C - waschbar bis max. 60° C, Universalgröße. **LE = 1 Paar**

Preis €/Paar	ab 1	ab 5	
Nr. 10 323	Länge 30 cm	6,19	5,15
Nr. 10 324	Länge 38 cm	6,79	6,19

17% gespart!

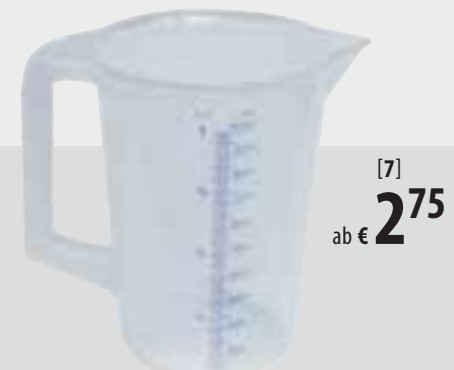

[7] **Messbecher aus PP-Kunststoff**  
Preisgünstiger Messbecher aus transparentem PP-Kunststoff mit beidseitiger metrischer Skalierung. Lebensmittelecht und spülmaschinenfest. **LE = 1 Stück**

Preis €/Stück	Inhalt	Teilung	ab 1	ab 5
Nr. 10 325	0,5 l	/- / 10 ml	2,98	2,75
Nr. 10 326	1 l	/- / 10 ml	3,59	3,29
Nr. 10 327	2 l	/- / 20 ml	5,98	5,45
Nr. 10 328	3 l	/- / 50 ml	7,15	6,55
Nr. 11 700	5 l	/- / 100 ml	9,98	8,98

bis 10% gespart!

Zubereitung



[1]  
ab € **5,45**

Made  
in  
Germany



**[1] Antihaft-Backformen**

Aus ILAG®-antihafbeschichtetem Stahlblech, schnell und einfach zu reinigen. Temperaturbeständig bis +250° C. **LE = 1 Stück**

Preis €/Stück	Größe	ab 1	ab 6
bis 10% gespart!			
<b>[a] Rodonformen</b>			
Nr. 51 668	Ø 23 x 12 cm	8,65	7,75
<b>[b] Springformen</b>			
Nr. 51 669	Ø 26 x 6,5 cm	5,98	5,45
Nr. 51 670	Ø 28 x 6,5 cm	6,45	5,79

**NEU**

[2]  
ab € **2,98**



**[2] Antihaft-Backform**

Ideal geeignet für Brot oder Königs-Kuchenform. Aus PTFE-antihafbeschichtetem Stahlblech, schnell und einfach zu reinigen. Temperaturbeständig bis +220° C. **LE = 1 Stück**

Preis €/Stück	Größe	ab 1	ab 6
bis 11% gespart!			
Nr. 15 127	23 x 13 x 7 cm	3,35	2,98



**[3] Quiche-/Tortenbodenform**

Zweiteilige Formen aus PTFE antihaf-beschichtetem Stahlblech, mit losem Boden zum leichten Ausheben des Backwerks. **LE = 1 Set (2-teilig)**

Preis €/Set	Größe	ab 1	ab 6
bis 9% gespart!			
Nr. 58 425	Ø 24 x 2,5 cm	9,45	8,65
Nr. 51 941	Ø 28 x 2,5 cm	10,95	9,98
Nr. 58 426	Ø 32 x 2,5 cm	13,89	12,75



**[4] Springformen - mit 2 Böden**

Aus antihafbeschichtetem Stahlblech, schnell und einfach zu reinigen. Mit zwei Böden zum Wechseln (flach und Rohrboden). Temperaturbeständig bis +240° C. **LE = 1 Set (3-teilig)**

Preis €/Set	Größe	ab 1	ab 6
bis 11% gespart!			
Nr. 54 530	Ø 26 x 6,5 cm	10,59	9,49
Nr. 54 529	Ø 28 x 6,5 cm	11,19	9,98

▶ Weitere Backformen finden Sie im Jahreskatalog oder online.

**TOPSELLER**

[5]  
ab € **9,59**



[b]



[d]

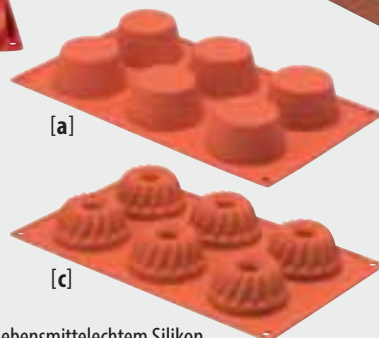

[a]

[c]

**[5] Silikon-Backformen - flexibel**

Universell einsetzbare Backformen aus lebensmittelechtem Silikon. Schnelle und einfache Entnahme der Produkte durch hervorragende Antihaf-eigenschaften - kein Einfetten notwendig! Temperaturbeständig bis +230° C, mikrowellen- und tiefkühlgeeignet, spülmaschinenfest. **LE = 1 Stück**

Preis €/Stück	Größe	ab 1	ab 6
bis 11% gespart!			
<b>[a] Für 6 Muffins - Ø 6,9 x 3,5 cm</b>			
Nr. 20 039	Größe 29,5 x 17,5 cm	11,39	10,45
<b>[b] Für 11 Muffins - Ø 5 x 2,8 cm</b>			
Nr. 56 516	Größe 32,5 x 17,6 cm	12,25	11,25
<b>[c] Für 6 Mini-Gugelhupf - Ø 7 x 3,6 cm</b>			
Nr. 20 041	Größe 29,5 x 17,5 cm	11,95	10,95
<b>[d] Für 1 Gugelhupf - Ø 22 x 11 cm</b>			
Nr. 20 042	Größe 24 x 11 cm	13,49	12,39



**[6] Backmatten**

Diese **langlebige** Matten aus silikonbeschichtetem Glasfaser-Gewebe ersetzen das Backpapier. Mit besten Antihaf-eigenschaften und einer hohen Temperaturbeständigkeit von -40° bis +300° C. Einfache Reinigung mit heißem Wasser, Spülmittel und einem weichen Schwamm. Nicht knicken oder als Schneidunterlage verwenden. Wir empfehlen den Einsatz auf perforierten Backblechen oder Gittern. **LE = 1 Stück**

Preis €/Stück	Größe	ab 1	ab 6
bis 11% gespart!			
Nr. 14 509	Größe 52 x 31 cm - für Bleche GN 1/1	10,79	9,89
Nr. 14 510	Größe 58,5 x 38,5 cm - für Bleche 60 x 40 cm	13,55	12,45

**[7] Baktrennfolien**

Spitzenqualität aus teflonbeschichtetem Glasfasergewebe. Hervorragende Trenneigenschaften, temperaturbeständig von -190° bis +260° C. Reißfest, beidseitig verwendbar und geschmacksneutral. Spülmaschinenfest - bei sachgerechter Anwendung bis zu 1.000 x verwendbar. **LE = 20 Stück**

Preis €/Stück	Größe	ab 20	ab 40
bis 14% gespart!			
Nr. 24 283	Größe 53 x 32,5 cm	4,98	4,69
Nr. 24 284	Größe 60 x 40 cm	5,39	4,98

**[1] Backblech - antihafbeschichtet**

Backblech aus 1,7 mm starkem Aluminium mit PTFE-Antihafbeschichtung. Ränder 45° mit geschlossenen Ecken. Größe: GN 1/1 - 53 x 32,5 cm. **LE = 1 Stück**

Preis €/Stück	ab 1	ab 6
8% gespart!		
Nr. 30 074	28,55	26,25



[1]  
ab € **26<sup>25</sup>**

GN

1,7 mm

**[2] Backbleche „Gastronorm“ - perforiert**

Gelochte Aluminiumbleche mit vierseitiger Aufkantung (Ränder 45°). Stabile Ausführung. Lochung 3 mm, Materialstärke 1,5 mm. Erhältlich als reines Aluminiumblech oder mit roter Silikon-Antihafbeschichtung. Größe: GN 1/1 - 53 x 32,5 cm. **LE = 1 Stück**

Preis €/Stück	ab 1	ab 6
11% gespart!		
<b>perforiert - blank</b>		
Nr. 24 274	15,98	14,69
<b>perforiert - silikoniert</b>		
Nr. 24 276	25,35	23,25

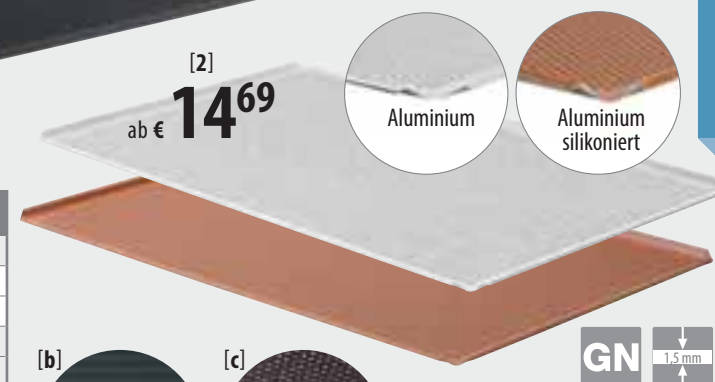

[2]  
ab € **14<sup>69</sup>**

Aluminium

Aluminium silikoniert

GN

1,5 mm

**[3] Backbleche „Gastronorm“ - antihafbeschichtet**

Tiefgezogene Aluminiumbleche mit hochwertiger Antihafbeschichtung, Unterseite blank. Stabile Ausführung - 1,5 mm stark. Größe: GN 1/1 - 53 x 32,5 cm. **LE = 1 Stück**

Preis €/Stück	ab 1	ab 6
bis 11% gespart!		
<b>[a] Nr. 14 512</b> glatt		
	30,25	26,98
<b>[b] Nr. 21 356</b> gerillt		
	22,98	20,98
<b>[c] Nr. 58 494</b> gelocht		
	30,79	28,25

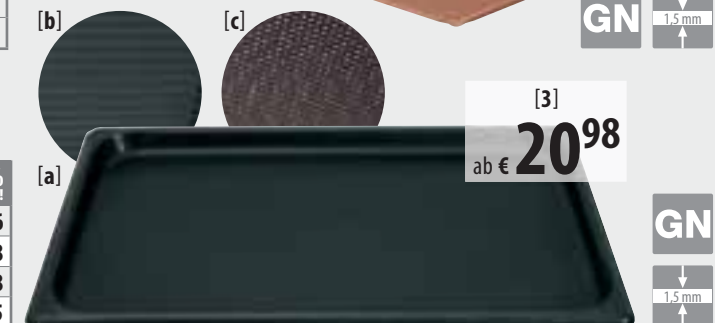

[3]  
ab € **20<sup>98</sup>**

GN

1,5 mm

**[4] Edelstahl-Roste**

Robuste, geschweißte Gitter aus rostfreiem Chromnickelstahl 18/10. Schwere Qualität mit 3 mm starken Querstreben. Hitzebeständig, langlebig und absolut spülmaschinenfest. Größe: GN 1/1 - 53 x 32,5 cm. **LE = 1 Stück**

Preis €/Stück	ab 1	ab 6
8% gespart!		
Nr. 14 507	18,89	17,35



[4]  
ab € **17<sup>35</sup>**

GN

3,0 mm

▶ Weitere Backbleche und Roste finden Sie im Jahreskatalog oder online.

**[5] Gourmet Whip PLUS - iSi**

Das multifunktionale Profigerät für die Zubereitung von locker-leichten Espumas, Fingerfood, warmen und kalten Saucen, pürierter Kost, aufgeschlagenen Crèmesuppen, Schlagsahne und Desserts. Aus rostfreiem Edelstahl und hochwertigem Silikon - komplett spülmaschinenfest! Lieferung inkl. drei Garniertüllen mit Metallgewinde und Rezeptheft. **LE = 1 Stück (ohne Sahnekapseln)**

Preis €/Stück	Inhalt	ab 1	ab 3
bis 11% gespart!			
Nr. 93 332	Inhalt 0,5 l	115,00	105,00
Nr. 93 333	Inhalt 1 l	129,00	115,00



[5]  
ab € **105<sup>00</sup>**



**NEU**  
[7]  
ab € **269<sup>00</sup>**

**[6] Sahnekapseln**

Für Cream Whipper, Gourmet und Thermo Whip, und viele andere Sahnegeräte. N<sub>2</sub>O-Kapseln, ausreichend zum Aufschäumen von ½ Liter Sahne, Desserts und Espumas. **LE = 24 Stück**

Preis €/Stück	ab 24	ab 120
13% gespart!		
Nr. 93 334	0,45	0,39



[6]  
Stück  
ab € **0<sup>39</sup>**

**[7] Sahnegerät „Thermo XPress Whip PLUS“ - iSi**  
Freistehendes Sahnegerät mit Thermo-Isolation zur Zubereitung von frischer Schlagsahne, cremigen Desserts, Saucen etc.. Ideal für den Einsatz in Cafés, Konditoreien, Hotels und im Bereich des Caterings. Das Gerät ist komplett spülmaschinenfest, für Warm- und Kaltanwendungen geeignet und hält Speisen bis zu 4 Stunden warm oder kalt. **LE = 1 Stück**

Preis €/Stück	ab 1	ab 2
9% gespart!		
Nr. 64 955	295,00	269,00



Made in Germany

**SIEGER®**  
125 Jahre Qualität

[1] ab € **119<sup>00</sup>**



▶ Weitere Dosenöffner finden Sie im Jahreskatalog oder online.

**[1] Dosenöffner „Clou 40“ - Sieger**  
Dosenöffnermaschine zur Tischbefestigung, geeignet für Dosen bis 55 cm Höhe und Tischplatten bis max. 5,5 cm Stärke. Kopf, Kurbel und Messerhalter aus vernickeltem Druckguss, Tischbefestigung aus vernickeltem Stahl. Stange, Messer und Transportrad aus rostfreiem Edelstahl. Messer und Transportrad als Verschleißteile separat erhältlich. **LE = 1 Stück**

Preis €/Stück	ab 1	ab 2
Nr. 87 992 Tischdosenöffner	129,00	119,00
Nr. 87 993 Schneidmesser	12,25	11,19
Nr. 87 994 Transportrad	14,89	13,65

[2] ab € **62<sup>98</sup>**



**[2] Tischdosenöffner**  
Dosenöffner zur Tischbefestigung, geeignet für Tischplatten bis max. 6 cm Stärke. Aus Edelstahl, selbst für den professionellen Einsatz geeignet. Lieferung inkl. Tischbefestigung, Messer und Transportrad als Verschleißteile separat erhältlich.

Preis €/Stück	ab 1	ab 2
Nr. 56 505 für Dosen bis zu 36 cm Höhe	68,75	62,98
Nr. 30 246 für Dosen bis zu 58 cm Höhe	89,85	82,95
Nr. 30 247 Schneidmesser	9,29	8,55
Nr. 30 248 Transportrad	12,19	11,15

# TECHNO LUCHS - FÜR MEHR QUALITÄT UND SERVICE!



**Leistungsstarke und verlässliche Elektrogeräte** bilden heutzutage den Hauptbestandteil einer jeden gewerblichen Küche. Gerade im professionellen Bereich muss man sich auf seine Geräte verlassen können, denn Geräteausfälle können schnell teuer werden! Die Bedienung der Geräte sollte ebenso einfach von der Hand gehen wie das Reinigen der Geräte.

**TECHNIK FÜR PROFIS!**  
**Wir sind Ihr Ansprechpartner** rund um das Thema **Großküchen-Technik**. Neben unserem breiten Techniksoriment, welches sich von Spül- und Kühltechnik über Kaffeemaschinen, Puriertstäbe und Gas-Kombibräter bis hin zu Gemüseschneidern, Fleischwölfen und vielen weiteren Produkten erstreckt, punkten wir insbesondere mit unserem **kompetenten TECHNO LUCHS Team**, welches Ihnen einen **Rundum-Service** bietet. Unsere Spezialisten bieten Ihnen eine **professionelle Beratung** in allen Fragen rund um unser Sortiment, **Qualitätsgeräte zum Bestpreis** und einen kompetenten **Außendienst**, der Sie vor Ort berät und mit Ihnen schnell und einfach das richtige Produkt für Ihren Bedarf ermittelt. Ein weiterer Pluspunkt: All unsere Technik-Produkte haben **mindestens ein Jahr Vollgarantie** mit Vor-Ort-Service, die meisten Geräte sogar zwei Jahre Vollgarantie. Auch nach Ablauf der Garantie sind wir weiterhin für Sie da. Zum einen durch Lieferung von Ersatzteilen und Zubehör, zum anderen durch Service und Wartung in Kooperation mit unseren Service-Partnern. All diese Vorzüge können Sie bei uns in Anspruch nehmen! Wir freuen uns auf Sie!

☎ 0800/8 222 600



!!! nur € **998<sup>00</sup>**  
Leasing ab € 21<sup>56</sup> / Monat

**bergman** polar bear

**BASICLINE Edelstahl-Kühlschrank GN 2/1 - 650 l**

- mit selbstschließender Tür, abschließbar
- Kältemittel: R600a
- Inhalt netto: 440 Liter
- Gewicht: 134 kg
- Anschluss: 230 Volt, Leistung: 349 Watt
- Maße in cm: 74 x 83 x 201
- **1 Jahr Vollgarantie**

Nr. 64 779 **998,00 €/Stück**

\* nach Bonitätsprüfung und erfolgreicher Genehmigung, bei einer Laufzeit von 60 Monaten.



[3] ab € **114<sup>90</sup>**

**[3] Salatschleuder**  
Schonendes und gründliches Schleudern nach dem Waschen hält den Salat länger frisch und knackig. Der innere Korb ist entnehmbar, das Wasser läuft über einen Schlauch ab, der Griff kann platzsparend eingeklappt werden. Diese manuelle Zentrifuge mit stabiler Handkurbel besteht aus lebensmittelechtem PP-Kunststoff mit einer Mechanik aus Edelstahl und Nylon.

Preis €/Stück	ab 1	ab 2
Inhalt 10 l - Ø 32 x 43 cm		
Nr. 50 546 für 2-3 Salatköpfe	129,00	114,90
Inhalt 20 l - Ø 43 x 45 cm		
Nr. 50 547 für 4-5 Salatköpfe	139,00	129,00



[4] ab € **19<sup>65</sup>** **kantenfrei**

**[4] Sicherheitsdosenöffner „Sieger-Bravo“ - Sieger**  
Öffnet Dosen, ohne scharfe Kanten zu hinterlassen! Der Deckel lässt sich nach dem Öffnen wieder auf die Dose aufsetzen. Keine Verschmutzung des Dosenöffners, da dieser mit dem Doseninhalt nicht in Berührung kommt. Öffnungsmechanismus aus Metall, Gehäuse aus schlagfestem, an allen Seiten abgerundetem Kunststoff. **LE = 1 Stück**

Preis €/Stück	ab 1	ab 3
Nr. 24 511	21,25	19,65



[5] ab € **12<sup>19</sup>**

**[5] Salatschleuder - 5 Liter**  
Kleine, manuelle Salatschleuder mit Kurbelmechanik, sehr solide, leichtgängig und zuverlässig. Schüssel aus spülmaschinengeeignetem PP-Kunststoff mit praktischem Ausgießer und vier Gummifüßen für einen rutschfesten Halt. Größe 29 x 25,2 x 21,5 cm - Inhalt 5 Liter. **LE = 1 Stück**

Preis €/Stück	ab 1	ab 4
Nr. 59 997	13,25	12,19



[6] ab € **119<sup>00</sup>**

**[6] Dosenöffner „Handy“ - Weisser**  
Zangendosenöffner mit großer Handkurbel. Öffnet spielend leicht und schnell Dosen jeder Größe. Komplett aus Edelstahl mit schwarzen Kunststoffgriffen, spülmaschinenfest.

Preis €/Stück	ab 1	ab 2
Nr. 90 596	129,00	119,00

# BASICLINE ★★

Bei Artikeln der **BASICLINE** handelt es sich um **Topseller-Geräte**, die neben ihrer guten Verarbeitung vor allem durch das unschlagbare **Preis-Leistungs-Verhältnis** überzeugen.



ab € **495<sup>00</sup>**  
Leasing ab € 10<sup>69</sup> / Monat\*

**[1] BASICLINE Lagerkühlschrank ABS - bergman..**

- Innenraum aus ABS-Kunststoff
- Energieeffizienzklasse: D
- digitale Temperaturanzeige
- Temperaturbereich: **0°C bis +8°C**
- mit statischer Kühlung, inkl. Lüfterrad zur gleichmäßigen Kälteverteilung
- abschließbare Tür
- ABS-Rippenrost ermöglicht individuelles Verstellen der Roste
- inkl. zwei Rollen und zwei Füßen
- Kältemittel: R600a
- Anschluss: 230 Volt
- **1 Jahr Vollgarantie**

LE = 1 Stück	[a] Nr. 64 780	[b] Nr. 64 781	[c] Nr. 64 782
Inhalt netto	110 l	305 l	574 l
Größe in cm	60 x 60 x 85	60 x 60 x 186	77,5 x 75 x 186
Gewicht	38 kg	72 kg	102 kg
Leistung	162 Watt	215 Watt	228 Watt
Roste	3	4	4
<b>Preis €/Stück</b>	<b>495,00 €</b>	<b>835,00 €</b>	<b>935,00 €</b>

**[2] BASICLINE Lagertiefkühlschrank ABS - bergman..**

- Innenraum aus ABS-Kunststoff
- Energieeffizienzklasse: D
- digitale Temperaturanzeige
- Temperaturbereich: **-18°C bis -22°C**
- mit Umluftkühlung
- abschließbare Tür
- ABS-Rippenrost ermöglicht individuelles Verstellen der Roste
- inkl. zwei Rollen und zwei Füßen
- Anschluss: 230 Volt
- **1 Jahr Vollgarantie**

LE = 1 Stück	[a] Nr. 64 783	[b] Nr. 64 784	[c] Nr. 64 785
Inhalt netto	98 l	279 l	509 l
Größe in cm	60 x 60 x 85	60 x 60 x 186	77,5 x 75 x 186
Gewicht	42 kg	84 kg	107 kg
Leistung	200 Watt	425 Watt	492 Watt
Kältemittel	R600a	R290	R290
Roste	3	4	4
<b>Preis €/Stück</b>	<b>645,00 €</b>	<b>1.045,00 €</b>	<b>1.135,00 €</b>

# PROFILINE ★★★

Die Artikel der **PROFILINE** punkten im direkten Vergleich zu den Artikeln der **BASICLINE** mit einer besseren Energieeffizienz und einer besonders hochwertigen Qualität „**Made in Europe**“.

**[1] PROFILINE Edelstahl-Kühlschränke 700/1400 GN 2/1 - bergman..**

- Material: Edelstahl innen und außen
- Energieeffizienzklasse C
- digitale Temperaturkontrolle: **-2°C bis +8°C**
- Umgebungstemperatur bis +30°C
- mit Umluftkühlung & automatischer Abtauung
- Füße höhenverstellbar, Tür abschließbar
- inkl. 3 GN 2/1 Roste pro Tür, kunststoffbeschichtet
- Regler von EVCO EV3
- Kältemittel: R600a
- Anschluss: 230 Volt
- **1 Jahr Vollgarantie**

	[a] Nr. 64 729	[b] Nr. 64 730
Ausführung	1-türig (3 Roste)	2-türig (6 Roste)
Inhalt	572/461 l	1.144/922 l
Größe in cm	65,3 x 84,2 x 204	131,8 x 84,2 x 204
Gewicht	151 kg	190 kg
Leistung	182 Watt	207 Watt
<b>Preis €/Stück</b>	<b>1.039,00 €</b>	<b>1.598,00 €</b>



ab € **1.039<sup>00</sup>**  
Leasing ab € 22<sup>44</sup> / Monat\*

- leistungsstarke Elektrogeräte
- Made in Europe
- 1 Jahr Vollgarantie

**[2] PROFILINE Edelstahl-Tiefkühlschränke 700/1400 GN 2/1 - bergman..**

- Material: Edelstahl innen und außen
- Energieeffizienzklasse D
- digitale Temperaturkontrolle: **-17°C bis -21°C**
- Umgebungstemperatur bis +30°C
- mit Umluftkühlung & automatischer Abtauung
- Füße höhenverstellbar, Tür abschließbar
- inkl. 3 GN 2/1 Roste pro Tür, kunststoffbeschichtet
- Regler von EVCO EV3
- Kältemittel: R290
- Anschluss: 230 Volt
- **1 Jahr Vollgarantie**

LE = 1 Stück	[a] Nr. 64 731	[b] Nr. 64 732
Ausführung	1-türig (3 Roste)	2-türig (6 Roste)
Inhalt	572/461 l	1.144/922 l
Größe in cm	65,3 x 84,2 x 204	131,8 x 84,2 x 204
Gewicht	151 kg	219 kg
Leistung	700 Watt	1.251 Watt
<b>Preis €/Stück</b>	<b>1.229,00 €</b>	<b>1.898,00 €</b>



ab € **1.229<sup>00</sup>**  
Leasing ab € 26<sup>55</sup> / Monat\*

ab € **1.598<sup>00</sup>**  
Leasing ab € 34<sup>52</sup> / Monat\*



[c]



Passende Gastronorm-Behälter der Größe GN 1/1 finden Sie ab Seite 172.



[b]



[d]



[e]



[f]



[g]



[h]

**PROFILINE 700 Kühltische 4-fach** - bergman..

- Material: Edelstahl innen und außen
- Inhalt: 581/285 l
- mit 10 cm Aufkantung
- Energieeffizienzklasse C
- digitale Temperaturkontrolle: **-2° C bis +8° C**

- Umgebungstemperatur bis +30° C
- mit Umluftkühlung & automatischer Abtauung
- Füße höhenverstellbar
- geeignet für GN 1/1
- inkl. Zubehör: 1 Rost pro Tür, kunststoffbeschichtet
- Regler von EVCO EV3, Schienen der Schublade von Compex

- Kältemittel: R600a
- Anschluss: 230 Volt, Leistung: 224 Watt
- Maße: 224,2 x 70 x 85 cm
- **1 Jahr Vollgarantie**
- **LE = 1 Stück**

	[a] Nr. 64 735	[b] Nr. 64 746	[c] Nr. 64 747	[d] Nr. 64 748	[e] Nr. 64 749	[f] Nr. 64 750	[g] Nr. 64 751	[h] Nr. 64 752
Ausführung	4-türig	3x Tür links 1x Schubladenblock	1x Schubladenblock 3x Tür rechts	2x Tür links 2x Schubladenblock	2x Tür rechts 2x Schubladenblock	1x Tür links 3x Schubladenblock	3x Schubladenblock 1x Tür rechts	4x Schubladenblock
Gewicht	174 kg	176 kg	176 kg	178 kg	178 kg	180 kg	180 kg	182 kg
Preis €/Stück	1.598,00 €	1.769,00 €	1.769,00 €	2.079,00 €	2.079,00 €	2.309,00 €	2.309,00 €	2.525,00 €

ab € **1.098<sup>00</sup>**  
Leasing ab € 23<sup>72</sup> / Monat\*



[b]



[a]



[c]



[d]

**[1] PROFILINE 700 Kühltische 2-fach** - bergman..

- Material: Edelstahl innen und außen
- Inhalt: 274/143 Liter
- mit 10 cm Aufkantung
- Energieeffizienzklasse B
- digitale Temperaturkontrolle: **-2° C bis +8° C**
- Umgebungstemperatur bis +30° C
- mit Umluftkühlung & automatischer Abtauung
- Füße höhenverstellbar
- inkl. 1 GN 1/1 Rost pro Tür, kunststoffbeschichtet
- Regler von EVCO EV3, Schienen der Schublade von Compex
- Kältemittel: R600a
- Anschluss: 230 Volt, Leistung: 202 Watt
- Maße: 134,2 x 70 x 85 cm
- **1 Jahr Vollgarantie**
- **LE = 1 Stück**

	[a] Nr. 64 733	[b] Nr. 64 738	[c] Nr. 64 739	[d] Nr. 64 740
Ausführung	2-türig	1x Tür links 1x Schubladenblock	1x Schubladenblock 1x Tür rechts	2x Schubladenblock
Gewicht	112 kg	120 kg	120 kg	122 kg
Preis €/Stück	1.098,00 €	1.459,00 €	1.459,00 €	1.655,00 €



ab € **1.355<sup>00</sup>**  
Leasing ab € 29<sup>77</sup> / Monat\*

**[2] PROFILINE 700 Kühltische 3-fach**

- Material: Edelstahl innen und außen
- Inhalt: 428/241 Liter
- mit 10 cm Aufkantung
- Energieeffizienzklasse C
- digitale Temperaturkontrolle: **-2° C bis +8° C**
- Umgebungstemperatur bis +30° C
- mit Umluftkühlung & automatischer Abtauung
- Füße höhenverstellbar
- inkl. 1 GN 1/1 Rost pro Tür, kunststoffbeschichtet
- Regler von EVCO EV3, Schienen der Schublade von Compex
- Kältemittel: R600a
- Anschluss: 230 Volt, Leistung: 202 Watt
- Maße: 179,2 x 70 x 85 cm
- **1 Jahr Vollgarantie**
- **LE = 1 Stück**

	[a] Nr. 64 734	[b] Nr. 64 741	[c] Nr. 64 742	[d] Nr. 64 743	[e] Nr. 64 744	[f] Nr. 64 745
Ausführung	3-türig	2x Tür links 1x Schubladenblock	1x Schubladenblock 2x Tür rechts	1x Tür links 2x Schubladenblock	2x Schubladenblock 1x Tür rechts	3x Schubladenblock
Gewicht	139 kg	125 kg	125 kg	127 kg	127 kg	129 kg
Preis €/Stück	1.355,00 €	1.679,00 €	1.679,00 €	1.939,00 €	1.939,00 €	2.079,00 €



[e]



[c]



[a]



[b]



[d]



[f]

Die Artikel der PROFILINE punkten im direkten Vergleich zu den Artikeln der BASICLINE mit einer besseren Energieeffizienz und einer besonders hochwertigen Qualität „Made in Europe“.



**NEU**  
[1]  
nur € **929<sup>00</sup>**



[1] PROFILINE Gläserspülmaschine mit Ablauf- & Dosierpumpen - 230 Volt - bergman..

- Material: Edelstahl
- 3 verschiedene Spülprogramme: 80, 110 und 140 Sekunden
- mit Ablaufpumpe, Klarspülmittel- & Reinigungsmittel-dosierer
- Thermostop-Technologie sorgt für die Sicherstellung der hygienischen Reinigung (HACCP)
- Nachspülung erfolgt mit mind. 80°C
- Korbmaße: 40 x 40 cm
- max. Einschubhöhe: 27 cm
- Isolierung: doppelwandig
- Spülarme: Kunststoff
- Tankkapazität 16 lt.
- Boilerkapazität: 4,5 lt.
- empfohlene Wasserzulauftemperatur: 50°C
- Wasserzulaufdruck: mind. 2 - 3 bar
- Gewicht: 36 kg
- Spannung: 230 Volt
- Leistung: 3,24 kW
- Maße (B x T x H): 46 x 52 x 69,5 cm
- Tiefe inkl. Handgriff 55 cm

• **1 Jahr Vollgarantie**  
LE = 1 Stück  
Nr. 65 351 **929,00 €/Stück**



**NEU**  
[2]  
nur € **1.198<sup>00</sup>**



[2] PROFILINE Geschirrspülmaschine mit Ablaufpumpe & Dosierpumpen - bergman..

- Material: Edelstahl
- 3 verschiedene Spülprogramme: 80, 110 und 140 Sekunden
- mit Ablaufpumpe, Klarspülmittel- & Reinigungsmittel-dosierer
- Thermostop-Technologie sorgt für die Sicherstellung der hygienischen Reinigung (HACCP)
- Nachspülung erfolgt mit mind. 80°C
- Korbmaße: 50 x 50 cm
- max. Einschubhöhe: 36 cm
- Isolierung: doppelwandig
- Spülarme: Kunststoff
- Tankkapazität 24 lt.
- Boilerkapazität 4,5 lt.
- empfohlene Wasserzulauftemperatur: 50°C
- Wasserzulaufdruck: mind. 2 - 3 bar
- Gewicht: 42 kg
- Spannung: 230 Volt
- Maße (B x T x H): 60 x 60 x 82 cm
- Tiefe inkl. Handgriff 63 cm

• **1 Jahr Vollgarantie**  
LE = 1 Stück  
Nr. 65 352 230 Volt 3,43 kW **1.198,00 €/Stück**  
Nr. 65 353 400 Volt 4,93 kW **1.198,00 €/Stück**



**NEU**  
[3]  
nur € **1.998<sup>00</sup>**



[3] PROFILINE Haubenspülmaschine mit Ablaufpumpe & Dosierpumpen - bergman..

- Material: Edelstahl
- 3 verschiedene Spülprogramme: 80, 110 und 140 Sekunden
- mit Ablaufpumpe, Klarspülmittel- & Reinigungsmittel-dosierer
- Thermostop-Technologie sorgt für die Sicherstellung der hygienischen Reinigung (HACCP)
- Nachspülung erfolgt mit mind. 80°C
- Korbmaße: 50 x 50 cm
- max. Einschubhöhe: 43 cm
- Spülarme: Kunststoff
- Tankkapazität: 25 lt.
- Boilerkapazität: 4,5 lt.
- empfohlene Wasserzulauftemperatur: 50°C
- Wasserzulaufdruck: mind. 2 - 3 bar
- Gewicht: 98 kg
- Spannung: 400 Volt
- Leistung: 6,71 kW
- Maße (B x T x H): 66 x 76 x 150 cm
- Tiefe inkl. Handgriff: 81 cm

• **1 Jahr Vollgarantie**  
LE = 1 Stück  
Nr. 65 354 **1.998,00 €/Stück**



**NEU**  
[1]  
ab € **369<sup>00</sup>**



[1] PROFILINE Spültische 700 mit 1 Becken und Plattenüberstand - bergman..

- Abdeckung aus hochwertigem Edelstahl AISI 304
- mit 1 Becken und Plattenüberstand
- 10 cm Aufkantung auf der Rückseite
- mit Grundboden
- leicht zu reinigen
- höhenverstellbare Füße
- Tiefe: 70 cm
- Höhe: 85/90 cm
- Lieferung erfolgt zerlegt!

**1 Jahr Vollgarantie**  
LE = 1 Stück

	[a] Nr. 65 693	Nr. 65 694	[b] Nr. 65 695	Nr. 65 696
Ausführung	1 Becken Links	1 Becken Links	1 Becken Rechts	1 Becken Rechts
Beckenmaß	40 x 50 x 25 cm	60 x 50 x 25 cm	40 x 50 x 25 cm	60 x 50 x 25 cm
Breite	120 cm	140 cm	120 cm	140 cm
Gewicht	45 kg	51 kg	45 kg	51 kg
Preis €/Stück	<b>369,00 €</b>	<b>398,00 €</b>	<b>369,00 €</b>	<b>398,00 €</b>



**NEU**  
[2]  
ab € **379<sup>00</sup>**



[2] PROFILINE Spültische 700 mit 1 Becken und Abtropffläche - bergman..

- Abdeckung aus hochwertigem Edelstahl AISI 304
- mit 1 Becken und Abtropffläche
- 10 cm Aufkantung auf der Rückseite
- mit Grundboden
- leicht zu reinigen
- höhenverstellbare Füße
- Tiefe: 70 cm
- Höhe: 85/90 cm
- Beckenmaße (B x T x H): 40 x 40 x 25 cm
- Lieferung erfolgt zerlegt!

**1 Jahr Vollgarantie**  
LE = 1 Stück

	[a] Nr. 65 701	Nr. 65 702	[b] Nr. 65 703	Nr. 65 704
Ausführung	1 Becken Links	1 Becken Links	1 Becken Rechts	1 Becken Rechts
Breite	100 cm	120 cm	100 cm	120 cm
Gewicht	41 kg	45 kg	41 kg	45 kg
Preis €/Stück	<b>379,00 €</b>	<b>395,00 €</b>	<b>379,00 €</b>	<b>395,00 €</b>

► Weitere Spültische finden Sie im Jahreskatalog oder online.



[4]  
ab € **619<sup>00</sup>**



[4] BRITA Purity 1200 - Brita

- Material: Kunststoff
  - max. Betriebsdruck: 6 bar
  - strahlender Glanz ohne Schlieren und Flecken
  - Betriebslage: horizontal und vertikal
  - Gewicht (trocken/nass): 18/24 kg
  - Anschlüsse (Eingang/Ausgang): G 1, / G 3/4"
  - Maße (Höhe/Breite): 55/28,8 cm
- **1 Jahr Vollgarantie**  
LE = 1 Stück



Artikel-Nr.	Nr. 58 352	Nr. 58 353
Modell	Clean Teilsalzung	Clean Extra Vollentsalzung
Kapazität bei 10°dH (a: GH, b: KH)	12.000 Liter	5.000 Liter
	statt <del>697,00 €</del>	statt <del>727,00 €</del>
Preis €/Stück	<b>619,00 €</b>	<b>639,00 €</b>

[1]  
ab € **16<sup>25</sup>**



### „Clean Star“ Gläserkörbe

Flexibles 2-Komponenten-System für professionelle Lagerung, Reinigung und Transport von allen Trinkbechern und Stielgläsern. Preiswert, stapelbar und extrem belastbar. Passend für alle gewerblichen Spülmaschinen mit Korbmaß 50 x 50 cm.

#### [1] 25er Gläserkorb

Grundkorb 50 x 50 x 10,5 cm - Fachgröße 8,8 x 8,8 cm. Für Rotweinkelche, Stielgläser und Kristallgläser mit max. 8,5 cm Durchmesser. LE = 1 Stück

Preis €/Stück	ab 1	bis 17% gespart!	ab 12
<b>25er Grundkorb</b> - Nutzhöhe 8,1 cm			
Nr. 11 266	17,49		16,25
<b>ungeteilter Aufsatz</b> - Nutzhöhe + 4,1 cm			
Nr. 11 270	6,55		5,45
<b>25er Aufsatz</b> - Nutzhöhe + 4,1 cm			
Nr. 11 267	7,65		6,55



[2] **16er Gläserkorb**  
Grundkorb 50 x 50 x 10,5 cm - Fachgröße 11,1 x 11,1 cm. Für Cocktailgläser und bauchige Weinkelche mit max. 11 cm Durchmesser. LE = 1 Stück

Preis €/Stück	ab 1	bis 17% gespart!	ab 12
<b>16er Grundkorb</b> - Nutzhöhe 8,1 cm			
Nr. 11 268	16,39		14,85
<b>ungeteilter Aufsatz</b> - Nutzhöhe + 4,1 cm			
Nr. 11 270	6,55		5,45
<b>16er Aufsatz</b> - Nutzhöhe + 4,1 cm			
Nr. 11 269	7,15		5,95



[3] **36er Gläserkorb**  
Grundkorb 50 x 50 x 10,5 cm - Fachgröße 7,3 x 7,3 cm. Für schmale Kelche, Trink- und Weißweingläser mit max. 7 cm Durchmesser. LE = 1 Stück

Preis €/Stück	ab 1	bis 17% gespart!	ab 12
<b>36er Grundkorb</b> - Nutzhöhe 8,1 cm			
Nr. 11 264	18,65		17,35
<b>ungeteilter Aufsatz</b> - Nutzhöhe + 4,1 cm			
Nr. 11 270	6,55		5,45
<b>36er Aufsatz</b> - Nutzhöhe + 4,1 cm			
Nr. 11 265	7,59		6,49



[4] **49er Gläserkorb**  
Grundkorb 50 x 50 x 10,5 cm - Fachgröße 6,2 x 6,2 cm. Für Saft- und Likörgläser, Stamper und Sektgläser mit max. 6 cm Durchmesser. LE = 1 Stück

Preis €/Stück	ab 1	bis 17% gespart!	ab 12
<b>49er Grundkorb</b> - Nutzhöhe 8,1 cm			
Nr. 11 262	19,75		18,45
<b>ungeteilter Aufsatz</b> - Nutzhöhe + 4,1 cm			
Nr. 11 270	6,55		5,45
<b>49er Aufsatz</b> - Nutzhöhe + 4,1 cm			
Nr. 11 263	7,65		6,55



[5] **Markierungsclips**  
ab € **0<sup>55</sup>**

#### [5] Markierungsclips

Zur einfachen Identifikation der verschiedenen Korbgrößen in Ihrem Unternehmen, z.B. kleine Weingläser in die gelb markierten Kästen, weiß für Sektgläser etc.

Preis €/Stück	ab 1	bis 15% gespart!	ab 20
<b>LE = 1 Stück</b>			
Nr. 14 167	Weiß	0,65	0,55
Nr. 14 168	Gelb	0,65	0,55
Nr. 14 170	Rot	0,65	0,55
Nr. 14 169	Grün	0,65	0,55

Bei Körben mit mehr als einem Aufsatz empfehlen wir für optimale Reinigung und Trocknung die Verwendung ungeteilter Aufsätze als Zwischenstück.

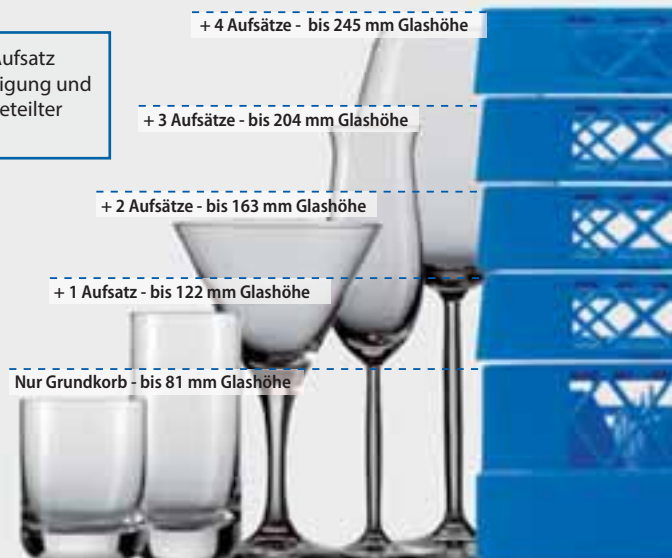

### „Clean Star“ Spülkörbe

- Spülkörbe passend für alle gewerblichen Maschinen mit Korbgröße 50 x 50 cm
- mit den Körben der meisten anderen Hersteller kompatibel
- superstabile PP-Kunststoff-Konstruktion
- verstärkter, stabiler Boden
- Griffmulden für leichteres Be- und Entladen
- durch Stapelnocken sicher und stapelbar
- beste Reinigungsergebnisse und schnelle Trocknung
- superflexibel durch Baukastensystem
- geringes Eigengewicht



#### [1] Besteckkorb - 8-fach

Größe 43 x 20,5 x 15 cm - 0,7 cm-Lochung. Für ein gutes Spülergebnis bei Bestecken. Zur Verwendung in Universal-Spülkörben - max. zwei Stück nebeneinander. LE = 1 Stück (ohne Inhalt)

Preis €/Stück	ab 1	bis 18% gespart!	ab 10
Nr. 11 261	Besteckkorb	10,95	9,85
Nr. 54 596	Fallgriff	1,69	1,39



**TOPSELLER**

[1]  
ab € **9<sup>85</sup>**

#### [2] Universalkorb - feinmaschig

Größe 50 x 50 x 10,5 cm - 1 cm-Lochung. Für alle kleinen Geschirrtteile, Kochutensilien, Bestecke etc. LE = 1 Stück

Preis €/Stück	ab 1	bis 9% gespart!	ab 6
Nr. 11 258		14,25	12,95



[2]  
ab € **12<sup>95</sup>**

#### [3] Universalkorb - grobmaschig

Größe 50 x 50 x 10,5 cm - 3,5 cm-Lochung. Für alle großen Geschirrtteile, Behälter, Bürsten, Messer etc. LE = 1 Stück

Preis €/Stück	ab 1	bis 9% gespart!	ab 6
Nr. 11 260		14,25	12,95



[3]  
ab € **12<sup>95</sup>**

[6]  
ab € **71<sup>49</sup>**



#### [6] Staubschutzhaube

Aus transparentem Kunststoff, verstärkte Ausführung mit zwei Reißverschlüssen vorne. Für Korbstapel von ca. 160 cm Höhe.

Preis €/Stück	ab 1	bis 13% gespart!	ab 3
<b>LE = 1 Stück</b>			
Nr. 82 623		82,49	71,49

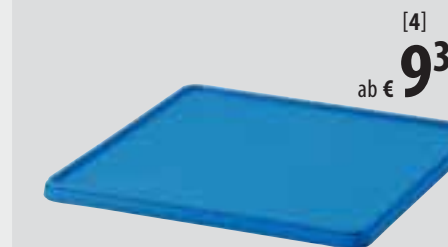

#### [4] Universal-Korbdeckel

Größe 50 x 50 x 1,5 cm. Passend zu allen „Clean Star“-Spülkörben. Insbesondere zum Schutz von langstieligen Weingläsern in Gläserkörben mit Aufsätzen. LE = 1 Stück

Preis €/Stück	ab 1	bis 11% gespart!	ab 6
Nr. 11 271		10,45	9,35



[5]  
ab € **14<sup>05</sup>**



#### [5] Tellerkorb - 9-reihig

Größe 50 x 50 x 10,5 cm, Stabhöhe 8 cm. Für Teller, kleine Tablett und Platten. LE = 1 Stück

Preis €/Stück	ab 1	bis 8% gespart!	ab 6
Nr. 11 259		15,35	14,05

#### [7] Transport-Rolli - Aluminium

Für den leichten und sicheren Transport von Gläser- und Geschirrkörben. Der unten offene Aluminium-Rahmen ermöglicht schnelles Trocknen und verhindert Kondenswasserbildung. Mit vier verzinkten Lenkrollen und großen, lauffruhigen Gummirädern. Tragkraft jeweils 250 kg. Größe 51 x 51 x 14,9 cm. LE = 1 Stück

Preis €/Stück	ab 1	bis 16% gespart!	ab 3
Nr. 51 902	für einen Spülkorb	54,45	45,98



[7]  
ab € **45<sup>98</sup>**

#### [8] Transport-Rolli - Kunststoff

Für den preiswerten und sauberen Transport von Gläser- und Geschirrkörben. Die geschlossene Wanne fängt Tropfwasser auf und schützt so vor gefährlich glatten, nassen Böden. Mit zwei Bock- und zwei feststellbaren Lenkrollen. Größe 57,5 x 54,5 x 21 cm. Griff aus rostfreiem Chromnickelstahl 18/10 separat erhältlich. LE = 1 Stück (ohne Griff)

Preis €/Stück	ab 1	bis 15% gespart!	ab 3
Nr. 13 042	Rolli einzeln	65,00	55,00
Nr. 19 944	Griff einzeln	32,45	30,69



[8]  
ab € **55<sup>00</sup>**



- leicht und handlich: 990 Gramm
- schnell und effizient: bis 13.000 U/Min einfach zu Regulieren
- einfache Reinigung des zerlegbaren Stabes



**TOPSELLER**

[1]  
nur € **159<sup>00</sup>**



**[1] Stabmixer „Dynamix DMX 160“ - Dynamic**  
Der echte Profi für kleine Zubereitungen - der kleinste Gewerbe-Stabmixer auf dem Markt! Ergonomischer Stabmixer mit abnehmbarem Mixstab für einfache Reinigung. Ideal für Mengen von 1 - 4 Liter. Stablänge 16 cm - Ø 7 cm. Stufenlose Drehzahlregelung von 0 - 13.000 U/min. Federleicht - nur 990 Gramm schwer. **Lieferung mit Emulgiermesser.** Anschluss 230 Volt, Leistung 220 Watt. **LE = 1 Stück**  
**Nr. 20 053 159,00 €/Stück**



**Dynamic** produziert seit mehr als 45 Jahren professionelle Küchengeräte für höchste Ansprüche. Hohen Bekanntheitsgrad haben vor allem die unverwüstlichen Stabmixer erlangt. Egal ob für kleine Zubereitungen oder große Kessel - in der breiten Angebotspalette finden Sie für jeden Einsatzbereich das passende Gerät.  
**1 Jahr Vollgarantie.**



Elektrogeräte



Wir empfehlen, jegliches Zubehör der Dynamic Stabmixer nur mit der Hand zu spülen.



[a]  
nur € **11<sup>65</sup>**

[b]  
nur € **11<sup>65</sup>**

**[a] Schlagscheibe „Dynamix“ - Dynamic**  
Stabmixer-Zubehör - besonders empfehlenswert für cremige Suppen, Nachspeisen, Crèmes und Schlagsahne. **LE = 1 Stück**  
**Nr. 20 232 11,65 €/Stück**

MEHR PRODUKTE IN UNSEREM LUCHS-MARKENSHOP

**[b] Quirlscheibe „Dynamix“ - Dynamic**  
Stabmixer-Zubehör - besonders empfehlenswert für Dips, Crèmes, Shakes, Mayonnaise, Nachspeisen und zum Aufschlagen von Saucen und Milch. **LE = 1 Stück**  
**Nr. 20 233 11,65 €/Stück**



[c]  
nur € **125<sup>00</sup>**

[d]  
nur € **145<sup>00</sup>**

**[c] Rührbesen-Vorsatz „Dynamix“ - Dynamic**  
Besonders empfehlenswert für Sahne, lockere Kuchenteige, Crêpes, Flockenpüree, Crèmes und zum Einrühren aufgelöster Gelatine. Besenlänge 18,5 cm. **LE = 1 Stück**  
**Nr. 23 639 125,00 €/Stück**

**[d] Turbostab „Dynamix“ - Dynamic**  
Geeignet für Mengen von 1 bis 4 Liter. Komplett aus Edelstahl und auch komplett zerlegbar für eine einfache Reinigung. Stablänge 16 cm. Gewicht 0,5 kg. Lieferzeit ca. 1 Woche. **LE = 1 Stück**  
**Nr. 53 888 145,00 €/Stück**



[2]  
Set  
nur € **259<sup>00</sup>**

**Günstiger im Set!**

**[2] „Dynamix Kombi 160“-Set - Dynamic**  
Ein echtes Profigerät für die kleinen Zubereitungen. Set bestehend aus: einem **Motorblock** mit ergonomischen Griff (Ø 7 x 23,5 cm, Geschwindigkeit bis 13.000 U/Min., Anschluss 230 Volt, Leistung 220 Watt), einem **Mixstab** aus Edelstahl mit Emulgiermesser (Länge 16 cm) und einem **Rührbesen** aus Edelstahl (Länge 18,5 cm). Der Mixstab und der Rührbesen lassen sich zwecks gründlicher Reinigung leicht abschrauben. **LE = 1 Set** (3-teilig)  
**Nr. 53 657 statt 284,00 € nur 259,00 €/Set**

MEHR PRODUKTE IN UNSEREM LUCHS-MARKENSHOP



[1]  
nur € **205<sup>00</sup>**

bis 8 Liter

- 2 Geschwindigkeiten
- abnehmbarer Mixstab
- ideal für Saucen und Suppen

**[1] Stabmixer „DMX 190 V2“ - Dynamic**  
Der kleine Stabmixer zum Zaubern von Dynamic. Abnehmbarer Mixstab aus rostfreiem Edelstahl. Geeignet für Mengen bis 8 Liter. Drehzahl wählbar in zwei Stufen mit 8.000 und 13.000 U/min. Kabellänge 3 Meter. Stablänge 19 cm, Gesamtlänge 42 cm. Gewicht 1,4 kg. Anschluss 230 Volt, Leistung 250 Watt. **LE = 1 Stück**  
**Nr. 55 437 205,00 €/Stück**

[2]  
ab € **269<sup>00</sup>**

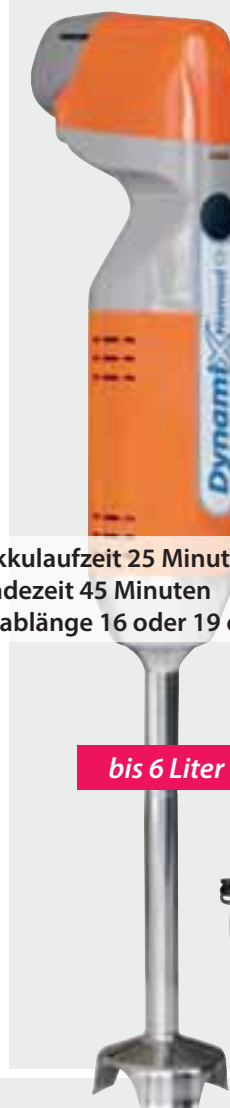

bis 6 Liter

- Akkulaufzeit 25 Minuten
- Ladezeit 45 Minuten
- Stablänge 16 oder 19 cm

**[2] Stabmixer „Nomad“ - Dynamic**  
Die ergonomisch geformten Stabmixer mit Akku ermöglichen einen sehr flexiblen Einsatz und ein praktisches Arbeiten ganz ohne Kabel. Mengen von bis 6 Litern lassen sich dank des geringen Gewichts mühelos verarbeiten. Dank Messer mit zwei Klingen zum Mixen, Rühren, Pürieren und Aufschäumen geeignet. **Zum Lieferumfang gehört eine Ladestation und 1 Lithium-Ionen-Batterie als Akku.** Akkulaufzeit 25 Minuten. Schnelle Ladezeit von 45 Minuten. Lieferbar mit Stablängen von 16 und 19 cm, die Stäbe können zur Reinigung abgenommen werden. 10.000 U/min, Anschluss 230 Volt, Leistung 46 Watt. **LE = 1 Stück**  
**Nr. 55 047 Stablänge 16 cm 269,00 €/Stück**  
**Nr. 55 048 Stablänge 19 cm 305,00 €/Stück**



Akkugerät

[3]  
nur € **495<sup>00</sup>**



für 40 - 100 Liter

- mit festem Mixstab
- inkl. Wandhalterung
- Mixstab komplett aus Edelstahl

**[3] Stabmixer „Master MX 91-410“ - Dynamic**  
Starker und robuster Mixer mit festem Mixstab aus rostfreiem Edelstahl - nicht abnehmbar. Mit titanbeschichtetem, austauschbarem Messer. Geeignet für Mengen von 40 - 100 Liter. Drehzahl 10.500 U/min. Kabellänge 3 Meter. Lieferung inkl. Wandhalterung. Stablänge 41 cm, Gesamtlänge 71,5 cm. Gewicht 3,5 kg. Anschluss 230 Volt, Leistung 600 Watt. **LE = 1 Stück**  
**Nr. 25 007 495,00 €/Stück**

Mehr unter [www.luchs-direkt.de/technoluchs](http://www.luchs-direkt.de/technoluchs)

**TECHNO LUCHS**  
Technik für Gastroprofis!

**TOPSELLER**  
[1]  
nur € **255<sup>00</sup>**

- größerer stärkerer Motor
- variable Geschwindigkeit
- robust und kompakt

bis 25 Liter



[a]  
nur € **135<sup>00</sup>**

[b]  
nur € **205<sup>00</sup>**

[c]  
nur € **215<sup>00</sup>**

[d]  
nur € **159<sup>00</sup>**



Die Geräte der **Serie „Junior“** bestehen aus einem Motorblock und einem nach Ihren Erfordernissen gewählten Zubehörteil. Die Drehzahl des Motorblocks ist regulierbar. Lieferzeit ca. 1 Woche. **1 Jahr Vollgarantie.**

**[1] Motorblock „Junior“ - Dynamic**  
Durch das geringe Gewicht und die angenehme Griffform liegt der Motorblock „Junior“ gut in der Hand. Kabellänge 3 m, Gewicht 1,9 kg, Länge 30,5 cm. Anschluss 230 Volt, Leistung 270 Watt. **LE = 1 Stück**  
**Nr. 12 452 255,00 €/Stück**

**[a] Mixstab-Vorsatz „Junior M225“ - Dynamic**  
Geeignet für Mengen von 5 - 25 Liter. Komplett aus Edelstahl mit titanbeschichtetem Messer. Zerlegbar. Stablänge 22,5 cm. Drehzahlregelung von 0 - 11.000 U/min. Gewicht 0,5 kg. **LE = 1 Stück**  
**Nr. 12 453 135,00 €/Stück**

**[b] Mixstab-Vorsatz „Junior XL“ - Dynamic**  
Geeignet für Mengen von 5 - 25 Liter. Komplett aus Edelstahl mit titanbeschichtetem Messer. Zerlegbar. Stablänge 30 cm. Drehzahlregelung von 0 - 11.000 U/min. Gewicht 0,8 kg. **LE = 1 Stück**  
**Nr. 24 785 205,00 €/Stück**

**[c] Rührbesen-Vorsatz „Junior“ - Dynamic**  
Geeignet für Mengen von 1 - 5 Liter. Aus Edelstahl. Besenlänge 18,5 cm. Drehzahlregelung von 0 - 2.000 U/min. Gewicht 0,5 kg. **LE = 1 Stück**  
**Nr. 12 454 215,00 €/Stück**

**[d] Turbostab-Vorsatz „Junior“ - Dynamic**  
Beim Einsatz des Turbostabes wird die Masse von unten angezogen, zerkleinert und dann mit hoher Geschwindigkeit durch die Zähne der Glocke gedrückt. Geeignet für Mengen bis 10 Liter. Komplett aus Edelstahl und auch komplett zerlegbar für eine einfache Reinigung. Stablänge 22,5 cm. Gewicht 0,55 kg. **LE = 1 Stück**  
**Nr. 53 889 159,00 €/Stück**

Die Geräte der **Serie „Master“** bestehen aus einem Motorblock und einem nach Ihren Erfordernissen gewählten Zubehörteil. Die Drehzahl des Motorblocks ist regulierbar. Lieferzeit ca. 1 Woche. **1 Jahr Vollgarantie.**

**[1] Motorblock „Master“**  
Kraftpaket mit der richtigen Leistung für jede Anwendung. Dauer- oder Impulsbetrieb. Kabellänge 3 m, Gewicht 2,7 kg, Länge 35 cm. Anschluss 230 Volt, Leistung 600 Watt. **LE = 1 Stück**  
**Nr. 12 455 455,00 €/Stück**

**[a] Mixstab-Vorsatz „M 500“**  
Geeignet für Mengen von 20 - 100 Liter. Komplett aus Edelstahl mit titanbeschichtetem Messer. Komplett zerlegbar. Stablänge 50 cm. Drehzahlregelung von 3.000 - 9.500 U/min. Gewicht 1 kg. **LE = 1 Stück**  
**Nr. 24 786 249,00 €/Stück**

**[b] Rührbesen-Vorsatz „Master“**  
Geeignet für Mengen von 5 - 20 Liter. Aus Edelstahl, zerlegbar. Besenlänge 24,5 cm. Drehzahlregelung von 300 - 900 U/min. Gewicht 0,9 kg. **LE = 1 Stück**  
**Nr. 12 457 259,00 €/Stück**



[c]  
nur € **429<sup>00</sup>**

**[c] Kutterschüssel „Master“**  
Edelstahlschüssel mit 5 Liter Volumen, Haltegriff, dichtschießendem Deckel und glattem Messer. Drehzahlregelung von 0 - 1.500 U/min. **LE = 1 Stück**  
**Nr. 12 458 429,00 €/Stück**

**[d] Pürierstab-Vorsatz „Master“**  
Für Pürees, Konfitüren, Kompott und Fruchtcrèmes. Geeignet für Mengen bis zu 30 kg. Komplett aus Edelstahl. Stablänge 42 cm - Ø 11 cm. Drehzahlregelung von 100 - 600 U/min. Gewicht 1,9 kg. **LE = 1 Stück**  
**Nr. 17 288 429,00 €/Stück**

**[e] Schneebesen-Vorsatz „Master FM 600“**  
Mit Haltegriff. Geeignet für Mengen von 20 - 200 Liter. Komplett aus Edelstahl, inkl. Griff. Stablänge 60 cm - Ø 15 cm. Drehzahlregelung von 100 - 500 U/min. Gewicht 2,4 kg. **LE = 1 Stück**  
**Nr. 17 287 485,00 €/Stück**

**TOPSELLER**  
[1]  
nur € **455<sup>00</sup>**

- stärkerer Motor
- passend für 10 Zubehörteile
- mit Drehzahlregulierung

für 40 - 100 Liter



[a]  
nur € **249<sup>00</sup>**

[b]  
nur € **259<sup>00</sup>**

[d]  
nur € **429<sup>00</sup>**

[e]  
nur € **485<sup>00</sup>**

MEHR PRODUKTE IN UNSEREM LUCHS-MARKENSHOP

[f]  
nur € **225<sup>00</sup>**



**[f] Mixstab-Vorsatz „Master M410-HC Clean up“ - Dynamic**  
Geeignet für Mengen von 40 - 100 Liter. Komplett aus Edelstahl, für eine einfache Reinigung und perfekte Hygiene nach HACCP-Standard sind bei diesem Mixstab das Messer, die Glocke und der Stab komplett zerlegbar. Stablänge 41 cm. Gewicht 1,1 kg. **LE = 1 Stück**  
**Nr. 53 891 225,00 €/Stück**

**[g] Turbostab-Vorsatz „Master“ - Dynamic**  
Beim Einsatz des Turbostabes wird die Masse von unten angezogen, zerkleinert und dann mit hoher Geschwindigkeit durch die Zähne der Glocke gedrückt. Geeignet für Mengen von 5 bis 40 Liter. Komplett aus Edelstahl und auch komplett zerlegbar für eine einfache Reinigung. Stablänge 41 cm. Gewicht 1,3 kg. **LE = 1 Stück**  
**Nr. 53 890 339,00 €/Stück**

**Günstiger im Set!**

Mixstab „Junior“  
Set nur € **349<sup>00</sup>**

Rührbesen „Junior“  
Set nur € **389<sup>00</sup>**

**Mixstab „Junior“ - komplett**  
Bestehend aus: 1 Motorblock und 1 Mixstab-Vorsatz (22,5 cm). **LE = 1 Set (2-teilig)**  
**Nr. 12 464 statt 390,00 € nur 349,00 €/Set**

**Rührbesen „Junior“ - komplett**  
Bestehend aus: 1 Motorblock und 1 Rührbesen-Vorsatz. **LE = 1 Set (2-teilig)**  
**Nr. 12 465 statt 470,00 € nur 389,00 €/Set**

[1]  
nur € **27<sup>00</sup>**



## SEVERIN

**[1] Stabmixer - Severin**  
Handlicher Stabmixer mit zwei Geschwindigkeitsstufen (max. 13.000 U/min). Leicht zu reinigen durch abnehmbaren Mixstab. Gesamtlänge 42 cm. Anschluss 230 Volt, Leistung 300 Watt. Nicht für den gewerblichen Einsatz geeignet.  
**LE = 1 Stück**  
**Nr. 13 645** **27,00 €/Stück**

**ESGE - Zauberstab**  
Made in Switzerland

### Profigeräte vom Schweizer Erfinder des Stabmixers.

Durch die neuartigen Soft-Touch-Membranschalter sind die Stäbe über die reguläre Eintauchtiefe hinaus bis unterhalb des Griffdeckels wasserdicht. Das flexible, ausziehbare Spiralkabel erlaubt weitgehend freies Arbeiten. Beide Modelle inklusive Multifunktionsmesser.

[1]  
nur € **33<sup>00</sup>**



## SEVERIN

**[1] BASICLINE Handmixer HM 3830 - Severin**  
• Material: Kunststoff  
• Farbe: weiß-schwarz / Edelstahl  
• Soft-Touch-Griff für eine angenehme Handhabung  
• flexibles Spiralkabel für freies Arbeiten  
• 5 Geschwindigkeitsstufen, Turbo-Stufe  
• inkl. Zubehör: 2 Rührbesen und 2 Knethaken aus Edelstahl  
• kraftvoller 400 Watt Motor für perfekte Ergebnisse  
• Anschluss: 230 Volt, Leistung: 400 Watt  
• Maße: 22,5 x 10,7 x 19,8 cm, Gewicht: 1 kg  
• nicht für den Dauerbetrieb geeignet  
• **1 Jahr Vollgarantie.**  
**LE = 1 Stück**  
**Nr. 60 878** **33,00 €/Stück**

[2]  
nur € **58<sup>00</sup>**



## KRUPS

**[2] BASICLINE Handmixer GN 5021 - Krups**  
• Material: Kunststoff in Bicolor-Optik  
• robust, leicht zu reinigen und kratzfest  
• 5 Geschwindigkeitsstufen, Turbo-Stufe  
• inkl. Zubehör: 2 Rührbesen und 2 Knethaken aus Edelstahl  
• kraftvoller 500 Watt Motor für perfekte Ergebnisse  
• Anschluss: 230 Volt, Leistung: 500 Watt  
• Maße: 18,5 x 26 x 16,5 cm, Gewicht: 1 kg  
• nicht für den Dauerbetrieb geeignet  
• **1 Jahr Vollgarantie**  
**LE = 1 Stück**  
**Nr. 58 937** **58,00 €/Stück**

[2]  
nur € **125<sup>00</sup>**



• für den leichten Gebrauch  
• leistungsstarker Motor  
• leicht und sehr kompakt

**bis 6 Liter**

**WARING**  
COMMERCIAL

**[2] Stabmixer „Quik Stix“ - Waring**  
Klein und handlich, mit festem Mixstab. Geeignet für Mengen bis 6 Liter. Drehzahl 2-stufig regelbar - 15.500 und 19.500 U/min. Kabellänge 2 m, Stablänge 18 cm, Gesamtlänge 40,5 cm. Gewicht 1,2 kg. Anschluss 230 Volt, Leistung 100 Watt. **LE = 1 Stück**  
**Nr. 24 788** **125,00 €/Stück**

[3]  
nur € **159<sup>00</sup>**



• mit 200 Watt Spitzen-Leistung  
• langlebiger Motor  
• Eintauchtiefe 29 cm

**bis 10 Liter**



inkl. Multifunktionsmesser, Schlag- und Quirlscheibe

**ESGE**

**[3] Zauberstab „G 200 Gastro“ - ESGE**  
Geeignet für Mengen bis 10 Liter. Drehzahl 2-stufig regelbar: 12.000 oder 17.000 U/min. Spiralkabel 60 cm, ausziehbar bis 150 cm. Eintauchtiefe 29 cm, Gesamtlänge 39 cm. Inklusive Multimesser, Schlagscheibe und Quirlscheibe. Anschluss 230 Volt, Leistung 200 Watt. **LE = 1 Stück**  
**Nr. 92 254** **159,00 €/Stück**

[4]  
nur € **205<sup>00</sup>**



• Profi-Gerät für große Mengen  
• mit 350 Watt Spitzen-Leistung  
• langlebiger Motor  
• Eintauchtiefe 39 cm

**bis 20 Liter**

**ESGE**

**[4] Zauberstab „P 350 Gastro MAX“ - ESGE**  
Geeignet für Mengen bis 20 Liter. Drehzahl 2-stufig regelbar: 18.000 oder 22.000 U/min. Spiralkabel 90 cm, ausziehbar bis 350 cm. Eintauchtiefe 39 cm, Gesamtlänge 50 cm. Inklusive Multimesser. Anschluss 230 Volt, Leistung 350 Watt. **LE = 1 Stück**  
**Nr. 17 080** **205,00 €/Stück**

**HENDI**  
FOOD SERVICE EQUIPMENT



**[3] PROFILINE Planetenrührer - Hendi**  
• Material: hochwertiges Gussstahl-Gehäuse  
• Spritzgussdeckel und Schüsselabdeckung aus Chromdraht  
• 3 einstellbare Geschwindigkeiten: 148/244/480 U/Min  
• Hochleistungs-Schneckenantrieb und Zahnräder  
• Schüssel mit Griffen für leichteren Transport  
• inkl. Zubehör: Schüssel, Schläger, Schneebesen und Teighaken aus Aluminium  
• Anschluss: 230 Volt  
• **2 Jahre Vollgarantie**  
**LE = 1 Stück**

	[a] Nr. 60 998	[b] Nr. 60 803	[c] Nr. 60 804
Ausführung Kessel	7 Liter für 1,8 kg Mehl	10 Liter für 2,5 kg Mehl	20 Liter für 5 kg Mehl
Größe in cm	24 x 42 x 42,5	45 x 47 x 60	49 x 54 x 78
Gewicht	15 kg	53 kg	78 kg
Leistung	650 Watt	600 Watt	1.100 Watt
	statt <del>725,00 €</del>	statt <del>895,00 €</del>	statt <del>1.195,00 €</del>
Preis €/Stück	<b>nur 589,00 €</b>	<b>nur 679,00 €</b>	<b>nur 998,00 €</b>

ab € **589<sup>00</sup>**

Leasing ab € 12<sup>72</sup> / Monat



Weitere Geräte unter [www.luchs-direkt.de/technoluchs](http://www.luchs-direkt.de/technoluchs)



inkl. Schläger, Schneebesen und Teighaken

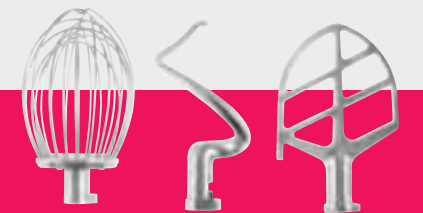



TOPSELLER

[1]  
nur € **579<sup>00</sup>**



5 Scheiben inklusive

- verarbeitet bis zu 200 kg Gemüse in der Stunde
- Gehäuse aus Aluminiumguss

[1] **BASICLINE Gemüseschneider inkl. 5 Schneidscheiben** elektrisch

- Material: Aluminiumguss
- schwere Ausführung
- Stundenleistung bis zu 200 kg
- mit zwei Einfüllöffnungen in der geneigten Oberseite
- inkl. Zubehör: 2 Schneidescheiben (Schnittstärke 2 mm und 4 mm) und 3 Raspelscheiben (3 mm, 4 mm und 7 mm)
- automatische Abschaltung beim Anheben des Hebels
- mit rutschfesten Füßen
- Gewicht: 23 kg
- Anschluss: 230 Volt, Leistung: 550 Watt
- Maße: 21 x 51 x 51 cm
- **1 Jahr Vollgarantie**

LE = 1 Stück (inkl. 5 Scheiben)

Nr. 20 052 **579,00 €/Stück**

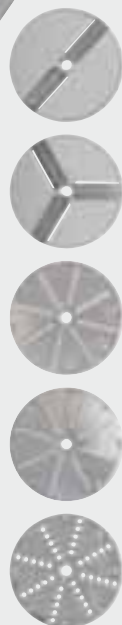

saro  
Casting-Produkte

[2]  
nur € **749<sup>00</sup>**



5 Scheiben inklusive

- verarbeitet bis zu 300 kg Gemüse in der Stunde
- Gehäuse aus Edelstahl/Aluminium

[2] **PROFILINE Gemüseschneider Modell TITUS - Saro**

- Material: Edelstahl und Aluminium
- zum Schneiden, Reiben, Würfeln etc.
- geeignet für Gemüse, Nüsse, Schokolade, Käse, Tomaten etc.
- runder Einfülltrichter
- inkl. Zubehör: 2 Schneidescheiben (Schnittstärke 2 mm und 4 mm) und 3 Reibescheibe (3 mm, 4,5 mm und 7 mm)
- Gewicht: 29 kg
- Anschluss: 230 Volt, Leistung: 750 Watt
- Maße: 32,5 x 65,5 x 54,5 cm
- **2 Jahre Vollgarantie**

LE = 1 Stück (inkl. 5 Scheiben)

Nr. 59 976 **798,00 €/Stück**

Mehr unter [www.luchs-direkt.de/technoluchs](http://www.luchs-direkt.de/technoluchs)

**TECHNO LUCHS**  
Technik für Gastroprofis!

SAMSUNG

- Material: Edelstahl / Keramik
- Garraum: 37 x 19 x 37 cm
- Bedienung mittels Drehregler
- Leistungsstufen: 5
- LED-Beleuchtung
- digitale Zeitanzeige
- stapelbar
- Inhalt: 26 Liter
- Gewicht: 34,5 kg
- Anschluss: 230 Volt
- Maße: 46,4 x 36,8 x 55,7 cm
- **5 Jahre Vollgarantie**

[1] **Samsung Mikrowellengeräte - Samsung**

LE = 1 Stück		
Preis €/Stück		
MJ2651 - 1.500 Watt		
Nr. 65 050	statt <del>1.095,00 €</del>	<b>nur 789,00 €/Stück</b>
MJ2691 - 1.850 Watt		
Nr. 65 051	statt <del>1.145,00 €</del>	<b>nur 809,00 €/Stück</b>



NEU  
[1]  
ab € **789<sup>00</sup>**



Weitere Mikrowellengeräte finden Sie im Jahreskatalog oder online.

NEU  
[2]  
ab € **789<sup>00</sup>**



SAMSUNG

- Material: Edelstahl / Keramik
- Garraum: 37 x 19 x 37 cm
- Leistungsstufen: 5
- LED-Beleuchtung
- digitales Display
- stapelbar
- 50 Automatikprogramme
- Defrost Funktion
- Inhalt: 26 Liter
- Gewicht: 34,5 kg
- Anschluss: 230 Volt
- Maße: 46,4 x 36,8 x 55,7 cm
- **5 Jahre Vollgarantie**

[2] **Samsung Mikrowellengeräte - Samsung**

LE = 1 Stück		
Preis €/Stück		
MJ2653 - 1.500 Watt		
Nr. 65 052	statt <del>1.095,00 €</del>	<b>nur 789,00 €/Stück</b>
MJ2693 - 1.850 Watt		
Nr. 65 053	statt <del>1.250,00 €</del>	<b>nur 889,00 €/Stück</b>

[3]  
nur € **1.469<sup>00</sup>**



[3] **Emulgator-Mixer „Blixer 2“ - Robot-Coupe**  
Fassungsvermögen 2,9 Liter - für 1 - 15 Essensteilnehmer. Verarbeitungsmenge pro Durchgang: 0,2 - 1,5 kg. Größe 21 x 28,1 x 38,9 cm, Gewicht 10 kg. Anschluss 230 Volt, Leistung 700 Watt. Lieferzeit ca. 10 Tage. **1 Jahr Vollgarantie. LE = 1 Stück**  
Nr. 19 064 **1.469,00 €/Stück**

[4]  
nur € **1.635<sup>00</sup>**



[4] **Emulgator-Mixer „Blixer 3“ - Robot-Coupe**  
Fassungsvermögen 3,7 Liter - für 5 - 30 Essensteilnehmer. Verarbeitungsmenge pro Durchgang: 0,3 - 2,0 kg. Größe 21 x 33 x 42 cm, Gewicht 13 kg. Anschluss 230 Volt, Leistung 750 Watt. Lieferzeit ca. 10 Tage. **1 Jahr Vollgarantie. LE = 1 Stück**  
Nr. 24 807 **1.635,00 €/Stück**

robot coupe®

**Blixer® von Robot-Coupe**  
Die Blixer® vereinen die Eigenschaften zweier bekannter Geräte in einem - die eines Kutters und die eines Mixers. Mit ihnen können rohe und gekochte Lebensmittel zu flüssigen, halbflüssigen und breiigen Endprodukten aller Art verarbeitet werden.

- Highlights:**
- Drehzahl 3.000 U/min für feinstes Pürieren
  - mit Impulsschalter
  - Leistungsfähiger, wartungsfreier und langlebiger Induktionsmotor für intensiven Gebrauch
  - Edelstahlschüssel mit Handgriff
  - absolut dichter Deckel mit Abstreifer
  - absolute Betriebssicherheit
  - Lieferung inkl. gekerbtem Messer
  - alle Teile einfach zu reinigen für optimale Hygiene

**TOPSELLER**

[1]  
Stück  
ab € **34<sup>98</sup>**

**preiswerter Doppelpack**

**[1] Chafing Dish „Milan“** - Doppelpack  
Klassischer Chafing Dish im günstigen Doppelpack aus rostfreiem Edelstahl. Geeignet für Gastronorm-Einsätze bis 65 mm Tiefe. Lieferung mit Einsatz 53,5 x 33,3 cm - 65 mm, Inhalt 9 Liter und zwei Brennpastenbehältern. Gesamtgröße 35,5 x 56 x 27 cm.

LE = 1 Set (2 Stück)		6% gespart!
Preis €/Set	ab 1	ab 4
Nr. 30 216	74,90	69,95

Auch einzeln erhältlich. LE = 1 Stück  
Nr. 60 922 **39,98 €/Stück**

Kosten/Stunde  
ab € **0<sup>22</sup>**



**[3] DIABOLO Brennpaste** - in Dosen  
Leistungsstarke Spitzenqualität aus reinem Ethanol. Verbrennt rauch- und geruchslos und erzeugt eine konstante Hitze von ca. 80° C. In originalverschlossener Dose nahezu unbegrenzt haltbar. Inhalt 200 g - Brenndauer ca. 2½ Stunden.

LE = 36 Dosen (1 Karton)		14% gespart!	20% gespart!
Preis €/Dose	ab 36	ab 288	ab 720
Nr. 10 265	0,65	0,59	0,55

**[4] Suppentopf „Party“**  
Wasserbad mit thermostatischer Temperaturregelung, stufenlos regelbar von 48° bis 94° C. Klappbarer, abnehmbarer Deckel mit hitzeisolierendem Kunststoffgriff und Löffelaussparung. Herausnehmbarer Einsatz mit 9,5 Litern Inhalt. Deckel und Einsatz aus rostfreiem, spülmaschinenfestem Chromstahl. Außentopf aus schwarz lackiertem Stahl mit rutschfesten Füßen. Lieferung mit Magnethalter und acht beschrifteten Schildern. Ø 33 cm, 36 cm hoch. Gewicht 4 kg. Anschluss 230 Volt, Leistung 400 Watt. LE = 1 Stück

Preis €/Stück	ab 1	ab 3	12% gespart!
Nr. 12 385	57,50	49,75	

**[5] Suppentopf „Economy“**  
Wasserbad mit thermostatischer Temperaturregelung, stufenlos regelbar von 30° bis 95° C. Klapp- und drehbarer Deckel mit hitzeisolierendem Kunststoff-Griff und Löffelaussparung. Herausnehmbarer Einsatz mit 9,5 Litern Inhalt. Deckel und Einsatz aus rostfreiem, spülmaschinenfestem Chromstahl. Außentopf aus schwarz lackiertem Stahl mit Kugelfüßen. Lieferung mit Magnethalter und einem unbeschrifteten Schild. Ø 35 cm, 36 cm hoch. Anschluss 230 Volt, Leistung 400 Watt.

LE = 1 Stück		12% gespart!
Preis €/Stück	ab 1	ab 3
Nr. 80 450	85,00	79,00

**TOPSELLER**

Kosten/Stunde  
ab € **0<sup>17</sup>**

**[2] DIABOLO Brennflüssigkeit**  
Kostengünstiger und einfacher können Sie Ihre Speisen nicht warmhalten. Aus nachwachsenden Rohstoffen gewonnen. Erzeugt bis zu 20 % mehr Hitze als handelsübliche Brennmittel. Keine Ruß- oder Rauchentwicklung, verbrennt gänzlich rückstandslos. Sicher und einfach dosierbar und äußerst ergiebig. Inhalt 1 Liter - Brenndauer ca. 12 Stunden. Nur zum Gebrauch mit Sicherheits-Brenndosen! LE = 12 Flaschen

		8% gespart!	15% gespart!
Preis €/Flasche	ab 12	ab 72	ab 144
Nr. 81 231	2,45	2,25	2,09

Abb. ähnlich.

[4]  
ab € **49<sup>75</sup>**



**Beschriftete Schilder**  
Champignonsuppe, Erbsensuppe, Gemüsesuppe, Gulaschsuppe, Hühnersuppe, Rinderkraftbrühe, Tomatensuppe und Zwiebelsuppe.

[5]  
ab € **79<sup>00</sup>**



[2]  
ab € **79<sup>00</sup>**



[1]  
nur € **68<sup>00</sup>**

**HENDI**  
FOOD SERVICE EQUIPMENT



EDELSTAHL  
Rost frei

[b]

[a]

**[1] BUDGETLINE Induktionskochplatte 2000 W** - Hendi

- Material: Edelstahl
- Kochfeld aus Glaskeramik mit integrierter Digitalanzeige
- sehr flaches Gehäuse mit Edelstahlrahmen
- digitale Temperaturkontrolle: 35° bis 240° C
- Steuerung über 10 Leistungsstufen, Touch Bedienung
- Kochzeitvorwahl bis 180 Minuten, automatische Topferkennung
- geeignet für Töpfe mit einem Durchmesser von 12 - 26 cm
- Gewicht: 5 kg, Anschluss: 230 Volt, Leistung: 2.000 Watt
- Maße: 29,6 x 37 x 4,6 cm
- semiprofessionell, nicht für den Dauerbetrieb geeignet
- **2 Jahre Vollgarantie**

LE = 1 Stück	
Nr. 60 825	68,00 €/Stück

**[2] BASICLINE Induktionskochplatte** - Hendi

- Material: Edelstahl
- Kochfeld aus Glaskeramik mit integrierter Digitalanzeige
- sehr flaches Gehäuse mit Edelstahlrahmen
- digitale Temperaturkontrolle: 60° bis 240° C
- Steuerung über 10 Leistungsstufen, Touch Bedienung
- Kochzeitvorwahl bis 180 Minuten, automatische Topferkennung
- geeignet für Töpfe mit einem Durchmesser von 12 - 23 cm
- semiprofessionell, nicht für den Dauerbetrieb geeignet
- Anschluss: 230 Volt
- **2 Jahre Vollgarantie**

	[a] Nr. 60 823	[b] Nr. 60 824
Ausführung	1-fach Kochfläche	2-fach Kochfläche
Maße in cm	29,3 x 37,3 x 5,6	60,8 x 37 x 6,1
Gewicht	5 kg	10 kg
Leistung	2.000 Watt	3.500 Watt
Preis €/Stück	79,00 €	169,00 €

**saro**  
CERAMIC-INDUCTION

**[3] BASICLINE Induktionskochplatte FINJA 3,5 kW** - Saro

- Material: Edelstahl
- pflegeleichte Kochfläche aus Kristallkeramikglas
- verstellbare Gummifüße für einen sicheren Stand
- digitale Temperaturkontrolle: 60° bis 240° C
- Steuerung über 15 Leistungsstufen: 500 bis 3.500 Watt
- Kochzeitvorwahl bis 180 Minuten, automatische Topferkennung
- geeignet für Töpfe mit einem Durchmesser von 12 - 26 cm
- Gewicht: 6,1 kg,
- Anschluss: 230 Volt, Leistung: 3.500 Watt
- Maße: 32,7 x 42 x 9,8 cm
- **2 Jahre Vollgarantie**

LE = 1 Stück	
Nr. 59 985	statt 266,00 € nur 189,00 €/Stück

**[4] BASICLINE Induktionskochplatte NATASCHA 3,5 kW** - Saro

- Material: Edelstahl
- pflegeleichte Kochfläche aus Kristallkeramikglas
- verstellbare Gummifüße für einen sicheren Stand
- digitale Temperaturkontrolle: 60° bis 240° C
- Steuerung über 10 Leistungsstufen: 400 bis 3.500 Watt
- Kochzeitvorwahl bis 180 Minuten, automatische Topferkennung
- geeignet für Töpfe mit einem Durchmesser von 12 - 26 cm
- Gewicht: 7,5 kg
- Anschluss: 230 Volt, Leistung: 3.500 Watt
- Maße: 34 x 44 x 12 cm
- **2 Jahre Vollgarantie**

LE = 1 Stück	
Nr. 53 550	statt 288,00 € nur 198,00 €/Stück



[3]  
nur € **189<sup>00</sup>**



[4]  
nur € **198<sup>00</sup>**

EDELSTAHL  
Rost frei

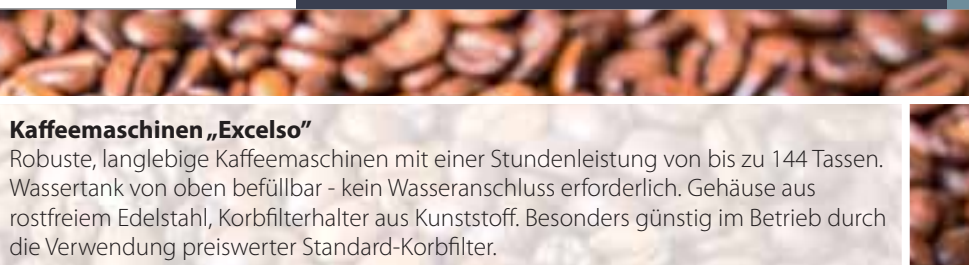

**Kaffeemaschinen „Excelso“**

Robuste, langlebige Kaffeemaschinen mit einer Stundenleistung von bis zu 144 Tassen. Wassertank von oben befüllbar - kein Wasseranschluss erforderlich. Gehäuse aus rostfreiem Edelstahl, Korbfilterhalter aus Kunststoff. Besonders günstig im Betrieb durch die Verwendung preiswerter Standard-Korbfilter.

**TOPSELLER**  
[1]  
nur € **289<sup>00</sup>**



**[1] Kaffeemaschine „Excelso“ - Animo**  
Kaffeemaschine zum Brühen in eine Glaskanne. Brühzeit ca. 6 Minuten. Zweite, getrennt zuschaltbare Warmhalteplatte oben erlaubt Bevorratung. Lieferung mit einer Glaskanne - Inhalt 1,8 Liter (ca. 14 Tassen). Größe 19 x 37 x 43,5 cm, Gewicht 6 kg. Anschluss 230 Volt, Leistung 2.250 Watt. Lieferzeit ca. 1 Woche.  
**LE = 1 Stück**  
Nr. 20 864 **289,00 €/Stück**

[2]  
nur € **309<sup>00</sup>**



**[2] Kaffeemaschine „Excelso T“ - Animo**  
Kaffeemaschine zum Brühen in eine Thermoskanne. Brühzeit ca. 7 Minuten. Lieferung mit einer Thermoskanne - Inhalt 2 Liter (ca. 16 Tassen). Größe 19 x 37 x 48 cm, Gewicht 6 kg. Anschluss 230 Volt, Leistung 2.100 Watt. Lieferzeit ca. 1 Woche.  
**LE = 1 Stück**  
Nr. 20 865 **309,00 €/Stück**

[3]  
nur € **298<sup>00</sup>**



Die passende Pumpkanne zu Modell „Excelso Tp“ finden Sie auf Seite 99.

**[3] Kaffeemaschine „Excelso Tp“ - Animo**  
Kaffeemaschine zum Brühen in eine Pumpkanne mit Hebel (2,1 Liter, ca. 17 Tassen). Brühzeit ca. 7 Minuten. Pumpkanne nicht im Lieferumfang enthalten, bitte separat bestellen. Auslaufhöhe 34,2 cm. Größe 19 x 37 x 58 cm, Gewicht 6 kg. Anschluss 230 Volt, Leistung 2.100 Watt. Lieferzeit ca. 1 Woche.  
**LE = 1 Stück (ohne Pumpkanne)**  
Nr. 20 866 **298,00 €/Stück**

[4]  
nur € **21<sup>65</sup>**



**[4] Glaskanne 1,8 Liter - Animo**  
Mit Fülldeckel aus Kunststoff. Inhalt 1,8 Liter, spülmaschinengeeignet. Ø 16 x 15,5 cm.  
**LE = 1 Stück**  
Nr. 20 867 **21,65 €/Stück**

[5]  
1.000 St.  
ab € **19<sup>95</sup>**



**[5] Standard-Korbfilter**  
Preisgünstige Standard-Korbfilter 90/250, passend für alle handelsüblichen Kaffeemaschinen.  
**LE = 1 Karton (1.000 Stück)**  
**Preis €/Karton**  
ab 1 **21,45** ab 3 **19,95**  
Nr. 20 099

[6]  
25 Tabs  
ab € **8<sup>49</sup>**



**[6] Schnellentkalker für Kaffeemaschinen**  
Entkalkungsmittel in Form von praktischen Tabs - ein Tab reicht für die Entkalkung einer Kaffeemaschine. Es wird empfohlen, Kaffeemaschinen ca. alle 7 - 14 Tage zu entkalken.  
**LE = 1 Karton (25 Tabs)**  
**Preis €/Karton**  
ab 1 **9,98** ab 6 **8,49**  
Nr. 52 310

**TOPSELLER**  
[1]  
ab € **155<sup>00</sup>**



- Edelstahl-Profigerät
- inkl. zwei Glaskannen
- unschlagbarer Preis

**[1] Kaffeemaschine „ECO“ - Saro**  
Preiswerte Kaffeemaschine zur Verwendung mit Standard-Korbfiltern. Gehäuse aus rostfreiem Edelstahl 13/0, Korbfilterhalter aus Kunststoff. Wassertank bequem von vorne befüllbar - kein Wasseranschluss erforderlich. Inklusive Trockengehschutz und einer zweiten, getrennt zuschaltbaren Warmhalteplatte oben zwecks Bevorratung. Lieferung mit zwei Glaskannen - Inhalt 1,8 Liter. Größe 20,5 x 38,5 x 43,5 cm, Gewicht 6 kg. Anschluss 230 Volt, Leistung 2.000 Watt.  
**LE = 1 Stück**  
**Preis €/Stück**  
Nr. 29 116 **169,00** **8% gespart!** ab 3 **155,00**

[2]  
ab € **198<sup>00</sup>**



Hochwertige Kaffeemaschinen zur Verwendung mit Standard-Korbfiltern. Gehäuse und Korbfilterhalter aus Chromnickelstahl 18/10. Wassertank einfach von oben befüllbar - kein Wasseranschluss erforderlich. Inkl. Trockenlaufschutz.

**[2] Kaffeemaschine „ECO Plus S“ - Saro**  
Inkl. einer zweiten, getrennt zuschaltbaren Warmhalteplatte oben zwecks Bevorratung. Lieferung mit zwei Glaskannen - Inhalt 1,8 Liter. Größe 19,5 x 36,5 x 44,5 cm, Gewicht 9 kg. Anschluss 230 Volt, Leistung 2.100 Watt. **LE = 1 Stück**  
**Preis €/Stück**  
Nr. 50 122 **209,00** **10% gespart!** ab 3 **198,00**

[3]  
ab € **219<sup>00</sup>**



**[3] Kaffeemaschine „ECO Plus L“ - Saro**  
Lieferung mit einer Pump-Isolierkanne - Inhalt 2,2 Liter, Einfüllhöhe 34 cm. Größe 19,5 x 36 x 55 cm, Anschluss 230 Volt, Leistung 1.900 Watt. **LE = 1 Stück**  
**Preis €/Stück**  
Nr. 54 572 **235,00** **11% gespart!** ab 3 **219,00**

Bitte achten Sie darauf, die Maschinen regelmäßig zu entkalken, dies verlängert die Lebensdauer der Geräte beträchtlich.



**[4] Ersatz-Glaskanne - 1,8 Liter**  
Preisgünstige, spülmaschinengeeignete Universalkanne, passend zu allen gängigen Maschinen. Korpus aus stabilem Glas, Montur aus schwarzem Kunststoff. Inhalt 1,8 Liter - Ø 17 x 17,5 cm.  
**LE = 1 Stück**  
**Preis €/Stück**  
Nr. 21 535 **17,95** **8% gespart!** ab 3 **16,49**

**BRAVILOR BONAMAT**

**[5] Kaffeemaschine „Mondo2“**  
Bravilor Bonamat  
Das Original in modernem Design: Hochwertige Schnellfiltermaschine mit einer Stundenleistung von bis zu 144 Tassen. Purer Kaffeegenuss bei günstigen Betriebskosten durch preiswerte Korbfilter. Wassertank bequem von vorn befüllbar - kein Wasseranschluss erforderlich. Eine Signalleuchte zeigt an, dass das Gerät mit Wasser befüllt ist. Entkalkungsanzeige zum Schutz des Gerätes. Modernes Gehäuse aus rostfreiem Edelstahl und schwarzem Kunststoff. Korbfilterhalter aus rostfreiem Edelstahl. Zweite, getrennt zuschaltbare Warmhalteplatte oben erlaubt Bevorratung. Lieferung mit zwei Glaskannen - Inhalt je 1,8 Liter. Größe 19,5 x 40,5 x 44,5 cm, Gewicht 6 kg. Anschluss 230 Volt, Leistung 2.140 Watt. Lieferzeit ca. 1 Woche. **LE = 1 Stück**  
**Preis €/Stück**  
Nr. 21 536 **419,00 €/Stück**



# Hogastra®

Diese Automaten sind kompakt, mobil und vor allem einfach zu bedienen. Die **Kaffeautomaten** brühen klasse Filterkaffee ohne Filterpapier und halten den Kaffee viele Stunden lang heiß und ausgabebereit.

Die **Heißwasserautomaten** eignen sich auch für die Zubereitung von Tee und Glühwein. Gehäuse komplett aus hochwertigem, rostfreiem Edelstahl. Spritzwassergeschützt gemäß IPX 4. Thermoisolation zum Schutz gegen Überhitzung und Trockenkochen. Pflegeleichte Unterbodenheizung - kein Verkalken der Heizspiralen möglich. **2 Jahre Garantie!**



[1] ab € **239<sup>00</sup>**

## [1] Heißwasserautomat „HWT“ - Hogastra

Thermostatisch gesteuerte Erhitzung mit anschließender Heißhaltung bei der gewählten Temperatur. Obergrenze frei regelbar von 30° bis max. 95° C. Anschluss 230 Volt, Leistung 1.800 Watt. Die angegebenen Aufheizzeiten gelten bei kompletter Befüllung. Lieferzeit ca. 1 Woche. **LE = 1 Stück**

<b>Heißwasserautomat „HWT-6“</b> - Inhalt 6 l für 15-48 Tassen, Aufheizzeit max. 20 Minuten		
Nr. 10 302	Ø 22 x 41 cm	<b>239,00 €/Stück</b>
<b>Heißwasserautomat „HWT-10“</b> - Inhalt 10 l für 15-80 Tassen, Aufheizzeit max. 30 Minuten		
Nr. 10 303	Ø 24 x 44 cm	<b>289,00 €/Stück</b>
<b>Heißwasserautomat „HWT-15“</b> - Inhalt 15 l für 15-120 Tassen, Aufheizzeit max. 40 Minuten		
Nr. 10 305	Ø 28 x 49 cm	<b>398,00 €/Stück</b>
<b>Heißwasserautomat „HWT-20“</b> - Inhalt 20 l für 15-160 Tassen, Aufheizzeit max. 50 Minuten		
Nr. 10 306	Ø 30 x 52 cm	<b>465,00 €/Stück</b>

► **Kaffee- und Heißwasserautomaten mit Domdeckeln finden Sie in unserem Online-Shop unter dem Namen „Classic Line“.**

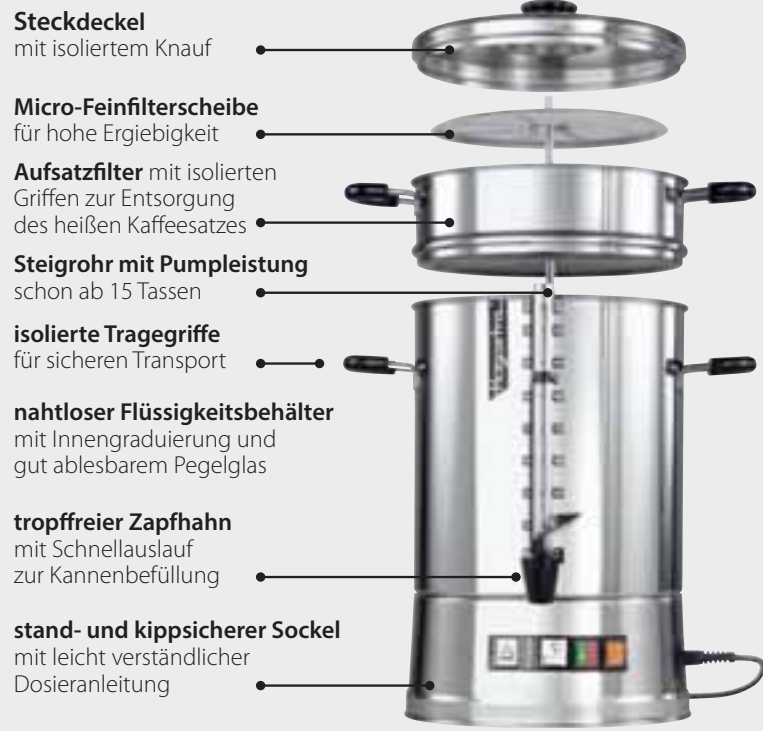

- Steckdeckel** mit isoliertem Knauf
- Micro-Feinfilterscheibe** für hohe Ergiebigkeit
- Aufsatzfilter** mit isolierten Griffen zur Entsorgung des heißen Kaffeesatzes
- Steigrohr mit Pumpleistung** schon ab 15 Tassen
- isolierte Tragegriffe** für sicheren Transport
- nahtloser Flüssigkeitsbehälter** mit Innengraduierung und gut ablesbarem Pegelglas
- tropffreier Zapfhahn** mit Schnellauslauf zur Kannenbefüllung
- stand- und kippstarrer Sockel** mit leicht verständlicher Dosieranleitung

[2] ab € **235<sup>00</sup>**

## [2] Kaffeeautomat „CNS“ - Hogastra

Automatisch gesteuertes Perkolator-System für besten Kaffeegeschmack. Brühvorgang bei 95° C, optimale Heißhaltetemperatur von konstant 83° C. Die angegebenen Brühzeiten gelten bei kompletter Befüllung. Anschluss 230 Volt, Leistung 1.600 Watt. Lieferzeit ca. 1 Woche. **LE = 1 Stück**

<b>Kaffeeautomat „CNS-35“</b> - Inhalt 4,5 l für 15-35 Tassen, Brühzeit max. 20-25 Minuten		
Nr. 92 928	Ø 22 x 38 cm	<b>235,00 €/Stück</b>
<b>Kaffeeautomat „CNS-50“</b> - Inhalt 6,5 l für 15-50 Tassen, Brühzeit max. 25-30 Minuten		
Nr. 92 929	Ø 22 x 45 cm	<b>259,00 €/Stück</b>
<b>Kaffeeautomat „CNS-75“</b> - Inhalt 9,5 l für 15-75 Tassen, Brühzeit max. 40-45 Minuten		
Nr. 92 930	Ø 24 x 49 cm	<b>319,00 €/Stück</b>
<b>Kaffeeautomat „CNS-100“</b> - Inhalt 12,5 l für 15-100 Tassen, Brühzeit max. 50 Minuten		
Nr. 92 931	Ø 26 x 53 cm	<b>379,00 €/Stück</b>
<b>Kaffeeautomat „CNS-130“</b> - Inhalt 16,5 l für 15-130 Tassen, Brühzeit max. 70 Minuten		
Nr. 92 932	Ø 28 x 57 cm	<b>419,00 €/Stück</b>
<b>Kaffeeautomat „CNS-160“</b> - Inhalt 20 l für 15-160 Tassen, Brühzeit max. 80 Minuten		
Nr. 10 300	Ø 30 x 61 cm	<b>459,00 €/Stück</b>

## [3] Kaffeeautomat „Aromica“ - Saro

Hochwertiges Perkolator-System zum Brühen und Warmhalten von Kaffee. Der feinmaschige Filtereinsatz ermöglicht ein kostengünstiges Brühen von grob gemahltem Kaffee ohne Filterpapier. Gehäuse komplett aus rostfreiem Edelstahl, hitzeisolierende Sicherheitsgriffe, Füllstandsanzeige und Sicherheitszapfhahn aus schlagfestem Kunststoff. Mit Trockengechutz, Überhitzungsschutz und verdeckter Unterbodenheizung. Anschluss 230 Volt, Leistung 1.500 Watt. **LE = 1 Stück**

Preis €/Stück	ab 1	ab 3
<b>Inhalt 6,75 Liter</b> - für ca. 56 Tassen		
Nr. 30 583	Ø 23,5 cm, Höhe 48 cm	<b>90,00</b> <b>80,00</b>
<b>Inhalt 10 Liter</b> - für ca. 80 Tassen		
Nr. 30 584	Ø 27,5 cm, Höhe 54 cm	<b>139,00</b> <b>125,00</b>
<b>Inhalt 15 Liter</b> - für ca. 120 Tassen		
Nr. 30 585	Ø 27,5 cm, Höhe 60 cm	<b>149,00</b> <b>129,00</b>

[4] nur € **119<sup>00</sup>**

## [4] Getränkespender

Heißgetränkspender mit einem Fassungsvermögen von 27 Litern. Der pflegeleichte emaillierte Kessel ist mühelos zu reinigen und die wärmeisolierten Griffe sorgen für sicheren Halt. Temperatur einstellbar bis 90° C. Ideal für Glühwein und heißes Wasser. Größe 46 x 48 x 34,9 cm, Gewicht 5 kg, Anschluss 230 Volt, Leistung 1.800 Watt. **LE = 1 Stück**

Nr. 56 902 **119,00 €/Stück**



## [1] BASICLINE Wasserkocher 1,8 l - HENDI

- Material: Edelstahl (Gehäuse und Heizelement)
- Griff, Deckel und Basis aus PP-Kunststoff
- Inhalt: 1,8 Liter
- mit Wasserstandsanzeige
- doppelter Trockenkochschutz
- Anschluss: 230 Volt, Leistung: 1.800 Watt
- Maße: 22,1 x 16,3 x 24,9 cm, Gewicht: 1 kg
- nicht für den Dauerbetrieb geeignet
- **2 Jahre Vollgarantie. LE = 1 Stück**

Nr. 60 820 **20,00 €/Stück**

## [2] BASICLINE Wasserkocher WK 3482 - Severin

- Material: Kunststoff, weiß
- Inhalt: 1,7 Liter
- mit Wasserstandsanzeige
- Überhitzungsschutz
- Anschluss: 230 Volt, Leistung: 2.200 Watt
- Maße: 23,8 x 12,3 x 25 cm, Gewicht: 0,8 kg
- nicht für den Dauerbetrieb geeignet
- **1 Jahr Vollgarantie. LE = 1 Stück**

Nr. 60 941 **22,00 €/Stück**



[1] nur € **20<sup>00</sup>**



[2] nur € **22<sup>00</sup>**



[3] ab € **79<sup>00</sup>**



## [3] PROFILINE Heißwasserautomat HOT DRINK

- Material: Edelstahl 18/10
- mit Sicherheitszapfhahn
- Kontrolllampen (Kochen / Warmhalten)
- regelbarer Thermostat von 30° bis 110° C
- inkl. Überhitzungsschutz
- Anschluss: 230 Volt
- **2 Jahre Vollgarantie**
- LE = 1 Stück**

Preis €/Stück	Größe	ab 1	ab 3
<b>Inhalt 10 l</b> - Leistung 2.400 Watt, Gewicht 4 kg			
Nr. 24 643	Ø 22,5 x 49 cm	<b>86,00</b>	<b>79,00</b>
<b>Inhalt 19 l</b> - Leistung 2.500 Watt, Gewicht 7 kg			
Nr. 26 240	Ø 27 x 54 cm	<b>115,00</b>	<b>105,00</b>



## [4] BASICLINE ANCONA Heißwasserautomat - Saro

- Material: Edelstahl, Kunststoff
- mit Sicherheitszapfhahn
- Überhitzungsschutz, verriegelbarer Deckel
- Temperatur stufenlos einstellbar
- Kontrolllampen (Kochen / Warmhalten)
- Anschluss: 230 Volt
- **2 Jahre Vollgarantie**
- LE = 1 Stück**

	[a] Nr. 54 962	[b] Nr. 54 963	[c] Nr. 54 964
Inhalt	5,9 l	9 l	27 l
Maße in cm	Ø 20,5 x 36,5	Ø 20,5 x 43,5	Ø 30 x 55
Gewicht	1,8 kg	2 kg	3,5 kg
Leistung	1.600 Watt	1.600 Watt	2.500 Watt
<b>2 Jahre Vollgarantie</b>			
LE = 1 Stück	<b>69,00 €/Stück</b>	<b>75,00 €/Stück</b>	<b>135,00 €/Stück</b>
bis 10% gespart!	<b>ab 3 65,00 €/Stück</b>	<b>69,00 €/Stück</b>	<b>125,00 €/Stück</b>



[1]  
ab € **185<sup>00</sup>**



**[1] BASICLINE Kontaktgrill - GMG**  
 • Material: Edelstahl  
 • oben und unten gerillte Grillflächen aus Gusseisen  
 • Höhenanpassung an das Grillgut  
 • Temperaturbereich: 50° bis 300° C  
 • ca. 20 Minuten Aufwärmzeit  
 • mit Kontrollleuchten, mit Sicherheitsthermostat  
 • inkl. Zubehör: Fettauffangschale  
 • Anschluss: 230 Volt  
**• 1 Jahr Vollgarantie**  
**LE = 1 Stück**



	[a] Nr. 55 325	[b] Nr. 55 326	[c] Nr. 55 327	[d] Nr. 55 328
Grillfläche in cm	25 x 25	36 x 27	45 x 27	52 x 24
Maße in cm	28 x 28 x 30	41 x 50 x 30	51 x 50 x 30	56 x 44 x 30
Gewicht	16 kg	27 kg	33 kg	32 kg
Leistung	1.750 W	2.500 W	3.000 W	3.500 W
Preis €/Stück	<b>185,00 €</b>	<b>219,00 €</b>	<b>255,00 €</b>	<b>319,00 €</b>



[2]  
ab € **209<sup>00</sup>**

**[2] BASICLINE Griddleplatte - GMG**  
 • Material: Edelstahl  
 • professionelle Griddleplatte aus Gusseisen  
 • mit Fettauffangrinne  
 • Temperaturbereich: 50° bis 300° C  
 • zwei getrennt regelbare Heizzonen  
 • mit Kontrollleuchten, mit Sicherheitsthermostat  
 • Anschluss: 230 Volt  
**• 1 Jahr Vollgarantie**  
**LE = 1 Stück**



	[a] Nr. 55 321	[b] Nr. 55 322	[c] Nr. 55 323	[d] Nr. 55 324
Ausführung	M (gerillt)	M (glatt/gerillt)	L (glatt)	L (glatt/gerillt)
Grillfläche in cm	52 x 24	52 x 24	70 x 50	70 x 50
Maße in cm	56 x 44 x 30	56 x 44 x 30	72 x 52 x 21	72 x 52 x 21
Gewicht	23 kg	25 kg	35 kg	33 kg
Leistung	2.200 W	2.200 W	2.500 W	2.500 W
Preis €/Stück	<b>209,00 €</b>	<b>209,00 €</b>	<b>349,00 €</b>	<b>349,00 €</b>



[3]  
Stück  
ab € **0<sup>06</sup>**

**[3] Kochpergament „One Up“ - SAGA**  
 Vielseitig verwendbares Kochpergament: Schützt Grill- und Kochgeräte vor direktem Lebensmittelkontakt und vermeidet dadurch Verkrustungen und Kreuzkontaminationen. Auch für die Lagerung und die Speisenausgabe einsetzbar. Hitzebeständig bis +220° C. Fettdicht, koch- und dampfbeständig sowie beidseitig antihafbeschichtet. Auch im Tiefkühlbereich einsetzbar. Lieferung in praktischer Einhand-Spenderbox mit 100 Bögen (1x gefaltet).  
 Bogengröße 33 x 27 cm (GN 1/2).  
**LE = 1 Karton (100 Bögen)**

Preis €/Karton	ab 1	ab 5
Nr. 24 802	6,25	5,75

8%  
gespart!



[1]  
nur € **59<sup>95</sup>**



[2]  
nur € **87<sup>95</sup>**



[3]  
nur € **104<sup>95</sup>**



**[1] Universalwaage „Modell 3.05“ - Weighstation**  
**Wägebereich bis 3 kg** - 0,5-Gramm-Teilung.  
 Einfache Bedienung über Ein/Aus/Tara, Auto-off-Modus im Batteriebetrieb nach 8 Minuten. Digital-Anzeige, Gehäuse aus ABS-Kunststoff und Wägeplattform aus rostfreiem Edelstahl. Plattformgröße 18 x 18 cm, Gesamtgröße 18 x 22,5 x 8 cm. Betrieb mit 4 x D-Batterie (nicht im Lieferumfang enthalten) oder mit Netzkabel (im Lieferumfang enthalten). Nicht eichfähig.  
**LE = 1 Stück**

**[2] Universalwaage „9203“ - Soehnle**  
**Wägebereich bis 5 kg** - 1-Gramm-Teilung.  
 Ob als Portions-, Gewürz-, Rezeptur-, Kontroll- oder Briefwaage - einfach genau die Richtige für alle Bereiche, in denen schnell und zuverlässig gewogen werden muss. Einfache Bedienung über Ein/Aus/Tara, Auto-Off im Batteriebetrieb nach 2 min. Extra große LCD-Anzeige - 20 mm hoch. Gehäuse und Wägeplattform aus rostfreiem Edelstahl. Plattformgröße 15 x 12 cm, Gesamtgröße 15 x 17 x 4,4 cm. Nicht eichfähig. Reiner Batteriebetrieb (9V-Block). Lieferung ohne Batterie. **LE = 1 Stück**

**[3] Universalwaage - Weighstation**  
**Wägebereich bis 15 kg** - 5-Gramm-Teilung. Einfache Bedienung über Ein/Aus/Tara, Auto-Off im Batteriebetrieb nach 8 min. Digital-Anzeige und zusätzliches **Kundendisplays an der Rückseite**. Gehäuse aus ABS-Kunststoff und Wägeplattform aus rostfreiem Edelstahl. Plattformgröße 24 x 24 cm, Gesamtgröße 25 x 30 x 10 cm. Betrieb mit 4 x D-Batterie (nicht im Lieferumfang enthalten) oder mit Netzkabel (im Lieferumfang enthalten). Nicht eichfähig. **LE = 1 Stück**

Nr. 54 504	59,95 €/Stück	Nr. 14 401	87,95 €/Stück	Nr. 54 506	104,95 €/Stück
------------	---------------	------------	---------------	------------	----------------



[4]  
nur € **179<sup>00</sup>**



[5]  
nur € **189<sup>00</sup>**



[6]  
nur € **209<sup>00</sup>**

**[4] Tischwaage „Modell 6.1“ - Salter**  
 Tragbare Tischwaage mit Akku für bis zu 160 Stunden Betrieb zwischen den Ladevorgängen. Einfache Bedienung über Ein/Aus/Tara, regelbarer Auto-Off im Akkubetrieb. LED-Anzeige, Gehäuse aus ABS-Kunststoff und Wägeplattform aus rostfreiem Edelstahl. Plattformgröße 24,5 x 21,5 cm. Betrieb mit Netzkabel (im Lieferumfang enthalten) oder mit Akku (ebenfalls inkl. Ladegerät im Lieferumfang enthalten). Nicht eichfähig.  
**LE = 1 Stück**

**[5] Tischwaage „9055“ - Soehnle**  
 Wiegen, tariieren, kommissionieren und kontrollieren mit einer Taste. Separate Anzeige mit LCD-Flüssigkristallanzeige, geeignet zur Wandbefestigung. Staub- und spritzwassergeschützt nach IP54. Wägeplattform aus rostfreiem Edelstahl. Plattformgröße 31 x 28 cm. Nicht eichfähig. Anschluss 230 Volt - wahlweise Netz- oder Akkubetrieb möglich. Lieferung inkl. Netzteil. Lieferzeit ca. 1 Woche.  
**LE = 1 Stück**



**[6] Tischwaage „Modell 60.20“ - Salter**  
 Separate LED-Anzeige, geeignet zur Wandbefestigung. Anbindung an die Wägeplattform per Kabel - max. Länge 40 cm. Einfache Tastenbedienung und Tara-Funktion. Wägeplattform aus rostfreiem Edelstahl. Größe 38 x 30 x 2,7 cm. Anschluss 230 Volt - wahlweise Netz- oder Batteriebetrieb möglich. Lieferung inkl. Netzteil (ohne AAA-Batterien). Nicht eichfähig.  
**LE = 1 Stück**

<b>Wägebereich bis 6 kg</b> - 1-Gramm-Teilung	
Nr. 54 507	179,00 €/Stück
<b>Wägebereich bis 15 kg</b> - 2-Gramm-Teilung	
Nr. 54 508	179,00 €/Stück

<b>Wägebereich bis 15 kg</b> - 5-Gramm-Teilung	<b>189,00 €/Stück</b>
<b>Wägebereich bis 30 kg</b> - 10-Gramm-Teilung	
Nr. 12 821	189,00 €/Stück
<b>Wägebereich bis 60 kg</b> - 20-Gramm-Teilung	
Nr. 12 822	189,00 €/Stück

<b>Wägebereich bis 60 kg</b> - 20-Gramm-Teilung	
Nr. 54 509	209,00 €/Stück
<b>Wägebereich bis 120 kg</b> - 50-Gramm-Teilung	
Nr. 54 510	209,00 €/Stück



[1] nur € **30<sup>89</sup>**

**[1] Zeigerwaage**

Klassische Zeigerwaage mit grau lackiertem Stahlgehäuse und einer Schale aus hochglänzendem, spülmaschinengeeignetem Chromnickelstahl 18/10, Ø 21 x 4 cm - Inhalt 0,7 Liter. Wägebereich bis 2 kg - 10-Gramm-Teilung. Größe 14,5 x 20 x 25 cm. **LE = 1 Stück**

Nr. 12 118 **30,89 €/Stück**



[2] nur € **22<sup>39</sup>**

**WESTMARK**

**[2] Küchenwaage „Elegance“ - Westmark**

Formschöne Küchenwaage mit großer Digitalanzeige zum Abwiegen von Lebensmitteln mit Tarafunktion. Ausgestattet mit Abschaltautomatik und Überladungsanzeige. Gerät wird mit 2 x Knopfzellen CR2032 geliefert. Größe 23 x 18 x 1,8 cm. **LE = 1 Stück**

Nr. 59 116 **22,39 €/Stück**



[3] ab € **5<sup>45</sup>**

**WESTMARK**

**[3] BASICLINE Kurzzeitmesser digital (Minuten/Sekunden) - Westmark**

Kurzzeitmesser aus Kunststoff. Mit Magnet auf der Rückseite, sekundengenaue Einstellung bis 99 Minuten und 59 Sekunden.

**LE = 1 Stück** (inkl. 1 x LR 1130 1,5V Batterie) **9% gespart!**  
**Preis €/Stück** ab 1 ab 6  
 Nr. 60 241 **5,98 5,45**



[4] ab € **22<sup>98</sup>**

**[4] Kern-Thermometer**

Spülmaschinengeeignetes Kern-Thermometer mit Minimum-Maximum-Speicherfunktion. Tauch-/Einstechfühler (Ø 1,5 x 71 mm), Messbereich von -20° bis +200° C, Display 22 x 8 mm, Gesamtgröße 13 x 5,5 x 2,5 cm. **LE = 1 Stück** (inkl. 3x AAA Batterien)

**Preis €/Stück** ab 1 ab 3 **18% gespart!**  
 Nr. 50 117 **27,89 22,98**



[5] ab € **2<sup>98</sup>**

**[5] Kühlschrank-Thermometer - Zeigerskala**  
 Einfaches Thermometer mit Ziffernblatt und Zeiger zum Aufhängen. Für den Einsatz im Kühl- und Tiefkühlbereich. Temperaturbereich von -50° bis +50° C.

**LE = 1 Stück** **12% gespart!**  
**Preis €/Stück** ab 1 ab 10  
 Nr. 30 255 **3,39 2,98**



[6] ab € **13<sup>45</sup>**

**[6] Kühlschrank-Thermometer - Doppelsensor**  
 Digitale Temperaturanzeige zur Kontrolle der Kühltemperatur, ohne die Tür öffnen zu müssen. Inklusive zwei Sensoren für die Kühltemperatur innerhalb und die Raumtemperatur außerhalb des Kühlschranks oder -raums. Größe 7,5 x 5 x 1,5 cm. Temperaturbereich -50° bis +70° C. **LE = 1 Stück** (inkl. Batterie)

**Preis €/Stück** ab 1 ab 5 **16% gespart!**  
 Nr. 30 256 **15,98 13,45**



[7] ab € **64<sup>39</sup>**

**-ebro-**  
 a xylem brand

**[7] Infrarot-Thermometer „TFI 260“ - ebro**  
 Berührungslos und superschnell Oberflächentemperaturen auf mittlere Distanz messen - Auflösung 12:1. Pistolenform mit extra großem LCD-Display und Laser-Messfleck für einfachere Bedienung. Messbereich von -60° bis +550° C. Mit Werkskalibrierprotokoll.

**LE = 1 Stück** (inkl. Batterien) **8% gespart!**  
**Preis €/Stück** ab 1 ab 2  
 Nr. 24 727 **69,79 64,39**



[1] ab € **38<sup>75</sup>**

**[1] Infrarot-Thermometer**

Berührungsloses Messen der Oberflächentemperaturen zwecks Vermeidung von Kreuzkontamination. Temperaturbereich -20° bis +320° C. Auflösung 8:1, Anzeige 0,1° C, Messgenauigkeit 0,5° C, 3 cm hohes LCD-Display.

**LE = 1 Stück** (inkl. 9V-Batterie) **12% gespart!**  
**Preis €/Stück** ab 1 ab 3  
 Nr. 62 463 **43,79 38,75**



[2] ab € **20<sup>98</sup>**

**[2] Kern-Thermometer „Easy Temp“ - faltbar**  
 Handliche, klappbare Kern-Thermometer mit 180° klappbarem Tauch-/Einstechfühler (Ø 3 x 115 mm) und automatischem Ein/Aus-Schalter. Messbereich von -50° bis +300° C, Anzeige 0,1° C, Messzeit ca. 15 Sekunden. Größe 16 x 4,8 x 1,7 cm.

**LE = 1 Stück** (inkl. AAA-Batterie) **17% gespart!**  
**Preis €/Stück** ab 1 ab 3  
 Nr. 30 258 Weiß **25,29 20,98**  
 Nr. 30 259 Gelb **25,29 20,98**  
 Nr. 30 260 Rot **25,29 20,98**

[4] ab € **22<sup>98</sup>**



**[4] Mini-Thermometer - Testo**  
 Vielseitig einsetzbares und robustes Einstechthermometer. Inklusive Batterien und einem praktischen Halteclip für den einfachen Transport zum Messort. Messbereich: -50° bis +150° C, Fühlerrohr: 13,3 cm.

**LE = 1 Stück** (inkl. Batterie) **15% gespart!**  
**Preis €/Stück** ab 1 ab 3  
 Nr. 56 901 **26,98 22,98**

**[3] Infrarot-Thermometer „805“ - Testo**  
 Für schnelle Oberflächen-Temperaturkontrollen im Nahbereich, z.B. im Wareneingang oder der Speisenausgabe. Passt in jede Jackentasche. Mit wasserdichter TopSafe-Schutzhülle. Ohne Messfleck - Auflösung 1:1. Messbereich von -25° bis +250° C.

**LE = 1 Stück** (inkl. Batterie) **14% gespart!**  
**Preis €/Stück** ab 1 ab 2  
 Nr. 12 354 **66,25 56,98**



[3] ab € **56<sup>98</sup>**



[5] ab € **129<sup>00</sup>**

**[5] Infrarot-Thermometer „104“ - Testo**  
 Zur Messung der Oberflächen- und Kerntemperatur. Infrarot-Messgerät mit Laser-Messfleckmarkierung und klappbarem Einstechfühler. Robust und praxistauglich: stabiles Klappgelenk, wasserdichtes Gehäuse (IP65), HACCP / EN 13485 konform, Messbereich: -50° bis +250° C. **LE = 1 Stück** (inkl. Batterie und Kalibrier-Protokoll)

**Preis €/Stück** ab 1 ab 2 **11% gespart!**  
 Nr. 29 166 **145,00 129,00**



[6] ab € **55<sup>89</sup>**

**[6] Kern-Thermometer „106“ - Testo**  
 Hervorragend geeignet für schnelle Kerntemperatur-Überprüfungen. Robuster Tauch-/Einstechfühler (Ø 3 x 55 mm) mit verjüngter Spitze. Mit wasserdichter TopSafe-Schutzhülle. Messbereich von -50° bis +275° C.

**LE = 1 Stück** (inkl. Batterie und Kalibrier-Protokoll) **11% gespart!**  
**Preis €/Stück** ab 1 ab 2  
 Nr. 12 353 **63,15 55,89**

[7] ab € **31<sup>49</sup>**



**[7] Mini-Einstech-Thermometer - Testo**  
 Für einfache und schnelle Stichproben-Temperaturmessungen. Spülmaschinenfest und wasserdicht nach IP 67. Mit Hold-Funktion für einfacheres Ablesen der Messdaten. Mit Tauch-/Einstechfühler (Ø 2,5 mm) und großem, gut ablesbarem Display.

**LE = 1 Stück** (inkl. Batterie) **12% gespart!**  
**Preis €/Stück** ab 1 ab 2  
 Nr. 23 392 **35,59 31,49**



# GN-Behälter

## Eine Übersicht der Qualitäten.



Gastronorm-Behälter	Material	Eigenschaften und Vorteile	<div style="display: flex; justify-content: space-around; font-size: small;"> <span>spülmaschinenfest</span> <span>spülmaschinengeeignet</span> <span>stapelbar</span> <span>rostfrei</span> </div>				Seite
			✓	-	✓	✓	
<b>Serie von Rieber</b> 	Edelstahl 18/10	<ul style="list-style-type: none"> <li>• langlebige Premiumqualität</li> <li>• <b>Made in Germany</b></li> <li>• mit ausgeprägten Stapelschultern</li> </ul>	✓	-	✓	✓	180
<b>Serie „Cuisine“</b> 	Edelstahl 18/10	<ul style="list-style-type: none"> <li>• langlebige Premiumqualität</li> <li>• mit Stapelnocke</li> <li>• mit versenkbaren Fallgriffen erhältlich</li> <li>• sehr breite Serie mit großer Auswahl</li> <li>• großverbrauchergeeignet</li> </ul>	✓	-	✓	✓	174-175
<b>Serie „Smart-Line“</b> 	Chromnickelstahl	<ul style="list-style-type: none"> <li>• robuste, mittelschwere Qualität</li> <li>• clevere Alternative zur Profi-Qualität</li> <li>• mit Stapelnocke</li> </ul>	✓	-	✓	✓	176-177
<b>Serie „ECO-Line“</b> 	Edelstahl	<ul style="list-style-type: none"> <li>• günstige Preiseinstiegs-Qualität</li> <li>• mit versenkbaren Fallgriffen erhältlich</li> <li>• mit Stapelnocke</li> </ul>	✓	-	✓	✓	178-179
	Polypropylen (PP)	<ul style="list-style-type: none"> <li>• bruchfeste Premiumqualität</li> <li>• preiswert</li> <li>• BPA-frei</li> <li>• mit Stapelnocke</li> <li>• temperaturbeständig von -40 ° bis +70° C</li> </ul>	✓	-	✓	-	182
	Polycarbonat (PC)	<ul style="list-style-type: none"> <li>• bruchfeste Premiumqualität</li> <li>• in glasklar und schwarz erhältlich</li> <li>• mit Stapelnocke</li> <li>• temperaturbeständig von -40 ° bis +120° C</li> </ul>	-	✓	✓	-	183
	Stahlblech emailliert	<ul style="list-style-type: none"> <li>• beidseitig beschichtet</li> <li>• mit verstärkten Kanten</li> <li>• mit Antihaft-Beschichtung</li> <li>• eignen sich hervorragend für das Aufwärmen bzw. Zubereiten im Backofen</li> </ul>	✓	-	✓	-	173
<b>Serie „Smart-Line“</b> 	Melamin	<ul style="list-style-type: none"> <li>• hochwertiger Melamin-Kunststoff</li> <li>• schwere, robuste Ausführung</li> <li>• mit Stapelnocke</li> <li>• bruchsicher</li> <li>• hitzebeständig bis +70° C</li> <li>• nicht für den Heißbereich und die Mikrowelle geeignet</li> </ul>	✓	-	✓	-	181

## DIE IDEALE AUSSTATTUNG FÜR GROSSVERBRAUCHER

### PREMIUMQUALITÄT ZU BESTPREISEN

Wir bieten Ihnen eine umfangreiche Auswahl an Produkten, die den **Transport von Speisen**, die **Lagerung von Lebensmitteln** sowie die **Speisenverteilung** in Ihrer Einrichtung erleichtern. Auf den nächsten Seiten finden Sie sowohl Snack- und Kaminentabletts aus Melamin, Holz und Kunststoff als auch Regale, Servierwagen und Vorrats- und Transportbehälter.

### KOMPATIBLE MULTITALENTE

Ob zur **Aufbewahrung**, zum **Warmhalten oder Transportieren**: unsere Gastronorm-Behälter überzeugen. Sie werden gemäß Euronorm 631-1 gefertigt, welche durch das Festschreiben der Außenmaße die Kompatibilität der einzelnen Behälter zueinander und zu vorhandenen System-Einrichtungen gewährleistet. Unsere Gastronorm-Behälter sind in verschiedenen Ausführungen erhältlich. Entscheiden Sie sich für die Materialien Edelstahl, PP-Kunststoff, PC-Kunststoff oder Melamin.

### LÖSUNGEN FÜR ESSEN AUF RÄDERN

Besonders in der GV ist schnelles und effizientes Arbeiten von größter Bedeutung. Reibungslose Abläufe sind hier das A und O. Vor allem beim Transport von Speisen kann schnell etwas schief laufen. Für einen reibungslosen und erfolgreichen Speisentransport sorgen beispielsweise die **Menüboxen von „Thermo Concept“**. Die robusten, **bruchfesten Transportboxen** bestehen aus stabilem EPP-Kunststoff, welcher mit einem leichten Eigengewicht sowie mit einer **guten Isolierfähigkeit** überzeugt. So werden Speisen beim Transport ideal geschützt. Das Material ist überdies **recyclingfähig**.



Gastronorm-Behälter  
ab € **13<sup>89</sup>**



**Gastronorm-Behälter** - emailliert  
Tiefgezogenes Stahlblech mit verstärkten Kanten, beidseitig beschichtet mit schwarzer Emaille. In zwei Ecken gelocht, spülmaschinenfest.

Preis €/Stück	Tiefe	Inhalt	ab 1	bis 13% gespart!	
				LE = 1 Stück	ab 10
GN 1/1 - 53 x 32,5 cm					
[a] Nr. 56 506	20 mm		15,98	13,89	
[b] Nr. 56 507	40 mm	5,1l	16,79	16,15	
[c] Nr. 56 508	65 mm	8,5l	17,65	16,75	







Genormte Speisenbehälter in robuster, mittelschwerer Qualität aus rostfreiem Chromnickelstahl, Ausgangsmaterialstärke 0,6-0,8 mm. Mit Stapelnocke, hitzebeständig und spülmaschinenfest. Zum Einsetzen in einen GN 1/1 Rahmen werden für Behälter der Größe 1/4, 1/6 und 1/9 Zwischenstege benötigt. Nicht kompatibel zu Behältern und Deckeln unserer Serie „Cuisine“ oder „ECO-Line“.



[1]  
ab € **7<sup>49</sup>**



[1] **Gastronorm-Behälter „Smart Line“** - gelocht  
Behälter mit Boden- und (ab 100 mm Tiefe) auch zusätzlich mit Seitenlochung.

LE = 1 Stück

Preis €/Stück	Tiefe	Inhalt	ab 1	ab 10
GN 1/1 - 53 x 32,5 cm				
Nr. 54 736	40 mm	5 l	15,25	13,95
Nr. 27 562	65 mm	9 l	15,59	14,29
Nr. 54 737	100 mm	14 l	18,98	17,85
Nr. 54 738	150 mm	21 l	28,85	26,85
Nr. 54 739	200 mm	28 l	34,89	32,59
GN 1/2 - 32,5 x 26,5 cm				
Nr. 54 740	65 mm	4 l	8,45	7,49
Nr. 54 741	100 mm	6,5 l	11,55	10,75
Nr. 54 742	150 mm	9,5 l	18,09	16,98
Nr. 54 743	200 mm	12,5 l	23,39	21,95
GN 2/3 - 35,4 x 32,5 cm				
Nr. 54 744	65 mm	5,5 l	14,35	13,45
Nr. 54 745	100 mm	9 l	18,69	17,85



[2] **Zwischenstege**  
Aus rostfreiem Chromnickelstahl 18/10, spülmaschinenfest. Werden benötigt, um die Größen 1/4, 1/6 und 1/9 auf die Größe 1/1 zusammensetzen.

LE = 1 Stück

Preis €/Stück	ab 1	ab 10	
Nr. 90 126	Querstege - 325 mm	2,39	2,19
Nr. 90 127	Längsstege - 530 mm	3,65	3,45



Standardform



mit Löffelaussparung



mit Silikondichtung



[3]  
ab € **2<sup>39</sup>**

- robuste, mittelschwere Qualität
- rostfreier Chromnickelstahl
- spülmaschinenfest

[3] **Gastronorm-Deckel „Smart Line“**  
Deckel mit Silikondichtung sind temperaturbeständig bis +100° C.

LE = 1 Stück

Preis €/Stück	Größe	ab 1	ab 10
Standard			
Nr. 54 746	GN 1/1	12,15	11,55
Nr. 54 747	GN 1/2	6,79	6,39
Nr. 54 748	GN 2/4	10,39	9,75
Nr. 54 750	GN 2/3	14,39	13,59
Nr. 54 751	GN 1/3	5,09	4,75
Nr. 54 749	GN 1/4	4,75	4,49
Nr. 54 752	GN 1/6	2,69	2,39
Nr. 54 753	GN 1/9	2,85	2,45
mit Löffelaussparung			
Nr. 54 754	GN 1/1	14,59	12,98
Nr. 54 755	GN 1/2	7,49	7,09
Nr. 54 756	GN 2/4	11,65	11,09
Nr. 54 758	GN 2/3	15,89	14,89
Nr. 54 759	GN 1/3	5,85	5,49
Nr. 54 757	GN 1/4	5,49	5,19
Nr. 54 760	GN 1/6	3,19	3,09
Nr. 54 761	GN 1/9	3,05	2,45
mit Silikondichtung			
Nr. 54 762	GN 1/1	29,95	26,69
Nr. 54 763	GN 1/2	18,59	16,55
Nr. 61 843	GN 2/4	26,89	23,98
Nr. 61 844	GN 2/3	28,85	25,69
Nr. 54 765	GN 1/3	16,25	14,49
Nr. 54 764	GN 1/4	13,95	12,49
Nr. 54 766	GN 1/6	11,45	10,09



**TOPSELLER**  
[1]  
ab € **2<sup>98</sup>**

umlaufende Stapelnocke  
für leichtes Stapeln und Abstapeln

umlaufende Randverprägung  
erhöht die Stabilität des Behälters

stabiler Chromnickelstahl  
hitzebeständig, hygienisch und langlebig

große Eck- und Bodenradien  
erlauben das Ausschöpfen der Speisen bis zum Rest

verstärkende Eckprägung  
erleichtert das Ausgießen



[1] **Gastronorm-Behälter „Smart Line“**

LE = 1 Stück

Preis €/Stück	Tiefe	Inhalt	ab 1	ab 10
GN 1/1 - 53 x 32,5 cm				
Nr. 12 271	20 mm	2,5 l	13,79	12,29
Nr. 54 720	40 mm	5 l	15,49	13,79
Nr. 12 272	65 mm	9 l	16,39	14,59
Nr. 12 273	100 mm	14 l	20,09	18,05
Nr. 12 274	150 mm	21 l	30,45	27,19
Nr. 12 275	200 mm	28 l	36,89	32,89
GN 1/2 - 32,5 x 26,5 cm				
Nr. 54 721	20 mm	1 l	5,79	5,09
Nr. 54 722	40 mm	2 l	8,49	7,59
Nr. 12 276	65 mm	4 l	9,05	8,09
Nr. 12 277	100 mm	6,5 l	12,55	11,29
Nr. 12 278	150 mm	9,5 l	19,15	17,09
Nr. 12 279	200 mm	12,5 l	24,65	22,05

bis 12% gespart!

Preis €/Stück	Tiefe	Inhalt	ab 1	ab 10
GN 2/4 - 53 x 16,2 cm				
Nr. 54 723	65 mm	3,6 l	12,25	11,69
Nr. 54 724	100 mm	5,6 l	17,19	15,45
Nr. 54 725	150 mm	8,7 l	20,15	18,89
GN 2/3 - 35,4 x 32,5 cm				
Nr. 54 728	65 mm	5,5 l	15,15	13,45
Nr. 54 729	100 mm	9 l	19,89	17,79
Nr. 54 730	150 mm	13 l	28,85	25,69
Nr. 54 731	200 mm	18 l	30,95	27,65
GN 1/3 - 32,5 x 17,6 cm				
Nr. 54 732	20 mm	0,75 l	4,49	3,98
Nr. 12 280	65 mm	2,5 l	6,85	6,39
Nr. 12 281	100 mm	4 l	9,69	8,89
Nr. 12 282	150 mm	5,7 l	13,09	11,95
Nr. 12 283	200 mm	7,8 l	17,35	15,45

bis 12% gespart!

Preis €/Stück	Tiefe	Inhalt	ab 1	ab 10
GN 1/4 - 26,5 x 16,2 cm				
Nr. 54 726	20 mm	0,5 l	4,65	4,09
Nr. 54 727	40 mm	1 l	5,19	4,75
Nr. 12 284	65 mm	1,8 l	6,29	5,85
Nr. 12 285	100 mm	2,8 l	8,25	7,59
Nr. 12 286	150 mm	4 l	12,65	11,25
Nr. 12 287	200 mm	5,5 l	15,69	14,05
GN 1/6 - 17,6 x 16,2 cm				
Nr. 12 288	65 mm	1 l	4,49	4,09
Nr. 12 289	100 mm	1,6 l	6,25	5,59
Nr. 12 290	150 mm	2,4 l	9,98	8,95
Nr. 12 291	200 mm	3,4 l	12,29	10,98
GN 1/9 - 17,6 x 10,8 cm				
Nr. 54 733	65 mm	0,6 l	3,39	2,98
Nr. 54 734	100 mm	1 l	5,05	4,49
Nr. 54 735	150 mm	1,5 l	7,19	6,65

Preiseinstiegs-Alternative  
für Massenverpflegung!



SCORPIO

Passende GN-Deckel  
finden Sie auf Seite 178 und  
Zwischenstege auf Seite 176.

TOPSELLER

GN-Behälter  
ab € **2,09**

Ausstattung/Logistik

Einfaches Einsetzen, Entnehmen und Transportieren!

[1]  
ab € **11,75**



[1] GN-Behälter mit Fallgriffen „ECO-Line“ - Standardqualität  
Speisenbehälter aus rostfreiem Edelstahl mit versenkbaren Griffen.  
Vereinfachen das Einsetzen, Entnehmen und Transportieren.  
Hitzebeständig, robust und spülmaschinenfest.

Preis €/Stück	Tiefe	Inhalt	ab 1	
			ab 1	ab 10
LE = 1 Stück <span style="float: right;">bis 12% gespart!</span>				
GN 1/1 - 53 x 32,5 cm				
Nr. 60 692	150 mm	21 l	24,19	21,59
Nr. 60 693	200 mm	28 l	28,15	24,95
GN 1/2 - 32,5 x 26,5 cm				
Nr. 60 694	150 mm	9,5 l	16,19	14,25
Nr. 60 695	200 mm	12,5 l	18,79	16,75
GN 1/3 - 32,5 x 17,6 cm				
Nr. 60 696	150 mm	5,7 l	13,25	11,75
Nr. 60 697	200 mm	7,8 l	14,98	13,39



große Eck- und  
Bodenradien

erlauben das Ausschöpfen  
der Speisen bis zum Rest

umlaufende Stapelnocke  
für einfaches Stapeln und Abstapeln

• preisgünstige Qualität  
• mit Stapelnocke  
• spülmaschinenfest

rostfreier Edelstahl  
hitzebeständig, robust  
und widerstandsfähig

umlaufende Randverprägung  
erhöht die Stabilität des Behälters

[2]  
ab € **3,79**



[2] GN-Deckel „ECO-Line“ - mit Griffaussparung  
Passende Deckel mit Griffaussparung zu den Behältern  
mit Fallgriffen. Aus rostfreiem Edelstahl,  
robust und spülmaschinenfest.

Preis €/Stück	ab 1	ab 10	
		ab 1	ab 10
LE = 1 Stück <span style="float: right;">bis 15% gespart!</span>			
Nr. 60 698	GN 1/1	11,35	9,85
Nr. 60 699	GN 1/2	6,39	5,45
Nr. 60 700	GN 1/3	4,39	3,79



GN-Behälter „ECO-Line“ - Standardqualität

Gastro-Speisenbehälter aus rostfreiem Edelstahl in genormten Größen.  
Preisgünstige Qualität mit Stapelnocke. Hitzebeständig, robust und spülmaschinenfest.  
Zum Einsetzen in einen GN 1/1 Rahmen werden für Behälter der Größe 1/4 und 1/6  
Zwischenstege benötigt. Nicht kompatibel zu Behältern und Deckeln unserer Serien  
„Cuisine“, „Rieber“ und „Smart Line“!

Preis €/Stück	Tiefe	Inhalt	ab 1	
			ab 1	ab 10
LE = 1 Stück <span style="float: right;">bis 19% gespart!</span>				
GN 1/1 - 53 x 32,5 cm				
Nr. 30 546	20 mm	2,5 l	8,39	7,29
Nr. 62 438	40 mm	5,8 l	8,65	7,69
Nr. 30 547	65 mm	8,5 l	9,45	8,35
Nr. 30 548	100 mm	13,3 l	12,49	10,98
Nr. 30 549	150 mm	20 l	18,89	16,89
Nr. 30 550	200 mm	26,5 l	22,25	19,69
GN 1/2 - 32,5 x 26,5 cm				
Nr. 62 439	20 mm	1,2 l	4,29	3,85
Nr. 62 440	40 mm	2,5 l	4,69	4,19
Nr. 30 552	65 mm	3,8 l	5,59	4,98
Nr. 30 553	100 mm	6 l	7,45	6,55
Nr. 30 554	150 mm	8,9 l	11,95	10,49
Nr. 30 555	200 mm	11,7 l	16,35	14,45

Preis €/Stück	Tiefe	Inhalt	ab 1	
			ab 1	ab 10
GN 1/3 - 32,5 x 17,6 cm				
Nr. 62 441	20 mm	0,6 l	3,35	2,98
Nr. 62 442	40 mm	1,4 l	4,29	3,75
Nr. 30 557	65 mm	2,4 l	4,79	4,15
Nr. 30 558	100 mm	3,8 l	6,29	5,55
Nr. 30 559	150 mm	5,5 l	9,35	8,29
Nr. 30 560	200 mm	7,5 l	10,98	9,69
GN 1/4 - 26,5 x 16,2 cm				
Nr. 62 443	20 mm	0,5 l	2,79	2,49
Nr. 62 444	40 mm	1,1 l	3,15	2,79
Nr. 30 562	65 mm	1,7 l	3,85	3,39
Nr. 30 563	100 mm	2,7 l	5,35	4,69
Nr. 30 564	150 mm	4 l	7,95	6,98
Nr. 30 565	200 mm	5,2 l	10,69	9,49
GN 1/6 - 17,6 x 16,2 cm				
Nr. 30 567	65 mm	1 l	3,19	2,59
Nr. 30 568	100 mm	1,6 l	4,25	3,75
Nr. 30 569	150 mm	2,2 l	6,59	5,85
Nr. 30 570	200 mm	3 l	8,15	7,19
GN 1/9 - 17,6 x 10,8 cm				
Nr. 62 445	65 mm	0,6 l	2,49	2,09
Nr. 62 446	100 mm	0,8 l	3,98	3,55
Nr. 62 447	150 mm	1 l	4,98	4,49

[3]  
ab € **1,55**



[3] GN-Deckel „ECO-Line“ - Standardqualität  
Hier finden Sie die passenden Deckel zu unseren  
Gastronorm-Behältern „ECO-Line“ in Standardausführung.  
Aus rostfreiem Edelstahl, robust und  
spülmaschinenfest. LE = 1 Stück

Preis €/Stück	Größe	ab 1	
		ab 1	ab 10
LE = 1 Stück <span style="float: right;">bis 18% gespart!</span>			
Nr. 30 551	GN 1/1	8,39	7,29
Nr. 30 556	GN 1/2	4,98	4,49
Nr. 30 561	GN 1/3	3,75	3,09
Nr. 30 566	GN 1/4	3,19	2,79
Nr. 30 571	GN 1/6	1,98	1,65
Nr. 62 448	GN 1/9	1,75	1,55



## Markenqualität von Rieber!

- Markenqualität „Made in Germany“
- äußerst robust und langlebig
- spülmaschinenfest

[1]  
ab € **9<sup>29</sup>**

▶ Weitere Größen finden Sie online.

**[1] Gastronorm-Behälter - Rieber**  
Hochwertige Gastronormbehälter gemäß Euronorm 631-1 - Markenqualität „Made in Germany“. Aus rostfreiem Chromnickelstahl 18/10 - hitzebeständig, langlebig und spülmaschinenfest. Mit ausgeprägten Stapelschultern für platzsparendes Einstapeln. Lieferzeit ca. 1 Woche.

LE = 1 Stück

Preis €/Stück	Tiefe
GN 1/1 - 53 x 32,5 cm	
Nr. 25 850	20 mm <b>13,95 €/Stück</b>
Nr. 25 851	40 mm <b>19,25 €/Stück</b>
Nr. 25 852	65 mm <b>19,25 €/Stück</b>
Nr. 25 853	100 mm <b>23,59 €/Stück</b>
Nr. 25 854	150 mm <b>38,49 €/Stück</b>
Nr. 25 855	200 mm <b>45,29 €/Stück</b>
GN 1/2 - 32,5 x 26,5 cm	
Nr. 25 856	20 mm <b>11,29 €/Stück</b>
Nr. 25 857	40 mm <b>14,59 €/Stück</b>
Nr. 25 858	65 mm <b>13,49 €/Stück</b>
Nr. 25 859	100 mm <b>15,49 €/Stück</b>
Nr. 25 860	150 mm <b>26,45 €/Stück</b>
Nr. 25 861	200 mm <b>30,49 €/Stück</b>

Preis €/Stück	Tiefe
GN 2/4 - 53 x 16,2 cm	
Nr. 25 862	20 mm <b>17,35 €/Stück</b>
Nr. 25 863	40 mm <b>25,98 €/Stück</b>
Nr. 25 864	65 mm <b>26,98 €/Stück</b>
Nr. 25 865	100 mm <b>37,79 €/Stück</b>
Nr. 25 866	150 mm <b>55,19 €/Stück</b>
GN 1/4 - 26,5 x 16,2 cm	
Nr. 25 867	20 mm <b>9,29 €/Stück</b>
Nr. 25 868	65 mm <b>15,35 €/Stück</b>
Nr. 25 869	100 mm <b>16,15 €/Stück</b>
Nr. 25 870	150 mm <b>22,65 €/Stück</b>
Nr. 25 871	200 mm <b>27,49 €/Stück</b>
GN 2/3 - 35,4 x 32,5 cm	
Nr. 25 872	20 mm <b>14,09 €/Stück</b>
Nr. 25 873	40 mm <b>16,98 €/Stück</b>
Nr. 25 874	65 mm <b>20,79 €/Stück</b>
Nr. 25 875	100 mm <b>24,69 €/Stück</b>



**[2] Gastronorm-Deckel - Rieber**  
Hier finden Sie die passenden Deckel zu unseren Gastronorm-Behältern von Rieber. Aus rostfreiem Chromnickelstahl 18/10, langlebig und absolut spülmaschinenfest. Dichtschließende Deckel mit Silikondichtung, temperaturbeständig bis +180° C.

LE = 1 Stück

Größe	Preis €/Stück
[a] Standard	
Nr. 25 896 GN 1/1	<b>18,39 €/Stück</b>
Nr. 25 897 GN 1/2	<b>11,95 €/Stück</b>

Die zusätzlichen Stapelnasen ermöglichen ein besonders effizientes und automatisiertes Handling. Sie sind ein Feature bei den Größen GN 1/1, 1/2, 1/3 und 2/3 bei den Tiefen von 55-200 mm.

Preis €/Stück	Tiefe
Nr. 25 876	150 mm <b>33,35 €/Stück</b>
Nr. 25 877	200 mm <b>47,19 €/Stück</b>
GN 1/3 - 32,5 x 17,6 cm	
Nr. 25 878	20 mm <b>10,55 €/Stück</b>
Nr. 25 879	40 mm <b>13,05 €/Stück</b>
Nr. 25 880	65 mm <b>12,69 €/Stück</b>
Nr. 25 881	100 mm <b>15,85 €/Stück</b>
Nr. 25 882	150 mm <b>23,75 €/Stück</b>
Nr. 25 883	200 mm <b>28,39 €/Stück</b>
GN 1/6 - 17,6 x 16,2 cm	
Nr. 25 884	65 mm <b>12,19 €/Stück</b>
Nr. 25 885	100 mm <b>14,09 €/Stück</b>
Nr. 25 886	150 mm <b>17,59 €/Stück</b>
Nr. 25 887	200 mm <b>23,55 €/Stück</b>
GN 1/9 - 17,6 x 10,8 cm	
Nr. 25 888	65 mm <b>13,59 €/Stück</b>
Nr. 25 889	100 mm <b>14,95 €/Stück</b>

Größe	Preis €/Stück
Nr. 25 898 GN 2/4	<b>16,65 €/Stück</b>
Nr. 25 899 GN 1/4	<b>8,85 €/Stück</b>
Nr. 25 900 GN 2/3	<b>16,45 €/Stück</b>
Nr. 25 901 GN 1/3	<b>10,65 €/Stück</b>
Nr. 25 902 GN 1/6	<b>7,55 €/Stück</b>
Nr. 25 903 GN 1/9	<b>8,98 €/Stück</b>

[b] Dichtschließend

Nr. 25 890 GN 1/1	<b>67,69 €/Stück</b>
Nr. 25 891 GN 1/2	<b>44,79 €/Stück</b>
Nr. 25 892 GN 1/4	<b>34,19 €/Stück</b>
Nr. 25 893 GN 2/3	<b>60,85 €/Stück</b>
Nr. 25 894 GN 1/3	<b>37,39 €/Stück</b>
Nr. 25 895 GN 1/6	<b>29,19 €/Stück</b>

**[1] Melamin-Behälter „Smart Line“** - Premiumqualität  
Behälter aus hochwertigem Melamin-Kunststoff in genormten Größen. Die spezielle Oberflächentextur und **schwere Ausführung** erwecken den Eindruck von feinstem Porzellan. Besonders schwere, robuste Qualität mit Stapelocke. Bei Bedarf geeignet zur Verwendung mit unseren Auflagendeckeln und Abtropfrostern aus PC-Kunststoff oder PP-Kunststoff. Lebensmittelrecht, bruchstabil, spülmaschinenfest und hitzebeständig bis +70° C. Melamin ist grundsätzlich nicht für den Heißbereich und die Mikrowelle geeignet!

LE = 1 Stück

Preis €/Stück	Tiefe	Inhalt	Farbe	ab 1	ab 10
GN 1/1 - 53 x 32,5 cm					
Nr. 30 588	65 mm	7,1 l	Weiß	<b>26,98</b>	<b>24,79</b>
Nr. 30 594	65 mm	7,1 l	Schwarz	<b>26,98</b>	<b>24,79</b>
Nr. 53 849	100 mm	10,6 l	Weiß	<b>31,98</b>	<b>29,15</b>
Nr. 53 850	100 mm	10,6 l	Schwarz	<b>31,98</b>	<b>29,15</b>
GN 1/2 - 32,5 x 26,5 cm					
Nr. 30 589	65 mm	3,4 l	Weiß	<b>15,39</b>	<b>14,05</b>
Nr. 30 595	65 mm	3,4 l	Schwarz	<b>15,39</b>	<b>14,05</b>
Nr. 53 522	100 mm	4,7 l	Weiß	<b>18,69</b>	<b>17,05</b>
Nr. 53 851	100 mm	4,7 l	Schwarz	<b>18,69</b>	<b>17,05</b>
GN 2/4 - 53 x 16,2 cm					
Nr. 30 590	65 mm	3 l	Weiß	<b>18,25</b>	<b>16,65</b>
Nr. 30 596	65 mm	3 l	Schwarz	<b>18,25</b>	<b>16,65</b>
Nr. 53 852	100 mm	4,3 l	Weiß	<b>22,69</b>	<b>20,59</b>
Nr. 53 853	100 mm	4,3 l	Schwarz	<b>22,69</b>	<b>20,59</b>
GN 1/3 - 32,5 x 17,6 cm					
Nr. 30 591	65 mm	2 l	Weiß	<b>13,05</b>	<b>11,89</b>
Nr. 30 597	65 mm	2 l	Schwarz	<b>13,19</b>	<b>11,89</b>
Nr. 53 854	100 mm	2,7 l	Weiß	<b>15,15</b>	<b>13,89</b>
Nr. 53 855	100 mm	2,7 l	Schwarz	<b>15,15</b>	<b>13,89</b>
GN 1/4 - 26,5 x 16,2 cm					
Nr. 30 592	65 mm	1,4 l	Weiß	<b>11,75</b>	<b>10,69</b>
Nr. 30 598	65 mm	1,4 l	Schwarz	<b>11,75</b>	<b>10,69</b>
Nr. 53 856	100 mm	1,9 l	Weiß	<b>13,19</b>	<b>11,89</b>
Nr. 53 857	100 mm	1,9 l	Schwarz	<b>13,19</b>	<b>11,89</b>
GN 1/6 - 17,6 x 16,2 cm					
Nr. 30 593	65 mm	0,8 l	Weiß	<b>9,39</b>	<b>8,55</b>
Nr. 30 599	65 mm	0,8 l	Schwarz	<b>9,39</b>	<b>8,55</b>
Nr. 53 858	100 mm	1 l	Weiß	<b>10,19</b>	<b>9,19</b>
Nr. 53 859	100 mm	1 l	Schwarz	<b>10,19</b>	<b>9,19</b>



**[2] Porzellan-Behälter „Smart Line“**  
Gastronorm-Porzellan-Behälter aus reinweißem Hartporzellan mit extra dickem Scherben. Die Porzellan-Behälter von „Smart Line“ überzeugen durch eine sorgfältige Sortierung und sind deswegen besonders maßhaltig. Durch den planen Boden auch ideal auf Wärmeplatten und Rechauds einsetzbar. Spülmaschinenfest, stapelbar und backofenfest bis 500° C.

LE = 1 Stück

Preis €/Stück	Tiefe	ab 1	ab 12
GN 1/1 - 53 x 32,5 cm			
Nr. 59 695	25 mm	<b>32,69</b>	<b>29,19</b>
Nr. 59 696	60 mm	<b>46,15</b>	<b>41,19</b>
GN 1/2 - 32,5 x 26,5 cm			
Nr. 59 697	25 mm	<b>18,45</b>	<b>16,49</b>
Nr. 59 698	60 mm	<b>21,85</b>	<b>19,55</b>
GN 2/4 - 53 x 16,2 cm			
Nr. 59 699	25 mm	<b>25,09</b>	<b>22,45</b>
Nr. 59 700	60 mm	<b>28,95</b>	<b>25,79</b>
GN 2/3 - 35,4 x 32,5 cm			
Nr. 59 701	25 mm	<b>27,65</b>	<b>24,65</b>
Nr. 59 702	60 mm	<b>31,09</b>	<b>29,59</b>
GN 1/3 - 32,5 x 17,6 cm			
Nr. 59 703	25 mm	<b>15,55</b>	<b>13,85</b>
Nr. 59 704	60 mm	<b>16,65</b>	<b>14,95</b>



[1]  
ab € **8<sup>55</sup>**

Premiumqualität

umlaufende Stapelocke  
schwere, robuste Qualität  
durchgefärbtes Melamin

Porzellan-Behälter können in Chafing Dishes „Gastronorm“ ausschließlich in der Größe 1/1 und nicht in Kombinationen verwendet werden!

[2]  
ab € **13<sup>85</sup>**



Premiumqualität

TOPSELLER

[1]  
ab € 2<sup>29</sup>



verstärkte Ränder  
schützen vor Verziehen

widerstandsfähiger  
PP-Kunststoff  
preiswert, transparent  
und bruchfest

umlaufende  
Stapelnocke  
für einfaches Stapeln  
und Abstapeln

praktische Füllmarkierung  
für leichte Inhaltskontrolle

große Eck- und  
Bodenradien  
erlauben das Ausschöpfen  
der Speisen bis zum Rest

Deckel  
ab € 1<sup>25</sup>

GN

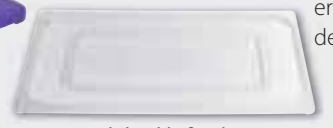

dichtschließend

[2] **Gastronorm-Deckel** - PP-Kunststoff  
Hier finden Sie die passenden dichtschließenden Deckel zu unseren Gastronorm-Behältern aus BPA-freiem PP-Kunststoff. Für schwappsischen Transport und hygienische Lagerung. LE = 1 Stück

Preis €/Stück	bis 22% gespart!	
	ab 1	ab 10
<b>GN 1/1 - 53 x 32,5 cm</b>		
Nr. 18 398	Milchig-transparent	4,39 3,85
Nr. 58 427	Gelb	5,45 4,85
Nr. 58 428	Rot	5,45 4,85
Nr. 58 429	Grün	5,45 4,85
Nr. 58 430	Blau	5,45 4,85
Nr. 58 431	Violett	5,45 4,85
<b>GN 1/2 - 32,5 x 26,5 cm</b>		
Nr. 18 399	Milchig-transparent	2,59 2,29
Nr. 58 432	Gelb	2,75 2,39
Nr. 58 433	Rot	2,75 2,39
Nr. 58 434	Grün	2,75 2,39
Nr. 58 435	Blau	2,75 2,39
Nr. 58 436	Violett	2,75 2,39

Preis €/Stück		bis 22% gespart!	
		ab 1	ab 10
<b>GN 1/3 - 32,5 x 17,6 cm</b>			
Nr. 18 400	Milchig-transparent	2,19	1,98
Nr. 58 437	Gelb	2,15	1,95
Nr. 58 438	Rot	2,15	1,95
Nr. 58 439	Grün	2,15	1,95
Nr. 58 440	Blau	2,15	1,95
Nr. 58 441	Violett	2,15	1,95
<b>GN 1/4 - 26,5 x 16,2 cm</b>			
Nr. 18 401	Milchig-transparent	1,79	1,39
Nr. 58 442	Gelb	1,85	1,69
Nr. 58 443	Rot	1,85	1,69
Nr. 58 444	Grün	1,85	1,69
Nr. 58 445	Blau	1,85	1,69
Nr. 58 446	Violett	1,85	1,69
<b>GN 1/6 - 17,6 x 16,2 cm</b>			
Nr. 18 402	Milchig-transparent	1,49	1,25
Nr. 58 447	Gelb	1,69	1,55
Nr. 58 448	Rot	1,69	1,55
Nr. 58 449	Grün	1,69	1,55
Nr. 58 450	Blau	1,69	1,55
Nr. 58 451	Violett	1,69	1,55

Der Kontakt mit farbintensiven Lebensmitteln wie Curry, Tomaten und Rotkohl kann zu Verfärbungen führen. Durch Abreiben mit Speiseöl lassen sich diese jedoch meist wieder entfernen.



[4]  
Stück  
ab € 0<sup>37</sup>

[3] **Farbcodierungscip**  
für GN-Behälter aus PP-Kunststoff  
Zur leichteren Einhaltung der HACCP-Hygieneverordnung lässt sich die Art des Inhalts einfach mit Farbclips aus spülmaschinenfestem PP-Kunststoff am Deckel der Behälter aus PP-Kunststoff kennzeichnen. LE = 1 Satz (12 Stück)

Preis €/Satz		8% gespart!	
		ab 1	ab 10
Nr. 56 713	Gelb	4,79	4,39
Nr. 56 714	Rot	4,79	4,39
Nr. 56 715	Grün	4,79	4,39
Nr. 56 716	Blau	4,79	4,39
Nr. 56 717	Lila	4,79	4,39



Abtropfrost  
ab € 2<sup>45</sup>

[4] **Abtropfrost**  
Geeignet bis zu einer Tiefe von 150 mm. LE = 1 Stück

Preis €/Stück	Größe	bis 13% gespart!	
		ab 1	ab 10
Nr. 18 403	für GN 1/1	5,98	5,25
Nr. 18 404	für GN 1/2	3,79	3,29
Nr. 60 683	für GN 1/3	2,75	2,45

Premiumqualität



[1]  
ab € 1<sup>79</sup>



verstärkte Ränder  
schützen vor Bruch und Verziehen

hochwertiger PC-Kunststoff  
glasklar, bruchsicher und  
temperaturbeständig

große Eck- und  
Bodenradien  
erlauben das Ausschöpfen  
der Speisen bis zum Rest

praktische  
Füllmarkierung  
für leichte Inhaltskontrolle

umlaufende Stapelnocke  
für einfaches Stapeln und Abstapeln

GN



Unsere PC-Kunststoff-GN-Behälter und -Deckel sind nicht kompatibel mit unseren GN-Behältern aus anderen Materialien.

[1] **Gastronorm-Behälter** - PC-Kunststoff  
Speisenbehälter aus glasklarem, bruchsicherem PC-Kunststoff in genormten Größen. Spülmaschinen-geeignet, mit Stapelnocke. Lebensmittel- und temperaturbeständig von -40° bis +120° C. Zum Einsetzen in einen GN 1/1 Rahmen werden für Behälter der Größe 1/4 und 1/6 Zwischenstege benötigt. Qualität „Made in Europa“.

Preis €/Stück	Tiefe	Inhalt	Farbe	bis 20% gespart!	
				ab 1	ab 10
<b>LE = 1 Stück</b>					
<b>GN 1/1 - 53 x 32,5 cm</b>					
Nr. 81 799	65 mm	9 l	Klar	11,15	10,59
Nr. 82 300	100 mm	13,3 l	Klar	13,75	12,45
Nr. 82 301	150 mm	20 l	Klar	16,39	14,79
Nr. 82 302	200 mm	26,4 l	Klar	20,45	18,39
Nr. 30 622	65 mm	9 l	Schwarz	15,49	13,79
Nr. 30 623	100 mm	13,3 l	Schwarz	16,85	15,25
Nr. 30 624	150 mm	20 l	Schwarz	19,55	18,05
Nr. 30 625	200 mm	26,4 l	Schwarz	25,29	23,39
<b>GN 1/2 - 32,5 x 26,5 cm</b>					
Nr. 82 303	65 mm	4 l	Klar	6,85	6,05
Nr. 82 304	100 mm	6,1 l	Klar	6,98	6,29
Nr. 82 305	150 mm	9 l	Klar	9,19	8,35
Nr. 82 306	200 mm	11,9 l	Klar	9,79	8,89
Nr. 30 626	65 mm	4 l	Schwarz	7,95	6,89
Nr. 30 627	100 mm	6,1 l	Schwarz	8,39	7,65
Nr. 30 628	150 mm	9 l	Schwarz	11,69	10,29
Nr. 30 629	200 mm	11,9 l	Schwarz	14,05	12,39
<b>GN 1/3 - 32,5 x 17,6 cm</b>					
Nr. 82 307	65 mm	2,5 l	Klar	4,49	4,15
Nr. 82 308	100 mm	3,8 l	Klar	4,85	4,45
Nr. 82 309	150 mm	5,5 l	Klar	6,89	6,49
Nr. 82 310	200 mm	7,1 l	Klar	8,39	7,89
Nr. 30 630	65 mm	2,5 l	Schwarz	4,79	4,55
Nr. 30 631	100 mm	3,8 l	Schwarz	5,59	5,15
Nr. 30 632	150 mm	5,5 l	Schwarz	8,05	7,29
Nr. 30 633	200 mm	7,1 l	Schwarz	11,69	10,29
<b>GN 1/4 - 26,5 x 16,2 cm</b>					
Nr. 82 311	65 mm	1,7 l	Klar	3,49	3,19
Nr. 82 312	100 mm	2,6 l	Klar	4,15	3,75
Nr. 82 313	150 mm	3,8 l	Klar	5,59	5,15
Nr. 82 314	200 mm	4,8 l	Klar	6,86	6,19
Nr. 30 634	65 mm	1,7 l	Schwarz	5,15	4,49
Nr. 30 635	100 mm	2,6 l	Schwarz	5,75	5,15
Nr. 30 636	150 mm	3,8 l	Schwarz	7,65	6,85
Nr. 30 637	200 mm	4,8 l	Schwarz	8,39	7,65
<b>GN 1/6 - 17,6 x 16,2 cm</b>					
Nr. 82 315	65 mm	1 l	Klar	2,69	2,29
Nr. 82 316	100 mm	1,6 l	Klar	3,45	2,75
Nr. 81 781	150 mm	2,3 l	Klar	4,19	3,75
Nr. 82 318	200 mm	2,8 l	Klar	5,05	4,79
<b>GN 1/9 - 17,6 x 10,8 cm</b>					
Nr. 22 839	65 mm	0,6 l	Klar	2,05	1,79
Nr. 22 840	100 mm	1 l	Klar	2,29	2,09



Deckel  
ab € 1<sup>25</sup>



Klar

Schwarz

[2] **Gastronorm-Deckel**  
Hier finden Sie die passenden Auflagedeckel zu unseren Gastronorm-Behältern aus PC-Kunststoff. LE = 1 Stück

Preis €/Stück	Größe	bis 17% gespart!	
		ab 1	ab 10
<b>Farbe Klar</b>			
Nr. 82 319	GN 1/1	7,65	6,89
Nr. 82 320	GN 1/2	3,79	3,45
Nr. 82 321	GN 1/3	3,29	2,75
Nr. 82 322	GN 1/4	2,75	2,49
Nr. 82 323	GN 1/6	2,29	1,89
Nr. 22 841	GN 1/9	1,39	1,25
<b>Farbe Schwarz</b>			
Nr. 30 638	GN 1/1	11,05	9,75
Nr. 30 639	GN 1/2	6,29	5,49
Nr. 30 640	GN 1/3	4,49	3,89
Nr. 30 641	GN 1/4	3,89	3,45



Abtropfrost  
ab € 2<sup>45</sup>

[3] **Abtropfrost**  
Geeignet bis zu einer Tiefe von 150 mm. LE = 1 Stück

Preis €/Stück	Größe	bis 13% gespart!	
		ab 1	ab 10
Nr. 18 403	für GN 1/1	5,98	5,25
Nr. 18 404	für GN 1/2	3,79	3,29
Nr. 60 683	für GN 1/3	2,75	2,45



[1]  
ab € **2<sup>49</sup>**

**[1] Gastronorm-Behälter „HACCP“ - Denox**  
Stabile und preisgünstige, lebensmittelechte Boxen. Genormte Behälter mit permanentem Etikett zur Beschriftung mit Inhalt, Einlagerungsdatum, MHD etc. aus spülmaschinenfestem PP-Kunststoff, temperaturbeständig von -20° C bis +120° C.

Zur besseren Einhaltung der Hygieneverordnung lässt sich die Art des Inhalts außerdem mit Farbclips am Deckel kennzeichnen. Lieferung komplett mit Clips in allen vier Farben und dichtschießendem Deckel (Ausnahme: GN 1/1 mit Auflagedeckel) aus spülmaschinengeeignetem, niederdichtem PE-Kunststoff. **LE = 1 Stück**

Preis €/Stück	Tiefe	Inhalt	ab 1	ab 6
<small>bis 11% gespart!</small>				
<b>GN 1/1 - 53 x 32,5 cm</b>				
Nr. 51 855	100 mm	13 l	11,69	10,49
Nr. 51 856	150 mm	21 l	12,89	11,59
Nr. 51 857	200 mm	28 l	14,29	12,89
<b>GN 2/3 - 35,4 x 32,5 cm</b>				
Nr. 51 858	150 mm	13,5 l	9,98	8,89
Nr. 51 859	200 mm	19 l	11,19	9,98
<b>GN 1/2 - 32,5 x 26,5 cm</b>				
Nr. 51 860	100 mm	6,5 l	6,89	6,19
Nr. 51 861	150 mm	10 l	7,98	7,19
Nr. 51 862	200 mm	12,5 l	8,98	8,15



**GN**

Preis €/Stück	Tiefe	Inhalt	ab 1	ab 6
<small>bis 11% gespart!</small>				
<b>GN 1/3 - 32,5 x 17,6 cm</b>				
Nr. 51 863	65 mm	2,5 l	4,55	4,09
Nr. 51 864	100 mm	4 l	5,09	4,59
Nr. 51 865	150 mm	6 l	5,85	5,29
<b>GN 1/4 - 26,5 x 16,2 cm</b>				
Nr. 51 866	65 mm	1,8 l	3,98	3,59
Nr. 51 867	100 mm	2,8 l	4,29	3,85
Nr. 51 868	150 mm	4,3 l	4,65	4,19
<b>GN 1/6 - 17,6 x 16,2 cm</b>				
Nr. 51 869	65 mm	1,1 l	3,19	2,89
Nr. 51 870	100 mm	1,7 l	3,49	3,15
Nr. 51 871	150 mm	2,6 l	3,75	3,35
<b>GN 1/9 - 17,6 x 10,8 cm</b>				
Nr. 51 872	65 mm	0,6 l	2,79	2,49
Nr. 51 873	100 mm	1 l	2,98	2,75
Nr. 51 874	150 mm	1,5 l	3,29	2,95



[3]  
ab € **4<sup>98</sup>**



[2]  
ab € **27<sup>45</sup>**

**GN**

**[3] Gewürzdose - mit Griff**  
Große Gewürzdose aus lichtdichtem, gelbem PE-Kunststoff. Quadratische Form mit ausgeformtem Griff und extra weite Öffnung. Schraubdeckel aus rotem PE-Kunststoff mit eingeklebter Schaumeinlage für optimalen Aromaschutz. Natürlich lebensmittelecht. Inhalt 4 Liter - Größe 14 x 14 x 25 cm. **LE = 1 Stück** (inkl. Deckel)

Preis €/Stück	ab 1	ab 12
Nr. 23 593	5,85	4,98

**[4] Vorratsdosen**  
Praktische Vorratsdosen für Kaffeepulver etc. aus hochglanzpoliertem Chromnickelstahl 18/10 mit dichtschießendem Aromaschutz-Deckel aus Acrylglas. **LE = 1 Stück**

Preis €/Stück	Größe	Inhalt	ab 1	ab 6
<small>bis 9% gespart!</small>				
Nr. 50 720	Ø 13 x 9,5 cm	0,7 l	13,89	12,75
Nr. 21 818	Ø 13 x 12,5 cm	1 l	10,55	9,59
Nr. 50 721	Ø 13 x 15,5 cm	1,25 l	19,69	17,98
Nr. 21 251	Ø 13 x 19,5 cm	1,8 l	22,59	20,75

**[2] Eierbox - für 120 Eier**  
Zur vorschriftsmäßigen Lagerung von Eiern gemäß Hygieneverordnung. Aus lebensmittelechtem, spülmaschinenfestem PP-Kunststoff. Temperaturbeständig von -40° bis +95° C. Mit luftdicht schließendem Deckel. Fassungsvermögen 120 Eier (vier Eiertablets à 30 Eier). Lieferung inkl. acht Eiertablets.

Preis €/Stück	ab 1	ab 6	ab 18
Nr. 24 773	31,85	29,65	27,45



[5]  
ab € **2<sup>98</sup>**

**[5] Eiertablett**  
Tablett für 30 Eier aus weißem, spülmaschinengeeignetem PS-Kunststoff. Größe 30 x 30 x 5 cm.

Preis €/Stück	ab 1	ab 6
Nr. 58 462	3,45	2,98

**[1] Transportbehälter BOX™**  
Aus lebensmittelechtem, spülmaschinenfestem, transparentem PP-Kunststoff. Mit Deckel stapelbar, leerenestbar. Inhalt 32 Liter, Innenmaß 32,5 x 32,5 x 27 cm. Größe 40 x 40 x 31,5 cm. Lieferung ohne Deckel!

LE = 1 Stück	Preis €/Stück	ab 1	ab 6	ab 12
<small>9% gespart!</small>				
Nr. 82 595	22,85	20,75	18,98	

**[2] Deckel für BOX™**  
Aus lebensmittelechtem PP-Kunststoff. Hochbelastbar und staubdicht schließend.

LE = 1 Stück	Preis €/Stück	Farbe	ab 1	ab 6
<small>9% gespart!</small>				
Nr. 82 596	7,98	Transparent	7,98	7,29
Nr. 82 597	7,98	Rot	7,98	7,29
Nr. 82 598	7,98	Blau	7,98	7,29

**[3] Steckrohr für BOX™**  
Aus grauem Kunststoff. Sichert jede Tellergröße durch Einrasten in Boden und Deckel.

LE = 1 Stück	Preis €/Stück	ab 1	ab 6	
<small>9% gespart!</small>				
Nr. 82 599	3,45	3,15		

**[4] Fachteiler für BOX™**  
Unterteilt den Innenraum der BOX™ in vier gleich große Fächer von 16 x 16 cm. Aus Kunststoff in Wabenstruktur. **LE = 1 Stück**

Preis €/Stück	ab 1	ab 6
Nr. 82 600	3,45	3,15

**[5] Transport- und Lagerbehälter - mit Deckel**  
Stabile und preisgünstige Boxen aus halbtransparentem PP-Kunststoff. Lebensmittelecht, spülmaschinenfest und temperaturbeständig von -20° bis +120° C. Der fahrbare Behälter hat eine maximale Zuladung von 75 kg (gleichmäßig verteilt). Alle drei Größe lassen sich auch untereinander stapeln und sind leerenestbar.

LE = 1 Stück	Preis €/Stück	ab 1	ab 4	
<small>bis 19% gespart!</small>				
[a] Inhalt 20 l - Größe 59 x 40 x 13 cm	Nr. 51 852	16,25	13,19	
[b] Inhalt 38 l - Größe 59 x 40 x 22 cm	Nr. 51 853	20,35	17,29	
[c] Inhalt 60 l - Größe 59 x 40 x 38 cm (fahrbar)	Nr. 51 854	25,98	21,89	

**[6] Zutatenbehälter „ColorClip“**  
Intelligent konstruierte Lagerbehälter mit permanentem Etikett zur Beschriftung mit Inhalt, Einlagerungsdatum, MHD, etc. Aufgrund ihrer am Gastronorm-Maß angelehnten Größe passend für die meisten Lagerregale. Die schräg ausgestellte Klappe des dichtschießenden Deckels erlaubt einfachen Zugriff auch bei gestapelten Behältern. Der Behälter GN 1/1 verfügt zudem hinten über eine weitere Klappe zum Auffüllen nach dem „first in - first out“ Prinzip. Aus halbtransparentem, lebensmittelechtem PE-Kunststoff. Temperaturbeständig von -40° bis +95° C, tiefkühl- und spülmaschinenfest. Zusätzlich mit vier Farbclips zur Kennzeichnung der Art des Inhalts am Deckel. **LE = 1 Stück**

Preis €/Stück	Inhalt	ab 1	ab 6	
<small>8% gespart!</small>				
Größe 1/1 - 56,5 x 34 x 20 cm	Nr. 20 102	22,5 l	25,85	23,69
Größe 2/3 - 41,5 x 34 x 20 cm	Nr. 20 103	16 l	20,59	18,89



bis zu 60 Dessertteller



[3] bis zu 25 Menüteller



[4] bis zu 112 Kaffeetassen oder 120 Untere

**BOX**

[1]  
ab € **18<sup>98</sup>**



- lässt Staub keine Chance
- extrem belastbar
- sicherer Transport durch Steckrohre

auch für Lagerung und Transport von Lebensmitteln geeignet



[5]  
ab € **13<sup>19</sup>**

[6]  
ab € **18<sup>89</sup>**

[7]  
ab € **169<sup>00</sup>**

**[7] Zutatenbehälter - 100 Liter**  
Stabiler, fahrbarer Vorratsbehälter mit vier Bockrollen. Aus weißem PP-Kunststoff mit Schiebe-Klappe inklusive HACCP Colorclip und Beschriftungsfeld. Schnelle Erkennung des Inhaltes und einfacher Zugriff durch die abgeschrägte Front. Inhalt 100 Liter - Größe 70,5 x 46,5 x 58 cm. **LE = 1 Stück**

Preis €/Stück	ab 1	ab 3
Nr. 60 687	184,90	169,00

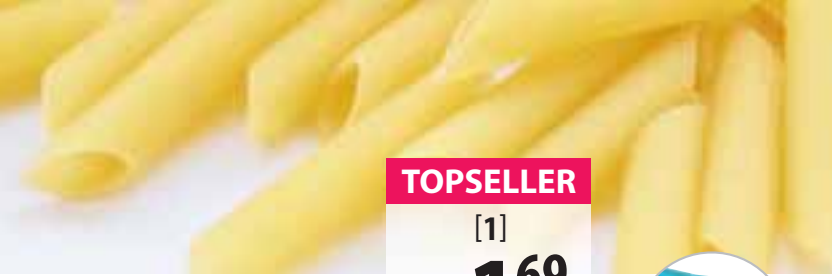

**TOPSELLER**

[1]  
ab € **1,69**



- lebensmittelecht
- auslauf- und aromasichere Gummidichtung
- spülmaschinengeeignet
- Deckel mit Streu- und Schüttfunktion



[2]  
ab € **2,39**



- 100% luft- und wasserdicht
- aromasicher
- lebensmittelecht
- hygienisch
- tiefkühlfest
- mikrowellengeeignet
- spülmaschinenfest
- stapelbar
- recyclebar
- 30 Jahre Garantie!



**[1] Frischhalte- und Schüttboxen** - PP-Kunststoff  
Praktische Boxen zur Lebensmittelaufbewahrung und -lagerung aus lebensmittelechtem, spülmaschinen- und tiefkühlgeeignetem PP-Kunststoff. Mit einer auslauf- und aromasicheren Gummidichtung ausgestattet. Die Streu- und Schüttboxen bieten die Möglichkeit, größere oder mit Siebeinsatz kleinere Mengen auszustreuen.

LE = 1 Stück				bis 11% gespart!	
Preis €/Stück	Inhalt	Größe	ab 1	ab 6	
<b>[a] Safe-Box Square</b>					
Nr. 57 128	0,48l	13,5 x 10,5 x 6,5 cm	1,95	1,79	
Nr. 57 129	0,9l	13,5 x 10,5 x 11,5 cm	2,19	1,98	
Nr. 57 126	1,2l	21,5 x 13,5 x 7 cm	2,69	2,49	
Nr. 57 130	1,4l	13,5 x 10,5 x 18 cm	2,39	2,15	
Nr. 57 127	2l	21,5 x 13,5 x 11,5 cm	2,89	2,65	
Nr. 57 125	4,7l	30 x 24,5 x 9 cm	5,15	4,69	
<b>[b] Safe-Box quadratisch</b>					
Nr. 57 131	0,3l	10,5 x 10,5 x 5,5 cm	1,98	1,79	
Nr. 57 132	0,7l	16 x 16 x 5,5 cm	2,45	2,19	
Nr. 57 133	1,2l	16 x 16 x 8,5 cm	2,69	2,45	
Nr. 57 134	2,2l	16 x 16 x 14,5 cm	3,15	2,85	
<b>[c] Safe-Box Round</b>					
Nr. 57 138	0,25l	Ø 10 x 6 cm	1,85	1,69	
Nr. 57 137	0,55l	Ø 10 x 11,5 cm	2,29	2,09	
Nr. 57 136	0,75l	Ø 14 x 9 cm	2,49	2,29	
Nr. 57 135	1,6l	Ø 13 x 18 cm	3,35	2,98	
<b>[d] Streu- und Schüttdose mit Sieb</b>					
Nr. 57 141	1,3l	22 x 8,5 x 13 cm	2,15	1,95	
Nr. 57 140	2,4l	22 x 8,5 x 21 cm	2,85	2,59	
Nr. 57 139	4l	25,5 x 10 x 25,5 cm	3,49	3,15	

**[2] Frischhaltedosen „Clip & Close“** - emsa  
Jetzt noch besser: Für Transport und Lagerung von Lebensmitteln bei längerer Frische und absolutem Aromaschutz. 100% luft- und wasserdichtschließende Deckel mit nahtloser Silikondichtung und vier Verschlussklammern. Durch beschichtete Griffflächen auch im tiefgefrorenem Zustand einfach zu öffnen. Alle Dosen sind stapelbar, viele Größen auch gemischt. Leere Behälter sind nestbar und somit besonders platzsparend zu lagern. Aus hochwertigem, transparentem PP-Kunststoff. Temperaturbeständig von -40° bis +110° C, lebensmittelecht, spülmaschinenfest und mikrowellengeeignet. **30 Jahre Garantie!**

LE = 1 Stück				bis 12% gespart!	
Preis €/Stück	Höhe	Inhalt	ab 1	ab 6	
<b>Größe 1/1</b> - Grundmaß 32,6 x 22,8 cm					
Nr. 22 865	5,9 cm	2,6l	7,19	6,69	
Nr. 22 867	11 cm	5,5l	8,15	7,45	
Nr. 22 868	16,3 cm	8,2l	10,98	10,15	
Nr. 22 869	21,5 cm	10,8l	13,25	12,19	
<b>Größe 1/2</b> - Grundmaß 22,8 x 16,3 cm					
Nr. 22 872	5,9 cm	1,2l	3,75	3,45	
Nr. 22 873	9,9 cm	2,3l	4,79	4,39	
<b>Größe 2/3</b> - Grundmaß 25,5 x 20,0 cm					
Nr. 22 870	5,9 cm	1,65l	5,65	5,19	
Nr. 22 871	11 cm	3,7l	6,65	5,98	
<b>Größe 1/3</b> - Grundmaß 20,0 x 13,6 cm					
Nr. 22 874	5,9 cm	0,8l	3,39	2,98	
Nr. 22 875	7,2 cm	1l	3,45	3,15	
<b>Größe 1/4</b> - Grundmaß 16,3 x 11,4 cm					
Nr. 22 876	5,9 cm	0,55l	2,65	2,39	
Nr. 22 877	11 cm	1,1l	3,59	3,29	
Nr. 22 878	16,3 cm	1,5l	4,15	3,79	

[2]  
ab € **59,98**

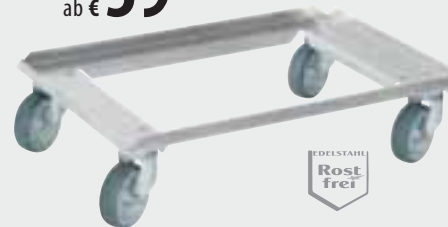

**[2] Transport-Rolli** - Räder aus Gummi  
Passend für Behälter mit den Maßen 60 x 40 cm. Ausführung in Edelstahl. Mit vier verzinkten Lenkrollen, Ø 100 mm. Größe 61,5 x 41,5 x 17,5 cm - Tragkraft 250 kg. **LE = 1 Stück**

Preis €/Stück	ab 1	ab 6
Nr. 51 905	65,79	59,98



**[3] Transport-Rolli** - Räder aus Gummi  
Passend für Behälter mit den Maßen 60 x 40 cm. Rahmen aus rotem PP-Kunststoff. Radgabeln verzinkt. Mit vier Lenkrollen, Ø 100 mm. Größe 62 x 42 x 17 cm - Tragkraft 300 kg. **LE = 1 Stück**

Preis €/Stück	ab 1	ab 6
Nr. 51 904	32,75	29,95



**[4] Transport-Rolli** - Kunststoff  
Zum leichten Transport von Behältern der Größe 60 x 40 cm und 40 x 30 cm. Rahmen aus rotem ABS-Kunststoff mit Rädern aus Gummi. Mit vier Lenkrollen. Größe 61,5 x 41,5 x 17,5 cm - Tragkraft max. 250 kg. **LE = 1 Stück**

Preis €/Stück	ab 1	ab 6
Nr. 86 177	32,95	31,95

**[1] Euro-Stapelbehälter**  
Stapelbare Behälter für Produktion, Lagerung und Transport aus hochwertigem PE-Kunststoff. Lebensmittelecht, spülmaschinenfest und hoch belastbar.

LE = 1 Stück				bis 12% gespart!	
Preis €/Stück		ab 1	ab 6		
<b>[a] Größe 30 x 20 cm - Grau *</b>					
Nr. 51 884	Höhe 14 cm	8,15	7,25		
Nr. 51 885	Deckel	5,09	4,55		
<b>[b] Größe 40 x 30 cm - Grau</b>					
Nr. 51 875	Höhe 12 cm	8,65	7,75		
Nr. 51 876	Höhe 18 cm	9,98	9,15		
Nr. 51 877	Höhe 26 cm	12,59	11,29		
Nr. 30 716	Höhe 28 cm	13,35	11,98		
<b>NEU</b> Nr. 64 843	Deckel (bis Höhe 12 cm)	6,59	5,95		
Nr. 51 878	Deckel (ab Höhe 18 cm)	6,59	5,95		
<b>[c] Größe 60 x 40 cm - Weiß</b>					
Nr. 39 435	Höhe 12,5 cm	9,39	8,45		
Nr. 39 434	Höhe 20 cm	11,75	10,55		
<b>[d] Größe 60 x 40 cm - Gelb</b>					
Nr. 56 719	Höhe 12,5 cm	9,39	8,45		
Nr. 56 720	Höhe 20 cm	11,75	10,55		
<b>[e] Größe 60 x 40 cm - Rot</b>					
Nr. 89 074	Höhe 12,5 cm	7,39	6,89		
Nr. 86 135	Höhe 20 cm	9,39	8,45		
Nr. 86 087	Höhe 30 cm	22,35	19,98		
Nr. 13 452	Deckel	11,29	9,98		
<b>[f] Größe 60 x 40 cm - Grün</b>					
Nr. 53 664	Höhe 12,5 cm	9,39	8,45		
Nr. 51 992	Höhe 20 cm	11,75	10,55		
<b>[g] Größe 60 x 40 cm - Blau</b>					
Nr. 13 222	Höhe 12,5 cm	9,39	8,45		
Nr. 23 120	Höhe 20 cm	11,75	10,55		
Nr. 21 699	Höhe 30 cm	23,65	21,25		
<b>[h] Größe 60 x 40 cm - Grau</b>					
Nr. 51 879	Höhe 13 cm	17,19	15,35		
Nr. 51 880	Höhe 17 cm	18,95	16,98		
Nr. 51 881	Höhe 26 cm	23,39	20,98		
Nr. 51 882	Höhe 32 cm	28,98	25,98		
Nr. 51 883	Deckel	11,29	10,19		

**TOPSELLER**

[1]  
Behälter  
ab € **6,89**



\*Geeignet auch für Bestecke bis 27 cm Länge, belastbar bis 10 kg.





[1]  
ab € **52<sup>95</sup>**

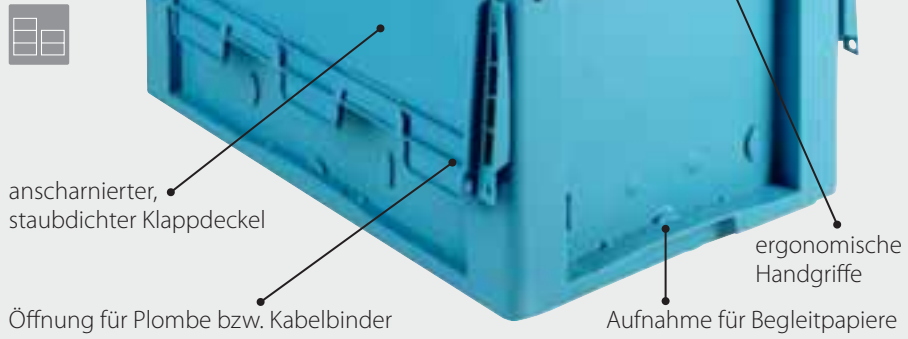

anscharmierter, staubdichter Klappdeckel  
Öffnung für Plombe bzw. Kabelbinder  
ergonomische Handgriffe  
Aufnahme für Begleitpapiere

Optimale Bestückungsbeispiele der Transportboxen mit Haltern

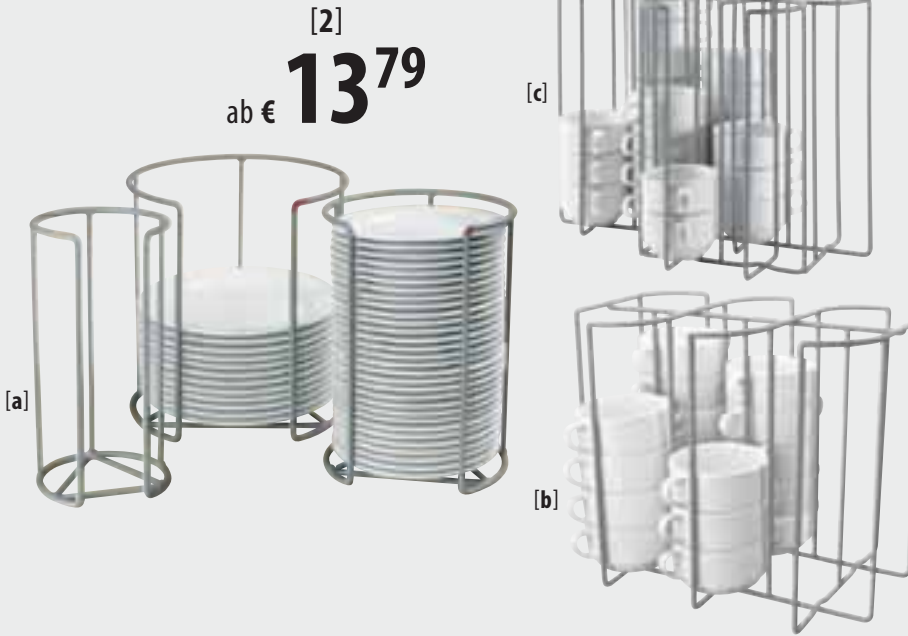
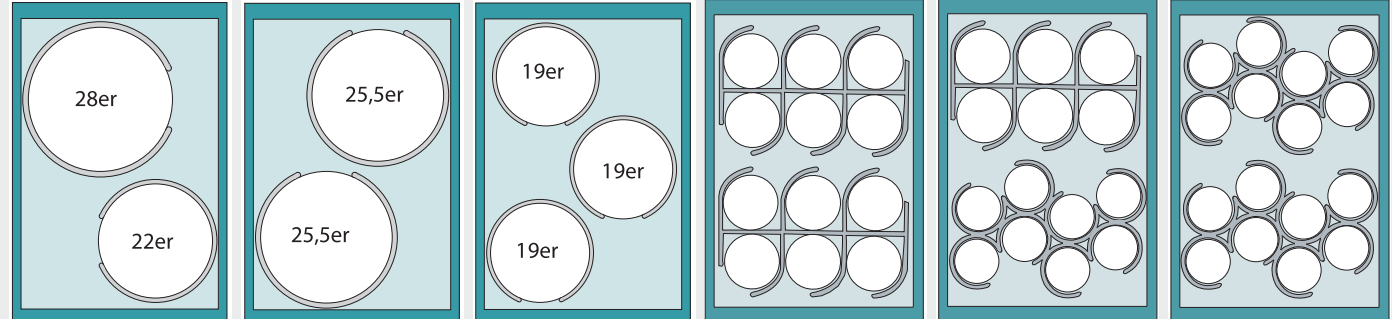

[2]  
ab € **13<sup>79</sup>**

**Transportboxen**  
Ausgefeiltes System zum Lagern und Transportieren von Geschirr. In der Logistik sind diese Transportboxen im Verbund mit Euro-Paletten, speziell den Hygieneplatten, verwendbar, da diese über Antirutschkanten verfügen.

- einfache Bestandsüberwachung
- individuelle Bestückung mit Tellerhaltern
- hygienische, staubdicht geschlossene Konstruktion
- lebensmittelechter Behälter für hohe Belastungen
- temperaturbeständig von -20° bis +90° C
- spülmaschinenfest
- **5 Jahre Garantie!**

► **Passende Transport-Rollis finden Sie auf Seite 187.**

**[1] Geschirr-Transportbox**  
Stapelbarer Transport- und Lagerbehälter aus lebensmittelechtem, recycelbarem PP-Kunststoff. Mit ergonomischen Griffen und anscharmiertem, staubdichtem Klappdeckel. Außenmaß 60 x 40 x 34 cm. Innenmaß 54,1 x 36,8 x 31,6 cm – Inhalt 58,5 Liter. Inhaltsbelastung bis 50 kg – Auflast bis 500 kg. **LE = 1 Stück**

Preis €/Stück	ab 1	13% gespart!	20% gespart!
Nr. 93 607	66,59	57,69	52,95

**[2] Teller- und Tassenhalter**  
Ideal geeignet zur Kombination mit unserer Geschirr-Transportbox. Aus extra starkem, sauber verschweißtem Rundstahl - kunststoffummantelt. Höhe jeweils ca. 30 cm. Die Tellerhalter nehmen bis zu 30 Teile auf, die Tassenhalter bis zu 56 Kaffeetassen, bzw. 42 Suppentassen. **LE = 1 Stück**

Preis €/Stück	ab 1	bis 9% gespart!	ab 6
<b>[a] Halter 1-fach</b> - für Teller und Schalen			
Nr. 82 587 bis max. Ø 15 cm	14,98	13,79	
Nr. 82 588 bis max. Ø 17 cm	16,55	15,19	
Nr. 82 589 bis max. Ø 19 cm	16,98	15,59	
Nr. 82 590 bis max. Ø 22 cm	17,98	16,55	
Nr. 82 591 bis max. Ø 25,5 cm	18,98	17,45	
Nr. 82 592 bis max. Ø 28 cm	18,69	16,98	
<b>[b] Halter 6-fach</b> - für Suppentassen			
Nr. 11 025 bis max. Ø 11 cm	24,98	22,98	
<b>[c] Halter 8-fach</b> - für Kaffeetassen			
Nr. 94 046 bis max. Ø 8,8 cm	27,98	25,75	

**Rieber**  
The mobile kitchen company

**THERMOPORTE**  
**Die 2-Sterne-Klasse\*\*** von Rieber erfüllt die höchsten Anforderungen beim Warm- und Kalttransport von Speisen: Absolute Hygiene, Temperaturerhaltung und Zuverlässigkeit. Diese Behälter werden in doppelwandiger Sandwichkonstruktion aus hochwertigem, porenfreiem Kunststoff gefertigt. Die fugenlose Isolationssschäumung aus FCKW-freiem Polyurethan sorgt für sehr gute Isolationswerte - der Wärmeverlust liegt unter 2,5° C pro Stunde. Alle Modelle sind **untereinander stapelbar** und **spülmaschinentauglich** bis +90° C. Mit robusten, austauschbaren Bodenkufen, stabilen Bügelverschlüssen und klappbaren Tragegriffen aus schlagfestem Kunststoff. Bei Verwendung von Gastronorm-Behältern mit Fallgriffen bitte nur original Rieber-Behälter verwenden. Diese finden Sie in unserem Rieber-Shop unter [www.luchs-direkt.de](http://www.luchs-direkt.de).

Lieferzeit ca. 1 Woche  
GN Made in Germany



[1]  
ab € **269<sup>00</sup>**

**[1] \*\*Thermoport „100 K“**  
Leichter Toplader, ideal als Ergänzung zu größeren Thermoporten oder als Lösung für komplette, kleine Mahlzeiten. Kapazität max. 1 x GN 1/1 - 200 mm = ca. 26 Liter Nutzinhalt. Größe 64,5 x 37 x 31 cm, Gewicht 7,2 kg. **LE = 1 Stück**

Preis €/Stück	ab 1	7% gespart!	ab 3
Nr. 10 389 Orange	289,00	269,00	
Nr. 21 083 Schwarz	289,00	269,00	

**TOPSELLER**  
[2]  
ab € **625<sup>00</sup>**



**zuheizbar**  
**[2] \*\*Thermoport „100 KB“** - zuheizbar  
Leichter Toplader mit einer Kapazität von max. 1 x GN 1/1 - 200 mm = ca. 26 Liter Nutzinhalt. Trocken beheizbar durch selbstregelndes, herausnehmbares Heizelement (bis max. 95° C). Größe 64,5 x 37 x 31 cm, Gewicht 8,3 kg. Anschluss 230 Volt, Leistung 500 Watt. **LE = 1 Stück**

Preis €/Stück	ab 1	7% gespart!	ab 3
Nr. 10 390 Orange	669,00	625,00	
Nr. 16 230 Schwarz	669,00	625,00	



[3]  
nur € **265<sup>00</sup>**

**[3] Rolliport - Rieber**  
Der universelle Transportwagen für alle tragbaren Thermoport von Rieber ohne Rollen. Für unkompliziertes Handling mit einklappbarem und robustem Schiebegriff aus hygienischem Edelstahl. Mit vier Stoßbecken und rostfreier Rollenausstattung, zwei Bockrollen, zwei Lenkstoprollen, Rollen-Ø: 125 mm, Größe 85 x 47 x 89 cm, max. Zuladung 100 kg. **LE = 1 Stück**

Nr. 13 611	265,00 €/Stück
------------	----------------



[4]  
ab € **749<sup>00</sup>**

**zuheizbar**  
**[4] \*\*Thermoport „600 KB-A“** - zuheizbar  
Frontlader mit sieben Auflageschienen und einer Innenhöhe von 28,5 cm. Kapazität max. 1 x GN 1/1 - 200 mm plus 1 x GN 1/1 - 65 mm = ca. 33 Liter Nutzinhalt. Beheizbar durch selbstregelndes, herausnehmbares Umluftheizelement (bis max. 95° C). Größe 63,9 x 43,5 x 38,5 cm, Gewicht 11 kg. Anschluss 230 Volt, Leistung 500 Watt. **LE = 1 Stück**

Preis €/Stück	ab 1	6% gespart!	ab 3
Nr. 21 294 Orange	795,00	749,00	
Nr. 39 664 Schwarz	795,00	749,00	



[5]  
ab € **449<sup>00</sup>**

**[5] \*\*Thermoport 4.0 „1000 K“**  
Frontlader mit 12 Auflageschienen und einer Innenhöhe von 46 cm. Kapazität max. 2 x GN 1/1 - 200 mm = ca. 52 Liter Nutzinhalt. Größe 61 x 43,5 x 56 cm, Gewicht 12 kg. **LE = 1 Stück**

Preis €/Stück	ab 1	6% gespart!	ab 3
Nr. 10 392 Orange	479,00	449,00	
Nr. 21 084 Schwarz	479,00	449,00	



[6]  
ab € **879<sup>00</sup>**

**zuheizbar**  
**[6] \*\*Thermoport 4.0 „1000 KB“** - zuheizbar  
Frontlader mit 12 Auflageschienen. Kapazität max. 2 x GN 1/1 - 200 mm = ca. 52 Liter Nutzinhalt. **Beheizbar** durch digitale, herausnehmbare Umluftheizung (bis max. 85° C). Mit Überdruckregler. Größe 68,8 x 43,5 x 56 cm, Gewicht 17,6 kg. Anschluss 230 Volt, Leistung 763 Watt. **LE = 1 Stück**

Preis €/Stück	ab 1	5% gespart!	ab 3
Nr. 10 393 Orange	929,00	879,00	
Nr. 16 229 Schwarz	929,00	879,00	



[1]  
ab € **198<sup>00</sup>**



**ETERNASOLID**®

[1] **Getränketransportbehälter „QC 10“** - Eternasolid  
Nutzinhalt 10 Liter - Auslaufhöhe 10 cm. Für Transport und Ausschank kalter und warmer Flüssigkeiten. Mit Griffmulden und Spannverschlüssen aus rostfreiem Edelstahl. Hahn zur Reinigung leicht demontierbar. Größe 43 x 24 x 43 cm, Gewicht 4,6 kg.

Preis €/Stück	ab 1	ab 3
Nr. 81 780	209,00	198,00

bis 5% gespart!



[2]  
ab € **269<sup>00</sup>**

**Speisen- und Getränketransportbehälter**

für den Warm- und Kalttransport. Gute Temperaturerhaltung und Robustheit dank doppelwandiger Konstruktion aus strapazierfähigem, lebensmittelechtem PE-Kunststoff. Die Isolierung aus FCKW-freiem Polyurethanschaum senkt den Wärmeverlust auf ca. 2,5° C/Stunde, Kälteverlust sogar unter 1° C/Stunde. Zur leichteren Reinigung sind alle Innenkanten gerundet und Deckel- bzw. Türdichtungen mühelos demontierbar. Alle Modelle sind spülmaschinengeeignet und von -30° bis +85° C einsetzbar.

[2] **Speisentransportbehälter „ES 12“** - Eternasolid  
Robuster Frontlader mit 12 Auflageschienen. Mit breitem Hakenverschluss und integrierten seitlichen Tragegriffen. Die starke Polyurethan-Schaumisolierung hält die Speisen stundenlang auf vorgeschriebenen Temperaturen. Komplett aus spülmaschinenfestem, lebensmittelechtem Kunststoff. Einsetzbar von -30° bis +100° C. Kapazität max. 3 x GN 1/1 - 150 mm = ca. 58 Liter Nutzinhalt. Größe 61 x 46,5 x 63 cm, Gewicht 15 kg.

Preis €/Stück	ab 1	ab 3
Nr. 24 330	295,00	269,00

bis 9% gespart!

Bestückungsbeispiel ES 12

GN 1/1 - 150	GN 1/1 - 100	GN 1/1 - 65
GN 1/1 - 150	GN 1/1 - 100	GN 1/1 - 65
GN 1/1 - 150	GN 1/1 - 100	GN 1/1 - 65

GN



[3]  
ab € **165<sup>00</sup>**

[3] **Getränketransportbehälter „ESG“** - Eternasolid  
Für Transport und Ausschank kalter und warmer Flüssigkeiten. Auslaufhöhe 10 cm. Die starke Polyurethan-Schaumisolierung hält die Getränke stundenlang bis auf 85° C Temperatur. Komplett aus spülmaschinenfestem, lebensmittelechtem Kunststoff. Mit breiten Hakenverschlüssen und praktischen Tragegriffen an der Oberseite. Hahn zur Reinigung einfach demontierbar. LE = 1 Stück

Preis €/Stück	Gewicht	ab 1	ab 3
[a] Inhalt 10 Liter - Größe 31 x 44 x 51 cm			
Nr. 26 083	5,5 kg	198,00	165,00
[b] Inhalt 20 Liter - Größe 29,5 x 42 x 67,5 cm			
Nr. 26 084	6 kg	235,00	209,00

bis 17% gespart!

**THERMO FUTURE BOX**

**TOPSELLER**  
[1]  
ab € **14<sup>98</sup>**

[1] **Thermoboxen „Menü 1“** - Thermo Future Box  
Für Transport und Warmhaltung von Menüs. Bewährt in Großküchen, ideal für Betriebs- und Sozialverpflegung und „Essen auf Rädern“. Komplett aus FCKW-frei geschäumtem PP-Kunststoff (EPP), mit schmal- und breitseitigen Einsteckrahmen zur Kennzeichnung des Inhalts. Bruchfest, langlebig, hygienisch, geschmacksneutral, recyclebar und temperaturbeständig von -40° bis +120° C. Mit dichtschießenden Klemmdeckeln. Stapelbar und spülmaschinengeeignet. Innenmaß 25,5 x 20,5 cm - für einen Stapel Menüschalen. Außenmaß 30,5 x 25,5 cm - Höhe siehe Artikel.

Preis €/Stück	Höhe	Farbe	ab 1	ab 6
LE = 1 Stück (inkl. Deckel)				
„Menü 1x1“ - Nutzhöhe 5 cm				
Nr. 23 669	10,5 cm	Schwarz	16,49	14,98
Nr. 50 242	10,5 cm	Blau	20,98	19,65
„Menü 1x2“ - Nutzhöhe 10 cm				
Nr. 23 670	15,5 cm	Schwarz	18,59	16,89
Nr. 50 244	15,5 cm	Blau	22,85	21,35
„Menü 1x3“ - Nutzhöhe 13 cm				
Nr. 23 671	19 cm	Schwarz	20,95	19,19

bis 9% gespart!



[2]  
ab € **18<sup>98</sup>**

[2] **Thermobox-Aufsatz für „Menü 1“** - Thermo Future Box  
Das Aufsatzteil für die Boxen von „Menü 1“ trennt Heißes und Kaltes voneinander. Der Aufsatz wird einfach zwischen Box und Deckel platziert. So entsteht die ideale Lunchbox zum Isolieren und Transportieren des heißen Essens einerseits und kalter Speisen wie z.B. Salaten, Joghurt, Getränken oder Früchten andererseits. Außenmaß 30,5 x 25,5 x 14 cm. Innenmaß 25,5 x 20,5 x 9,5 cm.

Preis €/Stück	ab 1	ab 6	
Nr. 50 245	Schwarz	20,45	18,98

7% gespart!

**NEU**  
[3]  
ab € **32<sup>95</sup>**

[3] **Thermobox „Menü 2 + 2“** - Thermo Future Box  
Speziell konzipiert für die Speisenverteilung im Haus. Geeignet für 4 runde Teller mit einem Durchmesser von maximal 27,5 cm, stapelfähig durch Silikondeckel (zum Beispiel Menüeller 2-geteilt (Nr. 18 956 mit rotem Silikondeckel (Nr. 18 959)). Die taillierte Form verhindert ein Verrutschen der Teller und ermöglicht einen sicheren Transport. Box aus grauem EPP-Kunststoff mit seitlich zwei Fächern zur Farbmarkierung, Lieferung inklusive dicht schließendem Deckel. Spülmaschinenfest und stapelbar. Maße: 62 x 34 x 17,5 cm (außen) 55 x 27,5 / 22 x 9,5 cm (innen).

Preis €/Stück	ab 1	ab 6
Nr. 22 280	35,89	32,95

8% gespart!



**NEU**  
[4]  
ab € **19<sup>98</sup>**

**helios**  
EDELSTAHL  
ROST FREI



[4] **Warmhaltegefäß mit Deckel „Souper“** - Edelstahl  
Mit Souper gelingt die Versorgung, denn das Essen bleibt länger warm. Souper besteht aus einem doppelwandig isolierendem Warmhaltegefäß aus Edelstahl mit passendem Auflagedeckel. Die Edelstahlschale mit einem Volumen von 0,4 Liter ist variabel in der Anwendung. Mal mit Porzellan-Schale, mal nur die Edelstahlschale mit Deckel, alles ist möglich für eine maximale Flexibilität. Passende Porzellan-Artikel sind die Beilagenschalen: Nr. 93 306, Nr. 10 605, Nr. 56 257, Nr. 63 805 - bitte separat bestellen. Spülmaschinenfest. Größe 14,2 x 8 cm.

Preis €/Stück	ab 1	ab 25	ab 50
Nr. 64 971	23,19	21,69	19,98

6% gespart!

14% gespart!





Flexible Speisenverteilung mit System, HACCP-konform und lebensmittelecht.

**Die Menüboxen:**

Robuste, bruchfeste Transportboxen aus **EPP-Kunststoff** mit besten Isoliereigenschaften. In ihnen lassen sich bis zu vier unterschiedliche Komponenten in zwei getrennten Klimazonen zum Gast bringen. **Stapelbar** und **spülmaschinenfest**, mit dichtschießendem Klemmdeckel und Einsteckrahmen für Markierungstafeln. Die Boxen sind **temperaturbeständig** von -40° bis +120° C und spülmaschinenfest.

**Das passende Geschirr:**

Edles Geschirr aus **reinweißem Hotelporzellan** in hochwertiger Qualität. Für ästhetischen Anspruch und verbesserte **Wärmespeicherung**. Alle Teile lassen sich schwappsicher durch flexible Silikondeckel verschließen. Durch die Farbe des Deckels kann der Inhalt als heiß oder kalt gekennzeichnet werden. Die Deckel sind temperaturbeständig von -40° bis +200° C und **mikrowellen- und tiefkühlgeeignet**.



**Die passenden Logistikhelfer:**

Die Speisenverteilung mit System muss **schnell** und **effizient** erfolgen. Aufeinander abgestimmte Logistikhelfer sind unersetzlich und helfen entlang der Wertschöpfungskette. Mit Plattformstaplern, Röhrenstaplern bis zu Spülkörben liefern wir die erforderlichen **Lösungen für die gesamte Wertschöpfungskette** und ermöglichen damit einen reibungslosen Ablauf.

65 °C  
10 °C

Kammern halten getrennt auf max. 10° C kühl, mind. 65° C warm, über längere Zeit die Temperatur.

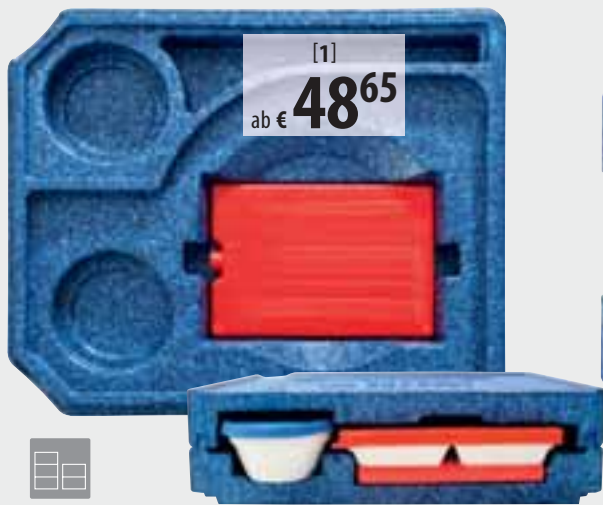

[1]  
ab € **48<sup>65</sup>**



[2]  
ab € **53<sup>65</sup>**



[2]  
ab € **48<sup>65</sup>**



TOPSELLER  
[3]  
ab € **34<sup>39</sup>**

**[1] Thermobox Typ II+ - Thermo Concept**  
Kapazität wie Menübox Typ II, jedoch zusätzlich mit Fach zur Aufnahme eines Hotpacks. Dieser wird im Ofen oder Wasserbad erhitzt (max. 85° C) und erhöht die Reichweite beträchtlich. Menübox: Größe 44 x 37 x 13 cm - Gewicht 700 g. Hotpack: Größe 22 x 15 x 2 cm - Gewicht 420 g. Lieferung der Box ohne Hotpack - bitte separat bestellen! **LE = 1 Stück** (inkl. Deckel)

Preis €/Stück		ab 1	ab 24
Nr. 23 724	Menübox	53,45	48,65
Nr. 23 722	Hotpack	17,89	16,29

**[2] Menübox Typ III - Thermo Concept**  
Passend für eckige Menüschalen oder runde Menüteller und bis zu drei Beilagenschalen (2 x Ø 11,5 und 1 x Ø 13 cm). Aus blauem EPP-Kunststoff. Innenraum geteilt in zwei Klimazonen und ein Besteckfach. Spülmaschinenfest und stapelbar. Lieferung inkl. Deckel - ohne Porzellan. Größe 53 x 37 x 12 cm - Gewicht 850 g.

Preis €/Stück		ab 1	ab 24
Nr. 18 944	LE = 1 Stück (inkl. Deckel)	59,00	53,65

**[2] Menübox Typ II - Thermo Concept**  
Passend für eckige Menüschalen oder runde Menüteller und bis zu zwei Beilagenschalen Ø 11,5 cm. Aus blauem EPP-Kunststoff. Innenraum geteilt in zwei Klimazonen und ein Besteckfach. Spülmaschinenfest und stapelbar. Lieferung inkl. Deckel - ohne Porzellan. Größe 44 x 37 x 12 cm - Gewicht 750 g.

Preis €/Stück		ab 1	ab 24
Nr. 18 943	LE = 1 Stück (inkl. Deckel)	53,45	48,65

**[3] Menübox Typ I - Thermo Concept**  
Passend für eckige Menüschalen und bis zu zwei Beilagenschalen Ø 11,5 cm. Aus grauem EPP-Kunststoff. Innenraum in drei Klimazonen geteilt. Spülmaschinenfest und stapelbar. Lieferung inkl. Deckel - ohne Porzellan. Größe 40 x 29 x 14 cm - Gewicht 450 g.

Preis €/Stück		ab 1	ab 24
Nr. 18 942	LE = 1 Stück (inkl. Deckel)	37,59	34,39



[3]  
ab € **9<sup>98</sup>**



[4]  
ab € **1<sup>29</sup>**



[5]  
ab € **0<sup>98</sup>**

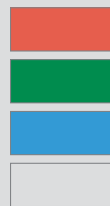

**[3] Kühldeckel - Thermo Concept**  
Besonders hochwertiger, robuster und langlebiger Kühldeckel passend zur Beilagenschale 300 ml Nr. 18962. Dieser Deckel wird direkt auf die Schale aufgesetzt. -Sie benötigen also keinen Silikondeckel. Vor Gebrauch ist der Deckel einzufrieren. Die gekühlten Speisen werden über einen längeren Zeitraum auf Temperatur gehalten. Geeignet zur Verwendung in Thermo-Concept Menübox Typ 2, Typ 2+ und Typ 3. Ø 11,5 x 6 cm - Inhalt 300 ml. **LE = 1 Stück**

Preis €/Stück		ab 1	ab 6
Nr. 55 708		10,98	9,98

**[4] Kühlkissen - Thermo Concept**  
Das runde Kühlkissen (ca. Ø 9,5 x 1 cm) unterstützt die Temperatur-Konstanthaltung gekühlter Speisen. Vor dem Einsatz wird es eingefroren und anschließend auf mit dem Silikondeckel verschlossene Beilagenschale 300 ml gelegt. Geeignet zur Verwendung in Thermo-Concept Menübox-Typ II und Typ II+.

Preis €/Stück		ab 1	ab 24
Nr. 54 638	LE = 1 Stück	1,49	1,29

**[5] Markierungstafel - Thermo Concept**  
Zur farblichen Kennzeichnung des Inhaltes. Passend zu den Menüboxen Typ II und III, Tellerbox und Tellerring. Aus spülmaschinenfestem PP-Kunststoff.

Preis €/Stück		ab 1	ab 24
Nr. 18 950	Rot	1,09	0,98
Nr. 18 949	Grün	1,09	0,98
Nr. 18 947	Blau	1,09	0,98
Nr. 18 948	Grau	1,09	0,98

**[4] Silikondeckel - Thermo Concept**  
Dichtschießende, schwappsichere Deckel zum „Thermo Concept“ Systemporzellan. Aus lebensmittelechtem Silikon, langlebig und farbstabil. Temperaturbeständig von -40° bis +200° C. Nur zur kurzzeitigen Verwendung in Konvektomaten geeignet. Mikrowellene geeignet und spülmaschinenfest.

Preis €/Stück	Farbe	ab 1	ab 24
<b>für Menüteller - Ø 25,5 cm</b>			
Nr. 18 959	Rot	17,98	15,79
Nr. 18 960	Blau	17,98	15,79
<b>für Beilageschalen - Ø 11,5 cm</b>			
Nr. 18 963	Rot	7,79	6,69
Nr. 18 964	Blau	7,79	6,69
<b>für Beilageschalen - Ø 13 cm</b>			
Nr. 18 966	Rot	9,85	8,69
Nr. 18 967	Blau	9,85	8,69



• besonders geeignet für passierte Kost  
• sehr widerstandsfähig

TOPSELLER

[1]  
ab € **4<sup>79</sup>**



• besonders geeignet für passierte Kost  
• sehr widerstandsfähig

Heiß oder kalt...



[4]  
ab € **6<sup>69</sup>**

# THERMOBOXEN

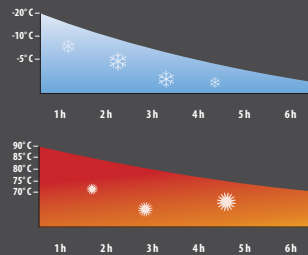

Diese bruchfesten Behälter sind eine günstige Transportlösung mit nur sehr geringem Eigengewicht. Sie bestehen komplett aus FCKW-frei geschäumtem EPP Kunststoff und eignen sich für den Einsatz von -40° bis +120° C. Der Temperaturverlust einer voll befüllten Box ohne zwischenzeitliches Öffnen liegt bei nur ca. 1-2° C/ Stunde. EPP-Kunststoff ist langlebig, hygienisch, geschmacksneutral und recycelbar.

**TOPSELLER**

[1]  
ab € **174<sup>90</sup>**



Den passenden Transport-Rolli finden Sie auf Seite 187.

**THERMO FUTURE BOX**



GN

[2]  
ab € **98<sup>95</sup>**



**THERMO FUTURE BOX**

GN

[3]  
ab € **124<sup>90</sup>**

GN

**TOPSELLER**

[4]  
ab € **48<sup>25</sup>**

Bestückungsbeispiel GN 200

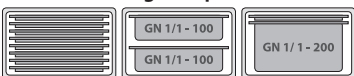

Bestückungsbeispiel GN 400



[1] **Frontlader „GN 400“** - Thermo Future Box  
Stapelbarer Behälter für den Transport von GN-Tablets und -Behältern. Scharnierte Tür mit robusten Edelstahlverschlüssen. Umlaufende Griffleiste für bequemes Tragen. Innenmaß 53 x 33,5 cm - Nutzhöhe 52,5 cm. Mit 12 Auflageschienen (Zwischenabstand 3,2 cm) und Extrafach für Kühlakku oben.

Kapazität max. 2 x GN 1/1 - 200 mm = ca. 52 Liter Nutzinhalt. Gesamtgröße 64,5 x 44,5 x 62,5 cm - Gewicht nur 4,5 kg. **LE = 1 Stück**

Preis €/Stück	ab 1	ab 2	7% gespart!
Nr. 24 451	189,00	174,90	

[2] **Frontlader „Gastronorm Eco“** - Thermo Future Box  
Mit praktischer Flügeltür - zu Reinigungszwecken vollständig abnehmbar. Innenmaß 53 x 33,5 cm - Nutzhöhe 39 cm. Mit 9 Auflageschienen - Zwischenabstand 3,9 cm. Kapazität max. 3 x GN 1/1 - 100 mm = ca. 69 Liter Nutzinhalt. Gesamtgröße 66 x 45 x 49 cm - Gewicht nur 2,7 kg. Stapelbar und spülmaschinengeeignet.

Preis €/Stück	ab 1	ab 2	9% gespart!
Nr. 62 963	109,00	98,95	

[3] **Frontlader „GN 200“** - Thermo Future Box  
Stapelbarer Behälter für den Transport von GN-Tablets und -Behältern. Scharnierte Tür mit robusten Edelstahlverschlüssen. Umlaufende Griffleiste für bequemes Tragen. Innenmaß 53 x 33,5 cm - Nutzhöhe 37 cm. Mit acht Auflageschienen (Zwischenabstand 3,2 cm) und Extrafach für Kühlakku oben. Kapazität max. 1 x GN 1/1 - 200 mm = ca. 26 Liter Nutzinhalt. Gesamtgröße 64,5 x 44,5 x 47,5 cm - Gewicht nur 3,5 kg.

Preis €/Stück	ab 1	ab 2	7% gespart!
Nr. 24 450	134,90	124,90	

[4] **Kühlakku**  
Zur Verwendung in Frontladern, in den entsprechenden Aufsatzrahmen der Thermo Future Boxen oder zum direkten Einlegen: Akku aus lebensmittelechtem Kunststoff mit ungiftiger Füllung. Größe 53 x 32,5 x 3 cm. **LE = 1 Stück**

Preis €/Stück	ab 1	ab 6	8% gespart!
Nr. 58 930	52,65	48,25	

MEHR PRODUKTE IN UNSEREM LUCHS-MARKENSHOP



**THERMO FUTURE BOX**

WWW.LUCHS-DIREKT.DE/THERMO-FUTURE-BOX

[1] **Thermoboxen „GN 1/1“** - Thermo Future Box  
Mit abgerundeten Griffleisten und einfach zu öffnendem, dichtschießendem Deckel. Ideal für den Transport von Gastronorm-Behältern. Mit stirnseitigen Einsteckrahmen zur Kennzeichnung des Inhalts. Eingriffmulden innen erleichtern die Entnahme der Behälter. Innenmaß 53,8 x 33,7 cm - Außenmaß 60 x 40 cm. Zusätzlich mit Aufsätzen erweiterbar, durch Kühlakku kühlbar oder Warmhalteplatte beheizbar.

Preis €/Stück	ab 1	ab 6	bis 10% gespart!
Nutzhöhe 11,7 cm - Gesamthöhe 18 cm			
Nr. 89 633	30,65	27,45	
Nutzhöhe 16,7 cm - Gesamthöhe 23 cm			
Nr. 90 419	34,35	31,49	
Nutzhöhe 21,7 cm - Gesamthöhe 27,7 cm			
Nr. 89 634	35,85	32,85	
Nutzhöhe 25,7 cm - Gesamthöhe 31,7 cm			
Nr. 11 013	37,75	34,59	
Nutzhöhe 33,7 cm - Gesamthöhe 39,7 cm			
Nr. 23 721	42,98	39,98	

GN



**TOPSELLER**

[1]  
ab € **27<sup>45</sup>**

[2] **Thermoboxen „Pizza“** - Thermo Future Box  
Mit Noppenboden für bessere Luftzirkulation und einfach zu öffnendem, dichtschießendem Deckel. Ideal für den Transport von Pizza, Pasta, Salaten, Weinflaschen, Kuchen und Torten. Mit Multifunktionsdeckel: Dichtschießend oder 90° gedreht mit Zwangslüftung zum Abdampfen. **LE = 1 Stück** (inkl. Deckel)

Preis €/Stück	Innenmaß	ab 1	ab 6	bis 9% gespart!
Nutzhöhe 17,5 cm - Gesamthöhe 24 cm				
Nr. 10 386	35 x 35 cm	27,19	24,95	
Nutzhöhe 33 cm - Gesamthöhe 39 cm				
Nr. 11 389	35 x 35 cm	39,59	35,95	
Nutzhöhe 19,7 cm - Gesamthöhe 26,5 cm				
Nr. 19 021	42 x 42 cm	54,25	49,25	

GN

[2]  
ab € **24<sup>95</sup>**



[3] **Thermobox „Universal“** - Thermo Future Box  
Mit abgerundeten Griffleisten und einfach zu öffnendem, dichtschießendem Deckel. Ideal als universelle Transportbox oder zum isolierten Transport einer Eurokiste à 60 x 40 cm oder zwei Eurokisten à 40 x 30 cm. Auch besonders gut geeignet für den Transport von Kuchen, Gebäckstücken oder Teiglingen auf stapelbaren Backblechen. Innenmaß 62,5 x 42,5 cm - Außenmaß 68,5 x 48,5 cm.

Preis €/Stück	ab 1	ab 6	9% gespart!
Nutzhöhe 20 cm - Gesamthöhe 26 cm			
Nr. 82 622	43,75	39,75	
Nutzhöhe 30 cm - Gesamthöhe 36 cm			
Nr. 11 391	51,65	46,98	
Nutzhöhe 40,5 cm - Gesamthöhe 47 cm			
Nr. 58 928	90,85	82,59	

GN

Passende Kunststoffbehälter in verschiedenen Farben finden Sie auf Seite 187.



[3]  
ab € **39<sup>75</sup>**

[4] **Thermobox „Boxer“** - Thermo Future Box  
Preisgünstige Transportbox aus EPP-Kunststoff, geeignet für GN-Behälter. Temperaturbeständig von -40° bis +120° C, spülmaschinengeeignet und stapelbar mit den gängigen E2-Kisten. Lieferung inkl. Deckel. Innenmaß 54 x 34 x 23 cm - Außenmaß 59,5 x 39,5 x 29 cm. **LE = 1 Stück**

Preis €/Stück	ab 1	ab 6	8% gespart!
Nr. 50 211	24,98	22,95	

GN

[4]  
ab € **22<sup>95</sup>**



**Günstiger im Set!**

8-teiliges Set

ab € **37<sup>75</sup>**



2-3  
Rolle  
ab € **2<sup>98</sup>**

**[1] Kennzeichnungs-Sets „Senior“** - Tages-Etiketten  
Bestehend aus einem **Etiketten-Spender „Seven“** mit einem vollständigen Satz **Tages-Etiketten für jeden Wochentag** (1.000 Etiketten pro Rolle und Tag).  
Lieferbar mit wiederablösbaren oder wasserlöslichen Etiketten. **Ideal für alle Großverbraucher, die große Mengen kennzeichnen müssen.**  
Wandbefestigung möglich.  
**LE = 1 Set** (8-teilig)

<b>Etiketten-Spender-Set „Wiederablösbar“</b>	
Nr. 12 303	statt <del>46,51 €</del> <b>nur 37,75 €/Set</b>
<b>Etiketten-Spender-Set „Wasserlöslich“</b>	
Nr. 12 304	statt <del>134,78 €</del> <b>nur 109,00 €/Set</b>

[4]  
Rolle  
nur € **3<sup>98</sup>**



**[4] Produkt-Etikett** - wiederablösbar  
Universelles Etikett für die Kennzeichnung von Produktionstag, Inhalt und Haltbarkeit. Rollenbreite 2,5 cm - Etikett 5 x 2,5 cm.  
**LE = 1 Rolle** (500 Stück)

Nr. 24 028	3,98 €/Rolle
------------	--------------



5-6  
Rolle  
ab € **6<sup>98</sup>**

**[5] Kombi-Etikett** - wiederablösbar  
Mehr Transparenz und Sicherheit durch die vollständige Kennzeichnung mit Inhalt, Herstellungszeitpunkt, Haltbarkeit und Mitarbeiter. Mit Platzhalter für Tages-Etikett als ergänzende farbliche und informative Kennzeichnung. Rollenbreite 5 cm - Etikett 10 x 5 cm.  
**LE = 1 Rolle** (500 Stück)

Nr. 13 968	7,25 €/Rolle
------------	--------------

Lebensmittel, die aufbewahrt werden, müssen mit dem Zeitpunkt ihrer Herstellung markiert werden. Nur so lassen sich die Risiken des Verderbs mit allen ihren Folgen ausschließen. Unser **HACCP-Kennzeichnungssystem** unterstützt Sie ideal bei der Umsetzung der Lebensmittelhygiene-Verordnung. Hier hat jeder Herstellungstag seine eigene, individuelle Farbe. Und wird nichts anderes auf dem Etikett vermerkt, so beträgt die Haltbarkeit zwei Tage. Ganz einfach und schnell zu vermitteln. So ist allen Mitarbeitern auf den ersten Blick ersichtlich, welche Produkte zuerst verbraucht werden müssen. Und das spart viel Geld.

**Wiederablösbare Etiketten** sind vor dem Spülen von glatten und trockenen Oberflächen ganz einfach und rückstandslos entfernbar. Einsatzbereich von -40° bis +70° C.  
**Abwaschbare Etiketten** lösen sich im Wasser ganz einfach von der Oberfläche ab, da sie mit wasserlöslichem Kleber versehen sind. Einsatzbereich von -40° bis +80° C.  
**Wasserlösliche Etiketten** sind aus kompostierbarem Material und lösen sich im Wasser vollständig auf. Sie sind damit ideal für die Etikettierung von Vorratsbehältern, die nach der Benutzung ohnehin in der Spülmaschine gereinigt werden. Einsatzbereich von -40° bis +80° C.  
**Permanente Etiketten** sind ideal für die Kennzeichnung von Einwegverpackungen. Einsatzbereich von -40° bis +70° C.

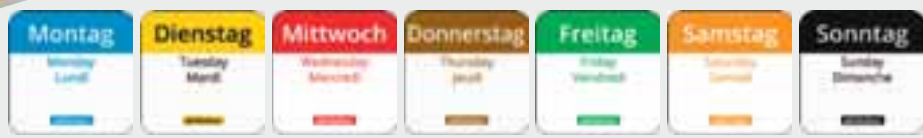

**[2] Tages-Etiketten** - wiederablösbar  
Preisgünstig und ideal für die Markierung von Einwegverpackungen. Rollenbreite 2,5 cm - Etikett 2,5 x 2,5 cm.  
**LE = 1 Rolle** (1.000 Stück)

Nr. 12 201	„Montag“ (Blau)	2,98 €/Rolle
Nr. 12 202	„Dienstag“ (Gelb)	2,98 €/Rolle
Nr. 12 203	„Mittwoch“ (Rot)	2,98 €/Rolle
Nr. 12 204	„Donnerstag“ (Braun)	2,98 €/Rolle
Nr. 12 205	„Freitag“ (Grün)	2,98 €/Rolle
Nr. 12 206	„Samstag“ (Orange)	2,98 €/Rolle
Nr. 12 207	„Sonntag“ (Schwarz)	2,98 €/Rolle

**[3] Tages-Etiketten** - wasserlöslich  
Rollenbreite 2,5 cm - Etikett 2,5 x 2,5 cm.  
**LE = 1 Rolle** (1.000 Stück)

Nr. 12 208	„Montag“ (Blau)	15,59 €/Rolle
Nr. 12 209	„Dienstag“ (Gelb)	15,59 €/Rolle
Nr. 12 210	„Mittwoch“ (Rot)	15,59 €/Rolle
Nr. 12 211	„Donnerstag“ (Braun)	15,59 €/Rolle
Nr. 12 212	„Freitag“ (Grün)	15,59 €/Rolle
Nr. 12 213	„Samstag“ (Orange)	15,59 €/Rolle
Nr. 12 214	„Sonntag“ (Schwarz)	15,59 €/Rolle

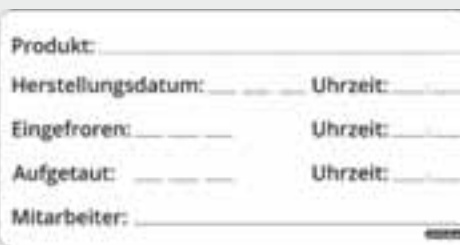

**[6] Tiefkühl-Etikett** - wiederablösbar  
Effizient große Mengen produzieren, einfrieren und bei Bedarf auftauen - für mehr Produktsicherheit klar mit Verantwortung dokumentiert auf diesen Aufklebern. Rollenbreite 5 cm - Etikett 10 x 5 cm.  
**LE = 1 Rolle** (500 Stück)

Nr. 19 041	6,98 €/Rolle
------------	--------------

[1]  
Set  
ab € **18<sup>65</sup>**



**[1] Kennzeichnungs-Set „Starter“ Haltbarkeitsetiketten** - abwaschbar  
Für alle, die sich erst einmal davon überzeugen lassen wollen, wie effektiv dieses Etiketten-System ist und wie viel man damit an Lebensmitteln und Zeitaufwand sparen kann. Oder auch ideal für Einsteiger in kleineren und mittleren Betrieben, die überschaubare Mengen kennzeichnen müssen. Set aus einem transparenten, preisgünstigen Kunststoffspender und einem vollständigen Satz Haltbarkeitsetiketten (abwaschbar) für jeden Wochentag (250 Etiketten pro Rolle und Tag). Etikettengröße 1,9 x 1,9 cm. Gesamtgröße 34 x 12 x 8,3 cm.

**LE = 1 Set** (8-teilig)

Preis €/Set	ab 1	9% gespart!	17% gespart!
Nr. 57 572	22,35	20,35	18,65

**TOPSELLER**

[2]

Set  
ab € **28<sup>79</sup>**



**[2] Kennzeichnungs-Set „Junior“** - abwaschbar  
Bestehend aus einem **Etiketten-Spender „Seven“** aus schlagfestem Kunststoff und einem vollständigen Satz **Haltbarkeits-Etiketten für jeden Wochentag** (250 Etiketten pro Rolle und Tag). Ideal für kleinere und mittlere Betriebe, die überschaubare Mengen kennzeichnen müssen. Wandbefestigung möglich. Größe 23 x 10 x 8,5 cm. **LE = 1 Set** (8-teilig)

Preis €/Set	ab 1	7% gespart!
Nr. 24 123	30,95	28,79

[4]  
Bund  
nur € **5<sup>89</sup>**

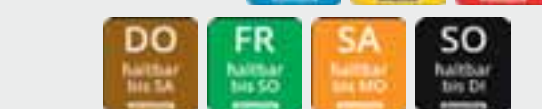

**[4] Haltbarkeits-Etiketten** - abwaschbar  
Mit „Haltbar bis“ - Angabe und somit auch für ungeschulte Mitarbeiter sofort verständlich. Rollenbreite 2,3 cm, Etikett 1,9 x 1,9 cm.  
**LE = 1 Bund** (3 Rollen à 250 Stück)

Nr. 24 124	„Montag“ (Blau)	5,89 €/Bund
Nr. 24 125	„Dienstag“ (Gelb)	5,89 €/Bund
Nr. 24 126	„Mittwoch“ (Rot)	5,89 €/Bund
Nr. 24 127	„Donnerstag“ (Braun)	5,89 €/Bund
Nr. 24 128	„Freitag“ (Grün)	5,89 €/Bund
Nr. 24 129	„Samstag“ (Orange)	5,89 €/Bund
Nr. 24 130	„Sonntag“ (Schwarz)	5,89 €/Bund

[3]  
Rolle  
nur € **3<sup>75</sup>**



**[3] Rückstellproben-Etikett** - permanent  
Eindeutige und auffällige Kennzeichnung von Rückstellproben - inklusive Inhalt, Datum und Unterschrift. Rollenbreite 2,8 cm - Etikett 5 x 2,5 cm.  
**LE = 1 Rolle** (500 Stück)

Nr. 24 134	3,75 €/Rolle
------------	--------------

[6]  
Rolle  
nur € **6<sup>98</sup>**



**[6] Trockenlager-Etikett** - permanent  
Exakte Datierung von ungekühlten Produkten - inklusive Verpackungsdatum, Haltbarkeitsdatum, Inhalt, Menge und Unterschrift. Rollenbreite 3,5 cm - Etikett 7,5 x 3,5 cm.  
**LE = 1 Rolle** (500 Stück)

Nr. 24 133	6,98 €/Rolle
------------	--------------

7-8  
Rolle  
ab € **4<sup>79</sup>**

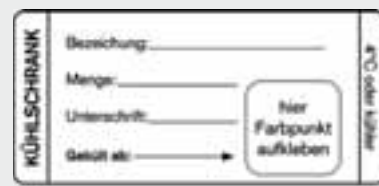

**[7] Kühlschrank-Kombi-Etikett** - abwaschbar  
Für alle im Kühlschrank gekühlten Produkte - Kennzeichnung mit Inhalt, Menge, Datum und Unterschrift. Mit Platzhalter für Haltbarkeits-Etikett (1,9 x 1,9 cm) als ergänzende farbliche und informative Kennzeichnung. Rollenbreite 3,5 cm - Etikett 7,5 x 3,5 cm.  
**LE = 1 Rolle** (500 Stück)

Nr. 24 131	10,75 €/Rolle
------------	---------------



**TOPSELLER**

[5]

Rolle  
nur € **5<sup>65</sup>**

**[5] Prioritäts-Etikett** - wiederablösbar  
Signalrot, für einfachste Kennzeichnung von Altbeständen bspw. im Kühlraum. Mit speziellem Kleber für den Einsatz in Tiefkühlbereichen. Rollenbreite 5 cm - Etikett Ø 5 cm.  
**LE = 1 Rolle** (500 Stück)

Nr. 13 970	5,65 €/Rolle
------------	--------------



**[8] Tiefkühl-Haltbarkeits-Etikett** - permanent  
Exakte Datierung von Tiefkühlprodukten - inklusive Einfrierdatum, Auftaudatum, Haltbarkeitsdaten, Inhalt, Menge und Unterschrift. Mit speziellem Kleber für den Einsatz in Tiefkühlbereichen. Rollenbreite 3,5 cm - Etikett 7,5 x 3,5 cm.  
**LE = 1 Rolle** (500 Stück)

Nr. 24 132	4,79 €/Rolle
------------	--------------

**TOPSELLER**

[1]  
nur € **84<sup>25</sup>**

Lebensmittel-Kennzeichnung leicht gemacht!



[2]  
nur € **25<sup>65</sup>**



[3]  
nur € **14<sup>25</sup>**



[4]  
ab € **10<sup>95</sup>**



**Günstiger im Set!**

[5]  
Set  
nur € **17<sup>98</sup>**

[5] **Etiketten-Set „Allergie“**  
Bestehend aus einer Rolle **Allergie-Etiketten** (500 Stück) gleich mit passendem **Etiketten-Spender „Single“**.  
**LE = 1 Set** (2-teilig)

Nr. 53 662 statt 22,04 € **nur 17,98 €/Set**

**[1] Etiketten-Spender „groß“**

Großer Etiketten-Spender für insgesamt 11 Rollen, 7 schmale mit einer max. Rollenbreite von 2,5 cm und 4 breite mit einer maximalen Rollenbreite von 5 cm. Basis aus ABS- und Haube aus PP-Kunststoff, mit rutschhemmenden Füßen, Wandbefestigung möglich. Größe 46 x 11,5 x 14,5 cm.

**LE = 1 Stück** (ohne Etiketten)

Nr. 57 629 **84,25 €/Stück**

**[2] Etiketten-Spender „Seven“ - Kunststoff**

Zur Aufnahme von bis zu sieben Rollen unserer Tages-Etiketten oder Haltbarkeits-Etiketten. Wandbefestigung möglich. Aus transparentem Kunststoff, spülmaschinengeeignet. Größe 25 x 12 x 9 cm.

**LE = 1 Stück** (ohne Etiketten)

Nr. 12 215 **25,65 €/Stück**

**[3] Etiketten-Spender „Single“**

Zur Aufnahme von Rollen bis zu einer Gesamtbreite von 5,6 cm. Basis aus ABS- und Haube aus PP-Kunststoff, mit rutschhemmenden Füßen. Größe 6,7 x 14,5 x 11,5 cm.

**LE = 1 Stück** (ohne Etiketten)

Nr. 51 830 **14,25 €/Stück**

**[4] Etiketten-Spender „Single Small“**

Zur Aufnahme von einer Rolle bis zu einer Gesamtbreite von 3 cm. Basis aus ABS- und Haube aus PP-Kunststoff, mit rutschhemmenden Füßen, Wandbefestigung möglich. Größe 4,5 x 12,3 x 10 cm.

**LE = 1 Stück** (ohne Etiketten)

		<b>14% gespart!</b>	<b>22% gespart!</b>
<b>Preis €/Stück</b>	<b>ab 1</b>	<b>ab 5</b>	<b>ab 10</b>
Nr. 57 628	13,95	11,95	10,95

[6]  
Rolle  
nur € **7<sup>79</sup>**



**[6] Allergien-Etikett - wiederablösbar**

Zur übersichtlichen Kennzeichnung all der potentiell allergieauslösenden Inhaltsstoffe, die laut Lebensmittel-Kennzeichnungsverordnung angegeben werden müssen. Rollenbreite 5,5 cm - Etikett 5 x 5 cm.

**LE = 1 Rolle** (500 Stück)

Nr. 51 829 **7,79 €/Rolle**

Für eine sichere Lebensmittelhygiene!



P8



P12 und P15

- lebensmittelhygienekonform
- keine speziellen Kühlsysteme nötig
- optimale Bechergrößen

[1] Becher-Set  
ab € **129<sup>00</sup>**

	System P8	System P12	System P15
<b>Zielgruppe</b>	Altenheime, Betriebskantinen	Einrichtungen mittlerer Größe	Große Einrichtungen wie Krankenhäuser und Betriebskantinen
<b>Umfang</b>	56 Becher mit 250 ml Fassungsvermögen	84 Becher mit 250 ml Fassungsvermögen	105 Becher mit 250 ml Fassungsvermögen
<b>Becherfarben</b>	Rot, Grün, Gelb = 8 Proben/Tag	Rot, Grün, Gelb = 12 Proben/Tag	Rot, Grün, Gelb = 15 Proben/Tag
<b>Material/ Kästen</b>	Chromnickelstahl	Kunststoff	Kunststoff
<b>Größe</b>	42 x 20 x 42,5 cm	44,5 x 34 x 58 cm	56,5 x 35,5 x 45 cm

**[1] Rückstellprobensysteme „PRO-MAT“**

Die PRO-Mat Rückstellprobensysteme erfüllen die Leitlinien der DIN 10526 für eine sichere Lebensmittelhygiene in der Gemeinschaftsverpflegung. Sie bieten eine praktische Aufbewahrung der Rückstellproben. Die leichte Unterscheidung der Proben ist durch verschiedenfarbige Becher gegeben. Für die Systeme müssen keine speziellen Tiefkühlschränke erworben werden, da eine Unterbringung in herkömmlichen Tiefkühlschränken oder -zellen in der Regel möglich ist. **LE = 1 Set**

Preis €/Set	ab 1	ab 3	bis 7% gespart!
<b>Rückstellprobensysteme-Sets</b>			
Nr. 22 470	Rückstellprobensystem P8	<b>298,00</b>	<b>279,00</b>
Nr. 58 927	Rückstellprobensystem P12	<b>224,90</b>	<b>209,00</b>
Nr. 50 868	Rückstellprobensystem P15	<b>254,90</b>	<b>239,00</b>
<b>Rückstellproben-Bechersets - 100 Stück</b>			
Nr. 50 884	Rot, Gelb, Grün	<b>139,00</b>	<b>129,00</b>
Nr. 50 886	Rot, Gelb, Grün, Weiß und Blau	<b>149,00</b>	<b>139,00</b>

**[2] Rückstellprobenbecher „PRO-MAT“**

Inhalt 250 ml - ideal zur vorschriftsmäßigen Aufbewahrung von Rückstellproben. Mit dichtschießendem Deckel. Aus lebensmittelgeeignetem, spülmaschinenfestem, weißem Kunststoff, temperaturbeständig von -30° bis +90° C.

Ø 9,3 x 5,8 cm, Spülmaß 10,4 cm.

**LE = 12 Stück** (ohne Etikett)

		<b>9% gespart!</b>	<b>19% gespart!</b>
<b>Preis €/Stück</b>	<b>ab 12</b>	<b>ab 48</b>	<b>ab 120</b>
Nr. 57 568	2,15	1,95	1,75

► Eine nachhaltige Alternative zu den üblichen Rückstellproben-Bechern finden Sie auf Seite 229.

**[3] Rückstellprobenbecher** - Inhalt 250 ml  
Inhalt 250 ml - stapelbare Behälter aus transparentem, spülmaschinenfestem PP-Kunststoff mit Klemmdeckel. Ø 7 x 8 cm.

**LE = 1 Stück**

		<b>9% gespart!</b>
<b>Preis €/Stück</b>	<b>ab 1</b>	<b>ab 12</b>
Nr. 60 688	0,98	0,89

[2]  
ab € **1<sup>75</sup>**



**TOPSELLER**

[3]  
ab € **0<sup>89</sup>**



**TOPSELLER**

[1]  
ab € **1,85**

lieferbar in 2 Größen

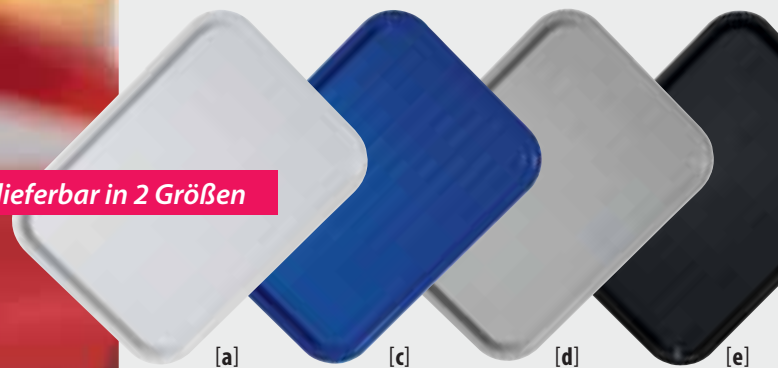

[a] [c] [d] [e]



**[1] Snacktablets - Standard**

Preiswerte, leichtgewichtige Tablets aus PP-Kunststoff mit strukturierter Oberfläche. Stapelbar und spülmaschinene geeignet bis +80° C. Nahezu unzerbrechlich.

Preis €/Stück	Farbe	ab 1	bis 12% gespart!	bis 24% gespart!
			ab 24	ab 72
<b>Größe 41,5 x 30,5 cm</b>				
[a] Nr. 30 367	Weiß	2,59	2,29	1,98
[b] Nr. 14 473	Rot	2,59	2,29	1,98
[c] Nr. 14 475	Blau	2,59	2,29	1,98
[d] Nr. 14 478	Grau	2,59	2,29	1,98
[e] Nr. 14 476	Schwarz	2,59	2,29	1,98
<b>Größe 34,5 x 26,5 cm</b>				
Nr. 30 368	Weiß	2,35	2,09	1,85
Nr. 30 369	Rot	2,35	2,09	1,85
Nr. 30 370	Blau	2,35	2,09	1,85
Nr. 30 371	Grau	2,35	2,09	1,85
Nr. 30 372	Schwarz	2,35	2,09	1,85

[b]



[3]

ab € **6,98**



**GN**

**[3] Serviertablett - Lichtgrau**

Basisqualität aus Polyester für Einsteiger mit mittelgroßer Beanspruchung. Sie lassen sich standfest und sicher stapeln, bei garantiert guter Belüftung, Trocknung und Abkühlung. Selbstverständlich sind die Tablets spülmaschinene geeignet, problemlos desinfizierbar und temperaturbeständig von -50° C bis +100° C. GN 1/1 - 53 x 32,5 cm.

**1 Jahr Garantie** gegen Bruch bei sachgemäßem Gebrauch.

Preis €/Stück	ab 15	7% gespart!	14% gespart!
		ab 150	ab 300
Nr. 54 931	8,09	7,49	6,98



[2]

ab € **6,95**

**rutschfest  
sehr stabil**



**[2] Serviertablets „Wenge“ - rutschfest**

Elegante und trotzdem sehr robuste Tablets aus Melamin mit Holzdekor. Durch die zusätzliche Beschichtung ist das Tablett sowohl im trockenen, als auch im nassen Zustand rutschfest. Spülmaschinenfest, trocken stapelbar.

Preis €/Stück	Größe	ab 1	bis 8% gespart!	bis 16% gespart!
			ab 25	ab 50
Nr. 62 434	37,5 x 26,5 cm	8,15	7,55	6,95
Nr. 62 435	43 x 33 cm	10,35	9,59	8,85
Nr. 62 436	GN 1/1 - 53 x 32,5 cm	11,95	10,95	9,98

**roltex®**

**Serviertablets - Roltex**

Diese Tablets sind extrem bruchfest und besonders für hohe Beanspruchungen geeignet – in Kliniken, Heimen, Selbstbedienungs-Restaurants, Casinos, Raststätten und in der Gastronomie im Allgemeinen. Sie bestehen aus glasfaserverstärktem Polyester (SMC) mit versiegelter Oberfläche und hoher Kantenfestigkeit. Dieses Material ist unempfindlich gegen Speisesäuren und Laugen. Mit ihren genormten Außenmaßen und dem erhöhten, extra verstärkten Rand eignen sich die Modelle „Gastronorm“ (alle Varianten), „Euronorm“ und „Cafeteria“ bestens für automatische Transportanlagen und Abstellvorrichtungen.

Sie lassen sich standfest und sicher stapeln, bei garantiert guter Belüftung, Trocknung und Abkühlung. Die Tablets sind spülmaschinenfest, problemlos desinfizierbar und temperaturbeständig von -50° bis +100° C. **3 Jahre Garantie** gegen Bruch bei sachgemäßem Gebrauch!

- für hohe Beanspruchung
- 3 Jahre Garantie
- desinfizierbar

[1]  
ab € **6,98**



massivgrau



**Markenqualität**

sandfarben



**Achtung:** Der Gebrauch hochalkalischer Spülmittel kann eine vorzeitige Alterung der Oberfläche und eine erhöhte Fleckempfindlichkeit zur Folge haben! Bitte reinigen Sie die Tablets vor Erstbenutzung gründlich.

**GN**



auch in GN 1/2

**[1] Serviertablets „Gastronorm“ - Roltex**

Mit umlaufender Auflagekante. LE = 15 Stück

Preis €/Stück	ab 15	bis 10% gespart!	bis 17% gespart!
		ab 150	ab 300
<b>GN 1/1 - Größe 53 x 32,5 cm</b>			
Nr. 86 060	Massivgrau	9,98	8,95 8,29
Nr. 29 128	Sandfarben	9,98	8,95 8,29
<b>GN 1/2 - Größe 32,5 x 26,5 cm</b>			
Nr. 24 776	Massivgrau	8,45	7,65 6,98

**TOPSELLER**

[2]

ab € **8,98**



**[2] Serviertablett „Euronorm“ - Roltex**

Mit umlaufender Auflagekante. Größe 53 x 37 cm. LE = 15 Stück

Preis €/Stück	ab 15	11% gespart!	22% gespart!
		ab 150	ab 300
Nr. 93 172	Massivgrau	11,49	10,25 8,98
Nr. 29 126	Sandfarben	11,49	10,25 8,98

[3]  
ab € **7,98**



**[3] Serviertablett „Gastronorm kurz“ - Roltex**

Mit schmalseitiger Auflagekante. Größe 45 x 32,5 cm. LE = 15 Stück

Preis €/Stück	ab 15	11% gespart!	18% gespart!
		ab 150	ab 300
Nr. 93 191	Massivgrau	9,69	8,59 7,98
Nr. 29 129	Sandfarben	9,69	8,59 7,98

[4]  
ab € **7,98**



**[4] Serviertablett „Cafeteria“ - Roltex**

Mit schmalseitiger Auflagekante. Größe 46 x 34,4 cm. LE = 15 Stück

Preis €/Stück	ab 15	11% gespart!	18% gespart!
		ab 150	ab 300
Nr. 93 265	Massivgrau	9,69	8,59 7,98
Nr. 29 127	Sandfarben	9,69	8,59 7,98

[5]  
ab € **7,98**



**[5] Serviertablett „Bistro“ - Roltex**

Ohne Auflagekante. Größe 43 x 33 cm. LE = 15 Stück

Preis €/Stück	ab 15	11% gespart!	18% gespart!
		ab 150	ab 300
Nr. 93 156	Massivgrau	9,69	8,59 7,98

[6]  
ab € **8,98**



**[6] Serviertablett „Trapez“ - Roltex**

Mit umlaufender Auflagekante. Größe 48 x 34 cm. LE = 15 Stück

Preis €/Stück	ab 15	9% gespart!	18% gespart!
		ab 150	ab 300
Nr. 93 157	Massivgrau	10,89	9,89 8,98



**TOPSELLER**

[1]  
ab € **4,98**

rutschfest

äußerst bruchfest

polyesterverstärkte Glasfaser

**[1] Serviertablets - rutschfest**

Flache Form aus hochwertiger, schwarzer, **polyesterverstärkter Glasfaser** mit rutschhemmender Beschichtung. Im trockenen und nassen Zustand rutschfest. Stapelbar, spülmaschinene geeignet und lebensmittelecht.

Preis €/Stück	Größe	ab 1	bis 24% gespart!	
			bis 12% gespart!	bis 24% gespart!
<b>LE = 1 Stück</b>				
<b>Rund</b>				
Nr. 30 241	Ø 28 cm	6,55	5,75	4,98
Nr. 30 242	Ø 36 cm	8,39	7,55	6,89
Nr. 30 243	Ø 40 cm	10,95	10,09	9,19
<b>Rechteckig</b>				
Nr. 60 702	GN 1/1 - 53 x 32,5 cm	13,39	12,05	10,95

[2]  
ab € **3,98**

rutschfest

auch rechteckig erhältlich

**[2] Serviertablets - rutschfest**

Bewährte Serviertablets aus PP-Kunststoff. Die beschichtete Oberfläche ist im trockenen und nassen Zustand rutschfest.

Preis €/Stück	Größe	ab 1	bis 20% gespart!	
			bis 11% gespart!	bis 20% gespart!
<b>LE = 1 Stück</b>				
<b>Rund</b>				
Nr. 30 236	Ø 28 cm	4,98	4,45	3,98
Nr. 30 237	Ø 36 cm	5,65	5,09	4,69
Nr. 30 238	Ø 40 cm	6,49	5,95	5,45
<b>Rechteckig</b>				
Nr. 30 239	46 x 36 cm	5,19	4,65	4,39
Nr. 30 240	51 x 36 cm	7,85	7,29	6,75



[3]  
ab € **59,45**

**[3] Klapp-Stehtisch „Gloria“**

- für die anspruchsvollen Anforderungen der professionellen Gastronomie
- wetterfeste, UV-beständige, helle Werzalit-Tischplatte
- kratzfest und hitzebeständig bis 180° C
- mit Niveaugulierung
- zwei lieferbare Tischplattengrößen in Ø 70 und Ø 80 cm
- Untergestell aus stabilem Stahlrohr
- Lieferung erfolgt zerlegt - leichte Endmontage

Preis €/Stück	ab 1	bis 19% gespart!	
		bis 14% gespart!	bis 19% gespart!
<b>LE = 1 Stück</b>			
<b>Ø 70 x 110 cm - 15 kg</b>			
Nr. 58 933	73,45	63,45	59,45
<b>Ø 80 x 110 cm - 16 kg</b>			
Nr. 24 094	79,00	69,00	64,90

[4]  
ab € **17,98**

rutschfest



**[4] Serviertablets „Gastronorm“ - rutschfest**

Extrem bruchfeste Tablett für hohe Beanspruchungen. Aus glasfaserverstärktem Polyester (SMC) mit versiegelter Oberfläche und hoher Kantenfestigkeit. Mit rutschfester Beschichtung aus Naturkautschuk. Spülmaschinenfeste Spitzenqualität mit einer Temperaturbeständigkeit von -50° bis +140° C. Größe 53 x 32,5 cm.

Preis €/Stück	Farbe	ab 1	bis 18% gespart!	
			10% gespart!	18% gespart!
<b>5 Jahre Garantie!</b>				
<b>LE = 1 Stück</b>				
<b>[a] Nr. 26 119</b>	Grau	21,98	19,69	17,98
<b>[b] Nr. 26 120</b>	Anthrazit	21,98	19,69	17,98

**bergman**

**BASICLINE** ★ ★

Bei Artikeln der **BASICLINE** handelt es sich um **Topseller-Geräte**, die neben ihrer guten Verarbeitung vor allem durch das unschlagbare **Preis-Leistungs-Verhältnis** überzeugen.

Passende **Sammelbehälter** finden Sie auf Seite 207.



**[1] BASICLINE Servierwagen - große Ausführung**

Diese Servierwagen zeichnen sich durch ihre stabile Ausführung für guten Lauf und sicheren Stand aus. Vier korrosionsgeschützte Lenkrollen, davon 2 feststellbar. Gestell und Böden aus rostfreiem Edelstahl. **Bodengröße 76,4 x 44,5 cm** - Gesamtgröße 86 x 54 x 94 cm. Tragkraft max. 30 kg / Bord. Lieferung erfolgt zerlegt. **LE = 1 Stück**

[a] Mit 2 Böden - Bodenabstand 56 cm		
Nr. 64 822	Tragkraft 60 kg	95,00 €/Stück
[b] Mit 3 Böden - Bodenabstand 26,5 cm		
Nr. 64 823	Tragkraft 80 kg	98,00 €/Stück

**Robuste Helfer!**

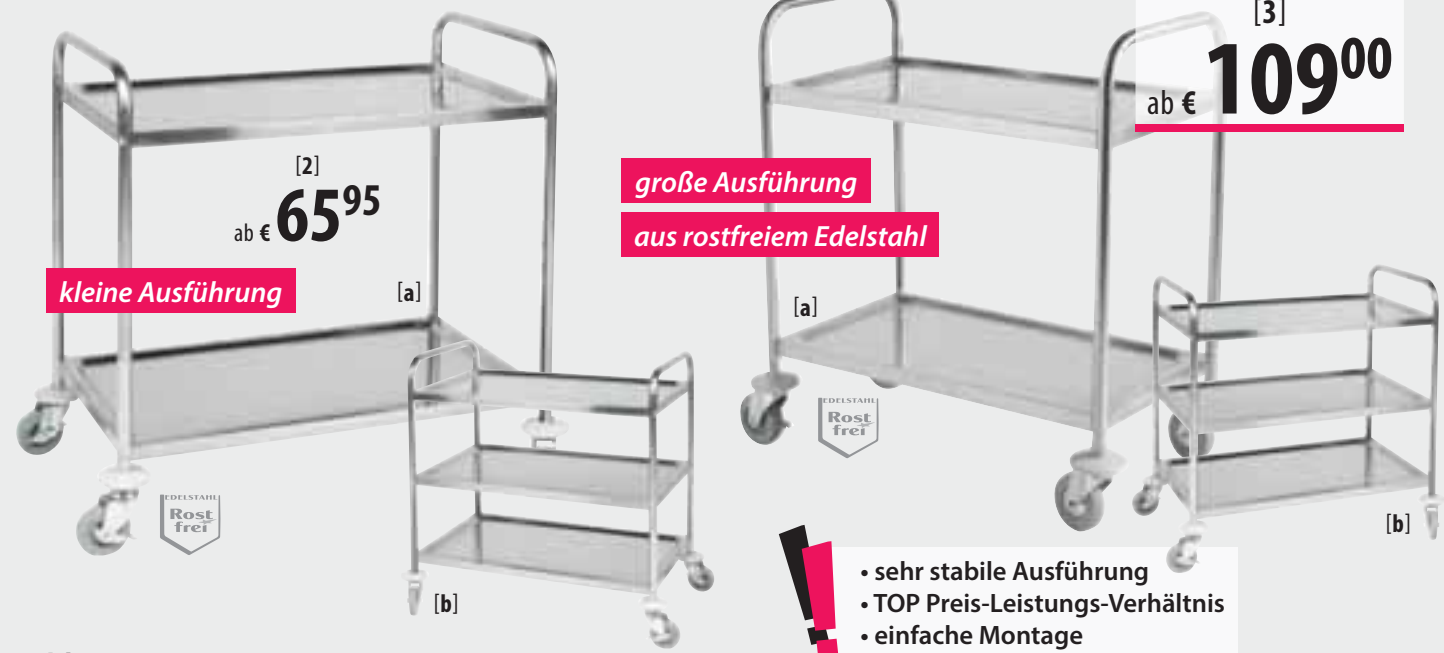

[2]  
ab € **65,95**  
kleine Ausführung

**[2] Servierwagen - kleine Ausführung**

Mittelschwere Ausführung aus stabilem Rundrohr mit tiefgezogenen, schallgedämmten Böden. Durch seine knappen Abmessungen besonders geeignet für schmale Gänge. Vier leise Lenkrollen mit Wandabweisern, davon zwei feststellbar. Gestell und Böden aus rostfreiem Edelstahl. Tragkraft insgesamt 120 kg. **Bodengröße 68,5 x 38 cm** - Gesamtgröße 71 x 40,5 x 82,5 cm. Lieferung erfolgt zerlegt - einfache Montage. **LE = 1 Stück**

Preis €/Stück	ab 1	bis 11% gespart!	
		ab 4	
<b>[a] Mit 2 Böden - Bodenabstand 47,5 cm</b>			
Nr. 30 392	73,98	65,95	
<b>[b] Mit 3 Böden - Bodenabstand 23,5 cm</b>			
Nr. 30 381	82,45	78,45	

große Ausführung  
aus rostfreiem Edelstahl

**TOPSELLER**  
[3]  
ab € **109,00**

- sehr stabile Ausführung
- TOP Preis-Leistungs-Verhältnis
- einfache Montage

**[3] Servierwagen - große Ausführung**

Stabile Ausführung für guten Lauf und sicheren Stand. Aus stabilem Rundrohr mit tiefgezogenen, schallgedämmten Böden. Vier korrosionsgeschützte Lenkrollen mit Wandabweisern, davon zwei feststellbar. Gestell und Böden aus rostfreiem Edelstahl. **Bodengröße 80 x 50 cm** - Gesamtgröße 86 x 54 x 92 cm. Lieferung erfolgt zerlegt. **LE = 1 Stück**

Preis €/Stück	ab 1	bis 23% gespart!	
		bis 13% gespart!	bis 23% gespart!
<b>[a] Mit 2 Böden - Bodenabstand 56 cm</b>			
Nr. 93 755	Tragkraft max. 80 kg	119,00	109,00
<b>[b] Mit 3 Böden - Bodenabstand 26,5 cm</b>			
Nr. 85 545	Tragkraft max. 120 kg	149,00	115,00



**TOPSELLER**  
[1]  
ab € **219<sup>00</sup>**



**besonders hohe Tragkraft**



[2]  
ab € **515<sup>00</sup>**

**[1] Servierwagen mit verschweißten Böden - B.PRO**  
Extrem stabile und langlebige Servierwagen mit durchgehend verschweißten Borden. Schallgedämmte Böden mit eingerollten Kanten und erhöhtem Profilrand. Komplett aus rostfreiem Edelstahl. Vier rostfreie Kunststoff-Lenkrollen mit Wandabweisern, davon zwei mit Feststellern. Rollen-Ø 12,5 cm. Tragkraft je Boden 80 kg, Gesamt-Tragkraft max. 120 kg. **LE = 1 Stück**

Preis €/Stück	ab 1	ab 3
<b>Typ „SW 8x5-2“</b> - Bodengröße 80 x 50 cm (Gesamt 90 x 60 x 95 cm)		
<b>Nr. 25 811</b> mit 2 Böden (Abstand 58,5 cm)	<b>245,00</b>	<b>219,00</b>
<b>Typ „SW 8x5-3“</b> - Bodengröße 80 x 50 (Gesamt 90 x 60 x 95 cm)		
<b>[a] Nr. 25 812</b> mit 3 Böden (Abstand 27,5 cm)	<b>285,00</b>	<b>265,00</b>
<b>Typ „SW 10 x 6 -2 BASIC“</b> - Bodengröße 100 x 60 cm (Gesamt 110 x 70 x 95 cm)		
<b>[b] Nr. 25 814</b> mit 2 Böden (Abstand 58,5 cm)	<b>495,00</b>	<b>455,00</b>
<b>Typ „SW 10x6-3“</b> - Bodengröße 100 x 60 cm (Gesamt 110 x 70 x 95 cm)		
<b>Nr. 25 815</b> mit 3 Böden (Abstand 27,5 cm)	<b>525,00</b>	<b>495,00</b>

**[2] Schwerlastwagen mit verschweißten Böden - B.PRO**  
Diese Servierwagen aus rostfreiem Edelstahl zeichnen sich durch ein höheres Eigengewicht und eine besonders hohe Tragkraft von 80 kg je Bord aus. Sie sind extrem stabil und langlebig, dank verschweißten Borden. Die Böden sind schallgedämmt, haben eingerollte Kanten und einen erhöhten Profilrand. Die Wagen sind mit zwei Bock- und zwei Lenkrollen mit Feststeller ausgestattet. Die Kunststoffrollen haben einen Ø von 12,5 cm. Gesamtgröße 110 x 70 x 101 cm. Lieferzeit für beide Servierwagen ca. 3 Wochen. **LE = 1 Stück**

	[a] Nr. 10 744	[b] Nr. 56 119
Ausführung	2 Böden	3 Böden
Bodenabstand	58,5 cm	27,5 cm
Bodengröße	100 x 60 cm	100 x 60 cm
Größe in cm	110 x 70 x 101	110 x 70 x 101
<b>Tragkraft ges.</b>	<b>160 kg</b>	<b>200 kg</b>
Gewicht	23 kg	28 kg
<b>Preis €/Stück</b>	<b>515,00 €</b>	<b>629,00 €</b>

**Servierwagen mit luftidentischen Rollen - LE = 1 Stück**

Preis €/Stück	ab 1	ab 3
<b>Typ „SW 10x6-3“</b> - Bodengröße 100 x 60 cm (Gesamt 110 x 70 x 95 cm)		
<b>Nr. 62 385</b> mit 3 Böden (Abstand 27,5 cm)	<b>649,00</b>	<b>629,00</b>



[3]  
ab € **419<sup>00</sup>**

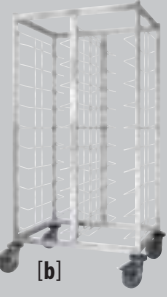

[4]  
ab € **439<sup>00</sup>**

**[3] Regalwagen „RWR“ - B.PRO**  
Hochwertige Regalwagen aus rostfreiem Edelstahl. Mit 18 Paar Auflageschienen (GN 1/1 oder GN 2/1) - Abstand 73 mm. U-förmige Auflageschienen mit Kippsicherung und beidseitiger Durchschubsicherung. Umlaufender Bodenrahmen und beidseitige Querstreben für optimale Stabilität. Gesamt-Tragkraft 200 kg. Vier rostfreie Kunststoff-Lenkrollen mit Wandabweisern, davon zwei mit Feststellern. Rollen-Ø 12,5 cm. Gesamtgröße „RWR 160“: 61,5 x 46 x 164,5 cm. Gesamtgröße „RWR 161“: 73,5 x 66 x 164,5 cm. **Sonderartikel - Rückgabe und Umtausch ausgeschlossen.** **LE = 1 Stück**

<b>Nr. 25 819</b> Regalwagen „RWR 160“ für 18 x GN 1/1	<b>419,00 €/Stück</b>
<b>Nr. 25 821</b> Regalwagen „RWR 161“ für 18 x GN 2/1	<b>455,00 €/Stück</b>

**[4] Tablett-Abräumwagen - B.PRO**  
Hochwertige Tablett-Abräumwagen aus rostfreiem Edelstahl mit einer verschweißten Rahmenkonstruktion zwecks besonderer Stabilität auch in hektischen Stoßzeiten. Mit 10 bzw. 20 Paar Tablettauflageschienen - geeignet für Tablett der Größe „Gastronorm“ (53 x 32,5 cm). Auflagenabstand 12,5 cm. Beidseitig beschickbar, Tablettauflagen mit integrierter, beidseitiger Durchschubsicherung, Tablettauflagegestelle komplett entnehmbar. Gesamt-Tragkraft 150 kg, max. 4,5 kg je Auflagenpaar. Vier rostfreie Kunststoff-Lenkrollen mit Wandabweisern, davon zwei mit Feststellern. Rollen-Ø 12,5 cm. Lieferzeit ca. 3 Wochen. **LE = 1 Stück**

[a]	1 x 10 Einschübe	
<b>Nr. 54 548</b> Größe 46,8 x 67,3 x 155 cm	<b>439,00 €/Stück</b>	
[b]	2 x 10 Einschübe	
<b>Nr. 54 549</b> Größe 85 x 67,3 x 155 cm	<b>695,00 €/Stück</b>	

**Sonderartikel - Rückgabe und Umtausch ausgeschlossen.** Optional sind Seitenwandverkleidungen in verschiedenen Farben und weiteres Zubehör erhältlich.

**[1] Servierwagen „servo“ - Rieber**  
Spitzenqualität aus rostfreiem Chromnickelstahl 18/10 mit innovativer Schraubkonstruktion für eine vielfach höhere Lebenserwartung. Tiefgezogene, schallgedämmte Böden mit Stoßecken und eingerollten Kanten für besonders hohe Stabilität und Belastbarkeit. Vier rostfreie Lenkrollen, zwei davon feststellbar. Tragkraft mit 2 Böden max. 120 kg, mit 3 Böden max. 150 kg. Lieferung erfolgt zerlegt - einfache Montage. **LE = 1 Stück**

Preis €/Stück	ab 1	ab 3
<b>Typ 640</b> - Böden 63 x 40 cm (Gesamt 70 x 47 x 95 cm)		
<b>Nr. 21 291</b> mit 3 Böden (Abstand 27,5 cm)	<b>295,00</b>	<b>269,00</b>
<b>Typ 850</b> - Böden 80 x 50 cm (Gesamt 87 x 57 x 95 cm)		
<b>Nr. 12 358</b> mit 2 Böden (Abstand 58,5 cm)	<b>249,00</b>	<b>209,00</b>
<b>Nr. 12 359</b> mit 3 Böden (Abstand 27,5 cm)	<b>289,00</b>	<b>259,00</b>
<b>Typ 1060</b> - Böden 100 x 60 cm (Gesamt 107 x 67 x 95 cm)		
<b>Nr. 20 116</b> mit 2 Böden (Abstand 58,5 cm)	<b>315,00</b>	<b>289,00</b>
<b>Nr. 20 117</b> mit 3 Böden (Abstand 27,5 cm)	<b>355,00</b>	<b>319,00</b>

**[2] Servierwagen „servo“ mit geräuscharmen Rollen - Rieber**  
Servierwagen mit luftidentischer Bereifung (vier Lenkrollen, davon zwei mit Feststellern). Ideal für den Einsatz in lärmsensiblen Umgebungen. Aus rostfreiem Chromnickelstahl 18/10. Tiefgezogene, schallgedämmte Böden mit Stoßecken und eingerollten Kanten für besonders hohe Stabilität und Belastbarkeit. Mit drei Böden - Abstand 27,5 cm. Tragkraft max. 150 kg. Lieferung erfolgt zerlegt - einfache Montage. Lieferzeit ca. 2 - 3 Wochen. **LE = 1 Stück**

Preis €/Stück	ab 1	ab 3
<b>Typ 850</b> - Böden 80 x 50 cm		
<b>Nr. 27 102</b> Gesamtgröße 87 x 57 x 95 cm	<b>409,00</b>	<b>379,00</b>
<b>Typ 1060</b> - Böden 100 x 60 cm		
<b>Nr. 24 308</b> Gesamtgröße 107 x 67 x 95 cm	<b>485,00</b>	<b>455,00</b>

**[3] Schwerlastwagen „servo+“ - Rieber**  
Hochqualitative und robuste Servierwagen aus Chromnickelstahl 18/10, Rundrohr-Schieberahmen mit eingeschweißten Traversen für die Rollenbefestigung. Tiefgezogene Borde mit Stopprand, schallgedämmt, innovative Schraubkonstruktion, max. Flächenbelastung pro Bord 80 kg. Tragkraft mit 2 Böden max. 160 kg, mit 3 Böden max. 200 kg. Rostfreie Rollen mit CN-Befestigung und Kugellager, Ø 12,5 cm. Die Servierwagen sind mit Stoßecken an jedem Bord und zwei Lenkrollen und zwei Lenkstopprollen ausgestattet. Wagen werden fertig montiert geliefert. **LE = 1 Stück**

Preis €/Stück	ab 1	ab 3
<b>Typ SW-1060 RS-M</b> - Böden 100 x 60 cm (Gesamt 103,5 x 63,5 x 104,3 cm)		
<b>Nr. 51 509</b> mit 2 Böden (Abstand 58,5 cm)	<b>485,00</b>	<b>455,00</b>
<b>Nr. 23 719</b> mit 3 Böden (Abstand 27,5 cm)	<b>559,00</b>	<b>519,00</b>

**[4] Regalwagen - Rieber**  
Hochwertige Regalwagen aus rostfreiem Edelstahl 18/10. Mit 18 Paar Auflageschienen - Abstand 73 mm. U-förmige Auflageschienen mit Kippsicherung. Beidseitige Durchschubsicherung eingeschweißst. Tragkraft je Auflagepaar 25 kg. Gesamt-Tragkraft 210 kg. Vier rostfreie Lenkrollen mit Rollen-Ø 12,5 cm. **Sonderartikel - Rückgabe und Umtausch ausgeschlossen.** **LE = 1 Stück**

[a]	für 18 x GN 1/1	Größe	
<b>Nr. 25 447</b>		62 x 44,5 x 164 cm	<b>389,00 €/Stück</b>
[b]	für 18 x GN 2/1		
<b>Nr. 25 446</b>		65 x 74 x 164 cm	<b>398,00 €/Stück</b>

**Sonderartikel - Rückgabe und Umtausch ausgeschlossen.**



**TOPSELLER**  
[1]  
ab € **209<sup>00</sup>**

**lieferbar in 3 Größen**



[2]  
ab € **379<sup>00</sup>**  
mit 4 luftidentischen Rollen

**besonders geräuscharm**



[3]  
ab € **455<sup>00</sup>**

**besonders hohe Tragkraft**



[4]  
ab € **389<sup>00</sup>**





[1] ab € **219<sup>00</sup>**

[2] ab € **398<sup>00</sup>**

## Wir optimieren Ihren Warentransport!

**[1] Regalwagen - Gastronorm**  
 Extra stabiler Wagen aus rostfreiem Chromnickelstahl mit 18 Aufлагeshienen für Gastronorm-Tablets und -Behälter (GN 1/1). Auflagenabstand 75 mm. Beidseitig mit Edelstahl-Bügeln zur Durchschub- und Transportsicherung. Vier feststellbare, korrosionsgeschützte Lenkrollen mit Wandabweisern. Tragkraft max. 150 kg. Gesamtgröße 57 x 39,5 x 173,5 cm. Lieferung erfolgt zerlegt - einfache Montage.

LE = 1 Stück		10% gespart!
Preis €/Stück	ab 1	ab 2
Nr. 24 715	229,00	219,00

**[2] Regalwagen „Duo“ - Gastronorm Duo**  
 Extra stabiler Regalwagen aus rostfreiem Chromnickelstahl mit 2 x 18 Aufлагeshienen für Gastronorm-Tablets und -Behälter (GN 1/1). Auflagenabstand 7,5 cm. Beidseitig mit Edelstahl-Bügeln zur Durchschub- und Transportsicherung. Vier feststellbare, korrosionsgeschützte Lenkrollen mit Wandabweisern. Tragkraft max. 300 kg. Gesamtgröße 75 x 55,5 x 173,5 cm. Lieferung erfolgt zerlegt. Einfache Montage (Werkzeug liegt bei). LE = 1 Stück

LE = 1 Stück		8% gespart!
Preis €/Stück	ab 1	ab 2
Nr. 56 087	419,00	398,00

**[3] Arbeitswagen - Gastronorm**  
 Stabiler Regalwagen aus rostfreiem Chromstahl mit sieben Aufлагeshienen für Gastronorm-Tablets und -Behälter (GN 1/1). Auflagenabstand 8 cm. Beidseitig mit Edelstahl-Bügeln zur Durchschub- und Transportsicherung. Vier korrosionsgeschützte Lenkrollen mit Wandabweisern, zwei davon feststellbar. Tragkraft max. 150 kg. Gesamtgröße 55 x 38 x 87 cm. Lieferung erfolgt zerlegt - einfache Montage.

LE = 1 Stück		11% gespart!
Preis €/Stück	ab 1	ab 2
Nr. 27 588	135,00	120,00



[3] ab € **120<sup>00</sup>**

[4] 100 St. ab € **30<sup>75</sup>**

**[4] Folienhüllen - für Regalwagen**  
 Hygienische Einweg-Schutzhüllen aus extra starker PE-Kunststoff-Folie (15 µm). Passend für alle handelsüblichen Regalwagen der Größe GN 1/1 und Bäckernorm 60 x 40 cm. Höhe ca. 160 cm. LE = 1 Karton (100 Stück)

LE = 1 Karton		15% gespart!
Preis €/Karton	ab 1	ab 10
Nr. 20 114	36,25	30,75



[1] ab € **169<sup>00</sup>**

**[1] Abräumwagen - Edelstahl**  
 Abräumwagen mit 10 cm tiefer Abräummulde und zwei schallgedämmten Böden. Vier korrosionsgeschützte Lenkrollen mit Wandabweiser, davon zwei feststellbar. Gestell, Böden und Wanne aus rostfreiem Edelstahl. Bodengröße 83 x 51 cm. Tragkraft max. 120 kg - Bodenabstand 19 und 26,5 cm. Gesamtgröße 92 x 60 x 94,5 cm. Lieferung erfolgt zerlegt.

LE = 1 Stück		11% gespart!
Preis €/Stück	ab 1	ab 3
Nr. 14 145	189,00	169,00



[2] ab € **105<sup>00</sup>**

► Einen Ersatz-Besteckkasten finden Sie auf Seite 72.

**[2] Besteckwagen - Edelstahl**  
 Gestell aus stabilem Rundrohr aus rostfreiem Edelstahl. Mit zwei spülmaschinenfesten Kunststoff-Besteckkästen - jeweils mit vier Fächern und schmalseitigen Griffmulden. Geeignet für Bestecke bis 24 cm Länge. Vier korrosionsgeschützte Lenkrollen, davon zwei feststellbar. Außenmaß Besteckkasten 53 x 32,5 x 10 cm (GN 1/1). Gesamtgröße 63 x 40 x 98 cm. Lieferung erfolgt zerlegt.

LE = 1 Stück (inkl. Besteckkästen)		11% gespart!
Preis €/Stück	ab 1	ab 3
Nr. 24 812	115,00	105,00



[3] ab € **135<sup>00</sup>**

**[3] Servierwagen - mit Reling**  
 Zweibödiger Servierwagen in schwerer Qualität. Die Reling über beiden Borden gibt Gegenständen wie z.B. Getränken sicheren Halt. Aus stabilem Rundrohr mit tiefgezogenen, schallgedämmten Böden. Vier korrosionsgeschützte Lenkrollen mit Wandabweisern, davon zwei feststellbar. Gestell aus Chromnickelstahl und Böden aus Chromstahl. Bodengröße 80 x 50 cm, Bodenabstand 57 cm - Gesamtgröße 86 x 54 x 94 cm. Tragkraft max. 150 kg, 75 kg / Bord. Lieferung erfolgt zerlegt. LE = 1 Stück

LE = 1 Stück		7% gespart!
Preis €/Stück	ab 1	ab 4
Nr. 54 543	145,00	135,00



[4] ab € **22<sup>45</sup>**

**[4] Sammelbehälter - Edelstahl**  
 Tiefgezogene Behälter aus rostfreiem Chromnickelstahl 18/10 zum Einhängen an die Schiebegriffe eines Wagens. Passend für alle unsere Servier- und Abräumwagen aus Edelstahl. Rostfrei und spülmaschinenfest. LE = 1 Stück

Preis €/Stück	ab 1	bis 10% gespart!	ab 4
[a] Bestecksammler - Größe 33 x 18 x 15 cm			
Nr. 10 421	Inhalt 5,7 l	24,85	22,45
[b] Abräumbehälter - Größe 23 x 18 x 19 cm			
Nr. 12 363	Inhalt 7,5 l	49,00	46,00

**[5] Servierwagen - extra hoch**  
 Hohe Ausführung mit fünf Böden für maximalen Stauraum. Gestell aus stabilem Rundrohr und tiefgezogene, schallgedämmte Böden aus rostfreiem Edelstahl. Mit vier korrosionsgeschützten Lenkrollen mit Wandabweiser, davon zwei feststellbar. Bodengröße 83 x 51 cm - Bodenabstand 25,5 cm. Gesamtgröße 86 x 54 x 154 cm - Tragkraft max. 130 kg. Lieferung erfolgt zerlegt.

LE = 1 Stück		9% gespart!
Preis €/Stück	ab 1	ab 3
Nr. 20 101	189,00	179,00



**TOPSELLER**  
 [5] ab € **179<sup>00</sup>**



**NEU**

[1]  
ab € **559<sup>00</sup>**

**B.PRO**  
CATERING SOLUTIONS

[1] **Tablett-Abbräumwagen „TAW“** - B.PRO

Hochwertige Tablett-Abbräumwagen aus rostfreiem Edelstahl mit einer verschweißten Rahmenkonstruktion zwecks besonderer Stabilität auch in hektischen Stoßzeiten. Mit 2-seitiger Verkleidung aus pulverbeschichtetem Feinblech in der Farbe steingrau - zur Reinigung komplett abnehmbar. 10 bzw. 20 Paar Tablett-auflageschienen, Auflageabstand 12,5 cm. Beidseitig beschickbar, Tablettauflagen mit integrierter, beidseitiger Durchschiebung und komplett entnehmbaren Tablettauflagestellen. Gesamt-Tragkraft 150 kg, max. 4,5 kg je Auflagenpaar. Vier rostfreie Kunststoff-Lenkrollen mit Wandabweisern, davon zwei mit Feststellern. Rollen-Ø 12,5 cm. **Lieferzeit ca. 4 Wochen.**

**Sonderartikel - Rückgabe und Umtausch ausgeschlossen.**

LE = 1 Stück	Größe	
[a]	<b>1 x 10 Tablett-Einschübe Gastronorm - für Tablett 53 x 32,5 cm</b>	
Nr. 54 554	46,8 x 67,3 x 155 cm	<b>559,00 €/Stück</b>
[b]	<b>2 x 10 Tablett-Einschübe Gastronorm - für Tablett 53 x 32,5 cm</b>	
Nr. 54 555	85 x 67,3 x 155 cm	<b>749,00 €/Stück</b>
	<b>1 x 10 Tablett-Einschübe Euronorm - für Tablett 53 x 37 cm</b>	
Nr. 54 556	51,3 x 67,3 x 155 cm	<b>559,00 €/Stück</b>
	<b>2 x 10 Tablett-Einschübe Euronorm - für Tablett 53 x 37 cm</b>	
Nr. 54 557	94 x 67,3 x 155 cm	<b>749,00 €/Stück</b>
	<b>1 x 10 Tablett-Einschübe Kantinen-Norm - für Tablett 46 x 34,4 cm</b>	
Nr. 54 558	48,7 x 60,7 x 155 cm	<b>559,00 €/Stück</b>
	<b>2 x 10 Tablett-Einschübe Kantinen-Norm - für Tablett 46 x 34,4 cm</b>	
Nr. 54 559	88 x 60,7 x 155 cm	<b>749,00 €/Stück</b>



**NEU**

[2]  
nur € **759<sup>00</sup>**



**SCHOLL**

[2] **Tablettabräumwagen RTW 107 / 131** - Scholl

Zum Abstellen von elf Tablett der Größe Gastronorm oder Euronorm. Tablettauflagen aus verchromtem Rundmaterial - Zwischenabstand 10 cm. Rahmenkonstruktion aus eloxiertem Leichtmetall mit Seitenwänden aus melaminbeschichteten Platten. Vorder- und Rückseite offen. Vier korrosionsgeschützte Lenkrollen mit Wandabweiser, zwei davon feststellbar. Gesamtgröße Gastronorm: 47 x 64 x 145 cm. Gesamtgröße Euronorm: 52 x 64 x 145 cm. **Lieferzeit ca. 4 Wochen.**

**LE = 1 Stück** (ohne Bestückung)

Preis €/Stück	Farbe	
<b>Für Gastronorm - Größe 53 x 32,5 cm</b>		
Nr. 20 538	Weiß	<b>759,00 €/Stück</b>
Nr. 20 539	Lichtgrau	<b>759,00 €/Stück</b>
Nr. 20 540	Buchefarben	<b>759,00 €/Stück</b>
<b>Für Euronorm - Größe 53 x 37 cm</b>		
Nr. 20 541	Weiß	<b>759,00 €/Stück</b>
Nr. 20 542	Lichtgrau	<b>759,00 €/Stück</b>
Nr. 20 543	Buchefarben	<b>759,00 €/Stück</b>

➔ Weitere Größen und Farben lieferbar – kontaktieren Sie uns!

**GN**

**TOPSELLER**

[1]  
ab € **119<sup>00</sup>**

[1] **Kunststoff-Servierwagen**

Preiswerter, robuster Servierwagen mit drei Böden und vier Lenkrollen mit Feststellbremsen. Hohe Stabilität und Tragkraft durch verstärkte Bodenstruktur und Trägerstangen aus eloxiertem Aluminium. Tragkraft max. 80 kg je Boden (240 kg gesamt). Bodengröße 78 x 48 cm, Bodenabstand 31 cm. Gesamtgröße 108 x 50 x 96 cm. Lieferung erfolgt zerlegt (Stecksystem). Sammelbehälter nicht im Lieferumfang enthalten - bitte separat bestellen.

Preis €/Stück	ab 1	ab 4
Nr. 21 284	125,00	<b>119,00</b>

5% gespart!

[2]  
ab € **13<sup>85</sup>**

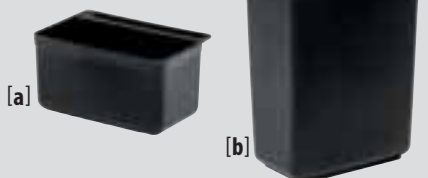

[2] **Sammelbehälter** - Kunststoff

Robuste Behälter aus widerstandsfähigem, spülmaschinengeeignetem PE-Kunststoff. Zum Einhängen am obersten Bord unserer Kunststoff-Servierwagen.

LE = 1 Stück		ab 1	ab 4
[a]	<b>Bestecksammler</b> - Größe 33 x 23 x 18 cm		
Nr. 17 588	Inhalt 9 l	<b>15,49</b>	<b>13,85</b>
[b]	<b>Abfallsammler</b> - Größe 33 x 24 x 56 cm		
Nr. 17 589	Inhalt 42 l	<b>31,25</b>	<b>28,35</b>

bis 11% gespart!

[3] **Kunststoff-Servierwagen** - mit Rolltür

Robuster Servierwagen aus dunkelbraunem PP-Kunststoff. Die Rolltür verbirgt oder schützt bei Bedarf die Ladung. Mit vier Lenkrollen, davon zwei feststellbar. Bodenabstand 33 cm, Gesamtgröße 98 x 46 x 105 cm. Lieferung erfolgt zerlegt - einfache Montage.

LE = 1 Stück	Preis €/Stück	ab 1	ab 3
Nr. 51 245		<b>309,00</b>	<b>295,00</b>

5% gespart!

[4] **Kunststoff-Servierwagen**

Preiswerter, robuster Servierwagen aus PP-Kunststoff, Trägerstangen aus eloxiertem Aluminium. Durch seine knappen Abmessungen besonders geeignet für schmale Gänge. Vier leise Lenkrollen, davon zwei feststellbar. Tragkraft insgesamt 150 kg. Bodengröße 69 x 41,5 cm, Bodenabstand 28,5 cm - Gesamtgröße 83 x 41,5 x 96 cm. Lieferung erfolgt zerlegt - einfache Montage.

LE = 1 Stück	Preis €/Stück	ab 1	ab 4
Nr. 30 382		<b>85,95</b>	<b>79,98</b>

7% gespart!

[5] **Kunststoff-Servierwagen** - dreiseitig geschlossen

Preiswerter, robuster Servierwagen mit drei Böden, zwei Seitenwänden und Rückwänden (je eine Rückwand pro Fach). Hohe Stabilität und Tragkraft durch verstärkte Bodenstruktur und Trägerstangen aus eloxiertem Aluminium. Vier Lenkrollen, davon zwei feststellbar. Bodenabstand 28 cm. Lieferung erfolgt zerlegt (Stecksystem).

LE = 1 Stück	Preis €/Stück	ab 1	ab 4
[a]	<b>Bodengröße 67,5 x 41,5 cm</b> - Tragkraft max. 150 kg		
Nr. 26 232	Gesamtgröße 84,5 x 43 x 95 cm	<b>145,00</b>	<b>135,00</b>
[b]	<b>Bodengröße 87 x 49 cm</b> - Tragkraft max. 250 kg		
Nr. 26 233	Gesamtgröße 102 x 50 x 96 cm	<b>198,00</b>	<b>189,00</b>

bis 8% gespart!

[5]  
ab € **135<sup>00</sup>**



[1]  
ab € **1.055<sup>00</sup>**

**Sonderartikel - Rückgabe und Umtausch ausgeschlossen.**



**[1] Speisenausgabewagen „SAW“ - B.PRO**  
Speisenausgabewagen für Gastronormbehälter GN 1/1 bis max. 200 mm Tiefe. Nass und trocken beheizbar. Temperatur pro Warmhaltewanne separat regelbar. Thermostatregler jeweils gradweise einstellbar von 30° bis 95° C. Komplett aus rostfreiem Edelstahl 18/10. Becken allseitig verkleidet mit gesichertem Ablasshahn und eingeschweißtem Ablagebord. Ergonomischer Schiebegriff mit seitlichen Stoßschutzecken aus PA-Kunststoff. Vier rostfreie Lenkrollen, davon zwei mit Feststellern. Rollen-Ø 12,5 cm. Arbeitshöhe 90 cm, Anschluss 230 Volt. Lieferzeit ca. 1 Woche. Sonderartikel - Rückgabe und Umtausch ausgeschlossen. **LE = 1 Stück** (ohne GN-Behälter)

Artikel-Nr.	[a] Nr. 25 828	[b] Nr. 25 829
Modell	SAW 2	SAW 3
passend für	2 x GN 1/1	3 x GN 1/1
Größe in cm	93,6 x 71,4 x 93,3	127,6 x 71,4 x 93,3
Gewicht	35,5 kg	44 kg
Leistung	1.400 Watt	2.100 Watt
Preis €/Stück	<b>1.055,00 €</b>	<b>1.369,00 €</b>



[2]  
ab € **3.059<sup>00</sup>**



**[2] Speisenausgabewagen „SAG“ - B.PRO**  
Geschlossener Transportwagen für Gastronormbehälter GN 1/1 bis 200 mm Tiefe. Nass und trocken beheizbar, mit gesichertem Ablasshahn. Schrankraum mit beheizbaren Fächern. Mit 6 Paar Auflageschienen (GN 1/1) pro Fach - Abstand 57,5 mm. Temperatur pro Fach und Becken separat regelbar. Temperaturbereich der Becken von 30° bis 95° C. Temperaturbereich der Schrankräume von 30° bis 80°. Komplett aus rostfreiem Edelstahl 18/10. Ergonomischer Schiebegriff mit seitlichen Stoßschutzelementen. Zwei Bockrollen und zwei Lenkrollen mit Feststellern. Rollen-Ø 12,5 cm. Arbeitshöhe 90 cm, Anschluss 230 Volt. Lieferzeit ca. 1 Woche. Sonderartikel - Rückgabe und Umtausch ausgeschlossen. **LE = 1 Stück** (ohne GN-Behälter)

Artikel-Nr.	[a] Nr. 25 830	[b] Nr. 25 831
Modell	SAG 2	SAG 3
Anzahl Becken	2	3
Anzahl Fächer	2	3
Größe in cm	93,6 x 71,4 x 93,3	127,6 x 71,4 x 93,3
Gewicht	62 kg	85,5 kg
Leistung	1.900 Watt	2.850 Watt
Preis €/Stück	<b>3.059,00 €</b>	<b>4.169,00 €</b>



**Rieber**  
The mobile kitchen company

**[1] Speisentransportwagen „STW Norm“ - Rieber**  
Geschlossener Transportwagen mit zwei bzw. drei Becken für Gastronormbehälter GN 1/1 bis 200 mm Tiefe. Becken nass und trocken beheizbar, mit Ablauf und Schrankraum mit beheizbaren Fächern. Fachgröße jeweils 33 x 57 x 36,4 cm. Mit 8 Paar Auflageschienen (GN 1/1) pro Fach - Abstand 37 mm. Temperatur pro Fach und pro Becken separat regelbar. Thermostatregler jeweils stufenlos einstellbar von 30° bis 110° C. Komplett aus rostfreiem Edelstahl 18/10. Wände und Türen isoliert. Türen selbstschließend mit Transportverschluss. Stirnseitiger Schiebegriff. Vier Stoßbecken und rostfreie Rollenausstattung, Rollen-Ø 12,5 cm. Zwei Bockrollen, zwei Lenkstoprollen. Spiralanschlusskabel mit 2 m Länge. Anschluss 230 Volt. Sonderartikel - Rückgabe und Umtausch ausgeschlossen. **LE = 1 Stück** (ohne GN-Behälter)

Artikel-Nr.	[a] Nr. 25 435	[b] Nr. 25 436
Modell	STW Norm II-2-2	STW Norm III-3-3
Anzahl Becken	2	3
Anzahl Fächer	2	3
Größe in cm	90,5 x 68 x 90	131,4 x 68 x 90
Gewicht	75 kg	85 kg
Leistung	1.880 Watt	2.820 Watt
Preis €/Stück	<b>2.995,00 €</b>	<b>4.085,00 €</b>



[1]  
ab € **2.995<sup>00</sup>**



**Weitere Zubringerwagen finden Sie online.**

Nicht das Richtige dabei?  
Ein qualifizierter Ansprechpartner unseres Hauses berät Sie gerne unter der **0800 / 5 77 88 99**.

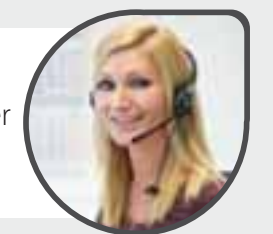

**[2] Zubringerwagen „ZUB“ - Rieber**  
Speisenausgabewagen für Gastronorm-Behälter GN 1/1 - bis zu 200 mm Tiefe. Nass und trocken beheizbar. Temperatur pro Warmhaltewanne separat regelbar: Thermostatregler jeweils stufenlos einstellbar von 30° bis 110° C. Komplett aus rostfreiem Edelstahl 18/10. Allseitig verkleidet und isoliert, mit Ablasshahn und stirnseitigem Schiebegriff. Mit eingeschweißtem Ablagebord aus Edelstahl, vier Stoßbecken und vier rostfreien Lenkrollen, davon zwei mit Feststellbremsen (Rollen-Ø 12,5 cm). Spiralanschlusskabel mit einer Länge von 2,5 Meter, Anschlusswert 230 Volt. Lieferzeit ca. 1 Woche. **LE = 1 Stück** (ohne GN-Behälter)

Artikel-Nr.	[a] Nr. 25 433	[b] Nr. 25 434
Modell	ZUB-2	ZUB-3
passend für	2x GN 1/1-200	3x GN 1/1-200
Größe in cm	86 x 67,5 x 90	122,7 x 67,5 x 90
Gewicht	33 kg	44 kg
Leistung	940 Watt	1.410 Watt
Preis €/Stück	<b>998,00 €</b>	<b>1.255,00 €</b>



[2]  
ab € **998<sup>00</sup>**



**Sonderartikel - Rückgabe und Umtausch ausgeschlossen.**



[1]  
ab € **949<sup>00</sup>**

[a]

**Rieber**

The mobile kitchen company



[b]



**Sonderartikel - Rückgabe und Umtausch ausgeschlossen.**

**[1] Röhrenstapler „RRV“ - Rieber**

Mobile Röhrenstapler, statisch oder umluftbeheizt mit einer oder zwei runden Verstellröhre/n für Teller mit Ø 19 bis 32 cm. Fixierung der Teller mit drei rilsanbeschichteten Verstellstangen pro Röhre. Inkl. Deckelhaube aus schlagfestem PC-Kunststoff - 13 cm hoch. Temperatur stufenlos thermostatisch regelbar von 30° bis 110° C. Komplett aus rostfreiem Edelstahl 18/10. Allseitig verkleidet und isoliert. Mit Schiebegriff und vier Stoßbecken sowie vier rostfreien Lenkrollen, davon zwei mit Feststellbremsen. Rollen-Ø 12,5 cm. Spiralanschlusskabel mit 2,5 m Länge. Anschluss 230 Volt. **LE = 1 Stück**

**Statisch beheizt**

Artikel-Nr.	[a] Nr. 25 437	Nr. 25 438
Modell	RRV-H1	RRV-H2
Anzahl Verstellröhren	1	2
Größe in cm	62 x 48 x 90	95,5 x 48 x 90
Gewicht	40 kg	55 kg
Leistung	860 Watt	1.400 Watt
Preis €/Stück	<b>949,00 €</b>	<b>1.265,00 €</b>

**Umluftbeheizt**

Artikel-Nr.	Nr. 25 439	[b] Nr. 25 440
Modell	RRV-U1	RRV-U2
Anzahl Verstellröhren	1	2
Größe in cm	62 x 48 x 90	98,5 x 48 x 90
Gewicht	41 kg	56 kg
Leistung	900 Watt	1.460 Watt
Preis €/Stück	<b>1.309,00 €</b>	<b>1.469,00 €</b>

**[2] Tablettwagen „TWF“ - Rieber**

Doppelwandiger Tablettwagen für 2 x 10 GN-Tablets (Längseinschub). Korpus aus Chromnickelstahl, Tablettabstand 11,5 cm. Umlaufender Stoßschutz und vier rostfreie Rollen (zwei Bock- und zwei Lenkrollen mit Feststeller, Rollen Ø 20 cm). Größe 108,7 x 76,5 x 165,5 cm. Sonderartikel - Rückgabe und Umtausch ausgeschlossen.

LE = 1 Stück		25% gespart!
Preis €/Stück	ab 1	ab 3
Nr. 50 904	4.179,00	3.979,00



[2]  
ab € **3.979<sup>00</sup>**

**Weitere Ausführungen auf Anfrage lieferbar.**



**[1] Bodenpalette** - Rastersystem  
Lebensmittel dürfen nicht auf dem Boden stehen. Diese hochstabilen Bodenroste lassen sich durch ihr intelligentes Stecksystem zu beliebig großen Flächen zusammensetzen. Ihr offener Aufbau garantiert dabei beste Luftzirkulation. Aus hochwertigem, lebensmittelechtem PP-Kunststoff, geeignet für alle Lagerbereiche bis -40° C. Traglast bis 130 kg. Spülmaschinenfest. Größe je Element: 30 x 30 x 4 cm.

LE = 1 Stück		10% gespart!
Preis €/Stück	ab 1	ab 12
Nr. 14 410	6,39	5,75

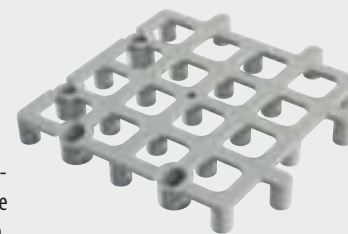

**TOPSELLER**  
[1]  
ab € **5<sup>75</sup>**

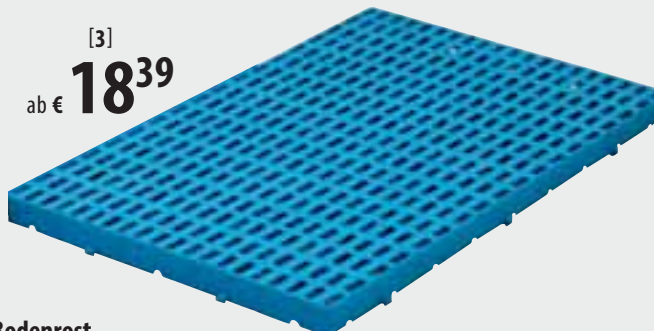
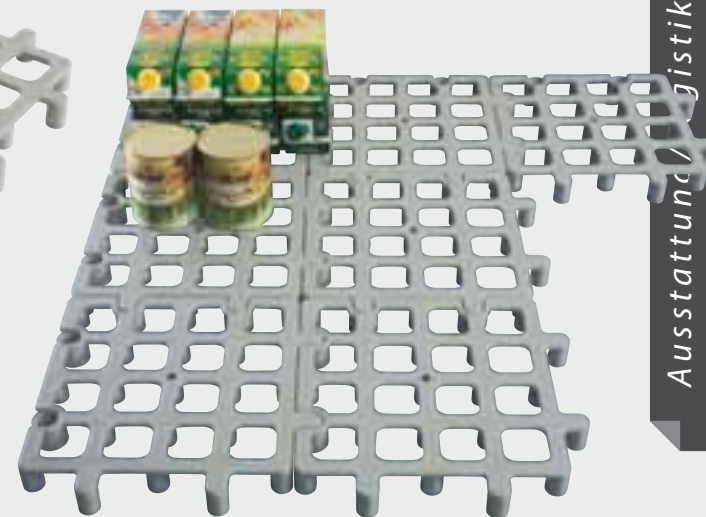

[3]  
ab € **18<sup>39</sup>**



[2]  
ab € **18<sup>15</sup>**

**[2] Bodenpalette**

Leichte Palette aus schwarzem PE-Kunststoff (Regenerat) im halben Euromaß. 4-seitig unterfahrbar, temperaturbeständig von -40° bis +60° C. Tragkraft dynamisch/statisch bis max. 600/3.000 kg. Größe 80 x 60 x 14 cm.

LE = 1 Stück		15% gespart!
Preis €/Stück	ab 1	ab 4
Nr. 51 901	21,45	18,15

**[3] Bodenrost**

Einfach und variable auszulegen, mit guter Luftzirkulation, zur Lagerung von Waren aller Art. Aus robustem, blauem HDPE-Kunststoff, belastbar bis 200 kg. Größe 100 x 60 x 5 cm. **LE = 1 Stück**

Preis €/Stück	ab 1	12% gespart!
	ab 4	
Nr. 51 900	20,98	18,39

**[4] Plattformwagen - Klappbügel**

Vielseitig verwendbare Transportwagen mit umklappbarem Schiebebügel aus lackiertem Stahl. Plattform aus stabilem, lackiertem Stahlblech. Mit rutschsicherer Kunststoffauflage und umlaufendem Kantenschutz. Je zwei Lenk- und Bockrollen aus Kunststoff (spurlos). Beide Lenkrollen mit Feststeller.

LE = 1 Stück		bis 13% gespart!	
Preis €/Stück	Größe	ab 1	ab 4
<b>Tragkraft 150 kg - Rollen-Ø 10 cm</b>			
Nr. 26 101	74 x 47 x 83 cm	45,00	39,00
<b>Tragkraft 250 kg - Rollen-Ø 12 cm</b>			
Nr. 26 102	92 x 61 x 86 cm	89,00	79,00



[4]  
ab € **39<sup>00</sup>**



[5]  
ab € **115<sup>00</sup>**

**[5] Plattformwagen - Klappbügel**

Vielseitig verwendbarer Transportwagen mit umklappbarem, pulverbeschichtetem Schiebebügel. Plattform aus blauem PP-Kunststoff - leicht und doch robust. Mit je zwei Bock- und Lenkrollen (feststellbar) aus Kunststoff.

LE = 1 Stück		11% gespart!
Preis €/Stück	ab 1	ab 4
Nr. 54 609	129,00	115,00

# Kühlhausgeeignete Lagerregalsysteme



[1]  
nur € **325<sup>00</sup>**

Grundregal mit einem Anbauregal und vier Eckverbindern

Unbegrenzt Ausbauen!



Anpassung an unebenen Untergrund durch höhenverstellbare FüÙe



herausnehmbare, spülmaschinenfeste Kunststoff-Auflagen



Regalanordnung über Eck durch separat erhältliche Verbinder



[2]  
ab € **14<sup>55</sup>**



## Aluminiumregale - mit herausnehmbaren Auflagen

Stabile, langlebige Regale aus eloxiertem Aluminium. Mit herausnehmbaren Kunststoff-Auflagen. Ideal für den Einsatz in Kühl- und Lagerräumen, einsetzbar für Temperaturen bis -30° C. Traglast pro Boden: bis zu 120 kg - gleichmäßig verteilt. Feldlast pro Regal: bis zu 600 kg.

- sehr hohe Stabilität
- Regalböden in 11 Höhen einhängbar (Raster 15 cm)
- spülmaschinengeeignete Kunststoff-Auflagen
- ideal für die Umsetzung der HACCP-Richtlinien
- einfacher und schneller Aufbau ohne Werkzeuge
- Niveauregulierung durch verstellbare FüÙe
- unbegrenzter Ausbau möglich
- Lieferung erfolgt zerlegt - einfache Montage
- Lieferzeit ca. 2 Wochen

[1] Regalsystem „Standard“ - Bodentiefe 46 cm  
Lieferbar in drei Längen - beliebig kombinierbar.

LE = 1 Stück Größe

[a] Grundregale - Komplettsätze	Nr.	Größe	Preis
	Nr. 21 180	90 x 46 x 180 cm	325,00 €/Stück
	Nr. 21 181	120 x 46 x 180 cm	369,00 €/Stück
	Nr. 21 182	150 x 46 x 180 cm	415,00 €/Stück

[b] Anbauregale - Anbausätze	Nr.	Größe	Preis
	Nr. 21 183	90 x 46 x 180 cm	269,00 €/Stück
	Nr. 21 184	120 x 46 x 180 cm	315,00 €/Stück
	Nr. 21 185	150 x 46 x 180 cm	359,00 €/Stück
zusätzliche Regalböden			
	Nr. 21 186	90 x 46 cm	42,59 €/Stück
	Nr. 21 187	120 x 46 cm	53,89 €/Stück
	Nr. 21 188	150 x 46 cm	69,19 €/Stück

### So stellen Sie Ihr Regalsystem zusammen

- **Grundregale:** Der Ausgangspunkt für jedes Regalsystem - bestehend aus zwei Regalleitern und vier Regalböden.
- **Anbauregale:** Bestehend aus einer Regalleiter und vier Regalböden. Zum seitlichen Anhängen an ein Grundregal (linearer Anbau) oder über Eck mithilfe von separat erhältlichen Eckverbindungsleisten.
- **Zusätzliche Regalböden:** Sie können die Kapazität Ihrer Regale durch zusätzliche Regalböden problemlos erweitern. Bitte beachten Sie dabei die maximal zulässige Feldlast pro Regal.

### [2] Eckverbindungsleisten

Aus eloxiertem Aluminium. Für die Anbindung von Anbauregalen über Eck an ein bestehendes Regal beliebiger Tiefe. Eine Eckverbindungsleiste pro Regalboden erforderlich. Wählen Sie die Eckverbindungsleisten passend zur Bodentiefe des einzuhängenden Anbauregals!

LE = 1 Stück

Nr. 24 116	für Bodentiefe 36 cm	14,55 €/Stück
Nr. 21 189	für Bodentiefe 46 cm	15,98 €/Stück

# KOHLHOFF

Das **PROFILINE Aluminium-Regalsystem** ist nach dem Baukastensystem konzipiert und zeichnet sich durch hohe Belastbarkeit und Standsicherheit aus. Durch den Einsatz hochwertiger Aluminium-Legierungen und eloxierter Oberflächen, bietet das Regalsystem einen breiten Einsatzbereich rund um die hygienische Lagerung in gekühlten und ungekühlten Lebensmittellagerräumen. Das Regal ist in den Standardtiefen 40 und 50 sowie in den Längen 60, 80, 90, 100, 120, 140 und 150 cm lieferbar. Da die Auflagen in die Regalleitern gehängt werden, ist das leichte Maß der Auflagentiefe ca. 6,7 cm schmäler als das Nennmaß. Durch die Kombination unterschiedlicher Regallängen lassen sich die Räume optimal ausstatten. Durch den Einsatz spezieller Eckverbindungsclammern ist eine optimale Beschickung der Regale bei einer L- oder U-förmigen Aufstellung gewährleistet.

- sehr hohe Stabilität
- Regalböden in 16,5 cm Abständen einhängbar
- einfacher und schneller Aufbau
- Niveauregulierung durch verstellbare FüÙe
- unbegrenzter Ausbau möglich
- auf Anfrage auch in anderen Höhen und Tiefen lieferbar
- hergestellt in Deutschland
- TÜV und GS geprüft
- Lieferzeit ca. 1 Woche

**Wichtig:** Zur Stabilisierung des Regalsystems muss das erste Regal und dann jedes dritte Regal mit einem Diagonalkreuz versehen werden.

### [1] PROFILINE Aluminium-Regalleitern - Kohlhoff

- Material: Aluminium eloxiert E6/EV1
  - aus Vierkantrohr 2,5 x 2,5 cm mit Auflagenlaschen im Abstand von 16,5 cm
  - Vierkantrohre mit oberen Abschlusskappen
  - FüÙe höhenverstellbar
  - 3 Querverbinder aus Flachprofil
  - rückseitig 2 Einnetmutter zum Verschrauben des Diagonalkreuzes
  - Gesamthöhe: 180 cm
  - **1 Jahr Vollgarantie**
- LE = 1 Stück
- |            |                      |               |
|------------|----------------------|---------------|
| Nr. 59 992 | für Regaltiefe 40 cm | 65,19 €/Stück |
| Nr. 60 036 | für Regaltiefe 50 cm | 67,15 €/Stück |

### [2] PROFILINE Diagonalkreuz - Kohlhoff

- Material: Aluminium eloxiert E6/EV1
  - aus Flachmaterial 25 x 3 mm mit abgerundeten Kanten
  - 4 Lochungen zum Anschrauben zwischen 2 Regalleitern
  - **1 Jahr Vollgarantie**
- LE = 1 Stück
- |            |                  |               |
|------------|------------------|---------------|
| Nr. 60 403 | für 60 cm Regal  | 16,55 €/Stück |
| Nr. 60 379 | für 80 cm Regal  | 17,55 €/Stück |
| Nr. 60 793 | für 90 cm Regal  | 18,55 €/Stück |
| Nr. 60 794 | für 100 cm Regal | 19,39 €/Stück |
| Nr. 59 993 | für 120 cm Regal | 21,45 €/Stück |
| Nr. 59 994 | für 140 cm Regal | 22,39 €/Stück |
| Nr. 60 038 | für 150 cm Regal | 23,39 €/Stück |



**TOPSELLER**

Aluminiumregal  
ab € **252<sup>20</sup>**

Made in Germany

ROST FREI

Hygienische Lagerung durch eloxierter Oberflächen.



[3]  
ab € **35<sup>09</sup>**

### [3] PROFILINE Aluminium-Böden - Kohlhoff

- Material: Aluminium eloxiert E6/EV1
  - aus 1,5 mm starkem hochlegiertem Aluminiumblech
  - allseitig 4 cm abgekantet, die Längsseiten haben eine Umfaltung nach innen
  - Böden komplett eloxiert
  - Belastbarkeit je Auflage bis 150 kg
  - **1 Jahr Vollgarantie**
- LE = 1 Stück

für Regaltiefe 40 cm		
Nr. 60 775	Länge 60 cm	35,09 €/Stück
Nr. 60 776	Länge 80 cm	36,98 €/Stück
Nr. 60 777	Länge 90 cm	42,85 €/Stück
Nr. 60 778	Länge 100 cm	47,69 €/Stück
Nr. 59 990	Länge 120 cm	55,55 €/Stück
Nr. 59 991	Länge 140 cm	59,29 €/Stück
Nr. 60 121	Länge 150 cm	70,09 €/Stück
für Regaltiefe 50 cm		
Nr. 60 039	Länge 60 cm	36,98 €/Stück
Nr. 60 378	Länge 80 cm	41,85 €/Stück
Nr. 60 779	Länge 90 cm	46,75 €/Stück
Nr. 60 780	Länge 100 cm	50,59 €/Stück
Nr. 60 781	Länge 120 cm	68,19 €/Stück
Nr. 60 380	Länge 140 cm	75,95 €/Stück
Nr. 60 037	Länge 150 cm	80,79 €/Stück

[4]  
ab € **40<sup>89</sup>**

### [4] PROFILINE gelochte Aluminium-Böden Kohlhoff

- Material: Aluminium eloxiert E6/EV1
  - aus 1,5 mm starkem hochlegiertem Aluminiumblech
  - allseitig 4 cm abgekantet, die Längsseiten haben eine Umfaltung nach innen
  - Böden komplett eloxiert
  - Langlöcher in den Maßen 4,5 x 1 cm
  - Belastbarkeit je Auflage bis 150 kg
  - **1 Jahr Vollgarantie**
- LE = 1 Stück

für Regaltiefe 40 cm		
Nr. 60 782	Länge 60 cm	40,89 €/Stück
Nr. 60 783	Länge 80 cm	42,85 €/Stück
Nr. 60 784	Länge 90 cm	49,65 €/Stück
Nr. 60 785	Länge 100 cm	54,49 €/Stück
Nr. 60 425	Länge 120 cm	62,29 €/Stück
Nr. 60 424	Länge 140 cm	67,15 €/Stück
Nr. 60 786	Länge 150 cm	74,95 €/Stück
für Regaltiefe 50 cm		
Nr. 60 358	Länge 60 cm	42,85 €/Stück
Nr. 60 787	Länge 80 cm	48,69 €/Stück
Nr. 60 788	Länge 90 cm	54,49 €/Stück
Nr. 60 789	Länge 100 cm	56,45 €/Stück
Nr. 60 790	Länge 120 cm	73,98 €/Stück
Nr. 60 791	Länge 140 cm	80,79 €/Stück
Nr. 60 792	Länge 150 cm	87,59 €/Stück

### [5] PROFILINE Regalsystem Zubehör - Kohlhoff

Ermöglichen eine offene Regalkonstruktion über Eck. Zur Befestigung eines Rostes oder Bodens werden zwei Klammern benötigt. **1 Jahr Vollgarantie.**

LE = 1 Stück

Nr. 60 795	Eckverbindungsklammer	4,29 €/Stück
Nr. 60 796	Wandbefestigung (o. Abb.)	9,75 €/Stück
Nr. 60 797	Regalverbindungsschellen (o. Abb.)	16,55 €/Stück



[5]  
ab € **4<sup>29</sup>**

# BASICLINE ★★

Bei Artikeln der BASICLINE handelt es sich um **Topseller-Geräte**, die neben ihrer guten Verarbeitung vor allem durch das unschlagbare **Preis-Leistungs-Verhältnis** überzeugen.

**bergman..**

**Lagerregale - verchromter Stahl**

- robuste Gitterregale für den **Trockenbereich**
- hohe Tragkraft von bis zu 300 kg
- Drahtböden in 25 mm Raster höhenverstellbar
- Niveauregulierung durch verstellbare Füße
- werkzeugloser, einfacher und schneller Aufbau



**TOPSELLER**  
[1]  
ab € **78<sup>90</sup>**

**300 kg Tragkraft**

**[1] Lagerregal - Komplettsatz**  
Professionelles, vielseitig verwendbares Lagerregal für den **Trockenbereich**. Mit vier höhenverstellbaren Gitterböden - Raster 25 mm. Niveauregulierung durch verstellbare Füße. Komplett aus hartverchromtem Stahl, korrosionsbeständig und sehr stabil. Tragkraft pro Boden 80 kg - gleichmäßig verteilt. Feldlast max. 300 kg. Lieferung erfolgt zerlegt - einfache Montage.

LE = 1 Stück bis 13% gespart!

Preis €/Stück	Größe	ab 1	ab 4
<b>Bodentiefe 46 cm</b>			
Nr. 12 370	91 x 46 x 185 cm	96,75	84,90
Nr. 17 278	121 x 46 x 185 cm	129,00	114,90
Nr. 17 279	152 x 46 x 185 cm	139,00	129,00
<b>Bodentiefe 61 cm</b>			
Nr. 30 387	61 x 61 x 185 cm	98,90	89,90
Nr. 20 221	91 x 61 x 185 cm	88,75	78,90
Nr. 30 388	121 x 61 x 185 cm	113,75	98,90
Nr. 30 389	152 x 61 x 185 cm	129,00	119,00



[2]  
ab € **239<sup>00</sup>**

- Einlegeböden spülmaschinenfest
- 600 kg Feldlast
- preisgünstige Alternative für Anbauregale

**[2] Kühlhausregal**  
Kühlhausregal aus eloxiertem Aluminium mit Einlegeböden aus spülmaschinenfestem PP-Kunststoff. Alle Füße mit Niveauregulierung, Traglast bis 150 kg pro Boden (gleichmäßig verteilt), Feldlast pro Regal bis zu max. 600 kg. Temperaturbeständig bis -20° C. Lieferung erfolgt zerlegt - einfache Montage ohne Werkzeuge. Größe 128 x 40,5 x 168,5 cm. **LE = 1 Stück**

Preis €/Stück	ab 1	ab 4
Nr. 55 677	259,00	239,00

8% gespart!



[3]  
ab € **225<sup>00</sup>**

**bergman..**

**[3] BASICLINE Lagerregal mit 4 Böden - bergman..**  
Professionelle, vielseitig verwendbare Lagerregale aus rostfreiem Edelstahl für optimale Lagerungsmöglichkeiten. Höhenverstellbare und besonders leicht zu reinigende Böden. Die max. Tragkraft gilt jeweils pro Regal - gleichmäßig verteilt. Lieferung erfolgt zerlegt. **LE = 1 Stück**

	Größe	Tragkraft	
Nr. 64 824	120 x 50 x 180 cm	95 kg	225,00 €/Stück
Nr. 64 825	150 x 50 x 180 cm	110 kg	245,00 €/Stück
Nr. 64 826	200 x 50 x 180 cm	130 kg	298,00 €/Stück



**[4] Regalverbinder**  
Bei Erweiterung über Eck werden je zwei Verbindungselemente je Regalboden benötigt. **LE = 1 Stück**

Preis €/Stück	ab 1	ab 4
Nr. 55 678	2,65	2,25

15% gespart!



**[1] BASICLINE 600 Arbeitstisch mit Grundboden - bergman..**

- Material: Edelstahl
- zerlegt im Karton, zur Selbstmontage
- Tiefe: 60 cm
- Höhe: 85 cm
- mit Grundboden
- Füße höhenverstellbar
- **1 Jahr Vollgarantie**

LE = 1 Stück

Preis €/Stück	[a] ohne Aufkantung	[b] mit 10 cm Aufkantung
<b>Breite</b>		
100 cm	Nr. 64 765 165,00 €	Nr. 64 771 175,00 €
120 cm	Nr. 64 766 175,00 €	Nr. 64 772 189,00 €
200 cm	Nr. 64 767 275,00 €	Nr. 64 773 285,00 €



[1]  
ab € **165<sup>00</sup>**



[2]  
ab € **185<sup>00</sup>**

**[2] BASICLINE 700 Arbeitstisch mit Grundboden - bergman..**

- Material: Edelstahl
- zerlegt im Karton, zur Selbstmontage
- Tiefe: 70 cm
- Höhe: 85 cm
- mit Grundboden
- Füße höhenverstellbar
- **1 Jahr Vollgarantie**

LE = 1 Stück

Preis €/Stück	[a] ohne Aufkantung	[b] mit 10 cm Aufkantung
<b>Breite</b>		
100 cm	Nr. 64 768 185,00 €	Nr. 64 774 195,00 €
120 cm	Nr. 64 769 195,00 €	Nr. 64 775 209,00 €
200 cm	Nr. 64 770 295,00 €	Nr. 64 776 305,00 €



[3]  
ab € **285<sup>00</sup>**

**[3] BASICLINE 600 Edelstahl-Schubladenschrank 3-fach bergman..**

Diese BASICLINE Schubladenschränke sind vollständig aus hochwertigem Edelstahl gefertigt und voll aufgebaut. Die Füße sind höhenverstellbar und die Schubladen robust und mit Vollauszug. **LE = 1 Stück**

	Größe	
<b>[a] Ausführung: ohne Aufkantung</b>		
Nr. 64 777	40 x 60 x 85 cm	285,00 €/Stück
<b>[b] Ausführung: mit Aufkantung 10 cm</b>		
Nr. 64 778	40 x 60 x 85 cm	305,00 €/Stück



[2]  
ab € **265<sup>00</sup>**



[1]  
nur € **215<sup>00</sup>**

**[1] BASICLINE Handwaschbecken mit Kniebedienung** - bergman..

Handwaschbecken aus hochwertigem Chromnickelstahl mit praktischer Kniebedienung und Wasserhahn für eine einfache Wandmontage.

Größe 40 x 40 x 24 cm. LE = 1 Stück

Nr. 64 833 **215,00 €/Stück**

**[2] BASICLINE Handwasch-Ausgussbeckenkombination** - bergman..

Handwaschbecken aus hochwertigem Chromnickelstahl mit Ausgussbeckenkombination und Wasserhahn.

Maße oberes Becken 34 x 24 cm. Maße unteres Becken 40 x 40 x 25 cm. LE = 1 Stück

Nr.	Größe	Preis
Nr. 64 834	50 x 59 x 85 cm	<b>265,00 €/Stück</b>
Nr. 64 835	50 x 69 x 85 cm	<b>315,00 €/Stück</b>

**NEU**  
[4]  
nur € **169<sup>00</sup>**

**NEU**  
[5]  
nur € **319<sup>00</sup>**



**[4] PROFILINE Zweiloch-Geschirrwashbrause mit Einhebelmischbatterie** - bergman..

- hochwertige Zweiloch-Geschirrwashbrause zur einfachen Tischmontage
- inklusive Mischbatterie mit Schwenkhahn (250 mm) und Wandhalterung
- aus hochwertig verchromtem Messing
- für Kalt- & Warmwasseranschluss
- Auslaufventil am Standrohr
- hochwertige Brause mit Handgriff für stufenlos dosierbare Strahlstärke und Feststeller für Dauerbetrieb
- Lochbohrung: 1/2" Ø 22 mm – 3/4" Ø 27 mm
- 20 Liter / Min bei 3 bar Wasserdruck
- Höhe des Wasserhahns: 257 mm
- Durchmesser des Wasserhahns: Ø 22 mm
- Höhe der Geschirrwashbrause: 1200 mm
- Hochdruck-Edelstahlschlauch L 1200 mm
- Gewicht: 6 kg
- Produktmaße (B x T x H): 155 x 263 x 1200 mm
- Made in Italy!
- **1 Jahr Vollgarantie**

Nr. 65 223 **169,00 €/Stück**



**NEU**  
[3]  
ab € **655<sup>00</sup>**

**[3] PROFILINE Schlauchaufroller und Brause zur Wandmontage** - bergman..

- Schlauchaufroller mit Schlauch und hochwertiger Brause
- optimal für eine einfache Wandmontage
- Korpus aus hochwertigem Edelstahl
- besonders geeignet für schnelles und einfaches Reinigen von größeren Flächen
- Anschluss: 1/2"-Gewinde
- Maße (B x T x H): 180 x 700 x 440 mm
- Made in Italy!

• **1 Jahr Vollgarantie**  
LE = 1 Stück

Nr. 65 230	mit 10 Meter Schlauch	<b>655,00 €/Stück</b>
Nr. 65 231	mit 20 Meter Schlauch	<b>709,00 €/Stück</b>

**[5] PROFILINE Einloch-Geschirrwashbrause mit Zug-Automatik und 2 Mischventilen** - bergman..

- hochwertige Einloch-Geschirrwashbrause mit Zug-Automatik
- inklusive Mischbatterie und Wandhalterung
- aus hochwertig verchromtem Messing
- für Kalt- & Warmwasseranschluss
- Auslaufventil am Standrohr
- hochwertige Brause mit Handgriff für stufenlos dosierbare Strahlstärke und Feststeller für Dauerbetrieb
- Lochbohrung: 3/4"
- Durchmesser des Wasserhahns: Ø 18 mm
- Hochdruck-Edelstahlschlauch L 750 mm
- Höhe der Geschirrwashbrause: 1050 mm
- Gewicht: 6 kg
- Produktmaße (B x T x H): 225 x 250 x 1050 mm
- Made in Italy!
- **1 Jahr Vollgarantie**

Nr. 65 226 **319,00 €/Stück**

**[1] PROFILINE Einloch-Mischbatterie mit Schwenkhahn** - bergman..

- hochwertige Einloch-Mischbatterie zur einfachen Tischmontage
- mit Einhebelmischer für den besonders hygienischen Gebrauch
- extra langer Schwenkhahn (250 mm)
- Schwenkhahn aus schwarzem hochwertigem Kunststoff PAH-frei
- für Kalt- & Warmwasseranschluss
- aus hochwertig verchromtem Messing
- Produkthöhe: 657 mm
- Höhe des Wasserhahns: 257 mm
- Höhe vom Schwenkauslauf: 400 mm
- Durchmesser des Wasserhahns: Ø 22 mm
- Lochbohrung: Ø 30 - 32 mm
- 18 Liter / Min bei 3 bar Wasserdruck
- Edelstahlschläuche mit 3/8" Überwurfmutter
- Gewicht: 2,5 kg
- Made in Italy!
- **1 Jahr Vollgarantie**

LE = 1 Stück  
Nr. 65 228 **65,00 €/Stück**



Nicht das Richtige dabei?

Ein qualifizierter Ansprechpartner unseres Hauses berät Sie gerne unter der **0800 / 5 77 88 99**.

**[3] PROFILINE Einloch-Geschirrwashbrause mit Einhebelmischbatterie - Niedrigbauweise** - bergman..

- hochwertige Einloch-Geschirrwashbrause zur einfachen Tischmontage
- platzsparend durch Niedrigbauweise
- inklusive Mischbatterie mit Schwenkhahn (250 mm) und Einhebelmischer
- aus hochwertig verchromtem Messing
- für Kalt- & Warmwasseranschluss
- Auslaufventil am Standrohr
- hochwertige Brause mit Handgriff für stufenlos dosierbare Strahlstärke und Feststeller für Dauerbetrieb
- Höhe der Geschirrwashbrause: ca. 650 mm
- Höhe des Wasserhahns: 200 mm
- Durchmesser des Wasserhahns: Ø 22 mm
- Lochbohrung: Ø 30 - 32 mm
- 18 Liter / Min bei 3 bar Wasserdruck
- Länge vom Hochdruck-Edelstahlschlauch: 600 mm
- Gewicht: 4 kg
- Made in Italy!
- **1 Jahr Vollgarantie**

LE = 1 Stück  
Nr. 65 220 **179,00 €/Stück**

**[4] PROFILINE Einloch-Geschirrwashbrause mit 2 Mischventilen** - bergman..

- hochwertige Einloch-Geschirrwashbrause zur einfachen Tischmontage
- inklusive Mischbatterie und Wandhalterung
- aus hochwertig verchromtem Messing
- für Kalt- & Warmwasseranschluss
- Auslaufventil am Standrohr
- hochwertige Brause mit Handgriff für stufenlos dosierbare Strahlstärke und Feststeller für Dauerbetrieb
- Produkthöhe: 1710 mm
- Höhe der Geschirrwashbrause: 1260 mm
- Höhe zwischen Wasserhahn und Spültisch: 276 mm
- Durchmesser des Wasserhahns: Ø 18 mm
- Lochbohrung: Ø 38 mm
- 17 Liter / Min bei 3 bar Wasserdruck
- Edelstahlschläuche mit 3/4" Überwurfmutter
- Länge vom Hochdruck-Edelstahlschlauch: 1200 mm
- Gewicht: 6 kg
- Made in Italy!
- **1 Jahr Vollgarantie**

LE = 1 Stück  
Nr. 65 224 **159,00 €/Stück**



**NEU**  
[1]  
nur € **65<sup>00</sup>**

**[2] PROFILINE Einloch-Mischbatterie mit Wasserhahn und 2 Mischventilen** - bergman..

- hochwertige Einloch-Mischbatterie zur einfachen Tischmontage
- extra langer Wasserhahn (300 mm)
- aus hochwertig verchromtem Messing
- für Kalt- & Warmwasseranschluss
- Produkthöhe: 687 mm
- Höhe des Wasserhahns: 287 mm
- Höhe Schwenkauslauf: 400 mm
- Lochbohrung: Ø 30 - 32 mm
- 20 Liter / Min bei 3 bar Wasserdruck
- Edelstahlschläuche mit 1/2" Überwurfmutter
- Durchmesser des Wasserhahns: Ø 18 mm
- Gewicht: 1,6 kg
- Made in Italy!
- **1 Jahr Vollgarantie**

LE = 1 Stück  
Nr. 65 229 **55,00 €/Stück**



**NEU**  
[2]  
nur € **55<sup>00</sup>**

**NEU**  
[4]  
nur € **159<sup>00</sup>**

**NEU**  
[3]  
nur € **179<sup>00</sup>**



# BASICLINE ★★

Bei Artikeln der **BASICLINE** handelt es sich um **Topseller-Geräte**, die neben ihrer guten Verarbeitung vor allem durch das unschlagbare **Preis-Leistungs-Verhältnis** überzeugen.

Hochwertige und besonders langlebige Spültische aus Chromnickelstahl für beste Ergebnisse in Ihrer Profi-Küche!



[1] nur € **285<sup>00</sup>**



[1] **BASICLINE Spültische 600** - bergman..

- 10 cm Edelstahl-Aufkantung auf der Rückseite
- mit Grundboden
- leicht zu reinigen
- höhenverstellbare Füße zum Ausgleich von Bodenunebenheiten
- Beckenmaß: 40 x 40 x 25 cm
- Gesamtgröße: 100 x 60 x 85 cm
- Lieferung erfolgt zerlegt!

LE = 1 Stück

[a]	Nr. 64 827	Becken links	285,00 €/Stück
[b]	Nr. 64 828	Becken rechts	285,00 €/Stück



[2] ab € **245<sup>00</sup>**



[2] **BASICLINE Spültische mit 1 Becken** - bergman..

- 10 cm Edelstahl-Aufkantung auf der Rückseite
- mit Grundboden
- leicht zu reinigen
- höhenverstellbare Füße zum Ausgleich von Bodenunebenheiten
- Beckenmaß: 40 x 40 x 25 cm
- Lieferung erfolgt zerlegt!

LE = 1 Stück

Nr. 64 831	Gesamtgröße: 60 x 60 x 85 cm	245,00 €/Stück
Nr. 64 832	Gesamtgröße: 60 x 70 x 85 cm	255,00 €/Stück



[3] **BASICLINE Spültische 700** - bergman..

- 10 cm Edelstahl-Aufkantung auf der Rückseite
- mit Grundboden
- leicht zu reinigen
- höhenverstellbare Füße zum Ausgleich von Bodenunebenheiten
- Beckenmaß: 50 x 50 x 25 cm
- Gesamtgröße: 100 x 70 x 85 cm
- Lieferung erfolgt zerlegt!

LE = 1 Stück

[a]	Nr. 64 829	Becken links	309,00 €/Stück
[b]	Nr. 64 830	Becken rechts	309,00 €/Stück



## INDIVIDUELLE & EFFEKTIVE REINIGUNG

Hohe Hygienestandards einzuhalten, erfordert eine genaue Planung und oft auch individuelle Lösungen. Unsere clever aufeinander abgestimmten Reinigungsprodukte erleichtern Ihnen die Auswahl jener Produkte, die speziell für Sie das beste Ergebnis erzielen. Durch **hochwertige und effektive Reinigungsmittel** sparen Sie, richtig eingesetzt, nicht nur viel Zeit und Geduld, sondern haben auch die Möglichkeit, sich auf die wesentlichen Dinge Ihres Betriebs zu konzentrieren.

### KÜCHENREINIGUNG LEICHT GEMACHT

Jeder weiß, dass **Hygiene** und **Sauberkeit** in der Großverpflegung das A und O sind. Vorschriften müssen eingehalten und in regelmäßigen Abständen auch kontrolliert werden. Reinigungsmittel müssen in der Gemeinschaftsverpflegung in erster Linie schnell und effektiv wirken sowie einfach anzuwenden sein. Köche und Entscheider müssen sich stets auf die verwendeten Reinigungsmittel verlassen können, um auch die wachsenden **Hygieneansprüche** der Gäste, Patienten und Bewohner erfüllen zu können.

### CLEAN LUCHS

Bei CLEAN LUCHS bieten wir Ihnen hochwertige Reinigungsmittel für die gewerbliche Gastronomie – wie Sie es bei LUCHS gewohnt sind natürlich zu Bestpreisen! Da vor allem in Großküchen und Kantinen große Mengen an Reinigungsmitteln benötigt werden, erhalten Sie unter anderem Fettlöser, Universalreiniger, Handspülmittel, Klarspüler, Gläserreiniger sowie Hygienereiniger in **praktischen 10 Liter Einheiten**. Darüber hinaus finden Sie bei uns verschiedene Mikrofasertücher und Küchentücher sowie Abfalleimer, Müllsäcke und **Einweg-Bekleidung** in verschiedenen Größen.



[b]

[1] **Einweg-Bekleidung** - Vlies

Einweg-Bekleidung aus schwerem und extrem hochfestem Vliesstoff. Wasserabweisend und mit einem hochwertigen Reißverschluss. Hygienisch einzeln verpackt.

LE = 1 Stück

Preis €/Stück	Größe	ab 1	bis 10% gespart!
<b>[a] Jacken</b>			
Nr. 63 632	S	1,75	1,59
Nr. 63 633	M	1,75	1,59
Nr. 63 634	L	1,75	1,59
Nr. 63 635	XL	1,75	1,59
Nr. 63 636	XXL	1,75	1,59
<b>[b] Hosens</b>			
Nr. 63 637	S	1,09	0,98
Nr. 63 638	M	1,09	0,98
Nr. 63 639	L	1,09	0,98
Nr. 63 640	XL	1,09	0,98
Nr. 63 641	XXL	1,09	0,98

Einweg-Bekleidung - Stück ab

**TOPSELLER**

**098**

[2] Stück ab € **011**

[2] **Einwegschürzen**

Einwegschürzen aus weißer, reißfester und lebensmitteltauglicher PE-Folie. Größe 130 x 73 cm, Stärke 35 µm. LE = 1 Bund (50 Stück)

Preis €/Bund	ab 1	ab 20
Nr. 87 655	5,79	5,35

[3] Stück ab € **003**



[3] **Einweg-Cliphauten** - Universalgröße

Cliphauten aus Vliesstoff, aufgrund der Universalgröße geeignet für alle Mitarbeiter. Da sie luftdurchlässig sind, vermitteln sie ein angenehmes Tragegefühl.

LE = 1 Beutel (100 Stück)

Preis €/Beutel	ab 1	ab 20
Nr. 63 643	3,45	3,15

[4] Stück ab € **004**



[4] **Einweg-Baretthauben** - Universalgröße

Kompletter Haarschutz, wegen Universalgröße geeignet für alle Mitarbeiter. Aus hochwertigem Vliesstoff, mit per Hand eingnähtem Gummi.

LE = 1 Beutel (100 Stück)

Preis €/Beutel	ab 1	ab 10
Nr. 63 642	4,69	4,29



Für Kinder und Erwachsene durch zwei verstellbare Höhen!



**[4] Wasserschieber**  
Weißer PP-Körper, glasfaserverstärkt, mit schwarzem Moosgummi. Breite 41 cm.  
LE = 1 Stück  
Preis €/Stück ab 1 ab 10  
Nr. 85 444 11,49 10,49



**[7] Stielbürste**  
PP-Körper mit Polyesterborsten. Extra breit, mit kurzem Stiel. Hitzebeständig bis 130° C. Größe 27 x 7 cm - Besatzhöhe 3,5 cm.  
LE = 1 Stück  
Preis €/Stück ab 1 ab 10  
Nr. 85 441 Weiß 10,49 9,19  
Nr. 56 814 Blau 10,49 9,19

**TOPSELLER**  
[1]  
nur € **159<sup>50</sup>**

**[1] Desinfektionsständer „Touchless“**  
Preisgünstiger Desinfektionsspender mit Sensor-Technik für hygienische, berührungslose Handdesinfektion. Lieferung inkl. Hinweisschild und leerer Flasche zum Befüllen (Inhalt 1 Liter). Der Ständer ist dreigeteilt. Wenn man das mittlere Rohr beim Aufbau weglässt, sinkt die Höhe auf nur 121 cm. Damit ist er auch bestens für den Einsatz in Kindergärten und Schulen geeignet. Standfuß und Ständer aus stabilem, pulverbeschichtetem Metall, Ø 32 x 163 cm. LE = 1 Stück (ohne Batterien und Desinfektionsmittel)  
Nr. 63 497 159,50 €/Stück



**[2] Carbon-Stiel**  
Extrem stabiler Glasfaser-Stiel mit Achteck-Steckverbindung und Überwurfmutter. Weißer Kunststoffgriff mit Aufhängeöse. Nicht kälteleitend. Ø 2,6 cm - Länge 145 cm. LE = 1 Stück  
Preis €/Stück ab 1 ab 10  
Nr. 85 447 12,98 11,79



**[3] Saalbesen**  
Weißer PP-Körper mit geschlitzten, blauen Polyesterborsten. Hitzebeständig bis 130° C. Größe 40 x 6 cm. LE = 1 Stück  
Preis €/Stück ab 1 ab 10  
Nr. 87 155 13,98 12,39



**[5] Wischschrubber**  
Weißer PP-Körper mit harten Polyesterborsten. Hitzebeständig bis 130° C. Größe 30 x 7 cm - Besatzhöhe 3 cm. LE = 1 Stück  
Preis €/Stück ab 1 ab 10  
Nr. 87 903 13,69 12,39



**[6] Wasserschieber**  
Farbiger PP-Körper, glasfaserverstärkt, mit schwarzem Moosgummi. LE = 1 Stück  
Preis €/Stück Breite Farbe ab 1 ab 10  
Nr. 85 445 60 cm Weiß 16,49 14,89  
Nr. 13 630 60 cm Blau 16,49 14,89



**[8] Großflächenschrubber**  
Weißer PP-Körper mit Polyesterborsten. Hitzebeständig bis 130° C. Größe 40 x 6 cm - Besatzhöhe 2,6 cm. LE = 1 Stück  
Preis €/Stück ab 1 ab 10  
Nr. 13 634 Weiß 14,29 11,79  
Nr. 13 635 Blau 14,29 11,79



**[9] Kannenbürste**  
PP-Körper mit harten Polyesterborsten. Hitzebeständig bis 130° C. LE = 1 Stück  
Preis €/Stück Farbe Größe ab 1 ab 10  
Nr. 85 440 Weiß 20,5 x 7 cm 11,79 10,59  
Nr. 13 639 Blau 18,5 x 6,5 cm 12,98 11,79



**[1] Küchentücher**  
Die unverzichtbaren Helfer für Schmutz- und Feuchtigkeitsaufnahme in der Küche. Gut als Geschirrtuch geeignet. Karierte, preisgünstige Qualität aus 100 % Baumwolle. Waschbar bis 60° C. Größe ca. 68 x 45 cm.  
LE = 10 Stück (farbig sortiert)  
Preis €/Stück ab 10 ab 50  
Nr. 80 319 0,59 0,49



**[3] Mikrofaser-tücher - Scotch-Brite**  
Universelle Mikrofaser-tücher mit hoher Saugfähigkeit für fussel- und streifenfreies Reinigen. Durch die eingebundenen abrasiven Streifen lassen sich auch starke Verschmutzungen leicht entfernen. Geeignet für Trocken- und Nassreinigung, mit und ohne Reinigungsmittel. Waschbar bis 95° C (keinen Weichspüler verwenden). Größe 40 x 40 cm.  
LE = 1 Beutel (10 Stück)  
Preis €/Beutel ab 1 ab 5  
Nr. 19 951 17,98 14,49



**[6] Grubentücher - mittelschwer**  
Preiswerte Küchenhandtücher in alltagstauglicher Qualität. In schmutzunempfindlicher, blau-weiß-karierter Optik. Strapazierfähige Qualität aus 100 % Baumwolle. Waschbar bis 90° C. Größe ca. 100 x 50 cm.  
LE = 10 Stück  
Preis €/Stück ab 10 ab 50  
Nr. 20 056 1,55 1,39



**[2] Gläsertücher**  
Gläser-tuch für flusenfreie Trocknung aus Halbleinen (55 % Leinen/45 % Baumwolle). Waschbar bis 40° C, Größe 75 x 50 cm.  
LE = 1 Stück  
Preis €/Stück ab 1 ab 20  
Nr. 30 376 Roter Rand 2,39 2,19  
Nr. 30 377 Grüner Rand 2,39 2,19  
Nr. 30 378 Blauer Rand 2,39 2,19



**[4] Gläsertücher**  
Der „Profi“ mit hervorragender Polierleistung. Für flusenfreie Gläser-trocknung. Strapazierfähige, schnell-trocknende Qualität aus saugstarkem, reinem Leinen. Waschbar bis 95° C. Größe ca. 70 x 50 cm. LE = 4 Stück  
Preis €/Stück ab 4 ab 36  
Nr. 11 442 5,19 4,79



**[7] Grubentücher - schwer**  
Robuste Handtücher für den täglichen Einsatz in Küche und Gastronomie. In schmutzunempfindlicher, klassisch blau-weiß-karierter Optik. Strapazierfähige, saugstarke Qualität aus 100 % Baumwolle. Waschbar bis 60° C. Größe ca. 90 x 45 cm.  
LE = 10 Stück  
Preis €/Stück ab 10 ab 20  
Nr. 11 441 3,29 2,98



Weitere Tücher und viele andere Reinigungsartikel finden Sie im Jahreskatalog oder online.

**[5] Geschirr- und Gläser-tücher**  
Die Universal-talente für Geschirr- und Gläser-trocknung. Karierte, strapazierfähige Qualität aus saugstarkem Halbleinen (55 % Leinen/45 % Baumwolle) - waschbar bis 95° C. Größe ca. 70 x 50 cm.  
LE = 12 Stück  
Preis €/Stück ab 12 ab 36  
Nr. 11 437 Gelb-Weiß 1,65 1,49  
Nr. 11 440 Rot-Weiß 1,65 1,49  
Nr. 11 438 Grün-Weiß 1,65 1,49  
Nr. 11 439 Blau-Weiß 1,65 1,49



**[8] Torchon**  
Der Vorstecker des Kochs, zuverlässig und stets zur Hand. Schmutzunempfindliches, klassisches Fischgrät-muster. Strapazierfähige, sehr dichte Qualität aus 100 % Baumwoll-Körper. Waschbar bis 95° C. Größe ca. 86 x 48 cm.  
LE = 10 Stück  
Preis €/Stück ab 10 ab 20  
Nr. 11 443 3,79 3,49



# Für professionelles Abfallmanagement!

Reinigung

[1]  
ab € **229<sup>98</sup>**



**[1] Müllsackhalter fahrbar** - für 120 Liter-Säcke  
Hochwertiger Müllsackhalter aus rostfreiem Chromnickelstahl 18/10, somit auch für Flächendesinfektion geeignet. Mit Pedalbedienung und Rändern zum leichten Transport. Ø 39 (oben) / 45 (Basis) x 85 cm.

LE = 1 Stück		
Preis €/Stück	ab 1	ab 3
Nr. 50 586	259,98	229,98

[2]  
ab € **84<sup>95</sup>**



**[2] Müllsackhalter** - für 120 Liter Säcke  
Praktische Müllsackhalter mit Pedalbedienung und leichtem Müllbeutelwechsel. Lieferung erfolgt zerlegt - einfache Montage. Größe 43 x 33 x 88 cm.

LE = 1 Stück			bis 7% gespart!
Preis €/Stück	ab 1	ab 3	
[a] Nr. 51 225 Weiß lackierter Stahl	89,95	84,95	
[b] Nr. 51 224 Edelstahl	134,98	124,98	

**TOPSELLER**

[3]  
ab € **109<sup>00</sup>**



**[3] Müllsackhalter** - für 120 Liter Säcke  
Funktioneller Müllsackhalter für Müllsäcke der Größe 70 x 110 cm - 120 Liter. Aus rostfreiem Edelstahl, mit Fußpedal und zwei feststellbaren Rollen zum einfachen Transport. Größe 59 x 43 x 96 cm.

LE = 1 Stück			bis 13% gespart!
Preis €/Stück	ab 1	ab 3	
[a] Nr. 50 522 Müllsackhalter	124,90	109,00	
[b] Nr. 55 702 Ersatz-Gummilippe	6,79	6,15	

[1]  
ab € **38<sup>49</sup>**



**[1] Tret-Abfalleimer „Basic“** - 60 Liter  
Preisgünstiger Abfalleimer aus stoßfestem, weißem PE-Kunststoff. Deckel zum Beutelwechsel 270° umlegbar. Breites Fußpedal mit Gestänge aus Kunststoff. Handlich durch seitliche Griffe. Auch im gefüllten Zustand beweglich durch Handgriff und breite Rollen. Einfache Reinigung und Desinfektion durch glatte Oberflächen und abgerundete Kanten. Größe 49 x 38 x 70 cm.

LE = 1 Stück			23% gespart!
Preis €/Stück	ab 1	ab 4	
Nr. 19 947	49,95	38,49	

[2]  
ab € **16<sup>98</sup>**



**[2] Abfallbehälter „Swing-Top“** - Curver  
Preisgünstiger, leichter Behälter aus granitgrauem Kunststoff mit Schwingdeckel.

LE = 1 Stück			bis 13% gespart!
Preis €/Stück	ab 1	ab 4	
[a] Inhalt 25 l - Größe 34,5 x 28 x 51 cm			
Nr. 87 149	19,49	16,98	
[b] Inhalt 50 l - Größe 41 x 34 x 67 cm			
Nr. 85 741	29,79	26,79	

[3]  
ab € **39<sup>98</sup>**



**[3] Standascher/Papierkorb** - Edelstahl  
Leichtes, preisgünstiges Modell aus hochpoliertem Chromstahl. Mit Trichterfläche zum Ausdrücken der Zigarette, herausnehmbarem Sammelbehälter und verzinktem Innenbehälter. Einwurfoffnung mit Schutzlippe aus schwarzem Kunststoff.

LE = 1 Stück			bis 11% gespart!
Preis €/Stück	ab 1	ab 4	
Inhalt 6,5 l - Ø 22 x 60 cm			
Nr. 30 361	44,98	39,98	
Inhalt 16 l - Ø 30 x 62 cm			
Nr. 30 362	59,98	54,98	

[4]  
Rolle ab € **2<sup>29</sup>**



**[4] LDPE-Müllsäcke**  
LDPE-Müllsäcke sind dehnbarer und reißfester als HDPE-Müllsäcke, sodass LDPE-Müllsäcke sich besonders für schwereren Müll eignen.

LE = 1 Rolle (Inhalt siehe Artikel)					bis 23% gespart!
Preis €/Rolle	Farbe	Inhalt	LE	ab 1	ab 10
<b>Größe 60 x 80 cm - 30 µ</b>					
Nr. 58 777	Grau	70 l	[25 Stück]	2,49	2,29
<b>Größe 63 x 85 cm - 18 µ</b>					
Nr. 58 778	Weiß	90 l	[40 Stück]	3,29	2,89
<b>Größe 70 x 110 cm - 28 µ</b>					
Nr. 58 779	Blau	120 l	[25 Stück]	2,79	2,29
<b>Größe 70 x 110 cm - 34 µ</b>					
Nr. 58 780	Blau	120 l	[25 Stück]	3,79	3,29
<b>Größe 70 x 110 cm - 39 µ</b>					
Nr. 58 781	Blau	120 l	[25 Stück]	4,19	3,79
<b>Größe 70 x 110 cm - 60 µ</b>					
Nr. 58 782	Blau	120 l	[15 Stück]	3,89	3,49
<b>Größe 80 x 100 cm - 34 µ</b>					
Nr. 58 783	Blau	140 l	[25 Stück]	4,95	3,79
<b>Größe 90 x 110 cm - 34 µ</b>					
Nr. 58 784	Blau	160 l	[25 Stück]	5,98	5,19
<b>Größe 108 x 125 cm - 74 µ</b>					
Nr. 58 785	Schwarz	240 l	[5 Stück]	5,89	4,79

Entsprechend der Verwendung gibt es Müllbeutel und -säcke in verschiedenen Größen und Stärken. Die Grundlage für alle unsere Beutel ist PE-Kunststoff. Diese Variante ist der weltweit am meisten hergestellte Kunststoff. Unsere Müllbeutel und -säcke gibt es in HDPE und LDPE.

[5]  
Rolle ab € **0<sup>45</sup>**



**[5] HDPE-Müllsäcke**  
Die Abkürzung HD bedeutet high density, hohe Dichte. Säcke aus diesem Material sind besonders stabil und reißfest und eignen sich für leichte Abfälle.

LE = 1 Rolle (Inhalt siehe Artikel)					bis 24% gespart!
Preis €/Rolle	Farbe	Inhalt	LE	ab 1	ab 20
<b>Größe 31 x 37 cm - 4,5 µ</b>					
Nr. 58 773	Transparent	10 l	[50 Stück]	0,55	0,45
<b>Größe 49 x 60 cm - 4,5 µ</b>					
Nr. 58 774	Transparent	30 l	[50 Stück]	0,98	0,85
<b>Größe 63 x 74 cm - 5 µ</b>					
Nr. 58 775	Transparent	60 l	[50 Stück]	1,29	0,98
<b>Größe 68 x 90 cm - 22 µ - schwarz mit PP-Band</b>					
Nr. 58 776	Schwarz	110 l	[10 Stück]	2,09	1,89

[4]  
ab € **109<sup>98</sup>**



**[4] Tret-Abfalleimer „Step-On“** - Rubbermaid  
Schwerer Abfalleimer aus bruchsicherem PE-Kunststoff mit robuster Tritt-Mechanik und Tragegriff. Alle Metallteile bestehen aus rostfreiem Edelstahl. Der Deckel schließt besonders dicht und hält entstehende Gerüche zurück. Einfache Reinigung und Desinfektion durch abgerundete Ecken und glatte Konturen. LE = 1 Stück

Preis €/Stück	ab 1	ab 4	bis 12% gespart!
<b>Weiß</b>			
Nr. 14 113	Inhalt 30 l - Größe 43 x 40 x 44 cm	119,98	109,98
Nr. 22 812	Inhalt 68 l - Größe 50 x 41 x 60 cm	169,98	149,98
Nr. 14 114	Inhalt 87 l - Größe 50 x 41 x 83 cm	234,98	209,98
<b>Rot</b>			
Nr. 30 364	Inhalt 30 l - Größe 43 x 40 x 44 cm	119,98	109,98
Nr. 30 365	Inhalt 68 l - Größe 50 x 41 x 60 cm	169,98	149,98
Nr. 30 366	Inhalt 87 l - Größe 50 x 41 x 83 cm	234,98	209,98

► Weitere Abfalleimer und Müllsäcke finden Sie im Jahreskatalog oder online.

[5]  
ab € **64<sup>98</sup>**



**[5] Tret-Abfalleimer**  
Sehr robuste Tret-Abfalleimer mit einem hervorragenden Preis-Leistungs-Verhältnis. Außen aus beige PP-Kunststoff mit einem extra Einsatz aus PE-Kunststoff. Der Deckel schließt sehr gut und hält somit entstehende Gerüche zurück. Einfache Reinigung und Desinfektion durch abgerundete Ecken und glatte Konturen.

LE = 1 Stück			bis 19% gespart!
Preis €/Stück	ab 1	ab 4	
Nr. 53 569	Inhalt 30 l - Größe 40 x 38 x 44 cm	79,89	64,98
Nr. 53 570	Inhalt 45 l - Größe 40 x 38 x 60 cm	98,89	83,75
Nr. 53 571	Inhalt 68 l - Größe 50 x 40 x 67 cm	124,49	107,69



**TOPSELLER**  
[1]  
ab € **31<sup>49</sup>**



**[1] Abfallbehälter - 65 Liter**  
Dieser ergonomische Abfalleimer passt problemlos in kleine Bereiche. Abfallsäcke sind einfach und schnell austauschbar und bleiben bis dahin an Ort und Stelle. Dieser strapazierfähige, leicht zu reinigende Abfalleimer ist ideal für Bars, Restaurants und Hotels. Ein farbiges Deckelsystem erleichtert die Mülltrennung. Durch die im Abfalleimer integrierten Rollen lässt sich dieser flexibel bewegen. Größe 58,5 x 29 x 67 cm.

LE = 1 Stück		bis 14% gespart!	
Preis €/Stück	Farbe	ab 1	ab 4
<b>Müllbehälter</b>			
Nr. 58 797	Grau	36,49	31,49
<b>Deckel</b>			
Nr. 58 800	Gelb - offen	10,29	9,98
Nr. 58 799	Grün - offen	10,29	9,98
Nr. 58 798	Blau - offen	10,29	9,98
Nr. 58 801	Schwarz - offen	10,29	9,98

[2]  
ab € **39<sup>89</sup>**



Nicht das Richtige dabei?

Ein qualifizierter Ansprechpartner unseres Hauses berät Sie gerne unter der **0800 / 5 77 88 99**.

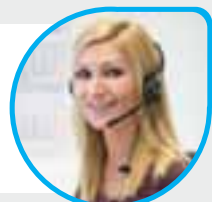

**[2] Müllbehälter „Wheelie“ - Rubbermaid**  
Stabiler Rollcontainer aus PP-Kunststoff. Mit ergonomischen Griffen und extra großen Rädern für leichten Transport. Fassungsvermögen 100 Liter - Belastbarkeit max. 75 kg. Die Verwendung unterschiedlich farbiger Klappdeckel erlaubt einfache und übersichtliche Mülltrennung. Größe 53 x 51 x 85 cm. Behälter und Deckel bitte separat bestellen.

LE = 1 Stück		bis 13% gespart!	
Preis €/Stück	Farbe	ab 1	ab 4
<b>Abfallbehälter - (ohne Deckel)</b>			
Nr. 14 279	Beige	45,98	39,89
<b>Klappdeckel - für „Wheelie“ Abfallbehälter</b>			
Nr. 14 282	Gelb	13,98	12,49
Nr. 19 946	Rot	13,98	12,49
Nr. 14 284	Grün	13,98	12,49
Nr. 14 281	Blau	13,98	12,49
Nr. 14 280	Beige	13,98	12,49
Nr. 19 945	Schwarz	13,98	12,49



[1]  
ab € **64<sup>98</sup>**

**[1] Rauchersäule**  
Zigaretten säule aus Edelstahl, abschließbar.

LE = 1 Stück		13% gespart!	
Preis €/Stück	Größe	ab 1	ab 4
<b>Standmodell</b>			
Nr. 30 363	Ø 7,5 x 92 cm	119,98	104,98
<b>Wandmodell</b>			
Nr. 58 792	Ø 7,5 x 46 cm	74,98	64,98



[2]  
ab € **60<sup>49</sup>**

**[2] Tonnen - mit Rolli**  
Extra große, vielseitig einsetzbare Tonnen, wahlweise mit Flach- oder Pushdeckel. Robuste Qualität aus stoßfestem, lebensmittelechtem HDPP-Kunststoff mit verstärktem Boden und großen Rundgriffen. Leere Tonnen einer Größe sind platzsparend stapelbar. Lieferung inklusive eines hoch belastbaren Rollwagens. Er lässt sich mit einer Drehung fest arretieren und erlaubt eine einfache Handhabung voll beladener Behälter.

LE = 1 Stück (inkl. Rollen)		bis 12% gespart!	
Preis €/Stück	Inhalt	ab 1	ab 4
<b>mit Flachdeckel - Ø 49 x 75 cm</b>			
Nr. 53 573	80l	68,95	60,49
<b>mit Pushdeckel - Ø 55 x 102 cm</b>			
Nr. 53 576	120l	99,98	91,49

**TOPSELLER**  
[3]  
ab € **52<sup>75</sup>**



**[3] Tret-Abfalleimer - 30 Liter**  
Schwere Qualität aus hochglänzendem Chromstahl mit robustem Tritt-Mechanismus und Tragegriff. Verzinkter Innenbehälter mit 30 Liter Volumen. Stellfläche mit bodenschonender Gummilippe. Ø 29 x 70 cm.

LE = 1 Stück		12% gespart!	
Preis €/Stück		ab 1	ab 4
Nr. 10 420		59,75	52,75

**[4] Tonnen „Bronco“ - Carlisle**  
Extra große, vielseitig einsetzbare Tonnen in drei Größen. Robuste Qualität aus stoßfestem, lebensmittelechtem PE-Kunststoff mit verstärktem Boden und großen Rundgriffen. Leere Tonnen einer Größe sind platzsparend stapelbar. Stabile Deckel mit Schnappverschluss. Für die Größen 75 und 120 Liter ist ein hoch belastbarer Rollwagen erhältlich. Er lässt sich mit einer Drehung fest arretieren und erlaubt eine einfache Handhabung voll beladener Behälter. Tonnen, Deckel und Fahrwagen bitte separat bestellen.

LE = 1 Stück		bis 16% gespart!	
Preis €/Stück		ab 1	ab 4
<b>Inhalt 38 Liter - Ø 39 x 43 cm</b>			
Nr. 24 146	Grau - Tonne	37,49	32,49
Nr. 24 147	Grau - Deckel	13,79	12,49
<b>Inhalt 75 Liter - Ø 49 x 58 cm</b>			
Nr. 24 148	Weiß - Tonne	49,49	44,49
Nr. 24 151	Weiß - Deckel	15,79	13,79
Nr. 24 149	Gelb - Tonne	49,49	44,49
Nr. 24 152	Gelb - Deckel	15,79	13,79
Nr. 24 150	Blau - Tonne	49,49	44,49
Nr. 24 153	Blau - Deckel	15,79	13,79
Nr. 14 402	Grau - Tonne	49,49	44,49
Nr. 14 403	Grau - Deckel	15,79	13,79
<b>Inhalt 120 Liter - Ø 56 x 71 cm</b>			
Nr. 14 404	Grau - Tonne	85,79	74,49
Nr. 14 405	Grau - Deckel	21,79	18,89
<b>Rollwagen - für Inhalt 75 und 120 Liter</b>			
Nr. 14 408	schwarz	79,89	67,49



[4]  
ab € **32<sup>49</sup>**

**TOPSELLER**

[1]  
Stück  
ab € **019**

Verpackungen aus Aluminium sind völlig geschmacksneutral, tiefkühl- und backofenfest und natürlich recycelbar. In modernen Mikrowellen lassen sie sich problemlos einsetzen.

Kombinierbar mit unseren „Thermo Concept“-Boxen ab Seite 192.

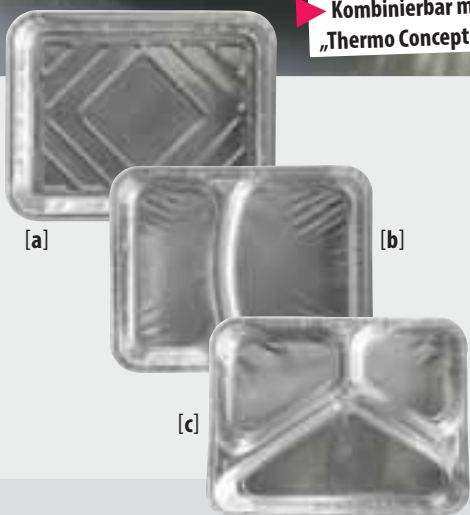

**[1] Aluminium-Menüschalen**

Für den Außer-Haus-Verkauf oder für den Mitnahmewunsch Ihrer Kunden. Rechteckig, mit abstehend gerolltem Rand. Aus reinem Aluminium. LE = 100 Stück (ohne Deckel)

Preis €/Stück	ab 100	bis 14% gespart!	ab 1000
[a] Ungeteilt - Größe 227 x 177 x 39 mm Nr. 81 253	0,21		0,19
[b] 2-geteilt - Größe 227 x 177 x 39 mm Nr. 81 255	0,22		0,19
[c] 3-geteilt - Größe 227 x 177 x 39 mm Nr. 81 257	0,25		0,22

[2]  
Stück  
ab € **009**

**[2] Aluminium-Deckel**

Verstärkte Ausführung, passend für unsere Menüschalen aus Aluminium.

Preis €/Stück	ab 100	36% gespart!	ab 1000
LE = 100 Stück Nr. 81 258	0,14		0,09

[4]  
Rolle  
ab € **10<sup>39</sup>**



**[4] Aluminiumfolie**

Breite 30 cm - Stärke 11 µm, Länge 150 lfm.  
Breite 45 cm - Stärke 13 µm, Länge 150 lfm.  
Breite 60 cm - Stärke 16 µm, Länge 100 lfm.

Preis €/Rolle	ab 4	bis 14% gespart!	ab 12
LE = 4 Rollen Nr. 59 003	11,19		10,39
Nr. 59 004	21,49		19,79
Nr. 59 005	25,49		21,98

[5]  
ab € **16<sup>98</sup>**



**[5] Folien-Abrollgerät**

Folien-Abrollgerät mit Abrisskante für einfachen und sicheren Zuschnitt. Stabiles Metall-Gehäuse mit rutschfesten Füßen. Für Frischhalte- und Aluminiumfolie geeignet. Wandbefestigung möglich.

Preis €/Stück	ab 100	36% gespart!	ab 1000
LE = 1 Stück (ohne Rolle) Nr. 59 000	16,98		16,98 €/Stück
Nr. 59 001	22,49		22,49 €/Stück
Nr. 59 002	24,49		24,49 €/Stück

[3]  
Rolle  
ab € **579**



**[3] Frischhaltefolie**

Aus transparentem, lebensmittelechtem PE-Kunststoff mit guten Stretch- und Haftenigenschaften. Stärke 8,5 µm, Länge 300 lfm.

Preis €/Rolle	ab 4	bis 12% gespart!	ab 12
LE = 4 Rollen Nr. 59 006	6,49		5,79
Nr. 59 007	8,98		7,98
Nr. 59 008	11,49		10,69

Die Preise aller Verpackungs-Artikel dieser Doppelseite verstehen sich inkl. Entsorgungsgebühr.



**ALLES SICHER VERPACKT**

Auch in der Großverpflegung wird das Thema **Nachhaltigkeit** zunehmend wichtiger. Dabei kommt es neben Energiesparmaßnahmen und Regionalität auch auf **umweltfreundliche Verpackungen** an. Der **Verzicht auf Plastik** wird dabei ganz groß geschrieben. Wir bei LUCHS sind ebenfalls bestrebt, unseren Kunden nachhaltige **Lösungen** zu bieten. Aus diesem Grund finden Sie auf den nächsten Seiten u.a. eine Vielzahl umweltschonender Einwegartikel aus Zuckerrohr, Holz und Papier.

**NACHHALTIGE EINWEGARTIKEL FÜR DAS TAGESGESCHÄFT UND FEIERLICHKEITEN**

Ob Jubiläum, Tag der offenen Tür, Sommerfest oder das Take-Away-Geschäft in Kantine, Mensa, Cafeteria und Co. – bei uns finden Sie nachhaltiges Einweggeschirr für jeden Anlass. Mit der Marke **greenhorn eco packaging** bieten wir Ihnen eine große Auswahl an cleveren Verpackungen aus Zuckerrohr. Alle Artikel dieser Marke sind zu **100 % biologisch abbaubar und unter natürlichen Bedingungen kompostierbar**.

**LUCHS TO GO**

Natürlich finden sie in unserer Kategorie „Verpackung“ auch weitere Artikel, die sich für die Mitnahme von Speisen eignen. Verpackungsbecher für Salat, Feinkost oder Suppen sowie Klappboxen mit dichtschließendem Deckel sind bei uns in unterschiedlichen Ausführungen und Größen erhältlich.

Becher „Soup To-Go“ Stück ab

**TOPSELLER**

**011**



Unser Tipp: Nutzen Sie die Becher als nachhaltige Alternative zu üblichen Rückstellproben.

**Becher „Soup To-Go“ - Pappe**

Praktische To Go Lösung im natürlichen Look, geeignet für feste oder flüssige, heiße oder kalte Speisen. Dank des festschließendem Membran-Deckels läuft auch während des Transports nichts aus. Becher aus Pappe mit PLA-Beschichtung, nach Gebrauch biologisch (unter industriellen Bedingungen) abbaubar.

Preis €/Beutel	Inhalt	Größe	ab 1	bis 13% gespart!	ab 20
LE = 1 Beutel (25 Stück)					
<b>Becher</b>					
Nr. 51 071	350 ml	Ø 9 x 8,8 cm	3,19		2,79
Nr. 51 163	470 ml	Ø 9,8 x 10,5 cm	3,85		3,45
Nr. 51 525	765 ml	Ø 11,8 x 10,8 cm	4,95		4,49
<b>Deckel</b>					
Nr. 51 526		Ø 9 cm	2,98		2,65
Nr. 51 568		Ø 9,8 cm	3,25		2,95
Nr. 51 763		Ø 11,8 cm	4,79		4,39

Verpackung



[1]  
Stück  
ab € **0,05**



Salate, Feinkostartikel und Suppen sind vielseitige und beliebte Produkte für den **Außer-Haus-Verkauf**. Viele Kunden genießen Ihre kleinen und großen Speisen unterwegs oder zu Hause und die Nachfrage steigt stetig. Gerade hier ist es absolut notwendig, Ihre Produkte sicher für den Transport und das bequeme Essen zu verpacken. LUCHS liefert Ihnen **hochwertige** und zugleich **kostengünstige** Schalen, Becher und Klappboxen, die eine Vielzahl an Variationsmöglichkeiten bieten.



**[1] Verpackungsbecher**  
Für frische Salate, Feinkost und Frischkäse. Auch ideal für Rückstellproben. Aus transparentem, formstabilem PP-Kunststoff. Praktische Kombipacks mit je 250 Bechern und Deckeln im Karton.

LE = 1 Karton (250 Becher mit Deckel)

Preis €/Karton	Inhalt	Höhe	ab 1	ab 4
bis 13% gespart!				
„Rundbecher“ - Ø 10,1 cm				
[a] Nr. 86 166	125 ml	3 cm	14,49	12,69
[b] Nr. 86 167	250 ml	4,8 cm	14,98	13,49
[c] Nr. 86 168	500 ml	10,4 cm	19,98	17,98
„Rechteckbecher“ - Größe 10,8 x 8,1 cm				
[d] Nr. 86 200	125 ml	2,7 cm	14,49	12,69
[e] Nr. 86 201	250 ml	5,1 cm	15,49	13,49
[f] Nr. 86 202	500 ml	10,3 cm	19,98	17,98

**greenhorn eco packaging - Das Geschirr der Natur!**  
Umweltbewusstsein und Einwegprodukte müssen keinen Widerspruch darstellen genau diesen Leitsatz verfolgt greenhorn eco packaging. Die Marke hat es sich zur Aufgabe gemacht, **umweltfreundliche Einwegprodukte** für Gastronomie, Hotellerie und Gemeinschaftsverpflegung herzustellen. Verpackungen sowie Einwegbesteck und Einweggeschirr sind hier **100% biologisch abbaubar** und **unter natürlichen Bedingungen kompostierbar**. Umweltfreundliches Genießen kann so einfach sein!

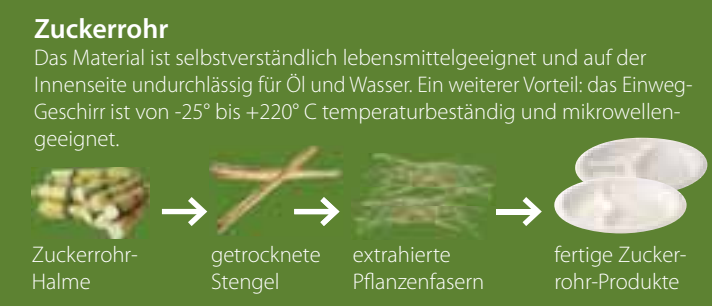

**TOPSELLER**  
[2]  
Stück  
ab € **0,08**



**[1] Coffee To Go Becher** - biologisch abbaubar  
Endlich köstlichen Kaffee mit gutem Gewissen auch unterwegs genießen. Mit diesen komplett biologisch abbaubaren To Go Bechern und Deckeln präsentieren Sie Ihre Kaffee-Spezialitäten ganz zeitgemäß. Becher aus Pappe mit Motiv und Deckeln aus weißem Zuckerrohr. LE = 1 Beutel (50 Stück)

LE = 1 Beutel (50 Stück)

Preis €/Beutel	Inhalt	Größe	ab 1	ab 20
bis 16% gespart!				
<b>Becher</b>				
Nr. 51 965	200 ml	Ø 8 x 9,1 cm	3,49	2,98
Nr. 51 966	300 ml	Ø 9 x 11,1 cm	4,69	3,95
<b>Deckel</b>				
Nr. 51 921		Ø 8 cm	2,98	2,59
Nr. 52 032		Ø 9 cm	3,29	2,98

**[2] Zuckerrohr-Teller** - greenhorn eco packaging  
Entscheiden Sie sich für die kompostierbaren Zuckerrohr-Teller und servieren Sie Ihre Speisen mit dem Wissen, einen positiven Beitrag zur Umwelt zu leisten. LE = 1 Beutel (50 Stück)

Preis €/Beutel	Größe	ab 1	ab 10	ab 20
bis 15% gespart! bis 25% gespart!				
Nr. 60 743	Ø 17 cm	5,29	4,49	3,98
Nr. 62 645	Ø 22 cm	4,98	4,55	4,15
Nr. 60 744	Ø 24 cm	8,59	7,95	7,49
Nr. 62 646	Ø 26 cm	6,79	6,19	5,79



[2]  
Stück  
ab € **0,06**



**[2] Klappboxen** - rechteckig  
Einfaches und praktisches Handling dank dichtschießendem Deckel. Aus klarem, bruchfesten und umweltfreundlichem PET-Kunststoff.

LE = 1 Karton (Inhalt siehe Artikel)

Preis €/Karton	Inhalt	Größe	Kartoninhalt	ab 1	ab 4
bis 13% gespart!					
Nr. 57 297	250 ml	13,3 x 10,5 x 4,3 cm	600 Stück	39,98	35,98
Nr. 58 246	375 ml	14,4 x 11,5 x 5 cm	750 Stück	57,98	52,98
Nr. 54 348	500 ml	15 x 12,4 x 5,5 cm	450 Stück	44,79	38,79
Nr. 54 349	750 ml	17,2 x 14,4 x 6,2 cm	500 Stück	66,95	61,39
Nr. 57 298	1.000 ml	18,5 x 15,8 x 6,6 cm	400 Stück	67,98	61,98



[3]  
Stück  
ab € **0,09**

**[3] Zuckerrohr-Teller** - greenhorn eco packaging  
Die modernen eckigen Teller überzeugen nicht nur durch ihr Design, sondern sind auch nachhaltig.

LE = 1 Beutel (50 Stück)

Preis €/Beutel	Größe	ab 1	ab 10	ab 20
bis 9% gespart! bis 22% gespart!				
Nr. 62 636	16 x 16 cm	5,49	4,98	4,29
Nr. 62 647	26 x 26 cm	7,49	6,98	6,59
Nr. 62 648	26 x 13 cm	4,69	4,29	3,95



[4]  
Stück  
ab € **0,12**

**[4] Zuckerrohr-Schale** - greenhorn eco packaging  
Rechteckige Schalen mit passendem Deckel aus Zuckerrohr. Ideal auch für den Außer-Haus-Verkauf. Inhalt 500 ml.

LE = 1 Beutel (50 Stück)

Preis €/Beutel	Größe	ab 1	ab 10	ab 20
bis 20% gespart! bis 22% gespart!				
<b>Schale</b>				
Nr. 62 640	17 x 12 x 5 cm	6,89	6,35	5,98
<b>Deckel</b>				
Nr. 62 641	17 x 12 cm	4,98	3,98	3,89

Die Preise aller Artikel dieser Doppelseite verstehen sich inkl. Entsorgungsgebühr.

[1]  
50 St.  
ab € **0,89**



**[1] Zelltuch-Servietten**

Qualitativ hochwertige Zelltuch-Servietten für den professionellen Einsatz. Größe 33 x 33 cm, 2-lagig, 1/4 Falz.

Preis €/Beutel	Farbe	bis 22% gespart!	
		ab 1	ab 48
Nr. 64 413	Gelb	1,09	0,89
Nr. 64 414	Rot	1,25	0,98
Nr. 64 415	Dunkelgrün	1,25	0,98
Nr. 64 416	Dunkelblau	1,25	0,98
Nr. 64 417	Schwarz	1,25	0,98

**TOPSELLER**

[2]  
100 St.  
ab € **0,56**



**[2] Prägeservietten** - 1-lagig

Günstige und praktische weiße Prägeservietten, ideal geeignet für Fastfood und Imbiss als Beigabe zu Fingerfood. Größe 33 x 33 cm.

Preis €/Paket		bis 9% gespart!	
		ab 1	ab 8
Nr. 57 093	1/4 Falz	2,98	2,79
Nr. 57 094	1/8 Falz	3,49	3,19

[3]  
100 St.  
ab € **1,30**



**[3] Zelltuch-Servietten**

Hochwertige und praktische weiße Tissue-Servietten für den professionellen Einsatz. Größe 33 x 33 cm.

Preis €/Paket	LE	ab 1	bis 14% gespart!	
			ab 8	
<b>2-lagig</b>				
Nr. 57 095	1/4 Falz [250]	3,79	3,25	
Nr. 57 096	1/8 Falz [250]	3,79	3,25	
<b>3-lagig</b>				
Nr. 57 097	1/4 Falz [200]	4,49	3,98	
Nr. 57 098	1/8 Falz [200]	4,49	3,98	

[4]  
100 St.  
ab € **3,85**



**Die nachhaltige Alternative!**

**[4] Holzbesteck**

Einweg-Besteck aus Birkenholz, natürlich recyclebar.

Preis €/Beutel		16% gespart!	
		ab 1	ab 10
Nr. 50 548	Löffel - 16,5 cm	4,59	3,85
Nr. 50 549	Gabel - 15,5 cm	4,59	3,85
Nr. 50 550	Messer - 16,5 cm	4,59	3,85



**[1] Siegelmaschine** - Pacovis

Passende halbautomatische Maschine zur Versiegelung der Menüschalen. Sie zeichnet sich aus durch besondere Effizienz und einen ökonomischen Betrieb mit ausgeklügelten Funktionen. Siegeltemperatur maximal 200° C, Zyklen 5-10 Sekunden, Größe 29,5 x 45 x 55,5 cm, Anschluss 230 Volt, Leistung 750 Watt.

LE = 1 Stück  
Nr. 63 258 1.998,00 €/Stück



Passende Siegelschalen finden Sie auf Seite 234 und 235 oder online.

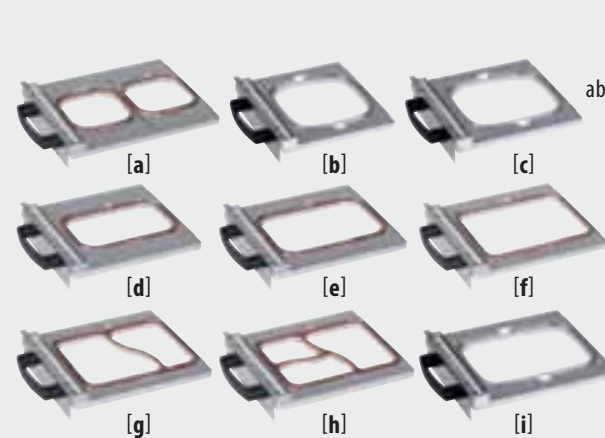

**[2] Siegelrahmen** - Pacovis

Robuste Siegelrahmen für den Einsatz von Siegelschalen.

Preis €/Stück		bis 7% gespart!	
		ab 1	ab 10
Nr. 63 259	für 2 Schalen 13 x 13 cm	309,98	289,98
Nr. 63 260	für ungeteilte Schale 17 x 17 cm	309,98	289,98
Nr. 63 261	für Schale 19,5 x 17 cm	309,98	289,98
Nr. 63 262	für ungeteilte Schale 20,5 x 13 cm	309,98	289,98
Nr. 63 263	für Schale 22,9 x 15,3 cm	309,98	289,98
Nr. 63 264	für ungeteilte Schale 22,7 x 17,8 cm	309,98	289,98
Nr. 63 265	für 2-geteilte Schale 22,7 x 17,8 cm	368,98	349,49
Nr. 63 266	für 3-geteilte Schale 22,7 x 17,8 cm	424,49	396,89
Nr. 63 267	für ungeteilte Schale 23 x 16,5 cm	318,98	296,98

[2]  
ab € **289<sup>98</sup>**

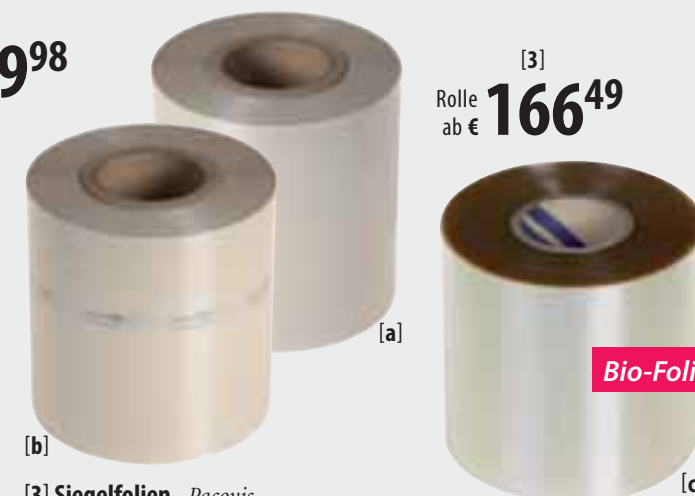

**[3] Siegelfolien** - Pacovis

Zum dichten Verschließen der siegelfähigen Menüschalen aus Zuckerrohr. Aus 18,5 cm breiter Bio-Cellulose-Folie. Geeignet für warme und kalte Speisen und für alle Lebensmittel (mit Ausnahme sehr fettiger Speisen oder fettiger Zuckerwaren in Teigform, sowie Schalenfrüchte in Pasten- oder Crèmeform).

Preis €/Rolle		bis 10% gespart!	
		ab 1	ab 10
<b>Stärke 65 my - 250 lfm</b>			
Nr. 63 268	unbedruckt	215,89	199,49
Nr. 63 269	bedruckt „Naturesse“	249,98	239,98
<b>Stärke 45 my - 500 lfm</b>			
Nr. 64 916	unbedruckt	184,95	166,49

Preise inkl. Entsorgungsgebühr



**pacovis**  
food packaging

**TOPSELLER**  
Zuckerrohr-Menüschale  
weiß  
Stück ab € **0<sup>16</sup>**

Die Preise aller Artikel dieser Doppelseite verstehen sich inkl. Entsorgungsgebühr.



Standardformen passen in alle handelsüblichen Siegelrahmen. Gerne können Sie unseren Muster-Service in Anspruch nehmen.

Zuckerrohr-Menüschale  
natur  
Stück ab € **0<sup>26</sup>**

Verpackung

• für Kalt- und Warmanwendungen  
• Bio-Laminierung für zusätzlichen Schutz vor Wasser und Saucen



**pacovis**  
food packaging

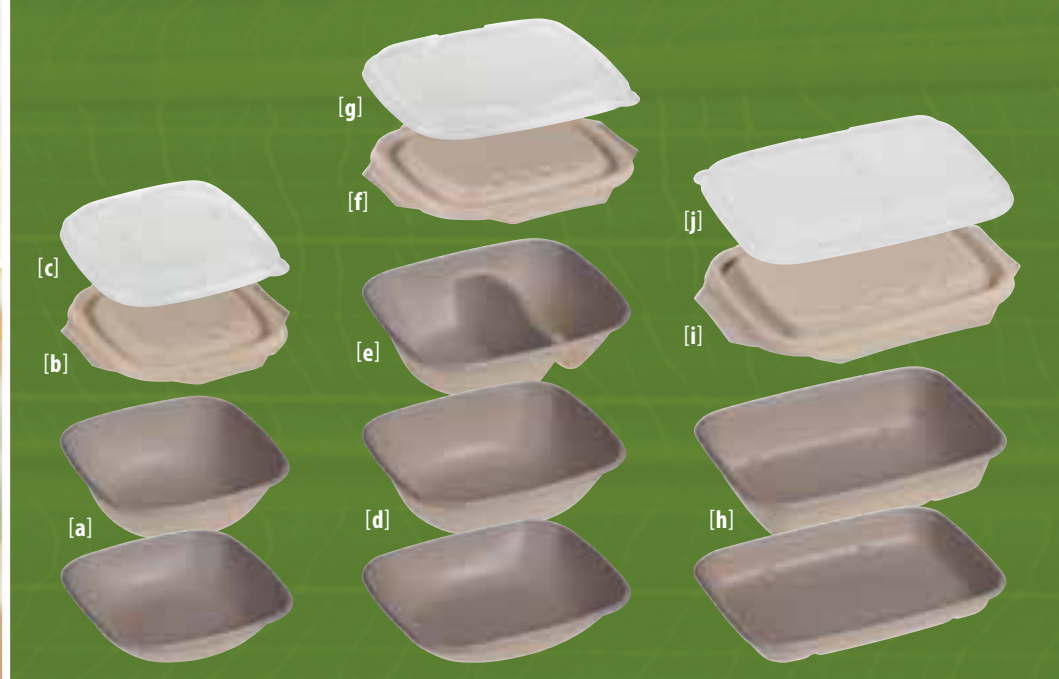

**Zuckerrohr-Menüschalen - siegelfähig**  
**Weiß** Schalen.  
LE = 1 Karton (Inhalt siehe Artikel)

Preis €/Karton	Tiefe	Inhalt	Kartoninhalt	ab 1	bis 12% gespart!
[a] Nr. 63 231	5,9 cm	350 ml	500 Stück	87,98	80,89
[b] Nr. 63 232			500 Stück	54,98	49,98
[c] Nr. 63 233	4,5 cm	500 ml	500 Stück	99,98	94,98
[c] Nr. 63 234	5,6 cm	650 ml	500 Stück	113,89	107,49
[d] Nr. 63 235			500 Stück	80,79	74,98
[e] Nr. 56 743			500 Stück	99,98	89,98
[f] Nr. 63 236	5 cm	850 ml	250 Stück	82,98	77,49
[f] Nr. 63 237	5,7 cm	1.000 ml	250 Stück	95,69	84,49
[g] Nr. 63 238	5,7 cm	600/400 ml	250 Stück	95,69	84,49

Preis €/Karton	Tiefe	Inhalt	Kartoninhalt	ab 1	bis 12% gespart!
[h] Nr. 56 742			250 Stück	67,98	60,49
[i] Nr. 56 744			500 Stück	104,98	94,98
[j] Nr. 63 239	4,3 cm	1.050 ml	250 Stück	89,98	84,98
[k] Nr. 63 240	4,5 cm	640/410 ml	250 Stück	97,79	90,59
[l] Nr. 63 241	4,5 cm	510/225/180 ml	250 Stück	97,79	90,59
[m] Nr. 63 242			250 Stück	84,98	77,98
[n] Nr. 63 243			200 Stück	74,98	69,98

**Zuckerrohr-Menüschalen - siegelfähig**  
**Naturfarbene** Schalen.  
LE = 1 Karton (Inhalt siehe Artikel)

Preis €/Karton	Tiefe	Inhalt	Kartoninhalt	ab 1	bis 11% gespart!
[a] Nr. 63 244	4 cm	500 ml	500 Stück	134,98	127,98
[a] Nr. 63 245	5,5 cm	750 ml	500 Stück	164,98	148,89
[b] Nr. 63 246			500 Stück	115,98	106,49
[c] Nr. 63 247			500 Stück	134,98	124,98
[d] Nr. 63 248	4 cm	600 ml	500 Stück	159,98	149,98
[d] Nr. 63 249	5,6 cm	900 ml	500 Stück	189,98	169,98
[e] Nr. 63 250	5,6 cm	530/250 ml	400 Stück	164,98	159,49
[f] Nr. 63 251			500 Stück	124,29	113,89

• auf Basis nachwachsender Rohstoffe  
• zu 100% biologisch abbaubar  
• tiefkühl-, mikrowellen- und backfengeeignet

















Preis €/Karton	Tiefe	Inhalt	Kartoninhalt	ab 1	bis 11% gespart!
[g] Nr. 63 252			500 Stück	144,89	134,89
[h] Nr. 63 253	3 cm	600 ml	300 Stück	104,98	94,98
[h] Nr. 63 254	4,7 cm	950 ml	300 Stück	119,98	109,98
[i] Nr. 63 255			300 Stück	88,49	83,89
[j] Nr. 63 256			400 Stück	144,98	134,98

# Wir sind mehr. Wir sind Service.

## Ausgezeichnete Profi-Qualität.

Auf den folgenden Seiten möchten wir Ihnen unsere **Begriffsdeklaration** näherbringen. Eine Hilfestellung, die Ihnen in punkto Funktionalität, Produkteigenschaften und Qualität Ihre Auswahl erleichtert. So finden Sie schneller Ihren gewünschten Artikel.

Verlassen Sie sich auch in stressigen Phasen 100%ig auf die Qualität unserer Produkte. Als Spezialisten für professionelles Equipment wissen wir genau, worauf es ankommt – daher wird jeder Artikel garantiert geprüft, bevor er in unser Sortiment aufgenommen wird. Um Ihnen die Auswahl gezielt zu erleichtern, informieren unsere Piktogramme Sie schnell über die **wichtigsten Produkteigenschaften**.

- |   |  |  |
|---|--|--|
|  Produkte sind stapelbar.  |  Materialstärke der Produkte, gemessen an der stärksten Stelle.           |  Rostfreier Edelstahl. Näheres zu den verschiedenen Qualitäten finden Sie auf Seite 238.          |
|  Produkte sind innerhalb des Gastronorm-Systems verwendbar.  |  Produkte, z.B. Chafing Dishes, sind für Elektroherdplatten geeignet.     |  Produkte entsprechen der Anforderung des Geräte- und Produktsicherheitsgesetzes.                 |
|  Produkte sind kühlbar.  |  Produkte sind magnetisch.  |  Produkte, z.B. Gasbräter, sind nur für den Outdoor-Betrieb geeignet.                             |
|  Produkte sind recycelbar.  |  Produkte sind industriell kompostierbar.                                |  Produkte der Klimaklasse Tropic. Beste Leistung auch bei Außentemperaturen bis 43° C.           |
|  Produkte, z. B. Pfannen oder Töpfe, sind für Elektro- und Gasherde sowie Halogen- und Ceranfelder geeignet. |  Produkte, z. B. Pfannen oder Töpfe, sind für Induktionsherde geeignet. |  Produkte sind personalisierbar. Ausführliche Informationen finden Sie auf Seite 5 oder online. |
|  Produkte, z. B. Spülmaschinen, müssen durch einen sachkundigen Fachbetrieb angeschlossen werden.            |  |  |

## Eine Übersicht der gängigsten Materialien, ihrer Eigenschaften, Besonderheiten & Verwendungszwecke.

### Porzellan

Begriff	Erläuterung
<b>Hartporzellan</b>	Sofern nicht anders angegeben bestehen alle unsere Porzellanartikel aus Hartporzellan. Dieses wird bei mindestens 1.400° C gebrannt und hat einen hohen Kaolinanteil, was einen festen Scherben und eine harte Glasur erzeugt.
<b>Hotelporzellan</b>	Unter Hotelporzellan wird gastronomiegerecht gestaltetes Porzellangeschirr verstanden, bei dem bspw. die Kanten verstärkt wurden und Tassen und Teller problemlos und sicher stapelbar sind.
<b>Stapelbarkeit stapelbar stapelfähig</b>	Wir benennen bei unseren Produkten verschiedene Aspekte der Stapelbarkeit: Solche Artikel können problemlos in üblichen Mengen gestapelt werden. Diese Eigenschaft wird auch durch ein eigenes Piktogramm gekennzeichnet. Diese Artikel können unproblematisch in kleineren Mengen gestapelt werden.
<b>bankett stapelbar</b>	Unabhängig von ihrer eigentlichen Stapelbarkeit sind die hierdurch bezeichneten Tassen und Becher in üblichen Mengen abwechselnd mit der dazugehörigen Untertasse stapelbar.
<b>Spülmaschineneignung</b>	Sämtliche Artikel, die mit „ <b>spülmaschinenfest</b> “ ausgezeichnet sind, können ohne Bedenken in der Maschine gespült werden. Sie überstehen auch mehr als 1.000 Spülgänge ohne Beeinträchtigungen bzgl. Material, Form, Größe und Farbe. „ <b>Spülmaschinengeeignete</b> “ Artikel können ebenfalls hin und wieder in der Maschine gewaschen werden. Mit Verschleiß, z.B. Verblässen der Farben, muss nach einem gewissen Zeitraum aber gerechnet werden.

### Kunststoffe

Typ	Eigenschaften	Verwendungszwecke
<b>ABS-Kunststoff</b> Acrylnitril-Butadin-Styrol	sehr gute Oberflächenhärte, temperaturwechselfest, spülmaschinenfest, hitzebeständig bis ca. +120° C	Thermotablett-Set, Frischevitrine
<b>Acryl künstliches Harz</b>	farblos, glasartig durchsichtig, nicht splittend, temperaturbeständig von -40° bis ca. +50° C; chemisch modifiziert als Plexiglas® Wichtiger Pflegehinweis: Nur handelsübliche Acryl-Spezialreiniger oder milde alkohol- und ammoniakfreie Reinigungsmittel verwenden, nicht spülmaschinengeeignet!	Salz- und Pfeffermühlen, Menagen, Krüge, Flaschenkühler, Aufsteller, Wechselrahmen, Buffetdisplays
<b>CPET-Kunststoff</b>	hart-elastisch, unzerbrechlich, glänzend, temperaturbeständig von -20° bis ca. +220° C, mikrowellen- und backofengeeignet, bietet eine besonders gute Barriere gegenüber Sauerstoff und Wasser	Einweg-Gastronormbehälter, Einweg-Menüschalen, Siegelschalen, Siegelfolie
<b>CPLA-Kunststoff</b> modifizierte Polymilchsäure	auf Basis von pflanzlicher Stärke, daher in industriellen Kompostieranlagen zu 100 % biologisch abbaubar, hitzebeständig bis ca. +85° C	recyclbares Einweg-Besteck oder -Geschirr
<b>EPP-Kunststoff</b> expandiertes Polypropylen	spülmaschinenfest, sehr gute Isoliereigenschaften, temperaturbeständig von -40° bis ca. +120° C	Menüboxen, Thermoboxen
<b>EPS-Kunststoff</b>	isolierend, nimmt kein Wasser auf, durch hohen Luftanteil extrem leicht, temperaturbeständig bis max. +100° C	Einweg-Suppenbecher und -Menüschalen
<b>MF-Kunststoff</b> Melamin	sehr hart, stoß- und kratzfest, sterilisierbar, hygienisch, beständig gegen Säure, spülmaschinenfest, temperaturbeständig von -50° bis ca. +70° C, nicht für den Heißbereich und die Mikrowelle geeignet	Geschirr, Buffetplatten, Dipschalen, Schüsseln, Becken, Gastronorm-Behälter, Aschenbecher
<b>MS-Kunststoff</b>	60% Acryl und 40% PS-Kunststoff, farblos, glasartig, nicht spülmaschinengeeignet, Temperaturbereich von 0° bis +70° C	Karaffen
<b>PA-Kunststoff</b> Polyamid	Sammelbezeichnung für diverse Kunststoffverbindungen, z. B. Nylon und Fiberglas, starr, bruch- und schlagfest, mattglänzend, temperaturbeständig von -30° bis mindestens ca. +130° C	Küchenwerkzeuge, Vakuumbutel (im Folienverbund)
<b>PBT-Kunststoff</b> Polybutylenterephthalat	hohe Festigkeit, sehr hohe Maßbeständigkeit, gute Verschleiß-eigenschaften, mikrowellengeeignet und spülmaschinenfest, temperaturbeständig von -50° bis ca. +150° C	Küchenwerkzeuge
<b>PC-Kunststoff</b> Polycarbonat	starr, nahezu unzerbrechlich, sehr stabil, in kochendem Wasser formbeständig, nicht glänzend, temperaturbeständig von -30° bis ca. +120° C, spülmaschinengeeignet; kann aber nach einiger Zeit Risse bilden, daher empfehlen wir Handwäsche.	Rolltop-Hauben, Cerealienbars, Salatschleudern, Gastronorm-Behälter
<b>PE-Kunststoff</b> Polyethylen	<b>hochdicht:</b> HDPE, hart-elastisch, unzerbrechlich, in heißem Wasser ausreichend formbeständig, glänzend, temperaturbeständig von -40° bis ca. +120° C <b>niederdicht:</b> NDPE, weich-elastisch, unzerbrechlich, in heißem Wasser kurzzeitig formbeständig, nicht glänzend, temperaturbeständig von -40° bis ca. +95° C	Transport- und Lagerbehälter, Eierboxen, Vorratsdosen Schneid- und Zerlegebretter
<b>PES-Kunststoff</b> Polyethersulfon	gute chemische Beständigkeit und sehr fest, temperaturbeständig von -40° bis +175° C	Abdeckhauben
<b>PLA-Kunststoff</b> Polymilchsäure	Kunststoff auf Basis von pflanzlicher Stärke, daher in industriellen Kompostieranlagen zu 100 % biologisch abbaubar, hitzebeständig bis ca. +40° C	recyclbare Einweg-Becher für Kaltgetränke
<b>POM-Kunststoff</b> Polyoxymethylen	sehr hart, formbeständig, temperaturwechselfest, spülmaschinenfest, temperaturbeständig von -40° bis ca. +120° C	Messer- und Besteckgriffe
<b>PP-Kunststoff</b> Polypropylen	hart-elastisch, unzerbrechlich, formbeständig in kochendem Wasser, umweltschonend recycelbar, temperaturbeständig von -20° bis ca. +120° C	Tellerhauben, Buffetkörbe, flexible Schneidbretter, Servietabletts, Gastronorm-Behälter, Verpackungsbecher
<b>PS-Kunststoff</b> Polystyrol	starr, schlag- und kratzfest, in kochendem Wasser formbeständig, temperaturbeständig von -100° bis ca. +75° C	Vorspeisenbecher und -gläser
<b>PUR-Kunststoff</b> Polyurethan	kann je nach Herstellung sehr unterschiedliche Eigenschaften aufweisen. In aufgeschäumter Form verfügt er über sehr gute Isolationswerte.	Speisentransportbehälter (als Isolierung)
<b>PVC-Kunststoff</b> Polyvinylchlorid	beständig gegen Säuren, schwer entflammbar, hitzebeständig von -50° bis ca. +60° C	Klapp-Stehtische
<b>SAN-Kunststoff</b> Styrolacrylnitril	gute Oberflächenhärte, temperaturwechselfest, spülmaschinengeeignet, steif, temperaturbeständig von -20° bis ca. +70° C	Flaschenkühler, Trinkbecher
<b>SEBS-Kunststoff</b>	flexibel, spülmaschinengeeignet, mikrowellengeeignet, hitzebeständig von -40° bis +100° C	schwappssichere Kunststoffdeckel
<b>Silikon</b>	flexibel, temperaturbeständig von -40° bis +230° C, mikrowellen- und spülmaschinengeeignet	Backformen, Küchenutensilien
<b>SMMA-Kunststoff</b> Styrol-Methyl-Methacrylate	glasartig, nahezu unzerbrechlich, nicht spülmaschinengeeignet, temperaturbeständig bis +60° C,	Karaffen
<b>TPE-Kunststoff</b> thermoplastischer Kunststoff	temperaturbeständig von -30° bis +95° C, spülmaschinengeeignet	Küchenutensilien, Manschetten, Deckel

## Glas

Begriff	Erläuterung
<b>Gehärtetes Glas</b>	Speziell gehärtetes und dadurch besonders widerstandsfähiges und temperaturwechselfestes Material. Gehärtetes Glas wird aufgrund seiner hohen Belastbarkeit gerne für Produkte wie stapelbare Trinkgläser und Schüsseln verwandt.
<b>Kristallglas</b>	Durch den Zusatz von Metalloxiden oder -Ionen entsteht dieses besonderes klare und brillante Glas, das seine Verwendung insbesondere bei hochwertigen Stielgläsern und Trinkbechern findet.
<b>Opalglas</b>	Speziell gehärtetes und dadurch besonders widerstandsfähiges und temperaturwechselfestes Material. Geschirr aus diesem Glas wird aufgrund seiner hygienischen, porenfreien Oberfläche gerne in sensiblen Bereichen wie der Gemeinschaftsverpflegung eingesetzt. Spülmaschinenfest und mikrowellengeeignet.
<b>Pressglas</b>	Technik um preisgünstig Glasartikel mit komplexen Oberflächenstrukturen zu produzieren. In der Regel durch die am Produkt verbleibenden Pressnähte erkennbar.

## Metall

Begriff	Erläuterung	Pflegehinweise
<b>Aluminium</b> AL	Leichtes Metall mit hoher Wärmeleitfähigkeit, weswegen es u.a. bei Pfannen und Töpfen Verwendung findet. Nicht dauerhaft beständig gegen Salze und empfindlich gegenüber Säuren.	Nicht spülmaschinengeeignet, die sich bildende dunkle Oxidationsschicht kann auf der Oberfläche verbleiben, sie bildet einen Schutz gegen weitere Korrosion. Nicht mit sodahaltigen Mitteln reinigen!
<b>Chromnickelstahl</b> CNS 18/8 - 18/10	Sehr hochwertiger, rostfreier Edelstahl mit 18 % Chrom- und 10 % Nickelanteil. Korrosionsgeschützt durch den hohen Chromanteil und die regulär feine Politur. Durch Nickelzusatz beständig selbst gegen hochkonzentrierte Säuren. Sehr langlebig und hygienisch, jedoch nicht magnetisch.	Sehr pflegeleicht, kann auch maschinell gereinigt werden. Fremdrost oder Kalkablagerungen sind leicht mit handelsüblichen Reinigungsmitteln entfernbar.
<b>Edelstahl</b> CS 18/0	Rostfreier Edelstahl mit 18 % Chromanteil. Wird aufgrund seiner Eignung für Magnet-Spülstraßen und seiner hohen Abriebfestigkeit vor allem für Großverpfleger-Bestecke verwendet. Nickelfrei, besonders für Allergiker geeignet. Korrosionsgeschützt durch Oberflächenpolitur und Chromanteil. Weniger chemikalienresistent als Chromnickelstahl.	Kann auch maschinell gereinigt werden. Anhaftungen von Lebensmitteln, Reiniger oder Kalk unbedingt entfernen, da sie zu Verfärbungen oder Korrosion führen können. Niemals Stahlwolle zur Reinigung verwenden!
<b>Eisen</b> FE	Nicht rostfrei, mit charakteristisch strukturierter, sehr glatter Oberfläche. Langlebig bei entsprechender Pflege.	Eisenpfannen vor Kocheinsatz mit Öl und Kartoffelschalen „einbraten“, nach jeder Reinigung einfetten und immer trocken lagern.

## Stichwortverzeichnis

### A

Abfallbehälter	72, 207, 209, 224-227	Backmatten	142	Brotkörbe	106-107
Abräumwagen	203-209	Backschaufeln	139	Brotmesser	125-127
Abtropfroste	182, 183	Backtrennpapier	142	Buffetdisplays & -Etagèren	107
Abtropfschüsseln	139	Beil	132	Buffetkörbe/-kisten	106-107
Aluminium-Folie	228	Beilagenplatten/-schalen	14, 16, 20-32, 38-39, 44	Buffetplatten/-schüsseln	14-16, 20-32, 38-41, 109, 112
Aluminium-Verpackungen	228	Besen	222	Buffetschilder	104
Apfelentkerner	134	Besteckbehälter/-kästen	72, 153, 187, 207, 209	Buffetvitrinen	109, 111
Arbeitstische	217	Bestecke	45, 53-71	Buntschneidemesser	132
Armaturen	218-219	Besteck-Sets	55-71	Bürsten	222
Aschenbecher	102, 225, 227	Besteckwagen	207		
Auflaufformen	124	Biergläser	78		
Aufschnittgabeln	114, 132	Bierglasträger	202		

### B

Backbleche	143	Bodenpalette/-rost	213	Cappuccino-Tassen	22, 28-30, 82
Backformen	142	Bratpfannen	121-123	Chafing-Dishes	162
Backhandschuhe	141	Brennflüssigkeit	162	Clochen	19, 191
		Brennpasten/-behälter	162	Cocktailgläser	74-75
				Cocktailmesser	134
				Coffee-To-Go-Becher	231

### C

--	--	--	--	--	--

### D

Deckelhalter	118
Desinfektionmittelpender	222
Dessertgläser/-schalen	12-16, 20-34, 40-46, 49, 52
Dosenöffner	134, 144
Dosierer	103
Dressinglöffel/-töpfe	114, 135

### E

Eierbecher	12, 14, 22, 26, 28, 102
Eierbox	184
Eierlöffel	70
Eierteiler/-stückler	136
Einmachgläser	42-43
Einweg-Bekleidung	221
Einweg-Bestecke	232
Einweg-Geschirr	228-231, 234-235
Einweg-Servietten	232
Einweg-Verpackungen	228-230
Eislöffel	70
Eisportionierer	133
Entkalkungsmittel	164
Entkerner	134
Erste-Hilfe-Materialien	130
Espressolöffel	55, 63, 66, 68
Espresso-Tassen	20-22, 26-28, 82
Esshilfen	45, 51
Essig- & Öl-Fläschchen	100
Etagèren	107
Etiketten/-spender	196-198
Euro-Kisten	187

### F

Fachteiler	185
Fingerfood	16, 41-44, 67
Fischbesteck	63
Flaschenöffner	89
Folien/-abroller	228
Frischeplatten/-schalen	109-111
Frischhaltedosen	140, 186
Frischhalte-Folie	228
Frittierschaufeln	135, 139

### G

Gastronorm-Behälter	173-184
Gastronorm-Körbe	107
Gastronorm-Platten	109, 112
Gastronorm-Tabletts	109, 112, 181, 200-202
Gebäckzangen	133
Gedeck-Sets	11, 14-16, 20-24, 27, 30-31, 38
Gemüseschneider	138, 160
Geschirrtransport	185, 188
Geschirrtücher	223
Geschirrwashbrausen	218-219
Getränkespender	98-99, 166-167, 190
Getränketransport-behälter	190
Gewürzdosen/-streuer	136, 184
Gläser	42-43, 73-81
Gläserkisten	152
Gläsertücher	223
Glasplatten/-teller	44
Glasschalen/-schüsseln	40-44
Griddleplatten	168
Grillgeräte	168
Grubentücher	223

### H

Hackmesser	132
Haltbarkeits-Etiketten	196-198
Handschuhe	141
Handtücher	223
Handwaschbecken	218
Hängeleisten	128, 134-135
Hauben	109-110, 112-113
Heber	114-115, 133-135
Heißwasserbereiter	166-167
Henkelbecher	12-16, 20-39, 46-52, 81-85
Hosen	221
Hustenschutz-Displays	116
Induktionskochplatten	163

### I

Isoliergeschirr	19, 191
Isolierkannen	90-99

### J

Jacken	221
--------	-----

### K

Kaffeebecher	12-16, 20-25, 28-39, 46-51, 74, 81-85
Kaffeefilter	164
Kaffeekannen	14-16, 20-30, 102-103, 164-165
Kaffeelöffel	53-71
Kaffeemaschinen	164-167
Kaffeetassen	12-16, 20-39, 49, 82-84
Kapselheber	134
Karaffen	87-88
Kärtchenhalter	18
Kartoffelpressen/-stampfer	136
Käsemesser	132, 134
Kasserollen	118-120
Kinderbesteck	70
Klappboxen	230
Klapptafeln	105
Klapptische	202
Knoblauchpressen	134
Kocheinsätze	118
Kochlöffel	115, 133
Kochmesser	124-127
Kochpergament	168
Kochtöpfe	117-120
Kontakt-Grills	168
Körbe	106-107
Kreidetafeln	104-105
Krüge	86-88, 103, 108
Kuchenheber	114-115, 134
Küchenmöbel	220
Kuchenplatten/-hauben	110
Küchenschüsseln	16, 40-41, 44, 140



Küchentücher	223
Küchenwerkzeuge	70, 115, 124-129, 132-141
Kühlelemente/-platten	108, 110, 192, 194
Kühlschränke/-tische	145-149
Kühlschrankkrüge	86, 88
Kühlvitrinen	109, 111
Kundenstopper	105
Kunststoffbecher/-gläser	46-47, 50, 52, 79-80
Kunststoffgeschirr	40, 46
Kurzzeitmesser	170
Kutterschüssel	157
Milchgießer	12-14, 20-30, 33, 103
Milchkaffee-Tassen	22, 28-30, 82
Milchkannen	108
Mini-Schalen/-Platten	16, 41, 44
Mixer	154-160
Mokkalöffel	55, 63, 66, 68
Mülleimer	225-227
Müllsäcke	224
Müllsackhalter	224
Müslispender	108

## O

## P

Opalglas	34-39, 84
Ordnungssysteme	116
Paletten	132, 213
Paninigrill	168
Pastakoche/-einsätze	118
Pastateller	20, 30, 33
Pfannen	121-123
Pfannenwender/-schaufeln	114-115, 133-135
Pflaster	130
Pinsel	141
Pizza-Rollenschneider	134
Plattformwagen	213
Portionierer	133
Portionsschalen/-schüsseln	12-16, 20-41, 46, 49, 52
Pürrierstäbe	154-158

## R

Magnetleisten	128
Mandolinen	138
Matten	129
Mehrweg-Flaschen	89
Melamingeschirr	46, 49, 52
Melaminplatten/-schüsseln	40, 49, 52, 109
Menagen	100
Menüboxen	192-193
Menüschaalen	193, 228, 234-235
Messbecher	141
Messer	45, 54-70, 124-127, 132, 134
Messerhalter	128
Messerschärfer	128
Messertaschen	125-126
MHD-Etiketten	196-198
Mikrofaser-Tücher	223
Mikrowellengeräte	161
Recycelbares Besteck und Geschirr	231-232, 234-235
Regale	214-216
Regalwagen	204-206
Reiben	138
Reinigungsmittel	222
Röhrenwagen	212
Rolltop-Hauben	109, 113
Roste	143, 182, 183

Rückstellprobensystem/-becher	199
Rührbesen	137, 154, 156-157
Rührschüsseln	141
Rührspaten	133

## S

Saftbars/-kannen	108
Sahnebereiter/-kapseln	143
Sahnegießer	12-14, 20-30, 33, 103
Salatlöffel/-gabeln	114-155
Salatschleudern	144
Salatteller/-schalen	14-16, 34, 40, 44
Salatzangen	115, 133
Salz- & Pfefferstreuer	22, 30, 33, 100, 103, 136
Saucieren	22, 30
Sauteusen	119-120
Schäler	132, 134
Schaufeln	135, 139
Schaumlöffel	134-135
Scheren	132
Schnabelbecher	47
Schnapsgläser	75
Schneebeesen	137, 157
Schneidbretter	129-131
Schneidbretthalter	129
Schneidbretthobel	129
Schöpfkellen	114-115, 133-135
Schrubber	222
Schubladenschränke	217
Schürzen	221
Schüsseln	12-16, 20-41, 44, 46, 49, 52
Servierlöffel/-zangen	114-115, 134
Serviertabletts	200-202
Servierwagen	203-205, 207, 209
Servietten	232
Serviettenhalter/-spender	100
Siebe	139

Siegelmaschinen & Zubehör	233-235
Spachtel	133
Spaghettilöffel/-zangen	114-115, 134-135
Speisenausgabewagen	210-212
Speisentransportbehälter	189-195
Spülkörbe	152-153
Spülmaschinen & Zulaufische	150-151
Spültische	220
Stabmixer	154-158
Standascher	225, 227
Staubschutzhauben	153, 206
Steakbestecke	55, 63, 68
Stehtische	202
Stielgläser	78
Suppenterrinen/-tassen	12-16, 20-34, 38, 41
Suppentöpfe/-stationen	119-120, 162
Systemgeschirr	10-18, 31, 36, 41, 83, 85, 193

## T

Tabletts	110-112, 200-202
Tablett-Transportwagen	208, 212
Tafeln	104-105
Tassenhalter	188
Tassenserien	22-24, 46, 52, 82
Teeboxen	98
Teegläser/-becher	24, 81
Teekannen	22, 28, 103
Teigrädchen	134
Teigschaber	141
Tellerhalter	188
Tellerhauben	10, 18-19
Tellerranderhöhung	51
Tellerserien Glas	44
Tellerserien Kunststoff	40, 46
Tellerserien Melamin	46, 49, 51-52
Tellerserien Opalglas	34-39, 84

Tellerserien Porzellan	12-16, 20-33
Thermoboxen	191-195
Thermo-Geschirr	48, 51
Thermokannen	90-99
Thermometer	170-171
Thermoporte	189-190
Tiefkühlschränke/-truhen	146-147
Tischabfallbehälter	72, 102
Tischaufsteller/-schilder	104
Tische	202
Tischkörbe	106-107
Tischsets	49, 105
Tischwinkel	18
To-Go-Becher	229
Tomatenschneider	134
Tonnen	227
Töpfe	118-120
Torchon	223
Tortenhaube	110
Tortenneher/-messer	114-115
Tranchiergabel	114-115
Transportbehälter/-boxen	185, 187-195, 228-230
Transportrollis	153, 187, 213, 227
Transportwagen	185, 189, 203-213
Trinkbecher/-gläser	46-47
Trinkflaschen	89
Trinkhilfen	47-48, 50-51

## V

Vasen	22, 101
Verbandsmaterial	130
Verpackungsbecher/-schalen	230
Vorlegebestecke	114-115, 134-135
Vorratsbehälter	174-186
Vorspeisenbesteck	67
Vorspeisengläser	42-44, 75

## W

Waagen	169-170
--------	---------

Wandtafeln	105
Wärmeschüssel	19
Warmhalteplatten/-akkus	192
Wasserkocher	166-167
Wasserschieber	222
Weck-Gläser	42-43
Weingläser	78
Wetzstähle/-steine	128
Wok-Pfannen	121

## Z

Zangen	133
Zauberstäbe	158
Zitruspressen	136
Zuckerdosens	12-14, 20-30, 33, 100, 103
Zuckerdosierer	103
Zutatenbehälter	185



# Ihre TOPSELLER-Platzierung!

**3.**  
MENÜGABEL  
„VITALIS“  
Stück ab € **0<sup>89</sup>**

**1.**  
MENÜTELLER  
„EUROPLUS“  
Stück ab € **2<sup>29</sup>**

**2.**  
TRINKBECHER  
„ATLANTA“  
Stück ab € **0<sup>49</sup>**

Weitere Serienteile auf Seite 16.

Weitere Serienteile auf Seite 55.

Weitere Serienteile auf Seite 73.

### Personalisierung möglich!

Wir freuen uns auf Ihre Anfrage.  
Telefon: 02 34 / 8 91 30-69 oder  
druckanfrage@luchs-direkt.de

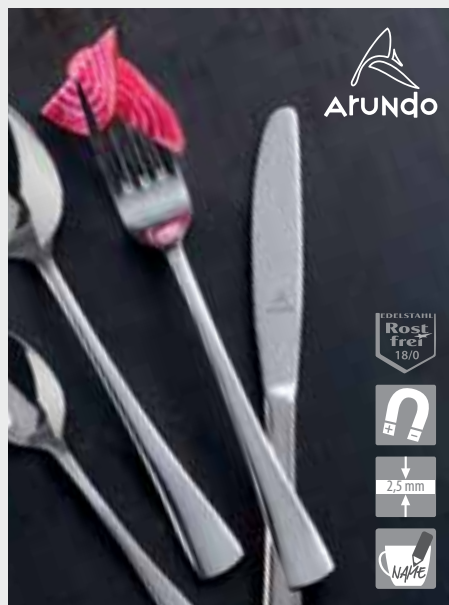

ARUNDO

EDELSTAHL  
Rostfrei  
18/0

2,5 mm

NAME

**Menügabel „Vitalis“ - Arundo**  
Besonders populäre, schlanke Besteckform aus rostfreiem  
Edelstahl 18/0. Hochpoliert und spülmaschinen-  
geeignet. Materialstärke 2,5 mm.  
Länge 19,8 cm. LE = 12 Stück

Preis €/Stück	ab 12	13% gespart!	29% gespart!
Nr. 93 520	1,25	1,09	0,89



Pagenau®  
Systemgeschirr

NAME

**Menüteller „EuroPlus“ - Arundo**  
Qualitätsporzellan mit langlebiger Glasur, guter Stapel-  
fähigkeit und verstärkten Rändern. Spülmaschinen-  
und mikrowellenfest. Ø 25,5 cm.  
LE = 6 Stück

Preis €/Stück	ab 6	18% gespart!	30% gespart!
Nr. 94 373	3,29	2,69	2,29



Pasabahce  
LIVE BEAUTIFUL

NAME

**Trinkbecher „Atlanta“ - Pasabahce**  
Robuster, stapelbarer Trinkbecher aus stoßfest gehärtetem,  
spülmaschinenfestem Glas. Problemlos stapelbar mit  
bekanntesten Markenprodukten in ähnlichem Design.  
Inhalt 20 cl - Ø 7 x 8,4 cm  
LE = 12 Stück

Preis €/Stück	ab 12	21% gespart!	27% gespart!
Nr. 21 139	0,75	0,59	0,55
bei 1.296 Stück (Palette)			
Nr. P21 139		nur 0,49 €/Stück	



### TOPSELLER

Kaffeelöffel-Set

ab € **139<sup>00</sup>**

**Jetzt bestellen!**  
Fax: 0800 / 5 77 88 00

Alle Preise zzgl. ges. MwSt.

**Kaffeelöffel-Set „Imbiss“ - Arundo**  
Rostfreier Edelstahl 18/0 - 1,5 mm stark. Supersparpaket, bestehend aus 960  
Kaffeelöffeln. LE = 1 Set (960-teilig)

Nr. 23 871	statt 172,80 €	nur 139,00 €/Set
------------	----------------	------------------

### TOPSELLER

Henkelbecher

ab € **0<sup>89</sup>**

**Henkelbecher „EuroPlus“ - Pagenau Form 8015**  
Stapelbarer Henkelbecher aus Qualitätsporzellan mit reinweißer Glasur.  
Langlebig durch stabile Henkel und beste Scherben-Qualität. Mikrowellen- und  
spülmaschinenfest. Inhalt 25 cl - Größe 7,7 x 10,9 x 8,4 cm.  
LE = 6 Stück

Preis €/Stück	ab 6	13% gespart!	34% gespart!
Nr. 82 565	1,49	1,29	0,98
Nr. P82 565	bei 1.152 Stück (Palette)	nur 0,89 €/Stück	

# Bestellschein

LUCHS GmbH | Meesmannstraße 103 | 44807 Bochum

per **Telefon** 0 800 / 5 77 88 99  
per **Fax** 0 800 / 5 77 88 00

Ja, ich bestelle hiermit aufgrund Ihres aktuellen GV-Kataloges 2022

80-D-2201-K-GV

Katalogseite	Artikelbezeichnung	Artikel-Nr.	Stückzahl	Einzelpreis (EUR)	Gesamtpreis (EUR)

Den Bestellschein zum Downloaden finden Sie unter [www.luchs-direkt.de/bestellschein](http://www.luchs-direkt.de/bestellschein).

Vielen Dank für Ihre Bestellung!

**Gewünschte Zahlungsweise** (bitte ankreuzen)

- per Rechnung (10 Tage netto)
- per Vorkasse (abzgl. 2 % Skonto)
- per Bankeinzug (abzgl. 2 % Skonto)

Hiermit ermächtige(n) ich/wir Sie, bis auf Widerruf offene Rechnungen für die Firma LUCHS GmbH mittels Lastschrift einzuziehen.

IBAN

BIC

Name, Ort der Bank

Datum, Unterschrift

**Anschrift**

Firma

Inhaber/  
Geschäftsführer

Straße

PLZ/Ort

Ansprechpartner

Für Rückfragen zu Ihrer Bestellung, Informationen und falls gewünscht Newsletter. (Bitte unbedingt angeben!)

Telefonnummer

und E-Mail-Adresse  @

Unter [www.luchs-direkt.de](http://www.luchs-direkt.de) bieten wir Ihnen zusätzlich die Möglichkeit, per **Kreditkarte** (VISA / ), **PayPal** oder **Pay by Link** zu bezahlen.

**Lieferung erfolgt ab 499,- Euro Auftragswert versandkostenfrei** (bis Bordsteinkante), bei geringerem Auftragswert zzgl. eines Versandkostenanteils von 7,95 €. Es gelten ausschließlich unsere Allgemeinen Geschäftsbedingungen. Diese finden Sie online unter [www.luchs-direkt.de/agb](http://www.luchs-direkt.de/agb).

KOPIERVORLAGE

# Absoluter KNALLER-Preis!



**TOPSELLER**  
Servierwagen  
ab € **95<sup>00</sup>**

▶ Weitere Servierwagen finden Sie ab Seite 203.

## bergman

**BASICLINE Servierwagen** - große Ausführung  
Diese Servierwagen zeichnen sich durch ihre stabile Ausführung für guten Lauf und sicheren Stand aus. Vier korrosionsgeschützte Lenkrollen, davon 2 feststellbar. Gestell und Böden aus rostfreiem Edelstahl. Bodengröße 76,4 x 44,5 cm - Gesamtgröße 86 x 54 x 94 cm. Tragkraft max. 30 kg / Bord. Lieferung erfolgt zerlegt.

LE = 1 Stück		
[a] Mit 2 Böden - Bodenabstand 56 cm	Nr. 64 822	95,00 €/Stück
[b] Mit 3 Böden - Bodenabstand 26,5 cm	Nr. 64 823	98,00 €/Stück



24-Stunden-Einkaufen unter: [www.luchs-direkt.de](http://www.luchs-direkt.de)

**TOPSELLER**

Gedeck-Set „Colours“

nur € **149<sup>98</sup>**

**72-teilig**

**Gedeck-Sets „Colours“** - Pagenau Form 6100

Set bestehend aus: **24 Kaffeetassen** - Inhalt 20 cl, **24 Untertassen** - Ø 15 cm und **24 Desserttellern** - Ø 18 cm. Hochweißes Hotelporzellan mit Inglasur-Dekor. **LE = 1 Set** (72-teilig)

Gelb	Orange	Rot	Grün	Blau	
Nr. 23 878	Nr. 23 876	Nr. 23 877	Nr. 23 875	Nr. 23 874	statt <del>192,72</del> €/Set <b>nur 149,98 €/Set</b>



Bestell-Hotline: **0800 / 5 77 88 99**  
 Bestell-Fax: **0800 / 5 77 88 00**  
 Online-Shop: **www.luchs-direkt.de**

80-D-2201-K-GV  
 LUCHS GmbH  
 Meesmannstraße 103 | 44807 Bochum  
 Tel.: 0234 / 89 130-0 | Fax: 0234 / 89 130-99  
 E-Mail: info@luchs-direkt.de