

« Know-how
in Anwendung »

DITIE
CONCEPT

Trade Basiskatalog



Vertriebspartner für die Schweiz

MAUSERTRADE

möbel die mitdenken

Konzeption Planung Realisation Montage

Erfolgsfaktor Raum www.dte-concept.ch

Archiv Lager Logistik Automatic-Systems

“Wir halten unsere Versprechen.”



Dr. Martin Sagel
Geschäftsführer

**Möbel für Büro, Kanzlei oder Praxis.
Systeme für Archiv, Betrieb, Lager
und Sozialräume.**

Auf den folgenden 158 Seiten unseres brandneuen Einrichtungskatalogs finden Sie ein noch größeres Produktspektrum mit erweiterter Farbpalette für die unterschiedlichsten Anwendungsbereiche in Büro und Verwaltung, Kanzlei oder Arztpraxis, Bildungsstätte oder Behörde, Lager oder Werkstatt. Mauser Trade unterstützt Sie bei der flexiblen Einrichtung von Einzel- und Großraumbüro, Besprechungs- oder Wartezimmer, Kantine und Umkleideraum, Kleinteilelager oder Großarchiv.

Service und Qualität bei Mauser:

Das "Mauser Service-Versprechen."

Der Vertrieb unserer hochwertigen Stahl-Produkte "**Made in Germany**" erfolgt ausschließlich über ausgewählte Profi-Partner, die die fachgerechte Umsetzung in Ihren Räumen verantworten. In ihnen finden Sie kompetente Ansprechpartner, wenn es um die konzeptionelle und farbliche Anpassung von Arbeitsplatz-, Schrank- oder Regalsystemen geht.



Die Lieferung unserer **Büro-Möbel** erfolgt durch geschultes Personal i. d. R. **frei Verwendungsstelle***, d. h. Ihre Büroeinrichtung wird geliefert, aufgestellt und ausgerichtet, dort wo sie genutzt wird. Egal, ob sich Ihr Büro im 3., 33. Stockwerk oder im Keller befindet.



Unsere **Einrichtungen für Lager und Betrieb, Sozial- und Personalräume** liefern wir i. d. R. **frei Haus*** hinter die erste verschließbare Gebäudetür. Alle frei-Haus-Artikel können gegen Aufpreis auch frei Verwendungsstelle geliefert werden. Regalmontagen führen wir auf Wunsch gegen eine Aufwandspauschale durch.

* unter Nettoauftragwert von 1200 CHF zzgl. 7% Frachtkosten

Das "Mauser Qualitäts-Versprechen."

Auf alle Mauser-Produkte erhalten Sie eine Herstellergarantie, die teilweise weit über die gesetzlichen Anforderungen hinausgeht. Die genauen Garantiehinweise finden Sie auf den Katalogseiten. Wir haften nicht für Schäden, die durch unsachgemäße Behandlung, Abnutzung oder unübliche sonstige Handlungen auftreten.

Lieferzeiten und- termine

Mauser Möbel und Systeme werden i. d. R. auftragsbezogen gefertigt. Die Lieferzeit beträgt ca. 4-6 Wochen nach Auftragsklarheit.

Ausgewählte Produkte (farb- und modellabhängig) sind innerhalb von ca. 2 Wochen erhältlich (**RAPID**). Bitte fragen Sie an! Sollten Sie aufgrund eines spontanen Umzuges oder einer kurzfristigen Erweiterung Ihrer Räume Systeme zum sofortigen Einsatz benötigen, finden wir schnell eine Lösung! Mehr auf Seite 5.

Wenn **für Sie** Qualität, Nachhaltigkeit und Kompetenz eine wichtige Basis darstellen, dann ist Mauser Trade der richtige Partner für Sie!

Herzlichst Ihr

Dr. Martin Sagel

Who we are

Titel	1
Service und Qualität bei Mauser	2-3
Inhaltsverzeichnis	4-5
Werkstoff Stahl	6-7

Büro

Übersicht	8-9
Komplettbüro und BF4 light	10-11
Universalschränke Flügel Tür jack, Einschwenktür beat	12-17
Registratur- und Karteischränke client entry, client cardy, client combi	18-29
Medikamentenschränke contos	30-31
Stauraum- und Stapelsystem contos	32-39
Schreibtischsysteme line, modul 2000 / 2000 C, liberto solo	40-47
Beistell- und Rollcontainer master cube	48-49
Klapp- und Mehrzwecktische con ferenzia	50-51
Dreh- und Besucherstühle bonito, alerto	52-55
Mehrzweckstühle economy	56-57
Loungemöbel rivo, vive	58-59

Archiv-, Lager- und
Betriebseinrichtungen

Übersicht	60-61
Systematik Regale und deren Eigenschaften	62-63
Steckregale quickfit diagonal, quickfit rundum, quickfit maxifach	64-69
Einzelteile und Zubehör quickfit	70-75
Schwerlastregale quickfit xxl, quickfit wheel (Reifen), quickfit tire (Felgen)	76-77
Archivregale converto	78-83
Einzelteile, Zubehör, Fachböden converto	84-87
Rollregalsystem romini	88-91
Sichtlagerkästen mk farbig	92-93
Universalschränke jack mk 280 mit Fachböden	94-95
Universalschränke jack mk star mit Fachböden	96-97
Universalschränke jack mk S4 bestückt mit Sichtlagerkästen mk farbig	98-99
Universalschränke jack mk S3 bestückt mit Sichtlagerkästen mk farbig	100-101
Großraumschränke griffin	102-103
Lagersystem mk farbig für Kleinteile: wandboy solo, wandboy, rollboy, standboy	104-107
Steckregale quickfit mk farbig	108-109
Sichtlagerkästen mk glasklar inkl. Lagersysteme für Kleinteile	110-111

	Universalschränke jack mk S4 bestückt mit Sichtlagerkästen mk glasklar	112-113	Lager, Archiv, Betrieb
	Regalkästen mrk für Magazine	114-115	
	Magazinregal mrk	116-117	
	Transportbehälter mt	118-119	
	Werkbänke benchy	120-121	
	Werkzeugschränke client tooly	122-123	
Sozial-, Personalräume und Fitness	Sportgeräteschränke jack fit	124-127	
	Garderobenschränke ropero, double, ropero und double mit sit kit (Sitzbank), pitch (mit Schrägdach)	128-135	
	Sitz- und Garderobenbänke sit slat, sit free	136-139	
	Schließfachschränke lockio	140-141	
	Feuerwehrschränke lotthelm	142-143	
	Patientenfahrwagen carri wire, carri steel	144-145	
Sicherheitstechnik, Umwelt und Hobby	Umweltschränke PSM / PSMV	146-147	Sicherheitstechnik, Umwelt, Hobby
	Sicherheitsschränke Typ 90	148-149	
	Jagd-, Munitions- und Anglerschrank	150-151	
	Meisterbüro und MKST SLV	152-153	
Farben	Lackfarben, Dekore	154-155	Farben
	Dekore und Stoffe	156-157	
Schlusswort	Durchdachte Funktionalität	158	Schlußwort
	Mauser Trade	159	

Grundsätzlich bestätigen wir Ihren Auftrag mit einer **ca.-Lieferwoche**. Selbstverständlich erhalten Sie die Ware auf Wunsch und in Abstimmung problemlos in einer **Fix-Lieferwoche** – ohne Aufpreis! Auch **Tages-Fix-Termine** sind möglich, ab Nettowarenwert von 1200 CHF ohne Aufpreis, unter 1200 CHF gegen Berechnung von 120 CHF + ges. MwSt pro Auftrag. Die **telefonische Avisierung** Ihrer Anlieferung erfolgt auf Wunsch i. d. R. zwei Tage vor Ausführung, bei Bedarf oder Vorgabe selbstverständlich zu einem früheren oder späteren Zeitpunkt.

Technische Änderungen, Farbabweichungen und Druckirrtümer vorbehalten.



Kompetenz aus Stahl. Systeme fürs Leben.

Stahl heißt Lebensqualität.

Attraktives Design aus Stahl vereint Form und Funktion. Stahl ist langlebig und robust, ausgesprochen stabil und widerstandsfähig.

Stahl ...

- hat eine äußerst hohe Tragfähigkeit,
- ist flexibel in Form- und Farbgestaltung,
- ist nicht brennbar (lediglich die Lackierung ist entflammbar),
- ist leicht zu reinigen und antistatisch.
- Nach dem Trocknungsprozess bei rund 150° C ist die Nass- bzw. Pulverlackierung praktisch frei von Emissionen. Eine Belastung der Atemluft ist so gut wie ausgeschlossen.
- Stahlmöbel und -systeme halten mehrfachen Umzügen innerhalb eines Hauses oder Konzerns problemlos stand.



Stahl hat die Zukunft im Blick.

Stahlrecycling ist angewandter Umweltschutz. Es ist Ausdruck des marktwirtschaftlichen Prinzips, mit knappen Ressourcen effizient umzugehen. Ohne Qualitätsverlust kann Stahl jederzeit zu 100% recycelt werden. Er kann beliebig oft in den Materialkreislauf zurückgeführt werden. Stahl ist ein naturnaher Werkstoff, einmal produziert behält dieser immer wieder „erneuerbare“ Grundstoff seine Eigenschaften.

Stahl ist vertrauenswürdig.

Stahl ist das Sinnbild von Ewigkeit und Stärke, damals wie heute. Stahl ist nicht nur der Ursprung (fast) aller Mauser Möbel, bereits der Eiffelturm ist das Symbol für Innovationen industrieller Architektur und Dauerhaftigkeit dieses Werkstoffs.





**Wer einen Schritt voraus sein will,
muss zwei Schritte voraus denken.**

In Zukunft geht es immer mehr darum, an Fläche zu sparen, aber dennoch die Aufenthaltsqualität zu steigern. Mauser Trade schafft schon heute mit seinen Möbeln für Office und Verwaltung die Voraussetzungen für morgen, denn Mitarbeiter in einem optimal ausgestatteten Büro oder Betrieb arbeiten erwiesenermaßen deutlich produktiver als diejenigen in weniger gut ausgestatteten Arbeitsbereichen.





Lassen Sie sich von unseren Einrichtungssystemen auf den folgenden 50 Seiten begeistern.



Sie wollen ein funktionales und preiswertes Büro? Kein Problem, hier ist es: unser „Komplettbüro“!



Komplettpreis
CHF 1600.-
(ohne Stuhl)

Über „kurz“ oder „lang“ führt am Komplettbüro kein Weg vorbei: kurz ist die Lieferzeit (2 Wochen), lang unsere Garantie (10 Jahre).

Schreibtisch „line“ L182

Abmessungen Höhe x Breite x Tiefe mm 720 x 1600 x 800
(Details siehe Seite 40/41)

Rollcontainer „mastercube“ BCL 98FK AF1-3E-3E-3E

Abmessungen Höhe x Breite x Tiefe mm 558 x 436 x 788
(Details siehe Seite 48/49)

Flügelürenschränk BF4 light

Abmessungen Höhe x Breite x Tiefe mm 1950 x 950 x 420
(Details siehe Seite 11)

Drehstühle ab Seite 52.

Stahlhart kalkuliert: Der "Dauerbrenner" Universalschrank



Fakten & Vorteile

- Universalschrank mit Flügeltüren
- Zeitlos schönes Design
- Grundsolide Langzeit-Qualität
- Stabiles, verschweißtes Gehäuse aus wiederverwertbarem Stahl
- Multifunktional einsetzbar
- Verwindungsfeste Türen mit Kastenversteifung
- Türöffnungswinkel ca. 135°
- Dreiriegelverschluß mit Drehzylinder-Sicherheitsschloß
- Lackierte Fachböden RAL 9011, belastbar bis 50 kg, höhenverstellbar im Raster von 35 mm
- Hochwertige Beschichtung
- Nicht gleichschließend
- Geänderte Schlossausführung



Mehrzweckschrank

Ausführung

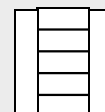

2 Flügeltüren
4 Fachböden

Modell

Außen Höhe x Breite mm	1950 x 950
Innen Höhe x Breite mm	1800 x 945
Außen/Innen Tiefe mm	420/380
Gewicht Schrank	56 kg
Belastung je Fachboden max ... kg	50 kg

Preis in CHF

533.-

Zubehör

für Schranktyp

BF 4 L
Bestell-Nr.
77902607

Fachboden

36.-

Farben für BF 4 L

Korpus	Fronten
RAL 7035	RAL 7035
RAL 7035	RAL 5010
RAL 7035	RAL 5007

Beflügelnd praktisch. Der Universal-Flügeltürenschränk jack.



BF 4



BF 4/10

3 Höhen: 1016, 1950 u. 2200 mm

3 Breiten: 600, 950 u. 1200 mm

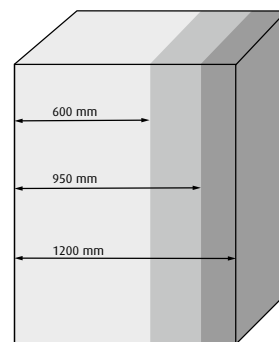
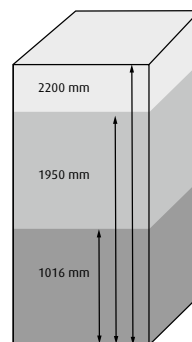

3 Tiefen: 420, 500 u. 600 mm

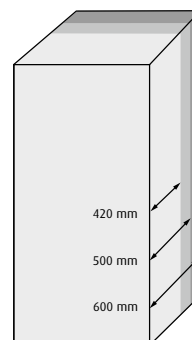

Ein Schrank

- **3 Höhen**
- **3 Breiten**
- **3 Tiefen**

So könnte Ihr Universalschrank aussehen.

Flügeltür auf, Ordnung auf einen Blick. Ordner, Bücher, Datenträger. Alles, was nicht auf den Schreibtisch gehört, findet in diesem universellen "Klassiker" seinen Platz. Millionenfach bewährt: Seine Funktionalität und Stabilität.

Fakten & Vorteile

- Stabiles, verschweißtes Gehäuse aus wiederverwertbarem Stahl
- Verwindungsfeste Türen mit Kastenversteifung
- Türöffnungswinkel ca. 135°

- Dreiriegelverschluß mit Drehzylinder-Sicherheitschloß
- Fachböden belastbar bis 65 kg, höhenverstellbar im Raster von 35 mm
- Lackierte Stahlfachböden in graphitschwarz RAL 9011
- Große Farbvielfalt
- 3 Höhen (1016/1950/2200 mm)
- 3 Breiten (600/950/1200 mm)
- 3 Tiefen (420/500/600 mm)
- Optional mit Höhenausgleichsschrauben (auf Anfrage)
- Schubladenblock mit Vollauszug, lichtgrau
- Tragfähigkeit 70 kg je Schublade bei g. v. L.



Höhenausgleichsschrauben optional gegen Mehrpreis in Höhe von 28 CHF erhältlich. Nicht nachrüstbar!

Universalschrank

Ausführung Tiefe (Außen) 420 mm Tiefe (Innen) 380 mm							
	2 Flügeltüren 2 Fachböden	2 Flügeltüren 4 Fachböden	ohne Flügeltüren 4 Fachböden	2 Flügeltüren ohne Einrichtung	2 Flügeltüren 4 Fachböden	2 Flügeltüren 4 Fachböden	2 Flügeltüren 5 Fachböden
Schränktyp	BF 4/10	BF 4-6	BF 4 OF	BF 4 O	BF 4	BF 4-12	BF 4/22 STG*
Außen Höhe x Breite mm	1016 x 950	1950 x 600	1950 x 950	1950 x 950	1950 x 950	1950 x 1200	2200 x 950
Innen Höhe x Breite mm	866 x 945	1800 x 595	1800 x 945	1800 x 945	1800 x 945	1800 x 1195	2050 x 945
Gewicht Schrank	33 kg	40 kg	42 kg	46 kg	56 kg	69 kg	60 kg
Belastung je Fachboden max ... kg	65 kg	65 kg	65 kg	-	65 kg	60 kg	65 kg
Preis in CHF	533.-	592.-	400.-	469.-	610.-	810.-	943.-

* Der Schrank muss gegen Kippen gesichert werden.

Universalschrank

Ausführung Tiefe (Außen) 500 mm Tiefe (Innen) 460 mm						
	2 Flügeltüren 4 Fachböden	2 Flügeltüren ohne Einricht.	2 Flügeltüren 4 Fachböden	2 Flügeltüren 4 Fachböden	2 Flügeltüren 4 Fachböden 3 Schubladen	
Schränktyp	BF 5-6	BF 5 O	BF 5	BF 5-12	BFZ 5-12	
Außen Höhe x Breite mm	1950 x 600	1950 x 950	1950 x 950	1950 x 1200	1950 x 1200	
Innen Höhe x Breite mm	1800 x 595	1800 x 945	1800 x 945	1800 x 1195	1800 x 1195	
Gewicht Schrank	47 kg	49 kg	66 kg	78 kg	86 kg	
Belastung je Fachboden max ... kg	60 kg	-	60 kg	60 kg	60 kg**	
Preis in CHF	741.-	538.-	711.-	898.-	1356.-	

** Belastung Schubladenblock 70 kg je Schublade



Komfortable Sicherheit zum Anfassen: das Drehzylinder-Sicherheitsschloß macht den 3-Riegelverschluss komplett. Schützt so gut, wie es aussieht.



Doppelte Sperre im Handumdrehen. Die stabile Riegelstange rastet oben und unten fest ein.

Universalschrank

Ausführung Tiefe (Außen) 600 mm Tiefe (Innen) 560 mm				
	2 Flügeltüren 4 Fachböden	2 Flügeltüren ohne Einrichtung	2 Flügeltüren 4 Fachböden	2 Flügeltüren 4 Fachböden
Schränktyp	BF 6-6	BF 6 O	BF 6	BF 6-12
Außen Höhe x Breite mm	1950 x 600	1950 x 950	1950 x 950	1950 x 1200
Innen Höhe x Breite mm	1800 x 595	1800 x 945	1800 x 945	1800 x 1195
Gewicht Schrank	56 kg	52 kg	78 kg	89 kg
Belastung je Fachboden max ... kg	60 kg	-	60 kg	60 kg
Preis in CHF	837.-	727.-	919.-	1015.-

Zubehör

Schränktyp	BF 4-6	BF 4/10 BF 4 OF BF 4 BF 4/22	BF 4-12
Fachboden	Bestell-Nr. 77902650	Bestell-Nr. 77901953	Bestell-Nr. 77902652
Preis in CHF	32.-	36.-	52.-
Schränktyp	BF 5-6	BF 5	BF 5-12
Fachboden	Bestell-Nr. 77902651	Bestell-Nr. 77901954	Bestell-Nr. 77902653
Preis in CHF	34.-	44.-	52.-
Schränktyp	BF 6-6	BF 6	BF 6-12
Fachboden	Bestell-Nr. 77902655	Bestell-Nr. 77902654	Bestell-Nr. 77902656
Preis in CHF	36.-	48.-	56.-
Fachbodenteiler Höhe 140 mm	39001194	39001194	39001194
Preis in CHF	23.-	23.-	23.-
Fachbodenteiler Höhe 250 mm	39001195	39001195	39001195
Preis in CHF	28.-	28.-	28.-
Schränktyp	-	-	BFZ 5-12
Schubladenblock (montiert im Werk)	-	-	375.-
Schubladenblock (Nachlieferung, verpackt)	-	-	S7001269
Preis in CHF	-	-	458.-

Ganz wie Sie wollen. Der Komplettschrank jack.

Sie haben die Wahl zwischen 13 Komplett-Varianten:



BF 4 T



BF 4 K



Schließfach jack T

Der obere Fachboden trägt ein stabiles Schließfach aus solidem Stahlblech.



Pendel jack PLE/PLZ*

Hält Ihre Mappen „bei der Stange“. Wahlweise erhalten Sie Ihren Schrank mit Pendelstangen für die Systeme Leitz/Elba oder Zippel. Für weitere Systeme (Tobro, Wäller u. a.) auf Anfrage.



Hängeregistratur jack AH

Einfach weghängen. Der jack AH bietet 4 praktische Hängeregistraturauszüge für DIN A4, sie sind quer oder lateral einsetzbar.



Garderoben-Akten jack K

Selbst auf wenig Raum brauchen Jacken, Mäntel, Taschen und Hüte „ordentlich“ Platz. Das Garderoben-Akten Modell hat ihn. Und ganz nebenbei genügend Kapazität für viele Ordner auf 4 Ebenen.



Garderoben jack G

Kleider machen Leute. Denkt sich auch dieser Schranktyp. Und präsentiert sich als schicker Garderobenschrank im „look“ seiner Geschwister. Passend zum modernen „outfit“ Ihres Büros.



Garderoben-Akten jack KL

Dort, wo Berufskleidung Luft braucht, setzt man diesen Garderobenschrank ein. Mit Lüftungsschlitzen in der Schrankrückwand.

Komfort im Ganzen.



Vorbei mit langem Tüfteln. Sie wissen, wozu Sie Ihren Schrank brauchen. Also bestellen Sie den Universalschrank jack in der Komplett-Variante, die Ihnen am meisten nützt. Z. B. als Schließfachschrank oder

als Garderoben-Aktenschrank-Kombination. So sparen Sie Aufwand, Zeit und langes Heraussuchen vieler Einzelkomponenten.

Fakten & Vorteile

- Komplettschrank
- Wahlweise in 13 Varianten und 2 Tiefen

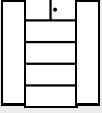
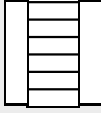
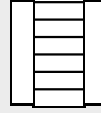
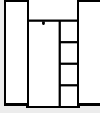
- Stabiles, verschweißtes Gehäuse
- Langlebig und recyclingfähig
- Verwindungsfeste Türen mit Kastenversteifung
- Dreiregelverschluss mit Drehzylinder-Sicherheitschloß

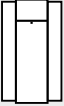
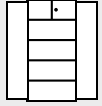
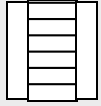
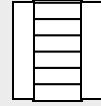
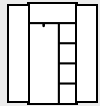
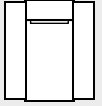
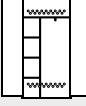
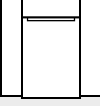
Komplettschrank								
Ausführung								
Tiefe (Außen) 420 mm								
Tiefe (Innen) 380 mm								
	2 Flügeltüren 1 Schließfach 3 Fachböden	2 Flügeltüren 6 Pendelstangen für System Leitz/Elba	2 Flügeltüren 6 Pendelstangen für System Zippel	2 Flügeltüren 1 Garderobe inkl. Hutablage 3 FB, kurz	2 Flügeltüren 4 Hängeregisterauszüge DIN A4 1 Fachboden			
Schranktyp	BF 4 T	BF 4 PLE	BF 4 PLZ	BF 4 K	BF 4 AH 1FB			
Außen								
Höhe x Breite mm	1950 x 950	1950 x 950	1950 x 950	1950 x 950	1950 x 950			
Innen								
Höhe x Breite mm	1800 x 945	1800 x 945	1800 x 945	1800 x 945	1800 x 945			
Gewicht Schrank	63 kg	66 kg	66 kg	53 kg	66 kg			
Belastung je	65 kg/SF	42 kg/PL	42 kg/PL	65 kg/FB	65 kg/FB			
Einrichtung max ... kg					25 kg/Auszug			
Preis in CHF	935.-	868.-	868.-	772.-	2544.-			
Ausführung								
Tiefe (Außen) 500 mm								
Tiefe (Innen) 460 mm								
	2 Flügeltüren 1 Hutboden 1 ausziehbare Kleiderstange	2 Flügeltüren 1 Schließfach 3 Fachböden	2 Flügeltüren 6 Pendelstangen für System Leitz/Elba	2 Flügeltüren 6 Pendelstangen für System Zippel	2 Flügeltüren 1 Garderobe inkl. Hutablage 3 FB, kurz	2 Flügeltüren 1 Hutablage 1 Kleiderstange	2 Flügeltüren Akten/ Garderobe Lüftungsschlitze	2 Flügeltüren 1 Hutablage 1 Kleiderstange
Schranktyp	BF 5-6 GA	BF 5 T	BF 5 PLE	BF 5 PLZ	BF 5 K	BF 5 G	BF 5KRQRWGEL	BF 5-12 G
Außen								
Höhe x Breite mm	1950 x 600	1950 x 950	1950 x 950	1950 x 950	1950 x 950	1950 x 950	1950 x 950	1950 x 1200
Innen								
Höhe x Breite mm	1800 x 595	1800 x 945	1800 x 945	1800 x 945	1800 x 945	1800 x 945	1800 x 945	1800 x 1195
Gewicht Schrank	39 kg	70 kg	68 kg	68 kg	61 kg	54 kg	61 kg	66 kg
Belastung je								
Einrichtung max ... kg	60 kg	60 kg/SF	42 kg/PL	42 kg/PL	60 kg/FB	60 kg/FB	60 kg/FB	60 kg/FB
Preis in CHF	666.-	1069.-	935.-	935.-	848.-	704.-	1042.-	892.-

Zubehör						
Schranktyp	BF 4 T / BF 4 PLE BF 4 PLZ / BF 4 AH	BF 4 K	BF 5 T / BF 5 PLE BF 5 PLZ / BF 5 G	BF 5 K / BF 5 KL	BF 5-6 GA	BF 5-12 G
Fachboden	Bestell-Nr. 77901953	Bestell-Nr. 77902657	Bestell-Nr. 77901954	Bestell-Nr. 77902658	Bestell-Nr. 77902651	Bestell-Nr. 77902653
Preis in CHF	36.-	28.-	44.-	32.-	34.-	52.-
Pendelstange* Belastung max 42 kg**	Bestell-Nr. 77902659		Bestell-Nr. 77902661			
PLZ	77902660		77902662			
Preis in CHF	52.-		52.-			
Fachbodenteiler						
Höhe 140 mm	Bestell-Nr. 39001194		Bestell-Nr. 39001194			
Preis in CHF	23.-		23.-			
Fachbodenteiler						
Höhe 250 mm	Bestell-Nr. 39001195		Bestell-Nr. 39001195			
Preis in CHF	28.-		28.-			
				Hängeregistraturauszug** für DIN A4 quer und lateral Belastung max 25 kg /Auszug		
				1 Auszug ohne Auszugssperre (werkseitige oder Selbstmontage) Preis auf Anfrage		3 Auszüge mit Auszugssperre (werkseitige Montage) Preis auf Anfrage
				2 Auszüge mit Auszugssperre (werkseitige Montage) Preis auf Anfrage		4 Auszüge mit Auszugssperre (werkseitige Montage) Preis auf Anfrage

*Pendelstangen für weitere Systeme (Tobro/Wäller u.a.) auf Anfrage.
** Bitte Einbauposition angeben.

FB= Fachboden, PL=Pendelstange, SF=Schließfach
Farben siehe Seite 154 bis 155.

Läßt den Weg frei. Der Einschwenktürenschränk beat.



BES 1



Mehr Freiraum im Büro. Der beat trägt dazu bei. Denn seine Türen verschwinden nach dem Öffnen in den Schrankseiten.



Fakten & Vorteile

- Multifunktionaler Einschwenktürenschränk
- Platzeinsparung auf allen „Verkehrs“-Wegen
- Grundsolide Langzeit-Qualität in Stahl
- Stabiles, verschweißtes Gehäuse

- Langlebig und recycelbar
- Lautlose Einschwenk-Mechanik
- Dreiriegelverschluß mit Drehzylinder-Sicherheitschloß

Die clevere Einschwenkmechanik läßt die Tür geräuschlos im Schrank „verschwinden“.

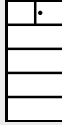
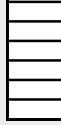
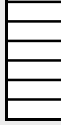
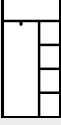

Einschwenktürenschränk						
Ausführung						
Tiefe (Außen) 420 mm	2 Einschwenktüren 4 Fachböden	2 Einschwenktüren ohne Einrichtung	2 Einschwenktüren 1 Schließfach 3 Fachböden	2 Einschwenktüren 6 Pendelstangen für Systeme Leitz/Elba	2 Einschwenktüren 6 Pendelstangen für System Zippel	2 Einschwenktüren 1 Garderobe inkl. Hutablage 3 Fachböden, kurz
Tiefe (Innen) 350 mm						
Schränktyp	BES1	BES1 O	BES1 T	BES1 PLE	BES1 PLZ	BES1 K
Außen Höhe x Breite mm	1950 x 950	1950 x 950	1950 x 950	1950 x 950	1950 x 950	1950 x 950
Innen Höhe x Breite mm	1800 x 800	1800 x 800	1800 x 800	1800 x 800	1800 x 800	1800 x 800
Gewicht Schrank	74 kg	64 kg	79 kg	82 kg	82 kg	72 kg
Belastung je Fachboden max ... kg	65 kg/FB	-	65 kg/FB	45 kg/PL	45 kg/PL	65 kg/FB
Preis in CHF	1140.-	1050.-	1385.-	1385.-	1385.-	1480.-

BES 1 T



FB = Fachboden, PL = Pendelstange
 Farben siehe Seite 154 bis 155.

*Pendelstangen für weitere Systeme
 **Bitte Einbauposition angeben.

Einfach offenlassen!

Offene Türen – den ganzen Tag?

Ja. Und trotzdem freie Wege.

Warum den Schrank tagsüber noch schließen, wenn bis 50 Zugriffe täglich erfolgen? Der beat bleibt einfach offen, ohne mit seinen Türen den Weg zu versperren. Denn er hat Einschwenktüren. Das heißt: Im Gegensatz zum Flügeltürenschrank klappen beim beat die Türen nicht nach außen, sondern schwenken sanft in den Schrank hinein. Abends wird aus dem Schnellregal dann wieder der sichere Stahlschrank mit Zylinderschloß.

Schließfach beat T

Der Einschwenkbare mit doppeltem Verschluss. Hinter den Einschwenktüren verbirgt sich ein Schließfach für alles, was Ihnen im Büro besonders lieb und teuer ist.

Garderoben-Akten beat K

Beginnen Sie den Büroalltag beschwingt. Dieser Einschwenktürenschränk mit Garderoben- und Aktenbereich sorgt für kompakte Ordnung, die sich sehen lassen kann.

Zubehör

Schränktyp	BES 1/BES 1 T BES 1 O	BES 1 K
Fachboden	Bestell-Nr. 77902663	Bestell-Nr. 77902664
Preis in CHF	34.-	34.-
Pendelstange*	Bestell-Nr. 77902665	
Belastung max. 45 kg** / PLE PLZ	77902666	
Preis in CHF	64.-	
Fachbodenteiler Höhe 140 mm	Bestell-Nr. 39001194	
Preis in CHF	23.-	
Fachbodenteiler Höhe 250 mm	Bestell-Nr. 39001195	
Preis in CHF	28.-	
Hängeregistraturauszug** (für DIN A4 quer und lateral, Belastung max. 25 kg)		
2 Auszüge mit Auszugssperre (werkseitige Montage)		Preis auf Anfrage
3 Auszüge mit Auszugssperre (werkseitige Montage)		
4 Auszüge mit Auszugssperre (werkseitige Montage)		

Projekte, Kunden, Klienten und Patienten.

Der client entry „registriert“ sie alle!



BVB 1 E 16



BVB 2 E 16



BVB 333 H

Voller Überblick, "Zug um Zug".

Der client entry verschenkt keinen Millimeter und bietet perfekte Übersicht. Aufziehen, drüberschauen, sofort alles finden und dann schnell zugreifen. Genauso fix sind die Hängetaschen wieder eingeordnet und zurückgesteckt. client entry ist clever und gibt jeweils immer nur eine Schublade zum „Aufziehen“ frei. So stehen Übersicht und Gewichtsverlagerung immer im richtigen Verhältnis.

Fakten & Vorteile

- Für Hängeregistratur DIN A4 quer bis max. DIN A3 (z. B. für Röntgenfilme)
- Langzeit-Qualität in Stahl
- Hochwertige Beschichtung

- 3 Schrankhöhen
- 3 Schrankbreiten
- Auszüge mit geschlossenem Boden
- Doppelauszugssperre
- Hochwertige Kugelführung, voll ausziehbar
- Zentralverriegelung für alle Ebenen per Drehzylinderschloß mit Wechselkern
- Selbstklebende Beschriftungsleisten inklusive
- Selbsteinzug mit Dämpfung (optional)
- Serienmäßig Höhenausgleichsschrauben



Funktionsorientierter Metall-Bügelgriff



Clevere Auszugssperre.
Damit immer nur ein Auszug
„gewichtig“ vorsteht.



BVB 13 H

BVB 14 H

Erweitern Sie den Ordnungshorizont nach oben! Mit top glide.



(Montage kundenseits)

Kombinieren Sie doch einfach Ihren Hängeregistraturschrank (Schrankbreite 800 mm) mit dem Aufsatz-Schiebetürenschrank top glide.

Der liefert Ihnen „on top“ gleich zwei Ordnerhöhen. Durch seine auf 420 mm „reduzierte“ Tiefe läßt er auf dem Schrank, der ihn „trägt“, eine praktische Nutzfläche frei.







Selbstverständlich gibt's den top glide in den gleichen Farbkombinationen Korpus/Front.

Schrankaufsatzkombination darf eine max. Bodenbelastung von 750 kg nicht überschreiten (client entry + top glide).

Aufsatz-Schiebetürenschrank top glide

Ausführung Höhe x Breite x Tiefe mm Außen 800 x 800 x 420 Innen 750 x 795 x 350	
Modell Schrankgewicht Belastung Fachboden max ca. ... kg Preis in CHF	AS BVB 1-3 28 kg 60 kg 754.-
Zubehör top glide Fachboden, Belastung max. Preis in CHF	FB AS BVB 1-3 60 kg 39.-

Hängeregistraturschrank BVB

Außentiefe 600 mm Innentiefe 550 mm							
	einbahnig – je Auszug 1 Bahn DIN A4 quer			DIN A3 quer	zweibahnig – je Auszug 2 Bahnen DIN A4 quer		
Modell Standard	BVB12H	BVB13H	BVB14H	BVB333H	BVB3E16	BVB2E16	BVB1E16
Anzahl Auszüge	2	3	4	3	2	3	4
Höhe mm	750	1050	1350	1350	750	1050	1350
Breite mm	434	434	434	552	800	800	800
Lichtes Maß je Bahn H x B mm	297 x 330	297 x 330	297 x 330	397 x 448	297 x 330	297 x 330	297 x 330
Belastung je Auszug	42 kg	50 kg	50 kg	65 kg	65 kg	75 kg	75 kg
Schrankgewicht	52 kg	66 kg	65 kg	81 kg	83 kg	103 kg	107 kg
Preis in CHF	669.-	906.-	972.-	1290.-	1050.-	1320.-	1370.-
Modell mit SD*	BVB12HSD	BVB13HSD	BVB14HSD	BVB333HSD	BVB3E16SD	BVB2E16SD	BVB1E16SD
Preis in CHF	797.-	1100.-	1230.-	1480.-	1180.-	1515.-	1630.-

*SD = Selbsteinzug/Dämpfung. Zusätzliche Abdeckplatten sind bestellbar, siehe Seite 25 und 155.
 Farben ab Seite 154.

Mit Griffleisten.

Registraturschrank client entry.



BVL 1E 16



BVL 3E 16

Durchgehend griffig.

Ständiges Öffnen und Schließen. Dutzende mal pro Tag, tausende mal pro Jahr. Da verbindet man die Schrankqualität gerne mit etwas mehr Schönheit und Komfort. Deshalb gibt's den client entry auch mit durchgehender Griffleiste. Ergonomisch praktisch und dezent in die glatte Schrankfront eingefügt.

Fakten & Vorteile

- Durchgehend formschöne Griffleiste
- Stabile Stahlbauweise
- Hochwertige Beschichtung
- 3 verschiedene Schrankhöhen
- Auszüge mit geschlossenem Boden
- Ein- oder zweibahnige Hängeregistraturrahmen
- Doppelauszugsperre
- Hochwertige Kugelführung, voll ausziehbar
- Zentralverriegelung für alle Ebenen per Drehzylinder mit Wechselkern
- Serienmäßige Höhenausgleichsschrauben



Glatte Fronten, griffig und schön. Da brems nichts den „rasanten“ Tagesablauf.







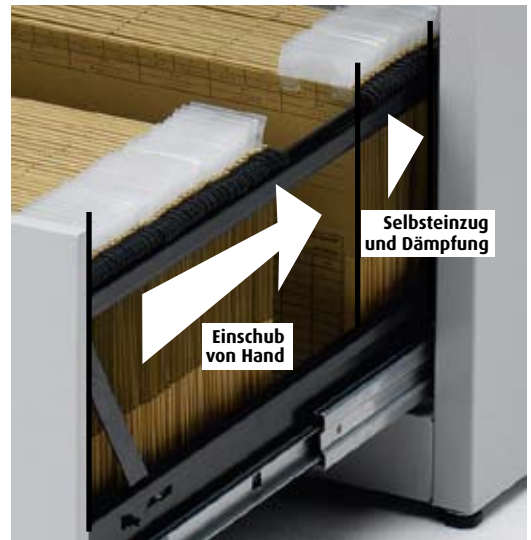

BVL 13



BVL 14



Hängeregistraturschrank BVL

Außentiefe 600 mm Innentiefe 550 mm	  			  		
	einbahnig - je Auszug 1 Bahn DIN A4 quer			zweibahnig - je Auszug 2 Bahnen DIN A4 quer		
Modell Standard	BVL 12	BVL 13	BVL 14	BVL 3E 16	BVL 2E 16	BVL 1E 16
Anzahl Auszüge	2	3	4	2	3	4
Höhe mm	750	1050	1350	750	1050	1350
Breite mm	434	434	434	800	800	800
Lichtes Maß je Bahn H x B mm	297 x 330	297 x 330	297 x 330	297 x 330	297 x 330	297 x 330
Belastung je Auszug	42 kg	50 kg	50 kg	65 kg	75 kg	75 kg
Schranggewicht	52 kg	66 kg	65 kg	83 kg	103 kg	107 kg
Preis in CHF	669.-	906.-	972.-	1050.-	1320.-	1370.-
Modell mit SD*	BVL12SD	BVL13SD	BVL14SD	BVL3E16SD	BVL2E16SD	BVL1E16SD
Preis in CHF	797.-	1100.-	1230.-	1180.-	1515.-	1630.-

* SD = Selbsteinzug/Dämpfung. Zusätzliche Abdeckplatten sind bestellbar, siehe Seite 25 und 155. Farben ab Seite 154.

Tausend Karten. Keine fehlt. Im client cardy ist alles komplett.



BVB 345 K2

BVB 1E 10

Zugriff in Sekunden.

Im hektischen Büro-, Kanzlei- oder Praxisalltag müssen Informationen zu Kunden, Klienten oder Patienten sofort greifbar sein. Ein nach wie vor sehr schneller und praktischer Weg ist die Karteikarte. Zugriff auf Anhieb. Volle Info auf einen Blick. Schnelle Ablage ohne Zeitverzug. Mit dem client cardy eine Sache von Sekunden. Deshalb ist er so gefragt.

Fakten & Vorteile

- Gehäuse und Schubladen aus stabilem Stahl
- Schubladen auf kugelgelagerten Teleskopschienen voll ausziehbar
- Hochwertige Beschichtung
- Qualität für Jahrzehnte
- Bis zu 8 Schubladen und bis zu 3 Karteikarten-Bahnen nebeneinander
- 3 verschiedene Schrankhöhen
- Wahlweise 1- bis 3-bahnig
- Für Karteikarten von DIN A6 bis DIN A3
- 2 Kartei-Schwingstützen je Bahn inklusive
- Selbstklebende Beschriftungsleisten inklusive
- Doppelauszugssperre
- Zentralverriegelung für alle Ebenen per Drehzylinderschloß mit Wechselkern
- Serienmäßig Höhenausgleichsschrauben



BVB 14 K1

Fachlast

frei Verwendung

15 Jahre Garantie

Je Auszug bis 75 kg



Sanfter geht's nicht! - Optional auch mit Selbsteinzug und Dämpfung - Schublade zieht sich die letzten Zentimeter sanft von selbst ein.

Karteischränk BVB

Außentiefe 600 mm Innentiefe 550 mm	 einbahnig - je Auszug 1 Bahn DIN A4 quer			 DIN A3 quer	 zweibahnig DIN A4 hoch	 zweibahnig DIN A6 quer
	Modell Standard Anzahl Auszüge Höhe mm Breite mm Lichtes Maß je Bahn H x B mm Belastung je Auszug Schrankgewicht Preis in CHF Modell mit SD* Preis in CHF	BVB 12 K1 2 750 434 297 x 330 42 kg 52 kg 860.- BVB 12 K1 SD 989.-	BVB 13 K1 3 1050 434 297 x 330 50 kg 66 kg 1100.- BVB 13 K1 SD 1290.-	BVB 14 K1 4 1350 434 297 x 330 50 kg 65 kg 1290.- BVB 14 K1 SD 1545.-	BVB 333 K1 3 1350 552 397 x 448 65 kg 82 kg 1335.- BVB 333 K1 SD 1530.-	BVB 334 K2 3 1350 552 397 x 214 65 kg 82 kg 1240.- BVB 334 K2 SD 1431.-
Außentiefe 600 mm Innentiefe 550 mm	 zweibahnig - je Auszug 2 Bahnen DIN A5 quer		 dreibahnig - je Auszug 3 Bahnen DIN A5 quer			
	Modell Standard Anzahl Auszüge Höhe mm Breite mm Lichtes Maß je Bahn H x B mm Belastung je Auszug Schrankgewicht Preis in CHF Modell mit SD* Preis in CHF	BVB 345 K2 4 1050 552 197 x 213,75 65 kg 83 kg 1100.- BVB 345 K2 SD 1355.-	BVB 365 K2 6 1350 552 197 x 213,75 75 kg 107 kg 1595.- BVB 365 K2 SD 1980.-	BVB 3E 10 3 750 800 197 x 218,5 65 kg 102 kg 1385.- BVB 3E 10 SD 1575.-	BVB 2E 10 4 1050 800 197 x 218,5 75 kg 109 kg 1720.- BVB 2E 10 SD 1975.-	BVB 1E 10 6 1350 800 197 x 218,5 75 kg 128 kg 2050.- BVB 1E 10 SD 2435.-

* SD = Selbsteinzug/Dämpfung. Zusätzliche Abdeckplatten sind bestellbar, siehe Seite 25 und 155. Farben ab Seite 154.

Alles „durchgehend“ erfaßt.

Karteischränk client cardy mit Griffleisten.



BVL 1 E 10



BVL 2 E 10

Ordnung auf ganzer „Leiste“.

Zum neuen Büro gehört das richtige Ambiente. Moderne Karteischränke mit glatten Fronten runden die aufgeräumte Atmosphäre in Büro, Kanzlei und Praxis harmonisch ab.

Fakten & Vorteile

- Formschöne Griffleisten
- Gehäuse und Schubladen aus stabilem Stahl
- Hochwertige Beschichtung
- Bis zu 6 Schubladen mit bis zu 3 Karteikarten-Bahnen nebeneinander
- 3 verschiedene Schrankhöhen
- Wahlweise 1-, 2- oder 3-bahnig
- Für Kartei DIN A4 und A5

- 2 Kartei-Schwingstützen je Bahn inklusive
- Selbstklebende Beschriftungsleisten inklusive
- Doppelauszugssperre
- Hochwertige Kugelführung, voll ausziehbar
- Zentralverriegelung für alle Ebenen per Drehzylinderschloß mit Wechselkern
- Optional mit Selbsteinzug und Dämpfung
- Serienmäßig Höhenausgleichsschrauben



Sanfter geht's nicht! - Optional auch mit Selbsteinzug und Dämpfung - Schublade zieht sich die letzten Zentimeter sanft von selbst ein.



BVL 365 K2



BVL 345 K2

Zusätzliche Abdeckplatten für client cardy, entry und comby.

Abdeckplatte (25 mm).
Dekore siehe Seite 155.
Für Hängeregistratur- und Karteischränke.

Belastbares
Fußgestell
in Korpusfarbe
auf Anfrage.

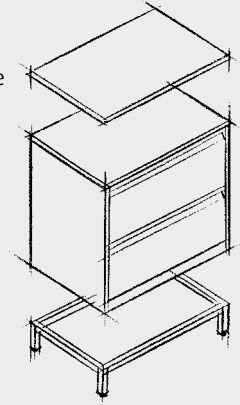

Zubehör für Karteischränk client cardy, entry und comby

Abdeckplatte	für Schranktyp BV 1-3
Preis in CHF	191.-
Abdeckplatte	für Schranktyp BV 12-14
Preis in CHF	164.-
Abdeckplatte	für Schranktyp BV 333/334/365/345
Preis in CHF	208.-

Karteischränk BVL

Außertiefe 600 mm Innertiefe 550 mm	einbahnig – je Auszug 1 Bahn DIN A4 quer			zweibahnig – je Auszug 2 Bahnen DIN A4 quer		
	BVL 12K1	BVL 13K1	BVL 14K1	BVL 3E14	BVL 2E14	BVL 1E14
Modell Standard						
Anzahl Auszüge	2	3	4	2	3	4
Höhe mm	750	1050	1350	750	1050	1350
Breite mm	434	434	434	800	800	800
Lichtes Maß je Bahn H x B mm	297 x 330	297 x 330	297 x 330	297 x 330	297 x 330	297 x 330
Belastung je Auszug	42 kg	50 kg	50 kg	65 kg	75 kg	75 kg
Schranggewicht	52 kg	66 kg	65 kg	83 kg	103 kg	107 kg
Preis in CHF	860.-	1100.-	1290.-	1240.-	1600.-	1840.-
Modell mit SD*	BVL 12K1SD	BVL 13K1SD	BVL 14K1SD	BVL 3E14SD	BVL 2E14SD	BVL 1E14SD
Preis in CHF	988.-	1290.-	1545.-	1370.-	1790.-	2100.-

Außertiefe 600 mm Innertiefe 550 mm	zweibahnig – je Auszug 2 Bahnen DIN A5 quer			dreibahnig – je Auszug 3 Bahnen DIN A5 quer		
	BVL 345K2	BVL 365K2		BVL 3E10	BVL 2E10	BVL 1E10
Modell Standard						
Anzahl Auszüge	4	6		3	4	6
Höhe mm	1050	1350		750	1050	1350
Breite mm	552	552		800	800	800
Lichtes Maß je Bahn H x B mm	197 x 213,75	197 x 213,75		197 x 218,5	197 x 218,5	197 x 218,5
Belastung je Auszug	65 kg	75 kg		65 kg	75 kg	75 kg
Schranggewicht	83 kg	107 kg		102 kg	109 kg	129 kg
Preis in CHF	1100.-	1595.-		1385.-	1720.-	2050.-
Modell mit SD*	BVL 345K2SD	BVL 365K2SD		BVL 3E10SD	BVL 2E10SD	BVL 1E10SD
Preis in CHF	1355.-	1980.-		1575.-	1975.-	2435.-

*SD = Selbstzug und Dämpfung. Farben und Dekore Abdeckplatten ab Seite 154.

Kombinieren Sie variabel. Baukasten-System client comby.



**Kombinations-Idee:
3 verschiedene
Ablage-Formate
in einem Schrank!**

Zum Beispiel: Leeres Schrankgehäuse mit 18 Höheneinheiten (HE), eingerichtet mit 2 Hängeregistratur-Auszügen à 6 HE, darüber 1 Karteikarten-Schublade à 4 HE und ganz oben eine flache Schublade von nur 2 HE mit Kleingefacheinrichtung.

Die Summe der Höheneinheiten ergibt 18 HE, also passt Ihr „Baukasten-System“. Und Sie haben passgenau gleich 3 unterschiedliche Ablage-Formate in nur einem Schrank untergebracht.

Das kleine „1 x 1“ der Höheneinheiten.

So einfach stellen Sie Ihren client comby zusammen.

1. Sie legen fest, welche Ablage-Arten Sie in Ihrem client comby-Schrank kombinieren wollen. Z. B. Auszüge für Hängeregistratur oder Karteikarten.
2. Sie schätzen, wie viele Hängeregistratur-Bahnen Sie insgesamt für Ihre Hängemappen benötigen. Z. B. 4 Bahnen für Hängemappen DIN A4 quer. Also benötigen Sie hierfür 2 Auszüge mit je 2 Bahnen.
3. Die Tabelle zeigt Ihnen, dass Sie die Hängeregistratur-Auszüge Nr. 6 (Einrichtung E 16) benötigen, für je 2 Reihen Hängemappen. Die Zahl 6 bedeutet: 6 Höheneinheiten (HE) je Auszug. Da Sie 2 davon benötigen, nehmen Ihre Auszüge 2 x 6 = 12 HE ein.
4. Für Ihre Karteikarten im Format DIN A5 quer finden Sie in der Tabelle sofort den richtigen Schubladentyp. Nr. 4 (Einrichtung E 10) bietet Ihnen die gewünschten 3 Karteibahnen für DIN A5 quer. Die Zahl 4 bedeutet 4 HE je Schublade.

5. Sie schätzen, wie viele Karteikarten-Bahnen Sie insgesamt benötigen. Ihnen genügen 9 Bahnen, also benötigen Sie 3 Schubladen.

6. Jetzt fehlt nur noch der passende Schranktyp. Addieren Sie einfach die benötigten Höheneinheiten. In Ihrem Fall sind das 2 x 6 HE für Ihre Hängeregistratur-Auszüge = 12 HE plus 3 x 4 HE für Ihre Karteikarten-Schubladen = 12 HE. In Summe also 24 HE.

7. In der Tabelle finden Sie sofort das passende „leere“ Schrankgehäuse. Es ist der BVB 1, weil er insgesamt 24 Höheneinheiten (HE) fassen kann.

The image shows a technical table with three sections: 'Auszüge für Hängeregistratur', 'Schubladen für Karteikarten', and 'Schubladen für Banknoten'. Red circles highlight specific rows in the first two sections, and a red line connects these circles to the text in step 7 of the instructions.

Tabelle siehe Seite 29

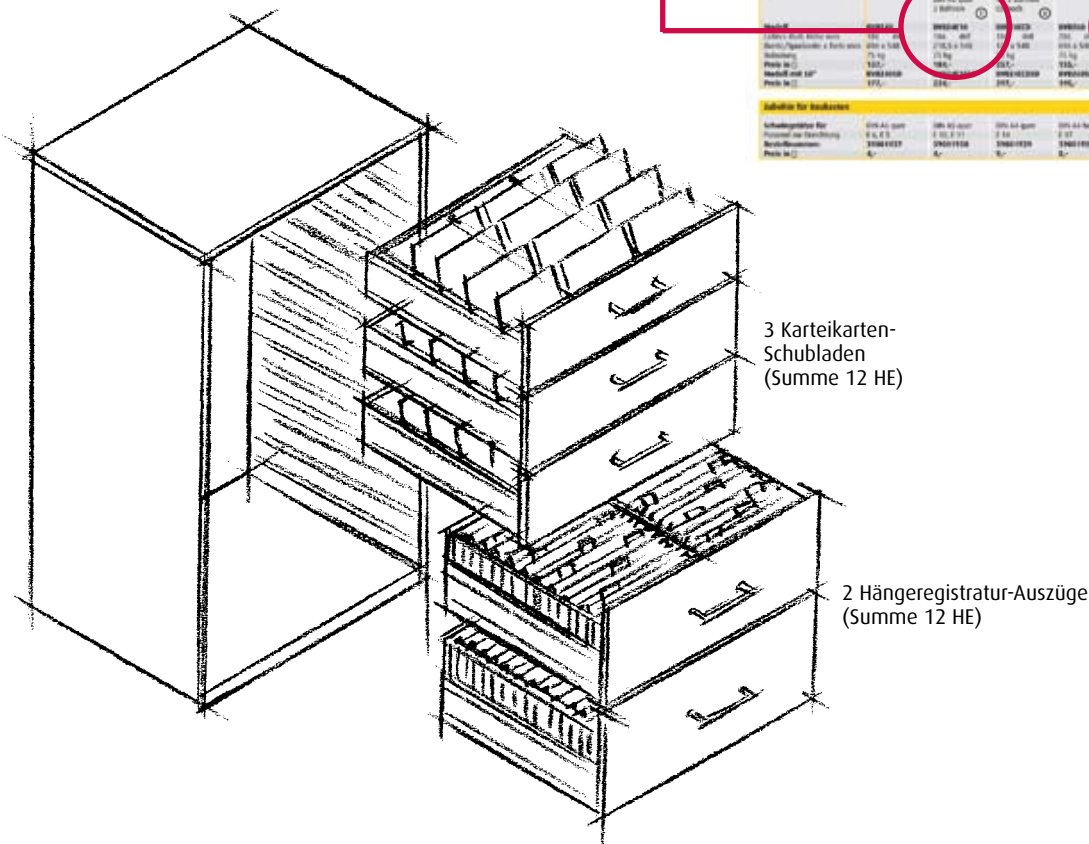

Tipp: Geht Ihre Rechnung einmal nicht auf, variieren Sie einfach die Anzahl der Auszüge bzw. Schubladen oder den Schranktyp. Wichtig ist, dass die Summe der Höheneinheiten Ihrer Auszüge bzw. Schubladen immer mit der HE-Summe eines der Schrankgehäuse übereinstimmt.

Die Einrichtung Ihres Schrankes erfolgt von oben nach unten!

Kombinieren Sie variabel. Baukasten-System client comby.



Höhenausgleichsschrauben serienmäßig



Stellen Sie Ihre Hängeregistratur- und Karteischränke selbst zusammen!

Unten Hängeregisterauszüge, oben Karteikartenschubladen. Realisieren Sie Ihre eigenen Vorstellungen. Kombinieren Sie in einem Schrankgehäuse verschiedene Auszugshöhen und -Ausstattungen oder die Anzahl Ihrer Auszüge. Bringen Sie in nur einem Schrank gleich mehrere Ablagemöglichkeiten unter. Das client comby Baukasten-System bietet Ihnen viele praktische Kombinations-Varianten.

Fakten & Vorteile

- Hochwertige Schrankgehäuse aus beschichtetem Stahl
- Variables Einrichten mit Hängeregistratur-Rahmen, Kartei-Schubladen und Schubladen-Einsätzen
- 3 verschiedene Schrankhöhen
- Auszüge mit geschlossenem Boden
- Doppelauszugssperre
- Hochwertige Kugelführung, voll ausziehbar
- Zentralverriegelung per Drehzylinderschloß mit Wechselkern
- Selbstklebende Beschriftungsleisten inklusive

Leergehäuse BV

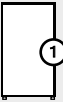
Schrankgehäuse Standard			
	Leergehäuse 12 HE	Leergehäuse 18 HE	Leergehäuse 24 HE
Modell	BVB 3	BVB 2	BVB 1
Lichtes Maß: Höhe mm	750	1050	1350
Preis in CHF	589.-	621.-	541.-

HE = Höheneinheiten

Schubladen BVB

Ausführung Standard	Ohne Einrichtung	Für Kleingefach-Einrichtung* 2	Ohne Einrichtung	Mit Kartei-Einrichtung für DIN A6 quer - 4 Bahnen	Mit Mikrofilm Einrichtung 6 Bahnen	Für Kleingefach-Einrichtung**	**mit 2 seitlichen, sowie vorn und hinten aufsteckbaren Schlitzleisten (Quer- und Längstrennwände siehe Zubehör)
Modell	BVBZ20	BVBZ2E2	BVBZ30	BVBZ3E5	BVBZ3E7	BVBZ3E2	
Lichtes Maß: Höhe mm	86	86	136	136	136	136	
Höheneinheiten	2	2	3	3	3	3	
Breite/Spurbreite x Tiefe mm	696 x 548	696 x 548	696 x 548	159 x 548	105 x 548	696 x 548	
Belastung	75 kg	75 kg	75 kg	75 kg	75 kg	75 kg	
Preis in CHF	191.-	220.-	200.-	285.-	248.-	248.-	
Modell mit SD*	BVBZ20SD	BVBZ2E2SD	BVBZ30SD	BVBZ3E5SD	BVBZ3E7SD	BVBZ3E2SD	
Preis in CHF	255.-	284.-	264.-	349.-	312.-	312.-	
Ausführung Standard	Ohne Einrichtung	Mit Kartei-Einrichtung für DIN A5 quer 3 Bahnen 3	Mit CD-Einrichtung für 5 Bahnen CD hoch 6	Ohne Einrichtung	Mit Hängeregistratur für DIN A4 quer 2 Bahnen 5	Mit Kartei-Einrichtung für DIN A4 quer 2 Bahnen 4	Mit Kartei-Einrichtung für DIN A4 hoch - 3 Bahnen
Modell	BVBZ40	BVBZ4E10	BVBZ4ECD	BVBZ60	BVBZ6E16	BVBZ6E14	BVBZ7E17
Lichtes Maß: Höhe mm	186	186	186	286	286	286	326,5
Höheneinheiten	4	4	4	6	6	6	7
Breite/Spurbreite x Tiefe mm	696 x 548	218,5 x 548	127 x 548	696 x 548	330 x 548	330 x 548	218,5 x 548
Belastung	75 kg	75 kg	75 kg	75 kg	75 kg	75 kg	75 kg
Preis in CHF	220.-	295.-	415.-	248.-	306.-	325.-	516.-
Modell mit SD*	BVBZ40SD	BVBZ4E10SD	BVBZ4ECDSD	BVBZ60SD	BVBZ6E16SD	BVBZ6E14SD	BVBZ7E17SD
Preis in CHF	284.-	359.-	476.-	312.-	370.-	389.-	580.-

Zubehör für Baukasten

Schwingstütze für	DIN A6 quer	DIN A5 quer	DIN A4 quer	DIN A4 hoch	CD, einzeln	Quertrennwand	Längstrennwand
Passend zur Einrichtung	E 6, E 5	E 10, E 11	E 14	E 17	E CD	E 2	E 2
Bestellnummer:	39001937	39001938	39001929	39001939	-	39001624	39001495
Preis in CHF	7.-	7.-	15.-	13.-	7.-	6.-	6.-

*SD = Selbsteinzug und Dämpfung. Zusätzliche Abdeckplatten sind bestellbar, siehe Seite 25 und 155. Farben ab Seite 154.

Alles mit „Durchblick“.

Medikamentenschrank client contos.



KFGM5-08

Zur sicheren Verwahrung wichtiger Medikamente. Die Glasfront ermöglicht schnellen Zugriff dank des sofortigen Einblicks. Die gläsernen Fachböden bilden eine hygienische Ablagefläche. Der Schrankinnenraum ist leicht zu reinigen.

Flügeltürenschränk

Fakten & Vorteile

- 2 Breiten: 600 und 800 mm
- 1 oder 2 Flügeltüren mit Glasausschnitt aus gekantetem Stahlblech, 4 mm starkes Einscheiben-Sicherheits-Glas (ESG)
- 4 Fachböden aus 6 mm starkem Einscheiben-Sicherheits-Glas (ESG)
- Belastung pro Boden 40 kg g. v. L.
- Abgekantetes Stahlblech, verwindungssteif verschweißt, hochwertige Oberfläche
- Die Rückwand bildet einen Rücksprung zur Aufnahme von Rückwandverkleidungen
- Glasböden höhenverstellbar im Raster von 25 mm
- Korpusbündige Anordnung mit integrierten Zapfenbändern
- Schubstangenverschluß mit Drehzylinder-Sicherheitsschloß (inkl. 2 Schlüssel) mit Drei-Punkt-Verriegelung
- In zwei Farbvarianten erhältlich: lichtgrau RAL 7035 und reinweiß RAL 9010
- Weitere Farben auf Anfrage



KFGM5-06R

Schiebetürenschränk zur Wandmontage

Fakten & Vorteile

- Leichtgängige Glasschiebetüren
- 2 Fachböden aus 5 mm starkem Einscheiben-Sicherheits-Glas (ESG)
- Belastung pro Boden 20 kg g. v. L.
- max. Schrankbelastung 60 kg
- Abgekantetes Stahlblech, verwindungssteif verschweißt, hochwertige Oberfläche
- Glasböden höhenverstellbar im Raster von 17,5 mm
- In zwei Farbvarianten erhältlich: lichtgrau RAL 7035 und reinweiß RAL 9010
- Weitere Farben auf Anfrage



KSWM3-08

Flügeltürenschränk

Ausführung



1 Flügeltür
4 Fachböden

KFGM5-06R

Modell

Höhe x Breite x Tiefe in mm

Preis in CHF

1956 x 600 x 432

1190.-

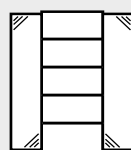

2 Flügeltüren
4 Fachböden

KFGM5-08

1945 x 800 x 432

1520.-

Schiebetürenschränk

Ausführung



2 Schiebetüren
2 Fachböden

KSWM3-08

Modell

Höhe x Breite x Tiefe in mm

Preis in CHF

520 x 800 x 280

535.-

Passende Systemschränke contos ab Seite 32

Für Ihr individuell geplantes Büro: Stahlschranksystem contos.



Fakten & Vorteile

- Höchste Stabilität und Belastbarkeit durch den Werkstoff Stahl
- Die Gehäuse sind stapelbar, die Varianten miteinander kombinierbar - für nutzerfreundliche Kombinationsmöglichkeiten und Planungen flexibler Schrank-/Wandlösungen
- Sichrückwand und vielfältige Ausstattungsvarianten wie Fachböden, Pendelstangen, Garderobeneinrichtungen, Kartei- und Hängeregistratur
- 25 Standard-RAL-Farbtöne, fast alle RAL-Farbtöne auf Wunsch
- Bis 3 OH: Kunststoffschichtstoff-Abdeckplatte (25 mm)
- Ab 4 OH: alle Aufsatzschränke und Grundschränke mit Stahlabdeckplatte (11 mm), lackiert
- 4 Höhen, 5 Breiten und 2 Tiefen
- 5 Schrankfronten

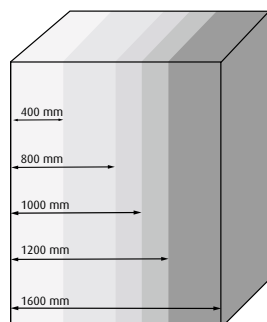

5 Breiten

- 400 mm
- 800 mm
- 1000 mm
- 1200 mm
- 1600 mm

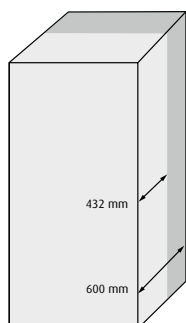

2 Tiefen

- 432 mm
- 600 mm

4 Höhen als Einzel- oder Stapelvariante

5 OH	1 OH + 4 OH	2 OH + 3 OH	3 OH + 2 OH



contos – das Stahl-Stauraumsystem in zeitlosem Design mit grenzenlosen Planungsmöglichkeiten

Die vielfältigen Arbeitsabläufe eines Büros stellen individuelle Anforderungen

an ein Stahlschrankprogramm: Flexibilität, auf den Nutzer abgestimmte Kombinationsmöglichkeiten, Vielfalt und ansprechendes Design. Die modulare Bauweise von contos – z.B. leichte Stapelmontage, auf Wunsch um 180° versetzt – sowie fünf

unterschiedliche Schrankfronten passen in nahezu jedes Büro.

Eine Erweiterung unseres Systems für den Medizinalbereich (Flügeltür mit Glasausschnitt) finden Sie auf Seite 30-31.



Regal- und Flügeltürenschränke contos.

Günstigste contos-Variante zum Lagern, Ergänzen und Auflockern! Baugleicher Korpus ohne Fronttüren, eingerichtet mit Stahlfachböden. Diese werden in Korpusfarbe lackiert.

Fakten & Vorteile

- Permanenter Zugriff
- 4 Höhen, 4 Breiten (ab 400 mm)!
- Stapelbar bis 6 OH
- 25 Standardfarben
- Bis 3 OH: Kunststoffschichtstoff-Abdeckplatte (25 mm)
- Ab 4 OH: alle Aufsatzschränke und Grundschränke mit Stahlabdeckplatte (11 mm), lackiert
- Fachbodenbelastung 23 kg (400 mm breit) bis 66 kg (1200 mm breit)
- 4 integrierte Höhenausgleichsschrauben



KOG5-10 S



Hintere Höhenausgleichsschraube von innen verstellbar, die vordere einfach von außen

Offener Schrank

Schrantktiefe 432 mm								
Höhe (Grund/Aufsatz) mm*	1 Fachboden	1 Fachboden 805/790 (2 OH)	1 Fachboden	1 Fachboden	2 Fachböden	2 Fachböden 1155/1140 (3 OH)	2 Fachböden	2 Fachböden
Modell/Grundschränk	KOG2-04 K	KOG2-08 K	KOG2-10 K	KOG2-12 K	KOG3-04 K	KOG3-08 K	KOG3-10 K	KOG3-12 K
Breite mm	400	800	1000	1200	400	800	1000	1200
Preis in CHF	515.-	616.-	676.-	730.-	584.-	698.-	760.-	828.-
Grundschränk für Kombi (ohne Abdeckplatte)	KOG2-04 O	KOG2-08 O	KOG2-10 O	KOG2-12 O	KOG3-04 O	KOG3-08 O	KOG3-10 O	KOG3-12 O
Preis in CHF	431.-	520.-	556.-	592.-	501.-	602.-	640.-	690.-
Aufsatzschränk	KOA2-04 S	KOA2-08 S	KOA2-10 S	KOA2-12 S	KOA3-04 S	KOA3-08 S	KOA3-10 S	KOA3-12 S
Preis in CHF	480.-	594.-	639.-	690.-	551.-	676.-	724.-	788.-
Höhe (Grundschränk) mm*	3 Fachböden	3 Fachböden 1505 (4 OH)	3 Fachböden	3 Fachböden	4 Fachböden	4 Fachböden 1945 (5 OH)	4 Fachböden	4 Fachböden
Modell/Grundschränk	KOG4-04 S	KOG4-08 S	KOG4-10 S	KOG4-12 S	KOG5-04 S	KOG5-08 S	KOG5-10 S	KOG5-12 S
Breite mm	400	800	1000	1200	400	800	1000	1200
Preis in CHF	626.-	768.-	824.-	888.-	741.-	879.-	927.-	1020.-



Flügeltüren als wirtschaftliche Lösung, um ihr Lagergut wie z. B. Akten sicher vor Zugriff und Staub zu schützen. Eingerichtet mit Stahlfachböden. Inkl. Drehriegelverschluss.

Fakten & Vorteile

- Stahltüren mehrfach gekantet
- Drehzylinder-Sicherheitsschloß mit Wechselkern und Stahlschließgestänge oben/unten.
- Schloß mit Klapp- und Zweitschlüssel
- 4 integrierte Höhenausgleichsschrauben
- 4 Höhen, 3 Breiten

- Bis 3 OH: Kunststoffschichtstoff-Abdeckplatte (25 mm)
- Ab 4 OH: alle Aufsatzschränke und Grundschränke mit Stahlabdeckplatte (11 mm), lackiert
- Fachbodenbelastung 44 kg (800 mm breit) bis 66 kg (1200 mm breit)
- 25 Standardfarben, Korpus und Front auch frei kombinierbar



Flügeltürenschränk

Schrankschranktiefe 432 mm						
Höhe (Grund/Aufsatz) mm*	2 Flügeltüren 1 Fachboden	2 Flügeltüren 1 Fachboden 805/790 (2 OH)	2 Flügeltüren 1 Fachboden	2 Flügeltüren 2 Fachböden	2 Flügeltüren 2 Fachböden 1155/1140 (3 OH)	2 Flügeltüren 2 Fachböden
Modell/Grundschränk	KFG2-08 K	KFG2-10 K	KFG2-12 K	KFG3-08 K	KFG3-10 K	KFG3-12 K
Breite mm	800	1000	1200	800	1000	1200
Preis in CHF	920.-	1010.-	1100.-	1040.-	1150.-	1260.-
Grundschränk für Kombi (ohne Abdeckplatte)	KFG2-08 O	KFG2-10 O	KFG2-12 O	KFG3-08 O	KFG3-10 O	KFG3-12 O
Preis in CHF	805.-	865.-	940.-	925.-	1010.-	1100.-
Aufsatzschränk	KFA2-08 S	KFA2-10 S	KFA2-12 S	KFA3-08 S	KFA3-10 S	KFA3-12 S
Preis in CHF	890.-	965.-	1060.-	1020.-	1100.-	1210.-
Höhe (Grundschränk) mm*	2 Flügeltüren 3 Fachböden	2 Flügeltüren 3 Fachböden 1505 (4 OH)	2 Flügeltüren 3 Fachböden	2 Flügeltüren 4 Fachböden	2 Flügeltüren 4 Fachböden 1945 (5 OH)	2 Flügeltüren 4 Fachböden
Modell/Grundschränk	KFG4-08-S	KFG4-10-S	KFG4-12-S	KFG5-08-S	KFG5-10-S	KFG5-12-S
Breite mm	800	1000	1200	800	1000	1200
Preis in CHF	1210.-	1290.-	1410.-	1350.-	1410.-	1580.-

*Alle Höhenangaben ohne Abdeckplatte. OH = Ordnerhöhen. Farben und Dekore Abdeckplatte ab Seite 154.

Schiebetüren- und Querrollladenschränke contos.

Die Schrankgehäuse gibt es in den Breiten 800 bis 1600 mm und von 2 bis 5 Ordnerhöhen. Eine durchgehende Aluminium-Profil-Griffleiste in Frontfarbe verleiht den Schiebetüren ein hochwertiges

Design. Durch Verwendung von Aluminium-Laufschienen gleiten die Türen beinahe geräuschlos. Dank des Drehzylinder-Sicherheits-schlusses mit Wechselkern liegen Ihre Akten sicher unter Verschluss.

Fakten & Vorteile

- Raumsparende Schiebetüren
- Mitteltrennwand bei 1600 mm Breite
- 25 Standardfarben
- Bis 3 OH Kunststoffschichtstoff-Abdeckplatte (25 mm)
- Ab 4 OH alle Aufsatzschränke und Grundschränke mit Stahlabdeckplatte (11 mm), lackiert
- Fachbodenbelastung 44 kg (800 mm breit) bis 66 kg (1200 mm breit)
- Schloss mit Klapp- und Zweitschlüssel
- 4 integrierte Höhenausgleichsschrauben
- 4 Höhen, 4 Breiten
- Stapelbar bis 6 OH



Ab 4 OH Gesamthöhe:
Stahlabdeckplatte, 11 mm



Bis 3 OH Gesamthöhe:
Abdeckplatte Kunststoffschichtstoff, 25mm stark, abgerundete ABS-Umleimer



Schiebetürenschränk								
Schrankschranktiefe 432 mm								
Höhe (Grund/Aufsatz) mm*	695 (2 OH)			805/790 (2 OH)				
Modell/Grundschränk	KST2-08 K	KST2-10 K	KST2-12 K	KSG2-08 K	KSG2-10 K	KSG2-12 K	KSG2-16 K	
Breite mm	800	1000	1200	800	1000	1200	1600	
Preis in CHF	700.-	751.-	799.-	800.-	888.-	952.-	1235.-	
Grundschränk für Kombi (ohne Abdeckplatte)				KSG2-08 O	KSG2-10 O	KSG2-12 O	KSG2-16 O	
Preis in CHF				704.-	768.-	815.-	1060.-	
Aufsatzschränk				KSA2-08 S	KSA2-10 S	KSA2-12 S	KSA2-16 S	
Preis in CHF				778.-	852.-	912.-	1190.-	
Höhe (Grund/Aufsatz) mm*								
Höhe (Grund/Aufsatz) mm*	1155/1140 (3 OH)				1505 (4 OH)			
Modell/Grundschränk	KSG3-08 K	KSG3-10 K	KSG3-12 K	KSG3-16 K	KSG4-08 S	KSG4-10 S	KSG4-12 S	KSG4-16 S
Breite mm	800	1000	1200	1600	800	1000	1200	1600
Preis in CHF	908.-	1000.-	1075.-	1395.-	1030.-	1101.-	1189.-	1645.-
Grundschränk für Kombi (ohne Abdeckplatte)	KSG3-08 O	KSG3-10 O	KSG3-12 O	KSG3-16 O				
Preis in CHF	812.-	880.-	936.-	1220.-				
Aufsatzschränk	KSA3-08 S	KSA3-10 S	KSA3-12 S	KSA3-16 S				
Preis in CHF	885.-	965.-	1035.-	1350.-				

















Unsere Querrollladenschränke bieten Ihnen einen kompletten Zugriff über die gesamte Schrankbreite ohne Verkehrsweinschränkung. Durch die einteilige Querrolllade haben Sie geringsten Platzverlust der Nutzbreite. Ein durchgehender, stabiler Schließkasten und optimale Laufeigenschaften der Querrolllade gewähren eine leichte und sichere Handhabung.



Fakten & Vorteile

- Platzsparende Querrollladen
- Querrollladen in 3 Farben:
RAL 7035 lichtgrau, RAL 7016 anthrazitgrau, RAL 9006 alufarben
- Korpus in 25 Standardfarben
- 5 Höhen, 3 Breiten
- Stapelbar bis 6 OH
- Bis 3 OH Kunststoffschichtstoff-Abdeckplatte (25 mm)
- Ab 4 OH alle Aufsatzschränke und Grundschränke mit Stahlabdeckplatte (11 mm)
- Drehzylinder-Sicherheitsschloss mit Wechselkern
- Fachbodenbelastung 44 kg (800 mm breit) bis 66 kg (1200 mm breit)
- Schloss mit Klapp- und Zweitschlüssel
- 4 integrierte Höhenausgleichsschrauben

Querrollladenschränk

Querrollladenschränk									
Schränktiefe 432 mm									
	1 Querrolllade 1 Fachboden	1 Querrolllade 1 Fachboden	1 Querrolllade 1 Fachboden	1 Querrolllade 1 Fachboden	1 Querrolllade 1 Fachboden	1 Querrolllade 1 Fachboden	1 Querrolllade 2 Fachböden	1 Querrolllade 2 Fachböden	1 Querrolllade 2 Fachböden
Höhe (Grund/Aufsatz) mm*	695 (1,5 OH)			805/790 (2 OH)			1155/1140 (3 OH)		
Modell/Grundschrank	KQT2-08 K	KQT2-10 K	KQT2-12 K	KQG2-08 K	KQG2-10 K	KQG2-12 K	KQG3-08 K	KQG3-10 K	KQG3-12 K
Breite mm	800	1000	1200	800	1000	1200	800	1000	1200
Preis in CHF	863.-	924.-	983.-	980.-	1085.-	1165.-	1115.-	1224.-	1315.-
Grundschrank für Kombi (ohne Abdeckplatte)				KQG2-08 O	KQG2-10 O	KQG2-12 O	KQG3-08 O	KQG3-10 O	KQG3-12 O
Preis in CHF				884.-	964.-	1025.-	1020.-	1105.-	1180.-
Aufsatzschrank				KQA2-08 S	KQA2-10 S	KQA2-12 S	KQA3-08 S	KQA3-10 S	KQA3-12 S
Preis in CHF				957.-	1050.-	1125.-	1090.-	1190.-	1275.-
									
	1 Querrolllade 3 Fachböden	1 Querrolllade 3 Fachböden	1 Querrolllade 3 Fachböden	1 Querrolllade 4 Fachböden	1 Querrolllade 4 Fachböden	1 Querrolllade 4 Fachböden			
Höhe (Grundschrank) mm*	1505 (4 OH)			1945 (5 OH)					
Modell/Grundschrank	KQG4-08 S	KQG4-10 S	KQG4-12 S	KQG5-08 S	KQG5-10 S	KQG5-12 S			
Breite mm	800	1000	1200	800	1000	1200			
Preis in CHF	1465.-	1525.-	1685.-	1620.-	1685.-	1895.-			

*Alle Höhenangaben ohne Abdeckplatte. OH = Ordnerhöhen. Farben und Dekore Abdeckplatten ab Seite 154.

Schubladen- und Garderoben-/Schließfachschränke contos.

Der contos Schubladenschrank bietet optimale Übersicht. Aufziehen und auf einen Blick alles finden. Genauso schnell sind Hängemappen bzw. Karteikarten wieder eingeordnet und für den nächsten Zugriff verfügbar. Der contos Schubladenschrank gibt immer nur jeweils eine Schublade zum Aufziehen frei. Übersicht und Gleichgewicht stehen so immer im richtigen Verhältnis.

Fakten & Vorteile

- Für Hängeregistratur DIN A4 oder Kartei DIN A5
- 3 Schrankhöhen: 805, 1155 und 1305 mm
- 2 Schrankbreiten: 800 und 1200 mm
- 2 Schranktiefen: 432 und 600 mm
- Wahlweise 2- oder 3-bahnig (Registratur), 3- oder 4-bahnig (Kartei)
- Belastung Hängeregistratur-Auszug 23 kg (800/432 mm B/T) bis 40 kg (1200/600 mm B/T)
- Belastung Kartei-Auszug 27 kg (800/432 mm B/T) bis 60 kg (1200/600 mm B/T)
- 2 Kartei-Schwingstützen je Bahn inklusive
- Doppelauszugssperre
- Zentralverschluss
- Sicherheits-Zylinderschloß mit Wechselkern inkl. Klapp- und Zweitschlüssel
- Schubladen auf kugelgelagerten Teleskopschienen voll ausziehbar mit geschlossenem Boden und integriertem Selbsteinzug (optional mit Dämpfung)
- Registraturschränke auf Wunsch auch mit Hängerahmenauszug (nach unten offen)
- Hochwertige Beschichtung in 25 Standardfarben
- Bis 3 OH Kunststoffschichtstoff-Abdeckplatte (25 mm)
- Ab 4 OH alle Aufsatzschränke und Grundschränke mit Stahlabdeckplatte (11 mm), lackiert



KZT4-08-6-KA5QS



KZT4-12-6-HRS



Selbsteinzug optional mit Dämpfung | Einschub von Hand

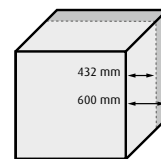

- 2 Tiefen**
- 432 mm
 - 600 mm

Schubladenschrank													
	Auszüge für Hängeregistratur DIN A4								Auszüge für Kartei DIN A5				
Tiefe mm	432	432	432	432	432	432	600	600	432	432	600	600	600
Anzahl Auszüge	2	2	3	3	4	4	4	4	6	6	6	6	6
Anzahl Bahnen	2	3	2	3	2	3	2	3	3	4	3	4	4
Höhe mm*	805	805	1155	1155	1305	1305	1305	1305	1305	1305	1305	1305	1305
Breite mm	800	1200	800	1200	800	1200	800	1200	800	1200	800	1200	1200
Modell ohne Dämpfung	KZG2-08-HRK	KZG2-12-HRK	KZG3-08-HRK	KZG3-12-HRK	KZT4-08-HRS	KZT4-12-HRS	KZT4-08-6-HRS	KZT4-12-6-HRS	KZT4-08KA5QS	KZT4-12KA5QS	KZT4-08-6-KA5QS	KZT4-12-6-KA5QS	KZT4-12-6-KA5QS
Preis in CHF	1320.-	1520.-	1700.-	2010.-	2030.-	2375.-	2230.-	2610.-	3155.-	3815.-	3510.-	4250.-	4250.-
Modell mit Dämpfung	-	-	KZDG3-08-HRK	KZDG3-12-HRK	KZDT4-08-HRS	KZDT4-12-HRS	KZDT4-08-6-HRS	KZDT4-12-6-HRS	KZDT4-08KA5QS	KZDT4-12KA5QS	KZDT4-08-6-KA5QS	KZDT4-12-6-KA5QS	KZDT4-12-6-KA5QS
Preis in CHF	-	-	1795.-	2105.-	2160.-	2505.-	2360.-	2740.-	3345.-	4005.-	3700.-	4440.-	4440.-

*Alle Höhenangaben ohne Abdeckplatte. OH = Ordnerhöhen. Farben und Dekore Abdeckplatten ab Seite 154.



contos in 600 mm Tiefe: Ideal und extrem viel Stauraum für die Garderobe. Keine halben Sachen, Kleider hängen optimal. Zusammen mit Hutablage, Stauraum- oder Schließfächern lassen sich optimale Garderobensituationen schaffen. Offen oder mit Türen verschlossen. Oder einfach nur mit Fachböden als Großraumschrank. Ihrer Flexibilität sind keine Grenzen gesetzt.

Fakten & Vorteile

- Durchgehender Hutboden
- Garderobe 550 mm bei 1000 mm Schrankbreite (Fachböden oder Schließfächer 350 mm)
- Garderobe 750 mm bei 1200 mm Schrankbreite (Fachböden oder Schließfächer 350 mm)
- Fest eingebaute Kleiderstange, Belastung 13 kg
- Schrank und Schließfächer verschließbar durch Sicherheits-Zylinderschloß mit Wechselkern inkl. Klapp- und Zweitschlüssel
- Wahlweise verschieden- oder gleichschließend lieferbar
- Fachbodenbelastung 44 kg (800 mm breit) bis 66 kg (1200 mm breit)
- Bis 3 OH Kunststoffschichtstoff-Abdeckplatte (25 mm)
- Ab 4 OH alle Aufsatzschränke und Grundschränke mit Stahlabdeckplatte (11 mm), lackiert



Vier Schließfächer für die Aufbewahrung persönlicher Wertgegenstände (optional) Garderobenstange Lüftungsschlitze in der unteren und oberen Rückwand sorgen für permanente Frischluftzufuhr



KFG05-12-6-S+AGKAH35-12

Garderobenschrank

	1945 (5 OH)			1945 (5 OH)			1945 (5 OH)			
Schränktiefe 600 mm	800	1000	1200	800	1000	1200	1000	1200	1000	1200
Höhe mm*	1945 (5 OH)			1945 (5 OH)			1945 (5 OH)			
Breite mm	800	1000	1200	800	1000	1200	1000	1200	1000	1200
Schrank offen	KOG5-08-6-S	KOG5-10-6-S	KOG5-12-6-S	KOG05-08-6-S +GSTQH35-08	KOG05-10-6-S +GSTQH35-10	KOG05-12-6-S +GSTQH35-12	KOG05-10-6-S +AGKQH35-10	KOG05-12-6-S +AGKQH35-12	KOG05-10-6-S+ AGKQH35-10+T4	KOG05-12-6-S+ AGKQH35-12+T4
Preis in CHF	946.-	1060.-	1185.-	908.-	1000.-	1110.-	1237.-	1345.-	1864.-	1970.-
Schrank mit Flügeltüren	KFG5-08-6-S	KFG5-10-6-S	KFG5-12-6-S	KFG05-08-6-S GSTQH35-08	KFG05-10-6-S +GSTQH35-10	KFG05-12-6-S +GSTQH35-12	KFG05-10-6-S +AGKQH35-10	KFG05-12-6-S +AGKQH35-12	KFG05-10-6-S+ AGKQH35-10+T4	KFG05-12-6-S+ AGKQH35-12+T4
Preis in CHF	1265.-	1400.-	1540.-	1225.-	1340.-	1465.-	1575.-	1700.-	2200.-	2330.-

Zubehör contos

Füße*

Aus Quadratrohr, 40 x 40 mm, 150 mm hoch, mit integrierten Verstellgleitern



Bei allen Schrankhöhen einsetzbar:
Schränkbreite mm 800-1200 1600
Preis in CHF auf Anfrage auf Anfrage



Alternativer ...



... formschöner Stahl-Griff



Optional Stoffrückwand

*Farben: Front Schließfächer und Füße wahlweise. Farben siehe Seite 154.

Schreib-, Besprechungs- und Ablagetisch line ... oder „der Liebling aller Assistentinnen ...“



Der multifunktionale Allrounder.

Der robuste Allrounder line ist multifunktional in Büro, Verwaltung oder Archiv einsetzbar. 7 Tischbreiten (800 bis 2.000 mm) und 3 Tischtiefen (400 bis 800 mm) ermöglichen die Anpassung an jeden verfügbaren Raum. Stellschrauben sorgen für sicheren Stand bei unebenem Boden!

Fakten & Vorteile

Gestell

- Solides Vierfußrahmengestell aus Stahlrohr, verschraubt.
- Füße: Rechteckrohr 30x60 mm (verschweißter Seitenbügel).
- Breitenrohre: Quadratrohr 30x30 mm zurückversetzt für optimalen Sitzkomfort.

Tischhöhe

- 720 mm, Niveauregulierung durch Stellschrauben mit Kunststoffgleitern.

Oberflächen

- Fuß-Seitenteile in 25 Lackfarben (Farbgruppe 1)

Platten

- Feinspanplatten Emissionsklasse E1, 25 mm stark, melaminharzbeschichtet, Kanten durch elastische ABS-Umleimer geschützt.



15 Jahre
Garantie



L 182 K



Tischplatten und Gestell sind in verschiedenen Farben erhältlich.

Schreib-, Besprechungs- und Ablagetisch

Ausführung Tisch höhenfix 720 mm Tiefe 400 mm							
Modell	L146K	L145K	L144K	L143K	L142K	L141K	
Breite mm	800	1000	1200	1400	1600	1800	
Tiefe mm	400	400	400	400	400	400	
Preis in CHF	415.-	431.-	452.-	477.-	503.-	551.-	
Ausführung Tisch höhenfix 720 mm Tiefe 600 mm							
Modell	L166K	L165K	L164K	L163K	L162K	L161K	L160K
Breite mm	800	1000	1200	1400	1600	1800	2000
Tiefe mm	600	600	600	600	600	600	600
Preis in CHF	479.-	498.-	525.-	551.-	581.-	617.-	703.-
Ausführung Tisch höhenfix 720 mm Tiefe 800 mm							
Modell	L186K	L185K	L184K	L183K	L182K	L181K	L180K
Breite mm	800	1000	1200	1400	1600	1800	2000
Tiefe mm	800	800	800	800	800	800	800
Preis in CHF	497.-	519.-	543.-	567.-	597.-	633.-	719.-

Farben und Dekore ab Seite 154.

Intelligent einfach.

Arbeitsplatz-System modul 2000.



*gelieferte Gestellausführung
schräges Vorderbein

Vier Gestellvarianten für viele Visionen.

Eine Platte, ein Rahmen, vier Beine – die Tischkonstruktion ist hier die Basis eines außergewöhnlich flexiblen Arbeitsplatzsystems. Mit Fußgestell in vier Varianten, Form und Funktion für eine neue Büroarchitektur!

Fakten & Vorteile

- Verwindungssteifer Funktionsrahmen aus Vierkantstahlrohr mit durchgehender Rasterlochung. Mit ihm werden Tischbeine, Verkettungs- und Zubehörelemente kraftschlüssig, aber immer wieder leicht lösbar verschraubt.
- Feinspanplatten nach DIN 68765 der Emissionsklasse E1, 25 mm stark, melaminharzbeschichtet, Kanten durch elastische ABS-Umleimer geschützt.



Höhenverstellbare Arbeitsfläche

- Verstellbereich: 680-760 mm (modul 2000C = 720-760 mm).
- Leichte Justierung über Kugeldruckstücke, die in Stufen von 20 mm einrasten.
- Einfache und sichere Fixierung durch Gewindestifte.



Fußgestell-Varianten

- Stahlrohr ø 55 mm mit innenliegendem Teleskoprohr aus Aluminium.
- Kugelgelenk-Fußgleiter mit integriertem Bodenausgleich.



(x) Gestellform auf Anfrage

(xx) nächste Doppelseite

Schreibtisch*	Rechteck freistehend oder verkettbar			
Ausführung inkl. Kabelkanal (abklappbar) Höhe 680 - 760 mm				
Modell	2286KK	2284KK	2282KK	2281KK
Breite mm	800	1200	1600	1800
Tiefe mm	800	800	800	800
Preis in CHF	749.-	802.-	879.-	919.-

Elektrifizierung

- Horizontal über Kabelkanal aus Stahl.180° zu wenden, deshalb nach vorn oder hinten abklappbar für leichtes Kabelmanagement



Abklappbarer Kabelkanal



Vertikale Kabelführung durch flexibel über die gesamte Tischbreite zu positionierende Kabelkette

(x) Verkettungsseite

Verkettungstisch*	Fünfeckverkettungstisch			
Ausführung inkl. Kabelkanal (abklappbar) Höhe 680 - 760 mm				
Modell	2FT-10-8-8 WR KK	2FT-10-8-8 WL KK	2FT-8-8-8 WR KK	2FT-8-8-8 WL KK
Breite mm	1000	1000	800	800
Anschluß-Tiefe mm	800	800	800	800
Preis in CHF	826.-	826.-	813.-	813.-

Verkettungsplatte	Quadratplatte	Trapezplatte	Kabeldurchlaß ø 80 mm	
Ausführung ohne Kabelkanal Höhe 680 - 760 mm			graphit-schwarz	alufarben
Modell	2 WP90-88-991 QK	2 WP90-88-1191 TK		
Breite mm	991	1191		
Anschluß-Tiefe mm	800	800		
Preis in CHF	464.-	519.-	48.-	56.-

Ansattztisch	Tropfenform Radius 400 mm		Freiform		Besprechungstisch auf Rollen
Ausführung ohne Kabelkanal Höhe 680 - 760 mm					
	2 Stützfüße		2 Stützfüße		3 Füße
Modell	2 ABT T 08 VR K	2 ABT T 08 VL K	2 ABT R 08 VR K	2 ABT R 08 VL K	2 BTTF10- K
Breite mm	800	800	800	800	1039
Anschluß-Tiefe mm	800	800	800	800	1066
Preis in CHF	744.-	744.-	565.-	565.-	805.-

Freiformtisch*	Knick				Radial	
Ausführung inkl. Kabelkanal (abklappbar) Höhe 680 - 760 mm						
Modell	2681-L KK	2681-R KK	2681 R-L KK	2681 R-R KK	2481 R KK	2480 R KK
Breite mm	1800	1800	1800	1800	1800	2000
Tiefe mm	1000/800	800/1000	1000/800	800/1000	1000/800/1000	1000/800/1000
Preis in CHF	1120.-	1120.-	1155.-	1155.-	1285.-	1345.-

Freiformtisch*	Winkel 90°		Winkel 30°		Bogentisch	
Ausführung inkl. Kabelkanal (abklappbar) Höhe 680 - 760 mm						
Modell	2680 W 90 -L KK	2680 W 90 -R KK	2680 W 30 -L KK	2680 W 30 -R KK	26801 B14 -L KK	26801 B14 -R KK
Breite mm	2000	2000	2000	2000	2210	2210
Tiefe mm	1200/800	800/1200	1000/800	800/1000	1000/800	800/1000
Preis in CHF	1590.-	1590.-	1580.-	1580.-	1600.-	1600.-

Farben und Dekore ab Seite 154.

Elementare Eleganz.

Arbeitsplatz-System modul 2000 C.



C2282 KK

Formschönes C-Fußgestell für hohe Belastbarkeit.

Wie die Aufgabe, so der Arbeitsplatz. Tischplatten unterschiedlichster Formen und Größen lassen sich funktionsgerecht miteinander verbinden. Elemente der Dritten Ebene bringen mehr Platz und Ordnung. Das C-Fußgestell, mit oder ohne Seitenblenden, komplettiert die Variantenvielfalt.



Konstruktives Herzstück: der verwindungssteife Funktionsrahmen



Schreibtisch	Rechteck freistehend oder verkettbar			
Ausführung C-Fuß inkl. Kabelkanal (abklappbar) Höhe 720 - 760 mm				
Modell	C 2286KK	C 2284KK	C 2282KK	C 2281KK
Breite mm	800	1200	1600	1800
Tiefe mm	800	800	800	800
Preis in CHF	775.-	983.-	1061.-	1100.-

- PC-Halterung und Drucker-Ablage**
- Seitlich innen oder außen anzubringen
 - Platzsparend miteinander kombiniert
 - Sicher mit dem Funktionsrahmen in Rasterlochung verschraubt.

Verkettungstisch	Fünfeckverkettungstisch			
Ausführung C-Fuß inkl. Kabelkanal (abklappbar) Höhe 720 - 760 mm				
Modell	C2FT-8-8-8 WR KK	C2FT-8-8-8 WL KK	C2FT-10-8-8 WR KK	C2FT-10-8-8 WL KK
Breite mm	800	800	1000	1000
Anschluß - Tiefe mm	800	800	800	800
Preis in CHF	900.-	900.-	912.-	912.-

Verkettungsplatte	Quadratplatte	Trapezplatte		
Ausführung ohne Kabelkanal Höhe 720 - 760 mm			Kabeldurchlaß ø 80 mm	
Modell	2 WP 90-88-991 QK	2 WP 90-88-1191 TK	graphit- schwarz	alufarben
Breite mm	991	1191		
Anschluß - Tiefe mm	800	800		
Preis in CHF	464.-	519.-	48.-	56.-

(x) Verkettungsseite

Freiformtisch	Knick				Radial	
Ausführung C-Fuß inkl. Kabelkanal (abklappbar) Höhe 720 - 760 mm						
Modell	C 2681-L KK	C 2681-R KK	C 2681RL KK	C 2681RR KK	C 2481R KK	C 2480R KK
Breite mm	1800	1800	1800	1800	1800	2000
Tiefe mm	1000/800	800/1000	1000/800	800/1000	1000/800/1000	1000/800/1000
Preis in CHF	1298.-	1298.-	1335.-	1335.-	1468.-	1522.-

Freiformtisch	Winkel 90°		Winkel 30°	
Ausführung C-Fuß inkl. Kabelkanal (abklappbar) Höhe 720 - 760 mm				
Modell	C 2680 W 90 L KK	C 2680 W 90 R KK	C 2680 W 30 L KK	C 2680 W 30 R KK
Breite mm	2000	2000	2000	2000
Tiefe mm	1200/800	800/1200	1000/800	800/1000
Preis in CHF	1768.-	1768.-	1759.-	1759.-

Zusatzelemente



• Ablageboard



Sicht/Rückwandblenden

- Zur Abschirmung der Arbeitsfläche oder als Sichtschutz für den Fußraum
- Wahlweise aus gelochtem Stahlblech oder stoffbespannt
- Wie alle Zubehörelemente mit dem Funktionsrahmen verschraubt.

Preise für Zusatzelemente auf Anfrage

Zubehör					
	3-fach Steckdose mit Kabel und Stecker	Vertikale Kabelkette	CPU-Halter bis max. Größe H 550, B 230, T 495 und Gewicht 25 kg	Druckerablage	Seitenblenden Set (2 Stck.)
Modell	ELM 3	KKT	CPUH 2	DAP 2 K	SBS2C
Preis in CHF	45.-	84.-	306.-	298.-	79.-

Farben und Dekore ab Seite 154

Wellness für den Rücken.

Steh-/Sitzarbeitsplatz liberto solo.



LSE 281K

Für ein angenehm wechselndes sitzendes und stehendes Arbeiten.

Unterschiedliche Arbeitsaufgaben fordern häufig abwechselnd sitzende und stehende Tätigkeit. Das hebt zwangsläufig den Anspruch an das Arbeitsplatzsystem. Der Steh-/Sitz-Arbeitsplatz liberto solo löst die Anforderungen an ein ergonomisches Arbeiten insbesondere vor dem Hintergrund längerer Lebensarbeitszeiten und zu reduzierender Krankenstände.

liberto solo bietet ein Höchstmaß an Beinfreiheit. Zwei extrem leise, synchron laufende Hochleistungsmotoren garantieren den zuverlässigen Betrieb.



CPU-Halter in Gestellfarbe





Fakten & Vorteile

Gestell

- Aus Stahl, Seitenteil bestehend aus Teleskopsäule (100x60mm) und T-Fußausleger.
- Je Säule mit einem integriertem Elektromotor.
- Seitenteile nur über verschweißtem Oberrahmen verbunden. Ohne störende Quertraversen!

Oberfläche

- Gestell komplett pulverbeschichtet in RAL 7016 anthrazitgrau, RAL 9006 alufarben, RAL 9010 reinweiß und RAL 9011 graphitschwarz.

Platten

- Feinspanplatten Emissionsklasse E1, kunststoffbeschichtet 25 mm stark, umlaufend mit gerundetem 3 mm ABS-Umleimer geschützt.

Elektrifizierung

- Optional horizontaler Kabelkanal unterhalb der Tischplatte, zu beiden Seiten abklappbar für einfaches Einlegen und Anschließen der Kabel.

Höheneinstellung

- Von 720 bis 1200 mm, Hubgeschwindigkeit ca. 35 mm/sec., Hubkraft 750 N Tisch / 600 N Hubsäule, Hubkraft 75 kg, Versorgungsspannung 230 V AC 50 Hz, Soft-Start/Stop-Funktion, Anti-Kollisions-System, niedriger Energieverbrauch.

Zubehör

- CPU-Halter aus Stahl. Druckerablage außen montierbar.

Steh-/Sitarbeitsplatz		Rechteck freistehend				
Schreibtisch höhenverstellbar von 720 bis 1200 mm						
Modell	LSE282K	LSE281K	LSE280K	LSE292K	LSE291K	LSE290K
Breite x Tiefe mm	1600 x 800	1800 x 800	2000 x 800	1600 x 900	1800 x 900	2000 x 900
Preis in CHF	1749.-	1780.-	1815.-	1770.-	1800.-	1870.-
Freiformtisch Radial						
Schreibtisch höhenverstellbar von 720 bis 1200 mm						
Modell	LSE482RK	LSE481RK	LSE480RK			
Breite mm	1600	1800	2000			
Tiefe mm	1000/800/1000	1000/800/1000	1000/800/1000			
Preis in CHF	1870.-	1895.-	1980.-			

Zubehör					
Modell	Kabelkanal in Gestellfarbe* für Tischbreite 1600	Kabelkanal in Gestellfarbe* für Tischbreite 1800	Kabelkanal in Gestellfarbe* für Tischbreite 2000	3fach-Steckdose	Stromzuführungskabel
Preis in CHF	LS16 109.-	LS18 112.-	LS20 116.-	ESL 3 55.-	SZK 4 20.-
Modell	Druckerablage in Gestellfarbe	Druckerablage in Gestellfarbe	CPU-Halter in Gestellfarbe	CPU-Halter in Gestellfarbe	
Preis in CHF	 LSDAP L(inks) 360.-	 LSDAP R(echts) 360.-	 LSCPU L(inks) 317.-	 LSCPU R(echts) 317.-	

Farben und Dekore ab Seite 154. *Kabelkanal in RAL 9011 bei Gestellfarbe RAL 7016.

Schneller Zugriff ohne Umwege.

Mit dem Beistell- und Rollcontainer master cube.



BCL96FKAF1-3E-6THD



BCL96FSAF1-3E-3E-3E



BCL128SKAF1-3E-3E-3E-3E

Ordnungshüter am Schreibtisch und darunter.

Auf Rollen oder stationär auf Gleitern. Der master cube ist Ihr schneller und kompakter Ordnungs-Speicher direkt am Arbeitsplatz. Wichtige Unterlagen „ziehen“ Sie sofort, ohne dabei aufzustehen, z. B. während Sie mit Kunden, Klienten oder Patienten telefonieren.

Seine Einrichtung passen Sie Ihren individuellen Anforderungen an. Projekte und Vorgänge sind in Hängemappen stets griffbereit. Unterschriftenmappen, Zeitschriften und Büroutensilien liegen rutschfest in den mit Trennstegen, Schrägeinsätzen und Tiefenteilern gegliederten Schubladen (Zubehör). Stifte und sonstige Kleinteile legen Sie im ebenfalls leicht ausziehbaren Utensilienfach ab.

Fakten & Vorteile

- Verwindungsfester, schallgedämmter Korpus, kippsicher
- Zwei Höhen: 568/577 oder 720 mm
- Tiefenmaß 600 oder 800 mm
- Mit 9 Höheneinheiten (9 HE) zur Platzierung unter der Schreibtischfläche oder mit 12 Höheneinheiten als Beistellcontainer
- Mobile 9 HE auf Rollen, 12 HE auf Stellgleitern
- 11 Komplettmodelle für unterschiedliche Anwendungsfälle
- Hochwertige Beschichtung in 25 Farben
- Farbkombination Korpus/Schubladenfront möglich
- In die Front integrierte, seitliche Griffrienen
- Abdeckplatte aus Stahl oder Kunststoff-Schichtstoff (Melaminharz)
- Zentralverschluß mit Wechselkern
- Doppelauszugssperre











- Utensilienfach
- Zubehör, z. B. Trennstege, Tiefenteiler, Formular-Schräglage



Trennstege und Tiefenteiler. Damit bleibt alles fest an seinem Platz.



Beistell- und Rollcontainer aus Stahl

<p>Ausführung Tiefe 600 mm</p> 	<p>9 HE Rollcontainer Stahlabdeckplatte Utensilienfach</p> 	<p>9 HE Rollcontainer Stahlabdeckplatte Utensilienfach</p> 	<p>9 HE Rollcontainer Kunststoffschiebstoff** Utensilienfach</p> 
<p>Lichtes Maß Schubladen Höhe x Breite x Tiefe mm 3 HE = 132 x 330 x 484 6 HE = 282 x 330 x 484</p>	3 Schubladen á 3 HE	1 Schublade á 3 HE 1 Schublade á 6 HE	3 Schubladen á 3 HE
<p>Modell Außen Höhe x Breite x Tiefe mm Gesamtgewicht Max. Belastung je Schublade 3 HE Max. Belastung je Schublade 6 HE</p>	<p>BCL96FSAF1-3E-3E-3E 568 x 436 x 588 40 kg 20 kg -</p>	<p>BCL96FSAF1-3E-6THD 568 x 436 x 588 34 kg 20 kg 40 kg</p>	<p>BCL96FKAF1-3E-3E-3E 577 x 436 x 588 43 kg 20 kg -</p>
Preis in CHF	792.-	754.-	832.-
<p>Ausführung Tiefe 800 mm</p> 	<p>9 HE Rollcontainer Stahlabdeckplatte Utensilienfach</p> 	<p>9 HE Rollcontainer Stahlabdeckplatte Utensilienfach</p> 	<p>9 HE Rollcontainer Kunststoffschiebstoff** Utensilienfach</p> 
<p>Lichtes Maß Schubladen Höhe x Breite x Tiefe mm 3 HE = 132 x 330 x 684 6 HE = 282 x 330 x 684</p>	3 Schubladen á 3 HE	1 Schublade á 3 HE 1 Schublade á 6 HE	3 Schubladen á 3 HE
<p>Modell Außen Höhe x Breite x Tiefe mm Gesamtgewicht Max. Belastung je Schublade 3 HE Max. Belastung je Schublade 6 HE</p>	<p>BCL98FSAF1-3E-3E-3E 568 x 436 x 788 43 kg 20 kg -</p>	<p>BCL98FSAF1-3E-6THD 568 x 436 x 788 37 kg 20 kg 40 kg</p>	<p>BCL98FKAF1-3E-3E-3E 577 x 436 x 788 43 kg 20 kg -</p>
Preis in CHF	792.-	754.-	832.-
<p>Ausführung Tiefe 800 mm</p> 	<p>12 HE Beistellcontainer Kunststoffschiebstoff** Utensilienfach</p> 	<p>12 HE Beistellcontainer Kunststoffschiebstoff** Utensilienfach</p> 	<p>**Abdeckplatte</p>
<p>Lichtes Maß Schubladen Höhe x Breite x Tiefe mm 3 HE = 132 x 330 x 684 6 HE = 282 x 330 x 684</p>	4 Schubladen á 3 HE	2 Schubladen á 6 HE	2 Schubladen á 3 HE 1 Schublade á 6 HE
<p>Modell Außen Höhe x Breite x Tiefe mm Gesamtgewicht Max. Belastung je Schublade 3 HE Max. Belastung je Schublade 6 HE</p>	<p>BCL128SKAF1-3E-3E-3E-3E 720 x 436 x 788 57 kg 20 kg -</p>	<p>BCL128SKAF1-6THD-6THD 720 x 436 x 788 45 kg - 40 kg</p>	<p>BCL128SKAF1-3E-3E-6THD 720 x 436 x 788 50 kg 20 kg 40 kg</p>
Preis in CHF	1200.-	1150.-	1150.-

Zubehör

Artikel	2 Rollen mit Feststeller MP2	Formular-schrägeinsatz FA11 D	Formular-schrägeinsatz Fächer FA8	Stempelhalter STH	Trennsteg für DIN A4, quer TRA4	Tiefenteiler für DIN A5 TRA5	Tiefenteiler für DIN A6 TRA6
Preis in CHF	29.-	87.-	111.-	37.-	13.-	7.-	7.-

Farben und Dekore der Abdeckplatten ab Seite 154.
HE=Höheneinheit

Besprechung ist angesagt. Oder Seminar? Flexibles Tischsystem con ferenzia.



Doppel-T-Fuß



Schneller Auf- und Abbau durch leicht bedienbare Klappmechanik



Immer gut verbunden – ob in Reihe oder mit Halbrund-, Eck- und Trapezplatten. Verbindungsplatten auf Anfrage.



Umleimer

- Buche Massivholz, 65 mm hoch, fingerverzinkt, abgerundet, gebeizt und mit DD-Lack versiegelt
- Alternativ: 2 mm ABS-Umleimer im Plattendekor, 65 mm hoch



4-Fuß

Je nach Verwendungszweck.







Stationär oder zum Klappen!
 con ferenzia ergänzt mit seiner Bespre-
 chungs- und Seminartischauswahl flexibel
 bestehende Büro- und Veranstaltungskon-
 zepte. Mit gängigen Plattenformen, vom
 einfachen Rechteck über Kreis bis zum
 großen Meeting-Oval. Und natürlich mit

Klapptischen, die bei jeder Raumgröße für
 Flexibilität sorgen. Stabil, langlebig und mit
 zeitsparender Klappmechanik – auf Wunsch
 sogar mit dem passenden Transportwagen.

Fakten & Vorteile

- Variable Einsatzmöglichkeiten durch große
 Auswahl an Plattenformen, -größen und
 Dekoren

- Sehr strapazierfähig im Seminar- und
 Schulungsalltag
- Formschön, funktionell und gleichzeitig
 sehr alltagstauglich z. B. bei Verwendung
 als Tagungsmöbel in Hotels und Kongress-
 zentren





Klapptisch							
Ausführung freistehend Feinspanplatte melaminharz- beschichtet, 20 mm stark, mit 1.) ABS-Umleimer 2 mm im Plattendekor, H 65 mm Alternativ: 2.) Rahmen Buche massiv natur lackiert, fingerverzinkt, H 65 mm Gestell glanzverchromt mit Stützbügel Stahlrohr Ø 35 mm Höhe mm Breite mm Tiefe mm Ausführung							
	730	730	730	730	730	730	730
652.-	672.-	716.-	722.-	764.-	813.-	858.-	912.-
688.-	712.-	756.-	762.-	808.-	861.-	908.-	964.-
4-Fuß	4-Fuß	4-Fuß	4-Fuß	4-Fuß	4-Fuß	4-Fuß	4-Fuß
700.-	725.-	764.-	770.-	813.-	861.-	912.-	964.-
741.-	797.-	808.-	815.-	861.-	912.-	964.-	

Preise = Farbgruppe I

Ausstattungsvarianten und Zubehör für Klapptisch	Preis in CHF Auf Anfrage
Mehrpreis Dekorgruppe 2 (siehe Seite 156) Tischtransportwagen für ca. 10 Klapptische, Tragkraft bis zu 600 kg, Verstellbereich von 1200 - 1900 mm, Breite 700 mm Rollen: D 160 mm, gummiert hellgrau Platte: 25 mm Dekorplatte mit Anti-Rutsch-Belag, schwarz	1060.-



Einhängeplatten auf Anfrage. Konferenz- und Besucherstühle ab Seite 52.
 Dekore Seite 156.

Besprechungstisch 4-Fuß (Quadratrohr)					
Ausführung höheeinrichtbar von 680 bis 760 mm Feinspanplatte melaminharz- beschichtet, 25 mm stark, mit 3 mm ABS-Umleimer					
	Rund AEBTRU08K	Rund AEBTRU10K	Rund AEBTRU12K	Ellipse AEBTE2010K	Ellipse AEBTE2212K
Durchmesser bzw. Breite x Tiefe mm	D = 800	D = 1000	D = 1200	2000 x 1000	2200 x 1200
Preis in CHF	560.-	573.-	613.-	879.-	940.-

Dekore, Umleimer und Gestellfarben siehe Seite 154/155.

Gut sitzen muss nicht teuer sein. Stuhlprogramm bonito.



10M



12MAL



bonito ist das Basis-Stuhlprogramm für alle, die trotz kleinem Einrichtungsbudget Wert auf guten Sitz, gute Verarbeitung und Langlebigkeit des Materials legen.



bonito 10M oder 10MAL

- Drehstuhl (teilerlegt)
- **Ohne Armlehne (10M) oder mit Armlehne mit Softpad-Auflage (10MAL)**
- Punktsynchron-Mechanik, Federkraft individuell auf das Körpergewicht einstellbar
- Ergonomischer Flachsitz mit komfortabler Knierolle
- Rückenlehne mit integrierter Lendenwirbelstütze, über „up and down“-System höhenverstellbar
- Rückenlehnenhöhe 48 cm
- Bezug Schwarz (100% Polypropylen)
- Polyamid-Fußkreuz schwarz
- Rollen für Teppichböden

bonito 12M oder 12MAL

- Drehstuhl (montiert)
- **Ohne Armlehne (12M) oder**
- **Mit Armlehne höhenverstellbar, über Easy-Schnellverschluss breitenverstellbar, mit weicher Soft-Armauflage (12MAL)**
- Punktsynchron-Mechanik, mehrfach arretierbar, Federkraft über seitliche Drehkurbel individuell auf das Körpergewicht einstellbar
- Bequemer Flachsitz mit integrierter Sitztiefenverstellung
- Rückenlehne mit integrierter Lendenwirbelstütze, über „up and down“-System höhenverstellbar
- Rückenlehnenhöhe 58 cm
- Bezug Schwarz (100% PL FR Treviva CS)
- Polyamid-Fußkreuz schwarz
- Rollen für Teppichböden

Drehstuhl	teilerlegt	
Ausführung Drehstuhl bonito 10M und 10MAL teilerlegt Stoffbezug		
Modell	ohne Armlehne 10M	mit Armlehne 10MAL
Gesamthöhe mm, ca.	890 - 1110	890 - 1110
Sitzmaße, Breite x Tiefe mm, ca.	400 x 420	400 x 420
Preis in CHF	447.-	575.-

Drehstuhl		
Ausführung Drehstuhl bonito 12M und 12MAL Stoffbezug		
Modell	ohne Armlehne 12M	mit Armlehne 12MAL
Gesamthöhe mm, ca.	990 - 1110	990 - 1110
Sitzmaße, Breite x Tiefe mm, ca.	480 x 480 - 530	480 x 480 - 530
Preis in CHF	943.-	1145.-



20MALD2



01AL



02AL



bonito 20MALD2

- Chfesssel (montiert)
- Mit Multifunktionsarmlehne, über Easy-Schnellverschluss breitenverstellbar, höhenverstellbar, mit weicher Soft-Armauflage, tiefen- und radialverstellbar
- Punksynchron-Mechanik, mehrfach arretierbar, Federkraft über seitliche Drehkurbel individuell auf das Körpergewicht einstellbar
- Bequemer Flachsitz mit integrierter Sitztiefenverstellung
- Rückenlehne mit integrierter Lendenwirbelstütze, über „up and down“-System höhenverstellbar
- Rückenlehnenhöhe 58 cm
- Bezug Leder, schwarz
- Aluminium-Fußkreuz poliert
- Rollen für Teppichböden



bonito 01AL und 02AL

- **4-Fuß Besucherstuhl (montiert) 01AL**
- **Freischwinger (montiert) 02AL**
- Mit Armlehne
- Stahlgestell Rundrohr Ø 25 mm, Rohrstärke 2 mm
- **Gestell pulverbeschichtet schwarz (01AL), verchromt (02AL)**
- Rückenlehne gepolstert mit Kunststoffabdeckung schwarz
- Rückenlehnenhöhe 46 cm
- Armlehnen in Kunststoff schwarz
- Stapelbar (4-5 Stühle pro Stapel)
- Bezug Schwarz (100% PL FR Treviva CS)
- Kunststoffgleiter schwarz

Drehstuhl	Chfesssel
<p>Ausführung</p> <p>Drehstuhl bonito 20MALD2 mit Lederbezug und Kopfstütze</p>	 <p>mit Armlehne 20MALD2 990 - 1110 480 x 480 - 530 1795.-</p>
<p>Modell</p> <p>Gesamthöhe mm, ca. 990 - 1110 Sitzmaße, Breite x Tiefe mm, ca. 480 x 480 - 530</p> <p>Preis in CHF</p> <p>1795.-</p>	

Abweichende Ausstattungen sind nicht lieferbar!
Weiche Rollen können als separate Position mitgeliefert werden.
Filzgleiter für Freischwinger / 4-Fuß sind nicht erhältlich.

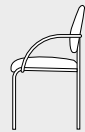
Stoffe/Leder siehe Seite 156.

	Besucherstuhl	Freischwinger
<p>Ausführung</p> <p>4-Fuß-Besucherstuhl bonito 01AL und Freischwinger 02AL Stoffbezug</p>		
<p>Modell</p> <p>Gesamthöhe mm, ca. 800 Sitzmaße, Breite x Tiefe mm, ca. 460 x 480</p> <p>Preis in CHF</p> <p>367.-</p>	<p>mit Armlehne 01AL 800 460 x 480 367.-</p>	<p>mit Armlehne 02AL 800 460 x 480 479.-</p>

	für 10M	für 12M
<p>Ausführung</p> <p>Hartbodenrollen (5 Stück)</p> <p>Modell</p> <p>58000908</p> <p>Preis in CHF</p> <p>32.-</p>	<p>58000908 32.-</p>	<p>58000909 58.-</p>

Sitzkomfort der Oberklasse.

alerto 473/474.



DPA 473 RH



DPA 474 RH, AL 3D



DP 474 RH

Hier paßt sich der Stuhl dem Körper an – nicht umgekehrt.

alerto ist eine Sitzmöbel-Familie. Vom komfortablen Drehstuhl bis zu den Vierfußmodellen und Freischwingern. Erkenntnisse aus der Arbeitsmedizin und neue Ergonomiestudien sind in die Weiterentwicklung eingeflossen.

Hinzu kommt, daß jeder alerto ausgesprochen gut aussieht. Schönheit plus Funktion, plus Strapazierfähigkeit und Langlebigkeit. alerto gehört einfach ins Büro, in die Kanzlei, in die Praxis und in jeden repräsentativen Besucher- und Wartebereich.

Fakten & Vorteile

Drehstuhl alerto synchrodrive 473

- „Dynamisches“ Sitzen durch synchronen Bewegungsablauf von Sitz- und Rückenlehne ohne Hochkippen der Sitzfläche
- Rückenträgerschale oberhalb des Lendenwirbelbereiches mit flexibler patentierter Biegezone
- Rücken in vorderster Sitzposition und in 4 weiteren Neigungen arretierbar
- Höhenverstellung der Sitzfläche mit integrierter Gasdruckfeder

- Sitztiefenverstellung 40 mm nach vorn und 20 mm nach hinten (als Ausstattungsvariante)
- Hohe Komfort-Rückenlehne (optional höhenverstellbar)
- GS-geprüfte Sicherheit entsprechend der DIN 4551 sowie den amerikanischen Sicherheitsvorschriften (Ansi-Bifma-Test)
- Erfüllt – mit höhenverstellbarer Rückenlehne – alle Anforderungen für das Arbeiten am Bildschirm gemäß Arbeitsschutzgesetz

Drehstuhl alerto synchrodrive 474

- Wie Modell 473, jedoch mit integrierter Säulenabdeckung
- Sowie zusätzlichen Ausstattungsvarianten wie beispielsweise Komfortpolsterung (Kaltschaum-Sitzpolster, 50 mm stark, Rückenpolster 35 mm stark; leicht austauschbar)

Besucherstuhl Freischwinger alerto freeflex 474

- Hohe Komfort-Rückenlehne
- Patentierte flexible Biegezone
- Gestell in sehr angenehmer Freischwinger-Bauweise, Rundstahlrohr 25 x 2 mm, schwarz pulverbeschichtet oder glanzverchromt
- Mit oder ohne Armlehne (auch nachrüstbar)



SP 474 P

Besucherstuhl mit 4-Fuß-Gestell alerto visitflex 474

- Hohe Komfort-Rückenlehne
- Patentierte flexible Biegezone
- 4-Fuß-Gestell, Fußrohre aus Rundstahlrohr 22 x 2 mm, schwarz pulverbeschichtet oder glanzverchromt
- Mit oder ohne Armlehne (auch nachrüstbar)

Stuhlprogramm				
Ausführung				
alerto synchrodrive 473				
Maße Höhe x Breite x Tiefe mm				
Gesamt o. Armlehne 930 - 1040 x 490 x 650				
Gesamt m. Armlehne 930 - 1040 x 580 x 650				
Sitzmaße 420 - 530 x 460 x 415				
Modell				
Stoffgruppe 1a	Preis in CHF			
Stoffgruppe 2	Preis in CHF			
	DP 473 RH	DPA 473 RH	DPH 473 RH	DPAH 473 RH
Ohne Armlehne	728.-	864.-	778.-	914.-
Mit Armlehne*	784.-	919.-	834.-	968.-
Ohne Armlehne			Höhenverstellbare Rückenlehne**	Mit Armlehne* Höhenverstellbare Rückenlehne**
Ausführung				
alerto synchrodrive 474				
Maße Höhe x Breite x Tiefe mm				
Gesamt o. Armlehne 930 - 1040 x 490 x 650				
Gesamt m. Armlehne 930 - 1040 x 580 x 650				
Sitzmaße 420 - 530 x 460 x 415				
Modell				
Stoffgruppe 1a	Preis in CHF			
Stoffgruppe 2	Preis in CHF			
	DP 474 RH	DPA 474 RH	DPH 474 RH	DPAH 474 RH
Ohne Armlehne	943.-	1080.-	992.-	1130.-
Mit Armlehne*	994.-	1130.-	1045.-	1180.-
Ohne Armlehne			Höhenverstellbare Rückenlehne**	Mit Armlehne* Höhenverstellbare Rückenlehne**
Ausführung				
alerto freeflex 474				
Maße Höhe x Breite x Tiefe mm				
Gesamt o. Armlehne 905 x 510 x 610				
Gesamt m. Armlehne 905 x 580 x 610				
Sitzmaße 450 x 460 x 440				
Modell				
Stoffgruppe 1a	Preis in CHF			
Stoffgruppe 2	Preis in CHF			
	FP 474 P	FP 474 V	FPA 474 P	FPA 474 V
Ohne Armlehne	648.-	688.-	784.-	824.-
Gestell pulverbeschichtet	698.-	738.-	834.-	874.-
Ohne Armlehne			Mit Armlehne* Gestell pulverbeschichtet	Mit Armlehne* Gestell verchromt
Ausführung				
alerto visitflex 474				
Maße Höhe x Breite x Tiefe mm				
Gesamt o. Armlehne 895 x 510 x 575				
Gesamt m. Armlehne 895 x 580 x 575				
Sitzmaße 440 x 460 x 440				
Modell				
Stoffgruppe 1a	Preis in CHF			
Stoffgruppe 2	Preis in CHF			
	SP 474 P	SP 474 V	SPA 474 P	SPA 474 V
Ohne Armlehne	613.-	650.-	749.-	786.-
Gestell pulverbeschichtet	664.-	701.-	800.-	837.-
Ohne Armlehne			Mit Armlehne* Gestell pulverbeschichtet	Mit Armlehne* Gestell verchromt

Ausstattungsvarianten und Zubehör für Drehstuhl alerto 473 und 474 (Mehrpreis)			
	Preis in CHF		Preis in CHF
Aluminiumfußkreuz, hochglanzpoliert	+ 87.-	Multifunktionsarmlehne (3D)	+ 322.-
Höhenverstellbare Armlehne (HVA)	+ 231.-	Nur für Drehstuhl alerto 474	
Lordosenstütze Stoffgruppe 1a	+ 168.-	Komfortpolsterung	+ 47.-
Lordosenstütze Stoffgruppe 2	+ 168.-	Sitzneigeverstellung	+ 24.-
Sitztiefenverstellung	+ 63.-	Synchronmechanik für Gewicht 120 - 180 kg	+ 162.-
Rolle weich (RW), schwarz, für PVC und Parkett	+ 10.-	Gasfeder für Personen ab 120 kg	+ 28.-

Zubehör für Besucherstuhl alerto 474 (Mehrpreis)	
	Preis in CHF
Bodengleiter (freeflex)	+ 40.-
Bodengleiter mit Filz (freeflex)	+ 50.-
Bodengleiter mit Filz (visitflex)	+ 10.-

*Komplettmodelle mit Ring-Armlehne, andere Ausstattungsvarianten auf Anfrage.
**Gesamthöhe 900 - 1070 mm

Stoffauswahl ab Seite 156.

Schnell mal hinsetzen? Klar!

Mehrzweckstühle economy.



525 N



526 N

Mehrzweckstühle überall zu Hause

In Wartezimmern, Schulen, Uni-Aulen, Besprechungs- und Seminarräumen, Kantinen, Jugendzentren, Kirchen, Konferenzsälen, Veranstaltungshallen oder Hotellobbies. economy, das vielfältige Mehrzweckstuhlprogramm erfreut sich überall großer Beliebtheit. Grund ist bei allen Modellen das komfortable Sitzgefühl, die ansprechenden Formen, die schier grenzenlose Strapazierfähigkeit und das umfangreiche praktische Zubehör – von der Reihenverbindung im Konzertsaal bis zum Kollegtablar im Klassenzimmer.

Fakten & Vorteile

- Hohe Qualität und guter Sitzkomfort für praktisch jeden Verwendungszweck
- 4-Fußgestell mit Stapelsteg oder Freischwinger-Gestell, glanzverchromt
- 12 Holzformschalenstühle in unterschiedlichen Farben- und Rückenausführungen
- Umfangreiche Ausstattungs- und Zubehörpalette
- Andere Gestelle auf Anfrage



Ausführung Freischwinger-Gestell



Sitz- und Rückenpolster aufgesetzt



Mit Reihenverbindern ausgestattet, erfolgt das Anreihen über einfaches Einhängen ineinander.



Fuß-Gestelle serienmäßig mit Kunststoff-Fußgleitern, als Stapelabstandshalter ausgebildet.



Besser greifen, schneller stapeln. Auf Wunsch mit Griffausschnitt in der Rückenlehne.



Optional Designbohrungen



Freischwinger mit Kantenschutz zum Einhängen in die Tische für leichte Bodenreinigung.

Mehrzweckstuhl	4-Fußgestell „N“					
Ausführung Holzformschalenstuhl stapelbar Buche natur Gesamtmaße H x B x T 795 x 520 x 535 mm Modell Preis in CHF	Holzschale trapezförmig			Holzschale radial		
		mit Designbohrungen	mit Griffloch		mit Designbohrungen	mit Griffloch
	525 N	525 ND	525 NG	526 N	526 ND	526 NG
	167.-	180.-	180.-	167.-	180.-	180.-

Mehrzweckstuhl	Freischwinger „F“					
Ausführung Holzformschalenstuhl Buche natur Gesamtmaße H x B x T 795 x 520 x 535 mm Modell Preis in CHF	Holzschale trapezförmig			Holzschale radial		
		mit Designbohrungen	mit Griffloch		mit Designbohrungen	mit Griffloch
	525 F	525 FD	525 FG	526 F	526 FD	526 FG
	210.-	224.-	224.-	210.-	224.-	224.-

Ausstattungsvarianten und Zubehör	
Artikel	CHF
Schale gebeizt für Modell 525/526	18.-
Schale gebeizt für Modell 525/526 (Schale mit Griffloch)	18.-
Schale gebeizt für Modell 525/526 (Schale mit Designbohrungen)	18.-
Sitzpolster Stoffgruppe 1 a für Modell 525	53.-
Rückenpolster Stoffgruppe 1 a für Modell 525 (nur für Schale ohne Griffloch)	58.-
Sitzpolster Stoffgruppe 1 a für Modell 526	53.-
Rückenpolster Stoffgruppe 1 a für Modell 526 (nur für Schale ohne Griffloch)	58.-
Reihenverbindung für Modell 525 / 526	13.-
Fußstopfen mit Filz für Modell 525 / 526	13.-
Gleiter mit Filz für Freischwinger Modell 525 / 526	20.-
Gelenkgleiter mit Metallkappe für Modell 525 / 526	13.-
Kollegtablar aufsteckbar, Buche natur, für Modell 525 / 526 N	170.-

Mehrzwecktische siehe Seite 50/51.

Mehrfarbig auf Anfrage
Bis 20 Stühle können gestapelt werden.



Farb- und Stoffauswahl
ab Seite 156

Für Lounge und Relaxing: rivo und vive.



A751

rivo ist eine außergewöhnlich gelungene Kombination aus Sofa und Sessel in klassischem Stil, einfachen Proportionen und klaren Linien, die großen Komfort bieten und auf universellen Anklang stößt. Ruhiges, unkompliziertes, konservatives

und doch raffiniertes Design mit futuristischer Ästhetik. Trotz seiner praktischen Funktionalität fügt sich rivo harmonisch in fast alle Innenräume ein.

Fakten & Vorteile

- Klassisch und puristisch, vier Modelle
- Universeller Einsatz von Sessel oder Sofa
- Auf Fußgestell oder mit Vollpolster-Seitenteil
- In attraktiver Stoff- und Lederkollektion



A750



A752



A753

Loungemöbel

Ausführung rivo



Sessel auf Fußgestell

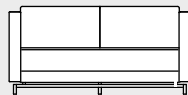

Sofa auf Fußgestell



Sessel mit Vollpolster-Seitenteil

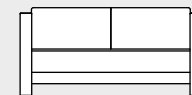

Sofa mit Vollpolster-Seitenteil

Modell

Höhe x Breite x Tiefe mm
Sitzhöhe mm
Preis in CHF Stoffgruppe 1
Preis in CHF Leder

A 750

1790 x 800 x 810
420
2070.-
4065.-

A 751

1790 x 1600 x 810
420
3400.-
6050.-

A 752

1790 x 800 x 810
420
2070.-
4065.-

A 753

1790 x 1600 x 810
420
3400.-
6050.-



A822

vive ist eine attraktive Kollektion, wohlgeformt und äußerst bequem, gleichzeitig robust und zuverlässig. Dieses faszinierende Polstermöbel, das zwei gewölbten Händen gleicht, ist als Zweiersofa und Sessel erhältlich,

mit dynamischem 4-Fuß-Stahlrohrgestell oder als Drehstuhl mit flachem Stahl-Rundfuß. Durch seinen hervorragenden Komfort eignet sich vive für Foyer oder Atrium, Lounge oder Ruhezone.

Fakten & Vorteile

- Ergonomisch und bequem
- Als Sessel oder Zweiersofa, drei Modelle
- Auf Rundfuß oder 4-Fuß-Stahlrohrgestell
- In attraktiver Stoff- und Lederkollektion



A820



A821



Loungemöbel

Ausführung vive



Sessel auf Rundfuß



Sessel auf 4-Fußgestell

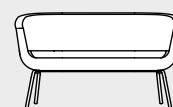

Sofa auf 4-Fußgestell

Modell

Höhe x Breite x Tiefe mm

Sitzhöhe mm

Preis in CHF Stoffgruppe 1

Preis in CHF Leder

A 820

745 x 770 x 670

440

3070.-

4855.-

A 821

745 x 770 x 670

440

2200.-

3980.-

A 822

745 x 1525 x 670

440

3080.-

5250.-



Neues und Bewährtes von den Regalprofis für Lager, Betrieb und Archiv. Auf den folgenden 60 Seiten.





**Das starke Herz
im Regal.
Der Mauser-
Stahlfachboden.**



Ob im einfachen Steckregal oder im verfahrbaren Ordner-Regal – der Mauser-Stahlfachboden strotzt nur so vor Kraft. Der Grund: seine Längsseiten sind mehrfach gekantet. Die so entstandenen Rohrkanten sind per Druckfügetechnik fest mit dem Boden verbunden. Mauser-Besonderheit: Die Fachboden-Ecken sind darüber hinaus mit Extra-Stegen versehen (Mauser-Patent).



Multifunktionsregal. Stationär oder fahrbar – Sie haben die Wahl.

Was spricht für stationäre Regale?

- Wo viele Personen ständig zugreifen, setzt man stationäre Regale ein.
- Optimale Beweglichkeit in den Gängen verkürzt die Auffüll-, Entnahme- und Kommissionszeiten.
- Die stets offenen und zugänglichen Verkehrswege erlauben sehr schnellen Einblick von den Hauptgängen aus.
- Nahezu jede Einrichtungsvariante speziell für Büro und Archiv.
- Ein- und doppelseitige Nutzung durch neue Stützenkonstruktion.



Ideal bei hoher Zugriffsfrequenz – stationäre Regale.

Was spricht für Rollregale?

- Rollregale werden verwendet, wenn viel Platz eingespart werden soll und nicht ständig mehrere Personen gleichzeitig auf verschiedene Regaleinheiten zugreifen müssen. Ideal also für die Langzeitablage.
- Der freie Gang befindet sich immer dort, wo er gerade gebraucht wird. Das spart weitere Gänge und damit viele wertvolle Quadratmeter.
- Der Platzeinsparungseffekt ist überwältigend. Im Vergleich zu stationären Regalen schafft man bei gleicher Fläche nahe zu 100 % mehr Ablagekapazität.
- Die Regaleinheiten lassen sich als „Block“ zentral verschließen.
- Das „Dicht an Dicht“ schützt vor Licht und Staub.



Viel Platz und Gänge eingespart. Mit kompakten Rollregalen.

Welche Eigenschaften hat das einzelne Regal?

Achten Sie auf den folgenden Seiten auf diese Symbole:

Regalhöhen von ... bis ... mm



Regalhöhe bedeutet hier: das Höhen-Außenmaß eines Regals.

Regalbreiten von ... bis ... mm



Mit Regalbreite ist die nutzbare Feldbreite eines Regals gemeint und somit die Fläche in Breitenrichtung. Das Maß dient Ihnen zur Planung bzw. Errechnung der Ablagekapazität für bestimmtes Lagergut.

Regaltiefen von ... bis ... mm



Das Regal-Tiefenmaß nennt die Nutztiefe eines Regals. Regaltiefen von 300 oder 600 mm sind z. B. optimal auf das Einstellen von Ordnern abgestimmt.

Feldlasten bis ... kg



Die Feldlast ist die maximale Last, die pro Regalfeld aufgenommen werden kann, wobei in der Regel eine gleichmäßig verteilte Last zugrunde gelegt wird. Die in unserem Symbol genannte Kilogrammzahl bezieht sich immer auf die Variante mit der höchsten Belastbarkeit. 2000 kg im Symbol bedeuten also: Die stärkste Variante bietet eine Feldlast von maximal 2000 kg. Daten zu Varianten, deren zulässige Feldbelastbarkeit darunter liegt, siehe Bestelltabellen.

Fachlasten von ... bis ... kg



Die Fachlast ist die maximale Last, die von einer Regalseite aus in ein Fach eingebracht werden kann. Die tatsächliche Fachlast der einzelnen Fachgrößen finden Sie detailliert angegeben in den Bestelltabellen.

Schraublos



Dieses Symbol finden Sie bei allen Steckregalen. Das sind Regale, deren Komponenten überwiegend gesteckt oder eingehängt werden. Bei Steckregalen ist kein spezielles Werkzeug erforderlich! Das Symbol steht also für kürzeste Aufbau- und Umrüstzeiten.

Gütezeichen



Die hiermit ausgezeichneten Produkte werden vom Materialprüfungsamt NRW mehrmals jährlich auf Qualität, Funktion und Sicherheit überprüft. Dabei werden u. a. Werkstoffproben entnommen und die Statik geprüft. Das Gütezeichen bürgt für die Einhaltung sämtlicher berufsgenossenschaftlicher Auflagen. Die Prüfung nach RAL-RG 614 ist die strengste und umfangreichste.

Geprüfte Sicherheit



Das Symbol bedeutet, dass die hiermit gekennzeichneten Produkte im Auftrag des Bundesministers für Arbeit und Sozialordnung auf ihre „Gerätesicherheit“ hin geprüft und freigegeben wurden.

Unsere Empfehlung:

Das Fachhandbuch „Lagertechnik und Betriebseinrichtung“, herausgegeben vom Verband für Lagertechnik und Betriebseinrichtung. www.verband-lb.de

Zum kostenlosen Download!

Vorschriften, die richtig nützlich sind:

Ihre Sicherheit und die Ihrer Mitarbeiter steht immer an erster Stelle. Beachten Sie deshalb die Stell- und Montagevorschriften des Gesetzgebers. Die Einhaltung wird mit unseren Regalen kein Problem sein.

Wichtig ist, daß Sie sich vorher mit den „Spielregeln“ auseinandersetzen. Je intensiver, desto besser für Sie und Ihr Unternehmen.

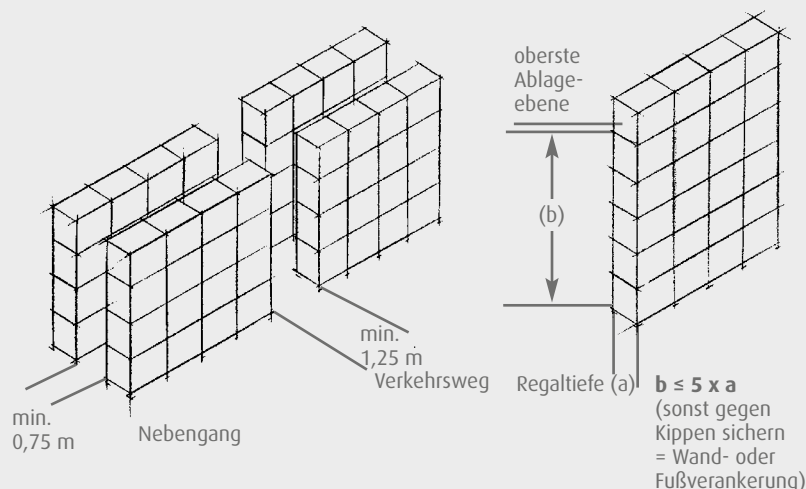

Hier ein Auszug der wichtigsten „Spielregeln“

Die Regalnebengänge müssen mindestens 0,75 m Abstand aufweisen. Verkehrswege sogar 1,25 m! Liegt der oberste Regalablageboden höher als das 5fache der Regaltiefe, müssen die Regale gegen Kippen gesichert werden. An ortsfesten Regalen mit einer Fachlast von mehr als 200 kg oder einer Feldlast von mehr als 1000 kg müssen Kennzeichnungsschilder angebracht werden.

Ideal für Werkstatt, Lager und Archiv.

Das Steckregal quickfit diagonal.



Stabil bis in die Tiefe. Montage ohne Werkzeug.

Sie wollen ein Regal, das in Werkstatt, Lager und Archiv gleichermaßen stark und sicher dasteht? Sie wollen Stabilität bis 800 mm Fachbodentiefe? Ihr Regal soll ohne Werkzeug montierbar sein? Dann sollten Sie



Schneller Aufbau ohne Schraubenschlüssel. Einfach die Fachbodenträger ins Profillochbild stecken, Boden drauf und schon ist das Fach fertig. Die Diagonalverstrebung wird einfach eingehängt und nach Einlegen der Fachböden mit wenig Kraftaufwand im „Handumdrehen“ gespannt. Ohne Werkzeug!

sich für das komfortable und multifunktional einsetzbare quickfit diagonal entscheiden!

Regalhöhen von 2000 bis 3000 mm. Hohe Fachlasten bis max. 330 kg. Feldlasten bis max. 1900 kg. Für den harten Einsatz feuerverzinkt oder in lichtgrau RAL 7035 beschichtet. quickfit diagonal ist ein Steckregal mit Diagonalversteifung in jedem 2. Feld und bereits komplett vormontierten Seitenrahmen. Das macht es so einfach wie genial. Worauf warten Sie noch?

Fakten & Vorteile

- Stabiles Steckregal mit Diagonalversteifung
- 3 verschiedene Höhen
- 5 verschiedene Tiefen
- 3 verschiedene Belastungsgruppen
- Je nach Belastungsgruppe mit entsprechend starken Fachböden bestückt: RL bis 140 kg, RM bis 235 kg und RX bis 330 kg
- Verzinkt oder hochwertig beschichtet lichtgrau RAL 7035
- Robust, sicher und belastbar bis zu 1900 kg Feldlast



- Ohne Werkzeug montierbar
- Vormontierte Seitenrahmen aus T-Profilen und Tiefenriegeln
- Fachböden mit 40 mm Abkantung, spezieller Eckenausbildung (Mauserpate) und Rohrkante in Breitenrichtung
- Zum Lieferumfang gehören Seitenrahmen, Fachböden, Fachbodenträger, Klemmfüße, Diagonalverstreibungen und Profil-Abdeckkappen



frei Haus

Regalhöhen
von 2000 bis 3000 mm

Regalbreiten
1000 mm

Regaltiefen
von 300 bis 800 mm

Fachlast
von 135 bis 330 kg

Schraublos

Feldlast
bis 1900 kg

10 Jahre Garantie

GS
Geprüfte Sicherheit

Komfort total. Die Seitenrahmen sind in spezieller Füge-technik mit stabilen Tiefenriegeln vormontiert.

Steckregal

		Regalhöhe Feldlast		2000 mm, 5 Böden		2500 mm, 6 Böden		3000 mm, 7 Böden	
				Grundfeld	Anbaufeld	Grundfeld	Anbaufeld	Grundfeld	Anbaufeld
Belastungsgruppe	Fachtiefe	Fachlast	Bestell-Nr.	Bestell-Nr.	Bestell-Nr.	Bestell-Nr.	Bestell-Nr.	Bestell-Nr.	Bestell-Nr.
135 kg	300 mm	135 kg	77900715	77900744	77900716	77900745	77900717	77900746	77900746
Preis in CHF			253.-	187.-	308.-	227.-	368.-	269.-	269.-
135 kg	400 mm	140 kg	77900718	77900747	77900719	77900748	77900720	77900749	77900749
Preis in CHF			272.-	204.-	329.-	246.-	392.-	291.-	291.-
135 kg	500 mm	135 kg	77900721	77900750	77900724	77900751	77900725	77900752	77900752
Preis in CHF			294.-	224.-	357.-	271.-	426.-	321.-	321.-
135 kg	600 mm	135 kg	77900729	77900753	77900730	77900754	77900731	77900755	77900755
Preis in CHF			317.-	245.-	388.-	298.-	459.-	351.-	351.-
220 kg	400 mm	200 kg	77900640	77900641	77900642	77900643	77900644	77900645	77900645
Preis in CHF			300.-	232.-	363.-	280.-	432.-	331.-	331.-
220 kg	500 mm	205 kg	77900646	77900647	77900648	77900649	77900650	77900651	77900651
Preis in CHF			323.-	253.-	392.-	306.-	467.-	361.-	361.-
220 kg	600 mm	220 kg	77900652	77900653	77900654	77900655	77900656	77900657	77900657
Preis in CHF			351.-	279.-	428.-	338.-	506.-	398.-	398.-
220 kg	800 mm	235 kg	77900823	77900824	77900825	77900826	77900827	77900828	77900828
Preis in CHF			395.-	318.-	493.-	391.-	575.-	455.-	455.-
300 kg	400 mm	330 kg	77900682	77900683	77900684	77900685	77900686	77900687	77900687
Preis in CHF			352.-	284.-	426.-	343.-	506.-	404.-	404.-
300 kg	500 mm	315 kg	77900688	77900689	77900690	77900691	77900692	77900693	77900693
Preis in CHF			375.-	305.-	455.-	369.-	540.-	435.-	435.-
300 kg	600 mm	285 kg	77900694	77900695	77900696	77900697	77900698	77900699	77900699
Preis in CHF			403.-	331.-	491.-	401.-	579.-	471.-	471.-
300 kg	800 mm	260 kg	77900700	77900701	77900702	77900703	77900704	77900705	77900705
Preis in CHF			448.-	370.-	556.-	453.-	648.-	529.-	529.-
Ausführung lichtgrau									
		Regalhöhe Feldlast		2000 mm, 5 Böden		2500 mm, 6 Böden		3000 mm, 7 Böden	
				Grundfeld	Anbaufeld	Grundfeld	Anbaufeld	Grundfeld	Anbaufeld
Belastungsgruppe	Fachtiefe	Fachlast	Bestell-Nr.	Bestell-Nr.	Bestell-Nr.	Bestell-Nr.	Bestell-Nr.	Bestell-Nr.	Bestell-Nr.
135 kg	300 mm	135 kg	77900708	77900732	77900709	77900733	77900710	77900734	77900734
Preis in CHF			301.-	220.-	373.-	270.-	469.-	333.-	333.-
135 kg	400 mm	140 kg	77900711	77900735	77900712	77900736	77900713	77900737	77900737
Preis in CHF			332.-	248.-	411.-	304.-	508.-	369.-	369.-
135 kg	500 mm	135 kg	77900714	77900738	77900722	77900739	77900723	77900740	77900740
Preis in CHF			366.-	277.-	447.-	336.-	547.-	405.-	405.-
135 kg	600 mm	135 kg	77900726	77900741	77900727	77900742	77900728	77900743	77900743
Preis in CHF			460.-	299.-	491.-	370.-	580.-	435.-	435.-
220 kg	400 mm	200 kg	77900624	77900625	77900626	77900627	77900628	77900629	77900629
Preis in CHF			352.-	267.-	434.-	327.-	535.-	396.-	396.-
220 kg	500 mm	205 kg	77900630	77900631	77900632	77900633	77900634	77900635	77900635
Preis in CHF			390.-	301.-	476.-	365.-	581.-	438.-	438.-
220 kg	600 mm	220 kg	77900636	77900637	77900638	77900639	77900658	77900659	77900659
Preis in CHF			419.-	328.-	525.-	404.-	620.-	475.-	475.-
220 kg	800 mm	235 kg	77900829	77900830	77900831	77900832	77900833	77900834	77900834
Preis in CHF			487.-	387.-	602.-	473.-	705.-	554.-	554.-
300 kg	400 mm	330 kg	77900660	77900661	77900662	77900663	77900664	77900665	77900665
Preis in CHF			404.-	320.-	497.-	390.-	609.-	469.-	469.-
300 kg	500 mm	315 kg	77900666	77900667	77900668	77900669	77900670	77900671	77900671
Preis in CHF			442.-	353.-	538.-	428.-	654.-	512.-	512.-
300 kg	600 mm	285 kg	77900672	77900673	77900674	77900675	77900676	77900677	77900677
Preis in CHF			472.-	380.-	588.-	467.-	693.-	548.-	548.-
300 kg	800 mm	260 kg	77900678	77900679	77900680	77900681	77900706	77900707	77900707
Preis in CHF			539.-	440.-	664.-	536.-	778.-	627.-	627.-

*= bei Belastungsgruppe 300 kg Einzelteile und Zubehör siehe Seite 70 bis 75. Regale mit Sichtlagerkästen siehe Seite 108 bis 109.

Zugriff von beiden Seiten!

Das Steckregal quickfit rundum.



Integrierte Breitenriegel. Stabilität bis 3000 mm Höhe.

Schneller Zugriff von beiden Seiten. Beim Steckregal quickfit rundum stört keine Diagonalverstrebung. Ermöglicht wird das durch stabilisierende Breitenriegel. Die werden beim Aufbau einfach „gesteckt“. Je nach Regalhöhe wird die entsprechende Anzahl Breitenriegel eingesetzt, die für die notwendige Feldlast sorgen und gleichzeitig den Fachboden aufnehmen. Das quickfit rundum gibt es in verzinkter Ausführung oder hochwertig beschichtet in lichtgrau RAL 7035. Grund- und Anbaufeld sind aufgrund der komfortablen Steckbauweise sehr schnell installiert.

Fakten & Vorteile

- Robustes Steckregal mit beidseitigem Zugriff durch Verwendung von Breitenriegeln
- Komfortables, schnelles Stecksystem

- 3 Höhen bis 3000 mm
- 5 Fachtiefen bis 800 mm
- Umfangreiches Zubehör
- Einfaches Nach- und Umrüsten
- Schnelle Montage des Zubehörs durch einfaches Stecken!
- Verzinkt oder lichtgrau RAL 7035

- Optimaler Korrosionsschutz der Rahmen, da grundsätzlich verzinkt
- Zum Aufbau ist kein spezielles Werkzeug erforderlich!



Hohe Stabilität! Auch bei besonders tiefen und hohen Regalen. Die großflächigen Tiefenriegel in den komplett gefertigten Seitenrahmen leisten ihren „festen“ Beitrag dazu.



Freier Zugriff von zwei Seiten, ohne störende Diagonalverstreubungen. Möglich wird das durch die steckbaren Breitenriegel.



quickfit rundum bleibt selbst bei unterschiedlichster Bestückung immer offen und stabil. Wählen Sie zwischen 5 Fachtiefen von 300 bis 800 mm, und gestalten Sie freien Raum in Werkstatt und Lager so individuell wie möglich. Trennwände werden durch Führungstifte einfach gesteckt.

Zusätzliche Fachböden, Einzelteile und weiteres Zubehör finden Sie auf Seite 70 bis 75.



Steckregal		Fachbreite 1000 mm		Regaltiefe		= Fachtiefe + 25 mm		Regalbreite Grundfeld		= Fachbreite + 60 mm		Regalbreite Anbaufeld		= Fachbreite + 5 mm	
Ausführung verzinkt		Regalhöhe	2000 mm, 5 Böden		2500 mm, 6 Böden		3000 mm, 7 Böden								
Belastungsgruppe	Fachtiefe	Feldlast	Grundfeld	Anbaufeld	Grundfeld	Anbaufeld	Grundfeld	Anbaufeld	Grundfeld	Anbaufeld	Grundfeld	Anbaufeld	Grundfeld	Anbaufeld	
135 kg	300 mm	135 kg	Bestell-Nr.	Bestell-Nr.	Bestell-Nr.	Bestell-Nr.	Bestell-Nr.	Bestell-Nr.	Bestell-Nr.	Bestell-Nr.	Bestell-Nr.	Bestell-Nr.	Bestell-Nr.	Bestell-Nr.	
Preis in CHF	400 mm	140 kg	300.-	242.-	386.-	312.-	431.-	347.-	77900758	77900770	77900758	77900770	77900758	77900770	
Preis in CHF	500 mm	135 kg	318.-	258.-	407.-	332.-	455.-	369.-	77900759	77900771	77900760	77900772	77900761	77900773	
Preis in CHF	600 mm	135 kg	341.-	279.-	436.-	357.-	489.-	399.-	77900762	77900774	77900763	77900775	77900764	77900776	
Preis in CHF	400 mm	200 kg	364.-	300.-	466.-	384.-	522.-	429.-	77900765	77900777	77900766	77900778	77900767	77900779	
Preis in CHF	500 mm	205 kg	347.-	287.-	441.-	366.-	495.-	409.-	77900835	77900836	77900837	77900838	77900839	77900840	
Preis in CHF	600 mm	220 kg	370.-	308.-	470.-	392.-	529.-	440.-	77900841	77900842	77900843	77900844	77900845	77900846	
Preis in CHF	800 mm	235 kg	398.-	334.-	506.-	424.-	569.-	476.-	77900847	77900848	77900849	77900850	77900851	77900852	
Preis in CHF			442.-	372.-	571.-	476.-	638.-	534.-	77900853	77900854	77900855	77900856	77900857	77900858	
Ausführung lichtgrau		Regalhöhe	2000 mm, 5 Böden		2500 mm, 6 Böden		3000 mm, 7 Böden								
Belastungsgruppe	Fachtiefe	Feldlast	Grundfeld	Anbaufeld	Grundfeld	Anbaufeld	Grundfeld	Anbaufeld	Grundfeld	Anbaufeld	Grundfeld	Anbaufeld	Grundfeld	Anbaufeld	
135 kg	300 mm	135 kg	Bestell-Nr.	Bestell-Nr.	Bestell-Nr.	Bestell-Nr.	Bestell-Nr.	Bestell-Nr.	Bestell-Nr.	Bestell-Nr.	Bestell-Nr.	Bestell-Nr.	Bestell-Nr.	Bestell-Nr.	
Preis in CHF	400 mm	140 kg	357.-	285.-	465.-	370.-	546.-	425.-	77900780	77900791	77900781	77900792	77900782	77900793	
Preis in CHF	500 mm	135 kg	389.-	312.-	503.-	404.-	586.-	461.-	77900783	77900794	77900784	77900795	77900785	77900796	
Preis in CHF	600 mm	135 kg	422.-	341.-	540.-	436.-	625.-	497.-	77900786	77900797	77900787	77900798	77900788	77900799	
Preis in CHF	400 mm	200 kg	476.-	363.-	584.-	470.-	657.-	528.-	77900788	77900800	77900789	77900801	77900790	77900802	
Preis in CHF	500 mm	205 kg	446.-	365.-	568.-	465.-	658.-	531.-	77900859	77900860	77900861	77900862	77900863	77900864	
Preis in CHF	600 mm	220 kg	408.-	332.-	526.-	427.-	612.-	488.-	77900865	77900866	77900867	77900868	77900869	77900870	
Preis in CHF	800 mm	235 kg	446.-	365.-	568.-	465.-	658.-	531.-	77900871	77900872	77900873	77900874	77900875	77900876	
Preis in CHF			476.-	392.-	618.-	504.-	697.-	567.-	77900877	77900878	77900879	77900880	77900881	77900882	
Preis in CHF			543.-	452.-	694.-	574.-	782.-	646.-	77900877	77900878	77900879	77900880	77900881	77900882	

Breit wie Harry. Nahezu 1300 mm je Fach!

Das Großfach-Steckregal quickfit maxifach.



30 % mehr Platz! Großräume bis 1290 mm Breite.

Wohin mit sperrigem Lagergut, Großbehältern, Schütten, Eimern und Kartons? Raus aus den Ecken und Gängen, weg vom Boden. Rein ins Großfach-Steckregal quickfit maxifach! 1290 mm je Fach entsprechen 1240 mm lichte Fachbreite. Wäre doch gelacht, wenn jetzt nicht alles, was noch kreuz und quer unter Treppen, im Keller und Abstellkammern ruht, ordentlich ans Licht kommt und wieder systematisch genutzt werden kann. quickfit maxifach räumt auf! quickfit maxifach ist ein solides Steckregal mit Diagonalversteifung. Die Seitenrahmen

sind bereits komplett vorgefertigt, einschließlich stabilisierender Tiefenriegel. Das bedeutet Arbeitersparnis und hohe Stabilität. Klemmfüße, Fachbodenträger und Fachböden einfach stecken. Danach die Diagonalverstrebung einhängen und per Hand spannen. Fertig! Ganz ohne Werkzeug. So schnell schaffen Sie Ordnung!

Fakten & Vorteile

- Großfach-Steckregal mit extrabreiten Fachböden
- Fachtiefen von 400 bis 800 mm
- 3 Höhen von 2000 bis 3000 mm, mit bis zu 7 Fachböden
- Komfortables, schnell montierbares Stecksystem
- Stabilisierung durch Diagonalverstrebung

und durch die Tiefenriegel der bereits komplett vorgefertigten Seitenrahmen

- Wahlweise verzinkt oder lichtgrau RAL 7035
- Optimaler Korrosionsschutz, da Rahmen grundsätzlich verzinkt
- Beim Aufbau ist kein spezielles Werkzeug erforderlich











2000 mm bis 3000 mm 1290 mm von 400 bis 800 mm von 150 bis 180 kg bis 1900 kg



Sicherer Seitenhalt durch starke Tiefenriegel. Die sind „fester Bestandteil“ der bereits komplett vorgefertigten Seitenrahmen.



1290 mm Fachbreite ermöglichen sogar das „Unterstellen“ von Euro-Paletten.

Steckregal

Fachbreite 1290 mm Regaltiefe = Fachtiefe + 25 mm Regalbreite Grundfeld = Fachbreite + 60 mm Regalbreite Anbaufeld = Fachbreite + 5 mm		 		 		 		
Ausführung verzinkt		Regalhöhe	2000 mm, 5 Böden		2500 mm, 6 Böden		3000 mm, 7 Böden	
	Feldlast	1400 kg			1900 kg			1600 kg
	Fachtiefe	Fachlast	Grundfeld	Anbaufeld	Grundfeld	Anbaufeld	Grundfeld	Anbaufeld
	400 mm	180 kg	Bestell-Nr. 77900883	Bestell-Nr. 77900884	Bestell-Nr. 77900885	Bestell-Nr. 77900886	Bestell-Nr. 77900887	Bestell-Nr. 77900888
Preis in CHF			346.-	277.-	418.-	333.-	499.-	394.-
	500 mm	180 kg	77900889	77900890	77900891	77900892	77900893	77900894
Preis in CHF			369.-	297.-	446.-	359.-	532.-	424.-
	600 mm	180 kg	77900895	77900896	77900897	77900898	77900899	77900900
Preis in CHF			401.-	328.-	488.-	397.-	578.-	467.-
	800 mm	150 kg	77900901	77900902	77900903	77900904	77900905	77900906
Preis in CHF			465.-	386.-	576.-	472.-	675.-	552.-
Ausführung lichtgrau		Feldlast	1400 kg		1900 kg		1600 kg	
	Fachtiefe	Fachlast	Grundfeld	Anbaufeld	Grundfeld	Anbaufeld	Grundfeld	Anbaufeld
	400 mm	180 kg	Bestell-Nr. 77900907	Bestell-Nr. 77900908	Bestell-Nr. 77900909	Bestell-Nr. 77900910	Bestell-Nr. 77900911	Bestell-Nr. 77900912
Preis in CHF			417.-	331.-	512.-	403.-	628.-	486.-
	500 mm	180 kg	77900913	77900914	77900915	77900916	77900917	77900918
Preis in CHF			459.-	369.-	559.-	446.-	680.-	535.-
	600 mm	180 kg	77900919	77900920	77900921	77900922	77900923	77900924
Preis in CHF			517.-	424.-	643.-	520.-	759.-	611.-
	800 mm	150 kg	77900925	77900926	77900927	77900928	77900929	77900930
Preis in CHF			566.-	465.-	696.-	566.-	818.-	664.-

Einzelteile und Zubehör ab Seite 70 bis 75.

Einzelteile und Zubehör.

Das Steckregal-System quickfit.



Komplette Seitenrahmen. Schnell, stabil und einfach.

Regale aus Einzelteilen individuell zusammenstellen und trotzdem nicht mehr schrauben müssen. Kein Traum, sondern komfortable Wirklichkeit. Stecken statt Schrauben ist angesagt. Kein Werkzeug wird benötigt, nicht mal ein Schraubendreher.

Tragende „Kraft“ sind die komplett gefertigten Seitenrahmen mit ihren bereits integrierten Tiefenriegeln (offene Bauweise) oder Vollwänden (geschlossene Bauweise). Alle anderen Komponenten, wie z. B. Fachbodenträger, Fachböden, Rückwände und Zubehör werden „zwischen“ den Seitenrahmen einfach nur noch gesteckt bzw. mit Klammern verbunden. Das spart Zeit und ermöglicht den Aufbau selbst in Anzug und Krawatte.

Fakten & Vorteile

- Stabile Komplett-Seitenrahmen aus Stahl
- Gefertigt in Druckfügetechnik, d. h. die T-Profile werden zusammen mit den Tiefenriegeln oder Vollwänden zu stabilen Komplettrahmen verbunden
- Somit ist ein fester Halt der Steckregale in Tiefenrichtung immer gewährleistet, und die Montage wird deutlich vereinfacht
- Seitenrahmen wahlweise verzinkt oder hochwertig beschichtet in lichtgrau RAL 7035
- Auch bei der beschichteten Variante hoher Korrosionsschutz, da auch diese Rahmen grundsätzlich verzinkt sind
- Versteifung des Regals wahlweise mit Diagonalverstrebung oder mit Breitenriegeln

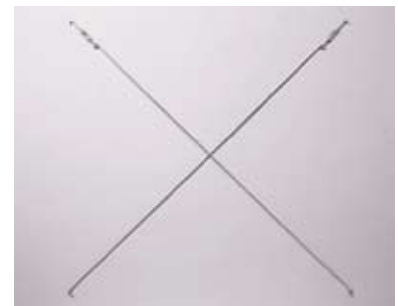

Kreuzdiagonale. Zur sicheren Verstrebung für Steckregale, die überwiegend einseitig genutzt werden und deshalb nicht mit Breitenriegeln ausgestattet werden müssen.



10 Jahre Garantie

Schraublos

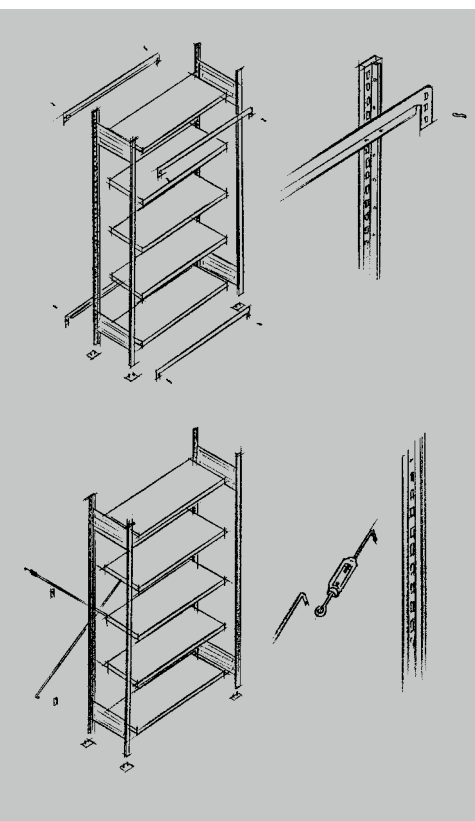

KlemmfüÙe verzinkt. Geben zusätzliche Stabilität und schonen den Untergrund, auf dem das Regal steht.



Breitenriegel. Bei Regalen mit Zugriff von beiden Seiten würde eine Kreuzdiagonale nur stören. Hier verwendet man Breitenriegel, die die Seitenrahmen in Breitenrichtung miteinander verbinden.

Seitenrahmen für Steckregal-Baukastensystem



Ausführung		offen mit Tiefenriegeln		geschlossen mit Vollwand	
Typ	Tiefe mm	TR/TVZ, verz.	TR/TV, lichtgr.	TR/VWZ, verz.	TR/VW, lichtgr.
1998	330	Bestell-Nr. 39002295	39002274	39002276	39004690
		Preis in CHF 59.-	74.-	89.-	103.-
	430	Bestell-Nr. 39002296	39002275	39002277	39002260
		Preis in CHF 61.-	78.-	91.-	113.-
	530	Bestell-Nr. 39002297	39002266	39002278	39004691
		Preis in CHF 63.-	83.-	97.-	125.-
2498	630	Bestell-Nr. 39002298	39002267	39002279	39004240
		Preis in CHF 65.-	85.-	117.-	134.-
	830	Bestell-Nr. 39002299	39002660	39002262	39004692
		Preis in CHF 71.-	93.-	130.-	154.-
	330	Bestell-Nr. 39002302	39002290	39002280	39004693
		Preis in CHF 75.-	96.-	108.-	123.-
2998	430	Bestell-Nr. 39002303	39002261	39002281	39004694
		Preis in CHF 77.-	101.-	113.-	137.-
	530	Bestell-Nr. 39002304	39002291	39002282	39004695
		Preis in CHF 79.-	105.-	120.-	146.-
	630	Bestell-Nr. 39002305	39002269	39002283	39003973
		Preis in CHF 84.-	116.-	136.-	172.-
2998	830	Bestell-Nr. 39002306	39002661	39002284	39004696
		Preis in CHF 96.-	123.-	146.-	201.-
	330	Bestell-Nr. 39002308	39002724	39002285	39004697
		Preis in CHF 85.-	124.-	145.-	163.-
	430	Bestell-Nr. 39002309	39002652	39002286	39004698
		Preis in CHF 88.-	127.-	152.-	191.-
2998	530	Bestell-Nr. 39002310	39002718	39002287	39004699
		Preis in CHF 91.-	130.-	162.-	211.-
	630	Bestell-Nr. 39002311	39002719	39002288	39004206
		Preis in CHF 94.-	133.-	172.-	237.-
	830	Bestell-Nr. 39002312	39002725	39002289	39004700
		Preis in CHF 106.-	138.-	186.-	264.-

Einzelteile für Steckregal-Baukastensystem	Modell	Bestell-Nr.	Preis in CHF
Klemmfuß, verzinkt, einfach	KF	77902103	1.-
Kreuzdiagonale mit Spannschloß, für Feldbreite 740 mm	SKD 074	77900191	14.-
Kreuzdiagonale mit Spannschloß, für Feldbreite 1000 mm	SKD 100	77900620	16.-
Kreuzdiagonale mit Spannschloß, für Feldbreite 1300 mm	SKD 130	77900621	19.-
Diagonalstab für Feldbreite 740 mm inkl. Spannschloß	DS/SP 7	77900192	7.-
Diagonalstab für Feldbreite 1000 mm inkl. Spannschloß	DS/SP 10	77900622	8.-
Diagonalstab für Feldbreite 1300 mm inkl. Spannschloß	DS/SP 13	77900623	10.-
Breitenriegel, verzinkt, als Paar, Feldbreite 1300 mm	SRRZ 130	77902990	40.-
Breitenriegel, beschichtet, als Paar, Feldbreite 1300 mm	SRR 130	77902993	50.-
Sockelriegel, beschichtet, als Paar, Feldbreite 740 mm	SRSR 074	77900032	36.-
Sockelriegel, beschichtet, als Paar, Feldbreite 1000 mm	SRSR 100	77900031	39.-
Kippsicherung	SKRI	39001450	11.-
Kunststoff-Abdeckkappe	SRAS	31000057	1.-
Seitliche Fachbegrenzung für Regaltiefe 600 mm	SRB	39001996	8.-

Bei Bodenunebenheiten können zum Ausgleich spezielle Unterlegplatten bestellt werden.

Fachböden.

Für Mauser-Qualitätsregale.



Stabil, belastbar, sicher.

Rahmen und Böden sind in Sachen Belastung exakt aufeinander abgestimmt. Schließlich spielt der Fachboden eine „tragende“ Rolle. Auch und gerade er sorgt dafür, dass Ihr Regal standfest und verwindungsfrei bleibt.

Fakten & Vorteile

Bei Mauser-Fachböden haben Sie die Wahl zwischen drei Belastungsgruppen, die Sie schnell und einfach zuordnen können.

- Egal für welche „Klasse“ Sie sich entscheiden, jedes Produkt ist von höchster Qualität. Ergebnis der mehr als vier jahrzehntelangen Erfahrung in der Konstruktion von Fachböden. Ebenso wie der unter strengsten Prüfverfahren durchgeführten Fertigung mit modernster Technik.
- Wer die Belastungsgrenze seiner Mauser-Fachböden nachträglich um bis zu 100 kg heraufsetzen will, nutzt die zusätzliche Fachbodenversteifung UVR, die ergänzt werden kann.
- Systemlochung im Eckenbereich für den Einsatz in jedem Mauser-Regalsystem.



Konstruktiv aufwendige Fachbodenecke mit durchgehender Überlappung durch den zusätzlichen Eckensteg.



Fachbodenträger TF



Serienmäßige Fachbodenlochung in Breitenrichtung im Raster 50:50 mm bei allen Fachböden mit 40 mm Abkantung. Dadurch lassen sich Stecktrennwände zur individuellen Fachunterteilung problemlos und flexibel einstecken.



Hinterer Anschlag



Geschlossenes Rechteckrohr in Breitenrichtung. Erhöht die Belastbarkeit. Die V-Profilierung schützt vor Verletzungen beim Einsatz der Stecktrennwände.



Mauser Qualitätsfachböden

Ausführung inkl. Fachbodenträger



FB-Belastungsgruppe 135 kg RL (Fachbodenhöhe 40 mm)

Modell	Breite x Tiefe mm	Tragkraft ohne UVR	Tragkraft mit UVR	Bestell-Nr. verzinkt	CHF	Bestell-Nr. lichtgrau	CHF
730	740 x 300	165 kg	285 kg	77902906	21.-	77902910	26.-
740	740 x 400	160 kg	280 kg	77902907	24.-	77902911	31.-
750	740 x 500	155 kg	250 kg	77902908	26.-	77902912	35.-
760	740 x 600	150 kg	210 kg	77902909	30.-	77902913	38.-
1030	1000 x 300	135 kg	260 kg	77900819	24.-	77902914	27.-
1040	1000 x 400	140 kg	260 kg	77900820	26.-	77902915	32.-
1050	1000 x 500	135 kg	220 kg	77900821	30.-	77902916	37.-
1060	1000 x 600	135 kg	200 kg	77900068	34.-	77902917	41.-

Ausführung inkl. Fachbodenträger



FB-Belastungsgruppe 220 kg RM (Fachbodenhöhe 40 mm)

Modell	Breite x Tiefe mm	Tragkraft ohne UVR	Tragkraft mit UVR	Bestell-Nr. verzinkt	CHF	Bestell-Nr. lichtgrau	CHF
1030	1000 x 300	200 kg	360 kg	77902918	27.-	77902927	30.-
1040	1000 x 400	200 kg	330 kg	77902919	32.-	77902928	36.-
1050	1000 x 500	205 kg	315 kg	77902920	36.-	77902929	41.-
1060	1000 x 600	220 kg	285 kg	77902921	41.-	77902930	46.-
1080	1000 x 800	235 kg	260 kg	77902922	47.-	77902931	56.-
1340	1290 x 400	180 kg	375 kg	77902923	41.-	77902932	48.-
1350	1290 x 500	180 kg	350 kg	77902924	44.-	77902933	54.-
1360	1290 x 600	180 kg	315 kg	77902925	50.-	77902934	65.-
1380	1290 x 800	150 kg	265 kg	77902926	60.-	77902935	71.-

Ausführung inkl. Fachbodenträger



FB-Belastungsgruppe 300 kg RX (Fachbodenhöhe 40 mm)

Modell	Breite x Tiefe mm	Tragkraft	Bestell-Nr. verzinkt	CHF	Bestell-Nr. lichtgrau	CHF
1040	1000 x 400	330 kg	77902936	42.-	77902940	46.-
1050	1000 x 500	315 kg	77902937	46.-	77902941	52.-
1060	1000 x 600	285 kg	77902938	51.-	77902942	56.-
1080	1000 x 800	260 kg	77902939	57.-	77902943	66.-

Zubehör

Ausführung

Alle Artikel verzinkt

Artikel	Modell	Bestell-Nr.	Preis in CHF
Fachbodenverstellung für Bodenbreite 740 mm,	UVR 074	77902807	8.-
Fachbodenverstellung für Bodenbreite 1000 mm,	UVR 100	77902313	10.-
Fachbodenverstellung für Bodenbreite 1290 mm,	UVR 130	77902810	12.-
Mittelanschlag für Bodenbreite 740 mm, steckbar,	MAR 074	77900044	4.-
Mittelanschlag für Bodenbreite 1000 mm, steckbar,	MAR 100	77900043	6.-
Mittelanschlag für Bodenbreite 1290 mm, steckbar,	MAR 130	77900045	7.-
Hinterer Anschlag für Bodenbreite 740 mm, steckbar,	FHB 074	39001368	8.-
Hinterer Anschlag für Bodenbreite 1000 mm, steckbar,	FHB 100	39001367	10.-
Fachbodenträger	TF 25	31001821	1.-

Stecktrennwände (verzinkt) für Fachbodentiefe 300 - 600 mm siehe Seite 75.

Zubehör für das Steckregal-Baukastensystem.

Viele Varianten, schnell gesteckt. Und Ihrem Zweck perfekt angepasst.

Das Regal den wechselnden Anforderungen anpassen können. Kein Problem. Mit der quickfit Zubehöropalette können Sie Ihrer Phantasie freien Lauf lassen. Praktisch alle Variationen für Lager, Archiv, Werkstatt und Betrieb sind möglich. Z. B. Fachböden verschiedener Belastung ohne Unterteilung,

gleich darunter eine praktische Bestückung mit Sichtlagerkästen in den von Ihnen benötigten verschiedenen Größen, mit Stecktrennwänden unterteilte Fächer für mittelgroße Gegenstände, Kleinteilgefache, Schüttmulden, Schubladen, Seiten- und Rückwände und sogar sicher verschließbare Vorsatz-Flügeltüren stehen Ihnen zur Verfügung. Und das Beste: nichts davon muß geschraubt werden! quickfit wird trotz der Zubehöervielfalt ausschließlich gesteckt.

Fakten & Vorteile

- Vielfältiges Zubehörprogramm zum Stecken
- Wahlweise verzinkt oder lichtgrau beschichtet RAL 7035
- Schnelligkeit und Komfort beim Umbau eines Regals für andere Zwecke
- Da die Seitenrahmen komplett gefertigt sind, entweder offen (mit Tiefenriegeln) oder geschlossen (mit Vollwand), müssen die Seitenwände nicht extra bestellt werden



Vorsatz-Flügeltüren. Qualität aus Stahl, lichtgrau RAL 7035. Versenktes Drehgriff-Sicherheitsschloß mit Dreiriegelverschluss, Türen mit Kastenversteifung und Mehrfachkantung.

Vorsatz Flügeltüren (für Grund und Anbaufelder)			
Ausführung	lichtgrau	H x B mm	H x B mm
		500 x 1000	1000 x 1000
			2000 x 1000
Modell		RFT512-05/10	RFT512-10/10
Bestell-Nr.		77801050	77801050
Preis in CHF		354.-	388.-
			514.-



Schubladenblock. Auch mit Zentralverschluss. Beschichtet lichtgrau RAL 7035. Bestehend aus 3 Schubladen à 100 mm, 2 Schubladen à 150 mm und 2 Schubladen à 200 mm Höhe.

Schubladenblock		
Ausführung	ohne Zentralverschluss	mit Zentralverschluss
Modell	SB 1050	SBZ 1050
Preis in CHF	auf Anfrage	auf Anfrage



Schubladen. Grundfläche 875 x 425 mm. Tragkraft 60 kg g. v. L., Fachtiefe 500 mm und Fachbreite 1000 mm, beschichtet lichtgrau.

Schubladen			
Ausführung	Schubladen-	Schubladen-	Schubladen-
	höhe 100 mm	höhe 150 mm	höhe 200 mm
Preis in CHF	auf Anfrage	auf Anfrage	auf Anfrage



Muldensatz für Schublade. Komplette Einrichtungssätze unterteilen Ihr Lagergut in übersichtliche Einheiten. Pro Schubladensatz mit 8 (109 mm breit), 6 (145 mm breit) oder 4 (218 mm breit) Schlitzwannen. Jede Schlitzwanne ist mit zwei Trennstegen ausgestattet.

Muldensatz verzinkt			
Einrichtungsvarianten für Schubladenhöhen	8 x 109 mm 100/150/200 mm	6 x 145 mm 100/150/200 mm	4 x 218 mm 100/150/200 mm
Preis in CHF	auf Anfrage	auf Anfrage	auf Anfrage



Rückwände. Werden mehrteilig montiert. Die Sicke gibt bei der Überlappung Orientierung und unterstützt zusätzlich den stabilen „Rückhalt“.

Rückwände RWS				
Ausführung RAL 7035 (lichtgrau)				
Modell	RWS-07/50	RWS-07/10	RWS-10/50	RWS-10/10
H x B mm	500 x 740	1000 x 740	500 x 1000	1000 x 1000
Bestell-Nr.	77900195	77900196	77900618	77900616
Preis in CHF	42.-	68.-	45.-	72.-
Ausführung verzinkt				
Modell	RWSZ-07/50	RWSZ-07/10	RWSZ-10/50	RWSZ-10/10
H x B mm	500 x 740	1000 x 740	500 x 1000	1000 x 1000
Bestell-Nr.	77900193	77900194	77900619	77900617
Preis in CHF	32.-	58.-	35.-	62.-



Schüttgutmulden, verzinkt. Kleinteile und Schüttgut lagern hier sehr übersichtlich und in unterschiedlichen einsteckbaren Mulden-Größen, je nach Anforderung und Inhalt.

Schüttgutmulden verzinkt		
Model	Mulde SSZ 10	Teiler SSTZ
für Fachbreite mm	1000	1000
für Regaltiefe mm	300/400/500/600	300/400/500/600
Preis in CHF	auf Anfrage	auf Anfrage



Stecktrennwände, verzinkt, mit Führungsstiften. Zur individuellen Gefachunterteilung.

Stecktrennwände TWR, verzinkt				Stecktrennwände TWR, verzinkt			
Fachhöhe 210 mm				Fachhöhe 310 mm			
Modell	Regaltiefe mm	Bestell-Nr.	CHF	Modell	Regaltiefe mm	Bestell-Nr.	CHF
TWR 325	300	77900818	9.-	TWR 335	300	77900817	9.-
TWR 425	400	77900814	10.-	TWR 435	400	77900813	10.-
TWR 525	500	77900810	11.-	TWR 535	500	77900809	11.-
TWR 625	600	77900806	13.-	TWR 635	600	77900805	13.-
Fachhöhe 410 mm				Fachhöhe 460 mm			
Modell	Regaltiefe mm	Bestell-Nr.	CHF	Modell	Regaltiefe mm	Bestell-Nr.	CHF
TWR 345	300	77900816	14.-	TWR 350	300	77900815	14.-
TWR 445	400	77900812	15.-	TWR 450	400	77900811	15.-
TWR 545	500	77900808	18.-	TWR 550	500	77900807	18.-
TWR 645	600	77900804	20.-	TWR 650	600	77900803	20.-

Schwerlastregale für großes und spezielles Lagergut.



Fakten & Vorteile

- Stecksystem, Oberfläche verzinkt
- Rahmenstütze als T-Profil (Breite 56 mm) mit Trapezlochung im Rastermaß 25 mm
- Rahmen mit Tiefenriegel
- Stufenbalken als Längstraversen
- Fachebene für Räder, Reifen und Felgen-Einlagerung (die spezielle Geometrie des Stufenbalkens im Reifen-/Felgenradius

gewährt eine besonders schonende und sichere Lagerung von Reifen, Felgen und Rädern)

- Fachebene Paneel als Fachboden für Lager und Archiv (Stufenbalken als Auflageträger und maßgenauer Einlegeboden Span 16 mm, V20E1) – **nur Großfachregal**
- Fachebenen variabel verstellbar im Rastermaß 25 mm

- Fachlasten für alle Anwendungen: 250 kg
- Keine zusätzliche Regalaussteifung notwendig, dadurch auch beidseitige Regalnutzung möglich

Außenmaße
 Regalbreiten: Grundregal + 56 mm
 Anbauregal + - 0 mm
 Regaltiefe: Bodentiefe + 26 mm

Großfachregal quickfit XXL.

Regalhöhen: 2000, 2500 und 3000 mm
 Regalbreiten: 1005, 1285 und 1695 mm
 Regaltiefe: 400, 500 und 600 mm
 Fachlast: 250 kg
 Feldlast: bis zu 2000 kg



Großfachregal										
Ausführung: Höhe 2000 mm 5 FB/Paneel (Vignette zeigt 5 FB/Paneel)										
Bestell-Nr.	77902674	77902683	77902675	77902684	77902676	77902685	77902677	77902686	77902678	77902687
Breite mm	1005	1005	1005	1005	1005	1005	1285	1285	1285	1285
Tiefe mm	400	400	500	500	600	600	400	400	500	500
Preis in CHF	392.-	330.-	414.-	350.-	436.-	370.-	464.-	401.-	491.-	426.-
Bestell-Nr.	77902679	77902688	77902680	77902689	77902681	77902690	77902682	77902691		
Breite mm	1285	1285	1695	1695	1695	1695	1695	1695		
Tiefe mm	600	600	400	400	500	500	600	600		
Preis in CHF	517.-	451.-	567.-	505.-	601.-	537.-	635.-	569.-		
Ausführung:	Höhe 2500 mm		6 FB/Paneel							
Bestell-Nr.	77902701	77902710	77902702	77902711	77902703	77902712	77902704	77902713	77902705	77902714
Breite mm	1005	1005	1005	1005	1005	1005	1285	1285	1285	1285
Tiefe mm	400	400	500	500	600	600	400	400	500	500
Preis in CHF	477.-	399.-	504.-	423.-	534.-	449.-	563.-	485.-	596.-	515.-
Bestell-Nr.	77902706	77902715	77902707	77902716	77902708	77902717	77902709	77902718		
Breite mm	1285	1285	1695	1695	1695	1695	1695	1695		
Tiefe mm	600	600	400	400	500	500	600	600		
Preis in CHF	631.-	546.-	687.-	609.-	728.-	647.-	772.-	688.-		
Ausführung:	Höhe 3000 mm		7 FB/Paneel							
Bestell-Nr.	77902728	77902737	77902729	77902738	77902730	77902739	77902731	77902740	77902732	77902741
Breite mm	1005	1005	1005	1005	1005	1005	1285	1285	1285	1285
Tiefe mm	400	400	500	500	600	600	400	400	500	500
Preis in CHF	552.-	463.-	585.-	492.-	616.-	520.-	652.-	563.-	692.-	599.-
Bestell-Nr.	77902733	77902742	77902734	77902743	77902735	77902744	77902736	77902745		
Breite mm	1285	1285	1695	1695	1695	1695	1695	1695		
Tiefe mm	600	600	400	400	500	500	600	600		
Preis in CHF	730.-	634.-	797.-	676.-	846.-	754.-	894.-	799.-		
Zusatzebene	Paneel	Paneel	Paneel	Paneel	Paneel	Paneel	Paneel	Paneel	Paneel	Paneel
Bestell-Nr.	77902976	77902977	77902978	77902979	77902980	77902981	77902982	77902983	77902984	
Breite mm	1005	1005	1005	1285	1285	1285	1695	1695	1695	
Tiefe mm	400	500	600	400	500	600	400	500	600	
Preis in CHF	54.-	57.-	61.-	68.-	73.-	77.-	89.-	95.-	101.-	

Felgenrehal quickfit wheel.

Regalhöhen: 2000 und 2500 mm
 Regalbreiten: 1005, 1285 und 1695 mm
 Regaltiefe: 300 mm
 Fachlast: 250 kg
 Feldlast: bis zu 2000 kg



Felgenrehal									
Ausführung: Höhe 2000 x Tiefe 300 mm, 4 Lagerebenen									
Breite mm	Grundfeld 1005	Anbaufeld 1005	Zusatzebene (Stufenbalken, Paar)	Grundfeld 1285	Anbaufeld 1285	Zusatzebene (Stufenbalken, Paar)	Grundfeld 1695	Anbaufeld 1695	Zusatzebene (Stufenbalken, Paar)
Bestell-Nr.	77902755	77902758	77902761	77902756	77902759	77902762	77902757	77902760	77902763
Preis in CHF	298.-	238.-	45.-	344.-	283.-	56.-	411.-	350.-	73.-
Ausführung: Höhe 2500 x Tiefe 300 mm, 5 Lagerebenen									
Breite mm	Grundfeld 1005	Anbaufeld 1005	Zusatzebene (Stufenbalken, Paar)	Grundfeld 1285	Anbaufeld 1285	Zusatzebene (Stufenbalken, Paar)	Grundfeld 1695	Anbaufeld 1695	Zusatzebene (Stufenbalken, Paar)
Bestell-Nr.	77902764	77902767	77902770	77902765	77902768	77902771	77902766	77902769	77902772
Preis in CHF	374.-	297.-	45.-	430.-	354.-	56.-	514.-	438.-	73.-

Reifenregal quickfit tire.

Regalhöhen: 2000 und 2500 mm
 Regalbreiten: 1005, 1285 und 1695 mm
 Regaltiefe: 400 mm
 Fachlast: 250 kg
 Feldlast: bis zu 2000 kg



Reifenregal									
Ausführung: Höhe 2000 x Tiefe 400 mm, 3 Lagerebenen									
Breite mm	Grundfeld 1005	Anbaufeld 1005	Zusatzebene (Stufenbalken, Paar)	Grundfeld 1285	Anbaufeld 1285	Zusatzebene (Stufenbalken, Paar)	Grundfeld 1695	Anbaufeld 1695	Zusatzebene (Stufenbalken, Paar)
Bestell-Nr.	77902773	77902776	77902779	77902774	77902777	77902780	77902775	77902778	77902781
Preis in CHF	258.-	195.-	45.-	292.-	229.-	56.-	342.-	280.-	73.-
Ausführung: Höhe 2500 x Tiefe 400 mm, 4 Lagerebenen									
Breite mm	Grundfeld 1005	Anbaufeld 1005	Zusatzebene (Stufenbalken, Paar)	Grundfeld 1285	Anbaufeld 1285	Zusatzebene (Stufenbalken, Paar)	Grundfeld 1695	Anbaufeld 1695	Zusatzebene (Stufenbalken, Paar)
Bestell-Nr.	77902782	77902785	77902788	77902783	77902786	77902789	77902784	77902787	77902790
Preis in CHF	333.-	255.-	45.-	379.-	301.-	56.-	446.-	368.-	73.-

Alleskönner im Archiv. Das Komplettregal converto.



Optimaler Ordneinsatz auf allen Ebenen. Hier wird kein Millimeter verschenkt.

Bei converto ist Vielfalt angesagt.

Denn dieses Regal läßt sich mit allen gängigen Ablage- und Archivkomponenten ausstatten. Vom üblichen Fachboden für Ordner und Karton über Fädeleisen für Liegeakten bis hin zu Hänge- oder Pendelregistratur-Einsätzen.

converto ist ein Steckregal-System. Vorteil: schneller Aufbau, Umbau und Erweiterung ohne Werkzeug. Zubehör zur „Wandlung“ für verschiedene Anwendungen erhalten Sie auf Anfrage.

Fakten & Vorteile

- Multifunktionales Archivregal als Komplettmodell
- Umfangreiches Zubehör für alle gängigen Ablage- und Archivanwendungen
- Lieferbar als Ordnerregal, Pendelstangenregal, Fädeleisenregal oder als Hängeregistraturregal
- 3 Feldbreiten, insgesamt 8 Regaltiefen, 3 Höhen
- Einseitig und doppelseitig einsetzbar
- Feldbreiten sind für den Einsatz von Archivkartons (Stadt-/Staatsarchive) optimiert

- Die drei Feldbreiten (871 mm, 1000 mm und 1130 mm) sind durch einfache Stecktechnik miteinander kombinierbar und über die gesamte Breite frei zugänglich
- Hohe Stabilität durch die in Druckfugentechnik gefertigten kompletten Seitenrahmen mit integrierten Tiefenriegeln
- Komplett geschlossenes, torsionssteifes Stützenprofil
- Versteifung durch Diagonalverstrebung
- Wahlweise verzinkt oder hochwertige Beschichtung in lichtgrau RAL 7035, auf Anfrage auch graphitschwarz RAL 9011
- Bester Korrosionsschutz durch serienmäßig verzinkte und zusätzlich lackierte Seitenrahmen



Komplettregal mit Fachböden.

Ideal zur Ordnerlagerung. Die Abmessungen sind in dieser Ausführung optimal auf Ordneinsatz und Archivschachteln abgestimmt. Lieferbar in 3 Höhen, 4 Tiefen und 3 Breiten. Ordnerablage bis zu 16 lfd. M. je Regal!



Stabilität durch Diagonalverstrebung

Optimale Ordnerlagerung

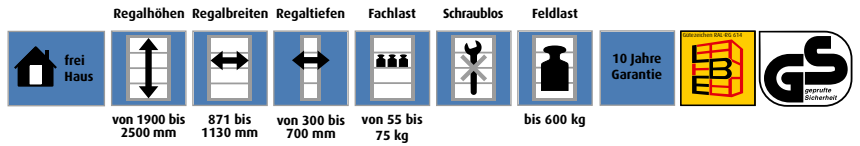

Steckregal-Qualität. Hier einseitig, 300 mm tief. Die Seitenrahmen sind vorgefertigt.



Hier: Doppelseitig mit doppelt tiefer Mittelstütze für seitenunabhängige Fachbodenverstellung.

Komplettregal mit Fachböden

Regalbreite: Grundfeld = Fachbreite + 76 mm Anbaufeld = Fachbreite + 38 mm		1900 mm, (5 Ordnerhöhen) 600 kg		2200 mm (6 Ordnerhöhen) 600 kg		2500 mm, (7 Ordnerhöhen) 600 kg		
Ausführung verzinkt		Grundfeld Bestell-Nr.	Anbaufeld Bestell-Nr.	Grundfeld Bestell-Nr.	Anbaufeld Bestell-Nr.	Grundfeld Bestell-Nr.	Anbaufeld Bestell-Nr.	
einseitig	871 x 300 mm	60 kg	77900394	77900400	77900396	77900402	77900398	77900404
Preis in CHF			332.-	238.-	366.-	266.-	400.-	295.-
einseitig	1000 x 300 mm	75 kg	77902311	77902316	77902335	77902323	77902339	77902328
Preis in CHF			345.-	250.-	381.-	281.-	416.-	311.-
einseitig	1130 x 300 mm	55 kg	77900395	77900401	77900397	77900403	77900399	77900405
Preis in CHF			357.-	263.-	395.-	295.-	432.-	327.-
einseitig	871 x 350 mm	60 kg	77900406	77900412	77900408	77900414	77900410	77900416
Preis in CHF			340.-	244.-	382.-	282.-	417.-	312.-
einseitig	1000 x 350 mm	75 kg	77902332	77902317	77902336	77902324	77902340	77902329
Preis in CHF			355.-	259.-	399.-	298.-	437.-	331.-
einseitig	1130 x 350 mm	60 kg	77900407	77900413	77900409	77900415	77900411	77900417
Preis in CHF			370.-	274.-	417.-	315.-	457.-	350.-
doppelseitig	871 x 600 mm	2 x 60 kg	77900418	77900424	77900420	77900426	77900422	77900428
Preis in CHF			565.-	408.-	634.-	464.-	704.-	523.-
doppelseitig	1000 x 600 mm	2 x 75 kg	77902333	77902318	77902337	77902326	77902341	77902330
Preis in CHF			592.-	434.-	665.-	496.-	739.-	557.-
doppelseitig	1130 x 600 mm	2 x 55 kg	77900419	77900425	77900421	77900427	77900423	77900429
Preis in CHF			619.-	461.-	697.-	527.-	774.-	591.-
doppelseitig	871 x 700 mm	2 x 60 kg	77900446	77900452	77900448	77900454	77900450	77900456
Preis in CHF			595.-	434.-	668.-	495.-	742.-	557.-
doppelseitig	1000 x 700 mm	2 x 75 kg	77902334	77902322	77902338	77902327	77902342	77902331
Preis in CHF			626.-	465.-	704.-	530.-	782.-	597.-
doppelseitig	1130 x 700 mm	2 x 60 kg	77900447	77900453	77900449	77900455	77900451	77900457
Preis in CHF			657.-	495.-	740.-	566.-	823.-	636.-
Ausführung lichtgrau		Regalhöhe Feldlast	1900 mm, 5 Ordnerhöhen 600 kg		2200 mm 6 Ordnerhöhen 600 kg		2500 mm, 7 Ordnerhöhen 600 kg	
Fachbreite x Tiefe		Fachlast	Grundfeld Bestell-Nr.	Anbaufeld Bestell-Nr.	Grundfeld Bestell-Nr.	Anbaufeld Bestell-Nr.	Grundfeld Bestell-Nr.	Anbaufeld Bestell-Nr.
einseitig	871 x 300 mm	60 kg	77900218	77900222	77900220	77900224	77900242	77900244
Preis in CHF			423.-	293.-	444.-	329.-	489.-	365.-
einseitig	1000 x 300 mm	75 kg	77902453	77902350	77902457	77902354	77902461	77902358
Preis in CHF			433.-	303.-	458.-	337.-	505.-	375.-
einseitig	1130 x 300 mm	55 kg	77900219	77900223	77900221	77900225	77900243	77900245
Preis in CHF			444.-	314.-	472.-	346.-	521.-	385.-
einseitig	871 x 350 mm	60 kg	77900210	77900214	77900212	77900216	77900246	77900248
Preis in CHF			412.-	298.-	482.-	340.-	514.-	378.-
einseitig	1000 x 350 mm	75 kg	77902454	77902351	77902458	77902355	77902462	77902359
Preis in CHF			427.-	311.-	491.-	357.-	533.-	398.-
einseitig	1130 x 350 mm	60 kg	77900211	77900215	77900213	77900217	77900247	77900249
Preis in CHF			442.-	202.-	500.-	374.-	553.-	417.-
doppelseitig	871 x 600 mm	2 x 60 kg	77900226	77900230	77900228	77900232	77900250	77900252
Preis in CHF			651.-	474.-	738.-	544.-	862.-	632.-
doppelseitig	1000 x 600 mm	2 x 75 kg	77902455	77902353	77902459	77902356	77902463	77902360
Preis in CHF			676.-	498.-	766.-	571.-	894.-	664.-
doppelseitig	1130 x 600 mm	2 x 55 kg	77900227	77900231	77900229	77900233	77900251	77900253
Preis in CHF			700.-	521.-	794.-	598.-	926.-	695.-
doppelseitig	871 x 700 mm	2 x 60 kg	77900234	77900238	77900236	77900240	77900254	77900256
Preis in CHF			693.-	512.-	785.-	587.-	926.-	693.-
doppelseitig	1000 x 700 mm	2 x 75 kg	77902456	77902352	77902460	77902357	77902464	77902452
Preis in CHF			719.-	537.-	816.-	617.-	953.-	725.-
doppelseitig	1130 x 700 mm	2 x 60 kg	77900235	77900239	77900237	77900241	77900255	77900257
Preis in CHF			746.-	562.-	848.-	647.-	979.-	757.-

Einzelteile und Zubehör ab Seite 84 bis Seite 87. Seitenwände in lichtgrau RAL 7035; weitere RAL-Farben auf Anfrage.

Alleskönner im Archiv. Das Komplettregal converto.



Komplettregal mit Pendelstangen

Zum Einsatz von Pendelheftern der Systeme Leitz/Elba und Zippel.
Pro Regalfeld bis zu 18 lfd. M. Pendelmappenablage. Als Pendelstangenregal ist converto lieferbar in 3 Höhen, 2 Tiefen und 2 Breiten.



Pendelstangensystem Zippel



Pendelstangensystem Leitz/Elba.
Andere Systeme auf Anfrage.

Komplettregal mit Pendelstangen

Pendelstangen verzinkt
Seitenwände siehe Seite 87.

Regalbreite
Grundfeld = Fachbreite + 76 mm
Anbaufeld = Fachbreite + 38 mm

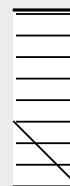
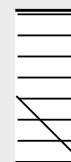
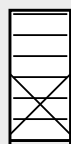

1900 mm, (6 Mappenhöhen)

2200 mm, (7 Mappenhöhen)

2500 mm, (8 Mappenhöhen)

Ausführung verzinkt, System Leitz/Elba		Feldlast	600 kg		600 kg		600 kg	
Fachbreite x Tiefe	Tragkraft/Schiene	Grundfeld Bestell-Nr.	Anbaufeld Bestell-Nr.	Grundfeld Bestell-Nr.	Anbaufeld Bestell-Nr.	Grundfeld Bestell-Nr.	Anbaufeld Bestell-Nr.	
einseitig	871 x 350 mm	40 kg/m	77900310	77900311	77900312	77900313	77900314	77900315
Preis in CHF			412.-	317.-	451.-	350.-	489.-	383.-
einseitig	1130 x 350 mm	40 kg/m	77900316	77900317	77900318	77900319	77900320	77900321
Preis in CHF			451.-	355.-	495.-	394.-	538.-	430.-
doppelseitig	871 x 700 mm	40 kg/m	77900334	77900335	77900336	77900337	77900338	77900339
Preis in CHF			727.-	570.-	806.-	632.-	885.-	700.-
doppelseitig	1130 x 700 mm	40 kg/m	77900340	77900341	77900342	77900343	77900344	77900345
Preis in CHF			808.-	646.-	897.-	723.-	985.-	798.-
Ausführung lichtgrau, System Leitz/Elba			Bestell-Nr.	Bestell-Nr.	Bestell-Nr.	Bestell-Nr.	Bestell-Nr.	Bestell-Nr.
einseitig	871 x 350 mm	40 kg/m	77900298	77900299	77900300	77900301	77900302	77900303
Preis in CHF			464.-	347.-	512.-	385.-	557.-	421.-
einseitig	1130 x 350 mm	40 kg/m	77900304	77900305	77900306	77900307	77900308	77900309
Preis in CHF			504.-	387.-	555.-	429.-	606.-	470.-
doppelseitig	871 x 700 mm	40 kg/m	77900322	77900323	77900324	77900325	77900326	77900327
Preis in CHF			751.-	570.-	840.-	642.-	978.-	738.-
doppelseitig	1130 x 700 mm	40 kg/m	77900328	77900329	77900330	77900331	77900332	77900333
Preis in CHF			819.-	636.-	917.-	717.-	1065.-	823.-
Ausführung verzinkt, System Zippel			Bestell-Nr.	Bestell-Nr.	Bestell-Nr.	Bestell-Nr.	Bestell-Nr.	Bestell-Nr.
einseitig	871 x 350 mm	40 kg/m	77900358	77900359	77900360	77900361	77900362	77900363
Preis in CHF			449.-	353.-	493.-	391.-	536.-	429.-
einseitig	1130 x 350 mm	40 kg/m	77900364	77900365	77900366	77900367	77900368	77900369
Preis in CHF			485.-	389.-	532.-	430.-	579.-	472.-
doppelseitig	871 x 700 mm	40 kg/m	77900382	77900383	77900384	77900385	77900386	77900387
Preis in CHF			793.-	632.-	881.-	708.-	962.-	781.-
doppelseitig	1130 x 700 mm	40 kg/m	77900388	77900389	77900390	77900391	77900392	77900393
Preis in CHF			866.-	704.-	962.-	787.-	1055.-	868.-
Ausführung lichtgrau, System Zippel			Bestell-Nr.	Bestell-Nr.	Bestell-Nr.	Bestell-Nr.	Bestell-Nr.	Bestell-Nr.
einseitig	871 x 350 mm	40 kg/m	77900346	77900347	77900348	77900349	77900350	77900351
Preis in CHF			502.-	385.-	553.-	427.-	604.-	468.-
einseitig	1130 x 350 mm	40 kg/m	77900352	77900353	77900354	77900355	77900356	77900357
Preis in CHF			538.-	419.-	593.-	464.-	647.-	510.-
doppelseitig	871 x 700 mm	40 kg/m	77900370	77900371	77900372	77900373	77900374	77900375
Preis in CHF			853.-	672.-	951.-	753.-	1100.-	859.-
doppelseitig	1130 x 700 mm	40 kg/m	77900376	77900377	77900378	77900379	77900380	77900381
Preis in CHF			919.-	736.-	1025.-	825.-	1180.-	938.-

Fachbreite 1000 mm auf Anfrage!

frei Haus	von 1900 bis 2500 mm	871 bis 1130 mm	von 300 bis 700 mm	je Auszug von 35 bis 45 kg	Schraublos	bis 600 kg	10 Jahre Garantie	GS



Komplettregal mit Fachböden und Hängeregistraturauszügen

Die perfekte Lösung überall dort, wo eine kombinierte Ablage von Ordnern und Hängeregistratur erforderlich ist. Wahlweise mit 4 oder 5 Fachböden. 4 Auszüge sind bei beiden Varianten Standard. Die Höhe des obersten Auszuges beträgt bei Hängeheftern max. 1200 mm und ist somit optimal bedienbar. Für den Einsatz auch anderer Formate lassen sich die Auszüge im Raster von 25 mm in der Höhe verstellen.

Die Tiefe der Auszüge ist für eine Spurbreite der Mappen von 330 mm ausgelegt. Selbstverständlich ist auch eine Querablage durch zusätzliche Trennstege (siehe Seite 86) möglich: Breite 1130 mm = 3 Bahnen (3 Stege), Breite 871 mm = 2 Bahnen (2 Stege).



Glatte Fronten im Sichtbereich; mit dem Seitenrahmen abschließende Fachböden. Seitenwände in Lichtgrau RAL 7035; weitere RAL-Farben auf Anfrage.

Komplettregal mit Fachboden und Hängeregistraturauszug

Ausführung lichtgrau, Hängeregistraturauszug						
Regalbreite Grundfeld = Fachbreite + 76 mm Anbaufeld = Fachbreite + 38 mm						
Regalhöhe			1900 mm, (4 FB, 4 HR)		2200 mm, (5 FB, 4 HR)	
Feldlast			600 kg		600 kg	
	Fachbreite x Tiefe	Tragkraft FB/Auszug	Grundfeld Bestell-Nr.	Anbaufeld Bestell-Nr.	Grundfeld Bestell-Nr.	Anbaufeld Bestell-Nr.
einseitig	871 x 350 mm	60 kg /40 kg	77900202	77900206	77900204	77900208
Preis in CHF			1175.-	1050.-	1225.-	1090.-
einseitig	1130 x 350 mm	60 kg /40 kg	77900203	77900207	77900205	77900209
Preis in CHF			1225.-	1100.-	1280.-	1145.-
doppelseitig	871 x 700 mm	2 x 60 kg /2 x 40 kg	77900524	77900528	77900526	77900530
Preis in CHF			2200.-	2015.-	2290.-	2090.-
doppelseitig	1130 x 700 mm	2 x 60 kg /2 x 40 kg	77900525	77900529	77900527	77900531
Preis in CHF			2230.-	2110.-	2395.-	2190.-

FB = Fachboden; HR = Hängeregistraturauszug. Einzelteile und Zubehör ab Seite 84 bis Seite 87.

Alleskönner im Archiv. Das Komplettregal converto.



Komplettregal für Röntgenfilmablage

Speziell für die Ablage schwerer Röntgenfilmstaschen. Mit verstärkten Pendelstangen mit einer Belastbarkeit von bis zu 100 kg/m je Stange. Ausgelegt für das System Leitz/Elba und maximalem Taschenformat T = 430 mm und H = 500 mm.

Komplettregal mit Pendelstangen für Röntgenfilmstaschen

Regalbreite Grundfeld = Fachbreite + 76 mm Anbaufeld = Fachbreite + 38 mm						
			Regalhöhe 2200 mm (4 Mappenhöhen)			
Feldlast			1000 kg			
			System Leitz/Elba, Ausführung verzinkt, Pendelstangen verzinkt		System Leitz/Elba, Ausführung lichtgrau, Pendelstangen verzinkt	
	Fachbreite	Tragkraft/Schiene	Grundfeld Bestell-Nr.	Anbaufeld Bestell-Nr.	Grundfeld Bestell-Nr.	Anbaufeld Bestell-Nr.
einseitig	871 x 450 mm	100 kg/m	77900458	77900459	77900438	77900439
Preis in CHF			498.-	402.-	576.-	448.-
einseitig	1130 x 450 mm	100 kg/m	77900460	77900461	77900440	77900441
Preis in CHF			544.-	448.-	621.-	493.-
doppelseitig	871 x 900 mm	100 kg/m	77900462	77900463	77900442	77900443
Preis in CHF			925.-	751.-	1010.-	798.-
doppelseitig	1130 x 900 mm	100 kg/m	77900464	77900465	77900444	77900445
Preis in CHF			1010.-	832.-	1085.-	876.-











von 1900 bis 2200 mm 871 und 1130 mm von 350 und 900 mm von 60 bis 100 kg bis 1000 kg



Komplettregal mit Fädeleisen.

Ideal zur Archivierung von Liegeakten.
 Die Böden werden durch Trennstangen wie folgt in Fächer unterteilt:
 Breite 871 mm = 3 Fächer
 Breite 1130 mm = 4 Fächer.
 Trennstangen verzinkt, alle anderen Regalteile in lichtgrau RAL 7035.



Komplettregal mit Fädeleisen

Ausführung lichtgrau, Fädeleisen verzinkt

Regabreite
 Grundfeld = Fachbreite + 76 mm
 Anbaufeld = Fachbreite + 38 mm

Regalhöhe

Feldlast

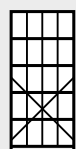

1900 mm (5 Ablageebenen)

2200 mm (6 Ablageebenen)

600 kg

600 kg

	Fachbreite	Fachlast	Grundfeld Bestell-Nr.	Anbaufeld Bestell-Nr.	Grundfeld Bestell-Nr.	Anbaufeld Bestell-Nr.
einseitig	871 x 350 mm	60 kg	77900430	77900434	77900432	77900436
Preis in CHF			457.-	340.-	542.-	415.-
einseitig	1130 x 350 mm	60 kg	77900431	77900435	77900433	77900437
Preis in CHF			472.-	355.-	559.-	432.-
Zusatzboden inkl. Träger	871 x 350 mm	60 kg	77900189			
Preis in CHF			34.-			
Zusatzboden inkl. Träger	1130 x 350 mm	60 kg	77900190			
Preis in CHF			39.-			

Einzelteile und Zubehör siehe Seite 84 bis Seite 87.

Einzelteile und Zubehör.

Für Steckregalsystem **converto**.

Steck-Komfort mit vorgefertigten Seitenrahmen.

Seitenrahmen aus geschlossenem Aufbau- rahmenprofil, B x T = 37,4 x 47 mm, Materialstärke 0,88 mm. Hoher Korrosionsschutz durch äußere Feuerverzinkung (DIN 17162) und zusätzliche Lackierung mit Acryllack. Neben den einseitigen Aufbaurahmen (2 Pfosten, in den Tiefen 300 – 600 mm) gibt es den Doppelaufbaurahmen (3 Pfosten, in den Tiefen 600 – 900 mm), der eine seitenunabhängige Verstellbarkeit ermöglicht. Durch die lichten Feldbreiten von 871, 1000 und 1130 mm sind Längenanpassungen von 130 mm möglich, die Aufbauten erlauben eine schraublose Höhenverstell-

barkeit der Einrichtung im Raster von 25 mm. Die Aussteifung der Regalaufbauten erfolgt durch Diagonalverbände, die bei doppelseitiger Nutzung nicht störend sind, aber die Gesamtsteifigkeit des Regales hervorragend gewährleisten.

Die zulässige Belastung des Aufbaues liegt je nach Aussteifung (Anzahl der Diagonalverbände) bei 600 kg/m oder für entsprechende Einrichtungen bei 1000 kg/m. Die Fachbodenhöhe von 25 mm erlaubt durch einlegbare Versteifung unter dem Fachboden eine Anpassung an höhere Belastungen. Mittelanschlüsse oder hintere Anschlüsse sind an den Fachböden steckbar anzubringen, seitliche Fachbegrenzungen an den Regalpfosten.



Einseitiger Aufbaurahmen



Doppelaufbaurahmen

Aufbaurahmen und Doppelaufbaurahmen

		Höhe mm	1900 verzinkt	2200 verzinkt	2500 verzinkt	1900 lichtgrau	2200 lichtgrau	2500 lichtgrau
einseitig	Tiefe mm							
	300	Bestell-Nr.	39000377	39000389	39000399	39000333	39000343	39000354
		Preis in CHF	80.-	88.-	99.-	117.-	127.-	138.-
	350	Bestell-Nr.	39000378	39000390	39000400	39000128	39000421	39000355
		Preis in CHF	80.-	89.-	99.-	118.-	129.-	140.-
	400	Bestell-Nr.	39000379	39000391	39000401	39000334	39000344	39000356
	Preis in CHF	82.-	90.-	100.-	120.-	130.-	142.-	
	450	Bestell-Nr.	39000380	39000392	39000402	39000335	39000345	39000357
	Preis in CHF	82.-	90.-	100.-	120.-	131.-	140.-	
	500	Bestell-Nr.	39000376	39000393	39000403	39000336	39000346	39000358
	Preis in CHF	86.-	94.-	104.-	125.-	135.-	147.-	
	600	Bestell-Nr.	39000381	39000394	39000404	39000337	39000347	39000359
	Preis in CHF	86.-	94.-	104.-	125.-	136.-	144.-	
doppelseitig	Tiefe mm							
	600	Bestell-Nr.	39000295	39000306	39000316	39000282	39000251	39000260
		Preis in CHF	133.-	147.-	166.-	178.-	195.-	216.-
	700	Bestell-Nr.	39000296	39000307	39000328	39000242	39000127	39000261
		Preis in CHF	135.-	150.-	168.-	181.-	198.-	219.-
	800	Bestell-Nr.	39000297	39000308	39000317	39000243	39000252	39000262
	Preis in CHF	143.-	158.-	174.-	190.-	207.-	225.-	
	900	Bestell-Nr.	39000298	39000309	39000318	39000244	39000253	39000263
	Preis in CHF	143.-	158.-	174.-	190.-	201.-	226.-	



Feld-Kreuzdiagonale



Feld-Kreuzdiagonale KDR

Ausführung verzinkt

Jeweils 2 Feld-Kreuzdiagonalen in einem Feld übereinander

Feldlast 600 kg/m: 1. Feld, 5. Feld, 9. Feld ...

Feldlast 1000 kg/m: 1. Feld, 3. Feld, 5. Feld, 7. Feld ...

Lieferumfang: Kurze und lange Diagonalstäbe inkl. Popniete

	Feldbreite 871 mm	Feldbreite 1000 mm	Feldbreite 1130 mm
Bestell-Nr.	77900054	77901630	77900931
CHF	15.-	16.-	17.-

Fußplatte Stahl inkl. Spreizniet zur Befestigung

3 Stück für doppelseitigen Aufbaurahmen

2 Stück für einseitigen Aufbaurahmen

Modell	FPS
Bestell-Nr.	77900822
CHF	3.-

Fachbodenversteifung inkl. Popniete

Ausführung:
Zur Erhöhung der Tragkraft der Fachböden

Für Feldbreite mm	Abmessung mm Breite x Tiefe x Höhe	Modell	Bestell-Nr.	CHF
871	865 x 36 x 23	FBV 87	77901633	10.-
1000	994 x 36 x 23	FBV 100	77902804	13.-
1130	1124 x 36 x 23	FBV 113	77901632	11.-

Fußplatte aus Stahl, Kippsicherungsbügel bei Bedarf (siehe rechts)

Regalhöhen Regalbreiten Regaltiefen Fachlast Schraublos Feldlast

frei Haus

von 1900 bis 2500 mm

871 bis 1130 mm

von 300 und 900 mm

von 55 bis 130 kg

bis 1000 kg

10 Jahre Garantie

Fachboden inkl. 4 Fachbodenträger

Ausführung Abkantung 25 mm, verzinkt/lichtgrau

Fachbreite mm	Tiefe mm	Tragkraft pro Boden kg	Modell	EFBZ 25 verzinkt		EFB 25 lichtgrau	
				Bestell-Nr.	CHF	Bestell-Nr.	CHF
871	300	60	EFB(Z)25830	77900532	25.-	77900552	30.-
871	350	60	EFB(Z)25835	77900533	27.-	77900553	33.-
871	400	95	EFB(Z)25840	77900534	30.-	77900554	36.-
871	450	95	EFB(Z)25845	77900535	33.-	77900555	40.-
871	600	100	EFB(Z)25860	77900537	39.-	77900557	46.-
871	700	105	EFB(Z)25870	77900538	45.-	77900558	54.-
871	800	100	EFB(Z)25880	77900539	48.-	77900559	57.-
871	900	100	EFB(Z)25890	77900540	53.-	77900560	61.-
1000	300	75	EFB(Z)251030	77901697	26.-	77901655	31.-
1000	350	75	EFB(Z)251035	77901698	28.-	77901656	33.-
1000	400	95	EFB(Z)251040	77901699	34.-	77901657	38.-
1000	450	100	EFB(Z)251045	77901700	36.-	77901658	41.-
1000	500	100	EFB(Z)251050	77901701	24.-	77901659	44.-
1000	600	90	EFB(Z)251060	77901702	37.-	77901660	44.-
1000	700	90	EFB(Z)251070	77901703	41.-	77901661	52.-
1000	800	110	EFB(Z)251080	77901704	60.-	77901662	67.-
1000	900	110	EFB(Z)251090	77901705	64.-	77901663	73.-
1130	300	55	EFB(Z)251130	77900542	28.-	77900562	33.-
1130	350	60	EFB(Z)251135	77900543	30.-	77900563	35.-
1130	400	110	EFB(Z)251140	77900544	40.-	77900564	44.-
1130	450	110	EFB(Z)251145	77900545	43.-	77900565	49.-
1130	600	90	EFB(Z)251160	77900547	46.-	77900567	52.-
1130	700	90	EFB(Z)251170	77900548	53.-	77900568	61.-
1130	800	130	EFB(Z)251180	77900549	70.-	77900569	79.-
1130	900	115	EFB(Z)251190	77900550	76.-	77900570	85.-

Bügelstützen

Bügelstütze Draht

Modell	Bestell-Nr.	CHF
BST/D 300	31002042	26.-
BST/D 350	31002043	28.-

Bügelstütze Flachstahl

Modell	Bestell-Nr.	CHF
BST/F 300	39002783	15.-
BST/F 350	39002784	18.-

Kippsicherungen

Kippsicherungswinkel zur Wandbefestigung

Modell	Bestell-Nr.	CHF
KSW	39001454	8.-

Kippsicherungsbügel zur Bodenbefestigung

Modell	Bestell-Nr.	CHF
KSB	39001451	6.-



Fachbodenteiler mit Gleitrand links



Etikettenleiste

Fachbodenteiler mit Gleitrand

Ausführung zum Aufstecken auf die Fachböden

Für Fachbodenhöhe 25 mm, lichtgrau

Gleitrand	Modell	Bestell-Nr.	CHF
links	FBTG/L25	39001279	28.-
rechts	FBTG/R25	39001280	28.-

Etikettenleiste für Fachböden

Ausführung

Kunststoffleiste selbstklebend inkl. Papier und Folie
980 mm lang und 20,6 mm hoch
Auf Anfrage auch in 100 mm-Stücken lieferbar
Weitere Beschriftungsleisten auf Anfrage

Modell	Bestell-Nr.	Preis in CHF
ETKS 100	31002290	6.-



Hinterer Anschlagleiste



Mittelschlag

Anschlagleisten

Ausführung verzinkt

Anschlagleiste steckbar, als hinterer Anschlag oder als Mittelschlag bei Doppelaufbau

Fachbreite mm	Modell	Bestell-Nr.	CHF
871	FBH 87	39001362	8.-
1000	FBH 100	39001357	8.-
1130	FBH 113	39001359	9.-

Ausführung verzinkt

Mittelschlag steckbar inkl. Halter, für Fachboneinrichtungen 600 mm tief

Fachbreite mm	Modell	Bestell-Nr.	CHF
871	MAR 87	77900065	5.-
1000	MAR 100	77900043	6.-
1130	MAR 113	77900066	6.-

Einzelteile und Zubehör. Für Steckregalsystem **converto**.

Variabel einrichten.

Alle Einrichtungsmodulare sind variabel in der Höhe verstellbar – im Raster von 25 mm. Der Aufbau des Hängeregistraturrahmens bildet auch die Grundlage für die Schublade. Die Einrichtungsvarianten lassen sich in gleicher Tiefe miteinander kombinieren – selbst in nur einem einzigen Regalfeld. Das Wand- und Türprogramm macht dieses „Baukasten-System“ komplett.



Hängeregistratur quer oder lateral



Bügelstütze Draht (siehe Seite 85)



Schubladen



Pendelstangen für System Leitz/Elba oder Zippel

Pendelstange mit Trägerpaar					
Ausführung verzinkt					
Ausführung/System	Feldbreite/Regaltiefe	Tragkraft	Modell	Bestell-Nr.	CHF
Leitz/Elba	1130 mm/350 mm	40 kg/m	EPL 1135	77900058	34.-
Leitz/Elba	871 mm/350 mm	40 kg/m	EPL 835	77900057	28.-
Leitz/Elba	1130 mm/450 mm	100 kg/m	EPLV 1145	77900060	64.-
Leitz/Elba	871 mm/450 mm	100 kg/m	EPLV 845	77900059	62.-
Zippel	1130 mm/350 mm	40 kg/m	EPZ 1135	77900062	45.-
Zippel	871 mm/350 mm	40 kg/m	EPZ 835	77900061	41.-
Zippel	1130 mm/450 mm	100 kg/m	EPZV 1145	77900064	71.-
Zippel	871 mm/450 mm	100 kg/m	EPZV 845	77900063	63.-

Sockelboden für Pendelheftereinrichtung Zippel				
Ausführung Stahlblech lackiert				
Feldbreite/Regaltiefe	Modell	Bestell-Nr.	CHF	
1130 mm/350 mm	SRSZ 1135	77900024	57.-	
871 mm/350 mm	SRSZ 835	77900026	47.-	
1130 mm/700 mm	SRSZ 1170	77900020	84.-	
871 mm/700 mm	SRSZ 870	77900022	65.-	

Auszug für Hängeregistratur				
Ausführung Stahlblech verzinkt; Teleskopauszug ohne variablen Trennsteg				
Feldbreite/Regaltiefe	Tragkraft	Modell	Bestell-Nr.	CHF
1130 mm/350 mm	50 kg/Auszug	EHA 1135	77900008	192.-
871 mm/350 mm	50 kg/Auszug	EHA 835	77900007	186.-
Variabler Trennsteg				
Für Feldbreite 1130 mm: 3 x			HRA/TS	77900014
Für Feldbreite 871 mm: 3 x				11.-

Seitliche Fachbegrenzung Draht				
Ausführung verzinkt; zum Einklinken in die Aufbaurahmen				
Für Rahmentiefe mm	Modell	Bestell-Nr.	CHF	
300 (600)	BSFD 300	31002274	4.-	
350 (700)	BSFD 350	31002275	4.-	
400 (800)	BSFD 400	31002341	4.-	

Schublade				
Ausführung Stahlblech lackiert				
Feldbreite/Regaltiefe	Tragkraft	Modell	Bestell-Nr.	CHF
1130 mm/350 mm	50 kg/Schublade	ESA 1135	77900010	363.-
871 mm/350 mm	50 kg/Schublade	ESA 835	77900009	332.-
1130 mm/350 mm	50 kg/Schublade	ESAT 1135 **	77901868	413.-
871 mm/350 mm	50 kg/Schublade	ESAT 835 **	77901867	378.-

**Die Schubladen ESAT 1135 und ESAT 835 werden inkl. 2 Trennstegen und einer Trennstegaufnahme geliefert.

Trennstegaufnahme nur für Tiefe 350 mm				
Verpackungseinheit mit Trennstegaufnahme inkl. 2 Trennstegen				
Für Feldbreite mm	Modell	Bestell-Nr.	CHF	
1130	ETT 1135	77900012	50.-	
871	ETT 835	77900011	47.-	

Trennsteg nur für Tiefe 350 mm				
Verpackungseinheit 2 Trennstege				
Breite x Tiefe x Höhe mm	Modell	Bestell-Nr.	CHF	
10 x 328 x 65	TR 2	31002070	12.-	



Gekantete Seitenwände

Ausführung glatt, 19 mm stark, lichtgrau (weitere Farben auf Anfrage)

Nutztiefe	Regalhöhe 1900 mm			Regalhöhe 2200 mm			Regalhöhe 2500 mm		
	Modell	CHF		Modell	CHF		Modell	CHF	
300 mm	SWSR 19/30	159.-		SWSR 22/30	166.-		SWSR 25/30	200.-	
350 mm	SWSR 19/35	161.-		SWSR 22/35	169.-		SWSR 25/35	204.-	
400 mm	SWSR 19/40	175.-		SWSR 22/40	182.-		SWSR 25/40	220.-	
450 mm	SWSR 19/45	181.-		SWSR 22/45	191.-		SWSR 25/45	229.-	
600 mm	SWSR 19/60	217.-		SWSR 22/60	231.-		SWSR 25/60	274.-	
700 mm	SWSR 19/70	229.-		SWSR 22/70	250.-		SWSR 25/70	293.-	
800 mm	SWSR 19/80	247.-		SWSR 22/80	264.-		SWSR 25/80	303.-	
900 mm	SWSR 19/90	249.-		SWSR 22/90	266.-		SWSR 25/90	310.-	

Tiefentrennwand (Innenseitenwand)

Ausführung kunststoffbeschichtete Hartplatte

Nutztiefe	Regalhöhe 1900 mm			Regalhöhe 2200 mm			Regalhöhe 2500 mm		
	Modell	Bestell-Nr.	CHF	Modell	Bestell-Nr.	CHF	Modell	Bestell-Nr.	CHF
300 mm	SWTO 19/30	31000853	11.-	SWTO 22/30	31000860	13.-	SWTO 25/30	31000867	15.-
350 mm	SWTO 19/35	31000854	14.-	SWTO 22/35	31000861	16.-	SWTO 25/35	31000868	18.-
400 mm	SWTO 19/40	31000855	16.-	SWTO 22/40	31000862	18.-	SWTO 25/40	31000869	21.-
450 mm	SWTO 19/45	31000856	18.-	SWTO 22/45	31000863	21.-	SWTO 25/45	31000870	24.-
500 mm	SWTO 19/50	31000857	24.-	SWTO 22/50	31000864	27.-	SWTO 25/50	31000871	31.-
600 mm	SWTO 19/60	31000858	25.-	SWTO 22/60	31000865	29.-	SWTO 25/60	31000872	33.-

Breitentrennwand

Ausführung kunststoffbeschichtete Hartplatte, Feld-Kreuzdiagonale muß eingesetzt werden!

Feldbreite	Regalhöhe 1895 mm			Regalhöhe 2195 mm			Regalhöhe 2495 mm		
	Modell	Bestell-Nr.	CHF	Modell	Bestell-Nr.	CHF	Modell	Bestell-Nr.	CHF
1130 mm	SWBH 19/113	77900004	62.-	SWBH 22/113	77900005	71.-	SWBH 25/113	77900006	79.-
871 mm	SWBH 19/87	77900001	50.-	SWBH 22/87	77900002	57.-	SWBH 25/87	77900003	63.-

Breitentrennwand

Ausführung Stahlblech lackiert, auch als Rückwand einsetzbar. Ersetzt Feld-Kreuzdiagonale!

Feldbreite	Regalhöhe 1895 mm			Regalhöhe 2195 mm			Regalhöhe 2495 mm		
	Modell	CHF		Modell	CHF		Modell	CHF	
1130 mm	SWB 19/113	178.-		SWB 22/113	195.-		SWB 25/113	211.-	
871 mm	SWB 19/87	148.-		SWB 22/87	165.-		SWB 25/87	178.-	
1130 mm gelocht	SWBL 19/113	218.-		SWBL 22/113	225.-		-	-	
871 mm gelocht	SWBL 19/87	186.-		SWBL 22/87	200.-		-	-	

Flügeltür

Ausführung Stahlblech, lackiert

Feldbreite	Regalhöhe 1900 mm			Regalhöhe 2200 mm		
	Modell	CHF		Modell	CHF	
1130 mm	RFT 409 19/113	544.-		RFT 409 22/113	575.-	
871 mm	RFT 409 19/87	489.-		RFT 409 22/87	516.-	

Außenblende für Flügeltür

Ausführung Stahlblech lackiert, Verpackungseinheit mit 2 Außenblenden
Pro Regalzeile können 2 Außenblenden eingesetzt werden.

Feldbreite	Regalhöhe 1900 mm		Regalhöhe 2200 mm	
	Modell	CHF	Modell	CHF
1130 mm	RFTAB 19	84.-	RFTAB 22	90.-



Breitentrennwand aus kunststoffbeschichteter Hartplatte, gekantete Seitenwand



Tiefentrennwand (Innenseitenwand)



Flügeltür mit Außenblende

Erspart Ihnen Gänge ins Lager. Das kompakte Rollregal-System romini.



Gelochte Seitenwände optional

romini wird trotz seines großen Fassungsvermögens wie ein Möbel aufgestellt und kann bei Umzügen mitgenommen werden, ohne Spuren zu hinterlassen. Seine Einrichtungsvariabilität reicht von Fachböden für Ordner bis zur Ausstattung mit Ablagesystemen für Handel, Praxis und Kanzlei, z. B. Pendelregistraturstangen für das System Leitz/Elba (auf Anfrage).

Früher war die Registratur noch im Keller. Heute steht sie direkt am Arbeitsplatz.

Jeder Meter Bürofläche ist wertvoll. Kompakte Regalbauweise ist angesagt. Am besten als Rollregal, das auf Zwischenräume verzichtet und immer nur den Gang frei läßt, der gerade gebraucht wird. Konstruktion, Gewicht und Ausmaße des kompakten Rollregal-Systems romini sind extra für den Einsatz in Büro- und Ladenetagen ausgelegt. Damit Akten, Material und Ware trotz engster Raumverhältnisse immer in greifbarer Nähe zur Verfügung stehen.

romini ist modular. Es ist auf die jeweils gewünschte Anzahl von Regaleinheiten erweiterbar. Auf Wunsch mit zentraler Verschlusstechnik. Einmal als Block geschlossen, läßt romini keine unerlaubten Blicke mehr zu. Auch das ist ein typischer Vorteil des kompakten Rollregal-Systems.

Fakten & Vorteile

- Raumsparendes kompaktes Rollregal-System
- Einzelne Regaleinheiten wahlweise in 3 Höhen, 1 Feldbreite und 300 mm Nutztiefe einseitig und doppelseitig
- Integrierte Podestanlage
- Aufstellung wie ein Möbel
- Geschlossene stabile Aufbautrahmen aus Stahl mit integrierten Tiefenriegeln
- Aussteifung durch Diagonalverstreibungen

- Hoher Korrosionsschutz der Aufbautrahmen durch innere und äußere Feuerverzinkung und nachträgliche hochwertige Beschichtung
- Lichte Feldbreite 1130 mm
- Einrichtung schraublos höhenverstellbar im Raster von 25 mm
- Optisch ansprechende Seitenwände – auf Wunsch auch gelocht – inklusive Beschriftungsleiste und Handschubgriff
- Feldlast bis 600 kg/m
- Übersichtliche und einfache Bestellung durch Kompletanlagen
- Auch als geschlossene Schrankanlage, die Endseiten mit Rückwand und Zentralverschluß.

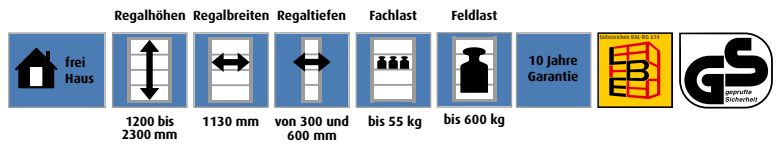

**100 % Raumgewinn.
Vergleichen Sie die Systeme!**

- Das Doppelte unterbringen, auf gleichem Raum. Quadratmeter sparen mit leichtgängigen Rollregalen. Nicht mehr nur im Keller, sondern auch im Büro. Egal auf welchem Stockwerk. Mit romini, dem kleinen kompakten Rollregal.
- Volle Raumausnutzung. Durch das Prinzip der Verfahrbarkeit. Dicht an dicht statt überflüssiger leerer Gänge.
- Der Systemvergleich mit stationären Regalen oder Schränken zeigt den hohen Flächennutzungsgrad.

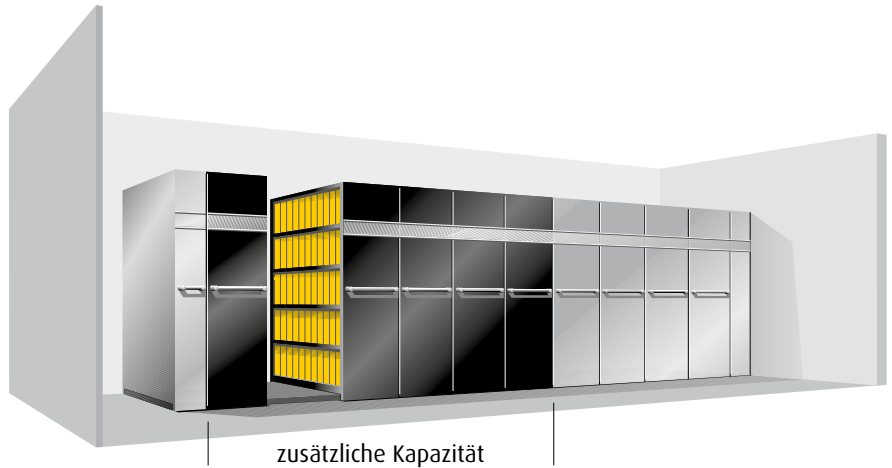
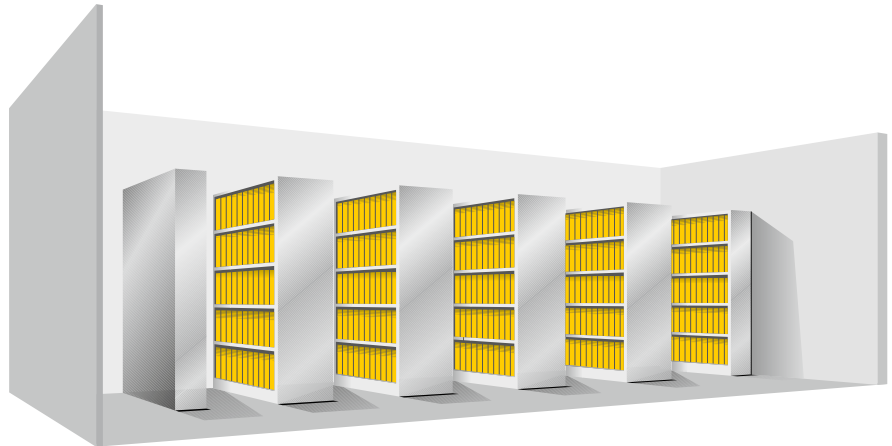

Leicht und transportabel wie ein Möbel – mit ausgeklügelter Rahmenkonstruktion.

- Beim kleinen kompakten Rollregal romini werden die Fahrschienen nicht im Boden eingelassen, sondern befinden sich in einem flachen Bodenpodest, worauf der Rollwagen als Träger der verfahrbaren Regaleinheiten fährt.
- Solide Basis ist ein nur 50 mm hoher Stahlrahmen mit Laufschiene, die vor Ort verschraubt werden.
- Der Stahlrahmen ist geschlossen und stabil, mit integrierten Tiefenriegeln.
- Die Rahmenverzinkung und die hochwertige Beschichtung gewährleisten hohen Korrosionsschutz.

Farbige Seitenwände optional

Schützen Sie Akten und Lagergut vor unbefugtem Zugriff!

Bei der verschließbaren Variante kann die gesamte Anlage in Sekunden in einen sicher „geschlossenen“ Block verwandelt werden. Attraktive Farbauswahl der Außenwände ohne Mehrpreis.



Das kompakte Rollregal-System romini.

Als Komplettanlage.

“Halbhohe” romini als Raumteiler in 1200 mm Höhe – auch geeignet für Kurzmeetings.



Rollregal-System								
Ausführung nicht abschließbar lichtgrau RAL 7035								
Anzahl der doppel-seitigen Regaleinheiten	3	4	5	6	7	8	9	10
Anlagenlänge inkl. Podest in mm	2700	3300	3900	4600	5200	5900	6500	7100
1200 mm hoch	Modell 77902822	77902823	77902824	77902825	77902826	77902827	77902828	77902829
A Ablagemeter	21	27	34	41	47	54	61	68
A Ordneranzahl	270	360	440	530	620	710	800	880
Preis in CHF	7665.-	9430.-	11815.-	13590.-	15980.-	17750.-	20140.-	21900.-
2000 mm hoch	Modell 77902830	77902831	77902832	77902833	77902834	77902835	77902836	77902837
B Ablagemeter	34	45	57	68	79	90	102	113
B Ordneranzahl	450	600	750	900	1050	1200	1350	1500
Preis in CHF	7665.-	9430.-	11815.-	13590.-	15980.-	17750.-	20140.-	21900.-
2300 mm hoch	Modell 77902838	77902839	77902840	77902841	77902842	77902843	77902844	77902845
C Ablagemeter	41	54	68	81	95	109	122	136
C Ordneranzahl	540	720	900	1080	1260	1440	1620	1800
Preis in CHF	8035.-	9925.-	12435.-	14335.-	16845.-	18740.-	21255.-	23140.-
Ausführung abschließbar lichtgrau RAL 7035								
Anzahl der Regal-einheiten doppel-seitig/einseitig	2+2	3+2	4+2	5+2	6+2	7+2	8+2	9+2
Anlagenlänge inkl. Podest in mm	2700	3300	3900	4600	5200	5900	6500	7100
1200 mm hoch	Modell 77902846	77902847	77902848	77902849	77902850	77902851	77902852	77902853
A Ablagemeter	21	27	34	41	47	54	61	68
A Ordneranzahl	270	360	440	530	620	710	800	880
Preis in CHF	9060.-	10825.-	13210.-	14985.-	17375.-	19145.-	21535.-	23295.-
2000 mm hoch	Modell 77902854	77902855	77902856	77902857	77902858	77902859	77902860	77902861
B Ablagemeter	34	45	57	68	79	90	102	113
B Ordneranzahl	450	600	750	900	1050	1200	1350	1500
Preis in CHF	9060.-	10825.-	13210.-	14985.-	17375.-	19145.-	21535.-	23295.-
2300 mm hoch	Modell 77902862	77902863	77902864	77902865	77902866	77902867	77902868	77902869
C Ablagemeter	41	54	68	81	95	109	122	136
C Ordneranzahl	540	720	900	1080	1260	1440	1620	1800
Preis in CHF	9490.-	11380.-	13890.-	15785.-	18300.-	20195.-	22705.-	24590.-

Die Anlagen werden in lichtgrau geliefert.

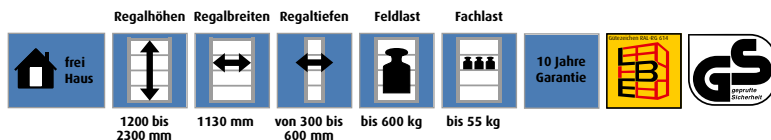

Regaleinheit

Anlagenbreite:	1285 mm inkl. Griff, lichte Feldbreite 1130 mm
Anlagenlänge:	2700 mm – 7100 mm (inkl. mind. 750 mm Bediengang)
Einrichtung	1200 mm hoch: 4 Fachböden übereinander (3 Ordnerhöhen) inkl. 25 mm Kunststoffplatte 2000 mm hoch: 6 Fachböden übereinander (5 Ordnerhöhen) 2300 mm hoch: 7 Fachböden übereinander (6 Ordnerhöhen)
Nutztiefe:	300 mm (doppelseitig x 2)

romini bringt Farbe ins Archiv.

Das „Innenleben“ des romini, d. h. Rollwagen, Aufbauten und Einrichtungen sind lichtgrau RAL 7035, die Rahmen der Podestanlage sind graphitschwarz RAL 9011*.

Ausführungen wie folgt:

- In 8 Anlagenlängen und 3 Höhen lieferbar
- Als offene Variante mit doppelseitigen Regaleinheiten oder mit Verschluss-einheiten an den Endseiten
- Systemlösungen auch möglich – auf Anfrage
- Umfangreiches Zubehör, z. B. Schubladen, andere Pendelheftersysteme, Tiefen- und Breitenwände – und vieles mehr. Einfach nachfragen!

Komplettanlagen auch mit Zentralverriegelung!

- Die verschließbare Variante weist generell eine doppelseitige Regaleinheit weniger auf, besitzt dafür aber am Anfang und am Ende je eine einseitig nutzbare Abschluß-einheit mit Rückwand, die den Verschluss erst möglich macht.
- Gesamtlänge und Aufnahmekapazität der verschließbaren Variante sind identisch mit denen der nicht verschließbaren.

Farbige Seiten- und Rückwände auf Anfrage

Reinweiß RAL 9010	
Weißaluminium RAL 9006	
Rapsgegelb RAL 1021	
Feuerrot RAL 3000	
Ultramarinblau RAL 5002	

Gelochte Seitenwände optional.

Zubehör für das Rollregal romini.

Flexibel jetzt. Und in der Zukunft.

Mit wenigen Handgriffen lassen sich die Inneneinrichtungs-Elemente verändern,

austauschen und ergänzen. Wo heute noch Fachböden Kartons und Ordner tragen, sind morgen vielleicht schon Hänge-registraturauszüge oder Pendelstangen

gefragt. Auch Schubladen und Kleiderstangen mit Hutablagen sind möglich. Diese Varianten erhalten Sie auf Anfrage.



Weitere Einrichtungsvarianten, wie z. B. Hängeregistraturauszüge oder Schubladen, auf Anfrage.



Aufsteckbare, verschiebbare Fachbodenteiler für den seitlichen Halt Ihres Archiv- und Lagergutes.



Pendelstange

Rollregal-System RR 409 für die großen Archivierungsaufgaben.

Wo romini MR 409 (1 Feld) nicht mehr ausreicht, macht das Rollregal RR 409 eine Archivierung über bis zu 10 Felder möglich (Sternradantrieb).

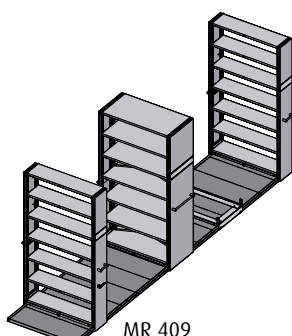

MR 409

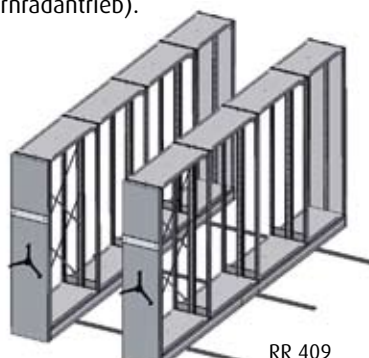

RR 409



Rollregale auch mehrgeschossig erhältlich

Griffig, belastbar, stapelbar.

Der original Sichtlagerkasten Mauser mk.



Mauser mk-Hohlkammerprofil.

Sorgt durch seine clevere Konstruktion für höchste Stabilität an der großen Grifföffnung und an den Seitenwänden.



Stabiler Stapelrand.

Beim Stapeln, umsetzen und transportieren darf nichts wackeln, kippen oder rutschen. Glasklare Kästen (mk4, mk5) siehe Seite 110.



Aufgerauhter Boden.

Da kommt so leicht nichts ins Rutschen. Die Bodengestaltung ist in Verbindung mit der Anlaufschräge für Durchlaufregale und Transportbahnen geeignet.



Sichtlagerkasten auch aus preisgünstigem PE-Regenerat erhältlich (mk5 - mk2 grau)

Tragkraft bis 60 kg! Das Qualitäts-Komplettprogramm in Farbe.

Wer kennt sie nicht, die millionenfach bewährten Mauser-Kunststoff-Sichtlagerkästen? Die Qualität des Originals fängt bereits beim Material an. Verwendet wird ausschließlich robustes Polyäthylen, das im harten Betriebs- und Lageralltag alles aushält. Reißen oder Platzen des Kasten ist ausgeschlossen.

Fakten und Vorteile

- Multifunktions-Sichtlagerkästen aus robustem Polyäthylen
- 6 Farben: rot, blau, grün, gelb, glasklar und grau (Regenerat)
- 7 verschiedene Größen

- Fassungsvermögen bis 25 Liter
- Tragkraft bis 60 kg
- Auflast bis 180 kg
- Höchste Stabilität der großen Grifföffnung und der Seitenwände durch das Hohlkammerprofil
- Hochschlagfest
- Volle Recycling- und Deponiefähigkeit
- Hohe Tragfähigkeit und Stapelsicherheit
- Starker, durchgehender Stapel- und Bodenrand
- Arretierung durch Stapelwülste
- Optimale Volumenausnutzung durch kleine Schrägseiten
- Glatte Innenflächen, gut zu reinigen
- Weitgehende Beständigkeit bei Säure- und Laugeneinfluß
- Temperaturbeständig von - 50 °C bis + 80 °C

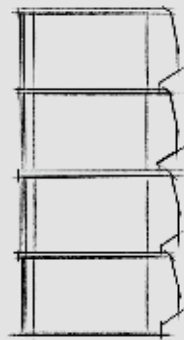
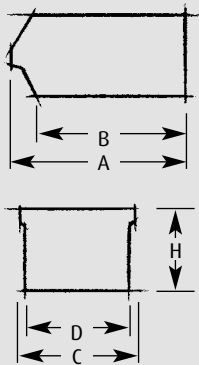
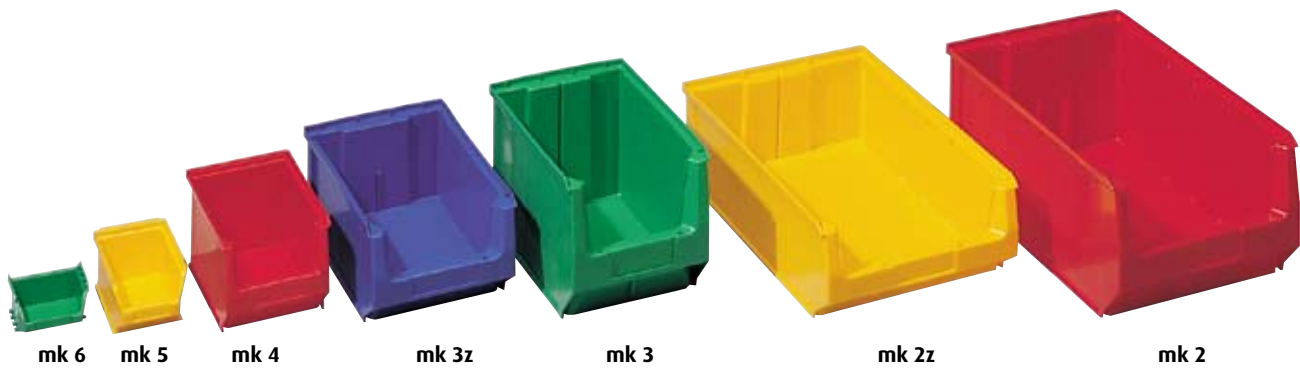

Auflast.
So nennt man die Last, die beim Stapeln auf dem untersten Kasten ruht. Die reicht bei einigen Mauerer mk-Sichtlagerkästen bis 180 kg!

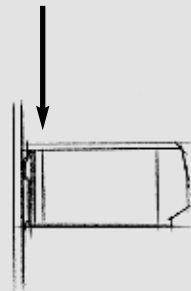

Belastung an der Schiene.

Damit ist die maximale Last gemeint, die der Kasten aushalten muß, wenn er z. B. an einer Wandschiene oder an einem Wandregal befestigt ist.

Sichtlagerkästen

Ausführung							
Modell	mk 6	mk 5	mk 4	mk 3z	mk 3	mk 2z	mk 2
A/B mm	85/65	160/140	230/200	350/300	350/300	500/450	500/450
C/D mm	100/95	100/95	150/140	210/200	210/200	310/300	310/300
H mm	50	75	130	140	200	140	200
Innenmaß Länge	63	138	200	290	292	438	450
Innenmaß Breite	86	87	132	188	188	286	286
Innenmaß Höhe	39	70	120	126	186	128	186
Liter	0,26	0,8	3,3	7,46	11,25	16	24,65
Stück/Verpack.-Einheit (VE)	50	25	25	14	10	14	10
Tragkraft kg	1,5	5	10	20	20	50	60
Auflast kg	10,5	35	50	100	100	180	180
Belastung an Schiene kg	0,5	2	5	7	10	-	-
rot	Bestell-Nr. 77901833	Bestell-Nr. 77901837	Bestell-Nr. 77901841	Bestell-Nr. 77901845	Bestell-Nr. 77901849	Bestell-Nr. 77901853	Bestell-Nr. 77901857
blau	77901834	77901838	77901842	77901846	77901850	77901854	77901858
grün	77901835	77901839	77901843	77901847	77901851	77901855	77901859
gelb	77901836	77901840	77901844	77901848	77901852	77901856	77901860
Preis in CHF (VE)	80.-	61.-	110.-	132.-	126.-	244.-	188.-
grau	-	77902343	77902344	77902345	77902346	77902347	77902348
Preis in CHF (VE)	-	55.-	94.-	102.-	87.-	182.-	151.-
glasklar	-	31003197	31003196	-	-	-	-
Preis in CHF (Stück!)	-	6.-	9.-	-	-	-	-

Zubehör für Sichtlagerkästen

Modell	Stück VE	Bestell-Nr.	Bestell-Nr.	Bestell-Nr.	Bestell-Nr.	Bestell-Nr.	Bestell-Nr.	Bestell-Nr.
Etiketten	100	31002165	31002168	31001150	31002156	31002147	31002156	31002147
Preis in CHF	-	6.-	7.-	7.-	9.-	10.-	9.-	10.-
Staubabdeckungen	5	-	31002167	31002170	31002155	31002164	31002137	31002146
Preis in CHF	-	-	52.-	62.-	91.-	93.-	127.-	131.-
Längsteiler	10	-	-	-	31002151	31002160	31002133	31002142
Preis in CHF	-	-	-	-	48.-	53.-	62.-	67.-
Querteiler	10	-	-	-	31002153	31002162	31002135	31002144
Preis in CHF	-	-	-	-	35.-	43.-	48.-	53.-
Frontscheibe	10	-	-	31002173	31002149	31002158	31002131	31002140
Preis in CHF	-	-	-	39.-	53.-	62.-	85.-	91.-

Schränke mit Sichtlagerkästen ab Seite 98. Regale mit Sichtlagerkästen ab Seite 108.

Viel Stauraum auch bei wenig Platz. Der Universal-Stahlschrank jack mk 280.



MKS 4/17

MKST 4/08



MKST 4/17



MKST 4/21

Platzsparend. 280 mm Tiefe gleich 6 x!

Ob in der Werkstatt, im Meisterbüro, im Magazin, im Keller oder mitten in der Fertigung. Der jack mk 280 bietet überall viel Stauraum bei kompakter Tiefe von nur 280 mm. Weil er praktisch an jedem Standort sehr gefragt ist, gibt es ihn in 3 Höhen – jeweils mit und ohne Flügeltüren. Ein Optimum an Ordnung – zum Beispiel bei der Lagerung von Kleinteilen – wird erreicht, wenn man den jack mk 280 mit den passenden Mauser mk-Sichtlagerkästen bestückt. Zum Beispiel die Kästen mk 4 und mk 5 (siehe Seite 92/93).

Fakten & Vorteile

- Kompakter Werkstatt- und Allzweck-Stahlschrank mit Stahlfachböden, verzinkt
- Raumsparende Tiefe von 280 mm, lieferbar in 3 Höhen: 820, 1740 und 2150 mm
- Jedes Modell auf Wunsch auch ohne Flügeltüren – Nutzung als stabiles Stahlregal
- In der Höhe alle 17,5 mm durch Fachböden unterteilbar, zum Beispiel für die Bestückung mit Mauser mk-Sichtlagerkästen in unterschiedlichen Größen
- Solides und verwindungsfreies Stahlgehäuse
- Stahltüren mehrfach gekantet, verstärkt mit Hutprofil und in Stahl-Drehbolzen gelagert



- Versenktes Drehgriff-Zylinderschloß mit Dreiriegel-Verschuß
- Hochwertige Beschichtung in Stahlmöbel-Qualität
- Fachbodentragkraft 50 kg

Flexibler „Anbau“. Mit dem kleinen jack mk (H 820 x B 680 x T 280 mm). Er ist serienmäßig mit Aufnahmelöchern ausgestattet, und somit auch als Wandhängeschränk nutzbar. Befestigungsmaterial inklusive.

Schützt vor „unbefugtem“ Zugriff. Das moderne Drehgriff-Schloß mit Sicherheits-Schließzylinder, verbunden mit oberer und unterer Verschlussstange als Dreiriegel-Verschluss.

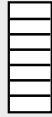
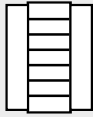
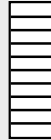
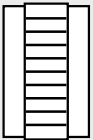

Flügeltürenschränk

	 ohne Flügeltüren 6 Fachböden	 2 Flügeltüren 6 Fachböden	 ohne Flügeltüren 6 Fachböden	 2 Flügeltüren 6 Fachböden	 ohne Flügeltüren 9 Fachböden	 2 Flügeltüren 9 Fachböden
Modell	MKS 4/08	MKST 4/08	MKS 4/17	MKST 4/17	MKS 4/21	MKST 4/21
Außen Höhe mm	820	820	1740	1740	2150	2150
Breite x Tiefe mm	680 x 280	680 x 280	680 x 280	680 x 280	680 x 280	680 x 280
Innen Höhe mm	712	712	1632	1632	2042	2042
Breite x Tiefe mm	662 x 248	662 x 248	662 x 248	662 x 248	662 x 248	662 x 248
Belastung je Fachboden	50 kg	50 kg	50 kg	50 kg	50 kg	50 kg
Gewicht Schränk	22 kg	27 kg	29 kg	42 kg	43 kg	58 kg
Preis in CHF	325.-	496.-	383.-	600.-	496.-	754.-

Zubehör

Zusätzlicher Fachboden inklusive Fachbodenträger	für MKS und MKST 4/08, 4/17 u. 4/21
Bestell-Nr.	77902300
Preis in CHF	18.-

Farben siehe Seite 154.

Überall im Einsatz.

Der Universal-Stahlschrank jack mk star.



MKST 12/3/19



MKST 3/19



MKST 3/10



MKST 06/3/19

In 3 Tiefen, 2 Höhen und 3 Breiten.

So variabel wie noch nie!

Dieser jack mk-Stahlschrank trägt seinen Namenszusatz „star“ zu Recht. Ob als kleiner stabiler Werkzeugschrank in einer Höhe von nur 1016 mm oder als großvolumiger, 1950 mm hoher Lager- und Magazinschrank. Grund für den „star“-Erfolg: seine wahlweise 3 Tiefen, 2 Höhen, 3 Breiten sowie seine variablen Bestückungsmöglichkeiten verleihen ihm ein Höchstmaß an Variabilität und Anpassungsfähigkeit. Gepaart mit der Robustheit seines Materials Stahl, hoher Verarbeitungsqualität und einer Tragkraft von bis zu 80 kg je verzinktem Fachboden.

Fakten & Vorteile

- Stabiler und sehr variabler Werkstatt- und Allzweck-Stahlschrank mit Stahlfachböden
- 3 Tiefen – 420, 500 und 600 mm
- 2 Höhen – 1016 und 1950 mm
- 3 Breiten – 600, 950 und 1200 mm
- Jedes Modell auf Wunsch auch ohne Flügeltüren – Nutzung als stabiles Stahlregal
- Verzinkte Fachböden höhenverstellbar im Raster von 35 mm zum Beispiel für die Bestückung mit Mauser mk-Sichtlagerkästen in unterschiedlichen Größen
- Stahltüren mehrfach gekantet, verstärkt mit Hutprofil und in Stahl-Drehbolzen gelagert
- Versenktes Drehgriff-Zylinderschloß mit Dreiriegel-Verschluß
- Hochwertige Beschichtung in Stahlmöbel-Qualität
- Fachbodentragkraft bis 80 kg



MKSTZ 12/5/19 mit Schubladenblock

- große Farbvielfalt
- Schubladenblock mit Vollauszug auf Teleskopschienen

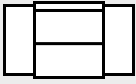
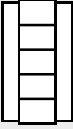
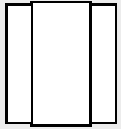
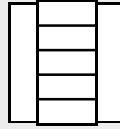
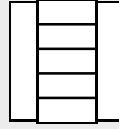
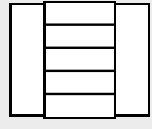
Flügeltürenschränk						
Tiefe (Außen) 420 mm Tiefe (Innen) 380 mm						
	2 Flügeltüren 2 Fachböden	2 Flügeltüren 4 Fachböden	2 Flügeltüren ohne Einrichtung	2 Flügeltüren 4 Fachböden	2 Flügeltüren 4 Fachböden	2 Flügeltüren 4 Fachböden
Modell	MKST 3/10	MKST 06/3/19	MKST 3/19 0	MKST L3/19	MKST 3/19	MKST 12/3/19
Außen Höhe x Breite	1016 x 950	1950 x 600	1950 x 950	1950 x 950	1950 x 950	1950 x 1200
Innen Höhe x Breite	866 x 945	1800 x 595	1800 x 945	1800 x 945	1800 x 945	1800 x 1195
Gewicht Schrank	34 kg	40 kg	41 kg	56 kg	56 kg	56 kg
Belastung je Fachboden	80 kg	80 kg	-	65 kg	80 kg	80 kg
Preis in CHF	512.-	592.-	469.-	554.-	610.-	810.-

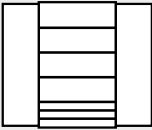
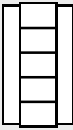
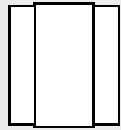
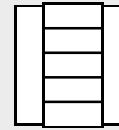
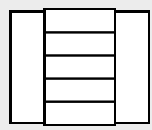
Flügeltürenschränk					
Tiefe (Außen) 500 mm Tiefe (Innen) 460 mm					
	2 Flügeltüren 4 Fachböden 3 Schubladen	2 Flügeltüren 4 Fachböden	2 Flügeltüren ohne Einrichtung	2 Flügeltüren 4 Fachböden	2 Flügeltüren 4 Fachböden
Modell	MKSTZ 12/5/19	MKST 06/5/19	MKST 5/19 0	MKST 5/19	MKST 12/5/19
Außen Höhe x Breite mm	1950 x 1200	1950 x 600	1950 x 950	1950 x 950	1950 x 1200
Innen Höhe x Breite mm	1800 x 1195	1800 x 595	1800 x 940	1800 x 945	1800 x 1195
Gewicht Schrank	86 kg	49 kg	50 kg	66 kg	81 kg
Belastung je Fachboden	80 kg*	80 kg	-	80 kg	80 kg
Preis in CHF	1355.-	741.-	572.-	744.-	896.-

*Belastung Schubladenblock 70 kg

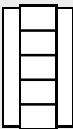
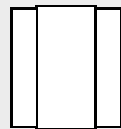
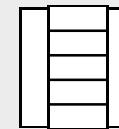
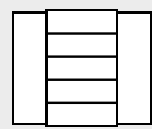
Flügeltürenschränk					
Tiefe (Außen) 600 mm Tiefe (Innen) 560 mm					
	2 Flügeltüren 4 Fachböden	2 Flügeltüren ohne Einrichtung	2 Flügeltüren 4 Fachböden	2 Flügeltüren 4 Fachböden	
Modell	MKST 06/6/19	MKST 6/19 0	MKST 6/19	MKST 12/6/19	
Außen Höhe x Breite mm	1950 x 600	1950 x 950	1950 x 950	1950 x 1200	
Innen Höhe x Breite mm	1800 x 595	1800 x 945	1800 x 945	1800 x 1195	
Gewicht Schrank	56 kg	62 kg	78 kg	89 kg	
Belastung je Fachboden	80 kg	-	80 kg	80 kg	
Preis in CHF	837.-	727.-	919.-	1015.-	

Zubehör				
Zusätzlicher Fachboden inklusive Fachbodenträger	für MKST 06/3/19	für MKST 3/10, MKST 3/19	für MKST L3/19	für MKST 12/3/19
Bestell-Nr.:	77902304	77902301	77902302	77902306
Preis in CHF	34.-	36.-	28.-	53.-
Zusätzlicher Fachboden inklusive Fachbodenträger	für MKST 06/5/19	für MKST 5/19	für MKST 12/5/19	
Bestell-Nr.:	77902305	77902303	77902307	
Preis in CHF	34.-	44.-	56.-	
Zusätzlicher Fachboden inklusive Fachbodenträger	für MKST 06/6/19	für MKST 6/19	für MKST 12/6/19	
Bestell-Nr.:	77902897	77902896	77902898	
Preis in CHF	36.-	48.-	56.-	
Zusätzlicher Schubladenblock Tragkraft je Schublade 70 kg g. v. L.	für MKSTZ 12/5/19			
Bestell-Nr.:	S7001269			
Preis in CHF	458.-			



Schön schmal oder herrlich breit?
Mit den zusätzlichen Breiten 600 und 1200 mm lassen sich Räume unterschiedlichster Maße nahezu optimal nutzen.

Schränke ohne Flügeltüren auf Anfrage. Sichtlagerkästen siehe Seite 92-93, Farben siehe Seite 154.

3 Höhen. 17 Varianten. Volle Vielfalt. Der Flügeltürenschränk jack mk S4 komplett.



MKST 4/21 C



MKS 4/21 A

Einfach einhängen. An den Innenseiten der stabilen Stahlflügeltüren befinden sich bei der Höhe 1740 mm Einhängvorrichtungen für die „Kleinen“ der Mauser mk-Sichtlagerkästen.



MKST 4/17 M

Auch Ihre Anwendung ist sicherlich dabei.

Gut sortiert im Handumdrehen. Der jack mk S4 läßt Ihnen die Wahl zwischen 3 Höhen und 17 unterschiedlichen Komplettvarianten. Für den Fall, daß Sie das ausgewählte komplette „Einrichtungskonzept“ später einmal ändern möchten, ist ebenfalls bestens gesorgt. Die Schränke sind auf die Mauser mk-Sichtlagerkasten-Formate mk 4 bis mk 6 abgestimmt. Und die Fachböden lassen sich ohne Werkzeug in der Höhe verstellen, im Raster von 17,5 mm.

Fakten & Vorteile

- Komplett bestückter Magazin- und Kleinteile-Schränk aus Stahl
- 3 Höhen, von 820 bis 2150 mm
- 17 Komplettvarianten!
- Einheitliche Breite und Tiefe (B 680 x T 280 mm)
- Fassungsvermögen bis zu 138 Kästen
- Varianten mit und ohne Türen
- Verschweißtes Gehäuse aus Stahlblech
- Stahltüren mehrfach gekantet, verstärkt und in Stahl-Drehbolzen gelagert
- Versenktes Drehgriff-Zylinderschloß mit Dreiriegel-Verschuß

- Hochwertige Beschichtung in Stahlmöbel-Qualität
- Fachböden aus verzinktem Stahlblech, höhenverstellbar im Raster von 17,5 mm
- Fachbodentragkraft 50 kg

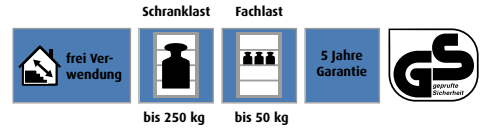

mk 6

mk 5

mk 4

Mit diesen Kastentypen werden die verschiedenen jack mk S4 Varianten bestückt:

Kastentyp	mk 6	mk 5	mk 4
Höhe mm	50	75	130
Breite mm	100	100	150
Tiefe mm	85	160	230

Flügeltürenschränk jack mk S4 komplett

Ausführung: Breite: 680 mm Tiefe: 280 mm						
	ohne Flügeltüren 6 Fachböden	2 Flügeltüren 6 Fachböden	ohne Flügeltüren 14 Fachböden	2 Flügeltüren 14 Fachböden	ohne Flügeltüren 9 Fachböden	2 Flügeltüren 9 Fachböden
Modell	MKS 4/08 A	MKST 4/08 A	MKS 4/17 A	MKST 4/17 A	MKS 4/17 B	MKST 4/17 B
Höhe mm	820	820	1740	1740	1740	1740
Bestückung mit Sichtlagerkästen Mauser mk	42 x mk 5 blau	42 x mk 5 blau	45 x mk 5 gelb 45 x mk 5 blau	45 x mk 5 gelb 45 x mk 5 blau	20 x mk 4 gelb 20 x mk 4 blau	20 x mk 4 gelb 20 x mk 4 blau
Gewicht Schränk	25 kg	32 kg	51 kg	66 kg	46 kg	61 kg
Preis in CHF	426.-	599.-	738.-	957.-	624.-	845.-

Ausführung: Breite: 680 mm Tiefe: 280 mm					
	ohne Flügeltüren 11 Fachböden	2 Flügeltüren 11 Fachböden	ohne Flügeltüren 9 Fachböden	2 Flügeltüren 9 Fachböden	2 Flügeltüren 10 Fachböden
Modell	MKS 4/17 C	MKST 4/17 C	MKS 4/17 K	MKST 4/17 K	MKST 4/17 M
Höhe mm	1740	1740	1740	1740	1740
Bestückung mit Sichtlagerkästen Mauser mk	36 x mk 5 blau 24 x mk 4 gelb	36 x mk 5 blau 24 x mk 4 gelb	45 x mk 6 gelb 45 x mk 6 grün 24 x mk 5 rot 24 x mk 5 blau	45 x mk 6 gelb 45 x mk 6 grün 24 x mk 5 rot 24 x mk 5 blau	16 x mk 6 rot 12 x mk 5 gelb 8 x mk 4 rot 12 x mk 4 blau
Gewicht Schränk	48 kg	63 kg	45 kg	60 kg	59 kg
Preis in CHF	669.-	890.-	692.-	911.-	820.-

Ausführung: Breite: 680 mm Tiefe: 280 mm						
	ohne Flügeltüren 18 Fachböden	2 Flügeltüren 18 Fachböden	ohne Flügeltüren 12 Fachböden	2 Flügeltüren 12 Fachböden	ohne Flügeltüren 15 Fachböden	2 Flügeltüren 15 Fachböden
Modell	MKS 4/21 A	MKST 4/21 A	MKS 4/21 B	MKST 4/21 B	MKS 4/21 C	MKST 4/21 C
Höhe mm	2150	2150	2150	2150	2150	2150
Bestückung mit Sichtlagerkästen Mauser mk	57 x mk 5 gelb 57 x mk 5 blau	57 x mk 5 gelb 57 x mk 5 blau	24 x mk 4 gelb 28 x mk 4 blau	24 x mk 4 gelb 28 x mk 4 blau	54 x mk 5 gelb 28 x mk 4 blau	54 x mk 5 gelb 28 x mk 4 blau
Gewicht Schränk	62 kg	79 kg	56 kg	73 kg	43 kg	60 kg
Preis in CHF	928.-	1190.-	797.-	1055.-	864.-	1125.-

Farben siehe Seite 154.

Schränke ohne Kastenbestückung ab Seite 94.

Farbig voll bestückt.

Der Flügeltürenschränk jack mk S3 komplett.



MKST 3/19 A



MKST 3/19 L

**Bestellen Sie Ihren
Magazinschränk mit
voller Bestückung.**

Vielleicht sind Sie längst Profi in Betrieb und Lager und sind es gewohnt, Ihre Schrankbestückung mit Sichtlagerkästen selbst zusammenzustellen.

Hier geht es noch einfacher! Sparen Sie Zeit und Bestellaufwand mit den bereits komplett zusammengestellten Kastenkombinationen für die gängigsten Anwendungen. Wählen Sie anhand der Abbildungen einfach die Variante aus, die Ihren Wünschen am nächsten kommt. Die beiden Qualitätsprodukte – Schrank jack mk und Sichtlagerkästen Mauser mk – garantieren eine übersichtliche und staubgeschützte Lagerhaltung.

Fakten & Vorteile

- Komplett bestückter Magazin- und Kleinteile-Schrank aus Stahl
- 12 Komplettvarianten!
- Einheitliches Schrankformat H 1950 x B 950 x T 420 mm
- Schranklast 500 kg
- Fachbodentragkraft 80 kg
- Varianten mit und ohne Türen
- Verschweißtes Gehäuse aus Stahlblech

- Stahltüren mehrfach gekantet, verstärkt und in Stahl-Drehbolzen gelagert
- Versenktes Drehgriff-Zylinderschloß mit Dreiriegel-Verschuß
- Hochwertige Beschichtung in Stahlmöbel-Qualität
- Fachböden aus verzinktem Stahlblech, höhenverstellbar im Raster von 35 mm

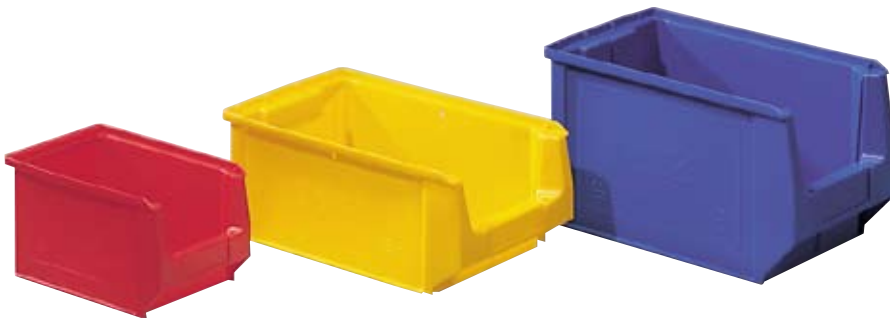

mk 4

mk 3z

mk 3

Die Schränke sind komplett bestückt mit den bewährten Mauser mk-Sichtlagerkästen in Kombination aus 3 verschiedenen Kastengrößen und 4 unterschiedlichen Kastenfarben, blau, rot, gelb und grün.

Mit diesen Kastentypen werden die verschiedenen jack mk S3 Varianten bestückt:

Kastentyp	mk 4	mk 3z	mk 3
Höhe mm	130	140	200
Breite mm	150	210	210
Tiefe	230	350	350

Flügeltürenschränk						
Höhe x Breite x Tiefe in mm 1950 x 950 x 420 mm						
	ohne Flügeltüren 6 Fachböden	2 Flügeltüren 6 Fachböden	ohne Flügeltüren 7 Fachböden	2 Flügeltüren 7 Fachböden	ohne Flügeltüren 8 Fachböden	2 Flügeltüren 8 Fachböden
Schrankschritt	MKS 3/19 A	MKST 3/19 A	MKS 3/19 B	MKST 3/19 B	MKS 3/19 C	MKST 3/19 C
Bestückung	8 x mk 3 rot 8 x mk 3 blau 12 x mk 3 gelb	8 x mk 3 rot 8 x mk 3 blau 12 x mk 3 gelb	12 x mk 3 rot 8 x mk 3z blau 12 x mk 3z gelb	12 x mk 3 rot 8 x mk 3z blau 12 x mk 3z gelb	12 x mk 3z rot 12 x mk 3z blau 12 x mk 3z gelb	12 x mk 3z rot 12 x mk 3z blau 12 x mk 3z gelb
Gewicht Schrank	72 kg	87 kg	72 kg	87 kg	73 kg	88 kg
Preis in CHF	892.-	1095.-	920.-	1120.-	960.-	1160.-

Flügeltürenschränk						
Ausführung						
Höhe x Breite x Tiefe in mm 1950 x 950 x 420 mm	ohne Flügeltüren 8 Fachböden	2 Flügeltüren 8 Fachböden	ohne Flügeltüren 9 Fachböden	2 Flügeltüren 9 Fachböden	ohne Flügeltüren 5 Fachböden	2 Flügeltüren 5 Fachböden
Schrankschritt	MKS 3/19 D	MKST 3/19 D	MKS 3/19 K	MKST 3/19 K	MKS 3/19 L	MKST 3/19 L
Bestückung	16 x mk 3 rot 30 x mk 4 blau	16 x mk 3 rot 30 x mk 4 blau	8 x mk 3z gelb 12 x mk 3z blau 12 x mk 4 rot 18 x mk 4 grün	8 x mk 3z gelb 12 x mk 3z blau 12 x mk 4 rot 18 x mk 4 grün	4 x mk 3z rot 8 x mk 3z blau	4 x mk 3z rot 8 x mk 3z blau
Gewicht Schrank	76 kg	91 kg	76 kg	91 kg	54 kg	69 kg
Preis in CHF	967.-	1170.-	994.-	1195.-	612.-	812.-

Schrankschritte siehe Seite 154.

Schränke ohne Kastenbestückung ab Seite 94.

Das ganze Kleinteilelager in einem Schrank. Flügeltüren-Großraumschrank griffin.

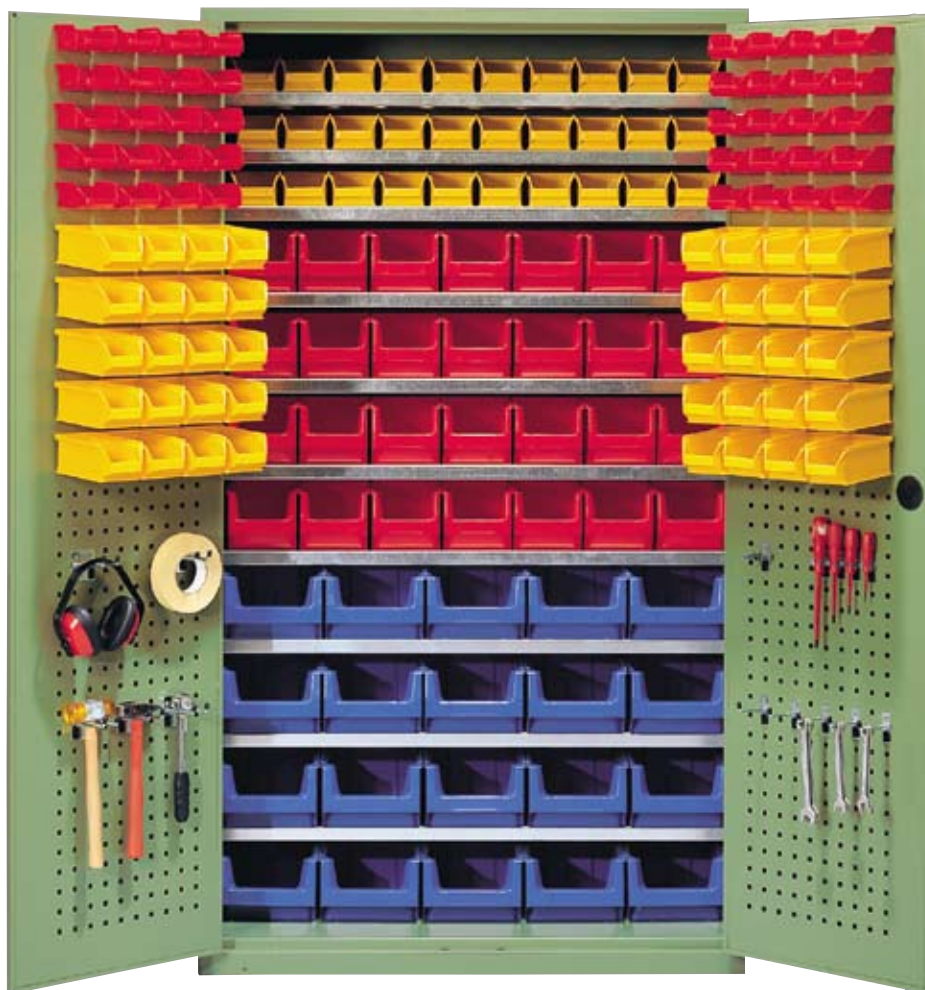

GRST 1 A

Kästen, Werkzeug, Schubladen.

Einfach größer, der griffin. Mit Mauser mk-Sichtlagerkästen - auch in den Türen, den praktischen Lochblechen für Werkzeughalterungen und auf Wunsch mit vormontierten Schubladen. Ihr ganzes Kleinteillager in einem Schrank.

Fakten & Vorteile

- Großraum-Flügeltürschrank aus Stahl, H 1950 x B 1100 x T 535 mm
- 8 unterschiedliche Bestückungen mit Sichtlagerkästen Mauser mk
- Enormes Fassungsvermögen, bis zu 173 Kästen
- Die hochwertigen Sichtlagerkästen Mauser mk sind einzeln entnehmbar
- Doppelwandige Stahltüren, innen in der unteren Hälfte mit Rasterlochung für Werkzeughalter ausgestattet - in der oberen Hälfte mit Schlitzaufnahmen zum Einhängen von Sichtlagerkästen Mauser mk
- 3 Stahlscharniere pro Tür, für den sicheren Halt der bestückten und „beladenen“ Türen
- Versenktes Drehgriff-Zylinderschloß mit Dreiriegel-Verschuß
- Vormontierter Schubladenblock à 3 Schubladen, Farbe lichtgrau RAL 7035
- Hochwertige Beschichtung des Schrankes in lichtgrau RAL 7035 und resedagrün RAL 6011, 8 neue Farben, siehe Seite 155
- Vollauszug der Schubladen auf kugelgelagerten Teleskopschienen
- Tragkraft je Schublade 70 kg g. v. L., Innenmaße 924 x 448 x 90 mm
- Schubladenblockhöhe einschließlich Abdeckboden 450 mm
- Ausstattung mit bis zu 3 Schubladenblöcken übereinander möglich



Auf Wunsch mit Schubladenblock. Komplett vormontiert. Die robusten Stahlschubladen laufen leise und sanft auf qualitativ hochwertigen kugelgelagerten Teleskopschienen.

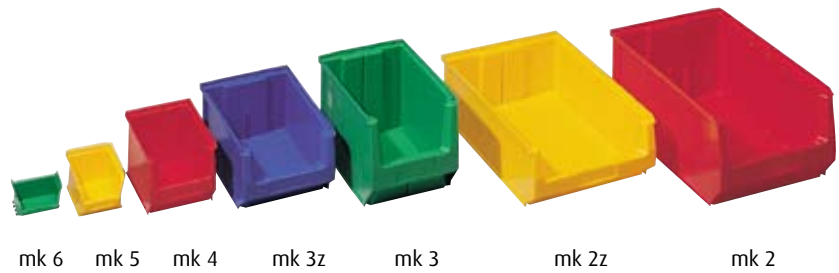

Aus diesem Sortiment wird Ihr Großraumschrank bestückt:

Modell	mk 6	mk 5	mk 4	mk 3z	mk 3	mk 2z	mk 2
Tiefe mm	85	160	230	350	350	500	500
Breite mm	100	100	150	210	210	310	310
Höhe mm	50	75	130	140	200	140	200

Zubehör			
Modell	Breite x Tiefe mm	Bestell-Nr.	CHF
Fachboden 250 (inkl. FBT)	1100 x 250	77902308	40.-
Fachboden 300 (inkl. FBT)	1100 x 300	77902309	44.-
Fachboden 495 (inkl. FBT)	1100 x 495	77902310	47.-
Schubladenblock lichtgrau	-	31002981	783.-
Tiefenanschlag	-	39000149	8.-

Türinnenseiten mit Lochplatten.

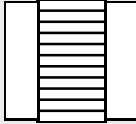
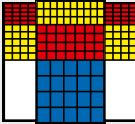
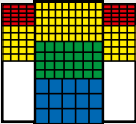
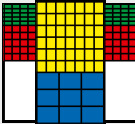
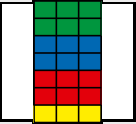
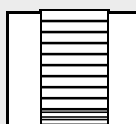
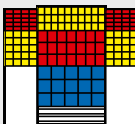
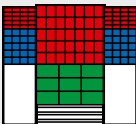
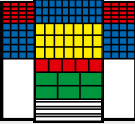
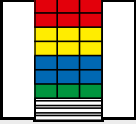
Großraumschrank					
Ausführung Höhe x Breite x Tiefe 1950 x 1100 x 535 mm ohne Schubladenblock	 7 Fachböden 250 3 Fachböden 300	 7 Fachböden 250 3 Fachböden 300	 9 Fachböden 250 2 Fachböden 300	 6 Fachböden 250 2 Fachböden 300	 6 Fachböden 500
Modell Bestückung Gewicht Schrank Farbe RAL 6011 Farbe RAL 7035 Preis in CHF	GRST 1 F keine Kastenbestückung 158 kg Bestell-Nr. 790037A3 790037A0 1790.-	GRST 1 A 40 x mk 6 rot 70 x mk 5 gelb 28 x mk 4 rot 20 x mk 3z blau 183 kg Bestell-Nr. 790038A3 790038A0 2360.-	GRST 1 K 40 x mk 6 rot 90 x mk 5 gelb 28 x mk 4 grün 15 x mk 3z blau 185 kg Bestell-Nr. 790039A3 790039A0 2400.-	GRST 1 L 40 x mk 6 grün 40 x mk 5 rot 42 x mk 4 gelb 9 x mk 2 blau 183 kg Bestell-Nr. 790040A3 790040A0 2260.-	GRST 1 M 6 x mk 2 grün 40 x mk 2 blau 6 x mk 2 rot 3 x mk 2 gelb 155 kg Bestell-Nr. 790041A3 790041A0 2065.-
Ausführung Höhe x Breite x Tiefe 1950 x 1100 x 535 mm mit Schubladenblock Tragkraft 70 kg g. v. L. je Schublade	 1 Schubladenblock 6 Fachböden 250 2 Fachböden 300 1 Fachböden 500	 1 Schubladenblock 6 Fachböden 250 2 Fachböden 300 1 Fachböden 500	 1 Schubladenblock 5 Fachböden 250 3 Fachböden 500	 1 Schubladenblock 6 Fachböden 250 3 Fachböden 500	 1 Schubladenblock 7 Fachböden 500
Modell Bestückung Gewicht Schrank Farbe RAL 6011 Farbe RAL 7035 Preis in CHF	GRST 2 F keine Kastenbestückung 190 kg Bestell-Nr. 790042A3 790042A0 2535.-	GRST 2 A 40 x mk 6 rot 70 x mk 5 gelb 21 x mk 4 rot 15 x mk 3z blau 210 kg Bestell-Nr. 790043A3 790043A0 3025.-	GRST 2 K 40 x mk 6 rot 40 x mk 5 blau 35 x mk 4 rot 9 x mk 2z grün 208 kg Bestell-Nr. 790044A3 790044A0 3195.-	GRST 2 L 40 x mk 6 rot 70 x mk 5 blau 21 x mk 4 gelb 5 x mk 3z rot 6 x mk 2z grün 210 kg Bestell-Nr. 790045A3 790045A0 2830.-	GRST 2 M 6 x mk 2z rot 6 x mk 2z gelb 6 x mk 2 blau 3 x mk 2 grün 218 kg Bestell-Nr. 790046A3 790046A0 2875.-

Großraumschränke in den Farben RAL 7035 lichtgrau und RAL 6011 resedagrün liefern wir im Schnellprogramm (ca. 2 Wochen).
 Neu: ohne Aufpreis auch in den Farben RAL 1001 beige, RAL 3000 feuerrot, RAL 5012 lichtblau, RAL 7001 silbergrau, RAL 7016 anthrazitgrau, RAL 7032 kieselgrau, RAL 8014 sepiabraun und RAL 9005 tiefschwarz lieferbar (Lieferzeit ca. 4 Wochen)

Schneller Zugriff, ein System.

wandboy solo und wandboy.

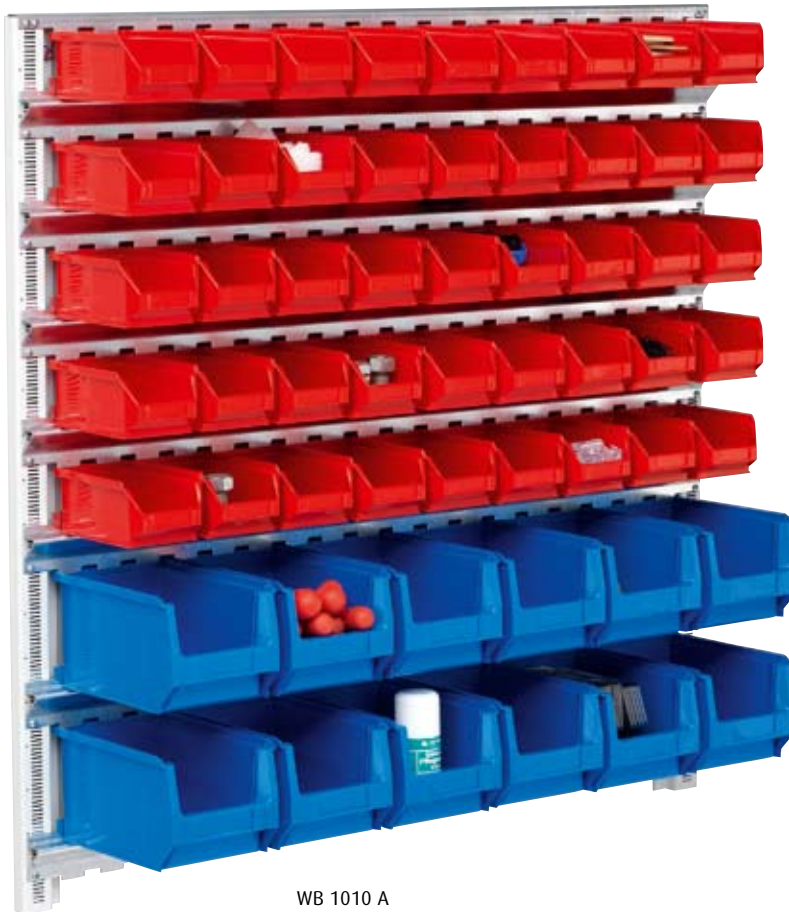

WB 1010 A



wandboy solo

Schneller Zugriff, direkt über der Werkbank. Der Trick: Eine Trägerschiene für Sichtlagerkästen wird in optimaler Griffhöhe an der Wand befestigt. Die Schiene gibt es in unterschiedlichen Längen zum Einsatz von unterschiedlichen Kastengrößen und -mengen oder bereits komplett bestückt.

wandboy

Träger des Wandregal-Systems sind vertikal montierte C-Profile. Darauf werden horizontal die Aufhängeschienen montiert, zum Einhängen der Kästen. Für andere Kastengrößen wird einfach die Position der Aufhängeschienen verändert. Auch rollboy und standboy bestehen aus diesem System.

Fakten & Vorteile

- Komplettes Set inklusive Wandschiene, Befestigungsmaterial und Sichtlagerkästen Mauser mk nach Wahl, siehe Tabelle mit Bestückungsvarianten
- Wahlweise auch in anderen Längen mit individueller Kastenbestückung

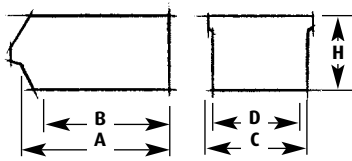

Maße Sichtlagerkästen mk

Kastentyp	mk 6	mk 5	mk 4
A mm	85	160	230
B mm	65	140	200
C mm	100	100	150
D mm	95	95	140
Höhe H mm	50	75	130
Inhalt Liter	0,26	0,8	3,3

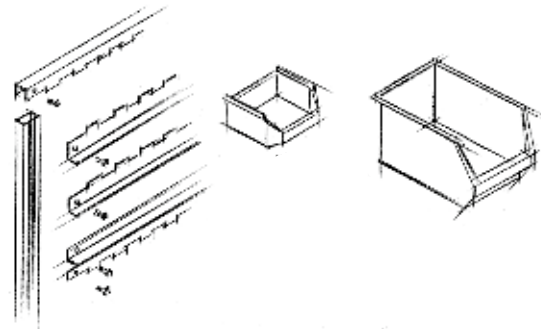

2 C-Profile, Aufhängeschienen, Abdeckschiene - und schon können Sie Sichtlagerkästen Ihrer Wahl in den wandboy einhängen.

wandboy solo

Ausführung Kompletvarianten inkl. verzinkter Wandschiene und Befestigungsmaterial			
Bezeichnung	MK-Set 6	MK-Set 5	MK-Set 4
Bestückung	6 x mk 6 rot	6 x mk 5 rot	4 x mk 4 rot
	Bestell-Nr. 31002052	Bestell-Nr. 31002051	Bestell-Nr. 31001154
Preis in CHF	20.-	23.-	27.-

Wandschienen zum Selbstbestücken

Ausführung	Wandschiene einzeln, verzinkt, inkl. Dübel und Schrauben		
Typ	WSZ 40	WSZ 50	WSZ 60
Länge mm	402	502	602
Aufnahmefähigkeit für mk 6	4	5	6
Aufnahmefähigkeit für mk 5	4	5	6
Aufnahmefähigkeit für mk 4	-	3	4
	Bestell-Nr. 77900028	Bestell-Nr. 77900029	Bestell-Nr. 77900030
Preis in CHF	5.-	6.-	7.-

wandboy

Ausführung Breite 1000 mm						
Modell	WB 1010 A	WB 1010 B	WB 1010 C	WB 1015 A	WB 1015 B	WB 1015 C
Höhe x Breite mm	1000 x 1010	1000 x 1010	1000 x 1010	1500 x 1010	1500 x 1010	1500 x 1010
Bestückung	45 x mk 5 rot 12 x mk 4 blau	72 x mk 5 rot	- 30 x mk 4 blau	54 x mk 5 rot 24 x mk 4 blau	108 x mk 5 rot	- 48 x mk 4 blau
Anzahl Schienen	7	-	5	10	12	8
	Bestell-Nr. 77900607	Bestell-Nr. 77900608	Bestell-Nr. 77900609	Bestell-Nr. 77900610	Bestell-Nr. 77900611	Bestell-Nr. 77900612
Preis in CHF	386.-	416.-	315.-	543.-	603.-	487.-
Ausführung Breite 1000 mm						
Modell	WB 1020 A	WB 1020 B	WB 1020 C			
Höhe x Breite mm	2000 x 1010	2000 x 1010	2000 x 1010			
Bestückung	90 x mk 5 rot 24 x mk 4 blau	135 x mk 5 rot	- 66 x mk 4 blau			
Anzahl Schienen	14	15	11			
	Bestell-Nr. 77900613	Bestell-Nr. 77900614	Bestell-Nr. 77900615			
Preis in CHF	698.-	736.-	623.-			

Systemkomponenten für Regalsystem

Ausführung	C-Profil lichtgrau RAL 7035 für wandboy	C-Profil lichtgrau RAL 7035 für wandboy	C-Profil lichtgrau RAL 7035 für wandboy	C-Profil lichtgrau RAL 7035 für wandboy	C-Profil lichtgrau RAL 7035 für standboy	C-Profil lichtgrau RAL 7035 für standboy	Abdeck-schiene, einseitig für wandboy, verzinkt	Abdeck-schiene, doppelseitig für standboy, verzinkt	Aufhänge-schiene, verzinkt für 4 x mk 3 oder 6 x mk 4 oder 9 x mk 5
Modell	WRS/40500	WRS/401000	WRS/401500	WRS/402000	SRS/401500	SRS/402000	WRABZS/E	WRABZS/D	WRAUZS
Länge mm	500	1000	1500	2000	1500	2000	1004	1004	1004
Bestell-Nr.	Bestell-Nr. 39002475	Bestell-Nr. 39000662	Bestell-Nr. 39000663	Bestell-Nr. 39000664	Bestell-Nr. 39001998	Bestell-Nr. 39001999	Bestell-Nr. 39000117	Bestell-Nr. 39000116	Bestell-Nr. 39000423
C-Profil rechts	39002475	39000662	39000663	39000664	-	-	-	-	-
C-Profil links	39004538	39004539	39004540	39004541	-	-	-	-	-
Preis in CHF	19.-	29.-	41.-	48.-	45.-	53.-	11.-	15.-	16.-

Weitere Sichtlagerkästen siehe Seite 92/93 und 110/111.

Teilelager direkt am Montageplatz. rollboy und standboy.



RB 1010 A

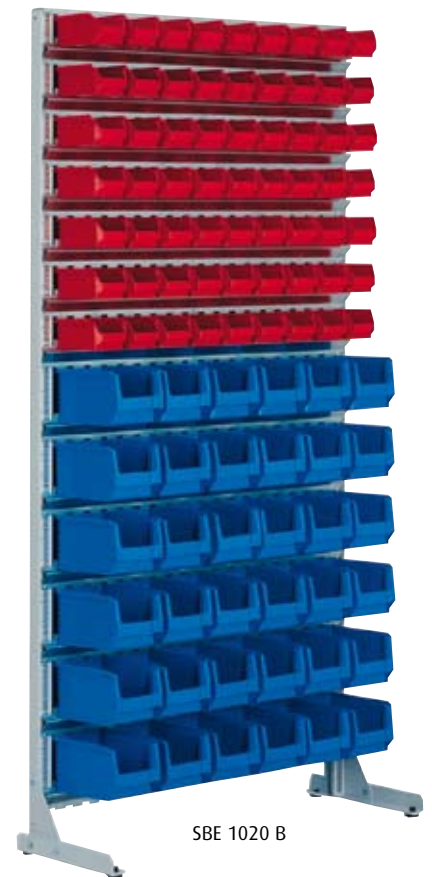

SBE 1020 B

Teilelager direkt am Montageplatz.

Wer viele Kleinteile und große Mengen unterschiedlicher Materialien benötigt, lässt sich so „bedienen“. Unterschiedliche Kastengrößen auf mehreren Ebenen, flexibel, stabil und sogar mobil auf Rollen. Ideal für den Einsatz direkt am Arbeitsplatz. Alles in ständiger Sicht- und Griffweite.

Grenzen zwei Arbeitsplätze aneinander, empfiehlt sich die beidseitige Bestückung. Das spart noch mehr Raum.

Fakten & Vorteile

- Teilelager für rationelle Materialstellung in Fertigung und Montage
- Hohes Lagervolumen auf engstem Raum
- Als fahrbares System oder für den stationären Einsatz

- Verstellen der Aufhängeschienen im Raster von 5 mm zur flexiblen Änderung der Kastenbestückung
- Hochwertige Beschichtung lichtgrau RAL 7035, Aufhängeschienen verzinkt
- kipp sichere Stahlkonstruktion, beim Mobilregal fahrbar mit je 2 vollgummibereiften Lenk- und Bockrollen, ø 100 mm, Lenkrollen gebremst
- Bis zu 270 Kästen pro Regal

rollboy - doppelseitig

Ausführung Höhe 1450 mm			
Modell	RB 1010 A	RB 1010 B	RB 1010 C
Maße Breite x Tiefe in mm	1010 x 540	1010 x 540	1010 x 540
Bestückung	90 x mk 5 rot 48 x mk 4 blau	180 x mk 5 rot	84 x mk 4 blau
Anzahl Schienen	16	20	14
	Bestell-Nr. 77900592	Bestell-Nr. 77900593	Bestell-Nr. 77900594
Preis in CHF	1340.-	1415.-	1220.-



standboy - einseitig

Modell	SBE 1015 A	SBE 1015 B	SBE 1015 C	SBE 1020 A	SBE 1020 B	SBE 1020 C	SBE 1020 D
Höhe in mm	1510	1510	1510	2010	2010	2010	2010
Maße Breite x Tiefe in mm	1010 x 400	1010 x 400	1010 x 400	1010 x 400	1010 x 400	1010 x 400	1010 x 400
Bestückung	54 x mk 5 rot 24 x mk 4 blau	108 x mk 5 rot	48 x mk 4 blau	90 x mk 5 rot 24 x mk 4 blau	135 x mk 5 rot	66 x mk 4 blau	63 x mk 5 rot 36 x mk 4 blau
Anzahl Schienen	10	12	8	14	15	11	13
	Bestell-Nr. 77900595	Bestell-Nr. 77900596	Bestell-Nr. 77900597	Bestell-Nr. 77900601	Bestell-Nr. 77900602	Bestell-Nr. 77900603	Bestell-Nr. 77902079
Preis in CHF	621.-	681.-	564.-	795.-	817.-	704.-	847.-

standboy - doppelseitig

Modell	SBD 1015 A	SBD 1015 B	SBD 1015 C	SBD 1020 A	SBD 1020 B	SBD 1020 C	SBD 1020 D
Höhe in mm	1510	1510	1510	2010	2010	2010	2010
Maße Breite x Tiefe in mm	1010 x 600	1010 x 600	1010 x 600	1010 x 600	1010 x 600	1010 x 600	1010 x 600
Bestückung	108 x mk 5 rot 48 x mk 4 blau	216 x mk 5 rot	96 x mk 4 blau	180 x mk 5 rot 48 x mk 4 blau	270 x mk 5 rot	132 x mk 4 blau	126 x mk 5 rot 72 x mk 4 blau
Anzahl Schienen	20	24	16	28	30	22	26
	Bestell-Nr. 77900598	Bestell-Nr. 77900599	Bestell-Nr. 77900600	Bestell-Nr. 77900604	Bestell-Nr. 77900605	Bestell-Nr. 77900606	Bestell-Nr. 77902080
Preis in CHF	1070.-	1180.-	960.-	1405.-	1435.-	1235.-	1490.-

Komplettregal mit Sichtlagerkästen.

quickfit mk. Sofort einsatzbereit!



Wählen Sie Ihre Komplettvariante aus!

Das quickfit mk Komplettregal ist ein Steckregal-Baukastensystem und basiert auf fertig montierten Regalrahmen. Diese lassen sich schraublos, d. h. völlig ohne Werkzeug, mit verzinkten Fachböden, zu einem Regalfeld zusammenfügen. Eine ganze Regalzeile entsteht durch einfaches Aneinanderstecken von Grund- und Anbaufeldern. Diese werden jeweils als kompletter Bausatz geliefert, inklusive der Sichtlagerkästen-Bestückung, die Sie sich aus den abgebildeten Varianten aussuchen.

Fakten & Vorteile

- Robust verzinktes Steckregal, ausgerichtet auf die Abmessungen von Sichtlagerkästen
- Für übersichtliche, kompakte Lagerung von Kleinteilen
- Grund- und Anbauregale gleicher Tiefe kombinierbar
- Hohe Tragfähigkeit: max. 1400 kg Feldlast, max. 140 kg Fachlast
- Lieferung komplett mit Sichtlagerkästen aus Polyäthylen (farbig sortiert, siehe Abbildungen)
- Die Fachhöhe der Komplettregale kann nachträglich problemlos auf andere

- Kastentypen abgeändert werden (höhenverstellbar im Raster von 25 mm)
- Hoher Qualitätsstandard durch Einsatz von hochwertigen Materialien bei Regal- und Kastensystemen
- Regalaussteifung durch Kreuzdiagonale



Beispiel: Einzelregal MKRG 3/20 A



Kombinationsbeispiel: Grundregal MKRG 4/20 A mit Anbauregal MKRA 4/20 A



Kombinationsbeispiel Grundregal MKRG 5/20 A und 5B

Regalhöhe Regalbreite Regaltiefen Fachlast Schraublos Feldlast

frei Haus 2000 mm 1000 mm 300 - 500 mm bis 140 kg bis 1400 kg 5 Jahre Garantie EFB GS



Alle quickfit mk-Komplettregale lassen sich mühelos mit anderen Steckregalen der Mauser quickfit Steckregal-Familie kombinieren oder im gleichen System beliebig ausbauen.

Komplett geht es schneller!

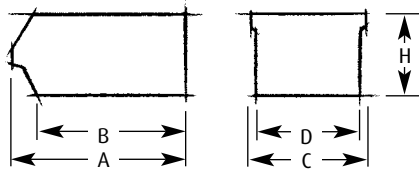

Aus diesem Sortiment wird Ihr Komplettregal bestückt:

Modell	mk 4	mk 3z	mk 3	mk 2z	mk 2
Tiefe mm	230	350	350	500	500
Breite mm	150	210	210	310	310
Höhe mm	130	140	200	140	200

Komplettregal						
Ausführung Höhe 2000 mm Fachlast bis 140 kg Feldlast bis 1400 kg						
Modell	10 Fachböden MKR G 3/20 A	10 Fachböden MKR A 3/20 A	7 Fachböden MKR G 4/20 A	7 Fachböden MKR A 4/20 A	9 Fachböden MKR G 4/20 B	9 Fachböden MKR A 4/20 B
Regalbreite x Tiefe mm	1060 x 325	1005 x 325	1060 x 425	1005 x 425	1060 x 425	1005 x 425
Bestückung	30 x mk 4 rot 30 x mk 4 blau	30 x mk 4 rot 30 x mk 4 blau	16 x mk 3 rot 12 x mk 3 blau	16 x mk 3 rot 12 x mk 3 blau	20 x mk 3z rot 16 x mk 3z blau	20 x mk 3z rot 16 x mk 3z blau
Bestell-Nr.	77900046	77900047	77900048	77900049	77900034	77900033
Preis in CHF	665.-	596.-	678.-	610.-	718.-	650.-
Ausführung Höhe 2000 mm Fachlast bis 140 kg Feldlast bis 1400 kg						
Modell	7 Fachböden MKR G 5/20 A	7 Fachböden MKR A 5/20 A	9 Fachböden MKR G 5/20 B	9 Fachböden MKR A 5/20 B	Zubehör und Einzelteile ab Seite 70, Regale ohne Sichtlagerkästen ab Seite 64. Sichtlagerkästen siehe Seite 92/93 und 110/111.	
Regalbreite x Tiefe mm	1060 x 525	1005 x 525	1060 x 525	1005 x 525		
Bestückung	9 x mk 2 rot 12 x mk 2 blau	9 x mk 2 rot 12 x mk 2 blau	12 x mk 2z rot 15 x mk 2z blau	12 x mk 2z rot 15 x mk 2z blau		
Bestell-Nr.	77900050	77900051	77900052	77900053		
Preis in CHF	750.-	680.-	890.-	816.-		

Transparent, griffig, stapelbar. Der original Sichtlagerkasten Mauser mk glasklar.





mk 4 glasklar



mk 5 glasklar

Fakten & Vorteile



- Multifunktions-Sichtlagerkästen aus besonders formstabilen SAN
- Glasklar, hohe Transparenz und Hygiene in 2 Größen
- Tragkraft bis 10 kg; Auflast bis 50 kg
- Glatte Innenflächen, gut zu reinigen
- Höchste Stabilität durch das Hohlkammerprofil
- Hochschlagfest
- Volle Recycling- und Deponiefähigkeit
- Hohe Tragfähigkeit und Stapelsicherheit
- Starker, durchgehender Stapel- und Bodenrand
- Arretierung durch Stapelwülste
- Optimale Volumenausnutzung durch kleine Schrägeiten
- Weitgehende Beständigkeit bei Säure- und Laugeneinfluß

Sichtlagerkästen		
Ausführung		
Modell	mk 5	mk 4
A/B mm	160/140	230/200
C/D mm	100/95	150/140
Höhe mm	75	130
Innenmaß H x B x T	70 x 87 x 138	120 x 132 x 200
Liter	0,8	3,3
Stück	1	1
Tragkraft kg	5	10
Auflast kg	35	50
Belastung an Schiene kg	2	5
Bestell-Nr.	31003197	31003196
Preis pro Stück in CHF	6.-	9.-

Zubehör für Sichtlagerkästen		
Modell	mk 5	mk 4
Artikel/Verp. Einheit	Bestell-Nr.	Bestell-Nr.
Etiketten/100	31002168	31001150
Preis pro VE in CHF	7.-	7.-
Staubabdeckung/5	31002167	31002170
Preis pro Stück in CHF	52.-	62.-

wandboy solo glasklar

Schneller Zugriff, direkt am Arbeitsplatz. Der Clou: Eine Trägerschiene für Sichtlagerkästen wird in optimaler Griffhöhe an der Wand befestigt. Länge 600 mm.

wandboy solo glasklar		
Ausführung Komplettvariante inkl. verzinkter Wandschiene und Befestigungsmaterial		
Modell	mk 5	mk 4
Bestückung	6 x mk5	4 x mk 4
Bestell- Nr.	77902944	77902945
Preis pro Stück in CHF	41.-	42.-





WB 1010 BG

wandboy glasklar

Träger des Wandregal-Systems sind vertikal montierte C-Profile. Darauf werden horizontal die Aufhängeschienen montiert, zum Einhängen der Kästen. Für andere Kastengrößen wird einfach die Position der Aufhängeschienen verändert. Auch rollboy und standby bestehen aus diesem System.

Fakten & Vorteile

- Komplettes Set inklusive Wandschiene, Befestigungsmaterial und Sichtlagerkästen Mauser mk nach Wahl, siehe Tabelle mit Bestückungsvarianten
- Wahlweise auch in anderen Längen mit individueller Kastenbestückung

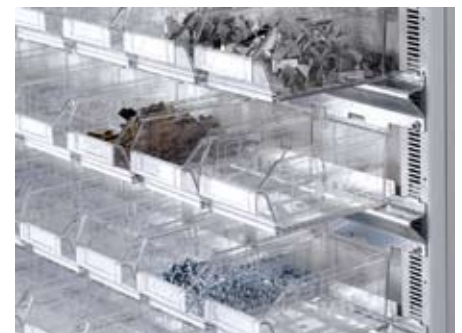

wandboy glasklar

Ausführung Breite 1000 mm						
Modell	WB 1010 AG	WB 1010 BG	WB 1010 CG	WB 1015 AG	WB 1015 BG	WB 1015 CG
Höhe x Breite mm	1000 x 1010	1000 x 1010	1000 x 1010	1500 x 1010	1500 x 1010	1500 x 1010
Bestückung	45 x mk 5 12 x mk 4	72 x mk 5 -	- 30 x mk 4	54 x mk 5 24 x mk 4	108 x mk 5 -	- 48 x mk 4
Schienen	7	8	5	10	12	8
Bestell-Nr.	77902946	77902947	77902948	77902949	77902950	77902951
Preis in CHF	526.-	590.-	397.-	752.-	880.-	624.-

Sichtlagerkästen farbig siehe Seite 92/93.

Eine glasklare Angelegenheit. Universalschränke jack mk S4.



MKST 4/17 AG



MKST 4/21 CG

jack mk S4. Volle Vielfalt. Alles im Blick.

Fakten & Vorteile

- Magazin- und Kleinteile-Schränke aus Stahl
- 3 Höhen, von 820 bis 2150 mm
- Einheitliche Breite und Tiefe (B 680 x T 280 mm)
- Fassungsvermögen bis zu 114 Kästen
- Verschweißtes Gehäuse aus Stahlblech

- Stahltüren mehrfach gekantet, verstärkt und in Stahl-Drehbolzen gelagert
- Versenktes Drehgriff-Zylinderschloß mit Dreiriegel-Verschuß
- Hochwertige Beschichtung in Stahlmöbel-Qualität
- Fachböden aus verzinktem Stahlblech, höhenverstellbar im Raster von 17,5 mm
- Fachbodentragkraft bis 50 kg

Versenktes Drehgriff-Zylinderschloß mit Dreiriegel-Verschuß



frei Verwendung

Schranklast bis 250 kg

Fachlast bis 50 kg

5 Jahre Garantie







MKST 4/17 CG

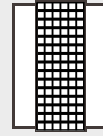
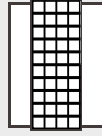
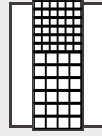
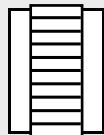
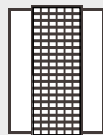
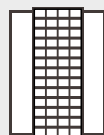
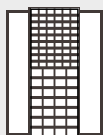

MKST 4/08 AG

Flügeltürenschränk komplett

<p>Ausführung Breite 680 mm Tiefe 280 mm Belastung je Fachboden max. 50 kg</p>						
<p>Modell Höhe mm Bestückung mit Sichtlagerkästen Mauser mk glasklar Gewicht Schrank Preis in CHF</p>	<p>2 Flügeltüren 6 Fachböden MKST 4/08 820 ohne Bestückung 27 kg 496.-</p>	<p>2 Flügeltüren 6 Fachböden MKST 4/08 AG 820 42 x mk 5 32 kg 736.-</p>	<p>2 Flügeltüren 6 Fachböden MKST 4/17 1740 ohne Bestückung 42 kg 600.-</p>	<p>2 Flügeltüren 14 Fachböden MKST 4/17 AG 1740 90 x mk 5 66 kg 1255.-</p>	<p>2 Flügeltüren 9 Fachböden MKST 4/17 BG 1740 40 x mk 4 61 kg 1005.-</p>	<p>2 Flügeltüren 11 Fachböden MKST 4/17 CG 1740 36 x mk 5 24 x mk 4 63 kg 1105.-</p>
<p>Ausführung Breite 680 mm Tiefe 280 mm Belastung je Fachboden max. 50 kg</p>						
<p>Modell Höhe mm Bestückung mit Sichtlagerkästen Mauser mk glasklar Gewicht Schrank Preis in CHF</p>	<p>2 Flügeltüren 9 Fachböden MKST 4/21 2150 ohne Bestückung 58 kg 754.-</p>	<p>2 Flügeltüren 18 Fachböden MKST 4/21 AG 2150 114 x mk 5 79 kg 1565.-</p>	<p>2 Flügeltüren 12 Fachböden MKST 4/21 BG 2150 52 x mk 4 73 kg 1265.-</p>	<p>2 Flügeltüren 15 Fachböden MKST 4/21 CG 2150 54 x mk 5 28 x mk 4 60 kg 1415.-</p>		

Sichtlagerkästen mk glasklar siehe Seite 110/111. Universalschränke ohne Bestückung ab Seite 94.

Kompakt und griffig im Regal. Die Regalkästen Mauser mrk.

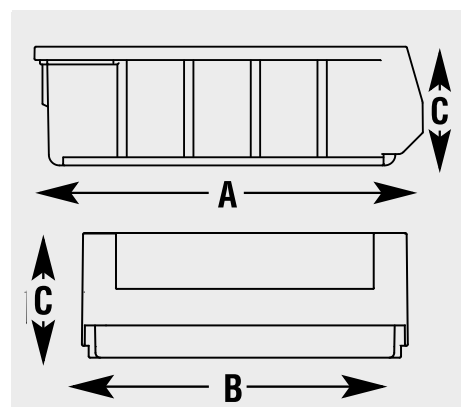
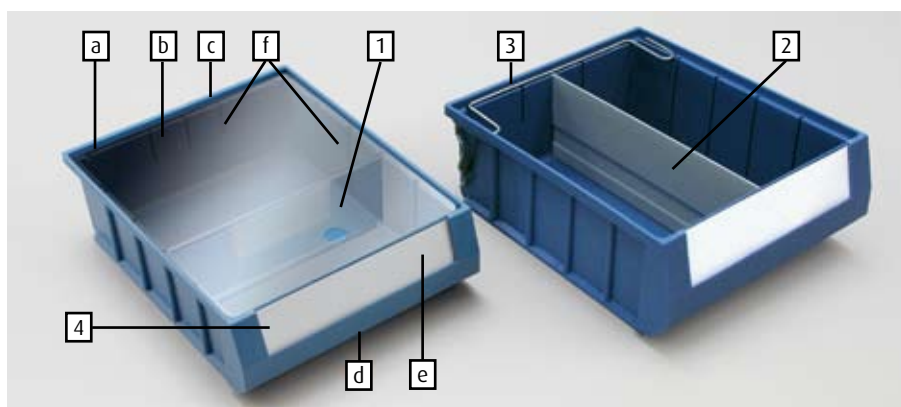

Alles sofort im Blick und Griff.

Die Regalkästen sind stabil, stapelbar, mit hoher Inhalts- und Stapelbelastbarkeit. Aus hochwertigem Polypropylen, deshalb unzerbrechlich, formbeständig und widerstandsfähig gegen viele Öle, Fette, Säuren und Laugen. Hochtemperaturbeständig von -20 °C bis +90 °C. Lebensmittelgeeignet – auch für unverpackte Lebensmittel nach RAL A74. Gute Laufeigenschaften auf Förderanlagen und in Durchlaufregalen.

Fakten & Vorteile







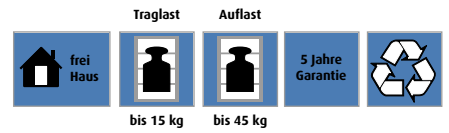





- (a) Stapelsicher durch komplett umlaufenden Stapelrand
- (b) Glatte Innenwände, leicht zu reinigen
- (c) Kästen allseitig randhoch geschlossen
- (d) Griffmulde unten geöffnet für sicheres Greifen
- (e) Etiketten für Kästen und Querteiler sind im Lieferumfang enthalten
- (f) Serienmäßig mit Rillen für Quer- und Längsteiler

Systemzubehör

- (1) Querteiler mit großem Etikettfeld, unten mit „Hohlkehle“ für leichte Entnahme von Kleinteilen, sicher einrastbar im Abstand von 50 mm
- (2) Einsteckbare Längsteiler aus grau beschichtetem Stahlblech
- (3) Sicherungsbügel als Auszugsstopp, federbelastet und selbstaufrechtend, für volle Stapelbarkeit einklappbar und im Rand versenkt, ungehinderter Zugriff von oben
- (4) Klarsicht-Staubdeckel



Regalkästen

						
Modell	A MRK 3109	B MRK 3209	C MRK 3214	D MRK 4109	E MRK 4209	F MRK 4214
Länge mm (A)	300	300	300	400	400	400
Breite mm (B)	117	234	234	117	234	234
Höhe mm (C)	90	90	140	90	90	140
Innenmaß Länge	258	258	258	358	358	358
Innenmaß Breite	95	210	210	94	210	210
Innenmaß Höhe	85	85	130	80	80	130
Traglast kg	2	5	7	3	6	10
Auflast kg	6	15	20	9	20	30
max. Anzahl Längs-/Querfelder	0/4	3/4	3/4	0/6	3/6	3/6
VE Stück	16	8	6	16	8	6
Bestell-Nr.	31001184	31001185	31001187	31001188	31001189	31001190
Preis in CHF	127.-	77.-	105.-	160.-	94.-	116.-
						
Modell	G MRK 5109	H MRK 5209	I MRK 5214	K MRK 6109	L MRK 6209	M MRK 6214
Länge mm (A)	500	500	500	600	600	600
Länge mm (B)	117	234	234	117	234	234
Höhe mm (C)	90	90	140	90	90	140
Innenmaß Länge	459	459	459	560	560	560
Innenmaß Breite	94	210	210	94	210	210
Innenmaß Höhe	80	80	130	80	80	130
Traglast kg	4	8	13	5	10	15
Auflast kg	12	25	40	15	30	45
max. Anzahl Längs-/Querfelder	0/8	3/8	3/8	0/10	3/10	3/10
VE Stück	16	8	6	16	8	6
Bestell-Nr.	31001191	31001192	31001193	31001194	31001195	31001196
Preis in CHF	193.-	127.-	132.-	275.-	176.-	170.-

Zubehör für Regalkästen

		MRK 3109 (A)	MRK 3209 (B)	MRK 3214 (C)	MRK 4109 (D)	MRK 4209 (E)	MRK 4214 (F)
Modell		Bestell-Nr.	Bestell-Nr.	Bestell-Nr.	Bestell-Nr.	Bestell-Nr.	Bestell-Nr.
Artikel	Stück VE	31002183	31002184	31002185	31002183	31002184	31002185
Querteiler	10	14.-	20.-	31.-	14.-	20.-	31.-
Preis in CHF		-	31002197	31002198	-	31002199	31002200
Längsteiler	10	-	56.-	72.-	-	68.-	94.-
Preis in CHF		-	31002175	31002176	31002177	31002178	31002178
Staubdeckel	10	72.-	88.-	88.-	83.-	110.-	110.-
Preis in CHF		31002186	31002187	31002187	31002186	31002187	31002187
Sicherungsbögel	10	28.-	33.-	33.-	28.-	33.-	33.-
Preis in CHF		31002189	31002191	31002193	31002189	31002191	31002193
Etiketten	10	5.-	8.-	11.-	5.-	8.-	11.-
Preis in CHF		31002188	31002190	31002192	31002188	31002190	31002192
Etiketten Schutzfolie	100	10.-	11.-	11.-	10.-	11.-	11.-
Preis in CHF		-	-	-	-	-	-
		MRK 5109 (G)	MRK 5209 (H)	MRK 5214 (I)	MRK 6109 (K)	MRK 6209 (L)	MRK 6214 (M)
Modell		Bestell-Nr.	Bestell-Nr.	Bestell-Nr.	Bestell-Nr.	Bestell-Nr.	Bestell-Nr.
Artikel	Stück VE	31002183	31002184	31002185	31002183	31002184	31002185
Querteiler	10	14.-	20.-	31.-	14.-	20.-	31.-
Preis in CHF		-	31002201	31002202	-	31002203	31002204
Längsteiler	10	-	77.-	105.-	-	94.-	121.-
Preis in CHF		-	31002179	31002180	31002181	31002182	31002182
Staubdeckel	10	105.-	127.-	127.-	127.-	143.-	143.-
Preis in CHF		31002186	31002187	31002187	31002186	31002187	31002187
Sicherungsbögel	10	28.-	33.-	33.-	28.-	33.-	33.-
Preis in CHF		31002189	31002191	31002193	31002189	31002191	31002193
Etiketten	10	5.-	8.-	11.-	5.-	8.-	11.-
Preis in CHF		31002188	31002190	31002192	31002188	31002190	31002192
Etiketten Schutzfolie	100	10.-	11.-	11.-	10.-	11.-	11.-
Preis in CHF		-	-	-	-	-	-

Regale mit Regalkästen siehe Seite 116/117.

Komplettregal mit Regalkästen.

quickfit mrk. Sofort einsatzbereit!



Steckregal für Regalkästen

Ohne Werkzeug, ohne Schrauben - im Handumdrehen aufgestellt. Noch schnellere und einfachere Montage durch vormontierte Seitenrahmen.

Fakten & Vorteile

- Grund- und Anbaufelder
- 2000 mm hoch, 4 verschiedene Tiefen
- voll verzinkt
- Fachböden allseitig mit 40 mm Abkantung, Rohrverstärkung in Längsrichtung
- Fachlast bis 140 kg, Feldlast max. 1400 kg
- Regalaussteifung durch Kreuzdiagonalen in jedem zweiten Regalfeld
- Breitenriegel als oberer Abschluss statt Fachboden

Hintere Fachbodenanschlüsse auf Anfrage erhältlich.
Die Traglastwerte gelten bei gleichmäßiger Lastverteilung.

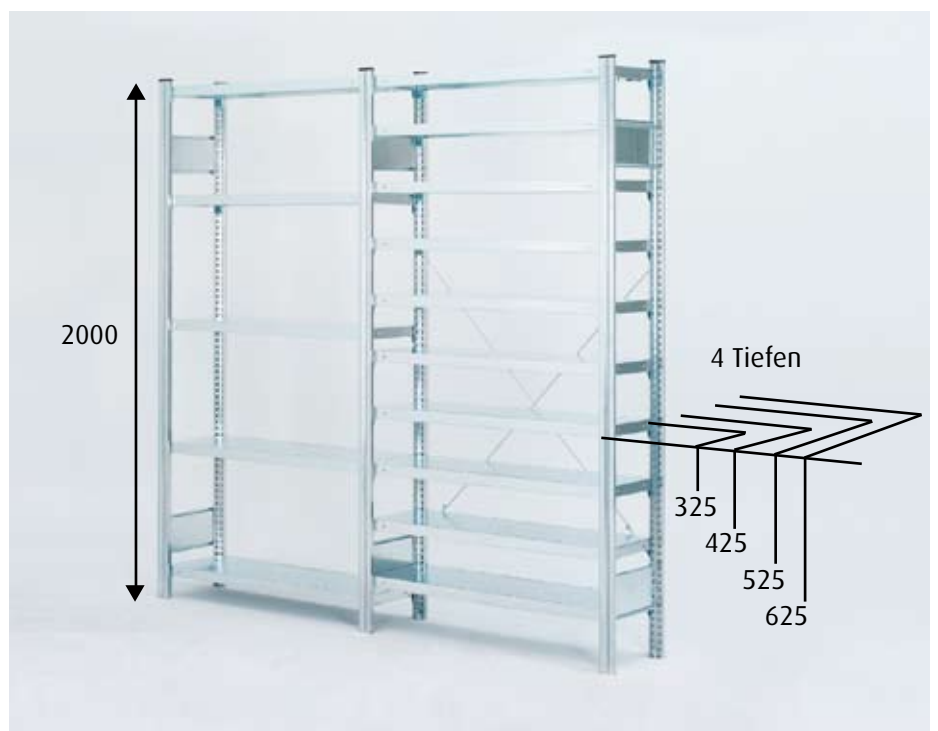

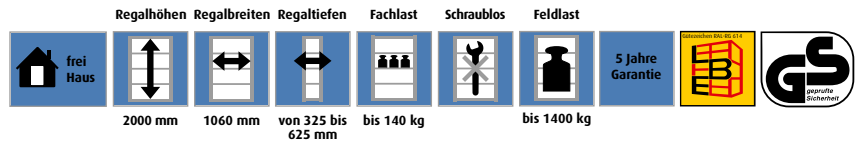

Magazinregal - bestückt mit Regalkästen

Modell	MRKR-G 3/A	MRKR-A 3/A	MRKR-G 3/C	MRKR-A 3/C	MRKR-G 3/ABC	MRKR-A 3/ABC
Ausführung	Grundfeld	Anbaufeld	Grundfeld	Anbaufeld	Grundfeld	Anbaufeld
Höhe x Tiefe in mm	2000 x 325	2000 x 325	2000 x 325	2000 x 325	2000 x 325	2000 x 325
Regalbreite mm	1060	1005	1060	1005	1060	1005
Fachböden	12	12	9	9	10	10
Bestückung					16 x MRK 3109 16 x MRK 3209 16 x MRK 3214	16 x MRK 3109 16 x MRK 3209 16 x MRK 3214
Bestell-Nr	96 x MRK 3109 77900572	96 x MRK 3109 77900573	36 x MRK 3214 77900574	36 x MRK 3214 77900575	16 x MRK 3109 16 x MRK 3209 16 x MRK 3214 77900576	16 x MRK 3109 16 x MRK 3209 16 x MRK 3214 77900577
Preis in CHF	1015.-	945.-	879.-	813.-	846.-	780.-

Magazinregal - ohne Bestückung

Modell	MRKR-G 3	MRKR-A 3
Bestell-Nr.	77900584	77900588
Preis in CHF	253.-	187.-



Sicherungsbügel nicht in den Komplettdesigns enthalten.
Optional: Regalkästen gegen Herabfallen gesichert!

Magazinregal - bestückt mit Regalkästen

Modell	MRKR-G 4/F	MRKR-A 4/F	MRKR-G 5/I	MRKR-A 5/I	MRKR-G 6/M	MRKR-A 6/M
Ausführung	Grundfeld	Anbaufeld	Grundfeld	Anbaufeld	Grundfeld	Anbaufeld
Höhe x Tiefe in mm	2000 x 425	2000 x 425	2000 x 525	2000 x 525	2000 x 625	2000 x 625
Regalbreite mm	1060	1005	1060	1005	1060	1005
Fachböden	9	9	9	9	9	9
Bestückung	36 x MRK 4214	36 x MRK 4214	36 x MRK 5214	36 x MRK 5214	36 x MRK 6214	36 x MRK 6214
Bestell-Nr.	77900578	77900579	77900580	77900581	77900582	77900583
Preis in CHF	964.-	896.-	1085.-	1015.-	1340.-	1270.-

Magazinregal - ohne Bestückung

Modell	MRKR-G 4	MRKR-A 4	MRKR-G 5	MRKR-A 5	MRKR-G 6	MRKR-A 6
Bestell-Nr.	77900585	77900589	77900586	77900590	77900587	77900591
Preis in CHF	272.-	203.-	294.-	222.-	317.-	245.-

Zubehör - zusätzliche Fachböden verzinkt inkl. Fachbodenträger

Modell	RLZ 1030	RLZ 1040	RLZ 1050	RLZ 1060
Breite x Tiefe in mm	1000 x 300	1000 x 400	1000 x 500	1000 x 600
Bestell-Nr.	77900819	77900820	77900821	77900068
Preis in CHF	23.-	27.-	28.-	36.-

Regalkästen siehe Seite 114/115. Weitere Regale ohne Bestückung ab Seite 64.

Stabil, belastbar, multifunktional.

Transportbehälter mauser mt.



Stabil, belastbar, zuverlässig.

Aus der Logistik nicht mehr wegzudenken. Der Mauser mt. Klassischer Transportbehälter aus robustem Polyäthylen. Millionenfach bewährt. Stiller Begleiter überall dort, wo Waren- und Materialströme fließen. Ständig in Bewegung, z. B. auf der Rollenbahn, der Europalette oder einfach auf dem Boden, im rauen Alltag der Fabrikhalle. Stapelbar, hoch belastbar und ausgestattet mit extrastabilisierenden Stapelrippen ist der Mauser mt nahezu jeder Transportaufgabe gewachsen. In seiner qualitativ hochwertigen Beschaffenheit bleibt er selbst den „anstrengsten“ Logistikkreisläufen über Jahrzehnte erhalten.

Fakten & Vorteile

- Robuste Transportbehälter aus Polyäthylen
- Rollenbahngerecht oder passend für Europaletten
- 5 Höhen, 3 Breiten, 3 Tiefen
- Glatte Innenflächen, leicht zu reinigen
- Stabil und bewährt im harten Fabrik- und Werkstatteinsatz
- Lebensmittelecht
- Temperaturbeständig von - 20 °C bis + 90 °C

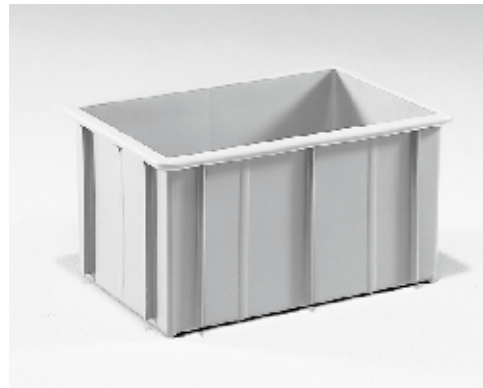

mt 3881

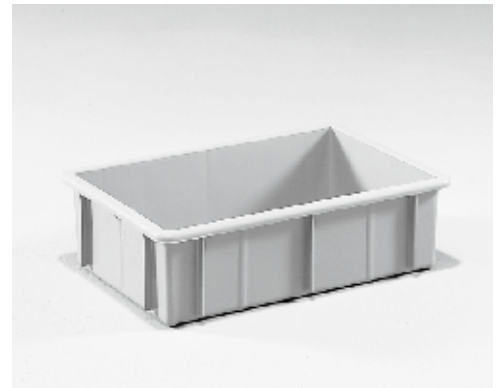

mt 3882

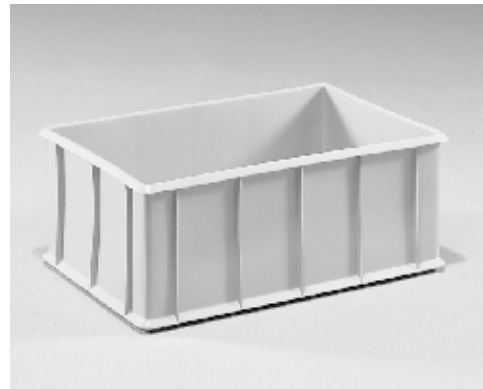

mt 6408



mt 6405



mt 4100

Transportbehälter mauser mt

Ausführung					
Modell	mt 4100	mt 3882	mt 3881	mt 6405	mt 6408
Material, Farbe	Polyäthylen hart, natur	Polyäthylen hart, grau	Polyäthylen hart, grau	Polyäthylenn hart, grau	Polyäthylen hart, grau
Transporteigenschaften	geeignet für Rollenbahnen	geeignet für Rollenbahnen	geeignet für Rollenbahnen	passend für Europaletten	passend für Europaletten
Maße außen H X B X T mm	88 x 428 x 307	142 x 503 x 340	257 x 503 x 340	123 x 600 x 400	234 x 600 x 400
Maße innen H X B X T mm	85 x 391 x 287	135 x 463 x 300	250 x 463 x 300	110 x 560 x 360	220 x 560 x 360
Inhalt Liter	9,4	19	37	20	42
Bestell-Nr.	31002112	31002205	31002211	31002113	31002114
Preis in CHF	16.-	27.-	38.-	31.-	40.-

Effizient, sicher und ergonomisch arbeiten – mit den Werkbänken benchy.



Robuste Werkbänke für harte Einsätze.

Die technische Perfektion und das praxisgerechte Design ermöglichen nahezu jede Variante, um Ihren Arbeitsplatz ergonomisch und rationell auszustatten.

Fakten & Vorteile

Werkbänke

- Alle Werkbänke werden in komplett verschweißter Ausführung geliefert.
- Die perfekt verarbeitete Konstruktion aus Qualitäts-Stahlblech gewährleistet eine hohe Qualität und lange Lebensdauer.
- Die Arbeitsplatten sind aus mehrschichtig verleimtem Buchenholz, allseitig geschliffen und mit Leinöl imprägniert.
- Die Werkbankfüßelemente sind aus Vierkantrohren 40 x 40 x 2 mm.

Schubladen

- Nutzmaße: 429 x 482 mm B x T
- Alle Schubladen sind aus Stahlblech gekantet und verschweißt, über ein Zylinderschloß oder einen Zentralverschluß verschließbar.
- Inklusive Alugriffleiste mit Beschriftungs- und Klarsichtstreifen, einschließlich Abdeckkappen aus Kunststoff.
- Die Schubladen im Rasterschritt von 30 mm (ab einer Fronthöhe von 60 mm) ermöglichen ein individuelles Einteilen der Schränke.

Schubladenlagerung

- Unsere Schubladen sind durchweg mit Industrie-Stahlkugellagern für eine lange Lebensdauer und permanent hohe Tragkräfte ausgestattet.
- Die Schubladen sind bis 80 kg belastbar (b. gl. v. Last) und ca. 88% ausziehbar. Die Vierfach-Lagerung sorgt auch unter Last für einen superleichten Lauf der Schublade (Einfachauszug = EA).

Türen

- Aus sicherheitstechnischen Gründen haben bei uns alle Türen an den Werkbänken außenliegende Scharniere, welche einen Öffnungswinkel von über 180° gewährleisten, da bei nur 90° Öffnung eine erhöhte Verletzungsgefahr besteht und die Tür zudem beschädigt werden könnte. Alle Türen sind abschließbar und mit einer Aushängsicherung ausgestattet.



4-fach kugelgelagerte Schubladen für ein leichtes und sicheres Öffnen.

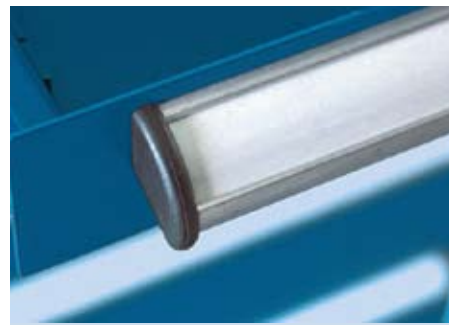

Hochwertige Alu-Griffleiste

Außenliegende Scharniere ermöglichen einen Türöffnungswinkel von über 180°.



Werkbänke					
Ausführung Tiefe 700 mm mit Buchen-Multiplexplatte 40 mm stark					
Modell Länge x Höhe in mm Ausführung	03/1592-ST-1500 1500 x 840 keine weitere Ausstattung	03/1600-ST-1500 1500 x 840 Einzelschublade 150 EA, 1 Stahlblechablage 300 mm tief	03/1632-ST-1500 1500 x 840 links: 3 Schubladen 150 EA, 180 EA, 180 EA	03/1681-ST-1500 1500 x 840 links: Stahlblechablage 300 mm, rechts: Schublade 180 EA, Tür 330 mm	03/1681-ST-2000 2000 x 845 links: Stahlblechablage 300 mm, rechts: Schublade 180 EA, Tür 330 mm
Preis in CHF	767.-	1080.-	1595.-	1330.-	1590.-
Ausführung Tiefe 700 mm mit Buchen-Multiplexplatte 40 mm stark					
Modell Länge x Höhe in mm Ausführung	03/1680-ST-1500 1500 x 840 links: Seiten- und Rückwand, 2 Stahlblechablagen 300 mm, rechts: Schublade 180 EA, Tür 330 mm	03/2002-ST-2000 2000 x 840 links: 3 Schubladen 150 EA, 150 EA, 180 EA, Mitte: Stahlblechablage 300 mm tief, rechts: 3 Schubladen 150 EA, 150 EA, 180 EA	03/2074-ST-2000 2000 x 840 links: Tür 510 mm, Mitte: 3 Schubladen 150 EA, 180 EA, 180 EA, rechts: Tür 510 mm	03/1660-ST-3000 3000 x 845 2 Arbeitsplätze: Ausstattung pro Platz: links: Tür 510 mm, rechts: 3 Schubladen 150 EA, 180 EA, 180 EA	
Preis in CHF	1655.-	2555.-	2545.-	3625.-	

Gestell-/Korpusfarbe: lichtgrau RAL 7035, Frontfarbe: enzianblau RAL 5010

Mehr Raum für Werkzeug aller Art. Schubladenschränke client tooly.



Technische Perfektion gepaart mit modernem Design.

Die perfekt verarbeitete Konstruktion gewährleistet eine hohe Qualität und lange Lebensdauer. Jedes Gehäuse ist mit einem Zentralverschluß, Sicherheits-Zylinder-schloß und kombinierter Schubladensperre ausgestattet.

Die Schubladen sind ebenso aus Qualitäts-Stahlblech gefertigt, präzise gekantet und perfekt verschweißt. Der Schubladenboden und die Seitenwände sind aus einem Stück! Das Rück- und Vorderstück sowie die Laufschielen werden aufgeschweißt. Die Schubladen sind präzise geführt, mit Auszugstopp und Einfach-Auszug (EA) ausgestattet.

Zur individuellen Unterteilung der Schubladen verfügen diese über einen ringsum verlaufenden Schlitzleistenrahmen und einen im Raster gelochten Schubladenboden.

Die Alu-Griffleisten mit Abdeckkappen sind serienmäßig.

Fakten & Vorteile

- **Gehäuse** aus Qualitäts-Stahlblech mit vorgezogenem Mantel und Sicherheitskantungen
- **Griffleisten** aus Aluminium, mit Papier- und Celluxstreifen, einschließlich Abdeckkappen aus Kunststoff.
- **Einfachauszug = EA** ca. 90% ausziehbar. Führung der Schublade mit 4 Präzisions-Stahlkugellagern. Tragfähig bis 80 kg bei g. v. L.
- **Vollauszug = VA** 100% ausziehbar. (Optional auf Anfrage)







Griffleisten







Einfachauszug

Schubladenschränke

Ausführung 6 x 36 Einheiten, Schrankbreite 725 mm Schranktiefe 750 mm					
Modell	15/725-1000-6	15/725-1000-7	15/725-1000-9	15/725-1150-10	15/725-1450-13
Schrankhöhe mm	1000	1000	1000	1150	1450
Anzahl Schubladen	6	7	9	10	13
Schubladenhöhen mm (von oben nach unten)	75, 100, 125, 150, 200, 250 EA	75, 75, 100, 100, 100, 200, 250 EA	50, 50, 75, 75, 100, 100, 200, 250 EA	50, 50, 75, 75, 100, 100, 100, 100, 150, 150, 200 EA	50, 50, 75, 75, 100, 100, 100, 100, 100, 100, 150, 150, 200 EA
Preis in CHF	1695.-	1840.-	2845.-	3010.-	3905.-

Schubladenschränke

Ausführung 27 x 27 Einheiten, Schrankbreite 572 mm Schranktiefe 605 mm			Ausführung 54 x 36 Einheiten, Schrankbreite 1025 mm Schranktiefe 750 mm		
Modell	15/57260-800-139214	15/57260-800-139217	Modell	15/1025-800-5	15/1025-800-6
Schrankhöhe mm	800	800	Schrankhöhe mm	800	800
Anzahl Schubladen	5	3 und 1 Tür	Anzahl Schubladen	5	6
Schubladenhöhen mm (von oben nach unten)	75, 75, 150, 200, 200 EA	50, 50, 150, 450 EA	Schubladenhöhen mm (von oben nach unten)	100, 100, 125, 125, 250 EA	75, 75, 75, 75, 100, 300 EA
Preis in CHF	1730.-	1405.-	Preis in CHF	2985.-	3000.-

Zubehör für Schubladenschränke

Kunststoff-Einsatzboxen	Größe 4,5E x 4,5E		
Modell	15/KE-1	15/KE-4	15/KE-9
Höhe x Breite x Länge mm einsetzbar ab FH mm	26x74x74 50	52x74x74 75	71x74x74 100
Preis in CHF	2.-	3.-	3.-

Kunststoff-Einsatzboxen	Größe 4,5E x 9E		
Modell	15/KE-2	15/KE-5	15/KE-7
Höhe x Breite x Länge mm einsetzbar ab FH mm	26x74x149 50	52x74x149 75	71x74x149 100
Preis in CHF	3.-	3.-	3.-

Kunststoff-Einsatzboxen	Größe 9E x 9E		
Modell	15/KE-3	15/KE-6	15/KE-8
Höhe x Breite x Länge mm einsetzbar ab FH mm	26x149x149 50	52x149x149 75	71x149x149 100
Preis in CHF	3.-	4.-	4.-



Kunststoff-Einsatzboxen

Kunststoff-Muldeneinsätze	Größe 27E/36E x 18E					
Modell	15/45-30-30	15/45-30-70	15/60-30-30	15/60-30-70	15/STW-30	15/STW-70
Muldenbreite mm	30	30	30	30	Steckwand	Steckwand
Länge x Breite mm	447x300	447x300	600x300	600x300	/	/
Fachreihen/Steckwand mm	6/30	3/70	6/70	3/70	-/30	-/70
Preis in CHF	53.-	53.-	53.-	53.-	2.-	2.-

Abdeckplatte beschichtet			
Modell	15/57260-U191	15/725-U191	15/1025-U191
für Schrank	15/57260	15/725	15/1025
Preis in CHF	96.-	152.-	213.-



Kunststoff-Muldeneinsatz

Farbe: Korpus lichtgrau RAL 7035, Front: enzianblau RAL 5010. Weitere auf Anfrage.

Viele Varianten für die Fitness. Der Sportgeräteschrank jack fit.



Beispiel

Wenn es eine Goldmedaille für "Ordnung" gäbe, er hätte sie gewonnen.

Alle Sportgeräte übersichtlich, sicher und fest an ihrem Platz – dieser Sportgeräteschrank bringt Ordnung in die Sporthallen von Vereinen, Schulen, Städten und Gemeinden. Maßgeschneidert in zeitlosem Design, robuster Bauart und funktioneller Einteilung.

Fakten & Vorteile

- Stabiles, verschweißtes Gehäuse aus wiederverwertbarem Stahl
- Verwindungsfeste Vollblech- oder Lochblechtüren mit Kastenversteifung



SFL 5-12 0

- Dreiriegelverschluß mit Drehzylinder-Sicherheitschloß inkl. 2 Schlüssel
- Höhenausgleichsschrauben



SF 5-12 0

- Lüftungsschlitze in Schrankrückwand

Sportgeräte-Komplettschrank				
Ausführung				
	2 Vollblech-Flügeltüren leer	2 Lochblech-Flügeltüren leer	2 Vollblech-Flügeltüren leer	2 Lochblech-Flügeltüren leer
Schranktyp	SF 5 0	SFL 5 0	SF 5-12 0	SFL 5-12 0
Außen Höhe x Breite x Tiefe mm	1950 x 950 x 500	1950 x 950 x 500	1950 x 1200 x 500	1950 x 1200 x 500
Innen Höhe x Breite x Tiefe mm	1800 x 945 x 460	1800 x 945 x 460	1800 x 1195 x 460	1800 x 1195 x 460
Gewicht Schrank	49 kg	49 kg	55 kg	55 kg
Preis in CHF	602.-	637.-	732.-	776.-

Einzelteile zum Einbau in den Sportgeräteschrank. Kreieren Sie Ihren eigenen jack fit.



Einzelteile	
Rückwandtraverse und Reifenhalter (Abb. 1) vertikal und horizontal für verschiedene Reifengrößen verstellbar	
	Rückwandtraverse (pro Stück) Reifenhalter (pro Stück)
CHF	Breite 950 mm 35.- Breite 1200 mm 40.-
Seitentranse und Haken (Abb. 2) vertikal und horizontal verstellbar	
	Seitentranse (pro Stück) Haken (pro Paar)
CHF	16.- 17.-
Seilhalter (Abb. 3) mittels Seitentraverse vertikal und horizontal positionierbar	
CHF	20.-
Standard (ohne Abb.) oder Schrägfachboden (Abb. 4) mittels Fachbodenhalter in der Höhe individuell positionierbar, bei Schrägböden vordere Seite aufgekantet als Abfallsicherung	
	Standardboden für SF (L) 5 0 Schrägboden für SF (L) 5 0
	945 x 460 mm B x T 945 x 460 mm B x T
CHF	44.- 49.-
	Standardboden für SF (L) 5 - 12 0 Schrägboden für SF (L) 5 - 12 0
	1145 x 460 mm B x T 1145 x 460 mm B x T
CHF	56.- 60.-
Längstraversen und Trennsteg (Abb. 5) vertikal und horizontal verstellbar	
	2 Längstraversen mit 2 Trennstegen Trennsteg (pro Paar)
CHF	Breite 950 mm 102.- Breite 1200 mm 112.-
Ablageschale ohne (ohne Abb.) und mit Keulenhalterung (Abb. 6) positioniert auf Längstraversen, vertikal und horizontal individuell positionierbar	
	Schale mit Keulenhalterung Schale
	82 x 449 x 418 mm 82 x 449 x 418 mm
	(H x B x T lichtetes Maß) (H x B x T lichtetes Maß)
CHF	194.- 62.-
Wertfach ohne (Abb. 7) und mit Keulenhalterung (ohne Abb.) abschließbar, positioniert auf Längstraversen, vertikal und horizontal individuell positionierbar	
	Wertfach mit Keulenhalterung Wertfach
	82 x 449 x 418 mm 82 x 449 x 418 mm
	(H x B x T lichtetes Maß) (H x B x T lichtetes Maß)
CHF	186.- 54.-
Bodenwanne (Abb. 8) aus verzinktem Stahlblech, individuell positionierbar und zum Reinigen herausnehmbar	
	Bodenwanne für SF (L) 5 0 Bodenwanne für SF (L) 5 - 12 0
	49 x 945 x 460 mm 49 x 1195 x 460 mm
	(H x B x T lichtetes Maß) (H x B x T lichtetes Maß)
CHF	38.- 50.-

Der Sportgeräteschrank: 8 Komplettvarianten jack fit.



SF 5-12 B



SFL 5-12 A

Komfort im Ganzen!

Sie wissen, wozu Sie Ihren Sportgeräteschrank brauchen, dann bestellen Sie Ihren jack fit in der Komplett-Variante, die Ihnen am meisten nützt. Und das im "Hand umdrehen".

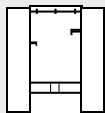
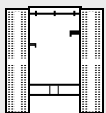
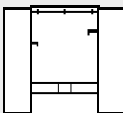
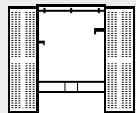
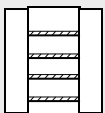
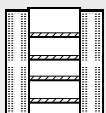
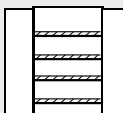
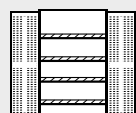
Sportgeräte-Komplettschrank				
Ausführung				
	2 Vollblech-Flügeltüren 1 Rückenwandtraverse 3 Reifenhalter 1 Seitentraverse 2 Haken 2 Längstraversen 2 Trennstege	2 Lochblech-Flügeltüren 1 Rückenwandtraverse 3 Reifenhalter 1 Seitentraverse 2 Haken 2 Längstraversen 2 Trennstege	2 Vollblech-Flügeltüren 1 Rückenwandtraverse 3 Reifenhalter 1 Seitentraverse 2 Haken 2 Längstraversen 2 Trennstege	2 Lochblech-Flügeltüren 1 Rückenwandtraverse 3 Reifenhalter 1 Seitentraverse 2 Haken 2 Längstraversen 2 Trennstege
Schranktyp	SF 5 A	SFL 5 A	SF 5-12 A	SFL 5-12 A
Außen Höhe x Breite x Tiefe mm	1950 x 950 x 500	1950 x 950 x 500	1950 x 1200 x 500	1950 x 1200 x 500
Innen Höhe x Breite x Tiefe mm	1800 x 945 x 460	1800 x 945 x 460	1800 x 1195 x 460	1800 x 1195 x 460
Gewicht Schrank	56 kg	56 kg	63 kg	63 kg
Preis in CHF	792.-	828.-	938.-	983.-
Ausführung				
	2 Vollblech-Flügeltüren 4 Schrägböden inkl. Abrollsicherung	2 Lochblech-Flügeltüren 4 Schrägböden inkl. Abrollsicherung	2 Vollblech-Flügeltüren 4 Schrägböden inkl. Abrollsicherung	2 Lochblech-Flügeltüren 4 Schrägböden inkl. Abrollsicherung
Schranktyp	SF 5 B	SFL 5 B	SF 5-12 B	SFL 5-12 B
Außen Höhe x Breite x Tiefe mm	1950 x 950 x 500	1950 x 950 x 500	1950 x 1200 x 500	1950 x 1200 x 500
Innen Höhe x Breite x Tiefe mm	1800 x 945 x 460	1800 x 945 x 460	1800 x 1195 x 460	1800 x 1195 x 460
Gewicht Schrank	66 kg	66 kg	76 kg	76 kg
Preis in CHF	829.-	866.-	986.-	1030.-

Der Sportgeräteschrank: die Klassischen.



BF 4 K



BF 5 G

Sportgeräteschrank Klassik

Ausführung					
	2 Flügeltüren 1 Schließfach 3 Fachböden	2 Flügeltüren 1 Garderobe inkl. Hutablage 3 Fachböden, kurz	2 Flügeltüren 4 Fachböden	2 Flügeltüren 4 Fachböden	2 Flügeltüren 1 Hutablage 1 Kleiderstange
Schranktyp	BF 4 T	BF 4 K	BF 4	BF 4-12	BF 5 G
Außen Höhe x Breite mm	1950 x 950	1950 x 950	1950 x 950	1950 x 1200	1950 x 950
Innen Höhe x Breite mm	1800 x 945	1800 x 945	1800 x 945	1800 x 1195	1800 x 945
Tiefe Außen/Innen mm	420/380	420/380	420/380	420/380	500/460
Gewicht Schrank	63 kg	53 kg	56 kg	69 kg	54 kg
Belastung je Einrichtung max kg	65 kg / SF	65 kg / FB	65 kg / FB	60 kg / FB	60 kg / FB
Preis in CHF	935.-	772.-	610.-	810.-	704.-
Ausführung					
	2 Flügeltüren 1 Schließfach 3 Fachböden	2 Flügeltüren 1 Garderobe inkl. Hutablage 3 Fachböden, kurz	2 Flügeltüren Akten/Garderobe Lüftungsschlitze	2 Flügeltüren 4 Fachböden	2 Flügeltüren 4 Fachböden
Schranktyp	BF 5 T	BF 5 K	BF 5 KL	BF 5	BF 5-12
Außen Höhe x Breite mm	1950 x 950	1950 x 950	1950 x 950	1950 x 950	1950 x 1200
Innen Höhe x Breite mm	1800 x 945	1800 x 945	1800 x 945	1800 x 945	1800 x 1195
Tiefe Außen/Innen mm	500/460	500/460	500/460	500/460	500/460
Gewicht Schrank	70 kg	61 kg	61 kg	66 kg	78 kg
Belastung je Einrichtung max kg	60 kg / SF	60 kg / FB	60 kg / FB	60 kg / FB	60 kg / FB
Preis in CHF	1070.-	848.-	1045.-	711.-	898.-

SF = Schließfach, FB = Fachboden. Nähere Produktbeschreibung siehe Seite 12 bis 15. Farben siehe Seite 154.

Für Mäntel, Jacken, Schuhe, Taschen. Garderobenschrank ropero.



GS2111330



GS1111230

Robuster Begleiter.

In jeder Branche.
Zweckmäßig, geräumig, luftig und stabil.
Dieser Typ ist der klassische Standard-
schrank, die praktische und preiswerte
Lösung für Umkleieräume aller Art.

Fakten und Vorteile

- Robustes Stahlgehäuse mit wahlweise links oder rechts angeschlagenen Stahlflügeltüren
- Komplettschränke mit 1 bis 5 Abteilen
- Gehäuse wahlweise auf Sockel oder auf Füßen (Höhe 150 mm)
- 2-Komponenten-Pulverbeschichtung
- Viele miteinander kombinierbare Farben für Korpus und Türen zur Auswahl
- Türen mit Lüftungsschlitzen, Etikettenrahmen für Namensschilder, Verstärkungsprofil an der Verschlussseite und Drehriegeln für Vorhängeschlösser
- Zylinder- und Münzpfandschloß gegen Aufpreis lieferbar
- Schränke komplett mit Innenausstattung:
 - 1 fest eingebauter Hutboden,
 - 1 Metall-Kleiderstange,
 - 3 Kleiderhaken aus Kunststoff
- Der Boden des Fachinnenraumes ist glatt und damit leicht zu reinigen



Zylinderschloß



Drehriegel für Vorhängeschlösser
(Bügelstärke 7mm)



Münzfandschloß für 1 und 2 Euro-Münzen

Garderobenschrank					
Ausführung					
(Vignetten zeigen hier Modelle auf Sockel)	1-abteilig	2-abteilig	3-abteilig	4-abteilig	5-abteilig
Abteillbreite in mm	200	200	200	200	200
Modell auf Sockel	GS1111120	GS1111220	GS1111320	GS1111420	GS1111520
Modell auf Füßen	GS2111120	GS2111220	GS2111320	GS2111420	GS2111520
Außen Höhe x Breite x Tiefe in mm	1800 x 200 x 500	1800 x 400 x 500	1800 x 600 x 500	1800 x 800 x 500	1800 x 1000 x 500
Gewicht Schrank	20 kg	40 kg	60 kg	79 kg	99 kg
Preis in CHF	234.-	332.-	492.-	656.-	1000.-
Abteillbreite in mm	250	250	250	250	250
Modell auf Sockel	GS1111125	GS1111225	GS1111325	GS1111425	GS1111525
Modell auf Füßen	GS2111125	GS2111225	GS2111325	GS2111425	GS2111525
Außen Höhe x Breite x Tiefe in mm	1800 x 250 x 500	1800 x 500 x 500	1800 x 750 x 500	1800 x 1000 x 500	1800 x 1250 x 500
Gewicht Schrank	22 kg	43 kg	64 kg	85 kg	107 kg
Preis in CHF	252.-	370.-	548.-	733.-	1155.-
Abteillbreite in mm	300	300	300	300	300
Modell auf Sockel	GS1111130	GS1111230	GS1111330	GS1111430	GS1111530
Modell auf Füßen	GS2111130	GS2111230	GS2111330	GS2111430	GS2111530
Außen Höhe x Breite x Tiefe in mm	1800 x 300 x 500	1800 x 600 x 500	1800 x 900 x 500	1800 x 1200 x 500	1800 x 1500 x 500
Gewicht Schrank	23 kg	45 kg	69 kg	90 kg	112 kg
Preis in CHF	272.-	408.-	605.-	807.-	1245.-
Abteillbreite in mm	350	350	350	350	
Modell auf Sockel	GS1111135	GS1111235	GS1111335	GS1111435	
Modell auf Füßen	GS2111135	GS2111235	GS2111335	GS2111435	
Außen Höhe x Breite x Tiefe in mm	1800 x 350 x 500	1800 x 700 x 500	1800 x 1050 x 500	1800 x 1400 x 500	
Gewicht Schrank	24 kg	48 kg	73 kg	96 kg	
Preis in CHF	290.-	445.-	661.-	884.-	
Abteillbreite in mm	400	400	400	400	
Modell auf Sockel	GS1111140	GS1111240	GS1111340	GS1111440	
Modell auf Füßen	GS2111140	GS2111240	GS2111340	GS2111440	
Außen Höhe x Breite x Tiefe in mm	1800 x 400 x 500	1800 x 800 x 500	1800 x 1200 x 500	1800 x 1600 x 500	
Gewicht Schrank	27 kg	53 kg	80 kg	107 kg	
Preis in CHF	311.-	485.-	719.-	992.-	
Abteillbreite in mm	450	450	450		
Modell auf Sockel	GS1111145	GS1111245	GS1111345		
Modell auf Füßen	GS2111145	GS2111245	GS2111345		
Außen Höhe x Breite x Tiefe in mm	1800 x 450 x 500	1800 x 900 x 500	1800 x 1350 x 500		
Gewicht Schrank	28 kg	56 kg	89 kg		
Preis in CHF	328.-	522.-	776.-		
Abteillbreite in mm	500	500	500		
Modell auf Sockel	GS1111150	GS1111250	GS1111350		
Modell auf Füßen	GS2111150	GS2111250	GS2111350		
Außen Höhe x Breite x Tiefe in mm	1800 x 500 x 500	1800 x 1000 x 500	1800 x 1500 x 500		
Gewicht Schrank	29 kg	59 kg	90 kg		
Preis in CHF	349.-	562.-	888.-		
Abteillbreite in mm	600	600			
Modell auf Sockel	GS1111160	GS1111260			
Modell auf Füßen	GS2111160	GS2111260			
Außen Höhe x Breite x Tiefe in mm	1800 x 600 x 500	1800 x 1200 x 500			
Gewicht Schrank	35 kg	70 kg			
Preis in CHF	383.-	632.-			

*Bei Anlieferungsmöglichkeit auf normalen Wegen, ebenerdig, stufenlos. Farben siehe Seite 155.

Raumsparend gestapelt.

Garderobenschrank double mit 2 Fächern übereinander.



GS1115330



GS2115240

2 für 1. Das spart m².

Wertvolle Quadratmeter ökonomischer nutzen. Der double setzt überall dort, wo man auch mit der Hälfte eines großen Schrankvolumens auskommt, einfach einen oben drauf. Das ermöglicht die doppelte Anzahl an Garderobenplätzen auf gleichem Raum. So finden selbst Sportanzüge, Bademäntel oder Sport- und Utensilientaschen noch ihren Platz.

Fakten & Vorteile

- Raumsparende Garderobenschranklösung durch zwei Schränke auf einem Platz
- Robustes Stahlgehäuse mit wahlweise links oder rechts angeschlagenen Stahlflügeltüren
- Komplettschränke mit 1 bis 4 Abteilen von je 2 Fächern übereinander
- Doppelstöckig angeordnete Gehäuse wahlweise auf Sockel oder auf Füßen

(Höhe 150 mm)

- Innenhöhe je Einzelfach: 800 mm
- 2-Komponenten-Pulverbeschichtung
- Viele miteinander kombinierbare Farben für Korpus und Türen zur Auswahl
- Türen mit Lüftungsschlitzen, Etikettenrahmen für Namensschilder, Verstärkungsprofil an der Verschußseite und Drehriegeln für Vorhängeschlösser
- Zylinder- und Münzpfandschloß gegen Aufpreis lieferbar



Garderoibenschränk double auf Sockel

Garderoibenschränk double auf Füßen

- Innenausstattung:
1 Metall-Kleiderstange, 3 Kleiderhaken
aus Kunststoff
- Der Boden des Fachinnenraumes ist glatt
und damit leicht zu reinigen

Garderoibenschränk mit 2 Fächern übereinander				
Ausführung				
(Vignetten zeigen hier Modelle auf Sockel)	1-abteilig	2-abteilig	3-abteilig	4-abteilig
Abteibbreite in mm	250	250	250	250
Modell auf Sockel	GS1115125	GS1115225	GS1115325	GS1115425
Modell auf Füßen	GS2115125	GS2115225	GS2115325	GS2115425
Außen Höhe x Breite x Tiefe in mm	1800 x 250 x 500	1800 x 500 x 500	1800 x 750 x 500	1800 x 1000 x 500
Gewicht Schränk	29 kg	43 kg	75 kg	86 kg
Preis in CHF	352.-	548.-	770.-	973.-
Abteibbreite in mm	300	300	300	300
Modell auf Sockel	GS1115130	GS1115230	GS1115330	GS1115430
Modell auf Füßen	GS2115130	GS2115230	GS2115330	GS2115430
Außen Höhe x Breite x Tiefe in mm	1800 x 300 x 500	1800 x 600 x 500	1800 x 900 x 500	1800 x 1200 x 500
Gewicht Schränk	31 kg	47 kg	81 kg	94 kg
Preis in CHF	370.-	586.-	826.-	1050.-
Abteibbreite in mm	350	350	350	350
Modell auf Sockel	GS1115135	GS1115235	GS1115335	GS1115435
Modell auf Füßen	GS2115135	GS2115235	GS2115335	GS2115435
Außen Höhe x Breite x Tiefe in mm	1800 x 350 x 500	1800 x 700 x 500	1800 x 1050 x 500	1800 x 1400 x 500
Gewicht Schränk	33 kg	51 kg	86 kg	102 kg
Preis in CHF	391.-	626.-	882.-	1130.-
Abteibbreite in mm	400	400	400	400
Modell auf Sockel	GS1115140	GS1115240	GS1115340	GS1115440
Modell auf Füßen	GS2115140	GS2115240	GS2115340	GS2115440
Außen Höhe x Breite x Tiefe in mm	1800 x 400 x 500	1800 x 800 x 500	1800 x 1200 x 500	1800 x 1600 x 500
Gewicht Schränk	36 kg	55 kg	88 kg	111 kg
Preis in CHF	408.-	671.-	941.-	1200.-
Abteibbreite in mm	450	450	450	
Modell auf Sockel	GS1115145	GS1115245	GS1115345	
Modell auf Füßen	GS2115145	GS2115245	GS2115345	
Außen Höhe x Breite x Tiefe in mm	1800 x 450 x 500	1800 x 900 x 500	1800 x 1350 x 500	
Gewicht Schränk	38 kg	59 kg	94 kg	
Preis in CHF	429.-	709.-	997.-	
Abteibbreite in mm	500	500	500	
Modell auf Sockel	GS1115150	GS1115250	GS1115350	
Modell auf Füßen	GS2115150	GS2115250	GS2115350	
Außen Höhe x Breite x Tiefe in mm	1800 x 500 x 500	1800 x 1000 x 500	1800 x 1500 x 500	
Gewicht Schränk	40 kg	53 kg	100 kg	
Preis in CHF	447.-	821.-	1055.-	

*Bei Anliefermöglichkeit auf normalen Wegen, ebenerdig, stufenlos. Farben siehe Seite 155.

Sehr praktisch - Schrank plus Bank.

Schranksysteme ropero und double sitkit.



GS6111230



GSV2111330



GS6115235

“Vorbau” als Sitzgelegenheit.

In dieser Ausführung bringen die Garderobenschränke echten Sitzkomfort. Mit nur wenigen Handgriffen entsteht eine sehr stabile und kompakte Schrank-/Sitz-Kombination.



Fakten & Vorteile

- Stabile und kompakte Einheit aus Garderobenschrank und Sitzbank
- Schränke stehen auf untergebaute Sitzbank oder auf Stahlblechfüßen mit vorgebaute Sitzbank
- Schränke aus robustem Stahl mit wahlweise links oder rechts angeschlagenen Stahlflügeltüren (Türen bei vorgebaute Sitzbank sind verkürzt)
- Türen mit Lüftungsschlitzen, Etikettenrahmen für Namensschilder, Verstärkungs-

- profil an der Verschlussseite und Drehriegeln für Vorhängeschlösser
- Zylinder-/Münzpfandschloß gegen Aufpreis lieferbar
- Schränke komplett mit Innenausstattung:
 - 1 fest eingebauter Hutboden,
 - 1 Metall-Kleiderstange,
 - 3 Kleiderhaken aus Kunststoff
- Bankgestell aus Vierkantröhr 30 x 30 x 2 mm, lackiert in RAL 7016, Gestellhöhe 400 mm mit höhenausgleichenden Bodenstopfen von bis zu 40 mm
- Sitzbankleisten aus farblos lackiertem Buchenholz oder gegen Aufpreis aus grauen, metallverstärkten Kunststoffleisten
- Sitzbank zur Selbstmontage

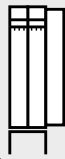

Garderobenschrank mit Vor-/Unterbau

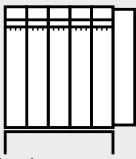
Ausführung					
(Vignetten zeigen hier einteilige Modelle)	1-abteilig	2-abteilig	3-abteilig	4-abteilig	5-abteilig
Abteillebreite in mm	200	200	200	200	200
Außen Höhe x Breite x Tiefe in mm	2050 x 200 x 500/780	2050 x 400 x 500/780	2050 x 600 x 500/780	2050 x 800 x 500/780	2050 x 1000 x 500/780
Modell untergebaute Sitzbank	GS6111120	GS6111220	GS6111320	GS6111420	GS6111520
Preis in CHF	407.-	575.-	732.-	920.-	1155.-
Außen Höhe x Breite x Tiefe in mm	1850 x 200 x 500/780	1850 x 400 x 500/780	1850 x 600 x 500/780	1850 x 800 x 500/780	1850 x 1000 x 500/780
Modell vorgebaute Sitzbank	GSV2111120	GSV2111220	GSV2111320	GSV2111420	GSV2111520
Preis in CHF	341.-	444.-	612.-	783.-	1125.-
Abteillebreite in mm	250	250	250	250	250
Außen Höhe x Breite x Tiefe in mm	2050 x 250 x 500/780	2050 x 500 x 500/780	2050 x 750 x 500/780	2050 x 1000 x 500/780	2050 x 1250 x 500/780
Modell untergebaute Sitzbank	GS6111125	GS6111225	GS6111325	GS6111425	GS6111525
Preis in CHF	429.-	628.-	810.-	1025.-	1275.-
Modell untergebaute Sitzbank	GS6115125	GS6115225	GS6115325	GS6115425	-
Preis in CHF	519.-	784.-	1005.-	1230.-	-
Außen Höhe x Breite x Tiefe in mm	1850 x 250 x 500/780	1850 x 500 x 500/780	1850 x 750 x 500/780	1850 x 1000 x 500/780	1850 x 1250 x 500/780
Modell vorgebaute Sitzbank	GSV2111125	GSV2111225	GSV2111325	GSV2111425	GSV2111525
Preis in CHF	360.-	484.-	672.-	864.-	1340.-
Abteillebreite in mm	300	300	300	300	300
Außen Höhe x Breite x Tiefe in mm	2050 x 300 x 500/780	2050 x 600 x 500/780	2050 x 900 x 500/780	2050 x 1200 x 500/780	2050 x 1500 x 500/780
Modell untergebaute Sitzbank	GS6111130	GS6111230	GS6111330	GS6111430	GS6111530
Preis in CHF	456.-	677.-	887.-	1125.-	1385.-
Modell untergebaute Sitzbank	GS6115130	GS6115230	GS6115330	GS6115430	-
Preis in CHF	544.-	837.-	1080.-	1330.-	-
Außen Höhe x Breite x Tiefe in mm	1850 x 300 x 500/780	1850 x 600 x 500/780	1850 x 900 x 500/780	1850 x 1200 x 500/780	1850 x 1500 x 500/780
Modell vorgebaute Sitzbank	GSV2111130	GSV2111230	GSV2111330	GSV2111430	GSV2111530
Preis in CHF	381.-	528.-	740.-	999.-	1440.-
Abteillebreite in mm	350	350	350	350	
Außen Höhe x Breite x Tiefe in mm	2050 x 350 x 500/780	2050 x 700 x 500/780	2050 x 1050 x 500/780	2050 x 1400 x 500/780	
Modell untergebaute Sitzbank	GS6111135	GS6111235	GS6111335	GS6111435	
Preis in CHF	482.-	730.-	962.-	1230.-	
Modell untergebaute Sitzbank	GS6115135	GS6115235	GS6115335	GS6115435	
Preis in CHF	572.-	893.-	1151.-	1435.-	
Außen Höhe x Breite x Tiefe in mm	1850 x 350 x 500/780	1850 x 700 x 500/780	1850 x 1050 x 500/780	1850 x 1400 x 500/780	
Modell vorgebaute Sitzbank	GSV2111135	GSV2111235	GSV2111335	GSV2111435	
Preis in CHF	399.-	568.-	799.-	1090.-	
Abteillebreite in mm	400	400	400	400	
Außen Höhe x Breite x Tiefe in mm	2050 x 400 x 500/780	2050 x 800 x 500/780	2050 x 1200 x 500/780	2050 x 1600 x 500/780	
Modell untergebaute Sitzbank	GS6111140	GS6111240	GS6111340	GS6111440	
Preis in CHF	509.-	783.-	1040.-	1330.-	
Modell untergebaute Sitzbank	GS6115140	GS6115240	GS6115340	GS6115440	
Preis in CHF	594.-	946.-	1235.-	1535.-	
Außen Höhe x Breite x Tiefe in mm	1850 x 400 x 500/780	1850 x 800 x 500/780	1850 x 1200 x 500/780	1850 x 1600 x 500/780	
Modell vorgebaute Sitzbank	GSV2111140	GSV2111240	GSV2111340	GSV2111440	
Preis in CHF	426.-	613.-	912.-	1200.-	
Abteillebreite in mm	450	450	450		
Außen Höhe x Breite x Tiefe in mm	2050 x 450 x 500/780	2050 x 900 x 500/780	2050 x 1350 x 500/780		
Modell untergebaute Sitzbank	GS6111145	GS6111245	GS6111345		
Preis in CHF	532.-	832.-	1120.-		
Modell untergebaute Sitzbank	GS6115145	GS6115245	GS6115345		
Preis in CHF	624.-	996.-	1310.-		
Außen Höhe x Breite x Tiefe in mm	1850 x 450 x 500/780	1850 x 900 x 500/780	1850 x 1350 x 500/780		
Modell vorgebaute Sitzbank	GSV2111145	GSV2111245	GSV2111345		
Preis in CHF	444.-	655.-	976.-		
Abteillebreite in mm	500	500	500		
Außen Höhe x Breite x Tiefe in mm	2050 x 500 x 500/780	2050 x 1000 x 500/780	2050 x 1500 x 500/780		
Modell untergebaute Sitzbank	GS6111150	GS6111250	GS6111350		
Preis in CHF	559.-	885.-	1195.-		
Modell untergebaute Sitzbank	GS6115150	GS6115250	GS6115350		
Preis in CHF	647.-	1125.-	1385.-		
Außen Höhe x Breite x Tiefe in mm	1850 x 500 x 500/780	1850 x 1000 x 500/780	1850 x 1500 x 500/780		
Modell vorgebaute Sitzbank	GSV2111150	GSV2111250	GSV2111350		
Preis in CHF	468.-	698.-	1095.-		
Abteillebreite in mm	600	600			
Außen Höhe x Breite x Tiefe in mm	2050 x 600 x 500/780	2050 x 1200 x 500/780			
Modell untergebaute Sitzbank	GS6111160	GS6111260			
Preis in CHF	612.-	988.-			
Außen Höhe x Breite x Tiefe in mm	1850 x 600 x 500/780	1850 x 1200 x 500/780			
Modell vorgebaute Sitzbank	GSV2111160	GSV2111260			
Preis in CHF	508.-	832.-			

*Bei Anliefermöglichkeit auf normalen Wegen, ebenerdig, stufenlos. Farben siehe Seite 155.

Der Besondere - Garderobenschrank pitch mit Schrägdach.





GS1511330

pitch - der „schräge“ Garderobenschrank! Er verhindert das Ablegen von Gegenständen auf dem Dach - nichts wird vergessen oder übersehen.

Fakten & Vorteile

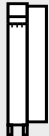
- Robustes Stahlgehäuse mit wahlweise links oder rechts angeschlagenen Stahlflügeltüren
- Komplettschränke mit 1-5 Abteilen
- Schränke mit Schrägdach, Neigungswinkel 11,4°
- Höhenunterschied zwischen Schrankfront und Rückseite beträgt 100 mm
- Gehäuse wahlweise auf Sockel oder auf Füßen (150 mm)
- 2-Komponenten-Pulverbeschichtung
- Viele frei miteinander kombinierbare Farben für Korpus und Türen zur Auswahl
- Türen mit Lüftungsschlitzen, Etikettenrahmen für Namensschilder, Verstärkungsprofil an der Verschlusseite und Drehriegeln für Vorhängeschlösser
- Zylinder- und Münzpfandschloß gegen Aufpreis lieferbar
- Schränke komplett mit Innenausrüstung: 1 fest eingebauter Hutboden, 1 Metall-Kleiderstange, 3 Kleiderhaken aus Kunststoff
- Der Boden des Fachinnenraums ist glatt und damit leicht zu reinigen

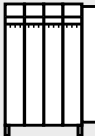
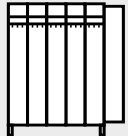
Garderobenschrank mit Schrägdach					
Ausführung					
(Vignetten zeigen hier Modelle auf Füßen)	1-abteilig	2-abteilig	3-abteilig	4-abteilig	5-abteilig
Abteillbreite in mm	200	200	200	200	200
Modell auf Sockel	GS1511120	GS1511220	GS1511320	GS1511420	GS1511520
Modell auf Füßen	GS2511120	GS2511220	GS2511320	GS2511420	GS2511520
Außen Höhe x Breite x Tiefe in mm	1800/1900 x 200 x 500	1800/1900 x 400 x 500	1800/1900 x 600 x 500	1800/1900 x 800 x 500	1800/1900 x 1000 x 500
Gewicht Schrank	18 kg	36 kg	54 kg	72 kg	90 kg
Preis in CHF	269.-	380.-	568.-	754.-	1110.-
Abteillbreite in mm	250	250	250	250	250
Modell auf Sockel	GS1511125	GS1511225	GS1511325	GS1511425	GS1511525
Modell auf Füßen	GS2511125	GS2511225	GS2511325	GS2511425	GS2511525
Außen Höhe x Breite x Tiefe in mm	1800/1900 x 250 x 500	1800/1900 x 500 x 500	1800/1900 x 750 x 500	1800/1900 x 1000 x 500	1800/1900 x 1250 x 500
Gewicht Schrank	20 kg	40 kg	59 kg	80 kg	98 kg
Preis in CHF	284.-	418.-	624.-	831.-	1200.-
Abteillbreite in mm	300	300	300	300	300
Modell auf Sockel	GS1511130	GS1511230	GS1511330	GS1511430	GS1511530
Modell auf Füßen	GS2511130	GS2511230	GS2511330	GS2511430	GS2511530
Außen Höhe x Breite x Tiefe in mm	1800/1900 x 300 x 500	1800/1900 x 600 x 500	1800/1900 x 900 x 500	1800/1900 x 1200 x 500	1800/1900 x 1500 x 500
Gewicht Schrank	23 kg	47 kg	71 kg	94 kg	116 kg
Preis in CHF	308.-	456.-	684.-	906.-	1330.-
Abteillbreite in mm	350	350	350	350	
Modell auf Sockel	GS1511135	GS1511235	GS1511335	GS1511435	
Modell auf Füßen	GS2511135	GS2511235	GS2511335	GS2511435	
Außen Höhe x Breite x Tiefe in mm	1800/1900 x 350 x 500	1800/1900 x 700 x 500	1800/1900 x 1050 x 500	1800/1900 x 1400 x 500	
Gewicht Schrank	25 kg	50 kg	74 kg	98 kg	
Preis in CHF	322.-	495.-	740.-	1020.-	
Abteillbreite in mm	400	400	400	400	
Modell auf Sockel	GS1511140	GS1511240	GS1511340	GS1511440	
Modell auf Füßen	GS2511140	GS2511240	GS2511340	GS2511440	
Außen Höhe x Breite x Tiefe in mm	1800/1900 x 400 x 500	1800/1900 x 800 x 500	1800/1900 x 1200 x 500	1800/1900 x 1600 x 500	
Gewicht Schrank	28 kg	56 kg	84 kg	112 kg	
Preis in CHF	343.-	533.-	796.-	1135.-	
Abteillbreite in mm	450	450	450		
Modell auf Sockel	GS1511145	GS1511245	GS1511345		
Modell auf Füßen	GS2511145	GS2511245	GS2511345		
Außen Höhe x Breite x Tiefe in mm	1800/1900 x 450 x 500	1800/1900 x 900 x 500	1800/1900 x 1350 x 500		
Gewicht Schrank	31 kg	60 kg	89 kg		
Preis in CHF	360.-	572.-	888.-		
Abteillbreite in mm	500	500	500		
Modell auf Sockel	GS1511150	GS1511250	GS1511350		
Modell auf Füßen	GS2511150	GS2511250	GS2511350		
Außen Höhe x Breite x Tiefe in mm	1800/1900 x 500 x 500	1800/1900 x 1000 x 500	1800/1900 x 1500 x 500		
Gewicht Schrank	34 kg	69 kg	100 kg		
Preis in CHF	378.-	610.-	984.-		
Abteillbreite in mm	600	600			
Modell auf Sockel	GS1511160	GS1511260			
Modell auf Füßen	GS2511160	GS2511260			
Außen Höhe x Breite x Tiefe in mm	1800/1900 x 600 x 500	1800/1900 x 1200 x 500			
Gewicht Schrank	37 kg	74 kg			
Preis in CHF	416.-	687.-			

*Bei Anliefermöglichkeit auf normalen Wegen, ebenerdig, stufenlos. Farben siehe Seite 155.

Garderobenschrank „Z“.



GSZ1111420



„Aus 1 mach 2!“ Der Garderobenschrank „Z“ nutzt jeden mm Innenraum bei gleicher Grundfläche.

Fakten & Vorteile

- Robustes Stahlgehäuse mit wahlweise links oder rechts angeschlagenen Stahlflügeltüren
- Komplettschränke mit 2 oder 4 Abteilen
- Gehäuse auf Sockel (150 mm)
- 2-Komponenten-Pulverbeschichtung
- Viele frei miteinander kombinierbare Farben für Korpus und Türen zur Auswahl
- Schränke haben Verstärkungsprofil an der Verschlussseite und Drehriegel für Vorhängeschlösser
- Zylinder- und Münzpfandschloß gegen Aufpreis lieferbar
- Abteile sind durch z-förmige Mitteltrennwand geteilt
- Innenausstattung:
1 Metall-Kleiderstange, 3 Kleiderhaken aus Kunststoff
- Der Boden des Fachinnenraums ist glatt und damit leicht zu reinigen



GSZ1111215

Garderobenschrank „Z“		
Ausführung		
Abteibreite in mm	2-abteilig 150/300	4-abteilig 150/300
Modell auf Sockel	GSZ1111215	GSZ1111415
Außen Höhe x Breite x Tiefe in mm	1800 x 300 x 500	1800 x 600 x 500
Gewicht Schrank	33 kg	61 kg
Preis in CHF	704.-	1150.-
Abteibreite in mm	200/400	200/400
Modell auf Sockel	GSZ1111220	GSZ1111420
Außen Höhe x Breite x Tiefe in mm	1800 x 400 x 500	1800 x 800 x 500
Gewicht Schrank	35 kg	63 kg
Preis in CHF	741.-	1225.-

*Bei Anlieferungsmöglichkeit auf normalen Wegen, ebenerdig, stufenlos.

Für jede Art von Pause.

Sitz- und Garderobenbänke sit slat.





DB0000150

Sitz- und Garderobenbänke mit Buchenholzleisten für jeden Umkleide- und/oder Pausenbereich.

Der Umkleidebereich im Industrie-, Handwerks-, Freizeit- und Fitnessbereich ist naturgemäß hohen Belastungen ausgesetzt. Dies gilt auch für Gemeinschaftsräume, Sporthallen und Schulen. Verschmutzte, feuchte Kleidung, Werkzeug- und Sporttaschen und der allgemein robustere Umgang mit den Garderobenbänken fordern ihren Tribut.

Dabei kommt es immer mehr darauf an, dem Besucher/Nutzer den Aufenthalt so angenehm wie möglich zu gestalten. Die Mauser Sitz- und Garderobenbänke werden aus hochwertigen, langlebigen Materialien in bester Verarbeitungsqualität hergestellt: mögliche verletzungsgefährdende Kanten oder hervorstehende Teile gibt es nicht.

Freistehende Sitzbank mit Buchenholzleisten		
Ausführung		
	mit Schuhrost	ohne Schuhrost
Bankbreite mm	500	500
Modell	SB8000050	SB0000050
Außen Höhe x Breite x Tiefe mm	400 x 500 x 400	400 x 500 x 400
Gewicht Bank	8 kg	5 kg
Preis in CHF	288.-	244.-
Ausführung		
Bankbreite mm	1000	1000
Modell	SB8000100	SB0000100
Außen Höhe x Breite x Tiefe mm	400 x 1000 x 400	400 x 1000 x 400
Gewicht Bank	12 kg	8 kg
Preis in CHF	408.-	364.-
Ausführung		
Bankbreite mm	1500	1500
Modell	SB8000150	SB0000150
Außen Höhe x Breite x Tiefe mm	400 x 1500 x 400	400 x 1500 x 400
Gewicht Bank	20 kg	13 kg
Preis in CHF	546.-	480.-
Ausführung		
Bankbreite mm	2000	2000
Modell	SB8000200	SB0000200
Außen Höhe x Breite x Tiefe mm	400 x 2000 x 400	400 x 2000 x 400
Gewicht Bank	25 kg	16 kg
Preis in CHF	692.-	605.-



SB0000100

Fakten & Vorteile

Allgemein

- Bankgestell aus Vierkantrrohr 30 x 30 x 2 mm, lackiert in RAL 7016, mit höhenausgleichenden Bodenstopfen von bis zu 40 mm

Freistehende Sitzbank

- Sitzauflage bestehend aus 3 Bankleisten
- Sitzbankleisten aus farblos lackiertem Buchenholz im Profil 115 x 25 mm



Einseitige Garderobenbank

- 3 Sitzbank- und 1 Hakenleiste aus farblos lackiertem Buchenholz im Profil 115 x 25 mm
- Profilmaß der Rückenlehne 195 x 30 mm
- Verdeckt montierte 3fach Metallhaken nach DIN bestehend aus 1 Hut- und 2 Mantelhaken



Doppelseitige Garderobenbank

- 6 Sitzbank- und 2 Hakenleisten aus farblos lackiertem Buchenholz im Profil 115 x 25 mm
- Profilmaß der Rückenlehne 195 x 30 mm
- Verdeckt montierte 3fach Metallhaken nach DIN bestehend aus 1 Hut- und 2 Mantelhaken

Einseitige Garderobenbank mit Buchenholzleisten

Ausführung		
	mit Schuhrost	ohne Schuhrost
Bankbreite mm	1000	1000
Modell	EB8000100	EB0000100
Außen Höhe x Breite x Tiefe mm	1650 x 1000 x 400	1650 x 1000 x 400
Gewicht Bank	22 kg	18 kg
Preis in CHF	517.-	472.-
Ausführung		
Bankbreite mm	1500	1500
Modell	EB8000150	EB0000150
Außen Höhe x Breite x Tiefe mm	1650 x 1500 x 400	1650 x 1500 x 400
Gewicht Bank	32 kg	25 kg
Preis in CHF	658.-	591.-
Ausführung		
Bankbreite mm	2000	2000
Modell	EB8000200	EB0000200
Außen Höhe x Breite x Tiefe mm	1650 x 2000 x 400	1650 x 2000 x 400
Gewicht Bank	38 kg	30 kg
Preis in CHF	906.-	823.-

Doppelseitige Garderobenbank mit Buchenholzleisten

Ausführung		
	mit Schuhrost	ohne Schuhrost
Bankbreite mm	1000	1000
Modell	DB8000100	DB0000100
Außen Höhe x Breite x Tiefe mm	1650 x 1000 x 800	1650 x 1000 x 800
Gewicht Bank	36 kg	28 kg
Preis in CHF	872.-	792.-
Ausführung		
Bankbreite mm	1500	1500
Modell	DB8000150	DB0000150
Außen Höhe x Breite x Tiefe mm	1650 x 1500 x 800	1650 x 1500 x 800
Gewicht Bank	54 kg	40 kg
Preis in CHF	1055.-	960.-
Ausführung		
Bankbreite mm	2000	2000
Modell	DB8000200	DB0000200
Außen Höhe x Breite x Tiefe mm	1650 x 2000 x 800	1650 x 2000 x 800
Gewicht Bank	68 kg	50 kg
Preis in CHF	1605.-	1495.-

*Bei Anlieferungsmöglichkeit auf normalen Wegen, ebenerdig, stufenlos.

Gegen Nässe und Feuchtigkeit gewappnet.

Sitz- und Garderobenbänke sit free.





EB8100150

Sitz- und Garderobenbänke mit Kunststoffleisten.

Auch die Sitz- und Garderobenbänke mit Kunststoffleisten erfüllen alle Anforderungen an ein robustes, funktionelles und langlebiges Möbel im Umkleidebereich.

Speziell die Kunststoffoberfläche schützt vor Nässe und Feuchtigkeit und erleichtert zudem die Reinigung. Deshalb sind diese Sitz- und Garderobenbänke besonders für Nass- und Feuchträume sowie den Außenbereich geeignet.

Freistehende Sitzbank mit Kunststoffleisten		
Ausführung		
	mit Schuhrost	ohne Schuhrost
Bankbreite mm	500	500
Modell	SB8100050	SB0100050
Außen Höhe x Breite x Tiefe mm	400 x 500 x 400	400 x 500 x 400
Gewicht Bank	8 kg	5 kg
Preis in CHF	320.-	277.-
Ausführung		
Bankbreite mm	1000	1000
Modell	SB8100100	SB0100100
Außen Höhe x Breite x Tiefe mm	400 x 1000 x 400	400 x 1000 x 400
Gewicht Bank	12 kg	8 kg
Preis in CHF	471.-	424.-
Ausführung		
Bankbreite mm	1500	1500
Modell	SB8100150	SB0100150
Außen Höhe x Breite x Tiefe mm	400 x 1500 x 400	400 x 1500 x 400
Gewicht Bank	20 kg	13 kg
Preis in CHF	639.-	570.-
Ausführung		
Bankbreite mm	2000	2000
Modell	SB8100200	SB0100200
Außen Höhe x Breite x Tiefe mm	400 x 2000 x 400	400 x 2000 x 400
Gewicht Bank	25 kg	16 kg
Preis in CHF	812.-	725.-



SB8100200

Fakten & Vorteile

Allgemein

- Bankgestell aus Vierkantrohr 30 x 30 x 2 mm, lackiert in RAL 7016, mit höhenausgleichenden Bodenstopfen von bis zu 40 mm
- Sitzbankleisten, Rückenlehne und Hakenleiste aus grauen, metallverstärkten Kunststoffleisten mit seitlichen Abdeckkappen

Freistehende Sitzbank

- Sitzaufgabe bestehend aus 3 Bankleisten
- Sitzbankleisten aus grauen, metallverstärkten Kunststoffprofilen im Maß 110 x 30 mm

Einseitige Garderobenbank

- 3 Sitzbank-, 2 Rücken- und 1 Hakenleiste aus grauen, metallverstärkten Kunststoffprofilen im Maß 110 x 30 mm
- Verdeckt montierte 3fach Metallhaken nach DIN bestehend aus 1 Hut- und 2 Mantelhaken

Doppelseitige Garderobenbank

- 6 Sitzbank-, 4 Rücken- und 2 Hakenleisten aus grauen, metallverstärkten Kunststoffprofilen im Maß 110 x 30 mm
- Verdeckt montierte 3fach Metallhaken nach DIN bestehend aus 1 Hut- und 2 Mantelhaken

Einseitige Garderobenbank mit Kunststoffleisten		
Ausführung		
	mit Schuhrost	ohne Schuhrost
Bankbreite mm	1000	1000
Modell	EB8100100	EB0100100
Außen Höhe x Breite x Tiefe mm	1650 x 1000 x 400	1650 x 1000 x 400
Gewicht Bank	22 kg	18 kg
Preis in CHF	636.-	589.-
Ausführung		
	mit Schuhrost	ohne Schuhrost
Bankbreite mm	1500	1500
Modell	EB8100150	EB0100150
Außen Höhe x Breite x Tiefe mm	1650 x 1500 x 400	1650 x 1500 x 400
Gewicht Bank	32 kg	25 kg
Preis in CHF	834.-	768.-
Ausführung		
	mit Schuhrost	ohne Schuhrost
Bankbreite mm	2000	2000
Modell	EB8100200	EB0100200
Außen Höhe x Breite x Tiefe mm	1650 x 2000 x 400	1650 x 2000 x 400
Gewicht Bank	38 kg	30 kg
Preis in CHF	1145.-	1060.-

Doppelseitige Garderobenbank mit Kunststoffleisten		
Ausführung		
	mit Schuhrost	ohne Schuhrost
Bankbreite mm	1000	1000
Modell	DB8100100	DB0100100
Außen Höhe x Breite x Tiefe mm	1650 x 1000 x 800	1650 x 1000 x 800
Gewicht Bank	36 kg	28 kg
Preis in CHF	1055.-	970.-
Ausführung		
	mit Schuhrost	ohne Schuhrost
Bankbreite mm	1500	1500
Modell	DB8100150	DB0100150
Außen Höhe x Breite x Tiefe mm	1650 x 1500 x 800	1650 x 1500 x 800
Gewicht Bank	54 kg	40 kg
Preis in CHF	1320.-	1230.-
Ausführung		
	mit Schuhrost	ohne Schuhrost
Bankbreite mm	2000	2000
Modell	DB8100200	DB0100200
Außen Höhe x Breite x Tiefe mm	1650 x 2000 x 800	1650 x 2000 x 800
Gewicht Bank	68 kg	50 kg
Preis in CHF	1960.-	1850.-

*Bei Anlieferungsmöglichkeit auf normalen Wegen, ebenerdig, stufenlos.

Mit Sicherheit gut verstaut. Im Schließfachschrank lockio.







FS1124430





FS1125130



Schließfachschrank - 2 Fächer übereinander

Ausführung				
Fächer übereinander / Fächeranzahl	1-abteilig 2/2	2-abteilig 2/4	3-abteilig 2/6	4-abteilig 2/8
Abteilleite in mm / Gewicht	300 / 31 kg	300 / 47 kg	300 / 81 kg	300 / 94 kg
Modell auf Sockel	FS1122130	FS1122230	FS1122330	FS1122430
Außen Höhe x Breite x Tiefe in mm	1950 x 300 x 500	1950 x 600 x 500	1950 x 900 x 500	1950 x 1200 x 500
Fachinnenmaß Höhe x Breite x Tiefe in mm	870 x 298 x 480	870 x 298 x 480	870 x 298 x 480	870 x 298 x 480
Preis in CHF	431.-	632.-	896.-	1140.-
Abteilleite in mm / Gewicht	350 / 33 kg	350 / 51 kg	350 / 86 kg	350 / 102 kg
Modell auf Sockel	FS1122135	FS1122235	FS1122335	FS1122435
Außen Höhe x Breite x Tiefe in mm	1950 x 350 x 500	1950 x 700 x 500	1950 x 1050 x 500	1950 x 1400 x 500
Fachinnenmaß Höhe x Breite x Tiefe in mm	870 x 348 x 480	870 x 348 x 480	870 x 348 x 480	870 x 348 x 480
Preis in CHF	469.-	736.-	1045.-	1325.-
Abteilleite in mm / Gewicht	400 / 36 kg	400 / 59 kg	400 / 94 kg	
Modell auf Sockel	FS1122140	FS1122240	FS1122340	
Außen Höhe x Breite x Tiefe in mm	1950 x 400 x 500	1950 x 800 x 500	1950 x 1200 x 500	
Fachinnenmaß Höhe x Breite x Tiefe in mm	870 x 398 x 480	870 x 398 x 480	870 x 398 x 480	
Preis in CHF	535.-	847.-	1194.-	

Schließfachschrank - 3 Fächer übereinander

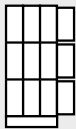
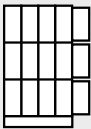
Ausführung				
Fächer übereinander / Fächeranzahl	1-abteilig 3/3	2-abteilig 3/6	3-abteilig 3/9	4-abteilig 3/12
Abteilleite in mm / Gewicht	300 / 26 kg	300 / 50 kg	300 / 75 kg	300 / 100 kg
Modell auf Sockel	FS1123130	FS1123230	FS1123330	FS1123430
Außen Höhe x Breite x Tiefe in mm	1950 x 300 x 500	1950 x 600 x 500	1950 x 900 x 500	1950 x 1200 x 500
Fachinnenmaß Höhe x Breite x Tiefe in mm	580 x 298 x 480	580 x 298 x 480	580 x 298 x 480	580 x 298 x 480
Preis in CHF	541.-	1085.-	1515.-	1925.-
Abteilleite in mm / Gewicht	350 / 28 kg	350 / 53 kg	350 / 80 kg	350 / 105 kg
Modell auf Sockel	FS1123135	FS1123235	FS1123335	FS1123435
Außen Höhe x Breite x Tiefe in mm	1950 x 350 x 500	1950 x 700 x 500	1950 x 1050 x 500	1950 x 1400 x 500
Fachinnenmaß Höhe x Breite x Tiefe in mm	580 x 348 x 480	580 x 348 x 480	580 x 348 x 480	580 x 348 x 480
Preis in CHF	586.-	1165.-	1625.-	2145.-
Abteilleite in mm / Gewicht	400 / 30 kg	400 / 56 kg	400 / 86 kg	
Modell auf Sockel	FS1123140	FS1123240	FS1123340	
Außen Höhe x Breite x Tiefe in mm	1950 x 400 x 500	1950 x 800 x 500	1950 x 1200 x 500	
Fachinnenmaß Höhe x Breite x Tiefe in mm	580 x 398 x 480	580 x 398 x 480	580 x 398 x 480	
Preis in CHF	727.-	1445.-	1995.-	

Unter Verschuß.

Umkleiden und danach die Wertsachen möglichst nahe am Ort des Geschehens einschließen. Ideal dafür ist das raumsparende Schließfachschranksystem. Wahlweise erhältlich in gleich 3 Fachbreiten von 300 über 350 bis 400 mm.

Fakten & Vorteile

- Kompaktes Schließfachschranksystem aus Stahl
- 3 unterschiedliche Fachbreiten, je nach Standort und Anwendung
- Wahlweise 2 bis 6 Fächer übereinander und bis zu 4 Fächer nebeneinander





- Zylinder-Sicherheitschloß
- Lochrosette zur Belüftung an der Rückwand jedes Fachs
- Viele frei miteinander kombinierbare Farben für Korpus und Türen zur Auswahl
- 2-Komponenten-Pulverbeschichtung

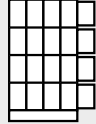

Schließfachschrank - 4 Fächer übereinander

Ausführung				
Fächer übereinander / Fächeranzahl	1-abteilig 4/4	2-abteilig 4/8	3-abteilig 4/12	4-abteilig 4/16
Abteilleite in mm / Gewicht	300 / 28 kg	300 / 54 kg	300 / 81 kg	300 / 108 kg
Modell auf Sockel	FS1124130	FS1124230	FS1124330	FS1124430
Außen Höhe x Breite x Tiefe in mm	1950 x 300 x 500	1950 x 600 x 500	1950 x 900 x 500	1950 x 1200 x 500
Fachinnenmaß Höhe x Breite x Tiefe in mm	435 x 298 x 480	435 x 298 x 480	435 x 298 x 480	435 x 298 x 480
Preis in CHF	608.-	1236.-	1576.-	1903.-
Abteilleite in mm / Gewicht	350 / 30 kg	350 / 57 kg	350 / 87 kg	350 / 114 kg
Modell auf Sockel	FS1124135	FS1124235	FS1124335	FS1124435
Außen Höhe x Breite x Tiefe in mm	1950 x 350 x 500	1950 x 700 x 500	1950 x 1050 x 500	1950 x 1400 x 500
Fachinnenmaß Höhe x Breite x Tiefe in mm	435 x 348 x 480	435 x 348 x 480	435 x 348 x 480	435 x 348 x 480
Preis in CHF	706.-	1440.-	1840.-	2220.-
Abteilleite in mm / Gewicht	400 / 32 kg	400 / 62 kg	400 / 93 kg	
Modell auf Sockel	FS1124140	FS1124240	FS1124340	
Außen Höhe x Breite x Tiefe in mm	1950 x 400 x 500	1950 x 800 x 500	1950 x 1200 x 500	
Fachinnenmaß Höhe x Breite x Tiefe in mm	435 x 398 x 480	435 x 398 x 480	435 x 398 x 480	
Preis in CHF	783.-	1605.-	2050.-	

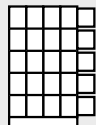
Schließfachschrank - 5 Fächer übereinander

Ausführung				
Fächer übereinander / Fächeranzahl	1-abteilig 5/5	2-abteilig 5/10	3-abteilig 5/15	4-abteilig 5/20
Abteilleite in mm / Gewicht	300 / 30 kg	300 / 58 kg	300 / 87 kg	300 / 116 kg
Modell auf Sockel	FS1125130	FS1125230	FS1125330	FS1125430
Außen Höhe x Breite x Tiefe in mm	1950 x 300 x 500	1950 x 600 x 500	1950 x 900 x 500	1950 x 1200 x 500
Fachinnenmaß Höhe x Breite x Tiefe in mm	348 x 298 x 480	348 x 298 x 480	348 x 298 x 480	348 x 298 x 480
Preis in CHF	660.-	1320.-	1690.-	2085.-
Abteilleite in mm / Gewicht	350 / 32 kg	350 / 64 kg	350 / 94 kg	350 / 125 kg
Modell auf Sockel	FS1125135	FS1125235	FS1125335	FS1125435
Außen Höhe x Breite x Tiefe in mm	1950 x 350 x 500	1950 x 700 x 500	1950 x 1050 x 500	1950 x 1400 x 500
Fachinnenmaß Höhe x Breite x Tiefe in mm	348 x 348 x 480	348 x 348 x 480	348 x 348 x 480	348 x 348 x 480
Preis in CHF	772.-	1385.-	1975.-	2430.-
Abteilleite in mm / Gewicht	400 / 34 kg	400 / 67 kg	400 / 100 kg	
Modell auf Sockel	FS1125140	FS1125240	FS1125340	
Außen Höhe x Breite x Tiefe in mm	1950 x 400 x 500	1950 x 800 x 500	1950 x 1200 x 500	
Fachinnenmaß Höhe x Breite x Tiefe in mm	348 x 398 x 480	348 x 398 x 480	348 x 398 x 480	
Preis in CHF	880.-	1635.-	2255.-	

Schließfachschrank - 6 Fächer übereinander

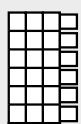
Ausführung				
Fächer übereinander / Fächeranzahl	1-abteilig 6/6	2-abteilig 6/12	3-abteilig 6/18	4-abteilig 6/24
Abteilleite in mm / Gewicht	300 / 32 kg	300 / 60 kg	300 / 96 kg	300 / 125 kg
Modell auf Sockel	FS1126130	FS1126230	FS1126330	FS1126430
Außen Höhe x Breite x Tiefe in mm	1950 x 300 x 500	1950 x 600 x 500	1950 x 900 x 500	1950 x 1200 x 500
Fachinnenmaß Höhe x Breite x Tiefe in mm	290 x 298 x 480	290 x 298 x 480	290 x 298 x 480	290 x 298 x 480
Preis in CHF	866.-	1610.-	2245.-	2875.-
Abteilleite in mm / Gewicht	350 / 34 kg	350 / 67 kg	350 / 100 kg	350 / 130 kg
Modell auf Sockel	FS1126135	FS1126235	FS1126335	FS1126435
Außen Höhe x Breite x Tiefe in mm	1950 x 350 x 500	1950 x 700 x 500	1950 x 1050 x 500	1950 x 1400 x 500
Fachinnenmaß Höhe x Breite x Tiefe in mm	290 x 348 x 480	290 x 348 x 480	290 x 348 x 480	290 x 348 x 480
Preis in CHF	900.-	1675.-	2350.-	3010.-
Abteilleite in mm / Gewicht	400 / 36 kg	400 / 72 kg	400 / 108 kg	
Modell auf Sockel	FS1126140	FS1126240	FS1126340	
Außen Höhe x Breite x Tiefe in mm	1950 x 400 x 500	1950 x 800 x 500	1950 x 1200 x 500	
Fachinnenmaß Höhe x Breite x Tiefe in mm	290 x 398 x 480	290 x 398 x 480	290 x 398 x 480	
Preis in CHF	938.-	1755.-	2455.-	

*Bei Anlieferungsmöglichkeit auf normalen Wegen, ebenerdig, stufenlos.

Nur auf Sockel lieferbar. 8 und 10 Fächer übereinander auf Anfrage!

Hier brennt nichts an. Der Feuerwehrschränk lotthelm.



FW 1300340



FW 2227230

Wenn's wirklich schnell gehen muss.

Beim „feuerroten“ Feuerwehrschränk hat Funktionalität oberste Priorität, denn hier gilt der Leitsatz „schnell wie die Feuerwehr“: Alle notwendigen Utensilien sind griffbereit verstaut und binnen Sekunden verfügbar. Keine hervorstehenden Ecken und Kanten behindern den Zugriff.

Fakten & Vorteile

- Wahlweise auf einem allseitig geschlossenen Sockel oder 4 Stahlblechfüßen

- 1-5 Abteile, Abteillbreite 300, 350 oder 400 mm
- Schrankboden glatt, ohne vorstehende Kanten, daher leicht zu reinigen
- Helmhalter aus Stahlrohr und einer allseitig geschlossenen Kugelkalotte auf dem Dach jedes Abteils, so dass ein Verhaken der Helmbeleuchtung ausgeschlossen ist
- Je Abteil mit einem fest eingebauten Hutboden sowie 1 Metall-Kleiderstange und 3 verschiebbaren Kleiderhaken aus Kunststoff
- Optional je Abteil mit verschließbarem Wertfach (serienmäßig mit Sicherheits-

- Zylinderschloß inkl. 2 Schlüsseln)
- Optional je Abteil mit offenem Helmeinschubfach. Ein Verhaken der Helmbeleuchtung ist auch hier ausgeschlossen
- Optionales Zubehör (auf Anfrage):
 - Haken für Feuerwehgurt
 - Schuhschale aus Kunststoff
 - Briefeinwurfschlitz bei Schrank mit Wertfach
 - Schuhrost verzinkt

Feuerwehrschränk ohne Türen mit Kugelkalotte					
Ausführung					
(Vignetten zeigen hier Modelle auf Füßen)	1-abteilig	2-abteilig	3-abteilig	4-abteilig	5-abteilig
Abteillbreite mm	300	300	300	300	300
Modell auf Sockel	FW1200130	FW1200230	FW1200330	FW1200430	FW1200530
Modell auf Füßen	FW2200130	FW2200230	FW2200330	FW2200430	FW2200530
Außen Höhe x Breite x Tiefe mm	2000/1800 x 300 x 500	2000/1800 x 600 x 500	2000/1800 x 900 x 500	2000/1800 x 1200 x 500	2000/1800 x 1500 x 500
Gewicht Schrank	23 kg	45 kg	69 kg	90 kg	112 kg
Preis in CHF	311.-	488.-	720.-	996.-	1220.-
Abteillbreite mm	350	350	350	350	
Modell auf Sockel	FW1200135	FW1200235	FW1200335	FW1200435	
Modell auf Füßen	FW2200135	FW2200235	FW2200335	FW2200435	
Außen Höhe x Breite x Tiefe mm	2000/1800 x 350 x 500	2000/1800 x 700 x 500	2000/1800 x 1050 x 500	2000/1800 x 1400 x 500	
Gewicht Schrank	24 kg	48 kg	73 kg	96 kg	
Preis in CHF	362.-	575.-	842.-	1290.-	
Abteillbreite mm	400	400	400	400	
Modell auf Sockel	FW1200140	FW1200240	FW1200340	FW1200440	
Modell auf Füßen	FW2200140	FW2200240	FW2200340	FW2200440	
Außen Höhe x Breite x Tiefe mm	2000/1800 x 400 x 500	2000/1800 x 800 x 500	2000/1800 x 1200 x 500	2000/1800 x 1600 x 500	
Gewicht Schrank	27 kg	53 kg	80 kg	107 kg	
Preis in CHF	408.-	653.-	967.-	1590.-	

Feuerwehrschränk ohne Türen mit Wertfach und Kugelkalotte					
Ausführung					
(Vignetten zeigen hier Modelle auf Füßen)	1-abteilig	2-abteilig	3-abteilig	4-abteilig	5-abteilig
Abteillbreite mm	300	300	300	300	300
Modell auf Sockel	FW1227130	FW1227230	FW1227330	FW1227430	FW1227530
Modell auf Füßen	FW2227130	FW2227230	FW2227330	FW2227430	FW2227530
Außen Höhe x Breite x Tiefe mm	2000/1800 x 300 x 500	2000/1800 x 600 x 500	2000/1800 x 900 x 500	2000/1800 x 1200 x 500	2000/1800 x 1500 x 500
Gewicht Schrank	24 kg	46 kg	70 kg	91 kg	113 kg
Preis in CHF	327.-	522.-	783.-	1060.-	1300.-
Abteillbreite mm	350	350	350	350	
Modell auf Sockel	FW1227135	FW1227235	FW1227335	FW1227435	
Modell auf Füßen	FW2227135	FW2227235	FW2227335	FW2227435	
Außen Höhe x Breite x Tiefe mm	2000/1800 x 350 x 500	2000/1800 x 700 x 500	2000/1800 x 1050 x 500	2000/1800 x 1400 x 500	
Gewicht Schrank	25 kg	49 kg	74 kg	97 kg	
Preis in CHF	383.-	608.-	904.-	1350.-	
Abteillbreite mm	400	400	400	400	
Modell auf Sockel	FW1227140	FW1227240	FW1227340	FW1227440	
Modell auf Füßen	FW2227140	FW2227240	FW2227340	FW2227440	
Außen Höhe x Breite x Tiefe mm	2000/1800 x 400 x 500	2000/1800 x 800 x 500	2000/1800 x 1200 x 500	2000/1800 x 1600 x 500	
Gewicht Schrank	28 kg	54 kg	81 kg	108 kg	
Preis in CHF	434.-	693.-	1025.-	1645.-	

Feuerwehrschränk ohne Türen mit Helmeinschubfach				
Ausführung				
(Vignetten zeigen hier Modelle auf Sockel)	1-abteilig	2-abteilig	3-abteilig	4-abteilig
Abteillbreite mm	400	400	400	400
Modell auf Sockel	FW1300140	FW1300240	FW1300340	FW1300440
Modell auf Füßen	FW2300140	FW2300240	FW2300340	FW2300440
Außen Höhe x Breite x Tiefe mm	1950 x 400 x 500	1950 x 800 x 500	1950 x 1200 x 500	1950 x 1600 x 500
Gewicht Schrank	27 kg	53 kg	80 kg	107 kg
Preis in CHF	429.-	671.-	981.-	1599.-

*Bei Anliefermöglichkeit auf normalen Wegen, ebenerdig, stufenlos. Standardfarbe feuerrot RAL 3000

Patientenfahrwagen carri wire

Mobiler Drahtkleiderschrank für die flexible Verlegung von Patienten innerhalb eines Krankenhauses, mit großzügigem Stauraum, der in einem Holz-Korpusmöbel Platz findet (Europäisches Patent EP 0 529 524). Die Ausstattung des Fahrwagens ist variabel. **Auf Wunsch fertigen wir die für Ihren Bedarf zutreffenden Wagenmaße.**

Fakten & Vorteile:

- Bei Verlegung eines Patienten erübrigt sich zeitraubendes Umräumen. Der Schrank „zieht einfach mit um“.
- Verwindungsfestes Drahtgestell, verschweißt und verschraubt
- Bspw. großes Wertfach mit 2 Schlüsseln, Hutboden, Kleiderstange, 3 Ablagefächer
- 4 Rollen Ø 60 mm, feststellbar für sicheren Stand
- Hochwertige Beschichtung in reinweiß RAL 9010, andere Farben auf Anfrage



Der stabile Patientenfahrwagen carri wire aus verwindungsfestem Drahtgestell erleichtert die Patientenverlegung im Krankenhaus wesentlich.

Rausziehen, umziehen, einschieben – so einfach geht's.

Drahtkleiderschrank

Ausführung



Modell
 Höhe ca. mm
 Breite ca. mm
 Tiefe ca. mm
Preis in CHF

DKLS
 1750
 650
 520
 2545.-

Patientenfahrwagen carri steel



Mobiler Kleiderschrank aus form- und farbflexiblem Werkstoff Stahl, der in einem Holz-Korpusmöbel Platz findet.

Fakten & Vorteile:

- Stahlkorpus, verschweißt und verschraubt, ohne Türen
- Mit Lüftungsschlitzen und Griffmulden
- Großes Wertfach elektronisch verschließbar per Key Card
- Kleiderstange und 3 Ablagefächer
- 4 Rollen Ø 60 mm, 2 Rollen feststellbar
- Hochwertige Beschichtung in reinweiß RAL 9010, andere Farben auf Anfrage



Der stabile Patientenfahrwagen carri steel aus Stahl erleichtert die Patientenverlegung im Krankenhaus wesentlich.



Elektronisch verschließbares Wertfach mit Key Card

Stahlkleiderschrank

Ausführung



Modell

Höhe ca. mm
Breite ca. mm
Tiefe ca. mm

SKLS

1940
470
540

Preis in CHF

3505.-

Der Umweltschrank PSM / PSMV für wassergefährdende Stoffe.



PSMV 4

Der stabile Stahlschrank für die vorschriftsmäßige Aufbewahrung wassergefährdender Stoffe WKG 1-3, auch als „Pflanzenschutzmittelschrank“ bekannt.

Fakten & Vorteile

- Stabiles, verschweißtes Gehäuse
- Dicht verschweißte Wannensböden aus 1 (PSM) bzw. 3 mm (PSMV) Stahl, verzinkt, 60 mm hoch, mit je 20 bzw. 23,5 l Auffangvermögen
- Je Wannensboden bis zu 75 kg belastbar
- 4 verstellbare Fußgleiter zum Ausgleich von Bodenunebenheiten (PSM/V 4 + 5)
- Schrankrückwand mit Lochungen zur Entlüftung (PSM/V 4 + 5)
- Verwindungsfeste Flügeltüren mit Kastenversteifung
- Dreiriegelverschluß mit Drehzylinder-Sicherheitschloß
- Nicht zur Lagerung brennbarer Flüssigkeiten geeignet
- Inkl. Magnettasche für DIN A5
- Farbe: Korpus lichtgrau RAL 7035
Türen z.B. gelbgrün RAL 6018
- Andere Farben auf Anfrage
- Lieferung frei Haus, verpackt auf Palette



Fußgleiter zum Ausgleich von Bodenunebenheiten (PSM/V 4 und PSM/V 5)

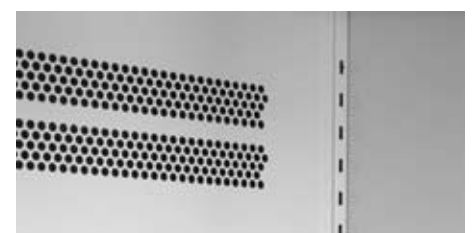

Rückwand mit Lochungen zur Entlüftung (PSM/V 4 und PSM/V 5)



PSM 3/10

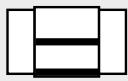
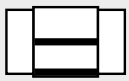
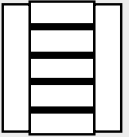
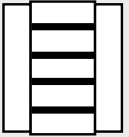
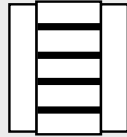
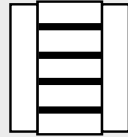

Wannensböden mit Aushebesicherung (Alle Typen)

Umweltschrank						
Ausführung						
	< 100 kg Gefahrstoffe	> 100 kg Gefahrstoffe	< 100 kg Gefahrstoffe	< 500 kg Gefahrstoffe	< 100 kg Gefahrstoffe	< 500 kg Gefahrstoffe
Modell	PSM 3/10	PSMV 3/10	PSM 4	PSMV 4	PSM 5	PSMV 5
Außentiefe mm	420	420	420	420	500	500
Höhe x Breite mm	1016 x 950	1016 x 950	1950 x 950	1950 x 950	1950 x 950	1950 x 950
Wannenböden	2	2	4	4	4	4
Belastung kg/Liter	50/20	75/20	50/20	75/20	50/23,5	75/23,5
Farbe (RAL)	Korpus lichtgrau 7035	Korpus lichtgrau 7035	Korpus lichtgrau 7035	Korpus lichtgrau 7035	Korpus lichtgrau 7035	Korpus lichtgrau 7035
	Türen lichtgrau 7035	Türen lichtgrau 7035	Türen lichtgrau 7035	Türen lichtgrau 7035	Türen lichtgrau 7035	Türen lichtgrau 7035
Preis in CHF	576.-	688.-	944.-	1105.-	992.-	1185.-
Zusätzlicher Wannenboden						
Modell	WB 4	WBV 4	WB 4	WBV 4	WB 5	WBV 5
Preis in CHF	64.-	95.-	64.-	95.-	69.-	106.-



Wannenzulassung der PSMV:
TüV nach StawaR (ÜHP)

Wannenzulassung der PSM:
Bauartzulassung (Allgemeine
bauaufsichtliche Zulassung)

Der Medikamentenschrank MSS.



So lagern Sie Medikamente sicher, vorschriftsmäßig, geschützt vor umweltschädlichen Einflüssen und unberechtigtem Zugriff.

Fakten & Vorteile

- Stabiles, verschweißtes Gehäuse
- Fachböden aus verzinktem Stahl
- Je Boden bis zu 50 kg belastbar
- Verwindungsfeste Flügeltüren mit Kastenversteifung
- Dreiriegelverschluß mit Drehzylinder-Sicherheitsschloß
- Farbe: Korpus und Türen lichtgrau RAL 7035
- Andere Farben auf Anfrage

Wandschrank	
Für ungekühlte Medikamente	
Modell	MSS 4/08
Außentiefe mm	280
Höhe x Breite mm	820 x 680
Fachböden	3
Belastung	50 kg
Farbe (RAL)	Korpus lichtgrau 7035
	Türen lichtgrau 7035
Preis in CHF	434.-
Zusätzlicher Fachboden	
Modell	FB 4/08
Preis in CHF	18.-

Zur Lagerung brennbarer Flüssigkeiten: die Sicherheitsschränke Typ 90.



Classic one XL



Classic M

NEU: Einhand-Flügeltürentechnik

Die Türen lassen sich mit minimalem Kraftaufwand über einen Handgriff zeitgleich öffnen.



Red-Box	
für Sicherheits- und Servicedokumente	
Preis in CHF	205.-
Farben Korpus	Farben Front
Lichtgrau RAL 7035	Lichtgrau RAL 7035
Lichtgrau RAL 7035	Zinkgelb RAL 1018

Safety first!

Sicherheit kombiniert mit höchstem Bedienkomfort und Qualität.

Sie wollen Ihre Gefahrstoffe sicher und vorschriftenkonform lagern? Die Sicherheitsschränke Classic M und CLASSIC one XL erfüllen die höchsten Sicherheitsanforderungen für die Lagerung von brennbaren Flüssigkeiten. Die CLASSIC line verbindet Sicherheit für Mensch und Umwelt, permanente Verfügbarkeit, geringe Folgekosten, hohe Funktionalität mit höchstem Komfort.

Sicherheitsschrank		
	Classic M	Classic one XL
Modell	Typ 90 K	Typ 90 G
Außenmaße B x T x H mm	595 x 595 x 1995	1195 x 595 x 1995
Innenmaße B x T x H mm	499 x 446 x 1830	1099 x 446 x 1995
Leergewicht kg	286	469
Ausstattung	Wannenböden	3
	Auffangwanne mit Lochblech	1
Preis in CHF		
Korpus grau/Türen gelb	5275.-	6665.-
Korpus grau/Türen grau	5275.-	6665.-

Fakten & Vorteile

- Baumusterprüfung nach DIN EN 14470-1 durch anerkannte Prüfinstitute MPA, TÜV Süd
- TÜV-geprüft nach DIN EN 14727 (Labormöbelnorm)
- Klassifizierung Typ 90 (Feuerwiderstandsfähigkeit 90 Minuten) gemäß DIN EN 14470-1
- Tragfähigkeit je Wannenboden bei gleichmäßig verteilter Last ca. 75 kg
- Flügeltüren aus pulverbeschichtetem Stahlblech, wahlweise in zinkgelb RAL 1018 oder lichtgrau RAL 7035
- Außenkorpus Stahlblech, pulverbeschichtet
- Innenkorpus aus hochwertigen Dekorplatten
- Korpus komplett in lichtgrau RAL 7035

Abluftsysteme

Die ATEX-konformen Abluftsysteme gibt es mit und ohne Überwachungsfunktion. Die Abluftsysteme dienen zur Lüftung und Überwachung der Belüftung von Sicherheitsschränken. Sie sind leicht montierbar durch die steckerfertige Ausführung. Das Gehäuse ist aus pulverbeschichtetem Stahlblech RAL 7035 lichtgrau.



Abluftüberwachung und Entlüftungsaufsätze mit Ventilator



Filteraufsatz mit Ventilator

Abluftüberwachung mit Ventilator

- Luftstromsensor überwacht die tatsächliche Abluftgeschwindigkeit - komplettes Lüftungssystem des Schrankes wird überwacht
- Optische und akustische Alarmgebung beim Unterschreiten der eingestellten Abluftgeschwindigkeit
- 2 potentialfreie Kontakte (24V/2A) zur Signalgebung an eine externe Leitzentrale
- Interner Akku puffert bei Stromausfall für 2 Stunden die Überwachungssysteme
- Ventilatoren nach DIN EN 14986

Entlüftungsaufsätze mit Ventilator

- Entlüftungsaufsätze mit integriertem Ventilator. Die Entlüftungsaufsätze sind ohne Überwachungsfunktion der Abluft

Filteraufsatz mit Ventilator

- Überwachung der gefilterten Luft
- Der gereinigte Luftstrom wird in die Raumluft abgegeben
- 2 Aktivkohlefilter für nahezu 100%ige Filterung
- Zusätzlicher Partikelfilter nach DIN EN 779

Abluftüberwachung mit Ventilator (AÜV)

B x T x H mm	320 x 290 x 270
Manschette mm	75
Spannung/Frequenz V/Hz	230/50
Geräuschpegel Lp5A	3m/27
Preis in CHF	4090.-

Entlüftungsaufsatz mit Ventilator (EAV)

B x T x H mm	320 x 290 x 270
Manschette mm	75
Spannung/Frequenz V/Hz	230/50
Geräuschpegel Lp5A	3m/34
Preis in CHF	2505.-

Abluftüberwachung mit Filteraufsatz (AÜF)

B x T x H mm	530 x 440 x 270
Manschette mm	75
Spannung/Frequenz V/Hz	230/50
Geräuschpegel Lp5A	3m/34
Preis in CHF	7065.-

Gerüstet für Hobby mit Munitions-, Jagd- und Anglerschrank.



MS L 3/19

Munitionsschrank* Groß & Klein

Der Schrank für die sichere und gesetzeskonforme Lagerung von Munition.

*Bitte beachten Sie dazu auch die geltenden gesetzlichen Bestimmungen.

Der „Große“ MS L 3/19

Maße: H X B X T 1950 x 950 x 420 mm

Fakten & Vorteile

- 3-Riegel-Sicherheitsverschluß
- Stabiles, verschweißtes Gehäuse komplett aus Stahl
- Innenausstattung: 4 Fachböden verzinkt, bis 65 kg belastbar
- Farbe: chromoxydgrün RAL 6020

Der „Kleine“ MS 3/10

Maße: H X B X T 1016 x 950 x 420 mm

Fakten & Vorteile

- 3-Riegel-Sicherheitsverschluß
- Stabiles, verschweißtes Gehäuse komplett aus Stahl
- Innenausstattung: 2 Fachböden verzinkt, bis 65 kg belastbar
- Farbe: chromoxydgrün RAL 6020



MS 3/10



Jagdschrank

Ob Munition*, Jagdmesser, Mantel oder Feldsitz - alles ist sicher unter Verschluss, ordnungsgemäß verstaut und steht griffbereit zur Verfügung.

Fakten & Vorteile

- Maße H X B X T 1950 x 950 x 500 mm
- Rückwand mit Lüftungsschlitzen
- 3-Riegel-Sicherheitsverschluss
- Stellgleiter zum Ausgleich von Bodenunebenheiten
- Innenausstattung: Hutboden, Garderobenfach links, 3 Fachböden rechts
- optional mit Schließfach oder Schuhablage
- Farbe: resedagrün RAL 6011



Anglerschrank

Für die sichere und übersichtliche Aufbewahrung aller Angelutensilien wie Ruten, Kescher, wetterfeste Kleidung etc.

Fakten & Vorteile

- Maße H X B X T 1950 x 950 x 500 mm
- Rückwand mit Lüftungsschlitzen
- 3-Riegel-Sicherheitsverschluss
- Stellgleiter zum Ausgleich von Bodenunebenheiten
- Innenausstattung: Hutboden, Garderobenfach links, 3 Fachböden rechts
- optional mit Schließfach oder Schuhablage
- Farbe: Korpus lichtgrau RAL 7035, Front enzianblau RAL 5010



	Munitionsschrank „Groß“	Munitionsschrank „Klein“	Jagdschrank	Anglerschrank
Ausführung				
Modell	MS L 3/19	MS 3/10	JS 5**	AS 5**
Außenmaße				
Höhe x Breite x Tiefe mm	1950 x 950 x 420	1016 x 950 x 420	1950 x 950 x 500	1950 x 950 x 500
Preis in CHF	554.-	512.-	1045.-	1045.-
Zusatzausstattung				
Schließfach	-	-	JS 5 SF	AS 5 SF
Preis in CHF	-	-	319.-	319.-
Schuhablage/Metall	-	-	JS 5 AM	AS 5 AM
Preis in CHF	-	-	95.-	95.-
Schuhablage/Kunststoff	-	-	JS 5 AK	AS 5 AK
Preis in CHF	-	-	24.-	24.-
Fachboden	MS L 3/19 FB	MS 3/10 FB	JS 5 FB	AS 5 FB
Preis in CHF	35.-	35.-	32.-	32.-

**Andere Farben auf Anfrage!

Sie wollen ein grundsolides und preiswertes Büro? Kein Problem, hier ist es: unser „Meisterbüro“!

Komplettpreis

CHF 1585.-

(ohne Stuhl)



Über „kurz“ oder „lang“ führt am
Meisterbüro kein Weg vorbei:
kurz ist die Lieferzeit (2 Wochen),
lang unsere Garantie (10 Jahre).

Schreibtisch „line“ L182

Abmessungen Höhe x Breite x Tiefe mm 720 x 1600 x 800
(Details siehe Seite 40/41)

Rollcontainer „master cube“ BCL 98FK AF1-3E-3E-3E

Abmessungen Höhe x Breite x Tiefe mm 558 x 436 x 788
(Details siehe Seite 48/49)

Flügeltürenschränk MKST-SLV

Abmessungen Höhe x Breite x Tiefe mm 1950 x 950 x 420
(Details siehe Seite 153)

Drehstühle ab Seite 52.

Hier stimmen Preis, Leistung und Lieferzeit! Mehrzweckschrank MKST-SLV.



Fakten & Vorteile

- Universalschrank mit Flügeltüren
- Zeitlos schönes Design
- Grundsolide Langzeit-Qualität
- Stabiles, verschweißtes Gehäuse aus wiederverwertbarem Stahl
- Multifunktional einsetzbar
- Verwindungsfeste Türen mit Kastenversteifung
- Türöffnungswinkel ca. 135°
- Dreiregelverschluss mit Drehzylinder-Sicherheitschloß
- Verzinkte Fachböden, belastbar bis 50 kg, höhenverstellbar im Raster von 35 mm
- Hochwertige Beschichtung
- Nicht gleichschließend
- Geänderte Schloßausführung



Mehrzweckschrank

Ausführung

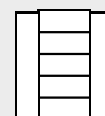

2 Flügeltüren
4 Fachböden

Modell

Außen Höhe x Breite mm	1950 x 950
Innen Höhe x Breite mm	1800 x 945
Außen/Innen Tiefe mm	420/380
Gewicht Schrank	56 kg
Belastung je Fachboden max ... kg	50 kg

Preis in CHF

519.-

Zubehör

für Schranktyp

Fachboden
Preis in CHF

MKST-SLV
Bestell-Nr.
77902609
28.-

Farben

Korpus	Fronten
RAL 7035	RAL 7035
RAL 7035	RAL 5010
RAL 7035	RAL 5007

Farben und Dekore.

Lackfarben – Farbgruppe 1 für Stahlmöbel (Korpus/Front)



Signalgelb
RAL 1003



Hellelfenbein
RAL 1015



Schwefelgelb
RAL 1016



Rapsgelb
RAL 1021



Verkehrsorange
RAL 2009



Feuerrot
RAL 3000



Rubinrot
RAL 3003

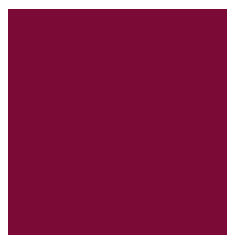

Bordeauxviolett
RAL 4004



Verkehrspurpur
RAL 4006



Ultramarinblau
RAL 5002



Saphirblau
RAL 5003



Brillantblau
RAL 5007



Enzianblau
RAL 5010



Lichtblau
RAL 5012



Resedagrün
RAL 6011



Schilfgrün
RAL 6013



Gelbgrün
RAL 6018



Minttürkis
RAL 6033



Anthrazitgrau
RAL 7016*



Sand
U 184

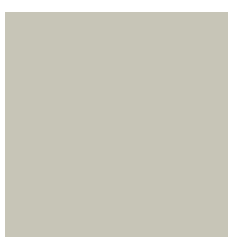

Kieselgrau
RAL 7032

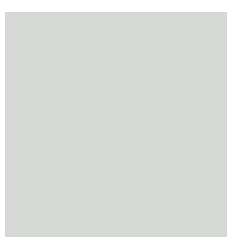

Lichtgrau
RAL 7035*

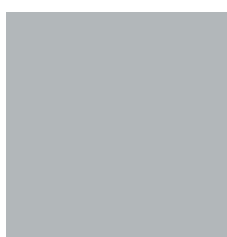

Weißaluminium
RAL 9006*

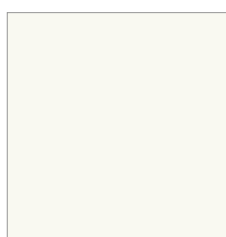

Reinweiß
RAL 9010*

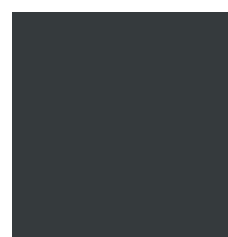

Graphitschwarz
RAL 9011*

*Tischgestell: modul 2000: RAL 7016, 9006, 9011
liberto solo: RAL 7016, 9006, 9010, 9011
line: alle o.g. Lackfarben

Fett = RAPID
Lieferzeit ab ca. 2 Wochen Die Lieferzeit ist farb-
und produktabhängig! Bitte fragen Sie an.

Für Großraumschränke (Seite 102/103) sowie Garderoben-, Schließfach- und Feuerwehrschränke (Seite 128 - Seite 143).



Beige
RAL 1001



Feuerrot
RAL 3000



Lichtblau
RAL 5012



Resedagrün
RAL 6011



Silbergrau
RAL 7001



Anthrazitgrau



Kieselgrau

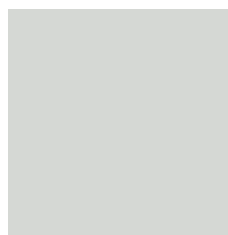

Lichtgrau

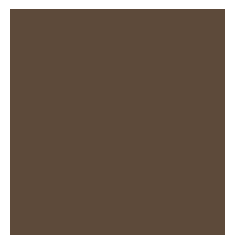

Sepiabraun



Tiefschwarz

Dekore Schreibtischplatten, Abdeckplatten Container und Schränke sowie Umleimer (ABS-Kante)



Lichtgrau



Ahorn

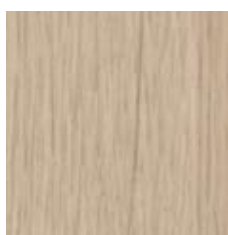

Eiche Lorca



Buche D 382



Seon Buche R 5165

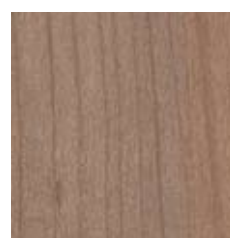

Kirsche Havanna

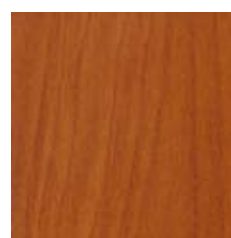

Kirschbaum

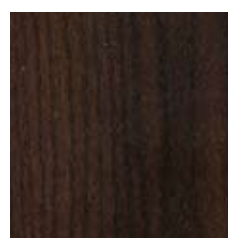

Nussbaum M 4462

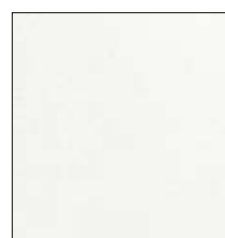

Weiß K 106

Weitere Umleimer

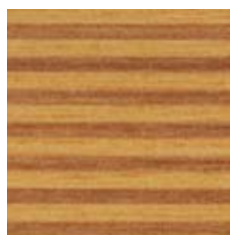

Multiplex Buche



Multiplex schwarz/weiß

Dekore und Stoffe

Dekor für Klapp-, Besprechungstisch con ferenzia

Farbgruppe 1

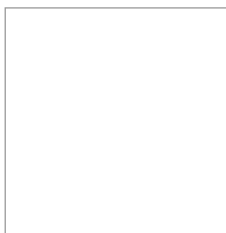

Weiß W044

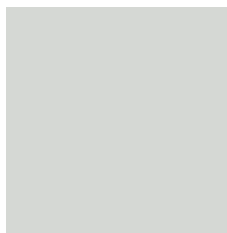

Lichtgrau C456

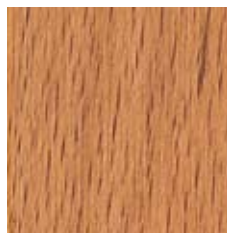

Buche rot NA 35

Farbgruppe 2



Ahorn NA 85



Buche hell N842

Stoffe für Sitzmöbel

bonito Stuhlprogramm



1 Schwarz

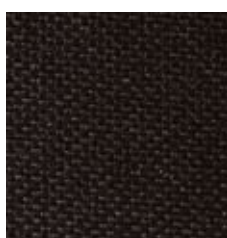

2 Schwarz

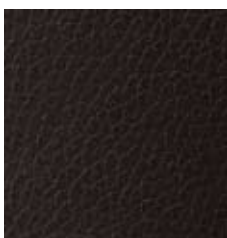

3 Leder Chefsessel

1 bonito 10 M / MAL Drehstuhl zerlegt

Zusammensetzung: 100% Polypropylen
Gewicht: 330 g lfd. Meter +/- 5%
Lichtechtheit: 6+ (BS 1006/1990)
Reibechtheit: Nass: 4, Trocken: 4 (BS 1006)
Scheuerfestigkeit: 40.000+/- 5.000 Scheuertouren Martindale
Feuersicherung: EN1021 -1: 1994 / EN1021 - 2: 1994
Anmerkung: Schwerentflammbarkeit hängt von verwendetem Schaum ab.

2 bonito 12 M / MAL Drehstuhl montiert und Besucherstuhl 01 AL sowie Freischwinger 02 AL

Zusammensetzung: 100% PL FR Trevira CS
Gewicht: 440 g lfd. Meter +/- 5%
Lichtechtheit: 5+/- 1 (EN ISO 105)
Reibechtheit: Nass: 4+/-1, Trocken: 4+/-1 (EN ISO 105 X12)
Scheuerfestigkeit: 55.000+/- 5.000 Scheuertouren Martindale
Feuersicherung: EN1021 Teil 1-2, D: B1 DIN 4102, GB: BS 5852 Crib n°5 in Kombination mit CMHR 35 Schaumstoff, USA: Calif. Bull. 117 Sektion E, Teil 1, M1
Anmerkung: Schwerentflammbarkeit hängt von verwendetem Schaum ab.

3 bonito 20MALD2 Chefsessel

Zusammensetzung: echtes Leder (V60-V67)
Herkunft: Europäische Rinderhäute
Stärke: 1,4 / 1,6 mm
Gerbung: Chrom
Färbung: Anilin
Lichtfestigkeit: Minimum 3
Reibechtheit: Nass: 150, Trocken: 1.000
Dauerbiegeprüfung: 30.000 Touren
Feuersicherung: BS 5852-1

alerto und economy / Stoffgruppe 1a: Fighter



Wiesen-Grün



Orange



Rot



Blau



Anthrazit

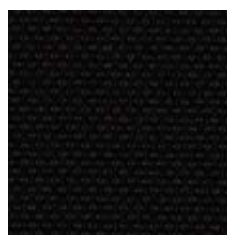

Schwarz

Zusammensetzung: 100% Polyester/Nicht schwermetallhaltige Farbstoffe
Gewicht: 510 g/lfd. Meter
Breite: 140 cm
Scheuerfestigkeit: 130.000 Martindale Scheuertouren EN ISO 12947-2:1999 und 10 Jahre Garantie gegen Durchscheuern (Details auf Anfrage)
Feuersicherung: EN 1021 - 1:2:2006 mit 35 kg/m² CMHR foam Calif. Tech. Bull. 117 Önorm B3825 B1/Q1
Lichtechtheit: 5 (EN ISO 105 - B02:2002 method 2)



Gelb



Rot



Braun

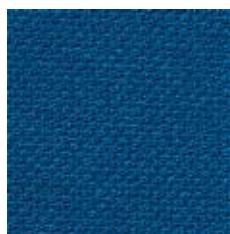

Meer-Blau



Anthrazit



Schwarz



Lobster



Panama

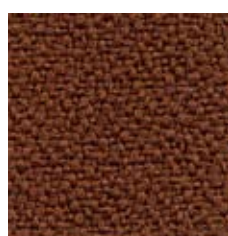

Nicobar

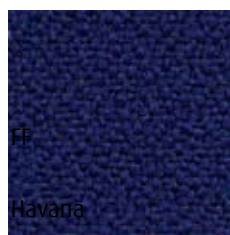

Ocean



Bonaire

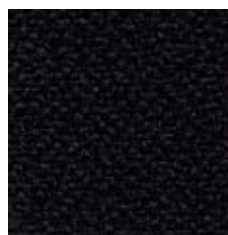

Havana

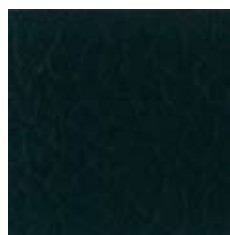

Black



Anthracite



Bright Red

alerto und economy / Stoffgruppe 2: Atlantic

- Zusammensetzung:** 100% Polyester/Nicht schwermetallhaltige Farbstoffe
Gewicht: 530 g/lfd. Meter
Breite: 150 cm
Scheuerfestigkeit: 80.000 Martindale Scheuertouren EN ISO 12947-2 und 10 Jahre Garantie gegen Durchscheuern (Details auf Anfrage)
Feuersicherung: EN 1021 - 1&2
 Calif. Tech. Bull. 117 sec. E.
 Önorm B3825 / A 3800 P1 - B1/Q1
Lichtechtheit: 5 (EN ISO 105 - B02)

Loungemöbel rivo und vive (für alerto auf Anfrage) / Stoffgruppe 1: Xtreme Plus

- Zusammensetzung:** 100% Xtreme FR[®]/Nicht schwermetallhaltige Farbstoffe
Gewicht: 285g/m² +/- 5% (400 g/lfd. Meter +/- 5%)
Breite: 140 cm +/- 2% ohne Webkante
Scheuerfestigkeit: 100.000 Martindale Scheuertouren, 10 Jahre Garantie gegen Durchscheuern (Details auf Anfrage)
Feuersicherung: DIN 4102 B1
 EN 1021 - 1:2006 (Zigarettestest)
 EN 1021 - 2:2006 (Streichholztest)
 BS 7176 : 2007 Low Hazard
 BS 5852 : 2008 Section 4, Ignition Source 5
 BS 7176 : 2007 Medium Hazard
 CSE RF 1/75/A, CSE RF 3/77 - Class 1
 NF - P- 92 - 503 M1
Anmerkung: Schwerentflammbarkeit hängt von verwendetem Schaum ab
Lichtechtheit: 6 (ISO 105 - B02:1999)



White

Loungemöbel rivo und vive (für alerto auf Anfrage) / Leder

- Zusammensetzung:** Leder A (Style Collection)
Stärke: 0,9 - 1,0 mm
Lichtechtheit: Minimum 5 Blue Scale (BS EN ISO 105-B02: 1999)
Reibechtheit: Nass: 250, Trocken: 500
Dauerbiegeprüfung: 50.000 Touren

Beiztöne für Mehrzweckstühle economy



Zitronengelb
RAL 1012



Karminrot
RAL 3002

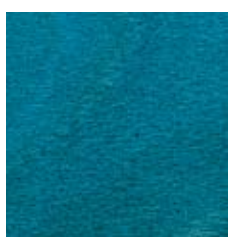

Brillantblau
RAL 5007

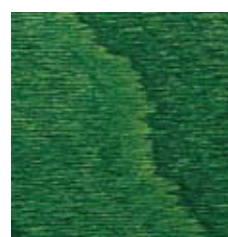

Patinagrün
RAL 6000



Buche natur

Allgemeine Liefer- und Verkaufsbedingungen

D.T.E. CONCEPT GmbH

1. Geltung und Anerkennung unserer Allg. Liefer- und Verkaufsbedingungen

1.1 Sämtlichen Angeboten, Aufträgen, Lieferungen, Planungen und Rechnungen liegen unsere Allg. Liefer- und Verkaufsbedingungen zugrunde. Aufträge nehmen wir ausschliesslich zu diesen Bedingungen entgegen. Allgemeine Geschäftsbedingungen des Bestellers oder von unseren Verkaufsbedingungen abweichende Vorschriften des Bestellers oder Abreden sind für uns nur dann verbindlich, wenn wir sie ausdrücklich schriftlich anerkennen.

1.2 Mit der Auftragserteilung oder der Annahme von Lieferungen erkennt der Besteller die Geltung unserer Allgemeinen Verkaufsbedingungen nicht nur für das betreffende Geschäft, sondern auch für alle zukünftigen Geschäfte an.

2. Angebote, Nebenabsprachen, Vertragsinhalt

2.1 Unsere Angebote sind freibleibend in dem Sinne, dass ein Vertrag erst dann zustande kommt, wenn wir die Bestellung annehmen.

2.2 Nebenabsprachen zu unseren Angeboten und Auftragsbedingungen sowie Vereinbarungen mit unseren Verkaufsberatern und Handelsreisenden bedürfen zu ihrer Gültigkeit unserer schriftlichen Bestätigung.

2.3 In Zweifelsfällen ist für den Vertragsinhalt ausschliesslich unsere schriftliche Auftragsbestätigung massgebend. Allfällige Änderungswünsche des Bestellers sind uns spätestens innert 3 Tagen nach Empfang der Auftragsbestätigung schriftlich mitzuteilen und werden, im Falle der Entsprechung, von uns schriftlich bestätigt.

2.4 Mass-, Gewichts- und Leistungsangaben sowie Abbildungen sind nur annähernd und unverbindlich, soweit sie nicht ausdrücklich als verbindlich bezeichnet sind. Geringfügige Abweichungen in Modellen, Massen, Farben sowie Änderungen zur Anpassung an den neuesten Stand der Technik und Produktion bleiben ausdrücklich vorbehalten.

3. Preise

3.1 Unsere Preise verstehen sich in CHF wenn nichts anderes eindeutig erwähnt ist.

3.2 Alle Preise gelten für die Lieferung ab Werk bzw. ab Lager ausschliesslich Fracht, Verpackung, Versicherung, Zoll und sonstiger Spesen. Die Mehrwertsteuer ist im Preis nicht inbegriffen, nur wenn dies ausdrücklich vermerkt ist.

3.3 Die vereinbarten Preise beruhen auf den bei Vertragsabschluss geltenden Lohn-, Material- und Energiekosten. Allgemein verbindliche Lohnerhöhungen und Materialpreisaufschläge gehen in jedem Falle zu Lasten des Bestellers.

3.4 Unsere Montagepreise setzen freies und ungehindertes Arbeiten voraus. Wartezeiten und Mehrarbeiten der Monteure werden zusätzlich berechnet.

3.5 In unseren Preisen nicht inbegriffen sind die erforderlichen Bau- und Maurerarbeiten, Hilfskräfte für den Ablad und den Transport auf die Baustelle, die Benützung von irgendwelchen Hebezeugen, sowie bei elektrisch betriebenen Anlagen die Stromzuführung, die Anschlüsse bis zum Hauptsteuerkasten und zum Hauptschalter.

3.6 Bei Lieferung durch unseren Lieferdienst oder den Unternehmer hat der Besteller resp. sein Empfänger den Ablad zur organisieren.

4. Lieferung und Transport

4.1 Die Lieferung/Transport wird auf Rechnung und Gefahr des Bestellers versandt, das gilt auch dann, wenn wir den Transport mit eigenem Fahrzeug ausführen oder wenn wir die Transportkosten tragen oder vorlegen.

4.2 Transportschäden sind unverzüglich dem Transportunternehmer zu melden resp. auf den Lieferpapieren zu vermerken.

4.3 Wenn keine besonderen Versandvorschriften vorliegen, versenden wir die Ware auf dem nach unserem Ermessen günstigsten Versandweg.

4.4 Wir sind berechtigt, Teillieferungen in wirtschaftlich angemessenen Grössen zu liefern und jede Teillieferung für sich zu berechnen.

4.5 Wird der Versand aus irgendwelchen Gründen, die der Lieferant nicht zu vertreten hat, verzögert oder verunmöglicht, so wird die Lieferung auf Rechnung und Gefahr des Bestellers gelagert.

5. Lieferfristen und -termine

5.1 Für unsere Lieferungen vereinbarte Fristen und Termine gelten nur annähernd.

5.2 Eine Lieferfrist oder ein Liefertermin gilt als gewährt, wenn die Ware oder wenn in Fällen, in denen die Ware nicht versandt werden kann oder soll, die Anzeige über unsere Lieferbereitschaft bis zum Ablauf der Frist das Lieferwerk bzw. unser Lager verlassen hat.

5.3 Verzögert sich die Lieferung durch Umstände, die ausserhalb unseres persönlichen Einflussbereichs liegen, insbesondere durch höhere Gewalt, behördliche Eingriffe; Arbeitskampfmassnahmen, Schwierigkeiten in der Materialbeschaffung, Produktionsstörungen, Sonderwünsche des Bestellers oder ähnliches, verlängert sich die Lieferfrist um die Dauer der Behinderung; das gilt auch für Verzögerungen, die dadurch eintreten, dass wir ohne eigenes Verschulden selbst nicht richtig oder nicht rechtzeitig beliefert werden. Eine Behinderung, welche die Dauer von drei Monaten überschreitet und deren Ende nicht abzusehen ist, berechtigt den Besteller und uns, vom Vertrag zurückzutreten, soweit er infolge der Behinderung von uns nicht erfüllt werden kann.

5.4 Befinden wir uns mit einer Lieferung in Verzug, darf der Besteller vom Vertrag zurücktreten, wenn er uns schriftlich eine angemessene Nachfrist von mindestens vier Wochen gesetzt hat, wenn innerhalb dieser Nachfrist die Ware nicht versandt werden kann oder soll, respektive eine Anzeige über unsere Auslieferungsbereitschaft nicht abgesandt worden ist.

5.5 Aus der Überschreitung einer Lieferfrist oder aus Lieferverzug, kann der Besteller keinerlei Schadenersatzansprüche gegen uns herleiten, es sei denn, dass die Fristüberschreitung auf Vorsatz oder grober Fahrlässigkeit unserer Geschäftsleitung oder eines unserer Mitarbeiter beruht.

6. Mängelhaftung

Wir übernehmen folgende Gewährleistungen:

6.1 Etwaige Mängel der gelieferten Ware hat der Besteller uns unverzüglich, spätestens nach 5 Arbeitstagen seit deren Eintreffen schriftlich mitzuteilen. Später eintreffende Mängelrügen verlieren alle Gewährleistungsrechte.

6.2 Mängel an einem Teil der gelieferten Ware berechtigen den Besteller nicht zur Beanstandung der ganzen Lieferung.

6.3 Soweit eine ordnungsgemäss erstattete Mängelrüge begründet ist, hat der Besteller, wenn wir es verlangen, die beanstandete Ware auf unsere Kosten zurückzusenden. Wir liefern in einem solchen Fall fehlerfreie Ersatzware, dies jedoch, wenn wir die Rücksendung der beanstandeten Ware verlangt haben, erst nach deren Eingang bei uns. Statt

der Lieferung von Ersatzware können wir auch die Nachbesserung der mangelhaften Ware, die Wandlung des Vertrages hinsichtlich der mangelhaften Ware oder die Minderung des Kaufpreises wählen. Der Besteller kann uns für die Ausübung dieses Wahlrechtes schriftlich eine Frist von zehn Tagen setzen, die frühestens mit dem Eintreffen der mangelhaften Ware bei uns zu laufen beginnt; üben wir unsere Wahlrecht innerhalb dieser Frist nicht aus, geht es auf den Besteller über. Haben wir uns für Ersatzlieferung oder Nachbesserung entschieden und geraten mit dieser Leistung in Verzug, kann der Besteller uns eine angemessene Nachfrist, die mindestens vier Wochen beträgt, setzen und nach Ablauf der Frist, wenn wir die Lieferung nicht erbracht haben, nach seiner Wahl Minderung des Kaufpreises oder Wandlung des Vertrages verlangen.

6.4 Weitergehende als die hier bestimmten Rechte, insbesondere Schaden-Ersatzansprüche, solche für Mängelfolgen und wegen Verletzung der Ersatzlieferungs- oder Nachbesserungspflicht eingeschlossen, stehen dem Besteller nicht zu, es sei denn, dass der Mangel der Ware oder die Verletzung unserer Gewährleistungspflicht auf Vorsatz oder grober Fahrlässigkeit unserer Geschäftsleitung oder eines unserer Mitarbeiter beruht.

6.5 Wir übernehmen in keinem Fall die Gewähr dafür, dass die bestellte Ware sich für den vom Besteller vorgesehenen Verwendungszweck eignet und das sie unter den beim Besteller oder seinem Abnehmer gegebenen Bedingungen verwendet werden kann; vielmehr ist es Sache des Bestellers, dies vor der Verwendung oder Verarbeitung auszuprobieren. Wir haften nicht für Fehler, die sich aus den vom Besteller eingereichten Unterlagen (Zeichnungen, Mustern und dergleichen) ergeben.

7. Haftung für Produktgefahren und für Fehler bei Vertragsverhandlungen

7.1 Entsteht ein Schaden aus einer der gelieferten Ware anhaftenden Gefahr, mag diese Gefahr auf einen Mangel der Ware beruhen oder mit ihrem vertragsgemässen Zustand verbunden sein, oder entsteht ein Schaden dadurch, dass vor dieser Gefahr nicht oder nicht ausreichend gewarnt worden ist, kann der Geschädigte einen sich daraus für ihn etwa ergebenden Schadenersatzanspruch nicht gegen uns geltend machen, es sei denn, dass unsere Geschäftsleitung oder einer unserer Mitarbeiter den Schaden durch Vorsatz oder grobe Fahrlässigkeit verursacht hat.

7.2 Für die Folgen von Fehlern, die bei den Vertragsverhandlungen unterlaufen, insbesondere für die Folgen einer unzureichenden oder unrichtigen Beratung des Bestellers, haften wir nur dann, wenn diese Folgen auf Vorsatz oder grober Fahrlässigkeit unserer Geschäftsleitung oder eines unserer Mitarbeiter beruhen.

8. Zahlungsbedingungen

8.1 Wir erteilen Rechnung, sobald die bestellte Ware versandt- oder abholbereit ist. Verzögerungen im Versand oder in der Abholung der Ware, die wir nicht zu vertreten haben, schieben nicht das Fälligwerden der Rechnung hinaus.

8.2 Wenn nichts anderes vereinbart wird, sind unsere Rechnungen bei Aushändigung der Ware ohne Abzug fällig.

8.3 Zahlt der Besteller nicht bei Fälligkeit, dürfen wir ab Fälligkeit Verzugszinsen in Höhe der Kosten eines laufenden Kredites unserer Hausbank, mindestens in Höhe von 1.5 % über dem jeweiligen Diskontsatzes berechnen.

9. Eigentumsvorbehalt

9.1 Die D.T.E. CONCEPT GmbH behält sich das Eigentum an seiner Lieferung bis zu ihrer vollständigen Bezahlung vor.

9.2 Der Besteller ermächtigt den Lieferanten jetzt schon, den Eigentumsvorbehalt, nach seinem Ermessen, beim zuständigen Registeramt zur Eintragung anzumelden

10. Technische Unterlagen

10.1 Technische Unterlagen wie Skizzen, Entwürfe, Zeichnungen, Beschreibungen, Abbildungen und dergleichen bleiben unser geistiges Eigentum und dürfen, ohne unsere ausdrückliche Zustimmung, weder kopiert, vervielfältigt, noch Dritten in irgendeiner Weise und zu irgendeinem Zweck zur Kenntnis gebracht werden, mit Ausnahme zu Zwecken der Wartung.

10.2 Konstruktions-, Mass- und andere Änderungen bleiben jederzeit vorbehalten.

11. Garantie

11.1 Die Garantiezeit beträgt 12 (zwölf) Monate, beginnend mit der Betriebsbereitschaft der Anlage oder Lieferbereitschaft.

11.2 Für ersetzte Teile beginnt die Garantiezeit neu zu laufen. Sie endet jedoch in jedem Falle spätestens 24 Monate nach Beginn der Garantiezeit für die Hauptlieferung.

11.3 Von der Garantie ausgeschlossen sind Schäden infolge natürlicher Abnutzung, mangelhafter Wartung, Missachtung von Betriebsvorschriften, übermässiger Beanspruchung, ungeeigneter Betriebsmittel, nicht vom Lieferanten ausgeführten Arbeiten irgendwelcher Art, sowie infolge anderer Gründe, die der Lieferant nicht zu vertreten hat.

11.4 Die Garantie erlischt, wenn der Besteller oder Dritte, ohne schriftliche Zustimmung des Lieferanten, Änderungen oder Reparaturen vornehmen, sowie ferner, wenn der Besteller nicht umgehend geeignete Massnahmen trifft, damit ein eingetretener Schaden nicht grösser wird und der Lieferant den Mangel beheben kann.

11.5 Der Besteller trägt die alleinige Haftung für die Tragfähigkeit und Beschaffung der Böden für die von ihm bestellte Anlage, sowie die von ihm in Auftrag gegebenen Maurerarbeiten zu Einbetonierung der Schienenanlage und die Qualität des Betons.

11.6 Für Fremdlieferungen übernimmt der Lieferant die Gewähr im Rahmen der Garantiepflichtungen des Unterlieferanten, doch hat er den Besteller hierüber schriftlich zu unterrichten.

11.7 Jeder weitere Anspruch des Bestellers wegen mangelhafter Lieferung, insbesondere auf Schadenersatz irgendwelcher Art und Auflösung des Vertrages wird ausdrücklich wegbedungen.

12. Erfüllungsort, Gerichtsstand und anwendbares Recht.

12.1 Erfüllungsort und Gerichtsstand für den Besteller und den Lieferanten ist in jedem Falle der Sitz des Lieferanten und der Besteller verzichtet, auf einen anderweitigen Gerichtsstand.

12.2 Das Rechtsverhältnis zwischen Besteller und Lieferant untersteht dem schweizerischen Recht.

Ettingen, September 2005

Copyright © 2005 by D.T.E. CONCEPT GmbH, Ettingen

Mauser Trade

Eine Marke der Mauser Einrichtungssysteme



Was mit der Entwicklung der weltbekannten Mauser Stahlrohrmöbel in den 30er Jahren des letzten Jahrhunderts begann, setzt sich im 21. Jahrhundert fort. Mauser Einrichtungssysteme verbindet Tradition und Erfahrung mit den Anforderungen an zeitgemäße Innenarchitektur und effizienter Prozessgestaltung. Nach der Ära der berühmten Rundform-Möbel und der Entwicklung der ersten Regalsysteme in den 50er Jahren ebnete Mauser mit der Fertigung von Systemmöbeln in den 80er Jahren den Weg in die Moderne. Diesen Weg setzen wir heute konsequent fort.

Möbel die mitdenken.



Als deutscher Hersteller und familiengeführtes Unternehmen der VAUTH-SAGEL Gruppe bietet Mauser Einrichtungssysteme ganzheitliche Einrichtungskonzepte und modulare Qualitätssysteme für Büro und Verwaltung, Pflege- und Sozialinstitutionen, Lager und Archiv.

Unser Unternehmen ist zertifiziert nach DIN EN ISO 9001 und Mitglied u. a. im:

- B.S.O. Verband Büro-, Sitz- und Objektmöbel e.V.
- Rat für Formgebung - German Design Council
- Universal Design e.V.
- Verband für Lagertechnik und Betriebseinrichtungen.



Unsere Produkte sind hochwertig verarbeitet, verfügen über hohe Nutzen- und Designqualität. Fast alle Produkte sind GS-geprüft. Einige tragen das anerkannte Quality-Office-Siegel oder RAL-Gütezeichen (RAL-RG 614).



Wenn für Sie Qualität, Nachhaltigkeit und Kompetenz eine wichtige Basis darstellen, dann sind Sie der richtige Partner von Mauser Trade!

Vertriebspartner für die Schweiz

mauser TRADE

möbel die mitdenken



www.dte-concept.ch
office@dte-concept.ch

D.T.E. CONCEPT GmbH

Gempenweg 13 · CH-4107 Ettingen

Telefon +41 61 811 80 08

Fax +41 61 811 80 09

