

# Katalog Gewerblicher Bürobedarf 2011

*Catalogue office products 2011*

www.herlitz.de



## Abkürzungen Abbreviations

VE	Verkaufseinheit <i>Order unit</i>
NK	Normkarton <i>Carton</i>
PAL	Palettenmenge <i>Number on a pallet</i>
PP	Polypropylen <i>Polypropylene</i>
09984030	Farbe und Artikelnummer <i>Colour and item number</i>
	Farbige Sortierung <i>Assorted colours</i>
10420834	Transparent



Auf Artikel mit diesem Zeichen bietet Herlitz eine 10-Jahres-Garantie.  
*Herlitz offers a 10 year guarantee to products with this sign.*



Artikel mit diesem Gütesiegel sind besonders umweltschonend, da sie zu 100 % aus Altpapier bestehen, vollständig recycelbar sind und dadurch die natürlichen Ressourcen schonen.  
*Products with this seal of approval are very environmentally friendly because they are made out of 100% waste paper, they are completely recyclable and they therefore conserve natural resources.*



Artikel mit diesem Zeichen gelten als besonders klimafreundlich und stehen für das uneingeschränkte Engagement von Herlitz, die CO<sub>2</sub>-Emissionen zu reduzieren.  
*Products with this seal of approval are extremely climate friendly and stand for Herlitz's unconditional commitment to reduce CO<sub>2</sub> emissions.*



Warenzeichen für Produkte, deren Rohstoff Holz aus vorbildlich bewirtschafteten Wäldern stammt. Es garantiert bewusstes Handeln von der Baumaufzucht bis zur Papierauswahl und -verarbeitung.  
*Trademark for products, whose raw material timber originates from responsibly managed forests. It guarantees sensible acting from the cultivation of the tree to the selection of paper and production.*

Nur die in diesem Katalog als solche gekennzeichneten Produkte sind FSC® zertifiziert.  
*Only the products that are identified as such on this document are FSC® certified.*

Dieser Katalog ersetzt den Katalog 2010.  
Alle Angaben erfolgen ohne Gewähr.  
Änderungen sind jederzeit möglich.

*This catalogue replaces the catalogue 2010.  
E&OE. We do not take any responsibility for the accuracy of the information provided and reserve the right to make changes from time to time.*

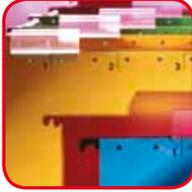
	<b>Ordner</b> <i>Lever arch files</i>	05 – 11
	<b>Ordnungsmittel</b> <i>Filing items</i>	13 – 28
	<b>Hängeregistraturen</b> <i>Suspension files</i>	29 – 31
	<b>Arbeitsplatzorganisation</b> <i>Desktop accessories</i>	33 – 43
	<b>Schreibgeräte</b> <i>Writing instruments</i>	45 – 49
	<b>Kleben</b> <i>Adhesives &amp; glues</i>	51 – 54
	<b>Versandmittel</b> <i>Mailing items</i>	55 – 60
	<b>Blocksortiment</b> <i>Pads</i>	61 – 68
	<b>Gastronomie</b> <i>Gastronomy items</i>	69 – 71
	<b>Serie Pussy Deluxe</b> <i>Series Pussy Deluxe</i>	74 – 75
	<b>Serie Pure Style</b> <i>Series Pure Style</i>	76 – 77
	<b>Serie Montana</b> <i>Series Montana</i>	78 – 79
	<b>Serie World of Fruit</b> <i>Series World of Fruit</i>	80 – 81
	<b>Serie Green</b> <i>Series Green</i>	82 – 83
	<b>Serie Spa Feeling</b> <i>Series Spa Feeling</i>	84 – 85

# Maximaler Musikgenuss mit Herlitz maX.file!

**10 €** Gutschein von musicstar.de  
in jedem maX.file Ordner\*



Entdecken Sie 3,5 Millionen Songs und suchen Sie sich Ihre Lieblingstitel aus – mit einem 10 Euro Gutschein. Geben Sie dazu einfach den Gutscheincode, der auf dem Einlegeblatt Ihres maX.file Ordners steht, auf [www.musicstar.de](http://www.musicstar.de) ein und schon erleben Sie, was maximaler Hörspaß bedeutet. Weitere Infos zur Aktion auf [www.herlitz.de](http://www.herlitz.de).

\* Gilt für die maX.file Ordner nature, nature plus, protect, protect plus solange der Vorrat reicht. Pro Bestellung kann nur ein Gutschein eingelöst werden. Barauszahlung des Gutscheins ist nicht möglich, ein eventueller Restwert verfällt. Weiterverkauf ist untersagt. Nicht kombinierbar mit anderen Aktionen. Aktionsgebiet ist Deutschland und Österreich. Gültig bis 30.06.2012. Es gelten die AGB von musicstar. The areas of promotion are Germany and Austria.



**maX.file**

## Ordner

*Lever arch files*

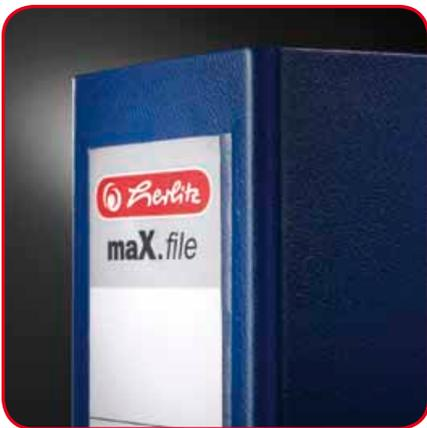

# Ordner

## *Lever arch files*

Ordner maX.file protect plus   <i>Lever arch files maX.file protect plus</i>	7
Ordner maX.file protect   <i>Lever arch files maX.file protect</i>	7
Ordner maX.file nature plus   <i>Lever arch files maX.file nature plus</i>	7
Ordner maX.file nature   <i>Lever arch files maX.file nature</i>	8
Ordner maX.file nature pocket   <i>Lever arch files maX.file nature pocket</i>	8
Doppelordner maX.file protect twin   <i>Double lever arch files maX.file protect twin</i>	8
Doppelordner maX.file nature twin   <i>Double lever arch files maX.file nature twin</i>	8
Hängeordner maX.file   <i>Suspension lever arch files maX.file</i>	9
Sonderformate maX.file   <i>Special sizes maX.file</i>	9
Ringbücher maX.file protect   <i>Ring binders maX.file protect</i>	10
Ringbücher maX.file Fresh Colour   <i>Ring binders maX.file Fresh Colour</i>	10
Ringbücher PP   <i>Ring binders PP</i>	10
Rückenschilder maX.file   <i>Spine labels maX.file</i>	11



Artikelbezeichnung | Article description

VE/NK/PAL

## maX.file protect<sup>plus</sup>



NEW

Ordner mit Voll-PP-Bezug in vielen leuchtenden Farben. Qualitäts-Hebelmechanik mit extremer Zuhaltkraft für maximale Lebensdauer. Sichttasche mit auswechselbarem Rückenschild. Außerordentlich strapazierfähig durch Kaschierung mit griffig genarbter PP-Folie in edler Leinenprägung innen und außen. Stabiler Pappkern FSC-konform. Griffloch und Kantenschutz. Schlitz im Vorderdeckel für mehr Stabilität. 10-Jahres-Garantie auf den kompletten Ordner.

*Lever arch file with PP cover outside and inside in bright colours. Quality mechanism with extra strong closing force. With pocket for replaceable spine label.*

S 80, für DIN A4, Rückenbreite 80 mm

*S 80, A4, spine width 80 mm*

10834315	10834323	10834331	10834349	10834356
10834364	10834372	10834380	10834414	10834422
10834430	10834455	10834463	10834471	10834497

10/400

S 50, für DIN A4, Rückenbreite 50 mm

*S 50, A4, spine width 50 mm*

10834729	10834737	10834752	10834760	10834778
10834786	10834794	10834802	10834810	10834828
10834836	10834844	10834851	10834869	10834877

10/400

## maX.file protect



NEW

Ordner mit PP-Bezug. Qualitäts-Hebelmechanik mit extremer Zuhaltkraft für maximale Lebensdauer. Sichttasche mit auswechselbarem Rückenschild. Außerordentlich strapazierfähig durch Kaschierung mit griffig genarbter PP-Folie. Stabiler Pappkern FSC-konform. Griffloch und Kantenschutz. Grauer Papier-Innenspiegel. Schlitz im Vorderdeckel für mehr Stabilität. 10-Jahres-Garantie auf den kompletten Ordner.

*Lever arch file with PP cover. Quality mechanism with extra strong closing force. With pocket for replaceable spine label.*

S 80, für DIN A4, Rückenbreite 80 mm

*S 80, A4, spine width 80 mm*

05480801	05480306	05480405	05480504	05481304	05480710
05480900	10094837	10094829	10556470	11053667	11053683

20/400

S 50, für DIN A4, Rückenbreite 50 mm

*S 50, A4, spine width 50 mm*

05450804	05450309	05450408	05450507	05451307	05450705
05450903	10200293	10200301	10557015	11053675	11053691

25/500

## maX.file nature<sup>plus</sup>



NEW

Ordner mit Spezial-Kraftpapierbezug in vielen leuchtenden Farben. Qualitäts-Hebelmechanik mit extremer Zuhaltkraft für maximale Lebensdauer. Aufgeklebtes Rückenschild. Besonders umweltfreundlich durch Kaschierung mit abbaubarem Spezialpapier. Stabiler Pappkern FSC-konform. Griffloch und Kantenschutz. Schlitz im Vorderdeckel für mehr Stabilität. 10-Jahres-Garantie auf den kompletten Ordner.

*Lever arch file with special bright coloured paper covering. Quality mechanism with extra strong closing force. Self adhesive spine label.*

S 80, für DIN A4, Rückenbreite 80 mm

*S 80, A4, spine width 80 mm*

10841369	10841385	10841393	10841518	10841534
10841559	10841567	10841583	10841591	10841617

UWZ 20/400

S 50, für DIN A4, Rückenbreite 50 mm

*S 50, A4, spine width 50 mm*

10841625	10841641	10841658	10841666	10841682
10841690	10841708	10841716	10841724	10841732

UWZ 25/500



### maX.file nature



**NEW**

Ordner im klassischen Wolkenmarmor-Design. Qualitäts-Hebelmechanik mit extremer Zuhaltkraft für maximale Lebensdauer. Aufgeklebtes Rückenschild. Stabiler Pappkern FSC-konform. Griffloch und Kantenschutz. Griffig genarbter Papierbezug. Schlitz im Vorderdeckel für mehr Stabilität. 10-Jahres-Garantie auf den kompletten Ordner.

*Lever arch file in classic cloud marble design. Quality mechanism with extra strong closing force. Self adhesive spine label.*

S 80, für DIN A4, Rückenbreite 80 mm  
S 80, A4, spine width 80 mm

05171806 05171301 05171400 05171509 05171103  
10841740

UWZ 20/400

S 50, für DIN A4, Rückenbreite 50 mm  
S 50, A4, spine width 50 mm

05141809 05141304 05141403 05141502 05141106  
10841765

UWZ 25/500



05171806

### maX.file nature pocket



**NEW**

Ordner DIN A4 im klassischen Wolkenmarmor-Design. Qualitäts-Hebelmechanik mit extremer Zuhaltkraft für maximale Lebensdauer. Sichttasche mit auswechselbarem Rückenschild. Stabiler Pappkern FSC-konform. Griffloch und Kantenschutz. Griffig genarbter Papierbezug, Schlitz im Vorderdeckel für mehr Stabilität. 10-Jahres-Garantie auf den kompletten Ordner.

*Lever arch file DIN A4 in classic cloud marble design. Quality mechanism with extra strong closing force. With pocket for replaceable spine label.*

10900256 S 80, Rückenbreite 80 mm  
S 80, spine width 80 mm

10/400

10900264 S 50, Rückenbreite 50 mm  
S 50, spine width 50 mm

10/400



10900256

### maX.file protect twin



**NEW**

Doppelordner DIN A4 mit PP-Bezug. Für die zweifache DIN A5 Querablage, Qualitäts-Hebelmechanik mit extremer Zuhaltkraft für maximale Lebensdauer. Sichttasche mit auswechselbarem Rückenschild. Außerordentlich strapazierfähig durch Kaschierung mit griffig genarbter PP-Folie. Stabiler Pappkern FSC-konform. Griffloch und Kantenschutz. Grauer Papier-Innenspiegel. Schlitz im Vorderdeckel für mehr Stabilität. Rückenbreite 70 mm. 10-Jahres-Garantie auf den kompletten Ordner.

*Double lever arch file DIN A4 with PP cover. Spine width 70 mm. Double DIN A5 oblong-filing. Quality mechanism with extra strong closing force. With pocket for replaceable spine label.*

10842250 10842268 10842276

10/400



10842250

### maX.file nature twin



**NEW**

Doppelordner DIN A4 im klassischen Wolkenmarmor-Design. Für die zweifache DIN A5 Querablage, Qualitäts-Hebelmechanik mit extremer Zuhaltkraft für maximale Lebensdauer. Aufgeklebtes Rückenschild. Stabiler Pappkern FSC-konform. Griffloch und Kantenschutz. Griffig genarbter Papierbezug. Schlitz im Vorderdeckel für mehr Stabilität. Rückenbreite 70 mm. 10-Jahres-Garantie auf den kompletten Ordner.

*Double lever arch file DIN A4 in classic cloud marble design. Spine width 70 mm. Double DIN A5 oblong filing. Quality mechanism with extra strong closing force. Self adhesive spine label.*

05190806

UWZ 20/400

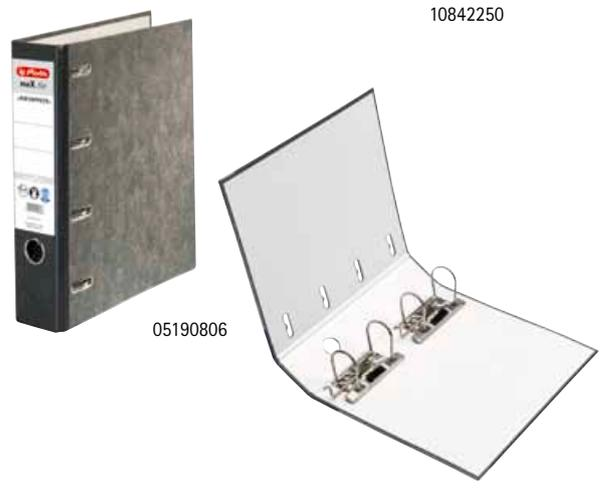

05190806

## Hängeordner | Suspension lever arch files

Artikelbezeichnung | Article description

VE/NK/PAL



10842284

### Hängeordner **maX.file**



NEW

Hängeordner DIN A4 mit Einband aus Hartpappe. Qualitäts-Hebelmechanik mit extremer Zuhaltkraft für maximale Lebensdauer. Aufgeklebtes Rückenschild. Schlitz im Vorderdeckel für mehr Stabilität. 10-Jahres-Garantie auf den kompletten Ordner.

*Suspension lever arch file DIN A4 from black fibreboard. Quality mechanism with extra strong closing force. Self adhesive spine label. Rado-eyelets in front cover for more stability.*

<b>10842284</b>	S 70, Rückenbreite 70 mm S 70, spine width 70 mm	UWZ	20/400
<b>10842292</b>	S 50, Rückenbreite 50 mm S 50, spine width 50 mm	UWZ	20/400



10842300

10842334

### Sonderformate **maX.file** | Special sizes

Ordner mit PP-Bezug. Qualitäts-Hebelmechanik mit extremer Zuhaltkraft für maximale Lebensdauer. Sichttasche mit auswechselbarem Rückenschild. Außerordentlich strapazierfähig durch Kaschierung mit grifflig genarbter PP-Folie. Stabiler Pappkern FSC-konform. Mit Griffloch und grauem Papier-Innenspiegel. Schlitz im Vorderdeckel für mehr Stabilität. Rückenbreite 75 mm. 10-Jahres-Garantie auf den kompletten Ordner.

*Lever arch file with PP cover. Spine width 75 mm. Quality mechanism with extra strong closing force. With pocket for replaceable spine label.*

für DIN A5 hoch / A5 upright			
<b>10842300</b>	<b>10842318</b> <b>10842326</b>		10/320
für DIN A5 quer / A5 oblong			
<b>10842334</b>	<b>10842342</b> <b>10842359</b>		10/400



05175807

10842367

05176805

10842375

11000221

10842383

10397073

Ordner mit Einband aus Hartpappe. Qualitäts-Hebelmechanik mit extremer Zuhaltkraft für maximale Lebensdauer. Aufgeklebtes Rückenschild. 10-Jahres-Garantie auf den kompletten Ordner. *Lever arch file from black fibreboard. Quality mechanism with extra strong closing force. Self adhesive spine label.*

<b>05175807</b>	für DIN A5 hoch, Rückenbreite 75 mm A5 upright, spine width 75 mm	UWZ	20/400
<b>10842367</b>	für DIN A5 hoch, Rückenbreite 50 mm A5 upright, spine width 50 mm	UWZ	25/400
<b>05176805</b>	für DIN A5 quer, Rückenbreite 75 mm A5 oblong, spine width 75 mm	UWZ	20/560
<b>10842375</b>	für DIN A5 quer, Rückenbreite 50 mm A5 oblong, spine width 50 mm	UWZ	25/500
<b>11000221</b>	für DIN A4 quer, Rückenbreite 75 mm A4 oblong, spine width 75 mm	UWZ	12/192
<b>10842383</b>	für DIN A3 hoch, Rückenbreite 75 mm A3 upright, spine width 75 mm	UWZ	16/96
<b>10397073</b>	für DIN A3 quer, Rückenbreite 75 mm A3 oblong, spine width 75 mm	UWZ	16/144



11000239

11000320

10444271

Ringordner DIN A4 im klassischen Wolkenmarmor-Design. 2-Ring-Combimechanik, Füllhöhe 25mm. Aufgeklebtes Rückenschild. Stabiler Pappkern FSC-konform. Griffloch und Kantenschutz. Griffing genarbter Papierbezug. Rückenbreite 45 mm. *Ring binder file DIN A4 in classic cloud marble design. 2-ring-mechanism, capacity 25mm. Self adhesive spine label. Spine width 45 mm*

<b>11000239</b>	UWZ	40/480
-----------------	-----	--------

Archivbox, Vollpappe, kraftkaschiert, für Loseblattablage im DIN A4-Format, Rückenbreite 80 mm B 80 x T 230 x H 320 mm. *Archive box, A4, spine width 80 mm, strong brown cardboard for loose-leaf-filing, measurement w 80 x d 230 x h 320 mm*

<b>11000320</b>	UWZ	50/2.000
-----------------	-----	----------

Ordnersendbox mit Steckverschluss aus stabilem Wellkarton für Ordner und Ringbücher mit Rückenbreite bis 80 mm, B 90 x T 293 x H 320 mm. *Mailing box with secure snap-in flap, robust fiberboard for lever arch file with spine wide until 80 mm, w 90 x d 293 x h 320 mm*

<b>10444271</b>		25/400
-----------------	--	--------

## Ringbücher | Ring binders

Artikelbezeichnung | Article description

VE/NK/PAL

### maX.file protect<sup>®</sup> Ringbücher



NEW

Ringbuch DIN A4 mit PP-Bezug. 2-Ring-Combimechanik, Füllhöhe 25mm. Aufgeklebtes Rückenschild. Mit Niederhalter aus Kunststoff. Außerordentlich strapazierfähig durch Kaschierung mit griffig genarbter PP-Folie. Stabiler Pappkern FSC-konform. Grauer Papier-Innenspiegel. 10-Jahres-Garantie auf das komplette Ringbuch.

Ring binder DIN A4 with PP cover. 2-ring-mechanism, capacity 25mm. Self adhesive spine label. Grey paper lining inside.

05364138 05364039 05364047 05364054  
11151503 05364070 11151487

16/800



05364047

NEW

Ringbuch DIN A5 mit PP-Bezug. 2-Ring-Combimechanik, Füllhöhe 25mm. Aufgeklebtes Rückenschild. Mit Niederhalter aus Kunststoff. Außerordentlich strapazierfähig durch Kaschierung mit griffig genarbter PP-Folie. Stabiler Pappkern FSC-konform. Grauer Papier-Innenspiegel. 10-Jahres-Garantie auf das komplette Ringbuch.

Ring binder DIN A5 with PP cover. 2-ring-mechanism, capacity 25mm. Self adhesive spine label. Grey paper lining inside

05365135 05365036 05364044 05365051

24/840



05364044

NEW

Ringbuch DIN A4 mit PP-Bezug. 4-Ring-Combimechanik, Füllhöhe 25mm. Aufgeklebtes Rückenschild. Außerordentlich strapazierfähig durch Kaschierung mit griffig genarbter PP-Folie. Stabiler Pappkern FSC-konform. Grauer Papier-Innenspiegel. 10-Jahres-Garantie auf das komplette Ringbuch.

Ring binder DIN A4 with PP cover. 4-ring-mechanism, capacity 25mm. Self adhesive spine label. Grey paper lining inside

05304134 05304035 05304043 05304050

11152527 11152535 11152519

16/800



05304050

### maX.file Fresh Colour



NEW

Ringbuch DIN A4 mit farbigem Papierbezug. 2-Ring-Combimechanik, Füllhöhe 25mm. Mit Niederhalter aus Kunststoff. Glanzeffekt durch Folienveredlung. Schwarzer Papier-Innenspiegel. Stabiler Pappkern FSC-konform. 10-Jahres-Garantie auf das komplette Ringbuch.

Ring binder DIN A4 with coloured paper cover. 2-ring-mechanism, capacity 25mm. Brilliant effect because of laminated cover. Black paper lining inside

10935153 10935179 10935187 10936532 10935161

10935203 10936516 10936524 10935195

16/480



10935153

## Ringbücher PP | Ring binders PP

Ringbuch für DIN A4, Einband PP, 2-Bügelmechanik, Füllhöhe 24 mm, transluzent

Ring binder, A4, PP-foil, 2-ring mechanism, capacity 24 mm, translucent

01948868 01948876

10/240



01948868

01948876

## Rückenschilder **maX.file** | Spine labels

Artikelbezeichnung | Article description

VE/NK/PAL

Papierrückenschilder, kurz, selbstklebend, breite Form,  
60 x 190 mm, im 10er Polybeutel  
*Spine labels, 60 x 190 mm, self-adhesive, poly bag of 10*

05966106 5965900

Pack  
10/400

11000403 11000411 11000429 11000437

Pack  
10/50

Papierrückenschilder, kurz, selbstklebend, schmale Form,  
36 x 190 mm, im 10er Polybeutel  
*Spine labels, 36 x 190 mm, self-adhesive, poly bag of 10*

05966056

Pack  
10/400

11000445 11000452 11000460 11000478

Pack  
10/50

Kartonrückenschilder, kurz, für Wechselseiten, breite Form,  
54 x 190 mm, im 10er Polybeutel  
*Insert labels, 54 x 190 mm, for spine pockets, poly bag of 10*

09743105

Pack  
10/150

Kartonrückenschilder, kurz, für Wechselseiten, schmale Form,  
30 x 190 mm, im 10er Polybeutel  
*Insert labels, 30 x 190 mm, for spine pockets, poly bag of 10*

09743154

Pack  
10/250

Papierrückenschilder, lang, selbstklebend, breite Form,  
60 x 290 mm, im 10er Polybeutel  
*Spine labels, 60 x 290 mm, self-adhesive, poly bag of 10*

10833879 11000486 11000494 11000502 11000619

Pack  
10/50

Papierrückenschilder, lang, selbstklebend, schmale Form,  
36 x 290 mm, im 10er Polybeutel  
*Spine labels, 36 x 290 mm, self-adhesive, poly bag of 10*

10833895 11000627 11000635 11000643 11000650

Pack  
10/50

Rückenschilder für Hängeordner S70 (breit), selbstklebend,  
60 x 290 mm, im 10er Polybeutel  
*Spine labels, 60 x 290 mm, self-adhesive, for suspension file, spine width 70 mm, poly bag of 10*

10833929

Pack  
10/50

Rückenschilder für Hängeordner S50 (schmal), selbstklebend,  
36 x 290 mm, im 10er Polybeutel  
*Spine labels, 36 x 290 mm, self-adhesive, for suspension file, spine width 50 mm, poly bag of 10*

10834232

Pack  
10/50

Jahreszahlen 2011, selbstklebendes Etikett für Ordnerücken  
mit schwarzem Jahreszahl-Aufdruck, Hintergrund gelb, 50er Packung  
*Year dates 2011, self-adhesive label for lever arch spine, black-printed, background yellow, poly bag of 50*

11146776

Pack  
10/100

Kartonrückenschilder, am PC bedruckbar, kurz, für Wechselseiten, breite Form,  
53 x 190 mm, in 100er Schachtel

*Insert labels, printable on PC, 53 x 190 mm, for spine pockets, box of 100*

11165891

Pack  
5/35

Kartonrückenschilder, am PC bedruckbar, kurz, für Wechselseiten, schmale Form,  
30 x 190 mm, in 160er Schachtel

*Insert labels, printable on PC, 30 x 190 mm, for spine pockets, box of 160*

11165883

Pack  
5/35

Papierrückenschilder, am PC bedruckbar, kurz, selbstklebend, breite Form,  
61 x 192 mm, in 100er Schachtel

*Spine labels, printable on PC, 61 x 192 mm, self-adhesive, box of 100*

11165487

Pack  
5/35

Papierrückenschilder, am PC bedruckbar, kurz, selbstklebend, schmale Form,  
38 x 192 mm, in 175er Schachtel

*Spine labels, printable on PC, 38 x 192 mm, self-adhesive, box of 175*

11165479

Pack  
5/35

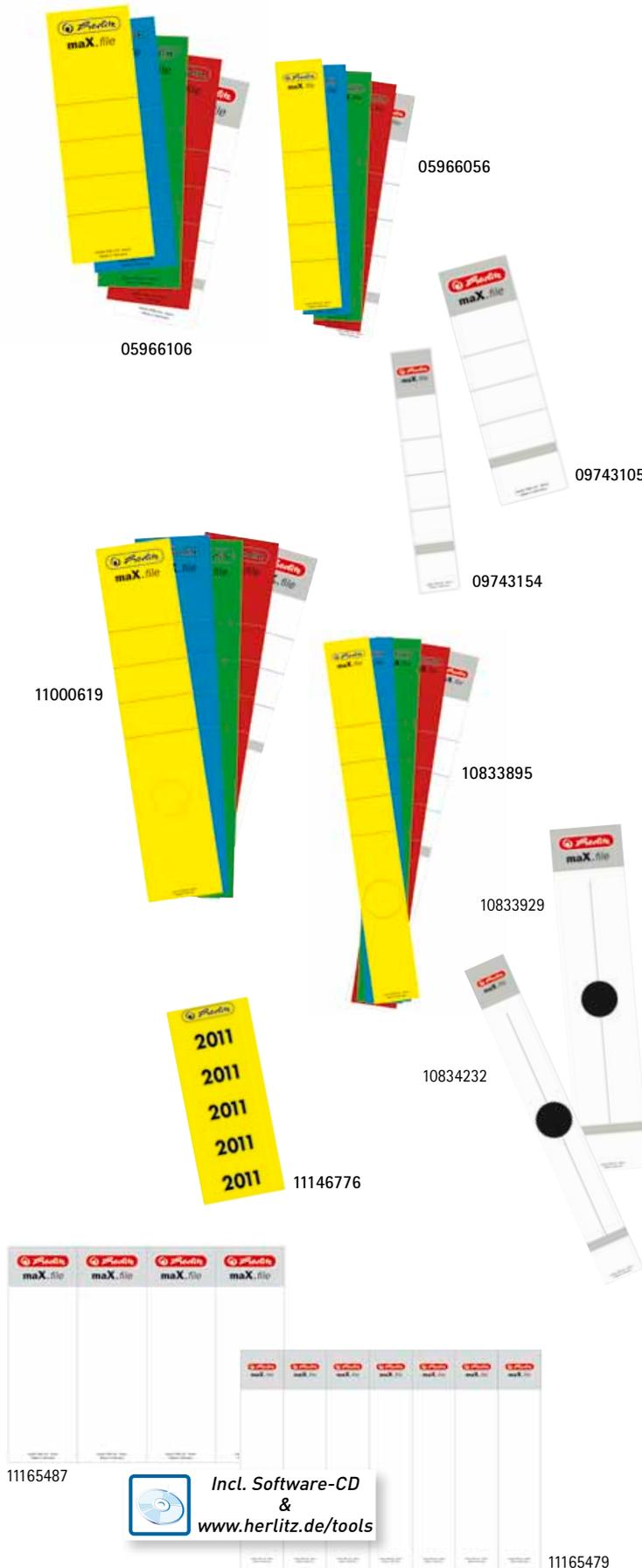

Incl. Software-CD  
&  
[www.herlitz.de/tools](http://www.herlitz.de/tools)

# Die Geheimwaffe gegen den grauen Büroalltag: brillante Farben.

Die bringen Farbe ins Büro! Aktendeckel, Schnellhefter, Einschlagmappen oder Sammelmappen – die neuen Kartonerzeugnisse von Herlitz bestechen durch intensive Farben und ein neues Design. Hochwertige Materialien und eine verbesserte Funktionalität versprechen ein angenehmes Arbeiten – dazu passt der neue Name: Herlitz **easyorga**. So leicht und so bunt war die Arbeit schon lange nicht mehr.

*Your secret weapon against the grey shades of everyday office life: brilliant colours.*

*Add colour to your office. Loose-leaf files, folders, storage files – the new cardboard products from Herlitz feature intense colours and a captivating new design. High-quality materials and improved functionality make your work more enjoyable. That's why they now have a new name: Herlitz **easyorga**. Work has never been so simple and colourful.*



Farbpalette für Colorspan-Karton  
Cardboard Colorspan colour range



Farbpalette für Manila-Recyclingkarton  
Recycled cardboard Manilla colour range



## Ordnungsmittel

*Filing items*



# Ordnungsmittel

## *Filing items*

Register   <i>Dividers</i>	15 - 16
Präsentationshüllen   <i>Presentation pockets</i>	17
Prospekthüllen   <i>Punched pockets</i>	17 - 18
Aktenhüllen   <i>Cut flush folders</i>	18 - 19
Spezialhüllen   <i>Special pockets</i>	19 - 21
Trennblätter   <i>Divider sheets</i>	22
Trennstreifenblock   <i>Divider strip pad</i>	22
Trennstreifen   <i>Divider strips</i>	22
Trennstreifen Trapez   <i>Divider strips trapezium</i>	22
Heftstreifen   <i>Filing strips</i>	23
Karton- und Plastikhefter   <i>Cardboard and plastic files</i>	23 - 24
Loseblatt-Ablage   <i>Loose-leaf files</i>	25
Colorspan Sortiment   <i>Colorspan collection</i>	25 - 26
Präsentationsmappen   <i>Presentation binders</i>	27 - 28
Pultordner und Unterschriftenmappen   <i>Desk organizer and signature books</i>	28

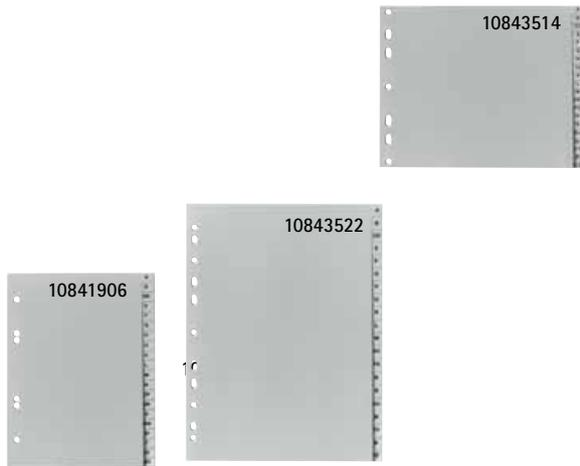

## Register | Dividers

Artikelbezeichnung | Article description

VE/NK/PAL

Plastik-Register, A-Z, PP-Folie, Eurolochung, 20 Blatt  
Dividers, A-Z, PP, euro-punched, 20 sheets

Artikelbezeichnung	Article description	Material	VE/NK/PAL
10843514	für DIN A4, halbe Höhe, 22,5 × 18,0 cm A4, half height, 22.5 × 18.0 cm	PP	25/3.500
10843522	für DIN A4, volle Höhe, 22,5 × 29,7 cm A4, full height, 22.5 × 29.7 cm	PP	25/1.750
10841906	für DIN A5, 16,5 × 21,5 cm A5, 16.5 × 21.5 cm	PP	25/6.000

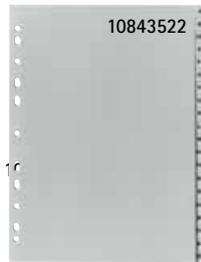

Plastik-Register, für DIN A4, PP-Folie, Eurolochung, 22,5 × 29,7 cm  
Dividers, A4, PP, 12 sheets, euro-punched, 22.5 × 29.7 cm

10842714	Jan.-Dez. / Jan.-Dec.	PP	25/3.500
----------	-----------------------	----	----------

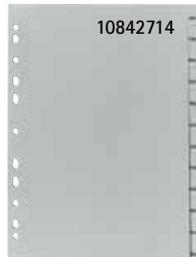

Plastik-Register, für DIN A4, PP-Folie, Eurolochung, 22,5 × 29,7 cm  
Dividers, A4, PP, euro-punched, 22.5 × 29.7 cm

10842722	1-5	PP	25/3.500
10841252	1-10	PP	25/3.500
10843407	1-12	PP	25/3.500
10841260	1-15	PP	25/3.500
10843175	1-20	PP	25/3.500
10843712	1-31	PP	25/1.750

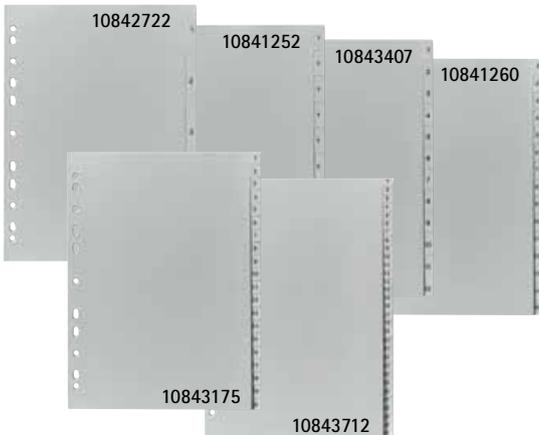

Plastik-Register, für DIN A4, Überbreite geeignet für Prospekthüllen,  
PP-Folie, Eurolochung, 24,0 × 29,7 cm  
Dividers, A4, extra wide suitable for punched pockets, PP,  
euro-punched, 24.0 × 29.7 cm

10901718	A-Z	PP	25/2.000
10901734	1-12	PP	25/3.500
10901742	1-31	PP	25/2.000

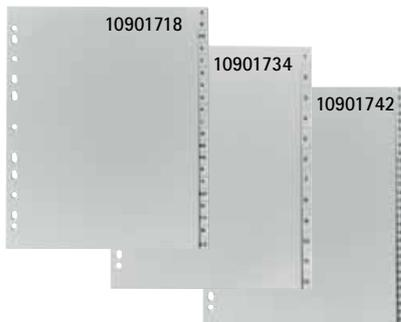

## Register | Dividers

Artikelbezeichnung | Article description

VE/NK/PAL

Plastik-Register, für DIN A4, transluzente PP-Folie, mit aufgeschweißter Sichttasche und Indexblatt für individuelle Beschriftung, Eurolochung, 22,5 x 29,7 cm

*Dividers, PP, translucent, A4, with view pocket and index sheet, euro-punched, 22.5 x 29.7 cm*

<b>10913689</b>	5-teilig, 5 Farben / 5 parts, 5 colours	PP	25/3.375
<b>10913929</b>	10-teilig, 2 x 5 Farben 10 parts, 2 x 5 colours	PP	25/2.025

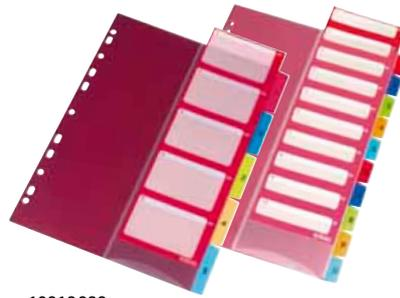

10913929

10913689

Plastik-Register, für DIN A4, vollfarbig, PP-Folie, Eurolochung, mit Indexblatt

*Dividers, A4, full colour, PP, euro-punched with index sheet*

<b>05950407</b>	5-teilig, 5 Farben / 5 parts, 5 colours	PP	25/200/14.000
<b>10715415</b>	10-teilig, 2 x 5 Farben 10 parts, 2 x 5 colours	PP	25/5.000

05950407

10715415

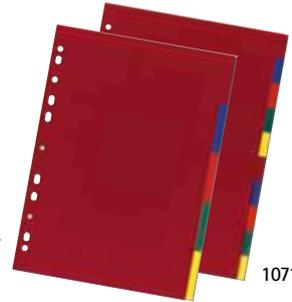

**NEW**

Karton-Register XXL aus starkem Colorspan-Karton, für DIN A4, Eurolochung, mit Organisationsdruck, Überbreite, geeignet für Prospekthüllen, 24,0 x 29,7 cm

<b>11159639</b>	5-teilig, 5 Farben / 5 parts, 5 colours		20/1.950
<b>11159407</b>	6-teilig, 5 Farben / 6 parts, 5 colours		20/1.950
<b>11159399</b>	10-teilig, 5 Farben / 10 parts, 5 colours		20/1.950
<b>11159381</b>	12-teilig, 5 Farben / 12 parts, 5 colours		20/1.950

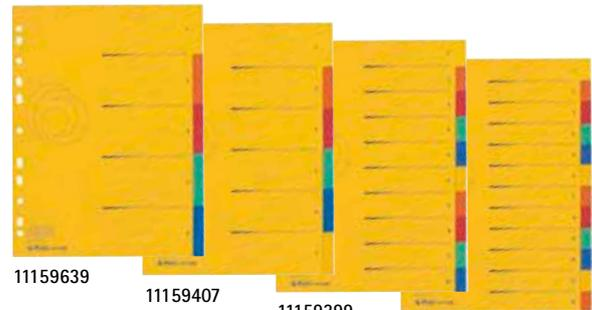

11159639

11159407

11159399

11159381

Karton-Register in Intensivfarben, für DIN A4, 230 g/m<sup>2</sup>-Manila-RC-Karton, Eurolochung

*Dividers, A4, 230gsm recycled manilla, intense colours, euro-punched*

<b>11078078</b>	6-teilig, 6 Farben / 6 parts, 6 colours	UWZ	100/7.000
<b>11078086</b>	10-teilig, 5 Farben / 10 parts, 5 colours	UWZ	60/4.200

11078078

11078086



Tauen-Register, 100 g/m<sup>2</sup>-RC-Papier, Eurolochung, 25er Polybeutel

*Dividers, 100gsm recycled paper, euro-punched, poly bag of 25*

<b>10843720</b>	A-Z, 2/3 für DIN A4, 23,0 x 21,0 cm, 20 Blatt A-Z, 2/3 A4, 23.0 x 21.0 cm, 20 sheets		25/200/4.000
<b>10843191</b>	A-Z, für DIN A4, 23,0 x 29,7 cm, 20 Blatt A-Z, A4, 23.0 x 29.7 cm, 20 sheets		25/100/3.000
<b>10843209</b>	1-31, für DIN A4, 23,0 x 29,7 cm 1-31, A4, 23.0 x 29.7 cm		25/50/2.500

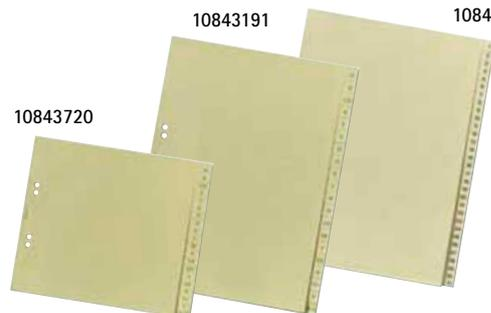

10843191

10843209

10843720



## Präsentationshüllen | Presentation pockets

Eine innovative Folie mit pyramidenähnlicher Struktur verleiht den Hüllen eine außergewöhnlich gute Griffigkeit. Alle Hüllen sind durch die extra starke 190 my Folie besonders reißfest, stabil und langlebig. Die einzigartige Prägung ermöglicht eine höhere Transparenz und somit brillante Lesbarkeit.

*The so-called pyramid embossing bestows a special haptics on the new Herlitz pockets and document protectors shown here. An extraordinary grip is achieved by the exclusive embossing and the extremely strong foil of 190 microns, thus making the new products absolutely top quality.*

Artikelbezeichnung | Article description

VE/NK/PAL

Präsentations-Aktenhüllen, für DIN A4, speziell genarbt, PP-Folie, extrem reißfest, oben und seitlich offen, mit Griffausstanzung, dokumentenecht, 25 Stück in einer praktischen Aufbewahrungsschachtel  
*Cut flush folders for presentations, A4, special orange peel, PP, open at the top and side, box of 25*

10917318 10917458 10917375 10917474

10917482 10917052

PP

Pack  
20/800



10917052

Präsentations-Prospekthüllen, für DIN A4, speziell genarbt, extrem reißfest, PP-Folie, oben offen, Eurolochung, dokumentenecht, 25 Stück in einer praktischen Aufbewahrungsschachtel  
*Punched pockets for presentations, A4, special orange peel, PP, open at the top, euro-punched, box of 25*

10917102

PP

Pack  
11/440



10917102



10917466

CD-Hülle, für 1 CD, speziell genarbt, extrem reißfest, oben offen, 4-fach-Lochung, 25 Stück in einer praktischen Aufbewahrungsschachtel  
*CD pocket, for 1 CD, special orange peel, PP, open at the top, 4-hole-punched, box of 25*

10917466

PP

Pack  
20/1.600

## Prospekthüllen | Punched pockets

Prospekthüllen, für DIN A4, glasklar, transparent, PP-Folie, oben offen, Verstärkungsstreifen und Rand farbig, dadurch übersichtliche Ablage möglich, Eurolochung, dokumentenecht, farbig sortiert: blau, rot, orange, grün, schwarz

*Punched pockets, A4, crystal clear, PP, coloured margin and reinforced strip, euro-punched, assorted: blue, red, orange, green, black*

10914422 10er Polybeutel mit je 2 x 5 Farben  
*poly bag of 10, 2 pcs. each colour*

PP

Pack  
50/5.000

10914414 50er Polybeutel mit je 10 x 5 Farben  
*poly bag of 50, 10 pcs. each colour*

PP

Pack  
10/1.000

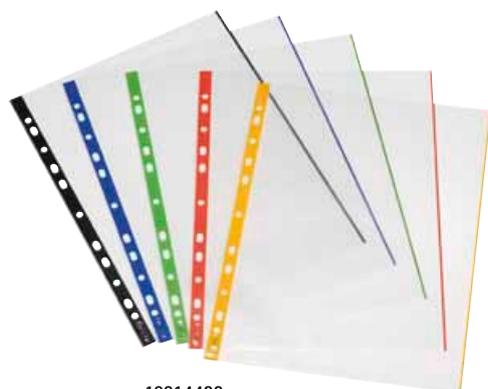

10914422

## Prospekthüllen | Punched pockets

Artikelbezeichnung | Article description

VE/NK/PAL

Prospekthüllen, für DIN A4, glasklar, transparent, PP-Folie, oben offen, Eurolochung, dokumentenecht  
Punched pockets, A4, crystal clear, PP, open at the top, euro-punched

<u>05850102</u>	Premium, 10er Polybeutel Premium, poly bag of 10	PP	70/3.500	Pack
<u>05824008</u>	Standard, 100er Polybeutel Standard, poly bag of 100	PP	10/500	Pack

Prospekthüllen, für DIN A4, genarbt, transparent, PP-Folie, oben offen, Eurolochung, dokumentenecht  
Punched pockets, A4, orange peel, PP, open at the top, euro-punched

<u>10840320</u>	Premium, 100er Polybeutel Premium, poly bag of 100	PP	10/500	Pack
<u>05814108</u>	Standard, 100er Polybeutel Standard, poly bag of 100	PP	10/500	Pack
<u>05814009</u>	Standard, 10er Polybeutel Standard, poly bag of 10	PP	80/5.600	Pack
<u>10715514</u>	Economy, 100er Polybeutel Economy, poly bag of 100	PP	10/800	Pack

Prospekthüllen Standard, für DIN A4, genarbt, transparent, PP-Folie, oben und seitlich offen, Eurolochung, dokumentenecht  
Punched pockets standard, A4, orange peel, PP, open at the top and side, euro-punched

<u>10840098</u>	100er Polybeutel   poly bag of 100	PP	10/400	Pack
<u>05844006</u>	10er Polybeutel   poly bag of 10	PP	50/3.000	Pack

Prospekthüllen Standard, für DIN A5, genarbt, transparent, PP-Folie, oben offen, Eurolochung, dokumentenecht  
Punched pockets standard, A5, orange peel, PP, open at the top, euro-punched

<u>10468585</u>	100er Polybeutel   poly bag of 100	PP	10/1.000	Pack
<u>05815006</u>	10er Polybeutel   poly bag of 10	PP	40/6.000	Pack

Prospekthüllen, für DIN A3 quer, genarbt, transparent, PP-Folie, oben offen, Eurolochung, dokumentenecht, auf DIN A4 gelegt  
Punched pockets, A3 oblong, orange peel, PP, open at the top, euro-punched

<u>05813100</u>	10er Polybeutel   poly bag of 10	PP	50/2.000	Pack
-----------------	----------------------------------	----	----------	------



## Aktenhüllen | Cut flush folders

Aktenhülle Meeting für DIN A4, opak, extra starke PP-Folie über 450 my, oben und seitlich offen, mit auswechselbarem Schildchen, somit mehrfach verwendbar, opake Folie schützt vertrauliche Inhalte vor neugierigen Blicken  
Cut flush folder Meeting, A4, opaque, extra strong PP-foil more than 450 microns, open at the top and side, with name card holder, label exchangeable, opaque foil protects confidential contents from curious looks

<u>10913796</u>	<u>10913747</u>	<u>10913770</u>	<u>10913762</u>		
<u>10913788</u>	<u>10913937</u>			PP	5/100

Aktenhülle für DIN A4, glasklar, transparent, PP-Folie, 180 my, aufgeschweißtes Beschriftungsfeld mit auswechselbarem Schildchen, somit mehrfach verwendbar  
Cut flush folder, A4, crystal clear, transparent, PP-foil, 180 microns, with name card holder, label exchangeable

<u>10913804</u>	10er Polybeutel   poly bag of 10	PP	10/2.040	Pack
-----------------	----------------------------------	----	----------	------



10913937



10913804



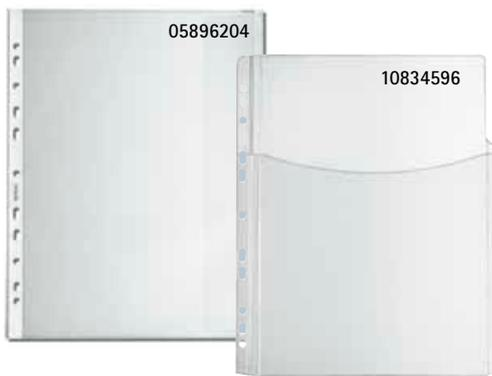

## Aktenhüllen | Cut flush folders

Artikelbezeichnung | Article description

VE/NK/PAL

Aktenhüllen Premium, für DIN A4, glasklar, transparent, PP-Folie, oben und seitlich offen, mit Griffausstanzung, dokumentenecht  
*Cut flush folders premium, A4, crystal clear, PP, open at the top and side*

10843738 10er Polybeutel / poly bag of 10 PP 100/2.000 <sup>Pack</sup>

Aktenhüllen Standard, für DIN A4, genarbt, farbig, PP-Folie, oben und seitlich offen, mit Griffausstanzung, dokumentenecht  
*Cut flush folders standard, A4, orange peel, PP, open at the top and side*

10er Polybeutel / poly bag of 10 PP 50/4.500 <sup>Pack</sup>

05914148 05914130 05914155 05914122

Aktenhüllen Standard, für DIN A4, transparent, PP-Folie, oben und seitlich offen, mit Griffausstanzung, dokumentenecht  
*Cut flush folders standard, A4, PP, open at the top and side*

10843746 glasklar, 100er Polybeutel / crystal clear, poly bag of 100 PP 10/400 <sup>Pack</sup>

05924105 glasklar, 10er Polybeutel / crystal clear, poly bag of 10 PP 50/3.500 <sup>Pack</sup>

05914304 genarbt, 100er Polybeutel / orange peel, poly bag of 100 PP 5/250 <sup>Pack</sup>

Aktenhüllen Economy, für DIN A4, genarbt, transparent, PP-Folie, oben und seitlich offen, mit Griffausstanzung, dokumentenecht  
*Cut flush folders economy, A4, orange peel, PP, open at the top and side*

10843753 100er Polybeutel / poly bag of 100 PP 10/400 <sup>Pack</sup>

05914007 10er Polybeutel / poly bag of 10 PP 50/3.500 <sup>Pack</sup>

## Spezialhüllen | Special pockets

Dokumentenhüllen, für DIN A4, genarbt, transparent, PP-Folie, mit Verschlusslasche, Eurolochung, dokumentenecht  
*Document protectors, A4, orange peel, PP, with flap, euro-punched*

05896204 10er Polybeutel / poly bag of 10 PP 24/1.200 <sup>Pack</sup>

Känguru-Taschen, für DIN A4, transparent, PVC-Weichfolie, extra stark, Eurolochung, zum Abheften von Katalogen und Broschüren  
*Expanding pockets for high capacity usage, A4, PVC soft plastic, euro-punched*

10834596 5er Polybeutel / poly bag of 5 5/100/8.000 <sup>Pack</sup>

Telefon- und Visitenkartenhüllen für Ringbücher, A4, 10 Karten pro Hülle, 30,0 x 21,5 cm, für 100 Visiten-, Kredit- oder Telefonkarten  
*Phone and business card holder, A4, 10 cards per pocket, 30.0 x 21.5 cm, for album and ring binder, for 100 business, credit or phone cards*

05894209 10er Packung / bag of 10 PP 1/70/4.200 <sup>Pack</sup>

Visitenkartenhüllen, für Herlitz Visitenkartenringbuch, 3 Fächer, 11 x 21 cm  
*Business card holder, for Herlitz business card ring binder, 3 pockets, 11 x 21 cm*

05643200 10er Polybeutel / poly bag of 10 PP 1/200/6.000 <sup>Pack</sup>

## Spezialhüllen | Special pockets

Artikelbezeichnung | Article description

VE/NK/PAL

Visitenkartenringbuch, Kunstledereinband, 18 Visitenkartenhüllen transparent, mit 4-Ring-Mechanik, 15 x 23 cm, 9-teiliges Register  
*Business card ring binder, artificial leather cover, 18 business card holders transparent, with 4-ring-mechanism, 15 x 23 cm, 9-parts plastic index*

05643283

1/20/600



05643283

Visitenkartenmappe, Kunstledereinband, 16 Visitenkartenhüllen transparent für 128 Visitenkarten, 12,5 x 25,5 cm  
*Business card case, artificial leather cover, 16 business card holders transparent for 128 business cards, 12.5 x 25.5 cm*

05505011

1/15/1.200



05505011

Utensilienhülle, 30,8 x 21,0 cm, weichmacherfrei, mit Gleitverschluss, abheftbar, 4-fach-Lochung, farbig sortiert  
*Filing clear bag, 30.8 x 21.0 cm, softener free, with zipper-like closure, 4-hole-punched, assorted colours*

05506019

10er Polybeutel / poly bag of 10

PP

10/100/5.400



05506019

Ausweishülle, PVC-Folie, oben offen, transparent, Angabe Innenmaße  
*Identity card holder, PVC-foil, open at the top, transparent, internal measurements*

05800032 87 x 56 mm

25/5.000

05800073 115 x 85 mm

25/2.850

05800065 129 x 93 mm

25/2.850

05800024 153 x 115 mm

25/2.000

05800016 115 x 161 mm

25/2.000

05800081 115 x 223 mm

15/1.710

05800008 155 x 225 mm

25/1.000

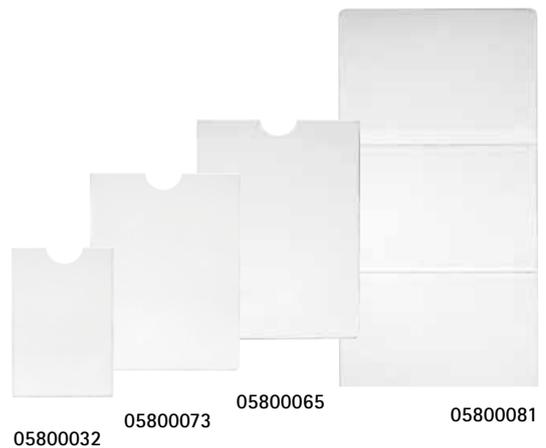

05800032

05800073

05800065

05800081

Ausweishülle, PVC-Folie, für Euro-Pass, innen beidseitig offen, klappbar, Angabe Innenmaße  
*Identity card holder, PVC-foil, for Euro passport, with both inner sides open, foldable, internal measurements*

05800099

133 x 195 mm

10/640



05800099



10657930

Dokumententaschen sind in verschiedenen Farben und in der Materialstärke von 200 my glasklar erhältlich. Die Kanten sind überlappend verschweißt, somit ist eine längere Haltbarkeit und mehr Platz für den Inhalt sichergestellt, denn das Außenmaß entspricht dem Innenmaß.

*Document envelopes are available in various colours and material thickness of 200 microns crystal clear. Overlapping edges are weld-shut and thus, a longer durability and space for more contents is guaranteed.*

Artikelbezeichnung | Article description

VE/NK/PAL

### Spezialhüllen | Special pockets

Dokumententaschen, PP-Folie, glasklar, mit praktischem Druckknopf, transparent, für die Aufbewahrung von Dokumenten in DIN-Formaten, Angabe Außenmaße

*Document envelope, PP, crystal clear, transparent, with snap closure, outside measurements*

für A4, 33,5 × 23,7 cm / A4, 33.5 × 23.7 cm

10657930 10657948 10917300 10917227

10916948 2 × transparent, 2 × blau, 1 × rot, 1 × gelb PP 6/60/1.440  
 2 × transparent, 2 × blue, 1 × red, 1 × yellow



10916955

10917524

10917516

für A3, 43,0 × 30,5 cm / A3, 43.0 × 30.5 cm

10916955 10916971

PP 6/60/1.980

für A5, 25,0 × 17,9 cm / A5, 25.0 × 17.9 cm

10916997 10917516

PP 6/60/1.440

für DIN lang, 22,4 × 12,9 cm / DL, 22.4 × 12.9 cm

10917524 10917557

PP 6/60/2.880



10790954

Dokumententaschen, A4, PP-Folie, glasklar, 2 extra Taschen mit Vlies für CDs, mit Klettverschluss, transparent, 33,3 × 23,7 cm

*Document envelope, A4, PP, 2 pockets for CDs, crystal clear, transparent with hook-and-loop fastener, 33.3 × 23.7 cm*

10790954 10790913

PP 6/60/2.160

## Trennblätter | *Divider sheets*

Trennblatt, für DIN A4, Manila-RC-Karton, 24,0 x 30,0 cm, Lochrand hinterklebt, schwarzer Organisationsdruck  
*Divider sheet, recycled manilla, A4, 24.0 x 30.0 cm, black organisation print, reinforced holes*

<b>10840205</b>	100er Polybeutel / <i>poly bag of 100</i>	UWZ	5/280	Pack
<b>05971502</b>	10er Polybeutel / <i>poly bag of 10</i>	UWZ	10/80/3.200	Pack

Trennblatt, für DIN A5 quer, Manila-RC-Karton, 24,0 x 14,8 cm, Lochrand hinterklebt, schwarzer Organisationsdruck  
*Divider sheet, recycled manilla, A5 oblong, 24.0 x 14.8 cm, organisation print, reinforced holes*

<b>10902435</b>	100er Polybeutel / <i>poly bag of 100</i>	UWZ	10/560	Pack
-----------------	---	-----	--------	------



10840205



10902435



## Trennstreifenblock | *Divider strip pad*

Trennstreifenblock, Manila-RC-Karton, gelocht, 10,5 x 24,0 cm, durch seitliche Leimung wird einfaches Heraustrennen und ordentliches Verstauen ermöglicht  
*Divider strip pad, recycled manilla, full colour, punched, 10.5 x 24.0 cm*

*Divider strip pad, recycled manilla, full colour, punched, 10.5 x 24.0 cm*

<b>10835718</b>	70 Blatt / <i>70 sheets</i>	UWZ	16/1.584	Pack
	40 Blatt, blau, gelb, rot, grau <i>40 sheets, blue, yellow, red, grey</i>	UWZ	30/2.970	Pack



10835718



## Trennstreifen | *Divider strips*

Trennstreifen, 190 g/m<sup>2</sup> Manila-RC-Karton gelocht, 10,5 x 24,0 cm, 100er Polybeutel  
*Divider strips, recycled manilla, full colour, punched, 10.5 x 24.0 cm, poly bag of 100*

<b>10843480</b>	<b>10843498</b>	<b>10843506</b>	<b>10843613</b>		
<b>10843621</b>	<b>10843639</b>	<b>10843647</b>	<b>10843654</b>	UWZ	5/20/1.120

## Trennstreifen Trapez | *Divider strips trapezium*

Trapezförmige Trennstreifen zur übersichtlicheren Ablage, 190 g/m<sup>2</sup> Manila-RC-Karton, gelocht, 12,0 x 23,0 cm, 100er Polybeutel, durch wechselseitiges Abheften der Trennstreifen entsteht eine zweistufig sichtbare Ablage  
*Divider strips trapezium, recycled manilla, full colour, punched, 12.0 x 23.0 cm, poly bag of 100*

<b>10836526</b>	<b>10837565</b>	<b>10838225</b>	<b>10838381</b>		
<b>10838464</b>	<b>10838498</b>	<b>10838506</b>		UWZ	4/44/2.200

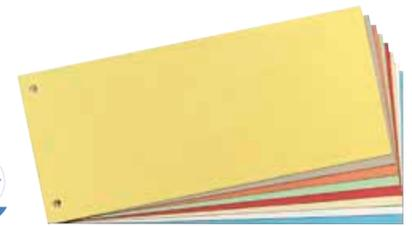

10843480

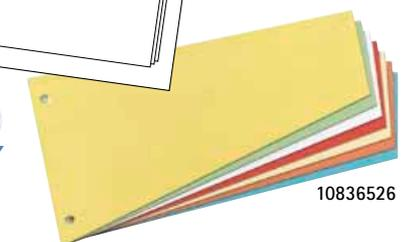
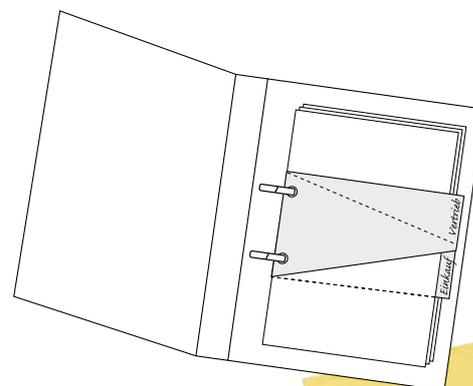

10836526



10839132

## Heftstreifen | *Filing stripes*

Artikelbezeichnung | *Article description*

VE/NK/PAL

Plastik-Heftstreifen, PP-Folie, mit Plastik-Deckleiste, 3,4 x 15,0 cm, 10 x 25er Bündel in Schachtel  
*Filing stripes, PP, with plastic compressor bar, 3.4 x 15.0 cm, 10 x 25 packs in a box*

10839132 10839140 10839157 10839173  
 10839181 10839199

PP

Pack  
 40/6.400



10902120

## Karton- und Plastikhefter *Cardboard and plastic files*

Schnellhefter Combi für Angebote, Kunststoff, transparenter Vorderdeckel als DIN A4 Sichttasche, farbiger Rückendeckel mit Innentasche für ungelochtes Schriftgut, Überbreite, geeignet für Prospekthüllen  
*Flat file Combi, A4, extra wide, for index and punched pockets, inside pocket for unpunched sheets, transparent front cover*

*Flat file Combi, A4, extra wide, for index and punched pockets, inside pocket for unpunched sheets, transparent front cover*

10902120 10902138 10902161 10902187  
 10914976 10902203 10915007

5/100/8.000



10914430

Schnellhefter Exklusiv, für DIN A4, Kunststoff, Vorderdeckel opak mit Beschriftungsfenster, farbiger Rückendeckel mit Innentasche für ungelochtes Schriftgut, Überbreite, geeignet für Prospekthüllen, mit Abdeckschiene für Heftmechanik  
*Flat file Exklusiv, A4, extra wide, for index and punched pockets, pocket on inside backcover for unpunched sheets, opaque front cover with name card holder*

10914430 10914463 10914448 10914455  
 10914489 10914505 10914497

5/100/6.000



00975441

Plastik-Schnellhefter, PP-Folie, Vorderdeckel transparent, für DIN A4, 10er Polybeutel  
*Flat files, PP, transparent front cover, A4, poly bag of 10*

00976480 00975433 00975441 00975458  
 00975417 00976472 00975474 10839413  
 10839710 00975466 10386951 10386969  
 00977538 00977546 00975409

PP

150/11.400



10902476

Karton-Schnellhefter, für DIN A4, 240 g/m<sup>2</sup>-Manila-RC-Karton mit Metalldeckleiste für kaufmännische Heftung und Behördenheftung, in dreizehn Intensivfarben, 25er Polybeutel  
*Flat file, A4, 240gsm recycled manilla, with metal compressor bar, for top-down and bottom-up filing, poly bag of 25*

10902450 10902468 10902476 10902484  
 10902492 10902500 10902518 10902526  
 10902542 10902559 10902567 10902575  
 10902583 10902609

UWZ

25/100/9.600



## Karton- und Plastikhefter Cardboard and plastic files

Artikelbezeichnung | Article description

VE/NK/PAL

Karton-Schnellhefter, gebrauchsfertig gefaltet, für DIN A4, 240 g/m<sup>2</sup>-Manila-RC-Karton mit Metalldeckleiste für kaufmännische Heftung und Behördenheftung, in neun Intensivfarben, 10er Polybeutel  
Flat file, folded, A4, 240gsm recycled manilla, with metal compressor bar, for top-down and bottom-up filing, poly bag of 10

- 11034295 11036969 11037009 11034303
- 11037090 11036944 11092749 10900223
- 11037124 11130325 11037181

UWZ 10/150/6.000



11034295

Klemmhefter aus Kunststoff, für DIN A4, mit schwarzem Metall-Clip, Vorderdeckel transparent, für ungelochtes Schriftgut, 5er Polybeutel  
Plastic clip file, A4, with black metal clip, transparent front cover, for unpunched papers, poly bag of 5

Füllhöhe 30 Blatt | capacity 30 sheets

- 10312486 10312502 10312494 10838811 10312460
- 10915395 10915387 10915379 10915502

5/200/6.000



10312486

Füllhöhe 60 Blatt | capacity 60 sheets

- 10312825 10312841 10312833 10312817

5/150/4.500

Kwik-Clip, PP-Folie, A4, mit schwarzem Kunststoff-Clip, Vorderdeckel transparent, Füllhöhe 30 Blatt, für ungelochtes Schriftgut, 10er Polybeutel

Kwik-Clip, PP-foil, A4, with black plastic clip, transparent front cover, capacity 30 sheets, for unpunched papers, poly bag of 10

- 05790639 05790647 05790621 05790613
- 05790654

PP 10/50/4.500

05790639



Express-Clip, PP-Folie, A4, mit farbigem Clip, Füllhöhe 30 Blatt, transluzent, für ungelochtes Schriftgut, 5er Polybeutel  
Express-Clip, PP-foil, A4, with coloured clip, capacity 30 sheets, translucent, for unpunched papers, poly bag of 5

- |          |                           |    |            |
|----------|---------------------------|----|------------|
| 00975003 | Clip schwarz   black clip | PP | 5/60/1.440 |
| 00975045 | Clip rot   red clip       | PP | 5/60/1.440 |
| 00975011 | Clip blau   blue clip     | PP | 5/60/1.440 |
| 00975029 | Clip grün   green clip    | PP | 5/60/1.440 |
| 00975037 | Clip gelb   yellow clip   | PP | 5/60/1.440 |
| 10093201 | Clip schwarz   black clip | PP | 5/60/1.440 |
| 10093219 | Clip schwarz   black clip | PP | 5/60/1.440 |

00975003



Klemmschiene für DIN A4, Kunststoff, Füllhöhe ca. 30 Blatt, zum Aufschieben, für ungelochtes Schriftgut, 10er Packung  
Rail binder clip, A4, plastic, capacity 30 sheets capacity, special filing rail for sliding on unpunched documents, bag of 10

- 05516182 Pack 1/70/2.800
- 05517180 mit Abhefteleiste | with ledge for tack Pack 1/55/2.200

05516182



05517180

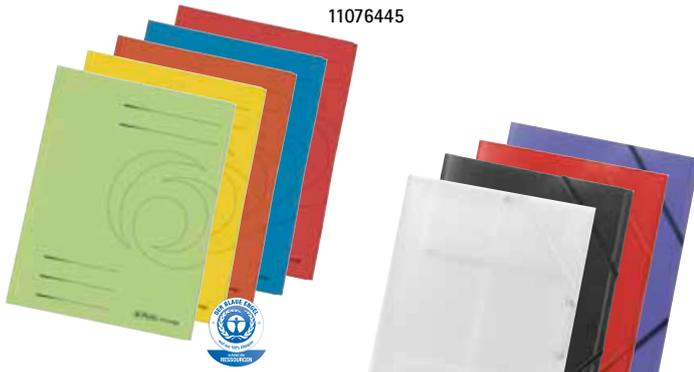

11076445

## Loseblatt-Ablage | Loose-leaf files

Artikelbezeichnung | Article description

VE/NK/PAL

Einschlagmappen, für DIN A4, 320 g/m<sup>2</sup>-Manila-RC-Karton in Intensivfarben, 3 Klappen, 10er Polybeutel

Portfolio files, A4, 320gsm recycled manilla, 3 flaps, poly bag of 10

11076445 11076452 11076478 11076437 11076460

11076486

UWZ 10/100/4.000

Gummizugmappen, PP, mit 3 Klappen und 2 Gummizügen, für DIN A4, 3er Polybeutel

Wallet folders, A4, PP, 3 flaps, 2 elastic straps, poly bag of 3

00972638 00972588 00972521 00972547

PP 3/24/960

## Colorspan-Sortiment | Colorspan collection

Aktendeckel aus starkem Colorspan-Karton, genietet, für DIN A4, 25er Polybeutel

Square cut folder, A4, grooved, strong colorspan cardboard, poly bag of 25

10902815 10902823 10902831 10902849

25/100/9.600

Einschlagmappen aus starkem Colorspan-Karton, 3 Klappen, für DIN A4

Portfolio files, A4, strong colorspan cardboard, 3 flaps

10843977 10843969 10843951 10843944 10843928

Pack  
25/2.400

10902856 10er Polybeutel | poly bag of 10

3/288

Einschlagmappen aus starkem Colorspan-Karton, 3 Klappen und praktische Gummizüge, für DIN A4

Portfolio files, A4, strong colorspan cardboard, 3 flaps and elastic straps

10843910 10843902 10843894 10843886 10843878

Pack  
25/3.000

10902864 10er Polybeutel | poly bag of 10

3/288

Eckspanner aus starkem Colorspan-Karton, mit praktischen Gummizügen, für DIN A4, 5er Polybeutel

Span folders, A4, strong colorspan cardboard, elastic straps, poly bag of 5

00972448 00972430 00972471 00972422 00972463

5/80/3.200

11159647 11159654 11159662 11159670 11159688

10902872 5er Polybeutel | poly bag of 5

Pack  
5/600

11166816 10er Polybeutel | poly bag of 10

10/80/3.200



10902815



10843977



10843910



00972448

## Colorspan-Sortiment | Colorspan collection

Artikelbezeichnung | Article description

VE/NK/PAL

Karton-Schnellhefter aus starkem Colorspan-Karton, mit Metalldeckleiste, für DIN A4, kaufmännische Heftung und Behördenheftung, 25er Polybeutel  
*Flat files, A4, strong colorspan cardboard, with metal compressor bar, for top-down and bottom-up filing, poly bag of 25*

- 10902880 10902898 10902906 10902914 10902922
- 10902930 10902948 10902955 11159696 11159704
- 11159910
- 10902971 25er Polybeutel | poly bag of 25

25/100/6.400  
 Pack  
 10/640

Karton-Schnellhefter aus starkem Colorspan-Karton, mit Metalldeckleiste, für DIN A4, kaufmännische Heftung und Behördenheftung, 10er Polybeutel  
*Flat files, A4, strong colorspan cardboard, with metal compressor bar, for top-down and bottom-up filing, poly bag of 10*

- 11094703 11094695 11094810 11094679 11094687
- 11159928 11159589 11159597 11165602

10/100/6.400

Spiralhefter aus starkem Colorspan-Karton, mit Spiralmechanik, für DIN A4, kaufmännische Heftung, durch Lösen der Hakendeckschiene ist buchmäßiges Blättern ohne Knicken der Seiten möglich, weiterhin ist das Fassungsvermögen mit bis zu 300 Blatt wesentlich größer als bei der üblichen Schnellhefter-Heftung  
*Spiral spring files, A4, strong colorspan cardboard, with metal compressor bar, coil springs to insert and remove pages, for top-down filing, capacity up to 300 sheets*

- 10902989 10902997 10903003 10903011 10903029
- 11186590 11186582 11186574 11186533 11186541
- 11186558

25/2.400

Ordnungsmappen aus starkem Colorspan-Karton, mit Sichtlöchern und Taben, 2 Gummizüge, Organisationsdruck auf dem Vorderdeckel  
*Part files, A4, strong colorspan cardboard, with tabs and 2 elastic straps, organisation print*

1-7, 7 Fächer | 7 parts, 7 divisions

- 10843050 10843068 10843225 10843266

1/20/1.920

1-12 und A-Z, 12 Fächer | 1-12 and A-Z, 12 divisions

- 10843316 10843324 10843332 10843340

1/20/1.280

Ordnungsmappe, aus starkem Colorspan-Karton, 12 farbige Fächer mit Sichtlöchern und Taben, 2 Gummizüge, mit Organisationsdruck auf dem Vorderdeckel  
*Part file, strong colorspan cardboard, 12 coloured sections with windows and tabs, 2 elastic straps, printed index on front cover*

- 05001128 1-12, A-Z

1/20/1.280



10902880



10902989



10843050

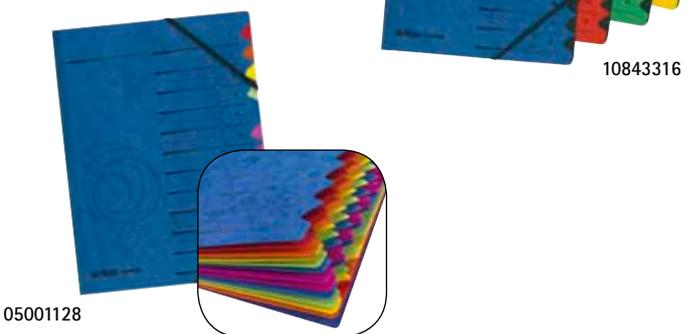

10843316

05001128



10913663



05504121



01948611

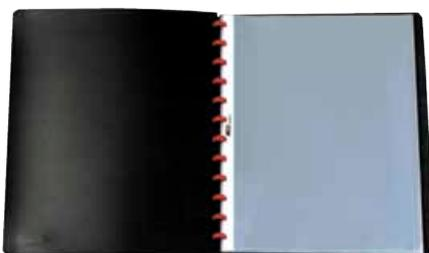

05514286



05514104

## Präsentationsmappen | Presentation binders

Artikelbezeichnung | Article description

VE/NK/PAL

Sichthüllenmappe, für DIN A4, Kunststoffeinfband, mit aufgeschweißter Tasche auf dem Vorderdeckel, Schreibstreifen auf dem Rücken, Klarsichthüllen dokumentenecht, weichmacherfrei  
*Display book, A4, plastic binder, with clear pocket on front cover, writing strip on back, transparent pockets copy safe, softener free*

10 Klarsichthüllen | 10 transparent pockets

**10913663** PP 1/30/1.620

20 Klarsichthüllen | 20 transparent pockets

**10913648** PP 1/20/960

40 Klarsichthüllen | 40 transparent pockets

**10913622** PP 1/12/660

Sichthüllenmappe, weichmacherfrei, dokumentenecht, Kunststoffeinfband, Schreibstreifen auf dem Vorderdeckel  
*Display book, softener free, copy safe, plastic binder, writing strip on front cover*

für DIN A4, 10 Klarsichthüllen | A4, 10 transparent pockets

**05504121** **05504113** PP 1/30/1.080

für DIN A4, 20 Klarsichthüllen | A4, 20 transparent pockets

**10012631** **10012623** PP 1/20/960

für DIN A4, 40 Klarsichthüllen | A4, 40 transparent pockets

**10012656** **10012649** PP 1/12/660

für DIN A3, 20 Klarsichthüllen | A3, 20 transparent pockets

**10012672** **10012664** PP 1/20/720

Sichthüllenmappe, für DIN A4, weichmacherfrei, 20 Präsentationshüllen, dokumentenecht, glasklar, fest eingebunden, Kunststoffeinfband transluzent  
*Presentation binder A4, softener free, 20 presentation pockets, copy safe, crystal clear, tightly ligated, plastic binder translucent*

**01948611** PP 1/20/720

**01948629** PP 1/20/720

Präsentationsmappe EasyFix, für DIN A4, weichmacherfrei, 20 Präsentationshüllen, dokumentenecht, herausnehmbar und austauschbar, Reißverschlussprinzip  
*Presentation binder EasyFix, A4, softener free, 20 presentation pockets, copy safe, removable and replaceable, zipper principle*

**05514286** **05514245** PP 1/10/880

Prospekthülle für Präsentationsmappen EasyFix, A4, PP Folie, glasklar, dokumentenecht, 10er Polybeutel  
*Punched pockets for presentation binder EasyFix, A4, PP-foil, crystal clear, poly bag of 10*

**05514104** PP 10/200/4.200 <sup>Pack</sup>

## Präsentationsmappen | Presentation binders

Artikelbezeichnung | Article description

VE/NK/PAL

Fächermappe, für DIN A4, 12 Fächer für Schriftstücke, mit Taben und Gummizug, Klettverschluss

Partition folder, A4, 12 transparent partitions for files, insertable lettering labels, elasticated

05444500 05444518

PP

Pack  
2/12/360



05444500

Fächertasche A4, PP-Folie, 2 x 12 Fächer für Schriftstücke, Taben in verschiedenen Farben, mit Tragegriff

Partition bag, A4, PP-foil, 2 x 12 partitions for files, insertable lettering labels in different colours, with handle

05444450

PP

1/4/128

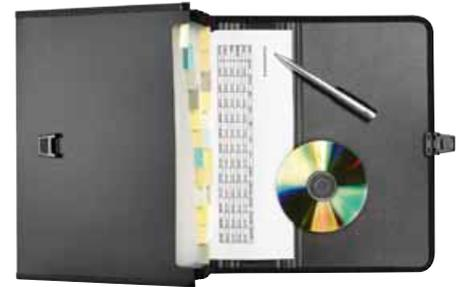

05444450

## Pultordner und Unterschriftenmappen Desk organizer and signature books

Pultordner, RC-Hartpappe, 275 x 355 mm, Plastiktaben

Desk organizer, recycled fiberboard, 275 x 355 mm,

with plastic tabs

10421402 A-Z

UWZ

1/12/480

10421519 1-31

UWZ

1/8/320

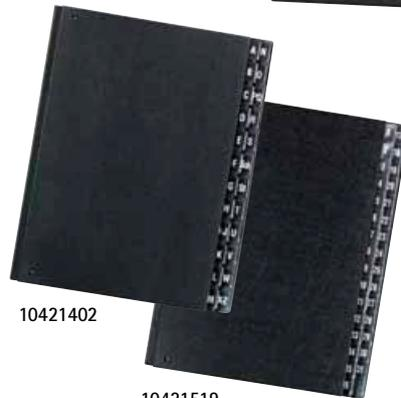

10421402

10421519



Unterschriftenmappen für DIN A4, mit dehnbarem Rücken und Einsteckschild am Vorderdeckel

Signature books, A4, with label holder

10902294 leinenkaschiert, 10 Fächer | linen, 10 divisions

1/10/480

PP-folienkaschiert, 20 Fächer | plastic bound, 20 divisions

10839728 10839736 10839744 10839751

1/10/450



10902294

Silverline Desk Organizer | Silverline desk organizer

01989110 Pultordner A-Z, silber, RC-Hartpappe mit Kunststoffbezug, 275 x 355 mm, 24 Fächer mit ausgestanzten Sichtlöchern, schwarze Kartoneinlagen

Desk organizer A-Z, silver, 275 x 355 mm, plastic laminated fiberboard cover, with plastic tabs, 24 sections with windows, black cardboard dividers

1/12/480

01989128 Pultordner 1-31, silber, RC-Hartpappe mit Kunststoffbezug, 32 Fächer mit ausgestanzten Sichtlöchern, schwarze Kartoneinlagen

Desk organizer 1-31, silver, 275 x 355 mm, plastic laminated fiberboard cover, with plastic tabs, 32 sections with windows, black cardboard dividers

1/8/240



10839728

01989102 Unterschriftenmappe, für DIN A4, silber, mit dehnbarem Leinenrücken und Einsteckschild am Vorderdeckel, 20 Fächer aus Manilakarton grau mit Sichtlöchern und Wendetaben

Signature book, A4, silver, 20 divisions, linen backing and label holder, 20 sections made of grey manilla cardboard, with windows and tabs

1/10/450

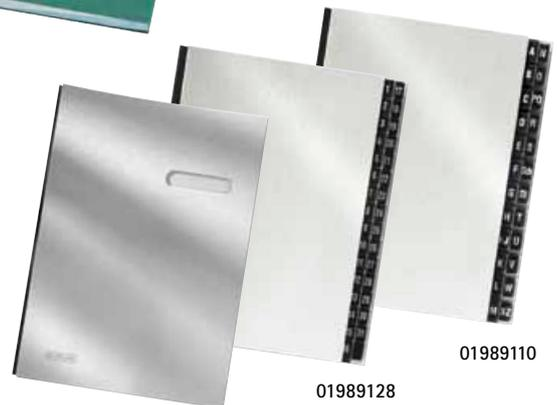

01989110

01989128

01989102

## Hängeregistraturen

*Suspension files*



## Hängeregistraturen UniReg

### Suspension files UniReg

Artikelbezeichnung | Article description

VE/NK/PAL

Hängemappen UniReg, für DIN A4, 230 g/m<sup>2</sup>-Kraftkarton, seitlich offen  
Suspension files, A4, 230gsm recycled manilla, open at two sides

10843357 UWZ 25/2.800

5er Polybeutel | poly bag of 5

05874458 05874698 05874664 05874680

05874672 UWZ Pack 10/640

10843357



Hängetaschen UniReg, für DIN A4, 230 g/m<sup>2</sup>-Kraftkarton, mit Leinenfröschen  
Suspension files pocket style, A4, 230gsm recycled manilla, with linen gusset

10843373 UWZ 25/2.800

5er Polybeutel | poly bag of 5

05874557 05874797 05874763 05874789

05874771 UWZ Pack 10/640

10843373



Hängehefter UniReg, für DIN A4, 230 g/m<sup>2</sup>-Kraftkarton, kaufmännische Heftung  
Suspension files with filing prongs, A4, 230gsm recycled manilla, top-down filing

10843381 UWZ 25/2.800

5er Polybeutel | poly bag of 5

05874359 05874995 05874961 05874987

05874979 UWZ Pack 10/800

10843381



Hängehefter UniReg, für DIN A4, 230 g/m<sup>2</sup>-Kraftkarton  
Suspension files with filing prongs, A4, 230gsm recycled manilla

10843399 mit Tasche, kaufmännische Heftung, 5er Polybeutel UWZ Pack 5/560  
with pocket, top-down filing, poly bag of 5

10843860 Mehrfachhängehefter, kaufmännische Heftung, mit 3 Trennblättern, 4 Heftungen und Innentasche am Rücken, 5er Polybeutel UWZ Pack 4/448  
3 divider sheets, 4 filing prongs, with pocket, top-down filing, poly bag of 5

10843399



10843860



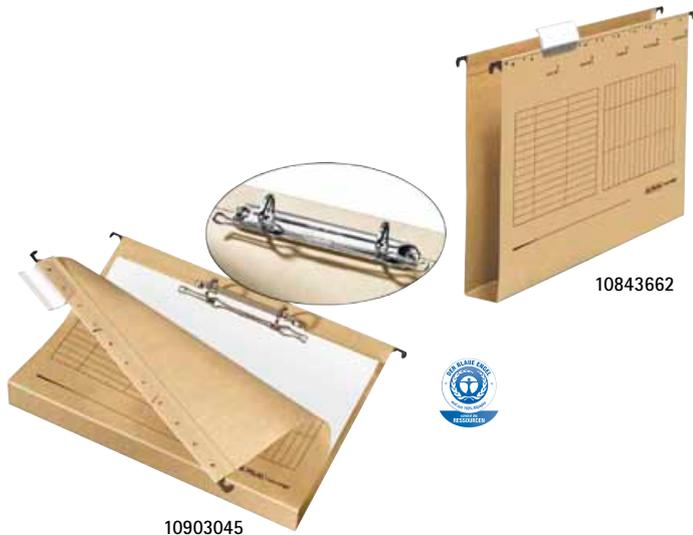

## Hängeregistraturen UniReg Suspension files UniReg

Artikelbezeichnung | Article description

VE/NK/PAL

Hängesammler UniReg, für DIN A4, 320 g/m<sup>2</sup>-Kraftkarton  
Suspension files, A4, 320gsm recycled manilla

Artikelnummer	Artikelbeschreibung	UWZ	VE/NK/PAL
10843662	Karton-Boden 4 cm cardboard bottom 4 cm	UWZ	25/2.800
10843704	Karton-Boden 6 cm cardboard bottom 6 cm	UWZ	25/2.800
10903045	mit 2-Ringmechanik 20 mm, Karton-Boden 4cm 2-ring-mechanism 20 mm, cardboard bottom 4 cm	UWZ	8/896

10903045



10843662

01611391



Hängeregistratur-Ständer Big Boy, Kunststoff, für bis zu 20 Mappen,  
mit integrierten Griffmulden für leichtes Tragen, bereits gefüllt mit  
5 Hängemappen natron, 15 x 38 x 28 cm  
Suspension file system Big Boy, capacity for 20 suspension files,  
provided with 5 suspension files, 15 x 38 x 28 cm

01611391 01611326 1/5/60



01610385

Hängeregistratur-Gestell Office Boy, Kunststoffgestell für bis zu 40 Mappen,  
bereits gefüllt mit 4 farbigen Hängemappen (grün, blau, gelb, rot) ideal für  
Schreibtisch und Schublade, 36 x 32 x 27 cm  
Suspension file system Office Boy, capacity for 40 suspension files,  
provided with 4 coloured suspension files, 36 x 32 x 27 cm

01610385 1/8/128

Vollstreiter, Breite 6 cm  
Label holder, width 6 cm, transparent

10844744 50er Polybeutel | poly bag of 50 Pack 1/30/720

Beschriftungsschildchen  
Labels for suspension files

10844751 im 100er Polybeutel, 20 Streifen à 5 Stück  
poly bag of 100, 20 strips of 5 pieces Pack 1/300/12.000



10844744





# Arbeitsplatzorganisation

## *Desktop accessories*

Karteikarten   <i>Record cards</i>	35
Karteiregister   <i>Record card register</i>	36
Karteikästen   <i>Index card boxes</i>	36
Briefkörbe   <i>Letter trays</i>	36
Stehsammler   <i>Magazine racks</i>	37
Papierkörbe   <i>Waste bins</i>	37
Briefkörbe – glasklar   <i>Letter trays – clear polished</i>	38
Stehsammler – glasklar   <i>Magazine racks – clear polished</i>	38
Briefkörbe – transluzent   <i>Letter trays – translucent</i>	38
Stehsammler – transluzent   <i>Magazine racks – translucent</i>	38
Papierkörbe – transluzent   <i>Waste bins – translucent</i>	38
Köcher   <i>Pen holder</i>	39
Zettelboxen und Notizklötze   <i>Note cube boxes and note cubes</i>	39
Klemmbretter und Klemmbrettmappen   <i>Clipboards and foldover clipboards</i>	40
Schreibunterlagen   <i>Desk pads</i>	40
Bürokleinteile   <i>Consumption items</i>	41 – 43

## Karteikarten | Record cards

Artikelbezeichnung | Article description

VE/NK/PAL



Karteikarten, Karton, holzfrei, liniert, Linienfarbe Blau,  
doppelte Kopflinie, cellophaniert, Pack = 100 Stück  
Record cards, ruled, woodfree card, blue lines, pack of 100,  
cellowrapped with tearstrip

DIN A4 / A4 Pack 2/10/600

10835858 10835866 10835874 10835882 10901163 10621282

DIN A5 / A5 Pack 4/24/1.440

10835890 10836187 01150515 01150556 10901171 01150507

DIN A6 / A6 Pack 6/48/2.880

10836195 10836203 01150614 01150655 10901189 01150606

10836211 farbig sortiert (rot, blau, gelb, grün), Pack = 200 St. Pack 8/16/1.120  
assorted colours (red, blue, yellow, green), pack of 200

DIN A7 / A7 Pack 8/96/5.760

10836229 10836237 01150713 01150754 10901197 01150705

10836245 farbig sortiert (rot, blau, gelb, grün), Pack = 200 St. Pack 12/48/2.880  
assorted colours (red, blue, yellow, green), pack of 200

DIN A8 / A8 Pack 10/180/10.800

10836278 10836310 10836328 10836336 10621464



Karteikarten, Karton, holzfrei, blanko, cellophaniert,  
Pack = 100 Stück  
Record cards, plain, woodfree card, pack of 100, cellowrapped with tearstrip

DIN A4 / A4 Pack 2/10/600

10835767 10835775 10835783 10835791 10835809

DIN A5 / A5 Pack 4/24/1.440

10837110 10837128 10837136 10837151 10621308

DIN A6 / A6 Pack 6/48/2.880

10837169 10837177 10836484 10836492 10621423

DIN A7 / A7 Pack 8/96/5.760

10836500 10837821 10837839 10837847 10621449



Karteikarten, Karton, holzfrei, 5 mm kariert, Linienfarbe Blau,  
cellophaniert, Pack = 100 Stück  
Record cards, 5 mm squared, woodfree card, blue lines,  
pack of 100, cellowrapped with tearstrip

DIN A5 / A5 Pack 4/24/1.440

10901437 10901429 10901205 10901411 10621290

DIN A6 / A6 Pack 6/48/2.880

10901478 10901460 10901445 10901452 10621415

DIN A7 / A7 Pack 8/96/5.760

10901619 10901502 10901486 10901494 10621431

DIN A8 / A8 Pack 10/180/10.800

10901965 10901957 10901361 10901387 10621456

## Karteiregister | Record card register

Artikelbezeichnung | Article description

VE/NK/PAL

Karteiregister, A-Z, PP-Folie, 25-teilig  
Record card register, A-Z, PP foil, 25 parts

01500560	DIN A5 / A5	PP	1/48/3.840
01500669	DIN A6 / A6	PP	1/96/6.720
01500768	DIN A7 / A7	PP	1/162/11.340



01500560

## Karteikästen | Index card boxes

Karteikästen, Kunststoff, transparent, für 300 Karten, umklappbarer Deckel kann als Trog benutzt werden  
Index card box, plastic, transparent, for 300 cards

01906023	für DIN A6 / A6	4/476
01907021	für DIN A7 / A7	4/32/640



01906023



01907021

Karteikästen Profiline, Kunststoff, hochglänzend, Schwenkmechanik an der Frontklappe ermöglicht schnellen und leichten Zugriff auf die Inhalte  
Index card box Profiline, plastic, clear polished, swivel mechanism of front flap

für DIN A6, für 300 Karten / A6, for 300 cards

10932150	10931475	10931483	3/18/432
----------	----------	----------	----------

für DIN A7, für 300 Karten / A7, for 300 cards

10932010	10931509	10932028	3/18/630
----------	----------	----------	----------

für DIN A8, für 300 Karten / A8, for 300 cards

10932051	10932044	10932069	3/36/1.080
----------	----------	----------	------------



## Briefkörbe | Letter trays

Briefkorb, DIN A4/C4, klassisches Design, mit praktischem Greiffausschnitt, senkrecht und versetzt stapelbar, auch mit nahezu allen handelsüblichen Briefkörben, schlagfestes Polystyrol

Letter tray, A4/C4, rigid plastic, classic design, stackable offset and vertically

10278117	10278000	10278125	10278133	10278141	10278158	5/160
10278166	10278174	10278182	10278190	10308880		



09923202

Hochwertiger Briefkorb, DIN A4/C4, glasklar, hochglänzend, mit Greiffausschnitt, senkrecht und versetzt stapelbar

Letter tray, A4/C4, rigid plastic, high-gloss, stackable offset and vertically

09923202	09923210	5/160
----------	----------	-------



10198059

Briefkorb Square, DIN A4/C4, mit Beschriftungselip, versetzt stapelbar, Frontfläche durchgehend, mit Greifvertiefung als Welle

Letter tray Square, A4/C4, with labelling clip, offset stackable, front part continuous, with grip zone in wave design

10198059	10198026	10198034	10198042	5/160
----------	----------	----------	----------	-------

transluzent / translucent

10198646	10313450	10313856	5/160
----------	----------	----------	-------



01610393

Briefkorb, DIN A4 quer, stapelbar, Greiffausschnitt mittig

Letter tray, A4 oblong, stackable, centered handle grip

01610393	3/150
----------	-------

## Stehsammler | Magazine racks

Artikelbezeichnung | Article description

VE/NK/PAL

Stehsammler, DIN A4/C4, modernes Design, praktisches Griffloch und große Etikettierfläche im Rücken, schlagfestes Polystyrol  
*Magazine rack, A4/C4, rigid plastic, modern design, large finger hole, labeling surface*

00065037 00065003 00065011 00065052 00065029

4/192



00065003

Stehsammler, DIN A4/C4, oben gerundetes Design, Fenster waagrecht  
*Magazine rack, A4/C4, arching design horizontal, windows on both sides*

01609593 01609528 01609551 01609585

4/192



01609593



01966811

Hochwertiger Stehsammler, DIN A4/C4, anspruchsvolles Design, extra dicke Wände, glasklar, hochglänzend, mit Griffschlitz, Polystyrol  
*Magazine rack, A4/C4, polystyrene, high-gloss, modern design, finger hole*

01966811 10648467

2/144

Stehsammler, DIN A4/C4 aus stabiler RC-Hartpappe, genietet mit großem Beschriftungsschild und Griffloch  
*Magazine rack A4/C4, recycled fiberboard, with big label and large finger hole*

11001963

UWZ

20/600



11001963



## Papierkörbe | Waste bins

Papierkorb, 18 Liter Fassungsvermögen, mit umlaufendem Griffband für bessere Handhabung und Stabilität, sehr gut stapelbar, PP  
*Waste bin, 18 litres, PP, roll-over rim for easy handling, stackable*

00073239 00073205 00073213 00073262

00073221 00073270 00073254

PP

8/144



00073213

## Briefkörbe – glasklar

### Letter trays – clear polished

Artikelbezeichnung | Article description

VE/NK/PAL

Hochwertiger Briefkorb, DIN A4/C4, glasklar, hochglänzend, mit Greiffausschnitt, senkrecht und versetzt stapelbar, Polystyrol  
Letter tray, A4/C4, rigid plastic, clear polished, high-gloss, stackable offset and vertically, polystyrene

09923202 10778181 10778199 10778207  
10778421 10778447 10778454 09923210

5/160



09923202

## Stehsammler – glasklar

### Magazine racks – clear polished

Hochwertiger Stehsammler, DIN A4/C4, anspruchsvolles Design, glasklar, hochglänzend, mit Griffschlitz, Polystyrol  
Magazine rack, A4/C4, polystyrene, clear polished, high-gloss, modern design, finger hole

10778512 10778546 10778553 10778579  
10778595

4/144

10778512



## Briefkörbe – transluzent

### Letter trays – translucent

Briefkorb, DIN A4/C4, klassisches Design, mit praktischem Greiffausschnitt, senkrecht und versetzt stapelbar, auch mit nahezu allen handelsüblichen Briefkörben, Polystyrol  
Letter tray, A4/C4, polystyrene, classic design, stackable offset and vertically

10493609 10167401 10074144 10493716  
10074136 10653723 10653772 10074128  
10653814 10590750

5/160



10493609

## Stehsammler – transluzent

### Magazine racks – translucent

Stehsammler, DIN A4/C4, modernes Design, praktisches Griffloch und große Etikettierfläche im Rücken, Polystyrol  
Magazine rack, A4/C4, polystyrene, modern design, large finger hole, labeling surface

10493724 10167443 10074177 10095255  
10074169 10653749 10653780 10074151  
10653822 10531556

4/192

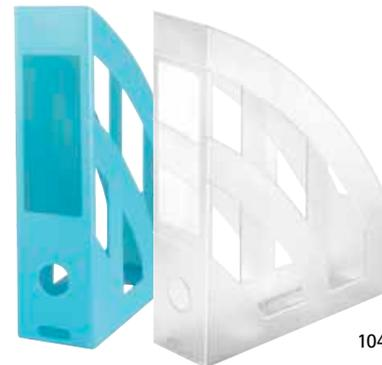

10493724

## Papierkörbe – transluzent | Waste bins – translucent

Papierkorb, 18 Liter Fassungsvermögen, mit umlaufendem Griffband für bessere Handhabung und Stabilität, sehr gut stapelbar, PP  
Waste bin, 18 litres, PP, roll-over rim for easy handling, stackable

10777985 10778009 10778116 10778132  
10778157

PP

4/96



10777985



## Köcher | Pen holder

Artikelbezeichnung | Article description

VE/NK/PAL

Köcher hochglänzend, rund, klares Design, sehr formstabil, 4 Fächer, Füllhöhe bis 10 cm, passt perfekt zu den Briefkörben und Stehsammlern hochglanz  
*Pen holder, clear polished, round, clear design, very stable, 4 compartments, perfect extension for letter tray and magazine rack*

10866747 10866754 10866739

4/660

transluzent | translucent

10866762 10866770 10866788

10866796 10866804

4/660

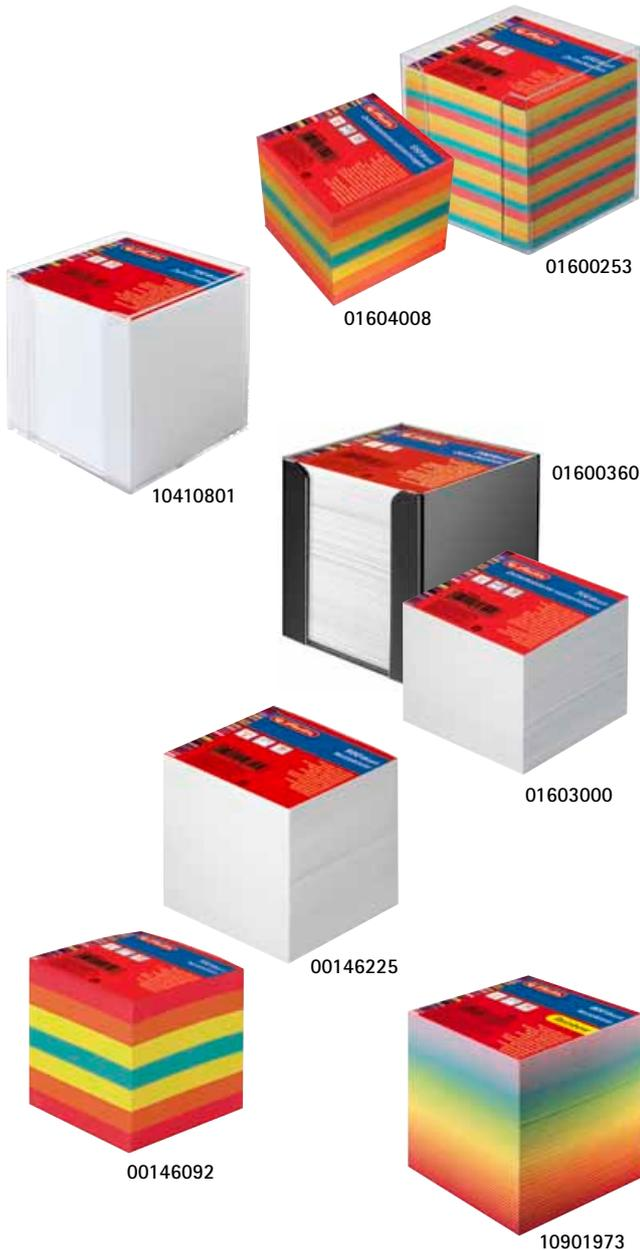

## Zettelboxen und Notizklötze

### Note cube boxes and note cubes

01600253 Zettelbox, transparent, mit farbig sortierter  
 Papiereinlage, 9 x 9 cm, 650 Blatt  
*Note cube box, transparent, 9 x 9 cm, 650 notes,  
 assorted colours with cover sheet*

16/960

01604008 Nachfüllpackung Zettelbox, Papiereinlage  
 farbig sortiert, 9 x 9 cm, 550 Blatt  
*Refill pack cube box notes, assorted colours,  
 9 x 9 cm, 550 notes with cover sheet*

16/1.536

10410801 Zettelbox, transparent, mit weißer Papiereinlage,  
 9 x 9 cm, 700 Blatt  
*Note cube box, transparent, 9 x 9 cm,  
 700 sheets, white notes with cover sheet*

16/960

Zettelbox, mit weißer Papiereinlage, 9 x 9 cm, 700 Blatt  
*Note cube box, 9 x 9 cm, 700 sheets, white notes with cover sheet*

01600360 01600378

16/960

01603000 Nachfüllpackung Zettelbox, Papiereinlage weiß,  
 9 x 9 cm, 700 Blatt  
*Refill pack cube box, white notes, 9 x 9 cm,  
 700 notes with cover sheet*

16/1.536

Notizklotz, geleimt, 9 x 9 cm  
*Note cube, 9 x 9 cm, glued with cover sheet*

00146225 900 Blatt / 900 notes

24/1.344

00146092 700 Blatt / 700 notes

24/1.344

Notizklotz Rainbow, geleimt, 9 x 9 cm, 800 Blatt, in Regenbogenfarben  
*Note cube rainbow colours, 9 x 9 cm, 800 notes, glued*

10901973

24/1.344

## Klembretter und Klembrettmappen

### Clipboards and foldover clipboards

Artikelbezeichnung | Article description

VE/NK/PAL

Klembretter, für DIN A4, stabiler Pappkern, strapazierfähig durch Spezial-Kraftpapierbezug, vernickelter Klemmbügel, in drei Farben  
*Clipboards, A4, coated paper cover, strong clamp clip holds papers in place, 3 colours*

10842391 10842409 10842417 UWZ 10/1.200

Klembrettmappen, für DIN A4, stabiler Pappkern, veredelt durch Glanzfolienkaschierung, vernickelter Klemmbügel, Dreieckstasche im Vorderdeckel, mit flexiblen Stiftehalter aus Metall, in drei Farben  
*Foldover clipboards, A4, coated paper cover, strong clamp clip, triangle pocket, flexible metal pen holder, 3 colours*

10842425 10842433 10842441 1/10/640

Klembrettmappe, für DIN A4, Kunststoffbezug, Klemme mechanisch aufgenietet, wattierte Einlage, Einstecktasche für Schreibgerät und Notizen  
*Foldover clipboard, A4, plastic laminated cover, riveted clip, padded cover, holders for pens and notes*

05684105 1/12/720



10842391



10842425



05684105

## Schreibunterlagen | Desk pads

Schreibunterlage, Kunststoff-Folie, 63 x 50 cm  
*Desk pad, plastic surface, 63 x 50 cm*

05551007 seitliches Einsteckfach mit Kalender  
*side pocket with calendar* 1/15/840

05551205 05554001 1/15/840

matt, transluzent | matt, translucent

10690121 10689800 1/15/840

Schreibunterlage mit topografischer Weltkarte, Kunststoff, 62,5 x 41,5 cm  
*Desk pad with topographic world map, plastic, 62.5 x 41.5 cm*

05552252 1/15/600

Schreibunterlagen, politische Karten, Kunststoff, 68 x 44 cm, mit Einsteckfächern links und rechts  
*Desk pads, political maps, plastic, 68 x 44 cm, with pockets on both sides*

05552203 Weltkarte | World map 1/20/400

10918357 Europakarte | Europe map 1/20/400



05552203

05552252

Schreibunterlage, holz- und chlorfreies Papier, 50 Blatt, mit Kalender und Wochenplaner für 11/12/13, Druck schwarz und blau  
*Desk pad, wood- and chlorine free paper, 50 sheets, with calendar and weekly planner for 11/12/13, print black and blue*

10621506 58 x 38 cm, mit Kunststoffleiste  
*58 x 38 cm, with protection flap* 1/15/900

10621498 59 x 40 cm 1/15/300



10621506

10621498

Mauspad, 26 x 22 cm, rutschfest, Kunststoff, Schaumbasis  
*Mouse pad, 26 x 22 cm, non-slip, plastic, foam based*

00576470 10/120/2.400

00576470





08760811



08760803



10411130



08770257



10411155



08770109



08770158



08770208



08770406

## Bürokleinteile | Consumption items

Artikelbezeichnung | Article description

VE/NK/PAL

Büroklammern, Metall, kunststoffummantelt, Länge 26 mm  
Paper clips, metal, plastic coated, length 26 mm

08760811 100er Packung | box of 100

Pack  
5/160/6.400

08859134 1.000er Packung | box of 1000

Pack  
1/20/800

Büroklammern, Metall, verzinkt  
Paper clips, metal, zinc plated

08760803 Länge 26 mm, 175er Packung  
Lenght 26 mm, box of 175

Pack  
1/110/4.400

10411007 Länge 26 mm, 1.200er Packung  
Lenght 26 mm, box of 1200

Pack  
1/31/1.240

08859100 Länge 32 mm, 1.000er Packung  
Lenght 32 mm, box of 1000

Pack  
1/20/800

Aktenklammern, Metall, gewellt  
Giant paper clips, metal, corrugated

10411130 Länge 50 mm, 250er Packung  
Lenght 50 mm, box of 250

Pack  
1/31/1.240

08859019 Länge 75 mm, 100er Packung  
Lenght 75 mm, box of 100

Pack  
1/30/1.200

Vielzweckklammern, Metall, Füllhöhe 1 mm entspricht circa 10 Blatt à 80g/m<sup>2</sup>, Faltbügel weißblank  
Fold back clips, metal, capacity 1 mm or 10 sheets à 80gsm fold back metal coloured

08770257 Länge 19 mm, Füllhöhe 6 mm, 10er Packung  
Lenght 19 mm, capacity 6 mm, box of 10

Pack  
5/160/6.400

10411148 Länge 19 mm, Füllhöhe 6 mm, 80er Packung  
Lenght 19 mm, capacity 6 mm, box of 80

Pack  
1/31/1.240

10411155 Länge 32 mm, Füllhöhe 10 mm, 24er Packung  
Lenght 26 mm, capacity 10 mm, box of 24

Pack  
1/20/800

10411197 Länge 41 mm, Füllhöhe 13 mm, 12er Packung  
Lenght 41 mm, capacity 13 mm, box of 12

Pack  
1/20/800

Reißnägeln, rund | Drawing pins, round

08770158 Metall/Kunststoff, 200er Packung  
Metal/plastic, box of 200

Pack  
5/160/6.400

08770208 Metall, 200er Packung  
Metal, box of 200

Pack  
5/160/6.400

08770109 Metall/Kunststoff, 200er Packung  
Metal/plastic, box of 200

Pack  
5/160/6.400

10690857 Metall/Kunststoff, 1.500er Packung  
Metal/plastic, box of 1500

Pack  
1/31/1.240

10690840 Metall/Kunststoff, 1.500er Packung  
Metal/plastic, box of 1500

Pack  
1/31/1.240

10690865 Metall, 2.500er Packung  
Metal, box of 2500

Pack  
1/31/1.240

Pinnwandnadeln, Kunststoff/Metall  
Pin board tacks, plastic/metal

08770406 60er Packung | box of 60

Pack  
5/110/4.400

08859142 400er Packung | box of 400

Pack  
1/31/1.240

## Bürokleinteile | Consumption items

Artikelbezeichnung | Article description VE/NK/PAL

Mixbox, Inhalt bestehend aus 180 Büroklammern, 50 Aktenklammern, 100 Pinnwandnadeln und 320 Reißnägeln  
 Mixbox, contents of 180 paper clips, 50 large paper clips, 100 pin board tacks and 320 drawing pins  
 10690873 650er Packung | box of 650 Pack 1/31/1.240



10690873

Musterbeutelklammern, Metall, für besseres Verschließen von Musterbeuteln und Luftpolsterversandtaschen  
 Sample bag clips, metal, for better closing of sample bags and protective bags  
 10411312 Flachkopf, 60er Packung | flat head, box of 60 Pack 5/160/6.400



10411312

10417061 Flachkopf, 700er Packung | flat head, box of 700 Pack 1/31/1.240

08770307 Rundkopf, 100er Packung | round head, box of 100 Pack 5/160/6.400



08770505

Namensschild, Kunststoff, mit weißen Blankoeinsteckschildern, 10er Polybeutel  
 Name badge, plastic, with plain white inserts, poly bag of 10  
 08770505 75 x 40 mm, mit Wellennadel  
 75 x 40 mm, pin-on Pack 10/120/1.440



08770554

08770554 54 x 90 mm, mit Kombiklemme  
 54 x 90 mm, clip-on Pack 5/50/600

Heftzange, Metall, variabler Heftfuß für offene und geschlossene Klammerung, Kapazität 1.000 Heftklammern, Schachtelverpackung  
 Stapler, metal, stapling base for inward and outward stapling, packed in box  
 08757262 No. 10 Pack 3/48/2.160  
 08757254 No.24/6 Pack 1/48/2.304



08757262

Heftklammern, Metall | Staples, metal  
 08760613 Größe 10, 1.000er Packung  
 Size 10, box of 1000 Pack 10/540/35.640  
 08760514 Größe 24/6, 1.000er Packung  
 Size 24/6, box of 1000 Pack 10/300/15.000



08760613

Flachmagnete, Kunststoffkappe, rund, Magnete 24 mm, Haftkraft 15 g entspricht 3 Blatt A4, Kappe 30 mm  
 Flat magnets, plastic cap, round, magnet 24 mm, adhesive force 3 sheets A4, cap 30 mm  
 00997254 10er Packung | poly bag of 10 Pack 4/120/2.400

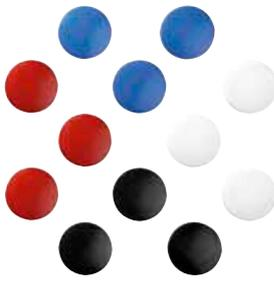

00997254

Markiernadeln, Metall/Kunststoff  
 Indicator pins, metal/plastic  
 08770356 100er Packung | box of 200 Pack 5/160/6.400



08770356

Fotoecken, Kunststoff, selbstklebend  
 Photo corners, plastic, self-adhesive  
 08767329 200er Spenderbox | box of 200 Pack 8/288/5.760



08767329

Fotoeinkleber, Kunststoff, beidseitig selbstklebend  
 Photomounts, plastic, double-sided self-adhesive  
 08767378 400er Spenderbox | box of 400 Pack 8/288/5.760



08767378



08767220



08770000



00830273



08757650



10417582



08750572



08750010



08750523



10417202

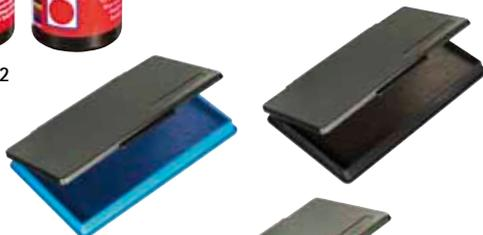

10417186

## Bürokleinteile | Consumption items

Artikelbezeichnung | Article description

VE/NK/PAL

Gummiringe | Rubber bands

08770000 100er Packung | box of 100

Pack  
5/135/4.860

08859456 Ø 60 mm, 125 g

Pack  
4/108/2.160

10105419 Ø 50 mm, 1 kg

Pack  
1/10/200

10105336 Ø 60 mm, 1 kg

Pack  
1/10/160

10105344 Ø 70 mm, 1 kg

Pack  
1/10/280

Lochverstärkungsringe, Kunststoff, selbstklebend  
Reinforcement rings, plastic, self-adhesive

08767220 700er Packung | box of 700

Pack  
8/288/5.760

00830273 Ø 13 mm, 240er Packung | pack of 240

Pack  
10/1.000/40.000

Anfeuchter rund, Halter aus grünem Kunststoff, mit orangefarbenem Schwamm, Durchmesser Schwamm 70 mm  
Moistener, green plastic holder, with orange sponge, diameter sponge 70 mm

08757650

2/32

Anfeuchter rund, Halter aus weißem Kunststoff, mit farblosem Glycerin Gel, dadurch hautneutral und antibakteriell, Durchmesser Schwamm 60 mm

Moistener, white plastic holder, with glycerine gel, neutral for skin and antibacterial, diameter sponge 60 mm

10417582

1/100

Datumstempel mini, Kunststoff, Stempelfarbe schwarz, selbstfärbend, mit integriertem Stempelkissen, Tag/Monat/Jahr, 11 Jahre gültig  
Date stamp mini, plastic, black ink, self-inking, with integrated stamp pad, day/month/year, valid for 11 years

08750572

3/360

Datumsstempel, Gehäuse aus Metall, Griff aus Kunststoff, Tag/Monat (Buchstaben)/Jahr einstellbar, 11 Jahre gültig, Schriftgröße 4mm  
Date stamp, metal, plastic holder, script size 4mm, day/month (in letters)/year, valid for 11 years

08750010

6/300

Eingangsstempel, Kunststoff, Tag/Monat (Buchstaben)/Jahr einstellbar, 11 Jahre gültig  
Received stamp, plastic, day/month (in letters)/year, valid for 11 years

08750523

4/84

Stempelfarbe, ölfrei, Flasche mit Verstreicher zur einfachen Anwendung, Inhalt 27ml  
Stamp ink, oil free, bottle with dispenser for easy use, content 27ml

10417202 10417210 10417194

10/440

Stempelkissen, Kunststoff, mit ölfreier Stempelfarbe, Größe des Kissens 7 x 11 cm  
Stamp pad, plastic, with oil free ink, size of pad 7 x 11 cm

08750200 10417186 08750309

4/168

# Schreibt auf allen Oberflächen. Natürlich auch Tiefgründiges.

Lang anhaltend, unauslöschlich und auf allen Oberflächen haftend: Die Colli-Marker von Herlitz schreiben in 9 leuchtenden Farben wasserfest und permanent. Dabei stecken Keil- wie Kegelspitze in einem stabilen Aluminiumgehäuse, das beim Schreiben besonders leicht in der Hand liegt. Die Colli-Marker sind einzeln oder in der Box erhältlich – und hinterlassen immer einen Eindruck, der nie verblasen wird!

*Writes profoundly. On all surfaces.*

*Long-lasting, indelible and suitable for all surfaces: the Herlitz Colli marker writes in 9 luminous colours and is waterproof and permanent. The chisel tip or round tip is encased in a sturdy aluminium shaft that's particularly light and easy to hold. Colli markers are available individually or in a box set – and always leave an impression that'll never fade away!*



## Schreibgeräte *Writing instruments*



# Schreibgeräte

## *Writing instruments*

my.pen Füllhalter   <i>my.pen cartridge pens</i>	47
my.pen Tintenroller   <i>my.pen ink rollers</i>	47
Tintenpatronen   <i>Ink cartridges</i>	47
my.pen Gel-Kugelschreiber   <i>my.pen gel ballpoint pen</i>	47
Kugelschreiber   <i>Ballpoint pens</i>	47
Colli-Marker	48
Folienschreiber Tiko-Fix   <i>Transparency pen Tiko-Fix</i>	48
Bleistifte   <i>Pencils</i>	49
Beiprogramm   <i>Supplementary assortment</i>	49
Korrekturmittel   <i>Correction items</i>	49

10999738



## my.pen Füllhalter | my.pen cartridge pens

Artikelbezeichnung | Article description

VE/NK/PAL

Schulfüllhalter, Kunststoffschaft mit ergonomischer Griffzone, mit form-schönem Metallclip, in sechs verschiedenen attraktiven Farben, inkl. Patrone  
*Cartridge pen, plastic barrel with ergonomic grip, with designed metal clip, in six different, attractive colours, cartridge included*

M-Feder | M-nib

10999738 10999746 10999761 10999779 10999753 11167988 3/90  
 10999712 6/108

L-Feder | L-nib

10999795 10999803 10999829 10999837 10999811 11167996 3/90  
 10999720 6/108



10943488

## my.pen Tintenroller | my.pen ink rollers

Tintenroller, Kunststoffschaft mit ergonomischer Griffzone, mit attraktivem, abnehmbarem Accessoire, für Links- und Rechtshänder  
*Ink roller, plastic barrel with ergonomic grip, with attractive, removable accessory, for right and left handers*

10943504 10943488 10943496 3/216/3.456  
 10786911 6/216/3.456



10412088



08622102

## Tintenpatronen | Ink cartridges

Tintenpatronen Universal, Füllmenge 1,38 g, Schreiblänge ca. 650 m, passend für Herlitz und viele andere Marken, 2 x 5 Stück  
*Ink cartridge universal, content 1.38 g, writing length 650 m, for Herlitz and other brand name items, 2 x 5 pieces*

10412088 10412070 Pack 6/216

Tintenpatronen Standard, Füllmenge 0,84 g, Schreiblänge ca. 400 m, passend für Herlitz und viele andere Marken, 2 x 6 Stück  
*Ink cartridge standard, content 0.84 g, writing length 400 m, for Herlitz and other brand name items, 2 x 6 pieces*

08622011 08622102 Pack 6/360



11158151

## my.pen Gel-Kugelschreiber | my.pen gel ballpoint pen

Kugelschreiber, Kunststoff-Schaft mit ergonomischer Gummigriffzone, mit formschönen Metallclip, incl. internationaler Gel-Großraummine, löschar mit jedem handelsüblichen Tintenlöscher, nicht dokumentenecht, in sechs verschiedenen, attraktiven Farben  
*Ballpoint pen, plastic barrel with ergonomic rubber grip zone, with designed metal clip, included gel profi size refill, erasable with any standard ink eradicator, not indelible, six different, attractive colours*

11158151 11158169 11158177 11158185 11158193 11158201  
 11158144

lieferbar ab März 2010

## Kugelschreiber | Ballpoint pens

Kugelschreiber, Kunststoffgehäuse transparent, Einweg, Kappe in Schreibfarbe, Schreibstärke 1 mm, 30 Stück in Schachtel  
*Ballpoint pen, transparent plastic corpus, single-use, 30 pieces in box*

08600959 08600942 08600991 30/720  
 08600967 10 von jeder Farbe | 10 of each colour 30/720

Kugelschreiber, opakes Kunststoffgehäuse, Schaft in Schreibfarbe, Schreibstärke 1mm, 60 Stück in Schachtel  
*Ballpoint pen, opaque plastic corpus, barrel in writing colour, 60 pieces in box*

08864639 08864621 08864647 Pack 8/16/480

Kugelschreiberminen X20, Kunststoffgehäuse, X20-Format, dokumentenecht, 5 Stück auf Blisterkarte  
*Ballpoint pen refills X20, plastic housing, X20-type, permanent ink, 5 pieces on blistercard*

10198141 1965342 10198166 10/500



10198166



08600967



08864639

## Colli-Marker

Artikelbezeichnung | Article description

VE/NK/PAL

Permanentmarker, Aluminiumgehäuse, wasserfest, permanent, in Schachtel  
*Permanent marker, aluminium corpus, waterproof, permanent, in box*

Kegelspitze 1-4 mm, 10er Packung | *bullet tip 1-4 mm, box of 10*

08860603 08860611 08860629 10845337

Pack  
6/108

08860595 2 x schwarz; 1 x grün, rot, braun, blau, orange, pink, lila, türkis  
*2 x black; 1 x green, red, brown, blue, orange, pink, violet, turquoise*

Pack  
6/108

10845345 4er Packung | *box of 4*

Pack  
6/216

Keilspitze 1-5 mm, 10er Packung | *chisel tip 1-5 mm, box of 10*

10845360 10845352 10845386 10845378

Pack  
6/108

10845394 4er Packung | *box of 4*

Pack  
6/216

Keilspitze 2-7 mm, 10er Packung | *chisel tip 2-7 mm, box of 10*

10845402 10845519 10845527 10845535

Pack  
5/60

Keilspitze 4-12 mm, 10er Packung | *chisel tip 4-12 mm, box of 10*

10845543 10845550 10845568 10845576

Pack  
4/24

Permanentmarker, Kunststoffgehäuse, Kegelspitze, wasserfest, permanent,  
 ideal zum Beschreiben von CD/DVD  
*Permanent marker, plastic corpus, bullet tip, waterproof, permanent,  
 for writing on CD/DVD*

1-1,5 mm, 10er Schachtel | *1-1.5 mm, box of 10*

10911550 10911568 10911576 10911584

Pack  
6/42

10915304 1-1,5 mm, 4er Etui | *1-1.5 mm, box of 4*

Pack  
6/108

10917011 0,5-0,8 mm, 4er Etui | *0.5-0.8 mm, box of 4*

Pack  
6/108



08860595



10845352

## Folienschreiber Tiko-Fix | Transparency pen Tiko-Fix

Folienschreiber Tiko-Fix, Aluminiumgehäuse, wasser- und frostbeständige  
 Tinte, zum Beschreiben von Folien  
*Transparency pen Tiko-Fix, aluminium corpus, water- and frost-proof ink,  
 for writing on transparencies*

08666505

6/240



10915304



08670564



08670051



08680324



08685703



10314532



08685950



10673465



10673648



10673622



10673630

## Bleistifte | Pencils

Artikelbezeichnung | Article description

VE/NK/PAL

Skizzo-Bleistifte, Holz, naturbelassen, Härtegrad HB, bruchsichere Graphitmine, 12er Packung  
*Skizzo pencils, wood, natural, hardness grade HB, breakproof graphite lead, box of 12*

08670564

Pack  
6/150/3.000



Scolair Bleistifte, Holz, lackiert, bruchsichere Graphitmine, mit Tauchkappe, 12er Packung  
*Scolair pencils, wood, varnished, breakproof graphite lead, with diving cap, box of 12*

08670051

4er Packung, Härtegrad H, HB, B, 2B  
*box of 4, hardness grade H, HB, B, 2B*

Pack  
10/320/6.400



## Beiprogramm | Supplementary assortment

Doppelspitzer, Aluminium, Keilform, für 2 Stiftdurchmesser  
*Double sharpener, aluminium, v-formation, for 2 pencil diameters*

08680324

6/840

Radierer, Kautschuk, blaue Seite für Tinte, rote Seite für Graphit  
*Eraser, caoutchouc, blue part for ink, red part for graphite*

08685703

2er Packung | box of 2

6/420

Radierer, Plastik, mit Schiebehülse, für Graphit  
*Eraser, plastic, with paper sleeve, for graphite*

08685950

6/420

Radierer, Speckgummi, oval, für Graphit  
*Eraser, caoutchouc, oval shape, for graphite*

10314532

6/420

## Korrekturmittel | Correction items

Korrekturflüssigkeit, 20 ml, mit Pinsel, perfekt deckend, schnell trocknend  
*Correction fluid, 20 ml, with brush, perfect opacity, quick-drying*

10673465

10/400

Korrekturstift, 8 ml, Gehäuse weiß, Kappe transparent, schnelltrocknend und perfekt deckend, Metallspitze  
*Correction pen, 8 ml, housing white, cap transparent, quick-drying, perfect opacity, metal tip*

10673648

6/288

Korrekturroller, 4,8 mm × 8 m, Spitze für gerade Anwendung, perfekt deckend, weißes Korrekturband  
*Correction roller, 4,8 mm × 8 m, head for upright application, perfect opacity, white correction tape*

10673622

6/288

Mini-Korrekturroller, 4,2 mm × 6 m, Spitze für gerade Anwendung, perfekt deckend, weißes Korrekturband  
*Mini correction roller, 4,2 mm × 6 m, head for upright application, perfect opacity, white correction tape*

10673630

6/288



# Kleben

*Adhesives & glues*



# Kleben

## *Adhesives & glues*

Klebestifte   <i>Glue sticks</i>	53
Sekundenkleber   <i>Superglue</i>	53
Sonstige Kleber   <i>Other glues</i>	53
Klebefilme   <i>Adhesive tapes</i>	53
Kleberoller   <i>Glue tape roller</i>	53
Sonstige Klebebänder   <i>Other adhesive tapes</i>	54
Packband   <i>Packing tape</i>	54

10410504



## Klebestifte | Glue sticks

Artikelbezeichnung | Article description

VE/NK/PAL

Klebestift, lösungsmittelfrei, farblos, trocknet schnell und transparent, ungiftig, auswaschbar, geeignet für Papier, Pappe, Fotos, Karton, Etiketten  
*Glue stick, solvent free, non coloured, for paper, photos, board, cardboard*

<u>10410504</u>	8 g	30/1.080
<u>10410520</u>	21 g	20/480
<u>10524098</u>	36 g	12/288



10509685



10544872

## Sekundenkleber | Superglue

Sekundenkleber, Superkleber auf Cyanacrylat-Basis, in Metalltube, sofort klebend, für fast alle Materialien

*Superglue, cyanoacrylate superglue, in aluminium tube, instant adhesive, almost all material*

<u>10509685</u>	3 g, flüssig   3 g, liquid	8/192
<u>10544872</u>	3 g, Gel   3 g, gel	8/192

## Sonstige Kleber | Other glues

Bastelkleber, lösungsmittelfrei, farblos, für Papier, Pappe, Fotos, Karton und andere Bastelmaterialien

*Handicraft glue, solvent free, non coloured, for paper, pictures, cardboard and other handicraft materials*

<u>10417020</u>	65 g	20/240
-----------------	------	--------

White Glue Bastelkleber, lösungsmittelfrei, für Papier, Pappe, Karton und Holz

*White Glue, handicraft glue, solvent free, for paper, cardboard, carton and wood*

<u>10683142</u>	40 g	6/96
-----------------	------	------

10417020



10683142



10842466



10750909



10779635

## Klebefilme | Adhesive tapes

Klebefilm, Kunststoff, transparent | *Adhesive tape, plastic, transparent*

<u>10750909</u>	10 m × 12 mm, 10er Folienpack   <i>shrink foil packing of 10</i>	10/50 Pack
<u>10842458</u>	33 m × 12 mm, 5er Folienpack   <i>shrink foil packing of 5</i>	10/80 Pack
<u>10842466</u>	66 m × 12 mm	5/300
<u>10842565</u>	10 m × 19 mm, 5er Folienpack   <i>shrink foil packing of 5</i>	10/80 Pack
<u>10842573</u>	33 m × 19 mm, 3er Folienpack   <i>shrink foil packing of 3</i>	10/80 Pack
<u>10842615</u>	66 m × 19 mm	3/180
<u>10779635</u>	8 m × 19 mm, doppelseitig klebend   <i>double sided</i>	6/168

## Kleberoller | Glue tape roller

Kleberoller, Kunststoff, 8 m × 8 mm, für Papier, Pappe, Karton und Fotos  
*Glue tape roller, plastic, 8 m × 8 mm, for paper, cardboard, carton and photos*

<u>10509677</u>	permanent klebend, Roller blau transluzent <i>permanent adhesive, roller blue translucent</i>	6/144
<u>10683134</u>	non-permanent klebend, Roller transparent <i>non-permanent adhesive, roller transparent</i>	6/144

10509677



10683134



## Sonstige Klebebänder | Other adhesive tapes

Artikelbezeichnung | Article description

VE/NK/PAL

Bastelband, Kunststoff, Schaumbasis, 1 m × 19 mm, doppelseitig klebend, für den universellen Einsatz beim Basteln  
*Mounting tape, plastic, foam based, 1 m × 19 mm, double-side sticking, for multi purpose handicraft use*

10682946

4/176

Zeichenkrepptband, Papier, 33 m × 19 mm, ablösbar von Papier und Pappe, für saubere Kanten auf Zeichnungen  
*Masking tape, paper, 33 m × 19 mm, removable from paper and board, for clean and straight edges on drawings*

10683084

6/180

## Packband | Packing tape

Packband, Kunststoff, geräuscharm, auf großem Rollenkern  
*Packing tape, plastic, low noise, on sized core*

10842656 66 m × 38 mm

6/48/1.728

08842619 66 m × 50 mm

6/36/1.296

10842664 66 m × 38 mm

6/48/1.728

10410462 66 m × 50 mm

6/36/1.296

Packbandabroller, Kunststoff/Metall, für Packband bis 66 m × 50 mm  
*Packing tape dispenser, plastic/metal, for packing tape up to 66 m × 50 mm*

08842700

1/20/240

Packband, Kunststoff, 66 m × 50 mm, mit Hand abreißbar, Einsatz von Schere oder Abroller nicht notwendig  
*Packing tape, plastic, 66 m × 50 mm, can be easily torn off by hand, no use of scissors or dispenser necessary*

11164894

6/36/1.296

Packband, Kunststoff, 33 m × 38 mm  
*Packing tape, plastic, 33 m × 38 mm*

10410488

6/96/4.320

Papierpackband, 30 m × 50 mm, permanent klebend  
*Paper kraft tape, 30 m × 50 mm, with permanent glue*

11164886

6/36/1.296



## Versandmittel

*Mailing items*

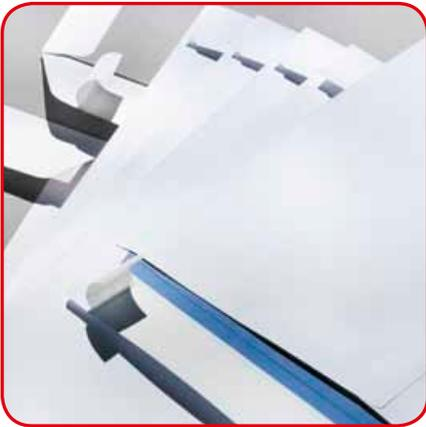

# Versandmittel

## *Mailing items*

Briefumschläge DIN C6   <i>Envelopes C6</i>	57
Briefumschläge DIN lang   <i>Envelopes DL</i>	57
Versandtaschen DIN C5   <i>Pocket envelopes C5</i>	58
Versandtaschen DIN C4   <i>Pocket envelopes C4</i>	58
Versandtaschen DIN B4   <i>Pocket envelopes B4</i>	58
Sondertaschen   <i>Special envelopes</i>	59
Verpackungsmaterial   <i>Packing material</i>	60

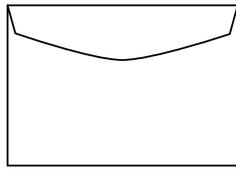

00764654

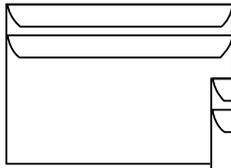

00768614

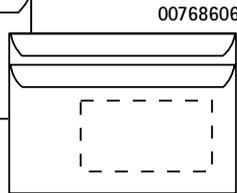

00768606

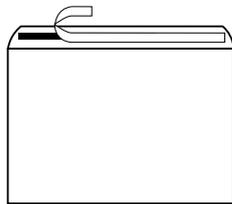

10419299

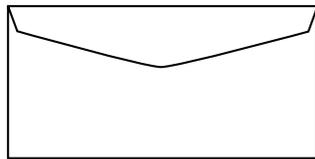

10900348

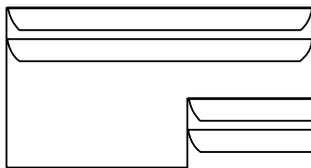

00768853

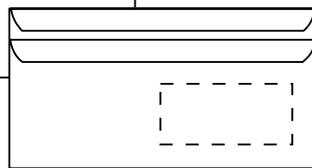

00768804

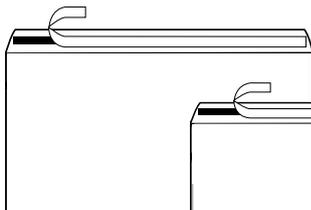

10419307

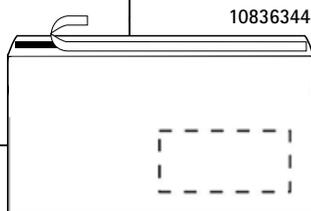

10836344

## Briefumschläge DIN C6 | Envelopes C6

Artikelbezeichnung | Article description

VE/NK/PAL

### Briefumschläge / Envelopes 114 x 162 mm

Nassklebend, ohne Fenster, holzfrei, weiß, mit grauem Innendruck  
*Gummed, white, woodfree, with grey inside print*

00764654 25er Pack / pack of 25, shrink wrapped 20/3.960 Pack

10858199 100er Pack / pack of 100, shrink wrapped 5/990 Pack

Selbstklebend, ohne Fenster, holzfrei, weiß, mit grauem Innendruck  
*Self-seal, white, woodfree, with grey inside print*

00768614 25er Pack / pack of 25, shrink wrapped 20/3.960 Pack

Selbstklebend, mit Fenster, holzfrei, weiß, mit grauem Innendruck  
*Self-seal, window, white, woodfree, with grey inside print*

00768606 25er Pack / pack of 25, shrink wrapped 20/3.960 Pack

Mit Haftklebung, ohne Fenster, holzfrei, weiß, mit grauem Innendruck  
*Peel and seal, white, woodfree, with grey inside print*

10419299 25er Pack / pack of 25, shrink wrapped 20/3.960 Pack

00764258 100er Pack / pack of 100, shrink wrapped 5/990 Pack

## Briefumschläge DIN lang | Envelopes DL

### Briefumschläge / Envelopes 110 x 220 mm

Nassklebend, ohne Fenster, holzfrei, weiß, mit grauem Innendruck  
*Gummed, white, woodfree, with grey inside print*

10900348 25er Pack / pack of 25, shrink wrapped 20/3.300 Pack

Selbstklebend, ohne Fenster, holzfrei, weiß, mit grauem Innendruck  
*Self-seal, white, woodfree, with grey inside print*

00768853 25er Pack / pack of 25, shrink wrapped 20/3.300 Pack

00764787 100er Pack / pack of 100, shrink wrapped 5/825 Pack

Selbstklebend, mit Fenster, holzfrei, weiß, mit grauem Innendruck  
*Self-seal, window, white, woodfree, with grey inside print*

00768804 25er Pack / pack of 25, shrink wrapped 20/3.300 Pack

00764746 100er Pack / pack of 100, shrink wrapped 5/825 Pack

Mit Haftklebung, ohne Fenster, holzfrei, weiß, mit grauem Innendruck  
*Peel and seal, white, woodfree, with grey inside print*

10419307 25er Pack / pack of 25, shrink wrapped 20/3.300 Pack

00764266 100er Pack / pack of 100, shrink wrapped 5/825 Pack

Mit Haftklebung, mit Fenster, holzfrei, weiß, mit grauem Innendruck  
*Peel and seal, window, white, woodfree, with grey inside print*

10836344 25er Pack / pack of 25, shrink wrapped 20/3.300 Pack

## Versandtaschen DIN C5 | Pocket envelopes C5

Artikelbezeichnung | Article description

VE/NK/PAL

### Versandtaschen / Pocket envelopes 162 x 229 mm

Mit Haftklebung, ohne Fenster, Recyclingpapier, 90g/m<sup>2</sup>  
Peel and seal, 90gsm, recycled paper

- 10900389** 10er Pack | pack of 10, shrink wrapped 50/4.500 Pack
- 10900397** 25er Pack | pack of 25, shrink wrapped 20/1.800 Pack

Mit Haftklebung, mit Fenster, Recyclingpapier, 90g/m<sup>2</sup>  
Peel and seal, window, 90gsm, recycled paper

- 10900405** 10er Pack | pack of 10, shrink wrapped 50/4.500 Pack
- 10900728** 25er Pack | pack of 25, shrink wrapped 20/1.800 Pack

Mit Haftklebung, ohne Fenster, holzfrei, weiß, 90 g/m<sup>2</sup>, mit grauem Innendruck  
Peel and seal, 90gsm, white, woodfree, with grey inside print

- 10837144** 25er Pack | pack of 25, shrink wrapped 20/1.800 Pack

Mit Haftklebung, mit Fenster, holzfrei, weiß, 90 g/m<sup>2</sup>, mit grauem Innendruck  
Peel and seal, window, 90gsm, white, woodfree, with grey inside print

- 10837185** 25er Pack | pack of 25, shrink wrapped 20/1.800 Pack

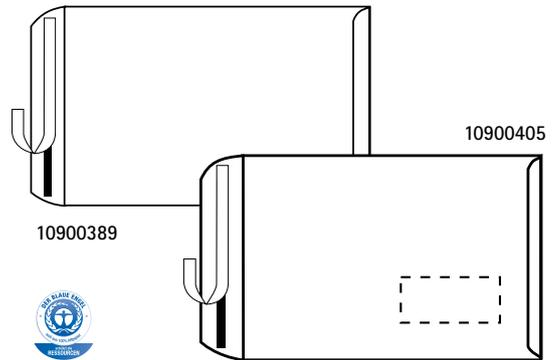

## Versandtaschen DIN C4 | Pocket envelopes C4

### Versandtaschen / Pocket envelopes 229 x 324 mm

Recyclingpapier, 90g/m<sup>2</sup>  
90gsm, recycled paper

- 00735498** nassklebend, ohne Fenster, 10er Pack gummed, pack of 10, shrink wrapped 60/2.400 Pack
- 10900736** mit Haftklebung, ohne Fenster, 10er Pack peel and seal, pack of 10, shrink wrapped 25/2.250 Pack
- 10900744** mit Haftklebung, ohne Fenster, 25er Pack peel and seal, pack of 25, shrink wrapped 10/900 Pack
- 10900769** mit Haftklebung, mit Fenster, 10er Pack peel and seal, window, pack of 10, shrink wrapped 25/2.250 Pack
- 10900777** mit Haftklebung, mit Fenster, 25er Pack peel and seal, window, pack of 25, shrink wrapped 10/900 Pack

Mit Haftklebung, holzfrei, weiß, 90 g/m<sup>2</sup>, mit grauem Innendruck  
Peel and seal, 90gsm, white, woodfree, with grey inside print

- 00734491** ohne Fenster, 10er Pack | pack of 10, shrink wrapped 60/2.400 Pack
- 10837540** ohne Fenster, 25er Pack | pack of 25, shrink wrapped 10/900 Pack
- 10900702** mit Fenster, 10er Pack | window, pack of 10, shrink wrapped 25/2.250 Pack
- 10837557** mit Fenster, 25er Pack | window, pack of 25, shrink wrapped 10/900 Pack

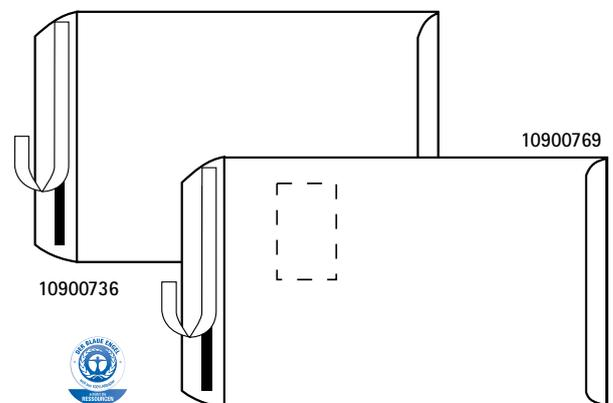
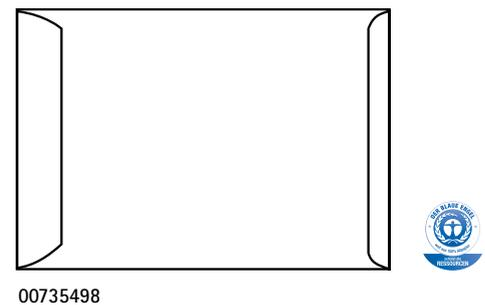

## Versandtaschen DIN B4 | Pocket envelopes B4

### Versandtaschen / Pocket envelopes 250 x 353 mm

Mit Haftklebung, Recyclingpapier, 100g/m<sup>2</sup>  
Peel and seal, 100gsm, recycled paper

- 10901015** ohne Fenster, 10er Pack | pack of 10, shrink wrapped 25/1.575 Pack
- 10858884** ohne Fenster, 25er Pack | pack of 25, shrink wrapped 10/810 Pack

Mit Haftklebung, holzfrei, weiß 100 g/m<sup>2</sup>, mit grauem Innendruck  
Peel and seal, 100gsm white, woodfree, with grey inside print

- 10408334** ohne Fenster, 10er Pack | pack of 10, shrink wrapped 60/2.160 Pack
- 10837599** ohne Fenster, 25er Pack | pack of 25, shrink wrapped 10/810 Pack



00796599

## Sondertaschen | Special envelopes

Artikelbezeichnung | Article description

VE/NK/PAL

Freistemplertasche B4, rot, gelocht, mit Druck, 100er Polybeutel  
*Franked mail envelope B4, red, punched, with print, poly bag of 100*

00796599

6/216 Pack

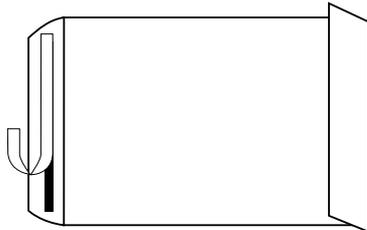

10900355

Faltentaschen, Natron-Recycling/Kraftpapier, 130 g/m<sup>2</sup>, Haftklebung,  
 4 cm Falte und Klotzboden

*Gusset envelopes, recycled natron/manilla paper, 130gsm,  
 peel and seal closure, 4 cm capacity*

10900355 C4, 5er Pack | C4, pack of 5, shrink wrapped

20/1.600 Pack

00797514 B4, 5er Pack | B4, pack of 5, shrink wrapped

20/1.400 Pack

10900363 B4, 10er Pack | B4, pack of 10, shrink wrapped

10/720 Pack

10900371 B4, 10er Pack | B4, pack of 10, shrink wrapped

10/720 Pack



10917128

Papprückwandtaschen, Haftklebung, Natron-Recycling/Kraftpapier  
*Board-back envelope, peel and seal, recycled manilla paper*

10917128 C4 mit Fenster, 120 g/m<sup>2</sup>, 5er Pack  
*C4 window, 120gsm, pack of 5*

20/960 Pack

10901023 B4, 130 g/m<sup>2</sup>, 10er Pack | B4, 130gsm, pack of 10

10/800 Pack

10901049 B4, 120 g/m<sup>2</sup>, 10er Pack | B4, 120gsm, pack of 10

10/800 Pack



00792705

Lieferscheintasche aus PE, vollflächig klebend, mit Druck, 100er Schachtel  
*Document bag, PE, self-adhesive, with print, box of 100*

00792705 für DIN lang | for DL

10/640 Pack

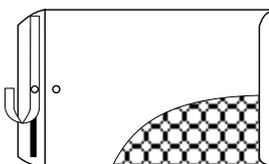

00793505

Luftpolstertasche mit PP-Innenfolie und Trifix-Verschluss,  
 Angabe Innenmaß

*Air cushion bags, air bubble filled, peel and seal, flaps, inside measure*

00793505 C/3 (15 × 21 cm)

10/300 Pack

00793406 D/4 (18 × 26 cm)

10/200 Pack

00793604 G/7 (23 × 33 cm)

10/120 Pack

00793901 I/9 (30 × 44 cm)

10/60 Pack

## Verpackungsmaterial | Packing material

Artikelbezeichnung | Article description

VE/NK/PAL

Luftpolsterverpackungsfolie, transparent, 5 m x 40 cm, gerollt im Polybeutel

*Air bubble wrap, transparent, 5 m x 40 cm, rolled in polybag*

00988055

35/210



00988055



00993048

Packpapierbogen, Kraftpapier, 83 g/m<sup>2</sup>, 1 m x 70 cm, 4 Bögen eingeschweißt

*Wrapping paper, natron paper, 83gsm, 1 m x 70 cm, 4 sheets, shrink wrapped*

00993048

10/50/1.750 Pack



00996058

Packpapierrolle, Kraftpapier, eng gerippt, 1 Rolle eingeschweißt

*Wrapping paper, natron paper, finely ribbed, 1 reel, shrink wrapped*

00996058 83 g/m<sup>2</sup>, 5 x 1 m | 83gsm, 5 x 1 m

30/450

00987107 83 g/m<sup>2</sup>, 10 x 1 m | 83gsm, 10 x 1 m

20/300

10417269 70 g/m<sup>2</sup>, 12 x 0,7 m | 70gsm, 12 x 0.7 m

15/720



00798454

Versandrolle, Karton, jede Seite ein weißer PE-Deckel, Angabe Außenmaße

*Mailing tube, cardboard, with white PE-cover each side, outside measure*

00798454 450 x 50 mm

148/888

00798637 630 x 80 mm

37/222

00798769 750 x 100 mm

25/150

Bindfadenspender PACK-O-MAT, innovativer Spender mit integriertem Fadenklemmer und Abreißmesser, Faden braun, Fadenlänge 120 m, Reißkraft 31 kg, Tragfähigkeit 15 kg

*String dispenser PACK-O-MAT, dispenser with thread clip and tear-off knife, string brown, length 120 m, tensile strength 31 kg, carrying capacity 15 kg*

08743205

8/672



08743205

Bindfaden, braun, Angabe Fadenlänge, Reißkraft, Tragfähigkeit

08859613 80 m, 31 kg, 15 kg

10/100/1.200

08859605 100 m, 45 kg, 20 kg

10/400



08859605

Bindfaden Wurstgarn, braun, lebensmittelecht und kochfest, Länge 200 m

08859639

4/48/576



8859639



## Blocksortiment

*Pads*



# Blocksortiment

## *Pads*

x.book pro Business Papiere   <i>x.book pro business</i>	64
x.book Briefblöcke   <i>Writing pads x.book</i>	65
x.book Ringbuchblöcke   <i>Ring binder pads x.book</i>	65
x.book Ringbucheinlagen   <i>Ring binder pads x.book</i>	66
x.book Spiralnotizblöcke   <i>Spiral note pads x.book</i>	66
x.book Collegeblöcke   <i>Spiral pads x.book</i>	66
x.book Recycling Blöcke   <i>Recycling pads x.book</i>	67
Notizblöcke   <i>Note pads</i>	67
Flipchartblöcke   <i>Flip chart pads</i>	67
Business Sammelmappe   <i>Storing file</i>	67
Classic Collection	68

# Herlitz x.book sorgt für Wirbel.

Das neue Papiersortiment in top Qualität, schönem Design und klimafreundlich produziert.  
So sollte Papier heute sein.

*Herlitz x.book give it a whirl!*

*A new top-quality range of notebooks, with green credentials in an attractive design.  
Everything a modern paper product should be.*



## Business x.book pro

Hohe Ansprüche erlaubt: x.book pro vereint hochwertige Materialien mit modernen Formen. Das puristische Design der Spiralblöcke und Notizbücher macht x.book pro zum stilsicheren Begleiter im Büro. Ein entscheidendes Verkaufsargument, das immer mehr Kunden überzeugt: Alle x.book pro Produkte werden klimafreundlich produziert, sind FSC®-zertifiziert und tragen das CO<sub>2</sub>-Siegel.

Macht was her: Runde Ecken, Businesslineatur und hochwertig veredelte Deckblätter garantieren stilvolles Arbeiten. So schön haben Funktionalität und Klasse noch nie zusammen gepasst!

*High standards allowed: x.book pro combines exclusive materials with modern shapes. The minimalist design of the spiral pads and notebooks make the x.book pro a stylish companion in the office.*

*One decisive sales argument that is winning ever more customers: all x.book pro products are sustainably manufactured, FSC® certified and carry the CO<sub>2</sub> seal.*

*All the features: rounded corners, business ruling and exclusive, refined cover pages guarantee you'll work in style. Function and shape have never before been so beautifully combined!*

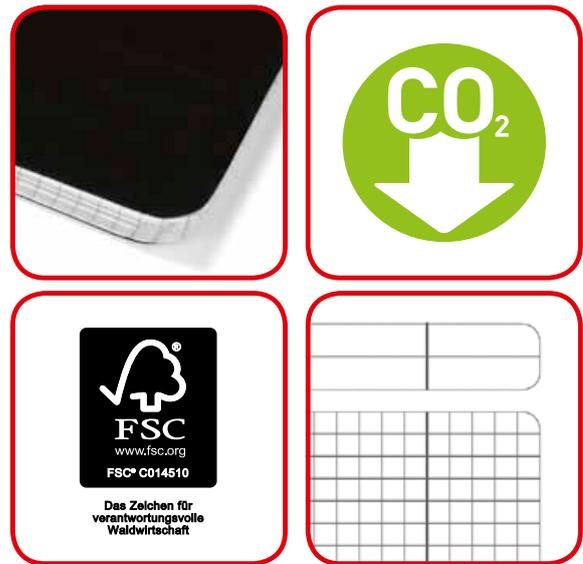

11155702



11155819

11155827



11155835

11155850



11106234

11155843



Artikelbezeichnung | Article description

VE/NK/PAL

Spiralblock, Business, 80 Blatt, 80g/m<sup>2</sup> holzfreies Papier, FSC Mixed, CO<sub>2</sub> reduziert, Sonderlineatur kariert, gelocht, Mikroperforation, Twin Wire, abgerundete Ecken, veredelte Oberfläche mit partieller Glanzlackierung  
Spiral pad, Business, 80 sheets, 80gsm, woodfree paper, FSC Mixed, CO<sub>2</sub> reduced, special ruling squared, punched, microperforation, twin wire, rounded edges, finishing with partial gloss coating

11155702 A4, Motiv schwarz | A4, design black 5/20/1.540

11155819 A4, Motiv weiß | A4, design white 5/20/1.540

11155827 A5, Motiv schwarz | A5, design black 4/48/2.880

11155835 A5, Motiv weiß | A5, design white 4/48/2.880

Notizbuch, Business, 104 Blatt, 80g/m<sup>2</sup>, holzfreies Papier, FSC Mixed, Sonderlineatur kariert, perforierte Ecken, mit Leseband, abgerundete Ecken, veredelte Oberfläche mit partieller Glanzlackierung  
Notebook, Business, 104 sheets, 80gsm, woodfree paper, FSC Mixed, special ruling squared, with perforated corners, with bookmark ribbon, rounded edges, finishing with partial gloss coating

11155850 A5, Motiv weiß | A5, design white 1/40/1.760

11106234 A5, Motiv schwarz | A5, design black 1/40/1.760

11155843 19 x 24,5 cm, Motiv schwarz | 19 x 24,5 cm, design black 1/40/1.440

00717439

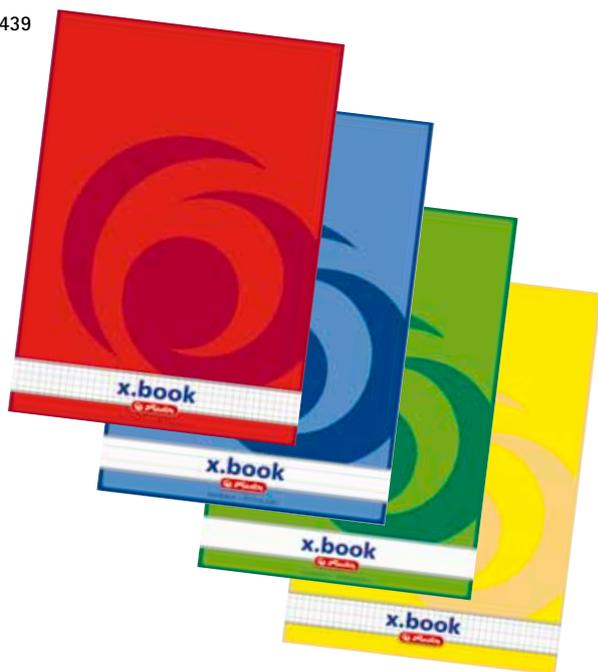

00717538

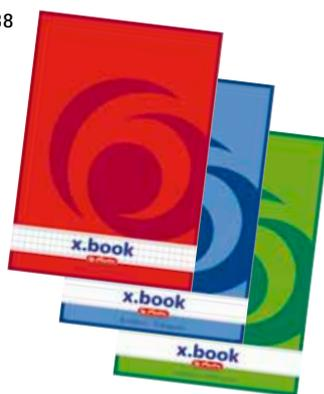

00311431



00311514

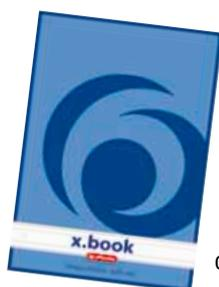

## x.book

**Erfrischender Farbtupfer:** Das neue Herlitz x.book steht für große Auswahl und beste Qualität. Es besticht durch sein modernes Design in leuchtenden Farben und sorgt überall für gute Laune – im Büro, in der Schule und Zuhause.

**Ein entscheidendes Verkaufsargument,** das immer mehr Kunden überzeugt: Alle x.book Produkte werden klimafreundlich produziert und tragen das CO<sub>2</sub>-Siegel.

**Eine runde Sache:** Das x.book Standard-Papier-sortiment umfasst eine riesige Auswahl von Spiralblöcken über Briefblöcke bis hin zu Arbeitsblöcken und Notizblöcken in den unterschiedlichsten Formaten.

*A bright palette: x.book stands for excellent selection and high quality. With its contemporary design and brilliant colours, x.book stationery can bring a smile to anyone's day – whether at the office, school, or at home.*

*One decisive sales argument that is winning ever more customers: all x.book products are sustainably manufactured and carry the CO<sub>2</sub> seal.*

*A well-rounded selection: The x.book stationery assortment consists of a huge range of spiral notebooks and writing pads in numerous formats.*

### Briefblöcke | Writing pads

Artikelbezeichnung | Article description

VE/NK/PAL

Briefblock, 50 Blatt, 70g/m<sup>2</sup>, holzfreies Papier, CO<sub>2</sub> reduziert, kopfgeleimt, mit Deckblatt und stabilem Kartonrücken

*Writing pad, 50 sheets, 70gsm woodfree, CO<sub>2</sub> reduced, head bound, with cover sheet, durable board back*

00717439	A4, kariert   squared	10/80/2.880
00717413	A4, liniert   ruled	10/80/2.880
00717405	A4, blanko   blank	10/80/2.880
00717462	A4, rautiert 5 × 9 cm   A4, squared 5 × 9 cm	10/80/2.880
00717538	A5, kariert   squared	10/160/5.760
00717512	A5, liniert   ruled	10/160/5.760
00717504	A5, blanko   blank	10/160/5.760

### Ringbuchblöcke | Ring binder pads

Ringbuchblock, 70g/m<sup>2</sup>, holzfreies Papier, CO<sub>2</sub> reduziert, gelocht  
*Ring binder pad, 70gsm, woodfree, CO<sub>2</sub> reduced, punched*

00311431	A4, kariert, 50 Blatt   squared, 50 sheets	10/80/2.880
00311415	A4, liniert, 50 Blatt   ruled, 50 sheets	10/80/2.880
00311530	A5, kariert, 100 Blatt   squared, 100 sheets	5/80/3.360
00311514	A5, liniert, 100 Blatt   ruled, 100 sheets	5/80/3.360

## Ringbucheinlagen | Ring binder pads

Artikelbezeichnung | Article description

VE/NK/PAL

Ringbucheinlagen, 70g/m<sup>2</sup>, holzfreies Papier, CO<sub>2</sub> reduziert, gelocht, eingeschweißt

Ring binder pad, 70gsm, woodfree, CO<sub>2</sub> reduced, punched

00432435	A4, kariert, 100 Blatt   A4, squared, 100 sheets	5/40/1.680
00432419	A4, liniert, 100 Blatt   A4, ruled, 100 sheets	5/40/1.680
00432450	A4, kariert mit Rand, 100 Blatt A4, squared with margin, 100 sheets	5/40/1.680
00432427	A4, liniert mit Rand, 100 Blatt A4, ruled with margin, 100 sheets	5/40/1.680
00422436	A4, kariert, 200 Blatt   A4, squared, 200 sheets	1/20/840
00422410	A4, liniert, 200 Blatt   A4, ruled, 200 sheets	1/20/840
00429530	A5, kariert, 150 Blatt   A5, squared, 150 sheets	4/64/1.920
00429514	A5, liniert, 150 Blatt   A5, ruled, 150 sheets	4/64/1.920



00432419

00429530

## Spiralnotizblöcke | Spiral note pads

Spiralnotizblock, 50 Blatt, 60g/m<sup>2</sup>, holzfreies Papier, CO<sub>2</sub> reduziert, Kopfspirale

Spiral note pad, 50 sheets, 60gsm, woodfree, CO<sub>2</sub> reduced, head spiral

00110536	A5, kariert   squared	10/80/5.600
00110510	A5, liniert   ruled	10/80/5.600
00110635	A6, kariert   squared	10/160/11.200
00110619	A6, liniert   ruled	10/160/11.200
00110734	A7, kariert   squared	10/320/22.400
00110718	A7, liniert   ruled	10/320/22.400



00110635

00110536

## Collegeblöcke | Spiral pads

Collegeblock, 80 Blatt, 70g/m<sup>2</sup>, holzfreies Papier, CO<sub>2</sub> reduziert, gelocht, Mikroperforation Twin Wire

Spiral pad, 80 sheets, 70gsm woodfree, CO<sub>2</sub> reduced, punched, microperforation, twin wire

00306456	A4, Lineatur 28: kariert mit Rand links und rechts A4, No. 28: squared with margin left and right	5/25/1.650
00306423	A4, Lineatur 27: liniert mit Rand links und rechts A4, No. 27: ruled with margin left and right	5/25/1.650
10834117	A4, kariert mit Rand links A4, squared with margin left	5/25/1.925
10834125	A4, liniert mit Rand links A4, ruled with margin left	5/25/1.925
00297531	A5, kariert mit Rand links A5, squared with margin left	4/56/3.360
00297515	A5, liniert mit Rand links A5, ruled with margin left	4/56/3.360



00306423

00306456

Collegeblock, A4, 160 Blatt, 70g/m<sup>2</sup>, holzfreies Papier, CO<sub>2</sub> reduziert, gelocht, Mikroperforation

Spiral pad, A4, 160 sheets, 70gsm woodfree, CO<sub>2</sub> reduced, punched, microperforation

11163946	Lineatur 28: kariert mit Rand links und rechts No 28: squared with margin left and right	3/12/672
11163953	Lineatur 27: liniert mit Rand links und rechts No 27: ruled with margin left and right	3/12/672

Collegeblock mit Registertabern, 100 Blatt, 70g/m<sup>2</sup>, holzfreies Papier, CO<sub>2</sub> reduziert, gelocht, Mikroperforation, 5 farbige Tabern á 20 Blatt, Twin Wire

00296491	A4, kariert   squared	3/18/1.188
00296483	A4, liniert   ruled	3/18/1.188



00296491

00296483



00303420

00303453



## Recycling Blöcke | Recycling pads

Artikelbezeichnung | Article description

VE/NK/PAL

Collegeblock, 4-fach Lochung, Recyclingpapier, 60 g/m<sup>2</sup>, 80 Blatt, Twin Wire, mit Mikroperforation und Ausreißhilfe, mit Deckblatt und stabilem Kartonrücken, mit Rand links

*Spiral pad, A4, recycled paper, 60gsm, 80 sheets, with margin left, punched four holes, twin wire, durable board back*

00303453 A4, kariert mit Rand | squared with margin UWZ 5/30/1.980

00303420 A4, liniert mit Rand | ruled with margin UWZ 5/30/1.980



00171439

00171538

## Notizblöcke | Note pads

Notizblock, holzfreies Papier, 60 g/m<sup>2</sup>, 50 Blatt, kariert, Mikroperforation, ohne Deckblatt, mit Fälzelband

*Note pad, woodfree paper, 60gsm, 50 sheets, squared, microperforation, no cover page, lining*

00171439 A4

5/60/2.880

00171538 A5

5/120/5.760

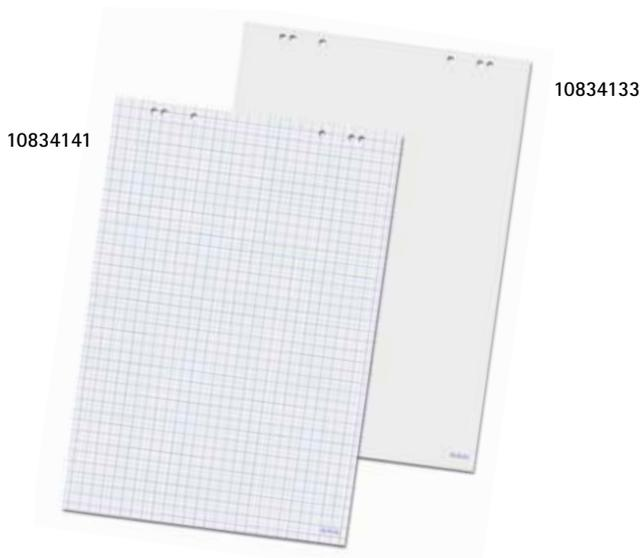

10834141

10834133

## Flipchartblöcke | Flipchart pads

Flipchartblock, 20 Blatt, Format 68 x 99 cm, 80 g/m<sup>2</sup>, holzfrei, mit Mikroperforation, 5 Stück gerollt im Karton

*Flipchart pad, 20 sheets, 68 x 99 cm, 80gsm, woodfree, with microperforation and punching, pack of 5 rolled in box*

10834133 blanko/blanko | blank/blank

5/320

10834141 blanko/25 mm kariert | blank/squared

5/320

Flipchartblock, 20 Blatt, Format 68 x 99 cm, 80 g/m<sup>2</sup>, Recycling-Papier, mit Mikroperforation, 5 Stück gerollt im Karton

*Flipchart pad, 20 sheets, 68 x 99 cm, 80gsm, recycling paper, with microperforation and punching, pack of 5 rolled in box*

10408151

5/320



10918423

## Business Sammelmappe | Storing file

Hochwertige Business-Sammelmappe, Hochglanzkarton, mit 3 Innenklappen und Gummiband

*High quality art storing file, Business, glossy cardboard, with 3 insertion flaps and elastic*

10918423

5/70/1.400

## Classic Collection

Elegante Notiz- und Adressbücher mit hochwertigem Bezug in Lederoptik und -haptik und besonders starkem Inhaltspapier in creme. Alle Artikel sind mit einem elastischen Gummiband verschließbar sowie mit einem Lesezeichen und einer integrierten Tasche zum Aufklappen versehen.

*Elegant note and address books. High-quality cover in leather optics and haptics. Creme-coloured and especially strong paper inside.*



Artikelbezeichnung | Article description

VE/NK/PAL

Notizbuch, holzfreies Papier, 80 g/m<sup>2</sup>, 96 Blatt, Leseband, Kunstledereinband schwarz, Gummizug zum Verschließen, mit Falttasche, eingeschweißt  
 Hardcover note book, woodfree paper, 80gsm, 96 sheets, book ribbon, artificial leather cover black, elastic closure, expandable inner pocket, shrink wrapped

- |          |                       |      |
|----------|-----------------------|------|
| 10789428 | A5, kariert / squared | 1/40 |
| 10789436 | A6, kariert / squared | 1/80 |
| 10789444 | A6, liniert / ruled   | 1/80 |
| 10789451 | A6, blanko / blank    | 1/80 |



10789428



10789436



10789444



10789451



10791010

Adressbuch, A6, holzfreies Papier, 80 g/m<sup>2</sup>, Kunstledereinband schwarz, 240 Seiten, 26-teiliges Register A-Z, Falttasche, Gummizug zum Verschließen  
 Address book, A6, woodfree paper, 80gsm, artificial leather cover black, 240 pages, 26-parts index A-Z, elastic closure, expandable inner pocket

- |          |  |      |
|----------|--|------|
| 10791010 |  | 1/80 |
|----------|--|------|

## Gastronomie

Gastronomy items



## Tickets, Wertmarken & Gutscheine

Tickets, coupons & vouchers

Artikelbezeichnung | Article description VE/NK/PAL

Billets, fortlaufend nummeriert, Packung farbig sortiert (gelb, rot, blau, grün), jede Rolle farbrein  
 Billets, consecutively numbered, pack assorted (yellow, red, blue, green), 1 colour per roll

- 00791822** Eintrittskarten 1.000 Abrisse je Rolle, 5 Rollen Pack 8/360  
 Admission tickets, 1000 tear-offs per roll, 5 rolls
- 00791814** Biermarken 500 Abrisse je Rolle, 10 Rollen Pack 5/500  
 Beer vouchers, 500 tear-offs per roll, 10 rolls
- 00791798** Essenmarken 1.000 Abrisse je Rolle, 5 Rollen Pack 8/360  
 Luncheon vouchers, 1000 tear-offs per roll, 5 rolls
- 00791780** Getränkemarken 1.000 Abrisse je Rolle, 5 Rollen Pack 8/360  
 Beverage vouchers, 1000 tear-offs per roll, 5 rolls
- 00791806** Gutscheine 1.000 Abrisse je Rolle, 5 Rollen Pack 8/360  
 Vouchers, 1000 tear-offs per roll, 5 rolls
- 10733350** Wertmarken à 0,50 Euro 1.000 Abrisse je Rolle, 5 Rollen Pack 8/360  
 Value coupons à 0.50 Euro, 1000 tear-offs per roll, 5 rolls
- 10733368** Wertmarken à 1,00 Euro 1.000 Abrisse je Rolle, 5 Rollen Pack 8/360  
 Value coupons à 1.00 Euro, 1000 tear-offs per roll, 5 rolls
- 00791830** Wertmarken neutral 1.000 Abrisse je Rolle, 5 Rollen Pack 8/360  
 Value coupons neutral, 1000 tear-offs per roll, 5 rolls

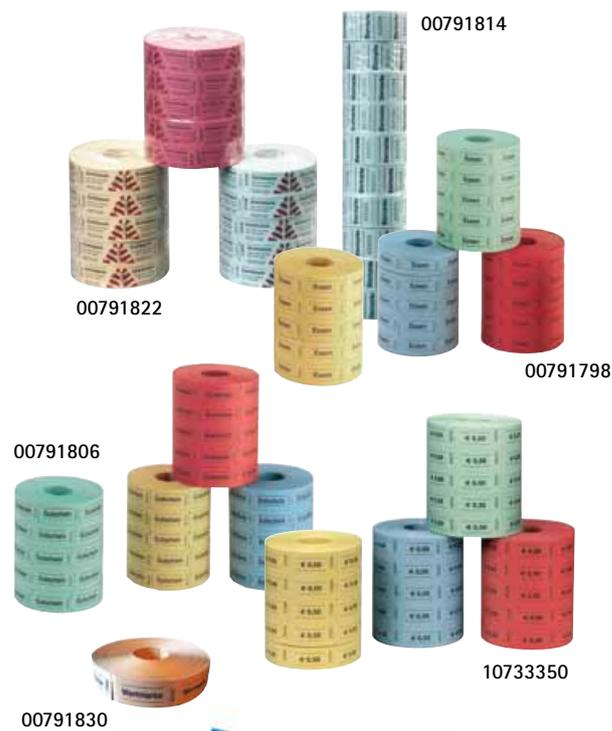

## Nummernblöcke | Numbers on block

Nummernblock 1-1.000, 10 Blöcke à 100 Abrisse, geeignet für Garderobe, Küchenausgabe u.a.  
 Numbers on block 1-1000, 10 blocks each 100 tear-offs

- 00892703** Pack 16/1.680



## Lose | Lots

Gewinnlose, Papier, geklammert, 10 Polybeutel à 50 Stück  
 Winning lots, paper, stapled, 10 polybags each 50 pieces

- 00791855** 1-500 Pack 50/1.000
- 00791863** 501-1000 Pack 50/1.000
- 10733376** 1-500, blau, rot, grün, gelb, orange sortiert Pack 20/400  
 1-500, blue, red, green, yellow, orange assorted



Gewinnlose mit Aufklebnummern, Papier, geklammert, nummeriert 1-200, Aufklebnummern selbstklebend, auch nummeriert 1-200, 4 Polybeutel à 50 Stück  
 Winning lots with numeral stickers, paper, numbered 1-200, stapled, with self-adhesive stickers numbered 1-200, 4 x 50 pieces per polybag

- 00791889** Pack 75/1.500

Aufklebnummernblock, Papier, selbstklebend, nummeriert 1-500  
 Adhesive numbers 1-500, paper, self adhesive

- 00791871** Pack 148/15.540



Nieten, Papier, geklammert, 500 Stück  
 Blanks, paper, stapled, 500 pieces, shrink wrapped

- 00791848** Aufdruck „leider verloren“ | with imprint „leider verloren“ Pack 50/1.000
- 10733384** blau, rot, grün, gelb, orange sortiert Pack 20/400  
 blue, red, green, yellow, orange assorted





00277004

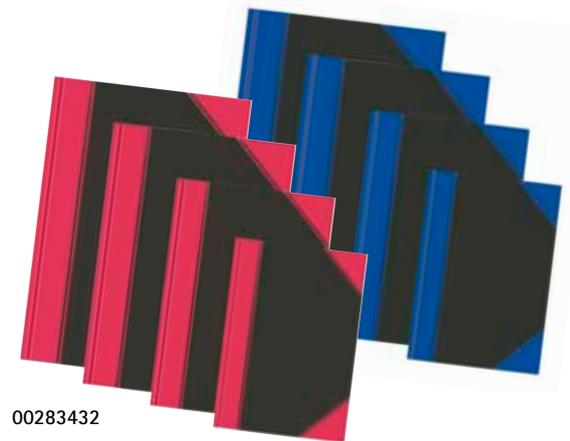

00283432



08850802



00882613



10066629

## Geschäfts- und Notizbücher

### Business and note books

Artikelbezeichnung | Article description

VE/NK/PAL

Geschäftsbuch A4, holzfreies Papier, 70 g/m<sup>2</sup>, 96 Blatt, broschierter Kartoneinband, mit Etikett

Business book A4, woodfree paper, 70gsm, 96 sheets, bound board binder, with label

00277004 liniert mit 2 Spalten / ruled with 2 columns 1/34/1.428

Chinakladde, holzfreies Papier, 60 g/m<sup>2</sup>, 100 Blatt, fester Einband

Hardcover note book, woodfree paper, 60gsm, 100 sheets, hard cover

00283432 A4, kariert / squared 4/32/480

10922326 A4, liniert / ruled 4/32/480

00283531 A5, kariert / squared 6/72/1.728

10922334 A5, liniert / ruled 6/72/1.728

00283630 A6, kariert / squared 6/144/3.456

10922359 A6, liniert / ruled 6/144/3.456

00283739 A7, kariert / squared 12/240/5.760

10922367 A7, liniert / ruled 12/240/5.760

## Bleistifte | Pencils

Wirte-Bleistifte, Holz, lackiert, Härtegrad W, bruchsichere Mine, besonders für nasse und glatte Oberflächen, mit Tauchkappe, 24er Packung

Pencils, wood, varnished, hardness grade W, breakproof lead, also for wet surfaces, with diving cap, box of 24

08850802 Pack 4/60/1.200

## Kassenblöcke | Cash pads

Kassenblock A6, holzfreies Papier, 2 × 50 Blatt, nummeriert, mit Rechenliste und Durchschreibepapier, geheftet

Cash pad A6, woodfree paper, 2 × 50 sheets, numbered, with calculating list and carbon paper, tacked

00882613 10/100/6.400

## Speisekarten | Menus

Speisekarte, Kunststoff, 6 glasklare Hüllen 90 my, zusätzliche Einstecktaschen an den Innenseiten, Goldprägung „Speisen und Getränke“

Menu, plastic, 6 pockets crystal clear, 90 micron, gold embossing "Speisen und Getränke"

10066629 A5 76/1.900

10066645 A4 38/950



Serien  
Series



# P U S S Y Deluxe



## Serie Pussy Deluxe Series Pussy Deluxe

Das Must-have für coole Luxusmiezchen!

Trendsetterinnen kennen Pussy Deluxe als coole, junge Marke, die gerade den Modemarkt erobert. Mit dem stylischen Kätzchen ist der große Auftritt garantiert! Die Kugelschreiber, Füller, Ordner und Blöcke begeistern durch knallige Farben und poppig Design. Die Motive zeigen Ausschnitte aus dem Jet-Set-Leben der beliebten Katze: ob am Nordpol, auf Hawaii oder in Barcelona, Hollywood und Tokio – sie war schon überall! Die verspielte Eleganz von Pussy Deluxe verleiht einfach jedem Büro einen Hauch von Glamour.



*A must have for cool kitties!*

*Pussy Deluxe is known by fashionistas as a cool and trendy brand that is conquering the fashion world. The stylish cat logo is guaranteed to get noticed!*

*You will be captivated by the bright colours and hip designs of the ball pens, pens, lever arch files and spiral pads. The fun and playful images depict the jet-set life of the beloved cat character. Whether in Hawaii, the North Pole, Barcelona, Hollywood, or Tokyo – the cat has been everywhere! The playful elegance and cheeky designs of Pussy Deluxe provide the office with a touch of glamour.*

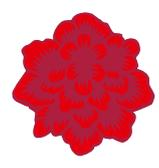
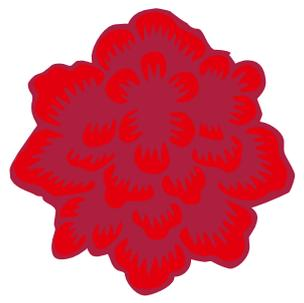

**NEW** Pussy Deluxe

Artikelbezeichnung | Article description

VE/NK/PAL



1169539

Notizbuch A7 mit Magnetverschluss und Schleife, 50 Blatt, individueller Innendruck, 2 Motive, Motiv Nordpol und Barcelona  
*Notebook A7 with magnetic lock and little bow, 50 Sheets, 2 designs, design North Pole and Barcelona*

11169539

2/320/5.760



11168622

Spiralboutiquebuch A6 mit verdeckter Twin Wire Spirale und Schleife, individueller Innendruck, 100 Blatt, 70g, 2 Motive, Motive Tokio und Barcelona  
*Spiral Notebook A6 with satin ribbon on spine, buried spine, individual inside printing, 100 sheets, 70 gsm, 2 designs, design Tokio and Barcelona*

11168622

2/80/1.920



11168689

Spiralboutiquebuch A5 mit schwarzem Gummiband, Banderole und Schleife, mit partieller UV-Lackierung, 100 Blatt, 70 g, 2 Motive sortiert, Motive Hawaii und Barcelona  
*Spiral Notebook A5 with black elastic, banderole and little bow, with partial gloss coating, 2 Designs, 100 sheets, 70 gsm, design Hawaii and Barcelona*

11168689

2/40/2.000



11168614

Boutiquebuch A5/ 96 kariert mit partieller UV-Lackierung, 2 Motive sortiert, Motive Hollywood und Hawaii  
*Hardback Notebook A5 with partial gloss coating, 2 designs, design Hollywood and Hawaii*

11168614

2/40/1.760



11168648

Sammelmappe A4 XL individueller Innenspiegel, partielle UV-Lackierung, 2 Gummibänder, 2 Motive sortiert, Motive Nordpol und Tokio  
*Art storing file A4 XL Individual inside printing, partial gloss coating, 2 elastics, 2 assorted designs, design North Pole and Tokio*

11168648

5/60/1.200



Motivordner maX.file DIN A4. Einband veredelt mit Mattfolie und partieller UV-Lackierung. Qualitäts-Hebelmechanik mit extremer Zuhaltkraft für maximale Lebensdauer. Stabiler Pappkern FSC-konform. Mit Griffloch und 4-farbig individuell bedrucktem Innenbezug. Schlitz im Vorderdeckel für mehr Stabilität. Rückenbreite 80 mm.  
*Lever arch file maX.file DIN A4. Laminated paper cover with partial gloss coating. Quality mechanism with extra strong closing force. With individual 4-coloured inside print. Rado-eyelets in front cover for more stability. Spine width 80 mm.*



11168341

Barcelona

10/400

11168366

Hawaii

10/400

11168374

Tokio

10/400

11168358

Hollywood

10/400

11168382

4 Motive sortiert | 4 motifs assorted

10/400



11168366

Spiralblock A4/70 Lin.28 starke Deckblätter, 70g, 70 Blatt, Lineatur 28, mit Lochung, Motivbedruckung Vorder- und Rückseite, mit partieller UV-Lackierung, 5 Motive sortiert, Motive Barcelona, Hawaii, Tokio, Hollywood, Nordpol  
*Spiral book A4 c.70 cf sq./m strong covers, 70 gsm, 70 sheets, microperforation, design print cover and back, with partial gloss coating, 4 assorted designs, designs Barcelona, Hawaii, Tokio, Hollywood, North Pole*

11168655

5/30/1.980



11168671

Spiralblock A4/70 I/R starke Deckblätter, 70g, 70 Blatt, liniert mit Rand, ohne Lochung, Motivbedruckung Vorder- und Rückseite, mit partieller UV-Lackierung, 5 Motive sortiert, Motive Barcelona, Hawaii, Tokio, Hollywood, Nordpol  
*Spiral book A4 c.70 cf sq./m strong covers, 70 gsm, 70 sheets, design print cover and back, with partial gloss coating, no punching, 4 assorted designs, designs Barcelona, Hawaii, Tokio, Hollywood, North Pole*

11168671

5/30/1.980



11170024



11170016

Kugelschreiber, X-20 Kunststoffmine, Schreibfarbe lila, Motivdruck, ein Motiv, 1 Stück auf Blisterkarte  
*ballpoint pen X-20 plastic refill writing colour purple with motif imprint one motif 1 piece on blistercard*

11170024

10/240/4.800

Füllhalter, Kunststoff, Iridiumfeder, Motivdruck, ein Motiv, 1 Stück auf Blisterkarte  
*cartridge pen plastic iridium-tipped nib with motif imprint one motif 1 piece on blistercard*

11170016

6/180/3.600

lieferbar ab März 2010

## Serie pure style

Series pure style

Von uns kriegen Sie alles Schwarz auf Weiß.

Zeitlos schön: Klare Formen, hochwertige Materialien und ein klassischer Look bestimmen das Design der Büroserie pure style. Von Ordnern über Mappen, Spiralblöcke und Boutiquebücher – mit pure style ist stilvolles Arbeiten garantiert. Das kontrastreiche Farbspiel und einzigartige Details wie partielle Glanzlackierung, praktische Lesebänder und Gummizüge machen die Produkte zum Highlight in jedem Büro!

*For quality office products, the choice is black and white.*

*Timeless beauty: pure style is a new line of products designed with clear contours, high-quality materials and a classic look. From lever arch files and folders to spiral pads and hardback notebooks – working in style is easy with the pure style product series. Tasteful colour contrasts and unique details such as partial gloss coatings, practical bookmarks and elastic closing straps make our products the highlight of any office!*

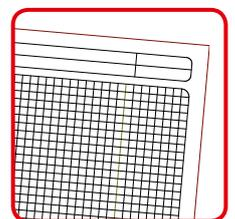
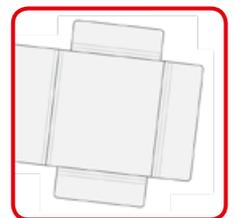

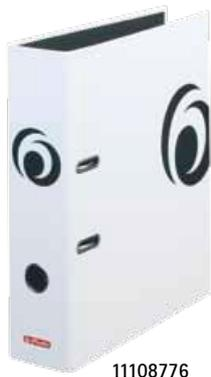

11108776



11108784

**NEW** Pure Style

Artikelbezeichnung | Article description

VE/NK/PAL

Motivordner maX.file DIN A4. Einband veredelt mit Mattfolie und partieller UV-Lackierung.



Qualitäts-Hebelmechanik mit extremer Zuhaltkraft

für maximale Lebensdauer. Stabiler Pappkern FSCkonform. Mit Griffloch und schwarzem bzw. weißem Innenbezug. Schlitz im Vorderdeckel für mehr Stabilität. Rückenbreite 80 mm. 10-Jahres-Garantie auf den kompletten Ordner.

*Lever arch file maX.file DIN A4. Laminated paper cover with partial gloss coating. Quality mechanism with extra strong closing force. Rado-eyelets in front cover for more stability. Spine width 80 mm.*

11108784 pure style schwarz | pure style black

1/10/400

11108776 pure style weiß | pure style white

1/10/400



11092798

Ordnungsmappe aus starkem Chromosulfatkarton. Matt mit partieller Glanzlackierung. Mit Sichtlöchern und schwarzen Taben aus Manila-Karton. 2 Gummizüge. Organisationsdruck 1-12 im „pure style“ Design. Für A4. Einzel eingeschweißt.

*Part file from strong chromo sulphate cardboard. With partial gloss coating. With windows and black tabs from manilla-cardboard. 2 elastics. Index printed in "pure style" design. For A4. Shrink wrapped.*

11092798 pure style 1-12 weiß | pure style 1-12 white

1/20/1.280

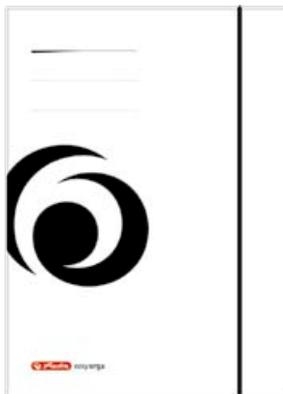

11106226

Einschlagmappe A4 weiß pure style Einschlagmappe A4 weiß mit schwarzem Designelement, Karton 380g/m<sup>2</sup>, Designelement matt. Mit 3 Innenklappen und vertikalem schwarzem Gummiband.

*Portfolio file A4, glossy cardboard with 3 insertion flaps, with one black vertical elastic. Design element matt, all other parts glossy.*

11106226

5/70/1.400



11106234

Boutiquebuch A5 schwarz pure style Boutiquebuch A5 schwarz, 104 Blatt, 80g/m<sup>2</sup>, kariert, perforierte Ecken, mit Leseband. Mit kratzfester Mattfolie (großflächig) und partiellem UV-Lack (Designelement). Eingeschweißt + etikettiert.

*Hardback notebook A5 black, 104 sheets, 80gsm, squared, with perforated corners, with bookmark ribbon. With partial gloss coating (Designelement glossy). Shrink wrapped and labelled.*

11106234

1/40/1.760

## Serie Montana

Series Montana

Montana – der Klassiker präsentiert sich modern und elegant

Die bewährte Bürosérie gibt es seit 2008 in einem völlig neuen und hochwertigen Outfit. Die frische und dennoch zurückhaltende Gestaltung sorgt für edle Momente in jedem Büro. Unterstützt wird dieser Eindruck durch das Logo, welches an englische Eliteuniversitäten erinnert. Das schöne Design gibt es in den drei klassischen Farben Schwarz, Blau und Rot. Montana bietet Ihnen ein umfassendes Sortiment für die stilvolle Ablage auf jedem Schreibtisch.

*Montana – the classic goes modern and elegant*

*Since 2008 the successful office series is available in a completely new high-quality outfit. The fresh and yet conservative design provides for noble moments in the office. This impression is supported by the logo, which reminds of English elite universities. The beautiful design will be available in the three classical colours black, blue and red. Montana offers a comprehensive assortment for a stylish filing on each desk.*





10085041



10085066



10419802



10084309



10085090



10086791

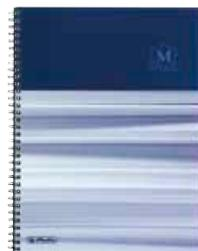

10086783



10087203



10417517

## Montana

Artikelbezeichnung | Article description

VE/NK/PAL



NEW

Motivordner maX.file DIN A4. Einband veredelt mit Glanzfolie. Qualitäts-Hebelmechanik mit extremer Zuhaltkraft für maximale Lebensdauer.

Stabiler Pappkern FSC-konform. Mit Griffloch und schwarzem Innenbezug. Schlitz im Vorderdeckel für mehr Stabilität. Rückenbreite 80 mm. 10-Jahres-Garantie auf den kompletten Ordner.

Lever arch file maX.file DIN A4. Laminated paper cover. Quality mechanism with extra strong closing force. Rado-eyelets in front cover for more stability. Spine width 80 mm.

10085041 10420149 10085025

20/320



NEW

Ringbuch maX.file DIN A4. Einband veredelt mit Glanzfolie. 2-Ring-Combimechanik, Füllhöhe 25mm. Mit Niederhalter aus Kunststoff.

Schwarzer Papier-Innenspiegel. Stabiler Pappkern FSC-konform. 10-Jahres-Garantie auf das komplette Ringbuch.

Ring binder maX.file DIN A4. Laminated paper cover. 2-ring-mechanism, capacity 25mm. Black paper lining inside.

10085066 10085058

1/30/720

Bankordner, DIN lang, Einband cellophaniert, 2-Bügel-Mechanik  
Bank file, DL, laminated paper cover, 2-ring-mechanism

10419802 10085017

1/40/800

Eckspanner, A4, Chromokarton, 2 Gummizüge  
Elastic folder, A4, chromocarton, 2 elastics

10084309 10420859 10084192

5/100/3.000

Stehsammler, A4/C4, Wellpappe, Maße: H 30,5 x B 11,5 x T 24,5 cm  
Magazine rack, A4/C4, corrugated cardboard, size: h 30.5 x w 11.5 x d 24.5 cm

10085090 10418861 10085074

1/50/1.500

Spiralblock, A4, holzfreies Papier weiß, 70 g/m<sup>2</sup>, 70 Blatt, Lineatur 28, kariert mit 2 Rändern, gelocht, Mikroperforation, Twin Wire  
Spiral pad, A4, woodfree paper white, 70gsm, 70 sheets, no. 28, squared with 2 margins, punched, microperforation, twin wire

10086783

5/25/1.650

Spiralnotizblock, 10 x 14 cm, holzfreies Papier weiß, 70 g/m<sup>2</sup>, 100 Blatt, kariert, Rundspirale  
Spiral note pad 10 x 14 cm, woodfree paper white, 70gsm, 100 sheets, squared, round spiral

10086791

3/54/3.240

Füllhalter blau, M Edelstahlfeder mit synthetischem Korn inkl. 1 blauen Standard-Tintenpatrone, 1 Stück auf Blisterkarte  
cartridge pen blue, stainless steel M-nib with synthetic point, ink cartridge included, 1 piece on blistercard

10087203

6/252/5.040

Füllhalter schwarz, M Edelstahlfeder mit synthetischem Korn inkl. 1 blauen Standard-Tintenpatrone, 1 Stück auf Blisterkarte  
cartridge pen black, stainless steel M-nib with synthetic point, ink cartridge included, 1 piece on blistercard

10417517

6/252/5.040

## Serie World of Fruit

Series World of Fruit

World of Fruit – die erfolgreiche Herlitz-Serie mit neuen Motiven!

Egal ob exotische Drachenfrucht, Kiwi oder Blaubeere – die neuen Motive der beliebten Serie „World of Fruit“ verbreiten gute Laune und bringen das ganze Jahr über den Sommer in den tristen Alltag. Natürlich sind neben den neuen Motiven auch die Bestseller Erdbeere, Orange und Limone weiterhin erhältlich. Und zwar im umfangreichen Sortiment, sodass einem Kombinieren der leuchtenden, fruchtigen Farben nach Lust und Laune nichts im Wege steht.

*World of Fruit – the successful Herlitz series has a new crop hitting the shelves!*

*Whether exotic dragon fruit, kiwi or blueberry – the new designs for the popular World of Fruit series brighten up everyday life and radiate that summer vibe all year round! Of course, the classic bestsellers of strawberry, orange and lime are also available along with the new designs – and in a wide-ranging selection. Now nothing stands in the way of combining the bright, fruity colours to suit your fancy.*

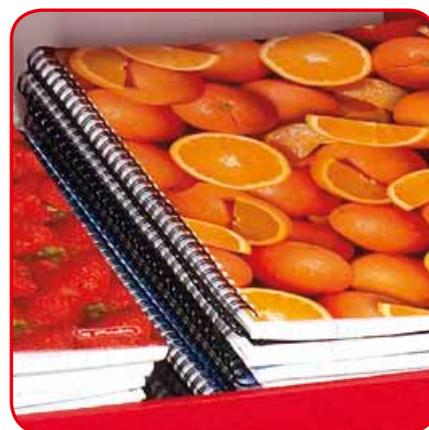

## World of Fruit and Sweets

Artikelbezeichnung | Article description

VE/NK/PAL

NEW

Motivordner maX.file DIN A4. Einband veredelt mit Glanzfolie. Qualitäts-Hebelmechanik mit extremer Zuhaltkraft für maximale Lebensdauer. Stabiler Pappkern FSC-konform. Mit Griffloch und schwarzem Innenbezug. Schlitz im Vorderdeckel für mehr Stabilität. Rückenbreite 80 mm. 10-Jahres-Garantie auf den kompletten Ordner. Lever arch file maX.file DIN A4. Laminated paper cover. Quality mechanism with extra strong closing force. Rado-eyelets in front cover for more stability. Spine width 80 mm.



10485126

10485126	Erdbeere   Strawberry	10/400
10485134	Limone   Lime	10/400
10546901	Zitrone   Lemon	10/400
10645356	Kirsche   Cherry	10/400
10626190	Orange	10/400
10666527	Himbeere   Raspberry	10/400
10507788	Jelly Bean	10/400
10507804	Donut   Doughnut	10/400
10507812	Kaffee   Coffee	10/400
11080660	Blaubeere   Blueberry	10/400
11080678	Drachenfrucht   Dragon fruit	10/400
11080686	Kiwi	10/400



10920742

## World of Fruit

Artikelbezeichnung | Article description

VE/NK/PAL

Ringbuch für DIN A4, Einband PP, 2-Bügelmechanik,  
Füllhöhe 24 mm, transluzent  
*Ring binder, A4, PP, 2-ring-mechanism, capacity 24 mm, translucent*

- 10920742 Erdbeere / Strawberry 1/10
- 10920726 Limone / Lime 1/10
- 10920775 Orange 1/10



10855690

Stehsammler, in-mould Label, A4/C4, praktisches Griffloch, Polystyrene  
*Magazine rack, in-mould label, A4/C4, larger finger hole, polystyrene*

- 10855690 Erdbeere / Strawberry 4/192
- 10855658 Limone / Lime 4/192
- 10855674 Orange 4/192
- 10855666 Kaffee / Coffee 4/192



10887552

Spiralblock, A4, 70g/m<sup>2</sup>, 70 Blatt, kariert mit Rand, gelocht,  
Mikroperforation, Twin-Wire  
*Spiral pad, A4, 70gsm, 70 sheets, squared with margin, punched,  
microperforation, twin wire*

- 10887552 Erdbeere / Strawberry 5/30/1.980
- 10887545 Limone / Lime 5/30/1.980
- 10887537 Orange 5/30/1.980



10927333

Spiralblock, A5, PP-Deckel, 70g/m<sup>2</sup>, 100 Blatt, kariert, farbige Spirale  
*Spiral pad, A5, PP-cover, 70gsm, 100 sheets, squared, coloured spiral*

- 10927333 Erdbeere / Strawberry 6/36
- 10927341 Orange 6/36
- 11082518 Blaubeere / Blueberry 6/36
- 11082401 Drachenfrucht / Dragon fruit 6/36
- 11082526 Kiwi 6/36



10927317

Spiralblock, A6, PP-Deckel, 70g/m<sup>2</sup>, 200 Blatt, farbige Spirale  
*Spiral pad, A6, PP-cover, 70gsm, 200 sheets, coloured spiral*

- 10927317 Erdbeere, liniert / Strawberry, ruled 3/36
- 10927325 Limone, liniert / Lime, ruled 3/36
- 11082567 Blaubeere, kariert / Blueberry, squared 3/36
- 11082534 Drachenfrucht, kariert / Dragon fruit, squared 3/36
- 11082575 Kiwi, kariert / squared 3/36



10918936

Gummizugmappe, A4, PP, mit 3 Klappen und 2 Gummizügen  
*Wallet folder, A4, PP, 3 flaps and 2 elastic straps*

- 10918936 Erdbeere / Strawberry 1/10
- 10918977 Orange 1/10
- 10918969 Limone / Lime 1/10

## Serie Green

Series Green

### Green – Nachhaltigkeit und attraktives Design

Der Klimawandel ist in aller Munde. Das Bewusstsein und das Umdenken für den Umgang mit den uns gegebenen Ressourcen ist das gesellschaftliche Top-Thema. Der Klimawandel ist nicht nur ein zukünftiges Problem, sondern betrifft uns schon heute. Ziel ist es, jeden Einzelnen zum verantwortlichen Handeln zu motivieren. Die Kombination aus modernem Design und ökologischer Verantwortung machen die Papierserie Green zum Must-have für umweltbewusste Konsumenten, denn Klimaschutz fängt schon bei den kleinen Dingen des Lebens an.

### *Green – Sustainability and attractive design*

*Climate change is in everybody's mind. Conscience and rethinking the interaction with the resources available are the social top issue. Climate change is not only a future problem. It is affecting us even today. It is our aim to motivate every single person to act responsibly. The combination of modern design and ecologic responsibility makes the paper series Green a must have for environmentally aware consumers, since climate protection begins with the small things of life.*





10917094



10917078



10918712



10918720



10918373



10918738



00146209



10918399



## Green

Artikelbezeichnung | Article description

VE/NK/PAL



NEW

Motivordner maX.file DIN A4. Einband veredelt mit bedrucktem Spezial-Kraftpapierbezug.

Qualitäts-Hebelmechanik mit extremer Zuhaltkraft für maximale Lebensdauer. Stabiler Pappkern FSC-konform. Mit Griffloch und grauem Innenbezug. Schlitze im Vorderdeckel für mehr Stabilität. Rückenbreite 80 mm. 10-Jahres-Garantie auf den kompletten Ordner.

*Lever arch file maX.file DIN A4. Printed special kraft paper cover. Quality mechanism with extra strong closing force. Grey paper lining inside. Rado-eyelets in front cover for more stability. Spine width 80 mm.*

10917094 10917086

UWZ 1/20/400



NEW

Ringbuch maX.file DIN A4. Einband veredelt mit bedrucktem Spezial-Kraftpapierbezug.

2-Ring-Combimechanik, Füllhöhe 25mm. Mit Niederhalter aus Kunststoff. Grauer Innenbezug. Stabiler Pappkern FSC-konform. 10-Jahres-Garantie auf das komplette Ringbuch.

*Ring binder maX.file DIN A4. Printed special kraft paper cover. 2-ring-mechanism, capacity 25mm. Grey paper lining inside.*

10917078

UWZ 1/25/600

Spiralblock, A4, 70 Blatt, 90g/m<sup>2</sup> Recyclingpapier, Twin Wire, Mikroperforation, Deckblatt und Rückenpappe aus 450g/m<sup>2</sup> Manila-Recyclingkarton

*Spiral pad, A4, 70 sheets, 90gsm, recycling paper, twin wire, microperforation, cover and backboard 450gsm recycled manilla cardboard*

10918712 Lineatur 28, kariert mit 2 Rändern, gelocht UWZ 4/32/1.920  
*No. 28, squared with 2 margins, punched*

Spiralblock, A5, 80 Blatt, Sonderlineatur, 90g/m<sup>2</sup> Recyclingpapier, Twin Wire, Deckblatt und Rückenpappe aus 450g/m<sup>2</sup> Manila-Recyclingkarton

*Spiral pad, A5, 80 sheets, special ruling, 90gsm, recycling paper, twin wire, cover and backboard 450gsm recycled manilla cardboard*

10918720 kariert, ohne Lochung / squared, no punching UWZ 4/40/2.400

Spiralblock, 15 x 15 cm, 100 Blatt, Sonderlineatur, 90g/m<sup>2</sup> Recyclingpapier, Twin-Wire, Deckblatt und Rückenpappe aus 450g/m<sup>2</sup> Manila-Recyclingkarton  
*Spiral pad, 15 x 15 cm, 100 sheets, special ruling, 90gsm, recycling paper, twin wire, cover and backboard 450gsm recycled manilla cardboard*

10918738 ohne Lochung / no punching UWZ 4/64/2.688

Stehsammler, Wellpappe, mit 7 cm Rückenbreite  
*Magazine file, corrugated cardboard, 7 cm width*

10918373 10918381 1/50/2.000

Zettelkasten, 12 x 9 cm, mit Bleistift, 170 Blatt, Notizzettel aus Recyclingpapier  
*Memo box, 12 x 9 cm, with pencil, 170 sheets, recycling paper*

10918399 4/72/1.440

Notizklotz, 9 x 9 x 9 cm, 900 Blatt, geleimt, Recyclingpapier  
*Note cube, 9 x 9 x 9 cm, 900 sheets, glued, recycling paper*

00146209 UWZ 24/1.344

## Serie Spa Feeling

Series Spa Feeling

Verwandeln Sie Ihr Büro in einen Wellness-Tempel.

Entspannung pur: Bei Termindruck, Stress und Zeitnot kommt die Erholung meist zu kurz – mit der Spa Feeling Serie können Sie neue Kraft schöpfen. Die Motivordner, –Spiralblöcke, –Sammelmappen und –Boutiquebücher sorgen mit Klarheit und sanften Farben für Ordnung und Harmonie im Regal. Orchideen, Bambus und Lotus besänftigen strapazierte Nerven und schaffen Wohlfühl-Atmosphäre im ganzen Büro. Die gesamte Kollektion ist durch ihr harmonisches Design perfekt untereinander kombinierbar. Spa Feeling ist die Kurzzeitlösung für Erholungssuchende. Sofortige Erholung garantiert!

*Transform your business into a wellness temple.*

*Spa Feeling series will create moments of repose, providing you with new strength and energy. The themed lever arch files, spiral pads, art folders and hardback notebooks provide an instant dose of rest and relaxation. They lend a sense of order and harmony to any shelf. Orchids, bamboo and lotus flowers calm the nerves while creating a tranquil atmosphere. Thanks to their harmonious design, the entire collection is perfect for mixing and matching. Take a break from the daily grind and let your spirits roam free with our new Spa Feeling series!*

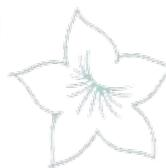



## Ordner maX.file Spa Feeling

Artikelbezeichnung | Article description

VE/NK/PAL

Motivordner DIN A4. Einband veredelt mit Glanzfolie. Qualitäts-Hebelmechanik mit extremer Zuhaltkraft für maximale Lebensdauer. Stabiler Pappkern FSC-konform. Mit Griffloch und schwarzem Innenbezug. Schlitz im Vorderdeckel für mehr Stabilität. Rückenbreite 80 mm. 10-Jahres-Garantie auf den kompletten Ordner.



Lever arch file DIN A4. Laminated paper cover. Quality mechanism with extra strong closing force. Rado-eyelets in front cover for more stability. Spine width 80 mm.

11156486	Weiße Amaryllis / White Amaryllis	10/400
11156494	Steine / Stones	10/400
11156502	Teetasse / Teacup	10/400
11156817	Home Spa / Home Spa	10/400
11156825	Lotos / Lotus	10/400
11156833	Spa Feeling sortiert / Spa Feeling assorted	10/400

### Aktionszeiträume | Promotion periods

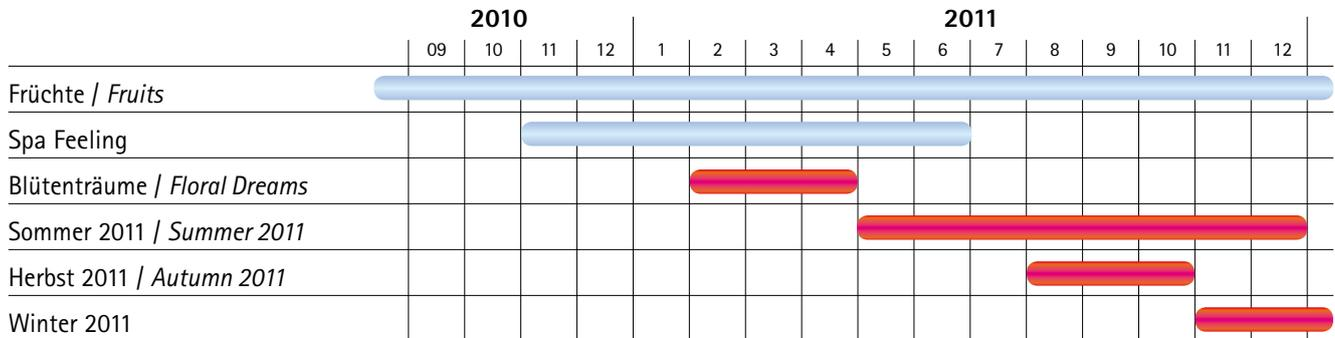

Alle drei Monate erscheint eine neue Serie in unserem Motivordner-Programm. Die Laufzeiten sind limitiert.

A new series in our motif lever arch file programme is issued every three months. Each series is available for a limited period of time only.

