



**ORGANISATIONSLÖSUNGEN
FÜR BÜRO, SERVICE UND VERWALTUNG**

EICHNER





VIELSEITIGKEIT IST UNSERE STÄRKE

Als führender Anbieter manueller Organisationsprodukte für die Bereiche Verwaltung und Büro, produzieren wir neben unserem breiten Sortiment an Ordnern, Ringbüchern, Mappen und Heftern, auch eine Vielzahl an Akten- und Prospekthüllen. Darüber hinaus fertigen wir auch eine Reihe von Sonderprodukten in individueller Aufmachung. Dabei stehen die Bedürfnisse unserer Kunden stets im Vordergrund. Profitieren Sie von 90 Jahren Erfahrung als Hersteller und unserem großen Know-how in Sachen Folienverarbeitung sowie Druck- und Veredelungstechniken.

Gerne unterstützen wir Sie bei der Entwicklung Ihrer Sonderprodukte.

EICHNER-Produkte finden Sie im gut sortierten Fachhandel. Unsere Logistikstandorte in Slowenien und Deutschland sorgen für kurzfristige Lieferungen quer durch Europa.

ÜBERSICHT UNSERER PRODUKTE

Ordner, Ringbücher und Schuber.	4
Mappen, Hefter und Sichtbücher.	7
Hängemappen und Personalhefter	12
Dokumentenhüllen und -taschen	20
Selbstklebetaschen	26
Sammelboxen und Aufbewahrungsbeutel	28
Einsteck-/T-Card Systemtafeln und Zubehör.	32
Plantafeln und Zubehör	35
Visual Management - Zubehör (inkl. Sichttaschen)	36
Formulare für die Personalverwaltung	40
Visitenkarten und Zubehör	44
RFID-Schutz und -aufbewahrung.	46
Aufbewahrung	48
Klemmbretter und Schreibmappen	50
Schreibtischunterlagen.	51
Information und Werbung.	52
Hygieneprodukte	56
Präsentation und Unternehmensdarstellung	60

PVC-PRÄSENTATIONS-RINGBUCH

>>> Mit Einschubtaschen, ideal für Projekte, Handbücher, Schulungsunterlagen und vieles mehr. Erhältlich in diversen Ausführungen und Größen, inkl. Klarsichttaschen zum leichten Auswechseln von Deckblättern auf Titelseite, Rücken und Rückseite. Robuste Verarbeitung: Spezialpappe in Verbindung mit PVC-Folie.

PVC-Präsentations-Ringbuch mit Combimechanik (D-Ring)
 Weiß, ohne Drahtniederhalter, für DIN A4
 VE= 10 Stück

Best.-Nr.	Mechanik	Füllhöhe	Rückenbreite	Preis/St
9302-00212	2-Ring	20 mm	38 mm	€ 4,88
9302-00213	2-Ring	25 mm	40 mm	€ 5,11
9302-00214	2-Ring	30 mm	48 mm	€ 6,24
9302-00215	2-Ring	40 mm	59 mm	€ 6,81
9302-00711	2-Ring	50 mm	75 mm	€ 6,19
9302-00216	4-Ring	20 mm	32 mm	€ 5,11
9302-00217	4-Ring	25 mm	40 mm	€ 5,68
9302-00218	4-Ring	30 mm	48 mm	€ 6,59
9302-00219	4-Ring	40 mm	54 mm	€ 6,81
9302-00712	4-Ring	50 mm	75 mm	€ 6,29

PVC-Präsentations-Ordner, mit Hebelmechanik
 Weiß, mit Drahtniederhalter, für DIN A4
 VE = 10 Stück

Best.-Nr.	Mechanik	Füllhöhe	Preis/St
9302-00210	Hebel	55 mm	€ 7,59
9302-00211	Hebel	35 mm	€ 7,59



GRIFFLOCH-RINGE

>>> Mit diesen farbigen Griffloch-Ringen markieren Sie alle Ringbücher, Ordner und Stehsammler aus PP-Hartfolie.

Aus Kunststoff, geeignet für Grifflöcher in PP-Hartfolie (1,2 - 2,0 mm)
 VE = 10 Stück

Best.-Nr.	Farbe	Preis/VE
9604-00700	transparent	€ 2,20
9604-00701	weiß	€ 2,20
9604-00702	gelb	€ 2,20
9604-00703	rot	€ 2,20
9604-00704	grün	€ 2,20
9604-00705	hellgrau	€ 2,20
9604-00706	schwarz	€ 2,20
9604-00707	blau	€ 2,20
9604-00708	dunkelblau	€ 2,20
9604-00709	orange	€ 2,20



TIPPKLEMME

>>> Diese Tippklemme für alle 80 mm standard Ring- und Hebelmechaniken fixiert sicher alle Dokumente und Unterlagen in Ihrem Ringbuch oder Ordner.

Stabile Metall-Ausführung
 VE = 10 Stück

Best.-Nr.	Lochbreite	Preis/VE
9604-00917	80 mm	€ 2,40



DRAHTNIEDERHALTER

>>> Dieser Drahtniederhalter für alle 80 mm standard Ring- und Hebelmechaniken fixiert sicher alle Dokumente und Unterlagen in Ihrem Ringbuch oder Ordner.

Stabile Metall-Ausführung
 VE = 50 Stück

Best.-Nr.	Lochbreite	Preis/VE
9604-00904	80 mm	€ 10,90

PVC-PRÄSENTATIONS-SCHUBER INKL. RINGBUCH



Perfekter Schutz der Ringbücher vor Außeneinwirkungen inkl. aller Unterlagen. Durch aufgeschweißte Klarsichttaschen ist sowohl beim Schubert als auch beim Ringbuch ein leichtes Auswechseln der Deckblätter auf Titelseite, Rücken und Rückseite möglich. Zusätzlich verfügt das Ringbuch über eine halbhohe Klarsichttasche im Innendeckel. Robuste Verarbeitung: Spezialpappe in Verbindung mit PVC-Folie.

Weiß, verschiedene Breiten verfügbar, für DIN A4

VE = 1 Set

Best.-Nr.	Mechanik	Rückenbreite	Preis/Set
9302-00200	4-Ring	40 mm	€ 14,50
9302-00201	4-Ring	60 mm	€ 15,50
9302-00202	4-Ring	80 mm	€ 17,50



ab 14,50 €/Set

PVC-STEHSAMMLER IN VERSCHIEDENEN FARBEN



Strapazierfähige und robuste Ausführung zur Archivierung und Ablage von Dokumenten. Platzsparendes Verstauen und schnelles Aufbauen durch einfaches Zusammenklappen und Auseinanderfalten. Inkl. Griffloch, Einschubtasche und auswechselbarem Rückenschild. Für DIN A4, mit Griffloch, Maß: 320 x 240 x 80 mm inkl. Rückentasche und passendem Einsteckschild

VE = 5 Stück

Best.-Nr.	Farbe	Rückenbreite	Preis/St
9302-02000	weiß	80 mm	€ 5,66
9302-02001	schwarz	80 mm	€ 5,66
9302-02002	blau	80 mm	€ 5,66
9302-02003	gelb	80 mm	€ 5,66
9302-02005	grün	80 mm	€ 5,66
9302-02006	hellgrau	80 mm	€ 5,66



ab 5,66 €/St

EINSTECKSCHILD NEUTRAL



Die neutralen Einsteckschilder im Format 52 x 190 mm aus 170 g starkem Papier dienen als Ersatz für die PVC-Sammler mit 80 mm Rückenstärke. Die vorgedruckten Linien erleichtern das Beschriften.

VE = 10 Stück

Best.-Nr.	Farbe	für Rückenbreite	Preis/St
9604-00719	weiß	80 mm	€ 1,09



Lagerung platzsparend plano möglich!



PRÄSENTATIONSRINGBUCH AUS POLYPROPYLEN



Robuste, stabile Ausführung, für anspruchsvolle Präsentationen und einen wirkungsvollen Eindruck. Ideal für Messemappen, Außendienst-Informationen, Preislisten und vieles mehr.

Erhältlich in diversen Ausführungen und Größen, inkl. Klarsichttaschen zum leichten Auswechseln von Deckblättern auf Titelseite und Rücken. Raumsparschlitze erlauben eine platzsparende Archivierung. Inkl. Griffloch, Combimechanik und Einschubtaschen. Durch die als Zubehör erhältlichen farbigen Griffloch-Ringe wird das Ringbuch zusätzlich aufgewertet.

Matt-transparent, dokumentenecht und lösemittelbeständig

VE = 10 Stück

Best.-Nr.	Mechanik	Füllhöhe	Materialstärke	Preis/St
9330-00700	2-Ring-Combi	25 mm	1,6 mm	€ 7,10
9330-00701	2-Ring-Combi	35 mm	1,6 mm	€ 7,30
9330-00702	2-Ring-Combi	45 mm	2,0 mm	€ 7,60
9330-00705	4-Ring-Combi	25 mm	2,0 mm	€ 7,50
9330-00706	4-Ring-Combi	35 mm	2,0 mm	€ 7,80
9330-00707	4-Ring-Combi	45 mm	2,0 mm	€ 8,50



ab 7,10 €/St

i Farbige Griffloch-Ringe (Seite 12) ermöglichen eine individuelle Markierung

PRÄSENTATIONSRINGBUCH AUS POLYPROPYLEN



Mit Einschubtaschen, ideal für Projekte, Handbücher, Schulungsunterlagen und vieles mehr.

Erhältlich in diversen Ausführungen und Größen, inkl. Klarsichttaschen zum leichten Auswechseln von Deckblättern auf Titelseite und Rücken. Robuste Verarbeitung: buchbinderisch verarbeitet, ohne Drahtniederhalter, mit Combimechanik.

Weiß, PP-Folie mit Leinenstruktur für DIN A4, mit Taschen auf Frontseite und Rücken

VE = 10 Stück

Best.-Nr.	Mechanik	Füllhöhe	Preis/St
9312-01000	2-Ring-Combi	25 mm	€ 4,10
9312-01001	2-Ring-Combi	30 mm	€ 4,90
9312-01002	4-Ring-Combi	25 mm	€ 4,50
9312-01003	4-Ring-Combi	30 mm	€ 5,35
9312-01004	4-Ring-Combi	40 mm	€ 5,80
9312-01005	4-Ring-Combi	50 mm	€ 5,90



ab 4,10 €/St

PRÄSENTATIONSRINGBUCH AUS POLYPROPYLEN



Für anspruchsvolle Präsentationen und einen wirkungsvollen Eindruck. Ideal für Messemappen, Außendienst-Informationen, Preislisten und vieles mehr.

Erhältlich in diversen Ausführungen und Farben, inkl. einer Klarsichttasche zum leichten Auswechseln eines Deckblattes auf der Titelseite.

Mit Front-Tasche, Dreieckstasche im Innendeckel für DIN A4, dokumentenecht und lösemittelbeständig

VE = 1 Stück

Best.-Nr.	Mechanik	Farbe	Preis/St
9330-00780	2-Ring	transparent	€ 4,65
9330-00781	2-Ring	rot-transparent	€ 4,65
9330-00782	2-Ring	blau-transparent	€ 4,65
9330-00783	2-Ring	grün-transparent	€ 4,65
9330-00786	4-Ring	transparent	€ 5,39
9330-00787	4-Ring	rot-transparent	€ 5,39
9330-00788	4-Ring	blau-transparent	€ 5,39
9330-00789	4-Ring	grün-transparent	€ 5,39



ab 4,65 €/St

**SICHTBUCH UND PRÄSENTATIONSMAPPE
AUS FLEXIBLEM POLYPROPYLEN**

Für wirkungsvolle Präsentationen im Büroalltag, auf Messen, im Verkauf und vieles mehr. Erhältlich in diversen Rückenbreiten, inkl. einer Klarsichttasche zum leichten Auswechseln eines Deckblattes auf der Titelseite. Die eingeschweißten Klarsichthüllen sind dokumentenecht, reflexarm und lassen sich doppelseitig nutzen.

Aus umweltfreundlichem Polypropylen, schwarz für DIN A4, Hüllen doppelseitig nutzbar

VE = 1 Stück

Best.-Nr.	Hüllen	Rückenbreite	Preis/St
9218-00935	10	10 mm	€ 2,24
9218-00936	20	18 mm	€ 2,89
9218-00937	30	22 mm	€ 3,54
9218-00938	40	26 mm	€ 4,29
9218-01484	60	39 mm	€ 6,45



ab 2,24 €/St

**SICHTBUCH UND PRÄSENTATIONSMAPPE
MIT OFFENEM SICHT-COVER AM RÜCKEN**

Für wirkungsvolle Präsentationen im Büroalltag, auf Messen, im Verkauf und vieles mehr. Inkl. einer Klarsichttasche im Innendeckel. Die eingeschweißten Klarsichthüllen sind dokumentenecht, reflexarm und lassen sich doppelseitig nutzen.

Aus umweltfreundlichem Polypropylen, für DIN A4, Hüllen doppelseitig nutzbar

VE = 1 Stück

Best.-Nr.	Hüllen	Rückenbreite	Preis/St
9330-01005	10	10 mm	€ 2,99
9330-01006	20	18 mm	€ 4,49
9330-01007	30	22 mm	€ 5,89
9330-01008	40	26 mm	€ 7,39



ab 2,99 €/St



STRIP-/SCHLAUFENHEFTER

>>
 Stabiler Strip-Hefter aus umweltfreundlichem Polypropylen. Die innovativen Strips erlauben ein knickfreies blättern des Inhaltes. Das Umheften sowie das Entnehmen einzelner Seiten gestaltet sich einfacher als bei herkömmlichen Schnellheftern. Durch die integrierte Abheftvorrichtung ist eine Aufbewahrung im Ringbuch oder Ordner möglich.

Semi-transparentes Material, 2 Strips für DIN A4, mit Abheftvorrichtung

VE = 10 Stück

Best.-Nr.	Format	Farbe	Preis/St
9038-00101	DIN A4	transparent	€ 2,29
9038-00006	DIN A4	weiß	€ 2,29
9038-00007	DIN A4	gelb	€ 2,29
9038-00008	DIN A4	rot	€ 2,29
9038-00009	DIN A4	blau	€ 2,29



 Mit praktischen Abheftösen



2,29 €/St

PP-ANGEBOTS- UND PRÄSENTATIONSMAPPE MIT SEITENKLAPPEN

>>
 Stabile Angebotsmappe mit Visitenkartenschlitzen aus umweltfreundlichem Polypropylen. Durch die integrierte Abheftvorrichtung ist eine Aufbewahrung im Ringbuch oder Ordner möglich. Die integrierten Seitenklappen sichern die Dokumente gegen herausfallen.

Aus stabiler 0,5 mm starker PP-Folie, mit Visitenkartenschlitzen für DIN A4, mit Abheftvorrichtung

VE = 25 Stück

Best.-Nr.	Format	Clip-Farbe	Preis/St
9038-00071	DIN A4	transparent	€ 2,29
9038-00072	DIN A4	weiß	€ 2,29
9038-00073	DIN A4	gelb	€ 2,29
9038-00074	DIN A4	rot	€ 2,29
9038-00075	DIN A4	blau	€ 2,29



 Mit praktischen Abheftösen



2,29 €/St

SWING-CLIP-HEFTER

>> Stabile Klemmhefter aus umweltfreundlicher, 0,45 mm starker Polypropylen-Folie. Der schwenkbare Clip ermöglicht eine schnelle und einfache Befüllung des Hefers; die Dokumente müssen dabei nicht gelocht werden. Der Hefter fasst bis zu 50 Seiten. Durch semi-transparentes Material wird die erste Seite zum Deckblatt des Klemmhefters. Ideal für Angebote, Präsentationen oder als Bewerbungsmappe.

Semi-transparentes, farbloses Material für DIN A4

VE = 25 Stück

Best.-Nr.	Format	Clip-Farbe	Preis/St
9218-00913	DIN A4	blau	€ 1,86
9218-00911	DIN A4	gelb	€ 1,86
9218-00912	DIN A4	grün	€ 1,86
9218-00910	DIN A4	rot	€ 1,86
9218-00909	DIN A4	schwarz	€ 1,86
9218-00875	DIN A4	sortiert	€ 1,86



PP-ANGEBOTS- UND PRÄSENTATIONSMAPPE MIT INNENTASCHEN

>> Stabile Präsentationsmappe mit Visitenkartenschlitzen aus umweltfreundlichem Polypropylen. Die integrierten Innentaschen sichern die Dokumente gegen herausfallen. Weiterhin kann in den vorgestanzten Schlitzen eine Visitenkarte untergebracht werden. Herausklappbare Abheftlaschen im Rücken ermöglichen die Ablage in Ringbüchern und Ordnern.

Aus stabiler 0,5 mm starker PP-Folie, mit Visitenkartenschlitzen für DIN A4, mit 2 Innentaschen zur Aufbewahrung der Dokumente.

VE = 10 Stück

Best.-Nr.	Format	Farbe	Preis/St
9038-00745	DIN A4	weiß	€ 2,29
9038-00746	DIN A4	blau	€ 2,29
9038-00747	DIN A4	transparent	€ 2,29



PP-ANGEBOTS- UND PRÄSENTATIONSMAPPE MIT STECKVERSCHLUSS

>> Stabile Angebotsmappe mit Visitenkartenschlitzen aus umweltfreundlichem Polypropylen. Ideal für Projekte, Angebote, Präsentationen und andere Anwendungen. Durch die integrierten Abheftösen ist eine Aufbewahrung in Ringbüchern oder Ordnern möglich. Die integrierten Seitenklappen und der Verschluss am Vorderdeckel sichern die Dokumente gegen Herausfallen.

VE = 15 Stück

Best.-Nr.	Format	Farbe	Preis/VE
9218-00871	DIN A4	transparent	€ 2,26



PRÄSENTATIONSMAPPE

>> Stabile Präsentationsmappe mit Außentasche für eine individuelle Gestaltung. Durch die integrierte Abheftvorrichtung ist eine Aufbewahrung im Ringbuch oder Ordner möglich. Die integrierten Seitenklappen sichern die Dokumente gegen Herausfallen.

VE = 30 Stück

Best.-Nr.	Format	Farbe	Preis/St
9700-00001	DIN A4	transparent	€ 2,35



ECKSPANNMAPPE / COLLEGEMAPPE

>>
In verschiedenen Formaten und Farben für DIN A4 oder DIN A3, mit Eckspanngummi

Wenn Sie Pläne, Akten oder Prospekte geschützt ablegen und transportieren möchten, sind diese Eckspannmappen die richtige Wahl. Sie sind umweltfreundlich, extrem strapazierfähig und halten alles sicher zusammen. Wahlweise in verschiedenen Farben und sowohl für A4- als auch für A3-Formate erhältlich.

Best.-Nr.	VE	Format	Stärke	Farbe	Preis/St
9038-00739	10	DIN A4	0,45 mm	blau	€ 2,65
9038-00740	10	DIN A4	0,45 mm	schwarz	€ 2,65
9038-00741	10	DIN A4	0,45 mm	weiß	€ 2,65
9038-00742	10	DIN A4	0,45 mm	transparent	€ 2,65
9038-00743	5	DIN A3	0,60 mm	schwarz	€ 4,96
9038-00744	5	DIN A3	0,60 mm	blau	€ 4,96



PRÄSENTATIONS- UND PROJEKTMAPPE

>>
Robuste Projektmappe mit seitlichen Laschen und 2 zusätzlichen Innentaschen für Vorder- und Rückseite. Durch die zusätzlichen Innentaschen lassen sich Titelblätter für die Vorder- und Rückseite mühelos einlegen. Die unteren und äußeren Laschen werden durch einen Spezialverschluss fixiert und verhindern ein Herausfallen der Dokumente. Die Projektmappe lässt sich auch für DIN A3 Dokumente verwenden.

Aus stabiler 0,30 mm starker PP-Folie, dokumentenecht inkl. Visitenkartenschlitzen

VE = 30 Stück

Best.-Nr.	Format	Farbe	Preis/St
9700-00032	DIN A4	transparent	€ 2,69



Hängeregistratur „Platin Line“

Mit dieser neuen Hängemappen-Generation erleben Sie vertraute Büroprodukte in noch größerer Stabilität und Langlebigkeit. Durch die hochwertigen Kunststoff-Folien sind diese Produkte reißfester im Vergleich zu herkömmlichen Kartonprodukten und zusätzlich noch abwischbar. Daher ist die Serie „Platin-Line“ die ideale Wahl für alle, die gesteigerten Wert auf etwas Besonderes legen. Diese einzigartigen Registratur-Helfer

vermitteln Ihnen das Gefühl, Ihre Projekte, alle Aktenstapel sowie die gesamte Schriftgutverwaltung mühelos im Griff zu behalten. Sie können zwischen Mappen, Taschen, Heftern und Sammlern wählen. Ganz gleich, für welche Ausführung Sie sich entscheiden, Sie steigern Ihre Effizienz und haben langfristig viel Freude mit diesen modernen Organisations-taschen.



**VERTRAUTE BÜROPRODUKTE
IN ROBUSTER, ABWISCHBARER QUALITÄT**

HÄNGEMAPPE AUS PVC, SEITLICH OFFEN

>> Diese PVC-Hängemappen sind aus robustem und strapazierfähigem Kunststoff hergestellt. Zwei Metallhängeschienen inkl. Reiter und Einsteckschild gehören zum Lieferumfang.

Für Loseblatt-Ablage, seitlich offen, hohe Stabilität und Belastbarkeit.

VE = 10 Stück

Best.-Nr.	Format	Farbe	Preis/VE
9039-10011	DIN A4	rot	€ 39,90
9039-10012	DIN A4	blau	€ 39,90
9039-10013	DIN A4	grün	€ 39,90
9039-10014	DIN A4	gelb	€ 39,90
9039-10015	DIN A4	weiß	€ 39,90
9039-10019	DIN A4	farbsortiert	€ 39,90



HÄNGETASCHE AUS PVC, SEITLICH GESCHLOSSEN

>> Diese PVC-Hängetaschen sind aus robustem und strapazierfähigem Kunststoff hergestellt. Zwei Metallhängeschienen, Reiter und Einsteckschild gehören zum Lieferumfang.

Für Loseblatt-Ablage, seitlich geschlossen, hohe Stabilität und Belastbarkeit.

VE = 10 Stück

Best.-Nr.	Format	Farbe	Preis/VE
9039-10021	DIN A4	rot	€ 40,90
9039-10022	DIN A4	blau	€ 40,90
9039-10023	DIN A4	grün	€ 40,90
9039-10024	DIN A4	gelb	€ 40,90
9039-10025	DIN A4	weiß	€ 40,90
9039-10029	DIN A4	farbsortiert	€ 40,90



EINSTECKKARTEN FÜR PLATIN LINE



Einsteckkarten zur Beschriftung des jeweiligen Inhaltes, passend für alle Hängemappen der Serie Platin-Line.

VE = 50 Stück / Pack

Best.-Nr.	Farbe	Preis/VE
9039-10090	weiß	€ 5,50



KÖRBCHEN VISIMAP



Zur Aufnahme von Organisationstaschen DIN A4, Hängemappen oder anderen Akten mit 330 mm Aufhängung. Stabile Metallkonstruktion mit unverwüstlicher Beschichtung in grau.

VE = 1 Stück

Fassungsvermögen bis ca. 40 Mappen

Best.-Nr.	Maße	Preis/St
9030-00082	B 335 x T 335 x H 262 mm	€ 44,90

Fassungsvermögen bis ca. 100 Mappen

Best.-Nr.	Maße	Preis/St
9030-00058	B 361 x T 671 x H 262 mm	€ 89,90



ab 44,90 €/st

RASTREITER FÜR PLATIN LINE



Rastreiter zum Einsatz der Hängeregistratur Serie Platin Line. Durch die individuelle Beschriftung erreichen Sie eine einfache Sortierung der Hängeregistratur in aufgehängter Benutzung.

VE = 25 Stück / Pack

Best.-Nr.	Farbe	Preis/VE
9039-10091	transparent	€ 6,90



EINSTECKSCHILDER FÜR PLATIN LINE



Einsteckschilder für Rastreiter für die Hängeregistratur Serie Platin Line.

VE = 360 Stück / Pack

Best.-Nr.	Farbe	Preis/VE
9039-10092	weiß	€ 4,50



HÄNGEHEFTER AUS PVC, MIT HEFTMECHANIK 80 MM



Diese PVC-Hängehefter sind aus robustem und strapazierfähigem Kunststoff hergestellt. Zwei Metallhängeschienen inkl. Reiter und Einsteckschild gehören zum Lieferumfang.

Für gelochte Ablage, mit Heftstreifen-Mechanik, hohe Stabilität bei starker Belastbarkeit.

VE = 10 Stück

Best.-Nr.	Format	Farbe	Preis/VE
9039-10031	DIN A4	rot	€ 41,00
9039-10032	DIN A4	blau	€ 41,00
9039-10033	DIN A4	grün	€ 41,00
9039-10034	DIN A4	gelb	€ 41,00
9039-10035	DIN A4	weiß	€ 41,00
9039-10039	DIN A4	farbsortiert	€ 41,00



HÄNGESAMMLER AUS PVC



Diese PVC-Hängesammler in den Breiten 15 und 30 mm sind aus robustem und strapazierfähigem Kunststoff hergestellt. Zwei Metallhängeschienen inkl. Reiter und Einsteckschild gehören zum Lieferumfang.

Für Loseblatt-Ablage, seitlich offen, hohe Stabilität bei starker Belastbarkeit.

VE = 10 Stück

Best.-Nr.	Bodenbreite	Preis/VE
9039-10046	15 mm	€ 30,90
9039-10056	30 mm	€ 31,90



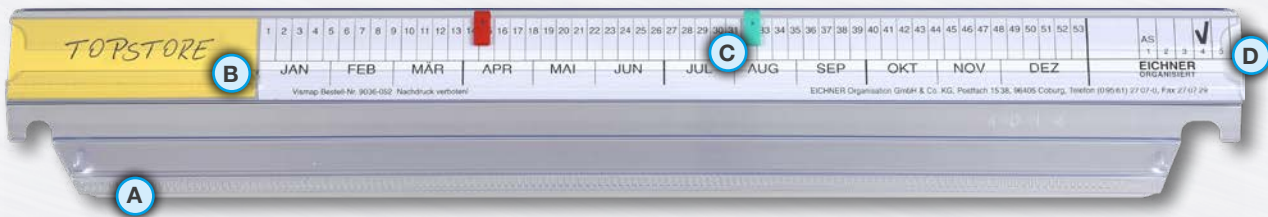

A - SICHTLEISTE

Die **Sichtleiste** (A) ist Bestandteil jeder Visimap-Tasche und dient zur Aufnahme von Bezeichnungsschildern und Terminstreifen.

B - BEZEICHNUNGSSCHILD

Das wendbare **Bezeichnungsschild** (B) ist in verschiedenen Farben erhältlich und dient somit zur leichten Identifikation des Vorgangs.

C - FARBSIGNALE

Die **Farbsignale** (C) kennzeichnen wichtige Termine, z.B. für Wiedervorlagen. Sie sind in sechs Farben erhältlich.

D - TERMINSTREIFEN

Der **Terminstreifen** (D), wahlweise in Tages-, Wochen-, Monats-, Dekaden- oder Sondereinteilung einsetzbar, wird durch die Organisationsaufgabe bestimmt.

VISIMAP - EIN AUSGEKLÜGELTES SYSTEM FÜR MEHR TRANSPARENZ IN DER ANGEBOTS- UND VERKAUFSPLANUNG

Mit den bewährten und traditionsreichen EICHNER Termintaschen erfahren Sie eine praktische Unterstützung im Büroalltag. So haben Sie Ihre termingebundenen Vorgänge stets im Blick und gewinnen eine zuverlässige Wiedervorlage. Für alle zu bearbeitenden Vorgänge wie beispielsweise: Termine für Bestellungen, Aufträge, Projekte, Angebote, Serviceintervalle, Routenplanungen, betriebliche Abläufe usw.

Die Besonderheit dieser Termintaschen besteht in der Kombination einer stabilen und transparenten Sichtleiste in Verbindung mit einer robusten Kunststoff-Tasche. Diese Materialwahl und die damit verbundene Handhabung machen die EICHNER Termintaschen zu etwas Besonderem. Damit stellen Sie sicher, dass Ihre Kennzeichnung an der Mappe dauerhaft geschützt ist und sich nicht, wie bei herkömm-

lichen Verwaltungsmappen üblich, durch lockere Reiter und herunterfallende Signale verloren gehen. Sie verfügen somit über eine wertvolle und geniale Planungshilfe. Diese Termintaschen existieren in diversen Ausführungen und passen in handelsübliche Schreibtische und Schrankwände.

ORGANISATIONSTASCHE VISIMAP DIN A4

>>> Mit angeschweißter Bogenschnitt-Tasche und 80-mm-Heftzunge zur Abheftung von Schriftgut. **VE = 20 Stück**

Best.-Nr.	Preis/St
9604-00934	€ 6,10



ORGANISATIONSTASCHE VISIMAP DIN A4

>>> Seitlich im unteren Drittel geschlossen, mit großem Fassungsvermögen und 2 Hängeschienen. **VE = 20 Stück**

Best.-Nr.	Preis/St
9031-00095	€ 6,70



ORGANISATIONSTASCHE VISIMAP DIN A4

>>> Bogenschnitt auf der Vorderseite, mit flacher Kopfleiste und Reiter zur Beschriftung. **VE = 20 Stück**

Best.-Nr.	Preis/St
9031-00123	€ 3,20

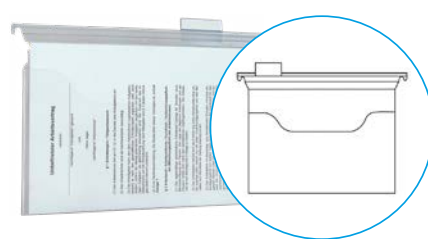

ORGANISATIONSTASCHE VISIMAP DIN A4

>>> Mit 2 angeschweißten Bogenschnitt-Taschen und 80-mm-Heftzunge zur Abheftung von Schriftgut. **VE = 20 Stück**

Best.-Nr.	Preis/St
9039-00301	€ 5,60



ORGANISATIONSTASCHE VISIMAP DIN A4

>>> Mit Bogenschnitt auf der Vorderseite. **VE = 25 Stück**

Best.-Nr.	Format	Preis/St
9031-00090	DIN A5 quer	€ 4,20
9031-00091	DIN A4 hoch	€ 4,50
9031-00092	DIN A4 quer	€ 5,10

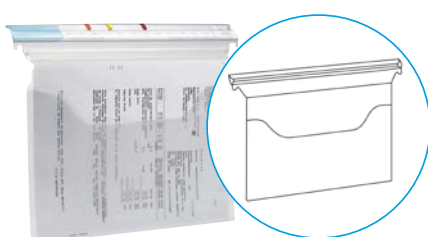

ORGANISATIONSTASCHE VISIMAP DIN A4

>>> Mit Bogenschnitt auf der Vorderseite, Kopfleiste separat erhältlich, zum schnellen Wechsel. **VE = je 20 Stück**

Produkt	Best.-Nr.	Preis
Einziehtasche	9035-00165	€ 2,20/St
Kopfleiste	9031-00097	€ 2,30/St
Set aus je 5 Mappen und Kopfleisten	9031-00133	€ 22,50/VE



Vorgänge auf Termin legen – so funktioniert es!

1. Sie geben Ihrem Vorgang einen Namen und beschriften das Bezeichnungsschild (B).
2. Wählen Sie einen Terminiastreifen (D) und ziehen Sie diesen in die Sichtleiste (A) ein.
3. Setzen Sie ein oder mehrere Farbsignale (C) auf die Sichtleiste (A) und positionieren Sie diese an einer Zeitperiode (Tag, Woche, Monat).

So erreichen Sie eine visuelle Erinnerung bei jedem Blick in Ihren Schreibtisch, Aktenschrank usw. und haben das Projekt und den dazu passenden Termin immer unter Kontrolle.



PERSONALHEFTER TYP 1

>> Grundelement ist die Kombination von Terminkopfleiste mit Klarsicht-Bogenschnitt-Tasche zur Aufnahme von DIN A4 Dokumenten und Unterlagen. Rückseitig sind zwei stabile Registerblätter mit 80 mm Heftmechanik angeschweißt. Die Kopfleiste nimmt je nach Anwendungslösung das Namensschild, den Termin- und Organisationsstreifen sowie die Signalreiter zur Terminierung auf.

Mit Kopfleiste zur individuellen Gestaltung
2 Registerblätter mit 80 mm Heftmechanik

VE = 10 Stück

Best.-Nr.	Format	Preis/St
9209-00767	DIN A4	€ 6,90

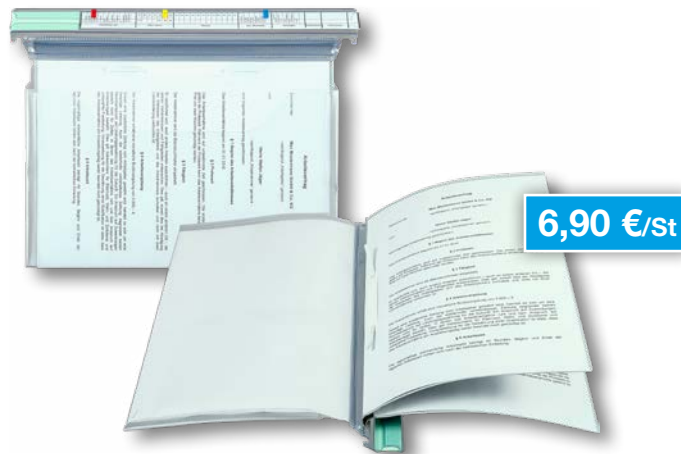

PERSONALHEFTER TYP 2





>> Dieser Hängehefter ist am Vorderdeckel mit gewinkelter Terminkopfleiste und am Rückendeckel mit gerader Kopfleiste ausgestattet. Die Klarsichttasche des Vorderdeckels dient zur Aufnahme des Registervorblattes als Inhaltsverzeichnis. Die Klarsichtinnentasche des Rückendeckels ist zur Aufnahme sonstiger Personalunterlagen gedacht. Die Außendeckel sind für ein Gesamtfassungsvermögen von 30 mm verbunden. Zwischen den Außendeckeln sind fünf Registerblätter mit einer 80 mm Heftmechanik eingeschweißt. Die Terminkopfleiste dient zur Aufnahme des Namensschildes und kann je nach Anwendung individuell mit Signalen und Reitern bestückt werden.

Mit Kopfleiste zur individuellen Gestaltung, 2 Kopfleisten
5-teiliges Register mit 80 mm Heftmechanik

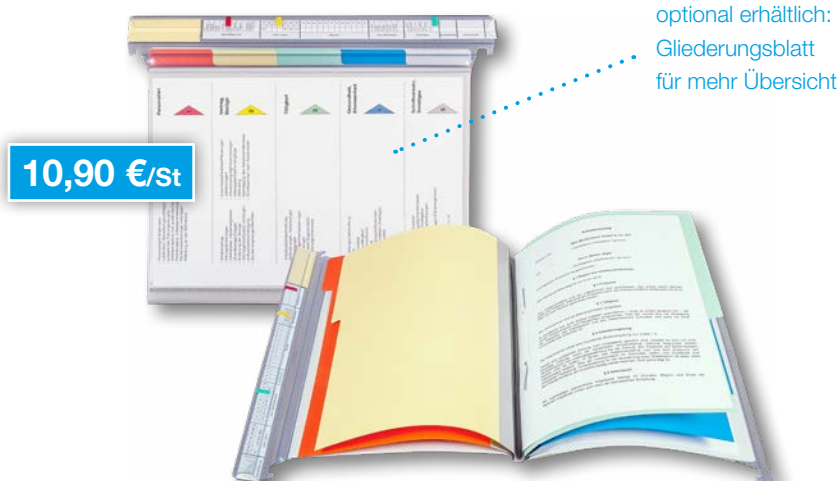
VE = 10 Stück

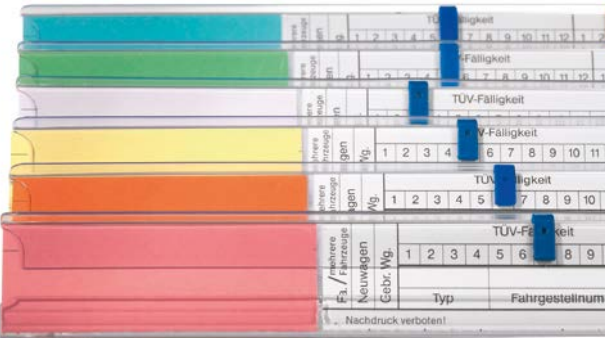
Best.-Nr.	Format	Preis/St
9209-00768	DIN A4	€ 10,90

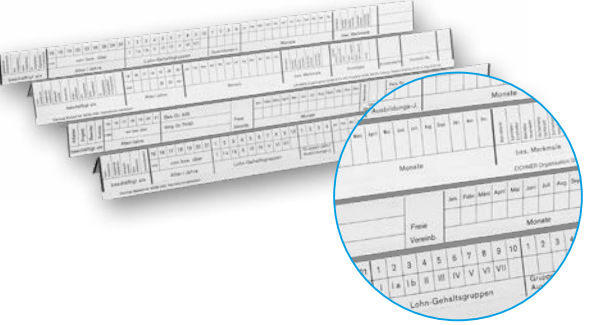
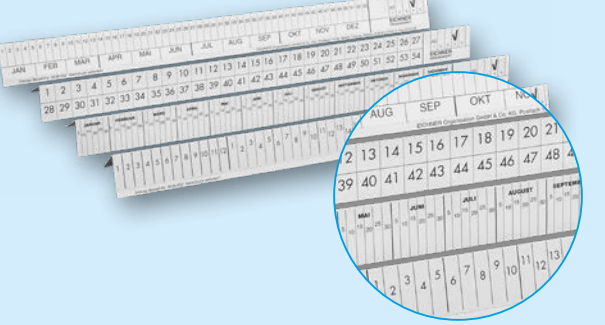

Zubehör zur Verwendung mit dem System Visimap und den Personalheftern 1 und 2	Beschreibung	Preis
	<p>NAMENSSCHILDER FÜR ORGANISATIONSLEISTE</p> <p>Zur einfachen Beschriftung und farblichen Markierung der einzelnen Hängemappen.</p> <p>Best.-Nr. 9036-00025 - beige Best.-Nr. 9036-00026 - rosa Best.-Nr. 9036-00027 - orange Best.-Nr. 9036-00028 - blau Best.-Nr. 9036-00029 - gelb Best.-Nr. 9036-00030 - grün Best.-Nr. 9036-00031 - weiß</p> <p>VE = Block mit 50 Blatt á 5 Doppel-Schildern</p>	<p>11,90 €/VE</p>
	<p>SIGNALREITER FÜR ORGANISATIONSLEISTE</p> <p>Best.-Nr. 9035-00200 - rot Best.-Nr. 9035-00201 - schwarz Best.-Nr. 9035-00202 - blau Best.-Nr. 9035-00203 - gelb Best.-Nr. 9035-00204 - orange Best.-Nr. 9035-00205 - grün</p> <p>VE = 100 Stück</p>	<p>12,90 €/VE</p>
	<p>PLANUNGSSTREIFEN ZUR PERSONALPLANUNG</p> <p>Zur einfachen Überwachung und Planung aller wichtigen Anwendungen. Streifen sind zur einfachen Benutzung bereits perforiert und lassen sich unkompliziert einsetzen.</p> <p>Best.-Nr. 9036-00040 - weiß</p> <p>VE = 100 Stück</p>	<p>18,90 €/VE</p>
	<p>PLANUNGSSTREIFEN MIT 4 VERSCHIEDENEN ZEITSKALEN</p> <p>Zur einfachen Überwachung und Planung aller wichtigen Anwendungen. Streifen sind zur einfachen Benutzung bereits perforiert und lassen sich unkompliziert einsetzen.</p> <p>Best.-Nr. 9036-00052 - weiß</p> <p>VE = 100 Stück</p>	<p>18,90 €/VE</p>
	<p>REGISTER-VORBLATT</p> <p>Best.-Nr. 9036-00132 - Register-Vorblatt Neutral Best.-Nr. 9036-00133 - Register-Vorblatt Personalien Best.-Nr. 9036-00134 - Register-Vorblatt Neutral ohne Linien,</p> <p>für PC-Beschriftung</p> <p>VE = 10 Stück</p>	<p>4,60 €/VE</p>

Zubehör zur Verwendung mit dem System Visimap, den Personalheftern 1 bis 3 und der Hängemappe aus PP (Seite 19)	Beschreibung	Preis
	<p>KÖRBCHEN VISIMAP Zur einfachen Überwachung und Planung aller wichtigen Anwendungen. Streifen sind zur einfachen Benutzung bereits perforiert und lassen sich unkompliziert einsetzen.</p> <p>Fassungsvermögen bis 40 Mappen Maße B 335 x T 335 x H 262 mm Best.-Nr. 9030-00082 - weiß</p> <p>Fassungsvermögen bis 100 Mappen Maße B 361 x T 671 x H 262 mm Best.-Nr. 9030-00058 - weiß</p> <p>VE = 1 Stück</p>	<p>44,90 €/St</p> <p>89,90 €/St</p>
	<p>LEITKARTEN VISIMAP Zur Unterteilung der Organisationstaschen und Fahrzeugakten, aus stabilem, umweltfreundlichem Polypropylen.</p> <p>Best.-Nr. 9035-00056</p> <p>VE = 10 Stück</p>	<p>3,70 €/St</p>

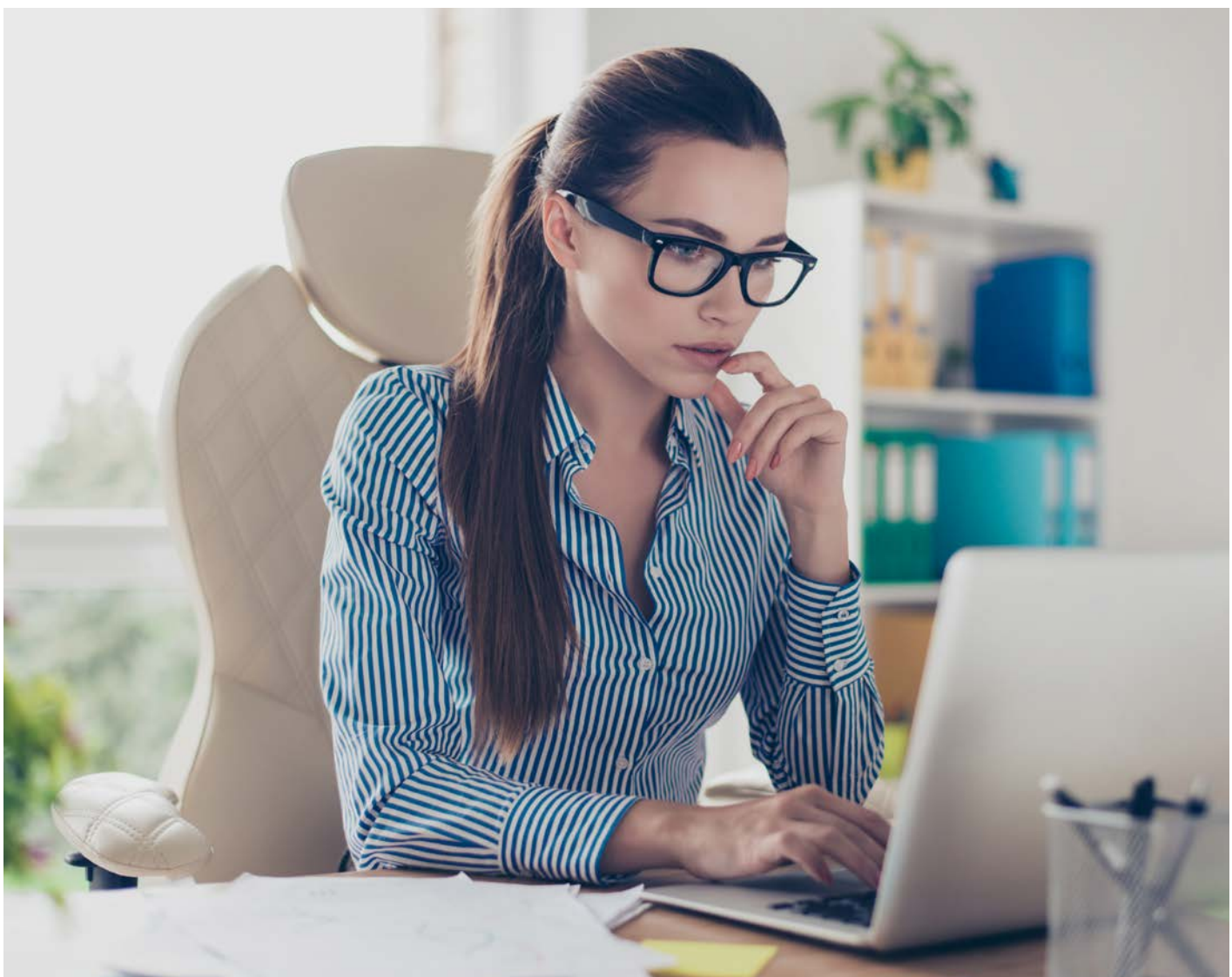

PERSONALHEFTER TYP 3

>> Die Klarsichttasche des Vorderdeckels dient zur Aufnahme des Registervorblattes als Inhaltsverzeichnis. Die Klarsichttinnentasche des Rückendeckels ist zur Aufnahme sonstiger Personalunterlagen gedacht. Die Außen- deckel sind für ein Gesamtfassungsvermögen von 30 mm verbunden. Zwischen den Außendeckeln sind 5 Registerblätter mit Heftmechanik 80 mm eingeschweißt. Durch Einschieben der optionalen Hängeschiene wird aus dem Personalhefter ein Hängehefter. Der Rückendeckel ist mit einer gerasterten Kopfzeile zum Aufstecken eines 50 mm breiten Voll- sichtreiters ausgerüstet.

Als Hängemappe oder Hängehefter verwendbar
5-teiliges Register mit 80 mm Heftmechanik



VE = 10 Stück

Best.-Nr.	Format	Preis/St
9209-00769	DIN A4	€ 8,90

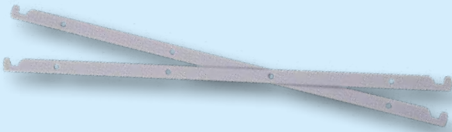

AUCH HIER PASSEND:
Körbchen VISIMAP
Leitkarten VISIMAP

Mehr Infos siehe Seite 17

Zubehör zur Verwendung mit dem Personalhefter 3	Beschreibung	Preis
	<p>REGISTER-VORBLATT Best.-Nr. 9036-00132 - Register-Vorblatt Neutral Best.-Nr. 9036-00133 - Register-Vorblatt Personalien Best.-Nr. 9036-00134 - Register-Vorblatt Neutral ohne Linien, für PC-Beschriftung</p> <p>VE = 10 Stück</p>	4,60 €/VE
	<p>HÄNGESCHIENEN 1 Satz optionale Hängeschiene für den Einsatz am Personalhefter Typ 3. Somit wird der Hefter einfach und schnell zum Hängehefter. Spurweite 330 mm Best.-Nr. 9605-00442 - silber</p> <p>VE = 5 Satz á 2 Stück</p>	1,30 €/Satz
	<p>RASTREITER MIT BEZEICHNUNGSTREIFEN FÜR PERSONALHEFTER 3 50 mm breiter Rastreiter zum Einsatz am Personalhefter Typ 3. Durch die individuelle Beschriftung erreichen Sie eine einfache Sortierung der Hefter in aufgehängter Benutzung. Best.-Nr. 9209-00179 - transparent</p> <p>VE = 10 Stück</p>	7,50 €/VE

HÄNGEMAPPE AUS POLYPROPYLEN

>> Diese Hängehefter sind aus 0,45 mm starkem, umweltfreundlichem Polypropylen gefertigt. Sie haben 2 integrierte Kunststoffschienen sowie einen Sichtreiter und ein passendes Einsteckschild. Es stehen Varianten mit und ohne Abheftstrips zur Verfügung, um Unterlagen zu fixieren. Je nach Ausführung ist die Abheftung oben oder unten möglich.
Farbe: transparent

VE = 15 Stück

Best.-Nr.	Format	Abheftstrips	Preis/St
9218-00927	DIN A4	ohne	€ 2,79
9219-00192	DIN A4	oben	€ 2,92
9219-00193	DIN A4	unten	€ 2,92

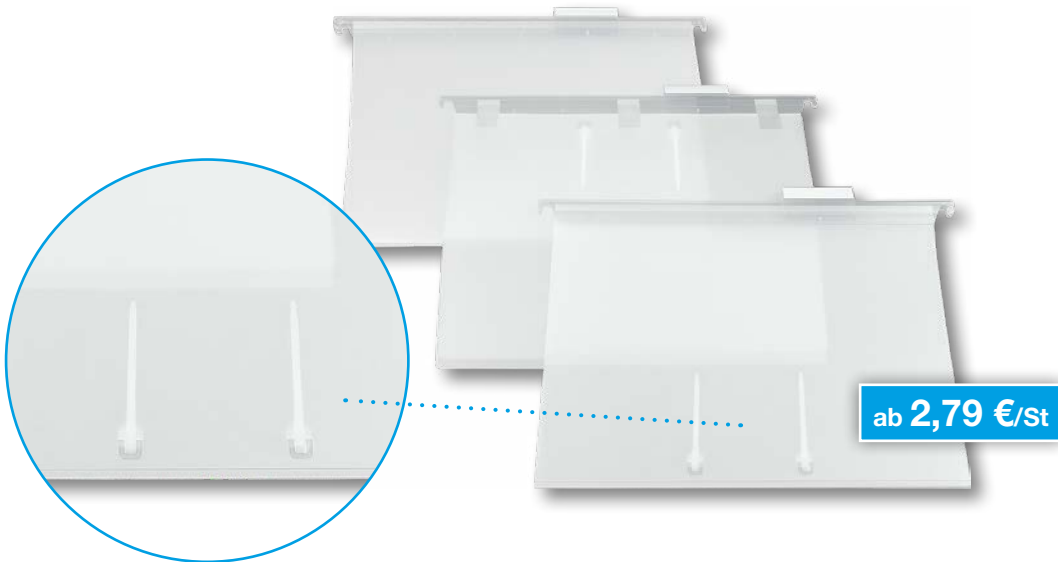

AUCH HIER PASSEND:
Körbchen VISIMAP
Leitkarten VISIMAP

Mehr Infos siehe Seite 17

Zubehör zur Verwendung mit den Hängemappen aus PP (sowie der Organisationstasche Visimap Art.-Nr. 9031-00123 siehe Seite 14)	Beschreibung	Preis
	BESCHRIFTUNGSSCHILDER FÜR VOLLSICHTREITER 60 X 30 MM Best.-Nr. 9036-00157 - weiß VE = 10 Streifen á 14 Schilder, perforiert	1,80 €/VE
	VOLLSICHTREITER 60 x 30 mm Bestehend aus Hart-PVC Best.-Nr. 9035-00193 - transparent VE = 10 Stück	2,60 €/VE

Dokumentenüllen und-taschen

Das umfangreiche Angebot an Ringbüchern, Ordnern, Mappen und Hefter von EICHNER ergänzen Sie mit den praktischen Dehnfaltentaschen und Dokumentenüllen, die in verschiedenen Ausführungen erhältlich sind. Sie können einfach mit den gängigen Abheftmechaniken genutzt werden. So können alle Unterlagen strukturiert abgelegt werden,

sind geschützt und bei Bedarf schnell zur Hand. Aus robustem PVC oder umweltfreundlichem Polypropylen gefertigt, sind die Dokumententaschen und -üllen oberflächlich abwischbar und überzeugen im langfristigen Einsatz. Wählen Sie aus den verschiedenen Modellen die für Sie passende Ausführung.

ARBEITSUNTERLAGEN SCHÜTZEN UND STRUKTURIERT ABLEGEN

PVC-DEHNFALTENTASCHE

>>> Dehnfaltentasche aus 180 µm PVC-Folie, Öffnung nach oben und seitlich.

- Ausführung:
- Für Format DIN A4
 - Maße: 309 x 224 mm, Fülltiefe ca. 20 mm

VE = 10 Stück

Best.-Nr.	Format	Farbe	Preis/VE
9218-01054	DIN A4	transparent	€ 11,89



PVC-DEHNFALTENTASCHE, HALBOFFEN

>>> Dehnfaltentasche aus 180 µm PVC-Folie, mit Öffnung nach oben und Halb-Öffnung seitlich.

- Ausführung:
- Für Format DIN A4
 - Maße: 309 x 224 mm, Fülltiefe ca. 20 mm

VE = 10 Stück

Best.-Nr.	Format	Farbe	Preis/VE
9218-01068	DIN A4	transparent	€ 11,89



PVC-DEHNFALTENTASCHE, HALBHOCHE MIT DECKEL

>>> Dehnfaltentasche aus 180 µm PVC-Folie, halb-hoch, oben offen, mit Deckel und Abheftrand.

- Ausführung:
- Für Format DIN A4
 - Maße: 309 x 238 mm, Fülltiefe ca. 20 mm

VE = 10 Stück

Best.-Nr.	Format	Farbe	Preis/VE
9218-01055	DIN A4	transparent	€ 17,90



PVC-DEHNFALTENTASCHE, VOLLDECKEND

>>> PVC-Dehnfaltentasche, volldeckend

Dehnfaltentasche aus 180 µm PVC-Folie, mit Öffnung nach oben, Abheftrand mit Euro-Lochung.

- Ausführung:
- Für Format DIN A4
 - Maße: 309 x 238 mm, Fülltiefe ca. 20 mm

VE = 10 Stück

Best.-Nr.	Format	Farbe	Preis/VE
9218-01061	DIN A4	transparent	€ 16,90



PVC-DEHNFALTENTASCHE, FARBIG, HALBOFFEN



Dehnfaltentasche aus 180µm PVC-Folie mit Öffnung nach oben und Halb-Öffnung seitlich. Mit Abheftrand und Euro-Lochung.

VE = 10 Stück

Best.-Nr.	Format	Farbe	Preis/VE
9218-01056	DIN A4	transparent	€ 16,90
9218-01057	DIN A4	rot	€ 16,90
9218-01059	DIN A4	grün	€ 16,90
9218-01060	DIN A4	gelb	€ 16,90



PP-DOKUMENTENHÜLLE MAXI



Aus umweltfreundlichem Polypropylen, teildeckend, oben offen, mit Abheftrand und Euro-Lochung, bis 20 mm Fülltiefe.

Ausführung:

- Für Format DIN A4
- Maße: 310 x 224 mm, Fülltiefe ca. 20 mm

VE = 10 Stück

Best.-Nr.	Format	Farbe	Preis/VE
9218-00880	DIN A4	transparent	€ 7,50



PP-DOKUMENTENHÜLLE MIT SEITENKLAPPE



Dokumentenülle aus umweltfreundlichem Polypropylen, seitlich offen, mit Abheftrand und Euro-Lochung sowie Seitendeckel.

Ausführung:

- Für Format DIN A4
- Maße: 310 x 224 mm

VE = 10 Stück

Best.-Nr.	Format	Farbe	Preis/VE
9218-00881	DIN A4	transparent	€ 5,10



PP-DOKUMENTENTASCHE MIT DRUCKKNOPF



Dokumententasche mit seitlicher Klappe mit Druckknopf, mit Abheftrand zur Ablage in Mappen und Ordnern.

Ausführung:

- Für Format DIN A4
- Maße: 335 x 235 mm

VE = 10 Stück

Best.-Nr.	Format	Farbe	Preis/VE
9038-00748	DIN A4	transparent	€ 7,90



PP-DOKUMENTENTASCHE MIT CD/DVD-TASCHE



Dokumententasche mit seitlicher Klappe und CD/DVD-Tasche, mit Abheftrand zur Ablage in Mappen und Ordnern.

Ausführung:

- Für Format DIN A4, mit CD/DVD-Tasche
- Maße: 310 x 238 mm

VE = 5 Stück

Best.-Nr.	Format	Farbe	Preis/VE
9218-00682	DIN A4	transparent	€ 4,70



PP-KLARSICHTTASCHEN MIT DEHNFALTE

>> Klarsichttasche mit innovativer Dehnfalte in den Formaten A4 und A5 aus transparentem, umweltfreundlichem Polypropylen - für die sichere Verwaltung von Dokumenten. Füllvermögen bis zu 200 Blatt, mit Klettverschluss.

VE = 10 Stück

Best.-Nr.	Format	Maße	Fülltiefe	Preis/VE
9219-00189	DIN A4	330 x 250 mm	30 mm	€ 6,90
9219-00190	DIN A5	258 x 185 mm	30 mm	€ 6,50

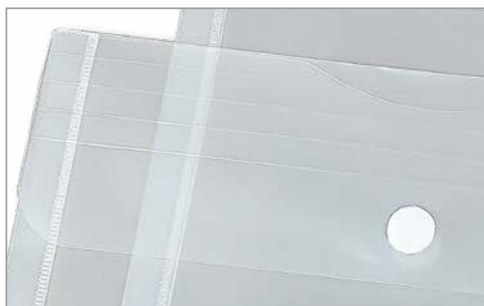

ab 6,50 €/VE

i Extra große Füllmenge!
Für bis zu 200 Blatt.

PP-DOKUMENTENTASCHEN

>> Transparente Dokumententasche aus PP in den Formaten DIN A4 und A5 im Quer- oder Hochformat. Mit Klettverschluss oder Druckknopf, Füllvermögen bis ca. 50 Blatt.

VE = 5 Stück

Best.-Nr.	Format	Ausrichtung	Verschluss	Preis/VE
9218-00939	DIN A4	quer	Druckknopf	€ 3,90
9218-00940	DIN A4	hoch	Druckknopf	€ 3,90
9218-00941	DIN A4	quer	Klettverschluss	€ 3,90
9218-00942	DIN A4	hoch	Klettverschluss	€ 3,90
9218-00943	DIN A5	quer	Druckknopf	€ 3,20
9218-00944	DIN A5	quer	Klettverschluss	€ 3,20

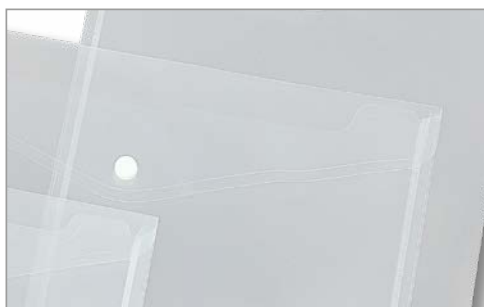

ab 3,20 €/VE

i Mit Druckknopf oder Klettverschluss lieferbar!

PP-SAMMELTASCHEN

Diese stabilen Sammelaschen sind aus umweltfreundlicher 0,45 mm starker Polypropylen-Folie gefertigt. Sie haben einen integrierten Einsteckverschluss. Die Taschen gibt es in den Formaten DIN A4 und DIN A5.

VE = 20 Stück

Best.-Nr.	Format	Farbe	Preis/VE
9038-00737	DIN A4	semi-transparent	€ 39,00
9038-00738	DIN A5	semi-transparent	€ 22,40



SICHTTASCHEN MIT SCHUTZGLASCHE

Die robusten Sichttaschen mit Schutzlasche sind dokumentenecht und haben eine Öffnung an der Oberseite, sowie eine mittig geschweißte Lochung. Sie sind aus 0,20 mm starker PP-Folie gefertigt und sind zum Schutz von Aushängen und Etiketten in diversen Formaten erhältlich. Die Schutzlasche verhindert das Eindringen von Spritzwasser und schützt das eingelegte Schriftstück vor dem Herausfallen.

VE = 10 Stück

Best.-Nr.	Format	Preis/VE
9218-06000	DIN A4	€ 10,20
9218-06001	DIN A5	€ 7,90
9218-06002	DIN A6	€ 6,60

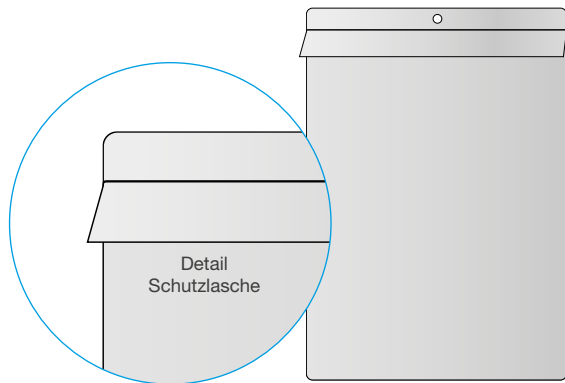



- Biobasierter Kunststoff
- Aus nachwachsendem Zuckerrohr
- Nachhaltig und innovativ
- Äußerst reiß- und durchstoßfest
- In zwei Ausführungen erhältlich

DIE WEITERENTWICKLUNG UNSERER PRODUKTE DURCH DIE VERWENDUNG UMWELTFREUNDLICHER FOLIEN ÜBERZEUGT

Die transparenten EICHNER Sichthüllen aus Zuckerrohr sind ein besonders innovatives und nachhaltiges Produkt. Sie werden aus Bio-Kunststoff gefertigt und bestehen aus nachwachsenden Rohstoffen. Dennoch stehen sie optisch und in ihrer Handhabung herkömmlichen Klarsichthüllen um nichts nach. Die gleichbleibend hohe Qualität, die Sie von

EICHNER gewohnt sind, überzeugt auch hier. Die Hüllen sind äußerst reiß- und durchstoßfest, sowie recyclingfähig und tragen so zu einer Einsparung von Produkten aus herkömmlichem Kunststoff bei. Es kann zwischen einer Ausführung mit und ohne Euro-Lochung gewählt werden, je nach gewünschtem Anwendungsbereich.

AKTEN- UND KLARSICHTHÜLLEN

>> Die Akten- und Klarsichthüllen aus LDPE aus nachwachsendem Zuckerrohr sind eine zukunftsweisende Alternative zu den herkömmlichen Hüllen dieser Art. Sie sind dokumentenecht, an zwei Seiten offen für die lose Einlage Ihrer Unterlagen, sowie inklusive Griffleiste und Einreißschutz ausgestattet. Format: DIN A4, Folienstärke 0,10 mm.

VE = 100 Stück

Best.-Nr.	Ausführung	Material	Preis/VE
9545-00001-110	oben und rechts offen, mit Griffleiste und Einreißschutz	glasklar	€ 43,90



PROSPEKT- UND ABHEFTHÜLLEN



Auch die Prospekt- und Abhefthüllen sind aus biobasiertem Kunststoff gefertigt. Durch den Verzicht auf Hüllen herkömmlicher Art können Sie den Verbrauch von Kunststoff auf Erdölbasis einsparen. Sie sind dokumentenecht, oben offen für die Ablage der Unterlagen, die nicht gelocht werden sollen, sowie inklusive transparenter, reißfester Lochrandverstärkung mit Eurolochung ausgestattet. Format: DIN A4, Folienstärke 0,10 mm.

VE = 100 Stück

Best.-Nr.	Ausführung	Material	Preis/VE
9545-00010-110	oben offen, reißfeste Lochrandverstärkung mit Eurolochung	glasklar	€ 52,90



Passgenaue Hüllen in Standard-Ausführung für Ihre Anforderungen

Für die dokumentenechte Aufbewahrung von Unterlagen, an die je nach Situation unterschiedliche Anforderungen gestellt werden, kann aus einer umfangreichen Anzahl an Akten- und Prospekthüllen ausgewählt werden.

Die Büro- und Organisationsmittel sind hochwertig auf modernen Maschinen gefertigt und stehen somit für eine lange Nutzung zur Verfügung.

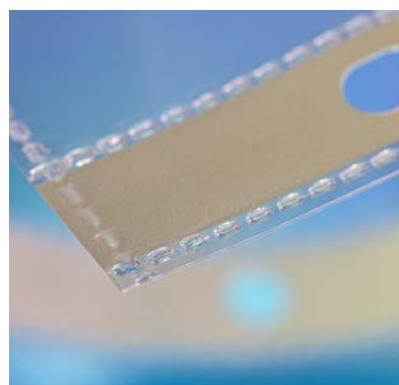

AKTENHÜLLEN



Die qualitativ hochwertigen Aktenhüllen sind für die lose Einlage an zwei Seiten offen, ungelocht, mit Griffleiste und Einreißschutz versehen. Sie sind teilweise dokumentenecht sowie weichmacherfrei und mit

verschiedenen Oberflächenstrukturen sowie in verschiedenen Folienstärken erhältlich.

VE = 100 Stück

Best.-Nr.	Ausführung	Format	Farbe	Preis/VE
9540-02114-110	Polypropylen, Folienstärke 0,12 mm, glatt	DIN A4	glasklar	€ 22,90
9540-03114-110	Polypropylen, Folienstärke 0,18 mm, glatt	DIN A4	glasklar	€ 38,20
9540-05124-110	PVC, Folienstärke 0,14 mm, hart, glatt	DIN A4	glasklar	€ 48,90
9540-08114-110	Polypropylen, Folienstärke 0,12 mm, genarbt	DIN A4	transparent	€ 19,90
9540-04114-110	Polypropylen, Folienstärke 0,18 mm, genarbt	DIN A4	transparent	€ 45,90

PROSPEKTHÜLLEN



Die qualitativ hochwertigen Prospekthüllen sind mit einer reißfesten Lochrandverstärkung und einer Eurolochung ausgestattet. Sie sind für alle Unterlagen, die nicht gelocht werden sollen, geeignet und in unter-

schiedlichen Folienstärken erhältlich. Sie sind dokumentenecht sowie weichmacherfrei.

VE = 100 Stück

Best.-Nr.	Ausführung	Format	Farbe	Preis/VE
9540-02524-110	Polypropylen, Folienstärke 0,12 mm, glatt, oben offen	DIN A4	glasklar	€ 28,90
9540-02554-110	Polypropylen, Folienstärke 0,12 mm, glatt, oben & links offen, Vorderseite bis Verstärkungstreifen	DIN A4	glasklar	€ 37,90
9540-02574-110	Polypropylen, Folienstärke 0,12 mm, glatt, oben & links offen, Vorderseite über Verstärkungstreifen	DIN A4	glasklar	€ 41,90
9540-04524-110	Polypropylen, Folienstärke 0,10 mm, glatt, oben offen	DIN A4	glasklar	€ 28,90
9540-04554-110	Polypropylen, Folienstärke 0,10 mm, glatt, oben & links offen, Vorderseite bis Verstärkungstreifen	DIN A4	glasklar	€ 36,90

Selbstklebetaschen optimieren die Ablage

Verschiedene Ausführungen unserer selbstklebenden Organisationshelfer erleichtern die Ablage wichtiger Unterlagen. Egal ob es um die Aufbewahrung kleiner Objekte wie beispielsweise USB-Sticks oder SD-Speicherkarten, Versicherungskarten oder um umfangreichere Medien wie Patientenunterlagen geht - unsere Selbstklebetaschen bieten eine sichere Aufbewahrung.

Sie sind leicht aufzubringen und bleiben zuverlässig an Ihrem Platz. Durch das robuste, transparente Material bleibt der Inhalt übersichtlich abgelegt und ist schnell wieder auffindbar.

So können Ablage und Aufbewahrung effizient organisiert und Arbeitsabläufe optimiert werden.



ARBEITSUNTERLAGEN SCHÜTZEN UND STRUKTURIERT ABLEGEN

SELBSTKLEBE-TASCHEN DIN A4 UND DIN A5



Einfach zu handhabende, selbstklebende Taschen in den Größen DIN A4 und DIN A5. Einfach die Schutzfolie abziehen, aufkleben und fertig. Die Taschen sind für nahezu alle Oberflächen geeignet.

Hohe Haltekraft, aus transparenter Vinyl-Folie, Top-Qualität, 180 µm stark

VE = 10 Bogen; 1 Stück pro Bogen

Best.-Nr.	Format	Maße	Preis/VE
9218-02000	DIN A4	220 x 305 mm	€ 16,50
9218-02001	DIN A5	159 x 220 mm	€ 12,70

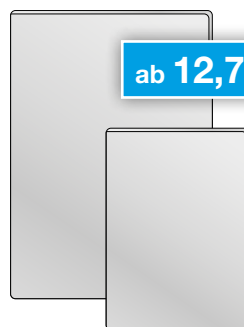

ab 12,70 €/VE



SELBSTKLEBE-DEHNFALTENTASCHEN



Einfach zu handhabende, selbstklebende Taschen mit Füllvermögen. Einfach die Schutzfolie abziehen, aufkleben und fertig. Die Taschen sind für nahezu alle Oberflächen geeignet.

Hohe Haltekraft, aus transparenter Vinyl-Folie, Top-Qualität, 180 µm stark

VE = 10 Bogen, 1 Stück pro Bogen

Best.-Nr.	Maße	Größe	Klappe	Preis/VE
9218-02006	DIN A4	230 x 303mm	rund	€ 41,90
9218-02013	DIN A4	230 x 305mm	eckig	€ 41,90
9218-02014	DIN A5	165 x 224mm	eckig	€ 35,90

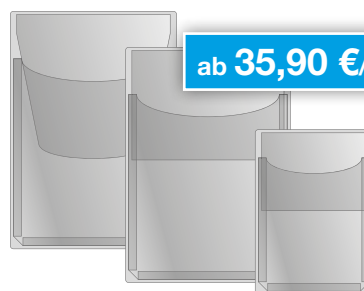

ab 35,90 €/VE



SELBSTKLEBE-DREIECKSTASCHEN



Einfach zu handhabende, selbstklebende Taschen in Dreiecksform zum Einstecken von zusätzlichen Dokumenten in Ordnern, Hefern, Mappen und anderen Dokumentationsmitteln. Einfach die Schutzfolie abziehen, aufkleben und fertig. Die Taschen sind für nahezu alle Oberflächen geeignet.

Hohe Haltekraft, aus transparenter Vinyl-Folie, Top-Qualität, 180 µm stark

VE = 10 Bogen, 2 Stück pro Bogen

Best.-Nr.	Maße	Öffnung	Preis/VE
9218-02005	180 x 180 mm	oben und seitlich	€ 8,70



8,70 €/VE





ZUSATZAUSSTATTUNG!
Für noch mehr Umfang in Ihren Ringbüchern und Ordnern. Schnell und leicht zu platzieren.

SELBSTKLEBE-VISITENKARTEN-TASCHEN

>>> Einfach zu handhabende, selbstklebende Taschen für handelsübliche Visitenkarten. Einfach die Schutzfolie abziehen, aufkleben und fertig. Die Taschen sind für nahezu alle Oberflächen geeignet.

Hohe Haltekraft, aus transparenter Vinyl-Folie, Top-Qualität, 180 µm stark

VE = 10 Bogen, 10 Stück pro Bogen

Best.-Nr.	Format	Öffnung	Preis/VE
9218-02004	60 x 100 mm	seitlich	€ 15,20

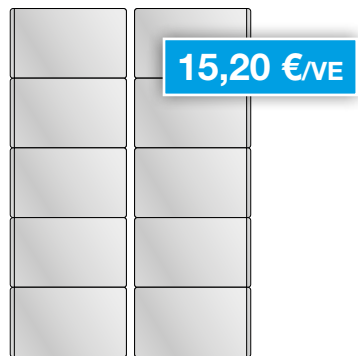

SELBSTKLEBE-ORDNERRÜCKEN-TASCHEN

>>> Einfach zu handhabende, selbstklebende Taschen für die Rücken von Ordnern, Ringbüchern, Schubern und Sammlern. Die Taschen sind in verschiedenen Größen erhältlich. Einfach die Schutzfolie abziehen, aufkleben und fertig. Die Taschen sind für nahezu alle Oberflächen geeignet.

Hohe Haltekraft, aus transparenter Vinyl-Folie, Top-Qualität, 180 µm stark

VE = 10 Bogen, 10 Stück pro Bogen

Best.-Nr.	Maße	für Rücken	Preis/VE
9218-02002	35 x 115 mm	ab 45 mm	€ 15,20
9218-02003	55 x 115 mm	ab 65 mm	€ 15,20

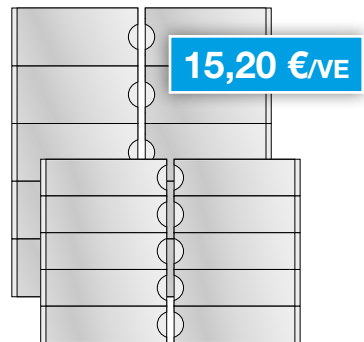

SELBSTKLEBE-TASCHEN FÜR USB-STICKS / SPEICHERKARTEN

>>> Einfach zu handhabende, selbstklebende Taschen für Mappen, Ordner und andere Präsentationsprodukte. So findet Ihre Speicherkarte oder USB-Stick einen festen Halt. Einfach die Schutzfolie abziehen, aufkleben und fertig. Die Taschen sind für nahezu alle Oberflächen geeignet.

Hohe Haltekraft, aus transparenter Vinyl-Folie, Top-Qualität, 180 µm stark

VE = 10 Bogen, 10 Stück pro Bogen

Best.-Nr.	Format	geeignet für	Preis/VE
9218-04000	53 x 55 mm	Speicherkarten	€ 23,60
9218-04001	40 x 75 mm	USB-Sticks	€ 23,60





ÜBERSICHTLICH VERWAHRT - GESCHÜTZT TRANSPORTIERT

Umfangreiche Auswahl zur Aufbewahrung

In den übersichtlichen Dokumentenboxen, -taschen und -mappen sind alle Arten an Unterlagen sicher aufbewahrt. Diverse Ausführungen bieten eine große Produktvielfalt, aus der Sie die für Ihre Bedürfnisse passenden Variante auswählen können.

Aus umweltfreundlichem, stabilen Polypropylen gefertigt, sind die Artikel oberflächlich abwischbar und bieten zuverlässigen Schutz.

Durch die semi-transparente Eigenschaft des Materials behalten Sie leicht einen Überblick über die verstaute Inhalte und haben bei Bedarf die benötigten Unterlagen schnell zur Hand.

Egal, ob Sie die praktischen Boxen, Taschen und Mappen nur für einen kurzen Transport oder für eine längerfristige Ablage nutzen möchten - in ihnen sind Ihre Schriftstücke bestens aufgehoben.

SAMMEL- UND PRÄSENTATIONSBOX



Inkl. Steckverschluss aus strapazierfähigem Polypropylen. Ideal für die übersichtliche und sichere Aufbewahrung aller Unterlagen. In zwei Farben und Füllhöhen erhältlich.

Inkl. Steckverschluss, in zwei Füllhöhen erhältlich, Format DIN A4

VE = 5 Stück

Best.-Nr.	Füllhöhe	Farbe	Preis/St
9218-00876	20 mm	transparent	€ 3,38
9218-00877	20 mm	blau	€ 3,38
9218-00878	40 mm	transparent	€ 3,50
9218-00879	40 mm	blau	€ 3,50



ab 3,38 €/St

SAMMEL- UND PRÄSENTATIONSBOX



Mit praktischem Griff und Steckverschluss aus strapazierfähigem Polypropylen. Ideal für die übersichtliche und sichere Aufbewahrung aller Unterlagen. In diversen Farben und Füllhöhen erhältlich.

Inkl. Griff und Steckverschluss, in diversen Füllhöhen erhältlich, Format DIN A4
VE = 5 Stück

Best.-Nr.	Größe	Länge	VE	Preis/St
9218-00700	DIN A4	transparent	20 mm	€ 3,60
9218-00702	DIN A4	gelb	20 mm	€ 3,60
9218-00703	DIN A4	rot	20 mm	€ 3,60
9218-00710	DIN A4	transparent	45 mm	€ 4,90
9218-00711	DIN A4	weiß	45 mm	€ 4,90
9218-00712	DIN A4	gelb	45 mm	€ 4,90
9218-00713	DIN A4	rot	45 mm	€ 4,90
9218-00714	DIN A4	blau	45 mm	€ 4,90
9218-00722	DIN A4	gelb	65 mm	€ 5,40
9218-00723	DIN A4	rot	65 mm	€ 5,40



PP-SAMMELBOXEN MIT VORDERTASCHE



In dieser Sammelbox aus stabilem und 0,6 mm starkem Polypropylen können Sie Ihre Unterlagen sicher aufbewahren und Ihre Ablage deutlich strukturieren. Die Box hat eine Füllhöhe von 25 mm und ist transparent. Darüber hinaus besitzt sie eine Vordertasche im Format DIN A4 zur individuellen Beschriftung.

VE = 10 Stück

Best.-Nr.	Format	Füllhöhe	Preis/St
9218-00870	DIN A4	25 mm	€ 4,90



AUSZIEHBARE PLANHÜLSE / ZEICHNUNGSHÜLSE AUS PP



Ausziehbare und transparente PP-Hülse, inkl. Klarsichttasche und Etikett zur Beschriftung des Inhaltes an einer Stirnseite. Gut geeignet zur Aufbewahrung von Plänen, Zeichnungen, Postern und allen gerollten Materialien. Die Besonderheit liegt in der Ausziehbarkeit. Die Hüllen lassen sich von 60 cm bis max. 114,5 cm dem Inhalt anpassen. Durch die quaderförmige Form können diese Hüllen nicht wegrollen und lassen sich gut stapeln.

Best.-Nr.	Größe	Länge	VE	Preis/St
9703-00058	4,5 x 4,5 cm	60-114,5 cm	10 Stück	€ 5,70
9703-00059	6,5 x 6,5 cm	60-114,5 cm	12 Stück	€ 7,90





STRUKTURIERTE AUFBEWAHRUNG LEICHT GEMACHT

KLEINKRAMBEUTEL MIT REISSVERSCHLUSS

>> Sammel- bzw. Kleinteilebeutel sind ideale Helfer zum sammeln und sortieren von Unterlagen oder kleinen Gegenständen. Auch als Umlaufbeutel verwendbar. Gefertigt werden diese Aufbewahrungshilfen aus stabilem und nylonverstärktem PVC. Verfügbar in diversen Formaten, Ausführungen und Farben. Optionale transparente Etikettenhalter geben Auskunft über Inhalt oder Adressat.

Best.-Nr.	Farbe	Größe	Taschen	Verschluss	Etikett-Halter	VE	Preis/VE
9218-03271	blau	DIN A4	1	gerade	nein	10 St.	€ 22,20
9218-03272	gelb	DIN A5	1	gerade	nein	10 St.	€ 16,20
9218-03273	violett	DIN A6	1	gerade	nein	10 St.	€ 12,90
9218-01038	grün	DIN B4	1	gerade	nein	10 St.	€ 25,90
9218-01039	schwarz	DIN B5	1	gerade	nein	10 St.	€ 17,30
9218-01040	rot	DIN B6	1	gerade	nein	10 St.	€ 12,10
9218-01041	sortiert	DIN B4-A6	1	gerade	nein	6 St.	€ 10,60



KLEINKRAMBEUTEL MIT UMLAUFENDEM REISSVERSCHLUSS



Best.-Nr.	Farbe	Größe	Taschen	Verschluss	Etikett-Halter	VE	Preis/VE
9218-01865	grün	DIN B4	1	Voll-L	ja	5 St.	€ 21,90
9218-01866	blau	DIN A4	1	Voll-L	ja	5 St.	€ 17,90
9218-01867	schwarz	DIN B5	1	Voll-L	ja	5 St.	€ 14,90
9218-01868	gelb	DIN A5	1	Voll-L	ja	5 St.	€ 13,90
9218-01869	rot	DIN B6	1	Voll-L	ja	5 St.	€ 12,90

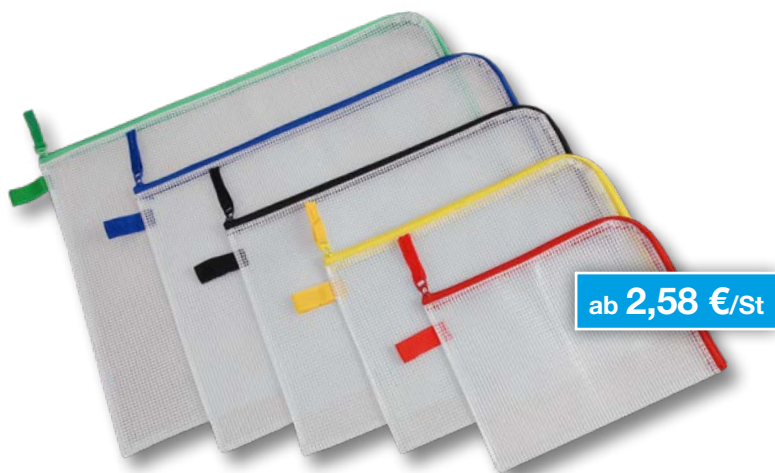

KLEINKRAMBEUTEL MIT DOPPELTASCHE



Best.-Nr.	Farbe	Größe	Taschen	Verschluss	Etikett-Halter	VE	Preis/VE
9218-01870	grün	DIN B4	2	Halb-L	ja	5 St.	€ 26,90
9218-01871	blau	DIN A4	2	Halb-L	ja	5 St.	€ 23,90
9218-01872	schwarz	DIN B5	2	Halb-L	ja	5 St.	€ 20,90
9218-01873	gelb	DIN A5	2	Halb-L	ja	5 St.	€ 17,90
9218-01874	rot	DIN B6	2	Halb-L	ja	5 St.	€ 15,90



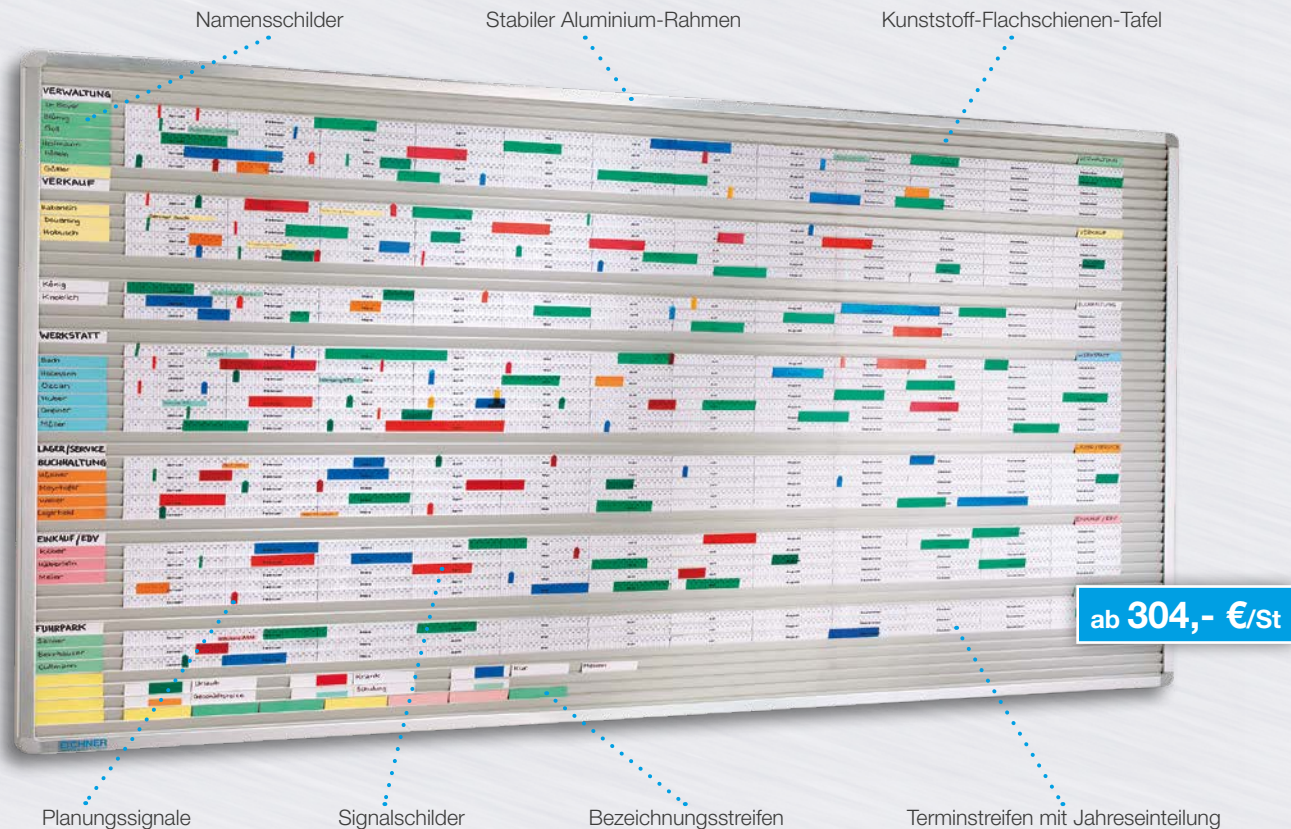

OPTIMALE PLANUNG VON PERSONALEINSATZ UND BETRIEBLICHEN ABLÄUFEN MIT DEM VISIPLAN-SYSTEM

Transparenz auf der ganzen Linie. Und alles ist leichter plan- und steuerbar: Professionelles Job-Management und Personalplanung, quartalsweise oder ganzjährig. Optimale Kapazitätsauslastung in allen Bereichen, genaue Disposition inklusive Terminkontrolle der gesamten Betriebsabläufe. Ein Blick genügt, um Vorgänge,

Leerläufe und kritische Phasen frühzeitig zu erkennen, um prompt reagieren zu können.

Planungssicherheit für betriebliche Abläufe
Mit diesem übersichtlichen Plantafel-System erhalten Sie schnell den Überblick über wichtige Informationen der Betriebsabläufe in allen

Bereichen. Viele Standardgrößen und die Möglichkeit von Sondergrößen werden den unterschiedlichsten Planungsaufgaben gerecht. Terminstreifen-Skalen und Bezeichnungstreifen für die individuelle Skalenerstellung in verschiedenen Farben für mengen- und terminbezogene Darstellungen ermöglichen die perfekte Planaussage.

KUNSTSTOFF-SCHIENENTAFEL VISIPLAN

>> Mit Klemmwirkung, 12 mm Einstecktiefe, 18 mm Sichtrand, Farbe grau RAL 7035

Best.-Nr.	Breite	Höhe	Schienen	Preis/St
9080-00116	100 cm	58 cm	31	€ 304,00
9080-00118	100 cm	94 cm	52	€ 466,00
9080-00120	100 cm	130 cm	73	€ 639,00
9080-00121	160 cm	58 cm	31	€ 405,00
9080-00123	160 cm	94 cm	52	€ 618,00
9080-00125	160 cm	130 cm	73	€ 841,00
9080-00126	200 cm	58 cm	31	€ 476,00
9080-00128	200 cm	94 cm	52	€ 730,00
9080-00130	200 cm	130 cm	73	€ 953,00

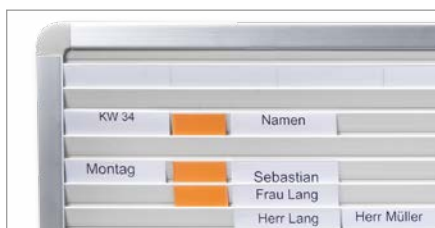

STARTER-SET

>> Tafel 9080-00116 in 100 x 58 cm mit 31 Schienen + Bezeichnungsschildern im Paket.

Best.-Nr.	Preis/St
9080-00134	€ 329,00

Ihr Vorteil

Durch Anordnung und Kombination verschiedener Schilder und Streifen können die unterschiedlichen Planungsaufgaben dargestellt werden, z.B. für den Fuhrpark, die Schichtplanung oder die Urlaubsübersicht.

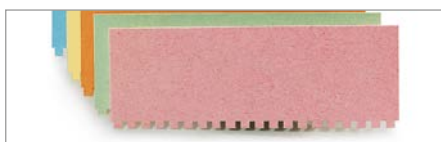

NAMENS- UND BEZEICHNUNGSSCHILDER

>> Für die individuelle Beschriftung.
Ausführung: Karton 27 x 76 mm
VE = 1 Pack = 50 Schilder

Best.-Nr.	Farbe	Preis/St
9086-00050	weiß	€ 5,90
9086-00051	grün	€ 5,90
9086-00052	gelb	€ 5,90
9086-00053	blau	€ 5,90
9086-00054	orange	€ 5,90
9086-00055	rosa	€ 5,90



PLANUNGSSIGNALE

>> Kunststoff transparent, schmale und breite Ausführung, in 5 verschiedenen Farben.
VE = 1 Pack = 50 Signale

schmal	breit	Farbe	Preis/VE
9085-00064	9085-00072	grün	€ 9,30
9085-00065	9085-00073	gelb	€ 9,30
9085-00066	9085-00074	blau	€ 9,30
9085-00067	9085-00075	orange	€ 9,30
9085-00070	9085-00078	rot	€ 9,30



TERMINSTREIFEN

>> **Jahreseinteilung (Monat/Tag)**
Ausführung/Material: Karton 27 x 380 mm
Inhalt: • 25 Satz je Pack (Januar - Dezember)
• 4 Streifen entsprechen 1 Satz
• 3 Monate pro Streifen entsprechen 92 (bzw. 91) Planungseinheiten
• 1 bis 31 (bzw. 29/30) Tage pro Monat

Best.-Nr.	Farbe	VE	Preis/VE
9086-00144	weiß	25 Satz	€ 41,50

UNIVERSELLE MEHRZWECKTAFELN

>> Die Mehrzwecktafeln kombinieren je nach Ausführung die Einstecktafel des visiplan-Systems mit einer magnetischen Whiteboard-Tafel und (je nach Kundenwunsch) auch mit einer Pinnwandtafel.

Whiteboard mit Boardmarkern beschriftbar, inkl. Ablageschale für Stifte und Schwamm.

Hinweis: Beliebige Kombinationen von 3 Oberflächen in individuellen Größen auf Anfrage möglich.

VE = 1 Stück

Best.-Nr.	Abb.	Ausführung	Größe	Preis/VE
9089-00374	A	Einsteck + Whiteboard + Pin	705 x 820 mm	€ 320,00
9089-00375	B	Einsteck + Whiteboard	705 x 838 mm	€ 442,00
9089-00376	C	Einsteck + Whiteboard	800 x 534 mm	€ 239,00

ab 239,- €/St

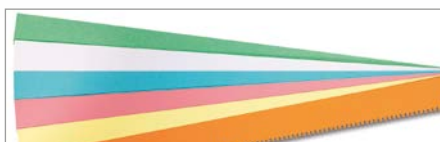
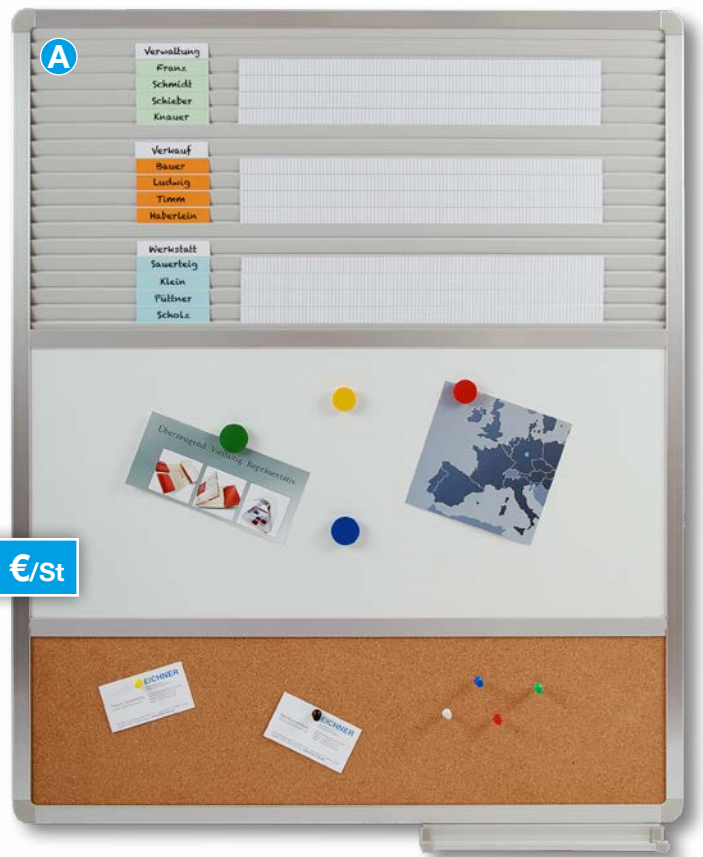

BEZEICHNUNGSTREIFEN

>> Für die individuelle Beschriftung
Ausführung/Material: Karton 27 x 380 mm
VE = 1 Pack = 50 Streifen

Best.-Nr.	Farbe	Preis/St
9086-00015	weiß	€ 19,80
9086-00016	grün	€ 19,80
9086-00017	gelb	€ 19,80
9086-00018	blau	€ 19,80
9086-00019	orange	€ 19,80
9086-00020	rosa	€ 19,80

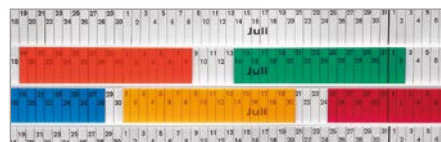

PLANUNGSTREIFEN

>> Kunststoff transparent, 27 x 76 mm,
in 5 verschiedenen Farben.
VE = 1 Pack = 50 Streifen

Best.-Nr.	Farbe	Preis/VE
9085-00098	grün	€ 15,70
9085-00099	gelb	€ 15,70
9085-00100	blau	€ 15,70
9085-00101	orange	€ 15,70
9085-00104	rot	€ 15,70



T-CARD SYSTEMTAFELN INKL. ZUBEHÖR

>>> Die Steckkartentafeln ermöglichen eine einfache und schnelle Planung von Terminen und garantieren Übersichtlichkeit auf einen Blick.

Wer hat wann Dienst? Zu welcher Uhrzeit ist was geplant? Wer vertritt wen?

Jede Tafel verfügt über eine Zeitspalte. Die Kartenhalterungen sind fester Bestandteil aller Tafeln. Ein Vorrat mit 300 großen Karten (= 50 je Farbe) sowie 50 kleinen Karten (weiß) liegt jeder Tafel bei.

Bauweise:

Grundelement aus Hartschaum-Trägerplatte mit aufkaschierten Einsteckfächern. Eingefasst in Alu-Rahmen mit Kunststoffeckverbindern. Inkl. Montage-material zur Wandbefestigung.



Für die T-Card System-tafeln werden die T-Karten in der **Größe S und M** benötigt.

Best.-Nr.	Maße (mm)	Spalten	Schienen	Preis/St
9089-00006	455 x 464	5	20	€ 93,00
9089-00007	605 x 464	7	20	€ 97,00
9089-00008	455 x 652	5	35	€ 104,00
9089-00009	529 x 652	6	35	€ 122,00
9089-00010	605 x 652	7	35	€ 128,00



T-KARTEN, UNBEDRUCKT

>>> Die unbedruckten T-Karten dienen zur farblichen Kennzeichnung und Hervorhebung der einzelnen Vorgänge. Es gibt sie in 6 Farben und 4 Größen (S, M, L und XL), sie sind aus stabilem Karton gefertigt und können beidseitig benutzt werden. **Hinweis:** Für die T-Card-System-tafeln werden die **Größen S und M** benötigt.

T-Karten, unbedruckt, 6 Farben, 4 Größen, aus Karton, **VE = 100 Stück**

Größe	VE	Format (mm)	Preis/VE
S	100 Karten	30/16 x 55	€ 3,50
M	100 Karten	60/47 x 85	€ 4,30
L	100 Karten	94/78 x 125	€ 9,20
XL	100 Karten	123/109 x 173	€ 10,90

Best.-Nr.	S	M	L	XL	Farbe
9096	-00001	-00007	-00013	-00019	grün
9096	-00002	-00008	-00014	-00020	rosa
9096	-00003	-00009	-00015	-00021	gelb
9096	-00004	-00010	-00016	-00022	orange
9096	-00005	-00011	-00017	-00023	weiß
9096	-00006	-00012	-00018	-00024	blau

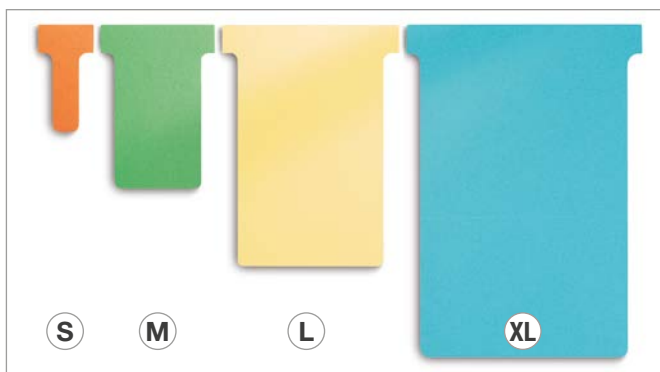

PP-PLANBOARD ZUR WAND- ODER TÜRMONTAGE



Innovativer Wandsortierer aus umweltfreundlichem Polypropylen mit jeweils 6 Fächern für die Formate DIN A4 horizontal und vertikal sowie DIN A5 vertikal. Das Planboard kann sowohl an der Wand als auch an einer Tür befestigt werden. Befestigungsmaterial für die Wand- und Türmontage (Dübel, Schrauben und Türhaken) wird mitgeliefert.



Türmontage mit beigefügten Haken möglich.



Best.-Nr.	Maße (mm)	Format	Ausrichtung	Fächer	Stärke	Farbe	Sichtrand	Preis/St
9089-00002	340 x 900	A4	quer	6	0,8 mm	anthrazit	4 cm	€ 59,00
9089-00001	250 x 900	A4	hoch	6	0,8 mm	anthrazit	12,5 cm	€ 59,00
9089-00003	200 x 900	A5	hoch	6	0,8 mm	anthrazit	4 cm	€ 47,00



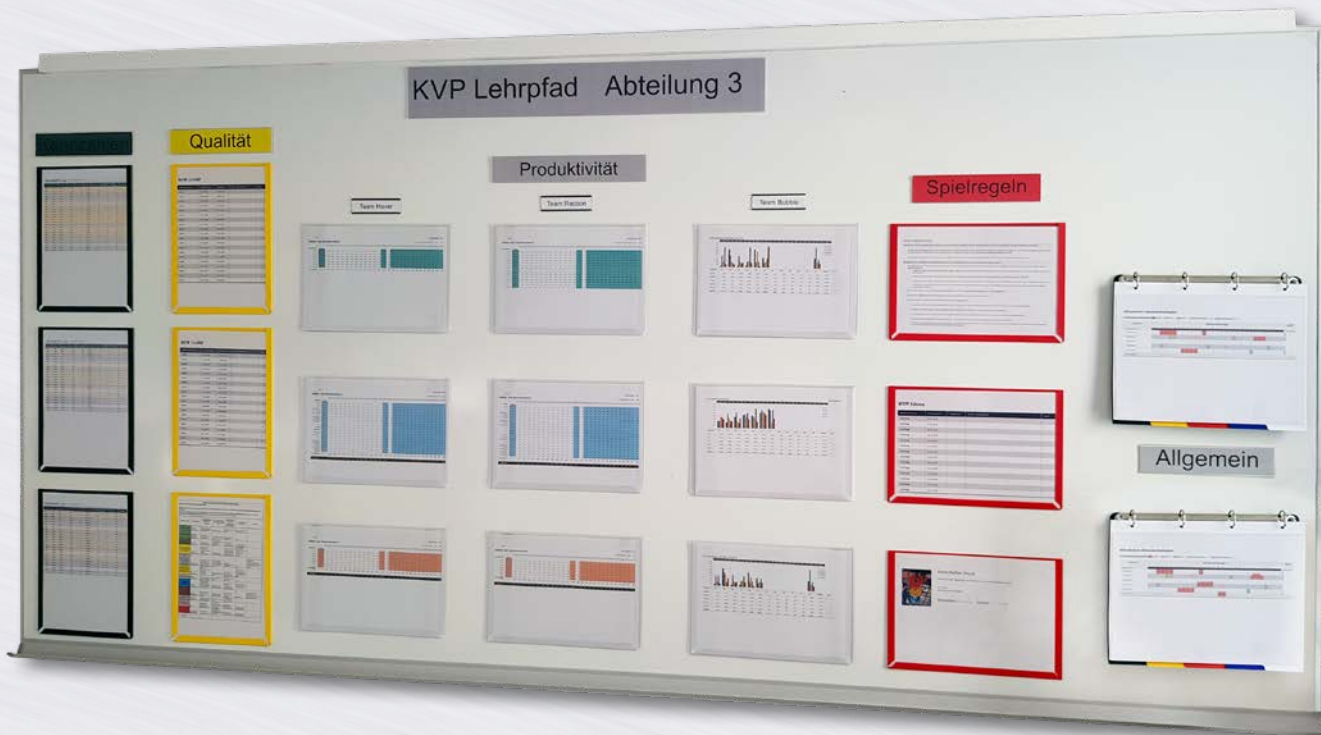

VISUAL MANAGEMENT MIT PRODUKTEN VON EICHNER

Mit den EICHNER Visualisierungshilfen für Magnettafeln können Sie wichtige Daten klar und übersichtlich strukturieren. Das hilft dabei, zum Beispiel in Besprechungs- oder Pausenräumen allgemeine bzw. aktuelle Inhalte zu kommunizieren. Vielseitige Präsentationsmittel wie Dokumenten-

hüllen, Ringmechaniken oder Prospekthalter geben Ihnen die nötige Flexibilität, um Informationen stets geeignet zu vermitteln oder zu erheben. Wählen Sie einfach das passende Visualisierungsprodukt aus unserer magnethaftenden Serie aus!

MAGNETSICHTTASCHE

Magnetsichttaschen aus Hart-PVC, an drei Seiten abgekantet, Rückseite mit zwei haftstarken Magnet-Streifen bestückt, diverse Farben, erhältlich in DIN A4 und DIN A6, jeweils im Hoch- und Querformat.

VE = 10 Stück

Best.-Nr.	Format	Farbe	Preis/VE
9218-01819-08	DIN A4 hoch	blau	€ 63,50
9218-01819-11	DIN A4 hoch	grau	€ 63,50
9218-01819-00	DIN A4 hoch	transparent	€ 63,50
9218-01819-03	DIN A4 hoch	gelb	€ 63,50
9218-01819-05	DIN A4 hoch	rot	€ 63,50
9218-01820-08	DIN A4 quer	blau	€ 63,50
9218-01820-11	DIN A4 quer	grau	€ 63,50
9218-01820-00	DIN A4 quer	transparent	€ 63,50
9218-01820-03	DIN A4 quer	gelb	€ 63,50
9218-01820-05	DIN A4 quer	rot	€ 63,50
9218-02952-08	DIN A6 hoch	blau	€ 45,00
9218-02952-05	DIN A6 hoch	rot	€ 45,00
9218-02952-00	DIN A6 hoch	transparent	€ 45,00
9218-02953-08	DIN A6 quer	blau	€ 45,00
9218-02953-05	DIN A6 quer	rot	€ 45,00
9218-02953-00	DIN A6 quer	transparent	€ 45,00

KLARSICHTERSATZFOLIE FÜR MAGNETSICHTTASCHE

Die Klarsichtersatzfolie bietet einen passenden Ersatz für die Magnetsichttaschen aus Hart-PVC in Originalqualität.

VE = 10 Stück

Best.-Nr.	Format	Farbe	Preis/VE
9218-03819	DIN A4	blau	€ 11,80
9218-03820	DIN A6	grau	€ 5,02



Weitere Farben & Formate ab 150 Stück möglich!



Einfacher Austausch der Aushänge

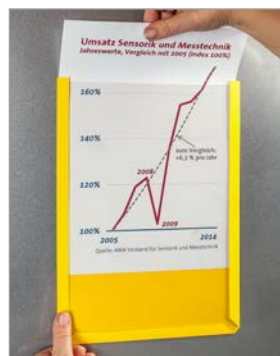

Durch die transparente Abdeckung ist Ihr Aushang vor Schmutz geschützt



- Einfach zu verwenden
- Blendfreie Folie für bessere Sicht
- Rückseite magnethaftend
- Einseitig nutzbar
- In zwei Varianten erhältlich

Mit den magnetischen EICHNER-Infotaschen und Magnetrahmen präsentieren Sie Ihre Informationen auffällig und übersichtlich. Der Inhalt ist mit einem Handgriff schnell ausgewechselt. Lästiges Suchen und Nachkaufen von Magneten, umständliches Entfernen von Kleberesten oder die ärgerlichen

Einstiche von Pinn-Nadeln in der Wand gehören der Vergangenheit an. Die magnetischen Infotaschen haften auf allen eisenhaltigen Metalloberflächen. Sie sind als beidseitig lesbarer Rahmen zur Nutzung an Glastüren oder als einseitig nutzbare Infotasche in diversen Farben erhältlich.

MAGNETISCHE INFOTASCHE PREMIUM

>> Magnetische Infotaschen DIN A4, aus blendfreier Folie, mit haftstarken Magnet-Streifen **inklusive Polsterschaum** an allen vier Seiten bestückt, Fülltiefe 3 mm, diverse Farben erhältlich. Außenmaße 225 x 312 mm.

VE = 5 Stück

Best.-Nr.	Format	Farbe	Preis/St
9015-00593-010	DIN A4 hoch	blau	€ 8,45
9015-00593-020	DIN A4 hoch	rot	€ 8,45
9015-00593-030	DIN A4 hoch	grün	€ 8,45
9015-00593-040	DIN A4 hoch	gelb	€ 8,45
9015-00593-060	DIN A4 hoch	orange	€ 8,45
9015-00593-140	DIN A4 hoch	grau	€ 8,45

MAGNETISCHE INFOTASCHE BASIC

>> Magnetische Infotaschen DIN A4, aus blendfreier Folie, mit haftstarken Magnet-Streifen an allen vier Seiten bestückt, Fülltiefe 1,5 mm, diverse Farben erhältlich. Außenmaße 240 x 330 mm.

VE = 5 Stück

Best.-Nr.	Format	Farbe	Preis/St
9015-00594-010	DIN A4 hoch	blau	€ 5,25
9015-00594-020	DIN A4 hoch	rot	€ 5,25
9015-00594-030	DIN A4 hoch	grün	€ 5,25
9015-00594-040	DIN A4 hoch	gelb	€ 5,25
9015-00594-060	DIN A4 hoch	orange	€ 5,25
9015-00594-140	DIN A4 hoch	grau	€ 5,25



- Einfach zu verwenden
- Blendfreie Folie für bessere Sicht
- Beidseitig an Glastüren nutzbar
- Rand rückseitig selbstklebend
- Vorderseite aufklapp- und befüllbar, magnetisch verschließbar

MAGNETRAHMEN, BEIDSEITIG LESBAR

>> Beidseitig lesbarer und selbstklebender Magnetrahmen, durch die beidseitige Lesbarkeit auch für Glastüren, Fenster bzw. Windschutzscheiben bestens geeignet. Die Vorderseite des Magnetrahmens ist aufklappbar und Informationsblätter können so schnell und unkompliziert ausgetauscht werden. Der farbige Rand ist rückseitig selbstklebend und haftet somit auf allen glatten Oberflächen. Außenmaße 240 x 330 mm.

VE = 5 Stück

Best.-Nr.	Format	Farbe	Preis/St
9015-00595-010	DIN A4 hoch	blau	€ 8,20
9015-00595-020	DIN A4 hoch	rot	€ 8,20
9015-00595-030	DIN A4 hoch	grün	€ 8,20
9015-00595-040	DIN A4 hoch	gelb	€ 8,20
9015-00595-060	DIN A4 hoch	orange	€ 8,20
9015-00595-140	DIN A4 hoch	grau	€ 8,20



8,20 €/St

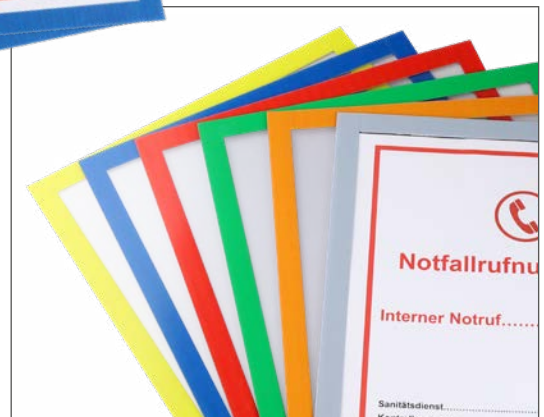

Produktivität

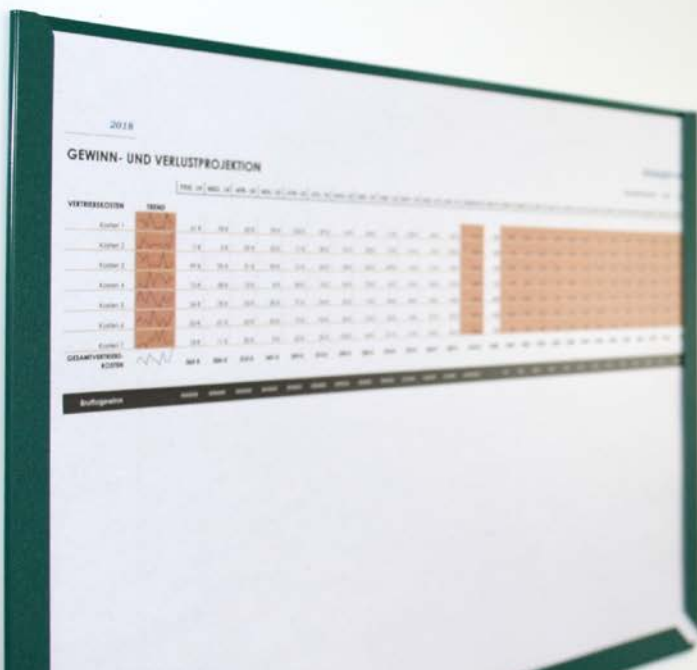

Management Board

Liefertreue

SICHTTASCHEN MIT SCHUTZGLASCHE

>> Die robusten Sichttaschen mit Schutzlasche sind dokumentenecht und haben eine Öffnung an der Oberseite, sowie eine mittig geschweißte Lochung. Sie sind aus 0,20 mm starker PP-Folie gefertigt und sind zum Schutz von Aushängen und Etiketten in diversen Formaten erhältlich. Die Schutzlasche verhindert das Eindringen von Spritzwasser und schützt das eingelegte Schriftstück vor dem Herausfallen.

VE = 10 Stück

Best.-Nr.	Format	Preis/VE
9218-06000	DIN A4	€ 10,20
9218-06001	DIN A5	€ 7,90
9218-06002	DIN A6	€ 6,60

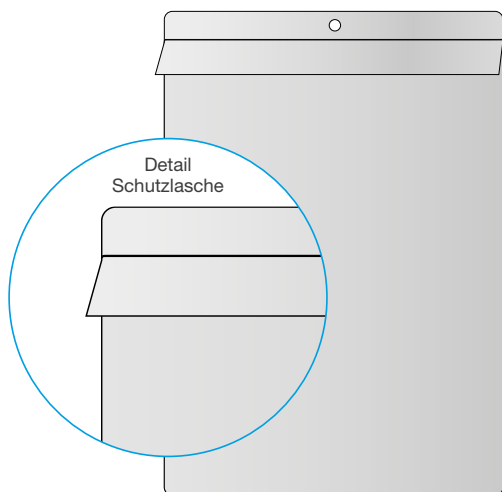

Sichttaschen aus transparenter, 0,12 mm starker PP-Folie mit Schutzlasche

MAGNETTASCHEN

>> Mit vollflächigem magnetischem Rücken. Hervorragend geeignet zum Anbringen an Metallbehältern, Gitterboxen, Warenregalen oder Maschinen. So werden Wartungsunterlagen, Betriebsanleitungen usw. gut sichtbar, schnell und übersichtlich fixiert.

Best.-Nr.	Format	Öffnung	VE	Preis/VE
9218-02984	DIN A4	kurze Seite	5 Stück	€ 35,90
9218-02985	DIN A5	kurze Seite	5 Stück	€ 22,90
9218-02986	DIN A3	kurze + lange Seite	1 Stück	€ 15,90
9218-02983	DIN A4 hoch	oben, mit Lasche	5 Stück	€ 43,90



9218-02983 Magnettasche mit erhöhtem Füllvermögen

URLAUBSANTRAG

Der Urlaubsantrag ist Grundlage für die gesamte betriebliche Urlaubsplanung. Mit diesem selbstdurchschreibenden Vordruck beantragt der Arbeitnehmer seinen Urlaub. Nach Genehmigung des Abteilungsleiters und nach Kontrolle der Personalverwaltung oder des Lohnbüros erhält der Antragsteller das Original zurück; die bestätigten Daten werden nun in die AUK-Karte übertragen.

VE = 1 Block mit 50 Sätzen

Best.-Nr.	Format	selbstdurchschreibend	Preis/VE
9606-00550	DIN A5	2-fach	€ 21,50
9606-00586	DIN A5	3-fach	€ 27,60

i Blöcke für das Folgejahr sind ab August des laufenden Jahres erhältlich!

Blatt 1 **Arbeitnehmer/-in** **Urlaub**

Name: *Mundel, Andre*
 beschäftigt als: *Konstrukteur* in Abt.: *E*
 beantragt Jahres-/Sonder-Urlaub für die Zeit vom *21.08.*

Resturlaub aus dem Jahr 2023 *0* Tage →
 Urlaubsanspruch 2024 *+ 30* Tage →
Gesamturlaubsanspruch = 30 Tage →
 hiervon bereits abgenommen *./. 9* Tage →
 heute beantragter Jahresurlaub *./. 17* Tage →
 heute beantragter Sonderurlaub *./.* Tage →
 verbleibender Resturlaub = *4* Tage →

Urlaubsjahr **2024**

Blatt 1 **Arbeitnehmer/-in** **Urlaubs-Antrag** **Urlaubsjahr 2025**

Name: *Mundel, Andre* geb. am: *20.06.76*
 beschäftigt als: *Konstrukteur* in Abt.: *Entwicklung*
 beantragt Jahres-/Sonder-Urlaub für die Zeit vom *21.08. 2024* bis (einschl.) *08.09.*

Resturlaub aus dem Jahr 2023 *0* Tage → ohne/mit Samstag
 Urlaubsanspruch 2024 *+ 30* Tage → ohne/mit Samstag
Gesamturlaubsanspruch = 30 Tage → ohne/mit Samstag
 hiervon bereits abgenommen *./. 9* Tage → ohne/mit Samstag
 heute beantragter Jahresurlaub *./. 17* Tage → ohne/mit Samstag
 heute beantragter Sonderurlaub *./.* Tage → ohne/mit Samstag
 verbleibender Resturlaub = *4* Tage → ohne/mit Samstag

Urlaubsanspruch: *Hotel Baia dei Pini, Torri del Benaco, Lago di Garda*

Urlaubsvertretung: *Herr Brückner*

Begründung: (nur bei Sonderurlaub)
 den *05. August* 2024
A. Mundel (Unterschrift Arbeitnehmer)

ab **21,50 €/VE**

i selbstdurchschreibend

ARBEITS-AUSFALL-MELDUNG

Mit dem Original dieses Formulars meldet der Abteilungsleiter dem Lohnbüro jeden Ausfall eines Arbeitnehmers. Nach der Arbeitsaufnahme erfolgt die Rückmeldung mit dem Duplikat. Die Daten werden in die Arbeits-, Urlaubs-, Krankenkarte eingetragen.

VE = 1 Block mit 50 Sätzen

Best.-Nr.	Format	selbstdurchschreibend	Preis/VE
9606-00551	DIN A5	2-fach	€ 7,50

Meldung an die Personalabteilung

Zu- und Vorname _____ geboren _____
 beschäftigt als _____ Abteil. _____
 fehlt ab _____ Uhrzeit _____ bis _____ /=-Stu _____
 Grund
 Urlaub Krank Unfall U
 Unbezahlter Urlaub Ausgleich Zeitkonto
 Sonstige Gründe eintragen _____

Original

Meldung an die Personalabteilung/Lohnbuchhaltung

Zu- und Vorname _____ geboren am _____ Personalnummer _____
 beschäftigt als _____ Abteilung _____
 fehlt ab _____ Uhrzeit _____ bis _____ /=-Stunden _____ /Tage _____
 Grund
 Urlaub Krank Unfall Unentschuldig Ausscheiden
 Unbezahlter Urlaub Ausgleich Zeitkonto
 Sonstige Gründe eintragen _____
 Tätigkeit aufgenommen am _____ Uhrzeit _____ Tätigkeit wurde nicht aufgenommen/Grund _____
 Datum _____ Abteilungsleiter/Vorgesetzter _____

Anmerkung 1. Das Original ist am Tage der Abwesenheit sofort an die Pers. abzugeben.
 2. Die Durchschrift am Tage der Tätigkeitsaufnahme/Nichtaufnahme an die Pers. abzugeben.

7,50 €/VE

i selbstdurchschreibend

ARBEITS-, URLAUBS-, KRANKENKARTE

>> Die Zusammenfassung dieser wichtigen Daten ergibt mühelos und ohne zeitlichen Mehraufwand eine klare Jahresübersicht über den Arbeits-einsatz und -ausfall des Mitarbeiters. Neben ihrer innerbetrieblichen Auswertung dienen sie gleichzeitig als Grundlage zur Erstellung amtlich geforderter Statistiken.

VE = 100 Stück

Best.-Nr.	Format	Rückseite	Preis/VE
9606-00555	DIN A5	unbedruckt	€ 23,30
9606-00556	DIN A5	Urlaubsberechnung im Baugewerbe	€ 27,90
9606-00557	DIN A5	Nachweis für Berufsgenossenschaft	€ 27,90

 Karten für das Folgejahr sind ab August des laufenden Jahres erhältlich!

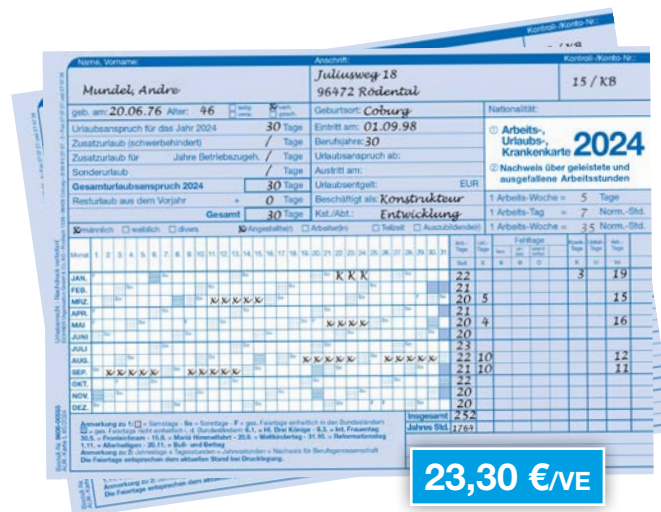

GLEITZEIT-ABRECHNUNGS-FEHLZEITEN-KARTE

>> Diese Karte hat ein Kalendarium für den Eintrag der anrechenbaren Ausfalltage sowie zusätzliche Felder für die Arbeitszeitabrechnung. Dadurch wird eine klare Übersicht des Zeitablaufs der Ausfalltage erreicht. Die Daten werden monatlich summiert und als Ist-Zeit mit den tatsächlichen Arbeitszeiten verrechnet. Die saldierten Zeitwerte (Soll zu Ist) werden monatlich fortgeschrieben. Als Gesamtübersicht sind diese Monats- und Jahresdaten gleichermaßen wichtig für Arbeitgeber und Mitarbeiter.

VE = 100 Stück

Best.-Nr.	Format	Preis/VE
9606-00573	DIN A4	€ 47,00

 Karten für das Folgejahr sind ab August des laufenden Jahres erhältlich!

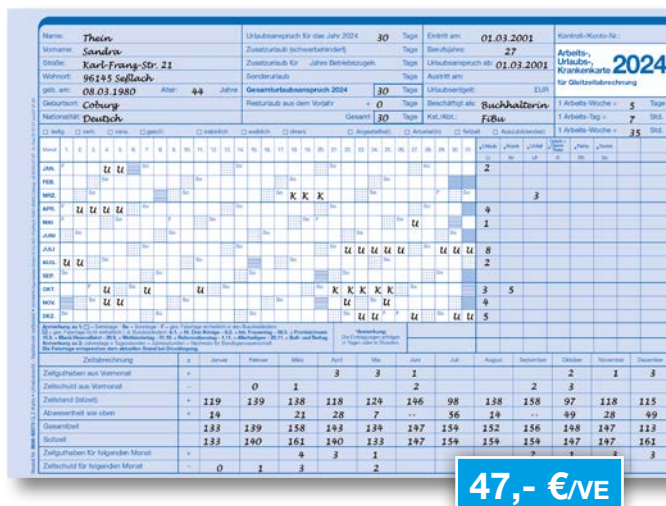

EDV-ARBEITS-, URLAUBS-, KRANKENKARTE

>> Für die direkte EDV-Druckerbeschriftung. Arbeitsformat für den Drucker 250 mm x 6". Format nach Trennung an den Perforationslinien 210 mm x 151 mm. Alle Felder für die Personalstammdaten in der Karte sind für eine im Drucker zeilen- und buchstabengerechte Beschriftung ausgelegt. Einfache und schnelle Trennung der perforierten Karte zur weiteren Bearbeitung in der Kartei. Format für DIN A5 Karteikästen.

VE = 100 Stück

Best.-Nr.	Format	Endmaß	Preis/VE
9606-00574	DIN A5	210 x 151 mm	€ 25,10

 Karten für das Folgejahr sind ab August des laufenden Jahres erhältlich!

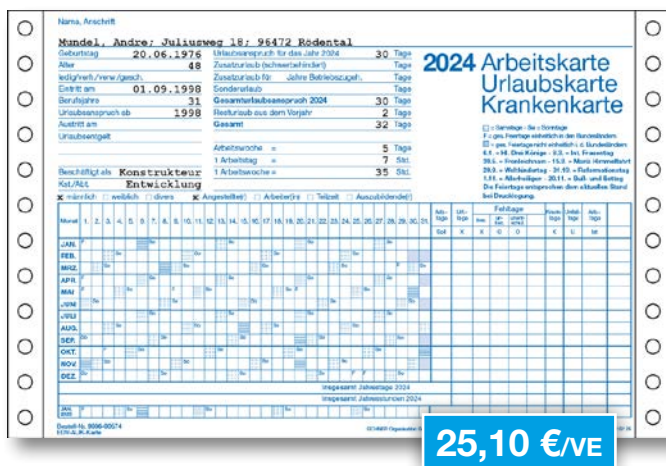

PERSONALSTAMMKARTE (DOPPELKARTE)

>>> Teil einer Stammdatei, die in übersichtlicher Form alle wichtigen Personal-
daten und andere wichtige Merkmale der Mitarbeiter enthält.
4-seitig bedruckt.

VE = 100 Stück

Best.-Nr.	Format	Seiten	Preis/VE
9606-00562	DIN A4	4-seitig	€ 86,50

Gehalts-Lohnentwicklung

Name: Reichenbacher, Heike

Datum	Entgeltart	Grundlohn	sonstige Zulagen	Gesamt	Währung
01.09.00	BY	DM 2.000,-		DM 2.000,-	
01.09.02	AT	€ 1.700,-		€ 1.700,-	
01.09.07	AT	€ 2.500,-		€ 2.500,-	

geb. am: 01.11.76 Familienstand: verh. seit: 01.06.2002

Wohnort: Blumenstr. 35, 96450 Coburg rk: rk Staatsangehörigkeit: deutsch

Abteilung: Industriekaufrau Beruf: Buchhalterin

Abteilung: Abteilungsleitung 2002, 2006 Finanzbuchhaltung

Abteilung: Verwaltungsleitung 2007 Hauptverwaltung Prokuristin

geb. am: 01.09.1993 Jubiläum: 01.09.2018 Programmieren: Führerschein: Führerschein: rk

Gehaltskonto: o.B. Bank: 28 800 407 (BIC 783 500 00)

Beleg-Nr.: Jan Datum: 20.04.20 rk

1. Kinder-Nr.: Mia geb. am: 21.11.03

86,50 €/VE

PERSONALSTAMMKARTE

>>> Die Personalstammkarte beinhaltet auf der Vorderseite sämtliche Anga-
ben zur Person. Auf der Rückseite werden die Lohn-Gehalts-Entwick-
lung, Zuwendungen des Arbeitgebers sowie die steuerlichen Belange
aufgezeichnet.

VE = 100 Stück

Best.-Nr.	Format	Seiten	Preis/VE
9606-00563	DIN A5	2-seitig	€ 37,10

Personalstammkarte

Name: Reichenbacher, Heike geb. am: 01.11.76 Familienstand: verh. seit: 01.06.2002

Wohnort: Blumenstr. 35, 96450 Coburg rk: rk Staatsangehörigkeit: deutsch

Abteilung: Industriekaufrau Beruf: Buchhalterin

Abteilung: Abteilungsleitung 2002, 2006 Finanzbuchhaltung

Abteilung: Verwaltungsleitung 2007 Hauptverwaltung Prokuristin

geb. am: 01.09.1993 Jubiläum: 01.09.2018 Programmieren: Führerschein: Führerschein: rk

Gehaltskonto: o.B. Bank: 28 800 407 (BIC 783 500 00)

Beleg-Nr.: Jan Datum: 20.04.20 rk

1. Kinder-Nr.: Mia geb. am: 21.11.03

37,10 €/VE

QUITTUNGSBLOCK

>>> Die Quittungsblöcke für die Einnahme oder Ausgabe im Format DIN A6
sorgen für den nötigen Überblick und geben einen Nachweis über geleis-
tete Zahlungen. Sie sind 2-fach gelocht und mit einer Pappunterlage
versehen. Jeder Block hat einen Umfang von 100 Blatt.

VE = 1 Block

Best.-Nr.	Format	Ausführung	Preis/VE
9606-00185	DIN A6	Quittung/Einnahme	€ 7,00
9606-00186	DIN A6	Ausgabe	€ 7,00

Quittung/ Einnahme

Beleg Nr.:

Nettowert	EUR	
+ Vorsteuer	EUR	
Gesamtbetrag	EUR	
- % Skonto	EUR	
Endbetrag	EUR	

EUR in Worten (brutto):

Zahlung von:

Ausgabe

Beleg Nr.:

Nettowert	EUR	
+ Vorsteuer	EUR	
Gesamtbetrag	EUR	

EUR in Worten (brutto):

Zahlung an:

für:

Konto: Lastschrift Buchungsvermerk

Empfangsbestätigung

Umschrift:

7,- €/VE

REISEKOSTEN-ABRECHNUNG



Die Reisekosten sind vom Gesetzgeber festgelegt. Der Kostennachweis dient zum einen als Abrechnungsgrundlage über alle getätigten Ausgaben für den Arbeitgeber, zum anderen zur Nachprüfung durch den Gesetzgeber. Die Rückseite zeigt den Nachweis der gefahrenen Kilometer einschließlich aller Kfz- und Nebenkosten auf.

VE = 100 Blatt pro Block

Best.-Nr.	Format	Preis/VE
9606-00188	DIN A5	€ 11,70

11,70 €/VE

REISEKOSTEN-ABRECHNUNG-BELEGTASCHE



Der praktische Belegsammler für unterwegs und für das Personalbüro. Die Vorder- und Rückseiten-Organisationsinhalte entsprechen dem Einzelblattformular. Format 228 x 162 mm. Format DIN C5.

VE = 50 Stück

Best.-Nr.	Format	Endmaß	Preis/VE
9606-00587	DIN C5	228 x 162 mm	€ 16,50

16,50 €/VE

FAHRTENBUCH



Dieses Fahrtenbuch dokumentiert zuverlässig die mit einem Fahrzeug zurückgelegten Strecken und deren Anlass. Es erfasst zudem Daten zum Fahrzeughalter, Fahrer, Fahrzeug sowie zur Einzel- und Gesamtnutzung.

Für jede Fahrt werden unter anderem Abfahrtszeit, Datum, Route, Anlass, Kilometerstand bei Beginn und Ende der Fahrt sowie der Fahrer eingetragen. Das Buch ist geeignet zur Vorlage bei der Polizei, beim Finanzamt oder im Unternehmen.

Jeweils 44 Seiten, mit praktischen Abheftösen.

VE = 1 Stück

Best.-Nr.	Format	Preis/St
9036-00179	DIN A5	€ 5,60
9036-00180	DIN A6	€ 4,30



Mit Abheftösen für einfaches Archivieren!

ab 4,30 €/St

Visitenkarten sicher verwahren

In den übersichtlichen Visitenkartenbüchern sind eine Vielzahl an Visitenkarten sicher aufbewahrt. Diverse Ausführungen bieten die Möglichkeit, die für Ihre Bedürfnisse passenden Variante auszuwählen. Die Artikel sind oberflächlich abwischbar und bieten zuverlässigen Schutz. Schnell kann die Kapazität mit zusätzlichen Aufbewahrungshüllen erweitert werden.

Zum Transport oder zur Präsentation Ihrer eigenen Visitenkarten bieten wir Ihnen unsere Etais, die leicht in jeder Tasche unterzubringen sind, sowie unsere Visitenkartenhalter, die Ihre Visitenkarten bis zu Ihrem Einsatz dezent bereithalten.



ÜBERSICHTLICHE UND GESCHÜTZTE AUFBEWAHRUNG SOWIE PRÄSENTATION

SCHMALES VISITENKARTENBUCH

>> Visitenkartenbuch wahlweise mit oder ohne Register in verschiedenen Farben. Die Hüllen fassen 2 x 4 herkömmliche Visitenkarten. Jedem Buch liegen Hüllen bei, mit dem separat erhältlichen Hüllensatz kann die Kapazität erweitert werden.

VE = 1 Stück

Best.-Nr.	Register	Hüllen	Farbe	Preis/St
9218-00667	ja	25 Stück (für 200 Karten)	blau	€ 22,70



VISITENKARTENBUCH DIN A4

>> Visitenkartenbuch mit Register. Die Hüllen fassen 2 x 10 herkömmliche Visitenkarten. Jedem Buch liegen 20 Hüllen für bis zu 400 Karten bei, mit dem separat erhältlichen Hüllensatz kann die Kapazität erweitert werden.

VE = 1 Stück

Best.-Nr.	Format	Preis/St
9218-02011	DIN A4	€ 32,90



VISITENKARTENHÜLLEN



Visitenkartenhüllen zur Erweiterung der Kapazität der Visitenkartenalben aus transparentem PVC.

VE = 10 Stück

Best.-Nr.	Ausführung	Karten pro Doppelseite	Preis/VE
9218-00915	schmal	8 Stück	€ 5,15
9218-02009	breit	20 Stück	€ 8,30



ab 5,15 €/VE



VISITENKARTEN-ETUI



Das preisgünstige Visitenkarten-Etui dient dem Schutz Ihrer Visitenkarten und lässt sich zum Transport leicht in jeder Tasche unterbringen. Format 93 x 59 x 5 mm, gefaltet.

VE = 1 Stück

Best.-Nr.	Format	Seiten	Preis/St
9218-00804	transparent	93 x 59 x 5 mm	€ 2,40
9219-00188	silber	93 x 59 x 5 mm	€ 2,40



VISITENKARTENHALTER



Pfiffige Visitenkartenhalter zur Auslage von Karten auf Tisch und Theke.

VE = 1 Stück

Best.-Nr.	Format	Seiten	Preis/VE
9219-00227	transparent	hochkant	€ 0,97



0,97 €/VE

PROSPEKTSTÄNDER



PP-Prospektständer zur Aufbewahrung von Prospekten und Katalogen, lieferbar in verschiedenen Größen.

Einfach zusammenstecken - fertig!

VE = 5 Stück

Best.-Nr.	Format	Stärke	Preis/St
9219-00223	A4 hoch	0,8 mm	€ 3,95
9219-00226	1/3 A4 hoch	0,8 mm	€ 2,45



ab 2,45 €/St

Wirkungsvoller Schutz vor Datenmissbrauch bei allen RFID/NFC-Produkten wie beispielsweise:

EC-, Kredit- und Zutrittskarten, elektronische Personalausweise, Pässe und andere Ausweise.



Was ist RFID?

Die Abkürzung RFID steht für „Radio Frequency Identification“ und steht für Funkerkennung.

Dieses technische System bietet kurz gesagt die Möglichkeit, Daten - ohne sie zu berühren oder Sichtkontakt zu ihnen zu haben - zu lesen und zu speichern.

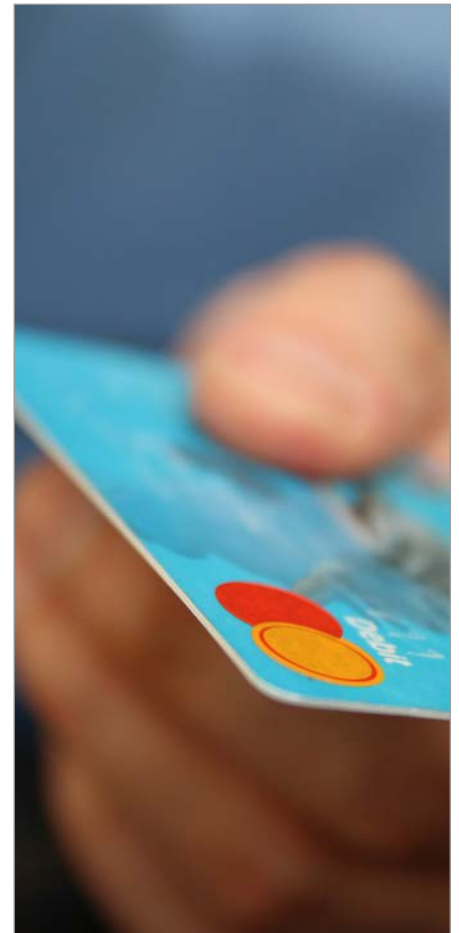

Was ist NFC?

Die Nahfeldkommunikation (Near Field Communication, Abkürzung NFC) ist ein auf der RFID Technologie basierender internationaler Übertragungsstandard zum kontaktlosen Austausch von Daten per Funktechnik über kurze Strecken von wenigen Zentimetern.

Durch die Verbreitung der drahtlosen Identifikation (RFID) ist Datendiebstahl um ein Vielfaches leichter geworden. Anstelle wie bisher physisch in den Besitz der Karte zu kommen, um diese zu illegal zu kopieren oder direkt zu nutzen, kann bei RFID das Auslesen der Information mit relativ einfachen Mitteln berührungslos aus einer Entfernung von bis zu mehreren Metern erfolgen. Ein zusätzliches Problem gegenüber dem herkömmlichen Diebstahl: der Betroffene merkt nicht, dass er Opfer eines Datendiebes geworden ist. Schützen Sie sich daher wirkungsvoll mit dem Einsatz von EICHNER Produkten vor Zahlungsbetrug und Identitätsdiebstahl.

SCHUTZHÜLLE FÜR PÄSSE



Wirksamer Schutz vor Identitäts- und Datendiebstahl.

Durch eindeutige Identifikationsnummern können mühelos individuelle Käuferprofile sowie Bewegungsmuster erstellt werden. Es ist heute ohne großen Aufwand möglich, auch aus größeren Entfernungen auf einem RFID-Chip enthaltene Daten auszulesen.



VE = 1 Stück

Best.-Nr.	Format	Farbe	Preis/VE
9707-00232	137 x 100 mm	schwarz	€ 10,90
9707-00233	137 x 100 mm	rot	€ 10,90



KREDIT- UND SCHECKKARTEN SCHUTZHÜLLE



Zum Schutz von persönlichen Daten in Geldbörsen

VE = 10 Stück

Best.-Nr.	Format	Farbe	Preis/St
9707-00048	90 x 58 mm	blau	€ 4,10
9707-00049	90 x 58 mm	weiß	€ 4,10



4,10 €/st

KREDIT- UND SCHECKKARTENHÜLLE



Verlängert die Nutzungsdauer aller Karten, die mit einem empfindlichen Magnetstreifen ausgestattet sind.

Erhältlich in zwei Ausführungen.

Die Kombination von Hart- und Weichfolie garantiert die nötige Stabilität und verhindert das Knicken, Brechen sowie den Abrieb aller Bankkarten. Die Soft-Cover-Alternative aus 0,16 mm PP-Folie ist ideal für Kontonummer-Merkkarten oder als Schutz vor Abrieb bei allen anderen Karten.

VE = 10 Stück

Best.-Nr.	Format	Material	Ausführung	Preis/VE
9707-00160	90 x 59 mm	Hard Cover	Daumenausstanzung	€ 2,75
9707-00161	90 x 59 mm	Hard Cover	Daumen- und Langlochstanzung	€ 2,75

VE = 30 Stück

Best.-Nr.	Format	Material	Ausführung	Preis/St
9701-00006	91 x 61 mm	Soft Cover	ohne Ausstanzung	€ 0,36



ab 0,28 €/st

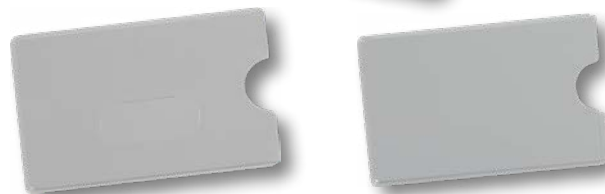

SCHUTZHÜLLE FÜR ZWEI KARTEN



Zum Schutz von persönlichen Daten in Geldbörsen.

VE = 10 Stück

Best.-Nr.	Format	Farbe	Preis/St
9707-00231	97 x 70 mm	schwarz	€ 9,20

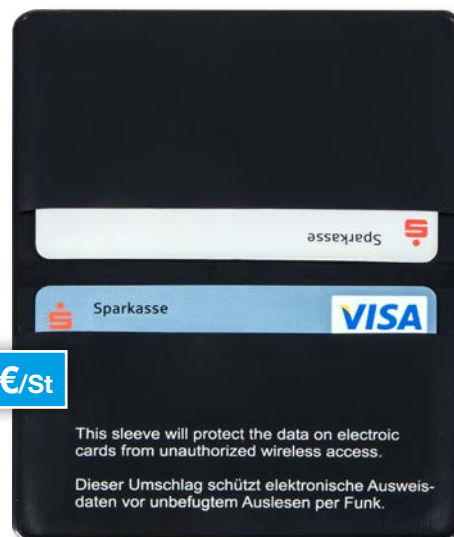

9,20 €/st

This sleeve will protect the data on electroic cards from unauthorized wireless access.
Dieser Umschlag schützt elektronische Ausweisdaten vor unbefugtem Auslesen per Funk.

KONTOAUSZUGSORDNER

>> Diese Kontoauszugsordner aus PP sind für Auszüge bis zu einem Format von 210 x 140 mm geeignet. Durch die innenliegender Rückentasche kann dieser Ordner für Banken individualisiert werden. Sie beinhaltet eine 2-Ring-Combi-Mechanik und ist durch die 1,6 mm PP-Folie äußerst strapazierfähig. Wahlweise als kleine Variante für 1 Kontoauszug oder als große Variante für 2 Kontoauszüge untereinander geeignet.

Kontoauszugsordner, klein:

Format offen: Breite 559 mm, Höhe 280 mm, Rückenbreite: 52 mm

VE = 1 Stück

Best.-Nr.	Füllhöhe	Farbe	Preis/VE
9330-00820	45 mm	transparent	€ 4,90

Kontoauszugsordner, groß:

Best.-Nr.	Füllhöhe	Farbe	Preis/VE
9330-00828	45 mm	transparent	€ 7,90



Große Ausführung des Kontoauszugsordners, mit zwei Abheftmöglichkeiten untereinander

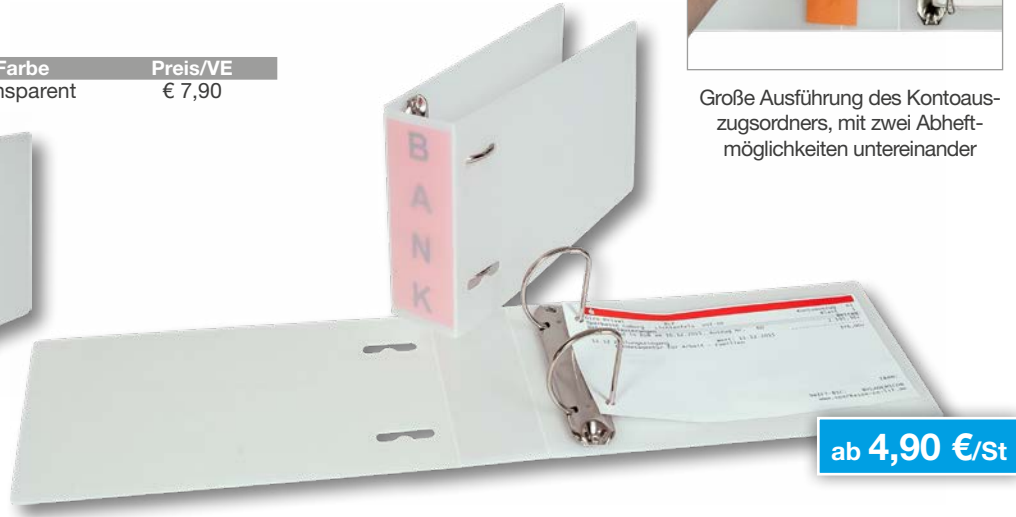

AUSWEISHÜLLEN

>> Ausweishüllen aus Weichplastik, hochwertig verarbeitet, in diversen Formaten, der ideale Schutz für Ausweise, Tickets, Badges usw. Durch den Einsatz von Schlüsselbändern, Ausweisjojos oder Clips finden diese Ausweistaschen schnellen Halt an jeder Kleidung. Bestens geeignet für alle Einlasskarten, Mitgliederausweise oder einfach als Namensschild einsetzbar.

VE = 100 Stück

Best.-Nr.	Format	Außenformat	Farbe	Preis/VE
9218-06020-110	73 x 93 mm, Scheckkartenformat quer		transparent	€ 32,00
9218-06021-110	148 x 105 mm, DIN A6 quer	159 x 131 mm	transparent	€ 38,00
9218-06022-110	105 x 148 mm, DIN A6 hoch	115 x 175 mm	transparent	€ 38,00
9218-06023-110	105 x 74 mm, DIN A7 quer	113 x 97 mm	transparent	€ 36,00
9218-06024-110	74 x 105 mm, DIN A7 hoch	84 x 130 mm	transparent	€ 36,00



ab 0,32 €/St

SPARBUCHHÜLLE

>>
Mit dieser Sparbuchhülle aus hochwertiger PP-Folie bewahren Sie Ihr Sparbuch sicher auf und schützen dieses so vor Staub, Verunreinigungen oder Kratzern. Die Hülle ist an der oberen Schmalseite geöffnet und verfügt darüber hinaus noch über einen Daumenausschnitt und einem beidseitigen Einreisschutz.

Aus hochwertiger PP-Folie 0,12 mm
Größe: 120 x 160 mm

VE = 200 Stück

Best.-Nr.	Format	Farbe	Preis/St
9701-00001	120 x 160 mm	transparent	€ 9,90



9,90 €/st

PVC-DOPPELHÜLLEN

>>
Die Doppelhüllen aus transparentem PVC sind der ideale Schutz für gefaltete Dokumente wie Mutterpässe, Führer- und Fahrzeugscheine sowie Impfausweise oder Bedienungsanleitungen etc.

VE = 10 Stück

Best.-Nr.	Format	Preis/St
9707-00300	offen: 160 x 115 mm, für DIN A7 Inhalt	€ 0,50
9707-00301	offen: 205 x 140 mm, für Reisepässe	€ 0,50
9707-00303	offen: 310 x 220 mm, für DIN A5 Inhalt	€ 0,85



Impfpasshülle aus transparenter Polypropylen-Folie, 0,20 mm, dokumentenecht

VE = 10 Stück

Best.-Nr.	Format	Preis/St
9707-00304	offen: 195 x 132 mm, für Impfpässe	€ 0,50



ab 0,50 €/st



KLEMMBRETT MIT HAKENÖSE

>> Hochwertige Ausführung mit extra starkem Pappkern und langlebiger, vernickelter Klemmmechanik.

VE = 12 Stück

Best.-Nr.	Format	Farbe	Preis/St
9015-00468	DIN A4	schwarz	€ 2,90
9015-00469	DIN A4	rot	€ 2,90
9015-00470	DIN A4	blau	€ 2,90
9015-00477	DIN A4	weiß	€ 2,90



KLEMMBRETT MIT HAKENÖSE

>> Hochwertige Ausführung mit transparenter Tasche auf der Vorderseite, Rückseite mit farblich angepasster großer Tasche zum sammeln von losen Blättern.

VE = 5 Stück

Best.-Nr.	Format	Farbe	Preis/St
9015-00533	DIN A4	schwarz	€ 3,18
9015-00534	DIN A4	rot	€ 3,18
9015-00535	DIN A4	blau	€ 3,18



KLEMMBRETT „EASY OPEN“ MIT KLEMMMECHANIK

>> Mit transparenter und vollflächiger Schutzfolie auf der Vorderseite. Robuste Ausführung, ideal für Lager und Logistik. Fixierung der Klar-sichtfolie durch seitlichen Klettverschluss.

VE = 10 Stück

Best.-Nr.	Format	Farbe	Preis/VE
9015-00670	DIN A4	blau	€ 5,20
9015-00671	DIN A4	rot	€ 5,20
9015-00672	DIN A4	schwarz	€ 5,20



SCHREIBMAPPE MIT HAKENÖSE UND INNENTASCHE

>> Hochwertige Ausführung mit extra starkem Pappkern und langlebiger vernickelter Klemmmechanik.

VE = 12 Stück

Best.-Nr.	Format	Farbe	Preis/VE
9015-00472	DIN A4	blau	€ 4,70
9015-00473	DIN A4	schwarz	€ 4,70
9015-00471	DIN A4	rot	€ 4,70





ARBEITSFLÄCHEN FLEXIBEL UND EFFEKTIV SCHÜTZEN

SCHREIBTISCHUNTERLAGE MIT SCHAUMRÜCKEN

>> Hochwertige Ausführung aus PVC-Weichfolie mit Schaumrücken 0,8 mm, passend für jeden Schul- und Kinderschreibtisch, strapazierfähig und abwaschbar.

VE = 1 Stück

Best.-Nr.	Format	Farbe	Preis/St
9218-06005-010	53 x 40 cm	blau	€ 9,90



SCHREIBTISCHUNTERLAGE MIT FILZRÜCKEN

>> Hochwertige Ausführung aus PVC-Weichfolie mit einer Rückseite aus 1,75 mm starkem Filz. Ein dreischichtiger Aufbau und die überdurchschnittliche Stärke bieten hohen Schreibkomfort und eine lange Haltbarkeit. Die hochwertige Unterlage liegt auch bei großen Temperaturschwankungen flach auf. Mit rutschfestem und extrastarkem Spezialvlies ausgestattet.

VE = 1 Stück

Best.-Nr.	Format	Farbe	Preis/St
9218-06006-100	70 x 50 cm	schwarz	€ 20,90





SELBSTKLEBENDE WARNETIKETTEN ZUR EFFIZIENTEN KENNZEICHNUNG BEIM WARENVERSAND

WARNETIKETTEN/VERPACKUNGSETIKETTEN

Als deutliche, sofort sichtbare Kennzeichnung sind die praktischen Warnetiketten die optimale Unterstützung für einen effizienten Warenversand. Außen auf dem Paket angebracht, weisen Sie mit unseren Warn- und Verpackungsetiketten auf sensiblen Inhalt hin. Die Texte sind zudem mehrsprachig und - wo nötig - unterstützen Sym-

bole und dienen dem einfachen Verständnis. Die signalrote Farbe der Sticker gewährleistet eine hohe Sichtbarkeit, die dem Versender deutlich auffällt. So stellen Sie sicher, dass die Ware sicher ihr Ziel erreicht! Die permanent haftenden Etiketten werden auf Rolle geliefert. Sie sind so schnell griff- und einsatzbereit, einfach abzuziehen und gut zu verstauen.

Format eines Etiketts: B 10 cm x H 5 cm
 Durchmesser Rolle: 80 mm
 Farbe: Rot mit schwarzer Schrift
VE = 1 Rolle á 250 Stück

15,60 €/st

Best.-Nr.	Ausführung	Preis/VE
9220-00081-001	Vorsicht Glas	€ 15,60
9220-00081-002	Vor Nässe schützen!	€ 15,60
9220-00081-003	Vorsicht zerbrechlich! Vor Nässe und Druck schützen!	€ 15,60
9220-00081-004	Hier oben!	€ 15,60
9220-00081-005	Oben! Nicht stürzen!	€ 15,60
9220-00081-006	Nicht belasten!	€ 15,60
9220-00081-007	Rechnung/Lieferschein innenliegend!	€ 15,60

Eindeutig markieren!
 Die selbstklebenden Warnetiketten unterstützen Ihren Logistikbereich mit der deutlichen Kennzeichnung beim Warenversand.



KENNZEICHENVERSTÄRKER „PLUS“



Mit dem EICHNER Nummernschildhalter „Plus“ können Nummernschilder einfach und flexibel an Kfz angebracht werden. Die moderne Verschlusstechnik erlaubt eine blitzschnelle Handhabung. Kennzeichen einlegen, Klickleiste andrücken - fertig!

ab 1,43 €/St

Individuell bedruckt

Grundplatte inkl. Werbeleiste
(Farbe Weiß oder Silber inklusive)
Best.-Nr.: 9106-01002

Menge	Preis/St	Aufpreis je weitere Farbe
100 Stück	€ 2,02	€ 0,09
200 Stück	€ 1,81	€ 0,09
300 Stück	€ 1,65	€ 0,09
500 Stück	€ 1,54	€ 0,09
1.000 Stück	€ 1,43	€ 0,09

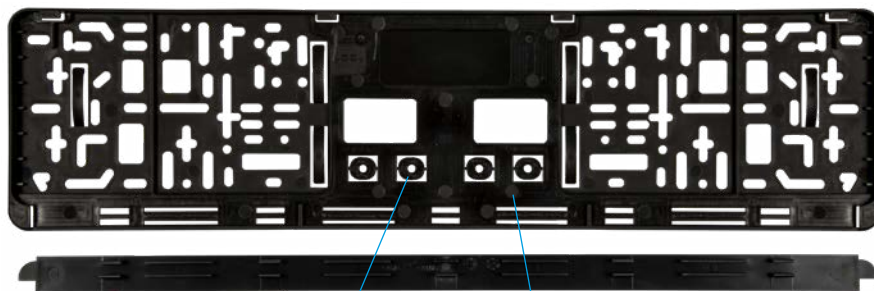

Unbedruckt

Der Kennzeichenverstärker ist auch in einer neutralen, unbedruckten Ausführung verfügbar. Die Grundplatte und die Klemmleiste können auch separat bestellt werden.

VE = 1 Stück

Best.-Nr.	Ausführung	Preis/VE
9106-00995	Grundplatte + Leiste	€ 1,43
9106-00997	Grundplatte	€ 1,05
9106-00999	Klemmleiste	€ 0,38

4 integrierte Unterlegscheiben. Einfach herausdrücken.

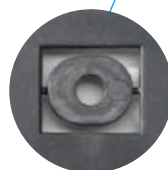

Hoch flexibel, deshalb auch ideal bei gebogenen Stoßstangen.



Individuelle Bedruckung einfach bestellt

Eine Bestellung für Ihre individuell bedruckte Kennzeichenverstärker können Sie einfach über unser Online-Bestellformular aufgeben:

www.eichner-org.de/kzv



Einmalige Vorkosten für die Datenaufbereitung bei Erstauftrag: € 30,00. Für eine individuelle Bedruckung können Sie sich auch mit uns in Verbindung setzen, wir beraten Sie gern.

PARKPLATZ RESERVIERUNGSSCHILDER



Saubere Kennzeichnung für alle Besucher-, Mitarbeiter- oder Kundenparkplätze in einer praktischen Wandhalterung als Set; Abmessung: 520 x 110 mm. Wählen Sie zwischen Standard- oder Wunschtexen aus. Auch eine individuelle Gestaltung mit Piktogrammen oder Ihrem Firmenlogo ist möglich. Einfache Fixierung in der Wandhalterung. Montagematerial für das Anbringen der Halterung liegt jedem Set bei.

Reservierungsschild aus UV-beständigem, umweltfreundlichem Polypropylen, inkl. passender Universal-Wandhalterung und Befestigungsmaterial, Set (Schild und Wandhalterung) im Polybeutel verpackt

VE: 1 Stück

Best.-Nr.	Aufdruck	Preis/St
9219-00266	Besucher	€ 18,20
9219-00267	Geschäftsleitung	€ 18,20
9219-00268	Reserviert	€ 18,20
9219-00269	Mitarbeiter	€ 18,20
9219-00270	Kunden	€ 18,20
9219-00271	Privatparkplatz	€ 18,20
9219-00275	Patienten	€ 18,20
9219-00276	Behindertenparkplatz	€ 18,20
9219-00278	Frauenparkplatz	€ 18,20
9219-00279	Nur vorwärts einparken!	€ 18,20
9219-00280	Lieferanten	€ 18,20
9219-00809	Wunschtext	€ 20,40



Bei EICHNER können Sie Ihren individuellen Wunschtext bestellen!

ab 18,20 €/St



RUNDMAGNET, DURCHMESSER 30 MM

>> Dieser extra starke Magnet ist der ideale Helfer, um wichtigen Dokumente schnell und leicht sichtbar an den Magnet-Wandleisten oder auch am selbstklebenden Ferroband anzubringen. Geeignet für das Büro oder auch den Privatgebrauch, leicht anzubringen und auch wieder zu entfernen. Das Gehäuse ist aus bruchsicherem ABS-Material gefertigt. Eine VE beinhaltet 20 Stück. Jeder Magnet besitzt eine hohe Haftkraft (0,6 kg).



i Sieben neue Farben, sowie einmal farbsortiert erhältlich.

14,70 €/VE

VE = 20 Stück

Best.-Nr.	Durchmesser	Farbe	Preis/VE
9177-00511	30 mm	weiß	€ 14,70
9177-00512	30 mm	weiß	€ 14,70
9177-00513	30 mm	weiß	€ 14,70
9177-00514	30 mm	weiß	€ 14,70
9177-00515	30 mm	weiß	€ 14,70
9177-00516	30 mm	weiß	€ 14,70
9177-00517	30 mm	weiß	€ 14,70
9177-00518	30 mm </td <td>weiß</td> <td>€ 14,70</td>	weiß	€ 14,70
9177-00519	30 mm	weiß	€ 14,70



9177-00511 weiß



9177-00512 schwarz



9177-00513 blau



9177-00514 rot



9177-00515 orange



9177-00516 hellblau



9177-00517 hellgrün



9177-00518 hellgelb



9177-00519 farbig sortiert

SELBSTKLEBENDE FERRO-WANDLEISTEN

>> Als starre Wandleiste (mit Polsterschaum) und flexibles Wandband (individuell abschneidbar) in unterschiedlichen Farben verfügbar. Magnethaftend und vielseitig einsetzbar für die Anbringung in Büro- und Konferenzräumen, Werkstätten, Schulen, Lager usw.

VE = 1 Stück

Best.-Nr.	Ausführung	Maße	Farbe	VE	Preis/St
9177-00508	Leiste	1 m x 50 mm	weiß	10 Stück	€ 7,65
9177-00509	Leiste	1 m x 50 mm	silber	10 Stück	€ 8,98
9177-00510	Band	2,5 m x 35 mm	weiß	1 Stück	€ 10,10

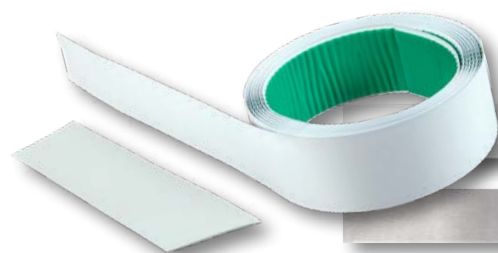

ab 7,65 €/St

KRAFTMAGNETE MIT HAKEN



Für die schnelle und einfache Montage ohne Bohren. Die Magnete aus Edelstahl mit einem Hartferritmagnetkern dienen als praktischer, funktionaler Helfer im Alltag mit vielen Einsatzmöglichkeiten. Sie sind in zwei Größen erhältlich.

VE: 5 Stück

Best.-Nr.	Durchmesser	Haftkraft	Preis/VE
9218-04246	36 mm	10daN / 100N / 10,2kg	€ 21,90
9218-04247	47 mm	18daN / 180N / 18,3kg	€ 26,40



NEODYM KRAFTMAGNETE MIT ÖSEN



Wie auch die Magnete mit Haken ist die Ausführung mit Ösen in vielen Bereichen einsetzbar. Zwei verschiedene Größen bieten Flexibilität in der Nutzung und sind leicht anzubringen und zu entfernen.

VE: 5 Stück

Best.-Nr.	Durchmesser	Haftkraft	Preis/VE
9218-05182	25 mm	190N	€ 29,50
9218-05183	40 mm	520N	€ 49,50



GUMMIERTE NEODYM KRAFTMAGNETE MIT HAKEN



Die gummierten, starken Neodym-Kraftmagnete sind schnell ohne Montage und Bohren einsetzbar. Die Gummierung schützt Oberflächen am Einsatzort vor Beschädigungen. Sie sind in zwei Größen erhältlich.

VE: 5 Stück

Best.-Nr.	Durchmesser	Haftkraft	Preis/VE
9218-05184	43 mm	100N	€ 33,95
9218-05185	31 mm	89N	€ 26,50



UNIVERSALTISCHKLEMMEN UND -HALTERUNGEN



Die Universal-Tischklemmen aus Metall eignen sich zuverlässig zum schnellen und sicheren Fixieren von handelsüblichen Trennwänden. Mit ihnen können diverse Materialien wie Glas, Plexiglas, Acryl, Kunststoff, Holz oder Metall bis zu einer Stärke von 8 mm problemlos fixiert werden, zusätzlich sind sie auf der Halterung in 45 bzw. 90 Grad

Schritten drehbar. In Verkaufsräumen, Büros, Schulen, Kantinen, Konferenzräumen sowie an Arbeitsplätzen aller Art finden Sie vielfach Anwendung. Zum Schutz von hochwertigen Oberflächen verfügt jede Tischklemme über eine Schutzgummierung. Der Klemmbereich an Tischplatten bewegt sich von min. 2,5 cm bis maximal 5,5 cm.

TISCHKLEMME FÜR TRENNWAND



Zur Nutzung in Verbindung mit Trennwänden
Die Halterung kann an Tischplatten mit einer Höhe von mindestens ca. 25 mm angebracht werden. Maximal sollte die Tischplatte ca. 55 mm hoch sein. Die Klemme ist auf der Halterung in 45 Grad Schritten drehbar, dies ermöglicht die Montage sowohl zwischen zwei Tischen als auch zur Trennung in der Mitte eines Tisches, beispielsweise als Hygieneschutz. Der Halter kann allerdings auch längs an Tischen entlang wie z.B. an Theken oder Tresen platziert werden. Somit kann die Montage an jeder beliebigen Seite des Tisches, Platte o.ä. erfolgen, egal ob freistehend oder aneinander gereiht. Auch sind so unter anderem individuelle Ecklösungen möglich.

VE = 1 Stück

Best.-Nr.	Farbe	Preis/St
9127-01835-050	silber	€ 15,30
9127-01835-100	schwarz	€ 15,30

HALTERUNG ALS ERWEITERUNG



Zur Erweiterung einer bestehenden Trennwand
Egal ob Sie eine bestehende Trennwand um einen Sicht-oder Hygieneschutz erweitern möchten, diese praktische Halterung aus Metall bietet eine stabile Lösung. Die Halterung kann an bestehenden Trennwänden mit einer Breite von mindestens ca. 25 mm angebracht werden. Maximal sollte die Trennwand ca. 55 mm breit sein. Die Klemme ist auf der Halterung in 90 Grad Schritten drehbar, dies ermöglicht die Montage der Trennwand sowohl längs als auch zur Trennung zwischen zwei Wänden. So können Sie die Erweiterung frei nach Ihren Ansprüchen wählen.

VE = 1 Stück

Best.-Nr.	Farbe	Preis/St
9127-01836-100	schwarz	€ 15,30

ALUMINIUMHALTERUNG



Zur Nutzung in Verbindung mit Trennwänden
Für die Befestigung von Trennwänden bietet dieser praktische Aluminiumfuß eine stabile und flexible Lösung. Die Halterung kann zur Befestigung von Trennwänden mit einer Dicke von mindestens ca. 2 mm angebracht werden. Maximal sollte die Trennwand ca. 6 mm dick sein. Er ist flexibel einsetzbar, hindert die Trennwand daran, zu kippen, sowie sorgt für einen sicheren Stand.

VE = 1 Stück

Best.-Nr.	Farbe	Preis/St
9127-01837-050	silber	€ 15,30



15,30 €/VE



15,30 €/VE



15,30 €/VE

DESINFEKTIONSMITTELSÄULE AUS KUNSTSTOFF

>> Mit diesem stabilen tragbaren Desinfektionsmittelspender aus Kunststoff lässt sich eine effiziente Händedesinfektion überall kontaktlos realisieren. Der gesamte Aufbau ist einfach zu desinfizieren und durch den praktischen Aufsteller inklusive Griff flexibel einsetzbar.

- Lieferung erfolgt montiert, Aufsteller aus Kunststoff
- Einfach zu desinfizieren
- Sicherer Stand durch breiten Fuß (ca. 150 mm breit)
- Nachfüllbare Flasche (1000 ml)

Best.-Nr.	Farbe	Preis/VE
9127-01824	weiß	€ 109,00



109,- €/Stück

DESINFEKTIONSTÜCHER IN SPENDERBOX

>> Die praktische Spenderbox hält zur schnellen Desinfektion auf allen alkoholbeständigen Oberflächen 200 Desinfektions- und Reinigungstüchern griffbereit. Mit den Tüchern in der Größe 215 x 215 mm reinigen Sie ohne

Bleiche schlierenfrei sowie geruchsneutral und können auf ein Nachwischen verzichten. Die Desinfektionstücher sind wirksam gegen Bakterien, Viren (HBV/HIV) und Pilze (Candida albicans).

Anwendung:

- Deckel der Spenderdose abnehmen
- Den Beutel oben aufschneiden
- Den Beutel in die Spenderdose stecken, Tücher im Beutel belassen
- Das erste Tuch aus der Mitte der Rolle durch die Öffnung im Deckel ziehen
- Anschließend den Deckel wieder aufsetzen
- Deckel nach der Tuchentnahme immer schließen

VE = 1 Dose

Best.-Nr.	Tuchmaße	Preis/VE
9127-01819	215 x 215 mm	€ 18,90



18,90 €/Dose

HYGIENESCHUTZWAND FÜR THEKEN UND TRESEN

>> In vielen Bereichen ist ein effektiver Infektionsschutz wichtig. Die glasklare Hygieneschutzwand aus fünf Millimeter starkem Acrylglas schützt das Personal vor ungewollter Übertragung per Tröpfcheninfektion durch Husten oder Niesen. Sie ist in zwei großzügigen Formaten erhältlich und lässt sich im Handumdrehen montieren. Die beiden Füße können in drei

verschiedenen Positionen einfach angesteckt werden und sorgen für einen stabilen Stand. Durch die mittig positionierte Durchreiche können Unterlagen problemlos ausgetauscht werden. Eine Flächendesinfektion der Hygienewand kann effizient vorgenommen werden.

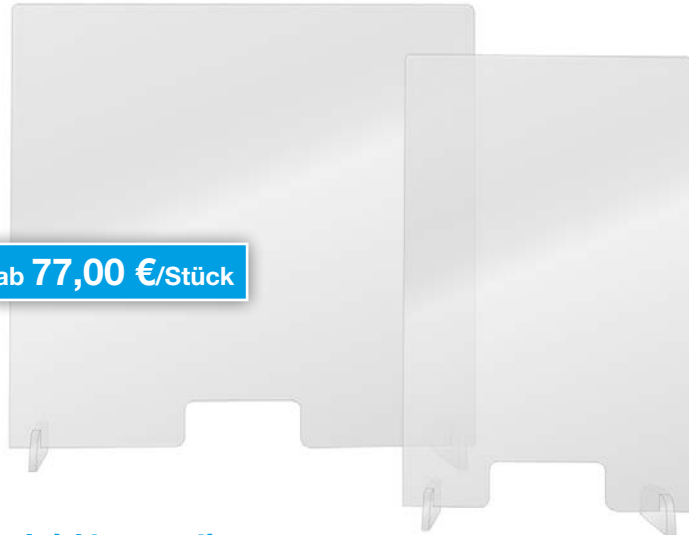

ab 77,00 €/Stück

- Leicht zu montieren
- Desinfizierbar
- 5 mm starkes, glasklares Acrylglas
- Zwei Standard-Formate lieferbar (Sonderformate auf Anfrage möglich)



Mehr Flexibilität!

Praktische Universaltischklemmen und -halterungen finden Sie auf Seite 56.

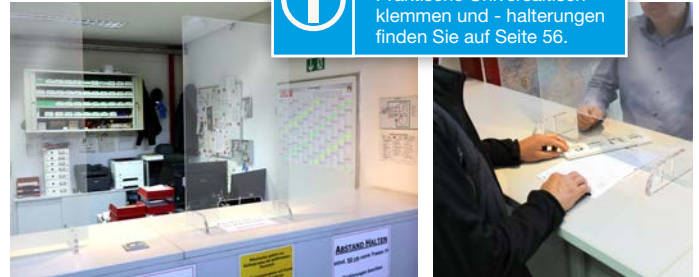

Ausstattung:

- Aus 5 mm starkem, glasklarem Acrylglas
- Durchreiche mittig, 250 x 100 mm
- In zwei Größen lieferbar, 600 oder 1.000 mm breit
- Stabile Füße 200 mm breit, zum Anstecken
- Füße optional selbstklebend
- 3 Steckpositionen möglich: 70, 100, 130 mm

VE = 1 Stück

Best.-Nr.	Maße	Preis/St
9127-01793-060	600 x 1.000 x 200 mm	77,00 €
9127-01793-100	1.000 x 1.000 x 200 mm	100,00 €

HYGIENESCHUTZWAND FÜR BÜROTISCHE UND ARBEITSPLÄTZE

>> In vielen Bereichen ist ein effektiver Infektionsschutz wichtig. Die glasklare Hygieneschutzwand aus vier Millimeter starkem Acrylglas schützt das Personal vor ungewollter Übertragung per Tröpfcheninfektion durch Husten oder Niesen. Sie lässt sich im Handumdrehen montieren.

Die beiden Füße können in drei verschiedenen Positionen einfach angesteckt werden und sorgen für einen stabilen Stand. Eine Flächendesinfektion der Hygienewand kann effizient vorgenommen werden.



68,- €/Stück

- Leicht zu montieren
- Desinfizierbar
- 4 mm starkes, glasklares Acrylglas



Mehr Flexibilität!

Praktische Universaltischklemmen und -halterungen finden Sie auf Seite 56.

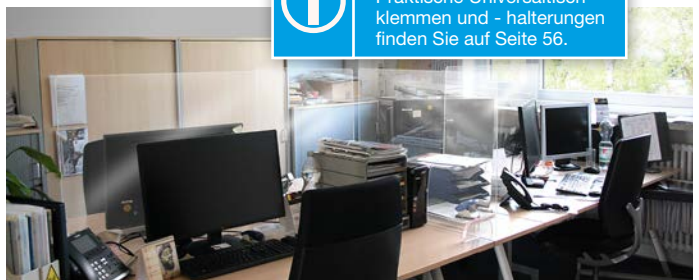

Ausstattung:

- Aus 4 mm starkem, glasklarem Acrylglas
- Lieferbar mit 800 mm Breite
- Stabile Füße 200 mm breit, zum Anstecken
- Füße optional selbstklebend
- 3 Steckpositionen möglich: 70, 100, 130 mm

VE = 1 Stück

Best.-Nr.	Maße	Preis/St
9127-01797-080	800 x 660 x 200 mm	68,00 €

MOBILE HYGIENESCHUTZWAND



In vielen Bereichen ist ein effektiver Infektionsschutz wichtig. Die glasklare Hygieneschutzwand aus PET-Folie schützt das Personal vor ungewollter Übertragung per Tröpfcheninfektion durch Husten oder Niesen. Sie ist in zwei Formaten erhältlich und lässt sich im Handum-

drehen montieren. Die einklappbaren FüÙe sorgen für einen stabilen Stand. Eine Flächendesinfektion der Hygienewand kann effizient vorgenommen werden.

Ausstattung:

- Aus glasklarer, reißfester PET-Folie
- In zwei Größen lieferbar, 85 oder 100 cm breite Folienfläche
- Stabile FüÙe zum Ausklappen, je nach Ausführung ca. 20 - 30 cm breit
- Folie einrollbar in Aluminium-Kassette
- Inklusive Transporttasche mit Tragegriff

VE = 1 Stück

Best.-Nr.	Höhe Gesamt	Höhe Folie	Breite Gesamt	Breite Folie	Tiefe je nach Ausführung	Preis
9127-01798-085	210 cm	200 cm	88 cm	85 cm	20 - 30 cm	42,00 €
9127-01798-100	210 cm	200 cm	103 cm	100 cm	20 - 30 cm	49,00 €

Alle Maßangaben sind ca. - Maße

- **Leicht zu montieren**
- **Desinfizierbar**
- **Aus reißfester, glasklarer PET-Folie**
- **Aluminium-Kassette mit Tragetasche**

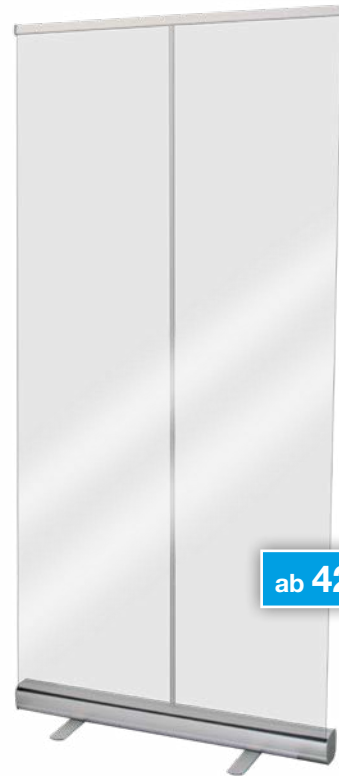

ab 42,- €/Stück

Die flexiblen Aufbewahrungstaschen für Einwegmasken oder FFP2-Masken bieten die Möglichkeit Ihren Mundschutz hygienisch und knickgeschützt zum Transport zu verpacken. Die aus Kunststoff gefertigten Aufbewahrungstaschen können mit einer Verschlusslasche einfach verschlossen werden, so werden die Masken am Herausfallen gehindert.

AUFBEWAHRUNGSTASCHE FÜR EINWEGMASKEN



Mit einer Füllmenge von 5 Einwegmasken haben Sie immer genug Vorrat griffbereit. Maße 21,2 cm x 11,8 cm, **VE = 5 Stück**

Best.-Nr.	Farbe	Preis/St
9127-01825-070	weiß	€ 0,89
9127-01825-100	schwarz	€ 0,89
9127-01825-110	transparent	€ 0,89
9127-01825-130	pink	€ 0,89



0,89 €/Stück

AUFBEWAHRUNGSTASCHE FÜR FFP2-MASKEN



Mit einer Füllmenge von 3 FFP2-Masken haben Sie immer genug Vorrat griffbereit. Maße 18,0 cm x 13,0 cm, **VE = 5 Stück**

Best.-Nr.	Farbe	Preis/St
9127-01829-070	weiß	€ 0,89
9127-01829-100	schwarz	€ 0,89
9127-01829-110	transparent	€ 0,89
9127-01829-130	pink	€ 0,89

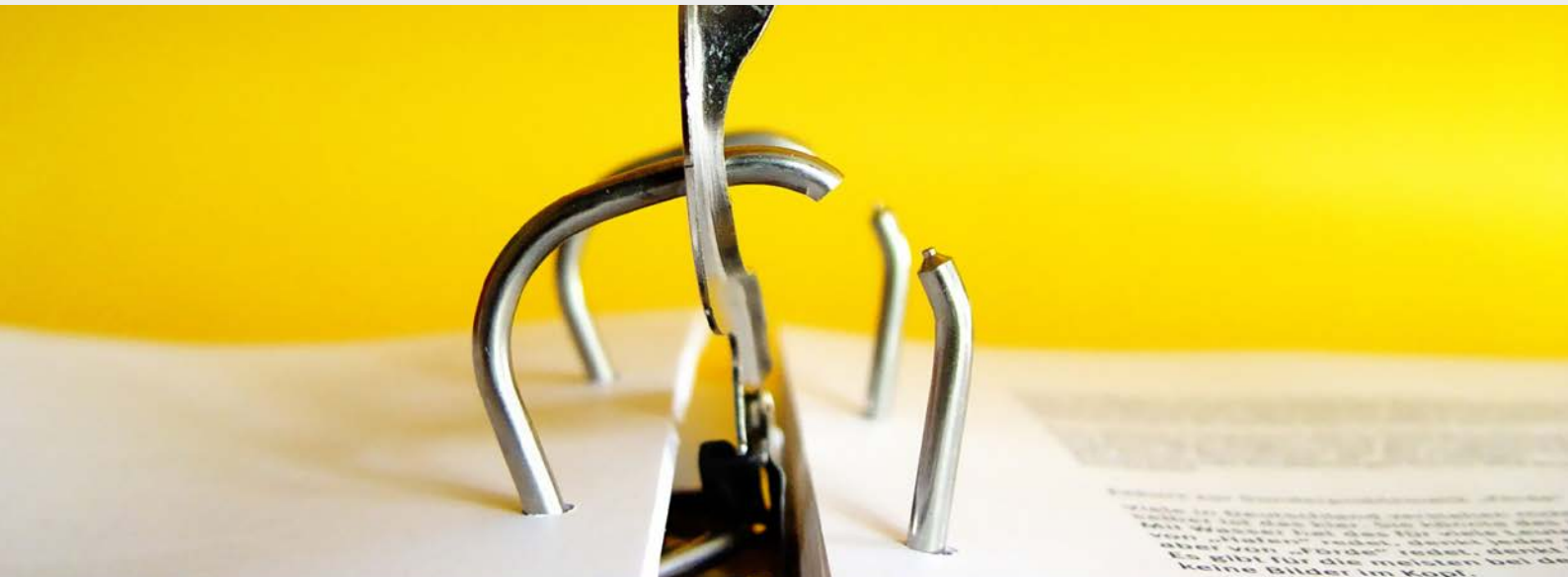

Produkte zur Unterstützung Ihrer Außendarstellung

Unterstreichen Sie die Vielfalt und Einzigartigkeit Ihres Unternehmens mit individuell gestalteten Produkten von EICHNER und setzen Sie Ihr Erscheinungsbild in ein attraktives Design. Ob Anlagenbau, Automobiltechnik, Maschinenbau oder Medizintechnik - Ihre Kunden vertrauen Ihrem Namen. Mit Dokumentations- oder Seminarunterlagen im passen-

den Design heben Sie sich hervor. Wählen Sie für Ihr Produkt aus unterschiedlichen Materialien, diversen Größen und dem Anwendungszweck entsprechenden Sonderausstattungen und kreieren Sie so Ihr persönliches Werbemittel.



Durchgängig repräsentativ

Ihre Firmenfarbe, Ihr Logo, Ihr Schriftbild - alles wichtige Bestandteile Ihrer Kommunikation nach außen und nach innen. Das berücksichtigen wir gern bei der Gestaltung Ihrer Mappen. Auch Ihre Materialwünsche spielen eine wichtige Rolle. Wir bieten Ihnen eine Vielzahl von Möglichkeiten. Ihr ganz persönliches Erscheinungsbild zieht sich durch alle Bereiche - von Organisationsmappen über Kfz- und Führerscheinhüllen bis hin zu Bordbuch- und Servicemappen. Wir fertigen Mappen, Taschen, Hüllen, Beutel, Mauspads etc. ganz individuell nach Ihren Wünschen. Von einfachen Taschen und Unterlagen bis zum komplexen Aufbewahrungssystem sind zahlreiche Varianten denkbar.

Individuelle Angebotsmappen, Schreibunterlagen und Mauspads

Ihre Angebotsmappe, Schreibunterlage oder Mauspad wird durch die vielfältigen Materialien und Bedruckungsmöglichkeiten zur attraktiven Werbung für Ihren Betrieb. Gleichzeitig erhält der Kunde Ihre Angebote, Prospekte oder Fahrzeugunterlagen in ansprechender Form und repräsentativer Umgebung. Erscheinen die praktischen Mappen Ihren Kunden attraktiv, werden Sie oft weiterverwendet und machen sie zu einem effektiven Werbeträger für Ihren Betrieb.





Individualisierungen - Ihre Wünsche stehen im Vordergrund

Die Vielfalt unserer individuell herstellbaren Produkte kennt nahezu keine Grenzen. Ganz gleich, ob es um die Herstellung von Mustermappen für Vertriebsabteilungen oder um die Fertigung von Schulungsmappen bis hin zu Ihrem individuellem Ringbuch zur Firmenpräsentation geht - mit EICHNER haben Sie immer einen starken Partner an Ihrer Seite.

Wir fertigen für Sie individuelle Ordner mit diversen Mechaniken, Ringbücher mit Kugelschreiberhaltern, Mappen mit Registern, PP-Boxen als repräsentative Produktverpackungen, Produkte im Offset- oder Siebdruck, Mousepads, Flipcharts und vieles mehr. Kontaktieren Sie uns einfach!

Mechaniken

Viele Präsentationsprodukte können Papier, Register, Hefter oder Dokumententaschen aufnehmen. Passend zur 80 mm Euro-Lochung bieten wir Ring-, Bügel-, Combi-, und Hebelmechaniken von 10 bis 80 mm Füllhöhe sowie Klemm- und Steck-Mechaniken an. Aber auch Sondermechaniken mit anderem Lochmaß, übergroßen Füllhöhen oder aus speziellen Materialien können wir auf Ihre Anforderungen anpassen.

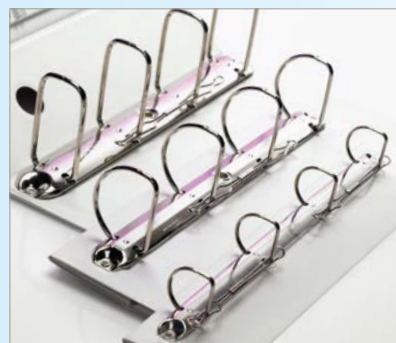

Verschlussvarianten

Verschiedene Produkte haben verschiedene Anforderungen an die Verschlussmöglichkeiten. Diverse Varianten, wie Steck-, Klemm- oder Klettverschluss, Druckknopf, Magnet und Gummiband sowie Deckel gesichert mit Haken, Laschen oder sogar Schlössern verhindern ein unbeabsichtigtes Herausfallen der Inhalte. Zusätzliche Innendeckel und -klappen können je nach Produkt die Sicherheit weiter erhöhen.

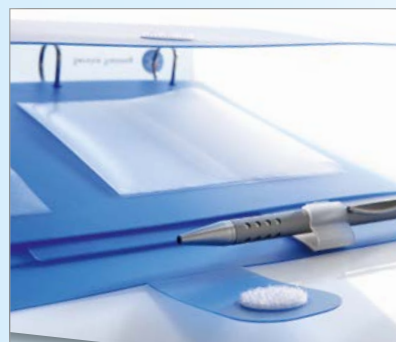

Zubehör

Vielseitiges Zubehör, wie Stifthalter, Grifflöcher aus Metall oder Kunststoff, CD-Clips sowie selbstklebende Klarsicht- und Visitenkartentaschen in verschiedenen Formaten erweitern die Funktionalität Ihres Produktes. Wir können Ihr Produkt mit Tragegriffen und -laschen, mit Kolumbusklemmen zur Erhöhung der Stabilität oder mit Ecken- und Kantenschonern aus Metall ausstatten.

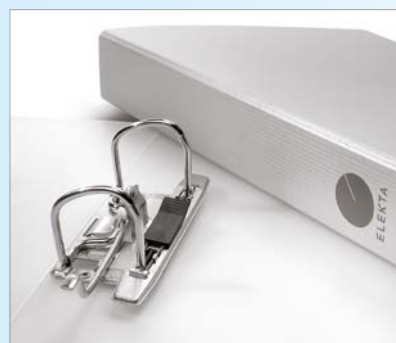



Neueste Technologie



Umweltverträgliche Materialien



ISO 9001/2008 zertifiziert

Innovationen

Immer vorn dabei – neue Ideen sind wichtig. Dies beinhaltet neben neuen Produkten auch neue Herstellungsverfahren, Verbesserung der Produkt-Eigenschaften und Erweiterung des Materialsortimentes. So arbeiten wir stetig daran, Ihren Vorstellungen und Ansprüchen mit unseren Ideen und Lösungen gerecht zu werden.

Nachhaltigkeit

Den Bedürfnissen von heute entsprechen ohne die Zukunft zu gefährden – dies ist ein wichtiger Punkt der Unternehmensstrategie von EICHNER. Daher setzen wir hauptsächlich auf biologisch abbaubare Materialien, wie z.B. PP (Polypropylen) und PET (Polyethylenterephthalat) sowie umweltverträgliche Produktions- und Druckverfahren.

Qualität

Alle Richtlinien und Prozesse für die Herstellung unserer Produkte basieren auf internationalen Standards. Ihre Kenntnis und verbindliche Einhaltung sowie unsere DIN ISO 9001-zertifizierten Produktionsstätten sind die Grundlage unserer Qualität. Außerdem stehen wir mit all unserem Wissen und unseren Erfahrungen dafür ein, den Kundenanforderungen gerecht zu werden.

Stöbern Sie in unserem Sortiment!



Organisation und Kennzeichnung für Werkstatt und Betrieb

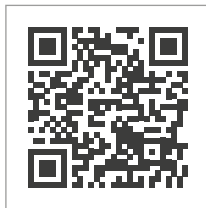

Plantafeln, Kennzeichenverstärker, Schlüsselorganisation, Preisauszeichnung, KFZ-Schutzprodukte und Formulare, Angebots- und Präsentationsmappen, RFID-Schutz, Betriebseinrichtung und vieles mehr



Organisation und Kennzeichnung für Lager und Betrieb



Visual Management, Magnetschilder, Plantafeln, Warnschilder, Verbotsschilder, Rettungsschilder, Kennzeichnungstaschen, Warenanhänger, Regalschilder, Bodenmarkierungen und vieles mehr

EICHNER

EICHNER Gruppe
<http://www.eichner-org.com>
anfrage@eichner-org.de

EICHNER Organisation GmbH & Co. KG
Uferstraße 28, 96450 Coburg, Germany
Tel.: +49-9561-2707-0

EICHNER Termopol d.o.o.
Koprivnik 50, 4225 Sovodenj, Slovenia
Tel.: +386-4-50635-00

Alle Katalog-Angaben zu Preisen, Produkttexten und Produktbildern sind ohne Gewähr.
Irrtümer und technische Änderungen vorbehalten. Alle Preise zzgl. Mehrwertsteuer.



EICHNER

EICHNER Organisation GmbH & Co. KG
Uferstraße 28, 96450 Coburg, Germany
www.eichner-org.de

ONLINE/EA