

K A T A L O G



2017



Online poručivanje

Brže, lakše i efikasnije



Poručivanje robe

Naručiti možete na nekoliko načina. Pozivom, slanjem faksa ili mejla. Daleko najkomfortnije je da to obavite preko B2B portala. Niste ograničeni radnim vremenom. Imate sve podatke i sliku artikla. Prikazana je informacija o stanju lagera. Cene su umanjene za Vaš rabat. Artikle stavljate u korpu kao kod svakog drugog webshop-a.



Praćenje pripreme robe

Svaku pošlatu narudžbu preko B2B možete pratiti u realnom vremenu. Obrada naloga, prikupljanje robe, kontrola, pakovanje i fakturisanje su prikazani kroz faze koje prate pripremu narudžbe. Na kraju, prilikom predaje paketa kurirskoj službi, dobijate paking listu na vašu mejl adresu, kao i broj kutija i specifikaciju sadržaja svake.



Isporuka robe

Isporuka robe se vrši svaki radni dan. Kurirska služba preuzima pakete i isporučuje ih narednog dana. Elementa plaća troškove dostave za sve fakture čiji je iznos iznad 16.000 RSD (sa PDV-om). Za manje iznose komitent plaća troškove. Roba takođe može da se preuzme lično. Sve porudžbine pristigle do 11h šaljemo istog dana.



Praćenje finansijskog stanja

Uvid u svoje finansijsko stanje imate prikazano na portalu B2B. Prijavlivanjem videćete poslednje tri izmene (fakture i uplate). Za detaljniji prikaz potrebno je da odabarete opciju „finansijska kartica“. Svi uslovi koje ste dogovorili sa nama su ovde već primenjeni. To se odnosi na valutu plaćanja i cene.

Garancija i servis



Elementa garantuje da će artikli raditi nesmetano i bez greške, ukoliko se budu koristili prema uputstvu. U tu svrhu dajemo garantni rok od 25 meseci. Ovo se odnosi na artikle čiji smo direktni uvoznici, robne marke PROSTO, SAL, HOME. Izdajemo garantni list za sve svoje proizvode i imamo obezbeđen ovlašćeni servis. Sa svakom reklamacijom se postupa prema važećim zakonskim procedurama. Servis šalje obaveštenje o predlogu rešavanja reklamacije i otklanja nedostatak u zakonskom roku. Za robne marke čiji smo distributeri, dužinu i uslove garantnog roka, kao i reklamacijski servis propisuje samostalno uvoznik.



Pred vama se nalazi katalog asortimana za 2017. godinu.
Zajedno sa katalogom rasvete čini našu prodajnu ponudu.
Predstavili smo vam artikle koji su godinama prepoznatljivi,
obogaćeni sa novitetima koji su u trendu.

Pored robnih marki PROSTO, SAL, HOME, čiji smo direktni uvoznici, tu
se nalazi još preko 15 brendova čiji smo distributeri.

Katalog je namenjen kako prodavnicama sa najširim asortimanom kućne
elektronike, tako i uskospecijalizovanim radnjama i servisima.

www.elementa.rs

Sadržaj

KUĆNA ELEKTRONIKA

6–37

Ventilatori.....	7	Daljinski upravljači.....	25
Grejalice.....	9	Držači i nosači uređaja.....	28
Termostati.....	12	HDMI spliteri i pojačala.....	31
Prečistači i usisivači.....	16	Toki voki uređaji.....	32
Kućne meteo stanice i satovi.....	17	Računarska tehnika.....	33
Risiveri i antene.....	20	Rasterivači glodara i insekata.....	36

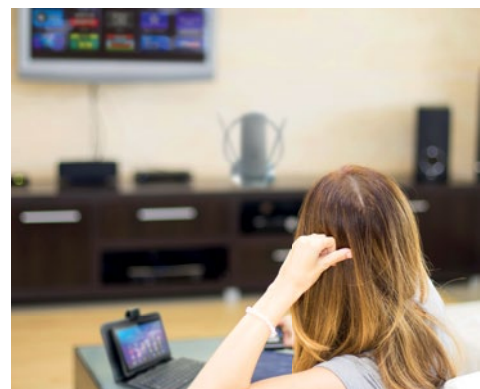

SVETLOSNA TEHNIKA

38–55

Baštenske lampe.....	39
Baterijske lampe.....	42
Noćne lampe.....	50
Senzori pokreta i foto releji.....	53
Disko oprema.....	54



AUDIO KOMPONENTE

56–81

Zvučne kutije.....	57
HiFi zvučnici.....	62
Pojačala.....	67
Slušalice i mikrofoni.....	67
Pribor za zvučnike.....	70
Auto zvučnici.....	75
Auto pojačala i pribor.....	79



AUTO OPREMA

82–93

Navigacije i auto uređaji.....	83
Auto radio uređaji i FM transmiteri.....	85
Pretvarači, ispravljači i punjači.....	86
Antene.....	90
Nosači i držači za mobilne uređaje.....	91
Kablovi, priključci i auto kozmetika.....	93





BEZBEDNOSNI UREĐAJI

94–113

Alarmi za kuće	95
Sirene	97
Signalizatori i senzori	97
Video nadzor	99
Interfoni	109
Zvona	112

ALATI I INSTRUMENTI

114–155

Alati za elektroniku	115
Lemna tehnika	129
Merni instrumenti	141
Prateći i potrošni materijal	152

STRUJNI PROGRAM

156–179

Produživači i razvodnici	157
Razdelnici	162
Kablovi, utikači i utičnice	164
Uređaji	168
Ispravljači i stabilizatori napona	169
Pribor	178

KABLOVI, PRIKLJUČCI I PREKIDAČI

180–209

Audio kablovi i priključci	181
Koaksijalni kablovi i priključci	188
Video kablovi i priključci	194
USB kablovi i adapteri	198
UTP/FTP kablovi	199
Telefonski kablovi i priključci	202
Razni priključci, prekidači i stakleni osigurači	204

BATERIJE I PUNJAČI

210–222

Punjači	211
Punjive baterije	212
Alkalne i litijumske baterije	214
Standardne baterije	218
Dugmaste baterije	220
Telefonski akumulatori	221
Akumulatori	222



KUĆNA ELEKTRONIKA

Ventilatori ...	7
Grejalice ...	9
Termostati ...	12
Prečistači i usisivači ...	16
Kućne meteo stanice i satovi ...	17
Risiveri i antene ...	20
Daljinski upravljači ...	25
Držači i nosači uređaja ...	28
HDMI spliteri i pojačala ...	31
Toki voki uređaji ...	32
Računarska tehnika ...	33
Rasterivači glodara i insekata ...	36



TEHNOELEKTRO®

COMPUTHERM

uniTEC

SALUS®



SILVERLINE®

VENTILATORI



DF232P
Stoni ventilator



- › 2 podesive brzine
- › Oscilacija: 75°
- › Podesiv nagib glave
- › Zaštita od pregrevanja
- › Napajanje: 230 V~ (50 Hz)
- › Snaga: 21 W
- › Maksimalan protok vazduha: 12.59 m³/min
- › Maksimalna brzina vazduha: 2.35 m/s
- › Nivo buke: <50 dB (A)
- › Prečnik lopatica: 23 cm
- › Dimenzije: 36.5 × 27.5 × 21.5 cm
- › Dužina priključnog kabela: 1.5 m



Stoni ventilator



- › 3 podesive brzine
- › Oscilacija: 75°
- › Podesiv nagib glave

- › Zaštita od pregrevanja
- › Napajanje: 230 V~ (50 Hz)
- › Dužina priključnog kabela: 1.5 m

DF303P

- › Snaga: 40 W
- › Maksimalan protok vazduha: 31.58 m³/min
- › Maksimalna brzina vazduha: 2.437 m/s
- › Nivo buke: <54 dB (A)
- › Prečnik lopatica: 30 cm
- › Dimenzije: 47 × 34.5 × 23.5 cm

DF403P

- › Snaga: 50 W
- › Maksimalan protok vazduha: 55.92 m³/min
- › Maksimalna brzina vazduha: 2.461 m/s
- › Nivo buke: <58 dB (A)
- › Prečnik lopatica: 40 cm
- › Dimenzije: 51 × 42 × 23.5 cm



SF403P
Stojeći ventilator



- › 3 podesive brzine
- › Oscilacija: 75°
- › Podesiv nagib glave
- › Podesiva visina 100–120 cm
- › Zaštita od pregrevanja
- › Napajanje: 230 V~ (50 Hz)
- › Snaga: 50 W
- › Maksimalan protok vazduha: 55.92 m³/min
- › Maksimalna brzina vazduha: 2.461 m/s
- › Nivo buke: <58 dB (A)
- › Prečnik lopatica: 40 cm
- › Dimenzije: 120 × 62 × 62 cm
- › Dužina priključnog kabela: 1.5 m



SF403M
Stojeći ventilator



- › 3 podesive brzine
- › Oscilacija: 75°
- › Podesiv nagib glave
- › Podesiva visina 100–130 cm
- › Zaštita od pregrevanja
- › Napajanje: 230 V~ (50 Hz)
- › Snaga: 50 W
- › Maksimalan protok vazduha: 48.3 m³/min
- › Maksimalna brzina vazduha: 3.1 m/s
- › Nivo buke: <66 dB (A)
- › Prečnik lopatica: 40 cm
- › Dimenzije: 130 × 40 × 44.5 cm
- › Dužina priključnog kabela: 1.5 m



GL-FANFLO-01
Podni ventilator



- › 3 podesive brzine
- › Podesiv nagib glave
- › Zaštita od pregrevanja
- › Napajanje: 230 V~ (50 Hz)
- › Snaga: 60 W
- › Maksimalan protok vazduha: 48 m³/min
- › Maksimalna brzina vazduha: 5.5 m/s
- › Nivo buke: <55 dB (A)
- › Prečnik lopatica: 35 cm
- › Dimenzije: 46 × 46 × 19.5 cm
- › Dužina priključnog kabela: 1.6 m



GL-FANFLO-02
Podni ventilator



- › 3 podesive brzine
- › Podesiv nagib glave
- › Zaštita od pregrevanja
- › Napajanje: 230 V~ (50Hz)
- › Snaga: 90 W
- › Maksimalan protok vazduha: 67 m³/min
- › Maksimalna brzina vazduha: 6.4 m/s
- › Nivo buke: <60 dB (A)
- › Prečnik lopatica: 40 cm
- › Dimenzije: 50 × 52 × 20.5 cm
- › Dužina priključnog kabela: 1.6 m



GL-FANFLO-04
Podni ventilator



- › 3 podesive brzine
- › Podesiv nagib glave
- › Zaštita od pregrevanja
- › Napajanje: 230 V~ (50 Hz)
- › Snaga: 120 W
- › Maksimalan protok vazduha: 111 m³/min
- › Maksimalna brzina vazduha: 7.5 m/s
- › Nivo buke: <65 dB (A)
- › Prečnik lopatica: 50 cm
- › Dimenzije: 59 × 61 × 21.5 cm
- › Dužina priključnog kabela: 1.6 m



TF743P
Stubni ventilator



- › 3 podesive brzine
- › Oscilacija: 70°
- › Zaštita od pregrevanja
- › Držač kabela
- › Ugrađen tajmer 0–120 min
- › Napajanje: 230 V~ (50 Hz)
- › Snaga: 45 W
- › Maksimalan protok vazduha: 29 m³/min
- › Maksimalna brzina vazduha: 3.1 m/s
- › Nivo buke: <58 dB (A)
- › Dimenzije: 77.2 × 22 cm
- › Dužina priključnog kabela: 1.5 m



GREJALICE



FH-A01
Grejalica 2000 W

PROSTO

- › Zaštita od pregrevanja
- › Termostat
- › Podesiva snaga
- › Napajanje: 220–240 V~ / 50 Hz
- › Snaga: 2000 W (2×1000 W)
- › Nivo buke: <45 dB
- › Dimenzije: 220 × 140 × 270 mm

2000w



FH-A06
Grejalica 2000 W

PROSTO

- › Zaštita od pregrevanja
- › Termostat
- › Podesiva snaga
- › Metalna mrežica
- › Napajanje: 220–240 V~ / 50 Hz
- › Snaga: 2000 W (2×1000 W)
- › Nivo buke: <40 dB
- › Dimenzije: 245 × 250 × 120 mm

2000w

METAL GRILL



FH-200IP3
Grejalica za kupatilo 2000 W

PROSTO

- › Zaštita od pregrevanja
- › Termostat
- › Podesiva snaga
- › Napajanje: 220–240 V~ / 50 Hz
- › Snaga: 2000 W maks.
- › Nivo buke: <52 dB
- › IP zaštita: IPX2
- › Dimenzije: 360 × 285 × 164 mm

2000w

IPX2



FH-09/GR / FH-09/RD
Grejalica 2000 W

PROSTO

- › Zaštita od pregrevanja
- › Automatsko isključivanje u slučaju prevrtanja
- › Termostat
- › Podesiva snaga
- › Boja: zelena ili crvena
- › Napajanje: 220–240 V~ / 50 Hz
- › Snaga: 2000 W (800 W + 1200 W)
- › Nivo buke: <45 dB
- › Dimenzije: 220 × 140 × 250 mm

2000w



FH-09B/BK
Grejalica 2000 W

PROSTO

- › Zaštita od pregrevanja
- › Automatsko isključivanje u slučaju prevrtanja
- › Termostat
- › Podesiva snaga
- › Funkcija oscilacije
- › Boja: bela/crna
- › Napajanje: 220–240 V~ / 50 Hz
- › Snaga: 2000 W (800 W + 1200 W)
- › Nivo buke: <45 dB
- › Dimenzije: 223 × 145 × 290 mm

2000w

ROTATION



FK17/O / FK17/G
Grejalica 2000 W

home

- › Podesiva snaga
- › Boja: narandžasta ili siva
- › Zaštita od pregrevanja i prevrtanja
- › Termostat
- › Snaga: 2000 W (2×1000 W)
- › Napajanje: 230 V~ / 50 Hz
- › Nivo buke: <55 dB
- › Dimenzije: 260 × 250 × 125 mm
- › Dužina priključnog kabela: 1.4 m

2000w



FK12
PTC keramička grejalica 2000 W

home

- › Mogućnost promene snage (1000 W ili 2000 W)
- › Kontinualno menjanje temperature
- › Zaštita od pregrevanja i prevrtanja
- › Oscilacija: 90°
- › Termostat za održavanje optimalne temperature
- › Snaga: 2000 W (2×1000 W)
- › Napajanje: 230 V~ / 50 Hz
- › Dimenzije: 240 × 300 × 160 mm

2000w

ROTATION



PTC12B
PTC keramička grejalica 1800 W

PROSTO

- › Upuštena drška
- › Oscilacija
- › Termostat za održavanje optimalne temperature
- › Podesiva snaga
- › Napajanje: 220–240 V~ / 50 Hz
- › Snaga: 1800 W (2×900 W)
- › Nivo buke: <45 dB
- › Dimenzije: 200 × 155 × 277 mm

1800w

ROTATION



UR-B22FT-11A Uljni radijator 11 rebara sa ventilatorom



- › 3 stepena grejanja
- › Tajmer funkcija
- › Termostat ugrađen
- › Ventilator sa grejačem za brže zagrevanje prostorije
- › Zaštita od pregrevanja i prevrtanja
- › Broj rebara: 11
- › Podesiva snaga: 800 / 1200 / 2000 W
- › Maksimalna snaga: 2400 W
- › Snaga grejača na ventilatoru: 400 W
- › Napajanje: 220–240 V~ / 50 Hz
- › Nivo buke: <40 dB
- › Dimenzije:
 - › Sa točkicama: 505 × 290 × 648 mm
 - › Bez točkića: 505 × 150 × 580 mm



UR-B22FT-13A Uljni radijator 13 rebara sa ventilatorom



- › 3 stepena grejanja
- › Tajmer funkcija
- › Termostat ugrađen
- › Ventilator sa grejačem za brže zagrevanje prostorije
- › Zaštita od pregrevanja i prevrtanja
- › Broj rebara: 13
- › Podesiva snaga: 800 / 1200 / 2000 W
- › Maksimalna snaga: 2400 W
- › Snaga grejača na ventilatoru: 400 W
- › Napajanje: 220–240 V~ / 50 Hz
- › Nivo buke: <40 dB
- › Dimenzije:
 - › Sa točkicama: 575 × 290 × 648 mm
 - › Bez točkića: 575 × 150 × 580 mm



UR-B15-13 Uljni radijator 13 rebara



- › 3 stepena grejanja
- › Indikatorska lampica
- › Termostat ugrađen
- › Zaštita od pregrevanja i prevrtanja
- › Broj rebara: 13
- › Podesiva snaga: 1000 / 1500 / 2500 W
- › Maksimalna snaga: 2500 W
- › Napajanje: 220–240 V~ / 50 Hz
- › Dimenzije:
 - › Sa točkicama: 555 × 240 × 595 mm
 - › Bez točkića: 555 × 120 × 550 mm



FKF2000 Nazidna PTC keramička grejalica 2000 W



- › Dva režima rada, grejanje i ventilator funkcija
- › Podesiva snaga
- › Ugrađen tajmer od 0.5–7.5 h
- › Kontrola pomoću daljinskog upravljača
- › Zaštita od pregrevanja
- › LED indikator
- › Bele boje
- › Napajanje: 220–240 V~ (50 Hz)
- › Snaga: 2000 W (2×1000 W)
- › Nivo buke: <52 dB
- › Dimenzije: 450 × 182 × 113 mm



FKF3600 Nazidna PTC keramička grejalica 2000 W



- › Dva režima rada, grejanje i ventilator funkcija
- › Podesiva snaga
- › Ugrađen tajmer od 1–8 h
- › Kontrola pomoću daljinskog upravljača
- › Zaštita od pregrevanja
- › LED displej za prikaz i kontrolu temperature
- › Sive boje
- › Napajanje: 220–240 V~ (50 Hz)
- › Snaga: 2000 W (2×1000 W)
- › Nivo buke: <40 dB
- › Dimenzije: 520 × 195 × 125 mm



FKF5400L Nazidna PTC keramička grejalica 2000 W



- › Dva režima rada, grejanje i ventilator funkcija
- › Podesiva snaga
- › Podesiva oscilacija
- › Ugrađen tajmer od 0.5–7.5 h
- › Kontrola pomoću daljinskog upravljača
- › Zaštita od pregrevanja
- › LED displej za prikaz i kontrolu temperature
- › Bele boje
- › Napajanje: 220–240 V~ (50 Hz)
- › Snaga: 2000 W (2×1000 W)
- › Nivo buke: <40 dB
- › Dimenzije: 595 × 130 × 200 mm



FK-Y02 Električni radijator 2000 W



2000w

- › Može da se postavi na zid
- › Podesiva snaga: 750 W, 1250 W, 2000 W
- › Termostat za održavanje optimalne temperature
- › Zaštita od pregrevanja radi veće sigurnosti
- › Napajanje: 220–240 V~ (50 Hz)
- › Snaga: 2000 W (1250 W + 750 W)
- › Dimenzije: 525 × 200 × 385 mm



FK-Y08F Električni radijator 2000 W



2000w



- › Može da se postavi na zid
- › Podesiva snaga: 750 W, 1250 W, 2000 W
- › Termostat za održavanje optimalne temperature
- › Zaštita od pregrevanja radi veće sigurnosti
- › Ventilator za brzo zagrevanje prostorije
- › Napajanje: 220–240 V~ / 50 Hz
- › Snaga: 2000 W (1250 W + 750 W)
- › Nivo buke: <45 dB
- › Dimenzije: 690 × 200 × 450 mm



FK13/2000 Električni radijator 2000 W



2000w

IPX4

- › IPX4 zaštita od prskajuće vode
- › Samostojeći na točkovima ili okačiv na zid
- › Aluminijumsko telo grejača
- › 2 snage grejanja: 1000 W / 2000 W
- › Termostatska regulacija
- › Indikatorska lampica grejanja
- › Zaštita od pregrevanja
- › Napajanje: 230 V~ / 50 Hz
- › Snaga: 2000 W (2×1000 W)
- › Dimenzije: 780 × 510 × 250 mm
- › Masa: 5.8 kg
- › Dužina priključnog kabela: 1.60 m



FK30 Prenosna PTC keramička grejalica 2000 W



2000w

IPX1

- › Mogućnost promene snage (1000 W ili 2000 W)
- › Masivno metalno kućište
- › Plastični rukohvat
- › Zaštita od pregrevanja
- › Termostat za održavanje optimalne temperature
- › Snaga: 2000 W (2×1000 W)
- › Napajanje: 230 V~ / 50 Hz
- › Dužina priključnog kabela: 1.2 m
- › Dimenzija: 180 × 185 × 190 mm
- › Zaštita: IPX1, zaštićena od vertikalno kapajuće vode



FK31 Prenosna grejalica sa ventilatorom 2000 W



2000w

IPX4

- › Mogućnost promene snage (1000 W ili 2000 W)
- › Ventilator sa konstantnim radom
- › Statički farbano otporno metalno kućište sa duplim zidom
- › Plastični rukohvat
- › Zaštita od pregrevanja
- › Termostat za održavanje optimalne temperature
- › Snaga: 2000 W (2×1000 W)
- › Napajanje: 230 V~ / 50 Hz
- › Dužina priključnog kabela: 1.2 m
- › Dimenzija: 195 × 310 × 225 mm
- › Zaštita: IPX4, zaštita od prskajuće vode



FK1200Q Kvarcna grejalica 1200 W



1200w

- › Podesiva snaga (600 W / 1200 W)
- › Montira se na zid
- › Masivno metalno kućište
- › Velika efikasnost
- › Napajanje: 220–240 V~ / (50 Hz)
- › Snaga: 1200 W (2×600 W)
- › Dimenzije: 535 × 60 × 130 mm



FK15/T



- › Rezervni grejač za FK15 ; Dužina: 25 cm ; Snaga: 400 W

FKT22CM

- › Rezervni grejač za grejalicu FK16 ; Dužina: 22 cm ; Snaga: 400 W

FKT24CM

- › Rezervni grejač za FK1200Q, FK24 ; Dužina: 24 cm ; Snaga: 400 W

FKT42CM

- › Rezervni grejač za grejalicu FK2, FK22 ; Dužina: 42 cm ; Snaga: 600 W

FKT44CM

- › Rezervni grejač za grejalicu ; Dužina: 44 cm ; Snaga: 600 W

TERMOSTATI



ST-2 TEHNOELEKTRO® Mehanički termostat

- › Bele boje
- › Bez prekidača
- › Napon: 250 V ±10%
- › Maksimalna struja kontakta: 10 (6) A
- › Temperaturni opseg: 10 °C – 30 °C
- › Razlika temperature između uključjenja i isključenja termostata je 1–2 °C



ST-2A TEHNOELEKTRO® Mehanički termostat

- › Bele boje
- › Sa prekidačem
- › Napon: 250 V ±10%
- › Maksimalna struja kontakta: 6 (2) A
- › Temperaturni opseg: 10 °C – 30 °C
- › Razlika temperature između uključjenja i isključenja termostata je 1–2 °C



ST-5A TEHNOELEKTRO® Elektronski inverzni termostat

- › Inverzni (za rashladne uređaje)
- › Bele boje
- › Sa prekidačem
- › Napon: 250V ±10%
- › Maksimalna struja kontakta: 3 (0.5) A
- › Temperaturni opseg: 10 °C – 30 °C
- › Razlika temperature između uključjenja i isključenja je do 1 °C



ST-4 TEHNOELEKTRO® Elektronski termostat

- › Bele boje
- › Bez prekidača
- › Napon: 250 V ±10%
- › Maksimalna struja kontakta: 16 (6) A
- › Temperaturni opseg: 10 °C – 30 °C
- › Razlika temperature između uključjenja i isključenja termostata je 1 stepen celzijusa
- › Razlika između standardnih mehaničkih sobnih termostata i elektronskog termostata je u preciznosti regulacije temperature ambijenta



ST-4A TEHNOELEKTRO® Elektronski termostat

- › Bele boje
- › Sa prekidačem
- › Napon: 250 V ±10%
- › Maksimalna struja kontakta: 3 (0.5) A
- › Temperaturni opseg: 10 °C – 30 °C
- › Razlika temperature između uključjenja i isključenja termostata je 1 stepen celzijusa
- › Razlika između standardnih mehaničkih sobnih termostata i elektronskog termostata je u preciznosti regulacije temperature ambijenta



COMPUTHERM-Q3 Digitalni sobni termostat

COMPUTHERM

- › Za regulisanje svih tipova kotlova i klima uređaja
- › Digitalni displej
- › Priklučni napon: 24 V AC / DC, 250 V AC / 50 Hz
- › Priklučna jačina struje: 8 A (2 A induktivnog opterećenja)
- › Opseg merenja temperature: 0–35 °C (sekvenca od po 0.1 °C)
- › Opseg podešavanja temperature: 5–35 °C (sekvenca od po 0.5 °C)
- › Preciznost merenja temperature: ± 0.5 °C
- › Osetljivost uključanja: ± 0.1 / ± 0.2 °C
- › Temperatura skladištenja: -10°C – +40 °C
- › Napajanje: 2 × AA 1.5 V alkalne baterije
- › Dimenzije: 110 × 80 × 22 mm
- › Tip senzora: NTC 10 kΩ $\pm 1\%$ pri 25 °C



COMPUTHERM-Q3RF Digitalni bežični sobni termostat

COMPUTHERM

- › Za regulisanje svih tipova kotlova i klima uređaja
- › Veza sa kotlom se obezbeđuje radio-frekvencijom
- › Digitalni displej
- › Tehnički podaci termostata:
 - › Opseg merenja temperature: 0–35 °C (sekvenca od po 0.1 °C)
 - › Opseg podešavanja temperature: 5–35 °C (sekvenca od po 0.5 °C)
 - › Preciznost merenja temperature: ± 0.5 °C
 - › Osetljivost uključanja: ± 0.1 / ± 0.2 °C
 - › Radna frekvencija: 868.35 MHz
- › Temperatura skladištenja: -10°C – +40 °C
- › Napajanje: 2 × AA 1.5 V alkalne baterije
- › Dimenzije: 110 × 80 × 22 mm
- › Tip senzora: NTC 10 kΩ $\pm 1\%$ pri 25 °C
- › Tehnički podaci prijemne jedinice:
 - › Napon: 230 V AC / 50 Hz
 - › Napon prekidanja: 24 V AC / DC, 250 V AC / 50 Hz
 - › Priklučna jačina struje: 6 A (2 A induktivnog opterećenja)
 - › Domet: otprilike 50 m na otvorenom prostoru



COMPUTHERM-Q7 Programabilan digitalni sobni termostat

COMPUTHERM

- › Za regulisanje svih tipova kotlova i klima uređaja
- › Digitalni displej
- › Za svaki dan u nedelji može se podesiti poseban temperaturni program
- › Mogućnost podešavanja 6 vremena uključanja dnevno, a uz svako vreme se može podesiti posebna temperatura
- › Priklučni napon: 24 V AC / DC, 250 V AC / 50 Hz
- › Priklučna jačina struje: 8 A (2 A induktivnog opterećenja)
- › Opseg merenja temperature: 5–35 °C (sekvenca od po 0.1 °C)
- › Opseg podešavanja temperature: 5–35 °C (sekvenca od po 0.5 °C)
- › Preciznost merenja temperature: ± 0.5 °C
- › Mogućnost izbora osetljivosti uključanja: ± 0.1 °C, ± 0.2 °C, ± 0.3 °C
- › Opseg kalibracije termometra: ± 3 °C (sekvenca od po 0.1 °C)
- › Temperatura skladištenja: -10°C – +40 °C
- › Napajanje: 2 × AA 1.5 V alkalne baterije
- › Dimenzije: 130 × 80 × 22 mm
- › Tip senzora: NTC 10 kΩ $\pm 1\%$ pri 25 °C



COMPUTHERM-Q7RF Programabilni digitalan bežični sobni termostat

COMPUTHERM

- › Za regulisanje svih tipova kotlova i klima uređaja
- › Digitalni displej
- › Za svaki dan u nedelji može se podesiti poseban temperaturni program
- › Mogućnost podešavanja 6 vremena uključanja dnevno, a uz svako vreme se može podesiti posebna temperatura
- › Tehnički podaci termostata (predajnika):
 - › Opseg merenja temperature: 5–35 °C (sekvenca od po 0.1 °C)
 - › Opseg podešavanja temperature: 5–35 °C (sekvenca od po 0.5 °C)
 - › Preciznost merenja temperature: ± 0.5 °C
 - › Opseg kalibracije termometra: ± 3 °C (sekvenca od po 0.1 °C)
- › Mogućnost izbora osetljivosti uključanja: ± 0.1 °C; ± 0.2 °C; ± 0.3 °C
- › Temperatura skladištenja: -10 °C – +40 °C
- › Napajanje: 2 × AA 1.5 V alkalne baterije
- › Radna frekvencija: 868.35 MHz
- › Dimenzije: 130 × 80 × 22 mm (bez držača)
- › Tip senzora: NTC 10 kΩ $\pm 1\%$ pri 25 °C
- › Tehnički podaci prijemnika:
 - › Napon: 230 V AC / 50 Hz
 - › Napon prekida: 24 V AC/DC, 250 V AC / 50 Hz
 - › Priklučna jačina struje: 6 A (2 A induktivnog opterećenja)
 - › Domet: otprilike 50 m na otvorenom prostoru



uniTEC-SQ3 Digitalni sobni termostat

- > Za regulisanje svih tipova kotlova i klima uređaja
- > Digitalni displej
- > Priključni napon: 24 V AC / DC, 250 V AC / 50 Hz
- > Opseg merjenja temperature: 0–35 °C (sekvenca od po 0.1 °C)
- > Opseg podešavanja temperature: 5–35 °C (sekvenca od po 0.5 °C)
- > Preciznost merjenja temperature: ±0.5 °C
- > Opseg kalibracije termostata: ±3 °C (sekvenca od po 0.1 °C)
- > Izbor osetljivosti uključivanja: (± 0.1; ±0.2) °C
- > Radna temperatura: od -10 – +40 °C
- > Napajanje: 2 × AA 1.5 V alkalne baterije
- > Radna frekvencija: 868.35 MHz
- > Dimenzije: 112 × 75 × 45 mm
- > Tip senzora: NTC 10 kΩ 25 °C ±1%

uniTEC



uniTEC-SQ3RF Digitalni bežični sobni termostat

- > Za regulisanje svih tipova kotlova i klima uređaja
- > Digitalni displej
- > Tehnički podaci predajnika:
 - > Priključni napon: 24 V AC / DC, 250 V AC / 50 Hz
 - > Opseg merjenja temperature: 0–35 °C (sekvenca od po 0.1 °C)
 - > Opseg podešavanja temperature: 5–35 °C (sekvenca od po 0.5 °C)
 - > Preciznost merjenja temperature: ±0.5 °C
 - > Opseg kalibracije termostata: ±3 °C (sekvenca od po 0.1 °C)
 - > Izbor osetljivosti uključivanja: (±0.1; ±0.2) °C
- > Radna temperatura: od -10 do +40 °C
- > Napajanje: 2 × AA 1.5 V alkalne baterije
- > Radna frekvencija: 868.35 MHz
- > Dimenzije: 112 × 75 × 45 mm
- > Tip senzora: NTC 10 kΩ 25 °C ±1%
- > Tehnički podaci prijemnika:
 - > Napon: 230 V AC / 50 Hz
 - > Priključni napon: 24 V AC/DC, 250 V AC / 50 Hz
 - > Priključna jačina struje: 6 A (2 A induktivnog opterećenja)
 - > Domet: otprilike 50 m na otvorenom prostoru

uniTEC



uniTEC-SQ7 Programabilan digitalni sobni termostat

- > Za regulisanje svih tipova kotlova i klima uređaja
- > Digitalni displej
- > Za svaki dan u nedelji može se podesiti poseban temperaturni program
- > Mogućnost podešavanja 6 vremena uključivanja dnevno, a uz svako vreme se može podesiti posebna temperatura
- > Priključni napon: 24 V AC / DC, 250 V AC / 50 Hz
- > Opseg merjenja temperature: 0–35 °C (sekvenca od po 0.1 °C)
- > Opseg podešavanja temperature: 5–35 °C (sekvenca od po 0.5 °C)
- > Preciznost merjenja temperature: ±0.5 °C
- > Opseg kalibracije termostata: ±3 °C (sekvenca od po 0.1 °C)
- > Izbor osetljivosti uključivanja: ±0.1; ±0.2; ±0.3 °C
- > Radna temperatura: od -10 – +40 °C
- > Napajanje: 2 × AA 1.5 V alkalne baterije
- > Radna frekvencija: 868.35 MHz
- > Dimenzije: 130 × 80 × 35 mm
- > Tip senzora: NTC 10 kΩ 25 °C ±1%

uniTEC



uniTEC-SQ7RF Programabilan digitalni bežični sobni termostat

- > Za regulisanje svih tipova kotlova i klima uređaja
- > Digitalni displej
- > Za svaki dan u nedelji može se podesiti poseban temperaturni program
- > Mogućnost podešavanja 6 vremena uključivanja dnevno, a uz svako vreme se može podesiti posebna temperatura
- > Tehnički podaci predajnika:
 - > Opseg merjenja temperature: 0–35 °C (sekvenca od po 0.1 °C)
 - > Opseg podešavanja temperature: 5–35 °C (sekvenca od po 0.5 °C)
 - > Preciznost merjenja temperature: ±0.5 °C
- > Opseg kalibracije termostata: ±3 °C (sekvenca od po 0.1 °C)
- > Izbor osetljivosti uključivanja: ±0.1; ±0.2; ±0.3 °C
- > Radna temperatura: od -10 – +40 °C
- > Napajanje: 2 × AA 1.5 V alkalne baterije
- > Radna frekvencija: 868.35 MHz
- > Dimenzije: 130 × 80 × 35 mm
- > Tip senzora: NTC 10 kΩ 25 °C ±1%
- > Tehnički podaci prijemnika:
 - > Napon: 230 V AC / 50 Hz
 - > Priključni napon: 24 V AC/DC, 250 V AC / 50 Hz
 - > Priključna jačina struje: 6 A (2 A induktivnog opterećenja)
 - > Domet: otprilike 50 m na otvorenom prostoru

uniTEC





SALUS-RT300 Digitalni sobni termostat

SALUS®

- › Za kontrolu uređaja za grejanje ili klima-uređaja, kompatibilan sa većinom kotlova za centralno grejanje, bez obzira na kontrolu napona od 24 V ili 230 V
- › Anti frost režim rada za sprečavanje smrzavanja instalacije
- › LCD displej ima pozadinsko osvetljenje
- › Beznaponski kontakt
- › Opseg podesive temperature: 5–35 °C
- › Radna temperatura: 0–50 °C
- › Rezolucija: 0.5 °C
- › Osetljivost uključanja: ~ 0.5 °C
- › Anti frost temperatura: 5 °C
- › Napajanje: 2 × AA 1.5 V baterija
- › Maksimalna struja kontakta: 3 (1) A
- › Dimenzije: 95 × 95 × 40 mm



SALUS-091FLRF Programabilan digitalni bežični sobni termostat

SALUS®

- › Za svaki dan u nedelji može se podesiti poseban temperaturni program.
- › Termostat ima ukupno 9 programa (6 fabričkih i 3 promenljiva)
- › 3 režima rada: dnevni, noćni i defrost (odmrzavanje)
- › Dnevni režim podesite kada ste kod kuće i želite komfornu temperaturu u kući, a noćni režim kada niste kući ili kada spavate. Režim odmrzavanja je fiksiran na 7 °C i služi samo za održavanje minimalne temperature u kući za normalan rad grejnog kotla.
- › Režim odmrzavanje možete da koristite kada na duže vreme nećete biti kući.
- › LCD displej ima pozadinsko osvetljenje
- › Beznaponski kontakt
- › Opseg podesive temperature: 5–30 °C
- › Radna temperatura: 0–40 °C
- › Rezolucija: 0.2 °C
- › Osetljivost uključanja: 0.5 °C / 1 °C
- › Napajanje: 2 × AA baterija
- › Maksimalna struja kontakta: 230 V AC / 50 Hz 10 (5) A
- › Frekvencija: 868 MHz
- › Domet: do 60 m (u otvorenom prostoru)



SALUS-iT500 Programabilan digitalni bežični internet termostat

SALUS®

- › Pregled stanja i upravljanje sistemom grejanja i produkcije tople vode preko interneta
- › Kompatibilnost sa Vašim pametnim telefonom i ličnim računarom
- › Sistem je bežični, što olakšava kompletnu instalaciju
- › Ekran osetljiv na dodir
- › Moguće tri sistemske instalacije
- › Za svaki dan u nedelji može se podesiti poseban temperaturni program
- › Beznaponski kontakt
- › Opseg podesive temperature: 0–45 °C
- › Radna temperatura: 0–50 °C
- › Rezolucija: 0.25 °C
- › Osetljivost uključanja: 0.5 °C / 1 °C
- › Napajanje T500TX (termostat): 2 × AA baterija
- › Napajanje iTG500 (gateway): 5 V (adapter, u sklopu)
- › Napajanje iT500RX (risiver): 230 V AC / 50 Hz
- › Izlaz iT500RX (risiver): 0–230 V AC
- › Maksimalna struja kontakta: 5 (3) A SPDT × 2
- › Frekvencija: 868 MHz
- › Aplikacije dostupne za Android, iPhone i Windows mobile operativne sisteme.





PREČISTAČI I USISIVAČI



AIR20
Prečištač vazduha



- › Prečištač vazduha je namenjen za prečišćavanje vazduha zatvorenih soba
- › Četvorostepeni sistem filtracije
- › Mala, srednja i velika brzina ventilatora
- › Vremenski prekidač 8 sati
- › Preporučuje se za prostorije: 10–20 m²
- › Sa daljinskim upravljačem
- › Jonizator: koncentracija negativnih jona $3 \times 10^6 / \text{cm}^3$
- › U priboru set filtera (AIR 20/S)
- › Spremište za priključni kabel
- › Dužina priključnog kabla: 1.45 m
- › Dimenzije: 350 × 295 × 180 mm
- › Napajanje: 230 V~ / 50 Hz
- › Snaga: 40 W
- › Napomena: ovaj prečištač vazduha nije namenjen za potpuno otklanjanje duvanskog dima iz prostorija



AIR30
Prečištač vazduha



- › Prečištač vazduha je namenjen za prečišćavanje vazduha zatvorenih soba
- › Četvorostepeni sistem filtracije
- › Mala, srednja i velika brzina ventilatora
- › Vremenski prekidač 12 sati
- › Preporučuje se za prostorije: 20–30 m²
- › Sa daljinskim upravljačem
- › Jonizator: koncentracija negativnih jona $3 \times 10^6 / \text{cm}^3$
- › U priboru filter vazduha (AIR 30/S)
- › Dužina priključnog kabla: 1.6 m
- › Dimenzije: 305 × 425 × 150 mm
- › Napajanje: 230 V~ / 50 Hz
- › Snaga: 40 W
- › Napomena: ovaj prečištač vazduha nije namenjen za potpuno otklanjanje duvanskog dima iz prostorija



AIR20/S
Filter umetak za prečištač AIR20

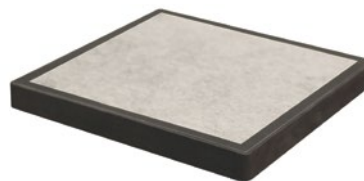

AIR30/S
Filter umetak za prečištač AIR30



FHP1200/S
Filter za usisivač FHP1200



FHP1200/A
Aluminijumska cev za usisivač FHP1200



- › Dimenzije: $\varnothing 3.8 \times 23$ cm



FHP1200
Usisivač za pepeo



1200w

18l

- › Pepeo koji se usisava, ne sme da bude topliji od 50 °C
- › Zapremina: 18 litara
- › Perivi filter
- › Metalna, gibljiva cev: $\varnothing 3.8 \times 100$ cm
- › Završna aluminijumska cev: $\varnothing 3.8 \times 23$ cm
- › Snaga: 1200 W
- › Napon: 230 V~ / 50 Hz
- › Buka: 72 dB (A)
- › Dimenzije: 345 × 345 × 450 mm
- › Dužina priključnog kabla: 3 m
- › IP zaštita: 20 (nije zaštićen od prodora vode)
- › NAPOMENA: nije namenjen za usisavanje pepela od peleta!



FHP1200/G
Gibljiva cev za usisivač FHP1200



- › Dimenzije: $\varnothing 3.8 \times 100$ cm ; Materijal: aluminijum



HCW23 Stoni sat sa multimetrom



- › Displej osetljiv na dodir
- › Uz pomoć elektronskog barometra prognozira vreme i prikazuje simbolima
- › DCF77 radiokontrolisani sat (tačno vreme, datum, dani u nedelji)
- › Ispis 12/24 sata, podešavanje vremenske zone ± 12 h
- › Budilnik sa dva vremena i odlaganjem
- › Predajnik 868 MHz za temperaturu i vlažnost vazduha, domet na otvorenom do 60 m
- › Rad sa tri spoljne jedinice (1 kom u sklopu, HCKK 06)
- › Ispis unutrašnje i spoljne temperature i vlažnosti vazduha
- › Ispis maksimalne i minimalne izmerene vrednosti
- › Ispis stanja baterije za unutrašnju i spoljnu jedinicu
- › Dimenzije unutrašnje jedinice: 145 x 103 x 23 mm
- › Dimenzije displeja: 110 x 68 mm
- › Dimenzije spoljne jedinice: 54 x 105 x 25 mm
- › Napajanje: 2 x 1.5 V (AAA) + 2 x 1.5 V (AA) bat. (nije u sklopu)



HCW22 Stoni sat sa multimetrom



- › Prognoza vremena
- › Prikaz mesečevog ciklusa
- › DCF 77 radiokontrolisani sat, sa podesivim vremenskim zonama
- › Prikaz 12/24 sata
- › Ispis datuma i dana u nedelji
- › Spoljni senzor temperature i vlažnosti 433.92 MHz, domet na otvorenom 60 m
- › Kontrola 3 spoljne jedinice (1 kom. u sklopu: HCKK 05)
- › Ispis spoljne i unutrašnje temperature
- › Ispis unutrašnje vlažnosti vazduha
- › Prikaz trenda promene spoljne i unutrašnje temperature
- › Podešavanje alarmiranja temperature po kanalima
- › Budilnik, kašnjenje buđenja
- › Jednostavna upotreba
- › Dimenzije unutrašnje jedinice: 199 x 129 x 30 mm
- › Dimenzije displeja: 129 x 64 mm
- › Dimenzije spoljne jedinice: 60 x 96 x 26 mm
- › Napajanje: 3 x 1.5 V (AA) i 2 x 1.5 V (AAA) baterija (nije u sklopu)



HCW21 Stoni sat sa multimetrom



- › Prikaz simbola vremenskih uslova
- › Meri vazdušni pritisak
- › Prikazuje trenutnu fazu meseca
- › Prikaz časovnika 12/24, dan u nedelji
- › Maksimalno 3 spoljne jedinice (jedna je u sklopu)
- › Podesiva vremenska zona
- › Meri spoljašnju i unutrašnju temperaturu i vlažnost vazduha
- › Prikazuje maksimalne i minimalne izmerene vrednosti
- › Alarm sa funkcijom odlaganja
- › Jednostavno rukovanje
- › Frekvencija: 433 MHz
- › Domet na otvorenom 60 m
- › Sadrži unutrašnju i spoljašnju jedinicu
- › Prikazuje status baterije spoljne i unutrašnje jedinice
- › Dimenzije unutrašnje jedinice: 126 x 185 x 28 (90) mm
- › Dimenzije spoljne jedinice: 60 x 96 x 26 (50) mm
- › Napajanje: 2 x AA 1.5 V + 2 x AAA 1.5 V (nisu u sklopu)



HCW20 Stoni sat sa multimetrom



- › Prikaz simbola vremenskih uslova
- › Meri vazdušni pritisak
- › Prikazuje trenutnu fazu meseca
- › Prikaz časovnika 12/24, dan u nedelji
- › Maksimalno 3 spoljne jedinice (jedna je u sklopu)
- › Meri spoljašnju i unutrašnju temperaturu i vlažnost vazduha
- › Prikazuje maksimalne i minimalne izmerene vrednosti
- › Alarm sa funkcijom odlaganja
- › Frekvencija: 868 MHz
- › Domet na otvorenom 75 m
- › Jednostavno rukovanje
- › Sadrži unutrašnju i spoljašnju jedinicu
- › Prikazuje status baterije spoljne i unutrašnje jedinice
- › Dimenzije unutrašnje jedinice: 100 x 167 x 34 (74) mm
- › Dimenzije spoljne jedinice: 53 x 105 x 25 mm
- › Napajanje: 5 x AA 1.5 V baterije (nisu u sklopu)



HC11 Stoni sat sa termometrom



- › Spoljni senzor radi na frekvenciji od 433.92 MHz sa maksimalnim dometom od 60m
- › Sadrži unutrašnju i spoljašnju jedinicu
- › Prikaz maksimalne i minimalne izmerene vrednosti
- › Merni opseg: unutrašnji senzor meri temperaturu od -9 °C do +50 °C; spoljašnji senzor od -20 °C do +70 °C
- › Prikaz vremena u formatima 12/24 časa
- › Mogućnost montiranja na zid ili postavljanja na horizontalnu površinu
- › Dimenzije unutrašnje jedinice: 73 × 123 × 22 (63) mm
- › Dimenzije spoljne jedinice: 60 × 96 × 26 (50) mm
- › Napajanje: 4 × AAA 1.5 V baterije (nisu u sklopu)



HC12 Stoni sat sa termometrom



- › Sadrži dodatni senzor na kablu koji se postavi spolja
- › Dužina kabla: 1.4 m
- › Prikaz maksimalne i minimalne izmerene vrednosti
- › Merni opseg: unutrašnji senzor meri temperaturu od -9 °C do +50 °C; spoljašnji senzor od -20 °C do +70 °C
- › Prikaz vremena u formatima 12/24 časa
- › Mogućnost montiranja na zid ili postavljanja na horizontalnu površinu
- › Napajanje: 2 × AAA 1.5 V baterije (nisu u sklopu)
- › Dimenzije: 73 × 123 × 22 (63) mm



HC13 Stoni sat sa multimetrom



- › Prikaz maksimalne i minimalne izmerene vrednosti
- › Merni opseg: meri temperaturu od -9 °C do +50 °C i vlažnost vazduha od 20-90%
- › Prikaz vremena u formatima 12/24 časa
- › Budilnik sa odlaganjem
- › Mogućnost montiranja na zid ili postavljanja na horizontalnu površinu
- › Napajanje: 2 × AAA 1.5 V baterije (nisu u sklopu)
- › Dimenzije: 73 × 123 × 22 (63) mm



LTC01 Stoni sat sa budilnikom



- › LED displej 0.6"
- › Ispis formata 24 sata
- › Buđenje zvučnim signalom
- › Odlaganje alarma (8 minuta)
- › Baterija za čuvanje memorije: 9 V tip 6LR61 (nije u sklopu)
- › Dimenzije: 110 × 45 × 90 mm
- › Napajanje: 230 V~ / 50 Hz, 3 W



LTC02 Stoni sat sa budilnikom



- › Veliki LED displej od 1.8"
- › Mogućnost podešavanja jačine svetlosti
- › Ispis formata 24 sata
- › Buđenje zvučnim signalom
- › Odlaganje alarma (9 minuta)
- › Baterija za čuvanje memorije: 9 V tip 6LR61 (nije u sklopu)
- › Dimenzije: 210 × 85 × 85 mm
- › Napajanje: 230 V~ / 50 Hz, 4 W



LTCR01 Stoni sat sa budilnikom i radiom



- › Veliki LED displej od 1.2"
- › Mogućnost podešavanja jačine svetlosti
- › Ispis formata 24 sata
- › Buđenje zvučnim signalom ili uključanjem radija
- › Odlaganje alarma (8 minuta)
- › Baterija za čuvanje memorije: 9 V tip 6LR61 (nije u sklopu)
- › Dimenzije: 170 × 60 × 120 mm
- › Napajanje: 230 V~ / 50 Hz, 4 W





AWC30T Analogni zidni sat sa termometrom 30 cm



- > Polirani aluminijumski ram
- > Velike, lako vidljive kazaljke
- > Konstantni pokret sekundare
- > Montira se na zid
- > Spoljni senzor radi na frekvenciji od 433.92 MHz sa dometom do 60 m maksimum
- > Sadrži jedan spoljni senzor (sistem nije proširiv sa više senzora)
- > Merenje temperature:
 - > Unutrašnji senzor: od -9 °C do +50 °C
 - > Spoljašnji senzor: od -20 °C do +60 °C
- > Prečnik 30 cm
- > Dimenzije displeja: 95 × 38 mm
- > Dimenzije spoljne jedinice: 60 × 96 × 26 (50) mm
- > Napajanje: 1 × 1.5 V baterija (tip AA, nije u sklopu) + 4 × 1.5V (tip AA, nisu u sklopu) baterija



HCP20 Sat sa duplim projektorom



- > Dva posebno podesiva projektora
- > Projektovanje tačnog vremena i temperature na zid
- > Konstantna projekcija sa strujnim adapterom (preporuka MW3N06)
- > Merenje unutrašnje temperature: 0-50 °C / 0.1 °C
- > Displej velike dimenzije
- > Budilnik, podesivo ponavljanje buđenja
- > Dimenzija uređaja: 140 × 95 × 36 mm
- > Dimenzija displeja: 63 × 33 mm
- > Napajanje: 2 × AA (1.5 V) baterija, (nije u sklopu)





RT5430T2
Digitalni DVB-T2 HD risiver



- › Digitalni zemaljski prijemnik za digitalnu televiziju (Srbija, Hrvatska, Mađarska, Rumunija, Bugarska)
- › Kompatibilni formati: 1080i, 720p, i 576
- › PVR (personal video recorder) za snimanje i pregled snimljenih emisija, preko spoljnih uređaja (USB memorija, hard disk) (.ts format video fajla)
- › Funkcija timeshift: pauzirajte program i nastavite gledati kada god želite od tačke prekida
- › Reprodukucija MP3, JPEG slike i video sadržaja
- › Full HD i HD kompatibilan
- › DVB-T i DVB-T2 kompatibilan
- › Potpuna MPEG, MKV (H.264) kompatibilnost
- › Visoka osetljivost tjunera i demodulatora
- › Elektronski programski vodič (informacije) i VBI teletekst
- › Više jezični OSD i titlovi
- › Automatsko i ručno pretraživanje kanala
- › Frekventni opseg: 174 MHz ~ 230 MHz (VHF), 470 MHz ~ 862 MHz (UHF)

- › Nivo signala: -15 ~ -70 dbm
- › Video dekodir: MPEG-2 MP @ HL, AVC/H.264 HP@L4.1, MPEG-4 ASP
- › Audio dekodir: MPEG-1 layer, 1.2 / PCM / HE-AAC V1.0, ICE958 SPDIF
- › Ulazna brzina: Maks. 48 Mbit/s
- › Video format: 4:3 / 16:9 promenljivo
- › Modulacija: QPSK, 16QAM, 64QAM, 256QAM
- › Tjuner: RF ulaz x 1
- › USB port x 1
- › HDMI izlaz x 1
- › RCA izlaz: CVBS/R/L x 1
- › Ulazni napon: 12 V DC / 1 A
- › Potrošnja: 6 W maks.
- › Daljinski upravljač: 2 x AAA (1.5 V) baterije (nisu u sklopu)



RT5400T2
Digitalni DVB-T2 HD risiver



- › Digitalni zemaljski prijemnik za digitalnu televiziju (Srbija, Hrvatska, Mađarska, Rumunija, Bugarska)
- › Kompatibilni formati: 1080i, 720p, i 576
- › PVR (personal video recorder) za snimanje i pregled snimljenih emisija, preko spoljnih uređaja (USB memorija, hard disk) (.ts format video fajla)
- › Funkcija timeshift: pauzirajte program i nastavite gledati kada god želite od tačke prekida
- › Reprodukucija MP3, JPEG slike i video sadržaja
- › Full HD i HD kompatibilan
- › DVB-T i DVB-T2 kompatibilan
- › Potpuna MPEG, MKV (H.264) kompatibilnost
- › Visoka osetljivost tjunera i demodulatora
- › Elektronski programski vodič (informacije) i VBI teletekst
- › Više jezični OSD i titlovi
- › Automatsko i ručno pretraživanje kanala

- › Frekventni opseg: 174 MHz ~ 230 MHz (VHF), 470 MHz ~ 862 MHz (UHF)
- › Nivo signala: -15 ~ -70 dbm
- › Video dekodir: MPEG-2 MP @ HL, AVC/H.264 HP@L4.1, MPEG-4 ASP
- › Audio dekodir: MPEG-1 layer, 1.2 / PCM / HE-AAC V1.0, ICE958 SPDIF
- › Ulazna brzina: maks. 48 Mbit/s
- › Video format: 4:3 / 16:9 promenljivo
- › Modulacija: QPSK, 16QAM, 64QAM, 256QAM
- › Tjuner: RF ulaz x 1, RF loop x 1
- › Video izlaz: HDMI x 1, SKART x 1
- › USB port x 1
- › Napojni kabel: fiksni tip
- › Ulazni napon: 220-240 V~, 50/60 Hz
- › Potrošnja: 6 W maks.
- › Daljinski upravljač: 2 x AAA (1.5 V) baterije (nisu u sklopu)



RC-RT5400T2
Daljinski upravljač



- › Daljinski upravljač za RT5400T2 i RT5430T2 DVB-T2 prijemnike
- › Napajanje: 2 x AAA (1.5 V) baterije (nisu u sklopu)





HORIZONS-S Digitalni DVB-T2 HD riser sa RF modulatorom

HORIZONS

- › Povezivanje: SCART, RF ulaz/izlaz, HDMI, USB 2.0
- › Tip: Digitalni riser DVB-T2 (ETSI En302755)
- › Rezolucija: 576p / 720p / 1080i / 1080p
- › Daljinski upravljač, baterije (2 x AAA)
- › Višejezičan

- › Reprodukcijska multimedijalnih formata: Opciono (MP3, FLAC, JPG, MPG, MPEG, VOB, AVI, TS, TRP, M2T, M2TS, MP4, MKV, MOV, DIVX)
- › PVR funkcija
- › Sedmodnevni EPG (Elektronski vodič za program), DVB titlovi, Teletext (VBI/OSD)
- › Pretraživanje programa automatsko/manuelno
- › RF modulator



32dB

BUILT-IN
AMPLIFIER

DVB-T
DVB-T2

FZ3 Sobna DVB-T/T2 antena sa pojačalom



- › Širokopolasni prijem radio i TV signala
- › Automatski se prebacuje sa unutrašnje na spoljnu antenu u zavisnosti od programa
- › Rotira se za 300 stepeni
- › Ugrađen je mrežni adapter radio i TV signala
- › DVB-T2 ready
- › Pojačanje: 32 dB
- › Napajanje: 230 V~ / 50 Hz
- › Prečnik: 230 mm
- › Visina antene: 280 mm



42dB

BUILT-IN
AMPLIFIER

DVB-T
DVB-T2

FZ42 Sobna DVB-T/T2 antena sa pojačalom



- › Širokopolasni prijem VHF / UHF / FM
- › Za TV i radio prijemnike
- › DVB-T2 ready
- › Oboriva površina antene + podesiva štapna visina
- › Ugrađeno podesivo pojačalo
- › Pojačanje: 42 dB
- › Napajanje iz mreže ili akumulatora
- › Napajanje: 230 V~ / 50 Hz
- › Dimenzije: 200 x 245 x 185 mm



45dB

BUILT-IN
AMPLIFIER

DVB-T
DVB-T2

FZ45 Sobna DVB-T/T2 antena sa pojačalom



- › Širokopolasni prijem VHF / UHF / FM
- › Za TV i radio prijemnike
- › DVB-T2 ready
- › Oboriva površina antene + podesiva štapna visina
- › Ugrađeno podesivo pojačalo
- › Pojačanje: 45 dB
- › Napajanje: 230 V~ / 50 Hz (u sklopu): DC 12 V 100 mA



48dB

BUILT-IN
AMPLIFIER

DVB-T
DVB-T2

FZ50 Sobna DVB-T/T2 antena sa pojačalom



- › Idealna za prijem TV i radio signala
- › Pogodna za prijem digitalnih i analognih signala
- › Mogućnost montaže na sto ili na zid
- › Horizontalno ili vertikalno postavljanje
- › DVB-T2 ready
- › Širokopolasni prijem: FM, VHF, UHF
- › Pojačanje: VHF: 46 dB, UHF: 48 dB
- › Impedansa: 75 Ω
- › Napajanje: 230 V~ / 50 Hz
- › Preko antenskog kabela: DC 5 V / 40 mA
- › Dimenzije: 250 x 170 x 32 mm



52dB

BUILT-IN
AMPLIFIER

DVB-T
DVB-T2

FZ52 DVB-T/T2 digitalna antena sa pojačalom



- › Izuzetno velika osetljivost
- › Veoma tanka i napravljena od laganih materijala
- › Pogodna za prijem analognih i digitalnih signala
- › U priboru nosač za sto
- › Moguće zalepiti na nameštaj ili zid
- › Frekvencija: 47–230 MHz, 470–862 MHz
- › Pojaćanje: max. 52 dB
- › Impedansa: 75 Ω
- › Napajanje: DC 12 V strujni ispravljač, u sklopu
- › Napajanje i iz uređaja (DC 5 V)
- › Dimenzije: 230 × 210 × 1 (10) mm



36dB

BUILT-IN
AMPLIFIER

DVB-T
DVB-T2

G-2235-06 Sobna DVB-T/T2 antena sa pojačalom



- › Frekvencija: 47–230 MHz, 470–862 MHz
- › Pojaćanje: 20/36 dB
- › Kontrola pojaćanja: 15/25 dB
- › Impedansa: 75 Ω
- › Napajanje: 230 V~, DC 12 V
- › Konektori: D=20–62 mm
- › DVB-T2 ready



25dB

BUILT-IN
AMPLIFIER

DVB-T
DVB-T2

G-2235-10 Sobna DVB-T/T2 antena sa pojačalom



- › Frekvencija: UHF - VHF - FM, 40–862 MHz
- › VHF/UHF pojaćanje: 20/25 dB
- › Kontrola pojaćanja: 20 dB
- › Impedansa: 75 Ω
- › Konektori: D=20–62 mm
- › DVB-T2 ready
- › Napajanje: 230 V~



36dB

BUILT-IN
AMPLIFIER

DVB-T
DVB-T2

G-2235-07 Sobna DVB-T/T2 antena sa pojačalom



- › Frekvencija: 47–230 MHz, 470–862 MHz
- › Pojaćanje: 26/36 dB
- › Kontrola pojaćanja: 15/25 dB
- › Impedansa: 75 Ω
- › Napajanje: 230 V~, DC 12 V
- › Konektori: D=20–62 mm
- › DVB-T2 ready



56dB

FZ56 DVB-T/T2 antena sa pojačalom



BUILT-IN
AMPLIFIER

DVB-T
DVB-T2

- › Izuzetno velika osetljivost
- › Idealna za prijem radio i TV signala
- › Moguće montiranje unutra i spolja
- › Pogodna za prijem analognih i digitalnih signala
- › U priboru zidni nosač i stega
- › Fiksiranje: sa šarafima, okačiva ili sa stegom

- › Frekvencija: 87.5–230 MHz, 470–862 MHz
- › Pojaćanje: max. 56 dB
- › Impedansa: 75 Ω
- › Napajanje: DC 12 V strujni ispravljač, u sklopu
- › Dimenzije: 320 × 30 × 230 mm

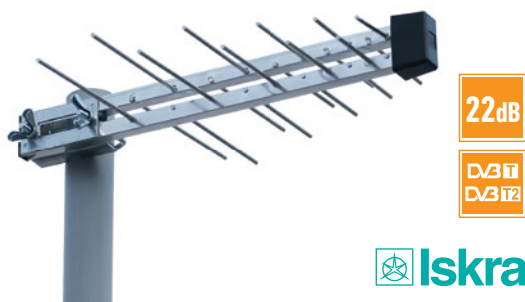

22dB

DVB-T
DVB-T2



P-20DTT Pasivna LOG antena

- › DVB-T2 ready
- › Frekvencija: 470–862 MHz
- › Pojačanje: 22 dB
- › Odnos napred-nazad: 20–30 dB
- › Broj elemenata: 20
- › Širina snopa prijema: Horiz. 56°, Vert. 60°
- › Dužina: 44 cm

P-20DTT-F Pasivna LOG antena

- › DVB-T2 ready
- › Frekvencija: 470–862 MHz
- › Pojačanje: 22 dB
- › Odnos napred-nazad: 20–30 dB
- › F utičnica
- › Broj elemenata: 20
- › Širina snopa prijema: Horiz. 56°, Vert. 60°
- › Dužina: 44 cm



12dB

DVB-T
DVB-T2



P-2845 Pasivna LOG antena

- › DVB-T2 ready
- › Frekvencija: 470–862 MHz
- › Pojačanje: 10–12 dB
- › Odnos napred-nazad: 22–35 dB
- › Broj elemenata: 28
- › Širina snopa prijema: Horiz. 45°, Vert. 46°
- › Dužina: 106 cm

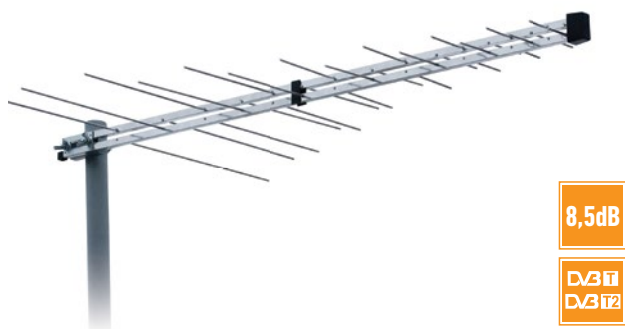

8,5dB

DVB-T
DVB-T2



P-3235MIDI Pasivna LOG antena

- › DVB-T2 ready
- › Frekvencija: 174–230 MHz
- › Pojačanje: 7.5–8.5 dB
- › Odnos napred-nazad: 20–30 dB
- › F utičnica

- › Broj elemenata: 20
- › Širina snopa prijema: Horiz. 55°, Vert. 65°
- › Dužina: 120 cm

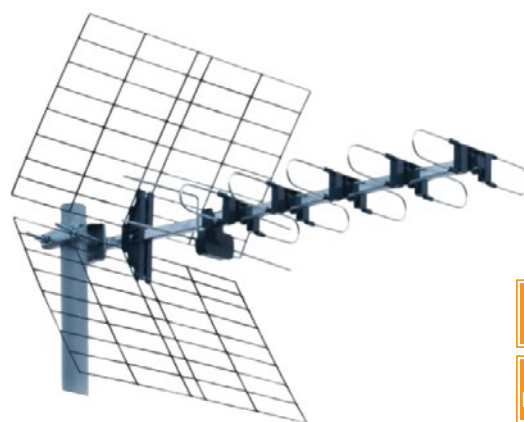

14dB

DVB-T
DVB-T2



DTX-22F YAGI antena

- › DVB-T2 ready
- › Frekvencija: 470–862 MHz
- › Pojačanje: 10–14 dB
- › Odnos napred-nazad: 28 dB
- › F utičnica

- › Broj elemenata: 22
- › Širina snopa prijema: Horiz. 62°, Vert. 32°
- › Dužina: 81 cm

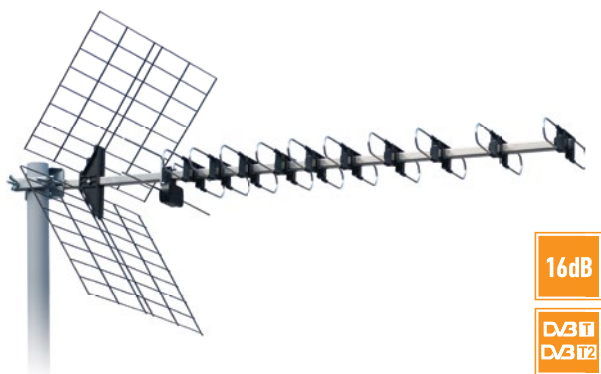

16dB

DVB-T
DVB-T2



DTX-48F YAGI antena

- › DVB-T2 ready
- › Frekvencija: 470–862 MHz
- › Pojačanje: 11–16 dB
- › Odnos napred-nazad: >29 dB
- › F utičnica

- › Broj elemenata: 48
- › Širina snopa prijema: Horiz. 54°, Vert. 26°
- › Dužina: 111 cm



DVB-T
DVB-T2



P-43N-TRIPLEX YAGI antena

15dB

- › DVB-T2 ready
- › Frekvencija: 470–862 MHz
- › Pojačanje: 9.5–15 dB
- › Odnos napred-nazad: 28 dB
- › Broj elemenata: 43
- › Širina snopa prijema: Horiz. 32°, Vert. 35°
- › Dužina: 119 cm

P-47N-TRIPLEX YAGI antena

17dB

- › DVB-T2 ready
- › Frekvencija: 470–862 MHz
- › Pojačanje: 11–17 dB
- › Odnos napred-nazad: > 28 dB
- › F utičnica
- › Broj elemenata: 47
- › Širina snopa prijema: Horiz. 45°, Vert. 24°
- › Dužina: 128.5 cm



11dB



UF-13 F45N YAGI antena



- › DVB-T2 ready
- › Frekvencija: 470–862 MHz
- › Pojačanje: 7.5–11 dB
- › Odnos napred-nazad: 20 dB
- › F utičnica
- › Broj elemenata: 13
- › Širina snopa prijema: Horiz. 50°, Vert. 56°
- › Dužina: 101 cm



FM-10F Spoljna FM antena



- › Frekvencija: 87.5–108 MHz
- › Pojačanje: 3 dB
- › Širina lista: 360° H
- › Broj elemenata: 1



FM-30F Spoljna FM antena



- › Frekvencija: 87.5–108 MHz
- › Pojačanje: 4.5–5.5 dB
- › Odnos napred-nazad: 10–15dB
- › Širina snopa prijema: Horiz. 70°, Vert. 110°
- › Broj elemenata: 3
- › Dužina: 116 cm
- › Priključak: F



FM-50F Spoljna FM antena



- › Frekvencija: 87.5–108 MHz
- › Pojačanje: 6.5–7.5 dB
- › Odnos napred-nazad: 18–24 dB
- › Širina snopa prijema: Horiz. 50°, Vert. 70°
- › Broj elemenata: 5
- › Dužina: 176 cm
- › Priključak: F



25dB

1OUT

OM-2R/1 Antensko pojačalo 1 izlaz



- › Frekvencija: 40–862 MHz
- › Pojačanje: 25 dB
- › Regulacija pojačanja: 0–10 dB
- › Šum: 6 dB
- › Max. izlazni nivo signala: 87 dBuV
- › Impedansa: 75 Ω
- › Ulaz: 1 × konektor F ženski, 75 Ω
- › Izlaz: 1 × konektor F ženski
- › Napajanje: 230 V~ / 50 Hz



24dB

4OUT

OM-3R/4 Antensko pojačalo 4 izlaza



- › Frekvencija: 40–862 MHz
- › Pojačanje: 24 dB
- › Regulacija pojačanja: 0–10 dB
- › Šum: 6 dB
- › Max. izlazni nivo signala: 85 dBuV
- › Impedansa: 75 Ω
- › Ulaz: 1 × konektor F ženski, 75 Ω
- › Izlaz: 4 × konektor F ženski
- › Napajanje: 230 V~ / 50 Hz



18dB

Pojačalo DTX/TRIPLEX UHF pojačalo za DTX i TRIPLEX Iskra antene



- › Predpojačalo DIGI-YAGI je moguće upotrebiti u antenama koje imaju DTX dipol (sve YAGI UHF antene).
- › Ima impedanciju 75 Ω, pripremljena prijemu digitalnog zemaljskog (DVB-T) signala.
- › Napaja se po istom kaoksjalnom kabeu po kojem ide i prijem signala.
- › Šumni broj: 2 dB
- › Napajanje: 5–24 Vdc
- › Predpojačalo napajamo preko:
 - › Spoljnog ispravljača (jednosmerni napon 5–24 V)
 - › Direktno iz digitalog zemaljskog (DVB-T) prijemnika (jednosmjerni napon 5 V)
- › Frekvencijsko područje: UHF 470–862 MHz
- › Pojačanje: 18 dB
- › Max izlazni nivo: 96 dB μV
- › Potrošnja: 25 mA
- › Priključak: F ženski

DALJINSKI UPRAVLJAČI



RC-815plus Univerzalni daljinski upravljač 4 u 1

PROSTO

- › RC-815plus je univerzalni multifunkcionalni daljinski upravljač za LCD TV i ostale uređaje
- › Lak za korišćenje sa velikim dometom upravljanja
- › Domet upravljanja: 8 m (domet upravljanja može da varira u zavisnosti od modela televizora/uređaja)
- › Napajanje: 2 × AAA baterije (nisu u sklopu)
- › Može da se koristi za sledeće brendove televizora:
 - › SHARP LCD televizor
 - › SONY LCD televizor
 - › PANASONIC LCD televizor
 - › SANYO LCD televizor
 - › HITACHI LCD televizor

- › TOSHIBA LCD televizor
- › PHILIPS LCD televizor
- › LG LCD televizor
- › SAMSUNG LCD televizor
- › HISENSE LCD televizor
- › SKYWORTH LCD televizor
- › CHANGHONG LCD televizor
- › TCL LCD televizor
- › PRIMA LCD televizor
- › KONKA LCD televizor
- › HAIER LCD televizor
- › JVC LCD televizor
- › THOMSON LCD televizor
- › DAEWOO LCD televizor



1896 Jolly-TV Univerzalni daljinski upravljač 1 u 1

Jolly line

- › 1 u 1
- › Za kontrolisanje TV uređaja
- › Omogućava kontrolu svih funkcija za preko 70.000 modela TV uređaja
- › Programiranje uz pomoć koda ili brze pretrage
- › PAY TV funkcija
- › Tasteri za odabir uređaja svetle ukoliko su aktivni
- › Kod se ne gubi kod menjanja bat.
- › Baterije: 2 × AAA
- › Baterije nisu u sklopu



URC23 Univerzalni daljinski upravljač 2 u 1

home

- › 2 u 1
- › Pre-programirani kodovi
- › Ručno ili automatsko pretraživanje koda
- › U kompletu se nalazi stalak
- › Napajanje: 2 × 1.5 V (AA) (nisu u sklopu)



URC22 Univerzalni daljinski upravljač 4 u 1

home

- › 4 u 1
- › Unapred programiran
- › Izbor koda uz pomoć modela ili brzog traženja
- › Funkcije teleteksta
- › Napajanje: 2 × AA baterije, nisu u sklopu
- › Dimenzije: 44 × 18 × 185 mm



URC1 Univerzalni daljinski upravljač 4 u 1

home

- › 4 u 1
- › Unapred programiran
- › Izbor koda uz pomoć modela ili brzog traženja
- › Funkcije teleteksta
- › Napajanje: 2 × AA baterije, nisu u sklopu
- › Dimenzije: 44 × 18 × 185 mm



URC20 Univerzalni daljinski upravljač 6 u 1

home

- › 6 u 1
- › TV, video, satelitski prijemnik, DVD, HiFi, dekodir kablovske televizije
- › Kontroliše preko 1000 uređaja
- › Unapred programiran
- › Tasteri za teletekst u boji
- › Memorija prilikom zamene baterije
- › Napajanje: 2 × AAA (1.5 V) baterija (nije u sklopu)
- › Dimenzije: 52 × 200 × 25 mm



URC21 Univerzalni daljinski upravljač 8 u 1

home

- › 8 u 1
- › TV, video, satelitski prijemnik, DVD, HiFi, dekodir kablovske televizije
- › Kontroliše preko 1000 uređaja
- › Unapred programiran
- › Memorija prilikom zamene baterija
- › Izbor koda uz pomoć modela ili brzog traženja
- › Za preko 1000 uređaja
- › Napajanje: 2 × AAA baterije
- › Baterije nisu u sklopu





URC10

Univerzalni daljinski upravljač 8 u 1



- > 8 u 1
- > Za TV, VCR, SAT, DVD, HIFI
- > Unapred programiran
- > Izbor koda uz pomoć modela ili brzog traženja
- > Funkcije teleteksta
- > Memorija prilikom zamene baterija
- > Napajanje: 2 x AAA baterije, nisu u sklopu
- > Dimenzije: 54 x 85 x 11 mm



3082 Jolly-MF2:1/7001

Programabilan daljinski upravljač 2 u 1



- > 2 u 1
- > Programabilan preko PC-ja
- > Za TV, SAT, Pay TV, DTT, DVD, VCR, HI FI, PS2, Xbox
- > Funkcije: Menu, AV, Teletext, Color
- > Kompatibilan sa svim proizodačima
- > Ergonomski dizajn
- > Programiranje preko komputera
- > Osvežavanje baze podataka preko interneta
- > Zadržava podešavanje i nakon odstranjivanja baterija
- > Crne boje
- > Napajanje: 2 x AAA baterije, nisu u sklopu



Jolly-PROG

CD i IR za programiranje



- > CD i IR za programiranje Jolly daljinskih upravljača



STV-BC23

Programabilan daljinski upravljač



- > 6 u 1
- > Daljinski upravljač koji može da uči - kopira sa vaših daljinskih upravljača
- > Mogućnost kopiranja-učenja funkcija sa svih vaših daljinskih upravljača (taster po taster) (TV, DVD, SAT, Set Top Box, DVBT, muzički uređaji)
- > Velika baza kodova posebno projektovana za tržište Srbije, pored svih "A" brendova
- > Posедуje i privatne brendove sa našeg tržišta: Vivax, Vox, Fox, Neo, Quadro, Quart, Fuego, Weg, Prosunn, Kopernikus, Total, Elin, Crown, Gorenje, Ei Niš
- > Čuva memorisane postavke i bez baterija
- > Funkcija "omiljenih kanala"
- > Moguće istovremno upravljati sa 6 uređaja
- > Napajanje: 2 x AA baterije, nisu u sklopu



42530 Jolly-AirPlus

Univerzalni daljinski upravljač za klime



- > Radi sa preko 2000 brendova
- > Brza pretraga kodova
- > LCD displej sa svim bitnim informacijama
- > Velika baza kodova
- > Lak za korišćenje
- > Napajanje: 2 x AAA baterije, nisu u sklopu



STV-SEV

Univerzalni daljinski upravljač za klime



- > Podržava više od 1000 modela, pored svih A brendova (Midea, LG, Samsung, Fujitsu, Panasonic...) u tablici poseduje i kodove za klime kao: Vivax, Vox, Housel, Elin, Frozini, Fuego, Weg, Eskimo, Neo, Elite, Elin, Corel, Rowa
- > Tajmer funkcija adekvatna originalnom daljinskom upravljaču
- > Jednostavno i brzo kodiranje po brendu
- > Memorije uneti kod i nakon zamene baterija
- > Napajanje: 2 x AAA baterije, nisu u sklopu



RC-OPEN/MR25

Daljinski upravljač 433.92 MHz

- > Ovaj daljinski upravljač je konstruisan da može da se koristi sa 25 najpopularnijih proizodača za otvaranje garažnih vrata, kapija, rampi itd.
- > Univerzalni daljinski upravljač može da se koristi umesto originalnih ili da se doda kao novi daljinski upravljač pored postojećih daljinskih upravljača.
- > Baterija: tip 23 A (u sklopu);
- > Frekvencija: 433.92 MHz
- > Dimenzije: 64 x 35 x 15 mm
- > Daljinski upravljač radi sa sledećim brendovima: Nice Smilo, DEA, FOX, BFT, ERREKA, PUJOL, BENINCA, GBD, FAAC, Mutant Code, NOVA, DITEC, DOORHAN, ETDOOR, MOTORLINE, APRIMATIC, PROTECO, PRATEL, ROLLTORE, NICEFLOR-S, KINGATE, CAME, KEY, ROGER, V2



RC-Open4/P Daljinski upravljač 433.92 MHz

- › Programabilni radiofrekventni daljinski upravljač
- › Frekvencija: 433.92 MHz
- › Radi sa svim brendovima koji rade na frekvenciji od 433 MHz
- › Može da se koristi za bezbedonosne sisteme, automobile, rolo vrata, klizajuće kapije, roletne i razne kućne aparate
- › Četiri tastera
- › Plastično kućište sa prekrivačem tastera
- › Dimenzije: 51 × 26.5 × 11.8 mm
- › Napomena: Nije moguća upotreba u sistemima sa plivajućim kodom
- › Tip baterije: 23A



RC-OPEN4/PT Daljinski upravljač 433.92 MHz

- › Programabilni radiofrekventni daljinski upravljač sa plastičnim držačem (držač i daljinac nisu spojeni)
- › Frekvencija: 433.92 MHz
- › Radi sa svim brendovima koji rade na frekvenciji od 433 MHz
- › Može da se koristi za bezbedonosne sisteme, automobile, rolo vrata, klizajuće kapije, roletne i razne kućne aparate
- › Četiri tastera
- › Plastično kućište sa prekrivačem tastera
- › Dimenzije daljinca: 51 × 26.5 × 11.8 mm
- › Napomena: Nije moguća upotreba u sistemima sa plivajućim kodom
- › Tip baterije: 23A



RC-Open4/MF Daljinski upravljač multi frekvencija

- › Ovaj daljinski upravljač može biti korišćen za bezbedonosne sisteme, rolo vrata, klizajuće kapije, roletne i razne kućne aparate
- › Četiri tastera
- › Radne frekvencije daljinskog upravljača: 315 MHz; 432.92–433.92 MHz; 330 MHz; 868.1–869.3 MHz; 288 MHz; 300 MHz; 303 MHz; 303.825 MHz; 306 MHz; 310 MHz; 318 MHz; 390 MHz; 403.55 MHz; 418 MHz; 280–360 MHz; 385–400 MHz
- › Transmitterski režim : ASK
- › Struja: 18 mA
- › Radni napon: 6 V
- › Greške pri kopiranju frekvencije: manje od ±200 KHz



RC-Open4 Daljinski upravljač 433.92 MHz

- › Zamenjuje daljinske upravljača sa fiksnim kodom koji rade na 433 MHz
- › Četiri memorijska mesta
- › Kod se ne gubi nakon zamene baterija
- › Dimenzije: 51 × 26.5 × 11.8 mm
- › Tip baterije: 27A



RC-Open/MR Daljinski upravljač sa plivajućim kodom

- › Ovaj daljinski upravljač može biti korišćen za garažna vrata, rolo vrata, klizajuće kapije, roletne (itd...) za 12 brendiranih proizvođača
- › Može da se koristi umesto originalnih daljinskih upravljača ili da se doda kao novi daljinski upravljač pored postojećih daljinskih upravljača
- › Tip baterije: 23A (u sklopu)
- › Dimenzije: 64 × 35 × 15 mm

- › Kompatibilan sa sledećim brendovima:
 - › Nice Smilo
 - › Bft
 - › Beninca Allmatic
 - › Gbd
 - › Erreka Standard
 - › Dea
 - › Fox
 - › Pujol Vario
 - › Faac 433 MHz
 - › Mutant Code
 - › Doorhan, Novoferm, Skymaster
 - › Aprimatic



RC-KIT2 Set za kapije i garažna vrata 433 MHz

- › Prosto RC-KIT2 set za kapije
- › Set služi za kontrolu kapija, garažnih vrata, roletni, navodnavanja, rasvete, itd.
- › Sadrži: prijemnik i dva daljinska upravljača sa fiksnim kodom od 433 MHz
- › Dva nezavisna relejna izlaza (prekidački i impulsni režim rada)
- › Jednostavno programiranje
- › Mogućnost brisanja pojedinačnih ili svih memorisanih kodova
- › Pogodno za spoljašnju upotrebu

- › Prijemnik:
 - › Napajanje: 12–24 V DC (nije u sklopu)
 - › Potrošnja: 50–200 mA
 - › RF frekvencija: 433.92 MHz
 - › Releji: 14 V DC / 8 A; 220 V AC / 3 A (rezistivni potrošač)
- › Daljinski upravljač:
 - › Broj tastera: dva
 - › Baterija: 12 V – tip 27A (u sklopu)
 - › RF frekvencija: 433.92 MHz
 - › Može da memorise do 140 kodova
 - › Domet: na otvorenom do 150 m
 - › Režimi: prekidački (bistabilni) ili impulsni (monostabilni)
 - › Zaštita: IPX0



DRŽAČI I NOSAČI UREĐAJA



LCDH27
Zidni TV nosač 23" do 42"



- › Za televizore od 23" do 42" (106 cm)
- › Maksimalna nosivost: 30 kg
- › Maksimalna udaljenost rupa za montiranje: 200 × 200 mm
- › Udaljenost od zida: od 9 do 38,7 cm
- › Montažni materijal u sklopu

30 kg
max



LCDH28
Zidni TV nosač 32" do 55"



- › Za televizore od 32" do 55" (140 cm)
- › Maksimalna nosivost: 35 kg
- › Maksimalna udaljenost rupa za montiranje: 400 × 400 mm
- › Udaljenost od zida: od 9 do 26 cm
- › Libela na nosaču za precizno montiranje
- › Montažni materijal u sklopu

35 kg
max



LCDH07
Zidni TV nosač 23" do 42"



- › Za televizore od 23" do 42" (106 cm)
- › Maksimalna nosivost: 30 kg
- › Maksimalna udaljenost rupa za montiranje: 200 × 200 mm
- › Zaključavanje i otključavanje trakom
- › Libela na nosaču za precizno montiranje
- › Montažni materijal u sklopu

30 kg
max

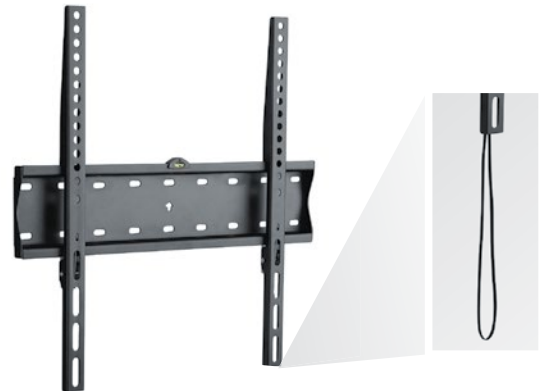

LCDH08
Zidni TV nosač 32" do 55"



- › Za televizore od 32" do 55" (140 cm)
- › Maksimalna nosivost: 40 kg
- › Maksimalna udaljenost rupa za montiranje: 400 × 400 mm
- › Zaključavanje i otključavanje trakom
- › Libela na nosaču za precizno montiranje
- › Montažni materijal u sklopu

40 kg
max



LCDH18
Zidni TV nosač 32" do 55"



- › Za televizore od 32" do 55" (140 cm)
- › Maksimalna nosivost: 40 kg
- › Maksimalna udaljenost rupa za montiranje: 400 × 400 mm
- › Nagib: 0°/+12°
- › Libela na nosaču za precizno montiranje
- › Montažni materijal u sklopu

40 kg
max



LCDH19
Zidni TV nosač 37" do 70"



- › Za televizore od 37" do 70" (178 cm)
- › Maksimalna nosivost: 40 kg
- › Maksimalna udaljenost rupa za montiranje: 600 × 400 mm
- › Nagib: 0°/+12°
- › Libela na nosaču za precizno montiranje
- › Montažni materijal u sklopu

40 kg
max





TVH02/BK



TVH02/SL

TVH02/BK / TVH02/SL Zidni TV nosač do 60 kg



60 kg
max

80 cm

- › Za TV uređaje ekrana od 51 do 80 cm
- › Nosivost: 60 kg
- › Okretljiv, podesivog nagiba, pričvršćen sa 2 tačke
- › Kvalitetna čelična konstrukcija
- › Dodatno: pribor za montažu, sigurnosne trake
- › Mogućnost montaže nosača za video / DVD
- › Crne ili srebrne boje



LCDH322F Zidni TV nosač 13" do 37"

PROSTO

- › Za postavljanje LED ili LCD televizora
- › Nosivost: 30 kg
- › Maksimalna udaljenost rupa za montiranje: 200 × 200 mm
- › Debljina materijala: 1.5 mm
- › Udaljenost od zida: 27 mm
- › Pogodno za televizore od 13" do 37"
- › Laka aluminijumska konstrukcija
- › Libela na nosaču za precizno montiranje
- › Montažni materijal u sklopu

30 kg
max

37"



LCDH422F Zidni TV nosač 13" do 42"

PROSTO

- › Za postavljanje LED ili LCD televizora
- › Nosivost: 25 kg
- › Maksimalna udaljenost rupa za montiranje: 200 × 200 mm
- › Debljina materijala: 1.5 mm
- › Udaljenost od zida: 23 mm
- › Pogodno za televizore od 13" do 42"
- › Laka aluminijumska konstrukcija
- › Libela na nosaču za precizno montiranje
- › Montažni materijal u sklopu

25 kg
max

42"



LCDH344B Zidni TV nosač 13" do 46"

PROSTO

- › Za postavljanje LED ili LCD televizora
- › Nosivost: 35 kg
- › Maksimalna udaljenost rupa za montiranje: 400 × 400 mm
- › Debljina materijala: 1.5 mm
- › Udaljenost od zida: 59-432 mm
- › Pogodno za televizore od 13" do 46"
- › Ugao okretanja: 180°
- › Nagib: -5°/+15°
- › Laka aluminijumska konstrukcija
- › Montažni materijal u sklopu

35 kg
max

46"



LCDH322B Zidni TV nosač 13" do 37"

PROSTO

- › Za postavljanje LED ili LCD televizora
- › Nosivost: 30 kg
- › Maksimalna udaljenost rupa za montiranje: 200 × 200 mm
- › Udaljenost od zida: od 68 do 384 mm
- › Pogodno za televizore od 13" do 37"
- › Ugao okretanja: 180°
- › Nagib: -15°/+15°
- › Laka aluminijumska konstrukcija
- › Montažni materijal u sklopu

30 kg
max

37"



LCDH344T
Zidni TV nosač 23" do 42"



- › Za postavljanje LED ili LCD televizora
- › Nosivost: 45 kg
- › Maksimalna udaljenost rupa za montiranje: 400 × 400 mm
- › Debljina materijala: 1.5 mm
- › Udaljenost od zida: 34 mm
- › Nagib: 0°/+12°
- › Pogodno za televizore od 23" do 42"
- › Laka aluminijumska konstrukcija
- › Libela na nosaču za precizno montiranje
- › Montažni materijal u sklopu

45 kg
max

42"



LCDH344F
Zidni TV nosač 23" do 42"



- › Za postavljanje LED ili LCD televizora
- › Nosivost: 45 kg
- › Maksimalna udaljenost rupa za montiranje: 400 × 400 mm
- › Debljina materijala: 1.5 mm
- › Udaljenost od zida: 27 mm
- › Pogodno za televizore od 23" do 42"
- › Laka aluminijumska konstrukcija
- › Libela na nosaču za precizno montiranje
- › Montažni materijal u sklopu

45 kg
max

42"

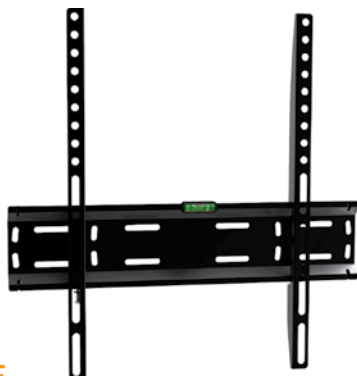

LCDH444F
Zidni TV nosač 32" do 50"



- › Za postavljanje LED ili LCD televizora
- › Nosivost: 30 kg
- › Maksimalna udaljenost rupa za montiranje: 400 × 400 mm
- › Udaljenost od zida: 23 mm
- › Pogodno za televizore od 32" do 50"
- › Laka aluminijumska konstrukcija
- › Libela na nosaču za precizno montiranje
- › Montažni materijal u sklopu

30 kg
max

50"

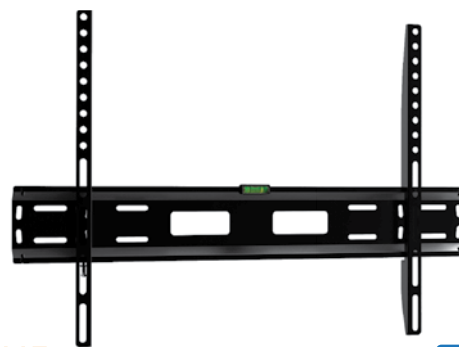

LCDH464F
Zidni TV nosač 32" do 65"



- › Za postavljanje LED ili LCD televizora
- › Nosivost: 45 kg
- › Maksimalna udaljenost rupa za montiranje: 600 × 400 mm
- › Udaljenost od zida: 23 mm
- › Pogodno za televizore od 32" do 65"
- › Laka aluminijumska konstrukcija
- › Libela na nosaču za precizno montiranje
- › Montažni materijal u sklopu

45 kg
max

65"



LCDH02/BK
Zidni nosač za TV ili zvučnike



- › Za postavljanje LCD, Plazma TV i zvučnih kutija
- › Nosivost: 15 kg
- › Poluga okretljiva u 2 tačke, oboriva osnova
- › Livena, aluminijumska konstrukcija
- › Osnova za montažu izrađena po VESA standardu
- › Dodatno: pribor za montažu
- › Crne boje

15 kg
max

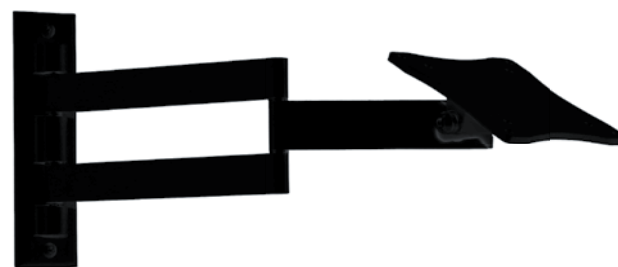

LCDH01/BK
Zidni nosač za TV ili zvučnike



- › Za postavljanje LCD, Plazma TV i zvučnih kutija
- › Nosivost: 15 kg
- › Poluga okretljiva u 3 tačke, oboriva osnova
- › Livena, aluminijumska konstrukcija
- › Osnova za montažu izrađena po VESA standardu
- › Dodatno: pribor za montažu
- › Crne boje

15 kg
max



GSH026

Staklena nazidna polica



- › Za postavljanje set-top boksova, DVD uređaja, konzola, itd.
- › Kaljeno staklo
- › Elegantna jedinstvena izvedba
- › Nosivost do 8 kg
- › Pribor za fiksiranje
- › Dimenzije: 360 × 250 mm

HDMI SPLITERI I POJAČALA



DSP-2PH4-002

HDMI spliter

GEMBIRD®

- › Pasivni HDMI razdelnik (spliter)
- › Dužina kablova: 20 cm
- › Sadrži: 1 × HDMI utikač, 2 × HDMI utičnica
- * *Kompletnu ponudu kablova i priključaka možete pogledati u poglavlju "Kablovi, priključci i prekidači"*



HD-SW3

HDMI razdelnik



- › 3 ulaza – 1 izlaz
- › Automatski ili manualni odabir ulaza
- › LED indikator
- › Napajanje uređaja sa izlazne strane
- * *Kompletnu ponudu kablova i priključaka možete pogledati u poglavlju "Kablovi, priključci i prekidači"*



DSP-4PH4-02

HDMI spliter

GEMBIRD®

- › Šalje jedan HDMI signal na 4 izlaza
- › Pojačivač signala povećava kvalitet signala
- › Podržava 3D video
- › 1 × HDMI ulaz ; 4 × HDMI izlaz
- › Video formati: HDMI (480p / 576i / 576p / 720p / 1080i / 1080p)
- › Kućište: metalno
- › Napajanje: 5 V DC, 1 A
- › Dimenzije: 146 × 73 × 24 mm
- * *Kompletnu ponudu kablova i priključaka možete pogledati u poglavlju "Kablovi, priključci i prekidači"*



KN-HDMIREP10

HDMI repeater (pojačalo)

GEMBIRD®

- › HDMI konektor: 19 pinova, ženski – tip A
- › Ulazni DDC signal 5 V p-p
- › Maksimalni opseg po konekciji: UXGA, 1080p
- › Brzina prenosa podataka: 2.25 GB/s × 3
- › Ulazni video signal: 0.5–1.0 V p-p (TTL)
- › Rezolucije (HDTV) (50 & 60 Hz): 480p, 576p, 720p, 1080p, 1200p
- › HDMI verzija: HDMI 1.3
- › Operativna temperatura: -5 °C do +35 °C
- › Eksterna naponska jedinica: 5 V DC / 2 A
- › Potrošnja: 10 W maksimum
- * *Kompletnu ponudu kablova i priključaka možete pogledati u poglavlju "Kablovi, priključci i prekidači"*



TOPCOM-6411 Topcom Toki Voki 6 km

TOPCOM®

6km

- > Domet do 6 km (na otvorenom)
- > 8 kanala
- > Toki voki set koji radi na slobodnoj frekvenciji, nije potrebna dozvola (446 MHz) sa 8 kanala.
- > Pozivnih tonova: 1
- > Sa stonim punjačem i baterijama
- > 1 par toki voki uređaja
- > Roger signal
- > Dvostruki punjač i punjive baterije
- > Zakačaljka za kaiš



TOPCOM-1302 Topcom Toki Voki 6 km

TOPCOM®

6km

- > Domet do 6 km (na otvorenom)
- > 8 kanala
- > Toki voki set koji radi na slobodnoj frekvenciji, nije potrebna dozvola (446 MHz)
- > Pozivnih tonova: 5
- > Funkcija skeniranja
- > Funkcija monitoringa
- > Roger signal
- > Ulaz za slušalice
- > Pozadinsko osvetljenje
- > Zakačaljka za kaiš
- > Baterije nisu u sklopu
- > U sklopu: 1 par toki voki uređaja



TOPCOM-9100LR Topcom Toki Voki 10 km

TOPCOM®

10km

- > Toki voki set koji radi na slobodnoj frekvenciji, nije potrebna dozvola (446 MHz) sa 8 kanala i 38 potkanala.
- > Domet do 10 km (na otvorenom)
- > 8 kanala, 38 potkanala
- > CTCSS (filter za minimalnu interferenciju): 38 kodova
- > Vodootpornost po standardu IPX2
- > Funkcija skeniranja
- > Vibracija
- > Funkcija monitoringa
- > Vox (kontrola glasom)
- > 2 stona punjača
- > Pozivnih tonova: 5
- > 1 par toki voki uređaja
- > Mikrofon za rame: 2 kom.
- > Punjive baterije: 2 kom.
- > Punjač iz auto upaljača: 2 kom.
- > Pozadinsko osvetljenje
- > Konektor za slušalice
- > Štoperica i sat
- > Set se nalazi u plastičnom koferu











X-76

ZEEON

Tablet Zeeon sa GPS prijemnikom 7" 512 Mb RAM

-  > Veličina ekrana: 7"
-  > Kapacitivni LCD ekran osetljiv na dodir
-  > Rezolucija: 1024 x 600
-  > CPU: Mediatek MT8127, A7 quad-core @ 1.3 GHz
-  > Grafika: Quad-core ARM Mali-450 MP4
-  > Operativni sistem: Android 4.4 KitKat
- > Memorija: RAM 512 MB, FLASH 8 GB
- > GPS prijemnik (softver za navigaciju nije u sklopu)
- > FM radio prijemnik
- > WiFi, Bluetooth
- > Mikro USB
- > Podržava eksterne 3G modeme (USB modeme)
- > Podrška za eksternu Micro SD karticu do 32 GB
- > Kamera: zadnja 2.0 MP, prednja 0.3 MP
- > Kapacitet baterije: 2700 mAh
- > Dimenzija: 19 x 11 x 1 cm



Xpad-M9-3G

Xwave

Xwave Tablet sa dual SIM i GPS

-  > Model: XWAVE tablet
-  > Xpad M9 3G
-  > CPU: Quad-core MTK 8321;
-  > Cortex-A7 1.3 GHz
-  > Mali 400MP grafički processor
-  > Ekran: 7" HD
-  > Kapacitivni multitač panel
- > 1024 x 600 rezolucija
- > u 5 tačaka TN panel
- > Memorija: 1 GB RAM, 8 GB ROM
- > Operativni sistem: Android 5.1
- > Zadnja kamera: 2 Mp
- > Prednja kamera: 0.3 Mp
- > SIM kartica (3G): UMTS 900/2100
- > 2G GSM 900/ DSC 1800
- > Mogu da se obavljaju telefonski pozivi + Dual SIM kartica
- > Wi-Fi 802.11 b/g/n bežična konekcija
- > GPS/Bluetooth: Da
- > Baterija: 2800 mAh / 3.7 V litijum polimer
- > Podrška za 720p / 1080p video
- > Punjač: 5 V / 2 A
- > Micro usb 2.0
- > Tf card slot
- > 3.5 mm džek za slušalice
- > Materijal kućišta: Plastika
- > Boja: Bela



TAB-TAS7

Tastatura sa futrolom za tablet 7"

- > Futrola sa tastaturom za tablet od 7"
- > Od crne veštačke kože
- > Može da se koristi na svim tablet uređajima
- > Ima micro USB priključak koji se priključi u tablet uređaj, nakon čega odmah možete da koristite tastaturu
- > U sklopu je i olovka za ekran tablet uređaja
- > Tablet uređaj na fotografiji je samo ilustracija i nije u sklopu



maxell

8GB

mSD-8GB/CL10+Ad/Max

- > Micro SD memorijska kartica sa adapterom 8 GB class 10



16GB

mSD-16GB/CL10+Ad/Max

- > Micro SD memorijska kartica sa adapterom 16 GB class 10

32GB

mSD-32GB/CL10+Ad/Max

- > Micro SD memorijska kartica sa adapterom 32 GB class 10

64GB

mSD-64GB/CL10+Ad/Max

- > Micro SD memorijska kartica sa adapterom 64 GB class 10



TP-Link/TL-WR740N Bežični ruter

TP-LINK

- › TP-Link TL-WR740N 150Mb/s bežični firewall ruter 2.4 GHz
- › 1 × WAN + 4 × LAN
- › Atheros čip 100 mW (20 dBm)
- › IP kontrola brzine klijenata
- › WDS ripiter
- › CCA – biranje kanala s najmanje smetnji
- › QoS
- › QSS dugme
- › Fiksna antena



TP-Link/TL-WR741ND Bežični ruter

TP-LINK

- › Brzina: 150 Mb/s bežični firewall ruter
- › Frekvencija: 2.4 GHz
- › 1 × WAN + 4 × LAN
- › Atheros čip 100 mW (20 dBm)
- › IP kontrola brzine klijenata
- › WDS ripiter
- › CCA – biranje kanala s najmanje smetnji
- › QoS
- › QSS dugme
- › RP-SMA antena



TP-Link/TL-MR3220 Bežični 3G ruter

TP-LINK

- › Podelite Vašu 3G internet konekciju na više računara žičnim ili bežičnim putem. Ovaj uređaj ima mogućnost definisanja primarnog (kablovski internet) i sekundarnog (3G) i automatsko prebacivanje sa jednog na drugi u slučaju otkaza. TP-Link TL-MR3220 predstavlja odličan izbor za poslovne korisnike, kojima je potrebna pouzdana Internet veza.
- › Brzina: do 150 Mbps
- › Portovi: USB 2.0 za UMTS/HSPA/EVDO, 1 × 10/100 Mbps WAN, 4 × 10/100 Mbps LAN
- › Tip antene: Izmenjiva 5 dBi Omni directional Reverse SMA
- › Modovi rada: Wireless N Router
- › Za korišćenje u okviru objekta
- › Frekvencija: 2.4–2.4835 GHz
- › 3G Modul



TP-LINK

TP-Link/TL-WN722N USB WiFi kartica

- › Interfejs: USB
- › Skladišni uslovi: -40 °C do +70 °C, 5–90% vl.
- › Radni uslovi: 0 °C do +40 °C, 10–90% vl.
- › Standardi: IEEE 802.11b, IEEE 802.11g, IEEE 802.11n,
- › Brzina: 150 MBps
- › Antena: 4 dBi



TP-LINK

TP-link/TL-WN7200ND USB WiFi kartica sa postoljem

- › Interfejs: USB
- › Operativni sistem: Windows,
- › Radni uslovi: 0 °C do +40 °C, 10–90%
- › Standardi: IEEE 802.11b, IEEE 802.11g, IEEE 802.11n,
- › Brzina: 150 MBps
- › Frekvencija: 2.4 GHz,
- › Antena: 5 dBi
- › Ostalo: 64-bit WEP, 128-bit WEP, WPA, WPA2



TP-Link/TL-SF1005D LAN svič sa 5 portova

- › TL-SF1005D 5-port 10/100 Mbps Fast Ethernet Switch pruža 5 10/100 Mbps Auto-Negotiation RJ45 port. Svi priključci podržavaju Auto MDI / MDIX funkcije, eliminiše se potreba za kablovima ili Uplink portovima. Svič je Plug-and-Play i svaki priključak može koristiti kao generalni port ili Uplink port i može se jednostavno priključiti na server, hub ili svič, koristeći ravni ili ukršteni kabl.
- › TP-LINK TL-SF1005D 5-port 10/100M Fast Ethernet Switch Vam je jeftin, jednostavan za korištenje, sa visokim performansama.
- › Dimenzije : 140 × 85 × 30 mm
- › Tip : Layer 2
- › Kontrola : neupravljiv
- › Standardi : IEEE 802.3, IEEE 802.3u,
- › Portovi : 100 MBps × 5 kom.
- › Kablovi : 10 MBps : cat5; 100 MBps : cat5, cat5e,



Tenda-S105 LAN svič sa 5 portova

Tenda®

- › Tip: neupravljivi
- › Portovi: 5 × 10/100M RJ45 porta
- › Mrežni standardi: IEEE 802.3, IEEE 802.3u, IEEE 802.3ab, IEEE 802.3x
- › MAC Address Table: 2K
- › Switching Capacity: 1 Gbps
- › Kućište: plastika
- › LED indikatori: 5 × 10/100 (LINK/ACT), 1 × Power
- › Operativna temperatura: 0 °C do +40 °C
- › Dimenzije: 139.9 × 90.1 × 31.7 mm



Tenda-S108 LAN svič sa 8 portova

Tenda®

- › Tip: neupravljivi
- › Portovi: 8 × 10/100M RJ45 porta
- › Mrežni standardi: IEEE 802.3, IEEE 802.3u, IEEE 802.3ab, IEEE 802.3x
- › MAC Address Table: 2K
- › Switching Capacity: 1.6 Gbps
- › Kućište: plastika
- › LED indikatori: 8 × 10/100 (LINK/ACT), 1 × Power
- › Operativna temperatura: 0 °C do +40 °C
- › Dimenzije: 139.9 × 90.1 × 31.7 mm





RASTERIVAČI GLODARA I INSEKATA



VK01
Rasterivač krtica

- › Bez posebne instalacije
- › Zvučnim talasima rasteruje krtice
- › Pogodan za rasterivanje krtica iz dvorišta
- › Zvučni talasi za rasterivanje nisu štetni po zdravlje ljudi i ostalih životinja
- › Zavisno od konfiguracije terena uređaj je efikasan do 900 m²
- › Izuzetno niska potrošnja
- › Rad sa jednom baterijom od 3–4 meseca
- › Dimenzije: 4 × 30 cm
- › Napajanje: 1 × 6LR61 (9 V)



25130
Rasterivač krtica

- › Rasterivač krtica emituje niskofrekventne zvučne talase koji uznemiravaju kopajuće glodare pritom ih otera sa područja delovanja
- › Težina: 0.32 kg
- › Domet: 500 m²
- › Napon: baterije 4 × LR20 1.5 V
- › Dimenzije: 75 × 75 × 446 mm



VKS02
Solarni rasterivač krtica

- › Rad i u mraku
- › Solarna ćelija: 90 × 70 mm
- › Aluminijsko stub 150 mm
- › U intervalima od 30 sek. vibracijama rasteruje krtice (400–1000 Hz)
- › Materijal: plastično telo + aluminijumski stub
- › Efikasnost do: 350 m²
- › Akumulator: 1.2 V / 600 mAh / AA (Ni-MH)
- › Dimenzije: ø150 × 260 mm



VKS03
Solarni rasterivač krtica

- › Rad i u mraku
- › Solarna ćelija: 90 × 60 mm
- › Aluminijski stub 250 mm
- › U intervalima od 30 sek. vibracijama rasteruje krtice 400 ±100 Hz
- › Materijal: plastično telo + aluminijumski stub
- › Efikasnost do: 800 m²
- › Akumulator: 1.2 V / 300 mAh / AA (Ni-MH)
- › Dimenzije: ø150 × 310 mm



VKS04
Solarna baštenska lampa sa rasterivačem krtica

- › Uz pomoć vibracija rasteruje krtice. Ugrađeni akumulator omogućuje rad i noću
- › Solarna ćelija velikih dimenzija (90 × 60 mm)
- › Aluminijski stub 250 mm
- › Vibracije ispušta u intervalima od 50 sekundi
- › Frekvencija vibracija: 400 Hz ±100 Hz
- › U zavisnosti od konfiguracije terena pokriva do 800 m²
- › Ugrađeni akumulator: 1.2 V / 300 mAh / AA (NiMH)
- › Dimenzije: 150 × 310 mm
- › LED svetlo u gornjem delu stuba
- › U mraku LED svetlo i rasterivač konstantno rade



25153
Rasterivač mačaka i pasa

SILVERLINE®

- › Rasteruje pse i mačke pomoću ultrazvučnih signala
- › Senzor za detekciju pokreta: domet 1–12 m
- › Domet: 200 m²
- › Napajanje: 4 alkalne baterije (AA)
- › Trajanje baterije: 2 meseca
- › Snaga: 4 W
- › IPX4
- › Dimenzije: 70 × 60 × 125 mm



25151
Rasterivač mačaka, pasa i divljih životinja

SILVERLINE®

- › Rasterivač mačaka, pasa i divljih životinja koristi tehnologiju visokofrekventnog zvuka da uplaši mačke, pse i ostalu malu divljač
- › Senzor pokreta omogućava ekonomičan rad uređaja, koji se aktivira samo u slučaju detektovanja pokreta
- › Dimenzije: 87 × 90 × 215 mm (visina šipke: 210 mm)
- › Domet: 25 m²
- › Baterije: 6 × LR14 (nisu u sklopu)





25101 SILVERLINE®
Rasterivač miševa i pacova 50 m²

- › Rasteruje nepoželjne štetočine bez upotrebe otrova i uobičajenih zamki
- › Rasteruje pomoću ultrazvučnih signala
- › Domet: 50 m²
- › Napon: 220–240 V~ / 50 Hz
- › Snaga: 0.5 W
- › IP20
- › Dimenzije: 69 × 58 × 104 mm



25111 SILVERLINE®
Rasterivač miševa i pacova 80 m²

- › Rasteruje nepoželjne štetočine bez upotrebe otrova i uobičajenih zamki
- › Rasteruje pomoću ultrazvučnih signala
- › Domet: 80 m²
- › Napon: 220–240 V~ / 50 Hz
- › Snaga: 1.8 W
- › IP20
- › Dimenzije: 62 × 65 × 125 mm



25116 SILVERLINE®
Rasterivač miševa i pacova 100 m²

- › Rasteruje nepoželjne štetočine bez upotrebe otrova i uobičajenih zamki
- › Rasteruje pomoću ultrazvučnih signala
- › Domet: 100 m²
- › Napon: 220–240 V~ / 50 Hz
- › Snaga: 3.5 W
- › IP20
- › Dimenzije: 75 × 75 × 140 mm



25105 SILVERLINE®
Rasterivač miševa i pacova

- › Rasteruje nepoželjne štetočine bez upotrebe otrova i uobičajenih zamki
- › Rasteruje pomoću ultrazvučnih signala
- › Domet: 25 m²
- › Napon: 220–240 V~ / 50 Hz
- › Snaga: 1 W
- › Samo za unutrašnju upotrebu
- › Dimenzije: 60 × 65 × 75 mm



25261 SILVERLINE®
Rasterivač komaraca

- › Rasterivač komaraca rasteruje ženke komaraca pomoću ultrazvučnih signala
- › Domet: 25 m²
- › Napon: 220–240 V~ / 50 Hz
- › Snaga: 1 W
- › Dimenzije: 62 × 72 × 89 mm
- › IP20



25241 SILVERLINE®
Rasterivač paukova

- › Rasteruje paukove pomoću ultrazvučnih signala
- › Dimenzije: 62 × 72 × 89 mm
- › Domet: 30 m²
- › Napon: 220–240 V~ / 50 Hz
- › Snaga: 1 W
- › IP20



USR4
Rasterivač glodara i buba

- › U dometu uređaja rasteruje glodare, bube, mrave
- › 4 režima rada
- › Domet: 2–5 metara
- › Ugrađena baterijska lampa
- › LED indikacija stanja baterije
- › Napajanje: 2 × AAA (1.5 V) baterija nije u sklopu ili strujni adapter (3 V DC/100 mA) nije u sklopu
- › Dimenzije: 83 × 55 × 20 mm



75140 SILVERLINE®
Zamka za miševe

- › Brza i jednostavna postavka sa mestom za mamac
- › Pakovanje: blister, 2 kom.
- › Dimenzije: 45 × 40 × 80 mm



75150 SILVERLINE®
Zamka za miševe

- › Brza i jednostavna postavka
- › Zamka se aktivira samo kada miš podigne poklopac ispod kojeg se nalazi mamac
- › Kada se aktivira zamka, snažan udarac ubija miša
- › Dimenzije: 50 × 55 × 135 mm





SVETLOSNA TEHNIKA

Baštenske lampe ... 39

Baterijske lampe ... 42

Noćne lampe ... 50

Senzori pokreta i foto releji ... 53

Disko oprema ... 54



BAŠTENSKE LAMPE



COLOR
LED

METAL

MX102
Solarni viseći Vilin konjic



- › Metalna/plastična osnova
- › Izvor svetlosti: 3 kom. višebojni LED
- › Automatsko uključivanje / isključivanje
- › Ugrađena solarna ćelija: danju puni / noću svetli
- › Otporan na vremenske uslove
- › Okačiv
- › Zamenljivi (1.2 V / 250 mAh)
- › AAA NiMH akumulator
- › Dimenzije: 150 × 800 mm



COLOR
LED

MX616K
Solarna baštenska lampa Kolibri



- › Automatsko uključivanje / isključivanje
- › Neprestani rad čak do 8 sati
- › Ugrađena solarna ćelija i akumulator
- › Otporna na vremenske uslove
- › Ni-MH akumulator 1.2 V / 600 mAh
- › 1 kom. višebojna LED dioda visokog intenziteta
- › Automatski smenjuje boje svetla
- › Zabadajuća u zemlju
- › Visina: 800 mm



COLOR
LED

MX616P
Solarna baštenska lampa Leptir



- › Automatsko uključivanje / isključivanje
- › Neprestani rad čak do 8 sati
- › Ugrađena solarna ćelija i akumulator
- › Otporna na vremenske uslove
- › Ni-MH akumulator 1.2 V / 600 mAh
- › 1 kom. višebojna LED dioda visokog intenziteta
- › Automatski smenjuje boje svetla
- › Zabadajuća u zemlju
- › Visina: 800 mm



COLOR
LED

MX616S
Solarna baštenska lampa
Vilin konjic



- › Automatsko uključivanje / isključivanje
- › Neprestani rad čak do 8 sati
- › Ugrađena solarna ćelija i akumulator
- › Otporna na vremenske uslove
- › Ni-MH akumulator 1.2 V / 600mAh
- › 1 kom. višebojna LED dioda visokog intenziteta
- › Automatski smenjuje boje svetla
- › Zabadajuća u zemlju
- › Visina: 800 mm



COLOR
LED

MX616T
Solarna baštenska lampa Cvet



- › Automatsko uključivanje / isključivanje
- › Neprestani rad čak do 8 sati
- › Ugrađena solarna ćelija i akumulator
- › Otporna na vremenske uslove
- › Ni-MH akumulator 1.2 V / 600mAh
- › 1 kom. višebojna LED dioda visokog intenziteta
- › Automatski smenjuje boje svetla
- › Zabadajuća u zemlju
- › Visina: 800 mm



MX617
Solarni okretljivi cvet sa
LED diodom



- › Materijal: nerđajući čelik + plastika
- › 1 kom bela LED dioda
- › Ubadajuća izvedba
- › Isklj. / uklj. sa zadnje strane solarne ćelije
- › Zamenljivi akumulator (1.2 V / 300 mAh)
- › Prečnik cveta: 30 cm
- › Visina: 75 cm





MX632A

Solarna lampa u obliku patuljka



- › Automatsko uključivanje / isključivanje
- › Nепrestani rad čak do 8 sati
- › Otporna na vremenske uslove
- › Masivno plastično kućište
- › Sadrži 1 kom. LED bele boje
- › Ni-MH akumulator 1.2 V / 250 mAh
- › Visina: 250 mm



MX636

Solarna lampa u obliku krtice



- › Automatsko uključivanje / isključivanje
- › Ugrađena solarna ćelija i akumulator
- › 2 kom belih LED dioda visokog intenziteta
- › Otporna na vremenske uslove
- › Zamenljivi akumulator AA Ni-MH (1.2 V / 300 mAh)
- › Dimenzije: 127 × 122 × 235 mm



MX638

Solarna lampa u obliku žabe



- › Automatsko uključivanje / isključivanje
- › Ugrađena solarna ćelija i akumulator
- › 2 kom belih LED dioda visokog intenziteta
- › Otporna na vremenske uslove
- › Zamenljivi akumulator AA Ni-MH (1.2 V / 300 mAh)
- › Dimenzije: 135 × 108 × 248 mm



MX720/4

Set solarnih baštenskih lampi 4 kom.



- › Plastična osnova
- › Izvor svetlosti: 1 kom. beli LED
- › Automatsko uključivanje/ isključivanje
- › Ugrađena solarna ćelija i punjač: danju puni, noću svetli
- › Otporna na vremenske uslove
- › Ubadajuća u zemlju
- › Zamenljivi (1.2 V / 200 mAh) AAA NiMH akumulator
- › Dimenzije: 49 × 680 mm



MX802/4

Set solarnih baštenskih lampi 4 kom.



- › Metalna / plastična osnova
- › Izvor svetlosti: 1 kom. beli LED
- › Automatsko uključivanje/ isključivanje
- › Ugrađena solarna ćelija i punjač: danju puni, noću svetli
- › Otporna na vremenske uslove
- › Glava nalik kristalu
- › Ubadajuća u zemlju
- › Zamenljivi (1.2 V / 200 mAh) AAA NiMH akumulator
- › Dimenzije: 80 × 345 mm

METAL



MX811/4

Set solarnih baštenskih lampi 4 kom.



- › Metalna / staklena / plastična osnova
- › 4 lampe u setu
- › Izvor svetlosti: 1 kom. višebojni LED
- › Automatsko uključivanje/ isključivanje
- › Ugrađena solarna ćelija i punjač: danju puni, noću svetli
- › Otporna na vremenske uslove
- › Ubadajuća u zemlju
- › Zamenljivi (1.2 V / 200 mAh) AAA NiMH akumulator
- › Dimenzije: 80 × 370 mm

COLOR LED

METAL



MX838/P

MX838/WH

MX838/OR

Solarna lampa sa dekoracijom



- › Metalna osnova sa plastikom u boji
- › Automatsko uključivanje/ isključivanje
- › Konstantan rad i do 8 sati
- › Sa prekidačem
- › Ugrađena solarna ćelija i akumulator
- › Danju puni, noću svetli
- › 1 kom. bela LED dioda
- › Zamenljivi akumulator AAA Ni-MH (1.2 V / 600 mAh)
- › Dimenzije: 350 × 90 mm

METAL





MX737 Solarna baštenska lampa

- › Automatsko uključivanje/isključivanje
- › Neprestani rad, čak 8 sati
- › Ugrađena solarna ćelija i akumulator - danju puni, noću svetli
- › 1 kom. bela LED dioda visokog intenziteta
- › Otporna na vremenske uslove
- › Zabadajuća u zemlju
- › Zamenljivi AAA Ni-MH akumulator (1.2 V / 250 mAh)
- › Dimenzije: 56 × 370 mm



MX760 Solarna baštenska lampa

- › Automatsko uključivanje/isključivanje
- › Konstantni rad i do 8 sati
- › Ugrađena solarna ćelija, danju dopunjava, noću svetli
- › Plastična
- › 1 kom LED jake snage osvetljavanja
- › Može da podnese sve klimatske uslove
- › Zabada se u zemlju
- › Izmenjivi (1.2 V / 600 mAh) AA Ni-MH akumulatori
- › Dimenzije: 125 × 455 mm



MX715D Solarna baštenska lampa

- › Automatsko uključivanje/isključivanje
- › Neprestani rad čak do 8 sati
- › Nerđajući čelik
- › Otporna na vremenske uslove
- › Ni-MH akumulator
- › Zamenljivi akumulator
- › Zabadajuća u zemlju
- › Sadrži 1 kom. LED
- › Svetlo visokog intenziteta
- › Visina: 400 mm



MX803 Solarna baštenska lampa

- › Metalna / plastična osnova
- › Izvor svetlosti: 1 kom. beli LED
- › Automatsko uključivanje/isključivanje
- › Ugrađena solarna ćelija i punjač: danju puni, noću svetli
- › Otporna na vremenske uslove
- › Postavlja se na sto, okačiva ili ubadajuća u zemlju
- › Zamenljivi (1.2 V / 200 mAh) AAA NiMH akumulator
- › Dimenzije: 90 × 400 mm



MX812 Solarna baštenska lampa staklena kugla

- › Metalna / staklena osnova
- › Izvor svetlosti: 1 kom. beli LED
- › Automatsko uključivanje/isključivanje
- › Ugrađena solarna ćelija i punjač: danju puni, noću svetli
- › Otporna na vremenske uslove
- › Ubadajuća u zemlju
- › Zamenljivi (1.2 V / 300 mAh) AA NiMH akumulator
- › Dimenzije: 80 × 375 mm



MX826 Solarna lampa sa staklenom loptom i kolor LED

- › Metalno / staklena izvedba
- › Dva režima rada: 1 kom. bela ili 1 kom. kolor LED dioda
- › Automatsko uključivanje/isključivanje
- › Ugrađeni akumulator i solarna ćelija: danju puni, noću svetli
- › Otporna na vremenske uslove
- › Ubadajuća izvedba
- › Zamenljivi akumulator AA Ni-MH (1.2 V / 600 mAh)
- › Dimenzije: 12 × 56 mm



MX621A Solarna lampa za ugradnju



METAL

- › Automatsko uključivanje/isključivanje
- › Neprestani rad čak do 8 sati
- › Metalno kućište, plastičan poklopac
- › Otporna na vremenske uslove

- › Ni-MH akumulator 1.2 V / 250 mAh
- › Dimenzije: $\varnothing 530 \times 40$ mm
- › Sadrži 1 kom. LED
- › Svetlo visokog intenziteta
- › Zamenljivi akumulator



17110 Kandelaber sa LED diodama

SILVERLINE®



- › Klasičan stilizovan dekorativni kandelaber sa LED diodom proizveden u Švedskoj
- › Lampa sa Smartsensor tehnologijom obezbeđuje rad do 1100 sati
- › Kandelaber radi samo noću, tj. samo kada je svetlost umanjena
- › Lampa simulira plamen sveće (samo svetlo, ne i plamen) i pruža realističan doživljaj starog klasičnog kandelabera

- › Isporučuje se sa zakačaljkom i ubadajućim aluminijumskim stalkom što omogućuje višestruku mogućnost montaže
- › Aluminijumska konstrukcija
- › Napajanje: 2×1.5 V LR20 baterije nisu u sklopu
- › Zaštita: IP44
- › Dimenzije kandelabera: $165 \times 280 \times 145$ mm
- › Dimenzije stalka: 800 mm

BATERIJSKE LAMPE



OL100 Baterijska lampa

- › Krypton sijalica
- › $1 \times 3R12$ (4.5 V baterija, nije u sklopu)



PLR03 Vodootporna baterijska lampa

- › Gumirana izvedba
- › Krypton sijalica
- › $3 \times D$ (1.5 V baterije, nisu u sklopu)



Sijalica Krypton

- › Rezervna sijalica za zamenu
- › Tip: P13.5S / Krypton
- › Blister pakovanje od 2 kom.

PL69/T

- › Napon, struja : 4.8 V / 0.75 A

PL35/T

- › Napon, struja : 2.4 V / 0.75 A



MFL05 LED baterijska lampa CREE LED

- › CREE LED dioda visokog intenziteta od 3 W
- › Otporno metalno kućište
- › Odabir jakog ili slabog svetla
- › Sočivo sa fokusom
- › Tekstilna futrola
- › Napajanje: 3×1.5 V AAA baterije (u sklopu)
- › Dimenzije: $\varnothing 35 \times 120$ mm



MFL023 LED baterijska lampa 5 LED dioda

- › 5 LED dioda visokog intenziteta
- › Jako svetlo, mala potrošnja, jedinstveni LED izvor svetlosti
- › Metalno kućište sa gumiranom drškom
- › Privezak
- › Napajanje: $3 \times LR44$ (1.5 V baterije, nisu u sklopu)



OL5LED

LED baterijska lampa sa 5 LED dioda

- › Baterijska lampa sa 5 belih LED dioda
- › Metalno kućište
- › Napajanje: 3 x 1.5 V AA baterije ili 1 x 4.5 V baterija (3R12)
- › Baterije nisu u sklopu



PL6122

LED baterijska lampa 10 + 1 LED

- › Izvor svetlosti: 10 kom. SMD LED +1 kom. 1W LED visokog intenziteta
- › Jačina svetlosti: 220lm + 25lm
- › 3 režima rada: SMD LED 100%, SMD LED 80%, 1W LED 100%
- › Kućište: plastično sa magnetom, rotirajućom plastičnom zakačaljkom i magnetom
- › Napajanje: 3 x AA (1.5 V) baterija (nije u sklopu)
- › Dimenzije: 30 x 35 x 155 (270) mm



PL6118

LED baterijska lampa 20 + 3 LED

- › Izvor svetlosti: 20 kom. SMD LED + 3 kom. LED visokog intenziteta
- › Jačina svetlosti: 80 + 10 lm
- › Kućište: plastično sa magnetom, rotirajućom plastičnom zakačaljkom i stalkom
- › Napajanje: 3 x AAA (1.5 V) baterija (nije u sklopu)
- › Dimenzije: 98 x 68 x 33 mm



PL6123

LED baterijska lampa 16 + 5 LED

- › Izvor svetlosti: 16 kom. SMD LED + 5 kom. LED visokog intenziteta
- › Jačina svetlosti: 80 + 10 lm
- › Kućište: plastično sa magnetom i zakačaljkom
- › Napajanje: 3 x AAA (1.5 V) baterija (nije u sklopu)
- › Dimenzije: 105 x 56 x 26 mm



PL8043

LED baterijska lampa 8 + 1 LED

- › Izvor svetlosti: 8 kom. SMD LED + 1 kom. 0.5 W LED visokog intenziteta
- › Jačina svetlosti: 250 + 25 lm
- › 3 režima rada: SMD LED 100%, SMD LED 80%, 0.5 W LED 100%
- › Kućište: plastično sa magnetom, rotirajućom plastičnom zakačaljkom i stalkom
- › Napajanje: 3 x AA (1.5 V) baterija (nije u sklopu)
- › Dimenzije: 220 x 55 x 40 mm



PL8004

LED baterijska lampa 24 LED

- › Izvor svetlosti: 24 kom. LED visokog intenziteta
- › Jačina svetlosti: 60 lm
- › Kućište: plastično sa magnetom i rotirajućom plastičnom zakačaljkom
- › Napajanje: 3 x AA (1.5 V) baterija (nije u sklopu)
- › Dimenzije: 210 x 60 x 27 mm





PL6230 LED baterijska lampa 1 + 4 LED



- > Izvor svetlosti: 1 kom. 3 W COB LED + 4 kom. LED visokog intenziteta
- > Jačina svetlosti: 230 + 10 lm
- > Kućište: plastično sa magnetom i rotirajućom plastičnom zakačaljkom
- > Napajanje: 3 × AA (1.5 V) baterija (nije u sklopu)
- > Dimenzije: 35 × 57 × 160 mm



PL6278 LED baterijska lampa 1 + 1 LED



- > Izvor svetlosti: 1 kom. 3 W COB LED + 1 kom. 1 W LED
- > Jačina svetlosti: 115 + 130 lm
- > Kućište: plastično sa magnetom i zakačaljkom
- > Napajanje: 4 × AAA (1.5 V) baterija (nije u sklopu)
- > Dimenzije: 46 × 175 (245) mm



PL8299 LED baterijska lampa 1 LED



- > 1 kom. 1 W LED dioda
- > ZOOM funkcija
- > Kućište: plastično, obloženo gumom
- > Napajanje: 3 × 1.5 V (AAA) baterije (nisu u sklopu)
- > Dostupno u dve boje: sa plavim prstenom i sa crvenim prstenom
- > Displej kutija: 12 kom.



PL1018 LED baterijska lampa 1 LED



- > Privezak za ključeve
- > Napajanje: 2 × 3 V DC CR2032 baterije (u sklopu)
- > Izvor svetlosti: 1 W COB LED
- > Jačina svetlosti: 45 lm
- > Režim rada: 100–50% - treptanje - isključeno
- > Materijal: plastika obložena gumom
- > IP zaštita: IPX4
- > Dimenzije: 71 × 34 × 31 mm
- > Dostupno u 4 boje: crvena, zelena, plava, crna
- > Displej kutija: 24 kom.



PL8013 LED baterijska lampa 24 + 1 LED



- > Izvor svetlosti: 24 kom. LED + 1 kom. 0.5 W LED visokog intenziteta
- > Jačina svetlosti: 60 lm
- > Kućište: plastično sa magnetom i trakicom
- > Napajanje: 4 × AAA (1.5 V) baterija (u sklopu)
- > Dimenzije: 200 × 28 mm



PL8042 LED baterijska lampa 1 LED



- › Izvor svetlosti: 1 kom. 2.5 W COB LED visokog intenziteta
- › Jačina svetlosti: 150 lm
- › Kućište: plastično sa magnetom, rotirajućom plastičnom zakačaljkom i trakicom
- › Napajanje: 3 × AAA (1.5 V) baterija (nije u sklopu)
- › Dimenzije: 165 × 32 × 18 mm



PL9L LED baterijska lampa 9 LED dioda



- › LED baterijska lampa u obliku hemijske
- › 9 LED dioda + 1 crvena LED dioda (laser) na vrhu
- › Sadrži magnet i štipaljku za fiksiranje
- › Napajanje: 3 × 1.5 V AAA baterija (nije u sklopu)



GL48 LED baterijska lampa 48 LED dioda



- › 48 kom. LED dioda visokog intenziteta
- › Jako svetlo, mala potrošnja, jedinstveni LED izvor svetlosti
- › Tri funkcije: svetli 24 dioda (spoljni prsten), svetli 24 dioda (unutrašnji prsten), svetli svih 48 dioda
- › Masivno plastično kućište
- › Dve vrste montaže: magnet, okačiv
- › Napajanje: 3 × AA (1.5 V) baterija (nije u sklopu)



GL04 LED baterijska lampa 4 LED diode



- › 4 kom. LED dioda visokog intenziteta
- › Jako svetlo, mala potrošnja, jedinstveni LED izvor svetlosti
- › Masivno plastično kućište sa prilepkom
- › Napajanje: 3 × AAA (1.5 V) baterija (nije u sklopu)



USB LED savitljiva lampa



- › Obezbeđuje osvetljenje u stanu, na putu ili na radnom mestu
- › Izvor svetlosti: 6 kom. LED bele boje
- › Snaga: 1.2 W
- › Napajanje: USB 5 V DC
- › Dimenzije: 170 × 18 × 9 mm

USBLED/BK
Crne boje

USBLED/WH
Bele boje

USBLED/BL
Plave boje



PL1001 Punjiva servisrska lampa 60 LED dioda



- > Izvor svetlosti: 60 kom. DIP LED dioda visokog intenziteta
- > Jačina svetlosti: 80 lm
- > Kućište: plastično sa zakačaljkom
- > Napajanje: ugrađen akumulator Ni-MH 7.2 V / 700 mAh (konstantan rad 4~5 h)
- > Punjač: 220 V AC / 12 V DC, 300 mA (u sklopu)
- > Auto punjač: 12 V DC, 300 mA (u sklopu)
- > Vreme punjenja: 3~4 h
- > Dimenzije: 420 x 55 mm



PL2006 Punjiva LED baterijska lampa 1 LED



- > Izvor svetlosti: 1 kom. 2.5 W COB LED
- > Jačina svetlosti: 240 lm
- > Kućište: plastično sa zakačaljkom i magnetom
- > Napajanje: ugrađen akumulator Li-Ion 3.7 V / 2200 mAh (konstantan rad 3 h)
- > Punjač: 220 V AC / 9 V DC, 300 mA (u sklopu)
- > Auto punjač: 12 V DC / 9 V DC, 300 mA (u sklopu)
- > Vreme punjenja: 7~8 h
- > Dimenzije: 210 x 45 x 35 mm



M-701-1L Punjiva baterijska lampa 1 W LED



- > Napon: 220-240 V / 50-60 Hz
- > Izvor svetla: 1 x 1 W power LED
- > Unutrašnja baterija: Hermetički zatvorena punjiva baterija 4 V / 400 mAh
- > Vreme rada: slabija svetlost (4 h), jača svetlost (1 h)
- > Vreme punjenja: 20-24 sata
- > Materijal: HIPS (Polistiren visoke žilavosti)
- > Domet: 100 m
- > Ugao osvetljenja: 110°
- > Dimenzija: 187 x 70 x 70 mm



M-701-3L Punjiva baterijska lampa 3 W LED



- > Napon: 220-240 V / 50-60 Hz
- > Izvor svetla: 1 x 3W power LED
- > Unutrašnja baterija: Hermetički zatvorena punjiva baterija 4 V / 900 mAh
- > Vreme rada: slabija svetlost (4 h), jača svetlost (1 h)
- > Vreme punjenja: 20-24 sata
- > Materijal: HIPS
- > Domet: 100 m
- > Ugao osvetljenja: 110°
- > Dimenzija: 214 x 80 x 80 mm



M-701-5L Punjiva baterijska lampa 5 W LED



- > Napon: 220-240 V / 50-60 Hz
- > Izvor svetla: 1 x 5 W power LED
- > Unutrašnja baterija: Hermetički zatvorena punjiva baterija 4 V / 1.6 Ah
- > Vreme rada: slabija svetlost (6 h), jača svetlost (1.5 h)
- > Vreme punjenja: 20-24 h
- > Materijal: ABS
- > Domet: 100 m
- > Ugao osvetljenja: 110°
- > Dimenzija: 285 x 90 x 90 mm



NL5306 Naglavna lampa 1+2 LED

PROSTO

POWER
LED

- › Sa gumenom trakom
- › 5 funkcija: glavna LED dioda svetli sa 50% intenziteta, 100% intenziteta, treperi; pomoćne LED diode svetle sa 100% intenziteta, trepere
- › 1 kom. bela LED dioda 3 W (80 lm) za konstantan rad i treptanje
- › 2 kom. belih DIP LED dioda za konstantan rad i treptanje
- › Napajanje: 3 × 1.5 V (AAA) baterije (nisu u sklopu)
- › Dimenzije: 60 × 35 × 42 mm



PLF7 Naglavna lampa sa 7 LED

home

DIP
LED

- › Višenamenska lampa sa gumenom trakom
- › Izvedba otporna na kapljice vode
- › 7 kom. LED visokog intenziteta
- › Trostepeno uključenje: 1 × LED / 3 × LED / 7 × LED
- › Podesivog nagiba
- › Dugotrajnost baterija
- › Napajanje: 3 × AAA (1.5 V) baterije nisu u sklopu



PLF19 Naglavna lampa sa 19 LED

home

DIP
LED

- › Višenamenska lampa sa gumenom trakom
- › Izvedba otporna na kapljice vode
- › 19 kom. LED visokog intenziteta
- › Četvorstepeno uključenje: 1 × LED / 7 × LED / 19 × LED / 19 × LED treptanje
- › Podesivog nagiba
- › Dugotrajnost baterija
- › Napajanje: 3 × AAA (1.5 V) baterije nisu u sklopu



HLM3W Naglavna lampa sa fokusom 1 LED

home

CREE
LED

- › Otporno metalno telo lampe
- › Bele CREE LED diode visokog intenziteta od 3 W
- › 3 funkcije: slabiji i jači intenzitet belog svetla, treptuće svetlo
- › Sočivo sa fokusom
- › Traka za fiksiranje
- › Napajanje: 3 × 1.5 V (AAA) baterija (nije u sklopu)



HLP3W+4L Naglavna lampa CREE LED + 4 LED

home

CREE
LED

- › 1 kom. bele CREE LED diode visokog intenziteta od 3 W
- › 2 bela + 2 treptuća crvena LED dioda
- › 3 funkcije: slabiji i jači intenzitet belog svetla, treptuća
- › Crvena svetlost
- › Traka za fiksiranje
- › Napajanje: 3 × 1.5 V (AAA) baterija (nije u sklopu)





HLP5+4L

Naglavna lampa 5 + 4 LED



DIP
LED

- > 3 funkcije: bela svetlost, crvena svetlost i crveno treptanje
- > 5 kom. belih LED dioda za konstantan rad
- > 4 kom. crvenih LED dioda za konstantan rad i treptanje
- > Traka za fiksiranje
- > Napajanje: 3 × 1.5 V (AAA) baterija (nije u sklopu)



M-701H-1L

Punjiva naglavna baterijska lampa 1W LED



POWER
LED

- > Napon: 220–240 V / 50–60 Hz
- > Izvor svetla: 1 × 1 W power LED
- > Unutrašnja baterija: Hermetički zatvorena punjiva baterija 4 V / 400 mAh
- > Vreme rada: slabija svetlost (3 h), jača svetlost (1 h)
- > Vreme punjenja: 12–15 sati
- > Materijal: ABS
- > Domet: 100 m
- > Ugao osvetljenja: 110°



BV6140

Svetlo za bicikl sa LED diodama



SILICONE
CASING

- > Fleksibilno silikonsko kućište
- > 2 kom. bele i 2 kom. crvene LED diode visokog intenziteta
- > Treptanje, konstantan rad
- > Otporna na vremenske uslove
- > Napajanje po jednoj lampi: 2 × 3 V (CR 2025) baterija (u sklopu)



BV9337

Svetlo za bicikl sa LED diodama



SILICONE
CASING

- > Fleksibilno silikonsko kućište
- > 2 kom. bele i 2 kom. crvene LED diode visokog intenziteta
- > Sporo i brzo treptanje, konstantan rad
- > Otporna na vremenske uslove
- > Napajanje po jednoj lampi: 2 × 3 V (CR 2032) baterija (u sklopu)



BV11

Svetlo za bicikl sa LED diodama



SILICONE
CASING

- > Svetlo za bicikl sa LED diodom i silikonskim kućištem koje je savitljivo
- > Sadrži dva svetla od kojih jedno svetli crvene boje (zadnje), a drugo je bele boje (prednje)
- > Svetla imaju po dve LED diode
- > 3 režima rada: sporo treptanje, brzo treptanje i konstantno svetljenje
- > Otporna na vremenske uslove
- > Napajanje: 2 × 3 V (CR 2032) baterije (u sklopu)





SILICONE CASING

FB2LED/YE / FB2LED/BL LED narukvica za ruku ili nogu

home

- > Narukvica sa 2 kom. crvenih LED dioda
- > Savitljivo silikonsko telo
- > Može da se montira oko ruke ili noge
- > Podesivi kaiš sa čičak trakom
- > Treptuća ili konstantna svetlost
- > Otporna na vremenske uslove
- > Napajanje: 2 × 3 V (CR2032) u sklopu
- > Žute ili plave boje



DIP LED

CL16L Baterijska lampa za kampovanje

home

- > Baterijska lampa za kampovanje sa 16 kom. LED dioda
- > Obrtni prekidač: isključi / uključi / podešavanje snage
- > Ima dršku i zakačaljku
- > Dimenzije: $\varnothing 100 \times 175$ mm
- > Napajanje: 3 × AA 1.5 V baterija (nisu u sklopu)





COLOR
DIP LED

NLH1
Noćna lampa "Sazvežđe" – nilski konj



- › Pritiskom na taster uključuje se tinjajuće ili konstantno svetlo
- › Biranje boje svetlosti ili automatska promena
- › Žuta, plava i zelena boja svetlosti
- › Automatsko isključenje nakon 20 minuta
- › Dekoracija, noćno svetlo i relaksacija u jednom
- › Pomaže da dete lakše zaspe i na odrasle deluje smirujuće
- › Štedljiva i bezbedna LED tehnologija
- › Napajanje: 3 × AAA (1.5 V) baterija (nije u sklopu)
- › Rad i preko strujnog adaptera (nije u sklopu)
- › Dimenzije: 35 × 19 × 20 cm



COLOR
DIP LED

NLPB1
Noćna lampa "Sazvežđe" – beli medved



- › Pritiskom na taster uključuje se tinjajuće ili konstantno svetlo
- › Biranje boje svetlosti ili automatska promena
- › Žuta, plava i zelena boja svetlosti
- › Automatsko isključenje nakon 20 minuta
- › Dekoracija, noćno svetlo i relaksacija u jednom
- › Pomaže da dete lakše zaspe i na odrasle deluje smirujuće
- › Štedljiva i bezbedna LED tehnologija
- › Napajanje: 3 × AAA (1.5 V) baterija (nije u sklopu)
- › Rad i preko strujnog adaptera (nije u sklopu)
- › Dimenzije: 35 × 19 × 18 cm



COLOR
DIP LED

NLTG1
Noćna lampa "Sazvežđe" – tigar



- › Pritiskom na taster uključuje se tinjajuće ili konstantno svetlo
- › Biranje boje svetlosti ili automatska promena
- › Žuta, plava i zelena boja svetlosti
- › Automatsko isključenje nakon 20 minuta
- › Dekoracija, noćno svetlo i relaksacija u jednom
- › Pomaže da dete lakše zaspe i na odrasle deluje smirujuće
- › Štedljiva i bezbedna LED tehnologija
- › Napajanje: 3 × AAA (1.5 V) baterija (nije u sklopu)
- › Rad i preko strujnog adaptera (nije u sklopu)
- › Dimenzije: 34 × 20 × 18 cm



COLOR
DIP LED

NLE1
Noćna lampa "Sazvežđe" – slon



- › Pritiskom na taster uključuje se tinjajuće ili konstantno svetlo
- › Biranje boje svetlosti ili automatska promena
- › Žuta, plava i zelena boja svetlosti
- › Automatsko isključenje nakon 20 minuta
- › Dekoracija, noćno svetlo i relaksacija u jednom
- › Pomaže da dete lakše zaspe i na odrasle deluje smirujuće
- › Štedljiva i bezbedna LED tehnologija
- › Napajanje: 3 × AAA (1.5 V) baterija (nije u sklopu)
- › Rad i preko strujnog adaptera (nije u sklopu)
- › Dimenzije: 38 × 10 × 23 cm



MELODY

COLOR
DIP LED

NLM1
Noćna lampa "Sazvežđe" – majmun



- › Prijatna melodija za spavanje (posebno se uključuje)
- › Pritiskom na taster uključuje se tinjajuće ili konstantno svetlo
- › Biranje boje svetlosti ili automatska promena
- › Žuta, plava i zelena boja svetlosti
- › Automatsko isključenje nakon 50 minuta
- › Dekoracija, noćno svetlo i relaksacija u jednom
- › Pomaže da dete lakše zaspe i na odrasle deluje smirujuće
- › Štedljiva i bezbedna LED tehnologija
- › Napajanje: 3 × AAA (1.5 V) baterija (nije u sklopu)
- › Rad i preko strujnog adaptera (nije u sklopu)
- › Dimenzije: 29 × 17 × 18 cm



COLOR
DIP LED

NLO5
Noćna lampa "Okean"



- › Morske životinje projektuje na zid i plafon
- › Moguć odabir režima rada jednobojno ili promenljivo svetlo
- › Pomaže da deca lakše zaspu
- › Pomaže odraslima u relaksaciji i odmoru
- › Dekoracija, noćna lampa i relaksacija ujedno
- › Štedljiva i sigurna LED tehnologija
- › Napajanje: 3 × AA (1.5 V) baterija; nije u sklopu
- › Izvor svetlosti: 3.8 V / 0.3 A / E10 sijalica + 3 × 5 mm LED
- › Rad preko strujnog adaptera (nije u sklopu)
- › Dimenzije: 110 × 120 mm





WS2300

Lampa od sonog kristala



- › Sadrži 2 do 3 kg sonog kristala
- › Sijalica: 15 W / E14
- › Priključni kabel: 1.5 m
- › Napajanje: 230 V / 50 Hz



SKL610

Lampa od sonog kristala



- › Sadrži 6 do 10 kg sonog kristala
- › Sijalica: 15 W / E14
- › Priključni kabel: 1.5 m
- › Napajanje: 230 V / 50 Hz



SKM57

Lampion od sonog kristala – Mini



- › Udubljenje za sveću
- › 0.5–0.7 kg sonog kristala



MOTION
DETECT

SNL320

Noćna lampa sa senzorom



- › 1 kom. zamenjiva sijalica – E14
- › Automatsko uključivanje / isključivanje
- › Za unutrašnju upotrebu
- › Dimenzije: 35 × 110 × 37 mm
- › 230 V~ / 5 W



MOTION
DETECT

SNL310

Noćna lampa sa senzorom



- › 1 kom. zamenjiva sijalica – E14
- › Automatsko uključivanje / isključivanje
- › Za unutrašnju upotrebu
- › Dimenzije: 45 × 115 × 40 mm
- › 230 V~ / 5 W



NL120

Noćna lampica sa prekidačem



- › Sadrži prekidač za uključivanje/ isključivanje
- › 1 kom. mini fluo cev
- › Za unutrašnju upotrebu
- › Dimenzije: 65 × 15 × 60 mm
- › 230 V~



DIP
LED

LNL120

LED noćna lampa sa prekidačem



- › 230 V~ / 50 Hz / 0.7 W
- › 3 kom. LED dioda
- › Za unutrašnju upotrebu
- › Dimenzije: 70 × 67 × 25 mm



MOTION
DETECT

DIP
LED

SLL500

Noćna lampa sa senzorom pokreta



- › 230 V~ / 50 Hz / 0.7 W
- › 5 kom. LED dioda
- › Automatsko uključivanje/ isključivanje
- › Automatska jačina svetla
- › Za unutrašnju upotrebu
- › Dimenzije: 75 × 115 × 40 mm



DIP
LED

LNL500

LED noćna lampa sa prekidačem



- › 230 V~ / 50 Hz / 0.7 W
- › 5 kom. LED dioda
- › Za unutrašnju upotrebu
- › Dimenzije: 45 × 115 × 40 mm



SMD
LED

LNL600

LED noćna lampa sa prekidačem



- › 230 V~ / 50 Hz / 0.6 W
- › Plastično kućište i bura
- › 6 kom. hladnobelih SMD LED dioda
- › Prekidač za uključivanje/ isključivanje
- › Dimenzije: 70 × 90 × 40 mm



PNL3/WH

LED noćna lampa sa senzorom pokreta



IP44

PIR
SENSOR

SMD
LED

- › LED okretljiva lampa sa senzorom pokreta
- › 3 × 0.3 W hladno bela SMD LED dioda
- › PIR senzor pokreta
- › Ugao osetljivosti: 110°
- › Domet osetljivosti: oko 4 m
- › Režimi rada: ON, OFF, AUTO
- › U mraku, u auto režimu uz pomoć senzora pokreta lampa se uključuje i radi 15 sekundi
- › Upotrebljiva kao stona lampa, zidna ili ručna lampa
- › U priboru šarafi za montažu i dvostrano lepljiva traka
- › U lampi LED izvor svetlosti nije zamenljiv
- › Napajanje: 3 × AA (1.5 V) baterija, nije u sklopu
- › Dimenzija lopte: ø9 cm
- › Dimenzija zidnog nosača: ø11.5 × 7.65 / 11.15 cm



PNL1

LED noćna lampa sa senzorom pokreta



PIR
SENSOR

SMD
LED

- › Višenamenska LED lampa sa senzorom pokreta
- › 3 × 0.1 W hladno bela DIP LED dioda
- › PIR senzor pokreta
- › Ugao osetljivosti: 120° × 80°
- › Domet osetljivosti: oko 5 m
- › U mraku se automatski uključuje uz pomoć senzora pokreta i radi oko 30 sekundi
- › U lampi LED izvor svetlosti nije zamenljiv
- › Napajanje: 3 × AA (1.5 V) baterija, nije u sklopu
- › Dimenzije: 6.5 × 8 × 4.3 cm



PNL2

LED noćna lampa sa senzorom pokreta



PIR
SENSOR

SMD
LED

- › Višenamenska LED lampa sa senzorom pokreta
- › 6 × 0.1 W hladno bela DIP LED dioda
- › PIR senzor pokreta
- › Ugao osetljivosti: horizontalno 120°, vertikalno 100°
- › Domet osetljivosti: oko 3 m
- › U mraku se automatski uključuje uz pomoć senzora pokreta i radi oko 30 sekundi
- › U lampi LED izvor svetlosti nije zamenljiv
- › Napajanje: 3 × AA (1.5 V) baterija, nije u sklopu
- › Dimenzije: ø9 × 4.2 cm



PNL4

LED noćna lampa sa senzorom pokreta



PIR
SENSOR

DIP
LED

COOL
WHITE
LEDs

WARM
WHITE
LEDs

- › Plastično telo i bura lampe
- › 6 kom. toplo belih + 6 kom. hladno belih LED dioda
- › PIR senzor pokreta
- › Ugao osetljivosti: horizontalno 110°, vertikalno 90°
- › Domet osetljivosti: oko 3 m
- › Režimi rada: toplobela, KI, hladnobela, PIR
- › U mraku, PIR senzor detektuje pokret i uključuje lampu na 60 sekundi
- › Upotrebljiva kao stona lampa ili je okačiva na zid
- › U lampi LED izvor svetlosti nije zamenljiv
- › Napajanje: 4 × C (1.5 V) baterija, nije u sklopu
- › Dimenzija: ø160 × 236 mm



SENZORI POKRETA I FOTO RELEJI



PIR28A/WH Senzor pokreta



- › Prosto pasivni infracrveni (PIR) senzor
- › Idealan za upotrebu sa nazidnim lampama
- › Podesiva daljina detekcije: 3–11 m (< 24 °C)
- › Ugao detekcije: 360° (prema dole 140°)
- › Podesivo vreme rada: 5 sek. – 7 min.
- › Podesiva svetlosna osetljivost: 3–2000 LUX
- › Zaštita: IP20

- › Maks. opterećenje priključenih uređaja:
- › Sijalice sa užarenim vlaknom (obične, halogene, itd.) maks. 1200 W
- › Kompaktne sijalice (fluo cevi, štedljive sij.): maks. 120 W
- › Dimenzije: 118,5 × 58,5 mm



PIR16C/WH Senzor pokreta



- › Prosto pasivni infracrveni (PIR) senzor
- › Idealan za upotrebu sa nazidnim lampama
- › Podesiv smer i nagib
- › Podesiva daljina detekcije: 3–11 m (< 24 °C)
- › Ugao detekcije: 180°
- › Podesivo vreme rada: 5 sek. – 7 min.
- › Podesiva svetlosna osetljivost: 10–2000 LUX
- › Zaštita: IP44

- › Maks. opterećenje priključenih uređaja:
- › Sijalice sa užarenim vlaknom (obične, halogene, itd.) maks. 1200 W
- › Kompaktne sijalice (fluo cevi, štedljive sij.): maks. 120 W
- › Dimenzije: 90 × 152 × 123 maks. / 55 min. mm



PIR39/WH Senzor pokreta



- › Prosto pasivni infracrveni (PIR) senzor
- › Idealan za upotrebu sa nazidnim lampama
- › Podesiva daljina detekcije: 3–11 m (< 24 °C)
- › Ugao detekcije: 180°
- › Podesivo vreme rada: 5 sek. – 7 min.
- › Podesiva svetlosna osetljivost: 3–2000 LUX
- › Zaštita: IP44

- › Maks. opterećenje priključenih uređaja:
- › Sijalice sa užarenim vlaknom (obične, halogene, itd.) maks. 1200 W
- › Kompaktne sijalice (fluo cevi, štedljive sij.): maks. 120 W
- › Dimenzije: 86 × 78 × 98 mm

FR-3 TEHNOELEKTRO® Foto relej sa sondom



- › Za automatsko uključivanje i isključivanje spoljne rasvete
- › Opseg osetljivosti: 1–100 LUX
- › Kašnjenje reagovanja: 60 s
- › Dužina kabela sonde: 1,5 m
- › Snaga kontakta: 16 A / 250 V AC
- › Opterećenje: sijalice do 3000 W
- › Montaža na DIN-šinu
- › Dimenzije kućišta: 19 × 89 × 69 mm



TE-4 TEHNOELEKTRO® Stepenišni automat

- › Za uključivanje stepenišnog svetla u stambenim objektima
- › Alternativna funkcija tastera
- › Upozorenje od 0,5 s na isključenje
- › Blokada tastera
- › Vremenski interval: 30 sekundi do 5 minuta
- › Broj tastera sa tinjalicom: 0–50
- › Snaga kontakta: 16 A / 250 V AC
- › Potrošnja 2 W
- › Opterećenje: sijalice do 3000 W
- › Fluo cevi do 2000 VA
- › Moguće korišćenje i sa štedljivim sijalicama
- › Montaža na DIN-šinu
- › Dimenzije kućišta: 18 × 88 × 67 mm

FTR-P01/WH Foto relej



- › Opseg osetljivosti: 8–30 LUX
- › Napajanje: 230 V~ / 50 Hz
- › Maksimalna opteretljivost: 6 A / 230 V~
- › Pmax=1200 W lampe/ sijalice sa užarenim vlaknom, halogene sijalice, itd.
- › Pmax= 400 W lampe/ sijalice sa električnom spregom (štedljive, neon, LED itd)
- › Dimenzije: 35 × 90 × 55 mm
- › Zaštita: IP44

FTR-P07/WH Foto relej



- › Opseg osetljivosti: 5–100 LUX
- › Napajanje: 230 V~ / 50 Hz
- › Maksimalna opteretljivost: 10 A / 230 V~
- › Pmax=2100 W lampe/ sijalice sa užarenim vlaknom, halogene sijalice, itd.
- › Pmax= 700 W lampe/ sijalice sa električnom spregom (štedljive, neon, LED itd)
- › Dimenzije: 63 × 150 × 80 mm
- › Zaštita: IP44



COLOR
DIP LED

home

DL80L

Mini disko kugla u boji

- › LED disko lampa
- › Okretljive kristalne loptice
- › Konstantna projekcija promjenljivih formi
- › Pogodna i za veće prostorije (oko 100 m²)
- › Postavlja se na nameštaj ili na zid
- › Štedljiva i bezbedna LED tehnologija
- › 6 kom. ugrađenih LED dioda u boji (plava-zelena-crvena)
- › Napajanje: 3 × AA (1.5 V) baterija, nije u sklopu
- › Namenjena za svetlosne efekte
- › Dimenzije: 92 × 85 mm



BXL-STROBOLED

Mini LED stroboskop

VALUELINE

- › Podesiva brzina bljeskanja, od 3 do 8 bljeska u sekundi
- › LED diode 24 kom.
- › Napon: 230 V~
- › Plastično crno kućište
- › Dimenzije: 90 × 50 × 145 mm
- › Težina: 200 gr



DL-MSC

Disko laser

home

- › Konstantno promjenljivi simboli
- › Crvena i zelena laserska svetlost
- › Rotirajuće siluete i stroboskop efekat
- › Podesiva brzina
- › Pogodna i za veće površine (do 400 m²)
- › Ugrađenim mikrofonom prati ritam muzike
- › Postavljanje na nameštaj ili montaža na plafon ili zid
- › U priboru nosač za sto
- › Napajanje preko strujnog adaptera (u sklopu)

Disko kugla

- › Ogledalca: 10 × 10 mm
- › Lopta je od PVC
- › Ogledalca su od stakla



VALUELINE

DL-MRBALL20

Disko kugla 200 mm

- › Težina: 0.9 kg

DL-MRBALL30

Disko kugla 300 mm

- › Težina: 2.3 kg



DL-MOTOR20

Motor za disko kugle

- › Nosivosti je do 10 kg težine
- › Brzina: 5 obrtaja u minuti
- › Dimenzije motora: 60 × 110 mm
- › Napajanje: 230 V~







AUDIO KOMPONENTE

- Zvučne kutije ... 57
- HiFi zvučnici ... 62
- Pojačala ... 67
- Slušalice i mikrofoni ... 67
- Pribor za zvučnike ... 70
- Auto zvučnici ... 75
- Auto pojačala i pribor ... 79



ZVUČNE KUTIJE



SAL2610S

Pasivna zvučna kutija 85 W

SAL

85W

8Ω

↑↑
2 way

- › Drvena, dvosistemska kutija
- › Snaga : 85/60 W
- › Impedansa: 8 Ω
- › Niskotonac od 135 mm
- › Kalotni visokotonac od 1", metaliziran
- › Masa kutije: 2.8 kg
- › Jedan bas refleks otvor
- › Metalna, zidna zakačaljka
- › Dimenzije: 320 × 180 × 185 mm



SAL2200S/BK

Par pasivnih zvučnih kutija 80 W

SAL

80W

8Ω

↑↑
2 way

- › Drvena, dvosistemska kutija
- › Snaga : 2 × 40/30 W
- › Impedansa: 8 Ω
- › Niskotonac od 100 mm, zlatna PC membrana
- › Kalotni visokotonac od 1"
- › Masa kutije: 2 kg
- › Metalna, zidna zakačaljka
- › Dimenzije: 135 × 200 × 155 mm



SAL10A/BK

Par aktivnih zvučnih kutija 80 W

SAL

80W

↑↑
2 way

- › Prvoklasni kvalitet, drvetom obložena MDF kutija
- › Idealno za računare, muzičke plejere
- › Dvosistemska bas-refleksna izvedba
- › Ugrađeno Hi-Fi pojačalo
- › Snaga: 2 × 40 / 20 W
- › Frekvencija: 50–20.000 Hz
- › Niskosrednji zvučnik: prečnik 115 mm
- › Visokotonski zvučnik: kalotni 1" mylar
- › Magnetno oklopljeni zvučnici
- › Boja tona niski/visoki
- › Audio ulaz: 2 × RCA utičnica (L+R)
- › U priboru priključni kablovi
- › Napajanje: 230 V~/50 Hz
- › Dimenzije: 140 × 230 × 200 mm (×2 kom.)



MICRO-M-109

Zvučne kutije Microlab 10 W

microlab

10W

- › 2.1 sistem aktivni zvučnici
- › Snaga: 10 W RMS (5 W + 2 × 2.5 W)
- › Frekvencija: 35–20.000 Hz
- › Dimenzije zvučnika: 4" + 2 × 3"
- › 3.5 mm stereo priključak
- › Napajanje: 230 V~/50 Hz
- › Subwoofer: 150 × 205 × 216 mm
- › Sateliti: 95 × 127 × 108 mm



MICRO-M-108U

Zvučne kutije Microlab 12 W

microlab

12W

FM

USB,
SD

- › Microlab aktivni zvučnici
- › 2.1 sistem
- › Reprodukcijska muzike sa USB ili SD kartice
- › Slušanje FM radio stanica
- › Snaga: 12 W RMS (6 W, 2 × 3 W)
- › Frekvencija: 35–20.000 Hz
- › Dimenzije zvučnika: 4" + 2 × 3"
- › Napajanje: 230 V~/50 Hz
- › Subwoofer: 149 × 220 × 225 mm
- › Sateliti: 96 × 94 × 130 mm





38W

FM



USB, SD

MICRO-M-300BT

Zvučne kutije Microlab 38 W

microlab

- › 2.1 sistem aktivni zvučnici
- › Puštanje muzike sa pametnih telefona preko Bluetooth veze
- › Reprodukcijska muzike sa USB ili SD kartice
- › Slušanje FM radio stanica
- › Snaga: 38 W RMS (14 W + 2 × 12 W)
- › Frekvencija: 40–20.000 Hz
- › Dimenzije zvučnika: 5" + 2 × 2.5"
- › 3.5 mm stereo priključak
- › Napajanje: 230 V~/50 Hz
- › Subwoofer: 230 × 225 × 230 mm
- › Sateliti: 85 × 196 × 115 mm



45W

MICRO-M-800

Zvučne kutije Microlab 45 W

microlab

- › 2.1 sistem aktivni zvučnici
- › Snaga: 45 W RMS (25 W + 2 × 10 W)
- › Frekvencija: 30–20.000 Hz
- › Dimenzije zvučnika: 6.5" + 2 × 3"
- › 3.5 mm stereo priključak
- › Zvučne kutije od drveta
- › Napajanje: 230 V~/50 Hz
- › Subwoofer: 252 × 252 × 305 mm
- › Sateliti: 88 × 48 × 96 mm



300w



↑↑
2 way

PA12

Pasivna zvučna kutija 300 W

SAL

- › Dvosistemska bas refleks izvedba
- › Snaga: 300/200 W
- › Impedansa: 8 Ω
- › Frekvencija: 30–20.000 Hz
- › Niskotonski zvučnik: 300 mm PC konus
- › Piezo visokotonski zvučnik: 3 × 100 mm
- › Masivna konstrukcija
- › MDF kutija sa tkaninom
- › Upuštena drška, metalna zaštitna mrežica
- › 8 zaštitnih čoškova, 4 gumene nožice
- › Univerzalni priključci: 1 × 6.3 mm
- › Utičnica i 2 priključka sa šarafima
- › Dimenzije: 375 × 530 × 335 mm



240w

↑↑
2 way

USB, SD, SDHC, MMC

PAX25A

Par aktivnih zvučnih kutija 2 × 120 W

SAL

- › Jedna aktivna i jedna pasivna kutija
- › Snaga: 2 × 120/80 W (8 Ω)
- › Niskotonski zvučnik: 250 mm papirna tkanina
- › Piezo visokotonski zvučnik: 250 × 100 mm
- › Ugrađena mikseta sa pojačalom
- › Čitač kartice USB–SD/SDHC/MMC stereo MP3 plejer
- › EHO funkcija
- › Regulacija boje tona
- › Mikrofonski ulaz (2 × 6.3 mm utičnica)
- › Stereo audio ulaz (2 × RCA utičnica)
- › Priključci za zvučnik sa štipaljkama
- › Masivna metalna mrežica
- › Upuštena drška
- › Metalni čoškovi, gumene nožice
- › Napajanje: 230 V~/50 Hz
- › Dimenzije: 30 × 570 × 330 mm (×2 kom.)



240w

↑↑
2 way

SAL20ACTIVE

Par aktivnih zvučnih kutija 2 × 120 W

SAL

- › Trosistemska bas–refleks izvedba
- › Snaga: 2 × 120/80 W
- › Frekvencija: 35–21.000 Hz
- › Niskosrednji: papirna tkanina 200 mm
- › Srednjotonski: 100 mm
- › Ugrađeno pojačalo sa miksetom
- › KARAOKE funkcija
- › Zaštita od mikrofonije
- › Regulacija boje tona niski/visoki
- › Mikrofonski ulaz: 2 × 6.3 mm utičnica (MIC)
- › Audio ulaz: 2 × RCA utičnica (L+R INPUT)
- › Priključak zvučnika: opružni
- › Napajanje: 230 V~/50 Hz
- › Dimenzije: 240 × 600 × 320 mm (×2 kom.)



AUDIO KOMPONENTE

Zvučne kutije



PAX225P
Pasivna zvučna kutija 220 W



220w

8 Ω

↑↑
2 way

- › Dvosistemska bas refleks izvedba
- › Dva niskotonska zvučnika
- › Dupli niski tonovi
- › Snaga: 220/150 W
- › Impedansa: 8 Ω
- › Niskotonski zvučnik: 2 × 250 mm papirna tkanina
- › Piezo visokotonski zvučnik: 250 × 100 mm
- › Masivna metalna mrežica
- › Upuštena drška
- › Metalni čoškovi, gumene nožice
- › Dimenzije: 330 × 880 × 330 mm



PAX225A
Aktivna zvučna kutija 220 W



220w

↑↑
2 way

USB, SD,
SDHC,
MMC

- › Dva niskotonska zvučnika, dupli niski tonovi
- › Snaga: 220/150 W
- › Impedansa: 8 Ω
- › Niskotonski zvučnik: 2 × 250 mm papirna tkanina
- › Piezo visokotonski zvučnik: 250 × 100 mm
- › Ugrađena mikseta sa pojačalom
- › Čitač kartice USB-SD/SDHC/MMC stereo MP3 plejer
- › EHO funkcija
- › Regulacija boje tona
- › Mikrofonski ulaz (2 × 6.3 mm utičnica)
- › Stereo audio ulaz (2 × RCA utičnica)
- › Priključci za zvučnik sa štipaljka
- › Masivna metalna mrežica
- › Upuštena drška
- › Metalni čoškovi, gumene nožice
- › Napajanje: 230 V~/50 Hz
- › Dimenzija: 330 × 880 × 330 mm



PAB20A
Aktivna zvučna kutija sa akumulatorom 120 W



120w

↑↑
2 way

Bluetooth

USB, SD,
SDHC,
MMC

- › Ugrađena trokanalna mikseta sa pojačalom
- › Regulacija visokih i niskih tonova + EQ
- › Ugrađeni MP3/WMA plejer sa LCD displejom
- › Povezivanje USB/SD/SDHC/MMC periferije
- › Ispis tekstova i informacija
- › Ponavljanje jedne ili svih pesama/ponavljanje foldera/nasumična reprodukcija
- › FM radio sa automatskom pretragom i memorijom
- › Bluetooth konekcija sa drugim uređajem
- › Ulazi: USB/SD, MIC, WIRELESS MIC, LINE
- › Ugrađen akumulator
- › Jedno punjenje obezbeđuje rad od oko 5-7 sati (jačina zvuka i ostala podešavanja uređaja mogu znatno da skrate vreme rada)
- › LED indikator punjenja
- › U slučaju razglasne upotrebe moguće je postaviti na stalak (opcija: stalak HT 900)
- › Prenosiva, masivna konstrukcija
- › U priboru bežični mikروفon, daljinski upravljač, mrežni priključni kabel
- › Snaga: 80/120 W
- › Impedansa: 4 Ω
- › Mikrofonski ulaz: 6.3 mm utičnica (MIC)
- › Audio ulaz: 2 × RCA utičnica
- › Frekvencija: 40-20.000 Hz
- › USB ulaz (USB 1.1/2.0)
- › FM frekvencije: 87.00-108.00 MHz
- › Mikrofon: VHF/10 m
- › Vreme punjenja: 10-12 h
- › Vreme rada: 5-7 h
- › Tip akumulatora: olovni/12 V, 5 Ah
- › Napajanje: 230 V~/ 50 Hz / 42 W
- › Osigurač: 250 V / 5 A
- › Dimenzije: 265 × 390 × 280 mm



**PAX30PRO**

Pasivna zvučna kutija 300 W

**PAX40PRO**

Pasivna zvučna kutija 400 W

**300w**

- › Dvosistemska bas-refleksna izvedba
- › Odličan Hi-Fi zvuk
- › Poveziv sa drugim zvučnicima
- › Ulaz: Speakon utičnica
- › Izlaz: Speakon utičnica
- › Monitorska funkcija (polegnuto na stranu)
- › Moguće postaviti na stalak (opcija: HT 900)
- › Lako se pomera, masivna konstrukcija
- › Snaga: 300 W
- › Niskotonski zvučnik: 12" / 2.5" / 50 oz
- › Visokotonski zvučnik: 1.34" Titanium / 13 oz
- › Ulaz zvučnika: speakon (1 × 8 Ω)
- › Izlaz zvučnika: speakon (1 × 8 Ω)
- › Dimenzije: 39 × 59 × 30 cm
- › Masa: 13 kg

400w

- › Dvosistemska bas-refleksna izvedba
- › Odličan Hi-Fi zvuk
- › Poveziv sa drugim zvučnicima
- › Ulaz: Speakon utičnica
- › Izlaz: Speakon utičnica
- › Monitorska funkcija (polegnuto na stranu)
- › Moguće postaviti na stalak (opcija: HT 900)
- › Lako se pomera, masivna konstrukcija
- › Snaga: 400 W
- › Niskotonski zvučnik: 15" / 3" / 60 oz
- › Visokotonski zvučnik: 1.75" Titanium / 23 oz
- › Ulaz zvučnika: speakon (1 × 8 Ω)
- › Izlaz zvučnika: speakon (1 × 8 Ω)
- › Dimenzije: 46 × 71 × 36 cm
- › Masa: 16 kg

**PAX30PRO/A**

Aktivna zvučna kutija 300 W

**PAX40PRO/A**

Aktivna zvučna kutija 400 W

**300w**

- › 4 u 1 kompaktni sistem
- › Odličan Hi-Fi zvuk
- › Ugrađena trokanalna mikseta sa pojačalom
- › Podešavanje boje tona
- › Ugrađeni MP3 (WMA) plejer, LCD displej
- › Čitač USB/SD/SDHC/MMC memorijskih kartica
- › Prikaz tekstualnih poruka
- › Ponavljanje pesme, svih pesama ili nasumični redosled
- › LED Indikator preopterećenja
- › Ulazi: USB/SD, AUX 3.5 mm, MIC 6.3 mm + XLR, LINE 2 × RCA + XLR, LINE 6.3 mm
- › Izlazi: LINE, zvučnik
- › Monitorska funkcija (polegnuto na stranu)
- › Moguće postaviti na stalak (opcija: HT 900)
- › Lako se pomera, masivna konstrukcija
- › Snaga: 300 W
- › Napajanje: 230 V~ / 50 Hz
- › Niskotonski zvučnik: 12" / 2.5" / 50 oz
- › Visokotonski zvučnik: 1.34" Titanium / 13 oz
- › Dimenzije: 39 × 59 × 30 cm
- › Masa: 16 kg

400w

- › 4 u 1 kompaktni sistem
- › Odličan Hi-Fi zvuk
- › Ugrađena trokanalna mikseta sa pojačalom
- › Podešavanje boje tona
- › Ugrađeni MP3 (WMA) plejer LCD displej
- › Čitač USB/SD/SDHC/MMC memorijskih kartica
- › Prikaz tekstualnih poruka
- › Ponavljanje pesme, svih pesama ili nasumični redosled
- › LED Indikator preopterećenja
- › Ulazi: USB/SD, AUX 3.5 mm, MIC 6.3 mm + XLR, LINE 2 × RCA + XLR, LINE 6.3 mm
- › Izlazi: LINE, zvučnik
- › Monitorska funkcija (polegnuto na stranu)
- › Moguće postaviti na stalak (opcija: HT 900)
- › Lako se pomera, masivna konstrukcija
- › Snaga: 400 W
- › Napajanje: 230 V~ / 50 Hz
- › Niskotonski zvučnik: 15" / 3" / 60 oz
- › Visokotonski zvučnik: 1.75" Titanium / 23 oz
- › Dimenzije: 46 × 71 × 36 cm
- › Masa: 20 kg



HT900
Stalak za PA zvučne kutije 2.05 m

SAL

40kg
max

- › Nosivost: 40 kg
- › Stabilna konstrukcija
- › Gumene nožice protiv proklizavanja
- › Noseći stub prečnika 35 mm
- › Podesiva visina: 1250–2050 mm
- › Materijal: čelik + aluminijum
- › Masa: 2.3 kg

PRO



HT901
Šolja za zvučnu kutiju

SAL

40kg
max

- › Ugradljiva u zvučne kutije
- › Upotrebom šolje zvučna kutija se može postaviti na stalak HT900
- › Odgovara za sve stalke 35 mm prečnika
- › Izrađena je od metala
- › Dimenzije: 36 × 110 × 99 mm
- › Nosivost: maks. 40 kg



BTS04/SL / BTS04/BK
Bluetooth zvučnik

PROSTO



- › Prosto bluetooth prenosivi zvučnik sa ugrađenim punjivim akumulatorom
- › Odličan je za opuštanje, putovanja ili posao
- › Posедуje funkciju odgovaranja na pozive (ima ugrađen mikrofoni)
- › Bluetooth: V3.0
- › Napon: 5 V
- › Struja: 500 mA

- › Snaga: 3 W
- › Impedansa: 4 Ω
- › Baterija: 3.7 V, 500 mAh
- › Interfejs: AUX ulaz 3.5mm, mini USB ulaz
- › Kućište: metalno
- › Dimenzije: 56 × ø59 mm
- › Isporučuje se sa USB kablom za napajanje i AUX 3.5 mm audio kablom





BXC200
Niskotonski zvučnik
200 mm, 80 W



- › Dimenzije: 200 mm
- › Snaga : 80/50 W
- › Frekventni opseg: 50–5000 Hz
- › Osetljivost: 89 dB
- › Kalem: 1", 4 sloja
- › Materijal špulne: Alu
- › Težina magneta: 20 oz
- › Impedansa: 4 Ω

80W



SBV2020/4
Niskotonski zvučnik
200 mm, 80 W



- › Dimenzije: 200 mm
- › Snaga : 80/50 W
- › Frekventni opseg: 45–5000 Hz
- › Osetljivost: 86 dB
- › Kalem: 1", 2 sloja
- › Materijal špulne: Alu
- › Težina magneta: 20 oz
- › Impedansa: 4 Ω

80W



SBV2020
Niskotonski zvučnik
200 mm, 80 W



- › Dimenzije: 200 mm
- › Snaga : 80/50 W
- › Frekventni opseg: 45–5000 Hz
- › Osetljivost: 85 dB
- › Kalem: 1", 2 sloja
- › Materijal špulne: Alu
- › Težina magneta: 20 oz
- › Impedansa: 8 Ω

80W



SBV2530
Niskotonski zvučnik
250 mm, 100 W



- › Dimenzije: 250 mm
- › Snaga : 100/70 W
- › Frekventni opseg: 35–4800 Hz
- › Osetljivost: 87 dB
- › Kalem: 1.5", 2 sloja
- › Materijal špulne: Alu
- › Težina magneta: 30 oz
- › Impedansa: 8 Ω

100W



AHX1620/BK
Niskotonski zvučnik
165 mm, 60 W



- › Dimenzije: 165 mm
- › Snaga: 60/40 W
- › Frekvencija: 50–7000 Hz
- › Osetljivost: 88 dB
- › Kalem: 1", 2 sloja
- › ALU kalemsko telo
- › Težina magneta: 20 oz
- › Impedansa: 4 Ω

60W



AHX2030/BK
Niskotonski zvučnik
200 mm, 120 W



- › Dimenzije: 200 mm
- › Snaga: 120/80 W
- › Frekvencija: 40–4000 Hz
- › Osetljivost: 88 dB
- › Kalem: 1.5", 4 sloja
- › ALU kalemsko telo
- › Težina magneta: 30 oz
- › Impedansa: 4 Ω

120W



SRP1010
Niskotonski zvučnik
100 mm, 50 W



- › Dimenzije: 100 mm
- › Snaga : 50/35 W
- › Frekventni opseg: 55–8000 Hz
- › Osetljivost: 83 dB
- › Kalem: 1", 2 sloja
- › Materijal špulne: Alu
- › Težina magneta: 10 oz
- › Impedansa: 8 Ω

50W



SRP1315
Niskotonski zvučnik
130 mm, 50 W



- › Dimenzije: 130 mm
- › Snaga : 50/35 W
- › Frekventni opseg: 50–7000 Hz
- › Osetljivost: 84 dB
- › Kalem: 1", 2 sloja
- › Materijal špulne: Alu
- › Težina magneta: 15 oz
- › Impedansa: 8 Ω

50W



SRP1620
Niskotonski zvučnik
165 mm, 60 W



- › Dimenzije: 165 mm
- › Snaga : 60/40 W
- › Frekventni opseg: 45–5000 Hz
- › Osetljivost: 87 dB
- › Kalem: 1", 4 sloja
- › Materijal špulne: Alu
- › Težina magneta: 20 oz
- › Impedansa: 8 Ω

60W





SRP2030

Niskotonski zvučnik
200 mm, 80 W



- › Dimenzije: 200 mm
- › Snaga: 80/50 W
- › Frekventni opseg: 30–4000 Hz
- › Osetljivost: 89 dB
- › Kalem: 1.5", 4 sloja
- › Materijal špulne: Alu
- › Težina magneta: 30 oz
- › Impedansa: 8 Ω



SRP2530

Niskotonski zvučnik
250 mm, 100 W



- › Dimenzije: 250 mm
- › Snaga : 100/80 W
- › Frekventni opseg: 28–3000 Hz
- › Osetljivost: 88 dB
- › Kalem: 1.5", 4 sloja
- › Materijal špulne: Alu
- › Težina magneta: 30 oz
- › Impedansa: 8 Ω



SPA2030

Niskotonski zvučnik
200 mm, 150 W



- › Dimenzije: 200 mm
- › Snaga : 150/100 W
- › Frekventni opseg: 50–5000 Hz
- › Osetljivost: 89 dB
- › Kalem: 1.5", 2 sloja
- › Materijal špulne: Alu
- › Težina magneta: 30 oz
- › Impedansa: 8 Ω



SPA2530

Niskotonski zvučnik
250 mm, 200 W



- › Dimenzije: 250 mm
- › Snaga : 200/140 W
- › Frekventni opseg: 45–5000 Hz
- › Osetljivost: 90 dB
- › Kalem: 1.5", 2 sloja
- › Materijal špulne: Alu
- › Težina magneta: 30 oz
- › Impedansa: 8 Ω



SPA3040

Niskotonski zvučnik
300 mm, 210 W



- › Dimenzije: 300 mm
- › Snaga : 210/150 W
- › Frekventni opseg: 40–3500 Hz
- › Osetljivost: 90 dB
- › Kalem: 1.5", 2 sloja
- › Materijal špulne: Alu
- › Težina magneta: 40 oz
- › Impedansa: 8 Ω



SPA4050

Niskotonski zvučnik
400 mm, 230 W



- › Dimenzije: 400 mm
- › Snaga: 230/160 W
- › Frekventni opseg: 30–3000 Hz
- › Osetljivost: 93 dB
- › Kalem: 2", 2 sloja
- › Materijal špulne: Alu
- › Težina magneta: 50 oz
- › Impedansa: 8 Ω



SBX1010/BK

Niskotonski zvučnik
100 mm, 50 W



- › Dimenzije: 100 mm
- › Snaga: 50/35 W
- › Frekvencija: 55–8000 Hz
- › Osetljivost: 82 dB
- › Kalem: 0.75", 2 sloja
- › ALU kalemsko telo
- › Težina magneta: 10 oz
- › Impedansa: 8 Ω



SBX1320/BK

Niskotonski zvučnik
130 mm, 60 W



- › Dimenzije: 130 mm
- › Snaga: 60/40 W
- › Frekvencija: 50–7000 Hz
- › Osetljivost: 85 dB
- › Kalem: 1", 4 sloja
- › ALU kalemsko telo
- › Težina magneta: 20 oz
- › Impedansa: 8 Ω



SBX1620/BK

Niskotonski zvučnik
165 mm, 80 W



- › Dimenzije: 165 mm
- › Snaga: 80/50 W
- › Frekvencija: 45–7000 Hz
- › Osetljivost: 87 dB
- › Kalem: 1", 4 sloja
- › ALU kalemsko telo
- › Težina magneta: 20 oz
- › Impedansa: 8 Ω





SBX2030/BK
Niskotonski zvučnik
200 mm, 120 W



- › Dimenzije: 200 mm
- › Snaga: 120/80 W
- › Frekvencija: 35–3000 Hz
- › Osetljivost: 88 dB
- › Kalem: 1.5", 4 sloja
- › ALU kalemsko telo
- › Težina magneta: 30 oz
- › Impedansa: 8 Ω

120w

8 Ω



SBX2530/BK
Niskotonski zvučnik
250 mm, 150 W



- › Dimenzije: 250 mm
- › Snaga: 150/120 W
- › Frekvencija: 28–2000 Hz
- › Osetljivost: 89 db
- › Kalem: 2", 4 sloja
- › ALU kalemsko telo
- › Težina magneta: 30 oz
- › Impedansa: 8 Ω

150w

8 Ω



SBX3040/BK
Niskotonski zvučnik
300 mm, 150 W



- › Dimenzije: 300 mm
- › Snaga: 150/120 W
- › Frekvencija: 28–2000 Hz
- › Osetljivost: 89 dB
- › Kalem: 2", 4 sloja
- › ALU kalemsko telo
- › Težina magneta: 40 oz
- › Impedansa: 8 Ω

150w

8 Ω



SKN10
Srednjotonski zvučnik
100 mm, 40 W



- › Profesionalna zatvorena konstrukcija
- › Nije potrebna posebna kutija u zvučnoj kutiji za zaptivanje
- › Ojačana impregnisana membrana
- › Dimenzija: 100 mm
- › Snaga: 40/30 W
- › Frekvencija: 500–8500 Hz
- › Osetljivost: 84 dB
- › Impedansa: 8 Ω

40w

8 Ω



SKN13
Srednjotonski zvučnik
130 mm, 50 W



- › Profesionalna zatvorena konstrukcija
- › Nije potrebna posebna kutija u zvučnoj kutiji za zaptivanje
- › Ojačana impregnisana membrana
- › Dimenzija: 130 mm
- › Snaga: 50/40 W
- › Frekvencija: 400–7000 Hz
- › Osetljivost: 86 dB
- › Impedansa: 8 Ω

50w

8 Ω



SKN16
Srednjotonski zvučnik
160 mm, 60 W



- › Profesionalna zatvorena konstrukcija
- › Nije potrebna posebna kutija u zvučnoj kutiji za zaptivanje
- › Ojačana impregnisana membrana
- › Dimenzija: 160 mm
- › Snaga: 60/40 W
- › Frekvencija: 300–6000 Hz
- › Osetljivost: 88 dB
- › Impedansa: 8 Ω

60w

8 Ω



DT20
Visokotonski kalotni zvučnik
73 mm, 40 W



- › Visokotonski zvučnik
- › Snaga: 40/20 W
- › Impedansa: 8
- › Frekvencija: 3.000–21.000 Hz
- › Osetljivost: 91 dB
- › Kalem: 0.5"
- › Kalemsko telo: MYLAR
- › Težina magneta: 2 × 0.6 oz
- › Prečnik: 73 mm

40w

8 Ω



GL500
Hi-Fi visokotonski zvučnik
115 × 90 mm, 100 W

- › Ugradna dimenzija: 115 × 90 mm
- › Snaga: 100 W
- › Frekventni opseg: 2–20.000 Hz
- › Impedansa: 8 Ω
- › Osetljivost: 91.5 dB
- › Materijal membrane: Titanijum

100w

8 Ω



DT5
Visokotonski kalotni zvučnik
115 × 89 mm, 100 W



- › Snaga: 100/50 W
- › Frekvencija: 2.000–20.000 Hz
- › Osetljivost: 91 dB
- › Magnet: 8.0 oz
- › Kalemsko telo: Mylar
- › Dimenzije: 115 × 89 mm
- › Impedansa: 8 Ω

100w

8 Ω



TM102
Hi-Fi visokotonski zvučnik
100 mm, 80 W

- › Ugradna dimenzija: 100 mm
- › Snaga: 80 W
- › Frekventni opseg: 1.5–20 kHz
- › Impedansa: 8 Ω
- › Osetljivost: 90 dB
- › Materijal membrane: Titanijum

80w

8 Ω



W-DM-61
Visokotonski zvučnik
61 × 61 mm, 80 W

- › Ugradna dimenzija: 61 × 61 mm
- › Snaga: 80 W
- › Frekventni opseg: 3–20 kHz
- › Impedansa: 8 Ω
- › Osetljivost: 88 dB
- › Materijal membrane: Mylar

80w

8 Ω



DM-75
Visokotonski zvučnik
72 mm, 80 W

- › Ugradna dimenzija: 72 mm
- › Snaga: 80 W
- › Frekventni opseg: 3–20 kHz
- › Impedansa: 8 Ω
- › Osetljivost: 88 dB
- › Materijal membrane: Mylar

80w

8 Ω



DT6
Kalotni visokotonski
zvučnik 103 mm 100 W

- › Dimenzija: 103 mm
- › Snaga 100/50 W
- › Frekvencija: 2.000–20.000 Hz
- › SPL1 w/1 m: 91 dB
- › Magnet: 8.0 oz
- › Kalem: 1"
- › Impedansa: 8 Ω

SAL

100w

8 Ω



DP10
Kalotni visokotonski
zvučnik 85 × 85 mm, 150 W

- › Dimenzije: 85 × 85 mm
- › Snaga: 150/50 W
- › Frekventni opseg: 2.000–20.000 Hz
- › Osetljivost: 106 dB
- › Kalem: 1"
- › Materijal membrane: Tekstil
- › Težina magneta: 0.6 oz
- › Impedansa: 8 Ω

SAL

150w

8 Ω



DP35
Prstenasti visokotonski
zvučnik 112 × 112 mm, 150 W

- › Dimenzije: 112 × 112 mm
- › Snaga: 150/80 W
- › Frekventni opseg: 2.500–20.000 Hz
- › Osetljivost: 103 dB
- › Kalem: 1.5"
- › Materijal membrane: Tekstil
- › Težina magneta: 15 oz
- › Impedansa: 8 Ω

SAL

150w

8 Ω



DTF12
Kalotni visokotonski
zvučnik 103 mm 100 W

- › Dimenzije: 103 mm
- › Snaga: 100/50 W
- › Frekventni opseg: 2.000–21.000 Hz
- › Osetljivost: 91 dB
- › Kalem: 1"
- › Materijal membrane: Svila
- › Težina magneta: 8 oz
- › Impedansa: 8 Ω
- › Ferofluidno hlađenje

SAL

100w

8 Ω



DPH1416
Visokotonski zvučnik
160 × 140 mm 150 W

- › Dimenzije levka: 160 × 140 mm
- › Snaga: 150/80 W
- › Frekventni opseg: 2.000–18.000 Hz
- › Osetljivost: 95 dB
- › Kalem: 1.75"
- › Materijal membrane: Titanijum
- › Težina magneta: 15 oz
- › Impedansa: 8 Ω
- › Masa: 2.5 kg

SAL

150w

8 Ω



KHS105
Piezo visokotonski
zvučnik 85 × 85 mm 300 W

- › Dimenzije: 85 × 85 mm
- › Muzička snaga (4 Ω): 300 W
- › Muzička snaga (8 Ω): 150 W
- › Frekventni opseg: 2.000–20.000 Hz
- › Osetljivost: 94 dB
- › Impedansa: > 1000 Ω
- › Max. napon: 35 V

SAL

300w





KHS106

Piezo visokotonski zvučnik 95 mm, 300 W



- › Dimenzije: 95 mm
- › Muzička snaga (4 Ω): 300 W
- › Muzička snaga (8 Ω): 150 W
- › Frekventni opseg: 2.000–20.000 Hz
- › Osetljivost: 90 dB
- › Impedansa: >1000 Ω
- › Max. napon: 35 V

300w



KHS107

Piezo visokotonski zvučnik 64 × 64 mm, 300 W



- › Dimenzije: 64 × 64 mm
- › Muzička snaga (4 Ω): 300 W
- › Muzička snaga (8 Ω): 150 W
- › Frekventni opseg: 5.000–20.000 Hz
- › Impedansa: >1000 Ω
- › Osetljivost: 104 dB
- › Max. napon: 35 V

300w



KHS311M

Piezo visokotonski zvučnik 110 × 110 mm, 300 W



- › Dimenzije: 110 × 110 mm
- › Muzička snaga (4 Ω): 300 W
- › Muzička snaga (8 Ω): 150 W
- › Frekventni opseg: 2.000–20.000 Hz
- › Impedansa: >1000 Ω
- › Osetljivost: 93 dB
- › Max. napon: 35 V

300w



KHS110

Piezo visokotonski zvučnik 187 × 87 mm, 300 W



- › Dimenzije: 187 × 87 mm
- › Muzička snaga (4 Ω): 300 W
- › Muzička snaga (8 Ω): 150 W
- › Frekventni opseg: 2.000–20.000 Hz
- › Osetljivost: 90 dB
- › Impedansa: >1000 Ω
- › Max. napon: 35 V

300w



KHS120

Piezo visokotonski zvučnik 263 × 100 mm, 300 W



- › Dimenzije: 263 × 100 mm
- › Muzička snaga (4 Ω): 300 W
- › Muzička snaga (8 Ω): 150 W
- › Frekventni opseg: 2.000–20.000 Hz
- › Osetljivost: 92 dB
- › Impedansa: >1000 Ω
- › Max. napon: 35 V

300w



KHS342M

Piezo visokotonski zvučnik 160 × 95 mm, 300 W



- › Dimenzije: 160 × 95 mm
- › Muzička snaga (4 Ω): 300 W
- › Muzička snaga (8 Ω): 150 W
- › Frekventni opseg: 2.000–20.000 Hz
- › Osetljivost: 95 dB
- › Impedansa: >1000 Ω
- › Max. napon: 35 V

300w



YD78

Širokopolasni zvučnik 77 mm, 2 W



- › Idealan za servisiranje zvučnih kutija
- › Dimenzije: 77 mm
- › Snaga: 2 W
- › Frekventni opseg: 270–8.000 Hz
- › Impedansa: 8 Ω
- › Zvučnik za radio aparate

2w



YD103

Širokopolasni zvučnik 100 mm, 6 W



- › Idealan za servisiranje zvučnih kutija
- › Dimenzije: 100 mm
- › Snaga: 6 W
- › Frekventni opseg: 170–10.000 Hz
- › Impedansa: 8 Ω
- › Zvučnik za mini hi-fi veće radio aparate

6w



ARZ081

Širokopolasni zvučnik 65 mm, 0.25 W



- › Idealan za servisiranje zvučnih kutija
- › Dimenzije: 65 mm
- › Snaga: 0.25 W
- › Frekventni opseg: 300–8.000 Hz
- › Impedansa: 8 Ω
- › Tipična upotreba u tranzistorskim prijemnicima

0.25w



POJAČALA

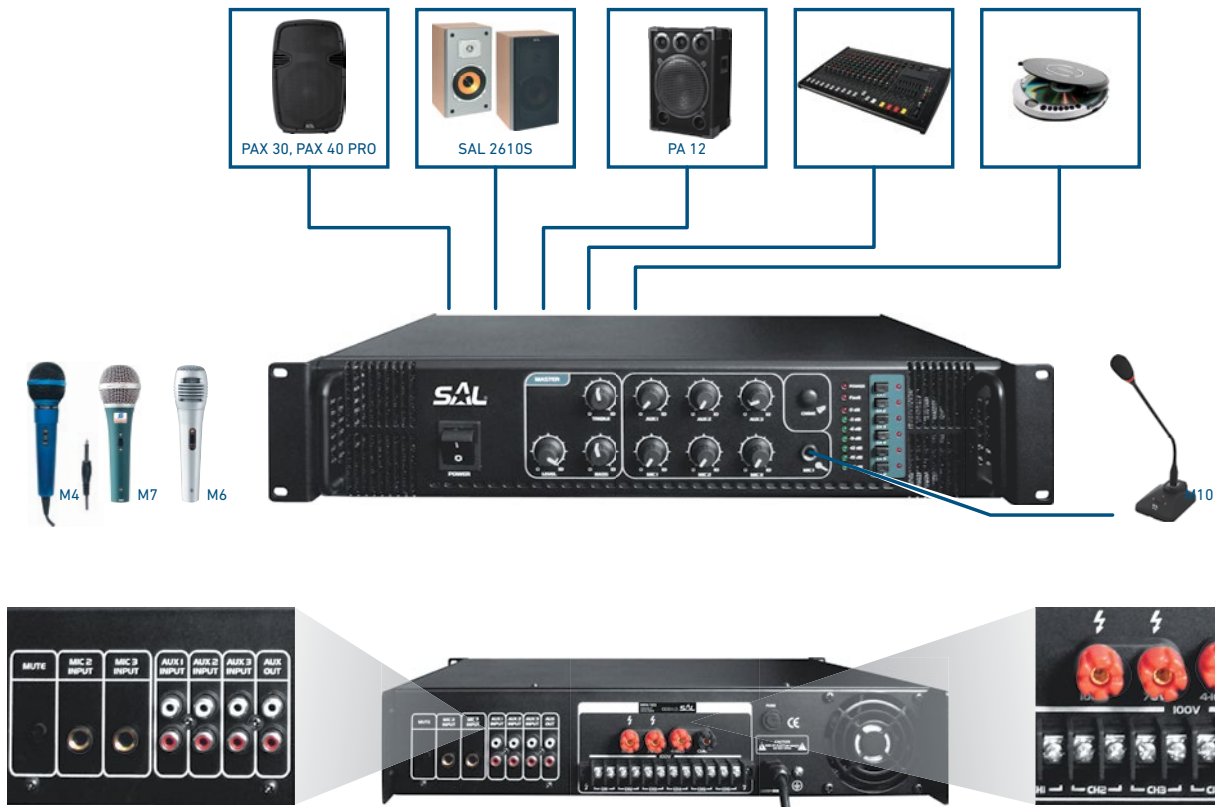

120w **MPA120**
Univerzalno 110 V pojačalo 120 W **SAL**

- › Pojačalo sa više funkcija + mikseta
- › Snaga: 120 W
- › Impedansa: 4, 8, 16 Ω
- › 3 \times mikrofon + 3 \times stereo audio ulaz
- › Zvučnici se mogu vezati u 6 različitih grupa
- › Za klasične sisteme i sisteme 100 V
- › Zvučni efekat za upozorenje
- › Automatsko miksovanje mikrofona
- › Stereo izlaz za druga pojačala
- › Regulacija boje tona visoki/niski
- › Napajanje: 230 V~
- › Dimenzije: 430 \times 90 \times 390 mm

250w **MPA250**
Univerzalno 110 V pojačalo 250 W **SAL**

- › Pojačalo sa više funkcija + mikseta
- › Snaga: 250 W
- › Impedansa: 4, 8, 16 Ω
- › 3 \times mikrofon + 3 \times stereo audio ulaz
- › Zvučnici se mogu vezati u 6 različitih grupa
- › Za klasične sisteme i sisteme 100 V
- › Zvučni efekat za upozorenje
- › Automatsko miksovanje mikrofona
- › Stereo izlaz za druga pojačala
- › Regulacija boje tona visoki/niski
- › Napajanje: 230 V~
- › Dimenzije: 430 \times 90 \times 390 mm

SLUŠALICE I MIKROFONI



EP10
Stereo slušalice **SAL**

- › Ergonomski oblik
- › Praktične za nošenje, odličan zvuk
- › Frekventni opseg: 20–20.000 Hz
- › Utikač: 3.5 mm
- › Kabel dužine: 1.2 m



EP2
Stereo slušalice **SAL**

- › Ergonomski oblik
- › Praktične za nošenje, odličan zvuk
- › Frekventni opseg: 20–20.000 Hz
- › Utikač: 3.5 mm
- › Kabel dužine: 1.2 m



EP1
Stereo slušalice **SAL**

- › Ergonomski oblik
- › Praktične za nošenje, odličan zvuk
- › Frekventni opseg: 20–20.000 Hz
- › Utikač: 3.5 mm
- › Kabel dužine: 1.2 m



EP7
Stereo slušalice ZIP

SAL

- › Jedinstveni ZIP dizajn!
- › Utikač 3.5 mm
- › Frekventni opseg: 20–20.000 Hz
- › Impedansa: 16 Ω
- › Osetljivost: 100 dB / mW
- › Snaga: 10 mW
- › Zvučnik: prečnik 9 mm
- › Dužina priključnog kabela: 1.2 m
- › Dodatno: zamenljivi gumeni ulošci veličine "S", "M" i "L".



EP8/P
Stereo slušalice

SAL

- › Utikač 3.5 mm
- › Frekventni opseg: 20–20.000 Hz
- › Impedansa: 16 Ω
- › Osetljivost: 100 dB / mW
- › Snaga: 10 mW
- › Zvučnik: prečnik 9 mm
- › Dužina priključnog kabela: 1.2 m
- › Dodatno: zamenljivi gumeni ulošci veličine "S", "M" i "L".
- › Boja: bela / roza



EP8/BL
Stereo slušalice

SAL

- › Utikač 3.5 mm
- › Frekventni opseg: 20–20.000 Hz
- › Impedansa: 16 Ω
- › Osetljivost: 100 dB / mW
- › Snaga: 10 mW
- › Zvučnik: prečnik 9 mm
- › Dužina priključnog kabela: 1.2 m
- › Dodatno: zamenljivi gumeni ulošci veličine "S", "M" i "L".
- › Boja: bela / plava



HPH5/BL / HPH5/P
Stereo slušalice

SAL

- › Utikač: 3.5 mm
- › Sklopljiva izvedba
- › Izvod kabela sa jedne strane
- › Frekventni opseg: 20–22.000 Hz
- › Impedansa: 32 Ω
- › Osetljivost: 105 dB ± 2 dB / mW
- › Snaga: 30 mW
- › Zvučnik: prečnik 40 mm
- › Dužina priključnog kabela: 2 m



HPH7
Stereo slušalice

SAL

- › Utikač: 3.5 mm
- › Udobna, tapacirana izvedba
- › Podešavanje jačine zvuka
- › Frekventni opseg: 20–22.000 Hz
- › Impedansa: 32 Ω
- › Osetljivost: 105 dB ± 2 dB / mW
- › Snaga: 30 mW
- › Zvučnik: prečnik 40 mm
- › Dužina priključnog kabela: 5 m



HPH98
Stereo slušalice

SAL

- › Idealne za slušanje muzike u kući i preko mobilnih uređaja
- › Sklopljiva izvedba
- › Utikač: 3.5 mm
- › Frekventni opseg: 20–22.000 Hz
- › Dužina priključnog kabela: 1.2 m
- › Boja: crna



HPH10
Stereo slušalice

SAL

- › Utikač: 3.5 mm
- › Podešavanje jačine zvuka
- › Frekventni opseg: 20–20.000 Hz
- › Snaga: 100 mW
- › Zvučnik: 40 mm
- › Priključni kabl: 2.1 m



HPH3
Stereo slušalice

SAL

- › Okretljivi zvučnik
- › Pribor: stereo/mono adapter utikač
- › Frekventni opseg: 20–20.000 Hz
- › Utikač: 3.5 mm
- › Kabel dužine: 5 m



HPH2
Stereo slušalice

SAL

- › Ekstra lagane (35 g)
- › Frekventni opseg: 20–20.000 Hz
- › Utikač: 3.5 mm
- › Kabel dužine: 1.5 m





HPH1 Stereo slušalice



- › Ekstra lagane (45 g)
- › Frekventni opseg: 20–20.000 Hz
- › Utikač: 3.5 mm
- › Kabel dužine: 1.5 m



HQ-HP135HF Stereo slušalice



- › Hi-Fi slušalice idealne za DJ-eve
- › Rotirajući zglobovi
- › Odličan kvalitet zvuka
- › Frekvencija: 8–22.000 Hz
- › Zvučnik: 50 mm
- › Snaga: 100 mW
- › Utikač: 3.5 i 6.3 mm
- › Impedansa: 32 Ω
- › Osetljivost: 105 dB



HPM1 Multimedijalne slušalice



- › Multimedijalne naglavne slušalice sa mikrofonom
- › Podešavanje jačine zvuka
- › Frekventni opseg: 20–20.000 Hz
- › Utikač: 3.5 mm
- › Kabel dužine: 1.8 m
- › Impedansa: 32 Ω



M10 Stoni mikروفон



PRO

- › Profesionalni stoni mikروفon
- › Fleksibilni vrat od 49 cm
- › Utikač 6.3 mm
- › Frekventni opseg: 80–15.000 Hz
- › Impedansa: 2.000 Ω

- › Odstranjiv priključni kabel 4 m
- › Praktični prekidač na postolju
- › LED indikator i LED prsten
- › Napajanje: 2 × AA (1.5 V) baterija (nije u sklopu)



M4 Dinamički mikروفon



- › Sa prekidačem
- › Frekvencija mikrofona: 100–12.500 Hz

- › Impedansa: 600 Ω
- › Utikač od 6.3 mm
- › Kabel dužine 2 m



M6 Dinamički mikروفon



- › Sa prekidačem
- › Frekvencija mikrofona: 80–14.000 Hz

- › Impedansa: 600 Ω
- › Utikač od 6.3 mm
- › Uklonivi kabel dužine 3 m



M7 Dinamički mikروفon



- › Sa prekidačem
- › Frekvencija mikrofona: 50–18.000 Hz
- › Impedansa: 600 Ω

- › Utikač od 6.3 mm
- › Uklonivi kabel dužine 5 m
- › Rukohvat obložen gumom
- › Zaštitna kutija za odlaganje

PRO



DM919 Dinamički mikروفon



- › Sa prekidačem
- › Frekvencija mikrofona: 50–18.000 Hz
- › Impedansa: 600 Ω

- › Utikač od 6.3 mm
- › Rukohvat obložen gumom
- › Zaštitna kutija za odlaganje

PRO





HQ-MICCLAMP2 Držač mikrofona



- › Sa 5/8" i 3/8" navojem
- › Opružni, Crne boje



HQ-MICCLAMP3 Držač mikrofona



- › Sa 5/8" i 3/8" navojem
- › Crne boje



HT801 Univerzalni držač mikrofona



- › Izvedba sa štipaljkom za sve tipove mikrofona
- › U priboru adapter matica 15/9 mm
- › Idealan za stalak mikrofona HT800 i ostale tipove



HQ-MICSTAND Stalak za mikrofon



- › Mikrofonski stalak sa podesivom visinom
- › Visina 95-165 cm
- › Dužina ruke 80 cm
- › Crne boje



HQ-MICSTAND10 Stalak za mikrofon



- › Mikrofonski stalak sa podesivom visinom i podesivom rukom
- › Visina 95-168 cm
- › Dužina ruke 57-97 cm
- › Crne boje



HQ-MICTABLE10 Stalak za mikrofon



- › Stoni
- › Sa 3 prilagodljive metalne nožice i opružnim držačem za mikrofon



PRIBOR ZA ZVUČNIKE



HV211A Skretnica – 2 Kanala 100 W



- › Opterećenje: max. 100 W
- › Frekvencija ukrštanja: 3300 Hz
- › Strmina sečenja: 12 dB/oktava
- › Impedansa: 8 Ω



HV316A Skretnica – 3 Kanala 100 W



- › Opterećenje: max. 100 W
- › Frekvencija ukrštanja: 900/4000 Hz
- › Strmina sečenja: 12 dB/oktava
- › Impedansa: 8 Ω



HV228 Skretnica – 2 Kanala 200 W



- › Opterećenje: max. 200 W
- › Frekvencija ukrštanja: 3000 Hz
- › Strmina sečenja: 12 dB/oktava
- › Mogućnost biranja izlaznog nivoa visoki: 0/-3 dB
- › Impedansa: 8 Ω



HV328 Skretnica – 3 Kanala 200 W



- › Opterećenje: max. 200 W
- › Frekvencija ukrštanja: 500/3000 Hz
- › Strmina sečenja: 12 dB/oktava
- › Mogućnost biranja izlaznog nivoa visoki: 0/-3 dB srednji: 0/-2 dB
- › Impedansa: 8 Ω

Vešanje za zvučnik

- › Za zamenu starih, pocepanih vešanja
- › Za sve tipove zvučnika sa gumenim vešanjem

- › Materijal vešanja: sunder

SG13

Vešanje za zvučnik od 130 mm

SG16

Vešanje za zvučnik od 160 mm

SG20

Vešanje za zvučnik od 200 mm

SG25

Vešanje za zvučnik od 250 mm

SG30

Vešanje za zvučnik od 300 mm

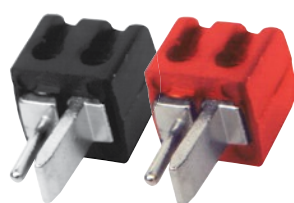

SL1S/BK / SL1S/RD
Priključak za zvučnik

- › Utikač za montažu na kabel
- › Vijčana montaža
- › Crne ili crvene boje



SL5
Priključak za zvučnik

- › Utikač za montažu na kabel
- › Vijčana montaža
- › Crne boje
- › Sa gumenim suspenzorom



SL5K
Priključak za zvučnik

- › Utičnica za montažu na kabel
- › Vijčana montaža
- › Sa gumenim suspenzorom



S1090
SPEAKON priključak

- › Utikač za montažu na kabel
- › Vijčana montaža
- › Sa gumenim suspenzorom



S1087
SPEAKON priključak

- › Utičnica za montažu na kabel
- › Papučice za priključenje kablova
- › Sa gumenim suspenzorom



S1085
SPEAKON priključak

- › Utičnica za ugradnju
- › Papučice za priključenje kablova
- › Dimenzije: 30 × 25 mm



S1092
SPEAKON priključak

- › Utičnica za ugradnju
- › Papučice za priključenje kablova
- › Dimenzije: 40 × 40 mm



S1086
SPEAKON priključak

- › Utičnica za ugradnju
- › Papučice za priključenje kablova
- › Dimenzije: 50 mm

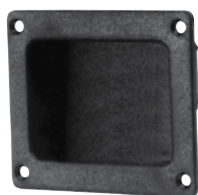

SL1
Terminal za zvučnu kutiju



- › Prazan terminal
- › Mogu se ugraditi sve utičnice po želji: RCA, speakon, banana...
- › Spoljna dimenzija: 100 × 84 mm



SL2ER
Terminal za zvučnu kutiju



- › Dvopolni terminal
- › Opružna montaža kablova
- › Dimenzije: 50 × 22 mm



SL4ER
Terminal za zvučnu kutiju



- › Četvoropolni terminal
- › Opružna montaža kablova
- › Dimenzije: 70 × 24 mm



SL100
Terminal za zvučnu kutiju



- › Dvopolni terminal
- › Opružna montaža kablova
- › Dimenzije: 56 × 56 mm





SL5ER
Terminal za
zvučnu kutiju



- › Dvopolni terminal
- › Opružna montaža kablova
- › Dimenzije: 75 mm



SL7M
Terminal za
zvučnu kutiju



- › Dvopolni terminal
- › Sadrži utičnice za banana priključke i zatezače za kabel
- › Dimenzije: 105 mm



SL6MG
Terminal za
zvučnu kutiju



- › Dvopolni terminal
- › Sadrži utičnice za banana priključke i zatezače za kabel
- › Metalni, pozlaćeni priključci
- › Dimenzije: 105 mm



SL105
Terminal za
zvučnu kutiju



- › Dvopolni terminal
- › Sadrži utičnice za banana priključke i zatezače za kabel
- › Dimenzije: 94 × 80 mm



SL106
Terminal za
zvučnu kutiju



- › Dvopolni terminal
- › Sadrži utičnice za banana priključke i zatezače za kabel
- › Metalni, pozlaćeni priključci
- › Dimenzije: 94 × 80 mm



SL107
Terminal za
zvučnu kutiju



- › Četvorpolni terminal
- › Sadrži utičnice za banana priključke i zatezače za kabel
- › Dimenzije: 95 × 122 mm

G-409
Mrežica za zvučnik od 100 mm

G-509
Mrežica za zvučnik od 130 mm

G-609
Mrežica za zvučnik od 165 mm



G-16
Mrežica za zvučnik 165 mm

- › Dimenzija mrežice: 169 mm

G-20
Mrežica za zvučnik 200 mm

- › Dimenzija mrežice: 203 mm

G-25
Mrežica za zvučnik 250 mm

- › Dimenzija mrežice: 255 mm

G-30
Mrežica za zvučnik 300 mm

- › Dimenzija mrežice: 306 mm

G-40
Mrežica za zvučnik 400 mm

- › Dimenzija mrežice: 385 mm

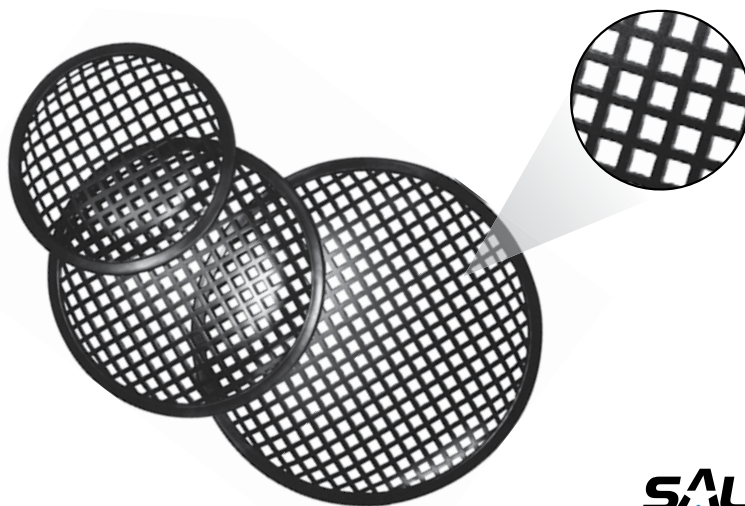



HT304 SAL
Stega mrežice za zvučnik

- › Montira se vijkom
- › Izrađena od plastike u crnoj boji
- › Karakterišu je izraženi zupci za fiksiranje mrežice



HT305 SAL
Stega mrežice za zvučnik

- › Montira se vijkom
- › Izrađena od plastike u crnoj boji
- › Karakterišu je sitne iglice za fiksiranje mrežice



HT600 SAL
Držać frontalne maske za zvučnik

- › Montira se u rupe na maski i zvučnoj kutiji
- › Izrađen od plastike u crnoj boji
- › Dobro rešenje za lako postavljanje i skidanje prednje maske
- › Dimenzije potrebnih rupa: 10/14 mm



HT601 SAL
Držać frontalne maske za zvučnik

- › Komplete od 4 kom. (guma, metal)
- › Ugradne dimenzije: 6/9 mm
- › Montira se u rupe na maski i zvučnoj kutiji
- › Izrađen od plastike i metala
- › Dobro rešenje za lako postavljanje i skidanje prednje maske



HT203 SAL
Drška za zvučne kutije 220 × 163 × 60 mm

- › Upuštena drška za zvučnu kutiju
- › Izrađena je od masivne plastike
- › Dimenzije: 220 × 163 × 60 mm

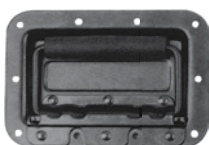

HT20 SAL
Drška za zvučne kutije 154 × 101 mm

- › Upuštena drška za zvučnu kutiju
- › Izrađena je od metala, dok je rukohvat gumiran
- › Dimenzija: 154 × 101 mm



HT201 SAL
Drška za zvučne kutije 130 × 80 × 80 mm

- › Upuštena drška za zvučnu kutiju
- › Izrađena je od plastike
- › Dimenzije: 130 × 80 × 80 mm



HT200 SAL
Drška za zvučne kutije 250 mm

- › Kaiš drška za zvučnu kutiju
- › Izrađena je od izdržljive gume
- › Krajevi su metalni za fiksiranje vijcima
- › Dimenzije: 250 mm



HT400 SAL
Čošak za zvučnu kutiju

- › Protektor za uglove zvučne kutije
- › Izrađen je od plastike u crnoj boji
- › Fiksira se vijcima
- › Dimenzije: 40 × 40 × 40 mm



HT401 SAL
Čošak za zvučnu kutiju

- › Protektor za uglove zvučne kutije
- › Izrađen je od plastike u crnoj boji
- › Fiksira se vijcima
- › Dimenzije: 37 × 37 × 55 mm



HT402 SAL
Čošak za zvučnu kutiju

- › Protektor za uglove zvučne kutije
- › Izrađen je od plastike u crnoj boji
- › Fiksira se vijcima
- › Dimenzije: 54 × 54 × 81 mm



HT3123 SAL
Gumena nožica za zvučne kutije

- › Izrađena je od gume
- › Sadrži ugrađenu metalnu podlošku
- › Montira se vijkom prečnika 5 mm
- › Dimenzije: 37 × 11 mm



HT501 SAL
Vijak za zvučnik

- › Metalni vijak
- › Crne boje
- › Proređen navoj
- › Dimenzije: 4 × 25 mm



HT510 SAL
Vijak za zvučnik

- › Metalni vijak
- › Crne boje
- › Sadrži kandžastu maticu
- › Dimenzije vijka: M5 × 28 mm
- › Dimenzije matice: 16 × 8 mm





SA-4m

Metalne nožice za zvučne kutije

- › Set od 4 metalne nožice
- › Podesiva visina 27–40 mm
- › Prečnik 12 mm
- › Mesing



SA-4c

Metalne nožice za zvučne kutije

- › Set od 4 metalne nožice
- › Podesiva visina 27–40 mm
- › Prečnik 12 mm
- › Hrom



SA-4s

Metalne nožice za zvučne kutije

- › Set od 4 metalne nožice
- › Podesiva visina 27–40 mm
- › Prečnik 12 mm
- › Crne



SA-8C

Metalne nožice za zvučne kutije

- › Set od 4 metalne nožice
- › Hromirane
- › Podesiva visina od 22–24 mm
- › Prečnik: 25 mm



SA-8S

Metalne nožice za zvučne kutije

- › Set od 4 metalne nožice
- › Crne
- › Podesiva visina od 22–24 mm
- › Prečnik: 25 mm



KAH202

Refleksna cev 45 × 100 mm



- › Izrađena je od plastike
- › Namenjena je manjim zvučnim kutijama
- › Dimenzije: 45 × 100 mm
- › Za odabir je potrebno konsultovati proračune

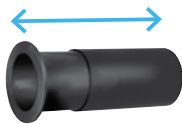

KAH303

Refleksna cev 66 × 125/250 mm



- › Izrađena je od plastike
- › Teleskopski se izvlači njen unutrašnji deo
- › Dimenzije: 66 × 100/250 mm
- › Za odabir je potrebno konsultovati proračune



HT35

Materija za ispunu zvučnih kutija



- › Osnovna potreba pri gradnji zvučnih kutija
- › Prigušuje neprijatno bučenje zvučnih kutija
- › Homogene sadržine, jednostavno se kroji
- › Dimenzije: 300 × 700 mm
- › Debljina: 25 mm ±5 mm

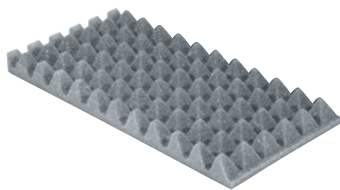

HT2340

Sunder za ispunu zvučnih kutija



- › Akustični, apsorbujući sunder
- › Idealan za High-end zvučne kutije
- › Obezbeđuje čiste kvalitetne niske tonove
- › Tamnosive boje
- › Dimenzije: 300 × 600 mm
- › Debljina: 30 mm

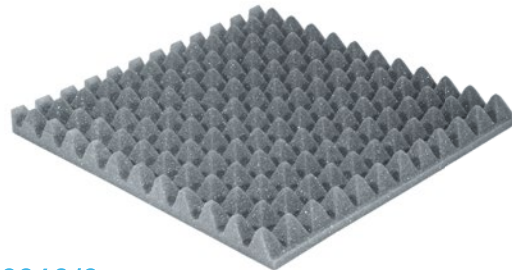

HT2340/2

Sunder za ispunu zvučnih kutija



- › Akustični, apsorbujući sunder
- › Idealan za High-end zvučne kutije
- › Obezbeđuje čiste kvalitetne niske tonove
- › Tamnosive boje
- › Dimenzije: 800 × 800 mm
- › Debljina: 30 mm



HT70/BK / HT70/GR

Materijal za oblaganje zvučnih kutija



- › Estetsko rešenje za zvučne kutije
- › Prikrića oštećenja i nepravilnosti na zvučnim kutijama
- › Materijal jednostavan za krojenje
- › Dimenzije: 700 × 1400 mm
- › Crne boje ili sive boje



SPH01/BK / SPH01/WH

Zidni nosač za zvučnik do 10 kg



- › Par zidnih nosača za zvučne kutije
- › Nosivost: do 10 kg
- › Crne boje ili bele boje





WRX310

Auto zvučnici 104 mm, 2 × 70 W



140w



- › Trosistemski par auto zvučnika
- › Niski: 100 mm PEI membrana
- › Srednji: 30 mm "mylar" kalotni
- › Visoki: 15 mm piezo
- › Muzička snaga: 140 W (2 × 70 W max)
- › Frekventni opseg: 60–20.000 Hz
- › Osetljivost: 86 dB
- › Impedansa: 4 Ω



WRX313

Auto zvučnici 132 mm, 2 × 90 W



180w



- › Trosistemski par auto zvučnika
- › Niski: 130 mm PEI membrana
- › Srednji: 30 mm "mylar" kalotni
- › Visoki: 15 mm piezo
- › Muzička snaga: 180 W (2 × 90 W max)
- › Frekventni opseg: 50–20.000 Hz
- › Osetljivost: 87 dB
- › Impedansa: 4 Ω



WRX316

Auto zvučnici 166 mm, 2 × 110 W



220w



- › Trosistemski par auto zvučnika
- › Niski: 165 mm PEI membrana
- › Srednji: 30 mm "mylar" kalotni
- › Visoki: 15 mm piezo
- › Muzička snaga: 220 W (2 × 110 W max)
- › Frekventni opseg: 45–20.000 Hz
- › Osetljivost: 88 dB
- › Impedansa: 4 Ω



WRX469

Auto zvučnici 240 × 167 mm, 2 × 130 W



260w



- › Četvorosistemski par auto zvučnika
- › Niski: 6 × 9" PEI membrana
- › Srednjevisoki: 52 mm "mylar" kalotni
- › Srednji: 52 mm "mylar" kalotni
- › Visoki: 20 mm piezo
- › Muzička snaga: 260 W (2 × 130 W max)
- › Frekventni opseg: 40–21.000 Hz
- › Osetljivost: 89 dB
- › Impedansa: 4 Ω





70W

4 Ω

↑
1 way

BK087

Auto zvučnici 87 mm, 2 × 35 W

SAL

- › Par auto zvučnika sa duplim konusom
- › Srednjeduboki: 87 mm celulozna membrana
- › Visoki: PEI levak
- › Muzička snaga: 70 W (2 × 35 W max)
- › Frekventni opseg: 75–18.500 Hz
- › Osetljivost: 85 dB
- › Impedansa: 4 Ω
- › Ambalaža: blister



90W

4 Ω

↑
1 way

BK100

Auto zvučnici 100 mm, 2 × 45 W

SAL

- › Par auto zvučnika sa duplim konusom
- › Srednjeduboki: 100 mm celulozna membrana
- › Visoki: PEI levak
- › Muzička snaga: 90 W (2 × 45 W max)
- › Frekventni opseg: 55–19.000 Hz
- › Osetljivost: 85 dB
- › Impedansa: 4 Ω
- › Ambalaža: blister



100W

4 Ω

↑
1 way

BK130

Auto zvučnici 130 mm, 2 × 50 W

SAL

- › Par auto zvučnika sa duplim konusom
- › Srednjeduboki: 130 mm celulozna membrana
- › Visoki: PEI levak
- › Muzička snaga: 100 W (2 × 50 W max)
- › Frekventni opseg: 50–19.000 Hz
- › Osetljivost: 86 dB
- › Impedansa: 4 Ω
- › Ambalaža: blister



150W

4 Ω

↑
1 way

BK165

Auto zvučnici 165 mm, 2 × 75 W

SAL

- › Par auto zvučnika sa duplim konusom
- › Srednjeduboki: 165 mm celulozna membrana
- › Visoki: PEI levak
- › Muzička snaga: 150 W (2 × 75 W max)
- › Frekventni opseg: 45–19.000 Hz
- › Osetljivost: 86 dB
- › Impedansa: 4 Ω
- › Ambalaža: blister



100W

4 Ω

↑↑
2 way

BK2-46

Auto zvučnici 154 × 98 mm, 2 × 50 W

SAL

- › Par dvosistemskih auto zvučnika
- › Srednje duboki: 98 × 154 mm celulozna membrana
- › Visoki: prečnik 20 mm PEI kalotni visokotonski zvučnik
- › Muzička snaga: 100 W (2 × 50 W max)
- › Frekventni opseg: 50–20.000 Hz
- › Osetljivost: 86 dB
- › Ambalaža: blister





CX404

Auto zvučnici 102 mm, 2 × 55 W

SAL

110w



- › Par dvosistemskih auto zvučnika
- › Srednje duboki: prečnik 100 mm PP membrana
- › Visoki: prečnik 30 mm MYLAR kalotni visokotonski zvučnik
- › Muzička snaga: 110 W (2 × 55 W max)
- › Frekventni opseg: 55–20.000 Hz
- › Osetljivost: 88 dB
- › Impedansa: 4 Ω



CX504

Auto zvučnici 130 mm, 2 × 75 W

SAL

150w



- › Par dvosistemskih auto zvučnika
- › Srednje duboki: prečnik 130 mm PP membrana
- › Visoki: prečnik 30 mm MYLAR kalotni visokotonski zvučnik
- › Muzička snaga: 150 W (2 × 75 W max)
- › Frekventni opseg: 50–20.000 Hz
- › Osetljivost: 89 dB
- › Impedansa: 4 Ω



CX604

Auto zvučnici 165 mm, 2 × 100 W

SAL

200w



- › Par dvosistemskih auto zvučnika
- › Srednje duboki: prečnik 165 mm PP membrana
- › Visoki: prečnik 35 mm MYLAR kalotni visokotonski zvučnik
- › Muzička snaga: 200 W (2 × 100 W max)
- › Frekventni opseg: 45–20.000 Hz
- › Osetljivost: 90 dB
- › Impedansa: 4 Ω



CX695

Auto zvučnici 230 × 165 mm, 2 × 120 W

SAL

240w



- › Par trosistemskih auto zvučnika
- › Niski: 6 × 9" PP membrana
- › Visoko srednji: prečnik 35 mm MYLAR kalotni visokotonski zvučnik
- › Visoki: prečnik 27 mm PIEZO visokotonski zvučnik
- › Muzička snaga: 240 W (2 × 120 W max)
- › Frekventni opseg: 40–20.000 Hz
- › Osetljivost: 92 dB
- › Impedansa: 4 Ω



BS8A/FLAT

Aktivna sub-bas kutija 120 W

SAL

120w



- › 2 funkcije: niskotonski zvučnik ili dvosistemski zvučna kutija
- › Sub-bas kutija:
- › Niskotonski zvučnik: 200 mm
- › Impregirana celulozna membrana
- › Snaga: 120/80 W
- › Impedansa: 4 Ω
- › Bas-refleksna izvedba
- › Visokotonski zvučnik: 1" mylar dom (moguće ju je isključiti)
- › Ugrađeno pojačalo:
- › Pojačalo: 50 W
- › Podesiva skretnica
- › Frekventni opseg: 30–250 / 30–20.000 Hz
- › Audio ulaz niskog signala (2 × RCA)
- › Automatsko uključivanje i isključivanje (REM)
- › Izuzetno masivna konstrukcija
- › Ekstra izvedba
- › Pribor za fiksiranje
- › Dimenzije: 350 × 80 × 250 mm





200w

250mm

AMP BUILT IN

BS10/A

Aktivna sub bas kutija – 200 W



- › 2u1: pojačalo + niskotonski zvučnik
- › Za svako vozilo i auto radio
- › Dynamic–bass konstrukcija
- › Snaga: 200/150 W
- › Snaga pojačala: 100 W
- › Frekvencija: 20–200 Hz
- › Podesiva skretnica: 35–200 Hz
- › Niskotonski zvučnik: 250 mm 4 Ω / PP membrana
- › Ulaz visokog signala (zvučnik)
- › Ulaz niskog signala (RCA)
- › Kompaktna izvedba malih dimenzija
- › Dimenzije: 340 × 310 × 280 mm



150w

4Ω

BS10

Pasivna sub bas kutija – 150 W



- › Dynamic–bass konstrukcija
- › Snaga: 150/100 Watt
- › Impedansa: 4 Ω
- › Frekvencija: 35–3.500 Hz
- › Niskotonski zvučnik: 250 mm
- › PP membrana
- › Crna tekstilna obloga
- › Zaobljene ivice radi bolje zaštite
- › Priključak sa štipaljkama
- › Kutija je plića od uobičajnih kutija
- › Preporučuje se za auto pojačala sa aktivnom skretnicom
- › Dimenzije: 355 × 300 × 180 mm



300w

4Ω

BS12

Pasivna sub bas refleks kutija – 300 W



- › Snaga: 300/200W
- › Impedansa: 4 Ω
- › Niskotonski zvučnik: 300 mm
- › Frekvencija: 22–3.200 Hz
- › Polipropilenska membrana
- › Bas–refleks izvedba
- › Priklučci sa štipaljkama
- › Otporna na spoljne uticaje, zaobljeni čoškovi
- › Dimenzije: 470 × 370 × 260 mm



80w

4Ω

ADT40

Visokotonski zvučnik 40 mm, 80 W



- › Par kalotnih visokotonskih zvučnika
- › Dimenzije: 40 mm
- › Snaga: 80 W (2 × 40 W)
- › Dužina kabela: 100 cm
- › Frekventni opseg: 5.000–21.000 Hz
- › Osetljivost: 90 dB
- › Prečnik kalema: 0.5"
- › Materijal membrane: Mylar
- › Magnet: Neodymium



120w

AP17

Piezo visokotonski zvučnik 35 mm, 2 × 60 W



- › Snaga: 120 (2 × 60 W)
- › Frekventni opseg: 5.000–20.000 Hz
- › Osetljivost: 100 dB
- › Impedansa: 1.000 Ω
- › Dimenzije: 35 × 15 mm
- › Ugrađena skretnica
- › Lepi se ili montira šarafom
- › Pribor za montažu





SBF2025

Dvokanalno auto pojačalo 50 W



50W



2 CH

- › Snaga: 2 × 25 W
- › Impedansa: 4 Ω
- › Hi and Low input signal sa autoradia
- › Regulacija jačine zvuka
- › 3 Filtera propusnika opsega za 3 radna moda: duboki, srednje/niski + visoki i širokopojasni
- › LED indikator, pozlaćeni RCA priključci
- › Tri vrste priključnog kabela
- › Dimenzije: 65 × 40 × 100 mm



SA030

Kondenzator za auto pojačalo 1F



1.0 FARAD

- › Kapacitivnost: 1,0 Farad / 18 V DC
- › Max. napon: 20 V DC / 95 C
- › Unutrašnji otpor < 0.0015 Ω
- › Voltmetar sa trocifrenim prikazom nivoa napona
- › Poboljšava kvalitet zvuka u automobilu
- › Obezbeđuje dinamičan zvuk
- › Štedi akumulator i električni sistem automobila
- › U priboru su stega za montažu, šarafi, priključni alat
- › Poklopac od pleksiglasa
- › Crvena LED indikacija
- › Dimenzije: 76 × 260 mm



SA001

Konvertor nivoa signala 2 × 50 W



2 CH



GOLD

- › Omogućuje da priključite autoradio na pojačalo, iako nema posebno, za to, namenjene izlaze.
- › Max. ulazna snaga: 2 × 50 W
- › Prenos frekvencije: 20–35.000 Hz
- › Max. prigušenje : 60 dB
- › Izlazna impedansa: 10 kΩ
- › Dimenzije: 90 × 65 × 27 mm
- › Dodatno: Pozlaćeni priključci

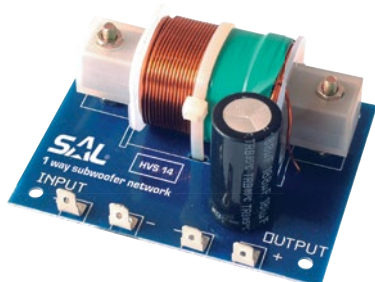

HVS14

Niskopropusni filter SUB BASS – 1 kanal



1 CH

- › Opterećenje: max. 300 W
- › Frekvencija sečenja: 120 Hz
- › Strmina sečenja: 12 dB/oktava
- › Impedansa: 4 Ω





HV623 Skretnica – 3 Kanala

- › Opterećenje: max. 200 W
- › Frekvencija ukrštanja: 700/5000 Hz
- › Strmina sečenja: 6 dB/oktava
- › Impedansa: 4 Ω
- › Dodatno: Pozlaćeni priključci



HV621 Skretnica – 2 Kanala

- › Opterećenje: max. 200 W
- › Frekvencija ukrštanja: 2500 Hz
- › Strmina sečenja: 6 dB/oktava
- › Impedansa: 4 Ω
- › Dodatno: Pozlaćeni priključci



SS0610/G – SS0625/G SS0810/G – SS0825/G Par okastih klemni

- › Namenjeno za vijak od $\varnothing 6$ mm (SS0610/G, SS0625/G) / $\varnothing 8$ mm (SS0810/G, SS0825/G)
- › Montiraju se na kabel debljine 10 mm² (SS0610/G, SS0810/G) / 25 mm² (SS0625/G, SS0825/G)
- › Paket čine crvena i crna klemna



SS1-4455/G Par okastih vilastih klemni 4/10

- › Namenjeni za vijak od 4 mm
- › Montiraju se na kabel debljine 10 mm²
- › Paket čine crvena i crna klemna



SS1116/P Klemna za akumulator – pozitiv

- › Za montažu kabela ima sledeće mogućnosti:
2 kom. Kabel od 10 mm² + montaža vijkom M8
Klemna presvučena Titanijumom + pozlata

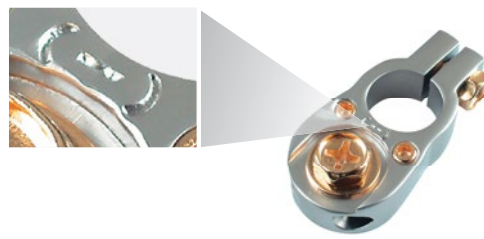

SS1116/N Klemna za akumulator – negativ

- › Za montažu kabela ima sledeće mogućnosti:
2 kom. Kabel od 10 mm² + montaža vijkom M8
Klemna presvučena Titanijumom + pozlata



90359 Set mini osigurača

- › Set mini osigurača
- › 10 kom.
- › 2 × 7,5 A, 2 × 10 A, 2 × 15 A, 2 × 20 A, 25 A, 30 A



90298 Set osigurača

- › Set klasičnih osigurača
- › Valjnasti, plastični + stakleni
- › 10 kom.
- › 3 × 8 A, 10 A, 3 × 16 A, 2 × 25 A, 2 A (5 × 20 mm) stakleni



Auto osigurač



FK2-01
1A

FK2-02
2A

FK2-03
3A

FK2-04
4A

FK2-05
5A

FK2-07,5
7.5A

FK2-10
10A

FK2-15
15A

FK2-20
20A

FK2-25
25A

FK2-30
30A

FK2-40
40A

Auto HIFI osigurači – pozlaćeni



ŠIFRA	DIMENZIJE	NAPON	STRUJA
SS30A	10 × 38 mm	12 V	30 A
SS40A	10 × 38 mm	12 V	40 A
SS60A	10 × 38 mm	12 V	60 A
SS80A	10 × 38 mm	12 V	80 A



SS1-4317/G

Kučiče za staklene osigurače



- › Kučiće za smeštaj jednog osigurača 10 × 38 mm
- › Montaža na kabel od 20/10 mm²
- › Vodonepropusivo, izolirano sa trostrukom gumenom izolacijom
- › Vijčana montaža, pozlaćeni kontakti



HIGH QUALITY

SA003

Set za povezivanje auto pojačala



- › Devetodelni set za povezivanje pojačala
- › Kompletno rešenje za bezbedno povezivanje centralne jedinice, zvučnika i napajanja audio sistema
- › 2 × RCA – 2 × RCA audio priključni kabel: Ø6 + 2 + 6 mm, OFC kabel, pozlaćeni priključci, kontrolna žila, 5 m
- › 10 mm² kabel za napajanje crvene boje: Ø6.7 mm, kalajisane niti Ø0.12 mm, 5 m
- › 10 mm² kabel za napajanje crne boje: Ø6.7 mm, kalajisane niti Ø0.12 mm, 1.5 m
- › Držać osigurača: providno kučiće, vijčana montaža, pozlaćeni kontakti, vodootporna izvedba, za osigurač prečnik 10 × 38 mm
- › osigurač: pozlaćeni, Ø10 × 38 mm, 40 A
- › vilaste kablovske stopice: crvena + crna; pozlaćena, za vijak Ø5 mm
- › okaste kablovske stopice: crvena + crna; pozlaćena, za vijak Ø8 mm



CAR-KIT

Set za povezivanje auto pojačala



HIGH QUALITY

- › Kompletno rešenje za bezbedno povezivanje centralne jedinice, zvučnika i pojačala
- › Za snagu do 800 W
- › RCA kablovi
- › Kablovi za zvučnike
- › Kablovi za napajanje
- › Osigurač i dodaci za ugrađivanje





AUTO OPREMA

Navigacije i auto uređaji ... 83

Auto radio uređaji i FM transmiteri ... 85

Pretvarači, ispravljači i punjači ... 86

Antene ... 90

Nosači i držači za mobilne uređaje ... 91

Kablovi, priključci i auto kozmetika ... 93



NAVIGACIJE I AUTO UREĐAJI



PGO500

GPS navigacija Prosto 5"



- > Ekran: 5" TFT LCD, osteljiv na dodir
- > Rezolucija: 800 × 480 px, HD rezolucija
- > Zvučnik: 1.5 W (4 Ω)
- > Izlaz za slušalice: 3.5 mm stereo
- > Mini USB port
- > FM predajnik (transmitter)
- > Micro SD port (do 32 GB)
- > Video i muzički plejer
- > Pregled fotografija
- > Čitanje TXT fajlova
- > Audio fajlovi: MP3/WMA/WAV

- > Video fajlovi: AVI/MPEG/WMV
- > Foto fajlovi: JPG/JPEG/BMP/PNG
- > Operativni sistem: WIN CE 6.0
- > Procesor: MSB2531, ARM Cortex A7-800 MHz
- > GPS chipset: MSR2112
- > RAM memorija: 265 MB (DDR3)
- > ROM memorija (interna): 8 GB
- > Punjiva baterija od 1050 mAh / 3.7 V (nezamenjiva)
- > Dimenzije: 136 × 88 × 13.5 mm
- > U sklopu: auto punjač (12/24 V DC, 1 A), vakumski držač za vetrobransko staklo, mini USB kabel, olovka za ekran



CDV630

Auto kamera i DVR



- > 120 stepeni ugao snimanja
- > Senzor slike: 1/3 CMOS
- > Rezolucija video zapisa: 1920 × 1080 px, 30 fps
- > Video format: AVI
- > Slika u sekundi (fps): 30 fps
- > Podržava SD kartice do 32 GB
- > G senzor
- > Noćni režim rada
- > Prikaz trenutnog vremena i datuma na videu
- > Snimanje automatsko nakon uključjenja

- > Detekcija pokreta (opciono)
- > Napon: DC 5 V
- > Interfejs: USB 2.0, AV
- > Mikrofon
- > U sklopu: uputstvo za upotrebu, USB kabel, punjač iz auto upaljača, nosač
- > NAPOMENA: kamera u sebi sadrži bateriju sa kojom je moguće snimati do 10 minuta bez ispravljača.
- > Za redovnu upotrebu kamere mora se koristiti ispravljač



SDVX1

Auto kamera i DVR



- > 140 stepeni ugao snimanja
- > Rezolucija video zapisa: 1920 × 1080 px, 24 fps
- > Video format: AVI
- > Podržava SD kartice do 32 GB
- > G senzor
- > Noćni režim rada
- > Prikaz trenutnog vremena i datuma na videu
- > Detekcija pokreta

- > Napon: DC 5 V
- > Interfejs: mini USB 2.0, HDMI
- > Mikrofon
- > U sklopu: uputstvo za upotrebu, USB kabel, punjač iz auto upaljača, nosač
- > NAPOMENA: kamera u sebi sadrži bateriju sa kojom je moguće snimati do 10 minuta bez ispravljača.
- > Za redovnu upotrebu kamere mora se koristiti ispravljač



SA054 Parking kamera



- › Korišćenjem ove kamere možete da sprečite nesreću i oštećenje imovine
- › Kompletna vidljivost iza vozila
- › Lakše, brže i bezbednije parkiranje
- › Povežite kameru sa ekranom i imaćete automatski prikaz kamere na ekranu svaki put kada idete u rikverc
- › U sklopu: 6 m video i naponski kabel
- › Senzor slike: 1/4" CMOS HD CCD
- › S/N: >48 dB
- › Ugao snimanja: 170°
- › Shutter brzina: 1/60 – 1/15,000 sec
- › Objektiv: 2.8 mm / 3.6 mm
- › Video izlaz: RCA; 1.0Vp-p, 75 Ω
- › Efektivno piksela: 628 × 582 px
- › Potrošnja struje: 50 mA
- › Radni napon: 10–15 V DC
- › 420 TV linija
- › Minimalno osvetljenje: 1 Lux
- › Zaštita: IP44



SA056 Retrovizor sa LCD monitorom



- › TFT LCD displej u boji 4,3", rezolucije 480 × 272 px
- › Istovremeno poveziv sa dva uređaja sa video izlazom
- › Primer: rikverc kamera, auto radio, TV prijemnik, navigacija...
- › Automatsko uključivanje/isključivanje
- › U slučaju rikverca odmah se pojavljuje slika sa rikverc kamere
- › Podesivo: jačina svetlosti, oštrina, boja, temperatura boja, odnos slike
- › Lako se postavlja na većinu fabričkih retrovizora
- › Fiksiranje bez posebne montaže za ogledala visine 55–80 mm
- › Dimenzija: 286 × 74 × 7 mm
- › Priključci: VIDEO1 IN, VIDEO2 IN, napajanje



SA5456SET Set retrovizor sa ekranom i kamera

- › Set sadrži retrovizor sa LCD monitorom SA056 i parking kameru SA054



SA057 Parking asistent za garažu

- › Pomaže u preciznom parkiranju čak i u slučaju dva automobila
- › Dve laserske diode
- › Automatsko uključivanje uz pomoć PIR senzora
- › Napajanje u slučaju nestanka električne energije: alkalna baterija 6LR61 (9 V), nije u sklopu
- › U priboru šarafi i tiple
- › Napajanje: 230 V~ / 50 Hz ; 9 V, 300 mA

AUTO RADIO UREĐAJI I FM TRANSMITERI



VB2200 Auto radio SAL

SAL

USB, SD,
SDHC,
MMC

- › FM auto radio i MP3 plejer
- › USB memorija i priključenje MP3/MP4 plejera
- › Ležište za SD/SDHC/MMC kartice
- › Prednji USB
- › Prepoznaje i MP3 fajlove koji se nalaze u folderima
- › Prikaz pesme/ponavljanje/nasumična reprodukcija
- › Memorisanje do 15 FM radio stanica
- › Elektronska kontrola jačine zvuka i menija
- › Boja tona, pop/rock ekvilajzeri
- › Sat i kolor displej
- › 3.5 mm AUX ulaz za prenosne radio uređaje
- › 4 × 25 W Hi-Fi izlaz zvučnika
- › 2 × RCA izlaz za pojačalo, ili sub bas kutiju
- › ISO priključak
- › Daljinski upravljač u sklopu



T66-M FM transmitter MP3

PROSTO

USB
SD

CHARGER

AUX

- › LCD displej veličine 1.1"
- › Bežični FM transmitter (frekvencije od 87.5 do 108 MHz)
- › Podržava SD kartice i USB memorije (do 32 GB)
- › 3.5 AUX ulaz za iPod, MP3/MP4 i ostale uređaje
- › Mogućnost korišćenja FM transmitera kao USB punjač
- › Mogućnost reprodukcije audio fajlova koji se nalaze u folderima
- › Punjač: zbirni izlazni napon 5 V / 2.1 A, kompatibilan sa iPod/iPhone, MP3/MP4, mobilnim telefonom i ostalim USB uređajima
- › Podržava MP3 / WMA format fajlove
- › Priključuje se na mesto auto upaljača (DC 12–24 V)
- › Veliki taster za lako upravljanje i potencijometar za podešavanje jačine zvuka
- › Sa daljinskim upravljačem



T661C FM transmitter MP3

PROSTO

USB
SD

AUX

- › Displej veličine 1"
- › Bežični FM transmitter (frekvencije od 87.5 do 108 MHz)
- › Podržava SD kartice i USB memorije (do 32 GB)
- › 3.5 AUX ulaz za MP3/MP4 i ostale uređaje
- › Mogućnost reprodukcije audio fajlova koji se nalaze u folderima
- › Podržava MP3/WMA format fajlove
- › Priključuje se na mesto auto upaljača 12–24 V DC
- › Domet: oko 10 m
- › Sa daljinskim upravljačem



T73 FM transmitter MP3

PROSTO

USB
SD
MMC

AUX

- › Priključuje se na mesto auto upaljača
- › Podržava reprodukciju MP3 i WMA formata
- › Frekvencija: 87.5–108 MHz
- › Napajanje: 12–24 VDC
- › LCD displej 1.4"
- › Ispisuje naziv pesme i tekst
- › Podržava USB disk, SD/MMC memorijske kartice
- › Line In AUX priključak
- › U sklopu je i daljinski upravljač





T65C FM transmitter

PROSTO

microSD
USB

CHARGER

AUX

- › LCD displej 1.2", prikazuje brojeve
- › Bežični FM transmitter (frekvencije od 87.5 do 108 MHz)
- › Podržava micro SD kartice (do 32 GB)
- › 3.5 mm AUX ulaz za iPod, MP3/MP4 i ostale uređaje
- › FM transmitter na sebi ima dva USB porta. USB ulaz na FM transmitteru služi za slušanje muzike sa USB-a, dok USB izlaz na donjem delu uređaja služi za punjenje mobilnih uređaja.
- › Metalni i savitljivi držač
- › Punjač: izlazni napon 5 V / 2.1 A, kompatibilan sa iPod/iPhone, MP3/MP4, mobilnim telefonom i ostalim USB uređajima
- › Podržava MP3/WMA format fajlove
- › Priključuje se na mesto auto upaljača (DC 12–24 V)
- › U sklopu i daljinski upravljač



WCD1 Adapter kasetna za auto radio

hq

- › Za priključenje prenosnih audio uređaja na auto radio
- › Odgovara i autoreverse uređajima
- › Namenjen za CD, MD, iPod, diktafone...
- › Stereo zvuk, niski mehanički i audio šum
- › Priključak: 3,5 mm stereo, pozlaćeni
- › Kabel dužine: 1 m

PRETVARAČI, ISPRAVLJAČI I PUNJAČI



3100
mA

USBP15AM USB punjač iz upaljača automobila

PROSTO

- › Posедуje jedan USB priključak i jedan fiksirani micro USB kabel
- › Za punjenje akumulatora prenosnih uređaja
- › Idealno za muzičke plejere, navigacije, mobilne telefone, itd.
- › Zaštita od kratkog spoja, pregrevanja i preopterećenja
- › Ulazni napon: 12–24 V DC
- › USB zbirni izlazni napon: 5 V DC / maks. 3100 mA, po izlazu maks. 3100 mA, pri istovremenom korištenju oba izlaza maks. 1550 mA po pojedinačnom izlazu.
- › Snaga: maksimum 15.5 W
- › Uređaj koji želite priključiti treba da je radnog napona od 5 V i maksimalne potrošnje do 3.1 A!
- › Dimenzije: 65 × 28 mm
- › Težina: 40 g



USBP20AM USB punjač iz upaljača automobila

PROSTO

- › Poseduje 2 USB priključka
- › Za punjenje akumulatora prenosnih uređaja
- › Idealan za muzičke plejere, navigacije, tablete, mobilne telefone...
- › USB priključni kabel je u sklopu (1.2 m)
- › LED indikator plave boje
- › Zaštita od kratkog spoja, pregrevanja i preopterećenja
- › Štitite punjač od prašine, toplote, vlage i mraza
- › Ulazni napon: 12–24 V DC
- › USB zbirni izlazni napon: 5 V DC / maks. 2100 mA / 10.5 W
- › Dimenzije: 78 × 32 × 24 mm

2100
mA



USBP20A USB punjač iz upaljača automobila

PROSTO

- › Poseduje 2 USB priključka
- › Za punjenje akumulatora prenosnih uređaja
- › Idealan za muzičke plejere, navigacije, tablete, mobilne telefone...
- › Potreban je USB kabel (nije u sklopu)
- › LED indikator plave boje
- › Zaštita od kratkog spoja, pregrevanja i preopterećenja
- › Štitite punjač od prašine, toplote, vlage i mraza
- › Ulazni napon: 12–24 V DC
- › USB zbirni izlazni napon: 5 V DC / maks. 2100 mA / 10.5 W
- › Dimenzije: 78 × 32 × 24 mm

2100
mA



C03 USB punjač iz upaljača automobila

PROSTO

- › Sadrži USB priključak
- › Za punjenje akumulatora prenosnih uređaja
- › Idealno za muzičke plejere, navigacije, mobilne telefone
- › LED indikator
- › Potreban je USB priključni kabel
- › Nakon upotrebe uklonite iz auto upaljača
- › Štitite od prašine, toplote, mraza, vlage
- › Ulazni napon: 12–24 V
- › USB zbirni izlazni napon: 5 V DC / maks. 1000 mA

1000
mA



C04 USB punjač iz upaljača automobila

PROSTO

- › Sadrži 2 USB priključka
- › Za punjenje akumulatora prenosnih uređaja
- › Idealno za muzičke plejere, navigacije, mobilne telefone
- › LED indikator
- › Potreban je USB priključni kabel
- › Nakon upotrebe uklonite iz auto upaljača
- › Štitite od prašine, toplote, mraza, vlage
- › Ulazni napon: 12–24 V
- › USB zbirni izlazni napon: 5 V DC / maks. 2100 mA

2100
mA



C07 USB punjač iz upaljača automobila

PROSTO

- › Sadrži 3 USB priključka
- › Za punjenje akumulatora prenosnih uređaja
- › Idealno za muzičke plejere, navigacije, mobilne telefone
- › LED indikator
- › Potreban je USB priključni kabel
- › Nakon upotrebe uklonite iz auto upaljača
- › Zaštita od kratkog spoja i od preopterećenja
- › Štitite od prašine, toplote, mraza, vlage
- › Ulazni napon: 12–24 V
- › USB zbirni izlazni napon: 5 V DC / maks. 3100 mA

3100
mA



SA020 USB punjač iz upaljača automobila

SAL

- › Za punjenje akumulatora prenosnih uređaja
- › Idealno za muzičke plejere, navigacije, mobilne telefone...
- › Upotrebljiv u vozilima 12 ili 24 V
- › Priključuje se u upaljač automobila
- › Ulazni napon: 12–24 V DC
- › Izlazni napon: 5 V DC / maks. 1000 mA
- › Isporučuje se bez USB priključnog kabela

1000
mA



SA021 USB punjač iz upaljača automobila

SAL

- › Za punjenje akumulatora prenosnih uređaja
- › Idealno za muzičke plejere, navigacije, mobilne telefone...
- › Upotrebljiv u vozilima 12 ili 24 V
- › Priključuje se u upaljač automobila
- › Ulazni napon: 12–24 V DC
- › Izlazni napon: 5 V DC / maks. 1000 mA
- › Isporučuje se sa USB priključnim kablom i adapter utikačima za pojedine proizvođače mobilnih telefona: NOKIA, SAMSUNG, MOTOROLA, SONY ERICSSON

1000
mA



C21B USB punjač iz upaljača automobila

3100
mA

- › USB punjač iz upaljača automobila
- › Sadrži dve USB utičnice i dve auto upaljač utičnice
- › Dizajniran tako da može da se postavi u držač čaša u automobilu
- › Priključuje se na mesto auto upaljača
- › Ulazni napon: DC 12 V–24 V
- › Zbirni izlazni napon USB utičnica 5 V / 3.1 A (može da puni uređaje sa potrošnjom od 2.1 A i 1 A u isto vreme), kompatibilan sa iPod/ iPhone, MP3/MP4, mobilnim telefonom i ostalim USB uređajima
- › Plastično kućište
- › Utičnice auto upaljača su osvetljene kada su uključene
- › USB utičnica detektuje potrošnju priključenog uređaja i pruža odgovarajuću struju punjenja
- › Sadrži zaštitu od preopterećenja kao i zaštitu od pregrevanja
- › Dimenzije: 7.7 × 7.7 × 10 cm
- › Radna temperatura: 0 °C do +60 °C





SAIP300W Naponski pretvarač 300 W

- › Stvara mrežni napon ukoliko postoji napajanje 12 V
- › 12 V DC -> 230 V AC (50 Hz) inverter
- › USB utičnica za mobilne uređaje, maks. 1000 mA
- › Praktično se može postaviti u držač čaše u auto
- › Zaštita od preopterećenja
- › Zaštita od pregrevanja
- › Zaštita od kratkog spoja
- › Zaštita akumulatora
- › Zaštitni poklopac za decu

SAL

300W

12~230V



SA022 Razdelnik auto upaljača

SAL

- › Istovremena upotreba dva uređaja
- › LED indikator
- › Dve utičnice se malo razlikuju, koristite onu koja više odgovara utikaču
- › Ulaz: 12 V DC
- › Izlaz: 2 x 12 V DC / maks. 5 A



SA023 Razdelnik upaljača sa USB punjačem

SAL

- › Za punjenje akumulatora prenosnih uređaja
- › Idealno za muzičke plejere, navigacije, mobilne telefone...
- › Upotrebljiv u vozilima 12 V
- › Priključuje se u upaljač automobila
- › Ulazni napon: 12 V DC
- › Izlazni napon USB: 5 V DC / maks. 500 mA
- › Izlazni napon razdelnika: 3 x 12 V DC / 5 A max.
- › Kabel od 70 cm



SAI600W Naponski pretvarač 600 W

- › Stvara mrežni napon ukoliko postoji napajanje 12 V
- › 12 V DC -> 230 V AC (50 Hz) inverter
- › Idealno rešenje na izletu, putovanju
- › Upotrebljivo u automobilu, brodu
- › Zaštita od preopterećenja
- › Zaštita od pregrevanja
- › Zaštita od kratkog spoja
- › Zaštita praznog akumulatora
- › Zaštitni poklopac za decu
- › 300 W konstantna opteretljivost
- › 600 W maks. opteretljivost (u piku)

SAL

600W

12~230V



SAI1000W Naponski pretvarač 1000 W

SAL

- › Stvara mrežni napon ukoliko postoji napajanje 12 V
- › 12 V DC -> 230 V AC (50 Hz) inverter
- › Idealno rešenje na izletu, putovanju
- › Upotrebljivo u automobilu, brodu
- › Zaštita od preopterećenja
- › Zaštita od pregrevanja
- › Zaštita od kratkog spoja
- › Zaštita praznog akumulatora
- › Zaštitni poklopac za decu
- › 500 W konstantna opteretljivost
- › 1000 W maks. opteretljivost (u piku)

1000W

12~230V





SMC33

Punjač za auto akumulator

- › Upotrebljivo za klasične olovne-kiselinske akumulatora, akumulatora sa gelom bez održavanja, ili akumulatora sa staklenim vlaknima
- › Za akumulatora automobila i motora: 2–90 Ah / 12 V
- › 6 automatskih, profesionalnih programa za punjenje
- › Impulсно punjenje sa visokom tehnologijom
- › Duži radni vek akumulatora
- › Obnavlja starije akumulatora
- › Zaštita od obrnutog polariteta
- › Zaštita od kratkog spoja
- › Zaštita od pregrevanja
- › Dimenzije: 125 × 39 × 65 mm
- › IP zaštita: IP40 (nije zaštićen od prodora vode)

Punjenje malom strujom	Punjenje velikom strujom	Zimski režim punjenja	Regenerativni program	Dvostepeno punjenje	Održavanje napunjenosti
12 V / 0.8 A (14.4 Vmax.)	12 V / 3.3 A (14.4 Vmax.)	12 V / 3.3 A (14.7 Vmax.)	12 V / 0.2 A (20 Vmax.)	constant Amper/Volt	impulse 10–60 mA



TC-1210

Automatski punjač akumulatora 6V/12V, 10A

- › Displej: ampermetar
- › Snaga: 120 W
- › Ulazni napon: 220 V ~ ±5%
- › Frekvencija: 50/60 Hz
- › Izlazni napon: 6 V / 12 V
- › Struja punjenja: DC 10 Ah
- › Zastita od preopterećenja
- › Automatsko isključivanje nakon kompletnog punjenja
- › Dimenzije: 250 × 220 × 130 mm
- › Težina: 3.9 kg
- › Kablovi za punjenje akumulatora nisu u sklopu

10A



TC-2420

Automatski punjač akumulatora 12V/24V, 20A

- › Displej: ampermetar
- › Snaga: 240 W
- › Ulazni napon: 220 V ~ ±5%
- › Frekvencija: 50/60 Hz
- › Izlazni napon: 12 V / 24 V
- › Struja punjenja: DC 20 Ah
- › Zastita od preopterećenja
- › Automatsko isključivanje nakon kompletnog punjenja
- › Dimenzije: 250 × 220 × 130 mm
- › Težina: 7.3 kg
- › Kablovi za punjenje akumulatora nisu u sklopu

20A

Kabel za paljenje (krokodil)

- › Kvalitetni bakarni provodnik 99%
- › Praktična torbica za odlaganje

90519

- › Maksimalno 200 A / 12–24 V
- › Dužina: 2.5 m
- › Debljina kabla: 3.00 mm²

200A

90533

- › Maksimalno 400 A / 12–24 V
- › Dužina: 2.5 m
- › Debljina kabla: 5.00 mm²

400A

90571

- › Maksimalno 600 A / 12–24 V
- › Dužina: 4.0 m
- › Debljina kabla: 6.00 mm²

600A





91110 **SAL**
Auto radio antena sa pojačalom

- › Auto antena na vetrobran
- › Unutrašnja antena
- › Samolepljiva
- › Ugrađeno pojačalo (12 V)
- › Antena: 340 × 9 mm
- › DIN utikač
- › Kabel: 1.9 m



93220 **SAL**
Auto radio antena sa pojačalom

- › Auto antena na krov
- › Ovalno postolje (Golf)
- › Šaraf prečnika 5 mm
- › Ugrađeno pojačalo (12 V)
- › Antena: 400 mm / fiksno 52°
- › Gumena obloga
- › DIN utikač
- › Kabel: 3 m



90557 **SAL**
Auto radio antena

- › Auto antena na krov
- › Postolje u obliku kapljice
- › Šaraf prečnika 5 mm
- › Antena 440 mm / oboriva 0–45°
- › Gumena obloga
- › DIN utikač
- › Kabel: 2 m



93855 **SAL**
Auto antena 10–940 mm

- › Teleskopska auto antena na staklo
- › Sa ključem (2 kom.)
- › Podesiva dužina 10–940 mm, ugradna dubina: 280 mm
- › DIN utikač
- › Kabel: 2 m



90595 **SAL**
Auto radio antena

- › Auto antena na krov
- › Ovalno postolje (Golf)
- › Šaraf prečnika 5 mm
- › Antena: 400 mm / fiksno 50°
- › Gumena obloga
- › DIN utikač
- › Kabel: 3 m



90601 **SAL**
Auto radio antena

- › Auto antena na krov
- › Trapezno postolje
- › Šaraf prečnika 5 mm
- › Antena: 410 mm / oboriva 0–35°
- › Gumirana obloga
- › DIN utikač
- › Kabel: 2 m



90618 **SAL**
Zamenski štap auto antene

- › Štap auto antene
- › Za zamenu nestalih ili oštećenih štapova
- › 400 mm
- › Gumirana obloga
- › Šaraf prečnika 5 mm



90625 **SAL**
Zamenski štap auto antene

- › Štap auto antene
- › Za zamenu nestalih ili oštećenih štapova
- › 400 mm
- › Gumirana obloga
- › Šaraf prečnika 6 mm



NOSAČI I DRŽAČI ZA MOBILNE UREĐAJE



SA025

Ploča protiv proklizavanja predmeta

- › Da vam sve uvek bude pod ruku
- › Za bezbedno fiksiranje predmeta na instrument tablu vozila
- › Od gel materijala
- › Za korišćenje na bilo kom tvrdom predmetu
- › Čisti se mlakom vodom i deterdžentom
- › Dimenzije: 15 × 10 cm



SA037

Držač za mobilne uređaje

- › Lako fiksiranje blizu vozača
- › Fiksira se na vetrobransko staklo uz pomoć prilepka
- › Jednostavnija upotreba od starijih modela
- › Uređaj se može postaviti jednom rukom
- › Upotrebljivo za uređaje širine od 30–95 mm
- › Okretljiv 360°
- › Crne boje



SA024

Stalak sa prilepkom



- › Postavljanje na: staklo, instrument tablu ili otvore za ventilaciju
- › Podešavanje u svim smerovima za sve potrebe
- › Maksimalna širina/visina uređaja: 115 × 90 mm



TAB-VET01

Držac za tablet za vetrobran



- › Univezalni držač za PC tablet
- › Montiranje na vetrobransko staklo
- › Podesive veličine od 142–255 mm
- › Fleksibilno okretanje pod uglom od 360°
- › Čvrst dizajn



TAB-NAS01

Držač za tablet za naslon



- › Držač za tablet PC, za naslon na sedištu
- › Univerzalni dizajn
- › Ugao rotacije 360°
- › Za veličine ekrana od 148–260 mm



SA048

Držač za mobilne uređaje



- › Lako fiksiranje blizu vozača
- › Fiksira se na mesto ventilacionog otvora u vozilu
- › Jednostavnija upotreba od starijih modela
- › Uređaj se može postaviti jednom rukom
- › Upotrebljivo za uređaje širine od 50–90 mm
- › Okretljiv 360°



SA052

Držač mobilnih uređaja 3 u 1

3in1

- > 3 u 1 nosač mobilnih uređaja
- > Idealno za postavljanje tableta, monitora i navigacija
- > Može da se koristi u automobilu kao i u domaćinstvu
- > U automobilu: na naslon sedišta ili na vetrobran
- > U domaćinstvu: na stolove, police, nameštaj...
- > Kvalitetna ABS plastika, stabilni metalni šrafovi
- > Povećani prilepak, pojačano bezbedno fiksiranje
- > Za prenosne uređaje od 7"-10.1"

SA053

Držač za mobilne uređaje sa duplim prilepkom

360°

- > Nosač mobilnih uređaja sa duplim prilepkom
- > Višestruka primena za razne uređaje
- > Mogućnost postavljanja telefona, tableta, navigacije, monitora...
- > Praktično podešavanje 2 x 360°
- > Dimenzije uređaja ne utiču na upotrebljivost uređaja
- > Uz pomoć priloženih prstena, moguća montaža i na hrapave površine (primer: plastika)

SA047 / SA047/WH

Držač za mobilne uređaje

360°

- > Lako fiksiranje blizu vozača
- > Fiksira se na vetrobransko staklo uz pomoć prilepka
- > Jednostavnija upotreba od starijih modela
- > Uređaj se može postaviti jednom rukom
- > Upotrebljivo za uređaje širine od 50-90 mm
- > Okretljiv 360°
- > Crne boje ili bele boje

SA038

Držač mobilnih uređaja sa punjačem

360°

- > Držač i punjač prenosnih uređaja
- > U priboru USB kabel za punjenje
- > Ulazni napon: 12/24/36 V DC
- > Izlazni napon: 5 V / 1.500 mA
- > Podešavanja u svim smerovima, zadovoljava sve zahteve
- > Upotrebljiva za uređaje širine do 100 mm
- > Fleksibilni stub i okretljiva glava 360°
- > Ne ometa vozača u vožnji, ne montira se na staklo



KABLOVI, PRIKLJUČCI I AUTO KOZMETIKA



ISO-2
ISO utičnice za auto radio

- › Priključci za napajanje
- › Priključci za zvučnike
- › Na drugom kraju nema priključak
- › Dužine: 15 cm



SA-FIS0022
ISO priključni kabel

- › Produživač
- › ISO utičnica – ISO utikač
- › Napajanje + četiri zvučnika



SA-FIS0027
ISO utikač za napajanje

- › Samo napajanje
- › 15 cm kabela sa oznakama



SA-FIS0028
ISO utikač za zvučnike

- › Samo za napajanje
- › 15 cm kabela sa oznakama



ISO-PIONEER16P
Adapter ISO za Pioneer

- › Adapter ISO kabel za Pioneer
- › 16 pin



ISO-VW
Adapter ISO za Volkswagen

- › Adapter ISO kabel za Volkswagen



SA-ANTCS004
SA-ANTCS005
DIN produžni kabel za auto antenu

- › DIN utikač – DIN utičnica
- › SA-ANTCS004: 1.0 m / SA-ANTCS005: 2.5 m



VALUeline
CAR-007
Antenski adapter

- › Kratak kabel sa izolovanim priključcima
- › Antenska utičnica – Koaksijalni utikač
- › Za prelazak sa jednog standarda na drugi



WS2
DIN utikač za kabel autoantene

- › Metalni
- › Lemna montaža



WS4
DIN ugradna utičnica za auto antenu

- › Lemna montaža
- › Metalna



WS1
DIN utikač za kabel autoantene

- › Plastični
- › Vijčana montaža kabela



WS12
DIN utičnica za kabel autoantene

- › Plastična
- › Vijčana montaža



SA-ANTCS001
Antenski adapter utikač za auto antenu

- › ISO utikač – DIN utičnica



SA-ANTCS002
Antenski adapter utikač za auto antenu

- › DIN utikač – ISO utičnica



SA-ANTCS014
Antenski adapter utikač za auto antenu

- › DIN utikač – ISO utičnica
- › Ojačana verzija



KFZ111
Antenski produžni kabel

- › Za auto antenu
- › Dužine: 4 m



MK-SZ01
Silikonski sprej 300 ml

- › Izuzetno pogodan za održavanje plastike, gume, veštačke kože
- › Osvežava boju i konzervira
- › Tretirana površina će biti sjajna
- › Podmazuje taruče delove





BEZBEDNOSNI UREĐAJI

Alarmi za kuće ...	95
Sirene ...	97
Signalizatori i senzori ...	97
Video nadzor ...	99
Interfoni ...	109
Zvona ...	112



ALARMI ZA KUĆE

home

HS800

Bežični alarm – centralna jedinica



100m



- > Sistem sadrži: centralnu jedinicu
- > Domet na otvorenom: 100 m
- > Na signal dodatnih jedinica centralna jedinica javlja (alarm ili ding-dong) odnosno poziva telefonom
- > Moguće dodeliti pet različitih tel.brojeva
- > U slučaju alarma mogućnost daljinskog upravljanja ("prisluškiavanje", "ozvučenje", isključenje)
- > Sopstvena pristupna šifra (maks. 6 cifara)
- > LCD displej velikih dimenzija
- > Podesivo vreme kašnjenja
- > Ugrađena sirena (105 dB)
- > Bežično alarmiranje
- > U priboru strujni adapter, tel. kabel, pribor za montažu
- > Proširiv do 16 bežičnih senzora (HS 72, HS 74) i 8 daljinskih upravljača (HS 75)
- > Proširiv sa po jednim žičnim senzorom: senzor pokreta (HS 64), senzor otvaranja (HS 62) i sirenom (HS 63)
- > Napajanje:
 - > Centralna jedinica: adapter (9 V DC / 500 mA) (u sklopu), u bezbednosnom režimu 6F22 (9 V) baterija (nije u sklopu)
- > Dimenzije: 163 × 103 × 35 mm

HS70

Bežični IR alarm – set



100m



- > Set sadrži: centralnu jedinicu, daljinski upravljač, senzor pokreta, senzor za otvaranje
- > Domet na otvorenom: 100 m
- > Na signal spoljnih jedinica centrala se oglašava (alarm/ ding-dong) odnosno aktivira poziv na telefon
- > Centralna jedinica
- > Ukoliko se uđe u domet senzora uređaj javlja, odnosno aktivira telefonski poziv
- > Domet senzora pokreta: 12 m
- > Može se dodeliti pet različitih telefonskih brojeva
- > Programiranje sopstvenog pristupnog koda do šest cifara
- > LCD displej velikih dimenzija
- > Podesivo kašnjenje
- > Ugrađena sirena (105 dB)
- > Nečujno alarmiranje
- > Pribor: strujni adapter, telefonski kabel, pribor za montažu
- > Proširivo sa spoljnim jedinicama, do 8 komada (HS 75, HS 72, HS 74)
- > Napajanje:
 - > Centralna jedinica: Strujni adapter (9 V DC / 500 mA) (u sklopu), u sigurnosnom modu 6F22 (9 V) baterija (nije u sklopu)
 - > Daljinski upravljač: 1xLR23 (12 V) u sklopu
 - > Senzor otvaranja: 6F22 (9 V) baterija (nije u sklopu)
 - > Senzor pokreta: 6F22 (9 V) baterija (nije u sklopu)
- > Dimenzije:
 - > Centrala: 80 × 45 × 150 mm
 - > Daljinski upravljač: 67×44×15mm
 - > Senzor otvaranja: 58×26×87mm
 - > Senzor pokreta: 64×68×110mm



HS72

Senzor otvaranja

home

- > Senzor otvaranja za proširivanje alarmnog sistema (HS70, HS800)
- > Predajnik i jedan par magnetnih prekidača
- > Domet na otvorenom: 100 m
- > Proširiv sa bezbroj magnetnih prekidača (HS 62)
- > Napajanje: 6F22 (9 V) baterija (nije u sklopu)
- > Dimenzije: 58 × 26 × 87 mm



HS74

Senzor pokreta

home

- > Senzor pokreta za proširenje alarmnog sistema (HS70, HS800)
- > Domet: 8 m
- > Ugao: 120°
- > Zidni nosač
- > Napajanje: 6F22 (9 V) baterija (nije u sklopu)
- > Dimenzije: 64 × 68 × 110 mm



HS75

Daljinski upravljač za alarme

home

- > Daljinski upravljač za alarmne centrale HSM 700, HS 700 i HS 70
- > Radna frekvencija: 433.92 MHz
- > Domet: 30 m (na otvorenom)
- > Napajanje: 1 × LR23 (12 V), (u sklopu)
- > Dimenzije: 67 × 45 × 18 mm





HS60 Infra–alarm sa pozivačem



- › Reaguje i aktivira telefonski poziv na prisustvo lica u zoni pokrivenosti
- › Domet senzora pokreta: 12 m
- › Može se dodeliti 5 različitih telefonskih brojeva
- › Programiranje sopstvenog pristupnog koda do 6 karaktera
- › LCD displej velikih dimenzija
- › Podesivo kašnjenje
- › Mogućnost nečujnog alarmiranja
- › Memorisanje alarmiranja
- › Dve vrste zvučnog signala alarm/ding–dong
- › Pribor: daljinski upravljač, strujni adapter, telefonski kabl

- › Proširiv sa dodatnim: daljinskim upravljačem (HS61), senzorom otvaranja (HS62)
- › spoljnom sirenom (HS63), senzorom pokreta (HS64)
- › Napajanje:
 - › Centralna jedinica: strujni adapter (9 V DC / 500 mA) (u sklopu),
 - › Sigurnosno napajanje 6F22 (9 V) baterija (nije u sklopu)
 - › Daljinski upravljač: 3 × LR44 (AG13) 1.5 V (u sklopu)
- › Dimenzije:
 - › Alarm: 80 × 45 × 150 mm
 - › Daljinski upravljač: 67 × 45 × 15 mm
 - › Senzor otvaranja: 58 × 26 × 87 mm
 - › Senzor pokreta: 64 × 68 × 110 mm



HS50 Infra–alarm



- › Reaguje na prisustvo lica u zoni pokrivenosti
- › Domet senzora pokreta: 12 m
- › Programiranje sopstvenog pristupnog koda do 6 karaktera
- › Podesivo vreme alarmiranja i kašnjenja
- › Podesiva osetljivost
- › Zvučna signalizacija sa mogućnošću isključenja
- › Memorisanje alarmiranja
- › Dve vrste zvučnog signala alarm/ding–dong
- › Pribor: dva para senzora otvaranja, strujni adapter, pribor za montažu

- › Proširiv sa dodatnim: daljinskim upravljačem (HS61), spoljnom sirenom (HS63), senzorom otvaranja (HS62)
- › Napajanje:
 - › Strujni adapter (9 V DC / 500 mA) (u sklopu),
 - › Sigurnosno napajanje 6F22 (9 V) baterija (nije u sklopu)
 - › Daljinski upravljač: 3 × LR44 (AG13) 1.5V (u sklopu)
- › Dimenzije:
 - › Alarm: 80 × 45 × 135 mm
 - › Daljinski upravljač: 67 × 45 × 15 mm



HS40 Infra–alarm



- › Reaguje na prisustvo lica u zoni pokrivenosti
- › Domet senzora pokreta: 12 m
- › Programiranje sopstvenog pristupnog koda do 6 karaktera
- › Podesivo vreme alarmiranja i kašnjenja
- › Zvučna signalizacija sa mogućnošću isključenja
- › Memorisanje alarmiranja
- › Mogućnost postavljanja na zid

- › Dve vrste zvučnog signala alarm/ding–dong
- › Isporučuje se i spoljna sirena, strujni adapter, pribor za montažu
- › Napajanje: strujni adapter (9 V DC / 500 mA) (u sklopu), sigurnosno napajanje 6F22 (9 V) baterija (nije u sklopu)
- › Dimenzije: alarm: 78 × 44 × 140 mm
- › Sirena: 114 × 118 × 91 mm

HS61 Daljinski upravljač



- › Daljinski upravljač za alarmne sisteme (HS50, HS60)
- › Napajanje: 3 × LR44 (AG13) (1.5 V) (u sklopu)
- › Dimenzije: 67 × 45 × 15 mm

HS62 Senzor za otvaranje



- › Preporučljivo za HS50, HS60, HS70, HS800 i HSM700 alarmne sisteme
- › 2 para senzora za otvaranja
- › Pribor: 18 m kabla, prateći materijal
- › Dimenzije: 13 × 52,5 × 13,5 mm



HS64 Senzor pokreta



- › Preporučljivo za HS60, HS70, HS800 i HSM700 alarmne sisteme
- › Domet osetljivosti: 12 m
- › Pribor: 15 m kabla
- › Dimenzije: 81 × 141 × 50 mm



SIRENE



HS63
Sirena



- › Preporučljivo za HS50, HS60, HS70, HS800 i HSM700 alarmne sisteme
- › Jednotonska sirena velike bučnosti (120 dB)

- › Pribor: 15m kabela, prateći materijal
- › Dimenzije: 114 × 118 × 91 mm

120 dB



HOS386 (SZ3-6)
Sirena – 6 tonova

- › Kalotni zvučnik
- › Napon: 6–15 V DC
- › Snaga: 20 W
- › Glasnoća: 108 dB
- › Dimenzije: ø87 × 104 × 112 mm

108 dB

HOS310A (SZ3-1)
Sirena – 1 ton

- › Kalotni zvučnik
- › Napon: 6–15 V DC
- › Snaga: 20 W
- › Glasnoća: 108 dB
- › Dimenzije: ø87 × 104 × 112 mm

108 dB



PIS532 (SZ1-1)
Sirena – 1 ton



- › Piezo zvučnik
- › Napon: 6–16 V DC
- › Snaga: 20 W
- › Glasnoća: 100 dB
- › Dimenzije: 45 × 40 × 104 mm
- › Visina sa postoljem: 57 mm

100 dB



Z2
Zujalica



- › Piezo zvučnik
- › Napon: 1.5–12 V DC
- › Glasnoća: 85 dB / 30 cm
- › Dimenzije: 22 × 10 mm

85 dB



PEB90S
Zujalica

- › Frekvencija: 3 KHz
- › Temperaturni opseg: od 0 °C do +40 °C
- › Radni napon: 6–10 V
- › Glasnoća: 90 dB
- › Dimenzije: 40 × 20 mm

90 dB

SIGNALIZATORI I SENZORI



HS11
Zidni signalizator ulaza



- › Ukoliko se pristupi u polje senzora, zvukom signalizira (svetloosetljivi senzor)
- › Ding-dong zvučni signal
- › Domet osetljivog polja: 4–5 m
- › Zidni nosač, podesivost 120°
- › Podesiva glasnoća signala
- › Mogućnost isključenja
- › Mogućnost priključenja na mrežni adapter
- › Napajanje: 4 × AA (1.5 V) (nije u sklopu);
- › 6 V DC/300 mA strujni adapter (nije u sklopu)



HS10
Signalizator ulaza



- › Ukoliko se pristupi u polje senzora, zvukom signalizira (svetloosetljivi senzor)
- › Ding-dong zvučni signal
- › Domet osetljivog polja: 3–4 m
- › Podesiva glasnoća signala, mogućnost isključenja
- › Montaža pomoću gumenog prilepka na poledini
- › Napajanje: 2 × AAA (1.5 V) (nije u sklopu)





HS20 Alarm otvaranja



- › Prilikom otvaranja vrata/prozora konstantno alarmiranje (100 dB)
- › Montaža pomoću gumenog prilepka na poleđini
- › Mogućnost isključenja
- › Napajanje: 3 × AG13 dugmasta baterija (1.5 V) (u sklopu)



HS21 Alarm-signalizator otvaranja



- › U slučaju otvaranja vrata ili prozora daje zvučni signal
- › Dva signala: chime (ding-dong) i alarm (alarmiranje/100 dB)
- › Mogućnost pričvršćenja pomoću lepljive trake na poleđini
- › Mogućnost isključenja
- › Napajanje: 3 × AG13 dugmasta baterija (1.5 V) (u sklopu)



HS22/2 Alarm otvaranja 2 kom.



- › Konstantno alarmiranje u slučaju otvaranja vrata ili prozora (100 dB)
- › Fiksira se uz pomoć dvostrano lepljive trake sa zadnje strane
- › Uređaj je isključiv
- › Napajanje: 3 × AG13 (1.5 V) dugmasta baterija (u sklopu)
- › Pakovanje: 2 kom



HS22/4 Alarm otvaranja 4 kom.



- › Konstantno alarmiranje u slučaju otvaranja vrata ili prozora (100 dB)
- › Fiksira se uz pomoć dvostrano lepljive trake sa zadnje strane
- › Uređaj je isključiv
- › Napajanje: 3 × AG13 (1.5 V) dugmasta baterija (u sklopu)
- › Pakovanje: 4 kom



SAS-DUMMYFL20 Lažna sirena



- › Lažna sirena profesionalnog izgleda, deluje preventivno
- › Ima plastično kućište sa LED indikatorom koji konstantno treperi
- › IP zaštita: IP44 (otporna na prašinu i prskanje vode)
- › Baterija: 3 × AA (R6) 1.5 V (nisu u sklopu)
- › Dimenzije: 280 × 198 × 98 mm
- › Težina: 706 g



VIDEO NADZOR



SS-8D03
AHD-M DOM kamera



SS-8D05
AHD-M DOM kamera



KHA-200SH20D
AHD-NH DOM kamera



KHA-200SL20D
AHD-NH DOM kamera



KHA-200SHR30D
AHD-NH DOM kamera



KHA-200PT20D
AHD-NH DOM kamera

	SS-8D03	SS-8D05	KHA-200SH20D	KHA-200SL20D	KHA-200SHR30D	KHA-200PT20D
KAMERA						
Senzor slike	1/4" Aptina 1.1MP (AR00141)	1/4" Aptina 1.1MP (AR00141)	1/2.9" SONY 2.4MP CMOS (IMX322)	1/2.9" SONY 2.4MP CMOS (IMX322)	1/2.9" SONY 2.4MP CMOS (IMX322)	1/2.9" SONY 2.4MP CMOS (IMX322)
Procesor	NVP2441H	NVP2441H	HTC1080	HTC1080	HTC1080	HTC1080
Rezolucija	1280 × 800 px	1280 × 800 px	1920 × 1080 px	1920 × 1080 px	1920 × 1080 px	1920 × 1080 px
Kadrova u sekundi	25 fps	25 fps	25 fps	25 fps	25 fps	25 fps
Video izlaz	BNC	BNC	BNC	BNC	BNC	BNC
Video signal	AHD	AHD	AHD	AHD	AHD	AHD
Šum signala	58 dB	58 dB	50 dB	50 dB	50 dB	50 dB
IR diode	IR LED 5 mm, 24 kom	IR LED 5 mm, 24 kom	IR LED 5 mm, 24 kom	IR LED 5 mm, 24 kom	IR LED 5 mm, 36 kom	IR LED 5 mm, 24 kom
IR domet	20 m	20 m	20 m	20 m	30 m	20 m
IR aktivacija	Automatska	Automatska	Automatska	Automatska	Automatska	Automatska
Minimalno osvetljenje	0 Lux sa IR diodama	0 Lux sa IR diodama	0 Lux sa IR diodama	0 Lux sa IR diodama	0 Lux sa IR diodama	0 Lux sa IR diodama
OPTIKA						
Vrsta	Fiksna	Fiksna	Fiksna	Fiksna	Varifokalna	Fiksna
Fokus	3.6 mm	3.6 mm	3.6 mm	3.6 mm	2.8–12 mm	3.6 mm
Horizontalni ugao vidljivosti	54°	54°	68°	68°	21° do 81°	68°
OPŠTE						
Napajanje/Struja	12 V DC / 800 mA	12 V DC / 800 mA	12 V DC / 500 mA	12 V DC / 500 mA	12 V DC / 700 mA	12 V DC / 500 mA
Uslovi rada (temp./vl. vazduha)	-20 °C do +55 °C / maks. 90%	-20 °C do +55 °C / maks. 90%	-10 °C do +50 °C / maks. 95%	-10 °C do +50 °C / maks. 95%	-10 °C do +50 °C / maks. 95%	-10 °C do +50 °C / maks. 95%
IP zaštita	IP44	IP65	IP65	IP65	IP65	IP44
Materijal kućišta	Plastika	Metal	Metal	Metal	Metal	Plastika
Dimenzije (mm)	ø93 × 80 (V)	ø93 × 80 (V)	ø93 × 76 (V)	ø120 × 84.5 (V)	ø120 × 96 (V)	ø120 × 92 (V)
Masa	150 g	250 g	400 g	450 g	800 g	480 g





SS-8055
AHD-M kamera



SS-8166
AHD-M kamera



KHA-200R25D
AHD-NH kamera



KHA-200CN30D
AHD-NH kamera



KHA-200CN20D
AHD-NH kamera



KHA-200A40D
AHD-NH kamera

	SS-8055	SS-8166	KHA-200R25D	KHA-200CN30D	KHA-200CN20D	KHA-200A40D
KAMERA						
Senzor slike	1/4" Aptina 1.1MP (AR00141)	1/4" Aptina 1.1MP (AR00141)	1/2.9" SONY 2.4MP CMOS (IMX322)	1/2.9" SONY 2.4MP CMOS (IMX322)	1/2.9" SONY 2.4MP CMOS (IMX322)	1/2.9" SONY 2.4MP CMOS (IMX322)
Procesor	NVP2441H	NVP2441H	HTC1080	HTC1080	HTC1080	HTC1080
Rezolucija	1280 × 800 px	1280 × 800 px	1920 × 1080 px	1920 × 1080 px	1920 × 1080 px	1920 × 1080 px
Kadrova u sekundi	25 fps	25 fps	25 fps	25 fps	25 fps	25 fps
Video izlaz	BNC	BNC	BNC	BNC	BNC	BNC
Video signal	AHD	AHD	AHD	AHD	AHD	AHD
Šum signala	58 dB	58 dB	50 dB	50 dB	50 dB	50 dB
IR diode	IR LED 5 mm, 36 kom	IR LED 5 mm, 42 kom	IR LED 5 mm, 30 kom	IR LED 5 mm, 36 kom	IR LED 5 mm, 24 kom	IR LED 5 mm, 42 kom
IR domet	30 m	35 m	25 m	30 m	20 m	40 m
IR aktivacija	Automatska	Automatska	Automatska	Automatska	Automatska	Automatska
Minimalno osvetljenje	0 Lux sa IR diodama	0 Lux sa IR diodama	0 Lux sa IR diodama	0 Lux sa IR diodama	0 Lux sa IR diodama	0 Lux sa IR diodama
OPTIKA						
Vrsta	Fiksna	Varifokalna	Fiksna	Fiksna	Fiksna	Varifokalna
Fokus	6 mm	2.8–12 mm	3.6 mm	6 mm	3.6 mm	2.8–12 mm
Horizontalni ugao vidljivosti	33°	16° do 65°	68°	43°	68°	21° do 81°
OPŠTE						
Napajanje/Struja	12 V DC / 1000 mA	12 V DC / 1500 mA	12 V DC / 500 mA	12 V DC / 700 mA	12 V DC / 500 mA	12 V DC / 700 mA
Uslovi rada (temp./vl. vazduha)	-20 °C do +55 °C / maks. 90%	-20 °C do +55 °C / maks. 90%	-10 °C do +50 °C / maks. 95%	-10 °C do +50 °C / maks. 95%	-10 °C do +50 °C / maks. 95%	-10 °C do +50 °C / maks. 95%
IP zaštita	IP65	IP65	IP66	IP66	IP66	IP66
Materijal kućišta	Metal	Metal	Metal	Metal	Metal	Metal
Dimenzije (mm)	198(D) × 78(V) × 82(Š)	228(D) × 75(V) × 90(Š)	157(D) × 70(V) × 66(Š)	233(D) × 86(V) × 105(Š)	178.5(D) × 68.5(V) × 72(Š)	200(D) × 170(V) × 82(Š)
Masa	280 g	780 g	500 g	880 g	500 g	1400 g





SS-IPHMP520
IP Wifi kamera



SS-IP13MPD22
IP DOM kamera



SS-IP13MPD31
IP DOM kamera



SS-IP13MPD03
IP DOM kamera



	SS-IPHMP520	SS-IP13MPD22	SS-IP13MPD31	SS-IP13MPD03
KAMERA				
Senzor slike	1/4" CMOS 1MP (OV9712)	1/3" Aptina 1.3MP (AR00130)	1/3" Aptina 1.3MP (AR00130)	1/3" Aptina 1.3MP (AR00130)
Procesor	HI3518C	HI3518C	HI3518C	HI3518C
Rezolucija	1280 × 720 px	1280 × 960 px	1280 × 960 px	1280 × 960 px
Kadrova u sekundi	25 fps	25 fps	25 fps	25 fps
Video Bit Rate	100 Kbps ~ 6 Mbps	100 Kbps ~ 6 Mbps	100 Kbps ~ 6 Mbps	100 Kbps ~ 6 Mbps
Kompresija	H.264	H.264	H.264	H.264
Video izlaz	-	-	-	-
Šum signala	50 dB	44 dB	44 dB	58 dB
IR diode	IR LED 5 mm, 11 kom	IR LED 5 mm, 36 kom	IR POWER LED 4 mm, 1 kom	IR LED 5 mm, 24 kom
IR domet	10 m	40 m	20 m	20 m
IR aktivacija	Automatska	Automatska	Automatska	Automatska
Minimalno osvetljenje	0 Lux sa IR diodama	0 Lux sa IR diodama	0 Lux sa IR diodama	0 Lux sa IR diodama
OPTIKA				
Vrsta	Fiksna	Varifokalna	Fiksna	Fiksna
Fokus	3.6 mm	2.8–12 mm	3.6 mm	3.6 mm
Horiz. ugao vidljivosti	54°	21° do 81°	68°	68°
MREŽA				
Računarska mreža	1 × RJ45, 10/100Mb ethernet	1 × RJ45, 10/100Mb ethernet	1 × RJ45, 10/100Mb ethernet	1 × RJ45, 10/100Mb ethernet
Protokoli	HTTP, TCP/IP, ICMP, RTSP, RTP, UDP, RTCP, SMTP, FTP, DHCP, DNS, PPPoE, Onvif 2.0	HTTP, TCP/IP, ICMP, RTSP, RTP, UDP, RTCP, SMTP, FTP, DHCP, DNS, PPPoE, Onvif 2.0	HTTP, TCP/IP, ICMP, RTSP, RTP, UDP, RTCP, SMTP, FTP, DHCP, DNS, PPPoE, Onvif 2.0	HTTP, TCP/IP, ICMP, RTSP, RTP, UDP, RTCP, SMTP, FTP, DHCP, DNS, PPPoE, Onvif 2.0
Wi-Fi	Wi-Fi/802.11/b/g/n	Ne	Ne	Ne
OPŠTE				
Napajanje / Struja	5 V DC / 2000 mA	12 V DC / 400 mA	12 V DC / 200 mA	12 V DC / 320 mA
Uslovi rada (temp. /vl. vazduha)	-	-20 °C do +55 °C / maks. 90%	-20 °C do +55 °C / maks. 90%	-20 °C do +55 °C / maks. 90%
IP zaštita	Za unutrašnju upotrebu	IP65	IP44	IP44
Materijal kućišta	Plastika	Metal	Plastika	Plastika
Dimenzije (mm)	130 (D) × 120 (V) × 110 (Š)	ø135 × 88 (V)	ø102 × 92 (V)	ø93 × 85 (V)
Masa	305 g	600 g	190 g	180 g
OSTALO				
Upravljanje sa udaljene lokacije	Da	Da	Da	Da
Podešavanja slike	Da	Da	Da	Da
PTZ kontrola (rotiranje)	Da – 355° (Horiz.) / 90° (Vert.)	Ne	Ne	Ne
Dvosmerna audio komunikacija	Da	Ne	Ne	Ne
Podrška SD memorijske kartice	Da – Micro SD do 32 Gb	Ne	Ne	Ne





IPC-5N302EL-H3
IP DOM kamera



IPC-5N361EL-H3
IP DOM kamera



IPC-5N371EL-H3
IP DOM kamera



IPC-5N351EL-H3
IP DOM kamera



	IPC-5N302EL-H3	IPC-5N361EL-H3	IPC-5N371EL-H3	IPC-5N351EL-H3
KAMERA				
Senzor slike	1/3" Aptina 1.3MP (AR00130)	1/3" Aptina 1.3MP (AR00130)	1/3" Aptina 1.3MP (AR00130)	1/3" Aptina 1.3MP (AR00130)
Procesor	HI3518E	HI3518E	HI3518E	HI3518E
Rezolucija	1280 × 960 px	1280 × 960 px	1280 × 960 px	1280 × 960 px
Kadrova u sekundi	18 fps	18 fps	18 fps	18 fps
Video Bit Rate	100 Kbps ~ 6 Mbps	100 Kbps ~ 6 Mbps	100 Kbps ~ 6 Mbps	100 Kbps ~ 6 Mbps
Kompresija	H.264	H.264	H.264	H.264
Video izlaz	-	-	-	-
Šum signala	48 dB	48 dB	48 dB	48 dB
IR diode	IR LED 5 mm, 36 kom	IR LED 5 mm, 24 kom	IR LED 5 mm, 36 kom	IR LED 5 mm, 36 kom
IR domet	30 m	20 m	30 m	30 m
IR aktivacija	Automatska	Automatska	Automatska	Automatska
Minimalno osvetljenje	0 Lux sa IR diodama	0 Lux sa IR diodama	0 Lux sa IR diodama	0 Lux sa IR diodama
OPTIKA				
Vrsta	Fiksna	Fiksna	Fiksna	Varifokalna
Fokus	4 mm	3.6 mm	3.6 mm	2.8–12 mm
Horiz. ugao vidljivosti	61°	68°	68°	21° do 81°
MREŽA				
Računarska mreža	1 × RJ45, 10/100Mb ethernet	1 × RJ45, 10/100Mb ethernet	1 × RJ45, 10/100Mb ethernet	1 × RJ45, 10/100Mb ethernet
Protokoli	TCP/IP, HTTP, DHCP, DNS, DDNS, PPPoE, SMTP, NTP, Onvif 2.0	TCP/IP, HTTP, DHCP, DNS, DDNS, PPPoE, SMTP, NTP, Onvif 2.0	TCP/IP, HTTP, DHCP, DNS, DDNS, PPPoE, SMTP, NTP, Onvif 2.0	TCP/IP, HTTP, DHCP, DNS, DDNS, PPPoE, SMTP, NTP, Onvif 2.0
Wi-Fi	Ne	Ne	Ne	Ne
OPŠTE				
Napajanje / Struja	12 V DC / 430 mA	12 V DC / 320 mA	12 V DC / 400 mA	12 V DC / 400 mA
Uslovi rada (temp./vl. vazduha)	-20 °C do +55 °C / maks. 90%	-20 °C do +55 °C / maks. 90%	-20 °C do +55 °C / maks. 90%	-20 °C do +55 °C / maks. 90%
IP zaštita	IP65	IP65	IP44	IP65
Materijal kućišta	Metal	Metal	Plastika	Metal
Dimenzije (mm)	ø140 × 92 (V)	ø94 × 69 (V)	ø94 × 76 (V)	ø150 × 92 (V)
Masa	560 g	285 g	155 g	660 g
OSTALO				
Upravljanje sa udaljene lokacije	Da	Da	Da	Da
Podešavanja slike	Da	Da	Da	Da
PTZ kontrola (rotiranje)	Ne	Ne	Ne	Ne
Dvosmerna audio komunikacija	Ne	Ne	Ne	Ne
Podrška SD memorijske kartice	Ne	Ne	Ne	Ne





SS-IP13MP150
IP kamera



SS-IP13MP122
IP kamera



SS-IP13MP149
IP kamera



SS-IP13MP166
IP kamera

	SS-IP13MP150	SS-IP13MP122	SS-IP13MP149	SS-IP13MP166
KAMERA				
Senzor slike	1/3" Aptina 1.3MP (AR00130)	1/3" Aptina 1.3MP (AR00130)	1/3" Aptina 1.3MP (AR00130)	1/3" Aptina 1.3MP (AR00130)
Procesor	HI3518C	HI3518C	HI3518C	HI3518C
Rezolucija	1280 × 960 px	1280 × 960 px	1280 × 960 px	1280 × 960 px
Kadrova u sekundi	25 fps	25 fps	25 fps	25 fps
Video Bit Rate	100 Kbps ~ 6 Mbps	100 Kbps ~ 6 Mbps	100 Kbps ~ 6 Mbps	100 Kbps ~ 6 Mbps
Kompresija	H.264	H.264	H.264	H.264
Video izlaz	-	-	-	-
Šum signala	44 dB	44 dB	58 dB	83.5 dB
IR diode	IR LED 5 mm, 24 kom	IR POWER LED 4 mm, 2 kom	IR LED 5 mm, 36 kom	IR LED 5 mm, 42 kom
IR domet	20 m	40 m	30 m	40 m
IR aktivacija	Automatska	Automatska	Automatska	Automatska
Minimalno osvetljenje	0 Lux sa IR diodama	0 Lux sa IR diodama	0 Lux sa IR diodama	0 Lux sa IR diodama
OPTIKA				
Vrsta	Fiksna	Fiksna	Fiksna	Varifokalna
Fokus	3.6 mm	6 mm	6 mm	2.8–12 mm
Horiz. ugao vidljivosti	68°	43°	43°	21° do 81°
MREŽA				
Računarska mreža	1 × RJ45, 10/100Mb ethernet	1 × RJ45, 10/100Mb ethernet	1 × RJ45, 10/100Mb ethernet	1 × RJ45, 10/100Mb ethernet
Protokoli	HTTP, TCP/IP, ICMP, RTSP, RTP, UDP, RTCP, SMTP, FTP, DHCP, DNS, PPPOE, Onvif 2.0	HTTP, TCP/IP, ICMP, RTSP, RTP, UDP, RTCP, SMTP, FTP, DHCP, DNS, PPPOE, Onvif 2.0	HTTP, TCP/IP, ICMP, RTSP, RTP, UDP, RTCP, SMTP, FTP, DHCP, DNS, PPPOE, Onvif 2.0	HTTP, TCP/IP, ICMP, RTSP, RTP, UDP, RTCP, SMTP, FTP, DHCP, DNS, PPPOE, Onvif 2.0
Wi-Fi	Ne	Ne	Ne	Ne
OPŠTE				
Napajanje / Struja	12 V DC / 340 mA	12 V DC / 430 mA	12 V DC / 370 mA	12 V DC / 420 mA
Uslovi rada (temp./vl. vazduha)	-20 °C do +55 °C / maks. 90%	-20 °C do +55 °C / maks. 90%	-20 °C do +55 °C / maks. 90%	-20 °C do +55 °C / maks. 90%
IP zaštita	IP65	IP65	IP66	IP65
Materijal kućišta	Metal	Metal	Metal	Metal
Dimenzije (mm)	160 (D) × ø62	158 (D) × 85 (V) × 95 (Š)	210 (D) × 90 (V) × 84 (Š)	228 (D) × 113 (V) × 55 (Š)
Masa	290 g	560 g	395 g	590 g
OSTALO				
Upravljanje sa udaljene lokacije	Da	Da	Da	Da
Podešavanja slike	Da	Da	Da	Da
PTZ kontrola (rotiranje)	Ne	Ne	Ne	Ne
Dvosmerna audio komunikacija	Ne	Ne	Ne	Ne
Podrška SD memorijske kartice	Ne	Ne	Ne	Ne





IPC-5N701EL-H3
IP kamera



IPC-5N613EL-H3
IP kamera



IPC-5N513EL-H3
IP kamera



	IPC-5N701EL-H3	IPC-5N613EL-H3	IPC-5N513EL-H3
KAMERA			
Senzor slike	1/3" Aptina 1.3MP (AR00130)	1/3" Aptina 1.3MP (AR00130)	1/3" Aptina 1.3MP (AR00130)
Procesor	HI3518E	HI3518E	HI3518E
Rezolucija	1280 × 960 px	1280 × 960 px	1280 × 960 px
Kadrova u sekundi	18 fps	18 fps	18 fps
Video Bit Rate	100 Kbps ~ 6 Mbps	100 Kbps ~ 6 Mbps	100 Kbps ~ 6 Mbps
Kompresija	H.264	H.264	H.264
Video izlaz	-	-	-
Šum signala	48 dB	48 dB	48 dB
IR diode	IR LED 5 mm, 42 kom	IR LED 5 mm, 36 kom	IR LED 5 mm, 36 kom
IR domet	40 m	30 m	30 m
IR aktivacija	Automatska	Automatska	Automatska
Minimalno osvetljenje	0 Lux sa IR diodama	0 Lux sa IR diodama	0 Lux sa IR diodama
OPTIKA			
Vrsta	Varifokalna	Fiksna	Fiksna
Fokus	2.8–12 mm	3.6 mm	3.6 mm
Horiz. ugao vidljivosti	21° do 81°	68°	68°
MREŽA			
Računarska mreža	1 × RJ45, 10/100Mb ethernet	1 × RJ45, 10/100Mb ethernet	1 × RJ45, 10/100Mb ethernet
Protokoli	TCP/IP, HTTP, DHCP, DNS, DDNS, PPPoE, SMTP, NTP, Onvif 2.0	TCP/IP, HTTP, DHCP, DNS, DDNS, PPPoE, SMTP, NTP, Onvif 2.0	TCP/IP, HTTP, DHCP, DNS, DDNS, PPPoE, SMTP, NTP, Onvif 2.0
Wi-Fi	Ne	Ne	Ne
OPŠTE			
Napajanje / Struja	12 V DC / 430 mA	12 V DC / 410 mA	12 V DC / 330 mA
Uslovi rada (temp./vl. vazduha)	-20 °C do +55 °C / maks. 90%	-20 °C do +55 °C / maks. 90%	-20 °C do +55 °C / maks. 90%
IP zaštita	IP65	IP65	IP65
Materijal kućišta	Metal	Metal	Metal
Dimenzije (mm)	205 (D) × 180 (V) × 85 (Š)	190 (D) × 85 (V) × 94 (Š)	170 (D) × 80 (V) × 63 (Š)
Masa	705 g	315 g	275 g
OSTALO			
Upravljanje sa udaljene lokacije	Da	Da	Da
Podešavanja slike	Da	Da	Da
PTZ kontrola (rotiranje)	Ne	Ne	Ne
Dvosmerna audio komunikacija	Ne	Ne	Ne
Podrška SD memorijske kartice	Ne	Ne	Ne





DVR-7504NA
Hibrid DVR uređaj sa 4 ulaza



DVR-7508NA
Hibrid DVR uređaj sa 8 ulaza



DVR-9816N
Hibrid DVR uređaj sa 16 ulaza



	DVR-7504NA	DVR-7508NA	DVR-9816N
HARDVER			
Procesor	HI3520D V200	HI3521A	HI3531
Video ulaz	4 × BNC	8 × BNC	16 × BNC
Video izlaz	1 × VGA, 1 × HDMI	1 × VGA, 1 × HDMI	1 × VGA, 1 × HDMI
Audio ulaz	4 × RCA	4 × RCA	1 × RCA
Audio izlaz	1 × RCA	1 × RCA	1 × RCA
USB interfejs	2 × USB 2.0	2 × USB 2.0	2 × USB 2.0
Alarm ulaz	Ne	Ne	Ne
Alarm izlaz	Ne	Ne	Ne
Mrežni interfejs	RJ45 10M/100M Ethernet	RJ45 10M/100M Ethernet	RJ45 10M/100M Ethernet
PTZ kontrola	1 × RS485	1 × RS485	1 × RS485
SNIMANJE			
Analogni režim	4 × AHD-NH / 4 × AHD-M / 4 × AHD-L	8 × AHD-NH / 8 × AHD-M / 8 × AHD-L	16 × AHD-NH / 16 × AHD-M / 16 × AHD-L
IP režim	8 × 1080P / 8 × 720P	2 × 1080P / 8 × 720P	4 × 1080P / 8 × 720P / 20 × 960H
Hibridni režim	2 × AHD-M + 2 × 720P (IP)	4 × AHD-M + 4 × 720P (IP)	8 × AHD-M + 8 × 720P (IP)
Režim snimanja	manualno, vremenski raspored, alarm, detekcija pokreta	manualno, vremenski raspored, alarm, detekcija pokreta	manualno, vremenski raspored, alarm, detekcija pokreta
VIDEO			
Format kompresije	H.264	H.264	H.264
Video standard	PAL	PAL	PAL
Reprodukcija	4 × 720P	4 × AHD-NH	4 × AHD-NH
SOFTVER			
Operativni sistem (OS)	Embedded LINUX	Embedded LINUX	Embedded LINUX
OS podrška	Windows 2000 / XP / Vista / 7 / 8 / 10 / Mac OS 10.6 / 10.7	Windows 2000 / XP / Vista / 7 / 8 / 10 / Mac OS 10.6 / 10.7	Windows 2000 / XP / Vista / 7 / 8 / 10 / Mac OS 10.6 / 10.7
Podržani pretraživači	Google Chrome, Internet Explorer, Mozilla Firefox, Safari	Google Chrome, Internet Explorer, Mozilla Firefox, Safari	Google Chrome, Internet Explorer, Mozilla Firefox, Safari
MEMORIJA			
HDD	1 × SATA HDD	2 × SATA HDD	2 × SATA HDD
Kapacitet memorije	6 TB maks	2 × 6TB maks	2 × 6TB maks
Backup format	H.264	H.264	H.264
Backup režim	Mreža, USB fleš disk, prenosivi HDD	Mreža, USB fleš disk, prenosivi HDD	Mreža, USB fleš disk, prenosivi HDD
MREŽA			
Praćenje sa udaljene lokacije	Da	Da	Da
Protokoli	TCP/IP, DHCP, DDNS, DNS, PPPoE, UPNP, NTP, SMTP	TCP/IP, DHCP, DDNS, DNS, PPPoE, UPNP, NTP, SMTP	TCP/IP, DHCP, DDNS, DNS, PPPoE, UPNP, NTP, SMTP
3G / WiFi	Ne	Ne	Ne
Onvif protokol	2.0	2.0	2.0
OPŠTE			
Napajanje	12 V DC / 4 A	12 V DC / 4 A	12 V DC / 4 A
Radna temperatura	0 °C do +55 °C	0 °C do +55 °C	0 °C do +55 °C
HDD u sklopu	Ne	Ne	Ne
Miš u sklopu	Da	Da	Da





NVR-6608F
NVR uređaj 12 kanala



NVR-9016D
NVR uređaj 16 kanala



NVR-9024F
NVR uređaj 24 kanala



	NVR-6608F	NVR-9016D	NVR-9024F
HARDVER			
Procesor	HI3520D	HI3535D	HI3535D
Video ulaz	Ne	Ne	Ne
Video izlaz	1 × VGA, 1 × HDMI	1 × VGA, 1 × HDMI	1 × VGA, 1 × HDMI
Audio ulaz	Ne	1 × RCA	1 × RCA
Audio izlaz	Ne	1 × RCA	1 × RCA
USB interfejs	2 × USB 2.0	2 × USB 2.0, 1 × USB 3.0	2 × USB 2.0, 1 × USB 3.0
Alarm ulaz	Ne	Ne	Ne
Alarm izlaz	Ne	Ne	Ne
Mrežni interfejs	RJ45 10M/100M Ethernet	RJ45 10M/100M/1GB Ethernet	RJ45 10M/100M/1GB Ethernet
PTZ kontrola	Ne	1 × RS485	1 × RS485
SNIMANJE			
Analogni režim	–	–	–
IP režim	8 × 1080P / 12 × 960P / 8 × 720P	16 × 1080P / 16 × 960P / 4 × 5M	24 × 1080P / 16 × 720P / 16 × 3M / 8 × 5M
Hibridni režim	–	–	–
Režim snimanja	manualno, vremenski raspored, alarm, detekcija pokreta	manualno, vremenski raspored, alarm, detekcija pokreta	manualno, vremenski raspored, alarm, detekcija pokreta
VIDEO			
Format kompresije	H.264	H.264	H.264
Video standard	PAL	PAL	PAL
Reprodukcija	2 × 1080P	2 × 1080P	2 × 960P / 16 × 720P
SOFTVER			
Operativni sistem (OS)	Embedded LINUX	Embedded LINUX	Embedded LINUX
OS podrška	Windows 2000 / XP / Vista / 7 / 8 / 10 / Mac OS 10.6 / 10.7	Windows 2000 / XP / Vista / 7 / 8 / 10 / Mac OS 10.6 / 10.7	Windows 2000 / XP / Vista / 7 / 8 / 10 / Mac OS 10.6 / 10.7
Podržani pretraživači	Google Chrome, Internet Explorer, Mozilla Firefox, Safari	Google Chrome, Internet Explorer, Mozilla Firefox, Safari	Google Chrome, Internet Explorer, Mozilla Firefox, Safari
MEMORIJA			
HDD	1 × SATA HDD	2 × SATA HDD	2 × SATA HDD
Kapacitet memorije	3 TB maks	2 × 4 TB maks	2 × 4 TB maks
Backup format	H.264	H.264	H.264
Backup režim	Mreža, USB fleš disk, prenosivi HDD	Mreža, USB fleš disk, prenosivi HDD	Mreža, USB fleš disk, prenosivi HDD
MREŽA			
Praćenje sa udaljene lokacije	Da	Da	Da
Protokoli	TCP/IP, DHCP, DDNS, DNS, PPPoE, UPNP, NTP, SMTP	TCP/IP, DHCP, DDNS, DNS, PPPoE, UPNP, NTP, SMTP	TCP/IP, DHCP, DDNS, DNS, PPPoE, UPNP, NTP, SMTP
3G / WiFi	Ne	Ne	Ne
Onvif protokol	2.0	2.0 / 2.2	2.0 / 2.2
OPŠTE			
Napajanje	12 V DC / 2 A	12 V DC / 4 A	12 V DC / 4 A
Radna temperatura	0 °C do +55 °C	0 °C do +55 °C	0 °C do +55 °C
HDD u sklopu	Ne	Ne	Ne
Miš u sklopu	Da	Da	Da





ZJ-160 Metalni držač kamere

- › Maksimalna težina kamere: 3 kg
- › Dimenzije: 170 × 64 × 104 mm
- › Mogućnost rotiranja kamere 360°



SB-01 Metalni držač kamere

- › Dimenzije: 120 × 50 mm
- › Maksimalna težina kamere: 2 kg



NK-02 Plastični držač kamere

- › Pokretljivost: 360° × 110°
- › Visina: 160 mm



AV-12E Video signal balun

- › BNC utikač – UTP (redna klemna) za video signal
- › Jednokanalna pasivna
- › Upotrebljivo za video kameru, DVR itd.
- › Maks. dužina za crno belu kameru 600 m, za kolor 400 m
- › Blister pakovanje 2 kom.



AV-568B UTP-BNC adapter za video signal i napajanje

- › U paru: 1 kom. BNC utikač + utičnica za napajanje (2.1 × 5.5 mm) / UTP RJ45
- › 1 kom. BNC utikač + utikač za napajanje (2.1 × 5.5 mm) / UTP RJ45
- › 1 kanal, pasivna maks. 100 metara za (CAT5) kabel



CK-C UTC kontroler za kamere

- › Moguće koristiti sa SONY kamerama od 700TVL KIR-673xx, KDV-673xx, itd.
- › UTC kontroler podržava kontrolu OSD menija analognih CCD i CMOS CCTV kamera preko koaksijalnog kabla. Pomoću UTC kontrolera možete upravljati OSD menijem kamere putem koaksijalnog kabla čime i instalateri i krajnji korisnici mogu lakše i jednostavnije podešavati parametre kamere i kontrolisati OSD meni bez pristupa samoj kameri i otvaranja njenog kućišta. UTC kontroler se može ugraditi privremeno ili trajno na bilo kojem delu koaksijalnog kabla između kamere i DVR-a. Vrlo se jednostavno instalira. Postavlja se na BNC kabel između kamere i DVR uređaja (ili uređaja sa kojim je kamera povezana).



POE-KIT POE adapter kit

- › POE-KIT služi za prenos signala i napajanja preko istog Ethernet mrežnog kabla do mesta udaljenog uređaja (kamera, telefon, switch itd) maksimum do 100m. Sastoji se iz dva dela; "injektor" sabira napajanje i podatke u jedan Ethernet kabel dok "splitter" razdvaja podatke i napajanje na dva dela na mestu udaljenog uređaja. Na ovaj način udaljeni uređaj može da se postavi na bilo koje mesto bez ozira da li u blizini željene lokacije postoji mogućnost priključivanja napajanja.
- › Ulaz: 24–48 V DC
- › Izlaz: 12 V DC / 1.5 A





SEC-DUMMYCAM50

Lažna kamera

- › CCTV lažna DOM kamera
- › Profesionalan dizajn za osećaj sigurnosti
- › Prava LED dioda
- › Napajanje: 2 × AA 1.5 V baterije



HSK120

Lažna kamera sa senzorom pokreta

- › Original izgled DOM kamere
- › Ugrađen senzor pokreta
- › Jednostavno uključenje i isključenje
- › U toku detekcije treptuća LED dioda
- › Laka i jednostavna montaža
- › Napajanje: 2 × AA (1.5 V) (nije u sklopu)



HSK300

Lažna kamera

- › Zidna, plafonska lažna kamera
- › Originalan izgled
- › Otporna ABS plastika
- › 25 IR dioda
- › U priboru tiple i šarafi
- › Napajanje: 2 × AA (1.5 V) baterija (nije u sklopu), rad do godinu dana



SEC-DUMMYCAM30

Lažna kamera

- › CCTV lažna kamera
- › Profesionalan dizajn za osećaj sigurnosti
- › Sa LED diodom koja konstantno treperi
- › Deluje preventivno
- › Za unutrašnju i spoljašnju upotrebu
- › Dužina: 17 cm
- › Prečnik: 8 cm
- › Napajanje: 2 × AA / 1.5 V baterije



SEC-DUMMYCAM35

Lažna kamera

- › Profesionalan dizajn za osećaj sigurnosti
- › Plastična izvedba
- › Sadrži 1 LED diodu, koja se napaja pomoću solarnog panela, ili punjivih baterija (nisu u sklopu).
- › Napajanje: 2 × AAA / 1.5 V baterije
- › Dimenzije: 19.7 cm



HSK110

Lažna kamera

- › Original izgled
- › Za unutrašnju i spoljnu upotrebu
- › Okretljiv, podesiv nagib
- › Konstantno treptuća crvena LED dioda
- › Napajanje: 2 × AA (1.5 V) (nije u sklopu)



HSK200

Lažna kamera

- › Originalan izgled
- › Ugrađen senzor pokreta
- › U slučaju pokreta, LED dioda trepti
- › Više mogućnosti montaže
- › Zahvaljujući postolju oboriva
- › Nije potrebno nikakvo povezivanje
- › Napajanje: 3 × AA (1.5 V) baterija (nije u sklopu)



INTERFONI



DPV25

Kolor video interfon

- › LCD kolor monitor 7" (17,5 cm) ultra tanak
- › Masivna, metalna spoljna jedinica sa skrivenom kamerom
- › Noćni režim sa skrivenim IR LED diodama
- › 3 mogućnosti za montažu spoljne jedinice: na zid / upušten u zid / u čošak
- › Više mogućnosti za proširenje
- › Intercom (kućni telefon) funkcija sa minimalno 2 monitora
- › Odličan kvalitet slike; 800 × 480 TFT LCD
- › Ispis datuma i tačnog vremena na monitoru
- › Kreiranje fotografije posetioca sa datumom i vremenom (maks. 20 fotografija)
- › Sigurnosna funkcija: otključavanje brave radi samo dok je monitor u uključenom stanju
- › Pregled okoline čak i sa dve spoljne jedinice

- › Podešavanje jačine zvuka i osvetljenja slike
- › Mogućnost odabira melodije
- › Podesiva jačina zvona
- › Četvorožilna veza između spoljne i unutrašnje jedinice
- › Elektronika za elektronsko otvaranje bez dodatnog napajanja
- › Dodaci za spoljnu jedinicu: metalni štitić od kiše, okvir za upuštanje u zid, nosač od 45 stepeni za Montažu u čošak, šarafi, montirani priključni kabel (oko 3 m)
- › Dodaci za unutrašnju jedinicu: metalni zidni nosač, strujni adapter, 2 kom. priključaka za proširivanje sistema
- › Dimenzije unutrašnje jedinice: 220 × 146 × 25 mm
- › Dimenzije spoljašnje jedinice: 40 × 121 × 22 mm
- › Napajanje unutrašnje i spoljne jedinice: iz monitora /strujni adapter 13,5 V DC / 1,5 A



DPV25B

Unutrašnja jedinica za interfon

- › Pogodna za zamenu pokvarenih ili proširenje postojećih sistema
- › LCD kolor monitor 7" (17,5 cm) ultra tanak
- › Intercom (kućni telefon) funkcija sa minimalno 2 monitora
- › Odličan kvalitet slike; 800 × 480 TFT LCD
- › Ispis datuma i tačnog vremena na monitoru
- › Kreiranje fotografije posetioca sa datumom i vremenom (maks. 20 fotografija)
- › Sigurnosna funkcija: otključavanje brave radi samo dok je monitor u uključenom stanju
- › Pregled okoline čak i sa dve spoljne jedinice
- › Podešavanje jačine zvuka i osvetljenja slike
- › Mogućnost odabira melodije
- › Podesiva jačina zvona
- › Četvorožilna veza između spoljne i unutrašnje jedinice
- › Elektronika za elektronsko otvaranje bez dodatnog napajanja
- › Dodaci za unutrašnju jedinicu: metalni zidni nosač, strujni adapter, 2 kom. priključaka za proširivanje sistema
- › Dimenzije unutrašnje jedinice: 220 × 146 × 25 mm
- › Napajanje: strujni adapter 13,5 V DC / 1,5 A



DPV25K

Spoljna kolor kamera za interfon

- › Pogodna za zamenu pokvarenih ili proširenje postojećih sistema
- › Masivna, metalna spoljna jedinica sa skrivenom kamerom
- › Noćni režim sa skrivenim IR LED diodama
- › 3 mogućnosti za montažu: na zid / upušten u zid / u čošak
- › Četvorožilna veza između spoljne i unutrašnje jedinice
- › Mogućnost povezivanja sa magnetnom bravom
- › Dodaci za spoljne jedinice: metalni štitić od kiše, okvir za upuštanje u zid, nosač od 45 stepeni za montažu u čošak, šarafi, montirani priključni kabel (oko 3 m)
- › Dimenzije spoljašnje jedinice: 40 × 121 × 22 mm
- › Napajanje: iz unutrašnje jedinice (12 V / 2 W maks.)





DPV24 Kolor video interfon

VANDAL
PROOF

- › LCD kolor monitor 4.3" (10.8 cm) ultra tanak
- › Masivna, metalna spoljna jedinica sa skrivenom kamerom
- › Noćni režim sa skrivenim IR LED diodama
- › 3 mogućnosti za montažu spoljne jedinice: na zid / upušten u zid / u čošak
- › Više mogućnosti za proširenje
- › Tasteri sa LED osvetljenjem osetljivi na dodir
- › Slušalica fiksirana magnetom
- › Vreme i datum na displeju
- › Kreiranje fotografije posetioca sa datumom i vremenom (maks. 20 fotografija)
- › Dodatni ulazi za video kamere sa zadnje strane
- › Otključavanje brave radi samo dok je monitor uključen
- › Podešavanje jačine zvuka i osvetljenja slike
- › Podesiva jačina zvona
- › Mogućnost odabira melodije
- › Četvorožilna veza između spoljne i unutrašnje jedinice
- › Elektronika za elektronsko otvaranje bez dodatnog napajanja
- › Dodaci za spoljnu jedinicu: metalni štitnik od kiše, okvir za upuštanje u zid, nosač od 45 stepeni za montažu u čošak, šrafovi, montirani priključni kabel (oko 3 m)
- › Dodaci za unutrašnju jedinicu: metalni zidni nosač, strujni adapter, 2 kom. priključaka za proširivanje sistema
- › Dimenzije unutrašnje jedinice: 190 × 80 × 18 mm
- › Dimenzije spoljašnje jedinice: 40 × 121 × 22 mm
- › Napajanje unutrašnje i spoljne jedinice: iz monitora /strujni adapter 13.5 V DC / 1.5 A



DPV21 Video interfon

VANDAL
PROOF

- › Monitor 4" LCD na unutrašnjoj jedinici
- › Proširiv sa dodatnom unutrašnjom jedinicom (DPV21M)
- › Izuzetno masivna metalna spoljna jedinica
- › Noćni režim: sa infra LED diodama
- › Elektronika za otvaranje kapije bez dodatnog napajanja
- › Funkcija provirivanja
- › Panik taster
- › Podešavanje glasnoće i osvetljenja
- › Pribor uz spoljnu jedinicu: upušteni okvir 45 stepeni
- › Napajanje: 230 V~ / 50 Hz
- › Paket sadrži:
 - › Unutrašnja jedinica (225 × 170 × 52 mm)
 - › Spoljna jedinica (160 × 70 × 52 mm)
 - › Adapter: 15 V / 1500 mA
- › Unapred montirani kabel 2.5 m



DP012 Žični interfon

METAL

- › Dve unutrašnje i jedna spoljna jedinica
- › Dvožični interfonski sistem
- › Digitalno kodiran
- › Izvrsni prenos zvuka između 2 jedinice
- › Metalni taster za ugradnju sa dva mesta za natpis
- › Elektronika za otvaranja, bez posebnog napajanja
- › Zamenljiva pločica za natpis sa crvenim LED osvetljenjem
- › Laka montaža, vijčano fiksiranje kablova
- › Mogućnost montaže unutrašnje jedinice na zid
- › Napajanje: 230 V~ / 50 Hz
- › Udaljenost unutrašnje i spoljne jedinice: max. 450 m (u slučaju 2 × 1 mm² kabela)
- › Dimenzije:
 - › Unutrašnja jedinica 87 × 227 × 45 mm
 - › Spoljna jedinica 200 × 116 × 55 mm



DP011 Žični interfon



METAL

INTERCOM

- › Dve unutrašnje i jedna spoljna jedinica
- › Metalno kućište, mogućnost montaže u zid, dvožična komunikacija sa spoljnom jedinicom
- › Intercom funkcija (kućni telefon)
- › Zamenljiva pločica za natpis sa crvenim LED osvetljenjem
- › Elektronika za elektronsko otvaranje bez dodatnog napajanja
- › Brzo i jednostavno puštanje u rad
- › Mogućnost montaže unutrašnje jedinice na zid ili postavljanje na nameštaj
- › Napajanje: 230 V~ / 50 Hz (dužina naponskog kabela 1 m)
- › Udaljenost unutrašnje i spoljne jedinice: max. 500 m (u slučaju 1 mm² kabela)
- › Dimenzije:
 - › Unutrašnja jedinica 117 × 200 × 17 mm
 - › Spoljna jedinica 95 × 165 × 40 mm



DP02 Žični interfon



METAL

- › Dvožični interfonski sistem
- › Izvršni prenos zvuka između 2 jedinice
- › Elektronika za otvaranja, bez posebnog napajanja
- › Zamenljiva pločica za natpis sa crvenim LED osvetljenjem
- › Laka montaža, vijčano fiksiranje kablova
- › Spoljna jedinica za ugradnju
- › Napajanje: 230 V~ / 50 Hz
- › Domet: max. 500 m (u slučaju 2 × 1 mm² kabela)
- › Dimenzije:
 - › Unutrašnja jedinica 87 × 227 × 45 mm
 - › Spoljna jedinica 200 × 116 × 55 mm



DP01 Žični interfon



- › Dvožični interfonski sistem
- › Izvršni prenos zvuka između 2 jedinice
- › Elektronika za otvaranja, bez posebnog napajanja
- › Laka montaža, vijčano fiksiranje kablova
- › Mogućnost montaže unutrašnje jedinice na zid
- › Napajanje: 230 V~ / 50 Hz
- › Dimenzije:
 - › Unutrašnja jedinica 87 × 227 × 45 mm
 - › Spoljna jedinica 73 × 100 × 36 mm
- › Udaljenost unutrašnje i spoljne jedinice: Max. 500 m (u slučaju 2 × 1 mm² kabela)





200m

BELL
PUSH
IP44

36
MELODIES



DB201AC Bežično kućno zvono

- > 36 različitih biranih melodija
- > Polifonske prijatne melodije
- > Podesiva jačina zvuka u 5 nivoa
- > Plavi LED indikator
- > IP44 zaštita od prašine i vode za taster
- > Unapred programirane digitalne jedinice
- > Domet na otvorenom: maks. 200 m
- > Radna frekvencija: 433.9 MHz
- > Napajanje tastera: LR23A (12 V) baterija, u sklopu
- > Napajanje zvana: 230 V~ / 50 Hz / 0.9 W
- > Dimenzije tastera: 42 × 78 × 19 mm
- > Dimenzije zvana: 80 × 76 × 23 mm



200m

BELL
PUSH
IP44

36
MELODIES



DB202AC Bežično kućno zvono

- > 36 različitih biranih melodija
- > Polifonske prijatne melodije
- > Podesiva jačina zvuka u 5 nivoa
- > Plavi LED indikator
- > IP44 zaštita od prašine i vode za taster
- > Unapred programirane digitalne jedinice
- > Domet na otvorenom: maks. 200 m
- > Radna frekvencija: 433.9 MHz
- > Napajanje tastera: LR23A (12 V) baterija, u sklopu
- > Napajanje zvana: 230 V~ / 50 Hz / 0.9 W
- > Dimenzije tastera: 42 × 78 × 19 mm
- > Dimenzije zvana: 80 × 76 × 23 mm



100m

BELL
PUSH
IP44

36
MELODIES



DB102AC Bežično kućno zvono

- > 36 različitih biranih melodija
- > Polifonske prijatne melodije
- > Podesiva jačina zvuka u 4 nivoa
- > Plavi LED indikator
- > IP44 zaštita od prašine i vode za taster
- > Unapred programirane digitalne jedinice
- > Domet na otvorenom: maks. 100 m
- > Radna frekvencija: 433.9 MHz
- > Napajanje tastera: LR23A (12 V) baterija, u sklopu
- > Napajanje zvana: 230 V~ / 50 Hz / 1 W



120-150
m

BELL
PUSH
IP44

8
MELODIES

LED

DB228 Bežično kućno zvono

- > Domet na otvorenom: 120–150 m
- > 3 režima rada: zvučni signal, svetlosno signal, zvučni + svetlosni signal
- > Podesiv i isključiv zvučni signal
- > Primena sa čak i 4 tastera
- > 256 različitih digitalnih kodova
- > Prikaz stanja baterije
- > Napajanje:
 - > Taster: 1 × CR 2032 (3 V) baterija (u sklopu)
 - > Zvono: 2 × C (1.5 V) baterija (nije u sklopu)
- > Dimenzije:
 - > Zvono: 92 × 144 × 43 mm
 - > Taster: 33 × 85 × 25 mm





DB101DC Bežično kućno zvono



- > 36 različitih biranih melodija
- > Polifonske prijatne melodije
- > Podesiva jačina zvuka u 4 nivoa
- > Plavi LED indikator
- > IP44 zaštita od prašine i vode za taster
- > Unapred programirane digitalne jedinice
- > Domet na otvorenom: maks. 100 m
- > Radna frekvencija: 433.9 MHz
- > Napajanje tastera: LR23A (12 V) baterija, u sklopu
- > Napajanje zvona: 3 × AAA (LR03), 1.5 V baterija, nije u sklopu



DB128 Bežično kućno zvono



- > Domet na otvorenom: 80–100 m
- > 1 kom. taster + 2 kom. zvona
- > Primena sa čak 4 tastera
- > 256 digitalnih kodova
- > 8 melodija
- > Napajanje: taster: 1 × CR2032 (3 V) baterija (u sklopu)
zvono: 2 + 2 × AA (1.5 V) baterija (nije u sklopu)
- > Dimenzije: zvono: 61 × 94 × 35 mm, taster: 33 × 85 × 25 mm



DB108 Bežično kućno zvono



- > Domet na otvorenom: 80–100 m
- > Primena sa čak 4 tastera
- > 256 različitih digitalnih kodova
- > 8 melodija
- > Prikaz stanja baterije
- > Napajanje: taster: 1 × CR2032 (3 V) baterija (u sklopu)
zvono: 2 × AA (1.5 V) baterija (nije u sklopu)
- > Dimenzije: zvono: 61 × 94 × 35 mm, taster: 33 × 85 × 25 mm



DBP01 Vanjski taster za bežično zvono



- > Domet na otvorenom: 200 m
- > 256 različitih digitalnih kodova
- > Za tipove zvona: DB108, DB118, DBF118, DB128, DB228, DB238, DB248, DB268, DB298
- > Napajanje: taster: 1 × CR2032 (3 V) baterija (u sklopu)
- > Dimenzije: 33 × 85 × 25 mm



D6 Kućno zvono



- > Zamenjuje dotrajala standardna zvona
- > 8 melodija
- > Napajanje: 2 × AA (1.5 V) baterija (nije u sklopu)
- > Dimenzije: 98 × 155 × 38 mm





ALATI I INSTRUMENTI

Alati za elektroniku... 115
Lemna tehnika... 129
Merni instrumenti... 141
Prateći i potrošni materijal... 152



PROSTO

home

KÖNIG

Pro'sKit®

sanwa

MASTECH®

ZHONGDI®

Sinometer

Wera

ALATI ZA ELEKTRONIKU

Odvijači 894...

- > Za prave i Phillips vijčane glave
- > Gumirana drška, stabljika različitih dužina
- > Magnetno učvršćenje za glave

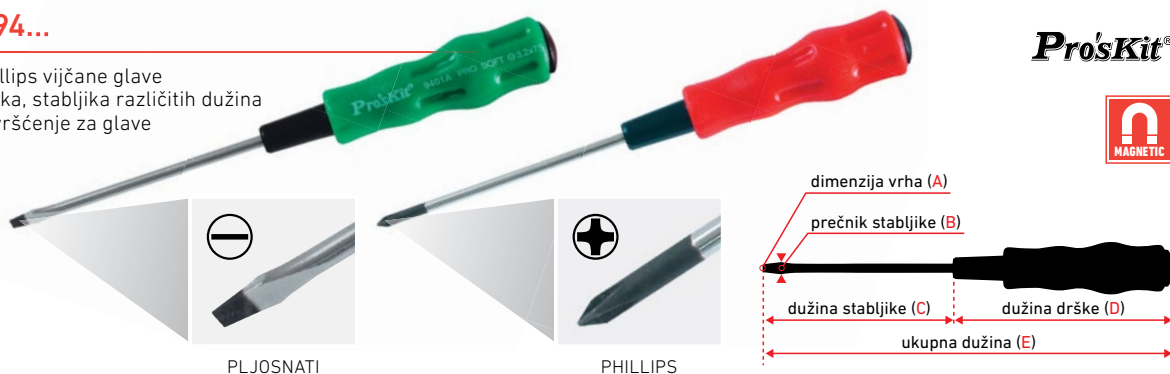

ŠIFRA	TIP GLAVE	„A“	„B“	„C“	„D“	„E“
89401A	⊖ Pljosnati	3.2 mm	3.2 mm	75 mm	85 mm	160 mm
89405A	⊖ Pljosnati	3.2 mm	3.2 mm	100 mm	85 mm	185 mm
89410A	⊖ Pljosnati	5.0 mm	5.0 mm	100 mm	110 mm	210 mm
89414A	⊖ Pljosnati	6.0 mm	6.0 mm	157 mm	153 mm	310 mm
89405B	⊕ Phillips	PH0	3.2 mm	100 mm	85 mm	185 mm
89410B	⊕ Phillips	PH1	5.0 mm	100 mm	110 mm	210 mm



8PK-8100 Komplet električarskih odvijača



- > Set 7 komada visokoizolovanih odvijača
- > Kvalitetna i kompaktna gumena izolacija
- > 4 kom. sa ravnom i 3 kom. sa krstastom glavom

- > Klasa Profesional - do 1000 V~
- > Namagnetisane, precizne glave
- > Izrađeni od kvalitetnog Chrome-Vanadium čelika

⊖ Pljosnati	2.5 4 5.5 6.5
⊕ Phillips	PH0 PH1 PH2

Pro'sKit®



CSH1 Komplet mini odvijača

- > Set 6 komada odvijača namenjenih ravnim i krstastim zavrtnjima

- > Metalne konstrukcije
- > Rotirajuća zaštitna kapica

⊖ Pljosnati	1.4 2 2.4 3
⊕ Phillips	PH0 PH1

home



HW-229B Set inbus ključeva

- > Set od 9 inbus ključeva
- > Sa jedne strane sa okruglom glavom
- > Dug štap

- > Hrom-vanadijum
- > U praktičnom držaču

⊙ Šestougaona - okrugla glava	1.5 2 2.5 3 4 5 6 8 10
-------------------------------	--

Pro'sKit®





WERA-5031281 Set odvijača 6 kom.

Wera



- › Wera Classic set odvijača 1734/55/6
- › Ergonomska drška
- › Materijal drške: plastika
- › Magnetni vrhovi

⊖ Pljosnati	6.5 × 150 mm 3 × 80 mm 4 × 100 mm 5.5 × 125 mm
⊕ Pozidrive	PZ1 × 80 mm PZ2 × 100 mm

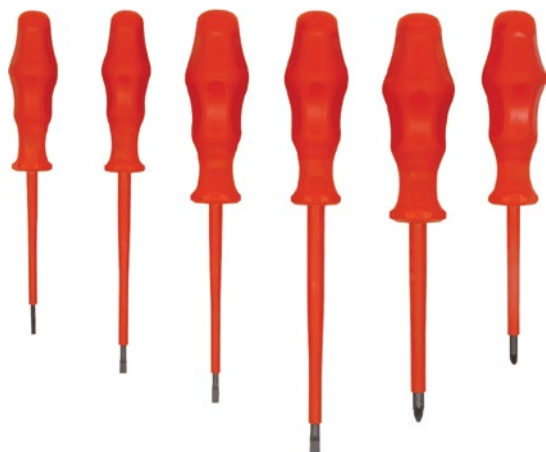

WERA-5031283 Set odvijača 6 kom. izolovani

Wera



1000
VOLT

- › Wera Classic VDE set odvijača
- › Ergonomska drška
- › Izolovana drška, do 1000 V~
- › Materijal drške: plastika
- › Magnetni vrhovi

⊖ Pljosnati	2.5 × 80 mm 3.5 × 100 mm 4.0 × 100 mm 5.5 × 125 mm
⊕ Pozidrive	PZ1 × 80 mm PZ2 × 100 mm



Set odvijača 6 kom.

Wera



- › Wera Comfort set odvijača
- › Ergonomska drška
- › Materijal drške: guma
- › Magnetni vrhovi

WERA-5031552

⊖ Pljosnati	6.5 × 150 mm 3 × 80 mm 4 × 100 mm 5.5 × 125 mm
⊕ Pozidrive	PZ1 × 80 mm PZ2 × 100 mm

WERA-5031551

⊖ Pljosnati	6.5 × 150 mm 3 × 80 mm 4 × 100 mm 5.5 × 125 mm
⊕ Phillips	PH1 × 80 mm PH2 × 100 mm



Set odvijača 7 kom. izolovani

Wera



1000
VOLT

- › Wera Comfort set odvijača
- › Ergonomska drška
- › Izolovana drška, do 1000 V~
- › Ispitivač napona 3.0 × 65 mm
- › Materijal drške: guma
- › Magnetni vrhovi

WERA-5031576

⊖ Pljosnati	5.5 × 125 mm 3.5 × 100 mm 4 × 100 mm 2.5 × 80 mm
⊕ Pozidrive	PZ1 × 80 mm, PZ2 × 100 mm

WERA-5031575

⊖ Pljosnati	5.5 × 125 mm 3.5 × 100 mm 4 × 100 mm 2.5 × 80 mm
⊕ Phillips	PH1 × 80 mm, PH2 × 100 mm





DE305822

Set odvijača 18 kom.

- › Set odvijača sa nosačem
- › 18 odvijača u setu
- › Gumena drška
- › Magnetni vrhovi odvijača
- › U sklopu i burgije za nosač (2 kom.)

	Pljosnati	2 x 50 mm 2.5 x 50 mm 3 x 50 mm 4 x 75 mm 6.5 x 38 mm 6.5 x 100 mm 8 x 150 mm
	Phillips	PH00 x 50 mm PH0 x 50 mm PH1 x 80 mm PH2 x 38 mm PH2 x 100 mm PH3 x 150 mm
	Torx	T6 x 50 mm T7 x 50 mm T8 x 50 mm T9 x 50 mm T10 x 50 mm



DE101471

Set alata sa račnom 38 kom.

- › Drška od: 1/4", račna, odabir smera okretanja, 145 mm
- › Adapter
- › Produživač 70 mm
- › 1/4" 25 mm Cr-V bitovi
- › Praktična okačiva kutija



	Pljosnati	3 4 5 6 7
	Phillips	PH0 PH1 PH2 PH3
	Pozidrive	PZ0 PZ1 PZ2 PZ3
	Torx	T10 T15 T20 T25 T27 T30 T40
	Šestougaoni	4 5 6
	Šestoug. ključ	5 6 7 8 9 10 11 12 13



DE101483

Set alata sa račnom 30 kom

- › Drška od: 1/4", račna, odabir smera okretanja, magnetni, 113 mm
- › 1/4" 4 mm adaptera
- › Adapter za nasadne ključeve
- › Praktična okačiva kutija



› Kvalitetni Cr-V bitovi:		
	Pljosnati	1 1.5 2 2.5
	Phillips	PH000 PH00 PH0 PH1
› Cr-V bitovi + nasadni ključevi:		
	Pljosnati	4 5 6
	Phillips	PH1 PH2 PH3
	Pozidrive	PZ1 PZ2 PZ3
	Torx	T10 T15 T20 T25
	Šestoug. ključ	5 6 7 8 9 10



DE101484

Set alata sa račnom 21 kom.

- › Drška od: 1/4", račna, odabir smera okretanja, fiksiranje, magnetni, 115 mm
- › Cr-V bitovi 1/4" 25 mm
- › Praktična okačiva kutija



	Pljosnati	3 4 5 6
	Phillips	PH0 PH1 PH2 PH3
	Pozidrive	PZ0 PZ1 PZ2 PZ3
	Torx	T10 T15 T20 T25
	Šestougaoni	3 4 5 6





DE101489

Set preciznih odvijača 31 kom.



- > Drška gumirana, okretna glava, 110 mm
- > 28 mm Cr-V bitovi
- > Praktična okačiva kutija

Pljosnati	1 1.5 2 2.5 3 4
Phillips	PH000 PH00 PH0 PH1
Pozidrive	PZ0 PZ1
Torx	T4 T5 T6 T7 T8 T9 T10 T15 T20
Šestougaoni	0.7 0.9 1.1 1.3 1.5 2 2.5 3 4



DE101505

Odvijač sa setom uložaka 101 kom.



- > Drška od: 1/4", račna, odabir smera okretanja, fiksiranje, magnetni, gumirani
- > Dužina 150 mm
- > 25 mm adapter
- > 50 mm adapter
- > Magnetni nastavak: 60 mm
- > „Y“ nastavak
- > Cr-V bitovi
- > Praktična kutija

Pljosnati	3 4 4.5 5 5.5 6 6.5 7 8
Phillips	PH0 PH1 5 kom. PH2 PH3
Pozidrive	PZ0 PZ1 5 kom. PZ2 PZ3
Torx	T8 T10 T15 T20 T25 T27 T30 T40 T50
Sigurnosni Torx	T8H T10H T15H T20H T25H T27H T30H T35H T40H
Šestougaoni	1.5 2 2.5 3 4 5 5.5 6 8
Šestougaoni	1/16" 5/64" 3/32" 7/64" 1/8" 9/64" 5/32" 3/16" 7/32" 1"
Sigurnosni šestougaoni	2 2.5 3 4 5 6
Sigurnosni šestougaoni	5/64" 3/32" 7/64" 1/8" 9/64" 5/32"
Četvorougaoni	S0 S1 S2 S3
Četvorokrilni	6 8 10
Trokrilni	1 2 3 4
Vilasti	4 6 8 10
Clutch	C1 C2 C3
Rebrasti	M5 M6 M8



DE101551

Set uložaka 20 kom.



- > Cr-V bitovi 1/4" 25 mm
- > Praktična kutija okačiva na pojas

Pljosnati	3 4 5 6 7
Phillips	PH0 PH1 PH2 PH3
Pozidrive	PZ0 PZ1 PZ2 PZ3
Torx	T10 T15 T20 T25
Šestougaoni	4 5 6



DE101464

Set odvijača sa ulošcima 30 kom.



- > 30 kom. 28 mm Cr-V bitova
- > Gumirana drška
- > Fleksibilno vratilo
- > Set sadrži ručnu lupu
- > Praktična okačiva kutija

Pljosnati	1 1.5 2 2.5 3 3.5 4
Phillips	PH000 PH00 PH0 PH1
Pozidrive	PZ0 PZ1
Torx	T4 T5 T6 T7 T8 T9 T10 T15 T20
Šestougaoni	0.7 0.9 1.3 1.5 2 2.5 3 4





DE101467

Set uložaka za odvijač 67 kom.



- > Komplet uložaka za odvijač sa 67 delova
- > 66 kom. Cr-V uložaka od 25 mm
- > 1 kom. magnetni uložak
- > Praktična kutija



CS5009

Odvijač sa ulošcima 102 kom.



- > Odvijač sa 102 kom. uložaka
- > Kvalitetna, plastična hvataljka
- > Magnetno fiksiranje uložaka
- > 17 različitih standarda uložaka (običnih i specijalnih)
- > Veliki niz veličina
- > Klasa Profesional

Pljosnati	3 4 4.5 5 5.5 6 6.5 7
Phillips	2 × PH0 2 × PH1 2 × PH2 3 × PH3
Pozidrive	3 × PZ0 3 × PZ1 6 × PZ2 3 × PZ3
Četvorougaoni	S0 S1 S2 S3
Šestougaoni	1.5 2 2.5 3 3.5 4 4.5 5 5.5 6
Šestougaoni	1/16" 5/64" 3/32" 7/64" 1/8" 9/64" 5/32" 3/16" 7/32" 1/4"
Torx	T8 T9 T10 T15 T20 T25 T27 T30 T35 T40

Pljosnati	3 4 4.5 5 5.5 6 6.5 7 8
Phillips	PH0 PH1 3 × PH2 PH3 PH1R 2 × PH2R PH3R
Pozidrive	PZ0 PZ1 3 × PZ2 PZ3
Torx	T5 T6 T7 T8 T9 T10 T15 T20 T25 T27 T30 T40 T45
Sigurnosni Torx	T8H T10H T15H T20H T25H T27H T30H T35H T40H
Šestougaoni	1.5 2 2.5 3 4 5 5.5 6 8
Šestougaoni	1/16" 5/64" 3/32" 7/64" 1/8" 9/64" 5/32" 3/16" 1/4"
Šestougaoni sa toptastom glavom	2 2.5 3 4 5 6
Sigurnosni šestoug.	3H 4H 5H 6H
Četvorougaoni	S0 S1 S2 S3
Četvorokrilni	6 8 10
Trokrilni	1 2 3 4
Vilasti	4 6 8 10
Clutch	C1 C2 C3
Rebrasti	M5 M6 M8



KROF6

Špic klešta



- > 150 mm
- > Kvalitetan čelik
- > Izolovane drške



KROF8

Špic klešta



- > 200 mm
- > Kvalitetan čelik
- > Izolovane drške



KOF6

Kombinovana klešta



- > 150 mm
- > Kvalitetan čelik
- > Izolovane drške



KOF7

Kombinovana klešta



- > 180 mm
- > Kvalitetan čelik
- > Izolovane drške



OLOF6

Sečice



- > 150 mm
- > Kvalitetan čelik
- > Izolovane drške



OLOF7

Sečice



- > 180 mm
- > Kvalitetan čelik
- > Izolovane drške





1PK-037S
Sečice

Pro'sKit®

- › 110 mm
- › Klase Profesional
- › Kvalitetan čelik, rukohvat PVC izolovan
- › Mogućnosti: seku, skidaju izolaciju



1PK-036S
Špicasta klešta

Pro'sKit®

- › 135 mm
- › Klase Profesional
- › Kvalitetan čelik, rukohvat PVC izolovan
- › Mogućnosti: seku, skidaju izolaciju, stiskaju, savijaju



1PK-055S
Špicasta kriva klešta

Pro'sKit®

- › 130 mm
- › Klase Profesional
- › Kvalitetan čelik, rukohvat PVC izolovan
- › Mogućnosti: stiskaju, savijaju



1000
VOLT

1PK-052AS
Kombinovana klešta

Pro'sKit®

- › 165 mm
- › Klase Profesional
- › Kvalitetan čelik, rukohvat PVC izolovan
- › Visokonaponska izolacija do 1000 V~
- › Mogućnosti: seku, skidaju izolaciju, stiskaju, savijaju, zatežu zavrtnje



1000
VOLT

1PK-067AS
Sečice

Pro'sKit®

- › 165 mm
- › Klase Profesional
- › Kvalitetan čelik, rukohvat PVC izolovan
- › Visokonaponska izolacija do 1000 V~
- › Mogućnosti: seku, skidaju izolaciju



PA-101
Sečice

Pro'sKit®

- › 130 mm
- › Oštrice od tvrdog čelika
- › Nekliziv rukohvat
- › Precizno sečenje



HT109
Sečice

home

- › 130 mm
- › Sečice klase Profesional
- › Kvalitetan metal, rukohvat PVC izolovan
- › Sa oprugom
- › Mogućnosti: seku, skidaju izolaciju



TW4-6
Krimp klešta za mikro utikače

home

- › 210 mm
- › Metalna
- › Namenjena za 4/4, 6/6, 8/8, utikače
- › Dve dužine blankovanja (6/12 mm)
- › Seku, blankuju i krimpuju
- › Kod nepravilnog krimpovanja, oslobodiva blokada



TW3-6
Krimp klešta za mikro utikače

home

- › 210 mm
- › ABS plastika
- › Za utikače 4/4, 6/6 i 8/8
- › Blankiranje u dve dužine (6/12 mm)
- › Široka sečiva
- › Mogućnosti: seku, skidaju izolaciju, stiskaju





TEL-0095/A VALUELINE
Krimp klešta za utikače 4/6/8

- › Metalna
- › Namenjene za 4/4, 4/6, 8/8 utikače
- › Sečenje i blankiranje



TEL-0095/P
Krimp klešta za utikače 4/6/8

- › 310 mm
- › Metalna
- › Namenjene za 4/4, 4/6, 8/8 utikače
- › Sečenje i blankiranje



EWZ301E
Krimp klešta

- › 220 mm
- › Za kablovske čaure
- › 0.5–4 mm
- › Metalna
- › Veoma jak prenos sile



EWZ301C
Krimp klešta

- › 250 mm
- › Za F, BNC, TNC i N konektore
- › Metalna
- › Veoma jak prenos sile



8PK-371D *Pro'sKit*
Univerzalna krimp klešta za stopice

- › 210 mm
- › Izolovane stopice: 0.5–6 mm²
- › Neizolovane stopice: 0.5–6 mm²
- › Presecanje kablova
- › Brzo blankiranje: 0.2–6 mm²
- › Podešavanje dužine blankiranja
- › Odstranljivi graničnik za blankiranje



AF7 *home*
Krimp klešta + kutija + dodaci

- › 210 mm
- › Klešta za krimpovanje, blankovanje i sečenje
- › U sklopu: kutija + 270 kom: stopica, hlizni, vezica i žica za vezivanje
- › Blankovanje: 0.2–6 mm²
- › Krimpovanje izolovanih i neizolovanih stopica: 0.5–6 mm²
- › Podešavanje snage blankovanja



8PK-313B *Pro'sKit*
Univerzalna krimp klešta za AMP stopice

- › 230 mm
- › Za krimpovanje izolovanih i neizolovanih AMP stopica
- › Izolovane: 1.5–6 mm²
- › Neizolovane: do 1.5/2.5/6 mm²
- › Presecanje kablova
- › Skidanje izolacije sa kablova: 0.75–6 mm²
- › Skraćivanje vijaka: od M2.5 do M5



SM-336H *home*
Krimp klešta za stopice

- › 215 mm
- › Za krimpovanje izolovanih AMP stopica
- › Crveno: 0.5–1.0 mm²
- › Plavo: 1.5–2.5 mm²
- › Žuto: 4–6 mm²
- › Sa zupčanikom, automatsko blokiranje
- › Kod nepravilnog krimpovanja oslobodiva blokada
- › Podesivih 6 vrsta momenata sile
- › Plastična drška



8PK-CT005 *Pro'sKit*
Krimp klešta za kablovske čaure

- › 160 mm
- › Za krimpovanje kablovskih čaura
- › Za 7 dimenzija: 0.25/0.34/0.5/0.75/1.0/1.5/2.5 mm²
- › Dobija se 150 kom. kablovskih čaura:
 - › 40 kom. 0.5 × 6 mm
 - › 40 kom. 0.75 × 6 mm
 - › 30 kom. 1.0 × 6 mm
 - › 20 kom. 1.5 × 8 mm
 - › 20 kom. 2.5 × 7 mm





6PK-301H **Pro'sKit®**
Profesionalna krimp klešta za stopice

- › 220 mm
- › Za krimpovanje izolovanih AMP stopica
- › 0,5–6 mm²
- › Sa zupčanikom, automatsko blokiranje
- › Kod nepravilnog krimpovanja blokada
- › 6 momenata sile
- › Podesivih 6 vrsta momenata sile



6PK-230C **Pro'sKit®**
Profesionalna krimp klešta za stopice

- › 220 mm
- › Za krimpovanje neizolovanih AMP stopica
- › 1,5–6 mm²
- › Sa zupčanikom, automatsko blokiranje
- › Kod nepravilnog krimpovanja blokada
- › 6 momenata sile
- › Podesivih 6 vrsta momenata sile



6PK-230PA **Pro'sKit®**
Profesionalna krimp klešta za koaksijalne priključke

- › 230 mm
- › Za krimpovanje koaksijalnih priključaka
- › Za 5 dimenzija:
1.72/2.5/5.4/6.48/8.15 mm
- › Za koaksijalne kablove:
RG 55/58/59/5/6
- › Sa zupčanikom, automatsko blokiranje
- › Kod nepravilnog krimpovanja blokada
- › Podesivih 6 vrsta momenata sile



AWZ5 **WEICON®**
Klešta za blankiranje

- › Automatsko podešavanje noža
- › Sečenje i blankiranje
- › Podesiva dužina skidanje izolacije
- › 5–12 mm
- › 0,5–6,0 mm²



AF6 **home**
Klešta za blankiranje

- › 172 mm
- › Za kablove: 0,2–6 mm²
- › Seče, blankuje
- › Podesiva dužina blankovanja



AWZ2 **WEICON®**
Alat za blankiranje

- › Za blankiranje koaksijalnih kablova
- › Za kablove prečnika 4,8–7,5 mm
- › Takođe za blankiranje standardnih kablova 3 × 0,75 mm², 10 mm², 16 mm²



AWM28 **WEICON®**
Alat za blankiranje

- › Univerzalni blanker kablova
- › 8–28 mm sa radius nožem



AWM16 **WEICON®**
Alat za blankiranje

- › Univerzalni blanker kablova
- › 6–16 mm



WZ-AIW6
Blanker za koaksijalni kabl

- › Za blankiranje koaksijalnih kablova
- › Sa mehanizmom za zaključavanje



MCS106B **home**
Kriva pinceta

- › Pinceta sa vrhom pod uglom od 30 stepeni
- › Dužine: 150 mm
- › Postojani čelik



MCS107 **home**
Prava pinceta

- › Pinceta sa pravim vrhom, izuzetno oštrom
- › Reljefna unutrašnjost vrha
- › Dužine: 105 mm
- › Postojani čelik



MCS105 **home**
Prava pinceta

- › Pinceta sa pravim vrhom
- › Glatka unutrašnjost vrha
- › Dužine: 150 mm
- › Postojani čelik





908-T301
Komplet pinceta



- › 2 komada izolovanih pinceta
- › Prav vrh i vrh pod uglom od 45 stepeni
- › Dužine: 150 mm
- › Postojani čelik



PLT-SET18
Set alata za servisiranje mob. telefona

- › 18 alata se nalazi u setu
- › Plastični mini pajseri, šrafčigeri, trzalice, vakum gumica, skalpel itd.



SZK30
Univerzalni skalper



- › Masivno plastično kućište sa gumenom drškom
- › Metalno ležište
- › Automatsko pričvršćenje i zamena noža
- › Rezervni nož u dršci
- › Pribor: 5 kom. 18 mm noževa



SZKS01
Set skalpera



- › 1 kom. skalper sa 9 mm sečivom
- › 1 kom. skalper sa 18 mm sečivom
- › 1 kom. skalper sa 18 mm sečivom
- › Masivnog kućišta

3 in 1



SZK21
Univerzalni skalper



- › Plastična drška
- › Metalno ležište
- › Pribor: 1 kom. sečivo od 18 mm



SZK20
Univerzalni skalper



- › Plastična drška
- › Pribor: 1 kom. sečivo od 18 mm



SZK10
Univerzalni skalper



- › Plastična drška
- › Pribor: 1 kom. sečivo od 9 mm



SZKB2
Rezervno sečivo 18 mm



- › Za skalper SZK 20 i SZK 21
- › 18 mm, 12 kom./paket



LSA-TOOL
Alat za LSA konektore

- › Montažni alat za LSA konektore
- › Sečenje viška kabla
- › Za provodnike 0,4–0,6 mm

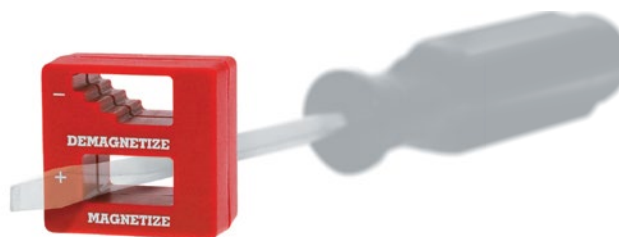

AH-2470
Magnetizator

- › Magnet za namagnetisavanje i demagnetizaciju odvijača i ostalog alata od čelika





FIBERPEN Olovka za čišćenje

- › Olovka za čišćenje štampanih kola



FIBERREFILL Umetak

- › Umetak za FIBERPEN
- › 5 kom. u pakovanju



DZ-70705 Mini bušilica set

- › Za amatersku upotrebu
- › Pogodna za bušenje, graviranje, brušenje, itd.
- › Boja bušilice: Siva
- › Plastično kućište
- › Obrtaji: 12.000 RPM (kada nije pod naporom), 8.000 RPM (pod naporom)
- › 5 vrhova za bušenje: 0.5 mm + 1.0 mm + 1.5 mm + 2.5 mm + 3.0 mm
- › 4 + 1 (uložak) vrhova za brušenje
- › Ulazni napon: 230 V~
- › Izlazni napon: DC 12 V, 1000 mA
- › 4 držača vrhova
- › Dimenzija bušilice: 16 × 4 × 4 cm



BF-SORT Set spiralnih burgija

- › 10 kom. u kompletu
- › 0.6–1.5 mm
- › Spiralni sa plastičnim prstenom
- › Volfram Karbid
- › Minimalna brzina bušenja 20.000 obrtaja/min



SMA005 Pištolj za lepljenje 30 W



30w

- › Mini
- › 10 (30) W / 230 V~ / 50 Hz
- › Brzo i precizno lepljenje
- › Vreme sušenja 1 minut
- › Okretljivi nogar za postavljanje
- › 2 kom. patrona za lepljenje u sklopu
- › Preporučuje se patrona SMA005T i PZP07



SMA006 Pištolj za lepljenje 60 W



60w

- › 18 (60) W / 230 V~ / 50 Hz
- › Brzo i precizno lepljenje
- › Vreme sušenja 1 minut
- › Okretljivi nogar za postavljanje
- › 2 kom. patrona za lepljenje u sklopu
- › Preporučuje se patrona SMA006T i PZP11



SMA007 Pištolj za lepljenje 100 W



100w

- › 25 (100) W / 230 V~ / 50 Hz
- › Brzo i precizno lepljenje
- › Vreme sušenja 1 minut
- › Okretljivi nogar za postavljanje
- › 2 kom. patrona za lepljenje u sklopu
- › Preporučuje se patrona SMA007T i PZP11





SMA008

Pištolj za lepljenje sa prekidačem 100 W



100w

- › Bezbedan PTC grejač
- › Brzo i precizno lepljenje
- › Prekidač za uključivanje-isključivanje
- › Indikatorska lampica grejača
- › Za patrone 11 mm (prečnik) (primer SMA067T ili PZP11)
- › Dužina priključnog kabela: 1,4 m
- › Napon: 230 V~ / 50 Hz / 100 W



SMA009

Pištolj za lepljenje sa prekidačem 20 W



20w

- › Bezbedan PTC grejač
- › Brzo i precizno lepljenje
- › Prekidač za uključivanje-isključivanje
- › Indikatorska lampica grejača
- › Za patrone 7 mm (prečnik) (primer SMA005T ili PZP07)
- › Dužina priključnog kabela: 1,4 m
- › Napon: 230 V~ / 50 Hz / 20 W



PZP07

Patrone za lepljenje 7 mm



- › 7 mm x 100 mm
- › 20 kom. x 4,5 grama
- › Preporučuje se za pištolje SMA005 i SMA009



SMA005T

Patrone za lepljenje 7 mm



- › 7 mm x 100 mm
- › 20 kom. x 4,5 grama
- › Preporučuju se za pištolj SMA005 i SMA009

PZP11

Patrone za lepljenje 11 mm



- › 11 mm x 100 mm
- › 10 kom. x 11 grama
- › Preporučuje se za pištolje SMA006, SMA007, SMA008

SMA067T

Patrone za lepljenje 11 mm



- › 11 mm x 100 mm
- › 10 kom. x 11 grama
- › Preporučuju se za pištolj SMA006, SMA007, SMA008





LLP2014-2F Stona lampa sa lupom



48
LED

1.75x

- › Uvećanje: 3D (1.75x)
- › Izvor svetlosti: 48 x SMD LED
- › Snaga: 5 W
- › Potrošnja: 5 kWh/1000 h
- › Jačina svetlosti: 455 lm
- › Boja svetlosti: dnevna svetlost 6500K
- › Ugao osvetljenja: 120°
- › Napajanje: 230 V~
- › Struja: 29 mA
- › Materijal sočiva: staklo
- › Visina: 350 mm
- › Prečnik sočiva: 95 mm
- › Broj ciklusa uključanja / isključenja: 10.000
- › Radni vek: 20.000 h
- › Faktor snage: 0.70
- › CRI vrednost: ≤ 80 Ra
- › Zaštita: IP20



LLP6025 Stona lampa sa lupom



60
LED

2.25x

- › Uvećanje: 5D (2.25x)
- › Izvor svetlosti: 60 x SMD LED
- › Snaga: 6 W
- › Potrošnja: 6 kWh/1000 h
- › Jačina svetlosti: 560 lm
- › Boja svetlosti: dnevna svetlost 6500K
- › Ugao osvetljenja: 120°
- › Napajanje: 230 V~
- › Struja: 32 mA
- › Materijal sočiva: staklo
- › Visina: 1190 mm
- › Prečnik sočiva: 120 mm
- › Broj ciklusa uključanja / isključenja: 10.000
- › Radni vek: 20000 h
- › Faktor snage: 0.70
- › CRI vrednost: ≤ 80 Ra
- › Zaštita: IP20



LLP6017-8 Stona lampa sa lupom



60
LED

2.25x

- › Uvećanje: 5D (2.25x)
- › Izvor svetlosti: 60 x SMD LED
- › Snaga: 6 W
- › Potrošnja: 6 kWh/1000h
- › Jačina svetlosti: 560 lm
- › Boja svetlosti: dnevna svetlost 6500K
- › Ugao osvetljenja: 120°
- › Napajanje: 230 V~
- › Struja: 32 mA
- › Materijal sočiva: staklo
- › Visina: 820 mm
- › Prečnik sočiva: 120 mm
- › Broj ciklusa uključanja / isključenja: 10.000
- › Radni vek: 20.000 h
- › Faktor snage: 0.70
- › CRI vrednost: ≤ 80 Ra
- › Zaštita: IP20



LLP6025-6 Stona lampa sa lupom



60
LED

1.75x

- › Uvećanje: 3D (1.75x)
- › Izvor svetlosti: 60 x SMD LED
- › Snaga: 6 W
- › Jačina svetlosti: 560 lm
- › Boja svetlosti: dnevna svetlost 6500K
- › Ugao osvetljenja: 120°
- › Napajanje: 230 V~
- › Struja: 32 mA
- › Materijal sočiva: staklo
- › Visina: 990 mm
- › Prečnik sočiva: 120 mm
- › Broj ciklusa uključanja / isključenja: 10.000
- › Radni vek: 20.000 h
- › Faktor snage: 0.70
- › CRI vrednost: ≤ 80 Ra
- › Zaštita: IP20





LLP2014-21 Stona lampa sa lupom

**30
LED**

1.75x

- › Uvećanje: 3D (1.75x)
- › Izvor svetlosti: 30 x SMD LED
- › Snaga: 6 W
- › Potrošnja: 6 kWh/1000 h
- › Jačina svetlosti: 560 lm
- › Boja svetlosti: dnevna svetlost 6500K
- › Ugao osvetljenja: 120°
- › Napajanje: AC adapter (u sklopu)
- › Ulaz: 230 V~ / 50~60 Hz
- › Izlaz: 20 V DC / 300 mA
- › Struja: 300 mA
- › Dužina kabela adaptera: 1.5 m
- › Materijal sočiva: staklo
- › Visina: 350 mm
- › Širina: 125 mm
- › Broj ciklusa uključanja / isključenja: 10.000
- › Radni vek: 20.000 h
- › Faktor snage: 0.70
- › CRI vrednost: ≤ 80 Ra
- › Zaštita: IP20

ZD-126-4 Stona lampa sa LED diodama



LED

2x

- › Metalna savitljiva drška
- › Čvrsto i teško postolje za bolju stabilnost
- › Dimenzije: 10 x 34 cm
- › Sočivo: 90 mm (uvećanje 2x)
- › Dodatno sočivo koje se nalazi na velikom sočivu: 21 mm (uvećanje 6 puta)
- › Napajanje: 3 x AAA baterije (nisu u sklopu)

MA-019 Ručna lupa sa osvetljenjem



LED

- › Osvetljenje: 8 kom. LED dioda
- › Ispitivanje novčanica: 1 kom. UV LED
- › Kvalitetno stakleno sočivo
- › Prečnik sočiva: 56 mm
- › Uvećanje: 3x (8 dioptrije)
- › Elektronski prekidač
- › Napajanje: 3 x AAA (1.5 V) baterija (nije u sklopu)

MA-022 Ručna lupa sa osvetljenjem



LED

- › Osvetljenje: 1 kom. LED dioda
- › Za ispitivanje novčanica: 1 kom. UV LED
- › Kvalitetno stakleno sočivo
- › Prečnik sočiva: 27 mm
- › Uvećanje: 7.5x (26 dioptrije)
- › Uključivanje taster prekidačem
- › Promena funkcije kliznim prekidačem
- › Napajanje: 2 x CR2016 (1.5 V) baterija (nije u sklopu)

8PK-MA006 Ručna lupa sa sijalicom



- › Prečnik lupe: 70 mm
- › Uvećanje od 4x
- › Sijalica od 2.2 V / 0.25 A / E10

- › Baterije: 2 x AA (nisu u sklopu)
- › Kvalitetno stakleno sočivo

533-102 (8PK-MA003) Naglavna lupa sa svetlom



- › Osnovno sočivo + odstranjivo sočivo + rotirajuće sočivo
- › Podesivo postavljanje, odgovara svakoj veličini glave
- › Zaštitnik neželjenog uticaja svetla

- › Uz pomoć 3 sočiva 4 tipa uvećanja: 1.8x / 2.3x / 3.7x / 4.8x
- › Napajanje: 2+2 AAA (1.5 V)
- › Baterije: nisu u sklopu
- › Sijalice: 2 x 2.2 V / 0.25 A / E10



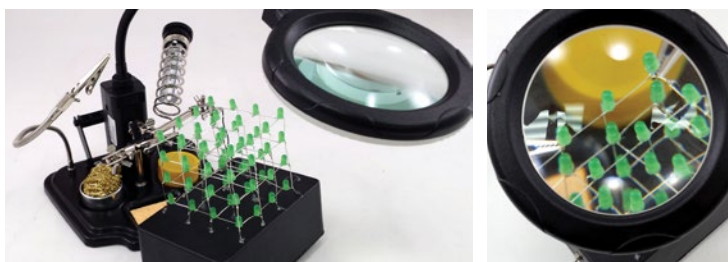

ZD-10Y Držač sa lupom „Treća ruka”



- › Korisno za lemljenje
- › Podesive krokodilke
- › Držač za lemilicu
- › Pasta za lemljenje
- › Sunder
- › Mesingani sunder
- › Prečnik sočiva: 90 mm
- › Uvećanje: 3D
- › Broj LED dioda: 16 kom.
- › Dužina držača lupe: 265 mm
- › Dužina držača krokodilke: 250 mm
- › Dimenzije postolja: 190 × 170 mm
- › Napajanje: 4 × AA baterija (nije u sklopu)



ZD-10MB Držač sa lupom „Treća ruka”



- › Korisno za lemljenje
- › Podesive krokodilke
- › Držač za lemilicu
- › Sočivo: 90 mm (uvećanje 2x)
- › Osvetljenje: LED
- › Napajanje: 3 × AAA baterije (nisu u sklopu)



ZD-10D Držač sa lupom „Treća ruka”



- › Prečnik lupe: 46 mm
- › Podešavajuće 2 krokodili hvataljke, kao i lupa
- › Praktična pomoć prilikom lemljenja ili servisiranja
- › Stabilna konstrukcija, malo mesta zauzima
- › Kvalitetno stakleno sočivo



NKL022F Rezervna fluo cev za lupe



- › Prstenasta cev
- › Upotreblijiva za većinu lampi sa lupom (preporučuje se za Somogyi Elektronic model NKL 022)
- › Boja svetlosti: dnevna svetlost 6400K
- › Snaga: 12 W
- › Napajanje: 230 V~ / 50 Hz
- › Spoljni prečnik: 115 mm



NKLF Rezervna fluo cev za lupe



- › Prstenasta cev
- › Upotreblijiva za većinu lampi sa lupom (preporučuje se za lupe Somogyi Elektronic tip: NKL02, NKL03)
- › Boja svetlosti: dnevna svetlost 6400K
- › Snaga: 22 W
- › Napajanje: 230 V~ / 50 Hz
- › Spoljni prečnik: 210 mm / T8
- › Unutrašnji prečnik: 150 mm
- › Debljina cevi: 30 mm



NKLF-T5 Rezervna fluo cev za lupu NKL 01



- › Prstenasta cev
- › Namenjeno za lupu tip: NKL01
- › Boja svetlosti: dnevna svetlost 6400K
- › Snaga: 22 W
- › Napajanje: 230 V~ / 50 Hz / T5 22 W
- › Spoljni prečnik: 184 mm
- › Unutrašnji prečnik: 150 mm
- › Debljina cevi: 17 mm



LEMNA TEHNIKA



ZD-912
Kombinovana bazna lemilica



- › Štapna lemilica i lemilica na topli vazduh
- › Potpuna digitalna kontrola temperature
- › Brzo zagrevanje
- › Veliki LCD displeji omogućavaju istovremeni uvid temperature štapne lemilice i temperature lemilice na topli vazduh
- › Napajanje: 230 V~ / 50 Hz
- › Ukupna snaga: 380 W
- › Dužina mrežnog napojnog kabela: 1.2 m
- › Štapna lemilica
 - › Snaga: 60 W
 - › Temperatura vrha: 150–450 °C
 - › Dužina priključnog kabela: 1.0 m
 - › Tip rezervnih vrhova: N4-1, N4-2, N4-4
 - › Tip rezervnog grejača: ZD-415Heater
 - › Tip kompletnog rezervnog štapa: ZD-415Iron
- › Lemilica na topli vazduh
 - › Snaga: 320 W
 - › Izlazna temperatura vazduha: 160–480 °C
 - › Količina vazduha na izlazu: maks. 22 l/min.
 - › Dužina priključnog kabela: 1.2 m
 - › Pribor: 4 mlaznice (2.5 mm, 10 × 10 mm, 15 × 15 mm, 4.4 mm)
 - › Tip rezervnog grejača: ZD-939Heater
 - › Tip kompletnog rezervnog štapa: ZD-939Iron

380W

- › Vrh za lemilicu ZD-912, ZD-917

N4-1 – 1.0 mm ; N tip

N4-2 – 0.4 mm ; N tip

N4-4 – 2.0 mm ; N tip



- › Rezervni štap za bazne lemilice ZD-917, 912

ZD-415Iron



- › Rezervni Keramički grejač za štap bazne lemilice ZD 912, ZD-917

ZD-415Heater



- › Rezervni štap za lemilice ZD-939L, ZD-939A i 912 – "topli vazduh"

ZD-939Iron



- › Rezervni grejač za ZD-939Iron

ZD-939Heater



ZD-917
Kombinovana bazna lemilica



- › Lemljenje i odlemljivanje (štap + pištolj)
- › Potpuna digitalna kontrola temperature, brzo zagrevanje lemilice i pištolja za odlemljivanje
- › Veliki LCD displeji omogućavaju istovremeni uvid temperature lemilice i odlemljivača istovremeno
- › Napajanje: 230 V~ / 50 Hz
- › Ukupna snaga: 140 W
- › Odlemljivač
 - › Snaga: 80 W
 - › Temperatura vrha: 150–450 °C
 - › Vakum: 600 mm HG
 - › Dužina priključnog kabela i cevi pištolja odlemljivača: 1.0 m
 - › Tip rezervnih vrhova: N5-1, N5-3
 - › Tip rezervnog grejača: ZD-552Heater
 - › Tip rezervnog tekstilnog filtera: ZD-552Filter
 - › Tip kompletnog rezervnog pištolja: ZD-552
- › Lemilica
 - › Snaga: 60 W
 - › Temperatura vrha: 150–450°C
 - › Dužina priključnog kabela: 1.0 m
 - › Tip rezervnih vrhova: N4-1, N4-2, N4-4
 - › Tip rezervnog grejača: ZD-415Heater
 - › Tip kompletnog rezervnog štapa: ZD-415Iron

140W

- › Vrh za lemilicu ZD-912, ZD-917

N4-1

1.0 mm ;
N tip

N4-2

0.4 mm ;
N tip

N4-4

2.0 mm ;
N tip

- › Rezervni Keramički grejač za štap bazne lemilice ZD 912, ZD-917

ZD-415Heater

- › Rezervni štap za bazne lemilice ZD-917, 912

ZD-415Iron

- › Rezervni keramički grejač za pištolj odlemljivač baznih lemilica ZD 915, ZD-917

ZD-552Heater

- › Rezervni filter za pištolj odlemljivač ZD-552

ZD-552Filter – Pakovanje: 5 komada

- › Vrh za pištolj ZD-552 za lemilice ZD-915, ZD-917

N5-1 – 1.0 mm

N5-3 – 1.3 mm

- › Rezervni pištolj za bazne lemilice ZD-915, ZD-917

ZD-552





80w

ZD-915 Bazna lemilica za odlemljivanje



- › Digitalna kontrola omogućava precizno podešavanje temperature u rasponu od 160–480 °C koji se jednostavno može očitavati sa velikog LCD displeja
- › Specijalna konstrukcija pištolja omogućava pouzdan i praktičan rad

- › Napajanje: 230 V~ / 50 Hz
- › Snaga: 80 W
- › Temperatura vrha: 160–480 °C
- › Vakum: 600 mm HG
- › Dužina priključnog kabela i cevi pištolja odlemljivača: 1.0 m

- › Dužina mrežnog napojnog kabela: 1.0 m
- › Tip rezervnih vrhova: N5-1, N5-3
- › Tip rezervnog grejača: ZD-552Heater
- › Tip rezervnog tekstilnog filtera: ZD-552Filter
- › Tip kompletnog rezervnog pištolja: ZD-552

- › Vrh za pištolj ZD-552 za lemilice ZD-915, ZD-917

N5-1 – 1.0 mm

N5-3 – 1.3 mm

- › Rezervni filter za pištolj odlemljivač ZD-552

ZD-552Filter – Pakovanje: 5 komada

- › Rezervni keramički grejač za pištolj odlemljivač baznih lemilica ZD 915, ZD-917

ZD-552Heater

- › Rezervni pištolj za bazne lemilice ZD-915, ZD-917

ZD-552



320w

ZD-939L Bazna lemilica na topli vazduh



- › Digitalna kontrola temperature i analogna kontrola protoka vazduha garantuju jednostavan, pouzdan i precizan rad
- › Digitalna regulacija temperature od 160–480 °C i protok vazduha do 22 litara u minuti omogućavaju svaku vrstu lemljenja i odlemljivanja u SMD tehnici

- › Napajanje: 230 V~ / 50 Hz
- › Snaga: 320 W
- › Izlazna temperatura vazduha: 160–480 °C
- › Količina vazduha na izlazu: maks. 22 l/min.
- › Dužina priključnog kabela: 1.2 m

- › Pribor: 4 mlaznice (2.5 mm, 10 × 10 mm, 15 × 15 mm, 4.4 mm)
- › Tip rezervnog grejača: ZD-939Heater
- › Tip kompletnog rezervnog štapa: ZD-939Iron
- › Dimenzije: 160 × 145 × 225 mm

- › Vrh za lemilicu ZD-939 "topli vazduh"

ZD-939Nozzle1 – 19 × 19 mm

ZD-939Nozzle2 – 15 × 21 mm

- › Rezervni štapa za lemilice ZD-939L, ZD-939A i 912 – "topli vazduh"

ZD-939Iron

- › Rezervni grejač za ZD-939Iron

ZD-939Heater



ZD-8908 Bazna lemilica na topli vazduh



- › Lemilica poseduje digitalnu kontrolu temperature i analognu kontrolu protoka vazduha, što omogućava veoma pouzdan i precizan rad
- › Napajanje: 230 V~ / 50 Hz

- › Snaga: 300 W
- › Izlazna temperatura vazduha: 100–500 °C
- › Dužina priključnog kabela: 1.2 m
- › Pribor: 3 mlaznice
- › Dimenzije: 125 × 110 × 155 mm

300w





ZD-937 Bazna lemilica

- › Potpuna digitalna kontrola sa ručnim ili fabrički podešenim temperaturama
- › Podesiva temperatura vrha lemilice omogućava široku primenu u svim slučajevima elektronike i energetike
- › Napajanje: 230 V~ / 50 Hz

- › Snaga: 48 W
- › Osigurač: T1 A / 250 V
- › Temperatura vrha: otp. 150–450 °C
- › Tačnost: 5%
- › Dužina priključnog kabela štapa lemilice: 0.8 m

- › Dužina mrežnog napojnog kabela: 1.2 m
- › Dimenzije: 210 × 125 × 135 mm
- › Pribor: stalak, sunder za čišćenje
- › Tip rezervnih vrhova: N1-16, N1-46
- › Tip rezervnog grejača: ZD-937Heater
- › Tip rezervnog štapa: ZD-937Iron

48w



- › Vrh za lemilicu ZD-937

N1-16 – 1.0 mm; N tip

N1-46 – 2.0 mm; N tip

- › Rezervni štapa za bazne lemilice ZD-937

ZD-937Iron

- › Rezervni grejač za ZD-937

ZD-937Heater



ZD-929C Bazna lemilica

- › Podesiva temperatura vrha lemilice omogućava široku primenu u svim slučajevima
- › Napajanje: 230 V~ / 50 Hz
- › Snaga: 48 W
- › Temperatura vrha: 150–420 °C

- › Dužina štapa: 207 mm
- › Dužina priključnog kabela štapa lemilice: 0.8 m
- › Dužina mrežnog napojnog kabela: 1.2 m
- › Dimenzije: 115 × 95 × 170 mm
- › Pribor: stalak, sunder za čišćenje

- › Tip rezervnih vrhova: N1-16, N1-46
- › Tip rezervnog grejača: ZD-929Heater
- › Tip kompletnog rezervnog štapa: ZD-929Iron

48w



- › Vrh za lemilicu ZD-937

N1-16 – 1.0 mm; N tip

N1-46 – 2.0 mm; N tip

- › Rezervni štapa za bazne lemilice ZD-929C

ZD-929Iron

- › Rezervni grejač za ZD-929C

ZD-929Heater



ZD-8907 Lemilica na topli vazduh

300w

- › Ručna lemilica na topli vazduh
- › LCD displej omogućava uvid temperature vazduha SMD lemilice
- › Prikaz temperature u Celzijus ili Fahrenheit skali
- › Snaga: 300 W

- › Napajanje: 230 V~ / 50 Hz
- › Izlazna temperatura vazduha: 200–500 °C
- › Količina vazduha na izlazu: maks. 22 l/min.
- › Pribor: 3 duvaljke prečnika 4 mm, 7 mm, 11 mm

- › Vrh za lemilicu ZD-8907, ZD-939 – "topli vazduh"

ZD-939Nozzle1 – 19 × 19 mm



ZD-939Nozzle2 – 15 × 21 mm





ZD-99 Bazna lemilica

ZHONGDI

48w

- › Regulacija temperature
- › 100–450 °C
- › Integrisan držač štapa lemilice

- › Snaga: 48 W
- › Radni napon: 230 V~ / 50 Hz

- › Vrh za lemilicu ZD-99

C1-1 – 1.0 mm; C tip



- › Vrh za lemilicu ZD-99

C1-4 – 2.0 mm



- › Grejač za lemilicu ZD-99

ZD-99Heater



ZD-80A Pištolj lemilica

ZHONGDI

30/130
W

- › Veoma brzo zagrevanje
- › Keramički grejač
- › Pritiskom na taster moguće je postići temperaturu do 450 °C

- › Sa plastičnim poklopcem
- › Napon: 230 V~
- › Snaga: 30 / 130 W
- › Vrh: N1-1, N1-4

- › Vrhovi za lemilicu ZD-200N, 200NDQ, 70DA, 80A

N1-1 – 0.5 mm



N1-4 – 2.0 mm



- › Vrh za pištolj lemilicu ZD-507

D2-1



100w

ZD-507A-100W Pištolj lemilica

ZHONGDI

- › Veoma brzo zagrevanje
- › Promena vrha bez alata
- › Ugrađena sijalica
- › Napon: 230 V~

- › Snaga: 100 W
- › Dužina priključnog kabela: 1.2 m
- › Vrh: D2-1



100w

ZD-507C-100W Pištolj lemilica

ZHONGDI

- › U kompletu se nalaze: lemilica ZD-507A-100W plastični kofer, tinol, 2 dodatna vrha



100w

9200UC Pištolj lemilica

Weller

- › Brzina zagrevanja vrha 7 sekundi

- › Napajanje: 230 V~
- › Snaga: 100 W

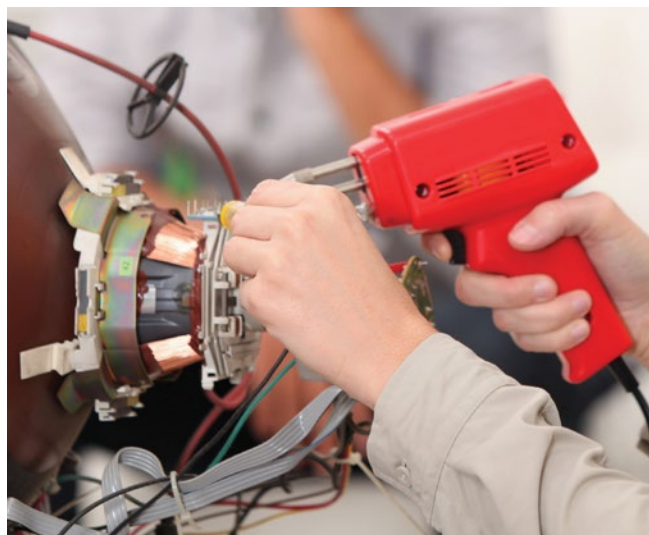



ZD-708A Štapna lemilica



50w

- › Mogućnost podešavanja temperature
- › Izuzetno lako lemljenje
- › Veoma brzo zagrevanje
- › Regulacija temperature: 200–450 °C
- › Napon: 230 V~
- › Snaga: 50 W
- › Vrh: B8-1, B8-3
- › Rezervni vrh za lemilicu ZD-708A

B8-1 – 1.0 mm



B8-3 – 2.0 mm



ZD-70DA Štapna lemilica



20/130
W

- › Veoma brzo zagrevanje
- › Keramički grejač
- › Porast temperature do 450 °C kada se pritisne taster
- › Sa plastičnim poklopcem
- › Napon: 230 V~
- › Snaga: 20 / 130 W
- › Vrh: N1-1, N1-4

- › Vrhovi za lemilicu ZD-200N, 200NDQ, 70DA, 80A

N1-1 – 0.5 mm



N1-4 – 2.0 mm



Štapna lemilica



- › Veoma brzo zagrevanje
- › Keramički grejač

ZD-200N-30W
Snaga 30 W

30w

ZD-200N-40W
Snaga 40 W

40w

- › Vrhovi za lemilicu ZD-200N, 200NDQ, 70DA, 80A

N1-1 – 0.5 mm



N1-4 – 2.0 mm



ZD-23-30W Štapna lemilica



30w

- › Veoma brzo zagrevanje
- › Ergonomski oblik
- › Kompaktna
- › Keramički grejač
- › Snaga: 30 W
- › Napon: 230 V~
- › Vrh: N2-1, N2-4

- › Vrhovi za lemilicu za ZD-23

N2-1 – 0.5 mm; "long life"



N2-4 – 2.0 mm; "long life"



Štapna lemilica



- › Standardna štapna lemilica
- › Napon: 230 V~

- › Vrh: B1-1, B1-3

ZD-33-25W
Snaga 25 W

25w

ZD-33-30W
Snaga 30 W

30w

ZD-33-40W
Snaga 40 W

40w

- › Vrhovi za lemilicu ZD-33

B1-1 – 1.0 mm



B1-3 – 2.0 mm



Štapna lemilica

- › Štapna lemilica velike snage sa prekidačem
- › Napon: 230 V~

ZD-715L-80W
Snaga 80 W

80w

ZD-715L-100W
Snaga 100 W

100w

- › Vrh za štapnu lemilicu ZD-715L 80W

B5-1 – 7.8 mm



- › Vrh za štapnu lemilicu ZD-715L 100W

B9-1 – 9.8 mm



Štapna lemilica

- › Štapna lemilica velike snage sa prekidačem
- › Napon: 230 V~

ZD-715L-150W
Snaga 150 W

150w

ZD-715L-200W
Snaga 200 W

200w

ZD-715L-300W
Snaga 300 W

300w

- › Vrh za lemilicu ZD-715L 150W

W3-1 – 11.8 mm



- › Vrh za lemilicu ZD-715L 200W

W4-1 – 14 mm



- › Vrh za lemilicu ZD-715L 300W

W5-1 – 16.8 mm



Štapna lemilica

- › Napajanje : 230V~
- › Priključni kabel dužine 1.4 m

- › Dodatno: postolje za lemilicu
- › Profi klasa

FP30/VDE
Dimenzija 240 mm
Snaga 30 W

30w

FP60/VDE
Dimenzija 270 mm
Snaga 60 W

60w

FP80/VDE
Dimenzija 290 mm
Snaga 80 W

80w

- › Vrh za lemilicu FP30VDE od 30W

FPH4 – 4 mm



- › Vrh za lemilicu FP60VDE od 60W

FPH6 – 6 mm



- › Vrh za lemilicu FP80VDE od 80W

FPH7 – 7 mm



ZD-20D Štapna lemilica

8w

- › Na baterije
- › Praktična i jednostavna primena
- › Mobilna
- › Zagrevanje 15 sekundi
- › Hlađenje 30 sekundi

- › Napajanje: 4.5 V DC (3 x AA baterije, nisu u sklopu)
- › Snaga: 8 W
- › Moguće radno vreme: oko 1 h sa novim baterijama



30w

12v DC

FP1230
Štapna lemilica 12 V

- › Napajanje / Snaga : 12 V DC / 30 W
- › Dimenzija lemilice: 220 mm
- › Priključni kabel: 1.3 m
- › Idealno za radove u automobilu

40w

12v DC

ZD-200NDQ
Štapna lemilica 12 V

- › Veoma brzo zagrevanje
- › Keramički grejač
- › Snaga: 40 W
- › Napon: 12 V DC, auto upaljač
- › Vrh: N1-1, N1-4





DZ-70901 Gasna lemilica

ZHONGDI®



- › Za lemljenje
- › Puni se gasom za upaljače (butan)
- › Podesiv plamen
- › Isporučuje se prazna
- › Zapremina rezervoara: 12 ml
- › Temperatura plamena: 1300 °C
- › Temperatura lemljenja: 450 °C
- › Dimenzije: 170 × ø20 mm
- › 1 vrh za lemljenje u sklopu
- › 1 gorionik u sklopu



GASCAT75 Gasna lemilica

ANTEX



- › Za lemljenje
- › Puni se gasom za upaljače
- › Podesiv plamen
- › Indikacija napunjenosti
- › Isporučuje se prazna
- › Piezo upaljač
- › Snaga: 10-75 W
- › Podesiva temperatura: 580-1300 °C



GASCAT75-KIT Gasna lemilica

ANTEX



- › Za lemljenje, zagrevanje, varenje, sečenje
- › Puni se gasom za upaljače
- › Podesiv plamen
- › Indikacija napunjenosti
- › Isporučuje se prazna
- › Piezo upaljač
- › Snaga: 10-75 W
- › Podesiva temperatura: 580-1300 °C
- › Isporučuje se sa: 3 vrha, nožem, držačem, sunderom i plastičnom kutijom



8PK-101-2 Gasna lemilica

home



- › Alatka za razne namene (zagrevanje, sečenje, stanjivanje, zavarivanje...)
- › Odmah spremna za rad - nema vreme zagrevanja
- › Kontrolisani plamen
- › Dopunjuje se gasom za upaljače
- › Dodatno: dve izmenjive glave
- › Profi klasa

› Vrh za gasnu lemilicu 8PK-101-2

5PK-101-2T



PENSOL-IRON Rezervni štapi za SOLOMON bazne lemilice

SOLOMON



- › Za Pensol SL10-N, SL20-N, SL30-N baze
- › Snaga: 48 W
- › Napon: 24 V DC
- › ORIGINAL

› Vrh za lemilicu SOLOMON

SR621 – Vrh: 0.8 mm;
Ukupna dužina: 39 mm



SR622 – Vrh: 0.8 mm;
Ukupna dužina: 39 mm



SR623 – Vrh: 0.4 mm;
Ukupna dužina: 43.5 mm



SR624 – Vrh: 1.6 mm;
Ukupna dužina: 39 mm



SR625 – Vrh: 3.2 mm;
Ukupna dužina: 39 mm



SR626 – Vrh: 1.2 mm;
Ukupna dužina: 43.5 mm



SR627 – XY tip;
Vrh: 1.6 mm;
Ukupna dužina: 39 mm



ET vrhovi za lemilicu



ET-A – 1.6 mm



ET-B – 2.4 mm



ET-C – 3.2 mm



ET-D – 5.0 mm



ET-H – 0.8 mm



ET-K – 1.2 mm



ET-L – 2.0 mm



ET-O – 0.8 mm



ET-S – 0.4 mm

PT vrhovi za lemilicu sa magnostatom



PTA-7 – 1.6 mm; 370 °C



PTB-7 – 2.4 mm; 370 °C



PTC-7 – 3.2 mm; 370 °C



PTD-7 – 4.6 mm; 370 °C



PTF-7 – 1.2 mm; 370 °C

PTA-8 – 1.6 mm; 425 °C

PTB-8 – 2.4 mm; 425 °C

PTC-8 – 3.2 mm; 425 °C

PTD-8 – 4.6 mm; 425 °C

PTF-8 – 1.2 mm; 425 °C



PTH-7 – 0.8 mm; 370 °C



PTK-7 – 1.8 mm; 370 °C



PTL-7 – 2.0 mm; 370 °C



PTO-7 – 0.8 mm; 370 °C



PTS-7 – 0.4 mm; 370 °C

PTH-8 – 0.8 mm; 425 °C

PTK-8 – 1.2 mm; 425 °C

PTL-8 – 1.6 mm; 425 °C

PTO-8 – 0.8 mm; 425 °C

PTS-8 – 0.4 mm; 425 °C

540-008
Vrh za lemilicu

> 4.8 mm



SG109T
Vrh za lemilicu

> Namenjen za pištolj lemilice



SMA vrhovi za lemilicu



SMA055 – Šiljat;
Debljina vrha: 0.8 mm



SMA056 – Šiljat;
Debljina vrha: 0.4 mm



SMA057 – Pljosnat;
Debljina vrha: 3.2 mm



SMA058 – Pljosnat;
Debljina vrha: 1.2 mm



SMA059 – Šiljat;
Debljina vrha: 1.2 mm





FPT1

Stalak za lemilicu sa opružnim držačem



- › Sa termootpornim sunderom za čišćenje vrha lemilice
- › Dimenzije stalka: 84 × 20 × 125 mm



ZD-10A

Stalak za lemilicu sa opružnim držačem



- › Sa termootpornim sunderom za čišćenje vrha lemilice
- › Crne boje



ZD-10W

Stalak za lemilicu sa mesinganim sunderom



- › Lepo oblikovano postolje za držanje lemilice
- › Mesingana žičana lopta za lako čišćenje vrha lemilice
- › Nije potrebna voda za čišćenje vrha lemilice



ZD-10W-2

Mesingani sunder za čišćenje vrha lemilice



- › Nije potrebna voda za čišćenje vrha lemilice



HQ-SOLDER/SP

Sunder za čišćenje vrha lemilice



- › Dimenzije: 70 × 40 mm



ZD-Sponge57x37

Sunder za čišćenje vrha lemilice



- › Dimenzije: 57 × 37 mm



PB100

Nišador za čišćenje lemilice

- › Skida prljavštinu, ostatke fluksa i bakra



PG100-2

Sunder za lemilicu 2 kom.

- › Skida prljavštinu i okside
- › Pakovanje: blister - 2 komada
- › Dimenzije: 50 × 65 mm





D4-1

Rezervni vrh za vakum pumpu sa grejačem

- › Za pumpu ZD-211



ZD-211-30W

Vakum pumpa



- › Električna vakum pumpa
- › Metalno kućište
- › Sa ugrađenim grejačem
- › Napon: 230 V~
- › Snaga: 30 W

30W

ZD-108A

Vakum pumpa



- › Velike usisne moći
- › Plastično kućište
- › Zaključavanje opruge
- › Plave boje



HSP75

Vakum pumpica



- › Velika usisna moć
- › Metalno kućište
- › Jednostavna za čišćenje i lagana za upotrebu
- › Dimenzije: 20 x 190 mm



ZD-194

Vakum pumpica



- › Teflonski vrh
- › Metalno kućište
- › Zaključavanje opruge
- › Crne boje



ZD-208K

Vakum pumpica



- › Teflonski vrh
- › Plastično kućište
- › Zaključavanje opruge
- › Crne boje



5PK-366N-T

Vrh za vakum pumpicu

- › Teflonski vrh integrisan u glavu pumpice
- › Odgovara pumpici 8PK-366N-G



8PK-366N-G

Vakum pumpica



- › Extra velika usisna moć
- › Stabilna, teflonska glava integrisana sa kućištem
- › Dupli, gumirani prsten izolovan uljem
- › Snažna, nerđajuća opruga
- › Dimenzije: 26 x 210 mm

ŠIFRA	DIMENZIJA	PAKOVANJE
TIN-0,56-100KON	ø 0.56 mm	100 g
TIN-0,56-250KON	ø 0.56 mm	250 g
TIN-0,56-500KON	ø 0.56 mm	500 g
TIN-0,56-1000KON	ø 0.56 mm	1000 g
TIN-0,70-100KON	ø 0.70 mm	100 g
TIN-0,70-250KON	ø 0.70 mm	250 g
TIN-0,70-500KON	ø 0.70 mm	500 g
TIN-0,70-1000KON	ø 0.70 mm	1000 g
TIN-0,80-17KON	ø 0.80 mm	17 g
TIN-1,00-17KON	ø 1.00 mm	17 g
TIN-1,00-100KON	ø 1.00 mm	100 g
TIN-1,00-250KON	ø 1.00 mm	250 g
TIN-1,00-500KON	ø 1.00 mm	500 g
TIN-1,00-1000KON	ø 1.00 mm	1000 g
TIN-1,50-100KON	ø 1.50 mm	100 g
TIN-1,50-250KON	ø 1.50 mm	250 g
TIN-1,50-500KON	ø 1.50 mm	500 g
TIN-1,50-1000KON	ø 1.50 mm	1000 g
TIN-2,00-100KON	ø 2.00 mm	100 g
TIN-2,00-250KON	ø 2.00 mm	250 g
TIN-2,00-500KON	ø 2.00 mm	500 g
TIN-2,00-1000KON	ø 2.00 mm	1000 g
TIN-3,00-100KON	ø 3.00 mm	100 g
TIN-3,00-250KON	ø 3.00 mm	250 g
TIN-3,00-500KON	ø 3.00 mm	500 g
TIN-3,00-1000KON	ø 3.00 mm	1000 g

Tinol za lemljenje

- › Sastav: Sn/Pb: 60%/40%
- › Kalofonijum: 2.2%



Tinol za lemljenje

FLUITIN®

› Sastav: Sn/Pb/Cu: 60%/38%/2%

› Kalofonijum: 2.2%

ŠIFRA	DIMENZIJA	PAKOVANJE
FL3207CU0250	ø 0.7 mm	250 g
FL3207CU0500	ø 0.7 mm	500 g
FL3207CU1000	ø 0.7 mm	1000 g
FL3210CU0250	ø 1.0 mm	250 g
FL3210CU0500	ø 1.0 mm	500 g
FL3210CU1000	ø 1.0 mm	1000 g



Tinol za lemljenje

STANNOL

› Sastav: Sn/Pb: 60%/40%

› Kalofonijum: 1%

ŠIFRA	DIMENZIJA	PAKOVANJE
HF3205SMD100	ø 0.5 mm	100 g
HF3205SMD500	ø 0.5 mm	500 g



Tinol za lemljenje

STANNOL

› Sastav: Sn/Pb/Cu: 60%/39%/1%

› Kalofonijum: 2.2%

ŠIFRA	DIMENZIJA	PAKOVANJE
LZ3005-0100	ø 0.5 mm	100 g
LZ3005-0250	ø 0.5 mm	250 g
LZ3007-0100	ø 0.7 mm	100 g
LZ3007-0250	ø 0.7 mm	250 g
LZ3007-0500	ø 0.7 mm	500 g
LZ3007-1000	ø 0.7 mm	1000 g
LZ3010-0100	ø 1.0 mm	100 g
LZ3010-0250	ø 1.0 mm	250 g
LZ3010-0500	ø 1.0 mm	500 g
LZ3010-1000	ø 1.0 mm	1000 g



Tinol za lemljenje

home

› Sastav: Sn/Pb: 60%/40%

› Kalofonijum: 2.0%

ŠIFRA	DIMENZIJA	PAKOVANJE
SW0,5/250	ø 0.5 mm	250 g
SW0,8/100	ø 0.8 mm	100 g
SW0,8/250	ø 0.8 mm	250 g
SW0,8/500	ø 0.8 mm	500 g
SW1/100	ø 1.0 mm	100 g
SW1/250	ø 1.0 mm	250 g
SW1/500	ø 1.0 mm	500 g
SW1,5/250	ø 1.5 mm	250 g
SW1,5/500	ø 1.5 mm	500 g
SW2/100	ø 2.0 mm	100 g
SW2/250	ø 2.0 mm	250 g
SW2/500	ø 2.0 mm	500 g
SW3/250	ø 3.0 mm	250 g





SWCU1/17 home Tinol u kućištu

- › Lako upotrebljiv dozator tinol žice
- › Debljina tinola: 1 mm
- › Sn/Cu: 99.5%/10.5%
- › Kalofonijum: 2.2%
- › Neto masa: 17 g
- › Dimenzije: 17 x 91 mm



TIN-1-17GR Tinol za lemljenje

- › Dimenzija: 1.0 mm
- › Pakovanje: 17 g
- › Sn/Pb/Cu: 60%/38%/2%
- › Kalofonijum: 2.2%



LZ1000 Kalaj u šipci

- › Težina: 1 kg
- › Sn/Pb: 63%/37% (DIN 1707)



312-109 Tečno srebro

- › Kontakt tečnog srebra
- › 3 g
- › 0.02-0.1 Ω/cm



KALAFON-M20 Kalofonijum pasta

- › Pakovanje: 30 g



ZD-170-10g / ZD-170-30g Pasta za lemljenje

- › Pakovanje: 10 ili 30 g
- › Plastična ambalaža



SMD-FLUX Tečnost za SMD lemljenje

- › Tečni fluks koji sprečava oksidaciju metala prilikom lemljenja
- › Neaktivan na sobnoj temperaturi
- › Uklanja okside iz starijih provodnika, kako bi se omogućilo bolje provođenje toplote, čime se olakšava lemljenje
- › Dimenzije: 80 x 50 x 90
- › Količina: 56 g



ALATI INSTRUMENTI
Lemna tehnika



TS500 Kalofonijum 50 g

- › Za lemljenje u elektronici
- › Sadrži sredstvo za omekšavanje
- › Bez kiseline koja ni nakon upotrebe ne nagrizava površinu
- › Količina: 50 g



TS570 Pasta za lemljenje 50 g

- › Pogodno za industrijsko, lako lemljenje
- › Za bakar, čelik, pocink
- › Količina: 50 g



TS560 Ulje za lemljenje 20 ml

- › Pogodno za lemljenje žica, konekcija i velikih metalnih površina
- › Količina: 20 ml



Fluks-FF40ml Tečni fluks za lemljenje FF 40 ml

- › Za lemljenje kalajem na legure gvožđa, nikla, hroma...



Fluks-FU40ml Tečni fluks za lemljenje FU 40 ml

- › Za lemljenje kalajem na sve legure bakra, gvožđa, cinka...

Fluks pasta za lemljenje 30g



Fluks-FPU30G

- › Za lemljenje kalajem na sve legure bakra, gvožđa, nikla, cinka..
- › Težina: 30 g



Fluks-FPL30G

- › Za lemljenje IC kola, bakarnih delova, kablova
- › Težina: 30 g

Žica za odlemljivanje



EL160

- › Debljina žice: 1.5 mm
- › Dužina: 1.6 m



EL200

- › Debljina žice: 2.0 mm
- › Dužina: 1.6 m



EL300

- › Debljina žice: 2.5 mm
- › Dužina: 1.6 m

MERNI INSTRUMENTI



M1015B
Analogni instrument

› Test baterija



YX360TRF-SAN **sanwa**
Analogni multimetar

› Merenje kapaciteta



VC830L **Sinometer**
Digitalni multimetar

› Pozadinsko osvetljenje

	M1015B	YX360TRF-SAN	VC830L
Jednosmerni napon	2.5 V / 10 V / 50 V / 250 V / 300 V	0.1 V / 0.25 V / 2.5 V / 10 V / 50 V / 250 V / 1000 V	200 mV / 2 V / 20 V / 200 V / 600 V
Naizmenični napon	10 V / 50 V / 250 V / 300 V	10 V / 50 V / 250 V / 750 V	200 V / 600 V
Jednosmerna struja	10 mA / 250 mA	50 μ A / 2.5 mA / 25 mA / 0.25A	20 μ A / 200 μ A / 2 mA / 20 mA / 200 mA / 10 A
Naizmenična struja	-	-	-
Otpor	20 k Ω / 2 k Ω (R \times 10 / R \times 1k)	2 k Ω / 20 k Ω / 200 k Ω / 2 M Ω	200 Ω / 2 k Ω / 20 k Ω / 200 k Ω / 2 M Ω
Induktivitet	-	-	-
Kapacitet	-	10 μ F	-
dB	-20 ~ +50 dB	-10 dB C12 - +22 dB (za 10 V AC) ~ +62 dB	-
Frekvencija	-	-	-
Faktor ispune	-	-	-
Displej	-	-	1999
Bar graph	-	-	-
USB priključak	-	-	-
Bezkontaktno ispitivanje faze	-	-	-
Ispitivanje diode	-	-	+
Ispitivanje prekida	-	-	+
Merenje tranzistora	-	-	-
Test baterija	1.5 V / 9 V	-	-
Relativna merenja	-	-	-
Merenje temperature	-	-	-
Merenje vlažnosti vazduha	-	-	-
Merenje zvučnog pritiska	-	-	-
Merenje osvetljenosti	-	-	-
Automatska promena mernog opsega	-	-	-
Ručna promena mernog opsega	+	+	+
Pamćenje maks. vrednosti	-	-	-
Pamćenje min. vrednosti	-	-	-
Fiksiranje vrednosti	-	-	+
Automatsko isključenje	-	-	-
Pozadinsko osvetljenje	-	-	+
Napajanje	1.5 V (LR6)	1.5 V (R6) \times 2	9 V DC (6F22)
Kategorija merenja	CAT II 300 V	CAT II 1000 V, CAT III 600 V	CAT II 600 V
Dimenzije	116 \times 65 \times 35 mm	159 \times 129 \times 41.5 mm	140 \times 73 \times 30 mm





MAS830 MASTECH®
Digitalni multimetar

- › Fiksiranje merene vrednosti



SMA92
Digitalni multimetar

- › Automatska promena mernog opsega
- › Pamćenje maksimalnih vrednosti
- › Automatsko isključenje
- › Pozadinsko osvetljenje



SMA64
Digitalni multimetar

- › Merenje tranzistora
- › Merenje temperature
- › Automatsko isključenje



	MAS830	SMA92	SMA64
Jednosmerni napon	200 mV / 2 V / 20 V / 200 V / 600 V	200 mV / 2 V / 20 V / 200 V / 600 V	200 mV / 2 V / 20 V / 200 V / 1000 V
Naizmenični napon	200 V / 600 V	2 V / 20 V / 200 V / 600 V	2 V / 20 V / 200 V / 750 V
Jednosmerna struja	20 µA / 200 µA / 2 mA / 20 mA / 200 mA / 10 A	200 µA / 2 mA / 20 mA / 200 mA / 10 A	2 mA / 20 mA / 200 mA / 10 A
Naizmenična struja	–	200 µA / 2 mA / 20 mA / 200 mA / 10 A	20 mA / 200 mA / 10 A
Otpor	200 Ω / 2 kΩ / 20 kΩ / 200 kΩ / 2 MΩ	200 Ω / 2 kΩ / 20 kΩ / 200 kΩ / 2 MΩ / 20 MΩ	200 Ω / 2 kΩ / 20 kΩ / 200 kΩ / 2 MΩ / 20 MΩ / 200 MΩ
Induktivitet	–	–	–
Kapacitet	–	–	2 nF / 20 nF / 200 nF / 2 µF / 200 µF
dB	–	–	–
Frekvencija	–	20 kHz	20 kHz
Faktor ispune	–	–	–
Displej	1999	1999	1999
Bar graph	–	–	–
USB priključak	–	–	–
Bezkontaktno ispitivanje faze	–	–	–
Ispitivanje diode	+	+	+
Ispitivanje prekida	+	+	+
Merenje tranzistora	–	–	–
Test baterija	–	–	–
Relativna merenja	–	–	–
Merenje temperature	–	–	–20 °C – 1000 °C
Merenje vlažnosti vazduha	–	–	–
Merenje zvučnog pritiska	–	–	–
Merenje osvetljenosti	–	–	–
Automatska promena mernog opsega	–	+	–
Ručna promena mernog opsega	+	–	+
Pamćenje maks. vrednosti	–	+	–
Pamćenje min. vrednosti	–	–	–
Fiksiranje vrednosti	+	+	+
Automatsko isključenje	–	+	+
Pozadinsko osvetljenje	–	+	–
Napajanje	9 V DC (6F22)	9 V DC (6F22)	9 V DC (6F22)
Kategorija merenja	CAT II 600 V	CAT II 600 V	CAT II 1000 V, CAT III 600 V
Dimenzije	138 × 69 × 31 mm	140 × 67 × 30 mm	195 × 92 × 55 mm



MY64 MASTECH® Digitalni multimetar

- › Merenje tranzistora
- › Merenje temperature
- › Automatsko isključenje

SMA68 home Digitalni multimetar

- › Merenje tranzistora
- › Relativna merjenja
- › Automatska promena mernog opsega
- › Automatsko isključenje
- › Pozadinsko osvetljenje

DM4070 Sinometer Digitalni LCR metar

- › Merenje induktiviteta
- › Automatsko isključenje

	MY64	SMA68	DM4070
Jednosmerni napon	200 mV / 2 V / 20 V / 200 V / 1000 V	400 mV / 4 V / 40 V / 400 V / 1000 V	–
Naizmenični napon	2 V / 20 V / 200 V / 700 V	400 mV / 4 V / 40 V / 400 V / 750 V	–
Jednosmerna struja	2 mA / 20 mA / 200 mA / 10 A	400 μ A / 4 mA / 40 mA / 400 mA / 4 A / 10 A	–
Naizmenična struja	20 mA / 200 mA / 10 A	400 μ A / 4 mA / 40 mA / 400 mA / 4 A / 10 A	–
Otpor	200 Ω / 2 k Ω / 20 k Ω / 200 k Ω / 2 M Ω / 20 M Ω /	400 Ω / 4 k Ω / 40 k Ω / 400 k Ω / 4 M Ω / 40 M Ω	20 Ω / 200 Ω / 2 k Ω / 20 k Ω / 200 k Ω / 20 M Ω
Induktivitet	–	–	200 μ AH / 2 mH / 20 mH / 200 mH / 2 H / 20 H
Kapacitet	2 nF / 20 nF / 200 nF / 2 μ F / 20 μ F	4 nF / 40 nF / 400 nF / 4 μ F / 40 μ F / 200 μ F	200 pF / 2 nF / 20 nF / 200 nF / 2 μ F / 20 μ F / 200 μ F / 2 mF
dB	–	–	–
Frekvencija	20 kHz	9.999 Hz / 99.99 Hz / 999.9 Hz / 9.999 kHz / 99.99 kHz / 999.9 kHz / 9.999 MHz	–
Faktor ispune	–	0 – 100%	–
Displej	1999	4000	1999
Bar graph	–	–	–
USB priključak	–	–	–
Bezkontaktno ispitivanje faze	–	+	–
Ispitivanje diode	+	+	–
Ispitivanje prekida	+	+	–
Merenje tranzistora	+	+	–
Test baterija	–	–	–
Relativna merjenja	–	+	–
Merenje temperature	–20 °C – 1000 °C	–	–
Merenje vlažnosti vazduha	–	–	–
Merenje zvučnog pritiska	–	–	–
Merenje osvetljenosti	–	–	–
Automatska promena mernog opsega	–	+	–
Ručna promena mernog opsega	+	+	+
Pamćenje maks. vrednosti	–	–	–
Pamćenje min. vrednosti	–	–	–
Fiksiranje vrednosti	–	+	–
Automatsko isključenje	+	+	+
Pozadinsko osvetljenje	–	+	–
Napajanje	9V DC (6F22)	9V DC (6F22)	9V DC (6F22)
Kategorija merjenja	CAT II 1000 V, CAT III 600 V	CAT III 1000 V, CAT IV 600 V	CAT II
Dimenzije	189 × 90 × 32 mm	195 × 92 × 55 mm	185 × 93 × 35 mm



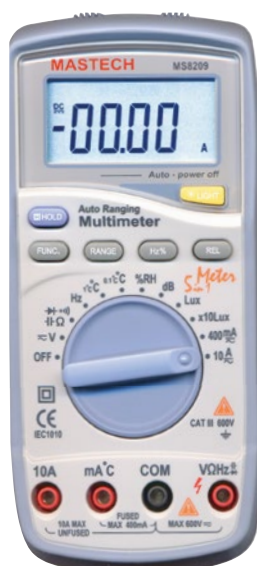

MS8209 MASTECH®
Digitalni multimetar

- › Relativna merenja
- › Merenje temperature, merenje vlažnosti vazduha, merenje zvučnog pritiska, merenje osvetljenosti
- › Automatska promena mernog opsega
- › Automatsko isključenje
- › Pozadinsko osvetljenje



MS8250B Sinometer
Digitalni multimetar

- › Povezivanje sa računarnom
- › Merenje tranzistora
- › Relativna merenja
- › Automatska promena mernog opsega
- › Pamćenje maksimalnih vrednosti
- › Pamćenje minimalnih vrednosti
- › Automatsko isključenje
- › Pozadinsko osvetljenje



M266 home
Merna klešta

- › Automatsko isključenje

	MS8209	MS8250B	M266
Jednosmerni napon	400 mV / 4 V / 40 V / 400 V / 600 V	400 mV / 4 V / 40 V / 400 V / 600 V	1000 V
Naizmenični napon	4 V / 40 V / 400 V / 600 V	400 mV / 4 V / 40 V / 400 V / 600 V	750 V
Jednosmerna struja	40 mA / 400 mA / 10 A	400 μA / 4 mA / 40 mA / 400 mA / 4 A / 10 A	–
Naizmenična struja	40 mA / 400 mA / 10 A	400 μA / 4 mA / 40 mA / 400 mA / 4 A / 10 A	200 A / 1000 A
Otpor	400 Ω / 4 kΩ / 40 kΩ / 400 kΩ / 4 MΩ / 40 MΩ	400 Ω / 4 kΩ / 40 kΩ / 400 kΩ / 4 MΩ / 40 MΩ	200 Ω / 20 kΩ
Induktivitet	–	–	–
Kapacitet	4 nF / 40 nF / 400 nF / 4 μF / 40 μF / 200 μF	40 nF / 400 nF / 4 μF / 40 μF / 100 μF	–
dB	–	–	–
Frekvencija	9.999 Hz / 99.99 Hz / 999.9 Hz / 9.999 kHz / 99.99 kHz / 199.9 kHz	5 Hz / 50 Hz / 500 Hz / 5 kHz / 50 kHz / 500 kHz / 5 MHz	–
Faktor ispunje	0–100%	10–95%	–
Displej	4000	3999	1999
Bar graph	–	–	–
USB priključak	–	+	–
Bezkontaktno ispitivanje faze	–	+	–
Ispitivanje diode	+	+	–
Ispitivanje prekida	+	+	+
Merenje tranzistora	–	+	–
Test baterija	–	–	–
Relativna merenja	+	+	–
Merenje temperature	od –20 °C do +1000 °C	–	–
Merenje vlažnosti vazduha	30–90%	–	–
Merenje zvučnog pritiska	35–100 dB	–	–
Merenje osvetljenosti	4.000 Lux / 40.000 Lux	–	–
Automatska promena mernog opsega	+	+	–
Ručna promena mernog opsega	+	+	+
Pamćenje maks. vrednosti	–	+	–
Pamćenje min. vrednosti	–	+	–
Fiksiranje vrednosti	+	+	+
Automatsko isključenje	+	+	–
Pozadinsko osvetljenje	+	+	–
Napajanje	9 V DC (6F22)	9 V DC (6F22)	9 V DC (6F22)
Kategorija merenja	CAT III 600 V	CAT IV 600 V	CAT III 1000 V, CAT III 600 V
Dimenzije	158 × 78 × 39 mm	180 × 86 × 52 mm	230 × 90 × 43 mm





SMA2101 Merna klešta



- › Relativna merenja
- › Automatska promena mernog opsega
- › Pamćenje maksimalnih vrednosti
- › Pamćenje minimalnih vrednosti
- › Automatsko isključenje
- › Pozadinsko osvetljenje

PM3 Digitalni multimetar



- › Relativna merenja
- › Automatska promena mernog opsega
- › Automatsko isključenje

CD800 Digitalni multimetar



- › Relativna merenja
- › Automatska promena mernog opsega
- › Automatsko isključenje

	SMA2101	PM3	CD800
Jednosmerni napon	400 mV / 4 V / 40 V / 400 V / 600 V	400 mV / 4 V / 40 V / 400 V / 500 V	400 mV / 4 V / 40 V / 400 V / 600 V
Naizmenični napon	4 V / 40 V / 400 V / 600 V	4 V / 40 V / 400 V / 500 V	4 V / 40 V / 400 V / 600 V
Jednosmerna struja	40 A / 400 A	-	40 mA / 400 mA
Naizmenična struja	40 A / 400 A	-	40 mA / 400 mA
Otpor	400 Ω / 4 kΩ / 40 kΩ / 400 kΩ / 4 MΩ / 40 MΩ	400 Ω / 4 kΩ / 40 kΩ / 400 kΩ / 4 MΩ / 40 MΩ	400 Ω / 4 kΩ / 40 kΩ / 400 kΩ / 4 MΩ / 40 MΩ
Induktivitet	-	-	-
Kapacitet	40 nF / 400 nF / 4 μF / 40 μF / 400 μF / 4000 μF	5 nF / 50 nF / 500 nF / 5 μF / 50 μF / 200 μF	50 nF / 500 nF / 5 μF / 100 μF
dB	-	-	-
Frekvencija	9.999 Hz / 99.99 Hz / 999.9 Hz / 9.999 kHz / 99.99 kHz / 999.9 kHz / 9.999 MHz	9.999 Hz / 99.99 Hz / 999.9 Hz / 9.999 KHz / 60.00 KHz	5 Hz ~ 100 kHz
Faktor ispunje	0-100%	0.1-99%	20-80%
Displej	4000	4000	4000
Bar graph	-	-	-
USB priključak	-	-	-
Bezkontaktno ispitivanje faze	-	-	-
Ispitivanje diode	+	+	+
Ispitivanje prekida	+	+	+
Merenje tranzistora	-	-	-
Test baterija	-	-	-
Relativna merenja	+	+	+
Merenje temperature	-	-	-
Merenje vlažnosti vazduha	-	-	-
Merenje zvučnog pritiska	-	-	-
Merenje osvetljenosti	-	-	-
Automatska promena mernog opsega	+	+	+
Ručna promena mernog opsega	+	+	+
Pamćenje maks. vrednosti	+	-	-
Pamćenje min. vrednosti	+	-	-
Fiksiranje vrednosti	+	+	+
Automatsko isključenje	+	+	+
Pozadinsko osvetljenje	+	-	-
Napajanje	3 × 1.5 V (AAA)	CR2032 (3V) × 1	R6PX2
Kategorija merenja	CAT III 600 V	CAT II 500 V	CAT III 500 V
Dimenzije	208 × 78 × 35 mm	108 × 56 × 11.5 mm	176 × 104 × 46 mm





CD770 **sanwa** Digitalni multimetar

- › Relativna merenja
- › Automatska promena mernog opsega
- › Automatsko isključenje



CD772 **sanwa** Digitalni multimetar

- › Relativna merenja
- › Merenje temperature
- › Automatska promena mernog opsega
- › Automatsko isključenje
- › Pozadinsko osvetljenje



RD700 **sanwa** Digitalni multimetar

- › Relativna merenja
- › Merenje temperature
- › Automatska promena mernog opsega
- › Automatsko isključenje

	CD770	CD772	RD700
Jednosmerni napon	400 mV / 4 V / 40 V / 400 V / 600 V	400 mV / 4 V / 40 V / 400 V / 600 V	400 mV / 4 V / 40 V / 400 V / 1000 V
Naizmenični napon	4 V / 40 V / 400 V / 600 V	400 mV / 4 V / 40 V / 400 V / 1000 V	400 mV / 4 V / 40 V / 400 V / 1000 V
Jednosmerna struja	400 μ A / 4000 μ A / 40 mA / 400 mA	400 μ A / 4000 μ A / 40 mA / 400 mA / 4 A / 15 A	400 μ A / 4000 μ A / 40 mA / 400 mA / 4 A / 10 A
Naizmenična struja	400 μ A / 4000 μ A / 40 mA / 400 mA	400 μ A / 4000 μ A / 40 mA / 400 mA / 4 A / 15 A	400 μ A / 4000 μ A / 40 mA / 400 mA / 4 A / 10 A
Otpor	400 Ω / 4 k Ω / 40 k Ω / 400 k Ω / 4 M Ω / 40 M Ω	400 Ω / 4 k Ω / 40 k Ω / 400 k Ω / 4 M Ω / 40 M Ω	400 Ω / 4 k Ω / 40 k Ω / 400 k Ω / 4 M Ω / 40 M Ω
Induktivitet	-	-	-
Kapacitet	50 nF / 500 nF / 5 μ F / 100 μ F	50 nF / 500 nF / 5 μ F / 100 μ F	500 nF / 5 μ F / 50 μ F / 500 μ F / 3999 μ F
dB	-	-	-
Frekvencija	5 Hz / 50 Hz / 500 Hz / 5 kHz / 50 kHz / 100 kHz	5 Hz / 50 Hz / 500 Hz / 5 kHz / 50 kHz / 100 kHz	50 Hz - 1 MHz
Faktor ispune	-	-	-
Displej	4000	4000	4000
Bar graph	-	-	-
USB priključak	-	-	-
Bezkontaktno ispitivanje faze	-	-	-
Ispitivanje diode	+	+	+
Ispitivanje prekida	+	+	+
Merenje tranzistora	-	-	-
Test baterija	-	-	-
Relativna merenja	+	+	+
Merenje temperature	-	-20 °C - 300 °C	-20 °C - 300 °C
Merenje vlažnosti vazduha	-	-	-
Merenje zvučnog pritiska	-	-	-
Merenje osvetljenosti	-	-	-
Automatska promena mernog opsega	+	+	+
Ručna promena mernog opsega	+	+	+
Pamćenje maks. vrednosti	-	-	-
Pamćenje min. vrednosti	-	-	-
Fiksiranje vrednosti	+	+	+
Automatsko isključenje	+	+	+
Pozadinsko osvetljenje	-	+	-
Napajanje	R6PX2	R6PX2	9V DC (6F22)
Kategorija merenja	CAT III 600 V	CAT III 600 V, CAT II 1000 V	CAT II 600 V, CAT I 1000 V
Dimenzije	166 × 82 × 44 mm	166 × 82 × 44 mm	179 × 87 × 55 mm





PC500 **sanwa** Digitalni multimetar

- › Povezivanje sa računarom
- › Automatska promena mernog opsega
- › Automatsko isključenje



RD701 **sanwa** Digitalni multimetar

- › Relativna merenja
- › Merenje temperature
- › Automatska promena mernog opsega
- › Automatsko isključenje



DCL1000 **sanwa** Merna klešta

- › Relativna merenja
- › Automatska promena mernog opsega
- › Automatsko isključenje

	PC500	RD701	DCL1000
Jednosmerni napon	50 mV / 500 mV / 5 V / 50 V / 500 V / 1000 V	400 mV / 4 V / 40 V / 400 V / 1000 V	400 mV / 4 V / 40 V / 400 V / 600 V
Naizmenični napon	50 mV / 500 mV / 5 V / 50 V / 500 V / 1000 V	400 mV / 4 V / 40 V / 400 V / 1000 V	400 mV / 4 V / 40 V / 400 V / 600 V
Jednosmerna struja	500 μA / 5000 μA / 50 mA / 5 A / 10 A	400 μA / 4000 μA / 40 mA / 400 mA / 4 A / 10 A	–
Naizmenična struja	500 μA / 5000 μA / 50 mA / 5 A / 10 A	400 μA / 4000 μA / 40 mA / 400 mA / 4 A / 10 A	400 A / 1000 A
Otpor	50 Ω / 500 Ω / 5 kΩ / 50 kΩ / 500 kΩ / 5 MΩ / 50 MΩ	400 Ω / 4 kΩ / 40 kΩ / 400 kΩ / 4 MΩ / 40 MΩ	400 Ω / 4 kΩ / 40 kΩ / 400 kΩ / 4 MΩ / 40 MΩ
Induktivitet	–	–	–
Kapacitet	50 nF / 500 nF / 5 μF / 50 μF / 500 μF / 9999 μF	500 nF / 5 μF / 50 μF / 500 μF / 3999 μF	–
dB	–	–	–
Frekvencija	10 Hz – 125 kHz	50 Hz – 1 MHz	–
Faktor ispune	–	–	–
Displej	4000	4000	4000
Bar graph	52 segmenta	–	–
USB priključak	+	–	–
Bezkontaktno ispitivanje faze	–	–	–
Ispitivanje diode	+	+	+
Ispitivanje prekida	+	+	+
Merenje tranzistora	–	–	–
Test baterija	–	–	–
Relativna merenja	–	+	+
Merenje temperature	–	od –20 °C do +300 °C	–
Merenje vlažnosti vazduha	–	–	–
Merenje zvučnog pritiska	–	–	–
Merenje osvetljenosti	–	–	–
Automatska promena mernog opsega	+	+	+
Ručna promena mernog opsega	+	+	+
Pamćenje maks. vrednosti	–	–	–
Pamćenje min. vrednosti	–	–	–
Fiksiranje vrednosti	+	+	+
Automatsko isključenje	+	+	+
Pozadinsko osvetljenje	–	–	–
Napajanje	9 V DC (6F22)	9 V DC (6F22)	R03X2
Kategorija merenja	CAT II 600 V, CAT I 1000 V	CAT III 600 V, CAT II 1000 V	CAT III 600 V
Dimenzije	179 × 87 × 55 mm	179 × 87 × 55 mm	238 × 95 × 45 mm





MVT808A/CE

Dvopolni tester AC/DC napona



- > Za merenje 6–400 V jednosmernog i naizmjeničnog napona
- > 10 LED indikatora
- > Jednostavna upotreba
- > Robusno kućište i kabel
- > Prekidač za merenje ispod 24 V
- > Dužina kabela: 0.6 m
- > Dužina kućišta: 220 mm



NT-6351

Multifunkcionalni ispitivač



- > Za detekciju metala, drvenih površina i napona
- > Automatska kalibracija, jednostavna upotreba
- > Svetlosni i zvučni signal pri detekciji
- > Automatsko isključenje
- > Dubina pretrage: maks. 19 mm
- > Napajanje: 1 × LR23A (12 V DC)
- > Dimenzije: 62 × 130 × 35 mm



VD22

Beskontaktni ispitivač napona



- > Beskontaktni detektor / ispitivač napona
- > Pogodan za detekciju napona u strujnim utičnicama, kablovima, itd...
- > Detekcija bez dodira (90–1000 V~)
- > Detekcija zvučnim i svetlosnim signalom
- > LED dioda za lakše korišćenje u mraku
- > Radni vek baterije: oko 1,5 godina u pripravnosti, 6 sati rada
- > Napajanje: 2 × AAA (1,5 V) baterija, nije u sklopu
- > Dimenzije: 150 × 16 × 20 mm



MZ2

Merni kablovi 10 A



- > Univerzalni merni kablovi
- > Visokofleksibilni, izolovani kablovi
- > Kategorija merenja: CAT I 1000 V; CAT II 600 V
- > Maksimalna struja: 10 A
- > Dužine: 0.9 m



MZ3

Merni kablovi 10 A



- > Univerzalni merni kablovi
- > Visokofleksibilni, izolovani kablovi
- > Kategorija merenja: CAT III 1000 V; CAT IV 600 V
- > Maksimalna struja: 10 A
- > Dužine: 1 m



TTLF312-2

Sonda za osciloskop set 2 kom.

- > Set od 2 kom. TTLF312-2 sonde za osciloskop
- > 1:1/10:1
- > Ulazna impedansa : max. / 10 MW
- > Ulazni kapacitet : 47 / 15.5 pF
- > Protok : 15 / 150 MHz
- > Maksimalni ulazni napon : 600 V DC



FC10

Ispitivač faze



- > Ispitivač sa kontaktim ispitivanjem
- > Svetlosni signal ukoliko ima prisustvo faze
- > Praktična zakačaljka
- > Ukupna dužina 140 mm



FC20

Ispitivač faze



- > Ispitivač sa kontaktim ispitivanjem
- > Svetlosni signal ukoliko ima prisustvo faze
- > Ukupna dužina 190 mm





PHT01

Tester pH vrednosti sa termometrom



- > Merni kapacitet: pH 0.00 do 14.00 / 0–60 °C
- > Merenje temperature tečnosti ili vazduha
- > Idealno za testiranje pH vrednosti bazena, ribnjaka, vode za piće, raznih napitaka...
- > LCD displej (prikazuje 4 cifre)
- > Staklena električna sonda
- > Brza i laka upotreba
- > Uz uređaj ide i šrafciiger za kalibraciju i kućište
- > Napajanje: baterije 2 × LR (1.5V) u sklopu
- > Dimenzije: 155 × 29 × 16 mm



300°C

DT1004A

Termometar sa ubodnom sondom

- > Temperaturni opseg: od -50–300 °C
- > Tačnost: -50 °C ~ +20 °C ± 2 °C, +20 °C ~ +200 °C ± 1 °C, +200 °C ~ +300 °C ± 3 °C
- > Prikaz: °C / °F
- > Rezolucija: 0.1 °C (0.1 °F)
- > LCD displej sa pozadinskim osvetljenjem
- > Automatsko isključenje
- > Alarm za visoku / nisku temperaturu
- > Funkcija zadržavanja izmerene vrednosti
- > Odabir prikaza minimalne / maksimalne izmerene temperature
- > Napajanje: 2 × AAA 1.5 V baterija



300°C

DT1006

Mini termometar sa ubodnom sondom

- > Temperaturni opseg: od -50 do 300°C
- > Tačnost: -50 °C ~ +20 °C ± 2 °C, +20 °C ~ +200 °C ± 1 °C, +200 °C ~ +300 °C ± 3 °C
- > Prikaz: °C / °F
- > Rezolucija: 0.1 °C (0.1 °F)
- > LCD displej
- > Automatsko isključenje
- > Alarm za visoku / nisku temperaturu
- > Odabir prikaza minimalne / maksimalne izmerene temperature
- > Napajanje: 2 × LR44 baterija



IR

380°C

DT8380H

Infracrveni termometar

- > Temperaturni opseg: -50 °C ~ 380 °C (-58 ~ 716 °F)
- > Preciznost: ±2% ili 2 °C
- > Odnos daljine i mernog područja: 12:1 (ukoliko je daljina između termometra i merenog objekta 1 m, onda je prečnik merne površine 50-i deo daljine, odnosno u ovom slučaju 8.3 cm)
- > Podesiva emisivnost: 0.1 do 1.0
- > Vreme odziva talasne dužine: 500 ms (8–14)µm
- > Rezolucija: 0.1 °C ili 0.1 °F
- > Prikaz maksimalne temperature
- > Odabir između celzijus i fahrenheit skale
- > Laser za precizno određivanje merne površine
- > Automatsko isključivanje
- > Indikacija slabe baterije
- > Napajanje: 9 V DC baterija



IR

600°C

DT600

Infracrveni termometar

- > Ručni infracrveni termometar
- > Temperaturni opseg: -50 °C ~ 600 °C (-58 ~ 1112 °F)
- > Preciznost: ±2% ili 2 °C
- > Odnos daljine i mernog područja: 16:1 (ukoliko je daljina između termometra i merenog objekta 1 m, onda je prečnik merne površine 16-i deo daljine, odnosno u ovom slučaju 6.25 cm)
- > Podesiva emisivnost: 0.1 do 1.0
- > Vreme odziva talasne dužine: 500 ms (8–14)µm
- > Rezolucija: 0.1 °C ili 0.1 °F
- > Mogućnost podešavanja alarma za visoke / niske temperature
- > Prikaz maksimalne, minimalne i prosečne temperature kao i razlike u temperaturi
- > Odabir između celzijus i fahrenheit skale
- > Dva lasera za prikaz prečnika merene površine
- > Indikacija slabe baterije
- > Napajanje: 9 V DC baterija





IR
1100 °C

DT8011H Infracrveni termometar

- > Temperaturni opseg: -50 °C ~ 1100 °C (-58 ~2012 °F)
- > Preciznost: ±2% ili 2 °C
- > Odnos daljine i mernog područja: 50:1 (ukoliko je daljina između termometra i merenog objekta 1 m, onda je prečnik merne površine 50-i deo daljine, odnosno u ovom slučaju 2 cm)
- > Podesiva emisivnost: 0.1 do 1.0
- > Vreme odziva talasne dužine: 500 ms (8-14)um
- > Rezolucija: 0.1 °C ili 0.1 °F
- > Mogućnost podešavanja alarma za visoke / niske temperature
- > Prikaz maksimalne, minimalne i prosečne temperature kao i razlike u temperaturi
- > Odabir između celzijus i fahrenheit skale
- > Dva lasera za prikaz prečnika merene površine
- > Indikacija slabe baterije
- > Napajanje: 9 V DC baterija



LASER
60 m

DT3001B Laserski daljinometar

- > Merni opseg: od 0.05-60 m
- > Preciznost: ±1.5 mm
- > Laser za precizno određivanje udaljenosti predmeta / površine
- > Libela sa strane uređaja
- > Pozadinsko osvetljenje ekrana
- > Indikator snage baterije
- > Čuvanje izmerenih vrednosti
- > Automatsko isključivanje nakon 480 sekundi
- > Vreme merenja: od 0.3 do 3 s
- > Napajanje: 2 × AAA 1.5 V baterija
- > Radna temperatura: od 0 °C do +40 °C
- > Dimenzije: 120 × 55 × 29 mm



MTP3-12,5 Ručni metar 3 m



- > Dužina: 3 m
- > Širina: 12.5 mm
- > Skala: metar/inč
- > ABS kućište
- > Funkcija blokade
- > Metalna traka, sa kucicom na kraju



MTP5-25 Ručni metar 5 m



- > Dužina: 5 m
- > Širina: 25 mm
- > Skala: metar/inč
- > ABS kućište
- > Funkcija blokade
- > Metalna traka, sa kucicom na kraju



MTP10-25 Ručni metar 10 m



- > Dužina: 10 m
- > Širina: 25 mm
- > Skala: metar/inč
- > ABS kućište
- > Funkcija blokade
- > Metalna traka, sa kucicom na kraju



S98G Ručni metar sa podesivom libelom

- > Lenjir od 20 cm sa magnetom
- > Ručni metar dužine 1 m
- > 1 fiksna + 1 podesiva libela sa uglomerom
- > ABS kućište





LAN-TEST-RJ45,12,11

LAN kabel ispitivač

- › Za ispitivanje LAN kablova
- › RJ-45, RJ-12, RJ-11
- › Skeniranje provodnika jedan po jedan
- › Automatski pregled
- › Prikaz uz pomoć 8 LED
- › Napajanje: 9 V DC



CMP-RCT11

Tester kablova



- › Tester kablova (ton generator)
- › Dizajniran je da identifikuje i prati trag žica i kablova bez oštećenja izolacije
- › Radi sa bilo kojim ton generatorom da bi identifikovao žice
- › Mogućnost podešavanja jačine tona
- › Za napajanje je potrebna samo jedna 9 V baterija (dužina rada otprilike 100 sati)
- › Sadrži priključak za slušalice
- › Crveni i crni test kablovi idu uz uređaj, i ima standardni provodni modularni kabel i utikač
- › Taster sa tri položaja određuje način rada, takođe ima trobojnu LED diodu za označavanje linije polariteta, kontinuiteta i testiranja napona



PM-5ADC

Panelmetar 5ADC

- › Merni opseg: 0–5 A DC
- › Dimenzije: 70 × 60 × 35 mm



PM-15ADC

Panelmetar 15ADC

- › Merni opseg: 0–15 A DC
- › Dimenzije: 70 × 60 × 35 mm



PM-30ADC

Panelmetar 30ADC

- › Merni opseg: 0–30 A DC
- › Dimenzije: 70 × 60 × 35 mm



PM-15VDC

Panelmetar 15VDC

- › Merni opseg: 0–15 V DC
- › Dimenzije: 70 × 60 × 35 mm



PM-30VDC

Panelmetar 30VDC

- › Merni opseg: 0–30 V DC
- › Dimenzije: 70 × 60 × 35 mm



PM-300VAC

Panelmetar 300VAC

- › Merni opseg: 0–300 V AC
- › Dimenzije: 70 × 60 × 35 mm



DM140

Panelmetar

- › Sa LCD displejom
- › 3.5 cifre
- › Napajanje 9 V DC



DMLV140

Panelmetar

- › Sa LED displejom
- › 3.5 cifre
- › Napajanje 9 V DC



DRS

Termoskupljajući bužir

- › Pod toplotom prečnik će se smanjiti za pola
- › Primena: grupisanje, izoliranje ili označavanje provodnika, antikorozivna zaštita, prevencija od lomljenja, zaštita sklopova, itd.
- › Temperatura skupljanja: 70 °C ~ 125 °C
- › Radna temperatura: -55 °C ~ 125 °C

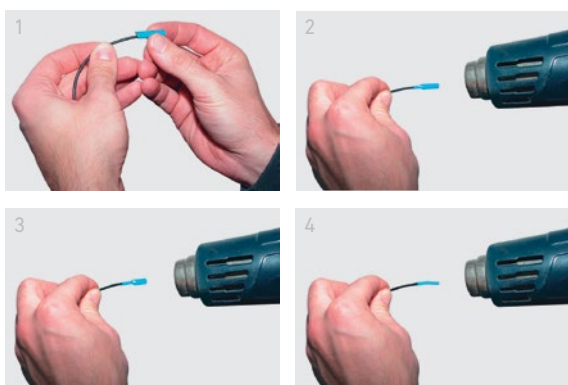

ŠIFRA	PREČNIK	SKUPLJENI PREČNIK	BOJA
DRS2-1/BK	2 mm	1 mm	crna
DRS2-1/RD	2 mm	1 mm	crvena
DRS2-1/WH	2 mm	1 mm	bela
DRS2-1/BL	2 mm	1 mm	plava
DRS4-2/BK	4 mm	2 mm	crna
DRS4-2/RD	4 mm	2 mm	crvena
DRS4-2/WH	4 mm	2 mm	bela
DRS4-2/BL	4 mm	2 mm	plava
DRS6-3/BK	6 mm	3 mm	crna
DRS6-3/RD	6 mm	3 mm	crvena
DRS6-3/WH	6 mm	3 mm	bela
DRS6-3/BL	6 mm	3 mm	plava
DRS8-4/BK	8 mm	4 mm	crna
DRS8-4/RD	8 mm	4 mm	crvena
DRS8-4/WH	8 mm	4 mm	bela
DRS8-4/BL	8 mm	4 mm	plava
DRS10-5/BK	10 mm	5 mm	crna
DRS10-5/WH	10 mm	5 mm	bela
DRS10-5/RD	10 mm	5 mm	crvena
DRS10-5/BL	10 mm	5 mm	plava
DRS15-7,5/BK	15 mm	7,5 mm	crna
DRS15-7,5/WH	15 mm	7,5 mm	bela
DRS15-7,5/RD	15 mm	7,5 mm	crvena
DRS15-7,5/BL	15 mm	7,5 mm	plava
DRS20-10/BK	20 mm	10 mm	crna
DRS20-10/WH	20 mm	10 mm	bela
DRS20-10/RD	20 mm	10 mm	crvena
DRS20-10/BL	20 mm	10 mm	plava



BN206209



BN204126



BN206198



BN206199



BN206200



BN206201

BN206209 / BN204126 / BN206198 / BN206199 / BN206200 / BN206201

Komplet termo bužira - 100 mm

- › Dužina 100 mm
- › Komplet sadrži :
 - 30 kom. prečnika 1.5 mm
 - 30 kom. prečnika 2.5 mm
 - 20 kom. prečnika 4.0 mm

- 10 kom. prečnika 6.0 mm
- 6 kom. prečnika 10 mm
- 4 kom. prečnika 13 mm
- › Skupljeni prečnik 2:1

- › Dimenzija plastične kutije 205 × 110 × 30 mm.
- › Boja: bela / crna / crvena / plava / zelena / žuta





BN206937 Set termo bužira 100 mm raznobojni

- › Raznobojni termoskupljajući bužiri
- › Dužina 100 mm
- › Komplet sadrži :
 - 30 kom. prečnika 1.5 mm
 - 30 kom. prečnika 2.5 mm
 - 20 kom. prečnika 4.0 mm
- 10 kom. prečnika 6.0 mm
- 6 kom. prečnika 10 mm
- 4 kom. prečnika 13 mm
- › Skupljeni prečnik 2:1



SLIKA	ŠIFRA	BOJA	DUŽINA	ŠIRINA	DEBLJINA	SLIKA	ŠIFRA	BOJA	DUŽINA	ŠIRINA	DEBLJINA
1	SS110	crna	10 m	19 mm	0.13 mm	1	SS120	crna	20 m	19 mm	0.13 mm
2	SS210	crvena	10 m	19 mm	0.13 mm	2	SS220	crvena	20 m	19 mm	0.13 mm
3	SS310	plava	10 m	19 mm	0.13 mm	3	SS320	plava	20 m	19 mm	0.13 mm
4	SS410	zelena	10 m	19 mm	0.13 mm	4	SS420	zelena	20 m	19 mm	0.13 mm
5	SS510	bela	10 m	19 mm	0.13 mm	5	SS520	bela	20 m	19 mm	0.13 mm
6	SS910	zeleno/žuta	10 m	19 mm	0.13 mm	6	SS920	zeleno/žuta	20 m	19 mm	0.13 mm



Izolir traka

- › Srebrne boje, sa platnenim ojačanjem, lepljiva traka
- › Velika otpornost na kidanje
- › Dobra lepljiva svojstva
- › Širina trake: 50 mm

RS50/10 – Dužina trake: 10 m

RS50 – Dužina trake: 50 m



CHR - obujmica

ŠIFRA	PREČNIK KABELA	KOM/PAKET
CHR5	5 mm	50
CHR6	6 mm	50
CHR7	7 mm	50
CHR8	8 mm	50

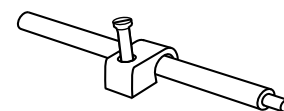

CTO - Rastavljive kablovske vezice

ŠIFRA	BOJA	DUŽINA	ŠIRINA	KOM/PAKET
CT0150	bela	150 mm	7.5 mm	50
CT0150/B	crna	150 mm	7.5 mm	50

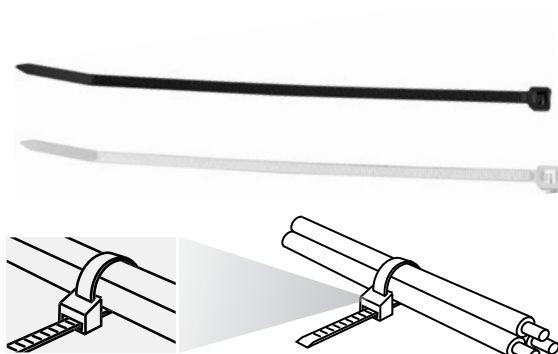
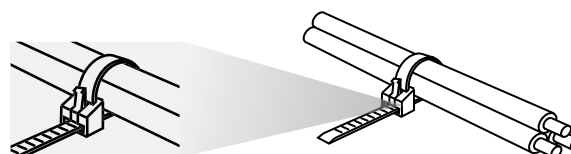

CV, CT - kablovske vezalice

ŠIFRA	BOJA	DUŽINA	ŠIRINA	KOM/PAKET
CV100/2,5	bela	100 mm	2.5 mm	100
CV150/3,5	bela	150 mm	3.5 mm	100
CV200/3,5	bela	200 mm	3.5 mm	100
CV250/4,8	bela	250 mm	4.8 mm	50
CV300/4,8	bela	300 mm	4.8 mm	50
CV400/4,8	bela	400 mm	4.8 mm	25
CT100/2,5B	crna	100 mm	2.5 mm	50
CT150/3,5/B	crna	150 mm	3.5 mm	50
CT200/3,5B	crna	200 mm	3.5 mm	50
CT250/4,8B	crna	250 mm	4.8 mm	25
CT300/4,8B	crna	300 mm	4.8 mm	25



MK-K60 Kontakt sprej

- › Za čiščenje kontakata
- › Pogoden za veoma zaprljane delove
- › Količina: 300 ml



MK-K61 Kontakt sprej

- › Za čiščenje jako zaprljanih elektro delova
- › Pored čišćenja, on vrši i podmazivanje
- › Količina: 300 ml



MK-T600 Fini kontakt sprej

- › Za čiščenje veoma osetljivih elektro delova
- › Pogoden za industrijsku i laboratorijsku opremu
- › Količina: 300 ml



TK460 Kontakt sprej

- › Za odstranjivanje oksidacija elektronskih kontakata i obnavljanje provodljivosti
- › Sadrži hemijski aktivna ulja
- › Količina: 150 ml



SUPER10 Kontakt sprej velike efikasnosti

- › Efikasno sredstvo za čiščenje električnih kontakata i na većim temperaturama (150 °C), kod releja i prekidača obezbeđuje optimalno podmazivanje
- › Količina: 200 ml



W330 Silikonski sprej za podmazivanje

- › Sprej za podmazivanje na silikonskoj bazi
- › Otporan na toplotu do 160 °C
- › Izuzetno pogodan za podmazivanje ležajeva, sajli, šarki
- › Količina: 300 ml



W340 Silikonski sprej

- › Sprej za obnovu, održavanje i konzervaciju plastičnih i gumenih delova
- › Pogodan i za podmazivanje mehaničkih delova
- › Količina: 300 ml



COLD2000 Sprej za hlađenje

- › Sprej za hlađenje (-49 °C)
- › Količina: 400 ml
- › PUCTEC



MK1684 Kompresovan vazduh za čišćenje

- › Pogodan za brzo, efikasno odstranjivanje prašine nedostupnih delova elektronskih uređaja (računara, tastatura, muzičkih instrumenata, štampača itd.)
- › Količina: 300 ml



AERO100/400 Kompresovan vazduh za čišćenje

- › Bezbedno čišćenje tastatura, štampača, računara, foto opreme
- › Nezapaljiva formula obezbeđuje bezbedno čišćenje plastičnih, gumenih drvenih, metalnih i farbanih predmeta
- › Uz pomoć kompresovanog vazduha, bez hemijskih preparata jednostavno je odstranjaju naslage prljavštine i prašine
- › Izuzetno pogodan za čišćenje teškodostupnih mesta, preciznih elektronskih uređaja i delova uređaja
- › Količina: 400 ml



LABEL130 Odstranjivač nalepnica

- › Služi za brzo i efikasno odstranjivanje nalepnica
- › Takođe je pogodan za odstranjivanje stare farbe i mastila
- › Količina: 200 ml





SPL-3G Super lepak Profixator

- › Standardni super lepak
- › 3 g tuba



SPG3GL/2B Super lepak Sky

- › Gel + Tečni
- › Dve tube od po 3 g



Fioke - Klaseri

- › Klaseri za odlaganje i smeštaj alata, sitnica i komponenta
- › Idealno za radionice, za prenos i skladištenje sitnih stvari
- › Izrađeno savijanjem presovanog metala
- › Prozirne fioke su od plastike
- › Dimenzije malih fioke: 36 × 65 × 145 mm
- › Dimenzije velikih fioke: 60 × 175 × 145 mm

ŠIFRA	BROJ MALIH FIOKICA	BROJ VELIKIH FIOKICA	DIMENZIJA KLASERA
K-16V	–	16	555 × 375 × 155 mm
K-27V	15	12	555 × 375 × 155 mm
K-38V	30	8	555 × 375 × 155 mm
K-49V	45	4	555 × 375 × 155 mm
K-60V	60	–	555 × 375 × 155 mm
K-18S	10	8	375 × 375 × 155 mm
K-29S	25	4	375 × 375 × 155 mm
K-40S	40	–	375 × 375 × 155 mm
K-20M	20	–	195 × 375 × 155 mm



BN205023 Magnet

- › 10 × 10 × 48 mm
- › 2 kom



BN205019 Magnet

- › 9,5 × 22 × 47 mm
- › 2 kom



BN205021 Magnet

- › 22 × 5 × 5,5 mm
- › 8 kom



BN205020 Magnet okrugli

- › 25 × 4 mm
- › 6 kom



BN205022 Magnet okrugli

- › 12 × 5 mm
- › 10 kom



BN205017 Neodijumski magnet

- › 12 × 3 mm
- › 6 kom



BN205018 Neodijumski magnet

- › 18 × 3 mm
- › 3 kom



BN205016 Neodijumski magnet

- › 8 × 3 mm
- › 10 kom



BN206117 Magnetna samolepljiva traka

- › 25 × 2 mm; 0,75 m



BN204398 Magnetna samolepljiva traka

- › 10 × 2 mm; 0,75 m



BN206946 Neodijumski magnet sa zakačaljkom

- › Okretljiva zakačaljka 360°





STRUJNI PROGRAM

Produživači i razvodnici ... 157

Razdelnici ... 162

Kablovi, utikači i utičnice ... 164

Uređaji ... 168

Ispravljači i stabilizatori napona ... 169

Pribor ... 178



PROSTO

home

GEMBIRD®

TEHNOELEKTRO®

SAL

energenie

MW
MEAN WELL

PRODUŽIVAČI I RAZVODNICI



Produživač



- › 4 × uzemljena utičnica
- › Taster za reaktiviranje termičke zaštite
- › Zaštita za decu



HJR4-40

- › 250 V~ / 2300 W
- › Provodnik: 3 × 1.0 mm²
- › Max opterećenje: 1000 W u namotaju, 2300 W razmotan
- › Dužine: 40 m

HJR4-50

- › 250 V~ / 3000 W
- › Provodnik: 3 × 1.5 mm²
- › Max opterećenje: 1000 W u namotaju, 3000 W razmotan
- › Dužine: 50 m



Produživač



- › 250 V~ / 2300 W
- › Provodnik: 3 × 1.5 mm²
- › Za spoljnu upotrebu (IP44)
- › Max opterećenje: 1000 W u namotaju, 2300 W razmotan
- › 4 × uzemljena utičnica
- › Taster za reaktiviranje termičke zaštite
- › Plastični poklopci utičnica
- › Zaštita za decu



HJR10-50

- › Dužine: 50 m

HJR10-30

- › Dužine: 30 m



Razvodnik za spoljnu upotrebu



- › Gumirani kabel H07RN-F 3G1.0 mm²
- › 3 utičnice
- › Zaštitni poklopac na svakoj utičnici
- › Za spoljnu upotrebu (IP44)



NV003K/BK

- › 250 V~ / 50 Hz / 16 A / 3500 W
- › Dužina kabla: 1.5 m

NV003K-5/BK

- › 250 V~ / 50 Hz / 10 A / 2300 W
- › Dužina kabla: 5 m



Razvodnik za spoljnu upotrebu



- › Gumirani kabel H07RN-F 3G1.0 mm²
- › 5 utičnica
- › Zaštitni poklopac na svakoj utičnici
- › Za spoljnu upotrebu (IP44)



NV005K/BK

- › 250 V~ / 50 Hz / 16 A / 3500 W
- › Dužina kabla: 1.5 m

NV005K-5/BK

- › 250 V~ / 50 Hz / 10 A / 2300 W
- › Dužina kabla: 5 m



Produživač



- › 250 V~ / 10 A / 2300 W
- › Gumirani provodnik H05RN-F 3 × 1.0 mm²
- › Sive boje
- › IP44 zaštita
- › Zaštitni poklopac



NV5-10/GY

Produživač 10 m

NV5-20/GY

Produživač 20 m

NV5-30/GY

Produživač 30 m



Produživač



- › 250 V~ / 16 A / 3500 W
- › Gumirani provodnik H07RN-F 3 × 1.5 mm²
- › Sive boje
- › IP44 zaštita
- › Zaštitni poklopac



NV7-10/GY

Produživač 10 m

NV7-20/GY

Produživač 20 m

NV7-30/GY

Produživač 30 m





PNV06K-90/WH

Razvodnik 2 m sa prekidačem

- > 250 V~ / 16 A / 3500 W
- > 6 utičnica pod uglom od 90 stepeni
- > Kabel H05VV-F 3G 1.0 mm²
- > Dužina kabla: 2 m
- > Okačivi okvir
- > Sa prekidačem
- > Zaštita za decu



PNV06K/WH

Razvodnik 2 m sa prekidačem

- > 250 V~ / 16 A / 3500 W
- > 6 utičnica
- > Kabel H05VV-F 3G 1.0 mm²
- > Dužina kabla: 2 m
- > Okačivi okvir
- > Sa prekidačem
- > Zaštita za decu



PNV08K/WH

Razvodnik 2 m sa prekidačem

- > 250 V~ / 16 A / 3500 W
- > 8 utičnica
- > Kabel H05VV-F 3G 1.0 mm²
- > Dužina kabla: 2 m
- > Okačivi okvir
- > Sa prekidačem
- > Zaštita za decu



PNV04K/WH

Razvodnik 2 m sa prekidačem

- > 250 V~ / 16 A / 3500 W
- > 4 utičnice
- > Kabel H05VV-F 3G 1.0 mm²
- > Dužina kabla: 2 m
- > Okačivi okvir
- > Sa prekidačem
- > Zaštita za decu



1.5 mm²

Produživač

- > 250 V~ / 16A / 3680 W
- > Kabel: H05VV-F 3 × 1.5 mm²
- > Narandžaste boje

- > Utikač pod uglom
- > Uzemljena utičnica
- > Zaštita za decu



NV2-5/OR-P
Produživač 5 m

NV2-10/OR-P
Produživač 10 m

NV2-20/OR-P
Produživač 20 m

NV2-30/OR-P
Produživač 30 m



Produživač



- > 250 V~ / 10 A / 2300 W
- > 1.0 mm² kabel
- > Bele boje
- > Utikač pod uglom
- > Uzemljena utičnica

NV2-3/WH
Dužina kabla 3 m

NV2-5/WH
Dužina kabla 5 m

NV2-10/WH
Dužina kabla 10 m

NV2-20/WH
Dužina kabla 20 m

NV2-30/WH
Dužina kabla 30 m

Produživač



- > 250 V~ / 10 A / 2300 W
- > 1.0 mm² kabel
- > Narandžaste boje
- > Utikač pod uglom
- > Uzemljena utičnica

NV2-5/OR
Produživač 5 m

NV2-10/OR
Produživač 10 m

NV2-20/OR
Produživač 20 m

NV2-30/OR
Produživač 30 m



NVT04K/WH

Razvodnik sa prenaponskom zaštitom 1.5 m

- > 250 V~ / 50Hz / 16 A / 3500 W
- > 4 utičnice
- > Kabel H05VV-F 3G1.5 mm²
- > Pogodan za zaštitu kućnih aparata
- > Zaštita do 4500 A
- > Dužina: 1.5 m
- > Sa prekidačem
- > Ugrađen osigurač (5 A)
- > Zaštita za decu



NVT06K/WH

Razvodnik sa prenaponskom zaštitom 1.5 m

- > 250 V~ / 50 Hz / 16 A / 3500 W
- > 6 utičnica
- > Kabel H05VV-F 3G1.5 mm²
- > Pogodan za zaštitu kućnih aparata
- > Zaštita do 4500 A
- > Dužina: 1.5 m
- > Sa prekidačem
- > Ugrađen osigurač (5 A)
- > Zaštita za decu



NVP03K/WH

Razvodnik sa prenaponskom zaštitom 2 m

- > 250 V~ / 50 Hz / 16 A / 3500 W
- > 3 utičnice
- > Kabel H05VV-F 3G 1.5 mm²
- > Pogodan za zaštitu kućnih aparata
- > Zaštita do 4500 A
- > Dužina: 2 m
- > Sa prekidačem
- > Ugrađen osigurač (5 A)
- > Zaštita za decu



NVP06K/WH

Razvodnik sa prenaponskom zaštitom 2 m

- > 250 V~ / 50 Hz / 16 A / 3500 W
- > 6 utičnica
- > Kabel H05VV-F 3G 1.5 mm²
- > Pogodan za zaštitu kućnih aparata
- > Zaštita do 4500 A
- > Dužina: 2 m
- > Sa prekidačem
- > Ugrađen osigurač (5 A)
- > Zaštita za decu



NKPROT5-6

Razvodnik sa prenaponskom zaštitom 1.4 m

- > 250 V~ / 50 Hz / 16 A / 3500 W
- > 6 utičnica
- > Kabel H05VV-F 3G 1.5 mm²
- > Pogodan za zaštitu kućnih aparata
- > Dužina: 1.4 m
- > LED indikator
- > Sa prekidačem
- > Zaštita za decu



NKPROT5-9

Razvodnik sa prenaponskom zaštitom 1.4 m

- > 250 V~ / 50 Hz / 16 A / 3500 W
- > 9 utičnica
- > Kabel H05VV-F 3G 1.5 mm²
- > Pogodan za zaštitu kućnih aparata
- > Dužina: 1.4 m
- > LED indikator
- > Sa prekidačem
- > Zaštita za decu



Razvodnik sa prenaponskom zaštitom

GEMBIRD®

- > 250 V~ / 50 Hz / 16 A / 3500 W
- > 6 utičnica
- > Pogodan za zaštitu kućnih aparata
- > Zaštita do 4500V / 4500A
- > Sa prekidačem

SPG6-B-6

- > Kabel H05VV-F 3G 1.0 mm²
- > Dužina kabla: 1.8 m

SPG6-B-10

- > Kabel H05VV-F 3G 1.5 mm²
- > Dužina kabla: 3 m

SPG6-B-15

- > Kabel H05VV-F 3G 1.0 mm²
- > Dužina kabla: 4.5 m





Razvodnik



- › Kabel: 3 × 1.0 mm²
- › Uzemljene utičnice
- › Bele boje

NV03/WH

- › 250V~/16A/3500W
- › Dužina kabla 1.5 m

NV03-3/WH

- › 250V~/10A/2300W
- › Dužina kabla 3 m

NV03-5/WH

- › 250V~/10A/2300W
- › Dužina kabla 5 m



Razvodnik



- › Kabel: 3 × 1.0 mm²
- › Uzemljene utičnice
- › Bele boje

NV04/WH

- › 250 V~ / 16 A / 3500 W
- › Dužina kabla 1.5 m

NV04-3/WH

- › 250 V~ / 10 A / 2300 W
- › Dužina kabla 3 m



Razvodnik



- › Kabel: 3 × 1.0 mm²
- › Uzemljene utičnice
- › Bele boje

NV05/WH

- › 250 V~ / 16 A / 3500 W
- › Dužina kabla 1.5 m

NV05-3/WH

- › 250 V~ / 10 A / 2300 W
- › Dužina kabla 3 m



Razvodnik



- › Kabel: 3 × 1.0 mm²
- › Uzemljene utičnice
- › Bele boje

NV06/WH

- › 250V~/16A/3500W
- › Dužina kabla 1.5 m

NV06-3/WH

- › 250V~/10A/2300W
- › Dužina kabla 3 m

NV06-5/WH

- › 250V~/10A/2300W
- › Dužina kabla 5 m



Razvodnik

TEHNOELEKTRO®

- › 250 V~ / 16 A / 3500 W
- › Prenosna priključnica sa 3 mesta
- › Boja: bela

PPK03-3/WH

- › Dužina kabla 3 m
- › Kabel: 3 × 2.5 mm²

PPK03-5/WH

- › Dužina kabla 5 m
- › Kabel: 3 × 2.5 mm²



Razvodnik



- › Kabel: 3 × 1.0 mm²
- › Dve uzemljene utičnice
- › Dve euro utičnice
- › Bele boje

NV14/WH

- › 250 V~ / 16 A / 3500 W
- › Dužina kabla 1.5 m

NV14-3/WH

- › 250 V~ / 10 A / 2300 W
- › Dužina kabla 3 m



NV17/WH

Razvodnik 1.5 m



- › 250 V~ / 16 A / 3500 W
- › 3 × šuko utičnice – 4 × euro utičnice
- › Dužina kabla 1.5 m
- › Kabel: 3 × 1.0 mm²
- › Bele boje



Razvodnik

- › Bele boje
- › Kabel: 3 × 1.0 mm²

- › Četri uzemljene utičnice
- › Četri euro utičnice

NV18/WH

- › 250 V~ / 16 A / 3500 W
- › Dužina kabla 1.5 m

NV18-3/WH

- › 250 V~ / 10 A / 2300 W
- › Dužina kabla 3 m





Razvodnik



- › Kabel: 3 × 1.0 mm²
- › Uzemljene utičnice
- › Izvedba sa prekidačem
- › Bele boje

NV03K/WH

- › 250V~/16A/3500W
- › Dužina kabla 1.5 m

NV03K-3/WH

- › 250V~/10A/2300W
- › Dužina kabla 3 m

NV03K-5/WH

- › 250V~/10A/2300W
- › Dužina kabla 5 m



Razvodnik



- › Kabel: 3 × 1.0 mm²
- › Uzemljene utičnice
- › Izvedba sa prekidačem
- › Bele boje

NV06K/WH

- › 250V~/16A/3500W
- › Dužina kabla 1.5 m

NV06K-3/WH

- › 250V~/10A/2300W
- › Dužina kabla 3 m

NV06K-5/WH

- › 250V~/10A/2300W
- › Dužina kabla 5 m



Razvodnik



- › Bele boje
- › 3 uzemljene utičnice
- › Zaštita za decu



NV03/WH-P

- › 250 V~ / 10 A / 2300 W
- › Kabel: H05VV-F
3 × 1.0 mm²
- › Dužine: 1.5 m

NV03/WH-P/1,5

- › 250 V~ / 16 A / 3680 W
- › Kabel: H05VV-F
3 × 1.5 mm²
- › Dužine: 1.5 m



NV03-3/WH-P/1,5

- › 250 V~ / 16 A / 3680 W
- › Kabel: H05VV-F
3 × 1.5 mm²
- › Dužine: 3 m



NV03-5/WH-P/1,5

- › 250 V~ / 16 A / 3680 W
- › Kabel: H05VV-F
3 × 1.5 mm²
- › Dužine: 5 m



Razvodnik



- › Bele boje
- › 6 uzemljenih utičnica
- › Zaštita za decu



NV06/WH-P

- › 250 V~ / 10 A / 2300 W
- › Kabel: H05VV-F
3 × 1.0 mm²
- › Dužine: 1.5 m

NV06/WH-P/1,5

- › 250 V~ / 16 A / 3680 W
- › Kabel: H05VV-F
3 × 1.5 mm²
- › Dužine: 1.5 m



NV06-3/WH-P/1,5

- › 250 V~ / 16 A / 3680 W
- › Kabel: H05VV-F
3 × 1.5 mm²
- › Dužine: 3 m



Razvodnik



- › Bele boje
- › 3 uzemljene utičnice
- › Zaštita za decu
- › Izvedba sa prekidačem



NV03K/WH-P

- › 250 V~ / 10 A / 2300 W
- › Kabel: H05VV-F
3 × 1.0 mm²
- › Dužine: 1.5 m

NV03K/WH-P/1,5

- › 250 V~ / 16 A / 3680 W
- › Kabel: H05VV-F
3 × 1.5 mm²
- › Dužine: 1.5 m



NV03K-3/WH-P/1,5

- › 250 V~ / 16 A / 3680 W
- › Kabel: H05VV-F
3 × 1.5 mm²
- › Dužine: 3 m



NV03K-5/WH-P/1,5

- › 250 V~ / 16 A / 3680 W
- › Kabel: H05VV-F
3 × 1.5 mm²
- › Dužine: 5 m



Razvodnik



- › Bele boje
- › 6 uzemljenih utičnica
- › Zaštita za decu
- › Izvedba sa prekidačem



NV06K/WH-P

- › 250 V~ / 10 A / 2300 W
- › Kabel: H05VV-F
3 × 1.0 mm²
- › Dužine: 1.5 m

NV06K/WH-P/1,5

- › 250 V~ / 16 A / 3680 W
- › Kabel: H05VV-F
3 × 1.5 mm²
- › Dužine: 1.5 m



NV06K-3/WH-P/1,5

- › 250 V~ / 16 A / 3680 W
- › Kabel: H05VV-F
3 × 1.5 mm²
- › Dužine: 3 m



NV06K-5/WH-P/1,5

- › 250 V~ / 16 A / 3680 W
- › Kabel: H05VV-F
3 × 1.5 mm²
- › Dužine: 5 m





3FMR/I TEHNOELEKTRO
Trofazno-monofazni razdelnik sa
indikacijom

- › 250 V~ / max 16 A / max. 3500 W
- › Trofazno monofazni razvodnik
- › 1 x trofazni utikač
- › 3 x monofazne utičnice
- › Indikacija prisustva faze



3FMR TEHNOELEKTRO
Trofazno-monofazni razdelnik

- › 250 V~ / max 16 A / max. 3500 W
- › Trofazno monofazni razvodnik
- › 1 x trofazni utikač
- › 3 x monofazne utičnice



TTR/WH TEHNOELEKTRO
Strujni razdelnik

- › 250 V~ / max. 16 A / max. 3500 W
- › 3 x šuko utičnica



TEHNOELEKTRO
TDF2/WH / TDF2/BK
Strujni razdelnik

- › 250 V~ / max. 16 A / max. 3500 W
- › 2 x šuko utičnica
- › Bele ili crne boje



NV22 home
Strujni razdelnik

- › 250 V~ / max. 16 A / max. 3500 W
- › 2 x šuko utičnica



NV22-90 home
Strujni razdelnik

- › 250 V~ / max. 16 A / max. 3500 W
- › 2 x šuko utičnica
- › Utikač rotiran za 90 stepeni



TPF-16 home
Strujni razdelnik

- › 250 V~ / max. 16 A / max. 3500 W
- › 3 x šuko utičnica



NV13/WH home
Strujni razdelnik

- › 250 V~ / max. 16 A / max. 3500 W
- › 1 x šuko utičnica (250 V~ / 16 A / 3500 W)
- › 2 x euro utičnica (250 V~ / 2 x 2.5 A / 2 x 500 W)



NVK3/WH home
Strujni razdelnik

- › 250 V~ / 50 Hz / 16 A / 3500 W
- › Pogodna za bezbedno uključivanje i isključivanje priključnih uređaja
- › 1 x šuko utičnica
- › 2 x euro utičnica
- › Zaštita za decu
- › Za unutrašnju upotrebu (IP20)



NV1/WH home
Strujni razdelnik

- › 250 V~ / 2 x 2.5 A / 2 x 500 W
- › 2 x euro utičnica



NV23/WH home
Strujni razdelnik

- › 250 V~ / 3 x 2.5 A / 3 x 500 W
- › 3 x euro utičnica



NV24/WH home
Strujni razdelnik

- › 250 V~ / 4 x 2.5 A / 4 x 500 W
- › 4 x euro utičnica



NV10 home
Zaštitni poklopac utičnice

- › Odgovara svakoj šuko utičnici
- › Sprečava kontakt sa delovima pod naponom





NVT1/WH



Utičnica sa prenaponskom zaštitom

- › 250 V~ / 50 Hz / 16 A / 3500 W
- › 1 × šuko utičnica
- › Pogodna za zaštitu kućnih aparata
- › Zaštita od prenapona do 4500 A
- › Zaštita za decu
- › Za unutrašnju upotrebu (IP20)
- › Dimenzije: 53 × 74 × 79 mm



NVFP1

Uzemljeni šuko utikač

- › 250 V~ / 16 A / 3500 W
- › Dva pola sa uzemljenjem
- › Pljosnata izvedba, idealna za upotrebu iza nameštaja
- › Izvod kabela sa donje strane



NVK1/WH



Utičnica sa prekidačem

- › 250 V~ / 50 Hz / 16 A / 3500 W
- › Pogodna za bezbedno uključivanje i isključivanje priključnih uređaja
- › 1 × šuko utičnica
- › Zaštita za decu
- › Za unutrašnju upotrebu (IP20)
- › Dimenzije: 53 × 74 × 79 mm



PSK03

TEHNOELEKTRO®

Podsklop sa 3 utičnice

- › 250 V~ / max. 16 A / max. 3500 W
- › 3 × šuko utičnica



PSK03P

TEHNOELEKTRO®

Podsklop sa 3 utičnice i prekidačem

- › 250 V~ / max. 16 A / max. 3500 W
- › 3 × šuko utičnica
- › Prekidač



PSK06P

TEHNOELEKTRO®

Podsklop sa 6 utičnica i prekidačem

- › 250 V~ / max. 16 A / max. 3500 W
- › 6 × šuko utičnica (3 sa jedne i 3 sa druge strane)
- › Prekidač





N2/VDE
Strujni kabel 1.5 m

- › 250 V~ / 2.5 A / 500 W
- › Dimenzije: 2 × 0.75 mm²
- › Dužina: 1.5 m
- › Slobodnog kraja



N2K-BK/VDE / N2K-WH/VDE
Strujni kabel sa prekidačem 1.5 m

- › 230 V~ / 2.5 A
- › Sa prekidačem
- › Dimenzije: 2 × 0.75 mm² (H03-VV-H2-F)
- › Dužina: 1.5 m
- › Crne ili bele boje
- › Slobodnog kraja



N1/VDE
Strujni kabel 1.5 m

- › 250 V~ / 2.5 A / 500 W
- › Dimenzije: 2 × 0.75 mm²
- › Dužina: 1.5 m



Strujni kabel

- › Šuko utikač / Aparatna utičnica
- › Crne boje

N5

- › 250 V~ / 6 A / 1380 W
- › Dimenzije: 3 × 0.75 mm²
- › Dužina kabla: 2 m

N5/5

- › 250 V~ / 10 A / 2300 W
- › Dimenzije: 3 × 1.0 mm²
- › Dužina kabla: 5 m

N5/10

- › 250 V~ / 10 A / 2300 W
- › Dimenzije: 3 × 1.0 mm²
- › Dužina kabla: 10 m

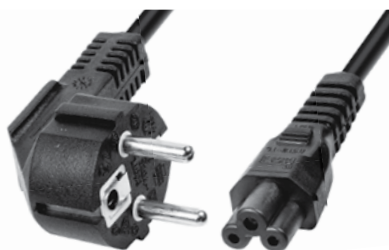

N5-LPT
Strujni kabel 1.8 m

- › 230 V~ / 10 A / 2300 W
- › Za laptop
- › Šuko utikač / Compaq utičnica
- › Dimenzije: 3 × 0.75 mm²
- › Dužina: 1.8 m



N6
Strujni kabel 1.8 m

- › 250 V~ / 6 A / 1380 W
- › Šuko utikač / Slobodni krajevi
- › Dimenzije: 3 × 0.75 mm²
- › Dužina: 1.8 m
- › Crne boje



N7
Strujni kabel 1.8 m

- › 250 V~ / 6 A / 1380 W
- › Šuko utikač / Slobodni krajevi
- › Dimenzije: 3 × 0.75 mm²
- › Dužina: 1.8 m
- › Bele boje



N51 VALUELINE
Strujni kabel 2 m

- › 250 V~ / 10 A / 2300 W
- › Aparatni utikač / Aparatna utičnica
- › Dimenzije: 3 × 0.75 mm²
- › Dužina: 2 m



SEC-CABLE10
DC kabel

- › 1 utikač / 4 utičnice
- › Priključak: 2.1 × 5.5 mm
- › Dužina: 35 cm



SEC-CABLE18
DC kabel

- › 1 utikač / 9 utičnica
- › Priključak: 2.1 × 5.5 mm
- › Dužina: 35 cm





D0-16 Šuko utikač

- › 250 V~ / 16 A / 3500 W
- › Dvopolni sa uzemljenjem
- › Izvod za kabel sa strane



DOV-16 Šuko utikač sa tinjalicom

- › 250 V~ / 16 A / 3500 W
- › Tinjalica narandžaste boje (250 V~ / 0.5 W)
- › Dvopolni sa uzemljenjem
- › Izvod za kabel sa strane



TEHNOELEKTRO®

DPUM/BK / DPUM/WH Šuko utikač gumeni

- › 250 V~ / 16 A / 3500 W
- › Dvopolni sa uzemljenjem
- › Crna ili bele boja
- › Gumeni
- › Izvod za kabel nazad



TEHNOELEKTRO®

DPUL/BK / DPUL/WH Šuko utikač

- › 250 V~ / 16 A / 3500 W
- › Dvopolni sa uzemljenjem
- › Izvod za kabel sa strane
- › Plastičan
- › Crne ili bele boje



TEHNOELEKTRO®

DPUV/BK / DPUV/WH Šuko utikač plastični

- › 250 V~ / 16 A / 3500 W
- › Dvopolni sa uzemljenjem
- › Izvod za kabel nazad
- › Plastičan
- › Crne ili bele boje



TEHNOELEKTRO®

DPUV/BK-G / DPUV/WH-G Šuko utikač gumeni

- › 250 V~ / 16 A / 3500 W
- › Dvopolni sa uzemljenjem
- › Izvod za kabel nazad
- › Gumeni
- › Crne ili bele boje



TEHNOELEKTRO®

DPPV/BK / DPPV/WH Šuko utičnica plastična

- › 250 V~ / 16 A / 3500 W
- › Dvopolna sa uzemljenjem
- › Crne ili bele boje
- › Plastična
- › Izvod za kabel nazad



TEHNOELEKTRO®

DPPV/BK-G / DPPV/WH-G Šuko utičnica gumena

- › 250 V~ / 16 A / 3500 W
- › Dvopolna sa uzemljenjem
- › Crne ili bele boje
- › Gumena
- › Izvod za kabel nazad



TEHNOELEKTRO®

TPP Trostruka šuko utičnica sa poklopcem

- › 250 V~ / 16 A / 3500 W
- › Zaštita utičnica poklopcima
- › Otpornost na lomljenje
- › 3 utična mesta za istovremeno povezivanje
- › Plastična
- › Crne boje



TEHNOELEKTRO®

3FPK/BK / 3FPK/WH Trofazna utičnica

- › 440 V~ / 16 A
- › Trofazna utičnica sa uzemljenjem
- › Za presek kablova do 2.5 mm² čiji ukupan prečnik ne prelazi 13 mm
- › Izvod za kabel nazad
- › Crne ili bele boje



TEHNOELEKTRO®

3FUP/BK / 3FUP/WH Trofazni utikač

- › 440 V~ / 16 A
- › Trofazni utikač sa uzemljenjem
- › Za presek kablova do 2.5 mm² čiji ukupan prečnik ne prelazi 13 mm
- › Izvod za kabel nazad
- › Crne ili bele boje





TU-L/P/BK
Trofazni utikač

TEHNOELEKTRO®

- › Trofazna utikač sa uzemljenjem
- › Za presek kablova do 2.5 mm² čiji ukupan prečnik ne prelazi 13 mm

- › Izvod za kabel sa strane (pod uglom)
- › Crne boje
- › 440 V~ / 16 A



AC1A
Utičnica za kabel

- › 230 V~ / 10 A / 2300 W
- › 3 pola
- › Vijčana montaža kabla



AC1D
Utičnica za kabel

- › 230 V~ / 10 A / 2300 W
- › 3 pola
- › Vijčana montaža kabla



AC2A
Utičnica za ugradnju

- › 230 V~ / 10 A / 2300 W
- › 3 pola
- › Lemna montaža kabla



AC2D
Utičnica za ugradnju

- › 230V~ / 10 A / 2300 W
- › 3 pola
- › Lemna montaža kabla



SN10K
Utičnica za napajanje

- › 2.1 × 5 mm na kabel



SN10KL
Utičnica za napajanje

- › 2.1 × 5.5 × 11 mm
- › Sa klemnom



SN2
Utičnica za napajanje

- › 0.7 × 2.5 × 9 mm
- › Sa produžetkom



SN3
1.0 × 3.8 × 10 mm

SN4
1.4 × 3.5 × 10 mm

- › Utičnica za napajanje
- › Sa produžetkom



SN10
Utičnica za napajanje

- › 2.1 × 5.5 × 14 mm
- › Sa produžetkom



SN12
Utičnica za napajanje

- › 2.5 × 5.5 × 14 mm
- › Sa produžetkom



SN14
Utičnica za napajanje

- › 3.1 × 6.3 × 10 mm
- › Sa produžetkom



SN10MKL
Utičnica za napajanje

- › 2.1 × 5.5 mm
- › Na kabel sa klemnom



SN10E
Utičnica za napajanje

- › 2.1 × 5.5 mm
- › Ugradna
- › Plastična



SN12E
Utičnica za napajanje

- › 2.5 × 5.5 mm
- › Ugradna
- › Plastična



SN10M
2.1 × 5.5 mm

SN12M
2.5 × 5.5 mm

- › Utičnica za napajanje
- › Ugradna
- › Metalna



WS20
Utičnica za kabel autoupaljača

- › 12 V DC
- › Sa podnožijem i osiguračem
- › F3A (6 × 30 mm)



WS10
Utičnica za kabel autoupaljača

- › 12 V DC



WS11
Utičnica za kabel autoupaljača

- › 12 V DC





91998

Utikač za autoupaljač sa prekidačem



- › Sa kućištem za osigurač i osiguračem F 8 A (prečnik 5 × 20 mm)
- › Ugrađen svetleći prekidač
- › Upotrebljivo za 12–24 V, kabel se montira lemljenjem
- › Uključivanje i isključivanje štiti vaš uređaj



90212

Ugradna utičnica za auto upaljač



- › Napon: 12 V DC
- › Idealna za uređaje putnika na zadnjem sedištu
- › Pogodna za ugradnju u gepek
- › Porculanski umetak
- › Montira se u rupu 24 mm



AC01

Univerzalni adapter utikač



- › 100–250 V~ / max. 3 A
- › 100 V~ / 300 W
- › 250 V~ / 750 W
- › Omogućava korišćenje uređaja u raznim strujnim sistemima
- › Jednostavno i bezbedno korišćenje širom sveta
- › Ne pretvara vrednost napona



AC04/4

Uzemljeni adapter priključci za putovanja



- › 100–250 V~ / 2.5–6 A
- › 100 V~ / 250–600 W
- › 250 V~ / 575–1380 W
- › Upotrebljiv u više od 140 zemalja sveta
- › Razna vrsta adapter utikača - u raznim bojama
- › Ne pretvara napon



UNIADP

Univerzalni strujni adapter

- › Univerzalni strujni adapter utikač
- › EU / US + UK + AU



AC05

Adapter priključci za putovanje



- › 100–250 V~ / 7 A / max. 1750 W
- › Upotrebljiv u više od 140 zemalja sveta
- › Uzemljeni (GS) priključak
- › 5 vrsta zamenljivih priključaka (IT, AUS, USA, UK, CH)
- › Ne pretvara napon



AC220/110HQ

Adapter utikač



- › 230 V / 2.5 A
- › Omogućava da se uređaji iz 110 V sistema koriste u 220 V sistemu
- › Prilagođava priključni utikač
- › Sa jedne strane je 110 V utičnica, a sa druge euro utikač
- › Ne pretvara napon



AC220/110

Adapter utikač

- › 230 V / 2.5 A
- › Omogućava da se uređaji iz 110 V sistema koriste u 220 V sistemu
- › Prilagođava priključni utikač
- › Sa jedne strane je 110 V utičnica, a sa druge euro utikač
- › Ne pretvara napon





TG3P
Vremenski prekidač – dnevni



- › Struja prekidanja: 230 V~ / 16 A / 3680 W
- › Podela vremenskih intervala od 15 minuta
- › Mogućnost više uključanja u danu
- › Opcija manualnog, ručnog prekidanja
- › LED indikacija uključenosti
- › Za korišćenje u sobnim uslovima
- › Zaštitni poklopci u utičnici - dečija bezbednost



TG4
Vremenski prekidač – sedmični



- › Struja prekidanja: 250 V~ / 16 A / 3500 W
- › Podela vremenskih intervala od 2 sata
- › Programibilni za 7 dana unapred
- › Sedmično ponavljajući ciklusi
- › Opcija manualnog, ručnog prekidanja
- › LED indikacija uključenosti
- › Zaštitni poklopci u utičnici - dečija bezbednost



TM02
Digitalni vremenski prekidač 3680 W



- › Napajanje: 230 V~ / 50 Hz
- › Maksimalno opterećenje: 16 A / 3680 W (omski potrošač); 2 A / 480 W (induktivni potrošač)
- › Vremenski raspon: 1 min.–168 sati (7 dana)
- › Vremenski segmenti: svaki dan ili svaka nedelja ima 16 segmenata
- › Odbrojavanje: 99 sati i 59 minuta
- › Greška u računanju vremena: 1 minut/mesec
- › Ugrađen NiMH punjivi akumulator
- › Radna temperatura: 0 °C do +50 °C
- › Temperatura skladištenja: -20 °C do +70 °C



DT-DIN2
Digitalni vremenski prekidač 3600 W

- › Montaža na DIN šinu
- › Napajanje: 220–240 V~ / 50 Hz
- › Maksimalno opterećenje: 16 A / 3600 W (omski potrošač); 2 A / 480 W (induktivni potrošač)
- › Ugrađeni akumulator za memoriju: Ni-MH 1.2 V / 40 mAh
- › 8 dnevnih programa
- › Vremenski intervali od 1 minut pa naviše
- › Ponavljajući dnevni programi
- › Letnje i zimsko računanje vremena
- › Manuelno uključanje/isključenje
- › Mogućnost momentalnog ručnog prekidanja
- › Dimenzije: 9 × 6 × 3.5 cm
- › Zaštita: IP20
- › Radna temperatura: -10 °C do +45 °C



TD01
Digitalni vremenski prekidač 3500W



- › Vremenski intervali od 1 minut pa naviše
- › 8 programa
- › Ponavljajući dnevni programi (16 kombinacija)
- › Opcija slučajnog uključanja – Random
- › Manuelno uključanje/isključenje
- › Mogućnost momentalnog ručnog prekidanja
- › Ugrađen akumulator za memoriju
- › 250 V~ / 16 A / 3500 W



TD02
Digitalni vremenski prekidač 3600W



- › Vremenski intervali od 1 minuta pa naviše
- › 8 podeljivih, 16 unapred programiranih programa
- › Ponavljanje dnevnih programa
- › Opcija slučajnog uključanja – Random
- › Manuelno uključanje/isključenje
- › Ugrađeni akumulator za memoriju
- › 250 V~ / 16 A / 3600 W



TD10
Digitalni vremenski prekidač 3500W



- › Izvedba za spoljnu upotrebu IP44
- › Vremenski intervali od 1 minuta pa naviše
- › 8 programa
- › Ponavljajući dnevni programi (16 kombinacija)
- › Opcija slučajnog uključanja – Random
- › Manuelno uključanje/isključenje
- › Mogućnost momentalnog ručnog prekidanja
- › Ugrađeni akumulator za memoriju
- › 250 V~ / 16 A / 3500 W



PM001
Merač potrošnje



- › Dvotarifni merač potrošnje može da izmeri potrošnju i cenu potrošene električne energije električnih uređaja i pomoću digitalnog tajmera pomaže vam u smanjenju ukupne potrošnje električne energije.
- › Napon: 230 V~ / 50 Hz
- › Merenje struje: 0–16 A
- › Merenje snage: 2–3680 W
- › Merenje potrošnje: 0.000–9999 kWh
- › Maksimalno opterećenje 16 A / 3680 W
- › IP zaštita: IP20
- › Tip baterije: LR44 (u sklopu)





TH1 Strujna utičnica za daljinsko upravljanje



- › Za proširivanje sistema SOMOGYI ELEKTRONIC tip TH 111 i TH 113
- › Domet na otvorenom: 25 m
- › LED indikator, zaštitni poklopac za bezbednost dece
- › Napajanje: 250 V ~ / 50 Hz / 1150 W
- › Dimenzije: 55 × 106 × 79 mm

433.9
MHz



TH111 Strujna utičnica sa daljinskim upravljačem 1 + 1



- › Domet na otvorenom: 25 m
- › Jedan daljinski upravljač može da kontroliše 5 strujnih utičnica (A, B, C, D, E)
- › Proširiv sistem: 32 kanala
- › LED indikator
- › Napajanje daljinskog upravljača: 1 × 23A (12 V) baterija (u sklopu)

433.9
MHz



TH113 Strujna utičnica sa daljinskim upravljačem 1 + 3



- › Domet na otvorenom: 25 m
- › Jedan daljinski upravljač može da kontroliše 5 strujnih utičnica (A, B, C, D, E)
- › Proširiv sistem: 32 kanala
- › LED indikator
- › Napajanje daljinskog upravljača: 1 × 23A (12 V) baterija (u sklopu)

433.9
MHz

ISPRAVLJAČI I STABILIZATORI NAPONA



SDR-2000VA Stabilizator napona 2000 VA

2000VA
1400W

- › Snaga: 1400 W
- › Tehnologija: Digitalni sklop, releji
- › Ulazni napon: 140–260 VAC
- › Ulazna frekvencija: 50/60 Hz
- › Izlazni napon: 220 VAC
- › Izlazna preciznost: ±8%
- › Efikasnost: 98%
- › Faza: monofazni

- › LCD Display: prikaz ulazno/ izlaznog napona, izlazne struje
- › Zaštita od visokog napona
- › Zaštita od niskog napona
- › Zaštita od preopterećenja
- › Temperaturna zaštita
- › Dimenzije: 295 × 140 × 188 mm
- › Težina: 6.25 kg

SDR-1000VA Stabilizator napona 1000 VA

1000VA
700W

- › Snaga: 1000 VA / 700 W
- › Tehnologija: Digitalni sklop, releji
- › Ulazni napon: 140–260 VAC
- › Ulazna frekvencija: 50/60 Hz
- › Izlazni napon: 220 VAC
- › Izlazna preciznost: ±8%
- › Efikasnost: 98%
- › Faza: monofazni

- › LCD Display: prikaz ulazno/ izlaznog napona, izlazne struje
- › Zaštita od visokog napona: da
- › Zaštita od niskog napona: da
- › Zaštita od preopterećenja: da
- › Temperaturna zaštita: da
- › Dimenzije: 295 × 140 × 188 mm
- › Težina: 4.75 kg



SDC-2000VA Stabilizator napona 2000 VA

2000VA
1400W

- › Snaga: 2000 VA / 1400 W
- › Tehnologija: Digitalni sklop + servo motor
- › Ulazni napon: 140–260 VAC
- › Ulazna frekvencija: 50/60 Hz
- › Izlazni napon: 220 VAC
- › Izlazna preciznost: ±3%
- › Efikasnost: 98%
- › Faza: monofazni

- › LCD Display: prikaz ulazno/ izlaznog napona
- › Zaštita od visokog napona: da
- › Zaštita od niskog napona: da
- › Zaštita od preopterećenja: da
- › Temperaturna zaštita: da
- › Hlađenje: ventilator
- › Dimenzije: 335 × 172 × 215 mm
- › Težina: 7.7 kg





SDC-5000VA Stabilizator napona 5000 VA

5000VA
3500W

- › Snaga: 5000 VA / 3500 W
- › Tehnologija: Digitalni sklop + servo motor
- › Ulazni napon: 140–260 V~
- › Ulazna frekvencija: 50/60 Hz
- › Izlazni napon: 220 V~
- › Izlazna preciznost: ±3%
- › Efikasnost: 98%
- › Faza: monofazni

- › LCD Display: prikaz ulazno/ izlaznog napona, izlazne struje
- › Zaštita od visokog napona: da
- › Zaštita od niskog napona: da
- › Zaštita od preopterećenja: da
- › Temperaturna zaštita: da
- › Hlađenje: ventilator
- › Dimenzije: 352 × 220 × 256 mm
- › Težina: 13.1 kg



Stabilizator napona

- › Stabilizator, odnosno korektor napona vrši korekciju i ispravljanje napona u slučaju slabog ili jakog napona u električnoj mreži, i na taj način štiti električne aparate koji su priključeni na njega.
- › Tehnologija: Digitalni sklop, releji
- › Ulazni napon: 100–260 V~ / 80–145 V~
- › Ulazna frekvencija: 50/60 Hz
- › Izlazni napon: 220/230/120 V~
- › Izlazna preciznost: ±8%
- › Efikasnost: 98%
- › Faza: monofazni

- › LCD Display: zelena - uređaj uključen žuta - odlaganje u toku crvena - izlaz potisnut, ulazni napon van opsega, pregrevanje
- › Zaštita od visokog napona: da
- › Zaštita od niskog napona: da
- › Zaštita od preopterećenja: da
- › Temperaturna zaštita: da
- › Hlađenje: ventilator
- › Sigurnosni standardi: CE, EN 60950, EN55024

GDR-10000VA

- › Snaga: 10000 VA / 7000 W
- › Dimenzije: 440 × 340 × 270 mm
- › Težina: 19.4 kg

10000VA
7000W

GDR-5000VA

- › Snaga: 5000 VA / 3500 W
- › Dimenzije: 385 × 305 × 245 mm
- › Težina: 11.9 kg

5000VA
3500W



Stabilizator napona

- › Automatski regulator i stabilizator AC izlaznog napona
- › Zaštita od: kratkog spoja, prenapona, preopterećenja, pregrevanja
- › LED indikator
- › Tehnologija: transformator, relej tip
- › Ulazni napon: 140–270 V~
- › Ulazna frekvencija: 50 Hz
- › Izlazni napon: 220 V~ ± 8%, sinusoidal wave form

- › Efikasnost: 98 %
- › Utičnice: IEC ulaz i IEC izlaz sa Schuko ulazom za napon
- › Faza: monofazni
- › Displej: LED tip
- › Zaštita : circuit breaker
- › Dužina naponskog kabela: 1.2 m
- › Dimenzije: 130 × 140 × 123 mm

EG-AVR-0801

- › Izlazna snaga: 800 VA (480 W)
- › Težina: 2.5 kg

800VA
480W

EG-AVR-1001

- › Izlazna snaga: 1000 VA (600 W)
- › Težina: 2.85 kg

1000VA
600W



MW2P100 Ispravljač 100 W

100W

- › Za uređaje koji funkcionišu na nominalnih 110 V
- › Max. 100 W
- › Stona izvedba

- › Pogodan za uređaje namenjene za američko tržište
- › Dimenzije: 84 × 70 × 114 mm

home



STRUJNI PROGRAM
Ispravljači i stabilizatori napona



200w

MC-200 Naponski pretvarač 200 W

- › Po nestanku struje iz mreže, automatski sa akumulatora od 12 V pretvara jednosmernu struju u naizmjeničnu od 230 V~ / 50 Hz kojom napaja uređaj povezan sa pretvaračem
- › Po povratku struje, akumulator se automatski dopunjava
- › Idealno rešenje za restrikcije struje i neprekidan rad cirkulacionih pumpi za etažno grejanje, kompjutera, fiskalnih kasa, TV, SAT risivera, itd.
- › Ulazni napon: 12 V DC i 230 V~
- › Izlazni napon: 230 V~
- › Snaga: 200 W
- › Priključak: kabel sa akumulatorskim klemnama
- › Sporo i brzo punjenje
- › Lako izmenljivi osigurač
- › LED indikator
- › Napomena: isporučuje se bez akumulatora



500w

MC-200/500W Naponski pretvarač 500 W

- › Po nestanku struje iz mreže, automatski sa akumulatora od 12 V pretvara jednosmernu struju u naizmjeničnu od 230 V~ / 50 Hz kojom napaja uređaj povezan sa pretvaračem
- › Po povratku struje, akumulator se automatski dopunjava
- › Idealno rešenje za restrikcije struje i neprekidan rad cirkulacionih pumpi za etažno grejanje, kompjutera, fiskalnih kasa, TV, SAT risivera, itd.
- › Ulazni napon: 12 V DC i 230 V~
- › Izlazni napon: 230 V~
- › Snaga: 500 W
- › Priključak: kabel sa akumulatorskim klemnama
- › Sporo i brzo punjenje
- › Lako izmenljivi osigurač
- › LED indikator
- › Napomena: isporučuje se bez akumulatora



200w

12V
18Ah

MC-200B Naponski pretvarač sa akumulatorom, 200 W

- › Po nestanku struje iz mreže, automatski sa akumulatora od 12 V pretvara jednosmernu struju u naizmjeničnu od 230 V~ / 50 Hz kojom napaja uređaj povezan sa pretvaračem
- › Kao izvor napajanja se koristi akumulator od 18 Ah
- › Sadrži zaštitu od potpunog pražnjenja akumulatora kao i zaštitu od kratkog spoja
- › Po povratku struje, akumulator se automatski dopunjava
- › Uređaj ima i EKO režim da bi se obezbedio ekonomičan rad uređaja kojim se produžava rad uređaja (npr: 65 W minimalno 3 sata, u Eco režimu 6 sati).
- › Idealno rešenje za restrikcije struje i neprekidan rad cirkulacionih pumpi za etažno grejanje, kompjutera, fiskalnih kasa, TV, SAT risivera, itd.
- › Ulazni napon 12 V DC i 230 V~
- › Konstantna opteretljivost: 100 W
- › Maksimalna opteretljivost: 200 W (u piku)
- › Ugrađena akumulatorska baterija: 12 V / 18 Ah



6V-15V
DC

MW7H50GS Univerzalni laptop ispravljač 6-15 V

- › Napajanje za Lap Top / Notebook računare
- › Stabilisani izlazni naponi: (6, 7.5, 9, 12 V) / 5000 mA (13.5, 15 V) / 3800 mA
- › Zaštita od kratkog spoja, preopterećenja i pregrevanja
- › Priključci: 6 univerzalnih utikača
- › Moguće biranje polariteta

home





15V-20V
DC

NPA-AC1D Univerzalni ispravljač za laptop 15–20 V

- › Rezervni adapter za laptop
- › Automatski izbor napona
- › Postavlja izlazni napon automatski: samo odaberite odgovarajući konektor za laptop
- › Posедуje zaštitu od preopterećenja, kratkog spoja i od pregrevanja
- › Opseg ulaznog napona 100–240 V~
- › Dimenzije: 135 × 60 × 33 mm
- › Izlazni napon: 15, 16, 18, 19, 19.5, 20 V DC na 4.5 A max
- › Izlazna snaga: 90 W (max)
- › Zaštita od preopterećenja: 6 A
- › Zaštita od kratkog spoja
- › Dužina strujnog kabela: 1.2 m
- › Konektori: 10 kom



15V-24V
DC

NPA-DC1 Univerzalni ispravljač za laptop 15–24 V

- › Koristi upaljač za cigarete u automobilu
- › Opseg ulaznog napona 11–14 V DC
- › Dimenzije: 89 × 57.5 × 31 mm
- › Izlazni napon: 15, 16, 18, 19, 20 V DC na 4 A max ili 22, 24 V DC na 3.3 A max
- › Izlazna snaga: 80 W (max)
- › Zaštita od preopterećenja: 10 A
- › Zaštita od kratkog spoja
- › Dužina kabela za napajanje: 350 mm
- › Izlazna dužina kabela za napajanje: 1.4 m



15V-24V
DC

NPA-AC1 Univerzalni ispravljač za laptop 15–24 V

- › Opseg ulaznog napona 110–240 V~
- › Dimenzije: 132.3 × 59.3 × 36.5 mm
- › Izlazni napon: 15, 16, 18, 19, 20 V DC na 4.5 A maks ili 22, 24 V DC na 3.5 A max
- › Izlazna snaga: 90 W (max)
- › Zaštita od preopterećenja: 10 A
- › Zaštita od kratkog spoja
- › Konektori: 8 kom.



12V-20V
DC

NPA-AC2 Univerzalni ispravljač za laptop 12–20 V

- › Automatski izbor napona
- › LED ekran za prikaz napona
- › Opseg ulaznog napona: 100–240 V~, 1.6 A / 50–60 Hz
- › Izlaz: 12, 15, 16, 18, 18.5, 19, 19.5, 20 V DC, 6 A max do 120 W
- › Dužina strujnog kabela: 1.2 m
- › Dužina izlaznog kabela: 1.4 m
- › Dimenzije: 155 × 65 × 40 mm
- › Konektori: 9 kom
- › Nije pogodan za HP/Compaq laptop računari koji koriste konektor za napajanje 7.4 × 5.0 mm



2250
mA

3V-12V
DC

MW3IP25 Univerzalni strujni ispravljač 3–12 V

- › Idealan za sve uređaje sa radnim naponima 3–12 V i potrošnjom do 2250 mA
- › Podesivi izlazni napon: 3, 4.5, 5, 6, 7.5, 9, 12 V
- › LED indikator
- › Pribor: 6 kom. priključaka sa mogućnošću promene polariteta
- › EuP kompatibilan
- › Dimenzije priključaka (mm): 2.5 / 3.5 / 3.5 × 1.35 / 5 × 2.1 / 5.5 × 1.5 / 5.5 × 2.5



1500
mA

3V-12V
DC

MW3R15 Univerzalni strujni ispravljač 3–12 V

- › Idealan za sve uređaje sa radnim naponima 3–12 V i potrošnjom do 1500 mA
- › Podesivi izlazni napon: 3, 4.5, 5, 6, 7.5, 9, 12 V
- › LED indikator
- › Pribor: 6 kom. priključaka sa mogućnošću promene polariteta
- › EuP kompatibilan
- › Dimenzije priključaka (mm): 2.5 / 3.5 / 3.5 × 1.35 / 5 × 2.1 / 5.5 × 1.5 / 5.5 × 2.5





MW3K10
Univerzalni strujni ispravljač 3–12 V



- › Idealan za sve uređaje sa radnim naponima 3–12 V i potrošnjom do 1000 mA
- › Podesivi izlazni napon: 3, 4.5, 5, 6, 7.5, 9, 12 V
- › LED indikator
- › Pribor: 6 kom. priključaka sa mogućnošću promene polariteta
- › EuP kompatibilan
- › Dimenzije priključaka (mm): 2.5 / 3.5 / 3.5 × 1.35 / 5 × 2.1 / 5.5 × 1.5 / 5.5 × 2.5



MW3N06
Univerzalni strujni ispravljač 3–12 V



- › Idealan za sve uređaje sa radnim naponima 3–12 V i potrošnjom do 600 mA
- › Podesivi izlazni napon: 3, 4.5, 5, 6, 7.5, 9, 12 V
- › LED indikator
- › Pribor: 6 kom. priključaka sa mogućnošću promene polariteta
- › EuP kompatibilan
- › Dimenzije priključaka (mm): 2.5 / 3.5 / 3.5 × 1.35 / 5 × 2.1 / 5.5 × 1.5 / 5.5 × 2.5



MW8XC2
Komplet priključaka za ispravljač



- › 8 kom univerzalnih priključaka
- › Uključujući SONY i PANASONIC standarde:
- 2.5 mm prečnik
- 3.5 mm prečnik
- 0.75 × 2.35 mm
- 1.35 × 3.5 mm
- 1.7 × 4.0 mm
- 2.1 × 5.0 mm
- 1.5 × 5.5 mm
- 2.5 × 5.5 mm



NK120P100
Strujni ispravljač 12 V / 1000 mA



- › Idealan za sve uređaje sa radnim naponom od 12 V i potrošnjom do 1000 mA
- › LED indikator
- › Priključak 2.1 × 5.5 mm
- › EuP kompatibilan



NL120P050
Strujni ispravljač 12 V / 500 mA



- › Idealan za sve uređaje sa radnim naponom od 12 V i potrošnjom do 500 mA
- › Snaga: 6 W
- › LED indikator
- › Priključak: 2.1 × 5.5 mm
- › EuP kompatibilan



NF120P030
Strujni ispravljač 12 V / 300 mA



- › Idealan za sve uređaje sa radnim naponom od 12 V i potrošnjom do 300 mA
- › Snaga: 3.6 W
- › LED indikator
- › Priključak: 2.1 × 5.5 mm
- › EuP kompatibilan





RS-12/1
Ispravljač 12 V / 1 A

1000 mA 12W

- › Ulazni napon: 230 V~
- › Izlazni napon/struja: 12 V / 1 A
- › Snaga: 12 W
- › Dimenzije priključka: 2.1 × 5.5 mm



RS-12/2
Ispravljač 12 V / 2 A

2000 mA 24W

- › Ulazni napon: 230 V~
- › Izlazni napon/struja: 12 V / 2 A
- › Snaga: 24 W
- › Dimenzije priključka: 2.1 × 5.5 mm



RS-5/2
Ispravljač 5 V / 2 A

2000 mA 5V DC

- › Ulazni napon: 230 V~
- › Izlazni napon/struja: 5 V / 2 A
- › Snaga: 10 W
- › Dimenzije priključka: 2.1 × 5.5 mm



WJB-Y481101800D
Ispravljač 12 V / 1.8 A

1800 mA 21.5W

- › Ulazni napon: 230 V~
- › Izlazni napon/struja: 12 V / 1.8 A
- › Snaga: 21.5 W
- › Dimenzije priključka: 2.1 × 5.5 mm



RS-12/5
Ispravljač 12 V / 5 A

5000 mA 60W

- › Ulazni napon: 230 V~
- › Izlazni napon/struja: 12 V / 5 A
- › Snaga: 60 W
- › Dimenzije priključka: 2.1 × 5.5 mm
- › Dužina napojnog kabela iznosi: 0.8 m
- › Dimenzije uređaja: 35 × 60 × 113 mm



PS-24-12AN
Ispravljač 24 W IP20

24W 2A

PROSTO

- › Plastično kućište
- › Zaštita od preopterećenja: preko 105% od deklarirane snage i napona
- › Ulazni napon: 100–240 V~ / 50–60 Hz
- › Izlazni napon: 12 V DC / 2 A
- › Snaga: 24 W
- › Efikasnost: 80%
- › Dimenzije: 115 × 45 × 28 mm
- › Zaštita: IP20



PS-36-12AN
Ispravljač 36 W IP20

36W 3A

PROSTO

- › Plastično kućište
- › Zaštita od preopterećenja: preko 105% od deklarirane snage i napona
- › Ulazni napon: 100–240 V~ / 50–60 Hz
- › Izlazni napon: 12 V DC / 3 A
- › Snaga: 36 W
- › Efikasnost: 80%
- › Dimenzije: 140 × 45 × 28 mm
- › Zaštita: IP20



PS-48-12AN
Ispravljač 48 W IP20

48W 4A

PROSTO

- › Plastično kućište
- › Zaštita od preopterećenja: preko 105% od deklarirane snage i napona
- › Ulazni napon: 100–240 V~ / 50–60 Hz
- › Izlazni napon: 12 V DC / 4 A
- › Snaga: 48 W
- › Efikasnost: 80%
- › Dimenzije: 160 × 49 × 32 mm
- › Zaštita: IP20



PS-60-12AN
Ispravljač 60 W IP20

60W 5A

PROSTO

- › Plastično kućište
- › Zaštita od preopterećenja: preko 105% od deklarirane snage i napona
- › Ulazni napon: 100–240 V~ / 50–60 Hz
- › Izlazni napon: 12 V DC / 5 A
- › Snaga: 60 W
- › Efikasnost: 75%
- › Dimenzije: 191 × 65 × 38 mm
- › Zaštita: IP20





36W 3A
PROSTO

PS-36-12PF Ispravljač 36 W IP67

- › Plastično kućište
- › Zaštita od preopterećenja: preko 105% od deklarisanе snage i napona
- › Ulazni napon: 100–240 V~ / 50–60 Hz
- › Izlazni napon: 12 V DC / 3 A
- › Snaga: 36 W
- › Efikasnost: 83%
- › Dimenzije: 149 × 43 × 32 mm
- › Zaštita: IP67



60W 5A
PROSTO

PS-60-12PF Ispravljač 60 W IP67

- › Plastično kućište
- › Zaštita od preopterećenja: preko 105% od deklarisanе snage i napona
- › Ulazni napon: 100–240 V~ / 50–60 Hz
- › Izlazni napon: 12 V DC / 5 A
- › Snaga: 60 W
- › Efikasnost: 84%
- › Dimenzije: 165 × 43 × 32 mm
- › Zaštita: IP67



100W 8.3A
PROSTO

PS-100-12PF Ispravljač 100 W IP67

- › Plastično kućište
- › Zaštita od preopterećenja: preko 105% od deklarisanе snage i napona
- › Ulazni napon: 100–240 V~ / 50–60 Hz
- › Izlazni napon: 12 V DC / 8.3 A
- › Snaga: 100 W
- › Efikasnost: 84%
- › Dimenzije: 192 × 52 × 37 mm
- › Zaštita: IP67



36W 3A
MW
MEAN WELL

LPV-35-12 Ispravljač 32 W IP67

- › Potpuno izolovano plastično kućište
- › Zaštita od preopterećenja: preko 110% od deklarisanе snage i 105% od deklarisanog napona
- › Ulazni napon: 230 V~ / 0.7 A / 47–63 Hz
- › Izlazni napon: 12 V / 3 A
- › Snaga: 36 W
- › Radna temperatura: -30 °C do +70 °C
- › Temperatura skladištenja: -40 °C do +80 °C
- › Dimenzije: 148 × 40 × 30 mm
- › Zaštita: IP67



60W 5A
MW
MEAN WELL

LPV-60-12 Ispravljač 60 W IP67

- › Potpuno izolovano plastično kućište
- › Zaštita od preopterećenja: preko 110% od deklarisanе snage i 105% od deklarisanog napona
- › Ulazni napon: 230 V~ / 1 A / 47–63 Hz
- › Izlazni napon: 12 V / 5 A
- › Snaga: 60 W
- › Radna temperatura: -30 °C do +70 °C
- › Temperatura skladištenja: -40 °C do +80 °C
- › Dimenzije: 162.5 × 42.5 × 32 mm
- › Zaštita: IP67



150W 10A
MW
MEAN WELL

LPV-150-12 Ispravljač 150 W IP67

- › Potpuno izolovano plastično kućište
- › Zaštita od preopterećenja: preko 110% od deklarisanе snage i 105% od deklarisanog napona
- › Ulazni napon: 230 V~ / 1 A / 47–63 Hz
- › Izlazni napon: 12 V / 10 A
- › Snaga: 150 W
- › Radna temperatura: -30 °C do +70 °C
- › Temperatura skladištenja: -40 °C do +80 °C
- › Dimenzije: 191 × 63 × 37.5 mm
- › Zaštita: IP67



60W

Ispravljač za LED trake – 60 W

- › Ne sadrži napojni kabel
- › Preporučujemo N5 kabel
- › Ugrađen EMI filter
- › Urađen test 100% opterećenja
- › Široki raspon ulaznog napona
- › Tačan i stabilan izlazni napon
- › Zaštita od preopterećenja napona, struje i kratkog spoja
- › Nizak šum izlaznog napona
- › Podesivi izlazni napon
- › Zaštita od preopterećenja: 105% – 150% od deklarisanе snage i napona
- › Snaga: 60 W
- › Radna temperatura: -25 °C do +45 °C
- › Temperatura skladištenja: -40 °C do +85 °C
- › Pasivno hlađenje
- › Dimenzije: 160 × 98 × 38 mm

PS-60-12

- › Ulazni napon: 220 V~ ± 15% / 1.41 A / 50–60 Hz
- › Izlazni napon: 10.8–13.2 V / 5 A

12V
DC

PS-60-24

- › Ulazni napon: 220 V~ ± 15% / 1.05 A / 50–60 Hz
- › Izlazni napon: 24 V / 2.5 A

24V
DC





10A

120W

12V
DC

PS-120-12

Ispravljač za LED trake 120 W

- › Ne sadrži napojni kabel
- › Preporučujemo N5 kabel
- › Ugrađen EMI filter
- › Urađen test 100% opterećenja
- › Široki raspon ulaznog napona
- › Tačan i stabilan izlazni napon
- › Zaštita od preopterećenja napona, struje i kratkog spoja
- › Nizak šum izlaznog napona
- › Podesivi izlazni napon
- › Zaštita od preopterećenja: 105% – 150% od deklarisanе snage i napona
- › Ulazni napon: 220 V~ ± 15% / 1.24 A / 50–60 Hz
- › Izlazni napon: 10.8–13.2 V / 10 A
- › Snaga: 120 W
- › Radna temperatura: -25 °C do +45 °C
- › Temperatura skladištenja: -40 °C do +85 °C
- › Pasivno hlađenje
- › Dimenzije: 199 × 98 × 42 mm



16.7A

200W

12 V
DC

PS-200-12

Ispravljač za LED trake 200 W

- › Ne sadrži napojni kabel
- › Preporučujemo N5 kabel
- › Ugrađen EMI filter
- › Urađen test 100% opterećenja
- › Široki raspon ulaznog napona
- › Tačan i stabilan izlazni napon
- › Zaštita od preopterećenja napona, struje i kratkog spoja
- › Nizak šum izlaznog napona
- › Podesivi izlazni napon
- › Zaštita od preopterećenja: 105% – 150% od deklarisanе snage i napona
- › Ulazni napon: 220 V~ ± 15% / 2.07 A / 50–60 Hz
- › Izlazni napon: 10.8–13.2 V / 16.7 A
- › Snaga: 200 W
- › Radna temperatura: -25 °C do +45 °C
- › Temperatura skladištenja: -40 °C do +85 °C
- › Pasivno hlađenje
- › Dimenzije: 200 × 110 × 50 mm



10A

120W

12 V
DC

PS-120-12CCTV

Razvodni orman sa napajanjem 120 W

- › Razvodni orman sa napajanjem za kamere
- › Stabilisano centralno napajanje, osigurač i LED indikacija za svaki kanal
- › 9 priključaka za kamere (1.1 A po kameri)
- › Ugrađen EMI filter
- › Urađen test sa 100% opterećenja
- › Široki raspon ulaznog napona: 220 V~ ± 15% / 50–60 Hz / 1.24 A
- › Tačan i stabilan izlazni napon: 12 V DC / 10 A
- › Nizak šum izlaznog napona: 100 mV
- › Izlazna snaga: 120 W
- › Zaštita od preopterećenja: 105% – 150% od deklarisanе snage i napona
- › Radna temperatura: -35 °C do +45 °C
- › Temperatura skladištenja: -40 °C do +85 °C
- › Dimenzije: 236 × 206 × 56 mm
- › Metalno kućište
- › Pasivno hlađenje



360W

12 V
DC

30A

PS-350-12

Ispravljač za LED trake 360 W

- › Ne sadrži napojni kabel
- › Ugrađen EMI filter
- › Široki raspon ulaznog napona
- › Tačan i stabilan izlazni napon
- › Zaštita od preopterećenja napona, struje i kratkog spoja
- › Nizak šum izlaznog napona
- › Zaštita od preopterećenja: 110% – 150% od deklarisanе snage i napona
- › Ulazni napon: 220 V~ / 2.86 A
- › Izlazni napon: 11.6–12.4 V / 30 A
- › Snaga: 360 W
- › Pasivno hlađenje
- › Dimenzije: 220 × 110 × 50 mm





3A

36W

12 V
DC

RS-35-12 Ispravljač za LED trake 36 W

- › Ne sadrži napojni kabel
- › Ugrađen EMI filter
- › Široki raspon ulaznog napona
- › Tačan i stabilan izlazni napon
- › Zaštita od preopterećenja napona, struje i kratkog spoja
- › Nizak šum izlaznog napona
- › Zaštita od preopterećenja: 110% – 150% od deklarisanе snage i napona
- › Ulazni napon: 230 V~ / 0.55 A / 47–63 Hz
- › Izlazni napon: 12 V / 3 A
- › Snaga: 36 W
- › Radna temperatura: -25 °C do +70 °C
- › Temperatura skladištenja: -40 °C do +85 °C
- › Pasivno hlađenje
- › Dimenzije: 99 × 82 × 36 mm



4.2A

50W

12 V
DC

RS-50-12 Ispravljač za LED trake 50 W

- › Ne sadrži napojni kabel
- › Ugrađen EMI filter
- › Široki raspon ulaznog napona
- › Tačan i stabilan izlazni napon
- › Zaštita od preopterećenja napona, struje i kratkog spoja
- › Nizak šum izlaznog napona
- › Zaštita od preopterećenja: 110% – 150% od deklarisanе snage i napona
- › Ulazni napon: 230 V~ / 0.8 A / 47–63 Hz
- › Izlazni napon: 12 V / 4.2 A
- › Snaga: 50 W
- › Radna temperatura: -25 °C do +70 °C
- › Temperatura skladištenja: -40 °C do +85 °C
- › Pasivno hlađenje
- › Dimenzije: 99 × 97 × 36 mm



6A

72W

12 V
DC

RS-75-12 Ispravljač za LED trake 72 W

- › Ne sadrži napojni kabel
- › Ugrađen EMI filter
- › Široki raspon ulaznog napona
- › Tačan i stabilan izlazni napon
- › Zaštita od preopterećenja napona, struje i kratkog spoja
- › Nizak šum izlaznog napona
- › Zaštita od preopterećenja: 110% – 150% od deklarisanе snage i napona
- › Ulazni napon: 230 V~ / 1.2 A / 47–63 Hz
- › Izlazni napon: 12 V / 6 A
- › Snaga: 72 W
- › Radna temperatura: -25 °C do +70 °C
- › Temperatura skladištenja: -40 °C do +85 °C
- › Pasivno hlađenje
- › Dimenzije: 129 × 97 × 38 mm



8.5A

100W

12 V
DC

RS-100-12 Ispravljač za LED trake 100 W

- › Ne sadrži napojni kabel
- › Ugrađen EMI filter
- › Široki raspon ulaznog napona
- › Tačan i stabilan izlazni napon
- › Zaštita od preopterećenja napona, struje i kratkog spoja
- › Nizak šum izlaznog napona
- › Zaštita od preopterećenja: 110% – 150% od deklarisanе snage i napona
- › Ulazni napon: 230 V~ / 1.5 A / 47–63 Hz
- › Izlazni napon: 12 V / 8.5 A
- › Snaga: 102 W
- › Radna temperatura: -25 °C do +70 °C
- › Temperatura skladištenja: -40 °C do +85 °C
- › Pasivno hlađenje
- › Dimenzije: 159 × 97 × 38 mm



3.5A

42W

12 V
DC

DR-4512 Ispravljač 42 W



- › Ne sadrži napojni kabel
- › Ugrađen EMI filter
- › Široki raspon ulaznog napona
- › Tačan i stabilan izlazni napon
- › Zaštita od preopterećenja napona, struje i kratkog spoja
- › Nizak šum izlaznog napona
- › Zaštita od preopterećenja: 105% – 150% od deklarisanе snage i napona
- › Ulazni napon: 230 V~ / 0.75 A / 47–63 Hz
- › Izlazni napon: 10.8–13.2 V / 0–3.5 A
- › Snaga: 42 W
- › Radna temperatura: od -10 °C do +50 °C
- › Temperatura skladištenja: od -20 °C do +85 °C
- › Dimenzije: 93 × 78 × 67 mm



PVC kablovski kanal

› Bele boje



KK12x12

Dimenzija: 12 × 12 × 200 cm

KK15x10

Dimenzija: 15 × 10 × 200 cm

KK16x16

Dimenzija: 16 × 16 × 200 cm

KK25x16

Dimenzija: 25 × 16 × 200 cm

KK25x25

Dimenzija: 25 × 25 × 200 cm

KK40x40

Dimenzija: 40 × 40 × 200 cm

KK40x25

Dimenzija: 40 × 25 × 200 cm

KK60x40

Dimenzija: 60 × 40 × 200 cm

KK60x60

Dimenzija: 60 × 60 × 200 cm



RK85

Razvodna kutija 85 × 85 × 50 mm

- › Materijal: plastika
- › Dimenzije: 85 × 85 × 50 mm
- › Zaštita: IP55



RK100

Razvodna kutija 100 × 100 × 70 mm

- › Materijal: plastika
- › Dimenzije: 100 × 100 × 70 mm
- › Zaštita: IP65



RK150

Razvodna kutija 150 × 150 × 70 mm

- › Materijal: plastika
- › Dimenzije: 150 × 150 × 70 mm
- › Zaštita: IP65



RK-PM79

Keramička luster klema

- › Nazivna struja: 5 A
- › Materijal: keramika
- › Način povezivanja: 2 × 1.5 mm²

RK-PM80

Keramička luster klema

- › Nazivna struja: 10 A
- › Materijal: keramika
- › Način povezivanja: 2 × 2.5 mm²

RK-PM82

Keramička luster klema

- › Nazivna struja: 25 A
- › Materijal: keramika
- › Način povezivanja: 2 × 6 mm²

RK-PM83

Keramička luster klema

- › Nazivna struja: 30 A
- › Materijal: keramika
- › Način povezivanja: 2 × 10 mm²

RK-PM84

Keramička luster klema

- › Nazivna struja: 5 A
- › Materijal: keramika
- › Način povezivanja: 3 × 1.5 mm²

RK-PM85

Keramička luster klema

- › Nazivna struja: 10 A
- › Materijal: keramika
- › Način povezivanja: 3 × 2.5 mm²

RK-PM86

Keramička luster klema

- › Nazivna struja: 15 A
- › Materijal: keramika
- › Način povezivanja: 3 × 4 mm²

Luster klema

- › 12pol Cu
- › H-type



RST6,0-HPE

6.0 mm²

RST2,5-HPE

2.5 mm²

RST10-HPE

10.0 mm²

RST4,0-HPE

4.0 mm²

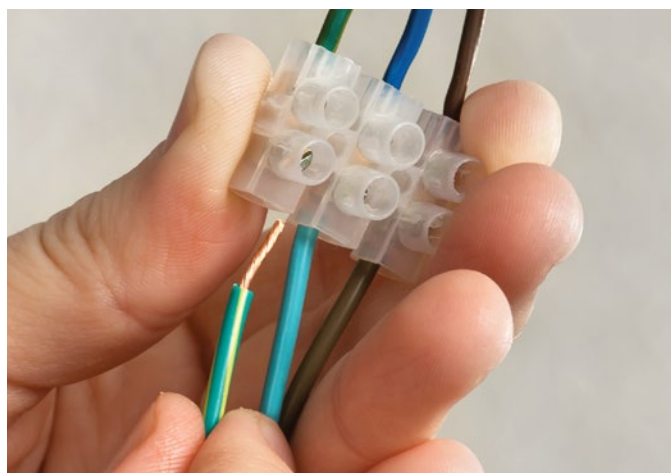



GR-E14/LB
Luster sijalično grlo E14

- › Luster sijalično grlo E14
- › Bele boje
- › Materijal: plastika
- › Dimenzije: $\varnothing 27 \times 56$ mm



GR-E14/LC
Luster sijalično grlo E14

- › Luster sijalično grlo E14
- › Crne boje
- › Materijal: plastika
- › Dimenzije: $\varnothing 54 \times 53$ mm



GR-E27/KP
Keramičko sijalično grlo E27

- › Sijalično grlo E27
- › Materijal: keramika
- › Dimenzije: $\varnothing 40 \times 46$ mm



GR-E27/KV
Keramičko sijalično grlo E27

- › Viseće sijalično grlo E27
- › Materijal: keramika
- › Dimenzije: $\varnothing 40 \times 57$ mm



GR-E27/LB
Luster sijalično grlo E27

- › Luster sijalično grlo E27
- › Bele boje
- › Materijal: plastika
- › Dimenzije: $\varnothing 40 \times 58$ mm



GR-E27/LC
Luster sijalično grlo E27

- › Luster sijalično grlo E27
- › Crne boje
- › Materijal: plastika
- › Dimenzije: $\varnothing 40 \times 54$ mm



GR-GU10
Keramičko grlo GU10

- › Grlo za GU10 sijalice
- › Max: 230 V~ / 2 A
- › Dužina kabela: 15 cm



GR-MR16
MR16 grlo

- › Grlo za MR16 sijalice
- › Max: 230 V~ / 2 A
- › Dužina kabela: 15 cm



NKSBLACK / NKSWHITE
Međugajtanski prekidač

- › Crni ili beli
- › 2 A / 250 V~



E14/GU10
Adapter za E14 sijalicu

- › Adapter grlo za E14 sijalicu E14 > GU10



E27/GU10
Adapter za E27 sijalicu

- › Adapter grlo za E27 sijalicu E27 > GU10



GU10/E14
Adapter za GU10 sijalicu

- › Adapter grlo za GU10 sijalicu GU10 > E14



GU10/E27
Adapter za GU10 sijalicu

- › Adapter grlo za GU10 sijalicu GU10 > E27





KABLOVI, PRIKLJUČCI I PREKIDAČI

Audio kablovi i priključci ...	181
Koaksijalni kablovi i priključci ...	188
Video kablovi i priključci ...	194
USB kablovi i adapteri ...	198
UTP/FTP kablovi ...	199
Telefonski kablovi i priključci ...	202
Priključci „banana” i „krokodil” ...	204
Prekidači i tasteri ...	205
Stakleni osigurači i pribor ...	208
Ventilatori za elektroniku ...	209

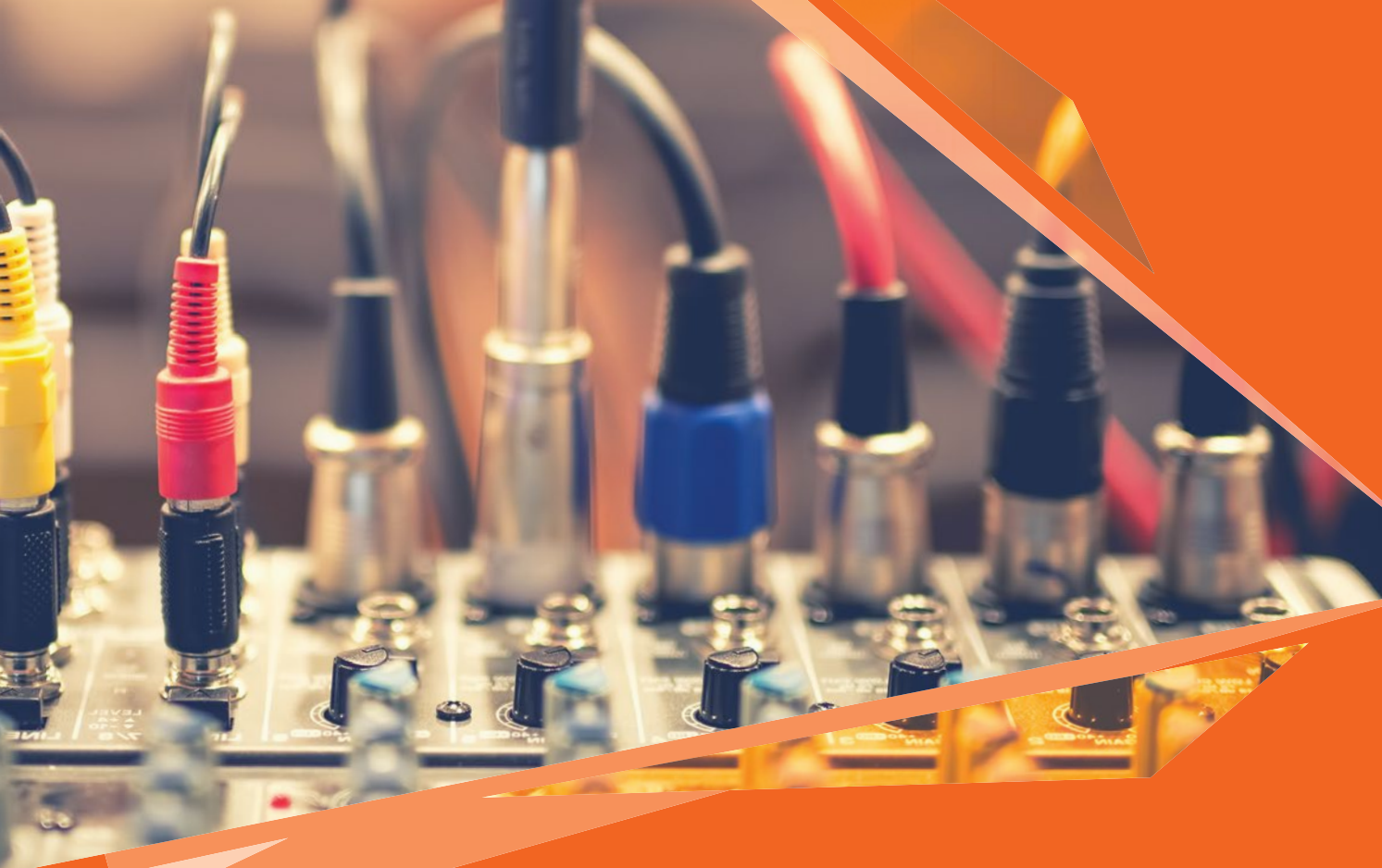

AUDIO KABLOVI I PRIKLJUČCI

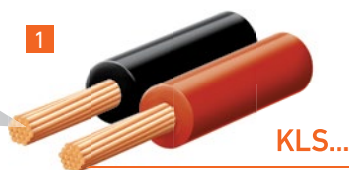

SLIKA	ŠIFRA	DIMENZIJA	OPIS	DUŽINA
1	KLS-0,15	2 × 0.15 mm ²	Crveno-crni kabel za zvučnike, 2C × (9 × 0.15 mm), širina × visina: 3.6 × 1.8 mm	100 m/kotur
1	KLS-0,35	2 × 0.35 mm ²	Crveno-crni kabel za zvučnike, 2C × (20 × 0.15 mm), širina × visina: 4.0 × 2.0 mm	100 m/kotur
1	KLS-0,5	2 × 0.5 mm ²	Crveno-crni kabel za zvučnike, 2C × (29 × 0.15 mm), širina × visina: 4.4 × 2.2 mm	100 m/kotur
1	KLS-0,75	2 × 0.75 mm ²	Crveno-crni kabel za zvučnike, 2C × (43 × 0.15 mm), širina × visina: 4.6 × 2.3 mm	100 m/kotur
1	KLS-1	2 × 1.0 mm ²	Crveno-crni kabel za zvučnike, 2C × (57 × 0.15 mm), širina × visina: 5.6 × 2.8 mm	100 m/kotur
1	KLS-1,5	2 × 1.5 mm ²	Crveno-crni kabel za zvučnike, 2C × (85 × 0.15 mm), širina × visina: 6.0 × 3.0 mm	100 m/kotur
2	KLS-0,5T	2 × 0.5 mm ²	Transparentni kabel za zvučnike, 2C × (29 × 0.15 mm), širina × visina: 4.4 × 2.2 mm	100 m/kotur
2	KLS-0,75T	2 × 0.75 mm ²	Transparentni kabel za zvučnike, 2C × (43 × 0.15 mm), širina × visina: 4.6 × 2.3 mm	100 m/kotur
2	KLS-1T	2 × 1.0 mm ²	Transparentni kabel za zvučnike, 2C × (57 × 0.15 mm), širina × visina: 5.6 × 2.8 mm	100 m/kotur
2	KLS-1,5T	2 × 1.5 mm ²	Transparentni kabel za zvučnike, 2C × (85 × 0.15 mm), širina × visina: 6.0 × 3.0 mm	100 m/kotur
2	KLS-2,5T	2 × 2.5 mm ²	Transparentni kabel za zvučnike, 2C × (7 × 21 × 0.15 mm), širina × visina: 7.6 × 3.8 mm	50 m/kotur
2	KLS-4T	2 × 4.0 mm ²	Transparentni kabel za zvučnike, 2C × (7 × 33 × 0.15 mm), širina × visina: 8.8 × 4.4 mm	50 m/kotur
2	KLS-6T	2 × 6.0 mm ²	Transparentni kabel za zvučnike, 2C × (7 × 49 × 0.15 mm), širina × visina: 12.0 × 6.0 mm	25 m/kotur
3	KL-0,15	2 × 0.15 mm ²	Crveno-crni kabel za zvučnike, 2C × (19 × 0.10 mm), širina × visina: 3.6 × 1.8 mm, osnovne niti 0.1 mm	100 m/kotur
3	KL-0,35	2 × 0.35 mm ²	Crveno-crni kabel za zvučnike, 2C × (45 × 0.10 mm), širina × visina: 4.0 × 2.0 mm, osnovne niti 0.1 mm	100 m/kotur
3	KL-0,5	2 × 0.5 mm ²	Crveno-crni kabel za zvučnike, 2C × (64 × 0.10 mm), širina × visina: 4.4 × 2.2 mm, osnovne niti 0.1 mm	100 m/kotur
3	KL-0,75	2 × 0.75 mm ²	Crveno-crni kabel za zvučnike, 2C × (96 × 0.10 mm), širina × visina: 4.6 × 2.3 mm, osnovne niti 0.1 mm	100 m/kotur
3	KL-1	2 × 1.0 mm ²	Crveno-crni kabel za zvučnike, 2C × (127 × 0.10 mm), širina × visina: 5.6 × 2.8 mm, osnovne niti 0.1 mm	100 m/kotur
3	KL-1,5	2 × 1.5 mm ²	Crveno-crni kabel za zvučnike, 2C × (7 × 27 × 0.10 mm), širina × visina: 6.0 × 3.0 mm, osnovne niti 0.1 mm	100 m/kotur
4	KL-0,5T	2 × 0.5 mm ²	Transparentni kabel za zvučnike, 2C × (64 × 0.10 mm), širina × visina: 4.4 × 2.2 mm, osnovne niti 0.1 mm	100 m/kotur
4	KL-0,75T	2 × 0.75 mm ²	Transparentni kabel za zvučnike, 2C × (96 × 0.10 mm), širina × visina: 4.6 × 2.3 mm, osnovne niti 0.1 mm	100 m/kotur
4	KL-1T	2 × 1.0 mm ²	Transparentni kabel za zvučnike, 2C × (127 × 0.10 mm), širina × visina: 5.6 × 2.8 mm, osnovne niti 0.1 mm	100 m/kotur
4	KL-1,5T	2 × 1.5 mm ²	Transparentni kabel za zvučnike, 2C × (7 × 27 × 0.10 mm), širina × visina: 6.0 × 3.0 mm, osnovne niti 0.1 mm	100 m/kotur
4	KL-2,5T	2 × 2.5 mm ²	Transparentni kabel za zvučnike, 2C × (7 × 45 × 0.10 mm), širina × visina: 7.6 × 3.8 mm, osnovne niti 0.1 mm	50 m/kotur



KN4
Širmovani kabel - jednožilni

- > Dimenzije: 1 × 0.14 mm²
- > Glavni provodnik: 12 niti od 0.12 mm
- > Širm, pletenica : 28 niti od 0.12 mm
- > Spoljna mera kabela: 2.8 mm
- > Pakovanje: 100 m / kotur



KN6
Širmovani kabel - dvožilni

- > Dimenzije: 2 × 0.08 mm²
- > Glavni provodnik: 10 niti od 0.10 mm
- > Širm, pletenica : 28 niti od 0.12 mm
- > Spoljna mera kabela: 2.8 × 5.6 mm
- > Pakovanje: 100 m / kotur



KN7
Širmovani kabel - četvorožilni

- > Dimenzije: 4 × 0.08 mm²
- > Glavni provodnik: 10 niti od 0.10 mm
- > Širm, pletenica : 28 niti od 0.12 mm
- > Spoljna mera kabela: 5.0 mm
- > Pakovanje: 100 m / kotur



MC222-6/BK
Mikrofonski kabel

- > Dimenzije: 2 × 0.22 mm²
- > Spoljna mera kabela: 6 mm
- > Visokofleksibilan kabel
- > Crne boje
- > Pakovanje: 100 m / kotur



MC222-6/RD
Mikrofonski kabel

- > Dimenzije: 2 × 0.22 mm²
- > Spoljna mera kabela: 6 mm
- > Visokofleksibilan kabel
- > Crvene boje
- > Pakovanje: 100 m / kotur



MC625/BK
Mikrofonski kabel

- > Dimenzije: 2 × 0.35 mm²
- > Glavni provodnik: 31 niti od 0.12 mm
- > Širm, pletenica : 128 niti od 0.12 mm
- > Spoljna mera kabela: 6.2 mm
- > Visokofleksibilan kabel
- > Pakovanje: 50 m / kotur



Audio kabel

- › Stereo kabel
- › 2 × RCA utikač
- › 2 × RCA utikač



A3
Dužine: 1.5 m

A3-3
Dužine: 3 m

A3-5
Dužine: 5 m

A3-10
Dužine: 10 m

Audio kabel

- › Stereo kabel
- › 2 × RCA utikač
- › 2 × RCA utičnica



A11
Dužine: 1.5 m

A11-5
Dužine: 5 m

A11-10
Dužine: 10 m

Audio kabel

- › Stereo kabel
- › 1 × Stereo utikač 3.5 mm
- › 2 × RCA utikač



A49
Dužine: 1.5 m

A49-2,5
Dužine: 2.5 m

A49-5
Dužine: 5 m

A49-10
Dužine: 10 m

A49-15
Dužine: 15 m

A49-20
Dužine: 20 m



A49-1M
Audio kabel

- › Stereo kabel
- › 1 × 3.5 mm stereo utikač
- › 2 × RCA utikač

- › Pozlaćeni krajevi
- › Aluminijumsko kućište
- › Dužina: 1.0 m



A3-1M
Audio kabel

- › Stereo kabel
- › 2 × RCA utikač
- › 2 × RCA utikač

- › Pozlaćeni krajevi
- › Aluminijumsko kućište
- › Dužina: 1.0 m



CABLE-470
Audio kabel

- › Stereo kabel
- › 1 × 3.5 mm stereo utičnica

- › 2 × RCA utikač
- › Dužina: 0.2 m



AA49
Audio kabel

- › Stereo kabel
- › 1 × 3.5 mm stereo utikač

- › 2 × RCA utičnica
- › Dužine: 0.2 m



Audio kabel

- › Stereo kabel
- › 1 × 3.5 mm stereo utikač
- › 1 × 3.5 mm stereo utičnica



A54-2,5
Dužine: 2.5 m

A54-5
Dužine: 5 m



A51-1M
Audio kabel

- › Stereo kabel
- › 2 × 3.5 mm stereo utikač
- › Pozlaćeni krajevi
- › Aluminijumsko kućište
- › Dužina: 1.0 m



A54-2,5M
Audio kabel

- › Stereo kabel
- › 1 × 3.5 mm stereo utikač
- › 1 × 3.5 mm stereo utičnica
- › Pozlaćeni krajevi
- › Aluminijumsko kućište
- › Dužine: 2.5 m

Audio kabel

- › Stereo kabel
- › 1 × 3.5 mm stereo utikač
- › 1 × 3.5 mm stereo utikač



A51
Dužine: 1.5 m

A51-5
Dužine: 5 m

A51-10
Dužine: 10 m

Audio kabel

- › Stereo kabel
- › 1 × 3.5 mm stereo utikač
- › 2 × RCA utikač
- › Pozlaćeni utikači
- › Metalno kućište
- › Blister pakovanje

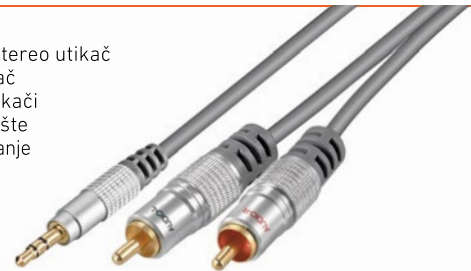

HT90-150
Dužine: 1.5 m

HT90-250
Dužine: 2.5 m

HT90-500
Dužine: 5 m

Audio kabel

- › Stereo kabel
- › 2 × RCA utikač
- › 2 × RCA utikač



HQM-243/1,5
Dužine: 1.5 m

HQM-243/3
Dužine: 3 m

Audio kabel

- › Stereo kabel
- › 1 × 3.5 mm stereo utikač
- › 2 × RCA utikač



HQM-240/1,5
Dužine: 1.5 m

HQM-240/3
Dužine: 3 m

HQM-240/6
Dužine: 6 m



A5-OFC/Y
HiFi audio kabel

- › Razdelni kabel
- › 2 × RCA utikač
- › 1 × RCA utičnica

- › OFC kabel, pozlaćeni priključci
- › Dužine: 0.2 m



A6-OFC/Y
HiFi audio kabel

- › Razdelni kabel
- › 2 × RCA utičnica
- › 1 × RCA utikač

- › OFC kabel, pozlaćeni priključci
- › Dužine: 0.2 m

HiFi audio kabel

- › Stereo kabel
- › 2 × RCA utikač
- › 2 × RCA utikač
- › OFC kabel, pozlaćeni priključci
- › Crne boje



A30FC5-1,5
Dužine: 1.5 m

A30FC5-3
Dužine: 3 m

A30FC5-5
Dužine: 5 m

RCA utikač

- › Plastični



RCA11
Crne boje

RCA12
Crvene boje

RCA17
Zelene boje

RCA19
Žute boje



RCA11MF
RCA utikači - 2 kom.

- › Metalni
- › Crne boje
- › 1 kom. sa crvenom oznakom
- › 1 kom. sa belom oznakom
- › Pozlaćeni priključni kontakt



RCA21 / RCA22
RCA utičnica

- › Crne ili crvene boje
- › Plastična



CC-010
RCA utikač

- › Izvedba od metala



RCA11G / RCA12G
RCA utikač

- › Metalni
- › Crni ili crveni prsten
- › Kompletno pozlaćen



RCA31 / RCA32
RCA utičnica

- › Metalna
- › Crne ili crvene boje
- › Za montažu



CBGP-B / CBGP-R
RCA utičnica

- › Pozlaćena
- › Izolovana
- › Crne ili crvene boje
- › Za montažu



SK2PU
6.3 mm utikač

- › Mono utikač
- › Metalni
- › Pod uglom



SK3PU
6.3 mm utikač

- › Stereo utikač
- › Metalni
- › Pod uglom



SK3PG
6.3 mm utikač

- › Stereo utikač
- › Gumirani
- › Crveni



SK3PO
6.3 mm utikač

- › Stereo utikač
- › Metalni
- › Opužni
- › Crveni



SK5
3.5 mm utikač

- › Mono utikač
- › Plastični



SK4
3.5 mm utikač

- › Stereo utikač
- › Plastični



SK2
6.3 mm utikač

- › Mono utikač
- › Plastični



SK3
6.3 mm utikač

- › Stereo utikač
- › Plastični





SK2M
6.3 mm utikač

- › Mono utikač
- › Metalni



SK3M
6.3 mm utikač

- › Stereo utikač
- › Metalni



HQM-1101BB
6.3 mm utikač

- › Mono utikač
- › Crni
- › Plastičan
- › HIGH QUALITY



HQM-1102BB
6.3 mm utikač

- › Stereo utikač
- › Crni
- › Plastičan
- › HIGH QUALITY



SK5M
3.5 mm utikač

- › Mono utikač
- › Metalni



SK4M
3.5 mm utikač

- › Stereo utikač
- › Metalni



SK4P
3.5 mm utikač

- › Stereo utikač
- › Plastični
- › Pod uglom



SK4MK
3.5 mm utičnica

- › Stereo
- › Metalna
- › Montaža na kabel



SK5K
3.5 mm utičnica

- › Mono utičnica
- › Plastična
- › Montaža na kabel



SK4K
3.5 mm utičnica

- › Stereo utičnica
- › Plastična
- › Montaža za kabel



SK2K
6.3 mm utičnica

- › Mono utičnica
- › Plastična
- › Montaža za kabel



SK2EB
6.3 mm utičnica

- › Mono utičnica
- › Plastična
- › Ugradna montaža



SK3EB
6.3 mm utičnica

- › Stereo
- › Plastična
- › Ugradna montaža



SK2E
6.3 mm utičnica

- › Mono utičnica
- › Metalna
- › Ugradna montaža



SK3E
6.3 mm utičnica

- › Stereo utičnica
- › Metalna
- › Ugradna montaža



SK5EB
3.5 mm utičnica

- › Mono utičnica
- › Plastična
- › Ugradna montaža



S5
DIN utikač

- › 5 polova
- › Stereo
- › Za kabel



S5M
DIN utičnica

- › 5 polova
- › Stereo
- › Ugradna montaža



4PKŽ
Utičnica za mikroskop

- › Montaža na kabel
- › 4 pola
- › Sa navojem



5PKŽ
Utičnica za mikroskop

- › Montaža na kabel
- › 5 polova
- › Sa navojem



6PKŽ
Utičnica za mikrofon

- › Montaža na kabel
- › 6 polova
- › Sa navojem



8PKŽ
Utičnica za mikrofon

- › Montaža na kabel
- › 8 polova
- › Sa navojem



4PMM
Utikač za mikrofon

- › Ugradna montaža
- › 4 pola
- › Sa navojem



5PMM
Utikač za mikrofon

- › Ugradna montaža
- › 5 polova
- › Sa navojem



6PMM
Utikač za mikrofon

- › Ugradna montaža
- › 6 polova
- › Sa navojem



8PMM
Utikač za mikrofon

- › Ugradna montaža
- › 8 polova
- › Sa navojem



HQM-1301BB / HQM-1301BR / HQM-1301BU
XLR utikač

- › XLR utikač za kabel
- › Crne, crvene ili plave boje
- › HIGH QUALITY



S23/BK
XLR utikač

- › XLR utikač za kabel
- › Crne boje



S23
XLR utikač

- › XLR utikač za kabel
- › Srebrne boje



S23-PRO
XLR utikač

- › XLR utikač za kabel
- › Srebrne boje



S23/5P
XLR utikač

- › XLR utikač za kabel
- › 5 polova
- › Srebrne boje



S25S
XLR utikač

- › Ugradna montaža
- › Srebrne boje



S25S/5P
XLR utikač

- › Ugradna montaža
- › 5 polova
- › Srebrne boje



HQM-1302BB / HQM-1302BR / HQM-1302BU
XLR utičnica

- › XLR utičnica za kabel
- › Crne, crvene ili plave boje
- › HIGH QUALITY



S24/BK
XLR utičnica

- › XLR utičnica za kabel
- › Crne boje



S24
XLR utičnica

- › XLR utičnica za kabel
- › Srebrne boje



S24-PRO
XLR utičnica

- › XLR utičnica za kabel
- › Srebrne boje



S24/5P
XLR utičnica

- › XLR utičnica za kabel
- › 5 polova
- › Srebrne boje





S25K
XLR utičnica

- › Ugradna montaža
- › Srebrne boje



S25K/BK
XLR utičnica

- › Ugradna montaža
- › Crne boje



S25K/5P
XLR utičnica

- › Ugradna montaža
- › 5 polova
- › Srebrne boje



AC18K
Audio adapter

- › 1 × RCA utičnica
- › 2 × RCA utičnica
- › Plastičan
- › Mono



AC18
Audio adapter

- › 1 × RCA utikač
- › 2 × RCA utičnica
- › Plastičan
- › Mono



AC19
Audio adapter

- › 1 × RCA utičnica
- › 1 × RCA utičnica
- › Plastičan
- › Mono



AC-054 / AC-055
Audio adapter

- › 1 × RCA utikač
- › 1 × RCA utičnica
- › Pozlaćeni kontakti
- › Crne ili crvene boje



- › Pod uglom
- › Plastičan
- › Mono



AC-027
Audio adapter

- › 2 × RCA utičnica
- › 2 × RCA utičnica
- › Plastičan
- › Stereo



FC-024
Audio adapter

- › 1 × RCA utikač
- › 1 × F utičnica
- › Metalni
- › Mono



AC12
Audio adapter

- › 1 × 3.5 mm mono utikač
- › 1 × RCA utičnica
- › Plastičan



AC4
Audio adapter

- › 1 × 6.3 mm mono utikač
- › 1 × RCA utičnica
- › Plastičan



AC5
Audio adapter

- › 1 × 2.5 mm stereo utikač
- › 1 × 3.5 mm stereo utičnica
- › Plastičan



AC6
Audio adapter

- › 1 × 3.5 mm stereo utikač
- › 1 × 6.3 mm stereo utičnica
- › Plastičan



AC9
Audio adapter

- › 1 × 6.3 mm stereo utikač
- › 1 × 3.5 mm stereo utičnica
- › Plastičan



AC16
Audio adapter

- › 1 × 3.5 mm stereo utikač
- › 2 × 3.5 mm stereo utičnica
- › Plastičan



AC16M
Audio adapter kabel

- › 1 × 3.5 mm stereo utikač
- › 2 × 3.5 mm stereo utičnica
- › Pozlaćeni krajevi

- › Aluminijumsko kućište
- › Dužina: 15 cm



AC7
Audio adapter

- › 1 × 6.3 mm stereo utikač
- › 2 × 6.3 mm stereo utičnica
- › Plastičan



AC17
Audio adapter

- › 1 × 3.5 mm stereo utikač
- › 2 × RCA utičnica
- › Plastičan



AC27
Audio adapter

- > 1 x 6.3 mm stereo utikač
- > 2 x RCA utičnica
- > Plastičan



AC29
Audio adapter

- > 1 x RCA utikač
- > 1 x 6.3 mm mono utičnica
- > Plastičan



XLR-3FJPM
Audio adapter

- > 1 x 6.3 mm mono utikač
- > 1 x XLR utičnica
- > Metalni



XLR-3FJPS
Audio adapter

- > 1 x 6.3 mm stereo utikač
- > 1 x XLR utičnica
- > Metalni



XLR-3FRCAF
Adapter

- > 1 x XLR utičnica
- > 1 x RCA utičnica
- > Metalni
- > Mono



XLR-3FRCAM
Audio adapter

- > 1 x XLR utičnica
- > 1 x RCA utikač
- > Metalni
- > Mono



XLR-3M3M
Audio adapter

- > 1 x XLR utikač
- > 1 x XLR utikač
- > Metalni
- > Mono



XLR-3MJPM
Audio adapter

- > 1 x XLR utikač
- > 1 x 6.3 mm mono utikač
- > Metalni



XLR-3MJPSF
Audio adapter

- > 1 x XLR utikač
- > 1 x 6.3 mm stereo utičnica
- > Metalni



XLR-3MJPSM
Audio adapter

- > 1 x XLR utikač
- > 1 x 6.3 mm stereo utikač
- > Metalni



XLR-3MRCAF
Audio adapter

- > 1 x XLR utikač
- > 1 x RCA utičnica
- > Metalni
- > Mono



XLR-3MRCAM
Audio adapter

- > 1 x XLR utikač
- > 1 x RCA utikač
- > Metalni
- > Mono



KABLOVI, PRIKLJUČCI I PREKIDAČI
Koaksijalni kablovi i priključci

KOAKSIJALNI KABLOVI I PRIKLJUČCI



S6TSP/WH
Koaksijalni kabel za spoljnu upotrebu

- > Pun unutrašnji provodnik 1.02 mm pobakreni gvozdeni (Fe/Cu)
- > Impedansa: 75 Ω
- > Prečnik kabela: 7.06 mm
- > Spoljna PVC izolacija bele boje
- > Aluminijska pletenica 80 niti od 0.12 mm
- > Aluminijska + PET folija
- > Penasti izolator 4.6 mm
- > Pakovanje: 100 m



RG6U/LC
Koaksijalni kabel

- > Pun unutrašnji provodnik 1.00 mm pobakreni čelični (CCS)
- > Impedansa: 75 Ω
- > Prečnik kabela: 6 mm
- > Spoljna PVC izolacija bele boje
- > Aluminijska pletenica 56 niti od 0.12 mm
- > Aluminijska + PET folija
- > Penasti izolator 4.2 mm
- > Pakovanje: 100 m



RG6-32/BK
Koaksijalni kabel

- > Pun unutrašnji provodnik 0.9 mm bakarni (Cu)
- > Impedansa: 75 Ω
- > Prečnik kabela: 6.5 mm
- > Spoljna PVC izolacija crne boje
- > Bakarna pletenica 32 niti od 0.12 mm
- > Aluminijska + PET folija
- > Penasti izolator 4.6 mm
- > Pakovanje: 100 m

COPPER



RG6-32/WH Koaksijalni kabel

- › Pun unutrašnji provodnik 0.9 mm bakarni (Cu)
- › Impedansa: 75 Ω
- › Prečnik kabela: 6.5 mm
- › Spoljna PVC izolacija bele boje
- › Bakarna pletenica 32 niti od 0.12 mm
- › Aluminijumska + PET folija
- › Penasti izolator 4.6 mm
- › Pakovanje: 100 m



RG6U/BK Koaksijalni kabel

- › Pun unutrašnji provodnik 1.0 mm pobakreni čelični (CCS)
- › Impedansa: 75 Ω
- › Prečnik kabela: 6.9 mm
- › Spoljna PVC izolacija crne boje
- › Aluminijumska pletenica 48 niti od 0.12 mm
- › Aluminijumska + PET folija
- › Penasti izolator 4.6 mm
- › Pakovanje: 100 m



RG6U/WH Koaksijalni kabel

- › Pun unutrašnji provodnik 1.0 mm pobakreni čelični (CCS)
- › Impedansa: 75 Ω
- › Prečnik kabela: 6.9 mm
- › Spoljna PVC izolacija bele boje
- › Aluminijumska pletenica 48 niti od 0.12 mm
- › Aluminijumska + PET folija
- › Penasti izolator 4.6 mm
- › Pakovanje: 100 m



RG6U-500/WH Koaksijalni kabel

- › Pun unutrašnji provodnik 1.0 mm pobakreni čelični (CCS)
- › Impedansa: 75 Ω
- › Prečnik kabela: 6.9 mm
- › Spoljna PVC izolacija bele boje
- › Aluminijumska pletenica 48 niti od 0.12 mm
- › Aluminijumska + PET folija
- › Penasti izolator 4.6 mm
- › Pakovanje: 500 m



SATCABLE/WH Koaksijalni kabel

- › Pun unutrašnji provodnik 0.65 mm pobakreni čelični (CCS)
- › Impedansa: 75 Ω
- › Prečnik kabela: 6.0 mm
- › Spoljna PVC izolacija bele boje
- › Aluminijumska pletenica 48 niti od 0.12 mm
- › Aluminijumska folija
- › Penasti izolator 3.71 mm
- › Pakovanje: 100 m



RG59+NAP Koaksijalni kabel sa napajanjem

- › Pun unutrašnji provodnik 0.8 mm pobakreni aluminijumski (CCA)
- › Impedansa: 75 Ω
- › Prečnik kabela: 6.2 mm
- › Spoljna PVC izolacija crne boje
- › Aluminijumska pletenica 110 niti od 0.15 mm
- › Aluminijumska folija
- › Penasti izolator 4.8 mm
- › 2 × 0.5 mm² za napajanje
- › Pakovanje: 100 m



RG58mini Koaksijalni kabel

- › Pun unutrašnji provodnik 0.4 mm bakarni (Cu)
- › Impedansa: 50 Ω
- › Prečnik kabela: 4.0 mm
- › Spoljna PVC izolacija bele boje
- › Čelična pletenica 64 niti od 0.1 mm
- › Aluminijumska folija
- › Penasti izolator 2.5 mm
- › Pakovanje: 100 m



RG58C/U Koaksijalni kabel

- › Licnasti unutrašnji provodnik 0.18 mm od 19 niti bakarni (Cu)
- › Impedansa: 50 Ω
- › Prečnik kabela: 5.0 mm
- › Spoljna PVC izolacija crne boje
- › Bakarna pletenica 96 niti od 0.12 mm
- › Penasti izolator 2.95 mm
- › Pakovanje: 100 m



Kabel za alarm

- › Materijal: CCA +Al folija sa dodatnim licnama



LIICY4X0,22 Specifikacija kabla: 4 × 0.22 mm²

LIICY6X0,22 Specifikacija kabla: 6 × 0.22 mm²

LIICY8x0,22 Specifikacija kabla: 8 × 0.22 mm²

LIICY10x0,22 Specifikacija kabla: 10 × 0.22 mm²

Kabel RG59

- › Za video nadzor sa BNC+DC krajevima
- › RG59



Antenski produžni kabel

- › Duplo širmovan
- › 1 × Koax utikač
- › 1 × Koax utičnica
- › Bele boje



SEC-CABLE1010

Dužina: 10 m

SEC-CABLE1030

Dužina: 30 m

SEC-CABLE1020

Dužina: 20 m

SEC-CABLE1050

Dužina: 50 m

RF1

Dužine: 1.5 m

RF2,5

Dužine: 2.5 m

RF3

Dužine: 3 m

RF5

Dužine: 5 m

RF10

Dužine: 10 m



V1 Video kabel

- › BNC utikač
- › BNC utikač
- › Samo za video signal
- › Dužine: 1.5 m



RF1/BK Antenski produžni kabel

- › Duplo širmovan
- › 1 × Koax utikač
- › 1 × Koax utičnica
- › Crne boje
- › Dužine: 1.5 m



S29-7C BNC utikač

- › 75 Ω
- › Za RG-59 kabel
- › Izvedba za krimpovanje



S29-5C BNC utikač

- › 50 Ω
- › Za RG-58 kabel
- › Izvedba za krimpovanje



S29-5C/mini BNC utikač

- › BNC utikač
- › 50 Ω
- › Za RG-58/mini kabel
- › Izvedba za krimpovanje



S29-5T BNC utikač

- › 50 Ω
- › Za RG-58 kabel
- › Navrtni na kabel



S29-6C BNC utikač

- › 75 Ω
- › Za RG-6 kabel
- › Izvedba za krimpovanje



S29-6T BNC utikač

- › 75 Ω
- › Za RG-6 kabel
- › Navrtni na kabel



S29-6P BNC utikač

- › 75 Ω
- › Za RG-6 kabel
- › Pod uglom



S28-6T BNC utičnica

- › 75 Ω
- › Za RG-59 kabel
- › Navrtni na kabel



S39 BNC utičnica

- › Ugradna
- › Vijčano učvršćenje



S35 BNC produžetak

- › BNC utičnica – BNC utičnica





S37T
BNC razdelnik

- › 1 × BNC utikač
- › 2 × BNC utičnica
- › "T" izvedba



S42
BNC adapter

- › RCA utičnica – BNC utikač



S34
BNC adapter

- › RCA utikač – BNC utičnica



S44
BNC adapter

- › BNC utikač - F utičnica



FST1
Koax utikač za kabel

- › Metalni, navrtni
- › Za RG 6 kabel



FST2
Koax utičnica za kabel

- › Metalna, navrtna
- › Za RG 6 kabel



FS14
Koax utikač za kabel

- › Metalni, pravi
- › Vijčana montaža kabela



FS15
Koax utičnica za kabel

- › Metalna, prava
- › Vijčana montaža kabela



FS18
Koax utikač za kabel

- › Pravi, ojačani
- › Vijčana montaža kabela



FS19
Koax utičnica za kabel

- › Prava, ojačana
- › Vijčana montaža kabela



FS1
Koax utikač za kabel

- › Pod uglom
- › Vijčana montaža kabela



FS2
Koax utičnica za kabel

- › Pod uglom
- › Vijčana montaža kabela



FS1M
Koax utikač za kabel

- › Pod uglom, manja izvedba
- › Vijčana montaža kabela



FS2M
Koax utičnica za kabel

- › Pod uglom, manja izvedba
- › Vijčana montaža kabela



FS905
Koax ugradni utikač

- › Metalni
- › Lemna montaža kabela



FS22
Koax produžetak

- › Plastični
- › Vijčana montaža kabela



FS28
Koax razdelnik

- › 1 × utikač
- › 2 × utičnica
- › "T" izvedba
- › Metalni

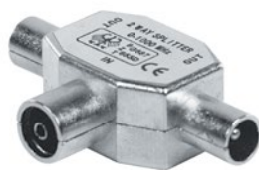

FS27
Koax razdelnik

- › 2 × utikač
- › 1 × utičnica
- › "T" izvedba
- › Metalni



FS25
Koax razdelnik

- › 1 × utikač
- › 2 × utičnica
- › "T" izvedba
- › Plastični



FS24
Koax razdelnik

- › 1 × utičnica
- › 2 × utikač
- › "T" izvedba
- › Plastični



FSH25
Koax razdelnik

- › 1 × utikač
- › 2 × utičnica
- › Trougaona izvedba



FSH24
Koax razdelnik

- › 1 × utičnica
- › 2 × utikač
- › Trougaona izvedba



FF21
F utikač

- › Za KH3 kabel



FF4
F utikač

- › Za SAT kabel



FF1/PRO
F utikač

- › Za RG 6 kabel
- › High Quality



FF1
F utikač

- › Za RG 6 kabel



FF14
F produžetak

- › F utikač – F utikač



FF13
F produžetak

- › F utičnica – F utičnica



FF15
F produžetak

- › F utikač – F utičnica
- › Pod uglom



FF16
F adapter

- › F utikač – Koax utikač



FF17
F adapter

- › F utikač – Koax utičnica



FF18
F adapter

- › Koax utikač – F utičnica



FF19
F adapter

- › Koax utičnica – F utičnica



F803C
F utikač

- › Za kablove: S 6TSM, S 6TSVM
- › Izvedba za krimpovanje



TS1909
F razdelnik

- › 2 kanala, "T" izvedba
- › 1 × ulaz – 2 × izlaz
- › 5–900 MHz



TS1910
F razdelnik

- › 2 kanala
- › 1 × ulaz – 2 × izlaz
- › 5–900 MHz



TS1911
F razdelnik

- › 3 kanala
- › 1 × ulaz – 3 × izlaz
- › 5–900 MHz



TS1913
F razdelnik

- › 4 kanala
- › 1 × ulaz – 4 × izlaz
- › 5–900 MHz



TSP1909
F razdelnik

- › 2 kanala, "T" izvedba
- › 1 × ulaz – 2 × izlaz
- › 900–2400 MHz
- › Za kablovsku i satelitsku TV



KABLOVI, PRIKLJUČCI I PREKIDAČI
Koaksijalni kablovi i priključci



TSP1910
F razdelnik

- › 2 kanala
- › 1 x ulaz – 2 x izlaz
- › 900–2400 MHz
- › Za kablovsku i satelitsku TV

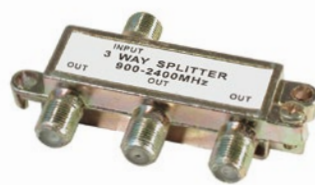

TSP1911
F razdelnik

- › 3 kanala
- › 1 x ulaz – 3 x izlaz
- › 900–2400 MHz
- › Za kablovsku i satelitsku TV



TSP1913
F razdelnik

- › 4 kanala
- › 1 x ulaz – 4 x izlaz
- › 900–2400 MHz
- › Za kablovsku i satelitsku TV



FC-2SPLT-KN
F razdelnik

- › 2 kanala
- › 1 x ulaz – 2 x izlaz
- › 5–1000 MHz
- › Niklovan



FC-3SPLT-KN
F razdelnik

- › 3 kanala
- › 1 x ulaz – 3 x izlaz
- › 5–1000 MHz
- › Niklovan

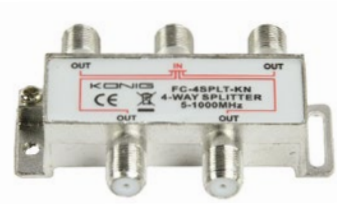

FC-4SPLT-KN
F razdelnik

- › 4 kanala
- › 1 x ulaz – 4 x izlaz
- › 5–1000 MHz
- › Niklovan



FC-6SPLT-KN
F razdelnik

- › 6 kanala
- › 1 x ulaz – 6 x izlaz
- › 5–1000 MHz
- › Niklovan



FC-8SPLT-KN
F razdelnik

- › 8 kanala
- › 1 x ulaz – 8 x izlaz
- › 5–1000 MHz
- › Niklovan



2SPLT-CN
F razdelnik

- › 2 kanala
- › 1 x ulaz – 2 x izlaz
- › 5–2050 MHz
- › Nikolovan



3SPLT-CN
F razdelnik

- › 3 kanala
- › 1 x ulaz – 3 x izlaz
- › 5–2050 MHz
- › Nikolovan



2SPLT-HQ
F razdelnik

- › 2 kanala
- › 1 x ulaz – 2 x izlaz
- › 5–2450 MHz



3SPLT-HQ
F razdelnik

- › 3 kanala
- › 1 x ulaz – 3 x izlaz
- › 5–2450 MHz

VIDEO KABLOVI I PRIKLJUČCI

HDMI kabel

- › Digitalni video kabel V1.4
- › 1 × 19P utikač
- › 1 × 19P utikač
- › HDMI Ethernet kanal
- › Audio povratni
- › 3D preko HDMI
- › Podržava 4K × 2K rezoluciju
- › Proširena podrška za boje



HDMI1-V1.4
Dužina: 1.5 m

HDMI2,5-V1.4
Dužina: 2.5 m

HDMI5-V1.4
Dužina: 5 m

HDMI10-V1.4
Dužina: 10 m

HDMI kabel

- › Digitalni video kabel V1.4
- › 1 × 19P utikač
- › 1 × 19P utikač
- › Pozlaćeni priključci
- › HDMI Ethernet kanal
- › Audio povratni
- › 3D preko HDMI
- › Podržava 4K × 2K rezoluciju
- › Prošireno podrška za boje



HDMI1G-V1.4
Dužina: 1.5 m

HDMI2,5G-V1.4
Dužina: 2.5 m

HDMI5G-V1.4
Dužina: 5 m

HDMI10G-V1.4
Dužina: 10 m

HDMI kabel

- › Digitalni video kabel
- › 1 × 19P utikač
- › 1 × 19P utikač
- › Pozlaćeni priključci
- › Feritni prsten za otklanjanje šumova
- › HDMI Ethernet kanal
- › Audio povratni
- › 3D preko HDMI
- › Podržava 4K × 2K rezoluciju
- › Prošireno podrška za boje



MMK620-150
Dužina: 1.5 m

MMK620-300
Dužina: 3 m

MMK620-500
Dužina: 5 m

HDMI - HDMI mini kabel

- › Digitalni video kabel
- › 1 × 19P utikač
- › 1 × 19P mini utikač
- › 3D preko HDMI
- › Podržava 4K × 2K rezoluciju
- › Pozlaćeni priključci



CABLE-555G/1,5
Dužina: 1.5 m

CABLE-555G/2,5
Dužina: 2.5 m

CABLE-555G/5
Dužina: 5 m

HDMI - DVI kabel

- › Digitalni video kabel
- › 1 × 19P utikač
- › 1 × DVI-D utikač (Single-Link 18+1 pin)
- › Pozlaćeni priključci



CABLE-551G/1,5
Dužina: 1.5 m

CABLE-551G/2,5
Dužina: 2.5 m

CABLE-551G/5
Dužina: 5 m





VC-004G
Adapter HDMI - DVI (M18+1)

- › Adapter utikač
- › HDMI (F19) – DVI-D (M18+1)
- › Pozlaćen



VC-004
Adapter HDMI - DVI (M24+5)

- › Adapter utikač
- › HDMI (F19) – DVI-D (M24+5)
- › Pozlaćeni priključci



HDMI-MF/FX
HDMI adapter

- › FLEXI
- › HDMI utikač – HDMI utičnica
- › Pozlaćeni priključci



A-HDMI-VGA-02
HDMI na VGA adapter

- › Izlaz: 1 × VGA HD15 ženski + 3.5 mm stereo jack
- › Maksimalna rezolucija: 1920 × 1080, 60 Hz
- › Ulaz: 1 × HDMI 19 pin, v.1.4
- › Chipset: CH7101
- › Dimenzije: 49 × 23 × 15 mm



VC-012G
HDMI - mini HDMI adapter

- › Boja: Crna
- › Priključci: HDMI utičnica – mini HDMI utikač
- › Pozlaćeni priključci



VC-007G
HDMI nastavak

- › Boja: Crna
- › Priključci: HDMI utičnica – HDMI utičnica
- › Pozlaćeni priključci
- › Omogućava spajanje dva HDMI kabla

Video kabel

- › Stereo kabel
- › 1 × SCART utikač (21 pol)
- › 1 × SCART utikač (21 pol)
- › Svih 21 polova su u vezi



VC3D
Dužina: 1.5 m

VC3D-3
Dužina: 3 m

VC3D-5
Dužina: 5 m



V81-3
Video kabel

- › Razdelni stereo kabel
- › 1 × SCART utikač (21 pol)
- › 3 × SCART utičnica (21 pol)
- › Dužine: 0.2 m



V57M
Video kabel

- › Mono kabel
- › 1 × SCART utikač (21 pol)
- › 4 × RCA utikač
- › Dužine: 1.5 m



V56
Video kabel

- › Stereo kabel
- › 1 × SCART utikač (21 pol)
- › 6 × RCA utikač
- › Dužine: 1.5 m



SCART32
Video kabel

- › Stereo kabel
- › 1 × SCART utikač (21 pol)
- › 3 × RCA utikač
- › Dužina kabla: 1.5 m
- › Sa prekidačem



V50SG SCART adapter

- › 1 × SCART utikač (21 pin)
- › 3 × RCA utičnica + SVHS utičnica
- › Sa prekidačem
- › Pozlaćeni



V50S SCART adapter

- › 1 × SCART utikač (21 pin)
- › 3 × RCA utičnica + SVHS utičnica
- › Sa prekidačem



V51S SCART adapter

- › 1 × SCART utikač (21 pin)
- › 3 × RCA utičnica + SVHS utičnica + SCART utičnica (21 pin)
- › Sa prekidačem



V52S SCART adapter

- › 1 × SCART utikač (21 pin)
- › 3 × RCA utičnica + SCART utičnica (21 pin)
- › Sa prekidačem



VC20-2 Kamkorder kabel

- › 1 × Četvoropolni 3.5 mm utikač
- › 3 × RCA utikač
- › Odgovara većini video kamera
- › Dužine: 1 m

Video kabel

- › Stereo
- › 3 × RCA utikač
- › 3 × RCA utikač



A4
Dužina: 1.5 m

A4-2,5
Dužina: 2.5 m

A4-5
Dužina: 5 m

A4-10
Dužina: 10 m

VGA kabel

- › Monitor kabel XVGA High-end
- › Utikač: HD15M – HD15M



CABLE-177
Dužina: 1.8 m

CABLE-177/3
Dužina: 3 m

CABLE-177/5
Dužina: 5 m

CABLE-177/10
Dužina: 10 m

CABLE-177/15
Dužina: 15 m

CABLE-177/20
Dužina: 20 m

CABLE-177/30
Dužina: 30 m





MH2
Računarski kabel

- › VGA kabel
- › SUB-D 15 pin utikač
- › SUB-D 15 pin utičnica
- › Dužine: 1.8 m



CC15/2
Računarski kabel

- › VGA kabel
- › SUB-D 15 pin utikač
- › SUB-D 15 pin utikač
- › Dužine: 1.8 m



CABLE-151
Računarski kabel

- › Data kabel
- › SUB-D 9 pin utičnica
- › SUB-D 9 pin utikač
- › Dužine: 1.8 m



CMP-ADAP20
DVI - VGA adapter

- › DVI-I 24+5 pin utičnica
- › VGA 15 pin utikač



CMP-ADAP21
DVI - VGA adapter

- › DVI-I 24+5 pin utikač
- › VGA 15 pin utičnica



SL09LR
SUB-D utikač

- › Ugradni utikač
- › 9 pin



SL15LR
SUB-D utikač

- › Ugradni utikač
- › 15 pin



SL25LR
SUB-D utikač

- › Ugradni utikač
- › 25 pin



BL09LR
SUB-D utičnica

- › Ugradna utičnica
- › 9 pin



BL15LR
SUB-D utičnica

- › Ugradna utičnica
- › 15 pin



BL25LR
SUB-D utičnica

- › Ugradna utičnica
- › 25 pin



CGP09G
Kućište za SUB-D

- › Za 9 pin priključak
- › Plastično

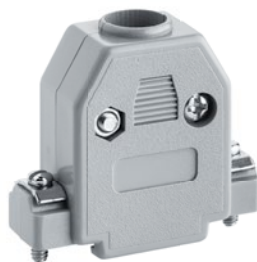

CGP15G
Kućište za SUB-D

- › Za 15 pin priključak
- › Plastično



CGP25G
Kućište za SUB-D

- › Za 25 pin priključak
- › Plastično

USB KABLOVI I ADAPTERI



USBA/microB-Spiral USB 2.0 kabel A-micro B

- › USB A utikač – USB micro B utikač
- › Spiralni kabel
- › Dužina: 45 cm
- › USB 2.0
- › Crne boje

USB 2.0 kabel A-mini B

- › USB A utikač – USB-mini B utikač (5 pin)
- › USB 2.0
- › Sive boje



USB 2.0 kabel A-mini B

- › USB-A utikač – USB-mini B utikač (4 pin)
- › USB 2.0
- › Crne boje

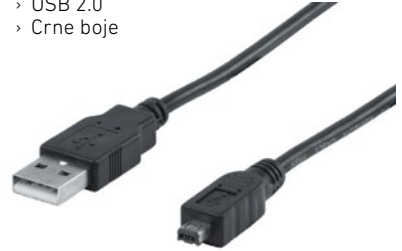

USB500AB-1,8 Dužina: 1.8 m

USB500AB-3 Dužina: 3 m

USB400AB-1M Dužina: 1 m

USB400AB-2M Dužina: 2 m



USB2.0A/microB USB 2.0 kabel A-micro B

- › USB A utikač – USB micro B utikač
- › Dužina: 1.8 m
- › USB 2.0
- › Crne boje



CABLE-167-1.8 USB 2.0 kabel A-micro B

- › USB A utikač – micro USB B utikač
- › Dužina: 1.8 m
- › USB 2.0
- › Crne boje



USB2.0A/A-1,8 USB 2.0 kabel A-A

- › USB A utikač – USB A utikač
- › Dužina: 1.8 m
- › USB 2.0
- › Crne boje



USB2.0A/A-3 USB 2.0 kabel A-A

- › USB A utikač – USB A utikač
- › Dužina: 3 m
- › USB 2.0
- › Crne boje



USB-A/MINI-1 USB 2.0 kabel A-mini USB

- › USB A utikač – mini USB utikač
- › Dužina: 1 m
- › USB 2.0
- › Crne boje



USB-RS232 USB – RS232 adapter kabel

- › USB A utikač – Serijski RS232 port
- › Dužina: 0.2 m

USB 2.0 kabel A-A

- › USB-A utikač – USB-A utičnica
- › USB 2.0
- › Sive boje



USBT2.0A/A-1 Dužina: 1.8 m

USBT2.0A/A-3 Dužina: 3 m

USBT2.0A/A-5 Dužina: 5 m

USB 2.0 kabel A-B

- › USB-A utikač – USB-B utikač
- › USB 2.0
- › Sive boje



USB2.0A/B-1,8 Dužina: 1.8 m

USB2.0A/B-3 Dužina: 3 m





SA050/M

USB 2.0 kabel A – microUSB-B

- › USB-A utikač
- › micro USB-B utikač
- › Funkcioniše i kao kabel za prenos podataka
- › Ugrađeni magnet u oba utikača
- › Praktično skladištenje, pljosnata izvedba
- › Dužina: 215 mm
- › USB 2.0 / 5 V / 2.1 A max
- › Dostupno u raznim bojama
- › Boja ne može da se bira



SA044

USB 2.0 kabel A – micro USB-B

- › USB-A utičnica – micro USB-B utikač
- › Dvosmerni kabel za prenos podataka (OTG kabel)
- › Dužina: 16 cm
- › Prenos fajlova bez računara
- › Reprodukcija video i audio snimaka sa USB memorije
- › Upotrebljivost zavisi od mogućnosti mobilnog uređaja
- › USB 2.0 / 5 V / 2.1 A



VLCP60907B

USB adapter micro u mini USB

- › USB-mini (5 pin) utikač – USB-micro B utičnica
- › Ovaj adapter se koristi za promenu micro USB utikača u mini USB utikač
- › Verzija: USB 2.0
- › Boja: crna
- › Plastično kućište

UTP/FTP KABLOVI

UTP kabel

- › Dimenzije: 4 × 2 × 0.51 mm (AWG24)
- › Pakovanje: 305 m



UTP-CAT.6L/CCA

UTP kabel CAT.6e – licnasti

- › CCA

UTP-CAT.6T/CCA

UTP kabel CAT.6e – pun presek

- › CCA

UTP-CAT.5L/CCA

UTP kabel CAT.5e – licnasti

- › CCA

UTP-CAT.5T/CCA

UTP kabel CAT.5e – pun presek

- › CCA

UTP-CAT.5L

UTP kabel CAT.5e licnasti

- › Bakar



UTP-CAT.5T

UTP kabel CAT.5e pun presek

- › Bakar



FTP kabel

- › Specifikacija kabla: 4 × 2 × 1/24AWG (0.51 mm)
- › CCA
- › Pun presek
- › Pakovanje: 305 m

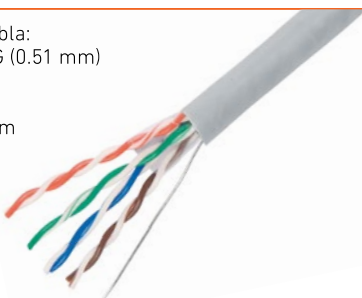

FTP-CAT.5T-CCA

FTP kabel CAT.5

FTP-CAT.6T-CCA

FTP kabel CAT.6



FTP-CAT.5T/CCA-SN

FTP kabel CAT.5e – samonošeci

- › FTP kabel CAT.5e
- › Specifikacija kabla: 4 × 2 × 1/24AWG (0.51 mm)
- › CCA
- › Pun presek
- › Pakovanje: 305 m



UTP patch kabel

- › CAT.5e
- › AWG26
- › Provodnik: CCA
- › 2 × RJ45
- › Sive boje



UTP-0008/0,5

Dužine: 0.5 m

UTP-0008/2

Dužine: 2 m

UTP-0008/5

Dužine: 5 m

UTP-0008/15

Dužine: 15 m

UTP-0008/30

Dužine: 30 m

UTP-0008/1

Dužine: 1 m

UTP-0008/3

Dužine: 3 m

UTP-0008/10

Dužine: 10 m

UTP-0008/20

Dužine: 20 m

UTP-0008/50

Dužine: 50 m

UTP patch kabel

- › CAT.5e
- › AWG26
- › Provodnik: Bakar
- › 2 × RJ45
- › Plave boje



UTP-0008-0,5BU

Dužine: 0.5 m

UTP-0008-2BU

Dužine: 2 m

UTP-0008-5BU

Dužine: 5 m

UTP-0008-1BU

Dužine: 1 m

UTP-0008-3BU

Dužine: 3 m

UTP-0008-10BU

Dužine: 10 m

UTP patch kabel

- › CAT.5e
- › AWG26
- › Provodnik: CCA
- › 2 × RJ45
- › Zelene boje



UTP-0008-0,5GR

Dužine: 0.5 m

UTP-0008-2GR

Dužine: 2 m

UTP-0008-5GR

Dužine: 5 m

UTP-0008-1GR

Dužine: 1 m

UTP-0008-3GR

Dužine: 3 m

UTP-0008-10GR

Dužine: 10 m

UTP patch kabel

- › CAT.5e
- › AWG26
- › Provodnik: CCA
- › 2 × RJ45
- › Crvene boje



UTP-0008-0,5RE

Dužine: 0.5 m

UTP-0008-2RE

Dužine: 2 m

UTP-0008-5RE

Dužine: 5 m

UTP-0008-1RE

Dužine: 1 m

UTP-0008-3RE

Dužine: 3 m

UTP-0008-10RE

Dužine: 10 m

UTP patch kabel

- › CAT.5e
- › AWG26
- › Provodnik: CCA
- › 2 × RJ45
- › Žute boje



UTP-0008-2YE

Dužine: 2 m

UTP-0008-5YE

Dužine: 5 m

UTP-0008-10YE

Dužine: 10 m



UTP patch kabel

- › CAT.5e
- › AWG26
- › Provodnik: Bakar
- › 2 × RJ45
- › Bele boje

COPPER



UTP-0008-1WH

Dužine: 1 m

UTP-0008-2WH

Dužine: 2 m

UTP-0008-3WH

Dužine: 3 m

UTP-0008-5WH

Dužine: 5 m

UTP-0008-10WH

Dužine: 10 m

UTP patch kabel

- › CAT.5e
- › AWG26
- › Provodnik: CCA
- › 2 × RJ45
- › Sive boje



UTP-PATCH/0,5

Dužine: 0.5 m

UTP-PATCH/1,0

Dužine: 1 m

UTP-PATCH/3,0

Dužine: 3 m

UTP-PATCH/5,0

Dužine: 5 m

UTP-PATCH/10

Dužine: 10 m

UTP-PATCH/15

Dužine: 15 m

UTP-PATCH/20

Dužine: 20 m

UTP-PATCH/30

Dužine: 30 m

UTP patch kabel

- › CAT6
- › AWG24 4 × 2 × 7/0.20
- › Provodnik: CCA
- › 2 × RJ45
- › Plave boje



PATCH-Cat6/1,0

Dužine: 1 m

PATCH-Cat6/3,0

Dužina: 3 m

PATCH-Cat6/5,0

Dužine: 5 m

PATCH-Cat6/10

Dužine: 10 m

PATCH-Cat6/15

Dužine: 15 m

PATCH-Cat6/20

Dužine: 20 m

PATCH-Cat6/30

Dužine: 30 m



TS51

Mrežni utikač RJ45

- › 8P/8C
- › Krimpna montaža
- › Za ISDN i računarske mreže
- › RJ45



TS52 / TS52/BK / TS52/WH / TS52/RD

Gumeno kućište za RJ45 utikače

- › 8P/8C
- › Štiti utikač od oštećenja i prljavštine
- › Sprečava lomljenje priključnog kabela
- › Boja: slonove kosti, crna, bela ili crvena



TELEFONSKI KABLOVI I PRIKLJUČCI

COPPER



PGA4 Telefonski kabel četvorožilni

- > 4C × (7 × 0.12 mm), bakar
- > 4 žilni
- > Bele boje
- > Pakovanje: 100 m

PGA4LC / PGA4LC/BK Telefonski kabel četvorožilni

- > 4C × (7 × 0.12 mm), CCA
- > 4 žilni
- > Bele ili crne boje
- > Pakovanje: 100 m

Produžni telefonski kabel

- > 6P/4C
- > Utikač – Utikač
- > Bele ili crne boje



T5-5/WH / T5-5/BK Dužine: 5 m

T5-10/WH / T5-10/BK Dužine: 10 m

T5-15/WH Dužine: 15 m

T5-20/WH / T5-20/BK Dužine: 20 m

Telefonski kabel za slušalice

- > 4P/4C
- > Spiralni
- > Utikač – Utikač
- > Bele boje



T6-3/WH Dužine: 3 m

T6-5/WH Dužine: 5 m

Telefonski kabel za slušalice

- > 4P/4C
- > Spiralni
- > Utikač – Utikač
- > Dužine: 3 m



T6-3 Boja slonove kosti

T6-3/BK Crne boje



TS12 Telefonski utikač

- > 4P/4C (RJ10)
- > Krimpna montaža



TS13 Telefonski utikač

- > 6P/4C (RJ11)
- > Krimpna montaža



TS14 Telefonski utikač

- > 6P/6C (RJ12)
- > Krimpna montaža



TS15/WH Telefonski nastavak

- > 6P/4C
- > Utičnica – utičnica
- > Bele boje



TS17-2 Telefonski razdelnik

- > 6P/4C
- > 1 × utičnica – 2 × utičnica
- > Bele boje



TS16-2/WH Telefonski razdelnik

- > 6P/4C
- > 1 × utikač – 2 × utičnice
- > Bele boje



TS16-3/WH Telefonski razdelnik

- > 6P/4C
- > 1 × utikač – 3 × utičnica
- > Bele boje





TT1-1 Patch nastavak

- › 8P/8C (RJ45)
- › 1 × utičnica – 1 × utičnica
- › Bele boje



TT1-2 ISDN razdelnik

- › 8P/8C (RJ45)
- › 1 × utičnica – 2 × utičnica



TT18-2 ISDN razdelnik

- › 8P8C (RJ45)
- › 1 × utikač – 2 × utičnica



TS1M/WH Telefonska nazidna utičnica

- › 6P/4C
- › Jedno utikačko gnezdo
- › Vijčana montaža
- › Fiksiranje utičnice samolepljivom podlogom
- › Bele boje



TS2M / TS2M/WH Telefonska nazidna utičnica

- › 6P/4C
- › Dva utikačka gnezda
- › Vijčana montaža



- › Fiksiranje utičnice samolepljivom podlogom
- › Boja slonove kosti ili bela boja



Ringer Dodatno telefonsko zvono

- › Upadljiv zvučni i svetlosni signal
- › Pogodan za sve klasične telefone
- › Podesiva jačina zvuka
- › Moguće isključiti zvuk
- › Priključni kabel (1.2 m)



TUZ102 Telefonska utičnica ugradna

- › Kombinovana
- › Sa 2 mikroutikača i 1 klasični utikač



ADSL-SPLT ADSL Splitter

- › ADSL splitter (razdelnik) služi za istovremeno povezivanje telefona i ADSL modema (rutera) preko jedne telefonske linije. To omogućuje korišćenje telefona i interneta istovremeno.



CMP-ADSLSPLIT1 ADSL splitter

- › ADSL splitter (razdelnik) služi za istovremeno povezivanje telefona i ADSL modema (rutera) preko jedne telefonske linije. To omogućuje korišćenje telefona i interneta istovremeno.

HIGH
QUALITY



PRIKLJUČCI „BANANA” I „KROKODIL”



BD5G/BK / BD5G/RD
Banana utikač

- › Plastični
- › Pozlaćeni
- › Vijčana montaža kabela
- › Sa poprečnom rupom
- › Crne ili crvene boje



BD3/BK / BD3/RD
Banana utikač

- › Plastični
- › Montaža na kabel
- › Sadrži utičnicu
- › Crne ili crvene boje



BD4/BK / BD4/RD
Banana utikač

- › Plastični
- › Vijčana montaža kabela
- › Sa poprečnom rupom
- › Crne ili crvene boje



BD1/BK / BD1/RD
Banana utikač

- › Plastični
- › Lemna montaža
- › Crne ili crvene boje



BA2/BK / BA2/RD
Banana utičnica

- › Plastična
- › Izolovana
- › Lemna montaža kabela
- › Montaža na šasiju
- › Crne ili crvene boje



BA1/BK / BA1/RD
Banana utičnica

- › Plastična
- › Lemna montaža kabela
- › Montaža na šasiju
- › Crne ili crvene boje



VBC200/BK / VBC200/RD
Krokodil hvataljka

- › Izolovana
- › Max: 200 A / 12 V DC
- › Dužine: 150 mm
- › Lemna montaža kabela
- › Crne ili crvene boje



VBC100/BK / VBC100/RD
Krokodil hvataljka

- › Izolovana
- › Max: 100 A / 12 V DC
- › Dužine: 110 mm
- › Lemna montaža kabela
- › Crne ili crvene boje



VBC7/BK / VBC7/RD
Krokodil hvataljka

- › Izolovana
- › Max: 50 A / 12 V DC
- › Dužine: 100 mm
- › Lemna montaža kabela
- › Crne ili crvene boje



VBC30/BK / VBC30/RD
Krokodil hvataljka

- › Izolovana
- › Max: 30 A / 12 V DC
- › Dužine: 75 mm
- › Lemna montaža kabela
- › Crne ili crvene boje



ALC4/BK / ALC4/RD
Krokodil hvataljka sa banana utičnicom

- › Izolovana
- › Dužine: 65 mm
- › Vijčana montaža kabela
- › Crne ili crvene boje





VCC210 Set krokodil hvataljki

- > 10 kom. laboratorijskih kablova od 50 cm
- > Sa hvataljkama VCC2 na krajevima

Krokodil hvataljka

- > Kompletno izolovana
- > Lemna montaža kabela
- > Japanska – velika



VCC3/BK
Dužine: 55 mm



VCC3/RD
Dužine: 55 mm

VCC2/BK
Dužine: 45 mm

VCC2/RD
Dužine: 45 mm

VCC1/BK
Dužine: 40 mm

VCC1/RD
Dužine: 40 mm

NEIZOLOVANE KABLOVSKE STOPICE

KSD2,8-0,5/Cu

KSD4,8-0,5/Cu

KSD6,3-0,8/Cu

KSH2,8-0,5/Cu

KSH4,8-0,5/Cu

KSH6,3-0,5/Cu



KSD2,8-0,5/Sn

KSD4,8-0,5/Sn

KSD6,3-0,8/Sn

KSH2,8-0,5/Sn

KSH4,8-0,5/Sn

KSH6,3-0,5/Sn

ŠIFRA	DIMENZIJE (mm)	d (mm)	L (mm)	l ₁ (mm)	W (mm)	ZA PROVOĐNIK (mm ²)	MATERIJAL
KSD2,8-0,5/Cu	2,8 × 0,5	2,4	15	6,4	2,8	0,5-1	Bakar
KSD2,8-0,5/Sn	2,8 × 0,5	2,4	15	6,4	2,8	0,5-1	Cink
KSD4,8-0,5/Cu	4,8 × 0,5	3,1	17,5	6,7	4,8	0,5-1	Bakar
KSD4,8-0,5/Sn	4,8 × 0,5	3,1	17,5	6,7	4,8	0,5-1	Cink
KSD6,3-0,8/Cu	6,3 × 0,8	3,7	19,7	8,4	6,3	0,5-1	Bakar
KSD6,3-0,8/Sn	6,3 × 0,8	3,7	19,7	8,4	6,3	0,5-1	Cink
KSH2,8-0,5/Cu	2,8 × 0,5	3,1	13	6	3,8	0,5-1	Bakar
KSH2,8-0,5/Sn	2,8 × 0,5	3,1	13	6	3,8	0,5-1	Cink
KSH4,8-0,5/Cu	4,8 × 0,5	2,4	15	6,4	5,7	0,5-1	Bakar
KSH4,8-0,5/Sn	4,8 × 0,5	2,4	15	6,4	5,7	0,5-1	Cink
KSH6,3-0,5/Cu	6,3 × 0,5	3,1	19	7,7	7,6	0,5-1	Bakar
KSH6,3-0,5/Sn	6,3 × 0,5	3,1	19	7,7	7,6	0,5-1	Cink

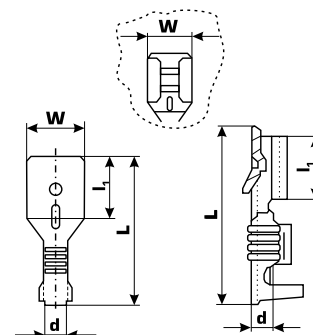

PREKIDAČI I TASTERI



KN3-202
KIP prekidač

- > 2 linije – 2 položaja
- > 250 V/2 × 6 A
- > Ugradne dimenzije: 12 mm



KN3-223
KIP prekidač

- > 2 linije – 3 položaja
- > 250 V/2 × 6 A
- > Ugradne dimenzije: 12 mm



ST21
KIP prekidač

- > 1 linija – 2 položaja
- > 250 V~/16 A
- > Ugradne dimenzije: 12 mm



ST22
KIP prekidač

- > 1 linija – 3 položaja
- > 250 V~/16 A
- > Ugradne dimenzije: 12 mm



ST302
KIP prekidač

- > 1 linija – 2 položaja
- > 250 V~/3 A
- > Ugradne dimenzije: 6 mm



ST303
KIP prekidač

- > 1 linija – 3 položaja
- > 250 V~/3 A
- > Ugradne dimenzije: 6 mm



ST304
KIP prekidač

- > 2 linija – 2 položaja
- > 250 V~/3 A
- > Ugradne dimenzije: 6 mm



ST305
KIP prekidač

- > 2 linija – 3 položaja
- > 250 V~/3 A
- > Ugradne dimenzije: 6 mm



ST315
WIPP prekidač

- › 1 linija – 2 položaja
- › 125 V~/3 A
- › Ugradne dimenzije: 5 mm



ST316
WIPP prekidač

- › 2 linije – 2 položaja
- › 125 V~/3 A
- › Ugradne dimenzije: 5 mm



STV07 / STV08
WIPP svetleći prekidač

- › 1 linija – 2 položaja
- › Sa glim sijalicom
- › 250 V~/6 A
- › Crveni ili zeleni
- › Ugradne dimenzije: 21 mm



STV11 / STV12
WIPP svetleći prekidač

- › 1 linija – 2 položaja
- › Sa glim sijalicom
- › 250 V~/6 A
- › Crveni ili zeleni
- › Ugradne dimenzije: 21 mm



AKV02
WIPP svetleći prekidač

- › 1 linija – 2 položaja
- › 12 V
- › Zeleni
- › Ugradne dimenzije: 19 x 13 mm



ST1/BK / ST1/RD
WIPP prekidač

- › 1 linija – 2 položaja
- › 250 V~/3 A
- › Mini - crni ili crveni
- › Ugradne dimenzije: 20 x 13 mm



STV05 / STV06
WIPP svetleći prekidač

- › 2 linije – 2 položaja
- › Sa glim sijalicom
- › 250 V~/5 A
- › Mini - crveni ili zeleni
- › Ugradne dimenzije: 20 x 13 mm



STV15
WIPP svetleći prekidač

- › 1 linija – 2 položaja
- › Sa glim sijalicom
- › 250 V~/6 A
- › Mini - crveni
- › Ugradne dimenzije: 20 x 13 mm



C1300AB01
WIPP prekidač

- › 1 linija – 2 položaja
- › 250 V~/1 x 16 A
- › Ugradne dimenzije: 12 x 27 mm



STV03 / STV04
WIPP svetleći prekidač

- › 1 linija – 2 položaja
- › Sa glim sijalicom
- › 250 V~/10 A
- › Crveni ili zeleni
- › Ugradne dimenzije: 31 x 13 mm



5599
WIPP svetleći prekidač

- › 2 položaja
- › Dupli
- › Sa glim sijalicom
- › 2 x 15 A/250 V~
- › Crveni



STV01 / STV02
WIPP svetleći prekidač

- › 2 linije – 2 položaja
- › Sa glim sijalicom
- › 250 V~/10 A
- › Crveni ili zeleni
- › Ugradne dimenzije: 31 x 22 mm



STV101
WIPP svetleći prekidač

- › 2 linije – 2 položaja
- › Sa glim sijalicom
- › 250 V~/10 A
- › Crveni
- › Ugradne dimenzije: 31 x 22 mm



ST10/RD / ST10/BK
Taster prekidač

- › 1 linija – 2 položaja
- › 250 V~/3 A
- › Crvene boje
- › Ugradne dimenzije: 12 mm



ST11/RD
Taster prekidač

- › 1 linija – 2 položaja
- › 250 V~/1 A
- › Crvene boje
- › Ugradne dimenzije: 12 mm



ASW-08
Taster prekidač

- › Taster OFF-(ON)
- › SPST 3 A/30 V DC
- › Metalno kućište





SP01/BK / SP01/RD Zatvarajući mini taster

- > 1 linija
- > Crni ili crveni
- > Ugradne dimenzije: 7 mm



SP02/BK / SP02/RD Zatvarajući mini taster

- > 1 linija
- > Crni i crveni
- > Ugradne dimenzije: 7 mm
- > HIGH QUALITY



SP10/BK / SP10/RD Zatvarajući taster

- > 1 linija
- > Zatvoren – OFF – (ON)
- > 250 V~/3 A
- > Crne ili crvene boje
- > Ugradne dimenzije: 12 mm



SP11/GN / SP11/RD Zatvarajući taster

- > 1 linija
- > Zatvoren – OFF – (ON)
- > 250 V~/3 A
- > Zelene ili crvene boje
- > Ugradne dimenzije: 12 mm



SP12/GR / SP12/RD / SP12/YE Zatvarajući taster

- > 1 linija
- > Zatvoren – OFF – (ON)
- > 250 V~/1.5 A
- > Zelene, crvene ili žute boje
- > Ugradne dimenzije: 13 mm



MSW11 Mikroprekidač

- > 1 linija – preklopni – ON – (ON)
- > 250 V~/5 A – mini
- > Dimenzije: 20 × 10 × 6 mm



MSW13 Mikroprekidač

- > 1 linija – preklopni – ON – (ON)
- > 250 V~/5 A – mini, sa točkićem
- > dimenzije: 20 × 10 × 6 mm



5634 (MSW01) Mikroprekidač

- > 1 linija – preklopni – ON – (ON)
- > 250 V~/10 A
- > Dimenzije: 28 × 16 × 10 mm

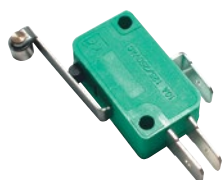

5562 (MSW03) Mikroprekidač

- > 1 linija – preklopni – ON – (ON)
- > 250 V~/10 A – sa točkićem
- > Dimenzije: 28 × 16 × 10 mm



AKV01 Svetleći prekidač

- > 1 linija – 2 položaja
- > 12 V
- > Crveni
- > Ugradne dimenzije: 19 × 13 mm



AK01 KIP svetleći prekidač

- > 1 linija – 2 položaja
- > 12 V
- > Crveni
- > Ugradne dimenzije: 20 mm



AK11 / AK12 WIPP svetleći prekidač

- > 1 linija – 2 položaja
- > 12 V
- > Crveni ili zeleni LED
- > Ugradne dimenzije: 20 mm



AKV11 / AKV12 / AKV13 / AKV14 Svetleći prekidač

- > 1 linija – 2 položaja
- > 12 V
- > Crveni, zeleni, žuti ili plavi
- > Ugradne dimenzije: 20 mm



AK61 Taster prekidač

- > 2 linije – 3 položaja
- > Za podizače prozora
- > (ON) – OFF – (ON)
- > 12 V
- > Ugradne dimenzije: 37 × 18 mm



AKV62 Svetleći taster prekidač

- > 2 linije – 3 položaja
- > Za podizače prozora
- > (ON) – OFF – (ON)
- > 12 V
- > Crveni LED
- > Ugradne dimenzije: 37 × 18 mm

Stakleni osigurači (brzi, tromi)



ŠIFRA	OPIS
F100mA	5 × 20 mm, brzi, 100 mA
F125mA	5 × 20 mm, brzi, 125 mA
F160mA	5 × 20 mm, brzi, 160 mA
F200mA	5 × 20 mm, brzi, 200 mA
F250mA	5 × 20 mm, brzi, 250 mA
F315mA	5 × 20 mm, brzi, 315 mA
F400mA	5 × 20 mm, brzi, 400 mA
F500mA	5 × 20 mm, brzi, 500 mA
F630mA	5 × 20 mm, brzi, 630 mA
F800mA	5 × 20 mm, brzi, 800 mA
F1A	5 × 20 mm, brzi, 1 A
F1,25A	5 × 20 mm, brzi, 1,25 A
F1,6A	5 × 20 mm, brzi, 1,6 A
F2A	5 × 20 mm, brzi, 2 A
F2,5A	5 × 20 mm, brzi, 2,5 A
F3,15A	5 × 20 mm, brzi, 3,15 A
F4A	5 × 20 mm, brzi, 4 A
F5A	5 × 20 mm, brzi, 5 A
F6,3A	5 × 20 mm, brzi, 6,3 A
F8A	5 × 20 mm, brzi, 8 A
F10A	5 × 20 mm, brzi, 10 A
F12A	5 × 20 mm, brzi, 12 A
F16A	5 × 20 mm, brzi, 16 A



ŠIFRA	OPIS
T315mA	5 × 20 mm, tromi, 315 mA
T400mA	5 × 20 mm, tromi, 400 mA
T500mA	5 × 20 mm, tromi, 500 mA
T630mA	5 × 20 mm, tromi, 630 mA
T800mA	5 × 20 mm, tromi, 800 mA
T1A	5 × 20 mm, tromi, 1 A
T1,25A	5 × 20 mm, tromi, 1,25 A
T1,6A	5 × 20 mm, tromi, 1,6 A
T2A	5 × 20 mm, tromi, 2 A
T2,5A	5 × 20 mm, tromi, 2,5 A
T3,15A	5 × 20 mm, tromi, 3,15 A
T4A	5 × 20 mm, tromi, 4 A
T5A	5 × 20 mm, tromi, 5 A
T6,3A	5 × 20 mm, tromi, 6,3 A
T8A	5 × 20 mm, tromi, 8 A
T10A	5 × 20 mm, tromi, 10 A



ŠIFRA	OPIS
USA500mA	6 × 30 mm, brzi, 500 mA
USA1A	6 × 30 mm, brzi, 1 A
USA1,5A	6 × 30 mm, brzi, 1,5 A
USA2A	6 × 30 mm, brzi, 2 A
USA3A	6 × 30 mm, brzi, 3 A
USA4A	6 × 30 mm, brzi, 4 A
USA5A	6 × 30 mm, brzi, 5 A
USA6A	6 × 30 mm, brzi, 6 A
USA8A	6 × 30 mm, brzi, 8 A
USA10A	6 × 30 mm, brzi, 10 A
USA16A	6 × 30 mm, brzi, 16 A



S1036 Kućište FLA auto osigurača na kabele

- > Sa potpuno zatvorenom kućištem: do 15 A
- > Pogodan za presek kabela: 1.0 mm²



BF53L Kućište osigurača

- > Navojni
- > 5 × 20 mm



BF52B Kućište osigurača BF63B Kućište osigurača

- > Ugradno
- > 5 × 20 mm
- > Navrtni poklopac



KL02 Klema

- > Za montažu na ploču
- > 2 pola
- > 16 A
- > RM5



BF52L Kućište osigurača

- > Utiskujući
- > 5 × 20 mm



BF63L Kućište osigurača

- > Utiskujući
- > 6 × 30 mm



PTF30 Kućište osigurača

- > Ugradno
- > 5 × 20 mm
- > Navrtni poklopac



KL03 Klema

- > Za montažu na ploču
- > 3 pola
- > 16 A
- > RM5

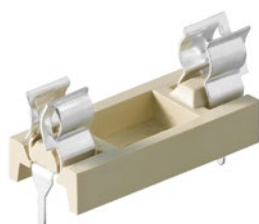

BF52 Postolje za osigurač

- > Sa poklopcem
- > 5 × 20 mm



BH-036 Priključak za baterije

- > Priključak sa kablom za 9 V baterije
- > Kabel dužine 15 cm





EXB-640
Probna ploča

- > 640 kontakata
- > Dimenzije: 172 × 40 × 9 mm

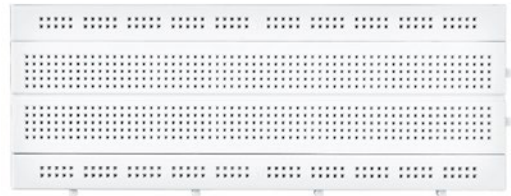

EXB-830
Probna ploča

- > 640 + 200 kontakata
- > Dimenzije: 174 × 66 × 9 mm

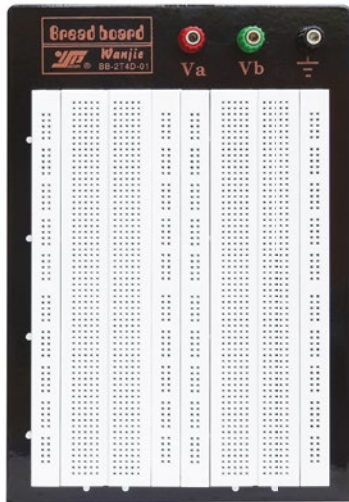

EXB-1660
Probna ploča

- > Sa 3 buksne
- > Dimenzije: 220 × 150 mm
- > 1280 + 400 kontakata

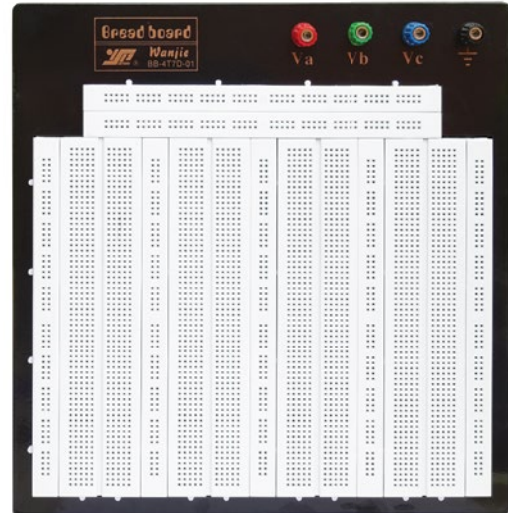

EXB-2390
Probna ploča

- > Sa 4 buksne
- > Dimenzije: 250 × 240 mm
- > 2560 + 700 kontakata

VENTILATORI ZA ELEKTRONIKU



DP200A2123XBT
Ventilator aksijalni

- > Napon: 220–240 V~
- > Dimenzije: 120 × 120 × 38 mm
- > Protok vazduha: 117.0 CFM (3.31 m³/min)
- > Ležaj: kuglični
- > Nivo buke: 50 dB (A)
- > Snaga: 21 W
- > Brzina: 3150 RPM

DP201A2123HST
Ventilator aksijalni

- > Napon: 220–240 V~
- > Dimenzije: 119.5 × 119.5 × 38.5 mm
- > Protok vazduha: 105.0 CFM (2.97 m³/min)
- > Ležaj: klizni
- > Nivo buke: 48 dB (A)
- > Snaga: 19 W
- > Brzina: 2900 RPM



LFTG201
Mreža za ventilator

- > Metalna
- > Sa 7 zaštitnih krugova
- > Dimenzije: 120 × 120 mm



LGP120
Mreža za ventilator

- > Plastična
- > Dimenzije: 120 × 120 mm



LFT120FI45
Mreža za ventilator

- > Plastična
- > Sa filterom 45PPI
- > Dimenzije: 120 × 120 mm



BATERIJE I PUNJAČI

Punjači ... 211

Punjive baterije ... 212

Alkalne i litijumske baterije ... 214

Standardne baterije ... 218

Dugmaste baterije ... 220

Telefonski akumulatori ... 221

Akumulatori ... 222



PROSTO

h_q

home

GP

Energizer

maxell

VARTA

Ultracell®

PUNJAČI



MW6398GS

Punjač Ni-Cd i Ni-MH akumulatora



- › Pogodan za Ni-Cd i Ni-MH akumulatore
- › Za punjenje: 1 kom. AAA, AA, C, D i 9 V akumulatora
- › Moguće je istovremeno punjenje 6 različitih akumulatora
- › Pražnjenje/punjenje/ispitivanje stepena napunjenosti
- › LED indikatori za svaku poziciju punjenja
- › Struja punjenja: 120 mA/13 mA (AAA, AA, C, D / 9 V)
- › Struja pražnjenja: ~ 300 mA / ~ 30 mA (AAA, AA, C, D / 9 V)
- › Dimenzije: 203 x 57 x 110 mm
- › Isporučuje se bez akumulatora

*Akumulatori su samo ilustracija



MW8168GS

Punjač Ni-Cd i Ni-MH akumulatora



- › Pogodan za Ni-Cd i Ni-MH akumulatore
- › Za punjenje 2 ili 4 kom. akumulatora tipa AA i AAA
- › Automatsko pražnjenje/brzo punjenje /održavanje nivoa napunjenosti
- › Zaštitno kolo za zaštitu prepunjenosti
- › LED indikacija
- › Struja punjenja: 500 mA/300 mA (AA/AAA)
- › Struja pražnjenja: ~70 mA
- › Dimenzije: 120 x 68 x 48 mm
- › Isporučuje se bez akumulatora

*Akumulatori su samo ilustracija



MW1222-2GS

Punjač Ni-Cd i Ni-MH akumulatora



- › Pogodan za Ni-Cd i Ni-MH akumulatore
- › Za istovremeno punjenje 2 ili 4 kom. akumulatora tipa AA i AAA
- › LED indikacija
- › Struja punjenja: 120 mA/AA, 54 mA/AAA
- › Dimenzije: 105 x 45 x 53 mm
- › Isporučuje se bez akumulatora

*Akumulatori su samo ilustracija



2100 mA

USBP03

Univerzalni USB punjač 2.1 A



- › Posедуje 2 USB priključka
- › Za punjenje akumulatora prenosnih uređaja
- › Idealno za muzičke plejere, navigacije, mobilne telefone, itd.
- › Potreban je USB priključni kabel
- › Zaštita od kratkog spoja, pregrevanja i preopterećenja
- › Ulazni napon: 230 V~ / 50 Hz / 0.3 A
- › USB zbirni izlazni napon: 5 V DC / maks. 2100 mA, po izlazu maks. 2100 mA, pri istovremenom korištenju oba izlaza maks. 1050 mA po pojedinačnom izlazu.
- › Snaga: maksimum 10.5 W
- › Uređaj koji želite priključiti treba da je radnog napona od 5 V i maksimalne potrošnje do 2.1 A!
- › Dimenzije: 55 x 30 x 29 mm
- › Težina: 39 g



2100 mA



USBP03M

Univerzalni USB punjač sa kabelom 2.1 A



- › Posедуje 2 USB priključka
- › Za punjenje akumulatora prenosnih uređaja
- › Idealno za muzičke plejere, navigacije, mobilne telefone, itd.
- › USB priključni kabel je u sklopu – dužina 1.2 m
- › Zaštita od kratkog spoja, pregrevanja i preopterećenja
- › Ulazni napon: 230 V~ / 50 Hz / 0.3 A
- › USB zbirni izlazni napon: 5 V DC / maks. 2100 mA, po izlazu maks. 2100 mA, pri istovremenom korištenju oba izlaza maks. 1050 mA po pojedinačnom izlazu.
- › Snaga: maksimum 10.5 W
- › Uređaj koji želite priključiti treba da je radnog napona od 5 V i maksimalne potrošnje do 2.1 A!
- › Dimenzije: 55 x 30 x 29 mm
- › Težina: 39 g





USBP07 Univerzalni USB punjač 5.2 A



5200
mA

- › Posедуje 4 USB priključaka
- › Za punjenje akumulatora prenosnih uređaja
- › Idealno za muzičke plejere, navigacije, mobilne telefone, itd.
- › Potreban je USB priključni kabel
- › Zaštita od kratkog spoja, pregrevanja i preopterećenja
- › Ulazni napon: 230 V~ / 50 Hz / 0.3 A
- › USB zbirni izlazni napon: 5 V DC / maks. 5200 mA, po izlazu maks. 2400 mA, pri istovremenom korištenju sva četiri izlaza maks 1300 mA po pojedinačnom izlazu.
- › Uređaj koji želite priključiti treba da je radnog napona od 5 V i maksimalne potrošnje do 2.4 A!
- › Snaga: maksimum 26 W
- › Dimenzije: 65 × 60 × 25 mm
- › Težina: 105 g



USBP09 Univerzalni USB punjač 6 A



6000
mA

- › Poseduje 5 USB priključaka
- › Za punjenje akumulatora prenosnih uređaja
- › Idealno za muzičke plejere, navigacije, mobilne telefone, itd.
- › Potreban je USB priključni kabel
- › Zaštita od kratkog spoja, pregrevanja i preopterećenja
- › Easy plug USB – poboljšani USB ulaz koji omogućava priključivanje USB kabela na oba načina i tako otklanja mogućnost pogrešnog priključivanja.
- › Kabel za napajanje 1.6 m
- › Ulazni napon: 230 V~ / 50 Hz / 0.3 A
- › USB zbirni izlazni napon: 5 V DC / maks. 6000 mA, po izlazu maks. 2000 mA, pri istovremenom korištenju svih pet izlaza maks 1200 mA po pojedinačnom izlazu.
- › Uređaj koji želite priključiti treba da je radnog napona od 5V i maksimalne potrošnje do 2 A!
- › Snaga: maksimum 30 W
- › Dimenzije: 96 × 70 × 30 mm
- › Težina: 145 g



SA1000MU Micro USB punjač 1 A



1000
mA

- › Za punjenje akumulatora prenosnih uređaja sa micro USB-B utičnicama
- › Idealno za muzičke plejere, navigacije, mobilne telefone
- › Ulazni napon: 230 V~ / 50 Hz (100–250 V~/50–60 Hz)
- › Micro USB-B izlazni napon: 5 V DC / maks. 1000 mA

PUNJIVE BATERIJE



65AAAHC-U2 GP punjive baterije AAA 650 mAh



- › Ni-MH akumulator
- › Napon/kapacitet: 1.2 V / 650 mAh
- › Tip: AAA (HR03)
- › Pakovanje: blister, 2 kom.



75AAAHC-U2 GP punjive baterije AAA 750 mAh



- › Ni-MH akumulator
- › Napon/kapacitet: 1.2 V / 750 mAh
- › Tip: AAA (HR03)
- › Pakovanje: blister, 2 kom.



100AAAHC-U2 GP punjive baterije AAA 1000 mAh



- › Ni-MH akumulator
- › Napon/kapacitet: 1.2 V / 1000 mAh
- › Tip: AAA (HR03)
- › Pakovanje: blister, 2 kom.





250AAHC-U2

GP punjive baterije AA 2500 mAh

- > Ni-MH akumulator
- > Napon/kapacitet: 1.2 V / 2500 mAh
- > Tip: AA (HR6)
- > Pakovanje: blister, 2 kom.



270AAHC-U2

GP punjive baterije AA 2700 mAh

- > Ni-MH akumulator
- > Napon/kapacitet: 1.2 V / 2700 mAh
- > Tip: AA (HR6)
- > Pakovanje: blister, 2 kom.



85AAAHC-B-UC2

GP punjive baterije AAA 850 mAh

- > Ni-MH akumulator
- > ReCyko
- > Napon/kapacitet: 1.2 V / 850 mAh
- > Tip: AAA (HR03)
- > Pakovanje: blister, 2 kom.



210AAHC-B-UC2

GP punjive baterije AA 2000 mAh

- > Ni-MH akumulator
- > ReCyko
- > Napon/kapacitet: 1.2 V / 2000 mAh
- > Tip: AA (HR6)
- > Pakovanje: blister, 2 kom.



ENR-R03-NIMH700PP/2BL

Energizer punjive baterije AAA 700 mAh

- > Ni-MH akumulator
- > Power Plus
- > Napon/kapacitet: 1.2 V, 700 mAh
- > Tip: AAA (HR03)
- > Pakovanje: blister, 2 kom.

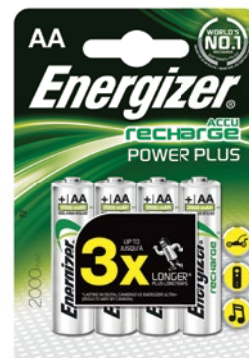

ENR-R06-NIMH2000PP/4BL

Energizer punjive baterije AA 2000 mAh

- > Ni-MH akumulator
- > Power Plus
- > Napon/kapacitet: 1.2 V, 2000 mAh
- > Tip: AA (HR6)
- > Pakovanje: blister, 4 kom.



ENR-R06-NIMH2300EX/2BL

Energizer punjive baterije AA 2300 mAh

- > Ni-MH akumulator
- > Energizer Extreme
- > Napon/kapacitet: 1.2 V / 2300 mAh
- > Tip: AA (HR6)
- > Pakovanje: blister, 2 kom.



ENR-R06-NIMH2300EX/4BL

GP punjive baterije AA 2300 mAh

- > Ni-MH akumulator
- > Energizer Extreme
- > Napon/kapacitet: 1.2 V / 2300 mAh
- > Tip: AA
- > Pakovanje: blister, 4 kom.



ENR-6LR61-NIMH175PP/1BL

Energizer punjiva baterija 9 V 175 mAh

- > Ni-MH akumulator
- > Recharge Power Plus
- > Napon/kapacitet: 9 V / 175 mAh
- > Tip: 9 V (6HR61)
- > Pakovanje: blister, 1 kom.



M600AA/2 
HOME punjive baterije
AA 600 mAh

- › Ni-MH akumulator
- › Napon/kapacitet:
1.2 V / 600 mAh
- › Tip: AA (HR6)
- › Pakovanje: blister, 2 kom.



M700AAA 
HOME punjive baterije
AAA 700 mAh

- › Ni-MH akumulator
- › Napon/kapacitet:
1.2 V / 700 mAh
- › Tip: AAA (HR03)
- › Pakovanje: blister, 4 kom.



CM2500AA 
HOME punjive baterije
AA 2500 mAh

- › Ni-MH akumulator
- › Napon/kapacitet:
1.2 V / 2500 mAh
- › Tip: AA (HR6)
- › Pakovanje: blister, 4 kom.



NC9 
HQ punjiva baterija
9 V 250 mAh

- › Ni-MH akumulator
- › Napon/kapacitet:
8.4 V / 250 mAh
- › Tip: 9 V (6HR61)
- › Pakovanje: blister, 1 kom.

ALKALNE I LITIJUMSKE BATERIJE



GP-LR03/1(16)
GP alkalne baterije AAA



- › GP alkalna baterija Ultra
- › Tip: AAA (LR03)
- › Napon: 1.5 V
- › Pakovanje: folija, 16 kom.



GP-LR06/1(16)
GP alkalne baterije AA



- › GP alkalna baterija Ultra
- › Tip: AA (LR6)
- › Napon: 1.5 V
- › Pakovanje: folija, 16 kom.



GP-LR03/4+2BP
GP alkalne baterije AAA



- › GP alkalna baterija Ultra
- › Tip: AAA (LR03)
- › Napon: 1.5 V
- › Pakovanje: blister, 4+2 kom.



GP-LR06/4+2BP
GP alkalne baterije AA



- › GP alkalna baterija Ultra
- › Tip: AA (LR6)
- › Napon: 1.5 V
- › Pakovanje: blister, 4+2 kom.



GP-LR14/2BP
GP alkalne baterije C



- › GP alkalna baterija Ultra
- › Tip: C (LR14)
- › Napon: 1.5 V
- › Pakovanje: blister, 2 kom.





GP-LR20/2BP
GP alkalne baterije D

- › GP alkalne baterije Ultra
- › Tip: D (LR20)
- › Napon: 1.5 V
- › Pakovanje: blister, 2 kom.



GP-23A
GP visokonaponska alkalna baterija

- › GP alkalna baterija 23A
- › Tip: 23A-C5
- › Napon: 12 V
- › Dimenzije: 10 × 28 mm
- › Pakovanje: blister, 1 kom.



GP-27A
GP visokonaponska alkalna baterija

- › GP alkalna baterija 27A
- › Tip: 27A-C5
- › Napon: 12 V
- › Dimenzije: 8 × 28 mm
- › Pakovanje: blister, 1 kom.



CR123A-U1
GP litijumska baterija CR123A

- › Tip: CR123A
- › Napon: 3 V
- › Dimenzije: prečnik 17 × 34.2 mm
- › Pakovanje: blister, 1 kom.



MAX-LR03/BL4+2
Maxell alkalne baterije AAA

- › Tip: AAA (LR03)
- › Napon: 1.5 V
- › Pakovanje: blister, 4+2 kom.



VAR-LR03HE/4+4BL
Varta alkalne baterije AAA

- › Alkalne baterije Varta High Energy
- › Tip baterije: AAA (LR03)
- › Napon: 1.5 V
- › Pakovanje: blister, 8 kom.



VAR-LR03/4BL
Varta alkalne mangan baterije AAA

- › Alkalne mangan baterije Varta Longlife
- › Tip baterije: AAA (LR03)
- › Napon: 1.5 V
- › Pakovanje: blister, 4 kom.



Varta alkalne baterije

- › Alkalne baterije Varta Longlife
- › Napon: 1.5 V
- › Pakovanje: blister, 12 kom.



VAR-LR06/12BL **VAR-LR06/4BL**
Tip: AA (LR6)

VAR-LR03/12BL
Tip: AAA (LR03)



VAR-LR06/4BL **VAR-LR14/2BL**
Varta alkalne mangan baterije AA

- › Alkalne mangan baterije Varta Longlife
- › Tip baterije: AA (LR6)
- › Napon: 1.5 V
- › Pakovanje: blister, 4 kom.



VAR-LR14/2BL **VAR-LR14/2BL**
Varta alkalne mangan baterije C

- › Alkalne mangan baterije Varta Longlife
- › Tip baterije: C (LR14)
- › Napon: 1.5 V
- › Pakovanje: blister, 2 kom.





ENR-LR03/20BL *Energizer*
Energizer alkalne baterije AAA

- › Alkalne baterije Energizer Power Seal
- › Tip baterije: AAA (LR03)
- › Napon: 1.5 V
- › Pakovanje: blister, 20 kom.



VAR-LR20/2BL *VARTA*
Varta alkalne mangan baterije D

- › Alkalne mangan baterije Varta Longlife
- › Tip baterije: D (LR20)
- › Napon: 1.5 V
- › Pakovanje: blister, 2 kom.



VAR-6LR61/1BL *VARTA*
Varta alkalna mangan baterija 9 V

- › Alkalna mangan baterija Varta Longlife
- › Tip baterije: 6LR61
- › Napon: 9 V
- › Pakovanje: blister, 1 kom.



ENR-LR03/2BL *Energizer*
Energizer alkalne baterije AAA

- › Alkalne baterije Energizer Power Seal
- › Tip baterije: AAA (LR03)
- › Napon: 1.5 V
- › Pakovanje: blister, 2 kom.



ENR-LR03/4BL *Energizer*
Energizer alkalne baterije AAA

- › Alkalne baterije Energizer Power Seal
- › Tip baterije: AAA (LR03)
- › Napon: 1.5 V
- › Pakovanje: blister, 4 kom.



ENR-LR03MAX/2BL *Energizer*
Energizer alkalne baterije AAA

- › Alkalne baterije Energizer Maximum
- › Tip baterije: AAA (LR03)
- › Napon: 1.5 V
- › Pakovanje: blister, 2 kom.



ENR-LR03UL/2BL *Energizer*
Energizer litijumske baterije AAA

- › Energizer baterije Ultimate Lithium
- › Tip baterije: AAA (LR03)
- › Napon: 1.5 V
- › Pakovanje: blister, 2 kom.



ENR-LR06/2BL *Energizer*
Energizer alkalne baterije AA

- › Alkalne baterije Energizer Power Seal
- › Tip baterije: AA (LR6)
- › Napon: 1.5 V
- › Pakovanje: blister, 2 kom.



BATERIJE I PUNJAČI
Alkalne i litijumske baterije



ENR-LR06/20BL *Energizer*
Energizer alkalne baterije AA

- > Alkalne baterije Energizer Power Seal
- > Tip baterije: AA (LR06)
- > Napon: 1.5 V
- > Pakovanje: blister, 20 kom.



ENR-LR06MAX/2BL *Energizer*
Energizer alkalne baterije AA

- > Alkalne baterije Energizer Maximum
- > Tip baterije: AA (LR6)
- > Napon: 1.5 V
- > Pakovanje: blister, 2 kom.



ENR-LR06UL/2BL *Energizer*
Energizer litijumske baterije AA

- > Energizer baterije Ultimate Lithium
- > Tip baterije: AA (LR6)
- > Napon: 1.5 V
- > Pakovanje: blister, 2 kom.

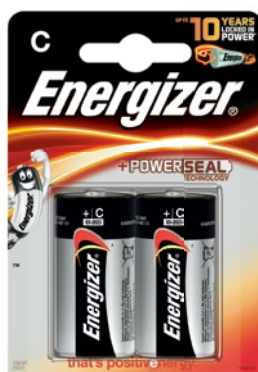

ENR-LR14/2BL *Energizer*
Energizer alkalne baterije C

- > Alkalne baterije Energizer Power Seal
- > Tip baterije: C (LR14)
- > Napon: 1.5 V
- > Pakovanje: blister, 2 kom.

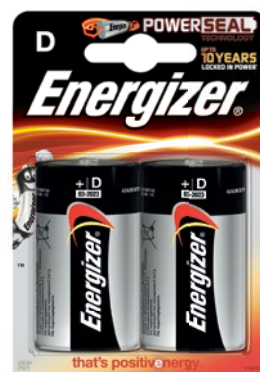

ENR-LR20/2BL *Energizer*
Energizer alkalne baterije D

- > Alkalne baterije Energizer Power Seal
- > Tip baterije: D (LR20)
- > Napon: 1.5 V
- > Pakovanje: blister, 2 kom.

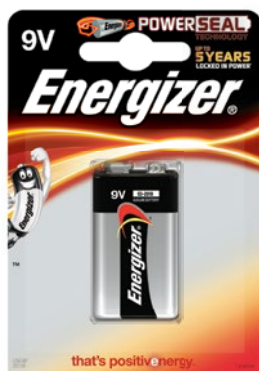

ENR-6LR61/1BL *Energizer*
Energizer alkalna baterija 9 V

- > Alkalne baterije Energizer Power Seal
- > Tip baterije: 6LR61
- > Napon: 9 V
- > Pakovanje: blister, 1 kom.

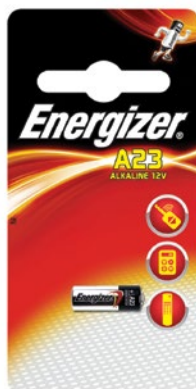

ENR-A23/1BL *Energizer*
Energizer alkalna baterija 23A

- > Tip baterije: 23A
- > Napon: 12 V
- > Dimenzije: 10 x 28 mm
- > Pakovanje: blister, 1 kom.

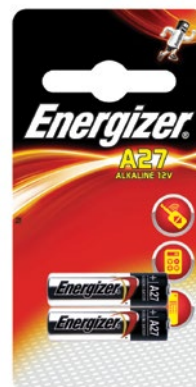

ENR-A27/2BL *Energizer*
Energizer alkalne baterije 27A

- > Tip baterije: 27A
- > Napon: 12 V
- > Dimenzije: 8 x 28 mm
- > Pakovanje: blister, 2 kom.



STANDARDNE BATERIJE



GP-R03/4BP
GP cink-oksidi baterije AAA



- › GP baterije Greencell
- › Tip: AAA (R03)
- › Napon: 1.5 V
- › Pakovanje: blister, 4 kom.



GP-R06/4BP
GP cink-oksidi baterije AA



- › GP baterije Greencell
- › Tip: AA (R6)
- › Napon: 1.5 V
- › Pakovanje: blister, 4 kom.



GP-R14/2BP
GP cink-oksidi baterije C



- › GP baterije Greencell
- › Tip: C (R14)
- › Napon: 1.5 V
- › Pakovanje: blister, 2 kom.



GP-R20/2BP
GP cink-oksidi baterije D



- › GP baterije Greencell
- › Tip: D (R20)
- › Napon: 1.5 V
- › Pakovanje: blister, 2 kom.



GP-312G-U1
GP cink-oksidi baterija 3R12



- › GP baterija Greencell
- › Tip: 3R12
- › Napon: 4.5 V
- › Pakovanje: blister, 1 kom.



GP-6F22R/1BP
GP cink-oksidi baterija 9 V



- › GP baterija Greencell
- › Tip: 6F22
- › Napon: 9 V
- › Pakovanje: blister, 1 kom.



VAR-R03/4BL
Varta cink-karbon baterije AAA



- › Varta baterije Superlife
- › Tip baterije: AAA (R03)
- › Napon: 1.5 V
- › Pakovanje: blister, 4 kom.



VAR-R06/4BL
Varta cink-karbon baterije AA



- › Varta baterije Superlife
- › Tip baterije: AA (R6)
- › Napon: 1.5 V
- › Pakovanje: blister, 4 kom.



VAR-R14/2BL
Varta cink-karbon baterije C



- › Varta baterije Superlife
- › Tip baterije: C (LR14)
- › Napon: 1.5 V
- › Pakovanje: blister, 2 kom.



BATERIJE I PUNJAČI
Standardne baterije



VAR-R20/2BL 
Varta cink-karbon baterije D

- › Varta baterije Superlife
- › Tip baterije: D (R20)
- › Napon: 1.5 V
- › Pakovanje: blister, 2 kom.



VAR-6F22/1BL 
Varta cink-karbon baterija 6F22

- › Varta baterija Superlife
- › Tip baterije: 6F22
- › Napon: 9 V
- › Pakovanje: blister, 1 kom.



VAR-3R12/1BL 
Varta cink-karbon baterija 3R12

- › Varta baterija Superlife
- › Tip baterije: 3R12
- › Napon: 4.5 V
- › Pakovanje: blister, 1 kom.



ENR-R03/4BL *Energizer*
Energizer cink-karbon baterije AAA

- › Energizer baterije Eveready
- › Tip baterije: AAA (R03)
- › Napon: 1.5 V
- › Pakovanje: blister, 4 kom.



ENR-R06/4BL *Energizer*
Energizer cink-karbon baterije AA

- › Energizer baterije Eveready
- › Tip baterije: AA (R6)
- › Napon: 1.5 V
- › Pakovanje: blister, 4 kom.



ENR-6F22/1CEL *Energizer*
Energizer cink-karbon baterija 9 V

- › Energizer baterija Eveready
- › Tip baterije: 6F22
- › Napon: 9 V
- › Pakovanje: celofan, 1 kom.



DUGMASTE BATERIJE

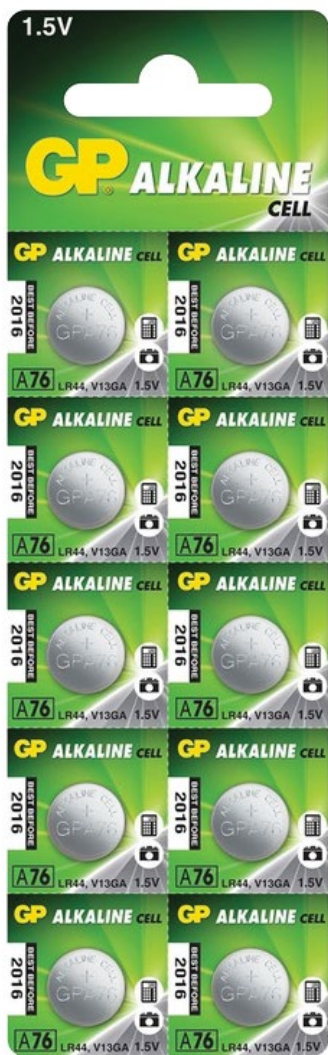

GP-SAG13 GP alkalna baterija LR44



- > Tip: LR44
- > Napon: 1.5 V
- > Pakovanje: blister, 1 kom.



GP silver-oxid baterija



- > Napon: 1.55 V
- > Pakovanje: blister, 1 kom.

GP-389
Tip: SR54
Dimenzije: 11.6 × 3.1 mm

GP-377
Tip: SR66
Dimenzije: 6.8 × 2.6 mm



GP litijumska baterija



- > Napon: 3 V
- > Pakovanje: blister, 1 kom.

GP-CR1220
Tip: CR1220

GP-CR1616
Tip: CR1616

GP-CR1620
Tip: CR1620

GP-CR2016
Tip: CR2016

GP-CR2025
Tip: CR2025

GP-CR2032
Tip: CR2032

GP-CR2430
Tip: CR2430



Varta litijumska baterija



- > Napon: 3 V
- > Pakovanje: blister, 1 kom.

VAR-CR2016/1BL
Tip: CR2016

VAR-CR2032/1BL
Tip: CR2032

VAR-CR2025/1BL
Tip: CR2025



MAX-CR2032/1BL Maxell litijumska baterija



- > Napon: 3.0 V
- > Tip: CR2032

- > Pakovanje: blister, 1 kom.

Energizer litijumska baterija



- > Napon: 3 V
- > Pakovanje: blister, 1 kom.

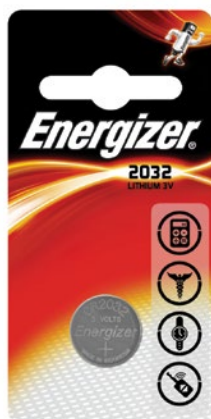

ENR-CR2032/1BL
Tip: CR2032

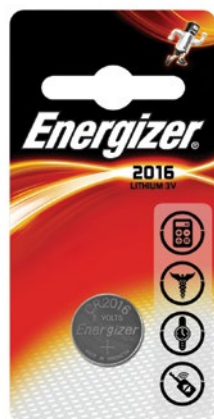

ENR-CR2016/1BL
Tip: CR2016

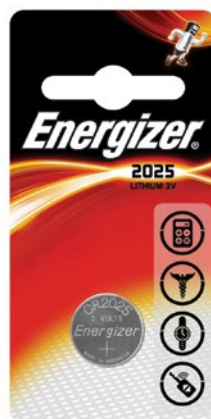

ENR-CR2025/1BL
Tip: CR2025



Sky-CR2025/2BL Sky litijumske baterije CR2025

- > Tip: CR2025
- > Napon: 3 V
- > Pakovanje: blister, 2 kom.



BATERIJE I PUNJAČI
Dugmaste baterije

TELEFONSKI AKUMULATORI



GP-T154 
Telefonski akumulator

- › Tip: T154
- › Kapacitet: 300 mAh
- › Napon: 2.4 V
- › Sastav: Ni-MH
- › Izvedba: 2 × 2/3 AA
- › Pakovanje: blister, 1 kom.



GP-T157 
Telefonski akumulator

- › Tip: T157
- › Kapacitet: 300 mAh
- › Napon: 3.6 V
- › Sastav: Ni-MH
- › Izvedba: 3 × 2/3 AA
- › Pakovanje: blister, 1 kom.



GP-T207 
Telefonski akumulator

- › Tip: T207
- › Kapacitet: 550 mAh
- › Napon: 3.6 V
- › Sastav: Ni-MH
- › Izvedba: 3 × AAA
- › Pakovanje: blister, 1 kom.



GP-T314 
Telefonski akumulator

- › Tip: T314
- › Kapacitet: 300 mAh
- › Napon: 3.6 V
- › Sastav: Ni-MH
- › Izvedba: 3 × 2/3 AAA
- › Pakovanje: blister, 1 kom.



ACCU-T0157 
Telefonski akumulator

- › Tip: T0157
- › Kapacitet: 600 mAh
- › Napon: 3.6 V
- › Sastav: Ni-MH
- › Izvedba: 3 × 2/3 AA
- › Pakovanje: blister, 1 kom.



ACCU-T0160 
Telefonski akumulator

- › Tip: T0160
- › Kapacitet: 1000 mAh
- › Napon: 3.6 V
- › Sastav: Ni-MH
- › Izvedba: 3 × AA
- › Pakovanje: blister, 1 kom.



ACCU-T0424 
Telefonski akumulator

- › Tip: T0424
- › Kapacitet: 550 mAh
- › Napon: 3.6 V
- › Sastav: Ni-MH
- › Izvedba: 3 × AAA
- › Pakovanje: blister, 1 kom.



ACCU-T0427 
Telefonski akumulator

- › Tip: T0427
- › Kapacitet: 280 mAh
- › Napon: 3.6 V
- › Sastav: Ni-MH
- › Izvedba: 3 × 2/3 AAA
- › Pakovanje: blister, 1 kom.



2xAAA-2.4V
Telefonski akumulator

- › Tip: T382
- › Kapacitet: 1000 mAh
- › Napon: 2.4 V
- › Sastav: Ni-MH
- › Izvedba: 2 × AAA
- › Pakovanje: blister, 1 kom.



P104-3.6V
Telefonski akumulator

- › Tip: P104
- › Kapacitet: 830 mAh
- › Napon: 3.6 V
- › Sastav: Ni-MH
- › Izvedba: 5/4 AAA × 3
- › Pakovanje: blister, 1 kom.



P105-2.4V
Telefonski akumulator

- › Tip: P105
- › Kapacitet: 830 mAh
- › Napon: 2.4 V
- › Sastav: Ni-MH
- › Izvedba: 5/4 AAA × 2
- › Pakovanje: blister, 1 kom.



NIMH-60
Backup akumulator

- › Kapacitet: 60 mAh
- › Napon: 1.2 V
- › Tip: Ni-MH
- › Izvedba sa lemnim ušicama
- › Dimenzije: 15.6 × 6.5 mm



NIMH-60/2
Backup akumulator

- › Kapacitet: 60 mAh
- › Napon: 2.4 V
- › Tip: Ni-MH
- › Izvedba za PCB, 3 × pin
- › Dimenzije: 16 × 19 mm



NIMH-60/3
Backup akumulator

- › Kapacitet: 60 mAh
- › Napon: 3.6 V
- › Tip: Ni-MH
- › Izvedba za PCB, 3 × pin
- › Dimenzije: 16 × 19 mm



NIMH-60/4
Backup akumulator

- › Kapacitet: 60 mAh
- › Napon: 4.8 V
- › Tip: Ni-MH
- › Izvedba za PCB, 3 × pin
- › Dimenzije: 16.3 × 25.4 mm



NIMH-170/2
Backup akumulator

- › Kapacitet: 170 mAh
- › Napon: 2.4 V
- › Tip: Ni-MH
- › Izvedba za PCB, 3 × pin
- › Dimenzije: 25.2 × 13.2 mm



NIMH-170/3
Backup akumulator

- › Kapacitet: 170 mAh
- › Napon: 3.6 V
- › Tip: Ni-MH
- › Izvedba za PCB, 3 × pin
- › Dimenzije: 26 × 20 mm



NIMH-VR011
Akumulator za alate

- › Kapacitet: 300 mAh
- › Napon: 1.2 V
- › Tip: Ni-MH
- › Izvedba sa lemnim ušicama
- › Dimenzije: 14 × 17 mm



NIMH-2VR011
Akumulator za alate

- › Kapacitet: 300 mAh
- › Napon: 2.4 V
- › Tip: Ni-MH
- › Izvedba sa lemnim ušicama
- › Dimenzije: 14 × 34 mm



NIMH-2400/1
Akumulator za alate

- › Kapacitet: 2400 mAh
- › Napon: 1.2 V
- › Tip: Ni-MH
- › Izvedba sa lemnim ušicama
- › Dimenzije: 22 × 43.1 mm

Žele akumulator

Ultracell®



- › Oxygen recombination tehnologija omogućava korišćenje bez održavanja
- › PbCaSn legura se koristi na pločama čime se smanjuje praznjenje akumulatora
- › Akumulator je napravljen korišćenjem ABS materijala koji čini bateriju čvršćom i izdržljivijom
- › Srebrom obloženi bakarni terminali poboljšavaju električnu produktivnost

ŠIFRA	NAPON	KAPACITET	DIMENZIJA
4V/3,5Ah-Ultracell	4V	3.5 Ah	91 × 34 × 60 mm
4V/4,5Ah-Ultracell	4V	4.5 Ah	53 × 48 × 100 mm
6V/1,3-Ultracell	6V	1.3 Ah	97 × 24 × 51 mm
6V/2,8Ah-Ultracell	6V	2.8 Ah	66 × 33 × 97 mm
6V/4,5-Ultracell	6V	4.5 Ah	70 × 47 × 101 mm
6V/5,0-Ultracell	6V	5 Ah	70 × 47 × 101 mm
6V/7-Ultracell	6V	7 Ah	151 × 34 × 100 mm
6V/12-Ultracell	6V	12 Ah	151 × 50 × 94 mm
12V/1,3-Ultracell	12V	1.3 Ah	97 × 43 × 58 mm
12V/2,4-Ultracell	12V	2.4 Ah	178 × 35 × 67 mm
12V/3,4-Ultracell	12V	3.4 Ah	134 × 67 × 67 mm
12V/4,0-Ultracell	12V	4 Ah	90 × 70 × 107 mm
12V/5,0-Ultracell	12V	5 Ah	90 × 70 × 107 mm
12V/7,0-Ultracell	12V	7 Ah	151 × 65 × 94 mm
12V/7,5-Ultracell	12V	7.5 Ah	151 × 65 × 94 mm
12V/9-Ultracell	12V	9.0 Ah	151 × 65 × 95 mm
12V/12-Ultracell	12V	12 Ah	151 × 98 × 94 mm
*12V/12-UC-Ultracell	12V	12 Ah	151 × 98 × 94 mm
12V/18-Ultracell	12V	18 Ah	181 × 76 × 167 mm
12V/26-Ultracell	12V	26 Ah	166 × 175 × 125 mm

*12V/12-UC-Ultracell namenjen za ciklično punjenje



www.elementa.rs

Zadržavamo pravo izmene tehničkih podataka, proizvodi se mogu razlikovati od proizvoda na fotografiji.
Za eventualne štamparske greške ne odgovaramo i unapred se izvinjavamo.

Grafički dizajn i priprema za štampu: **DIZAJNRAMKOJEŠTA**

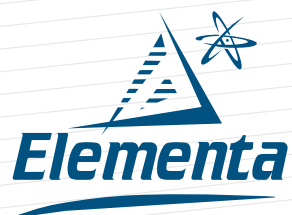

Elementa d.o.o.

Jovana Mikića 56, 24000 Subotica, Srbija
tel: +381 24 686 270, fax: +381 24 686 275
www.elementa.rs