

MULTIMEDIA NAVIGATION RECEIVER

MANUALE UTENTE

M-DVD6560



MACROM



MACROM

w w w . m a c r o m . i t



Precauzioni di sicurezza

Grazie per aver acquistato questo prodotto. Si prega di leggere attentamente questo manuale di istruzioni in modo da conoscere il corretto funzionamento del prodotto. Dopo aver finito di leggere le istruzioni, conservare il manuale in un luogo sicuro per riferimenti futuri.

Collegare l'unità solo a tensioni di alimentazione di 12 Volt con messa a terra negativa.

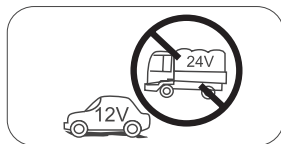

Non installare l'unità dove non vi siano le condizioni di sicurezza di guida.

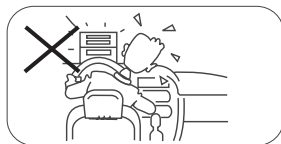

Non utilizzare mai la funzione video nella zona anteriore mentre si guida per prevenire la violazione di leggi e regolamenti, e anche per ridurre il rischio di incidenti stradali. E' consentito l'uso della funzione video per la telecamera posteriore di retromarcia.



Non esporre questa unità, amplificatore e altoparlanti ad umidità o acqua per prevenire scintille elettriche o incendi.

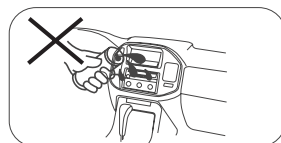

Si prega di non cambiare il fusibile sulcavo di alimentazione, senza consultare la guida, con fusibile improprio; può provocare danni all'unità o incendi.

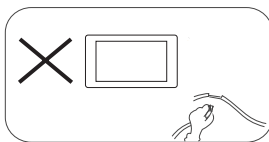

Si prega di spegnere l'unità una sola volta e inviarla al centro di assistenza post-vendita o al rivenditore / distributore dove è stato acquistato, se si riscontrano dei seguenti sintomi:

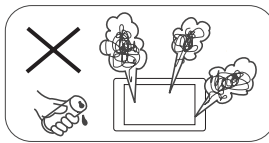

- (a). Acqua o altro ostacolo nell'unità;
- (b). Fumo;
- (c). Odore particolare.

Per garantire una guida sicura, regolare il volume ad un livello non eccessivo in modo da udire le situazioni d'emergenza.



Precauzioni di sicurezza

1. Non disassemblare o modificare l'unità senza una guida professionale. Per dettagli, si prega di consultare qualsiasi negozio / rivenditore di prodotti car audio per ogni richiesta.
2. Se il pannello anteriore o lo schermo TFT è sporco, si prega di usare un panno pulito e un detergente neutro per togliere la macchia. L'uso di un panno ruvido e di un detergente non neutro come l'alcol per la pulizia può provocare graffi o scolorimento del dispositivo.
3. Se si nota un qualsiasi comportamento anomalo dell'unità, si prega di fare riferimento alla guida per la risoluzione dei problemi di questo manuale. Se non si riscontra alcuna informazione rilevante, si prega di premere il tasto [RESET] sul pannello anteriore per ripristinare le impostazioni di fabbrica.
4. Se avete parcheggiato la vostra macchina al caldo o al freddo per un lungo periodo, si prega di attendere finché la temperatura all'interno della macchina non torni normale prima di attivare l'unità.
5. Usare il riscaldamento interno dell'auto in un ambiente a bassa temperatura può causare la coagulazione di grani dentro l'unità, **NON** usare l'unità in questa situazione, espellere il disco e pulire via i grani dal disco. Se l'unità non funziona ancora dopo poche ore, si prega di contattare il centro assistenza clienti.
6. Evitare forti impatti sullo schermo LCD quando è in posizione aperta per impedire danni a qualsiasi meccanismo interno.
7. Al fine di impedire danni allo schermo, evitare di toccarlo con oggetti appuntiti.
8. Per fornire una chiara dimostrazione e un'alternativa per la semplice comprensione delle funzionalità di questa unità, vengono usate illustrazioni grafiche. Comunque, queste illustrazioni sono leggermente diverse dalle immagini reali mostrate sullo schermo.
9. Attivare l'unità correttamente secondo questo manuale per prevenire problemi non necessari. La garanzia non sarà valida se il problema è causato da un funzionamento non appropriato.



Nota:

Gli accessori elencati all'esterno dell'unità autoradio sono prodotti comunemente disponibili in commercio.



Contenuti

Precauzioni di sicurezza	1-2	Immissione numero tracce.....	14
Contenuti	3	Rotazione immagini.....	14
Panoramica del prodotto	4	Zoom	14
Pannello frontale.....	4	Impostazioni video.....	14
Operazioni di base	5	Modalità Bluetooth	15
Freno di stazionamento	5	Associazione dispositivi Bluetooth	15
Mute	5	Disconnessione dispositivi Bluetooth.....	15
Accensione e spegnimento	5	Effettuare una chiamata	15
Beep	5	Accettare una chiamata	16
Selezione delle sorgenti.....	5	Impostazioni Bluetooth	16
Modalità musica Bluetooth.....	16	Impostazioni	17
Controllo audio	6	Generali	17
Menu Equalizzatore.....	6	Calibrazione.....	17
Preset Equalizzatore.....	6	Video.....	17
Impostazioni menu Equalizzatore	6	Suono	18
Segolazione Fader e Bilanciamento	6	Ora.....	18
Impostazioni Data/Ora	7	Lingua	18
Data.....	7	Bluetooth	18
Modo Orologio	7	DVD	19
Ora.....	7	Volume.....	19
Radio	8	Altre modalità	20
Panoramica radio	8	Altri dispositivi	20
Aprire modalità radio	8	Reset	20
Sintonizzazione.....	8	Sostituzione fusibile	20
Stazioni preimpostate	9	Navigazione (GPS)	20
Ricerca locali.....	9	Programmazione SWC	20
RDS Basic	9	Specifiche	21
Impostazioni RDS	9	Codice regione	22
RDS (Radio Data System).....	10	Precauzioni per l'uso dei dischi.....	22
Funzione AF	10	Risoluzione dei problemi.....	23
EON (Enhanced Other Networks)	10	Collegamenti elettrici.....	24
Funzione TA	10		
CT (Clock Time)	10		
Funzione PTY	10		
Modalità di riproduzione	11		
Lettura disco.....	11		
Espulsione disco.....	11		
Controlli touch screen	11		
Controllo della riproduzione.....	11		
Connessione dispositivo USB	11		
Rimozione dispositivo USB	11		
Play/Pausa.....	11		
Precedente/Successivo.....	11		
Ricerca per cartelle.....	12		
Ripeti	12		
Ripeti A-B.....	13		
Ripetizione casuale	13		
Selezione modalità audio.....	13		
Selezione lingua sottotitoli.....	13		
Informazioni riproduzione.....	14		

Panoramica del prodotto

Pannello frontale

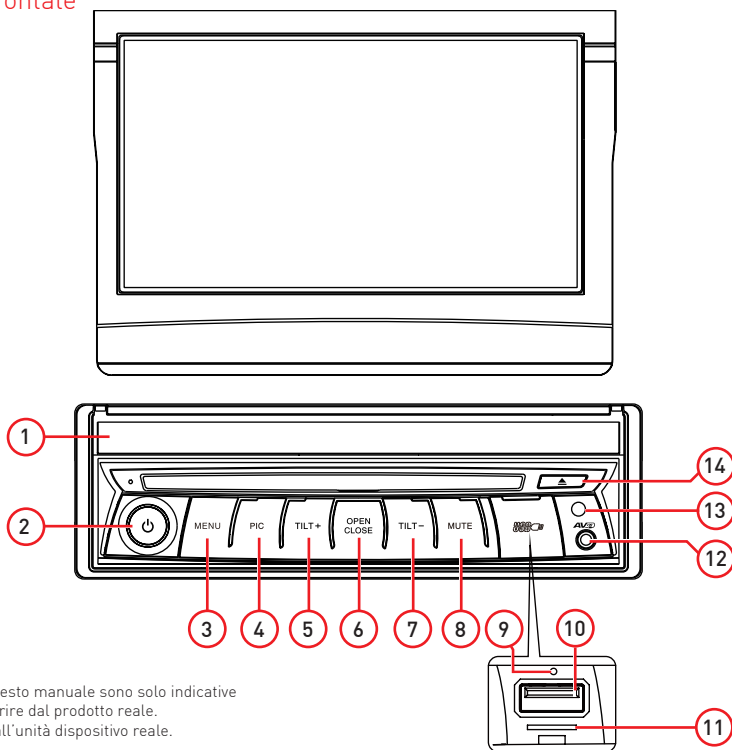

Avvertenza:

Le immagini in questo manuale sono solo indicative e potrebbero differire dal prodotto reale. Fare riferimento all'unità dispositivo reale.

1. Slot Disco
Premere per espellere un disco.
2. [⏻] Manopola
Ruotare per regolare il volume.
Premere il tasto per accendere l'unità.
Premere e mantenere premuto per spegnere l'unità.
3. Tasto [MENU]
Premere per tornare al menu principale.
4. Pulsante [PIC]
Premere PIC ripetutamente per regolare la luminosità dello schermo.
Premere e tenere premuto PIC per spegnere il display.
5. Tasto [TILT +]
Premere TILT + per aumentare l'angolo di visualizzazione del display
6. Tasto [OPEN / CLOSE]
Premere il tasto OPEN/CLOSE per Aprire o chiudere il monitor TFT.
7. Tasto [TILT -]
Premere TILT - per diminuire l'angolo di visualizzazione del display.
8. Tasto [MUTE]
Premere brevemente per attivare la funzione MUTE. Premere di nuovo per riprendere la suono normale.
9. Pulsante di RESET
Premere per ripristinare le impostazioni di sistema ai valori di fabbrica.
10. Connettore USB
Collegare un dispositivo USB per la riproduzione di file musicali / video.
11. Slot per Mappa
La scheda Micro SD è usato solo per la mappa di navigazione, non per la musica o altri file.
12. Ingresso A / V
Accetta un jack da 3,5 mm attraverso il quale i segnali provenienti da vari dispositivi audio / video possono essere connessi all'unità
13. Sensore telecomando (optional)
14. Tasto [▲]
Premere per espellere un disco.

Operazioni base

Freno di stazionamento

- Collegare il cavo "BRAKE" all'interruttore del freno di stazionamento per visualizzare i file video sul monitor TFT. Inserire il freno di stazionamento per la visione dei video.
- Quando il freno di stazionamento non è inserito, il monitor visualizza " Attenzione!!!, Per la vostra sicurezza la visione dei video è disabilitata. Inserire freno di stazionamento.", impedendo al conducente di guardare i contenuti durante la guida. Gli schermi posteriori non sono interessati a questa inibizione.

Mute

Premete [MUTE] per disattivare il volume dall'unità. Premere di nuovo per ripristinare il volume. Il simbolo [] viene visualizzato sul display LCD. Ruotando la manopola del volume si annulla la funzione mute.

Accensione e spegnimento

Premere [ON] per accendere l'unità.

Premere e mantenere premuto il tasto [OFF] per spegnere l'unità.

Beep

Il beep conferma ogni pressione del touchscreen o dei pulsanti sul pannello frontale. Il segnale acustico può essere disattivato dal menu Impostazioni.

Selezione delle sorgenti

Premere il tasto [MENU] sul pannello anteriore per visualizzare le sorgenti sonore disponibili.

1. <<< o >>>: Premere queste icone per visualizzare la prima o la seconda pagina del menu principale.
2. Icone delle sorgenti audio
3. Orologio
4. Toccare per accedere rapidamente alle impostazioni del livello di equalizzazione.

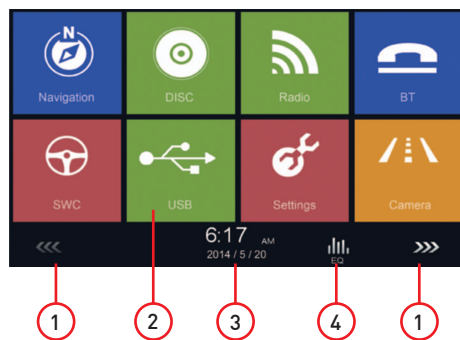

Controllo audio

Menu Equalizzatore

La funzione equalizzatore consente di regolare facilmente il vostro sistema audio secondo le caratteristiche acustiche del vostro veicolo.

Preset equalizzazione

1. Toccare l'icona [] nell'interfaccia utente per aprire la modalità EQ
2. Selezionare il preset EQ desiderato: [Ottimale] / [Classica] / [Rock] / [Jazz] / [Techno] / [Pop].

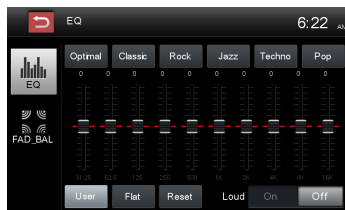

Impostazione manuale equalizzatore

Per regolare i valori di EQ, toccare e trascinare i cursori di regolazione.

[Utente]: impostare l'effetto audio desiderato.

[Normale]: Selezionare l'effetto audio originale.

[Reset]: Ripristina le impostazioni della funzione di equalizzazione.

[Loud: On / Off]: Quando si ascolta la musica a basso volume, questa funzione incrementa selettivamente le frequenze basse e alte.

Regolazione Fader e Bilanciamento

È possibile regolare il bilanciamento davanti / dietro / destra / sinistra dei diffusore e il volume del subwoofer per ottenere un effetto sonoro equilibrato a secondo dei vostri gusti.

1. Aprire la modalità EQ:
Toccare l'icona [] nell'interfaccia utente per visualizzare la videata di regolazione.
2. Regolare il volume del subwoofer:
Toccare [▲] / [▼] o trascinare il cursore per regolare il volume del subwoofer da -12 a +12.
3. Regolare il bilanciamento / fader:
Toccare [▲] / [▼] / [◀] / [▶] per regolare il bilanciamento / fader valore da -20 a +20.
[▲]: Altoparlanti anteriori
[▼]: Altoparlanti posteriori
[◀]: Altoparlanti a sinistra
[▶]: Altoparlanti a destra

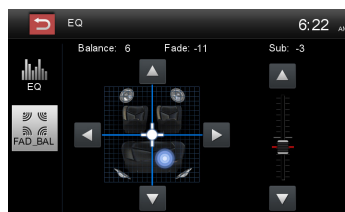

Note:

1. I preset EQ sono preimpostati e non possono essere modificati. Solo il modo "utente" può essere personalizzato.
2. La modalità EQ cambierà nel modo 'Utente' automaticamente quando si modificano i valori.
3. Il livello del Subwoofer è indipendente dalle impostazioni di equalizzazione e può essere regolato separatamente.

Impostazioni Data/Ora

1. Toccare [Impostazioni] nel menu principale.
2. Toccare [Ora].
Viene visualizzato il menu di impostazione di data / ora.

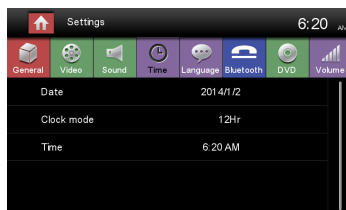

Data

1. Toccare [Data].
2. Toccare il valore data sullo schermo, viene visualizzato un menu secondario.
3. Toccare [▲] o [▼] per impostare anno, mese e giorno.
4. Toccare il pulsante [Salva] per confermare o [Canc] per annullare.

Modo orologio

1. Toccare [Modalità orologio].
2. Toccare ripetutamente [12Hr] o [24Hr] per cambiare la modalità .

Ora

1. Toccare [Ora].
2. Toccare il valore ora sullo schermo, viene visualizzato un menu secondario.
3. Toccare [▲] o [▼] per impostare l'ora e i minuti.
4. Toccare il pulsante [Salva] per confermare o [Canc] per annullare.

Radio

Panoramica Radio

1. Toccare per visualizzare il MENU principale e selezionare una nuova sorgente.
2. Indicatore del segnale Radio Locale/Distante
3. Indicatore audio Stereo
4. Indicatore di banda radio corrente
5. Preset radio memorizzati
6. Toccare per aprire menu secondario
7. Toccare per sintonizzare la stazione precedente
8. Toccare per accedere rapidamente a EQ
9. Toccare per sintonizzare la stazione successiva
10. Toccare per cambiare la banda radio AM / FM
11. Orologio
12. Indicatore numero preset
13. Frequenza stazione radio corrente
14. AF: indicatore funzione frequenza alternativa
15. TA: Indicatore funzione notizie sul traffico
16. Opzioni RDS
17. Salvare la stazione radio desiderata
18. Toccare per attivare ricerca Locale o Distante
19. Inserimento diretto frequenza stazione radio
20. Ricerca stazioni automaticamente

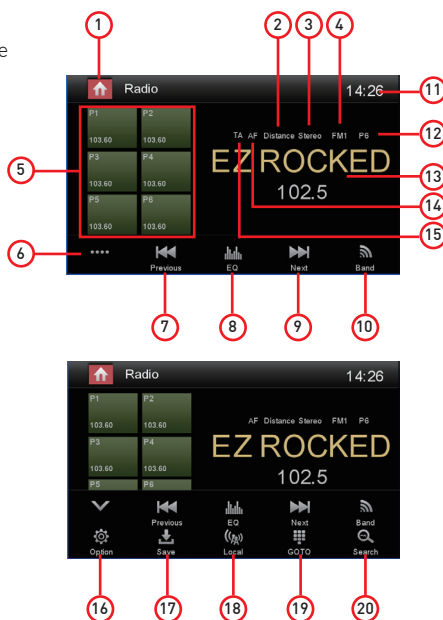

Aprire modalità radio

Aprire il menu principale e selezionare [Radio].

Seleziona una banda radio

Toccare ripetutamente l'icona  sull'interfaccia utente per scorrere le bande radio tra FM1, FM2, FM3, AM1 e AM2.

Sintonizzazione

Sintonizzazione automatica

Durante la sintonizzazione automatica, la frequenza sarà ricercata automaticamente.

Toccare il tasto [◀▶] / [▶▶] sull'interfaccia utente per sintonizzare una stazione precedente o successiva.

Nota: Quando si riceve una stazione, la ricerca si ferma e la stazione viene riprodotta.

Sintonia manuale

Metodo 1:

Toccare il tasto [◀▶] / [▶▶] sull'interfaccia utente più di 1 secondo per modificare la frequenza a passi di 50KHz. Ripetere l'operazione sino al raggiungimento della frequenza desiderata.

Metodo 2:

1. Toccare  per visualizzare la tastiera numerica
Inserire la frequenza desiderata dell'emittente radio.
2. Toccare [X] per cancellare.
3. Toccare [OK] per confermare.



Radio

Stazioni preimpostate

L'unità ha 5 bande, FM1, FM2, FM3, AM1, AM2, e ogni banda può memorizzare 6 stazioni, per un totale di 30 stazioni memorizzare.

Ricerca automatica delle stazione

Toccare [🔍] per cercare automaticamente la stazione e memorizzare 6 stazioni più forti nella banda corrente.

Memorizzazione manuale

1. Sintonizzarsi su una stazione.
2. Toccare [⬇️] Salva.
3. Toccare una delle preselezioni da P1 a P6 per salvare il gruppo di selezione.

Richiamare una stazione preimpostata

1. Toccare [Radio].
2. Selezionare una banda (se necessario).
3. Toccare uno dei canali preimpostati (P1 a P6) sullo schermo.

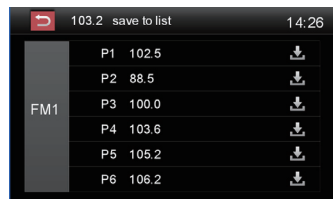

Ricerca locali

Toccare l'icona [📶] e scegliere Locale o Distante.

Quando l'icona [Distante] viene visualizzata, verranno rilevate solo le stazioni con una forte intensità del segnale. L'impostazione predefinita è "Distanza".

RDS Basics

L'RDS trasmette i dati alla radio, che visualizza informazioni quali nome della stazione, brano artista e titolo del brano. La disponibilità del servizio RDS varia a seconda della zona.

Impostazioni RDS

1. Nel menu radio premenne [⚙️].
Viene visualizzato il menu delle opzioni.
2. Toccare l'opzione selezionata per modificare l'impostazione.
[RDS]: Per attivare o disattivare la funzione "RDS".
[CT]: Per attivare o disattivare il "Time Clock" funzione di sincronizzazione tramite dati RDS.
[EON]: Per attivare o disattivare la funzione "EON".
[TA]: Per attivare o disattivare la funzione "TA".
[PTY]: Per visualizzare la lista PTY.
[VOL]: Toccare [⏪] / [⏩] per regolare il volume TA.





Radio

RDS (Radio Data System)

L'unità fornisce funzioni RDS.

Disponibilità del servizio RDS varia a seconda delle zone. Si prega di verificare se il servizio RDS è disponibile nella vostra zona.

Funzione AF

La lista delle frequenze alternative sono utilizzate in combinazione con il codice PI (codice di identificazione del programma) per assistere la sintonizzazione automatica.

Utilizzando queste informazioni, la radio è in grado di cercare automaticamente un'altra frequenza della stessa stazione radio.

Nota:

- Durante la ricerca della frequenza alternativa, potrebbe interferire con la ricezione radio.
- Disattivando la funzione AF si può risolvere questo inconveniente.

EON (Enhanced Other Networks)

Alla ricezione dei dati EON, l'indicatore EON si illumina e le funzioni TA e AF sono avanzate.

TA: Le informazioni sul traffico possono essere ricevute dalla stazione sintonizzata o da altre stazioni nella banda FM.

AF: La lista delle frequenze delle stazioni RDS preselezionate viene aggiornata dai dati EON. EON consente alla radio un utilizzo più completo delle informazioni RDS. Si aggiorna costantemente la lista AF delle stazioni preimpostate, tra cui quella attualmente sintonizzata.

Funzioni TA

La funzione TA (Traffic Announcement) consente l'unità di ricevere informazioni sul traffico automaticamente. La funzione TA può essere attivata da un TP (Traffic Program), stazione che trasmette informazioni sul traffico.

Quando la funzione TA è attivata e un annuncio sul traffico viene ricevuto, la sorgente di riproduzione corrente sarà commutata con l'annuncio sul traffico.

L'unità ritorna alla fonte originale dopo che l'annuncio del traffico è stato ricevuto.

CT (Clock Time)

Alcune stazioni trasmettono l'ora e la data nel segnale codificato RDS. L'ora viene regolata automaticamente quando il 'CT' è impostato su 'ON'.

Funzione PTY

PTY è l'abbreviazione per il tipo di programma definito da un codice per definire il programma trasmesso (ad esempio notizie o Rock).

Le Opzioni del PTY vengono visualizzate sullo schermo. Per visualizzare le opzioni PTY, toccare la barra di scorrimento e le frecce sullo schermo.

Quando una opzione PTY viene selezionata (es. News), l'unità radio ricerca il programma PTY disponibile. Se il PTY richiesto non è stato trovato, l'unità ritorna alla frequenza radio originale.





Modalità di riproduzione

Letture disco

È possibile riprodurre video, audio o immagini memorizzate sui seguenti dischi:

- DVD Video, DVD-R, DVD-RW
- VCD
- CD audio, CD-R, CD-RW

Nota: assicurarsi che il disco contiene contenuti riproducibili.

Espulsione disco

Premere il tasto [▲] sul pannello frontale per espellere il disco. Quando il disco viene espulso, l'unità passa alla sorgente precedente.

Controlli Touch Screen

Le aree chiave touch per la riproduzione di DVD sono descritte di seguito:

- A: Ritorno al menu principale
- B: Riprodurre il video e le informazioni di riproduzione con visualizzazione
- C: Visualizzare il menu di controllo sullo schermo
- D: Esposizione di tempo

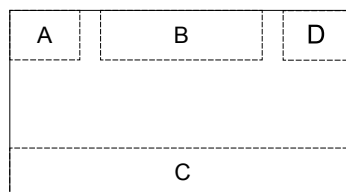

Controllo della riproduzione

Per accedere ai comandi sullo schermo, toccare lo schermo tranne in alto a sinistra, e toccare di nuovo per annullare la visualizzazione.

Toccare [•••] per visualizzare tutte le icone delle funzioni.

Collegare dispositivo USB

1. Aprire lo sportello USB.
2. Inserire l'estremità più piccola del cavo USB alla presa Mini-USB, quindi collegare l'altra estremità del cavo al dispositivo USB.

Rimozione dispositivo USB

1. Selezionare un'altra sorgente nel menu principale.
2. Rimuovere il dispositivo USB.

Play/Pause

1. Inserendo un Disco, USB o scheda SD / MMC, la riproduzione si avvia automaticamente.

Per i film in DVD, se viene visualizzato un menu, premere il tasto [▶] per avviare la riproduzione.

2. Per mettere in pausa, toccare [⏸]. Per riprendere la riproduzione, toccare [▶].
3. Salta a, premere il tasto traccia precedente / successiva / capitolo [◀◀] / [▶▶].

Precedente/Successivo

Toccare [◀◀] / [▶▶] sullo schermo per passare alla traccia precedente / successiva / capitolo.



Modalità di riproduzione

Ricerca per cartelle

File Audio

1. Toccare [🎵] per visualizzare tutte le cartelle audio disponibili.
2. Toccare una cartella, quindi toccare il file desiderato.
3. Toccare nuovamente il file per avviare la riproduzione.

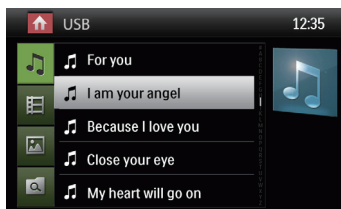

File Video

1. Toccare [📺] per visualizzare tutte le cartelle video disponibili.
2. Toccare una cartella, quindi toccare il file desiderato.
3. Toccare nuovamente il file per avviare la riproduzione.



Immagini

1. Toccare [👤] per visualizzare le immagini disponibili.
2. Toccare una cartella, quindi toccare il file desiderato.
3. Toccare nuovamente il file per avviare la riproduzione.

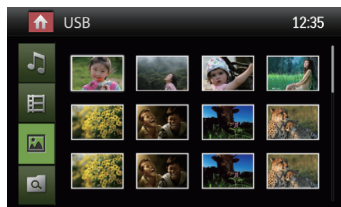

Controllo delle cartelle

1. Toccare [🔍] per visualizzare le cartelle disponibili.
2. Toccare una cartella, quindi toccare il file desiderato.
3. Toccare nuovamente il file per avviare la riproduzione.

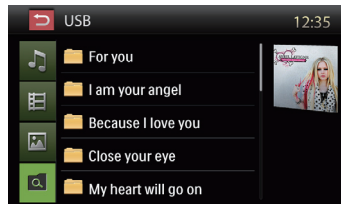

Ripeti

Per disco DVD/VCD:

1. Toccare la metà inferiore dello schermo per visualizzare il menu sullo schermo.
2. Toccare [⋮] per visualizzare il 2° menu.
3. Toccare [↺] per ripetere la riproduzione:

DVD

[↺] Capitolo Repeat: Riproduce ripetutamente il capitolo corrente.

[↺] Titolo Repeat: Riproduce tutti i capitoli nel titolo ripetutamente..

[↺] ine ripetizione: Gioca tutti in tutto ripetutamente.

[↺] Fine ripetizione: annullare la riproduzione ripetuta.

VCD

[↺] Ripeti singolo: Riproduce ripetutamente il singolo attuale.

[↺] Ripeti tutto: Riproduce tutti ripetutamente.

[↺] Fine ripetizione: annullare la riproduzione ripetuta.





Modalità di riproduzione

Per CD/MP3 contenete files:

1. Toccare un punto qualsiasi tranne in alto a sinistra per visualizzare il menu sullo schermo.
2. Toccare [↔] per ripetere la riproduzione:
 - [↺] Ripeti singolo: Riproduce ripetutamente il singolo attuale.
 - [↻] Ripeti tutto: Riproduce tutti ripetutamente.
 - [↺] Fine ripetizione: annullare la riproduzione ripetuta.

Ripeti A-B

È possibile ripetere una specifica parte di file video (da A a B).

1. Toccare lo schermo per visualizzare il menu di controllo.
2. Toccare [••••] per visualizzare il 2 ° menu.
3. Toccare [A-B] per definire la posizione:
 - Ripeti A-: l'inizio della sezione da ripetere.
 - Ripeti A-B: la fine della sezione da ripetere.
 - La sezione definita si riprodurrà ripetutamente.
4. Per uscire dalla modalità di ripetizione A-B, toccare ripetutamente [A-B Repeat off].

Riproduzione Casuale

È possibile riprodurre i brani audio / file in ordine casuale.

1. Toccare lo schermo per visualizzare il menu di controllo.
2. Toccare [••••] per visualizzare il 2 ° menu.
3. Toccare [⌘] nella schermata ripetutamente per attivare la riproduzione casuale o spento

Selezione modalità audio

Quando si riproduce un VCD, è possibile selezionare una modalità audio (R / L / Stereo).

1. Durante la riproduzione, toccare il fondo dello schermo per visualizzare il menu sullo schermo.
 - Toccare [••••] per visualizzare il 2 ° menu.
 - Toccare [🔊] fino a selezionare la modalità audio desiderata.

Selezione lingua sottotitoli

Per i dischi DVD o DivX che contengono due o più lingue dei sottotitoli.

1. Durante la riproduzione, toccare lo schermo per visualizzare il menu sullo schermo
2. Toccare [••••] per visualizzare il 2 ° menu.
3. Toccare [🗨️] per selezionare una lingua.

La lingua selezionata viene visualizzata sul fondo dello schermo.



Modalità di riproduzione

Informazioni riproduzione

Toccare lo schermo durante la riproduzione di un disco DVD o VCD, le informazioni appariranno nella area alta dello schermo.

Per DVD

1. Tipo disco.
2. Informazioni titolo DVD. "01/08" indica che questo DVD contiene 8 titoli ed il titolo attualmente in riproduzione è il primo.
3. Informazioni capitolo DVD. "005/012" indica che questo titolo contiene 12 capitoli ed il capitolo attualmente in riproduzione è il quinto.

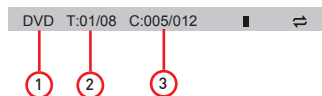

Per VCD

1. Tipo disco.
2. Informazioni traccia VCD. "01/08" indica che questo VCD contiene 8 tracce e la traccia attualmente in riproduzione è la prima.

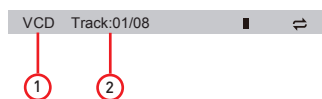

Tempo trascorso

1. Tempo trascorso della traccia corrente.
2. Tempo totale della traccia corrente.



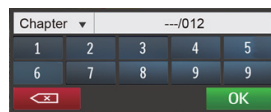

Immissione numero traccia

Per selezionare direttamente una traccia, toccare [] sullo schermo per visualizzare il menu di immissione diretta. Inserire il numero di traccia desiderato utilizzando la tastiera numerica sullo schermo. Toccare [OK] per confermare la traccia.





Rotazione Immagini



1. Mentre si visualizzano le immagini, toccare lo schermo per visualizzare il menu, se necessario.
2. Toccare [] per visualizzare il secondo menu.
3. Toccare [] ripetutamente per ruotare l'immagine.

Zoom

E' possibile ingrandire le immagini per una visualizzazione ravvicinata.

1. Mentre si visualizzano le immagini, toccare lo schermo per visualizzare il menu, se necessario.
2. Toccare [] per visualizzare il secondo menu.
3. Toccare [] ripetutamente per ingrandire l'immagine.

Impostazioni video

Toccare [] per accedere alle impostazioni video, toccare [] o [] per impostare il valore desiderato.

È possibile impostare la luminosità, il contrasto, la saturazione e la tonalità dell'immagine a video da -9 a+10.

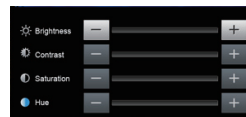

Modalità Bluetooth

Tramite l'unità, è possibile effettuare o ricevere chiamate con i telefoni abilitati Bluetooth. È anche possibile ascoltare la musica da un dispositivo Bluetooth.

Associazione dispositivi Bluetooth

Per connettere il dispositivo Bluetooth all'unità, è necessario prima effettuare l'abbinamento. La procedura di abbinamento va eseguita solo la prima volta. E' possibile abbinare fino a cinque dispositivi.

1. Attivare la funzione Bluetooth sul dispositivo.
2. Toccare [] per attivare la modalità pairing sull'unità.
3. Avviare la scansione sul dispositivo Bluetooth e selezionare l'unità "M-DVD6560".
4. Inserire la password di default "0000".

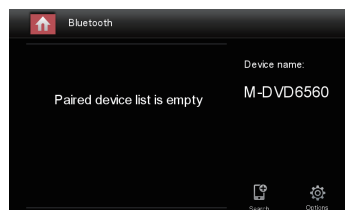

Nota:

- Il range di funzionamento tra questa unità e un dispositivo Bluetooth è di circa 5 metri.
- Prima di collegare un dispositivo Bluetooth a questa unità, familiarizzare con le funzionalità Bluetooth del dispositivo.
- La compatibilità con tutti i dispositivi Bluetooth non è garantita.
- Qualsiasi ostacolo tra questa unità e un dispositivo Bluetooth potrebbe ridurre il range di funzionamento.
- Tenere l'apparecchio lontano da qualsiasi altro dispositivo elettronico che possa causare interferenze.

Disconnessione dispositivi Bluetooth

Per disconnettere un dispositivo, toccare [] .

Nota:

- Il dispositivo potrebbe disconnettersi se allontanato oltre il range di funzionamento.
- Se si vuole ricollegare il dispositivo all'unità, riposizionarlo nel range di funzionamento.
- Se non si desidera ricollegare il dispositivo automaticamente, toccare [], quindi impostare [Connessione automatica] su [Off]. Per dettagli, consultare la sezione "Impostazioni Bluetooth".

Effettuare una chiamata

1. Selezionare la funzione Bluetooth nel menu principale.
2. Connettere il dispositivo all'unità.
3. Selezionare il numero di telefono dal seguente elenco:
[Rubrica telefono]
[Registro chiamate]
[Chiamate perse]
[Chiamate ricevute]
[Chiamate effettuate]

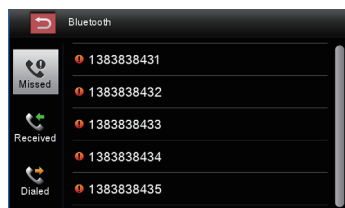

Oppure comporre il numero di telefono dalla tastiera numerica quindi toccare [] per inoltrare la chiamata.

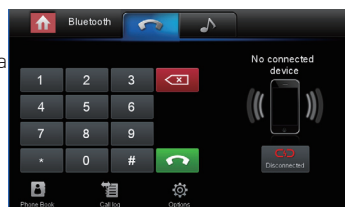

Modalità Bluetooth

Accettare una chiamata

Per default, tutte le chiamate in entrata vengono accettate automaticamente.

1. Se arriva una chiamata in entrata, il messaggio "Chiamata in arrivo" appare sullo schermo.
2. Toccare lo schermo e selezionare [Riaggancia] o [Risposta].

Nota:

- Per accettare le chiamate manualmente, impostare [Risposta automatica] su [Off].

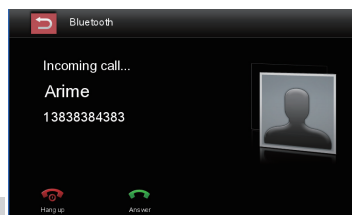

Impostazioni Bluetooth

1. Per aprire il menu impostazioni Bluetooth, toccare [] nella modalità bluetooth.

2. Toccare sull'opzione selezionata per modificare l'impostazione.

- [Bluetooth]: attiva o disattiva la funzione "Bluetooth".
- [Connessione automatica]: attiva o disattiva la funzione "Connessione automatica".
- [Risposta automatica]: attiva o disattiva la funzione "Risposta automatica".
- [Code di pairing]: impostare il codice di sicurezza.
- [Sinc rubrica]: premere per sincronizzare la rubrica e confermare [OK].

La sincronizzazione della rubrica potrebbe richiedere qualche minuto.

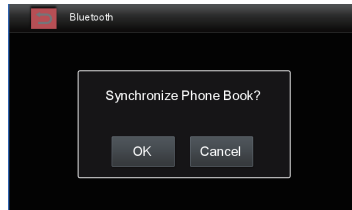
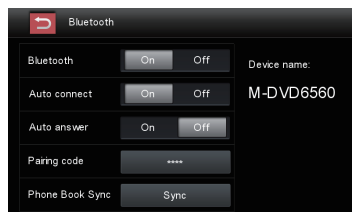

Nota:

- È possibile modificare le impostazioni Bluetooth anche dal menu "Impostazioni" nel Menu principale dell'unità.

Modalità musica Bluetooth

A2DP

A2DP è l'acronimo di Advanced Audio Distribution Profile. I cellulari che supportano questa funzione possono trasmettere audio stereo, mentre quelli che non supportano questa funzione possono trasmettere solo l'audio mono.

AVRCP

AVRCP è l'acronimo di Audio/Video Remote Control Profile. Sui cellulari che supportano questa funzione è possibile controllare la riproduzione direttamente dal dispositivo connesso.

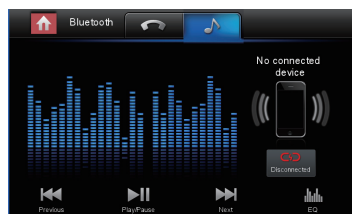

Durante la riproduzione musicale tramite Bluetooth, se si desidera effettuare una chiamata, è possibile premere i tasti numerici sul telefono cellulare. Da quel momento il lettore musicale si ferma. Lo schermo TFT visualizzerà "Connessione", durante la chiamata, l'audio sarà trasferito all'unità. Al termine della chiamata, lo schermo visualizzerà il menu di riproduzione musicale.

Se c'è una chiamata in arrivo, il lettore musicale si ferma, e lo schermo visualizzerà "Chiamata in arrivo". Al termine della chiamata, lo schermo visualizzerà il menu di riproduzione musicale.

Impostazioni

Impostazioni Generali

1. Toccare [Generali], nella pagina impostazioni.
2. Selezionare l'opzione da modificare.
3. Toccare l'opzione selezionata per visualizzare/modificare il valore.
4. Per uscire, toccare [] o premere il tasto Menu sul pannello frontale.

Impostazioni generali	Opzioni	Descrizione
Regione radio	USA	Selezionare la propria regione di appartenenza.
	Cina	
	Japan	
	Europe	
	Europe (LW)	
	OIRT	
Range radio	Locale	
	Distante	
Blackout	Off/10s/20s	
Regola dimmer	Bassa/Medio/Normale/Alto	Regolare la luminosità del display.
Beep	On	Attiva un segnale acustico, ogni volta che si preme un tasto.
	Off	Disattiva il segnale segnale acustico..
Calibrazione schermo	Inizio	Calibrazione del touch screen.
Apertura dello schermo	Auto ON	Seleziona la modalità desiderata per l'apertura dello schermo
	Auto OFF	
	Manuale	

Calibrazione

Per calibrare il touch screen, procedere come segue:

1. Premere l'opzione [Calibrazione schermo] nel menu impostazioni.
2. Premere [Inizio] per avviare.
3. Toccare al centro dei [+], seguire il percorso come mostrato nella figura. Dopo aver toccato i 5 punti, premere un punto qualsiasi dello schermo per salvare e uscire. Oppure attendere 30 secondi per uscire senza apportare modifiche.

Impostazioni Video

1. Toccare [Video].
2. Toccare un'opzione ripetutamente per modificarne il valore.
3. Per uscire, toccare [] o premere il tasto Menu sul pannello frontale.

Impostazioni video	Opzioni	Descrizione
Rileva freno di stazionamento	On	Video disabilitato
	Off	Video abilitato

In modalità freno di stazionamento "On", lo schermo mostrerà un avviso [ATTENZIONE!!! Per la vostra sicurezza la visione dei video è disabilitata. Inserire il freno di stazionamento]. La schermata di avviso di cui sopra impedisce il conducente di guardare le immagini.

Impostazioni

Impostazioni Suono

1. Premere [Suono].
2. Toccare un'opzione ripetutamente per modificarne il valore.
3. Per uscire, toccare [] o premere il tasto Menu sul pannello frontale.

Impostazioni suono	Opzioni	Descrizione
Subwoofer	On	Attiva il subwoofer.
	Off	Disattiva il subwoofer.
Taglio subwoofer	80Hz	Seleziona il taglio per il filtro subwoofer.
	120Hz	
	160Hz	

Impostazioni Ora

1. Toccare [Ora].
2. Toccare un'opzione ripetutamente per modificarne il valore.
3. Per uscire, toccare [] o premere il tasto Menu sul pannello frontale.

Impostazioni ora	Opzioni	Descrizione
Data	A/M/G	Toccare [▲] o [▼] per modificare anno, mese e giorno.
Modalità orologio	12H / 24H	Toccare [12Hr] o [24Hr] per modificare la modalità orologio
Ora	H/M/AM/PM	Toccare [▲] o [▼] per modificare l'ora e i minuti. Toccare [▲] o [▼] per impostare AM o PM (solo per 12Hr).

Impostazioni Lingua

1. Toccare [Lingua].
2. Toccare un'opzione ripetutamente per modificarne il valore.
3. Per uscire, toccare [] o premere il tasto Menu sul pannello frontale.

Impostazioni lingua	Descrizione
OSD	Selezionare la lingua dei menu.
Audio DVD	Seleziona lingua DVD audio. Le lingue disponibili dipendono dal tipo di disco.
Sottotitoli	Seleziona lingua sottotitoli. Le lingue disponibili dipendono dal tipo di disco.
Menu disco	Seleziona lingua menu disco. Le lingue disponibili dipendono dal tipo di disco.

Impostazioni Bluetooth

1. Toccare [Bluetooth].
2. Toccare un'opzione ripetutamente per modificarne il valore.
3. Per uscire, toccare [] o premere il tasto Menu sul pannello frontale.

Impostazioni Bluetooth	Opzioni	Descrizione
Bluetooth	On	Attiva la funzione Bluetooth
	Off	Disattiva la funzione Bluetooth.
Connessione automatica	On	Se il dispositivo precedentemente associato è all'interno del range di funzionamento, l'unità si conatterà al dispositivo automaticamente.
	Off	Disattiva connessione automatica..
Risposta automatica	On	Risposta automatica delle chiamate in entrata..
	Off	Disattiva risposta automatica.
Codice pairing		Imposta la password per l'associazione dell'unità con altri dispositivi Bluetooth
Impostazione Microfono		Interno o Esterno

Impostazioni

Impostazioni DVD

1. Toccare [DVD].
2. Toccare un'opzione ripetutamente per modificarne il valore.
3. Per uscire, toccare [↩] o premere il tasto Menu sul pannello frontale.

Impostazioni DVD	Opzioni	Descrizione
Imposta password		Imposta una password come restrizione per la riproduzione dei dischi. La password di default è 0000.
Livello rating	Kid safe	Adatto per i bambini.
	G	Adatto per tutti gli spettatori in generale.
	PG	Visione consigliata in presenza dei genitori.
	PG-13	Non adatto per bambini sotto i 13 anni.
	PG-R	Sconsigliato per bambini sotto i 17 anni.
	R	Visione consentita ai bambini sotto i 17 anni in presenza dei genitori.
	NC-17	Non adatto ai minori di 17 anni.
	Adult	Solo per adulti.
DRC	On/Off	Compressione della gamma dinamica on o off.
Impostazioni di fabbrica		Ripristina le impostazioni predefinite.

Impostazioni Volume

È possibile impostare un diverso volume a seconda delle modalità.

1. Toccare [Volume].
2. Selezionare una modalità.
 - [DVD] [Bluetooth]
 - [USB] [AV-IN1] (frontale)
 - [SDHC] [AV-IN2] (posteriore, opzionale)
 - [Radio] [Navigazione]
3. Toccare [▲] o [▼] per modificare il volume da -6 a +6.
Quando si cambia modalità audio, il volume aumenterà o diminuirà automaticamente.
4. Per uscire, toccare [↩] o premere il tasto Menu sul pannello frontale.

Altre modalità

Altri dispositivi

È possibile collegare altri dispositivi audio / video esterni all'unità.

1. Collegare il dispositivo esterno con il cavo AV in dotazione.
2. Toccare l'angolo superiore sinistro per visualizzare il menu principale.
3. Toccare [AV1] ingresso frontale o [AV2] ingresso posteriore.

Reset

Se l'unità si blocca, è possibile resettare.

Premere il tasto [RESET] con una penna a sfera o un attrezzo simile.

Nota:

Quando l'unità viene resettata, tutte le impostazioni torneranno alle condizioni di fabbrica.

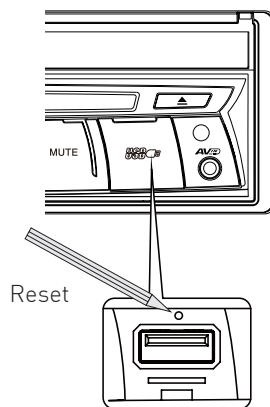

Sostituzione fusibile

Se l'unità non si accende, il fusibile potrebbe essere danneggiato e deve essere sostituito.

1. Estrarre l'unità dal cruscotto.
2. Verificare tutti i collegamenti elettrici.
3. Acquistare un fusibile che corrisponde l'ampereaggio del fusibile danneggiato.
4. Sostituire il fusibile verificando che l'unità sia scollegata dall'alimentazione.

Navigazione (GPS)

1. Toccare l'angolo superiore sinistro per visualizzare il menu principale.
2. Toccare [Navigazione], per avviare il software di navigazione.
3. Per le istruzioni sull'utilizzo del navigatore, consultare il manuale utente presente nel sito www.macrom.it.

Nota:

Durante la navigazione è possibile visualizzare la sorgente precedentemente selezionata premendo a lungo il tasto [MENU]. Ripremere a lungo il tasto [MENU] per ritornare alla modalità di navigazione.

Qualora venga utilizzata la funzione Bluetooth è possibile visualizzare la navigazione seguendo la procedura sopra descritta.

Programmazione Steering Wheel Control

1. Toccare l'angolo superiore sinistro per visualizzare il menu principale.
2. Toccare [SWC], per accedere alle impostazioni per il controllo dei comandi al volante.
3. Selezionare i tasti corrispondenti alle funzioni dei comandi al volante toccando in sequenza i tasti KEY e definire la funzione desiderata.
4. Toccare [Pair] per programmare le funzioni.
5. Premere i tasti del comando al volante rispettando le funzioni prescelte.
6. Una volta programmato le funzioni vengono salvate e la programmazione si concluderà.
7. Toccare [Reset] per ripristinare la programmazione.



Specifiche

Generali

Tensione di alimentazione	12V(DC)
Range tensione di funzionamento	10.5 - 15.8V(DC)
Massimo livello di corrente.....	15A
Sistema di massa	Batteria auto polo negativo
Dimensioni (LXAXP).....	178X50X(160+34)mm
Peso (unità principale).....	2.00kg

FM

Rapporto segnale rumore.....	≥55dB
Sensibilità rumore residua (S/N=30dB).....	18dBμV
Risposta in frequenza (±3dB).....	20Hz-12.5KHz
Livello ricerca stazione	20-28dBμV
Distorsione.....	≤1.0%
Separazione stereo (1KHz).....	≥25dB
Impedenza antenna	75Ω

AM

Sensibilità rumore residua (S/N=20dB).....	30dBμV
Selettività (±9KHz)	≥50dB

LCD

Dimensione schermo	7 pollici(16:9)
Risoluzione schermo.....	800X480 pixel
Rapporto di contrasto.....	400
Luminosità	280cd/m2

Lettore DVD

Rapporto segnale rumore.....	80dB
Gamma dinamica.....	80dB
Distorsione (line out).....	≤0.1%
Risposta in frequenza (±3dB).....	20Hz-20KHz
Massima potenza in uscita.....	4×45W
Impedenza di carico	4Ω

AUX IN

Distorsione.....	≤0.5%
Risposta in frequenza (±3dB).....	20Hz-20KHz
Livello di ingresso audio.....	1Vrms

Audio

Impedenza di uscita audio.....	100Ω
Livello di uscita audio.....	2Vrms(Max)

Video

Livello di ingresso video (CVBS).....	1.0±0.2V
Impedenza ingresso video.....	75Ω
Impedenza uscita video	75Ω
Livello uscita video	1.0±0.2V

Ambiente di funzionamento e conservazione

Temperatura di funzionamento	-10°C ~ +60°C
Temperatura di stoccaggio	-20°C ~ +70°C
Livello umidità di funzionamento.....	45%~80%RH
Livello umidità di stoccaggio.....	30%~90%RH

Avviso:

Quando l'apparecchio viene utilizzato in condizioni estreme, ad esempio con potenza massima per lungo tempo, oppure se la temperatura supera i 70 ° C, l'unità entrerà in protezione termica, il volume viene automaticamente ridotto.

Specifiche

Formati supportati:

- Formattazione USB o memorie estere: FAT16,FAT32
- Bit rate Mp3: 32-320 Kbps
- Cartelle nidificabili fino ad un massimo di 8 livelli
- Numero di album/cartelle: massimo 99
- Numero di tracce/titoli: massimo 999
- ID3 tag v2.0 o successivi
- Nomi file in Unicode UTF8 (lunghezza massima:128 bytes)

Formati non supportati:

- Album vuoti: un album vuoto è un album che non contiene file MP3, questi non verranno mostrati a display.
- I formati di file non supportati verranno ignorati. Ad esempio, i documenti Word (. Doc) o File mp3 con extension.dlf vengono ignorati e non riprodotti.
- File audio AAC,WMV,PCM.

Formato dischi MP3 supportati:

- ISO9660,Joliet
- Massimo numero di titoli: 512 (a seconda della lunghezza del nome dei file)
- Massimo numero di album: 255
- Frequenze di campionamento supportate: 32kHz, 44.1kHz, 48kHz
- Bit-rate supportati: 32-320Kbps

Formati video supportati:

- DVD
- Estensione AVI con codec video MP4, Xvid

Codice regione

Tutto il mondo è diviso in sei regioni, secondo la regione in cui è venduto il DVD. Un disco DVD può essere riprodotto solo quando il suo codice regione sia compatibile con quello del lettore DVD in uso.

Regione 1: USA, Canada, Isole dell'Oceano Pacifico orientale;

Regione 2: Giappone, Europa occidentale, Nord Europa, Egitto, Sud Africa, Medio Oriente;

Regione 3: Taiwan, Hong Kong, Corea del Sud, Thailandia, Indonesia, Sud-Est asiatico;

Regione 4: Australia, Nuova Zelanda, Centro e Sud America, Isole Oceano Pacifico del Sud / Oceania;

Regione 5: Russia, Mongolia, India, Asia centrale, Europa dell'est, Corea del Nord, Nord Africa, Sud Est asiatico;

Regione 6: Cina continentale.

Precauzioni per l'uso dei dischi

1) NON utilizzare dischi di forma irregolare.

2) Pulizia dei dischi

Usare un panno morbido e asciutto per pulire il disco dal centro verso l'esterno, usare solo detergente neutro.

3) Durante la riproduzione di un disco nuovo.

Il nuovo disco potrebbe avere alcune zone ruvide sul bordo interno ed esterno. Se si utilizza un disco del genere, rimuovere queste zone ruvide con una matita o una penna a sfera, ecc.

Risoluzione dei problemi

Se l'unità dovesse presentare delle anomalie, si prega di consultare i seguenti punti prima di chiamare il centro di assistenza.

Problema	Causa	Soluzione
Generale		
L'unità non si accende	Fusibile unità bruciato	Installare un nuovo fusibile con valore corretto
	Fusibile batteria bruciato	Installare un nuovo fusibile con valore corretto
	Operazione non consetita	Resettare l'unità
Livello di uscita audio bassa o assente	Connessione uscita audio non corretta.	Controllare i cablaggi
	Volume impostato troppo basso	Aumentare il volume
	Altoparlanti danneggiati	Sostituire gli altoparlanti danneggiati
	Livello volume sbilanciato	Verificare il bilanciamento audio dx e sx
	Cablaggio altoparlanti in contatto con parti metalliche della vettura.	Isolare tutti i collegamenti dei cavi degli altoparlanti.
Qualità del suono scarsa o in distorsione	Disco pirata in uso	Usare solo dischi originali
	Potenza altoparlanti non adatta a questa unità	Sostituire gli altoparlanti
	Collegamenti errati	Controllare i cablaggi
	Altoparlanti in cortocircuito	Controllare i cablaggi
L'unità si resetta quando di spegne il motore dell'auto	Connessione cablaggi ACC e BATT errati	Controllare i cablaggi
TFT monitor		
Warning information is shown at all times	Parking break wiring is not correct.	Check wiring and correct.
Flashing image or interference appears on screen	The color system of DVD disc does not match the monitor.	Adjust the color system of the DVD disc playing back or the monitor in use.
	Pirated disc is in use.	Use original disc.
	Video cable damaged.	Replace cables.
	Improper video signal connections.	Check wiring and correct.
Riproduzione disco		
impossibile inserire il disco	Un disco è già presente nell'unità	Rimuove il disco corrente ed inserire il nuovo disco
Il disco non viene letto	Il disco è deformato o graffiato	Usare un disco in buone condizioni
	Il disco è sporco o bagnato	Pulire il disco con un panno morbido
	Disco non compatibile	Usare un disco compatibile
	Il disco è capovolto	Inserire il disco con l'etichetta rivolta verso l'alto
	Codice regione disco non compatibile	Usare un disco con il proprio codice regione
PBC non può essere utilizzato durante la riproduzione VCD	PBC non è disponibile sul disco	Usare un disco compatibile PBC
Le funzione ripeti e ricerca non possono essere utilizzate durante la riproduzione VCD	PBC è attivo.	Disattivare PBC

Collegamenti elettrici

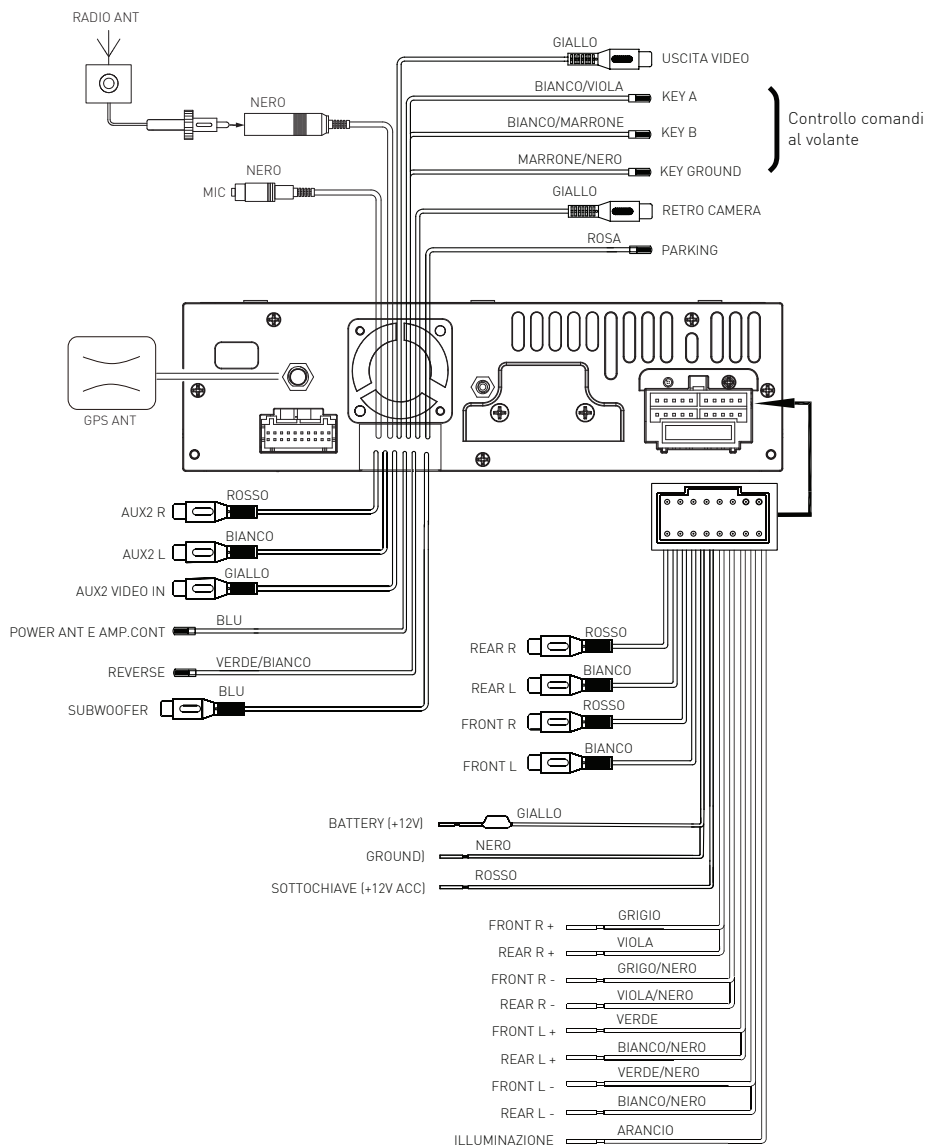



MACROM

w w w . m a c r o m . i t





Il marchio MACROM è un marchio registrato di Aldinet S.p.A.



Dichiarazione di conformità



MACROM

ALDINET S.p.A

Viale C. Colombo, 8 - 20090 Trezzano s/N (MI) - Italy

Tel. +39 02 484781

w w w . m a c r o m . i t

P/N:127075005966

