



Video | Alarm | Mechatronik Katalog 2011

Netzwerkcameras, Analoge Kameras, Aufzeichnungssysteme, Zubehör,
Funkalarmanlagen, Draht- & Hybridalarmanlagen, Gefahrenmelder





Wenn es um Ihre Sicherheit geht, sollten Sie nichts dem Zufall überlassen.

Wir leben heute weltweit in Zeiten der Unsicherheit. Viele Szenarien – global und lokal – bedrohen Stabilität, Balance und Lebensqualität. Vor diesem Hintergrund ist das Bedürfnis nach persönlicher Sicherheit stärker denn je. Wenn es um den Schutz von Leben und Sachwerten geht, leistet die ABUS-Gruppe einen verantwortungsvollen Beitrag, um in vielen Bereichen des Lebens mehr Sicherheit in die Welt zu bringen. Mit hochwertigen Markenprodukten und kundenorientierten Serviceleistungen. Mit mechanischen und elektronischen Sicherheitslösungen. Mit intelligenter Technologie und immer neuen Innovationen.

ABUS, seit über 85 Jahren die Marke für Qualität im Zeichen der Sicherheit.

- 4 Sicherheit geht ins Netz**
- 5 Sicherheit aus einer Hand**

Netzwerkcameras

- 8** Standard Netzwerkcameras
- 10** Kompakt Netzwerkcameras
- 14** Schwenk-Neige Netzwerkcameras
- 16** Außen Netzwerkkamera
- 18** Netzwerk Domecameras

Analogcameras

- 26** Standard Kameras
- 30** Außencameras
- 34** Domecameras
- 44** Spezialcameras

Aufzeichnungssysteme

- 52** Videomanagement-Software
- 54** Apps
- 56** Digitalrekorder
- 62** Hybrid Digitalrekorder
- 66** Netzwerk Rekorder
- 70** PCI Videoüberwachungskarten
- 72** Mini Rekorder

Zubehör Videoüberwachung

- 76** Objektive
- 80** Wetterschutzgehäuse & Kamerahalterungen
- 86** Signalübertragung
- 98** Monitore
- 102** Infrarot-Strahler
- 104** Zubehör Digitalrekorder
- 106** Stromversorgung
- 107** Werkzeug & Installationshilfen

Secvest 2WAY Funkalarmanlage

- 110** Funkalarmzentrale & Sets
- 112** Mechatronik
- 118** Melder
- 120** Bedienteile, Fernbedienungen & Anzeigemodule
- 121** Alarmierung und Meldung
- 122** Musterkoffer & Zubehör

Secvest IP Funkalarmanlage

- 126** Funkalarmzentrale & Sets
- 128** PIR Netzwerkkamera
- 130** Mechatronik
- 134** Melder
- 136** Bedienteile, Fernbedienungen & Anzeigemodule
- 137** Alarmierung und Meldung

Privest Funkalarmanlage

- 140** Funkalarmzentrale & Sets
- 142** Melder
- 143** Signalgeber & Bedienelemente

144 Systemvergleich Funkalarmanlagen

149 Systemvergleich Terxon Alarmanlagen

Terxon Draht- & Hybridalarmanlagen

- 150** Terxon SX Drahtalarmzentrale & Sets
- 154** Terxon MX Hybridalarmzentrale
- 156** Erweiterungen Terxon SX/MX
- 158** Terxon LX Hybridalarmzentrale
- 160** Erweiterungen Terxon LX
- 162** Melder
- 169** Zubehör
- 170** Signalgeber
- 172** Wählgeräte

Gefahrenmelder

- 176** Rauchmelder & Wassermelder

178 IP-Schutzklassen/Zertifizierungen/Glossar

Sicherheit geht ins Netz



www.abus-secvest.com

Alle zwei Minuten findet in Deutschland ein Einbruch statt. Doch dieselbe Statistik belegt: Einbrecher lassen sich abschrecken! Moderne Alarmanlagen bieten dabei – neben einer hochwertigen mechanischen Absicherung – den besten Schutz. Auf unserer Website finden Sie alles Wichtige zu den Alarmanlagen aus dem Hause ABUS – und finden ohne viel Mühe die Anlage, die Ihre Bedürfnisse optimal erfüllt. Ganz egal ob privat oder gewerblich.

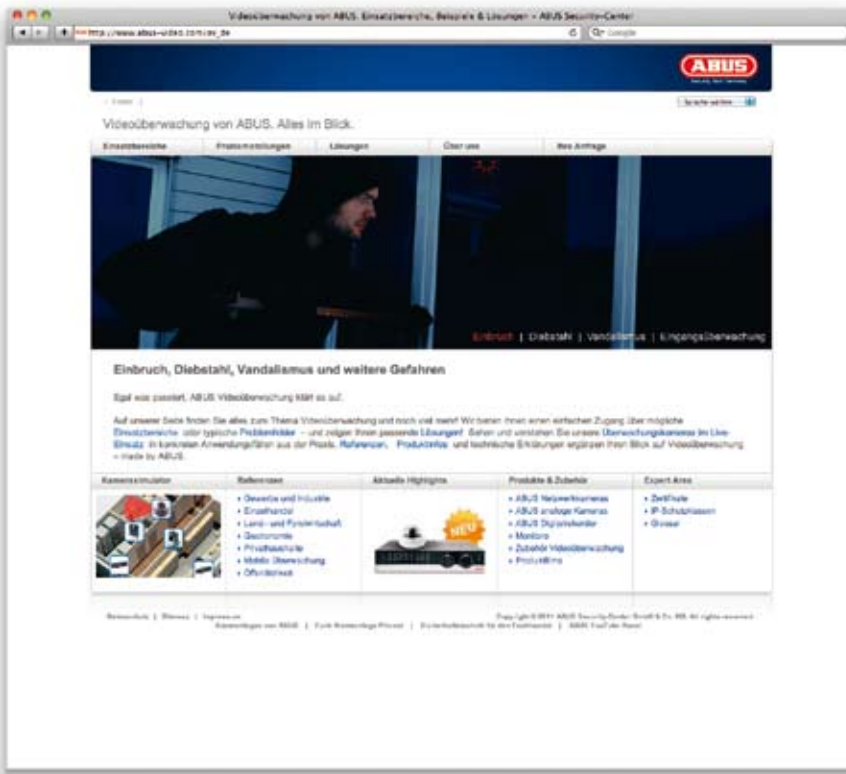

www.abus-video.com

Hier finden Sie alles zum Thema Videoüberwachung und noch viel mehr! Wir bieten Ihnen einen einfachen Zugang über mögliche Einsatzbereiche oder typische Problemfelder – und zeigen Ihnen passende Lösungen! Sehen und verstehen Sie unsere Überwachungskameras im Live-Einsatz in konkreten Anwendungsfällen aus der Praxis. Referenzen, Produktinfos und technische Erklärungen ergänzen Ihren Blick auf Videoüberwachung – made by ABUS.



Ein komplett neues Portfolio von Netzwerkkameras für jeden Bedarf, vom VGA Einsteigermodell bis zur Profikamera mit einer Auflösung von 2,0 Megapixel.

- Günstiger Einstieg in die Netzwerktechnik mit Kompaktkameras
- 24h-Einsatz durch IR-Beleuchtung und Tag/Nacht-Funktion
- Auflösung von bis zu 2,0 Megapixel mit ePTZ Funktion
- Neueste Rekordersoftware VMS Express für einfache Schnellinstallation
- Neue Apps für die mobile Überwachung

Ab Seite 6



Im Bereich der analogen Überwachungskameras lässt unsere Modellpalette keinerlei Wünsche offen. Damit haben Sie für jede Überwachungssituation genau die richtige Kamera zur Verfügung.

- Vielzahl unterschiedlicher Bauformen: Platinenkameras, wasserfeste Kompaktkameras, Domekameras, Standard-Kameras, Mini-Kameras, versteckte Kameras uvm.
- Unterschiedliche Chip-Lösungen für optimale Anpassung an die Überwachungssituation
- Riesiges Zubehörportfolio mit neuen Monitoren und Lösungen zur Signalübertragung

Ab Seite 24



Unsere Video-Aufzeichnungssysteme stehen für Zuverlässigkeit und Effizienz in Perfektion, egal wie groß Ihr System ist.

- Komplet überarbeitetes Portfolio an Stand-alone Rekordern
- HDVR, NVR, NAS Videoüberwachungsrekordersysteme für höchste Ansprüche
- Neu: Praktische und effektive All-in-One Rekorder mit integriertem Monitor
- Mobile Rekordersysteme für verdeckte, flexible oder kurzfristige Einsätze, auch im Freizeitbereich

Ab Seite 50



Die VdS Home zertifizierte Secvest 2WAY und die neue Secvest IP bewegen den Markt mit einer Innovation: Mechatronischer, präventiver Einbruchschutz, der den Alarm schon beim ersten Versuch auslöst.

- Secvest 2WAY jetzt mit VdS Home Zertifizierung
- Neu: Secvest IP mit Netzwerktechnologie
- Funkfenstersicherung FTS 96 E und Fensterstangenschloss FOS 550 E für aktiven Einbruchschutz
- Secvest Key 2WAY – die bequemste aller Scharfschalt-Methoden

Ab Seite 108



Das Funkalarmsystem Privest überzeugt mit einem außergewöhnlichen Preis-Leistungs-Verhältnis. Durch die äußerst einfache Installation ist die Anlage zudem ideal für Heimwerker geeignet.

- Testsieger beim Vergleich unter günstigen Funkalarmanlagen beim ETM Testmagazin
- Moderne AM Funktechnologie für hervorragende Reichweiten
- Schutz vor vielfältigen Gefahren wie Einbruch, Feuer und Wasserschäden
- Mit Installations-DVD für einfache Selbstmontage und Programmierung

Ab Seite 138



Kompatibel und flexibel. Die Draht- und Hybridalarmanlagen der Terxon-Serie sind die maßgeschneiderte Sicherheitslösung für Wohnung, Bürogebäude oder größere Objekte.

- Terxon SX für Wohnungen und Häuser
- Terxon MX Hybridalarmanlage für Häuser und mittlere Gewerbeobjekte
- Terxon LX Hybridalarmanlage für größere Objekte
- Umfangreiches Portfolio an Meldern und Modulen für jeden Einsatzbereich

Ab Seite 146



Sicherheitstechnik lohnt sich auch schon im kleinen Rahmen. Unsere neuen Gefahrenmelder bieten schnelle, günstige aber dennoch zuverlässige Lösungen.

- Rauchmelder, die Leben retten. Ob funkvernetzt oder Stand-alone
- Neu: Der verbesserte ABUS Wassermelder zum Schutz vor teuren Wasserschäden

Ab Seite 174

NETZWERKKAMERAS

Closed Circuit Television wird zu World Wide Television – und das in Megapixel-Auflösung und zum absoluten Top Preis-Leistungs-Verhältnis. Nutzen Sie mit der komplett neuen Netzwerkkamera-Range die umfangreichen Vorteile der netzwerk-basierten Videoüberwachung.



Standard Netzwerkkameras

Mehr sehen, mehr erkennen –
2,0 Megapixel machen es möglich

App



TVIP51550

- Realtime 25 Bilder/Sek. bei höchster Auflösung von 1920x1080 Pixel
- ePTZ-Funktion zur Simulation eines Schwenk-Neige-Zoom-Systems ohne bewegliche Teile bzw. zur Optimierung der Bandbreite
- Quadstream mit H.264/MPEG-4/MJPEG Kompression
- SD-Karten-Slot zur redundanten Sicherung des Videostreams auch ohne zusätzlichen Rekorder
- Power over Ethernet
- Schalt- und Audio Ein-/Ausgang

Von Profis für Profis. Mehr sehen durch bedingungslos hohe Bildqualität vereint mit einem Funktionsumfang, der nach Herausforderungen sucht. Detailreiche Darstellung mit einer Auflösung von bis zu 2,0 Megapixel, integrierter SD-Karten-Slot und Quad-Stream-Technik: Mit diesen Modellen sind Sie auf der sicheren Seite.

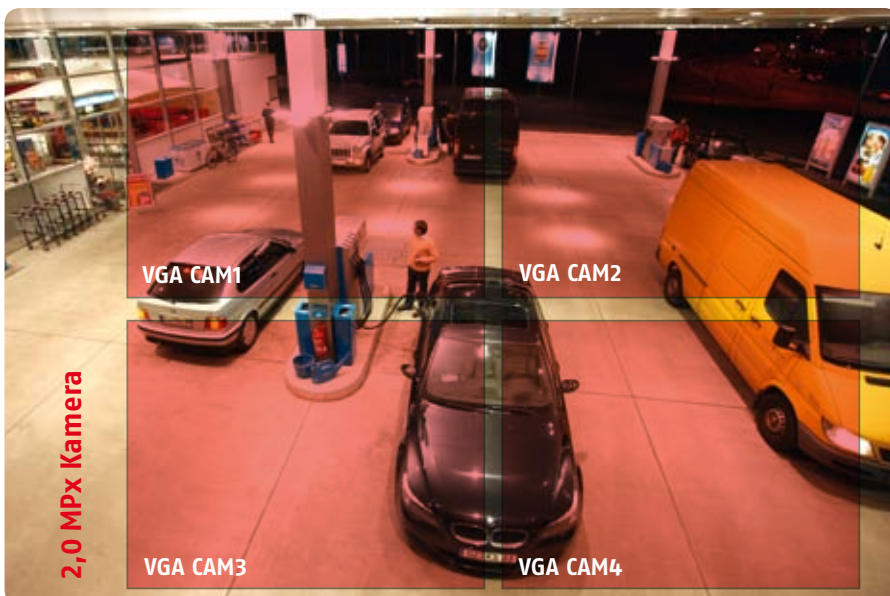

Höchste Bildqualität und Auflösung für Ihre Profi-Überwachung: So entgeht Ihnen auf weite Distanzen absolut kein Detail! Die Reichweite (für Erkennen bzw. Identifizieren) erhöht sich bei 2 Mio. Pixel (1920x1080) auf das 4- bzw. 2-fache, der Überwachungsbereich auf 400 % gegenüber VGA-Auflösung (8 mm Objektiv: Gesichtsidentifizierung auf 16 m).

Auf diese Weise können Sie mit einer 2,0 Megapixel Kamera mehr als vier VGA Standard-Kameras ersetzen.

	Tag/Nacht 1,3 Megapixel Netzwerkkamera PROFILINE	Tag/Nacht 1,3 Megapixel WLAN Netzwerkkamera PROFILINE	Tag/Nacht HD 1080p 2,0 MPx Realtime Netzwerkkamera PROFILINE
--	---	--	---



UPDATE Das ist neu: Jetzt mit Realtime & PoE

Produkt-eigenschaften	<ul style="list-style-type: none"> • 1/4" Progressive Scan CMOS-Sensor • Auflösung 1,3 MPx • Quadstream • Sensorik für Bewegung und Audio • Speicherung der Videodaten auf SD-Karte und Netzwerklaufwerke • Integrierte Playback-Funktion • RTSP für mobilen Zugriff (3GPP) 	<ul style="list-style-type: none"> • 1/4" Progressive Scan CMOS-Sensor • Auflösung 1,3 MPx • Quadstream • Sensorik für Bewegung und Audio • Speicherung der Videodaten auf SD-Karte und Netzwerklaufwerke • Integrierte WLAN-Schnittstelle IEEE 802.11b/g • RTSP für mobilen Zugriff (3GPP) 	<ul style="list-style-type: none"> • 1/2,7" CMOS Progressive Scan Sensor • Auflösung 2,0 MPx • Analoger Videoausgang für Service-zwecke • Quadstream • Sensorik für Bewegung • Speicherung der Videodaten auf SD-Karte und Netzwerklaufwerke • Integrierte Playback-Funktion • Integrierte Sabotageerkennung
Lieferumfang	Netzwerkkamera, 12 V Steckernetzteil, 1 m Netzwerkkabel, Wandhalter inkl. Befestigungsschrauben, Installations-CD, Kurzanleitung, Software VMS Express		
Benötigtes Zubehör	Megapixel-Objektive (S. 76)	Megapixel-Objektive (S. 76)	16:9 Megapixel-Objektiv (TVAC65501 S. 76)
Optionales Zubehör	Kamerahalter, Wetterschutzgehäuse (S. 80-83), IR-Strahler (S. 102-103), Netzwerkkabel (S. 86)		

Bildaufnehmer	1/4" Progressive Scan CMOS Sensor	1/2,7" CMOS Progressive Scan Sensor
Tag/Nacht-Funktion	Mechanischer IR-Schwenkfilter	
Auflösungen	1280x1024, 1280x720, 640x480, 320x480, 160x160	176x144-1920x1080
Objektiv	Ohne Objektiv: CS-Mount-Objektivaufnahme, DC-Anschluss	
Bewegungserkennung	3-Zonen-Bewegungserkennung	
Mindestbeleuchtung	Farbe: 0,5 Lux, mit IR-Licht: 0 Lux	Farbe: 0,8 Lux, mit IR-Licht: 0 Lux
Bildkomprimierung	MJPEG, MPEG-4, H.264; 4 parallele Streams (MJPEG, MPEG-4, H.264, 3GP)	MJPEG, MPEG-4, H.264; 4 parall. Streams
Bildraten	15 Bilder/s @1280x1024, 25 Bilder/s @640x480	25 Bilder/s @800x600, 25 Bilder/s @1920x1080
Bildkorrekturen	ELC (1-1/7780 s), AWB, BLC, Verstärkerregelung 0-9 dB	ELC (1/5-1/40.000 s), AWB, BLC
Audio	Audioausgang (Speaker Out), Audioeingang, 2-Wege-Audio Mikrophon: integriert	
Alarmierung	E-Mail/FTP/HTTP-Benachrichtigung/Schaltausgang/Netzwerklaufwerk/SD-Karte; Vor-/Nachalarmspeicher; 1 Alarmeinang (NO/NC)	
Browser/Software	Browser: Mozilla Firefox oder Internet Explorer 6.x und höher/Software: ABUS VMS, ONVIF, Windows MSN (außer TVIP52501)	
Protokolle	Bonjour, TCP/IP, DHCP, PPPoE, ARP, ICMP, FTP, SMTP, DNS, NTP, UPnP, RTSP, RTP, HTTP, TCP, UDP, 3GPP/ISMA, RTSP	TCP/IP, DHCP, PPPoE, ARP, ICMP, FTP, SMTP, DNS, NTP, UPnP, RTSP, RTP, HTTP, TCP, UDP, 3GPP/ISMA RTSP, IPv6, SNMP, QoS
PTZ-Funktion	10x digitaler Zoom	ePTZ
Sicherheit	Verschlüsselung: HTTPS SSLv3 Zugriffs-schutz: IP-Adressfilter, Benutzername, Passwort, 3 Berechtigungsstufen	Verschlüsselung: HTTPS SSLv3, WEP 64/128bit, WPA/WPA2-PSK Zugriffsschutz: IP-Adressfilter, Benutzername, Pass-wort, 3 Berechtigungsstufen
Spannungsvers.	12 VDC, PoE IEEE 802.3af	12 VDC, PoE IEEE 802.3af
Abm. (BxHxT)	68,91x58,5x121,3 mm	76x60x162 mm

	LAN	LAN + WLAN	LAN
Artikelnummer	TVIP51500	TVIP51550	TVIP52501

Netzwerkkameras

Kompakt Netzwerkkameras

Der günstige Einstieg in die Megapixel-Videüberwachung

App



- Auflösung bis zu 1,3 Megapixel
- H.264 Kompression für Speicherplatz- und Bandbreitenoptimierung
- Aufzeichnung startet durch Bewegungsdetektion und Audiodetektion
- Privatzonenmaskierung
- 2-Way-Audio-Funktion
- Mobiler Bildempfang via RTSP (RTSP-fähiges Mobiltelefon) oder iPhone App IPCam Viewer

Von der günstigen Einsteiger Netzwerkkamera bis hin zum Tag/Nacht-Überwachungsprofi mit 1,3 Megapixel-Auflösung. Die neue Palette der Kompakt Netzwerkkameras lässt keine Wünsche offen. Allen Modellen gemeinsam ist das optimale Preis-Leistungs-Verhältnis und die gratis mitgelieferte Videomanagement-Software.

Ansicht von unten:
12 VDC Stromversorgung,
Audioausgang, Netzwerk-
anschluss



Bei Dunkelheit schalten die IR Netzwerkkameras in den lichtempfindlichen S/W-Modus und die 6 integrierten Infrarot-LEDs werden aktiviert. Mit einer Reichweite von 5 Meter entgeht Ihnen somit auch nachts kein Vorkommnis mehr.



Mit dem integrierten Objektiv decken Sie einen Überwachungsbereich von bis zu 52,6° ab. Damit können Sie mühelos zwei Regalreihen mit nur einer Kamera überwachen. Dank 10-fach Digitalzoom können Sie einzelne Objekte oder Personen auch näher betrachten.



Mehr sehen mit Megapixel. Bei gleichem Bildausschnitt erkennen Sie mit einer MPx-Kamera deutlich mehr Details und können Personen mühelos identifizieren. Die Reichweite für das Identifizieren verdoppelt sich gegenüber VGA-Kameras von drei Meter auf sechs Meter.

	Netzwerk Kompaktkamera	Netzwerk Kompaktkamera	IR Megapixel Kompaktkamera	IR Megapixel Kompaktkamera
--	------------------------	------------------------	----------------------------	----------------------------

Art.-Nr.	TVIP10000	TVIP10050	TVIP11500	TVIP11550
----------	-----------	-----------	-----------	-----------



- | | | | | |
|------------------------------|---|--|--|---|
| Produkt-eigenschaften | <ul style="list-style-type: none"> • Auflösung 640x480 Px • Dualstream • RTSP-Protokoll für mobilen Zugriff (3GPP) • Eingebaute Sensorik für Bewegung | <ul style="list-style-type: none"> • Auflösung 640x480 Px • Dualstream • RTSP-Protokoll für mobilen Zugriff (3GPP) • WLAN-Schnittstelle IEEE 802.11b/g | <ul style="list-style-type: none"> • Auflösung: 1,3 MPx • Quadstream • 6 integrierte IR-LEDs für Tag/Nacht-Funktion • Eingebaute Sensorik für Bewegung und Audio | <ul style="list-style-type: none"> • Auflösung: 1,3 MPx • Quadstream • 6 integrierte IR-LEDs für Tag/Nacht-Funktion • WLAN-Schnittstelle IEEE 802.11b/g |
|------------------------------|---|--|--|---|

Lieferumfang	Kamera, 12 V Steckernetzteil, 1 m Netzwerkkabel, Wandhalter inkl. Befestigungsschrauben, Installations-CD, Kurzanleitung			
Benötigtes Zubehör	-			
Optionales Zubehör	Videomanagement-Software VMS Basic, Professional, Enterprise (S. 52-53), zusätzliche IR-Strahler (nur Tag/Nacht-Versionen; S. 102-103)			

Bildaufnehmer	1/4" Progressive Scan CMOS Sensor Farbe			
Tag/Nacht-Funktion	-		Mechanischer IR-Schwenkfilter, 6 integrierte IR-LEDs, 5 m Reichweite	
Auflösungen	640x480, 320x240, 160x120		1280x1024, 1280x720, 640x480, 320x240, 160x120	
Netzwerk	RJ-45 Ethernet 10/100 Base-T	RJ-45 Ethernet 10/100 Base-T, IEEE 802.11b/g	RJ-45 Ethernet 10/100 Base-T	RJ-45 Ethernet 10/100 Base-T, IEEE 802.11b/g
Objektiv	F 2.0, 4,0 mm, hor. Blickwinkel 52,6°		F1.5, 4,0 mm, hor. Blickwinkel 48,1°	
Digitaler Zoom			10x	
Mindestbeleuchtung	Farbe: 0,5 Lux		Farbe: 0,5 Lux, 0 Lux mit IR-LEDs	
Bildkomprimierung	MJPEG, MPEG-4		MJPEG, MPEG-4, H.264	
Bildraten	25 fps @ 640 x 480		15 fps @ 1280 x 1024, 25 fps @ 640 x 480	
Parallele Streams	2 (MJPEG, MPEG-4)		4 (MJPEG, MPEG-4, H.264, 3GPP)	
Bildkorrekturen	ELC, AWB, AGC		ELC, AWB, AGC, BLC	
Bewegungssensor	3 Zonen			
Bild-Overlay	Datum, Kameraname, Privatzenen			
Audio	Audioausgang (Speaker Out), 2-Wege-Audio, integriertes Mikrofon			
Alarmierung	E-Mail, FTP, HTTP		E-Mail, FTP, HTTP, NAS	
Browser/Software	Browser: Internet Explorer 6 oder höher, Safari, Mozilla Firefox 3/Software: ABUS VMS, ONVIF, MSN Messenger			
Protokolle	Bonjour, TCP/IP, DHCP, PPPoE, ARP, ICMP, FTP, SMTP, DNS, NTP, UPnP, RTSP, RTP, HTTP, TCP, UDP, 3GPP/ISMA RTSP			
Sicherheit	Verschlüsselung: HTTPS SSLv3, bei WLAN-Varianten: WEP 64/128bit, WPA/WPA2-PSK; Zugriffsschutz: IP-Adressfilter, Benutzername, Passwort, 3 Berechtigungsstufen			
Spannungsvers.	12 VDC			
Abm. (BxHxT)	64,5x117,6x41,4 mm			

	LAN	LAN/WLAN	LAN	LAN/WLAN
Artikelnummer	TVIP10000	TVIP10050	TVIP11500	TVIP11550

Netzwerkkameras

PIR Netzwerkkamera

Die Videoalarmkamera

App



- MPx Netzwerkkamera und Passiv-Infrarot-Bewegungsmelder in einem
- HD 720p CMOS IP-Kamera mit Megapixel-Auflösung
- Ideal zur Alarmverifikation per Video
- „Guard Mode“: Modus zur Bewegungsverifikation (PIR und Video-Bewegungssensor)
- Virtuelle Alarm Ein- und Ausgänge zur Integration in Secvest IP und IP Alarmmodul

Video- und Alarmtechnik in einem Produkt – mit dem gewissen Extra an Sicherheit:

Die Bewegungserkennung mittels PIR detektiert verlässlich, auch in absoluter Dunkelheit. Fehlalarmen, ausgelöst durch natürliche Wärmebewegung wie z. B. Heizkörper, wird durch die Videosensorik zuverlässig vorgebeugt. Durch die Weißlicht-LEDs lassen sich (auch nachts) einfach Farbdetails erkennen.



Video-Verifikation von Alarmen

Binden Sie die PIR Netzwerkkamera in IP-basierte Alarmsysteme wie Secvest IP oder IP Alarmmodul ein. So können Sie Alarme sofort via Livebild überprüfen. Auch möglich: Eine Stand-alone Lösung als „Quasi-Alarmanlage“ auf NAS-Basis.



Weißlicht-LEDs

Die zuverlässige PIR Technologie identifiziert Bewegungen warmer Körper im Raum. Bei Dunkelheit werden Weißlicht-LEDs aktiviert. Vorteil gegenüber IR-LEDs: Die Farbbilder sind detailreicher und die Gefahr von Blendeffekten sinkt.



Alles drin, alles dran

Umfangreiche Ausstattung auf höchstem technischen Niveau – und das bei unauffälliger Bauweise. In dem eleganten Gehäuse befindet sich neben PIR und Kamera ein Micro SD-Karten Slot.

PIR Netzwerkkamera

Art.-Nr. **TVIP41550**



Produkt-eigenschaften

- Netzwerkkamera mit 1,0 MPx CMOS Modul mit 720p Auflösung
- Bewegungserkennung durch PIR-Sensor mit Real Alarm Selection
- Integrierte Weißlicht-LEDs, die bei Bewegungserkennung aktiviert werden
- Ideales Ergänzungsprodukt für Secvest IP und und IP-Alarmmodul zur Kombination von Video- und Alarmtechnik
- Integrierter Micro SD-Karten-Slot
- WLAN n-Standard
- Überwachungsmodus mit Videoverifikation

Lieferumfang

PIR Netzwerkkamera, Netzteil, Halter inkl. Befestigungsmaterial, VMS Express, WLAN-Antenne

Benötigtes Zubehör

-

Optionales Zubehör

Micro SD-Karte TVAC40970, 16-Kanal NAS, 4-Kanal Videopeicher, Secvest IP, IP Alarmmodul

Bildaufnehmer	1/4" CMOS Progressive Scan Sensor
Objektiv	3,45 mm, F2.4, horizontaler Blickwinkel 57,8°
Auflösungen	176x144 - 1280x800 (frei wählbar)
Bildraten	25 Bilder/s @1280x800
Komprimierung	MJPEG, MPEG-4, H.264
Bildkorrekturen	AWB, BLC
Tag/Nacht-Funktion	Ja, Weißlicht LEDs, Reichweite 5 m im Innenbereich
Mindestbeleuchtung	Farbe: 0,2 Lux
Digitaler Zoom	4x
Alarmierung	Alarmierung über HTTP, SMTP, FTP, Netzlaufwerk, Micro-SD/SDHC-Karte, E-Mail, virtueller Ausgang, 7 Voralarm-, 1 Ereignis-, 7 Nachalarmbilder; 2x virtueller Alarmeinang, 2x virtueller Alarmausgang
Audio	Audioausgang (Speaker Out), 2-Wege-Audio, integriertes Mikrofon
Browser/Software	Browser: Mozilla Firefox, Internet Explorer 6 oder höher, Software: ABUS VMS Express, ONVIF
Protokolle	TCP/IP, DHCP, PPPoE, ARP, ICMP, FTP, SMTP, DNS, NTP, UPnP, RTSP, RTP, HTTP, TCP, UDP, 3GPP/ISMA RTSP, IPv6, SNMP, QoS
Sicherheit	Verschlüsselung: HTTPS, WEP, WPA-PSK, WPA2 -PSK Zugriffsschutz: IP-Adressfilter, Benutzername, Passwort, 3 Berechtigungsstufen
Alarmtechnik	Integrierter Passiv-Infrarot Sensor, 5 m Reichweite; bei Bewegungserkennung und Dunkelheit Zuschaltung der integrierten Weißlicht-LEDs (2x 1 Watt)
Spannungsvers.	12 VDC
Abm. (BxHxT)	80x120x35 mm

Artikelnummer **TVIP41550**

Optionales Zubehör:



4-Kanal Videospeicher

- Für bis zu 4 ABUS Netzwerkkamera (bei 2,0 MPx)
- Speicherung auf ext. USB-Festplatte oder SD-Karte
- Anschluss direkt an die Steckdose

Art.-Nr. **TWR35000** (Seite 66-67)



16-Kanal NAS

- Für bis zu 16 ABUS IP-Kameras (VGA)
- Speicherung auf bis zu 4 SATA HDDs
- RAID System 0/1/5/10

Art.-Nr. **TVR70020** (Seite 66-67)



IP Alarmmodul

- Intelligente Verbindung zwischen klassischen Alarmmeldern und moderner Videosensorik
- Für bis zu 8 Funkmelder
- Zwei Funk-Ausgänge (z. B. für Funksteckdose)

Art.-Nr. **CASA10010** (Seite 136)

Schwenk-Neige Netzwerkkameras

Steuerbare Videoüberwachung – jetzt auch über App

App



- Als Tag/Nacht-Version inklusive IR-LEDs verfügbar
- Alarmeingang, Schaltausgang
- Mobiler Bildabruf über RTSP (IPCam Viewer App oder RTSP-fähiges Mobiltelefon)
- 32 definierbare Preset-Positionen, 4 Touren programmierbar
- Einfacher Zugriff über Windows Messenger

Steuerbare Videoüberwachung via Netzwerk war noch nie effizienter. Dank IR-Beleuchtung und dem optionalen Wetterschutzgehäuse (IR-Beleuchtung und Wetterschutzgehäuse nicht kombinierbar) können die Kameras überall und jederzeit zum Einsatz kommen. Mit bis zu 1,3 Megapixel bekommen Sie jetzt noch schärfere Überwachungsbilder mit feiner Detailauflösung – und das in Quasi-Realtime!



Die Aufzeichnungen werden wahlweise im hocheffizienten H.264-Format, MPEG-4 oder MJPEG komprimiert. Exklusiv bei Megapixel-Kameras: Quadstream für die Ausgabe von 4 parallelen Live-Streams ins Internet oder an mobile Endgeräte (RTSP) in optimaler Qualität und Bildrate für unterschiedliche Bandbreiten.



Das optionale Wetterschutzgehäuse ermöglicht den Einsatz der Schwenk/Neige Netzwerkkamera bei Wind und Wetter. Zudem schützt es die hochwertige Elektronik vor Verschmutzung oder Vandalismus. Einsatzbeispiele sind Tiefgaragen, Lagerhallen oder Produktionsstätten.

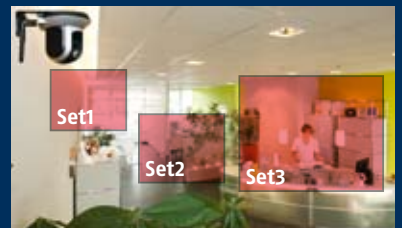

Dank einstellbarer Preset-Positionen und vier programmierbaren „Wächterrundgängen“ können Sie mit nur einer Kamera einen ganzen Raum überwachen, ohne die Kamera selbst steuern zu müssen. Im Bedarfsfall kann jederzeit auf manuelle Steuerung umgestellt werden.

	Schwenk-Neige Netzwerkkamera	Schwenk-Neige Netzwerkkamera	IR Schwenk-Neige Megapixel Netzwerkkamera	IR Schwenk-Neige Megapixel Netzwerkkamera
--	------------------------------	------------------------------	---	---

Art.-Nr.	TVIP20000	TVIP20050	TVIP21500	TVIP21550
----------	-----------	-----------	-----------	-----------



Produkt-eigenschaften	<ul style="list-style-type: none"> • Auflösung 640x480 Px • Dualstream • Eingebaute Sensorik für Bewegung • Alarmein-/Schaltausgang 	<ul style="list-style-type: none"> • Auflösung 640x480 Px • Dualstream • Eingebaute Sensorik für Bewegung. • Alarmein-/Schaltausgang • WLAN IEEE 802.11b/g 	<ul style="list-style-type: none"> • Auflösung 1,3 MPx • Quadstream • 12 integrierte IR-LEDs für Tag/Nacht-Funktion • Eingebaute Sensorik für Bewegung und Audio • Speichern der Videodaten auf Netzlaufwerken (NAS) • Alarmein-/Schaltausgang 	<ul style="list-style-type: none"> • Auflösung 1,3 MPx • Quadstream • 12 integrierte IR-LEDs für Tag/Nacht-Funktion • Eingebaute Sensorik für Bewegung und Audio • Speichern der Videodaten auf Netzlaufwerken (NAS) • Alarmein-/Schaltausgang • WLAN IEEE 802.11b/g
-----------------------	---	---	--	---

Lieferumfang	Kamera, 12 V Steckernetzteil, 1 m Netzwerkkabel, Wandhalter inkl. Befestigungsschrauben, Installations-CD, Kurzanleitung			
Benötigtes Zubehör	-			
Optionales Zubehör	Wetterschutzgehäuse (nicht kompatibel mit IR Schwenk-Neige Netzwerkkameras, S. 84) zusätzliche IR-Strahler (S. 102-103), Videomanagement-Software VMS Basic, Professional, Enterprise (S. 52-53)			

Bildaufnehmer	1/4" Progressive Scan CMOS Sensor Farbe		
Tag/Nacht-Funktion	-	Mechanischer IR-Schwenkfilter, 12 IR-LEDs, Reichweite 10 m	
Auflösungen	640x480, 320x240, 160x120	1280x1024, 1280x720, 640x480, 320x240, 160x120	
Objektiv	F 2.0, 4,0 mm, hor. Blickwinkel: 52,6°	F 1.5, 4,0 mm, hor. Blickwinkel: 48,1°	
Digitaler Zoom	10x		
Mindestbeleuchtung	Farbe: 0,5 Lux	Farbe: 0,5 Lux, 0 Lux mit IR	
Bildkomprimierung	2 parallele Streams: MJPEG, MPEG-4	4 parallele Streams: MJPEG, MPEG-4, H.264, 3GP	
Bildraten	25 Bilder/s @640x480	15 Bilder/s @1280x1024, 25 Bilder/s @640x480	
Bildkorrekturen	ELC, AWB, AGC	ELC, AWB, AGC, BLC	
Audio	Audioausgang (Speaker Out), Audioeingang, 2-Wege-Audio; integriertes Mikrofon		
Alarmierung	E-Mail, FTP, HTTP-Benachrichtigung, Schaltausgang, NAS (nur MPx-Kameras)		
Browser/Software	Browser: Internet Explorer 6 oder höher, Safari, Mozilla Firefox/Software: ABUS VMS, ONVIF, MSN Messenger		
Protokolle	Bonjour, TCP/IP, DHCP, PPPoE, ARP, ICMP, FTP, SMTP, DNS, NTP, UPnP, RTSP, RTP, HTTP, TCP, UDP, 3GPP/ISMA RTSP		
PT-Funktion	Schwenk/Neigebereich: 354°/125°; max. Geschwindigkeit: 60° pro Sekunde/80° pro Sekunde		
Presets/Touren	32 Preset-Positionen, 4 Touren mit je 8 Positionen		
Sicherheit	Verschlüsselung: HTTPS SSLv3, bei WLAN-Varianten: WEP 64/128bit, WPA/WPA2-PSK Zugriffsschutz: IP-Adressfilter, Benutzername, Passwort, 3 Berechtigungsstufen		
Spannungsvers.	12 VDC		
Abm. (BxHxT)	112x114x114 mm		

	LAN	LAN/WLAN	LAN	LAN/WLAN
Artikelnummer	TVIP20000	TVIP20050	TVIP21500	TVIP21550

Außen Netzwerkkamera

Außenüberwachung so flexibel wie nie

App



- Außen Netzwerkkamera (für Eycasa System geeignet)
- Tag/Nacht Kamera mit elektro-mechanisch schwenkbaren Infrarot-Sperrfilter
- Automatische Aktivierung der integrierten IR-LEDs
- Quadstream (H.264, MPEG-4, MJPEG, 3GPP)
- WLAN n-Standard

Mit einem Blickwinkel von 53,1° kann diese Kamera bei entsprechender Positionierung weit mehr erfassen als Tür und Tor. Rechtlich sensible Bereiche können dabei mit einer Privatzenenmaskierung unkenntlich gemacht werden. Dank hoher Lichtempfindlichkeit, einer automatischen Tag/Nacht-Umschaltung, 12 integrierten IR-LEDs und Bildkorrekturfunktionen wie BLC, AGC oder AWB liefert die Kamera sowohl bei wechselnden Lichtbedingungen als auch bei Dunkelheit stets einwandfreie Aufnahmen.



Die Eycasa Kamera ist eine VGA Netzwerkkamera, die speziell zur effizienten Haustür-Videoüberwachung entwickelt wurde. Dank Schutzart IP54 ist sie ohne zusätzliches Schutzgehäuse auch im unüberdachten Außenbereich einsetzbar. Sie liefert Farbaufnahmen mit einer Auflösung von bis zu 640x480 Bildpunkten. Die Übertragung der Videodaten erfolgt drahtlos via WLAN. Die Bilder werden bei voller Auflösung in Echtzeit (25 Bilder pro Sekunde) übertragen.

Eycasa Cam

Art.-Nr. **CASA20550**



Produkt-eigenschaften

- Auflösung: 640x480
- Kompakte IP54 Außenkamera mit Infrarot-Nachtsichtfunktion
- Automatische, tageslichtsensorgesteuerte Aktivierung der IR-LEDs
- Verdeckte Kabelführung
- Quadstream

Lieferumfang

Netzwerkkamera, 12 V Steckernetzteil, WLAN-Antenne, Wandhalter inkl. Befestigungsschrauben, Installations-CD, Kurzanleitung, VMS Express, 1 m Netzwerkkabel

Benötigtes Zubehör

-

Optionales Zubehör

Videomanagement-Software VMS Basic, Professional, Enterprise, NAS

Bildaufnehmer	1/4" CMOS Progressive Scan Sensor
Tag/Nacht-Funktion	Mechanischer IR-Schwenkfilter, 12 IR-LEDs, Reichweite 10 m
Auflösungen	640x480, 320x240, 160x120
Objektiv	4 mm, F1.5, hor. Blickwinkel: 53,1°
Mindestbeleuchtung	0 Lux
Bildkomprimierung	MJPEG, MPEG-4, H.264
Bildkorrekturen	AWB, AGC, BLC, ELC
Digitaler Zoom	4x
Alarmierung	HTTP, SMTP, FTP, Netzlaufwerk, E-Mail
Browser/Software	Browser: Safari, Mozilla Firefox, Internet Explorer 6 oder höher Software: ABUS, VMS, Eycasa, ONVIF
Protokolle	IPv4, IPv6, TCP/IP, HTTP, HTTPS, UPnP, RTSP/RTP/RTCP, IGMP, SMTP, FTP, DHCP, NTP, DNS, DDNS, PPPoE, CoS, QoS, SNMP and 802.1X
Sicherheit	IP-Adressfilter, Benutzername, Passwort, 3 Berechtigungsstufen
Spannungsvers.	12 VDC
Abm. (BxHxT)	73x73x200 mm

Optionales Zubehör:



8-Kanal Netzwerk Videorekorder NVR

- Aufzeichnung und Verwaltung von bis zu 8 ABUS Netzwerkkameras (VGA)
- Native-Recording (Rekorder zeichnet auf, was die Kamera liefert)
- 4-Kanal Liveanzeige via VGA
- Einfache zentrale Verwaltung von Überwachungsbildern dank kompatibler ABUS CMS Rekordersoftware
- 1 SATA-Festplatte anschließbar

Art.-Nr. **TVVR35010** (Seite 68-69)



16-Kanal Netzwerk Videorekorder NVR

- Aufzeichnung und Verwaltung von bis zu 16 ABUS Netzwerkkameras (VGA)
- Native-Recording (Rekorder zeichnet auf, was die Kamera liefert)
- 4-Kanal Liveanzeige via VGA/HDMI
- Einfache zentrale Verwaltung von Überwachungsbildern dank kompatibler ABUS CMS Rekordersoftware
- 8 SATA-Festplatten anschließbar

Art.-Nr. **TVVR45020** (Seite 68-69)

Netzwerk Innendomekameras

Die unauffällige Megapixel Innendome-Serie

App



- Detailgenaue Bilder dank HD Auflösung mit 1,3 Megapixel
- Power over Ethernet-fähig (TVIP31000, TVIP31500)
- Quadstream-Technik: Hohe Auflösung für Aufzeichnung + optimierter Datenstream für mobilen Abruf
- Einstellbare IR-Intensität (nur TVIP31500/31550)
- Analoger Videoausgang zur einfachen Einstellung der Kamera
- Integrierter Micro SD-Karten-Slot

Netzwerkbasierte Videoüberwachung war selten effizienter. Nach einfacher Installation und der Möglichkeit, die Kameras (TVIP31000, TVIP31500) über „Power over Ethernet“ mit Strom zu versorgen, liefern die Domekameras hoch aufgelöste Bilder in Megapixel-Qualität.



Megapixel macht's

Scharf und exakt – Megapixel-Kameras mit Auflösung von 1,3 MPx ermöglichen eine deutlich höhere Detailgenauigkeit in einem definierten Bildausschnitt oder die Überwachung eines größeren Areals ohne Qualitätsverlust.



Dualstream: immer richtig aufgelöst

Das Rekordersystem greift sowohl den hoch als auch den niedrig aufgelösten Stream ab und zeigt je nach Multiscreen oder Vollbild den geeigneten Stream an. Somit ist eine flüssige Darstellung immer gesichert, auch beim mobilen Abruf.

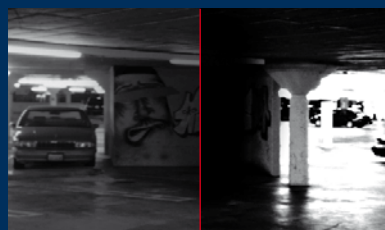

Einstellbare IR-Beleuchtung

Macht Schluss mit überstrahlten Gesichtern in der Nacht! Mit dieser praktischen Funktion kann die Intensität der IR-LEDs über die Web-Oberfläche in 2 Stufen eingestellt werden. Folge: kein Überstrahlen!

	HD 1,3 MPx Netzwerk Domekamera	HD 1,3 MPx WLAN Domekamera	IR HD 1,3 MPx Netzwerk Domekamera	IR HD 1,3 MPx WLAN Domekamera
--	--------------------------------	----------------------------	-----------------------------------	-------------------------------

Art.-Nr.	TVIP31000	TVIP31050	TVIP31500	TVIP31550
----------	-----------	-----------	-----------	-----------



Produkt-eigenschaften	<ul style="list-style-type: none"> • PoE-fähige Netzwerk Domekamera (TVIP31000) • WLAN 802.11 b/g/n WPS (TVIP31050) • Analoger Videoausgang für Servicezwecke • HD Auflösung, 1,3 MPx • Multi-Stream Technik • Eingebaute Sensorik für Bewegung • Alarmein-/Schaltausgang • Micro SD-Karten-Slot 	<ul style="list-style-type: none"> • PoE-fähige Netzwerk Domekamera (TVIP31500) • WLAN 802.11 b/g/n WPS (TVIP31550) • Analoger Videoausgang für Servicezwecke • HD Auflösung, 1,3 MPx • Multi-Stream Technik • Eingebaute Sensorik für Bewegung • Alarmein-/Schaltausgang • Integrierte IR-LEDs für Nachtsicht mit einstellbarer Intensität • Micro SD-Karten-Slot
------------------------------	--	---

Lieferumfang	Netzwerkamera, 12 VDC Steckernetzteil, 1 m Netzwerkkabel, 2 WLAN Antennen (nur WLAN Modelle), VMS Express Software, Anleitung (auf CD), Kurzanleitung		
Benötigtes Zubehör	-		
Optionales Zubehör	PoE Injector TVAC25000 (S. 107), Aufzeichnungslösung: HDR, HDR plus, NVR, 16-Kanal NAS, 4-Kanal Videospeicher, VMS		PoE Injector TVAC25000 (S. 107), zusätzliche IR-Strahler, Aufzeichnungslösung: HDR, HDR plus, NVR, 16-Kanal NAS, 4-Kanal Videospeicher, VMS

Bildaufnehmer	1/4" Progressive Scan CMOS Sensor		
Tag/Nacht-Funktion	-	Mechanischer IR-Schwenkfilter; 12 IR-LEDs, Reichweite 10 m	
Auflösungen	1280 x 1024, 1280 x 720, 640 x 480, 320x240, 160x120		
Objektiv	4,0 mm, F1.5; horizontaler Blickwinkel: 49,9°		
Bewegungs-erkennung	3 Zonen		
Mindestbeleuchtung	Farbe: 0,5 Lux	Farbe: 0,5 Lux; IR an: 0 Lux	
Bildkomprimierung	MJPEG, MPEG-4, H.264		
Bildraten	MJPEG: 15 Bilder/s @1280x1024, 25 Bilder/s @640x480, MPEG-4: 15 Bilder/s @1280x1024, 25 Bilder/s @640x480, H.264: 15 Bilder/s @1280x1024, 25 Bilder/s @640x480		
Bildkorrekturen	ELC (1~1/7780 s), AWB, AGC 0-9 dB, BLC		
Integr. Speicher	Optional über Micro SD-Karte (Class 6)		
Alarmierung	3 Voralarm-, 1 Ereignis-, 3 Nachalarmbilder; Alarmierung über E-Mail/FTP/HTTP-Benachrichtigung/Relaisausgang/Netzlaufwerk; 1 Alarmeingang, 1 Relaisausgang		
Browser/Software	Browser: Internet Explorer 6 oder höher, Safari, Mozilla Firefox/Software: Eytron VMS, ONVIF, MSN Messenger		
Protokolle	Bonjour, TCP/IP, DHCP, PPPoE, ARP, ICMP, FTP, SMTP, DNS, NTP, UPnP, RTSP, RTP, HTTP, TCP, UDP, 3GPP, RTSP		
Digitaler Zoom	10x		
Sicherheit	Verschlüsselung: HTTPS SSLv3; Zugriffsschutz: IP-Adressfilter, Benutzername, Passwort, 3 Berechtigungsstufen		
Spannungsvers.	12 VDC		
Abm. (BxHxT)	94x145 mm		

	RJ-45 Ethernet 10/100 Base-T	LAN + WLAN 802.11 b/g/n WPS	RJ-45 Ethernet 10/100 Base-T	LAN + WLAN 802.11 b/g/n WPS
Artikelnummer	TVIP31000	TVIP31050	TVIP31500	TVIP31550

Netzwerkcameras

Vandalensichere Netzwerk Domekameras

Die „Flunder“ für niedrige Decken



- Extra flaches, vandalismusgeschütztes Gehäuse
- Auflösung: VGA oder hochauflösend mit 2,0 Megapixel
- Einfache Montage
- Power over Ethernet-fähig
- Optimierte Datenstreams für unterschiedliche Zwecke wie z. B. mobiler Abruf über RTSP

Zwischenfälle und Vandalismus nehmen im privaten, gewerblichen und öffentlichen Bereich immer noch zu. Die Beseitigung der Schäden verschlingt dabei jährlich große Summen. Daher rüsten derzeit viele Betriebe mit Videoüberwachung auf, um abzuschrecken und im Ereignisfall einzugreifen oder die Täter zu identifizieren. Prädestiniert für den effektiven Einsatz: die ultraflachen Netzwerk Domekameras. Mit einer Auflösung von bis zu 2,0 Megapixel entgeht den robusten Domekameras kein Vorgang.



Vandalismusschutz

In Objekten mit niedrigen Decken benötigen Sie eine robuste Kamera. Durch einen weiten Blickwinkel von bis zu 71° und einem speziell abgeflachten Gehäuse kann die Kamera ohne Überwachungslücke an der Decke entlang sehen.



2,0 Megapixel oder VGA

Wählen Sie je nach Anforderung, Infrastruktur und Budget aus einem hochauflösenden 2,0 MPx Modell und einem Modell mit Standard VGA-Auflösung. Sie treffen immer die richtige Wahl.



PoE – Power over Ethernet

Auch bei der Installation hat ABUS Security-Center an Komfort und Effektivität gedacht: Power over Ethernet über eine komplett versteckte Kabelführung ermöglicht eine einfache und gesicherte Stromversorgung und Datenübertragung (S. 107).

Vandalensichere VGA Netzwerk Domekamera <small>PROFI LINE</small>	Vandalensichere HD 2,0 MPx Netzwerk Domekamera <small>PROFI LINE</small>
--	---

Art.-Nr.	TVIP70000	TVIP72000
----------	-----------	-----------



Produkt-eigenschaften	<ul style="list-style-type: none"> • Vandalensichere LAN-Domekamera mit IP54 • VGA Auflösung • Dualstream inkl. RTSP für mobilen Bildabruf (3GPP) • Vandalismusgeschütztes, extra flaches Gehäusedesign, ideal für den Einsatz bei niedrigen Decken • PoE-fähig PoE IEEE 802.3af • Metallgehäuse 	<ul style="list-style-type: none"> • Vandalensichere LAN-Domekamera mit IP54 • HD Auflösung, 2,0 MPx • Dualstream inkl. RTSP für mobilen Bildabruf (3GPP) • Vandalismusgeschütztes, extra flaches Gehäusedesign, ideal für den Einsatz bei niedrigen Decken • PoE-fähig PoE IEEE 802.3af • Metallgehäuse
Lieferumfang	Kamera inkl. Fixobjektiv, Netzteil, 1 m Netzwerkkabel	Kamera inkl. Fixobjektiv, Netzteil, 1 m Netzwerkkabel
Benötigtes Zubehör	-	-
Optionales Zubehör	PoE Injector TVAC25000 (S. 107); Aufzeichnungslösung: HDR, HDR plus, NVR, 16-Kanal NAS, 4-Kanal Videospeicher	PoE Injector TVAC25000 (S. 107); Aufzeichnungslösung: HDR, HDR plus, NVR, 16-Kanal NAS, 4-Kanal Videospeicher

Bildaufnehmer	1/4" Progressive Scan CMOS	1/3" Progressive Scan CMOS
Auflösungen	640x480, 320x240	1600x1200, 1600x900, 1280x960, 1280x720, 800x600, 640x480, 704x576, 352x288
Objektiv	4.0 mm, F1.2, horizontaler Blickwinkel: 49°	4.0 mm, F1.2, horizontaler Blickwinkel: 71°
Bewegungs-erkennung	Ja	Ja
Mindestbeleuchtung	Farbe: 0,1 Lux	Farbe: 0,5 Lux
Bildkomprimierung	H.264, MJPEG	H.264, MJPEG
Bildraten	25 Bilder/s @640x480	15 Bilder/s @1600x1200, 25 Bilder/s @1280x720
Bildkorrekturen	ELC, AWB, Verstärkerregelung	ELC, AWB, Verstärkerregelung
BLC	Ja	Ja
Alarmierung	3 Nachalarmbilder; E-Mail	3 Nachalarmbilder; E-Mail
Browser/Software	Internet Explorer 6 oder höher; Software: Eytron VMS	Internet Explorer 6 oder höher; Software: Eytron VMS
Protokolle	TCP/IP, HTTP, DHCP, DNS, DDNS, RTP/RTCP, SMTP, NTP	TCP/IP, HTTP, DHCP, DNS, DDNS, RTP/RTCP, SMTP, NTP
PTZ-Funktion	Digitaler Zoom, ePTZ-Funktion	Digitaler Zoom, ePTZ-Funktion
Sicherheit	Zugriffsschutz	Zugriffsschutz
Bild-Overlay	Datum, Kameraname	Datum, Kameraname
Schutzart	IP54	IP54
Spannungsvers.	12 VDC, 802.3af PoE	12 VDC, 802.3af PoE
Abm. (BxHxT)	49x112 mm	49x112 mm

Artikelnummer	TVIP70000	TVIP72000
---------------	-----------	-----------

Netzwerk Außendomekameras

Der unverwüstliche Wachposten für lückenlose Aufklärung

App



- Robuste IP66 Domekamera für jedes Wetter und jedes Licht
- HD-Auflösung, 1,3 Megapixel
- Analoger Videoausgang zur einfachen Bildkonfiguration über Testmonitor (TVAC10100)
- Datenübertragung über LAN oder WLAN
- Power over Ethernet-fähig (nur TVIP71500)

Raue Schale, feiner Kern!
Die vandalensicheren HD Domekameras mit integrierten IR-LEDs sorgen für detailreiche, hochaufgelöste Bilder – und das in jeder Umgebung. Ob draußen oder drinnen, ob tagsüber oder bei Dunkelheit. Sie profitieren von klaren und flüssigen Bildergebnissen. Besonderes Plus: Der analoge Videoausgang erleichtert Ihnen die Konfiguration der Kamera über einen Testmonitor.



Bei jedem Wetter

Diese HD-Kamera können Sie überall einsetzen, auch unter schweren Bedingungen. Dank zweier starker WLAN-Antennen und Schutzart IP66 sind Ihnen bei der Positionierung dieses robusten Domes kaum Grenzen gesetzt.



Tag und Nacht – mit IR-LEDs

Integrierte IR-LEDs machen es möglich: eine effektive Überwachung, auch bei völliger Dunkelheit – und das in HD Auflösung. Dieser Domekamera entgeht kein Detail – rund um die Uhr.



Einfache Kamerakonfiguration

Ohne die richtige Infrastruktur kann die Einrichtung von Netzwerkkameras ein zähes Unterfangen werden. Nicht bei dieser Kamera! Dank zusätzlichem analogen Videoausgang können Sie zur Konfiguration einen Testmonitor nutzen.

IR HD 1,3 MPx Vario Netzwerk Außendomekamera PROFI LINE	IR HD 1,3 MPx WLAN Vario Netzwerk Außendomekamera PROFI LINE
--	---

Art.-Nr. TVIP71500	Art.-Nr. TVIP71550
---------------------------	---------------------------



Produkt-eigenschaften	<ul style="list-style-type: none"> • Vandalensichere Netzwerk-Außendomekamera mit IP66 • HD Auflösung 1,3 MPx • Tag/Nacht-Funktion mit integrierten, einstellbaren IR-LEDs • Analoger Videoausgang zur einfachen Bildkonfiguration über Testmonitor • PoE IEEE 802.3af • Micro SD-Karten Slot 	<ul style="list-style-type: none"> • Vandalensichere WLAN-Außendomekamera mit IP66 • HD Auflösung 1,3 MPx • Tag/Nacht-Funktion mit integrierten, einstellbaren IR-LEDs • Analoger Videoausgang zur einfachen Bildkonfiguration über Testmonitor • Drahtlose Datenübertragung über WLAN IEEE 802.11b/g/n • Micro SD-Karten Slot
Lieferumfang	Netzwerkamera, 12 VDC Steckernetzteil, 1 m Netzwerkkabel, VMS Express Software, 2 Antennen (WLAN Variante), Anleitung (auf CD), Kurzanleitung	
Benötigtes Zubehör	-	
Optionales Zubehör	PoE Injector TVAC25000 (S. 107), zusätzliche IR-Strahler, Netzwerkkabel; Aufzeichnungslösung: HDR, HDR plus, NVR, 16-Kanal NAS, 4-Kanal Videospeicher	
Bildaufnehmer	1/4" Progressive Scan CMOS Sensor	1/4" Progressive Scan CMOS Sensor
Tag/Nacht-Funktion	Mechanischer IR-Schwenkfilter; 24 IR-LEDs, Reichweite 15 m	Mechanischer IR-Schwenkfilter; 24 IR-LEDs, Reichweite 15 m
Auflösungen	1280x1024, 1280x720, 640x480, 320x240, 160x120	1280x1024, 1280x720, 640x480, 320x240, 160x120
Objektiv	2,7-9 mm, F1.2, horizontaler Blickwinkel: 68-22°	2,7-9 mm, F1.2, horizontaler Blickwinkel: 68-22°
Bewegungs-erkennung	3 Zonen	3 Zonen
Mindestbeleuchtung	Farbe: 0,5 Lux; IR an: 0 Lux	Farbe: 0,5 Lux; IR an: 0 Lux
Bildkomprimierung	MJPEG, MPEG-4, H.264	MJPEG, MPEG-4, H.264
Bildraten	MJPEG: 15 Bilder/s @1280x1024, 25 Bilder/s @640x480, MPEG-4: 15 Bilder/s @1280x1024, 25 Bilder/s @640x480, H.264: 15 Bilder/s @1280x1024, 25 Bilder/s @640x480	
Bildkorrekturen	ELC (1~1/7780 s), AWB, Verstärkerregelung 0-9 dB, BLC	ELC (1~1/7780 s), AWB, Verstärkerregelung 0-9 dB, BLC
Integr. Speicher	Optional über Micro SD-Karte (Class 6)	
Alarmierung	3 Voralarm-, 1 Ereignis-, 3 Nachalarmbilder; Alarmierung über E-Mail, FTP, HTTP-Benachrichtigung, Relaisausgang, Netzwerklaufwerk; 1 Alarmeingang, 1 Relaisausgang	
Browser/Software	Internet Explorer 6 oder höher, Safari, Mozilla Firefox; Software: Eytron VMS, ONVIF, MSN Messenger	
Protokolle	Bonjour, TCP/IP, DHCP, PPPoE, ARP, ICMP, FTP, SMTP, DNS, NTP, UPnP, RTSP, RTP, HTTP, HTTPS, TCP, UDP, 3GPP, RTSP	
PTZ-Funktion	10x Digitalzoom	10x Digitalzoom
Sicherheit	Verschlüsselung: HTTPS SSLv3; Zugriffsschutz: IP-Adressfilter, Benutzername, Passwort, 3 Berechtigungsstufen	Verschlüsselung: HTTPS SSLv3, WPA, WPA2, WEP; Zugriffsschutz: IP-Adressfilter, Benutzername, Passwort, 3 Berechtigungsstufen
Bild-Overlay	Datum, Kameraname, Privatzone	
Schutzart	IP66	IP66
Spannungsvers.	12 VDC, 802.3af PoE	12 VDC
Abm. (BxHxT)	100x145 mm	100x145 mm

LAN RJ-45 Ethernet 10/100 Base-T	LAN + WLAN IEEE 802.11b/g/n WPS
Artikelnummer TVIP71500	Artikelnummer TVIP71550

A N A L O G E K A M E R A S

Die neue Generation analoger Kamerasysteme ist für jedes Einsatzgebiet die richtige Wahl. Überzeugen Sie sich von der Intelligenz innovativer Videotechnik, modernem Design und der verlässlichen ABUS Qualität – für das gute Gefühl der Sicherheit, in jeder Situation.



Standard Kameras

Der neue Standard für wirtschaftliche Videoüberwachung



- Kompakte Bauform
- Herausragendes Preis-Leistungs-Verhältnis
- Hohe Farbtreue
- Einfache Konfiguration durch DIP-Schalter
- WDR-Funktion für Kontrast-situationen (nur TVCC20041/541)

Die ABUS Standard Kameras bieten unterschiedliche Ausstattungsmerkmale zum besten Preis-Leistungs-Verhältnis. Diese Einstiegermodelle (Entry Level) liefern Bilder mit bis zu 520 TV-Linien und sehr hoher Farbtreue (True Color). Die hohe Lichtempfindlichkeit des Bildaufnehmers sorgt für eine gute Qualität der Aufnahmen. Alle Modelle der Serie verfügen über die Funktionen Weißabgleich (AWB/ATW), BLC (Back Light Compensation) und AGC (Automatic Gain Control) zur Optimierung der Bilder bei schwierigen Lichtverhältnissen.



Mit nur ca. 9 cm Länge sind die Standard Kameras kaum größer als eine Zigaretenschachtel. Die kompakten Abmaße ermöglichen eine effektive, unauffällige Überwachung, und das in einer dezenten, gefälligen Optik.



Gegenlicht durch die Eingangstüre oder starke künstliche Lichtquellen erschweren gerade in Ladengeschäften den Einsatz von Kameras. ABUS Security-Center bietet bereits beim Einstiegermodell eine effiziente WDR-Technik an, die Szenen mit starken Lichtkontrasten verbessert darstellt.



Für jede Überwachungssituation die richtige Einstellung! Dank DIP-Schaltern und Justiermöglichkeit für Tag/Nachtschaltung und Iris lassen sich die Kameras perfekt an die jeweiligen Anforderungen anpassen – und das schnell und einfach, ohne komplizierte Menüs.

	480 TVL Standard Kamera	520 TVL Standard Kamera	Tag/Nacht 520 TVL Standard Kamera	WDR 520 TVL Standard Kamera
--	----------------------------	----------------------------	--------------------------------------	--------------------------------

Art.-Nr.	TVCC20010/TVCC20510	TVCC20020/TVCC20520	TVCC20030/TVCC20530	TVCC20041/TVCC20541
----------	---------------------	---------------------	---------------------	---------------------



Lieferung ohne Objektiv



Lieferung ohne Objektiv



Lieferung ohne Objektiv



Lieferung ohne Objektiv

UPDATE Das ist neu:
Verbesserte
WDR Technik

Produkt-eigenschaften

- | | | | |
|--|--|--|---|
| <ul style="list-style-type: none"> • Hochauflösende Farbkamera mit 480 TV-Linien • Geeignet für CS/C-Vario-Objektive • Bildoptimierung dank DSP-Technik • Einfache Einstellung über DIP-Schalter | <ul style="list-style-type: none"> • Hochauflösende True-Colour Farbkamera mit 520 TV-Linien • Geeignet für CS/C-Vario-Objektive • Bildoptimierung dank DSP-Technik • Einfache Einstellung über DIP-Schalter | <ul style="list-style-type: none"> • Tag-/Nacht-Kamera mit elektromechanisch schwenkbarem IR-Sperrfilter • 520 TV-Linien • Bildoptimierung dank DSP-Technik • Einfache Einstellung über DIP-Schalter | <ul style="list-style-type: none"> • Kamera für schwierige Kontrastverhältnisse • Neue, verbesserte WDR Technik, Sony Effio-E Chipsatz • Hohe Auflösung von 520 TV-Linien • CCD Bildaufnehmer und Digital Signalprozessor |
|--|--|--|---|

Lieferumfang

Kamera, C-Mount-Objektivadapterring, Sockel für die Kamerahalterung inkl. Schrauben, Anschlusskabel für die 12 V Spannungsversorgung (nur bei 12 V Kameras; 110~230 VAC Kameras verfügen über ein integriertes 230 VAC Netzteil), Distanzelement für Wetterschutzgehäuse

Benötigtes Zubehör

Objektiv (siehe S. 79), Videokabel (S. 94)

Optionales Zubehör

Wetterschutzgehäuse (S. 80-82), Kamerahalter (S. 83), IR-Strahler (nur TVCC20030/530; S. 102-103)

Bildaufnehmer	1/3" Sharp CCD	1/3" Sony Super HAD CCD	1/3" Sony Super HAD CCD	1/3" WD CCD
DSP	Nextchip	Nextchip	Nextchip	Sony Effio-E
Auflösung	480 TVL	520 TVL	520 TVL	520 TVL
Bildelemente	Total: 795 (H) x 596 (V) Effektiv: 752 (H) x 582 (V)	Total: 795 (H) x 596 (V) Effektiv: 752 (H) x 582 (V)	Total: 795 (H) x 596 (V) Effektiv: 752 (H) x 582 (V)	Total: 795 (H) x 596 (V) Effektiv: 752 (H) x 582 (V)
Objektivfassung/-steuerung	CS/C, DC/Manuell	CS/C, DC/Manuell	CS/C, DC/Manuell	CS/C, DC/Manuell
Mindestbeleuchtung (Farbe)	0,05 Lux @F1.0, 30 IRE	0,01 Lux @F1.0, 30 IRE	0,2 Lux @F1.0, 30 IRE; S/W: 0 Lux @F1.0, 30 IRE	0,1 Lux @F1.0, 30 IRE
Electronic Shutter	AES/AI	AES/AI	AES/AI	AES/AI
Weißabgleich	AWB	AWB	AWB	ATW
Gegenlichtkomp.	BLC/Aus	BLC/Aus	BLC/Aus	WD/Aus, max. 46 dB
Verstärkerregelung	AGC, Aus	AGC, Aus	AGC, Aus	AGC, Aus
Signalrauschabstand	48 dB	48 dB	48 dB	48 dB
Tag/Nacht-Umschaltung	-	-	IR-Schwenkfilter (ICR), Farbe S/W	-
Anschlüsse	FBAS, 1V s-s; 75 Ohm (BNC); DC	FBAS, 1V s-s; 75 Ohm (BNC); DC	FBAS, 1V s-s; 75 Ohm (BNC); DC	FBAS, 1V s-s; 75 Ohm (BNC); DC
Leistungsaufnahme	1,5 W	1,5 W	2,3 W	1,2 W
Schutzart	IP34	IP34	IP34	IP34
Abm. (BxHxT)	55,5x40,5x99 mm	55,5x40,5x99 mm	55,5x40,5x99 mm	55,5x40,5x99 mm

Spannungsvers.	12 VDC	110~240 VAC	12 VDC	110~240 VAC	12 VDC	110~240 VAC	12 VDC	110~240 VAC
Artikelnummer	TVCC20010	TVCC20510	TVCC20020	TVCC20520	TVCC20030	TVCC20530	TVCC20041	TVCC20541

Standard Tag/Nacht Kameras

Wenn jedes Pixel zählt ...



- Sony Effio-P WDR Technologie für beste Performance bei niedrigen Lichtverhältnissen und bei hohen Kontrasten (TVCC50030/TVCC50530)
- Pixim-Technologie für optimale Bildergebnisse in jeder Lichtsituation
- Backfokus-Einstellung für optimale Fokussierung
- DNR Funktion gegen Bildrauschen
- Zweiter Videoausgang zur einfachen Kamerakonfiguration

Jedes Pixel erzählt eine Geschichte. Daher gibt es die Tag/Nacht Kameras der Profiline-Serie unter anderem auch mit Bildsensoren von Pixim. Bei diesen Sensoren reguliert sich jedes einzelne Pixel völlig automatisch, um eine optimale Belichtung zu gewährleisten. Für optimale Bildergebnisse in jeder Lichtsituation.

ABUS Security-Center ist einer der wenigen Pixim-Technologie-Partner und damit direkt an der Weiterentwicklung dieser Chip-technologie beteiligt. Das ist Know-how, das Ihnen als Kunde zugute kommt.



Bei Einsatzorten mit stark wechselnden Lichtverhältnissen (z. B. Eingangstore, Lagerräume etc.) empfiehlt sich der Einsatz der Pixim-Chiptechnologie. Dabei wird jedes Pixel einzeln analysiert und optimal ausgewertet. Das Ergebnis: klare Darstellungen bei nahezu jedem Licht!



Die DNR Tag/Nacht Kameras stehen für klare Bildergebnisse ohne Kamera-Rauschen. Dabei werden Bildstörungen rechnerisch beseitigt, die Details verschleiern oder vom Rekorder als Bewegung interpretiert werden. Der Speicherbedarf bei der digitalen Aufzeichnung reduziert sich so um bis zu 50 %.



Optimal für die schnelle, einfache Installation: zweiter Videoausgang für einfache Kamerafokussierung oder Programmierung bequem über ein On-Screen-Display und QIS (Quick Installation System).

	DNR Tag/Nacht 540 TVL Kameras PROFI LINE	WDR Tag/Nacht 540 TVL Kameras PROFI LINE	WDR 3D DNR Tag/Nacht 650 TVL Kameras PROFI LINE
--	--	--	---

Art.-Nr.	TVCC50010/TVCC50510	TVCC50020/TVCC50520	TVCC50030/TVCC50530
			
	Lieferung ohne Objektiv	Lieferung ohne Objektiv	Lieferung ohne Objektiv
Produkt-eigenschaften	<ul style="list-style-type: none"> • Kamera für den Einsatz bei schlechten Lichtverhältnissen (wenig Licht) • Funktion zur digitalen Rauschunterdrückung (3D DNR) • Tag/Nacht Kamera mit elektromechanisch schwenkbarem IR-Sperrfilter • Alarmausgang bei Bewegung • On-Screen-Menu Programmierung 	<ul style="list-style-type: none"> • Kamera für den Einsatz bei starken Kontrastverhältnissen • Neueste Pixim-Bildaufnehmer- und DSP-Technologie • Maximale Regelung der Beleuchtungsdynamik von 120 dB • OSD-Programmierung mit QIS Funktion (Quick Installation System) 	<p>UPDATE Das ist neu: Echte 650 TVL, Effio-P WDR</p> <ul style="list-style-type: none"> • Neueste Sony Effio™ DSP Technologie mit 650 TVL Auflösung • Sony Super HAD II™ CCD Bildaufnehmer in 960H Technologie • Einsatz bei starken Kontrastverhältnissen sowie bei geringer Beleuchtungsstärke
Lieferumfang	Kamera, C-Mount Objektivadapterring, Sockel für Kamerahalterung inkl. Schrauben, Anschlusskabel für die 12 VDC Spannungsversorgung bzw. integriertes 230 VAC Netzteil		
Benötigtes Zubehör	Objektive (S. 79), Spannungsversorgung (S. 106), Videokabel (S. 94-95), Kamerahalter		
Optionales Zubehör	Wetterschutzgehäuse (S. 80-82), IR-Strahler (S. 102-103), Kamerahalterungen (S. 83)		

Bildaufnehmer	1/3" Sony Super HAD II CCD	1/3" Pixim DPS CMOS	1/3" Sony Super HAD II Dual Scan CCD
DSP	Hitachi	Pixim	Sony Effio-P WDR
Auflösung	540 TVL	540 TVL	650 TVL
Bildelemente	Total: 795(H)x596(V) Effektiv: 752(H)x582(V)	Total: 742(H)x552(V) Effektiv: 720(H)x540(V)	Total: 1028(H)x596(V) Effektiv: 976(H)x582(V)
Objektivfassung/-steuerung	CS/C, DC/manuell	CS/C, DC/manuell	CS/C, DC/manuell
Tag/Nacht-Umschaltung	IR-Schwenkfilter (ICR), Farbe S/W	IR-Schwenkfilter (ICR), Farbe S/W	IR-Schwenkfilter (ICR), Farbe S/W
Mindestbeleuchtung	Farbe: 0,03 Lux @F1.0, 30 IRE (AGC) SW: 0,01 Lux @F1.0, 30 IRE (AGC) IR: 0 Lux @F1.0, 30 IRE (AGC)	Farbe: 0,1 Lux @F1.0, 30 IRE (AGC) SW: 0,01 Lux @F1.0, 30 IRE (AGC) IR: 0 Lux @F1.0, 30 IRE (AGC)	Farbe: 0,005 Lux @F1.0, 30 IRE (AGC) S/W: 0,001 Lux @F1.0, 30 IRE (AGC) IR: 0 Lux @F1.0, 30 IRE (AGC)
Digitaler Zoom	4x	0x~4x	0x~5x, 8 Stufen
DSP Funktionen	3D DNR, Bildintegration 0~64x	DNR, Bildintegration 0~32x	2D + 3D DNR, Bildintegration 0~128x
Dynamikbereich	-	120 dB (max.)	54 dB (max.)
Privatzonen-maskierung	8 Zonen	12 Zonen	16 Zonen, frei definierbar
Electronic Shutter	A1/AES	A1/AES	A1/AES
Weißabgleich	AWB/ATW, 2856~9600K	AWB/ATW, 2000~11000K	ATW/AWB/PTL, 1800~10500K
Verstärkerregelung	0~30 dB	0~30 dB, 3 Stufen	62,8 dB (max.), 32 Stufen
BLC	Ja	Ja	Ja
Signalrauschabstand	52 dB	50 dB	50 dB
Anschlüsse	2x FBAS, 1V s-s; 75 Ohm (BNC); DC/AC; Relais (60VDC @400mA)	2x FBAS, 1V s-s; 75 Ohm (BNC); DC/AC; Relais (60VDC @400mA)	2x FBAS, 1V s-s; 75 Ohm (BNC); DC/AC; Relais (60 VDC @400 mA)
Leistungsaufnahme	4,0 W	4,0 W	4,5 W
Abm. (BxHxT)	68,91x58,5x121,3 mm	68,91x58,5x121,3 mm	68,91x58,5x121,3 mm

Spannungsvers.	12 VDC/24 VAC	110~240 VAC	12 VDC/24 VAC	110~240 VAC	12 VDC/24 VAC	110~240 VAC
Artikelnummer	TVCC50010	TVCC50510	TVCC50020	TVCC50520	TVCC50030	TVCC50530

IR Mini Außenkameras

Klein, aber fein



Automatisches Scharfstellen nach Zoomauswahl (nur TVCC40530)

- Kompakte Bauweise
- Easy Plug zur Schnellmontage
- Praktische „All-in-One“ Kamera mit IP66 und IR-LEDs „on board“
- Tag/Nacht-Funktion
- Innenliegende Kabelführung

Alles drin, alles dran – und das bei kleinster, unauffälliger Bauform. Die neuen IR Mini Außenkameras überzeugen mit Vollausstattung für die 24-Stunden-Videoüberwachung, auch im Außenbereich. Dank Easy Plug geht die Montage leicht und sicher von der Hand, denn die Kamera wird erst nach der Montage des Halters aufgesteckt. So kann sie nicht durch Montagearbeiten beschädigt werden. Auch bei einem Austausch der Kamera zu Wartungszwecken etc. ist dieses Feature ein echter „Zeitbringer“.



Die kleine IR Mini Außenkamera ist ein wahrer Alleskönner. Mit der Schutzart IP66 können die Kameras auch im Freien eingesetzt werden. Diese Kamera ist ideal für die Überwachung von Fassaden, Ein- und Ausgangsbereichen, Zufahrten und Innenhöfen.



Dank Easy Plug geht die Montage leicht und sicher von der Hand, denn die Kamera wird erst nach der Montage des Halters aufgesteckt. So kann sie nicht durch Montagearbeiten beschädigt werden. Auch bei einem Austausch der Kamera zu Wartungszwecken etc. ist dieses Feature ein echter Zeitbringer.



Mit dieser Kamera sehen Sie niemals schwarz. Denn die integrierten IR-LEDs leuchten das Blickfeld der Kamera mit bis zu 15 Meter Reichweite aus, sodass auch nachts alles überwacht bleibt.

	IR Mini 380 TVL Außenkamera	IR Mini 520 TVL Außenkamera	IR Mini Easy Fokus 520 TVL Außenkamera
--	-----------------------------	-----------------------------	--

Art.-Nr.	TVCC40000	TVCC40030	TVCC40530
----------	-----------	-----------	-----------



Das ist neu:
Easy Fokus & Easy Plug

Produkt-eigenschaften	<ul style="list-style-type: none"> • Kompakte IP66 Außenkamera mit Infrarot-Nachtsichtfunktion • Automatische tageslichtsensor-gesteuerte Aktivierung der Infrarot-LEDs bei schlechten Lichtverhältnissen • Easy-Plug Funktion für einfache Kamerainstallation • Verdeckte Kabelführung 	<ul style="list-style-type: none"> • Kompakte IP66 Außenkamera mit Infrarot-Nachtsichtfunktion • Tag/Nacht Kamera mit schwenkbarem IR-Sperrfilter • Automatische, tageslichtsensor-gesteuerte Aktivierung der Infrarot-LEDs bei schlechten Lichtverhältnissen • Easy-Plug Funktion für einfache Kamerainstallation 	<ul style="list-style-type: none"> • Kompakte IP66 Außenkamera mit Infrarot-Nachtsichtfunktion • Tag/Nacht Kamera mit schwenkbarem IR-Sperrfilter (ICR) • Automatische, tageslichtsensor-gesteuerte Aktivierung der Infrarot-LEDs bei schlechten Lichtverhältnissen • Auto-IR Funktion: Anpassung der IR-Intensität an Objektentfernung
Lieferumfang	Kamera, Kamerahalter mit Easy-Plug-Funktion (vorinstalliert), Installationsmaterial		
Benötigtes Zubehör	Spannungsversorgung (S. 106)		
Optionales Zubehör	Videokabel (S. 94-95), zusätzliche IR-Strahler (S. 102-103)		

Bildaufnehmer	1/4" Sharp CCD	1/3" Sony Super HAD CCD	1/3" Sony Super HAD CCD
DSP	Sharp	Nextchip	Nextchip
Auflösung	380 TVL	520 TVL	520 TVL
Bildelemente	Total: 537 (H) x 597 (V) Effektiv: 512 (H) x 582 (V)	Total: 795 (H) x 596 (V) Effektiv: 752 (H) x 582 (V)	Total: 795 (H) x 596 (V) Effektiv: 752 (H) x 582 (V)
Objektiv	3,6 mm, Miniatur, 53° Blickwinkel	3,6 mm, Miniatur, 78° Blickwinkel, DC	5 Stufen: 3,8; 5,4; 7,1; 8,5; 10 mm; Miniatur, 76°-28° Blickwinkel, DC
Tag/Nacht-Umschaltung	Farbe S/W	Infrarot-Sperrfilter (ICR), Farbe S/W	Infrarot-Sperrfilter (ICR), Farbe S/W
Mindestbeleuchtung	Farbe: 0,8 Lux @ F2.3, 30 IRE (AGC) SW: 0,5 Lux @ F2.3, 30 IRE (AGC) IR: 0 Lux @ F2.3, 30 IRE (AGC)	Farbe: 0,5 Lux @ F2.3, 30 IRE (AGC) SW: 0,5 Lux @ F2.3, 30 IRE (AGC) IR: 0 Lux @ F2.3, 30 IRE (AGC)	Farbe: 0,5 Lux @ F1.6, 30 IRE (AGC) SW: 0,5 Lux @ F1.6, 30 IRE (AGC) IR: 0 Lux @ F1.6, 30 IRE (AGC)
Electronic Shutter	AES	AES	AI
Weißabgleich	AWB	AWB	AWB
Verstärkerregelung	AGC	AGC	AGC
Gegenlichtkomp.	BLC	BLC	BLC
Signalrauschabstand	48 dB	48 dB	48 dB
IR-LEDs	Ja, Reichweite ca. 15 m	Ja, Reichweite ca. 15 m	Ja, Reichweite ca. 15 m
Anschlüsse	FBAS, 1V s-s, 75 Ohm (BNC), 5.5 x 2.1 mm (DC)	FBAS, 1V s-s, 75 Ohm (BNC), 5.5 x 2.1 mm (DC)	FBAS, 1V s-s, 75 Ohm (BNC), 5.5 x 2.1 mm (DC)
Spannungsvers.	12 VDC	12 VDC	12 VDC
Leistungsaufnahme	0,6 W (IR Aus)/1,8 W (IR An)	1,9 W (IR Aus)/3,2 W (IR An)	3,2 W (IR Aus)/5,1 W (IR An)
Abm. (BxHxT)	60x57x155 mm	60x57x155 mm	67,7x67x181 mm

Artikelnummer	TVCC40000	TVCC40030	TVCC40530
---------------	-----------	-----------	-----------

IR Vario Außenkameras

Robust und variabel – Outdoor Videoüberwachung der Zukunft



Bequemes Einstellen von Fokus und Zoom sowie Abstrahlwinkel und Leistung der IR-Beleuchtung

- 30 IR-LEDs, Abstrahlwinkel und Intensität einstellbar
- Robustes Gehäuse mit IP66
- Komplett innenliegende Kabelführung
- Integriertes Variofokal-Auto-Iris-Objektiv
- Optional mit DNR, WDR, Pixim oder Sony Effio-P WDR Technologie verfügbar

Alles unter Kontrolle – und das bei jedem Licht und jedem Wetter. Zuverlässigkeit und Robustheit vereinen sich in diesen Outdoor-Kameras mit beeindruckender Flexibilität. So lassen sich alle Parameter wie IR-Beleuchtung, Blickwinkel und Zoom optimal aufeinander abstimmen. So entgeht Ihnen auch bei Dunkelheit kein Detail.



Die robuste Bauweise (IP66) garantiert den problemlosen Einsatz auch unter feuchten, kalten und widrigen Umweltbedingungen. Perfekt für den Einsatz im Außenbereich ohne zusätzliches Wetterschutzgehäuse – das spart Zeit und Geld. Die komplett innenliegende Kabelführung (in der Halterung) sorgt zudem für optimalen Schutz vor Witterung, Sabotage und anderen ungünstigen Einflüssen.

	IR Vario 540 TVL Außenkamera PROFILINE®	DNR IR Vario 540 TVL Außenkamera PROFILINE®	WDR IR Vario 540 TVL Außenkamera PROFILINE®	WDR 3D DNR IR Vario 650 TVL Außenkamera PROFILINE®
--	--	--	--	---

Art.-Nr.	TVCC60000	TVCC60010	TVCC60020	TVCC60030
----------	-----------	-----------	-----------	-----------



Produkt-eigenschaften	<ul style="list-style-type: none"> • Kamera für den Einsatz bei unterschiedlichen Farbtemperaturen (Halogenstrahler/Neonröhren) • Erhöhte spektrale Empfindlichkeit von 7 dB gegenüber Super-HAD 	<ul style="list-style-type: none"> • Kamera für den Einsatz bei schlechten Lichtverhältnissen (wenig Licht) • Funktion zur digitalen Rauschunterdrückung (3D DNR) 	<ul style="list-style-type: none"> • Kamera für den Einsatz bei starken Kontrastverhältnissen • Neueste Pixim-Bildaufnehmer- und DSP-Technologie • Maximale Regelung der Beleuchtungsdynamik von 120 dB 	<ul style="list-style-type: none"> • Neueste Sony Effio™ DSP Technologie mit 650 TVL Auflösung • Sony Super HAD II™ CCD Bildaufnehmer in 960H Technologie
Lieferumfang	Kamera, 3-Achsen Wand-/Deckenhalterung (vorinstalliert), 2 m Anschlusskabel (vorinstalliert), Sechskantschlüssel, Befestigungsmaterial			
Benötigtes Zubehör	Spannungsversorgung (S. 106)			
Optionales Zubehör	Videokabel (S. 94-95), zusätzliche IR-Strahler (S. 102-103)			

Bildaufnehmer	1/3" Sony Super HAD II CCD	1/3" Sony Super HAD II CCD	1/3" Pixim DPS CMOS	1/3" Sony Super HAD II Dual Scan CCD
DSP	Sony	Hitachi	Pixim	Sony Effio-P WDR
Auflösung	540 TVL	540 TVL	540 TVL	650 TVL
Bildelemente	Total: 795 (H) x 596 (V) Effektiv: 752 (H) x 582 (V)	Total: 795 (H) x 596 (V) Effektiv: 752 (H) x 582 (V)	Total: 742 (H) x 552 (V) Effektiv: 720 (H) x 540 (V)	Total: 1028 (H) x 596 (V) Effektiv: 976 (H) x 582 (V)
Objektiv	3,3~12 mm, F 1.4~2.9, Auto-Iris-Funktion			
Hor. Blickwinkel	89,8°-23,9°	89,8°-23,9°	89,8°-23,9°	89,8°-23,9°
Tag/Nacht-Umschaltung	IR-Schwenkfilter (ICR), Farbe S/W			
Mindestbeleuchtung	Farbe: 0,1 Lux @F1.4, 30 IRE (AGC) / SW: 0,1 Lux @ F1.4, 30 IRE (AGC) / IR: 0 Lux @F1.4, 30 IRE (AGC)	Farbe: 0,08 Lux @F1.4, 30 IRE (AGC) / SW: 0,01 Lux @ F1.4, 30 IRE (AGC) / IR: 0 Lux @F1.4, 30 IRE (AGC)	Farbe: 0,3 Lux @F1.4, 30 IRE (AGC) / SW: 0,03 Lux @ F1.4, 30 IRE (AGC) / IR: 0 Lux @F1.4, 30 IRE (AGC)	Farbe: 0,01 Lux @F1.4, 30 IRE (AGC) / S/W: 0,005 Lux @ F1.4, 30 IRE (AGC) / IR: 0 Lux @F1.4, 30 IRE (AGC)
DSP Funktionen	-	3D DNR, Auto-Bildintegration 0~4x	Auto-Bildintegration 0~4x	3D DNR, Auto-Bildintegration 0~4x
WDR	-	-	120 dB (max.)	54 dB (max.)
Electronic Shutter	AI	AI	AI	AI
Weißabgleich	AWB, 2500~9500K	ATW, 2856~9600K	ATW, 2000~7500K	AWB
Verstärkerregelung	0~32 dB	0~30 dB	0~24 dB	Max. 32 dB
Gegenlichtkomp.	BLC	BLC	WDR	WDR
Signalrauschabstand	48 dB	52 dB	50 dB	50 dB
IR-LEDs	30 IR-LEDs, Reichweite max. 40 m, Abstrahlwinkel 30~55°			
Anschlüsse	FBAS, 1 V s-s; 75 Ohm (BNC); 5,5x2,1 mm (DC)			
Spannungsvers.	12 VDC	12 VDC	12 VDC	12 VDC
Leistungsaufnahme	3,5 W (IR Aus)/6,3 W (IR An)	2,4 W (IR Aus)/5,8 W (IR An)	2,0 W (IR Aus)/5,8 W (IR An)	3,5 W (IR aus)/6,8 W (IR an)
Abm. (BxHxT)	88x84x237,5 mm	88x84x237,5 mm	88x84x237,5 mm	88x84x237,5 mm

Artikelnummer	TVCC60000	TVCC60010	TVCC60020	TVCC60030
----------------------	-----------	-----------	-----------	-----------

Mini Domekameras

Großes Auge, kleine Kamera



- Kleinste Baugröße, nur 40 mm hoch
- Ultraweiter Blickwinkel von bis zu 140° horizontal
- Unauffällige Bauform
- Geringer Stromverbrauch

Hohe Bildqualität bei kompakter Bauweise. Das zeichnet diese Mini Dome-Serie aus. Außerdem überzeugen die Domekameras durch ein sehr dezentes und unauffälliges Design. So passen sie sich in jede Umgebung nahezu perfekt ein. Der ideale Anwendungsbereich für diese Domekameras liegt somit in der Überwachung von Innenräumen oder Empfangsbereichen.



Das Weitwinkelobjektiv (TV7401 und TV7402) sorgt in Verbindung mit der Deckenmontage für einen kompletten Überblick über die Szenerie. Damit haben Sie mit nur einer Kamera ganze Räume im Blick.

	Super-Mini Domekamera	Super-Mini Domekamera	Mini Domekamera
--	-----------------------	-----------------------	-----------------

Art.-Nr.	TV7401	TV7402	TV7113
----------	--------	--------	--------



Produkt-eigenschaften	<ul style="list-style-type: none"> • Kleinste Baugröße, nur 40 mm hoch • Weiter Blickwinkel von 108° horizontal • Unauffällige Bauform 	<ul style="list-style-type: none"> • Kleinste Baugröße, nur 40 mm hoch • Ultraweiter Blickwinkel von bis zu 140° horizontal • Unauffällige Bauform 	<ul style="list-style-type: none"> • 1/3" SONY Super HAD CCD • Integriertes 3,6 mm Miniaturobjektiv • Horizontaler Blickwinkel: 78° • Kameramodul horizontal und vertikal schwenkbar • Kleine Bauform, nur 74 mm Durchmesser
Lieferumfang	Domekamera	Domekamera	Domekamera, Wand-/Deckenhalter
Benötigtes Zubehör	Spannungsversorgung (S. 106)	Spannungsversorgung (S. 106)	Spannungsversorgung (S. 106)
Optionales Zubehör	Videokabel (S. 94-95)	Videokabel (S. 94-95)	Videokabel (S. 94-95)

Farbe S/W	Farbe	Farbe	Farbe
Bildaufnehmer	1/4" SONY Super HAD CCD	1/4" SONY Super HAD CCD	1/3" SONY Super HAD CCD
Auflösung	480 TVL	480 TVL	550 TVL
Mindestbeleuchtung	2.0 Lux (F2.2)	2.0 Lux (F2.2)	0,4 Lux
Objektiv	1,6 mm fix/F2.2	1,4 mm fix/F2.2	3,6 mm fix
Hor. Blickwinkel	108°	140°	78°
Signalrauschabstand	>48 dB	>48 dB	>48 dB
Electronic Shutter	ELC	ELC	1/50 s bis 1/100.000 s
Gegenlichtkomp.	BLC	BLC	BLC
Verstärkerregelung	AGC	AGC	AGC
DSP	Ja	Ja	Ja
Weißabgleich	AWB	AWB	AWB
Spannungsvers.	12 VDC	12 VDC	12 VDC
Leistungsaufnahme	max. 0,6 W	max. 0,6 W	max. 1,3 W
Kameraausgänge	1 Vss/75 Ohm/BNC Anschluss	1 Vss/75 Ohm/BNC Anschluss	1 Vss/75 Ohm/BNC Anschluss
Schutzart	IP34	IP34	IP54
Abm. (HxD)	40x46 mm	40x46 mm	54,5x74 mm

Da kommt keiner Domeherum



- Modernste lichtempfindliche Chipsätze für klare Bilddarstellung bei schwachen Lichtverhältnissen
- Hohe Auflösung von bis zu 650 TV-Linien
- Easy Plug Kameramodul und Montageplatte für einfache und schnelle Installation
- Zweiter Videoausgang für einfache Installation

Die Kameras dieser Dome-Serie mit innovativer S-Lux Technologie oder Effio Technologie sind die idealen Wächter für Umgebungen mit schwacher Beleuchtung. Einsatzbereiche sind: beleuchtete Tiefgaragen, Eingangsbereiche, Flure oder Betriebshallen. Dank Easy Plug Modul montieren Sie erst die Bodenplatte an Wand oder Decke und setzen das Kameramodul dann einfach auf – die Verbindung läuft über Kontaktpunkte. Leicht zu montieren – schwer zu beeindrucken: So lassen sich die Qualitäten dieser hochauflösenden Dome-Serie auf den Punkt bringen.



Schnellmontage leicht gemacht! Dank Easy Plug und der separaten Montageplatte installieren Sie die Domekamera kinderleicht. Über den 3-Achsen-Kamerahalter können Sie die Kamera beliebig ausrichten und somit optimal auf den Überwachungsbereich einstellen.



Jetzt neu bei allen analogen Domekameran: Zur unauffälligen und besonders sicheren Montage lassen sich die Bodenplatten ganz einfach in die Decke versenken. So ragt nur der untere Teil der Kamera aus der Decke – bei völlig unsichtbarer und geschützter Kabelführung!



Durch den Einsatz der mitgelieferten getönten Kuppel ist es möglich, die Blickrichtung der Kamera zu verbergen. So können Personen, die sich in dem zu überwachenden Bereich aufhalten, nicht erkennen, ob sie überwacht werden.

	S-Lux 550 TVL Domekamas		IR 550 TVL Domekamas		WD DNR Tag/Nacht Vario 650 TVL Domekama PROFI LINE®	WD DNR IR Vario 650 TVL Domekama PROFI LINE®
--	-------------------------	--	----------------------	--	--	---

Art.-Nr.	TVCC35000, TVCC35010		TVCC35500, TVCC35510		TVCC70000	TVCC70500
----------	----------------------	--	----------------------	--	-----------	-----------



Produkt-eigenschaften	<ul style="list-style-type: none"> • Neuester lichtempfindlicher Chipsatz für klare Bilddarstellung bei schwachen Lichtverhältnissen • 3,6 mm Fixobjektiv oder 2,8-10,5 mm Varioobjektiv 	<ul style="list-style-type: none"> • Einstellbare IR-LEDs für Videoüberwachung bei völliger Dunkelheit • 3,6 mm Fixobjektiv oder 2,8-10,5 mm Varioobjektiv 	<ul style="list-style-type: none"> • Neuester EFFIO Chipsatz mit WD-Funktion für klare Bilder auch bei starken Kontrastverhältnissen • DNR für rauschfreie Bilder • 2,8-10,5 mm Varioobjektiv 	<ul style="list-style-type: none"> • Neuester EFFIO Chipsatz mit WD-Funktion für klare Bilder auch bei starken Kontrastverhältnissen • DNR für rauschfreie Bilder • Auto-IR Funktion: Anpassung der IR-Intensität an Objektentfernung
-----------------------	--	--	--	--

Lieferumfang	Domekamera, Befestigungsmaterial (Schrauben, Dübel), DC-2PIN-Adapter, getönte Kuppel					
Benötigtes Zubehör	Netzteil					
Optionales Zubehör	Deckeneinbau-Kit TVAC31010; Aufzeichnungslösung: HDR, HDR plus, HDVR, DVR, Kompakt- und All-in-One-Rekorder					

Objektiv	3,6 mm Fix, F2.0	2,8-10,5 mm, F2.0, 3,75x opt. Zoom, DC	3,6 mm Fix, F2.0	2,8-10,5 mm, F2.0, 3,75x opt. Zoom, DC	2,8-10,5 mm, F2.0, 3,75x opt. Zoom, DC	2,8-10,5 mm, F2.0, 3,75x opt. Zoom, DC
Bildaufnehmer	1/3" Sharp HQ CCD		1/3" Sharp HQ CCD		1/3" Sony Exview HAD II CCD, Sony Effio-E DSP	1/3" Sony Exview HAD II CCD, Sony Effio-E DSP
Auflösung	550 TVL; Bildelemente total: 795 (H) x 596 (V) effektiv: 752 (H) x 582 (V)				650 TVL, Bildelemente total: 1028 (H) x 596 (V) effektiv: 976 (H) x 582 (V)	
Mindestbeleuchtung	0,3 Lux @ F2.0		Farbe: 0,03 Lux @ F2.0; mit IR an: 0 Lux @ F2.0		Farbe: 0,05 Lux, IR extern an: 0 Lux	Farbe: 0,05 Lux, IR an: 0 Lux
Signalrauschabstand	>48 dB	>48 dB	>48 dB	>48 dB	>50 dB	>50 dB
Hor. Blickwinkel	71°	101,8°~27,4°	71°	101,8°~27,4°	101,8°~27,4°	101,8°~27,4°
Electronic Shutter	AES	AI	AES	AI	AI	AI
Integrierte IR-Beleuchtung	-	-	12 IR-LEDs, Reichweite 5 m/10 m einstellbar		-	24 IR-LEDs, Reichweite 10/20m, einstellbar
Tag/Nacht-Umschaltung	-	-	IR-Schwenkfilter (ICR), Farbe S/W		IR-Schwenkfilter (ICR), Farbe S/W	IR-Schwenkfilter (ICR), Farbe S/W
Schutzart	IP34	IP34	IP34	IP34	IP34	IP34
Gegenlichtkomp.	BLC	BLC	BLC	BLC	WD (max. 46 dB), BLC, HLC (High Light Compensation)	
Verstärkerregelung	AGC	AGC	AGC	AGC	AGC, max. 28 dB	AGC, max. 28 dB
Rauschunterdrückung	-	-	-	-	2D DNR	2D DNR
Anschlüsse	2x FBAS, 1 V s-s, 75 Ohm (BNC, Cinch), 5,5x2,1 mm (DC)				2x FBAS, 1 V s-s, 75 Ohm (BNC, Cinch), 5,5x2,1 mm (DC)	
Weißabgleich	AWB, 2700-9500K	AWB, 2700-9500K	AWB, 2700-9500K	AWB, 2700-9500K	ATW (1800~10500 K)	ATW (1800~10500 K)
Stromaufnahme	max. 100 mA	max. 120 mA	max. 120 mA (IR aus), max. 420 mA (IR an)	max. 130 mA (IR aus), max. 320 mA (IR an)	max. 250 mA	max. 350 mA (IR aus), max. 450 mA (IR an)
Spannungsvers.	12 VDC	12 VDC	12 VDC	12 VDC	12 VDC	12 VDC
Abm. (HxD)	99,5x145 mm		99,5x145 mm		99,5x145 mm	99,5x145 mm

Artikelnummer	TVCC35000	TVCC35010	TVCC35500	TVCC35510	TVCC70000	TVCC70500
---------------	-----------	-----------	-----------	-----------	-----------	-----------

Vandalensichere IR Vario Kugel Domekameras

Eine runde Sache: Robustheit und intelligente Flexibilität in einem



- Schutzart IP66
- 36 IR-LEDs integriert
- Schnellinstallation dank Bohrschablone
- Externe Fokus- und Zoom-einstellung
- Beliebige Einstellung der Kamerablickrichtung dank 3-Achsen-Kugelkopf

Die vandalensicheren ABUS Vario Kugel Domes sind unauffällige Überwachungskameras. An der Decke montiert, behalten sie auch größere Flächen im Auge. Unterhalb einer bestimmten Helligkeitsstufe wechselt die Kamera vom Farb- in den lichtempfindlichen Schwarz/Weiß-Modus. Bei Finsternis spenden 36 IR-LEDs mit einer Reichweite von bis zu 20 Meter das benötigte Licht und sorgen für klare Bilder. Mit Schutzart IP66 und dem äußerst robusten Gehäuse widersteht der Dome widrigen Umweltbedingungen. Dabei lässt sich der dreh- und neigbare Kugelkopf ebenso flexibel einstellen wie Fokus und Zoomfaktor.



Keine Angst vor nichts!

Der vandalensichere Vario Kugel Dome widersteht selbst härteren Angriffen und ist damit auch für kritische Einsatzgebiete wie in Tiefgaragen, Parkhäusern, Passagen usw. bestens gerüstet.

	IR Vario Kugel Domekamera PROFILINE®	DNR IR Vario Kugel Domekamera PROFILINE®	WDR IR Vario Kugel Domekamera PROFILINE®
--	--	--	--

Art.-Nr.	TVCC74000	TVCC74010	TVCC74020
----------	-----------	-----------	-----------



Produkt-eigenschaften

- | | | |
|--|---|--|
| <ul style="list-style-type: none"> • Kamera für den Einsatz bei unterschiedlichen Farbtemperaturen (Halogenstrahler/Neonröhren) • Erhöhung der spektralen Empfindlichkeit um 7 dB gegenüber Super HAD • Schwenkbarer IR-Sperrfilter | <ul style="list-style-type: none"> • Kamera für den Einsatz bei schlechten Lichtverhältnissen (wenig Licht) • Funktion zur digitalen Rauschunterdrückung (3D DNR) • Tag/Nacht-Kamera mit elektromechanisch schwenkbarem IR-Sperrfilter | <ul style="list-style-type: none"> • Kamera für den Einsatz bei starken Kontrastverhältnissen • Neueste Pixim Bildaufnehmer- und DSP-Technologie • Maximale Regelung der Beleuchtungsdynamik von 120 dB |
|--|---|--|

Lieferumfang	Kamera, Befestigungsmaterial (Schrauben, Dübel)
Benötigtes Zubehör	Spannungsversorgung (S. 106)
Optionales Zubehör	Videokabel (S. 94-95), zusätzliche IR-Strahler (S. 102-103)

Bildaufnehmer	1/3" Sony Super HAD II CCD	1/3" Sony Super HAD II CCD	1/3" Pixim DPS CMOS
DSP	Sony	Hitachi	Pixim
Auflösung	540 TVL	540 TVL	540 TVL
Bildelemente	Total: 795 (H) x 596 (V) Effektiv: 752 (H) x 582 (V)	Total: 795 (H) x 596 (V) Effektiv: 752 (H) x 582 (V)	Total: 742 (H) x 552 (V) Effektiv: 720 (H) x 540 (V)
Objektiv	3,3~12 mm, F1.4	3,3~12 mm, F1.4	3,3~12 mm, F1.4
Hor. Blickwinkel	89.8°-23.9°	89.8°-23.9°	89.8°-23.9°
Tag/Nacht-Funktion	IR-Schwenkfilter (ICR), Farbe S/W	IR-Schwenkfilter (ICR), Farbe S/W	IR-Schwenkfilter (ICR), Farbe S/W
Mindestbeleuchtung	Farbe: 0,1 Lux @F1.4, 30 IRE (AGC) SW: 0,1 Lux @F1.4, 30 IRE (AGC) IR: 0 Lux @F1.4, 30 IRE (AGC)	Farbe: 0,08 Lux @F1.4, 30 IRE (AGC) SW: 0,01 Lux @F1.4, 30 IRE (AGC) IR: 0 Lux @F1.4, 30 IRE (AGC)	Farbe: 0,3 Lux @F1.4, 30 IRE (AGC) SW: 0,03 Lux @F1.4, 30 IRE (AGC) IR: 0 Lux @F1.4, 30 IRE (AGC)
DSP-Funktionen	-	3D DNR, Auto-Bildintegration 0~4x	Auto-Bildintegration 0~4x
Dynamikbereich	-	-	120 dB (max.)
Electronic Shutter	AI	AI	AI
Weißabgleich	AWB, 2500~9500K	ATW, 2856~9600K	ATW, 2000~7500K
Verstärkerregelung	0~32 dB	0~24 dB	0~24 dB
Gegenlichtkomp.	BLC	BLC	WDR
Signalrauschabstand	48 dB	52 dB	50 dB
IR-LEDs	36 IR-LEDs, Reichweite max. 20 m	36 IR-LEDs, Reichweite max. 20 m	36 IR-LEDs, Reichweite max. 20 m
Anschlüsse	FBAS, 1 V s-s; 75 Ohm (BNC); 5,5x2,1 mm (DC)	FBAS, 1 V s-s; 75 Ohm (BNC); 5,5x2,1 mm (DC)	FBAS, 1 V s-s; 75 Ohm (BNC); 5,5x2,1 mm (DC)
Spannungsvers.	12 VDC	12 VDC	12 VDC
Leistungsaufnahme	3,5/6,0 W	2,4/5,8 W	2,0/5,8 W
Schutzart	IP66	IP66	IP66
Abm. (HxD)	100x113,5 mm	100x113,5 mm	100x113,5 mm

Artikelnummer	TVCC74000	TVCC74010	TVCC74020
---------------	-----------	-----------	-----------

Vandalensichere Außendomekameras

Radikale Sicherheit



- Neuester lichtempfindlicher Chip-satz für klare Bilddarstellung bei schwachen Lichtverhältnissen
- Schutzart IP66 für Außeneinsatz
- Easy Plug mit Montageplatte für schnelle Installation
- Hohe Auflösung von bis zu 650 TV-Linien
- 3-Achsen-Kamerahalter

Vandalensicher, Schutzart IP66, innovative S-Lux und Effio Technologie – kurz: Diese Außen-dome-Serie setzt sich überall durch – sogar in Umgebungen mit schwacher Beleuchtung. Ganz egal, ob im Innen- oder Außenbereich. Mittels Auto IR-Funktion, die die IR-Leistung der jeweiligen Umgebung anpasst, sind Überwachungen in Tiefgaragen, Passagen, Eingangsbereichen, Fluren, Betriebshallen oder von Fassaden problemlos möglich.

Dank Easy Plug Modul ist gerade die Montage im Außenbereich besonders einfach und komfortabel.

Durch das optional zu integrierende Heizmodul ist auch der Einsatz bei niedrigen Außentemperaturen kein Problem.



Dank Schutzart IP66 und vandalismgeschützter Ausführung lässt sich diese Domeserie sowohl an wetterexponierten als auch gefährdeten Stellen einsetzen. Ideales Zubehör für kalte Umgebungen: die optionale Heizung TVAC31000.

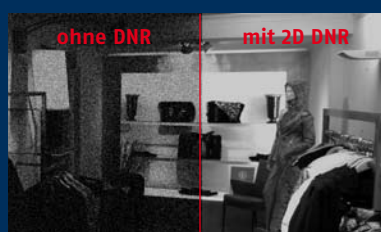

Eine Bildverbesserung wird durch 2D-Rauschunterdrückung bei schwacher Beleuchtungsstärke erreicht – ohne Schärfeverlust an den Kanten.



Ohne die richtige Infrastruktur kann die Einrichtung von Netzwerkkameras ein zähes Unterfangen werden. Nicht bei dieser Kamera! Dank zusätzlichem analogem Videoausgang nutzen Sie zur Konfiguration einen Testmonitor!

Vandalensichere Außendomekameras



	Vandalensichere S-Lux 550 TVL Außendomekameras		Vandalensichere IR 550 TVL Außendomekameras		Vandalensichere WD DNR Tag/Nacht Vario 650 TVL Außendomekamera		Vandalensichere WD DNR IR Vario 650 TVL Außendomekamera	
--	--	--	---	--	--	--	---	--

Art.-Nr.	TVCC36000, TVCC36010		TVCC36500, TVCC36510		TVCC71000 PROLINE		TVCC71500 PROLINE	
----------	----------------------	--	----------------------	--	--------------------------	--	--------------------------	--



Produkt-eigenschaften

- Neuester lichtempfindlicher Chipsatz für klare Bilddarstellung bei schwachen Lichtverhältnissen
- 3,6 mm Fixobjektiv oder 2,8-10,5 mm Varioobjektiv
- Zweiter Videoausgang für Servicezwecke
- Einstellbare IR-LEDs für Videoüberwachung bei völliger Dunkelheit
- 3,6 mm Fixobjektiv oder 2,8-10,5 mm Varioobjektiv
- 3-Achsen Kamerahalter
- Zweiter Videoausgang für Servicezwecke
- Neuester EFFIO-E Chipsatz mit WD-Funktion für klare Bilder auch bei hohen Kontrastverhältnissen
- DNR für rauschfreie Bilder
- 2,8-10,5 mm Varioobjektiv
- Hohe Auflösung von 650 TVL
- Neuester EFFIO-E Chipsatz mit WD- und DNR Funktion
- Auto IR-LED Funktion für automatische Anpassung der LED-Leistung
- 2,8-10,5 mm Varioobjektiv
- Hohe Auflösung von 650 TVL

Lieferumfang

Domekamera, Befestigungsmaterial (Schrauben, Dübel), DC-2PIN-Adapter, getönte Kuppel

Benötigtes Zubehör

Spannungsversorgung

Optionales Zubehör

Zusätzliche IR-Strahler, Videokabel, Heizung TVAC31000

Objektiv	3,6 mm Fix, F2.0	2,8-10,5 mm Vario, F2.0, 3,75x opt. Zoom, DC	3,6 mm Fix, F2.0	2,8-10,5 mm Vario, F2.0, 3,75x opt. Zoom, DC	2,8-10,5 mm Vario, 3,75x optischer Zoom, DC	2,8-10,5 mm Vario, 3,75x optischer Zoom, DC
Bildaufnehmer	1/3" Sharp HQ CCD		1/3" Sharp HQ CCD		1/3" Sony Exview HAD II CCD	1/3" Sony Exview HAD II CCD
DSP	-		-		Sony Effio-E	Sony Effio-E
DSP Funktionen	-		-		2D DNR	2D DNR
Auflösung	550 TVL; Bildelemente total: 795 (H) x 596 (V) effektiv: 752 (V) x 582 (H)				650 TVL; Bildelemente total: 1028 (H) x 596 (V) effektiv: 976 (H) x 582 (V)	
Hor. Blickwinkel	71°	101,8°~27,4°	71°	101,8°~27,4°	101,8°~27,4°	101,8°~27,4°
Tag/Nachtumschaltung	Farbe S/W		IR-Schwenkfilter (ICR), Farbe S/W		IR-Schwenkfilter (ICR), Farbe S/W	IR-Schwenkfilter (ICR), Farbe S/W
Mindestbeleuchtung	Farbe: 0.3 Lux @ F2.0		Farbe: 0,03 Lux@F2.0; mit IR: 0 Lux		Farbe: 0,05 Lux; IR (extern) an: 0 Lux	Farbe: 0,05 Lux@F2.0; mit IR: 0 Lux
IR-Beleuchtung	-		24 LEDs, Reichweite: 5 m, 10 m, 20 m (einstellbar)		-	24 LEDs, Reichweite: 10 m, 20 m (einstellbar)
Electronic Shutter	AES	AI	AES	AI	AI	AI
Gegenlichtkomp.	BLC	BLC	BLC	BLC	WD (max 46 db), BLC, HLC (High Light Compensation)	
Verstärkerregelung	AGC	AGC	AGC	AGC	AGC, max 28 dB	AGC, max 28 dB
Weißabgleich	AWB	AWB	AWB	AWB	ATW	ATW
Anschlüsse	2 x FBAS, 1V s-s, 75 Ohm (BNC, Cinch), 5.5x2.1 mm (DC)				2 x FBAS, 1V s-s, 75 Ohm (BNC, Cinch), 5.5x2.1 mm (DC)	
Leistungsaufnahme	max. 100 mA	max. 120 mA	max. 120 mA (IR aus), max. 460 mA (IR an)	max. 130 mA (IR aus), max. 480 mA (IR an)	max. 250 mA	max. 350 mA (IR aus), max. 450 mA (IR an)
Spannungsvers.	12 VDC	12 VDC	12 VDC	12 VDC	12 VDC	12 VDC
Schutzart	IP66	IP66	IP66	IP66	IP66	IP66
Abm. (HxD)	102x145 mm		102x145 mm		102x145 mm	102x145 mm

Artikelnummer	TVCC36000	TVCC36010	TVCC36500	TVCC36510	TVCC71000	TVCC71500
---------------	-----------	-----------	-----------	-----------	-----------	-----------

Analoge Kameras

Lautlos und präzise steuerbar: für professionelle Überwachungen



- Langlebige, millionenfach getestete mechanische Komponenten
- Schnelle und präzise Steuerung mit minimaler Abweichung von 0,024°
- Low-Noise Technologie für extrem leise Bewegungen
- Intelligente Alarmfunktionen und Wächterrundgänge
- Umfangreiches Zubehör für jeden Einsatzzweck und -ort

High-End-Überwachung: Mit einer Kamera alles im Blick – 360°-Endlos-Rotation, blitzschnelle Schwenk-/Neige-Bewegung und (Fern-)Steuerung über Bedienpult, IP-Video server, Digitalrekorder oder PCI- Videoüberwachungskarten machen es möglich.

Der entscheidende Faktor: Langlebigkeit – damit Ihre Kamera über Jahre hinweg Tag und Nacht einsetzbar bleibt! Das gilt besonders für die komplexe Mechanik einer PTZ Domekamera.



Mit einem Zoomfaktor von bis zu 432 können Sie mit nur einer Kamera einen großen Bereich wie einen Parkplatz effektiv überwachen. Bei Bedarf lassen sich interessante Objekte heranzoomen. Die WDR Funktion sorgt für klare Darstellungen bei schwierigem Gegenlicht.



Mit den ABUS PTZ Domekameras setzen Sie bei mechanischen Teilen wie Schleifkontakten (20 Millionen Endlos-Rotationen), Keilriemen, Zoom usw. auf äußerst hochwertige und langlebige Spitzentechnologie.



Mit einem PTZ Dome überwachen Sie auch große Areale lückenlos und unauffällig. Umso wichtiger, dass sich die Kamera nicht durch laute Motor- oder Drehgeräusche selbst verrät! Dank Low-Noise-Technologie bieten Ihnen die PTZ Domekameras auch in dieser Hinsicht absolute Sicherheit.

	Mini PTZ Domekamera	PTZ Domekamera	PTZ Domekamera
--	---------------------	----------------	----------------

Art.-Nr.	TV7602	TV7600	TV7604
----------	--------	--------	--------



Produkt-eigenschaften	<ul style="list-style-type: none"> • 1/4" Sony Super HAD CCD • Brennweite f = 3,8 – 38 mm • Lichtempfindlichkeit bis 0,07 Lux • Autoflip-Funktion • Programmierbarer Auto-Scan • Privatzenenmaskierung mit 4 Zonen • Schutzart: IP66 	<ul style="list-style-type: none"> • Bis zu 230-fach Zoom (23-fach optisch, 10-fach digital) • Steuerbar über RS-485 • Minimale Abweichung von nur 0,024° • Langlebige Schleifkontakte (bis zu 20 Mio. Umdrehungen) • 300°/s Dreh- und 250°/s Neige-geschwindigkeit (Presets) 	<ul style="list-style-type: none"> • WDR Funktion • Bis zu 432-fach Zoom (36-fach optisch, 12-fach digital) • Steuerbar über RS-485 • Minimale Abweichung von nur 0,024° • Langlebige Schleifkontakte (bis zu 20 Mio. Umdrehungen) • 300°/s Dreh- und 250°/s Neige-geschwindigkeit (Presets)
Lieferumfang	Mini PTZ Domekamera	Kamera, 24 VAC Netzteil, Deckeneinbaurahmen inkl. Abdeckung, Installationsanleitung	
Benötigtes Zubehör	Spannungsversorgung (S. 106)	Spannungsversorgung (S. 106)	Spannungsversorgung (S. 106)
Optionales Zubehör	Bedienpult, Kamerahalter, getönte Kuppel (S. 84-85)	Bedienpult, Kamerahalter, Außengehäuse, getönte Kuppel (S. 84-85)	

Bildaufnehmer	1/4" SONY Super HAD CCD	1/4" SONY Super HAD CCD	1/4" SONY Exview CCD
Kameramodul	Samsung	Samsung	Sony
Auflösung	500 TVL	520 TVL	480 TVL
Mindestbeleuchtung	Farbe: 2,5 Lux @F1.8, S/W: 0,07 Lux @F1.8	Farbe: 0,6 Lux, S/W: 0,1 Lux	Farbe: 1,4 Lux, S/W: 0,01 Lux
Optischer Zoom	10-fach Autofokus	23-fach Autofokus	36-fach Autofokus
Digitalzoom	10-fach	10-fach	12-fach
Objektiv	3,8-38 mm	3,8-88,4 mm	3,4-122,4 mm
Hor. Blickwinkel	51,2°-5,58°	52,5°-2,36°	57,8°-1,7°
Signalrauschabstand	>50 dB	>50 dB	>50 dB
Menü	Mehrsprachiges, passwortgeschütztes OSD	Mehrsprachiges, passwortgeschütztes OSD	Mehrsprachiges, passwortgeschütztes OSD
Beweglichkeit	360° Endlosrotation, 180° Flip-over-Funktion	360° Endlosrotation, 180° Flip-over-Funktion	360° Endlosrotation, 180° Flip-over-Funktion
Presets/Touren	165 Preset-Positionen, 8 programmierbare Muster, 8 Sektoren	165 Preset-Positionen, 8 Touren mit je 60 Preset-Positionen	165 Preset-Positionen, 8 Touren mit je 60 Preset-Positionen
Steuerprotokolle	Pelco D/P	Pelco D/P	Pelco D/P
Weißabgleich	Automatisch (AWB)	Automatisch (AWB)	Automatisch (AWB)
Alarমেingang (NO/NC)	4 Alarমেingänge, mit Preset-Positionen verknüpfbar	4 Alarমেingänge, mit Preset-Positionen verknüpfbar	4 Alarমেingänge, mit Preset-Positionen verknüpfbar
Kameraausgänge	1 Vss/75 Ohm/BNC Anschluss	1 Vss/75 Ohm/BNC Anschluss	1 Vss/75 Ohm/BNC Anschluss
Spannungsvers.	12 VDC	18-32 VAC 60/50 Hz	18-32 VAC 60/50 Hz
Leistungsaufnahme	650 mA (ohne Heizung), 1100 mA (mit Heizung)	850 mA	850 mA
Abm. (HxD)	157x167 mm	190x147 mm	190x147 mm

Artikelnummer	TV7602	TV7600	TV7604
----------------------	--------	--------	--------

Tarnkameras

Nichts als die Wahrheit. ABUS Security-Center bietet mit den Mini- und Tarnkameras eine breite Palette für unauffällige Videoüberwachung im XXS-Format. So sehen Sie, was tatsächlich geschieht. Ob zur verdeckten Überwachung bei konkretem Tatverdacht, bei knappem Platzangebot, zur Integration in andere Systeme oder für einen dezenten Auftritt – die Kameras fangen die unverfälschte Realität ein.



Die Ein-/Aufbaukameras im unauffälligen Aludesign sind perfekt für den Einbau in abgehängte Decken geeignet. Mit ihrem geringen Durchmesser von nur 45 mm passen diese Kameras hervorragend in die Öffnung eines Halogenstrahlers.

Nadelöhr Bewegungsmelder Tarnkamera

Nadelöhr Rauchmelder Tarnkamera

Art.-Nr.

TV7029

TV7025



Produkt-eigenschaften

- 1/3" SONY Super HAD CCD
- Versteckte Montage im PIR-Gehäuse
- Integriertes 3,7 mm Nadelöhr-objektiv
- Integriertes Mikrofon

- 1/3" SONY Super HAD CCD
- Versteckte Montage im Rauchmeldergehäuse
- Integriertes 3,7 mm Nadelöhr-objektiv
- Perfekt für die Deckenmontage

Lieferumfang

Kamera, Wand-/Deckenhalter

Kamera

Benötigtes Zubehör

Spannungsversorgung (S. 106), Videokabel (S. 94-95)

Spannungsversorgung (S. 106), Videokabel (S. 94-95)

Optionales Zubehör

Mini-Rekorder (S. 72-73)

Mini-Rekorder (S. 72-73)

Kameratyp	Farbe	Farbe
Bildaufnehmer	1/3" Sony Super HAD	1/3" Sony Super HAD
Auflösung	550 TVL	550 TVL
Mindestbeleuchtung	0,3 Lux/F2.0	0,3 Lux/F2.0
Signalrauschabstand	>48 dB	>48 dB
Objektiv	3,7 mm Nadelöhrobjektiv	3,7 mm Nadelöhrobjektiv
Hor. Blickwinkel	71°	71°
Schutzart	IP50	IP30
Electronic Shutter	1/50s-1/110.000s	1/50s-1/110.000s
Gegenlichtkomp.	BLC	BLC
Verstärkerregelung	AGC	AGC
Weißabgleich	AWB	AWB
DSP	Ja	Ja
Leistungsaufnahme	2,64 W	2,64 W
Spannungsvers.	12 VDC	12 VDC
Abmessungen	70x120x48 mm (HxBxT)	120x60 mm (HxD)

Artikelnummer

TV7029

TV7025

	Ein-/Aufbau Nadelöhrkamera	Nadelöhr Minikamera	Nadelöhr Super-Minikamera	520 TVL Nadelöhr Plati- nenkamera	Tag/Nacht 520 TVL Mini Plati- nenkamera
--	-------------------------------	---------------------	------------------------------	---	---

Art.-Nr.	TV7018	TV7020	TV7150	TVCC10520	TVCC10030
					
Produkt-eigenschaften	<ul style="list-style-type: none"> • 1/3" SONY Super HAD CCD • Integriertes 3,7 mm Nadel- öhrobjektiv • Kameramodul horizontal und vertikal schwenkbar • Dezentres Erscheinungsbild 	<ul style="list-style-type: none"> • Integriertes 3,7 mm Nadel- öhrobjektiv • Kameramodul vertikal schwenkbar • Einfach in Gegenstände des alltäglichen Lebens integrierbar • 71° breiter Überwachungs- bereich 	<ul style="list-style-type: none"> • 1/4" Sharp CCD • Integriertes 3,7 mm Nadel- öhrobjektiv • Auflösung: 420 TV-Linien • Horizontaler Blickwinkel: 51° • Inkl. Adapterringe für Ein- und Aufbaumontage 	<ul style="list-style-type: none"> • 1/3" Sony Super HAD CCD • Bildopti- mierung dank DSP- Technik • Kleinste Bauform 	<ul style="list-style-type: none"> • 1/3" Sony Super HAD CCD • Tag/Nacht Kamera mit elektrome- chanisch schwenk- barem IR- Sperrfilter
Lieferumfang	Kamera, Ein- und Aufbau- adapterring	Kamera	Kamera, Kamerahalter, Decken- halterung, Adapterringe	Kamera, Anschlusskabel	
Benötigtes Zubehör	Spannungsversorgung (S. 106)	Spannungsversorgung (S. 106)	Spannungsversorgung (S. 106)	Spannungsversorgung (S. 106)	
Optionales Zubehör	Videokabel (S. 94-95), Mini-Rekorder (S. 72-73)	Videokabel (S. 94-95), Mini-Rekorder (S. 72-73)	Videokabel (S. 94-95), Mini-Rekorder (S. 72-73)	Videokabel (S. 94-95)	

Kameratyp	Farbe	S/W	Farbe	Farbe	Farbe S/W
Bildaufnehmer	1/3" Sony Super HAD	1/3" Sony Super HAD	1/4" Sharp CCD	1/3" Sony Super HAD CCD	
Auflösung	380 TVL	420 TVL	420 TVL	520 TVL	520 TVL
Mindestbeleuchtung	0,4 Lux/F2.0	0,4 Lux/F2.0	0,05 Lux	0,9 Lux @ F2.3, 30 IRE	0,6 Lux @F2.0, 30 IRE IR: 0 Lux @F2.0, 30 IRE
Signalrauschabstand	>48 dB	>48 dB	>50 dB	48 dB	48 dB
Objektiv	3,7 mm Nadelöhr	3,7 mm Nadelöhr	3,7 mm Nadelöhr (F2.0)	Nadelöhr	Mini
Hor. Blickwinkel	71°	71°	51°	68°	71°
Schutzart	IP53	IP50	IP54	-	-
Electronic Shutter	1/50s-1/110.000s	1/50s-1/110.000s	1/50s-1/100.000s	AES	AES
Gegenlichtkomp.	BLC	BLC	BLC	BLC (An/Aus)	BLC (An/Aus)
Verstärkerregelung	AGC	AGC	AGC	AGC	AGC
Weißabgleich	AWB	-	AWB: 2400-11000 K	AWB	AWB
DSP	Ja	-	Ja	Nextchip	Nextchip
Leistungsaufnahme	1,4 W	1,32 W	2,1 W	1,5 W	2,3 W
Spannungsvers.	12 VDC	12 VDC	12 VDC	12 VDC	12 VDC
Abmessungen	51x45 mm (HxD)	36x36x30 mm (BxHxT)	29,4x22 mm (HxD)	32x32x20 mm (BxHxT)	32x32x40 mm (BxHxT)

Artikelnummer	TV7018	TV7020	TV7150	TVCC10520	TVCC10030
----------------------	--------	--------	--------	-----------	-----------

Wasserfeste Außenkameras

Große Übersicht bei kleinsten Abmessungen



- Ultra-Weitwinkel mit horizontalem Blickwinkel von bis zu 140°
- Mit IP66 für den Außeneinsatz
- Hohe Auflösung mit 480 TVL
- Ultrakompaktes Gehäuse
- Digital-Signalprozessor

Diese robuste Minikamera ist durch ein solides Aluminiumgehäuse zuverlässig gegen Wasser und Staub geschützt (Schutzart IP66). Mit einem horizontalen Blickwinkel von bis zu 140° erzielen Sie trotz der extrem kleinen Bauweise verwertbare Überwachungsbilder, die Ihnen sofort einen guten Überblick über ein weites Areal gewähren. Besonderer Vorteil: Wegen des geringen Stromverbrauchs von nur 50 mA eignet sich diese Kamera auch sehr gut für mobile Einsätze mit Akkubetrieb.



Die Super-Mini Außenkameras können sogar als Rückfahrkameras für Wohnwagen oder Wohnmobile eingesetzt werden.



108° Weitwinkel – der perfekte Kompromiss aus Übersicht auf einen Blick und Bildqualität.



Mit 140° Weitwinkelobjektiv bietet die Kamera einen schnellen Überblick über die gesamte Szenerie. Dabei muss man mit dem sogenannten Fischaugeneffekt rechnen, der an den Seiten zu einer leichten Unschärfe führen kann.

	Super-Mini Außenkamera	Super-Mini Außenkamera	Mini Außenkamera
--	------------------------	------------------------	------------------

Art.-Nr.	TV7511	TV7512	TV7181
----------	--------	--------	--------



Produkt-eigenschaften	<ul style="list-style-type: none"> • 1/4" Sony Super HAD CCD • Integriertes Nadelöhrobjektiv • Auflösung: 480 TV-Linien • Weitwinkel mit 108° (hor.) • Schutzart IP66 • Automatic Elektronik Shutter (AES) • Digital Signal Prozessor 	<ul style="list-style-type: none"> • 1/4" Sony Super HAD CCD • Integriertes Nadelöhrobjektiv • Auflösung: 480 TV-Linien • Ultra-Weitwinkel bis max. 140° • Schutzart IP66 • Automatic Elektronik Shutter (AES) • Digital Signal Prozessor 	<ul style="list-style-type: none"> • 3,6 mm Objektiv • IP66, strahlwassergeschützt • Für den Einsatz ohne Außengehäuse • Inklusive Wandhalter mit Schnellverschluss • Digital Signal Prozessor
Lieferumfang	Kamera, Kamerahalter, 2 m Anschlusskabel (vorinstalliert), Befestigungsmaterial		Kamera, Kamerahalter, 1,5 m Kabel
Benötigtes Zubehör	Spannungsversorgung (S. 106)		Spannungsversorgung (S. 106)
Optionales Zubehör	Verlängerungskabel (S. 94-95)		Verlängerungskabel (S. 94-95)

Farbe S/W	Farbe	Farbe	Farbe
Bildaufnehmer	1/4" Sony Super HAD CCD	1/4" Sony Super HAD CCD	1/4" Sony Super HAD
Auflösung	480 TVL	480 TVL	330 TVL (CCIR: 500 x 582)
Mindestbeleuchtung	Farbe: 2,0 Lux	Farbe: 2,0 Lux	0,5 Lux/F2.0
Signalrauschabstand	>48 dB	>48 dB	>48 dB
Objektiv	1,6 mm	1,4 mm	3,6 mm/F2.0
Hor. Blickwinkel	108°	140°	52°
Schutzart	IP66	IP66	IP66
Electronic Shutter	1/50 s - 1/100.000 s	1/50 s - 1/100.000 s	1/50 s - 1/110.000 s
Gegenlichtkomp.	BLC	BLC	BLC
Verstärkerregelung	AGC	AGC	AGC
Leistungsaufnahme	0,6 W	0,6 W	1,44 W
Spannungsvers.	12 VDC	12 VDC	12 VDC
Abm. (BxHxT)	40x40x35 mm	40x40x35 mm	28x89,5 mm

Zoomkameras



Immer ganz nah am Geschehen

- Zoomfaktor bis zu 560-fach (optischer Zoom x Digitalzoom)
- Auto-Iris-Funktion
- Menügeführtes Setup-Programm (OSD)
- Effektive Gegenlichtkompensation
- Fernsteuerung über RS-485
- UVV-Kassen zertifiziert

Mit den Zoomkameras von ABUS Security-Center bleiben Sie immer dran, egal, wie weit das Objekt des Interesses gerade entfernt ist. Erleben Sie zudem eine Bildqualität der Extra-Klasse, zertifiziert von den UVV-Kassen. Mit den Zoomkameras haben Sie die Wahl zwischen einer Tag-Kamera, die bei Schwachlicht in den SW-Modus schaltet, und einer echten Tag/Nacht Kamera mit schwenkbarem IR-Sperrfilter. Damit profitieren Sie von modernster Kameratechnik mit bestechendem Zoom-Faktor.

Dank Autofokus-Funktion stellt sich die Kamera völlig automatisch auf den relevanten Bildbereich scharf. Eine weitere Möglichkeit stellt die manuelle Steuerung über RS-485-Verkabelung dar. Dann lässt sich der mächtige optische Zoom der Kameras über Software, einen Rekorder oder ein Bedienpult steuern. So können Sie von einer kompletten Übersicht über das gesamte Objekt direkt in wichtige Details „hereinzoomen“.

	Zoomkamera	Tag/Nacht Zoomkamera
--	------------	----------------------

Art.-Nr.

TV7053

TV7057



Produkt-eigenschaften

- 1/4" SONY Super HAD II CCD
- 22-fach Motor + 16-fach Digitalzoom
- Elektronische Umschaltung von Farbe auf S/W
- Automatische Fokussierung für immer scharfe Bilder
- UVV-Kassen zertifiziert

- 1/4" SONY Super HAD II CCD
- 35-fach Motorzoom + 16-fach Digitalzoom
- Einsatz bei Tag und Nacht
- Elektromechanisch schwenkbarer IR-Filter (ICR)
- Automatische Fokussierung für immer scharfe Bilder
- UVV-Kassen zertifiziert

Lieferumfang

Kamera, Befestigungsplatte für Kamerahalterung inklusive Schrauben, Montageanleitung

Benötigtes Zubehör

Stromversorgung (S. 106), Videokabel (S. 94-95)

Optionales Zubehör

Wetterschutzgehäuse (S. 80-82), Kamerahalterungen (S. 83)

Bildaufnehmer	1/4" Sony Super HAD II CCD	1/4" Sony Super HAD II CCD
Auflösung	480 TV Linien/438.000 Pixel	480 TV Linien/438.000 Pixel
Tag/Nacht-umschaltung	Umschaltung in S/W-Modus	Elektromechanisch schwenkbarer IR-Filter (ICR)
Mindestbeleuchtung	0,7 Lux bei F 1.6	0,12 Lux (Tag)/0,05 Lux (Nacht)
Signalrauschabstand	>48 dB	>48 dB
Objektiv	22-fach Zoom/3,9~85,8 mm/F1.6~3.7	35-fach Zoom/3,4~120 mm/F1.6~4.5
Digitaler Zoom	16-fach (maximale Vergrößerung inkl. opt. Zoom: 352-fach)	16-fach (maximale Vergrößerung inkl. opt. Zoom: 560-fach)
Hor. Blickwinkel	47° (Weit)~3° (Tele)	57,8° (Weit)~1,7° (Tele)
Kameraausgänge	1 Vss/75 Ohm/BNC-Anschluss	1 Vss/75 Ohm/BNC-Anschluss
Electronic Shutter	1/50s~1/30.000s	1/50s~1/30.000s
Zoomsteuerung und Menüzugriff	RS-485, Protokolle: AUTO/PELCO	RS-485, Protokolle: AUTO/PELCO
Verstärkerregelung	Auto/Manuell (1 dB~26 dB)	Auto/Manuell (1 dB~26 dB)
Leistungsaufnahme	12 VDC	12 VDC
Stromaufnahme	4,1 W	4,1 W
Abm. (BxHxT)	72x60x132 mm	72x60x132 mm

Artikelnummer

TV7053

TV7057

Salzwassergeschützte Kamera

Art.-Nr. **TV7048**



Produkt-eigenschaften

- 1/3" SONY ExView HAD CCD
- Salzwasserfestes Nylon-Gehäuse
- Digitale Umschaltung von Farbe auf S/W-Modus
- Hohe Infrarotempfindlichkeit für den Nachteinsatz

Lieferumfang

Kamera, 50 m Anschlusskabel, Netzteil für 12 V Stromversorgung, Sonnendach, Wand-/Deckenhalter, BNC/Cinch-Adapter

Benötigtes Zubehör

-

Optionales Zubehör

IR-Strahler (S. 102-103)

Farbe S/W	Farbe
Bildaufnehmer	1/3" Sony ExView HAD
Auflösung	550 TV-Linien
Mindestbeleuchtung	Farbe: 0,01 Lux/F2.0, IR: 780-940 nm
Signalrauschabstand	>52 dB
Objektiv	3,6 mm
Hor. Blickwinkel	78°
Tag/Nachtumschaltung	Von Farbe auf S/W unterhalb 2 Lux
Wasserdicht bis	50 m
Schutzart	IP68, salzwasserfest
Electronic Shutter	1/50s-1/110.000s
Gegenlichtkomp.	BLC
Verstärkerregelung	AGC
Leistungsaufnahme	3 W
Spannungsvers.	12 VDC
Abm. (BxHxT)	70x190 mm

Artikelnummer **TV7048**

Alles sehen – egal, was kommt

Die High-End Lösung für extreme Einsätze: Ideal für die Überwachung an, auf und in Gewässern geeignet, findet die Kamera auch in der Industrie breite Verwendung. Geschützt durch ein robustes, salzwasserfestes Nylon-Gehäuse übersteht der Alleskönner Einsätze bis zu 50 Meter Wassertiefe – selbst auf hoher See. Bei der Überwachung von Fabriken, Bergwerken usw. trotz er Staub, Spritzwasser, Salz und Chemikalien. Beste Videobilder garantiert der moderne Bildaufnehmer von Sony. Mit 550 TVL liefert er Aufnahmen von brillanter Qualität.



Analoge Kameras

AUFZEICHNUNGSSYSTEME

Aufzeichnung in Perfektion,
und das in jeder Größenord-
nung. Von mobilen Mini-Rekor-
dern bis hin zu professionellen
Videoüberwachungssystemen.
ABUS Security-Center bietet ein
einzigartiges Portfolio im Bereich
der Videoüberwachungsrekorder.



ABUS VMS-Enterprise – das High-End Videomanagementcenter



- Einheitliche Software-Oberfläche für alle Aufzeichnungslösungen (Netzwerkcameras, PCI-Karten, Rekorder)
- Innovative Funktionalitäten zur schnellen Einrichtung des Bildschirms (Video PUK, Vorschauleiste mit Drag&Drop, Favoriten)
- Einstellungen individuell auf Kundenwünsche modifizierbar
- E-Map-Funktion für schnelle Lokalisierung von Ereignissen
- Touchscreenfähig

Bis zu 64 Kameras unterschiedlicher Hersteller perfekt verwalten und überwachen – mit vielfältigen Security-Funktionen, die z. B. in Bahnhöfen, auf Flughäfen usw. gefragt sind. Die Software bietet die optimalen Schnittstellen für die Integration externer Daten (z. B. POS, ATM usw.). Eine Zertifizierung nach UVV (BGV) Kassen ist in dieser Ausbaustufe selbstverständlich.



Software zertifiziert von:

FIDUCIA
Ihr IT-Partner

IT-Partner im Verbund der
Volksbanken Raiffeisenbanken



Mit Funktionen wie Verdreh-, Defokus- und Abdeckschutz haben Sie Ihre Kameras immer im Griff. Der Abdeckschutz löst aus, sobald der Kamera die Sicht versperrt wird, die Verdrehprüfung überwacht die Kameraposition. Beim Defokus-Check erkennt die Software, wenn die Kamera nicht mehr fokussiert ist.



Intuitive Software-Oberfläche, ohne Doppelklick und rechte Maustaste! Per Drag&Drop und dem Video PUK richten Sie Ihren Screen schnell nach Ihren Wünschen ein. Dank einheitlicher Oberfläche ist schnelles Einarbeiten von Mitarbeitern möglich – auch ohne Expertenwissen.



In sicherheitsrelevanten Bereichen ist absolute Zuverlässigkeit gefragt. Die Software des HDVR ist von der Fiducia und UVV zertifiziert – für Einsätze in kritischen Bereichen wie Banken, Sparkassen, Casinos und Industrie. Eine Integration von Bankomatdaten in das Videobild ist über den HDVR möglich.

	VMS Express	VMS Basic	VMS Professional	VMS Enterprise
Art.-Nr.	-	TV3220	TV3200	TV3210
Produkt-eigenschaften	<ul style="list-style-type: none"> • Einbindung von bis zu 9 Kanälen • Fernzugriff über Monitorstation (1 Nutzer) 	<ul style="list-style-type: none"> • Einbindung von bis zu 16 Kanälen • Fernzugriff über Internet-Browser (1 Nutzer/PDA) 	<ul style="list-style-type: none"> • Einbindung von bis zu 16 Kanälen (inkl. Netzwerkkameras anderer Hersteller) • Wiedergabe auf bis zu zwei Monitoren (je nach Grafikkarte) • Fernzugriff über Internet-Browser (3 Nutzer gleichzeitig) + PDA 	<ul style="list-style-type: none"> • Einbindung von bis zu 64 Kanälen (inkl. Netzwerkkameras anderer Hersteller) • Wiedergabe auf bis zu vier Monitoren (je nach Grafikkarte) • Fernzugriff über Internet-Browser (10 Nutzer gleichzeitig) + PDA
Lieferumfang	Software-CD	Software-CD, USB Dongle	Software-CD, USB Dongle	Software-CD, USB Dongle
Optionales Zubehör	Netzwerkkameras (S. 8-23)	Netzwerkkameras (S. 8-23)	Netzwerkkameras (S. 8-23)	Netzwerkkameras (S. 8-23)
Gesamtzahl Kanäle	9	16	16	64
IP Kamera Protokolle	ABUS	ABUS	ABUS, Axis, Mobotix, Acti, RTSP, uvm; vollständige Liste unter www.abus-sc.com/download	
Aufzeichnungsformat	H.264/MPEG-4 oder MJPEG	H.264/MPEG-4 oder MJPEG	H.264/MPEG-4 oder MJPEG	H.264/MPEG-4 oder MJPEG
Betriebsmodus	Aufnahme, Wiedergabe, Back-up, Export und Netzwerkzugriff gleichzeitig			
Fernzugriff über Browser/PDA	-	Max. 1 User	Max. 3 User	Max. 10 User
Fernzugriff auf Systeme	Max. 1 Monitorstation	Max. 1 System	Max. 3 Systeme parallel	Unbegrenzt
Auflösung	4CIF/D1, 2CIF, CIF, Megapixel, VGA	4CIF/D1, 2CIF, CIF, Megapixel, VGA	4CIF/D1, 2CIF, CIF, Megapixel, VGA	4CIF/D1, 2CIF, CIF, Megapixel, VGA
Multi-Monitoring	1 Monitor	1 Monitor	Dual-Monitor-Betrieb	4-Monitor-Betrieb
Datensicherung	DVD, USB, LAN	DVD, USB, LAN	DVD, USB, LAN	DVD, USB, LAN
Alarmspeicher:	-	-	Vor- und Nachalarmspeicher bis zu 20 Minuten	
Aufnahmesteuerung	Zeitplan, Bewegung	Videoausfall, Störung, Alarm, Bewegung, Abdeckung, Verdrehung, Zeitplan, permanent		
Videoausfallerkennung	Ja, OSD Anzeige und Sprachausgabe	Ja, mit Alarmlisteneintrag, programmierbarer Ereignisreaktion, OSD-Anzeige und Sprachausgabe		
Security-Funktionen	-	-	Abdeck-, Defokus- und Verdreh-Schutz	
Kommunikation	On-Screen/On-Screen remote	E-Mail, FTP, On-Screen/On-Screen remote		
PTZ Steuerung	Ja	Ja	Ja	Ja
Kassenanbindung	-	-	POS und ATM	POS und ATM
Benutzerstufen	Passwortmanager, Berechtigungsstufen, Passwortlisten			
USB Dongle	-	Ja	Ja	Ja
UVV Kassen Modus	-	-	Ja	Ja
Technische Voraussetzungen	Minimum: Intel Core™ 2 Quad 2,5 GHz; 2 GB RAM; 256 MB Videospeicher; Windows XP 32bit, Windows Vista/7 32bit/64 bit; 1 freier USB-Port für Dongle (nicht Express) Für 10x VGA: Intel Core™ i3 2,5 GHz; 2 GB RAM; 256 MB Videospeicher; Windows XP 32bit, Windows Vista/7 32bit/64 bit; 1 freier USB-Port für Dongle (nicht Express) Für 8x 2,0 MPx: Intel Core™ i5 2,8 GHz; 2 GB RAM; 256 MB Videospeicher; Windows XP 32bit, Windows Vista/7 32bit/64 bit; 1 freier USB-Port für Dongle (nicht Express)			

App(laus) für die mobile Videoüberwachung

App



- Apps für iPhone oder VMS Mobile App für Android
- Live-Ansicht von bis zu vier Kameras
- Steuerung von Kameras
- iDVR App: Verwaltung von bis zu 16 Rekordern, VMS Mobile: unbegrenzte Rekorderanzahl
- Speicherung von Bildern im Bilderordner, Versand per E-Mail oder MMS

Mobile Videoüberwachung ist ein Megatrend. Mit den cleveren Apps von ABUS Security-Center für iPhone bzw. Android Smartphones (ab Version 1.6) bekommen Sie den absoluten Komfort beim ortsunabhängigen Videomanagement. Neben der Live-Anzeige mehrerer Kanäle bestehen die Apps durch weitere Vorteile wie Schwenken, Neigen oder Zoomen im Bild sowie dem Zugriff auf mehrere Rekorder.

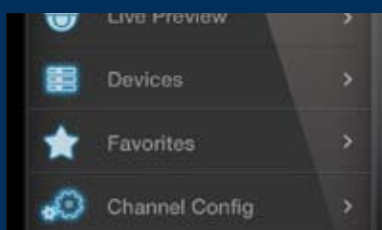

Zugriff auf mehrere Rekorder

Mit dem ABUS iDVR App greifen Sie auf bis zu 16 Rekorder an unterschiedlichen Orten zu. Diese lassen sich in einer Liste speichern. So bleiben Sie mobil immer auf dem Laufenden.



Vier Kameras auf einen Blick

Vier Kameras sehen mehr als eine. Statt nur ein Bild betrachten Sie bei den ABUS Apps bis zu vier Kanäle auf einer Bildschirmansicht. Dabei können Sie die vier Kameras aus Ihrer Rekorderliste frei zusammenstellen.



Einfacher Versand von Einzelbildern

Speichern Sie ganz einfach die Einzelbilder der Überwachungskameras. Die ausgewählten Bilder landen dann automatisch in Ihrem Bilderordner. Von dort aus können Sie diese wie gewohnt per MMS oder E-Mail verschicken.

iDVR/iDVR Lite	IPCam/IPCam Lite	ComboDVR
----------------	------------------	----------



Produkt-eigenschaften

- Live-Anzeige von ABUS Netzwerkkameras, die in einem ABUS Netzwerkrekorder oder Hybridrekorder eingerichtet sind
- Anzeige als Vollbild inklusive Landscape-Modus
- Erzeugen Sie ein Sofortbild von einer Kamera aus der Live-Ansicht. Das Bild wird im Bilderordner gespeichert und kann von dort einfach per MMS oder E-mail versendet werden
- Steuerung einer PTZ Kamera durch Fingerbewegung auf dem Bildschirm
- Zugriff auf max. 16 Rekorder
- Erstellen einer Favoritengruppe mit max. 32 Kameras

Als iDVR Lite App kostenloser Test möglich (nach Beenden der Lite-Version werden alle Konfigurationsdaten in der App gelöscht)

- Live-Bildanzeige von bis zu 4 Netzwerkkameras gleichzeitig
- Einfach- und Mehrfachansicht inklusive Landscape-Modus
- Speichern eines Sofortbildes aus der Live-Bildansicht. Bilder können einfach per MMS oder E-Mail verschickt werden
- Direkte Steuerung von Schwenk-Neige Kameras mittels integrierter PTZ-Funktion
- Es können bis zu 16 Kameras eingerichtet werden

Als IPCam Lite App kostenloser Test möglich (nach Beenden der Lite-Version werden alle Konfigurationsdaten in der App gelöscht)

- Mobiler Zugriff auf Combo-Digitalrekorder
- Live-Bildanzeige

Bezugsquelle	Apple iTunes App Store	Apple iTunes App Store	Apple iTunes App Store
Technische Voraussetzungen	iPhone, iPod touch oder iPad; iOS 3.0 oder neuer	iPhone, iPod touch oder iPad; iOS 3.1.3 oder neuer	iPhone, iPod touch oder iPad
Kompatible Geräte	ABUS Rekorder: TVVR20000, TVVR30000, TVVR30001, TVVR35010, TVVR40000, TVVR40010, TVVR40020, TVVR40021, TVVR45020, TVVR50010, TVVR50011, TVVR50020, TVVR50051, TVVR60010, TVVR60020	ABUS Netzwerkkameras (außer TVIP70000, TVIP72000)	ABUS Combo Digitalrekorder: TVVR25000, TVVR25010

Android App VMS Mobile

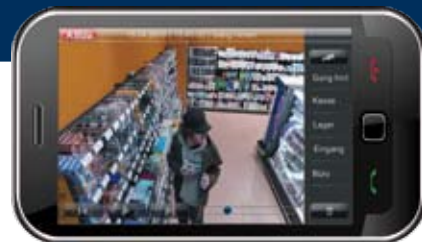

Produkt-eigenschaften

- Live-Bildanzeige von bis zu 4 Netzwerkkameras gleichzeitig
- Direkte Steuerung von Schwenk-Neige Kameras mittels integrierter PTZ-Funktion
- Einfach- und Mehrfachansicht im Landscape-Modus
- Speichern eines Sofortbildes aus der Liveansicht; Bilder können einfach per MMS oder E-Mail verschickt werden

Bezugsquelle	www.abus-sc.com und Google Marketplace
Technische Voraussetzungen	Android 1.6 oder höher
Kompatible Geräte	HDVR, NVR, PCI-Karten, VMS Basic-Enterprise

4-Kanal Kompakt-Digitalrekorder

Alles überwacht, günstiger als gedacht

App



- Speichereffektive H.264 Datenkomprimierung
- Video- und Audioaufzeichnung
- Realtime-Aufzeichnung (100fps @CIF)
- Eingebauter Webserver für einfachen, weltweiten Netzwerkzugriff
- Integrierter VGA-Anschluss

Kompakt, effektiv, wirtschaftlich: Der neue 4-Kanal Kompakt-Digitalrekorder bietet eine zuverlässige und sehr kostengünstige Aufzeichnung für kleinere Videoprojekte. Dabei überzeugt auch das Einsteigermodell mit intelligenten Alarmfunktionen und Realtime-Aufzeichnung für vier Kanäle. Besonders attraktiv sind die beiden verfügbaren Überwachungssets mit einer oder vier der wetterfesten IR Mini-Außenkameras und passenden anschlussfertigen Kabeln.



Im Privatbereich oder in kleineren Ladengeschäften reichen meist vier Kamerakanäle aus, um die wichtigsten Stellen zu überwachen. Die Aufzeichnung läuft entweder dauerhaft, wird über einen programmierbaren Zeitplan, bei Bewegungserkennung oder bei Alarm gestartet.

4-Kanal Kompakt-Digitalrekorder

Art.-Nr.	TVVR30001
Kameraeingänge	4 x BNC; Ansichten: 1/4
Komprimierung	H.264, 6 Kompressionsstufen
Betriebsmodus	Triplex
Auflösungen	Live: 704x576 (4CIF), VGA: 1024x768; Aufzeichnung je Kamera: 176x144 (QCIF) @25 fps, 352x288 (CIF) @25 fps, 704x288 (2CIF) @12 fps, 528x384 (DCIF) @12 fps, 704x576 (4CIF) @6 fps
Gesamtbildraten	PAL: 100 fps
Alarmierung	Vor-/Nachalarmspeicher 0~30 Sek./5~600 Sek, Alarmierung über OSD Anzeige, akustisches Signal und E-Mail
Speicherung	Speichermedium 1x SATA HDD, Datensicherung: 1x USB 2.0
Bedienung	Maus, Fernbedienung, Client-Software; PTZ Steuerung über RS485, Pelco D/P
Aufnahmemodi	Manuell, Zeitplan, Bewegungserkennung, Alarm
Suchmodi	Datum & Zeit
Ein-/Ausgänge	4 Alarmeingänge (NO/NC), 1 Relaisausgang, Monitor: 1x BNC oder 1x VGA, Spot: 1x BNC, Audio: In 1x Cinch, Out 1x Cinch
Netzwerk	RJ45 10/100 MBit/s Anschluss, gleichzeitiger Netzwerkzugriff (24 Kameraverbindungen), Funktionen: Live, Wiedergabe, Datenexport, Einstellungen
Spannungsvers.	12 VDC/3,3 A
Abm. (BxHxT)	315x45x210 mm
Artikelnummer	TVVR30001

UPDATE Das ist neu:
Jetzt mit VGA-Ausgang



Überwachungsset mit 1 Kamera Überwachungsset mit 4 Kameras

Art.-Nr.	TVVR30101	TVVR30401
Produkt-eigenschaften	<ul style="list-style-type: none"> • Günstiges Einstiegerset in die analoge Videoüberwachung • Kompletter Lieferumfang inklusive Rekorder, Kamera, Anschlusskabel und Netzteil • IR Mini-Außenkamera mit 380 TV-Linien und 3,6 mm Objektiv (53° horizontaler Blickwinkel) • Benötigtes Zubehör: SATA-Festplatte (S. 104) • In weniger als 30 min. installiert • Weitere Informationen zur Kamera auf S. 30 	<ul style="list-style-type: none"> • Günstiges Einstiegerset in die analoge Videoüberwachung • Kompletter Lieferumfang inklusive Rekorder und 4 Kameras mit je 20 m Anschlusskabel und Netzteil • IR Mini-Außenkamera mit 380 TV-Linien und 3,6 mm Objektiv (53° horizontaler Blickwinkel) • Benötigtes Zubehör: SATA-Festplatte (S. 104) • Weitere Informationen zur Kamera auf S. 30
Lieferumfang	4-Kanal Kompakt-Digitalrekorder, IR Mini-Außenkamera TVCC40000, 20 m Anschlusskabel TVAC40120, Netzteil International TVAC35000	4-Kanal Kompakt-Digitalrekorder, 4x IR Mini-Außenkameras TVCC40000, 4x 20 m Anschlusskabel TVAC40120, 4x Netzteil International TVAC35000
Artikelnummer	TVVR30101	TVVR30401

Digitalrekorder

An alles gedacht: All-in-One Digitalrekorder

App



- LAN-Anschluss für Netzwerkzugriff
- Realtime-Aufzeichnung von Video- und Audiodaten
- Schnelle Datensicherung per USB
- Speichereffektive H.264 Kompression
- Parallele Nutzung als PC-Monitor mit Bild-in-Bild-Funktion (CCTV als Fenster innerhalb der normalen Anwendung; nur 19"-Modelle)

Die All-in-One Digitalrekorder von ABUS Security-Center bieten Videoüberwachung „all inclusive“. Kameras und eine Festplatte reichen zum Aufbau eines professionellen Videoüberwachungssystems aus. Diese Plug&Play Rekorder sind sehr einfach zu bedienen und sparen Platz. Damit sind sie genau die richtige Lösung etwa in Kiosken, am Tresen, im Kassenbereich oder auch im Rahmen von mobilen oder kurzfristigen Einsätzen.



Mit dem All-In-One Rekorder haben Sie alles im Blick. Nicht größer als ein gewöhnlicher Monitor passt sich der Rekorder unauffällig in jede Umgebung ein. Besonders praktisch: Der Monitor lässt sich parallel auch als PC-Monitor verwenden. Per Tastendruck schalten Sie also von der normalen PC-Anwendung auf Videoüberwachung und umgekehrt. Die Netzwerktechnik ermöglicht den weltweiten Zugriff auf Bilddaten über Server oder DynDNS.

	4-Kanal 8" All-in-One Digitalrekorder	4-Kanal 19" Combo Digitalrekorder	8-Kanal 19" Combo Digitalrekorder
Art.-Nr.	TVVR20000	TVVR25000	TVVR25010
			
Produkt-eigenschaften	<ul style="list-style-type: none"> • Rekorder und Monitor vereint in einem platzsparenden Gehäuse • Speichereffektive H.264 Datenkomprimierung • Realtime-Aufzeichnung • Video- und Audioaufzeichnung • Netzwerkanschluss für weltweiten Zugriff 	<ul style="list-style-type: none"> • Slim-line Gehäuse mit 19" TFT • Speichereffektive H.264 Datenkomprimierung • Realtime-Aufzeichnung • Video- und Audioaufzeichnung • Netzwerkanschluss für weltweiten Zugriff • Parallel auch als PC-Monitor nutzbar 	<ul style="list-style-type: none"> • Slim-line Gehäuse mit 19" TFT • Speichereffektive H.264 Datenkomprimierung • Realtime-Aufzeichnung • Video- und Audioaufzeichnung • Netzwerkanschluss für weltweiten Zugriff • Parallel auch als PC Monitor nutzbar
Lieferumfang	Digitalrekorder, Netzteil, Anschlusskabel, Maus, Fernbedienung (ohne Batterien), CD	Digitalrekorder, Netzteil, Anschlusskabel, Maus, Fernbedienung inklusive Batterie, CD	Digitalrekorder, Netzteil, Anschlusskabel, Maus, Fernbedienung inklusive Batterie, CD
Benötigtes Zubehör	1x SATA-Festplatte (S. 104)	1x SATA-Festplatte (S. 104)	1x SATA-Festplatte (S. 104)
Optionales Zubehör	Videokabel (S. 94-95), Netzwerkabel (S. 86), Batterien 1,5V AAA	Videokabel (S. 94-95), Netzwerkabel (S. 86)	Videokabel (S. 94-95), Netzwerkabel (S. 86)
Kameraeingänge	4	4	8
Komprimierung	H.264, 6 Kompressionsstufen	H.264, 5 Kompressionsstufen	H.264, 5 Kompressionsstufen
Monitor	8"; Auflösung 704x576 Pixel	19"; Auflösung 1280x1024 Pixel	19"; Auflösung 1280x1024 Pixel
Betriebsmodus	Triplex	Triplex	Triplex
Aufzeichnung je Kamera	352x288 @25fps, 704x288 @12fps, 704x576 @6fps	352x288 @25fps, 704x288 @12fps, 704x576 @6fps	352x288 @25fps, 704x288 @12fps, 704x576 @6fps
Alarmierung	Alarmierung über akustisches Warnsignal, OSD-Anzeige, E-Mail	Alarmierung über akustisches Warnsignal, OSD-Anzeige, E-Mail	Alarmierung über akustisches Warnsignal, OSD-Anzeige, E-Mail
Datensicherung	USB, Netzwerk	USB, Netzwerk	USB, Netzwerk
Ansichten	1/4	1/4	1/4/6/8/9
Aufnahmemodi	Manuell, Zeitplan, Bewegungs-erkennung, Alarm	Manuell, Zeitplan, Bewegungs-erkennung, Alarm	Manuell, Zeitplan, Bewegungs-erkennung, Alarm
Suchmodi	Datum & Zeit	Ereignis, Datum & Zeit	Ereignis, Datum & Zeit
Ein-/Ausgänge	4 Alarmeingänge (NO/NC), 1 Relaisausgang; Audio In: 1x Cinch; Audio Out: 1x RCA; Monitoreingang: 2x BNC	4 Alarmeingänge (NO/NC), 1 Relaisausgang; Audio In: 4x Cinch, Audio Out: 1x Cinch, Monitoreingang: DVI-D	8 Alarmeingänge (NO/NC), 1 Relaisausgang; Audio In: 4x Cinch, Audio Out: 1x Cinch, Monitoreingang: DVI-D
Netzwerk	RJ45 10/100 Mbit-Anschluss; Gleichzeitiger Netzwerkzugriff (24 Kameraverbindungen) Netzwerkfunktionen: Live-Ansicht, Suche, Datenexport; DDNS, NTP	RJ45 10/100 Mbit-Anschluss; Gleichzeitiger Netzwerkzugriff (4 Benutzer); Netzwerkfunktionen: Live-Ansicht, Suche, Datenexport; DDNS, NTP	RJ45 10/100 Mbit-Anschluss; Gleichzeitiger Netzwerkzugriff (4 Benutzer); Netzwerkfunktionen: Live-Ansicht, Suche, Datenexport; DDNS, NTP
PTZ Steuerung	Ja	Ja	Ja
Bedienung	OSD-Steuerung über Maus, Fernbedienung	OSD-Steuerung über Maus, Fernbedienung	OSD-Steuerung über Maus, Fernbedienung
Spannungsvers.	12 VDC/3,3 A	12 VDC/5 A	12 VDC/5 A
Abm. (BxHxT)	210x210x249 mm (ohne Anschlüsse)	460x447x67 mm (inkl. Standfuß)	460x447x67 mm (inkl. Standfuß)
Artikelnummer	TVVR20000	TVVR25000	TVVR25010

Bilder in Rekord(er)zeit

App



- Realtime Video-Aufzeichnung von bis zu 16 Kanälen
- Integrierter VGA Anschluss
- Speichereffektives H.264 Kompressionsverfahren
- PTZ-Steuerung über RS-485
- Alarmierung über akustisches Warnsignal

Auf einen Blick wissen, was los ist. Mit der Status-LED sehen Sie sofort, ob gerade eine Aufzeichnung läuft oder etwa eine Störung vorliegt. Mit diesem Modell der gehobenen Mittelklasse bauen Sie auf zuverlässige Rekordertechnik und stabile Performance mit einer Aufzeichnungsrate von bis zu 400 Bildern pro Sekunde. Für die Speicherung der Bilddaten können bis zu vier SATA-Festplatten zum Einsatz kommen. Damit die Daten nicht in falsche Hände geraten, können Sie den Rekorder mit einem Schloss oder einer Plombierung sichern.

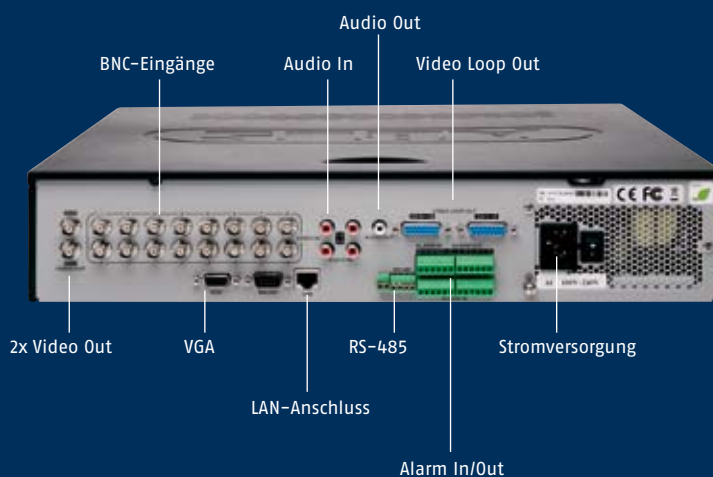

Die Innovation aus dem Hause ABUS Security-Center: Die Status-LED zeigt an, ob der Rekorder Stand-by ist (weiß), im Überwachungsmodus (weiß pulsierend), gerade aufzeichnet (blau) oder eine Störung vorliegt (rot). Damit sind Sie auf einen Blick informiert, auch wenn Sie nicht direkt am Monitor sitzen.



Weltweiter Zugriff auf Live-Daten, gespeicherte Daten und Konfiguration. Dank der Netzwerkschnittstelle mobilisieren Sie Ihre Überwachungsfunktion und können notwendige Wartungsarbeiten durchführen. Ganz einfach mittels abus-server.com und Web-Browser oder PC-Programm.



An alles gedacht! Die neuen Rekorder sind in ein durchdachtes Konzept eingebettet. So wurde neben Passwortschutz auch an mechanische Datensicherheit gedacht. Mit Verplombung bzw. Rekorderschloss haben Datendiebe einen schweren Stand.

	4-Kanal Digitalrekorder	8-Kanal Digitalrekorder	16-Kanal Digitalrekorder
--	-------------------------	-------------------------	--------------------------



UPDATE Das ist neu:
Jetzt noch mehr Bilder bei voller Auflösung

- | Produkt-eigenschaften | 4-Kanal Digitalrekorder | 8-Kanal Digitalrekorder | 16-Kanal Digitalrekorder |
|-----------------------|--|--|---|
| | <ul style="list-style-type: none"> • 4 Kameraeingänge • Gesamtbildrate: 100 Bilder/s • Status-LED signalisiert Rekorderstatus • Speichereffektive H.264 Datenkomprimierung • Realtime-Aufzeichnung • Video- & Audioaufzeichnung • Bis zu 4 SATA-Festplatten • Integrierter VGA-Anschluss | <ul style="list-style-type: none"> • 8 Kameraeingänge • Gesamtbildrate: 200 Bilder/s • Status-LED signalisiert Rekorderstatus • Speichereffektive H.264 Datenkomprimierung • Realtime-Aufzeichnung • Video- & Audioaufzeichnung • Bis zu 4 SATA-Festplatten • Integrierter VGA-Anschluss | <ul style="list-style-type: none"> • 16 Kameraeingänge • Gesamtbildrate: 400 Bilder/s • Status-LED signalisiert Rekorderstatus • Speichereffektive H.264 Datenkomprimierung • Realtime-Aufzeichnung • Video- & Audioaufzeichnung • Bis zu 4 SATA-Festplatten • Integrierter VGA-Anschluss |

Lieferumfang	Digitalrekorder, Stromkabel, Maus, Serverschrank-Halter, Rekorder-Software (auf CD)
Benötigtes Zubehör	SATA-Festplatten (S. 104)
Optionales Zubehör	Plomben, Rekorderschloss, Fernbedienung, Durchschleifkabelpeitsche, USB-Brenner (S. 105), Netzwerkkabel (S. 86)

Kameraeingänge	4	8	16
Komprimierung	H.264, 6 Kompressionsstufen	H.264, 6 Kompressionsstufen	H.264, 6 Kompressionsstufen
Betriebsmodus	Triplex	Triplex	Triplex
Auflösungen	Live: PAL: 704x576 (4CIF), VGA: 1024x768/60 Hz, Aufzeichnung je Kamera: 352x288 (CIF) @25fps, 704 x 288 (2CIF) @16 fps, 704x576 (4CIF) @8 fps		Live: 704x576, VGA: 1024x768/60 Hz, Aufzeichnung je Kamera: 352x288 @25 fps, 704x288 @12 fps, 704x576 @6 fps
Gesamtbildraten	PAL: 100 fps	PAL: 200 fps	PAL: 400 fps
Alarmierung	Vor-/Nachalarmspeicher 0~30 Sek./5~900 Sek; Alarmierung über akustisches Warnsignal, OSD Anzeige, E-Mail		
Speicherung	4 x SATA HDD; Datensicherung: 3x USB 2.0 oder über optional erhältlichen USB DVD-Brenner TVAC40900		
Bedienung	Maus, Fernbedienung, Bedientasten, Client-Software, Web-Interface; 2 Benutzerstufen, max. 31 User lokal		
Aufnahmemodi	Manuell, Zeitplan, Bewegungserkennung, Alarm, Bewegungserkennung und Alarm, Bewegungserkennung oder Alarm		
Suchmodi	Nach Ereignis, Datum & Zeit	Nach Ereignis, Datum & Zeit	Nach Ereignis, Datum & Zeit
Ein-/Ausgänge	16 Alarmeingänge (NO/NC), 4 Relaisausgänge, Monitor: 1x BNC, 1x VGA, Spot: 1x BNC	16 Alarmeingänge (NO/NC), 4 Relaisausgänge, Monitor: 1x BNC, 1x VGA, Spot: 1x BNC	16 Alarmeingänge (NO/NC), 4 Relaisausgänge, Monitor: 1x BNC, 1x VGA, Spot: 1x BNC
Netzwerk	RJ45 10/100 Mbps, gleichzeitiger Netzwerkzugriff (18 Kameraverbindungen), Funktionen: Live-Ansicht, Wiedergabe, Datenexport, Einstellungen; DDNS, NTP		
Audio	Audio In: 4x Cinch, Audio Out: 1x Cinch	Audio In: 4x Cinch, Audio Out: 1x Cinch	Audio In: 4x Cinch, Audio Out: 1x Cinch
Ansichten	1/4	1/4/6/9	1/4/6/8/9/16
PTZ-Steuerung	Ja, via RS-485	Ja, via RS-485	Ja, via RS-485
Spannungsvers.	100~240 VAC, 6,3 A, 50~60Hz	100~240 VAC, 6,3 A, 50~60Hz	100~240 VAC, 6,3 A, 50~60Hz
Abm. (BxHxT)	450x90x441 mm	450x90x441 mm	450x90x441 mm

Hybrid Digitalrekorder HDR plus

Das Plus für noch mehr Leistung in der hybriden Videoüberwachung

App



- Realtime-Aufzeichnung auch bei voller Auflösung (4CIF)
- Hybrid: IP- und Analogkameras in einem System
- Sprachausgabe für wichtige Funktionen
- Eingebauter Webserver für einfachen, weltweiten Netzwerk-Zugriff
- Speichert Daten auf bis zu 8 SATA-Festplatten
- VGA- und HDMI-Ausgang

Mehr Power für den HDR! Mit der neuen HDR plus-Serie setzt ABUS Security-Center erneut Akzente in der hybriden Videoaufzeichnung. So ist es dem Anwender jetzt möglich, alle Kanäle voll aufgelöst und in Echtzeit aufzuzeichnen – für noch mehr Präzision und Detailgenauigkeit beim Abruf und der Analyse gespeicherter Videodaten.

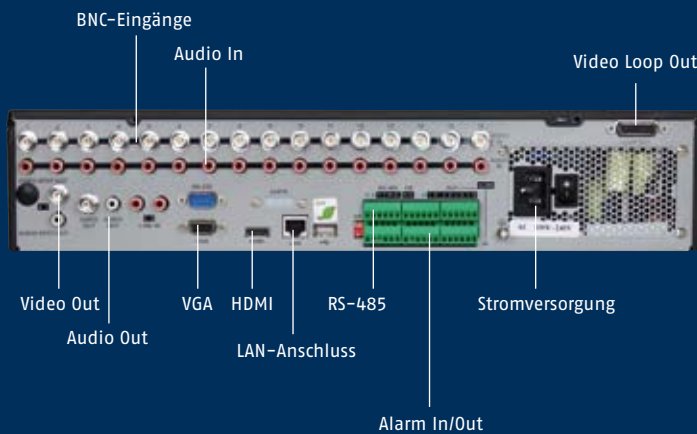

Darum Realtime

Bei schnellen Szenen wie etwa in einem Casino (Kugelfall, schnelle Handbewegungen) können Sie sich keine fehlenden Abfolgedetails leisten – hier zählen alle 25 Bilder/s. Mit Realtime Recording gehen Ihnen keine Bilder oder Details verloren!



HDMI – Ihr Vorteil

HDMI bietet eine vollständig digitale Übertragung von Audio und Video über ein Kabel und ermöglicht eine besser aufgelöste Darstellung am Anzeigegerät, da keine Datenkompression oder Wandlung nötig ist.



iDVR App

Über die iDVR App greifen User von überall aus mobil auf alle angeschlossenen analogen Kameras des HDR zu. Über das App sind Funktionen wie PTZ möglich. Es lassen sich bis zu 16 Rekorder hinterlegen und bis zu 4 Kameras live betrachten.

8-Kanal Hybrid Digitalrekorder HDR plus 16-Kanal Hybrid Digitalrekorder HDR plus

<p>Art.-Nr. TVVR60010</p> <p> Das ist neu: Jetzt mit Realtime bei voller Auflösung</p>	<p>Art.-Nr. TVVR60020</p> <p> Das ist neu: Jetzt mit Realtime bei voller Auflösung</p>	
---	---	--

- | | | |
|------------------------------|---|--|
| Produkt-eigenschaften | <ul style="list-style-type: none"> • Anschluss von bis zu 8 analogen + 8 ABUS IP-Kameras (VGA) • Realtime-Aufzeichnung: 25 Bilder/Sekunde bei 4CIF Auflösung für jeden analogen Kamerakanal • Status-LED signalisiert den Rekorderstatus • Mehrsprachige Sprachausgabe aller wichtigen Funktionen • Bis zu 8 SATA Festplatten anschließbar • Redundante Datenaufzeichnung • Integrierter VGA- und HDMI-Anschluss | <ul style="list-style-type: none"> • Anschluss von bis zu 16 analogen + 8 ABUS IP-Kameras (VGA) • Realtime-Aufzeichnung: 25 Bilder/Sekunde bei 4CIF Auflösung für jeden analogen Kamerakanal • Status-LED signalisiert den Rekorderstatus • Mehrsprachige Sprachausgabe aller wichtigen Funktionen • Bis zu 8 SATA Festplatten anschließbar • Redundante Datenaufzeichnung • Integrierter VGA- und HDMI-Anschluss |
|------------------------------|---|--|

Lieferumfang	Digitalrekorder, Stromkabel, Anschlusskabel, Maus, Serverschrank-Halter, Rekorder-Software (auf CD)	
Benötigtes Zubehör	SATA-Festplatten	SATA-Festplatten
Optionales Zubehör	Plomben, Schloss, Fernbedienung, Netzwerkkabel, Durchschleifkabelpeitsche, CCTV Monitore	

Kameraeingänge	8 + 8: 8x BNC Eingang + 8x IP @VGA/4x IP @2 MPx	16 + 8: 16x BNC Eingang, 8x IP @VGA/4x IP @2 MPx
Komprimierung	H.264, 6 Kompressionsstufen	H.264, 6 Kompressionsstufen
Betriebsmodus	Triplex	Triplex
Auflösungen	Live: BNC: 704x576, VGA: 1024x768/60 Hz, 1024x768/70 Hz, 1280x1024/60 Hz, HDMI: 1920x1080/60 Hz, 1280x1024/60 Hz, 1024x768/60 Hz Aufzeichnung analog: 352x288 (CIF) @25fps, 704x288 (2CIF) @25 fps, 704x576 (4CIF) @25 fps Aufzeichnung Netzwerkkameras: VGA@25 fps/ 1,3 MPx@25 fps/2,0 MPx @12,5 fps	Live: BNC: 704x576, VGA: 1024x768/60 Hz, 1024x768/70 Hz, 1280x1024/60 Hz, HDMI: 1920x1080/60Hz, 1280x1024/60 Hz, 1024x768/60 Hz Aufzeichnung analog: 352x288 (CIF) @25fps, 704x288 (2CIF) @25 fps, 704x576 (4CIF) @25 fps Aufzeichnung Netzwerkkameras: VGA@25 fps/ 1,3 MPx@25 fps/2,0 MPx @12,5 fps
Gesamtbildraten	200 fps (analog)	400 fps (analog)
Alarmierung	Vor-/Nachalarmspeicher 0-30 Sek./5-900 Sek, Alarmierung über akustisches Warnsignal, OSD Anzeige, E-Mail	Vor-/Nachalarmspeicher 0-30 Sek./5-900 Sek, Alarmierung über akustisches Warnsignal, OSD Anzeige, E-Mail
Speicherung	8x SATA HDD, 3 x USB 2.0	8x SATA HDD, 3 x USB 2.0
Bedienung	Maus, Fernbedienung, Bedientasten, Client-Software	Maus, Fernbedienung, Bedientasten, Client-Software
Aufnahmemodi	Manuell, Zeitplan, Bewegungserkennung, Alarm, Bewegungserkennung und Alarm, Bewegungserkennung oder Alarm	Manuell, Zeitplan, Bewegungserkennung, Alarm, Bewegungserkennung und Alarm, Bewegungserkennung oder Alarm
Suchmodi	Nach Ereignis, Datum & Zeit	Nach Ereignis, Datum & Zeit
Ein-/Ausgänge	16 Alarmeingänge (NO/NC), 4 Relaisausgänge	16 Alarmeingänge (NO/NC), 4 Relaisausgänge
Netzwerk	RJ45 10/100/1000 MBit/s, gleichzeitiger Netzwerkzugriff (64 Kameraverbindungen); Funktionen: Live-Ansicht, Wiedergabe, Datenexport, Einstellungen	RJ45 10/100/1000 MBit/s, gleichzeitiger Netzwerkzugriff (64 Kameraverbindungen); Funktionen: Live-Ansicht, Wiedergabe, Datenexport, Einstellungen
Audio	Audio In: 8x Cinch, Audio Out: 2x Cinch	Audio In: 16x Cinch, Audio Out: 2x Cinch
Ansichten	1/4/6/9	1/4/6/8/9/16
PTZ-Steuerung	Ja, via RS-485	Ja, via RS-485
Spannungsvers.	100~240 VAC, 6,3 A, 50~60 Hz	100~240 VAC, 6,3 A, 50~60 Hz
Abm. (BxHxT)	450x90x441 mm	450x90 x 441 mm

Die High-End Videoüberwachungslösung für Banken, Casinos und Industrie

App



- Analoge Kameras und Netzwerkkameras (inkl. Megapixel) in einem System
- Realtime-Aufzeichnung und Live-Betrachtung aller 40 Kanäle (gesamt 1.000 Bilder/Sek.)
- Aufzeichnung aller analoger Kanäle in 4CIF (704x576 Pixel) in Realtime
- Integrierter Webserver für Internet Explorer, Firefox, Safari, Opera
- 6 Remote-Clients und Remote-PDA-Zugriff

Diese Komplettlösung macht überlegene Technik für alle Anwender schnell und effizient nutzbar – und markiert damit einen Meilenstein in der High-End-Aufzeichnung. Eine neue Dimension in Sachen Performance, Usability und Flexibilität.

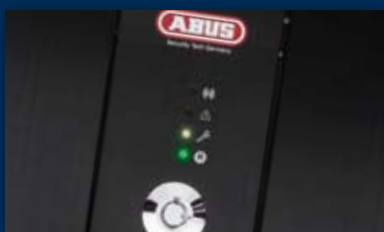

Maximale Systemstabilität: Temperatur und Zustand der Festplatten werden mit virtuellen Alarmmeldern überwacht. Deutet sich eine Störung an, schlägt das System rechtzeitig Alarm. Vor jeder turnusmäßigen Wartung erfolgt eine Meldung. Die LEDs signalisieren den Status des HDVR.

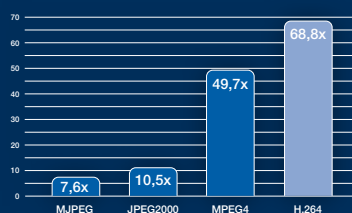

Überlegene Kompression: H.264 komprimierte Videobilder sind mit optimaler Datenrate in Echtzeit und sehr hoher Qualität per LAN übertragbar. Damit vermeiden Sie Engpässe im Netzwerk, eine bruchstückhafte Darstellung oder unklare Bilder mit wenig Information.

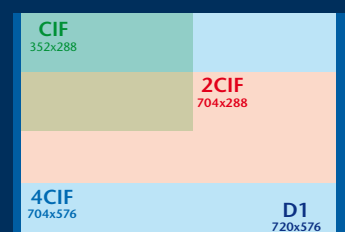

Vollbild-Aufzeichnung: Echtzeit-Bilder sämtlicher Kameras (bis zu 40 Kanäle) werden ohne Verzögerung in Fullscreen-Auflösung 4CIF/D1 aufgezeichnet, Netzwerkkameras sogar in ihrer vollen Auflösung bis hin zu Megapixel.

	16-Kanal HDVR PROFI LINE®	24-Kanal HDVR PROFI LINE®	32-Kanal HDVR PROFI LINE®	40-Kanal HDVR PROFI LINE®
--	----------------------------------	----------------------------------	----------------------------------	----------------------------------

Art.-Nr.	TV3000, TV3001	TV3010, TV3011	TV3020, TV3021	TV3030, TV3031

Produkt-eigenschaften	<ul style="list-style-type: none"> • Realtime-Recording für 8 analoge und 8 IP-Kameras • Gesamtbildrate: 400 fps • Perm. Systemüberwachung • H.264 für analoge Kanäle • Live-Ansicht, Aufzeichnen, Wiedergabe, Export, Netzwerkzugriff gleichzeitig • SATA-Festplatte(n) 	<ul style="list-style-type: none"> • Realtime-Recording für 16 analoge und 8 IP-Kameras • Gesamtbildrate: 600 fps • Perm. Systemüberwachung • H.264 für analoge Kanäle • Live-Ansicht, Aufzeichnen, Wiedergabe, Export, Netzwerkzugriff gleichzeitig • SATA-Festplatte(n) 	<ul style="list-style-type: none"> • Realtime-Recording für 24 analoge und 8 IP-Kameras • Gesamtbildrate: 800 fps • Perm. Systemüberwachung • H.264 für analoge Kanäle • Live-Ansicht, Aufzeichnen, Wiedergabe, Export, Netzwerkzugriff gleichzeitig • SATA-Festplatte(n) 	<ul style="list-style-type: none"> • Realtime-Recording für 32 analoge und 8 IP-Kameras • Gesamtbildrate: 1000 fps • Perm. Systemüberwachung • H.264 für analoge Kanäle • Live-Ansicht, Aufzeichnen, Wiedergabe, Export, Netzwerkzugriff gleichzeitig • SATA-Festplatte(n)
-----------------------	--	---	---	--

Lieferumfang	HDVR, ABUS VMS Enterprise Videomanagement-Software, Tastatur, Maus, Netzwerkkabel, SATA-Festplatte(n)			
Benötigtes Zubehör	-			
Optionales Zubehör	CCTV-Monitore (S. 101), analoge Kameras (S. 26-49), Netzwerkkameras (S. 8-23)			

Kanäle (analog/IP)	8x BNC, 8 IP-Kameras (VGA)	16x BNC, 8 IP-Kameras (VGA)	24x BNC, 8 IP-Kameras (VGA)	32x BNC, 8 IP-Kameras (VGA)
Komprimierung	Analogkameras: H.264, IP-Kameras: H.264, MPEG-4, MJPEG; Kompressionsstufen: 0.5/1.0/2.0/3.0/4.0 Mbit			
Kameraausgänge	1x Composite (8x 1 analog Matrix)	2x Composite (16x 1 analog Matrix)	3x Composite (24x 1 analog Matrix)	4x Composite (32x 1 analog Matrix)
Monitorausgänge	2x DVI-I	2x DVI-I	2x DVI-I	2x DVI-I
Multi-Monitoring	Dual Monitor Betrieb	Dual Monitor Betrieb	Dual Monitor Betrieb	Dual Monitor Betrieb
Betriebsmodus	Live-Ansicht, Aufzeichnen, Wiedergabe, Exportieren, Netzwerkzugriff gleichzeitig möglich			
Auflösungen	Live: Min. 1024x768; Aufzeichnung: 352x288 @25 fps, 704x288 @25 fps, 720x576 @25 fps			
Gesamtbildrate	400 fps (200 fps Analog-Kameras, 200 fps IP-Kameras)	600 fps (400 fps Analog-Kameras, 200 fps IP-Kameras)	800 fps (600 fps Analog-Kameras, 200 fps IP-Kameras)	1000 fps (800 fps Analog-Kameras, 200 fps IP-Kameras)
Alarmierung	Voralarmspeicher: max. 20 min, Nachalarmspeicher unbegrenzt; 4 Alarmeingänge (NO/NC), 4 frei programmierbare Relaisausgänge; Alarmierung über E-Mail, FTP, On-Screen/On-Screen remote; Hardware-Watchdog			
Datensicherung	CD-R/RW, DVD-RW Laufwerk, USB-Datenträger			
Aufnahmemodi	Programmierbar, bei Videoausfall, Störung, Alarm, Bewegung, Abdeckung, Verdrehung, Zeitplan, permanent			
Suchmodi	Datum & Zeit, POS Daten	Datum & Zeit, POS Daten	Datum & Zeit, POS Daten	Datum & Zeit, POS Daten
Sicherheit	Passwortmanager, Berechtigungsstufen, Passwortlisten			
Netzwerk	Anschluss: 1x RJ45, 10/100/1000Mbps; Protokolle: IPv4, TCP, HTTP, DHCP, ARP, NTP, UDP, RTSP; mehrfacher Netzwerkzugriff (abhängig von der Bandbreite); Funktionen: Live-Ansicht, Wiedergabe, Sicherung, Einstellungen ändern, Relais steuern, Zugriff per WindowsMobile; Leitstellenfunktion, Webserver-Funktion, DDNS, NTP			
PTZ Steuerung	Ja, Protokolle: Pelco P, Pelco D, Sensomatic Ultra, Sony VISCA			
Kassenanbindung	POS und ATM	POS und ATM	POS und ATM	POS und ATM
Schnittstellen	1x RS232, 1x RS422/485, 2x USB vorne, 4x USB hinten			
Steuerung	Maus, Joystick*, Touchscreen* (*nicht im Lieferumfang enthalten)			
Software	Eytron VMS Enterprise; Betriebssystem: Windows Embedded			
Spannungsvers.	100-240 VAC, 50-60 Hz	100-240 VAC, 50-60 Hz	100-240 VAC, 50-60 Hz	100-240 VAC, 50-60 Hz
Abmessungen	BxHxT: 427x179x534 mm (ohne Montagegriffe); Gewicht: 20-22 kg			

Speichermedium	1 TB HDD	3 TB HDD	1 TB HDD	3 TB HDD	1 TB HDD	3 TB HDD	1 TB HDD	3 TB HDD
Artikelnummer	TV3000	TV3001	TV3010	TV3011	TV3020	TV3021	TV3030	TV3031

Aufzeichnung

NAS, 4-Kanal Videospeicher

Bringen Sie Ihre IP-Streams ins Trockene – mit dem NAS

App



- Aufzeichnung von 16 ABUS Netzwerkkameras (bei VGA-Auflösung)
- Kostengünstige Alternative zu klassischen Rekordersystemen
- Datensicherung auf bis zu 4 SATA-Festplatten mit 4-Bay RAID
- Anzeige der Bilddaten über VMS-Browser oder VMS-Clientsoftware
- Komplette Steuerung über Browser (keine PC-Software notwendig)

Die praktische Alternative zum Stand-alone Rekorder:
Das NAS (Network Attached Storage) zeichnet bis zu 16 ABUS Netzwerkkameras auf. Unterschied zum NVR: Während der NVR über Videoausgänge und eine eigene Software verfügt, dient das NAS lediglich als Speichermedium. Der Abruf, die Anzeige sowie die Systemsteuerung erfolgen dabei ausschließlich über Fernzugriff via Browser.



Fernzugriff ganz leicht über Browser

Über eine intuitiv bedienbare Browseroberfläche haben Sie Zugang zu allen Funktionen wie Wiedergabe, Bedienung und auch Zugriff auf gespeicherte Videodaten. Leicht zu erlernen und von überall verwendbar!



Überlegenheit dank VMS

Das ABUS NAS ist ein echtes Videomanagementsystem für bis zu 16 VGA Netzwerkkameras inklusive Videomanagement-Software mit wichtigen Sicherheitsfunktionen.

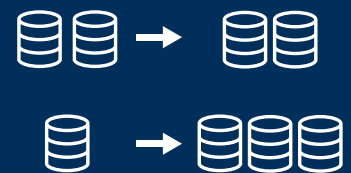

Risikominimierung via RAID-System

Oft ist der Ausfall einer Festplatte kritisch. Mit RAID (Level 0, 1, 5, und 10) beugen Sie vor: Fällt eine Platte aus, übernimmt die andere automatisch. Es stehen stets alle Daten zur Verfügung, die defekte HDD kann einfach getauscht werden.

	4-Kanal Videospeicher	16-Kanal NAS
--	-----------------------	--------------

Art.-Nr.	TVVR35000	TVVR70020
----------	-----------	-----------



Produkt-eigenschaften	<ul style="list-style-type: none"> • Aufzeichnung von 4 ABUS Netzwerkkameras (bei 2,0 MPx) • Speichern der Aufzeichnung auf externer Festplatte (4 Kanal) oder SD-Karte (1 Kanal) • Anzeige und Verwaltung der Videodaten über Web-Browser, Samba-Freigabe oder VMS-Software • Unterstützung für Mobilbrowser iPhone und Android • Virtuelle Alarmein- und Ausgänge für Kommunikation zu Secvest IP, PIR Netzwerkkamera, IP-Alarmmodul • Anschluss direkt an die Steckdose, geringer Stromverbrauch • Netzwerkeinbindung über WLAN möglich 	<ul style="list-style-type: none"> • Aufzeichnung von 16 ABUS Netzwerkkameras (bei VGA Auflösung) • Alternative zu klassischen Stand-alone Rekordern • Speichern der Aufzeichnung auf bis zu 4 SATA-Festplatten • Einfache HDD Wartung: Hot-Swap-Fähigkeit • Anzeige der Bilddaten über VMS-Browser oder VMS-Clientsoftware • Komplette Steuerung über Browser (keine PC-Software notwendig) • 4-Bay RAID System • Zugriff von max. 6 Benutzer
Lieferumfang	Videospeicher, 1,8 m Stromkabel, EU-Stecker, UK-Stecker, Anleitung auf CD, Kurzanleitung	NAS, 2 m Netzwerkkabel, Stromkabel inkl. EU-Stecker, Stromkabel inkl. UK-Stecker, Stromkabel, Anleitung auf CD, Kurzanleitung
Benötigtes Zubehör	SD-Karte, USB-Festplatte	SATA Festplatten
Optionales Zubehör	ABUS Netzwerkkameras	ABUS Netzwerkkameras
Integrierbare Kameras	4x IP @2,0 MPx	16x IP @VGA, 8x IP @2 MPx
Komprimierung	H.264, MPEG-4, MJPEG	H.264, MPEG-4, MJPEG
Kameraprotokolle	ABUS	ABUS
Betriebsmodus	Triplex	Triplex
Auflösungen	160x120 bis 1920x1080; Gesamtbildrate: 100 fps @2,0 Mpx	160x120 bis 1920x1080; Gesamtbildraten: 400 fps @VGA, 200 fps @1,3 MPx, 100 fps @2,0 MPx
Alarmierung	Vor-/Nachalarmspeicher 0-60 Sek./Unbegrenzt, OSD-Anzeige, E-Mail	Vor-/Nachalarmspeicher 0-15 Sek./Unbegrenzt, OSD-Anzeige, E-Mail
Speicherung	2x USB 2.0 Datenträger, 1x SD Karte max. 32 GB	4x SATA HDD; Datensicherung über USB
Bedienung	Via Browser (Internet Explorer 8 32/64 Bit, Firefox 3, Chrome 4, Safari 5), Samba oder VMS	
Aufnahmemodi	Manuell, Zeitplan, Bewegungserkennung, Videoausfall	
Suchmodi	Datum & Zeit	Datum & Zeit
Netzwerk	RJ-45 Ethernet 10/100/1000; IEEE 802.11b/g; gleichzeitiger Zugriff für max. 3 Benutzer, Zugriff via Browser, Samba, VMS	RJ-45 Ethernet 10/100/1000; gleichzeitiger Zugriff für max. 6 Benutzer, Zugriff via Browser, Samba, VMS
Spannungsvers.	100-240 VAC, 50-60 Hz	100-240 VAC, 50-60 Hz
Leistungsaufnahme	20 W	51 W
Sicherheit	Passwortmanager, 3 Berechtigungsstufen, Passwortlisten	Passwortmanager, 3 Berechtigungsstufen, Passwortlisten
Abmessungen	BxHxT: 65x95x48,5 mm	BxHxT: 153x158x230 mm

Artikelnummer	TVVR35000	TVVR70020
---------------	-----------	-----------

Netzwerk Videorekorder NVR

Die smarte Aufzeichnungslösung für Netzwerkkameras

App



- Einfache Bedienung dank intuitiver Benutzeroberfläche
- Zentrale Bilddatenverwaltung über ABUS CMS Rekordersoftware
- Intelligente Alarm- und Sicherheitsfunktionen: E-Mail-Versand bei Alarm, Bewegungserkennung usw.

Im Netzwerk zu Hause! Setzen Sie bei der Aufzeichnung von rein IP-basierten Videosystemen auf die neuen, intelligenten Netzwerk-Videorekorder.



Kurze Boot-Zeiten

Anschalten, Aufzeichnen. So einfach funktioniert IP-Recording mit einem NVR. Das sehr kurze Booten ist v. a. nach einem Stromausfall von Vorteil, das System ist sofort startklar. Da kein Betriebssystem nötig ist, ist der NVR sicher vor Angriffen und Viren.



All-in-One

Alles in einem kompakten Rekorder! Anzeige-Ausgabe, Bildspeicherung und Bedienung in einem Gerät. Die ideale Lösung für alle, die moderne Netzwerkkameras auf bewährten Stand-alone Rekordern aufzeichnen wollen.



Multipler Fernzugriff

Über die ABUS CMS (Central Monitoring Software) verwalten und betrachten Sie mehrere Gegenstationen (z. B. NVRs) zentral von einem PC aus. Somit können Sie z. B. mehrere Filialen über ein System im Blick behalten.

	8-Kanal Netzwerk Videorekorder NVR	16-Kanal Netzwerk Videorekorder NVR
--	------------------------------------	-------------------------------------

Art.-Nr.	TVVR35010	TVVR45020
Produkt-eigenschaften	<ul style="list-style-type: none"> • Aufzeichnung und Verwaltung von bis zu 8 ABUS Netzwerkkameras (VGA) • Native-Recording (Rekorder zeichnet auf, was die Kamera liefert) • 4-Kanal Liveanzeige via VGA • Einfache zentrale Verwaltung von Überwachungsbildern dank kompatibler ABUS CMS Rekordersoftware • 1 SATA Festplatte anschließbar 	<ul style="list-style-type: none"> • Aufzeichnung und Verwaltung von bis zu 16 ABUS Netzwerkkameras (VGA) • Native-Recording (Rekorder zeichnet auf, was die Kamera liefert) • 4-Kanal Liveanzeige via VGA/HDMI • Einfache zentrale Verwaltung von Überwachungsbildern dank kompatibler ABUS CMS Rekordersoftware • 8 SATA Festplatten anschließbar
Lieferumfang	Digitalrekorder, Netzteil und Stromkabel, USB Maus, Festplattenkabel und Befestigungsschrauben, Fernbedienung (ohne Batterien), Rekordersoftware (auf CD)	Digitalrekorder, Netzteil und Stromkabel, USB Maus, Festplattenkabel und Befestigungsschrauben, Fernbedienung (ohne Batterien), Rekordersoftware (auf CD)
Benötigtes Zubehör	SATA-Festplatte, Netzwerkkabel, Netzwerkkameras	SATA-Festplatte, Netzwerkkabel, Netzwerkkameras
Optionales Zubehör	CCTV-Monitore	CCTV-Monitore
Integrierbare Kameras	8x IP @640x480 (VGA), 4x IP @1280x1024 (1,3 MPx), 4x IP @1600x1200 (2,0 MPx)	16x IP @640x480 (VGA), 8x IP @1280x1024 (1,3 MPx), 8x IP @1600x1200 (2,0 MPx)
Komprimierung	MPEG-4	MPEG-4
Kameraprotokolle	ABUS	ABUS
Betriebsmodus	Triplex	Triplex
Auflösungen	4-fach Liveansicht: VGA: 1024x768/60 Hz Aufzeichnung: VGA@25 fps/1,3 MPx@25 fps/2,0 MPx @12,5 fps	4-fach Liveansicht: VGA: 1024x768/60 Hz, 1024x768/70 Hz, 1280x1026/60 Hz, HDMI: 1920x1080/60 Hz, 1280x1024/60 Hz, 1024x768/60 Hz, Aufzeichnung: VGA@25 fps/1,3 MPx@25 fps/2,0 MPx @12,5 fps
Alarmierung	Vor-/Nachalarmspeicher: 0-30 Sek./5-900 Sek., Alarmierung über akustisches Warnsignal, OSD Signal, E-Mail	Vor-/Nachalarmspeicher: 0-30 Sek./5-900 Sek., Alarmierung über akustisches Warnsignal, OSD Signal, E-Mail
Speicherung	1x SATA HDD, 2x USB 2.0	8x SATA HDD, 3x USB 2.0
Bedienung	Maus, Fernbedienung, ABUS Central Management Software	Maus, Fernbedienung, ABUS Central Management Software
Aufnahmemodi	Manuell, Zeitplan, Bewegungserkennung, Alarm, Bewegungserkennung und Alarm, Bewegungserkennung oder Alarm	Manuell, Zeitplan, Bewegungserkennung, Alarm, Bewegungserkennung und Alarm, Bewegungserkennung oder Alarm
Suchmodi	Nach Ereignis, Datum & Zeit	Nach Ereignis, Datum & Zeit
Ein-/Ausgänge	4 Alarmeingänge (NO/NC), 1 Relaisausgang (12 VDC/1 A)	16 Alarmeingänge (NO/NC), 4 Relaisausgänge (12 VDC/1 A)
Netzwerk	RJ45 10/100 MBit/s, gleichzeitiger Netzwerkzugriff für max. 18 Kameraverbindungen; Funktionen: Liveansicht, Wiedergabe, Datenexport, Einstellungen; DDNS & NTP	RJ45 10/100/1000 MBit/s, gleichzeitiger Netzwerkzugriff für max. 64 Kameraverbindungen; Funktionen: Liveansicht, Wiedergabe, Datenexport, Einstellungen; DDNS & NTP
Audio	In: 1x Cinch (2.0 V p-p, 1000Ω), Out: 1x Cinch (600Ω)	In: 2x Cinch (2.0 V p-p, 1000Ω), Out: 2x Cinch (600Ω)
Spannungsvers.	12 VDC	100-240 VAC, 6,3 A, 50-60 Hz
Abmessungen	BxHxT: 315x44x230 mm	BxHxT: 450x95x450 mm

Aufzeichnung

PCI Videoüberwachungskarten

Gute Karten für PC-basierte Videoüberwachung

App



Nur in Verbindung mit Software VMS Professional/Enterprise

- Machen Sie aus einem PC ein digitales Videoüberwachungssystem
- Einfache und schnelle Installation dank Plug&Play sowie mitgelieferter Software VMS Express/Basic
- Realtime-Aufzeichnung von bis zu 16 Kamerakanälen (nur TV3310)
- Hybridsystem: Integration von analogen und IP-Kameras

Unschlagbar im Preis-Leistungs-Verhältnis, ob am Home-Computer oder als Profi-System: Mit PCI Videoüberwachungskarten machen Sie aus einem PC ein digitales Videomanagement-Center zum Betrachten, Speichern und Verwalten der von Ihren Kameras aufzeichneten Bilder! Dank Hybrid-Funktion integrieren Sie analoge oder digitale Kameras. Die Videomanagement-Software VMS Express ist im Lieferumfang enthalten – ein Upgrade auf die Versionen Basic, Professional und Enterprise jederzeit möglich.



Kasse USB Konverter PC

Anschließen von POS-Kassensystemen leicht gemacht! Das COM-Signal des Kassensystems wird mittels seriellem Schnittstellenkonverter TV8469 auf RS-485 gewandelt. Über den USB-Konverter TV8468 finden die RS-485-Daten ihren Weg in das PC-basierte Aufzeichnungssystem*.

*ab VMS Basic



Software-Upgrade mit VMS Basic (16 Kanäle) oder mit UVV-Zertifikat*: VMS Professional für bis zu 16 Netzwerkkameras auch anderer Hersteller. Und VMS Enterprise für ein High-End-System für bis zu 48 Kameras, Security- und Leitstellen-Funktionen, umfangreichen Fernzugriff usw.

*in Verbindung mit TV3311



Dank integriertem Webserver können Sie die von der PCI-Karte aufgenommenen Bilddaten von überall auf der Welt per Monitorstation, ab VMS Basic auch per Browser betrachten und bekommen im Alarmfall eine E-Mail mit einer Bildsequenz im Anhang*.

*ab VMS Basic

PCI Videoüberwachungskarten

Art.-Nr. **TV3308, TV3310, TV3314**

Produkt-eigenschaften

- PCI-Videokarten für digitale Aufzeichnung von bis zu 16 Kameras
- IP-Kameras und analoge Kameras in einem System
- Komprimierungsverfahren H.264 (nur TV3314), MPEG4 oder MJPEG
- Integrierte Videomanagement-Software mit Schnellinstallation und einfacher Bedienbarkeit
- Aufnahme nach Zeitplan oder durch Bewegungserkennung
- Videoausfallerkennung
- Passwortschutz mit individuellen Zugangsberechtigungen
- Mit Update auf VMS Basic oder höher: E-Mail-/FTP-Versand bei Alarm, integrierte Web-Server Funktion

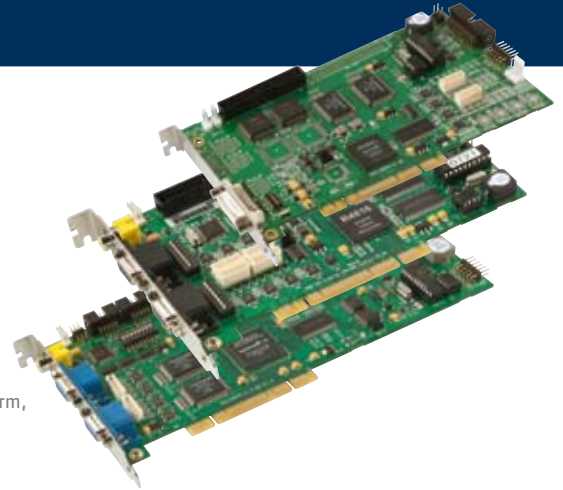

Kameraeingänge	8x BNC	16x BNC	8x BNC
Aufnahme-Auflösungen	704x576 (4 CIF), 704x288, 352x288	704x576 (4 CIF), 704x288, 352x288	704x576 (4 CIF), 704x288, 352x288
Kompression	MPEG-4, MJPEG	MPEG-4, MJPEG	H.264, MPEG-4, MJPEG
Bildrate gesamt	200 @CIF	400 @CIF	200 @CIF/D1
Bildrate pro Kanal	25	25	25
Integr. Software	VMS Express	VMS Basic	VMS Enterprise
Techn. Voraussetzungen	Intel Core™ 2 Quad: 2,5 GHz, 2 GB RAM; empfohlene Grafikkarte: 256 MB Videospeicher; Windows XP 32bit, Windows Vista/7, 32bit/64bit		

Artikelnummer **TV3308** **TV3310** **TV3314** **NEU**

PCI Alarmkarte I/O

Art.-Nr. **TV3311**



Produkt-eigenschaften

- Zum Integrieren von Alarmmeldern und Signalgebern in PCI-Karten TV3308, TV3310 und TV3314
- 16 Alarmeingänge, z. B. zum Starten der Aufzeichnung bei Alarm
- 8 Relaisausgänge zur Aktivierung von Relais bei Alarm (z.B. Beleuchtung) mit max. Schaltleistung von 1A
- Kein PCI-Steckplatz, nur 2 PCI-Brackets zum Einbau erforderlich

Lieferumfang

Alarmkarte I/O*
*erfordert Software VMS Basic oder höher und eine PCI Karte

Artikelnummer **TV3311**

Digitalrekorder

Yes, we CAM!



- Kamera und Micro-SD-Karten-Rekorder in einem kompakten Gehäuse
- Echtzeitaufnahmen mit 640x480 Pixel bei 30 Bildern/s
- Ideal für die mobile Videoüberwachung oder auch für Aufnahmen im Sport- und Freizeitbereich
- Aufzeichnungen lassen sich problemlos am PC betrachten
- Sofort einsatzbereit dank umfangreichem Zubehör, keine Programmierung nötig

Kamera plus Rekorder in einem: Mit dem Mini-Camcorder haben Sie in einem daumengroßen Gerät alles am Mann, was Sie für eine schnelle, unkomplizierte und extrem mobile Überwachung brauchen. In dem super-kompakten Gehäuse mit einer Größe von nur 5,0x2,8x2,0 cm und einem Gewicht von gerade einmal 50 g ist neben dem Rekorder eine hochauflösende Kamera, die gestochen scharfe VGA-Bilder (640x480 Pixel) in Echtzeit (30 Bilder/Sekunde) liefert. Ein Mikrofon liefert zudem wertvolle Tonaufnahmen.



Der neue Mini-Camcorder erschließt mit seinen neuen Möglichkeiten neue Kundenkreise. Neben mobilen Security-Anwendungen ist der Camcorder auch ein ideales Aufzeichnungsgerät für Sport, Modellbau und Freizeit.





Sehen, ohne gesehen zu werden. Wenn ein konkreter Verdacht auf eine Straftat vorliegt, sorgt verdeckte Überwachung für Klarheit. Denn Delikte wie Diebstahl, Warenschwund etc. lassen sich leicht aufklären, wenn man sieht, was während der eigenen Abwesenheit wirklich passiert.



Alle Tasten sind leicht von oben zugänglich. Über den Videoausgang lässt sich ein Testmonitor (S. 98) anschließen, auf dem Sie alle Einstellungen über das OSD vornehmen können, sowie die Ausrichtung optimieren. Ein Wechsel der SDHC-Karte von unten ist ohne Demontage möglich.

	Mini-Camcorder	Mini-Camrekorder im PIR-Gehäuse
--	----------------	---------------------------------

Art.-Nr.	TVVR10000	TV8500
		
Produkt-eigenschaften	<ul style="list-style-type: none"> • Eingebaute hochauflösende Kamera • Echtzeitaufzeichnung mit 640x480 Pixel @30 fps • 1,5 Stunden Akku-Lebensdauer bei Betrieb, 100 Stunden Standby • Manuelle Daueraufzeichnung sowie automatische, durch Geräuscherkennung gestartete Ereignisaufzeichnung • Einfache Wiedergabe am PC dank Aufzeichnung im AVI Video-Format • Kann auch als PC-Webcam genutzt werden • Keine Programmierung nötig – einfach einschalten – fertig 	<ul style="list-style-type: none"> • Mini SD-Rekorder und Nadelöhrkamera in einem kompakten, als Bewegungsmelder getarnten Gerät • Diskrete Überwachung inkl. Speicherung auf SD-Karte • 1/3" SONY SUPER HAD CCD Bildaufnehmer • Auflösung: 380 TV-Linien • 3,7 mm Nadelöhrobjektiv mit 71° horizontalem Blickwinkel • Elektronische Shutter Regelung für klare Bilder • Batteriebetrieb möglich für flexiblen Einsatz
Lieferumfang	Mini-Camcorder, Netzteil, USB-Kabel, USB-Adapter, Wandhalterung, Clip-Halterung, Trageschleife, Tasche, Silikon-Hülle gegen Spritzwasser, Klettband und Schrauben, CD	Mini-Camrekorder, Netzteil, 2x Cinch/BNC-Adapter, Wandhalter, Videokabel
Benötigtes Zubehör	Micro SD-Karte (S. 105)	SDHC-Karten (S. 105)
Optionales Zubehör		6 in 1 Kartenlesegerät (S. 105), Testmonitor zum Einrichten des Blickwinkels (S. 98)

Bildaufnehmer	CMOS, Farbe	1/3" SONY SUPER HAD CCD, Farbe
Objektiv	3,7 mm Nadelöhr	3,7 mm Nadelöhr
Kamera-Auflösung	640x480 Pixel	380 TVL
Horizontaler Blickwinkel	71°	71°
Mindestbeleuchtung (Farbe)	1 Lux	0,2 Lux
Verstärkerregelung	Automatisch (AGC)	Automatisch (AGC)
DSP	Nein	Ja
Weißabgleich	AWB (Automatischer Weißabgleich)	AWB (Automatischer Weißabgleich)
Videosystem	PAL	PAL
Videokomprimierung	MJPEG, AVI-Dateiformat	MPEG4-SP, AVI-Dateiformat
Aufnahmeauflösung	640x480 @30 fps	320x240 @25 fps/640x480 @12 fps
Suchmodi	-	Manuell/Ereignissuche
Aufnahmemodi	Dauer, Geräuscherkennung	Dauer, Manuell, Zeitplan, Bewegungserkennung
Anschlüsse	USB 2.0	Videoausgang/Netzteil
Spannungsvers.	5 VDC/500 mA	12 VDC/1 A
Abmessungen	50x28x20 mm	97x88x51 mm

Artikelnummer	TVVR10000	TV8500
----------------------	-----------	--------

ZUBEHÖR VIDEOÜBERWACHUNG

Egal ob Wetterschutzgehäuse, Kamerahalterungen, Funksender, Signalverteiler oder Kabel, mit dem umfangreichen Zubehör rundet ABUS Security-Center das breite Videoüberwachungssortiment ab. Von A wie Antenne bis Z wie (Crimp-)Zange.



Megapixel Objektive

Die bleiben immer objektiv



- Geeignet für Megapixel-Kameras
- Asphärisch geschliffen
- CS-Gewinde
- Auto-Iris

Alle Details ohne Kompromisse perfekt im Bild! Mit diesem Objektivportfolio erfassen Sie das Geschehen gerade in sehr weitflächigen Überwachungsbereichen in voller Breite und absolut hervorragender Detailschärfe. Das Megapixel Objektiv ist ein entscheidender Bestandteil beim professionellen Einsatz der 2,0 Megapixel-Kamera (TVIP52501) zur Erfüllung anspruchsvoller Überwachungsaufgaben. Es ist unerlässlich, um die Möglichkeiten der Megapixel-Technik voll und ganz auszuschöpfen. Es regelt den Lichteinfall auf den Bildaufnehmer der Kamera und sorgen so für eine optimale Belichtung der Bilder.



Entfernung
zum Objekt
in Meter

Objektbreite
in Meter

Welche Objektive müssen Sie einsetzen?

Entscheidend beim Objektiv sind der Blickwinkel und die Brennweite. Für die scharfe Abbildung eines Motivs muss Folgendes berücksichtigt werden: die optimale Distanz zwischen Kamera und Motiv und die Breite des Objektes. Sind diese beiden Größen bekannt (Entfernung Kamera zum Objekt und die Breite des Bildes) lässt sich die Brennweite folgendermaßen berechnen:

Brennweite (bei 1/3" Bildaufnehmer) =

Objektentfernung (m) x 4,8 mm

Objektbreite (m)

Brennweite (bei 1/4" Bildaufnehmer) =

Objektentfernung (m) x 3,6 mm

Objektbreite (m)

1/3" IR Vario Megapixel-Objektiv 2,8-12 mm		1/3" IR Vario Megapixel-Objektiv 3,1-8 mm	
--	--	---	--

Art.-Nr.	TVAC65000		TVAC65501	
Produkt-eigenschaften	<ul style="list-style-type: none"> • Geeignet für Megapixel-Kameras • IR-Licht kompatibel • Asphärisch geschliffen • CS-Gewinde 		<ul style="list-style-type: none"> • Ideal für 2,0 Megapixel-Kamera (16:9 Format) • IR-Licht kompatibel • Optimierte Randschärfe • Asphärisch geschliffen • CS-Gewinde 	
Lieferumfang	Objektiv		Objektiv	
Brennweite	2,8-12 mm		3,1-8 mm	
Hor. Blickwinkel	102°-24° bei 1/3" Bildsensor, 74°-18° bei 1/4" Bildsensor		91°-35° bei 1/3" Bildsensor, 68°-26° bei 1/4" Bildsensor	
Blende	F1.3		F1.2	
Iris	Auto-Iris		Auto-Iris	

Artikelnummer	TVAC65000	TVAC65501
----------------------	------------------	------------------

1/3" Vario Megapixel-Objektiv 2,9-8,2 mm

Art.-Nr.	TVAC65100	
Produkt-eigenschaften	<ul style="list-style-type: none"> • Geeignet für Megapixel-Kameras • Asphärisch geschliffen • CS-Gewinde 	
Lieferumfang	Objektiv	
Brennweite	2,9-8,2 mm	
Hor. Blickwinkel	98°-35° bei 1/3" Bildsensor, 71°-26° bei 1/4" Bildsensor	
Blende	F1.4	
Iris	Auto-Iris	

Warn-Aufkleber Video

AU1420, AU1320, AU1421, AU1321



- Beidseitig bedruckt für „Auf-Glas“- und „Hinter-Glas“-Befestigung
- Reflektierend
- Witterungsbeständig

148x105 mm		74x52,5 mm	
mit ABUS Logo	ohne ABUS Logo	mit ABUS Logo	ohne ABUS Logo
AU1420	AU1320	AU1421	AU1321

Objektive für Analoge Kameras

Behält immer den Durchblick



- Asphärisch geschliffen
- Sieben verschiedene Objektive für jede Überwachungssituation
- Weitwinkel oder Tele
- IR-Licht kompatibel

Das Objektiv ist ein entscheidender Bestandteil der Kamera. Es steuert den Lichteinfall auf den Bildaufnehmer und sorgt somit für eine optimale Belichtung der Bilder. Alle Objektive haben ein genormtes Anschlussgewinde. Als CS-Mount-Objektive lassen sie sich bequem auf jede Kamera montieren. Die asphärischen Linsen sorgen für besonders hochwertige Bilder und verhindern Unschärfe an den Rändern. Der Lichteinfall durch die Blende wird von der Auto-Iris-Funktion der Kamera oder wahlweise manuell geregelt.

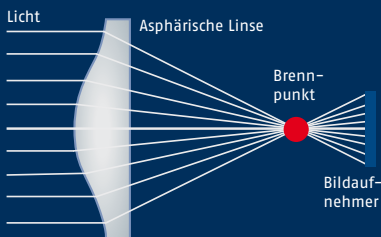

Asphärische Linsen sind der High-End-Standard in der Optik und spiegeln einfallendes Licht perfekt wider – ohne Unschärfen und Abbildungsfehler an den Rändern.

Manuelle Iris



Auto-Iris



Setzen Sie bei wechselnden Lichtverhältnissen auf Auto-Iris-Objektive. Diese passen die Blende automatisch an die Lichtsituation an und sorgen so für stets optimal belichtete Bilder. Manuelle Objektive sind eine preisgünstige Wahl für Einsatzbereiche mit konstantem Lichteinfall.

Weitwinkel



Teleobjektiv



Ob Übersicht oder Detail: Es steht Ihnen eine Auswahl von sieben Objektiven für jeden Einsatzzweck zur Verfügung. Mit einem horizontalen Blickwinkel von bis zu 98° haben Sie jederzeit alles im Blick. Für exakte Details auch über große Distanzen sorgen die hochwertigen Teleobjektive.

Objektive

Art.-Nr. **TV8552-TV8556, TV8572, TV8573**

- Produkt-eigenschaften**
- Asphärischer Schliff gegen Randunschärfe
 - 360-Close zum vollständigen Schutz vor Staubpartikeln
 - IR-Korrektur für kontrastreiche, scharfe Bilder bei wenig Licht
 - Manuelle Blende oder Auto-Iris



Lieferumfang Objektiv

Brennweite	8,5 – 40 mm	2,8 – 12 mm	2,8 – 12 mm	2,9 – 8,2 mm	2,9 – 8,2 mm	5 – 50 mm	5 – 50 mm
Bildaufnehmer	1/3"	1/3"	1/3"	1/3"	1/3"	1/3"	1/3"
Gewinde	CS	CS	CS	CS	CS	CS	CS
Blende	F 1.3	F 1.3	F 1.3	F 1.0	F 1.0	F 1.3	F 1.3
Iris	Auto-Iris	Manuell	Auto-Iris	Manuell	Auto-Iris	Manuell	Auto-Iris
Erfassungsbereich 1/3"	34° – 7°	98° – 24°	98° – 24°	98° – 35°	98° – 35°	52° – 6°	52° – 6°
Erfassungsbereich 1/4"	25° – 5°	74° – 18°	74° – 18°	69° – 27°	69° – 27°	39° – 4°	39° – 4°
Asphärisch	Ja	Ja	Ja	Ja	Ja	Ja	Ja
IR-Licht kompatibel	Ja + Korrektur (kein Fokusschift)	Ja + Korrektur (kein Fokusschift)	Ja + Korrektur (kein Fokusschift)	Ja + Korrektur (kein Fokusschift)	Ja + Korrektur (kein Fokusschift)	-	-

Artikelnummer	TV8552	TV8553	TV8554	TV8555	TV8556	TV8572	TV8573
----------------------	---------------	---------------	---------------	---------------	---------------	---------------	---------------

Mini-Objektive für Platinenkameras

Art.-Nr. **TV7120, TV7121, TV7122, TV7123, TV7124, TV7125**

- Produkt-eigenschaften**
- Höchstleistung auf kleinem Raum
 - Für Platinenkameras mit Mini-Objektiven (TVCC20030)



Lieferumfang Mini-Objektiv

Brennweite	2,5 mm	4,3 mm	6 mm	8 mm	12 mm	16 mm
Hor. Blickwinkel 1/3"	104 °	60°	43°	33°	23°	19°
Blende	F 2.0	F 2.0	F 2.0	F 2.0	F 2.0	F 2.5

Artikelnummer	TV7120	TV7121	TV7122	TV7123	TV7124	TV7125
----------------------	---------------	---------------	---------------	---------------	---------------	---------------

Wetterschutzgehäuse

Alle Wetter ...



- Schlagsichere Frontverglasung
- Seitenöffnung für Schnellmontage der Kamera
- Verdrehschutz durch Inbus-Verschraubung und verzahntes Drehrad
- Komplett innenliegende Kabelführung
- Inkl. 230 VAC Heizung, optional mit Lüfter und Netzteil

Das Profi-Wetterschutzgehäuse bietet Ihren Kameras optimalen Schutz auch unter widrigen Umweltbedingungen. Das ultrarobuste silberne Gehäuse schützt die innenliegende Kamera nicht nur bei jeder Wetterlage, sondern auch vor Vandalismus und Manipulation.

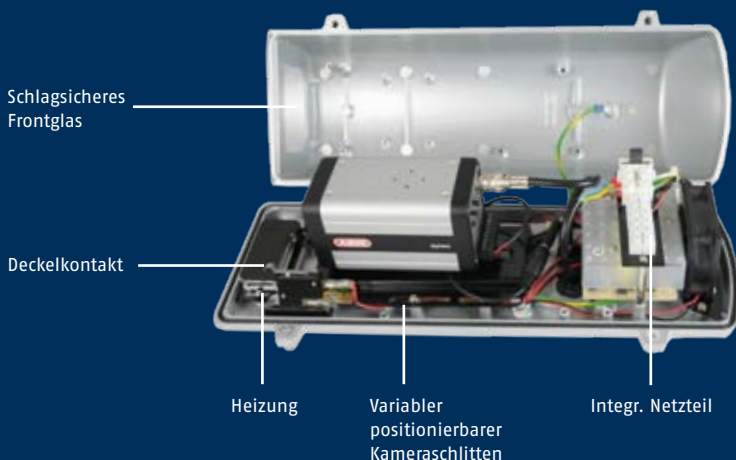

Dank verzahntem Drehkranz und konsequent innenliegender Kabelführung auch durch bewegliche Teile bietet das Wetterschutzgehäuse perfekten Manipulationsschutz. Eine clevere Inbus-Verschraubung und ein Deckelkontakt komplettieren das Sicherheitskonzept.



Perfekter Perimeterschutz durch den Einsatz des Wetterschutzgehäuses. Dank integrierter Heizung und Lüfter trotzt das Gehäuse selbst den härtesten Witterungseinflüssen wie Wind, Regen, Schnee und Sonneneinstrahlung.



Einfache Montage wird beim Wetterschutzgehäuse großgeschrieben. Ein optional integriertes Netzteil sichert eine saubere Stromversorgung. Über die Öffnungsklappe lässt sich jede Kamera leicht und flexibel auf dem Kameraschlitten positionieren.

Wetterschutzgehäuse PROFILINE®

Art.-Nr.	TV8493	TV8494	TV8495
			

Materialart	Aluminium-Druckguss	Aluminium-Druckguss	Aluminium-Druckguss
Kabelführung	Innenliegend	Innenliegend	Innenliegend
Sabotageschutz	Deckelkontakt	Deckelkontakt	Deckelkontakt
Betriebstemperatur	-20°C bis +50°C	-20°C bis +50°C	-20°C bis +50°C
Abm. (BxHxT)	154x123x410 mm (ohne Halter)	154x123x410 mm (ohne Halter)	154x123x410 mm (ohne Halter)
Netzteil	-	eingebaut 12 VDC, 1,5 A (brutto)	eingebaut 12 VDC, 3,5 A (brutto)
Heizung/Lüfter	230 VAC/-	230 VAC/-	12 VDC/Ja
Schutzart	IP67	IP67	IP54

Artikelnummer	TV8493	TV8494	TV8495
----------------------	--------	--------	--------

Sonnendach „Lichtsilber“

Mastbefestigung

Eckbefestigung

Deckenmontagearm

Art.-Nr.	TV8499	TV8496	TV8497	TV8498
	 Montagebeispiel			 Montagebeispiel

Produkt-eigenschaften

- Höhere Reflexion für bessere Wärmeabweisung
- Pulverbeschichteter Aluminium-Druckguss
- Variable Positionierung
- Abm. (BxHxT): 135x60x390 mm
- Zum Anbringen des Wetterschutzgehäuses an Masten und Stangen
- Aluminium-Druckguss
- Abm. (BxHxT): 120x120x20 mm
- Gewicht: 0,4 kg
- Zum Anbringen des Wetterschutzgehäuses in Ecken
- Aluminium-Druckguss
- Abm. (BxHxT): 120x120x75 mm
- Gewicht: 0,4 kg
- Sichere Deckenmontage
- Extra stabile Stahl-Ausführung
- Innenliegende Kabelführung
- Abm. (BxHxT): 140x400x180 mm

Lieferumfang

- Sonnendach
- Mastbefestigung, Mastschellen (2x 83-178 mm, 1x 64-127 mm)
- Eckbefestigung
- Deckenmontagearm

Artikelnummer	TV8499	TV8496	TV8497	TV8498
----------------------	--------	--------	--------	--------

Wetterschutzgehäuse

Durch den praktischen Klappdeckel können Sie Ihre Kameras schnell, sicher und komfortabel im Gehäuse installieren und verkabeln. Danach heißt es dann: Klappe zu, Kamera sicher. So können die Kameras im Außenbereich, abgeschirmt von Regen und Kälte, zuverlässigen Dienst leisten. In das wetterfeste Aluminium-Schutzgehäuse integriert ist eine 230 VAC Heizung mit einem Thermostat. Durch die Heizung kann die Fensterscheibe des Schutzgehäuses weder beschlagen, noch kann sich hier Kondenswasser bilden. Die Folge: klare Bilder bei jeder Wetterlaune.



Klappe zu,
Kamera sicher

Wetterschutzgehäuse

Art.-Nr. **TV8350, TV8351**



Produkt-eigenschaften

- Wetterfestes, lackiertes Aluminiumgehäuse
- Klappdeckel für komfortable Montage
- Integrierte 230 VAC Heizung mit Thermostat
- Schutzart: IP66
- Abmessungen (BxHxT): 140x110x360/400 mm (2 Längen verfügbar)
- Gewicht: 1,3 kg

Benötigtes Zubehör

Wandarm TV8352 (siehe rechte Seite)

Lieferumfang

Wetterschutzgehäuse

Länge	360 mm	400 mm
Artikelnummer	TV8350	TV8351

Funk Wetterschutzgehäuse

Art.-Nr. **TV5730, TV5731**



Produkt-eigenschaften

- Wetterfestes, lackiertes Aluminiumgehäuse
- Schutzart IP66
- Integrierte 230 VAC Heizung mit Thermostat bis -20°C
- Antenne: 0 dB
- Spannungsversorgung: 230 VAC
- Abm. (BxHxT): 140x110x400 mm

Lieferumfang

Wetterschutzgehäuse, Antenne, Antennenkabel, Wandarm für Wetterschutzgehäuse, 12 VDC/1 A Unterputznetzteil für die Stromversorgung der Kamera

Funkfrequenz	2,4 GHz	5,8 GHz
Einsatzbereich	Für WLAN-Kameras und konventionelle Kameras in Verbindung mit Universal-Funksender TV5722	Für Funkkameras und konventionelle Kameras in Verbindung mit Universal-Funksender TV5723
Artikelnummer	TV5730	TV5731



WLAN-Kamera im Gehäuse

WLAN-Router

Internet/LAN

Auch WLAN-Kameras lassen sich in dem robusten Gehäuse (TV5730) unterbringen und profitieren bei der kabellosen Übertragung der Videodaten von der Außenantenne. So können Sie eine WLAN-basierte IP-Videoüberwachung auch im Außenbereich mühelos realisieren.

Wandarm für Wetterschutzgehäuse	Halterung für Kameras/IR-Strahler
---------------------------------	-----------------------------------

Art.-Nr.	TV8352	TV8339
Produkt-eigenschaften	<ul style="list-style-type: none"> • Passender Wandarm für TV8350 und TV8351 • Tragkraft: 10 kg • Horiz./Vert. Ausrichtung: 360°/45° • Abm. (BxHxT): 75x115x230 mm 	<ul style="list-style-type: none"> • 1/4" Stativschraube • Max. Tragkraft: 6 kg • Flexible Montage: Wand und Decke • Innen und außen einsetzbar • Innenliegende Kabelführung • Abm. (BxHxT): 64x186x89 mm
Lieferumfang	Wandarm	Kamerahalter

Artikelnummer	TV8352	TV8339
----------------------	---------------	---------------

Kamerahalterungen

Art.-Nr.	TV8390, TV8391, TV8392, TV8393, TV8394				
Produkt-eigenschaften	<ul style="list-style-type: none"> • Elegante Aluminium-Halterungen • Tragkraft: 4 kg • Innenliegende Kabelführung möglich • 360° Kugelkopf mit Schnellverschluss • 1/4" Stativschraube • Flexible Montage dank Kombinationsmöglichkeit von Haltern und Verlängerungsstücken 				
Bildbeschreibung	<p>A) Kamerahalter 125 mm B) Kamerahalter 215 mm C) Gebogener Kamerahalter 250x160 mm D) Verlängerungsstück 100 mm E) Verlängerungsstück 200 mm</p>				
Typ	A	B	C	D	E
Artikelnummer	TV8390	TV8391	TV8392	TV8393	TV8394

Zubehör Video

Zubehör Domekamas

Das robust verarbeitete Bedienpult ermöglicht Ihnen eine intuitive Steuerung von bis zu 255 PTZ Domes über RS-485. Durch den Einsatz des Joystick-Controllers können PTZ Domekamas gesteuert und der Zoomfaktor verändert werden. Ebenfalls kann mit dem Bedienpult das OSD-Menü jeder PTZ Domekamera aufgerufen und gesteuert werden.



- Joy-Stick-Controller mit 3-Achsen-Steuerung und Zoom-In bzw. Zoom-Out
- Für bis zu 255 PTZ Domekamas
- Display für Positionsanzeigen
- Direkter Zugriff auf das OSD der PTZ Domes möglich
- RS-485 Schnittstelle
- Inklusive abgesetztem Anschluss-terminal für einfache, saubere Verkabelung



Wetterschutzgehäuse für Schwenk-Neige Netzwerkkamas Getönte Kuppeln für PTZ Domekamas

Art.-Nr.	TVAC70000, TVAC70050	TV7617, TV7618, TV7619
		
	Lieferung ohne Wandarm	
Produkt-eigenschaften	<ul style="list-style-type: none"> • Geeignet für Schwenk-Neige Netzwerkkamas • 12 VDC Heizung • Schutzart IP66 • Nicht geeignet in Verbindung mit aktiviertem IR-Licht • Abm. (HxD): 160x165 mm 	<ul style="list-style-type: none"> • Blickwinkel des Domes bleibt damit verborgen • Geeignet für Mini PTZ Dome, PTZ Dome und Wetterschutzgehäuse
Lieferumfang	Wetterschutzgehäuse; Zubehör: Wandarm TV7613, Masthalter TV7610 (S. 84)	Getönte Kuppeln

	LAN	WLAN	PTZ	Mini PTZ	WSG
Artikelnummer	TVAC70000	TVAC70050	TV7617	TV7618	TV7619

Wandhalter für Mini PTZ Dome Adapter für PTZ Dome



Art.-Nr.	TV7613	TV7610, TV7611
		
Produkt-eigenschaften	<ul style="list-style-type: none"> • Stabile Wandmontage für TV7602 • Innenliegende Kabelführung • Adaption auf Mast- und Eckenhalter (TV7610/11) möglich 	<ul style="list-style-type: none"> • Mastmontage (TV7610) bzw. Eckmontage (TV7611) für PTZ Dome/ Schutzgehäuse • Geeignet in Verbindung mit TV7606, TV7612, TV7613, TVAC70000, TVAC70050
Lieferumfang	Wandhalter	Adapter
Artikelnummer	TV7613	Mast TV7610 Ecke TV7611

	Einbaurahmen	Wand-/Deckenhalter für PTZ Domekamas	Wetterschutzgehäuse für PTZ Domekamas	Adapter für Halter
--	--------------	--------------------------------------	---------------------------------------	--------------------

Art.-Nr.	TV7607, TV7620	TV7609, TV7612	TV7606	TV7608
		 TV7609 TV7612		
Produkt-eigenschaften	<ul style="list-style-type: none"> • Robuste und stabile Konstruktion • Für den Einbau in eine abgehängte Decke • Geeignet für die PTZ Domekamera-Serie • Höhe: 14 cm 	<ul style="list-style-type: none"> • Für die Wand- bzw. Deckenmontage der PTZ Domekamas • Auch in Kombination mit Außengehäuse TV7606 oder Adapter TV7608 kombinierbar 	<ul style="list-style-type: none"> • Robustes Aluminiumgehäuse • Innenliegende Kabelführung • Wind- und wetterfest • Deckenbefestigung mögl. • Kuppel aus Polycarbonat • Schutzart IP66 • Integrierte Heizung 	<ul style="list-style-type: none"> • Deckenaufputzmontage für PTZ Domes • Deckenmontage in Kombination mit TV7609 bzw. Wandmontage mit TV7612 • Schnelle und einfache Montage
Lieferumfang	Einbaurahmen	Decken- bzw. Wandhalter	Wetterschutzgehäuse	Adapter

	PTZ	Mini PTZ	Decke	Wand		
Artikelnummer	TV7607	TV7620	TV7609	TV7612	TV7606	TV7608

	Bedienpult	Schnittstellenkonverter	RS-485 Matrix	RS-232 zu RS-485/RS-422 Konverter
--	------------	-------------------------	---------------	-----------------------------------

Art.-Nr.	TV7605	TV8468, TV8469	TV8473	TV8467
		 USB  Seriell	 Robustes Metallgehäuse	 Vorderansicht  Rückansicht
Produkt-eigenschaften	<ul style="list-style-type: none"> • Protokolle: Pelco D/P • Ausgänge: 2x RS-485, 1x RS-232, • Abm. (BxHxT): 365x150x99 mm 	<ul style="list-style-type: none"> • Konvertiert USB bzw. RS-232 auf RS-485, halbduplex • Sekundenschneller Anschluss 	<ul style="list-style-type: none"> • Verbinden mehrerer Steuergeräte (z. B. Bedienpult, PCI) mit bis zu 4 Domes • Eingänge: RS-232, 2x RS-485 • Ausgänge: 4x RS-485 • Distanz: max. 1200m über Twisted Pair Kabel 	<ul style="list-style-type: none"> • Wandelt RS-232 Daten auf RS-485 oder RS-422 • Max. Übertragungsrate: 115,2 kBit/s • 4-Draht voll- oder 2-Draht halbduplex • Distanz: max 1200 m
Lieferumfang	Bedienpult, Anschlussterminal, Netzteil, RJ45 8-Pin Verbindungskabel	Schnittstellenkonverter, nur bei TV8468: USB-Kabel, Treiber-CD	RS-485 Matrix	Konverter
		USB Seriell		
Artikelnummer	TV7605	TV8468 TV8469	TV8473	TV8467

Netzwerkzubehör

Signalübertragung ist selbstverständlich auch per LAN-Verkabelung möglich. In Verbindung mit analogen CCTV-Kameras benötigen Sie dazu den ABUS D1 Netzwerk Videosever, der die analogen Bilddaten in netzwerkfähige Video-streams umwandelt.



Bringen Sie analoge Videodaten ins Netzwerk! Damit verbinden Sie die Vorzüge analoger Kameratechnik mit weltweiter Verfügbarkeit. Dank Quadstream-Funktion können die Bilddaten in hoher Auflösung als H.264, MPEG-4- oder MJPEG-Stream für die Aufzeichnung und gleichzeitig als RTSP-Stream an Mobiltelefone übertragen werden.



D1 Netzwerk Videosever

Art.-Nr. **TVIP40000**



Produkt-eigenschaften

- Für die Integration analoger Kameras in Netzwerke
- Speicher- und bandbreiteneffektive H.264 Kompression
- Realtime-Streaming in D1-Auflösung
- PoE Funktion
- Integrierter SD-Karten-Slot
- Audio und Alarm I/O
- RS-485 Schnittstelle zur PTZ Dome-Steuerung
- Quadstream

Artikelnummer **TVIP40000**

CAT 5 Kabel

Art.-Nr. **TVAC40800, TVAC40810, TVAC40820, TVAC40830, TVAC40840, TVAC40850**





Produkt-eigenschaften

- Zum Anschluss von Netzwerkkameras z. B. an Routern und PCs
- RJ45-Stecker inkl. Knickschutzülle
- Verwendung in Multimedia-Netzen und Telefonanlagen
- Geeignet für den Einsatz mit ABUS Netzwerkkameras
- Anschlüsse 8-Pin RJ45



Lieferumfang **CAT 5 Kabel, grau**

Länge	1 m	2 m	3 m	5 m	10 m	20 m
Artikelnummer	TVAC40800	TVAC40810	TVAC40820	TVAC40830	TVAC40840	TVAC40850

Rundstrahl-Antenne 5 dB		Antennenkabel	
-------------------------	--	---------------	--

Art.-Nr.	TVAC17500		TVAC17550	
Produkt-eigenschaften	<ul style="list-style-type: none"> • Externe Antenne für WLAN-Außengehäuse • Frequenz: 2,4 GHz • Schutzart IP65 • Antennengewinn bis zu 5 dBi • Öffnungswinkel: 30° vert., 360° hor. 		<ul style="list-style-type: none"> • Geeignet für TVAC17500 • Witterungsbeständiges Material • Zur individuellen Platzierung der Antenne • Einfügedämpfung 1 dB • Länge: 1 m 	
Artikelnummer	TVAC17500		TVAC17550	

IP Crimpzange		RJ45-Stecker	
---------------	--	--------------	--

Art.-Nr.	TVAC40880		TVAC40890	
Produkt-eigenschaften	<ul style="list-style-type: none"> • Crimpzange für CAT 5 Kabel • Geeignet für RJ45-Stecker • Auch zum Abisolieren 		<ul style="list-style-type: none"> • Geeignet für CAT 5 Kabel • inkl. Knickschutztülle 	
Lieferumfang	Zange		RJ45-Stecker, Knickschutztülle	
Artikelnummer	TVAC40880		TVAC40890	

Zubehör Video

Videoüberwachung „on air“

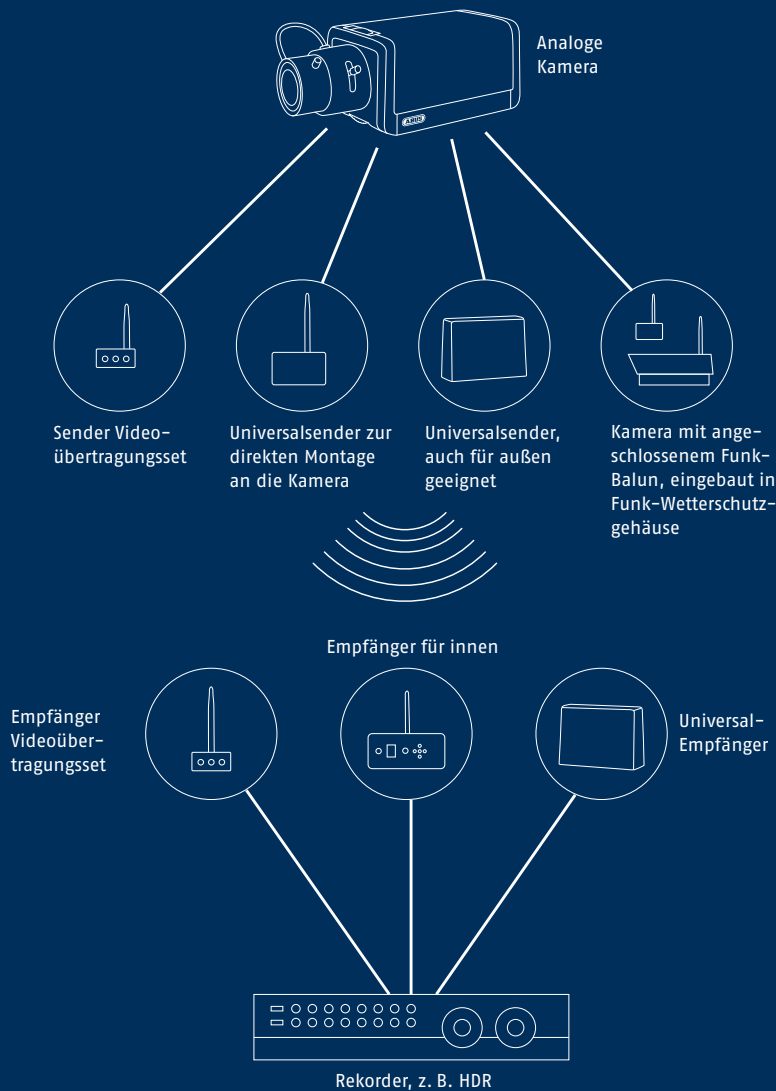

- Kabellose Übertragung von Videosignalen
- Videoüberwachung auch dort, wo kein Kabelverlegen möglich ist
- Flexible Lösungen für jede Situation
- Auch für WLAN geeignet
- Kamera innen, Sender/Empfänger außen ermöglichen hohe Reichweiten ohne Signalverluste beim Mauerdurchgang

Videosignale werden überall dort per Funk übertragen, wo das Verlegen von Kabeln nicht gewünscht oder unmöglich ist. Die Übertragung erfolgt gebührenfrei im HF-Funkband mit 2,4 GHz oder 5,8 GHz. Die hochwertigen Funk-Übertragungssysteme von ABUS Security-Center ermöglichen Ihnen Reichweiten von bis zu 2200 Meter im Außenbereich und 125 Meter im Innenbereich.



Oft ist eine Verkabelung aufgrund der örtlichen Gegebenheiten nicht möglich oder extrem aufwändig, wie bei Industrieobjekten, Baustellen oder auch kurz- bis mittelfristigen Überwachungen. Bei geeigneten Bedingungen kann Funkübertragung hier eine effektive Lösung sein.



Bei hausinternen Videoanlagen im Privatbereich ist das Verkabeln besonders unerwünscht, da es keine vorhandenen Kabelschächte oder abgehängte Decken gibt. Nutzen Sie daher zum Nachrüsten im Privatbereich und bei kleinen Objekten die Möglichkeiten der Funkübertragung.



Oft sind Firmenzentrale und Lager bzw. Logistikobjekte räumlich voneinander getrennt, teils auch über Straßen hinweg. Durch die Möglichkeit, Sender und Empfänger außen anzubringen, können Sie Distanzen von bis zu 2,2 km überbrücken.

	Video-Übertragungsset	Video-Übertragungsset
--	-----------------------	-----------------------

Art.-Nr.	TV8780	TV8781
----------	--------	--------



Produkt-eigenschaften	<ul style="list-style-type: none"> • Kabellose Übertragung von Video- und Audiosignalen • Ideal für kleine bis mittlere Distanzen • Audioausgang/-eingang: 2x Cinch 	<ul style="list-style-type: none"> • Kabellose Übertragung von Video- und Audiosignalen • Ideal für kleine bis mittlere Distanzen • Audioausgang/-eingang: 2x Cinch
------------------------------	--	--

Lieferumfang	Set aus Sender und Empfänger, zwei Antennen, zwei Netzteile	Set aus Sender und Empfänger, zwei Antennen, zwei Netzteile
---------------------	---	---

Frequenz	2,4 GHz	5,8 GHz
Sendeleistung	10 mW	25 mW
Antenne	Omni-direktionale Antennen (5 dB, 3 dB)	Omni-direktionale Antennen 2x 5 dB
Kanäle	4	7
Eingänge/Ausgänge	Kameraein-/ausgang: Cinch/TVss/75 Ohm; Audio: 2x Cinch	
Ausgangsimpedanz	50 Ohm/SMA-Anschluss	50 Ohm/SMA-Anschluss
Signalrauschabstand	45 dB	45 dB
Differential-Verstärkung/Phase:	±2 %/±5°	±2 %/±5°
Eingangssignalebereich	-85~-10 dBm	-85~-10 dBm
Übertragungsbereich	max. 30 m Freifeld, max. 12 m innerhalb v. Gebäuden	max. 50 m Freifeld, max. 8 m innerhalb v. Gebäuden
Stromaufnahme	max. 300 mA	max. 300 mA
Spannungsvers.	12 VDC	12 VDC
Abm. (BxHxT)	92x30x110 mm	92x30x110 mm

Funkübertragung

Die richtige Frequenz für jede Situation

Bei der Wahl zwischen den beiden möglichen Funkfrequenzen spielen unterschiedliche Reichweiten und die Anzahl parallel betreibbarer Sender gleicher Frequenz eine Rolle.

Die Tabelle verdeutlicht, dass die 2,4 GHz-Frequenz im Innenbereich höhere Reichweiten ermöglicht. Im Außenbereich überzeugen die 5,8 GHz-Systeme durch größere Reichweiten. Die Ursache dafür ist die unterschiedliche Durchlässigkeit von Wänden für Funkwellen verschiedener Frequenzen. Die Anzahl der parallel betreibbaren 2,4 GHz-Sender ist auf 3 begrenzt. Im 5,8 GHz-Bereich können bis zu 6 Sender parallel betrieben werden. Wenn Sie beide Frequenzen (2,4 GHz und 5,8 GHz) in einem Objekt kombinieren, können somit 9 Sender (3 mal 2,4 GHz plus 6 mal 5,8 GHz) parallel betrieben werden.



	2,4 GHz	5,8 GHz
Max. Sendeleistung	10 mW EIRP	25 mW EIRP
Funkzulassung	DE, A, CH, NL, BE, LU, FR	
Anzahl der Kanäle	5	16
Anzahl paralleler Sender gleicher Frequenz	3	6
Reichweite im Innenbereich	50-125 m*	30-70 m*
Reichweite im Außenbereich	500-1200 m*	500-2200 m*

*Reichweite abhängig von den Umweltbedingungen; u.U. können auch geringere Werte erreicht werden

Kamera Universal-Funksender

Universal-Funksender

Art.-Nr.

TV5722, TV5723

TV5720, TV5721



Produkt-eigenschaften

- Einfache Direktmontage an jeder Kamera
- Innen und außen (im Funk-Wetterschutzgehäuse) einsetzbar
- Kabellose Übertragung von Videosignalen (gleichzeitig max. 3 (2,4 GHz) bzw. 6 (5,8GHz) Kameras möglich)
- Hohe Reichweite (je nach Modell und Umgebungsverhältnissen bis zu 500 Meter)
- Abm. (BxHxT): 65x37x45 mm (ohne Antenne)

- Innen und außen einsetzbar, Schutzart IP54
- Senden von Video- und Audio-Signalen
- Hohe Reichweite
- Kanalwahlschalter mit Anzeige
- Alarmeingang
- Videobildinvertierung
- Abm. (HxBxT): 180x120x70 mm

Lieferumfang

Universal-Funksender

Funksender, Masthalterung

Frequenz	2,4 GHz	5,8 GHz	2,4 GHz	5,8 GHz
Mögl. Kanäle	5	16	5	16
Artikelnummer	TV5722	TV5723	TV5720	TV5721

Typische Anwendungsbeispiele für funkbasierte Videoüberwachungslösungen:



Kamera im Funk-Wetterschutzgehäuse zusammen mit dem Universal-Outdoor-Funkempfänger.

Standard-Kamera plus Universal-Funksender mit dem Indoor-Multi-Funkempfänger.

Innen-Funkempfänger Universal-Funkempfänger

Art.-Nr. TV5710, TV5711 TV5741, TV5742



- | | | |
|------------------------------|---|--|
| Produkt-eigenschaften | <ul style="list-style-type: none"> • Empfängt Videodaten per Funk und leitet sie an Rekorder oder Monitor weiter • Für den Inneneinsatz, Schutzart IP30 • Kanalschalter und Anzeige • Transistor-Alarmausgang • Hohe Empfangsleistung durch 0 dB SMA-Antenne • OSD mit Text und Datum | <ul style="list-style-type: none"> • Innen und außen einsetzbar, IP54 • Empfangen von Video- und Audio-Signalen • Videobildinvertierung • Alarmausgang • Kanalschalter mit Anzeige • Audioempfang in Stereo • 0 dB Rundstrahl-Empfangsantenne |
|------------------------------|---|--|

Lieferumfang
Empfohlenes Zubehör

Funkempfänger, Steckernetzteil Powerantenne und Antennenkabel	Funkempfänger, Masthalterung Powerantenne und Antennenkabel
--	--

Frequenz	2,4 GHz	5,8 GHz	2,4 GHz	5,8 GHz
Mögl. Kanäle	5	16	5	16
Artikelnummer	TV5710	TV5711	TV5741	TV5742

Powerantenne Antennenkabel

Art.-Nr. TVAC17000, TVAC17100 TVAC17210



- | | | |
|------------------------------|---|--|
| Produkt-eigenschaften | <ul style="list-style-type: none"> • Verstärkt das empfangene Videosignal und erhöht somit die Reichweite • Für den Anschluss an den Universal-Funkempfänger • Empfangsgewinn bis zu 16 dB • Schutzart IP65 | <ul style="list-style-type: none"> • Zur Verbindung der Powerantenne mit dem Funk-Universalempfänger • Witterungsbeständiges Material • Individuelle Platzierung der Antenne möglich • Anschluss: SMA-SMA, Länge 2 m |
|------------------------------|---|--|

Lieferumfang Powerantenne, Wand- und Masthalter

Frequenz	2,4 GHz	5,8 GHz	
Empfangsgewinn	10 dB	16 dB	
Artikelnummer	TVAC17000	TVAC17100	TVAC17210

Zubehör Video

Signalübertragung

Mit dem digitalen UHF-Modulator können Sie Videosignale in HF-Signale umwandeln, die Ihr Fernsehgerät nutzen kann. Der Modulator ist auf die UHF-Kanäle 14-69 oder Kabelkanäle 65-135 einstellbar. Die digitale Verstärkerschaltung ermöglicht sogar die Einspeisung in größere Antennenanlagen (z. B. Mehrfamilienhäuser).

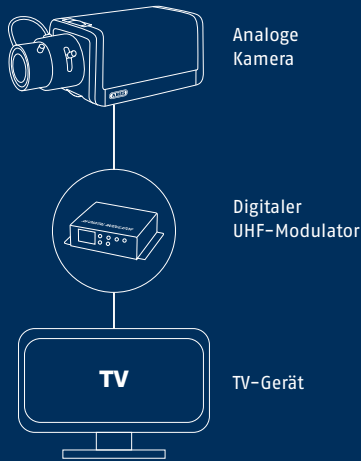

Art.-Nr.	Digitaler UHF-Modulator	BNC-VGA Konverter
----------	-------------------------	-------------------

Art.-Nr.

TV8682

TVAC20000



Produkt-eigenschaften

- Wandelt Video- und Audiosignale in HF-Signale um
- Cinch Video- und Audioeingang
- HF-Ausgang (F-Stecker): 90 dBµV min
- Übertragungsbereich: 470-883 MHz
- Betriebsspannung: 9-12 VDC/0,3A
- Abm. (BxHxT): 75x25x64 mm

- BNC- und S-Video-Signal werden in ein VGA-Signal konvertiert
- Max. Auflösung 1280x1024 Pixel
- Standbild durch Freeze-Option (nur BNC)
- Manuelle Umschaltung zwischen den Eingangssignalen
- Plug & Play

Lieferumfang

UHF Modulator, Netzteil

BNC-VGA Konverter, Netzteil, S-Video Kabel, VGA-Kabel

Artikelnummer	TV8682	TVAC20000
---------------	--------	-----------

Art.-Nr.	1000 m Signalverstärker	4-fach Signalverteiler
----------	-------------------------	------------------------

Art.-Nr.

TV8725

TV8726



Produkt-eigenschaften

- Ermöglicht die verlustfreie Übertragung via Koaxialkabel
- Max. 1000 m Kabellänge (RG59)
- 1 Videoeingang auf 2 Videoausgänge (BNC/1Vss)
- Einstellbare Bildschärfe und Helligkeit
- Geeignet für PAL und NTSC

- Verlustfreie Übertragung eines Videosignals auf vier Monitore
- 1 Videoeingang (BNC/1 Vss)
- 4 Videoausgänge
- Geeignet für PAL und NTSC
- Abm. (BxHxT): 137x27x65 mm

Lieferumfang

Signalverstärker, 12 VDC Netzteil

Signalverteiler, 12 VDC Netzteil – auch für 24 VAC geeignet

Artikelnummer	TV8725	TV8726
---------------	--------	--------

	VGA Übertragungsset passiv	VGA Übertragungsset aktiv	IP über Koax Übertragungsset
--	----------------------------	---------------------------	------------------------------

Art.-Nr.	TV8760	TV8761	TVAC25100
Produkt-eigenschaften	<ul style="list-style-type: none"> • Vielfältige Anwendungen: LCD-Projektor-Systeme, Laptops, VGA-Monitore • Übertragungsentfernung: bis zu 135 m (abhängig von der Bildauflösung) • Rückflussdämpfung: max. 15 dB von DC bis 60 MHz • Videoeingang/Videoausgang: VGA-DSUB-Buchse/RJ-45-Buchse 	<ul style="list-style-type: none"> • Überträgt VGA-Daten vom PC auf Monitore/Projektoren/Laptops etc. • Durchgeschliffener VGA-Ausgang am Sendemodul für lokalen Monitor • Max. Auflösung: 1600x1200 @85 Hz • Max. 300 m Übertragungsreichweite für alle Auflösungen • Empfohlenes Kabel: 4-paariges CAT5/UTP 	<ul style="list-style-type: none"> • Nutzung von vorhandenen Koaxial-Leitungen für die Übertragung von IP-Videosignalen • Hohe Bandbreite • Erhöhte Reichweite (bis zu 1500 m) im Vergleich zu Netzkabeln • Verzögerungsfreie Real-Time Videoübertragung • Ideal für Installationen, bei denen eine Funkverbindung nicht möglich ist
Lieferumfang	Sender, Empfänger	Sender, Empfänger, 2 Netzteile	Sender, Empfänger, 2 Netzteile

Artikelnummer	TV8760	TV8761	TVAC25100
---------------	--------	--------	-----------

	600 m ² -Draht Übertragungsset	1,5 km ² -Draht Übertragungsset	IP über 2-Draht Übertragungsset
--	---	--	---------------------------------

Art.-Nr.	TV8740	TV8720	TVAC25110
Produkt-eigenschaften	<ul style="list-style-type: none"> • 1x BNC-Stecker 1 Vss (75 Ohm) • 1x RJ-45-Buchse (100 Ohm) • Max. 600 m Übertragungsdistanz • Geeignetes Kabel: Twisted Pair/CAT5 • Abm. (BxHxT): 19x23x66 mm 	<ul style="list-style-type: none"> • Videoeingang/Videoausgang: 1 Vss (75 Ohm) • Cinch-Audioeingang/Audioausgang • RS-485 DataIN/DataOUT • Alarমেingang/-ausgang (NO) • Übertragungsreichweite: 100-1500 m • Abm. (BxHxT): je 110x24x77 mm 	<ul style="list-style-type: none"> • Nutzung von vorhandenen Zweidraht-Leitungen für die Übertragung von IP-Videosignalen • Hohe Bandbreite • Erhöhte Reichweite (bis zu 1500 m) im Vergleich zu Netzkabeln • Verzögerungsfreie Real-Time Videoübertragung • Ideal für Installationen, bei denen eine Funkverbindung nicht möglich ist
Lieferumfang	Sender, Empfänger, Schraubklemmen-Adapter	Sender, Empfänger, 2 Netzteile (230 VAC/12 VDC/300 mA)	Sender, Empfänger, 2 Netzteile

Artikelnummer	TV8740	TV8720	TVAC25110
---------------	--------	--------	-----------

Videokabel

Koaxial (RG59) ist neben Netzwerk die preiswerteste Variante, um ein Videosignal zu übertragen. Der entscheidende Vorteil dabei: BNC-Anschlüsse sind auf nahezu allen Geräten aus der Videoüberwachung vorhanden. Bei der Übertragung mit Koaxialkabel müssen Sie die Spannungsversorgung der Kamera berücksichtigen. Diese erfolgt meist über 12 V Gleichspannung. Da sich am Montageort nicht immer eine passende Stromversorgung befindet, ist hier das Video-Kombi-Kabel eine clevere Lösung. Denn neben dem BNC-Anschluss für die Videodaten sind noch zwei weitere Litzen für die Spannungsversorgung integriert.

2 Litzen für die Stromversorgung



Videoleitung



Sparen Sie Zeit bei der Installation! Mit den vorkonfektionierten Kabeln entfällt lästiges und aufwändiges Abisolieren, Ankleben und Crimpen. So haben Sie mehr Zeit für die wichtigen Dinge bei Ihrem Videoprojekt.

Vorkonfektioniertes BNC-Kabel

Art.-Nr. **TVAC40000, TVAC40010, TVAC40020, TVAC40030, TVAC40040, TVAC40050**



Produkt-eigenschaften

- Hochwertiges konfektioniertes Kabel
- BNC-Stecker an beiden Seiten
- Impedanz: 75 Ohm
- Außendurchmesser: 5,0 mm
- Betriebstemperatur: -10° C - 70° C

Lieferumfang

Vorkonfektioniertes BNC-Kabel

Länge	1 m	2 m	3 m	5 m	10 m	20 m
Artikelnummer	TVAC40000	TVAC40010	TVAC40020	TVAC40030	TVAC40040	TVAC40050

Anschlussfertiges Video-Kombikabel

Art.-Nr. **TVAC40110, TVAC40120, TVAC40130**



Produkt-eigenschaften

- Videosignal und Spannungsversorgung in einem Kabel kombiniert
- Vorkonfektionierte BNC- und DC-Anschlüsse
- Passend für alle Kameras mit BNC-Buchse (weiblich) und Spannungsanschluss (männlich)
- Außendurchmesser 6,0 mm

Lieferumfang

Video-Kombi-Kabel, BNC-Kupplung

Länge	10 m	20 m	30 m
Artikelnummer	TVAC40110	TVAC40120	TVAC40130

	Video-Kombi-Kabel	RG59 Videokabel
--	-------------------	-----------------

Art.-Nr.	KA9002, KA9001, KA9000	TV8602, TV8601, TV8600
----------	------------------------	------------------------

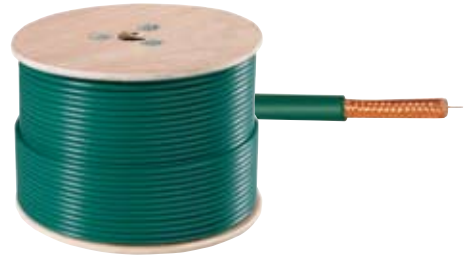
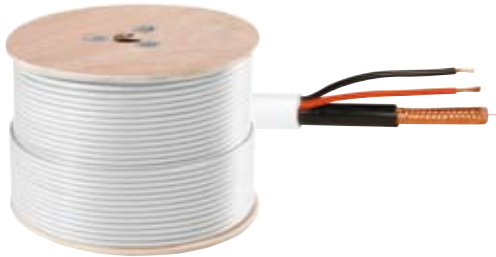

Produkt-eigenschaften	<ul style="list-style-type: none"> • Nur ein Kabel für alles: Weniger Installationsaufwand und Zeitersparnis • Kombiniertes Kabel für Videobild und Stromversorgung (max. 24 V AC) • Koaxialkabel mit 75 Ohm Impedanz • Stromleitung 2x 0,75 mm² • Außendurchmesser: 9,80 mm 	<ul style="list-style-type: none"> • Mit starrem Innenleiter • 75 Ohm, Typ 0,6 L • Isolierung: 3,7 mm PE • Isolierwiderstand: 75 Ohm • Außendurchmesser: 6,10 mm
-----------------------	--	---

Lieferumfang	Video-Kombikabel auf der Rolle	RG59 Kabel
--------------	--------------------------------	------------

Länge	50 m	100 m	250 m	50 m	100 m	250 m
Artikelnummer	KA9002	KA9001	KA9000	TV8602	TV8601	TV8600

	Video Triplex-Kabel	Mini RG59 Videokabel
--	---------------------	----------------------

Art.-Nr.	TVAC40300, TVAC40310, TVAC40320	TVAC40200, TVAC40210
----------	---------------------------------	----------------------

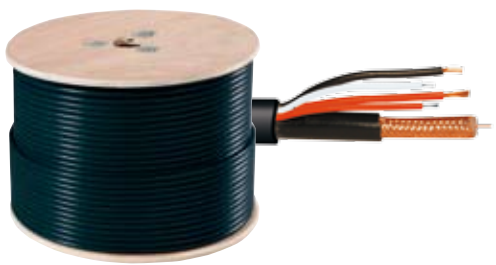

Produkt-eigenschaften	<ul style="list-style-type: none"> • Übertragung von Videobild, Stromversorgung (max. 24 V AC) und Steuerdaten • Integrierte Leitungen RG59 + 2x 0,75 mm² + 2x 0,22 mm² • Witterungsbeständiges Material, auch für den Außeneinsatz • UV-resistentes Kabel • Außendurchmesser 10,2 mm 	<ul style="list-style-type: none"> • Mini RG-59 Videokabel mit extra dünnem Durchmesser • Ideal für schwierige Installationen mit wenig Platz • Geeignet für den Innenbereich • Impedanz 75 Ohm • Maximale Kabellänge 50 m • Außendurchmesser 2,80 mm
-----------------------	--	---

Lieferumfang	Video Triplex Kabel	Mini RG59 Kabel
--------------	---------------------	-----------------

Länge	50 m	100 m	250 m	50 m	100 m
Artikelnummer	TVAC40300	TVAC40310	TVAC40320	TVAC40200	TVAC40210

Entstörfilter, Leitungsschutz

Aufgrund unterschiedlicher Massepotenziale kann es zu Erdschleifen kommen, die zu vertikalem Rollen im Bild, horizontal verzogenen oder verrauschten Bildern führen. Für Abhilfe sorgt der Entstörfilter, der vor den Videoeingang des Monitors oder videoverarbeitenden Gerätes eingesetzt wird. Dieser ist in der Lage, die Potenzialunterschiede auszugleichen und Störungen im NF- und HF-Bereich zu vermeiden.



Vorher



Nachher



Schützen Sie Ihre Kameras und Digitalrekorder mit diesem Gerät zuverlässig und kostengünstig vor zu hohen elektrischen Spannungen (z. B. Blitzschlag oder statische Entladung). So vermeiden Sie Defekte an teuren Geräten.

Video-Entstörfilter

Art.-Nr.

TV8727



Produkt-eigenschaften

- Verhindert Bildrauschen durch den Ausgleich von Potenzialunterschieden
- Einsatz zwischen Kamera und Monitor bzw. dem weiterleitenden Kabel
- BNC-Videoeingang: 1 Vss (75 Ohm)
- BNC-Videoausgang: 1 Vss (75 Ohm)
- Eingangsverlust 0,5 dB
- Frequenzgang: 0-3 dB bei 10 MHz
- 2x 15 cm Videoleitung

Lieferumfang

Video-Entstörfilter

Artikelnummer

TV8727

Überspannungsschutz

Art.-Nr.

TV8728



Produkt-eigenschaften







- Schützt Kameras und Rekorder vor Überspannungen
- Einfache Montage am Kabelanschluss, BNC-Anschluss
- Schnelle Reaktionszeit von 1 ns
- Maximale Überspannung: 4 kV
- Isolationswiderstand: 10.000 M Ω
- Kurzschlusswiderstand: 0 Ω
- Dämpfung: < 0,2 dB
- Sperrdämpfung: 16 dB (75 Ohm)

Lieferumfang

Überspannungsschutz

Artikelnummer

TV8728

	BNC Crimpstecker	BNC Winkel Crimpstecker	BNC Kupplung	BNC T-Verteiler	BNC-RCA Adapter
Art.-Nr.	TVAC40600	TVAC40610	TVAC40620	TVAC40630	TVAC40640
					
Produkt-eigenschaften	<ul style="list-style-type: none"> • BNC-Crimpstecker für Videoleitung RG59 • 75 Ohm • Mit hochwertigem Gold-Pin • Vernickelt 	<ul style="list-style-type: none"> • Schraub-Schnellverschluss • Zum Überwinden von Ecken und Kanten 	<ul style="list-style-type: none"> • Perfekter Kabelübergang zwischen zwei BNC-Kabeln • BNC-Kupplung für Videoleitung • Hochwertiges Material 	<ul style="list-style-type: none"> • BNC-T-Stück für Videoleitung • Mit Gold-Pin • 75 Ohm • Vernickelt 	<ul style="list-style-type: none"> • Steckverbindung, wenn Sie von BNC auf Cinch gehen wollen • Kontaktausführung: BNC (male) - RCA (female)
Lieferumfang	BNC Crimpstecker	BNC Winkel-Crimpstecker	BNC Kupplung	BNC T-Verteiler	BNC-RCA Adapter
Artikelnummer	TVAC40600	TVAC40610	TVAC40620	TVAC40630	TVAC40640
	BNC-Cinch Kupplung	Abisolierzange	Crimpzange	Mini RG59 Crimpstecker	Mini RG59 Crimpzange
Art.-Nr.	TVAC40650	TV8614	TV8613	TVAC40500	TVAC40550
					
Produkt-eigenschaften	<ul style="list-style-type: none"> • Wechsel von BNC (female) auf RCA (male) • Impedanz: 75 Ohm • Geeignet für den Innenbereich 	<ul style="list-style-type: none"> • Schnelles, sicheres Abisolieren • Geeignet für Videoleitungen • Isolierung des Innenleiters auf 4 mm Länge • Isolierung des Außenleiters auf 12 mm Länge 	<ul style="list-style-type: none"> • Profi-Werkzeug für die Bearbeitung sämtlicher Crimpverbindungen • Geeignet für verschiedene BNC-Crimpsteckertypen • Ergonomisch geformter Handgriff 	<ul style="list-style-type: none"> • BNC-Crimpstecker für Mini RG59 Kabel • Mit vergoldetem Pin • Verzinkt • Impedanz: 75 Ohm 	<ul style="list-style-type: none"> • Geeignet für Mini RG59 Crimpstecker • Ergonomisch geformter Handgriff • Hochwertiges Material
Lieferumfang	BNC-Cinch Kupplung	Abisolierzange	Crimpzange	Mini RG59 Crimpstecker	Crimpzange
Artikelnummer	TVAC40650	TV8614	TV8613	TVAC40500	TVAC40550

CCTV Monitore

Der Testmonitor von ABUS Security-Center ist der ideale Helfer bei allen Videoprojekten. Flexibel zu transportieren, liefert der Monitor überall die gewünschten Messdaten – zu Videobild, Spannung und Leitung. Besonderes Highlight ist die Möglichkeit, PTZ Kameras über den Monitor zu steuern. So wird die Abstimmung auf verschiedene Positionen erheblich erleichtert.



An alles gedacht! Der Testmonitor verfügt ab Werk über ein umfangreiches Zubehöropaket. Neben Schutzhülle, Tasche, Gurt und Hals-/Handgelenkriemen zum einfachen Transport sind auch Anschlussklemmen, Messfühler und Video- sowie BNC-Kabel inklusive.

3,5" Testmonitor

Art.-Nr.	TVAC10100
Auflösung	320x240
Videosystem	PAL/NTSC
Signalerkennung	Automatisch
Kontrastverhältnis	350:1
Helligkeit	300 cd/m ²
Farbstufen	16,7 Mio.
Betrachtungswinkel	120(H)x100(V)
Reaktionszeit	25 ms
OSD-Menü	Grafisches OSD
Ein-/Ausgänge	Eingänge: BNC, Audio, RS-485, Kabel1, Kabel2; Ausgänge: BNC
Gehäusematerial	Kunststoff
Spannungsvers.	9 V, Stromaufnahme 400 mA
Abm. (BxHxT)	156x90x38 mm



- Messung von AC/DC Spannung und Videosignal
- Durchgangsmessung
- PTZ Dome-Steuerung (Pelco D/P)
- Grafisches On Screen Display
- BNC-Durchschleifausgang
- Akkubetrieb ca. 4 Stunden

Lieferumfang:
Testmonitor inkl. Akku, Schutzhülle, Tasche, Anschlussklemmen, Netzteil, Messfühler, Videokabel inkl. 1 m BNC-Kabel, Halsriemen, Gurt, Handgelenkriemen

Artikelnummer	TVAC10100	TVAC10150 (Ersatzakku)
---------------	-----------	------------------------

8,4" TFT CCTV Farbmonitor

Art.-Nr.	TVAC10000
Monitortyp	Standard TFT LCD
Bildformat	4:3
Auflösung	800(H) x 600(V) SXGA
Kontrastverhältnis	600:1
Helligkeit	250 cd/m ²
Farbstufen	16,2 Mio.
Betrachtungswinkel	150°(H)x130°(V)
Reaktionszeit	16 ms
Ein-/Ausgänge	Eingänge: 1x VGA, 1x S-Video, 2x BNC, 2x Audio (3,5 mm Klinke) Ausgänge: 2x BNC
Spannungsvers.	12 VDC/5A
Abm. (BxHxT)	210x190x42 mm



Lieferumfang:
Monitor, Netzteil, VGA-Kabel, PC-Audio-Kabel, Cinch-Audio-Kabel, Fernbedienung

Artikelnummer	TVAC10000
---------------	-----------

CRT Farbmonitore

Art.-Nr. **TV8151, TV8152**



Produkt-eigenschaften

- Hohe Auflösung für gestochen scharfe Videoüberwachungen
- Manueller 3-fach Umschalter
- BNC-Durchschleifeingang
- Integrierter Lautsprecher
- Robustes stapelbares Gehäuse

Lieferumfang CRT-Monitor, Kaltgerätekabel
Benötigtes Zubehör -
Optionales Zubehör Kameras (S. 8-49, Rekorder (S. 52-73), Videokabel (S. 94-95)

Bildschirmdiagonale	14"	15"
Auflösung	400 TVL	800 TVL
OSD-Menü	Mehrsprachiges OSD	Mehrsprachiges OSD
Eingänge	1x BNC, 1x Y/C (Umschalter auf der Rückseite)	2x BNC, 1x Y/C (3-fach Umschalter auf der Vorderseite)
Ausgänge	1x BNC, 1x Y/C	2x BNC, 1x Y/C
Lautsprecher	1x RCA-In, 1 x RCA-Out	3x RCA-In, 3 x RCA-Out
Gehäusematerial	Robustes Metallgehäuse (stapelbar)	Robustes Metallgehäuse (stapelbar)
Spannungsvers.	100-240 VAC (max. 65 W)	100-240 VAC (max. 95 W)
Betriebstemperatur	-10° C bis +50° C	-10° C bis +50° C
Luftfeuchtigkeit	15 bis 90 %	15 bis 90 %
Abm. (BxHxT)	350x350x360 mm	368x361x376 mm
Gewicht	14,0 kg	15,0 kg

Artikelnummer **TV8151** **TV8152**

Digitaler Quadrantenteiler

TV8239



- Volles Quadbild in Realtime für 4 Kameras
- Bewegungssensor für jeden Kanal
- Plug & Play
- Mikroprozessortechnik
- Eingebauter Signalgeber
- Benutzerfreundliches OSD
- 2x2 Zoom im Wiedergabemodus
- Freeze Funktion
- Autom. Videoausfallerkennung mit Alarmfunktion und Monitoranzeige
- Ansichten: Quad, Full, PIP, Auto-Sequential, Playback
- Relaisausgang
- Ereignisspeicher für 40 Alarmfälle

Lieferumfang: Quad, Netzteil, Handbuch

Artikelnummer **TV8239**

Quadrantenteiler, die auch Bildumschalter genannt werden, können die Ansichten mehrerer Kameras auf einem Monitor darstellen. Sie sind zudem mit Alarmeingängen ausgestattet und bieten die Möglichkeit, Kameras einem solchen Eingang zuzuweisen. Im Falle eines Alarms wird der entsprechende Bereich im Vollbild-Modus auf dem Monitor dargestellt und die Aufnahme gestartet.

Alle Anschlüsse übersichtlich auf der Rückseite vorhanden.

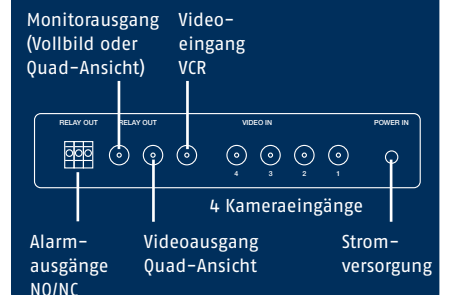

CCTV Monitore

Dieser Monitor ist etwas für die Augen



- Hohe Auflösung und Kontrastverhältnis 1000:1
- Grafisches OSD für einfache Einstellung
- Alarmfunktionen wie Pop-up bei Alarmauslösung
- HDMI-Eingang für multimediale Daten
- 4 BNC-Eingänge

Die Profiline Monitore überzeugen nicht nur durch die starke Designsprache, sondern vor allem durch die hervorragenden Bildqualität. Durch weiche, klare und kontrastreiche Darstellung, ohne störendes Flimmern beugt dieser Monitor einer Ermüdung der Augen vor. Ein wichtiges Argument, speziell für die dauerhafte Live-Überwachung. Anschlussvielfalt inklusive 4x BNC und HDMI sowie intelligente Alarmfunktionen und Statusüberwachung machen diesen Monitor zum Multitalent im Rahmen anspruchsvoller Videoüberwachungen.



Durch die Vielzahl an Schnittstellen kann der Profiline TFT Quad-Monitor in vielfältigen Überwachungslösungen zum Einsatz kommen, und Sie haben die volle Flexibilität beim Aufbau Ihres Videosystems. Neben vier BNC-In und -Out verfügt der Monitor über Audio In, DC, VGA und vier Alarmeingänge. Besonderes Highlight ist der HDMI-Eingang für multimediale Daten.

TFT Monitore

Art.-Nr. **TVAC10010, TVAC10020, TVAC10030** **TVAC50020, TVAC50030**



Produkt-eigenschaften

- Schnelle Reaktionszeit (5 ms)
- Hohe Auflösung: 1280x1024 Pixel
- Grafisches On Screen Display (OSD)
- Integrierter Lautsprecher
- 16,2 Mio. Farben
- Integrierter Quadrantenteiler
- Pop-up bei Alarmauslösung
- Hohe Helligkeit (500 cd/m²)
- 4 BNC- und 4 Alarmeingänge
- HDMI- und VGA-Eingang
- Blaues Statuslicht

Lieferumfang

Monitor, Netzteil, Anleitung auf CD
 Monitor, Netzteil, VGA-Kabel, HDMI-Kabel, HDMI/DV-I-Kabel, Anleitung auf CD

Benötigtes Zubehör

-

Optionales Zubehör

Wandhalter TVAC10500 (siehe rechts) Wandhalter TVAC10500 (siehe rechts)

Wandhalter für CCTV Monitore

Art.-Nr. **TVAC10500**



- Bequeme und stabile Wandbefestigung von TFT Monitoren
- VESA-kompatibel
- Geeignet für Monitore von 8" bis zu 26"
- Tragkraft max. 15 kg
- Flexibel verstellbare Gelenke
- Abmessungen (BxHxT): 120x125x130 mm

Typ	17" TFT	19" TFT	19" TFT	19" TFT Quad	22" TFT Quad
Auflösung	1280x1024 SXGA			1280x1024 SXGA	1680x1050 (WSXGA+)
Pixelabstand	0,264(H)x 0,264 (V) mm	0,294(H)x 0,294(V) mm	0,294(H)x 0,294(V) mm	0,294 (H) x 0,294 (V) mm	
Bildformat	4:3	4:3	4:3	4:3	16:10
Videosystem	PAL/NTSC	PAL/NTSC	PAL/NTSC	PAL/NTSC	PAL/NTSC
Kammfilter	2D	2D	2D	3D	3D
Signalerkennung	Automatisch	Automatisch	Automatisch	Automatisch	Automatisch
Kontrastverhältnis	800:1	800:1	800:1	1000:1	1000:1
Helligkeit	250 cd/m ²	250 cd/m ²	300 cd/m ²	500 cd/m ²	500 cd/m ²
Farbstufen	16,2 Mio	16,2 Mio	16,2 Mio	16,2 Mio	16,7 Mio.
Betrachtungswinkel	150°(H) x 130°(V)	170°(H) x 160°(V)	140°(H) x 140°(V)	170° (H) x 170° (V)	
Reaktionszeit	5 ms	5 ms	5 ms	5 ms	5 ms
Menü	OSD	OSD	OSD	Grafisches OSD	
Eingänge	1x VGA, 1x BNC, 1x Audio		1x VGA, 1x Audio	4x BNC, 1x VGA, 1x HDMI, 1x Audio, 4x Alarm	
Ausgänge	1x BNC, 1x Audio		-	4x BNC	4x BNC
Lautsprecher	Integriert, 2x 0,5 W			Integriert, 2x 2 W	
Spannungsvers.	12 VDC	12 VDC	12 VDC	12 VDC	12 VDC
Stromaufnahme	33 W	33 W	60 W	60 W	60 W
Abm. (BxHxT)	390x385x 240 mm	425x415x 240 mm	425x415x 240 mm	532x427x200 mm	532x427x200 mm

Funktionen PIP, POP, Alarm Pop-Up

Artikelnummer TVAC10500



Arbeiten und Videoüberwachung an einem Monitor!

Bisher waren PC-Monitore für das normale Arbeiten und Videoüberwachungsmonitore meist getrennt. Gerade in Bereichen, in denen sich die Mitarbeiter nicht voll der Überwachung widmen können (z. B. Hotels), führt dies zu mangelnder Übersicht. Der neue Profiline Monitor hat einen Switch, mit dem man vom PC- schnell auf den CCTV-Modus schalten kann.

Artikelnummer	TVAC10010	TVAC10020	TVAC10030	TVAC50020	TVAC50030
----------------------	------------------	------------------	------------------	------------------	------------------

Infrarot-Strahler

Mehr Licht, bessere Bilder!

Die IR-LEDs sind der optimale Support für Ihre nächtlichen Videoüberwachungen. Sie sind geeignet für S/W-Kameras und Kameras mit Tag/Nacht-Funktion. Alle Strahler sind als diskrete und semidiskrete Variante erhältlich.

Den unten stehenden Grafiken können Sie Abstrahlwinkel und Reichweite der IR-Strahler der MEGA LED-Serie entnehmen. So können Sie je nach Situation und Anforderung das genau richtige Produkt auswählen.

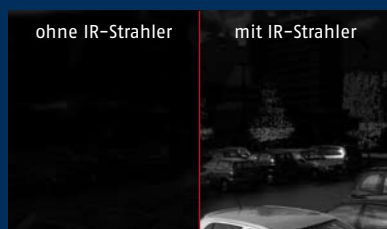
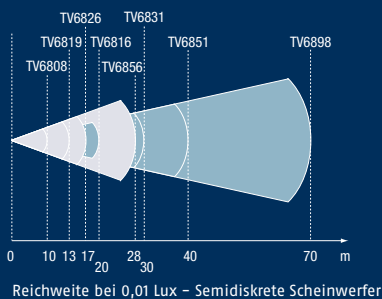
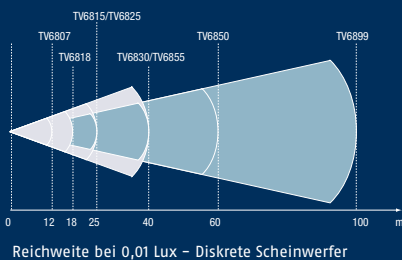

Mehr Licht, bessere Bilder.

Bei nächtlichen Überwachungen empfiehlt sich der Einsatz von IR-Strahlern, besonders wenn keine konventionelle Beleuchtung vorhanden ist. Achten Sie bei der Projektierung auf eine optimale Anpassung von IR-Licht auf die Kameraposition.

IR-Strahler MEGA LED S

IR-Strahler MEGA LED M

Art.-Nr.

TV6807, TV6815, TV6808, TV6816

TV6818, TV6830, TV6819, TV6831



Diskret
oder
semidiskret



Diskret
oder
semidiskret

Produkt-eigenschaften

- IR-Scheinwerfer mit 21 LEDs
- Als diskrete (für das menschliche Auge nicht sichtbar) und als semidiskrete Variante verfügbar
- Reichweite bis zu 25 m
- IP66 für innen und außen
- Lebensdauer 50.000 Stunden

- IR-Scheinwerfer mit 56 LEDs
- Als diskrete (für das menschliche Auge nicht sichtbar) und als semidiskrete Variante verfügbar
- Reichweite bis zu 40 Meter
- IP66 für innen und außen
- Lebensdauer 50.000 Stunden

Lieferumfang

IR-Strahler

IR-Strahler

Benötigtes Zubehör

Spannungsversorgung (z. B. Einbaunetzteil TVAC35200; S. 106)

Spannungsversorgung (z. B. Einbaunetzteil TVAC35200; S. 106)

Optionales Zubehör

Halterung TV8339 (S. 83)

Halterung TV8339 (S. 83)

Diskret/Semidiskret	Semidiskret		Diskret		Semidiskret		Diskret	
Wellenlänge	880 nm		940 nm		880 nm		940 nm	
Anzahl LEDs	21	21	21	21	56	56	56	56
Reichweite @0,01 Lux	12 m	25 m	10 m	20 m	18 m	40 m	13 m	30 m
Reichweite @0,1 Lux	6 m	13 m	5 m	10 m	9 m	20 m	7 m	15 m
Abstrahlwinkel hor./ ver. in° (+/- 10%)	60/40	25/25	60/40	25/25	60/40	20/20	60/40	20/20
Max. Objektbreite/ Höhe in m bei 0,01 Lux	6,0/4,1	5,4/5,4	4,0/2,7	4,3/4,3	9,0/6,2	6,9/6,9	6,5/4,4	5,2/5,2
Max. Objektbreite/ Höhe in m bei 0,1 Lux	3,0/2,1	2,8/2,8	2,0/1,4	2,2/2,2	4,5/3,1	3,5/3,5	3,5/2,4	2,6/2,6
Aktivierung	<2 Lux				<2 Lux			
Gehäusematerial	Aluminium				Aluminium			
Befestigung	1/4" Stativgewinde				1/4" Stativgewinde			
Stromaufnahme	max. 350 mA				max. 810 mA			
Spannungsvers.	12 VDC				12 VDC			
Betriebstemperatur	-30°C bis +40°C				-30°C bis +40°C			
Abm. (BxHxT)	71x38x48 mm				96x76x48 mm			
Gewicht	0,245 kg				0,51 kg			

Artikelnummer

TV6807 TV6815 TV6808 TV6816

TV6818 TV6830 TV6819 TV6831

IR-Strahler MEGA LED L	IR-Strahler MEGA LED XL	Mini IR-Strahler
------------------------	-------------------------	------------------

Art.-Nr.	TV6825, TV6850, TV6826, TV6851	TV6855, TV6899, TV6856, TV6898	TV6700
----------	--------------------------------	--------------------------------	--------



Diskret oder semidiskret



Diskret oder semidiskret



Produkt-eigenschaften

- IR-Scheinwerfer mit 98 LEDs
- Als diskrete (für das menschliche Auge nicht sichtbar) und als semi-diskrete Variante verfügbar
- Reichweite bis zu 60 Meter
- Schutzart IP66 für innen und außen
- Lebensdauer 50.000 Stunden

- IR-Scheinwerfer mit 294 LEDs
- Ideal zur Überwachung größerer Areale (z. B. Parkplätze)
- Als diskrete (für das menschliche Auge nicht sichtbar) und als semi-diskrete Variante verfügbar
- Reichweite bis zu 100 Meter
- IP66 für innen und außen
- Lebensdauer 50.000 Stunden

- IR-Scheinwerfer mit 24 LEDs
- Lichtsensor, reagiert ab 10 Lux Restlicht
- Reichweite bis zu 10 m
- Abstrahlwinkel 35°
- Optische Wellenlänge: 850 nm
- Schutzart IP67 für innen und außen
- Für den Einsatz direkt auf der Kamera

Lieferumfang

IR-Strahler

IR-Strahler

Benötigtes Zubehör

Spannungsversorgung (z. B. Hochleistungsnetzteil TV8376/77), S. (106)

Spannungsversorgung (z. B. Hochleistungsnetzteil TV8378), S. (106)

Optionales Zubehör

Halterung TV8339 (S. 83)

Halterung TV8339 (S. 83), Schaltbox TV6857 (siehe rechts unten)

Diskret/Semidiskret	Semidiskret				Diskret			
Wellenlänge	880 nm				940 nm			
Anzahl LEDs	98	98	98	98	294	294	294	294
Reichweite @0,01 Lux	25 m	60 m	17 m	40 m	40 m	100 m	28 m	70 m
Reichweite @0,1 Lux	13 m	30 m	9 m	20 m	20 m	50 m	14 m	35 m
Abstrahlwinkel hor./ ver. in° (+/- 10%)	60/40	20/20	60/40	20/20	60/40	20/20	60/40	20/20
Max. Objektbreite/ Höhe in m bei 0,01 Lux	12,5/8,6	10,4/10,4	8,5/5,8	6,9/6,9	20,0/13,7	17,4/17,4	14,0/9,6	12,2/12,2
Max. Objektbreite/ Höhe in m bei 0,1 Lux	6,5/4,4	5,2/5,2	4,5/3,1	3,5/3,5	10,0/6,8	8,7/8,7	7,0/4,8	6,1/6,1
Aktivierung	<2 Lux				<2 Lux			
Gehäusematerial	Aluminium				Aluminium			
Befestigung	1/4" Stativgewinde				M6-Gewinde			
Stromaufnahme	max. 1500 mA				max. 3900 mA			
Spannungsvers.	12 VDC				12 VDC			
Betriebstemperatur	-30°C bis +40°C				-30°C bis +40°C			
Abm. (BxHxT)	110x100x51 mm				200x134x64 mm			
Gewicht	0,75 kg				1,5 kg			

Artikelnummer TV6700

Tag/Nacht-Schaltbox für IR-Strahler MEGA LED

TV6857



- Aktivierung des Mega-LED XL unter 10 Lux durch Lichtsensor
- Spannungsversorgung: 12 VDC
- Max. Schaltstrom: 8 A
- Schutzart: IP66 für innen und außen
- Abm. (BxHxT): 105x58x35 mm

Artikelnummer TV6825 TV6850 TV6826 TV6851 TV6855 TV6899 TV6856 TV6898

Artikelnummer TV6857

Zubehör Digitalrekorder

Mehr Sicherheit für Ihre Daten

- Ausfallsichere, geprüfte Festplatten
- Rekorder-Schloss für die Sicherung der Festplatten vor unbefugtem Zugriff
- Rekorder-Verplombung mit laufender Numerierung für absolute Datenhoheit und Sicherung

Nichts ist so wertvoll wie Ihre Aufzeichnungsdaten. Das sehen auch unbefugte Personen (z. B. ertappte Personen, Spione, Neugierige) so. Zudem bieten die Sicherungsmaßnahmen Schutz vor Zugriff und Manipulation durch Personal und Endkunden. Daher bietet ABUS Security-Center jetzt neben dem gängigen Passwortschutz auch die Möglichkeit der mechanischen Sicherung des Rekorders. Mit dem Rekorder-Schloss und der Plombe machen Sie Datendieben das Leben schwer und sichern Ihre wertvollen Videoaufzeichnungen so konsequent wie nie.



Festplatten, die halten, was sie versprechen: Setzen Sie bei Speichermedien auf für 24/7 CCTV-Betrieb optimierte Technik und geprüfte ABUS-Qualität. So überlassen Sie bei der Sicherheit Ihrer Aufzeichnungsdaten nichts dem Zufall.

SATA-Festplatten

Art.-Nr. **TV8940, TV8942, TV8943**



Produkt-eigenschaften

- Für 24/7 Videoüberwachung optimierte Festplatten
- Schnell ins Gehäuse des DVR integriert
- Sehr schnelle Datenübertragung (bis zu 300 MB/s)
- Kompatibel zu allen SATA-DVRs

Lieferumfang SATA-Festplatte

Spezifikation	500 GB	1 TB	2 TB
Artikelnummer	TV8940	TV8942	TV8943

Fernbedienung

Art.-Nr. **TVAC40930**



Produkt-eigenschaften

- Einfache Steuerung von ABUS Rekordern
- Verwendbar mit den Modellen TVVR400x0 und TVVR500x0, TVVR20000 und TVVR30000
- Stromversorgung über 2x Mignon AAA Batterien (nicht im Lieferumfang enthalten)

Lieferumfang Fernbedienung

Kabelpeitschen

Art.-Nr. **TVAC41910, TVAC41920, TVAC41930**



- Alle Kameraeingänge werden durchgeschliffen ausgegeben
- Geeignet für TVVR40000 (4 BNC), TVVR40010, TVVR40020, TVVR50010 (8x BNC) und TVVR50020 (16 BNC)
- Für TVVR40020 sind 2 Kabel TVAC41920 notwendig

Lieferumfang Kabelpeitsche

Spezifikation	4x BNC	8x BNC	16x BNC
Artikelnummer	TVAC40930	TVAC41910	TVAC41920 TVAC41930

	SDHC-Karten		Micro SD-Karte	6-in-1 Kartenlesegerät
Art.-Nr.	TV8963, TV8964		TVAC40970	TV8960
Produkt-eigenschaften	<ul style="list-style-type: none"> • Geeignet für TV8500, TVIP52501, TVIP40000 & TVVR35000 • Hochgeschwindigkeitsklasse 6 • Speicherkapazität von bis zu 32 GB für die Datensicherung • Betriebstemperatur: 0° bis 60° C • Kompatibel nur mit SDHC-fähigen Geräten 		<ul style="list-style-type: none"> • Geeignet für TVVR10000 & TVIP41550 • Hochgeschwindigkeitsklasse 4 • 4 MB/s Mindestübertragungsrate • Erfüllt die SD-Spezifikation 2.00 • Dateiformat: FAT 32 • Abm. (BxHxT): 11x15x1 mm 	<ul style="list-style-type: none"> • Lesen und Schreiben auf 6 verschiedene Kartenformate, u. a. SD-, SDHC- und Micro SD-Karten • Plug & Play • Für Windows, Mac, Linux • USB 2.0 Anschluss • Passt in jede Hosentasche
Lieferumfang	SDHC Karte		Micro SD-Karte	6-in-1 Kartenlesegerät
Kapazität	16 GB	32 GB	4 GB	
Artikelnummer	TV8963	TV8964	TVAC40970	TV8960

	Rekorder-Schloss	Rekorder-Plombe	USB DVD-Brenner
Art.-Nr.	TVAC40920	TVAC40910	TVAC40900
Produkt-eigenschaften	<ul style="list-style-type: none"> • Sichert die Festplatten vor Zugriff • Verwendbar mit den ABUS Rekordern TVVR400x0 und TVVR500x0 • Verstellbarer 3-stelliger Zahlencode • Massiver Aluminiumschlosskörper mit anodisierter Beschichtung • Korrosionsbeständig 	<ul style="list-style-type: none"> • Schutz und Überwachung vor ungewolltem Zugriff • Fortlaufende Nummerierung zur Identifizierung • Einfache und schnelle Installation • Verwendbar mit den ABUS Rekordern TVVR400x0 und TVVR500x0 	<ul style="list-style-type: none"> • Für den einfachen Datenexport auf DVD • Verwendbar mit den ABUS Rekordern TVVR400x0 und TVVR500x0 • Unterstützte Formate: DVD+R • Max. Schreibgeschwindigkeit: 20x • USB 2.0-Anschluss
Lieferumfang	Rekorder-Schloss	Plombensatz (10 Stück)	USB DVD-Brenner, USB-Kabel, Netzteil
Artikelnummer	TVAC40920	TVAC40910	TVAC40900

Zubehör Video

Stromversorgung

Möchten Sie mehrere CCTV-Komponenten mit der nötigen Spannung versorgen, ist das CCTV-Leistungsnetzteil die richtige Wahl. Acht einzeln abgesicherte Ausgänge stehen Ihnen hier zur Verfügung. Das Leistungsnetzteil ist ferner geschützt vor Überlastung und Kurzschluss, selbst bei einem Stromausfall bleiben die vom CCTV-Leistungsnetzteil versorgten Komponenten aktiv – ein Notstromakku übernimmt in diesem Fall die Stromversorgung. Gehäusedurchbrüche an der Seite ermöglichen eine saubere Kabelführung. Es besteht Sabotageschutz durch einen Deckelschalter.

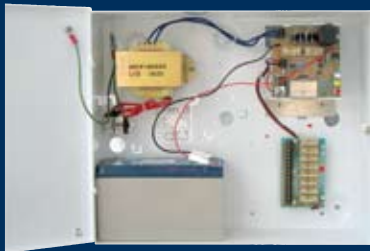

Wer auch auf Reisen oder z. B. auf internationalen Messen eine mobile Videoüberwachung aufbauen will, benötigt eine flexible Stromversorgung. Hier ist das Steckernetzteil „International“ mit den gängigen 4 Steckervarianten die richtige Wahl.

	CCTV Leistungsnetzteil	24 V AC Outdoor Netzteil	Leistungsnetzteil für Außenbereich 230 V-12 V/5 A
Art.-Nr.	TV8376, TV8377, TV8378	TV8379	TVAC35600
Produkt-eigenschaften	<ul style="list-style-type: none"> • Transformiert 230 V Wechsel- in 13,8 V Gleichspannung • Als zentrale Versorgungsstation für CCTV-Systeme geeignet 	<ul style="list-style-type: none"> • 24 V AC Netzteil für die Nutzung im Außenbereich • Elektronischer Überlastungsschutz • 4 abgesicherte Ausgänge • Nennstrom: 4 A • Schutzart IP66 	<ul style="list-style-type: none"> • 12-15 VDC Netzteil für die Nutzung im Außenbereich • Elektronischer Überlastungsschutz • Nennstrom: 5 A • Schutzart IP66
Lieferumfang	Netzteil	Outdoor Netzteil	Netzteil, 2x Kabelverschraubungen
	2 A 3 A 5 A	4 A	
Artikelnummer	TV8376 TV8377 TV8378	TV8379	TVAC35600

	Steckernetzteil „International“	Mini-Einbaunetzteil	CCTV Schaltnetzteil 1500 mA
Art.-Nr.	TVAC35000	TVAC35200	TV7616
Produkt-eigenschaften	<ul style="list-style-type: none"> • Flexibel und international einsetzbares Schaltnetzteil • 4 versch. Aufsätze: AU, UK, EU, US • 230 VAC/12 VDC, 1,5 A 	<ul style="list-style-type: none"> • Stabilisiertes Mini-Schaltnetzteil • Ideal auch zum Einbau in 55 mm Unterputzdosens • Spannung: 230 VAC/12 VDC (1 A) 	<ul style="list-style-type: none"> • Eingangsspannung: 100-240 VAC • Ausgangsspannung: 12 VDC • Nennstrom: 1,5 A • Abm. (BxHxT): 44x69x83 mm
Lieferumfang	Steckernetzteil, 4 verschiedene Aufsätze	Mini-Einbaunetzteil	Steckernetzteil
Artikelnummer	TVAC35000	TVAC35200	TV7616

	PoE Injector	PoE Splitter	PoE Kit
--	--------------	--------------	---------

Art.-Nr.	TVAC25000	TVAC25010	TVAC25020
----------	-----------	-----------	-----------



Produkt-eigenschaften

- Zur Übertragung von Spannung und Daten via Netzwerkkabel an alle PoE-fähigen ABUS Netzwerkkameras
- Übertragungsbereich bis zu 100 m
- Entspricht dem Standard IEEE 802.3af
- In Verbindung mit PoE Splitter (TVAC25010) zur kombinierten Spannungs- und Datenübertragung an ABUS Netzwerkkameras ohne PoE

- In Verbindung mit PoE Injector (TVAC25000) zur kombinierten Spannungs- und Datenübertragung an alle 12 VDC ABUS Netzwerkkameras ohne PoE
- Verteilt die Spannungs- und Datensignale des Injectors vor dem Anschluss an die Kamera
- Kompakte Bauform
- Entspricht dem Standard IEEE 802.3af

- PoE für ABUS Netzwerkkameras
- Weniger Installationsaufwand durch Datenleitung plus Stromversorgung via LAN-Kabel
- Preisgünstiges Komplettsset aus PoE Injector und PoE Splitter
- Geeignet für alle ABUS Netzwerkkameras
- Übertragungslänge bis zu 100 m

Lieferumfang

PoE Injector, 3-poliges Netzkabel

PoE Splitter

PoE Injector, PoE Splitter, Stromkabel

Artikelnummer	TVAC25000	TVAC25010	TVAC25020
---------------	-----------	-----------	-----------

Security-Werkzeugkoffer

Art.-Nr. **WZ9500**

Produkt-eigenschaften

- Professioneller Werkzeugkoffer
- Hochwertiges Qualitätswerkzeug
- Robuster, abschließbarer Aluminiumkoffer
- Für fast alle Anwendungsbereiche der elektronischen Sicherungstechnik
- Werkzeug – Made in Germany

- Kompakt-Wasserwaage mit Magnet
- Schaltschrankschlüssel
- 5 m Taschen-Bandmaß (19 mm breit)
- Safetyline VDE-Kombizange
- Safetyline VDE-Telefonzange
- Safetyline VDE-Abisolierzange
- Kabelschere 200 mm
- Jokari-Super-Entmantler
- VDE-Schraubendreher-Satz
- Spannungsprüfer
- PUK-Taschensäge
- Sechskant-Stiftschlüssel-Satz 9-tlg.
- Hammer DIN 1041 Esche 300 g
- Crimp/Presszange für BNC/TNC-Stecker
- Abisolierer für Koaxialkabel
- Safetyline VDE-Wasserpumpenzange
- Professioneller Gaslötkolben 25-125 Watt
- Universal-Isolierband 15x10 – 10 vers. Farben
- Sicherheitsbit-Set
- Profi-Stiftmultimeter (Volt, Ampere, Ω)
- 100 St. BNC-Crimpstecker
- Elektronik-Seitenschneider
- Elektronik-Spitzzange, gebogen
- VDE-Elektronik-Schraubendreher-Set
- Rollgabelschlüssel (Universal-Gabelschlüssel)
- Kabelmesser
- Stufenbohrer für Kabelverschraubungen M12-32
- Elektronik-Flachzange gerade
- Entlötpumpe
- Jokari-Kabelentmantler



Artikelnummer	WZ9500
---------------	--------

secvest.®

SECVEST 2WAY FUNKALARMANLAGE

Das Secvest 2WAY Funkalarm-
system setzt die Standards in
puncto Sicherheit. Als erste und
weltweit einzige Funkalarman-
lage bietet sie aktiven Einbruch-
schutz durch die Verbindung
von Mechanik und Elektronik.



Secvest 2WAY Funkalarmanlage

So schön kann Sicherheit sein – VdS Home-zertifiziert



- VdS Home-zertifiziert
- Schnelle und einfache Installation
- Bidirektionale Funktechnik
- Intuitive Bedienung
- Integriertes Wählgerät (AWAG, AWUG)
- Aktiver Einbruchschutz

Die Secvest 2WAY ist die VdS Home-zertifizierte High-End Funkalarmzentrale aus dem Hause ABUS Security-Center. Mit 48 Funk- und 2 Drahtalarmzonen (DEOL), bidirektionalen Funkbedienelementen und innovativer Walllight-Funktion zur Statusanzeige. Damit setzt die Secvest 2WAY neue Funktions- und Designmaßstäbe in der Funkalarmtechnik. Für lückenlosen Rundumschutz von Eigentumswohnungen bis zu kleineren Bürogebäuden. Als weltweit erste und einzige Funkalarmanlage bietet die Secvest 2WAY aktiven Einbruchschutz.

Die Funkfenstersicherung FTS 96 E, das Fensterstangenschloss FOS 550 E und das Türzusatzschloss TZS 7010/25 E sorgen für mechanischen Widerstand und sind gleichzeitig Alarmmelder.



H 110002

Die VdS Home-Zertifizierung stellt sicher, dass jedes Produkt den Anforderungen entspricht, die vom VdS unter Beteiligung von Fachleuten der Polizei, der Verbände der Hersteller und Errichter erarbeitet wurden. VdS Home-zertifizierte Geräte schließen die Lücke zwischen nicht geprüften Sicherheitsprodukten und den (mitunter entsprechend hochpreisigen) klassischen VdS-anerkannten Anlagen.

secvest®



Die Secvest 2WAY ist ein flexibles, jederzeit erweiterbares Komplettsystem. Zum Schutz vor Gefahren wie Einbruch, Feuer, Wasser und im Notfall stehen eine Vielzahl von Meldern zur Verfügung.

Neuer Markt Home-Automation: Realisieren Sie mit der Secvest intelligente Steuerungs- und Meldenfunktionen. Steuern Sie z. B. Rollläden, Beleuchtung oder die Sauna via Telefon.

Secvest 2WAY Alarmzentrale



Art.-Nr.	FU8000/FU8006
Alarmzonen, Teilbereiche	48 Funkzonen, 2 Drahtzonen (DEOL), 4 Teilbereiche
Funktechnik	Frequenz 868,6625 MHz, FM, Schmalband, verschlüsselt; Leistung: 10 mW
Benutzer und Bedienelemente	Bis zu 50 Benutzer, bis zu 20 Fernbedienungen, bis zu 4 Bedienteile
Schaltausgänge	32 Funkschaltausgänge, 2 verdrahtete Ausgänge
Alarmierung	Integrierte Sirene (95 dB), bis zu zwei Funk-Außensirenen einlernbar, integriertes Sprachwählgerät (AWAG und AWUG), optional GSM, ISDN oder Ethernet
Bedienung	Über bidirektionale Funkkomponenten, per Pin-Code oder Proximity-Chip-schlüssel; sprachgeführtes Menü; Fernwartung möglich
Anzeige/Audio	Grafisches Display, Status-Licht/integriertes Mikrofon und Lautsprecher
Ereignisspeicher	250 Meldungen, mit Klartext und Uhrzeit
Protokolle	NSL: Fast Format, Contact ID, SIA; Pflege: Scancom, Scanfast, Tunstall
Stromversorgung	230 VAC, 50/60 Hz +/- 5%, Netzteil integriert; Notstromversorgung mit 6 Akkus Typ AA (s. r.)
Abm., Gewicht	205x285x43 mm (HxBxT); 1060 g (ohne Standby-Batterie)



Lieferumfang:

Funkalarmzentrale, Proximity-Chip, 6x 1,2 V 2000 mAh Akku AA, 4 Widerstände, Montage-material, Bedienungs- und Installationsanleitung, Software-CD

Sprache	DE, NL, FR	UK, DK, IT	2er-Set Akkus
Artikelnummer	FU8000	FU8006	FU2996

Secvest 2WAY Basis-Set	Secvest 2WAY Komplettpaket
------------------------	----------------------------

Art.-Nr.	FU8001/FU8007	FU8002/FU8008
-----------------	----------------------	----------------------



Produkt-eigenschaften	<ul style="list-style-type: none"> • Paket mit hervorragendem Preis-Leistungs-Verhältnis • Inklusive Bewegungsmelder für die Innenraumsicherung • Öffnungsmelder zur Überwachung von Fenster oder Tür • Bidirektionale Funk-Fernbedienung mit Statusabfrage • Proximity-Chipschlüssel 	<ul style="list-style-type: none"> • Ideale Grundausrüstung zum Schutz vor Einbruch und Feuer • Jederzeit erweiterbar für Wohnung, Haus und Bürogebäude • 2 Bewegungsmelder für die Innenraumsicherung • Öffnungsmelder zur Überwachung von Fenster oder Tür • Optischer Funk-Rauchmelder mit Maximaltemperatursensor • Bidirektionale Funk-Fernbedienung mit Status-LEDs • Proximity-Chipschlüssel
------------------------------	--	--

Lieferumfang	Funk-Alarmzentrale, Funk-Bewegungsmelder, Funk-Öffnungsmelder, Funk-Fernbedienung, Proximity-Chip	Funk-Alarmzentrale, 2 Funk-Bewegungsmelder, Funk-Öffnungsmelder, Funk-Rauchmelder, Funk-Fernbedienung, Proximity-Chip
---------------------	---	---

Sprache	DE, NL, FR	UK, DK, IT	DE, NL, FR	UK, DK, IT
Artikelnummer	FU8001	FU8007	FU8002	FU8008

Mechanik und Elektronik für aktive Außenhautabsicherung



- Alarmierung, noch bevor der Täter im Objekt ist
- Mechanische Sicherheit und Alarmkomponente in einem
- Weltweit einzigartige Produkte
- Über 1 Tonne Druckwiderstand

Jede Minute wird in Deutschland eingebrochen. Ein Einbrecher benötigt weniger als 10 Sekunden, um ein ungesichertes Fenster zu öffnen. Daher erfolgen 80 % der Einbrüche über Fenster oder Terrassentüren.

Mechatronische Sicherheitskomponenten stoppen den Einbrecher schon beim Einbruchversuch und damit effektiver denn je. Mit einem Druckwiderstand von über einer Tonne wird dem Einbrecher ein nahezu unüberwindbarer Widerstand entgegengesetzt. Gleichzeitig löst die Secvest 2WAY oder die Secvest IP einen Alarm aus.



Weltweit einzigartig

Mit den mechatronischen Produkten vereint ABUS erstmals Mechanik mit Elektronik und verbindet diese sinnvoll mit der Alarmtechnik. Das bedeutet noch mehr Schutz und bietet eine bis dato einzigartige Form der Sicherheit.



Jederzeit nachrüstbar

Die mechanischen Produkte lassen sich problemlos in ein schon installiertes Secvest Sicherungssystem einbinden.



Ballspielen

Eine Art „elektronische Intelligenz“ ermöglicht den mechatronischen Produkten, zwischen einem aktiven Hebelversuch und alltäglichen Erschütterungen, wie Ballspiele oder Donner, zu unterscheiden. So kommt es nur zu einer Alarmmeldung, wenn tatsächlich etwas passiert.

Secvest 2WAY Funk Fenstergriff FG 350 E

Art.-Nr. **FU8430W/B/S**



Produkt-eigenschaften

- Die dezente Lösung für die Sicherheit Ihrer Fenster
- Mehr Sicherheit durch Verschlussüberwachung
- Einfache Installation durch Ersetzen des Standard-Fenstergriffs
- Übermittelt zuverlässig den Zustand („offen oder geschlossen“) des Fensters an die Alarmzentrale
- Erhältlich in weiß, braun und silber
- Formschönes und zeitloses Design

Lieferumfang

Funk Fenstergriff, Magnet, Batterie, Vierkantstift 7 mm, Schraubenabstand 43 mm

Technologie	Magnetschalter und Magnetfeldsensorik
Funktechnik	Frequenz: 868,6625 MHz; Funkleistung: max. 10 mW, FM-Modulation
Kompatibilität	Secvest 2WAY, Secvest IP, Terxon Funkerweiterung oder Funk-Anzeigemodul für nach innen öffnende Fenster und Fenstertüren auf der Griffseite
Einsatzgebiete	Alle handelsüblichen Fenster
Spannungsvers.	3,6 V, 1x Lithium Batterien, Batterielebensdauer: ca. 3 Jahre
Schließung	keine
Abm., Gewicht	33x168x53 mm (BxHxT); 550 g
Betriebstemperatur	-10°C bis 55°C
Überwachung	Sabotageüberwachung, Spannungsüberwachung
Farbvarianten	Weiß, braun, silber
Installation	Einfacher Austausch gegen vorhandenen Fenstergriff

Artikelnummer **FU8430W/B/S**

Funk-Fenstersicherung FTS 96 E

Funk-Fenstersicherung FTS 96 E

Art.-Nr. **FU8410W/B-FU8416W/B**

Technologie	Verkrallende Stahlriegel, Magnetfeldsensorik
Funktechnik	Frequenz: 868,6625 MHz; Funkleistung: max. 10 mW, FM-Modulation
Druckwiderstand	Über 1 Tonne
Kompatibilität	Secvest 2WAY, Secvest IP, IP Alarmmodul, Funk-Anzeigemodul oder Terxon Funkerweiterung, geeignet für alle nach innen öffnenden Fenster und Fenstertüren
Zertifizierungen	VdS- anerkannte Mechanik, VdS Home
Spannungsvers.	3 V, 2x 1,5 V Alkaline Batterien, Batterielebensdauer: ca. 2 Jahre
Schließung	Gleichschließend: 1 Schlüssel für alle Einheiten, 5 Schließvarianten verfügbar
Anschlüsse	Klemmterminal zur optionalen Einbindung eines passiven Glasbruchmelders
Abm., Gewicht	78x125x55mm (BxHxT); 1050 g
Betriebstemperatur	-10 bis +55°C
Überwachung	Sabotageüberwachung, Spannungsüberwachung
Lieferumfang	Funk-Fenstersicherung, 2x 1,5 V AAA Batterien, 2 Schlüssel



Schließungs-Nr.	AL0089	AL0125	AL0145
Art.-Nr. weiß	FU8410W	FU8411W	FU8412W
Art.-Nr. braun	FU8410B	FU8411B	FU8412B

Weitere Schließvarianten auf Anfrage als Sonderanfertigung (14 Tage Lieferzeit).

	Funk-Nachrüstset für FTS 96	Befestigungsanker	Bohrschablone für FTS 96/96 E	Bohrschablone für FOS 550 E
--	-----------------------------	-------------------	-------------------------------	-----------------------------

Art.-Nr.	FU8402W, FU8402B	FU8406, FU8407	FU8408	FU8425
----------	------------------	----------------	--------	--------

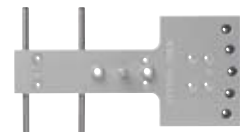

Produkt-eigenschaften	<ul style="list-style-type: none"> • Verbindet mech. mit elektr. Sicherungstechnik • Macht aus bestehenden FTS 96 Alarmmelder für die Secvest 2WAY 	<ul style="list-style-type: none"> • Für ABUS-Sicherungen nach DIN, VdS und SKG • Zuverlässiger Ausreißwiderstand 	<ul style="list-style-type: none"> • Hilft bei der sicheren Montage der Fenstersicherung • Aus Metall • Abm. (LxBxH): 155x105x70 mm 	<ul style="list-style-type: none"> • Hilft bei der sicheren Montage der Fenstersicherung • Aus Metall
------------------------------	--	---	--	---

Lieferumfang	Nachrüstset, Batterien, Elektronikaufsatz	10er-Set Befestigungsanker	Bohrschablone	Bohrschablone
---------------------	---	----------------------------	---------------	---------------

Farbe	weiß	braun	Lochsäge			
Artikelnummer	FU8402W	FU8402B	FU8406	FU8407	FU8408	FU8425

Secvest 2WAY Funk Fensterstangenschloss FOS 550 E

Art.-Nr. **FU8420-2**



VdS



M 197093



Farboption

Technologie	Verriegelungsautomatik mit zwei Verriegelungspunkten, Magnetfeldsensorik
Funktechnik	Frequenz: 868,6625 MHz; Funkleistung: max. 10 mW, FM-Modulation
Druckwiderstand	Über 1 Tonne
Kompatibilität	Secvest 2WAY, Secvest IP, IP Alarmmodul oder Funk-Anzeigemodul für nach innen öffnende Fenster und Fenstertüren auf der Griffseite
Zertifizierungen	VdS-anerkannt, DIN-geprüft
Spannungsvers.	3 V, 2x 1,5 V Alkaline Batterien, Batterielebensdauer: ca. 2 Jahre
Schließung	Gleichschließend: 1 Schlüssel für alle Einheiten, 5 Schließvarianten verfügbar
Anschlüsse	Schraubterminal für passiven Glasbruchmelder
Betriebstemperatur	-10 bis +55°C
Überwachung	Sabotageüberwachung, Spannungsüberwachung
Lieferumfang	Funk Fensterstangenschloss, 2x 1,5 V AAA Batterien, 2 Schlüssel
Farboptionene	Weiß, braun
Notwendiges Zubehör	Stangensets



Schließungs-Nr.	AL0089	AL0125	AL0145
Art.-Nr. weiß	FU8420W	FU8421W	FU8422W
Art.-Nr. braun	FU8420B	FU8421B	FU8422B

Weitere Schließvarianten auf Anfrage als Sonderanfertigung (14 Tage Lieferzeit).

Stangensets für FOS 550 E

Art.-Nr. **FU8426B/W, FU8427B/W, FU8428B/W, FU8429B/W**



VdS



M 197093



Farboption

Ausführung	01	02	03	04
Stangenlänge cm	75/75	75/118	118/118	150/150
Nutzhöhe cm	80/80	80/123	123/123	155/155
Artikelnummer	FU8426B/W	FU8427B/W	FU8428B/W	FU8429B/W

Mit dem FOS 550 E (und dem passenden Stangenset) sichern Sie Fenster und Fenstertüren mit nach innen öffnenden Dreh- und Dreh-Kipp-Beschlägen. Um eine geschlossene Einheit zu bilden, werden die Stangen ganz einfach jeweils oben und unten in den Fenstergriff montiert.

Beachten Sie deshalb beim Kauf, die Länge des Stangensets entsprechend der Höhe des zu sichernden Fensters auszuwählen.

Beispiel:

Für ein Standard Fenster mit der Fensterhöhe von 1 m benötigen Sie einmal das FU8420 und dazu passend die beiden Stangenteile aus dem Set FU8426. Die beiden Stangen sind nun vor der Montage auf die Länge von jeweils 0,5 m anzupassen.
(Gesamtlänge: 2x 0,5 m = 1 m)

Funk Tür-Zusatzschloss

Drei auf einen Streich

Das gibt es nur von ABUS. Denn unser Funk Tür-Zusatzschloss punktet mit drei Vorteilen, kombiniert in einem einzigartigen Produkt:

1. Die Tür wird mechanisch abgesichert
2. Es detektiert Öffnungsversuche
3. Scharf-/Unscharfschaltung der Alarmanlage mit akustischer Rückmeldung



Bohrschablone für FU8130/FU8140

Art.-Nr. FU8135



Produkteigenschaften:

- Hilft bei der sicheren Montage des Tür-Zusatzschlusses
- Aus Metall

Lieferumfang:

Bohrschablone

Artikelnummer FU8135

	Secvest 2WAY Funk Tür-Zusatzschloss mit Drehknopf	Secvest 2WAY Funk Tür-Zusatzschloss mit Innenzylinder
Art.-Nr.	FU8130B/W/S	FU8140B/W/S
		
		
	Farboptionen	Farboptionen
Produkt-eigenschaften	<ul style="list-style-type: none"> • Doppelhubriegel mit Außen-schließzylinder und Drehknopf innen • Zusätzlicher mechanischer Einbruchschutz von über 1 Tonne Druckwiderstand • Automatische Scharf- und Unscharf-Schaltung der Alarm-zentrale beim Sperren des Tür-Zusatzschlusses • Aktiver Einbruchschutz (Detektiert bereits den Einbruchversuch) • Für Falztüren bis max. 29 mm und Stumpftüren geeignet • Dornmaß von 72 mm auf 60 mm einstellbar • Für Türen mit DIN links und DIN rechts Anschlag geeignet 	<ul style="list-style-type: none"> • Dient der Absicherung von Türen mit Glaseinsatz • Doppelhubriegel mit Außen- und Innenschließzylinder • Zusätzlicher mechanischer Einbruchschutz von über 1 Tonne Druckwiderstand • Automatische Scharf- und Unscharf-Schaltung der Alarm-zentrale beim Sperren des Tür-Zusatzschlusses • Aktiver Einbruchschutz (Detektiert bereits den Einbruchversuch) • Für Falztüren bis max. 29 mm und Stumpftüren geeignet • Dornmaß von 72 mm auf 60 mm einstellbar • Für Türen mit DIN links und DIN rechts Anschlag geeignet
Lieferumfang	3 Schlüssel, 2x 1,5 V AAA Batterien	3 Schlüssel, 2x 1,5 V AAA Batterien
Optionales Zubehör	Bohrschablone	Bohrschablone
Technologie	Magnetfeldsensorik	Magnetfeldsensorik
Funktechnik	Frequenz: 868,6625 MHz; Funkleistung: max. 10 mW, FM-Modulation	Frequenz: 868,6625 MHz; Funkleistung: max. 10 mW, FM-Modulation
Druckwiderstand	Über 1 Tonne	Über 1 Tonne
Kompatibilität	Secvest 2WAY, Secvest IP, IP Alarm-modul oder Funk-Anzeigemodul für nach innen öffnende Fenster und Fenstertüren auf der Griffseite	Secvest 2WAY, Secvest IP, IP Alarm-modul oder Funk-Anzeigemodul für nach innen öffnende Fenster und Fenstertüren auf der Griffseite
Zertifizierungen	VdS-anerkannt, DIN-geprüft	VdS-anerkannt, DIN-geprüft
Spannungsvers.	3 V, 2x 1,5 V Alkaline Batterien, Batterielebensdauer: ca. 1 Jahr	3 V, 2x 1,5 V Alkaline Batterien, Batterielebensdauer: ca. 1 Jahr
Schließung	Außenzylinder EC550	Außenzylinder EC550
Abm., Gewicht	135x57x75 mm (BxHxT); 1270 g	135x57x75 mm (BxHxT); 1270 g
Betriebstemperatur	-10 bis +55°C	-10 bis +55°C
Überwachung	Sabotageüberwachung, Spannungsüberwachung	Sabotageüberwachung, Spannungsüberwachung
Farboptionen	Weiß, braun, silber	Weiß, braun, silber

Artikelnummer FU8130B/W FU8130S FU8140B/W FU8140S

Secvest Key 2WAY Funkzylinder

Secvest Key 2WAY Funkzylinder

Art.-Nr. **FU5897-8, FU5900-FU5981, FU5983-FU5990**



Produkt-eigenschaften

- Erster Funkscharfschaltzylinder der Welt
- Zum Aktivieren und Deaktivieren der Secvest 2WAY, Secvest IP und dem IP Alarmmodul
- Bequeme Einknopf-Bedienung
- Akustische Statusmitteilung
- In Schließanlagen integrierbar
- In verschiedenen Längen und auch für Zylinder anderer Hersteller erhältlich

Lieferumfang

Funkzylinder, 3 Schlüssel pro Schließung, Montageschlüssel, 3 V Lithium Batterie FU2990

Statusanzeige	Ja
Funkfrequenz	868 MHz
Funkleistung	Max. 10 mW
Reichweite Senden	Ca. 30 m im Gebäude, ca. 100 m im Freien
Reichweite Empfangen	Ca. 30 m im Gebäude, ca. 100 m im Freien
Spannungsvers.	3 V
Batterietyp	3 V CR2 Lithium Batterie
Batterielebensdauer	Ca. 12 Monate
Spannungsüberwachung	Ja
Gehäusematerial	ABS
Betriebstemperatur	-10°C bis +55°C
Abmessungen	Eurozylinder (BxHxT): innen 35 mm, außen 50 mm; Knauf (HxD): 55x42 mm
Gewicht	100 g (ohne Zylinder und Batterie)
Umweltklasse	II

Unsere beliebtesten Modelle im Überblick.

Weitere Zylinderlängen im Webshop unter www.abus-sc.com oder auf Anfrage. Auch ein Umbau von Zylindern anderer Hersteller ist möglich.

Außenmaß mm	30	35	35	40	40	45	45	50
Innenmaß mm	35	35	40	40	45	40	45	45
Artikelnummer	FU5901	FU5910	FU5911	FU5920	FU5921	FU5929	FU5930	FU5939

Der Secvest Key 2WAY Funkzylinder ist die bequemste Option, die Secvest 2WAY zu bedienen. Denn sie wird beim Aufsperrern automatisch deaktiviert und beim Absperren aktiviert.

Beim Verlassen des Hauses genügt ein Druck auf den Knopf, und das gewohnte Absperren führt zur Aktivierung. Dies wird über ein akustisches Signal bestätigt.



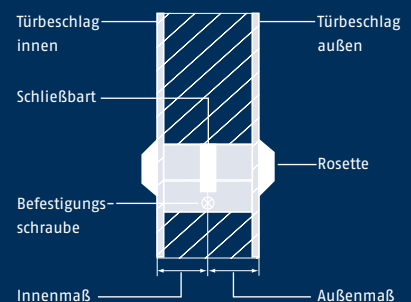

Die Montage des Funkzylinders ist denkbar einfach: Der alte Zylinder kommt raus, der Funkzylinder hinein. Der Knauf befindet sich an der Türinnenseite. Anschließend wird der Secvest Key mit einer Stulpschraube befestigt – fertig. Der Funkzylinder passt in alle Türen mit Euro-Profil. Für eine einfache und präzise Messung gibt es die ABUS Messlehre (Art.-Nr. ME2750), die Sie kostenlos anfordern können.



Secvest 2WAY

Secvest 2WAY Melder

Einbruch

Jede Minute ein Einbruch. Schützen Sie sich und Ihren Besitz mit aktivem Einbruchschutz!



Feuer

Alle 2 bis 3 Minuten zerstört ein Brand Werte und gefährdet Leben. Rauchmelder retten Leben.



Wasser

Wasserschäden können sehr teuer werden. Eine rechtzeitige Warnung kann Schlimmeres verhindern.





Notfall

Schnelle, effektive Hilfe ist das A und O bei Notfällen. Bauen Sie die Secvest zum Hausnotrufsystem aus.

Secvest 2WAY Funk-Öffnungsmelder Secvest 2WAY Funk-Erschütterungsmelder





Art.-Nr.	FU8320W/B, FU8321W/B	FU8380
		
Produkt-eigenschaften	<ul style="list-style-type: none"> • Hochwertiger Magnetkontakt • Detektiert Öffnen von Fenstern, Türen usw. • Anschlussmöglichkeit für weitere verdrahtete Melder • Als Funkmodul nutzbar • Sabotageüberwachung • CC, FSL siehe Glossar auf S. 191 	<ul style="list-style-type: none"> • Sensibler Erschütterungsmelder • Geeignet für Fenster, Türen und Wände • Auch für Objekte geeignet, die nicht bewegt werden sollen • Unterschiedliche Empfindlichkeitsstufen möglich
Lieferumfang	Öffnungsmelder, 3 V Lithium Batterie FU2990, Montagematerial, 6 Distanzplatten	Erschütterungsmelder, 3 V Lithium Batterie FU2990, Befestigungsmaterial
Spezifikation	CC, weiß CC, braun FSL, weiß FSL, braun	
Artikelnummer	FU8320W FU8320B FU8321W FU8321B	FU8380

Secvest 2WAY Funk-Bewegungsmelder Secvest 2WAY tierimmuner Funk-Bewegungsmelder

Art.-Nr.	FU8350	FU8360
		
Produkt-eigenschaften	<ul style="list-style-type: none"> • Passiv-Infrarot Bewegungsmelder für den Innenbereich • Detektiert Wärmebewegungen • Überwacht ganze Räume • 90° Blickwinkel, ideal für Eckmontage • Erfassungsbereich: 15 Meter 	<ul style="list-style-type: none"> • Unempfindlich bei Tieren bis ca. 30 kg • Passiv-Infrarot Bewegungsmelder • Detektiert Wärmebewegungen • Überwacht ganze Räume • 90° Blickwinkel, ideal für Eckmontage • Erfassungsbereich: 12 Meter
Lieferumfang	Bewegungsmelder, 3,6 V Lithium Batterie FU2992	Bewegungsmelder, 3,6 V Lithium Batterie FU2992
Artikelnummer	FU8350	FU8360

	Secvest 2WAY Funk-Glasbruchmelder	Secvest 2WAY Funk-Wassermelder	Secvest 2WAY Funk-Rauchmelder
Art.-Nr.	FU8370	FU8330	FU8340
			
Produkt-eigenschaften	<ul style="list-style-type: none"> • Zuverlässiges (akustisches) Erkennen von Glasbruch • Zur Überwachung von Glasflächen • Abstand zum Glas bis zu 9 m • Unterscheidet zwischen zerspringenden Fenstern und Trinkgläsern • Keine Verdrahtung am Fenster nötig 	<ul style="list-style-type: none"> • Technikmelder für die Secvest • Detektiert Wasser • Schützt vor Wasserschäden • Leicht zu montieren • Wasserdichter Fühler • Invertierbar (detektiert Abtrocknung) 	<ul style="list-style-type: none"> • Optischer Rauchmelder mit Maximaltemperaturfühler • Meldet Feueralarm an die Zentrale • EN 14604 konform • Integrierter Piezo-Alarmgeber • Warnton bei schwacher Batterie + Meldung an die Zentrale
Lieferumfang	Glasbruchmelder, 3 V Lithium Batterie FU2990, Befestigungsmaterial	Wassermelder, 3 V Lithium Batterie FU2990	Rauchmelder, 9 V Lithium Batterie FU2993

Artikelnummer	FU8370	FU8330	FU8340
----------------------	--------	--------	--------











	Secvest 2WAY Funk-Überfalltaster	Secvest 2WAY Funk-Feuertaster	Secvest 2WAY Funk-Notrufsender	Secvest 2WAY Funk-Überfallsender
Art.-Nr.	FU8300	FU8310	FU8390	FU8305
				
Produkt-eigenschaften	<ul style="list-style-type: none"> • Komfortable Aufputzmontage • Geeignet für unauffällige und diskrete Alarmierung 	<ul style="list-style-type: none"> • Komfortable Aufputzmontage • Geeignet für manuelles Auslösen eines Feueralarms 	<ul style="list-style-type: none"> • Zum schnellen Absetzen eines Pflegenotrufs • Klein und handlich • Strahlwassergeschützt • Befestigung an Arm, Gürtel oder um den Hals 	<ul style="list-style-type: none"> • Auslösen eines diskreten Überfallalarms • Klein und handlich • Strahlwassergeschützt • Befestigung an Arm, Gürtel oder um den Hals
Lieferumfang	Überfalltaster, 3 V Lithium Batterie FU2987, 5 Papiereinsätze FU8301	Feuertaster, 3 V Lithium Batterie FU2987, 5 Papiereinsätze FU8311	Notrufsender, Gürtelclip, Armband, Halskordel	Überfallsender, Gürtelclip, Armband, Halskordel
	Taster	Taster		
	5 Papiereinsätze	5 Papiereinsätze		
Artikelnummer	FU8300	FU8310	FU8390	FU8305

Bedienteile, Fernbedienungen & Anzeigemodule



Mit der Fernbedienung aktivieren und deaktivieren Sie die Alarmanlage bequem aus der Ferne und erhalten dank der vier integrierten LEDs umgehend Rückmeldung über den veränderten Systemstatus.

Gleichzeitiges Drücken und Halten von Aktivierungs- und Deaktivierungstaste löst einen Überfallalarm aus. Auch die Abfrage aller wichtigen Informationen über den Status Ihrer Alarmzentrale (aktiv, deaktiv, intern aktiv, Störung) ist möglich. Eine vierte Taste lässt sich frei programmieren.

Art.-Nr.	Secvest 2WAY Funk-Fernbedienung	Secvest Funk-Fernbedienung	Proximity-Chip-schlüssel
FU8100	 VdS H 110005	FU8150 	AZ5501 
	   	   	
Produkt-eigenschaften	<ul style="list-style-type: none"> • Aktivieren/Deaktivieren der Zentrale • 4 LEDs zur Anzeige des aktuellen Systemstatus • Rückmeldung einer Statusänderung 	<ul style="list-style-type: none"> • Aktiviert und deaktiviert die Secvest 2WAY bzw. Teilbereiche auf Knopfdruck • Integrierte Panikfunktion 	<ul style="list-style-type: none"> • Aktivieren/Deaktivieren der Zentrale • Einfach vor die Zentrale oder das Bedienteil halten • Völlig berührungslos
Art.-Nr.	FU8100	FU8150	AZ5501

Art.-Nr.	Secvest 2WAY Funk-Schlüssel-schalter	Secvest 2WAY Funk-Bedienteil	Secvest 2WAY Funk-Infomodul	Secvest 2WAY Funk-Universalmodul	Funk-Anzeige-modul
FU8165	FU8110	FU8200	FU8210	FU8403	
					
		   			
Produkt-eigenschaften	<ul style="list-style-type: none"> • Bidirektional • Einfaches Aktivieren und Deaktivieren ohne Code-Eingabe 	<ul style="list-style-type: none"> • Aktivieren/Deaktivieren der Zentrale • Integrierter Proximity-Chipschlüssel-Leser (benötigt 12 V Netzteil) • Auch für den Außenbereich • Schalten von Ausgängen • Spannungsvers. über Batterie u. extern (12 V) 	<ul style="list-style-type: none"> • Informiert über den Zustand der Secvest 2WAY • 8 verschiedene LED-Anzeigen • Unterschiedliche Signal-/Alarmtöne • Integrierter Piezo • Extern 12 V spannungsversorgt 	<ul style="list-style-type: none"> • Repeaten von allen Secvest Komponenten möglich 	<ul style="list-style-type: none"> • 2 LEDs für Statusanzeige • Kompatibel mit FTS 96 E, FOS 550 E, FG 350 E, Funk Tür-Zusatzschloss und Secvest Funk-Öffnungsmeldern • 16 Anzeigekanäle, einzeln programmierbar
Art.-Nr.	FU8165	FU8110	FU8200	FU8210 FU3821 FU3822 TWAC3200	FU8403





UVM Akku Netzteil Netz. uP

Secvest 2WAY Alarmierung und Meldung

Secvest 2WAY Funk-Außensirene	Secvest 2WAY Funk-Außen-sirenen-Paket	Secvest 2WAY Funk-Innensirene	Secvest Funk-Steckdose	
FU8220	FU8250	FU8230	FU8240 NEU	
 <p>2WAY</p>  <ul style="list-style-type: none"> • Robustes, kompaktes Polycarbonat-Spritzguss-Gehäuse • Lautstarker Kombi-Signalgeber • Rein funkbasierte Außensirene mit bis zu 100 m Reichweite 	 <ul style="list-style-type: none"> • Robuste, wetterfeste Außensirene • Xenon-Blitztechnologie • Mehrfach sabotageüberwacht • Notstromversorgt, Notstromakkus im Lieferumfang enthalten 	 <ul style="list-style-type: none"> • Zur akustischen Unterstützung von Zentrale und Funk-Außensirene • Robustes ABS Spritzgussgehäuse • Lautstarker Signalgeber (90 dB @1 m) • DC-Netzanschluss für batterielosen Betrieb (optional) 	 <ul style="list-style-type: none"> • Ermöglicht das drahtlose Schalten von Verbrauchern (z. B. Licht) im Alarmfall oder nach Zeitplan • Kompatibel zu Secvest 2WAY, Secvest IP Funkalarmzentrale und IP Alarmmodul 	
Sirene	Lith.-Batt.			
FU8220	FU2985	FU8250	FU8230	FU8240

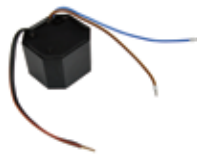

Realisieren Sie mit der Funksteckdose intelligente Steuer- und Schaltfunktionen im Rahmen der Sicherheitssysteme Secvest 2WAY, Secvest IP oder mit Videoüberwachungssystemen (in Verbindung mit dem IP Alarmmodul). Wird die Funksteckdose via 868 MHz Funk aktiviert, schaltet sie angeschlossene Komponenten wie z. B. Beleuchtung, Jalousien, Heizung/Lüftung oder HiFi-Anlagen ein oder aus. Bei Bedarf kann auch manuell direkt an der Steckdose geschaltet werden. Eine LED gibt Auskunft über den Status der Steckdose (aktiviert/deaktiviert).

Secvest 2WAY GSM-Modul	Secvest 2WAY ISDN-Modul	Secvest 2WAY Ethernet-Modul	Secvest Schaltnetzteil	Einbaunetzteil
FU8010	FU8020	FU8030	FU3822	TVAC35200
 <ul style="list-style-type: none"> • Überträgt Sprachtexte und Protokolle • Redundante Übertragung bei PSTN-Ausfall • Ideal bei Gebäuden ohne Telefonanschluss (Ferienhäuser etc.) 	 <ul style="list-style-type: none"> • Überträgt Sprachtexte und Protokolle • Für Objekte mit ISDN-Anschluss • Einfach zu installieren oder nachzurüsten 	 <ul style="list-style-type: none"> • Für IP-basierte Alarmmeldungen • Für weltweiten Zugriff auf die Secvest 2WAY • Einfach zu installieren oder nachzurüsten 	 <ul style="list-style-type: none"> • Geeignet für Infomodul, Bedienteil, Innensirene, Universalmodul • Schaltnetzteil mit integrierter Sicherung 	 <ul style="list-style-type: none"> • Stabilisiertes Mini-Schaltnetzteil • Ideal auch zum Einbau in 55 mm Unterputzdosen • Spannung: 230 VAC/12 VDC (1 A)
FU8010	FU8020	FU8030	FU3822	TVAC35200

Batterien



www.abus-sc.com
Hier finden Sie die passenden Batterien:

Außensirene Alkaline: FU2986
 Außensirene Lithium: FU2985
 2WAY Fernbedienung, Überfall- und Feueraster: FU2987
 Bedienteil, Secvest Key, Öffnungs-, Erschütterungs-, Wasser- und Glasbruchmelder: FU2990
 Fernbedienung: FU2991
 Schlüsselschalter, PIR: FU2992
 Rauchmelder: FU2993
 Zentrale: FU2996

Secvest 2WAY Musterkoffer & Zubehör

Mit dem Secvest Musterkoffer bietet ABUS Security-Center neue Möglichkeiten bei der Präsentation und dem Verkauf der Secvest 2WAY. Der hochwertige Aluminiumkoffer enthält die Zentrale und die wichtigsten Komponenten der Secvest 2WAY. Durch die stoßsichere Lagerung aller Geräte in zwei Schaumstoffebenen ist eine professionelle Demonstration der Secvest 2WAY Funkalarmanlage überall möglich – ob im Ladengeschäft oder beim Kunden vor Ort.



www.abus-secvest.com

Das Thema Funkalarm auf einer übersichtlichen Plattform: Hier finden Sie Filme, Planungshilfen und viele wertvolle Tipps und Informationen rund um das Secvest 2WAY Funkalarmsystem.

Secvest 2WAY Musterkoffer

Art.-Nr. **FU8003/FU8009**



Produkt-eigenschaften

- Zur professionellen Produktpräsentation beim Kunden
- Funktionsfähiges System im hochwertigen Aluminiumkoffer
- Enthält alle wesentlichen Komponenten

Lieferumfang

Secvest 2WAY Funk-Alarmzentrale, Funk-Rauchmelder, Funk-Bewegungsmelder, Öffnungsmelder weiß u. braun, Funk-Erschütterungsmelder, Funk-Bedienteil, Funk-Fernbedienung, Funk-Notrufsender, Funk-Infomodul, Proximity-Chipschlüssel, Funk-Außensirene, Netzteil, Koffer

Sprache	DE, NL, FR	UK, DK, IT
Artikelnummer	FU8003	FU8009

FTS 96 E Musterkoffer

Art.-Nr. **FU8405/FU8409**



Produkt-eigenschaften

- Zur professionellen Produktpräsentation beim Kunden
- Funktionsfähiges System im hochwertigen Aluminiumkoffer
- Geeignet in Kombination mit dem Secvest 2WAY Musterkoffer

Lieferumfang

Koffer, Fensterrahmen mit verbauter FTS 96 E

Anzeigemodul und Magnetkontakt

ohne	mit
------	-----

Artikelnummer	FU8405	FU8409	FU5982
---------------	--------	--------	--------

Secvest Key 2WAY Demo-Türmodell

Art.-Nr. **FU5982**



- Hochwertiges Teil-Türelement
- Passend zum Shop-in-Shop-System
- Inklusive voll funktionsfähigem Secvest Key 2WAY zur Live-Demonstration

Türmodell inkl. Secvest Key 2WAY, inkl. Batterie FU2990

Secvest 2WAY Musterkoffer & Zubehör

Secvest 2WAY 868 MHz Funk-Testbox	
Art.-Nr.	FU3801
Funkfrequenz	868,6625 MHz
Messbereich	-115 bis -50 dBm
Anschlüsse	Eingänge: BNC-Buchse 50 Ohm; Ausgänge: Klinenbuchse 3,5 mm (Mini-Klinke) Kommunikation über RS232 mit Hyperterminal
Sensortyp	Omnidirektionale Antenne
Akustische Signalisierung	Piezo
Bandbreite	25 kHz
Anzeige	Alphanumerisches Display 2x 16 Zeichen
Sprache	Englisch
Gehäusematerial	ABS
Stromversorgung	2x Typ AA, Alkali, Batterieüberwachung via LED, Spannungsversorgung: 3 VDC
Stromaufnahme	46 mA-62 mA
Abm., Gewicht	80x150x30 mm; 250 g mit Batterien
Lieferumfang	Funk-Testbox, Batterien
Zubehör	PC-Kabel für Funk-Testbox (siehe unten)



- Kalibriertes Handmessgerät
- Ein Muss für die professionelle Montage
- Auch 24-Stunden-Langzeittests möglich
- Echtzeituhr
- Auswertung der Messung über PC möglich

Artikelnummer	FU3801
---------------	--------

	USB-Programmierkabel	PC-Kabel für Funk-Testbox
--	----------------------	---------------------------

Art.-Nr.	FU5009	FU3810
Produkt-eigenschaften	<ul style="list-style-type: none"> • Programmierung der Secvest per PC • Einfacher Anschluss 	<ul style="list-style-type: none"> • Verbindung der Funk-Testbox mit einem Laptop
Lieferumfang	USB-Kabel	PC-Kabel

Artikelnummer	FU5009	FU3810
---------------	--------	--------

Um den störungsfreien Betrieb von Funk-Alarmanlagen zu gewährleisten, ist es wichtig, den idealen Installationsort zu bestimmen. Die baulichen Gegebenheiten eines Objektes stellen die maßgeblichen Einflussfaktoren der Funkübertragung dar. Daher ist anzuraten, vor der Montage der Zentrale die Reichweite zu testen. Dabei nimmt die Testbox den Platz ein, den später die Zentrale hat. Durch Auslösen einer Funkkomponente kann die Sendeleistung ortsspezifisch innerhalb des Objektes ermittelt werden. Sollte die Signalstärke nicht ausreichen, kann die Reichweite über das 2WAY Funk-Universalmodul FU8210 erhöht werden.

secvest.®

SECVEST IP FUNKALARMANLAGE

Alarm trifft IP-Technologie. Mit der innovativen, netzwerkbasier- ten Funkalarmzentrale Secvest IP stellt ABUS Security-Center auch im Alarmbereich die Weichen in Richtung Vernetzung, Komfort und Intelligenz. Lassen Sie sich von den Möglichkeiten wie Steu- erung über iPhone App, Video- verifikation und mechatroni- scher Sicherheit überzeugen.



Secvest IP Funkalarmzentrale

Die dezente Alarmanlage



secvest.®

- 3-Zonen-Funkalarmzentrale für bis zu 11 Funkmelder und zusätzlich 3 Bedienelemente (z. B. Fernbedienungen)
- Geeignet zur Absicherung von Wohnungen und kleineren Objekten
- 10/100 MBit Netzwerkanschluss für weltweiten Zugriff über PC oder mobile Endgeräte
- Programmierung über Web-Server, Bedienung über Fernbedienung, Web-Server, App, Secvest Key
- Aktive Alarmverifikation durch Video-Motion-Detektion (in Verbindung mit PIR Netzwerkkamera)
- E-Mail Benachrichtigung im Alarmfall
- Kompatibel mit IP Alarmmodul und GSM-Wählgerät

Die Secvest IP vereint zuverlässige Alarmtechnik mit brillanter Videotechnik und schafft so ein IP-basiertes System, das Sie vor Einbruch, Feuer und Wasser warnt. Im Notfall ist eine Alarmverifikation mittels integrierbarer PIR-Netzwerkkamera möglich, die Ihnen unbestechliche Bilder liefert.



Bedienung

App sofort bedienen Sie Ihr Secvest IP Funkalarmsystem bequem und jederzeit über Ihr iPhone, iPod touch oder iPad. Aktivieren und deaktivieren Sie Ihr System mit einem Tastendruck, oder steuern Sie einen Funk-Schaltausgang.



Alarmierung

Ist die App aufgerufen, werden Sie im Alarmfall akustisch und visuell auf einen anstehenden Einbruch, Brand oder eine technische Störung hingewiesen. Sie behalten damit stets den Überblick und können zielgerichtet handeln.



Alarmbilder

Durch die Erweiterung Ihres Secvest IP Funkalarmsystems mit einer PIR Netzwerkkamera, erhalten Sie nun zusätzlich die wichtigen Alarmbilder zu jedem Alarmereignis. So sind Sie sofort im Bilde und reagieren noch schneller.

Secvest IP Funkalarmzentrale

Art.-Nr.	FUAA10010
Alarmzonen, Teilbereiche	3 Funk-Alarmzonen für insgesamt 11 Melder (4/3/4) 3 virtuelle IP-Zonen (für PIR Netzwerkamera oder IP Alarmmodul)
Funktechnik	868 MHz FM, Schmalband, verschlüsselt
Bedienelemente	Bis 3 Bedienelemente (Secvest Key oder Fernbedienung)
Schaltausgänge	2 Funkschaltausgänge (für Funksteckdose), 1 Relais- und 4 Transistor-Schaltausgänge
Alarmierung	Außensirene, mehrere Innensirenen möglich, eventgesteuertes Schalten der Funkausgänge, Alarmmeldungen über E-Mail mit bis zu 3 definierbaren Ereignistexten, an bis zu 3 E-Mail-Adressen
Bedienung	Secvest Key, Funk Türzusatzschloss, Funk-Fernbedienung, lokaler PC, online über Browser oder iPhone App
Anzeige	Status-LEDs/-
Alarmspeicher	Ja; per Weboberfläche und iPhone App abrufbar
Programmierung	Über integrierten Web-Server
Stromversorgung	13,8 VDC
Abm. (BxHxT)	195x225x45 mm



Lieferumfang:
Alarmzentrale, Schaltnetzteil 13,8 VDC FU3819, 2,1 Ah Notstromakku BT2020, Batterie-Anschlusskabel, LAN-Kabel, Software, Bedienungsanleitung, Befestigungsmaterial

Optionales Zubehör GSM Wählgerät AZ6302, PSTN Wählgerät AZ6301, PIR Netzwerkamera TVIP41550, IP Alarmmodul CASA10010

Artikelnummer FUAA10010

Secvest IP Basis Set Secvest IP Video Set

Art.-Nr. **FUAA10020**

- Produkt-eigenschaften**
- Der perfekte Einstieg in die vernetzte Alarmtechnik
 - Paket mit hervorragendem Preis-Leistungs-Verhältnis
 - Inklusive Bewegungsmelder für die Innenraumsicherung
 - Inklusive Öffnungsmelder zur Überwachung von Fenster oder Tür
 - Inklusive bidirektionaler Funkfernbedienung mit Statusabfrage

Lieferumfang Alarmzentrale, Schaltnetzteil 13,8 VDC FU3819, 2,1 Ah Notstromakku BT2020, Batterie-Anschlusskabel, LAN-Kabel, Software, Bedienungsanleitung, Befestigungsmaterial

Funk-Fernbedienung FU8100, Funk-Öffnungsmelder FU8320W, Funk-Bewegungsmelder FU8350

Artikelnummer FUAA10020

Art.-Nr. **FUAA10030**

- Produkt-eigenschaften**
- Die perfekte Verbindung von Alarm- und Videotechnik
 - Paket mit hervorragendem Preis-Leistungs-Verhältnis
 - Geeignet zur Absicherung von Wohnungen und kleineren Objekten
 - Inklusive PIR-Netzwerkamera zur Alarmverifikation durch Video-Motion-Detektion

Lieferumfang Alarmzentrale, Schaltnetzteil 13,8 VDC FU3819, 2,1 Ah Notstromakku BT2020, Batterie-Anschlusskabel, LAN-Kabel, Software, Bedienungsanleitung, Befestigungsmaterial

PIR Netzwerkamera TVIP41550

Artikelnummer FUAA10030

Secvest IP Systemübersichtsschema

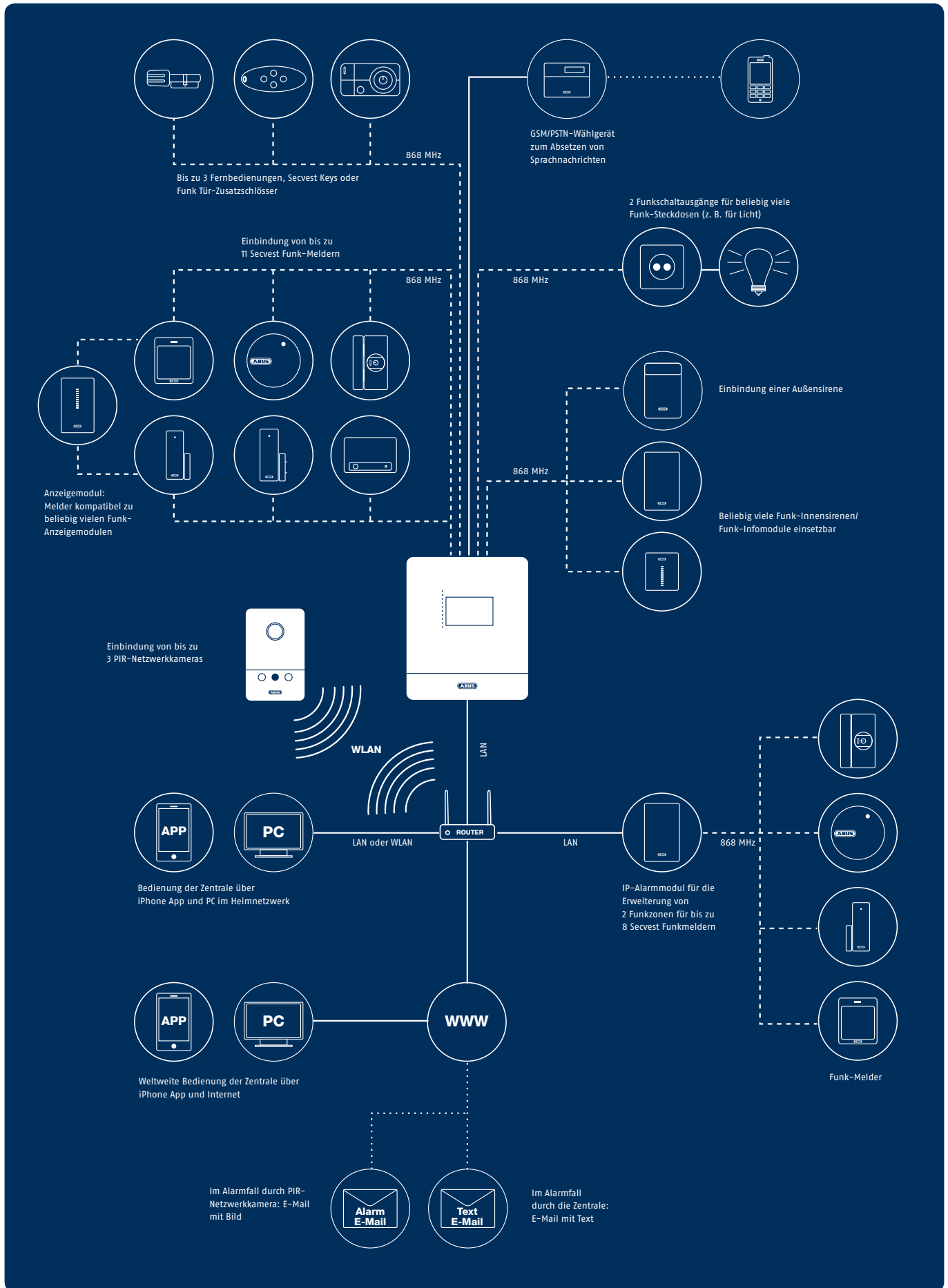

PIR Netzwerkkamera

Art.-Nr. **TVIP41550**



Produkt-eigenschaften

- Netzwerkkamera mit 1,0 MPx CMOS Modul mit 720p Auflösung
- Bewegungserkennung durch PIR-Sensor mit Real Alarm Selection
- Integrierte Weißlicht-LEDs, die bei Bewegungserkennung aktiviert werden
- Ideales Ergänzungsprodukt für Secvest IP und und IP-Alarmmodul zur Kombination von Video- und Alarmtechnik
- Integrierter Micro SD-Karten-Slot
- WLAN n-Standard
- Überwachungsmodus mit Videoverifikation

Lieferumfang

PIR Netzwerkkamera, Netzteil, Halter inkl. Befestigungsmaterial, VMS Express, WLAN-Antenne

Benötigtes Zubehör

-

Optionales Zubehör

Micro SD-Karte TVAC40970, 16-Kanal NAS, 4-Kanal Videopeicher, Secvest IP, IP Alarmmodul

Bildaufnehmer	1/4" CMOS Progressive Scan Sensor
Objektiv	3,45 mm, F2.4, horizontaler Blickwinkel 57,8°
Auflösungen	176x144 - 1280x800 (frei wählbar)
Bildraten	25 Bilder/s @1280x800
Komprimierung	MJPEG, MPEG-4, H.264
Bildkorrekturen	AWB, BLC
Tag/Nacht-Funktion	Ja, Weißlicht LEDs, Reichweite 5 m im Innenbereich
Mindestbeleuchtung	Farbe: 0,2 Lux
Digitaler Zoom	4x
Alarmierung	Alarmierung über HTTP, SMTP, FTP, Netzlaufwerk, Micro-SD/SDHC-Karte, E-Mail, virtueller Ausgang, 7 Voralarm-, 1 Ereignis-, 7 Nachalarmbilder; 2x virtueller Alarmeingang, 2x virtueller Alarmausgang
Audio	Audioausgang (Speaker Out), 2-Wege-Audio, integriertes Mikrofon
Browser/Software	Browser: Mozilla Firefox, Internet Explorer 6 oder höher, Software: ABUS VMS Express, ONVIF
Protokolle	TCP/IP, DHCP, PPPoE, ARP, ICMP, FTP, SMTP, DNS, NTP, UPnP, RTSP, RTP, HTTP, TCP, UDP, 3GPP/ISMA RTSP, IPv6, SNMP, QoS
Sicherheit	Verschlüsselung: HTTPS, WEP, WPA-PSK, WPA2 -PSK Zugriffsschutz: IP-Adressfilter, Benutzername, Passwort, 3 Berechtigungsstufen
Alarmtechnik	Integrierter Passiv-Infrarot Sensor, 5 m Reichweite; bei Bewegungserkennung und Dunkelheit Zuschaltung der integrierten Weißlicht LEDs (2x 1 Watt)
Spannungsvers.	12 VDC
Abm. (BxHxT)	80x120x35 mm

Artikelnummer **TVIP41550**

Die Videoalarmkamera

- MPx Netzwerkkamera und Passiv-Infrarot-Bewegungsmelder in einem
- HD 720p CMOS Netzwerkkamera mit 1,0 Megapixel-Auflösung
- Zuschaltung von Weißlicht-LEDs bei Bewegungserkennung, Aufzeichnungsstart & definierbarer Reaktion
- Ideal zur Alarmverifikation per Einzelbild/Video
- „Guard Mode“: Modus zur Bewegungsverifikation (PIR und Video Motion Sensor)
- Integrierte Micro SD-Karten Aufzeichnung
- Virtuelle Alarmein- und -ausgänge zur Integration in Secvest IP

Video- und Alarmtechnik in einem Produkt – mit dem gewissen Extra an Mehrwert für die Sicherheit: Für Videoüberwachung: Bewegungserkennung via PIR ist zuverlässiger als die über Bildanalyse. Durch die Weißlicht-LEDs wird das Bild farbig und besser als bei IR-Beleuchtung. Für Alarmtechnik: Alarme können sofort über Einzelbild/Video verifiziert werden, im Ereignisfall hat man stichhaltige Aufnahmen des Alarmereignisses.



Video-Verifikation von Alarmen

Binden Sie die PIR Netzwerkkamera in IP-basierte Alarmsysteme wie Secvest IP oder IP Alarmmodul ein. So können Sie Alarme sofort via Live-Bild überprüfen. Auch möglich: eine Stand-alone-Lösung als „Quasi-Alarmanlage“ auf NAS-Basis.

Funk-Fenstersicherung FTS 96 E

Funk-Fenstersicherung FTS 96 E

Art.-Nr. **FU8410W/B-FU8416W/B**

Technologie	Verkrallende Stahlriegel, Magnetfeldsensorik
Funktechnik	Frequenz: 868,6625 MHz; Funkleistung: max. 10 mW, FM-Modulation
Druckwiderstand	Über 1 Tonne
Kompatibilität	Secvest 2WAY, Secvest IP, IP Alarmmodul, Funk-Anzeigemodul oder Terxon Funkerweiterung, geeignet für alle nach innen öffnenden Fenster und Fenstertüren
Zertifizierungen	VdS- anerkannte Mechanik, VdS Home
Spannungsvers.	3 V, 2x 1,5 V Alkaline Batterien, Batterielebensdauer: ca. 2 Jahre
Schließung	Gleichschließend: 1 Schlüssel für alle Einheiten, 5 Schließvarianten verfügbar
Anschlüsse	Klemmterminal zur optionalen Einbindung eines passiven Glasbruchmelders
Abm., Gewicht	78x125x55mm (BxHxT); 1050 g
Betriebstemperatur	-10 bis +55°C
Überwachung	Sabotageüberwachung, Spannungsüberwachung
Lieferumfang	Funk-Fenstersicherung, 2x 1,5 V AAA Batterien, 2 Schlüssel



VdS
M 197029
H 110003

Schließungs-Nr.	AL0089	AL0125	AL0145
Art.-Nr. weiß	FU8410W	FU8411W	FU8412W
Art.-Nr. braun	FU8410B	FU8411B	FU8412B

Weitere Schließvarianten auf Anfrage als Sonderanfertigung (14 Tage Lieferzeit).

Funk-Nachrüstset für FTS 96	Befestigungsanker	Bohrschablone für FTS 96/96 E	Bohrschablone für FOS 550 E
-----------------------------	-------------------	-------------------------------	-----------------------------

Art.-Nr.	FU8402W, FU8402B	FU8406, FU8407	FU8408	FU8425
----------	------------------	----------------	--------	--------

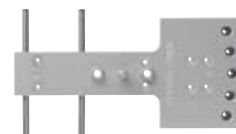

Produkt-eigenschaften	<ul style="list-style-type: none"> • Verbindet mech. mit elektr. Sicherungstechnik • Macht aus bestehenden FTS 96 Alarmmelder für die Secvest 2WAY 	<ul style="list-style-type: none"> • Für ABUS-Sicherungen nach DIN, VdS und SKG • Zuverlässiger Ausreißwiderstand 	<ul style="list-style-type: none"> • Hilft bei der sicheren Montage der Fenstersicherung • Aus Metall • Abm. (LxBxH): 155x105x70 mm 	<ul style="list-style-type: none"> • Hilft bei der sicheren Montage der Fenstersicherung • Aus Metall
Lieferumfang	Nachrüstset, Batterien, Elektronikaufsatz	10er-Set Befestigungsanker	Bohrschablone	Bohrschablone

Farbe	weiß	braun	Lochsäge			
Artikelnummer	FU8402W	FU8402B	FU8406	FU8407	FU8408	FU8425

Funk Fensterstangenschloss-Set

Secvest 2WAY Funk Fensterstangenschloss FOS 550 E

Art.-Nr. **FU8420-2**



VdS
M 197093



Farboption

Technologie	Verriegelungsautomatik mit zwei Verriegelungspunkten, Magnetfeldsensorik
Funktechnik	Frequenz: 868,6625 MHz; Funkleistung: max. 10 mW, FM-Modulation
Druckwiderstand	Über 1 Tonne
Kompatibilität	Secvest 2WAY, Secvest IP, IP Alarmmodul oder Funk-Anzeigemodul für nach innen öffnende Fenster und Fenstertüren auf der Griffseite
Zertifizierungen	VdS-anerkannt, DIN-geprüft
Spannungsvers.	3 V, 2x 1,5 V Alkaline Batterien, Batterielebensdauer: ca. 2 Jahre
Schließung	Gleichschließend: 1 Schlüssel für alle Einheiten, 5 Schließvarianten verfügbar
Anschlüsse	Schraubterminal für passiven Glasbruchmelder
Betriebstemperatur	-10 bis +55°C
Überwachung	Sabotageüberwachung, Spannungsüberwachung
Lieferumfang	Funk Fensterstangenschloss, 2x 1,5 V AAA Batterien, 2 Schlüssel
Farboptionene	Weiß, braun
Notwendiges Zubehör	Stangensets



Schließungs-Nr.	AL0089	AL0125	AL0145
Art.-Nr. weiß	FU8420W	FU8421W	FU8422W
Art.-Nr. braun	FU8420B	FU8421B	FU8422B

Weitere Schließvarianten auf Anfrage als Sonderanfertigung (14 Tage Lieferzeit).

Stangensets für FOS 550 E

Art.-Nr. **FU8426B/W, FU8427B/W, FU8428B/W, FU8429B/W**

VdS
M 197093



Farboption



Ausführung	01	02	03	04
Stangenlänge cm	75/75	75/118	118/118	150/150
Nutzhöhe cm	80/80	80/123	123/123	155/155
Artikelnummer	FU8426B/W	FU8427B/W	FU8428B/W	FU8429B/W

Mit dem FOS 550 E (und dem passenden Stangenset) sichern Sie Fenster und Fenstertüren mit nach innen öffnenden Dreh- und Dreh-Kipp-Beschlägen. Um eine geschlossene Einheit zu bilden, werden die Stangen ganz einfach jeweils oben und unten in den Fenstergriff montiert.

Beachten Sie deshalb beim Kauf, die Länge des Stangensets entsprechend der Höhe des zu sichernden Fensters auszuwählen.

Beispiel:

Für ein Standard Fenster mit der Fensterhöhe von 1 m benötigen Sie einmal das FU8420 und dazu passend die beiden Stangenteile aus dem Set FU8426. Die beiden Stangen sind nun vor der Montage auf die Länge von jeweils 0,5 m anzupassen.
(Gesamtlänge: 2x 0,5 m = 1 m)

Funk Tür-Zusatzschloss

Drei auf einen Streich

Das gibt es nur von ABUS. Denn unser Funk Tür-Zusatzschloss punktet mit drei Vorteilen, kombiniert in einem weltweit einzigartigen Produkt:

1. Die Tür wird mechanisch abgesichert
2. Es detektiert Öffnungsversuche
3. Scharf-/Unscharfschaltung der Alarmanlage mit akustischer Rückmeldung



Bohrschablone für FU8130/FU8140

Art.-Nr. FU8135



Produkteigenschaften:

- Hilft bei der sicheren Montage des Tür-Zusatzschlusses
- Aus Metall

Lieferumfang:

Bohrschablone

Artikelnummer FU8135

	Secvest 2WAY Funk Tür-Zusatzschloss mit Drehknopf	Secvest 2WAY Funk Tür-Zusatzschloss mit Innenzylinder
Art.-Nr.	FU8130B/W/S	FU8140B/W/S
		
		
	Farboptionen	Farboptionen
Produkt-eigenschaften	<ul style="list-style-type: none"> • Doppelhubriegel mit Außen-schließzylinder und Drehknopf innen • Zusätzlicher mechanischer Einbruchschutz von über 1 Tonne Druckwiderstand • Automatische Scharf- und Unscharf-Schaltung der Alarm-zentrale beim Sperren des Tür-Zusatzschlusses • Aktiver Einbruchschutz (Detektiert bereits den Einbruchversuch) • Für Falztüren bis max. 29 mm und Stumpftüren geeignet • Dornmaß von 72 mm auf 60 mm einstellbar • Für Türen mit DIN links und DIN rechts Anschlag geeignet 	<ul style="list-style-type: none"> • Dient der Absicherung von Türen mit Glaseinsatz • Doppelhubriegel mit Außen- und Innenschließzylinder • Zusätzlicher mechanischer Einbruchschutz von über 1 Tonne Druckwiderstand • Automatische Scharf- und Unscharf-Schaltung der Alarm-zentrale beim Sperren des Tür-Zusatzschlusses • Aktiver Einbruchschutz (Detektiert bereits den Einbruchversuch) • Für Falztüren bis max. 29 mm und Stumpftüren geeignet • Dornmaß von 72 mm auf 60 mm einstellbar • Für Türen mit DIN links und DIN rechts Anschlag geeignet
Lieferumfang	3 Schlüssel, 2x 1,5 V AAA Batterien	3 Schlüssel, 2x 1,5 V AAA Batterien
Optionales Zubehör	Bohrschablone	Bohrschablone
Technologie	Magnetfeldsensorik	Magnetfeldsensorik
Funktechnik	Frequenz: 868,6625 MHz; Funkleistung: max. 10 mW, FM-Modulation	Frequenz: 868,6625 MHz; Funkleistung: max. 10 mW, FM-Modulation
Druckwiderstand	Über 1 Tonne	Über 1 Tonne
Kompatibilität	Secvest 2WAY, Secvest IP, IP Alarm-modul, oder Funk-Anzeigemodul für nach innen öffnende Fenster und Fenstertüren auf der Griffseite	Secvest 2WAY, Secvest IP, IP Alarm-modul, oder Funk-Anzeigemodul für nach innen öffnende Fenster und Fenstertüren auf der Griffseite
Zertifizierungen	VdS-anerkannt, DIN-geprüft	VdS-anerkannt, DIN-geprüft
Spannungsvers.	3 V, 2x 1,5 V Alkaline Batterien, Batterielevensdauer: ca. 1 Jahr	3 V, 2x 1,5 V Alkaline Batterien, Batterielevensdauer: ca. 1 Jahr
Schließung	Außenzylinder EC550	Außenzylinder EC550
Abm., Gewicht	135x57x75 mm (BxHxT); 1270 g	135x57x75 mm (BxHxT); 1270 g
Betriebstemperatur	-10 bis +55°C	-10 bis +55°C
Überwachung	Sabotageüberwachung, Spannungsüberwachung	Sabotageüberwachung, Spannungsüberwachung
Farboptionen	Weiß, braun, silber	Weiß, braun, silber

Artikelnummer FU8130B/W FU8130S FU8140B/W FU8140S

Secvest Key 2WAY Funkzylinder

Art.-Nr. **FU5897-8, FU5900-FU5981, FU5983-FU5990**



Produkt-eigenschaften

- Erster Funkscharfschaltzylinder der Welt
- Zum Aktivieren und Deaktivieren der Secvest 2WAY, Secvest IP und dem IP Alarmmodul
- Bequeme Einknopf-Bedienung
- Akustische Statusmitteilung
- In Schließanlagen integrierbar
- In verschiedenen Längen und auch für Zylinder anderer Hersteller erhältlich

Lieferumfang

Funkzylinder, 3 Schlüssel pro Schließung, Montageschlüssel, 3 V Lithium Batterie FU2990

Statusanzeige	Ja
Funkfrequenz	868 MHz
Funkleistung	Max. 10 mW
Reichweite Senden	Ca. 30 m im Gebäude, ca. 100 m im Freien
Reichweite Empfangen	Ca. 30 m im Gebäude, ca. 100 m im Freien
Spannungsvers.	3 V
Batterietyp	3 V CR2 Lithium Batterie
Batterielebensdauer	Ca. 12 Monate
Spannungsüberwachung	Ja
Gehäusematerial	ABS
Betriebstemperatur	-10°C bis +55°C
Abmessungen	Eurozylinder (BxHxT): innen 35 mm, außen 50 mm; Knauf (HxD): 55x42 mm
Gewicht	100 g (ohne Zylinder und Batterie)
Umweltklasse	II

Unsere beliebtesten Modelle im Überblick.

Weitere Zylinderlängen im Webshop unter www.abus-sc.com oder auf Anfrage. Auch ein Umbau von Zylindern anderer Hersteller ist möglich.

Außenmaß mm	30	35	35	40	40
Innenmaß mm	35	35	40	40	45
Artikelnummer	FU5901	FU5910	FU5911	FU5920	FU5921

Secvest 2WAY Funk Fenstergriff FG 350 E

Art.-Nr. **FU8430W/B/S**



Farboptionen



Produkt-eigenschaften

- Die dezente Lösung für die Sicherheit Ihrer Fenster
- Mehr Sicherheit durch Verschlussüberwachung
- Einfache Installation durch Ersetzen des Standard-Fenstergriffs
- Übermittelt zuverlässig den Zustand („offen oder geschlossen“) des Fensters an die Alarmzentrale
- Erhältlich in weiß, braun und silber
- Formschönes und zeitloses Design

Lieferumfang

Funk Fenstergriff, Magnet, Batterie, Vierkantstift 7 mm, Schraubenabstand 43 mm

Technologie	Magnetschalter und Magnetfeldsensorik
Funktechnik	Frequenz: 868,6625 MHz; Funkleistung: max. 10 mW, FM-Modulation
Kompatibilität	Secvest 2WAY, Secvest IP, IP Alarmmodul, oder Funk-Anzeigemodul für nach innen öffnende Fenster und Fenstertüren auf der Griffseite
Einsatzgebiete	Alle handelsüblichen Fenster
Spannungsvers.	3,6 V, 1x Lithium Batterien, Batterielebensdauer: ca. 3 Jahre
Schließung	keine
Abm., Gewicht	33x168x53 mm (BxHxT); 550 g
Betriebstemperatur	-10°C bis 55°C
Überwachung	Sabotageüberwachung, Spannungsüberwachung
Farbvarianten	Weiß, braun, silber
Installation	Einfacher Austausch gegen vorhandenen Fenstergriff

Melder

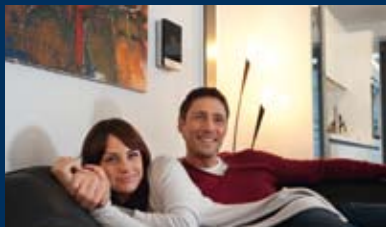

Die Secvest IP kann alles, was eine Funkalarmanlage können muss. Es lassen sich alle Melder der Secvest Serie einlernen.

Mit den drei Zonen, auf denen 4 bzw. 3 Melder eingelernt werden können, bietet die Secvest IP eine optimale Grundsicherung für kleine Objekte.

Absicherungsbeispiel:

Zur Absicherung der Außenhaut eines Objekts lassen sich vier Öffnungsmelder oder Funk-Fenstersicherungen auf eine Zone legen. Eine Feuerzone kann dann mit vier oder drei Rauchmeldern belegt werden. Für die Innenraumüberwachung lassen sich drei bzw. vier Bewegungsmelder als Zone definieren.

Mit dem IP Alarmmodul ist eine einfache Erweiterung der Secvest IP um zwei Zonen und insgesamt acht Funkmelder möglich.

Kompatibilität mit Secvest 2WAY

Nahezu alle Komponenten der Secvest 2WAY Familie lassen sich in die Secvest IP einlernen: Mechatronik, Melder, Bedienteile, Anzeigemodule, Sirenen usw.

Nicht kompatibel sind Schüsselschalter, Universalmodul und Bedienteil.

Secvest 2WAY Funk-Öffnungsmelder

Secvest 2WAY Funk-Erschütterungsmelder

Art.-Nr.

FU8320W/B, FU8321W/B

FU8380



Produkt-eigenschaften

- Hochwertiger Magnetkontakt
- Detektiert Öffnen von Fenstern, Türen usw.
- Anschlussmöglichkeit für weitere verdrahtete Melder
- Als Funkmodul nutzbar
- Sabotageüberwachung
- CC, FSL siehe Glossar auf S. 191

- Sensibler Erschütterungsmelder
- Geeignet für Fenster, Türen und Wände
- Auch für Objekte geeignet, die nicht bewegt werden sollen
- Unterschiedliche Empfindlichkeitsstufen möglich

Lieferumfang

Öffnungsmelder, 3 V Lithium Batterie FU2990, Montagematerial, 6 Distanzplatten

Erschütterungsmelder, 3 V Lithium Batterie FU2990, Befestigungsmaterial

Spezifikation

CC, weiß CC, braun FSL, weiß FSL, braun

Artikelnummer

FU8320W FU8320B FU8321W FU8321B FU8380

Secvest 2WAY Funk-Bewegungsmelder

Secvest 2WAY tierimmuner Funk-Bewegungsmelder

Art.-Nr.

FU8350

FU8360



Produkt-eigenschaften

- Passiv-Infrarot Bewegungsmelder für den Innenbereich
- Detektiert Wärmebewegungen
- Überwacht ganze Räume
- 90° Blickwinkel, ideal für Eckmontage
- Erfassungsbereich: 15 Meter

- Unempfindlich bei Tieren bis ca. 30 kg
- Passiv-Infrarot Bewegungsmelder
- Detektiert Wärmebewegungen
- Überwacht ganze Räume
- 90° Blickwinkel, ideal für Eckmontage
- Erfassungsbereich: 12 Meter

Lieferumfang

Bewegungsmelder, 3,6 V Lithium Batterie FU2992





Bewegungsmelder, 3,6 V Lithium Batterie FU2992

Artikelnummer

FU8350 FU8360

	Secvest 2WAY Funk-Glasbruchmelder	Secvest 2WAY Funk-Wassermelder	Secvest 2WAY Funk-Rauchmelder
Art.-Nr.	FU8370	FU8330	FU8340
			
Produkt-eigenschaften	<ul style="list-style-type: none"> • Zuverlässiges (akustisches) Erkennen von Glasbruch • Zur Überwachung von Glasflächen • Abstand zum Glas bis zu 9 m • Unterscheidet zwischen zerspringenden Fenstern und Trinkgläsern • Keine Verdrahtung am Fenster nötig 	<ul style="list-style-type: none"> • Technikmelder für die Secvest • Detektiert Wasser • Schützt vor Wasserschäden • Leicht zu montieren • Wasserdichter Fühler • Invertierbar (detektiert Abtrocknung) 	<ul style="list-style-type: none"> • Optischer Rauchmelder mit Maximaltemperaturfühler • Meldet Feueralarm an die Zentrale • EN 14604 konform • Integrierter Piezo-Alarmgeber • Warnton bei schwacher Batterie + Meldung an die Zentrale
Lieferumfang	Glasbruchmelder, 3 V Lithium Batterie FU2990, Befestigungsmaterial	Wassermelder, 3 V Lithium Batterie FU2990	Rauchmelder, 9 V Lithium Batterie FU2993

Artikelnummer	FU8370	FU8330	FU8340
----------------------	---------------	---------------	---------------

	Secvest 2WAY Funk-Überfalltaster	Secvest 2WAY Funk-Feuertaster	Secvest 2WAY Funk-Notrufsender	Secvest 2WAY Funk-Überfallsender
Art.-Nr.	FU8300	FU8310	FU8390	FU8305
				
Produkt-eigenschaften	<ul style="list-style-type: none"> • Komfortable Aufputzmontage • Geeignet für unauffällige und diskrete Alarmierung 	<ul style="list-style-type: none"> • Komfortable Aufputzmontage • Geeignet für manuelles Auslösen eines Feueralarms 	<ul style="list-style-type: none"> • Zum schnellen Absetzen eines definierten Alarms • Klein und handlich • Strahlwassergeschützt • Befestigung an Arm, Gürtel oder um den Hals 	<ul style="list-style-type: none"> • Auslösen eines diskreten Überfallalarms • Klein und handlich • Strahlwassergeschützt • Befestigung an Arm, Gürtel oder um den Hals
Lieferumfang	Überfalltaster, 3 V Lithium Batterie FU2987, 5 Papiereinsätze FU8301	Feuertaster, 3 V Lithium Batterie FU2987, 5 Papiereinsätze FU8311	Notrufsender, Gürtelclip, Armband, Halskordel	Überfallsender, Gürtelclip, Armband, Halskordel
	Taster FU8300	Taster FU8310		
	5 Papiereinsätze FU8301	5 Papiereinsätze FU8311	FU8390	FU8305

Bedienteile, Fernbedienungen & Anzeigemodule



Das Funk-Anzeigemodul verschafft einen schnellen Überblick über den Status der Secvest Melder. Mit einem Blick erkennen Sie, ob ein Melder bzw. Fenster offen oder geschlossen ist. Das Modul bietet eine komfortable Statusanzeige für die Funk-Fenstersicherung FTS 96 E und den Secvest Funk-Öffnungsmeldern – bereits im Stand-alone Betrieb ohne Alarmzentrale. Werden die Fenstersicherungen dagegen in Verbindung mit einer Secvest IP betrieben, dient das Modul als sinnvolle Ergänzung: Fenstersicherung und Funk-Öffnungsmelder können parallel in das Anzeigemodul und die Alarmzentrale eingelernt werden.

Secvest 2WAY Funk-Fernbedienung		Secvest Funk-Fernbedienung	
Art.-Nr.	FU8100		FU8150
			
Produkt-eigenschaften	<ul style="list-style-type: none"> • Aktivieren/Deaktivieren der Zentrale • 4 LEDs zur Anzeige des aktuellen Systemstatus • Rückmeldung einer Statusänderung 		<ul style="list-style-type: none"> • Aktiviert und deaktiviert die Secvest 2WAY bzw. Teilbereiche auf Knopfdruck • Integrierte Panikfunktion
Art.-Nr.	FU8100		FU8150

Secvest 2WAY Funk-Infomodul	Secvest 2WAY Funk-Universalmodul	Funk-Anzeigemodul	IP Alarmmodul	
Art.-Nr.	FU8200	FU8210	FU8403	CASA10010
				
Produkt-eigenschaften	<ul style="list-style-type: none"> • Informiert über den Zustand der Secvest IP • 8 verschiedene LED-Anzeigen • Unterschiedliche Signal-/Alarmtöne • Integrierter Piezo • Extern 12 V spannungsversorgt 	<ul style="list-style-type: none"> • Repeaten von allen Secvest Komponenten möglich • In Verbindung mit der Secvest IP ist das Funk-Universalmodul nur als Repeater einsetzbar 	<ul style="list-style-type: none"> • 2 LEDs für Statusanzeige • Kompatibel mit FTS 96 E, FOS 550 E, FG 350 E, Funk Tür-Zusatzschloss und Secvest Funk-Öffnungsmeldern • 16 Anzeigekanäle, einzeln programmierbar 	<ul style="list-style-type: none"> • Das Bindeglied zw. Alarm- und Videoüberwachung • 2 Zonen für bis zu 8 Funkmelder • Kompatibel zu Komponenten der Secvest 2WAY • Empfängt Alarmmeldungen über 868 MHz Funk oder IP-Netzwerk (Melder und Video-Aufzeichnungsgeräte) • Aktiviert Funktionsirene, Funksteckdose und Aufzeichnungsgeräte
Art.-Nr.	FU8200	UVM FU8210	FU8403	CASA10010
		Netz, uP TVAC35200 Netzteil FU3822 Akku FU3821		

Secvest 2WAY Funk-Außensirene		Secvest Funk-Steckdose
-------------------------------	--	------------------------

Art.-Nr.	FU8220	FU8240
----------	--------	--------



Produkt-eigenschaften

- Robustes, kompaktes Polycarbonat-Spritzguss-Gehäuse
- Lautstarker Kombi-Signalgeber
- Rein funkbasierte Außensirene mit bis zu 100 m Reichweite

- Ermöglicht das drahtlose Schalten von Verbrauchern (z. B. Licht) im Alarmfall oder nach Zeitplan
- Kompatibel zu Secvest 2WAY, Secvest IP Funkalarmzentrale und IP Alarmmodul

Dieser professionelle Signalgeber ist der entscheidende Baustein einer vollständig drahtlos funktionierenden Alarmkette. Die Funk-Außensirene mit LED-Blitz-Leiste erzeugt bei Alarm einen sehr lauten Signalton mit 105 dB Schalldruck. Zusätzlich zur akustischen Absicherung erfolgt eine optische Alarmierung durch eine rote LED-Leiste (Blinkfrequenz 1 Hz). Dabei werden Blitzlicht und Sirene getrennt angesteuert. Die Sirene ist auch für kopfstehende Montage geeignet.

	Sirene	Lith.-Batt.	
Art.-Nr.	FU8220	FU2985	FU8240

Secvest 2WAY Funk-Innensirene		GSM Wählgerät
-------------------------------	--	---------------

Art.-Nr.	FU8230	AZ6302
----------	--------	--------



Produkt-eigenschaften

- Zur akustischen Unterstützung der Funk-Außensirene
- Robustes ABS Spritzgussgehäuse
- Lautstarker Signalgeber (90 dB @1 m)
- DC-Netzanschluss für batterielosen Betrieb (optional)

- Übertragung der Nachricht über PSTN und GSM
- Nachrichten als Sprache oder Text möglich
- Auch als Stand-alone Kommunikationsmodul einsetzbar
- Fernzugriff per Telefon

Batterien



www.abus-sc.com
Hier finden Sie die passenden Batterien:

- Außensirene Alkaline: FU2986
- Außensirene Lithium: FU2985
- 2WAY Fernbedienung, Überfall- und Feuertaster: FU2987
- Bedienteil, Secvest Key, Öffnungs-, Erschütterungs-, Wasser- und Glasbruchmelder: FU2990
- Fernbedienung: FU2991
- PIR: FU2992
- Rauchmelder: FU2993

Art.-Nr.	FU8230	AZ6302
----------	--------	--------

privest.®

FUNKALARMANLAGE

Dank einfacher Bedienbarkeit,
professioneller Installations-DVD
und verständlicher Anleitung ist
die Privest das ideale Produkt für
den „Do-it-yourself“-Kunden.



Privest Funkalarmzentrale

So einfach kann Sicherheit sein



- Hohe Funkreichweite
- Einfache Erweiterbarkeit
- Einfache Selbstmontage
- Inklusive Installationsvideo
- Geringe Abmessungen

Die ABUS Funkalarmanlage Privest verbindet elegantes, zeitloses Design mit benutzerfreundlicher Bedienbarkeit. Die innovative AM-Funktechnologie arbeitet auf einer speziell für Funkalarmanlagen reservierten Frequenz innerhalb des 868 MHz-Bandes. Durch die sprachgestützte Menüführung ist die Programmierung und Bedienung denkbar einfach. Im Ereignisfall werden die Bewohner über den integrierten Piezo-Signalgeber vor Gefahren wie Feuer, Wasser, Einbruch oder bei Notfällen gewarnt. Zusätzlich kann über ein integriertes Sprachwählgerät (AWAG) Kontakt zu einer Notrufleitstelle oder zum Beispiel einem Handy hergestellt werden. Damit ist die ABUS Funkalarmanlage Privest der perfekte Einstieg in die professionelle Alarmtechnik.

privest.®



Privest macht Sicherheit für jedermann bezahlbar und ist dabei zuverlässig und einfach bedienbar. Die sehr gute Qualität und das hervorragende Preis-Leistungs-Verhältnis werden auch vom unabhängigen ETM Testmagazin bestätigt: Hier ging die Privest mit 93,4 % als Testsieger unter den günstigen Funkalarmsystemen mit der Note „sehr gut“ hervor.



Privest Funkalarmzentrale

Art.-Nr.	FU9010-FU9013
Alarmzonen, Teilbereiche	32 frei programmierbare Funk-Alarmzonen, 1 Drahtzone, 3 Teilbereiche
Funktechnik	Frequenz: 868 MHz AM, Breitband, verschlüsselt, Leistung: 10 mW
Benutzer, Bedienelemente	Bis zu 34 Benutzer mit unterschiedlichen Berechtigungen, bis zu 8 Funk-Fernbedienungen, bis zu 2 Funk-Bedienteile
Schaltausgänge	2 Relaisausgänge, 2 Transistorausgänge, 1 Signalgeberausgang
Alarmierung	Piezo-Sirene (90 dB @1 m), integriertes analoges Sprachwählergerät (AWAG)
Bedienung	Bedienung via PIN-Code, Fernbedienung, Funk-Bedienteil o. Funk-Schlüsselschalter, sprachgeführtes Menü
Anzeige	Alphanumerisches Display, 2-zeilig
Ereignisspeicher	256
Audio	Integriertes Mikrofon und Lautsprecher
Stromversorgung	mit Netzteil primär: 230 V AC/50 Hz; sekundär: 9 V AC/50 Hz; Notstromvers.: 6x 1,2 V NiCd-Akkus (min. 800 mAh) o. 6x 1,5 V AA Alkaline Batterien
Abm., Gewicht	240x190x48 mm (BxHxT), 970 g (inklusive Batterien)



Lieferumfang: Funkalarmzentrale, Notstrom-Akku, Installations-DVD

Benötigtes Zubehör: Steckernetzteil FU9095

Sprache	Deutsch	Englisch	Niederländisch	Französisch
Artikelnummer	FU9010	FU9011	FU9012	FU9013

Privest Funkalarm Basis Set

Art.-Nr.	FU9000-FU9003			
Produkt-eigenschaften	<ul style="list-style-type: none"> • Kostengünstiges Einsteigerpaket • Hohe Reichweite • Einfache Erweiterbarkeit • Einfache Selbstmontage dank Installationsvideo • Geringe Abmessungen 			
Lieferumfang	Funk-Alarmanlage, Netzteil, Notstrom-Akkus, Installations-DVD und -Handbuch, Funk-Öffnungsmelder inkl. Batterien, Funk-Bewegungsmelder inkl. Batterien, Funk-Fernbedienung mit Rolling Code, inkl. Batterie			
Sprache	Deutsch	Englisch	Niederländisch	Französisch
Artikelnummer	FU9000	FU9001	FU9002	FU9003



Zubehör: Euro-Steckernetzteil

Optionales Zubehör: USB-Programmierkabel	
FU9095	FU9099
<ul style="list-style-type: none"> • Spannungsversorgung der Privest • Kurzschlussfest • Euro-Stecker • Überlastungsschutz • Unterstützt die einfache Montage der Funk-Alarmanlage 	<ul style="list-style-type: none"> • Einfacher Anschluss an PC/Laptop via USB • Programmierung der kompletten Anlage • Software auch zum Download • Schnelles Auslesen des Ereignisspeichers
FU9095	FU9099



Privest Melder

	Privest Funk-Öffnungsmelder	Privest Funk-Erschütterungsmelder	Privest Funk-Bewegungsmelder
--	-----------------------------	-----------------------------------	------------------------------

Art.-Nr.	FU9025W/FU9025B	FU9050	FU9015
----------	-----------------	--------	--------



Produkt-eigenschaften	<ul style="list-style-type: none"> • Überwacht Türen und Fenster • Öffnen der Zugänge wird zuverlässig detektiert • Anschlussmöglichkeit für weitere verdrahtete Melder • Als Funkmodul einsetzbar 	<ul style="list-style-type: none"> • Sensibler Erschütterungsmelder • Geeignet für Fenster, Türen, Wände • Reagiert auf mechanische Schwingungen • Auch für Objekte geeignet, die nicht bewegt werden sollen 	<ul style="list-style-type: none"> • Detektiert Wärmebewegungen • 90° Blickwinkel, ideal für Eckmontage • Überwacht ganze Räume • Erfassungsbereich 15 Meter
Lieferumfang	Öffnungsmelder, 3 V Lithium-Batterie FU2998	Erschütterungsmelder, 3 V Lithium-Batterie FU2998	Bewegungsmelder, 3 V Lithium-Batterie FU2998

Farbe	weiß	braun		
Artikelnummer	FU9025W	FU9025B	FU9050	FU9015



	Privest tierimmuner Funk-Bewegungsmelder	Privest Funk-Wassermelder	Privest Funk-Rauchmelder
--	--	---------------------------	--------------------------

Art.-Nr.	FU9020	FU9040	FU9035
----------	--------	--------	--------



Produkt-eigenschaften	<ul style="list-style-type: none"> • Detektiert Wärmebewegungen • 90° Blickwinkel, ideal für Eckmontage • Überwacht ganze Räume • Erfassungsbereich 12 Meter • Unempfindlich gegenüber Haustieren bis ca. 30 kg 	<ul style="list-style-type: none"> • Detektiert Flüssigkeiten • Meldet Wasserschäden schnell und zuverlässig • Zur Überwachung von Kellerräumen, Waschmaschinen und Abflüssen • Flexible Installation des Sensors • Leitungslänge des Sensors: 2 m 	<ul style="list-style-type: none"> • Detektiert sichtbare Rauchpartikel • Meldet einen Feueralarm an die Zentrale • Integrierter Piezo-Alarmgeber • Integrierte Test-Taste • Erfassungsbereich: 40 m²
Lieferumfang	Bewegungsmelder, 3 V Lithium-Batterie FU2998	Wassermelder, 3 V Lithium-Batterie FU2998	Rauchmelder, 3 V Lithium-Batterie FU2998

Artikelnummer	FU9020	FU9040	FU9035
----------------------	--------	--------	--------

	Privest Funk-Außensirene	Privest Funk-Innensirene
Art.-Nr.	FU9080	FU9090
		
Produkt-eigenschaften	<ul style="list-style-type: none"> • Lautstarke Sirene mit 105 Dezibel Schalldruck • Optische Alarmierung über LED-Blitzlicht mit einstellbarer Blitzfrequenz • Getrennte Ansteuerung von Sirene und Blitzlicht möglich • Robustes, wetterfestes Gehäuse mit Schutzart IP44 • Stromversorgung über Batterien • Sabotageschutz durch Wand- und Deckelkontakt 	<ul style="list-style-type: none"> • Effektive Alarmierung der Bewohner bei Alarm (z. B. Feuer) • Lautstarker Piezo-Signalgeber mit 105 Dezibel Schalldruck • Sabotageüberwacht durch Deckel- und Abrisskontakt • Unabhängige Montage durch Batteriebetrieb • Maximal 3 Sirenen (Innen + Außen) integrierbar • Abmessungen (BxHxT): 120 x 146 x 50 mm
Lieferumfang	Funk-Außensirene, 5x CR123 3 V Lithium-Batterie FU2998 (Lebensdauer ca. 2 Jahre)	Funk-Innensirene, 5x CR123 3 V Lithium Batterie FU2998 (Lebensdauer ca. 2 Jahre)

Artikelnummer	FU9080	FU9090
----------------------	---------------	---------------

	Privest Funk-Schlüsselschalter	Privest Funk-Bedienteil	Privest Funk-Fernbedienung	Batterien
Art.-Nr.	FU9070	FU9045	FU9031	
				
Produkt-eigenschaften	<ul style="list-style-type: none"> • Aktivieren und Deaktivieren ohne Code-Eingabe • Sabotageschutz durch Deckel- und Wandschalter sowie Kernziehschutz • Integrierte LEDs für Sendeanzeige 	<ul style="list-style-type: none"> • Bis zu 2 Funk-Bedienteile je Privest einlernbar • Bedienung mittels PIN-Code • Zum Aktivieren, intern Aktivieren oder Deaktivieren der Zentrale 	<ul style="list-style-type: none"> • Bedienung auf Knopfdruck ohne PIN-Code • Tasten zum Aktivieren und Deaktivieren der Privest-Funkalarmzentrale • Auslösen eines Überfallalarms • Schalten von Ausgängen 	<p>In unserem Webshop www.abus-sc.com finden Sie passende Batterien zum Privest System:</p> <p>Außensirene, Bedienteil, Öffnungs-, Erschütterungs-, Wasser-, Bewegungs- und Rauchmelder: FU2998</p> <p>Fernbedienung: FU2991</p>
Lieferumfang	Funk-Schlüsselschalter, 3 Schlüssel, 9 V Blockbatterie, Befestigungsmaterial	Funk-Bedienteil, 3 V Lithium-Batterie FU2998 (Lebensdauer ca. 2 Jahre)	Funk-Fernbedienung, 3 V CR 2430 Knopfzelle FU2991 (Lebensdauer ca. 2 Jahre)	
Artikelnummer	FU9070	FU9045	FU9031	

Systemvergleich Funkalarmanlagen



	Secvest 2WAY	Secvest IP	Privest
Signal-Übertragung	868 FM MHz-Security-Frequenz	868 FM MHz-Security-Frequenz	868 AM MHz-Security-Frequenz, Rolling-Code
Display	Grafisches Display	LED-Statusanzeige	Alphanumerisches Display
Alarmzonen	48 Funkzonen, 2 Drahtzonen	3 Funkalarmzonen, 3 virtuelle Alarmzonen	32 Funkzonen, 1 Drahtzone
Anzahl Funk-Fernbedienungen	20	Max. 3	8
Status-Licht	Ja	Nein	Nein
Schaltausgänge	2 Relaisausgänge, 32 Funkschaltausgänge	1 Relaisausgang, 4 Transistor-Schaltausgänge	2 Relaisausgänge, 2 Transistor-Schaltausgänge, 1 Sirene
Duplex-Antennen-Technologie	Ja	Ja	Nein
Netzteil	Integriertes Netzteil, 230 VAC-Anschluss	Externes Steckernetzteil, 13,8 VDC	Externes Steckernetzteil, 9 VAC
Integriertes Wählgerät	Sprache & Leitstellenprotokoll, SMS	Nein	Sprachübertragung
Individuelle Sprachansage für Zonentexte	Ja	Nein	Nein
Integrierter Signalgeber	Ja (97 dB @1 m)	Nein	Ja (90 dB @1 m)
Notstromversorgung	Ja, Akku (wiederaufladbar)	Ja, Akku (wiederaufladbar)	Ja, Akku (wiederaufladbar)
Chipschlüssel/Proximity-Leser	Ja, integriert	Nein	Nein
PC-Interface	Ja (integriert)	Ja (integriert)	Ja (integriert)
ISDN-Modul (optional)	Ja	Nein	Nein
GSM-Modul (optional)	Ja	Nein	Nein
Ethernet	Ja (optional)	Ja (integriert)	Nein
Web-Server	Nein	Ja	Nein
Ereignisspeicher	250 Meldungen	302 Meldungen	256 Meldungen
Teilbereiche	4	1	3
Fernwartbar	Ja	Ja	Ja
Konfigurationssoftware	Inklusive	Inklusive	Exklusive
Installations-DVD	Nein	Nein	Ja
Zertifizierung	VdS Home, VSÖ, NCP, Incert, F&P	Nein	Nein
Abmessungen (BxHxT) in mm	285x206x45	193x233x45	240x196x45

Secvest 2WAY

Secvest IP

Privest

Funkzonen

- 48 Funkzonen
- 2 Drahtzonen (DEOL)
- 4 Teilbereiche

48

2

- 3 Funk-Alarmzonen für insgesamt 11 Melder (4/3/4)
- 3 virtuelle IP-Zonen (für PIR Netzwerkkamera oder IP Alarmmodul)

11+3

- 32 frei programmierbare Funk-Alarmzonen
- 1 Drahtzone
- 3 Teilbereiche

32

1

Bedienung/Anzeige



Melder



Mechatronik



Video-Detektion



Alarmierung



terxon.®

D R A H T - & H Y B R I D A L A R M A N L A G E N

Ob Wohnung, Haus, Bürogebäude
oder Gewerbeobjekt: Die Terxon
Serie steht für maßgeschneiderte
Sicherheit von S bis L, für jeden
Anspruch – und das in einer
edlen, dezenten Designsprache.



Systemvergleich Terxon Alarmanlagen

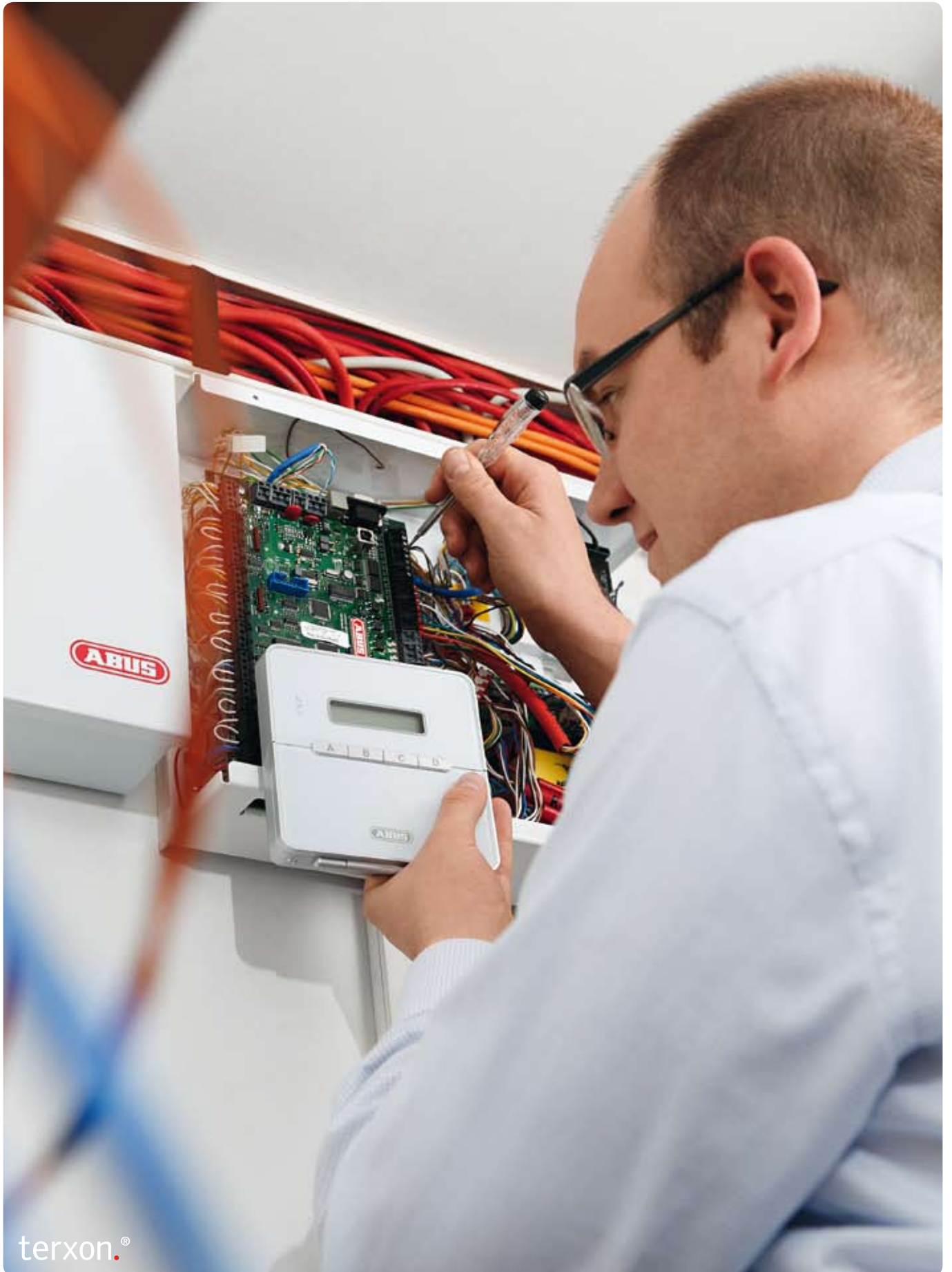

terxon.®

Systemvergleich Terxon Alarmanlagen

terxon.®



	Terxon SX	Terxon MX	Terxon LX
Art.-Nr.	AZ4000	AZ4100/AZ4150	AZ4200
Alarmzonen, Teilbereiche	8 Zonen + 1 Sabotagezone; 4 Überwachungsbereiche (1 Hauptbereich und 3 Unterbereiche möglich)	8 Zonen, 1 Sabotagezone; bis zu 4 Teilbereiche: entweder 1 Hauptbereich und 3 Unterbereiche oder 4 gleichwertige Partitionen	8 Zonen + 8 Sabotagezonen, 8 gleichwertige Teilbereiche
Zonenabschluss	NC oder DEOL mit Einzelauswertung von Alarm und Sabotage je Zone	NC oder DEOL	NC oder DEOL für jede Zone separat wählbar
Benutzer und Bedienung	Bis zu 16 Benutzer und/oder 16 Proximities, max. 4 Bedienteile; Programmierung über Bedienteil	Bis zu 16 Benutzer und/oder 16 Proximities, max. 4 Bedienteile, Programmierung direkt über Display, per Software, per Modem; Fernwartung möglich	Bis 99 Benutzer und/oder 99 Chipschlüssel; Programmierung direkt über Display, per Software oder per Modem; Fernwartung möglich
Schaltausgänge	3x Transistor je max. 500 mA, 8x Transistor je max. 50 mA, frei programmierbar	11: Transistor 1x 500 mA, 2 potenzialfreie Relais je 1000 mA, 8 zusätzliche je 50 mA, frei programmierbar	Insgesamt 23: 1 Sirene, 1 Blitz, 3 Transistor, 2 Relais, 16 Kommunikation (auf max. 93 erweiterbar)
Alarmierung	Summer in Bedienteil	Summer in Bedienteil, integriertes analoges Wählergerät; Protokolle: NSL, Fast Format, Contact ID, SIA, Homebeep	Summer in Bedienteil, integriertes analoges Wählergerät, Protokolle: NSL, Fast Format, Contact ID, SIA
Erweiterbarkeit	-	Ja, um bis zu 24 Funk- oder 24 Drahtzonen	Ja, auf bis zu 256 Funk- oder 264 Drahtzonen erweiterbar
Anzeige	Alphanumerisches LCD-Display, 2-zeilig	Alphanumerisches LCD Display, 2-zeilig	Alphanumerisches LCD Display, 2-zeilig
Ereignisspeicher	Bis zu 250 Ereignisse mit Datum und Uhrzeit	Bis zu 250 Ereignisse mit Datum und Uhrzeit	2000 Ereignisse mit Datum und Uhrzeit
Sabotage	2 Sabotagelinien: eine für Sirene, eine für Melder; Gehäuse und Bedienteil sabotageüberwacht	2 Sabotagelinien: eine für Sirene, eine für Melder	9 Sabotagelinien: eine für Sirene und jeweils eine pro Zone; Bedienteil und Zentralgehäuse sabotageüberwacht
Anschlüsse	230 V Schraubterminal, Lautsprecher, Zonen-Schraubterminal, Transistorausgänge, 13,8 V Schraubterminal	230 V Schraubterminal, Lautsprecher, Zonen-Schraubterminal, Transistorausgänge, 13,8 V Schraubterminal, RS-232, PSTN	230 V Schraubterminal, Lautsprecher, Zonen-Schraubterminal, Transistorausgänge, 13,8 V Schraubterminal, RS-232, PSTN, USB
Gehäusematerial	Zentrale: Metall, Bedienteil: ABS	Zentrale: Metall, Bedienteil: ABS	Zentrale: Metall, Bedienteil: ABS
Zertifizierungen	INCERT, F&P, NCP	INCERT, VSÖ, F&P, NCP	-
Sprachen	11 wählbare Sprachen	11 wählbare Sprachen	4 wählbare Sprachen: DE, EN, FR, NL
Stromaufnahme	Primär: 200 mA maximal, Sekundär: 1,0 A maximal	Primär: 200 mA maximal, Sekundär: 1,0 A maximal	Primär: 200 mA maximal, Sekundär: 1,0 A maximal
Batterietyp	12 VDC, 7,0 Ah Blei-Akkumulator (optional bestellbar: BT2070)	12 VDC, 7,0 Ah Blei-Akkumulator für Notstromversorgung	12 VDC, 7,0 Ah (BT2070) oder 17 Ah Blei-Akkumulator (BT2180)
Spannungsversorgung	Primär: 230 VAC +/-10 %, Sekundär: 13,8 VDC +/-10 %, Spannungsüberwachung; Notstromversorgung (Akku optional)	Primär: 230 VAC +/-10 %, Sekundär: 13,8 VDC +/-10 %, Spannungsüberwachung	Primär: 230 VAC +/-10 %, Sekundär: 13,8 VDC +/-10 %, Spannungsüberwachung
Abm., Gewicht	Zentrale: 240x240x85 mm, 2,45 kg; Bedienteil: 113x90x23 mm	MX: 390x310x90 mm, 5 kg; MX Kompakt: 235x235x85 mm, 3,3 kg	384x312x90 mm, 5 kg
Lieferumfang	Alarmzentrale, Bedienteil, Widerstände	Alarmzentrale, Bedienteil, Widerstände	Zentrale, Bedienteil, Widerstände

Terxon SX Alarmzentrale

Terxon SX: Sicherheit, die sich jeder leisten kann



terxon.®

- Zur zuverlässigen Sicherung im Privat- und Kleingewerbebereich
- Komfortable Bedienung über LCD-Bedienteil
- Optional erweiterbar durch einsteckbares Relaismodul
- Kleines, kompaktes Gehäuse

Die Alarmzentrale Terxon SX ist die Einbruchmeldezentrale für kleinere Objekte aus dem Hause ABUS Security-Center. 9 Zonen sorgen für eine lückenlose Absicherung. Die Terxon SX ist das ideale Einstiegsmodell in die Welt der verdrahteten Alarmtechnik.



Immer auf Draht

Drahtalarmanlagen sind eine kostengünstige Alternative zu Funksystemen, vor allem bei Neubauten oder bei Objekten, in denen bereits Kabelschächte vorhanden sind (z.B. Gewerbebetriebe oder Produktionsstätten). Zudem ist es bei verdrahteten Systemen möglich, jede Zone mit mehreren Meldern zu bestücken. Aus Gründen der Identifizierung sollte dies jedoch nur innerhalb logischer Einheiten passieren (z. B. alle Öffnungsmelder eines Raumes).

Terxon SX Alarmzentrale

Art.-Nr.	AZ4000
Alarmzonen, Teilbereiche	8 Zonen + 1 Sabotagezone; 4 Überwachungsbereiche (1 Hauptbereich und 3 Unterbereiche möglich)
Zonenabschluss	NC oder DEOL mit Einzelauswertung von Alarm und Sabotage je Zone
Benutzer	Bis zu 16 Benutzer und/oder 16 Proximities, max. 4 Bedienteile; Programmierung über Bedienteil
Schaltausgänge	3x Transistor je max. 500 mA, 8x Transistor je max. 50 mA, frei programmierbar
Alarmierung	Summer in Bedienteil
Erweiterbarkeit	-
Anzeige	Alphanumerisches LCD-Display, 2-zeilig
Ereignisspeicher	Bis zu 250 Ereignisse mit Datum und Uhrzeit
Sabotage	2 Sabotagelinien: eine für Sirene, eine für Melder; Gehäuse und Bedienteil sabotageüberwacht
Anschlüsse	230 V Schraubterminal, Lautsprecher, Zonen-Schraubterminal, Transistorausgänge, 13,8 V Schraubterminal
Gehäusematerial	Zentrale: Metall, Bedienteil: ABS
Zertifizierungen	INCERT, F&P, NCP
Sprachen	11 wählbare Sprachen
Stromaufnahme	Primär: 200 mA maximal, Sekundär: 1,0 A maximal
Batterietyp	12 VDC, 7,0 Ah Blei-Akkumulator (optional bestellbar: BT2070)
Spannungsversorgung	Primär: 230 VAC +/-10 %, Sekundär: 13,8 VDC +/-10 %, Spannungsüberwachung; Notstromversorgung (Akku optional)
Abm., Gewicht	Zentrale: 240x240x85 mm, 2,45 kg; Bedienteil: 113x90x23 mm
Lieferumfang	Alarmzentrale, Bedienteil, Widerstände



Optionales Zubehör:



Warnaufkleber Alarm

- Beidseitig bedruckt
- Für „Auf-Glas“ + „Hinter-Glas“-Befestigung
- Witterungsbeständig

Maße	148 x 105 mm	74 x 52,5 mm
	mit Logo	ohne Logo
Version	ABUS	ABUS
	Logo	Logo
Art. Nr.	AU1422	AU1322
	AU1423	AU1323

Artikelnummer AZ4000

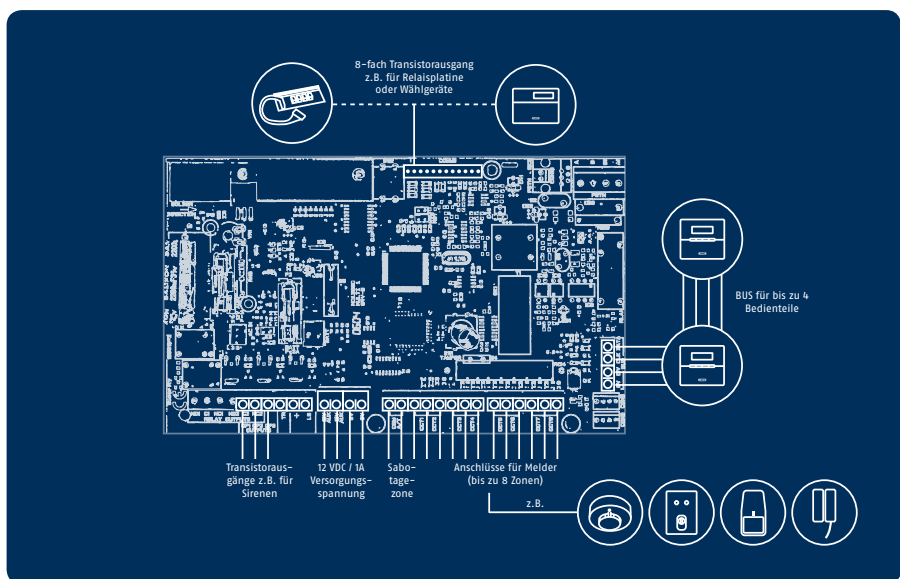

Anschlussoptionen auf der Platine

Bei der Terxon SX stehen 8 frei programmierbare Zonen für NC-Melder und zusätzlich eine Sammel-Sabotagezone zur Verfügung. Die Verdrahtungsart bleibt Ihnen überlassen: NC-Verdrahtung (ohne Widerstandskombination, Sabotagekontakt auf Sammelsabotage/4 Adern benötigt) oder eine DEOL-Verdrahtung (2k2/4k7 Widerstandskombination/Alarm- und Sabotagekontakt in Reihe/2 Adern benötigt). Für den Signalgeber ist eine eigene Sabotagezone reserviert. Die drei Transistorausgänge mit einer Schaltleistung von 500 mA können einem bestimmten Ereignis zugeordnet werden. Die Terxon SX kann mit einer Relaisplatte (8 Relais mit 1A Schaltleistung) erweitert werden. Insgesamt lassen sich 4 Bedienteile integrieren, die über eine 4-adrige Bus-Verdrahtung angeschlossen werden. Die Bedienung erfolgt über Code oder Chip-Schlüssel. Es lassen sich bis zu 16 Benutzercodes definieren.

Terxon SX Alarmpakete

Kostengünstige Pakete für Rund-um-Sicherheit



- Preisgünstige Komplettpakete
- Inklusive umfangreichem Zubehör
- Drei maßgeschneiderte Pakete
- Effektiver Schutz

Die Terxon SX Alarmpakete sind die optimalen Einsteigerpakete in die verdrahtete Alarmtechnik. Sie beinhalten alle zentralen Komponenten für effektiven und vollwertigen Schutz.

Bei Bedarf ist eine Erweiterung der Anlage um weitere Melder oder Komponenten jederzeit möglich. Herzstück des Alarmpaketes ist die Terxon SX, die Alarmzentrale aus dem Hause ABUS Security-Center.

terxon.®



	Terxon SX Basis Set mit Sirene	Terxon SX Komplettpaket mit Sirene	Terxon SX Komplettpaket mit Wählgerät
--	--------------------------------	------------------------------------	---------------------------------------

Art.-Nr.	AZ4299	AZ4300	AZ4350
----------	--------	--------	--------



Produkt-eigenschaften

- Optimales Einstiegspaket in die Welt der verdrahteten Alarmtechnik
- Unschlagbares Preis-Leistungs-Verhältnis
- Inkl. Kompaktalarmierung

- Die optimale Grundausrüstung für effektiven Schutz
- Unschlagbares Preis-Leistungs-Verhältnis
- Mit VdS-Bewegungsmeldern
- Inkl. Kompaktalarmierung

- Die optimale Grundausrüstung für effektiven Schutz mit stillem Alarm
- Unschlagbares Preis-Leistungs-Verhältnis
- VdS-Bewegungsmelder
- Mit PSTN-Wählgerät und Innensirene

Set-Inhalt

Terxon SX Alarmzentrale	1x	1x	1x
VdS-Akkumulator 7 Ah	1x	1x	1x
VdS-Akkumulator 2,1 Ah	1x	1x	
50 m Alarmskabel	1x	1x	1x
Löt-Verteiler		5x	5x
Schraub-Verteiler	2x		
Öffnungsmelder	2x	5x	5x
Bewegungsmelder	2x		
VdS-Bewegungsmelder		2x	2x
Kompaktalarmierung	1x	1x	
Innensirene			1x
Schlüsselschalter		1x	1x
Halbzylinder		1x	1x
PSTN-Wählgerät			1x

Optionales Zubehör	Melder, Bedienteil, Wählgeräte	Melder, Bedienteil, Wählgeräte	Melder, Bedienteil, Kompaktalarmierung
--------------------	--------------------------------	--------------------------------	--

Artikelnummer	AZ4299	AZ4300	AZ4350
---------------	--------	--------	--------

Terxon MX Alarmzentrale

Terxon MX: Die Hybridalarmanlage für jeden Anspruch



- Zur lückenlosen Sicherung im Privat- und Gewerbebereich
- Erweiterbar auf bis zu 32 Zonen (Draht/Funk)
- Komfortable Bedienung über LCD-Bedienteil
- Optional erweiterbar durch einsteckbares Relaismodul

Die Alarmzentrale Terxon MX ist eine professionelle Hybridalarmanlage. Hier können Sie neben drahtgebundenen Meldern sämtliche Funk-Komponenten der Secvest integrieren und das System dadurch zu einer Hybrid-Anlage ausbauen. Bis zu 32 Alarmzonen sorgen für einen lückenlosen Rund-um-Schutz. Von der Eigentumswohnung bis zu größeren Gebäudekomplexen: Die Terxon MX bietet Ihnen viele Möglichkeiten zur Absicherung von Objekten.



VSÖ - Ihr Vorteil



Das VSÖ-Zertifikat bietet neben einer geprüften Produktqualität auch handfeste finanzielle Vorteile. So gibt es in mehreren Bundesländern in Österreich eine Förderung für VSÖ-zertifizierte Sicherheitstechnik.

terxon.®



Die anspruchsvolle Absicherung mittlerer und größerer Objekte verlangt nach einem umfassenden und flexiblen System, das jederzeit erweiterbar ist. Die Hybrid-Anlage Terxon MX, die sowohl drahtgebundene Melder als auch Secvest-Funkkomponenten integrieren kann, stellt sich dieser Herausforderung. Diese Möglichkeiten der Erweiterung stellen einen Investitionsschutz für den Nutzer der Anlage dar. So muss bei einem späteren Ausbau des Systems oder einer Gebäude-Erweiterung die Anlage nicht ausgetauscht werden.

Terxon MX/MX Kompakt Alarmzentrale

Art.-Nr.	AZ4100/AZ4150
Alarmzonen, Teilbereiche	8 Zonen, 1 Sabotagezone; bis zu 4 Teilbereiche: entweder 1 Hauptbereich und 3 Unterbereiche oder 4 gleichwertige Partitionen
Zonenabschluss	NC oder DEOL
Benutzer und Bedienung	Bis zu 16 Benutzer und/oder 16 Proximities, max. 4 Bedienteile, Programmierung direkt über Display, per Software, per Modem; Fernwartung möglich
Schaltausgänge	11: Transistor 1x 500 mA, 2 potenzialfreie Relais je 1000 mA, 8 zusätzliche je 50 mA, frei programmierbar
Alarmierung	Summer in Bedienteil, integriertes analoges Wählgerät; Protokolle: NSL, Fast Format, Contact ID, SIA, Homebeep
Erweiterbarkeit	Ja: um bis zu 24 Funk- oder 24 Drahtzonen
Anzeige	Alphanumerisches LCD Display, 2-zeilig
Ereignisspeicher	Bis zu 250 Ereignisse mit Datum und Uhrzeit
Sabotage	2 Sabotagelinien: eine für Sirene, eine für Melder
Anschlüsse	230 V Schraubterminal, Lautsprecher, Zonen-Schraubterminal, Transistorausgänge, 13,8 V Schraubterminal, RS-232, PSTN
Gehäusematerial	Zentrale: Metall, Bedienteil: ABS
Zertifizierungen	INCERT, VSÖ, F&P, NCP
Sprachen	11 wählbare Sprachen
Stromaufnahme	Primär: 200 mA maximal, Sekundär: 1,0 A maximal
Batterietyp	12 VDC, 7,0 Ah Blei-Akkumulator für Notstromversorgung
Spannungsvers.	Primär: 230 VAC +/-10 %, Sekundär: 13,8 VDC +/-10 %, Spannungsüberwachung
Abm., Gewicht	MX: 390x310x90 mm, 5 kg; MX Kompakt: 235x235x85 mm, 3,3 kg
Lieferumfang	Alarmzentrale, Bedienteil, Widerstände



Optionales Zubehör:

Serielles Programmierkabel

- Zur komfortablen Programmierung der Zentrale über den PC
- Gratis Software als Download

Art.-Nr. AZ5106



USB-Adapter

- Zum bequemen Programmieren der Terxon MX per PC
- Nur in Verbindung mit AZ5106

Art.-Nr. AZ5107



Version	Terxon MX	Terxon MX Kompakt
Artikelnummer	AZ4100	AZ4150

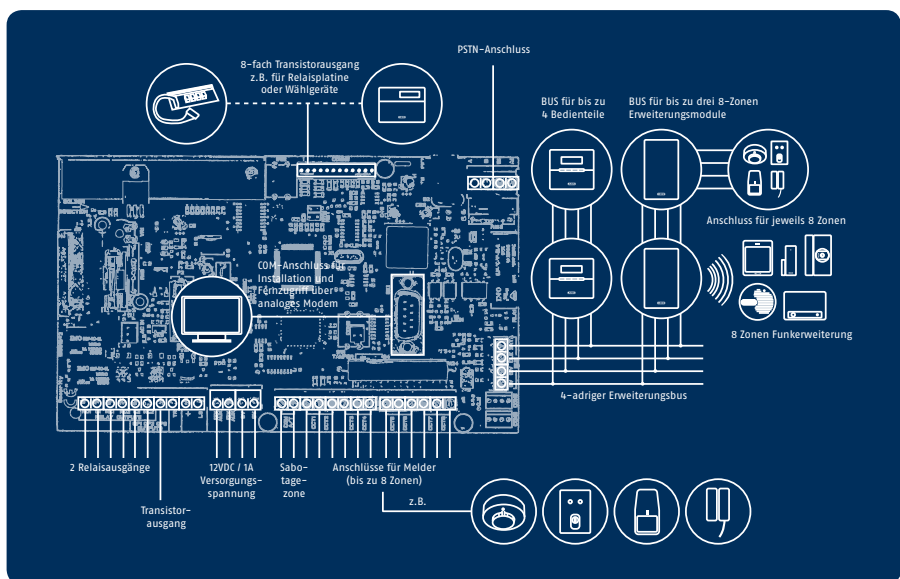

Umfangreiche Möglichkeiten

Die Terxon MX bietet viele Möglichkeiten, Ihr Objekt abzusichern. Auf der Hauptplatine stehen 8 frei programmierbare Drahtzonen für Melder zur Verfügung. Eine 9. Zone ist als Sabotagezone konfiguriert. Per 4-adrigem Bus-Verdrahtung lassen sich Erweiterungsmodule für 8 Zonen (Funk bzw. Draht) anschließen. Auf der Hauptplatine der Terxon MX befinden sich 1 Transistor- und 2 Relais-Schaltausgänge, die bei einem bestimmten Ereignis (Alarm, Feuer, Überfall) aktiviert werden. Auf Wunsch können Sie eine zusätzliche Relaisplatte mit 8 Ausgängen in die Terxon MX einbinden. Bereits im Lieferumfang enthalten ist ein LCD-Bedienteil, über das die Anlage programmiert bzw. aktiviert/deaktiviert wird. Die Anlage lässt sich auch bequem via Software programmieren. Drei weitere Bedienteile können angeschlossen werden.

Erweiterungen Terxon SX/MX

Binden Sie 2WAY Funkkomponenten in verdrahtete Alarmanlagen ein

Das Terxon 2WAY Modul kann folgende Komponenten der Secvest 2WAY in verdrahtete Alarmsysteme wie die Terxon SX/MX und LX einbinden:

- Funk-Fernbedienung
- Funk-Bedienteil
- Funk-Schlüsselschalter
- Secvest Key 2WAY
- Funkaußen- und Funkinnensirene

Mehr Infos dazu auf Seite 161.



terxon®

Scharfschalten nach Maß

Neben den Bedienteilen (Pin-Code oder Proximity-Chipschlüssel) steht Ihnen für die einfache (De)Aktivierung auch ein Schlüsselschalter (S. 167) zur Verfügung.

Per Funk (in Verbindung mit Terxon 2WAY Modul) lassen sich folgende Bedienkomponenten integrieren:

- Funk-Bedienteil
- Funk-Schlüsselschalter
- Funk-Fernbedienung
- Secvest Key 2WAY

Terxon SX/MX Zusatz LCD-Bedienteil

Terxon 2WAY Modul

Art.-Nr.

AZ4110

AZ4290



Produkt-eigenschaften

- Zum Bedienen und Programmieren der Alarmzentrale
- Für Innen- und geschützten Außenbereich geeignet (IP54)
- Bedienen der Alarmzentrale mit Pin-Code oder Proximity-Chip
- Integr. Proximity-Chip-Leser
- Integrierter Summer
- Sabotageüberwachung

- Zum Einbinden der bidirektionalen Secvest 2WAY Funk-Komponenten: Bedienteil, Außensirene, Innensirene, 2WAY Fernbedienung, Secvest Key 2WAY, Funkschlüsselschalter
- Geeignet für alle Terxon Alarmzentralen
- Details siehe Seite 161

Lieferumfang

LCD-Bedienteil

Terxon 2WAY Modul

Artikelnummer

AZ4110

AZ4290

Relaisplatine

Proximity-Chipschlüssel

Art.-Nr.

AZ4140

AZ5501



Produkt-eigenschaften

- Erweitert die Alarmzentrale um 8 leistungsstarke Relaischaltausgänge
- Erhöht die Schaltleistung der 8 zusätzlichen Transistorausgänge auf 8x 1 A
- Geeignet für Terxon SX, MX, LX

- Einfach vor die Zentrale oder das Bedienteil halten
- Völlig berührungslos
- Kein „Pin-Code-Vergessen“ mehr
- Mehrere Chipschlüssel einlernbar (SX/MX: max. 16; LX: max. 99)
- Abm. (BxHxT): 30 x 1,5 x 45 mm

Lieferumfang

Relaisplatine

Proximity-Chipschlüssel

Artikelnummer

AZ4140

AZ5501

Terxon MX 8-Zonen Drahterweiterung

Art.-Nr. **AZ4130**



Produkt- eigenschaften

- Erweitert die Terxon MX um 8 Drahtzonen
- Ermöglicht eine Einzelidentifizierung von Meldern (ratsam z. B. in sicherheitsrelevanten Bereichen)
- Ermöglicht die Clusterung in logische Bereiche
- Minimiert den Verkabelungsaufwand
- Einfacher Anschluss mit 4-Draht-BUS

Lieferumfang 8-Zonen Drahterweiterung

Artikelnummer **AZ4130**

Terxon MX 8-Zonen Funkerweiterung

Art.-Nr. **AZ4120**



Produkt- eigenschaften

- Funkerweiterung für Terxon MX
- 8 Funkmelder und 8 Fernbedienungen einlernbar
- Einfacher Anschluss mit 4-Draht-BUS
- Duplex-Antennen-Technologie

Lieferumfang 8-Zonen Funkerweiterung

Artikelnummer **AZ4120**

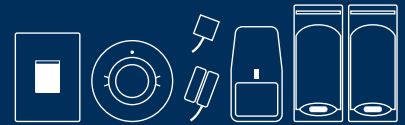

Einbindung von Drahtmeldern

Über die Drahterweiterung können Sie die Terxon MX um 8 verdrahtete Alarmzonen erweitern. Die Drahterweiterung wird per 4-adriger Bus-Verdrahtung mit der Hauptplatine verbunden. Es sind bis zu 3 Erweiterungsmodule (egal, ob Funk oder Draht) anschließbar. Die Terxon MX kann somit auf bis zu 32 Zonen ausgebaut werden. Die zusätzlichen Alarmzonen sind frei programmierbar und sabotageüberwacht. Die Art der Verdrahtung ist wahlweise NC oder DEOL, sie muss jedoch für alle Zonen gleich sein. Über eine Steckbrücke auf der Platine adressieren Sie die Zonen der Erweiterungsmodule.

Integrierbare verdrahtete Melder und Komponenten finden Sie auf den Seiten 162-169.



Einbindung von Funkmeldern

Mit Hilfe der Funkerweiterung lässt sich die Terxon MX zu einer Hybrid-Anlage ausbauen. Die zusätzlichen Alarmzonen sind frei programmierbar und werden sabotageüberwacht. Sie können alle Melder der Secvest 2WAY in die Funkerweiterung einlernen. Die Kommunikation zwischen der Funkerweiterung und den Meldern erfolgt auf der reservierten 868,6625 MHz Funk-Frequenz. Modernste FM-Funktechnologie mit millionenfacher Codierung sowie die Duplex-Antennen-Technologie garantieren eine zuverlässige Übertragung der Signale. Über eine Steckbrücke auf der Platine adressieren Sie die Zonen der Funk-Erweiterungsmodule.

Integrierbare Funk-Melder finden Sie auf den Seiten 112-119.

Terxon LX Hybridalarmzentrale

Terxon LX: Größe, die sich auszahlt



- Zur lückenlosen Sicherung von Gewerbeobjekten und größeren Gebäudekomplexen
- Komfortable Bedienung über LCD-Bedienteil
- Optional erweiterbar durch einsteckbares Relaismodul
- Bis zu 128 Bedienteile anschließbar
- Erweiterbar auf bis zu 264 Alarmzonen
- 12 unterschiedliche Berechtigungsebenen für Benutzer definierbar
- Aktivierung bzw. Deaktivierung über Zeitplan möglich

Die Alarmzentrale Terxon LX ist die Einbruchmeldezentrale für Gewerbeobjekte und größere Gebäudekomplexe. Neben drahtgebundenen Meldern können Sie sämtliche Funk-Komponenten der Secvest integrieren und das System dadurch zu einer Hybridanlage ausbauen.

terxon.®



Die Terxon LX trägt mit ihren umfangreichen Programmierungsmöglichkeiten den Anforderungen von größeren Objekten und Unternehmen Rechnung. Insgesamt können 99 Benutzer mit 12 unterschiedlichen Berechtigungsebenen angelegt werden. Über die Downloader-Software und die Anschlüsse (USB/RS-232) lässt sich die Anlage komfortabel und zeitsparend via PC programmieren. Mit dem integrierten analogen Telefonwahlgerät (AWUG) informieren Sie im Alarmfall eine Notrufleitstelle.

Terxon LX Alarmzentrale

Art.-Nr.	AZ4200
Alarmzonen, Teilbereiche	8 Zonen + 8 Sabotagezonen, 8 gleichwertige Teilbereiche
Zonenabschluss	NC oder DEOL für jede Zone separat wählbar
Benutzer und Bedienung	Bis 99 Benutzer und/oder 99 Chipschlüssel; Programmierung direkt über Display, per Software oder per Modem; Fernwartung möglich
Schaltausgänge	Insgesamt 23: 1 Sirene, 1 Blitz, 3 Transistor, 2 Relais, 16 Kommunikation (auf max. 93 erweiterbar)
Alarmierung	Summer in Bedienteil, integriertes analoges Wählgerät, Protokolle: NSL, Fast Format, Contact ID, SIA
Erweiterbarkeit	Ja (auf bis zu 256 Funk- oder 264 Drahtzonen erweiterbar)
Anzeige	Alphanumerisches LCD Display, 2-zeilig
Ereignisspeicher	2000 Ereignisse mit Datum und Uhrzeit
Sabotage	9 Sabotagelinien: eine für Sirene und jeweils eine pro Zone; Bedienteil und Zentralengehäuse sabotageüberwacht
Anschlüsse	230 V Schraubterminal, Lautsprecher, Zonen-Schraubterminal, Transistorausgänge, 13,8 V Schraubterminal, RS-232, PSTN, USB
Gehäusematerial	Zentrale: Metall, Bedienteil: ABS
Zertifizierungen	-
Sprachen	4 wählbare Sprachen: DE, EN, FR, NL
Stromaufnahme	Primär: 200 mA maximal, Sekundär: 1,0 A maximal
Batterietyp	12 VDC, 7,0 Ah (BT2070) oder 17 Ah Blei-Akkumulator (BT2180)
Spannungsversorgung	Primär: 230 VAC +/-10 %, Sekundär: 13,8 VDC +/-10 %, Spannungsüberwachung
Abm., Gewicht	384x312x90 mm, 5 kg
Lieferumfang	Zentrale, Bedienteil, Widerstände



Optionales Zubehör:

USB-Programmierkabel FU5009

- Zur komfortablen Programmierung der kompletten Anlage und aller Parameter
- Software zum Gratis-Download unter www.abus-sc.com
- Einfacher Anschluss an Laptop/PC via USB



Bezeichnung	Terxon LX	USB-Programmierkabel	Akku 7 Ah	Akku 17 Ah
Artikelnummer	AZ4200	FU5009	BT2070	BT2180

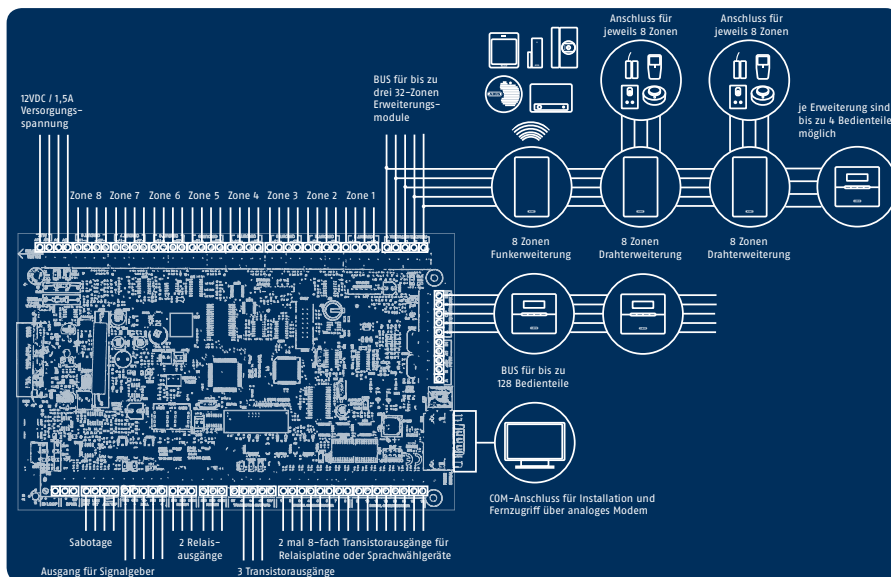

Umfangreiche Möglichkeiten

Auf der Hauptplatine der Terxon LX stehen Ihnen 8 frei programmierbare Zonen für 8 verdrahtete Melder zur Verfügung. Jede Zone hat eine eigene Sabotagezone. Per Bus-Verdrahtung lassen sich 128 Bedienteile und 32 Erweiterungsmodule – für je 8 Zonen Funk oder 8 Zonen Draht – anschließen. So lässt sich die Terxon LX auf maximal 264 Zonen erweitern. Das System lässt sich zusätzlich in 8 eigenständige Teilbereiche unterteilen. Die 23 Schaltausgänge der Hauptplatine lassen sich auf insgesamt 93 Ausgänge erweitern. Je nach Wunsch können Sie die externen Geräte, die Sie über diese Ausgänge verbunden haben, automatisch (entsprechend einem programmierten Zeitplan) schalten.

Terxon LX Erweiterungen

Nutzen Sie die umfangreichen Möglichkeiten, die Terxon LX zu erweitern. Mit bis zu 264 Zonen bietet die Terxon LX die richtige Antwort auf jede Sicherheitsfrage. Ob Draht oder Funk – mit der Terxon LX bleiben Sie stets flexibel, egal, wie die baulichen Gegebenheiten vor Ort sind.



terxon.®

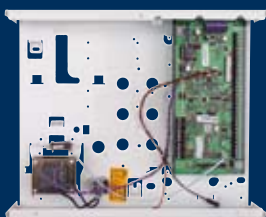

Über die Drahterweiterung mit PSU erweitern Sie die Terxon LX um 8 verdrahtete Alarmzonen. Per Bus-Verdrahtung wird sie mit der Hauptplatine verbunden. Zusätzlich können Sie über das integrierte 1,5 A Netzteil weitere Komponenten der Alarmanlage mit Strom versorgen oder die Reichweite der Stromversorgung erhöhen.

Terxon LX 8-Zonen Drahterweiterung

Terxon LX 8-Zonen Funkerweiterung

Art.-Nr.

AZ4230

AZ4220



Produkt-eigenschaften

- Erweitert die Terxon LX um 8 frei programmierbare, sabotageüberwachte Draht-Zonen
- Einfacher Anschluss mittels 5-Draht-BUS
- 2 Transistorschaltausgänge
- Abm. (BxHxT): 183 x 128 x 35 mm

- Funkerweiterung für Terxon LX
- 8 Funk-Fernbedienungen und 8 Funkmelder einlernbar
- Einfacher Anschluss mittels 5-Draht-BUS
- Duplex-Antennen-Technologie

Lieferumfang

8-Zonen Drahterweiterung

8-Zonen Funkerweiterung

Artikelnummer

AZ4230

AZ4220

Terxon LX Zusatz LCD Bedienteil

Terxon LX 8-Zonen Drahterweiterung mit PSU

Art.-Nr.

AZ4210

AZ4250



Produkt-eigenschaften

- Zum Bedienen und Programmieren der Alarmzentrale Terxon LX
- Bedienung via Pin-Code oder Proximity-Chipschlüssel
- 1 Transistorschaltausgang
- Auch für den geschützten Außenbereich geeignet

- Drahterweiterung für die Terxon LX
- Einfacher Anschluss mittels 5-Draht-BUS
- Integriertes Netzteil, 1,5 A Stromversorgung

Lieferumfang

LCD-Bedienteil

8-Zonen Drahterweiterung mit PSU

Artikelnummer

AZ4210

AZ4250

Terxon 2WAY Modul

Art.-Nr. **AZ4290**



Produkt-eigenschaften

- Zum Einbinden der bidirektionalen Secvest 2WAY Funk-Komponenten: Bedienteil, Außensirene, Innensirene, 2WAY Fernbedienung, Funkschlüsselschalter, Secvest Key 2WAY
- Geeignet für alle drahtgebundenen Alarmzentralen
- Mit Duplex-Antennen-Technologie
- Reservierte 868 MHz Security-Frequenz, Verschlüsselung
- Abm. (HxBxT): 136 x 223 x 42 mm

Lieferumfang

Terxon 2WAY Modul, Bedienungsanleitung

Artikelnummer **AZ4290**

Terxon 2WAY Modul: Integration bidirektionaler Funkkomponenten

Das Terxon 2WAY Modul ist ein bidirektionales Funk-Erweiterungsmodul für drahtgebundene Alarmanlagen. Befehle der ebenfalls bidirektionalen Funk-Komponenten der Secvest 2WAY werden hierüber an die Drahtalarmzentrale übermittelt. Anders als beim Funkerweiterungsmodul können mit dem Terxon 2WAY Modul Befehle nicht nur an die Alarmzentrale weitergeleitet werden – das Modul kann zusätzlich die Status-Meldungen (aktivierter/deaktivierter Zustand, Verzögerungszeit läuft etc.) der Alarmzentrale empfangen. Diese Statusinformationen werden dann per Funk an alle bidirektionalen Funkkomponenten der Secvest 2WAY gesendet. Folgende Komponenten der Secvest 2WAY lassen sich über das Terxon 2WAY Modul einbinden: 2WAY Funkfernbedienung, Funkbedienteil, Funkschlüsselschalter, Secvest Key, Funkaußen- und Funkinnensirene.

	Secvest 2WAY Funk-Fernbedienung	Secvest 2WAY Funk-Außensirene	Secvest 2WAY Funk-Innensirene	Secvest 2WAY Funk-Bedienteil	Secvest Key 2WAY
--	---------------------------------	-------------------------------	-------------------------------	------------------------------	------------------

Art.-Nr.	FU8100	FU8220	FU8230	FU8110	FU5897/8, FU5900-5981, FU5983-5990
----------	---------------	---------------	---------------	---------------	---



Produkt-eigenschaften

- | | | | | |
|--|--|---|---|---|
| <ul style="list-style-type: none"> • Für die elegante und komfortable Bedienung der Anlage • Bidirektional: Aktive Statusrückmeldung über farbige LEDs | <ul style="list-style-type: none"> • Lautstarker Kombi-Signalgeber • Kompaktes, wetterfestes Gehäuse • Funk-Außensirene mit bis zu 100 m Reichweite | <ul style="list-style-type: none"> • Zur akustischen Unterstützung von Secvest und Funk-Außensirene • DC-Netzanschluss oder batteriebetrieben | <ul style="list-style-type: none"> • Auch für den Einsatz im Außenbereich geeignet • Schalten von Ausgängen möglich • Integr. Piezo für Tastentöne | <ul style="list-style-type: none"> • Erster Funkscharfschaltzylinder der Welt • Bequemes Aktivieren und Deaktivieren der Secvest 2WAY |
|--|--|---|---|---|

Lieferumfang

Fernbedienung, Lanyard, Batterien	Sirene, Batterien, Montagematerial	Sirene, Monozellen, Montagematerial	Bedienteil, Batterien	Secvest Key, Batterie, 3 Schlüssel
-----------------------------------	------------------------------------	-------------------------------------	-----------------------	------------------------------------

Artikelnummer	FU8100	FU8220	FU8230	FU8110	FU5897-FU5990
---------------	---------------	---------------	---------------	---------------	----------------------

Bewegungsmelder

Erfasst jede relevante Bewegung



- Echt-Alarm-Selektion RAS (Real-Alarm-Selection)
- Alarmspeicher mit Erstmeldererkennung und wählbarer Ansteuerung (+12 V/0 V; nur bei VdS-Meldern)
- Gehstestfunktion, je nach Modell sogar fernaktivierbar
- Automatische Empfindlichkeitsregelung
- Hohe HF-Störfestigkeit

Die ABUS Bewegungsmelder wurden speziell zur Absicherung privater, gewerblicher und industrieller Objekte entwickelt. Eine Auswahl von sieben Meldern mit unterschiedlichen Detektionsverfahren ermöglicht die Realisierung der verschiedensten Sicherheitsanforderungen. So meistern Sie selbst die schwierigsten Umgebungsverhältnisse. Die Melderlinie ist komplett in einem einheitlichen, dezenten Design gehalten.

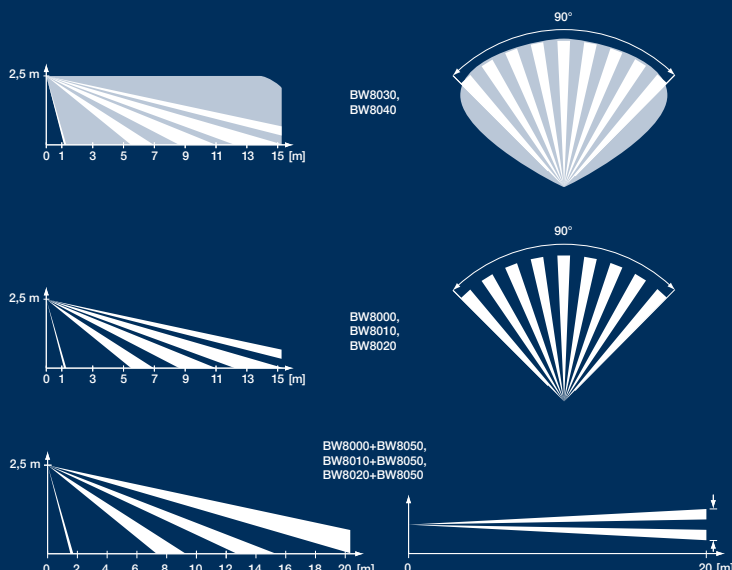

Links sind die Strahlungsfächer mit Reichweitenangabe dargestellt und den jeweiligen Meldern zugeordnet. Während die PIR-Melder den Raum streifenartig abdecken, sendet der Mikrowellensender seine Signale über den gesamten Raum aus. In 2,5 m Bodenhöhe montiert, decken die Melder einen Raum von bis zu 15x15 m ab. Mit der Langstreckenscheinlinse kann der Überwachungsbereich auf 20 m Länge erweitert werden.

Bewegungsmelder

Art.-Nr.	BW8000-BW8080
Empfindlichkeit	Einstellbar
Impulswahlschalter	Ja
Weißlichtfilter	Ja
Statusanzeige	Ja
Sabotageüberwachung	Deckelschalter: NC, 100 mA, 24 VDC
Anschlüsse	Alarmkontakt: NC, 100 mA, 24 VDC
Spannungsvers.	9-16 VDC (nom. 12 VDC)
Abm., Gewicht	60x106x47 mm (BxHxT), 80 g



Detektionsart	PIR	PIR	2x PIR	PIR/MW	2x PIR/MW	PIR	PIR/MW
Erfassungsbereich	15x15 m	15x15 m	15x15 m	15x15 m	15x15 m	12x12 m	12x12 m
Alarmspeicher	Nein	Ja	Ja	Ja	Ja	Nein	Ja
Tierimmun	Nein	Nein	Nein	Nein	Nein	Ja	Ja
Stromaufnahme mA	9	10	11	13	13	9	13
Unterkriechschutz	Ja	Ja	Ja	Ja	Ja	Nein	Nein
Zertifizierung		VdS, VSÖ	VdS, VSÖ	VdS, VSÖ	VdS, VSÖ		
Typ	Eco	Profi VdS	Duplex VdS	Duplex MW VdS	Triplex MW VdS	Pet	Pet MW

Artikelnummer	BW8000	BW8010	BW8020	BW8030	BW8040	BW8070	BW8080
---------------	--------	--------	--------	--------	--------	--------	--------

360° Bewegungsmelder 360° VdS Bewegungsmelder

Art.-Nr.	BW8085	BW8090

Produkt-eigenschaften	<ul style="list-style-type: none"> • PIR-Bewegungsmelder für den Innenbereich • Erfassungsbereich: 360°, Durchmesser: 13 m bei 4 m Höhe • Detektiert Wärmebewegungen • Gehtest-Funktion • Weißlichtfilter, Impulszähler 	<ul style="list-style-type: none"> • PIR-Bewegungsmelder für den Innenbereich • Erfassungsbereich: 360°, Durchmesser: 13 m bei 4 m Höhe • Detektiert Wärmebewegungen • Gehtest-Funktion • Weißlichtfilter, Impulszähler • VdS-Klasse B und VSÖ zertifiziert
	Lieferumfang	360° Bewegungsmelder

Artikelnummer	BW8085	BW8090
---------------	--------	--------

Optionales Zubehör:

VdS Langstreckenlinse

- Erhöht die Detektionsreichweite
- Besonders geeignet bei langen Fluren
- Erfassungsbereich: 20 m bei 3 m Breite
- VdS B zertifiziert (in Verbindung mit VdS-Meldern)

Art.-Nr. **BW8050**



Wand-/Deckenhalterset

- Flexible Installationsmöglichkeiten: Wand, Decke, Eckmontage
- Geeignet für alle ABUS Bewegungsmelder (außer 360° Melder)

Art.-Nr. **BW8060**



Glasbruchmelder

Zuverlässige Fenstersicherung



- Überwachung größerer Fensterflächen möglich
- Sofortige Alarmierung vor dem Eindringen des Täters
- Auswahl von vier Meldertypen für jede Überwachungssituation

Glasflächen bieten eine große Angriffsfläche und sind damit neuralgische Punkte bei der Außenhautsicherung eines Gebäudes. Daher empfiehlt sich insbesondere für größere Fensterflächen der Einsatz von Glasbruchmeldern. Dabei stehen die drei unten beschriebenen Detektionsverfahren zur Verfügung, um den jeweiligen örtlichen Gegebenheiten und Ansprüchen gerecht zu werden.



Akustische Glasbruchmelder

Akustische Melder werden gegenüber der Glasfläche angebracht. Es werden akustischen Frequenzen auftretender Geräusche und Druckwellen analysiert, die charakteristisch für einen Glasbruch sind. Dies ermöglicht die zuverlässige Unterscheidung zu alltäglichen „Klirrgeräuschen“.



Passive Glasbruchmelder

Passive Glasbruchmelder werden direkt an der zu sichernden Fensterfläche angebracht. Diese detektieren Ultraschallsignale an der Scheibe und werten sie hinsichtlich Frequenz und Amplitude aus. Die bei Glasbruch entstehenden Schwingungen werden sofort erkannt, und ein Alarm wird ausgelöst.



Erschütterungsmelder

Erschütterungsmelder reagieren auf Körperschallsignale und Vibrationen. Auf diese Weise können diese Melder auch Schwingungen erkennen, die etwa beim Aufhebeln oder Durchbrechen eines Fensters, einer Tür oder von Wänden entstehen. Die patentierte Frequenzanalyse verhindert Falschalarme.

Akustischer Glasbruchmelder

Art.-Nr. **GB2000**



Produkt-eigenschaften

- Zuverlässiges (akustisches) Erkennen von Glasbruch
- Ein Melder sichert ganze Fenster/Fensterfronten und Wintergärten
- Unterscheidet zwischen zerspringenden Fensterscheiben und z. B. Trinkgläsern
- Statusanzeige
- Sabotageüberwachung
- Erfassungsbereich: Bis zu 9 m, abhängig von der Glasart und -stärke
- Montageort: gegenüber von zu überwachenden Glasflächen

Lieferumfang

Akustischer Glasbruchmelder

Artikelnummer **GB2000**

Optionales Zubehör:



Glasbruchmelder Testgerät

- Testet akustische Glasbruchmelder
- Verschiedene Testsequenzen zur Simulation unterschiedlicher Glasarten
- Simuliert Normalglas, laminiertes Glas, getempertes Glas, drahtverstärktes Glas
- Batterielebensdauer: ca. 2800 Einsätze

Art.-Nr. **GB2100**

	Potenzialfreier Glasbruchmelder	12 V Glasbruchmelder	Erschütterungsmelder
--	---------------------------------	----------------------	----------------------

Art.-Nr.

FU7300W, FU7300B

GB3010W, GB3010B

EM2000W, EM2000B

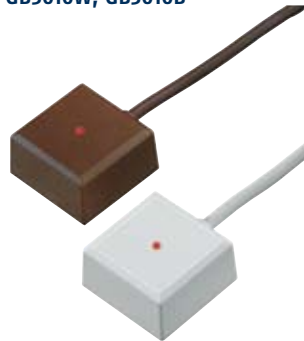
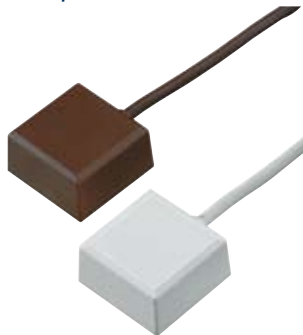

Produkt-eigenschaften

- Keine Betriebsspannung notwendig
- Ideal für den Einsatz mit Funköffnungsmeldern FU8320-FU8321, FU8420 und FU9025 sowie FTS 96 E, FOS 550W und TZS 7000 E
- Erfassungsbereich: 4 m², Radius 2 m
- Sensortyp: Piezo-Sensor

- Glasbruchmelder zum Aufkleben auf die Scheibe
- LED-Anzeige mit Spannungsreset
- Erfassungsbereich: 4 m², Radius 2 m
- Sensortyp: Piezo-Sensor

- Innovativer Körperschallmelder
- Detektiert jede Art von Aufbrechen, Aufhebeln etc.
- Erfassungsbereich: Ziegel 2,5m, Stahl 3m, Holz 4m, Beton 1,5m, Glas 3,5m
- Einstellbare Empfindlichkeit
- Sabotageüberwachung

Lieferumfang

Potenzialfreier Glasbruchmelder inkl. 2 Meter Kabel

12 V Glasbruchmelder inkl. 4 m Kabel (LIYY 6x 0,14 mm²)

Erschütterungsmelder

Farbe	weiß	braun	weiß	braun	weiß	braun
Artikelnummer	FU7300W	FU7300B	GB3010W	GB3010B	EM2000W	EM2000B

Öffnungsmelder

Öffnungsmelder

Art.-Nr. **MK1010W/B, MK1310W/B, FU7350W/B, MK2000W/B**

**Produkt-
eigenschaften**

- Für die zuverlässige Außenhautsicherung
- Absicherung von Türen und Fenstern
- Für den Ein- und Aufbau
- Schaltleistung bei 24 VDC: 0,2 A, 5 Watt
- Abm. (HxBxT): 11x12x48 mm



Farboption

**Schaltskizze
(bei Alarm)**



Schaltkontakt	NC	NC	NC	NC	NC	NC	NO	NO
Kabel	4 m, 4-adrig	4 m, 4-adrig	4 m, 4-adrig	4 m, 4-adrig	2 m, 2-adrig	2 m, 2-adrig	5 m, 2-adrig	5 m, 2-adrig
Fremdfeldschutz	nein	nein	ja	ja	nein	nein	nein	nein
VdS-Nummer	G105519	G105519	G191100	G191100	-	-	-	-
Farbe	weiß	braun	weiß	braun	weiß	braun	weiß	braun

Artikelnummer	MK1010W	MK1010B	MK1310W	MK1310B	FU7350W	FU7350B	MK2000W	MK2000B
----------------------	----------------	----------------	----------------	----------------	----------------	----------------	----------------	----------------

Toröffnungsmelder Öffnungsmelder für Stahltüren Riegelschaltkontakt

Art.-Nr. **MK4000, MK4100**



**Schaltskizze
(bei Alarm)**



**Produkt-
eigenschaften**

- Für die zuverlässige Außenhautsicherung
- Zum Einsatz an Rolltoren etc.
- Hohe Belastbarkeit durch Aluminiumgehäuse, Schutzart IP65
- Sabotageüberwachung
- MK4000 VdS B, MK4100 VdS C

Lieferumfang

Toröffnungsmelder inkl. 2 m Kabel, 4-adrig

Art.-Nr. **MK4200**



- Aufbau auf jeglichen Materialien, auch Stahl
- Einfache Montage
- Widerstandsfähiges Aluminiumgehäuse, Schutzart IP65
- Detektionsverfahren: Magnetfeldmessung

Öffnungsmelder inkl. 1,2 m Kabel, 4-adrig

Art.-Nr. **RS1000**



- Dient der Verschlussüberwachung von Türen
- Gehäuse, Feder und Hebelarm bestehen aus rostfreiem Edelstahl (Nirosta)
- Mikroschalter (Wechsler) mit Goldkontakt

Riegelschaltkontakt, Abdeckhaube, Befestigungsmaterial

Fremdfeldschutz	nein	ja	nein	nein
Artikelnummer	MK4000	MK4100	MK4200	RS1000

12 V Optischer Rauchmelder 12 V Thermodifferenzialmelder

Art.-Nr.	RM1000	RM1100
Produkt-eigenschaften	<ul style="list-style-type: none"> • Detektiert sichtbare Rauchpartikel • Selbstjustierend • Potenzialfreies Alarmrelais • Statusanzeige • Anschlüsse: Schraubterminal NO oder NC, 1 A @ 30 VDC • Geprüft nach EN54-7 	<ul style="list-style-type: none"> • Detektiert Temperaturveränderungen • Einsetzbar in Feuchträumen • Sensortyp: Thermoelement Thermodifferenzial (3°C/Minute), Maximaltemperatur (60°C) • Geprüft nach EN54-7
Lieferumfang	Optischer Rauchmelder	Thermodifferenzialmelder
Artikelnummer	RM1000	RM1100

Optionales Zubehör:



Test-Spray für optische Rauchmelder

- Gas zum Testen von Rauchmeldern
- Einfacher Funktionstest
- Reicht für ca. 100 Testvorgänge
- Inhalt: 125 ml
- Wichtig: Der Sprühabstand muss mindestens 30 cm betragen

Art.-Nr. RM0010

aP/uP Schlüsselschalter Überfalltaster

Art.-Nr.	SE1000, SE1100, ME1050	AZ6500
Produkt-eigenschaften	<ul style="list-style-type: none"> • Einfache (De)Aktivierung per Schlüsseldreh • Hohe Sicherheit dank Kernziehschutz sowie Deckel- und Wandschalter • Schutzart IP55 	<ul style="list-style-type: none"> • Aufputz- oder Unterputzmontage • Unauffällige u. diskrete Alarmierung • Sabotageüberwachung • 1x NO/NC Alarmkontakt; • 1x NO/NC Sabotagekontakt • Schutzart: IP32
Lieferumfang	Schlüsselschalter	Überfalltaster
Zubehör	Halbzylinder ABUS C83 (ME1050)	Papiereinsatz (5 Stück) FU8301
Typ	aP uP Halbzylinder	
Artikelnummer	SE1000 SE1100 ME1050	AZ6500 FU8301



Unauffällige Alarmierung

Lösen Sie einen Überfallalarm aus, wenn Sie Hilfe benötigen. Den Überfalltaster können Sie in eine Einbruchmeldeanlage integrieren oder auch direkt in Verbindung mit einem Wählgerät oder einer Sirene einsetzen.

Der Taster ist sabotageüberwacht. Für den Überfall- und den Sabotagealarm steht Ihnen ein NO- oder ein NC-Kontakt zur Verfügung. Der Überfalltaster ist VSÖ und VdS C zertifiziert.

Idealer Einsatzort ist im Einzelhandel zur Absicherung von Kassen- oder Schalterbereich sowie in Gewerbeobjekten zur manuellen Alarmauslösung. Aber auch im Privatbereich machen solche Taster Sinn, wenn ein unauffälliger Alarm ausgelöst werden soll.

Lichtschranken

Setzen Sie diese Lichtschranken in Kombination mit unseren Alarmsystemen zur Überwachung von Fluren, Türen oder Parkplätzen ein. Auch clevere Lösungen wie die Steuerung von Videoanlagen oder der Beleuchtung sowie Überwachungseinsätze in der Prozessautomation sind realisierbar. Ein Vorteil gegenüber PIR-Bewegungsmeldern: Infrarot-Lichtschranken registrieren nur den tatsächlichen Durchgang durch eine definierte Linie und nicht Bewegungen innerhalb eines Bereiches. So werden Personen nur dann detektiert, wenn sie den Infrarotstrahl durchschreiten.

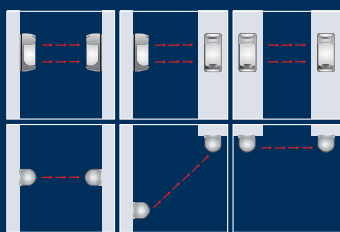

Sender und Empfänger der Dual-Lichtschranke lassen sich horizontal und vertikal verstellen. So können die Lichtschranken praktisch überall montiert werden, ob an einer Wand, einem Masten oder direkt am Gartenzaun. Dank integriertem Laser gelingt das Ausrichten beider Komponenten zueinander auch bei maximaler Entfernung.

Infrarot-Lichtschranke

Dual-Infrarot-Lichtschranke

Art.-Nr.

LS1020

LS2030, LS2060, LS2080, LS2120



Produkt-eigenschaften

- Geeignet für Innenraumsicherung, Fallensicherung, Außenhautsicherung, Freilandsicherung
- Optimal für kleinere Grundstücke

- Geeignet für Innenraumsicherung, Fallensicherung, Außenhautsicherung, Freilandsicherung
- Hohe Überwachungsreichweite
- Gepulste Dual-Lichtstrahlen
- Laser zur einfachen Justierung

Lieferumfang

Infrarot-Sender (Tx) mit Frontabdeckung, Infrarot-Empfänger (Rx) mit Frontabdeckung, 4 Gehäuse-schrauben

Infrarot-Sender (Tx), Infrarot-Empfänger (Rx), komplettes Installationsmaterial

Detektionsverfahren	Infrarotstrahlungsmessung	Infrarotstrahlungsmessung
Sensortyp	Infrarot-Modul	Infrarot-Modul
Statusanzeige	Ja	Ja
Sabotageüberwachung	Ja	Ja
Spannungsversorgung	12–24 VAC/VDC	10 V–30 VDC (ohne Polarität)
Stromaufnahme	Sender: 20 mA/Empfänger: 25 mA	Sender und Empfänger: 65 mA
Gehäusematerial	ABS	ABS
Schutzart	IP66	IP55
Montageort	Innen- und Außenbereich	Innen- und Außenbereich
Betriebstemperatur	-20°C bis +60°C	-25 °C bis +55 °C
Abmessungen (BxHxT)	46x95x34 mm	173x74x72 mm

Anschlüsse

Klemmterminal: Alarmausgang: (Rx) Relais (NO/NC) 1A/120 VAC; Sabotageausgang: (Tx/Rx), NC-Kontakt 1A/120 VAC

Schraubterminal: Sender (Tx): Spannungsversorgung 10–30 VDC, NC Sabotageausgang (Tamper); Empfänger (Rx): Spannungsversorgung 10–30 VDC, COM Alarmkontakt, NC-Alarmkontakt, NO-Alarmkontakt, NC-Sabotageausgang (Tamper)



Reichweite	20 m	30 m	60 m	80 m	120 m
Artikelnummer	LS1020	LS2030	LS2060	LS2080	LS2120

	Aufputz-Lötverteiler	Unterputz-Lötverteiler	Aufputz-Schraubverteiler
--	----------------------	------------------------	--------------------------

Art.-Nr.	VT4000B/W, VT4100B/W	VT4200W	VT5000W/B, VT5100W/B
	 VdS	 VdS	
Produkt-eigenschaften	<ul style="list-style-type: none"> • Einfache Montage Aufputz • Korrosionsfeste, verzinnte Lötkontakte • Schlagfester Kunststoff • Sabotageüberwachung • VdS C zertifiziert 	<ul style="list-style-type: none"> • Unsichtbare Montage Unterputz • Korrosionsfeste, verzinnte Lötkontakte • Kunststoffdeckel mit Clip • Sabotageüberwachung durch Deckelkontakt • VdS C zertifiziert 	<ul style="list-style-type: none"> • Einfache Montage Aufputz • Schnelle Verdrahtung dank Schraubklemmen • Schlagfester Kunststoff • Hochwertige Ausführung • Sabotageüberwacht
Lieferumfang	Aufputz-Lötverteiler	Unterputz-Lötverteiler	Aufputz-Schraubverteiler

Anschlüsse	16	16	32	32	19	5	5	8	8
Farbe	weiß	braun	weiß	braun	weiß	weiß	braun	weiß	braun
Artikelnummer	VT4000W	VT4000B	VT4100W	VT4100B	VT4200W	VT5000W	VT5000B	VT5100W	VT5100B

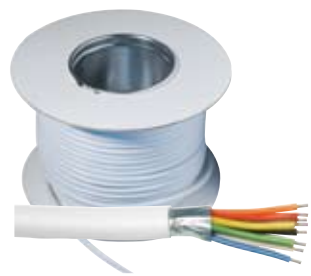
	Alarmkabel	VdS Akkumulatoren 12 V
--	------------	------------------------

Art.-Nr.	AZ6360-AZ6362, AZ6372	BT2012, BT2020, BT2070, BT2120, BT2180, BT2240, BT2400
		 VdS
Produkt-eigenschaften	<ul style="list-style-type: none"> • Hochwertige Verarbeitung • Leicht zu entmanteln • Korrosionsbeständige, verzinnte, flexible Adern • Abgeschirmte Leitungen • Aderstärke ca. 0,6 mm 	<ul style="list-style-type: none"> • Wartungsfrei • Auslaufsicher • Hochwertiger Bleigel-Akku • Bis zu 1.000 Lade-/Entladezyklen • VdS-zertifiziert
Lieferumfang	Alarmkabel auf Rolle	VdS Akkumulator

Adern	8	8	8	4	Nennkapazität	1,2 Ah	2,1 Ah	7 Ah	12 Ah	17 Ah	24 Ah	38 Ah
Länge	50 m	100 m	250 m	250 m	Nennspannung	12 Volt	12 Volt	12 Volt	12 Volt	12 Volt	12 Volt	12 Volt
Artikelnummer	AZ6360	AZ6361	AZ6362	AZ6372	Abm. (BxHxT) in mm	97x43x52	177x34x60	151x65x94	151x98x95	182x77x168	177x167x125	197x165x170
					Gewicht in g	600	1000	2540	3850	5700	8200	13800
					Artikelnummer	BT2012	BT2020	BT2070	BT2120	BT2180	BT2240	BT2400

Das überzeugende Ende der Alarmkette



- Wirkungsvoll und laut
- Strom sparendes LED-Blitzlicht
- Getrennte Ansteuerung von Sirene und Blitzlicht
- Einfache Einstellung über Steckbrücke und DIP-Schalter
- VSÖ- und Incert-zertifiziert
- Sabotageüberwachung
- Montage auch kopfstehend möglich

Diese professionelle Kompaktalarmierung ist ein wichtiger Baustein einer vollständig funktionierenden Alarmkette. Bei Alarm wird ein sehr lauter Signalton mit 110 dB Schalldruck erzeugt. Die Alarmdauer ist programmierbar. Zusätzlich zur akustischen Alarmierung erfolgt eine optische Alarmierung durch ein helles, bis in weite Ferne sichtbares Blitzlicht. Dieses dient den Hilfskräften zur schnellen Identifikation des betroffenen Objekts. Die Ansteuerung von Sirene und Blitzlicht ist getrennt möglich. Je nach Modell gibt es die Blitzleuchte in den Farben rot, gelb und blau.



Auch innerhalb des Gebäudes machen Alarmgeber Sinn: Bei Feueralarm etwa ist es wichtig, dass alle Bewohner umgehend und effektiv alarmiert werden. Im Falle eines Einbruchs erschwert der lautstarke Sirenenton die Arbeit des Täters. Innensirenen dürfen im Übrigen zeitlich unbegrenzt akustisch alarmieren, im Gegensatz zu Außensirenen, bei denen in Deutschland und Österreich maximal drei Minuten erlaubt sind.

	Kompaktalarmierung			Kompaktalarmierung im Stahlgehäuse	Sirene + Blitz
Art.-Nr.	SG1800, SG1805, SG1810			FU2938	SG1650
Produkt-eigenschaften	<ul style="list-style-type: none"> • Robuste Außensirene aus Stahlblech und Kunststoff • Lautstarker Signalgeber mit Schalldruck von 110 dB(A) @1 m • Einstellbare Sirenenzeit und -signal • Blinkfrequenz: 1 Hz • Notstromversorgung: Optional mit Akku 12 V/2,1 Ah (BT2020) • Schutzart: IP43 			<ul style="list-style-type: none"> • Robuste, wetterfeste Außensirene • Stahlgehäuse, weiß lackiert • Schalldruck: 116 dB (A) @1 m • Xenon-Blitztechnologie • Blinkfrequenz: 1 Hz, 0,125 Hz (nach 1h) • Mehrfach sabotageüberwacht • Notstromversorgung: Optional mit Akku 12 V/1,2 Ah (BT2012) • Schutzart IP34 	<ul style="list-style-type: none"> • Robuste Sirene, Aluminiumgehäuse • Sabotagealarm bei Abreißen und Öffnen • Sirene und Blitz getrennt ansteuerbar • Schalldruck: 110 dB @1 m • Blinkfrequenz: 1,17 Hz, Xenon (nur SG1650) • Schutzart: IP34
Lieferumfang	Kompaktalarmierung			Kompaktalarmierung	Sirene + Blitz
Leuchtfarbe	rot	orange	blau	rot	rot
Artikelnummer	SG1800	SG1805	SG1810	FU2938	SG1650

	Innensirene	Kombi-Alarmgeber	Xenon Blitzleuchte	Sirene + Blitz Attrappe
Art.-Nr.	SG1250	SG1681, SG1682, SG1683	SG1670, SG1675, SG1680	SG3210
Produkt-eigenschaften	<ul style="list-style-type: none"> • LED zur Scharf-/Unschärfanzeige • Schlichtes, unauffälliges Design • Schalldruck: 90 dBA (low), 110 dBA (high) • Schutzart: IP54 	<ul style="list-style-type: none"> • Im Innen- und geschützten Außenbereich einsetzbar • Getrennte Ansteuerung von Blinklicht und Sirene • Schalldruck: 100 dBA @1 m • Blinkfrequenz: 2 Hz • Schutzart: IP34 	<ul style="list-style-type: none"> • Inklusive Adapter für Aufputzmontage • Hohe Blitzleistung • Auch zur Montage auf SG1660 • Blinkfrequenz: 1,17 Hz • Schutzart: IP54 	<ul style="list-style-type: none"> • Nicht von funktionsfähigen Alarmgebern zu unterscheiden • Ermöglicht den Einbau unterschiedlicher Sirenen und Blitzlicht-Elektroniken • Abschreckende Wirkung auf potenzielle Einbrecher
Lieferumfang	Innensirene	Kombi-Alarmgeber	Xenon Blitzleuchte	Attrappe Sirene + Blitzlicht
Leuchtfarbe		rot gelb blau	rot gelb blau	rot (nicht aktiv)
Artikelnummer	SG1250	SG1681 SG1682 SG1683	SG1670 SG1675 SG1680	SG3210

Wählgeräte

Alarmierung mit Informationswert



- Stille Alarmierung in Verbindung mit einer Alarmzentrale
- Ereignisabhängige Sprachtexte + vordefinierter Identifikationstext
- Steuer- und Kommunikationsfunktionen auch ohne Alarmzentrale möglich

Perfektionieren Sie die stille Alarmierung mit den vielseitigen Wählgeräten von ABUS Security-Center, mit denen der ausgelöste Alarm gleichzeitig wertvollen Informationsgehalt bekommt. Denn Sie können die automatisch abgesetzten Sprachtexte individuell konfigurieren und einem bestimmten Alarmereignis zuordnen. Somit weiß die alarmierte Instanz sofort, was passiert ist, und kann sich entsprechend vorbereiten. Auch wo kein analoger Telefonanschluss vorhanden ist, ist ein stiller Alarm mit dem GSM-Interface bzw. dem GSM-Wählgerät über Mobilfunk möglich.

Wählgeräte ermöglichen darüber hinaus Telefonanrufe bzw. die Kommunikation mit Leitstellen für vielfältige Arten des Alarms, wie z. B. technische Schäden oder bei bestimmten Messwerten (Temperatur, Feuchtigkeit, etc.).



Sprachnachrichten

Das PSTN-Wählgerät übermittelt vorher aufgesprochene Sprachnachrichten über einen analogen Telefonanschluss an bis zu vier gespeicherte Telefonnummern. Es können vier verschiedene Nachrichten hinterlegt werden – jeweils eine pro Ereignis (z. B. Einbruch, Feuer, Überfall, Störung).



Immer auf dem aktuellen Stand

Höchste Flexibilität: Mit dem GSM-Wählgerät werden Sprachmeldungen und SMS-Nachrichten an bis zu zehn Telefonnummern gesendet. Dies kann über Festnetz sowie Mobilfunk erfolgen. Auch der Fernzugriff auf das Wählgerät (Anruf) kann von mobilen Endgeräten aus erfolgen.

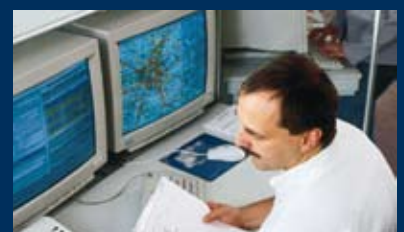

Leitstellen

Über das GSM-Interface wird ein Festnetzanschluss simuliert. Bei Ausfall der regulären Verbindung werden die digitalen Leitstellenprotokolle der Alarmzentrale über das GSM-Netz verschickt. Auch Sprachnachrichten oder SMS lassen sich übertragen, ein Fernzugriff ist ebenfalls möglich.

	PSTN-Wählgerät	GSM-Wählgerät	GSM-Interface
--	----------------	---------------	---------------

Art.-Nr.	AZ6301	AZ6302	AZ6450
Produkt-eigenschaften	<ul style="list-style-type: none"> • Europaweit postzugelassen • Alarmwiederholung • Fernquittierung einstellbar • Auch als Stand-alone-Kommunikationsmodul einsetzbar 	<ul style="list-style-type: none"> • Übertragung der Nachricht über PSTN und GSM • Nachrichten als Sprache oder Text möglich • Auch als Stand-alone Kommunikationsmodul einsetzbar 	<ul style="list-style-type: none"> • Überträgt Alarm und Systemmeldungen per SMS oder Sprache (nur in Kombination mit AZ6451) • Auch als Stand-alone-Kommunikationsmodul einsetzbar • Ansteuern der Ausgänge per SMS
Lieferumfang	Wählgerät, Montagematerial, RJ-11-Adapter, Telefonkabel mit RJ-11-Stecker und TAE-Stecker	Wählgerät, Montagematerial, RJ-11-Adapter, Telefonkabel mit RJ-11-Stecker und TAE-Stecker, GSM-Antenne	GSM-Interface, Programmierkabel, Konfigurationssoftware
Optionales Zubehör	12 V Netzteil (FU3822)	12 V Netzteil (FU3822)	12 V/1,2 Ah Notstromakku (BT2012), Sprachmodul (AZ6451) für die Übertragung von bis zu vier Sprachtexten

Anzeige	Beleuchtete Segmentanzeige	Beleuchtete Segmentanzeige	-
Eingänge	4 positiv/negativ ansteuerbare Eingänge (5-28 VDC)	8 positiv/negativ ansteuerbare Eingänge (5-24 VDC)	NC/NO-Alarめingänge (positiv/negativ)
Ausgänge	1 Transistorausgang (OP), negativ schaltend, max. Stromabgabe 100 mA	4 Transistorausgänge (OP), negativ schaltend, max. Stromabgabe 100 mA/12 VDC je Ausgang	1 Relaisausgang (3 A)/ 3 Transistorausgänge (je 100 mA)
Wählverfahren	Tonwahlverfahren (MVF); Impulswahlverfahren	MVF (Mehrfrequenzverfahren, DTMF, Tonwahlverfahren)	MVF (Mehrfrequenzverfahren, DTMF, Tonwahlverfahren)
Telefonnummern-Speicherplätze	4	10	8
Übertragungsweg	PSTN	PSTN, GSM	PSTN, GSM
Sprachmitteilungen	4	16	4
Aufzeichnungsdauer	40 Sekunden maximal (Summe)	30 Sekunden o. 40 Zeichen pro Nachricht	10 Sekunden pro Sprachnachricht
Programmierung	Menü	Menü	PC
Fernzugriff	Ja	Ja	Ja
Sabotageüberwach.	Ja	Ja	Ja
Anschlüsse	Schraubterminal für PSTN und Spannungsversorgung		Schraubterminal für PSTN
Spannungsversorgung	11,5 - 14 VDC	10,5 - 28 VDC	Netzteil (intern) 230 V/110 VAC/ 13,8 VDC (1,5 A)
Stromaufnahme	Standby: 35 mA/12 VDC; im Betrieb: 70 mA/12 VDC	Standby: 50 mA/12 VDC; im Betrieb: 170 mA/12 VDC	Standby: 70 mA; im Betrieb: 300 mA
Gehäusematerial	ABS	ABS	Metall, Schutzart IP43
Betriebstemperatur	-10°C bis +55°C	-10°C bis +55°C	0°C bis +55°C
Abm. (BxHxT):	150x115x30 mm	150x115x30 mm	Ohne Antenne: 185x275x65 mm; Mit Antenne: 185x335x65 mm
Gewicht	360 g	360 g	1,9 kg (ohne Akku)



Sprachmodul

Artikelnummer	AZ6301	AZ6302	AZ6450	AZ6451
----------------------	--------	--------	--------	--------

GEFAHRENMELDER

Komfort und Sicherheit. Dafür
stehen die Stand-alone-
Rauch- und Wassermelder
von ABUS Security-Center.



Rauchmelder

Einer für alle –
alle für Ihre Sicherheit im Brandfall!



- Detektiert ein Melder Rauch, schlagen alle Alarm
- Effektive, laute Alarmierung im ganzen Gebäude
- Reichweite bis zu 100 Meter
- Batteriestatusüberwachung
- VdS-zertifiziert

Der optische ABUS Funkrauchmelder reagiert auf sichtbare Rauchpartikel. Gelangt Rauch in die Messkammer eines Melders, werden alle Funkrauchmelder gleicher Codierung, die sich innerhalb der Funkreichweite des auslösenden Melders befinden, aktiv und lösen einen Alarm aus. Eine Kaskadierung findet dabei nicht statt. Der Erfassungsbereich des Melders ist bis zu 40 m² groß. Empfohlen wird je ein Rauchmelder pro Flur, Treppenaufgang, Wohn- und Schlafraum. Der integrierte, leistungsstarke Piezo-Alarmgeber sorgt mit einer Lautstärke von mindestens 85 dB pro Melder für eine effektive Alarmierung.



Im Schlaf überrascht: 95 % aller Brandopfer sterben nicht durch das Feuer, sondern durch giftige Brandgase. Rauchmelder warnen die Bewohner vor der tödlichen Gefahr. Tausendfach als Lebensretter bewährt, schreiben auch mehrere deutsche Bundesländer Rauchmelder in Neubauten bzw. Bestandsbauten vor.

ABUS Funkrauchmelder

Art.-Nr.	RM0011
Detektionsverfahren	Optisch, über Photodiode
Statusanzeige	Ja
Funktechnik	Frequenz: 434,33 MHz, Funkleistung: max. 10 mW
Reichweite Senden	Ca. 100 Meter (Freifeld)
Spannungsvers.	9 V
Batterietyp	9 V Lithium-Batterie
Batterielebensdauer	Bis zu 2 Jahre
Gehäusematerial	ABS
Montageort	Decke
Betriebstemperatur	4 bis 45°C
Abmessungen (HxD), Gewicht	106x33 mm, 160 g
Zertifizierung	VdS
Lieferumfang	Funkrauchmelder, 9 V Lithium-Batterie FU2993



- Optischer Rauchmelder mit integriertem Piezo-Alarmgeber
- Melder kommunizieren untereinander
- Einstellbare Codierung

Artikelnummer	RM0011	FU2993 (Passende 9 V Lithium-Batterie)
---------------	--------	--

ABUS Wassermelder	ABUS Rauchmelder
-------------------	------------------

Art.-Nr.	HSWM10000	HSRM10000, HSRM10010, HSRM11000, HSRM11010			
Produkt-eigenschaften	<ul style="list-style-type: none"> • Einfach einsetzbar: Am Boden in Küche, Bad oder Keller • Sofortige Reaktion bei Wasserkontakt • 2 Kontaktpunkte direkt am Melder oder abgesetzt anbringbar (Kabellänge ca. 150 cm) 	<ul style="list-style-type: none"> • Detektionsverfahren: Photoelektrische Reflexion • Signalgeber: Piezo mit 85 dB in 3 m • Durchscheinbare Status-LED • Testtaste • Warnt bei schwacher Batterie • Inklusive 9 V Batterie (Alkaline: Laufzeit bis zu 3 Jahren und Lithium bis zu 10 Jahren) 			
Lieferumfang	Wassermelder, 9 V Batterie	Rauchmelder, 9 V Batterie (Lithium FU2993 oder Alkaline)			
Batterietyp	9 V Blockbatterie	Alkaline	Alkaline	Lithium	Lithium
Menge	1	1	3er-Set	1	3er-Set
Artikelnummer	HSWM10000	HSRM10000	HSRM10010	HSRM11000	HSRM11010

Optionales Zubehör:



Test-Spray für optische Rauchmelder

- Gas zum Testen von Rauchmeldern
- Einfacher Funktionstest
- Reicht für ca. 100 Testvorgänge
- Inhalt: 125 ml
- Wichtig: Der Sprühabstand muss mindestens 30 cm betragen

Art.-Nr. RM0010

IP-Schutzklassen/Zertifizierungen/Glossar

IP-Schutzklassen

Ziffer 1: Schutz gegen Fremdkörper	Ziffer 2: Schutz gegen Wasser
0 Kein Schutz	0 Kein Schutz
1 Geschützt gegen feste Fremdkörper (Durchmesser ab 50 mm)	1 Schutz gegen senkrecht fallendes Tropfwasser
2 Geschützt gegen feste Fremdkörper (Durchmesser ab 12,5 mm)	2 Schutz gegen fallendes Tropfwasser, bei 15° Neigung des Gehäuses
3 Geschützt gegen feste Fremdkörper (Durchmesser ab 2,5 mm)	3 Schutz gegen fallendes Sprühwasser bis 60° gegen die Senkrechte
4 Geschützt gegen feste Fremdkörper (Durchmesser ab 1,0 mm)	4 Schutz gegen allseitiges Spritzwasser
5 Staubgeschützt	5 Schutz gegen Strahlwasser (Düse) aus beliebigem Winkel
6 Staubdicht	6 Schutz gegen starkes Strahlwasser
	7 Schutz gegen zeitweiliges Eintauchen
	8 Schutz gegen dauerhaftes Untertauchen

Zertifizierungen



Die BG-Vorschrift „Kassen“ (BGV C9) legt die „Anforderungen an optische Raumüberwachungsanlagen“ für Kredit- und Geldwechsellinstitute fest.



VdS ist die unabhängige und akkreditierte Prüf- und Zertifizierungsstelle für Brandschutz und Einbruchdiebstahlschutz. Mit dem neuen Qualitätssiegel „VdS Home“ wurden einschlägige VdS-Richtlinien speziell an die Besonderheiten im Heimbereich unter Berücksichtigung des typischen Heimanwenderverhaltens angepasst.



FIDUCIA ist IT-Partner der Raiffeisen-Volksbanken und zertifiziert Produkte und Lösungen für den Einsatz im Rahmen der IT-Infrastruktur der Bank und deren Filialen.



Der neutrale Verband der Sicherheitsunternehmen Österreichs bestätigt mit seinen Zertifizierungen den hohen Sicherheitsstandard von Alarm- und Videoprodukten.



Das INCERT Zertifikat ist ein Qualitätsstandard für Alarmprodukte, welches vor allem in Belgien eine große Bedeutung hat.



Seit 1994 zertifiziert NCP (National Center for Prevention) Einbruch- und Brandmeldeprodukte für den niederländischen Markt.



F&P sorgt bei der Zertifizierung für die Einhaltung von Auflagen und Vorschriften zum Bau und Betrieb von Alarm- und Brandmeldeanlagen in Dänemark.



Die europäische Norm EN54 legt Produkthanforderungen für Brandmeldeanlagen fest.

Glossar

CCTV	Closed Circuit Television: Bezeichnung für Videoüberwachung	Leitstelle	Unternehmen, an das Alarm- und Systemmeldungen in digitaler Form (via Telefonleitung/Netz) übertragen werden
IR-LED	Infrarot-LED	NSL	Notruf- und Serviceleitstelle
Lux	Maßeinheit für Helligkeit. Sonneneinstrahlung im Sommer hat eine Lichtstärke von 120.000 Lux, Mondlicht (Vollmond) 500-1.000 Lux	PIR	Passiv Infrarot: Technik die in Bewegungsmeldern verwendet wird. Es werden sich bewegende Wärmequellen detektiert
MPEG-4	Kompressionsverfahren, Vorläufer von H.264	Protokoll	Regel, welche das Format, den Inhalt, die Bedeutung und die Reihenfolge gesendeter Nachrichten festlegt
NAS	Network Attached Storage: Netzlaufwerk	Rolling Code	Beim Senden eines Funksignals wird ein sich ständig verändernder Code mitgesendet. So ist es unmöglich, Funkbefehle abzufangen und nachzuahmen.
PoE	Power over Ethernet: Funktion in Netzwerkkameras, die eine Stromversorgung über das Netzkabel erlaubt	Sabotagezone	Zone zum Schutz von Anlage und Meldern vor Manipulation. Die Anlage und die Melder besitzen dazu Deckelkontakte, die eine Öffnung der Gehäuse registrieren. Ebenso wird Kabeldurchtrennung detektiert.
PTZ	Pan Tilt Zoom: Schwenken, Neigen, Zoomen	Stiller Alarm	Übertragung des Alarms via Telefonleitung oder Mobilfunk
QIS	Quick Installation System	Teilbereich	Alarmsysteme lassen sich in unterschiedliche Teilbereiche untergliedern. Jeder Teilbereich funktioniert wie ein eigenes Alarmsystem und kann separat bedient und unabhängig von den anderen (de)aktiviert werden. Melder können einem oder mehreren Teilbereichen zugeordnet werden.
RTSP	Real Time Streaming Protocol: Protokoll zur mobilen Datenübertragung auf Handys oder Smartphones	Zone	Drahtalarm: Beschreibt einen abgeschlossenen Stromkreis in welchen die Melder mit den jeweiligen Alarm- bzw. Sabotagekontakten angeschlossen und mit der Einbruchmeldezentrale verbunden sind. Funkalarm: Als Zone wird ein Melder bezeichnet, der in die Funkalarmzentrale eingelernt ist.
VGA	Bestimmte Auflösung von Netzwerkkameras: 640x480 Bildpunkte		
WDR	Wide Dynamic Range: Gleicht starke Kontrast-/Helligkeitsunterschiede aus.		
Ausgang	Über einen Ausgang ist es möglich, andere Verbraucher zu schalten, z. B. Beleuchtung, Sirene, Wählgerät, Kaffeemaschine, etc.		
AWAG	Automatisches Wähl- und Ansage-Gerät: Abspielen vorab aufgezeichneter akustischer Sprachnachrichten		
AWUG	Automatisches Wähl- und Übertragungsgerät: Übertragung bestimmter Protokolle an geeignete Gegenstellen (z. B. Notrufleitstelle)		
GSM	Global System for Mobile Communications: Kurzbezeichnung für das Mobilfunknetz		



Security Tech Germany

Secvest IP

Die neue Funkalarmanlage



www.abus-sc.com

Sicher intelligent vernetzt

ABUS verbindet die Vorteile mechanischer Sicherheit mit den Vorzügen elektronischer Einbruchmeldetechnik. So werden VdS-zertifizierte mechanische Produkte durch elektronische Modifikationen sinnvoll erweitert. Dabei erhalten diese Produkte eine elektronische Intelligenz, die es ihnen ermöglicht, bereits den Einbruchversuch zu erkennen und zu melden. Mit den passenden Meldern erweitert, schützen unsere Funkalarmsysteme außerdem vor Feuer, Wasser und im Notfall.

Mehr ab Seite 112



App

Ihr Fachhändler:



Das gute Gefühl der Sicherheit