



**BURG
WÄCHTER**

Produkt

Katalog 2018/19





Handwerk trifft Hightech

Neun Produktwelten für das Leben.

Sicher und komfortabel leben. Das ist der Herzenswunsch jedes Menschen für sich und seine Familie. Das eigene Zuhause als behaglicher Rückzugsort vom oft hektischen Alltag. Damit dieses Ziel Stück für Stück näher rückt, entwickeln und verfeinern unsere Experten im **Home of Security von BURG-WÄCHTER** in neun Produktwelten moderne und trotzdem einfach anzuwendende Technik. Damit das tägliche Leben bequemer und sicherer wird.

Wir sind stolz, dass große Teile des Sortimentes das **Gütesiegel Made in Germany** tragen. Bei unseren Produkten steht stets der Kunde im Mittelpunkt. Maximaler Komfort bei möglichst simpler Bedienung lautet unsere Devise. Und das gilt für unser komplettes Sortiment:



Schloss und Riegel



Kassetten und Schlüsselboxen



Türschlosselektronik



Briefkästen



Tür- und Fenstersicherung



Tresore und Waffenschränke



Messtechnik



Videoüberwachung



Jetzt neu: Smart Home

Ob robustes Vorhangschloss oder moderne Türöffnung per Fingerabdruck. Ob bewährte Geldkassette oder tonnenschwerer Hochsicherheits-Tresor. Ob klassischer Guss-Briefkasten oder innovative Paketbox: Die Produktpalette von BURG-WÄCHTER bietet Privat- wie Gewerbekunden eine **breite Auswahl und genügt höchsten Ansprüchen.**



Unsere neun Produktwelten geben diesem Katalog eine klare Struktur. So haben Sie in Ihrer täglichen Arbeit alle wichtigen Informationen zu den Produkten von BURG-WÄCHTER schnell zur Hand. Denn das **Thema Sicherheit ist für jeden Menschen ein ganz persönliches** mit intensivem Informationsbedarf.

Der neue Katalog 2018/2019 präsentiert sich mit **optimierter Übersicht** und mehr Platz für jedes einzelne Produkte – damit Sie zu jeder Kundenfrage schnell die richtige Antwort und das passende Produkt parat haben.

Das Team von BURG-WÄCHTER wünscht Ihnen viel Spaß beim Stöbern in unserem neuen Katalog! Vielleicht finden Sie auf den kommenden Seiten ja sogar die eine oder andere Anregung für Ihr individuelles Sortiment.

Hier ist Sicherheit zu Hause.
Home of Security!



Made in Germany

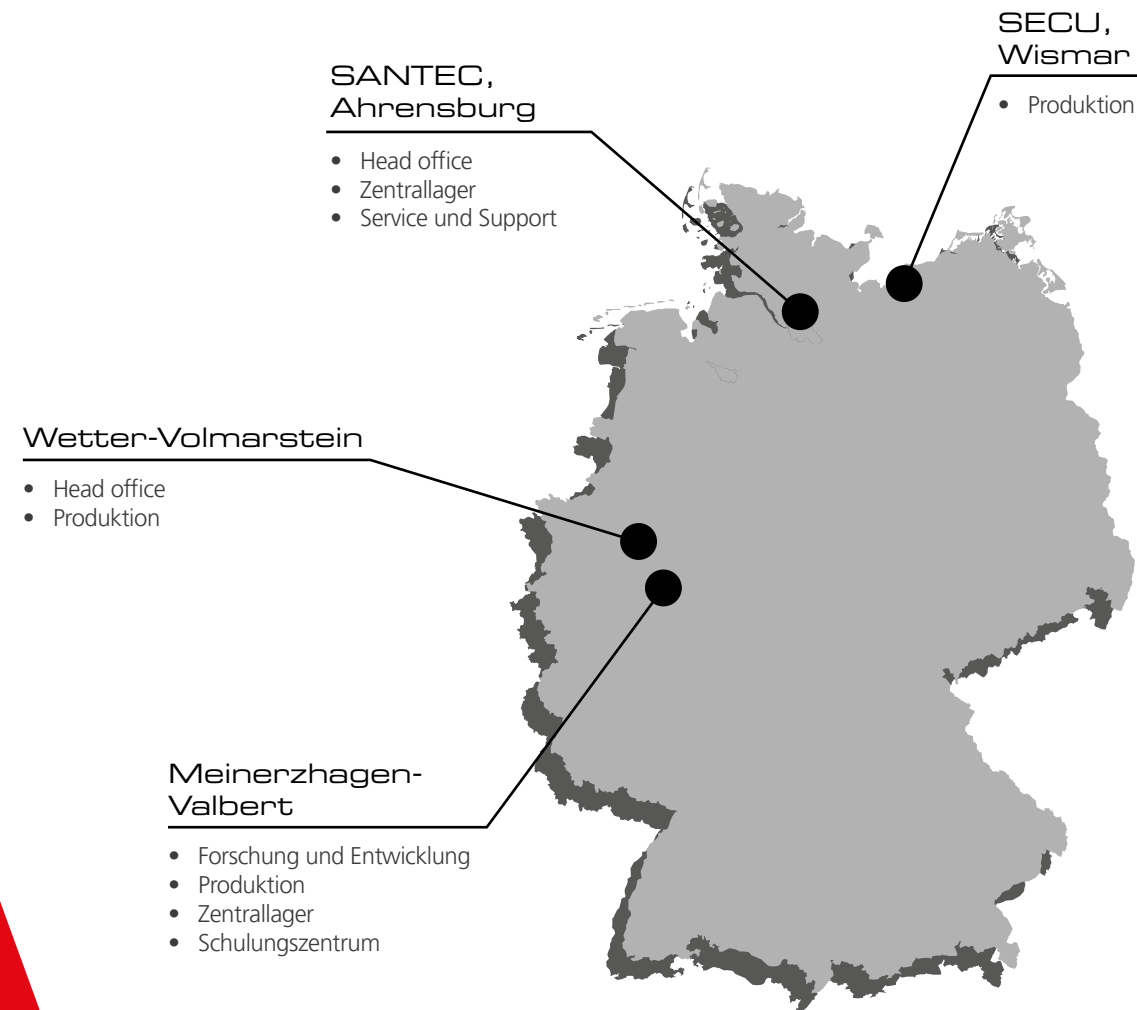

German engineering

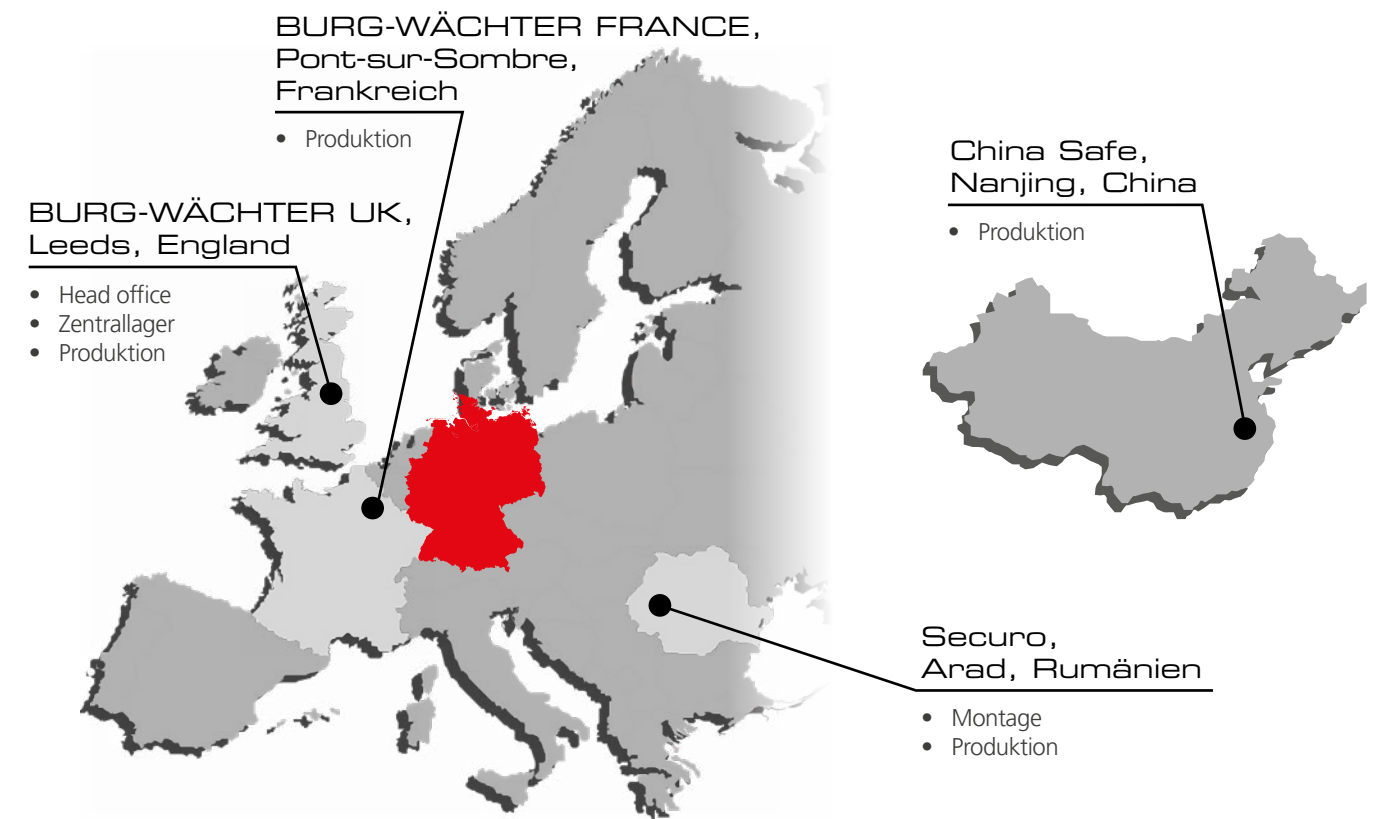

Seit 1920 steht BURG-WÄCHTER für **Qualität** „Made in Germany“. Was einst in einer kleinen Schlossmacher-Schmiede in Wetter-Volmarstein begann, ist längst zu einer der größten **Innovations-Schmieden in Sachen Sicherheitstechnik** geworden. Das Herz der Firma schlägt noch immer in der südwestfälischen Kleinstadt, wo schon 1750 im Schutz der Burg Volmarstein geschickte Handwerker dem Schlossbau nachgingen. Diese Burg ist das unverkennbare Markenzeichen von BURG-WÄCHTER und symbolisiert Qualität, Sicherheit und Innovation „Made in Germany“.

Denn auch fast 100 Jahre nach der Gründung produziert BURG-WÄCHTER im Hauptwerk in Meinerzhagen-Valbert federführend in Deutschland. Wir möchten den **Standort Deutschland** auch künftig nachhaltig stärken. Eigene Standorte in Frankreich, England, Rumänien und China ergänzen unsere Fertigung. Auch außerhalb Deutschlands übernehmen wir Verantwortung und setzen uns mit Nachdruck für gute Arbeitsbedingungen und faire Bezahlung ein.

Als Familienunternehmen fühlen wir uns in besonderer Weise christlichen Werten verbunden. Wir geben unser Wissen und unsere Erfahrung von Generation zu Generation weiter. Dieses über Jahrzehnte immer weiter gewachsene Know-how ist die Basis unserer Produkte und sorgt dafür, dass die **Menschen in aller Welt der Marke BURG-WÄCHTER vertrauen**.

Für unsere Mitarbeiter sind Kompetenz und Verantwortungsgefühl selbstverständlich. Alles zusammen bildet das solide Fundament für unsere hochwertigen Produkte.

Den Wandel vom mechanischen Schloss zum komplexen Schließsystem und vom einfachen Riegel zum online-gesteuerten Smart-Home werden wir **in Zukunft weiter mitgestalten**. Damit das Leben Ihrer Kunden sicherer und komfortabler wird!



Inhalt

Alle Produktwelten auf einen Blick



	Schloss und Riegel.....08
	Elektronische Türschließsysteme.....54
	Türtechnik und Fenstersicherheit.....70
	Messtechnik.....96
	Kassetten und Schlüsselboxen.....106
	Briefkästen.....122
	Tresore und Waffenschränke.....188
	Smart Home.....246
	Video Sicherheit.....260





Zylinder-Vorhangschloss Premium



900 Alpha Titan

High-Tech Sicherheitsschloss
für höchste Ansprüche

- Extrem hoher Aufbruchschutz durch spezielle Gehäusekonstruktion
- Gehärteter Stahlkorpus
- Bügel ultrahart, verchromt
- Herausnehmbares Präzisions-Schließwerk, gegen Aufbohren und Korrosion geschützt
- Leichtgängige Bügelöffnung
- Vorgerichtet für Halbzylinder, Lieferung ohne Zylinder

Hinweis: Alle nach EN 1303 genormten Profil-Halbzylinder (Standardlänge 40 mm) mit verstellbarer Schließnase und alle standardisierten skandinavischen 6-stiftigen Ovalzylinder können in das Schloss 900 Alpha Titan eingesetzt werden. Umbau ohne Modifikation des Schließzylinders. Montage mit geringem Aufwand.

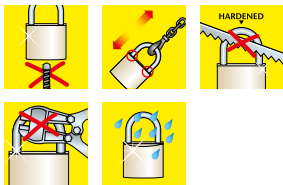

Artikel	UVP	EAN	VE	🔴	🔴	🔴	🔴	🔴
	€	40 03482...		mm	mm	mm	mm	
900 85 V	169,00	10320 3	1	14,0	18,5	23,5	120,0	



800 Alpha

Hochleistungsschloss

- Bolzenschneidschutz und Rundum-Aufbohrschutz
- Gehäuse stahlhart und verchromt
- Griffsympatischer Kunststoffmantel
- Bügel MnCr-Stahl, ultrahart extrem starke doppelte Kugelsicherung
- Mehrere Tonnen Aufreißwiderstand
- High-Tech-Schließwerk
- Mehr als 300.000 verschiedene Schließungen
- Schließwerk gegen Herausziehen gesichert
- Gleichschließend lieferbar (Infos: Seite 23)

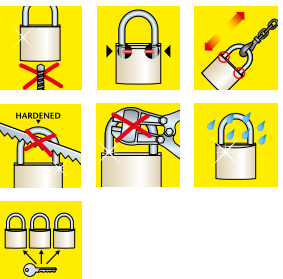

Artikel	UVP	EAN	VE	🔴	🔴	🔴	🔴	🔴
	€	40 03482...		mm	mm	mm	mm	
800 65	110,50	19650 2	1	11,0	22,0	26,0	88,0	62
800 65 SB	113,00	19651 9	3	11,0	22,0	26,0	88,0	62

Zylinder-Vorhangschloss Premium

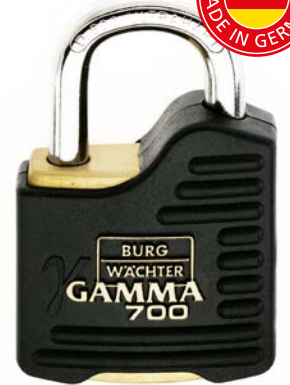

700 Gamma

Hochleistungsschloss

- Massiver Messingkörper
- Hohe Zerreißfestigkeit
- Griffsympatischer Kunststoffmantel
- Bügel ultrahart, doppelt kugelgesichert
- Präzisions-Schließwerk
- Innenwerk rostfrei
- Zylinder mehrfach aufbohrgeschützt
- Gleichschließend lieferbar (Infos: Seite 23)

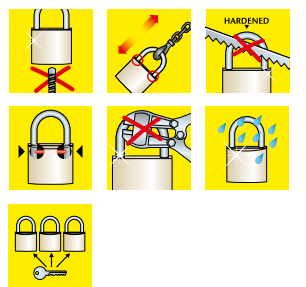

Artikel	UVP	EAN	VE	🔴	🔴	🔴	🔴	🔴
	€	40 03482...		mm	mm	mm	mm	
700 55	42,60	19170 5	3	9,0	22,0	28,0	83,0	60 R
700 55 SB	44,40	19171 2	3	9,0	22,0	28,0	83,0	60 R

D 600 Diamant

- Massiver Messingkörper
- Hohe Zerreißfestigkeit
- Bügel ultrahart, doppelt verriegelt
- Präzisions-Schließwerk
- Innenwerk rostfrei
- Zylinder mehrfach aufbohrgeschützt
- Schließanlagenfähig und gleichschließend lieferbar (Infos: Seite 23)

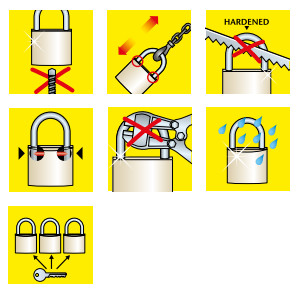

Artikel	UVP	EAN	VE	🔴	🔴	🔴	🔴	🔴
	€	40 03482...		mm	mm	mm	mm	
D 600 40	30,40	17600 9	5	7,5	22,0	23,0	73,0	60 R
D 600 50	36,50	17610 8	5	9,0	25,0	28,0	84,0	60 R
D 600 60	56,60	17620 7	3	11,0	30,0	35,0	103,0	60 R
D 600 40 SB	31,60	17601 6	5	7,5	22,0	23,0	73,0	60 R



Zylinder-Vorhangschloss Messing



116 Profi

Millionenfach bewährte Qualität

- Massiver Messingkörper
- Bügel stahlhart, doppelt verriegelt
- Präzisions-Schließwerk
- Hohe Anzahl verschiedener Schließungen
- Innenwerk rostfrei
- Schließenanlagenfähig und gleichschließend lieferbar (Infos: Seite 23)

Artikel	UVP €	EAN 40 03482...	VE					
				mm	mm	mm	mm	
116 20	14,50	03130 8	5	3,5	11,0	13,0	40,0	64 R
116 25	14,50	03140 7	5	4,0	13,0	16,0	45,0	64 R
116 30	14,70	03150 6	10	5,0	16,0	17,5	50,0	65 R/L
116 40	17,90	03160 5	10	6,0	23,0	22,0	63,0	66 R/L
116 50	24,20	03170 4	5	8,0	28,0	27,0	76,0	66 R/L
116 60	31,60	03180 3	5	10,0	32,0	33,0	94,0	66 R/L
116 30 SB	15,80	03151 3	5	5,0	16,0	17,5	50,0	65 R/L
116 40 SB	19,20	03161 2	5	6,0	23,0	22,0	63,0	66 R/L
116 50 SB	25,30	03171 1	5	8,0	28,0	27,0	76,0	66 R/L

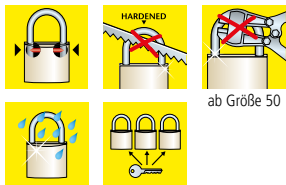

Zylinder-Vorhangschloss Messing



116 HB Profi

Millionenfach bewährte Qualität

- Ausführung mit hohem Bügel (HB)
- Massiver Messingkörper
- Bügel stahlhart, doppelt verriegelt
- Präzisions-Schließwerk
- Hohe Anzahl verschiedener Schließungen
- Innenwerk rostfrei
- Schließenanlagenfähig und gleichschließend lieferbar (Infos: Seite 23)

Artikel	UVP €	EAN 40 03482...	VE					
				mm	mm	mm	mm	
116HB 30 30	17,80	03230 5	5	5,0	16,0	30,0	63,0	65 R/L
116HB 30 45	18,90	03240 4	5	5,0	16,0	45,0	78,0	65 R/L
116HB 40 45	22,20	03250 3	5	6,0	23,0	45,0	86,0	66 R/L
116HB 40 60	23,00	03260 2	5	6,0	23,0	60,0	101,0	66 R/L
116HB 50 80	31,30	03270 1	5	8,0	28,0	80,0	128,0	66 R/L
116HB 50 110	34,40	03280 0	1	8,0	28,0	110,0	160,0	66 R/L
116HB 50 180	38,40	03290 9	1	8,0	28,0	180,0	225,0	66 R/L
116HB 60 110	48,50	03300 5	1	10,0	32,0	110,0	170,0	66 R/L
116HB 40 45 SB	23,50	03251 0	5	6,0	23,0	45,0	86,0	66 R/L
116HB 40 60 SB	24,50	03261 9	5	6,0	23,0	60,0	101,0	66 R/L

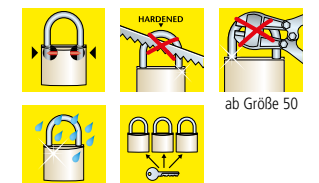

116 Ni Profi

Seewasserfest, absolut rostfrei!

- Massiver Messingkörper
- Edelstahlbügel, doppelt verriegelt
- Präzisions-Schließwerk
- Hohe Anzahl verschiedener Schließungen
- Innenwerk rostfrei
- Schließenanlagenfähig und gleichschließend lieferbar (Infos: Seite 23)

Artikel	UVP €	EAN 40 03482...	VE					
				mm	mm	mm	mm	
Niro 116 25	15,90	03380 7	5	4,0	13,0	16,0	45,0	64 R
Niro 116 30	18,70	03190 2	10	5,0	16,0	17,5	50,0	65 R/L
Niro 116 40	22,10	03200 8	10	6,0	23,0	22,0	63,0	66 R/L
Niro 116 50	28,90	03210 7	5	8,0	28,0	27,0	76,0	66 R/L
Niro 116 60	38,70	03220 6	5	10,0	32,0	33,0	94,0	66 R/L
Ni116HB 40 45	27,40	03310 4	5	6,0	23,0	45,0	86,0	66 R/L

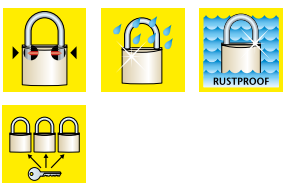



Zylinder-Vorhangschloss Messing



116 Profi PC

High-Tech Zylinder-Vorhangschloss
für austauschbare Profil-Halbzyylinder

- Massiver Messingkörper
- Bügel stahlhart, doppelt verriegelt
- Schloss-Korpus vollständig für die Montage vorbereitet
- Für die Integration in vorhandene und neue Schließanlagen
- German Engineering

Hinweis: Verwendbar für fast alle DIN gerechten Profil-Halbzyylinder (Länge 10/30 mm). Schnelle Montage, Demontage und Austausch. Zylinder muss für die Montage nicht bearbeitet werden. Lieferung ohne Zylinder.

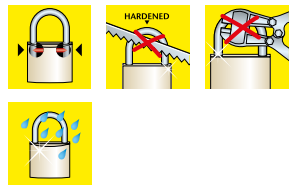

Artikel	UVP €	EAN	VE	mm	mm	mm	mm
116 PC 50	23,50	01240 6	1	8,0	27,0	40,0	95,0

Zylinder-Vorhangschloss Messing



444 Quadra

Das praktische Blockschloss

- Massiver Messingkörper
- Bügel stahlhart
- Innenwerk rostfrei
- Wenig Angriffsfläche für Aufbruchwerkzeug durch integrierten Bügel
- Gleichschließend lieferbar (Infos: Seite 23)

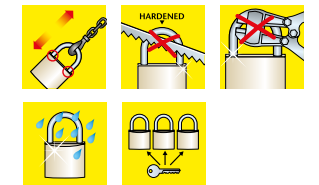

Artikel	UVP €	EAN	VE	mm	mm	mm	mm
444 50	18,40	28590 9	5	7,0	14,0	14,0	40,0 67 R
444 70	25,90	28680 7	3	12,0	22,0	16,5	55,0 68 R
444 90	38,50	28690 6	3	12,0	36,0	18,0	65,0 68 R
444 50 SB	19,10	28591 6	5	7,0	14,0	14,0	40,0 67 R
444 70 SB	26,60	28681 4	3	12,0	22,0	16,5	55,0 68 R
444 90 SB	39,60	28691 3	3	12,0	36,0	18,0	65,0 68 R

116 Profi PC Niro

Seewasserfestes High-Tech Schloss
für austauschbare Profil-Halbzyylinder

- Massiver Messingkörper
- Mit Edelstahlbügel in zwei verschiedenen Höhen
- Doppelt verriegelt
- Seewasserfest
- Schloss-Korpus vollständig für die Montage vorbereitet
- Für die Integration in vorhandene und neue Schließanlagen
- German Engineering

Hinweis: Verwendbar für fast alle DIN gerechten Profil-Halbzyylinder (Länge 10/30 mm). Schnelle Montage, Demontage und Austausch. Zylinder muss für die Montage nicht bearbeitet werden. Lieferung ohne Zylinder.



Artikel	UVP €	EAN	VE	mm	mm	mm	mm
116 PC 50 Niro	26,30	18710 4	1	8,0	27,0	40,0	95,0
116 PC 50 80 Niro	28,70	18720 3	1	8,0	27,0	80,0	135,0

450 Boccia

Mit Wendeschlüsselsystem

- Massiver Messingkörper
- Bügel spezial gehärtet, doppelt verriegelt
- Innenwerk rostfrei
- Mit 2 Wendeschlüsseln
- Hohe Anzahl verschiedener Schließungen
- German Engineering
- Gleichschließend lieferbar (Infos: Seite 23)

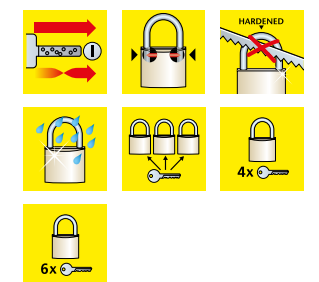

Artikel	UVP €	EAN	VE	mm	mm	mm	mm
450 30	10,40	06430 6	10	5,0	16,5	16,0	55,0 75 W
450 40	13,95	06580 8	10	6,5	22,0	22,5	61,0 75 W
450 50	21,60	06590 7	5	8,0	28,0	29,5	68,0 76 W
450 60	31,20	06600 3	5	9,5	35,0	34,5	91,0 76 W
450 30 SB	11,10	06431 3	10	5,0	16,5	16,0	55,0 75 W
450 40 SB	14,90	06581 5	10	6,5	22,0	22,5	61,0 75 W
450 50 SB	22,80	06591 4	5	8,0	28,0	29,5	68,0 76 W
450 60 SB	32,25	06601 0	5	9,5	35,0	34,5	91,0 76 W

↓ Mit je 4 bzw. 6 Schlüsseln pro Schloss, SB-verpackt ↓

450/30/4 SB	12,60	33701 1	5	5,0	16,5	16,0	55,0 75 W
450/40/6 SB	17,90	33711 0	5	6,5	22,0	22,5	61,0 75 W
450/50/6 SB	25,95	33721 9	5	8,0	28,0	29,5	68,0 76 W



Zylinder-Vorhangschloss Messing



217 Karat

- Massiver Messingkörper
- Bügel stahlhart, doppelt verriegelt
- Innenwerk rostfrei
- Nicht in Sonderausführung (gleichschließend etc.) lieferbar

Artikel	UVP	EAN	VE	🔒	🔒	🔒	🔒	🔒
	€	40 03482...		mm	mm	mm	mm	
217 30	8,50	03430 9 10		5,0	16,0	17,5	48,0	64 R
217 40	11,90	03440 8 10		6,0	23,0	23,5	60,0	65 R/L
217 50	16,90	03450 7 10		8,0	28,0	27,5	72,0	66 R/L
217 30 SB	9,70	03431 6 10		5,0	16,0	17,5	48,0	64 R
217 40 SB	12,95	03441 5 10		6,0	23,0	23,5	60,0	65 R/L
217 50 SB	17,95	03451 4 5		8,0	28,0	27,5	72,0	66 R/L
↓ Mit je 6 Schlüsseln pro Schloss, SB-verpackt ↓								
217/30/6 SB	14,20	00371 8 10		5,0	16,0	17,5	48,0	64 R
217/40/6 SB	17,60	00381 7 10		6,0	23,0	23,5	60,0	65 R/L
217/50/6 SB	22,75	00391 6 5		8,0	28,0	27,5	72,0	65 R/L

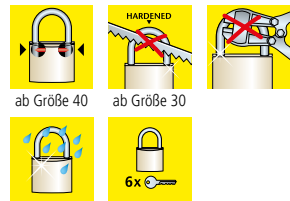

Zylinder-Vorhangschloss Messing



222 C-Line

Robustes Zylinderschloss

- Massiver Messingkörper
- Bügel stahlhart ab Größe 30 mm
- Doppelt verriegelt ab Größe 40 mm
- Solide Qualität
- Nicht in Sonderausführung (gleichschließend etc.) lieferbar

Artikel	UVP	EAN	VE	🔒	🔒	🔒	🔒	🔒
	€	40 03482...		mm	mm	mm	mm	
222 15	6,30	02950 3 10		3,0	8,0	11,0	35,0	45 L
222 20	6,30	02960 2 10		3,5	10,0	11,0	35,0	45 L
222 25	6,80	03040 0 10		4,0	12,0	12,0	42,0	45 L
222 30	8,25	03000 4 10		5,0	14,3	16,0	48,0	67 R
222 35	10,10	03050 9 10		5,0	18,0	18,5	55,0	67 R
222 40	11,75	03010 3 10		6,0	20,0	22,0	60,0	68 R
222 45	14,50	03060 8 10		6,0	23,5	27,0	67,0	68 R
222 50	16,60	03020 2 5		7,0	25,0	26,0	71,0	68 R
222 60	22,40	03030 1 5		8,0	32,0	32,5	87,0	68 R
222 15 SB	7,10	02951 0 10		3,0	8,0	11,0	35,0	45 L
222 20 SB	7,10	02961 9 10		3,5	10,0	11,0	35,0	45 L
222 25 SB	7,70	03041 7 10		4,0	12,0	12,0	42,0	45 L
222 30 SB	8,95	03001 1 10		5,0	14,3	16,0	48,0	67 R
222 35 SB	10,80	03051 6 10		5,0	18,0	18,5	55,0	67 R
222 40 SB	12,40	03011 0 10		6,0	20,0	22,0	60,0	68 R
222 45 SB	15,50	03061 5 10		6,0	23,5	27,0	67,0	68 R
222 50 SB	16,95	03021 9 5		7,0	25,0	26,0	71,0	68 R
222 60 SB	23,60	03031 8 5		8,0	32,0	32,5	87,0	68 R

↓ Mit je 4 bzw. 6 Schlüsseln pro Schloss, SB-verpackt ↓

222/30/4 SB	10,70	33641 0 5		5,0	14,3	16,0	48,0	67 R
222/40/6 SB	14,95	33661 8 5		6,0	20,0	22,0	60,0	68 R
222/50/6 SB	19,95	33691 5 5		7,0	25,0	26,0	71,0	68 R

↓ Schloss-Sets: Gleichschließende Schlösser mit 4 Schlüsseln pro Set ↓

Artikel	UVP	EAN	VE	Gleichschließend
Duo 222 20 SB	13,30	29911 1 10		2x 222 20
Duo 222 30 SB	17,90	06341 5 10		2x 222 30
Duo 222 40 SB	23,50	16501 0 5		2x 222 40
Trio 222 20 SB	20,50	29921 0 10		3x 222 20
Trio 222 30 SB	26,25	06371 2 5		3x 222 30
Trio 222 40 SB	34,60	29941 8 5		3x 222 40
Quadro 222 15 SB	27,50	16001 5 10		4x 222 15
Quadro 222 30 SB	34,50	29931 9 5		4x 222 30
Quadro 222 40 SB	45,70	29951 7 5		4x 222 40

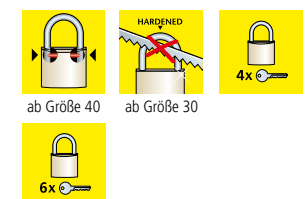

222 HB C-Line

Robustes Zylinderschloss

- Mit hohem Bügel
- Massiver Messingkörper
- Bügel stahlhart ab Größe 30 mm
- Doppelt verriegelt ab Größe 40 mm
- Solide Qualität
- Nicht in Sonderausführung (gleichschließend etc.) lieferbar



Artikel	UVP	EAN	VE	🔒	🔒	🔒	🔒	🔒
	€	40 03482...		mm	mm	mm	mm	
222HB 20 26	6,50	33590 1 5		3,5	10,0	26,0	50,0	45 L
222HB 30 45	8,95	33650 2 5		5,0	14,3	45,0	74,0	67 R
222HB 40 65	13,10	33680 9 5		6,0	20,0	65,0	103,0	39 R
222HB 20 26 SB	7,25	33591 8 5		3,5	10,0	26,0	50,0	45 L
222HB 30 45 SB	9,75	33651 9 5		5,0	14,3	45,0	74,0	67 R
222HB 40 65 SB	13,60	33681 6 5		6,0	20,0	65,0	103,0	39 R

↓ Schloss-Sets: Gleichschließende Schlösser mit 4 Schlüsseln pro Set ↓

Artikel	UVP	EAN	VE	Gleichschließend
Duo222HB2026 SB	13,90	33631 1 10		2x 222 20

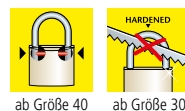



Zylinder-Vorhangschloss Messing, seewasserfest

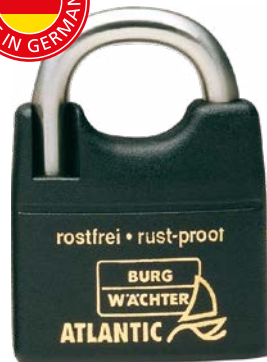

217 F Ni Atlantic

Seewasserfest, absolut rostfrei!

- Massiver Messingkörper
- Kunststoffmantel schützt empfindliche Oberflächen
- Edelstahlbügel, doppelt verriegelt
- Innenwerk rostfrei
- Auch gleichschließend lieferbar (Lagerschließungen, Info: Seite 23)

Artikel	UVP	EAN	VE	🔒	🔒	🔒	🔒	🔒
	€	40 03482...		mm	mm	mm	mm	mm
217 F 30 Ni	12,30	10000 4	5	5,0	16,0	13,0	49,0	64R
217 F 40 Ni	16,40	10010 3	5	6,0	23,0	17,0	62,0	65R/L
217 F 50 Ni	21,50	10020 2	5	8,0	28,0	19,5	72,0	66R/L
217 F 30 Ni SB	13,60	10001 1	5	5,0	16,0	13,0	49,0	64R
217 F 40 Ni SB	17,70	10011 0	5	6,0	23,0	17,0	62,0	65R/L
217 F 50 Ni SB	22,90	10021 9	5	8,0	28,0	19,5	72,0	66R/L

↓ Mit hohem Bügel ↓

Artikel	UVP	EAN	VE	🔒	🔒	🔒	🔒	🔒
	€	40 03482...		mm	mm	mm	mm	mm
217 F 40 45 Ni	17,80	10420 0	5	6,0	23,0	39,0	85,0	65R/L
217 F 40 45 Ni SB	18,95	10421 7	5	6,0	23,0	39,0	85,0	65R/L

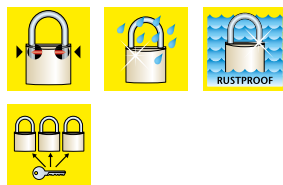

Zylinder-Vorhangschloss Aluminium

770 Alutitan

- Massiver Aluminiumkörper
- Bügel doppelt verriegelt (ab Größe 30mm) und stahlhart
- Innenwerk rostfrei
- Auch gleichschließend lieferbar (Lagerschließungen; Info: Seite 23)

Artikel	UVP	EAN	VE	🔒	🔒	🔒	🔒	🔒
	€	40 03482...		mm	mm	mm	mm	mm
770 30	5,10	36020 0	10	5,0	16,0	17,0	51,0	67R
770 40	6,60	36060 6	10	6,5	22,0	23,5	64,0	68R
770 50	10,30	36100 9	5	8,0	28,0	29,5	79,0	68R
770 60	14,90	36120 7	5	9,5	35,0	34,5	88,0	68R
770 30 SB	6,10	36021 7	10	5,0	16,0	17,0	51,0	67R
770 40 SB	7,70	36061 3	10	6,5	22,0	23,5	64,0	68R
770 50 SB	11,75	36101 6	5	8,0	28,0	29,5	79,0	68R
770 60 SB	16,10	36121 4	5	9,5	35,0	34,5	88,0	68R

↓ Schloss-Sets: Gleichschließende Schlösser mit 4 Schlüsseln pro Set ↓

Artikel	UVP	EAN	VE	Gleichschließend
Duo 770 30 SB	11,30	36151 1	10	2x 770 30
Duo 770 40 SB	14,50	36161 0	5	2x 770 40

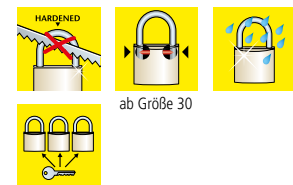
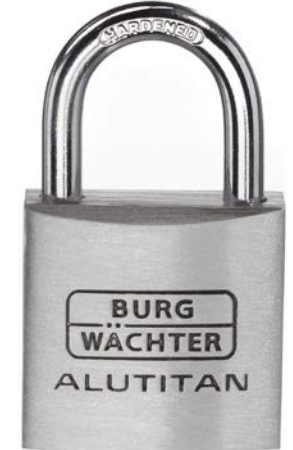

460 Yacht

Seewasserfest, absolut rostfrei!

- Kompakter Messingkörper
- Kunststoffmantel schützt empfindliche Oberflächen
- Edelstahlbügel, doppelt verriegelt (ab Größe 30mm)
- Innenwerk rostfrei
- Auch gleichschließend lieferbar (Lagerschließungen ab Größe 30; Info: Seite 23)

Artikel	UVP	EAN	VE	🔒	🔒	🔒	🔒	🔒
	€	40 03482...		mm	mm	mm	mm	mm
460 Ni 20	7,10	35450 6	10	3,5	10,0	11,0	35,0	41L
460 Ni 30	10,30	35460 5	10	5,0	16,0	17,0	50,0	67R
460 Ni 40	14,20	35470 4	5	6,5	22,0	23,5	65,0	68R
460 Ni 50	19,65	35480 3	5	8,0	28,0	29,5	80,0	68R
460 Ni 20 SB	7,65	35451 3	10	3,5	10,0	11,0	35,0	41L
460 Ni 30 SB	10,95	35461 2	10	5,0	16,0	17,0	50,0	67R
460 Ni 40 SB	14,95	35471 1	5	6,5	22,0	23,5	65,0	68R
460 Ni 50 SB	20,40	35481 0	5	8,0	28,0	29,5	80,0	68R

↓ Mit 2 bzw. 3 Vorhangschlössern pro Verpackung ↓

Artikel	UVP	EAN	VE	Gleichschließend
Duo 460 Ni 40 SB	29,40	35501 5	5	2x 460 Ni 40



770 HB Alutitan

- Mit hohem Bügel
- Massiver Aluminiumkörper
- Bügel doppelt verriegelt (ab Größe 30mm) und stahlhart
- Innenwerk rostfrei
- Auch gleichschließend lieferbar (Lagerschließungen; Info: Seite 23)

Artikel	UVP	EAN	VE	🔒	🔒	🔒	🔒	🔒
	€	40 03482...		mm	mm	mm	mm	mm
770 HB 20 26	3,80	36010 1	10	3,5	11,0	23,0	50,0	47L
770 HB 30 45	5,70	36040 8	5	5,0	16,0	45,0	79,0	67R
770 HB 40 65	7,90	36080 4	5	6,5	22,0	65,0	107,0	68R
770 HB 20 26 SB	4,50	36011 8	10	3,5	11,0	23,0	50,0	47L
770 HB 30 45 SB	6,60	36041 5	5	5,0	16,0	45,0	79,0	67R
770 HB 40 65 SB	8,95	36081 1	5	6,5	22,0	65,0	107,0	68R

↓ Schloss-Set: Gleichschließende Schlösser mit 4 Schlüsseln pro Set ↓

Artikel	UVP	EAN	VE	Gleichschließend
Duo 770 20 26 SB	8,50	36141 2	10	2x 770 20 26

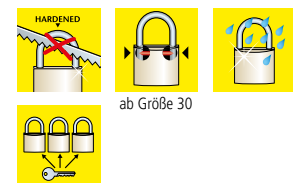



Zylinder-Vorhangschloss Zum Gravieren oder Beschriften



217 LOOK

- Massiver Messingkörper, leuchtend rot lackiert, RAL 3020
- Neutral, beidseitig über die komplette Fläche gravierbar
- Bügel stahlhart, doppelt verriegelt
- Innenwerk rostfrei



Artikel	UVP	EAN	VE					
	€	40 03482...		mm	mm	mm	mm	
LOOK 217 40 Rot	13,25	34900 7 10	6,0	23,0	23,5	60,0	65R/L	



771 F 40 Love

- Massiver Aluminiumkörper
- Bügel doppelt verriegelt und stahlhart
- Innenwerk rostfrei
- Beidseitig neutral, viel Platz für das Beschriften oder Gravieren



Artikel	UVP	EAN	VE					
	€	40 03482...		mm	mm	mm	mm	
771 F 40 Love	7,80	36320 1 10	6,5	22,0	23,5	64,0	68R	
771 F 40 Love SB	8,50	36321 8 10	6,5	22,0	23,5	64,0	68R	



402 LOOK

- Robuster Aluminiumkörper
- Mit farbigem Kunststoffmantel
- Mit Messing-Stiftzylinder
- Farbig sortiert
- **Nur zum Beschriften geeignet**



ab Größe 40

Artikel	UVP	EAN	VE					
	€	40 03482...		mm	mm	mm	mm	
402 30 SB	5,40	33771 4 10	5,0	15,0	19,0	50,0	77R	
402 40 SB	7,50	33791 2 10	6,3	20,7	22,6	62,0	78R	
402 50 SB	9,90	33911 4 5	8,0	27,0	31,0	75,0	78R	

Zylinder-Vorhangschloss Zum Gravieren oder Beschriften



775 40 Friend

- Massiver Aluminiumkörper
- Praktische Bügelhöhe 32,5mm
- Bügel doppelt verriegelt und stahlhart
- Innenwerk rostfrei
- In 5 unterschiedlichen Farben erhältlich
- Rückseite neutral, viel Platz für das Beschriften oder Gravieren



Artikel	UVP	EAN	VE					
	€	40 03482...		mm	mm	mm	mm	
775 40 35 Black SB	13,95	39461 8 10	6,0	20,5	32,5	64,0	68R	
775 40 35 Blue SB	13,95	39441 0 10	6,0	20,5	32,5	64,0	68R	
775 40 35 Green SB	13,95	39451 9 10	6,0	20,5	32,5	64,0	68R	
775 40 35 Purple SB	13,95	39471 7 10	6,0	20,5	32,5	64,0	68R	
775 40 35 Red SB	13,95	39431 1 10	6,0	20,5	32,5	64,0	68R	



771 F 40 Red Heart

- Massiver Aluminiumkörper
- Bügel doppelt verriegelt
- Innenwerk rostfrei
- Rückseite neutral, viel Platz für das Beschriften oder Gravieren



Artikel	UVP	EAN	VE					
	€	40 03482...		mm	mm	mm	mm	
771F40Red Heart SB	8,50	40591 8 10	6,5	22,0	23,5	64,0	68R	





Zylinder-Vorhangschloss Zum Gravieren



771 F 40 Berlin + London

- Rundum mit originellem Städtetmotiv
- Bügel doppelt verriegelt und stahlhart
- Massiver Aluminiumkörper
- Innenwerk rostfrei



Artikel	UVP	EAN	VE					
	€	40 03482...		mm	mm	mm	mm	
771 F 40 Berlin SB	8,50	36171 9 10	6,5	22,0	23,5	64,0	68R	
771 F 40 London SB	8,50	36181 8 10	6,5	22,0	23,5	64,0	68R	



771 F 40 Helvetia

- Massiver Aluminiumkörper
- Bügel doppelt verriegelt
- Innenwerk rostfrei



Artikel	UVP	EAN	VE					
	€	40 03482...		mm	mm	mm	mm	
771 F 40 Helvetia SB	8,50	40581 9 10	6,5	22,0	23,5	64,0	68R	



Zylinder-Vorhangschloss Sonderanfertigungen



Schlüsselpreise

Artikel	Beschreibung
800 Alpha	Jeder weitere Schlüssel Schlüssel nach Muster bzw. Schlüsselkarte
700 Gamma, D 600 Diamant	Jeder weitere Schlüssel Schlüssel nach Nummer bzw. Muster Rohlinge
116 Profi	Jeder weitere Schlüssel Schlüssel nach Nummer bzw. Muster Rohlinge
450 Boccia	Rohlinge (Wendeschlüssel)

Aufpreise Sonderanfertigungen

Artikel	Beschreibung
800 Alpha, 700 Gamma, D 600 Diamant, 116 Profi, 217 F Ni Atlantic, 444 Quadra, 450 Boccia	gleichschließend – nach unserer Wahl (z. B. Z1)
800 Alpha, 700 Gamma, D 600 Diamant, 116 Profi 700 Gamma, D 600 Diamant, 116 Profi	gleichschließend – laut Muster garantiert verschiedenschließend mit Werkzertifikat. Schlösser und Schlüssel fortlaufend nummeriert, erweiterungsfähig, mit Schließplan

Aufpreise Hauptschlüssel-Anlagen

Jedes Schloss mit 2 Schlüsseln, für Modelle 116 Profi und D 600 Diamant, Schlösser und Schlüssel nummeriert.

Bei jeder neuen Hauptschlüssel-Anlage sind 2 Hauptschlüssel im Preis enthalten.

Artikel
Aufpreis Hauptschlüsseleinrichtung
Hauptschlüssel, Satzschlüssel
Aufpreis Generalhauptschlüsseleinrichtung

Zylinderschlösser **116** mit Hauptschlüsseleinrichtung in Sonderprofil mit Sicherungsschein (Werksschutz) bedingen einen zusätzlichen Aufschlag von 10 %.



Diskusschloss Edelstahl



Circle 21

- Schlosskorpus aus Edelstahl
- Bügel gehärtet und verchromt
- Auch gleichschließend lieferbar (Lagerschließungen; Info: Seite 27)

Artikel	UVP	EAN	VE					
	€	40 03482...		mm	mm	mm	mm	
21 60	10,75	37750 5	10	8,0	18,0	14,0	60	77R
21 70	11,80	37760 4	5	9,0	21,0	16,0	70	78R
21 60 SB	11,30	37751 2	10	8,0	18,0	14,0	60	77R
21 70 SB	12,40	37761 1	5	9,0	21,0	16,0	70	78R



Diskus 22

- Korpus aus rostfreiem Edelstahl
- Auch gleichschließend lieferbar (Lagerschließungen; Info: Seite 27)
- 22 Ni 60: Bügel aus rostfreiem Edelstahl
- 22 70: Bügel gehärtet und verchromt

Artikel	UVP	EAN	VE					
	€	40 03482...		mm	mm	mm	mm	
22 Ni 60	29,40	28500 8	5	8,0	17,0	13,0	60,0	48R
22 70	33,20	10270 1	5	10,0	20,0	17,0	70,0	48R
22 Ni 60 SB	31,60	28501 5	5	8,0	17,0	13,0	60,0	48R
22 70 SB	35,75	10271 8	5	10,0	20,0	17,0	70,0	48R

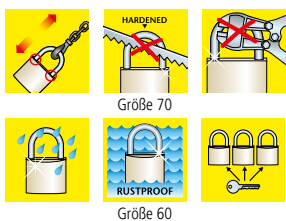

Vorhangschloss Stahl



393

- Zuhaltungsschloss mit starken Rundkopfnieten
- Verzinkt
- Ohne Schlüssellochverdeck
- Auch gleichschließend nach unserer Wahl oder nach Muster lieferbar (Info: Seite 27)

Artikel	UVP	EAN	VE				
	€	40 03482...		mm	mm	mm	mm
393 45	7,95	00700 6	10	6,5	26,0	21,5	68,0
393 45 SB	9,95	00701 3	10	6,5	26,0	21,5	68,0



394

- Solides, verzinktes Schloss
- Messing-Schlüssellochverdeck
- Sonderanfertigung auf Anfrage
- Auch gleichschließend nach unserer Wahl oder nach Muster lieferbar (Info: Seite 27)



Artikel	UVP	EAN	VE				
	€	40 03482...		mm	mm	mm	mm
394 45 SB	Auf Anfrage	00741 9		6,5	26,0	21,5	68,0

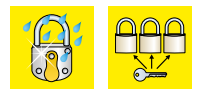



Vorhangschloss Stahl



398

- Seewasserfestes Schloss
- Messing-Schließwerk
- Messing-Schlüssellochverdeck
- Größen 45 und 55 als Sonderanfertigung auf Anfrage
- Auch gleichschließend nach unserer Wahl oder nach Muster lieferbar (Info: Seite 27)



Artikel	UVP	EAN	VE				
	€	40 03482...		mm	mm	mm	mm
398 45	Auf Anfrage	00815 7	6,5	26,0	21,5	68,0	
398 55	Auf Anfrage	00825 6	8,0	34,5	26,5	86,0	



630

- Preiswertes Sicherheitsschloss mit Zuhaltungen
- Wetterfest verzinkt
- Auch gleichschließend nach unserer Wahl oder nach Muster lieferbar (Info: Seite 27)



Artikel	UVP	EAN	VE				
	€	40 03482...		mm	mm	mm	mm
630 40	7,25	01010 5	10	5,5	20,5	18,5	58,0
630 50	8,80	01020 4	10	7,0	25,5	24,5	73,0



Diskus-/Vorhangschloss Sonderanfertigungen

Aufpreise Sonderanfertigungen

Artikel	Beschreibung
Circle 21, Diskus 22	gleichschließend - nach unserer Wahl
	Rohling
393, 394, 398, 630	gleichschließend - nach unserer Wahl (nur Lagerware)
	gleichschließend - andere Modelle
	gleichschließend - laut Muster
	verschiedenschließend - max. Anzahl Schließungen bitte anfragen
	Zusatzschlüssel bis 45 mm
	Zusatzschlüssel ab 50 mm
	Schlüssel nach Muster für alle Größen
	Rohling bis 55 mm
	Rohling ab 60 mm

Diese hilfreichen Piktogramme finden Sie sowohl auf den SB-Verpackungen als auch in den Präsentationen – für die schnelle und sprachlich unabhängige Information:

- Schloss mit Bohrschutz: Die Typen Alpha, Gamma und Diamant haben einen zusätzlichen Aufbohrschutz
- Kneifschutz: Schlösser mit stärker gehärtetem Bügel und Modelle mit verstecktem Bügel, z.B. Quadra, Diskus
- Dieses Modell ist auch in gleichschließender Ausführung lieferbar
- Doppelt verriegelter Bügel: für mehr Sicherheit gegen gewaltsames Öffnen
- Rostfreies Präzisions-Schließwerk: für lange und sichere Funktion
- Auf Wunsch mit 6 Schlüsseln pro Schloss lieferbar
- Schlösser mit besonders hohem Aufreißwiderstand sind Alpha, Gamma, Diamant, Quadra und Diskus
- Total rostfrei! Die Modelle Atlantic, Diskus Ni, 116 Ni, 116 PC 50 Ni, 398 und 460 Yacht sind absolut seewasserfest
- Kombination verstellbar
- „Hardened“ steht für alle Schlösser mit gehärtetem Bügel, unabhängig vom Durchmesser
- Mit praktischem Wendeschlüssel, den finden Sie beim Modell Boccia

- Bügelstärke
- Bügelhöhe
- Rohling-Nummer
- Bügelweite
- Gesamthöhe



Zahlen-Vorhangschloss TSA-Reiseschlösser



TSA 74

Sicherheits-Zahlenschloss

- Besonders für Flugreisen geeignet
- Schützt vor Gepäck-Diebstahl
- US-Behörde TSA kann das Schloss gewaltfrei öffnen und das Gepäck ohne Beschädigung kontrollieren
- 3 Zahlenrollen
- Mit flexiblem Bügeldraht, 131 mm lang
- Verschluss Ø 4 mm

Hinweis: Die Bügelhöhe ist flexibel.

Artikel	UVP	EAN	VE				
74 30	SB	€ 11,40	40 03482...	mm	mm	mm	mm
			32891 0 10	2,9	28,0	54,0*	104



Zahlen-Vorhangschloss Standard



Combi Lock 71

- Bügel und Korpus verchromt
- 3 Zahlenrollen
- Persönlicher Code frei wählbar

Artikel	UVP	EAN	VE				
71 25	SB	€ 7,95	40 03482...	mm	mm	mm	mm
			17981 9 10	3,5	11,0	17,5	61,0



TSA 77

Sicherheits-Zahlenschloss

- Besonders für Flugreisen geeignet
- Schützt vor Gepäck-Diebstahl
- US-Behörde TSA kann das Schloss gewaltfrei öffnen und das Gepäck ohne Beschädigung kontrollieren
- 3 Zahlenrollen

Artikel	UVP	EAN	VE				
77 30	SB	€ 8,95	40 03482...	mm	mm	mm	mm
			30961 2 10	3,5	14,5	21,0	59,0

Combi Lock 72

- Bügel und Korpus verchromt
- 3 Zahlenrollen
- Persönlicher Code frei wählbar

Artikel	UVP	EAN	VE				
72 25	SB	€ 8,60	40 03482...	mm	mm	mm	mm
			17991 8 10	3,5	9,0	16,5	58,0



TSA 78

Sicherheits-Zahlenschloss

- Besonders für Flugreisen geeignet
- Schützt vor Gepäck-Diebstahl
- US-Behörde TSA kann das Schloss gewaltfrei öffnen und das Gepäck ohne Beschädigung kontrollieren
- Visuelle Anzeige bei Öffnung durch TSA
- 3 Zahlenrollen

Artikel	UVP	EAN	VE				
78 30	SB	€ 11,40	40 03482...	mm	mm	mm	mm
			32991 7 10	3,5	12,5	16,0	59,0

Combi Lock 73

- Mit flexiblem Bügeldraht, 70 mm lang
- Verschluss Ø 4 mm
- 3 Zahlenrollen
- Persönlicher Code frei wählbar
- Farbiger Code

Hinweis: Die Bügelhöhe ist flexibel.

Artikel	UVP	EAN	VE				
73 30	SB	€ 10,30	40 03482...	mm	mm	mm	mm
			23681 9 10	3,0	20,0	30,0*	80,0





Zahlen-Vorhangschloss Allround



Combi Lock 80

- Massiver Messingkörper
- Verstellbare Zahlenkombination
- 80 15-30 M: 3 Zahlenrollen
- 80 40 M: 4 Zahlenrollen

Artikel	UVP	EAN	VE	↕	↕	↕	↕
	€	40 03482...	mm	mm	mm	mm	mm
80 20 M	9,50	02850 6 10	3,2	9,0	22,0	55,0	
80 30 M	11,40	02470 6 10	5,0	12,0	27,0	75,0	
80 40 M	17,30	02260 3 10	6,5	18,5	32,5	90,0	
80 15 M SB	7,50	02861 2 10	3,0	6,5	16,0	44,0	
80 20 M SB	10,20	02851 3 10	3,2	9,0	22,0	55,0	
80 30 M SB	12,40	02471 3 10	5,0	12,0	27,0	75,0	
80 40 M SB	18,30	02261 0 5	6,5	18,5	32,5	90,0	

Zahlen-Vorhangschloss Rostfrei



No. 99

- Massiver Messing-Korpus
- Bügel doppelt verriegelt, Edelstahl rostfrei
- Ideal bei starken Witterungseinflüssen
- Änderung der Zahlenkombination erst nach Schlüssel-Freigabe. So ist kein unbeabsichtigtes Verstellen möglich
- 4 Zahlenrollen

Artikel	UVP	EAN	VE	↕	↕	↕	↕
	€	40 03482...	mm	mm	mm	mm	mm
99 Ni 50 SB	27,95	37661 4 5	8,0	25,0	30,0	80,5	



Combi Lock 88 Fun

- Aluminium-Korpus
- Verstellbare Zahlenkombination
- In 4 Farben sortiert
- 88 20 Fun + 88 30 Fun: 3 Zahlenrollen
- 88 40 Fun: 4 Zahlenrollen



Artikel	UVP	EAN	VE	↕	↕	↕	↕
	€	40 03482...	mm	mm	mm	mm	mm
88 20 Fun SB	9,30	15931 6 10	3,2	9,0	22,0	55,0	
88 30 Fun SB	11,30	15941 5 10	5,0	12,0	27,0	75,0	
88 40 Fun SB	14,30	15951 4 5	6,5	18,5	32,5	90,0	
↓ Mit 2 Vorhangschlösser pro Verpackung ↓							
Duo 88 20 Fun SB	16,50	15961 3 5	3,2	9,0	22,0	55,0	

No. 99 HB

- Ausführung mit hohem Bügel
- Massiver Messing-Korpus
- Bügel doppelt verriegelt, Edelstahl rostfrei
- Ideal bei starken Witterungseinflüssen
- Änderung der Zahlenkombination erst nach Schlüssel-Freigabe. So ist kein unbeabsichtigtes Verstellen möglich
- 4 Zahlenrollen



Artikel	UVP	EAN	VE	↕	↕	↕	↕
	€	40 03482...	mm	mm	mm	mm	mm
99 Ni 50 HB 65 SB	29,95	37491 7 5	8,0	25,5	57,0	107,5	



Combi Lock 90 Chromo

- Aluminium-Korpus
- Bügel verchromt
- Verstellbare Zahlenkombination
- 90 20 + 90 30: 3 Zahlenrollen
- 90 40: 4 Zahlenrollen

Artikel	UVP	EAN	VE	↕	↕	↕	↕
	€	40 03482...	mm	mm	mm	mm	mm
90 20 Chromo SB	10,20	03631 0 10	3,2	9,0	22,0	55,0	
90 30 Chromo SB	12,40	03641 9 10	5,0	12,0	27,0	75,0	
90 40 Chromo SB	18,30	03651 8 5	6,5	18,5	32,5	90,0	

Panzer-Überfallen



PT 230 Titan

- Massive Panzer-Überfalle aus Schmiedestahl
- Überfalle und Bügelöse gehärtet
- Scharnier gehärtet und gegen Heraus-schlagen gesichert
- Bügelöse mit Befestigungsplatte verschweißt
- Korrosionsgeschützt durch Mehrfachbeschichtung
- Inklusive Befestigungsmaterial

Artikel	UVP	EAN	VE	Länge	Breite	Öse
	€	40 03482...		mm	mm	Ø mm
PT 230 Titan	144,00	01250 5	1	225	82	14



Panzer-Überfallen PK

- Wetterfest verzinkt, mit verdeckten Schraublöchern
- Schwere Ausführung mit 1 Doppelgelenk

Hinweis: SB-verpackte Ausführung mit Schrauben.

Artikel	UVP	EAN	VE	Länge	Breite	Öse
	€	40 03482...		mm	mm	Ø mm
PK 1	11,40	26740 0	10	99	31	8
PK 2	14,50	02170 5	10	130	40	12
PK 3	21,95	02180 4	5	165	49	14
PK 4	36,95	02190 3	5	210	60	13
PK 1 SB	14,95	26741 7	10	99	31	8
PK 2 SB	18,60	02171 2	5	130	40	12
PK 3 SB	26,60	02181 1	5	165	49	14



Panzer-Überfallen PL

- Wetterfest verzinkt, mit verdeckten Schraublöchern
- Schwere Ausführung mit 2 Doppelgelenken

Hinweis: SB-verpackte Ausführung mit Schrauben.

Artikel	UVP	EAN	VE	Länge	Breite	Öse
	€	40 03482...		mm	mm	Ø mm
PL 2	21,40	02210 8	5	180	40	12
PL 3	34,60	02220 7	5	225	49	14
PL 2 SB	25,20	02211 5	5	180	40	12

Panzer-Überfallen

Panzer-Überfallen PMG

- Wetterfest verzinkt, mit verdeckten Schraublöchern
- Hinweis: SB-verpackte Ausführung mit Schrauben.
- Mit einfachem Gelenk
- Überfalle auch im Set mit Schloss lieferbar (Info: Seite 35)

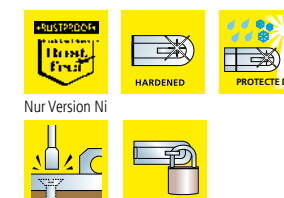

Artikel	UVP	EAN	VE	Länge	Breite	Öse
	€	40 03482...		mm	mm	Ø mm
PMG 80	7,75	02150 7	10	120	31	8
PMG 100	8,95	02420 1	10	150	39	10
PMG 80 SB	10,40	02151 4	10	120	31	8
PMG 100 SB	12,40	02421 8	10	150	39	10
↓ Edelstahl Panzer-Überfalle ↓						
PMG 80 Ni SB	14,40	23811 0	10	118	32	8

Panzer-Überfallen PC

- Wetterfest verzinkt, mit verdeckten Schraublöchern
- Hinweis: SB-verpackte Ausführung mit Schrauben.
- Standardausführung



Artikel	UVP	EAN	VE	Länge	Breite	Öse
	€	40 03482...		mm	mm	Ø mm
PC 80	3,60	02100 2	10	80	31	8
PC 100	5,20	02110 1	10	100	39	10
PC 80 SB	5,60	02101 9	10	80	31	8
PC 100 SB	7,50	02111 8	10	100	39	10

Panzer-Überfalle PCC

- Wetterfest verzinkt
- Verdeckte Schraublöcher
- Hinweis: SB-verpackte Ausführung mit Schrauben.
- Überfalle auch im Set mit Schloss lieferbar (Info: Seite 35)



Artikel	UVP	EAN	VE	Länge	Breite	Öse
	€	40 03482...		mm	mm	Ø mm
PCC 60 SB	3,60	23841 7	10	60	24	6
PCC 80 SB	4,50	23851 6	10	80	32	8
PCC 100 SB	5,95	23861 5	10	100	40	10
PCC 120 SB	7,95	23871 4	5	120	48	11
↓ Edelstahl Panzer-Überfalle ↓						
PCC 80 Ni SB	9,60	23801 1	10	80	32	8



Panzer-/Schloss-Riegel

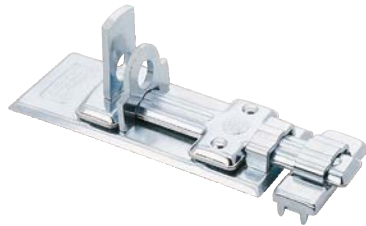

Panzer-Riegel

- Wetterfest verzinkt
- Verdeckte Schraublöcher
- SB-verpackte Ausführung inkl. Schrauben

Artikel	UVP	EAN	VE	Länge	Breite	Öse
	€	40 03482...		mm	mm	Ø mm
R 100	11,95	02230 6	5	100	39	9
R 120	14,95	02270 2	5	120	47	10
R 140	20,30	02310 5	5	140	54	13
R 100 SB	15,60	02231 3	5	100	39	9
R 120 SB	18,75	02271 9	5	120	47	10

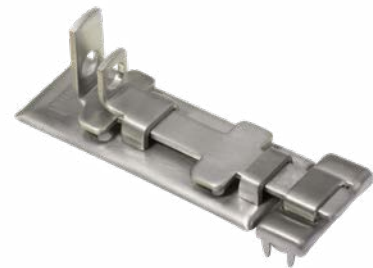

Edelstahl-Panzer-Riegel

- Edelstahl rostfrei
- Verdeckte Schraublöcher
- Inkl. Schrauben
- Panzer-Riegel auch im Set mit Schloss lieferbar (Info: Seite 35)

Artikel	UVP	EAN	VE	Länge	Breite	Öse
	€	40 03482...		mm	mm	Ø mm
R 60 Ni SB	8,30	23771 7	10	60	23	4,5
R 80 Ni SB	11,90	23781 6	5	80	32,5	8
R 100 Ni SB	18,95	23791 5	5	100	39	10

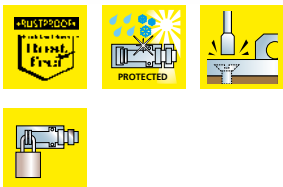

Schloss-Riegel

- Wetterfest verzinkt
- Inkl. Schrauben

Artikel	UVP	EAN	VE	Länge	Breite	Öse
	€	40 03482...		mm	mm	Ø mm
SR 60 SB	4,15	23731 1	10	60	25	6
SR 80 SB	4,75	23741 0	10	80	34	7
SR 100 SB	5,70	23751 9	10	100	42	9
SR 120 SB	7,60	23761 8	10	120	50	11



Riegel und Sets

Grendel-Riegel

- Wetterfest verzinkt
- Inkl. Schrauben



Artikel	UVP	EAN	VE	Länge	Breite
	€	40 03482...		mm	mm
GR 50 SB	4,70	23821 9	10	50	40
GR 70 SB	6,95	23831 8	10	70	60



RS 110 C

- Ideal für Tore, Schuppen, Türen und Schränke
- Einschließlich Sicherheitsschrauben
- Zahlencode individuell einstellbar, 10.000 Möglichkeiten
- Rechts und links verwendbar
- Korrosionsfester Zinkdruckguss-Korpus



Artikel	UVP	EAN	VE	Länge	Breite
	€	40 03482...		mm	mm
RS 110 C SB	21,95	39400 7	5	112	50



Set-Verpackungen

- Zylinder-Vorhangschlösser mit passenden Überfallen und Riegeln
- Verkaufstarke Sets, blisterverpackt mit Befestigungsmaterial

Artikel	UVP	EAN	VE
	€	40 03482...	
PCC 80 + SB 222 30	11,40	37811 3	10
PCC 120 + SB 222 40	17,60	37821 2	10
PMG 80 Ni + SB 460 Ni 30	22,80	37831 1	5
R 100 Ni + SB 460 Ni 40	30,80	37841 0	5





Fahrradschlösser Seilschlösser



240

- Preiswertes Zylinder-Seilschloss
- Farblich sortiert



Artikel	UVP	EAN	VE	Länge	Seil-Ø	Y
	€	40 03482...		cm	mm	
240 50	5,20	01710 4	10	50	5,0	72 W



260

- Solides Stahlseilschloss
- Automatisch schließend
- Farblich sortiert



Artikel	UVP	EAN	VE	Länge	Seil-Ø
	€	40 03482...		cm	mm
260 60	5,10	11700 2	10	60	8,0



330 Fun

- Starkes Stahlseilschloss
- Mit Stiftzylinder
- Transluzenter Schlosskorpus
- Automatisch schließend
- Farblich sortiert



Artikel	UVP	EAN	VE	Länge	Seil-Ø
	€	40 03482...		cm	mm
330 65 Fun	6,80	11760 6	5	65	12,0



Fahrradschlösser Seilschlösser



340 L

- Starkes Seilschloss mit beleuchtetem Schlüssel
- Automatisch schließend
- In verschiedenen Farbkombinationen



Artikel	UVP	EAN	VE	Länge	Seil-Ø
	€	40 03482...		cm	mm
340 65 L	8,95	13080 3	10	65	12,0

345 L

- Starkes Seilschloss mit beleuchtetem Schlüssel
- Automatisch schließend
- In 4 modernen Farbkombinationen

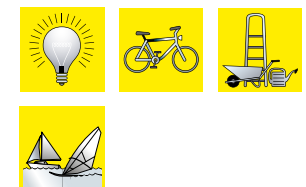

Artikel	UVP	EAN	VE	Länge	Seil-Ø
	€	40 03482...		cm	mm
345 80 L	10,95	34270 1	10	80	12,0

550

- Kräftiges Seilschloss
- Mit Stiftzylinder
- Automatisch schließend
- Mit Schlüsselochverdeck
- In verschiedenen Farbkombinationen

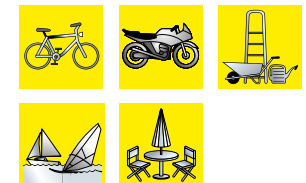

Artikel	UVP	EAN	VE	Länge	Seil-Ø	Y
	€	40 03482...		cm	mm	
550 80	10,60	18050 1	5	80	15,0	71 R



Fahrradschlösser Seilschlösser



560

- Kräftiges Seilschloss
- Mit praktischer Halterung
- Mit Stiftzylinder
- Mit Schlüssellochverdeck

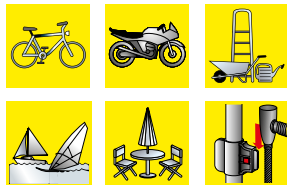

Artikel	UVP	EAN	VE	Länge	Seil-Ø
	€	40 03482...		cm	mm
560 90	13,20	11020 1	5	90	15,0



570

- Extrem starkes Stahlseilschloss
- Starker Kunststoffmantel schützt vor Beschädigung
- Schließgehäuse und Stahlseil bilden eine Einheit
- Große Anzahl verschiedener Schließungen



Artikel	UVP	EAN	VE	Länge	Seil-Ø	🔑
	€	40 03482...		cm	mm	
570 120	27,30	11340 0	3	120	25,0	73 W



650 80 Reflex

- Mit Schlüssellochverdeck
- Seil mit Reflektionsstreifen

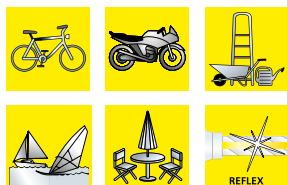

Artikel	UVP	EAN	VE	Länge	Seil-Ø	🔑
	€	40 03482...		cm	mm	
650 80 Reflex	11,95	34100 1	5	80	15,0	71 R

Fahrradschlösser Seilschlösser



440

- Preiswertes Zahlenseilschloss
- Farblich sortiert



Artikel	UVP	EAN	VE	Länge	Seil-Ø
	€	40 03482...		cm	mm
440 50	4,80	01850 7	10	50	5,0
440 60	5,30	01860 6	10	60	5,0



230 L

- Starkes Seilschloss mit beleuchteten Zahlen
- Kombination selbst einstellbar

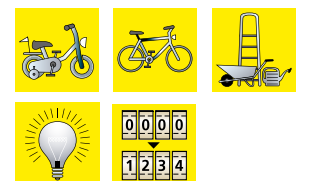

Artikel	UVP	EAN	VE	Länge	Seil-Ø
	€	40 03482...		cm	mm
230 65 L	13,40	07260 8	10	65	12,0

235 80 L

- Starkes Seilschloss mit beleuchteten Zahlen
- Kombination selbst einstellbar
- Mit praktischer Halterung
- Schlosskorpus in Grün und Schwarz

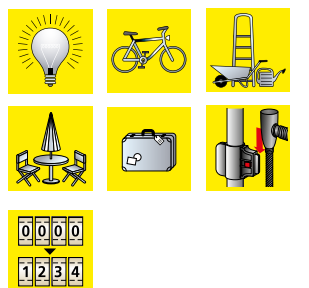

Ab Juni lieferbar!

Artikel	UVP	EAN	VE	Länge	Seil-Ø
	€	40 03482...		cm	mm
235 80 L Black	17,95	07380 3	5	80	15,0
235 80 L Green	17,95	39410 6	5	80	15,0



Fahrradschlösser Spiralschlösser



1260

- Solides Spiralseilchloss
- Mit praktischer Halterung
- Farblich sortiert
- Zwei Längen: 100 oder 150 cm



Artikel	UVP €	EAN	VE	Länge cm	Seil-Ø mm
1260 100	6,80	40 03482...	5	100	8,0
1260 150	7,20	11580 0	5	150	8,0



340 L

- Starkes Spiralseilchloss mit beleuchtetem Schlüssel
- Mit praktischer Halterung
- Verschiedene Farbkombinationen
- Mit drehbarer Schlüssellochabdeckung

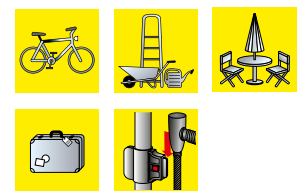

Artikel	UVP €	EAN	VE	Länge cm	Seil-Ø mm
340 180 L	14,75	13140 4	5	180	12,0



1345 L

- Starkes Spiralseilchloss mit beleuchtetem Schlüssel
- Mit praktischer Halterung
- Automatisch schließend
- In 4 modernen Farbkombinationen

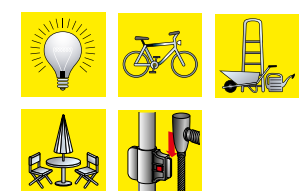

Artikel	UVP €	EAN	VE	Länge cm	Seil-Ø mm
1345 150 L	14,75	34280 0	5	150	15

Fahrradschlösser Spiralschlösser



1360

- Starkes Spiralseilchloss
- Hochwertiger Stiftzylinder
- Mit praktischer Halterung

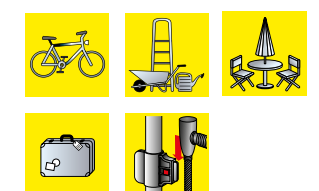

Artikel	UVP €	EAN	VE	Länge cm	Seil-Ø mm
1360 180	9,95	11050 8	5	180	10,0

1550

- Extrastarkes Spiralseilchloss
- Mit praktischer Halterung
- Mit Schlüssellochverdeck
- Mit Stiftzylinder
- Automatisch schließend

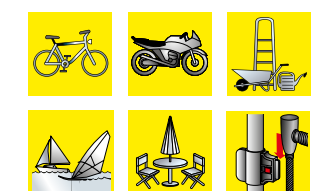

Artikel	UVP €	EAN	VE	Länge cm	Seil-Ø mm	Y
1550 150	14,30	18060 0	5	150	15,0	71 R

1650 180 Reflex

- Mit Stiftzylinder
- Mit praktischer Halterung
- Mit Schlüssellochverdeck
- Spiralkabel mit Reflektionsstreifen

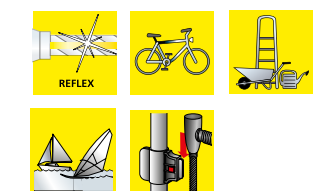

Artikel	UVP €	EAN	VE	Länge cm	Seil-Ø mm	Y
1650 180 Reflex	15,40	34110 0	5	180	15,0	71 R



Fahrradschlösser Spiralschlösser



1235 180 L

- Starkes Spiralkabelschloss mit beleuchteten Zahlen
- Kombination selbst einstellbar
- Mit praktischer Halterung



Ab Juni lieferbar!

Artikel	UVP €	EAN	VE	Länge cm	Seil-Ø mm
1235 180 L Black	20,95	39090 0	5	180	15,0
1235 180 L Green	20,95	39420 5	5	180	15,0

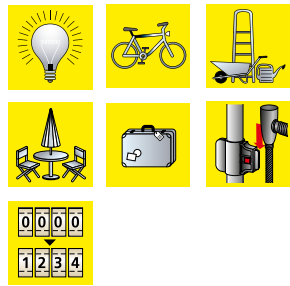

Fahrradschlösser Langbügelschloss

1500 HB

- Starkes Langbügelschloss
- Gehärteter Bügel, doppelt verriegelt
- Mit praktischer Halterung
- Bügel schwarz kunststoffummantelt
- Korpus kunststoffummantelt, farbig sortiert
- Zwei Bügelhöhen: 180 und 255 mm



Artikel	UVP €	EAN	VE	Bügel-B x -H mm	Bügel-Ø mm	🚚
1500 HB 170/180	20,40	27670 9	3	110x180	14,0	71 R
1500 HB 170/255	23,95	27690 7	3	110x255	14,0	71 R

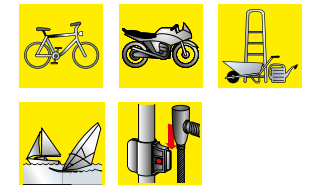

230 L

- Starkes Spiralkabelschloss mit beleuchteten Zahlen
- Kombination selbst einstellbar
- Mit praktischer Halterung



Artikel	UVP €	EAN	VE	Länge cm	Seil-Ø mm
230 180 L	17,60	07280 6	5	180	12,0

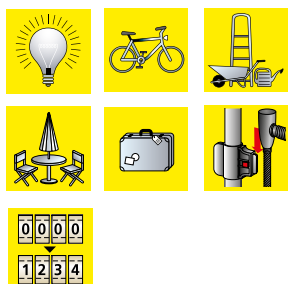



Seilschlösser Kabelschlösser



720 200 Snap+Lock

- Kabelschloss mit stabilem Korpus und verstellbarem Zahlenschloss
- Vielseitig einsetzbar für Fahrräder, Gepäck, Gartenmöbel, Sportgeräte wie Skier und Snowboards usw.
- Kombination verstellbar
- Das 2 m lange Kabel kann durch verschiedene Gegenstände gezogen und stufenlos festgespannt werden
- Durchmesser Seilende: 9 mm

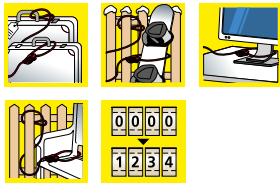

Artikel	UVP	EAN	VE	Länge	Seil-Ø
	€	40 03482...		cm	mm
720 200	19,20	29830 5 10		200	4,5



Seilschlösser Sicherheitskabel



750 250

- Spiralkabel mit Ösen
- Gesamtlänge: 2,5 m

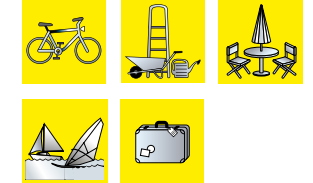

Artikel	UVP	EAN	VE	Länge	Seil-Ø
	€	40 03482...		cm	mm
750 250	9,50	11150 5 5		250	10,0



725 300 Snap+Lock

- Kabelschloss mit stabilem Korpus und verstellbarem Zahlenschloss
- Vielseitig einsetzbar für Fahrräder, Gepäck, Gartenmöbel, Sportgeräte wie Skier und Snowboards usw.
- Für mehr Flexibilität bei der Kabelführung kann das Schloss abgenommen werden
- Kombination verstellbar
- Das 3 m lange Kabel kann durch verschiedene Gegenstände gezogen und stufenlos festgespannt werden
- Kabeldurchmesser 6 mm

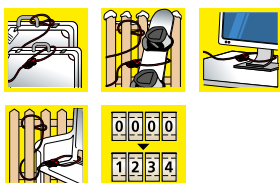

Ab dem 2. Quartal lieferbar!

Artikel	UVP	EAN	VE	Länge	Seil-Ø
	€	40 03482...		cm	mm
725 300	22,95	39610 0 5		300	6,0

750 500

- Extralanges Sicherheitskabel mit Ösen
- Gesamtlänge: 5 m

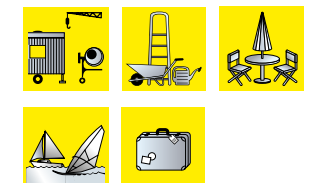

Artikel	UVP	EAN	VE	Länge	Seil-Ø
	€	40 03482...		cm	mm
750 500	20,70	36950 0 3		500	10,0



Ketten Einzel und mit Schlössern

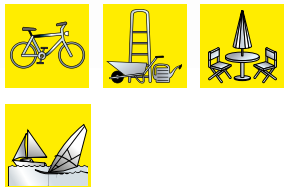

Vierkantkette SKM

- Gehärtete Vierkantkette
- Hochwertig ummantelt
- 6 bzw. 8mm stark

Artikel	UVP €	EAN 40 03482...	VE	Länge cm	Ø mm
SKM 6/60	11,75	11060 7	1	60	6
SKM 6/90	14,30	11070 6	1	90	6
SKM 8/90	21,40	11100 0	1	90	8

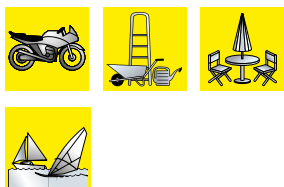

Vierkantkette GKM

- Gehärtete Vierkantkette
- Hochwertig ummantelt
- 10mm stark

Artikel	UVP €	EAN 40 03482...	VE	Länge cm	Ø mm
GKM 10/100	35,70	11110 9	1	100	10
GKM 10/150	47,40	11120 8	1	150	10
GKM 10/200	55,30	11130 7	1	200	10



Ketten-Kombination

- Gehärtete Vierkantkette
- In Kombination mit Zylinderschlössern

Artikel	UVP €	EAN 40 03482...	VE	Beschreibung
SKM 6/60/Ni40	28,25	14100 7	5	Kette 60cm lang, 6mm Vierkant mit Schloss 217 F/40Ni
SKM 6/90/Ni40	30,50	14150 2	3	Kette 90cm lang, 6mm Vierkant mit Schloss 217 F/40Ni
SKM 8/90/Ni50	41,50	14160 1	3	Kette 90cm lang, 8mm Vierkant mit Schloss 217 F/50Ni
GKM 10/150/700	81,90	28270 0	1	Kette 150cm lang, 10mm Vierkant mit Schloss 700

Kettenschlösser



Zahlen-Kettenschloss

- Gehärtete Vierkantkette
- Hochwertig ummantelt
- 6mm stark
- Zahlenkombination selbst einstellbar

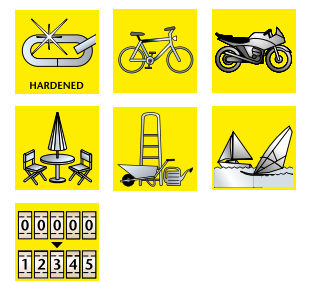

Artikel	UVP €	EAN 40 03482...	VE	Länge cm	Ø mm
280 C 90 Black	24,60	39010 8	5	90	6

Zylinder-Kettenschloss

- Gehärtete Vierkantkette
- Hochwertig ummantelt
- 6mm stark
- 2 Designs



Artikel	UVP €	EAN 40 03482...	VE	Länge cm	Ø mm
580 90 Colour	22,60	38900 3	5	90	6
580 90 Black	22,60	39020 7	5	90	6

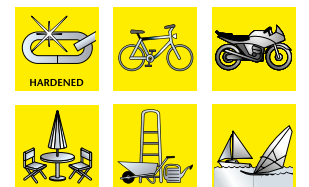



Universalzylinder



ZBK 70

ZBK 71



ZBK 72

ZBK 73



ZBK 74

ZBK 75



BK 92

Ersatzzylinder

- ZBK: Ersatzzylinder für Briefkästen verschiedener Fabrikate
- BK: Ersatzzylinder für BURG-WÄCHTER Briefkästen
- Lose: Zylinder für Kassetten, Briefkästen, Schlüsselboxen etc.

Artikel	UVP	EAN	VE	Für Fabrikat	Y
	€	40 03482...			
ZBK 70	12,15	22360 4	5	JU	35 W
ZBK 71	12,60	22370 3	5	Renz (bis Bj. 2006), Decayeux u.a.	34 W
ZBK 72	12,15	22380 2	5	Rombi, Knobloch	34 W
ZBK 73	12,15	22390 1	5	Brabantia (Blech)	34 W
ZBK 74	12,15	22680 3	5	Brabantia (Plastik)	34 W
ZBK 75	12,60	36240 2	5	Renz, ME-FA (ab Bj 2006)	34 W
ZBK 70	SB 13,75	22361 1	5	JU	35 W
ZBK 71	SB 14,95	22371 0	5	Renz (bis Bj. 2006), Decayeux u.a.	34 W
ZBK 72	SB 13,75	22381 9	5	Rombi, Knobloch	34 W
ZBK 73	SB 13,75	22391 8	5	Brabantia (Blech)	34 W
ZBK 74	SB 13,75	22681 0	5	Brabantia (Plastik)	34 W
ZBK 75	SB 14,95	36241 9	5	Renz, ME-FA (ab Bj 2006)	34 W

↓ BURG-WÄCHTER Briefkästen ↓

BK 92 M	SB	15,95	14111 3	Metall-Briefkästen	65 R
BK 92 K	SB	15,95	14121 2	Kunststoff- u. Guss-Modelle	65 R
BK 92 Point	SB	9,50	30981 0	Modelle Point	40 W L/R

↓ Zylinder für Kassetten, Briefkästen, Schlüsselboxen etc. ↓

Lose Zylinder		15,95	13900	1	bitte Typ angeben
---------------	--	-------	-------	---	-------------------



Universalzylinder



Hebelzylinder MZ 26

- Messing-Stiftzylinder, vernickelt
- Zylinderlänge 20 mm

Artikel	UVP	EAN	VE	Ø	Y
	€	40 03482...		cm	
MZ 26	20,60	05050 7	5	18,0	65 R

Artikel	Beschreibung
MZ 23, MZ 2320 und MZ 83	Gleichschließend nach unserer Wahl (Lagerware)
MZ 83	Gleichschließend bzw. gleichschließend nach Muster
MZ 23, MZ 2320 und MZ 26	Gleichschließend nach Muster
MZ 23, MZ 2320 und MZ 26	Aufpreis Hauptschlüsseleinrichtung
	Jeder weitere Schlüssel
	Schlüssel nach Nummer bzw. Muster
	Rohlinge



Zylinder-Servicebox

- Sortiment gängiger Ersatzzylinder für BURG-WÄCHTER Briefkästen und viele andere Fabrikate
- Inkl. technischer Dokumentation
- Lochbildlehre
- Diverse Riegel + Zubehör

Inhalt:

- 5x ZBK 70
- 5x ZBK 71
- 3x ZBK 72
- 3x ZBK 74
- 3x ZS 76*
- 3x ZS 77*
- 3x ZS 80*
- 5x ZS 81*
- 4x ZS 85*
- 3x ZS 86*
- 3x Zylinder 92 Point
- 3x Zylinder 92 M

* (mit drei verschiedenen Riegeln)



Artikel	UVP	EAN	VE
	€	40 03482...	
ZS-Box	Auf Anfrage	80601 2	1



Universalzylinder



ZS 76

ZS 77



ZS 77 H

ZS 80



ZS 81

ZS 82



ZS 84

ZS 85



ZS 86

Universalzylinder ZS

- Aus hochfestem, vernickeltem Zinkdruckguss
- Scheibenzylinder mit Wendeschlüssel
- Riegel im 90° Winkel verstellbar
- ZS 76, 77, 77 H, 84-86: mit Befestigungsmutter
- ZS 80-82: mit Klemmfeder
- Alle Modelle serienmäßig mit 3 verschiedenen Riegeln (außer ZS 77 H und ZS 84)

Artikel	UVP €	EAN 40 03482...	VE	Für Materialstärke mm	
ZS 76	12,90	01270 3	10	1-5	33 W
ZS 77	12,90	03070 7	10	1-10	33 W
ZS 77 H	15,90	03080 6	10	11-18,8	33 W
ZS 80	8,30	01280 2	10	1-2	33 W
ZS 81	8,30	03110 0	10	1-2	33 W
ZS 82	8,30	01290 1	10	1-2, 4-5	33 W
ZS 84	7,40	32530 8	10	1-12	
ZS 85	18,20	26880 3	5	1-12	36 WW
ZS 86	18,20	26890 2	5	1-24	36 WW
ZS 77 SB	14,20	03071 4	10	1-10	33 W
ZS 77 H SB	17,40	03081 3	5	11-18,8	33 W
ZS 81 SB	9,95	03111 7	10	1-2	33 W
ZS 84 SB	8,50	32531 5	10	1-12	
ZS 85 SB	20,30	26881 0	5	1-12	36 WW

↓ Mit 2 Universalzylindern pro Verpackung ↓

ZS 81 Duo SB	18,60	17741 9	10	1-2 mm	33 W
---------------------	-------	---------	----	--------	------

Auf- und Schlüsselpreise für Universalzylinder

Artikel	Beschreibung
ZS 77, ZS 81, ZS 85 und ZS 86	Gleichschließend nach unserer Wahl (Lagerware)
ZS und ZBK*	Gleichschließend bzw. gleichschließend nach Muster
ZS 76-86*	Aufpreis Hauptschlüsseleinrichtung
	Jeder weitere Schlüssel
	Schlüssel nach Nummer bzw. Muster
	Rohlinge

*Für ZS 84 sind keine Sonderanfertigungen möglich



Möbelschlösser



Zylinder-Aufschraubschlösser

- Universell einsetzbar
- Messing-Stiftzylinder
- Dornmaß verstellbar von 15-40 mm
- Zylinderlänge 25 mm
- Auch gleichschließend oder als Hauptschlüsseleinrichtung lieferbar
- MZ 23: Zylinder Messing poliert
- MZ 2320: Zylinder Messing vernickelt

Artikel	UVP €	EAN 40 03482...	VE	Zylinder-Ø mm	
MZ 23	30,90	04730 9	5	22	65 R
MZ 2320	32,80	04780 4	5	22	65 R
MZ 23 SB	31,70	04731 6	5	22	65 R
Aufpreis	Auf Anfrage				Für Hauptschlüsseleinrichtung

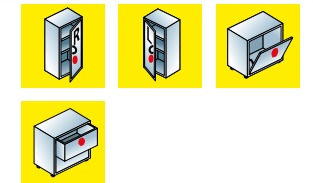
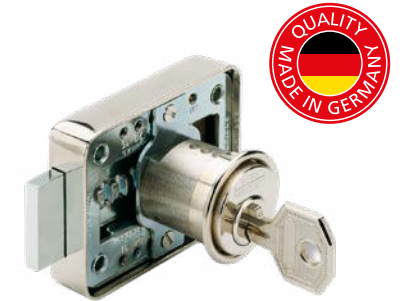

Zylinder-Aufschraubschloss

- Scheibenzylinder vernickelt
- Dornmaß 25/30 mm
- Zylinderlänge 23 mm
- Auch gleichschließend oder als Hauptschlüsseleinrichtung lieferbar

Artikel	UVP €	EAN 40 03482...	VE	Zylinder-Ø mm	
MZ 83	15,80	05390 4	5	18	10 R
MZ 83 SB	17,60	05391 1	5	18	10 R



Auf- und Schlüsselpreise für Möbelschlösser

Artikel	Beschreibung
MZ 26, MZ 2320 und MZ 83	Gleichschließend nach unserer Wahl (Lagerware)
MZ 83	Gleichschließend bzw. gleichschließend nach Muster
MZ 23, MZ 2320 und MZ 26	Gleichschließend nach Muster
MZ 23, MZ 2320 und MZ 26	Aufpreis Hauptschlüsseleinrichtung
	Jeder weitere Schlüssel
Alle MZ	Schlüssel nach Nummer bzw. Muster
	Rohlinge

Einbausicherung, Schlüssellocksperrer



ES



ESA

Einbausicherungen

- ES: Schließradius verstellbar von 13,5 auf 15 mm
- ESA: Preiswerte Einbausicherung mit Schließradius 16,5 mm
- 10/2: 2 Schlüssel; 10/3: 3 Schlüssel

Artikel	UVP €	EAN 40 03482...	VE	Schlüssellänge mm	
ES 10/2	39,95	04070 6	1	85	29
ES 10/3	45,30	04073 7	1	85	29
ESA 10/3	23,30	04623 4	1	85	29
ESA 10/3 SB	24,75	04651 7	5	85	29
Zusatzschlüssel	Auf Anfrage				
Einzelschlüssel	Auf Anfrage		Nach Muster bzw. Nummer		
Rohling	Auf Anfrage				



E 7



E 700



ME

Zylinder-Schlüssellocksperrer

- **E 6/E 7:**
Für Einsteckschlösser
- **E 700:**
Mit Anschlag, für Einsteckschlösser
- **ME:**
Für Möbeleinsteckschlösser

- **Ausführung „/2“:**
mit 2 Schlüsseln
- **Ausführung „/3“:**
mit 3 Schlüsseln

Artikel	UVP €	EAN 40 03482...	VE	Schlüssellänge mm	
E 7/2	13,50	04280 9	10	7	24
E 7/3	16,50	04283 0	10	7	24
E 6/2	13,50	04270 0	10	6	22
E 700/2	15,95	04300 4	10	7	26
E 700/3	19,25	04303 5	10	7	26
ME/2	13,50	04340 0	10	6	14
E 7/2 SB	14,50	04281 6	10	7	24
E 7/3 SB	17,90	04481 0	10	7	24
E 6/2 SB	14,50	04271 7	10	6	22
E 700/2 SB	16,90	04301 1	10	7	26
E 700/3 SB	19,90	04501 5	10	7	26
ME/2 SB	14,50	04341 7	10	6	14
Zusatzschlüssel	Auf Anfrage				
Einzelschlüssel	Auf Anfrage		Nach Muster bzw. Nummer		
Rohling	Auf Anfrage				

Waffenschloss

Gun Lock GL 345

Waffenschloss

- Sichert den Abzug der Schusswaffe durch Blockieren des Abzugs
- Wirksamer Zusatzschutz gegen unbefugten Gebrauch der Waffe
- Besteht aus 2 Teilen, die sich über ein Rastsystem sicher miteinander verhaken
- Zahlenkombination individuell einstellbar
- Achtung! Nur ungeladene Waffen sichern



Artikel	UVP €	EAN 40 03482...	VE
Gun Lock GL 345 SB	17,20	23670 3	5

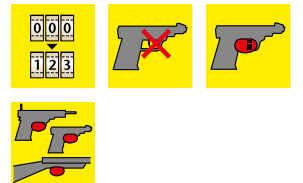



Elektronische Türschließsysteme

- Übersicht.....56
- secuENTRY easy.....58
- secuENTRY easy plus.....60
- secuENTRY.....62
- TSEHOME.....67
- Technische Daten.....68

Elektronische Türschließsysteme



secu **ENTRY**

TSE | HOME



Ausgezeichnet mit dem PLUS X AWARD

Die **secuENTRY Serie** von BURG-WÄCHTER ist mit dem PLUS X AWARD „BESTES PRODUKT 2015/2016“ ausgezeichnet worden und erhält zusätzlich das Gütesiegel in den Kategorien: High Quality, Design, Bedienkomfort und Funktionalität.



Modell	Identmedien	Kommunikation mit Zylinder
secu ENTRY <i>easy</i> Mit Notschloss	5601 • Pincode • Smart-Devices (KeyApp) • sE-Key (Aktivtransponder)	Bluetooth 4.0 LE
secu ENTRY <i>easy plus</i> Mit Notschloss	5602 • Fingerprint • Smart-Devices (KeyApp) • sE-Key (Aktivtransponder)	Bluetooth 4.0 LE
secu ENTRY Ohne Notschloss	5651 • Pincode • Smart-Devices (KeyApp) • sE-Key (Aktivtransponder) • Passiv Transponder 5652 • Fingerprint • Smart-Devices (KeyApp) • sE-Key (Aktivtransponder) • Passiv Transponder	Bluetooth 4.0 LE
secu ENTRY Ohne Notschloss	5701 • Pincode • Smart-Devices (KeyApp) • sE-Key (Aktivtransponder) • Passiv Transponder 5702 • Fingerprint • Smart-Devices (KeyApp) • sE-Key (Aktivtransponder) • Passiv Transponder 5700/5705 • Smart-Devices (KeyApp) • sE-Key (Aktivtransponder) • Passiv Transponder	Bluetooth 4.0 LE Nur für autorisierte Fachpartner. Bitte sprechen Sie Ihre Kontaktperson oder den Außendienst an.
secu ENTRY <i>pro 7000</i> Ohne Notschloss	5711 • Pincode-Tastatur • sE-Key (Aktivtransponder) • Smart-Devices (KeyApp) 5712 • Fingerprint-Tastatur • sE-Key (Aktivtransponder) • Smart-Devices (KeyApp) 7063 • Funkschlüssel E-KEY • sE-Key (Aktivtransponder) • Smart-Devices (KeyApp) 7064 • Passivtransponder • sE-Key (Aktivtransponder) • Smart-Devices (KeyApp)	Bluetooth 4.0 LE Nur für autorisierte Fachpartner. Bitte sprechen Sie Ihre Kontaktperson oder den Außendienst an.
secu ENTRY <i>pro 7100</i> Mit Notschloss	5711 • Pincode • sE-Key (Aktivtransponder) • Smart-Devices (KeyApp) 5712 • Fingerprint • sE-Key (Aktivtransponder) • Smart-Devices (KeyApp) 7063 • sE-Key (Aktivtransponder) • Smart-Devices (KeyApp)	Bluetooth 4.0 LE Nur für autorisierte Fachpartner. Bitte sprechen Sie Ihre Kontaktperson oder den Außendienst an.
TSE HOME	4001 • Pincode • E-Keys optional	Burg-Wächter Funk (proprietär) auf WLAN Basis 2,4 GHz



Elektronische Türschließsysteme



secu **ENTRY** *easy*

secuENTRY *easy* 5601 Pincode

Komplett-Set für Innen- und Außentüren:

Elektronischer secuENTRY easy Zylinder mit Funkverbindung (Bluetooth 4.0 LE) zum Keypad Pincode.

Inhalt: 1 elektronischer secuENTRY easy Zylinder, 1 Keypad secuENTRY Pincode, Batterien, Bedienungs- und Einbauanleitung, 2 Notschlüssel.

Zugang

1. Mobil über Smartphone

- App erhältlich im AppStore bzw. Google Play Store*
- App verfügbar u. a. für Samsung Galaxy ab Android 4.3, Apple iPhone ab iOS 9.3.5 (Prüfen Sie die Verfügbarkeit weiterer Geräte unter: www.burg.biz)**

2. Pincode über Tastatur

- Tastaturfeld beleuchtet
- Tastaturfeldbedienung via Touchpad
- Mechanischer On-Taster

3. Aktiv-Transponder sE-Key (Funkschlüssel)

- Optional erhältlich (siehe Seite 66)

Sicher

- 6-stelliger Geheimcode
- Bis zu 50 Codes programmierbar (inkl. 1 Admin-Code)
- 1 Million Codemöglichkeiten (PINCODE)
- Inklusive mechanischem Notschloss
- Manipulationsschutz (Sperrzeiten)
- Sicherheitsrelevante Datenübertragung AES-verschlüsselt
- Keypad wetterfest, Schutzklasse IP 65

Kompatibel

- Individuell passend für Türstärken bis 118 mm (59/59)
- Für Innen- und Außentüren
- Tastatur im Tür-Umfeld bis ca. 4 m anzubringen

Einfach

- Der elektronisch gesteuerte secuENTRY easy Zylinder ersetzt den mechanischen Profil-Zylinder
- Die bestehenden Beschläge bleiben erhalten***
- Kein Bohren – einfaches Nachrüsten

App

1. KeyApp

- Öffnung des Zylinders via Smartphone
- Download im AppStore oder Google Play Store
- Schnelle Installation und direkte Inbetriebnahme
- Kostenloses Startpaket für einen Zylinder
- Weitere Packages in Ihrem Store

2. ConfigApp

- Nutzbar nur zusammen mit der secuENTRY PC Software
- Schlösser und Tastaturen programmieren
- Zum Aufspielen von Updates auf Zylinder und Tastatur
- Historie auslesen und anzeigen
- Kostenloser Download im App-Store oder Google Play Store

PC-Fähig

- Über die optional erhältliche PC-Software sind u. a. Funktionen wie:
 - Benutzerverwaltung
 - Vergabe von Rechten
 - Auslesen der Historie (ohne Zeitfunktion) etc. möglich

*** Sofern ein Beschlag mit Kernziehschutz eingesetzt wird, ist das mechanische Notschloss nicht zugänglich!

Artikel	UVP	EAN
	€	40 03482...
Entry easy 5601 PINCODE	399,00	56011 2

*kostenlose Demoversion

**Prüfen Sie, ob die App mit Ihrem Smartphone kompatibel ist



Elektronische Türschließsysteme



secu **ENTRY** *easy*

secuENTRY *easy* 5602 Fingerprint

Komplett-Set für Innen- und Außentüren:

Elektronischer secuENTRY easy Zylinder mit Funkverbindung (Bluetooth 4.0 LE) zum Keypad Fingerprint.

Inhalt: 1 elektronischer secuENTRY easy Zylinder, 1 Keypad secuENTRY Fingerprint, Batterien, Bedienungs- und Einbauanleitung, 2 Notschlüssel.

Zugang

1. Mobil über Smartphone

- App erhältlich im AppStore bzw. Google Play Store*
- App verfügbar u. a. für Samsung Galaxy ab Android 4.3, Apple iPhone ab iOS 9.3.5 (Prüfen Sie die Verfügbarkeit weiterer Geräte unter: www.burg.biz)**

2. Pincode über Tastatur

- Tastaturfeld beleuchtet
- Tastaturfeldbedienung via Touchpad
- Mechanischer On-Taster

3. Fingerprint über Tastatur

- Lebendfingernerkennung
- Zutritt durch den eigenen Fingerabdruck
- Modernste Sensorenteknik
- 4. Aktiv-Transponder sE-Key (Funkschlüssel)
- Optional erhältlich (siehe Seite 66)

Sicher

- 6-stelliger Geheimcode
- Bis zu 50 Codes programmierbar (inkl. 1 Admin-Code), davon max. 24 Fingerprint
- 1 Million Codemöglichkeiten (PINCODE)
- Manipulationsschutz (Sperrzeiten)
- Inklusive mechanischem Notschloss
- Sicherheitsrelevante Datenübertragung AES-verschlüsselt
- Keypad im witterungsgeschützten Bereich, Schutzklasse IP 55

Kompatibel

- Individuell passend für Türstärken bis 118 mm (59/59)
- Für Innen- und Außentüren
- Tastatur im Tür-Umfeld bis ca. 4 m anzubringen

Einfach

- Der elektronisch gesteuerte secuENTRY easy Zylinder ersetzt den mechanischen Profil-Zylinder
- Die bestehenden Beschläge bleiben erhalten***
- Kein Bohren – einfaches Nachrüsten

App

1. KeyApp

- Öffnung des Zylinders via Smartphone
- Download im AppStore oder Google Play Store
- Schnelle Installation und direkte Inbetriebnahme
- Kostenloses Startpaket für einen Zylinder
- Weitere Packages in Ihrem Store

2. ConfigApp

- Nutzbar nur zusammen mit der secuENTRY PC-Software
- Schlösser und Tastaturen programmieren
- Zum Aufspielen von Updates auf Zylinder und Tastatur
- Historie auslesen und anzeigen
- Kostenloser Download im App-Store oder Google Play Store

PC-Fähig

- Über die optional erhältliche PC-Software sind u. a. Funktionen wie:
 - Benutzerverwaltung
 - Vergabe von Rechten
 - Auslesen der Historie (ohne Zeitfunktion) etc. möglich

*** Sofern ein Beschlag mit Kernziehschutz eingesetzt wird, ist das mechanische Notschloss nicht zugänglich!

Artikel	UVP	EAN
	€	40 03482...
Entry easy 5602 FINGERPRINT	469,00	56022 8

*kostenlose Demoversion

**Prüfen Sie, ob die App mit Ihrem Smartphone kompatibel ist





Elektronische Türschließsysteme



secuENTRY *easy plus* 5651 Pincode

Komplett-Set für Innen- und Außentüren:

Elektronischer secuENTRY easy plus Zylinder mit Funkverbindung (Bluetooth 4.0 LE) zum Keypad Pincode.

Inhalt: 1 elektronischer secuENTRY easy plus Zylinder, 1 Keypad secuENTRY Pincode, 1 Passiv-Transponder, Batterien, Bedienungs- und Einbauanleitung, 2 Notschlüssel.

Zugang

1. Mobil über Smartphone

- App erhältlich im AppStore bzw. Google Play Store*
- App verfügbar u. a. für Samsung Galaxy ab Android 4.3, Apple iPhone ab iOS 9.3.5 (Prüfen Sie die Verfügbarkeit weiterer Geräte unter: www.burg.biz)**

2. Pincode über Tastatur

- Tastaturfeld beleuchtet
- Tastaturfeldbedienung via Touchpad
- Mechanischer On-Taster

3. Passiv-Transponder

- Moderner Passiv-Transponder
- Standardmäßig 1 Stück im Lieferumfang enthalten

4. Aktiv-Transponder sE-Key (Funkschlüssel)

- Optional erhältlich (siehe Seite 66)

Sicher

- 6-stelliger Geheimcode
- Bis zu 50 Codes programmierbar (inkl. 1 Admin.-Code)
- 1 Million Codemöglichkeiten (PINCODE)
- Inklusive mechanischem Notschloss
- Manipulationsschutz (Sperrzeiten)
- Sicherheitsrelevante Datenübertragung AES-verschlüsselt
- Keypad wetterfest, Schutzklasse IP 65

Kompatibel

- Individuell passend für Türstärken bis 120 mm (61/59)
- Für Innen- und Außentüren
- Tastatur im Tür-Umfeld bis ca. 4 m anzubringen

Einfach

- Der elektronisch gesteuerte secuENTRY easy Zylinder ersetzt den mechanischen Profil-Zylinder
- Die bestehenden Beschläge bleiben erhalten***
- Kein Bohren – einfaches Nachrüsten

App

1. KeyApp

- Öffnung des Zylinders via Smartphone
- Download im AppStore oder Google Play Store

- Schnelle Installation und direkte Inbetriebnahme

- Kostenloses Startpaket für einen Zylinder
- Weitere Packages in Ihrem Store

2. ConfigApp

- Nutzbar nur zusammen mit der secuENTRY PC Software
- Schlösser und Tastaturen programmieren
- Zum Aufspielen von Updates auf Zylinder und Tastatur
- Historie auslesen und anzeigen
- Kostenloser Download im App-Store oder Google Play Store

PC-Fähig

- Über die optional erhältliche PC-Software sind u. a. Funktionen wie:
 - Benutzerverwaltung
 - Vergabe von Rechten
 - Auslesen der Historie (ohne Zeitfunktion) etc. möglich

*** Sofern ein Beschlag mit Kernziehschutz eingesetzt wird, ist das mechanische Notschloss nicht zugänglich!

Artikel	UVP	EAN
Entry easy plus 5651 PINCODE	499,00	56511 7

*kostenlose Demoversion **Prüfen Sie, ob die App mit Ihrem Smartphone kompatibel ist

Elektronische Türschließsysteme



secuENTRY *easy plus* 5652 Fingerprint

Komplett-Set für Innen- und Außentüren:

Elektronischer secuENTRY easy plus Zylinder mit Funkverbindung (Bluetooth 4.0 LE) zum Keypad Fingerprint.

Inhalt: 1 elektronischer secuENTRY easy plus Zylinder, 1 Keypad secuENTRY Fingerprint, 1 Passiv-Transponder, Batterien, Bedienungs- und Einbauanleitung, 2 Notschlüssel.

Zugang

1. Mobil über Smartphone

- App erhältlich im AppStore bzw. Google Play Store*
- App verfügbar u. a. für Samsung Galaxy ab Android 4.3, Apple iPhone ab iOS 9.3.5 (Prüfen Sie die Verfügbarkeit weiterer Geräte unter: www.burg.biz)**

2. Pincode über Tastatur

- Tastaturfeld beleuchtet
- Tastaturfeldbedienung via Touchpad
- Mechanischer On-Taster

3. Fingerprint über Tastatur

- Lebendfingernerkennung
- Zutritt durch den eigenen Fingerabdruck
- Modernste Sensorenteknik

4. Passiv-Transponder

- Moderner Passiv-Transponder
- Standardmäßig 1 Stück im Lieferumfang enthalten

5. Aktiv-Transponder sE-Key (Funkschlüssel)

- Optional erhältlich (siehe Seite 66)

Sicher

- 6-stelliger Geheimcode
- Bis zu 50 Codes programmierbar (inkl. 1 Admin.-Code), davon max. 24 Fingerprint
- 1 Million Codemöglichkeiten (PINCODE)
- Manipulationsschutz (Sperrzeiten)
- Inklusive mechanischem Notschloss
- Sicherheitsrelevante Datenübertragung AES-verschlüsselt
- Keypad im witterungsgeschützten Bereich, Schutzklasse IP 55

Kompatibel

- Individuell passend für Türstärken bis 120 mm (61/59)
- Für Innen- und Außentüren
- Tastatur im Tür-Umfeld bis ca. 4 m anzubringen

Einfach

- Der elektronisch gesteuerte secuENTRY easy Zylinder ersetzt den mechanischen Profil-Zylinder
- Die bestehenden Beschläge bleiben erhalten***
- Kein Bohren – einfaches Nachrüsten

App

1. KeyApp

- Öffnung des Zylinders via Smartphone
- Download im AppStore oder Google Play Store

- Schnelle Installation und direkte Inbetriebnahme

- Kostenloses Startpaket für einen Zylinder
- Weitere Packages in Ihrem Store

2. ConfigApp

- Nutzbar nur zusammen mit der secuENTRY PC-Software
- Schlösser und Tastaturen programmieren
- Zum Aufspielen von Updates auf Zylinder und Tastatur
- Historie auslesen und anzeigen
- Kostenloser Download im App-Store oder Google Play Store

PC-Fähig

- Über die optional erhältliche PC-Software sind u. a. Funktionen wie:
 - Benutzerverwaltung
 - Vergabe von Rechten
 - Auslesen der Historie (ohne Zeitfunktion) etc. möglich

Artikel	UVP	EAN
Entry easy plus 5652 FINGERPRINT	569,00	56522 3

*kostenlose Demoversion **Prüfen Sie, ob die App mit Ihrem Smartphone kompatibel ist

*** Sofern ein Beschlag mit Kernziehschutz eingesetzt wird, ist das mechanische Notschloss nicht zugänglich!





Elektronische Türschließsysteme



secuENTRY

secuENTRY 5701 Pincode

Komplett-Set für Innen- und Außentüren:

Elektronischer secuENTRY-Zylinder mit Funkverbindung (Bluetooth 4.0 LE) zum secuENTRY Keypad PINCODE. Inhalt: 1 elektronischer Türzylinder, 1 Keypad PINCODE, 1 Passiv-Transponder, Batterien, Bedienungs- und Einbauanleitung.

Zugang

1. Mobil über Smartphone

- App erhältlich im AppStore bzw. Google Play Store*
- App verfügbar u. a. für Samsung Galaxy ab Android 4.3, Apple iPhone ab iOS 9.3.5 (Prüfen Sie die Verfügbarkeit weiterer Geräte unter: www.burg.biz**)

2. Passiv-Transponder

- Moderner Passiv-Transponder
- Standardmäßig 1 Stück im Lieferumfang enthalten

3. Pincode über Tastatur

- Tastaturfeld beleuchtet
- Tastaturfeldbedienung via Touchpad
- Mechanischer On-Taster

4. Aktiv-Transponder sE-Key (Funkschlüssel)

- Optional erhältlich (siehe Seite 66)

Sicher

- 6-stelliger Geheimcode
- Bis zu 50 Codes programmierbar (inkl. 1 Admin-Code)
- 1 Million Codemöglichkeiten (PINCODE)
- Manipulationsschutz (Sperrzeiten)
- Sicherheitsrelevante Datenübertragung AES verschlüsselt
- Keypad und Zylinder wetterfest, Schutzklasse IP 65

Kompatibel

- Individuell passend für Türstärken bis 130 mm (67,5/62,5)
- Knaufdurchmesser 30 mm
- Voreinstellung außen 30 mm/ Innenseite nicht montiert
- Tastatur im Tür-Umfeld bis ca. 4 m anzubringen

Einfach

- Der elektronisch gesteuerte secuENTRY Zylinder ersetzt den mechanischen Profil-Zylinder
- Die bestehenden Beschläge bleiben erhalten (nicht bei Beschlägen mit Kernziehschutz)
- Kein Bohren – einfaches Nachrüsten
- Niedriger Stromverbrauch durch Bluetooth 4.0 LE
- Inklusive 1 CR123A Lithium Batterie (Zylinder)

App

1. KeyApp

- Öffnung des Zylinders via Smartphone
- Download im AppStore oder Google Play Store

2. ConfigApp

- Nutzbar nur zusammen mit der secuENTRY PC Software
- Schlösser und Tastaturen programmieren
- Zum Aufspielen von Updates auf Zylinder und Tastatur
- Historie auslesen und anzeigen
- Kostenloser Download im App-Store oder Google Play Store

PC-Fähig

- Über die optional erhältliche PC-Software sind u. a. Funktionen wie:
 - Benutzerverwaltung
 - Vergabe von Rechten
 - Auslesen der Historie etc. möglich (ohne Zeitfunktion)

Artikel	UVP	EAN
Entry 5701 PINCODE	399,00	57010 4

*kostenlose Demoversion **Prüfen Sie, ob die App mit Ihrem Smartphone kompatibel ist



Elektronische Türschließsysteme



secuENTRY

secuENTRY 5702 Fingerprint

Komplett-Set für Innen- und Außentüren:

Elektronischer secuENTRY-Zylinder mit Funkverbindung (Bluetooth 4.0 LE) zum secuENTRY Keypad PINCODE.

Inhalt: 1 elektronischer Türzylinder, 1 Keypad FINGERPRINT, 1 Passiv-Transponder, Batterien, Bedienungs- und Einbauanleitung.

Zugang

1. Mobil über Smartphone

- App erhältlich im AppStore bzw. Google Play Store*
- App verfügbar u. a. für Samsung Galaxy ab Android 4.3, Apple iPhone ab iOS 9.3.5 (Prüfen Sie die Verfügbarkeit weiterer Geräte unter: www.burg.biz**)

2. Passiv-Transponder

- Moderner Passiv-Transponder
- Standardmäßig 1 Stück im Lieferumfang enthalten

3. Pincode über Tastatur

- Tastaturfeld beleuchtet
- Tastaturfeldbedienung via Touchpad
- Mechanischer On-Taster

4. Fingerprint über Tastatur

- Lebendfingernerennung
- Zutritt durch den eigenen Fingerabdruck
- Modernste Sensorenteknik

5. Aktiv-Transponder sE-Key (Funkschlüssel)

- Optional erhältlich (siehe Seite 66)

Sicher

- 6-stelliger Geheimcode
- Bis zu 50 Codes programmierbar (inkl. 1 Admin-Code)
- 1 Million Codemöglichkeiten (PINCODE)
- Manipulationsschutz (Sperrzeiten)
- Sicherheitsrelevante Datenübertragung AES verschlüsselt
- Keypad im witterungsgeschützten Bereich, Schutzklasse IP 55
- Zylinder wetterfest, Schutzklasse IP 65

Kompatibel

- Individuell passend für Türstärken bis 130 mm (67,5/62,5)
- Knaufdurchmesser 30 mm
- Voreinstellung außen 30 mm/ Innenseite nicht montiert
- Tastatur im Tür-Umfeld bis ca. 4 m anzubringen

Einfach

- Der elektronisch gesteuerte secuENTRY Zylinder ersetzt den mechanischen Profil-Zylinder
- Die bestehenden Beschläge bleiben erhalten (nicht bei Beschlägen mit Kernziehschutz)
- Kein Bohren – einfaches Nachrüsten
- Niedriger Stromverbrauch durch Bluetooth 4.0 LE
- Inklusive 1 CR123A Lithium Batterie (Zylinder)

App

1. KeyApp

- Öffnung des Zylinders via Smartphone
- Download im AppStore oder Google Play Store

2. ConfigApp

- Nutzbar nur zusammen mit der secuENTRY PC Software
- Schlösser und Tastaturen programmieren
- Zum Aufspielen von Updates auf Zylinder und Tastatur
- Historie auslesen und anzeigen
- Kostenloser Download im App-Store oder Google Play Store

PC-Fähig

- Über die optional erhältliche PC-Software sind u. a. Funktionen wie:
 - Benutzerverwaltung
 - Vergabe von Rechten
 - Auslesen der Historie etc. möglich (ohne Zeitfunktion)

Artikel	UVP	EAN
Entry 5702 FINGERPRINT	499,00	57020 3

*kostenlose Demoversion **Prüfen Sie, ob die App mit Ihrem Smartphone kompatibel ist





Elektronische Türschließsysteme



secuENTRY

secuENTRY 5700 Basic-Set

Komplett-Set für Innen- und Außentüren:

Elektronischer secuENTRY-Zylinder.
 Inhalt: 1 elektronischer Türzylinder, 2 Passiv-Transponder, Batterien, Bedienungs- und Einbauanleitung.

Zugang

1. Mobil über Smartphone

- App erhältlich im AppStore bzw. Google Play Store*
- App verfügbar u. a. für Samsung Galaxy ab Android 4.3, Apple iPhone ab iOS 9.3.5 (Prüfen Sie die Verfügbarkeit weiterer Geräte unter: www.burg.biz)**

2. Passiv-Transponder

- Moderner Passiv-Transponder
- Standardmäßig 2 Stück im Lieferumfang enthalten

4. Aktiv-Transponder sE-Key (Funkschlüssel)

- Optional erhältlich (siehe Seite 66)

Sicher

- Bis zu 50 Transponder programmierbar
- Manipulationsschutz (Sperrzeiten)
- Weitere Transponder nur über Software oder Tastatur programmierbar
- Zylinder wetterfest, Schutzklasse IP 65

Kompatibel

- Individuell passend für Türstärken bis 130 mm (67,5/62,5)
- Knaufdurchmesser 30 mm
- Voreinstellung außen 30 mm/ Innenseite nicht montiert

Einfach

- Der elektronisch gesteuerte secuENTRY Zylinder ersetzt den mechanischen Profil-Zylinder
- Die bestehenden Beschläge bleiben erhalten
- Kein Bohren – einfaches Nachrüsten
- Niedriger Stromverbrauch durch Bluetooth 4.0 LE
- Inklusive 1 CR123A Lithium Batterie (Zylinder)

App

1. KeyApp

- Öffnung des Zylinders via Smartphone
- Download im AppStore oder Google Play Store

2. ConfigApp

- Nutzbar nur zusammen mit der secuENTRY PC Software
- Schlösser und Tastaturen programmieren
- Zum Aufspielen von Updates auf Zylinder und Tastatur
- Historie auslesen und anzeigen
- Kostenloser Download im App-Store oder Google Play Store

PC-Fähig

- Über die optional erhältliche PC-Software sind u. a. Funktionen wie:
 - Benutzerverwaltung
 - Vergabe von Rechten
 - Auslesen der Historie etc. möglich (ohne Zeitfunktion)

Artikel	UVP	EAN
	€	40 03482...
Entry 5700 Basic-Set	285,00	57000 5

*kostenlose Demoversion **Prüfen Sie, ob die App mit Ihrem Smartphone kompatibel ist



Elektronische Türschließsysteme



secuENTRY

secuENTRY 5705 HALF

- Verwendbare Identmedien: Transponder und Key App (Smartphone)
- Baulänge 30/10 mm
- Für bis zu 50 Benutzer – mit Historienfunktion und Rechtemanagement über die optionale secuENTRY Software (ohne Zeitfunktion)
- Batterien: 1 CR123A Lithium Batterie (Zylinder)
- Weitere Transponder nur über Software oder Tastatur programmierbar
- Inklusive 2 Passivtransponder, Batterien, Bedienungs- und Einbauanleitung

Artikel	UVP	EAN	Info
	€	40 03482...	
Entry 5705 HALF	285,00	57050 0	Halbzylinder



secuENTRY 5710 Transponder

5710 Transponder

- Moderner Passiv-Transponder
- Einfach programmierbare Zutrittsrechte und Gültigkeitsdauer über optionale Komponenten
- Ideal auch für die Hotelnutzung oder bei befristeten Zutrittsrechten



Artikel	UVP	EAN	Anzahl
	€	40 03482...	
Entry 5710 TRANSPONDER	13,90	57100 2	1
Entry 5710 DUO SB	24,95	57102 6	2





Elektronische Türschließsysteme



secuENTRY Funk Schlüssel 5713 Aktiv-Transponder

- Moderner Aktiv-Transponder
- Einfach programmierbare Zutrittsrechte und Gültigkeitsdauern über Software und Tastatur (alle Tastaturen ab Modelljahr 2018)
- Via Knopfdruck die Tür öffnen
- Ideal auch für die Hotelnutzung oder bei befristeten Zutrittsrechten
- Verwendbar für alle secuENTRY Produkte

Artikel	UVP	EAN
	€	40 03482...
Entry 5713 sE Key SB	34,95	57310 5



secuENTRY 5750 Software

Konfigurieren und Programmieren leicht gemacht

- Benutzerfreundliche PC-Software für Schließanlagen mit bis zu 15 Benutzern und acht Schlössern
- Datenübertragung zu BURG-WÄCHTER Einheiten über beiliegendem Adapter oder Smartphone (ConfigApp) und/oder Windows Software
- Auslesen der Historie
- Anzeige des Batteriestandes im Zylinder
- Systemvoraussetzung Windows 7, Windows 8 oder Windows 10 (Windows Tablets ab Version 8.1) in Standard-Konfiguration, USB-Port
- Keine permanente Funkverbindung zwischen PC und Schlosseinheit erforderlich

Artikel	UVP	EAN
	€	40 03482...
Entry 5750 SOFTWARE	99,00	57500 0



Elektronische Türschließsysteme



TSE HOME Set 4001

Preiswerte Einstiegslösung für eine Tür:

Komplett-Set für Innen- und Außentüren.

Inhalt: 1 elektronischer Türzylinder, Batterien, Bedienungs- und Einbauanleitung.

Sicher

- 1 Million Codemöglichkeiten
- Insgesamt 6 Benutzer programmierbar: 1 Geheimcode (Admincode, 6-stellig) und 5 optionale TSE E-KEYs
- Ohne mechanisches Notschloss

Kompatibel

- Passend für alle Türstärken bis 120 mm (60/60)
- Für Innen- und Außentüren
- Manipulationsschutz (Sperrzeiten)

Wireless

- Tastatur im Tür-Umfeld bis max. 4 m anzubringen

Einfach

- Montage ohne Kabel, Bohren, etc.
- Der elektronisch gesteuerte TSE-Profil-Zylinder ersetzt den mechanischen Profil-Zylinder
- Die bestehenden Beschläge bleiben erhalten (außer bei Kernziehschutz)
- Kein Bohren – weitestgehend einfaches Nachrüsten

Artikel	UVP	EAN	Farbe
	€	40 03482...	
TSE Set 4001 HOME W	183,00	54330 6	Weiß
TSE Set 4001 HOME MCR	193,00	55040 3	Mattchrom

TSE HOME



Funkschlüssel TSE E-Key TSE 5103 E-Key

- Abstand zwischen Funk Schlüssel und Türschloss bis zu 3 m je nach Umgebungsbedingungen
- Manueller Modus: TSE Wireless öffnet nach Knopfdruck
- Batteriewechselanzeige, Spannungsvorsorgung: Standard CR2032 Knopfzelle
- Nutzen Sie den E-KEY wie einen Hauptschlüssel zum Öffnen verschiedener Zylinder oder Tresore

Artikel	UVP	EAN
	€	40 03482...
TSE 5103 E-KEY SB	31,90	55030 4



TSE Edelstahlblende Geeignet für TSE HOME 4001

Edelstahlblende als Schutz vor Vandalismus und ungewolltem Einsehen bei der Codeeingabe. Problemlos nachzurüsten.

Artikel	UVP	EAN
	€	40 03482...
TSE Edelstahlblende EBL SB	48,00	54680 2





Technische Daten secuENTRY

	secuENTRY 5700 Basic	secuENTRY 5701 Pincode	secuENTRY 5702 Fingerprint
--	-------------------------	---------------------------	-------------------------------

Die secuENTRY Produktpalette:
Alles auf einen Blick!



Mögliche Code-Kombinationen	–	1 Million	1 Million
Wie viele Stellen hat der Pincode?	–	6-stellig	6-stellig
Anzahl Administratorcodes	1	1	1
Anzahl mögl. Codes	*	50	50
Anzahl mögl. Fingerprint	**	–	24
Anzahl möglicher Passivtransponder	49	49	49
Anzahl möglicher Aktivtransponder (sE Key 5713)		49	
Sichere AES-Funkverschlüsselung	✓	✓	✓
Menügesteuerte Benutzerführung	–	✓	✓
Mehrsprachige Menüführung	–	✓	✓
Schutzklasse Tastatur		IP 65	IP 55
Dornmaß	30 mm	30 mm	30 mm
Max. Funkreichweite der Tastatur	–	4 m	4 m
Schließanlagenfunktion mit Benutzerverwaltung	Über secuENTRY-Software möglich		
Programmierung über Tastatur	–	✓	✓
Software	✓	✓	✓
Zeitfunktionen	–	–	–
Historienfunktion	Über secuENTRY-Software möglich (ohne Datum und Uhrzeit)		
Anzahl Historie	Letzte 600 Einträge (ohne Datum und Uhrzeit)		
Spannungsversorgung			
Keypad	–	2xLR06	2xLR06
Zylinder	1xCR 123A	1xCR 123A	1xCR 123A
Batteriewechselanzeige	✓	✓	✓
Speicherschutz ohne Batteriespannung	✓	✓	✓
Mech. Notöffnung	–	–	–

Irrtum und Änderungen sowie technische Weiterentwicklung vorbehalten.



Technische Daten secuENTRY easy

	secuENTRY easy 5601 PC	secuENTRY easy 5602 FP	secuENTRY easy plus 5651 PC	secuENTRY easy plus 5652 FP
--	---------------------------	---------------------------	--------------------------------	--------------------------------

Die secuENTRY easy Produktpalette:
Alles auf einen Blick!



Mögliche Code-Kombinationen			1 Million	
Wie viele Stellen hat der Pincode?			6-stellig	
Anzahl Administratorcodes			1	
Anzahl mögl. Codes			50	
Anzahl mögl. Fingerprint	–	24	–	24
Anzahl möglicher Passivtransponder		–	49	
Anzahl möglicher Aktivtransponder (sE Key 5713)			49	
Sichere AES-Funkverschlüsselung			✓	
Menügesteuerte Benutzerführung			✓	
Mehrsprachige Menüführung			✓	
Schutzklasse Tastatur	IP 65	IP 55	IP 65	IP 55
Dornmaß			30 mm	
Max. Funkreichweite der Tastatur			4 m	
Schließanlagenfunktion mit Benutzerverwaltung			Über secuENTRY-Software möglich	
Programmierung über Tastatur			✓	
Software			✓	
Zeitfunktionen			–	
Historienfunktion			Über secuENTRY-Software möglich (ohne Datum und Uhrzeit)	
Anzahl Historie	Letzte 600 Einträge		Letzte 2000 Einträge	
Spannungsversorgung				
Keypad			2xLR06	
Zylinder		2xLR06	Innen: 2xLR06, Außen: 1xCR123A	
Batteriewechselanzeige			✓	
Speicherschutz ohne Batteriespannung			✓	
Mech. Notöffnung			✓	

Irrtum und Änderungen sowie technische Weiterentwicklung vorbehalten.

Fenstersicherheit WinSafe.....72

Türsicherheit BlockSafe.....77

Fenster-, Tür- und Personenalarm.....79

Elektronischer Türspion.....80

Türkettchen.....82

Sicherheitsgitter WinProtec.....83

Türschließer.....86

Türfeststeller.....90

Türheber und -stopper.....91

Türkeile.....94

Fensterklammern.....95





Fenstersicherheit WinSafe



WinSafe WS 11

Fenstersicherung für einflügelige Fenster

- VdS-anerkannt für Fenster aus Holz oder Aluminium
- Mit einem stabilen Schwenkriegel
- Mögliche Montagepositionen: Unter-, Ober- und Griffseite
- Einfache Selbstmontage
- Hoher Schließkomfort
- Falzstärke: 15-25 mm
- Technische Daten: Seite 75



Artikel	UVP	EAN	VE	Farben	Rohling
	€	40 03482...			mm
WS 11 W SB	51,50	38231 8	3	Weiß	79W
WS 11 BR SB	51,50	38241 7	3	Graubraun	79W
WS 11 F1 GL* W	51,50	38252 3	1	Weiß	79W
WS 11 F1 GL* BR	51,50	38262 2	1	Graubraun	79W

* Gleichschließend ohne Aufpreis



WinSafe WS 22

Fenstersicherung für ein- und doppelflügelige Fenster

- VdS-anerkannt für Fenster aus Holz oder Aluminium
- Mit zwei stabilen Schwenkriegeln
- Mögliche Montagepositionen: Unter-, Ober- und Griffseite
- Einfache Selbstmontage
- Hoher Schließkomfort
- Falzstärke: 15-25 mm
- Technische Daten: Seite 75

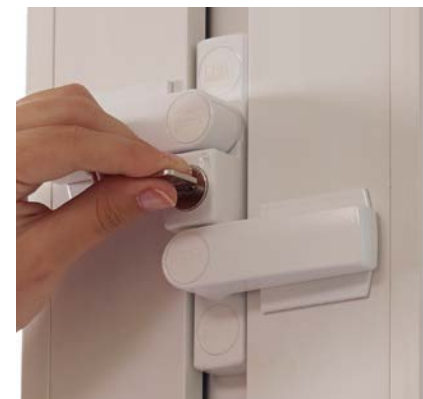

Artikel	UVP	EAN	VE	Farben	Rohling
	€	40 03482...			mm
WS 22 W SB	61,95	38271 4	3	Weiß	79W
WS 22 BR SB	61,95	38281 3	3	Graubraun	79W
WS 22 F1 GL* W	61,95	38292 9	1	Weiß	79W
WS 22 F1 GL* BR	61,95	38302 5	1	Graubraun	79W

* Gleichschließend ohne Aufpreis



Fenstersicherheit WinSafe



WinSafe WS 33

Fenstersicherung für die Griffseite

- VdS-anerkannte Sicherung für nach innen öffnende Fenster und Fenstertüren
- VdS-anerkannt für Fenster aus Holz, Aluminium oder Kunststoff mit Metalleinlage
- Einfache Bedienung und Montage
- Sobald sich der Zylinder in einer geöffneten Position befindet, kann die Sicherung auch ohne Schlüssel geöffnet werden
- Kein Zusammenbau der Einzelteile notwendig
- Stabiles Zinkdruckguss-Gehäuse
- Optisch erkennbar, ob die Sicherung verriegelt ist



- Bequemer Schiebemechanismus
- Falzstärke: 9-25 mm
- Technische Daten: Seite 75

Artikel	UVP	EAN	VE	Farben	Rohling
	€	40 03482...			mm
WS 33 W SB	78,95	38541 8	3	Weiß	79W
WS 33 BR SB	78,95	38551 7	3	Graubraun	79W
WS 33 F1 GL* W	78,95	38542 5	1	Weiß	79W
WS 33 F1 GL* BR	78,95	38552 4	1	Graubraun	79W

* Gleichschließend ohne Aufpreis



WinSafe WS 44

Fenstersicherung für die Scharnierseite

- VdS-anerkannte Sicherung für nach innen öffnende Fenster und Fenstertüren
- VdS-anerkannt für Fenster aus Holz, Aluminium oder Kunststoff mit Metalleinlage
- Einfache Bedienung und Montage
- Kein Zusammenbau der Einzelteile notwendig
- Stabiles Zinkdruckguss-Gehäuse
- Optisch erkennbar, ob die Sicherung verriegelt ist
- Bequemer Schiebemechanismus
- Falzstärke: 3-31 mm
- Technische Daten: Seite 75



Artikel	UVP	EAN	VE	Farben
	€	40 03482...		
WS 44 W SB	56,50	38561 6	3	Weiß
WS 44 BR SB	56,50	38571 5	3	Graubraun
WS 44 W	56,50	38560 9	1	Weiß
WS 44 BR	56,50	38570 8	1	Graubraun





Fenstersicherheit WinSafe



WinSafe WR 60/WZ 60

Komfort-Riegel für Türen und Fenster

- Stabiler Schließkasten aus Stahl
- Rechts und links verwendbar, nicht für bündige Elemente
- Einfache Montage
- Basismodell WR 60 ohne Zylinderschloss
- Für Türen, Tore, Fenster, Dachfenster, Hebe-/Schiebetüren, Boote, etc.
- Falzstärke: 15-29 mm
- Technische Daten: Seite 75



Artikel	UVP	EAN	VE	Farben	Rohling
	€	40 03482...			
WR 60 W SB	24,95	38351 3	3	Weiß	
WR 60 BR SB	24,95	38361 2	3	Graubraun	
WZ 60 W SB	33,95	38311 7	3	Weiß	79W
WZ 60 BR SB	33,95	38321 6	3	Graubraun	79W
WR 60 W	24,95	38350 6	3	Weiß	
WR 60 BR	24,95	38360 5	3	Graubraun	
WZ 60 F1 GL* W	33,95	38332 2	1	Weiß	79W
WZ 60 F1 GL* BR	33,95	38342 1	1	Graubraun	79W

* Gleichschließend ohne Aufpreis



Für WS 11

Für WS 22

Bohrschablonen-Set

- Profi-Bohrschablonen aus Metall
- Einfaches Handling
- Für die sichere und präzise Montage der WinSafe-Produkte



Für WS 33

Für WS 44

Artikel	UVP	EAN	VE	Geeignet für
	€	40 03482...		
Bohrschablonen WS 11-44	59,00	84270 6	1	WinSafe WS 11-44



Fenstersicherheit WinSafe Wechselzylinder

WinSafe Wechselzylinder

Einsetzbar für die gesamte WinSafe-Serie

- Einfache Montage und Demontage des bestehenden Zylinders durch Wechselschlüssel
- Universell einsetzbar für WS 11, WS 22, WS 33, WR 60 und WZ 60
- 4 verschiedene Schließungen erhältlich
- Wechsel des Zylinders nur in geöffneter Position möglich
- Jeder Verpackung mit 10 Zylindern liegt ein Wechselschlüssel bei



Artikel	UVP	EAN	VE
	€	40 03482...	
Rohling 79 W	1,80	38450 3	20
WS ZS 79 F2 GL	6,75	38382 7	10
WS ZS 79 F3 GL	6,75	38392 6	10
WS ZS 79 F4 GL	6,75	38402 2	10
WS ZS 79 F5 GL	6,75	38412 1	10

Technische Daten

- WinSafe WS 11
- WinSafe WS 22
- WinSafe WS 33
- WinSafe WS 44
- WinSafe WR/WZ 60



Fenstersicherheit WinSafe



WinSafe WD3

Fenstersicherung für ein- oder doppel­flügelige Fenster

- Mit 2 stabilen Schwenkriegeln
- Montage nur auf dem Fensterrahmen, der Flügel wird nicht beschädigt
- Links und/oder rechts einsetzbar
- Automatisch einrastende Schwenkriegel
- Technische Daten: Seite 78



Artikel	UVP	EAN	VE	Farben	Rohling
	€	40 03482...			
WD 3 W SB	60,90	30251 4	3	Weiß	12 R
WD 3 BR SB	60,90	30261 3	3	Graubraun	12 R
WD 3 ANT SB	60,90	30253 8	3	Anthrazit	12 R
WD 3 W Z1 GL	60,90	43812 1	1	Weiß	12 R
WD 3 BR Z1 GL	60,90	43832 9	1	Graubraun	12 R



Nur bei einflügeligen Fenstern

* Gleichschließend ohne Aufpreis



WinSafe WX4

- Extrem stabile Bandseitensicherung
- Mit Sicherheits-Scharnierfunktion
- Verkrallung aus gehärtetem Stahl
- Sehr hoher Widerstand gegen Aufhebeln. Geprüfte Druckbelastung: 600 kg
- Fenster verschließen – automatisch gesichert
- Flexibel einzusetzen für alle nach innen öffnenden Fenster
- Rundum an vier Fensterseiten einsetzbar, nicht bei Balkonen (Aussperrgefahr)
- Öffnungswinkel bei Montage auf der Scharnierseite: 95 Grad!
- Einfache Montage mit Profi-Montageschablone (serienmäßig beigelegt)



- Bis zu 23 mm Höhenunterschied (Flügel/Rahmen)
- Technische Daten: Seite 78

Artikel	UVP	EAN	VE	Farben
	€	40 03482...		
WX 4 W SB	61,95	30181 4	3	Weiß
WX 4 BR SB	61,95	30171 5	3	Braun



Türsicherheit BlockSafe



BlockSafe B1

Die massive Fenstersicherung

- Auch als Zusatzsicherung für Türen geeignet
- Massiver Stahl-Riegelbolzen
- Massives Gehäuse aus Guss
- Präzise Riegelführung
- Tiefer Riegeleinschub
- Hohe Sicherheit gegen Abscheren des Bolzens sowie Aufhebeln
- Mit Präzisions-Zylinderschließwerk
- Technische Daten: Seite 78



Artikel	UVP	EAN	VE	Farben	Rohling
	€	40 03482...			
B1 W SB	86,95	30311 5	3	Weiß	65 R
B1 BR SB	86,95	30301 6	3	Braun	65 R
B1 W Z1 GL	86,95	46812 8	1	Weiß	65 R
B1 BR Z1 GL	86,95	46712 1	1	Braun	65 R

* Gleichschließend ohne Aufpreis



BlockSafe BS2

Die massive Türsicherung

- Auch als Fenstersicherung geeignet
- Massiver Stahl-Riegelbolzen
- Massives Gehäuse aus Guss
- Präzise Riegelführung
- Tiefer Riegeleinschub
- Hohe Sicherheit gegen Abscheren des Bolzens sowie Aufhebeln
- Mit Präzisions-Zylinderschließwerk
- Bei gekippten/spaltbreit geöffneten Fenstern/Türen bietet der extra-stabile Sperrbügel einen VdS-geprüften Anwesenheitsschutz.
- Technische Daten: Seite 78



Artikel	UVP	EAN	VE	Farben	Rohling
	€	40 03482...			
BS 2 W SB	95,50	30331 3	3	Weiß	65 R
BS 2 BR SB	95,50	30321 4	3	Braun	65 R
BS 2 W Z1 GL*	95,50	48612 2	1	Weiß	65 R
BS 2 BR Z1 GL*	95,50	46912 5	1	Braun	65 R

* Gleichschließend ohne Aufpreis





Fenster-/Türsicherheit Daten und Zubehör

Technische Daten

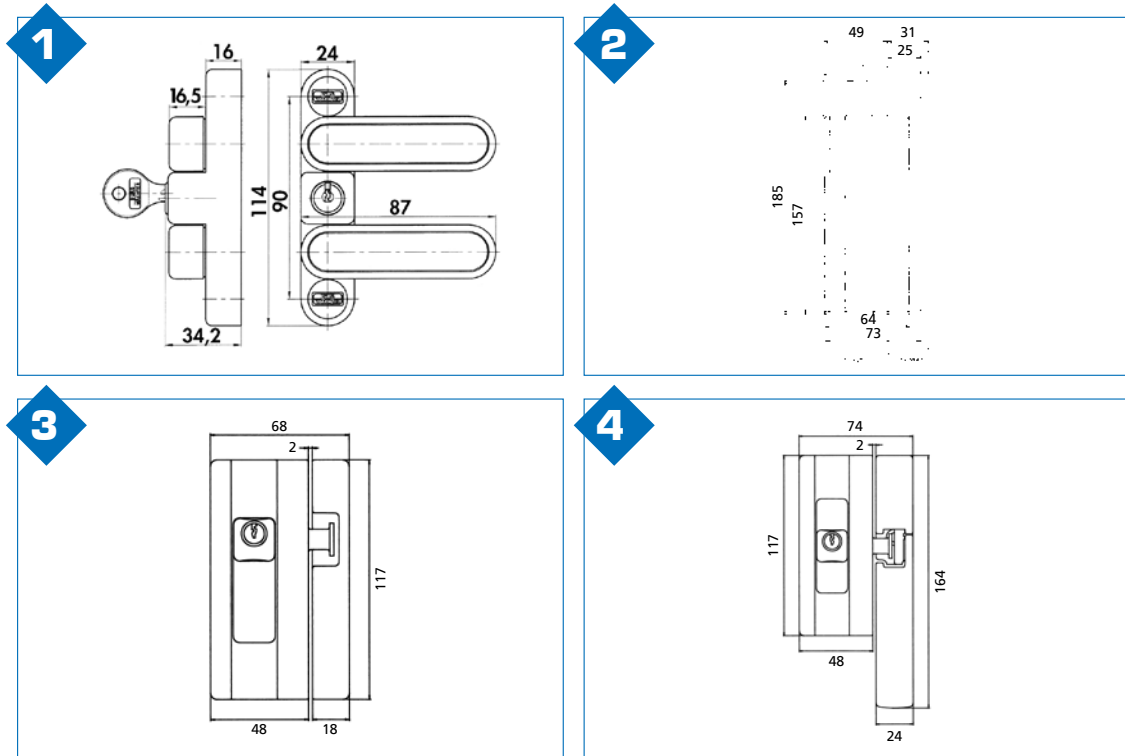

- 1 WinSafe WD3
- 2 WinSafe WX4
- 3 BlockSafe B1
- 4 BlockSafe BS2



MA 99 Duo

1 Paar Montageanker für alle VdS-erkannten BURG-WÄCHTER Fenster- und Türsicherungen

- Leichte Montage
- Hoher Schutz gegen Einbruchversuche
- Optimale Aufreißwerte in Fensterprofilen aus Kunststoff, Weichholz oder Aluminium



Artikel	UVP	EAN	VE
	€	40 03482...	
MA 99 DUO SB	15,50	30291 0	5



Fenstersicherheit Fenster-, Tür- und Personenalarm

FSA 2020

Fenstersicherung mit Alarm

- Alarm mit 110 dB
- Mit einem stabilen Schwenkriegel
- Einfache Selbstmontage
- Mindest-Montagebreite: 23 mm
- Für Fenster aus Stahl, Kunststoff, Aluminium oder Holz



Artikel	UVP	EAN	VE	Farben
	€	40 03482...		
FSA 2020 SB	25,90	14182 3	5	Weiß

FTA 2005

Fenster- und Türalarm

- Geeignet für Fenster und Türen mit Scharnier- oder Schiebefunktion
- 100 dB Hochleistungsalarm
- Hochwertiges Kunststoffgehäuse
- Geringer Batterieverbrauch
- Einfache Montage, selbstklebend – keine Beschädigung von Fenster- oder Türrahmen



Artikel	UVP	EAN	VE	Farben
	€	40 03482...		
FTA 2005 SB	5,95	14181 6	5	Weiß

PA 2006

Personen-Alarm

- Ideal für Jogger, Senioren, Kinder, alleinstehende Personen ...
- Passt in jede Tasche und an den Schlüsselring
- 100 dB Hochleistungsalarm
- Inkl. 3 Knopfzellen 1,5 V LR44



Artikel	UVP	EAN	VE	Farben
	€	40 03482...		
PA 2006 SB	5,95	14191 5	10	Sortiert



Türsicherheit Elektronischer Türspion



Elektronischer Türspion Door eGuard 8100

- Einfacher Einbau (Türstärke 38-110 mm)
- Klares, scharfes Bild, auch bei geringem Licht
- Bildanzeige schon nach einer Sekunde
- Montage nur im witterungsgeschützten Bereich
- Inklusive Batterien

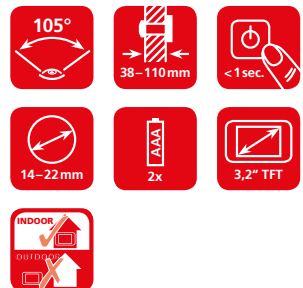
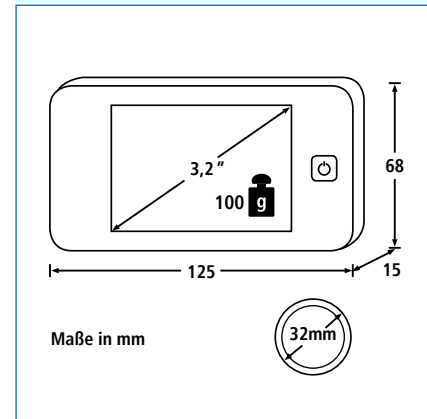

Artikel	UVP	EAN	VE	HxBxT
	€	40 03482...		mm
DG 8100	114,95	37360 6	1	68x125x15

Türsicherheit Elektronischer Türspion



Elektronischer Türspion Door eGuard 8200

- Mit Türklingelfunktion
- Einfacher Einbau (Türstärke 38–110 mm)
- Auf dem internen Speicher können bis zu 25 Bilder gesichert werden (zusätzliche Erweiterung des Speichers durch 8 GB Micro SD-Karte möglich)
- Klares, scharfes Bild bei Tag und Nacht (dank eingebauter IR LED)
- Gute Bildqualität auch bei geringem Licht
- Bildanzeige schon nach einer Sekunde
- Einfache Bedienung durch Power-Knopf
- Nach Betätigung des Power-Knopfs läuft die Bildanzeige je nach Einstellung 10, 15 oder 20 Sekunden
- Inklusive Batterien

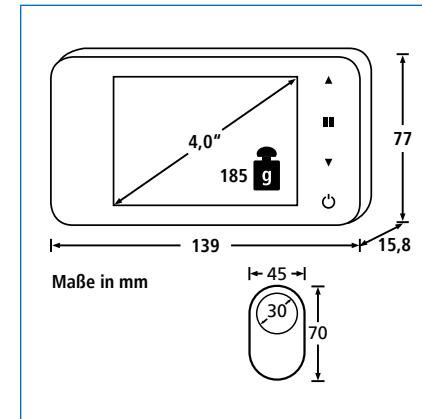

Artikel	Farbe	UVP	EAN	VE	HxBxT
		€	40 03482...		mm
DG 8200 W	Weiß	129,95	37370 5	1	77x139x16
DG 8200 Si	Silber	129,95	39310 9	1	77x139x16



Türsicherheit Türkette



TK 64

- Kettenlänge 13 cm
- Standard-Türkette mit Kindersicherung



Artikel		UVP €	EAN	VE	Farben
			40 03482...		
TK 64	SB	15,50	05481 9	5	Vernickelt
TKW 64	SB	17,20	05491 8	5	Weiß
TKM 64	SB	18,30	05501 4	5	Vermessingt



TK 75

- Kettenlänge ca. 15 cm
- Hochwertige Türkette mit Kindersicherung



Artikel		UVP €	EAN	VE	Farben
			40 03482...		
TK 75	SB	26,80	05521 2	5	Vernickelt
TKM 75	SB	31,50	05531 1	5	Vermessingt



VTK 90

- Abschließbar
- Praktischer Kantenschutz
- Kette extrahart
- Kettenlänge ca. 14 cm
- Geeignet für Türen und Fenster



Artikel		UVP €	EAN	VE	Farben
			40 03482...		
VTK 90	SB	60,90	05341 6	3	Vernickelt



Fenstergitter Sicherheitsgitter WinProtec

WinProtec

Passt individuell für jede Fenstergröße

1 WP MS 101 SB:

- Kreuzpunkt aus hochfestem Guss inkl. Montage-Schablone
- Vertikale und horizontale Profilführung
- Unlösbare Fixierung der Aluminium-Profile

2 WP MS 102 SB:

- Stahlwandanker gehärtet, für unlösbare Befestigungen
- Abdeckkappen für verschiedene Montagemöglichkeiten

3 WP MP 103/104 SB:

- Wenn Sie bei überstehender Fensterbank auf die Fassade montieren möchten: Es gibt extra hierfür konstruierte Verlängerungsplatten als Distanzausgleich

4 WP SK 107/110 SB:

- Gehärtete, runde Stahlkern-Steckbolzen (vernickelt) erhöhen den Einbruchschutz: Oberflächenverhärtung und Dreheffekt der Stahlbolzen verhindern das Durchsägen

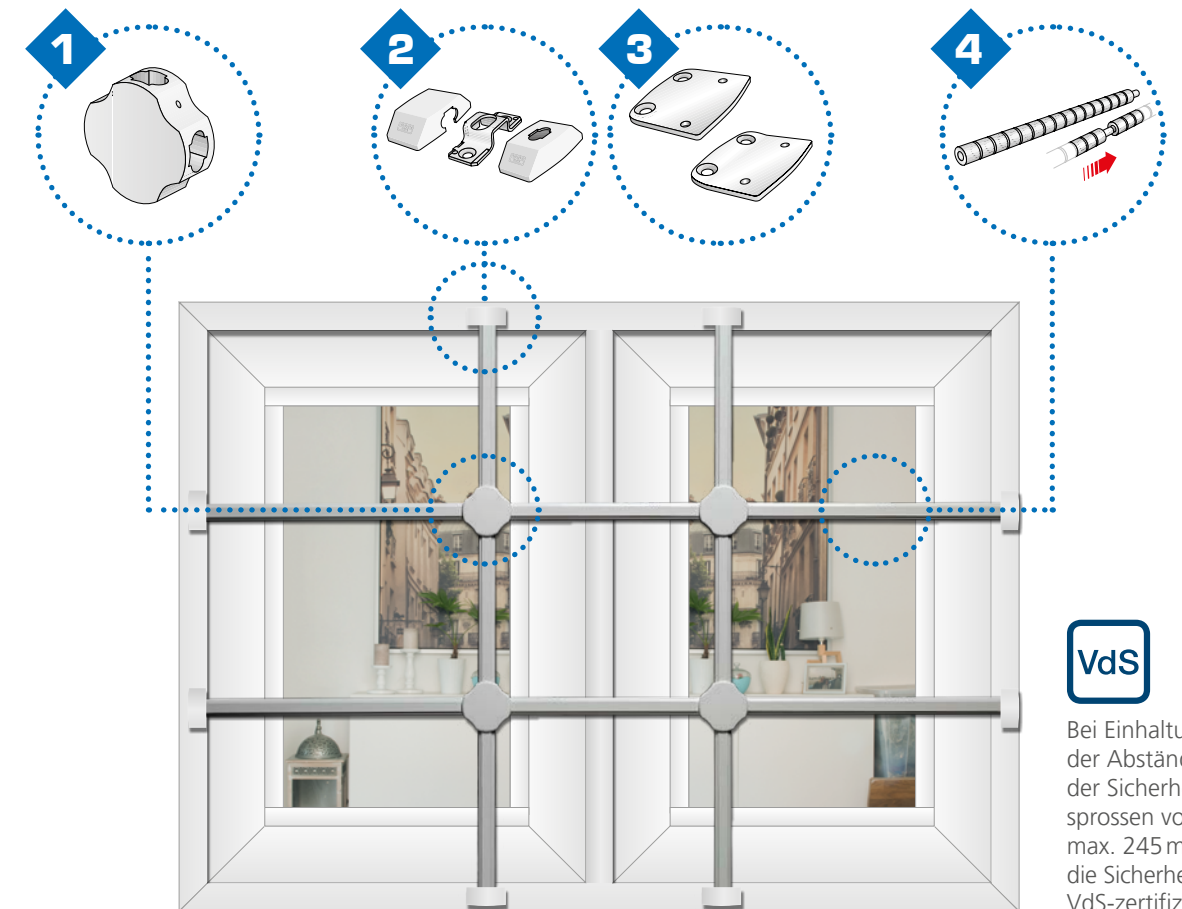

Bei Einhaltung der Abstände der Sicherheits-sprossen von max. 245 mm sind die Sicherheitsgitter VdS-zertifiziert.

Nutzen auch Sie die vielfältigen WinProtec Montagemöglichkeiten:



Montage in der Laibung



Montage auf der Fassade



Montage auf dem Fenstererrahmen



Montage auf Tür- oder Fensterflügel



Fenstergitter Sicherheitsgitter WinProtec

Fertiggitter in vier Größen

- Fertig montierte Sicherheitsgitter inkl. Zubehör
- Passen auf gängige Fenstergrößen
- Unlösbar verschraubt
- Komplett mit Montagematerial
- Farbe: RAL 9003 Signalweiß

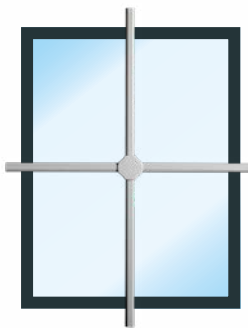

Sicherheitsgitter S

- Max. Laibungsmaß 50x70cm
- Gittermaß 70x90cm
- Bestehend aus:
 - 1x WP MS 101 montiert
 - 2x WP MS 102 SB
 - 2 lfm. WP-Profil mit Stahlkern-Steckbolzen

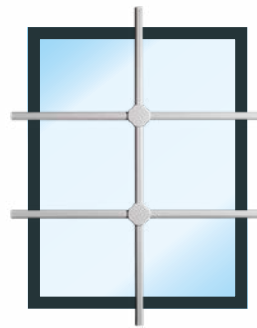

Sicherheitsgitter M

- Max. Laibungsmaß 60x80cm
- Gittermaß 80x100cm
- Bestehend aus:
 - 2x WP MS 101 montiert
 - 3x WP MS 102 SB
 - 3 lfm. WP-Profil mit Stahlkern-Steckbolzen

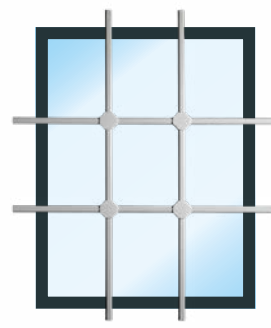

Sicherheitsgitter L

- Max. Laibungsmaß 80x100cm
- Gittermaß 100x120cm
- Bestehend aus:
 - 4x WP MS 101 montiert
 - 4x WP MS 102 SB
 - 5 lfm. WP-Profil mit Stahlkern-Steckbolzen

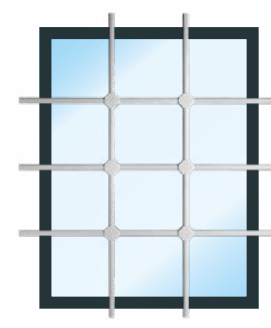

Sicherheitsgitter XL

- Max. Laibungsmaß 100x120cm
- Gittermaß 120x140cm
- Bestehend aus:
 - 6x WP MS 101 montiert
 - 4x WP MS 102 SB
 - 7 lfm. WP-Profil mit Stahlkern-Steckbolzen

Artikel	UVP €	EAN 40 03482...	Gittermaß (B x H) cm
Sicherheitsgitter S	165,00	83220 2	70x90
Sicherheitsgitter M	270,00	83230 1	80x100
Sicherheitsgitter L	470,00	83240 0	100x120
Sicherheitsgitter XL	655,00	83250 9	120x140



Fenstergitter Sicherheitsgitter WinProtec



Maßgitter nach Ihren Vorgaben

- Sicherheitsgitter für den Soforteinbau
- Maßgenau angefertigt
- Unlösbar verschraubt
- Zusätzliche Informationen und Bestellformular in unserem Sonder-Prospekt oder auf unserer Homepage www.burg.biz

Artikel	UVP €	EAN 40 03482...	Beschreibung
Lfm. WP Profil mit WP SK	46,70	30820 2	Aluminiumprofil mit Stahlkern-Bolzen
Lfm. WP Profil ohne WP SK	18,90	30830 1	Aluminiumprofil ohne Stahlkern-Bolzen
WP MS 101 montiert	49,50	30480 8	Kreuzpunkt fertig montiert
Spezialverpackung	12,80	30810 3	Damit das Gitter sicher und unbeschadet bei Ihnen eintrifft

Bauteile für den geübten Heimwerker

- Individuell anzupassen
- Einfache Selbstmontage

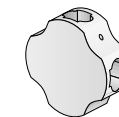

WP MS 101

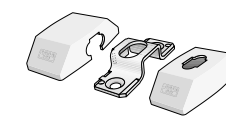

WP MS 102

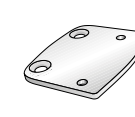

WP MS 103

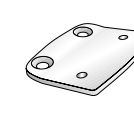

WP MS 104

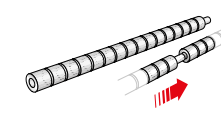

WP SK 107/110

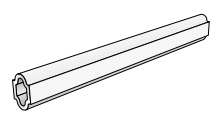

WP Profil 100/150

Artikel	UVP €	EAN 40 03482...	Beschreibung
WP Profil 100	21,80	30410 5	Profil 1000mm
WP Profil 150	28,90	30400 6	Profil 1500mm
WP MS 101	28,80	30391 7	Kreuzpunkt
WP MS 102	12,60	30381 8	2 Endbefestigungen
WP MP 103	11,20	30371 9	Verlängerungsplatte 1 bis 15° Neigung
WP MP 104	11,20	30361 0	Verlängerungsplatte 2 16-25° Neigung
WP SK 107	28,90	30351 1	7 Stahlkern-Bolzen für WP Profil 100
WP SK 110	39,90	30421 1	10 Stahlkern-Bolzen für WP Profil



Türtechnik Türschließer



TS 1500

- Kompakter Gestänge-Türschließer in Größe 3/4: Für Türbreiten bis 95 und 110 cm
- Schließkraftverstellung durch einfaches Umdrehen des Gestängelagerbocks
- Schließgeschwindigkeit und Endschlag einstellbar

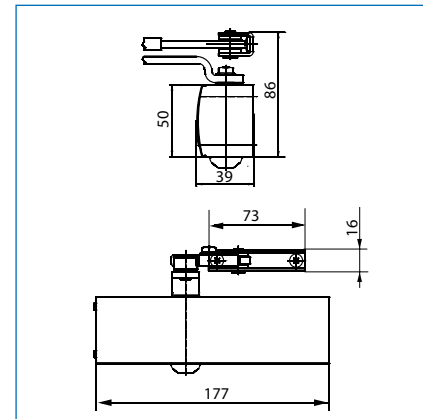

Artikel	UVP	EAN	VE	HxBxT	Farbe
	€	40 03482...		mm	
TS 1500 S	85,95	19750 9	1	50x177x40	Silber
TS 1500 S SB	94,50	19751 6	2	50x177x40	Silber
TS 1500 W SB	94,50	19771 4	2	50x177x40	Weiß



TS 2000 V

- Schließkraft variabel durch versetzte Montage (Größe 3/4/5)
- Nach DIN EN 1154 für Türbreiten bis 95, 110 und 125 cm
- Einfache Montage
- Schließgeschwindigkeit von vorn regulierbar
- Endschlag über das Gestänge einstellbar
- Für den Außenbereich geeignet
- FA = Mit Feststellarm
- Zubehör: Seite 89

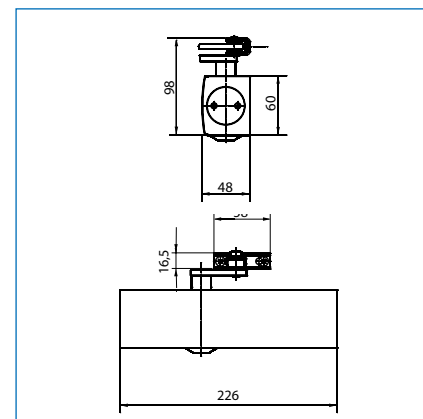

Artikel	UVP	EAN	VE	HxBxT	Farbe
	€	40 03482...		mm	
TS 2000 V S	101,50	15120 4	1	60x226x50	Silber
TS 2000 V W	101,50	15140 2	1	60x226x50	Weiß
TS 2000 V S SB	116,00	15121 1	2	60x226x50	Silber
FA TS 2000 V S	165,00	15160 0	1	60x226x50	Silber



Türtechnik Türschließer

TS 4000 V

- Ein Schließer für sechs Größen: Größe 1 bis 6 nach DIN EN 1154 für Türbreiten 75, 85, 95, 110, 125 und 140 cm
- Schließkraft, thermostabilisierte Schließgeschwindigkeit und hydraulische Öffnungsdämpfung von vorn einstellbar
- Leichte Kontrolle der eingestellten Schließkraft dank optischer Schließkraftanzeige
- Montage einfach und praktisch
- Endschlag über das Gestänge einstellbar
- Für die Montage an Brandschutztüren zugelassen (mit Montageplatte TZB 4035)
- Für den Außenbereich geeignet

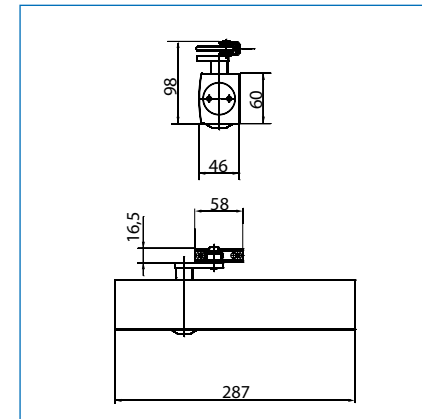

Artikel	UVP	EAN	VE	HxBxT	Farbe
	€	40 03482...		mm	
TS 4000 V S	178,00	17480 7	1	60x288x47	Silber
TS 4000 V W	178,00	18020 4	1	60x288x47	Weiß
FA TS 4000 V S	223,00	18570 4	1	60x288x47	Silber



- FA = Feststellarm
- Zubehör: Seite 89



TS 5000 V

- Oberliegender Gleitschienen-Türschließer
- Ein Schließer für die Größen 2-6 nach DIN EN 1154 für Türbreiten bis 140 cm
- Schließkraft, thermostabilisierte Schließgeschwindigkeit, hydraulischer Endschlag und Öffnungsdämpfung sind im eingebauten Zustand mühelos von vorn regulierbar
- Leichte Kontrolle der eingestellten Schließkraft dank optischer Größenanzeige
- Für den Außenbereich geeignet

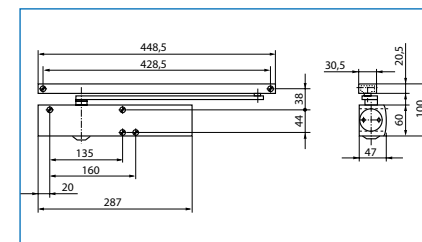

Artikel	UVP	EAN	VE	HxBxT	Farbe
	€	40 03482...		mm	

↓ Türschließer ohne Gleitschiene ↓

TS 5000 V Si	252,00	37640 9		60x288x47	Silber
--------------	--------	---------	--	-----------	--------

↓ Gleitschienen für TS 5000 V ↓

TZB 5010 Si	42,40	37000 1		21x449x31	Silber
TZB 5060	42,40	37040 7		Feststelleinheit zum Einbau in die Gleitschiene	

↓ Montageplatten für Brandschutztüren ↓

TZB 4035 Si	12,60	14790 0			Silber
-------------	-------	---------	--	--	--------





Türtechnik Türschließer



TS 500

- Zuverlässig und leistungsstark
- Hydraulisch gesteuert
- Schließgeschwindigkeit und Endschlag einstellbar
- Inkl. Montageanleitung, Schablone und Befestigungsmaterial

Artikel	Türbreite	Türgewicht
501	bis 75 cm	bis 20 kg
503	bis 95 cm	bis 60 kg
504	bis 110 cm	bis 80 kg

Artikel	UVP	EAN	VE	HxBxT	Farbe
	€	40 03482...		mm	
TS 501 S	40,50	17500 2	1	45x190x34	Silber
TS 503 S	46,50	17510 1	1	50x196x37	Silber
TS 504 S	54,80	17520 0	1	50x200x41	Silber
TS 501 S SB	46,50	17501 9	2	45x190x34	Silber
TS 503 S SB	52,50	17511 8	2	50x196x37	Silber
TS 504 S SB	61,95	17521 7	2	50x200x41	Silber



GTS 510

- Gleitschienen-Türschließer
- Hydraulisch gesteuerter Türschließer
- Schließgeschwindigkeit und Endschlag einstellbar
- Inkl. einstellbarer Feststell-Vorrichtung
- Gleischiene:
425 mm x 20 mm x 30 mm (LxHxT)

Artikel	Türbreite	Türgewicht
513	bis 95 cm	bis 60 kg
514	bis 110 cm	bis 80 kg

Artikel	UVP	EAN	VE	HxBxT	Farbe
	€	40 03482...		mm	
GTS 513 S	58,95	18510 0	1	50x196x37	Silber
GTS 514 S	66,50	18520 9	1	50x200x41	Silber
GTS 513 S SB	68,50	18511 7	2	50x196x37	Silber
GTS 514 S SB	75,95	18521 6	2	50x200x41	Silber



Türtechnik Türschließer und Zubehör



TR 86

- Geeignet für leichte Innentüren
- Funktionssicher: mit Nylonseil und Federzug
- Unauffällig

Artikel	UVP	EAN	VE	HxBxT	Farbe
	€	40 03482...		mm	
TR 86 BR SB	32,50	08651 3	5	17x400x34	Braun
TR 86 W SB	32,50	08661 2	5	17x400x34	Weiß

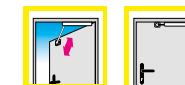

Zubehör für TS 2000

*und TS 4000



Artikel	UVP	EAN	Bezeichnung	Farbe
	€	40 03482...		
TZB 2010 S	56,50	17470 8	Normales Gestänge*	Silber
TZB 2010 W	56,50	17150 9	Normales Gestänge*	Weiß
TZB 2035 S	12,20	17400 5	Montageplatte	Silber
TZB 2033 S	35,80	17410 4	Sturzfutterwinkel	Silber
TZB 2036 S	87,00	17430 2	Glastürschuh	Silber
TZB 2060 S	98,50	17460 9	Feststellarm*	Silber
TZB 2060 W	98,50	18490 5	Feststellarm*	Weiß

Zubehör für TS 4000 und TS 5000

Artikel	UVP	EAN	Bezeichnung	Farbe
	€	40 03482...		
TZB 4035 S	12,60	14790 0	Montageplatte DIN	Silber
TZB 4035 W	12,60	15970 5	Montageplatte DIN	Weiß

Zubehör für TR 86

Artikel	UVP	EAN	Bezeichnung	Farbe
	€	40 03482...		
SZH + S 86 BR	8,50	28410 0	Ersatzseil mit Seilzughalter	Braun
SZH + S 86 W	8,50	28400 1	Ersatzseil mit Seilzughalter	Weiß



Türtechnik Türfeststeller



TF Ni

- Edelhloptik
- TF 125 Ni: Hub 28 mm
- TF 165 Ni: Hub 36 mm
- Mit Schrauben

Artikel	UVP	EAN	VE	Farben
	€	40 03482...		
TF 125 Ni SB	10,60	15741 1	5	Edelhloptik
TF 165 Ni SB	11,80	15731 2	5	Edelhloptik



TF 2

- Stabil
- Hub 30 mm
- Mit Schrauben
- GST = Ersatzgummistopfen

Artikel	UVP	EAN	VE	Farben
	€	40 03482...		
TF 2 SB	25,95	14521 0	3	Silber
GST 2 W SB	2,55	28450 6	1	Weiß



TF 3 W

- Stabil
- Hub 35 mm
- Mit Schrauben

Artikel	UVP	EAN	VE	Farben
	€	40 03482...		
TF 3 W SB	19,20	14451 0	3	Weiß



Türtechnik Türheber und -stopper

TH

- Hubhöhe verstellbar von 9-16 mm
- Mit Schrauben
- Max. Türgewicht: ca. 70 kg

Artikel	UVP	EAN	VE	Farben
	€	40 03482...		
TH 68 SB	13,50	05431 4	5	Vernickelt
THM 68 SB	15,60	05451 2	5	Vermessingt



TSB 2590

- Kein Verschrauben
- Breite Gummiringe für sanftes und sicheres Stoppen
- Hohes Gewicht durch massiven Stahlkern
- Leicht kegelförmig
- Edelstahl-Oberfläche

Artikel	UVP	EAN	VE	Farben	Ø x H	Gewicht
	€	40 03482...			mm	g
TSB 2590 Ni	16,20	15910 1	1	Edelstahl	95x35	1300



TSB 2585

- Chromstahl, nicht rostend
- Kein Verschrauben
- Fuß und Kappe aus Hartgummi für sanftes und sicheres Stoppen
- Höhe des Edelstahlsockels 30 mm, Höhe des Hartgummikegels 32 mm
- **Durch seine Bauart und den besonders hohen Gummikegel eignet sich der Türstopper sehr gut für Balkontüren, die einen hohen Abstand zum Boden oder zur Fensterbank haben**

Artikel	UVP	EAN	VE	Farben	Ø x H	Gewicht
	€	40 03482...			mm	g
TSB 2585 CR	12,50	15920 0	1	Chromstahl	85x62	1050





Türtechnik Türstopper



TSW

- Wandtürstopper
- Edelstahl
- Inkl. Befestigungsmaterial

Artikel	UVP	EAN	VE	Farben	Ø x L
	€	40 03482...			mm
TSW 2365 Ni	12,25	15521 9	5	Edelstahl	51 x 65
TSW 2390 Ni	13,70	15531 8	5	Edelstahl	51 x 90



TWM

- Für Wandmontage
- Stoppt und hält die Tür fest
- Edelstahl-Optik
- Länge Wandhalter: 95 mm
- Haltekraft: ca. 6-7 kg
- Inkl. Befestigungsmaterial

Artikel	UVP	EAN	VE	Farben	Ø x L
	€	40 03482...			mm
TWM 2495 Ni	11,25	15721 3	3	Edelstahl	33/45 x 95



TBM

- Für Bodenmontage
- Edelstahl-Optik
- Haltekraft: ca. 6-7 kg
- Inkl. Befestigungsmaterial

Artikel	UVP	EAN	VE	Farben	Höhe
	€	40 03482...			mm
TBM 2430 Ni	7,60	15861 6	5	Edelstahl	30



TSB 2140

- Für Bodenmontage
- Edelstahl-Optik
- Lackiert
- Inkl. Befestigungsmaterial

Artikel	UVP	EAN	VE	Farben	Ø x H
	€	40 03482...			mm
TSB 2140 Ni	6,50	15661 2	5	Edelstahl	40 x 26

Türtechnik Türstopper



TSB 2145

- Edelstahl-Optik lackiert
- Inkl. Befestigungsmaterial

Artikel	UVP	EAN	VE	Farben	Ø x H
	€	40 03482...			mm
TSB 2145 Ni	5,75	15650 6	10	Edelstahl	45 x 25
TSB 2145 Ni SB	6,50	15651 3	5	Edelstahl	45 x 25



TSB 2230 Ni

- Edelstahl-Optik lackiert
- Inkl. Befestigungsmaterial

Artikel	UVP	EAN	VE	Farben	Ø x H
	€	40 03482...			mm
TSB 2230 Ni	10,75	15700 8	10	Edelstahl	30 x 41
TSB 2230 Ni SB	11,25	15701 5	5	Edelstahl	30 x 41



TWB 2230 Ni

- Edelstahl-Optik lackiert
- Wand- und Bodenmontage
- Doppelt gummi gepuffert
- Inkl. Befestigungsmaterial

Artikel	UVP	EAN	VE	Farben	Ø x H
	€	40 03482...			mm
TWB 2230 Ni	10,75	15710 7	10	Edelstahl	30 x 44
TWB 2230 Ni SB	11,25	15711 4	5	Edelstahl	30 x 44



TSB 2235 Ni

- Aluminium-Körper, Oberfläche Edelstahl-Optik lackiert
- Inkl. Befestigungsmaterial

Artikel	UVP	EAN	VE	Farben	Ø x H
	€	40 03482...			mm
TSB 2235 Ni	10,75	15680 3	10	Edelstahl	35 x 37
TSB 2235 Ni SB	11,25	15681 0	5	Edelstahl	35 x 37





Türtechnik

Türstopper und -keile

Doorman 2195

- Stoppt auch schwere Türen
- Beschädigt keine empfindlichen Oberflächen
- Farbig sortiert



Artikel	UVP	EAN	VE	Farben
	€	40 03482...		
Doorman 2195	9,95	15840 1	10	Blau, Orange, Grün



TKL 2155

- Edelstahl

Artikel	UVP	EAN	VE	Farben	HxBxT
	€	40 03482...			mm
TKL 2155 SB	15,40	14491 6	3	Edelstahl	32 x 66 x 153



TSB 2040

- Kunststoff

Artikel	UVP	EAN	VE	Farben	Ø x H
	€	40 03482...			mm
TSB 2040 GR	2,45	15410 6	60	Grau	40 x 25
TSB 2040 W	2,45	15420 5	60	Weiß	40 x 25



TSB 2025

- Kunststoff

Artikel	UVP	EAN	VE	Farben	Ø x H
	€	40 03482...			mm
TSB 2025 BG	1,20	15390 1	80	Beige	25 x 30
TSB 2025 W	1,20	15400 7	80	Weiß	25 x 30



Türtechnik

Türkeile und Fensterklammern

TPF 2035

- Kunststoff, für leichte Türen
- Inkl. Befestigungsmaterial



Artikel	UVP	EAN	VE	Farben	Ø
	€	40 03482...			mm
TPF 2035 W	2,75	15620 9	50	Weiß	35

TPF 2050 Duo

- Türpuffer
- Kunststoff, selbstklebend
- Paarweise verpackt



Artikel	UVP	EAN	VE	Farben	Ø x H
	€	40 03482...			mm
TPF 2050 Duo	3,25	15430 4	50	Weiß	50 x 14

TKL

- Türkeil
- Transparenter Kunststoff
- In zwei Größen



Artikel	UVP	EAN	VE	Farben	HxBxT
	€	40 03482...			mm
TKL 2010 T	1,65	15450 2	80	Transparent	16 x 35 x 100
TKL 2016 T	2,50	15460 1	40	Transparent	20 x 35 x 160

FKL

- Fensterklammer
- Transparenter Kunststoff
- Verhindert das Zuschlagen eines gekippten Fensterflügels



Artikel	UVP	EAN	VE	Farben	Breite
	€	40 03482...			mm
FKL 2090 T	2,45	15440 3	30	Transparent	90

Entfernungsmessgerät.....98

Winkellaser.....99

Detektoren.....100

Infrarotthermometer.....101

Multimeter.....102

Feuchtemessgerät.....103

Messschieber.....103

Handwaagen.....104

Reifendruckmessgerät.....105





Entfernungsmessgerät Laser Meter



Laserentfernungsmessgerät Laser Meter 20 PS 7520

Präzise Messung von Strecken bis zu 20 m!

- Berechnung von Entfernungen und Flächen möglich
- Einfache Bedienung, große Tasten
- Beleuchtetes Display

Effektiver Messbereich	0,2 bis 20 m
Genauigkeit	±0,0015 m*
Auflösung	0,001 m
Maßeinheit	m
Lasertyp	λ = 630-670 nm, P _{max} < 1 mW
Laserklasse	Klasse II
Stromversorgung	2x AAA Micro LR03
Betriebstemperatur	0° C bis +40° C
Lagertemperatur	-10° C bis +60° C
Abmessungen	120x48x27 mm



*Die Reichweite und die Genauigkeit hängen von den Umgebungsbedingungen ab. Bei ungünstigen Bedingungen wie z.B. starker Sonneneinstrahlung und/oder schlecht reflektierenden Messoberflächen können die Messwerte von den in der Tabelle angegebenen Werten abweichen.

Artikel	UVP	EAN	Info
	€	40 03482...	
LASER METER 20 PS 7520	44,95	75200 5	Inkl. Batterie und Tasche



Entfernungsmessgerät, Winkellaser Quadro, Cross

Entfernungsmessgerät Quadro PS 7350

Misst Abstände mittels Ultraschall und Laserpeilung in zwei Richtungen gleichzeitig!

- Mit Rechenfunktion für Fläche und Volumen

Effektiver Messbereich	Einseitige Messung: 0,5-16 m Bidirektionale Messung: 1-32 m
Max. Messentfernung	40 m (im Standard-Testverfahren)
Standardauswahl	Linke Ecke, Mittelpunkt, rechte Ecke
Auflösung	0,01 m
Stromversorgung	9V-Block (z.B.) 6LR61
Genauigkeit	±1 % ± 1-stellig
Wellenlänge Laser	630-660nm



Betriebstemperatur	0° C bis +40° C
Abmessungen	170x85x40 mm



Artikel	UVP	EAN	Info
	€	40 03482...	
QUADRO PS 7350	72,50	73500 8	Inkl. Batterie und Tasche

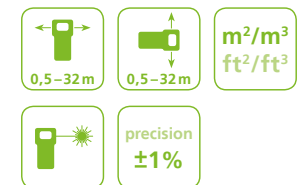

Laserentfernungsmessgerät Laser Meter 50 PS 7550

Misst mittels Laser präzise Entfernungen bis 50 m!

- Berechnungen von Entfernungen, Flächen und Volumen
- Hervorragendes Handling, große Tasten, gut lesbares Display
- Indirekte Streckenmessung möglich

Effektiver Messbereich	0,05 m bis 50 m/ 0,16 bis 164 ft
Genauigkeit	± 0,002 m*
Auflösung	0,001 m
Maßeinheiten	m, in, ft
Lasertyp	λ = 635 nm, P _{max} < 1 mW
Laserklasse	Klasse II
Schutzart	IP54
Stromversorgung	2x AA Mignon LR6



Betriebstemperatur	0° C bis +40° C
Lagertemperatur	-10° C bis +60° C
Abmessungen	115x60x29 mm

*Die Reichweite und die Genauigkeit hängen von den Umgebungsbedingungen ab. Bei ungünstigen Bedingungen wie z.B. starker Sonneneinstrahlung und/oder schlecht reflektierenden Messoberflächen können die Messwerte von den in der Tabelle angegebenen Werten abweichen.

Artikel	UVP	EAN	Info
	€	40 03482...	
LASER METER 50 PS 7550	149,95	75500 6	Inkl. Batterie und Tasche

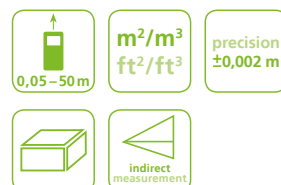

Winkellaser Cross PS 7510

Projiziert 2 Laserlinien im Winkel von 90°!

- Saugnäpfe zum Fixieren an glatten Oberflächen
- Eingebaute Wasserwaagen erleichtern das Ausrichten
- Die Gradskala ermöglicht auch diagonales Arbeiten in 5°-Schritten!

Länge der Laserlinie	max. 8 m (je nach Lichtverhältnissen)
Genauigkeit	± 0,1°
Laserausgangsleistung	< 1 mW
Laser Wellenlänge	650 nm
Betriebstemperatur	0° C bis +40° C
Stromversorgung	3 Batterien 1,5V AA (z.B. LR6)
Abmessungen	150x150x51 mm

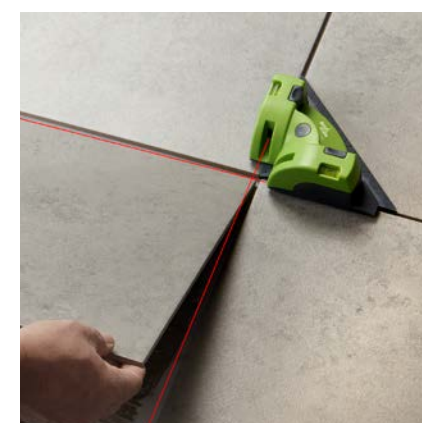

Artikel	UVP	EAN	Info
	€	40 03482...	
CROSS PS 7510	19,60	75100 8	Inkl. Batterien





Detektoren Locate



Multifunktionsdetektor Locate M PS 7300

Spürt Hindernisse sicher auf!

- **Lokalisiert:** Metallrohre, Stromleitungen, Holzständerwerk (Balken/Hohlräume) mit optischer und akustischer Anzeige
- Automatische Kalibrierung

Typische Messtiefen	Holz-Balken: 30x30mm ≤ 30mm Metallrohr Ø 20mm: ≤ 50mm Spannung: Für 220-260V bei 50-60Hz ≤ 50mm
Bedienungstemperatur	-7°C bis 40°C, Luftfeuchtigkeit < 75%
Lagertemperatur	-20°C bis 50°C Luftfeuchtigkeit < 85%
Stromversorgung	9V-Block (z.B. 6LR61)
Abmessungen	175x80x60mm

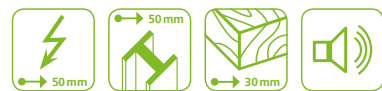

Artikel	UVP	EAN	Info
LOCATE M PS 7300	€ 59,95	40 03482... 73000 3	Inkl. Batterie und Tasche

Infrarotthermometer Energy



Temperaturmessgerät Energy PS 7420

Misst auf Distanz mittels Infrarottechnik und Laserpeilung:

- Wärmebrücken in Haus und Wohnung
- Temperierung von Aggregaten
- Leistungen von Klimaanlage

Messbereich	-20°C bis 330°C (0°F bis 626°F)
Genauigkeit	≤ 0°C bis -20°C: ± 4% 0°C bis 180°C: ± (2%+2°C) ≥ 180°C bis 330°C: ± 3%
Ansprechzeit	≤ 1 Sekunde
Arbeitsumgebung	0°C bis 50°C
Stromversorgung	9V-Block (z.B. 6LR61)
Verhältnis Entfernung Messpunkt zur Messobjektgröße	5:1
Größe	160x100x45mm

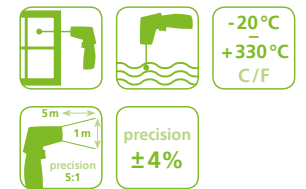

Artikel	UVP	EAN	Info
ENERGY PS 7420	€ 61,90	40 03482... 74200 6	Inkl. Batterie und Tasche



Multifunktionsdetektor Locate S PS 7320

Schafft Sicherheit beim Bohren!

- **Lokalisiert:** Metallrohre, Stromleitungen
- **Prüft:** Glühbirnen, Sicherungen und Batterien
- Empfindlichkeit manuell einstellbar

Metallsensor	Für Eisenobjekte ab 20mm Durchmesser
Max. Erkennungstiefe	30mm
Wechselstromspannung	70 bis 660 VAC
Stromdurchgangstest	0-50MΩ
Gleichstrompolaritätstest	6-36 VDC
Bedienungstemperatur	-10°C bis 40°C
Lagertemperatur	-10°C bis 50°C
Stromversorgung	9V-Block (z.B. 6LR61)
Abmessungen	170x34x29mm



Artikel	UVP	EAN	Info
LOCATE S PS 7320	€ 36,50	40 03482... 73200 7	Inkl. Batterie und Tasche



Multimeter Multi



Multimeter Multi PS 7455

Messung von Spannung, Strom, Widerstand, Durchgangsprüfung, Temperatur, Dioden, Batteriespannung

- Misst elektrische Geräte wie Computer, Fernseher und elektrische Haushaltsgeräte mit Autorange-Funktion
- Aufsteller und digitale Anzeige zum besseren Ablesen

Max. Spannung zw. Anschlüssen und Erde	600VDC oder AC rms
Absicherung	µA/mA Bereich: FF 400 mA H 600 V 10 A Bereich: FF 10 A H 600 V
Betriebshöhe	max. 2000m (7000ft)
Max. Darstellungswerte	1999 (3 1/2)
Polaritätsindikator	„-“ zeigt negative Polarität an
Überlastungsgrenze	Anzeige „OL“
Messbereichsauswahl	Automatisch und manuell
Stromversorgung	1x 9V Block Batterie
Betriebstemperatur	0°C bis +40°C
Lagertemperatur	-10°C bis +60°C
Relative Feuchtigkeit	Im Betrieb: <80% Bei Lagerung: <70%
Anzeige	20mm LCD
Abmessungen	148x73,5x50mm

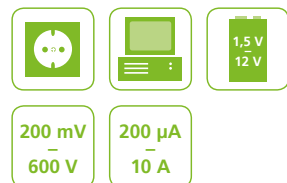
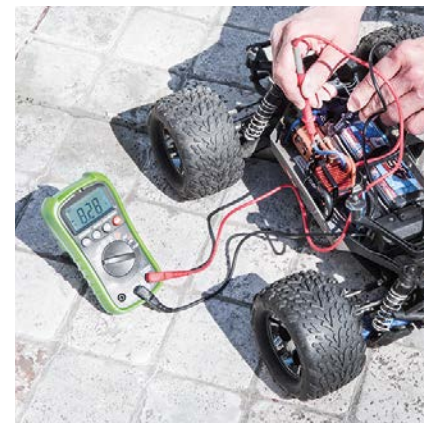

Artikel	UVP	EAN	Info
MULTI PS 7455	€ 49,95	40 03482...	Inkl. Batterie

Feuchtemessgerät, Messschieber Dry, Precise



Feuchtemessgerät Dry PS 7400

Beliebter Holzfeuchtemessgerät!

- Misst mittels zweier Elektroden Feuchtigkeit von Brennholz, Wänden, Estrich, usw.

Messbereich	Holz: 4-60 % Feste Materialien: 0,2-3,0 %
Auflösung	Holz: 1 % Feste Materialien: 0,1 %
Genauigkeit	Holz: <30%: ±2 %; ≥30%: ±4 % Feste Materialien: <1,4%: ±0,1 %; ≥1,4%: ±0,2 %
Stromversorgung	4 Stk. 1,5V (z.B. LR44)
Optimale Umgebungsbedingungen	0°C bis 40°C, Luftfeuchtigkeit < 85 %
Lagerbedingungen	-10°C bis 50°C, Luftfeuchtigkeit < 85 %
Größe	90x50x20mm



Artikel	UVP	EAN	Info
DRY PS 7400	€ 22,10	40 03482...	Inkl. Batterie und Tasche

Messschieber Precise PS 7215

Feinste Abstände und Durchmesser bequem und einfach messen!

- Mit ZERO/ABS-Funktion für die Einstellung eines relativen Nullpunktes.
- Anzeige umstellbar: mm oder inch

Messgenauigkeit	0,01 mm
Messbereich	0 bis 150 mm
Betriebstemperatur	0 bis +40°C
Relative Luftfeuchtigkeit	<40 %
Lagerungstemperatur	-10 bis +60°C
Stromversorgung	1 Knopfzelle 1,5V (z.B. LR44)
Größe	245x90x28mm (Kunststoffbox)



Artikel	UVP	EAN	Info
PRECISE PS 7215	€ 29,90	40 03482...	Inkl. Batterie und Box





Handwaagen Tara



Digitale Handwaage Tara PS 7600

Ermittelt präzise das Gewicht,
bis zu 40 kg!

- Wiegt Koffer, Pakete und vieles mehr
- Mit Tara-Funktion schrittweise wiegen
- Praktisch auf Reisen, leicht und handlich
- Umstellbar von kg auf lbs

Messbereich	200 g bis 40 kg
Gewichtseinheiten	g, oz, kg und lb
Genauigkeit	≤ 10 kg ± 100 g ≥ 10 kg ± 1 %
Betriebstemperatur	0°C bis 40°C
Lagerungstemperatur	-10°C bis 55°C
Stromversorgung	2 Stk. 1,5V AAA Micro (z. B. LR03)
Gewicht	180 g (ohne Batterien)
Größe	120x59x30 mm (inkl. Griff)

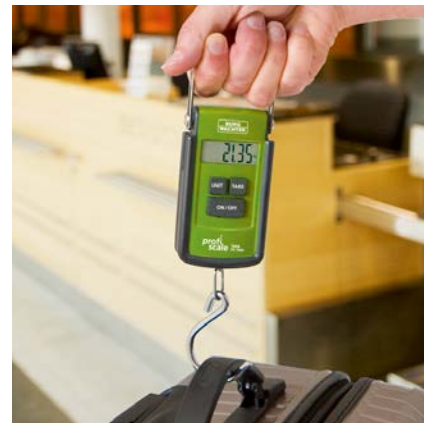

Artikel	UVP	EAN	Info
TARA PS 7600	€ 22,75	40 03482...	Inkl. Batterie und Tasche



Digitale Handwaage Tara PS 7610

Ermittelt präzise das Gewicht,
bis zu 50 kg!

- Wiegt Koffer, Pakete und vieles mehr
- Mit Tara-Funktion schrittweise wiegen
- Praktisch auf Reisen
- Umstellbar von kg auf lbs

Betriebstemperatur	0°C bis 40°C
Gewichtseinheiten	g, oz, kg und lb
Lagerungstemperatur	-10°C bis 55°C
Messbereich	Max. 50 kg
Genauigkeit	≤ 20 kg ± 0,3 kg ≥ 40 kg ± 0,6 kg
Stromversorgung	1 Stk. CR 2032 Lithium-Knopfzelle
Gewicht	180 g (ohne Batterien)
Größe	150x30x35 mm (exkl. Haken)

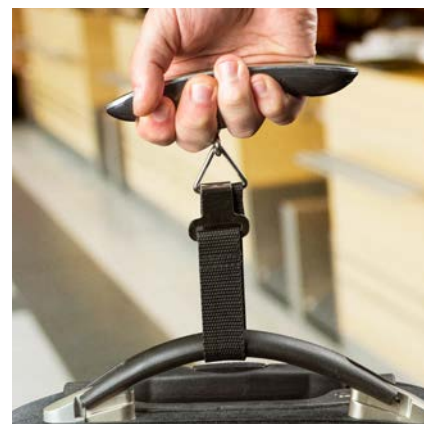

Artikel	UVP	EAN	Info
TARA PS 7610	€ 13,95	40 03482...	Inkl. Batterie

Handwaage, Reifendruckmessgerät Tara, Tyre



Digitale Handwaage Tara PS 7620

Ermittelt präzise das Gewicht,
bis zu 40 kg!

- Von Koffern, Paketen,...
- Mit Tara-Funktion schrittweise wiegen
- Praktisch auf Reisen
- Umstellbar von kg auf lbs

Messbereich	200 g bis 40 kg
Gewichtseinheiten	g, oz, kg, lb und jin
Genauigkeit	≤ 20 kg ± 0,1 kg ≥ 50 kg ± 0,25 kg
Betriebstemperatur	0°C bis 40°C
Lagerungstemperatur	-10°C bis 55°C
Stromversorgung	2 Stk. 1,5V AAA Micro (z. B. LR03)
Gewicht	180 g (ohne Batterien)
Größe	115x70x25 mm (exkl. Haken)

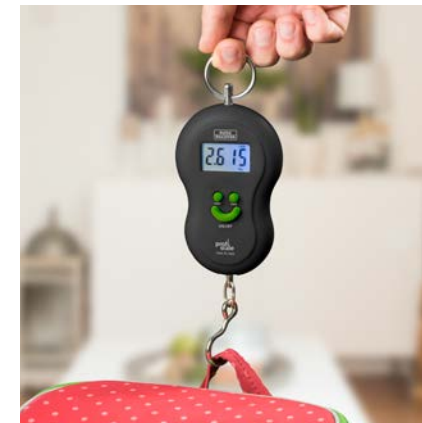

Artikel	UVP	EAN	Info
TARA PS 7620	€ 8,95	40 03482...	Inkl. Batterie

Reifendruckmessgerät Tyre PS 7470

Mit Profiltiefenmesser.

- Messung von Reifendruck bei Autos und Fahrrädern
- Mit Adapter für französische Ventile
- Mit Taschenlampenfunktion

Messbereich	0-14 bar
Messgenauigkeit	± 1%
Maßeinheit Druck	0-200 psi 0-14 KgF/cm ² 0-1400kPa
Messbereich Profiltiefe	0-22mm
Stromversorgung	1 Knopfzelle CR2032



Artikel	UVP	EAN	Info
TYRE PS 7470	€ 17,50	40 03482...	Inkl. Batterien



Kassetten und Schlüsselboxen

Kassetten.....	108
EURO-Geldzählkassetten.....	111
Schlüsseltafeln.....	113
Schlüsselboxen.....	114
Schlüsselschränke.....	118

Kassetten und Schlüsselboxen





Kassetten Premium



Royal

Starkes Stahlblechgehäuse im Spezialverfahren nahtlos geschweißt!

- Einliegender doppelwandiger Deckel
- Messing-Zylinderschloss
- Hartgeldeinsatz

Artikel	UVP €	EAN 40 03482...	HxBxT mm
Royal 300	159,50	05930 2	235x300x118



Royal A

Starkes Stahlblechgehäuse im Spezialverfahren nahtlos geschweißt!

- Mit zusätzlichem Anschraubboden für doppelte Sicherheit
- Einliegender doppelwandiger Deckel
- Messing-Zylinderschloss
- Hartgeldeinsatz

Artikel	UVP €	EAN 40 03482...	HxBxT mm
Royal 300 A	193,00	06000 1	240x300x120



Business

Hochwertige Geldkassette im Edelstahl-Look!

- Gewölbter Deckel mit versenkbarem Griff
- Präzisions-Zylinderschloss
- Hartgeldeinsatz

Artikel	UVP €	EAN 40 03482...	HxBxT mm
Business 7200	44,60	27250 3	157x202x88
Business 7250	52,95	27260 2	200x255x102
Business 7300	61,75	27270 1	235x330x119

Kassetten Standard



Office Line

- Mit Messingstift-Zylinder
 - Einliegender Griff
 - Hartgeldeinsatz
- *Office 2127: Kinderkassette mit Münzeinwurfslitz – ohne Einsatz

Artikel	UVP €	EAN 40 03482...	HxBxT mm	Farbe
Office 2127*	17,50	23170 8	90x125x55	wechselnd sortiert
Office 2167 W	20,95	28790 3	130x173x73	weiß
Office 2167 BL	20,95	29800 8	130x173x73	blau
Office 2207	29,50	28700 2	157x202x75	rot
Office 2257	34,80	28710 1	200x255x75	weiß
Office 2307	43,40	28720 0	235x330x75	blau



Universa CKS flach

- Mit Messingstift-Zylinder
- Hartgeldeinsatz
- Einliegender Griff
- Verdecktes Scharnier
- Flache Form, passt hervorragend in Schubladen

Artikel	UVP €	EAN 40 03482...	HxBxT mm	Farbe
Universa CKS 167	24,60	23100 5	130x165x75	blau
Universa CKS 207	29,90	23110 4	160x205x75	silber
Universa CKS 257	35,90	23120 3	205x255x75	blau
Universa CKS 307	45,20	23130 2	235x310x75	silber



Universa CKS hoch

- Mit Messingstift-Zylinder
- Hartgeldeinsatz
- Einliegender Griff
- Verdecktes Scharnier
- Hohe Form

Artikel	UVP €	EAN 40 03482...	HxBxT mm	Farbe
Universa CKS 200	33,80	23140 1	160x205x90	blau
Universa CKS 250	39,30	23150 0	205x255x100	silber
Universa CKS 300	48,80	23160 9	235x310x110	blau





Kassetten Einsätze



Money

- Hartgeldeinsatz
- Einliegender Griff

Artikel	UVP €	EAN 40 03482...	HxBxT mm	Farbe
Money 5015	13,40	10670 9	120x150x80	grün
Money 5020	15,95	10690 7	160x200x90	blau
Money 5025	19,30	10700 3	180x250x90	schwarz
Money 5030	24,50	10710 2	240x300x90	grau

Einsätze

aus schlagfestem Kunststoff



Einsatz 14



Einsatz 2- 17 (außer 14)

Artikel	Fächer	UVP €	EAN 40 03482...	HxBxT mm	passend für
Einsatz 2	5	8,40	07030 7	163x238x32	Royal 250
Einsatz 3	5	11,70	07040 6	202x287x32	Royal 300
Einsatz 4	5	23,20	07050 5	240x337x32	Royal 350
Einsatz 7	5	7,10	07080 2	123x190x31	Business 7200, Office 2207
Einsatz 8	5	8,40	07090 1	168x240x32	Business 7250, Office 2257
Einsatz 14	2	6,50	08810 4	115x151x39	Universa-CKS 167, Office 2167
Einsatz 15	5	7,10	08820 3	142x192x44	Universa-CKS 200, 207
Einsatz 16	5	8,40	08830 2	188x242x45	Universa-CKS 250, 257
Einsatz 17	5	11,70	08840 1	218x296x45	Universa-CKS 300, 307 Business 7300, Office 2307

Modell	Beschreibung
Kassetten (außer Office und Money)	Gleichschließend oder laut Muster
	Jeder weitere Schlüssel
	Schlüssel nach Nummer bzw. Muster
	Rohlinge

EURO-Geldzählkassetten Mit Einsätzen



Business

Geldzähl-Kassette

- EURO-Einsatz für Banknoten und Münzen
- Münzeinsatz kann in den geöffneten Deckel hochgestellt werden
- Einsatz ist herausnehmbar
- Schaumstoffeinlage sichert die Münzen beim Transport



Artikel	UVP €	EAN 40 03482...	HxBxT mm
ZK 7250 EURO	59,95	24640 5	200x255x75
ZK 7300 EURO	69,50	24650 4	235x330x119

Office

Geldzähl-Kassette

- EURO-Einsatz für Banknoten und Münzen
- Münzeinsatz kann in den geöffneten Deckel hochgestellt werden
- Einsatz ist herausnehmbar
- Flache Bauweise, passt hervorragend in Schubladen



Artikel	UVP €	EAN 40 03482...	HxBxT mm
ZK 2257 EURO	39,95	28730 9	200x255x75
ZK 2307 EURO	49,50	28740 8	235x330x75



EURO-Geldzähleinsätze Zählbretter

EURO-Geldzähl-Einsätze

- Kassetten- und Schubladeneinsätze
- Für Banknoten und Münzen
- ZE 250 EURO: Passend für die Geldkassetten Business 7250 und Office 2257
- ZE 300 EURO: Passend für die Geldkassetten Business 7300 und Office 2307



Artikel	UVP €	EAN 40 03482...	HxBxT mm
ZE 250 EURO	19,10	24660 3	194x253x65
ZE 300 EURO	21,50	24670 2	228x326x65



EURO-Zählbretter

- Schubladeneinsätze
- Ausschließlich für Münzen

Artikel	UVP €	EAN 40 03482...	HxBxT mm
ZE 251 EURO	10,60	24680 1	146x249x50
ZE 301 EURO	14,95	24690 0	167x326x50



Einteilung Münzen:
ZK 7250 EURO
ZK 2257 EURO
ZE 250/251 EURO

Stück



Einteilung Scheine:
ZK 7250 EURO
ZK 2257 EURO
ZE 250 EURO



Einteilung Münzen:
ZK 7300 EURO
ZK 2307 EURO
ZE 300/301 EURO

Stück



Einteilung Scheine:
ZK 7300 EURO
ZK 2307 EURO
ZE 300 EURO

Schlüsseltafeln Edelstahl



Nuvola

- Edelstahl
- Form ähnelt einer Wolke
- Unsichtbare Befestigung
- Hakenabstand: 76 mm



Artikel	UVP €	EAN 40 03482...	HxBxT mm	Haken
6400/6 Ni	27,90	09430 3	170x332x31	6



Varese

- Edelstahl
- Schwungvolle Wellenform
- Hakenabstand: 42 mm



Artikel	UVP €	EAN 40 03482...	HxBxT mm	Haken
6400/8 Ni	41,90	09440 2	208x150x81	8





Schlüsselboxen Edelstahl



Como

- Korpus und Tür aus Edelstahl
- Tür DIN links, Öffnungswinkel ca. 180°
- Hakenabstand: 34mm

Artikel	UVP €	EAN 40 03482...	HxBxT mm	Haken
6401/22 Ni	67,50	09410 5	250x235x57	22



Slot

- Magnetverschluss, Stärke des Magnets ist verstellbar
- Edelstahltür
- Schwarzes Blechgehäuse
- Öffnungswinkel ca. 90°
- Hakenabstand: 33mm

Artikel	UVP €	EAN 40 03482...	HxBxT mm	Haken
6220/10 Ni	17,80	33530 7	240x210x70	10



Quad

- Magnetverschluss, Stärke des Magnets ist verstellbar
- Edelstahltür
- Schwarzes Blechgehäuse
- Öffnungswinkel ca. 90°
- Hakenabstand: 33mm

Artikel	UVP €	EAN 40 03482...	HxBxT mm	Haken
6204/10 Ni	17,80	33520 8	240x210x70	10



Schlüsselboxen Mit Motiv



Motiv-Schlüsselbox

Schlüsselbox mit hochwertig bedruckter Edelstahl-Tür

- Magnetverschluss, Stärke des Magnets ist verstellbar
- Schwarzes Stahlblechgehäuse
- Große Motiv-Auswahl
- Öffnungswinkel ca. 90°
- Hakenabstand: 33mm



Pusteblume



Skyline NY



Paris Metro



Berlin Nacht



Tour Eiffel



Big Ben



Manhattan

Artikel	UVP €	EAN 40 03482...	HxBxT mm	Haken
6204/10 Ni Big Ben	38,95	38840 2	240x210x70	10
6204/10 Ni Manhattan	38,95	38830 3	240x210x70	10
6204/10 Ni Tour Eiffel	38,95	38850 1	240x210x70	10
6204/10 Ni Skyline NY	38,95	38910 2	240x210x70	10
6204/10 Ni Pusteblume	38,95	38950 8	240x210x70	10
6204/10 Ni Paris Metro	38,95	38960 7	240x210x70	10
6204/10 Ni Berlin Nacht	38,95	38970 6	240x210x70	10





Schlüsselboxen Standard



Key Cabinet

- Abschließbar durch Zahlenschloss mit 3 Zahlenrollen
- Kombination verstellbar
- Lackierung in Matt-Schwarz
- Armatur steht 15 mm vor
- Hakenabstand: 23 mm

Artikel	UVP €	EAN 40 03482...	HxBxT mm	Haken
KC 20 C	20,95	35900 6	200x160x80	20
KC 36 C	26,90	35910 5	300x240x80	36



Key Box

- Softige abgerundete Form
- Messing-Stiftzylinder
- In Schwarz und Weiß (S = schwarz, W = weiß)
- Hakenabstand: 27 mm

Artikel	UVP €	EAN 40 03482...	HxBxT mm	Haken
KB 15 W	34,70	28240 3	202x157x75	15
KB 15 S	34,70	28230 4	202x157x75	15
KB 24 W	39,70	28260 1	255x200x75	24
KB 24 S	39,70	28250 2	255x200x75	24
KB 35 W	46,20	28390 5	300x235x75	35



Not Schlüsselbox

- Im Notfall Schlüssel griffbereit
- Rot lackiertes Stahlblechgehäuse (RAL 3020 Verkehrsrot)
- 1 Schlüsselhaken

Artikel	UVP €	EAN 40 03482...	HxBxT mm	Haken
6160	43,50	06610 2	167x130x64	1
6161 mit Hammer	49,50	06620 1	167x130x64	1
Hammer HMK1	8,60	06650 8		
Scheibe SCH1	1,90	06640 9	115x65	

Schlüsselboxen Standard



CityLine

- Solide Schlüsselbox
- Mit Messing-Stiftzylinder
- Hakenleisten fortlaufend nummeriert, Hakenköpfe mit roten Kunststoffkappchen gesichert
- Papierstreifen rückseitig neutral, für eine individuelle Beschriftung
- Lichtgrau (RAL 7035)
- Hakenabstand: 30 mm



Artikel	UVP €	EAN 40 03482...	HxBxT mm	Haken
CS 15	47,50	06300 2	205x160x75	15
CS 24	57,90	06310 1	255x205x75	24
CS 35	71,50	06320 0	310x235x75	35
CS 42	76,90	06330 9	310x235x75	41

Version V-PZ

- Vorgefertigt für Profil-Halbzylinder, ohne Zylinder
- Integrierbar in Schließanlagen
- Wichtig: Die Schließnase muss bei 90° links arretierbar sein
- Hakenabstand: 30 mm



Artikel	UVP €	EAN 40 03482...	HxBxT mm	Haken
CS 15 V-PZ	62,50	05000 2	205x160x75	15
CS 24 V-PZ	72,90	05010 1	255x205x75	24
CS 35 V-PZ	86,50	05020 0	310x235x75	35
CS 42 V-PZ	91,90	05030 9	310x235x75	41



Schlüsselschränke Bis 204 Haken



Schlüsselschrank

- Preiswert, mit ausklappbarer Innentafel
- Messing-Stiftzylinder
- Tür rechts angeschlagen
- Zweifarbig lackiert: Korpus dunkelgrau, Tür hellgrau
- Größen 57-108: 1 Innentafel
- Größen 176+204: 2 Innentafeln
- Hakenabstand: 30 mm

Artikel	UVP €	EAN 40 03482...	H x B x T mm	Haken
6700/57 R	102,50	13150 3	280x215x70	57
6700/74 R	126,00	13160 2	330x245x85	74
6700/108 R	146,00	13430 6	380x285x105	108
6700/176 R	189,00	13170 1	380x285x105	176
6700/204 R	226,00	13180 0	430x325x125	204

Version V-PZ

- Vorgerichtet für Profil-Halbzylinder, ohne Zylinder
- Integrierbar in Schließanlagen
- Wichtig: Schließnase muss bei 90° links arretierbar sein
- Hakenabstand: 30 mm

Artikel	UVP €	EAN 40 03482...	H x B x T mm	Haken
6700/57 R V-PZ	122,50	12240 2	280x215x70	57
6700/74 R V-PZ	146,00	12250 1	330x245x85	74
6700/108 R V-PZ	166,00	12260 0	380x285x105	108
6700/176 R V-PZ	209,00	12270 9	380x285x105	176
6700/204 R V-PZ	246,00	12280 8	430x325x125	204



Schlüsselschrank

- Hakenleisten können beschriftet werden
- Praktisch: mit Schlüsselanhängern zum geordneten Beschriften und Aufhängen (siehe Seite 121)
- Magnet-Tür mit zusätzlichem Zylinderschloss und 2 Schlüsseln
- Für Wandmontage vorgerichtet
- Hellgrau (keine RAL Farbe)
- Hakenabstand: 30 mm

Artikel	UVP €	EAN 40 03482...	H x B x T mm	Haken
6750/48 R	82,50	10460 6	560x280x50	48
6750/72 R	102,50	10470 5	455x380x50	72
6750/96 R	118,00	10640 2	595x380x50	96
6750/120 R	127,00	10650 1	710x380x50	120

Schlüsselschränke Bis 288 Haken



Schlüsselschrank

- Bestehend aus zwei Hälften, die geöffnet einrasten
- Sehr robuste Konstruktion
- Nummerierte, verstellbare Schlüsselleisten
- Hakenköpfe mit roten Kunststoffkappchen gesichert
- Papierstreifen rückseitig neutral, herausnehmbar für individuelle Beschriftung
- R = Standardausführung, Tür DIN rechts
- L = Sonderausführung, Tür DIN links, ohne Aufpreis
- Z = nur für Zylinderschlüssel, geringerer Abstand der Hakenleisten
- Schlüsselregister
- Lichtgrau (RAL 7035)
- Hakenabstand: 30 mm

Artikel	UVP €	EAN 40 03482...	H x B x T mm	Haken
6500/48 R	179,00	06690 4	350x265x80	48
6500/48 L	179,00	06700 0	350x265x80	48
6500/78 R	249,00	06730 7	450x325x80	78
6500/78 L	249,00	06740 6	450x325x80	78
6500/120 R	319,00	06770 3	550x385x80	120
6500/120 L	319,00	06780 2	550x385x80	120
6500 Z/64 R	205,00	06710 9	350x265x80	64
6500 Z/64 L	205,00	06720 8	350x265x80	64
6500 Z/98 R	289,00	06750 5	450x325x80	98
6500 Z/98 L	289,00	06760 4	450x325x80	98
6500 Z/144 R	334,00	06790 1	550x385x80	144
6500 Z/144 L	334,00	06800 7	550x385x80	144

Großer Schlüsselschrank

- Rastet im geöffneten Zustand in T-Form ein, sodass alle Schlüsselhaken gleichmäßig zugänglich sind
- Beide Schrankhälften lassen sich einzeln öffnen, da jede Hälfte jeweils mit einem Schloss gesichert ist
- Sehr robuste Konstruktion
- Nummerierte, verstellbare Schlüsselleisten
- Hakenköpfe mit roten Kunststoffkappchen gesichert
- Papierstreifen rückseitig neutral, herausnehmbar für individuelle Beschriftung
- R = Standardausführung, Tür DIN rechts
- L = Sonderausführung, Tür DIN links, ohne Aufpreis
- Z = nur für Zylinderschlüssel, geringerer Abstand der Hakenleisten
- Schlüsselregister
- Lichtgrau (RAL 7035)
- Hakenabstand: 30 mm

Artikel	UVP €	EAN 40 03482...	H x B x T mm	Haken
6600/240 R	770,00	06810 6	550x385x160	240
6600/240 L	770,00	06820 5	550x385x160	240
6600/288 R	850,00	06830 4	550x385x160	288
6600/288 L	850,00	06840 3	550x385x160	288





Schlüsselschränke

Ab 300 bis 3000 Haken



Großer Schlüsselschrank

- Mit ausklappbaren Innentafeln
- Zylinderschloss
- Lichtgrau (RAL 7035)
- Verstellbare Hakenleisten
- Hakenabstand: 30 mm

Artikel	UVP €	EAN 40 03482...	H x B x T mm	Haken
6800/300	840,00	11590 9	800x905x220	312
6800/400	995,00	11600 5	800x905x220	420
6800/500	1150,00	11610 4	800x905x220	494
6800/600	1270,00	11620 3	800x905x220	598
6800/700	1390,00	11630 2	800x905x220	702
6800/800	2190,00	11640 1	1300x905x220	780

Version V-PZ

- Vorgerichtet für Profil-Halbzylinder, ohne Zylinder
- Hakenabstand: 30 mm

Artikel	UVP €	EAN 40 03482...	H x B x T mm	Haken
6800/300 V-PZ	940,00	21410 7	800x905x220	312
6800/400 V-PZ	1095,00	21420 6	800x905x220	420
6800/500 V-PZ	1250,00	21430 5	800x905x220	494
6800/600 V-PZ	1370,00	21440 4	800x905x220	598
6800/700 V-PZ	1490,00	21450 3	800x905x220	702
6800/800 V-PZ	2290,00	21460 2	1300x905x220	780



Großer Schlüsselschrank

- Mit stabilen, leichtgängigen Teleskopauszügen:
Modelle 1000 + 2000: 5 Stk.
Modelle 1500 + 3000: 8 Stk.
- Praktische Schlüsselkartei in der Türinnenseite
- Lichtgrau (RAL 7035)
- Hakenleisten stufenlos verstellbar
- Hakenabstand: 30 mm

Artikel	UVP €	EAN 40 03482...	H x B x T mm	Gewicht Haken kg	Haken
6900/1000	2980,00	11650 0	850x500x420	84	1000
6900/1500	4060,00	19590 1	850x780x420	111	1500
6900/2000	5090,00	11680 7	1700x600x420	161	2000
6900/2500	7760,00	11690 6	1700x800x420	202	3000

Version V-PZ

- Vorgerichtet für Profil-Halbzylinder, ohne Zylinder
- Hakenabstand: 30 mm

Artikel	UVP €	EAN 40 03482...	H x B x T mm	Gewicht Haken kg	Haken
6900/1000 V-PZ	3080,00	21920 1	850x500x420	84	1000
6900/1500 V-PZ	4160,00	24610 8	850x780x420	111	1500
6900/2000 V-PZ	5190,00	24620 7	1700x600x420	161	2000
6900/2500 V-PZ	7860,00	24630 6	1700x800x420	202	3000

Schlüsselschränke

Zubehör



Schlüsselleisten HWL

- Nummeriert, für Wandmontage
- Hakenabstand: 30 mm



Artikel	UVP €	EAN 40 03482...	Länge mm	Haken
HLW 5	12,20	10500 9	160	5
HLW 6	13,50	10510 8	190	6
HLW 7	15,10	10520 7	220	7
HLW 8	16,60	10530 6	250	8
HLW 10	19,70	10540 5	310	10
HLW 12	23,60	10550 4	370	12

Modell	Beschreibung
Schlüsselschränke (außer Key Box und 6750)	Gleichschließend oder laut Muster Jeder weitere Schlüssel Schlüssel nach Nummer bzw. Muster Rohlinge

Schlüsselanhänger



Artikel	UVP €	EAN 40 03482...	VE
KT 6750	1,30	18470 7	50



Briefkästen

Kunststoff.....	124
Edelstahl.....	130
Black & Steel.....	144
Verzinkter Stahl.....	146
Alu-Guss.....	162
Briefkasten-Ständer.....	164
Mailboxen.....	168
Briefkastenanlagen.....	169
Durchwurfbriefkästen.....	178
Paketempfangsbox eBoxx ParcelLock.....	180
Paketempfangsbox eBoxx.....	184
Zubehör Paketempfangsbox.....	186
Ersatzzylinder Namensfenster.....	187

Briefkästen

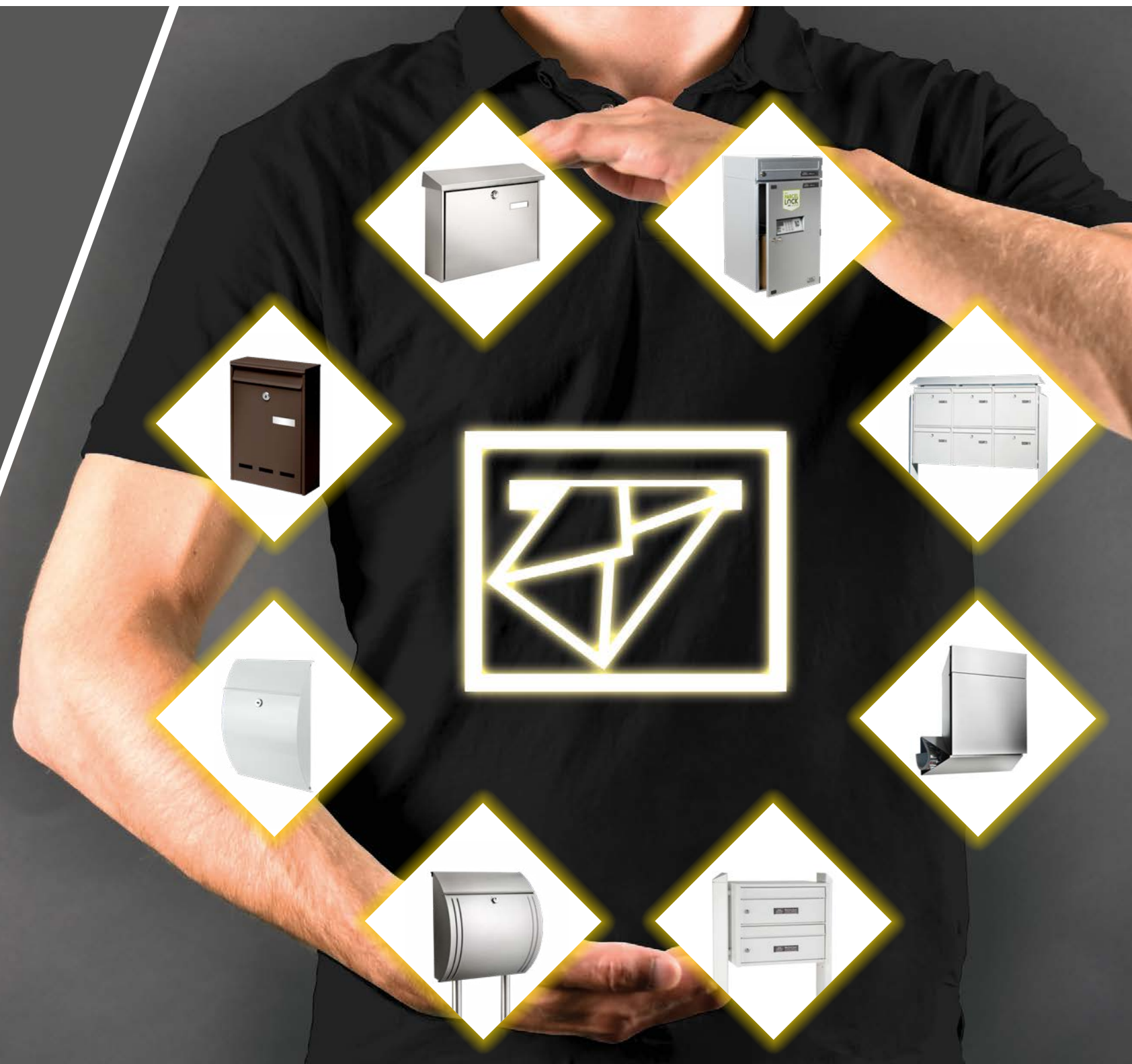

Kunststoff Briefkästen



Piano 886 Schwarz
(RAL 9005)



Piano 886 Granit
(RAL 7016)



Piano 886 Weiß
(RAL 9003)



Piano 886 Rot
(RAL 3000)



Piano 886 Fresh Green
(RAL 6017)



Piano 886 Marine Blue
(RAL 5013)



Piano 886 Light Blue
(RAL 5014)

Kunststoff Briefkästen



Piano 886 Merlot
(RAL 3004)

Piano

Kunststoff-Briefkasten mit Klavierlack-Wirkung!

- In acht Farben erhältlich
- Hochwertiger Kunststoff
- Öffnungsstopp
- Integriertes Zeitungsfach
- Einwurf-Format DIN C4

Artikel	Farbe	UVP	EAN	HxBxT	Einwurf
		€	40 03482...	mm	mm
886M	Merlot	184,00	37180 0	400x380x178	325x34
886G	Granit	184,00	37170 1	400x380x178	325x34
886LB	Light Blue	184,00	37160 2	400x380x178	325x34
886FG	Fresh Green	184,00	37140 4	400x380x178	325x34
886MB	Marine Blue	184,00	37150 3	400x380x178	325x34
886R	Rot	184,00	35600 5	400x380x178	325x34
886S	Schwarz	184,00	35620 3	400x380x178	325x34
886W	Weiß	184,00	35610 4	400x380x178	325x34



Pearl

Kunststoff-Briefkasten mit matter Oberfläche!

- Hochwertiger Kunststoff
- Öffnungsstopp
- Integriertes Zeitungsfach
- Einwurf-Format DIN C4



Pearl 886 Granit
(RAL 7016)

Artikel	Farbe	UVP	EAN	HxBxT	Einwurf
		€	40 03482...	mm	mm
886 GR	Granit	158,00	35650 0	400x380x178	325x34





Kunststoff Briefkästen



Weiß (ähnlich RAL 9003)

Kiel

Mit integriertem Zeitungsfach

- In vier Farben erhältlich: Weiß, Silber, Grün und Schwarz
- Mit Öffnungsstopp
- Mit integriertem Zeitungsfach
- Einwurf DIN C4



Silber
(ähnlich RAL 9006)

Grün
(ähnlich RAL 6005)

Schwarz
(ähnlich RAL 9005)

Artikel	Farbe	UVP	EAN	HxBxT	Einwurf
		€	40 03482...	mm	mm
886 W	Weiß	147,50	12800 8	400x380x178	325x34
886 Si	Silber	147,50	07830 3	400x380x178	325x34
886 GR	Grün	147,50	12920 3	400x380x178	325x34
886 S	Schwarz	147,50	12790 2	400x380x178	325x34



Weiß (ähnlich RAL 9003)

Malmö

Mit integriertem Zeitungsfach

- Mit Öffnungsstopp
- Einwurf DIN C4

Artikel	Farbe	UVP	EAN	HxBxT	Einwurf
		€	40 03482...	mm	mm
889 W	Weiß	147,50	18350 2	330x420x170	325x33



Kunststoff Briefkästen



Weiß (ähnlich RAL 9003)

Bremen

Mit integriertem Zeitungsfach

- In zwei Farben erhältlich: Weiß und Braun
- Mit Öffnungsstopp
- Mit integriertem Zeitungsfach
- Einwurf DIN C4



Braun (ähnlich RAL 8019)

Artikel	Farbe	UVP	EAN	HxBxT	Einwurf
		€	40 03482...	mm	mm
885 W	Weiß	147,50	12590 8	320x405x155	330x30
885 BR	Braun	147,50	12570 0	320x405x155	330x30



Fehmarn

Mit integriertem Zeitungsfach

- In zwei Farben erhältlich: Weiß und Anthrazit
- Hochwertiger, widerstandsfähiger Kunststoff
- Mit integriertem Zeitungsfach
- Mit Öffnungsstopp
- Einwurf DIN C4



Anthrazit
(ähnlich RAL 7016)

Artikel	Farbe	UVP	EAN	HxBxT	Einwurf
		€	40 03482...	mm	mm
3888 W	Weiß	147,50	25780 7	305x415x160	325x33
3888 ANT	Anthrazit	147,50	33600 7	305x415x160	325x33



Weiß (ähnlich RAL 9003)





Kunststoff Briefkästen



Weiß (ähnlich RAL 9003)

Swing

Extrem witterungsgeschützt

- In drei Farben erhältlich: Weiß, Anthrazit und Silber
- Mit Öffnungsstopp
- Einwurf DIN C4
- Passende Zeitungsbox 4900 separat erhältlich (siehe Seite 131)



Silber (ähnlich RAL 9006)



Anthrazit (ähnlich RAL 7016)

Artikel	Farbe	UVP	EAN	HxBxT	Einwurf
		€	40 03482...	mm	mm
4905 W	Weiß	38,00	05330 0	419x271x129	261x39
4906 Si	Silber	49,50	05470 3	419x271x129	261x39
4906 ANT	Anthrazit	49,50	39660 5	419x271x129	261x39



Kunststoff Zeitungsbox



4900

Perfekte Ergänzung zum Classico oder Swing

- In zwei Farben erhältlich: Weiß und Silber



Weiß (ähnlich RAL 9003)



Silber (ähnlich RAL 9006)

Artikel	Farbe	UVP	EAN	HxBxT
		€	40 03482...	mm
4900 W	Weiß	11,95	32690 9	107x360x145
4900 Si	Silber	20,80	32700 5	107x360x145



Weiß (ähnlich RAL 9003)

Classico

Extrem witterungsgeschützt

- In zwei Farben erhältlich: Weiß und Silber
- Mit Öffnungsstopp
- Einwurf DIN C4
- Passende Zeitungsbox separat erhältlich (siehe Seite 131)



Silber (ähnlich RAL 9006)

Artikel	Farbe	UVP	EAN	HxBxT	Einwurf
		€	40 03482...	mm	mm
4931 W	Weiß	52,50	24740 2	375x384x145	360x32
4932 Si	Silber	66,50	24750 1	375x384x145	360x32





Edelstahl Briefkästen



Riviera

Mit transparentem Schutzlack versiegelt

- Öffnungsstopp
- Einwurf DIN C4



Artikel	UVP	EAN	HxBxT	Einwurf
3835 Ni	75,95 €	40 03482...	460x335x130 mm	275x35 mm



Edelstahl Briefkästen



Toscana

Mit transparentem Schutzlack versiegelt

- Öffnungsstopp
- Einwurf DIN C4



Artikel	UVP	EAN	HxBxT	Einwurf
3856 Ni	64,95 €	40 03482...	330x376x106 mm	325x35 mm



Hamburg

Mit transparentem Schutzlack versiegelt

- Mit integriertem Zeitungsfach
- Öffnungsstopp
- Einwurf DIN C4



Artikel	UVP	EAN	HxBxT	Einwurf
3815 Ni	79,95 €	40 03482...	478x322x152 mm	245x35 mm

Modena

Aus naturbelassenem, handgewischnem Edelstahl

- Öffnungsstopp
- Einwurf DIN C4



Artikel	UVP	EAN	HxBxT	Einwurf
3857 Ni	109,00 €	01740 1	335x360x127 mm	325x33 mm



Edelstahl Briefkästen



Milano

Aus naturbelassenem, handgewisstem Edelstahl

- Mit integriertem Zeitungsfach
- Öffnungsstopp
- Komfort-Tiefe
- Einwurf DIN C4



Artikel	UVP	EAN	HxBxT	Einwurf
3843 ES	€ 268,00	40 03482...	488x352x182 mm	267x30 mm



Edelstahl Briefkästen



Nordic 3680

Großraumbriefkasten

- Mit transparentem Schutzlack versiegelt
- Öffnungsstopp
- Komfort-Tiefe
- Spezieller Rundbogenständer passend zu diesem Modell (siehe Seite 165)
- Einwurf DIN C4



Artikel	UVP	EAN	HxBxT	Einwurf
3680 Ni	€ 239,00	40 03482...	475x300x222 mm	242x33 mm



Verona

Aus naturbelassenem, handgewisstem Edelstahl

- Mit integriertem Zeitungsfach
- Öffnungsstopp
- Einwurf DIN C4



Artikel	UVP	EAN	HxBxT	Einwurf
3844 ES	€ 289,00	40 03482...	354x404x150 mm	335x30 mm

Nordic 3780

Großraumbriefkasten

- Aus naturbelassenem, handgewisstem Edelstahl
- Öffnungsstopp
- Komfort-Tiefe
- Spezieller Rundbogenständer passend zu diesem Modell (siehe Seite 165)
- Einwurf DIN C4



Artikel	UVP	EAN	HxBxT	Einwurf
3780 Ni	€ 299,00	40 03482...	560x380x222 mm	327x44 mm



Edelstahl Briefkästen



Berlin

Mit transparentem Schutzlack

- Öffnungsstopp
- Hochwertiges Zylinderschloss
- Einwurf DIN C4



Artikel	UVP	EAN	HxBxT	Einwurf
3777 Ni	€ 106,00	40 03482...	400x285x105	252x33



Edelstahl Briefkästen



Oslo

Mit transparentem Schutzlack

- Öffnungsstopp
- Hochwertiges Zylinderschloss
- Einwurf DIN C4



Artikel	UVP	EAN	HxBxT	Einwurf
3767 Ni	€ 106,90	40 03482...	400x300x110	250x33



Berlin-Set

Mit transparentem Schutzlack

- Öffnungsstopp
- Hochwertiges Zylinderschloss
- Mit integrierter Zeitungsbox
- Einwurf DIN C4



Artikel	UVP	EAN	HxBxT	Einwurf
37770 Ni	€ 129,00	40 03482...	500x285x105	252x30

Oslo-Set

Mit transparentem Schutzlack

- Öffnungsstopp
- Mit integrierter Zeitungsbox
- Hochwertiges Zylinderschloss
- Einwurf DIN C4



Artikel	UVP	EAN	HxBxT	Einwurf
37670 Ni	€ 135,00	40 03482...	500x300x110	250x33



Edelstahl Briefkästen



Hannover

Mit transparentem Schutzlack versiegelt

- Einwurf DIN B5



Artikel	UVP	EAN	HxBxT	Einwurf
	€	40 03482...	mm	mm
3861 Ni	66,50	09480 8	305x225x75	190x30



Edelstahl Briefkästen



Borkum

Mit transparentem Schutzlack versiegelt

- Mit Öffnungsstopp
- Einwurf DIN C4



Artikel	UVP	EAN	HxBxT	Einwurf
	€	40 03482...	mm	mm
3877 Ni	106,00	20200 5	322x362x100	333x34



Hanseatic

Aus naturbelassenem, handgewisstem Edelstahl

- Mit integriertem Zeitungsfach
- Einwurf DIN C4



Artikel	UVP	EAN	HxBxT	Einwurf
	€	40 03482...	mm	mm
3816 Ni	289,00	28860 3	342x436x175	334x33

Borkum-Set

Mit transparentem Schutzlack versiegelt

- Mit integrierter Zeitungsbox
- Mit Öffnungsstopp
- Einwurf DIN C4



Artikel	UVP	EAN	HxBxT	Einwurf
	€	40 03482...	mm	mm
38770 Ni	129,00	39690 2	422x362x100	333x34



Edelstahl Briefkästen



Borkum

Mit transparentem Schutzlack versiegelt

- Zaunbriefkasten
- Mit rückwertiger Einwurfklappe
- Mit Öffnungsstopp
- Einwurf DIN C4



Artikel	UVP	EAN	HxBxT	Einwurf
	€	40 03482...	mm	mm
3878 Ni	112,00	18730 2	322x362x100	333x34



Edelstahl Briefkästen



Amrum

Mit transparentem Schutzlack versiegelt

- Mit Öffnungsstopp
- Einwurf DIN C4



Artikel	UVP	EAN	HxBxT	Einwurf
	€	40 03482...	mm	mm
3867 Ni	111,00	08140 2	320x377x115	332x31



Malaga

LED-Solar Hausnummernbeleuchtung
mit Dämmerungssensor

- Mit transparentem Schutzlack versiegelt
- Mit integrierter Zeitungsbox
- Einwurf DIN C4



Artikel	UVP	EAN	HxBxT	Einwurf
	€	40 03482...	mm	mm
4400 Ni	89,95	75310 1	420x377x115	332x31

Amrum-Set

Mit transparentem Schutzlack versiegelt

- Mit integrierter Zeitungsbox
- Mit Öffnungsstopp
- Einwurf DIN C4



Artikel	UVP	EAN	HxBxT	Einwurf
	€	40 03482...	mm	mm
38670 Ni	139,50	08150 1	420x377x115	332x31



Edelstahl Briefkästen



Comfort

Aus naturbelassenem, handgewisstem Edelstahl

- Öffnungsstopp
- Komfort-Tiefe
- Einwurf DIN C4



Artikel	UVP	EAN	HxBxT	Einwurf
3913 Ni	€ 122,00	40 03482...	mm 340x380x148	mm 332x32



Comfort-Set

Aus naturbelassenem, handgewisstem Edelstahl

- Mit integrierter Zeitungsbox
- Öffnungsstopp
- Komfort-Tiefe
- Einwurf DIN C4



Artikel	UVP	EAN	HxBxT	Einwurf
39130 Ni	€ 157,00	40 03482...	mm 440x380x148	mm 332x32

Edelstahl Briefkästen



Quadus

Aus naturbelassenem, handgewisstem Edelstahl

- Verdeckter Zylinder mit Komfort-Klickverschluss-Verschließen ohne Schlüssel
- Mit integrierter Zeitungsbox
- Mit Öffnungsstopp
- Einwurf DIN C4



Artikel	UVP	EAN	HxBxT	Einwurf
3745 Ni	€ 369,00	40 03482...	mm 497x475x145	mm 325x34

Opera

Aus naturbelassenem, handgewisstem Edelstahl

- Verdeckter Zylinder mit Komfort-Klickverschluss-Verschließen ohne Schlüssel
- Mit integrierter Zeitungsbox
- Mit Öffnungsstopp
- Einwurf DIN C4



Artikel	UVP	EAN	HxBxT	Einwurf
3755 Ni	€ 369,00	40 03482...	mm 594x370x155	mm 325x34



Edelstahl Briefkästen



Lucca

Satinierte, transluzente Kunststofftür

- Mit transparentem Schutzlack versiegelt
- Öffnungsstopp
- Komfort-Tiefe
- Einwurf DIN C4



Artikel	UVP	EAN	H x B x T	Einwurf
3713 Ni Letter	€ 114,00	40 03482...	mm 340x380x148	mm 332x32



Lucca-Set

Satinierte, transluzente Kunststofftür

- Mit transparentem Schutzlack versiegelt
- Mit integrierter Zeitungsbox
- Öffnungsstopp
- Komfort-Tiefe
- Einwurf DIN C4



Artikel	UVP	EAN	H x B x T	Einwurf
37130 Ni Letter	€ 136,00	40 03482...	mm 440x380x148	mm 332x32

Edelstahl Zeitungsboxen



3800

Runde Zeitungsbox

- Aus naturbelassenem, handgewischnem Edelstahl
- Mit Seitendeckel
- Beidseitig nutzbar



Artikel	UVP	EAN	B x Ø
3800 Ni	€ 43,50	40 03482...	mm 400x120



3808

Edelstahl-Zeitungsbox mit Edelstahl-Seitendeckel

- Versiegelung mit transparentem Schutzlack
- Beidseitig verwendbar
- Nutzbare Breite 380 mm



Artikel	UVP	EAN	H x B x T
3808 Ni	€ 79,60	40 03482...	mm 120x425x110



3820

Passend zu den Modellen Amrum und Borkum – Bilden eine Einheit

- Versiegelung mit transparentem Schutzlack
- Beidseitig verwendbar
- Montage:
 - Unter dem Briefkasten (mit Klebestreifen fixieren, dann verschrauben)
 - Auf dem Briefkasten (mit Klebestreifen)
 - Nicht für die direkte Wandmontage geeignet



Artikel	UVP	EAN	H x B x T
3820 Ni	€ 45,30	40 03482...	mm 102x362x102





Black & Steel Briefkästen



London

- Stahlgehäuse hochwertig, mattschwarz beschichtet
- Edelstahltür mit transparentem Schutzlack
- Einwurf DIN C4



Artikel	UVP	EAN	HxBxT	Einwurf
	€	40 03482...	mm	mm
6867 B+S	67,50	61770 0	320x377x115	332x31

Black & Steel Briefkästen



Oxford

- Stahlgehäuse hochwertig, mattschwarz beschichtet
- Edelstahltür mit transparentem Schutzlack
- Einwurf DIN C4



Artikel	UVP	EAN	HxBxT	Einwurf
	€	40 03482...	mm	mm
6877 B+S	56,95	61480 8	322x362x100	333x34



London-Set

- Mit integrierter Zeitungsbox
- Stahlgehäuse hochwertig, mattschwarz beschichtet
- Edelstahltür mit transparentem Schutzlack
- Einwurf DIN C4



Artikel	UVP	EAN	HxBxT	Einwurf
	€	40 03482...	mm	mm
68670 B+S	79,50	61470 9	420x377x115	332x31

Oxford-Set

- Mit integrierter Zeitungsbox
- Stahlgehäuse hochwertig, mattschwarz beschichtet
- Edelstahltür mit transparentem Schutzlack
- Einwurf DIN C4



Artikel	UVP	EAN	HxBxT	Einwurf
	€	40 03482...	mm	mm
68770 B+S	68,95	61490 7	403x362x100	333x34



Verzinkter Stahl Briefkästen



Weiß (ähnlich RAL 9016)

Capri

Vollflächig verzinkt, hochwertig beschichtet

- In zwei Farben erhältlich: Weiß und Anthrazit
- Einwurf DIN B5



Anthrazit (ähnlich RAL 7016)

Artikel	Farbe	UVP	EAN	HxBxT	Einwurf
		€	40 03482...	mm	mm
813 W	Weiß	23,50	38700 9	215x304x80	176x30
813 ANT	Anthrazit	23,50	38710 8	215x304x80	176x30



Verzinkter Stahl Briefkästen



Weiß (ähnlich RAL 9016)

Toscana

Vollflächig verzinkt, hochwertig beschichtet

- In zwei Farben erhältlich: Weiß und Anthrazit
- Öffnungsstopp
- Einwurf DIN C4



Anthrazit (ähnlich RAL 7016)

Artikel	Farbe	UVP	EAN	HxBxT	Einwurf
		€	40 03482...	mm	mm
856 W	Weiß	41,95	38650 7	330x376x106	325x35
856 ANT	Anthrazit	41,95	38660 6	330x376x106	325x35



Weiß (ähnlich RAL 9016)

Riviera

Verzinkter Stahl, hochwertig beschichtet

- In zwei Farben erhältlich: Weiß und Anthrazit
- Öffnungsstopp
- Einwurf DIN C4



Anthrazit (ähnlich RAL 7016)

Artikel	Farbe	UVP	EAN	HxBxT	Einwurf
		€	40 03482...	mm	mm
835 W	Weiß	43,95	38680 4	460x335x130	275x35
835 ANT	Anthrazit	43,95	38690 3	460x335x130	275x35



Modena

Vollflächig verzinkt, hochwertig beschichtet

- In drei Farben erhältlich: Weiß, Silber und Anthrazit
- Mit Öffnungsstopp
- Einwurf DIN C4



Silber



Anthrazit (ähnlich RAL 7016)

Artikel	Farbe	UVP	EAN	HxBxT	Einwurf
		€	40 03482...	mm	mm
857 W	Weiß	79,95	01720 3	335x360x127	325x33
857 Si	Silber	79,95	01730 2	335x360x127	325x33
857 ANT	Anthrazit	79,95	18700 5	335x360x127	325x33



Weiß (ähnlich RAL 9016)





Verzinkter Stahl Briefkästen



Weiß (ähnlich RAL 9016)

Milano

Verzinkter Stahl, hochwertig beschichtet

- Mit integriertem Zeitungsfach
- Mit Öffnungsstopp
- Mit Komfort-Tiefe
- Einwurf DIN C4



Artikel	Farbe	UVP	EAN	HxBxT	Einwurf
		€	40 03482...	mm	mm
843 W	Weiß	165,00	32400 4	488x352x182	267x30



Weiß (ähnlich RAL 9016)

Verona

Vollflächig verzinkt, hochwertig beschichtet

- In zwei Farben erhältlich: Weiß und Anthrazit
- Mit Öffnungsstopp
- Einwurf DIN C4



Anthrazit (ähnlich RAL 7016)

Artikel	Farbe	UVP	EAN	HxBxT	Einwurf
		€	40 03482...	mm	mm
844 W	Weiß	199,00	34350 0	354x404x150	335x30
844 ANT	Anthrazit	199,00	34340 1	354x404x150	335x30



Verzinkter Stahl Briefkästen



Weiß (ähnlich RAL 9016)

Nordic 680

Vollflächig verzinkt, hochwertig beschichtet

- In drei Farben erhältlich: Weiß, Schwarz und Grün
- Großraumbriefkasten
- Spezieller Rundbogenständer passend zu diesem Modell (Seite 165)
- Mit Öffnungsstopp
- Mit Komfort-Tiefe
- Einwurf DIN C4



Schwarz (ähnlich RAL 9005)



Grün (ähnlich RAL 6009)

Artikel	Farbe	UVP	EAN	HxBxT	Einwurf
		€	40 03482...	mm	mm
680 W	Weiß	159,00	36840 4	475x300x222	242x33
680 S	Schwarz	159,00	36830 5	475x300x222	242x33
680 GR	Grün	159,00	36850 3	475x300x222	242x33



Nordic 780

Vollflächig verzinkt, hochwertig beschichtet

- In drei Farben erhältlich: Weiß, Schwarz und Grün
- Großraumbriefkasten
- Spezieller Rundbogenständer passend zu diesem Modell (Seite 165)
- Mit Öffnungsstopp
- Mit Komfort-Tiefe
- Einwurf DIN C4



Schwarz (ähnlich RAL 9005)



Grün (ähnlich RAL 6009)

Artikel	Farbe	UVP	EAN	HxBxT	Einwurf
		€	40 03482...	mm	mm
780 W	Weiß	194,00	36800 8	560x380x222	327x44
780 S	Schwarz	194,00	36790 2	560x380x222	327x44
780 GR	Grün	194,00	36810 7	560x380x222	327x44



Weiß (ähnlich RAL 9016)





Verzinkter Stahl Briefkästen



Weiß (ähnlich RAL 9016)

Leipzig

Vollflächig verzinkt, hochwertig beschichtet

- In zwei Farben erhältlich: Weiß und Braun
- Mit Öffnungsstopp
- Einwurf DIN C4



Braun (ähnlich RAL 8014)

Artikel	Farbe	UVP	EAN	HxBxT	Einwurf
		€	40 03482...	mm	mm
777 W	Weiß	66,95	28930 3	397x284x104	252x30
777 BR	Braun	66,95	28910 5	397x284x104	252x30



Verzinkter Stahl Briefkästen



Weiß (ähnlich RAL 9016)

Köln

Vollflächig verzinkt, hochwertig beschichtet

- In zwei Größen erhältlich
- In zwei Farben erhältlich: Weiß und Braun
- Mit Sichtfenster

- 871: Einwurf DIN B5
- 872: Einwurf DIN A4



Braun (ähnlich RAL 8014)

Artikel	Farbe	UVP	EAN	HxBxT	Einwurf
		€	40 03482...	mm	mm
871 W	Weiß	44,50	13760 4	315x215x75	185x35
871 BR	Braun	44,50	12520 5	315x215x75	185x35
872 W	Weiß	53,50	13770 3	340x255x85	225x35
872 BR	Braun	53,50	12530 4	340x255x85	225x35



Weiß (ähnlich RAL 9016)

Leipzig

Vollflächig verzinkt, hochwertig beschichtet

- Zaunbriefkasten
- Mit rückwärtiger Einwurfsklappe
- In zwei Farben erhältlich: Weiß und Braun
- Öffnungsstopp
- Einwurf DIN C4



Braun (ähnlich RAL 8014)

Artikel	Farbe	UVP	EAN	HxBxT	Einwurf
		€	40 03482...	mm	mm
778 W	Weiß	74,95	28970 9	397x284x104	252x30
778 BR	Braun	74,95	28920 4	397x284x104	252x30



Wismar

Vollflächig verzinkt, hochwertig beschichtet

- In zwei Größen erhältlich
- In drei Farben erhältlich: Weiß, Grau und Schwarz
- Ohne Einwurfsklappe

- Mit Sicherfenster
- 771: Einwurf DIN B5
- 772: Einwurf DIN A4



Grau (ähnlich RAL 7035)



Schwarz (ähnlich RAL 9005)

Artikel	Farbe	UVP	EAN	HxBxT	Einwurf
		€	40 03482...	mm	mm
771 W	Weiß	31,75	12930 2	315x215x75	185x35
771 GRA	Grau	31,75	12610 3	315x215x75	185x35
771 S	Schwarz	31,75	12620 2	315x215x75	185x35
↓ Weitere Größe ↓					
772 W	Weiß	47,95	28830 6	340x255x85	225x35



Weiß (ähnlich RAL 9016)





Verzinkter Stahl Briefkästen



Weiß (ähnlich RAL 9016)

Letter

Verzinkt und strukturlackiert

- In vier Farben erhältlich: Weiß, Eisen, Silber und Grün
- Einwurf DIN C4



Eisen



Silber



Grün
(ähnlich RAL 6009)

Artikel	Farbe	UVP €	EAN 40 03482...	HxBxT mm	Einwurf mm
5832 W	Weiß	47,95	61090 9	370x270x92	230x32
5832 E	Eisen	47,95	61080 0	370x270x92	230x32
5832 Si	Silber	47,95	61100 5	370x270x92	230x32
5832 GR	Grün	47,95	61070 1	370x270x92	230x32



Verzinkter Stahl Briefkästen



Weiß (ähnlich RAL 9016)

Daily

Verzinkt und strukturlackiert

- In vier Farben erhältlich: Weiß, Eisen, Silber und Grün
- Einwurf DIN B5



Silber



Eisen



Grün
(ähnlich RAL 6009)

Artikel	Farbe	UVP €	EAN 40 03482...	HxBxT mm	Einwurf mm
5861 GR	Grün	37,20	61030 5	305x225x75	190x30
5861 E	Eisen	37,20	61040 4	305x225x75	190x30
5861 W	Weiß	37,20	61050 3	305x225x75	190x30
5861 Si	Silber	37,20	61060 2	305x225x75	190x30



Weiß (ähnlich RAL 9016)

Magdeburg

Vollflächig verzinkt, hochwertig beschichtet

- In zwei Farben erhältlich: Weiß und Schwarz
- Öffnungsstopp
- Einwurf DIN C4



Schwarz
(ähnlich RAL 9005)

Artikel	Farbe	UVP €	EAN 40 03482...	HxBxT mm	Einwurf mm
767 W	Weiß	66,95	28960 0	396x301x115	250x33
767 S	Schwarz	66,95	28950 1	396x301x115	250x33



Malaga

Vollflächig verzinkt, hochwertig beschichtet

- LED-Solar Hausnummernbeleuchtung mit Dämmerungssensor
- Mit integrierter Zeitungsbox
- In zwei Farben erhältlich: Weiß und Silber
- Einwurf DIN C4



Silber

Artikel	Farbe	UVP €	EAN 40 03482...	HxBxT mm	Einwurf mm
4400 W	Weiß	69,95	75320 0	420x377x115	332x31
4400 Si	Silber	69,95	75330 9	420x377x115	332x31



Weiß (ähnlich RAL 9016)





Verzinkter Stahl Briefkästen



Weiß (ähnlich RAL 9016)

Comfort

Vollflächig verzinkt, hochwertig beschichtet

- In drei Farben erhältlich: Weiß, Silber und Schwarz
- Öffnungsstopp
- Komfort-Tiefe
- Einwurf DIN C4



Silber



Schwarz (ähnlich RAL 9005)

Artikel	Farbe	UVP	EAN	HxBxT	Einwurf
		€	40 03482...	mm	mm
913 W	Weiß	67,50	04120 8	340x380x148	332x32
913 Si	Silber	67,50	04150 5	340x380x148	332x32
913 S	Schwarz	67,50	04140 6	340x380x148	332x32



Verzinkter Stahl Briefkästen



Weiß (ähnlich RAL 9016)

Amsterdam

Vollflächig verzinkt, hochwertig beschichtet

- In vier Farben erhältlich: Weiß, Braun, Silber und Schwarz
- Mit Öffnungsstopp
- Einwurf DIN C4



Braun (ähnlich RAL 8014)



Silber



Schwarz (ähnlich RAL 9005)

Artikel	Farbe	UVP	EAN	HxBxT	Einwurf
		€	40 03482...	mm	mm
867 W	Weiß	67,50	20230 2	320x377x115	332x31
867 BR	Braun	67,50	20250 0	320x377x115	332x31
867 Si	Silber	67,50	31040 3	320x377x115	332x31
867 S	Schwarz	67,50	20240 1	320x377x115	332x31



Weiß (ähnlich RAL 9016)

Comfort-Set

Vollflächig verzinkt, hochwertig beschichtet

- Mit integrierter Zeitungsbox
- In drei Farben erhältlich: Weiß, Silber und Schwarz
- Öffnungsstopp
- Komfort-Tiefe
- Einwurf DIN C4



Silber



Schwarz (ähnlich RAL 9005)

Artikel	Farbe	UVP	EAN	HxBxT	Einwurf
		€	40 03482...	mm	mm
91300 W	Weiß	87,50	32670 1	440x380x148	332x32
91300 Si	Silber	87,50	32660 2	440x380x148	332x32
91300 S	Schwarz	87,50	32650 3	440x380x148	332x32



Set Vario

Vollflächig verzinkt, hochwertig beschichtet

- In vier Farben erhältlich: Weiß, Silber, Anthrazit und Schwarz
- Mit integrierter Zeitungsbox
- Öffnungsstopp
- Einwurf DIN C4



Silber



Anthrazit (ähnlich RAL 7016)



Schwarz (ähnlich RAL 9005)

Artikel	Farbe	UVP	EAN	HxBxT	Einwurf
		€	40 03482...	mm	mm
86720 W	Weiß	87,50	31420 3	420x377x115	322x31
86720 Si	Silber	87,50	31440 1	420x377x115	322x31
86720 ANT	Anthrazit	87,50	38210 3	420x377x115	322x31
86720 S	Schwarz	87,50	31460 9	420x377x115	322x31



Weiß (ähnlich RAL 9016)





Verzinkter Stahl Briefkästen



Weiß (ähnlich RAL 9016)

Potsdam

Vollflächig verzinkt, hochwertig beschichtet

- In drei Farben erhältlich: Weiß, Silber und Braun
- Öffnungsstopp
- Einwurf DIN C4



Silber



Braun (ähnlich RAL 8014)

Artikel	Farbe	UVP	EAN	HxBxT	Einwurf
		€	40 03482...	mm	mm
877 W	Weiß	66,95	20260 9	322x362x100	333x34
877 Si	Silber	66,95	07750 4	322x362x100	333x34
877 BR	Braun	66,95	20270 8	322x362x100	333x34



Verzinkter Stahl Briefkästen



Weiß (ähnlich RAL 9016)

Olymp

Verzinkter Stahl, hochwertig beschichtet

- In zwei Farben erhältlich: Weiß und Silber
- Regendach aus Kunststoff
- Öffnungsstopp
- Komfort-Tiefe
- Einwurf DIN C4



Silber

Artikel	Farbe	UVP	EAN	HxBxT	Einwurf
		€	40 03482...	mm	mm
916 W	Weiß	75,90	00900 0	340x389x188	332x32
916 Si	Silber	75,90	00910 9	340x389x188	332x32



Weiß (ähnlich RAL 9016)

Potsdam

Vollflächig verzinkt, hochwertig beschichtet

- Zaunbriefkasten
- Mit rückwärtiger Einwurfsklappe
- In zwei Farben erhältlich: Weiß und Braun
- Öffnungsstopp
- Einwurf DIN C4



Braun (ähnlich RAL 8014)

Artikel	Farbe	UVP	EAN	HxBxT	Einwurf
		€	40 03482...	mm	mm
878 W	Weiß	75,95	20490 0	322x362x100	333x34
878 BR	Braun	75,95	20480 1	322x362x100	333x34



Olymp-Set

Verzinkter Stahl, hochwertig beschichtet

- Mit integrierter Zeitungsbox
- In zwei Farben erhältlich: Weiß und Silber
- Regendach aus Kunststoff
- Öffnungsstopp
- Komfort-Tiefe
- Einwurf DIN C4



Silber

Artikel	Farbe	UVP	EAN	HxBxT	Einwurf
		€	40 03482...	mm	mm
91600 W	Weiß	95,00	32620 6	445x389x188	332x32
91600 Si	Silber	95,00	32610 7	445x389x188	332x32



Weiß (ähnlich RAL 9016)





Verzinkter Stahl Briefkästen



Weiß (ähnlich RAL 9016)

Kopenhagen

Vollflächig verzinkt, hochwertig beschichtet

- In drei Farben erhältlich: Weiß, Alteisen und Grün
- Komfort-Tiefe
- Einwurf DIN C4



Alteisen



Grün (ähnlich RAL 6009)

Artikel	Farbe	UVP	EAN	HxBxT	Einwurf
		€	40 03482...	mm	mm
882 W	Weiß	119,50	12730 8	345x410x205	330x35
882 E	Alteisen	119,50	12700 1	345x410x205	330x35
882 GR	Grün	119,50	12710 0	345x410x205	330x35



Weiß (ähnlich RAL 9016)

Sylt

Vollflächig verzinkt, hochwertig beschichtet

- In drei Farben erhältlich: Weiß, Alteisen und Kupfer-Metallic
- Mit Komfort-Tiefe
- Gegossenes Posthorn
- Einwurf DIN C4



Alteisen



Kupfer-Metallic

Artikel	Farbe	UVP	EAN	HxBxT	Einwurf
		€	40 03482...	mm	mm
1883 W	Weiß	129,50	12810 7	345x410x205	330x35
1883 K	Kupfer-Metallic	129,50	12830 5	345x410x205	330x35
1883 E	Alteisen	129,50	12820 6	345x410x205	330x35



Verzinkter Stahl Briefkästen



Holiday

Vollflächig verzinkt, hochwertig beschichtet

- In vier Farben erhältlich: Weiß, Silber, Eisen und Grün
- Einwurf DIN B5



Weiß (ähnlich RAL 9016)



Silber



Eisen



Grün (ähnlich RAL 6009)

Artikel	Farbe	UVP	EAN	HxBxT	Einwurf
		€	40 03482...	mm	mm
5842 W	Weiß	61,60	61190 6	357x390x135	262x38
5842 Si	Silber	61,60	61200 2	357x390x135	262x38
5842 E	Eisen	61,60	61180 7	357x390x135	262x38
5842 GR	Grün	61,60	61170 8	357x390x135	262x38





Verzinkter Stahl Zeitungsboxen



Weiß (ähnlich RAL 9016)

News 5800

Verzinkter Stahl

- In vier Farben erhältlich:
Weiß, Silber, Grün und Eisen
- Runde Form
- Beidseitig nutzbar
- Ohne Seitendeckel



Artikel	Farbe	UVP €	EAN 40 03482...	B x Ø mm
5800 W	Weiß	20,70	61230 9	400x120
5800 Si	Silber	20,70	61240 8	400x120
5800 GR	Grün	20,70	61210 1	400x120
5800 E	Eisen	20,70	61220 0	400x120



Verzinkter Stahl Zeitungsboxen



Weiß (ähnlich RAL 9016)

808

Verzinkter Stahl

- In drei Farben erhältlich:
Weiß, Kupfer und Alteisen
- Eckige Form mit geprägter Schrift
- Beidseitig nutzbar
- Nutzbare Breite 380 mm
- Mit passendem lackiertem Metall-Seitendeckel



Artikel	Farbe	UVP €	EAN 40 03482...	H x B x T mm
808 W	Weiß	45,50	20070 4	120x425x110
808 K	Kupfer	45,50	12150 4	120x425x110
808 E	Alteisen	45,50	12140 5	120x425x110



Weiß (ähnlich RAL 9016)

800

Verzinkter Stahl

- In 4 Farben erhältlich:
Weiß, Silber, Schwarz und Braun
- Mit seitlicher Kunststoffabdeckung
- Runde Form
- Beidseitig nutzbar



Artikel	Farbe	UVP €	EAN 40 03482...	B x Ø mm
800 W	Weiß	27,95	13750 5	400x120
800 Si	Silber	27,95	31100 4	400x120
800 BR	Braun	27,95	13710 9	400x120
800 S	Schwarz	27,95	13700 0	400x120



Vario 820

Verzinkter Stahl

- In 2 Farben erhältlich:
Weiß und Silber
- Ideal geeignet für die Briefkästen
Amrum und Potsdam
- Inkl. Befestigungsmaterial
für die Briefkastenverbindung
- Montage:
- Unter dem Briefkasten
(mit Klebestreifen
fixieren, dann verschrauben)
- Auf dem Briefkasten
(mit Klebestreifen)
- Nicht für die direkte
Wandmontage geeignet



Silber

Artikel	Farbe	UVP €	EAN 40 03482...	H x B x T mm
820 W	Weiß	34,50	31350 3	102x362x102
820 Si	Silber	34,50	31370 1	102x362x102



Weiß (ähnlich RAL 9016)



Alu-Guss Briefkästen



Weiß (ähnlich RAL 9003)

Bordeaux

Massiver Alu-Guss-Briefkasten

- In drei Farben erhältlich: Weiß, Grün und Bronze
- Mit Briefhalter
- Großer Nutzraum
- Absolut wetterfest
- Einwurfformat DIN C4



Grün (ähnlich RAL 6009)



Bronze (ähnlich RAL 8025)

Artikel	Farbe	UVP	EAN	HxBxT	Einwurf
		€	40 03482...	mm	mm
1895 W	Weiß	329,00	18150 8	480x425x180	330x32
1895 GR	Grün	329,00	18130 0	480x425x180	330x32
1895 BC	Bronze	329,00	18110 2	480x425x180	330x32



Alu-Guss Zeitungsbox



Weiß (ähnlich RAL 9003)

1890

Massive Alu-Guss Zeitungsbox

- In drei Farben erhältlich: Weiß, Grün und Bronze



Grün (ähnlich RAL 6009)



Bronze (ähnlich RAL 8025)

Artikel	Farbe	UVP	EAN	HxBxT
		€	40 03482...	mm
1890 W	Weiß	113,00	12080 4	150x420x112
1890 GR	Grün	113,00	12060 6	150x420x112
1890 BC	Bronze	113,00	12040 8	150x420x112



Weiß (ähnlich RAL 9003)

Venezia

Massiver Alu-Guss Briefkasten

- In zwei Farben erhältlich: Weiß und Bronze
- Komfort-Tiefe
- Einwurf DIN C4



Bronze (ähnlich RAL 8025)

Artikel	Farbe	UVP	EAN	HxBxT	Einwurf
		€	40 03482...	mm	mm
1899 W	Weiß	329,00	31530 9	390x417x170	307x33
1899 BC	Bronze	329,00	31510 1	390x417x170	307x33





Briefkasten-Ständer Universal



Universal 150 Ni

Edelstahl, rostfrei

- Universell verwendbar für alle Briefkästen aus Edelstahl, Stahl und Kunststoff
- Bestehend aus zwei Rohren, mit spezieller Lochung
- Briefkästen werden von innen am Ständer befestigt, dadurch erhöhter Diebstahlschutz
- Zum Einbetonieren oder zur Montage mittels Montagefuß BASE Uni 150 (s. Seite 166)
- Die Ständerrohre können bei Bedarf gekürzt werden
- Nicht für Opera, Quadus, Hamburg, Capri und Zeitungsboxen geeignet



Artikel	UVP	EAN	Länge	Ø
	€	40 03482...	mm	mm
Universal 150 Ni	77,50	00300 8	1500	32



Briefkasten-Ständer Universal, Nordic

Rundbogen Universal 190

Edelstahl, rostfrei

- Kann nachträglich bei vorhandenen Ständern ergänzt werden
- Passend für alle Briefkastenmodelle mit Lochabstand 190 mm: Verona, Comfort/Comfort-Set, Lucca/Lucca-Set, Amrum/Amrum-Set, Modena, Borkum, Inoxstar, Olymp/Olymp-Set, Amsterdam, Potsdam, Set Vario, Classico
- Einfache Montage:
 - > Kunststoff-Kappen entfernen
 - > Aufsatz auf die beiden Rohre des Ständers Universal 150 Ni aufstecken
 - > Aufsatz dann mit den Befestigungsschrauben des Ständers bei der Briefkasten-Montage fixieren. Passend für alle Modelle mit Lochabstand 190 mm



Artikel	UVP	EAN	Ø
	€	40 03482...	mm
Uni 190 Ni	55,20	89060 8	32



Universal 150

Verzinkt und lackiert

- In drei unterschiedliche Farben erhältlich: Weiß, Silber und Schwarz
- Bestehend aus zwei Rohren, mit spezieller Lochung
- Briefkästen werden von innen am Ständer befestigt, dadurch erhöhter Diebstahlschutz
- Zum Einbetonieren oder zur Montage mittels Montagefuß BASE Uni 150 (s. Seite 166)
- Die Ständerrohre können bei Bedarf gekürzt werden
- Nicht für Opera, Quadus, Hamburg, Capri und Zeitungsboxen geeignet

Weiß (ähnlich RAL 9016)



Artikel	Farbe	UVP	EAN	Länge	Ø
		€	40 03482...	mm	mm
Universal 150 W	Weiß	45,50	23900 1	1500	32
Universal 150 S	Schwarz	45,50	23920 9	1500	32
Universal 150 Si	Silber	45,50	23910 0	1500	32



Rundbogen-Ständer NORDIC 3685 Ni/3785 Ni

Edelstahl, rostfrei

- Nordic-Ständer 3685 Ni: Passend zu Briefkasten Nordic 680/Nordic 3680 Ni
- Nordic-Ständer 3785 Ni: Passend zu Briefkasten Nordic 780/ Nordic 3780 Ni



Artikel	UVP	EAN	H x B	Ø
	€	40 03482...	mm	mm
Nordic 3685 Ni	149,00	36870 1	1500 (1200)x363	32
Nordic 3785 Ni	174,00	36860 2	1500 (1200)x443	32





Briefkasten-Ständer

Montagefuß, Rondo

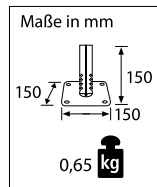

Montagefuß BASE Uni 150

- Lieferbar in 2 Varianten:
 - > Edelstahl, rostfrei
 - > Verzinkt und lackiert
 - Passend für Ständer Universal 150 Ni und für den Rundbogenständer Nordic
 - Set bestehend aus zwei Füßen
 - Einfache Montage – ganz ohne Betonieren
 - Zum Verschrauben auf festem Untergrund
- Montage-Tipp: Die Montage muss auf einem festen Untergrund (z.B. Beton) erfolgen. Der Ständer kann in der Höhe (Länge) individuell angepasst (gekürzt) werden. Er wird zentriert auf die Aufnahme (Fuß) aufgesetzt und fest nach unten gedrückt. Wenn notwendig, kann hierfür ein Kunststoffhammer benutzt werden.

Artikel	Farbe	UVP	EAN	Material
		€	40 03482...	
BASE Uni 150 Ni		52,00	37260 9	Edelstahl
Montagefuß aus verzinktem Stahl in verschiedenen Farben passend zu Ständer Universal 150				
BASE Uni 150 W	Weiß	43,50	37270 8	Verzinkter Stahl
BASE Uni 150 S	Schwarz	43,50	37290 6	Verzinkter Stahl
BASE Uni 150 Si	Silber	43,50	37280 7	Verzinkter Stahl



Entnahmehilfe

Übersicht Piktogramme

Entnahmehilfe

- Edelstahl, rostfrei
- Für flach auf dem Boden liegende Post
- Einfache und nachträgliche Montage durch Einkleben
- Zwei Versionen erhältlich



Artikel	UVP	EAN	Passend für
	€	40 03482...	Modell
Entnahmehilfe 1 Ni	13,10	37970 7	Amrum/-Set, Amsterdam, Borkum, Comfort/-Set, Olymp/-Set, Leipzig, Lucca/-Set, Magdeburg, Nordic, Potsdam, Set Vario
Entnahmehilfe 2 Ni	13,10	37980 6	Dual, Europa, Kopenhagen, Sylt



Rondo

- Rundbogen aus beschichtetem Aluminium
- Zum Einbetonieren
- Mit Anschraubplatte für die Befestigung des Briefkastens
- Passende Briefkästen: Piano, Pearl, Kiel, Malmö und Bremen
- Inkl. Befestigungsmaterial



Artikel	Farbe	UVP	EAN	Länge	Ø
		€	40 03482...	mm	mm
Rondo 145 W	Weiß	256,00	27760 7	1740	50



Diese hilfreichen Piktogramme finden Sie sowohl auf den Verpackungen als auch in den Präsentationen – für die schnelle und sprachlich unabhängige Information:

- Quality Made in Germany
Diese Briefkästen werden in Deutschland produziert
- Sehr hohe Korrosionsbeständigkeit
- Hohe Korrosionsbeständigkeit
- Erhöhter Schutz bei Diebstahl- und Aufbruchsicherheit
- Standardschutz bei Diebstahl- und Aufbruchsicherheit
- Das Scharnier hält die Tür so weit offen, dass die Post bequem entnommen werden kann
- Für alle, die viel Post bekommen oder den Briefkasten mal ein langes Wochenende allein lassen
- Briefkästen aus hochwertigem Edelstahl. Diese sind extrem witterungsbeständig und langlebig
- Briefkästen ausgestattet mit Solarpanel zur Beleuchtung der Hausnummer
- Lieferumfang inkl. 2 Schlüsseln
- Modelle nach der Norm EN 13724. Definiert die Größe des Briefkastens und die Einwurfmaße und klassifiziert den Schutz gegen Einbruch und Korrosion



Mailboxen U.S. Mailbox



Weiß

U.S. Mailbox

Briefkasten mit roter, schwenkbarer Fahne

- Großes Fassungsvermögen
- Lieferbar in zwei Varianten:
> massiv Aluminium
> Stahlblech und lackiert
- In zwei Farben erhältlich:
Weiß und Schwarz
- **Tipp:**
Bitte beachten Sie bei der Platzierung die Wetterschlagseite



Schwarz
(ähnlich RAL 9004)



Aluminium

Artikel	Farbe	UVP €	EAN 40 03482...	HxBxT mm
891 W	Weiß	45,95	18620 6	220x170x480
891 S	Schwarz	45,95	18610 7	220x170x480
892 ALU	massiv Aluminium	60,95	18630 5	220x170x480

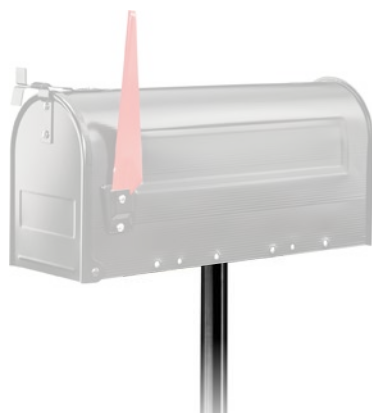

Stützpfeiler

Für U.S. Mailbox

- Zum Einbetonieren
- Inkl. Befestigungsmaterial

Artikel	Farbe	UVP €	EAN 40 03482...	Höhe mm	Ø mm
893 S	Schwarz	31,50	18650 3	1500	30

Briefkastenanlagen Wandmontage



Briefkastenanlagen

Gilt für die Modelle Borkum, Leipzig, Potsdam und Köln (gelocht)

- Dank achtfacher Montage-Lochung einfach zu verbinden
- Kunststoff-Stopfen für nicht benötigte Montage-Löcher liegen bei
- Putzrahmen nur für Unterputzmontage, Preis pro lfm.
- Spezialverpackung für Briefkastenanlagen ab 4 Stück erforderlich

Artikel	Farbe	UVP €	EAN 40 03482...	HxBxT mm
Gelocht 777 W	Weiß	74,95	27380 7	397x284x104
Gelocht 871 W	Weiß	48,20	13780 2	315x215x75
Gelocht 872 W	Weiß	55,95	13790 1	340x255x85
Gelocht 877 W	Weiß	75,95	20280 7	322x362x100
Gelocht 877 Si	Silber	75,95	20800 7	322x362x100
Gelocht 3877 Ni	Edelstahl	114,00	20390 3	322x362x100
Putzrahmen	Weiß	78,00	09380 1	30x20x2
Verbinden		10,20	08370 3	Pro Briefkasten
Spezialverpackung		10,20	00100 4	Pro Briefkasten



Berechnungsbeispiel UVP

Stück, Artikel	Einzel €	Gesamt €
4x Briefkasten Köln 872 W gelocht	55,95	223,80
4x verbinden	10,20	40,80
1x Putzrahmen 2,62 lfm. (Höhe 340 mm x 4 + Breite 255 mm x 4 + Verschnitt pro Ecke 60 mm)	78,00	204,36
4x Spezialverpackung	10,20	40,80
Gesamtpreis, unverbindliche Preisempfehlung		509,76



Briefkastenanlagen

Freistehend, Europa



Weiß (ähnlich RAL 9016)

Europa 731

Vollflächig verzinkt, hochwertig beschichtet

- Praktischer Großraum-Briefkasten
 - Entspricht auch Schweizer Postnorm
 - In zwei Farben erhältlich: Weiß und Alteisen
 - Mit Komfort-Tiefe
 - Einwurf Format: DIN B4
 - Oben: Briefteil mit integrierter Einwurfklappe
 - Unten: Geräumiges Paket-Ablagefach mit Entnahmetür (Magnet-Verschluss).
- Tür-Durchgangsmaß (H x B):**
150x357 mm, nutzbare Tiefe: 261 mm
- **Tipp:** Passenden Briefkästenständer für den Briefkasten Europa 731 finden Sie auf der Seite 172



Alteisen

Artikel	Farbe	UVP	EAN	HxBxT	Einwurf
		€	40 03482...	mm	mm
731 W	Weiß	252,00	20030 8	360x405x292	371x32
731 E	Alteisen	252,00	20020 9	360x405x292	371x32



Briefkastenanlagen

Freistehend, Europa



Weiß (ähnlich RAL 9016)

Europa 732

Vollflächig verzinkt, hochwertig beschichtet

- Mit rundum überstehendem Kunststoff-Dach
 - Praktischer Großraum-Briefkasten
 - Entspricht auch Schweizer Postnorm
 - In drei Farben erhältlich: Weiß, Silber und Alteisen
 - Mit Komfort-Tiefe
 - Einwurf Format: DIN B4
 - Oben: Briefteil mit integrierter Einwurfklappe
 - Unten: Geräumiges Paket-Ablagefach mit Entnahmetür (Magnet-Verschluss).
- Tür-Durchgangsmaß (H x B):**
150x357 mm, nutzbare Tiefe: 261 mm
- **Tipp:** Passenden Briefkästenständer für den Briefkasten Europa 732 finden Sie auf der Seite 172



Alteisen



Silber

Artikel	Farbe	UVP	EAN	HxBxT	Einwurf
		€	40 03482...	mm	mm
732 W	Weiß	284,00	19850 6	411x455x324	371x32
732 E	Alteisen	284,00	19840 7	411x455x324	371x32
732 Si	Silber	284,00	19730 1	411x455x324	371x32





Briefkastenanlagen

Freistehend, Europa



Ständer für Europa

Zum Einbetonieren

- Aus Aluminium
- In drei Farben erhältlich: Weiß, Schwarz und Silber
- Kann auf gewünschte Länge gekürzt werden
- ABE: Montageset für Wandmontage bei Modell Europa 732 mit Dach

Artikel	Farbe	UVP	EAN	HxBxT
		€	40 03482...	mm
EST 1 W	Weiß	125,00	08270 6	1200x80x80
EST 1 S	Schwarz	125,00	08260 7	1200x80x80
EST 1 Si	Silber	125,00	10910 6	1200x80x80
ABE 1		19,25	08290 4	



Briefkastenanlagen

Freistehend, Dual



Dual Front

- Verzinktes Stahlblech oder Edelstahl
- Ausführung Stahl in zwei Farben erhältlich: Weiß und Silber
- Einwurf: DIN C4
- Auslieferung gelocht für einfache Montage
- Klappe und Tür auf der Frontseite
- Auch für die Wandmontage geeignet



Silber



Edelstahl



Artikel	Farbe	UVP	EAN	HxBxT	Einwurf
		€	40 03482...	mm	mm
821 W	Weiß	189,50	34120 9	360x407x292	356x32
821 Si	Silber	189,50	34130 8	360x407x292	356x32
3821 Ni	Edelstahl	259,00	34470 5	360x407x292	356x32



Weiß (ähnlich RAL 9016)



Dual Back

Verzinktes Stahlblech oder Edelstahl

- Stahl in zwei Farben erhältlich: Weiß und Silber
- Einwurf: DIN C4
- Auslieferung gelocht für einfache Montage
- Entnahmetür auf der Rückseite



Rückansicht

Artikel	Farbe	UVP	EAN	HxBxT	Einwurf
		€	40 03482...	mm	mm
822 W	Weiß	199,50	34140 9	360x407x298	364x33
822 Si	Silber	199,50	34150 6	360x407x298	364x33
3822 Ni	Edelstahl	269,00	34480 4	360x407x298	364x33



Weiß (ähnlich RAL 9016)





Briefkastenanlagen

Freistehend, Dual



Dual Briefkasten-Anlage

Terzo Pfosten

Freistehende Anlagen bis zu sechs Briefkästen

- Individuell kombinierbar aus Briefkästen Dual, Pfosten Terzo und Montage-Sets
- Einfache Montage
- Terzo Pfosten aus hochwertigem pulverbeschichtetem Aluminium-Profil
- Pfosten sind vorgebohrt
- Zum Einbetonieren
- Platzierung im witterungsgeschützten Außenbereich empfohlen

Artikel	Farbe	UVP	EAN	Länge
		€	40 03482...	
Terzo V11-170 W	Weiß	197,00	38530 2	1640
Terzo V11-170 Si	Silber	197,00	38500 5	1640
Terzo V11-170 ANT	Anthrazit	197,00	38510 4	1640

Zubehör

Ständer EST

- Ideal für dezent, frei aufgestellte Briefkästen

Montage-Sets

- Distanzstücke, Schrauben und Unterlegscheiben

Terzo-Fuß für die Bodenmontage

- Solider Briefkastenfuß aus hochwertigem Zink-Druckguss
- Inkl. Befestigungsmaterial und Abdeckkappen

Artikel	Farbe	UVP	EAN	H x B x T
		€	40 03482...	mm
Ständer EST 1 W	Weiß	125,00	08270 6	1200x80x80
Ständer EST 1 Si	Silber	125,00	10910 6	1200x80x80
Ständer EST 1 S	Schwarz	125,00	08260 7	1200x80x80
Montage-Set Terzo W	Weiß	7,50	05951 7	
Montage-Set Terzo Si	Silber	7,50	22081 8	
Montage-Set Terzo ANT	Anthrazit	7,50	05950 0	
Montage-Set BK 1 Set pro Verbindung		7,50	06871 7	
Fuß V11-F W	Weiß	96,00	31000 7	
Fuß V11-F Si	Silber	96,00	17780 8	
Fuß V11-F ANT	Anthrazit	96,00	34420 0	

Tipp: einfach auf stabiler Bodenplatte festschrauben, kein Betonieren

Briefkastenanlagen

Freistehend, Dual

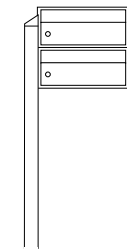

Version Front

Set-Nr. 82101 W
Set-Nr. 83101 Si
UVP: 598,50€
Set-Nr. 84101 Ni/ANT
UVP: 668,00€

Version Back

Set-Nr. 82201 W
Set-Nr. 83201 Si
UVP: 608,50€
Set-Nr. 84201 Ni/ANT
UVP: 678,00€

Höhe eingebaut: 1372 mm
Hohe gesamt: 1672 mm
Breite: 550 mm

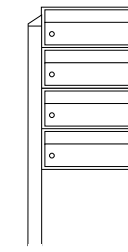

Version Front

Set-Nr. 82102 W
Set-Nr. 83102 Si
UVP: 795,50€
Set-Nr. 84102 Ni/ANT
UVP: 934,50€

Version Back

Set-Nr. 82202 W
Set-Nr. 83202 Si
UVP: 815,50€
Set-Nr. 84202 Ni/ANT
UVP: 954,50€

Höhe eingebaut: 1372 mm
Hohe gesamt: 1672 mm
Breite: 550 mm

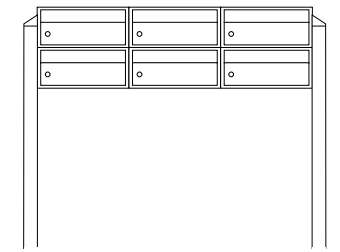

Version Front

Set-Nr. 82103 W
Set-Nr. 83103 Si
UVP: 992,50€
Set-Nr. 84103 Ni/ANT
UVP: 1201,00€

Version Back

Set-Nr. 82203 W
Set-Nr. 83203 Si
UVP: 1022,50€
Set-Nr. 84203 Ni/ANT
UVP: 1231,00€

Höhe eingebaut: 1372 mm
Hohe gesamt: 1672 mm
Breite: 1364 mm

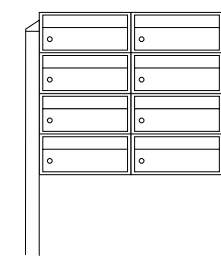

Version Front

Set-Nr. 82104 W
Set-Nr. 83104 Si
UVP: 1197,00€

Version Back

Set-Nr. 82204 W
Set-Nr. 83204 Si
UVP: 1237,00€

Set-Nr. 84104 Ni/ANT
UVP: 1475,00€

Set-Nr. 84204 Ni/ANT
UVP: 1515,00€

Höhe eingebaut: 1372 mm
Hohe gesamt: 1672 mm
Breite: 957 mm

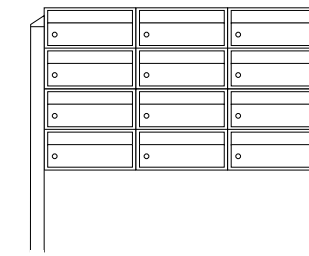

Version Front

Set-Nr. 82106 W
Set-Nr. 83106 Si
UVP: 1598,50€

Version Back

Set-Nr. 82206 W
Set-Nr. 83206 Si
UVP: 1658,50€

Set-Nr. 84106 Ni/ANT
UVP: 2015,50€

Set-Nr. 84206 Ni/ANT
UVP: 2075,50€

Höhe eingebaut: 1372 mm
Hohe gesamt: 1672 mm
Breite: 1364 mm



Briefkastenanlagen

Freistehend, Terzo



Briefkästen für die Selbstmontage

Für die Modelle Leipzig 777 und Potsdam 877

- Vorgelocht
- Inkl. Verschlussstopfen

Artikel	Farbe	UVP €	EAN 40 03482...	H x B x T mm
Gelocht 777 W	Weiß	74,95	27380 7	397x284x104
Gelocht 877 W	Weiß	75,95	20280 7	322x362x100
Gelocht 877 Si	Silber	75,95	20800 7	322x362x100

Pfosten und Dächer

- Hochwertig pulverbeschichtetes Aluminium-Profil
- Individuell kombinierbar
- Platzierung nur im witterungsgeschützten Außenbereich
- Einfach Montage
- Terzo V11: Pfosten, 110 mm Profil, vorgebohrt
- Terzo H14: Dächer, 140 mm Profil, vorgebohrt

Artikel	Farbe	UVP €	EAN 40 03482...	Länge mm
Terzo V11 - 170 W	Weiß	197,00	38530 2	1640
Terzo V11 - 170 Si	Silber	197,00	38500 5	1640
Terzo H14 - 63 W	Weiß	144,00	27360 9	630
Terzo H14 - 79 W	Weiß	155,00	27700 3	790
Terzo H14 - 79 Si	Silber	155,00	20600 3	790
Terzo H14 - 92 W	Weiß	206,00	27370 8	920
Terzo H14 - 115 W	Weiß	222,00	27680 8	1150
Terzo H14 - 115 Si	Silber	222,00	20620 1	1150

Zubehör

- Montage-Sets: Distanzstücke, selbstschneidende Schrauben und Unterlegscheiben
- Terzo-Fuß: Solider Briefkastenfuß aus hochwertigem Zink-Druckguss, Einbetonieren entfällt, inkl. Befestigungsmaterial und Abdeckkappen

Artikel	Farbe	UVP €	EAN 40 03482...
Montage-Set Terzo W	Weiß	7,50	05951 7
Montage-Set Terzo Si	Silber	7,50	22081 8
Montage-Set BK		7,50	06871 7
Fuß V 11-F W	Weiß	96,00	31000 7
Fuß V 11-F Si	Silber	96,00	17780 8

Tipp: einfach auf stabiler Bodenplatte festschrauben, kein Betonieren

Briefkastenanlagen

Freistehend, Terzo



Set-Nr. 86420 W/87420 Si

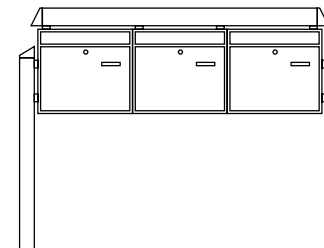

Terzo-Anlage bestehend aus:
2x Pfosten Terzo V11-170
1x Dach Terzo H14-115
3x Potsdam 877 gelocht
4x Montage-Set Terzo + 2x Montage-Set BK

UVP: 888,85 €

Set-Nr. 86430 W/87430 Si

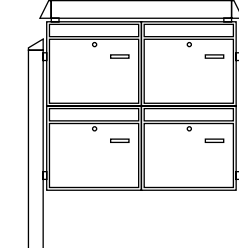

Terzo-Anlage bestehend aus:
2x Pfosten Terzo V11-170
1x Dach Terzo H14-79
4x Potsdam 877 gelocht
3x Montage-Set Terzo + 4x Montage-Set BK

UVP: 905,30 €

Set-Nr. 86440 W/87440 Si

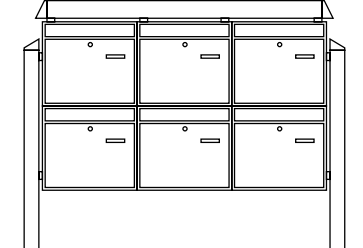

Terzo-Anlage bestehend aus:
2x Pfosten Terzo V11-170
1x Dach Terzo H14-115
6x Potsdam 877 gelocht
4x Montage-Set Terzo + 7x Montage-Set BK

UVP: 1154,20 €

Set-Nr. 86470 W

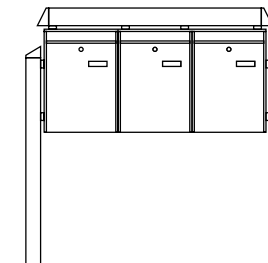

Terzo-Anlage bestehend aus:
2x Pfosten Terzo V11-170 W
1x Dach Terzo H14-92 W
3x Leipzig 777 W gelocht
4x Montage-Set Terzo + 2x Montage-Set BK

UVP: 869,85 €

Set-Nr. 86480 W

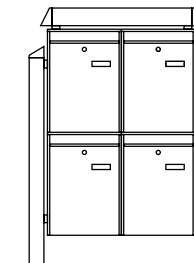

Terzo-Anlage bestehend aus:
2x Pfosten Terzo V11-170 W
1x Dach Terzo H14-63 W
4x Leipzig 777 W gelocht
3x Montage-Set Terzo + 4x Montage-Set BK

UVP: 890,30 €

Set-Nr. 86490 W

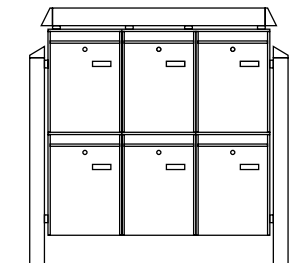

Terzo-Anlage bestehend aus:
2x Pfosten Terzo V11-170 W
1x Dach Terzo H14-92 W
6x Leipzig 777 W gelocht
4x Montage-Set Terzo + 7x Montage-Set BK

UVP: 1132,20 €





Durchwurfbriefkästen Außen-Einwurfblenden



Außen-Einwurfblende Porta 791 Ni

Aus Edelstahl, rostfrei

- Mit transparentem Schutzlack
- Mit Namensschild
- Inkl. Befestigungsmaterial. Beiliegende Schloss-Schrauben für Türstärken bis 35 mm geeignet
- Erforderliche Öffnung: Höhe: 45-55 mm; Breite 235-240 mm



Artikel	UVP	EAN	H x B x T	Einwurf
	€	40 03482...	mm	mm
791 Ni	15,75	38110 6	68x266x9	226x22



Weiß

Außen-Einwurfblende Porta, einteilig

Rahmen aus Aluminium,
Klappe aus verzinktem Stahl

- Hochwertig pulverbeschichtet
- Inkl. Befestigungsmaterial
- Universell verwendbar ab 20 mm Tür-/Wandstärke
- In drei Farben erhältlich: Weiß, Silber und Braun
- Erforderliche Öffnung:
796: Höhe: 50-67,5mm; Breite 257-268,5mm
797: Höhe: 50-67,5mm; Breite 365-376,5mm



Silber



Braun

Artikel	Farbe	UVP	EAN	H x B	Einwurf
		€	40 03482...	mm	mm
796 W	Weiß	32,50	32470 7	101 x 304	254 x 35
796 Si	Silber	32,50	32480 6	101 x 304	254 x 35
796 BR	Braun	32,50	32490 5	101 x 304	254 x 35
797 A W	Weiß	45,50	31560 6	101 x 412	360 x 35
797 A Si	Silber	45,50	32380 9	101 x 412	360 x 35
797 A BR	Braun	45,50	31570 5	101 x 412	360 x 35



Durchwurfbriefkästen Für Mauerwerk

795

Verzinkter Stahl mit weiß
lackierter Entnahmetür

- Tiefe verstellbar bis zu 490 mm Wandstärke



Rückansicht



Artikel	Farbe	UVP	EAN	H x B x T
		€	40 03482...	mm
Kasten 795	Verzinkt, Tür weiß	92,00	32430 1	130x260x315 -490



Einwurf-Blende 794

Massive Aluminium-Blende
und Klappe

- Es können beliebig viele Briefkästen übereinander montiert werden, da die Blende profiliert ist
- In drei Farben erhältlich: Weiß, Silber und Braun



Artikel	Farbe	UVP	EAN	H x B x T	Einwurf
		€	40 03482...	mm	mm
794 W	Weiß	62,95	32440 0	135x305x8	230x35
794 Si	Silber	62,95	32450 9	135x305x8	230x35
794 BR	Braun	62,95	32460 8	135x305x8	230x35



795 Einwurfkasten
mit 794 Blende



2x 795 Einwurfkasten
mit 2x 794 Blende



Paketempfangsbox eBoxx ParcelLock



Paketempfangsbox eBoxx ParcelLock



Paketempfangsbox eBoxx ParcelLock

Praktisch:

- Die eBoxx mit ParcelLock System
- Smarter Paketkasten für Ein- und Mehrfamilienhäuser
- 24 Stunden empfangsbereit
- Für alle Paket- und Lieferdienste

Rund um die Tür:

- Elektronisches Schließsystem
- 3 Punktverriegelung und 3 Scharniere
- Türstopp mittels Anschlagstange
- Notöffnungsmöglichkeit von innen (Kindersicherung)
- Tür-Raste gegen unbeabsichtigtes Öffnen

Stabil und dauerhaft:

- Hochfeste Laserverschweißung
- Ausgefeiltes Belüftungssystem
- Bodenversteifungen



E 634 W



EA 634 W



GV 644 W



E 634 Si



EA 634 Si



GV 644 Si



Artikel	Farbe	UVP	EAN	HxBxT	Volumen	Einwurf
		€	40 03482...	mm	l	BxHmm
E 634 W	Weiß	399,00	39140 2	575x380x450	98	
E 634 Si	Silber	399,00	39280 5	575x380x450	98	
EA 634 W	Weiß	489,00	39160 0	690x380x450	20/98	326x31
EA 634 Si	Silber	489,00	39300 0	690x380x450	20/98	326x31
GV 644 W	Weiß	549,00	39150 1	760x575x450	197	
GV 644 Si	Silber	549,00	39290 4	760x575x450	197	



Paketempfangsbox eBoxx ParcelLock

Einfache Bedienung in 4 Schritten:

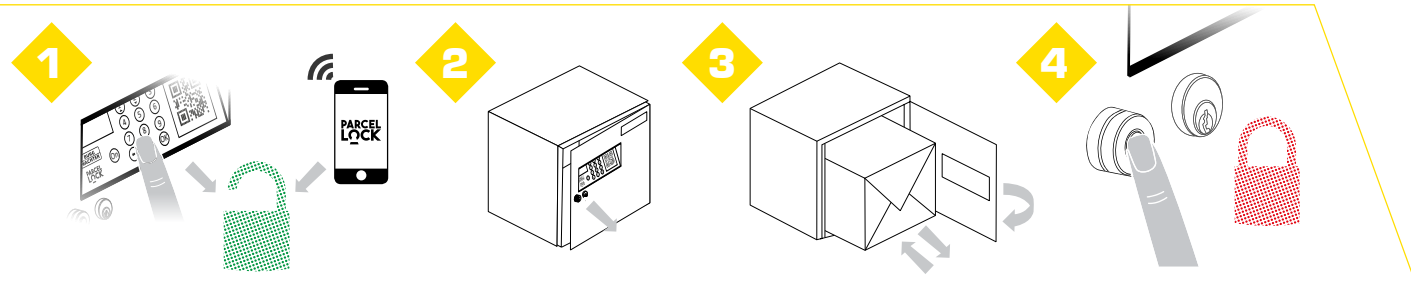

Welches Paket passt in welche eBoxx?

Modell	Max. Paketmaße HxBxT mm	DHL Packset	Hermes	TNT Packset	DPD**
E 634	540x340x405	XS, S, M, L	S mini, S	Box 1 Box 2 Box 3 Box 4	S, M, L
EA 634	540x340x405	XS, S, M, L	S mini, S	Box 1 Box 2 Box 3 Box 4	S, M, L
GV 644	725x535x405	XS, S, M, L	S mini, S, M	Box 1 Box 2 Box 3 Box 4	S, M, L, XL

** DPD berechnet Paketgrößen nach Gurtmaß oder Volumengewicht (nicht nach fest definierten Paketabmessungen), daher sind die angegebenen Paketgrößen angenommene Beispielformate. Mehr unter www.dpd.com

Paketempfangsbox eBoxx ParcelLock

Vorgerichtet für mehrere Befestigungsmöglichkeiten:



* Nur mit den speziell angepassten eBoxx Ständern (siehe Seite 186)



Paketempfangsbox eBoxx

Paketempfangsbox eBoxx

Praktisch:

- Inklusive Benachrichtigungskarte zur Dauernutzung, mit Steckfach
- Vordrucke für Verträge zwischen Ihnen und den Paketzustellern liegen bei (Garagenverträge)
- **DAA + EA:**
Einwurf Format DIN C4

Rund um die Tür:

- Korrosionsbeständiges Riegelwerk
- Türstopp mittels Anschlagstange
- Notöffnungsmöglichkeit von innen (Kindersicherung)
- Tür-Raste gegen unbeabsichtigtes Öffnen

Stabil und dauerhaft:

- Hochfeste Laserverschweißung
- Ausgefeiltes Belüftungssystem
- Bodenversteifungen



Artikel	Farbe	UVP	EAN	HxBxT	Volumen	Einwurf
		€	40 03482...	mm	l	BxHmm
C 634 SW	Weiß	188,00	37690 4	345x380x450	59	
D 634 SW	Weiß	237,00	37700 0	460x380x450	79	
DAA 634 SW*	Weiß	429,00	37730 7	690x380x450	20/20/79	326x31
E 634 SW	Weiß	267,00	37710 9	575x380x450	98	
EA 634 SW*	Weiß	367,00	37740 6	690x380x450	20/98	326x31
GV 634 SW	Weiß	429,00	37720 8	760x575x450	197	

* Briefkästen nach DIN EN 13724:2013



Paketempfangsbox eBoxx



Einfache Bedienung in 4 Schritten:

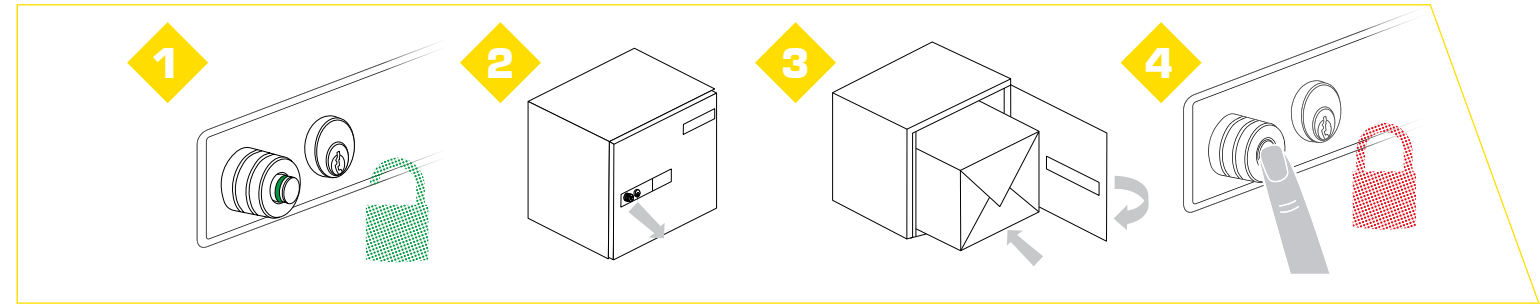

Welches Paket passt in welche eBoxx?

Modell	Max. Paketmaße HxBxT mm	DHL Packset	Hermes	TNT Packset	DPD**
C 634 SW	310x340x405	XS, S, M	S mini	Box 1 Box 2 Box 3	S
D 634 SW	425x340x405	XS, S, M	S mini, S	Box 1 Box 2 Box 3 Box 4	S, M
DAA 634 SW	425x340x405	XS, S, M	S mini, S	Box 1 Box 2 Box 3 Box 4	S, M
E 634 SW	540x340x405	XS, S, M, L	S mini, S	Box 1 Box 2 Box 3 Box 4	S, M, L
EA 634 SW	540x340x405	XS, S, M, L	S mini, S	Box 1 Box 2 Box 3 Box 4	S, M, L
GV 644 SW	725x535x405	XS, S, M, L	S mini, S, M	Box 1 Box 2 Box 3 Box 4	S, M, L, XL

** DPD berechnet Paketgrößen nach Gurtmaß oder Volumengewicht (nicht nach fest definierten Paketabmessungen), daher sind die angegebenen Paketgrößen angenommene Beispielformate. Mehr unter www.dpd.com



Zubehör Paketempfangsbox

Übersicht passende eBoxx-Ständer

	C 634	D 634	DAA 634	E 634	EA 634	GV 644
Universal 150 eBoxx Ni	✓	✓	✓	✓	✓	✓*
Terzo 160 eBoxx	✓	✓	✓	✓	✓	✓

* 2 Sets



Universal 150 eBoxx Ni

Edelstahl, rostfrei

- Universell verwendbar für alle eBoxx-Modelle
- Bestehend aus zwei Edelstahl-Rohren, mit spezieller Lochung
- eBoxxen werden von innen am Ständer befestigt, dadurch erhöhter Diebstahlschutz
- Zum Einbetonieren
- Die Ständerrohre können bei Bedarf gekürzt werden
- Inkl. Montageset



Artikel	UVP	EAN	L x Ø
	€	40 03482...	mm
Universal 150 eBoxx Ni	82,90	37801 4	1500x32



Terzo 160 eBoxx

- Pfosten gefertigt aus hochwertig pulverbeschichtetem Aluminium-Profil
- Zum Einbetonieren
- Set bestehend aus 2 Pfosten inkl. Montageset

Terzo Fuß eBoxx

- Optional zum Terzo-Ständer
- Ermöglichen die Montage ganz ohne Betonieren
- Zum Verschrauben auf festem Untergrund
- Set bestehend aus 2 Montagefüßen
- Inkl. Befestigungsmaterial und Abdeckkappen

Artikel	UVP	EAN	Länge
	€	40 03482...	mm
Terzo 160 eBoxx W Weiß	319,00	37802 1	1540
Terzo 160 eBoxx Si Silber	319,00	37806 9	1540
Terzo Fuß eBoxx W Weiß	186,00	37803 8	
Terzo Fuß eBoxx Si Silber	186,00	37807 6	

Ersatzzylinder, Namensfenster, etc.



Ersatzzylinder

- ZBK: Ersatzzylinder für Briefkästen verschiedener Fabrikate
- BK: Ersatzzylinder für BURG-WÄCHTER Briefkästen
- Lose: Zylinder für Kassetten, Briefkästen, Schlüsselboxen etc.
- N1: Standard-Namensfenster
- N2: Namensfenster für Modell Europa
- S1: Sichtfenster für Modell Köln
- P1: Posthorn zum Aufkleben
- P2: Posthorn zum Nieten
- SD1: Seitendeckel für Zeitungsrollen

Artikel	UVP	EAN	VE	Für Fabrikat	Größe
	€	40 03482...			
ZBK 70	12,15	22360 4	5	JU	35 W
ZBK 71	12,60	22370 3	5	Renz (bis Bj. 2006), Decayeux u.a.	34 W
ZBK 72	12,15	22380 2	5	Rombi, Knobloch	34 W
ZBK 73	12,15	22390 1	5	Brabantia (Blech)	34 W
ZBK 74	12,15	22680 3	5	Brabantia (Plastik)	34 W
ZBK 75	12,60	36240 2	5	Renz, ME-FA (ab Bj 2006)	34 W
ZBK 70 SB	13,75	22361 1	5	JU	35 W
ZBK 71 SB	14,95	22371 0	5	Renz (bis Bj. 2006), Decayeux u.a.	34 W
ZBK 72 SB	13,75	22381 9	5	Rombi, Knobloch	34 W
ZBK 73 SB	13,75	22391 8	5	Brabantia (Blech)	34 W
ZBK 74 SB	13,75	22681 0	5	Brabantia (Plastik)	34 W
ZBK 75 SB	14,95	36241 9	5	Renz, ME-FA (ab Bj 2006)	34 W

↓ BURG-WÄCHTER Briefkästen ↓

BK 92 M SB	15,90	14111 3		Metall-Briefkästen	65 R
BK 92 K SB	15,90	14121 2		Für fast alle Kunststoff- u. Guss-Modelle	65 R
BK 92 Point SB	9,50	30981 0		Modelle Point	40 W L/R

↓ Zylinder für Kassetten, Briefkästen, Schlüsselboxen etc. ↓

Lose Zylinder	15,95	13880 9	1	bitte Typ angeben	
---------------	-------	---------	---	-------------------	--

↓ Schlüssel für Briefkästen ↓

Schlüssel	11,40	04040 9	1	Nach 7-stelliger Schließungsnr.	
-----------	-------	---------	---	---------------------------------	--

Artikel	UVP	EAN	VE	Größe
	€	40 03482...		mm
N-Fenster N1	3,95	08110 5	5	74x22
N-Fenster N2	7,50	28900 6	5	111x31
S-Fenster S1	3,20	08120 4	5	44x14
Posthorn 2	23,50	28470 4	1	Für Modell Sylt
S-Deckel SD1 SB (Preis pro Paar)	7,95	28871 9	10	Ø 120 mm, paarweise verpackt: 1 VE = 10 Paar



ZBK 70

ZBK 71



ZBK 72

ZBK 73



ZBK 74

ZBK 75



BK 92





Tresore und Waffenschränke

Wertschutzschrank Diplomat.....190

Wertschutzschrank Karat.....194

Sicherheitsschrank Combi-Line.....198

Möbeltresore.....202

Laptoptresor.....208

Hotel-/Feuerschutztresor.....209

Schlüsseltresore.....210

Wandtresore.....212

Sicherheits-/Wertschutzschrank
.....218

Dokumentenschrank.....224

Wertschutz-/Panzergeldschrank
.....226

Sonderlackierungen
Innenraumausnutzung.....234

Waffenschränke.....236

Versicherungsschutz.....242

Transport-Service.....244

Tresore und Waffenschränke





Wertschutzschrank
Diplomat ★★★★★



Wertschutzschrank
★★★★★ Diplomat



DIPLOMAT



MTD 34 F 60 – MTD 38 F 60 Wertschutzschranke

WIDERSTANDSGRAD I, FEUERWIDERSTAND LFS 60 P

- Typgeprüfte und vom ECB-S/VdS überwachte Sicherheit
- Zertifizierter Einbruchschutz nach EN 1143-1
- Zertifizierter Feuerschutz nach EN 15659, Stand 2009, 60 Minuten Feuerschutz für Papier
- Geeignet für die Aufbewahrung einer unbegrenzten Anzahl von Kurz Waffen inkl. Munition gemäß § 36 des deutschen Waffengesetzes (Stand 07/2017; Info: Seite 239)
- Korpus 3-wandig, Wandung mit armierter Spezial-Feuerschutzisolierung
- BURG-WÄCHTER Spezial-Wärmedämmung in Korpus und Tür durch FPC- Aufbau (Fire Protection Concrete)
- Spezial-Rückwandkonstruktion mit Zusatzarmierung. Vorteil: geringe Gesamttiefe durch schlanken Aufbau
- Optimale Innenraumnutzung durch schlanken Korpusaufbau



- Tür 4-wandig, einliegend
- Umfangreiche Armierung vor Riegelwerk und Verschlussbolzen
- 4-seitige Verriegelung durch starke Rundbolzen
- Einliegende verdeckte Spezialtürbänder – formschön
- Vorgerichtet für Wand- und Bodenverankerung, mit Befestigungsmaterial
- Sicherheitsplus: 2 nicht rücksetzbare Notverriegelungssysteme
- Ordertiefe
- Fachboden verstellbar (MTD 34 + 35 mit 1 Fachboden, MTD 36 + 38 mit 2 Fachböden)
- Lackierung: Silber-Metallic, Sonderlackierung möglich (Seite 193/234)
- Sehr umfangreiche Abdichtung der Türspalte durch aufquellendes Spezialdichtmaterial

SecuSafe

Das umstellbare Hochsicherheitsschloss

- VdS-geprüft, ECB-S-zertifiziert EN 1300, Klasse 2/B
- 10 Zuhaltungen
- 50 Millionen verschiedene Schließungen
- Bei Verlust eines Schlüssels sofort auf eine neue Schließung umstellbar
- Sofortige Gleichschließung mit schon vorhandenem Tresor möglich. (Beispiel: Kunde kauft einen weiteren Tresor und wünscht, mit einem Schlüssel beide Safes zu öffnen.)
- Auf Kundenwunsch sofort mit mehreren Schlüsseln lieferbar (keine Lieferzeiten).
- Informationen zu Ersatz- und Zusatzschlüsseln (Seite 222)



SecuTronic

Das erste biometrische Tresorschloss mit VdS-Zertifizierung. Aus eigener Entwicklung!

- VdS-zertifiziertes Tresorschloss mit Fingerscan-Modul, EN 1300 Klasse 2
- Programmierbares elektronisches Zahlenschloss
- 1.000.000 Einstellmöglichkeiten
- Zusätzlich zu zehn 6-stelligen selbst programmierbaren Zahlencodes können bis zu 20 Finger programmiert werden
- Zum Öffnen mit dem Fingerscan müssen zwei Finger programmiert/ eingegeben werden
- Der Scanner verfügt über eine „Fake Finger Detection“ – diese Lebendfingererkennung schließt bei der Identifikation gefälschte Finger aus
- Präzises und hochsensibles Authentifizierungsverfahren bei unterschiedlichen Hautzuständen – von extrem trocken bis feucht





Wertschutzschrank Diplomat ★★★★★



Ausführung S

Umstellbares, gepanzertes
Hochsicherheits-Doppelbartschloss

- VdS-geprüft, Klasse 2
- ECB-S-zertifiziert EN 1300, Klasse B
- 10 Zuhaltungen
- Mit Schließzwang
- 50 Millionen verschiedene Schließungen
- Sicherheitsplus bei Verlust eines Schlüssels – sofort umstellbar auf eine neue Schließung
- Die Schlossarmatur steht 13 mm vor

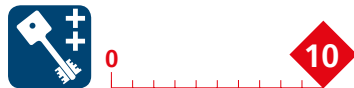

Artikel	UVP €	EAN 40 03482...	Außen HxBxT mm	Innen HxBxT mm	Tür HxB Öffnung mm	Gewicht kg	Inhalt l
MTD 34 F60 S	1240,00	37500 6	380x500x462	255x372x300	255x337	92	28,3
MTD 35 F60 S	1550,00	37520 4	470x500x462	345x372x300	345x337	104	38,5
MTD 36 F60 S	1695,00	37540 2	625x500x462	500x372x300	500x337	132	55,8
MTD 38 F60 S	2390,00	37560 0	985x500x462	860x372x300	860x337	186	96,0



Ausführung E

Programmierbares elektronisches
Zahlenschloss mit Fingerscan-Modul

- VdS-zertifiziert, Klasse 2
- Bis zu 10 sechsstellige Benutzercodes
- Bis zu 20 Fingerscans
- Bis zu 300 optionale TSE E-Keys
- Benutzernamen, Zutrittsrechte und Zutrittszeiten, etc. über optionale TSE PC-Software programmierbar
- Inkl. 2 Batterien Mignon LR6 AA
- Die Schlossarmatur steht 27 mm vor



Artikel	UVP €	EAN 40 03482...	Außen HxBxT mm	Innen HxBxT mm	Tür HxB Öffnung mm	Gewicht kg	Inhalt l
MTD 34 F60 E	1470,00	37510 5	380x500x462	255x372x300	255x337	92	28,3
MTD 35 F60 E	1780,00	37530 3	470x500x462	345x372x300	345x337	104	38,5
MTD 36 F60 E	1925,00	37550 1	625x500x462	500x372x300	500x337	132	55,8
MTD 38 F60 E	2620,00	37570 9	985x500x462	860x372x300	860x337	186	96,0



Wertschutzschrank ★★★★★ Diplomat

Übersicht

Vier unterschiedliche Größen:



MTD 34 F60 S

MTD 35 F60 S

MTD 36 F60 S

MTD 38 F60 S

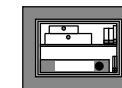

MTD 34 F60
Fachböden: 1

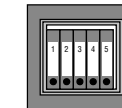

MTD 35 F60
Fachböden: 1

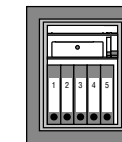

MTD 36 F60
Fachböden: 2

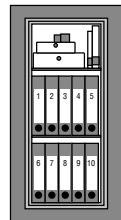

MTD 38 F60
Fachböden: 2

BURG-WÄCHTER Sicherheitslevel



Zubehör

Innentresor mit Zylinderschloss für
MTD 36 F60–38 F60

Artikel	UVP €	EAN 40 03482...	HxBxT mm
IT MTD	270,00	37960 8	180x370x260



Sonderlackierung

Lackierung/Artikel	UVP €	Lackierung/Artikel	UVP €
RAL, MTD 34/35	260,00	Brillant, MTD 34/35	795,00
RAL, MTD 36	290,00	Brillant, MTD 36	895,00
RAL, MTD 38	325,00	Brillant, MTD 38	995,00



Wertschutzschrank
Karat ★★★★★



Wertschutzschrank
★★★★★ Karat



KARAT



MT 24 N – MT 26 N Wertschutzschranke

WIDERSTANDSGRAD N (0)

- Typgeprüfte und vom ECB-S/VdS überwachte Sicherheit
- Feuergeschützt, zertifizierter Einbruchschutz nach EN 1143-1
- Geeignet für die Aufbewahrung von bis zu 5 Kurzwaffen inkl. Munition gemäß § 36 des deutschen Waffengesetzes (Stand 07/2017; Info: Seite 239)
- Korpus 3-wandig, Außenmantel aus brennschneidgeschütztem Edelstahl
- Tür doppelwandig mit zusätzlichen Armierungen, Türplatte: 7 mm SM-Stahl
- Mit Schlossschutzpanzerung
- 3-seitige Verriegelung durch starke Vierkantbolzen, Riegelbolzen oben und unten mit integrierter Stahlrolle – extremer Zusatzschutz gegen Brennschneiden, Aufbohren und Durchschlagen



- Durchgehende Hintergreifschiene an der Bandseite
- Vorgerichtet für Rückwand- und Bodenverankerung, mit Befestigungsmaterial – extrem hoher Ausreißwiderstand. Je 1 Rückwand- und Bodenbohrung mittig angeordnet.
- Feuerschutzmaterial nach DIN 4102-A1, Korpus mit umlaufendem Feuerfalz
- Ordertiefe, 1 verstellbarer Fachboden
- Lackierung: Platingrau
- **Sicherheitsplus:** Thermisches Notverriegelungssystem, Spezial-Durchschlagsicherung vor jedem Riegelbolzen

SecuSafe

Das umstellbare Hochsicherheitsschloss

- VdS-geprüft, ECB-S-zertifiziert EN 1300, Klasse 2/B
- 10 Zuhaltungen
- 50 Millionen verschiedene Schließungen
- Bei Verlust eines Schlüssels sofort auf eine neue Schließung umstellbar
- Sofortige Gleichschließung mit schon vorhandenem Tresor möglich. (Beispiel: Kunde kauft einen weiteren Tresor und wünscht, mit einem Schlüssel beide Safes zu öffnen.)
- Auf Kundenwunsch sofort mit mehreren Schlüsseln lieferbar (keine Lieferzeiten)



SecuTronic

Das erste biometrische Tresorschloss mit VdS-Zertifizierung. Aus eigener Entwicklung.

- VdS-zertifiziertes Tresorschloss mit Fingerscan-Modul, EN 1300 Klasse 2
- Programmierbares elektronisches Zahlenschloss
- 1.000.000 Einstellmöglichkeiten
- Zusätzlich zu zehn 6-stelligen selbst programmierbaren Zahlencodes können bis zu 20 Finger programmiert werden
- Zum Öffnen mit dem Fingerscan müssen zwei Finger programmiert/ eingegeben werden
- Der Scanner verfügt über eine „Fake Finger Detection“ – diese Lebendfingererkennung schließt bei der Identifikation gefälschte Finger aus
- Präzises und hochsensibles Authentifizierungsverfahren bei unterschiedlichen Hautzuständen – von extrem trocken bis feucht





Wertschutzschrank Karat ★★★★★



Ausführung S

Umstellbares, gepanzertes
Hochsicherheits-Doppelbartschloss

- VdS-geprüft, Klasse 2
- ECB-S-zertifiziert EN 1300, Klasse B
- 10 Zuhaltungen
- Mit Schließzwang
- 50 Millionen verschiedene Schließungen
- Sicherheitsplus bei Verlust eines Schlüssels – sofort umstellbar auf eine neue Schließung
- Die Schlossarmatur steht 3 mm vor

Artikel	UVP	EAN	Außen HxBxT	Innen HxBxT	Tür HxB	Gewicht	Inhalt
	€	40 03482...	mm	mm	Öffnung mm	kg	l
MT 24 N S	735,00	16050 3	340x430x390	250x348x294	250x336	43	25,8
MT 26 N S	1055,00	19090 6	530x430x390	440x348x294	440x336	60	45,3



Ausführung E

Programmierbares
elektronisches Zahlenschloss

- VdS-geprüft, Klasse 2
- ECB-S-zertifiziert EN 1300, Klasse B
- Bis zu 10 sechsstellige Benutzercodes
- Bis zu 300 optionale TSE E-Keys
- Benutzernamen, Zutrittsrechte und Zutrittszeiten, etc. über optionale TSE PC-Software programmierbar
- Inkl. 2 Batterien Mignon LR6 AA
- Die Schlossarmatur steht 16 mm vor

Artikel	UVP	EAN	Außen HxBxT	Innen HxBxT	Tür HxB	Gewicht	Inhalt
	€	40 03482...	mm	mm	Öffnung mm	kg	l
MT 24 N E	895,00	19150 7	340x430x390	250x348x294	250x336	43	25,8
MT 26 N E	1215,00	19020 3	530x430x390	440x348x294	440x336	60	45,3



Ausführung E FS

Programmierbares elektronisches
Zahlenschloss mit Fingerscan-Modul

- VdS-zertifiziert, Klasse 2
- Bis zu 10 sechsstellige Benutzercodes
- Bis zu 20 Fingerscans
- Bis zu 300 optionale TSE E-Keys
- Benutzernamen, Zutrittsrechte und Zutrittszeiten, etc. über optionale TSE PC-Software programmierbar
- Inkl. 2 Batterien Mignon LR6 AA
- Die Schlossarmatur steht 30 mm vor

Artikel	UVP	EAN	Außen HxBxT	Innen HxBxT	Tür HxB	Gewicht	Inhalt
	€	40 03482...	mm	mm	Öffnung mm	kg	l
MT 24 N E FS	975,00	32280 2	340x430x390	250x348x294	250x336	43	25,8
MT 26 N E FS	1298,00	32290 1	530x430x390	440x348x294	440x336	60	45,3

Wertschutzschrank ★★★★★ Karat



Übersicht

Zwei unterschiedliche Größen:



MT 24 N S



MT 26 N S

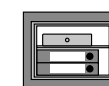

MT 24 N
Fachböden: 1

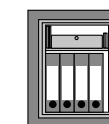

MT 26 N
Fachböden: 1

BURG-WÄCHTER Sicherheitslevel



Ersatz- und Zusatzschlüssel für MT 24-26 N S

Artikel	UVP	EAN	Info
	€	40 03482...	
Set 55-80-2	29,00	08890 6	Schlüsselset 55-80-2: 2er Schlüsselset, 80 mm lang
Set 55-80-4	58,00	08910 1	Schlüsselset 55-80-4: 4er Schlüsselset, 80 mm lang
Set 55-80-6	87,00	06880 9	Schlüsselset 55-80-6: 6er Schlüsselset, 80 mm lang
Nach Muster	295,00	08640 7	Schlüssel lt. Muster, Schloss-Klasse B, 80 mm lang



Sicherheitsschrank
Combi-Line ★★★★★

COMBI-LINE



Im Test: CL 20 E



Sicherheitsschrank
★★★★★ Combi-Line



CL 10–CL 60
Sicherheitsschränke

SICHERHEITSTUFE S2
FEUERWIDERSTAND LFS 30P

- Sicherheitsschränke mit europaweit gültiger Zertifizierung
- Typgeprüfte und vom ECB-S/VdS überwachte Sicherheit
- Geprüfter und zertifizierter Einbruch- und Feuerschutz
- Sicherheitsstufe S2 nach DIN EN 14450
- Sicherheitsstufe B nach VDMA 24992, Stand Mai 1995
- Feuerwiderstand LFS 30P nach EN 15659–30 Minuten Feuerschutz für Papier
- Feuerschutzmaterial nach DIN 4102
- Verbundisolation vor dem Türblatt als Wärmeschutz für Schloss und Riegelwerk



- Doppelwandige Konstruktion
- Innenliegendes Scharnier
- Seitliche Verriegelung durch 25 mm starke Rundbolzen plus Schieberiegel oben
- Hintergreifschiene an der Bandseite
- Verankerungsmöglichkeit in der Rückwand und im Boden, je 2 Rückwand- und Bodenbohrungen diagonal angeordnet
- Befestigungsmaterial liegt bei
- Korpus dunkelgrau, Tür hellgrau
- Serienmäßig mit je 1 Fachboden

CL 60 ab dem 2. Quartal lieferbar!

3 Sicherheitsnormen in einem Tresor

Die Sicherheitsschränke der Combi-Line Serie entsprechen 3 Sicherheitsnormen:

- Sicherheitsstufe B nach VDMA 24992, Stand Mai 1995
- Sicherheitsstufe S2 nach DIN EN 14450
- Feuerwiderstand LFS 30P nach EN 15659–30 Minuten Feuerschutz für Papier



Technische Besonderheit

Schieberiegel oben mit zusätzlichem Durchschlagschutz



SecuTronic

Das erste biometrische Tresorschloss mit VdS-Zertifizierung. Aus eigener Entwicklung!

- VdS zertifiziertes Tresorschloss mit Fingerscan-Modul, EN 1300 Klasse 1
- Programmierbares elektronisches Zahlenschloss
- Zusätzlich zu einem 6-stelligen selbst programmierbaren Zahlencode können bis zu 10 Finger programmiert werden
- 1.000.000 Einstellmöglichkeiten
- Zum Öffnen mit dem Fingerscan müssen zwei Finger programmiert/ eingegeben werden
- Der Scanner verfügt über eine „Fake Finger Detection“– diese Lebendfingernererkennung schließt bei der Identifikation gefälschte Finger aus
- Präzises und hochsensibles Authentifizierungsverfahren bei unterschiedlichen Hautzuständen





Sicherheitsschrank Combi-Line ★★★★★



Ausführung S

Gepanzertes Sicherheits-Doppelbartschloss

- VdS-geprüft, Klasse 1
- ECB-S-zertifiziert EN 1300, Klasse A
- 9 Zuhaltungen
- 1.000.000 verschiedene Schließungen
- Ab Werk generell mit zwei Schlüsseln



Artikel	UVP €	EAN 40 03482...	Außen HxBxT mm	Innen HxBxT mm	Tür HxB Öffnung mm	Gewicht kg	Inhalt l
CL 10 S	349,00	33400 3	320x435x380	205x320x232	205x265	44	15
CL 20 S	469,00	33420 1	360x495x445	245x380x297	245x325	55	27
CL 40 S	625,00	33440 9	560x495x445	445x380x297	445x325	77	50
CL 60 S	869,00	39620 9	820x495x445	694x380x297	694x324	111	78



Ausführung E

Programmierbares elektronisches Zahlenschloss

- CL 20 E: Testsieger „Stiftung Warentest“
- VdS-geprüft, Klasse 2
- ECB-S-zertifiziert EN 1300, Klasse B
- 1.000.000 Einstellmöglichkeiten
- Inkl. 3 Batterien Micro LR03 AAA
- Die Schlossarmatur steht bei den CL 10-40 7mm, beim CL 60 9mm vor



Artikel	UVP €	EAN 40 03482...	Außen HxBxT mm	Innen HxBxT mm	Tür HxB Öffnung mm	Gewicht kg	Inhalt l
CL 10 E	415,00	33410 2	320x435x380	205x320x232	205x265	44	15
CL 20 E	539,00	33430 0	360x495x445	245x380x297	245x325	55	27
CL 40 E	695,00	33450 8	560x495x445	445x380x297	445x325	77	50
CL 60 E	929,00	39630 8	820x495x445	694x380x297	694x324	111	78



Ausführung E FS

Programmierbares elektronisches Zahlenschloss mit Fingerscan-Modul

- VdS-zertifiziert, Klasse 1
- 1.000.000 Einstellmöglichkeiten
- Bis zu 10 Fingerscans
- Inkl. 3 Batterien Mignon LR6 AA
- Die Schlossarmatur steht bei den CL 10-40 13mm, beim CL 60 15mm vor



Artikel	UVP €	EAN 40 03482...	Außen HxBxT mm	Innen HxBxT mm	Tür HxB Öffnung mm	Gewicht kg	Inhalt l
CL 10 E FS	499,00	33460 7	320x435x380	205x320x232	205x265	44	15
CL 20 E FS	619,00	33470 6	360x495x445	245x380x297	245x325	55	27
CL 40 E FS	769,00	33480 5	560x495x445	445x380x297	445x325	77	50
CL 60 E FS	999,00	39640 7	820x495x445	694x380x297	694x324	111	78



Sicherheitsschrank ★★★★★ Combi-Line



Übersicht

Vier unterschiedliche Größen:



CL 10 S



CL 20 S



CL 40 S



CL 60 S



CL 10
Fachböden: 1



CL 20
Fachböden: 1

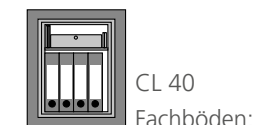

CL 40
Fachböden: 1

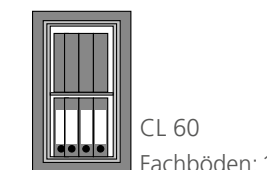

CL 60
Fachböden: 1

BURG-WÄCHTER Sicherheitslevel



Ersatzschlüssel für Combi-Line CL 10-60 S

Artikel	UVP €	EAN 40 03482...	Info
Nach Muster	64,95	16620 8	Schlüssellänge 80mm
TR-Rohling 55	21,50	33610 6	Rohling, VE 3 Stück



Weitere Informationen finden Sie auf Seite 244



Möbeltresor
CityLine ★★



Möbeleinsatztresore

- Sicherheitsstufe B nach VDMA 24992 Stand Mai 1995
- Feuerschutzmaterial nach DIN 4102-A1

- Mit umlaufendem Feuerfalz
- Lackierung: Lichtgrau (RAL 7035)
- Doppelwandig
- Verriegelung durch Rundbolzen
- Verankerungsmöglichkeit in der Rückwand und im Boden, je zwei Rückwand- und Bodenbohrungen
- Innenraum in Ordertiefe

Ausführung S

Umstellbares, gepanzertes Hochsicherheits-Doppelbartschloss

- VdS-geprüft, Klasse 2
- ECB-S-zertifiziert EN 1300, Klasse B
- 10 Zuhaltungen
- Mit Schließzwang
- 50 Millionen verschiedene Schließungen
- Sicherheitsplus bei Verlust eines Schlüssels – sofort umstellbar auf eine neue Schließung
- Die Schlossarmatur steht 5 mm vor



Artikel	UVP €	EAN 40 03482...	Außen HxBxT mm	Innen HxBxT mm	Tür HxB Öffnung mm	Gewicht kg	Inhalt l
C 1 S	269,00	14880 8	278x402x376	209x336x294	209x326	30,0	20,6
C 4 S	365,00	14070 3	528x435x382	440x350x292	440x345	49,0	45,3

Ausführung E

Elektronisches Zahlenschloss

- VdS-geprüft, Klasse 2 B
- ECB-S-zertifiziert EN 1300, Klasse B
- 1 Million Einstellmöglichkeiten
- Inkl. 3 Batterien Micro LR 03 AAA
- Die Schlossarmatur steht 13 mm vor



Artikel	UVP €	EAN 40 03482...	Außen HxBxT mm	Innen HxBxT mm	Tür HxB Öffnung mm	Gewicht kg	Inhalt l
C 1 E	339,00	26290 0	278x402x376	209x336x294	209x326	30,0	20,6
C 4 E	429,00	14080 2	528x435x382	440x350x292	440x345	49,0	45,3

Möbeltresor
CityLine ★★



Ausführung E FS

Elektronisches Zahlenschloss mit Fingerscan-Modul

- VdS geprüft, Klasse 1
- 1 Million Einstellmöglichkeiten
- Inkl. 3 Batterien Micro LR 06 AA
- Die Schlossarmatur steht 19 mm vor
- Zusätzlich zu einem 6-stelligen Code können bis zu 10 Finger programmiert werden



Artikel	UVP €	EAN 40 03482...	Außen HxBxT mm	Innen HxBxT mm	Tür HxB Öffnung mm	Gewicht kg	Inhalt l
C 1 E FS	409,00	35920 4	278x402x376	209x336x294	209x326	30,0	20,6
C 4 E FS	499,00	35930 3	528x435x382	440x350x292	440x345	49,0	45,3

Übersicht

Zwei unterschiedliche Größen:

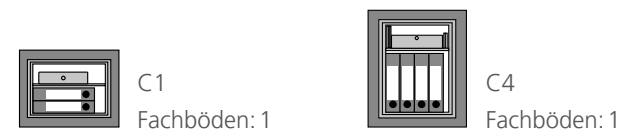

BURG-WÄCHTER Sicherheitslevel



Ersatz- und Zusatzschlüssel für C 1 S und C 4 S

Artikel	UVP €	EAN 40 03482...	Info
Set 55-80-2	29,00	08890 6	2 Schlüssel, 80 mm lang
Set 55-80-4	58,00	08910 1	4 Schlüssel, 80 mm lang
Set 55-80-6	87,00	06880 9	6 Schlüssel, 80 mm lang
Nach Muster	295,00	08640 7	Schlüssellänge 80 mm





Möbeltresor
HomeSafe ★★



Möbeleinsatztresore

- Sicherheitsstufe B nach VDMA 24992 Stand Mai 1995
- Doppelwandig
- Feuerschutzmaterial nach DIN 4102-A1
- Mit umlaufendem Feuerfalz
- Verriegelung durch Rundbolzen
- Innenraum mit Ordnertiefe
- Verankerungsmöglichkeit in der Rückwand und im Boden, je zwei Rückwand- und Bodenbohrungen diagonal angeordnet

Ausführung S

Gepanzertes Sicherheits-Doppelbartschloss

- VdS-geprüft, Klasse 1
- ECB-S-zertifiziert EN 1300, Klasse A
- 9 Zuhaltungen
- 1 Million verschiedene Schließungen
- Ab Werk generell mit zwei Schlüsseln



Artikel	UVP €	EAN 40 03482...	Außen HxBxT mm	Innen HxBxT mm	Tür HxB Öffnung mm	Gewicht kg	Inhalt l
H 1 S	259,00	14900 3	278x402x376	209x336x294	209x326	30,0	20,6
H 4 S	349,00	38040 6	528x435x382	440x350x292	440x345	49,0	45,3

Ersatzschlüssel für H 1 S, H 4 S und H 3 S

Artikel	UVP €	EAN 40 03482...	Info
Nach Muster	64,95	16620 8	Schlüssellänge 68mm
TR-Rohling 51	21,50	16670 3	Rohling, VE 3 Stück

Ausführung E

Elektronisches Zahlenschloss

- VdS-geprüft, Klasse 2
- ECB-S-zertifiziert EN 1300, Klasse B
- 1 Million Einstellmöglichkeiten
- Inkl. 3 Batterien Micro LR 03 AAA
- Die Schlossarmatur steht 13mm vor



Artikel	UVP €	EAN 40 03482...	Außen HxBxT mm	Innen HxBxT mm	Tür HxB Öffnung mm	Gewicht kg	Inhalt l
H 1 E	339,00	26290 0	278x402x376	209x336x294	209x326	30,0	20,6
H 4 E	429,00	38050 5	528x435x382	440x350x292	440x345	49,0	45,3

Möbeltresor
HomeSafe ★★



Möbeleinsatztresore

- Sicherheitsstufe A nach VDMA 24992 Stand Mai 1995
- Korpus einwandig
- Tür doppelwandig
- 1 Fachboden
- Vierkantverriegelung
- Vorgerichtet für Rückwandverankerung, 2 Rückwandbohrungen auf halber Höhe
- Für Dokumente bis DIN A4
- Befestigungsmaterial liegt bei
- C4-EWS: Mit Einwurfschlitz für den schnellen und sicheren Verschluss von Banknoten
- **Achtung:** keine Sicherheitsstufe!
- Einwurfschlitz: 230x8 mm

Ausführung S

Gepanzertes Sicherheits-Doppelbartschloss

- VdS-geprüft, Klasse 1
- ECB-S-zertifiziert EN 1300, Klasse A
- 9 Zuhaltungen
- 1.000.000 verschiedene Schließungen

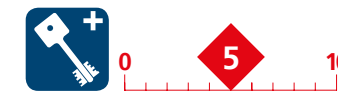

Artikel	UVP €	EAN 40 03482...	Außen HxBxT mm	Innen HxBxT mm	Tür HxB Öffnung mm	Gewicht kg	Inhalt l
H 3 S	233,00	25000 6	257x347x298	216x340x243	184x276	16,0	17,8
H 3 S C4-EWS	295,00	26090 6	257x347x298	216x340x243	184x276	16,0	17,8

Ausführung E

Elektronisches Zahlenschloss

- VdS-geprüft, Klasse 2
- ECB-S-zertifiziert EN 1300, Klasse B
- 1.000.000 Einstellmöglichkeiten
- Inkl. 3 Batterien Micro LR 03 AAA
- Die Schlossarmatur steht 9mm vor

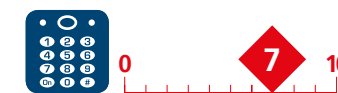

Artikel	UVP €	EAN 40 03482...	Außen HxBxT mm	Innen HxBxT mm	Tür HxB Öffnung mm	Gewicht kg	Inhalt l
H 3 E	305,00	25020 4	257x347x298	216x340x243	184x276	16,0	17,8
H 3 E C4-EWS	376,00	26190 3	257x347x298	216x340x243	184x276	16,0	17,8

BURG-WÄCHTER Sicherheitslevel H 1 S, H 4 S

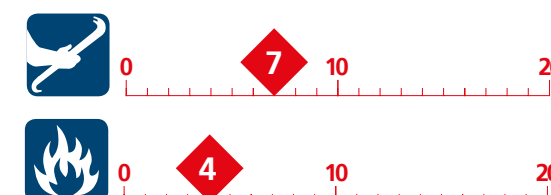

BURG-WÄCHTER Sicherheitslevel H 3 S

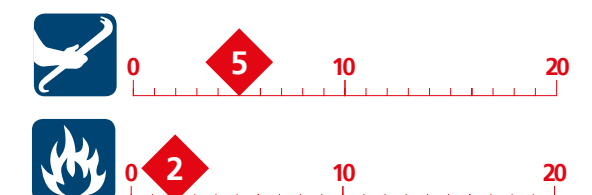



Möbeltresor PointSafe ★★



Möbeleinsatztresore

- Getestet im BURG-WÄCHTER Prüflabor
- Solider einwandiger Korpus
- Tür doppelwandig
- Für Wand- und Bodenbefestigung vorgefertigt, 2 Rückwand- plus 2 Bodenbohrungen
- Befestigungsmaterial liegt bei
- Zum Einbau in Schränke, Schreibtische, etc.
- P 1: ohne Fachboden
- P 2, P 3 und P 4: 1 Fachboden, herausnehmbar
- P 3 und P 4: mit Ordertiefe

Ausführung S

Doppelbartschloss, werksseitig generell mit zwei Schlüsseln



Artikel	UVP €	EAN 40 03482...	Außen HxBxT mm	Innen HxBxT mm	Tür HxB Öffnung mm	Gewicht kg	Inhalt l
P 1 S	86,00	24840 9	180x280x200	173x273x141	135x188	7,5	6,7
P 2 S	128,00	24850 8	255x350x300	248x343x241	188x230	14,0	20,5
P 3 S	192,00	24950 5	320x442x350	310x435x288	240x317	20,0	38,8

Ausführung E

Elektronisches Zahlenschloss

- Kombination verstellbar
- Bequemes Handling durch motorgetriebene Verriegelung mit automatischer Türöffnung
- General- und Benutzercode
- Batteriebetrieben. Inklusive 4x Mignon LR 6 AA. Kein Stromanschluss nötig
- Zusatzschloss für Notöffnung
- Die Schlossarmatur steht 15 mm vor



Artikel	UVP €	EAN 40 03482...	Außen HxBxT mm	Innen HxBxT mm	Tür HxB Öffnung mm	Gewicht kg	Inhalt l
P 1 E	148,00	26760 8	180x280x200	173x273x141	135x188	7,5	6,7
P 2 E	194,50	24810 2	255x350x300	248x343x241	188x230	14,0	20,5
P 3 E	242,00	24820 1	320x442x350	310x435x288	240x317	20,0	38,8
P 4 E	309,00	24830 0	500x416x350	490x410x288	423x290	25,5	57,9

Möbeltresor PointSafe ★★



Ausführung E FS

Elektronisches Zahlenschloss mit Fingerscan-Modul

- Kombination verstellbar
- Bequemes Handling durch motorgetriebene Verriegelung mit automatischer Türöffnung
- General- und Benutzercode
- Bis zu 5 Fingerscans (Hotelmodus: 1 Scan)
- Batteriebetrieben. Inklusive 4x Mignon LR 6 AA. Kein Stromanschluss nötig
- Zusatzschloss für Notöffnung
- Die Schlossarmatur steht 15 mm vor



Artikel	UVP €	EAN 40 03482...	Außen HxBxT mm	Innen HxBxT mm	Tür HxB Öffnung mm	Gewicht kg	Inhalt l
P 2 E FS	243,00	35390 5	255x350x300	248x343x241	188x230	14,0	20,5
P 3 E FS	286,00	35360 8	320x442x350	310x435x288	240x317	20,0	38,8
P 4 E FS	345,00	35380 6	500x416x350	490x410x288	423x290	25,5	57,9

Übersicht

Vier unterschiedliche Größen:



BURG-WÄCHTER Sicherheitslevel

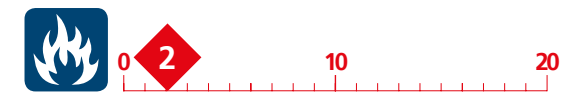
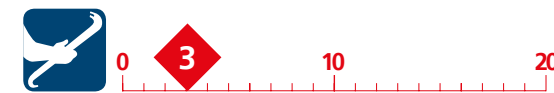

Ersatzschlüssel für P 1 S, P 2 S und P 3 S

Artikel	UVP €	EAN 40 03482...	Info
Nach Muster	64,95	33000 5	Schlüssellänge 76 mm
TR-Rohling 17 B	15,00	16810 3	Rohling, VE 5 Stk. (bis Mitte 2013)
TR-Rohling 17 C	15,00	37080 3	Rohling, VE 5 Stk. (ab Mitte 2013)



Laptoptresor PointSafe ★★



Möbeleinsatztresor

- Solider einwandiger Korpus
- Befestigungsmaterial liegt bei

- Zum Einbau in Schränke, Schreibtische, etc.
- Mit elektronischem Zahlenschloss, selbst programmierbar

- Für Aktenordner oder Laptop geeignet
- Die Schlossarmatur steht 15 mm vor

Ausführung E

Elektronisches Zahlenschloss

- Kombination verstellbar
- Bequemes Handling durch motorgetriebene Verriegelung mit automatischer Türöffnung

- General- und Benutzercode
- Batteriebetrieben. Inklusive 4x Mignon LR 6 AA. Kein Stromanschluss nötig
- Zusatzschloss für Notöffnung
- Die Schlossarmatur steht 15 mm vor



P 3 E Lap



Artikel	UVP	EAN	Außen HxBxT	Innen HxBxT	Tür HxB	Gewicht	Inhalt
	€	40 03482...	mm	mm	Öffnung mm	kg	l
Point 3 E Lap	204,00	18180 5	200x445x380	196x441x323	140x380	15,2	27,9

Ausführung E FS

Elektronisches Zahlenschloss mit Fingerscan-Modul

- Kombination verstellbar
- Bequemes Handling durch motorgetriebene Verriegelung mit automatischer Türöffnung

- General- und Benutzercode
- Bis zu 5 Fingerscans (Hotelmodus: 1 Scan)
- Batteriebetrieben. Inklusive 4x Mignon LR 6 AA. Kein Stromanschluss nötig
- Zusatzschloss für Notöffnung
- Die Schlossarmatur steht 15 mm vor



P 3 E FS Lap



Artikel	UVP	EAN	Außen HxBxT	Innen HxBxT	Tür HxB	Gewicht	Inhalt
	€	40 03482...	mm	mm	Öffnung mm	kg	l
Point 3 E FS Lap	254,00	35370 7	200x445x380	196x441x323	140x380	15,2	27,9

Hoteltresor PointSafe ★★



Hoteltresore in drei Größen

Hoteltresor mit elektronischem Zahlenschloss

- KA 3/ KA 4: Mit gleichschließendem Notöffnungsschloss
- Für den Hotelier: Übergeordneter Generalcode für alle Tresore
- Für den Hotelgast: Einfache, leicht verständliche Kurzanleitung
- Die Schlossarmatur steht 15 mm vor



P 1 E KA 3

P 3 E KA 4

P 3 E Lap KA 4



Artikel	UVP	EAN	Außen HxBxT	Innen HxBxT	Tür HxB	Gewicht	Inhalt
	€	40 03482...	mm	mm	Öffnung mm	kg	l
P 1 E KA 3	157,00	37770 3	180x280x200	173x273x141	135x188	7,5	6,7
P 3 E KA 4	255,00	37780 2	320x442x350	310x435x288	240x317	20,0	38,8
P 3 E Lap KA 4	209,00	37790 1	200x445x380	196x441x323	140x380	15,2	27,9

Feuerschutztresor FP 43 E ★★



- Dokumentensafe mit geprüften Feuerschutz
- Korpus und Tür doppelwandig
- Vollflächig massiv mit Isolierbeton ausgefüllt
- Tür beidseitig verriegelt
- Safe hat den Feuerschutztest bestanden: Innentemperatur nach 1 Stunde: 106 °C – guter Schutz für Ihre Dokumente
- Korpus mit umlaufendem Feuerfalz
- Vorgerichtet für Bodenverankerung, inkl. Befestigungsmaterial
- Elektronisches Zahlenschloss, mit zusätzlichem Notöffnungsschloss
- Kombination verstellbar
- Batteriebetrieben. Inklusive 4x Mignon LR 6 AA. Kein Stromanschluss nötig



FP 43 E



Artikel	UVP	EAN	Außen HxBxT	Innen HxBxT	Tür HxB	Gewicht	Inhalt
	€	40 03482...	mm	mm	Öffnung mm	kg	l
FP 43 E	289,00	39600 1	305x400x330	225x320x220	225x320	29,0	15,8



Schlüsseltresore KeySafe

- Zur sicheren Aufbewahrung von Schlüsseln und anderen Wertgegenständen
- Einfacher und zentraler Zugriff für wechselnde Personengruppen (Handwerker, Fahrzeugverleih, Service, Pflegedienst, Feriengäste, etc.)
- Sehr widerstandstarker Zinkdruckguss
- 4-stellige, individuell einstellbare Zahlenkombination
- 10.000 frei wählbare, zurücksetzbare Kombinationen
- „0-0-0-0“ Auto-Stopp erleichtert die Öffnung bei schlechtem Licht
- Zur Wandmontage im Innen- oder geschützten Außenbereich
- Inkl. Befestigungsmaterial (4 Schrauben und Dübel)



Key Safe 10

- Integrierter Schlüsselhaken
- Für Schlüssel bis zu einer Länge von 7 cm



Artikel	UVP €	EAN 40 03482...	HxBxT mm	Max. Schlüssellänge cm
Key Safe 10 SB	26,90	37990 5	85x61x39	7



Key Safe 20

- Magnetischer Schlüsselhaken
- Für Schlüssel bis zu einer Länge von 12 cm



Artikel	UVP €	EAN 40 03482...	HxBxT mm	Max. Schlüssellänge cm
Key Safe 20 SB	40,90	38000 0	135x83x46	12



Schlüsseltresore KeySafe

- Zur sicheren Aufbewahrung von Schlüsseln und anderen Wertgegenständen
- 24 Stunden Zugang für einen schnellen und einfachen Zugriff für wechselnde Personengruppen (Handwerker, Fahrzeugverleih, Service, Pflegedienst, Feriengäste, etc.)
- Sehr widerstandstarker Zinkdruckguss
- 4-stellige, individuell einstellbare Zahlenkombination
- Zahlenrollen geschützt durch verschiebbare Schutzklappe
- 10.000 frei wählbare, zurücksetzbare Kombinationen
- „0-0-0-0“ Auto-Stopp erleichtert die Öffnung bei schlechtem Licht
- Zur Wandmontage im Innen- oder geschützten Außenbereich
- Inkl. Befestigungsmaterial (4 Schrauben und Dübel)



Key Safe 30

- Für Schlüssel bis zu einer Länge von 9 cm



Artikel	UVP €	EAN 40 03482...	HxBxT mm	Max. Schlüssellänge cm
Key Safe 30 SB	29,95	39650 6	120x90x40	9



Key Safe 40

- Extra großes Fassungsvermögen, nicht nur für Schlüssel geeignet
- Für Schlüssel bis zu einer Länge von 11 cm



Artikel	UVP €	EAN 40 03482...	HxBxT mm	Max. Schlüssellänge cm
Key Safe 40 SB	39,95	39740 4	145x105x55	11



Wandtresor Diplomat ★★★★★



Wandtresore WT 10 Diplomat Widerstandsgrad I

- Typgeprüfte und vom ECB-S/VdS überwachte Sicherheit
- Zertifizierter Einbruchschutz nach EN 1143-1
- Rückwand mit 10 mm starker Stahlkonstruktion mit Edelstahlanteil als Brennschneidschutz: mehr Sicherheit und maximale Ausnutzung der Wandstärke, keine Betonrückwand nötig
- Tür doppelwandig, Türplatte 10 mm SM-Stahl
- Schlossschutzpanzerung aus Mangan-Stahl
- 3-seitige Verriegelung durch starke Vierkantbolzen, Verriegelungsbolzen mit je 2 integrierten Stahlrollen als doppelter Brennschneidschutz
- Durchgehende Hintergreifschiene an der Bandseite
- Tür mit Feuerschutzmaterial nach DIN 4102-A1
- Korpus mit umlaufendem Feuerfalz
- Ordertiefe
- Fachboden verstellbar: Größe 5: 1 Fachboden
Größen 6 und 8: 2 Fachböden
- Optional mit Innentresor lieferbar
- Lackierung: zweifarbig
- Sicherheitsplus: Doppeltes, nicht rücksetzbares Notverriegelungssystem, patentiert. Spezial-Durchschlagsicherung vor jedem Riegelbolzen und vor dem Schloss
- Türanschlag links: auf Wunsch ohne Aufpreis



Ausführung E

Elektronisches Zahlenschloss mit Fingerscan-Modul

- VdS-zertifiziert, Klasse 2
- Bis zu 10 sechsstellige Benutzercodes
- Bis zu 20 Fingerscans
- Bis zu 300 optionale TSE E-Key
- Inkl. 2 Batterien Mignon LR 06 AA
- Benutzernamen, Zutrittsrechte und Zutrittszeiten, etc. über optionale TSE PC-Software programmierbar
- Die Schlossarmatur steht 32 mm vor



Erweiterter Transportservice
Weitere Informationen finden Sie auf Seite 244

BURG-WÄCHTER Sicherheitslevel

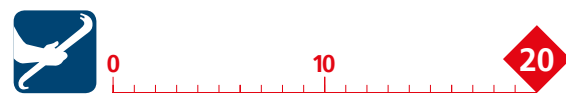

Artikel	UVP	EAN	Außen HxBxT	Innen HxBxT	Tür HxB	Gewicht	Inhalt
	€	40 03482...	mm	mm	Öffnung mm	kg	l
WT 10/5 350 E	1375,00	21580 7	465x500x385	345x370x300	345x340	65	37,8
WT 10/6 350 E	1635,00	21640 8	620x500x385	500x370x300	500x340	80	54,8
WT 10/6 580 E	1795,00	21790 0	620x500x580	500x370x495	500x340	90	90,3
WT 10/8 350 E	2245,00	21700 9	980x500x385	860x370x300	860x340	115	94,2
WT 10/8 580 E	2345,00	21820 4	980x500x580	860x370x495	860x340	130	155,4
IT WT 10	235,00	09960 5	Innentresor mit Zylinderschloss für WT 10 mit Ordertiefe (180x370x260 mm)				

Wandtresor Karat ★★★



Wandtresore WT 11 - WT 13 Karat

- Sicherheitsstufe B nach VDMA 24992 Stand Mai 1995
- Die Wandtresor-Serie mit variabler Tiefe – optimale Raumausnutzung durch verstellbaren Tresorkorpus
- Tür doppelwandig
- Türplatte: 7 mm SM-Stahl
- Wirkungsvolle Vierkant-Verriegelung
- Durchgehende Hintergreifschiene an der Bandseite
- Tür mit Feuerschutzmaterial nach DIN 4102-A1
- Korpus mit umlaufendem Feuerfalz
- Lackierung: Alteisen



Ausführung S

Gepanzertes Sicherheits-Doppelbartschloss

- VdS-geprüft, Klasse 1
- ECB-S zertifiziert EN 1300, Klasse A
- 9 Zuhaltungen, mit Schließzwang
- Über 1 Million verschiedene Schließungen



Artikel	UVP	EAN	Außen HxBxT	Innen HxBxT	Tür HxB	Gewicht	Inhalt
	€	40 03482...	mm	mm	Öffnung mm	kg	l
WT 11 S	295,00	27800 0	170x240x119-163	110x190x74,5-118,5	110x130	7,5	1,55-2,4
WT 12 S	353,00	27810 9	205x290x119-163	145x240x74,5-118,5	145x190	10,2	2,6-4,1
WT 13 S	439,00	27830 7	250x350x233-351	190x300x188,5-306,5	190x251	18,0	10,7-17,4

Ausführung E

Elektronisches Zahlenschloss

- VdS-geprüft, Klasse 2
- ECB-S zertifiziert EN 1300, Klasse B
- 1 Million Einstellmöglichkeiten
- Inkl. 3 Batterien Micro LR 03 AAA
- Die Schlossarmatur steht 13 mm vor

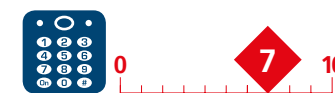

Artikel	UVP	EAN	Außen HxBxT	Innen HxBxT	Tür HxB	Gewicht	Inhalt
	€	40 03482...	mm	mm	Öffnung mm	kg	l
WT 13 E	539,00	27820 8	250x350x233-351	190x300x188,5-306,5	190x251	18,0	10,7-17,4

BURG-WÄCHTER Sicherheitslevel

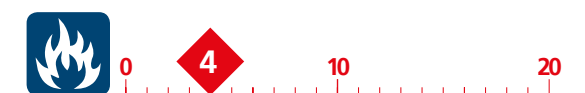



Wandtresor
Karat ★★★★★



Wandtresore WT N Karat Widerstandsgrad N

- Typgeprüfte und vom ECB-S/VdS überwachte Sicherheit
- Zertifizierter Einbruchschutz nach EN 1143-1
- Die Wandtresor-Serie mit variabler Tiefe – optimale Raumnutzung durch verstellbaren Tresorkorpus
- Tür doppelwandig, Türplatte 7 mm SM-Stahl
- 3-seitige Verriegelung durch starke Vierkantbolzen, Riegelbolzen oben und unten mit integrierter Stahlrolle
- Durchgehende Hintergreifschiene an der Bandseite
- Tür mit Feuerschutzmaterial nach DIN 4102-A1
- Korpus mit umlaufendem Feuerfalz
- Ordertiefe bei vollem Auszug
- 1 verstellbarer Fachboden
- Lackierung: Alteisen
- Sicherheitsplus: Thermisches Notverriegelungssystem, Spezial-Durchschlagsicherung vor jedem Riegelbolzen



Ausführung S

Umstellbares, gepanzertes Hochsicherheits-Doppelbartschloss

- VdS-geprüft, Klasse 2
- ECB-S zertifiziert EN 1300, Klasse B
- 10 Zuhaltungen, mit Schließzwang
- 50 Millionen verschiedene Schließungen
- Sicherheitsplus: Bei Verlust eines Schlüssels sofort umstellbar auf eine neue Schließung
- Die Schlossarmatur steht 3 mm vor
- Nähere Informationen zu Ersatz- und Zusatzschlüsseln s. Seite 197

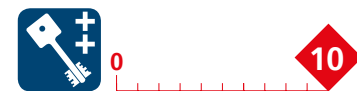

Artikel	UVP	EAN	Außen HxBxT	Innen HxBxT	Tür HxB	Gewicht	Inhalt
	€	40 03482...	mm	mm	Öffnung mm	kg	l
WT 14 N S	630,00	28340 0	342x434x233-351	250x352x178-296	250x336	27,5	15,6-26,0
WT 16 N S	850,00	28360 8	532x434x233-351	440x352x178-296	440x336	39,0	27,5-45,7

Ausführung E

Programmierbares elektronisches Zahlenschloss

- VdS-geprüft, Klasse 2
- ECB-S zertifiziert EN 1300, Klasse B
- Bis zu 10 sechstellige Benutzercodes
- Bis zu 300 optionale TSE E-Keys
- Benutzernamen, Zutrittsrechte und Zutrittszeiten, etc. über optionale TSE PC-Software programmierbar
- Inkl. 2 Batterien Mignon LR 06 AA
- Die Schlossarmatur steht 16 mm vor



Artikel	UVP	EAN	Außen HxBxT	Innen HxBxT	Tür HxB	Gewicht	Inhalt
	€	40 03482...	mm	mm	Öffnung mm	kg	l
WT 14 N E	780,00	28350 9	342x434x233-351	250x352x178-296	250x336	27,5	15,6-26,0
WT 16 N E	995,00	28380 6	532x434x233-351	440x352x178-296	440x336	39,0	27,5-45,7

Wandtresor
Karat ★★★★★



Ausführung E FS

Programmierbares elektronisches Zahlenschloss mit Fingerscan-Modul

- VdS-zertifiziert, Klasse 2
- Bis zu 10 sechstellige Benutzercodes
- Bis zu 20 Fingerscans
- Bis zu 300 optionale TSE E-Keys
- Benutzernamen, Zutrittsrechte und Zutrittszeiten, etc. über optionale TSE PC-Software programmierbar
- Inkl. 2 Batterien Mignon LR 6 AA
- Die Schlossarmatur steht 30 mm vor



Artikel	UVP	EAN	Außen HxBxT	Innen HxBxT	Tür HxB	Gewicht	Inhalt
	€	40 03482...	mm	mm	Öffnung mm	kg	l
WT 14 N E FS	860,00	32730 2	342x434x233-351	250x352x178-296	250x336	27,5	15,6-26,0
WT 16 N E FS	1080,00	32740 1	532x434x233-351	440x352x178-296	440x336	39,0	27,5-45,7

Übersicht

Zwei unterschiedliche Größen:



WT 14 N S

WT 16 N S



WT 24 N

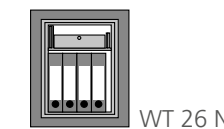

WT 26 N

BURG-WÄCHTER Sicherheitslevel

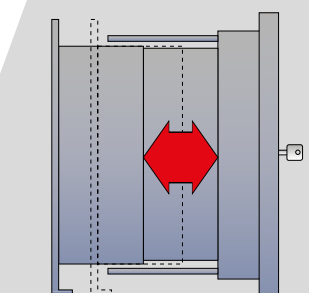
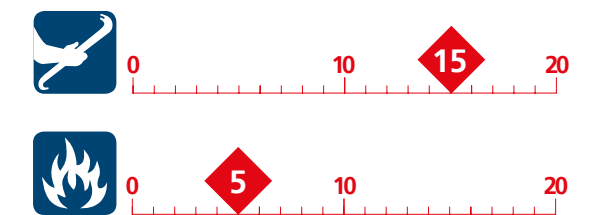

Die praktische Lösung für optionale Raumnutzung

Variabel in der Tiefe, verstellbarer Tresorkorpus. Der Clou: Der ausziehbare Fachboden passt sich individuell jeder Tiefe an. Bei vollem Auszug haben WT 14/16 Ordertiefe.



Wandtresor CityLine ★★★



Wandtresor CityLine

- Sicherheitsstufe B nach VDMA 24992 Stand Mai 1995
- Tür doppelwandig
- Verriegelung durch Rundbolzen
- Tür mit Feuerschutzmaterial nach DIN 4102-A1
- Mit umlaufendem Feuerfalz
- Ordertiefe

Ausführung S

Gepanzertes Sicherheits-Doppelbartschloss

- VdS-geprüft, Klasse 1
- ECB-S zertifiziert EN 1300, Klasse A
- 9 Zuhaltungen
- 1.000.000 verschiedene Schließungen

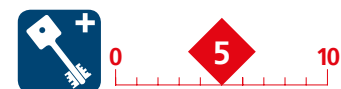

CW 5 350 S

Artikel	UVP	EAN	Außen HxBxT	Innen HxBxT	Tür HxB	Gewicht	Inhalt
	€	40 03482...	mm	mm	Öffnung mm	kg	l
CW 5 350 S	239,00	15030 6	326x440x350	243x343x294	243x335	19,5	24,5

BURG-WÄCHTER Sicherheitslevel



Wandtresor PointSafe ★★



- Getestet im BURG-WÄCHTER Prüflabor
- Solider einwandiger Korpus

Ausführung S

Doppelbartschloss, werksseitig generell mit zwei Schlüsseln



Artikel	UVP	EAN	Außen HxBxT	Innen HxBxT	Gewicht	Inhalt
	€	40 03482...	mm	mm	kg	l
PW 1 S	79,90	24900 0	180x260x148	150x230x100	6,8	3,5
PW 2 S	102,00	24860 7	220x340x140	177x298x85	10,2	4,5
PWS 2 S 200	107,00	38010 9	220x340x195	177x298x140	10,4	7,4
PW 3 S	132,00	24870 6	260x390x195	213x345x140	15,0	10,3

Ausführung E

Elektronisches Zahlenschloss

- Kombination verstellbar
- Bequemes Handling durch motorgetriebene Verriegelung mit automatischer Türöffnung
- General- und Benutzercode
- Batteriebetrieben. Inklusive 4x Mignon LR 6 AA. Kein Stromanschluss nötig
- Zusatzschloss für Notöffnung
- Die Schlossarmatur steht 15 mm vor



Artikel	UVP	EAN	Außen HxBxT	Innen HxBxT	Gewicht	Inhalt
	€	40 03482...	mm	mm	kg	l
PW 2 E	155,00	24960 4	220x340x140	177x298x85	10,2	4,5
PW 3 E	199,00	24970 3	260x390x195	213x345x140	14,8	10,3

BURG-WÄCHTER Sicherheitslevel





Sicherheits-/
Wertschutzschränke
OfficeLine

OFFICELINE



Sicherheits-/
Wertschutzschränke
OfficeLine



OfficeLine

Drei unterschiedliche Sicherheitsstufen

- 3 verschiedene Schließsysteme
- Serienmäßig in Lichtgrau (RAL 7035), Bedienarmatur in Schwarz abgesetzt
- Griffschale für bequemes Öffnen in die Armatur integriert
- Außenliegendes Scharnier für weiten Öffnungswinkel
- Serienmäßig vorbereitet für Bodenverankerung, mit Befestigungsmaterial, 1 Bodenbohrung mittig angeordnet (optionale Rückwandverankerung gegen Aufpreis möglich)
- **Individuelles Design selbst wählbar:**

Größe: Vier unterschiedliche Varianten



Schließsystem: Schlüssel, elektronisches Zahlenschloss und optional mit Fingerprint

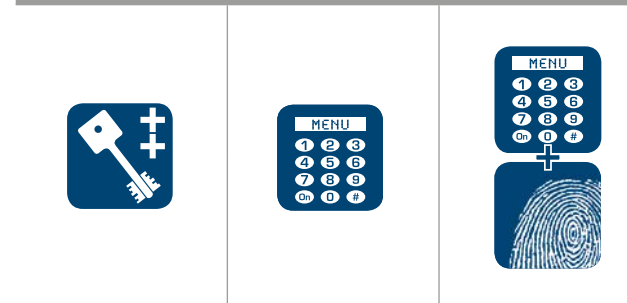

Optionale Ausstattung: Ein-/zweifacher Innentresor, Ausziehfachboden und Ausziehhängerrahmen



Lackierung: Alle RAL- und Brillant-Farbtöne

Beispiele RAL-Farbtöne



Beispiele Brillant-Farbtöne



Und noch viele mehr!





Sicherheitsschrank

OfficeLine

101-106



- Sicherheitsstufe B nach VDMA 24992 Stand Mai 1995
- Korpus und Tür doppelwandig

- Stabile dreiseitige Verriegelung durch 28mm starke Rundbolzen, zusätzliche starre Rundbolzen als Hintergreifriegel an der Bandseite

- Serienmäßig vorgerichtet für Bodenverankerung, mit Befestigungsmaterial, 1 Bodenbohrung mittig angeordnet
- Ordertiefe, Fachböden verstellbar
- Lackierung: Lichtgrau (RAL 7035)



Ausführung S

Umstellbares gepanzertes Hochsicherheits-Doppelbartschloss

- VdS-geprüft, Klasse 2
- ECB-S-zertifiziert EN 1300, Klasse B
- 10 Zuhaltungen, mit Schließzwang
- 50 Millionen verschiedene Schließungen

- Sicherheitsplus bei Schlüssel-Verlust: Sofort umstellbar auf eine neue Schließung!
- Die Schlossarmatur steht 25 mm vor



Artikel	UVP €	EAN 40 03482...	Außen HxBxT mm	Innen HxBxT mm	Tür HxB Öffnung mm	Gewicht kg	Inhalt l
Office 101 S	1035,00	30610 9	626x641x554	476x498x370	476x498	110	87
Office 102 S	1470,00	30630 7	816x641x554	666x498x370	666x498	126	122
Office 102 S 300	1625,00	30850 9	816x641x554	666x498x370	666x498	300	122
Office 104 S	1990,00	30650 5	1096x641x554	946x498x370	946x498	163	174
Office 104 S 300	2230,00	30870 7	1096x641x554	946x498x370	946x498	300	174
Office 106 S	2960,00	30840 0	1486x780x554	1336x638x370	1336x638	300	315



Ausführung E

Programmierbares elektronisches Zahlenschloss

- VdS geprüft, Klasse 2
- ECB-S-zertifiziert EN 1300, Klasse B
- 1.000.000 Einstellmöglichkeiten
- Inkl. 3 Batterien Mignon LR 06 AA
- Die Schlossarmatur steht 50 mm vor



Artikel	UVP €	EAN 40 03482...	Außen HxBxT mm	Innen HxBxT mm	Tür HxB Öffnung mm	Gewicht kg	Inhalt l
Office 101 E	1135,00	30600 0	626x641x554	476x498x370	476x498	110	87
Office 102 E	1570,00	30620 8	816x641x554	666x498x370	666x498	126	122
Office 102 E 300	1725,00	30860 8	816x641x554	666x498x370	666x498	300	122
Office 104 E	2090,00	30640 6	1096x641x554	946x498x370	946x498	163	174
Office 104 E 300	2330,00	30880 6	1096x641x554	946x498x370	946x498	300	174
Office 106 E	3060,00	30890 5	1486x780x554	1336x638x370	1336x638	300	315

Wertschutzschrank

OfficeLine

111-116



- Typgeprüfte und vom ECB-S/VdS überwachte Sicherheit
- Feuergeschützt, mit umlaufendem Feuerfalz
- Zertifizierter Einbruchschutz nach EN 1143-1

- Korpus und Tür doppelwandig
- Stabile dreiseitige Verriegelung durch 28mm starke Rundbolzen, zusätzliche starre Rundbolzen als Hintergreifriegel an der Bandseite

- Serienmäßig vorgerichtet für Bodenverankerung, mit Befestigungsmaterial, 1 Bodenbohrung mittig angeordnet
- Ordertiefe, Fachböden verstellbar
- Sicherheitsplus: Nicht rücksetzbares Notverriegelungssystem innerhalb der Türmechanik



Ausführung S

Umstellbares gepanzertes Hochsicherheits-Doppelbartschloss

- VdS-geprüft, Klasse 2
- ECB-S-zertifiziert EN 1300, Klasse B
- 10 Zuhaltungen, mit Schließzwang
- 50 Millionen verschiedene Schließungen

- Sicherheitsplus bei Schlüssel-Verlust: Sofort umstellbar auf eine neue Schließung!
- Die Schlossarmatur steht 25 mm vor



Artikel	UVP €	EAN 40 03482...	Außen HxBxT mm	Innen HxBxT mm	Tür HxB Öffnung mm	Gewicht kg	Inhalt l
Office 111 S	1440,00	30670 3	626x641x554	476x498x370	476x498	121	87
Office 112 S	1975,00	30690 1	816x641x554	666x498x370	666x498	205	122
Office 114 S	2450,00	30710 6	1096x641x554	946x498x370	946x498	213	174
Office 114 S 300	2770,00	30790 8	1096x641x554	946x498x370	946x498	305	174
Office 116 S	3390,00	30930 8	1486x780x554	1336x638x370	1336x638	310	315



Ausführung E

Programmierbares elektronisches Zahlenschloss mit Fingerscan-Modul

- VdS-zertifiziert, Klasse 2
- Bis zu 10 sechstellige Benutzercodes
- Bis zu 20 Fingerscans, zum Öffnen mit dem Fingerscan müssen zwei Finger programmiert/eingegeben werden
- Bis zu 300 optionale TSE E-Keys

- Benutzernamen, Zutrittsrechte und Zutrittszeiten, etc. über optionale TSE PC-Software programmierbar
- Inkl. 2 Batterien Mignon LR 06 AA
- Die Schlossarmatur steht 50 mm vor



Artikel	UVP €	EAN 40 03482...	Außen HxBxT mm	Innen HxBxT mm	Tür HxB Öffnung mm	Gewicht kg	Inhalt l
Office 111 E	1660,00	30660 4	626x641x554	476x498x370	476x498	121	87
Office 112 E	2195,00	30680 2	816x641x554	666x498x370	666x498	205	122
Office 114 E	2670,00	30700 7	1096x641x554	946x498x370	946x498	213	174
Office 114 E 300	2990,00	30780 9	1096x641x554	946x498x370	946x498	305	174
Office 116 E	3630,00	30940 7	1486x780x554	1336x638x370	1336x638	310	315



Wertschutzschrank OfficeLine 121-126



- Typgeprüfte und vom ECB-S/VdS überwachte Sicherheit
- Feuergeschützt, mit umlaufendem Feuerfalz
- Zertifizierter Einbruchschutz nach EN 1143-1

- Korpus und Tür doppelwandig
- Stabile dreiseitige Verriegelung durch 28mm starke Rundbolzen, zusätzliche starre Rundbolzen als Hintergreifriegel an der Bandseite

- Serienmäßig vorgerichtet für Bodenverankerung, mit Befestigungsmaterial, 1 Bodenbohrung mittig angeordnet
- Ordertiefe, Fachböden verstellbar
- Sicherheitsplus: Nicht rücksetzbares, doppeltes Notverriegelungssystem innerhalb der Türmechanik



Ausführung S

Umstellbares gepanzertes Hochsicherheits-Doppelbartschloss

- VdS-geprüft, Klasse 2
- ECB-S-zertifiziert EN 1300, Klasse B
- 10 Zuhaltungen, mit Schließzwang
- 50 Millionen verschiedene Schließungen
- Sicherheitsplus bei Schlüssel-Verlust: Sofort umstellbar auf eine neue Schließung!
- Die Schlossarmatur steht 25 mm vor



Artikel	UVP €	EAN 40 03482...	Außen HxBxT mm	Innen HxBxT mm	Tür HxB Öffnung mm	Gewicht kg	Inhalt l
Office 121 S	1920,00	30020 6	626x641x554	476x498x370	476x498	205	87
Office 122 S	2315,00	30040 4	816x641x554	666x498x370	666x498	205	122
Office 124 S	2775,00	30060 2	1096x641x554	946x498x370	946x498	239	174
Office 126 S	3900,00	30080 0	1486x780x554	1336x638x370	1336x638	336	315

Zusatzschlüssel für OfficeLine 101-126 S, MTD 34-38 F60 S und Ranger I/8 S

Artikel	UVP €	EAN 40 03482...	Info
Set 55-124-2	34,00	08920 0	2 Schlüssel, 124mm lang
Set 55-124-4	68,00	09260 6	4 Schlüssel, 124mm lang
Set 55-124-6	110,00	06890 8	6 Schlüssel, 124mm lang
Nach Muster	285,00	08780 0	Schlüssellänge 124mm



Ausführung E

Programmierbares elektronisches Zahlenschloss mit Fingerscan-Modul

- VdS-zertifiziert, Klasse 2
- 1 Million Einstellmöglichkeiten
- Bis zu 20 Fingerscans, zum Öffnen mit dem Fingerscan müssen zwei Finger programmiert/eingegeben werden
- Bis zu 300 optionale TSE E-Keys
- Benutzernamen, Zutrittsrechte und Zutrittszeiten, etc. über optionale TSE PC-Software programmierbar
- Inkl. 2 Batterien Mignon LR 06 AA
- Die Schlossarmatur steht 50 mm vor



Artikel	UVP €	EAN 40 03482...	Außen HxBxT mm	Innen HxBxT mm	Tür HxB Öffnung mm	Gewicht kg	Inhalt l
Office 121 E	2140,00	30030 5	626x641x554	476x498x370	476x498	205	87
Office 122 E	2535,00	30050 3	816x641x554	666x498x370	666x498	205	122
Office 124 E	2995,00	30070 1	1096x641x554	946x498x370	946x498	239	174
Office 126 E	4120,00	30090 9	1486x780x554	1336x638x370	1336x638	336	315



Sicherheits-/ Wertschutzschränke OfficeLine



Übersicht

Vier unterschiedliche Größen:



OfficeLine 101, 111, 121 S



OfficeLine 102, 112, 122 S



OfficeLine 104, 114, 124 S



OfficeLine 106, 116, 126 S

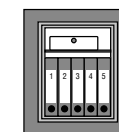

OL 101/111/121
Fachböden: 1

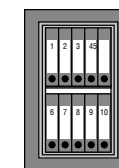

OL 102/112/122
Fachböden: 1

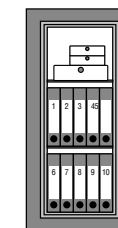

OL 104/114/124
Fachböden: 2

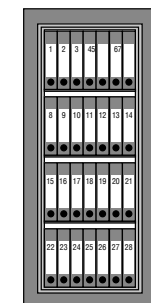

OL 106/116/126
Fachböden: 3

Innentresore mit Zylinderschloss (Office 101-126)

Artikel	UVP €	EAN 40 03482...	Passend für:	HxBxT mm
IT - Office 1	235,00	15230 0	OfficeLine Größen: 1, 2, 4	151x498x290
IT - Office 2	255,00	15320 8	OfficeLine Größe: 6	151x638x290

Praktisches Zubehör für Office 101-104

Artikel	UVP €	EAN 40 03482...	Passend für:
A-FB 100	200,00	04540 4	OfficeLine Größen: 1, 2, 4 Auszieh-Fachboden Office
A-HR 100	215,00	04680 7	OfficeLine Größen: 1, 2, 4 Auszieh-Hängerrahmen Office

Wandbefestigung für OfficeLine

Artikel	UVP €	EAN 40 03482...	
Wandbefestigung OL	130,00	38032 1	Zusätzliche Bohrung für Wandbefestigung, nachträglich nicht möglich



Dokumentenschrank

OfficeDoku
121, 124



- 2 Sicherheitsstufen in einem, zertifizierter Einbruchschutz nach EN 1143-1 und zertifizierter Feuerschutz nach EN 1047-1
- Korpus doppelwandig, vollflächig massiv mit Feuerschutzmaterial ausgegossen
- Tür doppelwandig

- Stabile 3-seitige Verriegelung durch 28 mm starke Rundbolzen, zusätzlich starre Rundbolzen als Hintergreifriegel an der Bandseite
- Serienmäßig vorgerichtet für Bodenverankerung, mit Befestigungsmaterial, 1 Bodenbohrung mittig angeordnet

- Geprüfter Feuerschutz nach Güteklasse S 60 P (1 Stunde Feuerprüfung für Papier, inklusive Sturztest)
- Korpus mit umlaufendem Feuerfalz
- Ordnertiefe, Fachböden verstellbar
- Sicherheitsplus: nicht rücksetzbares doppeltes Notverriegelungssystem innerhalb der Türmechanik



Ausführung S

Gepanzertes Hochsicherheits-Doppelbartschloss

- VdS-geprüft, Klasse 2
- ECB-S-zertifiziert EN 1300, Klasse B
- 10 Zuhaltungen, mit Schließzwang
- 50 Millionen verschiedene Schließungen

- Sicherheitsplus bei Schlüssel-Verlust: Sofort umstellbar auf eine neue Schließung!
- Die Schlossarmatur steht 25 mm vor



Artikel	UVP	EAN	Außen HxBxT	Innen HxBxT	Tür HxB	Gewicht	Inhalt
	€	40 03482...	mm	mm	Öffnung mm	kg	l
OfficeDoku 121 S	2775,00	30730 4	626x641x555	476x498x336	476x498	300	79,6
OfficeDoku 124 S	3830,00	30770 0	1096x641x555	946x498x336	946x498	450	158,3

Zusatzschlüssel für OfficeDoku 121 + 124 S

Artikel	UVP	EAN	Info
	€	40 03482...	
Set 55 GLK-2	110,00	09270 5	2 Schlüssel, 162 mm lang
Set 55 GLK-4	220,00	09290 3	4 Schlüssel, 162 mm lang
Set 55 GLK-6	330,00	06900 4	6 Schlüssel, 162 mm lang
Nach Muster	285,00	08790 9	Schlüssellänge 162 mm



Ausführung E

Programmierbares elektronisches Zahlenschloss mit Fingerscan-Modul

- VdS-zertifiziert, Klasse 2
- Bis zu 10 sechsstellige Benutzercodes
- Bis zu 20 Fingerscans, zum Öffnen mit dem Fingerscan müssen zwei Finger programmiert/ingegeben werden
- Bis zu 300 optionale TSE E-Keys

- Benutzernamen, Zutrittsrechte und Zutrittszeiten, etc. über optionale TSE PC-Software programmierbar
- Inkl. 2 Batterien Mignon LR 06 AA
- Die Schlossarmatur steht 50 mm vor



Artikel	UVP	EAN	Außen HxBxT	Innen HxBxT	Tür HxB	Gewicht	Inhalt
	€	40 03482...	mm	mm	Öffnung mm	kg	l
OfficeDoku 121 E	2995,00	30720 5	626x641x555	476x498x336	476x498	300	79,6
OfficeDoku 124 E	4050,00	30760 1	1096x641x555	946x498x336	946x498	450	158,3

Dokumentenschrank

OfficeDoku



Übersicht

Zwei unterschiedliche Größen:



OfficeDoku 121 S



OfficeDoku 124 S



OL 101/111/121
Doku 121
Fachböden: 1

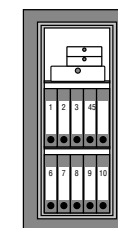

OL 104/114/124
Doku 124
Fachböden: 2

Innentresor mit Zylinderschloss für OfficeDoku 121+124

Artikel	UVP	EAN	Passend für:	HxBxT
	€	40 03482...		
IT - Office 1	235,00	15230 0	OfficeDoku 121+124	151x498x290



Wertschutz-/ Panzergeldschränke Royal

Royal



Wertschutzschrank Royal



Die Sicherheitsmerkmale der Serie Royal

- Typgeprüfte und vom ECB-S/VdS überwachte Sicherheit
- Zertifizierter Einbruchschutz nach EN 1143-1
- Korpus dreiwandig
- Türbänder einliegend
- 3-seitige Verriegelung durch starke Rundbolzen, mehrfach gelagert (Royal E 512 - E 516, E 522 - E 526, E 532 - E 536 und E 542 - E 546)
- 3-seitige Verriegelung durch Vierkantbolzen mit breiter Sperrfläche, mehrfach gelagert (Royal E 552 - E 558 und alle anderen Größe-8-Tresore E 518, E 528, E 538 und E 548)
- Gepanzertes Riegelwerk
- Durchgehende Hintergreiferschiene an der Bandseite
- Spezieller Durchschlagschutz für das Schließsystem
- Die Schlossarmatur (Türgriff) steht 65 mm vor
- Feuerschutzmaterial nach DIN 4102
- Umlaufender Feuerfalz
- 4-fach vorgerichtet für Rückwandverankerung, inkl. Befestigungsmaterial
- Innenraum mit Ordnertiefe
- Viele Sonderausstattungs-Möglichkeiten: Serienmäßig mit verstellbaren Fachböden, individuelle Inneneinrichtung serienmäßig zweifarbig grau/weiß lackiert individuelle Sonderlackierungen in RAL und/oder Brillant (s.S. 234)
- Tipp für mehr Sicherheit: Kombinieren Sie 2 Verschluss-Systeme
- Große Auswahl an Verschluss-Systemen (s.S. 232)
- ROYAL E 512 - E 538 optional mit elektronischem Zahlenschloss „SecuTronic“, Fingerscan-Modul serienmäßig
- Royal E 542 - E 558 optional mit elektronischen Zahlenschlössern, serienmäßig mit redundantem Schloss

Lackierung: Alle RAL- und Brillant-Farbtöne

Beispiele RAL-Farbtöne



Beispiele Brillant-Farbtöne



Und noch viele mehr!



Erweiterter Transportservice
Weitere Informationen finden Sie auf Seite 244



Wertschutzschrank Royal

Royal E 512-518

WIDERSTANDSGRAD I

- Umstellbares, gepanzertes Hochsicherheits-Doppelbartschloss „SecuSafe“, VdS-geprüft, Klasse 2
- ECB-S-zertifiziert EN 1300, Klasse B
- Bei Verlust eines Schlüssels ist das Schloss sofort umstellbar auf eine neue Schließung
- 10 Zuhaltungen, mit Schließzwang
- 50 Millionen verschiedene Schließungen



Artikel	UVP €	EAN 40 03482...	Außen H x B x T mm	Innen H x B x T mm	Bolzen	Gewicht kg	Inhalt l
E 512 S	3180,00	25400 4	1000x695x635	745x545x400	8x ●	220	162
E 514 S	3725,00	25500 1	1315 x 695 x 635	1060 x 545 x 400	12x ●	305	231
E 516 S	4315,00	25600 8	1755 x 695 x 635	1500 x 545 x 400	14x ●	350	327
E 518 S	6310,00	20740 6	1755 x 1130 x 635	1500 x 980 x 400	9x	500	588

Royal E 522-528

WIDERSTANDSGRAD II

- Umstellbares, gepanzertes Hochsicherheits-Doppelbartschloss „SecuSafe“
- VdS-geprüft, Klasse 2
- ECB-S-zertifiziert EN 1300, Klasse B
- Bei Verlust eines Schlüssels ist das Schloss sofort umstellbar auf eine neue Schließung
- 10 Zuhaltungen, mit Schließzwang
- 50 Millionen verschiedene Schließungen

- **Sicherheitsplus:**
 - Isolationsmaterial nach DIN 4102
 - Nicht rücksetzbares Notverriegelungssystem



Artikel	UVP €	EAN 40 03482...	Außen H x B x T mm	Innen H x B x T mm	Bolzen	Gewicht kg	Inhalt l
E 522 S	4790,00	25900 9	1000 x 695 x 635	745 x 545 x 400	8x ●	360	162
E 524 S	5250,00	26000 5	1315 x 695 x 635	1060 x 545 x 400	12x ●	480	231
E 526 S	6150,00	26100 2	1755 x 695 x 635	1500 x 545 x 400	14x ●	640	327
E 528 S	9490,00	20950 9	1755 x 1130 x 635	1500 x 980 x 400	9x	910	588



Wertschutzschrank Royal



Royal E 532-538

WIDERSTANDSGRAD III

- Umstellbares, gepanzertes Hochsicherheits-Doppelbartschloss „SecuSafe“
- VdS-geprüft, Klasse 2
- ECB-S-zertifiziert EN 1300, Klasse B
- Bei Verlust eines Schlüssels ist das Schloss sofort umstellbar auf eine neue Schließung
- 10 Zuhaltungen, mit Schließzwang
- 50 Millionen verschiedene Schließungen

- **Sicherheitsplus:**
 - Feuerschutzmaterial (Spezialpanzermasse) nach DIN 4102
 - Nicht rücksetzbares Notverriegelungssystem



Artikel	UVP €	EAN 40 03482...	Außen H x B x T mm	Innen H x B x T mm	Bolzen	Gewicht kg	Inhalt l
E 532 S	4865,00	26400 3	1000 x 695 x 635	745 x 545 x 400	8x ●	540	162
E 534 S	5750,00	26500 0	1315 x 695 x 635	1060 x 545 x 400	12x ●	690	231
E 536 S	6960,00	26600 7	1755 x 695 x 635	1500 x 545 x 400	14x ●	900	327
E 538 S	11050,00	21830 3	1755 x 1130 x 635	1500 x 980 x 400	9x	1280	588



Panzergeldschrank Royal

Royal E 542-548

WIDERSTANDSGRAD IV

- Zwei umstellbare, gepanzerte Hochsicherheits-Doppelbartschlösser „SecuSafe“
- VdS-geprüft, Klasse 2
- ECB-S-zertifiziert EN 1300, Klasse B
- Bei Verlust eines Schlüssels ist das Schloss sofort umstellbar auf eine neue Schließung
- 10 Zuhaltungen, mit Schließzwang
- 50 Millionen verschiedene Schließungen

• Sicherheitsplus:

- Feuerschutzmaterial (Spezialpanzermasse) nach DIN 4102
- Doppeltes, nicht rücksetzbares Notverriegelungssystem
- Grundsätzlich mit zwei Verschlusssystemen



Artikel	UVP €	EAN 40 03482...	Außen H x B x T mm	Innen H x B x T mm	Bolzen	Gewicht kg	Inhalt l
E 542 SS	6220,00	26900 8	1000 x 695 x 635	745 x 545 x 400	6x●+1x	560	162
E 544 SS	6690,00	27000 4	1315 x 695 x 635	1060 x 545 x 400	10x●+1x	720	231
E 546 SS	7560,00	27100 1	1755 x 695 x 635	1500 x 545 x 400	12x●+1x	940	327
E 548 SS	12350,00	23090 9	1755 x 1130 x 635	1500 x 980 x 400	9x	1340	588



Panzergeldschrank Royal

Royal E 552-558

WIDERSTANDSGRAD V

- Zwei umstellbare, gepanzerte Hochsicherheits-Doppelbartschlösser „SecuSafe“
- VdS-geprüft, Klasse 2
- ECB-S-zertifiziert EN 1300, Klasse B
- Bei Verlust eines Schlüssels ist das Schloss sofort umstellbar auf eine neue Schließung
- 10 Zuhaltungen, mit Schließzwang
- 50 Millionen verschiedene Schließungen

• Sicherheitsplus:

- Feuerschutzmaterial (Spezialpanzermasse) nach DIN 4102
- Doppeltes, nicht rücksetzbares Notverriegelungssystem
- Grundsätzlich mit zwei Verschlusssystemen
- Panzerung vor und hinter dem gesamten Schließsystem
- Doppelte Spezial-Armierung in Korpus und Tür
- Doppelte Basküleverriegelung oben und unten



Artikel	UVP €	EAN 40 03482...	Außen H x B x T mm	Innen H x B x T mm	Bolzen	Gewicht kg	Inhalt l
E 552 SS	9140,00	24550 7	1040 x 735 x 680	745 x 545 x 400	6x	980	162
E 554 SS	10090,00	24600 9	1355 x 735 x 680	1060 x 545 x 400	8x	1250	231
E 556 SS	11250,00	25090 7	1795 x 735 x 680	1500 x 545 x 400	9x	1650	327
E 558 SS	16340,00	25470 7	1795 x 1170 x 680	1500 x 980 x 400	9x	2300	588



Verschluss-Systeme Royal

ECB-S-zertifizierte Verschluss-Systeme für Royal gemäß EN 1300

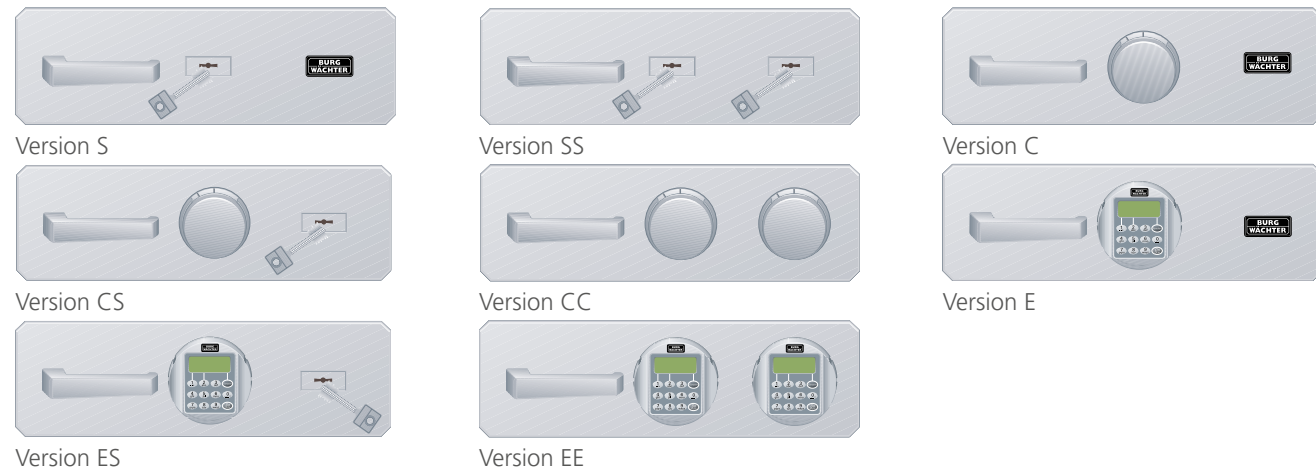

Artikel	Schloss-Klasse Vds/ECB-S	UVP €	Bezeichnung
↓ Modelle E 512-538 ↓			
S	2/B	–	Doppelbart-Hochsicherheitsschloss serienmäßig
SS	2/B	190,00	2 Doppelbart-Hochsicherheitsschlösser
C	2/B	190,00	1 manipulationsgeschütztes Zahlenschloss anstelle des Doppelbartschlusses
CS	2/B	330,00	1 manipulationsgeschütztes Zahlenschloss und 1 Doppelbartschloss
CC	2/B	370,00	2 manipulationsgeschützte Zahlenschlösser
E	2/B	190,00	1 elektronisches Zahlenschloss anstelle des Doppelbartschlusses
ES	2/B	330,00	1 elektronisches Zahlenschloss und 1 Doppelbartschloss
EE	2/B	370,00	2 elektronische Zahlenschlösser
↓ Modelle E 542-558 ↓			
SS	2/B	–	Doppelbart-Hochsicherheitsschloss serienmäßig
CS	2/B	190,00	1 manipulationsgeschütztes Zahlenschloss und 1 Doppelbartschloss
ER S	2/B	310,00	1 redundantes elektronisches Zahlenschloss und 1 Doppelbartschloss
ER ER	2/B	480,00	2 redundante elektronische Zahlenschlösser

Zusatzschlüssel für Geldschränke Royal

Artikel	UVP €	EAN 40 03482...	Bezeichnung
Set 55 GLK-2	110,00	09270 5	2 Schlüssel, 162 mm lang, mit Gelenk
Set 55 GLK-4	220,00	09290 3	4 Schlüssel, 162 mm lang, mit Gelenk
Set 55 GLK-6	330,00	06900 4	6 Schlüssel, 162 mm lang, mit Gelenk
lt. Muster	285,00	08790 9	Schloss-Klasse B, Schlüssellänge 162, mit Gelenk
Tresorschlüssel lt. M. 540-558	385,00	12020 0	Schloss-Klasse C, mit Gelenk

Sonderausstattung Royal



Sonderlackierungen

Lackierung/Größe	UVP €	Lackierung/Größe	UVP €
RAL, Größe 2	340,00	Brillant, Größe 2	1050,00
RAL, Größe 4	410,00	Brillant, Größe 4	1300,00
RAL, Größe 6	480,00	Brillant, Größe 6	1700,00
RAL, Größe 8	560,00	Brillant, Größe 8	2100,00

Sonder-Armaturen

Artikel	UVP €	Bezeichnung
Aufpreise	690,00	Riegel und Griff vergoldet
	1020,00	Riegel und Griff und 1 Armatur vergoldet (außer E)
	1240,00	Riegel und Griff und 2 Armaturen vergoldet (außer E)
	135,00	Griff verchromt oder lackiert
	220,00	Griff und 1 Armatur lackiert
	315,00	Griff und 2 Armaturen lackiert
	80,00	Frontblende in RAL-Lackierung
	205,00	Frontblende in Brillant-Lackierung
	1240,00	Frontblende vergoldet, verchromt oder vermessingt (nur bei E/EE oder ER ER möglich)

Zubehör

Artikel	EAN 40 03482...	UVP €	Bezeichnung
↓ Für Größen 2-6 ↓			
IT 1 ZS montiert	15240 9	290,00	Innentresor mit Zylinderschloss–250 mm hoch (innen 210 mm)
IT 2 TR montiert	15250 8	400,00	Innentresor mit Doppelbartschloss–405 mm hoch (innen 365 mm für Ordner)
FB 36	15350 5	76,50	Zusätzlicher Fachboden
A-FB 510	15360 4	290,00	Teleskop-Auszieh-Fachboden
A-HR 510	15370 3	290,00	Teleskop-Auszieh-Hängerahmen
↓ Für Größe 8 ↓			
IT 2 TR montiert	15250 8	400,00	Innentresor mit Doppelbartschloss–405 mm hoch (innen 365 mm für Ordner)
FB 37	07460 2	137,00	Zusätzlicher Fachboden
A-FB 517	05190 0	540,00	Teleskop-Auszieh-Fachboden
A-HR 517	05180 1	540,00	Teleskop-Auszieh-Hängerahmen

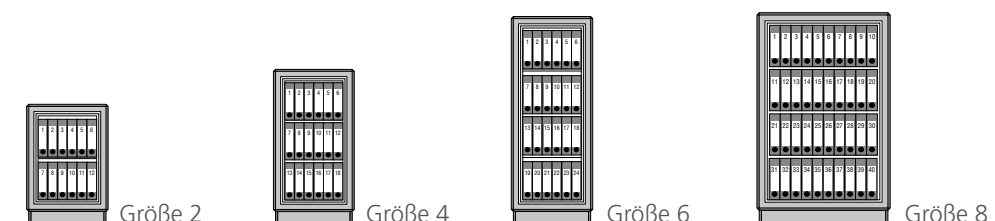



Sonderlackierungen

Diplomat, Ranger, OfficeLine Royal

Sonderlackierungen Serien Diplomat, Royal, OfficeLine, OfficeDoku und Ranger I/8

Serie	Größe	UVP	EAN
		€	40 03482...
↓RAL-Lackierung↓			
Diplomat	MTD 34/35	260,00	35010 2
	MTD 36	290,00	35011 9
	MTD 38	325,00	35012 6
Royal	Größe 2	340,00	35000 3
Office Line	Größe 1-4		
Office Doku			
Royal	Größe 4	410,00	35001 0
OfficeLine	Größe 6		
Ranger I/8			
Royal	Größe 6	480,00	35002 7
	Größe 8	560,00	35003 4
↓Brillant-Lackierung↓			
Diplomat	MTD 34/35	795,00	34000 4
	MTD 36	895,00	36000 2
	MTD 38	995,00	34010 3
Royal	Größe 2	1050,00	35020 1
OfficeLine	Größe 1-4		
OfficeDoku			
Royal	Größe 4	1300,00	35021 8
OfficeLine	Größe 6		
Ranger I/8			
Royal	Größe 6	1700,00	35022 5
	Größe 8	2100,00	35023 2



Innenraumausnutzung

Diplomat

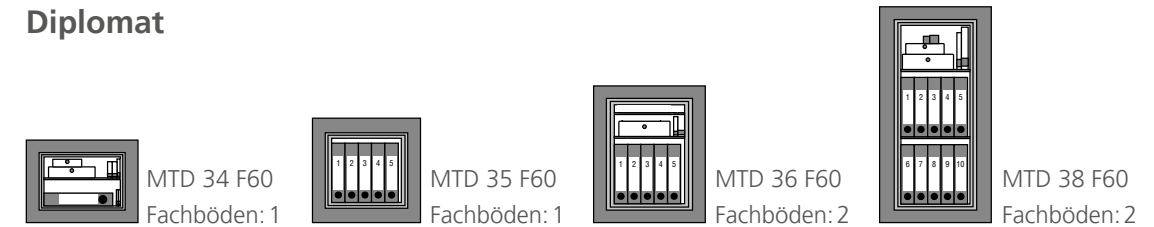

Karat



Combi-Line

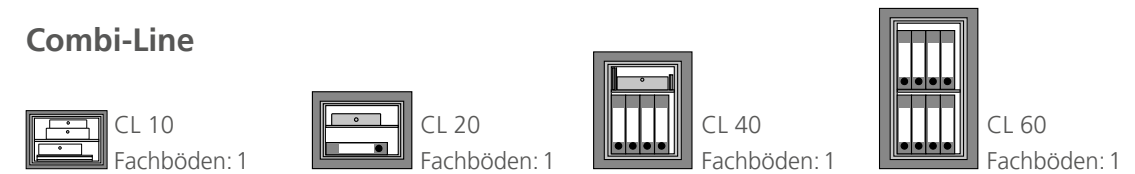

CityLine - HomeSafe

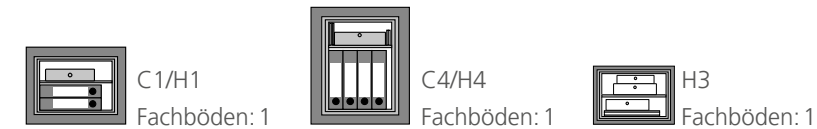

Royal

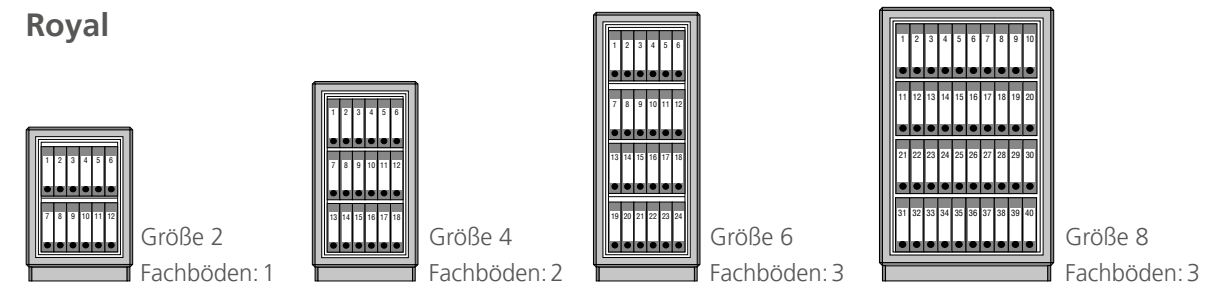

OfficeLine - OfficeDoku

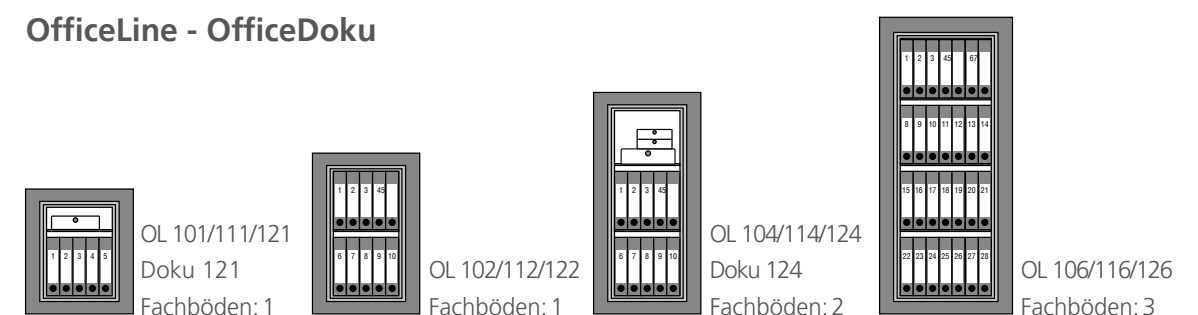



Waffenschrank Ranger N



Ranger N 5

WIDERSTANDSGRAD 0

- Typgeprüfte und vom ECB-S überwachte Sicherheit
- Zertifizierter Einbruchschutz nach EN 1143-1
- Korpus 3-wandig
- Tür doppelwandig
- Stabile 3-seitige Verriegelung durch 25mm starke Rundbolzen
- Durchgehende Hintergreifschiene an der Bandseite
- Bei allen Modellen steht die Schlossarmatur nicht vor
- Serienmäßig vorgerichtet für Rückwandverankerung inklusive Befestigungsmaterial
- Sicherheitsplus: nicht rücksetzbares doppeltes Notverriegelungssystem innerhalb der Türmechanik
- Putzstockhalter und Ablagefächer auf der Tür-Innenseite
- Fassungsvermögen: Bis zu 5 Langwaffen inkl. Munition
- Entspricht § 36 des aktuellen Waffengesetzes, Stand 07/2017

Ausführung S

Gepanzertes Sicherheits-Doppelbartschloss SecuSafe

- VdS-geprüft, Klasse 1
- ECB-S-zertifiziert EN 1300, Klasse A
- 9 Zuhaltungen
- 1.000.000 verschiedene Schließungen
- Die Schlossarmatur steht 3 mm vor



Artikel	UVP	EAN	Außen HxBxT	Innen HxBxT	Gewicht	Waffen
	€	40 03482...	mm	mm	kg	Stk.
Ranger N 5 S	649,00	39490 8	1304x372x368	1250x294x263	105	5

Ausführung E

Elektronisches Zahlenschloss

- VdS-geprüft, Klasse 2
- ECB-S-zertifiziert EN 1300, Klasse B
- 1.000.000 Einstellmöglichkeiten
- Inkl. 3 Batterien Micro LR 03 AAA
- Die Schlossarmatur steht nicht vor



Artikel	UVP	EAN	Außen HxBxT	Innen HxBxT	Gewicht	Waffen
	€	40 03482...	mm	mm	kg	Stk.
Ranger N 5 E	729,00	39500 4	1304x372x368	1250x294x263	105	5



Erweiterter Transportservice
Weitere Informationen finden Sie auf Seite 244

Für den bequemeren Treppentransport
kann die Tür ausgebaut werden.

Waffenschrank Ranger N



Ranger N 7

WIDERSTANDSGRAD 0

- Typgeprüfte und vom ECB-S überwachte Sicherheit
- Zertifizierter Einbruchschutz nach EN 1143-1
- Korpus 3-wandig
- Tür doppelwandig
- Stabile 3-seitige Verriegelung durch 25mm starke Rundbolzen
- Durchgehende Hintergreifschiene an der Bandseite
- Serienmäßig vorgerichtet für Rückwandverankerung inklusive Befestigungsmaterial
- Sicherheitsplus: nicht rücksetzbares doppeltes Notverriegelungssystem innerhalb der Türmechanik
- Putzstockhalter und Ablagefächer auf der Tür-Innenseite
- Fassungsvermögen: Bis zu 7 Langwaffen inkl. Munition
- Entspricht § 36 des aktuellen Waffengesetzes, Stand 07/2017

Ausführung S

Gepanzertes Sicherheits-Doppelbartschloss SecuSafe

- VdS-geprüft, Klasse 1
- ECB-S-zertifiziert EN 1300, Klasse A
- 9 Zuhaltungen
- 1.000.000 verschiedene Schließungen
- Die Schlossarmatur steht 3 mm vor



Artikel	UVP	EAN	Außen HxBxT	Innen HxBxT	Gewicht	Waffen
	€	40 03482...	mm	mm	kg	Stk.
Ranger N 7 S	749,00	39510 3	1304x472x368	1250x394x263	121	7

Ausführung E

Elektronisches Zahlenschloss

- VdS-geprüft, Klasse 2
- ECB-S-zertifiziert EN 1300, Klasse B
- 1.000.000 Einstellmöglichkeiten
- Inkl. 3 Batterien Micro LR 03 AAA
- Die Schlossarmatur steht nicht vor



Artikel	UVP	EAN	Außen HxBxT	Innen HxBxT	Gewicht	Waffen
	€	40 03482...	mm	mm	kg	Stk.
Ranger N 7 E	829,00	39520 2	1304x472x368	1250x394x263	121	7



Erweiterter Transportservice
Weitere Informationen finden Sie auf Seite 244

Für den bequemeren Treppentransport
kann die Tür ausgebaut werden.



Waffenschrank Ranger I



Ranger I/8

WIDERSTANDSGRAD I

- Typgeprüfte und vom ECB-S/VdS überwachte Sicherheit
- Feuergeschützt, zertifizierter Einbruchschutz nach EN 1143-1
- Korpus und Tür doppelwandig
- Stabile 3-seitige Verriegelung durch 28mm starke Rundbolzen
- Lichte Einstellhöhe bis zum herausnehmbaren Fachboden: 1220mm
- Zusätzliche starre Rundbolzen als Hintergreifriegel an der Bandseite
- Serienmäßig vorgerichtet für Bodenverankerung, mit Befestigungsmaterial
- Sicherheitsplus: Nicht rücksetzbares Notverriegelungssystem innerhalb der Türmechanik
- Entspricht § 36 des aktuellen Waffengesetzes, Stand 07/2017



Ausführung S

Umstellbares, gepanzertes Hochsicherheits-Doppelbartschloss

- VdS-geprüft, Klasse 2
- ECB-S zertifiziert EN 1300, Klasse 2/B
- 10 Zuhaltungen, mit Schließzwang
- 50 Millionen verschiedene Schließungen
- Sicherheitsplus bei Verlust eines Schlüssels: Sofort umstellbar auf eine neue Schließung
- Die Schlossarmatur steht 25 mm vor
- Nähere Informationen zu Ersatz- und Zusatzschlüsseln s. Seite 222



Artikel	UVP €	EAN 40 03482...	Außen HxBxT mm	Innen HxBxT mm	Gewicht kg	Waffen Stk.
Ranger I/8 S	1340,00	32260 4	1486x641x554	1336x498x370	265	8

Ausführung E

Elektronisches Zahlenschloss

- VdS-geprüft, Klasse 2
- ECB-S zertifiziert EN 1300, Klasse B
- 1 Million Einstellmöglichkeiten
- Inkl. 3 Batterien Mignon LR 06 AA
- Die Schlossarmatur steht 50 mm vor



Ausführung E FS

Elektronisches Zahlenschloss mit Fingerscan-Modul

- VdS-zertifiziert, Klasse 2
- Bis zu 10 sechsstellige Benutzercodes
- Bis zu 20 Fingerscans und 300 optionale TSE E-Keys
- Benutzernamen, Zutrittszeiten und -rechte, etc. über optionale TSE PC-Software programmierbar
- Inkl. 2 Batterien Mignon LR 06 AA
- Die Schlossarmatur steht 50 mm vor



Artikel	UVP €	EAN 40 03482...	Außen HxBxT mm	Innen HxBxT mm	Gewicht kg	Waffen Stk.
Ranger I/8 E	1440,00	32270 3	1486x641x554	1336x498x370	265	8
Ranger I/8 E FS	1660,00	38230 1	1486x641x554	1336x498x370	265	8



Waffensicherheit Kurz-/Langwaffen und Munition

Was soll verschlossen werden?	Was verlangt das Gesetz?	Unser Tipp!
Nur Munition	Stahlblechbehältnis ohne Klassifizierung	Mindestens ein Möbeleinsatztresor der Serie Point
Bis 5 Kurzwaffen inkl. Munition	Sicherheitsbehältnis nach DIN EN 1143-1, Widerstandsgrad 0 (N)	Wertschutzschränke Karat MT 24-26 (Widerstandsgrad 0 (N))
Bis 10 Kurzwaffen inkl. Munition	Sicherheitsbehältnis nach DIN EN 1143-1, Widerstandsgrad 0 (N), min. 200kg oder Widerstandsgrad I	Wertschutzschränke Diplomat MTD 34-38 F 60 (Widerstandsgrad I)
Unbegrenzte Zahl von Kurzwaffen inkl. Munition	Sicherheitsbehältnis nach DIN EN 1143-1, Widerstandsgrad I	Wertschutzschränke Diplomat MTD 34-38 F60 (Widerstandsgrad I) OfficeLine 111-116 (Widerstandsgrad I)
Unbegrenzte Zahl von Langwaffen inkl. Munition	Sicherheitsbehältnis nach DIN EN 1143-1, Widerstandsgrad 0 (N)	Waffenschränke Ranger N5/N7 (Widerstandsgrad 0 (N)) Ranger I/8 (Widerstandsgrad I)
Unbegrenzte Zahl von Lang- und Kurzwaffen inkl. Munition	Sicherheitsbehältnis nach DIN EN 1143-1, Widerstandsgrad I	Waffenschrank Ranger I/8 (Widerstandsgrad I)

Wer Waffen besitzt, hat eine große Verantwortung!

Die Aufbewahrung von Waffen und Munition ist seit Juli 2017 neu geregelt.

Das neue deutsche Waffengesetz verweist bezüglich der Aufbewahrung von Waffen in § 36 auf die Detailregelung in der Allgemeinen Waffengesetz-Verordnung (AWaffV).

Schusswaffen, deren Erwerb und Besitz erlaubnispflichtig sind, sind ungeladen und in einem Behältnis aufzubewahren, das:

1. Mindestens der Norm DIN/EN 1143-1 entspricht.
2. Zum Nachweis dessen über eine Zertifizierung durch eine akkreditierte Stelle verfügt.





Verschlusssysteme

Doppelbart-Schlösser

Level	Ausführung	Zertifizierung	Besondere Merkmale	Serie	Seite
	S	–	6 Zuhaltungen	PointSafe P1-3 S PW 1-3 S	206, 217
	S SecuSafe	VdS-geprüft ECB-S-zertifiziert EN 1300, Klasse 1/A	9 Zuhaltungen, 1 Million verschiedene Schließungen	HomeSafe H1-4 S WT 11-13 S, CW 5 350, Combi-Line CL 10-60 S Ranger N 5/7	204, 213, 216, 200 236
	S SecuSafe	VdS-geprüft ECB-S zertifiziert EN 1300, Klasse 2/B	10 Zuhaltungen, umstellbar mit Schließzwang, 50 Millionen verschiedene Schließungen	CityLine C1-4 S, WT 14-16 N S, Diplomat 34-38 F60 S, Karat MT 24-26 N S Ranger I/8, OfficeLine 101-126 S, OfficeDoku 121-124 S Royal E 512 S-558 SS	202, 214, 192, 196, 238, 220, 224, 226

Elektronische Zahlenschlösser

Level	Ausführung	Zertifizierung	Besondere Merkmale	Serie	Seite
	E	–	Generalcode, Benutzercode und Notschloss	PointSafe P1-4 E, P 3 E Lap, PW 2-3 E	206, 208, 217
	E SecuTronic	VdS-geprüft, ECB-S-zertifiziert EN 1300, Klasse 2/B	1 Million Einstellmöglichkeiten	Combi-Line CL 10-60 E, CityLine C1-4 E HomeSafe H 1-4 E, H3 E WT 13 E Ranger N 5/7 Ranger I/8 OfficeLine 101-106 E	200, 202, 204, 205, 213, 236, 238, 220
	E SecuTronic	VdS-geprüft, ECB-S-zertifiziert EN 1300, Klasse 2/B	1 Million Einstellmöglichkeiten, Bis zu 10 Codes Bis zu 300 E-Keys	Karat MT 24-26 N E WT 14-16 N E	196, 214

Verschlusssysteme, Sicherheitsstufen



Elektronische Zahlenschlösser mit Fingerscan

Level	Ausführung	Zertifizierung	Besondere Merkmale	Serie	Seite
	EFS	–	Generalcode, Benutzercode und Notschloss	PointSafe P 2-4 E FS, P 3 E FS Lap	207, 208
	EFS	VdS-zertifiziert, EN 1300 Klasse 1	1 Million Einstellmöglichkeiten, 1 Code Bis zu 10 Fingerscans	Combi-Line CL10-60 E FS, CityLine 1-4 E FS	200, 203
	EFS	VdS-zertifiziert, EN 1300 Klasse 2	1 Million Einstellmöglichkeiten Bis zu 10 Codes Bis zu 20 Fingerscans Bis zu 300 E-Keys	Diplomat MTD 34-38 F60 E Karat MT 24-26 N E FS WT 10/5-10/8 E, WT 14-16 N E FS Ranger I/8 E FS OfficeLine 111-126 E OfficeDoku 121-124 E Royal E 512-538 E	192, 196, 212, 215, 238, 221, 224, 226

BURG-WÄCHTER Klassifizierungen

BURG-WÄCHTER-Tresore entsprechen dem höchsten Stand der Technik und sind international anerkannt.

BURG-WÄCHTER ist Mitglied in dem Fachverband **FV Sicherheitssysteme** im VDMA und in der European Security Systems Association e. V. (ESSA)

Aufgrund technischer Umstellungen kann es bei Wand- und Möbeltresoren zu Maß- und Konstruktionsänderungen kommen.

★★★★★ **Sehr guter Schutz**

★★★★☆ **Gehobener Schutz**

★★★★☆ **Guter Schutz**

★★★☆☆ **Erhöhter Basis-Schutz**

★★★☆☆ **Basis-Schutz plus**

★★☆☆☆ **Basis-Schutz**



Versicherungsschutz



Versicherungsschutz, Zertifizierungen

Sicherheitsstufen-Datenblatt

Behältnisart	Sicherheitsstufe	Gewicht	Modell	Versicherungsschutz	
				gewerbl. bis €	privat bis €
Wandtresor (Einmauerschrank)	–	–	Point PW 1-3	*	–
Wandtresor (Einmauerschrank)	B VDMA 24992 Stand Mai 1995	–	WT 11-13, CW 5 350	10.000,-	40.000,-
Möbeleinsatztresor (Einwandiger Stahlschrank)	–	–	Point P1-4, FP 43 E	*	–
Möbeleinsatztresor (Einwandiger Stahlschrank)	A VDMA 24992 Stand Mai 1995	unter 200 kg	H3	2.500,-	*
Möbeleinsatztresor (Mehrwandiger Stahlschrank)	B VDMA 24992 Stand Mai 1995 Möbeleinsatztresor versicherbar nach Sicherheitsstufe B nur in eingebautem Zustand	unter 200 kg	C1, C4, H1, H4	2.500,-	*
Sicherheitsschränke (mehrwandiger Stahlschrank)	B VDMA 24992 Stand Mai 1995	unter 200 kg	OL 101-104	2.500,-	*
		über 300 kg	OL 102+104/300, Office 106	10.000,-	40.000,-
Sicherheitsschrank	S2 DIN EN 14450 B VDMA 24992 Stand Mai 1995 LFS 30 P EN 15659	–	CL 10-60	2.500,-	20.000,-
		–	MT 24 N, MT 26 N	10.000,-	40.000,-
Wertschutzschränke	0 ECB-S/VdS N	–	Ranger N 5, Ranger N 7	10.000,-	40.000,-
		–	WT 14 N, WT 16 N	10.000,-	40.000,-
Wandtresor (Einmauerschrank)	0 ECB-S/VdS N	–	MTD 34 F60- 38 F60	20.000,-	65.000,-
		–	WT 10, Ranger I/8, Office 111-116 Royal E 512-E 518	20.000,-	65.000,-
Wertschutzschränke	I ECB-S/VdS I	–	OL 121-126, OfficeDoku 121/124, Royal E 522-E 528	50.000,-	100.000,-
		–	Royal E 532-E 538	100.000,-	200.000,-
Panzer-Geldschrank	IV ECB-S/VdS IV	–	Royal E 542-E 548	150.000,-	400.000,-
Panzer-Geldschrank	V ECB-S/VdS V	–	Royal E 552-E 558	250.000,-	lt- Vereinbarung

Die genannten Summen sind Mindest-Versicherungswerte. Wir empfehlen Ihnen, die günstigste Einstufung im Gespräch mit Ihrer Versicherung zu ermitteln.

Viele der Beträge können bei Überwachung des Behältnisses durch eine von der VdS Schadensverhütung GmbH, Köln, anerkannten Einbruchmeldeanlage verdoppelt werden.

* Wegen unterschiedlicher Versicherungsbedingungen ist eine Abstimmung mit dem Versicherer erforderlich. Eine Versicherung nach VHB 2016 (Verbundene Hausratversicherungs-Bedingungen, z. B. HUK Coburg) beinhaltet bereits Versicherungsschutz von

- 1.500 € für Bargeld
- 10.000 € für Urkunden, Sparbücher und sonstige Wertpapiere
- 30.000 € für Schmuck, Briefmarken, Münzen, etc.

Sie erreichen einen entsprechend höheren Versicherungsschutz bei der Beratung durch Ihren Versicherer.

Alle Schränke mit einer Masse von weniger als 1.000 kg sind mit einer Verankerungseinrichtung ausgestattet und müssen gemäß Montageanleitung verankert werden. Jedem ECB-S/VdS-anerkannten Behältnis wird eine Betriebs- und Montageanleitung beigelegt.

Wegen der Schlüsselaufbewahrungsklausel bzw. dem hohen Schlüsseldiebstahl-Risiko empfehlen die Versicherungen Zahlenschlösser. BURG-WÄCHTER bietet Tresore mit:

1. Mechanischem Zahlenschloss
 2. Elektronischem Zahlenschloss
- Sie erhöhen Ihren Schutz

Bitte beachten Sie, je sicherer Ihr Tresor, desto günstiger die Versicherungsprämie.

Der VdS prüft und zertifiziert Produkte rund um das Thema Sicherheit. Die BURG-WÄCHTER-Tresorschlösser SecuSafe und SecuTronic erreichen hohe Widerstandswerte in den geprüften Schlossklassen. Die genaue Leistung und Klassifizierung der Schlösser lesen Sie auf den Seiten 240/241. Das Gütesiegel VdS steht für Qualität und Zuverlässigkeit.



Viele BURG-WÄCHTER-Tresore erfüllen die Anforderungen der Europäischen Normen EN-1143-1 und/oder EN 1047-1. Dies wird in den ECB-S-Zertifikaten des European Certification Board · Security Systems (Zertifizierungsstelle nach EN 45011) bestätigt.



Die ECB-S Zertifizierung beinhaltet eine mehrfach pro Jahr unangemeldete Prüfung der Produktions-Standorte. Hierdurch ist ein gleichbleibendes Qualitätsniveau gewährleistet.

Tresore mit diesem Zeichen erfüllen die technischen Vorgaben des Einheitsblattes 24992, Stand Mai 1995. BURG-WÄCHTER ist Mitglied in dem Fachverband **FV Sicherheitssysteme** im VDMA, Frankfurt.



Dieses Label sagt: Im BURG-WÄCHTER Prüflabor auf Herz und Nieren getestet. Damit Sie auch bei preiswerten Safes eine zuverlässige Qualität bekommen.



Diese Tresore zeichnen sich durch einen besonders hohen Feuerschutz aus.

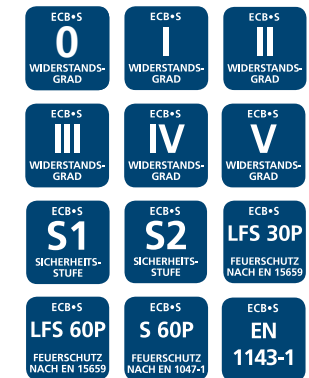



Transport-Service

BURG-WÄCHTER bietet Ihnen einen professionellen Transportservice für alle Tresore ab 30 kg.

Damit auch große und schwere Geldschränke sicher und zuverlässig bis an Ort und Stelle kommen.

Übersicht Tresor-Transporte				
Tresorserie Modell	Gewicht	Versandart	EAN 40 03482...	UVP
Karat MT 24/26, Combi-Line CL 10-40, City-Line C4, Home-Safe H 4,	bis 89 kg	Serviceline 2*	89631 0	125,00€
Combi-Line CL 60, Diplomat MTD 34-36 F60, Ranger N5/7, Office 101,102,111	ab 90 - 149 kg	Spezial-Transport**	89520 7	135,00€
Diplomat MTD 38 F60 Office 104	ab 150 - 199 kg	Spezial-Transport**	89520 7	159,00€
	200 - 299 kg			245,00€
Ranger I/8 Royal-Tresore Office Line, Office Doku	300 - 399 kg	Spezial-Transport**	89520 7	315,00€
	400 - 499 kg			385,00€
	ab 500 kg		Auf Anfrage	

Transport-Service



***Serviceline 2**

Für Tresore bis 100 kg:

Beinhaltet Anlieferung inkl. Abtragen und Transport ins Haus bis zu einer halben Stunde durch 1 Mann (SL 1) bzw. 2 Mann (SL 2) inkl. technischer Hilfsmittel, d.h. mit Sackkarre. Keine Verankerung möglich

****Spezialtransport**

Für Tresore ab 100 kg:

Beinhaltet Anlieferung inkl. Transport Parterre bis zu einer halben Stunde durch 2-köpfiges Spezialteam. Zusatzleistungen wie Verankerungen, Etagentransporte oder - in schwierigen Situationen - 4-Mann-Transporte sind buchbar. Der Einsatz von Kran und Staplern bzw. der Abtransport von Alttresoren wird nach Aufwand gesondert berechnet.

Aufpreise für Zusatzleistungen bei Spezialtransport

Leistung	Einheit	EAN 40 03482...	UVP
Verankerung	Pro Tresore	89633 4	109,00€
Etagentransport im Haus	Pro Etage	89634 1	59,00€
4 Mann-Transport	Für 2 Mann extra	89635 8	Auf Anfrage

Händler-Nettopreise für Tresor-Transporte bitte unter tresore@burg.biz anfordern.



Smart Home BURGprotect, BURGcam



Smart Home BURGprotect, BURGcam

- Einführung Smart Home.....248
- Übersicht BURGprotect.....250
- APP BURGprotect.....250
- Alarmanlage Startpaket.....251
- PIR-Bewegungsmelder.....251
- Vibrations-Sensor.....252
- Tür- und Fensterkontakt.....252
- Rauchmelder.....253
- Wassermelder.....253
- Touch-Tastatur.....254
- Fernbedienung.....254
- Steckdosen-Einsatz.....255
- Alarmsirene.....255
- Überwachungskameras...256
- Netzwerkrekorder.....259





Willkommen in der Welt von Smart Home!

Mit diesem Katalog präsentiert Sicherheitsspezialist BURG-WÄCHTER seine neue Kollektion rund um ein sicheres und vernetztes Zuhause: **BURGprotect–Funk-Smart Home Lösung.**

Unser innovatives System umfasst gleichermaßen die Abschreckung von Einbrechern und die sofortige Information bei einer Vielzahl von möglichen Ereignissen im eigenen Haus: Mit Bewegungs- und Erschütterungsmeldern sowie einer Alarmanlage werden Einbrecher abgeschreckt. Mit Rauch- und Wassermeldern kann bei Brand oder Wassereintrich hoffentlich noch rechtzeitig Schlimmeres verhindert werden.

Mit zusätzlicher Hilfe von **BURGcam** Video-Sicherheitsprodukten können Sie Ereignisse verifizieren und z. B. Livevideos/Fotos aufnehmen, um bei einer möglichen Aufklärung zu unterstützen. Beweise für Polizei und Versicherung werden so gesichert.

BURGprotect wird über die zentrale Einheit „Base“ gesteuert. An die Base lassen sich alle anderen Geräte ganz einfach mit der App „BURGprotect“ anschließen. Dank der hohen Reichweite der Funk-Technologie und des Energiesparmodus‘ lassen sich die batteriebetriebenen Geräte frei in Ihrem Zuhause platzieren. Die Steuereinheit wird im praktischen Startpaket „Set“ mit zwei Tür-/Fensterkontakten (Contact), einem Bewegungsmelder (Motion) und der Fernbedienung (Control) geliefert. Die App „BURGprotect“ kann aus dem jeweiligen Store heruntergeladen werden.

Mit dem Startpaket legen Nutzer die perfekte Grundlage, um ihr Zuhause deutlich sicherer zu machen. Denn versucht ein Einbrecher durch ein gesichertes Fenster oder eine gesicherte Tür einzusteigen, wird der Nutzer sofort per Smartphone-App informiert. Auch der Bewegungsmelder registriert ungebetene Gäste. Für Abschreckung sorgt die „Szenarien-Steuerung“ der Steckdose Plug. Mit ihr lassen sich beispielsweise Lampen und Fernsehgeräte an- und ausschalten, als ob jemand zu Hause wäre.

Für z. B. ältere Personen, die allein Zuhause sind, gibt es die SOS-Funktion. Mit dieser können Notfall-Benachrichtigungen an mehrere Personen gesendet werden. Diese Funktion kann z.B. per App oder dem handlichen Sender BURGprotect Control ausgelöst werden.

Zu den „ungebetenen Gästen“ zählen natürlich auch Rauch und Wasser. Mit unseren Sensoren „Smoke“ und „Water“ werden die Nutzer im Ernstfall direkt gewarnt, können schnell reagieren und hoffentlich den schwersten Schaden noch abwenden. **BURGprotect** ist so konzipiert, dass es möglichst einfach zu installieren ist. Bei der Entwicklung haben wir viel Wert darauf gelegt, dass dieses System auch von Nutzern mit geringen IT- bzw. System-Kenntnissen betrieben werden kann.



BURGprotect Produktübersicht

 Base 2200	 Motion 2010	 Vibrancy 2020
 Contact 2030	 Smoke 2050	 Water 2060
 Keypad 2100	 Control 2110	 Plug 2140
 Sirene 2150	 Set 2200	 BURGprotect App



App BURGprotect

Die Einrichtung der Base Alarmzentrale sowie das Hinzufügen von Accessoires zum System kann mit der BURGprotect App besonders einfach durchgeführt werden.

Bei der Einrichtung unterstützt Sie der BURGprotect App Einrichtungs-Assistent. Die Übertragung der Daten von der App zum System wird mit einer 256 Bit Verschlüsselung durchgeführt, sodass Ihre Daten von anderen nicht mitgelesen werden können. Für Benachrichtigungen, z. B. bei Alarm oder wenn sich ein Sensor außerhalb der maximalen Reichweite befindet, informiert Sie das System bequem per Push-Benachrichtigung.



Artikel	Info
BURGprotect App	Fernzugriff auf gesamte BURGprotect Serie*

* Setzt eine BURGprotect BASE und eine Internetverbindung voraus.



BURGprotect Alarmsystem, Bewegungsmelder



Set 2200

Alarmanlage Startpaket

- Die Zentrale Base unterstützt Alarmierungen über 3 Verbindungsarten (LAN, WLAN, GSM (SIM-Karte))
- Bestehend aus:
1x Base (Zentrale)
2x Contact
1x Motion
1x Control

CPU	ARM Cortex-A7
Betriebsspannung	DC 5V 2A
Notfall Batterie	Aufladbare Lithium Polymer Batterie 2200 mAh
Max. Standby	<8h
Übertragungsfrequenz	433,92MHz
Max. Reichweite	200 m*
LAN	1x RJ45 10/100M Ethernet interface
WiFi Standard	802,11 b/g/n
GSM Frequenz	GSM850/900/1800/1900 MHz
Interne Alarm Sirene	100dB/30cm
Arbeitstemperatur	-20°C bis 60°C
Max. Anzahl Zubehör	200
Keypad Unterstützung	Ja
Smart Devices	Smartphone App
Panik Alarm	Unterstützt
Gewicht	317 g
Abmessungen	30x142x142 mm (HxBxT)

*Variiert stark in Abhängigkeit der Umgebungsfaktoren

Artikel	UVP	EAN	VE	Info
Set 2200	289,00	39830 2	1	Inkl. Netzteil und aufladbare Batterie



Motion 2010

PIR-Bewegungsmelder

- Passiver Infrarotmelder
- Manipulationsschutz
- Erfassungsbereich: ca. 100°, bis 12 m (je nach Ausrichtung)
- Reduzierte Fehlalarme durch kleine Tiere
- Meldung bei schwacher Batterie
- Kompatibel mit der gesamten BURGprotect Serie
- Batterie im Lieferumfang enthalten

Betriebsspannung	DC 3V
Max. Eingangsleistung	2x AAA Batterie 1,5V
Max. Betriebsstrom	<22 mA
Max. Standby	<60µA
Max. Reichweite außen	200 m*
Max. Reichweite innen	50 m*
Übertragungsfrequenz	433,92MHz
Arbeitstemperatur	-10°C bis 40°C
Gewicht	Bewegungsmelder: 112,0g (inkl. Batterie) Halterung: 62,3g
Abmessungen	100 x 54 x 40 mm (H x B x T)

*Variiert stark in Abhängigkeit der Umgebungsfaktoren



Artikel	UVP	EAN	VE	Info
Motion 2010	59,95	39790 9	1	Inkl. Batterie





BURGprotect Sensorikmelder



Vibrancy 2020

Vibrations-Sensor

- Alarmmeldung bei Erschütterung
- Ideal für die Sicherung in den eigenen vier Wänden
- Vielseitig einsetzbar (Möbel, Tresore, Fensterscheiben, Schaukästen etc.)
- Meldung bei schwacher Batterie
- Kompatibel mit der gesamten BURGprotect Serie
- Batterie im Lieferumfang enthalten

Betriebsspannung	DC 1,5V
Max. Eingangsleistung	1x AAA Batterie
Max. Betriebsstrom	55~65mA
Max. Standby	9,5~11 µA
Max. Reichweite außen	200m*
Max. Reichweite innen	50m*
Übertragungsfrequenz	433,92MHz
Arbeitstemperatur	-10°C bis 40°C
Gewicht	32g (inkl. Batterie)
Abmessungen	80x38x13 mm (HxBxT)

*Variiert stark in Abhängigkeit der Umgebungsfaktoren



Artikel	UVP	EAN	VE	Info
	€	40 03482...		
Vibrancy 2020	59,95	39810 4	1	Inkl. Batterie



Contact 2030

Tür- und Fensterkontakt

- Alarmmeldung bei Unterbrechung des Kontakts
- Einfache Montage, Befestigung ohne Schrauben
- Geeignet für Fenster und Türen
- Meldung bei schwacher Batterie
- Kompatibel mit der gesamten BURGprotect Serie
- Batterie im Lieferumfang enthalten

Betriebsspannung	DC 1,5V
Max. Eingangsleistung	1x AAA Batterie
Max. Betriebsstrom	55~65mA
Max. Standby	9,5~11 µA
Max. Reichweite außen	200m*
Max. Reichweite innen	50m*
Übertragungsfrequenz	433,92MHz
Arbeitstemperatur	-10°C bis 40°C
Gewicht	46,7g (inkl. Batterie)
Abmessungen	Melder: 80x38x13 mm (HxBxT) Magnet: 80x15x13 mm (HxBxT)

*Variiert stark in Abhängigkeit der Umgebungsfaktoren



Artikel	UVP	EAN	VE	Info
	€	40 03482...		
Contact 2030	39,95	39750 3	1	Inkl. Batterie

BURGprotect Rauchmelder, Wassermelder



Smoke 2050

Rauchmelder

- Alarm bei starker Rauchentwicklung
- Alarmsignal bis 85 dB
- Meldung bei schwacher Batterie
- Einfache Montage
- Kompatibel mit der gesamten BURGprotect Serie
- Batterie im Lieferumfang enthalten

Betriebsspannung	DC 9Vdc
Max. Eingangsleistung	1x 6F22/6LR61 (9V)
Max. Betriebsstrom	< 20mA
Max. Standby	< 100µA
Max. Lautstärke	> 85 dB/3 m
Max. Reichweite außen	200m*
Max. Reichweite innen	50m*
Übertragungsfrequenz	433,92MHz
Arbeitstemperatur	-10°C bis 40°C
Gewicht	134,5g (inkl. Batterie)
Abmessungen	107x34 mm (ØxT)

*Variiert stark in Abhängigkeit der Umgebungsfaktoren



Artikel	UVP	EAN	VE	Info
	€	40 03482...		
Smoke 2050	49,95	39770 1	1	Inkl. Batterie

Water 2060

Wassermelder

- Alarmmeldung bei zu hohem Wasserstand
- Ideal für die Sicherung in den eigenen vier Wänden
- Geeignet als Überlaufwarnmelder (Regenwasser) oder Wassereintruchmelder (Keller)
- Meldung bei schwacher Batterie
- Kompatibel mit der gesamten BURGprotect Serie
- Batterie im Lieferumfang enthalten

Betriebsspannung	DC 1,5V
Max. Eingangsleistung	1x AAA Batterie
Max. Betriebsstrom	55~65mA
Max. Standby	9,5~11 µA
Max. Reichweite außen	200m*
Max. Reichweite innen	50m*
Übertragungsfrequenz	433,92MHz
Arbeitstemperatur	3°C bis 40°C
Gewicht	44g (inkl. Batterie)
Abmessungen	80x38x13 mm (HxBxT)

*Variiert stark in Abhängigkeit der Umgebungsfaktoren



Artikel	UVP	EAN	VE	Info
	€	40 03482...		
Water 2060	59,95	39820 3	1	Inkl. Batterie



BURGprotect Keypad, Fernbedienung



Keypad 2100

Touch-Tastatur

- Alarm an/aus und Home-Funktion
- Touch-Bedientasten
- Bis zu 6 Monate Batteriebetrieb
- Alarm Statusanzeige (LED)
- Hohe Reichweite
- Manipulationsschutz
- Batterie im Lieferumfang enthalten
- Netzteil im Lieferumfang enthalten
- Wandhalterung im Lieferumfang enthalten

Betriebsspannung	DC 5V
Batterie	Lithium-Ion Batterie
Max. Betriebsstrom	55-65mA
Max. Standby	Bis zu 6 Monate
Max. Reichweite außen	200m*
Max. Reichweite innen	50m*
Statusanzeige	1 LED Streifen, 3 Farben (rot, grün, blau)
Übertragungsfrequenz	433,92 MHz
Arbeitstemperatur	0°C bis 60°C
Luftfeuchtigkeit	< 96%
Gewicht	162,3g (inkl. Batterie)
Abmessungen	145x92x13 mm (HxBxT)

*Variiert stark in Abhängigkeit der Umgebungsfaktoren



Artikel	UVP	EAN	VE	Info
	€	40 03482...		
Keypad 2100	119,00	39840 1	1	Inkl. Batterie und Netzteil



Control 2110

Fernbedienung

- Alarmanlage an/aus
- Home-Szenario an/aus
- SOS-Panik Funktion
- Reichweite bis 50m
- Meldung bei schwacher Batterie
- Kompatibel mit der gesamten BURGprotect Serie
- Batterie im Lieferumfang enthalten

Betriebsspannung	DC 6V
Max. Eingangsleistung	2x CR2016 Batterie (3V)
Max. Betriebsstrom	< 7,5mA
Max. Standby	~0,0mA
Max. Reichweite außen	200m*
Max. Reichweite innen	50m*
Übertragungsfrequenz	433,92 MHz
Arbeitstemperatur	-20°C bis 50°C
Gewicht	16,0g (inkl. Batterie)
Abmessungen	58x33x11 mm (HxBxT)

*Variiert stark in Abhängigkeit der Umgebungsfaktoren

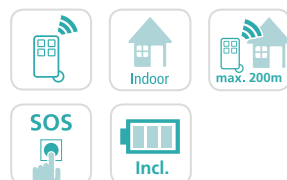

Artikel	UVP	EAN	VE	Info
	€	40 03482...		
Control 2110	29,95	39780 0	1	Inkl. Batterie

BURGprotect Steckdose, Alarmsirene



Plug 2140

Steckdosen-Einsatz

- Manuell oder per Funk schaltbar
- Für Steckdosen nach EU-Norm
- Schaltung bis 2500 W
- Ideal für Szenarien-Steuerung
- Kompatibel mit der gesamten BURGprotect Serie

Max. Schaltleistung	2500 W
Max. Eingangsleistung	55-65mA
Max. Ausgangsleistung	9,5-11 µA
Max. Reichweite außen	200m*
Max. Reichweite innen	50m*
Übertragungsfrequenz	433,92 MHz
Arbeitstemperatur	-20°C bis ca. 50°C
Gewicht	88,7g
Abmessungen	102 x 63 x 30 mm (HxBxT)

*Variiert stark in Abhängigkeit der Umgebungsfaktoren



Artikel	UVP	EAN	VE	Info
	€	40 03482...		
Plug 2140	52,95	39760 2	1	

Sirene 2150

Alarmsirene

- Visuelle und akustische Alarmsignale
- Alarmsignal bis 120 dB
- Funk-Reichweite bis 50m
- Anwendung für den Innen- und Außenbereich
- Manipulationsschutz
- Notstrom-Batterie enthalten
- Kompatibel mit der gesamten BURGprotect Serie
- Batterie im Lieferumfang enthalten
- Netzteil im Lieferumfang enthalten

Betriebsspannung	DC 12V
Max. Eingangsleistung	7.2V 600mAh intern. aufladbare NI-MH Batterie
Max. Betriebsstrom	< 300mA
Max. Standby	20-50mA
Max. Batteriebensdauer	< 20h
Max. Lautstärke	120 dB
Max. Reichweite außen	200m*
Max. Reichweite innen	50m*
Übertragungsfrequenz	433,92 MHz
Arbeitstemperatur	-10°C bis 40°C
Gewicht	551,2g (inkl. Batterie)
Abmessungen	263x195x61 mm (HxBxT)

*Variiert stark in Abhängigkeit der Umgebungsfaktoren



Artikel	UVP	EAN	VE	Info
	€	40 03482...		
Sirene 2150	169,00	39800 5	1	Inkl. Batterie und Netzteil



BURGCam Überwachungskameras



DOME



BULLET



SMART



ZOOM



REC

BURGCam Überwachungskameras



BURGCam DOME 303

WLAN Kamera mit motorisierter Schwenk- und Neigefunktion

- Objektiv, 2,8 mm (90°)
- 2K-HD Video 3 MP (2048x1536)
- Fernzugriff über BURG CAM Apps
- Lokaler Zugriff über den Web Browser des PCs
- IR Reichweite bis 30 m
- Für den Außenbetrieb geeignet (IP66)
- Professionelle Gegenlichtkompensation
- H.264 & MJPEG dual-stream encoding
- Professionelle Lösung für den Heimbereich
- Einfach einzurichten dank WPS
- WLAN- oder LAN-Betrieb möglich
- Micro SD card slot, 128 GB

Kameratyp	WLAN IR-Kuppel-Kamera für den Innen- und Außenbereich
Auflösung	3MP: 2048x1536 1080p: 1920x1080 (Full HD) 720p: 1280x720 D1: 704x576/704x480 CIF: 352x288/352x240
Bildrate	20 fps @ 3MP, 25/30 fps @ 1080p
Datenrate	4Kbps bis 8192 Kbps
IR Scheinwerfer	Bis zu 30 m Reichweite
Objektiv	2.8mm F2.0 Festobjektiv
Blickwinkel	Horizontal 90°
Montage	Wand- oder Deckenmontage
Spannungsversorgung	12 V DC
Leistungsaufnahme	<4,5W
Temperaturbereich	-30°C bis 60°C
Abmessungen	110x81 mm
Gewicht	470 g

Artikel	UVP	EAN	VE	Info
DOME 303	€ 139,00	40 03482...	1	Inkl. Netzteil

BURGCam BULLET 304

WLAN Kamera für den Innen- und Außenbereich

- Objektiv, 2,8 mm (90°)
- 2K-HD Video 3 MP (2048x1536)
- Fernzugriff über BURG CAM Apps
- Lokaler Zugriff über den Web Browser des PCs
- Für den Betrieb im Außenbereich geeignet (IP66)
- Professionelle Gegenlichtkompensation profiWDR (Wide Dynamic Range)
- H.264 & MJPEG dual-stream encoding
- Professionelle Lösung für den Heimbereich
- Einfach einzurichten dank WPS
- WLAN- oder LAN-Betrieb möglich
- Micro SD card slot, 128 GB

Kameratyp	WLAN IR-Bullet-Kamera für den Innen- und Außenbereich
Auflösung	3MP: 2048x1536 1080p: 1920x1080 (Full HD) 720p: 1280x720 D1: 704x576/704x480 CIF: 352x288/352x240
Bildrate	20 fps @ 3MP, 25/30 fps @ 1080p
Datenrate	4Kbps bis 8192 Kbps
IR Scheinwerfer	Bis zu 30 m Reichweite
Objektiv	2.8mm F2.0 Festobjektiv
Blickwinkel	Horizontal 90°
Montage	Wandmontage
Spannungsversorgung	12 V DC
Leistungsaufnahme	<4,5W
Temperaturbereich	-30°C bis 60°C
Abmessungen	70x165 mm
Gewicht	430 g

Artikel	UVP	EAN	VE	Info
BULLET 304	€ 139,00	40 03482...	1	Inkl. Netzteil





BURGcam Überwachungskameras



BURGcam SMART 3020

WLAN Kamera mit Audio-Funktion

- Weitwinkel-Objektiv, 2,3 mm (120°)
- Unterstützt 4:3 (2048x1536 px) und 16:9 (2304x1296 px) Format
- Einfach einzurichten per App oder WPS
- Fernzugriff über die BURGcam Apps oder BURG-WÄCHTER Cloud
- Lokaler Zugriff über den Web Browser des PCs
- Audio über Lautsprecher und Mikrofon
- Professionelle Gegenlichtkompensation WDR/HLC/BLC
- H.264/MJPEG Video Komprimierung
- Micro SD Karten Slot, bis 128GB
- Netzteil im Lieferumfang enthalten



Kameratyp	WLAN Kamera mit Audio Funktion für den Innenbereich
Auflösung	3MP: 2048x1536 1080p: 1920x1080 (Full HD) 720p: 1280x720 D1: 704x576/704x480 CIF: 352x288/352x240
Bildrate	20 fps @ 3MP, 25/30 fps @ 1080p
Datenrate	4Kbps bis 8192 Kbps
IR Scheinwerfer	Bis zu 10m Reichweite
Objektiv	2,3 mm F2.0 Festbrennweite
Blickwinkel	Horizontal 120°
Montage	Wand- oder Deckenmontage
Spannungsversorgung	5V DC
Leistungsaufnahme	<4,5W
Temperaturbereich	0°C bis 40°C
Abmessungen	107x76x64mm
Gewicht	140g

Artikel	UVP	EAN	VE	Info
SMART 3020	€ 109,00	40 03482...	39480 9 1	Inkl. Netzteil

BURGcam Netzwerkrekorder



BURGcam REC 3510

Netzwerkrekorder für 3,5" HDD

- Unterstützt die gängigen HD Technologien wie IP (ONVIF), CVI, TVI, AHD sowie Analoge Kameras
- Aufnahmen bis 5MP
- 4 Kanal BNC / 6 Kanal IP Rekorder
- Unterstützt 6TB HDD (SATA)
- Festplatte nicht im Lieferumfang enthalten
- BNC Video Analyse Funktionen
- Einfache Bedienung und Einrichtung
- Benutzerkonten-Steuerung
- Fernzugriff über die BURGcam Apps oder BURG-WÄCHTER Cloud
- Netzteil im Lieferumfang enthalten

Rekordertyp	Digitaler Netzwerk-Rekorder
Max. Festplattenkapazität	1 x 3,5", SATA, max. 8TB (nicht enthalten)
Ext. Anschlüsse (Videoformat)	4x BNC (Analog/AHD/TVI/CVI)
Max. Auflösung AHD/CVI/TVI	2 MP (1080p)
Max. Auflösung IP/WLAN	5 MP
Automatische Videoformat-Erkennung	Ja
USB-Schnittstelle	2x USB 2.0
Export Schnittstellen	USB, Netzwerk
Monitor-Ausgänge	1x VGA, 1x HDMI
Unterstützte Betriebssysteme	Mac OS X, Windows Vista, 7, 8
Zugriff	Web-Interface, Monitor
Fernzugriff	App (P2P)
Temperaturbereich	-10°C bis 55°C
Abmessungen	205x211x454mm
Gewicht	360 g (ohne Festplatte)

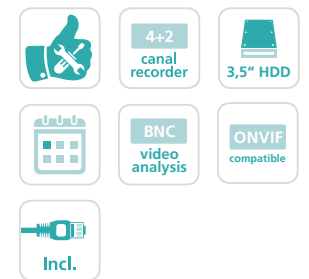

Artikel	UVP	EAN	VE	Info
REC 3510	€ 179,00	40 03482...	39580 6 1	Inkl. Netzteil



BURGcam ZOOM 3060

WLAN Kamera mit motorisiertem steuerbarem Dreh-Schwenk-Zoom

- Weitwinkel-Zoomobjektiv (112° - 30°)
- HD Videostream mit bis zu 50 Bildern pro Sekunde
- Video Analyse Funktionen (Gesichtserkennung, virtueller Stolperdraht)
- Einfach einzurichten per App oder WPS
- Fernzugriff über die BURGcam Apps oder BURG-WÄCHTER Cloud
- Lokaler Zugriff über den Web Browser des PCs
- Für den Außenbetrieb geeignet (IP66)
- Professionelle Gegenlichtkompensation HLC/BLC/profiWDR
- H.264/MJPEG Video Komprimierung
- Micro SD Karten Slot, bis 128GB



Kameratyp	WLAN Kamera mit motorisiertem steuerbarem Dreh-Schwenk-Zoom
Auflösung	1080p: 1920x1080 (Full HD) 720p: 1280x720 D1: 704x576/704x480 CIF: 352x288/352x240
Datenrate	4Kbps bis 8192 Kbps
Objektiv	2,7 mm bis 11 mm (F1.6-2.8)
Video Analysen	Gesichtserkennung, Linienüberquerung
Blickwinkel	Horizontal 30° bis 112,5°
Montage	Wand- oder Deckenmontage
Spannungsversorgung	12V DC
Leistungsaufnahme	<10W
Temperaturbereich	-30°C bis 60°C
Abmessungen	122x89mm
Gewicht	660g

- Netzteil im Lieferumfang enthalten

Artikel	UVP	EAN	VE	Info
ZOOM 3060	€ 279,00	40 03482...	39470 0 1	Inkl. Netzteil

Einführung Video Sicherheit.....262
 Produktübersicht.....264





Professionelle Lösungen
für mehr Sicherheit

Video Sicherheit



SANTEC hat sich seit der Gründung des Unternehmens 1974 zu einer der führenden Marken für Videosicherheit in den Bereichen Industrie, Handel und Behörden entwickelt. Seit 2012 ist SANTEC ein Unternehmen der BURG-WÄCHTER Gruppe und ergänzt das Produktprogramm um professionelle Geräte für die Videoüberwachung. Mit unseren regionalen Vertriebsbüros decken wir den gesamten deutschen Markt ab und sind durch unsere internationalen Partner in ganz Europa vertreten. Unsere Mitarbeiter stehen Ihnen mit ihrem gesamten Know-how zur Verfügung.

Entdecken Sie, welche vielfältigen Möglichkeiten und Anwendungsintelligenz in unseren Produkten steckt. Ob mit analoger Technik oder IT-gestützt, ob als Einzel- oder Verbundlösung – unsere Konzepte für Videosicherheit stellen sicher, dass Ihren Kunden buchstäblich nichts entgeht.

Mit unseren Produkten haben Sie die Sicherheit, immer innovative und in der Praxis bestens bewährte Systeme zu erwerben. Zur Sicherung dieses Standards finden das Produktmanagement und die Qualitätskontrolle an unserem Standort in Ahrensburg sowie unserem Headquarter in Meinerzhagen statt.

Qualität ist Bestandteil unserer Philosophie. Dazu gehören unsere gut strukturierte Logistik und unser eigenes, modernes Servicecenter. Darüber hinaus liefern wir Support vor Ort und halten unsere Vertriebspartner mit Schulungen und Webinaren auf dem neuesten Stand der Technik.

Immer im Bild: Die SANTEC Videoüberwachungslösungen liefern immer das richtige Bild in bester Qualität zur richtigen Zeit.

Bei Fragen zu Produkten sowie Bestellungen wenden Sie sich an:



SANTEC BW AG
An der Strusbek 31
22926 Ahrensburg
Germany

Tel.: +49 4102 4798-0
Fax.: +49 4102 4798-10
santec_info@burg.biz
www.santec-video.com



Video Sicherheit

IP-Kameras

Das breite Spektrum für professionelle Anwendungen

Unsere IP-Kameras sind vielseitig einsetzbar. Die Modellpalette beinhaltet verschiedene Kameratypen unterschiedlicher Bauformen und Auflösungen. Ob Sie eine Kuppelkamera, Bulletkamera, Fisheye-Kamera oder einen Speed-Dome benötigen – wir bieten Ihnen die passende IP-Kamera inklusive umfangreichem Zubehör für Ihre Anwendung an.

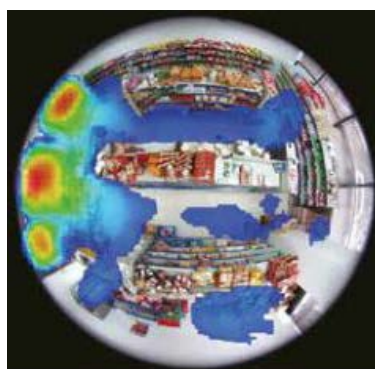

IP-Kameras mit erweiterter intelligenter Videoanalyse (IVA+)

Die IP-Kameras der neuesten Generation bieten zusätzlich die Funktion der intelligenten Videoanalyse (IVA), mit der das Verhalten von Personen oder die Veränderung von Objekten verfolgt, klassifiziert und analysiert werden kann. Zu den IVA-Funktionen gehören der virtuelle Stolperdraht, das Erkennen von unerlaubtem Eindringen sowie die Erkennung von veränderten Szenen oder veränderten/fehlenden Objekten.

Ein neues Feature ist die erweiterte intelligente Videoanalyse (IVA+), bei der zusätzlich eine Auswertung einer Heatmap möglich ist, welche stark- oder auch wenig frequentierte Bereiche identifizieren kann, sowie eine Personenzählung um z.B. Besucherströme zu erfassen.

Wird ein so erkannter Alarm ausgelöst, kann eine automatische Videoaufzeichnung oder ein Snapshot erstellt sowie eine E-Mail und/oder Push Benachrichtigung gesendet werden.

IP-Kameras mit 4K/Ultra HD Auflösung

Brandneu im Programm sind IP-Kameras mit 4K/Ultra HD Auflösung:

- 4K Auflösung: 4096x2160 Pixel bei 20 B/s
- Ultra HD Auflösung: 3840x2160 Pixel bei 20 B/s

Bei Ultra HD handelt es sich um den Nachfolger des Full HD Standards, d.h. hier erfolgt eine Vervielfachung der Gesamtpixelzahl auf ca. 8 Millionen. Die neuen 4K/Ultra HD Kameras sind als Bulletkamera, Domekamera und Fisheye-Kamera erhältlich. Sie verfügen ebenfalls über die erweiterte intelligente Videoanalyse-Funktion.



SNC-841 RBIA
8 Megapixel Bullet Kamera mit IVA+



SNC-831DFIF
Vandalismusgeschützte Fisheye-Kamera mit Dewarping-Funktion



SNC-241RSNA
Speedome mit H.265(+) Codec und Auto-Tracking-Funktion



Video Sicherheit

Netzwerk-Rekorder

Bis zu 12 MP (4K/UHD) Unterstützung

Die Netzwerk-Rekorder sind die ideale Ergänzung zu unseren IP-Kameras. Insbesondere unterstützen die Rekorder IP-Kameras mit einer Auflösung von bis zu 12 MP (4K/UHD). Werden neue Kameras am PoE Port des Rekorders angeschlossen, werden diese automatisch erkannt und eingebunden. Dadurch wird der Einrichtungsaufwand erheblich reduziert.

Die Rekorder zeichnen sich durch folgende Merkmale aus:

- Unterstützen IP-Kameras mit bis zu 12 MP Auflösung (4K/UHD)
- Bis zu 32/8 Kanäle
- H.265 (+), H.264 (+), MJPEG Unterstützung
- HDMI und VGA Monitorausgänge
- Integrierter PoE Switch mit bis zu 8/16 Kanälen
- Kamera und Rekorder-Updates können über den USB-Anschluss des Rekorders eingespielt werden.
- P2P (BURGcam App) sowie BURG-WÄCHTER Cloud fähig
- Plug and Play: Automatische Einbindung neuer Kameras (bei Anschluss an einem PoE Port)
- RS-232 und RS-485 Schnittstellen für POS- oder PTZ-Steuerung
- Nachträgliche Videoanalyse der Aufnahmen möglich
- Dewarping der Fisheye-Kamera wird unterstützt
- Alarm Ein- und Ausgänge für den Anschluss externer Sensoren und Aktoren
- Bis zu 12 TB Festplattenkapazität (2 x 6 TB)



SNVR-23212P
4K/UHD 32Kanal Netzwerk Videorekorder mit 16 PoE Ports

4-in-1 Kameras

Full HD Auflösung über 2 Draht und Koax

Mit unserer SFC Multinorm 4-in-1-Serie bieten wir Produkte, die sich spielend leicht in bestehende und neue Überwachungssysteme integrieren lassen. Sie unterstützen die vier gängigen Videonormen (CVI, TVI, AHD und Analog), was die Kameras der SFC-Serie sowohl in analogen als auch digitalen Systemen einsatzfähig macht. Die robuste Bauform, der kostengünstige Preis, die Auswahl unterschiedlicher Farben und die große Reichweite sind nur einige weitere Vorteile, die unsere 4-in-1-Kameras zum wahren Allrounder machen.

Vorteile der 4-in-1 Kameras:

- Full HD Qualität über Koax, ohne Latenz und zusätzliche IT-Komponenten
- Bequeme Einrichtung über den Rekorder (Zoom, Fokus, OSD Menü, uvm.)
- Lange Übertragungswege durch automatische Signalanpassung
- Kombinierte Video-, Audio, OSD Signale über ein Kabel
- Einfache und kostengünstige Einrichtung
- Umfangreiches Zubehör und Montagemöglichkeiten
- Dual-Video Ausgabe / umschaltbare Videostandards
- Vielseitig einsetzbar dank Unterstützung gängiger Videonormen (CVI, TVI, AHD und FBAS)
- Störungsunanfällig dank digitaler Signalübertragung (CVI, TVI, AHD)



SFC-241KEIMG
4-in-1 Domekamera mit IR-Scheinwerfern



SFC-241KBIM
4-in-1 Bulletkamera mit einem 2.7~12 mm Zoomobjektiv



Video Sicherheit



SPVR-31612
Pentabrid Rekorder mit 16 Kanälen

Pentabrid-Rekorder

Videorekorder für analoge AHD/CVI/TVI und IP-Signale

Die Pentabrid-Rekorder sind in der Lage, sowohl analoge als auch AHD/CVI/TVI und IP-Signale zu verarbeiten. Diese können gleichzeitig mit IP-Kameras an demselben Pentabrid-Rekorder betrieben werden. Dadurch lassen sich bestehende Videoüberwachungsanlagen einfach aufrüsten oder sehr effiziente Mischsysteme einrichten.

- Kombination von analogen, CVI, TVI, AHD und IP-Kameras an einem Rekorder
- Rekorder Modelle mit 4, 8 oder 16 Videoeingängen erhältlich
- Einrichtung und Konfiguration der Kameras über den Pentabrid-Rekorder
- Unterstützt IP-Kameras mit bis zu 5 MP Auflösung, CVI Kameras mit bis zu 1080p Auflösung und analoge Kameras mit bis zu 960H
- Bei CVI, TVI, AHD und Analog wird auch die Intelligente Video Analyse (IVA) unterstützt: Stolperdraht, Zonenüberwachung, Gesichtserkennung
- Bis zu 6 TB bzw. 12 TB Festplattenkapazität (modellabhängig)
- HDMI und VGA Monitorausgänge sind unabhängig voneinander einstellbar (modellabhängig). So können bis zu 24 Kanäle auf 2 Monitore verteilt werden.
- Externe Datenauslagerung über USB (2.0 und 3.0) oder Netzwerk
- Einfache Einrichtung der Rekorder dank mitgeliefertem Konfigurations-Tool
- Verwaltung der Rekorder auch über die BURG-WÄCHTER VMS möglich
- Fernzugriff auf die Pentabrid-Rekorder über die BURGCAM App
- Einbindung in die BURG-WÄCHTER Cloud

BURG-WÄCHTER VMS Software

Mit der neuen BURG-WÄCHTER VMS 3 überwachen, steuern und verwalten Sie mit einer umfangreichen Software IP-Kameras und IP-fähige Rekorder für Netzwerk und Analog/AHD/CVI/TVI. Wir bieten Ihnen eine leicht verständliche und einfach bedienbare Benutzeroberfläche. So können sämtliche Videoquellen in ein lückenloses Sicherheitssystem integriert werden.

Besondere Neuheiten:

- Permanente Einblendung der E-Map in der Liveansicht
- Geführte Einrichtung/Konfiguration der erweiterten Intelligenten Videoanalyse (IVA+)
- Aufnahme mit bis zu 32 Kanälen gleichzeitig am lokalen Clienten
- Bequeme Auswertung von Heatmaps und Personenzählung
- Ereignisbezogene Verknüpfungen von Geräten und Alarm PopUps
- Auflistung aller im Netzwerk befindlichen kompatiblen Geräte

Video Sicherheit



Fernzugriff per App und Cloud

Auch wenn Sie unterwegs sind, können Sie jederzeit auf Ihre Video-Sicherheitsanlage zugreifen, d.h. Sie können Geräte-Einstellungen verändern, aufgezeichnete Daten abrufen oder bei ausgelösten Ereignissen nach dem Rechten sehen. Hierfür stehen Ihnen die BURGCAM App sowie die Einbindung in die BURG-WÄCHTER Cloud zur Verfügung.

Fernzugriff über die BURGCAM App

Über die BURGCAM App können Sie mit Ihrem Smartphone oder Tablet auf die Rekorder zugreifen. Die BURGCAM App ist für Apple- und Android-Geräte in den jeweiligen App Stores erhältlich. Mit Hilfe der App können Sie nicht nur Aufnahmen und Livebilder von Kameras und Rekordern abrufen, sondern auch die Geräte steuern, Bildeinstellungen vornehmen und Snapshots oder Videos speichern z.B. zur Beweisführung.

Die BURG CAM PRO App verfügt über viele zusätzliche Funktionen (E-Map, Alarm-Konfiguration, ändern der Kameraeinstellungen, u.v.m.). Weiterhin werden Sie bei Alarmen oder Ereignissen durch Push-Benachrichtigungen auf Ihrem Smartphone/Tablet informiert und können sofort reagieren. (App für iOS-, Android-Smartphones und Tablets.)

Einbindung in die BURG-WÄCHTER Cloud

Es besteht die Möglichkeit, die Rekorder und Kameras in die BURG-WÄCHTER Cloud einzubinden. Hierdurch können Sie von überall aus auf die Livebilder und Aufnahmen zugreifen sowie die Kameras steuern. Der Serverstandort befindet sich in einem Hochleistungsrechenzentrum in Deutschland (Frankfurt/Main).

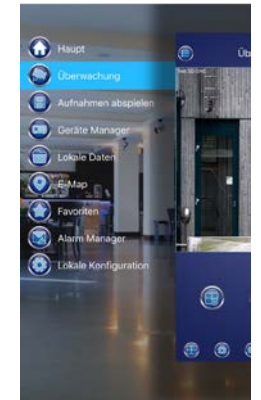

BURGCAM App



BURG-WÄCHTER Cloud



Allgemeine Geschäftsbedingungen

§ 1 Geltungsbereich

1. Diese allgemeinen Bedingungen gelten ausschließlich; entgegenstehende oder von unseren Bedingungen abweichende Bedingungen des Bestellers werden ohne ausdrückliche schriftliche Zustimmung nicht anerkannt. Unsere Verkaufs-, Liefer- und Zahlungsbedingungen gelten auch dann, wenn wir in Kenntnis entgegenstehender oder abweichender Bedingungen des Bestellers die Lieferung an den Besteller vorbehaltlos ausführen.

2. Unsere Verkaufs-, Liefer- und Zahlungsbedingungen gelten auch für alle künftigen Geschäfte mit dem Besteller.

§ 2 Angebote

1. Unsere Angaben in Bezug auf Preis, Mengen, Lieferzeit und Liefermöglichkeit sind freibleibend. An unsere Angebotspreisstellung halten wir uns 60 Tage nach Abgabedatum gebunden, wenn nichts anderes schriftlich angeboten wurde. Maß- und Farbänderungen sowie technische Änderungen behalten wir uns vor. Geringe Maß- und Gewichtsabweichungen sind fertigungsbedingt.

2. An Abbildungen, Zeichnungen, Konzepten, Kalkulationen und sonstigen Unterlagen behalten wir uns Eigentums- und Urheberrechte vor. Die genannten Unterlagen dürfen Dritten nicht ohne unsere ausdrückliche schriftliche Zustimmung zugänglich gemacht werden. Die Verwendung von Bilddaten bedarf der gesonderten Vereinbarung.

§ 3 Preise und Zahlungsbedingungen

1. Die Berechnung erfolgt, soweit nichts anderes schriftlich vereinbart worden ist, in Euro. Die Preise verstehen sich ab € 200,- netto frei Haus, näheres siehe Infokasten „Versandbedingungen“. Abweichende Bedingungen für Insel oder Ausland ggf. anfragen.

Unsere Preise verstehen sich für die Abnahme von Original-Verpackungseinheiten. Bei Bestellung von Mindermengen sind wir berechtigt, einen Aufschlag von 25% auf die Einkaufspreise zu erheben.

2. Alle von uns genannten Preise sind Nettopreise; sie verstehen sich zzgl. MwSt. in der gesetzlichen Höhe am Tag der Rechnungsstellung.

Unsere Rechnungsbeträge sind zahlbar innerhalb 30 Tage nach Rechnungsdatum in bar ohne Abzug. Bei Zahlung innerhalb 20 Tage gewähren wir 2% Skonto, innerhalb 10 Tage 3% Skonto. Es besteht kein Anspruch auf Skonto, solange ältere Rechnungen zur Zahlung fällig sind. Von dieser Regelung ausgenommen sind Reparatur- und Montagerechnungen sowie die Berechnung von Einrichtungsgegenständen, die jeweils sofort fällig und ohne jeden Abzug zahlbar sind.

Bei Überschreitung der Zahlungsfrist oder nicht vollständiger rechtzeitiger Zahlung gerät der Besteller auch ohne Mahnung in Verzug. Wir sind berechtigt, ab Fälligkeit Verzugszinsen in Höhe der jeweiligen Banksätze für Überziehungskredite zu berechnen.

3. Aufrechnungsrechte stehen dem Besteller nur zu, wenn seine Gegenansprüche rechtskräftig festgestellt, unbestritten oder von uns anerkannt sind. Darüber hinaus ist der Besteller zur Geltendmachung eines Zurückbehaltungsrechts nur insoweit befugt, als sein Gegenanspruch auf dem gleichen Vertragsverhältnis wie der Zahlungsanspruch beruht.

§ 4 Lieferung und Lieferzeit

1. Der Beginn der vereinbarten Lieferzeit setzt die Klärung aller technischen Fragen voraus.

Auf Abruf bestellte Waren müssen, falls nicht ausdrücklich andere Vereinbarungen getroffen sind, in längstens 12 Monaten abgerufen sein. Nach Ablauf dieser Frist sind wir berechtigt, die Ware ohne weiteres zur Auslieferung zu bringen, ohne einen Abruf abzuwarten.

Die Einhaltung vereinbarter Lieferzeiten oder rechtmäßig gesetzter Lieferfristen setzt voraus, dass wir von unseren Vorlieferanten rechtzeitig mit den bestellten und für die Erfüllung des Auftrages notwendigen Vormaterialien oder Zukaufteilen beliefert werden (Selbstbelieferungsvorbehalt). Sind wir aufgrund nicht rechtzeitiger Belieferung durch unsere Vorlieferanten nicht in der Lage, vereinbarte oder gesetzte Liefertermine einzuhalten, geraten wir nicht in Verzug, wenn das Vormaterial rechtzeitig bestellt wurde und wir auch ansonsten alle zumutbaren Anstrengungen unternommen haben,

um eine rechtzeitige Belieferung mit Vormaterial sicherzustellen.

2. Sowohl Schadensersatzansprüche des Bestellers wegen Verzögerung der Lieferung als auch Schadensersatzansprüche statt der Leistung, die über die in Abs. 1 genannten Grenzen hinausgehen, sind in allen Fällen verzögerter Lieferung, auch nach Ablauf einer uns etwa gesetzten Frist zur Lieferung ausgeschlossen. Dies gilt nicht, soweit in Fällen des Vorsatzes, der groben Fahrlässigkeit oder wegen der Verletzung des Lebens, des Körpers oder der Gesundheit zwingend gehaftet wird; eine Änderung der Beweislast zum Nachteil des Bestellers ist hiermit nicht verbunden.

Vom Vertrag kann der Besteller im Rahmen der gesetzlichen Bestimmungen nur zurücktreten, soweit die Verzögerung der Lieferung von uns zu vertreten ist.

3. Kommt der Besteller in Annahmeverzug oder verletzt er sonstige Mitwirkungspflichten, so sind wir berechtigt, den uns entstehenden Schaden einschließlich etwaiger Mehraufwendungen, zu verlangen. In diesem Fall geht auch die Gefahr eines zufälligen Unterganges oder einer zufälligen Verschlechterung der Kaufsache in dem Zeitpunkt auf den Besteller über, in dem dieser in Annahmeverzug gerät.

4. Soweit nichts anderes vereinbart ist, sind wir zu Teilleistungen berechtigt. Der Besteller ist nicht berechtigt, Teilleistungen zurückzuweisen, es sei denn, diese sind für ihn aufgrund der Natur des Schuldverhältnisses bzw. aufgrund der Beschaffenheit der Sache oder ihres Verwendungszwecks unzumutbar.

§ 5 Gefahrübergang

Der Versand erfolgt stets auf Rechnung und Gefahr des Bestellers. Dies gilt auch, wenn die Kaufsache auf Wunsch des Bestellers an eine andere Anschrift versandt wird. Für den Versand wird von uns der am vorteilhaftesten erscheinende Weg gewählt.

Der Besteller ist verpflichtet, die Ware nach ihrer Anlieferung unverzüglich auf ihre Vollständigkeit und erkennbare Beschädigungen zu überprüfen und uns Verluste oder Schäden innerhalb von 5 Tagen nach Empfang der Sendung anzuzeigen.

§ 6 Mängelgewährleistung

1. Gewährleistungsrechte des Bestellers setzen voraus, dass dieser seinen Untersuchungs- und Rügeobliegenheiten gemäß §§ 377, 378 HGB ordnungsgemäß nachgekommen ist. §§ 377, 378 HGB gelten auch dann entsprechend, wenn wir für den Besteller eine reine Werkleistung erbringen.

2. Soweit ein Mangel der Kaufsache vorliegt, ist uns stets in erster Linie die Gelegenheit zur Nacherfüllung gemäß § 439 BGB zu geben.

3. Soweit sich nachstehend nichts anderes ergibt, sind weitergehende Ansprüche des Bestellers - gleich aus welchen Rechtsgründen - ausgeschlossen. Wir haften deshalb nicht für Schäden, die nicht am Liefergegenstand selbst entstanden sind; insbesondere haften wir nicht für entgangenen Gewinn oder sonstige Vermögensschäden des Bestellers.

Vorstehende Haftungsfreizeichnung gilt nicht, soweit die Schadensursache auf Vorsatz oder grober Fahrlässigkeit beruht sowie in Fällen der Verletzung des Lebens, des Körpers oder der Gesundheit. Sie gilt ferner nicht, sofern wir eine Garantie für die Beschaffenheit der Sache oder für deren Haltbarkeit übernommen haben. Die vorstehenden Haftungsfreizeichnung gilt weiter nicht für solche Schäden, die durch die schuldhafte Verletzung wesentlicher Vertragspflichten (dies sind Pflichten, deren Erfüllung die ordnungsgemäße Durchführung des Vertrages überhaupt erst ermöglicht und auf deren Einhaltung unser Vertragspartner regelmäßig Vertrauen darf) verursacht wurden; sofern nicht Vorsatz oder grobe Fahrlässigkeit vorliegen oder von uns Garantien übernommen wurden, ist unsere Haftung in diesem Fall der Höhe nach auf die vertragstypischen vorhersehbaren Schäden begrenzt.

4. Ist die gelieferte Ware mangelhaft, oder fehlen ihr zugesicherte Eigenschaften, oder wird sie innerhalb der Gewährleistungsfrist schadhaft, so behalten wir uns das Recht auf Nacherfüllung vor. Nach eigener Wahl unter Ausschluss weiterer Gewährleistungsrechte werden wir eine Mängelbeseitigung oder eine Nachlieferung vornehmen.

Allgemeine Geschäftsbedingungen



Falls und erst wenn die Nacherfüllung fehlschlagen sollte, nehmen wir das Produkt zurück. Die Feststellung solcher Mängel muss uns unverzüglich, bei erkennbaren Mängeln jedoch spätestens binnen 5 Tagen nach Entgegennahme, bei nicht erkennbaren Mängeln unverzüglich nach Erkennbarkeit schriftlich mitgeteilt werden. Die Gewährleistungsfrist endet jedoch spätestens 24 Monate, nachdem die Ware unser Werk verlassen hat.

Die Gewährleistung erlischt bei unsachgemäßem Gebrauch der Ware, bei nicht bestimmungsgemäßer Benutzung der Ware oder wenn die Ware vom Besteller oder Dritten bearbeitet oder verändert wurde.

Vertragsgegenstand ist ausschließlich die verkaufte Ware mit den Eigenschaften und Merkmalen sowie dem Verwendungszweck gemäß der beiliegenden Produktbeschreibung. Andere oder weitergehende Eigenschaften und/oder Merkmale oder ein darüber hinausgehender Verwendungszweck gelten nur dann als vereinbart, wenn sie von uns ausdrücklich schriftlich bestätigt werden.

Retouren/Warenrücksendungen können nur nach schriftlicher Vereinbarung vorgenommen werden. Es ist notwendig, den Retouren-Begleitschein (wird von BURG-WÄCHTER zur Verfügung gestellt) ohne anzubringen.

Alle ohne Begleitschein eingehenden Retouren können leider nicht bearbeitet werden.

Die Rücklieferadresse lautet: BURG-WÄCHTER KG, Wormgermühle, D-58540 Meinerzhagen

Für alle nicht von BURG-WÄCHTER verursachten Retouren wird ein Mindestabschlag von 25% verrechnet. Sonderanfertigungen (Briefkastenanlagen, Schließanlagen, etc.) können grundsätzlich nicht zurückgegeben werden.

§ 7 Gesamthaftung

1. Eine weitergehende Haftung auf Schadensersatz und Aufwendungsersatz, als in § 6 vorgesehen ist - ohne Rücksicht auf die Rechtsnatur des geltend gemachten Anspruchs - ausgeschlossen. Diese Regelung gilt nicht für Ansprüche, die gemäß der §§ 1 und 4 des Gesetzes über die Haftung für fehlerhafte Produkte gegen uns geltend gemacht werden. Der Haftungsausschluss gilt ebenfalls nicht

in Fällen des Vorsatzes, der groben Fahrlässigkeit, der Verletzung des Lebens, des Körpers oder der Gesundheit sowie in Fällen der Verletzung wesentlicher Vertragspflichten (sogen. „Kardinalpflichten“).

Der Schadensersatzanspruch für die Verletzung wesentlicher Vertragspflichten ist jedoch auf den vertragstypischen, vorhersehbaren Schaden begrenzt, soweit nicht Vorsatz oder grobe Fahrlässigkeit vorliegen oder wegen der Verletzung des Lebens, des Körpers oder der Gesundheit gehaftet wird. Eine Änderung der Beweislast zum Nachteil des Bestellers ist mit den vorstehenden Regelungen nicht verbunden.

2. Soweit unsere Haftung ausgeschlossen oder beschränkt ist, gilt dies auch für die persönliche Haftung unserer Angestellten, Arbeitnehmer, Mitarbeiter, Vertreter und Erfüllungsgehilfen.

§ 8 Eigentumsvorbehalt

1. Wir behalten uns das Eigentum an der Kaufsache bis zur vollständigen Ausgleich des Kaufpreises einschließlich der ggf. anfallenden Nebenkosten (Fracht, Verpackung usw.) vor. Bei vertragswidrigem Verhalten des Bestellers, insbesondere bei Zahlungsverzug, sind wir berechtigt, vom Kaufvertrag zurückzutreten und die Kaufsache zurückzunehmen. Wir sind nach Rücknahme der Kaufsache zu deren Verwertung befugt; der nach Abzug der angemessenen Verwertungskosten verbleibende Verwertungserlös ist auf die Verbindlichkeiten des Bestellers anzurechnen.

2. Der Besteller ist verpflichtet, die Kaufsache pfleglich zu behandeln. Er hat diese auf eigene Kosten gegen Feuer-, Wasser- und Diebstahlschäden ausreichend zum Neuwert zu versichern.

3. Bei Pfändungen oder sonstigen Eingriffen Dritter ist der Besteller verpflichtet, uns unverzüglich schriftlich zu benachrichtigen. Der Besteller ist in diesem Falle weiter verpflichtet, uns bei der gerichtlichen und außergerichtlichen Geltendmachung unserer Rechte voll umfänglich zu unterstützen, insbesondere, uns die erforderlichen Unterlagen zur Verfügung zu stellen.

4. Der Besteller ist berechtigt, die Kaufsache im ordentlichen Geschäftsgang weiterzuveräußern; er

tritt uns jedoch bereits jetzt alle Forderungen in Höhe des Rechnungsbetrages (inkl. MwSt.) ab, die ihm aus der Weiterveräußerung gegen seinen Abnehmer oder Dritte erwachsen. Diese Abtretung ist unabhängig davon, ob die Kaufsache ohne oder nach Verarbeitung weiter verkauft wird. Wir nehmen diese Abtretung hiermit an.

Der Besteller bleibt zur Einziehung der Forderung im Rahmen des ordnungsgemäßen Geschäftsganges berechtigt. Diese Berechtigung erlischt, wenn der Besteller seinen Zahlungsverpflichtungen aus den vereinnahmten Erlösen nicht nachkommt, oder wenn er in Zahlungsverzug gerät. Sie erlischt weiter, wenn ein Antrag auf Eröffnung des Insolvenz- oder Vergleichsverfahrens gestellt wird oder wenn der Besteller seine Zahlungen einstellt.

In diesen Fällen sind wir berechtigt, die abgetretene Forderung selbst einzuziehen. Der Besteller ist verpflichtet, uns alle zum Einzug erforderlichen Informationen zu erteilen und die dazugehörigen Unterlagen auszuhändigen. Der Besteller ist in diesem Falle weiter verpflichtet, den Schuldnern (Dritten) die Abtretung mitzuteilen.

5. Die Verarbeitung oder Umbildung der Kaufsache durch den Besteller wird stets für uns vorgenommen. Wird die Kaufsache mit anderen, uns nicht gehörenden Gegenständen verarbeitet, so erwerben wir das Miteigentum an der neuen Sache im Verhältnis des Wertes der Kaufsache zu den anderen verarbeiteten Gegenständen zur Zeit der Verarbeitung. Für die durch die Verarbeitung entstehende Sache gilt im Übrigen das Gleiche, wie für die unter Vorbehalt gelieferte Kaufsache.

6. Wird die Kaufsache mit anderen, uns nicht gehörenden Gegenständen untrennbar vermischt, so erwerben wir das Miteigentum an der neuen Sache im Verhältnis des Wertes der Kaufsache zu den anderen vermischten Gegenständen zum Zeitpunkt der Vermischung. Erfolgt die Vermischung in der Weise, dass die Sache des Bestellers als Hauptsache anzusehen ist, so gilt als vereinbart, dass der Besteller uns anteilmäßig Miteigentum überträgt. Der Besteller verwahrt das so entstandene Alleineigentum oder Miteigentum für uns.

7. Wir verpflichten uns, die uns zustehenden Sicherheiten auf Verlangen des Bestellers insoweit freizugeben, als der realisierbare Wert unserer Sicherheiten die zu sichernde Forderung um mehr als 20 % übersteigt; die Auswahl der freizugebenden Sicherheiten obliegt uns.

§ 9 Erfüllungsort, anwendbares Recht und Gerichtsstand

1. Soweit vertraglich nichts anderes vereinbart, ist der Erfüllungsort der Sitz unseres Unternehmens.

2. Auf sämtliche Geschäftsbeziehungen mit uns findet ausschließlich das Recht der Bundesrepublik Deutschland Anwendung. Die Anwendbarkeit des CISG (UN-Kaufrecht) ist ausgeschlossen.

3. Sofern der Besteller Kaufmann ist, sind für alle Rechtsstreitigkeiten die Gerichte der Bundesrepublik Deutschland international zuständig.

Gerichtsstand ist in allen Fällen der Sitz unseres Unternehmens. Wir sind jedoch berechtigt, den Besteller an seinem allgemeinen Gerichtsstand zu verklagen. Diese Zuständigkeitsregelungen gelten auch für Klagen im Wechsel- oder Scheckprozess.

Versandbedingungen

Lieferung Frei Haus: Die Preise verstehen sich ab 200,-€ netto frei Haus, einschließlich Verpackung. Ausgenommen hiervon sind Tresore und Geldschränke ab 100kg

Kleinsendungen: Netto-Warenwert bis 20,-€ = anteilige Kosten 5,-€ Netto-Warenwert 20,-€ bis 200,-€ = anteilige Kosten 9,-€

Streckenlieferung: Direktversand im Kundenauftrag, Versand- und Aufwandskosten 20,-€, ausgenommen Tresore über 30kg siehe Transportleistungen auf S. 244

Abweichende Bedingungen für Insel oder Ausland ggf. anfragen.

UST-IdNr.	DE 126881184
DSD-Lizenz-Nr.	11473
Interseroh-Nr.	2088148
ILN	40 03482 00000 7
WEEE-Reg.-Nr.	DE19767115

Preisgültigkeit ab 01.02.2018. Alle bisherigen Preise verlieren damit ihre Gültigkeit.



Stichwortregister

Artikel 1-5	Seite	Artikel 5-9	Seite	Artikel A-C	Seite	Artikel D-F	Seite
116 PC	14	600 Diamant	11	Aktiv-Transponder	66	Daily	153
116 Profi	12	6160/6161	116	Alarmanlage	251	Detektoren	96
1235 180 L	42	650 Reflex	38	Alpha	10	Diamant	11
1260 Spirale	40	6500 Schlüsselschrank	119	Alutitan	19	Digitaler Messschieber	103
1345/1360	40	6600 Schlüsselschrank	119	Amrum	139	Diplomat MTD	190
1500HB	43	6700/6750	118	Amsterdam	155	Diplomat WT	212
1550 Spirale	41	680/780	149	Anthrazit-Briefkästen	148	Diskus	24
1650 Reflex	41	6800/6900	120	Atlantic	18	Dokumenten-Tresore	224
1800 ZB	XX	6867/6877	144	Berlin	134	Dome	257
1883 Sylt	158	700 Gamma	11	Bewegungsmelder	251	Doorman	94
1890 ZB	163	720/750	44	Biometrie-Tresore	193	DRY	103
1895/1899	162	767 Magdeburg	152	Biometrie-Türschloss	59	Dual	173
21 Circle	24	770 Alutitan	19	Biometrie-Waffenschranke	238	E7/700	52
2127-2307	109	771 Wismar	151	Black+Steel	144	eBoxx	184
217 Karat	16	775 Friend	21	BlockSafe	77	Edelstahl-Briefkästen	130
217 Ni	18	778 Leipzig	150	Boccia	15	Edelstahl-Riegel	32
22 Diskus	24	791-797	178	Bohrschablone WS	74	Edelstahl-Schlüsselboxen	114
222 C-Line	17	794-795	179	Bordeaux	162	Einbausicherungen	52
230 L	39	800 Alpha	10	Borkum	137	Einwurfklappen	178
235 80 L	39	800-820	160	Bremen	127	Elektronische Türschlösser	54
240-260	36	857 Modena	147	Briefkästen	122	ENERGY	101
330-345	36	867/86720	155	Briefkasten-Anlagen, freistehend	170	Entfernungsmesser	98
3680/3780	133	871/872	151	Briefkasten-Anlagen, Wandmontage	169	ENTRY	62
3713/37130	142	878 Potsdam	156	Briefkastenschlösser	187	ENTRY easy	58
3800-3820	143	882 Kopenhagen	158	Briefkastenständer	164	ENTRY easy plus	60
3816 Hanseatic	136	885 Bremen	127	Bullet	257	ES/ESA	52
3843/3844	132	886 Kiel	126	Business	108	Europa	170
3867/38670	139	889 Malmö	126	C1-C4	202	Fahrradschlösser	36
3877/3878	137	891-893	168	Capri Stahl	146	Fehmarn	127
3913/39130	140	900 Titan	10	Circle	24	Fenster-Alarm	79
393-398	25	913 Comfort	154	City-Line Tresore	202	Fenstergitter	83
402 Look	20	916/926	157	City-Line Wandtresor	216	Fensterklammer	95
440/50-60	39			CKS 167-307	109	Fenster-Riegel	74
444 Quadra	15			CL 10-40	198	Fenstersicherungen	72
450 Boccia	15			Classico	128	Feuchtemessgerät	103
460 Ni	18			C-Line	17	Feuerschutztresore CL	198
4900 ZB	129			Combi 71-90	29	Feuerschutztresore FP	209
4905/6	128			Combi-Line	198	Fingerscan-Tresore	190
4911-4932	XX			Comfort 3913/0	140	Fingerscan-Türschloss	59
550-570	37			Comfort Stahl	154	FSA 2020	79
5700-5750	64			Como	114	Funkschlüssel	65
5713 Aktiv-Transponder	66			CROSS	99	Friend	21
5800 News	160			CS 15-42	117		
5832 Letter	152			CW	216		
5842 Holiday	159						
5861 Daily	153						



Stichwortregister

Artikel G-L	Seite	Artikel M-P	Seite	Artikel Q-T	Seite	Artikel T-Z	Seite
Gamma	11	Magdeburg	152	PW 1-3	217	TSB/TSW	91
Geldkassette	108	Mailboxen	168	Quad	114	TSE 4001	67
Geldschranke	190	Malmö	126	Quadra	15	Türfeststeller	90
Geldzahl-Kassette	111	ME	52	Quadus	141	Türheber	91
GKM	46	Messtechnik	96	R 100-160	34	Türkette	82
Grendelriegel	35	Milano Edelstahl	132	Ranger	236	Türschließer	88
GTS 513/514	88	Milano Stahl	148	Rauchmelder	253	Türsicherungen	72
Gun Lock	53	Möbelschlösser	51	Reflex 650	38	Türspion	80
Guss-Briefkästen	162	Möbeltresore	202	Reifendruck-Messgerät	105	Türstopper	91
H1-H4	204	Modena Edelstahl	131	Riegel	32	Türzylinder, elektronisch	55
H3	205	Modena Stahl	147	Riviera Edelstahl	130	TWB	93
Hakenleisten	121	Money 5015-5030	110	Rondo	166	TYRE	105
Hamburg	130	Motivschlüsselboxen	115	Royal-Geldschranke	226	TZB	87
Handwaage	104	MT 24-26	194	Royal-Kassetten	108	Überfallen	32
Hannover	136	MTD 34-38	190	RS 110	35	Universal 150	164
Hanseatic	136	MZ 23/83	49	Schloss-Sets	16	Universalzylinder	48
HLW	121	News	160	Schlüsselboxen	114	US-Mailboxen	168
Holiday	159	No. 99	31	Schlüsselleisten	113	Varese	113
HomeSafe H1	204	Nordic Edelstahl	133	Schlüssellochsperrerr	52	Varioset	155
HomeSafe H3	205	Nordic Stahl	149	Schlüsselschranke	114	Venezia	162
Hotelsafes	209	Notschlüsselbox	116	Schlüsseltresore	210	Verona Edelstahl	132
Karat	16	Nuvola	113	SecuENTRY	62	Verona Stahl	148
Karat MT	194	Office Kassetten	109	secuENTRY easy	58	Verschluss-Systeme	240
Karat WT	214	Office-Doku	224	Set Vario	155	Versicherungsschutz	242
KB 15-35	116	Office-Line	218	Sicherheitskabel	44	VTK	82
KC 20-36	116	Olymp	157	Sicherheitschranke	218	Waffenschloss	53
Ketten	46	Opera	141	Sicherheitsstufen	241	Waffenschranke	236
Keypad	254	Oxford	145	SKM	46	Wandtresore	212
KeySafe 10-40	210	P1-P4	206	Slot	114	Wassermelder	253
Kiel	126	Paketboxen	180	Snap+Lock	44	Wechselzylinder WS	75
Köln	151	Paketbriefkästen	180	Solarbriefkasten	138	Wertschutzschranke	190
Kopenhagen	158	Panzer-Geldschranke	226	Sonderlackierungen	233	Winkellaser	99
Kunststoff-Briefkästen	124	Panzer-Riegel	34	Sprialschlösser	41	Winprotec	83
Langbügelschlösser	43	Panzer-Überfallen	32	SR	32	WinSafe	72
Laptopsafes	208	ParcelLock	180	Swing	128	Wismar	151
Laser Meter	98	PC, PCC	32	Sylt	158	WRWZ 60	74
Leipzig 777	150	Pearl	124	TARA	105	WS 11-44	72
Leipzig 778	150	Personenalarm	79	Temperaturmessgerät	101	WT 10	212
Letter	152	Piano	124	Terzo	174	WT 11-14	213
Liebesschlösser	20	PK/PL	32	TF	90	Yacht	18
LOCATE	100	PMG	33	Titan	10	Zahlen-Vorhangschlösser	28
London	144	PointSafes P 1-4	206	TK	82	ZBK	48
Look	20	PointSafes PW	217	TKL	94	ZE/ZK	111
Love	20	Porta	178	Toscana Edelstahl	131	Zeitungsboxen	143
Lucca	142	Potsdam 877	156	TPF	95	Zaubriefkästen	150/156
		Potsdam 878	156	TS 1500-4000	86	ZS 76-86	50
		PRECISE	103	TS 501-504	88	Zylinder-Vorhangschlösser	10
		Profi 116	12	TSA	28		

