

# exertis Connect

Ihr Kabel- und Netzwerkspezialist

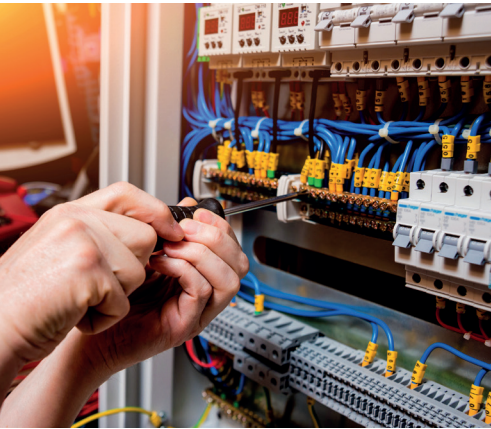

## Gesamtkatalog 2019

**Sicherheitstechnik**  
ab Seite 139

a **DCC** business

# exertis Connect



## KONTAKT

TELEFON

 06 81 92 67 8 20

FAX

 06 81 92 67 8 50

WEBSEITE

 [www.exertis-connect.de](http://www.exertis-connect.de)

E-MAIL

 [info@exertis-connect.de](mailto:info@exertis-connect.de)

ADRESSE

 Behrener Straße 8  
66117 Saarbrücken

ÖFFNUNGSZEITEN

 Mo.- Fr. : 8.00-17.00Uhr

## IN NUR 3 SCHRITTEN ZU IHREM INDIVIDUELLEN KABEL!

1 [www.exertis-connect.de](http://www.exertis-connect.de) aufrufen



2 Formular **Kabelkonfektion** unter Rubrik **Service** herunterladen

### Kataloge:

- Online Blätterkatalog
- Online Publikationen
- Katalog download
- Katalog anfordern
- Service

Anfrage Kabelkonfektion

DOWNLOAD

3 Ausgefülltes Formular an uns senden

## Passive Netzwerktechnik und Verkabelung – für eine zuverlässige Verbindung

Patchkabel, Installationskabel, Verlegekabel, Patchfelder, Modulträger, Module, Datendosen, Patchkabel Zubehör, Telekommunikation, LWL Patchkabel, LWL Universalkabel, LWL Pigtails, LWL Spleißboxen, LWL Zubehör

7

## Multimediakabel, Datenkabel und Adapter – für eine schnelle Datenübertragung

USB 2.0, USB 3.0, USB 3.1, USB Type-C™, Datenkabel, VGA Kabel, VGA Adapter, DVI Kabel, HDMI Kabel, DVI / HDMI Adapter, Displayport Kabel, Displayport Adapter, SATA Kabel, Stromkabel, Multimedia, SAT-Technik

59

## Schranksysteme – für die perfekte IT-Infrastruktur

Serverschränke, Netzwerkschränke, Wandgehäuse, Innenausbau und Kabelmanagement, Serverraumüberwachung, 19" Rackrahmen und Gestelle, aktive Kühlsysteme, Beleuchtung

91

## Komponenten – für ein optimales Netzwerk

Wireless USB Adapter, Wireless Netzwerkkarten, Repeater, Accesspoints, Modem, Router, Antennen, Netzwerkkarten, USB Netzwerkadapter, Netzwerkschweiche, PoE-Komponenten, Industrial Ethernet, Transceiver, Media Konverter, Printserver, Powerline

119

## Sicherheitstechnik – für jede Branche

Videokameras, Aufzeichnungssysteme, Software, Zubehör Videoüberwachung

139

## KVM, Verstärker und Digital Signage – für beste Bild und Tonqualität

Arbeitskonsolen, KVM over IP, KVM Switch, Videosplitter, Videoschweiche, Videoextender, KVM Zubehör, Digital Signage

165

## USV und Strom – für eine stabile Energieversorgung

USV, Steckdosenleisten, Netzkabel, Netzadapter, Facility Systeme, Ladegeräte, Netzteile, Akkus, Batterien

189

## Werkzeug und Messtechnik – für beste Ergebnisse

Netzwerktester, Werkzeug, Taschenlampen, Stirnlampen, Montagezubehör, Kabelkanäle

215

## Eingabegeräte und Komponenten – für ein optimales Arbeitsumfeld

Tastaturen, Desktop Sets, Ergonomische Tastaturen, Keypads, Mäuse, Ergonomische Mäuse, Arbeitsplatz Ergonomie, Barcodescanner, Presenter, Kartenleser, Kühler / Lüfter, Diebstahlsicherung, POS, Präsentationskameras, Touch-Monitore / Touch-PC's, Lautsprecher, Kopfhörer, Headsets

233

## Hubs, Storage und Bürozubehör – für die perfekte Organisation am Arbeitsplatz

Festplattengehäuse, Wechselrahmen / Konverter, Dockingstations, USB Hubs, USB-Ladegeräte, Speichermedien, Notebooktaschen, Büroorganisation, TFT- / LCD Halterungen, Video-Projektions-Leinwand, Projektor Halterung, Aktenvernichter, 19" Servergehäuse, Gehäuse, PC Netzteile, Reinigungsprodukte

261

## Stichwortverzeichnis

289

# dacomex



Art.-Nr.	Produktbeschreibung	Länge	Paketgröße
199013	USB 3.1 Type-C™ zu DisplayPort Adapter	-	80 x 22 x 115 mm
199021	USB 3.1 Type-C™ zu HDMI® + PD passthrough	-	80 x 22 x 115 mm
199037	Mini Displayport zu VGA Konverter Plastikgehäuse	-	80 x 22 x 115 mm
199038	Displayport zu HDMI® Konverter	-	80 x 22 x 115 mm
199048	Displayport zu DVI Konverter	-	80 x 22 x 115 mm
199060	DisplayPort 1.2 zu VGA aktiver Konverter	-	80 x 22 x 115 mm
199066	USB 3.1 Type-C™ zu VGA + PD passthrough	-	80 x 22 x 115 mm
199044	High Speed HDMI® Kabel mit Ethernet+gold	1,0 m	120 x 30 x 150 mm
199059	DisplayPort 1.2 zu VGA aktiver Konverter	-	120 x 30 x 150 mm
199027	High Speed HDMI® Kabel mit Ethernet gold	2,0 m	145 x 40 x 145 mm
199034	DisplayPort 1.2 HQ Kabel	1,5 m	145 x 40 x 145 mm
199036	DisplayPort 1.1 zu HDMI® Kabel schwarz	2,0 m	145 x 40 x 145 mm
199041	High Speed HDMI® Kabel mit Ethernet (2.0)	2,0 m	145 x 40 x 145 mm
199046	High Speed HDMI® Kabel mit Ethernet+gold	3,0 m	145 x 40 x 145 mm
199033	SVGA Kabel 3+9 St/St mit Ferritkern	1,8 m	180 x 40 x 190 mm
199035	DisplayPort 1.2 HQ Kabel	3,0 m	180 x 40 x 190 mm
199040	High Speed HDMI® Kabel mit Ethernet+gold	5,0 m	180 x 40 x 190 mm
199057	Displayport zu DVI-D Kabel	1,8 m	180 x 40 x 190 mm



## NETZWERK

Art.-Nr.	Produktbeschreibung	Länge	Paketgröße
199052	Cat6 RJ45 Patch Kabel F/UTP LSZH weiß	1,0 m	145 x 40 x 145 mm
199053	Cat6 RJ45 Patch Kabel F/UTP LSZH weiß	2,0 m	145 x 40 x 145 mm
199054	Cat6 RJ45 Patch Kabel F/UTP LSZH weiß	3,0 m	145 x 40 x 145 mm
199055	Cat6 RJ45 Patch Kabel F/UTP LSZH weiß	5,0 m	180 x 40 x 190 mm



# 4 FARBEN = 4 KATEGORIEN

## DISPLAY



## COMPUTER

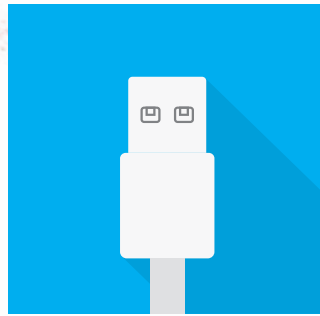

## NETZWERK

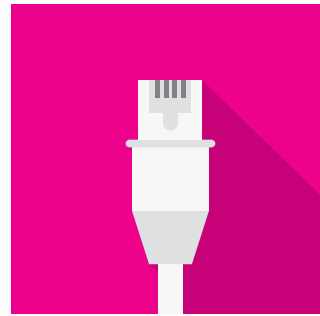

## AUDIO

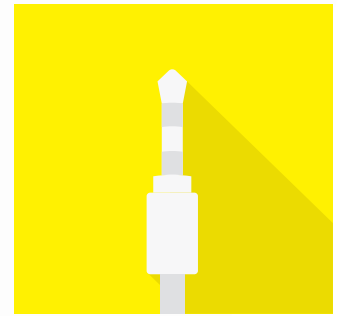

## COMPUTER



Art.-Nr.	Produktbeschreibung	Länge	Paketgröße
199050	USB3.1 GEN 1 Kabel A zu Type-C™	1,0 m	80 x 22 x 115 mm
199056	USB 3.0 Adapter A Bu zu USB type C St	-	80 x 22 x 115 mm
199010	USB 3.0 4 port Hub	-	120 x 30 x 150 mm
199011	Notebookschloss mit 4 stelliger Zahlenkombination	-	120 x 30 x 150 mm
199012	USB 2.0 A/B Kabel schwarz	1,8 m	120 x 30 x 150 mm
199018	Notebookschloss mit 4 stelliger Zahlenkombination	2,0 m	120 x 30 x 150 mm
199020	USB 3.0 Type C 3-port Hub	-	120 x 30 x 150 mm
199023	USB 2.0 A zu Micro USB B Kabel	1,0 m	120 x 30 x 150 mm
199024	USB 3.0 Verlängerungskabel A/A schwarz	1,8 m	120 x 30 x 150 mm
199025	USB 2.0 A zu Micro B Kabel weiß	1,8 m	120 x 30 x 150 mm
199026	KFZ Ladeadapter 2,1A	-	120 x 30 x 150 mm
199029	USB 2.0 beidseitig drehbarer A Stecker zu Micro B	1,0 m	120 x 30 x 150 mm
199067	USB 3.1 Gen 2 Kabel Type C St/St	1,0 m	120 x 30 x 150 mm
199031	USB 2.0 Kabel A zu Mini B	1,5 m	120 x 30 x 150 mm
199065	Notebookschloss mit 2 Schlüsseln	2,0 m	120 x 30 x 150 mm
199016	USB 2.0 A zu Micro USB B Kabel	2,0 m	145 x 40 x 145 mm
199030	USB 2.0 Verlängerungskabel A/A grau	2,0 m	145 x 40 x 145 mm

## AUDIO



Art.-Nr.	Produktbeschreibung	Länge	Paketgröße
199004	Audio Y Adapter Kabel 1xSt/2xBu 3.5mm	0,15 m	80 x 22 x 115 mm
199007	Audio Headsetadapter 3.5mm für Micro und Kopfhörer PC99	-	80 x 22 x 115 mm
199063	InEar Kopfhörer	1,2 m	80 x 22 x 115 mm
199001	Audio Verlängerungskabel St/Bu 3.5mm PC99 Audio out	3,0 m	120 x 30 x 150 mm
199003	Audio Anschlusskabel St/St 3.5mm PC99 Audio out	1,8 m	120 x 30 x 150 mm

# exertis Connect

Wir bedrucken und fertigen für Sie  
Ihr individuelles Kabel

## Tintendirektdruck:

- Netzkabel
- LWL Kabel
- Monitorkabel
- Audio- und Videokabel
- Einzelstücke für Ihren Musterbedarf
- Kleinserien / Großserien
- Stromversorgungskabel
- und vieles mehr

## Individuelle Kabel:

- Netzkabel
- LWL Kabel
- Monitorkabel
- Audio- und Videokabel
- Stromversorgungskabel
- Einzelstücke für Ihren Musterbedarf
- Kleinserien / Großserien
- Sonderkabel
- und vieles mehr



So könnte Ihr Kabel aussehen!

- Wir beraten Sie gerne -

Fordern Sie Ihr individuelles Muster an!

# Passive Netzwerktechnik und Verkabelung – für eine zuverlässige Verbindung

Patchkabel	8
Installationskabel	28
Verlegekabel	31
Patchfelder	31
Modulträger	33
Module	34
Wanddosen	35
Anschlussbuchsen	38
Datendosen	39
Knickschutztüllen	41
Modularstecker	41
Adapter	43
Stecker	44
Modularkabel	44
Telekommunikation	45
LWL Patchkabel	47
LWL Universalkabel	53
LWL Pigtails	54
LWL Spleißboxen	56
LWL Zubehör	56



## Was ist ein RJ45 Patchkabel?

### Bedeutung der verschiedenen Kategorien:

Internationale und nationale Organisationen für Normung wurden gegründet um zu garantieren, dass die hergestellten Produkte den verschiedenen Qualitäts-, Sicherheits-, und Leistungsnormen entsprechen. Wenn man die richtige Kategorie wählt, kann man sicher sein, das bestmögliche Preis-Leistungsverhältnis zu erhalten.

- Kategorie 5e: Frequenz < 100 MHz - Datenübertragungsrate: 10/100 Mbit/s 1 Gbit/s und 2.5 Gbit/s\*
- Kategorie 6: Frequenz < 250 MHz - Datenübertragungsrate: 10/100 Mbit/s 1 Gbit/s und 5 Gbit/s\*
- Kategorie 6A: Frequenz < 500 MHz - Datenübertragungsrate: 10/100 Mbit/s 1 Gbit/s und 10 Gbit/s
- Kategorie 7: Frequenz < 600 MHz - Datenübertragungsrate: 10/100 Mbit/s 1 Gbit/s und 10 Gbit/s

\*Gemäß IEEE 802.3 bz Standard

### Wozu dient eine Abschirmung?

Mit geschirmten Patchkabeln werden elektromagnetische Störungen um das 10-fache mit Aluminium-Folienschirm (F) und um das 100-fache mit Geflechschirm (S) verringert.

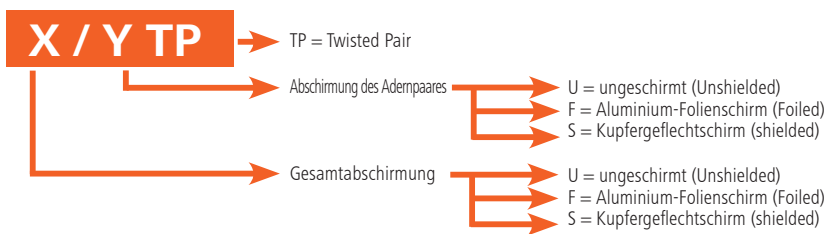

Die Verdrehung der Adernpaare (TP=Twisted-Pair) vermindert elektronische Störungen.

Ein zusätzlicher Schirm erlaubt höhere Datenübertragungsraten über Fernverbindungen. Dadurch werden also Daten schneller übertragen.

ÜBERSICHTSTABELLE MIT DEN BEZEICHNUNGEN DER NORM ISO/IEC 11801

ALTE BEZEICHNUNG	NEUE BEZEICHNUNG	GESAMTABSCHIRMUNG	ABSCHIRMUNG DES PAARS
UTP	U/UTP	KEINE	KEINE
STP	U/FTP	KEINE	Aluminium-Folienschirm
FTP	F/UTP	Aluminium-Folienschirm	KEINE
S-STP	S/FTP	Kupfergeflechschirm	Aluminium-Folienschirm

## Welche Kabel für welche VDI\*-Infrastrukturen?

\*VDI: Konvergenz der folgenden Netzwerke: Daten, Telefon, Videoüberwachungsanlagen, Zutrittskontrollsysteme.

VDI-Infrastrukturen sind die Grundlage jedes Informationssystems sowohl im Unternehmen, im industriellen, als auch im privaten Bereich.

Um VDI-Infrastruktureigenschaften zu definieren, ist es wichtig, bestimmte Kriterien zu berücksichtigen:

Normen, erwartete Leistungen, technische Einschränkungen, Einhaltung der Umweltvorschriften, Nachhaltigkeit und Aufbaufähigkeit der Installation.

Folgende Grafiken erleichtern die Vorbereitung des Projekts.

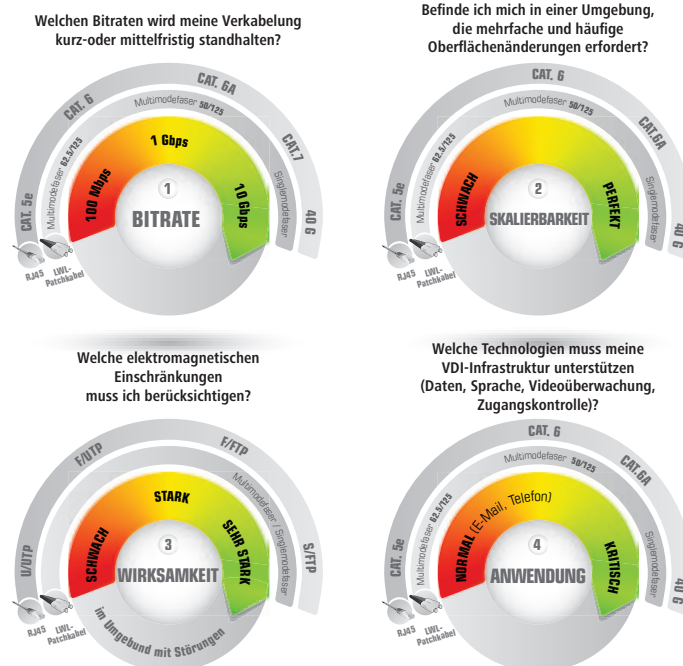



## Patchkabel Cat. 5e, U/UTP, Kupfer, PoE



## Preisgünstiges Kupferpatchkabel in vielen Farben

- Twisted Pair, ungeschirmt
- Frequenz: 100 MHz
- Impedanz: 100 Ohm
- Leiter: Kupfer
- Standard: ANSI / TIA 568C.2 - ISO 11801
- Mantel: PVC
- Verpackung: Einzelverpackung



Länge	Grau	Gelb	Grün	Blau	Rot
0,5 m	846050	846051	846052	846054	846053
1,0 m	846100	846101	846102	846104	846103
1,5 m	846015	846953	846952	846954	846951
2,0 m	846200	846201	846202	846204	846203
3,0 m	846300	846301	846302	846304	846303
5,0 m	846500	846501	846502	846504	846503
7,5 m	846700	846957	846956	846958	846955
10,0 m	846105	846111	846112	846114	846113
15,0 m	846915	846961	846960	846962	846959
20,0 m	846920	846965	846964	846966	846963
25,0 m	846925	846969	846968	846970	846967
30,0 m	846930	-	-	-	-
40,0 m	846940	-	-	-	-
50,0 m	846950	-	-	-	-

## Patchkabel Cat. 5e, U/UTP



## Preisgünstiges Patchkabel mit besonders schmalen Knickschutz

- Twisted Pair, ungeschirmt, AWG 26/7
- besonders schmaler Knickschutz (ideal bei hoher Packungsdichte am Switch)
- Frequenz: 100 MHz
- Impedanz: 100 Ohm
- Leiter: CCA
- Belegung: ANSI/TIA 568C.2 - ISO 11801
- Mantel: PVC
- Verpackung: Einzelverpackung



Länge	Grau	Gelb	Grün	Blau	Rot	Schwarz	Weiß
0,15 m	857180	853910	853920	853930	853940	853950	853960
0,3 m	857190	853911	853921	853931	853941	853951	853961
0,5 m	857200	853912	853922	853932	853942	853952	853962
1,0 m	857210	853913	853923	853933	853943	853953	853963
2,0 m	857220	853914	853924	853934	853944	853954	853964
3,0 m	857230	853915	853925	853935	853945	853955	853965
5,0 m	857240	853916	853926	853936	853946	853956	853966
10,0 m	857250	853917	853927	853937	853947	853957	853967
15,0 m	857260	853918	853928	853938	853948	853958	853968
20,0 m	857270	853919	853929	853939	853949	853959	853969

## Patchkabel Cat. 5e, U/UTP, Kupfer, PoE



## Patchkabel mit Rastnasenschutz

- Twisted Pair, ungeschirmt
- Frequenz: 100 MHz
- Impedanz: 100 Ohm
- Leiter: Kupfer
- Standard: ANSI/TIA 568C.2 - ISO 11801
- Mantel: PVC
- Verpackung: Einzelverpackung



Länge	Grau	Gelb	Grün	Blau	Rot	Schwarz
0,3 m	973000	973040	973030	973010	973020	973050
0,5 m	973001	973041	973031	973011	973021	973051
1,0 m	973002	973042	973032	973012	973022	973052
2,0 m	973003	973043	973033	973013	973023	973053
3,0 m	973004	973044	973034	973014	973024	973054
5,0 m	973005	973045	973035	973015	973025	973055
10,0 m	973006	973046	973036	973016	973026	973056
20,0 m	973007	973047	973037	973017	973027	973057

# Patchkabel

## Patchkabel Cat. 5e, F/UTP, Kupfer, PoE



### Geschirmtes Patchkabel mit besonders schmalen Knickschutz

- Twisted Pair, F/UTP, 4 x 2 x AWG 26/7
- besonders schmaler Knickschutz (ideal bei hoher Packungsdichte am Switch)
- Frequenz: 100 MHz
- Impedanz: 100 Ohm
- Leiter: Kupfer
- Schirmung: Gesamtabschirmung mit Aluminiumfolie
- Mantel: PVC
- Standard: ANSI/TIA 568C.2 - ISO 11801



Länge	Grau	Gelb	Grün	Blau	Rot	Orange	Violett	Rosa	Schwarz
0,15 m	857800	857080	857060	857100	857040	-	857020	857032	857110
0,3 m	857130	857090	857070	857111	857050	857010	857030	857031	857120
0,5 m	847050	847161	847162	847164	847163	-	847168	847167	847166
0,7 m	231300	231330	231340	231310	231320	231360	231370	231380	231350
1,0 m	847100	847151	847152	847154	847153	847155	847158	-	847156
1,5 m	847015	847019	847018	847020	847017	847021	847022	847023	847016
2,0 m	847200	847141	847142	847144	847143	-	847148	847147	847146
3,0 m	847300	847031	847032	847034	847033	-	847038	-	847036
5,0 m	847500	847131	847132	847134	847133	847135	847138	847137	847136
7,0 m	-	245370	-	246370	243370	-	-	-	-
7,5 m	847700	-	-	-	-	-	-	-	-
10,0 m	847101	847171	847172	847174	847173	847401	-	-	847176
15,0 m	847915	847712	847711	847713	847710	847714	-	-	234850
20,0 m	847920	847717	847716	847718	847715	847719	-	-	234900
25,0 m	854925	847723	847722	847724	847721	847725	-	-	847720
30,0 m	847930	-	-	-	-	-	-	-	-
40,0 m	847940	-	-	-	-	-	-	-	-
50,0 m	847950	-	-	-	-	-	-	-	-

## Patchkabel Cat. 5e, F/UTP



### Geschirmtes Patchkabel zum günstigen Preis

- Frequenz: 100 MHz
- Impedanz: 100 Ohm
- Leiter: CCA
- Schirmung: Gesamtabschirmung mit Aluminiumfolie
- Mantel: PVC
- Belegung: ANSI/TIA 568C.2 - ISO 11801
- Verpackung: Einzelverpackung



Länge	Grau	Gelb	Grün	Blau	Rot	Schwarz	Weiß
0,15 m	857280	854101	854111	854121	854131	854141	854151
0,3 m	857290	854102	854112	854122	854132	854142	854152
0,5 m	857300	854103	854113	854123	854133	854143	854153
1,0 m	857310	854104	854114	854124	854134	854144	854154
2,0 m	857320	854105	854115	854125	854135	854145	854155
3,0 m	857330	854106	854116	854126	854136	854146	854156
5,0 m	857340	854107	854117	854127	854137	854147	854157
10,0 m	857350	854108	854118	854128	854138	854148	854158
15,0 m	857360	854109	854119	854129	854139	854149	854159
20,0 m	857370	854110	854120	854130	854140	854150	854160

## exertis Connect



### Fragen zu unseren Produkten oder zur Technik?

#### Telefonische Beratung und Auftragsannahme

Montag - Freitag: 8.00 - 17.00 Uhr

Tel.: 06 81 / 9 26 78-20

[www.exertis-connect.de](http://www.exertis-connect.de)

## Patchkabel Cat. 5e, F/UTP, Kupfer, PoE



### Patchkabel mit Rastnasenschutz

- Frequenz: 100 MHz
- Impedanz: 100 Ohm
- Leiter: Kupfer
- Schirmung: Gesamtabschirmung mit Aluminiumfolie
- Standard: ANSI/TIA 568C.2 - ISO 11801
- Mantel: PVC
- Verpackung: Einzelverpackung



Länge	Grau	Gelb	Grün	Blau	Rot	Schwarz
0,15 m	851210	-	-	-	-	-
0,3 m	851211	973100	973090	973070	973080	973110
0,5 m	851212	973101	973091	973071	973081	973111
0,7 m	851213	-	-	-	-	-
1,0 m	851214	973102	973092	973072	973082	973112
1,5 m	851215	-	-	-	-	-
2,0 m	851216	973103	973093	973073	973083	973113
3,0 m	851217	973104	973094	973074	973084	973114
5,0 m	851218	973105	973095	973075	973085	973115
7,0 m	851219	-	-	-	-	-
10,0 m	851220	973106	973096	973076	973086	973116
15,0 m	851221	-	-	-	-	-
20,0 m	851222	973107	973097	973077	973087	973117
25,0 m	851223	-	-	-	-	-
30,0 m	851224	-	-	-	-	-

## Patchkabel Cat. 5e, SF/UTP, mit Rastnasenschutz



### Geschirmtes Patchkabel mit besonders schmalen Knickschutz

- Twisted Pair, geschirmt, 4 x 2 x AWG 26/7
- Längenangabe auf der Knickschutztülle
- besonders schmaler Knickschutz (ideal bei hoher Packungsdichte am Switch)
- Rastnasenschutz
- Leiter: CCA
- Mantel: PVC
- Schirmung: doppelte Gesamtabschirmung (Aluminiumfolie und Kupfergeflecht)
- Verpackung: Einzelverpackung



Länge	Grau	Gelb	Grün	Blau	Rot	Schwarz
0,25 m	708003	708003Y	708003G	708003B	708003R	708003S
0,5 m	70800	70800Y	70800G	70800B	70800R	70800S
1,0 m	70801	70801Y	70801G	70801B	70801R	70801S
2,0 m	70802	70802Y	70802G	70802B	70802R	70802S
3,0 m	70803	70803Y	70803G	70803B	70803R	70803S
5,0 m	70805	70805Y	70805G	70805B	70805R	70805S
7,5 m	70807	70807Y	70807G	70807B	70807R	70807S
10,0 m	70810	70810Y	70810G	70810B	70810R	70810S
15,0 m	70815	70815Y	70815G	70815B	-	70815S
20,0 m	70820	-	70820G	70820B	70820R	70820S

## Patchkabel Cat. 5e, SF/UTP



### Geschirmtes Patchkabel mit Rastnasenschutz

- Twisted Pair, geschirmt, 4 x 2 x AWG 26/7
- Längenangabe auf der Knickschutztülle
- Rastnasenschutz
- Leiter: CCA
- Mantel: PVC
- Schirmung: doppelte Gesamtabschirmung (Aluminiumfolie und Kupfergeflecht)
- Verpackung: Einzelverpackung



Länge	Grau	Gelb	Grün	Blau	Rot	Schwarz
0,25 m	-	716003Y	716003G	716003B	716003R	716003S
0,5 m	-	-	71600G	71600B	71600R	-
1,5 m	-	-	716015G	-	716015R	-
3,0 m	71603	-	-	-	-	71603S
5,0 m	-	71605Y	71605G	71605B	71605R	-
7,5 m	71607	71607Y	-	71607B	-	-
10,0 m	-	71610Y	-	71610B	-	-
15,0 m	-	71615Y	-	71615B	-	-
20,0 m	71620	-	-	-	-	-
25,0 m	71625	-	-	-	-	-
30,0 m	71630	-	-	-	-	-

# Patchkabel



## Patchkabel Cat. 5e, SF/UTP, Kupfer, LSZH



### Draka UC300 HS26 Kabel und Hirose Stecker TM11

- Twisted Pair, geschirmt, 4 x 2 x AWG 26/7, 300 MHz
- Hirose RJ45 Stecker TM11
- Leiter: Kupfer
- Schirmung: doppelte Gesamtabschirmung (Aluminiumfolie und Kupfergeflecht)
- Mantel: halogenfrei (LSZH)
- Verpackung: Einzelverpackung



Länge	Grau	Gelb	Grün	Blau	Rot	Schwarz
0,25 m	713003	713003Y	713003G	713003B	713003R	713003S
0,5 m	71300	71300Y	71300G	71300B	71300R	71300S
1,0 m	71301	71301Y	71301G	71301B	71301R	71301S
1,5 m	713015	713015Y	713015G	713015B	713015R	713015S
2,0 m	71302	71302Y	71302G	71302B	71302R	71302S
3,0 m	71303	71303Y	71303G	71303B	71303R	71303S
5,0 m	71305	71305Y	71305G	71305B	71305R	71305S
7,5 m	71307	71307Y	71307G	71307B	71307R	71307S
10,0 m	71310	71310Y	71310G	71310B	71310R	71310S
15,0 m	71315	71315Y	71315G	71315B	71315R	71315S
20,0 m	71320	71320Y	71320G	71320B	71320R	71320S
25,0 m	71325	71325Y	71325G	71325B	71325R	71325S



## Patchkabel Cat. 5e, S/UTP, hochflexibel



### Hochflexibles Patchkabel mit Dätwyler Uninet 5502 und Hirosesteckern TM11

- Twisted Pair, geschirmt, 4 x 2 x AWG 26/7, 300 MHz
- Hirose RJ45 Stecker TM11
- Leiter: Kupfer
- Schirmung: Gesamtabschirmung Kupfergeflechschirm
- Mantel: FR/PVC
- Verpackung: Einzelverpackung



Länge	Grau	Gelb	Grün	Blau	Rot	Schwarz
0,25 m	719003	719003Y	719003G	719003B	719003RR	719003S
0,5 m	71900	71900Y	71900G	71900B	71900R	71900S
1,0 m	71901	71901Y	71901G	71901B	71901R	71901S
1,5 m	719015	719015Y	719015G	719015B	719015R	719015S
2,0 m	71902	71902Y	71902G	71902B	71902R	71902S
3,0 m	71903	71903Y	71903G	71903B	71903R	71903S
5,0 m	71905	71905Y	71905G	71905B	71905R	71905S
7,5 m	71907	71907Y	71907G	71907B	71907R	71907S
10,0 m	71910	71910Y	71910G	71910B	71910R	71910S
15,0 m	71915	71915Y	71915G	71915B	71915R	71915S
20,0 m	71920	71920Y	71920G	71920B	71920R	71920S
25,0 m	71925	71925Y	71925G	71925B	71925R	71925S
30,0 m	71930	71930Y	71930G	71930B	71930R	71930S

## Patchkabel Cat. 5e, F/UTP, beidseitig abgewinkelt



### RJ45 Stecker beidseitig nach unten abgewinkelt

- RJ45 Stecker beidseitig nach unten abgewinkelt (Rastnase unten)
- Frequenz: 100 MHz
- Impedanz: 100 Ohm
- Leiter: Kupfer
- Schirmung: Gesamtabschirmung mit Aluminiumfolie
- Standard: ANSI / TIA 568C.2 - ISO 11801
- Mantel: PVC
- Verpackung: Einzelverpackung



Länge	Art.-Nr.
0,3 m	854275
0,7 m	854276
1,0 m	854277
2,0 m	854278
3,0 m	854279

## Patchkabel Cat. 6, U/UTP, Kupfer, PoE



### Ungeschirmtes Patchkabel in vielen Farben

- Frequenz: 250 MHz
- Impedanz: 100 Ohm
- Leiter: Kupfer
- Standard: ANSI/TIA 568C.2 - ISO 11801
- Mantel: PVC
- Verpackung: Einzelverpackung



Länge	Grau	Gelb	Grün	Blau	Rot	Schwarz	Weiß
0,5 m	848050	245700	244700	246700	243700	246771	246782
1,0 m	848100	245710	244710	246710	243710	246772	246783
1,5 m	240960	245740	244740	246740	243740	246773	246784
2,0 m	848200	245720	244720	246720	243720	246774	246785
3,0 m	848300	245730	244730	246730	243730	246775	246786
5,0 m	848500	245750	244750	246750	243750	246776	246787
7,0 m	240670	245770	244770	246770	243770	246777	246788
10,0 m	848101	245760	244760	246760	243760	246778	246789
15,0 m	848915	245761	244761	246761	243761	246779	246790
20,0 m	848920	245762	244762	246762	243762	246780	246791
25,0 m	240850	245763	244763	246763	243763	246781	246792
30,0 m	848930	-	-	-	-	-	-
50,0 m	240950	-	-	-	-	-	-

## Patchkabel Cat. 6, U/UTP



### Ungeschirmtes Patchkabel zum günstigen Preis

- Twisted Pair, AWG 26/7
- Frequenz: 250 MHz
- Impedanz: 100 Ohm
- Leiter: CCA
- Belegung: ANSI/TIA 568C.2 - ISO 11801
- Mantel: PVC
- Verpackung: Einzelverpackung



Länge	Grau	Gelb	Grün	Blau	Rot	Schwarz	Weiß
0,15 m	854180	854190	854200	854210	854220	854230	854240
0,5 m	854182	854192	854202	854212	854222	854232	854242
2,0 m	854184	854194	854204	854214	854224	854234	854244
5,0 m	854186	854196	854206	854216	854226	854236	854246
15,0 m	854188	854198	854208	854218	854228	854238	854248
0,3 m	854181	854191	854201	854211	854221	854231	854241
1,0 m	854183	854193	854203	854213	854223	854233	854243
3,0 m	854185	854195	854205	854215	854225	854235	854245
10,0 m	854187	854197	854207	854217	854227	854237	854247
20,0 m	854189	854199	854209	854219	854229	854239	854249

## Patchkabel Cat. 6, U/UTP, Crossover, Kupfer

### Ungeschirmtes Crossover Patchkabel

- Frequenz: 250 MHz
- Impedanz: 100 Ohm
- Leiter: Kupfer
- Standard: ANSI/TIA 568C.2 - ISO 11801
- Mantel: PVC
- Verpackung: Einzelverpackung



#### Belegungsplan

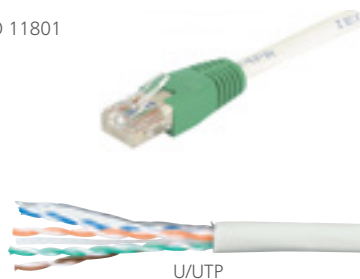
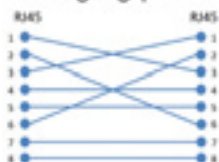

Länge	Art.-Nr.
0,5 m	855940
1,0 m	855941
1,5 m	855942
2,0 m	855943
3,0 m	855944
5,0 m	855945
10,0 m	855946
15,0 m	855947
20,0 m	855948

## Patchkabel CAT. 6, U/UTP, Kupfer, PoE, LSZH

### Ungeschirmtes Patchkabel mit Rastnasenschutz

- Rastnasenschutz
- Frequenz: 250 MHz
- Impedanz: 100 Ohm
- Leiter: Kupfer
- Standard: ANSI/TIA 568C.2 - ISO 11801
- Mantel: halogenfrei (LSZH)
- Verpackung: Einzelverpackung



Länge	Art.-Nr.
0,5 m	848864
1,0 m	848865
1,5 m	848866
2,0 m	848867
3,0 m	848868
5,0 m	848869
10,0 m	848870
20,0 m	848871

# Patchkabel

## High Quality Flachband Patchkabel Cat. 6, U/UTP



Ideal für die Verlegung unter Fußleisten, Teppichböden, Laminat und anderen Bodenbelägen

- Twisted Pair, ungeschirmt, 4 x 2 x AWG 32
- wesentlich flacher als normale Patchkabel, nur 1,5 mm dick
- ideal zum versteckten Verlegen
- besonders kurze Knickschutztülle, ideal bei Platzproblemen
- Leiter: Kupfer
- Mantel: PVC
- Belegung: nach TIA/EIA 568 B, 1:1



Länge	Grau	Gelb	Grün	Blau	Rot	Schwarz	Weiß
0,25 m	778003	778003Y	778003G	778003B	778003R	778003S	778003W
0,5 m	77800	77800Y	77800G	77800B	77800R	77800SS	77800W
1,0 m	77801	77801Y	77801G	77801B	77801R	77801S	77801W
2,0 m	77802	77802Y	77802G	77802B	77802R	77802S	77802W
3,0 m	77803	77803Y	77803G	77803B	77803R	77803S	77803W
5,0 m	77805	77805Y	77805G	77805B	77805R	77805S	77805W
7,5 m	77807	77807Y	77807G	77807B	77807R	77807S	77807W
10,0 m	77810	77810Y	77810G	77810B	77810R	77810S	77810W
15,0 m	77815	77815Y	77815G	77815B	77815R	77815S	77815W

## Flachband Patchkabel Cat. 6, U/FTP, mit Rastnasenschutz



Ideal für die Verlegung unter Fußleisten, Teppichböden, Laminat und anderen Bodenbelägen

- Twisted Pair, AWG 30/7
- Rastnasenschutz
- wesentlich flacher als normale Patchkabel, nur 2 mm dick!
- ideal zum versteckten Verlegen
- besonders kurze Knickschutztülle, ideal bei Platzproblemen
- Frequenz: 250 MHz
- Impedanz: 100 Ohm
- Leiter: Kupfer
- Schirmung: Paare mit Aluminiumfolie
- Mantel: PVC
- Standard: ANSI/TIA 568C.2 - ISO 11801
- Verpackung: Einzelverpackung



Länge	Art.-Nr
0,5 m	845055
1,0 m	845056
2,0 m	845057
3,0 m	845058
5,0 m	845059
7,5 m	845060
10,0 m	845061
15,0 m	845062
20,0 m	845063
25,0 m	845064
30,0 m	845065

## Patchkabel Cat. 6, F/UTP, Kupfer



Patchkabel mit besonders schmalen Knickschutz

- Twisted Pair, geschirmt, 4 x 2 x AWG 26/7
- Frequenz: 250 MHz
- Impedanz: 100 Ohm
- Leiter: Kupfer
- Schirmung: Gesamtabschirmung mit Aluminium-Folie
- Standard: ANI/TIA 568C.2 - ISO 11801
- Mantel: PVC
- Verpackung: Einzelverpackung



Länge	Grau	Gelb	Grün	Blau	Rot	Orange	Violett	Schwarz	Weiß
0,5 m	842050	842051	842052	842054	842053	234100	234160	234220	853810
1,0 m	842100	842101	842102	842104	842103	234110	234170	234230	853811
1,5 m	857900	857930	857920	857940	857910	857941	857942	857943	853812
2,0 m	842200	842201	842202	842204	842203	234120	234180	234240	853813
3,0 m	842300	842301	842302	842304	842303	234130	234190	234250	853814
5,0 m	842500	842501	842502	842504	842503	234140	234200	234260	853815
7,0 m	240070	245570	244570	246570	243570	857950	857951	857952	857953
10,0 m	842105	245560	244560	246560	243560	857960	857961	857962	853816
15,0 m	842915	853331	853328	853334	853325	853337	853340	234270	853817
20,0 m	842920	853332	853329	853335	853326	853338	853341	234280	853818
25,0 m	240250	853333	853330	853336	853327	853339	853342	234290	853819
30,0 m	842930	853345	853344	853346	853343	853347	853348	853349	853350
50,0 m	240500	853353	853352	853354	853351	853355	853356	853357	853358

## Patchkabel Cat. 6, F/UTP



## Geschirmtes Patchkabel zum günstigen Preis

- Frequenz: 250 MHz
- Impedanz: 100 Ohm
- Leiter: CCA
- Schirmung: Gesamtabschirmung mit Aluminiumfolie
- Belegung: ANSI/TIA 568C.2 - ISO 11801
- Mantel: PVC
- Verpackung: Einzelverpackung



Länge	Grau	Gelb	Grün	Blau	Rot	Schwarz	Weiß
0,15 m	852510	852520	852530	852540	852550	852560	852570
0,3 m	852511	852521	852531	852541	852551	852561	852571
0,5 m	852512	852522	852532	852542	852552	852562	852572
1,0 m	852513	852523	852533	852543	852553	852563	852573
2,0 m	852514	852524	852534	852544	852554	852564	852574
3,0 m	852515	852525	852535	852545	852555	852565	852575
5,0 m	852516	852526	852536	852546	852556	852566	852576
7,0 m	852601	852610	852620	852630	852640	852650	852660
10,0 m	852602	852611	852621	852631	852641	852651	852661
15,0 m	852603	852612	852622	852632	852642	852652	852662
20,0 m	852604	852613	852623	852633	852643	852653	852663
25,0 m	852605	852614	852624	852634	852644	852654	852664
30,0 m	852606	852615	852625	852635	852645	852655	852665
50,0 m	852607	852616	852626	852636	852646	852656	852666

## Patchkabel Cat. 6, F/UTP, Kupfer, PoE, LSZH



## Geschirmtes Patchkabel mit Rastnasenschutz

- Rastnasenschutz
- Frequenz: 250 MHz
- Schirmung: Gesamtabschirmung mit Aluminiumfolie
- Standard: ANSI/TIA 568C.2 - ISO 11801
- Impedanz: 100 Ohm
- Leiter: Kupfer
- Mantel: halogenfrei (LSZH)
- Verpackung: Einzelverpackung



Länge	Grau	Gelb	Grün	Blau	Rot	Orange	Violett	Rosa	Schwarz	Weiß
0,3 m	850802	850816	850829	850845	850860	854420	854409	854431	850872	850882
0,5 m	850803	850817	850830	850846	850861	854421	854410	854432	850873	850883
1,0 m	850804	850818	850831	850847	850862	854422	854411	854433	850874	850884
2,0 m	850805	850819	850832	850848	850863	854423	854412	854434	850875	850885
3,0 m	850806	850820	850833	850849	850864	854424	854413	854435	850876	850886
5,0 m	850807	850821	850834	850850	850865	854425	854414	854436	850877	850887
10,0 m	850808	850822	850835	850851	850866	854426	854415	854437	850878	850888
15,0 m	850809	850823	850836	850852	850867	854427	854416	854438	850879	850889
20,0 m	850810	850824	850837	850853	850868	854428	854417	854439	850880	850890
25,0 m	854395	854397	854399	854401	854403	854429	854418	854440	854405	854407
30,0 m	854396	854398	854400	854402	854404	854430	854419	854441	854406	854408

## Patchkabel Cat. 6, F/UTP, wasserdicht



## Geschirmtes Patchkabel für Außenanwendungen wie Access Points, IP-Kameras usw.

- Twisted Pair, 4 x 2 x AWG 28/7
- besonders schmaler Knickschutz (ideal bei hoher Packungsdichte am Switch)
- Frequenz: 250 MHz
- Impedanz: 100 Ohm
- Leiter: Kupfer
- Schirmung: Gesamtabschirmung mit Aluminiumfolie
- Standard: ANSI/TIA 568C.2 - ISO 11801
- Mantel: PVC + PE Anti-UV
- Verpackung: Einzelverpackung

Länge	Art.-Nr
0,5 m	845038
1,0 m	845039
2,0 m	845040
3,0 m	845041
5,0 m	845042
7,5 m	845043
10,0 m	845044
15,0 m	845045
20,0 m	845046
25,0 m	845047
30,0 m	845048
40,0 m	845049
50,0 m	845050



# Patchkabel

## Patchkabel Cat. 6, S/FTP (PIMF), Kupfer, PoE, LSZH



### Geschirmtes Patchkabel in Kupferqualität

- Twisted Pair, 4 x 2 x AWG 27/7
- mit Längenangabe auf der Knickschutztülle
- Schirmung: Paare in Aluminiumfolie, Gesamtabschirmung mit Kupfergeflechschirm
- Frequenz: 250 MHz
- Impedanz: 100 Ohm
- Leiter: Kupfer
- Mantel: halogenfrei (LSZH)
- Verpackung: Einzelverpackung



Länge	Grau	Gelb	Grün	Blau	Rot	Schwarz
0,5 m	71400	71400Y	71400G	71400B	71400R	71400S
1,0 m	71401	71401Y	71401G	71401B	71401R	71401S
2,0 m	71402	71402Y	71402G	71402B	71402R	71402S
3,0 m	71403	71403Y	71403G	71403B	71403R	71403S
5,0 m	71405	71405Y	71405G	71405B	71405R	71405S
7,5 m	71407	71407Y	71407G	71407B	71407R	71407S
10,0 m	71410	71410Y	71410G	71410B	71410R	71410S
15,0 m	71415	71415Y	71415G	71415B	71415R	71415S

## Patchkabel Cat. 6, S/FTP (PiMF), Kupfer, PoE



### Patchkabel mit besonders schmalem Knickschutz

- mit besonders schmalem Knickschutz (ideal bei hoher Packungsdichte am Switch)
- Frequenz: 250 MHz
- Impedanz: 100 Ohm
- Leiter: Kupfer
- Schirmung: Paare in Aluminiumfolie, Gesamtabschirmung Kupfergeflechschirm
- Standard: ANI/TIA 568C.2 - ISO 11801
- Mantel: PVC
- Verpackung: Einzelverpackung



Länge	Grau	Gelb	Grün	Blau	Rot	Orange	Violett	Rosa	Schwarz	Weiß
0,15 m	856810	856814	856811	856814	856811	854463	854450	854476	856816	856815
0,3 m	856819	856823	856820	856823	856820	854464	854451	854477	856825	856824
0,5 m	856828	856832	856829	856832	856829	854465	854452	854478	856834	856833
0,7 m	856837	856841	856838	856841	856838	854466	854453	854479	856843	856842
1,0 m	856846	856850	856847	856850	856847	854467	854454	854480	856852	856851
1,5 m	856855	856859	856856	856859	856856	854468	854455	854481	856861	856860
2,0 m	856864	856868	856865	856868	856865	854469	854456	854482	856870	856869
3,0 m	856873	856877	856874	856877	856874	854470	854457	854483	856879	856878
5,0 m	856882	856886	856883	856886	856883	854471	854458	854484	856888	856887
10,0 m	856891	856895	856892	856895	856892	854472	854459	854485	856897	856896
15,0 m	856900	856922	856919	856922	856919	854473	854460	854486	856924	856923
20,0 m	856909	856928	856925	856928	856925	854474	854461	854487	856930	856929
30,0 m	856918	856934	856931	856934	856931	854475	854462	854488	856936	856935
40,0 m	856910	-	-	-	-	-	-	-	-	-
50,0 m	856911	-	-	-	-	-	-	-	-	-
70,0 m	856912	-	-	-	-	-	-	-	-	-
90,0 m	856913	-	-	-	-	-	-	-	-	-

## TECLINE Patchkabel Cat. 6, S/FTP (PiMF), Kupfer, PoE, LSZH, Rastnasenschutz



### Patchkabel mit besonders schmalem Knickschutz

- Twisted Pair, S/FTP (PiMF) geschirmt, 4 x 2 x AWG 27/7
- besonders schmaler Knickschutz (ideal bei hoher Packungsdichte am Switch)
- Schirmung: Paare in Aluminiumfolie, Gesamtabschirmung mit Kupfergeflechschirm
- Rastnasenschutz
- Leiter: Kupfer
- Mantel: halogenfrei (LSZH)
- Verpackung: Einzelverpackung



Länge	Grau	Gelb	Grün	Blau	Rot	Orange	Violett	Schwarz	Weiß
0,25 m	715003	715003Y	715003G	715003B	715003R	715003A	715003V	715003S	715003W
0,5 m	71500	71500Y	71500G	71500B	71500R	71500A	71500V	71500S	71500W
1,0 m	71501	71501Y	71501G	71501B	71501R	71501A	71501V	71501S	71501W
1,5 m	715015	715015Y	715015G	715015B	715015R	715015A	715015V	715015S	715015W
2,0 m	71502	71502Y	71502G	71502B	71502R	71502A	71502V	71502S	71502W
3,0 m	71503	71503Y	71503G	71503B	71503R	71503A	71503V	71503S	71503W
5,0 m	71505	71505Y	71505G	71505B	71505R	71505A	71505V	71505S	71505W
7,5 m	71507	71507Y	71507G	71507B	71507R	71507A	71507V	71507S	71507W
10,0 m	71510	71510Y	71510G	71510B	71510R	71510A	71510V	71510S	71510W
15,0 m	71515	71515Y	71515G	71515B	71515R	71515A	71515V	71515S	71515W
20,0 m	71520	71520Y	71520G	71520B	71520R	71520A	71520V	71520S	71520W





**Patchkabel Cat. 6, S/FTP (PiMF), hochflexibel, Rastnasenschutz**

**Hochflexibles Patchkabel mit Dätwyler Uninet 7702 und Hirosesteckern TM21**

- Twisted Pair, geschirmt, 4 x 2 x AWG 26/7, 1200 MHz
- Hirosestecker TM21 mit vergoldeten Kontakten und Rastnasenschutz
- Leiter: Kupfer
- Schirmung: Paare in Aluminiumfolie, Gesamtabschirmung Kupfergeflechschirm
- Standard: EIA/TIA 568B
- Verpackung: Einzelverpackung



Länge	Art.-Nr
0,5 m	74400
1,0 m	74401
2,0 m	74402
3,0 m	74403
5,0 m	74405
7,5 m	74407
10,0 m	74410
15,0 m	74415
20,0 m	74420



**Patchkabel Cat. 6, S/FTP (PIMF), Crossover, LSZH, Rastnasenschutz**

**Premium Crossover Patchkabel mit Draka Cat. 7 Rohkabel und Hirose TM21 Steckern**

- Draka UC900 SS27
- Hirose RJ45 Stecker TM21 mit vergoldeten Kontakten und Rastnasenschutz
- für Gigabit Ethernet geeignet
- Twisted Pair, geschirmt, 4 x 2 x AWG 27/7, 1000 MHz
- Leiter: Kupfer
- Schirmung: Paare in Aluminiumfolie, Gesamtabschirmung Kupfergeflechschirm
- Mantel: halogenfrei
- Verpackung: Einzelverpackung

**Belegungsplan**

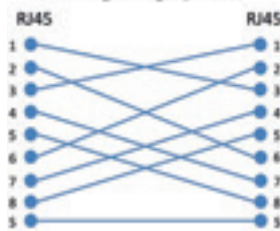

Länge	Grau	Blau	Rot
0,25 m	71700	71700B	71700R
0,5 m	71701	71701B	71701R
1,0 m	71702	71702B	71702R
1,5 m	71703	71703B	71703R
2,0 m	71705	71705B	71705R
3,0 m	71707	71707B	71707R
5,0 m	71710	71710B	71710R
7,5 m	71715	71715B	71715R
10,0 m	71720	71720B	71720R
15,0 m	71725	71725B	71725R
20,0 m	71520	71520Y	71520G

**Patchkabel Cat. 6, S/FTP (PiMF), verriegelbar**

**Patchkabel mit verriegelbarer Rastnase**

- verhindert unbeabsichtigtes und unbefugtes Herausziehen des Kabels
- Twisted Pair, geschirmt, 4 x 2 x AWG 26/7
- Frequenz: 250 MHz
- Impedanz: 100 Ohm
- Leiter: Kupfer
- Schirmung: Paare in Aluminiumfolie, Gesamtabschirmung mit Kupfergeflechschirm
- Standard: ANSI/TIA 568C.2
- ISO 11801
- Mantel: PVC
- Verpackung: Einzelverpackung
- Entriegelungsschlüssel separat erhältlich (Art.-Nr. 848942)



Länge	Art.-Nr
0,5 m	848935
1,0 m	848936
2,0 m	848937
3,0 m	848938
5,0 m	848939

Zubehör	Art.-Nr.
Passender Schlüssel	848942

**RJ45 Schloss zum Blockieren und Verschießen freier RJ45-Buchsen, 10 Stück**

**Schützen Sie Ihr Netzwerk vor unbefugtem Zugriff**

- Passend für alle RJ45-Anschlüsse
- Entriegelungsschlüssel separat erhältlich (Art.-Nr. 848942)
- Verpackung: PE-Beutel mit 10 Schlössern



Länge	Art.-Nr
10 Schlösser für RJ45 Anschlüsse	848943
Entriegelungsschlüssel	848942

**Patchkabel Cat. 6, S/FTP, Crossover, Kupfer**

**Geschirmtes Crossover Patchkabel**

- Frequenz: 250 MHz
- Impedanz: 100 Ω
- Leiter: Kupfer
- Schirmung: Paare in Aluminiumfolie, Gesamtabschirmung mit Kupfergeflechschirm
- Standard: ANSI/TIA 568C.2 - ISO 11801
- Mantel: PVC
- Verpackung: Einzelverpackung

**Belegungsplan**

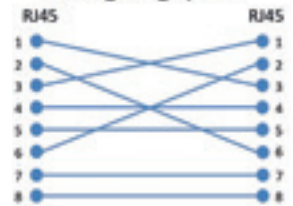

Länge	Grau	Rot
0,5 m	855950	854265
1,0 m	855951	854266
1,5 m	855952	-
2,0 m	855953	854267
3,0 m	855954	854268
5,0 m	855955	854269
10,0 m	855956	854270
15,0 m	855957	-
20,0 m	855958	-

# Patchkabel

## Patchkabel Cat. 6, S/FTP, Kupfer, PoE, LSZH

### Geschirmtes Patchkabel mit Rastnasenschutz

- Frequenz: 250 MHz
- Impedanz: 100 Ohm
- Leiter: Kupfer
- Schirmung: Paare in Aluminiumfolie, Gesamtabschirmung mit Kupfergeflecht
- Standard: ANSI/TIA 568C.2 - ISO 11801
- Mantel: halogenfrei (LSZH)
- Verpackung: Einzelverpackung



Länge	Art.-Nr
0,5 m	857160
1,0 m	857161
2,0 m	857162
3,0 m	857163
5,0 m	857164
10,0 m	857165
15,0 m	857166
20,0 m	857167

## Patchkabel Cat. 6, S/FTP, Kupfer, PoE/PoE+, LSZH

### Geschirmtes PoE/PoE+ Spezial-Patchkabel mit Rastnasenschutz

- PoE/PoE+-fähig
- Frequenz: 250 MHz
- Impedanz: 100 Ohm
- Leiter: Kupfer
- Schirmung: paarweise in Aluminiumfolie, Gesamtabschirmung mit Kupfergeflecht
- Standard: ANSI/TIA 568C.2 / ISO 11801
- Mantel: halogenfrei (LSZH)
- Verpackung: Einzelverpackung



Länge	Art.-Nr
1,0 m	851300
2,0 m	851301
5,0 m	851302
10,0 m	851303
15,0 m	851304
20,0 m	851305

## Patchkabel Cat. 6, S/FTP, VoIP, Kupfer, PoE, Rastnasenschutz

### Patchkabel für IP Telefonie

- speziell für VoIP Anwendungen konzipiert
- Frequenz: 250 MHz
- Impedanz: 100 Ohm
- Leiter: Kupfer
- Schirmung: Paare in Aluminiumfolie, Gesamtabschirmung mit Kupfergeflecht
- Standard: ANSI/TIA 568C.2 - ISO 11801
- Mantel: PVC
- Verpackung: Einzelverpackung



Länge	Art.-Nr
1,0 m	851350
2,0 m	851351
3,0 m	851352
6,0 m	851353
10,0 m	851354

## Patchkabel Cat. 6A, U/UTP, Kupfer, PoE, Rastnasenschutz

### Ungeschirmtes Patchkabel für 10 Gigabit Netzwerke

- PoE/PoE+-fähig
- Frequenz: 250 MHz
- Impedanz: 100 Ohm
- Leiter: Kupfer
- Schirmung: paarweise in Aluminiumfolie, Gesamtabschirmung mit Kupfergeflecht
- Standard: ANSI/TIA 568C.2 / ISO 11801
- Mantel: halogenfrei (LSZH)
- Verpackung: Einzelverpackung



Länge	Art.-Nr
0,5 m	859450
1,0 m	859451
2,0 m	859452
3,0 m	859453
5,0 m	859454
10,0 m	859455
15,0 m	859456
20,0 m	859457

## exertis Connect



## Kabelkonfektion

Wir fertigen für Sie individuell!

- Netzwirkkabel
- Antennenkabel
- Kleinserien
- LWL Kabel
- Audio- und Videokabel
- Großserien
- Monitorkabel
- Einzelstücke für Ihren Musterbedarf
- Sonderkabel

und vieles mehr!

**Dexlan** Patchkabel Cat. 6A, F/UTP, Kupfer, PoE**10-Gigabit-fähiges Patchkabel mit besonders schmalen Knickschutz**

- Twisted Pair, geschirmt, 4 x 2 x AWG 26/7
- besonders schmaler Knickschutz (ideal bei hoher Packungsdichte am Switch)
- Frequenz: 500 MHz
- Impedanz: 100 Ohm
- Leiter: Kupfer
- Schirmung: Gesamtabschirmung mit Aluminiumfolie
- Standard: ANSI/TIA 568C.2
- Mantel: PVC
- Verpackung: Einzelverpackung



Länge	Grau	Gelb	Grün	Blau	Rot	Schwarz	Weiß
0,15 m	859500	859560	859545	859515	859530	850011	859575
0,3 m	859501	859561	859546	859516	859531	850012	859576
0,5 m	859502	859562	859547	859517	859532	850013	859577
1,0 m	859503	859563	859548	859518	859533	850014	859578
1,5 m	859504	859564	859549	859519	859534	850015	859579
2,0 m	859505	859565	859550	859520	859535	850016	859580
3,0 m	859506	859566	859551	859521	859536	850017	859581
5,0 m	859507	859567	859552	859522	859537	850018	859582
7,5 m	859508	859568	859553	859523	859538	850019	859583
10,0 m	859509	859569	859554	859524	859539	850020	859584
15,0 m	859510	859570	859555	859525	859540	850021	859585
20,0 m	859511	859571	859556	859526	859541	850022	859586
25,0 m	859512	859572	859557	859527	859542	850023	859587
30,0 m	859513	-	-	-	-	-	-

**Patchkabel Cat. 6A, F/UTP, Kupfer, PoE, LSZH, Rastnasenschutz****10-Gigabit-fähiges Patchkabel mit besonders schmalen Knickschutz**

- besonders schmaler Knickschutz (ideal bei hoher Packungsdichte am Switch)
- Rastnasenschutz
- Frequenz: 500 MHz
- Impedanz: 100 Ohm
- Leiter: Kupfer
- Schirmung: Gesamtabschirmung mit Aluminiumfolie
- Standard: ANSI/TIA 568C.2
- Mantel: halogenfrei (LSZH)
- Verpackung: Einzelverpackung



Länge	Grau	Gelb	Grün	Blau	Rot	Orange	Violett	Rosa	Schwarz	Weiß
0,15 m	850310	850362	850349	850323	850336	854330	854314	854346	850388	850375
0,3 m	850311	850363	850350	850324	850337	854331	854315	854347	850389	850376
0,5 m	850312	850364	850351	850325	850338	854332	854316	854348	850390	850377
1,0 m	850313	850365	850352	850326	850339	854333	854317	854349	850391	850378
1,5 m	850314	850366	850353	850327	850340	854334	854318	854350	850392	850379
2,0 m	850315	850367	850354	850328	850341	854335	854319	854351	850393	850380
3,0 m	850316	850368	850355	850329	850342	854336	854320	854352	850394	850381
5,0 m	850317	850369	850356	850330	850343	854337	854321	854353	850395	850382
7,5 m	850318	850370	850357	850331	850344	854338	854322	854354	850396	850383
10,0 m	850319	850371	850358	850332	850345	854339	854323	854355	850397	850384
15,0 m	850320	850372	850359	850333	850346	854340	854324	854356	850398	850385
20,0 m	850321	850373	850360	850334	850347	854341	854325	854357	850399	850386
25,0 m	850322	850374	850361	850335	850348	854342	854326	854358	850400	850387
30,0 m	854311	-	-	-	-	-	-	-	-	-
40,0 m	854312	-	-	-	-	-	-	-	-	-
50,0 m	854313	-	-	-	-	-	-	-	-	-

# Patchkabel

## Dexlan Patchkabel Cat. 6A, S/FTP, Kupfer, PoE



### 10-Gigabit-fähiges Patchkabel mit besonders schmalem Knickschutz

- Twisted Pair, geschirmt, 4 x 2 x AWG 26/7
- Frequenz: 500 MHz
- Impedanz: 100 Ohm
- Leiter: Kupfer
- Schirmung: Paare in Aluminiumfolie, Gesamtabschirmung Kupfergeflechschirm
- Standard: ANSI/TIA 568C.2
- Mantel: PVC
- Verpackung: Einzelverpackung



Länge	Grau	Gelb	Grün	Blau	Rot	Schwarz	Weiß
0,5 m	857700	858330	858345	858315	858301	858375	858360
1,0 m	857710	858331	858346	858316	858302	858376	858361
1,5 m	857715	858332	858347	858317	858303	858377	858362
2,0 m	857720	858333	858348	858318	858304	858378	858363
3,0 m	857730	858334	858349	858319	858305	858379	858364
5,0 m	857740	858335	858350	858320	858306	858380	858365
7,5 m	857750	858336	858351	858321	858307	858381	858366
10,0 m	857760	858337	858352	858322	858308	858382	858367
15,0 m	857770	858338	858353	858323	858309	858383	858368
20,0 m	857780	858339	858354	858324	858310	858384	858369
25,0 m	857790	858340	858355	858325	858311	858385	858370
30,0 m	857791	-	-	-	-	-	-
40,0 m	857792	-	-	-	-	-	-
50,0 m	857793	-	-	-	-	-	-
70,0 m	857794	-	-	-	-	-	-
90,0 m	857795	-	-	-	-	-	-

## Dexlan Patchkabel Cat. 6A, S/FTP, Kupfer, PoE, LSZH, Rastnasenschutz



### 10-Gigabit-fähiges Patchkabel mit besonders schmalem Knickschutz

- besonders schmaler Knickschutz (ideal bei hoher Packungsdichte am Switch)
- Rastnasenschutz
- Frequenz: 500 MHz
- Impedanz: 100 Ohm
- Leiter: Kupfer
- Schirmung: Paare in Aluminiumfolie, Gesamtabschirmung Kupfergeflechschirm
- Standard: ANSI/TIA 568C.2
- Mantel: halogenfrei (LSZH)
- Verpackung: Einzelverpackung



Länge	Grau	Gelb	Grün	Blau	Rot	Orange	Violett	Rosa	Schwarz	Weiß
0,15 m	858401	858417	858433	858449	858465	858529	858513	854373	858481	858497
0,3 m	858402	858418	858434	858450	858466	858530	858514	854374	858482	858498
0,5 m	858403	858419	858435	858451	858467	858531	858515	854375	858483	858499
1,0 m	858404	858420	858436	858452	858468	858532	858516	854376	858484	858500
1,5 m	858405	858421	858437	858453	858469	858533	858517	854377	858485	858501
2,0 m	858406	858422	858438	858454	858470	858534	858518	854378	858486	858502
3,0 m	858407	858423	858439	858455	858471	858535	858519	854379	858487	858503
5,0 m	858408	858424	858440	858456	858472	858536	858520	854380	858488	858504
7,5 m	858409	858425	858441	858457	858473	858537	858521	854381	858489	858505
10,0 m	858410	858426	858442	858458	858474	858538	858522	854382	858490	858506
15,0 m	858411	858427	858443	858459	858475	858539	858523	854383	858491	858507
20,0 m	858412	858428	858444	858460	858476	858540	858524	854384	858492	858508
25,0 m	858413	858429	858445	858461	858477	858541	858525	854385	858493	858509
30,0 m	854370	-	-	-	-	-	-	-	-	-
40,0 m	854371	-	-	-	-	-	-	-	-	-
50,0 m	854372	-	-	-	-	-	-	-	-	-



## Industrie-Patchkabel Cat. 6A, S/FTP, Kupfer, ölbeständig, hochabriebfest

### 10-Gigabit-Netzwerk-fähiges Spezialkabel mit PUR Außenmantel für Industrie-Umgebungen

- hochwertiges Draka UC900 SS27, ölbeständig und hochabriebfest
- UV-beständig nach IEC 60068-2-5
- Hirose RJ45 Stecker TM21 mit vergoldeten Kontakten und Rastnasenschutz
- Twisted Pair, geschirmt, 4 x 2 x AWG 27/7, 1000 MHz
- Leiter: Kupfer
- Schirmung: Paare in Aluminiumfolie, Gesamtabschirmung Kupfergeflechschirm
- Mantel: halogenfrei (LSZH)
- Verpackung: Einzelverpackung



Länge	Art.-Nr
1,0 m	77901R
2,0 m	77902R
3,0 m	77903R
5,0 m	77905R
7,5 m	77907R
10,0 m	77910R
15,0 m	77915R
20,0 m	77920R
25,0 m	77925R
30,0 m	77930R
40,0 m	77940R
50,0 m	77950R

## Industrie-Patchkabel Cat. 6A, S/FTP, Kupfer, ölbeständig, hochabriebfest

### 10-Gigabit-Netzwerk-fähiges Spezialkabel mit PUR Außenmantel für Industrie-Umgebungen

- Rastnasenschutz
- Frequenz: 500 MHz
- Impedanz: 100 Ohm
- Leiter: Kupfer
- Schirmung: Paare in Aluminiumfolie, Gesamtabschirmung Kupfergeflechschirm
- Standard: ANSI/TIA 568C.2 - ISO 11801
- Mantel: LS-PUR (Low Smoke Polyurethan)
- Verpackung: Einzelverpackung



Länge	Art.-Nr
1,0 m	854295
2,0 m	854296
3,0 m	854297
5,0 m	854298
10,0 m	854299

## Patchkabel Cat. 6A, S/FTP, beidseitig abgewinkelt

### RJ45 Stecker beidseitig nach unten abgewinkelt

- RJ45 Stecker beidseitig nach unten abgewinkelt (Rastnase unten)
- Frequenz: 500 MHz
- Impedanz: 100 Ohm
- Leiter: Kupfer
- Schirmung: Paare in Aluminiumfolie, Gesamtabschirmung Kupfergeflechschirm
- Standard: ANSI / TIA 568C.2 - ISO 11801
- Mantel: PVC
- Verpackung: Einzelverpackung



Länge	Art.-Nr
0,3 m	854286
0,7 m	854287
1,0 m	854288
2,0 m	854289
3,0 m	854290

## Patchkabel Cat. 6A, S/FTP (PiMF), verriegelbar

### Patchkabel mit verriegelbarer Rastnase

- verhindert unbeabsichtigtes und unbefugtes Herausziehen des Kabels
- Frequenz: 500 MHz
- Impedanz: 100 Ohm
- Leiter: Kupfer
- Schirmung: Paare in Aluminiumfolie, Gesamtabschirmung mit Kupfergeflechschirm
- Standard: ANSI/TIA 568C.2 - ISO 11801
- Mantel: PVC
- Verpackung: Einzelverpackung
- Entriegelungsschlüssel separat erhältlich (Artikelnummer 848942)



Länge	Art.-Nr
0,5 m	848944
1,0 m	848945
2,0 m	848946
3,0 m	848947
5,0 m	848948

Zubehör	Art.-Nr.
Passender Schlüssel	848942

## RJ45 Schloss zum Blockieren und Verschließen freier RJ45-Buchsen, 10 Stück

### Schützen Sie Ihr Netzwerk vor unbefugtem Zugriff

- Passend für alle RJ45-Anschlüsse
- Entriegelungsschlüssel separat erhältlich (Art.-Nr. 848942)
- Verpackung: PE-Beutel mit 10 Schlössern



Länge	Art.-Nr
10 Schlösser für RJ45 Anschlüsse	848943
Entriegelungsschlüssel	848942

# Patchkabel

## **Dexlan** Patchkabel Cat. 6<sub>A</sub> Class EA, S/FTP, Kupfer, PoE, LSZH, Rastnasenschutz



### 10-Gigabit-fähiges Patchkabel mit Cat. 7 Rohkabel und besonders schmalen Knickschutz

- besonders schmaler Knickschutz (ideal bei hoher Packungsdichte am Switch)
- Rastnasenschutz
- Frequenz: 600 MHz
- Impedanz: 100 Ohm
- Leiter: Kupfer
- Schirmung: Paare in Aluminiumfolie, Gesamtabschirmung Kupfergeflechtschirm
- Standard: ANSI/TIA 568C.2 - ISO 11801
- Mantel: halogenfrei (LSZH)
- Verpackung: Einzelverpackung



Länge	Grau	Gelb	Grün	Blau	Rot	Schwarz	Weiß
0,5 m	858600	858608	858616	858624	858632	858648	858640
1,0 m	858601	858609	858617	858625	858633	858649	858641
1,5 m	858602	858610	858618	858626	858634	858650	858642
2,0 m	858603	858611	858619	858627	858635	858651	858643
3,0 m	858604	858612	858620	858628	858636	858652	858644
5,0 m	858605	858613	858621	858629	858637	858653	858645
10,0 m	858606	858614	858622	858630	858638	858654	858646
20,0 m	858607	858615	858623	858631	858639	858655	858647

## **TECLINE** Patchkabel Cat. 6A (ISO/IEC), S/FTP, Kupfer, PoE, LSZH, Rastnasenschutz



### 10-Gigabit-fähiges Premiumpatchkabel mit Leoni Cat. 7 Rohkabel

- Twisted Pair, geschirmt, 4 x 2 x AWG 27/7, 900 MHz
- Hirose RJ45 Stecker TM31 mit vergoldeten Kontakten und Rastnasenschutz
- Schirmung: Paare in Aluminiumfolie, Gesamtabschirmung mit Kupfergeflechtschirm
- hochwertiges Rohkabel: Leoni MegaLine F6-90 S/F flex, Cat. 7
- Leiter: Kupfer
- Belegung nach EIA/TIA 568B
- Mantel: halogenfrei (LSZH)
- Verpackung: Einzelverpackung



Länge	Grau	Gelb	Grün	Blau	Rot	Schwarz
0,5 m	70700	70700Y	70700G	70700B	70700R	70700S
1,0 m	70701	70701Y	70701G	70701B	70701R	70701S
2,0 m	70702	70702Y	70702G	70702B	70702R	70702S
3,0 m	70703	70703Y	70703G	70703B	70703R	70703S
5,0 m	70705	70705Y	70705G	70705B	70705R	70705S
7,5 m	70707	70707Y	70707G	70707B	70707R	70707S
10,0 m	70710	70710Y	70710G	70710B	70710R	70710S
15,0 m	70715	70715Y	70715G	70715B	70715R	70715S
20,0 m	70720	70720Y	70720G	70720B	70720R	70720S
25,0 m	70725	70725Y	70725G	70725B	70725R	70725S
30,0 m	70730	70730Y	70730G	70730B	70730R	70730S

## **TECLINE** Patchkabel Cat. 6A (ISO/IEC), S/FTP, hochflexibel, Kupfer, PoE, Rastnasenschutz



### 10-Gigabit-fähiges Premiumpatchkabel mit Dätwyler Cat. 7 Rohkabel

- Twisted Pair, geschirmt, 4 x 2 x AWG 26/7, 1200 MHz
- hochwertiges Rohkabel: Dätwyler Uninet 7702, hochflexibel, Cat. 7
- Hirose RJ45 Stecker TM31 mit vergoldeten Kontakten und Rastnasenschutz
- Leiter: Kupfer
- Schirmung: Paare in Aluminiumfolie, Gesamtabschirmung mit Kupfergeflechtschirm
- Belegung nach EIA/TIA 568B
- Mantel: PVC
- Verpackung: Einzelverpackung

Länge	Art.-Nr
0,5 m	70600
1,0 m	70601
2,0 m	70602
3,0 m	70603
5,0 m	70605
7,5 m	70607
10,0 m	70610
15,0 m	70615
20,0 m	70620





Patchkabel Cat. 6A (ISO/IEC), S/FTP,  
Kupfer, PoE, LSZH, Rastnasenschutz



#### 10-Gigabit-fähiges Premiumpatchkabel mit Draka Cat. 7 Rohkabel

- Twisted Pair, geschirmt, 4 x 2 x AWG 27/7, 1000 MHz
- hochwertiges Rohkabel: Draka UC900 SS27, Cat. 7
- Hirose RJ45 Stecker TM31 mit vergoldeten Kontakten und Rastnasenschutz
- Leiter: Kupfer
- Schirmung: Paare in Aluminiumfolie, Gesamtabschirmung mit Kupfergeflechschirm
- Belegung nach EIA/TIA 568B
- Mantel: halogenfrei (LSZH)
- Verpackung: Einzelverpackung

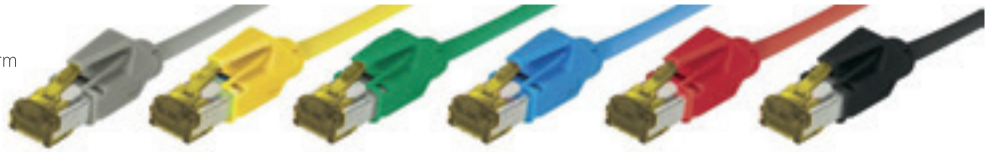

Länge	Grau	Gelb	Grün	Blau	Rot	Orange	Violett	Schwarz
0,3 m	722003	722003Y	722003G	722003B	722003R	722003A	722003V	722003S
0,5 m	72200	72200Y	72200G	72200B	72200R	72200A	72200V	72200S
1,0 m	72201	72201Y	72201G	72201B	72201R	72201A	72201V	72201S
1,5 m	722015	722015Y	722015G	722015B	722015R	722015A	722015V	722015S
2,0 m	72202	72202Y	72202G	72202B	72202R	72202A	72202V	72202S
3,0 m	72203	72203Y	72203G	72203B	72203R	72203A	72203V	72203S
5,0 m	72205	72205Y	72205G	72205B	72205R	72205A	72205V	72205S
7,5 m	72207	72207Y	72207G	72207B	72207R	72207A	72207V	72207S
10,0 m	72210	72210Y	72210G	72210B	72210R	72210A	72210V	72210S
15,0 m	72215	72215Y	72215G	72215B	72215R	72215A	72215V	72215S
20,0 m	72220	72220Y	72220G	72220B	72220R	72220A	72220V	72220S
25,0 m	72225	72225Y	72225G	72225B	72225R	72225A	72225V	72225S
30,0 m	72230	72230Y	72230G	72230B	72230R	72230A	72230V	72230S
35,0 m	72235	72235Y	72235G	72235B	72235R	72235A	72235V	72235S
50,0 m	72250	72250Y	72250G	72250B	72250R	72250A	72250V	72250S



Patchkabel Cat. 6a, S/FTP, CCTV,  
Outdoor, 4PPoE, LSZH

#### Spezielles Erdverlegekabel für die Videoüberwachung mit Draka UC900 S523 PE Rohkabel

- Twisted Pair, geschirmt, 4 x 2 x AWG 23/1, 900 MHz
- hochwertiges Draka Erdverlegekabel, UC900 S523 PE, Cat. 7
- Cat. 6a RJ45 Vollmetall Stecker mit vergoldeten Kontakten und Staubschutzkappe
- 4PPoE geeignet (802.3bt-2018)
- Leiter: Kupfer
- Schirmung: Paare in Aluminiumfolie, Gesamtabschirmung mit Kupfergeflechschirm
- Belegung nach EIA/TIA 568B
- Mantel: dickwandiger PE Außenmantel, UV-beständig, halogenfrei (LSZH)
- Verpackung: Einzelverpackung



Patchkabel Cat. 6a, U/FTP, CCTV,  
Indoor, 4PPoE, LSZH,  
Rastnasenschutz

#### Spezialpatchkabel für die Videoüberwachung mit Leoni MegaLine E5-60 U/F Rohkabel

- Twisted Pair, geschirmt, 4 x 2 x AWG 23/1, 600 MHz
- hochwertiges Leoni MegaLine E5-60 U/FTP, Cat. 6<sub>A</sub>
- Cat. 6a RJ45 Stecker mit vergoldeten Kontakten und Rastnasenschutz
- 4PPoE geeignet (802.3bt-2018)
- Leiter: Kupfer
- Schirmung: Paare in Aluminiumfolie
- Belegung nach EIA/TIA 568B
- Mantel: halogenfrei (LSZH)
- Verpackung: Einzelverpackung



Länge	Art.-Nr
1,0 m	78901
2,0 m	78902
3,0 m	78903
5,0 m	78905
7,5 m	78907
10,0 m	78910
15,0 m	78915
20,0 m	78920
25,0 m	78925
30,0 m	78930
40,0 m	78940
50,0 m	78950



Länge	Art.-Nr
1,0 m	79701
2,0 m	79702
3,0 m	79703
5,0 m	79705
7,5 m	79707
10,0 m	79710
15,0 m	79715
20,0 m	79720
25,0 m	79725
30,0 m	79730
40,0 m	79740
50,0 m	79750

**exertis Connect**

**Fragen zu unseren Produkten oder zur Technik?**

Telefonische Beratung und Auftragsannahme

Montag - Freitag: 8.00 - 17.00 Uhr

Tel.: 0681 / 9 25 78-20

[www.exertis-connect.de](http://www.exertis-connect.de)

# Patchkabel



## Patchkabel BasicPatch F/10, Cat. 5e, F/UFTP



### Einfache Identifikation durch patentierte Lichterkennung

- Lichtleiter am Stecker leuchten rot, sobald das Leuchtwerkzeug am anderen Stecker des Kabels angehalten wird
- Anwendung im laufenden Betrieb möglich, keine Beeinträchtigung der Datenübertragung
- PatchClips aufsetzbar (Codier- und/oder Schutzfunktion)
- Twisted Pair, geschirmt, AWG 26/7
- Schirmung: Gesamtabschirmung mit Aluminiumfolie
- Standard: TIA/EIA-568-B-2.1
- Mantel: PVC, Farbe schwarz
- Leuchtwerkzeug separat erhältlich (Art.-Nr. 30600079)



Länge	Art.-Nr.
0,6 m	30600008
1,2 m	30600009
1,5 m	30600010
2,1 m	30600011
3,1 m	30600012
4,9 m	30600013



## Patchkabel DirectPatch, Cat. 6A, U/FTP, LSZH



### Einfache Identifikation durch patentierte Lichterkennung

- Lichtleiter am Stecker leuchten rot, sobald das Leuchtwerkzeug am anderen Stecker des Kabels angehalten wird
- Anwendung im laufenden Betrieb möglich, keine Beeinträchtigung der Datenübertragung
- Lieferung incl. PLUGCAPS zum Schutz der RJ45 Stecker
- PatchClips aufsetzbar (Codier- und/oder Schutzfunktion)
- Twisted Pair, geschirmt, AWG 26/7
- Schirmung: Paarweise mit Aluminiumfolie
- Standard: TIA/EIA-568-B-2.10
- Mantel: halogenfrei (LSZH), Farbe schwarz
- Leuchtwerkzeug separat erhältlich (Art.-Nr. 30600079)



Länge	Art.-Nr.
6,1 m	30600030
7,9 m	30600031
9,7 m	30600032
12,2 m	30600033
15,2 m	30600034
20,0 m	30600035



## Patchkabel PCI6Patch, Cat. 6A, U/FTP, LSZH

### Einfache Identifikation durch patentierte Lichterkennung

- Lichtleiter am Stecker leuchten rot, sobald das Leuchtwerkzeug am anderen Stecker des Kabels angehalten wird
- Anwendung im laufenden Betrieb möglich, keine Beeinträchtigung der Datenübertragung
- Lieferung incl. PLUGCAPS zum Schutz der RJ45 Stecker
- PatchClips aufsetzbar (Codier- und/oder Schutzfunktion)
- Twisted Pair, geschirmt, AWG 26/7
- Schirmung: Paarweise mit Aluminiumfolie
- Standard: TIA/EIA-568-B-2.10
- Mantel: halogenfrei (LSZH), Farbe schwarz
- Leuchtwerkzeug separat erhältlich (Art.-Nr. 30600079)



Länge	Art.-Nr.
0,6 m	30600046
0,9 m	30600047
1,2 m	30600048
1,5 m	30600049
1,8 m	30600050
2,1 m	30600051
2,4 m	30600052
2,7 m	30600053
3,1 m	30600054
4,0 m	30600055
4,9 m	30600056



## Patchsee Leuchtwerkzeug PRO-PatchLight, rot leuchtend

### Zur Lichteinspeisung bei der Identifikation der Kabel

- kann während des Betriebs im eingesteckten Zustand des Kabels verwendet werden
- keine Beeinträchtigung des Datenverkehrs
- Leuchtquelle: rote LED
- wieder aufladbar



Farbe	Art.-Nr.
Gelb	30600079



## PatchCLIP, in 16 verschiedenen Farben

### Abnehmbare Clips für ein leichtes und schnelles Auswechseln des Kabelerkennungssystems

- visuelle Kabelerkennung: einfach, praktisch und kostengünstig
- schützt die Steckbuchse des RJ 45 Steckers
- Erleichtert den Zugriff (durch einfaches Drücken auf die Steckbuchse) auf die RJ 45 Kabel in komplexer Umgebung (hohe RJ 45 Port-Dichte, Zugriffsbedingungen, usw.)



Farbe	Art.-Nr.
Hellgrün	30600057
Cyan	30600058
Orange	30600059
Fuchsia	30600060
Rot	30600062
Grün	30600063
Grau	30600064
Gelb	30600065
Blau	30600066
Rosa	30600067
Violett	30600068
Hellblau	30600069
Türkis	30600070
Dunkelgrün	30600071
Weiß	30600072
Schwarz	30600073



## Patchsee Deskpatch Cat. 6A, F/UFTP, abrollbar, 5 m

### Stets die richtige Länge mit dem praktischen Kabelaufroller

- abrollbare Länge von 0 - 5 m in 4 trendigen Farben
- Fixierung per Schrauben oder Kleben möglich
- Schirmung: Gesamtabschirmung mit Aluminiumfolie
- Standard: TIA/EIA-568-B-2.1 AD10 and ISO/IEC 11801"
- Mantel: PVC



Farbe	Art.-Nr.
Himmelblau	3060100B
Apfelgrün	3060100G
Pflaumenfarben	3060100P
Glänzend Weiß	3060100W



## Verlängerungskabel Cat. 6A, S/FTP, auf Kabeltrommel

### Für mobilen Einsatz wie Service, Messen, Präsentationen usw.

- robuste Spezialgummi-Kabeltrommel mit Tragegriff
- Draka Kabel UC900 HS23, Cat 7, S/FTP, PIMF, AWG 23/1, orange, 1000 MHz
- integrierte Datendose Cat 6A De-Embedded, 1x RJ45 Buchse, mit Staubschutzkappe



Länge	Farbe	Art.-Nr.
50,0 m	Orange	17000164
90,0 m	Orange	17000165





## DER ERFINDER DES WELTWEIT ERSTEN RJ45-KABELS MIT LICHTERKENNUNG

TESTEN SIE UNS !

**PatchSee**<sup>®</sup>  
"Intelligent patch cord"



UND WEITERE INNOVATIVE 3P PRODUKTE AUF  
**WWW.3PDESIGN.EU**



3P design SA  
29 Porte du  
Grand Lyon  
- F - 01700 Neyron

+33 4 72 01 10 13  
info@3pdesign.eu

# Patchkabel

PASSIVE NETZWERKTECHNIK UND VERKABELUNG – FÜR EINE ZUVERLÄSSIGE VERBINDUNG

## Draka Patchkabel UC300 S26, Cat. 5e, F/UTP, LSZH



### Einfach geschirmtes Patchkabel

- besser als Cat.5e nach EN 50173-1, 50288-2-2 und ISO/IEC 11801, 61156-5
- 300 MHz
- Folienschirm
- 4 x 2 x AWG 26/7
- halogenfrei (LSZH)



Länge	Verpackung	Grau	Blau	Rot	Grün	Gelb	Schwarz
100,0 m	Ring	95030115	95030115B	95030115R	95030115G	95030115Y	95030115S
500,0 m	Trommel	95030515	95030515B	95030515R	95030515G	95030515Y	95030515S
1000,0 m	Trommel	95031015	95031015B	95031015R	95031015G	95031015Y	95031015S

## Draka Patchkabel UC300 HS26, Cat. 5e, SF/UTP, LSZH



### Doppelt geschirmtes Patchkabel

- besser als Cat.5e nach EN 50173-1, 50288-2-2 und ISO/IEC 11801, 61156-5
- 300 MHz
- doppelte Gesamtabschirmung (Folie und Geflechtschirm)
- 4 x 2 x AWG 26/7
- halogenfrei (LSZH)



Länge	Verpackung	Grau	Blau	Rot	Grün	Gelb	Schwarz
100,0 m	Ring	95030126	95030126B	95030126R	95030126G	95030126Y	95030126S
500,0 m	Trommel	95030526	95030526B	95030526R	95030526G	95030526Y	95030526S
1000,0 m	Trommel	95031026	–	95031026R	–	95031026Y	–

## Draka Patchkabel UC900 SS27, Cat. 7, S/FTP, PiMF, LSZH



### Paarweise und gesamtgeschirmtes Patchkabel

- besser als Cat.7 nach EN 50173-1, 50288-4-2 und ISO/IEC 11801, 61156-5
- 1000 MHz
- paarweise und Gesamtschirmung (PiMF)
- 4 x 2 x AWG 27/7
- halogenfrei (LSZH)



Länge	Verpackung	Grau	Blau	Rot	Grün	Gelb	Schwarz	Violett	Orange
100,0 m	Ring	35005001	35005201	35005101	35005401	35005301	35005501	35005701	35005601
500,0 m	Trommel	35005005	35005205	35005105	35005405	35005305	35005505	–	35005605

## Patchkabel Cat. 5e, F/UTP, grau



- Frequenz: 100 MHz
- Impedanz: 100 Ohm
- Leiter: CCA
- AWG: 26/7
- Gesamtabschirmung mit Aluminiumfolie
- Außendurchmesser: 5,5 mm
- Belegung: ANSI/TIA 568C.2 - ISO 11801
- Mantel: PVC



Länge	Verpackung	Art.-Nr.
100,0 m	Ring	611897
305,0 m	Karton	611898
500,0 m	Trommel	611899

## Patchkabel Cat. 6A, S/FTP, LSZH

- Frequenz: 500 MHz
- Impedanz: 100 Ohm
- Leiter: Kupfer
- AWG: 26/7
- Gesamtschirm mit Aluminiumfolie auf jedem Paar mit einem Kupfergeflecht überzogen
- Außendurchmesser: 6,5 mm
- Entspricht ANSI/TIA 568C.2 - ISO 11801
- Mantel: halogenfrei (LSZH)



Länge	Art.-Nr.
100,0 m	612011
305,0 m	612013
500,0 m	612015

## Patchkabel Cat. 6, F/UTP

- Frequenz: 250 MHz
- Impedanz: 100 Ω
- Leiter: CCA
- AWG: 26/7
- Gesamtabschirmung mit Aluminiumfolie
- Außendurchmesser: 6,0 mm
- Belegung: ANSI/TIA 568C.2 - ISO 11801
- Mantel: PVC

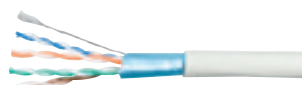

Länge	Verpackung	Art.-Nr.
100,0 m	Ring	611922
305,0 m	Karton	611923
500,0 m	Trommel	611924

## Patchkabel Cat. 7, S/FTP, LSZH

- Frequenz: 600 MHz
- Impedanz: 100 Ohm
- Leiter: Kupfer
- AWG: 26/7
- Schirmung: Paare in Aluminiumfolie, Gesamtabschirmung mit Kupfergeflecht
- Außendurchmesser: 6,5 mm
- Entspricht ANSI/TIA 568C.2
- Mantel: halogenfrei (LSZH)



Länge	Art.-Nr.
100,0 m	611876
305,0 m	611878
500,0 m	611880

# IST MEHR - KANN MEHR!

Kabellösungen für größere Reichweite und Performance

**UC LR22 10 Gbit**  
120m Reichweite im Channel  
EA für 10Gbit Übertragungen  
über Kupfer

**UC<sup>FIBRE</sup>**  
Kompakte LWL-Kabel mit  
MaxCap-OM4+ Fasern für  
große Backbone-Distanzen

**UC<sup>FUTURE</sup>**  
LWL-Kabel für Rechenzentren  
mit MaxCap-OM4+ Fasern  
für 10/40/100/400 GBit

[www.prysmiangroup.de](http://www.prysmiangroup.de)

APPLYING OUR EXPERIENCE  
LINKING THE FUTURE ENHANCING CUSTOMER  
TIES DRIVING INNOVATION SUPPORTING THE GLOBAL ENERGY AND TELECOMS INFRASTRUCTURES LINKING THE FUTURE DELIVERING G  
TODAY'S OPPORTUNITIES, TOMORROW



**Draka**

A brand of the

**Prysmian  
Group**

# Patchkabel / Installationskabel

## Dexlan Verlegekabel

- Impedanz: 100 Ohm
- Leiter: Kupfer
- Mantel: halogenfrei (LSZH)
- RPC zertifiziert
- Farbe: Lila
- ANSI/TIA 568.C - ISO 11801

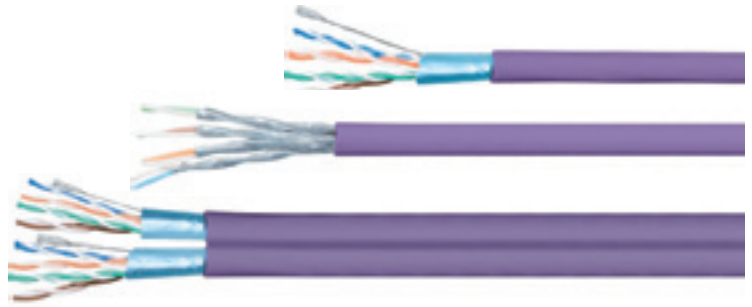

Art.-Nr.	Kategorie	Schirmung	AWG	Außen-durchmesser	Brandschutz-klasse	Länge	Verpackung
613022	Cat. 5e	F/UTP	24/1	6,2 mm	Dca	100 m	Ring
613023	Cat. 5e	F/UTP	24/1	6,2 mm	Dca	305 m	Trommel
613024	Cat. 5e	F/UTP	24/1	6,2 mm	Dca	500 m	Trommel
613025	Cat. 6	U/UTP	23/1	6,2 mm	Dca	100 m	Ring
613026	Cat. 6	U/UTP	23/1	6,2 mm	Dca	305 m	Trommel
613027	Cat. 6	U/UTP	23/1	6,2 mm	Dca	500 m	Trommel
613034	Cat. 6	F/UTP	23/1	2x 7,4 mm	Eca	100 m	Ring
613035	Cat. 6	F/UTP	23/1	2x 7,4 mm	Eca	305 m	Trommel
613036	Cat. 6	F/UTP	23/1	2x 7,4 mm	Eca	500 m	Trommel
613037	Cat. 6A	U/FTP	23/1	7,5 mm	Dca	100 m	Ring
613038	Cat. 6A	U/FTP	23/1	7,5 mm	Dca	305 m	Trommel
613039	Cat. 6A	U/FTP	23/1	7,5 mm	Dca	500 m	Trommel
613043	Cat. 6A	F/FTP	23/1	7,5 mm	Dca	100 m	Ring
613044	Cat. 6A	F/FTP	23/1	7,5 mm	Dca	305 m	Trommel
613045	Cat. 6A	F/FTP	23/1	7,5 mm	Dca	500 m	Trommel
613049	Cat. 6A	F/FTP	23/1	2x 7,5 mm	Eca	100 m	Ring
613050	Cat. 6A	F/FTP	23/1	2x 7,5 mm	Eca	305 m	Trommel
613051	Cat. 6A	F/FTP	23/1	2x 7,5 mm	Eca	500 m	Trommel
613046	Cat. 7	S/FTP	23/1	7,6 mm	Dca	100 m	Ring
613047	Cat. 7	S/FTP	23/1	7,6 mm	Dca	305 m	Trommel
613048	Cat. 7	S/FTP	23/1	7,6 mm	Dca	500 m	Trommel

## Draka Industrie-Patchkabel UC900 SS27 PUR, Cat. 7, S/FTP, PiMF, rot

Ölbeständiges Spezialkabel für Industrie-Einsatz, paarweise und gesamtgeschirmtes Patchkabel

- Außenmantel aus PUR, hochabriebfest und ölbeständig
- UV-beständig nach IEC 60068-2-5
- besser als Cat 7 nach EN 50173-2, 50288-4-2 und ISO/IEC 11801, 61156-6
- 1000 MHz
- paarweise und Gesamtschirmung (PiMF)
- 4 x 2 x AWG 27/7



Länge	Verpackung	Art.-Nr.
100,0 m	Ring	35006101
500,0 m	Trommel	35006105

## Draka Installationskabel UC300 S24, Cat. 5e, F/UTP, LSZH

Einfach geschirmtes Netzwerk-Installationskabel

- besser als Cat 5e nach EN 50173-1, 50288-3-1 und ISO/IEC 11801, 61156-5
- 300 MHz
- Folienschirm
- 4 x 2 AWG 24/1
- halogenfrei (LSZH)
- hohes Sicherheitsniveau, Brandschutzklasse: Cca



Länge	Farbe	Art.-Nr.
100,0 m	Grau	95030110
500,0 m	Grau	95030510

## Draka Installationskabel UC300 HS24, Cat. 5e, SF/UTP, LSZH

Doppelt geschirmtes Netzwerk-Installationskabel

- besser als Cat. 5e nach EN 50173-1, 50288-2-1 und ISO/IEC 11801, 61156-5
- 300 MHz
- doppelte Gesamtschirmung (Folie und Geflechschirm)
- 4 x 2 AWG 24/1
- halogenfrei (LSZH)
- hohes Sicherheitsniveau, Brandschutzklasse: Cca



Länge	Farbe	Art.-Nr.
100,0 m	Grau	95030111
500,0 m	Grau	95030511

## LEONI Patchkabel MegaLine F6-90 S/F flex, Cat. 7, S/FTP, PiMF, LSZH

Paarweise und gesamtgeschirmtes Patchkabel

- besser als Cat. 7 nach EN 50288 und IEC 61156
- 900 MHz
- paarweise und Gesamtschirmung (PiMF)
- 4 x 2 x AWG 27/7
- halogenfrei (LSZH)
- 500 m Einwegtrommel



Farbe	Art.-Nr.
blau	30115205
grün	30115405
grau	30115005
rot	30115105
gelb	30115305
schwarz	30114705

**Installationskabel, Cat. 7, S/FTP (PiMF), LSZH****Paarweise und gesamtgeschirmtes Netzwerk-Installationskabel**

- besser als Cat.7 nach EN 50173-1, 50288-4-1 und ISO/IEC 11801, 61156-5
- 1000 MHz
- paarweise und Gesamtabschirmung (PiMF)
- 4 x 2 x AWG 23/1
- halogenfrei (LSZH)
- Brandschutzklasse: Dca



Länge	Farbe	Art.-Nr.
50,0 m	Orange	17000494
100,0 m	Orange	17000445
250,0 m	Orange	17000493
500,0 m	Orange	17000447
1000,0 m	Orange	17000495

**UC LR 10Gbit Cat. 7 S/FTP (PiMF), LSZH****Paarweise und gesamtgeschirmtes Netzwerkinstallationskabel für Einsatzlängen > 90 m**

- geltende Normen: EN 50173-1 EN 50288-4-1 ISO/IEC 11801 IEC 61156-5
- Flammwidrigkeit: IEC 60754-2 IEC 61034 IEC 60332-3-24
- paarweise und Gesamtabschirmung (PiMF)
- Cu-Draht, blank Ø 0,64 mm (AWG 22)
- halogenfrei (LSZH)
- Farbe: blau RAL 5024
- Brandschutzklasse: Dca



Länge	Verpackung	Art.-Nr.
1000,0 m	Einwegtrommel	35013810
500,0 m	Einwegtrommel	35013805

**Installationskabel UC900 HS23, Cat. 7, S/FTP (PiMF), LSZH****Paarweise und gesamtgeschirmtes Netzwerk-Installationskabel (bisherige Bezeichnung S/STP)**

- besser als Cat. 7 nach EN 50173-1, 50288-4-1 und ISO/IEC 11801, 61156-5
- 1000 MHz
- paarweise und Gesamtabschirmung (PiMF), Geflechtschirm hat Bedeckung von 40%
- 4 x 2 x AWG 23/1
- halogenfrei (LSZH)
- Farbe: Orange
- hohes Sicherheitsniveau Brandschutzklasse: Cca



Länge	Verpackung	Art.-Nr.
100,0 m	Ring	35012601
250,0 m	Einwegtrommel	35012602
500,0 m	Einwegtrommel	35012605
1000,0 m	Einwegtrommel	35012610

**Duplex-Installationskabel UC900 HS23, Cat. 7, S/FTP (PiMF), LSZH****Paarweise und gesamtgeschirmtes Netzwerk-Installationskabel (bisherige Bezeichnung S/STP)**

- besser als Cat. 7 nach EN 50173-1, 50288-4-1 und ISO/IEC 11801, 61156-5
- 1000 MHz
- paarweise und Gesamtabschirmung (PiMF)
- 2x (4 x 2 x AWG 23/1)
- halogenfrei (LSZH)
- Farbe: Orange
- hohes Sicherheitsniveau Brandschutzklasse: Cca



Länge	Verpackung	Art.-Nr.
100,0 m	Einwegtrommel	35013601
500,0 m	Einwegtrommel	35013605

**Installationskabel UC900 SS23, Cat. 7, S/FTP (PiMF), LSZH****Paarweise und gesamtgeschirmtes Netzwerk-Installationskabel (bisherige Bezeichnung S/STP)**

- besser als Cat. 7 nach EN 50173-1, 50288-4-1 und ISO/IEC 11801, 61156-5
- 1000 MHz
- paarweise und Gesamtabschirmung (PiMF), Geflechtschirm hat Bedeckung von 65%
- 4 x 2 x AWG 23/1
- halogenfrei (LSZH)
- Farbe: Orange
- Brandschutzklasse: Eca



Länge	Verpackung	Art.-Nr.
100,0 m	Ring	35001601
250,0 m	Box	35001602
500,0 m	Einwegtrommel	35001605

**Erdverlegekabel UC900 SS23 PE, Cat. 7, S/FTP (PiMF)****Paarweise und gesamtgeschirmtes Netzwerk-Installationskabel für Erdverlegung (bisherige Bezeichnung S/STP)**

- für die direkte Erdverlegung geeignetes Installationskabel mit dickwandigem PE Aussenmantel, UV-beständig
- besser als Cat. 7 nach ISO/IEC 11801 (2nd Ed.) und EN 50173-1 in Anlehnung an IEC 61156-5 und EN 50288-4-1
- 900 MHz
- paarweise und Gesamtabschirmung (PiMF)
- 4 x 2 AWG 23/1
- Farbe: Schwarz
- Brandschutzklasse: Eca



Länge	Verpackung	Art.-Nr.
100,0 m	Ring	35004501
500,0 m	Einwegtrommel	35004505

**Installationskabel UC MULTIMEDIA 1500 SS22, Cat. 7 (8), 6FOILS S/FTP (PiMF), LSZH****IPaarweise und gesamtgeschirmtes Netzwerk-Installationskabel (bisherige Bezeichnung S/STP)**

- besser als Cat. 7 (8) nach EN 50173-1, 50288-4-1, ISO/IEC 11801, IEC 61156-5 und IEC 61156-7
- 1500 MHz
- paarweise und Gesamtabschirmung (PiMF), zusätzlich je 2 Paare gemeinsam geschirmt
- 4 x 2 x AWG 22/1
- halogenfrei (LSZH)
- Farbe: Gelb
- Brandschutzklasse: Eca



Länge	Verpackung	Art.-Nr.
100,0 m	Ring	35003301
500,0 m	Einwegtrommel	35003305
1000,0 m	Einwegtrommel	35003310

Sie haben noch Fragen?  
Wir sind für Sie da

0681 92678-20

[www.exertis-connect.de](http://www.exertis-connect.de)

# Installationskabel

## LEONI Installationskabel MegaLine F6-90 S/F, Cat. 7, S/FTP (PiMF), LSZH

Paarweise und gesamtgeschirmtes Netzwerk-Installationskabel  
(bisherige Bezeichnung S/STP)

- besser als Cat. 7 nach EN 50288 und IEC 61156
- 1000 MHz
- paarweise und Gesamtabschirmung (PiMF)
- 4 x 2 x AWG 23/1
- halogenfrei (LSZH)
- Farbe: Gelb
- Brandschutzklasse: Dca



Länge	Verpackung	Art.-Nr.
100,0 m	Ring	30100038
250,0 m	Einwegtrommel	30100037
500,0 m	Einwegtrommel	30109305

## LEONI Duplex-Installationskabel MegaLine F6-90 S/F Dx, Cat. 7, S/FTP (PiMF), LSZH

Paarweise und gesamtgeschirmtes Netzwerk-Installationskabel  
(bisherige Bezeichnung S/STP)

- besser als Cat. 7 nach EN 50288 und IEC 61156
- 900 MHz
- paarweise und Gesamtabschirmung (PiMF)
- 2x (4 x 2 x AWG 23/1)
- halogenfrei (LSZH)
- Farbe: Gelb
- Brandschutzklasse: Dca



Länge	Verpackung	Art.-Nr.
500,0 m	Einwegtrommel	30110305

## LEONI Installationskabel MegaLine F6-90 S/F, Cat. 7, S/FTP 2Y (PiMF), Pe Außenkabel

Paarweise und gesamtgeschirmtes Netzwerk-Installationskabel für den Außenbereich

- 900 MHz
- paarweise und Gesamtabschirmung (PiMF)
- erdverlegbar, uv-beständig
- 4 x 2 x AWG 23/1
- PE Außenmantel
- Farbe: Schwarz
- Brandschutzklasse: Dca



Länge	Verpackung	Art.-Nr.
500,0 m	Einwegtrommel	30100039

## LEONI Duplex-Installationskabel MegaLine F10-115 S/F Dx, Cat. 7A, S/FTP (PiMF), LSZH

Paarweise und gesamtgeschirmtes Netzwerk-Installationskabel

- besser als Cat. 7A nach EN 50288 und IEC 61156
- 1200 MHz
- paarweise und Gesamtabschirmung (PiMF)
- 2x (4 x 2 x AWG 23/1)
- halogenfrei (LSZH)
- Farbe: Gelb
- Brandschutzklasse: Dca



Länge	Verpackung	Art.-Nr.
500,0 m	Einwegtrommel	30100036

## LEONI Installationskabel MegaLine F10-130 S/F, Cat. 7A, S/FTP (PiMF), LSZH

Paarweise und gesamtgeschirmtes Netzwerk-Installationskabel  
(bisherige Bezeichnung S/STP)

- besser als Cat. 7 nach EN 50288 und IEC 61156
- 1300 MHz
- paarweise und Gesamtabschirmung (PiMF)
- 4 x 2 x AWG 22/1
- halogenfrei (LSZH)
- Farbe: Gelb
- Brandschutzklasse: Dca



Länge	Verpackung	Art.-Nr.
500,0 m	Einwegtrommel	30111305

## LEONI Duplex-Installationskabel MegaLine F10-130 S/F Dx, Cat. 7A, S/FTP (PiMF), LSZH

Paarweise und gesamtgeschirmtes Netzwerk-Installationskabel  
(bisherige Bezeichnung S/STP)

- besser als Cat. 7 nach EN 50288 und IEC 61156
- 1300 MHz
- paarweise und Gesamtabschirmung (PiMF)
- 2x (4 x 2 x AWG 22/1)
- halogenfrei (LSZH)
- Farbe: Gelb
- Brandschutzklasse: Dca

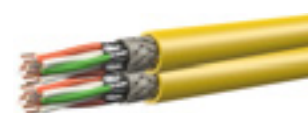

Länge	Verpackung	Art.-Nr.
500,0 m	Einwegtrommel	30112305

## LEONI Installationskabel MegaLine G12-150 S/F, Cat "8", S/FTP (PiMF), LSZH

Paarweise und gesamtgeschirmtes Netzwerk-Installationskabel  
(bisherige Bezeichnung S/STP)

- besser als Cat. 7A (8) nach EN 50288 und IEC 61156
- 1500 MHz
- paarweise und Gesamtabschirmung (PiMF)
- 4 x 2 x AWG 22/1
- halogenfrei (LSZH)
- Farbe: Gelb
- Brandschutzklasse: Dca



Länge	Verpackung	Art.-Nr.
500,0 m	Einwegtrommel	30113305

## LEONI Installationskabel MegaLine PRO 1000 Cat. 7, S/FTP (PiMF)

Installationskabel für den Einsatz in strukturierte Gebäudeverkabelungen.

- paarweise und Gesamtabschirmung (PiMF)
- 4 x 2 x 0,56 mm / AWG 23/1
- Halogenfreiheit: nach IEC 60754-1/2
- Flamwidrigkeit: nach IEC 60332-3-24 / EN 50266-2-4
- Farbe: Gelb
- Brandschutzklasse: Dca



Länge	Verpackung	Art.-Nr.
500,0 m	Einwegtrommel	30100053

## LEONI Installationskabel MegaLine PRO 1200 Cat. 7A, S/FTP (PiMF), LSZH

Installationskabel für den Einsatz in strukturierte Gebäudeverkabelungen

- besser als Cat. 7A nach EN 50288 und IEC 61156
- 1200 MHz
- paarweise und Gesamtabschirmung (PiMF)
- 4 x 2 x AWG 23/1
- halogenfrei (LSZH)
- Farbe: Gelb
- Brandschutzklasse: Dca

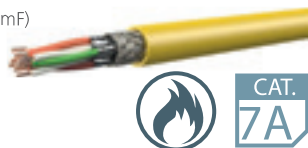

Länge	Verpackung	Art.-Nr.
500,0 m	Einwegtrommel	30100055
1000,0 m	Einwegtrommel	30100056

## LEONI Duplex Installationskabel MegaLine PRO 1200 Cat. 7A, S/FTP (PiMF), LSZH

Duplex Installationskabel für den Einsatz in strukturierte Gebäudeverkabelungen

- besser als Cat. 7A nach EN 50288 und IEC 61156
- 1200 MHz
- paarweise und Gesamtabschirmung (PiMF)
- 2x (4 x 2 x AWG 23/1)
- halogenfrei (LSZH)
- Farbe: Gelb
- Brandschutzklasse: Dca

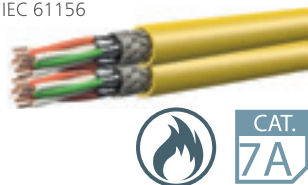

Länge	Verpackung	Art.-Nr.
500,0 m	Einwegtrommel	30100057
1000,0 m	Einwegtrommel	30100058

## LEONI Verlegekabel MegaLine PRO 1300 Cat. 7A, S/FTP, 1300 MHz, LSZH

Installationskabel für den Einsatz in strukturierte Gebäudeverkabelungen nach ISO/IEC 11801 und EN 50173 (3. Ausgabe)

- besser als Cat. 7A nach EN 50288 und IEC 61156
- 1200 MHz
- Bandbreite 1300 MHz
- CPR Klasse: Dca
- RoHS- und REACH-konform
- paarweise und Gesamtabschirmung (PiMF)
- 4 x 2 x AWG 22/1
- halogenfrei (LSZH)
- Farbe: gelb



Länge	Verpackung	Bezeichnung	Art.-Nr.
500,00 m	Einwegtrommel	Duplex	30100069
1000,00 m	Einwegtrommel	Simplex	30100068

## LEONI Verlegekabel MegaLine PRO 1500 Cat. 7A, S/FTP, 1500 MHz, LSZH

Installationskabel für den Einsatz in strukturierte Gebäudeverkabelungen nach ISO/IEC 11801 und EN 50173 (3. Ausgabe)

- besser als Cat. 7A
- 1500 MHz
- CPR: Dca
- paarweise und Gesamtabschirmung (PiMF)
- 4 x 2 x AWG 22/1
- halogenfrei (LSZH)
- Farbe: gelb



Länge	Verpackung	Art.-Nr.
500,00 m	Einwegtrommel	30100070

## LEONI MegaLine Home 600 S/FTP, 600 MHz, H 4x2xAWG 26/1 PiMF, LSZH

Installationskabel für die Heimverkabelung

- Cat. 7 bis 65 m
- besonders flexibel, dünn und leicht
- weißer Mantel, optimal für Ihr Zuhause
- 4x2x
- AWG 26/1 / PiMF
- Brandschutzklasse: Dca
- halogenfrei (LSZH)



Länge	Verpackung	Art.-Nr.
350,00 m	Karton	30100071

## TECLINE Mini Patchfeld, Cat. 6, Desktop, lichtgrau

Kompaktes Patchfeld für kleine Installationen

- 8 oder 12 RJ45 Buchsen, geschirmt
- Cat. 6 / Class E nach ISO/IEC11801 (9/2002) und EN50173 (1/2002)
- geschirmtes Metallgehäuse
- LSA Anschlussklemmen
- für Wandmontage geeignet
- Farbe: lichtgrau (RAL 7035)



Ports	Art.-Nr.
8	90409
12	17000106

## TECLINE Mini Patchfeld, Cat. 6A, Desktop

Kompaktes Patchfeld für kleine Installationen

- für Übertragungsfrequenzen bis 500 MHz und Entfernungen bis 100 m
- 8 oder 12 RJ45 Buchsen, geschirmt
- Cat. 6A / Class EA nach ISO/IEC11801 (2010) und EIA/TIA-568B (2008)
- geschirmtes Metallgehäuse
- LSA Anschlussklemmen



Ports	Farbe	Art.-Nr.
8	Schwarz	90431
8	Hellgrau	90430
12	Schwarz	90433
12	Hellgrau	90432

## Telegärtner Mini Patchfeld MPD12-HS K Cat. 6A (ISO/IEC), Desktop, alpinweiß

Kompaktes Patchfeld für kleine Installationen

- 6 oder 12 RJ45 Buchsen, geschirmt
- Cat. 6A / Class EA nach ISO/IEC 11801, DIN EN 50173-1
- für 10 Gigabit/s Ethernet (IEEE 802.3an) bis 100 m geeignet
- LSA Anschlussklemmen
- für Verlegekabel AWG 26/1 - AWG 22/1
- für Wandmontage geeignet



Ports	Art.-Nr.
6	14000015
12	14000016

# Patchfelder



## Patchfeld, Cat. 5e, 24 Ports, 19"



### Preisgünstiges Cat. 5e Patchfeld mit 24 Ports

- 24 RJ45 Buchsen, geschirmt
- Cat. 5e / Class D nach ISO/IEC 11801 (9/2002) und EN50173 (1/2002)
- 19" / 1 HE
- geschirmtes Metallgehäuse
- LSA Anschlussklemmen



Ports	Farbe	Art.-Nr.
24	Hellgrau	90924
24	Schwarz	90924S



## Patchfeld, Cat. 6, 24 Ports, 19"



### Preisgünstiges Cat. 6 Patchfeld mit 24 Ports

- 24 RJ45 Buchsen, geschirmt
- Cat. 6 / Class E nach ISO/IEC 11801 (9/2002) und EN50173 (1/2002)
- 19" / 1 HE
- geschirmtes Metallgehäuse
- LSA Anschlussklemmen



Ports	Farbe	Art.-Nr.
24	Hellgrau	17000102
24	Schwarz	17000213



## Patchfeld, Cat. 6, 24 Ports, 19" / 0,5 HE



### Cat. 6 Patchfeld mit halber Bauhöhe und 24 Ports

- 24 RJ45 Buchsen, geschirmt
- Cat. 6 / Class E nach ISO/IEC 11801 (9/2002) und EN50173 (1/2002)
- 19" / 0,5 HE
- geschirmtes Metallgehäuse
- LSA Anschlussklemmen
- mit 24 Kabelbindern und 2 Satz Befestigungsschrauben



Ports	Farbe	Art.-Nr.
24	Hellgrau	17000509
24	Schwarz	17000510



## Patchfeld E-DAT C6, Cat. 6, 24 Ports, 19", silber eloxiert



- 24 RJ45 Buchsen, einzeln geschirmt
- Cat. 6 / Class E 12C-de-embedded nach EN 50173-1:2002 getestet und GHMT zertifiziert
- 19" / 1 HE
- geschirmtes Metallgehäuse (Modulträger aus eloxiertem Aluminium, Modulgehäuse aus Zinkdruckguss)
- LSA Anschlussklemmen
- mit Beschriftungsfeldern



Herst.-Nr.	Art.-Nr.
130855-E	16000033



## Patchfeld, Cat. 6a, 24 Ports, 19"



### Cat. 6a Patchfeld mit 24 Ports

- 24 RJ45 Buchsen, geschirmt
- Cat. 6a Channel Link, 500 MHz
- für 10 Gigabit/s Ethernet geeignet
- 19" / 1 HE
- geschirmtes Metallgehäuse
- LSA Anschlussklemmen



Ports	Farbe	Art.-Nr.
24	Hellgrau	17000402
24	Schwarz	17000458



## Patchfeld, Cat. 6A EIA / TIA, 24 Ports, 19" / 0,5 HE



### Cat. 6A Patchfeld mit halber Bauhöhe und 24 Ports

- 24 RJ45 Buchsen, geschirmt
- Cat. 6A Channel Link, 500 MHz
- für 10 Gigabit/s Ethernet geeignet
- 19" / 0,5 HE
- geschirmtes Metallgehäuse
- LSA Anschlussklemmen
- mit 24 Kabelbindern und 2 Satz Befestigungsschrauben



Ports	Farbe	Art.-Nr.
24	Hellgrau	17000511
24	Schwarz	17000512



## Patchfeld MPP24-HS K, Cat. 6A ISO IEC, 24 Ports, 19", lichtgrau



### Cat. 6A Patchfeld mit 24 Ports

- 24 RJ45 Buchsen, geschirmt
- Cat. 6A / Class EA nach ISO/IEC 11801, DIN EN 50173-1
- für 10 Gigabit/s Ethernet (IEEE 802.3an) bis 100 m geeignet
- LSA Anschlussklemmen, Farbkennzeichnung nach EIA/TIA 568A und B
- für Verlegekabel AWG 26/1 - AWG 22/1
- Erdung über ein beiliegendes Masseanschlusskabel
- 19" / 1 HE
- geschirmtes Metallgehäuse
- Farbe: lichtgrau RAL 7035



Herst.-Nr.	Art.-Nr.
J02023A0050	14000021



## Patchfeld E-DAT C6A, Cat. 6A (ISO), 24 Ports, 19", silber eloxiert



### Cat. 6A Patchfeld mit 24 Ports

- 24 RJ45 Buchsen, einzeln geschirmt
- Cat. 6A (ISO) Komponentenprüfung nach ISO/IEC 11801 Ed.2.2 (2010) TIA/EIA-568-C.2 (2009-08) und IEC 60603-7-51 Ed.1 (12/2008), GHMT zertifiziert
- Klasse EA bis 500 MHz nach ISO/IEC 11801 Ed.2.2 (2010)
- Komponente getestet bis 600 MHz, Link bis 800 MHz
- für 10 Gbit Ethernet (IEEE 802.3an)
- geeignet für Power over Ethernet (PoE und PoE plus)
- 19" / 1 HE
- geschirmtes Metallgehäuse (Modulträger aus eloxiertem Aluminium, Modulgehäuse aus Zinkdruckguss)
- LSA Anschlussklemmen
- mit Beschriftungsfeldern



Herst.-Nr.	Art.-Nr.
130855C-E	16000211





## Patchfeld MPD24-HS K, Cat. 6A ISO IEC, 24 Ports, Aufputz, reinweiß

### Cat. 6A Patchfeld zur Wand- oder Aufputzmontage mit 24 Ports

- 24 RJ45 Buchsen, geschirmt
- Cat. 6A / Class EA nach ISO/IEC 11801, DIN EN 50173-1
- für 10 Gigabit/s Ethernet (IEEE 802.3an) bis 100 m geeignet
- LSA Anschlussklemmen, Farbkennzeichnung nach EIA/TIA 568A und B
- für Verlegekabel AWG 26/1 - AWG 22/1
- Gehäuse für Wand- / Aufputzmontage mit Putzausgleich
- Deckel einrastbar oder werkzeuglos abnehmbar
- inkl. Kabelabfangung und Bürste zur Kabeleinführung
- Farbe: reinweiß (RAL 9010)



Herst.-Nr.  
J02023A0053

Art.-Nr.  
14000025

## BTR Patchfeld C6Amodul, Cat. 6A, 24 Ports, 19", Edelstahl

### Patchfeld mit 24 C6Amodul Anschlussbuchsen

- 24 RJ45 Buchsen, geschirmt
- Cat. 6A Komponentenprüfung nach ISO/IEC 11801 Ed.2.2 (FPDAM), TIA/EIA-568-C.2 (2009-08) und IEC 60603-7-51 Ed.1 (12/2008), GHMT zertifiziert
- Einhaltung der Klasse EA nach ISO/IEC 11801 Ed.2.2 (FPDAM)
- Komponente getestet bis 600 MHz, Link getestet bis 800 MHz
- für 10 Gigabit/s Ethernet (IEEE 802.3an) bis 100 m geeignet
- 19" / 1 HE
- modularer Aufbau, voll geschirmte Einzelmodule
- Modulträger aus Edelstahl
- werkzeugloser Anschluss durch IDC-Schneidklemmen
- bequeme Montage, da Module einzeln angeklemt und dann erst im Rahmen montiert werden



Herst.-Nr.  
130B11P1-E

Art.-Nr.  
16000188

## BTR Patchfeld C6Amodul, Cat. 6A, 24 Ports, 19", silber eloxiert

### Patchfeld mit 24 C6Amodul Anschlussbuchsen

- 24 RJ45 Buchsen, geschirmt, mit Staubschutzklappen
- Cat. 6A Komponentenprüfung nach ISO/IEC 11801 Ed.2.2 (FPDAM), TIA/EIA-568-C.2 (2009-08) und IEC 60603-7-51 Ed.1 (12/2008), GHMT zertifiziert
- Einhaltung der Klasse EA nach ISO/IEC 11801 Ed.2.2 (FPDAM)
- Komponente getestet bis 600 MHz, Link getestet bis 800 MHz
- für 10 Gigabit/s Ethernet (IEEE 802.3an) bis 100 m geeignet
- 19" / 1 HE
- modularer Aufbau, voll geschirmte Einzelmodule
- Modulträger aus eloxiertem Aluminium
- werkzeugloser Anschluss durch IDC-Schneidklemmen
- bequeme Montage, da Module einzeln angeklemt und dann erst im Rahmen montiert werden
- mit Beschriftungsfeldern

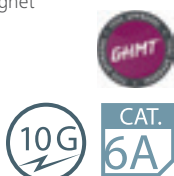
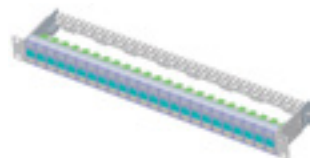

Herst.-Nr.  
130B11P0-E

Art.-Nr.  
16000187

## BTR Patchfeld E-DAT modul, Cat. 6A, 24 Ports, 19", silber eloxiert

- 24 RJ45 Buchsen, geschirmt, mit Staubschutzklappen
- GHMT Cat. 6 de-embedded PVP zertifiziert
- Class EA Link bis 500 MHz nach ISO/IEC 11801:2008 Ed.2.1
- für 10 Gigabit/s Ethernet (IEEE 802.3an Draft) bis 100 m geeignet
- 19" / 1 HE
- modularer Aufbau, voll geschirmte Einzelmodule
- Modulträger aus eloxiertem Aluminium
- werkzeugloser Anschluss durch IDC-Schneidklemmen
- bequeme Montage, da Module einzeln angeklemt und dann erst im Rahmen montiert werden
- mit Beschriftungsfeldern

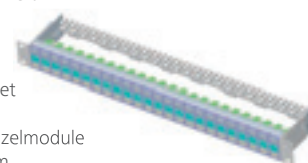

Herst.-Nr.  
130920-E

Art.-Nr.  
20824

## BTR Patchfeld E-DAT modul, Cat. 6A, 24 Ports, 19", Edelstahl

### Patchfeld mit 24 einzelnen RJ45-Modulen

- 24 RJ45 Buchsen, geschirmt
- GHMT Cat. 6 de-embedded PVP zertifiziert
- Class EA Link bis 500 MHz nach ISO/IEC 11801:2008 Ed.2.1
- für 10 Gigabit/s Ethernet (IEEE 802.3an Draft) bis 100 m geeignet
- 19" / 1 HE
- modularer Aufbau, voll geschirmte Einzelmodule
- Modulträger aus Edelstahl
- werkzeugloser Anschluss durch IDC-Schneidklemmen
- bequeme Montage, da Module einzeln angeklemt und dann erst im Rahmen montiert werden



Herst.-Nr.  
130921-E

Art.-Nr.  
16000116

## BTR Patchfeld E-DAT modul, Cat. 6A, 48 Ports, 19", Edelstahl

### Patchfeld mit 48 einzelnen RJ45-Modulen

- 48 RJ45 Buchsen, geschirmt
- GHMT Cat. 6 de-embedded PVP zertifiziert
- Class EA Link bis 500 MHz nach ISO/IEC 11801:2008 Ed.2.1
- für 10 Gigabit/s Ethernet (IEEE 802.3an Draft) bis 100 m geeignet
- 19" / 1,5 HE
- modularer Aufbau, voll geschirmte Einzelmodule
- Modulträger aus Edelstahl
- werkzeugloser Anschluss durch IDC-Schneidklemmen
- bequeme Montage, da Module einzeln angeklemt und dann erst im Rahmen montiert werden



Herst.-Nr.  
130924-E

Art.-Nr.  
16000035

## BTR Modulträger für E-DAT modul Anschlussbuchsen, 19", Edelstahl

### Zum Aufbau eines Patchfeldes mit bis zu 48 Ports

- Modulträger aus Edelstahl
- zum Einbau von E-DAT modul Anschlussbuchsen 20820, 16000061, 16000062, 16000063, 16000185



Ports	Höhe	Art.-Nr.
24	1 HE	16000065
48	1,5 HE	16000117

# Modulträger / Module

PASSIVE NETZWERKTECHNIK UND VERKABELUNG – FÜR EINE ZUVERLÄSSIGE VERBINDUNG

## **BTR** Modulträger für 24 E-DAT modul Anschlussbuchsen, 19", silber eloxiert

Zum Aufbau eines Patchfeldes mit bis zu 24 Ports

- Modulträger aus eloxiertem Aluminium
- zum Einbau der E-DAT modul Anschlussbuchsen 20820, 16000061, 16000062, 16000063, 16000185
- 19" / 1 HE
- mit Staubschutzklappen
- mit Beschriftungsfeldern



Herst.-Nr.	Art.-Nr.
130920-00-E	20825

## **TEC LINE** Modulträger COMPUTERZUBEHÖR

Zum Aufbau eines Patchfeldes mit bis zu 48 Ports

- 19" / 1 HE
- geeignet für Keystone-Module (nicht enthalten)
- Mit Kennzeichnungs-Etiketten
- Kabelmanagement auf der Rückseite

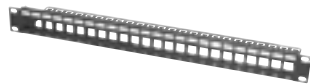

Ports	Schirmung	Art.-Nr.
16	UTP	258151
16	STP	258155
24	UTP	258152
24	STP	258156
48	STP	908080

## **LEONI** MegaLine Verteilerfeld 1HE 24-fach ohne Keystone Module

19" Modulträger für Buchsenmodule MegaLine Connect 45 Keystone und Connect 45 PRO

- 24-fach, für Keystonemodule geeignet
- 19" / 1HE
- Lichtgrau: RAL 7035



Herst.-Nr.	Art.-Nr.
LKD9A501200000	30100040

## **BTR** REG Modulträger für 1 E-DAT modul Anschlussbuchse

Zum Einbau in die Elektro-Unterverteilung

- zur Montage auf der Hutschiene, Einbaubreite 1 TE (18 mm)
- zum Einbau der E-DAT modul Anschlussbuchsen 20820, 16000061, 16000062, 16000063,
- Sichtfenster für Beschriftung
- mit Staubschutzklappe



Herst.-Nr.	Art.-Nr.
1309426103-E	16000120

## **Dexlan** RJ45 Keystone Modul, Delta zertifiziert

Zum Einbau in Modulträger, Datendosen oder IP 44 Aufputzgehäuse

- Kategorie: Cat. 6A STP
- 360-Grad-Abschirmung
- AWG 22 bis AWG 26
- ohne Werkzeug, selbstschneidende Anschlüsse
- DELTA-zertifizierte Basis



Modell	Kategorie	Anschluss	Verbindung	Art.-Nr.
RJ45	Cat. 5e	Buchse - Schneidklemme	1:1	272840
RJ45	Cat. 5e	Buchse - Schneidklemme	1:1	272850
RJ45	Cat. 6	Buchse - Buchse	1:1	272240
RJ45	Cat. 6	Buchse - Steckverbinder	1:1	272884
RJ45	Cat. 6A	Buchse - Steckverbinder	1:1	272928
RJ45	Cat. 6A	Buchse, Steckverbinder	1:1	17000508
RJ45	Cat. 6A	Buchse - Buchse	1:1	272969

## **BTR** OpDAT modul LC

Blindmodul zum Verschließen nicht bestückter Öffnungen im Modulträger, Datendose oder IP 44 Aufputzgehäuse

- eignen sich bestens für die Realisierung von "Fiber to the desk" Lösungen



Beschreibung	Art.-Nr.
LC Duplex Buchse an LC Duplex Buchse	16000062
Blindmodul zum Verschl. nicht best. Öffnungen	16000064

## **LEONI** MegaLine Connect45 Buchsenmodul Variokeystone-Format, Cat. 6A ISO/IEC

inkl. Kabelstecker AWG 24 - 22

- VPE: 24 Stück
- mit integrierter Staubschutzklappe
- PoE+ IEEE 802.3at
- GHMT PVP
- ISO/IEC 11801, EN 50173-1



Herst.-Nr.	Art.-Nr.
LKD9A5020100024	30100044

## **LEONI** MegaLine Connect 45 und 100 Wanddose

für Buchsenmodule Connect45 Variokeystone-Format und Connect100

- Anschlussdose sowohl für Buchsenmodule Connect45 Buchsenmodul Variokeystone-Format, sowie Connect100
- UP/50
- 30° Auslass
- Reinweiß RAL 9010



Ausführung	Art.-Nr.
1-fach	30100024

## LEONI MegaLine Connect 45 und 100 Wanddose

für Buchsenmodule Connect45 Variokeystone-Format und Connect100

- Anschlussdose sowohl für Buchsenmodule Connect45 Buchsenmodul Variokeystone-Format, sowie Connect100
- UP/50
- 30° Auslass
- Reinweiß RAL 9010



Ausführung

2-fach

Art.-Nr.

30100025

## LEONI MegaLine Connect 45 und 100 Wanddose

für Buchsenmodule Connect45 Variokeystone-Format und Connect100

- Anschlussdose sowohl für Buchsenmodule Connect45 Buchsenmodul Variokeystone-Format, sowie Connect100
- UP/50
- 30° Auslass
- Reinweiß RAL 9010



Ausführung

3-fach

Art.-Nr.

30100026

## LEONI MegaLine Connect45 Buchsenmodul Keystone-Format, Cat. 6A ISO/IEC, PVP

- VPE: 24 Stk.
- mit integrierter Staubschutzkappe
- Vollmetall, Zink-Druckguss, vernickelt
- Verkabelungsnorm: ISO/IEC 11801, EN 50173-1
- PoE+: IEEE 802.3at
- Zertifizierung: GHMT PVP
- Leiterquerschnitt: AWG 22 - 27

CAT.  
6A



Herst.-Nr.

LKD9A5010100024

Art.-Nr.

30100059

## LEONI MegaLine Connect45 Buchsenmodul Keystone-Format, Cat. 6A ISO/IEC, PVP, 90° abgewinkelt

- mit integrierter Staubschutzkappe
- Vollmetall, Zink-Druckguss, vernickelt
- Verkabelungsnorm: ISO/IEC 11801, EN 50173-1
- PoE+: IEEE 802.3at
- Zertifizierung: GHMT PVP
- Verpressung ausschliesslich mit MC45-Montagezange 30100017
- Leiterquerschnitt: AWG 22 - 27

CAT.  
6A



Herst.-Nr.

LKD9A5010600000

Art.-Nr.

30100060

## LEONI MegaLine Connect45 Buchsenmodul Keystone-Format, Cat. 6A ISO/IEC, LEO, PVP

Buchsenmodul mit LEO- Funktion, Kennzeichnung AQUA

- Zur Übertragung von analogen und digitalen Sprach-, Bild- und Datensignalen.
- Cat. 6A (ISO/IEC) bis 500 MHz.
- Die Anforderungen des Channels und Permant Links der Klasse EA nach ISO/IEC 11801 Amd. 1/2 werden ab 1 m (Kat. 6A) erfüllt
- Material: Vollmetall; Zink-Druckguss, vernickelt
- Beschaltung: 4-paarig über Kabelstecker
- Anschluss: RJ45-Buchse, mit integrierter Staubschutzklappe

Neu



Art.-Nr.

30100072

## LEONI MegaLine Connect45 Wanddose UP/50, 45° Auslass, Keystone

2-fach Anschlussdosen für die Bestückung mit MegaLine Connect45 Buchsenmodulen im Keystone-Format

- für Buchsenmodule MegaLine Connect45 Keystone
- Unterputz 50 x 50 mm
- inkl. Abdeckrahmen
- 45° Auslass
- Reinweiß RAL 9010



Ausführung

1-fach

Art.-Nr.

30100061

2-fach

30100062

## LEONI MegaLine Connect45 Wanddose

Anschlussdosen für die Bestückung mit MegaLine Connect45 Buchsenmodulen im Keystone-Format.

- für Buchsenmodule MegaLine Connect45 Keystone
- Unterputz 50 x 50 mm
- inkl. Abdeckrahmen
- 45° Auslass
- Reinweiß RAL 9010



Ausführung

3-fach

Art.-Nr.

30100063

## LEONI MegaLine Wanddose UP/50 45° Auslass, designfähig, 2-fach

- Anschlussdose / Modulträger
- designfähig UP/50
- 45° Auslass
- Reinweiß RAL 9010



Herst.-Nr.

LKD9A5011100000

Art.-Nr.

30100052

# Module

## LEONI MegaLine Connect45 Buchsenmodul E-Line-Format, Cat. 6A ISO/IEC, PVP

Zur Übertragung von analogen und digitalen Sprach-, Bild- und Datensignalen

- Material: Vollmetall; Zink-Druckguss, vernickelt
- Beschaltung: 4-paarig über Kabelstecker
- Anschluss: RJ45-Buchse, mit integrierter Staubschutzklappe
- Normen: ISO/IEC 11801 / EN 50173-1 / IEC 60603-7-51
- bis 500 MHz



Verpackungseinheit	Art.-Nr.
1 Stück	30100073
24 Stück	30100074

## LEONI MegaLine Connect45 Verteilerfeld 19" Modulträger 1HE, 48 fach ohne Module, Lichtgrau RAL 7035

E-Line Serie

- bestückbar mit max. 48 Buchsenmodulen
- Vollmetall
- Lichtgrau RAL 7035
- 1 HE
- Zugentlastung mittels Kabelbinder
- Kabeleinführung: über die gesamte Breite der Kabelabfangeleiste
- Einbautiefe: 110 mm



Art.-Nr.
30100075

## LEONI MegaLine Connect45 Kabelstecker

Einfache und schnelle Konfektionierung

- Verpackungseinheit: 25 Stück



AWG	Art.-Nr.
24-22	30100047
26-27	30100048

## LEONI MegaLine Connect45 feldkonfektionierbarer RJ45 Stecker

Cat. 6A ISO/IEC

- AWG 22-26
- Verpressung ausschließlich mit MC45-Montagezange 9A504001
- Kabeldurchmesser: 5 - 9 mm
- IP20
- PoE+ gem. IEEE802.3at



Herst.-Nr.	Art.-Nr.
LKD9A5000200000	30100045

## LEONI MegaLine Connect45 LinkExtender Klasse EA ISO/IEC geschirmt, ohne Kabelstecker

Zur Verlängerung einer bestehenden Kabelinfrastruktur auf max. 90 m ohne Übertragungsverluste

- Link-Performance Klasse EA bis zu 10 Gigabit
- Material: Vollmetall, Zink-Druckguss, vernickelt
- Beschaltung: 2 x 4-paarig über Kabelstecker



Art.-Nr.
30100076

## LEONI MegaLine Connect45 Entriegelungswerkzeug

Zum einfachen und schnellen Öffnen des MegaLine® Connect45 Buchsenmoduls



Art.-Nr.
30100077

## LEONI MegaLine Connect45 PRO, Keystone Modul RJ45, Cat. 6A, PVP

Modul RJ45 Cat.6A ISO/IEC, Keystone

- Cat. 6A ISO/IEC
- Keystone Modul



VE	Beschreibung	Art.-Nr.
24 Stk.	-	30100030
50 Stk.	-	30100029
-	90° Adapter	30100031

## LEONI MegaLine Connect45PRO Wanddose UP/50, 45° Auslass, Keystone

45° Auslass, inkl. Abdeckrahmen, Reinweiß RAL 9010

- Anschlussdose / Modulträger
- UP/50
- 45° Auslass
- inkl. Abdeckrahmen
- Reinweiß RAL 9010



Ausführung	Art.-Nr.
1-fach	30100032
2-fach	30100033
3-fach	30100034

## LEONI MegaLine Connect45PRO Anschlussdose / Modulträger UP/0, designfähig, 45° Auslass, 1- oder 3-fach ohne Modul

Anschlussdosen für die Bestückung mit MegaLineConnect45 Buchsenmodulen im Keystone-Format

- Anschlussdose für Keystone-Buchsenmodule
- Farbe: Reinweiß
- Werkstoff: Vollmetall; Zink-Druckguss, vernickelt
- Beschriftung: mittels Beschriftungsfeld
- Abmessungen: breite: 55 mm; höhe: 50 mm; tiefe: 30 mm
- Neigungswinkel: 30,0 °
- mit Erdungsfahne
- VE: 10 Stk.



Neu

Ausführung	Art.-Nr.
1- oder 3-fach	30100078
2-fach	30100079

## LEONI MegaLine Connect45PRO Verteilerfeld 19" Modulträger 1,5HE, 48 fach ohne Module, Lichtgrau RAL 7035

Das Verteilerfeld ist bestückbar mit max. 48 Buchsenmodulen im Keystone-Format

- 19" Modulträger unbestü
- 1,5 HE
- max. 48 Module
- Lichtgrau RAL 7035



Neu

Art.-Nr.  
30100080

## LEONI MegaLine Connect100 Buchsenmodul RJ45 Cat. 6A

Modul (RJ45) Cat. 6A ISO/IEC, PVP 500 MHz

- Vario Keystone (RJ45)
- Cat. 6A ISO/IEC
- Steckverbindungsnorm: IEC 60603-7-51
- Verkabelungsnorm: ISO/IEC 11801
- PoE+: IEEE 802.3at

CAT.  
6A



Herst.-Nr.	Art.-Nr.
LKD9A9020100000	30100020

**exertis Connect**

Fragen zu unseren Produkten oder zur Technik?

Telefonische Beratung und Auftragsannahme

Montag - Freitag: 8.00 - 17.00 Uhr

Tel.: 0681 / 9 25 78-20

www.exertis-connect.de

## LEONI MegaLine Connect 100 Buchsenmodul 8C7A (ARJ45) Cat. 7A

Modul (ARJ45) 8C7A Cat.7A ISO/IEC, PVP (bis 2 GHz)

- Vario Keystone (ARJ45)
- Steckverbindungsnorm: IEC 61076-3-110
- Verkabelungsnorm: ISO/IEC 11801
- PoE+: IEEE 802.3at



CAT.  
7A

Herst.-Nr.	Art.-Nr.
LKD9A9020200000	30100021

## LEONI MegaLine Connect 100 Buchsenmodul 4K7A Tera Cat. 7A

Modul (Tera) 4K7A Cat. 7A ISO/IEC, PVP

- Vario Keystone (Tera)
- Steckverbindungsnorm: IEC 61076-3-104
- Verkabelungsnorm: ISO/IEC 11801
- PoE+: IEEE 802.3at



CAT.  
7A

Herst.-Nr.	Art.-Nr.
LKD9A9020300000	30100022

## LEONI MegaLine Connect100 Kabelstecker Cat. 7A

Für ein- oder mehradrige Kabel

- Material: Zinkdruckguss, vernickelt
- Steckverbindung-Norm: IEC 61076-3-104
- Verkabelungsnorm: ISO/IEC 11801
- PoE+: IEEE 802.3at
- Schutzklasse: IP20



CAT.  
7A

Stecker	Art.-Nr.
solid	30100019
flex	30100043

## BTR E-DATmodul Kupplung 8(8) Cat. 6

RJ45 Buchse / Buchse Adapter zum Einbau in Modulträger oder IP 44 Aufputzgehäuse

- RJ45 Buchse an RJ45 Buchse, geschirmt
- Cat. 6 / Class E 12C-de-embedded nach EN 50173-1:2002 getestet und GHMT zertifiziert
- für 10 Gigabit/s Ethernet (IEEE 802.3an Draft) bis 100 m geeignet
- zur Montage im Modulträger oder im IP 44 Aufputzgehäuse
- auch zum Verbinden von 2 Patchkabeln geeignet
- Modulgehäuse aus Zinkdruckguss

Neu CAT.  
6



Herst.-Nr.	Art.-Nr.
1309A-0	16000061

# Anschlussbuchsen

## BTR C6Amodul Anschlussbuchse, Cat. 6A

Zum Einbau in Modulträger, Datendosen oder IP 44 Aufputzgehäuse

- RJ45 Buchse, geschirmt
- Cat. 6A Komponentenprüfung nach ISO/IEC 11801 Ed.2.2 (FPDAM), TIA/EIA-568-C.2 (2009-08) und IEC 60603-7-51 Ed.1 (12/2008), GHMT zertifiziert
- Einhaltung der Klasse EA nach ISO/IEC 11801 Ed.2.2 (FPDAM)
- Komponente getestet bis 600 MHz, Link getestet bis 800 MHz
- für 10 Gigabit/s Ethernet (IEEE 802.3an) bis 100 m geeignet
- auch als einzelne Buchse zum Anschluss an Patch- und Installationskabel verwendbar (ideal bei Platzproblemen oder im Bodenkanal)
- für AWG 26/1 - 22/1 (eindrätig) und AWG 26/7 bis 22/7 (mehrdrätig)
- werkzeugloser Anschluss durch IDC-Schneidklemmen
- wieder verwendbares Modulgehäuse aus Zinkdruckguss



Kabeleinführung	Art.-Nr.
180°	16000185
270°	16000186

## BTR E-DAT modul Anschlussbuchse, Cat. 6A (EIA/TIA)

Zum Einbau in Modulträger oder IP 44 Aufputzgehäuse

- RJ45 Buchse, geschirmt
- GHMT Cat. 6 de-embedded PVP zertifiziert
- Class EA Link bis 500 MHz nach ISO/IEC 11801:2008 Ed.1
- für 10 Gigabit/s Ethernet (IEEE 802.3an Draft) bis 100 m geeignet
- zur Montage im Modulträger, Anschlussdose oder IP 44 Aufputzgehäuse
- auch als einzelne Buchse zum Anschluss an Installationskabel verwendbar (ideal bei Platzproblemen oder im Bodenkanal)
- werkzeugloser Anschluss durch IDC-Schneidklemmen



Herst.-Nr.	Art.-Nr.
130910-I	20820

## BTR E-DAT modul Cat. 6A 8(8) Buchse, T568B, Anschlussbuchse

Zum Einbau in Modulträger oder Aufputzgehäuse

- modulare Anschlusseinheit Cat. 6A, RJ45
- GHMT zertifiziert
- getestet: Link bis 500 MHz
- für 10Gbit Ethernet (IEEE 802.3an), Remote Powering (PoE, PoE plus und UPoE) und HDBaseT geeignet
- Modulgehäuse aus Zinkdruckguss, veredelt
- Montage ohne Spezialwerkzeug
- Zugentlastung mit Kabelbinder am Modul
- Befestigungsmöglichkeit für Staubschutzklappe
- Kabelzuführung 180°



Herst.-Nr.	Art.-Nr.
130910-I-B1	160002685

## BTR E-DAT modul REG 8(8), Anschlussbuchse, Cat. 6A (EIA/ITA)

Zum Einbau in die Elektro-Unterverteilung

- RJ45 Buchse, geschirmt, mit Staubschutzklappe
- GHMT Cat. 6 de-embedded PVP zertifiziert
- Class EA Link bis 500 MHz nach ISO/IEC 11801:2008 Ed.2.1
- für 10 Gigabit/s Ethernet (IEEE 802.3an Draft) bis 100 m geeignet
- zur Montage auf der Hutschiene, Einbaubreite 1 TE (18 mm)
- Modulgehäuse aus Zinkdruckguss
- werkzeugloser Anschluss durch IDC-Schneidklemmen
- Isolationsklasse I oder II, je nach Einbauart
- Sichtfenster für Beschriftung



Herst.-Nr.	Art.-Nr.
1309426003-E	16000011

## RUTENBECK UM-Cat.6A iso Anschlussbuchse, Cat. 6A (ISO/EIC)

Keystone-Modul zum Einbau in Modulträger, Anschlussdose oder REG Montageadapter, mit fester Kabelzuführung

- RJ45 Buchse, geschirmt
- Cat. 6A nach ISO/IEC 11801 Amendment 2 und IEC 60603-7-51 Ed.1
- getestet bis 500 MHz
- für 10 Gigabit/s Ethernet (IEEE 802.3an) bis 100 m geeignet
- zur Montage im Modulträger, Anschlussdose oder REG Montageadapter
- passend für Standard Keystone-Ausschnitte
- feste, unbewegliche Kabelzuführung
- auch als einzelne Buchse zum Anschluss an Patch- und Installationskabel verwendbar (ideal bei Platzproblemen oder im Bodenkanal)
- werkzeugloser Anschluss durch IDC-Schneidklemmen
- Modulgehäuse aus Zinkdruckguss



Herst.-Nr.	Art.-Nr.
13900304	16100063

## Telegärtner AMJ-S Modul Cat. 6A (ISO / IEC)

Keystone-Modul zum Einbau in Modulträger oder Datendosen

- RJ45 Buchse, geschirmt
- GHMT zertifiziert
- Cat. 6A gemäß IEC 60603-7-51
- Cat. 6A re-embedded getestet gemäß IEC 60512-27-100
- Klasse EA gemäß ISO/IEC 11801
- zur Montage im Modulträger oder Anschlussdose
- passend für Standard Keystone-Ausschnitte
- für 10 Gigabit/s Ethernet (IEEE 802.3an) bis 100 m geeignet
- Verpackungseinheit: 2 Stück



Herst.-Nr.	Art.-Nr.
J00029A2000	14000008

## TECLINE Datendose, Cat. 6

Zum Anschluss von 2 PCs

- 2x RJ45 Buchse, geschirmt, 40° abgewinkelt
- LSA Anschlussklemmen
- Kabelzuführung waagrecht
- Zentralplatte 50 x 50 mm
- Unterputzrahmen 80 x 80 mm
- Perlweiß RAL 1013



Ausführung	Art.-Nr.
Datendose, 2-fach, Unterputz	17000108
Aufputzgehäuse mit Kabeleinführung	17000460

**BTR** Datendose E-DAT design, Cat. 6

Zum Anschluss von 2 PCs

- 2x RJ45 Buchse, geschirmt, 45° abgewinkelt
- Cat. 6 / Class E Link Performance nach ISO/IEC11801 (9/2002) und EN50173 (1/2002)
- LSA Anschlussklemmen
- Kabelzuführung aus 4 Richtungen möglich (90°)
- mit Sichtfenster für Beschriftung



Farbe	Ausführung	Art.-Nr.
Perlweiß, RAL 1013	Aufputz	16000023
Reinweiß, RAL 9010	Aufputz	16000025
Reinweiß, RAL 9010	Unterputz	16000026

**BTR** Datendose E-DAT C6, Cat. 6

Zum Anschluss von 2 PCs

- 2x RJ45 Buchse, geschirmt, 45° abgewinkelt, mit Staubschutzklappen
- Cat. 6 / Class E 12C-de-embedded nach EN 50173-1:2002 getestet und GHMT zertifiziert
- LSA Anschlussklemmen
- Kabelzuführung aus 8 Richtungen möglich (45°)
- Potentialausgleich kann über 6,3 mm Kabelschuh erfolgen
- Montage in 58 mm Unterputz-Schaltdosen möglich
- Einbautiefe 31,5 mm
- Zentralplatte 50 x 50 mm, für Design-Abdeckungen namhafter Schalter-Hersteller geeignet
- Unterputzrahmen 80 x 80 mm
- mit Sichtfenster für Beschriftung



Farbe	Ausführung	Art.-Nr.
Perlweiß, RAL 1013	Aufputz	16000027
Perlweiß, RAL 1013	Unterputz	16000028
Reinweiß, RAL 9010	Aufputz	16000029
Reinweiß, RAL 9010	Unterputz	16000030

**BTR** Datendose E-DAT C6A, Cat. 6A (ISO/IEC)

Zum Anschluss von 2 PCs

- kompakte Bauform zur Montage in Standard-Unterputz- und Hohlraum Dosen
- 2x RJ45 Buchse, geschirmt, 45° abgewinkelt, mit Staubschutzklappen
- Cat. 6A Komponentenprüfung nach ISO/IEC 11801 Ed.2.2 (2010), TIA/EIA-568-C.2 (2009-08) und IEC 60603-7-51 Ed.1 (12/2008), GHMT zertifiziert
- Klasse EA bis 500 MHz nach ISO/IEC 11801 Ed.2.2 (2010)
- Komponente getestet bis 600 MHz, Link getestet bis 800 MHz
- für 10 Gigabit/s Ethernet (IEEE 802.3an) bis 100 m geeignet
- Alien Next optimierte, geschirmte Einzelbuchsen
- HF-technisch optimierte und ergonomisch geformte LSA-Anschlussklemme (Montage von vorn)
- geeignet für Power over Ethernet (PoE und PoE plus)
- Zentralplatte 50 x 50 mm, für Design-Abdeckungen namhafter Schalter-Hersteller geeignet
- Unterputzrahmen 80 x 80 mm
- mit Sichtfenster für Beschriftung



Farbe	Ausführung	Art.-Nr.
Reinweiß, RAL 9010	Aufputz	16000207
Reinweiß, RAL 9010	Unterputz	16000210
Perlweiß, RAL 1013	Aufputz	16000208

**TECLINE** Datendose, Cat. 6A (EIA/TIA-568B), Keystone-Format, Aufputz / Unterputz, reinweiß RAL 9010

Modular aufgebaute Netzwerkdose zum Anschluss von 2 PCs

- 2x RJ45 Buchse, geschirmt, als Einzelmodule, 45° abgewinkelt
- Cat. 6A EIA/TIA-568B / Class EA
- werkzeugloser Anschluss durch IDC-Schneidklemmen
- Zentralplatte
- Unterputzrahmen 80 x 80 mm
- Aufputzgehäuse 80 x 80 mm



Ausführung	Art.-Nr.
2-fach	41006341

**TECLINE** Datendose, Cat.6A (EIA/TIA), Aufputz / Unterputz, reinweiß

Zum Anschluss von 2 PCs

- 2x RJ45 Buchse, geschirmt, 40° abgewinkelt
- Cat. 6A EIA/TIA-568B (2008) / Class EA nach ISO/IEC11801 (2010)
- für 10 Gigabit/s Ethernet geeignet
- LSA Anschlussklemmen
- Kabelzuführung waagrecht
- Zentralplatte mit Beschriftungsfeld und Staubschutzklappen
- Unterputzrahmen 80 x 80 mm
- Aufputzgehäuse 80 x 80 mm



Ausführung	Art.-Nr.
2-fach	17000515

**Telegärtner** Datendose AMJ45 8/8 K, Cat. 6A ISO/IEC

für 10 Gigabit/s Ethernet bis 100 m geeignet

- Cat. 6A, Class EA 500
- 2x RJ45 Buchse, voll geschirmt, abgewinkelt, mit Staubschutzklappen
- Cat. 6A nach ISO/IEC 11801 EN 50173-1
- für 10 Gigabit/s Ethernet (IEEE 802.3an) bis 100 m geeignet
- Kabelzuführung aus allen Richtungen möglich in 8x 45° Schritten
- 6,3 mm Flachstecker-Anschluss für Erdung
- Zentralplatte 50 x 50 mm mit klapp- und unverlierbarem, transparentem Beschriftungsfeld für Design-Abdeckungen namhafter Schalter-Hersteller geeignet



Ausführung	Ausführung	Art.-Nr.
Aufputz	2-fach	14000004
Unterputz	2-fach	14000003

**Telegärtner** Datendose AMJ-S flex, Cat. 6A (ISO / IEC), 2-fach

Designfähige Modul-Aufnahme AMJ-S flex im Keystone-Format inkl. 2x AMJ-S-Modul Cat. 6A

- modularer Aufbau, voll geschirmte Einzelmodule im Keystone-Format
- 2x RJ45 Buchse, geschirmt, 45° abgewinkelt
- GHMT zertifiziert
- Cat. 6A gemäß IEC 60603-7-51
- Cat. 6A re-embedded getestet gemäß IEC 60512-27-100
- für 10 Gigabit/s Ethernet (IEEE 802.3an) bis 100 m
- Klasse EA gemäß ISO/IEC 11801
- für Design-Abdeckungen namhafter Schalter-Hersteller geeignet



Herst.-Nr.	Art.-Nr.
J00020A0510	14000006

# Datendosen / Anschlussdosen

## **RUTENBECK** Datendose UAE Cat. 6A iso-8/8, 2-fach

Zum Anschluss von 2 PCs, auch für Unterputz- und Hohlraumdosen geeignet

- kompakte Bauform
- eine Lösung für alle Installationsumgebungen, auch Standard Unterputz- und Hohlraumdosen
- 2x RJ45 Buchse, geschirmt, 45° abgewinkelt
- Cat. 6A Komponentenprüfung nach ISO/IEC 11801 Amendment 2, TIA/EIA-568-B.2 und IEC 60603-7-51:2010
- Klasse EA bis 500 MHz nach ISO/IEC 11801 Amendment 2
- für 10 Gigabit/s Ethernet (IEEE 802.3an) bis 100 m geeignet
- LSA-Anschlussklemmen (bequeme Montage von vorn)
- geeignet für Power over Ethernet (PoE und PoE plus)
- Zentralplatte 50 x 50 mm mit Sichtfenster für Beschriftung, für Design-Abdeckungen namhafter Schalter-Hersteller geeignet
- Unterputzrahmen 80 x 80 mm
- mit Aufputzgehäuse 20400A auch als Aufputzdose verwendbar



Farbe	Ausführung	Art.-Nr.
Perlweiß, RAL 1013	Unterputz	16100080
Reinweiß, RAL 9010	Unterputz	16100073

## **BTR** Datendose C6Amodul, Cat. 6A (ISO), Kanaleinbau, reinweiß RAL 9010

Zum Anschluss von einem PC

- Cat. 6A Komponentenprüfung nach ISO/IEC 11801 Ed.2.2 (FPDAM), TIA/EIA-568-C.2 (2009-08) und IEC 60603-7-51 Ed.1 (12/2008), GHMT zertifiziert
- Einhaltung der Klasse EA nach ISO/IEC 11801 Ed.2.2 (FPDAM)
- Komponente getestet bis 600 MHz, Link getestet bis 800 MHz
- für 10 Gigabit/s Ethernet (IEEE 802.3an) bis 100 m geeignet
- modularer Aufbau, voll geschirmte Einzelmodule
- werkzeugloser Anschluss durch IDC-Schneidklemmen
- wieder verwendbares Modulgehäuse aus Zinkdruckguss
- Zentralplatte 50 x 50 mm, für Design-Abdeckungen namhafter Schalter-Hersteller geeignet
- Unterputzrahmen 80 x 80 mm
- mit Sichtfenster für Beschriftung



Einbau	Ausführung	Kabeleinführung	Zuführung	Art.-Nr.
Unterputz	2-fach	180°	Oben	16000192
Unterputz	2-fach	270°	Unten	16000193
Kanal	2-fach	180°	Oben	16000198
Kanal	2-fach	270°	Unten	16000199

## **BTR** Aufputzgehäuse E-DAT modul, Schutzart IP44, abschließbar

Spritzwassergeschütztes Gehäuse zur Aufnahme von 2 E-DAT modul Anschlussbuchsen Cat. 6a

- abschließbare Aufputzdose
- zur Aufnahme von zwei E-DAT modul Cat. 6a oder Erweiterungs- und Zubehörmodulen
- gleichschließendes Schloss
- Deckel schließt vollständig, auch bei eingesteckten Patchkabeln
- Ballwurfsicher nach DIN 18032
- mit handelsüblichen Patchkabeln betreibbar
- gut sichtbares Beschriftungsfeld
- Gehäuseunterteil um 180 Grad drehbar, dadurch Kabelzuführung von oben und unten möglich
- genügend Raum um notwendige Kabelreserven abzulegen
- mit 2 Schlüsseln



Ausführung	Farbe	Art.-Nr.
2-fach	Grau	16000155

## **BTR** Datendose E-DAT modul, Cat. 6A (EIA/TIA)

Zum Anschluss von einem PC

- GHMT Cat. 6 de-embedded PVP zertifiziert
- Class EA Link bis 500 MHz nach ISO/IEC 11801:2008 Ed.2.1
- für 10 Gigabit/s Ethernet (IEEE 802.3an Draft) bis 100 m geeignet
- modularer Aufbau, voll geschirmte Einzelmodule
- werkzeugloser Anschluss durch IDC-Schneidklemmen
- mit Sichtfenster für Beschriftung
- Kabelzuführung aus allen Richtungen möglich (360°)
- nachträgliche Erweiterung jederzeit möglich



Einbau	Ausführung	Art.-Nr.
Aufputz	1-fach	20811A
Unterputz	1-fach	20811U
Aufputz	1-fach	20821A
Unterputz	1-fach	20821U
Aufputz	2-fach	20812A
Unterputz	2-fach	20812U
Kanal	2-fach	20812K
Aufputz	2-fach	20822A
Unterputz	2-fach	20822U
Kanal	2-fach	20822K

## Modular Anschlussdose UAE 8/8(8), 2-fach, Aufputz

Zum Anschluss von 2 Geräten an getrennte Leitungen

- 2x RJ45 (8P8C), 45° abgewinkelt
- 8 Kontakte bestückt
- jede Buchse mit eigenem Anschluss
- Anschluss: Schraubklemmen
- Aufputz



Farbe	Art.-Nr.
Perlweiß (RAL 1013)	39910024

## Modular Anschlussdose UAE 8/8(8), 2-fach, Unterputz

Zum Anschluss von 2 Geräten an getrennte Leitungen

- 2x RJ45 (8P8C), 45° abgewinkelt
- 8 Kontakte bestückt
- jede Buchse mit eigenem Anschluss
- Anschluss: Schraubklemmen
- Zentralplatte 50 x 50 mm, für Design-Abdeckungen namhafter Schalter-Hersteller geeignet
- Unterputzrahmen 80 x 80 mm



Farbe	Art.-Nr.
Perlweiß (RAL 1013)	39910025

## **BTR** Modular Anschlussdose UAE 8/8(8), 2-fach, Schraubklemmen, Aufputz

Zum Anschluss von 2 Geräten an getrennte Leitungen

- 2x RJ45 (8P8C), 45° abgewinkelt, mit herausnehmbaren Reduzierstücken auf RJ11/12 (6P6C)
- 8 Kontakte bestückt
- jede Buchse mit eigenem Anschluss
- Anschluss: Schraubklemmen
- Aufputz



Farbe	Art.-Nr.
Perlweiß (RAL 1013)	118168





## Modularstecker TM11, Cat. 5e

### RJ45 Stecker für Patchkabel

- für Rundkabel bis 4,8 mm Durchmesser
- geeignete Crimpzange: 93701



VPE	Bezeichnung	Art.-Nr.
50	TM11 RJ45 Stecker	30211050
1000	TM11 RJ45 Stecker	30211000
50	TM11 Guide Plate	30209995
1000	TM11 Guide Plate	30209990

Weitere Verpackungseinheiten auf Anfrage möglich

0681 92678-20

[www.exertis-connect.de](http://www.exertis-connect.de)



## Modularstecker TM21 und TM31

### RJ45 Stecker für Patchkabel

- RJ45 Stecker geschirmt, 8P8C
- TM21: Cat. 6, für Rundkabel bis 6,6 mm Durchmesser
- TM31: Cat. 6A, für Rundkabel bis 6,0 mm Durchmesser
- geeignete Crimpzange: 93703

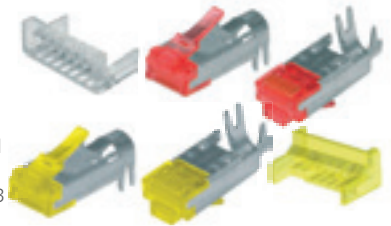

VPE	Bezeichnung	Art.-Nr.
50	TM21 RJ45 Stecker, Cat. 6	30200004-50
1000	TM21 RJ45 Stecker, Cat. 6	30200004-1000
50	TM31 RJ45 Stecker, Cat. 6A	30200006-50
1000	TM31 RJ45 Stecker, Cat. 6A	30200006-1000
50	TM21 und TM31 Guide Plate, transparent	30200998-50
1000	TM21 und TM31 Guide Plate, transparent	30200998
50	TM21 und TM31 Guide Plate, gelb	30200997-50
1000	TM21 und TM31 Guide Plate, gelb	30200997



## Knickschutztülle für Modularstecker TM11, Cat. 5e

### Verhindert Beschädigungen am Stecker

- stabile Kunststofftülle

Farbe	Bezeichnung	VPE	Art.-Nr.
Beige	Knickschutztülle TM11, für RJ45-TM11 Hirose Stecker	50	30211002-50
Beige	Knickschutztülle TM11, für RJ45-TM11 Hirose Stecker	100	30211002-100
schwarz	Knickschutztülle TM11, für RJ45-TM11 Hirose Stecker	50	30211002S-50
schwarz	Knickschutztülle TM11, für RJ45-TM11 Hirose Stecker	100	30211002S-100
hellgrau	Knickschutztülle TM11, für RJ45-TM11 Hirose Stecker	50	30211002H-50
hellgrau	Knickschutztülle TM11, für RJ45-TM11 Hirose Stecker	100	30211002H-100
blau	Knickschutztülle TM11, für RJ45-TM11 Hirose Stecker	50	30211002B-50
blau	Knickschutztülle TM11, für RJ45-TM11 Hirose Stecker	100	30211002B-100
rot	Knickschutztülle TM11, für RJ45-TM11 Hirose Stecker	50	30211002R-50
rot	Knickschutztülle TM11, für RJ45-TM11 Hirose Stecker	100	30211002R-100
grün	Knickschutztülle TM11, für RJ45-TM11 Hirose Stecker	50	30211002G-50
grün	Knickschutztülle TM11, für RJ45-TM11 Hirose Stecker	100	30211002G-100
gelb	Knickschutztülle TM11, für RJ45-TM11 Hirose Stecker	50	30211002Y-50
gelb	Knickschutztülle TM11, für RJ45-TM11 Hirose Stecker	100	30211002Y-100
magenta	Knickschutztülle TM11, für RJ45-TM11 Hirose Stecker	50	30211002M-50
magenta	Knickschutztülle TM11, für RJ45-TM11 Hirose Stecker	100	30211002M-100
schwarz	Knickschutztülle TM11, für RJ45-TM11 Hirose Stecker, 90° vertikal	100	30211004S-100
schwarz	Knickschutztülle TM11, für RJ45-TM11 Hirose Stecker, 90° horizontal	100	30211003S-100



## Knickschutztülle für Modularstecker TM21 und TM31

### Verhindert Beschädigungen am Stecker

- stabile Kunststofftülle, mit Rastnasenschutz
- Montage erfolgt nach dem An crimpen des Steckers (späterer Austausch möglich)

Farbe	Bezeichnung	VPE	Art.-Nr.
Beige	Knickschutztülle TM21/TM31, für TM21/TM31 Hirose Stecker RJ45	50	30200005-50
Beige	Knickschutztülle TM21/TM31, für TM21/TM31 Hirose Stecker RJ45	100	30200005-100
schwarz	Knickschutztülle TM21/TM31, für TM21/TM31 Hirose Stecker RJ45	50	30200005S-50
schwarz	Knickschutztülle TM21/TM31, für TM21/TM31 Hirose Stecker RJ45	100	30200005S-100
hellgrau	Knickschutztülle TM21/TM31, für TM21/TM31 Hirose Stecker RJ45	50	30200005H-50
hellgrau	Knickschutztülle TM21/TM31, für TM21/TM31 Hirose Stecker RJ45	100	30200005H-100
blau	Knickschutztülle TM21/TM31, für TM21/TM31 Hirose Stecker RJ45	50	30200005B-50
blau	Knickschutztülle TM21/TM31, für TM21/TM31 Hirose Stecker RJ45	100	30200005B-100
rot	Knickschutztülle TM21/TM31, für TM21/TM31 Hirose Stecker RJ45	50	30200005R-50
rot	Knickschutztülle TM21/TM31, für TM21/TM31 Hirose Stecker RJ45	100	30200005R-100
grün	Knickschutztülle TM21/TM31, für TM21/TM31 Hirose Stecker RJ45	50	30200005G-50
grün	Knickschutztülle TM21/TM31, für TM21/TM31 Hirose Stecker RJ45	100	30200005G-100
gelb	Knickschutztülle TM21/TM31, für TM21/TM31 Hirose Stecker RJ45	50	30200005Y-50
gelb	Knickschutztülle TM21/TM31, für TM21/TM31 Hirose Stecker RJ45	100	30200005Y-100
orange	Knickschutztülle TM21/TM31, für TM21/TM31 Hirose Stecker RJ45	50	30200005A-50
orange	Knickschutztülle TM21/TM31, für TM21/TM31 Hirose Stecker RJ45	100	30200005A-100
magenta	Knickschutztülle TM21/TM31, für TM21/TM31 Hirose Stecker RJ45	50	30200005M-50
magenta	Knickschutztülle TM21/TM31, für TM21/TM31 Hirose Stecker RJ45	100	30200005M-100
lila	Knickschutztülle TM21/TM31, für TM21/TM31 Hirose Stecker RJ45	50	30200005L-50
lila	Knickschutztülle TM21/TM31, für TM21/TM31 Hirose Stecker RJ45	100	30200005L-100
weiß	Knickschutztülle TM21/TM31, für TM21/TM31 Hirose Stecker RJ45	50	30200005W-50
weiß	Knickschutztülle TM21/TM31, für TM21/TM31 Hirose Stecker RJ45	100	30200005W-100
schwarz	Knickschutztülle TM21/TM31, für TM21/TM31 Hirose Stecker RJ45, kurze Ausführung	50	30200005SHORT



# Module / Modularstecker

PASSIVE NETZWERKTECHNIK UND VERKABELUNG – FÜR EINE ZUVERLÄSSIGE VERBINDUNG

## BTR E-DAT Industry RJ45 Stecker, Cat. 6A

Stecker für Patch- und Installationskabel, ohne Spezialwerkzeug montierbar

- RJ45 Stecker, geschirmt, 8P8C
- Cat. 6A, für Gigabit Ethernet geeignet
- 10 GBit geeignet nach IEEE 802.3an
- für Patch- und Installationskabel von AWG 22 - 26
- Montage durch IDC-Schneidklemmen (kein Spezialwerkzeug erforderlich)

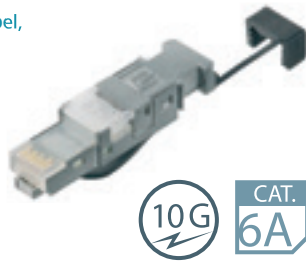

Herst.-Nr. 1401405012-I	Art.-Nr. 16000101
----------------------------	----------------------

## BTR E-DAT Industry IP67 Datendose, Cat. 6, lichtgrau

Wasserdichte RJ45-Anschlussdose für den rauen Industrieinsatz

- RJ45 Buchse, geschirmt
- Cat. 6 / Class E Link Performance nach ISO/IEC 11801 (9/2002) und EN50173 (1/2002)
- erfüllt in gestecktem Zustand Schutzart IP67
- Umgebungsklasse I3, C3, M3, E3 nach EN50173-2 (Entwurf)
- IP67-Verschlussdeckel unverlierbar
- großflächige 360° Schirmkontaktierung
- anreihbare Aufputzmontage möglich
- einfach zu öffnende, wieder verwendbare Module
- Anschluss handelsüblicher RJ45-Stecker möglich (dann aber kein IP-Schutz!)
- Farbe: lichtgrau (RAL 7035)



Herst.-Nr. 1309410003-E	Art.-Nr. 16000003
----------------------------	----------------------

## Telegärtner RJ45 Stecker MFP8, Cat. 6A, geschirmt

Stecker zum Anschluss an Patch- und Verlegekabel

- für 10 Gigabit Ethernet gemäß IEEE 802.3an
- geeignet für Massivleiter AWG 22/1 - 24/1 und Litzenleiter AWG 22/7 - 27/7
- Belegung nach EIA/TIA 568A
- in 60 Sekunden und ohne Spezialwerkzeug konfektionierbar
- optimiert für den Feldeinsatz, auch unter schwierigen Bedingungen
- 360° Schirmung vollautomatische Abschirmung zwischen den Aderpaaren
- 3-stufige Kabelabfangung (Kabeldurchmesser 5,0 bis 9,0 mm)
- vormontierte Schutzkappe
- robustes Zinkdruckgussgehäuse



Herst.-Nr. J00026A2000	Art.-Nr. 14000011
---------------------------	----------------------

## BTR Modularstecker RJ45, feldkonfektionierbar, Cat. 6A (ISO/IEC)

Ohne Spezialwerkzeug konfektionierbarer Stecker für Patch- und Installationskabel

- RJ45 Stecker, geschirmt, 8P8C
- Cat. 6A nach ISO/IEC 11801 Ed.2.2:2011-06
- Klasse EA nach ISO/IEC 11801 Ed.2.2:2011-06, DIN EN 50173-1:2011-09
- geeignet für 10 GBit nach IEEE 802.3an und für Power over Ethernet (PoE, PoE plus und UPoE)
- für Patchkabel von AWG 22/7 bis AWG 27/7 für Installationskabel von AWG 22/1 bis AWG 26/1
- geeignet für Kabelmanteldurchmesser von 5,5 bis 10,5 mm
- industrietaugliches Gehäuse aus Zinkdruckguss
- ohne Spezialwerkzeug anschließbar
- wiederanschließbar bei Verwendung eines gleichen oder größeren Querschnitts



Ausführung Gerade	Art.-Nr. 16000252
----------------------	----------------------

## BTR IP67 Modularstecker, Cat. 6, lichtgrau

Wasserdichter RJ45-Stecker für den rauen Industrieinsatz

- RJ45 Stecker, geschirmt, 8P8C
- Cat. 6 / Class E Link Performance nach ISO/IEC 11801 (9/2002) und EN50173 (1/2002)
- für Rundkabel (Patchkabel AWG 27/7 - 24/7 und Installationskabel AWG 24/1)
- erfüllt in gestecktem Zustand Schutzart IP67
- Umgebungsklasse I3, C3, M3, E3 nach EN50173-2 (Entwurf)
- großflächige 360° Schirmkontaktierung
- mit Verriegelung
- Farbe: lichtgrau (RAL 7035)

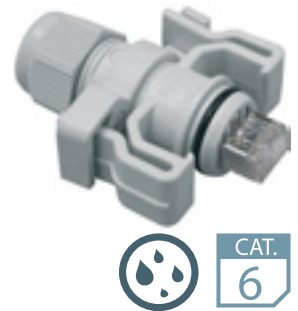

Herst.-Nr. 130906-03-E	Art.-Nr. 16000081
---------------------------	----------------------

## Feldkonfektionierbarer RJ45-Stecker, STP

Stecker für Patch- und Installationskabel

- Patchkabel: AWG 22 - 27
- Installationskabel: AWG 22 - 26
- Standart: ANSI / TIA-568 A/B
- Vergoldete Kontakte



Ausführung Cat. 6	Art.-Nr. 920812
Cat. 6A	920813

## BTR Verbindungsmodul, Cat. 7

Zum Verbinden oder Reparieren von Installationskabeln

- Cat. 7
- LSA Anschlussklemmen
- Vollmetall-Druckgussgehäuse
- einzelne Aderpaare durch Metallstege getrennt
- stabile Zugentlastung sowie separater Schirm-Anschluss



Herst.-Nr. 130863-E	Art.-Nr. 11904
------------------------	-------------------

## Telegärtner Verbindungsmodul VM 8-8 Cat. 7A, geschirmt

Für die Verbindung, Verlängerung, Reparatur oder Umverlegung von Kupfer-Datenkabeln bis Cat. 7A

- Verbindung über LSA-Plus Schneidklemmen auf einer gemeinsamen Leiterplatte
- Farbkennzeichnung nach EIA/TIA 568A und B
- Anschluss 4-paariger geschirmter und ungeschirmter Installationskabel von AWG 22-26
- Aderpaare können unter Beibehaltung der Paarverdrillung bis zur Klemme geführt werden
- sichere Schirmkontaktierung mit Schraubklemmen direkt auf der Leiterplatte
- variable Kabelzuführungen
- Kabelzugentlastung durch handelsübliche Kabelbinder
- Erdungsmöglichkeit direkt auf der Leiterplatte (Schraube M4)



Herst.-Nr. J00060A0069	Art.-Nr. 14000013
---------------------------	----------------------



## Verbindungsmodul VM-Pro 8-8 Class FA, IP 67

Für die Verbindung, Verlängerung, Reparatur oder Umverlegung von Kupfer-Datenkabeln

- Klasse FA (1000 MHz)
- real-time re-embedded
- geeignet für Installations- und Patchkabel von AWG 22-27 bis 1000 MHz
- isolierter Aufbau, elektrisch berührungssicher
- Verbindung über IDC Schneidklemmen
- geeignet für PoE+
- wasserdicht, IP 67
- Temperaturbereich: -40° C bis +70° C
- bis zu 4 Mal wiederanschließbar



Herst.-Nr.	Art.-Nr.
J80060A0000	14000029

## Verbindungsmodul, geschirmt

Zum Verbinden oder Reparieren von Installationskabeln

- LSA Anschlussklemmen
- metallisiertes Gehäuse



Ausführung	Schirmung	Art.-Nr.
Cat. 5e	STP	270200
Cat. 6	STP	270099



## Kabelverbinder, Cat. 7A / Klasse FA

Für die Verbindung, Verlängerung, Reparatur oder Umverlegung von Kupfer-Datenkabeln bis Cat. 7A

- feldkonfektionierbarer Kabelverbinder Klasse FA für 8-adrige Kabel
- in Verbindung mit Cat.7A Kupfer-Kabeln wird die Klasse FA nach ISO/IEC 11801 Ed.2.2:2011-06 bis 1000 MHz erfüllt
- 10 Gigabit/s nach IEEE 802.3
- GHMT zertifiziert nach ISO/IEC 11801 Ed.2.2:2011-06 und IEC 61156-5 Ed.2.1:2012-12
- IP67 geschütztes Gehäuse in Verbindung mit geeigneten Leitungen
- geeignet für Power over Ethernet (PoE, PoE plus und UPoE)
- für Kabelmanteldurchmesser von 5,0 bis 9,7 mm
- einfachste Konfektion ohne Spezialwerkzeug
- montagefreundlicher Anschluss von Datenleitungen AWG 24/1 bis 22/1 (eindrätig) und AWG 24/7 bis 22/7 (mehrdrätig) an IDC Schneidklemmen
- Schirmanschluss und Zugentlastung im Gehäuse integriert
- kompakte Bauform Ø 16,8 mm x 64 mm
- industrietaugliches veredeltes Zinkdruckgussgehäuse
- IP67 geschütztes Gehäuse in Verbindung mit geeigneten Leitungen



Herst.-Nr.	Art.-Nr.
130863-02-E	16000248



## Cable Sharing Adapter, Cat. 5

Zum Anschluss von 2 Komponenten über eine Leitung

- 1x RJ45 Stecker an 2x RJ45 Buchse
- nur paarweise einsetzbar
- nicht für Gigabit Ethernet geeignet



Ausführung	Art.-Nr.
Ethernet / Ethernet	16100046
Telefon / Ethernet	16100047
Telefon / Telefon	16100048



## Cable Sharing Adapter, Cat. 5

Zum Anschluss von 2 Komponenten über eine Leitung

- 1x RJ45 Stecker an 2x RJ45 Buchse
- nur paarweise einsetzbar
- Verpackungseinheit 2 Stück



Ausführung	Art.-Nr.
Telefon / Telefon	11901
Telefon / Ethernet	11902
Ethernet / Ethernet	11903

## Cable Sharing Adapter, Cat. 5

Zum Anschluss von 2 Komponenten über eine Leitung

- 1x RJ45 Stecker an 2x RJ45 Buchse
- nur paarweise einsetzbar
- Länge: 0,25 m
- nicht für Gigabit Ethernet geeignet
- Verpackungseinheit 1 Stück



Ausführung	Art.-Nr.
Telefon / Ethernet	17000394

## Modularadapter, Cat. 5e, RJ45 / RJ45

Adapter zum Verbinden von 2 Patchkabeln

- Cat. 5e
- RJ45 Buchse an RJ45 Buchse
- Belegung 1:1



Art.-Nr.
902830

## Modularadapter, Cat. 5e, RJ45 / RJ45, ungeschirmt, wasserdicht IP67

Adapter zum Verbinden von 2 Patchkabeln

- RJ45 Buchse an RJ45 Buchse
- Belegung 1:1
- Gehäuse IP67



Art.-Nr.
620635

## Dexlan Modularadapter, Cat. 6A, RJ45 Buchse / RJ45 Buchse

Adapter zum Verbinden von 2 Patchkabeln

- Cat. 6A
- RJ45 Buchse an RJ45 Buchse
- Belegung 1:1



Art.-Nr.
272221

# Stecker / Modularkabel

## Modularstecker RJ45 für mehradrige Kabel

### RJ45 Stecker zum Crimpen

- kompatibel mit mit mehradrigen Patchkabeln von AWG24/7 bis AWG26/7
- vergoldete Kontakte



VPE	Kategorie	Schirmung	Ø max.	Art.-Nr.
10	Cat. 5e	UTP	1,00 mm	39908015
10	Cat. 5e	STP	1,00 mm	920850
100	Cat. 5e	STP	1,00 mm	920870
10*	Cat. 6A	UTP	1,00 mm	920841
10*	Cat. 6A	STP	1,10 mm	920842

\* Guide Plate separat

## Modularstecker RJ45 easy plug für mehradrige Kabel, zum Crimpen



### Für eine noch schnellere Verbindung!

- kompatibel mit mit mehradrigen Patchkabeln von AWG24/7 bis AWG26/7
- vergoldete Kontakte
- passende Crimpzange: Art.-Nr. 812029



VPE	Kategorie	Schirmung	Ø max.	Art.-Nr.
10	Cat. 5e	UTP	1,04 mm	920802
10	Cat. 5e	STP	1,04 mm	920803
10	Cat. 6	UTP	1,04 mm	920804
10	Cat. 6	STP	1,04 mm	920805

## Modularstecker RJ45 für Installationskabel

### RJ45 Stecker zum Crimpen

- kompatibel mit einadrigen Installationskabeln von AWG22 bis AWG24
- vergoldete Kontakte



VPE	Kategorie	Schirmung	Ø max.	Art.-Nr.
5*	Cat. 6A	STP	1,50 mm	920818

\* Guide Plate separat

## Feldkonfektionierbarer RJ45 Stecker, Cat. 8, STP

### Realisieren Sie ihre eigene Verbindung in Cat. 8

- Kategorie: Cat. 8.1 Class I STP
- AWG 22 bis 24
- für ein- und mehradrige Kabel von 7 - 8,5 mm Ø
- Standard: ANSI/TIA-568 A/B
- Vergoldete Kontakte
- Verpackung: Einzelverpackung



Art.-Nr.  
920808

## Knickschutztülle für RJ45 Stecker

### Zum Positionieren des Knickschutzes nach dem Crimpen

- mit praktischem Rastnasenschutz
- für Kabel bis 6 mm Ø
- Verpackung: 10 Stück im PE-Beutel



Farbe	Art.-Nr.
Grau	253011
Schwarz	253012
Blau	253013
Rot	253014
Grün	253015
Gelb	253016
Weiß	253017

## RJ45 Staubschutzstecker, schwarz

### Zum staubgeschützten Verschließen von nicht belegten RJ45-Buchsen

- von Hand lösbare Verriegelung zum staubgeschützten Verschließen nicht belegter RJ45-Buchsen



Verpackungseinheit	Art.-Nr.
10 Stück	253183

## Staubschutz für RJ45-Stecker, schwarz

- Anti-Staubschutz für RJ45-Stecker



Verpackungseinheit	Art.-Nr.
10 Stück	253182

## TECLINE Modular-Anschlusskabel, RJ11, schwarz

### Zum Anschluss von Telefonen und Faxgeräten an die strukturierte Verkabelung

- Modularkabel, 4-adrig
- RJ11 Stecker an RJ45 Stecker



Länge	Art.-Nr.
3,0 m	911736
6,0 m	74306
10,0 m	911739
15,0 m	74315

## Modular-Anschlusskabel, schwarz

### Zum Anschluss von Telefonen, Faxgeräten und Modems an eine Modular-Anschlussdose

- Modularkabel, 4-adrig
- RJ11 Stecker (6P4C)
- an RJ11 Stecker (6P4C)
- Belegung der 4 mittleren Kontakte 1:1



Länge	Art.-Nr.
3,0 m	177325
6,0 m	178025
20,0 m	181025

## Modular-Verlängerungskabel, RJ11, schwarz

### Zum Verlängern des Anschlusskabels von Telefonen, Faxgeräten und Modems

- Modularkabel, 4-adrig
- RJ11 Stecker (6P4C)
- an RJ11 Buchse (6P4C)
- Belegung der 4 mittleren Kontakte 1:1



Länge	Art.-Nr.
6,0 m	181001
10,0 m	181100

## Modularkabel flach, 100 m Rolle, schwarz

### 4 Adern

- Kommunikationskabel, flach
- AWG 28
- 100 m pro Rolle



Art.-Nr.  
610401

## Modularkabel flach, 100 m Ring, schwarz

### 6 Adern

- Leiter: Kupfer
- AWG 30/7
- Kabel: PVC
- Verpackung: 100 m Ring



Art.-Nr.  
610601

## Modularstecker für Flachkabel

- für Modular Flachkabel
- ungeschirmt
- Verpackungseinheit: 10 Stück



Stecker	Kontakte	Art.-Nr.
6P4C	RJ11	39908011
6P6C	RJ12	39908012
6P6C	DEC	39908013
8P8C	RJ45	39908014

## Modularkupplung 6P6C

- mit je einer 6P6C Modularbuchse auf jeder Seite
- 1:1 Belegung



Art.-Nr.  
121106

## TAE F Anschlusskabel TAE F / RJ11 (6P4C), schwarz

Zum Anschluss von Telefonen und Kombifaxgeräten an eine TAE Anschlussdose

- Modularkabel, 4-adrig
- TAE F Stecker an RJ11 Stecker (6P4C)

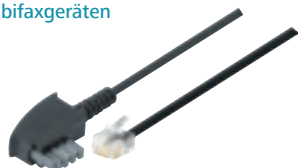

Länge	Belegung	Art.-Nr.
3,0 m	Standardbelegung, a/b Adern innen	177288
6,0 m	Standardbelegung, a/b Adern innen	178018
10,0 m	Standardbelegung, a/b Adern innen	179015
15,0 m	Standardbelegung, a/b Adern innen	180011

## TAE N Anschlusskabel TAE N / RJ11 (6P2C), schwarz

Zum Anschluss von Faxgeräten, Modems und Anrufbeantwortern an eine TAE Anschlussdose

- Modularkabel, 2-adrig
- TAE N Stecker an RJ11 Stecker (6P2C)
- Standardbelegung, a/b Adern innen
- im TAE Stecker sind Kontakte 1 mit 6 und 2 mit 5 gebrückt

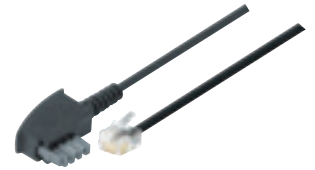

Länge	Art.-Nr.
3,0 m	177295
6,0 m	178094
10,0 m	179091
15,0 m	180097

## Adapter TAE F Stecker auf RJ11 Buchse (6P4C)

Zum Anschluss von Geräten mit RJ11 Stecker an TAE Anschlussdosen

- a/b Ader liegt bei der RJ11 Buchse auf Pins 3+4 (d. h. mittig belegt)
- extra schmale Ausführung: ermöglicht eine TAE 3-fach Dose (NFN, NF/F) optimal zu nutzen, ohne einen Steckplatz zu verlieren



Art.-Nr.  
174010

## Adapter TAE N Stecker auf RJ11 Buchse (6P2C)

Zum Anschluss von Geräten mit RJ11 Stecker an TAE Anschlussdosen

- a/b Ader liegt bei der RJ11 Buchse auf Pins 3+4 (d. h. mittig belegt)
- mit Brücken im TAE N-Stecker
- von 1 auf 6 und von 2 auf 5
- extra schmale Ausführung: ermöglicht eine TAE 3-fach Dose (NFN, NF/F) optimal zu nutzen, ohne einen Steckplatz zu verlieren



Art.-Nr.  
175017

## Adapter RJ11 Stecker (6P4C) auf TAE F Kupplung

Zum Anschluss eines Telefonapparates mit TAE F Stecker an eine Modular-Anschlussbuchse

- RJ11 Stecker (6P4C) an
- TAE F Buchse
- Standardbelegung, a/b Adern innen
- Länge des Verbindungskabels: ca. 15 - 20 cm



Art.-Nr.  
177431

## Adapter TAE F Stecker auf TAE NFN Buchse und 6P4C Modularbuchse

- Länge des Verbindungskabels ca. 20cm



Art.-Nr.  
177318



# Was ist ein Lichtwellenleiter-Kabel?

## Vorteile

Bei Installationen mit Ethernet-Kabeln ist die Distanz auf 100 Meter beschränkt. Dies ist nicht der Fall bei Lichtwellenleiter-Kabeln (2.000 Meter oder gar mehr).

Darüber hinaus besitzt es bestimmte grundlegende Vorteile:

- Die Bandbreite ist bei Monomode praktisch unbegrenzt
- Glasfaser ist gegenüber elektromagnetischen Störungen unempfindlich
- Etwa 100 Mal höhere Übertragungsgeschwindigkeiten als beim aktuellen Kupferdrahtnetzwerk

Dennoch ist Glasfaser weniger beständig gegen mechanische Beanspruchung als Kupferdrahtkabel. Glasfaserkabel können sogar brechen, wenn sie zu stark gebogen oder zu stark gezogen werden.

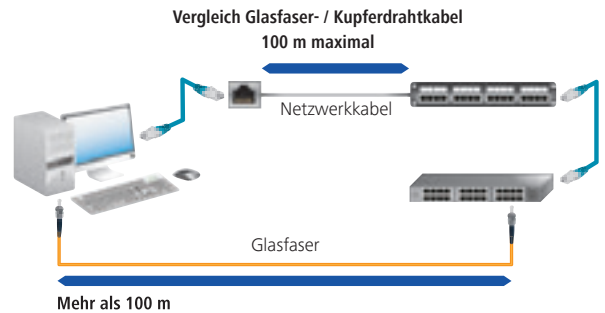

## Die verschiedenen Glasfaserarten:

MULTIMODE-FASER	MONOMODE-FASER
<ul style="list-style-type: none"> <li>• Zum ersten Mal verwendet</li> <li>• Leicht zu verwenden, aber hat eine limitierte Bandbreite</li> <li>• Auf kleine Distanzen beschränkt &lt; 5 km</li> </ul>	<ul style="list-style-type: none"> <li>• Quasi unbegrenzte Bandbreite (theoretisch)</li> <li>• Die Lösung für große Distanzen &gt; 5 km</li> <li>• Teurere Herstellung</li> </ul>

**!** Multimode-Glasfaser ist nicht mit Monomode-Glasfaser kompatibel

- A** MULTIMODE-faser verfügt gegenüber Monomode-Glasfaser über einen Kern mit großem Durchmesser. Dadurch können mehrere Wellenlängen transportiert werden. Wird auf kleinen Distanzen verwendet (< 5 km @ 100 Mbit/s / 300 m @ 10 Gbit/s).
- B** MONOMODE-faser bietet nur einen Weiterleitungsmodus. Die Wellenlänge durchquert die Mitte der Faser. Das Licht wird zur Mitte ausgerichtet, anstatt bei einer Multimode-Glasfaser am Rand abzuprallen. Nützlich für große Distanzen (> 5 km).

## Die verschiedenen Glasfaserdurchmesser

FASERTYP	OS1 / OS2	OM1	OM2	OM3	OM4
HAUPTANWENDUNGSBEREICH	Monomode	Multimode	Multimode	Multimode	Multimode
DURCHSCHNITTICHE BITRATE	Unbegrenzt	100 Mb/s	100 Mb/s und 1 Gb/s	10 Gb/s	10 Gb/s et 40 Gb/s
DURCHMESSER DER FASER	9/125 µ	62,5/125 µ	50/125 µ	50/125 µ	50/125 µ
VERSATZ*	Sehr große Distanz > 5 km	Große Distanz < 5 km	Große Distanz < 550 m	Mittlere Distanz Netzwerk < 300 m	Mittlere Distanz Netzwerk < 150 m
BANDBREITE	Unbegrenzt	200 MHz.km (850 nm)	500 MHz.km	1500 MHz.km (850 nm)	3500 MHz.km (850 nm)

\* Distanz je nach Datenübertragungsrate.

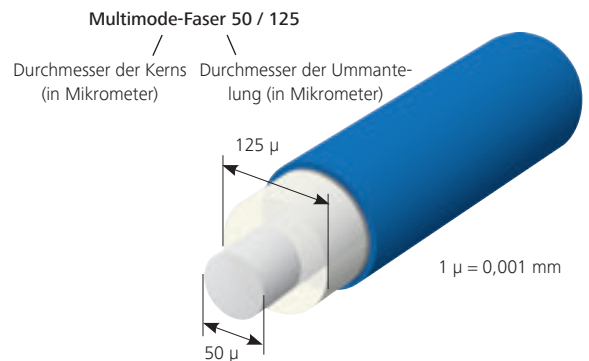

## Die Hauptanschlüsse

	<p><b>ST</b> Straight Tipp</p> <p>Der <b>ST-Anschluss</b> erinnert an die BNC-Stecker; die Verriegelung erfolgt durch eine Vierteldrehung des äußeren Rings. Der ST-Anschluss blieb lange Zeit ein Standard, aber macht immer mehr den SC- und LC-Anschlüssen Platz. Er erfüllt die Norm IEC 61754-2.</p>
	<p><b>SC</b> Subscriber Anschluss</p> <p>Der <b>SC-Anschluss</b> findet zunehmend seinen Platz bei einer Vielzahl von aktiven Geräten jedweder Anwendung (Ethernet, Fiberchannel ...). Er bietet zahlreiche Vorteile gegenüber ST-Anschlüssen: Geringerer Überlauf des Bits, daher kein Verschmutzungsrisiko, „Push-Pull“-Konzept, daher keine Lösegefahr bei Zug am Kabel, rechteckiger Durchschnitt für bessere Handhabung und Führung im Anschluss. Er erfüllt die Norm IEC 61754-4.</p>
	<p><b>LC</b> Lucent Anschluss</p> <p>Der <b>LC-Anschluss</b> verfügt über Keramikbits mit 125 mm und Plastikkörper. Die Fasern haben einen Abstand von 6,25 mm. Der LC-Anschluss, der von AVAYA entwickelt wurde, ist verbreiteter und ermöglicht halb so große Anschlüsse unter Beibehaltung der bewährten Technologien. Er erfüllt die Norm IEC 61754-20.</p>
	<p><b>MTRJ</b> Mechanical Transfer Registered Jack</p> <p>Der <b>MTRJ-Anschluss</b> verfügt über einen rechteckigen Bit mit 2 Positionen aus geladenem Polymer. Es handelt sich um einen Zwei-Wege-Anschluss, in dem 2 Fasern sich im Abstand von 750 µm befinden. Er erfüllt die Norm IEC 61754-18.</p>

LWL Patchkabel Duplex Monomode OS2 9/125 UPC - Gelb



UPC-Schliff

Spezifikationen:

- 9/125 µm, Singlemode
- OS2-Faser für 10 Gigabit/s
- Mantel: LSOH
- Verpackung: Einzelverpackung
- mit Prüfprotokoll
- 20 Jahre Garantie



GELB											
Steckverbinder A	Steckverbinder B	0,5 m	1,0 m	2,0 m	3,0 m	5,0 m	7,5 m	10,0 m	15,0 m	20,0 m	30,0 m
LC-UPC	LC-UPC	393191	392350	392351	392352	392353	393192	392355	392357	392358	392359
SC-UPC	LC-UPC	393187	392340	392341	392342	392343	393188	392345	392347	392348	392349
SC-UPC	SC-UPC	393184	392320	392321	392322	392323	393185	392325	392327	392328	392329
ST-UPC	LC-UPC	-	392330	392331	392332	392333	393194	392335	-	392338	-
ST-UPC	SC-UPC	-	392310	392311	392312	392313	393190	392315	392317	392318	-
ST-UPC	ST-UPC	-	392300	392301	392302	392303	393195	392305	392307	392308	-

LWL Patchkabel Duplex Multimode OM1 62,5/125 UPC - Orange



UPC-Schliff

Spezifikationen:

- 62,5/125 µm, Multimode
- OM1-Faser für 1 Gigabit/s
- Mantel: LSOH
- Verpackung: Einzelverpackung
- mit Prüfprotokoll
- 20 Jahre Garantie



ORANGE						
Steckverbinder A	Steckverbinder B	1,0 m	2,0 m	3,0 m	5,0 m	10,0 m
LC-UPC	LC-UPC	390820	390830	390840	392030	392090
SC-UPC	LC-UPC	392040	390750	390760	390770	392140
SC-UPC	SC-UPC	390310	390320	390330	390350	390400
ST-UPC	LC-UPC	392050	390790	390800	390810	392110
ST-UPC	SC-UPC	390110	390120	390130	390150	390200
ST-UPC	ST-UPC	390010	390020	390030	390050	390100

LWL Patchkabel Duplex Multimode OM2 50/125 UPC - Orange



UPC-Schliff

Spezifikationen:

- 50/125 µm, Multimode
- OM2-Faser für 1 Gigabit/s
- Mantel: LSOH
- Verpackung: Einzelverpackung
- mit Prüfprotokoll
- 20 Jahre Garantie



ORANGE								
Steckverbinder A	Steckverbinder B	1,0 m	2,0 m	3,0 m	5,0 m	10,0 m	15,0 m	20,0 m
LC-UPC	LC-UPC	391160	391170	391180	391190	392060	392016	392062
SC-UPC	LC-UPC	391080	391090	391100	391110	392130	392131	392132
SC-UPC	SC-UPC	390980	390990	391000	391010	392203	392204	392205
ST-UPC	LC-UPC	391030	391040	391050	391060	392120	-	-
ST-UPC	SC-UPC	390910	390920	390930	390940	392202	-	-
ST-UPC	ST-UPC	390850	390860	390870	390880	392201	392195	392196

# LWL Patchkabel

## LWL Patchkabel Duplex Multimode OM3 50/125 UPC - Türkis



### UPC-Schliff

#### Spezifikationen:

- 50/125 µm, Multimode
- OM3-Faser für 10 Gigabit/s
- Mantel: LSOH
- Verpackung: Einzelverpackung
- mit Prüfprotokoll
- 20 Jahre Garantie



### TÜRKIS

Steckverbinder A	Steckverbinder B	0,5 m	1,0 m	2,0 m	3,0 m	5,0 m	7,5 m	10,0 m	15,0 m	20,0 m	25,0 m	30,0 m
LC-UPC	LC-UPC	391788	391563	391564	391565	391566	393141	391568	391570	391571	391789	391790
SC-UPC	LC-UPC	391785	391552	391553	391554	391555	393139	391557	391559	391560	391786	391787
SC-UPC	SC-UPC	391782	391540	391541	391542	391543	393138	391545	391547	391548	391783	391784
SC-UPC	MTRJ-UPC	–	393145	393146	393147	393148	393149	393150	–	–	–	–
ST-UPC	LC-UPC	–	391810	391811	391812	391813	393143	391815	391817	391818	–	391796
ST-UPC	SC-UPC	391791	391800	391801	391802	391803	393140	391805	391807	391808	–	–
ST-UPC	ST-UPC	–	391820	391821	391822	391823	393144	391825	391827	391828	–	–
MTRJ-UPC	LC/UPC	–	393153	393154	393155	393156	–	393158	–	–	–	–
MTRJ-UPC	MTRJ-UPC	–	393166	393167	393168	393169	–	393170	–	–	–	–

## LWL Patchkabel Duplex Multimode OM4 50/125 UPC - Erikaviolett



### UPC-Schliff

#### Spezifikationen:

- 50/125 µm, Multimode
- OM4-Faser für 10 Gigabit/s bis zu 550 m
- Mantel: LSOH
- zukunftssichere Verkabelung für 40 Gigabit/s und 100 Gigabit/s
- Verpackung: Einzelverpackung
- mit Prüfprotokoll
- 20 Jahre Garantie



### ERIKAVIOLETT

Steckverbinder A	Steckverbinder B	0,5 m	1,0 m	2,0 m	3,0 m	5,0 m	7,5 m	10,0 m	15,0 m	20,0 m	30,0 m
LC-UPC	LC-UPC	393179	392525	392526	392527	392528	393180	392530	392532	392533	392534
SC-UPC	LC-UPC	393174	392513	392514	392515	392516	393175	392518	392520	392521	392522
SC-UPC	SC-UPC	393171	392501	392502	392503	392504	393172	392506	392508	392509	392510
ST-UPC	LC-UPC	–	392549	392550	392551	392552	393182	392554	392556	392557	392558
ST-UPC	SC-UPC	–	392537	392538	392539	392540	393178	392542	392544	392545	–
ST-UPC	ST-UPC	–	392561	392562	392563	392564	393183	392566	392568	392569	–

## LWL Patchkabel Eco Duplex 2.0 mm Monomode OS2 9/125 UPC - Gelb



### UPC-Schliff

#### Spezifikationen:

- Standard: IEC 61754 / 61755 – ISO 11801
- Einfügedämpfung: <= 0,3 dB
- Rückflussdämpfung: >= 50 dB
- Durchmesser: 2 mm
- Mantel: LSOH
- Verpackung: Einzelverpackung
- Mit Prüfprotokoll
- 20 Jahre Garantie



### GELB

Steckverbinder A	Steckverbinder B	1,0 m	2,0 m	3,0 m	5,0 m	10,0 m
LC-UPC	LC-UPC	392841	392842	392843	392844	392846
LC-UPC	ST-UPC	392851	392852	392853	392854	392856
SC-UPC	LC-UPC	392861	392862	392863	392864	392866
SC-UPC	SC-UPC	392871	392872	392873	392874	392876
ST-UPC	SC-UPC	392881	392882	392883	392884	392886
ST-UPC	ST-UPC	392891	392892	392893	392894	392896



LWL Patchkabel Eco Duplex 2.0 mm Multimode OM1 62,5/125 UPC - Orange



UPC-Schliff

Spezifikationen:

Standard: IEC 61754 / 61755 – ISO 11801

- Einfügedämpfung:  $\leq 0,3$  dB
- Rückflussdämpfung:  $\geq 25$  dB
- Durchmesser: 2 mm
- Mantel: LSOH
- Verpackung: Einzelverpackung
- Mit Prüfprotokoll
- 20 Jahre Garantie



ORANGE						
Steckverbinder A	Steckverbinder B	1,0 m	2,0 m	3,0 m	5,0 m	10,0 m
LC-UPC	LC-UPC	392601	392602	392603	392604	392606
LC-UPC	ST-UPC	392611	392612	392613	392614	392616
SC-UPC	LC-UPC	392621	392622	392623	392624	392626
SC-UPC	SC-UPC	392631	392632	392633	392634	392636
ST-UPC	SC-UPC	392641	392642	392643	392644	392646
ST-UPC	ST-UPC	392651	392652	392653	392654	392656

LWL Patchkabel Eco Duplex 2.0 mm Multimode OM2 50/125 UPC - Orange



UPC-Schliff

Spezifikationen:

Standard: IEC 61754 / 61755 – ISO 11801

- Einfügedämpfung:  $\leq 0,3$  dB
- Rückflussdämpfung:  $\geq 25$  dB
- Durchmesser: 2 mm
- Mantel: LSOH
- Verpackung: Einzelverpackung
- Mit Prüfprotokoll
- 20 Jahre Garantie



ORANGE						
Steckverbinder A	Steckverbinder B	1,0 m	2,0 m	3,0 m	5,0 m	10,0 m
LC-UPC	LC-UPC	392661	392662	392663	392664	392666
LC-UPC	ST-UPC	392671	392672	392673	392674	392676
SC-UPC	LC-UPC	392681	392682	392683	392684	392686
SC-UPC	SC-UPC	392691	392692	392693	392694	392696
ST-UPC	SC-UPC	392701	392702	392703	392704	392706
ST-UPC	ST-UPC	392711	392712	392713	392714	392716

LWL Patchkabel Eco Duplex 2.0 mm Multimode OM3 50/125 UPC - Türkis



UPC-Schliff

Spezifikationen:

Standard: IEC 61754 / 61755 – ISO 11801

- Einfügedämpfung:  $\leq 0,3$  dB
- Rückflussdämpfung:  $\geq 25$  dB
- Durchmesser: 2 mm
- Mantel: LSOH
- Verpackung: Einzelverpackung
- Mit Prüfprotokoll
- 20 Jahre Garantie



TÜRKIS						
Steckverbinder A	Steckverbinder B	1,0 m	2,0 m	3,0 m	5,0 m	10,0 m
LC-UPC	LC-UPC	392721	392722	392723	392724	392726
LC-UPC	ST-UPC	392731	392732	392733	392734	392736
SC-UPC	LC-UPC	392741	392742	392743	392744	392746
SC-UPC	SC-UPC	392751	392752	392753	392754	392756
ST-UPC	SC-UPC	392761	392762	392763	392764	392766
ST-UPC	ST-UPC	392771	392772	392773	392774	392776

# LWL Patchkabel

## LWL Patchkabel Eco Duplex 2.0 mm Multimode OM4 50/125 UPC - Erikaviolett



### UPC-Schliff

#### Spezifikationen:

- Standard: IEC 61754 / 61755 – ISO 11801
- Einfügedämpfung:  $\leq 0,3$  dB
- Rückflussdämpfung:  $\geq 25$  dB
- Durchmesser: 2 mm
- Mantel: LSOH
- Verpackung: Einzelverpackung
- Mit Prüfprotokoll
- 20 Jahre Garantie



### ERIKAVIOLETT

Steckverbinder A	Steckverbinder B	1,0 m	2,0 m	3,0 m	5,0 m	10,0 m
LC-UPC	LC-UPC	392781	392782	392783	392784	392786
LC-UPC	ST-UPC	392791	392792	392793	392794	392796
SC-UPC	LC-UPC	392801	392802	392803	392804	392806
SC-UPC	SC-UPC	392811	392812	392813	392814	392816
ST-UPC	SC-UPC	392821	392822	392823	392824	392826
ST-UPC	ST-UPC	392831	392832	392833	392834	392836

## LWL Patchkabel Duplex Multimode, OM5 50/125 UPC - lindgrün



### UPC-Schliff

- Standard: TIA-492AAAE und IEC 60793-2-10 A1a.4
- Einfügedämpfung:  $\leq 0,3$  dB
- Rückflussdämpfung:  $\geq 20$  dB
- Durchmesser: 2 mm
- Mantel: LSOH (halogenfrei)
- Keramikferule
- Duplex-Montageclip
- Verpackung: Einzelverpackung
- Mit Prüfprotokoll



### LINDGRÜN

Steckverbinder A	Steckverbinder B	1,0 m	2,0 m	3,0 m	5,0 m	10,0 m
LC	LC	392921	392922	392923	392924	392926
LC	SC	392911	392912	392913	392914	392916
SC	SC	392901	392902	392903	392904	392906

## LWL Patchkabel Uniboot, 9/125 $\mu$ m, OS2-Faser UPC, gelb



### UPC-Schliff

- Standard: TIA-492AAAE und IEC 60793-2-10 A1a.4
- Einfügedämpfung:  $\leq 0,3$  dB
- Rückflussdämpfung:  $\geq 20$  dB
- Durchmesser: 2 mm
- Mantel: LSOH (halogenfrei)
- Keramikferule
- Duplex-Montageclip
- Verpackung: Einzelverpackung
- Mit Prüfprotokoll



### GELB

Steckverbinder A	Steckverbinder B	1,0 m	2,0 m	3,0 m	5,0 m	10,0 m
LC	LC	392931	392932	392933	392934	392936

## LWL Patchkabel Uniboot, 50/125 $\mu$ m, OM3-Faser UPC, aqua



### UPC-Schliff

- Standard: TIA-492AAAE und IEC 60793-2-10 A1a.4
- Einfügedämpfung:  $\leq 0,3$  dB
- Rückflussdämpfung:  $\geq 20$  dB
- Durchmesser: 2 mm
- Mantel: LSOH (halogenfrei)
- Keramikferule
- Duplex-Montageclip
- Verpackung: Einzelverpackung
- Mit Prüfprotokoll



### AQUA

Steckverbinder A	Steckverbinder B	1,0 m	2,0 m	3,0 m	5,0 m	10,0 m
LC	LC	392941	392942	392943	392944	392946

LWL Patchkabel Uniboot, 50/125µm, OM4-Faser UPC, erika



UPC-Schliff

- Standard: TIA-492AAAE und IEC 60793-2-10 A1a.4
- Einfügedämpfung: <= 0,3 dB
- Rückflussdämpfung: >= 20 dB
- Durchmesser: 2 mm
- Mantel: LSOH (halogenfrei)
- Keramikferule
- Duplex-Montageclip
- Verpackung: Einzelverpackung
- Mit Prüfprotokoll



ERIKA						
Steckverbinder A	Steckverbinder B	1,0 m	2,0 m	3,0 m	5,0 m	10,0 m
LC	LC	392951	392952	392953	392954	392956

LWL Patchkabel Single-Mode OS2-Faser, 9/125 APC - Gelb



APC Schliff

- Standard: IEC 61754 / 61755 – ISO 11801
- Einfügedämpfung: <= 0,3 dB
- Rückflussdämpfung: >= 50 dB
- Keramikferule
- Mantel: LSOH (halogenfrei)
- Einzelverpackung
- Mit Prüfprotokoll



GELB						
Steckverbinder A	Steckverbinder B	1,0 m	2,0 m	3,0 m	5,0 m	10,0 m
SC APC	ST UPC	392360	392361	392362	392363	392364
SC APC	SC UPC	392367	392368	392369	392370	392371
SC APC	LC UPC	392374	392375	392376	392377	392378
SC APC	SC APC	392381	392382	392383	392384	392385

LWL Patchkabel Single-Mode OS2-Faser, 9/125 APC - Weiß



APC Schliff

- Standard: IEC 61754 / 61755 – ISO 11801
- Einfügedämpfung: <= 0,3 dB
- Rückflussdämpfung: >= 50 dB
- Keramikferule
- Mantel: LSOH (halogenfrei)
- Verpackung: Einzelverpackung
- Mit Prüfprotokoll



WEIß							
Steckverbinder A	Steckverbinder B	2,0 m	3,0 m	5,0 m	7,5 m	10,0 m	15,0 m
SC APC	SC UPC	392390	392391	392392	392394	392393	392395
SC APC	SC APC	392396	392397	392398	392399	392388	392389

**TEC LINE** LWL Patchkabel, 2x E2000/PC-Stecker an SC-Duplex-Stecker

- 9/125 µm, Singlemode
- OS2-Faser für 10 Gigabit/s
- Verpackung: Einzelverpackung
- mit Prüfprotokoll
- 20 Jahre Garantie



Farbe	Länge	Art.-Nr.
Gelb	0,5 m	39980100
Gelb	1,0 m	39980101
Gelb	2,0 m	39980102
Gelb	3,0 m	39980103
Gelb	5,0 m	39980105
Gelb	7,5 m	39980107
Gelb	10,0 m	39980110
Gelb	15,0 m	39980115
Gelb	20,0 m	39980120

**TEC LINE** LWL Patchkabel, 2x E2000/PC-Stecker an LC-Duplex-Stecker

- 9/125 µm, Singlemode
- OS2-Faser für 10 Gigabit/s
- Huber&Suhner E2000 Stecker
- mit Prüfprotokoll
- 20 Jahre Garantie



Farbe	Länge	Art.-Nr.
Gelb	0,5 m	39979400
Gelb	1,0 m	39979401
Gelb	2,0 m	39979402
Gelb	3,0 m	39979403
Gelb	5,0 m	39979405
Gelb	7,5 m	39979407
Gelb	10,0 m	39979410
Gelb	15,0 m	39979415
Gelb	20,0 m	39979420

# LWL Patchkabel



## LWL Patchkabel, 2x E2000/PC-Stecker an 2x E2000-Stecker

- 9/125 µm, Singlemode
- OS2-Faser für 10 Gigabit/s
- Verpackung: Einzelverpackung
- mit Prüfprotokoll
- 20 Jahre Garantie



GARANTIE  
20 Jahre

Farbe	Länge	Art.-Nr.
Gelb	0,5 m	39980000
Gelb	1,0 m	39980001
Gelb	2,0 m	39980002
Gelb	3,0 m	39980003
Gelb	5,0 m	39980005
Gelb	7,5 m	39980007
Gelb	10,0 m	39980010
Gelb	15,0 m	39980015
Gelb	20,0 m	39980020



## LWL Patchkabel, 2x E2000/APC 8° Stecker an LC-Duplex-Stecker

- 9/125 µm, Singlemode
- OS2-Faser für 10 Gigabit/s
- Huber&Suhner E2000 Stecker
- mit Prüfprotokoll
- 20 Jahre Garantie



GARANTIE  
20 Jahre

Farbe	Länge	Art.-Nr.
Gelb	0,5 m	39978900
Gelb	1,0 m	39978901
Gelb	2,0 m	39978902
Gelb	3,0 m	39978903
Gelb	5,0 m	39978905
Gelb	7,5 m	39978907
Gelb	10,0 m	39978910
Gelb	15,0 m	39978915
Gelb	20,0 m	39978920



## LWL Patchkabel, 2x E2000/APC 8° Stecker an SC-Duplex-Stecker

- 9/125 µm, Singlemode
- OS2-Faser für 10 Gigabit/s
- Huber&Suhner E2000 Stecker
- mit Prüfprotokoll
- 20 Jahre Garantie



GARANTIE  
20 Jahre

Farbe	Länge	Art.-Nr.
Gelb	0,5 m	39979300
Gelb	1,0 m	39979301
Gelb	2,0 m	39979302
Gelb	3,0 m	39979303
Gelb	5,0 m	39979305
Gelb	7,5 m	39979307
Gelb	10,0 m	39979310
Gelb	15,0 m	39979315

## LWL Universalkabel, zentrale Bündelader

Universalkabel zur Innen- und Außenverlegung, Mindestabnahme 100 m

- zur Verlegung im Erdreich geeignet
- nichtmetallischer Nagetierschutz
- Längs- und Querwasserschutz
- halogenfrei
- UV-beständig
- Mindestabnahme 100 m
- Brandschutzklasse: Dca



Modell	Faser	Art.-Nr.
50/125 µm	4 µm	7045004
50/125 µm	8 µm	7045008
50/125 µm	12 µm	7045012
50/125 µm	24 µm	7045024
62,2/125 µm	4 µm	7046204
9/125 µm	4 µm	7040904
9/125 µm	8 µm	7040908
9/125 µm	12 µm	7040912



## LWL Patchkabel, 2x E2000/APC 8° Stecker an 2x E2000 / APC 8° Stecker

- 9/125 µm, Singlemode
- OS2-Faser für 10 Gigabit/s
- Huber&Suhner E2000 Stecker
- mit Prüfprotokoll
- 20 Jahre Garantie



GARANTIE  
20 Jahre

Farbe	Länge	Art.-Nr.
Gelb	0,5 m	39978800
Gelb	1,0 m	39978801
Gelb	2,0 m	39978802
Gelb	3,0 m	39978803
Gelb	5,0 m	39978805
Gelb	7,5 m	39978807
Gelb	10,0 m	39978810
Gelb	15,0 m	39978815
Gelb	20,0 m	39978820

## LWL Spleißgerät mit Zubehör

- Gewicht: 800 g
- Abmessungen: 230 x 98 x 53 mm
- Automatisches Spleißen
- Anzeige: LC-Display: 2,8" Farb-TFT
- Mikroskop: 140 x
- Inklusive 2 Paar Faserhalter (250 µm und 900 µm)
- Automatische Anpassung von V-Nut-Systemen
- Faser-Trennfunktion
- Optische Dämpfung, typisch: Single-Mode 0.03 dB, Multimode 0.01 dB
- Fusion Zyklus, typisch: 7 s + 40 s (Fusionszyklus + Ofen-Zyklus)
- Kompatibel mit Schutzhüllen: Länge 60 mm, Durchmesser 2 bis 5 mm
- Wiederaufladbarer Akku: Li-Ion 7.4 V/ 2200 mAh
- Kommunikationsschnittstelle: USB über Mini-USB Anschluss und SD Slot
- Das Kit enthält: Spleißgerät mit Netzteil und Akku, Trenn-, Absolierzange, 2 Paar Faserhalter in einem Handkoffer.



Art.-Nr.  
395375

Vorkonfektioniertes LWL Breakout Kabel (Innen)

- I-V (ZN)HH
- halogenfrei
- inkl. Messprotokoll
- inkl. Einzugshilfe (ab 21,0 m)
- Brandschutzklasse: Eca

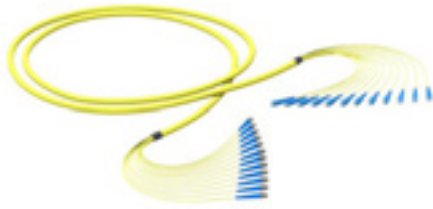

Stecker	Faser	Anzahl Fasern	Art.-Nr.
SC an SC	9/125 µm, OS1	2 Fasern.	80309022x
LC an LC	9/125 µm, OS1	2 Fasern.	80309023x
ST an SC	9/125 µm, OS1	2 Fasern.	80309024x
ST an ST	9/125 µm, OS1	4 Fasern.	80309041x
SC an SC	9/125 µm, OS1	4 Fasern.	80309042x
LC an LC	9/125 µm, OS1	4 Fasern.	80309043x
ST an SC	9/125 µm, OS1	4 Fasern.	80309044x
ST an ST	9/125 µm, OS1	8 Fasern.	80309081x
SC an SC	9/125 µm, OS1	8 Fasern.	80309082x
LC an LC	9/125 µm, OS1	8 Fasern.	80309083x
ST an SC	9/125 µm, OS1	8 Fasern.	80309084x
ST an ST	9/125 µm, OS1	12 Fasern.	80309121x
SC an SC	9/125 µm, OS1	12 Fasern.	80309122x
LC an LC	9/125 µm, OS1	12 Fasern.	80309123x
ST an SC	9/125 µm, OS1	12 Fasern.	80309124x
ST an ST	50/125 µm, OM2	2 Fasern.	80350021x
SC an SC	50/125 µm, OM2	2 Fasern.	80350022x
LC an LC	50/125 µm, OM2	2 Fasern.	80350023x
ST an SC	50/125 µm, OM2	2 Fasern.	80350024x
ST an ST	50/125 µm, OM2	4 Fasern.	80350041x
SC an SC	50/125 µm, OM2	4 Fasern.	80350042x
LC an LC	50/125 µm, OM2	4 Fasern.	80350043x
ST an SC	50/125 µm, OM2	4 Fasern.	80350044x
ST an ST	50/125 µm, OM2	8 Fasern.	80350081x
SC an SC	50/125 µm, OM2	8 Fasern.	80350082x
LC an LC	50/125 µm, OM2	8 Fasern.	80350083x
ST an SC	50/125 µm, OM2	8 Fasern.	80350084x
ST an ST	50/125 µm, OM2	12 Fasern.	80350121x
SC an SC	50/125 µm, OM2	12 Fasern.	80350122x
ST an SC	50/125 µm, OM2	12 Fasern.	80350124x
LC an LC	50/125 µm, OM2	12 Fasern.	80350123x

Vorkonfektioniertes LWL Mini Breakout Kabel (Innen)

- I-V (ZN)H
- halogenfrei
- inkl. Messprotokoll
- inkl. Einzugshilfe (ab 21,0 m)
- Brandschutzklasse: Dca



Stecker	Faser	Anzahl Fasern	Art.-Nr.
ST an ST	9/125 µm, OS1	4 Fasern.	80209041x
SC an SC	9/125 µm, OS1	4 Fasern.	80209042x
LC an LC	9/125 µm, OS1	4 Fasern.	80209043x
ST an SC	9/125 µm, OS1	4 Fasern.	80209044x
ST an ST	9/125 µm, OS1	8 Fasern.	80209081x
SC an SC	9/125 µm, OS1	8 Fasern.	80209082x
LC an LC	9/125 µm, OS1	8 Fasern.	80209083x
ST an SC	9/125 µm, OS1	8 Fasern.	80209084x
ST an ST	9/125 µm, OS1	12 Fasern.	80209121x
SC an SC	9/125 µm, OS1	12 Fasern.	80209122x
LC an LC	9/125 µm, OS1	12 Fasern.	80209123x
ST an SC	9/125 µm, OS1	12 Fasern.	80209124x
ST an ST	50/125 µm, OM2	4 Fasern.	80250041x
SC an SC	50/125 µm, OM2	4 Fasern.	80250042x
LC an LC	50/125 µm, OM2	4 Fasern.	80250043x
ST an SC	50/125 µm, OM2	4 Fasern.	80250044x
ST an ST	50/125 µm, OM2	8 Fasern.	80250081x
SC an SC	50/125 µm, OM2	8 Fasern.	80250082x
LC an LC	50/125 µm, OM2	8 Fasern.	80250083x
ST an SC	50/125 µm, OM2	8 Fasern.	80250084x
ST an ST	50/125 µm, OM2	12 Fasern.	80250121x
SC an SC	50/125 µm, OM2	12 Fasern.	80250122x
ST an SC	50/125 µm, OM2	12 Fasern.	80250124x
LC an LC	50/125 µm, OM2	12 Fasern.	80250123x



Woraus besteht eine Glasfaserleitung?

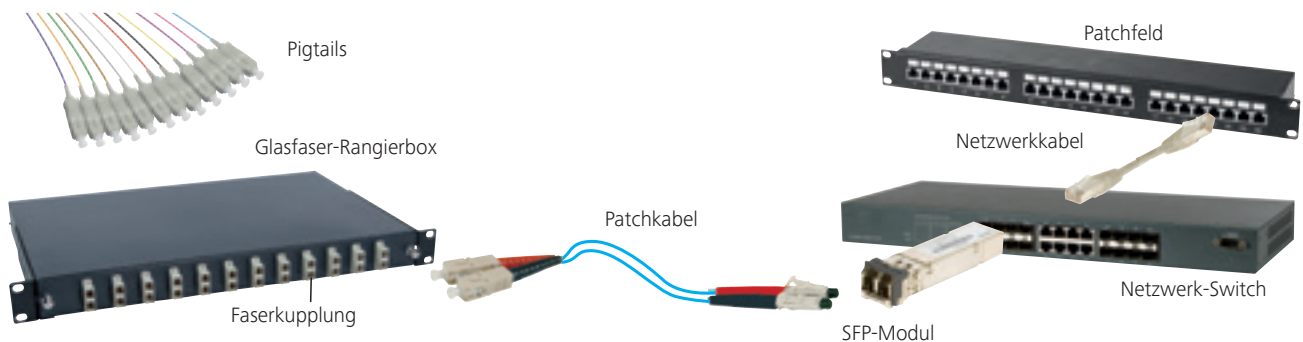

# LWL Universalkabel / LWL Pigtails

## Vorkonfektioniertes LWL Universalkabel (Innen/Außen)

- I/A-DQ(ZN)BH
- Universalkabel für Innen- und Außenverlegung
- zur Verlegung im Erdreich geeignet
- metallfreier Nagetierschutz
- halogenfrei
- incl. Messprotokoll
- Brandschutzklasse: Dca



Stecker	Faser	Anzahl Fasern	Art.-Nr.
ST an ST	9/125 µm, OS1	4 Fasern.	80009041x
SC an SC	9/125 µm, OS1	4 Fasern.	80009042x
LC an LC	9/125 µm, OS1	4 Fasern.	80009043x
ST an SC	9/125 µm, OS1	4 Fasern.	80009044x
ST an ST	9/125 µm, OS1	8 Fasern.	80009081x
SC an SC	9/125 µm, OS1	8 Fasern.	80009082x
LC an LC	9/125 µm, OS1	8 Fasern.	80009083x
ST an SC	9/125 µm, OS1	8 Fasern.	80009084x
ST an ST	9/125 µm, OS1	12 Fasern.	80009121x
SC an SC	9/125 µm, OS1	12 Fasern.	80009122x
LC an LC	9/125 µm, OS1	12 Fasern.	80009123x
ST an SC	9/125 µm, OS1	12 Fasern.	80009124x
ST an ST	9/125 µm, OS1	24 Fasern.	80009241x
SC an SC	9/125 µm, OS1	24 Fasern.	80009242x
LC an LC	9/125 µm, OS1	24 Fasern.	80009243x
ST an SC	9/125 µm, OS1	24 Fasern.	80009244x
ST an ST	50/125 µm, OM2	12 Fasern.	80050121x
SC an SC	50/125 µm, OM2	12 Fasern.	80050122x
LC an LC	50/125 µm, OM2	12 Fasern.	80050123x
ST an SC	50/125 µm, OM2	12 Fasern.	80050124x
ST an ST	50/125 µm, OM2	4 Fasern.	80050041x
SC an SC	50/125 µm, OM2	4 Fasern.	80050042x
LC an LC	50/125 µm, OM2	4 Fasern.	80050043x
ST an ST	50/125 µm, OM2	4 Fasern.	80050044x
ST an ST	50/125 µm, OM2	8 Fasern.	80050081x
SC an SC	50/125 µm, OM2	8 Fasern.	80050082x
LC an LC	50/125 µm, OM2	8 Fasern.	80050083x
ST an SC	50/125 µm, OM2	8 Fasern.	80050084x

## Vorkonfektioniertes LWL Universalkabel (Innen/Außen) mit hoher Zugfestigkeit

Bitte Länge angeben!

- 7U-LSZH
- Universalkabel für Innen- und Außenverlegung
- zur Verlegung im Erdreich geeignet
- bis zu 1000 N Zugfestigkeit beim Verlegen, bis zu 500 N im Dauerbetrieb
- metallfreier Nagetierschutz aus Aramid
- farbig gekennzeichnete Fasern
- halogenfrei
- incl. Messprotokoll
- Brandschutzklasse: Dca



Stecker	Faser	Anzahl Fasern	Art.-Nr.
ST an ST	50/125 µm, OM2	4 Fasern.	80450041x
SC an SC	50/125 µm, OM2	4 Fasern.	80450042x
LC an LC	50/125 µm, OM2	4 Fasern.	80450043x
ST an ST	50/125 µm, OM2	8 Fasern.	80450081x
SC an SC	50/125 µm, OM2	8 Fasern.	80450082x
LC an LC	50/125 µm, OM2	8 Fasern.	80450083x
ST an ST	50/125 µm, OM2	12 Fasern.	80450121x
LC an LC	50/125 µm, OM2	12 Fasern.	80450123x
SC an SC	50/125 µm, OM2	12 Fasern.	80450122x
ST an ST	50/125 µm, OM2	24 Fasern.	80450241x
SC an SC	50/125 µm, OM2	24 Fasern.	80450242x
LC an LC	50/125 µm, OM2	24 Fasern.	80450243x

## TECLINE LWL Faserpigtails, farbig, 12x ST Stecker

### 12 ST Faserpigtails mit farbiger Codierung zum Einbau in Spleißboxen

- 12 Pigtails mit farbigen Fasersätzen in den Farben blau, braun, gelb, grün, grau, orange, pink, rot, schwarz, türkis, violett, weiß
- dadurch entfällt beim Spleißen das zeitaufwändige Zuordnen der Fasern mit Beschriftungs-Etiketten



Typ	Faser	Länge	Farbe	Art.-Nr.
OM 4 Multimode	50/125 µm	2,0 m	LWL Faserpigtails 12-farbig	39875512
OM 3 Multimode	50/125 µm	2,0 m	LWL Faserpigtails 12-farbig	39975512
OS 2 Single Mode	9/125 µm	2,0 m	LWL Faserpigtails 12-farbig	39979512

## TECLINE LWL Faserpigtails, farbig, 12x SC Stecker

### 12 SC Faserpigtails mit farbiger Codierung zum Einbau in Spleißboxen

- 12 Pigtails mit farbigen Fasersätzen in den Farben blau, braun, gelb, grün, grau, orange, pink, rot, schwarz, türkis, violett, weiß
- dadurch entfällt beim Spleißen das zeitaufwändige Zuordnen der Fasern mit Beschriftungs-Etiketten



Typ	Faser	Länge	Farbe	Art.-Nr.
OM 4 Multimode	50/125 µm	2,0 m	LWL Faserpigtails 12-farbig	39875612
OM 3 Multimode	50/125 µm	2,0 m	LWL Faserpigtails 12-farbig	39975612
OS 2 Single Mode	9/125 µm	2,0 m	LWL Faserpigtails 12-farbig	39979612

## TECLINE LWL Faserpigtails, farbig, 12x LC Stecker

### 12 LC Faserpigtails mit farbiger Codierung zum Einbau in Spleißboxen

- 12 Pigtails mit farbigen Fasersätzen in den Farben blau, braun, gelb, grün, grau, orange, pink, rot, schwarz, türkis, violett, weiß
- dadurch entfällt beim Spleißen das zeitaufwändige Zuordnen der Fasern mit Beschriftungs-Etiketten



Typ	Faser	Länge	Farbe	Art.-Nr.
OM 4 Multimode	50/125 µm	2,0 m	LWL Faserpigtails 12-farbig	39875622
OM 3 Multimode	50/125 µm	2,0 m	LWL Faserpigtails 12-farbig	39975622
OS 2 Single Mode	9/125 µm	2,0 m	LWL Faserpigtails 12-farbig	39979622



## LWL Faserpigtail, ST Stecker, einzeln

## ST Faserpigtail zum Einbau in Spleißboxen

- kompatibel mit unserem LWL Spleißboxen Sortiment



Typ	Faser	Länge	Farbe	Art.-Nr.
OM 3 Multimode	50/125 µm	2,0 m	Blau	39975502
OS 2 Single Mode	9/125 µm	2,0 m	Blau	39979502

## LWL Faserpigtail, simplex, OS2 Mono-Mode Faserpigtail, SC/APC

- Standard: IEC 61754 / 61755 - ISO 11801
- Einfügedämpfung:  $\leq 0.2$  dB UPC,  $\leq 0,3$  dB APC
- Rückflussdämpfung:  $\geq 50$  dB singlemode,  $\geq 30$  dB multimode
- Ferrule: Keramik
- Außendurchmesser: 900 µm
- Äußere Hülle: LSZH (halogenfrei)
- Verpackung: Einzelverpackung
- Mit Prüfprotokoll
- OS2-Faser: weiß
- 2,0 m



Herst.-Nr.	Art.-Nr.
EXC392267	392267



## LWL Faserpigtail, SC Stecker, einzeln

## SC Faserpigtail zum Einbau in Spleißboxen

- kompatibel mit unserem LWL Spleißboxen Sortiment



Typ	Faser	Länge	Farbe	Art.-Nr.
OM 4 Multimode	50/125 µm	2,0 m	Grün	39875602
OM 3 Multimode	50/125 µm	2,0 m	Grün	39975602
OS 2 Single Mode	9/125 µm	2,0 m	Grün	39979602

## LWL Faserpigtail, simplex, OS2 Mono-Mode Faserpigtail, SC/APC

- Standard: IEC 61754 / 61755 - ISO 11801
- Einfügedämpfung:  $\leq 0.2$  dB UPC,  $\leq 0,3$  dB APC
- Rückflussdämpfung:  $\geq 50$  dB singlemode,  $\geq 30$  dB multimode
- Ferrule: Keramik
- Außendurchmesser: 900 µm
- Äußere Hülle: LSZH (halogenfrei)
- Verpackung: Einzelverpackung
- Mit Prüfprotokoll
- OS2-Faser: weiß
- 1,0 m



Art.-Nr.
392263



## LWL Faserpigtail, LC Stecker, einzeln

## LC Faserpigtail zum Einbau in Spleißboxen

- kompatibel mit unserem LWL Spleißboxen Sortiment



Typ	Faser	Länge	Farbe	Art.-Nr.
OM 4 Multimode	50/125 µm	2,0 m	Gelb	39875692
OM 3 Multimode	50/125 µm	2,0 m	Gelb	39975692
OS 2 Single Mode	9/125 µm	2,0 m	Gelb	39979692

## LWL Faserpigtails, farbig, 12x Stecker, OS2 Mono-Mode, SC/APC, 1,0 m

- Einfügedämpfung:  $\leq 0.2$  dB UPC,  $\leq 0.3$  dB APC
- Ferrule: Keramik
- Außendurchmesser: 900 µm
- Äußere Hülle: LSZH (halogenfrei)
- Verpackung: Einzelverpackung
- Mit Prüfprotokoll
- Farbe: grün



Art.-Nr.
392253

## LWL Faserpigtails, farbig, 12x Stecker, OS2 Mono-Mode, SC/APC, 2,0 m

- Einfügedämpfung:  $\leq 0.2$  dB UPC,  $\leq 0.3$  dB APC
- Ferrule: Keramik
- Außendurchmesser: 900 µm
- Äußere Hülle: LSZH (halogenfrei)
- Verpackung: Einzelverpackung
- Mit Prüfprotokoll
- Farbe: grün



Art.-Nr.
392257

Weitere Größen auf Anfrage möglich

0681 92678-20

[www.exertis-connect.de](http://www.exertis-connect.de)

# LWL Spleißboxen / LWL Zubehör



LWL Spleißbox, unbestückt, 19",  
ausziehbar, hellgrau RAL 7035

Spleißbox mit Frontblende zur Aufnahme von Pigtails

- Spleißbox, ausziehbar
- 19" / 1HE



Modell	Art.-Nr.
12 fach SC Simplex	90757
24 fach SC Simplex / LC Duplex	90758
24 fach ST	90824
12 fach SC Duplex	91612
24 fach SC Duplex	91624



LWL Spleißbox, unbestückt, 19",  
ausziehbar, schwarz RAL 9005

Spleißbox mit Frontblende zur Aufnahme von Pigtails

- Spleißbox, ausziehbar
- 19" / 1HE



Modell	Art.-Nr.
24 fach SC Simplex / LC Duplex	90758S
24 fach ST	90824S
12 fach SC Duplex	91612S
24 fach SC Duplex	91624S



LWL Kupplung SC/SC, Duplex



Anschluss	Modell	Gehäuse	Ferrule	Art.-Nr.
SC - SC, duplex	Multimode OM3	Kunststoff, aqua	Keramik	90791
SC - SC, duplex	Singlemode	Kunststoff, blau	Keramik	90707
SC - SC, duplex	Multimode OM4	Kunststoff, erikaviolett	Keramik	90792



LWL Kupplung LC/LC, Duplex

Ausbrüche 9 x 13 mm

- Für SC Simplex Ausbruch 9x13 mm



Anschluss	Modell	Gehäuse	Ferrule	Art.-Nr.
LC - LC, duplex	Multimode OM3	Kunststoff, aqua	Keramik	90775
LC - LC, duplex	Singlemode	Kunststoff, blau	Keramik	90776
LC - LC, duplex	Singlemode, APC	Kunststoff, grün	Keramik	90777
LC - LC, duplex	Multimode OM4	Kunststoff, erikaviolett	Keramik	90789



LWL Kupplung LC/LC, 4-fach



Anschluss	Modell	Gehäuse	Ferrule	Art.-Nr.
LC - LC, 4-fach	Multimode OM3	Kunststoff, aqua	Keramik	90779
LC - LC, 4-fach	Multimode OM4	Kunststoff, erikaviolett	Keramik	90790



LWL Kupplung ST/ST, Simplex



Anschluss	Modell	Gehäuse	Ferrule	Art.-Nr.
ST - ST, simplex	Singlemode	Metall	Keramik	90700

## Ratschen - Schraubendrehersatz, 12-teilig

Mit den gängigsten Bits

- Umschaltbarer Ratschen-Schraubendreher
- Bits sind im Griff integriert



Art.-Nr.  
815631

## LWL Kupplung SC APC 8° / SC APC 8°, Simplex, Monomode

- LWL Kupplung
- SC APC 8° / SC APC 8°
- Simplex



Art.-Nr.  
395308





## Befestigungsschrauben für LWL Duplex Kupplungen aus Kunststoff, VE: 100

Zur Befestigung der LWL Duplex-Kupplungen im Patchfeld oder Wandverteiler

- 100 Blechschrauben ST2,5 für Duplex LWL-Kupplungen aus Kunststoff



Art.-Nr.  
90726

## LWL Anschlussbox Wasserdicht 48 Fasern SC-APC FFTH

- Die FTTH Anschlussbox kann bis zu 48 Fasern bei der Installation erhalten.
- Verwendung auch an Außenwänden von Gebäuden.
- ABS Anti UV Gehäuse, IP65
- Wandbefestigung durch Schraube
- 2 Eingänge, 48 Ausgänge
- 12 Schienen SC-APC vorinstalliert
- Thermo Splice Schutz
- Schrauben und Befestigungsstifte
- Abmessungen: 400 x 310 x 138 mm



Art.-Nr.  
395333

## LWL Indoor Anschlussbox 4 Ports SC-APC FFTH

- Installation innerhalb der Anschlussbox auf einer Schiene oder als Wandmontage mit sichtbarer Verkabelung.
- Konzipiert für FTTH-Anwendungen, ob im Neubau oder bei Renovierungsarbeiten.
- 4 Ports SC-APC
- Befestigung auf der Schiene DIN 35 mm oder Schraube
- Abmessungen: 100 x 80 x 30 mm
- Lieferumfang: 4 x Spleißschutz, Schrauben, 2 Ventile, 4 Klemmschellen



Art.-Nr.  
395330

## LWL Anschlussbox Wasserdicht 6 Fasern SC-APC FFTH

- Die FTTH Anschlussbox kann bis zu 6 Fasern bei der Installation erhalten.
- Verwendung auch an Außenwänden von Gebäuden.
- ABS Anti UV Gehäuse, IP65
- Wandbefestigung durch Schraube
- 1 Eingang, 6 Ausgänge
- 6 Schienen SC-APC vorinstalliert
- Thermo Splice Schutz
- Schrauben und Befestigungsstifte
- Abmessungen: 210 x 140 x 40 mm



Art.-Nr.  
395331

## LWL Anschlussbox Wasserdicht 16 Fasern SC-APC FFTH

- Die FTTH Anschlussbox kann bis zu 16 Fasern bei der Installation erhalten.
- Verwendung auch an Außenwänden von Gebäuden.
- ABS Anti UV Gehäuse, IP65
- Wandbefestigung durch Schraube
- 2 Eingänge, 16 Ausgänge
- 12 Schienen SC-APC vorinstalliert
- Thermo Splice Schutz
- Schrauben und Befestigungsstifte
- Abmessungen: 320 x 260 x 90 mm



Art.-Nr.  
395332

## LWL Spleißgerät mit Zubehör

- Gewicht: 800 g
- Abmessungen: 230 x 98 x 53 mm
- Automatisches Spleißen
- Anzeige: LC-Display: 2,8" Farb-TFT
- Mikroskop: 140 x
- Inklusive 2 Paar Faserhalter (250 µm und 900 µm)
- Automatische Anpassung von V-Nut-Systemen
- Faser-Trennfunktion
- Optische Dämpfung, typisch: Single-Mode 0.03 dB, Multimode 0.01 dB
- Fusion Zyklus, typisch: 7 s + 40 s (Fusion-zyklus + Ofen-Zyklus)
- Kompatibel mit Schutzhüllen: Länge 60 mm, Durchmesser 2 bis 5 mm
- Wiederaufladbarer Akku: Li-Ion 7.4 V/ 2200 mAh
- Kommunikationsschnittstelle: USB über Mini-USB Anschluss und SD Slot
- Das Kit enthält: Spleißgerät mit Netzteil und Akku, Trenn-, Abisolierzange, 2 Paar Faserhalter in einem Handkoffer.



Art.-Nr.  
395375

## Umhängegurt/Tasche für Spleißgerät

- Passend für Art.-Nr. 395364/395375
- Farbe: schwarz

Art.-Nr.  
395368

## LWL Elektrodenpaar für Faser-Spleißgeräte

- Set mit 2 Ersatz-Elektroden
- Austausch der Elektroden etwa alle 1500 Schweißnähte



Art.-Nr.  
395360

**exertis Connect**

**Fragen zu unseren Produkten oder zur Technik?**

**Telefonische Beratung und Auftragsannahme**

Montag - Freitag: 8.00 - 17.00 Uhr

Tel.: 0681 / 9 26 78-20

[www.exertis-connect.de](http://www.exertis-connect.de)

# LWL Zubehör

## LWL Fasertrenngerät

### LWL-Fasertrenngerät

- Kompatibel mit 250 µm und 900 µm Fasern (Mantel)
- Kompatibel mit 125 µm Single-Mode und Multimode Fasern (Kern)
- Geeignet für Fusion und mechanisches Spleißen
- Auswechselbare Klinge
- Lebensdauer: 48000 Brüche
- Abmessungen: 56 x 55 x 48 mm



Herst.-Nr.  
EXC815579

Art.-Nr.  
815579

## LWL Kevlarschere (LWL-Schere)

- Kevlarschere zum Schneiden der Fasern



Herst.-Nr.  
EXC815575

Art.-Nr.  
815575

## LWL Mikroskop 200-fach

### LWL Mikroskop, Vergrößerung 200-fach

- Vergrößerung: x200
- Adapter: 2,5-mm Ferrule (ST, SC) und 1,25-mm Ferrule (LC)
- Präzise Fokussierung
- Weißes LED Licht (3x LR03, AAA Batterien, nicht im Lieferumfang enthalten)
- Geeignet für PC/ UPC und APC Schliffe
- Rutschfestes Material für gute Griffigkeit
- Mit Transportetui



Herst.-Nr.  
EXC395363

Art.-Nr.  
395363

## LWL Faserhaltersatz, 2 Stück, rot

- Für strukturierte Fasern
- für 900µm Faser
- Inhalt: 2 Stück
- Farbe: rot



Art.-Nr.  
395367

## Blindstopfen für ST-Ausbrüche

Zum staubdichten Verschließen nicht bestückter Ausbrüche in LWL Spleißboxen

- Kunststoff, schwarz
- 10 Stück



Art.-Nr.  
90718



## LWL Spleißkassette mit Deckel

Zum Schützen der Pigtails in der Spleißbox

- Einbau in Spleißboxen und LWL Wandverteiler
- zur Aufnahme eines 12-fach Spleißhalters
- mit Abdeckung



Art.-Nr.  
395320

## LWL Faserhalter für SOC-Stecker

- LWL Faserhalter für SOC-Stecker LC / SC / FC für LWL Spleißgerät 395364 / 395375
- Faserhalter für Faser mit fester Struktur
- Für 900µm Faser



### Ausführung

LC

SC oder FC

### Art.-Nr.

395369

395379



## LWL Spleißhalter, 12-fach

Zur Unterbringung von 12 Spleißverbindungen



Art.-Nr.  
90715

Nutzen Sie unser Netzwerk für Ihren Erfolg



exertis Connect

über 12.000  
verschiedene Komponenten- und Peripherieprodukte  
in Europa

# Multimediakabel, Datenkabel und Adapter – für eine schnelle Datenübertragung

USB 2.0	60
USB 3.0	62
USB 3.1	64
USB Type-C™	65
Datenkabel	70
VGA Kabel	72
VGA Adapter	72
DVI Kabel	74
HDMI Kabel	75
DVI Adapter / HDMI Adapter	79
Displayport Kabel	82
Displayport Adapter	83
SATA Kabel	86
Stromkabel	87
Multimedia	88
SAT-Technik	90



## Was sind USB, Thunderbolt und FireWire?

### USB

USB (Universal Serial Bus) ist eine „Plug and Play“ Schnittstelle zur seriellen Verbindung eines Computers mit IT- Geräten. Der Bus ermöglicht bis zu 127 gleichzeitige Verbindungen.

### Es gibt verschiedene USB Standards mit unterschiedlichen Geschwindigkeiten:

- USB 1.1: 12 Mbit/s
- USB 2.0: 480 Mbit/s
- USB 3.0: 5 Gbit/s
- USB 3.1: Erste Generation: 5 Gbit/s  
Zweite Generation = 10 Gbit/s

### Der neue USB Stecker Type-C™:

Eine der Haupteigenschaften ist, dass dieser Stecker in beide Richtungen eingesteckt werden kann. Der USB Type-C™ Stecker ist schmal (wie Micro B) und ist universell einsetzbar. Man sollte unterscheiden zwischen USB 3.1 Technologie und dem Stecker Type-C™. Viele USB 2.0 Geräte können mit Type-C™ Steckern ausgestattet werden. Allerdings nur USB 3.1 Geräte welche mit Type-C™ Stecker ausgestattet sind unterstützen bis zu 100-W Leistung.

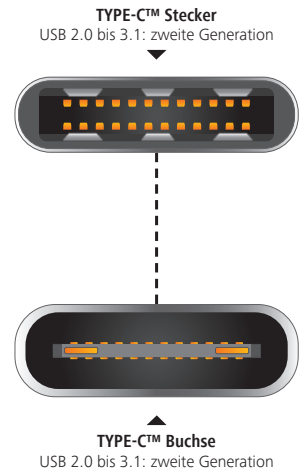

### Mini USB 2.0 Kabel

Das am häufigsten benötigte Anschlusskabel für Organizer, Card Reader, 2,5" Gehäuse und andere kompakte Geräte

- USB 2.0 Stecker A an USB 5pol Mini Stecker B
- Datenübertragungsrate: 480 Mbps
- vernickelt



Länge	Art.-Nr.
2,0 m	532517
3,0 m	39403
5,0 m	532418

### Mini USB 2.0 Kabel

Das am häufigsten benötigte Anschlusskabel für Organizer, Card Reader, 2,5" Gehäuse und andere kompakte Geräte

- USB Stecker A an USB 5pol Mini Stecker B
- doppelte Abschirmung
- Datenübertragungsrate: 480 Mbps
- Für den Anschluss eines Mini USB Gerätes vom Typ B an einen USB-Hub
- Länge: 1,5 m



Länge	Art.-Nr.
1,5 m	532515



### USB 2.0 Kabel

Preisgünstiges USB Kabel für Standardanwendungen

- USB 2.0 Stecker A an USB Stecker A
- Datenübertragungsrate: 480 Mbps
- Abschirmung: S/FTP
- AWG: 28/24
- Ableiter: ja
- Abwärtskompatibel
- Vernickelt



Länge	Art.-Nr.
0,5 m	532502
1,0 m	532501
2,0 m	532503
3,0 m	532504
5,0 m	532505

### USB 2.0 Kabel

USB Kabel für Standardanwendungen

- USB 2.0 Stecker A an Stecker B
- Farbe: grau
- 480 Mbps
- F/UTP
- Datenübertragungsrate: 480 Mbps
- Abschirmung: F/UTP



Länge	Art.-Nr.
0,6 m	532406
1,0 m	532407
2,0 m	532408
3,0 m	532409
5,0 m	532514

### Micro USB 2.0 Kabel, USB St. A / USB Micro St. B

Häufig benötigtes Anschlusskabel für Handys mit Micro USB Anschluss

- USB Stecker A an USB Micro Stecker B
- Länge: 1,8 m
- Farbe: weiß



Länge	Art.-Nr.
1,8 m	532455

**exertis Connect**

**Fragen zu unseren Produkten oder zur Technik?**

**Telefonische Beratung und Auftragsannahme**

Montag - Freitag: 8.00 - 17.00 Uhr

Tel.: 0681 / 9 26 78-20

[www.exertis-connect.de](http://www.exertis-connect.de)

### Micro USB 2.0 Kabel

Häufig benötigtes Anschlusskabel für Handys mit Micro USB Anschluss

- USB Stecker A an USB Micro Stecker B
- Länge: 2,0 m
- Farbe: schwarz



Länge	Art.-Nr.
2,0 m	532456

### Micro USB 2.0 Eco Kabel

Micro USB Kabel für Smartphones und Tablets

- USB Stecker A an USB Micro Stecker B
- USB 2.0 Kabel bis zu 480 Mbps



Länge	Art.-Nr.
0,5 m	149690
1,0 m	149691
2,0 m	149692
3,0 m	149693

### Micro USB Kabel 2.0

Zum Laden und Datentransfer

- USB Stecker A an USB Micro Stecker B
- Farbe: schwarz



Länge	Art.-Nr.
0,5 m	532452
1,0 m	352453
3,0 m	532457

### USB 2.0 Verlängerungskabel

USB-Kabel für Standardanwendungen

- USB 2.0
- USB Stecker A an USB Buchse A
- AWG: 28/24



Länge	Art.-Nr.
2,0 m	532508
3,0 m	532509

### USB 2.0 Verlängerungskabel

USB Kabel für Standardanwendungen

- USB 2.0
- USB Stecker A an USB Buchse A
- AWG: 28/24



Länge	Art.-Nr.
0,4 m	532537
0,6 m	532411
1,0 m	532412
2,0 m	532508
3,0 m	532414

### USB 2.0 Desktop Verlängerungskabel

Ideal zum Anschluss eines USB Memory Sticks usw.

- 1x USB Stecker A an
- 2x USB Buchse A
- ideal für Geräte mit separater USB-Spannungsversorgung
- magnetischer Standfuß



Länge	Art.-Nr.
1,5 m	17000161

### Aktives USB 2.0 Kabel und USB 2.0 Extender

Überbrückt durch integrierten Verstärker die 5 Meter Grenze bei USB



Typ	Art.-Nr.
Aktives USB 2.0 Kabel, St. A / St. B	10,0 m 149215
USB 2.0 über Cat.5 Extender, mit 4 Port USB	- 068733
Aktives USB 2.0 Verlängerungskabel, USB St. A / Bu. A	5,0 m 151010

### ATEN Aktives USB 2.0 Verlängerungskabel

Zum Verlängern eines USB Anschlusskabels auf 12 m

- aktives Verlängerungskabel mit integriertem 4-Port USB 2.0 Hub
- bis zu 5 Stück können in Reihe geschaltet werden, daher Gesamtlänge von bis zu 60 m möglich
- kein Treiber erforderlich
- USB Stecker A an 4x USB Buchse A
- arretierbarer Mechanismus für eine sichere Verbindung
- kein Netzteil erforderlich
- Länge 12,0 m



Herst.-Nr.	Art.-Nr.
UE2120H	217UE2120H

### USB 2.0 Verlängerungskabel

Hochwertiges USB Verlängerungskabel für störungsfreien Betrieb

- Verlängerungskabel speziell für hohe Ansprüche
- ideal für Arbeitsumgebungen mit Störeinflüssen
- mit Ferritkern
- vergoldete Steckersysteme für geringere Übertragungswiderstände
- USB 2.0
- USB Stecker A an USB Buchse A



Länge	Art.-Nr.
2,0 m	532437
3,0 m	532438
5,0 m	532439

### ATEN Aktives USB 2.0 Verlängerungskabel

Zum Verlängern eines USB Anschlusskabels auf 12 m

- bis zu 5 Stück können in Reihe geschaltet werden, daher Gesamtlänge von bis zu 60 m möglich
- kein Treiber erforderlich
- USB Stecker A an USB Buchse A
- arretierbarer Mechanismus für eine sichere Verbindung
- kein Netzteil erforderlich
- Länge 12,0 m



Herst.-Nr.	Art.-Nr.
UE2120	217UE2120

# USB 2.0 / USB 3.0

## USB 2.0 Kabel

Preisgünstiges USB-Kabel für Standardanwendungen

- USB 2.0
- USB Stecker A an USB Stecker A
- Datenübertragungsrate: 480 mbps
- kompatibel mit USB 2.0
- Abschirmung: S/FTP
- AWG: 28/24
- Ableiter: ja
- kompatibel mit USB 1.1 - Geräten
- Anschlüsse: vernickelt



Länge	Art.-Nr.
1,0 m	532501
5,0 m	532504
3,0 m	532505

## USB 2.0 Kabel, Type-C™

- Produkteigenschaften:  
Type-C™ Steckverbinder der neuen Generation  
Datenübertragungsrate: 480 Mbps  
Kompatibel mit USB-IF Spezifikationen  
Doppelte Abschirmung S/FTP  
AWG 28/24  
Abwärtskompatibel mit USB 1.1
- vernickelte Anschlüsse
- schwarz

USB Type C



Anschluss 1	Anschluss 2	Länge	Art.-Nr.
Typ A - Stecker	Type-C™ - Stecker	1,0 m	532482

## Mini USB 2.0 Kabel

Das am häufigsten benötigte Anschlusskabel für Organizer, Card Reader, 2,5" Gehäuse und andere kompakte Geräte

- USB Stecker A an USB 5pol Mini Stecker B
- doppelte Abschirmung
- Datenübertragungsrate: 480 Mbps
- Für den Anschluss eines Mini USB Gerätes vom Typ B an einen USB-Hub



Länge	Art.-Nr.
1,0 m	532516

## Lightning Lade-Sync

- Anschlüsse: USB-A Stecker - Lightning 8-PIN
- Stecker: Metall
- Kabelaufbau: AWG 28/24
- Adern Material: Kupfer
- Stecker Material: CuZnNi
- Kontaktfläche: vergoldet
- Übertragungsrate: 480 Mbit/s USB 2.0
- Farbe: silber



Länge	Art.-Nr.
1,2 m	39910220
1,6 m	39910221

## USB Lade-Sync Kabel

- Anschlüsse: USB-A Stecker - USB-Micro-B Stecker
- Stecker: Metall
- Kabelaufbau: AWG 28/24
- Adern Material: Kupfer
- Stecker Material: CuZnNi
- Kontaktfläche: vergoldet
- Übertragungsrate: 480 Mbit/s USB 2.0
- Farbe: silber



Länge	Art.-Nr.
1,2 m	39910212
1,6 m	39910213

## USB Lade-Sync Kabel

- Anschlüsse: USB-A Stecker - USB-Micro-B Stecker
- Stecker: Metall
- Kabelaufbau: AWG 28/24
- Adern Material: Kupfer
- Stecker Material: CuZnNi
- Kontaktfläche: vergoldet
- Übertragungsrate: 480 Mbit/s USB 2.0
- Farbe: silber



Farbe	Länge	Art.-Nr.
Silber	1,0 m	39910210
Rosegold	1,0 m	39910211

## Lightning Lade-Sync

- Anschlüsse: USB-A Stecker - Lightning 8-PIN
- Stecker: Metall
- Kabelaufbau: AWG 28/24
- Adern Material: Kupfer
- Stecker Material: CuZnNi
- Kontaktfläche: vergoldet
- Übertragungsrate: 480 Mbit/s USB 2.0



Farbe	Länge	Art.-Nr.
Silber	1,0 m	39910218
Rosegold	1,0 m	39910219

## USB 2.0 Verlängerungskabel

USB-Kabel für Standardanwendungen

- USB 2.0
- USB Stecker A an USB Buchse A
- Datenübertragungsrate: 480 Mbps
- Abschirmung: F/UTP
- AWG 28/28
- Ableiter: ja
- kompatibel mit USB 1.1 - Geräten
- Anschlüsse: vernickelt
- Farbe: grau



Länge	Art.-Nr.
0,6 m	532411
1,0 m	532412
3,0 m	532414

## USB 3.0 Desktop Verlängerungskabel

Ideal zum Anschluss eines USB Memory Sticks usw.

- 1x USB 3.0 Stecker A an
- 2x USB 3.0 Buchse A
- ideal für Geräte mit separater USB Spannungsversorgung
- magnetischer Standfuß
- Länge: 1,5 m



Länge	Art.-Nr.
1,5 m	532533

**exertis Connect**

**Fragen zu unseren Produkten oder zur Technik?**

Telefonische Beratung und Auftragsannahme  
Montag - Freitag: 8.00 - 17.00 Uhr  
Tel: 0681 / 9 26 78-20  
www.exertis-connect.de

## USB 3.0 Premium Kabel

Hochwertiges USB Anschlusskabel für störungsfreien Betrieb bis 5 Gbit/s

- Premium Quality für höchste Ansprüche
- Ideal für Arbeitsumgebungen mit Störeinflüssen
- Mit Ferritkern
- Vergoldete Steckersysteme für geringere Übertragungswiderstände
- USB 3.0 Stecker A an USB 3.0 B
- Farbe: transparent



USB 3.0

Länge	Art.-Nr.
1,0 m	149680
2,0 m	149681
3,0 m	149682
5,0 m	532540

## USB zu Lightning Kabel

MFI zertifiziertes Lightning Kabel. Synchronisation und Aufladen von iPhone und iPad über USB 2.0-Port, USB 3.0-Port

- Technische Daten:
- Kompatibel mit aktuellen iOS-Versionen und weiteren Updates
- Anschluss 1: USB Typ A Stecker
- Anschluss 2: Lightning Stecker
- Kompatibel mit aktuellen iOS-Versionen und weiteren Updates
- Apple "Made for iPhone, iPad" zertifiziert



Länge	Art.-Nr.
0,5 m	149997
1,0 m	149998
2,0 m	149999

## USB 3.0 Kabel

Unterstützt Transferraten bis USB Superspeed (5 Gbit/s)

- hochwertiges Kabel für beste Übertragungswerte
- mehrfache Abschirmung
- USB 3.0 Stecker A an USB 3.0 Stecker B
- Farbe: schwarz (USB 3.0)



USB 3.0

Länge	Art.-Nr.
0,5 m	532463
1,0 m	39904601
1,8 m	532467
3,0 m	352468
5,0 m	532471

## TECLINE USB 3.0 Premium Kabel

Hochwertiges USB Anschlusskabel für störungsfreien Betrieb bis 5 Gbit/s

- Premium Quality für höchste Ansprüche
- ideal für Arbeitsumgebungen mit Störeinflüssen
- mit Ferritkern
- vergoldete Steckersysteme für geringere Übertragungswiderstände
- USB 3.0 Stecker A an USB 3.0 Stecker B
- Farbe: transparent

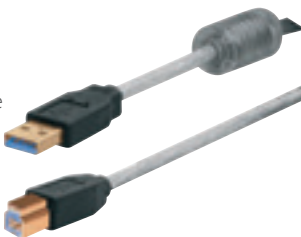

USB 3.0

Länge	Art.-Nr.
1,0 m	149680
2,0 m	149681
3,0 m	39903003H

## Aktives USB 3.0 Verlängerungskabel

USB 3.0

Zum Verlängern eines USB Anschlusskabels auf mehr als 10 Meter

- USB 3.0
- Länge: 10,0 m
- Datenrate bis zu 5 Gigabit/s
- Gesamtlänge bis zu 30 m
- keine Treiber erforderlich/Plug and Play
- kein Netzteil erforderlich, jedoch Anschlussmöglichkeit für optionales Netzteil
- USB 3.0 Stecker A an USB 3.0 Buchse A
- USB-betrieben
- kompatibel mit USB 2.0 / 1.1-Geräten



Neu

Länge	Art.-Nr.
10,0 m	149264

## USB 3.0 Verlängerungskabel

USB 3.0

Unterstützt Transferraten bis USB Superspeed (5 Gbit/s)

- hochwertiges Kabel für beste Übertragungswerte
- mehrfache Abschirmung
- USB 3.0 Stecker A an USB 3.0 Buchse A
- Farbe: schwarz (USB 3.0)



Länge	Art.-Nr.
0,5 m	532459
1,8 m	532469
3,0 m	352470
5,0 m	532472

## USB Adapter

Adapterkabel zum Anschluss von Geräten mit serieller Schnittstelle an USB

- geeignet für Modem, Drucker, Telefonanlage usw.
- USB Stecker A an 9pol D-Sub Stecker
- mit Adapter 9pol D-Sub Buchse an 25pol D-Sub Stecker
- 32 & 64 bits



Länge	Art.-Nr.
1,8 m	151307

## Micro USB 3.0 Kabel

USB 3.0

Unterstützt Transferraten bis USB Superspeed (5 Gbit/s)

- Datenrate: 5 Gbit/s
- Abschirmung: F/ UTP
- AWG: 30/ 24
- Geschirmt: ja
- Vernickelte Kontakte
- USB Stecker A an USB Buchse B



Länge	Art.-Nr.
1,0 m	532473
1,8 m	532474
3,0 m	39904903

## Verlängerungskabel PS/2

- gerades Kabel z.B. Maus oder Tastatur
- 6pol Mini DIN Stecker an 6pol Mini DIN Buchse
- Länge: 10,0 m



Länge	Art.-Nr.
10,0 m	129830

# USB 3.1

## USB PS/2 Adapter

Adapter zum Anschluss von PS/2 Tastatur und Maus an eine USB-Schnittstelle

- Elektronik im USB-Stecker integriert
- unterstützt Multimedia Tastaturen und 3-Tasten Scroll-Mäuse
- im USB-Stecker integrierte LED zur Funktionsanzeige
- Anschluss zum PC: USB Stecker A
- Anschluss zur Konsole: 2x 6pol Mini DIN Buchse



Art.-Nr.  
17000148

## USB Adapter an 2x PS/2

Zum Anschluss einer PS/2 Tastatur und Maus an einen USB Port

- Voll kompatibel mit den Sondertasten (Französisch, Deutsch, Spanisch und US / UK)
- Arbeitet mit allen verdrahteten Multi-Tasten-Mäusen
- USB Typ A Stecker an PS2-Tastatur (lila) MiniDin 6 Pin
- Buchse/PS2 Maus (Grün) MiniDin 6 Pin Buchse



Art.-Nr.  
040864

## ATEN Maus- und Tastatur-Adapter

Adapterkabel zum Anschluss von PS/2 Tastatur und Maus an eine USB-Schnittstelle

- kompatibel mit den meisten Tastaturen und Mäusen sowie mit KVM-Switches
- 2x 6pol Mini DIN Buchse (PS/2) an 1x USB Stecker A
- Länge: ca. 0,9 m



Herst.-Nr. UC10KM Art.-Nr. 217UC10KM

## USB zu Lightning Adapter

MFI-zertifizierter Adapter

- Zur Verwendung eines Micro-B Kabels (5polig) an einem Apple-Gerät mit Lightning-Schnittstelle
- Lightning Stecker an Micro-B Buchse



Art.-Nr.  
150006

## USB Lightning zu HDMI A/V Konverter

Lightning zu HDMI Konverter - ermöglicht Audio/Video Dateien vom Smartphone an HDMI Geräten wiederzugeben

- Betriebssystem: iOS 8 und höher
- Gehäuse aus gebürstetem Aluminium
- Auflösung: 1080p oder 720p
- Audiounterstützung
- Plug and Play (keine App erforderlich)



Art.-Nr.  
050219

## ATEN USB Adapter

Zum Anschluss von seriellen Geräten an USB

- für Modem, PDA, usw.
- unterstützt mehr als 230 kBps
- Chipsatz: Prolific PL2303HXD-LF
- USB Stecker A an 9pol D-Sub Stecker



Herst.-Nr. UC232A Art.-Nr. 36691

## USB auf DisplayPort oder VGA oder HDMI Adapter

Mit diesem Adapter können Sie einen zusätzlichen Bildschirm Ihrem Computer hinzufügen.

- Anschluss 1: USB Type-C™
- Anschluss 2: Displayport, VGA oder HDMI
- 127563 inkl. Power Delivery Funktion (PD)



USB Type C



Anschluss 1	Anschluss 2	Art.-Nr.
USB 3.1 Type-C™ - Stecker	DisplayPort - Buchse	0,1 m 127560
USB 3.1 Type-C™ - Stecker	VGA - Buchse	0,1 m 127563
USB 3.1 Type-C™ - Stecker	VGA - Buchse	0,1 m 127564
USB 3.1 Type-C™ - Stecker	HDMI - Buchse	0,1 m 127567

## ATEN Aktives USB 3.1 Verlängerungskabel

Zum Verlängern eines USB Anschlusskabels auf 15 m

- Ultraschlankes Design und einzigartiges Verschlusskopfdesign
- Daisy-Chain möglich, maximale Entfernung bis zu 50 m
- Unterstützung mehrerer Plattformen – Windows und Mac
- Lieferumfang:
- 1x UE3315 USB3.1 Gen1 Verlängerungskabel
- 1x 2A-135G-EU AC Netzteil
- 1x USB Verlängerungskabel



Herst.-Nr. UE3315 Art.-Nr. 217UE3315

## USB Kabel, 3.1

- reversibler USB Type-C™ Stecker
- Anschlüsse: USB 3.1 C Stecker auf USB 3.1 C Stecker
- Alternate Mode
- Schirmung: Geflecht und Folie
- Aufbau: Power AWG26 Data AWG32
- Farbe: schwarz
- Haube: vergossen

USB Type C



Länge	Art.-Nr.
1,0 m	39905501
1,5 m	399055015
2,0 m	39905502



## USB Kabel, 3.1

- Anschlüsse: USB 3.1 C-Stecker - USB 3.0 A Stecker
- Farbe: schwarz
- Haube: vergossen
- Schirmung: Geflecht und Folie
- Aufbau: Power AWG24 Data AWG28

USB Type C USB 3.0



Länge	Art.-Nr.
1,0 m	39910222
1,8 m	39910223





## USB Kabel

- Rev. 2.0, schwarz
- Anschlüsse: USB 3.1 C-Stecker - USB 2.0 A Stecker
- Übertragungsrate: 480 Mbit/s
- Haube: vergossen
- Schirmung: Geflecht und Folie
- Aufbau: Power AWG22 Data AWG26



USB Type C



Länge	Art.-Nr.
1,0 m	39910226
1,8 m	39910227
3,0 m	39910228

## USB Lade-Sync Kabel

- Kabelmantel: Edelstahl
- Anwendungsbereich: Aufladen von Mobilgeräten, Verbindung von Mobilgeräten mit PC/MAC
- USB Type-C™ reversibler Stecker
- Mit 56 Kilo Ohm Widerstand
- USB 2.0 A Stecker auf USB C Stecker



USB Type C



Farbe	Länge	Art.-Nr.
Silber	1,0 m	39910214
Rosegold	1,0 m	39910215

## USB Lade-Sync Kabel

- Kabelmantel: Edelstahl
- Anwendungsbereich: Aufladen von Mobilgeräten, Verbindung von Mobilgeräten mit PC/MAC
- USB Type-C™ reversibler Stecker
- Mit 56 Kilo Ohm Widerstand
- Farbe: silber



USB Type C



Anschluss 1	Anschluss 2	Länge	Art.-Nr.
USB 3.1 Type-C™ - Stecker	USB 2.0 Typ A - Stecker	1,2 m	39910216
USB 3.1 Type-C™ - Stecker	USB 2.0 Typ A - Stecker	1,6 m	39910217

## USB Type-C™ Kabel



USB Type C



Modell	Anschluss 1	Anschluss 2	Länge	Art.-Nr.
USB 3.1 Kabel Gen 1	Type-C™ Stecker	Type-C™ Stecker	1,8 m	150336
USB Kabel 3.1 Gen 1	Type-A Stecker	Type-C™ Stecker	1,8 m	532486
USB Kabel 3.1 Gen 1	Type-A Stecker	Type-C™ Stecker	3,0 m	532487
USB 2.0 Verlängerungskabel	Type-C™ Stecker	Type-C™ Buchse	5,0 m	532496
USB 3.1 Gen 1 Verlängerungskabel	Type-C™ Stecker	Type-C™ Buchse	1,0 m	150340
USB 3.1 Gen 1 Verlängerungskabel	Type-C™ Stecker	Type-C™ Buchse	2,0 m	150341
USB 3.1 Gen 1 Verlängerungskabel	Type-C™ Stecker	Type-C™ Buchse	3,0 m	150342
USB 3.1 Gen 1 Verlängerungskabel	Type-C™ Stecker	Type-C™ Buchse	5,0 m	150343
USB 3.1 Gen 2 Verlängerungskabel	Type-C™ Stecker	Type-C™ Buchse	1,0 m	532495

## USB 3.1 Kabel

Unterstützt Transferraten bis USB Superspeed (5 Gigabit/s)

- Maximaler Durchsatz: 5 Gbps
- USB 3.1 gen.1
- Anschluss: USB Stecker Type-C™ auf USB Stecker A
- Farbe: schwarz



USB Type C



Länge	Art.-Nr.
1,0 m	150335

## USB 3.1 Verlängerungskabel mit Verstärker - Gen 1

- Plug & Play
- Länge: 5,0 m
- Pc-Seite: USB 3.1 Type-C™ Stecker
- Geräteseite: USB 3.1 Type-C™ Buchse
- Datenübertragungsrate bis zu 5 Gbps
- abwärtskompatibel



Neu

USB Type C



Länge	Art.-Nr.
5,0 m	149255

## USB OTG

- OTG Kabel für USB 3.0 Type-C™ Geräte
- Funktioniert mit allen Geräten mit aktivierter OTG-Funktion
- USB Type-C™ Stecker
- USB Typ A-Buchse



USB Type C



Länge	Art.-Nr.
0,1 m	150314

## Micro USB Adapterkabel, USB Bu. A / USB Micro St. B, 0,15 m (OTG-Unterstützung)

Zum Anschluss von Geräten mit USB-Stecker an Geräte mit Micro USB Buchse und OTG-Unterstützung

- OTG Funktion ermöglicht eine direkte Datenübertragung zwischen Ihrem Mobilgerät und dem USB Gerät, ohne Verbindung zu einem Computer
- USB Buchse A an USB Micro Stecker B
- Länge: 15 cm



Neu

Länge	Art.-Nr.
0,15 m	532416

## SPEICHERMEDIEN

Externes Gehäuse 2,5" USB 3.1  
Type-C™ mit SSD M2 Anschluss  
Art.-Nr. 924667



Dexlan USB 3.1 Gen 2  
Dockingstation Type-C™  
Art.-Nr. 738146



# Type-C™ - Die Lösung für

## DOCKINGSTATIONS / NETZWERKADAPTER

Mini Portable Docking Station  
USB 3.1 Type C™  
Art.-Nr. 310754



USB 3.0 Hub, 4 Port, Type-C™  
Art.-Nr. 021308



DEXLAN Gigabit Netzwerkadapter,  
USB-Type-C™ (Thunderbolt 3)  
Art.-Nr. 310729



## AUDIO VIDEO

**USB 3.1 Type-C™  
zu HDMI 2.0 Kabel, 1,8 m**  
Art.-Nr. 127568



**Plantronics Headset Blackwire C3225  
USB Type-C™**  
Art.-Nr. 463225



**USB 3.1 Type-C™  
zu HDMI Adapter/Konverter**  
Art.-Nr. 127562



# alle Ihre Anforderungen

## ANSCHLUSSTECHNIK

**USB Adapter 3.1 Type-C™  
Buchse auf Typ A Stecker**  
Art.-Nr. 150318



**USB 3.1 Type-C™ Adapter,  
270° abgewinkelt**  
Art.-Nr. 150315



**USB 3.1 Kabel, USB 3.1 St. C™ /  
USB 3.1 St. C™ , schwarz, 1,0 m**  
Art.-Nr. 532483



**USB 3.1 Gen 2 Verlängerungskabel  
Type-C™ Stecker auf Type-C™ Buchse, 1,0 m**  
Art.-Nr. 532495

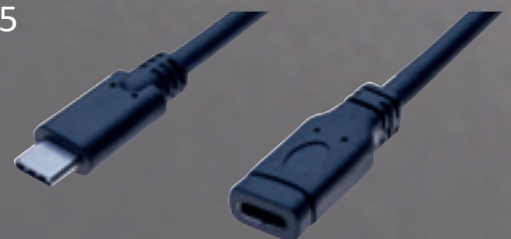

# USB Type-C™

## USB Type-C™ Kabel

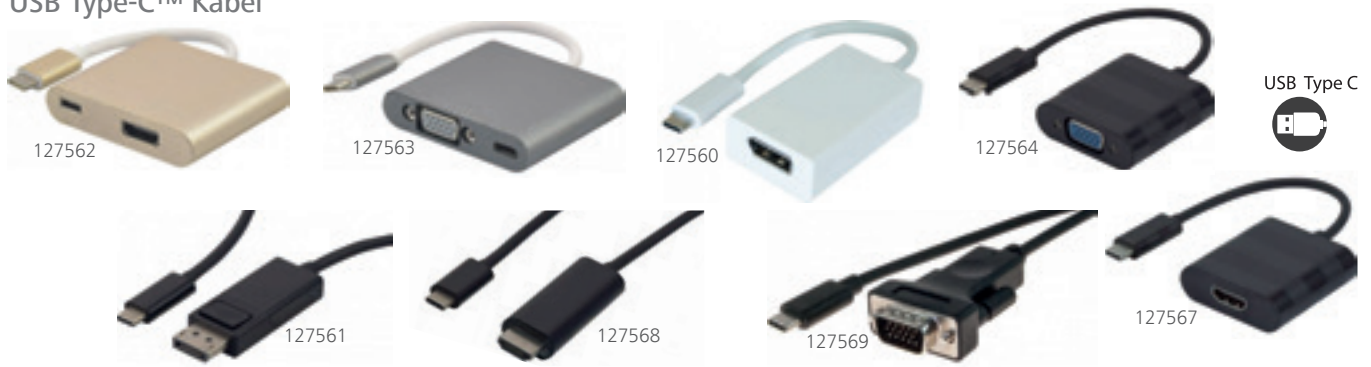

Modell	Bildschirm	HDCP	Auflösung	Power Delivery	Länge	Art.Nr.
USB 3.1 Type-C™ zu HDMI Adapter/Konverter	HDMI 2.0	ja	3840 x 2160 @ 60 Hz	ja - 3 A	12,0 cm	127562
USB 3.1 Type-C™ auf Displayport oder VGA Adapter	VGA	-	1920 x 1200 @ 60 Hz	ja - 3 A	9,0 cm	127563
USB 3.1 Type-C™ auf DisplayPort Adapter	DisplayPort	durchgehend	3840 x 2160 @ 60 Hz	nein	9,0 cm	127560
USB 3.1 Type-C™ zu VGA Adapter	VGA	-	1920 x 1200 @ 60 Hz	nein	13,0 cm	127564
USB 3.1 Type-C™ zu HDMI 4K 60Hz Adapter	HDMI 2.0	ja	3840 x 2160 @ 60 Hz	nein	13,0 cm	127567
USB 3.1 Kabel Type-C™ zu DisplayPort 1.2	DisplayPort	durchgehend	3840 x 2160 @ 60 Hz	nein	100,0 cm	127561
USB 3.1 Type-C™ zu HDMI 2.0 Kabel	HDMI 2.0	ja	3840 x 2160 @ 60 Hz	nein	180,0 cm	127568
USB 3.1 Konverter Type-C™ zu VGA Kabel	VGA	-	1920 x 1200 @ 60 Hz	nein	180,0 cm	127569

## USB Type-C™ Adapter



Modell	Anschluss 1	Anschluss 2	Länge	Art.-Nr.
USB 3.1 Type-C™ Adapter, 270 grad abgewinkelt	Type-C™ Stecker	Type-C™ Buchse	Adapter	150315
Adapter USB Type-C™ Stecker auf USB 2.0 Micro B Buchse	Type-C™ Stecker	Micro B Buchse	Adapter	150316
Adapter USB Type-C™ auf USB Type-C™	Type-C™ Buchse	Type-C™ Buchse	Adapter	150317
USB Adapter 3.1 Type-C™ Buchse auf Typ A Stecker	Type-C™ Buchse	Type-A Stecker	Adapter	150318
USB 3.0 Adapter Type-C™ Stecker auf Typ A Buchse	Type-C™ Stecker	Type-A Buchse	0,5 m	150319

## Adapter

- Anschlüsse: USB 3.1 C Stecker auf Micro USB 2.0 B Buchse
- Stecker: vergossen
- Stecker Material: CuZnNi
- Farbe: Schwarz



USB Type C



Art.-Nr.  
39910208

## ICy BOX™ Adapter USB Type-C™ auf VGA

### Type-C™ auf VGA Adapter

- USB Type-C™ Alternate Mode auf VGA Adapter
- Kompaktes Design
- Max. Auflösung bis zu 1920 x 1200 @ 60 Hz
- Unterstützt Erweiterungs- und Spiegel-Modus
- Plug & Play
- Unterstützt Thunderbolt™ 3 zertifizierte Host Rechner



USB Type C



Herst.-Nr.  
IB-AC525-C

Art.-Nr.  
15800606

## Adapter, USB 3.1

- Anschlüsse: USB 3.1 C Stecker auf USB 3.0 A Buchse
- Stecker: vergossen
- Stecker Material: CuZnNi
- Farbe: Schwarz
- USB Type-C™ reversibler Stecker



USB Type C



Art.-Nr.  
39910209

## USB 3.1 Type-C™ zu VGA Kabel

### Audio-Video Konverterkabel USB Type-C™

USB Type C



Länge  
1,8 m



Art.-Nr.  
127569

## USB 3.1 Type-C™ zu HDMI 2.0 Kabel

### Audio-Video Konverterkabel USB Type-C™

- Bildschirm: HDMI 2.0
- Protokoll: DisplayPort 1.2 Alt-Modus
- Bandbreite: 2,7 Gbps (HBR)
- Auflösung: 3840 x 2160 @ 60 Hz
- Stromversorgung: nein

USB Type C



Anschluss 1	Anschluss 2	Länge	Art.-Nr.
USB 3.1 Type-C™ - Stecker	HDMI - Stecker	1,8 m	127568

## HDMI A Stecker auf USB 3.1 C Stecker, 4K2K

- Anschlüsse: HDMI A Stecker auf USB 3.1 C Stecker
- Stecker: vergossen
- Adern Material: Kupfer
- Stecker Material: Kunststoff
- Kontaktoberfläche: vergoldet
- Auflösung: Ultra HD (4K) 3840 x 2160 oder 4096 x 2160, 30Hz
- IC PS 171

USB Type C



Länge	Art.-Nr.
1,0 m	39910206

## ATEN UC3008, USB-C auf HDMI 4K Adapter

Der Adapter unterstützt hohe Videoauflösungen von bis zu 4K

- Übertragen Sie hochauflösende Videos von einem mit USB-C ausgestatteten Laptop oder Tablet auf einen HDMI 4K Monitor oder Projektor
- Kompatibel mit den neuesten mit USB-C ausgestatteten Laptops und Tablet Computer
- USB Billboard Funktion benachrichtigt Benutzer proaktiv über andere USB-C Modi, die vom Quellgerät unterstützt werden
- Hochwertige Verarbeitung und Design für weniger Signalstörungen während der Videoübertragung
- Keine Software erforderlich

USB Type C



Herst.-Nr.	Art.-Nr.
UC3008	217UC3008

## USB Konverter Type-C™ auf VGA



- Standard-USB 3.1 Gen.1 mit einer maximalen Übertragungsrate von 5 Gbit / s
- Hat 1 alternativen Videoanschluss: VGA 1080p (wird nicht unterstützt HDCP)
- USB Power Delivery Type-C-Funktion zum Anschließen der Geräte
- Netzteil
- Maximal verfügbare Leistung 20V 3A (60W)
- USB 3.1-Buchse Typ A-Anschluss für alle USB 3.0 / USB 2.0 / USB 1.1 Geräte
- Selbstversorgung über USB-Anschluss
- Kabellänge 12 cm
- Gesamtlänge 23 cm

USB Type C



Art.-Nr.
127558

## USB 3.1 Type-C™ zu HDMI Adapter/Konverter

Zum Anschluss eines Monitors oder Beamers mit HDMI-Anschluss an ein Notebook/PC mit USB 3.1, Type-C™

- Anzeige: HDMI
- HDCP Pass-Through
- Protokoll: Displayport 1.2 Alt-Modus.
- Bandbreite / Kanal 2.7 Gbps (HBR)
- Auflösung: 3840 x 2160 @ 60 Hz
- Länge: 12 cm

USB Type C



Anschluss 1	Anschluss 2	Länge	Art.-Nr.
USB 3.1 Type-C™ - Stecker	HDMI - Buchse	0,1 m	127562



## IB-DK403-C, Adapter USB Type-C™ auf Gigabit LAN + HDMI + VGA + 1x USB 3.0 Type-A

Multi DockingStation für Notebook und PC, schwarz

- Erweitert 1x USB 3.0 zu 4x weiteren Anschlüssen
- Eingang (zu Notebook / PC): USB Type-C™/USB 3.1 (Gen 1)
- Ausgang: 1x USB 3.0 Type-A, 1x VGA, 1x High Speed HDMI® A-Type, 1x Gigabit LAN RJ45

USB Type C



Herst.-Nr.	Art.-Nr.
IB-DK403-C	15800652

## USB Type-C™ zu RS232 Serial Converter

Adapterkabel zum Anschluss von Geräten mit serieller Schnittstelle an USB C

- Kompatibel mit USB 3.1 / USB 3.0 / USB 2.0 / USB 1.1-Schnittstellen
- USB: Type-C™ männlich
- RS-232: DB9 Stecker
- Self-powered durch USB
- Chipsatz: PL2303 von Proflic

USB Type C



Länge	Art.-Nr.
1,0 m	040331

## USB 3.1 Kabel Type-C™ zu DisplayPort 1.2

- Type-C™ - Stecker an DisplayPort 1.2

USB Type C



Länge	Art.-Nr.
1,0 m	127561

## Verbindungskabel

- 1:1 Belegung
- 9pol D-Sub Stecker an 9pol D-Sub Stecker

Länge	Art.-Nr.
1,8 m	34202



# Datenkabel

## Verbindungskabel

- 1:1 Belegung
- 9pol D-Sub Buchse an 9pol D-Sub Buchse



Länge	Art.-Nr.
1,8 m	34802

## Verbindungskabel, 9pol

Verbindungskabel, 9pol D-Sub St./St., 1,8 m

- 1:1 Belegung
- 9pol D-Sub Stecker an 9pol D-Sub Stecker
- Länge: 1,8 m



Länge	Art.-Nr.
1,8 m	128205

## Verlängerungskabel

- 1:1 Belegung
- 9pol D-Sub Stecker an 9pol D-Sub Buchse



Länge	Art.-Nr.
1,8 m	580201
3,0 m	580230
5,0 m	580241
10,0 m	580261
20,0 m	34020

## Serielles Drucker-kabel

### Belegungsplan



Länge	Art.-Nr.
1,8 m	30702

## Serielles Drucker-kabel

### Belegungsplan

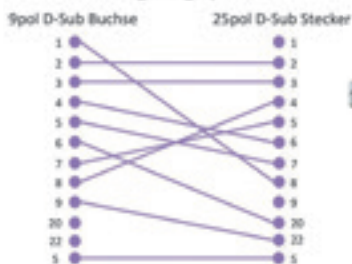

Länge	Art.-Nr.
1,8 m	32102
5,0 m	32105

## Nullmodemkabel

### Belegungsplan

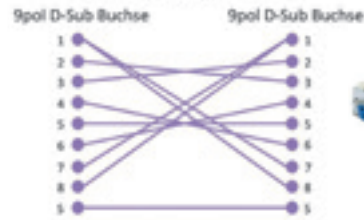

Länge	Art.-Nr.
1,8 m	32502
3,0 m	32503
10,0 m	32510

## Verbindungskabel

Mit geschraubten Anschlüssen

- 25pol D-Sub Stecker an 25pol D-Sub Buchse
- 1:1 Belegung



Länge	Art.-Nr.
2,0 m	123101
3,0 m	123111
5,0 m	123221

## AT Adapterkabel

Anschlusskabel für serielles Modem

### Belegungsplan

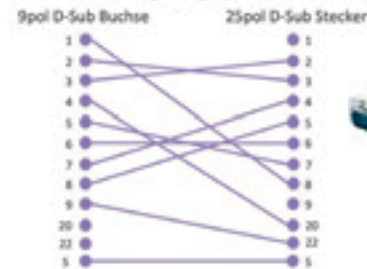

Länge	Art.-Nr.
0,1 m	40000C
1,8 m	32002

**exertis Connect**



Fragen zu unseren Produkten oder zur Technik?

Telefonische Beratung und Auftragsannahme

Montag - Freitag: 8.00 - 17.00 Uhr

Tel.: 0681 / 9 26 78-20

www.exertis-connect.de

## Modular Adapter ungeschirmt

### Adapter zur individuellen Eigenbelegung

- lange Schrauben
- individuelle Eigenbelegung

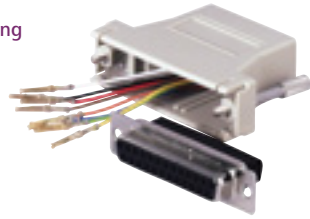

Anschluss 1	Anschluss 2	Art.-Nr.
9 pol D-Sub - Buchse	6 P6C Buchse (RJ12)	50704
9 pol D-Sub - Buchse	8P8C Buchse (RJ45)	250410

## TECLINE Drucker-kabel High Quality

COMPUTERZUBEHÖR

### Paralleles Drucker-kabel für bidirektionale und Standardanwendungen

- High Quality
- vergossene Gehäuse
- 25pol D-Sub Stecker an 36pol Centronics Stecker
- alle 25 Leitungen belegt



Länge	Art.-Nr.
1,8 m	30002B

## Mini Gender Changer

- geschirmt
- vergoldete Kontakte
- wenn zwei D-Sub Anschlüsse miteinander verbunden werden sollen

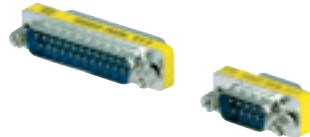

Anschluss 1	Anschluss 2	Art.-Nr.
15pol HD D-Sub Buchse	15pol HD D-Sub Buchse	50409
25pol D-Sub Stecker	25pol D-Sub Stecker	50400
25pol D-Sub Buchse	25pol D-Sub Buchse	50401
9pol D-Sub Stecker	9pol D-Sub Stecker	50402
9pol Buchse	9pol Buchse	50403
15pol HD D-Sub Stecker	15pol HD D-Sub Stecker	083730
9pol D-Sub Stecker	9pol D-Sub Buchse	50412
15pol HD D-Sub Stecker	15pol HD D-Sub Buchse	50413

## 9pol D-Sub Haube

- Vollmetall mit Rändelschrauben



Art.-Nr.  
10009R

## D-Sub Lötversion

- D-Sub Stecker und Buchsen
- mit Befestigungsbohrungen



Typ	Art.-Nr.
15pol D-Sub Buchse	10015B
9pol D-Sub - Buchse	10009B
9pol D-Sub - Stecker	700090
25pol D-Sub Buchse	10025B
25pol D-Sub Stecker	700250

## 15pol HD D-Sub Buchse

- Lötversion für z.B. VGA
- Buchse
- mit Befestigungsbohrungen



Art.-Nr.  
10115B

## 15pol HD D-Sub Stecker

- Lötversion für z.B. VGA
- Stecker
- mit Befestigungsbohrungen



Art.-Nr.  
10115S

## D-Sub Hauben

- mit Schraubensatz



Typ	Art.-Nr.
25pol, Kunststoff, metallisiert	10025H
25pol, Vollmetall	10025M

## Verlängerungskabel

- 1:1 Belegung
- 9pol D-Sub Stecker an 9pol D-Sub Buchse



Länge	Art.-Nr.
15,0 m	532261
20,0 m	532271

## Verlängerungskabel PS/2

- z.B. Maus oder Tastatur
- 6pol Mini DIN Stecker an 6pol Mini DIN Buchse



Länge	Art.-Nr.
2,0 m	33102G
3,0 m	33103G
5,0 m	33105G
10,0 m	129830

## Verbindungskabel PS/2

- 6pol Mini DIN Stecker an 6pol Mini DIN Stecker



Länge	Art.-Nr.
1,8 m	33502



## VGA-Anschluss

### Wie ist ein VGA-Kabel aufgebaut?

Je nach Anzahl der Kabel neben den 3 koaxialen Kabeln, welche die drei Primärfarben übertragen, erhält die Grafikkarte des PCs mehr oder weniger Informationen über den Bildschirm. Der DDC (Display Data Channel) in seiner letzten Version (DDC2B) überträgt folgende Informationen auf den Polen 11, 12 und 15:

- Name des Herstellers;
- Name des Produkts;
- Farbtiefe.

Bei Bildschirmen, welche Auflösungen im Format 16:9, 16:10 oder höher für optimalen Bedienkomfort empfangen müssen, wird ein 3+9-Kabel empfohlen.

Bei Standardnutzung genügt ein 3+4-Kabel. Bestimmte Videoprojektoren erfordern außerdem eine 9-Pol 5-V-Stromversorgung; daher ist ein VGA-Kabel mit einem nicht gekürzten Pol 9 erforderlich.



- |                |               |                 |
|----------------|---------------|-----------------|
| 1 – Rot Video  | 6 – Rot GND   | 11 – Monitor ID |
| 2 – Grün Video | 7 – Grün GND  | 12 – DDC SDA    |
| 3 – Blau Video | 8 – Blau GND  | 13 – Hsync      |
| 4 – Reserviert | 9 – +5 V DC   | 14 – Vsync      |
| 5 – GND        | 10 – Sync GND | 15 – DDC SCL    |

### VGA Adapter



Modell	Anschluss 1	Anschluss 2	Länge	Art.-Nr.
VGA Adapterkabel	HD-15 Stecker	2 x HD-15 Buchse	0,3 m	137036
VGA Mini Kupplung	HD-15 Stecker	HD-15 Stecker	Adapter	083730
VGA Mini Kupplung	HD-15 Buchse	HD-15 Buchse	Adapter	083740
VGA Mini Gender	HD-15 Stecker	HD-15 Buchse	Adapter	083750

### S-VGA Monitorkabel "Eco", 15pol HD D-Sub

Preisgünstiges Monitorkabel für Standardanwendungen

- Kabel: 3 Koax Leitungen + 4 Adern für Synchronisation
- und Datenübertragung
- Ferritkerne: nein
- Vernickelte Kontakte
- Auflösung: 1280 x 1024/1680 x 1050
- AWG: 30
- Manteldurchmesser: 6-8 mm



Anschluss 1	Anschluss 2	Länge	Art.-Nr.
SVGA - Stecker	SVGA - Stecker	0,5 m	117680
SVGA - Stecker	SVGA - Stecker	1,0 m	117690
SVGA - Stecker	SVGA - Stecker	1,8 m	117700
SVGA - Stecker	SVGA - Stecker	3,0 m	117710
SVGA - Stecker	SVGA - Stecker	5,0 m	117720
SVGA - Stecker	SVGA - Stecker	7,0 m	117730
SVGA - Stecker	SVGA - Stecker	10,0 m	117740
SVGA - Stecker	SVGA - Stecker	15,0 m	117750
SVGA - Stecker	SVGA - Stecker	20,0 m	117760
SVGA - Stecker	SVGA - Stecker	30,0 m	117770
SVGA - Stecker	SVGA - Buchse	1,0 m	117790
SVGA - Stecker	SVGA - Buchse	1,8 m	117800
SVGA - Stecker	SVGA - Buchse	3,0 m	117810
SVGA - Stecker	SVGA - Buchse	5,0 m	117820
SVGA - Stecker	SVGA - Buchse	7,0 m	117830
SVGA - Stecker	SVGA - Buchse	10,0 m	117840
SVGA - Stecker	SVGA - Buchse	15,0 m	117850



### S-VGA Monitorkabel High Quality, 15pol HD D-Sub

Hochwertiges Monitorkabel für beste Bildqualität

- High Quality Kabel
- ideal für Arbeitsumgebungen mit Störeinflüssen oder große Längen
- doppelte Gesamtabschirmung, mit 2 Ferritkernen (bessere Störfestigkeit)
- vergoldete Steckkontakte für geringere Übergangswiderstände
- 3 Koax-Leitungen (einzeln geschirmt) für RGB Signal
- 9 Adern für Synchronisation und Datenübertragung
- vergossene Gehäuse



Anschluss 1	Anschluss 2	Länge	Art.-Nr.
SVGA - Stecker	SVGA - Stecker	2,0 m	128511
SVGA - Stecker	SVGA - Stecker	3,0 m	128521
SVGA - Stecker	SVGA - Stecker	5,0 m	128531
SVGA - Stecker	SVGA - Stecker	7,0 m	128541
SVGA - Stecker	SVGA - Stecker	10,0 m	128551
SVGA - Stecker	SVGA - Stecker	15,0 m	128561
SVGA - Stecker	SVGA - Stecker	20,0 m	128571
SVGA - Stecker	SVGA - Stecker	30,0 m	128581
SVGA - Stecker	SVGA - Stecker	50,0 m	128591
SVGA - Stecker	SVGA - Buchse	2,0 m	128601
SVGA - Stecker	SVGA - Buchse	3,0 m	128611
SVGA - Stecker	SVGA - Buchse	5,0 m	128621
SVGA - Stecker	SVGA - Buchse	7,0 m	128631
SVGA - Stecker	SVGA - Buchse	10,0 m	128641
SVGA - Stecker	SVGA - Buchse	15,0 m	128651
SVGA - Stecker	SVGA - Buchse	20,0 m	128661

exertis Connect

### Kabelkonfektion

Wir fertigen für Sie individuell!

- Netzwerkkabel
- Antennenkabel
- Kleinserien
- LWL Kabel
- Audio- und Videokabel
- Großserien
- Monitorkabel
- Einzelstücke für Ihren Musterbedarf
- Sonderkabel

und vieles mehr!



## VGA + Audio zu HDMI Konverter

Kabellänge ca. 0,23 m

- unterstützt eine Auflösung bis zu 1920x1080
- HD15 D-Sub Stecker
- 3,5 mm Stereo Klinenstecker
- USB Typ A-Stecker für Stromversorgung
- HDMI Buchse (HDMI Kabel nicht im Lieferumfang)



Länge	Art.-Nr.
0,23 m	051223

## DVI zu VGA Konverter

- Eingangsanschluss: DVI-D 24+1 Stecker (maximale Auflösung 1920 x 1080 oder 1920 x 1200)
- Ausgangsstecker: VGA-Buchse
- Die Ausgabeauflösung ist identisch mit der Eingabeauflösung innerhalb der Grenze von 1920 x 1200



Neu

Art.-Nr.
050524

## ATEN VGA zu HDMI Konverter VC180

Zum Anschluss eines Monitors, TV-Gerätes oder Beamers mit HDMI-Interface an einen PC mit VGA-Interface

- wandelt VGA- und Audiosignal in ein HDMI-Signal
- Auflösung: 1920 x 1200 / 60 Hz
- Screen Position Button zum Speichern der Bildschirmposition für jede Auflösung
- Spannungsversorgung über VGA oder Steckernetzteil
- Eingang:
  - 1x 15pol HD D-Sub Buchse (Monitor)
  - 1x 3,5 mm Stereo Klinenbuchse (Audio)
- Ausgang: 1x HDMI Buchse A
- mit Steckernetzteil



Herst.-Nr.	Art.-Nr.
VC180	217VC180

## VGA Kabel, RGB HD-15 zu BNC

VGA Kabel, RGB HD-15, 2,0 m

- Typ: Stecker / Stecker
- Länge: 2,0 m
- Kabel: multicore
- Mit Ferritkernen
- Vernickelte Kontakte
- Auflösung: N/A
- Manteldurchmesser: 6 mm



Neu

Länge	Art.-Nr.
2,0 m	129151

## Premium S-VGA Kabel, 15pol, Pin 9 mit 5V belegt

Premium S-VGA Kabel

- Typ: Stecker / Stecker
- Kabel: 3 Koax Leitungen + 9 Adern für Synchronisation und Datenübertragung
- Mit Ferritkernen
- Steckverbinder: vergoldete Kontakte, PC99-gemäß
- Auflösung: Full HD
- Manteldurchmesser: 8,5 mm



Länge	Art.-Nr.
2,0 m	138701

## S-VGA Monitorkabel, 15pol HD D-Sub

Preisgünstiges Monitorkabel für Standardanwendungen

- für Auflösungen bis 1920 x 1200
- 3 Koaxleitungen und 9 Synchronisationsleitungen - Für Auflösungen bis 1920 x 11200
- 3 Koaxleitungen und 9 Synchronisationsleitungen
- 2 Ferritkerne
- Farbe: schwarz



Anschluss 1	Anschluss 2	Länge	Art.-Nr.
SVGA - Stecker	SVGA - Stecker	0,5 m	119680
SVGA - Stecker	SVGA - Stecker	1,0 m	119690
SVGA - Stecker	SVGA - Stecker	1,8 m	119700
SVGA - Stecker	SVGA - Stecker	3,0 m	119710
SVGA - Stecker	SVGA - Stecker	5,0 m	119720
SVGA - Stecker	SVGA - Stecker	7,0 m	119725
SVGA - Stecker	SVGA - Stecker	10,0 m	119730
SVGA - Stecker	SVGA - Stecker	20,0 m	119740
SVGA - Stecker	SVGA - Stecker	15,0 m	119750
SVGA - Stecker	SVGA - Stecker	30,0 m	119760
SVGA - Stecker	SVGA - Stecker	50,0 m	119770
SVGA - Stecker	SVGA - Buchse	1,0 m	119790
SVGA - Stecker	SVGA - Buchse	1,8 m	119800
SVGA - Stecker	SVGA - Buchse	3,0 m	119810
SVGA - Stecker	SVGA - Buchse	5,0 m	119820
SVGA - Stecker	SVGA - Buchse	7,0 m	119830
SVGA - Stecker	SVGA - Buchse	10,0 m	119840
SVGA - Stecker	SVGA - Buchse	15,0 m	119845
SVGA - Stecker	SVGA - Buchse	20,0 m	119850
SVGA - Stecker	SVGA - Buchse	30,0 m	119860

## DVI Monitorkabel, Singlelink

Zum Anschluss von Monitoren und Beamern mit DVI-Anschluss an DVI-Grafikkarten

- Kabel für DVI Digital Singlelink (DVI-D)
- Auflösung bis 1600 x 1200 oder 1920 x 1080
- vergossene Gehäuse
- 18+1 pol DVI-D Stecker an 18+1 pol DVI-D Stecker
- Farbe: schwarz

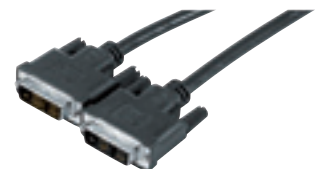

Länge	Art.-Nr.
1,8 m	127475
3,0 m	127480
5,0 m	127485
10,0 m	127495

## DVI Monitorkabel

Zum Anschluss von DVI-Monitoren und Beamern mit analogem Eingang an S-VGA Grafikkarten

- Kabel für analog VGA (DVI-A)
- vergossene Gehäuse
- 12+5pol DVI-A Stecker an 15pol HD D-Sub Stecker
- Überträgt analoges Signal von einem DVI-A Anschluss



Länge	Art.-Nr.
2,0 m	38902
3,0 m	127711
5,0 m	127721
10,0 m	127731

# DVI Kabel / HDMI Kabel

## DVI Monitorkabel

Zum Anschluss von Monitoren und Beamern mit DVI Anschluss

- Kabel für DVI Digital Duallink (DVI-D)
- Auflösung bis 2560 x 1600
- vergossene Gehäuse
- 24+1pol DVI-D Stecker an 24+1pol DVI-D Stecker
- Duallink tested



Länge	Art.-Nr.
1,0 m	127505
2,0 m	127503
3,0 m	127513
5,0 m	127523
7,0 m	127573
10,0 m	127583
15,0 m	127593

## DVI Monitorkabel, Duallink

Hochwertiges Anschlusskabel von Monitoren und Beamern mit DVI-Anschluss an DVI-Grafikkarten

- Kabel für Digital Duallink (DVI-D)
- vergoldete Steckersysteme für geringere Übertragungswiderstände
- 24+1pol DVI-D Stecker an 24+1pol DVI-D Stecker
- Farbe: schwarz



Länge	Art.-Nr.
1,0 m	39902901
2,0 m	39902902
3,0 m	39902903
5,0 m	127523
7,5 m	39902907
10,0 m	39902910
15,0 m	39902915

## DVI Monitorkabel

Zum Anschluss von Monitoren und Beamern mit DVI-Anschluss an DVI-Grafikkarten

- Kabel für Digital Duallink und analog VGA (DVI-I)
- für Flachbildschirme und Videoprojektoren
- unterstützt hochauflösende Anwendungen
- kompatibel mit DVI-I (24+1) Anschlüssen
- 24+5pol DVI-I Stecker an 24+5pol DVI-I Stecker
- vergoldet



Länge	Art.-Nr.
3,0 m	127671
5,0 m	127676

## HDMI DVI Kabel

Hochwertiges Anschlusskabel zur Übertragung von digitalen Video-Signalen

- zum Verbinden von Geräten mit HDMI-Schnittstelle an Geräte mit DVI-Schnittstelle
- vergoldete Steckersysteme für geringere Übertragungswiderstände
- HDMI Stecker A an
- 18+1pol DVI Stecker



Länge	Art.-Nr.
1,0 m	127871
2,0 m	127875
3,0 m	127881
5,0 m	127891
7,5 m	39902807
10,0 m	127961

## TECLINE Professional DVI Monitorkabel (DVI-D), High Quality, Duallink

Hochwertiges digitales Monitor/Video-Kabel zur Verbindung von Geräten mit DVI-D (24+1) Schnittstelle

- High Quality Kabel für Digital Duallink (DVI-D)
- ideal für hohe Anforderungen, Arbeitsumgebungen mit Störeinflüssen oder große Längen
- optimale Übertragung durch vergoldete Steckkontakte, dreifache Abschirmung und versilberte Innenleiter aus sauerstofffreiem Kupfer
- 2 Ferritkerne
- Stecker Vollmetall, matt verchromt
- DVI-D (24+1) Stecker an DVI-D (24+1) Stecker

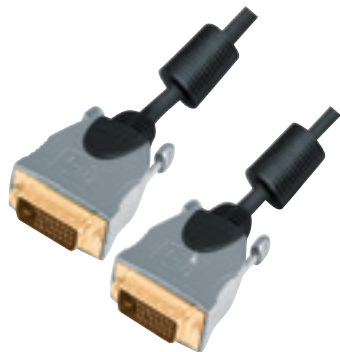

Länge	Art.-Nr.
1,0 m	49900101H
1,5 m	499001015H
2,0 m	49900102H
3,0 m	49900103H
5,0 m	49900105H
7,5 m	49900107H
10,0 m	49900110H
15,0 m	49900115H
20,0 m	49900120H

## TECLINE Professional HDMI DVI Kabel, High Quality

Hochwertiges Anschlusskabel zur Übertragung von digitalen Monitorsignalen

- High Quality Kabel zum Verbinden von Geräten mit HDMI- und DVI-Schnittstelle
- ideal für hohe Anforderungen, Arbeitsumgebungen mit Störeinflüssen oder große Längen
- optimale Übertragung durch vergoldete Steckkontakte, dreifache Abschirmung und versilberte Innenleiter aus sauerstofffreiem Kupfer
- 2 Ferritkerne
- Stecker Vollmetall, matt verchromt
- HDMI Stecker A an 24+1pol DVI-D Stecker



Länge	Art.-Nr.
1,0 m	49910101H
1,5 m	499101015H
2,0 m	49910102H
3,0 m	49910103H
5,0 m	49910105H
7,5 m	49910107H
10,0 m	49910110H
15,0 m	49910115H
20,0 m	49910120H



## Was Sie wissen sollten, bevor Sie ein HDMI® Kabel wählen.

### 1. Bezeichnung :

Unsere HDMI Kabel sind in den folgenden Varianten verfügbar:

- Standard
- High-Speed
- High-Speed mit Ethernet
- Premium High-Speed mit Ethernet

### 2. Standard :

Alle unsere Kabel wurden von einem Authorized Testing Center zertifiziert, welches von dem HDMI-Forum anerkannt ist. Deshalb hat erhält jede Teilenummer ein offizielles ATC Zertifikat.

### 3. Qualitätsfaktor :

- Der "Ethernet Channel" bietet eine direkte Verbindung zwischen einem Router und einem Gerät, beispielsweise TV Digital-Receiver.
- Die ARC-Funktion (Audio Return Channel) erlaubt die Steuerung Ihres Heimkinos (Verstärker, Fernseher, Spielkonsole) von einer einzelnen Fernbedienung aus.
- Die 4K Auflösung (4086 x 2160) wird für digitales Heimkino benutzt. Einige Fernseher auf dem Markt sind bereits mit 4K Auflösung ausgestattet.
- Vergoldete Kontakte: Haben eine besser Leitfähigkeit und bieten eine klare Signalübertragung.
- Ferriten: die Garantie für ein störungsfreies Signal.
- Metallgehäuse: optimaler Schutz des Steckers gegen Störungen.

## Dexlan HDMI PREMIUM Highspeed Kabel mit Ethernet

Hochwertiges Anschlusskabel zur Übertragung von digitalen Monitor- und TV-Signalen

- Dreifache Abschirmung bietet hohen Schutz gegen Störungen
- Schutzhauben die einen vollständigen Schutz vor Störungen bieten
- Maxi-Pins (bis zu 10 mal so groß wie bei herkömmlichen Kabeln) bieten optimalen Widerstand während dem Anschließen / Trennen des Netzkabels
- Hochwertiges Material (sauerstofffreies Kupfer mit Zinn)
- Ohne Ferrite, passt besonders gut in Kabelkanäle und Kabelmanagementsysteme
- Das Kabel erfüllt die Anforderungen der HDMI 2.0b Spezifikationen
- Bandbreite: 18Gbps / 600MHz
- Auflösung: 4K / Ultra HD / 2160p @ 50Hz
- High Dynamic Range
- 32 Audiokanäle, bis zu 1536KHz Abtastrate
- Mehrere Audio- und Video-Streams
- Anzeigeformat: 21: 9
- Audio / Video dynamische Synchronisation
- Verbesserte CEC Kontrolle



Länge	Art.-Nr.
1,0 m	127816
2,0 m	127836
3,0 m	127698
5,0 m	127699

## High Speed HDMI Kabel

Hochwertiges Kabel zur Übertragung von digitalen Monitor- und TV-Signalen

- Konform mit den High Definition Multimedia Interface-Standards
- für die Verbindung zwischen zwei digitalen Geräten mit HDMI-Anschlüssen
- unterstützt bidirektionale Audio- und Video-Verbindungen
- 19-polige Typ A HDMI-Anschlüsse
- 1080p
- 3D & 4K-Unterstützung
- Kabel der Kategorie 2 (340 MHz) bietet bis zu 10.2 Gps Rate
- vergoldete Stecker



Länge	Anschluss 1	Anschluss 2	Art.-Nr.
1,0 m	HDMI - Stecker	HDMI - Stecker	127779
1,5 m	HDMI - Stecker	HDMI - Stecker	127785
2,0 m	HDMI - Stecker	HDMI - Stecker	127790
3,0 m	HDMI - Stecker	HDMI - Stecker	127800
5,0 m	HDMI - Stecker	HDMI - Stecker	127811
1,0 m	HDMI - Stecker	HDMI - Buchse	128395
2,0 m	HDMI - Stecker	HDMI - Buchse	128397
3,0 m	HDMI - Stecker	HDMI - Buchse	128398

## High Speed HDMI Kabel mit Ethernet (2.0 kompatibel)

Neu

- Vergoldete Anschlüsse für bessere Signalleitfähigkeit und längerem Leben
- Länge: 15,0 m
- Bandbreite 10,2 Gbit / s
- 4K-Auflösung (4086 x 2160) und Ultra HD (3840 x 2160)
- @ 60 Frames / Sekunde (in 8bit 4: 2: 0)
- 32-Kanal-Audio - 1536 kHz
- Unterstützung von 2 Videostreamen und 4 Audioströmen
- Dynamische Audio / Video-Synchronisation
- Unterstützung für das 21: 9-Format
- Volle Abwärtskompatibilität mit früheren Versionen von HDMI: Alle unterstützte Funktionen



Länge	Art.-Nr.
15,0 m	127867

## HDMI Standardkabel

Günstiges Basis-HDMI Kabel. Ausreichend für die meisten Anwendungsfälle

- für die Verbindung zwischen zwei digitalen Geräten mit HDMI-Anschluss
- Unterstützt bidirektionale Audio- und Video-Signalübertragung
- HDMI Typ A, 19-poliger Stecker
- Cat. 1 (75 MHz)
- bis zu 10.2 Gbps Übertragungsrates
- Auflösung: 720p/1080i
- Dolby TrueHD und DTS Master HD Audio über 8 Kanäle
- Audio Return Channel
- HDMI Stecker an HDMI Stecker



Länge	Art.-Nr.
1,0 m	127751
1,5 m	127755
2,0 m	127761
3,0 m	127771
5,0 m	127776

## High Speed USB 2.0 Kabel

Neu

- Datenrate: 480 Mbit/s
- Länge: 3,0 m
- Stecker A auf Stecker B
- Schirmung: S/FTP
- AWG: 28 / 24
- Geschirmt: ja
- Abwärtskompatibel zu USB 1.1
- Vergoldete Stecker
- Mit Ferritkernen
- Farbe: schwarz



Länge	Art.-Nr.
3,0 m	532432

# HDMI Kabel

## High Speed HDMI Kabel mit Ethernet

Hochwertiges Anschlusskabel zur Übertragung von digitalen Monitor- und TV-Signalen

- Produkteigenschaften:  
Kabel der Kategorie 2 @ 340MHz  
Auflösung: Full HD  
HD-Audio  
Ethernet-Verbindung  
Vergoldete Kontakte
- Hinweis: Kein eingebetteter Chip für die Signalverstärkung über 5 Meter. Aus diesem Grund kann die Auflösung nur 1080p erreichen (im 2D-Modus).



Länge	Schwarz	Weiß
0,5 m	129425	39903700W
1,0 m	128898	39903701W
1,5 m	128899	399037015W
2,0 m	128900	39903702W
3,0 m	128910	39903703W
5,0 m	128921	39903705W
7,5 m	128939	39903707W
10,0 m	128978	39903710W
12,5 m	-	399037125W
15,0 m	128980	39903715W
20,0 m	128982	39903720W

## High Speed HDMI Verlängerungskabel mit Ethernet

- Bandbreite:  
10,2 Gbit / s / Kat. 2/340 MHz
- Auflösungen: 1080p bei 60 Hz und 4K bei 30 Hz
- Ethernet-Kanal: ja
- Audio HD-Multikanal
- Funktion ARC: ja
- Anschlüsse: Goldplatten



Länge	Art.-Nr.
2,0 m	128901
3,0 m	128911
5,0 m	128922

Sie haben noch Fragen?  
Wir sind für Sie da

0681 92678-20

[www.exertis-connect.de](http://www.exertis-connect.de)

## TECLINE High Speed HDMI Kabel mit Ethernet, High Quality

mit optisch ansprechendem Geflechtmantel

- 24 Karat Gold-Anschluss für eine verbesserte Signalübertragung
- mit Ferrit für ein rauschfreies Signal
- unterstützt die High Speed mit Ethernet Funktion
- 10.2 Gbps Bandbreite @ 340MHz
- Audio Rückkanal
- HDMI Ethernet Channel
- Unterstützt Adobe RGA-Programm für eine bessere Farbqualität.
- Unterstützt bis zu 4096 x 2160 (4k)
- 1080p für stereoskopisches 3D-Signal
- Verbesserter Farbbereich bis zu 48 bit



Länge	Art.-Nr.
1,0 m	127898
1,5 m	127899
2,0 m	127901
3,0 m	127911
5,0 m	127922

## TECLINE Professional High Speed HDMI Kabel mit Ethernet, High Quality, vergoldet

Hochwertiges Anschlusskabel zur Übertragung von digitalen Monitor- und TV-Signalen

- High Quality Kabel zum Verbinden von Geräten mit HDMI-Schnittstelle
- unterstützt Full HD bis 4096 x 2160 Pixel (4k x 2k), 3D, HDMI Ethernet Channel, Audio Return Channel, Deep Color, x.v.Color
- ideal für hohe Anforderungen, Arbeitsumgebungen mit Störeinflüssen oder große Längen
- optimale Übertragung durch vergoldete Steckkontakte, dreifache Abschirmung und Innenleiter aus sauerstofffreiem Kupfer, AWG24
- 2 Ferritkerne
- Stecker Vollmetall, matt verchromt
- HDMI Stecker A an HDMI Stecker A



Länge	Art.-Nr.
1,0 m	49950101H
1,5 m	499501015H
2,0 m	49950102H
3,0 m	49950103H
5,0 m	49950105H
7,5 m	499501075H
10,0 m	49950110H
15,0 m	49950115H
20,0 m	49950120H

## TECLINE High Speed HDMI Kabel, High Quality

mit optisch ansprechendem Geflechtmantel

- optimale Qualität in Full HD und 4K
- 24 Karat Gold Steckverbinder
- mit Ferrit-Kern
- optisch ansprechender Geflechtsmantel
- Kategorie 2 (340MHz) Kabel mit High-Speed
- HD bis zu 4096x2160 (4k) und Dual-Flow Stereo-3D
- AWG 30-konform



Länge	Art.-Nr.
1,0 m	128175
1,5 m	128145
2,0 m	128150
3,0 m	128160
5,0 m	128174

## High Speed HDMI Kabel mit Ethernet (Adapter)

- Auflösung 4K @ 60 Hz, in 4: 2: 0 bei 16 Bit oder 4: 4: 4 bei 8 Bit
- Ethernet
- Länge: 10,0 m
- Audio-Rückkanal
- HighSpeed (3D, 4k Auflösung)
- Goldstecker
- Integrierter Signalmanagement-Chipsatz zum Schutz des gesamten Kabels
- Spezifikationen in allen Längen
- HDCP 2.2-kompatibel



Länge	Art.-Nr.
10,0 m	128944

Neu

## High Speed HDMI Flachkabel

### Flaches HDMI-Anschlusskabel zur unauffälligen Verlegung

- zum Verbinden von Geräten mit HDMI-Schnittstelle
- 1080p / 4K
- unterstützt 3D
- Kategorie 2, 340 MHz
- vergoldete 24K Steckersysteme für geringere Übergangswiderstände
- AWG 30
- HDMI Stecker an HDMI Stecker



Länge	Farbe	Art.-Nr.
1,5 m	Schwarz	128229
2,0 m	Schwarz	128240
3,0 m	Schwarz	128250
5,0 m	Schwarz	128262
1,0 m	Weiß	128311
1,8 m	Weiß	128312
3,0 m	Weiß	128313
5,0 m	Weiß	128316

## HDMI Adapter, 360° drehbar

- HDMI Adapter mit 2 Achsen, 360 grad drehbar
- Stecker auf Buchse

Neu



Art.-Nr.  
129305

## Aktiv High Speed HDMI Kabel mit Ethernet

### HDMI-Kabel mit Verstärker für große Übertragungslängen

- zum Verbinden von Geräten mit HDMI-Schnittstelle
- unterstützt Full HD bis 4096 x 2160 Pixel (4k x 2k), 3D, HDMI Ethernet Channel, Audio Return Channel
- integrierter Verstärker
- vergoldete Steckersysteme für geringere Übergangswiderstände
- HDMI Stecker an HDMI Stecker



Länge	Art.-Nr.
10,0 m	128943
15,0 m	128953
20,0 m	128963
30,0 m	128967
45,0 m	128972

## Mini HDMI Kabel, High Speed HDMI mit Ethernet

### Hochwertiges Anschlusskabel zur Übertragung von digitalen Monitor- und TV-Signalen

- zum Verbinden von Geräten mit HDMI-Schnittstelle
- unterstützt Full HD bis 4096 x 2160 Pixel (4k x 2k), 3D, HDMI Ethernet Channel, Audio Return Channel, Deep Color, x.v.Color
- vergoldete Steckersysteme für geringere Übergangswiderstände
- HDMI Stecker A an HDMI Mini Stecker C



Länge	Art.-Nr.
1,0 m	39902701
2,0 m	39902702
3,0 m	39902703
5,0 m	39902705

## High Speed HDMI Kabel, abwinkelbare Stecker

### Hochwertiges Anschlusskabel mit zwei abwinkelbaren Steckern (ideal bei Platzproblemen)

- bis zu 340 Megapixel / s (10,2 Gb / s)
- Full-HD-Unterstützung bis zu 4096 x 2160 (4k) und Dual-Stream 1080p 3D
- Dolby TrueHD und DTS-HD Master Audio
- vergoldete Steckersysteme für geringere Übergangswiderstände
- HDMI Stecker an HDMI Stecker



Steckverbinder-Typ	Länge	Art.-Nr.
Drehbar	1,0 m	128190
Drehbar	1,8 m	128191
Drehbar	3,0 m	128192

## High Speed HDMI Kabel, abgewinkelt (Variante A)

### Hochwertiges Anschlusskabel mit einem zur abgeschrägten Kontaktseite abgewinkelten Stecker (ideal bei Platzproblemen)

- zum Verbinden von Geräten mit HDMI-Schnittstelle
- ein Stecker zur abgeschrägten Seite des Kontaktes hin abgewinkelt
- unterstützt Full HD bis 4096 x 2160 Pixel (4k x 2k), 3D, Deep Color, x.v.Color
- vergoldete Steckersysteme für geringere Übergangswiderstände
- HDMI Stecker A (abgewinkelt) an HDMI Stecker A (gerade)

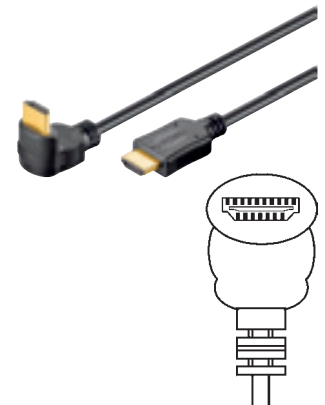

Steckverbinder-Typ	Länge	Art.-Nr.
Abgewinkelt	1,0 m	39903301
Abgewinkelt	2,0 m	39903302
Abgewinkelt	3,0 m	39903303
Abgewinkelt	5,0 m	39903305

## HDMI Verlängerungskabel, High Speed mit Ethernet

### Hochwertiges Kabel zur Übertragung von digitalen Monitor- und TV-Signalen

- unterstützt Full HD bis 4096 x 2160 Pixel (4k x 2k), 3D, HDMI Ethernet Channel, Audio Return Channel, Deep Color, x.v.Color
- vergoldete Steckersysteme für geringere Übergangswiderstände
- zweifache Schirmung
- HDMI Stecker A an HDMI Buchse A

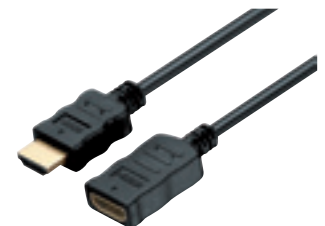

Länge	Art.-Nr.
0,5 m	39902000
1,0 m	39902001
1,5 m	399020015
2,0 m	39902002
3,0 m	39902003
5,0 m	39902005

# HDMI Kabel

## High Speed HDMI 2.0 Kabel mit Ethernet

HDMI-Kabel mit voller 4K- und Audio-Unterstützung für die neuesten hochauflösenden 3D-Displays

- zum Verbinden von Geräten mit HDMI-Schnittstelle
- Bandbreite 18 Gbit/s
- vergoldet
- 4K-Auflösung (4096 x 2160) und Ultra HD (3840 x 2160) bei 60 Bilder / Sekunde
- 3D, HDMI Ethernet Channel, Audio Return Channel
- 32 Audiokanäle (1536 KHz)
- unterstützt 2 Video-Streams und 4 Audio-Streams
- dynamische Audio / Video-Synchronisation
- unterstützt 21:9 Format
- vergoldete Steckersysteme für geringere Übergangswiderstände
- HDMI Stecker A an HDMI Stecker A



Länge	Art.-Nr.
1,0 m	127859
1,5 m	127861
2,0 m	127860
3,0 m	127863
5,0 m	127864
10,0 m	127865

## PureLink HDGear High Speed HDMI Kabel mit Ethernet

Hochwertiges Anschlusskabel zur Übertragung von digitalen Monitor- und TV-Signalen

- unterstützt Full HD bis 4096 x 2160 Pixel (4k x 2k), 3D, HDMI Ethernet Channel, Audio Return Channel, Deep Color, x.v.Color
- 24 Karat vergoldete Steckkontakte
- griffiges Stecker-Design, Kabel mit Nylon-Ummantelung
- zweifache Schirmung
- HDMI Stecker A an HDMI Stecker A



Länge	Art.-Nr.
1,5 m	258HC0065015B
2,0 m	258HC006502B
3,0 m	258HC006503B
5,0 m	258HC006505B
7,5 m	258HC0065075B

## PureLink PureInstall Serie HDMI Verlängerungskabel, High Speed mit Ethernet

Hochwertiges Kabel zur Übertragung von digitalen Monitor- und TV-Signalen

- unterstützt Full HD bis 4096 x 2160 Pixel (4k x 2k), 3D, HDMI Ethernet Channel, Audio Return Channel, Deep Color, x.v.Color
- 24 Karat vergoldete Präzisions-Steckkontakte mit PureLink SLS (Secure Lock System)
- PureInstall Kabel (hochreines OFC Kupfer)
- dreifache Schirmung
- HDMI Stecker A an HDMI Buchse A



Länge	Art.-Nr.
0,5 m	258PI1100005
1,0 m	258PI1100010
2,0 m	258PI1100020
3,0 m	258PI1100030
5,0 m	258PI1100050

## PureLink PureInstall Serie HDMI High Speed Kabel mit Ethernet

Hochwertiges Anschlusskabel zur Übertragung von digitalen Monitor- und TV-Signalen

- unterstützt Full HD bis 4096 x 2160 Pixel (4k x 2k), 3D, HDMI Ethernet Channel, Audio Return Channel, Deep Color, x.v.Color
- 24 Karat vergoldete Präzisions-Steckkontakte mit PureLink SLS (Secure Lock System)
- PureInstall Kabel (hochreines OFC Kupfer)
- dreifache Schirmung
- HDMI Stecker A an HDMI Stecker A



Länge	Art.-Nr.
0,5 m	258PI1000005
1,0 m	258PI1000010
1,5 m	258PI1000015
2,0 m	258PI1000020
3,0 m	258PI1000030
5,0 m	258PI1000050
7,5 m	258PI1000075
10,0 m	258PI1000100
15,0 m	258PI1000150
20,0 m	258PI1000200
25,0 m	258PI1000250
30,0 m	258PI1000300

## PureLink PureInstall Serie Mini HDMI Kabel, High Speed mit Ethernet, vergoldet

Hochwertiges Anschlusskabel zur Übertragung von digitalen Monitor- und TV-Signalen

- unterstützt Full HD bis 4096 x 2160 Pixel (4k x 2k), 3D, HDMI Ethernet Channel, Audio Return Channel, Deep Color, x.v.Color
- 24 Karat vergoldete Präzisions-Steckkontakte mit PureLink SLS (Secure Lock System)
- PureInstall Kabel (hochreines OFC Kupfer)
- dreifache Schirmung
- HDMI Stecker A an HDMI Mini Stecker C



Steckverbinder-Typ	Länge	Art.-Nr.
Verriegelbar	1,0 m	258PI1200010
Verriegelbar	1,5 m	258PI1200015
Verriegelbar	2,0 m	258PI1200020
Verriegelbar	3,0 m	258PI1200030

## PureLink PureInstall Serie Active High Speed HDMI Kabel mit Ethernet

Hochwertiges Anschlusskabel mit Verstärker zur Übertragung von digitalen Monitor- und TV-Signalen

- unterstützt Full HD bis 2160p (3840 x 2160), 3D, HDMI Ethernet Channel, Audio Return Channel, Deep Color, x.v.Color
- 24 Karat vergoldete Präzisions-Steckkontakte mit PureLink SLS (Secure Lock System)
- PureLink APO (Active Performance Optimizer) integriert auf displayseitigem Stecker
- PureInstall Kabel (hochreines OFC Kupfer)
- dreifache Schirmung
- HDMI Stecker A an HDMI Stecker A



Länge	Art.-Nr.
15,0 m	258PI2000150
20,0 m	258PI2000200
25,0 m	258PI2000250
30,0 m	258PI2000300
35,0 m	258PI2000350
40,0 m	258PI2000400

## PureLink digital solutions PureInstall Serie Micro HDMI Kabel, High Speed mit Ethernet, vergoldet

Hochwertiges Anschlusskabel zur Übertragung von digitalen Monitor- und TV-Signalen

- unterstützt Full HD bis 4096 x 2160 Pixel (4k x 2k), 3D, HDMI Ethernet Channel, Audio Return Channel, Deep Color, x.v.Color
- 24 Karat vergoldete Präzisions-Steckkontakte mit PureLink SLS (Secure Lock System)
- PureInstall Kabel (hochreines OFC Kupfer)
- dreifache Schirmung
- HDMI Stecker A an HDMI Micro Stecker D



Steckverbinder-Typ	Länge	Art.-Nr.
Verriegelbar	1,0 m	258PI1300010
Verriegelbar	1,5 m	258PI1300015
Verriegelbar	2,0 m	258PI1300020
Verriegelbar	3,0 m	258PI1300030

## PureLink digital solutions PureInstall Serie High Speed HDMI DVI Kabel, vergoldet

Hochwertiges Anschlusskabel zur Übertragung von digitalen Monitor- und TV-Signalen

- 24 Karat vergoldete Präzisions-Steckkontakte mit PureLink SLS (Secure Lock System)
- PureInstall Kabel (hochreines OFC Kupfer)
- dreifache Schirmung
- HDMI Stecker A an 18+1pol DVI-D Stecker



Länge	Art.-Nr.
0,5 m	258PI3000005
1,0 m	258PI3000010
1,5 m	258PI3000015
2,0 m	258PI3000020
3,0 m	258PI3000030
5,0 m	258PI3000050
7,5 m	258PI3000075
10,0 m	258PI3000100
15,0 m	258PI3000150

## PureLink digital solutions Ultimate Serie mit Verriegelung, HDMI High Speed Kabel mit Ethernet

Hochwertiges Anschlusskabel zur Übertragung von digitalen Monitor- und TV-Signalen

- unterstützt Full HD bis 4096 x 2160 Pixel (4k x 2k), 3D, HDMI Ethernet Channel, Audio Return Channel, Deep Color, x.v.Color
- Aktuelle HDMI Version 2.0 mit 4K UltraHD
- dreifache Schirmung
- 24 Karat vergoldete Präzisions-Steckkontakte mit ULS (Ultra Lock System)
- Patentierte Wave Soldering und Locking Technologie
- HDMI Stecker A an HDMI Stecker A



Steckverbinder-Typ	Länge	Art.-Nr.
Verriegelbar	1,0 m	258ULS1000010
Verriegelbar	1,5 m	258ULS1000015
Verriegelbar	2,0 m	258ULS1000020
Verriegelbar	3,0 m	258ULS1000030
Verriegelbar	5,0 m	258ULS1000050
Verriegelbar	7,5 m	258ULS1000075
Verriegelbar	10,0 m	258ULS1000100

## HDMI zu VGA Adapter mit Audio

Konverterkabel HDMI zu VGA

- Anschlüsse:
  - 1 x VGA 15 Pin Stecker, vergoldet
  - 1 x Klinke 3 Pin Buchse (Audio) 3,5 mm
  - 1 x USB 2.0 Typ B Buchse (Stromversorgung) Micro USB Typ B Buchse
  - 1 x HDMI 19 Pin Stecker
- Max. Auflösung bis 1920 x 1080 (abhängig von Ihrem Monitor und Ihrem System)
- Stereo Audio 2.0 / 2.1 Unterstützung (Kabel nicht im Lieferumfang)



Länge	Art.-Nr.
1,8 m	127847

## DELLOCK we move the world Adapter HDMI St. A / VGA Bu.

Mit diesem Adapter von Delock können Sie z. B. einen VGA Monitor über eine freie HDMI Schnittstelle Ihres Systems anschließen

- Chipsatz: LT8511
- Anschlüsse: High Speed HDMI-A 19 Pin Stecker > VGA 15 Pin Buchse
- VGA Anschluss mit Muttern
- Geeignet nur für On-board Grafikkarten (nicht für PCIe Grafikkarten)
- Unterstützt eine Auflösung von bis zu max. 1080p (abhängig von Ihrem Monitor und Ihrem System)
- Unterstützt den Anschluss für nur einen VGA Monitor
- OS unabhängig, keine Treiberinstallation erforderlich
- Systemvoraussetzungen: Eine freie HDMI-A Buchse, Monitor mit einem freien VGA Stecker, System mit On-board Grafikkarte



Farbe	Art.-Nr.
Schwarz	45265512
Weiß	45265346

**exertis Connect**

**Fragen zu unseren Produkten oder zur Technik?**

Telefonische Beratung und Auftragsannahme  
Montag - Freitag: 8.00 - 17.00 Uhr  
Tel.: 0681 / 9 26 78-20  
www.exertis-connect.de

## mini/micro HDMI Konverter

- diese Konverter ermöglichen die Videoausgabe von z.B. Tablets und Videokameras
- kann an einen Monitor oder ein VGA-Fernsehgerät angeschlossen werden



127841

127851

Modell	Anschluss 1	Anschluss 2	Kabellänge	Auflösung	Material	Audio	Art.Nr.
Mini-HDMI C Stecker an VGA Buchse	Mini HDMI	VGA	15 cm	1024 x 768 / 720p	Plastik	nein	127841
Micro-HDMI Stecker an VGA Buchse	Micro HDMI	VGA	15 cm	1024 x 768 / 720p	Plastik	nein	127851

# DVI Adapter / HDMI Adapter

## DVI Adapter



Modell	Anschluss 1	Anschluss 2	Länge	Art.-Nr.
DVI-I / VGA Y-Adapterkabel	DVI-I Stecker	2 x 15pol D-Sub Buchse	0,3 m	137041
HDMI/DVI Adapter	24+5pol DVI-I Buchse	HDMI Stecker A	Adapter	127951
HDMI/DVI Adapter, vergoldet	24+1pol DVI Stecker	HDMI Buchse A	0,15 m	581702
DVI-I/VGA Adapter	24+5pol DVI_I Stecker	VGA D-Sub Buchse	0,15 m	127421
DVI/VGA Adapter	24+5pol DVI-A Stecker	15pol HD D-Sub Buchse	Adapter	581449
DVI/VGA Adapter	DVI-I Buchse	VGA Stecker	Adapter	581461
DVI-I Kupplung	24+5pol DVI-I Buchse	24+5pol DVI-I Buchse	Adapter	127446

## HDMI Konverter



Modell	Bildschirm	Kabellänge	Auflösung	Material	Audio	Art.-Nr.
Mini HDMI-C zu VGA Konverter mit Audio	VGA	-	Full HD / 1600 x 1200	Plastik	ja (3,5 mm)	051247
HDMI zu VGA Konverter	VGA	23 cm	Full HD / 1600 x 1200	Plastik	nein	051221
HDMI zu VGA Dongle	VGA	-	Full HD / 1600 x 1200	Plastik	nein	051238
HDMI zu VGA Konverter mit Audio	VGA	15 cm	Full HD / 1600 x 1200	Plastik	ja (3,5 mm)	051248
HDMI Konverter zu Analg Video	RC/S-VHS	-	576 lines	Metall	ja (2 x RCA)	051263

## HDMI Adapter

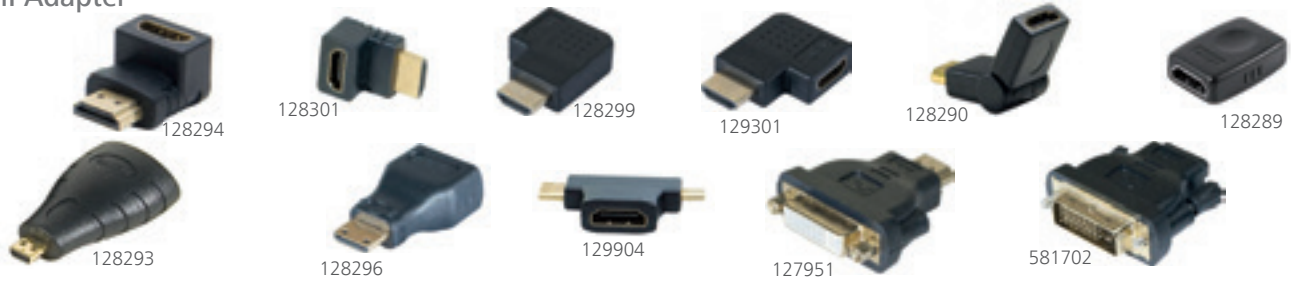

Modell	Anschluss 1	Anschluss 2	Länge	Art.-Nr.
HDMI Adapter, 90° abgewinkelt, Modell B	HDMI Stecker	HDMI Buchse	Adapter	128301
HDMI Adapter, 270° abgewinkelt, Modell A	HDMI Stecker	HDMI Buchse	Adapter	128299
HDMI Adapter, 270° abgewinkelt, Modell B	HDMI Stecker	HDMI Buchse	Adapter	129301
HDMI Adapter mit abwinkelbarem Stecker 180 Grad, 1 Achse	HDMI Stecker	HDMI Buchse	Adapter	128290
HDMI Adapter Buchse/Buchse, passive Kupplung	HDMI Buchse	HDMI Buchse	Adapter	128289
Micro HDMI Adapter vergoldet	HDMI Buchse	HDMI Micro Stecker	Adapter	128293
Mini-HDMI auf HDMI Adapter	HDMI Buchse	HDMI Mini Stecker	Adapter	128296
HDMI adapter , T-förmig	HDMI Buchse	HDMI Mini/Micro Stecker	T-Block	129904
HDMI/DVI Adapter	HDMI Stecker	24+5pol DVI-I Buchse	Adapter	127951
HDMI/DVI Adapter, vergoldet	HDMI Buchse	24+1pol DVI Stecker	Adapter	581702

## HDMI zu DisplayPort 1.2 Konverter, HDMI St. / DisplayPort Bu. + USB St. für Stromversorgung

Zum Anschluss eines Monitors oder Beamers mit Displayport Anschluss an ein Notebook mit HDMI

- konvertiert HDMI zu Displayport 1.2
- Auflösung bis 4k x 2k (2160p) bei 30 Hz oder 1080p bei 60 Hz, 3D
- Audio 7.1
- Spannungsversorgung über USB
- HDMI Stecker A an Displayport-Buchse



Länge	Anschluss 1	Anschluss 2	Art.-Nr.
0,1 m	HDMI - Stecker	DisplayPort - Buchse	127389

## HDMI/DVI Adapter

Verschiedene Adapter zum Verbinden von HDMI Kabel



Steckverbinder-Typ	Anschluss 1	Anschluss 2	Art.-Nr.
Gerade	HDMI - Buchse	DVI-D - Stecker (24+1)	38991
Drehbar	HDMI - Stecker	HDMI - Buchse	39900001
Abgewinkelt	HDMI - Stecker	HDMI - Buchse	39900007
Gerade	HDMI - Buchse	DVI-I - Buchse (24+5)	38993
Gerade	HDMI - Buchse	HDMI - Buchse	38995
Abgewinkelt	HDMI - Stecker	HDMI - Buchse	39900002
Gerade	HDMI - Stecker	HDMI - Buchse	39900006





## PureInstall Serie HDMI / DVI Adapterkabel

Hochwertiges Adapterkabel zum Anschluss von DVI-Kabeln an Geräte mit HDMI-Buchse / von HDMI-Kabeln an Geräte mit DVI-Buchse

- Auflösung bis zu 1080p
- 24 Karat vergoldete Präzisions-Steckkontakte
- PureInstall Kabel (hochreines OFC Kupfer)
- dreifache Schirmung
- Länge 0,1 m



Herst.-Nr.	Anschluss 1	Anschluss 2	Art.-Nr.
PI060	HDMI - Stecker A	24+1pol DVI-D Buchse	258PI060
PI065	HDMI - Buchse A	18+1pol DVI-D Stecker	258PI065

## HDMI/DVI Adapter



Anschluss 1	Anschluss 2	Art.-Nr.
HDMI - Stecker	DVI-I - Buchse (24+5 pol)	127951
12 pol DVI-A Stecker	15 pol HD D-Sub Buchse	38900
24+5pol DVI Buchse	24+1pol DVI Stecker	38989
24+1pol DVI Buchse	24+1pol DVI Buchse	38998
24+5pol DVI Buchse	15 pol HD D-Sub Stecker	38999
24+5pol DVI-A Stecker	15 pol HD D-Sub Buchse	581449

## Wireless HDMI HD 5GHz Transmitter

- HDMI 1.3 / HDCP 1.2 Ausgangssignal
- Bandbreite 10,2 Gbit / s
- Auflösung 1080p @ 50Hz
- Maximale Entfernung 50 Meter in total offener Umgebung
- 200ms Latenzzeit
- Abmessungen des Dongles 88,9 x 38,99 x 15,17 mm
- Abmessungen des Empfängers 131,65 x 95 x 19,9 mm
- Stromversorgung des Empfängers über USB-Anschluss (mitgeliefertes Kabel)
- Transformator-Stromversorgung



Art.-Nr.  
050801

## Wireless HDMI-Dongle mit Airplay / DLNA / Miracast Unterstützung

Für die Übertragung digitaler Medieninhalte

- Überträgt Medieninhalte von Smart Wireless Geräten an HDMI-Geräte wie HDTV, Beamer etc.
- Automatische Umschaltung- Unterstützt Airplay für Apple iOS / Mac SO8 (+) Systeme
- DLNA
- Schnittstelle: Wi-Fi-2.4GHz
- Anschlüsse: HDMI-Stecker, Stromversorgung über USB-Port
- Auflösung: 1080p abhängig von der verwendeten Technik
- ARM Cortex-A9 1.2GHz
- 256 MB DDR3



Art.-Nr.  
050214

## IB-AC100SR HDMI® Signalverstärker für UHD

Übertragungen über 25 m

- Video Input: HDMI® Type-A
- Video Output: HDMI® Type-A
- Auflösung: Bis zu 3840x2160@60 Hz
- Reichweite: Bis 25 m bei 2160p@60 Hz, 50 m bei 1080@60 Hz
- Stromversorgung: Bus powered, optionale Micro-USB Schnittstelle
- Plug & Play
- Lieferumfang: 1x IB-AC100SR, 1x 70 cm Micro-USB Kabel, 1x Kurzanleitung



Herst.-Nr.	Art.-Nr.
IB-AC100SR	15800678

## Wireless AV-Transmitter Type-C™ auf HDMI 30 m

- Ausgabe-Typ-C-kompatibler DisplayPort-Alternativmodus
- HDMI 1.3 / HDCP 1.2 Ausgangssignal
- Bandbreite 10,2 Gbit / s
- Auflösung 1080p @ 50Hz
- Maximale Entfernung 30 Meter in vollständig offener Umgebung (20 m getestet in Büroumgebung)
- 200ms Latenzzeit
- Abmessungen des Dongles 86,87 x 38,97 x 15,15 mm
- Abmessungen des Empfängers 131,65 x 95 x 19,9 mm
- Empfängerleistung durch AC-Transformator



Art.-Nr.  
051244

## exertis Connect



### Fragen zu unseren Produkten oder zur Technik?

#### Telefonische Beratung und Auftragsannahme

Montag – Freitag: 8.00 – 17.00 Uhr

Tel.: 06 81 / 9 26 78-20

www.exertis-connect.de



## DisplayPort-Anschluss

### Der DisplayPort

DisplayPort ist eine digitale Schnittstelle für Bildschirme, welche eine neuartige Audio-Video-Verbindung herstellt. DisplayPort 1.1 war die erste Version, die eine bis zu 10.8 Gbps Datenrate über 4 Kanäle und eine Auflösung von 2560 x 1600 (wie DVI-Dual-Link) bei einer Entfernung von 3 m, skalierbar bis zu Full HD (1080p) bei 15 m ermöglichte. DisplayPort 1.2 unterstützt eine Auflösung von 3840 x 2160, eine Datenrate von bis zu 21.6 Gbps über 4 Kanäle, und bietet einen zusätzlich ein 5. Kanal.

Am meisten wird die DisplayPort Schnittstelle benutzt, um eine Grafikkarte mit einem Monitor zu verbinden. Die Schnittstelle ermöglicht die Übertragung von zusätzlichen Daten (Touchscreen, Webcam, Mikrofon-Anwendungen) über den 5. Kanal. Die verfügbare Bandbreite von DP 1.2 ermöglicht eine 3D Dual-View Anwendung.

Eine weitere Möglichkeit ist es für IT-Anwendungen mehrere Monitore nach dem Daisy-Chain Prinzip zu verbinden (bis zu 4 Anzeigegeräte mit max. Auflösung von 1920 x 1200).

Der DisplayPort-Anschluss verfügt über ein leichtes Befestigungssystem, wodurch der Anschluss an die Grafikkarte leicht und solide erfolgen kann.

Die Version 1.2 brachte ebenso einen Anschluss namens Mini-DisplayPort mit sich, der die bei den neuesten Apple®-Computern findet. Daneben bietet die Version Ultra HD-Auflösung, 3D und einen Hilfskanal mit 720 Mbps.

Mit der Version 1.3 wurde die Bandbreite auf 32,4 Gbps deutlich erhöht, wodurch eine maximale Auflösung bei 8K (in 4:2:0) ermöglicht wird. Ebenso ist Unterstützung für HDCP 2.2 an Bord.

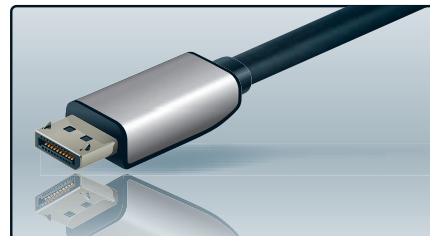

Version	Max.	Bitrate
1.1	10,8 Gbps	2550 x 1600
1.2	21,6 Gbps	3840 x 2160

### DisplayPort DVI Kabel

Zum Anschluss eines Monitors oder Beamers mit DVI Anschluss an ein Notebook mit DisplayPort

- 20pol DisplayPort-Stecker an 18+1pol DVI Stecker
- vergoldete Stecker



Typ	Länge	Art.-Nr.
DisplayPort 1.1	1,8 m	128211
DisplayPort 1.1	3,0 m	128212

### PureLink digital solutions PureInstall Serie DisplayPort HDMI Kabel, vergoldet, Displayport St. / HDMI St. A

Hochwertiges Anschlusskabel zur Übertragung von digitalen Video-Signalen

- High Speed Datenübertragung für HDTV Auflösungen bis 1920x1200 (WUXGA)
- 24 Karat vergoldete Präzisions-Steckkontakte
- hochreine verzinnete OFC Kupferleiter und 3-fach Schirmung für optimale Übertragungsqualität
- innovatives Secure Lock System für HDMI Verbindungen
- insbesondere geeignet für professionelle Anwendungen und Installationen
- 20pol DisplayPort-Stecker an HDMI Stecker A



Länge	Art.-Nr.
1,0 m	258PI5100010
1,5 m	258PI5100015
2,0 m	258PI5100020
3,0 m	258PI5100030
5,0 m	258PI5100050
7,5 m	258PI5100075
10,0 m	258PI5100100
12,5 m	258PI5100125
15,0 m	258PI5100150

### DELOCK we move the world DisplayPort DVI Kabel, vergoldet

Hochwertiges Anschlusskabel zur Übertragung von digitalen Video-Signalen

- zum Verbinden von Geräten mit Displayport-Schnittstelle an Geräte mit DVI-Schnittstelle
- vergoldete Steckersysteme für geringere Übertragungswiderstände
- Displayport-Stecker an
- 24+1pol DVI Stecker



Länge	Art.-Nr.
1,0 m	45282590
2,0 m	45282591
3,0 m	45282592
5,0 m	45282593

### PureLink digital solutions PureInstall Serie DisplayPort DVI Kabel, vergoldet

Hochwertiges Anschlusskabel von Monitoren und Beamern mit DVI-Anschluss an DisplayPort-Grafikkarten

- Auflösung bis zu 1920 x 1200
- 24 Karat vergoldete Präzisions-Steckkontakte
- Basic+ Kabel (hochreines OFC Kupfer)
- dreifache Schirmung
- 20pol DisplayPort-Stecker an 18+1pol DVI-D Stecker



Länge	Art.-Nr.
1,0 m	258PI5200010
2,0 m	258PI5200020
3,0 m	258PI5200030
5,0 m	258PI5200050
10,0 m	258PI5200100
12,5 m	258PI5200125
15,0 m	258PI5200150

## DisplayPort-Kabel 1.1

Anschlusskabel zur Übertragung von digitalen Monitor- und TV-Signalen

- Bandbreite: 10,8 Gbit/s
- Auflösung: 2560 x 1600
- 3D-Auflösung: nein
- Vernickelt
- Hilfskanal: 1 Mbps



Länge	Art.-Nr.
1,0 m	128050
1,5 m	128051
2,0 m	39902302
3,0 m	128054
5,0 m	128053
7,5 m	39902307
10,0 m	128057
15,0 m	128058
20,0 m	128060

## DisplayPort 1.1 auf VGA Adapterkabel

- Dieses aktive DisplayPort 1.1 auf VGA Adapterkabel eignet sich zum Anschluss eines VGA-Bildschirms in einer Konfiguration mit mehreren Bildschirmen. Das System kann bis zu 6 Bildschirme auf derselben Grafikkarte unterstützen.
- Voraussetzung: Der Bildschirm muss Full HD sein



Länge	Art.-Nr.
2,0 m	128213

## DisplayPort 1.2 Adapterkabel

All-in-one-Kabel und Konverter! Übertragen Sie die Inhalte von einer DP-Quelle zu einem UHD HDMI-Bildschirm.

- Durchsatz: 21,6 Gbps
- Auflösung: 3840 x 2160 @ 60 Hz
- 3D-Unterstützung: ja
- Ferrit: nein
- Vergoldete Kontakte
- Unterstützt Multi Stream Transport-Protokoll
- Hilfskanal



Anschluss 1	Anschluss 2	Länge	Art.-Nr.
DisplayPort - Stecker	HDMI - Stecker	2,0 m	128059

## DisplayPort-Kabel 1.2

Anschlusskabel zur Übertragung von digitalen Monitor- und TV-Signalen

- Bandbreite: 21,6 Gbps / hohe Bitrate
- Auflösung bis zu 4K (4096 x 2160) und Ultra HD (3840 x 2160)
- Unterstützt mehrere Audio- / Videoströme
- Unterstützt 3D-Auflösung
- Audio-HD (Dolby True HD, DTS HD MasterAudio)
- Unterstützt 1 Hilfs-Chanel (720Mbps)
- Unterstützt die Daisy-Chain-Installation mit kompatiblen Geräten
- Display Port Stecker an Display Port Stecker



Länge	Art.-Nr.
1,0 m	128110
1,5 m	128111
2,0 m	128112
3,0 m	128113
5,0 m	128116

## TECLINE DisplayPort-Kabel, High Quality 1.2

COMPUTERZUBEHÖR

vergoldete Anschlüsse für beste Signalübertragung, mit Ferritkernen für optimale Signalqualität

- Bandbreite: 21,6 Gbps
- HighBitRate 2
- Auflösung: 4K (4096 x 2160) und Ultra HD (3840 x 2160)
- Mehrere Audio- / Videoströme
- Unterstützt 3D-Funktion
- Unterstützt HD-Audio (Dolby True HD, DTS HD MasterAudio)
- Aux Kanal 720Mbps
- Unterstützt Daisy-Chain-Installation (für kompatible Geräte)
- vergoldete Stecker



Länge	Art.-Nr.
1,0 m	128020
1,5 m	128021
2,0 m	128022
3,0 m	128023
5,0 m	128024

## DisplayPort-Kabel Premium, DP 1.2

Anschlusskabel zur Übertragung von digitalen Monitor- und TV-Signalen

- PVC, schwarz
- Auflösung: UHD / 4K x 2K @ 60Hz
- 3D-Unterstützung
- Kompatibel mit DPCP / HDCP
- Unterstützt Multi Stream Transport-Protokoll
- Hilfskanal von 720 Mbps
- Unterstützt 16/6-Bit-colour
- HD Dolby MAT, DTS HD over 8 x 24-Bit / 192-kHz-Kanäle
- vergoldete Stecker



Länge	Art.-Nr.
1,0 m	128075
2,0 m	128085
3,0 m	128090
5,0 m	128095

## Mini DisplayPort 1.2 Adapterkabel

All-in-one-Kabel und Konverter! Übertragen Sie die Inhalte von einem Mini-DP-Quelle zu einem UHD HDMI-Bildschirm.

- Durchsatz: 21,6 Gbps
- Auflösung: 3840 x 2160 @ 60 Hz
- 3D-Unterstützung: ja
- Ferrit: nein
- Vergoldete Kontakte
- Unterstützt Multi Stream Transport-Protokoll
- Hilfskanal



Länge	Anschluss 1	Anschluss 2	Farbe	Art.-Nr.
2,0 m	Mini DisplayPort - Stecker	HDMI - Stecker	Weiß	128061

## DisplayPort auf Mini-DisplayPort Adapterkabel

Adapterkabel von DisplayPort auf Mini-DisplayPort

- DisplayPort 1.2
- Anschluss 1: DisplayPort Stecker
- Anschluss 2: Mini-DisplayPort Stecker
- vergoldete Stecker
- Display Port Stecker an Mini-Display Port Stecker



Länge	Farbe	Art.-Nr.
1,0 m	Weiß	127797

# Displayport Kabel / Displayport Adapter

## DisplayPort 1.2 auf HDMI 1.4 Adapterkabel

Dieses Kabel verfügt über einen Displayport-Anschluss und ist besonders geeignet für Laptops.

- Der HDMI High-Speed mit Ethernet-Schnittstelle ist kompatibel mit 3D-Audio / Video-Signal @ 1080p oder 2D-Ultra-HD-Signal und HD-Mehrkanalsignal .
- Unterstützt Ethernet-Kanal
- Unterstützt ARC und CED
- Datenübertragungsrate : 10.2Gbps
- Der Displayport 1.2-Schnittstelle bietet Datenübertragungsraten bis zu 21.6 Gbps mit maximaler Auflösung @ 3840 x 2160
- Unterstützt Multi Stream Transport
- 3D-Unterstützung
- Hilfskanal 720Mbps



Anschluss 1	Anschluss 2	Länge	Art.-Nr.
DisplayPort - Stecker	HDMI - Stecker	2,0 m	128421

## Mini DisplayPort 1.2 Adapterkabel auf HDMI

- Farbe: schwarz
- Bandbreite: 21,6 Gbit/s
- Auflösung: 3840 x 2160
- Unterstützt 3D-Auflösung
- Vergoldete Kontakte
- Unterstützt Multi Stream Transport (MST)
- Mit Hilfskanal
- DisplayPort Stecker an HDMI 2.0 Stecker



Länge	Art.-Nr.
3,0 m	128164

## DisplayPort 1.3 Kabel

DisplayPort 1.3 Kabel. Die neueste Version des DisplayPort!

- Durchsatz: 32,4 Gbps / HBR3
- Auflösung: 7680 x 4320 bei 30 Hz
- 3D unterstützt: ja (4K @ 60Hz)
- Steckverbinder: vergoldet
- Multi Stream Transport: ja
- Hilfskanal: 720 Mbps
- Stecker auf Stecker



Länge	Art.-Nr.
1,0 m	128045
1,5 m	128046
2,0 m	128047
3,0 m	128048
5,0 m	128049

## DisplayPort auf Mini-DisplayPort Adapterkabel

Adapterkabel von DisplayPort auf Mini-DisplayPort

- DisplayPort 1.2
- Anschluss 1: DisplayPort Stecker
- Anschluss 2: Mini-DisplayPort Stecker
- Farbe: weiß



Länge	Art.-Nr.
2,0 m	128002

## Mini DisplayPort 1.1 zu HDMI Konverter, DP St. / HDMI Bu.

Mini DisplayPort auf HDMI Konverter, Kunststoffgehäuse

- Kunststoffgehäuse
- Kabellänge: 9,5 cm
- Kompatibel mit Mini DisplayPort 1.1a und HDMI 1.3b
- Unterstützung von hochauflösenden 1080p



Art.-Nr.
127461

## Mini-DisplayPort 1.1 auf HDMI Adapterkabel

Mini-DisplayPort 1.1 Stecker / HDMI Stecker

- Maximale Auflösung 1080p
- vergoldete Stecker



Länge	Anschluss 1	Anschluss 2	Farbe	Art.-Nr.
2,0 m	Mini DisplayPort - Stecker	HDMI - Stecker	Weiß	128418

## DELOCK DisplayPort HDMI Kabel

Hochwertiges Anschlusskabel zur Übertragung von digitalen Video-Signalen

- zum Verbinden von Geräten mit Displayport-Schnittstelle an Geräte mit HDMI -Schnittstelle
- vergoldete Steckersysteme für geringere Übertragungswiderstände
- 20pol DisplayPort-Stecker an HDMI Stecker A
- Signalrichtung: Displayport Eingang > HDMI Ausgang



Länge	Art.-Nr.
1,0 m	45282586
2,0 m	45282587
3,0 m	45282435
5,0 m	45282441

## PureLink PureInstall Serie DisplayPort-Kabel, vergoldet

Professionelles DisplayPort Verbindungskabel für die Videoübertragung

- Auflösung bis zu 3840x2160 60Hz (4K / UltraHD 60Hz)
- 24 Karat vergoldete Präzisions-Steckkontakte
- Basic+ Kabel (hochreines OFC Kupfer)
- dreifache Schirmung
- 20pol DisplayPort-Stecker an 20pol DisplayPort-Stecker
- DisplayPort 1.1



Länge	Art.-Nr.
1,5 m	258PI5000015
3,0 m	258PI5000030
5,0 m	258PI5000050
7,5 m	258PI5000075
10,0 m	258PI5000100
12,5 m	258PI5000125
15,0 m	258PI5000150
20,0 m	258PI5000200
25,0 m	258PI5000250
30,0 m	258PI5000300

## Mini DisplayPort 1.1 Adapterkabel

Mini DisplayPort 1.1 zu VGA Adapterkabel Weiß, 3,0 m

- vergoldete Steckverbinder
- Auflösung: 1080p
- Unterstützt 3D-Auflösung
- Mini DisplayPort Stecker an VGA Buchse



Länge	Art.-Nr.
3,0 m	127396

## Konverter Mini Displayport, passiv



Modell	Bildschirm	Kabellänge	Auflösung	Material	3D-fähig	Audio	Art.Nr.
Mini DisplayPort 1.1 zu DVI-D/HDMI/DisplayPort Konverter	DVI-D, HDMI oder Displayport	10,0 cm	Full HD	Plastik	nein	HDMI, DP	127381
Mini DisplayPort 1.1 Konverter zu DVI/HDMI/VGA	DVI-D, HDMI oder VGA	14,0 cm	Full HD	Plastik	nein	HDMI	127392
Mini DisplayPort 1.1 zu DVI Konverter	DVI-D	9,5 cm	Full HD	Plastik	nein	nein	127376
Mini DisplayPort 1.1 zu HDMI Konverter	HDMI	9,5 cm	Full HD	Plastik	nein	ja	127461
Mini DisplayPort 1.1 zu HDMI Konverter	HDMI	6,0 cm	Full HD	Metall	nein	ja	127415
Mini DisplayPort 1.2 zu HDMI (4k) Konverter	HDMI 1.4	13,0 cm	Ultra HD @ 30 Hz	Plastik	ja	ja	127379

## DisplayPort Konverter, aktiv

- konvertiert DisplayPort Signale in diverse andere Signale, wie VGA, HDMI 1.4 oder DVI-D



Modell	Bildschirm	Kabellänge	Auflösung	Material	3D-fähig	Audio	Art.Nr.
DisplayPort 1.2 zu VGA Konverter	VGA	9,0 cm	Full HD	Plastik	nein	ja	127397
DisplayPort 1.2 zu HDMI Konverter	HDMI 1.4	5,5 cm	Ultra HD @ 30 Hz	Plastik	ja (1080p)	ja (7.1)	127424
DisplayPort 1.2 auf DVI-D Konverter	DVI-D	9,0 cm	Full HD	Plastik	nein	nein	127426

## Mini DisplayPort 1.2 Konverter, aktiv

- konvertiert Mini-DisplayPort Signale in VGA, HDMI oder DVI-D Signale



Modell	Bildschirm	Kabellänge	Auflösung	Material	3D-fähig	Audio	Art.Nr.
Mini DisplayPort 1.2 auf VGA Konverter	VGA	Konverter	Full HD	Plastik	nein	nein	127391
Mini DisplayPort 1.2 zu VGA Konverter	VGA	5,5 cm	Full HD	Metall	nein	nein	127383
Mini DisplayPort 1.2 zu DVI Konverter	DVI-D	9,0 cm	Full HD	Plastik	nein	nein	127388
Mini DisplayPort 1.2 zu HDMI 1.4 Konverter	HDMI	9,0 cm	Ultra HD @ 30 Hz	Plastik	ja (1080p)	ja (7.1)	127387

## Konverter Displayport, passiv



Modell	Bildschirm	Kabellänge	Auflösung	Material	3D-fähig	Audio	Art.Nr.
DisplayPort 1.1 zu HDMI, DVI, VGA Konverter	DVI-D oder VGA oder HDMI	8,0 cm	Full HD	Plastik	nein	ja	127377
DisplayPort 1.1 zu DVI Konverter digital	DVI-D	Konverter	Full HD	Plastik	nein	nein	127452
DisplayPort 1.1 / DVI Adapterkabel	DVI-D	9,5 cm	Full HD	Metall	nein	nein	127436
DisplayPort 1.1 Adapter Stecker auf HDMI Buchse	HDMI	10,0 cm	Full HD	Metall	nein	ja	127435
DisplayPort 1.2 zu HDMI Konverter	HDMI 1.4	6,0 cm	Ultra HD @ 30 Hz	Plastik	ja	ja	127390
HDMI zu DisplayPort 1.2 Konverter	DisplayPort 1.2	14,0 cm	Ultra HD @ 30 Hz	Plastik	ja	ja	127389

## Mini DisplayPort Konverter, aktiv

- konvertiert Mini-DisplayPort Signale aktiv in VGA, HDMI oder DVI-D Signale



Modell	Bildschirm	Kabellänge	Auflösung	Material	3D-fähig	Audio	Art.Nr.
Mini DisplayPort 1.1 Adapter Stecker auf VGA Buchse	VGA	9,5 cm	Full HD	Plastik	nein	nein	127433
Mini DisplayPort 1.1 zu DVI-D Konverter, aktiv	DVI-D	9,0 cm	Full HD	Plastik	nein	nein	127429
Mini DisplayPort 1.1 zu HDMI aktiv Konverter	HDMI	9,0 cm	Full HD	Plastik	nein	ja	127427

# Displayport Adapter / SATA Kabel

## DisplayPort 1.2 Adapter

Zur Verbindung oder Verlängerung von DisplayPort-Kabel

- 90 Grad abgewinkelt
- unterstützt HBR2 (DisplayPort 1.2)



Anschluss 1	Anschluss 2	Art.-Nr.
DisplayPort - Stecker	DisplayPort - Buchse	128115

## DELLOCK Adapter mini-DisplayPort St. / DisplayPort/HDMI/DVI29

Mit diesem mini Displayport Adapter von Delock können Sie Ihr System um eine HDMI, Displayport und DVI Schnittstelle erweitern und verschiedene Geräte, wie z.B. Fernseher, Projektor, PC Monitor etc. anschließen.

- Mini DisplayPort 1.1a
- HDMI High Speed 1.3a
- DVI 1.0
- mini DisplayPort Stecker > HDMI / DVI 24+5 (Achtung: Schaltung nur 24+1!)/ Displayport Buchse
- Unterstützt Auflösung bis 1920 x 1200 und HDTV bis 1080p
- Kabellänge: ca. 16cm ohne Anschlüsse
- Passiver Konverter (level shifter), nur für Grafikkarten mit DP++ Ausgang geeignet



Farbe	Art.-Nr.
Weiß	45261768

## ATEN VanCryst Mini-Display Port / VGA Adapter

Zum Anschluss von VGA-Monitoren an Geräte mit Mini Displayport-Anschluss

- Auflösungen bis 1920 x 1200 (PC) / 1080p (HDTV)
- Eingang: Mini-DisplayPort Stecker
- Ausgang: 15pol HD D-Sub Buchse
- mit Kabel 0,2 m



Herst.-Nr.	Art.-Nr.
VC920	217VC920

## PureLink PureInstall Serie DisplayPort / HDMI 1.3 Adapter

- Optimierte für digitale HDTV Signale bis 1080p
- Überträgt digitale Video Daten
- HDMI Version 1.3
- Anschluss 1: DisplayPort Stecker mit vergoldeten Kontakten
- Anschluss 2: HDMI Typ A Buchse (19pin) mit vergoldeten Kontakten
- HDCP Funktion: HDCP konform
- Signalarten: Digital Video



Herst.-Nr.	Art.-Nr.
PI150	258PI150
PI155	258PI155

## TECLINE SATA II Kabel

- Datenkabel zur Verbindung von SATA Festplatten mit SATA Controllern
- 2x 7pol SATA Stecker, davon 1x abgewinkelt zum Platz sparen
- Anschluss der Festplatte



Länge	Art.-Nr.
0,5 m	30660

## TECLINE SATA II High Quality Kabel

Hochwertiges, abgeschirmtes Datenkabel zum Anschluss von SATA Festplatten

- bis 3,0 Gbit/s
- Verriegelung an den Steckern verhindert ein Herausrutschen an Festplatte oder Controller
- 7pol SATA Stecker an 7pol SATA Stecker



Länge	Art.-Nr.
0,5 m	39901300

## SATA III Kabel

zum Anschluss von SATA Geräten

- Datenübertragungsrate 6 Gbit/s
- mit Verriegelung
- 7pol SATA Stecker an 7pol SATA Stecker



Länge	Anschluss 1	Anschluss 2	Art.-Nr.
0,2 m	SATA Stecker	SATA Stecker	314031
0,5 m	SATA Stecker	SATA Stecker	314032
0,75 m	SATA Stecker	SATA Stecker	314033
0,2 m	SATA Stecker	SATA Stecker abgewinkelt	314034
0,5 m	SATA Stecker	SATA Stecker abgewinkelt	314035
0,5 m	SATA Stecker	SATA Stecker abgewinkelt	314037

## TECLINE SATA III Kabel, 6 Gbit/s

zum Anschluss von SATA Geräten



Länge	Anschluss 1	Anschluss 2	Art.-Nr.
0,2 m	SATA Stecker	SATA Stecker	147630
0,5 m	SATA Stecker	SATA Stecker	314012
0,75 m	SATA Stecker	SATA Stecker	314013
1,0 m	SATA Stecker	SATA Stecker	314000
0,5 m	SATA Stecker	SATA Stecker abgewinkelt	314014
0,5 m	SATA Stecker abgewinkelt	SATA Stecker abgewinkelt	147691

## SATA Verlängerungskabel

zur Verlängerung einer SATA Daten- und Stromschnittstelle zum Anschluss diverser Geräte mit 22 Pin SATA

- Anschlüsse: SATA 22 Pin Stecker an SATA 22 Pin Buchse
- 7 Pin Daten + 15 Pin Strom



Länge	Art.-Nr.
0,5 m	147500

## SATA Slimline Daten- und Stromversorgungskabel

Kabel zum Anschluss von SATA Slimline Laufwerken an Controller, Stromversorgung durch PC-Netzteil

- Hauptmerkmale:
- Slim SATA zum Anschluss eines optischen Laufwerks (CD / DVD)
- SATA 7 Punkte (Data), Molex 4 Punkte



Länge	Art.-Nr.
0,5 m	146330

## ICY BOX® SATA Festplatten-Adapter IB-AC603aU3, USB 3.0

SATA Festplatten Adapter  
Adapterkabel mit Festplatten-Schutzbox zum Anschluss einer 2,5" SATA-Festplatte an USB 3.0

- für SATA Festplatten 2,5"
- höchste Übertragungsraten bis zu 5 Gbit/s
- ideal für Servicezwecke oder Datensicherungen
- Kunststoffbox zur Aufnahme einer Festplatte bis zu 9,5 mm Höhe mit angeschlossenem Adapter
- Anschluss Festplatte: SATA
- Anschlusskabel mit USB Stecker A
- für Windows und Mac
- Lieferumfang: Adapter, Kunststoffbox, Bedienungsanleitung



Herst.-Nr.	Art.-Nr.
IB-AC603a-U3	15800370

## SATA Stromkabel



Länge	Anschluss 1	Anschluss 2	Art.-Nr.
0,3 m	1 x SATA Stecker	3 x SATA Buchse	147563
0,15 m	1 x Molex Buchse	1 x SATA Buchse	147550
0,2 m	1 x Molex Stecker	2 x SATA Buchse	147552
0,15 m	1 x Molex Buchse	1 x SATA Buchse abgewinkelt	147553
Block	1 x SATA Stecker	1 x Molex Buchse	147554
0,3 m	1 x SATA Stecker	2 x SATA + 1 x Molex Buchse	147557
0,3 m	1 x SATA Stecker	3 x Molex Buchse	147559
0,2 m	1 x SATA Stecker	1 x SATA Buchse	147564

## Y-Stromversorgungskabel

- Anschlüsse: 2x 4 Pin Molex Buchse auf 1x 4 Pin Molex Stecker



Länge	Art.-Nr.
0,2 m	146600

## Stromversorgungs Y-Kabel + Floppy

Für zusätzliche Geräteverbindung, z.B. optisches Laufwerk. Unentbehrlich für Netzteile, die keinen Floppy Anschluss haben

- Eingangsanschluss: 1 x 4 pol Molex-Stecker
- Ausgangsanschluss: 1 x Floppy Buchse
- Kabellänge: 20 cm



Länge	Art.-Nr.
0,2 m	146630

## USB 3.0 Grafikkarten VGA Adapter

- Schnelle Installation in USB 3.0
- Full HD 1080P kompatibles USB 3.0
- Computer-Anschluss-Schnittstelle: USB 3.0 (USB 2.0 kompatible Retro, aber begrenzte Auflösung)
- Bildschirmanschluss: 1x VGA HD15
- Gesamtlänge: 23 cm
- Maximale Auflösung: 1920x1080 in USB 3.0, 800 x x600 in USB 2.0



Art.-Nr.
304901

## USB 3.0 Grafikkarten DVI Adapter

- Schnelle Installation in USB 3.0
- Full HD 1080P kompatibles USB 3.0
- Computer-Anschluss-Schnittstelle: USB 3.0 (USB 2.0 kompatible Retro, aber begrenzte Auflösung)
- Bildschirmverbindung verfügbar: 1x DVI
- Gesamtlänge: 23 cm
- Maximale Auflösung: 1920x1080 in USB 3.0



Art.-Nr.
304902

## USB 3.0 Grafikkarten HDMI Adapter

- Schnelle Installation in USB 3.0
- Full HD 1080P kompatibles USB 3.0
- Computer-Anschluss-Schnittstelle: USB 3.0 (USB 2.0 kompatible Retro, aber begrenzte Auflösung)
- Bildschirmverbindung verfügbar: 1x HDMI
- Gesamtlänge: 23 cm
- Maximale Auflösung: 1920x1080 in USB 3.0



Art.-Nr.
304903

## SATA Stromkabel



Länge	Anschluss 1	Anschluss 2	Art.-Nr.
0,15 m	1 x 8 pin	2 x Molex	146693
0,15 m	1 x 6 pin	2 x 6 pin	146694
0,1 m	1 x 6 pin	1 x 8 pin	146695
0,2 m	1 x Molex Stecker	1 x 12V P4	147560
0,1 m	1 x 8 pin	1 x 4 pin ATX/P4	147570
0,2 m	1 x 24 pin ATX Stecker	1 x 20 pin ATX Buchse	17000140
0,3 m	1 x 20 pin ATX Stecker	1 x 20 pin ATX Buchse	35501

# Multimedia

## Audiokabel

3,5 mm Stereo Klinkenstecker an 3,5 mm Stereo Klinkenstecker / oder Buchse



Anschluss 1	Anschluss 2	Länge	Art.-Nr.
3,5 mm Stereo Klinkenstecker	3,5 mm Stereo Klinkenstecker	0,5 m	108565
3,5 mm Stereo Klinkenstecker	3,5 mm Stereo Klinkenstecker	1,5 m	108569
3,5 mm Stereo Klinkenstecker	3,5 mm Stereo Klinkenstecker	5,0 m	108567
3,5 mm Stereo Klinkenstecker	3,5 mm Stereo Klinkenstecker	10,0 m	64110
3,5 mm Stereo Klinkenstecker	Buchse	2,5 m	64203
3,5 mm Stereo Klinkenstecker	Buchse	5,0 m	64205
3,5 mm Stereo Klinkenstecker	Buchse	10,0 m	64210
3,5 mm Stereo Klinkenstecker	Buchse	15,0 m	108470

## Audiokabel

- Stecker: 3,5 mm Klinkenstecker
- Vergoldete Kontakte
- Kabel: stereo
- Stecker: vergossene, PC99 Standard
- Kabel Durchmesser: 2 x 2,8 mm



Länge	Art.-Nr.
1,8 m	108895
3,0 m	108896
5,0 m	108897
10,0 m	108898

## TECLINE Professional Audiokabel High Quality

Hochwertiges Kabel zum Verbinden von Geräten mit 3,5 mm Stereo-Anschluss

- ideal für hohe Anforderungen, Arbeitsumgebungen mit Störeinflüssen oder große Längen
- optimale Übertragung durch vergoldete Steckkontakte, dreifache Abschirmung und versilberte Innenleiter aus sauerstofffreiem Kupfer
- Stecker Vollmetall, matt verchromt
- 1x 3,5 mm Stereo Klinkenstecker an 1x 3,5 mm Stereo Klinkenstecker



Länge	Art.-Nr.
1,5 m	49930812
3,0 m	499308123
5,0 m	499308125
10,0 m	4993081210
15,0 m	4993081215

## TECLINE Audiokabel

- 3,5 mm Stereo Klinkenstecker an 2 x Cinch Stecker
- vergoldete Kontakte



Länge	Art.-Nr.
1,8 m	108781
3,0 m	108791
5,0 m	108799
10,0 m	108803

## Audiokabel, Audio-Verlängerung

3,5 mm Stereo Klinkenstecker an 3,5 mm Stereo Buchse

- vergoldete Kontakte für optimale Übertragung
- PC99, grün, Line-Out
- Kabeldurchmesser: 2 x 2,8 mm

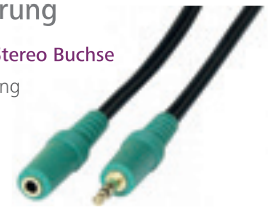

Länge	Art.-Nr.
1,8 m	108864
3,0 m	108865
5,0 m	108866
10,0 m	108867

## TOSLINK Audio Kabel

Optisches Lichtleiterkabel für störungsfreie digitale Audioübertragung

- geeignet für Geräte mit Toslink-Anschluss
- Toslink Stecker an Toslink Stecker
- vergoldete Kontakte
- Länge: 1,8 m



Länge	Art.-Nr.
1,8 m	109150

## TECLINE Professional Audio-Lichtleiterkabel, High Quality

Hochwertige optische Digitalverbindung mit einer optimalen Lichtausbeute

- völlig verlustfreie Übertragung von Audiosignalen
- ideal für hohe Anforderungen, Umgebungen mit Störeinflüssen oder große Längen
- Vollmetall-Präzisionsstecker, vergoldet
- Toslink Stecker an
- Toslink Stecker



Länge	Art.-Nr.
0,5 m	499701005H
1,0 m	49970101H
2,0 m	49970102H
3,0 m	49970103H
5,0 m	49970105H
10,0 m	49970110H

## Klinkenadapter

- 1 x 3,5 mm Stereo Klinkenstecker an 2 x 3,5 mm Stereo Klinkenbuchse



Art.-Nr.
64650

## Audiokabel

- 2 x Cinch Stecker an 2 x Cinch Stecker



Länge	Art.-Nr.
0,5 m	64400
1,5 m	64402
2,5 m	64403
5,0 m	64405
10,0 m	64410
15,0 m	64415

MULTIMEDIAKABEL, DATENKABEL UND ADAPTER – FÜR EINE SCHNELLE DATENÜBERTRAGUNG



### Klinkenadapterkabel 3,5 mm

- 1x 3,5 mm Stereo Klinkenstecker an 2x 3,5 mm Stereo Klinkenbuchse
- Länge 0,15 m



Länge	Art.-Nr.
0,15 m	720129

### Audiokabel

- 2 x Cinch Stecker an 2 x Cinch Buchse



Anschluss 1	Anschluss 2	Länge	Art.-Nr.
Cinch Audio - Stecker	Cinch Audio - Buchse	2,0 m	64502
Cinch Audio - Stecker	Cinch Audio - Buchse	5,0 m	64505
Cinch Audio - Stecker	Cinch Audio - Buchse	10,0 m	64510

### Audiokabel

- 3,5 mm stereo Klinkenstecker an 2 x Cinch Stecker



Anschluss 1	Anschluss 2	Länge	Art.-Nr.
3,5 mm Stereo Klinkenstecker	Cinch Audio - Stecker	0,5 m	64300
3,5 mm Stereo Klinkenstecker	Cinch Audio - Stecker	1,5 m	64302
3,5 mm Stereo Klinkenstecker	Cinch Audio - Stecker	5,0 m	108561
3,5 mm Stereo Klinkenstecker	Cinch Audio - Stecker	15,0 m	64315

### Cinchadapter 3,5 mm Stereo Klinkenstecker an 2 x Cinch Buchse

- 1x 3,5 mm Stereo Klinkenstecker an 2x Cinch Buchse
- vernickelte Kontakte
- Kunststoffgehäuse schwarz



Art.-Nr.
720140

### Audio Adapter, 3,5 mm Klinkenstecker an 6,35 mm Klinkenbuchse

Zum Anschluss eines Mikrofons oder Lautsprechers an ein Mischpult oder einen Verstärker

- 3,5 mm Klinkenstecker an 6,35 mm Klinkenbuchse
- Vernickelte Kontakte
- Kanäle: Stereo



Art.-Nr.
720411

### Audio Adapter für 3,5 mm Klinkenstecker, ohne Kabel

#### Audio Adapter

- Stecker: 3,5 mm Klinkenstecker
- Vergoldete Kontakte
- Typ: Stereo
- 3,5 mm Klinkenstecker an 3,5 mm Klinkenbuchse



Art.-Nr.
720550

### Adapterkabel Klinke Stecker, 1x 3,5 mm Klinkenstecker / 2x 3,5 mm Stereo Klinkenbuchse



Geeignet zum Anschluss eines Headsets an die Klinkenbuchse von PC oder Tablet, etc.

- 3,5 mm Klinkenstecker an 2x 3,5 mm Stereo Klinkenbuchse
- Adapterkabel Klinke Stecker 3,5 mm 4 pol > 2x 3,5 mm
- Klinkenkupplung



Art.-Nr.
721135

### Audio Adapter für 3,5 mm Klinkenstecker

Dieser Adapter ermöglicht den Anschluss von Headset und Mikrofon an eine einzige 3,5 mm Buchse

- Stecker: 3,5 mm Klinkenstecker
- Vernickelte Kontakte
- Typ: Stereo
- Länge: 0,15 m
- 2 x 3,5 mm Klinkenstecker an 3,5 mm Klinkenbuchse



Länge	Art.-Nr.
0,15 m	721136

### TECLINE Audiokabel

COMPUTERZUBEHÖR

- 3,5 mm Stereo Klinkenstecker an 2 x Cinch Stecker
- vergoldete Kontakte



Länge	Art.-Nr.
1,8 m	108781
3,0 m	108791
5,0 m	108799
10,0 m	108803

### TECLINE Professional Videokabel, High Quality

COMPUTERZUBEHÖR

Hochwertiges Koaxialkabel für eine optimale Videoverbindung

- Videokabel 75 Ohm
- ideal für hohe Anforderungen, Arbeitsumgebungen mit Störeinflüssen oder große Längen
- optimale Übertragung durch vergoldete Steckkontakte, dreifache Abschirmung und versilberte Innenleiter aus sauerstofffreiem Kupfer
- Stecker Vollmetall, matt verchromt
- Cinch Stecker an Cinch Stecker



Länge	Art.-Nr.
1,0 m	49920101H
1,5 m	499201015H
3,0 m	49920103H
5,0 m	49920105H
10,0 m	49920110H
15,0 m	49920115H

## TECLINE Professional Audiokabel, High Quality

Hochwertiges Kabel zum Verbinden von Geräten mit 3,5 mm Stereo Klinkenbuchse (z. B. MP3-Player oder Soundkarte) und Cinch-Buchsen

- ideal für hohe Anforderungen, Arbeitsumgebungen mit Störeinflüssen oder große Längen
- optimale Übertragung durch vergoldete Steckkontakte, dreifache Abschirmung und versilberte Innenleiter aus sauerstofffreiem Kupfer
- Stecker Vollmetall, matt verchromt
- 1x 3,5 mm Stereo Klinkenstecker an 2x Cinch Stecker



Länge	Art.-Nr.
1,5 m	499601015H
3,0 m	49960103H
5,0 m	49960105H
10,0 m	49960110H

## Audio Adapter

Schließen Sie diesen Adapter an einen USB-Anschluss Ihres Computers an, um beispielsweise ein Headset damit zu verbinden



- 3,5 mm Klinkenanschlussbuchse an USB Buchse



Anschluss 1	Anschluss 2	Art.-Nr.
3,5 mm Klinkenanschluss Buchse	USB Type-A Stecker	921550
3,5 mm Klinkenanschluss Buchse	USB Type-C™ Stecker	921555

## TECLINE Professional Audiokabel, High Quality

Hochwertiges Kabel zum Verbinden von Geräten mit Cinch-Buchsen

- ideal für hohe Anforderungen, Arbeitsumgebungen mit Störeinflüssen oder große Längen
- optimale Übertragung durch vergoldete Steckkontakte, dreifache Abschirmung und versilberte Innenleiter aus sauerstofffreiem Kupfer
- Stecker Vollmetall, matt verchromt
- 2x Cinch Stecker an 2x Cinch Stecker



Länge	Art.-Nr.
1,0 m	51200101H
1,5 m	512001015H
3,0 m	51200103H
5,0 m	51200105H
10,0 m	51200110H

## TECLINE Lautsprecherkabel

Hochwertiges Kabel mit besten Übertragungseigenschaften für HiFi, Heimkino usw.

- 100 % sauerstofffreies Kupfer
- Kunststoffisolierung
- Farbe: transparent, mit Codierung
- auf praktischer Kunststofftrommel



Querschnitt	Länge	Art.-Nr.
2x 2,5 mm <sup>2</sup>	100,0 m	17000408
2x 2,5 mm <sup>2</sup>	100,0 m	17000412
2x 1,5 mm <sup>2</sup>	50,0 m	17000415
2x 2,5 mm <sup>2</sup>	50,0 m	17000419

## TECLINE Professional Antennenkabel, High Quality

Hochwertiges Antennenkabel mit ausgezeichneter Abschirmung, ideal bei HDTV und digitalem Kabelfernsehen

- High Quality Kabel für höchste Übertragungsqualität
- matt verchromtes Metallgehäuse
- hohe Schirmdämpfung und Mantelstromfilter
- 2 Ferritkerne
- vergoldete Kontakte
- Koax Stecker an Koax Buchse



Länge	Art.-Nr.
1,0 m	49990101H
2,0 m	49990102H
3,0 m	49990103H
5,0 m	49990105H
7,5 m	49990107H
10,0 m	49990110H
15,0 m	49990115H

## TECLINE Professional Sat Kabel, High Quality

Hochwertiges Antennenkabel mit ausgezeichneter Abschirmung, ideal bei HDTV und digitalem Satellitenfernsehen

- High Quality Kabel für höchste Übertragungsqualität
- matt verchromtes Metallgehäuse
- hohe Schirmdämpfung und Mantelstromfilter
- 2 Ferritkerne
- vergoldete Kontakte
- F-Stecker an F-Stecker



Länge	Art.-Nr.
1,5 m	49980101H
2,5 m	49980102H
5,0 m	49980105H

**exertis Connect**



Fragen zu unseren Produkten oder zur Technik?

Telefonische Beratung und Auftragsannahme

Montag - Freitag: 8.00 - 17.00 Uhr

Tel.: 0681 / 9 26 78-20

www.exertis-connect.de

# Schranksysteme – für die perfekte IT-Infrastruktur

Serverschränke	92
Netzwerkschränke	99
19" Rackrahmen und Gestelle	105
Wandgehäuse	106
Innenausbau und Kabelmanagement	109
aktive Kühlsysteme	112
Beleuchtung	112
Serverraumüberwachung	118

# 19" Serverschränke

## Dexlan 19" Serverschrank

preisgünstiger Standschrank mit perforierter Fronttür und perforierter Rücktür

- abschließbare perforierte Zweiflügeltür vorne
- Seitenwände abnehmbar
- perforierte Rücktür
- natürliche Belüftung (verschiedene Lüfter nachrüstbar)
- 4 Stück 19" Profilschienen mit HE-Skala
- Dach und Bodenblech mit Öffnungen für die Kabeleinführung
- 4 Einbauplätze für Lüfter (Artikelnummer 755141)
- 2 Erdungspunkte, je 1 vorne und 1 hinten
- Satz mit 20 Käfigmuttern
- Farbe: RAL 9005, schwarz
- wird in flacher Versandkartonage demontiert versendet (siehe Tabelle)

GARANTIE  
05 Jahre



Montage	Höhe	Breite	Tiefe	Art.-Nr.
Montiert	18 HE	600 mm	1000 mm	755401
Montiert	18 HE	800 mm	1000 mm	755402
Montiert	27 HE	600 mm	1000 mm	755404
Montiert	32 HE	600 mm	1000 mm	755406
Montiert	32 HE	800 mm	1000 mm	755408
Montiert	32 HE	800 mm	1000 mm	755409
Montiert	42 HE	800 mm	1000 mm	755418
Zerlegt	42 HE	800 mm	1000 mm	755419
Zerlegt	42 HE	800 mm	1200 mm	755420
Zerlegt	42 HE	600 mm	1200 mm	755426
Zerlegt	42 HE	600 mm	1000 mm	755427
Montiert	47 HE	800 mm	1000 mm	755229



SCHRANKSYSTEME – FÜR DIE PERFEKTE IT-INFRASTRUKTUR

**Zusatzprodukte**

Das Produkt wird mit Innenpfosten geliefert

- Lüfter**  
je nach Modell separat erhältlich
- Praktisch!**  
mit U-Schienen
- Sicherheitsgarantie!**  
Tür aus gehärtetem Glas
- Sicherheitsgarantie!**  
Schloss mit Schlüssel
- Sehr einfach!**  
Rollen auf Wunsch erhältlich



## exertis Connect



Fragen zu unseren Produkten oder zur Technik?

**Telefonische Beratung und Auftragsannahme**

Montag – Freitag: 8.00 – 17.00 Uhr

Tel.: 06 81 / 9 26 78-20

[www.exertis-connect.de](http://www.exertis-connect.de)

## TRITON 19" Serverschrank RTA

Geschweißter Rahmen mit abnehmbaren Seiten- und Rückwänden, IP20, Tragkraft 1200 kg

- verstärkter Rahmen mit 1,3 mm
- belastbar bis 1200 kg (optional bis 1500 kg erweiterbar)
- Geschweißter Stahlrahmen mit abnehmbaren Wänden
- abschließbare Fronttür mit 4 mm Einscheiben-Sicherheitsglas, Türanschlag variabel (optional auch mit Vollblechtür oder perforierter Tür lieferbar)
- Dach und Bodenblech mit vorgeprägten Ausbrüchen für Kabeleinführung und / oder Ventilation
- natürliche Belüftung (verschiedene Lüfter nachrüstbar)
- inkl. 4x Nivellierfüße, 1x Bürstenleiste, 16x Käfigmuttern M6, 4x Mutter M10
- Farbe: lichtgrau RAL 7035
- TÜV geprüfte Qualität
- Kabeleinführungen mit herausbrechbaren Abdeckungen befinden sich oben und unten



Höhe	Breite	Tiefe	Art.-Nr.
37 HE	600 mm	600 mm	626276637
37 HE	600 mm	800 mm	626276837
37 HE	600 mm	1000 mm	6262761037
37 HE	600 mm	1200 mm	6262761237
37 HE	800 mm	600 mm	626278637
37 HE	800 mm	800 mm	626278837
37 HE	800 mm	1000 mm	6262781037
37 HE	800 mm	1200 mm	6262781237
42 HE	600 mm	600 mm	626276642
42 HE	600 mm	800 mm	626276842
42 HE	600 mm	1000 mm	6262761042
42 HE	600 mm	1200 mm	6262761242
42 HE	800 mm	600 mm	626278642
42 HE	800 mm	800 mm	626278842
42 HE	800 mm	1000 mm	6262781042
42 HE	800 mm	1200 mm	6262781242
45 HE	600 mm	600 mm	626276645
45 HE	600 mm	800 mm	626276845
45 HE	600 mm	1000 mm	6262761045
45 HE	600 mm	1200 mm	6262761245
45 HE	800 mm	600 mm	626278645
45 HE	800 mm	800 mm	626278845
45 HE	800 mm	1000 mm	6262781045
45 HE	800 mm	1200 mm	6262781245
47 HE	600 mm	600 mm	626276647
47 HE	600 mm	800 mm	626276847
47 HE	600 mm	1000 mm	6262761047
47 HE	600 mm	1200 mm	6262761247
47 HE	800 mm	600 mm	626278647
47 HE	800 mm	800 mm	626278847
47 HE	800 mm	1000 mm	6262781047
47 HE	800 mm	1200 mm	6262781247



# 19" Serverschränke

## **TRITON** 19" Serverschrank RYA, zerlegbar

geschraubter einfach zerlegbarer Standverteiler, IP20, Tragkraft 1200 kg

- belastbar bis 1200 kg (optional bis 1500 kg erweiterbar)
- geschraubte Stahlkonstruktion mit abnehmbaren Wänden
- Glastür mit 4 mm starkem Sicherheitsglas. Optional in den Ausführungen Ein- bzw. Zweiflügeltüren, Vollblech-, perforierte (80% und 86% Luftdurchlass)
- Türen können vorn oder hinten am Verteiler montiert werden.
- Vorbereitet für die Montage von vertikalen Kabelführungspanels und Steckdosenleisten
- Vorbereitet für eine einfache Anreihung von Schränken
- Bestandteil des Verteilers sind 4 verstellbare vertikale Rasterschienen für die Montage der Komponenten.
- Die zulässige Belastbarkeit der einzelnen Türen beträgt max. 20 Kg
- Laserbezeichnung der Vertikalen
- Der Verteilerrahmen sowie alle abnehmbaren Teile (Seiten- und Rückwände, Türen,...) sind mit Erdungskabeln verbunden, die während der gesamten Nutzungsdauer des Schrankes ordnungsgemäß befestigt und eingesteckt sein müssen
- Kabeleinführungen mit herausbrechbaren Abdeckungen befinden sich oben und unten.



Höhe	Breite	Tiefe	Art.-Nr.
22 HE	600 mm	600 mm	626306622
22 HE	600 mm	800 mm	626306822
22 HE	800 mm	600 mm	626308622
22 HE	800 mm	800 mm	626308822
22 HE	600 mm	1000 mm	6263061022
22 HE	800 mm	1000 mm	6263081022
37 HE	600 mm	600 mm	626306637
37 HE	600 mm	800 mm	626306837
37 HE	800 mm	600 mm	626308637
37 HE	800 mm	800 mm	626308837
37 HE	600 mm	1000 mm	6263061037
37 HE	800 mm	1000 mm	6263081037
42 HE	600 mm	600 mm	626306642
42 HE	600 mm	800 mm	626306842
42 HE	800 mm	600 mm	626308642
42 HE	800 mm	800 mm	626308842
42 HE	600 mm	1000 mm	6263061042
42 HE	800 mm	1000 mm	6263081042
45 HE	600 mm	600 mm	626306645
45 HE	600 mm	800 mm	626306845
45 HE	800 mm	600 mm	626308645
45 HE	800 mm	800 mm	626308845
45 HE	600 mm	1000 mm	6263061045
47 HE	600 mm	600 mm	626306647
47 HE	600 mm	800 mm	626306847
47 HE	800 mm	600 mm	626308647
47 HE	800 mm	800 mm	626308847
47 HE	600 mm	1000 mm	6263061047
47 HE	800 mm	1000 mm	6263081047

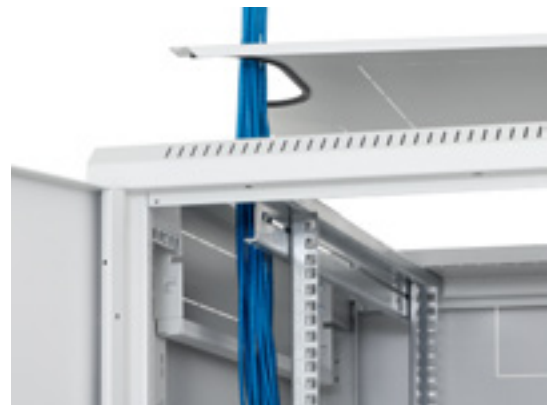
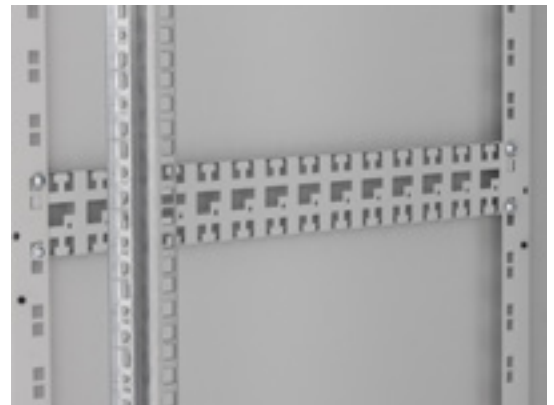

**TRITON** 19" Serverschrank RZA, Glastür vorne, zerlegbar

Serverschrank mit 4 Holmen, vorn Glastür, hinten perforierte Rücktür, komplett zerlegbar

- Schrank komplett verschraubt (zerlegbar)
- 4 Stück 19" Profilschienen stufenlos tiefenverstellbar
- abschließbare Fronttür mit 4 mm Einscheiben-Sicherheitsglas, Türanschlag variabel
- perforierte Rücktür
- Seitenwände und Rücktür mit Sicherheitsschloss
- Rahmengestell 1,5 mm Stahlblech, 4-fach gekantet
- Dach und Bodenblech mit vorgeprägten Ausbrüchen für Kabeleinführung und/oder Ventilation
- Kabeleinführung außer in Dach und Boden auch an Ober- und Unterkante der Rücktür möglich (Bürstensatz wird mitgeliefert)
- mit 4 Nivellierfüßen
- Sockel 120 mm optional erhältlich
- natürliche Belüftung (verschiedene Lüfter nachrüstbar)
- Schrank 5-fach geerdet nach VDE
- TÜV geprüfte Qualität
- Lieferung mit Bürstensatz sowie 24 Befestigungsschrauben mit Muttern und Kunststoffscheiben
- Auch als Schwerlastschrank bis 800 kg Belastbarkeit lieferbar, bitte anfragen!

optional mit 3-Punkt-Schließung lieferbar



Farbe	Höhe	Breite	Tiefe	Art.-Nr.
Grau	22 HE	600 mm	1000 mm	62601000
Schwarz	22 HE	600 mm	1000 mm	62601001
Grau	22 HE	800 mm	1000 mm	62601002
Schwarz	22 HE	800 mm	1000 mm	62601003
Grau	42 HE	600 mm	1000 mm	62601004
Schwarz	42 HE	600 mm	1000 mm	62601005
Grau	42 HE	800 mm	1000 mm	62601006
Schwarz	42 HE	800 mm	1000 mm	62601007

**TRITON** 19" Serverschrank RZA, perforierte Tür vorne, zerlegbar

Serverschrank mit 4 Holmen, vorn perforierte Tür, hinten perforierte Rücktür, komplett zerlegbar

- Schrank komplett verschraubt (zerlegbar)
- 4 Stück 19" Profilschienen stufenlos tiefenverstellbar
- Vorn abschließbare perforierte Metalltür für erhöhten Luftdurchsatz, Türanschlag variabel
- perforierte Rücktür
- Seitenwände und Rücktür mit Sicherheitsschloss
- Rahmengestell 1,5 mm Stahlblech, 4-fach gekantet
- Dach und Bodenblech mit vorgeprägten Ausbrüchen für Kabeleinführung und/oder Ventilation
- Kabeleinführung außer in Dach und Boden auch an Ober- und Unterkante der Rücktür möglich (Bürstensatz wird mitgeliefert)
- mit 4 Nivellierfüßen
- Sockel 120 mm optional erhältlich
- natürliche Belüftung (verschiedene Lüfter nachrüstbar)
- Schrank 5-fach geerdet nach VDE
- TÜV geprüfte Qualität
- Lieferung mit Bürstensatz sowie 24 Befestigungsschrauben mit Muttern und Kunststoffscheiben
- Auch als Schwerlastschrank bis 800 kg Belastbarkeit lieferbar, bitte anfragen!

optional mit 3-Punkt-Schließung lieferbar



Farbe	Höhe	Breite	Tiefe	Art.-Nr.
Grau	22 HE	600 mm	1000 mm	62601008
Schwarz	22 HE	600 mm	1000 mm	62601009
Grau	22 HE	800 mm	1000 mm	62601010
Schwarz	22 HE	800 mm	1000 mm	62601011
Grau	42 HE	600 mm	1000 mm	62601012
Schwarz	42 HE	600 mm	1000 mm	62601013
Grau	42 HE	800 mm	1000 mm	62601014
Schwarz	42 HE	800 mm	1000 mm	62601015

# 19" Serverschränke

## **RITTAL** 19" TS IT Rack, mit belüfteter Tür und 19" Profilschienen

Ein Rack für alle IT-Aufgaben, Serverschrank und Netzwerkschrank in einem! Werkzeuglose Montage: Alle wesentlichen Bauteile des TS IT sind serienmäßig werkzeuglos zu montieren!

- Server- / Netzwerkschrank 19"
- stabiler Schrankrahmen aus Stahlblech
- höchste Belastbarkeit bis zu 15.000 N
- tiefenvariable 482,6 mm (19")-Befestigungsebene vorne und hinten an Tiefenstreben mit Schnellbefestiger, Ebenenabstand (im Auslieferungszustand): 745 mm
- belüftete Stahlblechtüre vorne, Türöffnungswinkel 180°
- belüftete Stahlblechtür hinten (180°), Türöffnungswinkel 180°
- Türen mit Komfortgriff für Profilhalbzylinder und Sicherheitsschließung 3524 E
- Dachblech mehrteilig, abnehmbar, mit seitlicher Kabeleinführung in der Tiefe und abgedecktem Ausbruch für Lüftermodule
- Lieferung mit umfangreichem Zubehör:
- 4 Stück Distanzbolzen zur passiven Belüftung
- 50 Stück Innensechsrund-Schrauben M5 und Käfigmuttern M5, leitend
- Farbe: Rahmen und Flachteile: hellgrau RAL 7035, Innenausbau: schwarz RAL 9005
- Achtung: Seitenwände müssen separat bestellt werden



Höhe	Breite	Tiefe	Art.-Nr.
24 HE	800 mm	1000 mm	61500687
42 HE	600 mm	1000 mm	61500688
42 HE	600 mm	1200 mm	61500690
42 HE	800 mm	1000 mm	61500689
42 HE	800 mm	1200 mm	61500691
47 HE	600 mm	1000 mm	61500692
47 HE	600 mm	1200 mm	61500694
47 HE	800 mm	1000 mm	61500693
47 HE	800 mm	1200 mm	61500695

Zubehör	Art.-Nr.
Seitenwände, einteilig, 24 HE, Tiefe 1000 mm, abschließbar, lichtgrau RAL 7035, VE = 2 Stück	61500552
Seitenwände, einteilig, 42 HE, Tiefe 1000 mm, abschließbar, lichtgrau RAL 7035, VE = 2 Stück	61500403
Seitenwände, einteilig, 47 HE, Tiefe 1000 mm, abschließbar, lichtgrau RAL 7035, VE = 2 Stück	61500354
Seitenwand, geteilt, 42 HE, Tiefe: 1000 mm, abschließbar, lichtgrau RAL7035, VE: 2 Stück	61500681
Seitenwand, geteilt, 42 HE, Tiefe: 1200 mm, abschließbar, lichtgrau RAL7035, VE: 2 Stück	61500682
Seitenwand, geteilt, 47 HE, Tiefe: 1000 mm, abschließbar, lichtgrau RAL7035, VE: 2 Stück	61500684
Seitenwand, geteilt, 47 HE, Tiefe: 1200 mm, abschließbar, lichtgrau RAL7035, VE: 2 Stück	61500685
Bodenblech Set für TS IT Racks mit 1000 mm Schranktiefe und 600mm Schrankbreite	61500702
Bodenblech Set für TS IT Racks mit 1000 mm Schranktiefe und 800mm Schrankbreite	61500703
Bodenblech Set für TS IT Racks mit 1200 mm Schranktiefe und 600mm Schrankbreite	61500704
Bodenblech Set für TS IT Racks mit 1200 mm Schranktiefe und 800mm Schrankbreite	61500705
Bodenaufnahme für TS IT Racks mit 600 mm Schranktiefe, hellgrau RAL 7035, VE = 2 Stück	61500696
Bodenaufnahme für TS IT Racks mit 800 mm Schranktiefe, hellgrau RAL 7035, VE = 2 Stück	61500697
Bodenaufnahme für TS IT Racks mit 1000 mm Schranktiefe, hellgrau RAL 7035, VE = 2 Stück	61500698
Bodenaufnahme für TS IT Racks mit 1200 mm Schranktiefe, hellgrau RAL 7035, VE = 2 Stück	61500699



# Rittal – Das System.

Schneller – besser – überall.

## Der neue Netzwerkverteiler TE 8000

Effizient und kostengünstig



### Exklusives Design

- Neue Türen mit Designgriffsystem
- Harmonische Übergänge

### Rahmenloses Gehäusesystem

- Optimaler Zugriff auf die Installationsebene
- Maximale Innenraumnutzung

### Einfache Montage

- Schneller Aus- und Einbau von Türen und Seitenwänden
- Volle Zubehörkompatibilität im Innenausbau zum Vorgängermodell

### Variabel auf allen Ebenen

- Flexibler Innenausbau durch vollkommen tiefenvariable Befestigung der 19"-Montagerahmen
- Basisverteiler belastbar bis 400 kg / Gehäuse
- Komplett zerlegbares Gehäusesystem für den flexiblen Transport

SCHALTSCHRÄNKE

STROMVERTEILUNG

KLIMATISIERUNG

IT-INFRASTRUKTUR

SOFTWARE & SERVICE

FRIEDHELM LOH GROUP

[www.rittal.de](http://www.rittal.de)



# 19" Serverschränke

## **RITTAL** 19" TS IT Rack mit Glastür

Ein Rack für alle IT-Aufgaben, Serverschrank und Netzwerkschrank in einem!  
 Werkzeuglose Montage: Alle wesentlichen Bauteile des TS IT sind serienmäßig werkzeuglos zu montieren!

- Server- / Netzwerkschrank 19"
- stabiler Schrankrahmen aus Stahlblech
- höchste Belastbarkeit bis zu 15.000 N
- tiefenvariable 482,6 mm (19")-Befestigungsebene vorne und hinten an Tiefenstreben mit Schnellbefestiger, Ebenenabstand (im Auslieferungszustand): 745 mm
- Sichttüre vorne mit 3 mm Sicherheitsglas, Türöffnungswinkel 180°
- Stahlblechtür hinten (180°), Türöffnungswinkel 180°
- Türen mit Komfortgriff für Profilhalbzylinder und Sicherheitsschließung 3524 E
- Dachblech mehrteilig, abnehmbar, mit seitlicher Kabeleinführung in der Tiefe und abgedecktem Ausbruch für Lüftermodule
- Lieferung mit umfangreichem Zubehör:
- 4 Stück Distanzbolzen zur passiven Belüftung
- 50 Stück Innensechsrund-Schrauben M5 und Käfigmuttern M5, leitend
- Farbe: Rahmen und Flachteile: hellgrau RAL 7035, Innenausbau: schwarz RAL 9005
- Achtung: Seitenwände müssen separat bestellt werden!



Höhe	Breite	Tiefe	Art.-Nr.
24 HE	800 mm	800 mm	61500665
24 HE	800 mm	1000 mm	61500666
38 HE	800 mm	800 mm	61500667
42 HE	600 mm	1000 mm	61500670
42 HE	600 mm	1200 mm	61500672
42 HE	800 mm	600 mm	61500668
42 HE	800 mm	800 mm	61500669
42 HE	800 mm	1000 mm	61500671
42 HE	800 mm	1200 mm	61500673
47 HE	800 mm	800 mm	61500674

Zubehör	Art.-Nr.
Seitenwände, einteilig, 24 HE, Tiefe 1000 mm, abschließbar, lichtgrau RAL 7035, VE = 2 Stück	61500552
Seitenwände, einteilig, Tiefe 800 mm, abschließbar, lichtgrau RAL 7035, VE = 2 Stück	61501020
Seitenwände, einteilig, 42 HE, Tiefe 600 mm, einteilig, abschließbar, lichtgrau RAL 7035, VE = 2 Stück	61501021
Seitenwände, einteilig, 42 HE, Tiefe 800 mm, einteilig, abschließbar, lichtgrau RAL 7035, VE = 2 Stück	61502022
Seitenwände, einteilig, 42 HE, Tiefe 1000 mm, abschließbar, lichtgrau RAL 7035, VE = 2 Stück	61500403
Seitenwände, einteilig, 47 HE, Tiefe 1000 mm, abschließbar, lichtgrau RAL 7035, VE = 2 Stück	61500354
Seitenwand, geteilt, 42 HE, Tiefe: 600 mm, abschließbar, lichtgrau RAL7035, VE: 2 Stück	61500678
Seitenwand, geteilt, 42 HE, Tiefe: 800 mm, abschließbar, lichtgrau RAL7035, VE: 2 Stück	61500680
Seitenwand, geteilt, 42 HE, Tiefe: 1000 mm, abschließbar, lichtgrau RAL7035, VE: 2 Stück	61500681
Seitenwand, geteilt, 42 HE, Tiefe: 1200 mm, abschließbar, lichtgrau RAL7035, VE: 2 Stück	61500682
Seitenwand, geteilt, 47 HE, Tiefe: 1000 mm, abschließbar, lichtgrau RAL7035, VE: 2 Stück	61500684
Seitenwand, geteilt, 47 HE, Tiefe: 1200 mm, abschließbar, lichtgrau RAL7035, VE: 2 Stück	61500685
Lüfterblech für eine aktive Belüftung, Tiefe: 800/1000/1200 mm (2 Lüfter integriert + 4 weitere)	61500677
Lüfterblech für eine aktive Belüftung, Tiefe: 600/1000/1200 mm (2 Lüfter integriert + 1 weiterer)	61500686
Bodenaufnahme für TS IT Racks mit 600 mm Schranktiefe, hellgrau RAL 7035, VE = 2 Stück	61500696
Bodenaufnahme für TS IT Racks mit 800 mm Schranktiefe, hellgrau RAL 7035, VE = 2 Stück	61500697
Bodenaufnahme für TS IT Racks mit 1000 mm Schranktiefe, hellgrau RAL 7035, VE = 2 Stück	61500698
Bodenaufnahme für TS IT Racks mit 1200 mm Schranktiefe, hellgrau RAL 7035, VE = 2 Stück	61500699
Bodenblech Set für TS IT Racks mit 800 mm Schranktiefe	61500701
Bodenblech-Set für TS IT Racks mit 600 mm Schranktiefe und 800mm Schrankbreite	61500700



## Dexlan 19" Netzwerkschrank

preisgünstiger Standschrank mit Glastür vorne, perforierter Rückwand hinten

- abschließbare Fronttür mit Einscheiben-Sicherheitsglas
- Seitenwände abnehmbar
- natürliche Belüftung (verschiedene Lüfter nachrüstbar)
- 4 Stück 19" Profilschienen durchnummeriert
- Dach und Bodenblech mit Öffnungen für die Kabeleinführung
- 4 Einbauplätze für Lüfter (Artikelnummer 755141)
- 250kg Maximalbelastbarkeit
- Schrank komplett verschweißt (nicht zerlegbar!)
- 2 Erdungspunkte, je 1 vorne und hinten



Höhe	Breite	Tiefe	Montage	Grau	Schwarz
22 HE	600 mm	600 mm	Montiert	755150	755164
22 HE	600 mm	800 mm	Montiert	755151	755165
27 HE	600 mm	600 mm	Montiert	-	755168
27 HE	600 mm	800 mm	Montiert	755155	755169
32 HE	600 mm	600 mm	Montiert	755156	755170
32 HE	600 mm	800 mm	Zerlegt	-	755184
32 HE	600 mm	800 mm	Montiert	755157	755171
32 HE	800 mm	800 mm	Montiert	755158	755172
42 HE	600 mm	600 mm	Zerlegt	-	755183
42 HE	600 mm	600 mm	Montiert	755159	755173
42 HE	600 mm	800 mm	Zerlegt	-	6580668425
42 HE	600 mm	800 mm	Montiert	755160	6580568425
42 HE	800 mm	800 mm	Zerlegt	-	755177
42 HE	800 mm	800 mm	Montiert	755162	755176



**Zusatzprodukte**

Das Produkt wird mit Innenpfosten geliefert

- Lüfter**  
je nach Modell separat erhältlich
- Praktisch!**  
mit U-Schienen
- Sicherheitsgarantie!**  
Tür aus gehärtetem Glas
- Sicherheitsgarantie!**  
Schloss mit Schlüssel
- Sehr einfach!**  
Rollen auf Wunsch erhältlich

Nutzen Sie unser Netzwerk für Ihren Erfolg

über 12.000 verschiedene Komponenten- und Peripherieprodukte in Europa

**exertis Connect**

# 19" Netzwerkschränke

## **TRITON** 19" Netzwerkschrank RMA

### Netzwerkschrank mit 4 Holmen, nicht zerlegbar

- Netzwerkschrank 19"
- Schrank komplett verschweißt (nicht zerlegbar)
- Rahmengestell 1,5 mm Stahlblech, 4-fach gekantet
- abschließbare Fronttür mit 4 mm Einscheiben-Sicherheitsglas, Türanschlag variabel (Optional auch mit Vollblechtür oder perforierter Tür lieferbar)
- Seitenwände und Rückwand mit Sicherheitsschloss
- natürliche Belüftung (verschiedene Lüfter nachrüstbar)
- 4 Stück 19" Profilschienen stufenlos verstellbar und seitlich verschiebbar
- Dach und Bodenblech mit vorgeprägten Ausbrüchen für Kabeleinführung und/oder Ventilation
- Kabeleinführung außer an Dach und Boden auch an Ober- und Unterkante der Rückwand möglich (Bürstensatz wird mitgeliefert)
- incl. 4 Nivellierfüßen
- Sockel 120 mm optional erhältlich
- Schrank 5-fach geerdet nach VDE
- TÜV geprüfte Qualität
- Lieferung mit Bürstensatz sowie 24 Befestigungsschrauben mit Muttern und Kunststoffscheiben



Höhe	Breite	Tiefe	Art.-Nr.
15 HE	600 mm	600 mm	62616615
15 HE	600 mm	800 mm	62616815
15 HE	600 mm	900 mm	62616915
15 HE	600 mm	1000 mm	62616115
15 HE	800 mm	800 mm	62618815
15 HE	800 mm	900 mm	62618915
15 HE	800 mm	1000 mm	62618115
18 HE	600 mm	600 mm	62616618
18 HE	600 mm	800 mm	62616818
18 HE	600 mm	900 mm	62616918
18 HE	600 mm	1000 mm	62616118
18 HE	800 mm	800 mm	62618818
18 HE	800 mm	900 mm	62618918
18 HE	800 mm	1000 mm	62618118
22 HE	600 mm	600 mm	62616622
22 HE	600 mm	800 mm	62616822
22 HE	600 mm	900 mm	62616922
22 HE	600 mm	1000 mm	62616122
22 HE	800 mm	800 mm	62618822
22 HE	800 mm	900 mm	62618922
22 HE	800 mm	1000 mm	62618122
27 HE	600 mm	600 mm	62616627
27 HE	600 mm	800 mm	62616827
27 HE	600 mm	900 mm	62616927
27 HE	600 mm	1000 mm	62616127
27 HE	800 mm	800 mm	62618827
27 HE	800 mm	900 mm	62618927
27 HE	800 mm	1000 mm	62618127
32 HE	600 mm	1000 mm	62616132
32 HE	800 mm	1000 mm	62618132
37 HE	600 mm	600 mm	62616637
37 HE	600 mm	800 mm	62616837
37 HE	600 mm	900 mm	62616937
37 HE	600 mm	1000 mm	62616137
37 HE	800 mm	800 mm	62618837
37 HE	800 mm	900 mm	62618937
37 HE	800 mm	1000 mm	62618137
42 HE	600 mm	600 mm	62616642
42 HE	600 mm	800 mm	62616842
42 HE	600 mm	900 mm	62616942
42 HE	600 mm	1000 mm	62616142
42 HE	800 mm	800 mm	62618842
42 HE	800 mm	900 mm	62618942
42 HE	800 mm	1000 mm	62618142
45 HE	600 mm	1000 mm	62616145
45 HE	800 mm	1000 mm	62618145
47 HE	600 mm	1000 mm	62616147
47 HE	800 mm	1000 mm	62618147



SCHRANKSYSTEME – FÜR DIE PERFEKTE IT-INFRASTRUKTUR

RYA



00000110010001111010

**RYA** >

Geschraubter einfach zerlegbarer Standverteiler,  
IP20, Tragkraft 1200/1500 kg

# 19" Serverschränke

## **TRITON** 19" Netzwerkschrank RZA, zerlegbar

### Netzwerkschrank mit 4 Holmen, komplett zerlegbar

- Schrank komplett verschraubt (zerlegbar!)
- Rahmengestell 1,5 mm Stahlblech, 4-fach gekantet
- abschließbare Fronttür mit 4 mm Einscheiben-Sicherheitsglas, Türanschlag variabel
- Seitenwände und Rückwand mit Sicherheitsschloss
- natürliche Belüftung (verschiedene Lüfter nachrüstbar)
- 4 Stück 19" Profilschienen stufenlos verstellbar und seitlich verschiebbar
- Dach und Bodenblech mit vorgeprägten Ausbrüchen für Kabeleinführung und/oder Ventilation
- Kabeleinführung außer an Dach und Boden auch an Ober- und Unterkante der Rückwand möglich (Bürstensatz wird mitgeliefert)
- incl. 4 Nivellierfüßen
- Schrank 5-fach geerdet nach VDE
- TÜV geprüfte Qualität
- Lieferung mit Bürstensatz sowie 24 Befestigungsschrauben mit Muttern und Kunststoffscheiben



Höhe	Breite	Tiefe	Grau	Schwarz
27 HE	600 mm	900 mm	62626927	62626927S
27 HE	800 mm	800 mm	62628827	62628827S
27 HE	800 mm	900 mm	62628927	62628927S
32 HE	600 mm	900 mm	62626932	62626932S
32 HE	800 mm	800 mm	62628832	62628832S
32 HE	800 mm	900 mm	62628932	62628932S
37 HE	600 mm	900 mm	62626937	62626937S
37 HE	800 mm	800 mm	62628837	62628837S
37 HE	800 mm	900 mm	62628937	62628937S
42 HE	600 mm	900 mm	62626942	62626942S
42 HE	800 mm	800 mm	62628842	62628842S
42 HE	800 mm	900 mm	62628942	62628942S
45 HE	600 mm	900 mm	62626945	62626945S
45 HE	800 mm	900 mm	62628945	62628945S



## **TRITON** 19" Netzwerkschrank „RIE“, IP54

### Thermoisolierter, staub- und spritzwassergeschützter Netzwerkschrank (Schutzart IP54) mit 4 Holmen, zur Montage eines Klimagerätes geeignet

- staub- und spritzwassergeschützt (IP54), ideal für Industriebereiche
- thermoisoliert und vorbereitet zum Einbau eines Dach-Klimagerätes
- Schrank komplett verschweißt (nicht zerlegbar!)
- Rahmengestell 1,5 mm Stahlblech, 4-fach gekantet
- abschließbare Fronttür mit 4 mm Einscheiben-Sicherheitsglas und 3-Punkt-Schließung, Türanschlag variabel
- Seitenwände und Rückwand mit Sicherheitsschloss
- 4 Stück 19"-Profilschienen stufenlos tiefenverstellbar und seitlich verschiebbar
- Dach und Bodenblech mit vorgeprägten Ausbrüchen für Kabeleinführung
- inkl. 4 Nivellierfüße
- Sockel 120 mm optional erhältlich
- Schrank 5-fach geerdet nach VDE
- Farbe: hellgrau RAL 7035
- TÜV geprüfte Qualität
- Lieferung mit 16 Befestigungsschrauben mit Muttern und Kunststoffscheiben



Höhe	Breite	Tiefe	Art.-Nr.
27 HE	800 mm	800 mm	626168827
27 HE	800 mm	1000 mm	626168127
32 HE	800 mm	800 mm	626168832
32 HE	800 mm	1000 mm	626168132
37 HE	800 mm	800 mm	626168837
37 HE	800 mm	1000 mm	626168137
42 HE	800 mm	800 mm	626168842



**TRITON** Dach-Klimagerät, hellgrau RAL 7035, mit Drehzahlsteuerung

Zur Montage auf den Netzwerkschränken der Produktreihe RIE und RDE (mit Schutzgrad IP54)

- Klimagerät zur Montage auf dem Dach des Netzwerkschranks
- Zur Montage auf den Netzwerkschränken der Produktreihe RIE & RDE (mit Schutzgrad IP54)
- Durch die Montage des Klimagerätes bzw. die Klimatisierung reduziert sich der Schutzgrad auf IP30
- Spannungsversorgung 230 V / 50 Hz
- Festverdrahtung durch Anschlussklemmen
- für Umgebungstemperatur +20 °C bis +50 °C
- Schrankinnentemperatur einstellbar von +25 °C bis 45 °C



Kühlleistung	Art.-Nr.
1,4 kW	62600149
2,0 kW	62600204
2,8 kW	62600205
4,1 kW	62600206

**RITTAL** 19" Netzwerkschrank TE 8000

Netzwerkschrank mit ausgezeichneter Verarbeitung und klarer Formensprache

- der Nachfolger des Klassikers TE7000
- hellgrau RAL 7035, tauchgrundiert und pulverbeschichtet
- 4 Stück 19" Profilschienen (tiefenverstellbar)
- abschließbare Sichttüre vorne mit 4 mm Sicherheitsglas, Türöffnungswinkel 130°
- abschließbare Stahlblechtür hinten, Türöffnungswinkel 130°
- Designgriff vorne, Sicherheitsschließung 3524 E (austauschbar gegen Ergoform - S - Griff zur wahlweisen Integration eines Profilhalbzylinders)
- 2 Seitenwände mit Sicherheitsschließung 3524 E
- verschraubte, zerlegbare Gehäusekonstruktion basierend auf einem selbsttragenden 19" Montageprofil, welches gleichzeitig als Gerüst des Schrankes dient
- je ein modularer Dach- und Bodenrahmen sind über zwei zöllige Montagerahmen zu einem tragenden Schrankgestell miteinander verschraubt
- Dachblech mit verdeckten Ausbrüchen zur Kabeleinführung und Klimatisierung (IP20),
- Integration von Lüftermodul und Bürstenleiste optional
- Bodenbereich offen, optional mit Modulblechen bestückbar
- Lieferung mit:
- 4 Nivellierfüßen
- 4 Distanzbolzen zur nachträglichen Dachanhebung
- Belastbarkeit (statisch) max. 200kg pro 19" Ebene, 400kg je Rack



Höhe	Breite	Tiefe	Art.-Nr.
11 HE	600 mm	600 mm	61586611
11 HE	600 mm	800 mm	61586811
24 HE	600 mm	600 mm	61586624
24 HE	600 mm	800 mm	61586824
24 HE	800 mm	800 mm	61588824
42 HE	600 mm	600 mm	61586642
42 HE	600 mm	800 mm	61586842
42 HE	800 mm	800 mm	61588842

**exertis Connect**



**Kabelkonfektionierung**

Wir fertigen für Sie individuell!

- Netzkabel
- Antennenkabel
- Kleinserien
- LWL Kabel
- Audio- und Videokabel
- Großserien
- Monitorkabel
- Einzelstücke für Ihren Musterbedarf
- Sonderkabel

und vieles mehr!

# 19" Netzwerkschränke

## **RITTAL** 19" Netzwerkschrank TE 8000 Premium

### einfache Montage, variabel auf allen Ebenen

- der Nachfolger des Klassikers TE7000
- hellgrau RAL 7035, tauchgrundiert und pulverbeschichtet
- 4 Stück Profilschienen (tiefenverstellbar)
- abschließbare Sichttüre vorne mit 4 mm Sicherheitsglas, Türöffnungswinkel 130°
- abschließbare Stahlblechtür hinten, Türöffnungswinkel 130°
- Designgriff vorne, Sicherheitsschließung 3524 E (austauschbar gegen Ergoform - S - Griff zur wahlweisen Integration eines Profilhalbzylinders)
- 2 Seitenwände mit Sicherheitsschließung 3524 E
- verschraubte, zerlegbare Gehäusekonstruktion basierend auf einem selbsttragenden 19" Montageprofil, welches gleichzeitig als Gerüst des Schrankes dient
- Dach- und Bodenrahmen modular, sind über zwei zöllige Montagerahmen zu einem tragenden Schrankgestell miteinander verschraubt
- Dachblech mit verdeckten Ausbrüchen zur Kabeleinführung und Klimatisierung (IP20),
- Integration von Lüftermodul und Bürstenleiste optional
- Bodenbereich offen, optional mit Modulblechen bestückbar
- 100 mm Flex-Block Sockel, belüftet
- geprüfte Rahmenerdung (4 mm<sup>2</sup>) nach EN 60950
- Lieferung mit umfangreichem Zubehör:
- 4 Stück Nivellierfüße und Adapterhülse zum Ausgleich von Boden-Unebenheiten
- 4 Stück Distanzbolzen zur nachträglichen Dachanhebung
- 1 Bürstenleiste für Dachblech
- 4 Stück C-Profil Kabelabfangschienen
- 10 Stück Kabelführungsbügel aus Metall
- 50 Stück Käfigmuttern mit Befestigungsschrauben
- Belastbarkeit (statisch) max. 200kg pro 19"-Ebene, 400kg je Rack



Höhe	Breite	Tiefe	Art.-Nr.
24 HE	800 mm	800 mm	61598824
42 HE	800 mm	800 mm	61598842

## **RITTAL** 19" Netzwerkschrank TE 8000 belüftet

### Netzwerkschrank mit ausgezeichneter Verarbeitung und klarer Formensprache

- der Nachfolger des Klassikers TE7000
- hellgrau RAL 7035, tauchgrundiert und pulverbeschichtet
- 4 Stück 19" Profilschienen (tiefenverstellbar), Ebenenabstand im Auslieferungszustand: 740 mm
- belüftete Stahlblechtür vorne und hinten, mit Türrohrahmen innen, freie Belüftungsfläche im Lochblechanteil ca. 64%
- Türanschlagwechsel möglich, Türöffnungswinkel 130°- Zweipunkt-Stangenverschluss, Designgriff vorne, mit Sicherheitsschließung 3524 E (austauschbar gegen Ergoform-S-Griff zur wahlweisen Integration eines Profilhalbzylinders)
- ohne Seitenwände
- verschraubte, zerlegbare Gehäusekonstruktion basierend auf einem selbsttragenden 19" Montageprofil, welches gleichzeitig als Gerüst des Schrankes dient
- je ein modularer Dach- und Bodenrahmen sind über zwei zöllige Montagerahmen zu einem tragenden Schrankgestell miteinander verschraubt
- Dachblech mit verdeckten Ausbrüchen zur Kabelführung und Klimatisierung (IP20), Integration von Lüftermodul und Bürstenleiste optional.
- Bodenbereich offen, optional mit Modulblechen bestückbar
- das Schranksystem ist anreihbar, Sockelmontage optional möglich
- Belastbarkeit (statisch) max. 350 kg pro 19"-Ebene, 700 kg pro Schrank
- Lieferung mit 4 Nivellierfüßen



Höhe	Breite	Tiefe	Art.-Nr.
24 HE	600 mm	1000 mm	61596124
42 HE	600 mm	1000 mm	61596142
42 HE	800 mm	1000 mm	61598142



## **RITTAL** 19" Rack TE 8000 Open

### offenes Rack mit 4 Holmen

- offenes Rack 19"
- Kabelführungswannen
- verschraubte, zerlegbare Rahmenkonstruktion
- 4 Stück 19" Holme,
- Dach- und Bodenrahmen sind über 2 Montagerahmen zu einem tragenden Schrankgestell miteinander verschraubt
- Dach- und Bodenrahmen mit innen umlaufender Systemlochung für individuellen Ausbau
- offener Dachrahmen mit 3 aufgesetzten Kabelführungswannen (Höhe 100 mm)
- Bodenbereich offen
- 4 Nivellierfüße
- Belastbarkeit einer Montageebene 350 kg, max. 700 kg je Rack
- Rack tauchgrundiert und pulverbeschichtet, lichtgrau RAL7035

Farbe	Höhe	Breite	Tiefe	Art.-Nr.
Grau	42 HE	600 mm	1000 mm	61546142
Grau	42 HE	800 mm	1000 mm	61548142



## **TRITON** 19" Gestellrahmen / Rack RSX, 2-teilig, zerlegbar

### Offenes 19" Rack mit 4 Holmen, komplett zerlegbar

- offenes 19" Rack
- Rack komplett verschraubt
- 4 Stück 19" Profilschienen, verzinkt
- Rahmen sowie obere Querstreben aus lackiertem Stahlblech, hellgrau RAL 7035
- Sockel mit 4 Nivellierfüßen
- max. Belastbarkeit 400 kg

Holmabstand	Höhe	Breite	Tiefe	Art.-Nr.
460 mm	27 HE	600 mm	600 mm	62602005
460 mm	27 HE	600 mm	800 mm	62602015
460 mm	37 HE	600 mm	600 mm	62602007
660 mm	37 HE	600 mm	800 mm	62602017
660 mm	42 HE	600 mm	600 mm	62602008
660 mm	42 HE	600 mm	800 mm	62602018
660 mm	45 HE	600 mm	600 mm	62602009
660 mm	45 HE	600 mm	800 mm	62602019

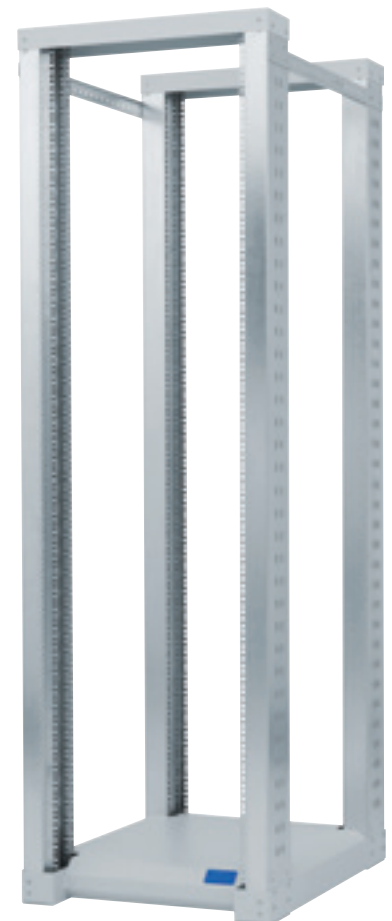

# 19" Netzwerkschränke

## TRITON 19" Audioverteiler „Swing“

Bis 300 kg belastbarer Schrank, rechts mit U-Profilvertikalen, ohne Tür, IP30

- Nutzbare Höhe: 40 HE
- Breite 800 mm, Tiefe 600 mm
- belastbar bis 300 kg
- Geschweißter Verteiler mit Schwenkrahmen
- Drehrichtung des Rahmens: rechts
- geeignet für Audio- und Videoanlagen
- Kühlung: Lüftungsgitter über und unter der Rückwand incl. Filter
- auf Anfrage auch mit Tür erhältlich: Einflügeltür in den Ausführungen als Vollblech-, perforierte oder Glastür.

Farbe	Höhe	Breite	Tiefe	Art.-Nr.
Grau	27 HE	800 mm	600 mm	626298627
Grau	32 HE	800 mm	600 mm	626298632
Grau	42 HE	800 mm	600 mm	626298642



## TRITON 19" Untertisch-Netzwerkschrank

Netzwerkschrank mit 4 Holmen zum Aufstellen unter Schreibtischen

- niedrige Bauhöhe speziell zum Aufstellen unter Schreibtischen
- Rahmengestell 1,5 mm Stahlblech, 4-fach gekantet
- abschließbare Fronttür aus 4 mm Einscheiben-Sicherheitsglas,
- fest montierte Seitenwände, Rückwand mit Sicherheitsschloss
- natürliche Belüftung
- 4 Stück 19"-Profilschienen stufenlos tiefenverstellbar
- belastbar bis 200 kg
- Bodenblech mit vorgeprägten Ausbrüchen für Kabeleinführung
- Kabeleinführung auch an Ober- und Unterkante der Rückwand möglich
- inkl. 4 Schwerlastrollen (davon 2 feststellbar)
- Schrank geerdet nach VDE

Höhe	Breite	Tiefe	Grau	Schwarz
12 HE	600 mm	800 mm	626136812	626136812S
12 HE	600 mm	900 mm	626136912	626136912S
12 HE	600 mm	1000 mm	626136112	626136112S



## Dexlan 19" Wandgehäuse Eco

Wandgehäuse für den Einbau von Netzwerkkomponenten bis 35 kg

- Umkehrbare Tür aus gehärtetem Glas mit Schloss
- 180° Fronttüröffnung
- Seitenteile abnehmbar
- 2 vordere und 2 hintere 19" Befestigungsebenen
- je 1 Öffnung für die Kabeleinführung hinten (oben und unten)
- Stärke des Rahmens und der Seitenwände: 1 mm
- Set von 20 Schrauben mit Käfigmuttern
- 2 Einbauplätze für Gehäuselüfter (Lüfter nicht incl.)
- Möglichkeit zur Montage von Standfüßen



GARANTIE  
05 Jahre



Höhe	Tiefe	Grau	Schwarz
4 HE	450 mm	755051	755071
6 HE	450 mm	755053	755073
9 HE	450 mm	755055	755075
12 HE	450 mm	755057	755077
15 HE	450 mm	755059	755079
20 HE	450 mm	755060	755081

## Dexlan 19" Wandgehäuse

preisgünstiges Wandgehäuse mit Sicherheitsglastür

- Fronttür aus Sicherheitsglas
- Seitenteile abnehmbar
- 2 vordere und 2 hintere 19" Befestigungsebenen
- je 1 Öffnung für die Kabeleinführung oben und unten
- 2 Einbauplätze für Gehäuselüfter (Lüfter nicht incl.)
- incl. Satz a 10 Käfigmuttern



GARANTIE  
05 Jahre

Höhe	Breite	Tiefe	Grau	Schwarz
6 HE	600 mm	450 mm	755090	755091
6 HE	600 mm	600 mm	755098	755099
9 HE	600 mm	450 mm	755092	755093
9 HE	600 mm	600 mm	755100	755101
12 HE	600 mm	450 mm	755094	755095
12 HE	600 mm	600 mm	755102	755103
15 HE	600 mm	450 mm	755096	755097
15 HE	600 mm	600 mm	755104	-

## Dexlan 19" Wandgehäuse 1-teilig (Flatpack)

### preisgünstiges Wandgehäuse mit Sicherheitsglastür

- Fronttür aus Einscheibensicherheitsglas
- Seitenteile abnehmbar
- 2 vordere und 2 hintere 19" Befestigungsebenen
- je 1 Öffnung für die Kabeleinführung oben und unten
- 2 Einbauplätze für Gehäuselüfter (Lüfter nicht incl.)
- incl. Satz a 10 Käfigmuttern
- wird in flacher Versandkartonage demontiert versendet

GARANTIE  
05  
Jahre

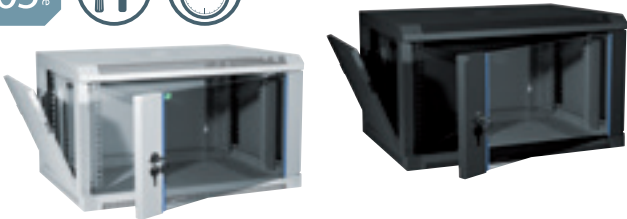

Höhe	Breite	Tiefe	Grau	Schwarz
6 HE	600 mm	450 mm	755110	755111
9 HE	600 mm	450 mm	755112	755113
12 HE	600 mm	450 mm	755114	755115
15 HE	600 mm	450 mm	755116	755117

## TRITON 19" Wandgehäuse RXA, 1-teilig

### Preiswertes Wandgehäuse mit Vollglastür (wird zerlegt geliefert, daher einfacher und günstiger Transport zum Kunden)

- 2 Stück 19" Profilschienen, 3-fach tiefenverstellbar
- Belastung max. 25 kg
- abschließbare Vollglas-Fronttür mit gehärtetem 5 mm Sicherheitsglas, Türanschlag variabel
- Gehäuse wird zerlegt mit Montageanleitung geliefert (flache Verpackung, daher einfacher Transport zum Kunden)
- Dach, Boden und Rückwand mit vorgeprägten Ausbrüchen für Kabeleinführung
- Gehäuse geerdet nach VDE
- TÜV geprüfte Qualität



Höhe	Breite	Tiefe	Art.-Nr.
4 HE	550 mm	400 mm	626125404
6 HE	550 mm	400 mm	626125406
9 HE	550 mm	400 mm	626125409
12 HE	550 mm	400 mm	626125412

Sie haben noch Fragen?  
Wir sind für Sie da

0681 92678-20

[www.exertis-connect.de](http://www.exertis-connect.de)

## TRITON 19" Wandgehäuse RBA, 1-teilig

### Wandgehäuse mit Vollglastür

- hellgrau RAL 7035
- 2 Stück 19" Profilschienen, tiefenverstellbar
- Belastung max. 30 kg
- abschließbare Vollglas-Fronttür mit 4 mm Einscheiben-Sicherheitsglas, Türanschlag variabel
- Dach und Boden mit vorgeprägten Ausbrüchen für Kabeleinführung, ebenso an Ober- und Unterkante der Rückwand
- natürliche Belüftung
- Gehäuse geerdet nach VDE
- TÜV geprüfte Qualität
- Lieferung mit Bürstensatz sowie 16 Befestigungsschrauben mit Muttern und Kunststoffscheiben



Höhe	Breite	Tiefe	Art.-Nr.
4 HE	600 mm	395 mm	626106404
6 HE	600 mm	395 mm	626106406
9 HE	600 mm	395 mm	626106409
12 HE	600 mm	395 mm	626106412
15 HE	600 mm	395 mm	626106415
18 HE	600 mm	395 mm	626106418
4 HE	600 mm	495 mm	626106504
6 HE	600 mm	495 mm	626106506
9 HE	600 mm	495 mm	626106509
12 HE	600 mm	495 mm	626106512
15 HE	600 mm	495 mm	626106515
18 HE	600 mm	495 mm	626106518

## TRITON 19" Wandgehäuse RBA, 2-teilig

### Wandgehäuse mit Vollglastür und aufklappbarem Rückteil (montagefreundlich)

- hellgrau RAL 7035
- 2 Stück 19" Profilschienen, tiefenverstellbar
- Belastung max. 30 kg
- abschließbare Vollglas-Fronttür mit 4 mm Einscheiben-Sicherheitsglas, Türanschlag variabel
- aufklappbares Rückteil erleichtert die Montage und Verkabelung der Komponenten da Patchfelder von hinten zugänglich sind
- Dach und Boden mit vorgeprägten Ausbrüchen für Kabeleinführung, ebenso an Ober- und Unterkante der Rückwand
- natürliche Belüftung
- Gehäuse geerdet nach VDE
- TÜV geprüfte Qualität
- Lieferung mit Bürstensatz sowie 16 Befestigungsschrauben mit Muttern und Kunststoffscheiben



Höhe	Breite	Tiefe	Art.-Nr.
4 HE	600 mm	295 mm	626116304
4 HE	600 mm	515 mm	626116504
6 HE	600 mm	295 mm	626116306
6 HE	600 mm	515 mm	626116506
6 HE	600 mm	615 mm	626116606
9 HE	600 mm	295 mm	626116309
9 HE	600 mm	515 mm	626116509
9 HE	600 mm	615 mm	626116609
12 HE	600 mm	515 mm	626116512
12 HE	600 mm	615 mm	626116612
15 HE	600 mm	515 mm	626116515
15 HE	600 mm	615 mm	626116615
18 HE	600 mm	515 mm	626116518
18 HE	600 mm	615 mm	626116618

# Wandgehäuse

## Dexlan Wandgehäuse 8 HE, schwarz, flexibel einsetzbar

### Platzsparend und maximal belastbar

- tiefenvariabel und sehr schmal mit einer Tiefe von nur 150 mm
- 8 Einheiten, von denen 3 um 180 ° drehbar sind
- PVC-Fenster zur visuellen Kontrolle der Ausrüstung
- Kabeleinführungen
- Seitliche Öffnungen zur Belüftung
- Abmessungen: 537 x 146 x 475 mm
- Farbe: Schwarz / RAL9005



Höhe	Breite	Tiefe	Art.-Nr.
8 HE	537 mm	475 mm	755049

## Dexlan 19" Wandschrank 3 HE, eco, grau

### 3 HE Gehäuse zum günstigen Preis!

- Fronttür: Metalltür mit Schloss
- 2 verstellbare 19" Ebenen
- Kabeleinführung: 2 Eingänge oben und unten
- Abm. B x H x T: 540 x 400 x 180 mm
- Farbe: grau



Höhe	Breite	Tiefe	Art.-Nr.
3 HE	540 mm	180 mm	753849

## Dexlan 10" Wandgehäuse

### günstiges Wandgehäuse für private oder kleinere betriebliche Anwendungen

- Frontglastür aus Sicherheitsglas
- Seitenwände abnehmbar
- 2 vordere 10" Befestigungsholme
- je 1 Öffnung für die Kabeleinführung oben und unten
- 1 Einbauplatz für Lüfter
- Maximalbelastbarkeit 10kg



GARANTIE  
05 Jahre

Höhe	Breite	Tiefe	Schwarz	Weiß
6 HE	370 mm	280 mm	754711	754712
9 HE	525 mm	280 mm	754707	754708

## TRITON 19" Wandgehäuse RBA, 1-teilig

### Wandgehäuse mit Vollglastür

- Wandgehäuse 19"
- hellgrau RAL 7035
- 2 Stück 19" Profilschienen, tiefenverstellbar
- Belastung max. 30 kg
- abschließbare Vollglas-Fronttür mit 4 mm Einscheiben-Sicherheitsglas, Türanschlag variabel
- Dach und Boden mit vorgeprägten Ausbrüchen für Kabeleinführung, ebenso an Ober- und Unterkante der Rückwand
- natürliche Belüftung
- Gehäuse geerdet nach VDE
- TÜV geprüfte Qualität
- Lieferung mit Bürstensatz sowie 16 Befestigungsschrauben mit Muttern und Kunststoffscheiben



Höhe	Breite	Tiefe	Art.-Nr.
4 HE	600 mm	395 mm	626106404
6 HE	600 mm	395 mm	626106406
9 HE	600 mm	395 mm	626106409
12 HE	600 mm	395 mm	626106412
15 HE	600 mm	395 mm	626106415
18 HE	600 mm	395 mm	626106418
4 HE	600 mm	495 mm	626106504
6 HE	600 mm	495 mm	626106506
9 HE	600 mm	495 mm	626106509
12 HE	600 mm	495 mm	626106512
15 HE	600 mm	495 mm	626106515
18 HE	600 mm	495 mm	626106518

**exertis Connect**

**Fragen zu unseren Produkten oder zur Technik?**

**Telefonische Beratung und Auftragsannahme**

Montag - Freitag: 8.00 - 17.00 Uhr

Tel.: 0681 / 9 26 78-20

[www.exertis-connect.de](http://www.exertis-connect.de)

## TRITON 10" Wandgehäuse RBA-10, 1-teilig

### Gehäuse zur Realisierung von kleineren Anwendungen wie Hausnetze, Home Office oder Netzwerke kleiner Firmen

- 2 Stück 10" Profilschienen, tiefenverstellbar
- Belastung max. 20 kg
- Schutzart IP30
- abschließbare Vollglas-Fronttür mit 5 mm Einscheiben-Sicherheitsglas, Türanschlag variabel
- Dach, Boden und Rückwand mit vorgeprägten Ausbrüchen für Kabeleinführung
- Gehäuse geerdet nach VDE
- Lieferung mit Wandbefestigungsmaterial sowie 8 Befestigungsschrauben mit Muttern und Kunststoffscheiben

Höhe	Breite	Tiefe	Grau	Schwarz
4 HE	310 mm	260 mm	626223204	626223204S
6 HE	310 mm	260 mm	626223206	626223206S
9 HE	310 mm	260 mm	626223209	626223209S



## Dexlan 19" Fachboden

zur Befestigung an den seitlichen 19" Profilen

- Fachboden zur seitlichen Befestigung an den 19" Profilen (fest oder ausziehbar)



Typ	Tiefe	Tragkraft	Schrantiefe	Art.-Nr.
Festeinbau	450 mm	35 kg	600 mm	755233
Festeinbau	550 mm	35 kg	800 mm	755235
Festeinbau	650 mm	45 kg	900 mm	755237
Festeinbau	750 mm	45 kg	1000 mm	755239
Ausziehbar	450 mm	35 kg	600 mm	755242
Ausziehbar	750 mm	45 kg	1000 mm	755252

## Dexlan 19" Fachboden

zur Befestigung an den seitlichen 19" Profilen

- 19" Fachboden zur seitlichen Befestigung an den 19" Profilen
- Farbe: RAL 9005 schwarz



Höhe	Tiefe	Tragkraft	Art.-Nr.
1 HE	250 mm	10 kg	755231
2 HE	250 mm	15 kg	755137
2 HE	400 mm	15 kg	755139

## RITTAL 19" Fachboden für Wandgehäuse

zur Befestigung an 2 Holmen,

- 19" / 2 HE
- Stahlblech
- mit Lüftungsschlitzen zur besseren Zirkulation
- Belastbarkeit 25 kg

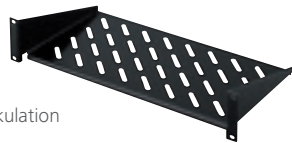

Tiefe	Farbe	Art.-Nr.
250 mm	Schwarz	61500706
250 mm	Grau	61500086
400 mm	Schwarz	61500707
400 mm	Grau	61500087

## RITTAL 19" Fachboden, tiefenvariabel für TS IT

Fachboden zur werkzeuglosen, zeitsparenden Ein-Mann-Montage. Zum Festeinbau zwischen zwei 19"-Befestigungsebenen.

- Tiefenvariabel zur Anpassung an individuelle Ebenenabstände
- Stahlblech
- Farbe: Schwarz RAL 9005
- inkl. Befestigungsmaterial



Tiefe	Höhe	Art.-Nr.
400-600 mm	0,5 HE	61500708
400-600 mm	1 HE	61500710
600-900 mm	0,5 HE	61500709
600-900 mm	1 HE	61500711

## RITTAL 19" Fachboden für Netzwerkschränke, ausziehbar

Fachboden auf Teleskopschienen zur Befestigung an 4 Holmen

- passend für Netzwerkschränke in 600 und 800 mm Tiefe
- komplett ausziehbar
- im Lieferzustand geeignet für einen Ebenenabstand von 495 mm
- tiefenvariabel + 200 mm in 25 mm Rasterschritten
- Fachboden perforiert zur optimalen Belüftung
- Maße (B x H x T): 412 x 22 x 512 mm
- Belastbarkeit: 50 kg



Farbe	Art.-Nr.
Lichtgrau RAL 7035	61500444

## RITTAL 19" Fachboden für TS IT, ausziehbar, tiefenvariabel

Zur Montage zwischen zwei 19"-Befestigungsebenen.

- Tiefenvariabel zur Anpassung an individuelle Ebenenabstände
- Selbstsichernd
- Vollauszug
- Stahlblech
- Belastbarkeit 50 kg
- Farbe: Schwarz RAL 9005
- Lieferumfang: Einbausatz, Teleskopschiene mit Einbausatz, Befestigungsmaterial



Tiefe	Höhe	Art.-Nr.
400-600 mm	1 HE	61500712
400-600 mm	1,5 HE	61500714
600-900 mm	1 HE	61500713
600-900 mm	1,5 HE	61500715

## TRITON 19" Fachboden für Wandgehäuse und Netzwerkschränke

Zur Befestigung an 2 Holmen

- geeignet für alle 19" Wandgehäuse und Schränke
- Befestigung an 2 Holmen
- gelocht zur besseren Luftzirkulation
- Befestigungswinkel 19" / 1 HE
- mit Befestigungsmaterial



Farbe	Tiefe	Tragkraft	Art.-Nr.
Lichtgrau RAL 7035	250 mm	20 kg	62600116
Lichtgrau RAL 7035	350 mm	40 kg	62600117
schwarz RAL 9005	250 mm	20 kg	62600139

## TRITON 19" Fachboden für Netzwerkschränke, Festeinbau

Zur Befestigung an 4 Holmen, Befestigungswinkel tiefenverstellbar

- gelocht zur besseren Luftzirkulation
- Befestigungswinkel tiefenverstellbar
- Befestigungshalterungen integriert, leicht herausbrechbar
- mit Befestigungsmaterial



Tiefe	Tragkraft	Anzahl 19" Holme	Grau	Schwarz
250 mm	15 kg	2	62600074	-
350 mm	50 kg	4	62600075	-
450 mm	80 kg	4	62600076	62600080
550 mm	80 kg	4	62600077	62600081
650 mm	80 kg	4	62600078	62600082
750 mm	80 kg	4	62600079	62600083

# 19" Zubehör

## **TRITON** 19" Kabelkanal, 1 HE

Zur geordneten Führung der Kabel im Netzwerkschrank

- Blindplatte aus Stahlblech mit frontseitigem Kabelkanal aus Kunststoff
- Kabelführung waagrecht
- zahlreiche Ausbrüche zur Kabeldurchführung
- 19" / 1 HE
- mit Schrauben und Käfigmütern

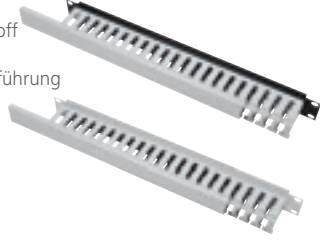

Farbe	Art.-Nr.
Grau	62600030
Schwarz	62600030S

## **TRITON** 19" Kabelführungsleiste 1HE, 6x Metallbügel

geeignet für höhere Belastung

- 19" Kabelführungspanel
- 1 HE
- 6x Metallbügel
- 40 x 70
- Montagematerial beiliegend



Farbe	Art.-Nr.
Grau	62600743
Schwarz	62600693

## **Dexlan** 19" vertikale Kabelführung

für eine saubere Kabelführung in 19" Netzwerkschränken

- Für 800 mm breite Schränke
- Schwarze Schließhaube
- incl. Schrauben
- Zugang von der Rückseite und von den Seiten



Höhe	Art.-Nr.
32 HE	755283
42 HE	755284

## **RITTAL** Kabelkanal für TS-IT, schwarz

Zur sauberen und verdeckten Kabelführung in Schränken

- hohe Packungsdichte durch HE bezogene Kabelführung
- beidseitig scharnierte, abnehmbare Kanalabdeckung
- optional Kabelhalter einsetzbar
- Rücken an Rücken anreihbar
- einfache Montage durch werkzeuglose Schnellbefestigung (alternativ verschraubbar)

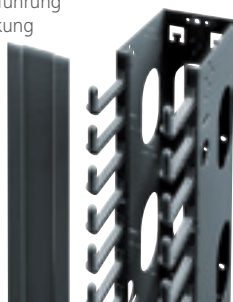

Höhe	Schrankhöhe	Art.-Nr.
42 HE	42 HE	61500747
ab 47 HE	42 HE	61500918

## **TRITON** 19"-Schutzschalterleiste 3 HE mit Abdeckung

Schutzschalterleiste

- Schutzschalterleiste für bis zu 22 Module
- incl. Hutschiene

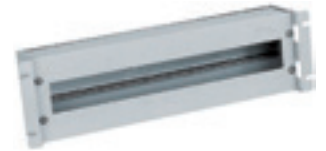

Farbe	Art.-Nr.
Grau	62600467
Schwarz	62600468

## **TRITON** Befestigungsmaterial M6

Grundmontagesatz für die Befestigung der Komponenten im Verteiler oder Gestellrahmen

- für alle Schränke und Wandgehäuse
- bestehend aus Kreuzschlitz-Schrauben M6, und Kunststoff-Rosettenringen und Mutter
- VE: 4 Stück



Herst.-Nr.	Art.-Nr.
RAX-MS-X19-X1	62600037

## **RITTAL** Käfigmutter M6

Zum Befestigen der 19" Komponenten im Schrank

- Käfigmütern M6
- Packung mit 50 Stück



Beschreibung	Art.-Nr.
Käfigmütern	61500012

## **Dexlan** Befestigungsmaterial für 19" Schränke



Zur Montage der Komponenten im 19" Schrank

das Set beinhaltet:

- M6 Muttern, verzinkt
- M6 Schrauben, Kreuzschlitz, verzinkt
- Kunststoffringe



VE	Art.-Nr.
20	755272
50	62600038

## **RITTAL** Kreuzschlitzschraube M6

Zum Befestigen der 19" Komponenten im Schrank

Inhalt:

- 50 Kreuzschlitzschrauben M6 x 16
- 50 Kunststoff-Unterlagscheiben



Beschreibung	Art.-Nr.
Kreuzschlitzschrauben	61500641

## **RITTAL** Innensechsrundschraube (Torx) M6

### Zur Montage der Komponenten im 19" Schrank

- Für eine optimale Übertragung der Drehmomente, eine verlängerte Werkzeugstandzeit und eine höhere Sicherheit und Zuverlässigkeit beim Anziehen und Lösen von Schrauberbindungen
- Bitgröße: Innensechsrund 30
- Lieferumfang: Inkl. Kunststoff-Unterlegscheiben
- Verpackungseinheit: 50 Stück



Beschreibung	Art.-Nr.
Torx-Schrauben	61500581

## **RITTAL** 19"-Fastener, 1 HE, für Profilschienen und Montagerahmen

### 19"-Fastener, 1 HE, für Profilschienen und Montagerahmen

- 19"-Fastener
- VPE: 24 Stk.
- 1 HE
- Beschreibung: Befestigungselement für eine 482,6 mm (19 Zoll)-Befestigungsebene
- Zur einfachen Verschraubung von Ausbauelementen innerhalb der 482,6 mm (19 Zoll)-Befestigungsebene.



VE	Art.-Nr.
24 Stück	61501149

## **RITTAL** Sockel-System VX

Das Beste aus allem. Sockel-System VX für nahezu jede Schrank-Anwendung. Es bündelt die besten bisherigen Rittal Sockel-Funktionen in einem variablen Modulbaukasten, mit dem man trotz weniger Teile mehr Raum gewinnt, mehr Montagekomfort genießt, mehr Zeit einspart und die Flexibilität erreicht.

- schwarz
- Stahlblech



Herst.Nr.	Bezeichnung	Höhe	Tiefe	Art.-Nr.
8620.033	VX Sockel-Blende, seitlich	100 mm	600 mm	61501179
8620.034	VX Sockel-Blende, seitlich	100 mm	800 mm	61501180
8620.035	VX Sockel-Blende, seitlich	100 mm	1000 mm	61501188
8620.036	VX Sockel-Blende, seitlich	100 mm	1200 mm	61501193
8620.090	VX Sockel-Blende, belüftet	100 mm	600 mm	61501186
8620.091	VX Sockel-Blende, belüftet	100 mm	800 mm	61501189
8620.002	VX Sockel-Eckstück mit Blende, vorne/hinten	100 mm	600 mm	61501190
8620.003	VX Sockel-Eckstück mit Blende, vorne/hinten	100 mm	800 mm	61501184
8620.005	VX Sockel-Eckstück mit Blende, vorne/hinten	100 mm	1000 mm	61501187
8620.007	VX Sockel-Eckstück mit Blende, vorne/hinten	100 mm	1200 mm	61501192

## **TRITON** Sockel für Netzwerkschränke

- Höhe 120 mm
- 4 Seiten mit Ausbruchmöglichkeit für Kabeldurchführung
- 1 zusätzliche Blende mit Lüftungsschlitzen und Filter für optionalen Einbau vorn oder hinten
- mit Bürstenkamm

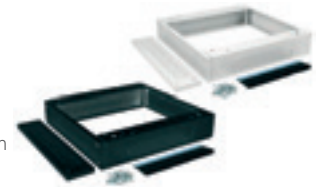

Breite x Tiefe	Grau	Schwarz
600 x 800 mm	62600007	-
600 x 900 mm	62600008	-
800 x 500 mm	62600010	62600065
800 x 900 mm	62600011	62600101
600 x 1000 mm	62600009	-
800 x 1000 mm	62600059	62600087

Zubehör	Art.-Nr.
Ersatzfilter für Sockel 800 mm breit	62600023

## **TRITON** Lenkrollen für Datenschränke

### Zum Verschieben der Datenschränke

- Belastbarkeit : 800 kg abzüglich Schrankgewicht
- Rollen mit Gummibelag
- Höhe: 105 mm (um dieses Maß erhöht sich der Schrank)
- Satz mit 4 Stück (2 Rollen mit und 2 Rollen ohne Feststeller)
- mit Montagematerial



Herst.-Nr.	Art.-Nr.
RAX-MS-X81-X1	62600261

## **Dexlan** 19" Bürstenleiste für Wandgehäuse



Beschreibung	Art.-Nr.
360 x 65 mm	755143

## **Dexlan** 19" Kabeldurchführungsplatte mit Bürstenkamm

### zur optisch sauberen Kabeleinführung an der Schrankfront

- 19" Kabeldurchführungsplatte mit Halbbürstenkamm
- mit Kabelführungsschiene zur sauberen Weiterführung
- Höhe: 1HE
- Farbe: RAL 9005 schwarz



Beschreibung	Art.-Nr.
Bürste halboffen	754453
Bürste mit Führung	754451
Bürste geschlossen	754452

## **TRITON** 19" Kabeldurchführungsplatte mit Bürstenkamm

### Mit Kantenschutz und Bürstenkamm

- 19" / 1 HE
- Ausschnitt 390 x 20 mm
- Stahlblech, lackiert
- mit Kantenschutz und Bürstenkamm



Farbe	Art.-Nr.
Grau	62600028
Schwarz	62600028S

# 19" Zubehör

## 19" Wandhalter mit Eurolochung, grau

Wandbefestigungs Panel, unmontiert, Flachpaket, schwarz

- 4 HE für die Wandmontage
- 2 mm Stahlblech
- 2 Stück können gestapelt werden und bilden eine 8 HE Einheit



Art.-Nr.  
907741

## **RITTAL** IT Systemleuchte LED



Zur perfekten Ausleuchtung eines Netzwerkschranks.

- IT Systemleuchte LED, 600lm, für IT Racks



Bezeichnung	Art.-Nr.
IT Systemleuchte LED, 600lm, für IT Racks	61501173
Zubehör IT Systemleuchte LED	
PDU Netzkabel mit Eurostecker	61501174
PDU Netzkabel mit IEC C18	61501175
Türpositionsschalter mit Anschlussleitung, L: 800 mm, ENEC	61501176
Türpositionsschalter mit Anschlussleitung, L: 800 mm, UL	61501177
Befestigungssatz Magnet	61501178

## Beleuchtungseinheit für 19" Rack, 1 HE

Die Einbauleuchte ist die ideale Lösung, um schlecht beleuchtete Räume auszuleuchten.

- integrierter Schalter zum aus- und einschalten
- IP20 Schutzart
- Lampentyp T5, 8 Watt, 4000K (G5 Basis)
- Länge der Lampe: 26 cm
- 1 HE
- Befestigung mit 4 Schrauben / Käfigmutter nicht im Lieferumfang enthalten
- 1,5 m abnehmbares Netzkabel mit Eurostecker



Art.-Nr.  
755290

## **Dexlan** Einbaulüfter

für den Einbau in 10" und 19" Wandgehäuse

- Lüfter: 120 x 120 mm
- Anschlusskabel 1,8m mit Schutzkontaktstecker
- incl. Befestigungsmaterial



Foto kann vom Artikel abweichen

Beschreibung	Art.-Nr.
1 Lüfter	755140
2 Lüfter	755141

## Horizontale 19" Belüftungseinheit

- incl. Thermostat
- Kompatibel mit allen Netzwerk- oder Servereinschüben
- Einbau in die 19" Ebene



Beschreibung	Art.-Nr.
2 Lüfter	755286
4 Lüfter	755287

## **RITTAL** Lüfter für Wandgehäuse

Zum Belüften der Wandgehäuse

- geeignet für Wandgehäuse und zum Erweitern der optionalen Lüftereinheit im Serverschrank
- 230 V / 50 Hz



Beschreibung	Art.-Nr.
6 Abdeckplatten	61500176
Lüfter	61500174
Thermostat	61500175

## **TRITON** Ventilationseinheit für Dach- und Bodeneinbau

Zur Belüftung der Triton-Netzwerkschränke RMA, RZA und RDA

- einfache Montage von oben (Austausch kann bei Dach- Einbau auch am komplett bestückten Schrank erfolgen, ohne dass Komponenten ausgebaut werden müssen)
- Anschlusskabel mit Schutzkontaktstecker und Thermostat



Lüfter	Maße	Zirkulation	Grau	Schwarz
4	120 x 120 mm	640 m³/h	62600002	626000025
6	120 x 120 mm	960 m³/h	62600003	626000035

## **RITTAL** Kabelfinger für TS-IT, 6 HE

Die ideale Ergänzung zum Kabelkanal

- Kabelführung mit Kunststoff-Kabelbügeln, 6 HE
- zur HE bezogenen Kabelführung
- einfache werkzeuglose Montage
- Kabelführung in Kombination mit Luftleitblechen möglich
- Schwarz



Beschreibung	Art.-Nr.
14 Stück	61500950



## **RITTAL** Power System Modul PSM

Stromschiene für 19" Schränke zum Einbau von Schutzkontakt Einsteckmodulen

- zum Einbau in 19" Schränke ab 2000 mm Höhe
- kann bis zu 7 Schutzkontakt Einsteckmodule 4-fach aufnehmen
- Anschluss erfolgt über optionales Netzkabel an 3-phasigen Netzanschluss 3x 16A, N, PE



Ausführung	Art.-Nr.
PSM Stromschiene, für Schrankhöhe ab 42 HE	61500117
PSM Befestigungssatz TS, für Festeinbau	61500385
PSM Kaltgeräte Einsteckmodul ohne Sicherung	61500119
PSM 4-fach Schutzkontakt Einsteckmodul ohne Sicherung	61500242

## **RITTAL** 19" Holme für Wandgehäuse „FlatBox“, VE: 2

Zur Ausstattung der FlatBox Wandgehäuse mit 4 Holmen

- 2 Holme zum Einbau in FlatBox Wandgehäuse

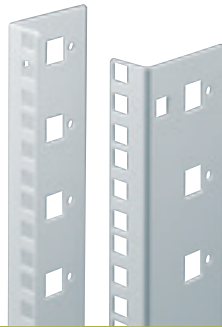

Höhe	Art.-Nr.
6 HE	61500167
9 HE	61500168
12 HE	61500169
15 HE	61500170
18 HE	61500171
21 HE	61500172

## **RITTAL** Kabelrangierbügel, Metall

Zur sauberen Führung der Kabel im Schrank

- Kabelbügel aus verzinktem und chromatiertem Stahl
- stufenlose Befestigung an 19" Holmen durch Langloch
- Packung mit 10 Stück
- mit Befestigungsmaterial



Maße	Art.-Nr.
80 x 40 mm	61500092
120 x 40 mm	61500093
120 x 90 mm	61500094

## **RITTAL** Kabelrangierbügel zur seitlichen Montage, Metall

Zur sauberen Führung der Kabel im Schrank

- Kabelbügel aus verzinktem und chromatiertem Stahl
- Montage seitlich am 19" Holm (Schrankbreite von mindestens 800 mm erforderlich!)
- stufenlose Befestigung durch Langlöcher
- Packung mit 4 Stück
- mit Befestigungsmaterial



Maße	Art.-Nr.
330 x 90/70 mm	61500372

## **TRITON** Kabelrangierbügel, 1 HE

Zur geordneten Führung der Kabel im Netzwerkschrank

- polierter, rostfreier Edelstahl
- Montage am 19" Holm
- Kabelführung senkrecht oder waagrecht
- mit Schrauben und Käfigmuttern

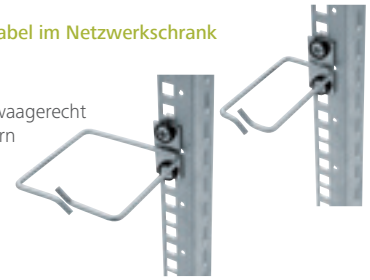

Kabeleinlass	Befestigung	Maße	Art.-Nr.
Vorne	Seitlich versetzt	40 x 40 mm	62600084
Vorne	Seitlich versetzt	40 x 80 mm	62600032
Vorne	Seitlich versetzt	80 x 80 mm	62600033
Vorne	Mittig	80 x 80 mm	62600034
Vorne	Mittig	80 x 80 mm	62600085
Vorne	Mittig	80 x 40 mm	62600115
Seitlich	Seitlich versetzt	40 x 40 mm	62600140
Seitlich	Seitlich versetzt	40 x 80 mm	62600141
Seitlich	Seitlich versetzt	80 x 80 mm	62600142

## **Dexlan** 19" Rangierfrontplatte

für eine saubere Kabelführung in 19" Netzwerkschränken

- Rangierpanel für eine geordnete Kabelführung
- Farbe: Schwarz



Höhe	Ausführung	Art.-Nr.
1 HE	Geschlossen	754530
2 HE	Geschlossen	754536
1 HE	Offen	754533
1 HE	Geschlossen	754532
1 HE	mit Deckel	754534
2 HE	mit Deckel	754535

## **RITTAL** 19" Rangierfrontplatte

Rangierfrontplatte

- Blindplatte aus Stahlblech mit 5 Kabelrangierbügel aus Metall oder Kunststoff
- Kabelführung waagrecht

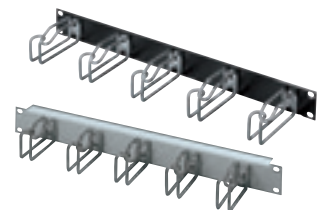

Höhe	Farbe	Material	Bügel	Art.-Nr.
1 HE	Grau	Metall	44 x 55 mm	61500285
1 HE	Grau	Kunststoff	44 x 70 mm	61500014
1 HE	Grau	Metall	43 x 105 mm	61500015
1 HE	Schwarz	Metall	43 x 105 mm	61500048
2 HE	Schwarz	Metall	85 x 125 mm	61500049
2 HE	Grau	Metall	85 x 125 mm	61500321
1 HE	Schwarz	Metall	44 x 55 mm	61500717

## **RITTAL** Ergoform-S-Griff für TE Schränke

Ermöglicht mit dem Schließzylinder 61500006 ein Abschießen des Schrankes

- zum Nachrüsten der TE Schränke
- vorbereitet zur Aufnahme von Profilhalbzylindern 40 - 45 mm
- incl. Befestigungsmaterial



Farbe	Art.-Nr.
Grau	61500005

## **RITTAL** Verschlusseinsatz Ergoform-S Sicherheit für Ergoform-S-System

Passender Schließzylinder für Ergoform-S-Griff 61500005

- Sicherheitsschloss mit 2 Schlüsseln
- Ausführung: Sicherheits-Einsatz Sicherheitsschließung Nr. 3524 E



Herst.-Nr.	Art.-Nr.
2467.000	61500006

## **RITTAL** Kabeltrasse für TS IT-Racks

Zur Kabelabfangung- und -führung bei Netzwerk- und Serveranwendungen

- Montage bei Breite 800 mm über die gesamte Tiefe, bei Breite 600 mm Montage nur hinter zweiter 19"-Ebene
- werkzeuglose Schnellbefestigung
- Alternativ verschraubbar
- Multifunktionslochung für Kabelmanagement Zubehör
- Farbe: Schwarz RAL 9005
- Höhe: 2000mm - 2200mm



Herst.-Nr.	Art.-Nr.
5502.120	61500716

## **Dexlan** 19" Winkelgleitschienen

zur Befestigung an den seitlichen 19" Profilen

- Winkelgleitschienen zum Tragen schwerer Komponenten wie z.B. USVs und Server



Tiefe	Schrankschranktiefe	Art.-Nr.
550 mm	800 mm	755269
650 mm	900 mm	755271

## **RITTAL** Winkelgleitschienen, tiefenvariabel für TS IT-Racks

Zur Montage zwischen einer vorderen und einer hinteren Befestigungsebene.

- Werkzeuglose, zeitsparende Ein-Mann-Montage von der Schrank Vorderseite aus
- Zur Unterstützung schwerer Einbauten
- Alle drei Befestigungslöcher der EIA-Systemlochung stehen zur Verschraubung der Einbaukomponente zur Verfügung
- Material: Stahlblech
- Oberfläche: Verzinkt
- Lieferumfang: Inkl. Befestigungsmaterial



Holmabstand	Belegung	Art.-Nr.
400 - 600 mm	80 kg	61500726
600 - 900 mm	150 kg	61500727

## **TRITON** Winkelgleitschienen (1 Paar)

Schwerlastschienen zum Abstützen schwerer Komponenten (USV, Server) im 19" Schrank

zur Montage an 4 Holmen

- Lieferung paarweise
- Belastbarkeit: 70 kg
- Auflagefläche: 2 x 67 mm auf kompletter Tiefe
- lichtetes Maß dazwischen: 336 mm

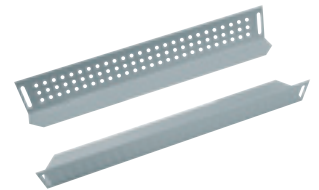

Holmabstand	Tiefe	Art.-Nr.
420 mm	380 mm	62600024
620 mm	580 mm	62600025
720 mm	680 mm	62600026

## **TRITON** 19" Blindplatte, steckbar

Zur Abdeckung der freien Räume zwischen den 19" Profilen

- steckbare Befestigung mit Kunststoffstößel, daher leichte werkzeuglose Montage
- Stahlblech, lackiert

Beipack: 4 x Kunststoffstößel

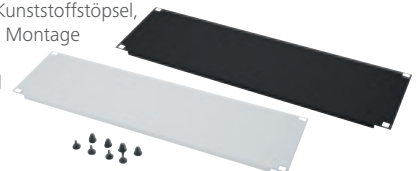

Höhe	Grau	Schwarz
1 HE	62600252	62600252S
2 HE	62600253	62600253S
3 HE	62600254	62600254S
4 HE	62600255	62600255S
5 HE	62600256	62600256S

## **Dexlan** 19" Blindplatte

Zur Abdeckung der freien Räume zwischen den 19" Profilen

- schwarz
- Metall



Foto kann vom Artikel abweichen



Foto kann vom Artikel abweichen

Höhe	Art.-Nr.
1 HE	755256
2 HE	755257
3 HE	755258
4 HE	755259

## TRITON 19" Blindplatte

Zur Abdeckung der freien Räume zwischen den 19" Profilen

- Material: Stahlblech
- Oberfläche:  
Strapazierfähige Pulverbeschichtung
- incl. Befestigungsmaterial

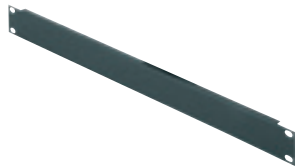

Höhe	Grau	Schwarz
1 HE	–	810061215
2 HE	81006122	810061225
3 HE	81006123	810061235
4 HE	81006124	810061245
6 HE	62600521	62600519
Grau	–	81006121

## Dexlan 19" Tastaturschublade

- für Tastaturen von maximal 430 mm Breite
- Farbe: Schwarz



Schrantiefe	Art.-Nr.
600 mm	755254
800 mm	755260
900 mm	755255

## TEC LINE 19" Tastaturschublade 1 HE

COMPUTERZUBEHÖR

Sehr stabile Tastaturschublade zum Einbau in 19"-Schränke

- Industrietastatur mit normal großen Tasten, Windows-Funktionstasten, 2m Anschlusskabel
- USB-Anschluss, integrierter Touchpad mit zwei Maustasten
- kugelgelagerter Tastaturauszug
- Sicherheitsschloss mit zwei Schlüsseln
- stabiler Handgriff aus Metall
- Lieferung inkl. Schraubenset zur Befestigung an den vorderen Holmen im 19"-Schrank



Farbe	Art.-Nr.
Schwarz	17000491
Grau	17000490

## Dexlan 19" Dokumentenschublade, schwarz

abschließbar

- Tiefe: 410 mm
- abschließbar mit Schloss
- 2 HE



Schrantiefe	Art.-Nr.
≥ 600 mm	755279

## Dexlan 10" Zubehör, Schwarz

kompatibel mit unserem kompletten 10" Sortiment



Höhe	Beschreibung	Art.-Nr.
1 HE	10" Modulträger für 12 Keystone Module	754715
-	Ersatzschloss für Dexlan 10" und 19" Wandgehäuse	755142
1 HE	10" Fußboden	754718
1 HE	10" Patchfeld - 8-fach	754720
1 HE	10" Rangierfrontplatte	754717
1 HE	10" Blindplatte	754721

## TRITON 10" Rangierfrontplatte, 3 Kabelrangierbügel, 1 HE

Zur geordneten Führung der Kabel im 10" Gehäuse

- Blindplatte aus Stahlblech mit 3 Kabelrangierbügeln aus Kunststoff
- Kabelführung waagerecht
- 10" / 1 HE
- mit Schrauben und Käfigmuttern



Farbe	Art.-Nr.
Grau	62600098
Schwarz	62600187

## TRITON 10" Blindplatte

Zur Abdeckung der freien Räume zwischen den 10" Profilen

- 10" / 1 HE
- Stahlblech, lackiert
- mit Schrauben und Käfigmuttern



Farbe	Art.-Nr.
Grau	62600097
Schwarz	62600186

## TEC LINE 10" Blindplatte, 1 HE, Stahlblech, grau

COMPUTERZUBEHÖR

Zur Abdeckung der freien Räume zwischen den 10" Profilen

- 10" / 1 HE



Art.-Nr.
65800037

## TRITON 10" Fachboden für Wandgehäuse, 1 HE

Zur Frontbefestigung an 2 Holmen

- Tiefe: 150 mm
- Belastbarkeit: 10 kg
- Befestigung an 2 Holmen
- gelocht zur besseren Luftzirkulation
- Befestigungswinkel 10" / 1 HE
- mit Befestigungsmaterial



Farbe	Art.-Nr.
Grau	62600096
Schwarz	62600184

**IPCam**  
Ereignisgesteuerte  
HD-Videoaufzeichnung.



**MultiSensor-DOOR**  
Erkennt Erschütterung,  
Lageveränderung und  
Temperatur. Ideal zur  
Tür-Fenster-Sicherung.



**KeyPad**  
Bedienpanel für die Zutritts-  
steuerung und Scharfschaltung  
der Einbruchmelder.

**Funk Türknauf**  
Online Zutrittssystem, integriert  
LDAP zur einfachen Zutritts-  
verwaltung und sichert Türen  
im Innen- und Außenbereich  
gegen unbefugten Zutritt.

## Mit nur einem System die komplette geschäftskritische IT-Infrastruktur überwachen

### Effektive Absicherung der physikalischen Risiken in Server- und Technikräumen

Der Kentix MultiSensor® fusioniert alle wichtigen physikalischen Sensoren in einem Gerät und überwacht die gesamte IT-Infrastruktur auf bis zu 20 Gefahren wie kritische Klimafaktoren, Brand oder Einbruch. Damit legen Sie den Grundstein zur Absicherung nach BSI Grundschutz und der ISO 27001. Über Funk (ZigBee) oder alternativ direkt über ein Netzwerk kann der MultiSensor mit einem Kentix AlarmManager verbunden werden. Die Installation und Inbetriebnahme ist sehr einfach und erfolgt mit herkömmlichen Patchkabeln; ein Verklemmen von Kabeln ist nicht nötig. So entsteht im Handumdrehen eines der effektivsten Systeme zur Raumüberwachung.

### Die Vorteile auf einen Blick:

- Früherkennung von Gefahren – kurze Reaktionszeiten, geringe Folgekosten
- Geringerer Personalaufwand durch automatische Überwachung
- Entlastung des Systemadministrators – geringeres Haftungsrisiko
- Geringere Betriebskosten durch Fernüberwachung
- Niedrige Investitionskosten – einfache Installation und Inbetriebnahme
- ROI innerhalb 1 Jahr – sofort bei Vermeidung nur eines Ausfalls

### MultiSensor

Erfasst alle wichtigen Gefahren in einem Gerät. Kann per Funk oder LAN einfach vernetzt werden.

### MultiSensor-LAN

### AlarmManager-PRO

Die Alarmzentrale, alarmiert per E-Mail, SNMP oder per eingebautem GSM-Modem durch SMS.

### Funk Schrankschloss

Online Zugriffskontrolle für IT-Racks mit Remote-Steuerung.

### PowerManager

Überwacht die Stromversorgung, berechnet den PUE Faktor und liefert monatlich Reports über den Stromverbrauch.

### LeckageSensor

Alarmiert zuverlässig bei Wassereintritt und kann beliebig vernetzt werden.

## Einfache Installation und niedrige Systemkosten durch innovative „All-in-One“ Lösung

Sämtliche Daten der MultiSensoren laufen im AlarmManager zusammen und werden dort ausgewertet. Der AlarmManager hat außerdem die Aufgabe das Sensornetzwerk zyklisch zu überwachen und Fehlerzustände oder Manipulationen zu melden. Im AlarmManager ist standardmäßig ein GSM Modem zur unabhängigen Übertragung der Alarmmeldungen integriert. Der verantwortliche Personenkreis wird somit in Echtzeit über etwaige Fehlerzustände informiert. Nachrichten können auch per E-Mail oder SNMP übertragen werden. Zusätzlich ist es möglich, mit einem Smartphone den AlarmManager sicher fernzusteuern und z.B. Scharf/Unscharfschaltungen vorzunehmen.



## **RITTAL** CMC III Processing Unit Compact, System zur Überwachung von IT-Racks, Schaltschränken oder Räumen

Zu den integrierten Sensoren können bis zu 32/4 externe Sensoren / CAN-Bus Anschlusseinheiten angebunden werden

- Die Unit kann über Ethernet an das Datennetzwerk angebunden werden, über Web / USB konfiguriert werden, Alarme über einen Email-Server versenden und mit SNMP/OPC an das Netzwerk Management System eines Unternehmens angebunden werden.
- Technische Daten:
- BxHxT: 138 x 40 x 120 mm (+12mm Frontblende)
- Farbe: Front RAL 9005, Gehäuse RAL 7035
- Temperatur-Einsatzbereich: + 0 °C bis + 55 °C
- Feuchtigkeits-Einsatzbereich: 5% bis 95% rF nicht kondensierend
- Schutzart: IP 30 nach EN 60 529
- Max. CAN-Bus Sensoren: 4
- CAN-Bus Buchsen RJ45: 1
- Max. gesamte Leitungslänge für CAN-Bus: 1 x 50 m
- Netzwerkschnittstelle (RJ 45): Ethernet nach IEEE 802.3 über 10/100BaseT mit PoE
- Protokolle: TCP/IPv4, TCP/IPv6, SNMPv1, SNMPv2c, SNMPv3, Telnet, SSH, FTP, SFTP, HTTP, HTTPS, NTP, DHCP, DNS, SMTP, XML, Syslog, LDAP
- USB-Schnittstelle: Mini USB zur Systemeinstellung
- Seriell RS232 (RJ 12): für Display- oder GSM- oder ISDN-Unit
- Digitale Eingänge (Klemme): 2
- Relais-Ausgang (Klemme): 1
- Wechslerkontakt max. 24 V DC, 1 A, Service / Resettaste: 1
- Piezo-Signalgeber: 1
- LED-Anzeige : OK/Warnung/Alarm/ Netzwerkstatus
- Bemessungsspannung: 24 V DC
- Redundante Energieeingänge: 3 (24VDC-Buchse / -Klemme/ PoE)
- Echtzeit Uhr: 24h energiegepuffert
- Userverwaltung: LDAP
- Bedienoberfläche: WEB-Server
- Leitstandsanbindung: OPC-Server
- Sensoren: Temperatur/Zugang



Herst.-Nr. 7030.010 Art.-Nr. 61500617

## **RITTAL** DK CMC III Montageeinheit, 1 HE, 19 Zoll

- DK CMC III Montageeinheit
- 1 HE
- 19 Zoll
- RAL 9005

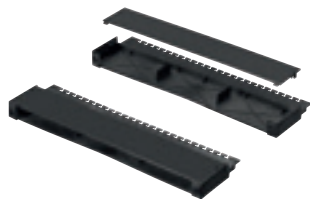

Herst.-Nr. 7030.088 Art.-Nr. 61501150

## **RITTAL** CMC III Temperatur- / Feuchtesensor mit CAN Bus

überwacht die Umgebungstemperatur und Luftfeuchte im Schrank

- Integrierte mehrfarbige LED als Statusanzeige. In dem Sensor ist ein elektronischer Temperaturfühler zur Temperaturmessung integriert. Ebenso ist ein elektronischer Feuchtefühler zur Messung der relativen Luftfeuchtigkeit integriert. Die Energieversorgung erfolgt über die Anbindung an den CAN-Bus zur Processing Unit. Die Warn- und Alarmgrenzwerte können über die Software der CMC III Processing Unit eingestellt werden, werden aber im Sensor selbst gespeichert.
- Technische Daten:
- Temperatursensor: Temperaturmessbereich + 0 °C bis + 55 °C Messgenauigkeit +/- 1°K zwischen 0°C und 55°C Auflösung 0,1°K
- Feuchtesensor: Feuchtmessbereich 1% bis 99% rF Messgenauigkeit +/- 3%rF zwischen 20% und 80% rF Auflösung 1% rF
- Allgemein: CAN-Bus Buchsen RJ45: 2
- Schutzart: IP 30 nach EN 60 529
- Temperatur-Einsatzbereich: + 0 °C bis + 55 °C
- Feuchtigkeits-Einsatzbereich: 5% bis 95% rF nicht kondensierend
- Abmessungen mm B x H x T 80 x 28 x 40
- Farbe Front RAL 9005 / Gehäuse RAL 7035
- Lieferumfang: Sensor, Schnellanleitung und Universal-Montagesatz



Herst.-Nr. 7030.111 Art.-Nr. 61500629

## **RITTAL** CMC III Netzteil, dient zur Energieversorgung der Processing Unit.

Für CMC III Processing Unit, CMC III Processing Unit Compact, Fan Control System.

- Das CMC III Netzteil kann in die CMC III Montageeinheit eingebunden werden.
- Technische Daten:
- Eingang: C14 100-230 V, 50/60Hz
- Ausgang: 24V DC, 2A
- BxHxT: 138 x 40 x 120 (+ 12 mm Frontblende)
- Farbe: Front RAL 9005, Gehäuse RAL 7035
- Temperatur-Einsatzbereich: + 0 °C bis + 40 °C
- Feuchtigkeits-Einsatzbereich: 5% bis 95% rF nicht kondensierend
- Schutzart: IP 30 nach EN 60 529



Herst.-Nr. 7030.060 Art.-Nr. 61500618

## **RITTAL** CMC III Kabelabfangbügel

- Zur werkzeuglosen Befestigung an der Rückseite der CMC III 19"-Montageeinheit 7030.088. - Ermöglicht eine saubere Kabelführung hinter den eingebauten CMC III Geräten sowie die Befestigung der Kabel zwecks Zugentlastung.



Herst.-Nr. 7030.087 Art.-Nr. 61501151

Sie haben noch Fragen?  
Wir sind für Sie da

0681 92678-20

www.exertis-connect.de

# Aktive Komponenten – für ein optimales Netzwerk

Wireless USB Adapter	120
Wireless Netzwerkkarten	120
Repeater	121
Accesspoints	122
Modem	123
Router	123
Antennen	124
Netzwerkkarten	124
USB Netzwerkadapter	125
Netzwerkswitche	126
PoE-Komponenten	133
Industrial Ethernet	134
Transceiver	136
Media Konverter	136
Printserver	137
Powerline	138

# Wireless / Netzwerkadapter

AKTIVE KOMPONENTEN – FÜR EIN OPTIMALES NETZWERK

## USB - WLAN - Adapter (AC1200 bis AC1900)



<b>Produktvorteil:</b>	AC1200 USB 3.0 mit Sockel	Beamforming	AC1900, 4 integrierte Antennen
<b>Model:</b>	WF2190	Archer T9UH	DWA-192
<b>Band:</b>	Dual Band 2,5 und 5 GHz	Dual Band 2,5 und 5 GHz	Dual Band 2,5 und 5 GHz
<b>Betriebssystem:</b>	Windows; MAC; Linux	Windows; MAC	Windows; MAC
<b>Artikelnummer:</b>	472190	932ARCHERT9UH	909DWA192

## USB - WLAN - Adapter (N300 bis AC600)



<b>Produktvorteil:</b>	AC600 Kompakt	MIMO	Kompakt
<b>Model:</b>	Archer T2U	WF2123	TL-WN823N
<b>Band:</b>	Dual Band 2,5 und 5 GHz	2,4 GHz	2,4 GHz
<b>Betriebssystem:</b>	Windows; MAC	Windows; MAC; Linux	Windows; MAC
<b>Artikelnummer:</b>	305720	472123	932WN823N

## USB - WLAN - Adapter (N150)



<b>Produktvorteil:</b>	besonders klein	minimaler Platzbedarf	mit WPS Taste
<b>Model:</b>	DWA-121	TL-WN725N	WF2120
<b>Band:</b>	2,4 GHz	2,4 GHz	2,4 GHz
<b>Betriebssystem:</b>	Windows; MAC	Windows; MAC	Windows; MAC; Linux
<b>Artikelnummer:</b>	909DWA121	932WN725N	472120

## PCI Express Wireless Netzwerkkarten (AC)



<b>Produktvorteil:</b>	Beamforming-Technologie	2 externe Antennen
<b>Model:</b>	ARCHER T9E	ARCHER T6E
<b>Band:</b>	2,4 und 5 GHz	2,4 und 5 GHz
<b>Formfaktor:</b>	Standard	Standard
<b>max. Geschwindigkeit:</b>	AC1900	AC1300
<b>Betriebssystem:</b>	Windows	Windows
<b>Artikelnummer:</b>	305190	305160



## PCI Express Wireless Netzwerkkarten (N300)



<b>Produktvorteil:</b>		
<b>Model:</b>	WF2113	TL-WN881ND
<b>Band:</b>	2,4 GHz	2,4 GHz
<b>Formfaktor:</b>	Standard und Low Profil	Standard
<b>max. Geschwindigkeit:</b>	N300	N300
<b>Betriebssystem:</b>	Windows, Linux	Windows
<b>Artikelnummer:</b>	472113	302881

## WLAN Verstärker / Repeater (AC)



<b>Produktvorteil:</b>	Touchscreen-Display	über Smartphone konfigurierbar	kompaktes Design
<b>Model:</b>	RE590T	RE650	RE200
<b>Switch:</b>	4x Port Gigabit (RJ45)	1x Port Gigabit (RJ45)	1x Port Fast Ethernet (RJ45)
<b>Band:</b>	2,4 und 5 GHz	2,4 und 5 GHz	2,4 und 5 GHz
<b>max. Geschwindigkeit:</b>	AC1900	AC	AC750
<b>Schnittstellen:</b>	1x USB 3.0, 1x USB 2.0	-	-
<b>Artikelnummer:</b>	307452	307465	305200

## WLAN Verstärker / Repeater (N)



<b>Produktvorteil:</b>	2 interne Antennen	Reiserouter
<b>Model:</b>	TL-WA850RE	E1+
<b>Switch:</b>	1x Port Fast Ethernet (RJ45)	1x Port Fast Ethernet (RJ45)
<b>Standard:</b>	IEEE 802.11n/g/b	IEEE 802.11n/g/b
<b>Band:</b>	2,4 GHz	2,4 GHz
<b>max. Geschwindigkeit:</b>	N300	N300
<b>Artikelnummer:</b>	932WA850RE	472200

## Dualband Accesspoints (AC)



Produktvorteil:	Beamforming-Technologie	2 externe Antennen
Model:	ARCHER T9E	ARCHER T6E
Band:	2,4 und 5 GHz	2,4 und 5 GHz
Formfaktor:	Standard	Standard
max. Geschwindigkeit:	AC1900	AC1300
Betriebssystem:	Windows	Windows
Artikelnummer:	305190	305160

## Accesspoints (N)



Produktvorteil:	PoE bis 30 m	Open Source	incl. PoE Kit	managebar
Model:	TL-WA901ND	DAP-1360	WF2220	DAP-2310
Switch:	1x Fast Ethernet RJ45 Port	1x Fast Ethernet RJ45 Port	1x Fast Ethernet RJ45 Port	1x Gigabit RJ45 Port
Band:	2,4 GHz	2,4 GHz	2,4 GHz	2,4 GHz
max. Geschwindigkeit:	450 Mbit/s	N300	N300	N300
Betriebsart:	AP, Repeater/Bridge, Client	AP, Repeater/Bridge, Client	AP, Repeater,WDS, Multi-SSID(VLAN)	AP, AP-Array, WDS, AP-client
Artikelnummer:	932WA901ND	909DAP1360	472220	909DAP2310



Produktvorteil:	aktives PoE		unterstützt passives PoE	Decke/Wand (Montagesatz enthalten)
Model:	WF2520	EAP115-WALL	EAP110	CAP1750
Switch:	2x Fast Ethernet RJ45 Port	1x Fast Ethernet RJ45 Port	1x Fast Ethernet RJ45 Port	1x Gigabit RJ45 Port
Band:	2,4 GHz	2,4 GHz	2,4 GHz	2,4 und 5 GHz
max. Geschwindigkeit:	N300	N300	N300	AC1750
Betriebsart:	AP, Repeater/Bridge, Client	AP, Repeater/Bridge, Client	AP, Repeater/Bridge, Client	AP, Repeater/Bridge, Client
Artikelnummer:	472520	307116	307110	307175

Modem/Router (4G/VDSL2 / ADSL 2+)



Neu



Produktvorteil:	4 x 4-MU-MIMO	Web konfigurierbar	keine Konfiguration nötig
Model:	Archer VR2800v	DSL-321B	TL-MR6400
Funktion:	VDSL (Annex B/J)	ADSL2+ (ANNEX B/J)	4G/LTE
Anschlüsse:	1x WAN + 4x RJ45 Gigabit Ports	1x WAN + 1x RJ45 Fast Ethernet Port	1x WAN
WLAN:	Tri-Band AC 2600	-	N300
weitere Ports:	2x USB 3.0	-	-
Artikelnummer:	318988	909DSL321B	318964

Wireless Router



Produktvorteil:	HD Video Streaming	Turbo Taste	Neue Version mit 450 Mbps!	Gigabit WLAN
Format:	Desktop und Wandmontage	Desktop und Wandmontage	Desktop und Wandmontage	Desktop und Vertikal Montierbar
Model:	WF2419E	WF2533	Archer C7	WF2880
WLAN:	N300	N300	Dual-Band AC 1750	Dual-Band AC 1200
weitere Ports:	4x LAN + 1x WAN	4x LAN + 1x WAN	4x Gigabit LAN + 1x WAN	4x Gigabit LAN + 1x WAN
Funktionen:	mehrsprachiges Interface	Turbo Power 4mW	2x USB 2.0	1x USB 2.0
Antennen:	2 externe 5 dBi Antennen	3 externe 5 dBi Antennen	3 interne 5GHz + 3 externe 2,4 GHz Antennen	4 externe Antennen
Artikelnummer:	472429	472533	932ARCHERC7	472880



Neu



Neu



Neu

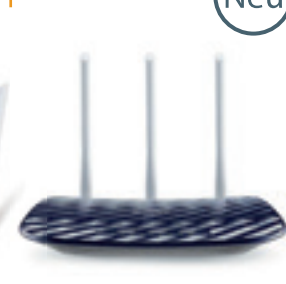

Produktvorteil:	AC WLAN zum kleinen Preis	mit Kindersicherung über Smartphone	WLAN Gigabit Router mit USB	stromsparend
Format:	Desktop und Vertikal Montierbar	Desktop	Desktop	Desktop
Model:	WF2780	Archer C50	WDRT-1202AC	ARCHER C20
WLAN:	Dual-Band AC 1200	Dual-Band AC 1200	Dual-Band AC 1200	Dual-Band AC 750
weitere Ports:	4x Gigabit LAN + 1x WAN	4x Gigabit LAN + 1x WAN	4x Gigabit LAN + 1x WAN	4x Fast Ethernet LAN + 1x WAN
Funktionen:	mit Accesspoint und Repeater Modus	administrierbar per Smartphone	1x USB 2.0 SAMBA / DLNA	1x USB 2.0 Charging
Antennen:	2x2 externe 5 dBi Antennen	4x 3dBi Antennen	4 externe 5 dBi Antennen	3 externe Antennen
Artikelnummer:	472780	318973	416212	932ARCHERC20

# Wireless Antennen / Netzwerkkarten



## Hochleistungsantenne für den Innenbereich

Erweitert Ihre WLAN Reichweite

- Frequenz: 2,4 GHz
- Strahlung: Omni-directional
- Reverse-SMA



Leistung	Verbindung	Art.-Nr.
5 dBi	Schraubanschluss	470107
9 dBi	Magnetfuß	470105



## Outdoor Sektorantenne

Ideal für Punkt-zu-Multipunkt-Verbindungen

- High-Gain-Richtantenne mit großer WLAN-Abdeckung, ideal für Punkt-zu-Multipunkt-Verbindungen
- konzipiert für die Verwendung mit der Pharos-WLAN-Basisstation WBS510
- Einfache Installation ohne Konfiguration
- Unterstützt 2\*2-MIMO
- Wetterfestes Design für extreme Witterungsbedingungen (-30 bis +70°C)



Herst.-Nr.	Leistung	Frequenz	Art.-Nr.
TL-ANT2415MS	15 dBi	2,4 Ghz	302299
TL-ANT5819MS	19 dBi	5 GHz	305229



## Antennen-Verlängerungskabel für Wireless LAN

Zum Verlängern eines Antennenkabels

- verlustarmes CFD-200 Kabel



Stecker	Länge	Art.-Nr.
Reverse-SMA St. / N-St.	0,5 m	470101
Reverse-SMA St. / N-St.	3,0 m	470500
Reverse-SMA St. / SMA-Bu.	5,0 m	470103

### interne Gigabit Netzwerkkarten mit PCI Anschluss









Produktvorteil:	Plug and Play	Realtek-Chipsatz
Formfaktor:	Standard & Low Profile	Standard & Low Profile
BUS:	32 Bit PCI	32 Bit PCI 2.2
Model:	AD-1102	DGE-528T
Anschlüsse:	1x RJ 45	1x RJ 45
Betriebssysteme:	Windows, Mac, Linux	Windows, Mac, Linux
Artikelnummer:	471102	909DGE528T

### interne Gigabit Netzwerkkarten mit PCI Express Anschluss





Produktvorteil:	Wake-On-LAN	Wake-On-LAN	hohe Qualität	zwei Netzwerkanschlüsse
Formfaktor:	Standard & Low Profile	Standard	Standard & Low Profile	Standard & Low Profile
BUS:	PCI Express	PCI Express	PCI Express	PCI Express
Model:	AD-1103	TG-3468		
Anschlüsse:	1x RJ 45	1x RJ 45	1x RJ 45	2x RJ 45
Betriebssysteme:	Windows, Mac, Linux	Windows, Mac	Windows, Mac, Linux	Windows, Mac, Linux
Artikelnummer:	471103	9323468	300540	310541









interne Gigabit Netzwerkkarten mit PCI Express Anschluss

 			
			
Produktvorteil:	Netzwerkkarte mit 4 Port Switch	SFP+ 10 Gigabit	1000 SX/LX
Formfaktor:	Standard & Low Profile	Standard & Low Profile	Standard
BUS:	PCI Express x4	PCI Express x4	PCI Express
Model:	-	Tehuhi TN4010	ENW9701
Anschlüsse:	4 Port RJ45	SFP+ 10G	1x SFP (MiniGBIC)
Betriebssysteme:	Windows, Linux	Windows, Mac, Linux	Windows, Mac, Linux
Artikelnummer:	300545	311879	311540









interne Fast Ethernet Netzwerkkarten

		
Produktvorteil:	Wake-On-LAN	
Formfaktor:	Standard & Low Profile	Standard
BUS:	32 Bit PCI	PCI Express
Model:	AD-1101	-
Anschlüsse:	1x RJ 45	1x RJ45
Betriebssysteme:	Windows, Mac, Linux	Windows
Artikelnummer:	471101	300550

USB Type-C Adapter GEN1. auf Gigabit Netzwerk

				
				
Produktvorteil	Mit Typ-C-Adapter	Integrierter Hub und C-Adapter	Ladefunktion	speziell für Ultrabooks (Thunderbolt)
Norm	USB 3.1	USB 3.0	USB 3.1	USB 3.1
Gehäuse	Aluminium	Aluminium	Aluminium	Aluminium
Eingang	USB Type A	USB Type A	USB Type C	USB Type C
Ausgang	RJ45	RJ45 + HUB	RJ45 + HUB + Type-C	RJ45
USB Type-A Ports	-	3	2	-
Power	-	-	20V3A	-
Betriebssystem	Windows in ROM integriert	Windows in ROM integriert	Automatisch von WIN / OSX erkannt	-
Artikelnummer	310751	310753	310755	310729

USB Adapter auf Gigabit Netzwerk

   				
				
Produktvorteil	10 cm Kabel	Gigabit	Kompakt und leistungsstark!	Faltbares Kabel
Model	USB 2.0-Kabel	USB 3.0 mit Kabel	USB 3.0 monoblock	USB 3.0 mit Kabel
Connectors	USB 2.0 type A RJ45	USB 3.0 type A RJ45	USB 3.0 type A RJ45	USB 3.0 type A RJ45
Betriebssystem	Windows	LINUX	LINUX	LINUX
Artikelnummer	310721	317604	310740	301020

# Netzwerkadapter / Switches

## USB 3.0 Adapter auf Gigabit Netzwerk



Produktvorteil	Highspeed-Mobilität!	UltraBook Mini Docking!	USB 3.0 HUB	Chipset DisplayLink !
erweiterte Funktion	2 Fach Gigabit Switch	Gigabit + VGA + 2-Port-Hub	Gigabit + 3 Port USB HUB	Gigabit + HDMI + 1 USB 3.0
Betriebssystem	7 / 8 / 8.1	7 / 8 / 8.1 / 10	7 / 8 / 8.1 / 10	7/8/8.1/10 + OSX und Linux
Surface Pro kompatibel	v3 + v4	v3 + v4	v3 + v4	V3 + V4
Stromversorgung	nein	5V	nein	5V
Artikelnummer	310732	310744	310734	310745

## USB Adapter auf Fast Ethernet



Produktvorteil	Surface Pro 3 Kompatibel	3 zusätzliche USB-Anschlüsse!	unschlagbarer Preis
Model	USB 2.0 mit Kabel	USB 2.0 + 3 Port USB HUB	USB 2.0 monoblock
Connectors	USB 2.0 Type A RJ45	USB 2.0 Type A RJ45	USB 2.0 Type A RJ45
Betriebssystem	-	-	-
Artikelnummer	310622	310623	310610

## 4 bis 5 Port Fast Ethernet Switch



Model:	ST3105S	TL-SF1005D	DES-1005D/E	VC-234
Ports:	5 x 10/100	5 x 10/100	5 x 10/100	4 x 10/100 + 1 x VDSL
Gehäuse:	Kunststoff, Lüfterlos	lüfterlos	Kunststoff, Lüfterlos	Metall
Montage:	Desktop oder Wandmontage	Desktop	Desktop	Desktop und Wandmontage
Artikelnummer:	473105	932SF1005D	909DES1005D	410234

## 5 Port Fast Ethernet Switch mit PoE



Model:	FSD-504HP		DES-1005P	
Ports:	5 x 10/100 davon 4 x PoE+	6 x 10/100 davon 4 x PoE+	5 x 10/100 davon 1 x PoE	5 x 10/100 davon 4 x PoE+ & 1 x SFP
PoE Funktion:	max. 30 W je Port	max. 30 W je Port	max. 15,4 W je Port	max. 30 W je Port
PoE Gesamtleistung:	60 W	60 W	15,4 W	120 W max.
Artikelnummer:	410504	317046	909DES1005P	317064

5 Port Gigabit Switch



Model:	ST3105GS	TL-SG1005D V6.0	DGS-1005D/E	POE-E304
Ports:	5 x 10/100/1000	5 x 10/100/1000	5 x 10/100/1000	5 x 10/100/1000
Gehäuse:	Kunststoff	Kunststoff	Kunststoff	Metall
Montage:	Desktop und Wandmontage	Desktop und Wandmontage	Desktop	Desktop und Wandmontage
Artikelnummer:	473125	932SG1005D	909DGS1005D	410304



Model:	TL-SG105	TL-SG105E	GO-SW-5G	DGS-105/E
Ports:	5 x 10/100/1000	5 x 10/100/1000	5 x 10/100/1000	5 x 10/100/1000
Gehäuse:	Metall	Metall	Kunststoff	Kunststoff
Montage:	Desktop und Wandmontage	Desktop	Desktop	Desktop und Wandmontage
Artikelnummer:	932SG105	317365	909GOSW5G	909DGS105

8 Port Fast Ethernet Switch



Model:	ST3108S	TL-SF1008D	DES-1008D/E	DES-108
Ports:	8 x 10/100	8 x 10/100	8 x 10/100	8 x 10/100
Gehäuse:	Kunststoff	Kunststoff	Kunststoff	Metall
Montage:	Desktop und Wandmontage	Desktop	Desktop	Desktop und Wandmontage
Artikelnummer:	473108	932SF1008D	909DES1008D	909DES108

8 bis 10 Port Fast Ethernet Switche mit PoE



Model:	TL-SF1008P	FGSD-1008HPS	DES-1008PA	PE6110
Ports:	8 x 10/100 davon 4 mit PoE	8 x 10/100 + 2x Gigabit SFP	8 x 10/100 davon 4 mit PoE	10 x 10/100 davon 8 mit PoE+
PoE Funktion:	15,4 W je Port	30 W je Port	15,4 W je Port	30 W je Port
PoE Gesamtleistung:	57 W	125 W	54 W	140 W
Montage:	Desktop	19"	Desktop	Desktop und 19"
Artikelnummer:	932SF1008P	411008	909DES1008PA	476110



Model:	FGSD-1022VHP	PE6110	PE6109H	FGSD-1022VHP
Ports:	8 x 10/100 + 2x Gigabit SFP	10x 10/100 dacon 8 mit PoE	9x 10/100 davon 4 mit PoE	8 x 10/100 PoE+ & 2 x SFP Combo Ports
PoE Funktion:	30 W je Port	30 W je Port	30 W je Port	30 W je Port
PoE Gesamtleistung:	120 W	140 W	60 W	120 W
Montage:	19"	19"	Wandmontage	19"
Artikelnummer:	411022	476110	476119	411022

## 8 Port Gigabit Switch



Produktvorteil:	Energiesparend	Plug and Play	kompaktes Design	QoS und Jumbo-Frame Support
Model:	ST3108GS	TL-SG1008D V6.0	GO-SW-8G	DGS-1008D/E
Ports:	8 x 10/100/1000	8 x 10/100/1000	8 x 10/100/1000	8 x 10/100/1000
Gehäuse:	Kunststoff	Kunststoff	Kunststoff	Kunststoff
Montage:	Desktop und Wandmontage	Desktop und Wandmontage	Desktop	Desktop
Artikelnummer:	473128	9325G1008D	909GOSW8G	909DGS1008D



Produktvorteil:	Metallgehäuse	IGMP-Snooping	Kensington Lock	managebar
Model:	TL-SG108	TL-SG108	DGS-108/E	ST3310GF
Ports:	8 x 10/100/1000	8 x 10/100/1000	8 x 10/100/1000	8 x 10/100/1000 + 2 SFP Ports
Gehäuse:	Metall	Metall	Metall	Kunststoff
Montage:	Desktop	Desktop und Wandmontage	Desktop und Wandmontage	Desktop
Artikelnummer:	891008	9325G108	909DGS108	473311

## 8 bis 10 Port Gigabit Switches mit PoE



Produktvorteil:	günstiger PoE Gigabit Switch			Ultra PoE 60W mit Display
Model:	TL-SG1008P	DGS-1100-08P	GSD-804P	GSW-1222VUP
Ports:	8 x 10/100/1000 davon 4 mit PoE	8 x 10/100/1000 PoE+	8 x 10/100/1000 davon 4 mit PoE	"10 x 10/100/1000 davon 8 mit Ultra PoE
+ 2x SFP"	Kunststoff	Kunststoff	Kunststoff	Kunststoff
PoE Funktion:	15,4 W je Port	15,4 W je Port	15,4 W je Port	8 Port mit je 60 W
PoE Gesamtleistung:	53 W	64 W	55 W	380 W
Montage:	Desktop	Tischmontage	Desktop und 10" (optional)	19"
Artikelnummer:	317049	909DGS110008P	411804	411222



Produktvorteil:			managebar
Model:	GSD-908HP	GSD-1008HP	
Ports:	9 x 10/100/1000 davon 8 mit PoE+	10 x 10/100/1000 davon 8 mit PoE+	8 x 10/100/1000 PoE+
PoE Funktion:	30 W je Port	30 W je Port	30 W je Port
PoE Gesamtleistung:	120 W	120 W	130 W
Montage:	Wandmontage und Magnetfuß	19"	Desktop und 19"
Artikelnummer:		411908	411408
			317079



# Die Mischung macht's – das Erfolgstrio für Ihr Netzwerk

Eine intelligente Lösung für steigende Netzwerkanforderungen

Diese  
Produkte finden  
Sie in unserem  
Onlineshop!

**D-Link entwickelt Netzwerklösungen für Unternehmen jeder Größe.** In der **DGS-3630 Switch Serie** vereinigen sich hohe Leistung, Flexibilität, Fehlertoleranz sowie erweiterte Softwarefunktionen zum idealen Herzstück eines Unternehmensnetzwerks.

Mit Funktionen wie Quality of Service (QoS)-Funktionen können diese Switches sowohl als Core-, Distribution- oder Access-Layer Switches eingesetzt werden. Eine hohe Port-Dichte, Switch-Stacking-Funktionen und die intuitive Verwaltung machen den Switch zum universellen Allroundtalent.

Ein Höchstmaß an Vielseitigkeit und Flexibilität im Netzwerk erreichen Sie durch die richtige Wahl der passenden Managementplattform. Der Switch in Kombination mit einem **DWC-2000 WLAN-Controller** ist die Hardware-Premiumlösung für bis zu 1.000 **DWL-Access Points**. Der DWC-2000 bietet ein Höchstmaß an Vielseitigkeit und Flexibilität und genügt hohen technischen Anforderungen wie Fast und Forced Roaming sowie L3 Tunneling.

Der Stand-alone Controller steht für geringen Wartungsaufwand, da Zeit und Energiekosten werden gespart werden. Und ist die Versorgung weitläufiger Areale erforderlich, ist der Einsatz zusätzlicher

PoE-Switches eine ideale Ergänzung. Insbesondere dann, wenn keine zusätzliche Verlegung von Stromleitungen möglich ist.

Die Lösung eignet sich zum Beispiel für großflächige und weitläufige **Industrieanlagen, Campusbereiche, den Öffentlichen Sektor und Kliniken und Hotels.**

## DGS-3630 Serie - Layer3 Managed Gigabit Stack Switches

- 20/44x Gbit/s-TP-Ports bzw. 20x SFP-Slots, 4x Combo-SFP-Slots
- 4x 10-Gbit/s-SFP+-Ports
- Stacking bis zu 9 Geräte, bis zu 80 Gbit/s Bandbreite



## DWC-2000 Controller

- Bis zu 1000APs
- Fast und Forced Roaming
- L3 Tunneling



## DWL-6620APS Access Point

- Unified AC1300 Wave 2 Dualband Access Point
- 2x2 interne Smart Antennen
- 10/100/1000 Mbit/s und 802.3at PoE-Eingang



[www.dlink.com](http://www.dlink.com)

16 Port Fast Ethernet Switches



Produktvorteil:	günstiger Switch	Green IT spart bis zu 70% Energie	13" Stahlgehäuse
Model:	ST3116P	TL-SF1016D	TL-SF1016DS
Ports:	16 x 10/100	16 x 10/100	16 x 10/100
Gehäuse:	Kunststoff	Kunststoff	Metall
Montage:	Desktop und Wandmontage	Desktop und Wandmontage	Desktop
Artikelnummer:	473116	932SF1016D	317062

16 Port Fast Ethernet Switches mit PoE



Produktvorteil:	IP Surveillance	Speziell für IP Telefone und IP Kameras	
Model:	FGSW-1822VHP	FNSW-1600P	
Ports:	16 x 10/100 PoE + 2 x SFP Ports	16 x 10/100 PoE	16 x 10/100 PoE
PoE Funktion:	30 W je Port	15 W je Port	15 W je Port
PoE Gesamtleistung:	330 W	125 W	260 W
Montage:	19"	19"	19"
Artikelnummer:	411822	411600	317076

16 Port Gigabit Switches



Produktvorteil:	Lüfterloses Design	ideal für VoIP-Anwendungen	internes Netzteil	green IT
Model:	ST3116G		TL-SG1016D	TL-SG1016
Ports:	16 x 10/100/1000	16 x 10/100/1000	16 x 10/100/1000	16 x 10/100/1000
Gehäuse:	Metall	Metall	Kunststoff	Metall
Montage:	19"	10" und 19"	Desktop	19"
Artikelnummer:	473111	891016	932SG1016D	932SG1016



Produktvorteil:	4 Combo SFP Slots	Lüfterlos	Layer 2
Model:	DGS-1210-16	GO-SW-16G	DGS-1100-16
Ports:	16 x 10/100/1000 + 4 x SFP Port	16 x 10/100/1000	16 x 10/100/1000
Gehäuse:	Metall	Kunststoff	Metall
Montage:	19"	Desktop	Desktop
Artikelnummer:	909DGS121016	909GOSW16G	909DGS110016

16 Port Gigabit Switches mit PoE



Produktvorteil:	zentralisiertes Powermanagement	Layer2; QoS, Vlan; IGMP	Ideal für Kameras
Model:	GSW-1600HP	AT-GS950/16PS	-
Ports:	16 x 10/100/1000 PoE	16 x 10/100/1000 PoE+ und 2x SFP Gigabit	16 x 10/100/1000 PoE+
PoE Funktion:	30 W je Port	30W je Port	30W je Port
PoE Gesamtleistung:	260 W	185 W	250 W
Montage:	19"	19"	19"
Artikelnummer:	411622	522956	317075

## 24 Port Fast Ethernet Switch



Produktvorteil:	incl. 19" Einbauwinkel	Managebarer Switch	Hohe Portdichte im Desktop Format
Model:	ST3124	DES-1210-28P	DES-1024D
Ports:	24 x 10/100	24x10/100+ 4x Gigabit Port+2x SFP Slot	24 x 10/100
Gehäuse:	Kunststoff	Metall	Metall
Montage:	Desktop und 19"	Desktop und 19"	Desktop und 19"
Artikelnummer:	471924	909DES121028P	909DES1024D

## 24 Port Fast Ethernet Switch mit PoE



Produktvorteil:	IP Surveillance	PoE		
Model:	FGSW-2622VHP	FNSW-2400PS	T1500-28PCT	DES-1210-28P
Ports:	24 x 10/100 PoE+ & 2 x SFP Combo	24 x 10/100 PoE	24 x 10/100 PoE+ & 4 x Gigabit + 2 x SFP Combo	24 x 10/100 + 4x Gigabit + 2x SFP
PoE Funktion:	30 W je Port	15,4 W je Port	30 W je Port	max. 30W je Port
PoE Gesamtleistung:	300 W	125 W	180 W	180 W
Montage:	19"	19"	19"	19"
Artikelnummer:	412622	412400	932T1528PCT	909DES121028P

## 24 Port Gigabit Switch (unmanaged)



Produktvorteil:	günstiger Switch für den 19" Bereich	geringe Wärmeabgabe	
Model:	ST3124G	DGS-1024D	TL-SG1024
Ports:	24 x 10/100/1000	24 x 10/100/1000	24 x 10/100/1000
Gehäuse:	Metall	Metall	Metall
Montage:	19"	Desktop und 19"	Desktop und 19"
Artikelnummer:	473115	909DGS1024D	932SG1024

## 24 Port Gigabit Switch (managed)



Produktvorteil:	Auto Voice VLAN	stackable	L2- und L2+-Funktionen	lüfterlos, internes Netzteil
Model:	DGS-1210-28	DGS-1510-28	T1600G-28TS	DGS-1210-24
Ports:	24 x 10/100/1000 + 4x SFP	24 x 10/100/1000 + 2x SFP + 2x SFP+ 10G	24 x 10/100/1000 + 4 x SFP	24 x 10/100/1000 + 4 x SFP
Gehäuse:	Metall	Metall	Metall	Metall
Montage:	19"	19"	19"	19"
Artikelnummer:	909DGS121028	909DGS151028	317228	909DGS121024

## 24 Port Gigabit Switch (Layer 3)



Produktvorteil:	Security, Performance & Availability	Zentralisierte Kommunikation
Model:	DGS-3630-28TC/51	AT-GS924MX
Ports:	24x 10/100/1000 + 4x SFP Combo Ports + 4x SFP+ (10G)	24x 10/100/1000 + 2x SFP + 2x SFP+
Gehäuse:	Metall	Metall
Montage:	19"	19"
Artikelnummer:	909DGS363028TC	522928

## 24 Port Gigabit Switch mit PoE



Produktvorteil:	Hohe Funktionalität	günstiger managebarer PoE+ Switch	
Model:	DGS-1210-28P	T2600G-28MPS	GS-4210-24P2S
Ports:	24 x 10/100/1000 + 4x SFP	24 x 10/100/1000 PoE+ und 4x SFP	24 x 10/100/1000 + 4x SFP
PoE Funktion:	max. 30 W je Port	max. 30 W je Port	30,8 W je Port
PoE Gesamtleistung:	max. 185 W	max. 384 W	300 W
Montage:	19"	19"	19"
Artikelnummer:	909DGS121028P	932T2600G28MPS	414210



### Fast Ethernet Switch, 48 Port, 19"

Switch zum Anschluss von bis zu 48 PCs an ein Fast Ethernet Netzwerk

- 48x 100/10 Mbit/s, RJ45
- 19" / 1 HE
- internes Netzteil
- mit 19" Einbauwinkeln



Herst.-Nr.	Art.-Nr.
TL-SF1048	932SF1048

Sie haben noch Fragen?  
Wir sind für Sie da

0681 92678-20  
www.exertis-connect.de



### 48 Port Gigabit Smart Switch mit 4 SFP-Slots, 19"

Switch zum Anschluss von bis zu 48 PCs an ein Gigabit Ethernet Netzwerk

- 48x 1000/100/10 Mbit/s, RJ45
- 4x Gigabit SFP Slots
- L2+-Funktionen wie Statisches Routing
- Integriertes Sicherheitskonzept mit 802.1Q-VLAN, Port-Sicherheit und Storm Control
- L2/L3/L4-QoS und IGMP-Snooping für optimierte Voice- und Videoanwendungen
- IPv6-Unterstützung mit Dual-Stack, MLD-Snooping und Neighbor-Discovery
- Management über Web, SNMP und RMON
- 19" / 1 HE
- internes Netzteil
- mit 19" Einbauwinkeln



Herst.-Nr.	Art.-Nr.
T1600G-52TS	317252



### Gigabit Stackable Smart Managed Switch DGS-1510-52, 48 Port, 2 + 2 Uplink-Slots, 19"

Managebarer und Energie sparender Layer 2 Switch zum Anschluss von bis zu 48 PCs an ein Gigabit Ethernet Netzwerk

- 48x 1000/100/10 Mbit/s, RJ45
- 2x Mini GBIC (SFP+) Slot für 10 Gigabit LWL Uplinkmodule
- 2x Mini GBIC (SFP) Slot für Gigabit LWL Uplinkmodule
- physisches Stacking über zwei 10G-Ports für bis zu sechs Geräte
- Layer 2 Switch mit zusätzlichen Funktionen wie statisches Layer 3-Routing und Single IP Management (Virtual Stacking)
- Unterstützung für IPv6-Management, SNMP
- QoS Quality of Service, Bandbreitenmanagement, VoIP-Priorität
- Port Security, Schutz vor DoS-Angriffen
- VLAN, Port Trunking
- 19" / 1 HE
- internes Netzteil, mit 2 Lüftern



Herst.-Nr.	Art.-Nr.
DGS-1510-52	909DGS151052



### Web Smart Gigabit Switch DGS-1210-48, 48 Port, 4 Combo Uplink-Slots, 19"

Energie sparender Layer 2 Smart Managed Switch zum Anschluss von bis zu 48 PCs an ein Gigabit Ethernet Netzwerk

- 48x 1000/100/10 Mbit/s, RJ45
- 4x Mini GBIC (SFP) Slot für LWL Gigabit Uplinkmodule (in diesem Fall stehen nur 44 RJ45-Ports zur Verfügung)
- intuitives Management, verbesserte Sicherheitsfunktionen, SNMP
- QoS Quality of Service, VLAN, Port Trunking
- Energie sparende D-Link Green Technologie
- 19" / 1 HE
- mit Lüfter, internes Netzteil
- mit 19" Einbauwinkeln



Herst.-Nr.	Art.-Nr.
DGS-1210-48	909DGS121048

PoE Adapter

**Dexlan**

**PLANET**

**tp-link**



Neu



Produktvorteil:	Ultra PoE Power	PoE+	-
Model:	-	POE-164	TL-POE150S
Eingang Ports:	1x 10/100/1000	1x 10/100	1x 10/100
Ausgang Ports:	1x 10/100/1000 Ultra PoE++ 802.3bt	1x 10/100 PoE+ 802.3at	1x 10/100 PoE 802.3af
PoE Funktion:	95 W	30 W	15,4 W
Netzteil:	-	internes Netzteil	externe Versorgung
Distanz:	internes Netzteil	bis zu 100 m	bis zu 100 m
Artikelnummer:	317495	410164	932POE150S

**PLANET**

**Dexlan**

**Dexlan**

**PLANET**



Produktvorteil:	geeignet für HD Kameras	für Wandmontage geeignet	PoE+	Ultra PoE++
Model:	POE-152			POE-173
Eingang Ports:	1x 10/100/1000	1x 10/100/1000	1x 10/100/1000	1x 10/100/1000
Ausgang Ports:	1x 10/100/1000 PoE 802.3af	1x 10/100/1000 PoE 802.3af	1x 10/100/1000 PoE+ 802.3at	1x 10/100/1000 PoE+ 802.3at+af
PoE Funktion:	15,4 W	15,4 W	30 W	60W
Netzteil:	externe Versorgung	internes Netzteil	internes Netzteil	internes Netzteil
Distanz:	bis zu 100 m	bis zu 100 m	bis zu 100 m	bis zu 100 m
Artikelnummer:	410152	317415	317430	410173

**PLANET**

**PLANET**

**PLANET**



Produktvorteil:	mit Netzteil	PoE Injektor für den 19" Bereich	PoE Injektor für den 19" Bereich
Model:	HPOE-460	POE-1200G	POE-2400G
Eingang Ports:	4x 10/100/1000	12x 10/100/1000	24 x 10/100/1000
Ausgang Ports:	4x 10/100/1000 PoE+ 802.3at	12x 10/100/1000 PoE 802.3af	24x 10/100/1000 PoE 802.3af
PoE Funktion:	30 W	15,4 W	15,4 W
PoE Gesamtleistung:	120 W	200 W	440 W
Netzteil:	externe Versorgung	internes Netzteil	internes Netzteil
Distanz:	bis zu 100 m	bis zu 100 m	bis zu 100 m
Artikelnummer:	410460	411203	412440

**Dexlan PoE+ Extender**

Erweitert die PoE Versorgung um 100m

- 1 Gigabit RJ45-Port PoE-Eingang
- 1 RJ-45-Port Gigabit Output PoE-Injektor Ausgang
- Ausgangsleistung entspricht der Eingangsleistung
- Wandmontage möglich



Modell	Art.-Nr.
Mini Extender PoE+ Gigabit	302446

**Dexlan PoE+ Extender**

Erweitert die PoE Versorgung um 100m

- Standard IEEE 802.3af, IEEE 802.3at
- PoE Eingangsspannung kompatibel mit PoE 802.3at/af
- Gigabit Datenübertragung
- Ausgangsleistung: 5V bis 18V
- Wandmontage



Modell	Art.-Nr.
Extender PoE+ Gigabi	305918

**Industrienetzeile für die DIN Rail Montage**

Stromversorgung für die Industrieumgebung von 12 V bis 48 V.

- Befestigung auf DIN-Schiene TS-35
- Eingangsspannung 85 ~ 264 V AC



Spannungsausgang	Strom	Art.-Nr.
12 V	15 W; 1,25 A	314613
24 V	45 W; 2 A	314623
24 V	75 W; 3,2 A	314626
48 V	75 W; 1,6 A	314647
48 V	120 W; 2,5 A	314651

## 16 Port Gigabit Switch

**Dexlan**



**Dexlan**



**PLANET**



**PLANET**



Neu

Produktvorteil:	CCTV, VLAN	CCTV, VLAN	IP30	max. 2 W Stromverbrauch
Herstellernummer:	DX-SW4FPS	DX-SW6FP	ISW-501T	ISW-500T
Ports:	5x 10/100 (RJ45)	6x 10/100 (RJ45)	5x 10/100 (RJ45)	5x 10/100 (RJ45)
PoE Funktion:	4x PoE+ 802.3at (30W)	4x PoE+ 802.3at (30W)	-	-
LWL Port:	1x SFP 100FX	-	-	-
weitere Ports:	-	-	-	-
Temperaturbereich:	-40 °C / 75 °C	-10 °C / 60 °C	-40 °C / 75 °C	-40 °C / 75 °C
Stromversorgung:	mit externem Netzteil (48V/60W)	mit externem Netzteil (48V/60W)	über Anschlussklemmen 12 bis 48 V DC	über Anschlussklemmen 12 bis 48 V DC
Montage:	DIN-Rail + Wandmontage	Wandmontage	DIN-Rail + Wandmontage	DIN-Rail + Wandmontage
Artikelnummer:	317064	317046	314705	314505

## Gigabit Industrie Switch

**PLANET**



**PLANET**



**PLANET**



**PLANET**



Produktvorteil:	IP30	redundante Glasfaserverbindung	redundante Glasfaserverbindung	IP30
Herstellernummer:	IGS-501T	IGS-620TF	IGS-624HPT	IPOE-162S
Ports:	5x 10/100/1000 (RJ45)	4x 10/100/1000 (RJ45)	4x 10/100/1000 (RJ45)	2x 10/100/1000 (RJ45)
PoE Funktion:	-	-	4x PoE+ Port 802.3at (30W)	1x PoE+ 802.3at (30W)
LWL Port:	-	2x SFP 100/1G	2x SFP 100/1G	-
weitere Ports:	-	-	-	12V 2A oder 24V 1A Stromversorgung
Temperaturbereich:	-40 °C / +75 °C	-40 °C / +75 °C	-40 °C / +75 °C	-40 °C / +75 °C
Stromversorgung:	über Anschlussklemme 12 V bis 48 V DC	über Anschlussklemme 12 V bis 48 V DC	über Anschlussklemme 48 V DC	self-powered PoE+ Eingang
Montage:	DIN Rail + Wandmontage	DIN Rail + Wandmontage	DIN Rail + Wandmontage	DIN Rail + Wandmontage
Artikelnummer:	314805	314842	314862	314702

**PLANET**



**PLANET**



**PLANET**



**PLANET**



Produktvorteil:	L2+	IP30	VLAN, ERPS Ring, WatchDog	WatchDog
Herstellernummer:	IGS-500T	IGS-801T	IGS-10020HPT	GS-4215-4P4T2S
Ports:	5x 10/100/1000 (RJ45)	8x 10/100/1000 (RJ45)	8x 10/100/1000 (RJ45)	8x 10/100/1000 (RJ45)
PoE Funktion:	-	-	8x PoE+ Port 802.3at (30W)	4x PoE+ Port 802.3at (30W)
LWL Port:	-	2x SC 100FX Multimode (2 km)	2x SFP 100/1G	2x SFP 100/1G
weitere Ports:	-	-	1x RS232	1x RS232
Temperaturbereich:	-40 °C / +75 °C	-40 °C / +75 °C	-40 °C / +75 °C	-40 °C / +75 °C
Stromversorgung:	über Anschlussklemme 12 V bis 48 V DC	über Anschlussklemme 48 V DC	über Anschlussklemme 48 V DC	über Anschlussklemme 48 V DC+
Montage:	DIN Rail + Wandmontage	DIN Rail + Wandmontage	DIN Rail + Wandmontage	DIN Rail + Wandmontage
Artikelnummer:	314515	314808	314892	314846

# D-Link®

## Industrial Ethernet Switches Auch wenn's mal rau wird.



Smart City  
Surveillance



Outdoor  
Wireless



Factory  
Automation



DIS-100G Series  
Industrial Gigabit  
Unmanaged Switches

Egal, ob in öffentlichen Bereichen oder in der Automatisierungstechnik – unsere Industrial Ethernet Switches haben 5 Jahre Garantie und eignen sich auch für raue Umgebungen. Sie verfügen über einen erweiterten Temperaturbereich, sind Hutschienentauglich und lüfterlos. Mit 30 Jahren Expertise in der Netzwerktechnik wissen wir, wovon wir reden.

### PoE-Switche

Für mehr Flexibilität im  
Netzwerk



### PoE Access Points

Für mehr  
Flexibilität bei der  
Installation



# Industrie-Ethernet / Medienkonverter



Produktvorteil:	IP30		managed	Smart Managed
Herstellernummer:	DIS-100G-5W	DIS-100G-5PSW	DIS-300G-12SW	DIS-200G-12S
Ports:	5x 10/100/1000 (RJ45)	4x 10/100/1000 (RJ45)	8x 10/100/1000 (RJ45)	10x 10/100/1000 (RJ45)
PoE Funktion:	-	4x PoE Port 802.3af, 802.3at	-	-
LWL Port:	-	-	-	2x 100/1000Base SFP-Slot
weitere Ports:	-	1x 100/1000Base SFP-Slot	4x 100/1000BaseSFP-Slots	1 x RJ-45 Console port
Temperaturbereich:	-40 °C bis 75 °C	-40 °C bis 75 °C	-40 °C bis 75 °C	-40 °C bis 75 °C
Stromversorgung:	redundante doppelte Stromeingänge	redundante doppelte Stromeingänge	redundante doppelte Stromeingänge	redundante doppelte Stromeingänge
Montage:	DIN Rail	DIN Rail	DIN Rail	DIN Rail
Artikelnummer:	909DIS100G5W	909DIS100G5PSW	909DIS300G12SW	909DIS200G12S

## GBIC Module

Hersteller:	TP-Link	TP-Link	Planet
Herstellernummer:	TL-SM311LM	TL-SM311LS	MFG-TFX
Interface:	1000Base-SX	1000Base-LX	100Base-FX
Übertragung:	Multimode	Singlemode	Multimode
Anschluss:	LC Duplex	LC Duplex	LC Duplex
Reichweite:	550 m	10 km	2 km
Wellenlänge:	850 nm	1310 nm	1310 nm
Temperaturbereich:	0 °C / +70 °C	0 °C / +70 °C	-40 °C / +75 °C
Artikelnummer:	932SM311LM	932SM311LS	411679



Art.-Nr. 311799

Hersteller:	Planet	Planet	Planet
Herstellernummer:	311795	MGB-TLX	MGB-TSX
Interface:	1000Base-SX	1000Base-SX	1000Base-SX
Übertragung:	Multimode	Singlemode	Multimode
Anschluss:	LC Duplex	LC Duplex	LC Duplex
Reichweite:	550 m	10 km	550 m
Wellenlänge:	850 nm	1310 nm	850 nm
Temperaturbereich:	0 °C / +60 °C	-40 °C / +75 °C	-40 °C / +75 °C
Artikelnummer:	311799	411795	411799



Art.-Nr. 411799

## Medienkonverter Fast Ethernet



Model:	DMC-300SC	MC110CS	MC100CM	AT-MC101XL
Konvertiert:	1x 10/100 Mbit (RJ45) zu SC-Duplex	1x 10/100 Mbit (RJ45) zu SC-Duplex	1x 10/100 Mbit (RJ45) zu SC-Duplex	1x 10/100 Mbit (RJ45) zu ST Buchse
Interface:	100Base-FX	100Base-FX	100Base-FX	100Base-FX
Übertragung:	Multimode	Singlemode	Multimode	Multimode
Länge:	2 km	20 km	2 km	2 km
Artikelnummer:	909DMC300SC	932MC110CS	932MC100CM	906MC101



Model:	AT-MC102XL	AT-MC103XL	AT-MC116XL	FTP-802
Konvertiert:	1x 10/100 Mbit (RJ45) zu SC-Duplex	1x 10/100 Mbit (RJ45) zu SC-Duplex	1x 10/100 Mbit (RJ45) zu SC-Duplex	1x 10/100 Mbit (RJ45) zu SC-Duplex
Interface:	100Base-FX	100Base-FX	100Base-SX	100Base-FX mit PoE
Übertragung:	Multimode	Singlemode	Multimode	Multimode
Länge:	2 km	15 km	2 km	2 km
Artikelnummer:	906MC102	906MC103	906MC116XL	410802





Model:	VC-231	VC-201A
Konvertiert:	1x 10/100 Mbit (RJ45) zu 1x VDSL2 RJ11	1x 10/100 Mbit (RJ45) zu 2x RJ11 (Telefon/VDSL2)
Interface:	100Base-TX	100Base-TX
Übertragung:	-	-
Länge:	100 m	100 m
Artikelnummer:	410231	410201

## Medienkonverter Gigabit Ethernet



Model:	XT-705A	MC200CM	VC-231G
Konvertiert:	Kupfer auf Glas	1x 1000 Mbit/s (RJ45) zu SC-Duplex	1x Gigabit Ethernet auf VDSL2+
Interface:	10GBase-X	1000Base-SX	1000Base-T
Übertragung:	-	Multimode	-
Länge:	100 m bei 10Gbps	550 m	1,4 km
Artikelnummer:	411005	932MC200CM	410232



Model:	GT-905A (managebar)	GT-802	GT-805A
Konvertiert:	1x 1000 Mbit/s (RJ45) zu SFP	1x 1000 Mbit/s (RJ45) zu SC-Duplex	1x 1000 Mbit/s (RJ45) zu SFP
Interface:	1000Base-SX/LX	1000Base-SX	1000Base-SX/LX
Übertragung:	SFP Modulabhängig	Multimode	SFP Modulabhängig
Länge:	SFP Modulabhängig	550 m	100 m (TP) / 550 m (Fiber)
Artikelnummer:	411905	411802	411805



### Printserver für Multifunktionsgeräte, 100 Mbit/s, USB 2.0

Zum Anschluss eines Druckers oder Multifunktionsgeräts (Drucken, Faxen, Scannen) mit USB-Anschluss an ein Netzwerk

- Unterstützung von Scan- und Fax-Funktion bei Multifunktionsgeräten
- über einen optionalen USB-Hub können bis zu 4 Geräte angeschlossen werden
- LAN: 100/10 Mbit/s, RJ45
- Drucker: USB Buchse A



Herst.-Nr.

TL-PS310U

Art.-Nr.

932PS310U



### Printserver, 100 Mbit/s, 1x USB

Zum Anschluss von einem Drucker mit USB-Anschluss an ein Netzwerk

- kompatibel mit über 320 Druckermodellen
- LAN: 100/10 Mbit/s, RJ45
- Drucker: USB Buchse A
- Multiprotokoll TCP/IP, IPX/SPX, NetBEUI, Apple Talk, LPR, IPP/SMB, RAW TCP
- Web, Telnet, PSAdmin und HP Web JetAdmin / HP JetAdmin Management
- Benachrichtigung per E-Mail bei Druckerproblemen



Herst.-Nr.

TL-PS110U

Art.-Nr.

932TLPS110U



### Printserver, 100 Mbit/s, 1x parallel

Zum Anschluss von einem Drucker mit Parallelanschluss an ein Netzwerk

- kompatibel mit über 230 Druckermodellen
- LAN: 100/10 Mbit/s, RJ45
- Drucker: 36pol Centronics Stecker
- Multiprotokoll TCP/IP, IPX/SPX, NetBEUI, Apple Talk, LPR, IPP/SMB, RAW TCP
- Web, Telnet, PSAdmin und HP Web JetAdmin / HP JetAdmin Management
- Benachrichtigung per E-Mail bei Druckerproblemen



Herst.-Nr.

TL-PS110P

Art.-Nr.

932TLPS110P



## AV500+ Powerline-Ethernet-Adapterkit mit Frontsteckdose, Kit mit 2 Stück

### Hochgeschwindigkeits-Datenübertragung über das Stromnetz

- kompatibel zum HomePlug-AV-Standard, Highspeed-Datenübertragungsrate bis zu 500 Mbit/s, ideal für HD- oder 3D-Videostreaming
- integrierte Steckdose, damit kein Steckplatz verloren geht
- bis zu 300 Meter Reichweite über das hausinterne Stromnetz für eine bessere Performance durch Wände oder über Stockwerke hinweg
- patentierter Energiesparmodus reduziert den Stromverbrauch automatisch um bis zu 85 %
- 128-Bit-AES-Verschlüsselung über Pair-Taste am Adapter
- QoS stellt Unterbrechungsfreiheit sicher
- unterstützt IGMP-Multicast-IP-Übertragung, optimiert IPTV-Streaming



Herst.-Nr.  
TL-PA4010PKIT

Art.-Nr.  
932PA4010PKIT



## AV500+ Powerline-Ethernet-Adapterkit mit Frontsteckdose, Kit mit 3 Stück

### Hochgeschwindigkeits-Datenübertragung über das Stromnetz

- kompatibel zum HomePlug-AV-Standard, Highspeed-Datenübertragungsrate bis zu 500 Mbit/s, ideal für HD- oder 3D-Videostreaming
- integrierte Steckdose, damit kein Steckplatz verloren geht
- bis zu 300 Meter Reichweite über das hausinterne Stromnetz für eine bessere Performance durch Wände oder über Stockwerke hinweg
- patentierter Energiesparmodus reduziert den Stromverbrauch automatisch um bis zu 85 %
- 128-Bit-AES-Verschlüsselung über Pair-Taste am Adapter
- QoS stellt Unterbrechungsfreiheit sicher
- unterstützt IGMP-Multicast-IP-Übertragung, optimiert IPTV-Streaming



Herst.-Nr.  
TL-PA4010PTKIT

Art.-Nr.  
932PA4010PTKIT



## KIT AV1000-Gigabit-Powerline-Adapter KIT mit Steckdose

### Ideal für unterbrechungsfreies HD-Videostreaming und Online-Gaming

- Powerline-Geschwindigkeit bis zu 1 Gbit/s nach dem neuen Standard Homeplug AV2 über bestehende Stromleitungen
- Die integrierte Steckdose sorgt dafür, dass kein Steckplatz verloren geht
- Zwei Gigabit-LAN-Ports für eine schnelle, stabile Einbindung von Netzwerkgeräten wie Fernseher, Spielekonsolen oder Laptops ins Internet
- Patentierter Energiesparmodus senkt den Stromverbrauch automatisch um bis zu 85%
- Schnittstelle: 2 Gigabit-Ethernet-Ports, Schuko-Steckdose
- Reichweite: bis zu 300m in Gebäuden



Herst.-Nr.  
TL-PA7020P KIT

Art.-Nr.  
932PA7020PKIT



## AV1000-AC750-Gigabit-WLAN-Powerline-Extender KIT

### WLAN-Erweiterung ganz schnell und einfach

- Entspricht dem neuen Standard Home-Plug AV2 – Powerline-Geschwindigkeit bis zu 1 Gbit/s über Ihre Stromleitung für jede gewünschte Anwendung
- Dualband-WLAN nach 802.11ac – Bis zu 300 Mbit/s auf 2,4 GHz und 433 Mbit/s auf 5 GHz für optimale Performance
- WLAN-Auto-Sync-Option – Einfache Einrichtung über "Wi-Fi-Clone"
- Gigabit-LAN-Port – Highspeed für Gaming und HD-Videostreaming
- Einfache Installation in wenigen Minuten dank Plug, Pair & Play



Art.-Nr.  
068921

# exertis Connect



## Fragen zu unseren Produkten oder zur Technik?

### Telefonische Beratung und Auftragsannahme

Montag - Freitag: 8.00 - 17.00 Uhr

Tel.: 0681 / 9 26 78-20

[www.exertis-connect.de](http://www.exertis-connect.de)

# Sicherheitstechnik – für jede Branche

Dahua	140
Hanwha	150
Sony	159
Bosch	162

## exertis Connect

Für Ihre Videoüberwachungsprojekte stellt exertis Connect sein gesamtes Know-how zur Verfügung.

Da jeder Einsatz anders ist, ist ein maßgeschneiderter Ansatz erforderlich, um eine kohärente, reaktionsschnelle, technisch erfolgreiche und funktionale Lösung zu entwickeln.

Unsere Videoüberwachungslösungen bieten passgenaue Technik für individuelle Projekte und unterschiedlichste Budgets. Wir unterstützen Planer und Errichter durch unser umfassendes Wissen und führen individuelle Schulungen durch.

Mit unserer umfassenden Markt- und Produktkenntnis und einer effizienten, globalen Logistik, stehen wir seit über 40 Jahren für erfolgreiche, verbindliche und partnerschaftliche Zusammenarbeit.



**In diesem Katalog finden Sie die verschiedenen Marken, die jetzt bei exertis Connect erhältlich sind.**



PROJEKT-  
UNTERSTÜTZUNG



BETEILIGUNG AN  
DER AUSARBEITUNG  
VON SPEZIFIKA-  
TIONEN



SYNOPTISCHE  
UND TECHNISCHE  
DATEI



FUNKTIONELLE  
UND  
ORGANISCHE  
ANALYSE



INBETRIEBNAHME

## Kontaktieren Sie uns!

Unser Team steht Ihnen gerne zur Verfügung.

+49 (0) 681 92678-20

# alhua

## TECHNOLOGY

## HDCVI-Produkte

Kameratyp	Boxkamera 	Domekamera 	Bulletkamera 
			
Model	HAC-HF3231E	HAC-HDBW3802E-ZH	HAC-HFW3802E-ZH-VP
Beschreibung	2 Megapixel 1080P Starlight HDCVI Box Kamera	8 Megapixel HDCVI WDR IR-Dome Camera	8 Megapixel HDCVI WDR IR-Bullet Camera
Megapixel	2.1 Megapixel	8 Megapixel	8 Megapixel
Objektiv	-	3.7-11 mm	3.7-11 mm
Video-Bildrate	25/50 fps@720P; 25 fps@1080P	Max. 15 fps@3840x2160	Max. 15 fps@3840x2160
Bildsensor	1/2.8" CMOS	1/1.8" CMOS	1/1.8" CMOS
Mindestbeleuchtung	0.005 Lux/F1.4 (color) 0.0005 Lux/F1.4 (B/W)	0.005 Lux/F1.5 (Color) 0 Lux/F1.5 (B/W)	0.005 Lux/F1.5 (Color) 0 Lux/F1.5 (B/W)
Tag-Nacht / ICR-Filter	ja / ja	ja / ja	ja / ja
IR-LED Reichweite	-	bis zu 50 m	bis zu 100 m
BLC / HLC	ja/nein	ja/nein	ja/nein
WDR / DNR	120dB True WDR / 3DNR	120dB true WDR / 2D&3DNR	120dB WDR / 2D&3DNR
OSD	ja	ja	ja
Innen / Außen	innen	außen	außen
IP Schutzklasse	-	IP67	IP67
Vandalismussicher	-	IK10	IK10
BNC-Anschluss	1x HDCVI + 1x CVBS	1x HDCVI + 1x CVBS	1x HDCVI + 1x CVBS
Leistung / Spannungsvers.	Max. 4,7 W	Max. 12.4 W	Max. 18.4 W
Artikelnummer	523275	523020	523019

## Kameratyp

## Fisheye Kamera



## PTZ Kamera



## Panorama Bullet Kamera



Model	HAC-EBW3802	SD65F230IA-HC	HAC-PFW3601-A180
Beschreibung	8 Megapixel HDCVI IR-Fisheye Camera	2 Megapixel 30x Starlight PTZ HDCVI Camera, 30x optischer Zoom	3x 2 Megapixel Multi-Sensor Panoramic HDCVI IR-Bullet Camera
Megapixel	8 Megapixel	2 Megapixel	3x 2 Megapixel
Objektiv	2.5 mm	6 mm~180 mm	3.6 mm
Video-Bildrate	Max. 15 fps@4K	Max. 25/30 fps@1080P	Max. 15 fps@4K, 25 fps@4M
Bildsensor	1/1.8" CMOS	1/1.9" CMOS	3x 1/2.8" CMOS
Mindestbeleuchtung	0.005 Lux/F 2.0 (Color), 30IRE, 0 lux IR on	Color: 0.002 Lux@F1.5 B/W: 0.0002 Lux@F1.5	0.005 Lux/F1.8 (Color) 30IRE, 0 Lux/F1.8 (IR on)
Tag-Nacht / ICR-Filter	ja/ja	ja/ja	ja/ja
IR-LED Reichweite	bis zu 15 m	-	bis zu 20 m
BLC / HLC	ja / nein	ja/ja	ja/ja
WDR / DNR	120dB true WDR, 2D&3DNR	WDR (120dB)/Ultra DNR (2D/3D)	WDR (120dB)/Ultra DNR (2D/3D)
OSD	ja	ja	ja
Innen / Außen	außen	außen	außen
IP Schutzklasse	IP67	IP67	IP67
Vandalismussicher	IK10	IK10	IK10
BNC-Anschluss	1x HDCVI + 1x CVBS	1x BNC + 1x CVBS	1x BNC HDCVI panorama + 3x BNC HDCVI 2 MP
Leistung / Spannungsvers.	7.4 W (IR ON)	13 W, 20 W (mit Heizung)	22 W
Artikelnummer	523282	523247	523246

## Lite Serie - IP

Kameratyp	Mini Bullet Kamera 	Mini Dome Kamera 	Eyeball Kamera 
Model	IPC-HFW1431S	IPC-HDBW1431E	IPC-HDW1431S
Beschreibung	4 Megapixel WDR IR Mini-Bullet Camera	4 Megapixel WDR IR Mini-Dome Network Camera	4 Megapixel WDR IR Eyeball Network Camera
Megapixel	4 Megapixel	4 Megapixel	4 Megapixel
Objektiv	2.8 mm	2.8 mm	-
Auflösung	20 fps bei 4M (2688x1520) 25/30 fps bei 3M (2304x1296)	20 fps bei 4M (2688x1520) 25/30 fps bei 3M (2304x1296)	20 fps bei 4M (2688x1520) 25/30 fps bei 3M (2304x1296)
Bildsensor	1/3" progressive CMOS	1/3" progressive CMOS	1/3" progressive CMOS
Videokomprimierung	H.265/H.264H/MJPEG	H.265/H.264H/MJPEG	H.265/H.264H/MJPEG
Mindestbeleuchtung	0.08 Lux	0.08 Lux	0.08 Lux
Tag-Nacht / ICR-Filter	ja/ja	ja/ja	ja/ja
IR-LED Reichweite	bis zu 30 m	bis zu 30 m	bis zu 30 m
BLC / HLC	ja/ja	ja/ja	ja/ja
WDR / DNR	WDR (120dB) / 3D DNR	WDR (120dB) / 3D DNR	WDR (120dB) / 3D DNR
Innen / Außen	außen	außen	außen
IP Schutzklasse	IP67	IP67	IP67
Vandalismussicher	-	IK10	-
PoE	PoE (IEEE 802.3af) (Class 0)	PoE (IEEE 802.3af) (Class 0)	PoE (IEEE 802.3af) (Class 0)
Leistung / Spannungsvers.	< 5.5 W	< 5.5 W	< 5.5 W
Artikelnummer	523006	523060	523210

## ecoSavvy - IP

Kameratyp	Bullet Kamera 	Dome Kamera 	Box Kamera 
Model	IPC-HFW5831E-Z5E	IPC-HDBW5831E-Z5E	IPC-HF5431E-E
Beschreibung	8 Megapixel WDR Bullet-IR-Netzwerk- kamera	8 Megapixel WDR IR Dome Network Camera	4 Megapixel WDR Box Network Camera
Megapixel	8 Megapixel	8 Megapixel	4 Megapixel
Bildsensor	1/2,5" progressive-Scan-CMOS	1/2,5" progressive-Scan-CMOS	1/3" progressive-Scan-CMOS
Auflösung	15 fps bei 4K (3840x2160) 25/30 fps bei 3Mp (2304x1296)	15 fps bei 4K(3840x2160) 25/30 fps bei 3Mp(2304x1296)	25/30 fps@4M (2688x1520)
Objektiv	7 - 35 mm	7 - 35 mm	-
Videokomprimierung	H.265+/H.265/H.264+/H.264	H.265+/H.265/H.264+/H.264	H.265+/H.265/H.264+/H.264
Mindestbeleuchtung	0.05 Lux	0.05 Lux	0.02 Lux
Tag-Nacht / ICR-Filter	ja/ja	ja/ja	ja/ja
IR-LED Reichweite	bis zu 100 m	bis zu 100 m	-
BLC / HLC	ja/ja	ja/ja	ja/ja
WDR / DNR	120 dB WDR / 3D DNR	120 dB WDR / 3D DNR	120 dB WDR / 3D DNR
Innen / Außen	außen	außen	innen
IP Schutzklasse	IP67	IP67	-
Vandalismussicher	IK10	IK10	-
PoE	(802.3af) (Class 0)	PoE + (802.3at) (Class 4)	(802.3af) (Class 0)
Leistung / Spannungsvers.	<12.95 W	<15 W	<8 W
Artikelnummer	523001	523002	523208

# Dahua IVSS - KI-gestützter NVR

Bietet Echtzeit-Gesichtserkennung und erweiterte Analyse



## UNSERE BESTSELLER

### Dahua Netzwerkkamera

IPC-HDBW5831E-Z5E 8MP WDR  
IR Dome



Artikel Nr. 523002

### Dahua Dome-IP Kamera

IPC-HDBW5431E-ZE 4MP



Artikel Nr. 523003

### Dahua WDR IR Dome- Netzwerkkamera

IPC-HDBW2431R-ZS 4MP



Artikel Nr. 523005

### Dahua WDR IR Bullet Netzwerkkamera

IPC-HFW5831E-Z5E 8MP



Artikel Nr. 523001

### Dahua Bullet-IP-Kamera

IPC-HFW2431R-ZS-IRE6



Artikel Nr. 523004

### Dahua 4 Megapixel Bullet-IP-Kamera

IPC-HFW1431S



Artikel Nr. 523006

## ecoSavvy - IP

Kameratyp	Mini Bullet Kamera 	Bullet Kamera 	Dome Kamera 
Model	IPC-HFW4431T-ASE	IPC-HFW5431E-ZE	IPC-HDBW5431E-ZE
Beschreibung	4 Megapixel WDR IR Mini Bullet Network Camera	4 Megapixel WDR IR Bullet Network Camera	4 Megapixel WDR IR Dome Network Camera
Megapixel	4 Megapixel	4 Megapixel	4 Megapixel
Bildsensor	1/3" progressive-Scan-CMOS	1/3" progressive-Scan-CMOS	1/3" progressive-Scan-CMOS
Auflösung	25/30 fps@4M (2688x1520)	25/30 fps@4M (2688x1520)	25/30 fps@4M (2688x1520)
Objektiv	3.6 mm	2.7 mm~13.5 mm	2.7 mm~13.5 mm
Videokomprimierung	H.265+/H.265/H.264+/H.264	H.265+/H.265/H.264+/H.264	H.265+/H.265/H.264+/H.264
Mindestbeleuchtung	0.06 Lux	0.03 Lux	0.03 Lux
Tag-Nacht / ICR-Filter	ja/ja	ja/ja	ja/ja
IR-LED Reichweite	bis zu 80 m	bis zu 50 m	bis zu 50 m
BLC / HLC	ja/ja	ja/ja	ja/ja
WDR / DNR	120 dB WDR / 3D DNR	120 dB WDR / 3D DNR	120 dB WDR / 3D DNR
Innen / Außen	außen	außen	außen
IP Schutzklasse	IP67	IP67	IP67
Vandalismussicher	IK10	IK10	IK10
PoE	(802.3af) (Class 0)	(802.3af) (Class 0)	PoE + (802.3at) (Class 4)
Leistung / Spannungsvers.	3.9 W, 12 W (IR On)	< 12,95 W	<15 W
Artikelnummer	523209	523225	523003

## ultra Smart - IP

Kameratyp	Bullet Kamera 	Box Kamera 	Dome Kamera 
Model	IPC-HFW81230E-ZE	IPC-HF8331F-E	IPC-HDBW81230E-ZE
Beschreibung	12 Megapixel IR Bullet Network Camera	3 Megapixel WDR Box Network Camera	12 Megapixel IR Dome Network Camera
Megapixel	12 Megapixel	3 Megapixel	12 Megapixel
Bildsensor	1/1.7" progressive scan STARVIS CMOS	1/2.8" progressive scan STARVIS CMOS	1/1.7" progressive scan STARVIS CMOS
Auflösung	20 fps bei 12M (4000x3000) 25/30 fps bei 4K (3840x2160)	50/60 fps bis 3M (2048x1536)	20 fps bei 12M (4000x3000) 25/30 fps bei 4K (3840x2160)
Objektiv	4.1 mm ~16.4 mm	-	4.1 mm ~16.4 mm
Videokomprimierung	H.265/H.264/H.264B/H.264H/MJPEG	H.265/H.264/H.264B/H.264H/MJPEG	H.265/H.264/H.264B/H.264H/MJPEG
Mindestbeleuchtung	0.01 Lux	0.002 Lux	0.01 Lux
Tag-Nacht / ICR-Filter	ja/ja	ja/ja	ja/ja
IR-LED Reichweite	bis zu 50 m	-	bis zu 50 m
BLC / HLC	ja/ja	ja/ja	ja/ja
WDR / DNR	DWDR/ 3DNR	WDR(140dB)/3DNR	DWDR/3DNR
Innen / Außen	außen	innen	außen
IP Schutzklasse	IP67	-	IP67
Vandalismussicher	IK10	-	IK10
PoE	PoE + (802.3at) (Class 4)	PoE (802.3af) (Class 0)	PoE + (802.3at) (Class 4)
Leistung / Spannungsvers.	< 13 W	<6.6 W	<18 W
Artikelnummer	523203	523204	523205

## ⊕ SCHLÜSSELMERKMALE

### Hochleistung

Hochempfindlicher Sony STARVIS™ Sensor für unvergleichliche Leistung

### Erstklassiges Bild

Starlight / Ultra 140 dB WDR liefert ein klares Bild bei allen Lichtverhältnissen

### H.265

Erweiterte Codierung spart bis zu 50 % Bandbreite und Speicherplatz

### Intelligente Funktionen

Personenzählung, Wärmekarte und SSA für stark verbesserte Effizienz





# Weltweit führender Anbieter von Sicherheitssystemen

Dahua Technology Co., Ltd. ist ein führender Lösungsanbieter in der globalen Videoüberwachungsbranche.

Mit rund 13.000 Mitarbeitern weltweit sind Lösungen, Produkte und Leistungen von Dahua in über 180 Ländern und Regionen im Einsatz.

## ultra Smart - IP

Kameratyp	Bullet Kamera	Bullet Kamera	Dome Kamera
			
Model	IPC-HFW8331E-ZE	IPC-HFW8331E-Z5E	IPC-HDBW8331E-ZE
Beschreibung	3 Megapixel WDR IR Bullet Network Camera	3 Megapixel WDR IR Bullet Network Camera	3 Megapixel WDR IR Dome Network Camera
Megapixel	3 Megapixel	3 Megapixel	3 Megapixel
Bildsensor	1/2.8" progressive scan STARVIS CMOS	1/2.8" progressive scan STARVIS CMOS	1/2.8" progressive scan STARVIS CMOS
Auflösung	50/60 fps bei 3M (2048x1536)	50/60 fps bei 3M (2048x1536)	50/60 fps bei 3M (2048x1536)
Objektiv	2.7 mm ~13.5 mm	7 mm ~35 mm	2.7 mm ~13.5 mm
Videokomprimierung	H.265/H.264/H.264B/H.264H/MJPEG	H.265/H.264/H.264B/H.264H/MJPEG	H.265/H.264/H.264B/H.264H/MJPEG
Mindestbeleuchtung	0.005 Lux	0.005 Lux	0.005 Lux
Tag-Nacht / ICR-Filter	ja/ja	ja/ja	ja/ja
IR-LED Reichweite	bis zu 50 m	bis zu 100 m	bis zu 50 m
BLC / HLC	ja/ja	ja/ja	ja/ja
WDR / DNR	WDR (140dB)/3DNR	WDR (140dB)/3DNR	WDR (140dB)/3DNR
Innen / Außen	außen	außen	außen
IP Schutzklasse	IP67	IP67	IP67
Vandalismussicher	IK10	IK10	IK10
PoE	PoE + (802.3at) (Class 4)	PoE + (802.3at) (Class 4)	PoE + (802.3at) (Class 4)
Leistung / Spannungsvers.	<13 W	<13 W	<18 W
Artikelnummer	523222	523223	523224







## Panorama und PTZ - IP

Kameratyp	Fisheye Kamera	Bullet Kamera	Dome Kamera
			
Model	IPC-EBW81230	IPC-PFW8802-A180	IPC-PDBW8802-A180
Beschreibung	12 Megapixel Panoramic Network IR Fisheye Camera	4x2 Megapixel Multi-Sensor Panoramic IR Bullet Network Camera	4x2 Megapixel Multi-Sensor Panoramic IR Dome Network Camera
Megapixel	12 Megapixel	4x 2 Megapixel	4x 2 Megapixel
Bildsensor	1/1.7" progressive scan STARVIS CMOS	4x 1/1.9" progressive scan CMOS	4x 1/1.9" progressive scan CMOS
Auflösung	Max. 25 fps bei 12M(4000x3000)	Max. 25 fps bei 4096x1800	Max. 25 fps bei 4096x1800
Objektiv	1.98 mm	5.0 mm	5.0 mm
Videokomprimierung	H.265/H.264	H.265/H.264/H.264B/H.264H/MJPEG	H.265/H.264/H.264B/H.264H/MJPEG
Mindestbeleuchtung	0.001 Lux	0.005 Lux	0.005 Lux
Tag-Nacht / ICR-Filter	ja/ja	ja/ja	ja/ja
IR-LED Reichweite	bis zu 10 m	bis zu 30 m	bis zu 30 m
BLC / HLC	ja/ja	ja/ja	ja/ja
WDR / DNR	DWDR / 3DNR	WDR (120dB)/3DDNR	WDR (120dB)/3DDNR
Innen / Außen	außen	außen	außen
IP Schutzklasse	IP67	IP67	IP67
Vandalismussicher	IK10	IK10	IK10
PoE	PoE (802.3af) (Class 0)	PoE + (802.3at) (Class 4)	PoE + (802.3at) (Class 4)
Leistung / Spannungsvers.	<12 W	<25.5 W	<25.5 W
Artikelnummer	523000	523206	523207







## Panorama und PTZ - IP

Kameratyp	PTZ Kamera	Laser PTZ Kamera	Netzwerkpositionierungssystem
	 	 	 
Model	SD22204T-GN	SD6AL830V-HNI	PTZ1A225U-IRA-N
Beschreibung	2 Megapixel 4x PTZ Network Camera	4K 30x Laser PTZ Network Camera	2 Megapixel 25x Starlight IR Network Positioning System
Megapixel	2 Megapixel	12 Megapixel	2 Megapixel
Bildsensor	1/2.7" CMOS	1/1.7" STARVIS CMOS	1/2.8" STARVIS CMOS
Auflösung	Max. 25/30 fps bei 1080P	Max. 20 fps bei 12MP 25/30 fps bei 4K (Realtime)	Max. 50/60 fps@1080P
Objektiv	2.7 mm~11 mm	6 mm~180 mm	4.8 mm~120 mm
Videokomprimierung	H.264+/H.264/MJPEG	H.265+/H.265/H.264+/H.264	H.265+/H.265/H.264+/H.264
Mindestbeleuchtung	0.005 Lux	0.005 Lux	0.0005 Lux
Tag-Nacht / ICR-Filter	ja/ja	ja/ja	ja/ja
IR-LED Reichweite	-	bis zu 500 m	bis zu 150 m
BLC / HLC	ja/ja	ja/ja	ja/ja
WDR / DNR	WDR (120dB)/3DDNR	DWDR/Ultra DNR (2D/3D)	WDR (120dB)/Ultra DNR (2D/3D)
Innen / Außen	außen	außen	außen
IP Schutzklasse	IP66	IP67	IP67
Vandalismussicher	IK10	-	IK10
PoE	PoE (802.3af)	Hi-PoE	PoE + (802.3at)
Leistung / Spannungsvers.	10 W	24 W, 38 W (IR on)	22 W (IR on)
Artikelnummer	523009	523211	523215

## Netzwerkvideorekorder (NVR)

Modell	Heat Map, People Counting, Face detection, Tripwire, Intrusion	Heat Map, People Counting, Face detection, Tripwire, Intrusion	Head Map, Tripwire, Intrusion, People Counting
	 	 	 
Model	NVR5216-16P-4KS2E	NVR5432-16P-4KS2E	NVR4108HS-8P-4KS2
Beschreibung	16Kanal, 1HE, 16PoE Ports, 4K, H.265, Pro Network Video Recorder	16Kanal, 1.5HE, 16PoE Ports, 4K, H.265, Pro Network Video Recorder	16Kanal, Kompakt 1HE, 8PoE Ports, 4K, H.265, Lite Network Video Recorder
max. Anzahl IP Kameras	16	16	16
max. Auflösung	12 Megapixel	12 Megapixel	8 Megapixel
max. Bandbreite	320 Mbps	320 Mbps	80 Mbps
Videokomprimierung	Smart H.265+/H.265/Smart H.264+/H.264/MJPEG	Smart H.265+/H.265/Smart H.264+/H.264/MJPEG	Smart H.265+/H.265/Smart H.264+/H.264
Festplatten	2x SATA bis 10 TB	4x SATA bis 10 TB	1x SATA bis 6 TB
Bildschirmausgänge	1x HDMI; 1x VGA	2x HDMI; 2x VGA	1x HDMI; 1x VGA
USB	1x USB 3.0; 1x USB 2.0	2x USB 3.0; 1x USB 2.0	2x USB 2.0
Leistung (ohne HDD/PoE)	<15.2 W	<17.5 W	<8.3 W
Support	1-8 Port unterstützen ePoE und EoC	1-8 Port unterstützen ePoE und EoC	IPC UPnP
Artikelnummer	523010	523013	523016

## Netzwerkvideorekorder (NVR)

Modell	Head Map, Tripwire, Intrusion, People Counting 	4K, IoT, POS, COAX Audio, Smart Fan 	Head Map, Tripwire, Intrusion, People Counting 
			
Model	NVR4108HS-8P-4KS2	XVR7108HE-4K-X	NVR4104-P-4KS2
Beschreibung	8Kanal, Kompakt 1HE, 8PoE Ports, 4K, H.265, Lite Network Video Recorder	8Kanal Penta-brid 4K Mini 1U Digital Video Recorder	4Kanal, Smart 1HE, 4PoE Ports, 4K, H.265, Lite Network Video Recorder
max. Anzahl Kameras	8 IP	8x BNC	4 IP
PoE Ports	8	-	4
max. Auflösung	8 Megapixel	4K	8 Megapixel
max. Bandbreite	80 Mbps	64 Mbps	80 Mbps
Videokomprimierung	Smart H.265+/H.265/Smart H.264+/H.264	H.265+/H.265/H.264+/H.264	Smart H.265+/H.265/Smart H.264+/H.264
Festplatten	1x SATA bis 6 TB	1x SATA bis 10 TB	1x SATA bis 6 TB
Bildschirmausgänge	1x HDMI; 1x VGA	1x HDMI; 1x VGA	1x HDMI; 1x VGA
USB	2x USB 2.0	1x USB 3.0; 1x USB 2.0	2x USB 2.0
Leistung (ohne HDD/PoE)	<8.3 W	<15 W	<7.5 W
Support	IPC UPnP	unterstützt HDCVI/AHD/TVI/CVBS/IP	IPC UPnP
Artikelnummer	523016	523026	523017

## SCHLÜSSELMERKMALE



**Umweltfreundlich**  
Geringere Leistungsaufnahme



**Wirtschaftlich**  
Kostengünstig



**Erweitert**  
Langstreckenübertragung, Einfache Aufrüstung



**EoC**

## ePoE Umweltfreundlich

ePoE-IP von Dahua ist ein umweltfreundliches Überwachungssystem, das für die Verbindung von Front-End- und Back-End-Geräten nur ein einziges Kabel benötigt. Angenommen, eine Kamera benötigt in herkömmlichen Systemen sieben Switches für eine Übertragung über

800 m, und der Stromverbrauch pro Switch beträgt 3 W, dann spart ePoE bis zu 21 W pro Kamera oder 0,5 kWh Strom pro Tag, 15 kWh pro Monat und 182,5 kWh pro Jahr, was einer Reduzierung der CO<sub>2</sub>-Emissionen um 143 kg entspricht!

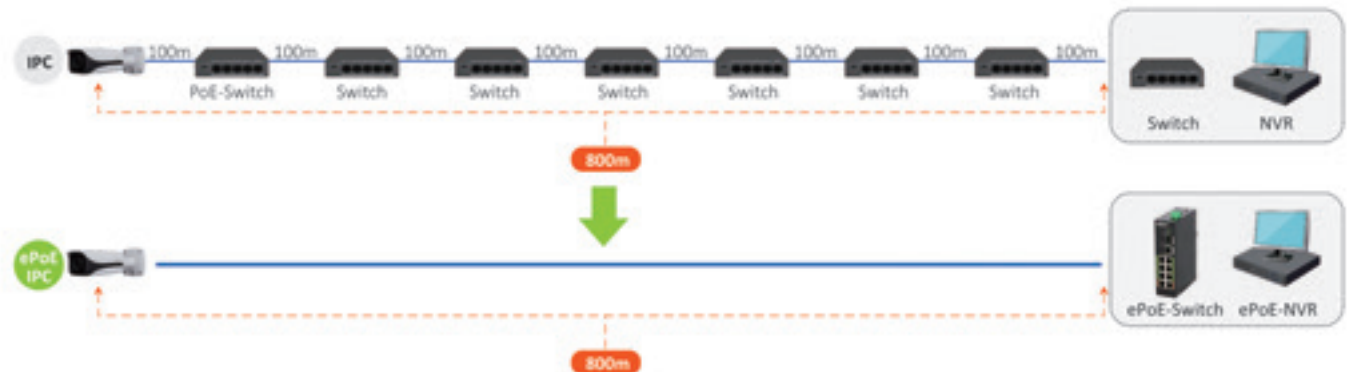



# UNSER PARTNER

# Genetec™

Angefangen hat alles im Jahre 1997, als das Unternehmen die erste IP-basierte Video-Management-Software entwarf, die dem Kundensystem Flexibilität, Hardware Freiheit und eine systemweite Leichtigkeit der Evolution bot.

Seit mehr als 15 Jahren ist Genetec führend bei der Entwicklung von erstklassigen, einheitlichen IP-Sicherheitslösungen.

Genetec ist ein weltweit tätiger Anbieter von IP-Überwachung, Zutrittskontrolle und einheitlichen Nummernschilder Erkennungslösungen in einer einzigen Plattform Namens Security Center.

Wir arbeiten mit Partnern auf sechs Kontinenten zusammen, um kleinen und mittleren Unternehmen in mehr als 80 Ländern sicherere Umgebungen zu bieten.

Genetec hat es sich zur Aufgabe gemacht, eine innovative IP-Technologie zu entwickeln, die Management- und Sicherheitssysteme vereint.

Das Unternehmen versucht ständig, seine

Lösungen für die Nutzer zugänglicher und einfacher zu machen, indem es seine Funktionalität mit neuen Technologien wie der Cloud erweitert.

Das ultimative Ziel ist es, Sicherheitsexperten zu helfen operative Effizienz zu gewinnen.



Die Unternehmenskultur von Genetec ermutigt seine Mitarbeiter, ihre Ideen und Meinungen frei zu äußern und Innovationen zu fördern, um die Qualität von Produkten und Dienstleistungen zu gewährleisten.



# Hanwha Techwin Europe

Samsung Security ist jetzt  
**WISENET**

## Analog

<b>Kameratyp</b>	4 Megapixel HD Kamera <b>Hanwha</b> Techwin Europe	4 Megapixel HD Kamera <b>Hanwha</b> Techwin Europe
		
<b>Model</b>	HCV-7070R	HCO-7070R
<b>Beschreibung</b>	QHD Analoge Vandalismusgeschützte IR-Domekamera	1080p-HD-IR-Bullet-Analogkamera
<b>Objektiv</b>	3,2 ~ 10 mm varifocal	3,2 ~ 10 mm varifocal
<b>Video-Bildrate</b>	25 fps bei 4 Megapixel	25 fps bei 4 Megapixel
<b>Bildsensor</b>	1/3" CMOS	1/3" CMOS
<b>Mindestbeleuchtung</b>	0 Lux	0 Lux
<b>Tag-Nacht</b>	Auto (ICR) / Farbe / S/W	Auto (ICR) / Farbe / S/W
<b>IR-LED Reichweite</b>	bis zu 30 m	bis zu 30 m
<b>Backlight Compensation</b>	Benutzerdefinierte BLC / HLC	Benutzerdefinierte BLC / HLC
<b>WDR</b>	D-WDR	D-WDR
<b>OSD</b>	ja	ja
<b>Innen / Außen</b>	innen	außen
<b>IP Schutzklasse</b>	IP66	IP66
<b>Vandalismussicher</b>	IK10	IK10
<b>BNC-Anschluss</b>	BNC (AHD), zusätzliche CVBS für Installation	BNC (AHD), zusätzliche CVBS für Installation
<b>Leistung / Spannungsvers.</b>	Max. 5,8 W	Max. 5,8 W
<b>Artikelnummer</b>	97000001	53287

## Analog

<b>Kameratyp</b>	2 Megapixel Kamera <b>Hanwha</b> Techwin Europe	2 Megapixel Kamera <b>Hanwha</b> Techwin Europe
		
<b>Model</b>	HCD-6070R	HCO-6070R
<b>Beschreibung</b>	1080p-HD-IR-Dome-Analogkamera	1080p-HD-IR-Bullet-Analogkamera
<b>Objektiv</b>	3.2~10 mm varifocal	3.2~10 mm varifocal
<b>Video-Bildrate</b>	25 fps bei 1080p	25 fps bei 1080p
<b>Bildsensor</b>	1/2.8" CMOS	1/2.8" CMOS
<b>Mindestbeleuchtung</b>	0 Lux	0 Lux
<b>Tag-Nacht</b>	Auto (ICR) / Farbe / S/W	Auto (ICR) / Farbe / S/W
<b>IR-LED Reichweite</b>	bis zu 20 m	bis zu 30 m
<b>Backlight Compensation</b>	Benutzerdefinierte BLC / HLC	Benutzerdefinierte BLC / HLC
<b>WDR</b>	120 dB	120 dB
<b>OSD</b>	ja	ja
<b>Innen / Außen</b>	innen	außen
<b>IP Schutzklasse</b>	-	IP66
<b>Vandalismussicher</b>	-	IK10
<b>BNC-Anschluss</b>	1x AHD / TVI / CVI / CVBS selektierbar	1x AHD / TVI / CVI / CVBS selektierbar
<b>Leistung / Spannungsvers.</b>	Max. 4,2 W	Max. 6 W
<b>Artikelnummer</b>	97000010	97000011



## WISENET P

4K Ultra HD, außergewöhnliche Bildqualität!  
 Das WISENET P-Programm bietet ein verbessertes System, das alle Feinheiten von 4K-Videos in jedes Detail integriert. Die WISENET P-Serie verfügt über eine Fokussier-Verlust-Erkennungsfunktion, die hilft verschwommene Bilder zu erkennen und die Qualität deutlich zu verbessern. Die WISENET P-Serie ist ein komplettes Sortiment und bietet eine hochauflösende Bildqualität.

## WISENET HD+

Sie können Ihr analoges System behalten und zusätzlich eine Full-HD-Qualität genießen!

Genießen Sie mit der AHD-Technologie Full HD 1080p Bildqualität ohne Ihr analoges Videoüberwachungssystem auf eine IP-Lösung migrieren zu müssen.

# UNSERE BESTSELLER

2 Megapixel vandalismus-  
 geschützte Full HD  
 Netzwerk IR-Dome-Kamera



QNV-6070R

4 Megapixel vandalismus-  
 geschützte -Netzwerk-IR-  
 Dome-Kamera



QNV-7080R

2-Megapixel Full-HD-IR-  
 Netzwerk-Dome-Kamera



QND-6020R

32-Kanal  
 Netzwerk-Videorekorder



XRN-2010P1T

16-Kanal  
 Netzwerk-Videorekorder



XRN-1610S-0T

2 Megapixel 37x IR-PTZ-  
 Netzwerk-Domekamera



XNP-6370RH

## Recorder

### 8 Kanal DVR

**Hanwha**  
Techwin Europe



### 16 Kanal DVR

**Hanwha**  
Techwin Europe



Model	HRD-842	HRD-1642
Beschreibung	4 Megapixel-Analog-HD-DVR	4 Megapixel-Analog-HD-DVR
Audioeingänge	8	16
Analogkameraeingang	AHD, NTSC, PAL, TVI, CVI	AHD (4MP), TVI (2MP), CVI (2MP), NTSC / PAL
Speicher	4x SATA bis 8 TB	8x SATA bis 8 TB
Videoausgang	VGA, HDMI, 1CH (BNC)	VGA, HDMI, 1CH (BNC)
e-SATA	2x	2x
USB	1x USB 3.0 und 1x USB 2.0	1x USB 3.0 und 1x USB 2.0
Komprimierung	H.264, (WiseStream TBC)	H.264, (WiseStream TBC)
Bandbreite	Bis zu 64 Mbit/s	Bis zu 64 Mbit/s
Leistungsaufnahme	Max. 25 W (1 x 2T HDD)	Max. 62 W (1 x 2T HDD)
Artikelnummer	97000003	97000002

## Erklärung zum Produktnamen: Rekorder

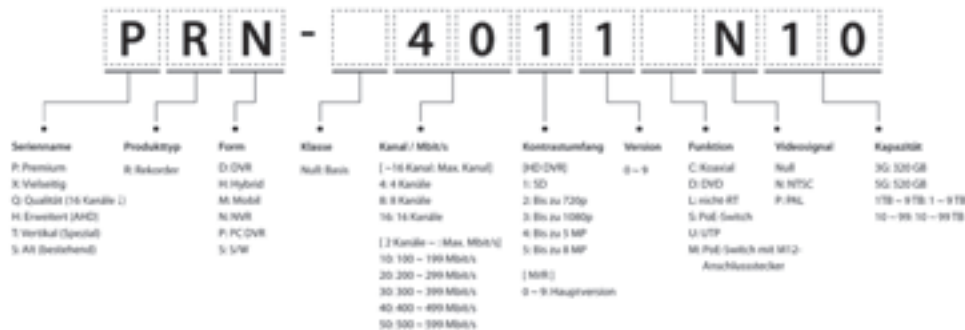

## Wisenet P-Serie Hervorragende 4K-Ultra-HD-Bildqualität

### Kameratyp

#### Bullet Kamera - IP

**Hanwha**  
Techwin Europe



#### Dome Kamera - IP

**Hanwha**  
Techwin Europe



#### Vandalismugeschützte Dome Kamera - IP

**Hanwha**  
Techwin Europe



Model	PNO-9080R	PND-9080R	PNV-9080R
Beschreibung	4K-IR-Bullet-Netzwerkamera	4K Netzwerk-IR-Domekamera	Vandalismugeschützte 4K-Netzwerk-IR-Domekamera
Megapixel	12 Megapixel (4000 x 3000)	12 Megapixel (4000 x 3000)	12 Megapixel (4000 x 3000)
Bildsensor	1/1,7" CMOS	1/1,7" CMOS	1/1,7" CMOS
Auflösung	Max. 20 BpS bei 12 MP, Max. 30 BpS bei 8 MP	Max. 20 BpS bei 12 MP, Max. 30 BpS bei 8 MP	Max. 20 BpS bei 12 MP, Max. 30 BpS bei 8 MP
Video-Bildrate	H.265, H.264, MJPEG-Unterstützung	H.265, H.264, MJPEG-Unterstützung	H.265, H.264, MJPEG-Unterstützung
Objektiv	4,5~10 mm (2,8x) motorisiertes Varioobjektiv	4,5~10 mm (2,8x) motorisiertes Varioobjektiv	4,5~10 mm (2,8x) motorisiertes Varioobjektiv
Mindestbeleuchtung	0,3 Lux bei F1,6 (Farbe), 0 Lux (S/W: IR-LED an)	0,3 Lux bei F1,6 (Farbe), 0 Lux (S/W: IR-LED an)	0,3 Lux bei F1,6 (Farbe), 0 Lux (S/W: IR-LED an)
Tag-Nacht	Auto (ICR) / Farbe / S/W / Extern / Zeitplan	Auto (ICR) / Farbe / S/W / Extern / Zeitplan	Auto (ICR) / Farbe / S/W / Extern / Zeitplan
IR-LED Reichweite	bis zu 40 m	bis zu 30 m	bis zu 40 m
Gegenlichtkompensation	BLC / WDR	BLC / WDR	BLC / WDR
WDR	120 dB	120 dB	120 dB
Funktion	Bewegungserkennung, Defokussierungserkennung, Manipulation	Bewegungserkennung, Defokussierungserkennung, Manipulation	Bewegungserkennung, Defokussierungserkennung, Manipulation
IP Schutzklasse	IP66	-	IP66
Vandalismussicher	IK10	IK08	IK10
Speicherkartensteckplatz	SD/SDHC/SDXC (128 GB)	SD/SDHC/SDXC (128 GB)	SD/SDHC/SDXC (128 GB)
PoE	(IEEE802.3af Klasse 3)	(IEEE802.3af Klasse 3)	(IEEE802.3af Klasse 3)
Artikelnummer	97000025	97000033	97000023





## WISENET Q

Die neue Referenz!

Erschwingliches Angebot, das einfache und wesentliche Funktionen bietet, ideal um die Sicherheit von kleinen und mittleren Standorten zu gewährleisten. Es besteht aus 24 Indoor und 2 Outdoor und 4 MPX-Kameras, die viele innovative Features beinhalten. Diese neue Serie soll die neue Branchenreferenz werden.



QNO-6020R



QNV-7080R



## WISENET X

WISENET X eine extreme Performance!

Die WISENET X-Serie bietet Ihnen das Beste an Videoüberwachung: Qualität und Genauigkeit des Bildes auch bei Hintergrundbeleuchtung. Mit diesen Produkten werden Sie in der Lage sein, das unsichtbare zu sehen und dies dank der Leistung des neuen Prozessors WISENET X.

Die Kameras können daher auch bei geringem Licht und ohne Infrarot-LEDs unabhängig von der Umgebung oder der Tageszeit farblich filmen.



XNO-6080R



XRN-2010

## Kameratyp

### PTZ Dome Kamera - IP

**Hanwha**  
Techwin Europe



### Fisheye Kamera - IP

**Hanwha**  
Techwin Europe



### Panorama Kamera - IP

**Hanwha**  
Techwin Europe



Model	PNP-9200RH	PNF-9010RVM	PNM-9020V
Beschreibung	4K 20x IR-PTZ-Netzwerk-Domekamera	4K Fisheye Kamera	7,3 MP-Multi-Sensor-180°-Panorama-Kamera
Megapixel	Max. 8 MP (3840 x 2160)	Maximal 12 MP (4000 x 3000)	Maximal 7,3 MP (4096 x 1800)
Objektiv	4,8-96 mm (optisch 20x)	2,1 mm fest	3,6 mm Fix-Objektiv
Auflösung	Max. 30 BpS bei 4K	-	Max. 30 BpS bei allen Auflösungen
Video-Bildrate	H.265, H.264, MJPEG, WiseStream unterstützt	H.265-, H.264-, MJPEG-Komprimierung	H.265-, H.264-, MJPEG-Komprimierung
Bildsensor	1/2,5" CMOS	1/1,7" CMOS	Insgesamt 4 Sensoren
Mindestbeleuchtung	0 Lux (IR-LED an)	Farbe: 0,3 Lux, S/W: 0 Lux (IR-LED an)	Farbe: 0,3 Lux, S/W: 0,03 Lux
Tag-Nacht	Auto (ICR) / Farbe / S/W	Auto (ICR) / Farbe / S/W / Extern / Zeitplan	Auto (ICR) / Farbe / S/W / Extern / Zeitplan
IR-LED Reichweite	bis zu 200 m	bis zu 15 m	-
Gegenlichtkompensation	BLC / WDR	BLC / WDR	BLC
WDR	120 dB	Echtes WDR (120 dB), WiseStream	-
Funktion	Auto-Tracking, intelligente Videoanalyse	Personenzählung, Heatmap, Defokussierungserkennung	Bewegungserkennung, Übergabe an PTZ, Manipulation, Defokussierungserkennung, Digitales Auto-Tracking, Heatmap
IP Schutzklasse	IP66	IP66	IP66
Vandalismussicher	IK10	IK10	IK10
Speicherkartensteckplatz	SD/SDHC/SDXC (128 GB)	SD/SDHC/SDXC (128 GB)	SD/SDHC/SDXC (128 GB)
PoE	nein	(IEEE802.3af Klasse 3)	(IEEE802.3at)
Artikelnummer	97000037	97000034	97000032

**Hanwha**  
Techwin Europe

### 8 Megapixel multidirektionale 360°-Kamera

#### Wisenet P – MultiSensor

- 4 x 1920 x 1080 Auflösung (Max. 8 MP)
- 4 x 2,8-12 mm (4,3 x) motorisiertes Varioobjektiv
- 4 x Max. 60 BpS bei 2 MP (H.265, H.264)
- Digitale Bildstabilisierung mit integriertem Gyrosensor
- H.265-, H.264-, MJPEG-Komprimierung unterstützt
- Tag & Nacht (ICR), WDR (max. 150 dB)
- Bewegungserkennung, Manipulation, erweiterte Videoanalyse
- SD/SDHC/SDXC-Speichersteckplatz, WiseStreamII unterstützt



Herst.-Nr.  
PNM-9080VQ

Art.-Nr.  
97000031

**Hanwha**  
Techwin Europe

### 64-Kanal-H.265-Netzwerk-videorekorder

#### P Serie - NVR

- Bis zu 64 Kanäle, Max.12 MP Auflösung
- 400 Mbit/s Netzwerkkameraaufzeichnung
- Unterstützt 4K-Videoausgabe am HDMI-Monitor
- Unterstützt Dual-Monitor-Videoausgabe
- H.265, H.264, MJPEG-Kompression
- WiseStream-Unterstützung
- Max. 12 interne HDDs (96 TB)
- Unterstützt RAID 5
- ARB & Ausfallsicherung (N+1) unterstützt



Herst.-Nr.  
PRN-4011

Art.-Nr.  
97000030

**Hanwha**  
Techwin Europe

### 20 Megapixel multidirektionale 360°-Kamera

#### Wisenet P – MultiSensor

- 4 x 2560 x 1920 Auflösung (Max. 20 MP)
- 4 x 3,6-9,4 mm (2,6 x) motorisiertes Varioobjektiv
- 4 x Max. 30 BpS bei 5 MP (H.265, H.264)
- Digitale Bildstabilisierung mit integriertem Gyrosensor
- H.265-, H.264-, MJPEG-Komprimierung unterstützt
- Tag & Nacht (ICR), WDR (Max. 120 dB)
- Bewegungserkennung, Manipulation, erweiterte Videoanalyse
- SD/SDHC/SDXC-Speichersteckplatz, WiseStreamII unterstützt



Herst.-Nr.  
PNM-9081VQ

Art.-Nr.  
97000028

**exertis Connect**



Fragen zu unseren Produkten oder zur Technik?

Telefonische Beratung und Auftragsannahme

Montag - Freitag: 8.00 - 17.00 Uhr

Tel.: 0681 / 9 26 78-20

www.exertis-connect.de

## Wisenet X-Serie High-End-Kameras mit eXtremem Leistungsfähigkeit

Kameratyp	Box Kamera - IP	Bullet Kamera - IP	Dome Kamera - IP
			
Model	XNB-6000	XNO-8080R	XND-6020R
Beschreibung	2 MP Box-Netzwerkamera	5MP-IR-Bullet-Netzwerkamera	2MP-Netzwerk-Domekamera
Megapixel	2 Megapixel (1920x1080)	5 Megapixel (2560 x 1920)	2 Megapixel (1920x1080)
Bildsensor	1/2,8" CMOS	1/1,8" CMOS	1/2,8" CMOS
Auflösung	Max. 60 BpS bei allen Auflösungen	Max. 30 BpS bei allen Auflösungen	Max. 60 BpS bei allen Auflösungen
Video-Bildrate	H.265, H.264, MJPEG-Komprimierung unterstützt, Mehrfach-Streaming	H.265, H.264, MJPEG-Komprimierung unterstützt, Mehrfach-Streaming	H.265, H.264, MJPEG-Komprimierung unterstützt, Mehrfach-Streaming
Objektiv	ohne Linse (Linsen auf Anfrage)	3,7~9,4 mm (2,5 x) motorisiertes Varioobjektiv	4 mm Fix-Objektiv
Mindestbeleuchtung	0,01 Lux(Farbe), 0,001 Lux(S/W)	Farbe: 0,07 Lux, S/W: 0 Lux (IR-LED an)	Farbe: 0,015 Lux, S/W: 0 Lux (IR LED an)
Tag-Nacht	Auto (ICR) / Farbe / S/W / Extern / Zeitplan	Auto (ICR) / Farbe / S/W / Extern / Zeitplan	Auto (ICR) / Farbe / S/W / Extern / Zeitplan
IR-LED Reichweite	-	bis zu 50 m	bis zu 30 m
Gegenlichtkompensation	BLC / HLC / WDR	BLC / HLC / WDR	BLC / HLC / WDR
WDR	150 dB	120 dB	150 dB
Funktion	Unbefugter Aufenthalt, Richtungserkennung, Nebelerkennung, Audioerkennung, digitales Auto-Tracking, Geräuschklassifizierung, Manipulation	Unbefugter Aufenthalt, Richtungserkennung, Nebelerkennung, Audioerkennung, digitales Auto-Tracking, Geräuschklassifizierung, Manipulation	Unbefugter Aufenthalt, Nebelerkennung, Richtungserkennung, Audioerkennung, digitales Auto-Tracking, Manipulation, Geräuschklassifizierung, Personenzählung, Heatmap, Warteschlangenerkennung,
IP Schutzklasse	-	IP67	-
Vandalismussicher	-	NEMA 4X, IK10	IK08
Speicherkartensteckplatz	SD/SDHC/SDXC-(Max. 512 GB)	SD/SDHC/SDXC-(Max. 512 GB)	SD/SDHC/SDXC-(Max. 512 GB)
PoE	(IEEE802.3af)	(IEEE802.3af)	(IEEE802.3af)
Artikelnummer	97000061	97000063	97000070

Kameratyp	Vandalismusgeschützte Dome Kamera - IP	PTZ Kamera - IP	Fisheye Kamera - IP
			
Model	XNV-6012	XNP-6120H	XNF-8010R
Beschreibung	vandalismusgeschützte, mobile 2MP-Netzwerk-Flachkamera	2-MP-Full-HD-12x-PTZ-Netzwerk-Domekamera	4MP-Fisheye-Kamera
Megapixel	2 Megapixel (1920x1080)	2 Megapixel (1920x1080)	4 Megapixel (2048x2048)
Bildsensor	1/2,8" CMOS	1/2,8" CMOS	1/1,8" CMOS
Auflösung	Max. 60 BpS bei allen Auflösungen	Unterstützt 16: 9 Full-HD (1080p) Auflösung	Variabler Ansichtsmodus (Fisheye, Einzelpanorama, Doppelpanorama, Vierfachansicht)
Video-Bildrate	H.265, H.264, MJPEG-Komprimierung unterstützt, Mehrfach-Streaming	H.265, H.264, MJPEG-Komprimierung unterstützt, Mehrfach-Streaming	H.265-, H.264-, MJPEG-Komprimierung unterstützt
Objektiv	2,4 mm Fix-Objektiv	5,2 ~ 62,4 mm (12x) optischer Zoom, 32x digitaler Zoom	1,6 mm Integrierte Entzerrung, digitales PTZ (8x)
Mindestbeleuchtung	Farbe: 0,04 Lux, S/W : 0,04 Lux	Farbe: 0,03 Lux, S/W : 0,003 Lux	Farbe: 0,1 Lux (F1,6), S/W: 0 Lux (IR-LED an)
Tag-Nacht	Auto (Elektronisch) / Farbe / S/W / Zeitplan	Auto (ICR) / Farbe / S/W / Zeitplan	Auto (ICR) / Farbe / S/W / Zeitplan
IR-LED Reichweite	-	-	bis zu 15 m
Gegenlichtkompensation	BLC / HLC / WDR	BLC / HLC / WDR	BLC / HLC / WDR
WDR	150 dB	150 dB	120 dB
Funktion	Manipulation, unbefugter Aufenthalt, Richtungserkennung, Nebelerkennung, Defokussierungserkennung, virtuelle Linie, Betreten / Verlassen, Erscheinen / Verschwinden, Audioerkennung, Gesichtserkennung, digitales Auto-Tracking, Geräuschklassifizierung	bidirektionale Audiofunktion	Manipulation, unbefugter Aufenthalt, Richtungserkennung, Audioerkennung, Geräuschklassifizierung, Heatmap, Personenzählung, Warteschlangenerkennung
IP Schutzklasse	IP66	IP66	-
Vandalismussicher	NEMA 4X, IK10	IK10	-
Speicherkartensteckplatz	SD/SDHC/SDXC-(Max. 256 GB)	SD/SDHC/SDXC-(Max. 512 GB)	SD/SDHC/SDXC-(Max. 512 GB)
PoE	(IEEE802.3af, Klasse 3)	PoE	(IEEE802.3af Klasse 3)
Artikelnummer	97000092	97000016	97000066

## Netzwerkvideorekorder (NVR) X-Serie

	Hanwha Techwin Europe	Hanwha Techwin Europe	Hanwha Techwin Europe
			
Model	XRN-810S (ohne HDD)	XRN-1610S (ohne HDD)	XRN-2010
Beschreibung	Netzwerkvideorekorder mit PoE-Switch	Netzwerkvideorekorder mit PoE-Switch	Netzwerkvideorekorder
max. Anzahl Kameras	8	16	32
PoE Ports	8x PoE /PoE+ Ports	16x PoE /PoE+ Ports	-
max. Auflösung	8 Megapixel	12 Megapixel	12 Megapixel
Videokomprimierung	H.265, H.264, MJPEG-Komprimierung & WiseStream unterstützt	H.265, H.264, MJPEG-Komprimierung & WiseStream unterstützt	H.265, H.264, MJPEG-Komprimierung & WiseStream unterstützt
Festplatten	2x SATA bis 8 TB	4x SATA bis 6 TB	8x SATA bis 6 TB
Bildschirmanschlüsse	1x HDMI / 1x VGA	1x HDMI / 1x VGA	1x HDMI / 1x VGA
USB	1x USB 3.0 und 2x USB 2.0	2x USB 2.0	2x USB 2.0
Leistung	Max. 18,4 W	271,9 W (4 HDDs, PoE/PoE+ an),	Max. 99 W
Funktion	ARB unterstützt	SSM, Webviewer, SmartViewer, iPOLiS Mobile Viewer	e-SATA / iSCSI Speicher unterstützt
Artikelnummer	97000106	97000019	97000020

### Die weltbeste WDR 150 dB



Bis jetzt wurden WDR-Bilder durch die Zusammenführung von zwei Bildern mit unterschiedlichen Belichtungszeiten erzeugt. Aber die Wisenet X-Serie mit 150 dB WDR nutzt vier Bilder für eine natürlichere Darstellung. Bildunschärfe ist eine allgemeine Schwäche bestehender WDR-Technologien. Aber diese neue Technologie entfernt Bewegungsunschärfe und liefert klare, leuchtende Bilder.



© 2017 Hanwha Techwin. Alle Rechte vorbehalten. 128-08

## Wisenet Q-Serie Hochwertige IP-Kamera-Einstiegsmodelle

Kameratyp	Bullet Kamera - IP	Dome Kamera - IP	Vandalismusgeschützte Dome Kamera - IP
			
Model	QNO-7080R	QND-7080R	QNV-7010R
Beschreibung	Full HD Network IR Bullet Camera	Network IR Dome Camera	Vandalismusgeschützte Netzwerk-IR-Domkamera
Megapixel	4 Megapixel	4 Megapixel	4 Megapixel
Bildsensor	1/3" CMOS	1/3" CMOS	1/3" CMOS
Auflösung	20 BpS bei 4 MP, Max. 30 BpS bei 2 MP	20 BpS bei 4 MP, Max. 30 BpS bei 2 MP	20 BpS bei 4 MP, Max. 30 BpS bei 2 MP
Video-Bildrate	H.265, H.264, MJPEG-Komprimierung unterstützt, Mehrfach-Streaming	H.265, H.264, MJPEG-Komprimierung unterstützt,	H.265, H.264, MJPEG-Komprimierung unterstützt, Mehrfach-Streaming
Objektiv	2,8 ~ 12 mm (2,8x) motorisiertes Varioobjektiv	2,8 ~ 12 mm (2,8x) motorisiertes Varioobjektiv	Integriertes 2,8 mm Fix-Objektiv
Mindestbeleuchtung	Farbe: 0,15 Lux (30 IRE), S/W: 0 Lux (IR-LED an)	Farbe: 0,15 Lux (30 IRE), S/W: 0 Lux (IR-LED an)	Farbe: 0,5 Lux, S/W: 0 Lux (IR-LED an)
Tag-Nacht	Tag & Nacht (ICR)	Tag & Nacht (ICR)	Tag & Nacht (ICR)
IR-LED Reichweite	bis zu 30 m	bis zu 20 m	bis zu 20 m
Gegenlichtkompensation	BLC / WDR	BLC / WDR	BLC / WDR
WDR	120 dB	120 dB	120 dB
Funktion	Bewegungserkennung, Manipulation, Defokussierungserkennung	Bewegungserkennung, Manipulation, Defokussierungserkennung	Bewegungserkennung, Manipulation, Defokussierungserkennung
IP Schutzklasse	IP66	-	IP66
Vandalismussicher	IK10	-	IK10
Speicherkartensteckplatz	SD/SDHC/SDXC-(Max. 128 GB)	SD/SDHC/SDXC-(Max. 128 GB)	SD/SDHC/SDXC-(Max. 128 GB)
PoE	IEEE802.3af	IEEE802.3af	IEEE802.3af
Artikelnummer	97000007	970QND7080R	97000050



UNSER PARTNER

 **Hanwha**  
Techwin

Hanwha Techwin ist Hersteller von Videoüberwachungslösungen auf dem Weltmarkt und im Besitz des koreanischen Konglomerats Hanwha. Unsere Lösungen haben das vorrangige Ziel, Güter und Menschen zu schützen. Wir kämpfen gegen die Kriminalität und bieten fortschrittliche Technologien an, um die Sicherheit der Menschen in einer Infrastruktur zu gewährleisten.

**WISeNET HD+**

Wir bieten Ihnen 4 verschiedene Produktlinien an, um alle Anforderungen des Marktes zu erfüllen, ganz gleich, was Sie brauchen.

**WISeNET P**

Wir investieren dauerhaft in den Vorverkaufsservice, um unseren Kunden eine Qualitätsüberwachung zu gewährleisten.

**WISeNET Q**

Um Komplettlösungen anbieten zu können, entwickeln wir starke Partnerschaften mit Unternehmen, die unseren Kameras ergänzende Funktionen bieten.

**WISeNET X**

Um die Zuverlässigkeit unserer Produkte zu gewährleisten, führen wir Tests an jeder Neuheit durch, bevor sie auf den Markt kommen.

## Kameratyp

### PTZ Kamera - IP

**Hanwha**  
Techwin Europe



### PTZ Kamera - IP

**Hanwha**  
Techwin Europe



### Box Kamera - IP

**Hanwha**  
Techwin Europe



Model	QNP-6230	QNP-6230H	QNB-7000
Beschreibung	23x PTZ-Netzwerk-Domekamera	23x PTZ-Netzwerk-Domekamera	Netzwerkamera, Objektiv nicht enthalten
Megapixel	2 Megapixel	2 Megapixel	4 Megapixel
Bildsensor	1/2,8" CMOS	1/2,8" CMOS	1/3" CMOS
Auflösung	Max. 30 BpS	Max. 30 BpS	Max. 25 BpS bei 4 MP
Video-Bildrate	H.265, H.264, MJPEG-Komprimierung unterstützt	H.265, H.264, MJPEG-Komprimierung unterstützt	H.265, H.264, MJPEG-Komprimierung unterstützt, Mehrfach-Streaming
Objektiv	4,44~102,2 mm (optisch 23x)	4,44~102,2 mm (optisch 23x)	-
Mindestbeleuchtung	Farbe: 0,02 Lux, S/W: 0,01 Lux	Farbe: 0,02 Lux, S/W: 0,01 Lux	Farbe: 0,15 Lux, S/W: 0,01 Lux
Tag-Nacht	Auto (ICR) / Farbe / S/W / Zeitplan	Auto (ICR) / Farbe / S/W / Zeitplan	Auto (ICR)
IR-LED Reichweite	-	-	-
Gegenlichtkompensation	BLC / HLC / WDR	BLC / HLC / WDR	BLC / WDR
WDR	120 dB	120 dB	120 dB
Funktion	Digitale Bildstabilisierung mit integriertem Gyrosensor, Manipulation, Bewegungserfassung	Digitale Bildstabilisierung mit integriertem Gyrosensor, Manipulation, Bewegungserfassung	Bewegungserkennung, Manipulation, Defokussierungserkennung, bidirektionale Audiofunktion, Hallway View, WiseStream unterstützt
IP Schutzklasse	-	IP66	-
Vandalismussicher	IK10 (mit SHP-3701H)	IK10	-
Speicherkartensteckplatz	SD/SDHC/SDXC-(Max. 256 GB)	SD/SDHC/SDXC-(Max. 256 GB)	SD/SDHC/SDXC-(Max. 128 GB)
PoE	PoE+ (IEEE802.3at, Klasse 4)	PoE+ (IEEE802.3at, Klasse 4)	(IEEE802.3af Klasse 3)
Artikelnummer	97000045	97000040	97000060

## Netzwerkvideorekorder (NVR) Q-Serie

**Hanwha**  
Techwin Europe



**Hanwha**  
Techwin Europe



**Hanwha**  
Techwin Europe



Model	QRN-410S	QRN-810S	QRN-1610S
Beschreibung	Netzwerkvideorekorder mit PoE-Switch	Netzwerkvideorekorder mit PoE-Switch	Netzwerkvideorekorder
max. Anzahl Kameras	4	8	16
PoE Ports	4x PoE Ports	8x PoE Ports	16x PoE Ports
Aufzeichnungsbandbreite	40 Mbit/s	80 Mbit/s	128 Mbit/s
Videokomprimierung	H.265-, H.264-, MJPEG & WiseStream	H.265-, H.264-, MJPEG & WiseStream	H.265, H.264, MJPEG
Festplatten	1x SATA bis 6 TB	1x SATA bis 6 TB	2x SATA bis je 6 TB
Bildschirmausgänge	1x HDMI	1x HDMI	1x HDMI, 1x VGA
USB	1x USB 3.0 und 1x USB 2.0	1x USB 3.0 und 1x USB 2.0	1x USB 3.0 und 1x USB 2.0
Leistung	Max. 47 W (1 HDD, PoE an)	Max. 76,2 W (1 HDD, PoE an)	Max. 158,2 W (2 HDDs, PoE an)
Funktion	ARB Support, QR Code, Defocus event trigger, ONVIF, SUNAPI, SSM	ARB Support, QR Code, Defocus event trigger, ONVIF, SUNAPI, SSM	ARB Support, QR Code, Defocus event trigger, ONVIF, SUNAPI, SSM
Artikelnummer	97000109	97000100	97000110

## Reduzierter Bandbreitenbedarf dank WiseStream H.265

Durch die Anwendung der erweiterten Komprimierungstechnologie - WiseStream - wird die Übertragungsleistung der Wisenet Q-Kameraserie erheblich verbessert. WiseStream kann durch dynamische Technologien den Bandbreitenbedarf um 50 % reduzieren. In Verbindung mit H.265-Komprimierung kann WiseStream die Bandbreiteneffizienz im Vergleich zu herkömmlicher H.264-Technologie sogar um bis zu 75 % verbessern.

# SONY

## SONY SNC-EB642R, Full HD-IP-Bullet-Netzwerkamera mit Infrarot für den Außenbereich (E-Serie)

Wetterfeste Fix-Bullet-Kamera mit exzellenter Full HD-Qualität, hoher Lichtempfindlichkeit, Bildstabilisierung und erweiterter Infrarotsteuerung

- Hoch empfindliche Full HD 1080P bei 60 fps Outdoor (IP66) Bullet IP Kamera
- 1/2.8" CMOS Exmor\_R
- mit 90dB Dynamic Range und integrierter IR Beleuchtung (50m)
- 3 bis 9mm Varioobjektiv
- PoE (IEEE802.3af)
- Temperaturbereich -30° bis 50°C
- DEPA Advanced, Easy Focus, Easy Zoom, ONVIF Profile S kompatibel
- 3 Jahre Advanced Exchange



Herst.-Nr.  
SNC-EB642R

Art.-Nr.  
60300224

## SONY SNC-VB642D Full HD-IP-Bullet-Netzwerkamera mit Infrarot für den Außenbereich (V-Serie)

Wetterfeste Fix-Bullet-Kamera mit exzellenter Full HD-Qualität, High-Frame-Rate-Aufnahme und hoher Lichtempfindlichkeit, Bildstabilisierung und erweiterter Infrarotsteuerung

- Dual Light Full HD 1080p bei 60fps Outdoor (IP66) Bullet IP Kamera
- CMOS Exmor\_R mit 90dB Dynamikbereich (View-DR)
- Integrierte IR (100m) und Weißlichtbeleuchtung
- 3 bis 9 mm Varioobjektiv
- PoE, HPoE\*, 12V DC & 24V AC\* (\* abhängig von der Spannungsversorgung)
- Temperaturbereich -40 bis +60°
- DEPA Advanced, Easy Focus, Easy Zoom, ONVIF Profile S kompatibel
- 3 Jahre Advanced Exchange



Herst.-Nr.  
SNC-VB642D

Art.-Nr.  
60300225

## SONY SNC-EM642R Robuste Mini-Dome-Full HD-IP-Netzwerkamera mit Infrarot für den Außenbereich (E-Serie)

Widerstandsfähige Überwachung rund um die Uhr, bei jedem Wetter, mit ausgezeichneter Full HD-Qualität, besonders hoher Lichtempfindlichkeit, Bildstabilisierung und erweiterter Infrarotsteuerung

- Fixed Dome-IP-Kamera
- IK10 vandalismussicher
- Full HD 1080P bei 60 fps
- Outdoor (IP66)
- 1/2.8" CMOS Exmor\_R
- 90dB Dynamic Range und integrierte IR Beleuchtung (50m)
- 3 bis 9mm Varioobjektiv
- PoE (IEEE802.3af)
- Temperaturbereich -30° bis 50°C
- DEPA Advanced, Audio, Easy Focus, Easy Zoom, ONVIF Profile S kompatibel
- 3 Jahre Advanced Exchange



Herst.-Nr.  
SNC-EM642R

Art.-Nr.  
60300226

## SONY SNC-EM600 Mini-Dome-Kamera mit 720p/30 Bildern/s und IPELA ENGINE EX™ – E-Serie

Dank dieser vielseitigen HD-Netzwerkamera, die mit zahlreichen intelligenten Funktionen für die tagtägliche Videoüberwachung ausgestattet ist, wird exzellente Bildqualität jetzt noch erschwinglicher

- Fix Mini Dome IP Kamera
- HD 720p bei 30 fps
- Day/Night
- 1/3" CMOS Exmor
- Varioobjektiv
- H264 (Baseline, Main, High Profile) und JPEG
- ViewDR (130dB)
- PoE
- DEPA Advanced, Easy Zoom, Easy Focus, ONVIF Profile S kompatibel
- 3 Jahre Advanced Exchange



Herst.-Nr.  
SNC-EM600

Art.-Nr.  
60300227

## SONY SNC-EM641 Vandalismussichere Mini-Dome-Full HD-IP-Netzwerkamera (E-Serie)

Schützen Sie Menschen, Eigentum und Vermögenswerte mit dieser vandalismussicheren Mini-Dome-Full HD-Netzwerkamera, die für eine Vielzahl alltäglicher Überwachungsanwendungen geeignet ist

- Fixed Dome-IP-Kamera
- IK10 vandalismussicher
- Full HD 1080p bei 60 Bilder/s
- Tag/Nacht-Funktion
- CMOS Exmor 1/2.8"
- View-DR, XDNR, Visibility Enhancer
- Objektiv mit variabler Brennweite
- H.264//JPEG
- PoE
- DEPA Advanced, Audio, Privatzenen-Maskierung, Easy Fokus, ONVIF-kompatibel
- inklusive 3 Jahre Advanced Exchange



Herst.-Nr.  
SNC-EM641

Art.-Nr.  
60300228

## SONY SNC-XM631 Mini-Dome-Kamera mit 1.080p/30 Bildern/s und IPELA ENGINE EX™ – X-Serie

Herausragende Full-HD-Bildqualität in einem kompakten, unauffälligen Gehäuse für den Innenbereich: ideal für den Einsatz im Einzelhandel, Bank- oder Bildungswesen

- Kompakte Full-HD 1080p bei 30 fps
- Indoor Mini-Dome IP Kamera
- PoE
- Vandalismus geschützt (IK10)
- 115° Betrachtungswinkel
- Wide Dynamic Range (90dB)
- Min. Beleuchtungsstärke 0.18Lux (bei 30IRE, Farbe)
- ONVIF Profile S
- 3 Jahre Advanced Exchange



Herst.-Nr.  
SNC-XM631

Art.-Nr.  
60300229

# Überwachungstechnik

## SONY SNC-HMX70 Kamera mit 360°-Halbkugelsicht

### Hervorragende Bildqualität und Rundumsicht

- 360 Grad Kamera mit 12 Megapixel / 30 Bildern pro Sekunde
- für den Innenbereich
- mit Essential Video Analytics, Edge-De-Warping-Funktion, eingebautem Mikrofon
- Erfordert UNI-IBBHM70 für die Oberflächenmontage



Herst.-Nr. SNC-HMX70 Art.-Nr. 60300230

## SONY SNC-EB640 Full HD-IP-Fix-Netzwerkkamera (E-Serie)

Dank dieser vielseitigen Full HD-Netzwerkkamera für die tagtägliche Videoüberwachung wird exzellente Bildqualität jetzt erschwinglich

- IP-Fix-Kamera
- Full HD 1080p bei 60 Bilder/s
- Tag/Nacht-Funktion
- CMOS-R Exmor 1/2.8"
- View-DR, XDNR, Visibility Enhancer
- 2.8-8mm Objektiv mit variabler Brennweite
- H.264//JPEG
- PoE
- DEPA Advanced, Audio, Privatzenen-Maskierung, Easy Fokus, ONVIF-kompatibel
- inklusive 1 Jahr Advanced Exchange



Herst.-Nr. SNC-EB640 Art.-Nr. 60300231

## SONY SNC-VB635 Fix-Kamera mit 1.080p/60 Bildern/s, 1/2" Exmor™ CMOS-Sensor und IPELA ENGINE EX™ – V-Serie

Hoheempfindliche Fix-Kamera mit 1/2" Exmor-CMOS-Sensor, IPELA ENGINE EX, Full HD-Bildqualität, fortschrittlicher Analyse und Aufnahme bei hoher Bildwechselfrequenz

- Fix 1/2" Full HD 1080p bei 60fps IP Kamera
- Tag/Nacht Funktion
- 1/2" CMOS Exmor Sensor
- H264 (Baseline, Main, High Profile) JPEG
- View-DR (90 dB), DEPA Advanced, ONVIF Profile S kompatibel
- 3 Jahre Advanced Exchange
- Lieferung ohne Objektiv



Herst.-Nr. SNC-VB635 Art.-Nr. 60300232

## SONY SNC-VM772R Robuste 4K-IR-Kamera für den Außenbereich mit großem Exmor R™ CMOS-Sensor

Außergewöhnliche Detailschärfe und Empfindlichkeit für die Rund-um-die-Uhr-Überwachung – für Innen- wie für Außenbereiche

- Outdoor (IP66) Mini-Dome 4K (3480 x 2160) bei 30 fps
- 20 Megapixel (5472 x 3648) bei 2.5fps IP Kamera
- Vandalismus geschützt (IK10)
- Tag/Nacht Funktion
- IR Beleuchtung
- 1.0 Type CMOS Exmore R Sensor
- Varioobjektiv
- H264 & JPEG
- HDMI out
- View-DR (90 dB)
- -40°C bis 50°C Betriebstemperatur
- ONVIF Profile S kompatibel
- 3 Jahre Advanced Exchange



4K

Herst.-Nr. SNC-VM772R Art.-Nr. 60300233

## SONY SNC-VB770 4K-Netzwerkkamera mit 35-mm-Vollformat-Exmor™-CMOS-Sensor mit extrem hoher Empfindlichkeit

Dank der extrem hohen ISO 409.600\*-Empfindlichkeit bietet die 4K-Netzwerkkamera SNC-VB770 eine hohe Leistung bei Mindestlichtstärken von weniger als 0,004 Lux. So erfasst sie außergewöhnlich detaillierte 4K-Farbvideos mit 30 Bildern pro Sekunde

- Feste IP-Kamera
- minimale Ausleuchtung mit extrem hoher Empfindlichkeit von weniger als 0,004 lux
- 4K (3480x2160) bei 30 Bildern pro Sekunde
- 12 Megapixel (4240x2832) bei 2,5 Bildern pro Sekunde
- 35-mm-Vollbild-Exmor-CMOS-Sensor
- Sony E-Mount-Objektiv (nicht mitgeliefert)
- H. 264- & JPEG-Kodierung
- HDMI-Ausgang
- View-DR (90 dB)
- -5 ° C bis 50 ° C Betriebstemperatur
- ONVIF Profile-S-kompatibel
- 3 Jahre Advanced Exchange
- ohne Objektiv



4K

Herst.-Nr. SNC-VB770 Art.-Nr. 60300234

## Sony-Benennungskonventionen

Serienname	Bauweise	Generation	Auflösung	Detaillierter Faktor	Detaillierter Faktio
WDR + PTZ	W Box	Gen. 6 6	HD 0	Inneneinsatz 0	IR-Strahler R
Hinzugefügte Funktionen	V Minidome	Gen. 7 7	FHD 3	Inneneinsatz 1	Verstärkte Nutzung H
Basis Größe	E PTZ	Gen. X X	Exmor R FHD 4	Außeneinsatz 2	Drahtlos W
eXtreme-Wert	X Schnell		5M- 6	Halb Zoll 5	Grundlegend B
Kompakt	C		-4K 7	Zug Normal 6	Duales Licht D
Halbkugel	H			Zug Weitwinkel 7	Kaltes Wetter C





# Hervorragende Bildqualität, jederzeit und überall

Für die Nacht gemacht. Videoüberwachung von Sony überzeugt mit branchenführender Low-light-Sensortechnik, die selbst bei schwierigen Lichtverhältnissen noch Höchstleistung bringt. Herausragende Bildqualität, zukunfts-sichere Technologie und niedrige tatsächliche Gesamtkosten – das Portfolio von Sony liefert, was der Markt braucht. Das neueste Mitglied der Familie sind die aktuellen SMC-HMX70-Kameras mit 360°-Halbkugelansicht und Advanced Analytics. Sehen Sie alles. Verpassen Sie nichts. Die **NEUE** SNC-HMX70 macht's möglich. Sie möchten mehr darüber wissen, welche Möglichkeiten Sie mit den Videosicherheitslösungen von Sony haben? Besuchen Sie uns unter [boschsecurity.com/sonyvideosecurity](https://boschsecurity.com/sonyvideosecurity)



**NEU!**

Kritische Infrastrukturen



Transport



Ausbildung



Stadt Überwachung





# BOSCH

**BOSCH** NDP-4502-Z12 PTZ Dome 2MP  
12x klar innen Aufputz

IP-Dome-Kamera mit klarer Kuppel und Hängegehäuse für den Inneneinsatz. 12-facher Zoom, 1080p HD. Essential Video Analytics, Intelligent Dynamic Noise Reduction, Fernzugriff und zwei Stromversorgungsoptionen

- Perfekte Kombination von Stil und Technologie für Innenanwendungen, bei denen es auf hochwertige Bildqualität und ein kompaktes, ansprechendes Dome-Gehäuse ankommt
- Integrierter 12-facher optischer Zoom zur eindeutigen Identifikation von Personen (bis max. 90 m) ohne Verlust von Details für die Identifikation (250 Pixel/m)
- Integrierte Essential Video Analytics zum Auslösen von relevanten Alarmen und für das schnelle Abrufen von Daten
- Einfache Montage mit flexiblen Einbauoptionen (Deckeneinbau oder Aufputzmontage)



Herst.-Nr.	Art.-Nr.
NDP-4502-Z12	97100007

**BOSCH** NDP-5502-Z30 PTZ Dome 2MP  
30x klar IP66 hängend

IP-Dome-Kamera mit klarer Kuppel und Hängegehäuse für den Innen-/Außeneinsatz. 30-facher Zoom, 1080p HD. Essential Video Analytics, Intelligent Dynamic Noise Reduction, Fernzugriff und zwei Stromversorgungsoptionen

- 30-facher optischer Zoom zur eindeutigen Identifikation von Personen (bis max. 183 m) ohne Verlust von Details für die Identifikation
- Hervorragende Leistung bei ungünstigen Lichtverhältnissen
- Integrierte Essential Video Analytics zum Auslösen von relevanten Alarmen und für das schnelle Abrufen von Daten
- Einfache Montage mit flexiblen Einbauoptionen (Deckeneinbau oder hängende Montage)



Herst.-Nr.	Art.-Nr.
NDP-5502-Z30	97100008

**BOSCH** NDP-5512-Z30 PTZ-Kamera 2MP  
HDR 30x klar IP66 hängend

IP-PTZ-Dome-Kamera; 1080p60; 30-facher optischer/4x4 digitaler Zoom; 120 dB HDR; starlight Technologie; IAE; EVA; PoE; intelligentes Streamen; klare, beschichtete hochauflösende Kuppel. Zwei Stromversorgungsoptionen

- starlight Kameratechnologie mit hervorragender Leistung bei ungünstigen Lichtverhältnissen
- Dynamischer Bereich von 120 dB ermöglicht die zuverlässige Aufzeichnung von Details in überbelichteten Situationen
- Intelligentes Streamen, IDNR und H.265 reduzieren die Bitrate um bis 80 %
- Integrierte Essential Video Analytics zum Auslösen von relevanten Alarmen und für das schnelle Abrufen von Daten
- Hochauflösende Kuppel stellt eine maximal effektive Auflösung sicher
- Einfache Montage mit flexiblen Einbauoptionen (Deckeneinbau oder hängende Montage)



Herst.-Nr.	Art.-Nr.
NDP-5512-Z30	97100009

**BOSCH** NDP-5502-Z30L PTZ Dome 2MP  
30x IP66 hängend

Hängende IP-Dome-Kamera mit Sonnenblende für den Außenbereich, integrierter IR-Strahler bis 180 m, 30-facher Zoom, 1080p HD-Auflösung. Essential Video Analytics, Intelligent Dynamic Noise Reduction, Fernzugriff und zwei Stromversorgungsoptionen

- Hochleistungsfähige HD-Dome-Kamera für den Außenbereich mit PTZ-Steuerung und integrierter IR-Beleuchtung für Szenen mit schlechten Lichtverhältnissen oder in völliger Dunkelheit
- Variable Beleuchtung garantiert, dass Szenen von IR-Licht einheitlich ausgeleuchtet und dunkle oder überbelichtete Bereiche minimiert werden
- Beleuchtung bis 180 m



Herst.-Nr.	Art.-Nr.
NDP-5502-Z30L	97100010

**BOSCH** NDP-5512-Z30L PTZ-Kamera 2MP  
HDR 30x IP66 hängend IR

IP-PTZ-Dome-Kamera; integrierter IR-Strahler bis 180 m; 1080p60; 30-fach optischer/4x4 digitaler Zoom; 120 dB HDR; starlight Technologie; IAE; EVA; PoE; intelligentes Streamen, zwei Stromversorgungsoptionen

- starlight Kameratechnologie mit hervorragender Leistung bei ungünstigen Lichtverhältnissen
- Hochleistungsfähige HD-Dome-Kamera für den Außenbereich mit PTZ-Steuerung und integrierter IR-Beleuchtung für Szenen mit schlechten Lichtverhältnissen oder in völliger Dunkelheit
- Variable Beleuchtung garantiert, dass Szenen von IR-Licht einheitlich ausgeleuchtet und dunkle oder überbelichtete Bereiche minimiert werden
- Beleuchtung > 180 mm



Herst.-Nr.	Art.-Nr.
NDP-5512-Z30L	97100011

**BOSCH** NUC-52051-F0 Feststehende  
Domekamera 5MP 360°

Kompakte IP-Panoramakamera für den Innenbereich zur MP-Rundumüberwachung. Befestigungsrahmen zur Aufputzmontage im Innenbereich

- 5 MP/15 Bild-Sensor für genaue Details mit fließenden Bewegungen
- Diskretes, ästhetisches und kompaktes Design
- Gleichzeitiger Rundumüberblick und ausführliche Objektüberwachung
- Schutzklasse IK10 für höheren Schutz
- Intelligent Dynamic Noise Reduction (IDNR) verringert die Bandbreiten- und Speicheranforderungen um bis zu 50 %



Herst.-Nr.	Art.-Nr.
NUC-52051-F0	97100012

**BOSCH** NUC-52051-F0E Feststehende  
Domekamera 5MP 360° IP66 Aufputz

Kompakte IP-Panoramakamera für den Außenbereich zur MP-Rundumüberwachung. Befestigungsrahmen zur Aufputzmontage im Außenbereich (IP66)

- 5 MP/15 Bild-Sensor für genaue Details mit fließenden Bewegungen
- Diskretes, ästhetisches und kompaktes Design
- Gleichzeitiger Rundumüberblick und ausführliche Objektüberwachung
- Schutzklasse IK10 für höheren Schutz
- Intelligent Dynamic Noise Reduction (IDNR) verringert die Bandbreiten- und Speicheranforderungen um bis zu 50 %



Herst.-Nr.	Art.-Nr.
NUC-52051-F0E	97100013

# UNSER PARTNER



# BOSCH



Bosch Security Systems ist ein weltweit führender Hersteller von Sicherheits- und Kommunikationssystemen. Das Angebot umfasst Videoüberwachung, Zutrittskontrolle, Sound, Feuer und Konferenzlösungen. Bosch bietet nicht nur eine Reihe innovativer Produkte, sondern auch ein kommerzielles Partnerschaftsprogramm mit Spezialisten, Integratoren, Installateuren, Distributoren und OEMs.

Dank seiner internationalen, aber auch lokalen Präsenz ist Bosch seinen Kunden stets nah und aufmerksam und garantiert ein hervorragendes Serviceniveau auf der ganzen Welt.

## DIE STRATEGIE

Wir stehen in ständigem Kontakt mit Endkunden und Konstruktionsbüros, um maßgeschneiderte Lösungen zu schaffen, die den spezifischen Bedürfnissen entsprechen.

## SEMINARE

In unseren Seminaren können Sie Ihr Know-how erweitern und sich selbst differenzieren.

## TECHNISCHER SERVICE

Die hohe Verfügbarkeit unserer technischen Unterstützung bietet einen entscheidenden Vorteil bei der einfachen Installation und Kontinuität des Services.

## SERVICE

Unser Qualitätsanspruch mit einem effizienten Service bedeutet, dass unsere Lösungen und Produkte einen deutlich höheren Return on Investment bieten.

## **BOSCH** NDI-4502-AL Feststehende Domekamera 2MP 3-10mm auto

Professionelle IP-Dome-Kamera für HD-Überwachung in Innenbereichen mit H.265, Essential Video Analytics und integriertem Infrarot

- Einfache Montage mit Autozoom-/Autofokus-Objektiv, Assistenten und vorkonfigurierten Modi
- Sehr detailreiche Bilder dank 1080p30
- Vollständig konfigurierbares H.265-Multi-Streaming
- Integrierte Essential Video Analytics zum Auslösen von relevanten Alarmen und für das schnelle Abrufen von Daten
- IR-Version mit 30 m Sichtweite



Herst.-Nr.	Art.-Nr.
NDI-4502-AL	97100014

## **BOSCH** NDE-4502-AL Feststehende Domekamera 2MP 3-10mm auto IP66

Schlagfeste IP-Dome-Kamera für HD-Überwachung im Außenbereich mit H.265, Essential Video Analytics und integriertem Infrarot

- Einfache Montage mit Autozoom-/Autofokus-Objektiv, Assistenten und vorkonfigurierten Modi
- Sehr detailreiche Bilder dank 1080p30
- Vollständig konfigurierbares H.265-Multi-Streaming
- Integrierte Essential Video Analytics zum Auslösen von relevanten Alarmen und für das schnelle Abrufen von Daten
- IR-Version mit 30 m Sichtweite



Herst.-Nr.	Art.-Nr.
NDE-4502-AL	97100015

## **BOSCH** NDI-5503-AL Feststehende Domekamera 5MP HDR 3-10mm auto

Professionelle IP-Dome-Kamera für MP-Überwachung in Innenbereichen mit H.265, Essential Video Analytics und integriertem Infrarot

- Einfache Montage mit Autozoom-/Autofokus-Objektiv, Assistenten und vorkonfigurierten Modi
- 5 MP Auflösung mit einer Bildqualität von bis zu 30 Bildern/s für äußerst detailreiche Bilder
- Vollständig konfigurierbares H.265-Multi-Streaming
- Erweiterter Dynamikbereich-Modus, um Details gleichzeitig in hellen und dunklen Bereichen sichtbar zu machen
- Integrierte Essential Video Analytics zum Auslösen von relevanten Alarmen und für das schnelle Abrufen von Daten



Herst.-Nr.	Art.-Nr.
NDE-4502-AL	97100016

## **BOSCH** NDE-5503-AL Feststehende Domekamera 5MP HDR 3-10mm auto IP66

Schlagfeste IP-Dome-Kamera für MP-Überwachung im Außenbereich mit H.265, Essential Video Analytics und integriertem Infrarot

- Einfache Montage mit Autozoom-/Autofokus-Objektiv, Assistenten und vorkonfigurierten Modi
- Vollständig konfigurierbares H.265-Multi-Streaming
- 5 MP Auflösung mit einer Bildqualität von bis zu 30 Bildern/s für äußerst detailreiche Bilder
- Integrierte Essential Video Analytics zum Auslösen von relevanten Alarmen und für das schnelle Abrufen von Daten
- Erweiterter Dynamikbereich-Modus, um Details gleichzeitig in hellen und dunklen Bereichen sichtbar zu machen



Herst.-Nr.	Art.-Nr.
NDE-5503-AL	97100017

## **BOSCH** NFN-70122-F0A Feststehende Domekamera 12MP 360° IVA Einbau

Unterputz-Montage, Kamera mit hochleistungsstarkem 12 MP Sensor mit lackierbarer Abdeckung für eine unauffällige, intelligente Rundumüberwachung. Intelligent Video Analytics 360°-Objektiv

- 12 MP / 30 Bilder/s Sensor für genau Details mit fließenden Bewegungen
- Kamera- oder clientseitige Entzerrung zur einfachen Integration
- Intelligent Video Analytics bei vollständigem Rundumüberblick
- Diskretes, ästhetisches Design für den Deckeneinbau
- Leicht lackierbar für eine unauffällige Installation



Herst.-Nr.	Art.-Nr.
NFN-70122-F0A	97100018

## **BOSCH** NBE-4502-AL Zylinder 2MP 2,8-12mm auto IP67 IK10

Robuste IP-Zylinderkamera mit Infrarotbeleuchtung für HD-Überwachungsanwendungen im Außeneinsatz, mit H.265 und Essential Video Analysis

- Einfache Montage mit Autozoom-/Autofokus-Objektiv, Assistenten und vorkonfigurierten Modi
- Integrierter IR-Strahler mit 60 m Sichtweite
- Sehr detailreiche Bilder dank 1080p30
- Integrierte Essential Video Analytics zum Auslösen von relevanten Alarmen und für das schnelle Abrufen von Daten
- Vollständig konfigurierbares H.265-Multi-Streaming



Herst.-Nr.	Art.-Nr.
NBE-4502-AL	97100024

## **BOSCH** NBE-5503-AL Zylinder 5MP HDR 2,7-12mm auto IP67 IK10

Robuste IP-Zylinderkamera mit Infrarotbeleuchtung für MP-Überwachungsanwendungen im Außeneinsatz, mit H.265 und Essential Video Analysis

- 5 MP Auflösung mit einer Bildqualität von bis zu 30 Bildern/s für äußerst detailreiche Bilder
- Einfache Montage mit Autozoom-/Autofokus-Objektiv, Assistenten und vorkonfigurierten Modi
- Vollständig konfigurierbares H.265-Multi-Streaming
- Integrierte Essential Video Analytics zum Auslösen von relevanten Alarmen und für das schnelle Abrufen von Daten
- Großer Dynamikbereich-Modus (120 dB), um Details gleichzeitig in hellen und dunklen Bereichen sichtbar zu machen



Herst.-Nr.	Art.-Nr.
NBE-5503-AL	97100025

## **BOSCH** NBE-6502-AL Zylinder 2MP HDR 2,8-12mm auto IP67 IK10

Robuste IP-Zylinderkamera mit Infrarotbeleuchtung für HD-Überwachungsanwendungen im Außeneinsatz, mit H.265 und Essential Video Analysis

- Extrem hohe Empfindlichkeit bei schlechten Lichtverhältnissen
- Einfache Montage mit Autozoom-/Autofokus-Objektiv, Assistenten und vorkonfigurierten Modi
- Vollständig konfigurierbares H.265-Multi-Streaming
- Integrierte Essential Video Analytics zum Auslösen von relevanten Alarmen und für das schnelle Abrufen von Daten



Herst.-Nr.	Art.-Nr.
NBE-6502-AL	97100026

# KVM, Verstärker und Digital Signage – für beste Bild und Tonqualität

Arbeitskonsolen	166
KVM over IP	169
KVM Switch	170
Videosplitter / Videoswitche	176
Videoextender	178
KVM Zubehör	186
Digital Signage	187

# Arbeitskonsolen

## **ATEN** 19" Arbeitskonsole, 17" (TFT Konsole, Rackmaster), PS/2 und USB, deutsches Layout

### Ausziehbare Tastatur (102 Tasten) mit Nummernblock und Touchpad

- stabiles Metallgehäuse 19", 1 HE
- aufklappbares 43 cm (17") LCD-Display, Auflösung 1280 x 1024 (75 Hz) DDC2B
- ausziehbare Tastatur (102 Tasten) mit Nummernblock und Touchpad
- kompatibel mit KVM-Switches
- internes Netzteil
- Anschlüsse:  
1x 15pol HD D-Sub Buchse (zum Anschluss des PCs oder KVM-Switches über Oktopuskabel 614xx oder 619xx)
- Maße (B x H x T): 480 (19") x 42 (1 HE) x 520 mm
- Farbe: schwarz
- Lieferung inkl. 1 Oktopus-Kabel PS/2, 1,8 m



Herst.-Nr.	Art.-Nr.
CL1000M-ATA-GG	217CL1000

## **Dexlan** 19" Arbeitskonsole, 17" LCD Bildschirm mit integriertem KVM-Over-IP-Switch (Cat. 5e), 4-fach, VGA

### Tastatur mit 43 cm (17") LCD-Bildschirm für bis zu 4 Server over IP zum Einbau im 19" Schrank

- umschalten mittels Push-Button oder OSD-Menü
- 99-Tasten-Tastatur mit Touchpad
- 2-Button-Touchpad
- LED-Anzeigen: Power/Link
- Tasten: Power - OSD - 1-4 PC
- Auflösung : 1280 x 1024 75Hz - sichtbare Teil: 338 x 270 mm
- Maximale Auflösung: 2048 x 1536 75Hz
- Maximaler Abstand zwischen KVM und Server: 30m (1280x1024)
- Externe Stromversorgung : 110 / 230V - 12V 4A
- Abmessungen: 446mm x 636mm x 42mm - 17Kg
- Kompatibel mit der 19" - Netzwerkschränken (800 bis 1200 mm tief)
- inkl. Montageschienen
- inklusive 4 x VGA / USB- Dongles



Herst.-Nr.	Art.-Nr.
752754	982754

## **Dexlan** 19" Arbeitskonsole, 17" LCD Bildschirm mit integriertem KVM-Switch, 4-fach

### Arbeitskonsole mit Tastatur mit 43 cm (17") LCD-Bildschirm für bis zu 4 Server zum Einbau im 19" Schrank

- Technische Daten:  
Umschalten: Tasten / OSD Menü  
2 Tasten Touchpad  
LCD-Auflösung: 1280 x 1024 75Hz  
Maximale Auflösung: 2048 x 1536 75Hz  
Externe Stromversorgung  
Abmessungen: 446mm x 636mm x 42mm - 17Kg
- Kann in einem 19"-Rack (mit hinteren Montageschienen ) installiert werden
- inkl. Montagematerial für 19" Rack
- Inklusive 4 x 1,80 m VGA-USB/PS2-Combo-Kabel
- passende KVM Kabel:  
1,8 m. Art.Nr. 066302  
3,0 m. Art.Nr. 066303  
5,0 m. Art.Nr. 066305



Herst.-Nr.	Art.-Nr.
752704	982704

## **Dexlan** 19" Arbeitskonsole, 17" LCD-Bildschirm, VGA/PS2/USB

### Für die Bedienung eines Servers im 19"-Schrank.

Die 19" Arbeitskonsole ist mit einem 17"-LCD-Bildschirm ausgestattet, einer 99-Tasten-Tastatur und einem Touchpad, ausziehbar untergebracht in einem 1HE Einschub. Die Konsole kann direkt an den VGA / PS2-Server / bzw. KVM-Switch-Ports angeschlossen werden

- Technische Daten:  
Deutsche 99-Tasten-Tastatur mit Zahlenblock  
2-Tasten-Touchpad  
Auflösung: 1280 x 1024 - max 1680x1200 60Hz  
1,80-Meter-VGA / PS2 / USB-Combo-Kabel
- Kann in 1HE eines 19" Schrank (800/1200 mm tief) installiert werden
- Abmessungen: 446 x 636 x 42 mm (1 HE)



Herst.-Nr.	Art.-Nr.
751710	982710

## **Dexlan** 19" Arbeitskonsole, 17" LCD Bildschirm mit integriertem KVM-Switch, 8-fach, VGA/PS2/USB

### Arbeitskonsole mit Tastatur mit 43 cm (17") LCD-Bildschirm für bis zu 8 Server zum Einbau im 19" Schrank

- Technische Daten:  
Umschalten: Tasten / OSD Menü  
2 Tasten Touchpad  
LCD-Auflösung: 1280 x 1024 75Hz  
Maximale Auflösung: 2048 x 1536 75Hz  
Externe Stromversorgung  
Abmessungen: 446mm x 636mm x 42mm - 19Kg
- Kann in einem 19"-Rack (mit hinteren Montageschienen ) installiert werden
- inkl. Montagematerial für 19" Rack
- optionales IP Modul (066401)
- Inklusive 8 x 1,80 m VGA-USB/PS2-Combo-Kabel
- passende KVM Kabel:  
1,8 m. Art.Nr. 066302  
3,0 m. Art.Nr. 066303  
5,0 m. Art.Nr. 066305



Herst.-Nr.	Art.-Nr.
752708	982708

## **ATEN** 19" Arbeitskonsole, 17" (TFT Konsole, Rackmaster) mit integriertem KVM over IP Switch

### Tastatur mit (17") LCD-Bildschirm für bis zu 8 Server over IP zum Einbau im 19" Schrank

- Der CL5708I Slideaway LCD KVM Switch ist ein Steuergerät, das den Zugriff auf mehrere Computer von einer einzigen PS/2 oder USB KVM (Tastatur, Video und Maus) Konsole ermöglicht. Ein einzelner CL5708I kann bis zu 8 Computer steuern. Bis zu 15 zusätzliche KVM Switches können per Daisy Chain mit dem CL5708I verbunden werden, so dass bis zu 128 Computer über eine einzelne KVM Konsole gesteuert werden können.
- Überlegende Videoqualität – bis zu 1280 x 1024 bei 75 Hz DDC2B für die lokale Konsole bis zu 1920 x 1200 bei 60 Hz/24 Bit Farbtiefe für Remote Sitzungen
- Daisy-Chain bis zu 15 zusätzliche Einheiten – Steuerung von bis zu 128 Computern über eine einzige Konsole
- Zusätzlicher Konsolenport – Verwaltung von Computern über eine externe Konsole (VGA Monitor, USB oder PS/2 Tastatur und Maus)



Herst.-Nr.	Art.-Nr.
CL5708IM-ATA-XG	217CL5708IM

## ATEN 19" Arbeitskonsole, 7" (TFT Konsole, Rackmaster) CL1008M mit integriertem KVM-Switch, PS/2 und USB, 8-fach, deutsches Layout

Tastatur mit 43 cm (17") LCD-Bildschirm für bis zu 8 Server zum Einbau im 19" Schrank

- stabiles Metallgehäuse 19", 1 HE
- aufklappbares 43 cm (17") LCD-Display, Auflösung 1280 x 1024, 75 Hz
- ausziehbare Tastatur (105 Tasten) mit Touchpad
- Reihenschaltung von bis zu 15 weiteren Einheiten – steuern Sie bis zu 128 Computer
- internes Netzteil
- Anschlüsse: 8x 15pol HD D-Sub Buchse (zum Anschluss des PCs oder KVM-Switchs über Oktopuskabel 614xx und 619xx)
- 1x 25pol D-Sub Stecker (Daisy Chain Kaskadier-Anschluss)



Herst.-Nr.

CL1008M

Art.-Nr.

217CL1008M

## ATEN 19" Arbeitskonsole, 19" (TFT Konsole, Rackmaster) mit integriertem KVM over IP Switch

Tastatur mit (19") LCD-Bildschirm für bis zu 8 Server over IP zum Einbau im 19" Schrank

- Der CL5708I Slideaway LCD KVM Switch ist ein Steuergerät, das den Zugriff auf mehrere Computer von einer einzigen PS/2 oder USB KVM (Tastatur, Video und Maus) Konsole ermöglicht. Ein einzelner CL5708I kann bis zu 8 Computer steuern. Bis zu 15 zusätzliche KVM Switches können per Daisy Chain mit dem CL5708I verbunden werden, so dass bis zu 128 Computer über eine einzelne KVM Konsole gesteuert werden können.
- Übertrendende Videoqualität – bis zu 1280 x 1024 bei 75 Hz DDC2B für die lokale Konsole bis zu 1920 x 1200 bei 60 Hz/24 Bit Farbtiefe für Remote Sitzungen
- Daisy-Chain bis zu 15 zusätzliche Einheiten – Steuerung von bis zu 128 Computern über eine einzige Konsole



Herst.-Nr.

CL5708IN-ATA-XG

Art.-Nr.

217CL5708IN

## Dexlan 19" Rackmount KVM Konsole 19" LCD Bildschirm mit KVM Switch und FULL HD

Zur Bedienung von bis zu 8 lokalen Servern mit hoher Grafikaufklärung

- Bedienung: Schalten mittels Tasten (1-8) oder per OSD Menue
- USB Tastatur (schraublos)
- Touchpad mit 2 Tasten
- Auflösung: 1920 x 1080, 60Hz (1080p)
- Sonstiges: einschließlich 8 x VGA / USB - Kombikabel, 1,8 m
- auf IP erweiterbar mit dem IP Managementmodul (066301)
- passende KVM Kabel: 1,8 m Art.Nr. 066302, 3,0 m Art.Nr. 066303, 5,0 m Art.Nr. 066305



Herst.-Nr.

751908

Art.-Nr.

981908

## ATEN 19" Arbeitskonsole, 17" (TFT Konsole, Rackmaster) mit integriertem KVM-Switch, PS/2 und USB, 8-fach, deutsches Layout

Tastatur mit 43 cm (17") LCD-Bildschirm für bis zu 8 Server zum Einbau im 19" Schrank

- stabiles Metallgehäuse 19", 1 HE
- aufklappbares 43 cm (17") LCD-Display, Auflösung 1280 x 1024 (75 Hz), DDC2B
- ausziehbare Tastatur (105 Tasten) mit Nummernblock und Touchpad
- KVM Switch steuert bis zu 8 PCs (durch Kaskadieren bis zu 256 PCs)
- Anschlussmöglichkeit einer lokalen Konsole oder eines KVM-over-IP Moduls (PS/2 oder USB)
- Umschaltung über Drucktasten, Hotkey oder automatischer Scanmodus
- Steuerung über mehrsprachiges On Screen Display (OSD)
- Passwortschutz (2 Level), verwaltet 1 Administrator- und 4 User-Profile
- USB 1.1 Port frontseitig für Datensicherungen oder externe Speichermedien
- Hotplug fähig, PCs können zusätzlich angeschlossen oder entfernt werden ohne den Umschalter auszuschalten
- Mischbetrieb PS/2 und USB möglich
- internes Netzteil
- Anschlüsse:
  - 8x 15pol HD D-Sub Buchse (zum Anschluss der PCs über Oktopuskabel 614xx und 619xx)
  - 1x 15pol HD D-Sub Stecker (zum Anschluss einer lokalen Konsole über Oktopuskabel)
  - 1x 25pol D-Sub Stecker (Kaskadier-Anschluss)
  - 1x USB Buchse A frontseitig für Speichermedien
  - 1x USB Buchse A frontseitig für Maus
  - 1x RJ11 Buchse frontseitig für Firmware-Upgrade
- Maße (B x H x T): 480 (19") x 44 (1 HE) x 650 mm



Herst.-Nr.

CL5708M

Art.-Nr.

217CL5708M

## Dexlan 19" Arbeitskonsole

- Die Dual Rail KVM Konsole verfügt über 2 unabhängige Schubladen.
- Die erste mit einer Tastatur und ein Touchpad-Typ Zeigegerät. Die zweite integriert einen hochauflösenden TFT-LCD-Bildschirm mit einer 19" diagonalen Full HD-Auflösung.
- Der integrierte Cat. 5 KVM-Switch ermöglicht es Ihnen, 8 angeschlossene Computer mit 8 VGA/USB-Server-Modulen, die über optionale Patchkabel verbunden sind, über einen Abstand von bis zu 60 m zu kontrollieren.
- Zusätzlich zur DEXLAN LCD-Konsole können Sie eine andere USB-Tastatur/ Maus an die 2 hinteren Anschlüsse des KVM anschließen.
- Darüber hinaus ermöglicht es Ihnen, ein IP-Ethernet-Modul zu nutzen, damit Sie die Fernsteuerung über die Konsole und die Server mit den 8 Ports des KVM-Switches über das lokale Netzwerk oder über das Internet nutzen können.
- Spezifikationen:
  - Umschalten: Tasten/OSD Menü
  - 2-Tasten-Touchpad
  - Auflösung: 1920 x 1080, 60 Hz (1080 p)
  - externe Stromversorgung: 12 Volt 4 A
  - Abmessungen: 450 x 675 x 42 mm- 17 kg
  - Lieferung mit Halterungen für 19" vorne + hinten
  - enthält 8 VGA/USB-Server-Module
  - maximale Entfernung zwischen Server-und KVM-Modulen: 60 m in Cat. 6a, 40 m in Cat. 6, 30 m in Cat. 5E
  - Optionales IP Modul (Ref. 066301)
  - Multi-Plattform: Windows 2000/XP/Vista/7/8/8.1/10, MacOS 10,6 und SUP, Linux, UNIX ...



Herst.-Nr.

751958

Art.-Nr.

981958

# Arbeitskonsolen

## **ATEN** 19" Arbeitskonsole, 17" (TFT Konsole, Rackmaster) mit integriertem KVM over IP Switch

Tastatur mit (17") LCD-Bildschirm für bis zu 16 Server over IP zum Einbau im 19" Schrank

- Der CL5716I Slideaway LCD KVM Switch ist ein Steuergerät, das den Zugriff auf mehrere Computer von einer einzigen PS/2 oder USB KVM (Tastatur, Video und Maus) Konsole ermöglicht. Ein einzelner CL5716I kann bis zu 16 Computer steuern. Bis zu 15 zusätzliche KVM Switches können per Daisy Chain mit dem CL5716I verbunden werden, so dass bis zu 256 Computer über eine einzelne KVM Konsole gesteuert werden können.
- Daisy-Chain bis zu 15 zusätzliche Einheiten – Steuerung von bis zu 256 Computern über eine einzige Konsole
- Übertreffende Videoqualität – bis zu 1280 x 1024 bei 75 Hz DDC2B für die lokale Konsole bis zu 1920 x 1200 bei 60 Hz/24 Bit Farbtiefe für Remote Sitzungen
- Lieferumfang:
  - 1x CL5716I LCD KVM over IP Switch mit Standard Rack Montageset
  - 2x 2L-5202U Kundenspezifisches KVM-Kabels (VGA, USB 1,8 m/6 ft)
  - 1x LIN5-27X6-U22G Kundenspezifisches Konsolenkabel (VGA, USB, PS/2 27 cm/0.88 ft)
  - 1x LIN5-04A2-J11G Firmware Upgrade Kabel
  - 1x LIN2-418K-E12G Stromkabel, 1x Benutzeranleitung



Herst.-Nr.	Art.-Nr.
CL5716IM-ATA-XG	217CL5716IM

Sie haben noch Fragen?  
Wir sind für Sie da

0681 92678-20

[www.exertis-connect.de](http://www.exertis-connect.de)

## **ATEN** 19" Arbeitskonsole, 19" (TFT Konsole, Rackmaster) mit integriertem KVM over IP Switch

Tastatur mit (19") LCD-Bildschirm für bis zu 16 Server over IP zum Einbau im 19" Schrank

- Der CL5716I Slideaway LCD KVM Switch ist ein Steuergerät, das den Zugriff auf mehrere Computer von einer einzigen PS/2 oder USB KVM (Tastatur, Video und Maus) Konsole ermöglicht. Ein einzelner CL5716I kann bis zu 16 Computer steuern. Bis zu 15 zusätzliche KVM Switches können per Daisy Chain mit dem CL5716I verbunden werden, so dass bis zu 256 Computer über eine einzelne KVM Konsole gesteuert werden können.
- Daisy-Chain bis zu 15 zusätzliche Einheiten – Steuerung von bis zu 256 Computern über eine einzige Konsole
- Übertreffende Videoqualität – bis zu 1280 x 1024 bei 75 Hz DDC2B für die lokale Konsole bis zu 1920 x 1200 bei 60 Hz/24 Bit Farbtiefe für Remote Sitzungen
- Lieferumfang:
  - 1x CL5716I LCD KVM over IP Switch mit Standard Rack Montageset
  - 2x 2L-5202U Kundenspezifisches KVM-Kabels (VGA, USB 1,8 m/6 ft)
  - 1x LIN5-27X6-U22G Kundenspezifisches Konsolenkabel (VGA, USB, PS/2 27 cm/0.88 ft)
  - 1x LIN5-04A2-J11G Firmware Upgrade Kabel
  - 1x LIN2-418K-E12G Stromkabel, 1x Benutzeranleitung



Herst.-Nr.	Art.-Nr.
CL5716IN-ATA-XG	217CL5716IN

## **Dexlan** 19" Rackmount KVM Konsole 18,5" LCD Bildschirm mit KVM Switch und FULL HD

Arbeitskonsole mit Tastatur mit 43 cm (17") LCD-Bildschirm für bis zu 8 Server zum Einbau im 19" Schrank

- Bedienung: Umschalten mittels Tasten (1-4) oder per OSD Menü
- USB Tastatur (schraublos)
- Touchpad mit 2 Tasten
- Auflösung: 1920 x 1080, 60Hz (1080p)
- Sonstiges: einschließlich 4x VGA / USB - Kombikabel
- passende KVM Kabel:
  - 1,8 m. Art.Nr. 066302
  - 3,0 m. Art.Nr. 066303
  - 5,0 m. Art.Nr. 066305



Neu

Herst.-Nr.	Art.-Nr.
752804	982804

## **Dexlan** 19" Rackmount KVM Konsole 18,5" LCD Bildschirm mit KVM Switch und FULL HD

19" Rackmount KVM Konsole 18,5" LCD Bildschirm mit KVM Switch und FULL HD

- Bedienung: Umschalten mittels Tasten (1-8) oder per OSD Menü
- USB Tastatur (schraublos)
- Touchpad mit 2 Tasten
- Auflösung: 1920 x 1080, 60Hz (1080p)
- Sonstiges: einschließlich 8 x VGA / USB - Kombikabel
- passende KVM Kabel:
  - 1,8 m. Art.Nr. 066302
  - 3,0 m. Art.Nr. 066303
  - 5,0 m. Art.Nr. 066305



Neu

Herst.-Nr.	Art.-Nr.
752808	982808

## **ATEN** 19" Arbeitskonsole CL3800, 18,5" FHD LCD Monitor, HDMI, DVI, VGA und USB, deutsches Layout

platzsparendes Gehäuse

- exklusive LED-Hintergrund-Beleuchtung
- Konsolensperre
- stabiles Metallgehäuse 19", 1 HE
- aufklappbares 18,5" LCD Display, Auflösung 1366 x 768 (60 Hz)
- ausziehbare Tastatur (105 Tasten) mit Nummernblock und Touchpad
- kompatibel mit KVM-Switches
- unterstützt eine externe Konsole mit USB / VGA / DVI / HDMI Anschlüssen
- internes Netzteil



Neu

Herst.-Nr.	Art.-Nr.
CL3800NX-ATA-XG	217CL3800



## ATEN 19" Arbeitskonsole CL3700, 18,5" Breitbild LCD Monitor, HDMI und USB, deutsches Layout

- platzsparendes Gehäuse, besonders für flache Racks geeignet
- exklusive LED-Beleuchtung
- Konsolensperre
- stabiles Metallgehäuse 19", 1 HE
- aufklappbares 18,5" LCD Full HD Breitbild Display, Auflösung 1920 x 1080 (60 Hz)
- ausziehbare Tastatur (105 Tasten) mit Nummernblock und Touchpad
- kompatibel mit KVM-Switches
- unterstützt eine externe Konsole mit USB / HDMI Anschlüssen
- internes Netzteil



Herst.-Nr. CL3700NW-ATA-XG Art.-Nr. 217CL3700

## IP Modul, Erweiterung für Dexlan KVM Konsolen

Zur Steuerung mehrerer Server in TCP/IP Netzwerken



Herst.-Nr. 066401 Art.-Nr. 066401

## Dexlan 19" Rackmount Dual Rail KVM Konsole 19" LCD Bildschirm mit KVM Switch und FULL HD

Zur Bedienung von bis zu 16 lokalen Servern mit hoher Grafikauflösung

- Bedienung: Schalten mittels Tasten (1-16) oder per OSD Menue
- USB Tastatur (schraublos)
- Touchpad mit 2 Tasten
- Auflösung: 1920 x 1080, 60 Hz (1080 p)
- Dual Rail Konsole einschließlich 16 x VGA / USB - Kombikabel
- passende KVM Kabel :
- 1,8 m Art.Nr. 066302, 3,0 m Art.Nr. 066303, 5,0 m Art.Nr. 066305



Herst.-Nr. 751916 Art.-Nr. 981916

## Dexlan 19" Arbeitskonsole, 18,5" LCD-Bildschirm

Für die Bedienung eines Servers im 19"-Schrank

- Die 19" Arbeitskonsole ist mit einem 18,5"-LCD-Bildschirm ausgestattet, einer Tastatur und einem Touchpad, ausziehbar untergebracht in einem 1HE Einschub.
- Die Konsole kann direkt an den VGA / PS2-Server / bzw. KVM-Switch-Ports angeschlossen werden.
- Deutsche 99-Tasten-Tastatur mit Zahlenblock
- 2-Tasten-Touchpad
- Auflösung: 1920 x 1080- 1080p
- 1,80-Meter-VGA / PS2 / USB-Combo-Kabel
- Abmessungen: 463 mm x 19" x 42 mm (1 HE)



Herst.-Nr. 752013 Art.-Nr. 982013

## Raritan Dominion SX II - 32 Port, serieller Konsolenserver mit Dual-Feed-Stromzufuhr und dual Gigabit LAN

Serieller Konsolenserver der nächsten Generation

- Der Dominion SX II ist Raritan's serieller Konsolenserver (Terminal Server) der nächsten Generation, der IT- und Netzwerkadministratoren immer und überall einen geschützten IP-Zugriff und eine sichere Steuerung serieller Geräte ermöglicht
- Umfassender CLI-Zugriff und
- vollständige CLI-Steuerung über SSH, Telnet und GUI
- Webbrowser-Zugriff über Raritan Serial Client (RSC) und
- CommandCenter
- Praktische Direct Port Access-Methoden über SSH, Telnet und HTTP
- Zugriff am Rack über: (1) serielle Konsole, (2) Laptop/USB oder (3) KVM-Konsole
- Option ein externes Mobilfunkmodem (3G/4G) anzuschließen.



Herst.-Nr. DSX2-32 Art.-Nr. 24700350

**exertis Connect**

**Fragen zu unseren Produkten oder zur Technik?**

Telefonische Beratung und Auftragsannahme

Montag - Freitag: 8.00 - 17.00 Uhr

Tel: 0681 / 9 26 78-20

[www.exertis-connect.de](http://www.exertis-connect.de)

## Raritan KVM über IP Switch Dominion, 19"

Bis zu 64 PCs oder SUN-Server mit PS/2 oder USB-Anschluss werden von 1 lokalen Arbeitsplatz (Monitor, USB Tastatur und Maus) und 1x Remote über LAN oder Internet gesteuert

- mehrere Administratoren können lokal oder über das Netzwerk bzw. Internet auf bis zu 8 Server zugreifen (Zugriff bis auf BIOS Ebene)
- Zugriff auch über serielles Modem möglich (z. B. bei Ausfall des Netzwerks oder Internets)
- Verbindung zu PCs über Cat. 5e (oder besseres) Kabel
- Entfernung zu PCs und Konsolen bis zu 45 m
- bis zu 1920 x 1080 HD analog und digital Video mit 30 Bildern / s
- Web-basierte Steuerung für IE und Firefox
- Zugriff über iPhone und iPad möglich
- lokaler und Remote-Zugriff werden protokolliert und authentifiziert (verschiedene Gruppen und Level)
- SNMP v2 und v3 managebar, Syslog
- Virtual Media Interface Unterstützung zur Installation von Betriebssystemen und Software sowie Backups
- Metallgehäuse, mit Einbauwinkeln 19" / 1 HE
- internes redundantes Dual-Power-Netzteil
- Anschlüsse zu den PCs: RJ45 Buchse
- Anschlüsse zum lokalen Arbeitsplatz:
- 1x 24+1pol DVI D-Sub Buchse (Monitor)
- 1x USB Buchse A frontseitig und 3x rückseitig (Tastatur, Maus, Datenträger)
- Anschlüsse zum LAN: 2x 1000/100/10 Mbit/s, RJ45 (redundant)
- Anschluss für serielles Modem: 1x 9pol D-Sub Stecker (RS 232)
- Zum Betrieb werden optionale Zusatzmodule für PCs benötigt



PC's	Remote	Art.-Nr.
8	1	24700276
8	8	24700277
16	1	24700278
16	2	24700271
16	4	24700279
32	1	24700280
32	2	24700281
32	4	24700282
32	8	24700283
64	4	24700270
64	8	24700284

# KVM Over IP / KVM Switch



## Dominion KVM-over-IP Switch

**Erschwinglicher KVM-über-IP-Switch für fortschrittliche kleine oder mittelgroße Unternehmen**

- Mit flexiblem Tiering (Kaskadieren) können die Benutzer über eine einzelne Konsole bis zu 256 Computer verwalten
- Diese speziell für kleine bis mittelgroße Unternehmen (KMUs) konzipierten Appliances bieten wirtschaftlichen, standortunabhängigen Remotezugriff, effiziente und zuverlässige Serververwaltung sowie erschwingliche Features.
- Die Vorteile des Dominion LX umfassen:
  - Effiziente und zuverlässige Serververwaltung
  - Wirtschaftlichen, sicheren Remotezugriff
  - Effiziente Serverdiagnose und Funktionen zur Wiederherstellung
  - Zugriff und Steuerung auf BIOS-Ebene
  - Universal Virtual Media
  - Absolute Mouse Synchronisation
  - Lokaler Zugriff und Remotezugriff
  - Sicherheits- und Verschlüsselungsoptionen



PC's	Lokaler Arbeitsplatz	Remote	Kabel inclusive	Art.-Nr.
8	1	1	-	24700218
8	1	1	Ja	24700221
16	1	1	-	24700219
16	1	2	-	24700220
16	1	1	Ja	24700222
16	1	2	Ja	24700223



## Computer Interface Modul zum Anschluss eines Servers

**Wird benötigt für virtual media (BIOS Zugriff) und „absolute mouse synchronisation“ und Smart Card Einsatz**

- direkte Integration der Raritan Powerleiste Dominion PX in die KVM-Umgebung des DKX2
- Schaltung innerhalb der KVM Umgebung des Dominion DKX2
- Zuweisung der einzelnen Ausgänge auf die entsprechenden Server
- Vorteile: KVM und (mehrere) Powerleiste(n) werden unter einer IP verwaltet, dadurch weniger Administrationsaufwand und Einsparung von IP Adressen



Modell	Art.-Nr.
für Server mit PS/2 Anschluss	24700006
für Virtual Media (externe Festplatten usw.)	24700111
Dual USB, VGA	24700172
Dual USB, DVI	24700251
Dual USB, HDMI	24700285
Dual USB, Displayport	24700286
für Remote Power Management	24700150



## Computer Interface Modul DCIM-USBG2

**Für Standard-Server mit USB Anschluss und SUN-Server mit USB Anschluss**

- Raritan Computer Interface Module G2 - KVM-Extender



Herst.-Nr.	Art.-Nr.
DCIM-USBG2	24700122



## UTP Konsolenanschlusskabel

- Raritan UTP Konsolenanschlusskabel



Länge	Modell	Art.-Nr.
2,0 m	VGA / PS2	24700226
2,0 m	VGA / USB	24700224
4,0 m	VGA / USB	24700225
4,0 m	VGA / PS2	24700227



## Petite KVM Switch mit Audio, USB

**Mehrere PCs mit USB-Anschluss werden von 1 Arbeitsplatz (USB Tastatur, Monitor, USB Maus, Lautsprecher) gesteuert**

- max. Auflösung bis 2048 x 1536
- Video DynaSync
- PC-Auswahl über Hotkeyfunktion
- automatisches Scannen der PCs (5 Sekunden)
- LED Statusanzeige
- Spannungsversorgung über Schnittstelle
- 2 bzw. 4 integrierte Anschlusskabel (1,2 m) zu den PCs:
  - je 1x 15pol HD D-Sub Stecker (Monitor)
  - je 1x USB Stecker A (Tastatur und Maus)
  - je 1x 3,5 mm Stereo Klinkenstecker (Lautsprecher)
- Anschlüsse zum Arbeitsplatz:
  - 1x 15pol HD D-Sub Buchse (Monitor)
  - 2x USB Buchse A (Tastatur und Maus)
  - 1x 3,5 mm Stereo Klinkenbuchse (Lautsprecher)



Ports	KVM video Anschluss	IP KVM	maximale Auflösung	integriertes Kabel	Kabel inclusive	Art.-Nr.
2	VGA	-	2048 x 1536	Ja	-	217CS62US
4	VGA	-	2048 x 1536	Ja	-	217CS64US



## Petite KVM Switch, USB, 2-fach

**2 PCs mit USB-Anschluss werden von 1 Arbeitsplatz (USB Tastatur, Monitor, USB Maus) gesteuert**

- höchste Auflösung bis 2048 x 1536
- PC-Auswahl über Kabelfernbedienung
- LED Statusanzeige
- Spannungsversorgung über Schnittstelle
- 2 integrierte Anschlusskabel (1,2 m) zu den PCs:
  - je 1x 15pol HD D-Sub Stecker (Monitor)
  - je 1x USB Stecker A (Tastatur und Maus)
- Anschlüsse zum Arbeitsplatz:
  - 1x 15pol HD D-Sub Buchse (Monitor)
  - 2x USB Buchse A (Tastatur und Maus)



Ports	KVM video Anschluss	IP KVM	maximale Auflösung	integriertes Kabel	Kabel inclusive	Art.-Nr.
2	VGA	-	2048 x 1536	Ja	-	217CS22U

**Mini 2 Port KVM Switch VGA/ USB**

2 PCs mit USB-Anschluss werden von 1 Arbeitsplatz (USB Tastatur, VGA Monitor, USB Maus, Lautsprecher) gesteuert

- Sehr kompakter KVM Switch VGA/USB
- Anschlüsse:
- auf Computer Seite: 1 x VGA HD-15 Buchse und 1 x USB Type B Buchse
- auf Konsolen Seite: 1 x VGA HD-15 Buchse und 3 x USB Type A Buchse
- max. Auflösung: 1920 x 1440
- Umschalten per Knopfdruck
- selbständige Stromversorgung per USB



Art.-Nr.  
060102

**ATEN DVI KVM Switch CS22D, USB, 2-fach**

2 PCs mit USB-Anschluss werden von 1 Arbeitsplatz (USB Tastatur, DVI Monitor, USB Maus) gesteuert

- höchste Auflösung bis 1920 x 1200 (60 Hz)
- PC-Auswahl über Kabelfernbedienung
- LED Statusanzeige
- Spannungsversorgung über Schnittstelle
- 2 integrierte Anschlusskabel zu den PCs: je 1x 18+1pol DVI-D Stecker (Monitor) je 1x USB Stecker A (Tastatur und Maus)
- Anschlüsse zum Arbeitsplatz: 1x 24+5pol DVI-I (Monitor) 2x USB Buchse A (Tastatur und Maus)



Herst.-Nr.  
CS22D

Art.-Nr.  
217CS22D

**ATEN KVM Switch, PS/2 und USB, Desktop, mit Anschlusskabeln**

Mehrere PCs mit USB- oder PS/2-Anschluss werden von 1 Arbeitsplatz (USB oder PS/2 Tastatur, Monitor, USB oder PS/2 Maus) gesteuert

- PC-Auswahl über Tasten oder Hotkeyfunktion
- automatisches Scannen der PCs (5 - 20 Sekunden)
- Video DynaSync speichert EDID-Monitordaten für problemloses Booten
- Spannungsversorgung über Schnittstelle oder optionales Steckernetzteil
- Anschlüsse:
- Konsolports: 1 x USB-Buchse Typ A (schwarz), 1 x 6-polige Mini-DIN-Buchse Buchse (violett), 1 x HDB-15 Buchse (blau), 1 x USB-Buchse Typ A (schwarz), 1 x 6-polige Mini-DIN-Buchse Buchse (grün)
- Lieferung mit Oktopuskabel



Ports	KVM video Anschluss	IP KVM	maximale Auflösung	integriertes Kabel	Kabel inklusive	Art.-Nr.
2	VGA	-	1920 x 1440	-	Ja	217CS82U
4	VGA	-	2048 x 1536	-	Ja	217CS84U

**ATEN KVM Switch mit Audio, USB 2.0 und PS/2, OSD, Desktop, mit Anschlusskabeln**

Mehrere PCs mit USB- oder PS/2-Anschluss werden von 1 Arbeitsplatz (USB oder PS/2 Tastatur, Monitor, USB oder PS/2 Maus, Lautsprecher, Mikrofon, 2 USB 2.0 Peripheriegeräte) gesteuert

- max. Auflösung bis 2048 x 1536 / 60 Hz, DDC2B
- Anschlussmöglichkeit für 2 gemeinsam genutzte USB 2.0 Peripheriegeräte
- PC-Auswahl über Tasten, On Screen Display (OSD) oder Hotkeyfunktion
- automatisches Scannen der PCs (1 - 255 Sekunden)
- LED Statusanzeige
- Spannungsversorgung über Steckernetzteil
- Anschlüsse zu den PCs: je 1x 15pol HD D-Sub Buchse zum Anschluss des PCs über Oktopuskabel (Oktopuskabel hat 1x 15pol HD D-Sub Stecker für Monitor, 1x USB Stecker A für Tastatur und Maus) (optional auch Kabel mit PS/2 Anschluss möglich) je 2x 3,5 mm Stereo Klinkenbuchse (Lautsprecher, Mikrofon)
- Anschlüsse zum Arbeitsplatz: 1x 15pol HD D-Sub Buchse (Monitor) 2x USB Buchse A (Tastatur und Maus), mit beiliegenden PS/2 Adaptern 2x 3,5 mm Stereo Klinkenbuchse (Lautsprecher, Mikrofon)
- Anschlüsse zu den Peripheriegeräten: 2x USB Buchse A



Ports	KVM video Anschluss	IP KVM	maximale Auflösung	integriertes Kabel	Art.-Nr.
2	VGA	-	2048 x 1536	-	217CS1732B
4	VGA	-	2048 x 1536	-	217CS1734B

**Dexlan KVM Switch 8 Port DX-KVU5-8**

Bis zu 8 Server können lokal (optional per Fernzugriff) verwaltet werden

- Mischport-Konsole: VGA USB & PS2
- 8 Serverports: RJ-45-Anschlüsse für Cat. 5-Patchkabel bis zu 60 m
- 8 Servermodule werden mitgeliefert VGA-Stecker / USB Typ A-Stecker / RJ-45-Buchse
- Umschalten: Taste, Tastaturkürzel und OSD-Menü
- Fernzugriff möglich: Fügen Sie die Erweiterung in IP mit dem optionalen Modul hinzu (066401)
- Maximale Auflösung: 1920 x 1080 - 75 Hz
- Mitgeliefertes externes Netzteil: 9V 1A
- 19" einbaufähig
- Abmessungen: 432 x 156 x 43 mm



Herst.-Nr.  
066408

Art.-Nr.  
066408

**ATEN USB DVI KVM Switch mit Audio CS72D, 2-fach, Desktop, mit Anschlusskabeln**

2 PCs mit USB-Anschluss werden von 1 Arbeitsplatz (USB Tastatur, DVI Monitor, USB Maus, Lautsprecher) gesteuert

- max. Auflösung bis 1920 x 1200 / 60 Hz, HDCP
- PC-Auswahl über Tasten, Hotkeyfunktion oder Maustaste
- Video DynaSync (speichert EDID-Monitordaten)
- wechselt automatisch auf den zuerst eingeschalteten PC
- Spannungsversorgung über Schnittstelle
- Anschlüsse zu den PCs: pro 2 Ports 1x 44pol HD D-Sub Buchse zum Anschluss des PCs über Oktopuskabel (Oktopuskabel hat 1x 18+1pol DVI-D Stecker für Monitor, 2x USB Stecker für Tastatur und Maus sowie 1x 3,5 mm Stereo Klinkenstecker für Lautsprecher)
- Anschlüsse zum Arbeitsplatz: 1x 24+1pol DVI-I Buchse für Monitor 2x USB Buchse für Tastatur und Maus 1x 3,5 mm Stereo Klinkenbuchse für Lautsprecher
- Lieferung mit Oktopuskabel



Ports	KVM video Anschluss	IP KVM	maximale Auflösung	integriertes Kabel	Kabel inklusive	Art.-Nr.
2	DVI-D	-	1920 x 1200	-	Ja	217CS72D

# KVM Switch

## ATEN KVM Switch, USB und PS/2, 19"

Mehrere PCs mit USB- oder PS/2-Anschluss werden von 1 Arbeitsplatz (USB oder PS/2 Tastatur, Monitor, USB oder PS/2 Maus) gesteuert

- kaskadierbar für bis zu 64 PCs
- Dual Interface, unterstützt PCs mit PS/2 und USB Tastatur / Maus
- max. Auflösung bis 2048 x 1536, DDC2B
- PC-Auswahl über Drucktasten, Hotkeyfunktion oder On-Screen-Display (OSD)
- Firmware upgradierbar
- automatisches Scannen der PCs
- Metallgehäuse, mit Einbauwinkeln 19" / 1 HE
- Spannungsversorgung über Steckernetzteil
- Anschlüsse zum Arbeitsplatz:
  - 1 x 18pol.HD D-Sub Buchse (gelb) (zum Anschluss einer lokalen Konsole über beiliegendes Oktopuskabel)
- Anschluss für Firmware-Update:
  - 1x RJ11 Buchse (RS232-Kabel liegt bei)
- Maße (B x H x T): 433 x 44 x 160 mm
- Lieferumfang: 1x KVM-Switch, 19" Einbauwinkel, 1x Konsole-Kabel, 1x Netzteil, 1x Firmware-Upgrade-Kabel, 1x Erdungskabel, 1x Handbuch



Ports	KVM video Anschluss	IP KVM	maximale Auflösung	integriertes Kabel	Kabel inklusive	Art.-Nr.
8	VGA	-	2048 x 1536	-	Ja	217CS1308
16	VGA	-	2048 x 1536	-	Ja	217CS1316

## ATEN CS1642A USB-KVMP-Switch mit Dual Port für zwei DVI-Monitore

Vereint einen 2-Port-KVM-Switch mit einem 2-Port-USB-Hub

- Herausragende Bildqualität – 2560 x 1600 bei 60 Hz (DVI Dual Link) 3D-Displays bis 1920 x 1200 bei 120 Hz (DVI Single Link)
- Konsolenports:
  - Tastatur: 1 x USB Typ A Buchse (weiß, Rückseite)
  - Grafik: 2 x DVI-I Buchse (weiß)
  - Maus: 1 x USB Typ A Buchse (weiß, Rückseite)
  - Lautsprecher: 1 x Mini-Stereo-Buchsen (grün)
  - Mikrofon: 1 x Mini-Stereo-Buchse (pink)
- KVM-Ports:
  - Tastatur/Maus: 2 x USB Typ B Buchse (weiß)
  - Grafik: 4 x DVI-I Buchse (weiß)
  - Lautsprecher: 2 x Mini-Stereo-Buchsen (grün)
  - Mikrofon: 2 x Mini-Stereo-Buchse (pink)
  - DCC-Port: 1 x RJ-45-Buchse (Rückseite)
  - USB 2.0-Hub: 2 x USB Typ A, Buchse (schwarz 1 x Vorderseite, 1 x Rückseite)
  - Grafik:
    - DVI Dual Link: 2560 x 1600 bei 60 Hz 1920 x 1200 bei 120 Hz



Herst.-Nr.	Art.-Nr.
CS1642A-AT-G	217CS1642A

## Dexlan KVM Switch 16 Port DX-KVU5-16

Bis zu 16 Server können lokal (optional per Fernzugriff) verwaltet werden

- Mischport-Konsole: VGA USB & PS2
- 16 Serverports: RJ-45-Anschlüsse für Cat. 5-Patchkabel bis zu 60 m
- 16 Servermodule werden mitgeliefert VGA-Stecker / USB Typ A-Stecker / RJ-45-Buchse
- Umschalten: Taste, Tastaturkürzel und OSD-Menü
- Fernzugriff möglich: Fügen Sie die Erweiterung in IP mit dem optionalen Modul hinzu (066401)
- Maximale Auflösung: 1920 x 1080 - 75 Hz
- 19" einbaufähig
- Mitgeliefertes externes Netzteil: 9V 1A
- Abmessungen: 432 x 156 x 43 mm



Herst.-Nr.	Art.-Nr.
066416	066416

## ATEN DVI KVM Switch CS1768 mit Audio, USB, 8-fach, Desktop und 19"

- DVI-I Interface, Mischbetrieb DVI und VGA möglich
- Auflösung 1920 x 1200 (Single Link DVI) 2048 x 1536 (VGA) DDC2B
- Anschlussmöglichkeit für 2 gemeinsam genutzte USB 2.0 Peripheriegeräte
- PC-Auswahl über On-Screen-Display (OSD), Tasten, Mousedown oder Hotkeyfunktion
- automatisches Scannen der PCs (1 - 255 Sekunden)
- kaskadierbar bis zu 512 PCs
- Video DynaSync (speichert EDID-Monitordaten)
- Broadcast Mode zum gleichzeitigen Übermitteln von Eingaben an alle PCs
- Anschlüsse zum Arbeitsplatz:
  - je 1x 24+5 pol DVI Buchse (Monitor)
  - je 1x USB Buchse B (Tastatur und Maus)
  - je 2x 3,5 mm Stereo Klinkenbuchse (Audio)
- Anschlüsse zum Arbeitsplatz:
  - 1x 24+5 pol DVI Buchse und 1x 15pol HD D-Sub Buchse (Monitor)
  - 2x USB Buchse A (Tastatur und Maus)
  - je 2x 3,5 mm Stereo Klinkenbuchse vorn und hinten (Audio)
- Anschlüsse zu den Peripheriegeräten:
  - je 1x USB Buchse A vorn und hinten



Herst.-Nr.	Art.-Nr.
CS1768	217CS1768

## KVM Switch, 4 Ports, DVI, USB, Audio



Zum Steuern von vier Computern mit Maus-, Tastatur-, Audio- und Monitor signal

- Anschlüsse auf der Computerseite:
  - 4x DVI-I-Anschlüsse weiblich
  - 4x USB Typ B weiblich
  - 8x 3,5 mm Klinke (Mikrofon + HP) (Buchse)
- Anschlüsse auf der Konsolenseite:
  - 1x DVI-I-Buchse
  - 2x USB Typ A Buchse (USB-Tastatur und Maus)
  - 1x PS/2 Buchse (Tastatur)
  - 2x 3,5 mm Klinke (Mikrofon + HP)



Herst.-Nr.	Art.-Nr.
063040	063040

## ATEN DVI KVM Switch mit Audio, USB, Desktop, mit Anschlusskabeln

Mehrere PCs mit USB-Anschluss werden von 1 Arbeitsplatz (USB Tastatur, DVI Monitor, USB Maus, Lautsprecher, Mikrofon, 2 USB 2.0 Peripheriegeräte) gesteuert

- DVI I-Interface, max. Auflösung bis 1920 x 1200 (bei DDC2B)
- Anschlussmöglichkeit für 2 gemeinsam genutzte USB 2.0 Peripheriegeräte
- PC-Auswahl über Tasten, Hotkeys oder automatisches Scannen der PCs
- Video DynaSync (speichert EDID-Monitordaten)
- Power on detection (schaltet automatisch auf eingeschaltete PCs)
- Spannungsversorgung über Steckernetzteil
- Anschlüsse zu den PCs:
  - je 1x 24+5 pol DVI-I Buchse (Monitor)
  - je 1x USB Buchse B (Tastatur und Maus)
  - je 2x 3,5 mm Stereo Klinkenbuchse (Lautsprecher, Mikrofon)
- Anschlüsse zum Arbeitsplatz:
  - 1x 24+5 pol DVI-I Buchse (Monitor)
  - 2x USB Buchse A (Tastatur und Maus)
  - 2x 3,5 mm Stereo Klinkenbuchse (Lautsprecher, Mikrofon)
- Anschlüsse zu den Peripheriegeräten:
  - 2x USB Buchse A



Ports	KVM video Anschluss	IP KVM	maximale Auflösung	integriertes Kabel	Kabel inklusive	Art.-Nr.
2	DVI-I	-	1920 x 1200	-	Ja	217CS1762A
4	DVI-I	-	1920 x 1200	-	Ja	217CS1764A

## ATEN DVI USB Kompakt KVM Switch CS682 mit Audio, 2-fach

2 PCs werden von 1 Arbeitsplatz (USB Tastatur, DVI Monitor, USB Maus, Lautsprecher, Mikrofon, USB 2.0 Peripheriegeräte) gesteuert (getrennte Umschaltung von KVM und Audio möglich!)

- DVI-Interface, max. Auflösung bis 1920 x 1200 / 60 Hz, bei DDC2B
- Maus-Port über USB-Hub erweiterbar für gemeinsam genutzte USB 2.0 Peripheriegeräte
- getrennte Umschaltung von KVM und Audio möglich (ideal z. B. um bei VoIP-Anwendungen am anderen PC weiter zu arbeiten)
- PC-Auswahl über Maus, Taste an Fernbedienung oder Hotkeyfunktion
- automatisches Scannen der PCs (3, 5, 10 oder 20 Sekunden)
- Power On Detection, Video DynaSync, Firmware upgradierbar
- Spannungsversorgung über USB
- Anschlüsse zum Arbeitsplatz:
  - je 1x 18+1 pol DVI Buchse (Monitor)
  - je 2x USB Buchse A (Tastatur, Maus, Peripheriegeräte)
  - je 2x 3,5 mm Stereo Klinkebuchse (Mikrofon, Lautsprecher)
- Anschlüsse zu den PCs:
  - 2 integrierte Anschlusskabel 1,2 m mit je 1x 18+1 pol DVI Stecker (Monitor)
  - je 2x USB Stecker A (Tastatur, Maus, Peripheriegeräte)
  - je 2x 3,5 mm Stereo Klinkestecker (Mikrofon, Lautsprecher)
- mit Kabelfernbedienung (Kabellänge 1,8 m)



Ports	KVM video Anschluss	IP KVM	maximale Auflösung	integriertes Kabel	Kabel inclusive	Art.-Nr.
2	DVI-D	-	1920 x 1200	Ja	-	217CS682

## ATEN DVI Dual View KVM Switch mit Audio, NVIDIA 3D, USB 2.0, 4-fach, Desktop, mit Anschlusskabeln

4 PCs mit Dual-Port-Grafikkarten und USB-Anschluss werden von 1 Arbeitsplatz (USB Tastatur, 2x Monitor, USB Maus, Lautsprecher, Mikrofon, 2 USB Peripheriegeräte) gesteuert

- max. Auflösung Duallink bis 2560 x 1600, Singlelink bis 2560 x 1600, HDCP
- unterstützt digitale und analoge Monitore (DVI-I)
- NVIDIA 3D Vision Ready-Zertifizierung
- Anschlussmöglichkeit für 2 gemeinsam genutzte USB 2.0 Peripheriegeräte
- PC-Auswahl über Tasten oder Hotkeyfunktion
- automatisches Scannen der PCs (1 - 99 Sekunden)
- LED Statusanzeige
- Spannungsversorgung über Steckernetzteil
- Anschlüsse zu den PCs:
  - je 2x 24+5pol DVI Buchse
  - je 1x USB Buchse B für Tastatur und Maus
  - je 2x 3,5 mm Stereo Klinkebuchse für Lautsprecher und Mikrofon
- Anschlüsse zum Arbeitsplatz:
  - 2x 24+5pol DVI Buchse (2x Monitor)
  - 2x USB Buchse A (Tastatur und Maus)
  - 2x 3,5 mm Stereo Klinkebuchse (Lautsprecher, Mikrofon)
- Anschlüsse zu den Peripheriegeräten:
  - 2x USB Buchse A
- Lieferung mit 4x DVI-D/USB Kombi-Anschlusskabel



Ports	KVM video Anschluss	IP KVM	maximale Auflösung	integriertes Kabel	Kabel inclusive	Art.-Nr.
4	DVI-I	-	2560 x 1600	-	Ja	217CS1644

## Dexlan KVM Switch 2 Port DVI Dual Screen

KVM-Switch mit zwei Anschlüssen für Computer mit zwei Bildschirmen

- Switching: Frontpanel-Taste oder anpassbare Tastenkombinationen
- Auflösung: DVI-D 1920x1200, DVI-A 2048x1536
- True transparent USB-Emulation mit ASIC-Prozessor
- Multiplattform: unterstützt Windows, MacOS und Linux
- Sharing: 2 USB 2.0 Anschlüsse
- Stromversorgung über USB-Anschlüsse des PC's



Ports	KVM video Anschluss	IP KVM	maximale Auflösung	integriertes Kabel	Kabel inclusive	Art.-Nr.
2	DVI-I	-	2560 x 1600	-	Ja	063022

## Dexlan KVM Switch DVI

Ideal für die Steuerung mit einer Maus und einer Tastatur

- USB 2.0-Geräte und Audio können unabhängig vom Display geschaltet werden, um die Multimedia-Erfahrung Ihrer Geräte zu verbessern
- Umschalten: Taste / Hotkey
- Umschaltung per Taste auf der Frontplatte oder Hotkey auf USB-Tastatur dank TTU-System
- Aktive Synchronisation der DDC-Emulation für die Übertragung von Bildschirminformationen an die Grafikkarte
- Teilen: 2-Port USB 2.0 Hub (Drucker und / oder USB-Festplatte)



Ports	KVM video Anschluss	IP KVM	maximale Auflösung	integriertes Kabel	Kabel inclusive	Art.-Nr.
4	DVI-I	-	2048 x 1536	Nein	Ja	063024

## Dexlan USB- PS/2 KVM Switch, 8-port, mit OSD Menue, IP-ready

Erlaubt die Steuerung 8 lokaler Server mit USB oder PS/2 Schnittstellen

- 8-Port KVM Switch für hohe Auflösungen bis zu 1920 x 1080.
- KVM Schnittstellen:
  - Grafik: VGA
  - Eingabegeräte: PS/2 und USB
- Umschalten:
  - hotkey, Schalter oder per OSD Menue
  - IP Management mit optionalem Modul (Art. 066401) möglich - ip ready!
- Sonstiges:
  - 19" einbaufähig, 1HE



Herst.-Nr.	Art.-Nr.
066400	066400

## 2-Port KVM Switch DVI mit USB 2.0, Audio und Mikrofon

Umschalten zwischen zwei Rechnern mittels Schalter, Hotkey oder Software

- Implementierter 2-port USB Hub für Device Sharing (z.B. Scanner, Drucker, Digitalkamera, web cam..)
- kompatibel mit PC und MAC (G3/G4, iMAC, Mac Mini und Power Book)
- Auflösung: 2048 x 1536 (analog)/ 1920 x 1200 (digital)
- Anschlüsse auf der Konsolen Seite:
  - 2 x USB A Buchse (für USB1.1/2.0 Tastatur und Maus)
  - 1 x DVI Buchse
  - 2 x 3,5 mm Klinkebuchse (Audio und Mikrofon)
- Anschlüsse auf der Konsolen Seite:
  - 2 x USB B-Buchse
  - 2 x DVI-I Buchse (Audio und Mikrofon)



Ports	KVM video Anschluss	IP KVM	maximale Auflösung	integriertes Kabel	Art.-Nr.
2	DVI-I	-	1920 x 1200	-	52295

# KVM Switch

## Dexlan KVM Switch, DisplayPort, USB 2.0

Kompakter KVM Switch zur Optimierung der Steuergeräte von 2 Computern

- Dieser KVM-Switch verfügt über DisplayPort 1.1-Grafikanschlüsse, USB 2.0-Anschlüsse und Audiobuchsen. So wird ermöglicht, kostengünstig auf 2 PC/MAC, hochwertige Geräte (wie z. B. einen Flachbildschirm), eine Tastatur/Maus kabelgebunden oder drahtlos und HiFi-Lautsprecher zu bündeln.
- Hub 2 USB 2.0-Anschlüsse für die gemeinsame Nutzung zusätzlicher Geräte (Drucker/Festplatte ...)



Ports	KVM video Anschluss	IP KVM	maximale Auflösung	integriertes Kabel	Art.-Nr.
2	DISPLAYPORT	-	2560 x 1600	-	063060

## Dexlan KVM Switch, 2-Port, DisplayPort und USB 2.0, Metallgehäuse

KVM Switch mit kombinierten Oktopuskabeln

- Unterstützt USB-Mäuse und -Tastaturen
- USB 2.0 Sharing: Zwei USB 2.0-Hub-Ports können mit oder getrennt von KVM-Ports umgeschaltet werden. Durch Anschließen eines USB-Hubs können USB-Geräte angeschlossen werden, zum Beispiel: USB-Stick, USB-Festplatte, Kartenleser, USB-Drucker usw.
- Audio Sharing: gleiche Eigenschaften (mit oder getrennt von KVM-Ports), die Verbindung erfolgt mit einer Klinkebuchse 3,5 mm Stereo, für den Anschluss von Lautsprechern, Mikrofon oder Kopfhörer
- Umschalten: Taste / Hotkey 'DEFINE STOP' Taste kann auf F12 Taste, Num, Lock geändert werden. Umschalt oder Esc
- Wird mit 2 Oktopuskabeln geliefert: DisplayPort, USB 2.0, 3,5 mm Audio, 1,8 m
- Anschlüsse: Computerseite: 2x DisplayPort + 2x USB 2.0 Buchse, 4x 3,5 mm Audiobuchse
- Konsolenseite: 2x USB Typ A Buchse für Maus / Tastatur
- 2x USB 2.0 Typ A Buchse für Maus und Tastatur oder USB-Hub
- 2x 3,5 mm Audio Buchse für Stereo und Mic Lautsprecher



Ports	KVM video Anschluss	IP KVM	maximale Auflösung	integriertes Kabel	Kabel inklusive	Art.-Nr.
2	DISPLAYPORT	-	2560 x 1600	-	Ja	063062

## 2-Port Kabel KVM Switch Displayport mit USB 2.0, Audio und Mikrofon

Umschalten zwischen zwei Rechnern mittels Software und Kabelfernbedienung

- Leichte Installation und Anwendung, zur Steuerung von 2 PC mit Displayport Monitor
- Anschlüsse: 2 x Displayport, 2 x USB, 2 x 3,5mm Miniklinke
- Auflösung: 2560 x 1600 px.
- Umschalten mittels Schalter und Software möglich
- incl. Kabelfernbedienung



Ports	KVM video Anschluss	IP KVM	maximale Auflösung	integriertes Kabel	Art.-Nr.
2	DISPLAYPORT	-	2560 x 1600	Ja	61160

## Dexlan KVM Switch, 4-Port DisplayPort und USB 2.0, Metallgehäuse

KVM Switch mit kombinierten Oktopuskabeln



- Unterstützt USB-Mäuse und -Tastaturen
- USB 2.0 Sharing: Zwei USB 2.0-Hub-Ports können mit oder getrennt von KVM-Ports umgeschaltet werden. Durch Anschließen eines USB-Hubs können USB-Geräte angeschlossen werden, zum Beispiel: USB-Stick, USB-Festplatte, Kartenleser, USB-Drucker usw.
- Audio Sharing: gleiche Eigenschaften (mit oder getrennt von KVM-Ports), die Verbindung erfolgt mit einer Klinkebuchse 3,5 mm Stereo, für den Anschluss von Lautsprechern, Mikrofon oder Kopfhörer
- DisplayPort-Buchse: Computer mit DisplayPort-Buchse (DVI-, VGA- oder HDMI-Karten werden nicht unterstützt)
- Für Bildschirme mit DisplayPort- oder Mini-DisplayPort-Eingang
- DisplayPort-Auflösungen bis zu 2560x1600
- Unterstützt auch digitales Audio über DP (variiert je nach Grafikkarte)
- Umschalten: Taste / Hotkey 'DEFINE STOP' Taste kann auf F12 Taste, Num, Lock geändert werden. Umschalt oder Esc
- Kompatible PCs und Macs von Windows 2000 / XP / Vista / 7, Linux, MacOSX 10.5.x und weitere
- Wird mit 4 Oktopuskabeln geliefert: DisplayPort, USB 2.0, 3,5 mm Audio, 1,8 m
- Anschlüsse: Computerseite: 4x DisplayPort + 2x USB 2.0 B Buchse, 8x 3,5 mm Audiobuchse
- Konsolenseite: 2x USB Typ A Buchse für Maus / Tastatur
- 2x USB 2.0 Typ A Buchse für Maus und Tastatur oder USB-Hub
- 1x DisplayPort für einen Bildschirm
- 2x 3,5 mm Audio Buchse für Stereo und Mic Lautsprecher
- Metallgehäuse: 255 x 125 x 46 mm



Ports	KVM video Anschluss	IP KVM	maximale Auflösung	integriertes Kabel	Kabel inklusive	Art.-Nr.
4	DISPLAYPORT	-	2560 x 1600	-	Ja	063064

## ATEN CS22DP Kabel KVM Switch 2-Port USB DisplayPort

Zugriff auf zwei Computer von einer einzigen USB- und DisplayPort-Konsole

- Eine KVM Konsole steuert zwei USB DisplayPort Computer
- Überlegene Videoqualität – bis zu 2560 x 1600 bei 60 Hz
- Computerauswahl über Remote-Port-Wähler
- Betriebssystemunterstützung: Windows, Mac und Linux
- Unterstützt Dual-Modus DisplayPort (DP+)\* zur direkten Ausgabe von Single-Link HDMI- und/oder DVI-Signalen über einen extern betriebenen DisplayPort-auf-HDMI/DVI DP++ Adapter
- Unterstützt Mikrofon und Lautsprecher
- Die USB-Ports können für USB-Peripherie-Freigabe verwendet werden
- Unterstützt USB Hot-Plugging
- HDCP-kompatibel
- Bus-Stromversorgung
- Anschlüsse: Konsolenports: 2 x USB-Typ-A-Buchse, 1 x DisplayPort-Buchse, 1 x 3,5-mm-Audiobuchse (grün), 1 x 3,5-mm-Audiobuchse (rosa)
- Computerports: 2 x USB-Typ-A-Stecker, 2 x DisplayPort-Stecker, 2 x 3,5 mm Audiostecker (grün), 2 x 3,5 mm Audiostecker (rosa)
- Stromversorgung: 1 x Micro-USB-Typ-B-Buchse
- Kabel: KVM 2 x 1,2 m, Remote-Port-Wähler 1 x 1,8 m
- Abmessungen (L x B x H): 8.34 x 8.42 x 3.04 cm
- Lieferumfang: 1x CS22DP 2-Port USB DisplayPort Kabel KVM Switch, 1x Benutzeranleitung



Herst.-Nr.	Art.-Nr.
CS22DP-AT	217CS22DP

## ATEN USB 3.0 4K DisplayPort KVMP Switch

Mehrere PCs mit USB-Anschluss werden von 1 Arbeitsplatz (USB Tastatur, 1 x Displayport Monitor, USB Maus, Lautsprecher, Mikrofon, Peripheriegerät) gesteuert

- Displayport Interface
- Auflösung 4K UHD 3840 x 2160 bei 60 Hz und 4K DCI 4096 x 2160 bei 60 Hz
- Anschlussmöglichkeit für 2 gemeinsam genutzte USB 3.0 Peripheriegeräte
- PC-Auswahl über Drucktasten an der Front des Gerätes, Maus oder Schnelltasten.
- Spannungsversorgung über Steckernetzteil
- Anschlüsse zu den PCs:
  - je 1x Displayport Buchse (Monitor)
  - je 1x USB Buchse B (Tastatur und Maus)
  - je 2x 3,5 mm Stereo Klinkebuchse (Audio)
- Anschlüsse zum Arbeitsplatz:
  - 1x Displayport Buchse (Monitor)
  - 2x USB Buchse A (Tastatur und Maus)
  - 2x 3,5 mm Stereo Klinkebuchse vorn und hinten (Audio)
- Anschlüsse zu den Peripheriegeräten:
  - je 1x USB Buchse A vorn und hinten
- Lieferung mit Anschlusskabeln



Ports	KVM video Anschluss	IP KVM	maximale Auflösung	integriertes Kabel	Art.-Nr.
2	DISPLAYPORT	-	4096 x 2160	-	217CS1922
4	DISPLAYPORT	-	4096 x 2160	-	217CS1924

## ATEN Mini Displayport Dual View KVMP Switch CS1942 mit digitalem Audio, USB, 2-fach, Desktop

- Mini Displayport Interface, Dual View
- Mini Displayport 1.1a und HDCP kompatibel, Nvidia 3D Vision Ready
- Auflösung 2560 x 1600 bei 60Hz oder 3D Display 1920 x 1080 bei 120Hz
- Anschlussmöglichkeit für 2 gemeinsam genutzte USB 2.0 Peripheriegeräte
- PC-Auswahl über Tasten, Maus oder Hotkeyfunktion
- automatisches Scannen der PCs (1 - 99 Sekunden)
- Spannungsversorgung über Steckernetzteil
- Anschlüsse zu den PCs:
  - je 1x Mini Displayport Buchse (Monitor)
  - je 1x USB Buchse B (Tastatur und Maus)
  - je 2x Toslink Buchse (digital Audio)
- Anschlüsse zum Arbeitsplatz:
  - 1x Mini Displayport Buchse (Monitor)
  - 2x USB Buchse A (Tastatur und Maus)
  - 2x 3,5 mm Stereo Klinkebuchse vorn (analog Audio)
  - 2x Toslink Buchse hinten (digital Audio)
- Anschlüsse zu den Peripheriegeräten:
  - je 1x USB Buchse A vorn und hinten
- Lieferung mit Anschlusskabeln



Herst.-Nr.	Art.-Nr.
CS1942-AT-G	217CS1942

## 2-Port KVM Switch HDMI mit USB 2.0, Auflösung bis zu 4K

Umschalten zwischen zwei Rechnern mittels Schalter oder Hotkey

- 2-Port KVM Switch für hohe Auflösungen bis zu 4K.
- Spezifikationen:
  - max. Auflösung: 3840 x 2160 Bildpunkte
  - unterstützt HDMI 3D and 4K
  - Kombikabel: HDMI/ USB (1.3m.)
- Umschalten mittels Schalters oder Hotkey Stromversorgung über USB



Ports	KVM video Anschluss	IP KVM	maximale Auflösung	integriertes Kabel	Art.-Nr.
2	HDMI	-	3840 x 2160	-	61180

## ATEN Mini Displayport Dual View KVMP Switch CS1944 mit digitalem Audio, USB, 4-fach, Desktop

- Mini Displayport Interface, Dual View
- Mini Displayport 1.1a und HDCP kompatibel, Nvidia 3D Vision Ready
- Auflösung 2560 x 1600 bei 60Hz oder 3D Display 1920 x 1080 bei 120Hz
- Anschlussmöglichkeit für 2 gemeinsam genutzte USB 2.0 Peripheriegeräte
- PC-Auswahl über Tasten, Maus oder Hotkeyfunktion
- automatisches Scannen der PCs (1 - 99 Sekunden)
- Spannungsversorgung über Steckernetzteil
- Anschlüsse zu den PCs:
  - je 1x Mini Displayport Buchse (Monitor)
  - je 1x USB Buchse B (Tastatur und Maus)
  - je 2x Toslink Buchse (digital Audio)
- Anschlüsse zum Arbeitsplatz:
  - 1x Mini Displayport Buchse (Monitor)
  - 2x USB Buchse A (Tastatur und Maus)
  - 2x 3,5 mm Stereo Klinkebuchse vorn (analog Audio)
  - 2x Toslink Buchse hinten (digital Audio)
- Anschlüsse zu den Peripheriegeräten:
  - je 1x USB Buchse A vorn und hinten
- Lieferung mit Anschlusskabeln



Herst.-Nr.	Art.-Nr.
CS1944-AT-G	217CS1944

## ATEN HDMI USB Kompakt KVM Switch CS692 mit Audio, 2-fach

2 PCs werden von 1 Arbeitsplatz (USB Tastatur, HDMI Monitor, USB Maus, Lautsprecher, Mikrofon, USB 2.0 Peripheriegeräte) gesteuert

- HDMI-Interface, max. Auflösung bis 1920 x 1200, 1080p
- HDMI 1.3a und HDCP kompatibel
- PC-Auswahl über Maus, Fernbedienung oder Hotkeyfunktion
- Power On Detection, Video DynaSync, Firmware upgradebar
- Spannungsversorgung über USB
- Anschlüsse zum Arbeitsplatz:
  - je 1x HDMI Buchse (Monitor)
  - je 2x USB Buchse A (Tastatur, Maus, Peripheriegeräte)
  - je 2x 3,5 mm Stereo Klinkebuchse (Mikrofon, Lautsprecher)
- Anschlüsse zu den PCs:
  - 2 integrierte Anschlusskabel 1,2 m mit je 1x HDMI Stecker (Monitor)
  - je 2x USB Stecker A (Tastatur, Maus, Peripheriegeräte)
  - je 2x 3,5 mm Stereo Klinkestecker (Mikrofon, Lautsprecher)
- mit Kabellernbedienung (Kabellänge 1,8 m)



Ports	KVM video Anschluss	IP KVM	maximale Auflösung	integriertes Kabel	Kabel inklusive	Art.-Nr.
2	HDMI	-	1920 x 1200	Ja	-	217CS692

## Dexlan HDMI 4K / USB Switch 4 Eingänge / 2 Ausgänge

Mit diesem KVM-Switch können Sie eine 4K2K-Videoquelle mit ultrahoher Auflösung von den 4 HDMI-Eingängen eines Digital Signage-Bildschirms senden, während Sie andere Quellen auf der Konsole steuern

- Maximale Auflösung: 3840 x 2160 (4K2K)
- 4 Eingangsanschlüsse: HDMI + USB 2.0 + Mikrofonanschluss
- 1 Ausgang 1: USB-Tastatur / Mauskonsole - HDMI-Display + 1 USB 2.0-Anschluss (gemeinsam genutztes Festplattenlaufwerk) + Audio
- Mikrofon
- 1 Ausgang 2: HDMI-Bildschirm
- Hotkey-Umschaltung, Frontpanel-Taste oder Infrarot-Fernbedienung



Herst.-Nr.	Art.-Nr.
052410	052410

## Dexlan USB- PS/2 KVM Switch, 16-port, mit OSD Menue, IP-ready

Erlaubt die Steuerung 16 lokaler Server mit USB oder PS/2 Schnittstellen

- 16-Port KVM Switch für hohe Auflösungen bis FULL HD
- Spezifikationen
- KVM Schnittstellen
- Grafik: VGA, HD-15 Buchse
- Eingabegeräte: PS/2 und USB
- Umschalten
- hotkey, Schalter oder per OSD Menue
- IP Management mit optionalem Modul (Art. 066401) möglich - ip ready!
- Sonstiges
- 19" einbaufähig, 1HE



Neu

Herst.-Nr.	Art.-Nr.
066410	066410

## ATEN Ersatznetzteil für KVM-Switcher

Bei Ausfall oder Verlust des Original-Netzteils



Modell	Art.-Nr.
5 V / 2,6 A	21700003
9 V / 1,2 A DC	21700010
5,3 V / 2,4 A DC	21700011

## ATEN VGA-Splitter

Verteilt das VGA Signal von 1 Computer auf mehrere Monitore gleichzeitig

- Eingang: 15pol HD-D Sub Stecker
- Ausgänge: 15pol HD-D Sub Buchse
- Kabellänge: max.65 m
- mit Netzteil (1605)

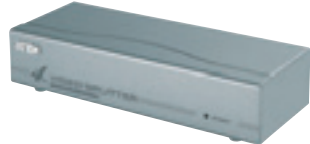

Ports	Art.-Nr.
2	4170VS92A
4	4170VS94A
8	4170VS98A

## ATEN HDMI-Splitter

Verteilt das HDMI Signal von 1 Signalquelle auf mehrere Geräte gleichzeitig

- Auflösung bis Ultra HD 4k x 2k, 1080p
- HDMI- (3D, Deep-Color, 4Kx2k) und HDCP-kompatibel
- bis zu 340 MHz Bandbreite und Signalübertragungsrate bis 3,4 GBit für optimale Bildqualität
- in 3 Ebenen kaskadierbar (bis zu 8-fach)
- Kabellänge bis zu 20 m möglich
- unterstützt Dolby True HD und DTS HD Master Audio
- Eingang: 1x HDMI Buchse A
- mit Steckernetzteil



Ports	Art.-Nr.
2	217VS182A
4	217VS184A

## ATEN VGA-Splitter, High Quality

Verteilt das VGA Signal in höchster Auflösung von 1 Computer auf mehrere Monitore gleichzeitig

- Bandbreite: 450 MHz
- Auflösung: 2048 x 1536 / 60 Hz
- kaskadierbar in 3 Ebenen bis zu 512 Monitore
- Eingang: 1x 15pol HD D-Sub Stecker
- Ausgänge: 15pol HD D-Sub Buchse
- mit Netzteil



Ports	Art.-Nr.
2	217VS132A
4	217VS134A
8	217VS138A

## HDMI Splitter 2-Port HDMI / Ultra HD

Verteilt ein HDMI / Ultra HD Videosignal auf 2 Bildschirme

- Auflösung: Full HD, Ultra HD oder 4K
- HDCP-kompatibel
- 3D-Unterstützung
- Bandbreite 18 Gbs
- Abmessungen: 96 x 59 x 16,8 mm
- Netzteil im Lieferumfang enthalten



Neu

Herst.-Nr.	Art.-Nr.
052025	052025

## HDMI Splitter 4-Port HDMI 2.0

Verteilt ein HDMI / Ultra HD Videosignal auf 4 Bildschirme

- Unterstützt Auflösungen bis zu UHD 4Kx2K (3840 x 2160 @ 60Hz YUV 4: 2: 0) und 1080p Full HD
- Unterstützt vier Arten von EDID-Handling-Fähigkeiten: gemischte EDID, EDID-Kopie, Standard-1080p-Ausgabe, Standard-4Kx2K-Ausgabe
- Unterstützt 36-Bit-Deep-Color
- Unterstützt LPCM 7.1, Dolby TrueHD, Dolby Digital Plus und DTS-HD Master Audio
- Verbindungsabstand bis zu 10 bis 15 Meter bei 1080p / 8-Bit-Auflösung
- HDCP-konform
- 3D-Unterstützung
- Metallgehäuse
- Abmessungen: 75 x 68 x 25,2 mm
- Netzteil enthalten



Neu

Herst.-Nr.	Art.-Nr.
052026	052026

## ATEN DVI-Splitter mit Audio

Bild und Ton von einem PC werden gleichzeitig auf mehrere Monitoren / Beamer und Lautsprechern dargestellt

- unterstützt DVI-Digital (Duallink, Singlelink) und DVI-Analog
- Auflösung max. 1920 x 1200
- Audio-Unterstützung
- kaskadierbar
- Anschlüsse zum PC:
- 1x DVI-I (24+5) Buchse
- 1x 3,5 mm Stereo Klinkenbuchse



Ports	Art.-Nr.
2	217VS162
4	217VS164



## HDMI Splitter 8-Port HDMI, 3D-fähig mit 1080p

Verteilt ein HDMI Videosignal auf bis zu 8 Bildschirme

- Unterstützt 4K-Auflösung, Full HD, 12-Bit Deep Color (in 1080p)
- 1 HDMI-Eingang
- 8 HDMI-Ausgänge
- HDMI 1.4a-Signal
- HDCP 1.3-kompatibel
- Auflösungen: 4K2K, 1080p
- Bandbreite: 340MHz / 10.2Gbps
- Unterstützt 3D in 1080p
- Audio LPCM 7.1, Dolby True HD, DTS-HD Master
- Stromversorgung: 5V 4A



Art.-Nr.  
052014

## ATEN VM0202H 2x2 4K HDMI Matrix Switch

Verbindet bis zu 2 HDMI Quellen mit bis zu 2 HDMI Anzeigen

- HDMI (3D, Deep Color, 4K); HDCP 1.4 kompatibel
- Unterstützt Computer- und Videoauflösungen bis zu 4K
- Max. Datenrate 10,2 Gbps (3,4 Gbps pro Lane)
- Unterstützt Fernübertragung in einer Entfernung von bis zu 15 Metern
- Mehrere Steuerungsmethoden - Systemverwaltung über Tasten an der Vorderseite, IR Fernbedienung und RS-232 Steuerung
- Consumer Electronics Control (CEC) ermöglicht verbundenen HDMI Geräten die gegenseitige Kommunikation und Reaktion auf eine Fernbedienung
- EDID Expert™ — wählt optimale EDID Einstellungen für flüssiges Einschalten, hochwertige Anzeige und Nutzung der optimalen Auflösungen über mehrere Monitore
- Unterstützt das ATEN Lock Pro™ HDMI Kabelschloss zur Sicherung von HDMI Kabelverbindungen
- Ganzmetallgehäuse
- Firmware-Upgrade möglich
- Rack-Montage möglich
- Lieferumfang: 1x VM0202H 2x2 4K HDMI Matrix Switch, 1x Rack Montageset, 1x OAD6-1006-26EG Netzteil, 1x 2XRT-0106G IR Fernbedienung, 1x 2XRT-0003G IR Empfänger, 1x Benutzeranleitung
- Abmessungen: 20.00 x 7.60 x 4.20 cm



Herst.-Nr. Art.-Nr.  
VM0202H 217VM0202H

## ATEN VM0404HA 4x4 4K HDMI Matrix Switch

Verbindet bis zu 4 HDMI Quellen mit bis zu 4 HDMI Anzeigen

- Unterstützt 4K Auflösungen von UHD (3840 x 2160) und DCI (4096 x 2160) mit Aktualisierungsraten von 30 Hz (4:4:4) und 60 Hz (4:2:0)
- EDID Expert™ – wählt optimale EDID Einstellungen für flüssiges Einschalten, hochwertige Anzeige und Nutzung der optimalen Auflösungen über mehrere Monitore
- Mehrere Steuerungsmethoden – Systemverwaltung über Tasten an der Vorderseite, IR Fernbedienung und RS-232 Steuerung
- Unterstützt Dolby True HD und DTS HD Master Audio
- Signalfrequenzen bis zu 3,4 Gbps für flüssige 4K Ausgabe
- HDMI (3D, Deep Color, 4K) und HDCP 1.4 kompatibel
- Consumer Electronics Control (CEC) ermöglicht verbundenen HDMI Geräten die gegenseitige Kommunikation und Reaktion auf eine einzelne Fernbedienung
- Unterstützt das ATEN LockPro™ HDMI Kabelschloss für sichere HDMI Kabelverbindungen
- ESD Schutz für HDMI
- Firmware-Upgrade möglich
- Rack-Montage möglich (1U Design)
- Lieferumfang: 1x VM0404HA 4x4 4K HDMI Matrix Switch, 1x OAD6-1005-26EG Netzteil, 1x 2XRT-0106G IR Fernbedienung, 1x 2XRT-0003G IR Empfänger, 1x Montageset, 1x Benutzeranleitung
- Abmessungen: 43.72 x 16.29 x 4.40 cm



Herst.-Nr. Art.-Nr.  
VM0404HA 217VM0404HA

## ATEN HDMI-Switch mit Fernbedienung, 8-fach, HDMI 1.3b

Schaltet das HDMI Signal von 8 Bildquellen auf 1 Monitor / TV-Gerät

- unterstützt HDMI 1.3b und HDCP
- Auflösung bis 1080p (1920x1080), WUXGA (1920x1200)
- 12 Bit Farbtiefe
- unterstützt DTS und Dolby True HD
- Umschalten durch Infrarot-Fernbedienung, Druckknöpfe am Gerät oder über PC und Steuergeräte mit seriellem RS232 Port
- Power-on-Detect: schaltet immer auf das zuletzt eingeschaltete Gerät
- Kabellänge am Eingang und Ausgang bis zu 20 m möglich
- Eingänge: 8x 19pol HDMI Buchse
- Ausgang: 1x 19pol HDMI Buchse
- Steuerport: 1x 9pol D-Sub Buchse
- mit Fernbedienung, Steckernetzteil und Einbauwinkeln 19" / 1 HE



Herst.-Nr. Art.-Nr.  
VS0801H 217VS0801H

## ATEN 4K HDMI Splitter VS0110HA, 10-fach, 19"

Verteilt das 4K HDMI Signal von 1 Signalquelle auf 10 Monitore gleichzeitig

- Auflösung bis zu 4K (4096 x 2160 @60Hz; 4:2:0)
- HDMI (3D, Deep color, 4K); HDCP 1.4 kompatibel
- Max Bandbreite: 10.2 Gbps
- Kabellänge bis zu 15 m möglich
- Eingang: 1x HDMI Buchse A
- Ausgänge: 10 x HDMI Buchse A
- Abmessungen (L x B x H): 43.72 x 15.78 x 4.40 cm
- mit Steckernetzteil

Neu



Herst.-Nr. Art.-Nr.  
VS0110HA-AT-G 217VS0110HA

## ATEN VS381 HDMI-A/V-Switch mit 3 Ports

Ermöglicht eine flexible Umschaltung zwischen 3 digitalen Eingangsquellen wie z.B. DVD-Playern, Satellitenrezipienten, digitalen Camcordern usw.

- erlaubt den Anschluss von bis zu drei HDMI-A/V-Signalquellen an ein einziges HDMI-Anzeigegerät
- Umschaltung zwischen A/V-Signalquellen per Fernbedienung oder über die vorderseitige Drucktaste
- herausragende Bildqualität: HDTV-Auflösungen bis 1080p (1920 x 1080) PC-Auflösungen bis WUXGA (1920 x 1200)
- HDMI (3D, Deep-Color), HDCP
- unterstützt Dolby True HD und DTS HD Master Audio
- DDC-kompatibel
- LED-Anzeigen für Port und Betriebszustand am vorderseitigen Bedienfeld
- kein Netzteil erforderlich
- Anschlüsse: Eingänge: 3x HDMI Buchse A, Ausgang: 1x HDMI Buchse A
- Lieferumfang: 1x VS381 HDMI-Switch mit 3 Ports, 1x Infrarot-Fernbedienung



Herst.-Nr. Art.-Nr.  
VS381 217VS381

# KVM / Videoextender

## HDMI Matrix Switch 4 x 2 -Port, 3D-fähig

Ermöglicht das Umschalten zwischen 4 HDMI Videosignalen und 2 Monitoren

- Anschlüsse:
  - 4 x HDMI Eingang
  - 2 x HDMI Ausgang
- Technische Daten:
- Metallgehäuse
- Auflösung: bis zu 1080p
- verstärkt die Videosignale bis auf 65 m Kabelstrecke
- Bandbreite: 250Mhz
- Umschalten mittels Schalter oder IR Fernbedienung
- 3D fähig
- HDMI 1.4 kompatibel
- Toslinkschnittstelle
- Abmessungen: 168 x 75.5 x 25 mm
- Zubehör:
- Steckernetzteil 5 V / 1 A
- IR Fernbedienung



Art.-Nr.  
51132

## Dexlan KVM-Verlängerung VGA und USB bis 100 Meter

Verlängert die Verbindung zwischen PC und Tastatur/Maus/Monitor auf bis zu 100 Meter mit einem einzigen Kabel

- Maximale Auflösung 1920 x 1200 (30m) - 1280x1024 (100m)
- Unterstützt CRT- oder LCD-Bildschirme im VGA-, SVGA-, SXGA-, UXGA-, WUXGA-Modus
- Mini Dongle Sender mit eigener Stromversorgung und integriertem Kabel 20 cm
- Empfängerbox Metallgehäuse
- geliefert mit 1 Netzteil 230V ~ 5V DC
- 1 VGA-Buchse HD-15 Port
- 2 USB Typ A Buchsen
- 1 violetter PS2 Port für die Tastatur
- 1 grüner PS2 Port für Mäuse
- Abmessung 124 x 75 x 22mm (270 gr)
- Kompatibel mit allen Betriebssystemen, die USB unterstützen, keine Softwareinstallation notwendig



Art.-Nr.  
050009

## ATEN VanCryst 8 x 8 4K HDMI-Matrix-Switch VM0808HA

Verbindet acht beliebige HDMI-Signalquellen mit acht beliebigen HDMI-Anzeigegeräten

- Verbindet bis zu 8 HDMI Quellen mit bis zu 8 HDMI Anzeigen
- Unterstützt 4K Auflösungen von UHD (3840 x 2160) und DCI (4096 x 2160) mit Aktualisierungsraten von 30 Hz (4:4:4) und 60 Hz (4:2:0)
- EDID Expert – wählt optimale EDID Einstellungen für flüssiges Einschalten, hochwertige - Anzeige und Nutzung der optimalen Auflösungen über mehrere Monitore
- Mehrere Steuerungsmethoden – Systemverwaltung über Tasten an der Vorderseite, IR Fernbedienung, RS-232 Steuerung und Ethernet Verbindungen (Web GUI)
- Unterstützt Dolby True HD und DTS HD Master Audio
- Signalraten bis zu 3,4 Gbits für flüssige 4K Ausgabe
- HDMI (3D, Deep Color, 4K) und HDCP 2.2 kompatibel
- Consumer Electronics Control (CEC) ermöglicht verbundenen HDMI Geräten die gegenseitige Kommunikation und Reaktion auf eine einzelne Fernbedienung
- Unterstützt das ATEN LockPro™ HDMI Kabelschloss für sichere HDMI Kabelverbindungen
- ESD Schutz für HDMI
- Firmware-Upgrade möglich
- Eingang: 8x HDMI Buchse A
- Ausgang: 8x HDMI Buchse A
- LAN: 1x RJ45-Buchse
- RS232-Buchse
- IR-Buchse



Herst.-Nr.  
VM0808HA

Art.-Nr.  
217VM0808HA

## HDMI 2.0 Switch 4 Port

Perfekt für eine High Quality HOME CINEMA Installation

- Auflösungen unterstützt bis zu 4K @ 60 Hz
- Umschalten durch Druckknopf oder durch IR-Fernbedienung
- Technische Daten:
- Unterstützt HDMI 2.0 A
- HDCP 2.2 and 1.4
- Audio Formate: PCM 2.1 to 7.1, Dolby True HD, DTS-HD Master, DTS 5.1
- Unterstützung für Digital oder Analog Audio
- Bandbreite: 18Gbps
- Anschlüsse: 4 x HDMI, 1 IR, 1 Port RS-232, 3,5 mm Audio
- Abmessungen: 180 x 85 x 11.6 mm
- inklusive Netzteil 5 V/1 A



Art.-Nr.  
051974

## Dexlan KVM Umschalter VGA / USB und Extender 150 m

Zur Übertragung von Monitor-, Keyboard- und Maussignalen bis zu 150 m über Cat. 5e Verkabelung

- Das DEXLAN Kit enthält ein KVM-Switch und einen Extender für die Verwaltung von 3 Computern von einer Tastatur / Monitor / Maus-Konsole.
- Sendemodul:
  - 2 x VGA / USB-Anschlüsse für Server und Konsole
  - 1 lokaler Port
- Empfängermodul:
  - 1 x VGA / USB-Anschluss für Server und 1 x RJ-45-Anschluss für die Verbindung mit der Sendeeinheit
- Maximaler Abstand zwischen zwei Modulen: 150 Meter über Kategorie 5e Kabel
- Kompatibel mit Flachbildschirmen mit DDC2B Funktion: VGA, XGA, SVGA, UXGA, Multi-Sync
- Maximale Auflösung: 2048 x 1536
- Kompatibel mit den folgenden Betriebssystemen: MS-DOS, Windows, Linux, Unix



Art.-Nr.  
050007

## KVM Extender VGA, USB über Cat. 5 bis 150 m Reichweite

Zur Übertragung von Monitor-, Keyboard- und Maussignalen bis zu 150 m über Cat. 5e Verkabelung

- zur Steuerung eines PCs oder KVM Switchs über große Entfernungen
- Auflösung bis 1280 x 1024
- max. Übertragungslänge ca. 150 m
- kompatibel mit allen Windows/ Linux/ Netware Betriebssystemen
- Anschlüsse zum Computer:
  - 2 x USB A Buchse (Tastatur, Maus)
  - 1 x 15pol HD D-Sub Buchse (Monitor)
- Anschlüsse zur Konsole:
  - 2 x USB A Buchse (Tastatur, Maus)
  - 1 x 15pol HD D-Sub Buchse (Monitor)
- Lieferumfang: 2 x Steckernetzteil 240V - 5V 1A



Art.-Nr.  
50016

## ATEN 4K DisplayPort Splitter

Anschluss einer DisplayPort Quelle an zwei oder vier DisplayPort Monitore

- Unterstützt DisplayPort 1.2a HDCP 1.3
- Unterstützt Auflösungen bis zu 4096 x 2160 / 3840 x 2160 bei 60 Hz
- Unterstützt MST/ Extend Modus und SST/ Split Modus
- Unterstützte Linkrate: HBR2 (High Bit Rate 2)



Modell	Ports	Art.-Nr.
VS192-AT-G	2	217VS192
VS194-AT-G	4	217VS194

## ATEN USB 2.0 Switch

Mehrere PCs oder MACs teilen sich ein USB-Gerät

- USB 2.0 Switch zum Anschluss eines Druckers, Modems, externer Festplatte usw. an mehrere PCs
- Auto Switch Funktion (Umschalten zwischen den angeschlossenen PCs erfolgt automatisch)
- Port-Auswahl über Hotkey, Knopf am Umschalter oder über Windows
- Hot Plug
- kein Netzteil erforderlich
- Überspannungsschutz
- für PCs und Mac



Modell	Art.-Nr.
2-Port	217US221A
4-Port	217US421A

## VGA + Audio Extender auf RJ45

erweitert die Reichweite eines VGA Signals auf bis zu 300 Meter

- Auflösungen und Distanz:
- 800 x 600: 300 m
- 1280 x 1024: 150 m
- 1920 x 1200: 50 m
- Eingänge:
- 3,5 mm Audio-Buchse
- VGA-Stecker
- RJ45 (Cat. 6 wird empfohlen)
- H und V Sync
- Potentiometer Gain und RGB
- Inklusive 9 V Netzteil



Herst.-Nr.	Art.-Nr.
068525	68525

## Dexlan DVI USB KVM Extender mit Audio, 50 m

Zur Übertragung von Monitor-, Keyboard- und Maussignalen bis zu 50 m über Cat. 5e Verkabelung

- Sender und Empfänger werden durch zwei RJ-45-Kategorie 5 verbunden
- Sender-Anschlüsse:
- 1 x DVI-D / 1 x USB 2.0 Typ B / 2 x RJ-45
- Receiver Anschlüsse:
- 1 x DVI-D / 3 x USB 2.0 Typ A / 2 x RJ-45 / Audio
- Auflösung: 1920 x 1200 (40 m), 1080p (40 m), 1080i (50 m)



Art.-Nr.
050004

## ATEN DVI Extender mit Audio über Cat. 5e Verkabelung VE600A

Ermöglicht die Übertragung von DVI- und Audio-Signalen bis zu 60 m über die vorhandene Cat. 5e Verkabelung

- Auflösung 1080p bis zu 40 m Übertragungslänge, 1080i bis zu 60 m Übertragungslänge
- kompatibel mit ATEN HDMI Switchen und HDMI Splittern
- Übertragung erfolgt über 2 Cat. 5e Leitungen
- Videosignal an Übertragungslänge anpassbar
- Spannungsversorgung durch 2 Steckernetzteile
- zur Bildquelle: 1x 24+1pol DVI Buchse, 1x 3,5 mm Klinkenbuchse
- zur Übertragungsstrecke: 2x RJ45 Buchse
- Anschlüsse der Box am Monitor / Beamer (Remote-Einheit): zum Monitor: 1 x 24+1pol DVI Buchse, 1x 3,5 mm Klinkenbuchse zur Übertragungsstrecke: 2x RJ45 Buchse



Herst.-Nr.	Art.-Nr.
VE600A	217VE600A

## ATEN CE604 DVI KVM Extender mit Audio, Dual View

Ermöglicht die Übertragung von 2x Monitor-, Keyboard-, Maus-, Audio- und seriellen Signalen bis zu 60 m über die vorhandene Cat. 5e Verkabelung

- geeignet zur Remote-Steuerung eines PCs oder KVM Switchs über große Entfernungen
- unterstützt die Bildübertragung von Dual View
- ideal für Touchscreens
- Übertragungslänge: bis 60 m bei 1024 x 768 (60 Hz), bis 30 m bei 1920 x 1200 (60 Hz)
- serieller Port für Touchscreen, Barcodescanner, Anlagensteuerung usw.
- Möglichkeit zur Anpassung der Bildqualität an unterschiedliche Leitungslängen
- integrierter Überspannungsschutz
- Spannungsversorgung durch 2 Steckernetzteile
- Anschlüsse der lokalen Einheit:
- zur Konsole:
- 1x USB Buchse B
- 2x 24+1pol DVI-D Buchse für Monitor
- 2x 3,5 mm Stereo Klinkenbuchse (Lautsprecher, Mikrofon)
- Übertragungsstrecke: 2x RJ45 Buchse
- Anschlüsse der Remote-Einheit zur Konsole:
- je 1x USB Buchse A für Tastatur und Maus
- 2x 24+1pol DVI-D Buchse für Monitor
- 2x 3,5 mm Stereo Klinkenbuchse (Lautsprecher, Mikrofon)
- Übertragungsstrecke: 2x RJ45 Buchse



Herst.-Nr.	Art.-Nr.
CE604-AT-G	217CE604

## ATEN DVI KVM Extender mit Audio CE600, Single Link

Ermöglicht die Übertragung von Monitor-, Keyboard-, Maus-, Audio- und seriellen Signalen bis zu 60 m über die vorhandene Cat. 5e Verkabelung

- geeignet zur Remote-Steuerung eines PCs oder KVM Switchs über große Entfernungen
- Übertragungslänge: bis 60 m bei 1024 x 768 (60 Hz), bis 30 m bei 1920 x 1200 (60 Hz)
- serieller Port für Touchscreen, Barcodescanner, Anlagensteuerung usw.
- integrierter Überspannungsschutz
- Spannungsversorgung durch 2 Steckernetzteile
- Anschlüsse der lokalen Einheit zur Konsole:
- 1x USB Buchse B
- 1x 24+1pol DVI-D Buchse für Monitor
- 2x 3,5 mm Stereo Klinkenbuchse (Lautsprecher, Mikrofon)
- Übertragungsstrecke: 2x RJ45 Buchse
- Anschlüsse der Remote-Einheit zur Konsole:
- je 1x USB Buchse A für Tastatur und Maus
- 1x 24+1pol DVI-D Buchse für Monitor
- 2x 3,5 mm Stereo Klinkenbuchse (Lautsprecher, Mikrofon)
- Übertragungsstrecke: 2x RJ45 Buchse



Herst.-Nr.	Art.-Nr.
CE600-AT-G	217CE600

## ATEN DVI KVM Extender mit Audio CE602, Dual Link

Ermöglicht die Übertragung von Monitor-, Keyboard-, Maus-, Audio- und seriellen Signalen bis zu 60 m über die vorhandene Cat. 5e Verkabelung

- geeignet zur Remote-Steuerung eines PCs oder KVM Switchs über große Entfernungen
- ideal für Touchscreens
- Auflösung: bis 2560 x 1600
- Übertragungslänge: bis 60 m bei 1024 x 768 (60 Hz), bis 40 m bei 2560 x 1600 (Dual Link, 60 Hz), bis 30 m bei 1920 x 1200 (60 Hz)
- serieller Port für Touchscreen, Barcodescanner, Anlagensteuerung usw.
- Möglichkeit zur Anpassung der Bildqualität an unterschiedliche Leitungslängen
- integrierter Überspannungsschutz
- Spannungsversorgung durch 2 Steckernetzteile
- Anschlüsse der lokalen Einheit:
- zur Konsole:
  - 1x USB Buchse B
  - 1x 24+1pol DVI-D Buchse für Monitor
  - 2x 3,5 mm Stereo Klinkenbuchse (Lautsprecher, Mikrofon)
- Übertragungsstrecke: 2x RJ45 Buchse
- Anschlüsse der Remote-Einheit:
- zur Konsole:
  - je 1x USB Buchse A für Tastatur und Maus
  - 1x 24+1pol DVI-D Buchse für Monitor
  - 2x 3,5 mm Stereo Klinkenbuchse (Lautsprecher, Mikrofon)
- Übertragungsstrecke: 2x RJ45 Buchse



Herst.-Nr.	Art.-Nr.
CE602-AT-G	217CE602

Sie haben noch Fragen?  
Wir sind für Sie da

0681 92678-20  
www.exertis-connect.de

## ATEN CE820 USB HDMI HDBaseT 2.0 KVM Extender



Erweitert Video-, Audio-, USB-, RS-232- und Ethernet-Signale über ein einziges Cat. 6/6a-Kabel/2L-2910 Cat. 6 Kabel

- Der ATEN CE820 USB HDMI HDBaseT™ 2.0 KVM Extender integriert die neuesten HDBaseT™ 2.0 Technologien, um 4K HDMI Video, Stereo Audio, USB, Ethernet und RS-232 Signale bis zu 100 Meter mit einem Cat. 6/2L-2910 Cat. 6 Kabel zu liefern. Das HDBaseT™ 2.0 garantiert die zuverlässigste Übertragung auf dem Markt und ermöglicht eine lange Reichweite, die Full HD 1080P Signale bis zu 150 Meter verlängert. Mit einer einfachen Kabelinstallation die verschiedene Signale unterstützt, ist der CE820 ideal für Anwendungen, bei denen ein komfortabler Fernzugriff erforderlich ist – z.B. in Transportleitstellen, medizinischen Einrichtungen, Industrielagern und erweiterten Arbeitsstationen
- 1x CE820L USB HDMI HDBaseT 2.0 KVM Extender (Lokales Gerät)
- 1x CE820R USB HDMI HDBaseT 2.0 KVM Extender (Remote Gerät)
- 1x LIN5-28V1-V11G HDMI KVM Kabel-Set (HDMI, USB, Audio; 1,8 m/6 ft)
- 2x OAD6-1F05-26EG Netzteile
- 2x Montagesets
- 1x Benutzeranleitung



Herst.-Nr.	Art.-Nr.
CE820-AT-G	217CE820

## ATEN VE802 Kabellose HDMI-HDBaseT- Lite-Extender (4K bei 40 m)

Kabellose Übertragung von HDBaseT-Signalen (4K) bis 40 m

- HDBaseT-Konnektivität – verstärkt eine HDMI-Verbindung per Cat. 5e/6/6a-Kabel über eine lange Strecke
- HDBaseT-Entstörung – widersteht Signalstörungen während der Übertragung hochqualitativer Videos mittels HDBaseT-Technologie
- PoH (Power over HDBaseT) – liefert über eine weite Strecke per Cat. 5e/6/6a-Kabel Strom vom Sender an den Empfänger
- Bidirektionaler RS-232-Kanal – ermöglicht Ihnen die Verbindung mit seriellen Anschlüssen oder seriellen Geräten, wie Touchscreens und Strichcodescannern
- Bidirektionaler IR-Kanal – IR-Übertragung wird immer in eine Richtung auf einmal verarbeitet
- Rack-montierbar



Herst.-Nr.	Art.-Nr.
VE802	217VE802

## ATEN CE624 USB DVI Dual-Anzeige HDBaseT 2.0 KVM Extender

DVI- und USB-Verlängerung über die vorhandene Cat. 6 Verkabelung

- Der ATEN CE624 USB DVI Dual-Anzeige HDBaseT 2.0 KVM Extender verfügt über die neuesten HDBaseT 2.0 Technologien für die zuverlässigste Übertragung von Video, Audio, USB und RS-232 Signalen, die auf dem Markt verfügbar ist. Der CE624 bietet hochwertiges DVI Dual-Anzeige Video, PCM 2-Kanal Digitalaudio, USB 2.0 und RS-232 Signale bis zu 100 Meter vom Quellcomputer mit einem einzelnen Cat. 6/6a Kabel.
- Ermöglicht den DVI Dual-Anzeige Zugriff auf einen Computer und KVM Steuerung von einer Remote Konsole
- HDBaseT 2.0 Anschlusstechnik
- Erweitert Video, Audio, USB und RS-232 Signale über ein einzelnes Cat. 6/6a Kabel
- EDID Buffer für flüssiges Einschalten und Anzeige in höchster Qualität
- Verbesserte Bitfehlererkennung und -korrektur, um Signalstörungen bei hochwertigen Videoübertragungen zu widerstehen
- Übertreffende Videoqualität über lange Distanzen
- HDBaseT Standardmodus bis zu 1920 x 1200 bei 100 m
- HDBaseT Lange Reichweite Modus bis zu 1920 x 1080 bei 150 m
- HDCP-kompatibel



Herst.-Nr.	Art.-Nr.
CE624-AT-G	217CE624

## DVI Extender über Cat. 5e / Cat. 6 UTP 70 m

Verlängert ein DVI Signal bis zu 70 Meter über die Netzwerkverkabelung

- Cat. 5e / Cat. 6 UTP-Kabel ist für eine bessere Bildqualität empfohlen
- Auflösung:
  - 1024 x 768 – 70 m
  - 1280 x 1024 – 60 m
  - 1440 x 900 – 60 m
  - 1600 x 900 – 50 m
  - 1920 x 1200 – 50 m
- Bandbreite: 1.65Gbps
- DVI-Anschluss: 25pin (24 + 1) DVI - D
- Passives Produkt, das mit einem 5 V Netzteil mit Strom versorgt werden kann



Herst.-Nr.	Art.-Nr.
	50076

# ATEN rund um die Uhr. Passion for KVM and pro AV since 1979.

[www.aten.com](http://www.aten.com)



Kontrollraum



Zentrale, Remote-IT-  
Verwaltung



Pro AV-  
Verteilung



Konferenz- und  
Tagungsbereiche

Nahtlose HDBaseT HDMI-Matrix-Switches  
**VM6404H / VM6809H**

- 4096x2160
- nahtlose Umschaltung
- rackmontierbar, 1 HE
- 8/17 Verbindungsprofile
- Audioextraktion (VM6809H)
- Videowand und Scalerfunktion
- 4/8 Ein- und 4/9 Ausgangsports
- Steuerung: WebGUI, IR, RS-232 und Telnet



4K HDMI-KVM-over-IP-Extender  
**KE8950 / KE8952 / CCKM**

- PoE (KE8952)
- Push-and-pull-Video
- grenzenloses Schalten
- lokale und Remote-Konsole
- optionales Glasfaser-SFP-Modul
- erweiterter Panel-Array-Modus
- Fernbedienung über OSD, Hotkeys
- Videowandfunktion (bis zu 64 Displays)
- CCKM Matrix Manager Lite Software enthalten
- erweiterte Sicherheits- und Benutzereinstellungen



Präsentationsmatrixschalter  
**VP2730**

- 7x HDMI- und Combo-Eingang
- 2x HDMI, 1x HDBaseT-Ausgang
- Ein- / Aus-Streaming
- Nahtlose Umschaltung
- Mehrere Anzeigemodi
- Skalierbar bis 1920x1080
- OSD für Setup und Interaktion
- Mehrere Audio-Ein- / Ausgänge
- USB-Anschluss für die Bilderfassung
- Steuerung: Tasten, Telnet, RS-232, OSD, Infrarot



**AVIT**  
m e e t s



## ATEN HDMI HDBaseT Verlängerung mit USB

Überträgt HDMI- und USB-Signale (3D, Deep Color, 4k2k, CEC und HDCP) bis zu 100 m über ein einziges Cat. 5e Kabel

- implementiert die HDBaseT-Technologie und kommt dadurch mit nur einem Cat. 5e Kabel zwischen Sendeeinheit und die Empfangseinheit aus
- große Übertragungsweite bis 100 m
- unterstützt Auflösungen bis Ultra HD 4Kx2K und 1080p Full HD
- HDMI- (3D, Deep-Color, 4Kx2K) und HDCP-kompatibel
- HD-Bildübertragung unanfällig gegenüber Störsignalen
- bis zu 340 MHz Bandbreite für optimale Bildqualität, Signalübertragungsrate bis 3,4 GBit
- unterstützt alle USB 2.0 Geräte
- unterstützt Dolby True HD und DTS HD Master Audio sowie CEC (Consumer Electronics Control)
- Schutz gegen statische Entladungen bis 8 kV bei Kontakt, 15 kV bei Überschlügen
- Anschlüsse der Box an der Bildquelle (lokale Einheit):  
zur Bildquelle: 1x HDMI Buchse A, 1x USB Buchse B  
zur Übertragungsstrecke: 1x RJ45 Buchse
- Anschlüsse der Box am Monitor / Beamer (Remote-Einheit):  
zum Monitor: 1x HDMI Buchse A, 3x USB Buchse A  
zur Übertragungsstrecke: 1x RJ45 Buchse
- Lieferumfang: 1x lokale Einheit, 1x Remote-Einheit, 2x Steckernetzteil, 1x HDMI-Kabel, 1x Montagekit



Herst.-Nr.	Art.-Nr.
VE813-AT-G	217VE813

## ATEN HDMI HDBaseT-Lite Verlängerung

Verlängert ein HDMI Signal bis zu 70m von der HDBaseT Quelle über ein Cat. 5e/6/6a Kabel

- Der VE801 HDMI HDBaseT-Lite Verlängerung verlängert ein HDMI Signal bis zu 70m von der HDBaseT Quelle über ein Cat. 5e/6/6a Kabel.
- Er unterstützt HDMI Funktionen wie 3D, Deep Color und 4K Bildauflösungen, sowie Dolby Digital 5.1, DTS HD Audio und ist HDCP kompatibel.
- Das VE801 All-in-One Design bietet eine einfache Möglichkeit zur Aufstellung des Gerätes an beliebigen Standorten.
- Die seitliche Abdeckung verfügt über rutschfeste Einkerbungen, die ein versehentliches Fallenlassen des Gerätes bei der Installation verhindern
- Die Einkerbungen verbessern auch die Möglichkeit, die LED Statusleuchten abzulesen.
- Der VE801 eignet sich perfekt für digitale Entertainment Center oder jede Installation, die nach einer überragenden HDMI Videoqualität über eine längere Strecke verlangt.
- Videoeingang:  
Schnittstelle: 1 x HDMI Typ A Buchse (Schwarz)  
Max. Abstand: 1,8 m
- Videoausgang:  
Schnittstelle: 1 x HDMI Typ A Buchse (Schwarz)  
Max. Datenrate: 10,2 Gbps (3,4Gbps pro Schiene)  
Max. Pixeltakt: 340 MHz
- Compliance: HDMI (3D, Deep Color, 4K)
- HDCP: kompatibel
- Consumer Electronics Control (CEC)
- Videos:  
• Max. Auflösungen / Abstand Bis zu 4K@35m (Cat. 5e/6) / 40m (Cat. 6a)  
• 1080p@60m (Cat. 5e/6) / 70m (Cat. 6a)  
• \*4K unterstützt:  
• 4096 x 2160 / 3840 x 2160 bei 60 Hz (4:2:0)  
• 4096 x 2160 / 3840 x 2160 bei 30 Hz (4:4:4)



Herst.-Nr.	Art.-Nr.
VE801-AT-G	217VE801

## ATEN VB800 4K HDMI Booster

Der VB800 ist ein echter 4K HDMI Booster, der eine Lösung für Fernübertragung bietet

- Der HDMI Booster erweitert zuverlässig 4K-Signale und kann bis zu 10 Stufen kaskadiert werden und garantiert eine ultimative Farb- und Bildqualität. Der VB800 ist HDMI 2.0 kompatibel und unterstützt alle HDMI-fähigen Geräte. Der Booster kann in einem Rack montiert werden und bietet eine hervorragende Flexibilität für die Verwaltung von Einstellungen für die Arbeit und zu Hause.
- Eingang/Ausgang max. Abstand für Einzelgerät: Echte 4k Auflösung bis zu einer Entfernung von 10 Metern 1080p Auflösung bis zu einer Entfernung von 20 Metern
- Überlegende Videoqualität - Echte 4k Auflösungen von 4k x 2k bei 60 Hz (4:4:4) Video und Standard 1080p (1920 x 1080 bei 60 Hz)
- HDMI (3D, Deep Color, 4K)
- Max. Datenrate 18 Gbps (6 Gbps pro Lane)



Herst.-Nr.	Art.-Nr.
VB800	217VB800

## ATEN VE812 HDMI Extender über Cat. 5e

HDCP-kompatibel - eingebauter Schutz gegen statische Entladung

- Verbindung zwischen lokalem und entferntem Gerät über ein Cat. 5e Kabel
- Übertragung von 1080p bis 100 m
- unterstützt HDMI (1080p, 3D, Deep-Color, 4kx2k, Dolby True HD, DTS HD Master Audio) HDCP-kompatibel
- eingebauter Schutz gegen statische Entladungen bis 8 bzw. 15 kV (8 kV bei Kontakt, 15 kV bei Überschlügen)
- Anschlüsse der Box an der Bildquelle (lokale Einheit):  
zur Bildquelle: 1x HDMI Buchse A  
zur Übertragungsstrecke: 1x RJ45 Buchse
- Anschlüsse der Box am Monitor / Beamer (Remote-Einheit):  
zum Monitor: 1x HDMI Buchse A  
zur Übertragungsstrecke: 1x RJ45 Buchse
- Lieferumfang: 1x Sender, 1x Empfänger, 2x Netzteil, 1x Benutzerhandbuch



Herst.-Nr.	Art.-Nr.
VE812	217VE812

## HDMI über RJ45 Extender, FULL HD, 60 m

Verlängert ein hochauflösendes HDMI Signal auf bis zu 60 m

- Auflösung (2D): 1080p @ 50 Hz
- Unterstützt HD-Audio auf 8 Kanäle
- DTS - HD, Dolby tur HD, LPCM, DTS, Dolby-AC3, DSD
- HDCP
- RJ-45: Cat. 5e, Cat. 6
- Bandbreite: 165 MHz, 1.65Gbps
- Abmessungen: 74 x 25 x 22
- 5 V 1A Netzteil



Herst.-Nr.	Art.-Nr.
	050113

## HDMI High-Speed Verstärker mit Ethernet, Ultra HD

### Verstärkt HDMI-Signale bis zu 40 m

- Einfache Installation
- 3D Unterstützung für 1080p
- Auflösung bis Ultra HD (max 40m)
- 16: 9-Auflösung: 3840 x 2160
- Bandbreite von 3.4Gbps pro Kanal (340 MHz Bandbreite)
- HDCP 1.4
- keine Stromversorgung notwendig
- HighSpeed HDMI mit Ethernet (3D, Audio-Feedback, HDMI Ethernet Channel)



Art.-Nr.  
050218

## ATEN VE8950R 4K HDMI over IP Receiver

### Für die Übertragung von HDMI Signalen über Netzwerkkabel

- Der ATEN VE8950R Video over IP Empfänger liefert über ein Standard Gigabit-Netzwerk visuell verlustfreie 4K AV-Signale mit geringer Latenz über große Entfernungen.
- Der VE8950R bietet eine effektive, benutzerfreundliche und kostengünstige Lösung für digitale Beschilderung mit den folgenden Funktionen und Vorteilen, die direkt auf die Herausforderungen eingehen, die Systemintegratoren bei der Implementierung von AV over IP-Systemen zu bewältigen haben:
  - Unbegrenzte Skalierbarkeit und Flexibilität
  - Keine komplizierte IP-Einrichtung
  - Keine zusätzlichen Server-PCs oder Software erforderlich
  - Erweiterung mit geringem Aufwand mit Daisy-Chaining
  - Liefert visuell verlustfreies, qualitativ hochwertiges Video bis zu 4K bei 30 Hz
- Lieferumfang:
  - 1x VE8950R 4K HDMI over IP Empfänger
  - 1x RS-232 Anschlussblock
  - 1x 0AD9-1F05-30EG 5 V Netzteil
  - 1x Benutzeranleitung



Herst.-Nr. Art.-Nr.  
VE8950R-AT-G 217VE8950R

## ATEN VE8950T 4K HDMI over IP Transmitter

### Für die Übertragung von HDMI Signalen über Netzwerkkabel

- Der ATEN VE8950T Video over IP Transmitter liefert über ein Standard Gigabit-Netzwerk visuell verlustfreie 4K AV-Signale mit geringer Latenz über große Entfernungen.
- Der VE8950T bietet eine effektive, benutzerfreundliche und kostengünstige Lösung für digitale Beschilderung mit den folgenden Funktionen und Vorteilen, die direkt auf die Herausforderungen eingehen, die Systemintegratoren bei der Implementierung von AV over IP-Systemen zu bewältigen haben:
  - Unbegrenzte Skalierbarkeit und Flexibilität
  - Keine komplizierte IP-Einrichtung
  - Keine zusätzlichen Server-PCs oder Software erforderlich
  - Erweiterung mit geringem Aufwand mit Daisy-Chaining
  - Liefert visuell verlustfreies, qualitativ hochwertiges Video bis zu 4K bei 30 Hz
- Lieferumfang:
  - 1x KE8950T 4K HDMI Einzeldisplay KVM over IP Sender
  - 1x 0AD8-8005-40MG Netzteil
  - 1x LIN2-418K-E12G Gleichspannungskabel
  - 1x LIN5-28V2-V11G KVM Kabel (HDMI, USB, Audio 1,8 m/6 ft)
  - 1x 0X12-0017-700G HDMI LockPro
  - 1x Fuß-/Auflage-Set, 1x Montageset, 1x Benutzeranleitung



Herst.-Nr. Art.-Nr.  
VE8950T-AT-G 217VE8950T

## ATEN VE803 HDMI-Verlängerung Over Cat. 5e/6 für Bild- und Tonübertragung + USB (60 m)

### Übertragung von 1080i bis 60 m - maximale Bildqualität: HDTV-Auflösung bis 1080p (1920 x 1080) und WUXGA (1920 x 1200) - Unterstützung

- verwendet zur Verbindung des lokalen und des entfernten Gerätes zwei Cat. 5e Ethernet-Kabel
- Übertragung von 1080p bis 40 m
- Übertragung von 1080i bis 60 m
- maximale Bildqualität: HDTV-Auflösung bis 1080p (1920 x 1080) und WUXGA (1920 x 1200)
- Unterstützung eines USB-Touch-Panels
- Equalizer-Regler mit 8 Segmenten zur Bildoptimierung
- Unterstützt Dolby True HD und DTS HD Master Audio
- Schutz gegen statische Entladungen bis 8 kV / 15 kV
- HDMI (3D, Deep-Color) und HDCP-kompatibel, Signalfrequenzen bis 2,25 Gbps
- Stromversorgung des lokalen Gerätes über USB-Kabel
- Anschlüsse Sender VE803T: 1x HDMI Buchse A, 1x USB Buchse B, 2x RJ45 Buchse, 1x Stromeingangsbuchse
- Anschlüsse Empfänger VE803R: 1x HDMI Buchse A, 1x USB Buchse A, 2x RJ45 Buchse, 1x Stromeingangsbuchse
- Lieferumfang: 1x Sender VE803T, 1x Empfänger VE803R, 1x Netzteil, 1x USB-Kabel (1,8 m), 1x Montagekit, 1x Benutzerhandbuch



Herst.-Nr. Art.-Nr.  
VE803 217VE803

## ATEN KVM Extender mit Audio über Cat. 5e Verkabelung, USB, High Quality, Desktop und 19"-fähig, mit Überspannungsschutz

### Ermöglicht die Übertragung von Monitor-, Keyboard-, Maus- und Audiosignalen bis zu 250 m über die vorhandene Cat. 5e Verkabelung

- geeignet zur Remote-Steuerung eines PCs oder KVM Switchs über große Entfernungen
- der PC kann weiterhin auch "vor Ort" bedient werden, da die Konsolensignale an dieser Einheit durchgeschliffen werden
- Auflösung bis 1600 x 1200 / 60 Hz bis zu 150 m, 1280 x 1024 / 60 Hz bis zu 250 m, DDC2B
- max. Übertragungslänge ca. 250 m
- USB-Anschluss an lokaler und Remote-Einheit zum Datenaustausch mit dem PC mit Passwortschutz
- Möglichkeit zur Anpassung der Bildqualität an unterschiedliche Leitungslängen
- integrierter Überspannungsschutz
- Spannungsversorgung durch 2 Steckernetzteile
- Anschlüsse der Box am PC oder KVM Switch:
  - zum PC: 1x 15pol HD D-Sub Buchse zum Anschluss des PCs über Oktopuskabel (Oktopuskabel hat 1x 15pol HD D-Sub Stecker für Monitor, 1x 6pol USB Stecker A für Tastatur und Maus)
  - 1x USB Buchse B
  - 2x 3,5 mm Stereo Klinkenbuchse (Lautsprecher, Mikrofon)
- zur lokalen Konsole: 1x 15pol HD D-Sub Buchse (Monitor), 2x USB Buchse A (Tastatur, Maus), 1x USB Buchse A (USB-Speicher), 2x 3,5 mm Stereo Klinkenbuchse (Lautsprecher, Mikrofon)
- zur Übertragungsstrecke: 1x RJ45 Buchse
- Anschlüsse der Box an der externen Konsole:
  - 1x 15pol HD D-Sub Buchse (Monitor), 2x USB Buchse A (Tastatur, Maus), 1x USB Buchse A (USB-Speicher), 2x 3,5 mm Stereo Klinkenbuchse (Lautsprecher, Mikrofon)
- zur Übertragungsstrecke: 1x RJ45 Buchse
- mit 2 Steckernetzteilen, 1 Anschlusskabel und 19" Einbauwinkel 1 HE



Herst.-Nr. Art.-Nr.  
CE800B-AT-G 217CE800B

## ATEN KVM Extender über Cat. 5e Verkabelung CE100, USB, mit Überspannungsschutz

- geeignet zur Steuerung eines PCs über große Entfernungen
- VGA, Auflösung 1920 x 1200 / 60 Hz (30 m) 1280 x 1024 / 60 Hz (100 m)
- Videosignal an Übertragungslänge anpassbar
- Überspannungsschutz bis 8 kV (Direktkontakt) bzw. 15 kV (durch Induktion)
- Spannungsversorgung über USB (lokale Einheit) bzw. Steckernetzteil (Remote-Einheit)
- Anschlüsse der Box am PC:
- zum PC: 1x 15pol HD D-Sub Buchse (Monitor), 1x USB Buchse B (Tastatur und Maus)
- zur Übertragungsstrecke: 1x RJ45 Buchse
- Anschlüsse der Box an der externen Konsole:
- zum PC: 1x 15pol HD D-Sub Buchse (Monitor), 2x USB Buchse A (Tastatur und Maus)
- zur Übertragungsstrecke: 1x RJ45 Buchse
- Lieferumfang: 1x Lokale Einheit, 1x Remote-Einheit, 1 Steckernetzteil, 1 KVM-Kabel, 19" Einbaueinheit, 2x Erdungskabel



Herst.-Nr.  
CE100-AT-G

Art.-Nr.  
217CE100

## ATEN KVM Extender mit Audio über Cat. 5e Verkabelung, für Touchscreen geeignet, USB, RS232, Desktop und 19"-fähig, mit Überspannungsschutz

**Ermöglicht die Übertragung von Monitor-, Keyboard-, Maus-, Audio- und seriellen Signalen bis zu 200 m über die vorhandene Cat. 5e Verkabelung**

- geeignet zur Remote-Steuerung eines PCs oder KVM Switchs über große Entfernungen
- der PC kann weiterhin auch "vor Ort" bedient werden, da die Konsolensignale an dieser Einheit durchgeschliffen werden
- ideal für Touchscreens
- Auflösung bis zu 1920x1200 bei 60 Hz bei 30 m, 1600x1200 bei 60 Hz bei 150 m, 1280x1024 bei 60 Hz bei 200 m
- max. Übertragungslänge ca. 200 m
- RS-232 serielle Anschlüsse – ermöglicht Ihnen den Anschluss an ein serielles Terminal zur Konfiguration (Lokales Gerät) oder serielle Geräte wie z.B. Touchscreens und Strichcodeleser (Remote Gerät).
- Möglichkeit zur Anpassung der Bildqualität an unterschiedliche Leitungslängen
- integrierter Überspannungsschutz
- 19" fähig
- Spannungsversorgung durch 2 Steckernetzteile
- Anschlüsse der Box am PC oder KVM Switch:
- zum PC:
  - 1x 15pol HD D-Sub Buchse zum Anschluss des PCs über Oktopuskabel (Oktopuskabel hat 1x 15pol HD D-Sub Stecker für Monitor, 1x USB Stecker A für Tastatur und Maus)
  - 2x 3,5 mm Stereo Klinkebuchse (Lautsprecher, Mikrofon)
  - 1x 9pol D-Sub Buchse (RS232)
- zur lokalen Konsole:
  - 1x 15pol HD D-Sub Buchse (Monitor)
  - 2x USB Buchse A (Tastatur, Maus)
  - 2x 3,5 mm Stereo Klinkebuchse (Lautsprecher, Mikrofon)
- zur Übertragungsstrecke: 1x RJ45 Buchse
- Anschlüsse der Box an der externen Konsole:
  - 1x 15pol HD D-Sub Buchse (Monitor), 2x USB Buchse A (Tastatur, Maus), 1x USB Buchse A (USB-Speicher)
  - 2x 3,5 mm Stereo Klinkebuchse (Lautsprecher, Mikrofon)
  - 1x 9pol D-Sub Stecker (RS232)
- zur Übertragungsstrecke: 1x RJ45 Buchse
- Lieferumfang: Lokale Einheit, Remote-Einheit, 2 Steckernetzteile, 1 Anschlusskabel



Herst.-Nr.  
CE750A

Art.-Nr.  
217CE750A

## ATEN KVM Extender über Cat. 5e Verkabelung, PS/2, High Quality, Desktop und 19"-fähig, mit Überspannungsschutz

**Ermöglicht die Übertragung von Monitor-, Keyboard- und Maussignalen bis zu 150 m über die vorhandene Cat. 5e Verkabelung**

- geeignet zur Steuerung eines PCs oder KVM Switchs über große Entfernungen
- der PC kann weiterhin auch "vor Ort" bedient werden, da die Konsolensignale an dieser Einheit durchgeschliffen werden
- Auflösung bis 1280 x 1024, 60 Hz
- max. Übertragungslänge ca. 150 m
- automatische längenabhängige Anpassung der Bildqualität
- integrierter Überspannungsschutz
- Spannungsversorgung durch 1 Steckernetzteil an der Remote-Einheit (Konsole), an der lokalen Einheit (CPU) externe Versorgung optional möglich
- Metallgehäuse mit Einbauwinkeln 19" / 1 HE
- Anschlüsse der Box am PC oder KVM Switch:
- zum PC: 1x 15pol HD D-Sub Buchse zum Anschluss des PCs über Oktopuskabel (Oktopuskabel hat 1x 15pol HD D-Sub Stecker für Monitor, 2x 6pol Mini DIN Stecker (PS/2) für Tastatur und Maus)
- zur lokalen Konsole: 1x 15pol HD D-Sub Buchse sowie 2x 6pol Mini DIN Buchse (PS/2)
- zur Übertragungsstrecke: 1x RJ45 Buchse
- Anschlüsse der Box an der externen Konsole:
- zur Konsole: 1x 15pol HD D-Sub Buchse sowie 2x 6pol Mini DIN Buchse (PS/2)
- zur Übertragungsstrecke: 1x RJ45 Buchse
- mit 1 Steckernetzteil, 1 Anschlusskabel und 19" Einbauwinkeln 1 HE



Herst.-Nr.  
CE250A

Art.-Nr.  
217CE250A



## ATEN USB KVM Extender CE770 mit Audio, USB und RS232, High Quality

**Ermöglicht die Übertragung von Monitor-, Keyboard-, Maus-, Audio- und RS232-Signalen bis zu 300 m über Cat. 5e Kabel**

- Auflösung: bis 1920 x 1200
- Übertragungslänge: bis 300 m bei 1280 x 1024 (60 Hz), bis 150 m bei 1920 x 1200 (60 Hz)
- verlustfreie Audioübertragung bis zu 300 m
- Anschlüsse der lokalen Einheit:
- zur CPU:
  - 1x 15pol HD D-Sub Buchse (Oktopuskabel im Lieferumfang!)
  - 2x 3,5 mm Stereo Klinkebuchse (Lautsprecher, Mikrofon)
  - 1x 9pol D-Sub Buchse (RS232)
- zur Konsole:
  - 2x USB Buchse A (Tastatur, Maus)
  - 1x 15pol HD D-Sub Buchse (Monitor)
  - 2x 3,5 mm Stereo Klinkebuchse (Lautsprecher, Mikrofon)



Herst.-Nr.  
CE770-AT-G

Art.-Nr.  
217CE770



**KVM Extender Over IP, Sender, bis zu 150 m, HDMI / USB**

- max. Entfernung Sender / Empfänger: 150 m mit Cat. 5e Kabel
- vollautomatisches KVM-Switching
- Gigabit Unterstützung IGMP multicast
- Multi-Source-Modus, um mehrere Ansichten auf Basis der Matrix durchzuschalten
- Matrix-Organisation ist mit dem Windows-Dienstprogramm "Stream Control" konfigurierbar
- kostenlose App als RemoteControlCenter
- max. Auflösung: 1080 p HDMI
- "Loop" Port an den Sendern: ermöglicht es, die lokale Anzeige zu halten
- Infrarot-Fernbedienungen (DVD / BluRay-Player)
- Automatische IP-Adressierung oder über DHCP-Server des Netzwerks
- Unterstützt bis zu 16 Sender und 254 Empfänger im selben IP-Netzwerk
- Maximaler Abstand zwischen 2 aktiven Elementen: 150 m am Cat. 5e-Kabel
- Betriebsarten:
  - direkte Punkt zu Punkt Verbindung, Punkt zu Punkt über Switch Gigabit
  - Punkt zu Multi Point über Gigabit-Switch (Broadcast-Modus)
 Schalten Sie mehrere Quellen zu einem einzelnen Punkt über Gigabit (KVM-Switch-Modus), Multi-Point-Quellen per Gigabit (Matrix-Modus)



Neu

Herst.-Nr.	Art.-Nr.
051704	051704

**KVM Extender Over IP, Empfänger, bis zu 150 m, HDMI / USB**

- max. Entfernung Sender / Empfänger: 150 m mit Cat. 5e Kabel
- vollautomatisches KVM-Switching
- Gigabit Unterstützung IGMP multicast
- Multi-Source-Modus, um mehrere Ansichten auf Basis der Matrix durchzuschalten
- Matrix-Organisation ist mit dem Windows-Dienstprogramm "Stream Control" konfigurierbar
- kostenlose App als RemoteControlCenter
- max. Auflösung: 1080 p HDMI
- "Loop" Port an den Sendern: ermöglicht es, die lokale Anzeige zu halten
- Infrarot-Fernbedienungen (DVD / BluRay-Player)
- Automatische IP-Adressierung oder über DHCP-Server des Netzwerks
- Unterstützt bis zu 16 Sender und 254 Empfänger im selben IP-Netzwerk
- Maximaler Abstand zwischen 2 aktiven Elementen: 150m am Cat. 5e-Kabel
- Betriebsarten:
  - direkte Punkt zu Punkt Verbindung
  - Punkt zu Punkt über Switch Gigabit
  - Punkt zu Multi Point über Gigabit-Switch (Broadcast-Modus)
 Schalten Sie mehrere Quellen zu einem einzelnen Punkt über Gigabit (KVM-Switch-Modus)
- Multi-Point-Quellen per Gigabit (Matrix-Modus)



Herst.-Nr.	Art.-Nr.
051714	051714

**Dexlan KVM Extender Over IP, bis zu 150 m, HDMI / USB, Set**

- max. Entfernung Sender / Empfänger: 150 m mit Cat. 5e Kabel
- vollautomatisches KVM-Switching
- Gigabit Unterstützung IGMP multicast
- Multi-Source-Modus, um mehrere Ansichten auf Basis der Matrix durchzuschalten
- Matrix-Organisation ist mit dem Windows-Dienstprogramm "Stream Control" konfigurierbar
- kostenlose App als RemoteControlCenter
- max. Auflösung: 1080 p HDMI
- "Loop" Port an den Sendern: ermöglicht es, die lokale Anzeige zu halten
- Infrarot-Fernbedienungen (DVD / BluRay-Player)
- Automatische IP-Adressierung oder über DHCP-Server des Netzwerks
- Unterstützt bis zu 16 Sender und 254 Empfänger im selben IP-Netzwerk
- Maximaler Abstand zwischen 2 aktiven Elementen: 150m am Cat. 5e-Kabel
- Betriebsarten:
  - direkte Punkt zu Punkt Verbindung, Punkt zu Punkt über Switch Gigabit
  - Punkt zu Multi Point über Gigabit-Switch (Broadcast-Modus)
 Schalten Sie mehrere Quellen zu einem einzelnen Punkt über Gigabit (KVM-Switch-Modus), Multi-Point-Quellen per Gigabit (Matrix-Modus)



Neu

Herst.-Nr.	Art.-Nr.
050014	050014

**Dexlan HDMI / USB KVM Extender über IP Gigabit**

Mit dem DEXLAN HDMI / USB-über-IP-Erweiterungskit können Sie Ihre HDMI- und USB-Konsole bis zu 100 m von Ihrem Computer entfernen, indem Sie die beiden Transceiver-Boxen mit einem einzigen RJ45-Kabel (Kategorie 5) verbinden oder 6 (6a empfohlen)

- Senderanschlüsse:
  - 1 HDMI-Anschluss
  - 1 Buchse Typ A USB-Anschluss (PC-Verbindung mit USB-Kabel A / A 1,20 m im Lieferumfang enthalten)
  - 1 RJ45-Gigabit-Ethernet-1000-Mbit / s-Auto-MDiX-Anschluss
  - 1 Netzteilbuchse 5,5 / 2,1 5V 1A, 1 Reset-Taste
- Anschlüsse am Empfänger:
  - 1 HDMI-Anschluss, 2 USB-A-Anschlüsse (für USB-Tastatur und -Maus)
  - 1 RJ45-Gigabit-Ethernet-1000-Mbit / s-Auto-MDiX-Anschluss
  - 1 Stromanschluss Buchse 5,5 / 2,1 5V 2A, 1 Reset-Taste
- Maximale Auflösung: 1920 x 1080p bei 60 Hz
- Kompatible Standards: HDMI 1.3 und HDCP 1.2
- Maximaler Abstand von 100 m



Herst.-Nr.	Art.-Nr.
050012	050012

**Wireless HDMI Kit 2,4 GHz**

**Das Kit beinhaltet Sender und Empfänger**

- Mit diesem Set können Sie eine 1080P HDMI Quelle auf einen zweiten Bildschirm duplizieren ohne Kabel zu verlegen
- Auflösungen bis zu 1080p
- Alle Arten von HDMI-Quellen. Kein 3D!
- Entfernung: max. 30m
- Frequenzbereich von 2,37 bis 2,51 GHz
- Sender: 1 + 1 HDMI-Ausgang für die lokale Anzeige
- Empfänger: 1 HDMI-Ausgang
- HDCP 1.2-Unterstützung
- Stromversorgung: AC für jedes Gerät



Art.-Nr.
051261

**AAVARA PB5000M+PoE HDMI Over IP Broadcaster**

**Multi-Casting-fähiger Broadcaster mit PoE**

- Der AAVARA PB5000M+PoE HDMI over IP Broadcaster ist ein Videoverteilungssystem. Es überträgt 1080p HDMI Videosignale über IP Netzwerke auf einen oder auch eine Vielzahl von Monitoren (Broadcast).
- Unterstützt Auflösungen von 480 bis 1080i/p
- PC-Auflösungen bis zu 1920 x 1200 bei 60 Hz
- Video Wall Funktion: mehrere Displays bedienbar über IP mit Aavara AV-Master-Software
- 48 kHz 16-Bit Stereo-audio
- Kompatibel HDMI 1.3 und HDCP 1.2
- Netzteil mitgeliefert 5V 2A
- RS-232-Management
- Betriebsmodus:
  - Punkt-zu-Punkt bis zu 100 m durch direkte Verbindung mit Kabel Cat. 6 Ethernet
  - Ein Punkt-zu-Multi in einem Gigabit-Ethernet-Netzwerk (einschließlich der Videowand)
- Multi zu Multi mit Netzwerkschicht Layer 2 mit IGMP snooping
- Multi zu Multi "Manuell": mit Identifikation durch DIP-Schalter (4 Schalter)
- Abmessungen (in mm) 165 x 116 x 28



Modell	Art.-Nr.
Receiver	068022
Transmitter	068021

# KVM Zubehör

## KVM Kombikabel USB, PS/2

- Anschluss KVM Seite:
- 15-pol D-Sub
- Computer Seite:
- VGA (15-pol D-Sub) Stecker (blau)
- Mini Din 6 Stecker Tastatur (PS/2, violett)
- Mini Din 6 Stecker Tastatur (PS/2, grün)
- USB Type A Stecker (Maus, Tastatur)



Länge	Art.-Nr.
1,8 m	066302
3,0 m	066303
5,0 m	066305

## ATEN KVM Kombikabel

Zum Anschluss dafür geeigneter KVM-Switche mit PS/2 Anschluss an einen PC mit USB-Anschluss

- nur noch eine Leitung pro CPU, verhindert Kabelsalat
- Monitor: 15pol HD D-Sub Stecker an 15pol HD D-Sub Buchse
- Tastatur und Maus: 2x 6pol Mini DIN Stecker (PS/2) an 1x USB Stecker A



Länge	Art.-Nr.
1,8 m	62302
3,0 m	62303
6,0 m	62306

## ATEN KVM DVI-D Kombikabel

Zum Anschluss von KVM-Umschaltern mit DVI-Interface, USB und Audio an den PC

- nur noch eine Leitung, verhindert Kabelsalat
- Monitor: 18+1pol DVI-D Stecker an 18+1pol DVI-D Stecker
- Tastatur und Maus: USB Stecker A an USB Stecker B
- Lautsprecher und Mikrofon: 2x 3,5 mm Stereo Klinkestecker an 2x 3,5 mm Stereo Klinkestecker



Länge	Art.-Nr.
1,8 m	62502
3,0 m	62503
5,0 m	62505

## ATEN KVM DVI Kombikabel

Zum Anschluss von KVM-Umschaltern mit DVI-Interface, USB und Audio an den PC

- nur noch eine Leitung, verhindert Kabelsalat
- Monitor: 24+1pol DVI-D Stecker an 24+1pol DVI-D Stecker
- Tastatur und Maus: USB Stecker A an USB Stecker B
- Lautsprecher und Mikrofon: 2x 3,5 mm Stereo Klinkestecker an 2x 3,5 mm Stereo Klinkestecker



Länge	Art.-Nr.
1,8 m	62602
3,0 m	62603
5,0 m	62605

## ATEN Oktopuskabel PS/2

Zum Anschluss eines PCs an Arbeitskonsolen und KVM-Switche

- 15pol HD D-Sub Stecker an 2x 6pol Mini DIN Stecker und 1x 15pol HD D-Sub Stecker



Länge	Art.-Nr.
1,8 m	61402
3,0 m	61403
6,0 m	61406
10,0 m	61410

## ATEN Oktopuskabel USB

Zum Anschluss eines PCs an Arbeitskonsolen und KVM-Switche

- 18pol SPHD Stecker an 1x USB Stecker A und 1x 15pol HD D-Sub Stecker



Länge	Art.-Nr.
1,8 m	61902
3,0 m	61903
6,0 m	61906

## ATEN Oktopuskabel USB

Zum Anschluss eines PCs an Arbeitskonsolen und KVM-Switche

- 15pol HD D-Sub Stecker an 1x USB Stecker A und 1x 15pol HD D-Sub Stecker



Länge	Art.-Nr.
1,8 m	62102
3,0 m	62103
5,0 m	62105

## ATEN Kaskadierkabel für Altusen KVM-Switche und Arbeitskonsolen, 25pol D-Sub St./Bu., 5,0 m

Verbindungskabel zum Kaskadieren der Arbeitskonsolen mit KVM-Switchen oder von mehreren KVM-Switchen untereinander

- 25pol D-Sub Stecker an 25pol D-Sub Buchse



Herst.-Nr.	Art.-Nr.
2L-1705	2172L1705

## INNÉS CMS PlugnCast

Die Software PlugnCast ist ein Inhalts-Managementsystem (CMS), mit dem sich die Übertragung von Multimedia-Inhalten auf ein Bildschirmnetzwerk verwalten lässt.

- Die Software PlugnCast ist ein Inhalts-Managementsystem (CMS), mit dem sich die Übertragung von Multimedia-Inhalten auf ein Bildschirmnetzwerk verwalten lässt.
- PlugnCast verfügt über eine Server-Software mit WEB-basierter Benutzerschnittstelle.
- Die Software ist in zwei Varianten lieferbar. Als PlugnCast On-Premises wird sie auf einem Server beim Endkunden lokal installiert. Bei PlugnCast Off-Premises wird die sofort einsatzbereite Software als SaaS-Lösung im INNÉS-Datacenter gehostet.



Herst.-Nr.  
PCS.ON.WIN

Art.-Nr.  
449PlugnCast

## INNÉS DMB400 Ultra HD Multimedia Player für Digital Signage + 128 GB SSD

Der Digital Signage Media Player DMB400 ist speziell für die audiovisuelle Unternehmenskommunikation bestimmt

- Der Digital Signage Media Player DMB400 ist speziell für die audiovisuelle Unternehmenskommunikation bestimmt.
- Dieser Player mit geringem Energieverbrauch unterstützt die meisten Medienformate in einer Ultra HD Qualität.
- Mit der Software Playzilla kann der DMB400 den Bildschirm in verschiedene unabhängige Zonen aufteilen und erlaubt es, Multimedia Szenarien nach einem Kalender zu spielen. Der Inhalt kann automatisch vom Netz oder mit einem USB-Stick abgeladen werden. Der DMB400 kann mit der mitgelieferten Software Screen Composer oder mit dem CMS PlugnCast der 3. Generation gesteuert werden.
- Der DMB400 kann mit einem Kabel an einen Full HD oder Ultra HD Monitor angeschlossen werden. Audio ist in Stereo mit einem Jack 3.5. Anschluss oder HDMI erhältlich.
- Vorteile:
  - H265 UHD Video Decoder
  - OS Gekkota eLinux: schneller Start und robust
  - Programmierung des Ruhezustands des Bildschirms
  - Kompatibel: Web App HTML5
  - Unterstützt mehrseitiges PDF
  - Green IT: 11W Verbrauch
  - Leise (ohne Ventilator)
  - Unabhängige Video- und Audio-Kanäle
  - Kensington-Sicherung



Herst.-Nr.  
DMB400 SSD128

Art.-Nr.  
449DMB400128

## INNÉS SLATE106 - 6" Display für intelligente Anwendungen

Das SLATE106 von INNÉS ist ein für Digital Signage-Anwendungen speziell entwickeltes e-Ink-Display in 6"-Größe

- Durch seinen extrem niedrigen Stromverbrauch kann das Display bis zu drei Jahre lang ohne Batteriewechsel funktionieren
- Das SLATE106 ist mit einem Bluetooth Low Energy 4.1-Modem und einem NFCMiFare-Chip-Leser ausgestattet.
- Drei Touch-Screen-Tasten für individuelle interaktive Funktionen sind zusätzlich integriert.
- Das Gerät kann von einem USB-Host oder von einer Basisstation Bilder in vier Graustufen empfangen und anzeigen.
- Mit der Applikation SignMeeting lässt sich das Display mit MS-Exchange, Lotus Domino, Google Calendar oder einer externen Datenbank verbinden.
- Mit der Basisstation SMH300 können bis zu 20 SLATE106 gesteuert werden.

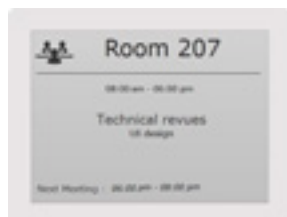

Herst.-Nr.  
SLATE106

Art.-Nr.  
449SLATE106

## INNÉS DMB400 Ultra HD Multimedia Player für Digital Signage + 16 GB SSD

Der Digital Signage Media Player DMB400 ist speziell für die audiovisuelle Unternehmenskommunikation bestimmt

- Der Digital Signage Media Player DMB400 ist speziell für die audiovisuelle Unternehmenskommunikation bestimmt
- Dieser Player mit geringem Energieverbrauch unterstützt die meisten Medienformate in einer Ultra HD Qualität
- Mit der Software Playzilla kann der DMB400 den Bildschirm in verschiedene unabhängige Zonen aufteilen und erlaubt es, Multimedia Szenarien nach einem Kalender zu spielen. Der Inhalt kann automatisch vom Netz oder mit einem USB-Stick abgeladen werden. Der DMB400 kann mit der mitgelieferten Software Screen Composer oder mit dem CMS PlugnCast der 3. Generation gesteuert werden.
- Der DMB400 kann mit einem Kabel an einen Full HD oder Ultra HD Monitor angeschlossen werden. Audio ist in Stereo mit einem Jack 3.5. Anschluss oder HDMI erhältlich.
- Vorteile: H265 UHD Video Decoder
- OS Gekkota eLinux: schneller Start und robust
- Programmierung des Ruhezustands des Bildschirms
- Kompatibel: Web App HTML5
- Unterstützt mehrseitiges PDF
- Green IT: 11W Verbrauch
- Leise (ohne Ventilator)
- Unabhängige Video- und Audio-Kanäle
- Kensington-Sicherung



Herst.-Nr.

DMB400 SSD16

Art.-Nr.

449DMB40016

## INNÉS Multiplattform Applikation Playzilla 1 Year Support

1 Year Support für Applikation Innes Playzilla



Herst.-Nr.

APP.PZ.SA1

Art.-Nr.

449Playzilla1Year

## INNÉS Multiplattform Applikation Playzilla

Mit Screen Composer oder PlugnCast zusammengestellte Abspielprogramme werden mit Hilfe der HTML5-basierten Applikation Playzilla abgespielt

- Sie wird oberhalb eines WEB-Betriebssystems wie INNÉS Gekkota ausgeführt, das auf unseren Media Playern werksseitig stets vorinstalliert ist.
- Unterstützt fast alle Media-Formate am Markt: Bilder, Video, Audio, PDF- und MS-PowerPoint Diashow
- HTML5, RSS Feeds, MPEG TS-Streaming, Lauftexte
- Anzeige als Vollbildschirm oder Mehrzonenbildschirm, Quer- oder Hochformat möglich
- Wochenkalender und Ereignissenarien.
- Gute Einbindung von WEB-Diensten, UDP-Socket, WEB-SQL...
- Terminierbare Bildschirmausschaltzeiten.
- HTML5-Technik auf Mehrfachplattform (Linux, Windows)



Herst.-Nr.

APP.PZ

Art.-Nr.

449Playzilla

## INNÉS Applikation Gekkota RT für Windows

Mit Gekkota RT können auch Windows-PCs zu kompatiblen Media Playern der Extraklasse leicht umgerüstet werden.

- Gekkota RT für Windows:
- INNÉS Media Player werden stets mit vorinstalliertem Gekkota OS ausgeliefert.
- Das INNÉS-Betriebssystem basiert auf dem Mozilla Gecko Engine. Sein Linux-Kernel sorgt für eine sehr hohe Systemstabilität und Betriebssicherheit.
- Gekkota OS benutzt Hardwarebeschleuniger für eine dynamische unterbrechungsfreie Inhaltsdarstellung in höchster Qualität. Das Betriebssystem ist so konzipiert, dass typische hohe Sicherheitsanforderungen speziell von Großunternehmen und öffentlichen Einrichtungen eingehalten werden können.
- Für Windows-PC ab Windows 7 hält INNÉS eine abgewanderte Windows-kompatible Version bereit: Gekkota RT.
- Mit Gekkota RT können auch Windows-PCs zu kompatiblen Media Playern der Extraklasse leicht umgerüstet werden.



Herst.-Nr.  
GEKKOTA WINDOWS

Art.-Nr.  
449Gekkota

## INNÉS SMH300 Bluetooth Low Energy Hub für SLATE106

In Kombination mit der Applikation SignMeeting steuert er die Fernübertragung von Inhalten auf SLATE106

- Der SMH300 ist ein mit HTML5-Rendering engine ausgestatteter Bluetooth Low Energy Hub.
- In Kombination mit der Applikation SignMeeting steuert er die Fernübertragung von Inhalten auf e-Ink-Displays SLATE106 am Eingang von Sitzungsräumen.
- Die Applikation SignMeeting ist mit Ressourcenmanagementsystemen wie MExchange, Lotus Notes, Google Apps for Works und vielen anderen kompatibel.
- In Kombination mit der Applikation SignDoor steuert der SMH300 die Fernübertragung von Inhalten auf e-Ink-Displays SLATE106 am Eingang von Büroräumen oder am Arbeitsplatz.
- Die Applikation SignDoor ist mit einem LDAP Adressbuch wie MS Active Directory oder LDAP-Briva für MS-Dateien kompatibel.
- Der SMH300 verfügt über ein Vesa MIS-E (100x200)-Befestigungssystem zur perfekten Montage an abgehängten Decken.
- Der SMH300 kann bis zu 20 SLATE106 steuern.



Herst.-Nr.  
SMH300

Art.-Nr.  
449SMH300

### exertis Connect



Fragen zu unseren Produkten oder zur Technik?

Telefonische Beratung und Auftragsannahme

Montag – Freitag: 8.00 – 17.00 Uhr

Tel.: 06 81 / 9 26 78-20

www.exertis-connect.de

## INNÉS SMA300 Full HD Multimedia Player für einfache Multimedia Übertragung

Der Digital Signage Mediaplayer SMA300 ist für einfache Multimedia Übertragung, hauptsächlich für Bildschirme in Verkaufsstellen, konzipiert

- Dieser Player mit geringem Energieverbrauch unterstützt die meisten Medien-Formate ohne nötige Konvertierung und dieses in einer Full HD Qualität
- Mit der App Playzilla kann der SMA300 den Bildschirm in verschiedene unabhängige Zonen aufteilen und erlaubt es, Multimedia Szenarien nach einem Kalender zu spielen. Mit der App SignMeeting gekoppelt können Konferenzräume auf einem großen Bildschirm mit Orientierungspiktogrammen angezeigt werden. Der Inhalt kann automatisch vom Netz oder mit einem USB-Stick abgeladen werden. Der SMA300 kann mit der mitgelieferten Software Screen Composer oder mit dem INNÉS CMS PlugnCast gesteuert werden
- Der SMA300 kann mit einem HDMI Kabel an einen Full HD Monitor angeschlossen werden. Analoges Audio ist in Stereo mit einem Jack 3.5. Anschluss und der digitale Ton über HDMI erhältlich
- Vorteile:
  - Full HD Video Decoder
  - OS Gekkota eLinux: schneller Start und robust
  - Programmierung des Ruhezustands des Bildschirms
  - Kompatibel: Web App und HTML5
  - Unterstützt mehrseitiges PDF
  - Green IT : 7W Verbrauch



Herst.-Nr.  
SMA300 SD4

Art.-Nr.  
449SMA300SD4

## INNÉS SMT210 10" Media Player und HTML5 Multimedia Touchscreen

Der Media Player SMT210 besteht aus einem 10" Bildschirm und einem HTML5 Renderer

- Mit der SignMeeting App ist der SMT210 für das Anzeigen von Informationen am Eingang von Sitzungsräumen bestimmt, die mit Multimedia Inhalten kombiniert werden können.
- Das Reservieren von Sitzungsräumen ist ebenfalls möglich mit Hilfe eines ergonomischen Benutzer-Interface und einem RFID Badge mittels einer integrierten NFC/MIFARE Leser-Technologie.
- Die SignMeeting App ist mit vielen Kalender Systemen kompatibel, so wie MS-Exchange, Lotus Notes, Google for Works, Safeware Gesroom, Lucca Urba als auch viele vorrangige Systeme.
- Der SMT210 kann mit einem Vesa MIS-E System (100x200) an einer Wand angebracht werden
- Vorteile:
  - Dicke: 35 mm
  - Gekkota eLinux OS: schneller Start und robust
  - Kompatibel: SignMeeting App oder personalisierte HTML5 App
  - Programmierung des Ruhezustands des Bildschirms
  - Spannungsversorgung 12V oder Ethernet
  - HD H264 Video Recoder
  - Green IT: 7W Verbrauch



Herst.-Nr.  
SMT210 BLANC

Art.-Nr.  
449SMT210

# USV und Strom – für eine stabile Energieversorgung

USV	190
Steckdosenleisten	194
Netzkabel	204
Netzadapter	204
Facility Systeme	209
Ladegeräte / Netzteile	210
Akkus / Batterien	213

## APC™ USV Back-UPS BX

by Schneider Electric

Günstige Line-Interactive Einstiegs USV für Ihre PC und Netzwerkkomponenten

- Die Back UPS BX Serie von APC by Schneider Electric kombiniert hochwertige Ausstattungsmerkmale mit einem sehr günstigen Preis. Die Modelle mit Leistungen zwischen 500 VA und 1100 VA wurden speziell entwickelt um eine kostengünstige Absicherung von PCs und Netzwerkkomponenten bereitzustellen – ohne dabei auf die bewährte Line-interactive Technologie und eine automatische Spannungsregulierung (AVR) zu verzichten
- Die Modelle mit dem Zusatz "GR" verfügen über die in Deutschland gebräuchlichen Schuko-Ausgangssteckdosen, und gewährleisten eine einfache Installation gebräuchlicher Hardware und Peripheriegeräten. Eine Steuerungs- und Shutdown Software ist bei diesen Modellen im Lieferumfang enthalten
- Kaltgeräteausgänge (IEC320 C13) mit Überspannungsschutz (gilt nicht für die BX1400UI-GR)
- Optische und akustische Zustandsanzeige
- Automatische Spannungsregulierung (AVR)
- Überspannungsschutz für Modem und DSL (RJ11)
- USB Daten Port inkl. USV Überwachungssoftware
- Software zur automatischen Sicherung von offenen Anwendungen
- 2 Jahre Garantie



Technologie	Bauform	LCD-Bildschirm	Leistung	Art.-Nr.
Line Interactive	Tower	-	700 VA / 390 W	917BX700UI
Line Interactive	Tower	-	950 VA / 480 W	917BX950UI
Line Interactive	Tower	-	1400 VA / 700 W	917BX1400UI

## APC™ USV Back UPS CS

by Schneider Electric

Stromversorgung mit Offline-Technologie für professionelle Anwendungen

- Eingang: Kaltgeräte-Stecker IEC-320 C14
- Ausgang: 4 Anschlüsse = 1x Überspannungsschutz, 3x USV (IEC 320 C13)
- Überspannungsschutz für Datenleitung
- Optische und akustische Zustandsanzeige
- Im laufenden Betrieb austauschbare Akkus
- Inkl. USV Überwachungssoftware
- Software zur automatischen Sicherung von offenen Anwendungen
- 100.000 EUR Geräte-Schutz-Versicherung (nur in Mitgliedsländern der EU)



Technologie	Bauform	LCD-Bildschirm	Leistung	Art.-Nr.
Off-Line	Tower	-	500 VA / 300 W	83BK500
Off-Line	Tower	-	650 VA / 400 W	83BK650

## APC™ Replacement Battery

by Schneider Electric

Wartungsfreie, versiegelte Bleibatterie mit suspendiertem Elektrolyt, auslaufsicher

- Schutzkontaktstecker an Kaltgerätebuchse
- für viele APC Modelle
- andere Modelle auf Anfrage



Herst.-Nr.	Art.-Nr.
RBC7	83RBC7
RBC11	83RBC11
RBC22	917RBC22
RBC43	83RBC43
RBC55	83RBC55
RBC48	917RBC48

## APC™ USV Smart UPS mit Smart Connect

by Schneider Electric

APC SmartConnect ist Bestandteil der Connected Smart-UPS Systeme und bietet eine intelligente Netzwerkfunktionalität, die den Einsatz der USV noch flexibler und einfacher macht

- Merkmale von APC SmartConnect:
  - Spezielle Software oder Gateways sind nicht erforderlich
  - Zugriff von jedem mit dem Internet verbundenen System
  - Kompatibel zu gängigen RMM-Plattformen
  - Proaktive Alarmer und Lifecycle-Empfehlungen
  - Erweiterte Funktionen für Troubleshooting und Support
  - Einfache Account-Anmeldung und Registrierung



Technologie	Bauform	LCD-Bildschirm	Leistung	Art.-Nr.
Line-Interactive	Tower	Ja	500 Watt/750 VA	917SMT750IC
Line-Interactive	Tower	Ja	700 Watt/1000 VA	917SMT1000IC
Line-Interactive	Tower	Ja	1000 Watt/1500 VA	917SMT1500IC
Line-Interactive	Tower	Ja	1980 Watt/2200 VA	917SMT2200IC
Line-Interactive	Tower	Ja	2700 Watt/3000 VA	917SMT3000IC

## APC™ USV Smart UPS mit Smart Connect 19"

by Schneider Electric

APC SmartConnect ist Bestandteil der Connected Smart-UPS Systeme und bietet eine intelligente Netzwerkfunktionalität, die den Einsatz der USV noch flexibler und einfacher macht

- Merkmale von APC SmartConnect:
  - Spezielle Software oder Gateways sind nicht erforderlich
  - Zugriff von jedem mit dem Internet verbundenen System
  - Kompatibel zu gängigen RMM-Plattformen
  - Proaktive Alarmer und Lifecycle-Empfehlungen
  - Erweiterte Funktionen für Troubleshooting und Support
  - Einfache Account-Anmeldung und Registrierung



Technologie	Bauform	LCD-Bildschirm	Leistung	Art.-Nr.
Line-Interactive	19"	Ja	500 Watt/750 VA	917SMT750RMI2UC
Line-Interactive	19"	Ja	700 Watt/1000 VA	917SMT1000RMI2UC
Line-Interactive	19"	Ja	1000 Watt/1500 VA	917SMT1500RMI2UC

## APC™ SmartSlot Karte Network Management Card 2

by Schneider Electric

Management-Karte mit externem Temperatursensor

- 10/100Base-T Ethernet Karte
- Netzmanagement über HTTPS, SNMP und Telnet
- Ermöglicht direkte Integration einer USV in ein Netzwerk und den damit verbundenen direkten Zugriff übers Netzwerk auf diese USV und deren Verwaltung
- mitgelieferter Sensor misst die Temperatur im Serverschrank oder -Raum
- Temperaturänderungen werden über die Benutzeroberfläche oder per E-Mail gemeldet
- benutzerdefinierbare Parameter ermöglichen den bedarfsgerechten Shutdown angeschlossener Geräte und USV-Systeme
- USB Konsolenanschluss
- Lieferumfang: Management Card 2, Software-CD, Temperatursensor, Benutzerhandbuch



Herst.-Nr.	Art.-Nr.
AP9631	917AP9631

**riello ups NPW 600 Net Power USV-Anlage, LED-Anzeige und USB-Schnittstelle**

Stromversorgung mit Line-Interactive-Technologie, Automatischem Spannungsstabilisator, Automatischem Batterietest etc.

- Line-Interaktive USV-Anlage (Typ VFD-SY-311 nach IEC 62040-3)
- USB Schnittstelle
- Eingangssicherung gegen Überlast und Kurzschluss
- Shutdown-Software für Windows NT/2000/2003/XP/Vista/7, Novell und Linux frei downloadbar.



Technologie	Bauform	LCD-Bildschirm	Leistung	Art.-Nr.
Line Interactive	Tower	-	600 VA / 360 W	942NPW600
Line Interactive	Tower	-	800 VA / 480 W	942NPW800
Line Interactive	Tower	-	1000 VA / 600 W	942NPW1000
Line Interactive	Tower	-	1500 VA / 900 W	942NPW1500
Line Interactive	Tower	-	2000 VA / 1200 W	942NPW2000

**riello ups Vision Desktop USV, mit LCD-Display, ECO LINE Produkt**

Stromversorgung mit Line-Interactive-Technologie für besten Schutz von Netzwerk-Peripheriegeräten, konventionellen Servern und Netz-Backup-Systemen

- Line-Interactive Technologie mit rein sinusförmiger Ausgangsspannung
- beleuchtetes LC-Display für Status, Lade- und Batteriezustand
- USB und serielle Kommunikationsschnittstelle
- Steckplatz für Kommunikationskarte
- Überwachungs- und Shutdownsoftware PowerShield für alle gängigen Betriebssysteme
- Blackstart-fähig (Hochfahren des angeschlossenen PCs ohne Netzspannung möglich)
- im laufenden Betrieb austauschbare Batterien



Technologie	Bauform	LCD-Bildschirm	Leistung	Art.-Nr.
Line Interactive	Tower	Ja	800 VA / 640 W	94230800
Line Interactive	Tower	Ja	1100 VA / 880 W	94231100
Line Interactive	Tower	Ja	1500 VA / 1200 W	94231500
Line Interactive	Tower	Ja	2000 VA / 1600 W	94232000

**riello ups iPlug Desktop USV**

Stromversorgung mit Line-Interactive-Technologie für kleine Büros und private Anwendungen

- Line-Interactive Technologie
- Überwachungs- und Shutdownsoftware Powershield zum kostenlosen Download
- Eingang: fest montiertes Anschlusskabel mit Schutzkontakt-Stecker
- Ausgang: 3 batteriegepufferte und überspannungsgeschützte Schutzkontakt-Buchsen, 2 batteriegepufferte und überspannungsgeschützte Kaltgeräte-Buchsen 10 A (C13) sowie 3 rein überspannungsgeschützte Schutzkontakt-Buchsen
- 3 Anzeige LEDs
- Tisch, Boden oder Wandaufstellung
- USB Schnittstelle
- Einschaltmöglichkeit der USV ohne Netz (Kaltstart)



Technologie	Bauform	LCD-Bildschirm	Leistung	Art.-Nr.
Line Interactive	Tower	-	600 VA / 360 W	94200600
Line Interactive	Tower	-	800 VA / 480 W	94200800

**riello ups Vision Dual (Tower + Rack-Version) USV, mit LCD-Display, ECO LINE Produkt**

Line-Interaktive USV-Anlage (Typ VI-SS-311 nach IEC 62040-3), Sinus-Wechselrichter, RS232- und USB Schnittstelle

- Line-Interactive Technologie (Typ VI-SS-311 nach IEC 62040-3)
- beleuchtetes LC-Display für Status, Lade- und Batteriezustand
- USB und serielle Kommunikationsschnittstelle
- Steckplatz für Kommunikationskarte
- Überwachungs- und Shutdownsoftware PowerShield für alle gängigen Betriebssysteme



Technologie	Bauform	LCD-Bildschirm	Leistung	Art.-Nr.
Line Interactive	19"- und Tower	Ja	1100 VA / 990 W	942VSD1100
Line Interactive	19"- und Tower	Ja	1500 VA / 1350 W	942VSD1500
Line Interactive	19"- und Tower	Ja	2200 VA / 1980 W	942VSD2200
Line Interactive	19"- und Tower	Ja	3000 VA / 2700 W	942VSD3000

**riello ups iDialog Desktop USV**

Stromversorgung mit Line-Interactive-Technologie für kleine Büros und Privatanwendungen

- Line-Interactive Technologie
- Überwachungs- und Shutdownsoftware PowerShield
- USB Schnittstelle
- Eingang: 1 x Kaltgeräte-Stecker 10A (C14)
- Ausgang: 4 x Kaltgeräte-Buchsen 10A (C13)
- Einschaltmöglichkeit ohne Netz (Kaltstart)
- Schutzfilter für Netzwerk, Telefon, Modem



Technologie	Bauform	LCD-Bildschirm	Leistung	Art.-Nr.
Line Interactive	Tower	-	400 VA / 240 W	94220400
Line Interactive	Tower	-	600 VA / 360 W	94220600
Line Interactive	Tower	-	800 VA / 480 W	94220800
Line Interactive	Tower	-	1200 VA / 720 W	94221200
Line Interactive	Tower	-	1600 VA / 960 W	94221600

**riello ups USV-Ersatzakku, 12 V / 7,2 Ah**

Akku für die meisten USVs

- 12 V / 7,2 Ah
- Anschluss über Kabelschuhe 6,3 mm
- Maße (B x H x T): 151 x 94 x 64,5 mm



Herst.-Nr.	Art.-Nr.
GP1272F2	22300035



### Sentinel Pro Tower-Serie USV, LCD-Anzeige, ECO-Line

Stromversorgung mit **ONLINE** Doppelumwandlungstechnologie ohne Umschaltzeit, für kleine bis mittlere Computernetze, Local Area Networks (LAN), Workstations, Server, Kassensysteme.

- Online Doppelumwandlungstechnologie
- Automatischer Wiederanlauf bei Netzurückkehr (programmierbar)
- multifunktionales LCD-Display zur Anzeige von versch. Betriebszuständen
- Überwachungs- und Shutdownsoftware PowerShield
- Schnittstellen: USB und RS232, Steckplatz für Kommunikationsadapter
- Schutzvorrichtungen gegen: Überstrom, Kurzschluss, Überspannung, Unterspannung, Hitze, übermäßige Entladung der Batterie



Technologie	Bauform	LCD-Bildschirm	Leistung	Art.-Nr.
On-Line	Tower	Ja	700 VA / 560 W	94240700
On-Line	Tower	Ja	1000 VA / 800 W	94241000
On-Line	Tower	Ja	1500 VA / 1200 W	94241500
On-Line	Tower	Ja	2200 VA / 1760 W	94242200
On-Line	Tower	Ja	3000 VA / 2400 W	94243000



### Sentinel Dual - Rack-/Tower-Serie USV

Stromversorgung mit **ONLINE** Doppelumwandlungstechnologie ohne Umschaltzeit, für Server, Local Area Networks (LAN), Rechenzentren, Telekommunikation, Industrieanlagen, elektromedizinische Geräte, **Notbeleuchtung**,

- Online Doppelumwandlungstechnologie
- Aufstellung als Standgerät oder im 19" Schrank (4 HE)
- Eingang: Klemmfeld
- Ausgang: 2 x Kaltgeräte-Buchsen 10A (C13) und Klemmfeld
- Automatischer Wiederanlauf bei Netzurückkehr (programmierbar)
- multifunktionales LCD-Display zur Anzeige von versch. Betriebszuständen
- Überwachungs- und Shutdownsoftware PowerShield
- Schnittstellen: USB und RS232,
- Steckplatz für SNMP-Adapter Netman 102, MultiCOM352, oder 2 serielle Schnittstellenkarten
- Schutzvorrichtungen gegen: Überstrom, Kurzschluss, Tiefentladung der Batterie, Überspannung, Unterspannung, Hitze



Technologie	Bauform	LCD-Bildschirm	Leistung	Art.-Nr.
On-Line	19"- und Tower	Ja	6500 VA / 5200 W	94256500T
On-Line	19"- und Tower	Ja	8000 VA / 6400 W	94258000T
On-Line	19"- und Tower	Ja	10000 VA / 8000 W	942510000T



### Sentinel Dual - Rack-/Tower-Serie USV

Stromversorgung mit **ONLINE** Doppelumwandlungstechnologie ohne Umschaltzeit, für Server, Local Area Networks (LAN), Rechenzentren, Telekommunikation, Industrieanlagen, elektromedizinische Geräte, **Notbeleuchtung**,

- Online Doppelumwandlungstechnologie
- Aufstellung als Standgerät oder im 19" Schrank (2HE)
- für die Montage im 19" Schrank sind zusätzliche Montageschienen erforderlich (Optional)
- Automatischer Wiederanlauf bei Netzurückkehr (programmierbar)
- multifunktionales LCD-Display zur Anzeige von versch. Betriebszuständen
- Überwachungs- und Shutdownsoftware PowerShield
- Schnittstellen: USB und RS232,
- Steckplatz für Kommunikationskarten
- Schutzvorrichtungen gegen: Überstrom, Kurzschluss, Tiefentladung der Batterie, Überspannung, Unterspannung, Hitze, Batterieerweiterungsstecker

Technologie	Bauform	LCD-Bildschirm	Leistung	Art.-Nr.
On-Line	19"- und Tower	Ja	1000 VA / 900 W	94251000
On-Line	19"- und Tower	Ja	1500 VA / 1350 W	94251500
On-Line	19"- und Tower	Ja	2200 VA / 1980 W	94252200
On-Line	19"- und Tower	Ja	3000 VA / 2400 W	94253000



### SDU Sentinel Dual - Rack-/Tower-Serie USV

Die Sentinel Dual ist die beste Lösung zur Versorgung signifikanter, „mission critical“ Verbraucher und elektrischer Medizingeräte

- Online Doppelumwandlungstechnologie
- USB / RS232 / Steckplatz für Kommunikationsschnittstelle / REPO- + Eingangskontakt
- Ausgang: Klemmleiste + 2 IEC 320 C13 + 3 IEC 320 C20
- Batterie: VRLA AGM wartungsfreie Bleibatterien

Technologie	Bauform	LCD-Bildschirm	Leistung	Art.-Nr.
On-Line	Tower	Ja	5000 VA / 5000 W	9427SDU5000
On-Line	Tower	Ja	6000 VA / 6000 W	9427SDU6000
On-Line	Tower	Ja	8000 VA / 8000 W	9427SDU8000
On-Line	Tower	Ja	10000 VA / 10000 W	9427SDU10000





# STROMAUSFALL?



## Nicht mit uns!

Unterbrechungsfreie Stromversorgung  
mit USV-Anlagen von Riello UPS GmbH.

USV-Anlagen von 400 VA bis 6400 kVA  
in neuester Technologie - für Ihre Sicherheit



 **riello ups**

[riello-ups.de](http://riello-ups.de)

## riello ups Sentinel Power USV, Standgerät

Online USV-Anlage (Typ VFI-SS-111 nach IEC 62040-3) mit automatischem und manuellem Bypass, LCD Anzeige, USB und RS232 Schnittstelle

- Online Doppelumwandlungstechnologie
- Eingang: Klemmfeld
- Ausgang: 2 x Kaltgeräte-Buchsen 10A (C13) und Klemmfeld
- Automatischer Wiederanlauf bei Netzrückkehr (programmierbar)
- multifunktionales LCD-Display zur Anzeige von versch. Betriebszuständen
- Überwachungs- und Shutdownsoftware PowerShield
- Schnittstellen: USB und RS232,
- Steckplatz für SNMP-Adapter Netman 102, MultiCOM352, oder 2. serielle Schnittstellenkarte
- Schutzvorrichtungen gegen: Überstrom, Kurzschluss, Überspannung, Unterspannung, Thermoschutz, Tiefentladung der Batterie,
- Batterieerweiterungsstecker



Technologie	Bauform	LCD-Bildschirm	Leistung	Art.-Nr.
On-Line	Tower	Ja	5000 VA / 4000 W	94275011
On-Line	Tower	Ja	6000 VA / 4800 W	94276009

## riello ups NetMan 204 SNMP Interface-Karte

Inklusive einer PowerShield Lizenz

- Der NetMan 204 Netzwerkagent erlaubt die Verwaltung von direkt an ein LAN angeschlossenen USV's mit den Kommunikationsprotokollen (TCP/IP, HTTP und SNMP).
- Er wurde entwickelt, um USV's in mittlere und große Netzwerke zu integrieren und um eine hohe Zuverlässigkeit und Sicherheit bei der Kommunikation zwischen den USV's und den zugehörigen Überwachungssystemen zu gewährleisten.
- Eigenschaften:
- Prozessor RISC, 32bit
- Kompatibel mit 10/100Mbps Ethernet und IPv4/6 Netz
- Kompatibel mit PowerShield3 und TeleNetGuard
- SNMPv1 und SNMPv3 mit RFC1628 für PowerNETGuard und NMS Verbindung
- SNMPv1 und SNMPv3 mit RFC3433 für die Steuerung von Umweltsensoren
- SSH zur sicheren Verbindung und Konfiguration
- HTTP für die Steuerung der USV über Web Browser
- SMTP zum Senden von E-Mail über Betriebs- und Alarmzustände der USV
- Modbus/TCP
- BACnet/IP
- Maximale Erweiterbarkeit
- USB Host für den Anschluss von Pendrive USB
- Verwaltung historischer Ereignisse und Daten
- Verwaltung Wake On Lan zum Einschalten des PCs über TCP/IP-Netz
- Andere Standards: DHCP, DNS, RARP, FTP, NTP, ICMP, IGMP
- Konfigurierbar via SSH oder HTTP Verbindung
- Firmware-Aktualisierung via FTP und HTTP



Herst.-Nr.	Art.-Nr.
41631	94200028

## Dexlan Kabeltrommel 4-fach

- Zuleitung: Schutzkontakt Stecker
- integrierter Thermoschutzschalter
- Handgriff und Drehkurbel
- Farbe: Schwarz
- Leiterquerschnitt: 1,5 mm<sup>2</sup>
- Kabeltyp: H05VV-F 3G1.5mm
- belastbar bis zu 16 A (3600 Watt)
- 3 Jahre Garantie



Farbe	Länge	Art.-Nr.
Schwarz	10 m	994930

## Dexlan Steckdosenleiste Quadrat 3-fach, mit Schalter, Anschlussleitung 1,5 m, weiß

- 3 fach
- mit Schalter
- Zuleitung: Schutzkontakt Stecker
- Anschlussleitung: 1,5 m
- Farbe: Weiß
- Leiterquerschnitt: 1,5 mm<sup>2</sup>
- Kabeltyp: H05VV-F 3G1.5mm
- belastbar bis zu 16 A (3600 Watt)
- 3 Jahre Garantie



GARANTIE  
03 Jahre



Steckdosen-leisten-Typ	Anzahl Steckdosen	Farbe	Länge	Art.-Nr.
Standard	3	Weiß	1,5 m	994927

## Dexlan Steckdosenleiste 3-fach + 2 x USB Charger, Anschlussleitung 1,5 m, schwarz

- Zuleitung: Schutzkontakt Stecker
- 2 x USB Charger: DC 5V, 2.4A
- Kindersicherung
- Leiterquerschnitt: 1,5 mm<sup>2</sup>
- Kabeltyp: H05VV-F 3G1.5mm
- belastbar bis zu 16 A (3600 Watt)
- 3 Jahre Garantie

GARANTIE  
03 Jahre



Neu

Steckdosen-leisten-Typ	Anzahl Steckdosen	Farbe	Länge	Art.-Nr.
Standard	3 + 2 x USB	Schwarz	1,5 m	994931

## Dexlan Steckdosenleiste Quadrat 4-fach, Anschlussleitung 1,5 m, weiß

- 4 fach
- Zuleitung: Schutzkontakt Stecker
- Anschlussleitung: 1,5 m
- Farbe: Weiß
- Leiterquerschnitt: 1,5 mm<sup>2</sup>
- Kabeltyp: H05VV-F 3G1.5mm
- belastbar bis zu 16 A (3600 Watt)
- 3 Jahre Garantie

GARANTIE  
03 Jahre



Steckdosen-leisten-Typ	Anzahl Steckdosen	Farbe	Länge	Art.-Nr.
Standard	4	Weiß	1,5 m	994928

## Dexlan Steckdosenleiste 3 x Schutzkontakt 4 x Euro, mit Schalter, Anschlussleitung 1,5 m, weiß

- 3 x Schutzkontakt Buchse
- 4 x Euro Buchse
- mit Schalter
- Zuleitung: Schutzkontakt Stecker
- Anschlussleitung: 1,5 m
- Farbe: Weiß
- Leiterquerschnitt: 1,5 mm<sup>2</sup>
- Kabeltyp: H05VV-F 3G1.5mm
- belastbar bis zu 16 A (3600 Watt)
- 3 Jahre Garantie

GARANTIE  
03 Jahre



Steckdosen-leisten-Typ	Anzahl Steckdosen	Farbe	Länge	Art.-Nr.
Standard	7	Weiß	1,5 m	994929

## Dexlan Steckdosenleiste Standard

- Zuleitung: Schutzkontakt Stecker
- Kindersicherung
- Leiterquerschnitt: 1,5 mm<sup>2</sup>
- Kabeltyp: H05VV-F 3G1.5mm
- belastbar bis zu 16 A (3600 Watt)
- 3 Jahre Garantie

Art. Nr.	Schalter	Anzahl der Anschlüsse	Farbe	Anschlusslänge
994900	-	3	Schwarz	1,5 m
994901	-	3	Weiß	1,5 m
994902	-	3	Schwarz	3,0 m
994903	-	3	Weiß	3,0 m
994905	-	3	Schwarz	4,0 m
994904	-	3	Weiß	4,0 m
994906	-	6	Weiß	1,5 m
994907	-	6	Schwarz	1,5 m
994908	-	6	Weiß	3,0 m
994909	-	6	Schwarz	3,0 m
994910	-	6	Weiß	4,0 m
994911	-	6	Schwarz	4,0 m
994912	Ja	3	Weiß	1,5 m
994913	Ja	3	Schwarz	1,5 m
994914	Ja	3	Weiß	3,0 m
994915	Ja	3	Schwarz	3,0 m
994916	Ja	3	Weiß	4,0 m
994917	Ja	3	Schwarz	4,0 m
994918	Ja	6	Weiß	1,5 m
994919	Ja	6	Schwarz	1,5 m
994920	Ja	6	Weiß	3,0 m
994921	Ja	6	Schwarz	3,0 m
994922	Ja	6	Weiß	4,0 m
994923	Ja	6	Schwarz	4,0 m
994924	Ja	2 Schutzkontakt / 2 Euro	Weiß	1,5 m
994925	Ja	4 Schutzkontakt / 4 Euro	Weiß	1,5 m
994926	Ja	4 Schutzkontakt / 4 Euro	Weiß	3,0 m



Art. Nr. 994922



Art. Nr. 994926



Art. Nr. 994901



Art. Nr. 994909



Art. Nr. 994924



Art. Nr. 994913



Art. Nr. 994919



Art. Nr. 994902

## Dexlan Halterung für Steckdosenleiste

- Länge: 15,5 cm, Breite: 5,5 cm, Höhe: 2,5 cm
- Anschraubbare Befestigung unter einem Schreibtisch oder an der Wand usw.
- Steckdosenleiste wird einfach eingeklippt
- passend für 3-fach, 6-fach



Farbe	Art.-Nr.
Weiß	573410
Schwarz	573409

## Universal Steckdosenhalter zum Einklemmen

Damit können Sie alle Steckdosenleisten ohne Bohren an einem Schreibtisch befestigen!



- für Steckdosenhöhe von 40 bis 60 mm
- - Für Bürodicke von 10 bis 50 mm (Schraubklemme)
- - Kabeltüllen hinten
- - Silikonenschutz für festen Halt der Steckdosenleiste
- - EVA-Schaumschutz für das Büro
- - Material: Stahl und ABS
- - Farbe: weiß
- - Gesamtabmessungen: 100 x 62 x 155 mm



Herst. Nr.	Art.-Nr.
573408	573408



## Steckdosenleiste "Smart"

- Steckdoseneinsätze um 35° gedreht, mit vernickelten Schutzkontakten
- praktische Kabelaufwicklung integriert
- wieder anschließbare Zuleitung mit angespritztem Schutzkontakt-Winkelstecker mit doppeltem Schutzkontaktsystem
- Leiterquerschnitt 1,5 mm<sup>2</sup> für bis zu 16 A (3600 Watt)
- Montageflansch für schnelle und sichere Befestigung
- schlagfeste Kunststoff-Ausführung



Steckdosenleisten-Typ	Anzahl Steckdosen	Schalter	Farbe	Länge	Art.-Nr.
Standard	3	-	Schwarz	1,5 m	43700003
Standard	3	-	Weiß	1,5 m	43700029
Standard	6	-	Schwarz	1,5 m	57816
Standard	6	-	Weiß	1,5 m	57816W
Standard	6	Ja	Schwarz	1,5 m	57716
Standard	6	Ja	Weiß	1,5 m	57716W
Standard	3	-	Weiß	3,0 m	43700037
Standard	3	-	Rot	3,0 m	43700158
Standard	6	-	Schwarz	3,0 m	57836
Standard	6	-	Weiß	3,0 m	57836W
Standard	6	Ja	Schwarz	3,0 m	57736
Standard	6	Ja	Weiß	3,0 m	57736W
Standard	3	-	Schwarz	5,0 m	43700004
Standard	3	-	Weiß	5,0 m	43700030
Standard	6	-	Schwarz	5,0 m	57856
Standard	6	-	Weiß	5,0 m	57856W
Standard	6	Ja	Schwarz	5,0 m	57756
Standard	6	Ja	Weiß	5,0 m	57756W

# Steckdosenleisten



## Steckdosen-Schutzleiste "Smart", 6-fach, mit Überspannungsschutz und Schalter

- mit Überspannungsschutz, 3 Varistoren
- Nennableitstrom 5 KA, 16 A, 3600 Watt
- Temperatursicherung und optische Ausfallanzeige
- mit Schalter
- Steckdoseneinsätze um 35° gedreht, mit vernickelten Schutzkontakten
- praktische Kabelaufwicklung integriert
- wieder anschließbare Zuleitung mit angespritztem Schutzkontakt-Winkelstecker mit doppeltem Schutzkontaktsystem
- Montageflansch für schnelle und sichere Befestigung
- schlagfeste Kunststoff-Ausführung



Steckdosen-leisten-Typ	Anzahl Steckdosen	Farbe	Länge	Art.-Nr.
Standard	6	Weiß	1,5 m	43700005



## Master-Slave Steckdosenleiste "Connectus", 1+4-fach

### Steckdosenleiste mit Einschalt-Automatik

- 1 x Master, 4 x Slave
- stabiles Kunststoff- Profil
- Steckdoseneinsätze um 35° gedreht, mit vernickelten Schutzkontakte und integriertem Kinderschutz
- abgerundete Endstücke mit praktischer Kabelaufwicklung und Befestigungsösen
- mit angespritztem Schutzkontakt-Winkelstecker mit doppeltem Schutzkontaktsystem
- Leiterquerschnitt 1,5 mm<sup>2</sup> für bis zu 16 A (3600 Watt)



Anzahl Steckdosen	Länge	Schutzart	Art.-Nr.
1+4	2,0 m	-	43700009
1+4	2,0 m	Gerätevollschutz	43700010



## Steckdosenleiste "Connectus", mit Schalter

- stabiles Kunststoff-Profil
- Steckdoseneinsätze um 35° gedreht, mit vernickelten Schutzkontakte und integriertem Kinderschutz
- abgerundete Endstücke mit praktischer Kabelaufwicklung und Befestigungsösen
- Zuleitung mit angespritztem Schutzkontakt-Winkelstecker mit doppeltem Schutzkontaktsystem
- Leiterquerschnitt 1,5 mm<sup>2</sup> für bis zu 16 A (3600 Watt)



Steckdosen-leisten-Typ	Anzahl Steckdosen	Farbe	Länge	Art.-Nr.
Standard	4	Schwarz und silber	2,0 m	43700125
Standard	6	Schwarz und silber	2,0 m	43700006
Standard	9	Schwarz und silber	2,0 m	43700007
Standard	12	Schwarz und silber	2,0 m	43700008



## Steckdosenleiste "Connectus"

### z. B. zum Anschluss von Geräten mit „normalem“ Schutzkontakt-Stecker an eine USV

- 3-fach Schutzkontakt- Steckdosenleiste mit roten Einsätzen, 35° gedreht
- Anschlussleitung: 2,0 m mit Kaltgeräte-Stecker
- bis 10 A (2300 Watt)
- mit Feinsicherung und Befestigungslöchern



Steckdosen-leisten-Typ	Anzahl Steckdosen	Farbe	Länge	Art.-Nr.
Standard	3	Schwarz und silber	2,0 m	428052703



## Steckdosen-Schutzleiste "Connectus", 6-fach

- mit Überspannungsschutz
- stabiles Kunststoff- Profil
- mit Schalter
- Steckdoseneinsätze um 35° gedreht, mit vernickelten Schutzkontakten und integriertem Kinderschutz
- abgerundete Endstücke mit praktischer Kabelaufwicklung und Befestigungsösen
- wieder anschließbare Zuleitung mit angespritztem Schutzkontakt-Winkelstecker mit doppeltem Schutzkontaktsystem
- Leiterquerschnitt 1,5 mm<sup>2</sup> für bis zu 16 A (3600 Watt)



Anzahl Steckdosen	Länge	Schutzart	Art.-Nr.
6	2,0 m	Überspannungsschutz	43700011
6	2,0 m	Gerätevollschutz	43700012

## Dexlan Steckdosenleiste 19"

- 1 HE
- Zuleitung: Schutzkontakt Stecker
- Leiterquerschnitt: 1,5 mm<sup>2</sup>
- Kabeltyp: H05VV-F 3G1.5mm
- belastbar bis zu 16 A (3500 Watt)
- 3 Jahre Garantie



Art. Nr.	Schalter	Gehäuse	Anschlüsse	Überlastschutz	Farbe	Länge
994950	Ja	PVC	8	-	Schwarz	2,5 m
994951	-	PVC	8	-	Schwarz	2,5 m
994952	-	PVC	9	-	Schwarz	2,5 m
994955	Ja	Aluminium	8	Ja	Schwarz / Silber	2,5 m
994956	Ja	Aluminium	7	Ja	Schwarz	2,5 m
994957	Ja	Aluminium	8	-	Schwarz / Silber	2,5 m
994958	-	Aluminium	8	-	Schwarz / Silber	2,5 m
994959	Ja	Aluminium	8	-	Schwarz	2,5 m
994960	-	Aluminium	8	-	Schwarz	2,5 m

## **RITTAL** 19" Steckdosenleiste, 7-fach, hellgrau RAL 7035

### Zur Stromversorgung von bis zu 7 Geräten

- verwindungssteifes Aluminium-Profil
- 1 HE
- Anschlussleitung: 2 m mit offenem Ende und Aderendhülsen
- Steckdoseneinsätze um 45° gedreht
- praktische Haltewinkel aus Edelstahl für die Befestigung in 4 Positionen, jeweils 90°
- Leiterquerschnitt 1,5 mm<sup>2</sup> für bis zu 16 A (3600 Watt)



Steckdosenleisten-Typ	Anzahl Steckdosen	Farbe	Länge	Art.-Nr.
19" einbaufähig	7	Grau	2,0 m	61500072

## **RITTAL** Steckdosenleiste, 8-fach

### Zur Stromversorgung von bis zu 8 Geräten

- Schutzkontakt Steckdosenleiste 230V/16A, 8-fach
- Anschlussleitung 1,5 mm<sup>2</sup> mit Aderendhülsen

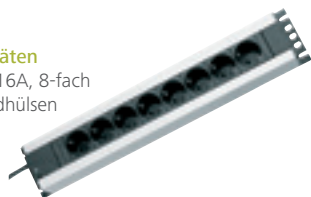

Anzahl Steckdosen	Farbe	Länge	Art.-Nr.
8	Schwarz und silber	2 m	61500008

## **RITTAL** DK 7240.260 Steckdosenleiste 7-fach

- Durch die Anordnung der Schutzkontakt-Dosentöpfe im 45°-Winkel ist der uneingeschränkte Einsatz von Winkelsteckern möglich
- Im 482,6 mm (19")-Profil ist ausreichend Platz, um die Zuleitung knickfrei zwischen Steckdosenleiste und Profilschiene zu führen
- Flexibilität spart Lagerhaltung
- Material: Aluminiumprofil, natur eloxiert
- Inkl. Befestigungsmaterial
- Ausführung:
  - USV Leiste
  - Anschlussleitung mit 10 A Kaltgerätestecker Form E
  - mit G-Sicherung 10 A
  - Nennstrom (max.): 10 A
- Ausstattung (elektrisch): Anzahl Steckdosen: 7
- Buchse/Steckdose (Typ): D, Schutzkontakt (Typ F, CEE7/3)
- Länge Anschlusskabel: 2 m
- Anschlusskabel (Typ): H05VV-F3G1,5

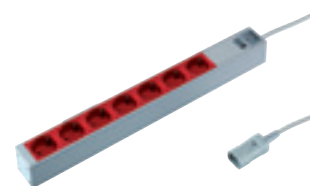

Herst.-Nr.	Art.-Nr.
7240.260	61500324



**exertis Connect**

**Fragen zu unseren Produkten oder zur Technik?**

**Telefonische Beratung und Auftragsannahme**

Montag - Freitag: 8.00 - 17.00 Uhr

Tel.: 06 81 / 9 26 78-20

[www.exertis-connect.de](http://www.exertis-connect.de)

## **Dexlan** Steckdosenleiste 19"

- 1 HE
- Leiterquerschnitt: 1,5 mm<sup>2</sup>
- Kabeltyp: H05VV-F 3G1.5mm



Art. Nr.	Schalter	Gehäuse	Anzahl	Sicherung	Farbe	Zuleitung	Anschlüsse	Länge
808900	-	Aluminium	6	-	Schwarz	C14	C13	2,5 m
808904	-	Aluminium	6	-	Schwarz	C20	C19	2,5 m
808901	-	Aluminium	9	-	Schwarz	C14	C13	2,5 m
808902	-	Aluminium	12	-	Schwarz	C14	C13	2,5 m
808903	Ja	Aluminium	12	Ja	Schwarz	C14	C13	2,5 m

## **BACHMANN**

### 19" PDU Basic, Steckdosenleiste Master + Slave, 1 + 4 Schutzkontaktsteckdose

#### Steckdosenleiste mit Einschalt-Automatik

- verwindungssteifes Aluminium-Profil in lichtgrau / silber
- 1 HE
- Zuleitung 2,0m mit Leiterquerschnitt 1,5 mm<sup>2</sup> für bis zu 16 A (3600 Watt) und angespritztem Schutzkontakt-Winkelstecker mit doppeltem Schutzkontaktsystem
- 1 + 4 x Steckdoseneinsätze um 35° gedreht, mit vernickelten Schutzkontakten, lichtgrau
- praktische Haltewinkel aus Edelstahl für die Befestigung in 4 Positionen, jeweils 90°

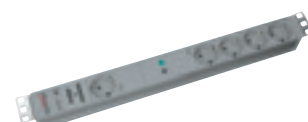

Steckdosenleisten-Typ	Anzahl Steckdosen	Farbe	Länge	Art.-Nr.
19" einbaufähig	5	Silber	2,0 m	43700071

# Steckdosenleisten



## 19" IT PDU Basic

- BACHMANN bietet mit der IT PDU Basic 1HE eine riesige Auswahl an PDUs in einem hochwertigen Aluminium-Profil. Aufgrund der äußerst kompakten Bauform von nur 1 Höheneinheit, 47 mm Tiefe und 19" Breite (ausser 12-fach) sind die PDUs platzsparend in Ihrem IT-Rack integrierbar.
- Mit Hilfe der Multifunktions-Haltewinkel sind unterschiedliche Einbauvarianten (z.B. nach innen versetzte Montage) problemlos möglich. Die BACHMANN typisch hohe Qualitätsanforderung garantiert Ihnen einen sicheren Kontakt.
- Verfügbare Ausführungen:



Modell	Farbe	Format	Überspannungsschutz	Buchsen	Netz- und Frequenzfilter	Sicherung/Schalter	Anschlussstecker	Art.-Nr.
333.401	Grau	19"	Nein	9 x Schutzkontakt	Nein	Nein	Schutzkontakt	43700019
333.400	Grau	19"	Nein	8 x Schutzkontakt	Nein	Schalter	Schutzkontakt	43700020
333.413	Grau	Vertikal	Nein	12 x Schutzkontakt	Nein	Nein	Schutzkontakt	43700021
333.405	Grau	19"	Ja	7 x Schutzkontakt	Nein	Schalter	Schutzkontakt	43700022
333.403	Grau	19"	Ja	5 x Schutzkontakt	Ja	Schalter	Schutzkontakt	43700023
333.410	Grau	19"	Nein	rot 8 x Schutzkontakt	Nein	10A Feinsich.	C14	43700024
333.408	Grau	19"	Nein	8 x C13	Nein	10A Feinsich.	Schutzkontakt	43700025
333.505	Schwarz	19"	Nein	8 x Schutzkontakt	Nein	Schalter	Schutzkontakt	43700032
333.506	Schwarz	19"	Nein	9 x Schutzkontakt	Nein	Nein	Schutzkontakt	43700033
333.535	Schwarz	19"	Ja	7 x Schutzkontakt	Nein	Schalter	Schutzkontakt	43700034
333.537	Schwarz	19"	Ja	5 x Schutzkontakt	Ja	Schalter	Schutzkontakt	43700035
333.538	Schwarz	19"	Nein	rot 8 x Schutzkontakt	Nein	10A Feinsich.	C14	43700036
333.404	Grau	19"	Ja	8 x Schutzkontakt	Nein	Nein	Schutzkontakt	43700040
333.416	Grau	19"	Nein	8 x Schutzkontakt	Nein	Nein	Ohne	43700045
333.417	Grau	10"	Nein	3 x Schutzkontakt	Nein	Nein	Schutzkontakt	43700046
333.406	Grau	19"	Ja	7 x Schutzkontakt	Ja	Nein	Schutzkontakt	43700070
333.534	Schwarz	19"	Ja	8 x Schutzkontakt	Nein	Nein	Schutzkontakt	43700093
333.539	Grau	19"	Nein	9 x C13	Nein	Nein	Schutzkontakt	43700139
333.402	Grau	19"	Ja	5 x Schutzkontakt	Ja	Nein	Schutzkontakt	43700143
333.411	Grau	19"	Nein	6 x Schutzkontakt	Nein	FI-Schutzsch.	Schutzkontakt	43700144
333.815	Grau	19"	Nein	8 x C19	Nein	Nein	C20	43700356
333.536	Schwarz	19"	Ja	6 x Schutzkontakt	Ja	Nein	Schutzkontakt	43700359
3.330.122	Grau	10"	Nein	4 x Schutzkontakt	Nein	Nein	Schutzkontakt	43700428
333.616	Grau	19"	Nein	12 x C13	Nein	Nein	Schutzkontakt	43700468
333.830	Grau	19"	Nein	12 x C13	Nein	Nein	Ohne	43700683
8.002.331	Grau	19"	Nein	12 x C13	Nein	10A Feinsich.	Schutzkontakt	43700687
8.002.284	Grau	19"	Nein	12 x C13	Nein	10A Feinsich.	C14	43700688
8.002.332	Grau	19"	Nein	8 x C13, 3 x C19	Nein	Nein	C20	43700689
8.002.333	Grau	19"	Nein	6 x Schutzkontakt, 3 x C19	Nein	Nein	C20	43700690
8.002.334	Schwarz	Vertikal	Ja	12 x Schutzkontakt	Nein	Nein	Schutzkontakt	43700691



## 19" PDU PVC Steckdosenleiste

Solide Steckdosenleisten mit ausgezeichnetem Preis-Leistungsverhältnis

- verwindungssteifes PVC-Profil in RAL7035 lichtgrau
- Zuleitung 2,0 m mit Leiterquerschnitt 1,5 mm<sup>2</sup> für bis zu 16 A (3600 Watt) und angespritztem Schutzkontakt-Winkelstecker mit doppeltem Schutzkontaktsystem
- praktische Haltewinkel aus Edelstahl für die Befestigung in 4 Positionen, jeweils 90°
- inkl. Befestigungswinkel



Modell	Format	Überspannungsschutz	Buchsen	Netz- und Frequenzfilter	Anschlussstecker	Art.-Nr.
330.600	19"	-	7x Schutzkontakt	-	Schutzkontakt	43700146
333.601	19"	-	8x Schutzkontakt	-	Schutzkontakt	43700147
333.602	19"	Ja	5x Schutzkontakt	Ja	Schutzkontakt	43700148
333.604	19"	Ja	7x Schutzkontakt	-	Schutzkontakt	43700149
333.605	19"	Ja	6x Schutzkontakt	-	Schutzkontakt	43700150



## BlueNet BN500 Serie mit Messfunktion und Display

Strom- und Leistungsmessung über lokales Display

- Eigenschaften:
- verwindungssteifes Aluminium-Profil
- 1 HE Einbauhöhe
- praktische Haltewinkel aus Edelstahl für die Befestigung in 4 Positionen, jeweils 90°
- Endstücke genietet, nicht zu öffnen.
- Integrierte Messung von Strom, Wirkleistung, Spannung, Frequenz, Phasenwinkel und Energie
- Anzeige auf beleuchtetem LC-Display
- Rücksetzbarer Energiezähler (Wert bleibt auch ohne Stromzufuhr gespeichert)
- Messgenauigkeit +/- 1% verfügbare Ausführungen



Modell	Format	Überspannungsschutz	Buchsen	Netz- und Frequenzfilter	Anzahl Phasen	Art.-Nr.
800.2054	19"	-	8 x Schutzkontakt	-	1	43700588
800.2055	Vertikal	-	12 x C13	-	1	43700589
800.2154	19"	Ja	8 x C19	Ja	1	43700591
800.2135	Vertikal	Ja	24 x C13/4 x C19	-	3	43700592
800.2134	Vertikal	Ja	12 x C13	-	3	43700593



# Lässt Sie nicht im Stich.



Die Präsentation für den Vorstand steht an, die Budgetplanung muss fertig werden: Auf **DESK2** ist Verlass.

Mit flexibel konfigurierbaren Anschlüssen für Strom, Daten oder Medien bietet sie Ihnen zuverlässig genau das, was Sie am Arbeitsplatz brauchen. Für effizientes Arbeiten.



Finden Sie Ihre ideale Steckdose auf  
[www.bachmann.com](http://www.bachmann.com)

**BACH  
MANN**  
We power your life.

Sie haben noch Fragen?  
Wir sind für Sie da

0681 92678-20  
www.exertis-connect.de



## Expert Power Control 1292 Serie Steckdosenleiste

4-fach switched PDU mit integrierten Mess-/Auswertungsmöglichkeiten für GSM

- 4 Power Ports einzeln am Gerät, per HTTPS, SNMP sowie über Sprachanruf, SMS und Datacall schaltbar
- Gehäuse ermöglicht Montage in 19 Zoll-Schränken
- Schaltzustand und Einschaltverzögerung (0...9999 Sekunden) für jeden Power Port nach Stromausfall einstellbar
- Stromspitzen bei gleichzeitigen Schaltvorgängen werden durch eine automatische Latenzzeit von 1 Sekunde verhindert
- Programmierbare Ein-/Ausschaltsequenz
- 4-Kanal-Watchdog, jedem Power Port kann ein eigener Watchdog (ICMP/TCP) zugewiesen werden
- Eingangsseitige Messung von Strom, Spannung, Phasenwinkel, Leistungsfaktor, Frequenz, Wirk-, Schein- und Blindleistung
- Anschlüsse:  
1 Netzanschluss (Schutzkontaktstecker, max. 16 A), Kabellänge: ca. 3m  
4 Lastausgänge (Schutzkontaktsteckdose Typ F, max. 16 A)  
Netzwerkanschluss RJ45 (10/100 Mbit/s)  
Mini-DIN Anschluss für optionalen Sensor  
Anschluss für GSM-Antenne (im Lieferumfang enthalten)  
Einschub für SIM-Karte



Anzahl Steckdosen	Farbe	Länge	Art.-Nr.
4	Silber	3 m	93400089



## Expert Power Control 8221

12-fach switched PDU mit integrierten Mess-/Auswertungsmöglichkeiten

- Leistungsmerkmale:
- 12 Power Ports einzeln am Gerät, per HTTPS, SNMP, mittels Kommandozeilentool sowie über serielle Schnittstelle schaltbar
- Schaltzustand und Einschaltverzögerung (0...9999 Sekunden) für jeden Power Port nach Stromausfall einstellbar
- Stromspitzen bei gleichzeitigen Schaltvorgängen werden durch eine automatische Latenzzeit von 1 Sekunde verhindert
- Programmierbare Ein-/Ausschaltsequenz
- 2 Energiezähler pro Bank, ein Zähler zählt dauerhaft, der andere Zähler ist rücksetzbar
- Messung von Strom, Spannung, Phasenwinkel, Leistungsfaktor, Frequenz, Wirk-, Schein- und Blindleistung
- 2 unabhängige Netzanschlüsse zu 230 V für dieselbe oder unterschiedliche Phasen
- Anschlüsse:  
2 Netzanschlüsse (IEC C20, max. 16 A, 230 V)  
2 x 6 Lastausgänge (IEC C13, max. 10 A)  
Netzwerkanschluss RJ45 (10/100 Mbit/s)  
Serielle Schnittstelle RS232 (Sub-D 9-polig)  
2 Sensoreingänge (RJ45) für optionale Sensoren



Farbe	Art.-Nr.
Schwarz	93400090



## Expert Power Control, 19"

Der Remote Power Switch für TCP/IP-Netzwerke

- über IP schaltbare Steckdosenleiste
- gut ablesbares LED-Display zur Anzeige von Gesamtstrom (aktuell, min/max), IP-Adresse, Sensorwerten und Fehlermeldungen
- schaltbar über Web-Interface, SNMP, RS232 oder manuell
- einstellbare Einschaltverzögerung verhindert Stromspitzen
- DHCP Server
- Zugriffsschutz durch IP-Zugriffskontrolle oder http-Passwort
- 19" / 1 HE
- LAN: 1x 100 Mbit/s, RJ45
- 2x 6pol Mini DIN Buchse (PS/2) für Sensoren oder serielle Schnittstelle



Steckdosenleisten-Typ	Anzahl Steckdosen	Anschlüsse	Modell	Art.-Nr.
19" einbaufähig	8	Hinten	8210	93400019
19" einbaufähig	8	Vorne	8211	93400020
19" einbaufähig	4	Hinten	8212	93400021
19" einbaufähig	4	Vorne	8213	93400022



## Expert Power Control 1202 IP-Steckdosenleiste

4-fach switched PDU mit integrierten Mess-/Auswertungsmöglichkeiten

- Leistungsmerkmale:
- 4 Power Ports einzeln am Gerät, per HTTPS und SNMP schaltbar
- Gehäuse ermöglicht Montage in 19 Zoll-Schränken
- Schaltzustand und Einschaltverzögerung (0...9999 Sekunden)
- für jeden Power Port nach Stromausfall einstellbar
- Eingangsseitige Messung von Strom, Spannung, Phasenwinkel, Leistungsfaktor, Frequenz, Wirk-, Schein- und Blindleistung
- Anschlüsse:  
1 Netzanschluss (Schutzkontaktstecker, max. 16 A), Kabellänge: ca. 3m  
4 Lastausgänge (Schutzkontaktsteckdose, max 16 A)  
Netzwerkanschluss RJ45 (10/100 Mbit/s)



Anzahl Steckdosen	Farbe	Länge	Art.-Nr.
4	Silber	3,0 m	93400086



## Expert PDU Energy 8341 Serie

Inline Meter mit Hotswap-Einschub und integrierten Mess-/Auswertungsmöglichkeiten für 4 einphasige Netzleitungen

- Hotswap-Einschub ermöglicht den Austausch von Prozessor
- Messung von 4 separaten Phasen
- Jeweils Messung von Strom, Spannung, Phasenwinkel, Leistungsfaktor, Frequenz, Wirk-, Schein- und Blindleistung
- 8340-2 / 8341-2: Messung von Differenzstrom Typ A pro Phase
- 2 Energiezähler pro Phase, ein Zähler zählt dauerhaft, der andere Zähler ist rücksetzbar
- Gut ablesbares LED-Display zur Anzeige von Gesamtstrom pro Phase sowie zur Anzeige vom Phasenzustand
- 2 Anschlüsse für optionale Sensoren zur Umgebungsüberwachung (Temperatur und Luftfeuchtigkeit)
- Firmware-Update im laufenden Betrieb über Ethernet möglich
- IPv6-ready
- Netzanschlüsse:  
2 x IEC C20, max. 16 A (8340)  
4 x IEC C20, max. 16 A (8341)
- Lastausgänge:  
2 x IEC C19, max. 16 A (8340)  
4 x IEC C19, max. 16 A (8341)  
1 Netzanschluss IEC C14 zur separaten Versorgung der Elektronik  
1 Netzwerkanschluss RJ45 (10/100 Mbit/s)  
2 Sensoranschlüsse (RJ45) für optionale Sensoren



Herst.-Nr.	Art.-Nr.
8341-1	93400094



# Welcome on planet GUDE

Die **Zeitserver**, **Stromverteilungs-** und **Monitoring-Systeme** von GUDE ermöglichen die Optimierung und Erweiterung Ihrer IT-Infrastruktur:

- ✓ Synchronisieren Sie die Zeit aller Netzwerk-Clients mit der präzisen Atomzeit
- ✓ Steuern Sie Ihre Medientechnik über schaltbare Lastausgänge
- ✓ Ergänzen Sie die Stromverteilung Ihrer Installation um Funktionen der Fernwartung
- ✓ Sagen Sie dem Energieverbrauch im Rack den Kampf an
- ✓ Erkennen Sie dank Sensorüberwachung kritische Situationen im Serverraum
- ✓ Nutzen Sie den Informationsvorsprung der Differenzstrommessung (RCM) zur Absicherung Ihrer IT-Umgebung
- ✓ Erhöhen Sie die Ausfallsicherheit Ihrer Geräte durch redundante Stromversorgung

Unsere Mission: Qualitätsprodukte mit überzeugender Preis-Leistung

# Steckdosenleisten



## Expert Power Control 1105-1

### Expert Power Control mit integrierten Mess- und Auswertungsmöglichkeiten

- Schaltzustand und Einschaltverzögerung (0...9999 Sekunden) nach Stromausfall einstellbar
- Programmierbare Ein-/Ausschaltsequenz
- Messung von Strom, Spannung, Phasenwinkel, Leistungsfaktor, Frequenz, Wirk-, Schein- und Blindleistung
- 2 Energiezähler, ein Zähler zählt dauerhaft, der andere Zähler ist rücksetzbar
- Anschluss für optionale Sensoren zur Umgebungsüberwachung (Temperatur, Luftfeuchtigkeit und Luftdruck)
- Einfache und flexible Konfiguration über Webbrowser, Windows- oder Linux-Programm
- Firmware-Update im laufenden Betrieb über Ethernet möglich



Herst.-Nr.	Art.-Nr.
11051	93400095



## Expert Net Control 2191-1

### 4 potenzialfreie Relaisausgänge, 12 passive Signaleingänge

- 4 schaltbare, potenzialfreie Relaisausgänge mit Wechsleranschluss (NO und NC), hohe Schaltleistung 36 V, 3 A
- 12 eigenständige, passive Signaleingänge für die Abfrage von NO/NC-Geräten (z.B. Rauchmelder, Leckagesensor, Türkontakt)
- 4 Anschlüsse für optionale Sensoren zur Umgebungsüberwachung (Temperatur, Luftfeuchtigkeit und Luftdruck)
- Gut ablesbares LED-Display zur Anzeige von IP-Adresse, Sensorwerten und Fehlermeldungen
- LED-Display zur Darstellung des Status der Stromversorgung, der Eingänge/Ausgänge und GSM
- 2 Eingänge zur redundanten Spannungsversorgung (12 V DC) über zwei externe Steckernetzteile (ein Steckernetzteil im Lieferumfang enthalten)



Herst.-Nr.	Art.-Nr.
21911	93400099



## Expert Net Control 2111-1

### Monitoring System mit 4 Relaisausgängen und 12 passiven Signaleingängen

- 4 schaltbare, potenzialfreie Relaisausgänge mit Wechsleranschluss (NO und NC), hohe Schaltleistung 36 V, 3 A
- 12 eigenständige, passive Signaleingänge für die Abfrage von NO/NC-Geräten (z.B. Rauchmelder, Leckagesensor, Türkontakt)
- 4 Anschlüsse für optionale Sensoren zur Umgebungsüberwachung (Temperatur, Luftfeuchtigkeit und Luftdruck)
- Gut ablesbares LED-Display zur Anzeige von IP-Adresse, Sensorwerten und Fehlermeldungen
- 2 Eingänge zur redundanten Spannungsversorgung (12 V DC) über zwei externe Steckernetzteile (ein Steckernetzteil im Lieferumfang enthalten)
- Einfache und flexible Konfiguration über Webbrowser, Windows- oder Linux-Programm
- Firmware-Update im laufenden Betrieb über Ethernet möglich



Herst.-Nr.	Art.-Nr.
21111	93400098



## Expert Transfer Switch 8801

### Automatischer Transferschalter (ATS) zur redundanten Stromversorgung von Netzwerkkomponenten

- Leistungsmerkmale:
- Gut ablesbares LED-Display zur Anzeige von Gesamtstrom,
- IP-Adresse, Sensorwerten und Fehlermeldungen
- 2 Anschlüsse für optionale Sensoren zur Umgebungsüberwachung (Temperatur und Luftfeuchtigkeit)
- Anschlüsse:
- 2 Netzanschlüsse IEC C20, max. 16 A
- 6 Lastausgänge IEC C13, max. 10 A
- 1 Lastausgang IEC C19, max. 16 A
- Netzwerkanschluss RJ45 (10/100 Mbit/s)
- Galvanisch getrennter Signalausgang (Sub-D 9-polig)
- 2 Sensoreingänge (RJ45) für optionale Sensoren



Farbe	Art.-Nr.
Schwarz	93400092



## Expert Power Control 8226

### 12-fach switched PDU mit integrierten Mess-/Auswertungsmöglichkeiten pro Lastausgang

- Leistungsmerkmale:
- 12 Power Ports einzeln am Gerät, per HTTPS, SNMP, mittels
- Stromspitzen bei gleichzeitigen Schaltvorgängen werden durch eine automatische Latenzzeit von 1 Sekunde verhindert
- Paarweises Schalten der Ausgänge möglich, z.B. Ausgang 1 von Bank 1 zeitgleich mit Ausgang 1 von Bank 2
- Messung von Strom, Spannung, Phasenwinkel, Leistungsfaktor, Frequenz, Wirk-, Schein- und Blindleistung
- 2 unabhängige Netzanschlüsse zu 230 V für dieselbe oder unterschiedliche Phasen
- 2 Anschlüsse für optionale Sensoren zur Umgebungsüberwachung (Temperatur und Luftfeuchtigkeit)
- Anschlüsse:
- 2 Netzanschlüsse (IEC C20, max. 16 A, 230 V)
- 2 x 6 Lastausgänge (IEC C13, max. 10 A)
- 2 Sensoreingänge (RJ45) für optionale Sensoren



Farbe	Art.-Nr.
Schwarz	93400093



## Expert Net Control 2302-1

### Remote I/O mit 4 schaltbaren Relaisausgängen und 8 passiven Signaleingängen für die Hutschiene

- 4 schaltbare, potenzialfreie Relaisausgänge, Schaltspannung 230 V AC 16 A / 24 V DC, 10 A
- Alle Schaltausgänge einzeln am Gerät, per HTTPS oder mittels Schaltzustand und Einschaltverzögerung
- Programmierbare Ein-/Ausschaltsequenz
- 8 eigenständige, passive Signaleingänge für die Abfrage von NO/NC-Geräten (z.B. Türkontakt, Rauchmelder etc.)
- Anschluss für optionale Sensoren zur Umgebungsüberwachung (Temperatur, Luftfeuchtigkeit und Luftdruck)
- Einfache und flexible Konfiguration über Webbrowser, Windows- oder Linux-Programm



Herst.-Nr.	Art.-Nr.
23021	93400096



## Expert PDU Energy 8311-1

### Metered PDU mit integrierten Auswertungsmöglichkeiten

- 7 Lastausgänge auf der Frontseite
- Messung von Strom, Spannung, Phasenwinkel, Leistungsfaktor, Frequenz, Wirk-, Schein- und Blindleistung
- 2 Energiezähler, ein Zähler zählt dauerhaft, der andere Zähler ist rücksetzbar
- Beleuchtete zweizeilige LCD-Anzeige
- Anschluss für optionale Sensoren zur Umgebungsüberwachung (Temperatur, Luftfeuchtigkeit und Luftdruck)
- Einfache und flexible Konfiguration über Webbrowser, Windows- oder Linux-Programm
- Firmware-Update im laufenden Betrieb über Ethernet möglich
- IPv6-ready
- Radius- und Modbus TCP-Protokoll wird unterstützt
- Konfiguration und Steuerung über Telnet
- Anschlüsse:
  - 1 Netzanschluss (Schutzkontaktstecker, max. 16 A)
  - Lastausgänge: 7 x Schutzkontakt
  - Netzwerkanschluss RJ45 (10/100 Mbit/s)
  - Sensoreingang (RJ45) für optionalen Sensor
- 19 Zoll, 1 HE



Herst.-Nr.	Art.-Nr.
83111	93400104



## Expert PDU Energy 8311-2

### Metered PDU mit integrierten Mess-/Auswertungsmöglichkeiten

- 7 Lastausgänge auf der Frontseite
- Messung von Strom, Spannung, Phasenwinkel, Leistungsfaktor, Frequenz, Wirk-, Schein- und Blindleistung
- 2 Energiezähler, ein Zähler zählt dauerhaft, der andere Zähler ist rücksetzbar
- Beleuchtete zweizeilige LCD-Anzeige
- Anschluss für optionale Sensoren zur Umgebungsüberwachung (Temperatur, Luftfeuchtigkeit und Luftdruck)
- Einfache und flexible Konfiguration über Webbrowser, Windows- oder Linux-Programm
- Firmware-Update im laufenden Betrieb über Ethernet möglich



Herst.-Nr.	Art.-Nr.
83112	93400105



## Expert Power Control 1105-2

### Expert Power Control mit integrierten Mess- und Auswertungsmöglichkeiten

- 1 Power Port mit Taster am Gerät, per HTTPS sowie mittels Kommandozeilentool schaltbar
- Schaltzustand und Einschaltverzögerung (0...9999 Sekunden) nach Stromausfall einstellbar
- Programmierbare Ein-/Ausschaltsequenz
- Messung von Strom, Spannung, Phasenwinkel, Leistungsfaktor, Frequenz, Wirk-, Schein- und Blindleistung
- Anschluss für optionale Sensoren zur Umgebungsüberwachung (Temperatur, Luftfeuchtigkeit und Luftdruck)
- Einfache und flexible Konfiguration über Webbrowser, Windows- oder Linux-Programm
- Firmware-Update im laufenden Betrieb über Ethernet möglich



Herst.-Nr.	Art.-Nr.
11052	93400102



## Expert Power Control 1104-1

### Switched PDU

- 1 Power Port mit Taster am Gerät, per HTTPS sowie mittels Kommandozeilentool schaltbar
- Schaltzustand und Einschaltverzögerung (0...9999 Sekunden) nach Stromausfall einstellbar
- Anschluss für optionale Sensoren zur Umgebungsüberwachung (Temperatur, Luftfeuchtigkeit und Luftdruck)
- Einfache und flexible Konfiguration über Webbrowser, Windows- oder Linux-Programm
- IPv6-ready
- Radius- und Modbus TCP-Protokoll wird unterstützt



Herst.-Nr.	Art.-Nr.
1104-1	93400097



## Expert Power Control 1104-2

### Switched PDU

- 1 Power Port mit Taster am Gerät, per HTTPS sowie mittels Kommandozeilentool schaltbar
- Schaltzustand und Einschaltverzögerung (0...9999 Sekunden) nach Stromausfall einstellbar
- Anschluss für optionale Sensoren zur Umgebungsüberwachung (Temperatur, Luftfeuchtigkeit und Luftdruck)
- Einfache und flexible Konfiguration über Webbrowser, Windows- oder Linux-Programm



Herst.-Nr.	Art.-Nr.
1104-2	93400101



## Power Control 8021-1



- 4 Power Ports einzeln am Gerät, per HTTPS, SNMP mittels Kommandozeilentool sowie über serielle Schnittstelle schaltbar
- 2 Energiezähler, ein Zähler zählt dauerhaft, der andere Zähler ist rücksetzbar
- Messung von Strom, Spannung, Phasenwinkel, Leistungsfaktor, Frequenz, Wirk-, Schein- und Blindleistung
- Differenzstrommessung Typ A
- Überspannungsschutz
- Stromspitzen bei gleichzeitigen Schaltvorgängen werden durch eine automatische Latenzzeit von 1 Sekunde verhindert
- Schaltzustand und Einschaltverzögerung (0...9999 Sekunden) für jeden
- Power Port nach Stromausfall einstellbar
- Programmierbare Ein-/Ausschaltsequenz (Batchmode)



Herst.-Nr.	Art.-Nr.
8021-1	93400110



## Power Control 8031-1



- 8 Power Ports einzeln am Gerät, per HTTPS, SNMP mittels Kommandozeilentool sowie über serielle Schnittstelle schaltbar
- 2 Energiezähler, ein Zähler zählt dauerhaft, der andere Zähler ist rücksetzbar
- Messung von Strom, Spannung, Phasenwinkel, Leistungsfaktor, Frequenz, Wirk-, Schein- und Blindleistung
- Differenzstrommessung Typ A
- Überspannungsschutz
- Stromspitzen bei gleichzeitigen Schaltvorgängen werden durch eine automatische Latenzzeit von 1 Sekunde verhindert
- Schaltzustand und Einschaltverzögerung (0...9999 Sekunden) für jeden
- Power Port nach Stromausfall einstellbar
- Programmierbare Ein-/Ausschaltsequenz (Batchmode)



Herst.-Nr.	Art.-Nr.
8031-1	93400111



## Power Control 8041-1



- 12 Power Ports einzeln am Gerät, per HTTPS, SNMP mittels Kommandozeilentool sowie über serielle Schnittstelle schaltbar
- 2 Energiezähler, ein Zähler zählt dauerhaft, der andere Zähler ist rücksetzbar
- Messung von Strom, Spannung, Phasenwinkel, Leistungsfaktor, Frequenz, Wirk-, Schein- und Blindleistung
- Differenzstrommessung Typ A
- Überspannungsschutz
- Stromspitzen bei gleichzeitigen Schaltvorgängen werden durch eine automatische Latenzzeit von 1 Sekunde verhindert
- Schaltzustand und Einschaltverzögerung (0...9999 Sekunden) für jeden
- Power Port nach Stromausfall einstellbar
- Programmierbare Ein-/Ausschaltsequenz (Batchmode)



Herst.-Nr.  
8041-1

Art.-Nr.  
93400112



## Expert Sensor Box 7213-1 Temperatursensor

### LAN-Sensoren zur Überwachung von Temperatur

- Integrierter Temperatursensor
- Spannungsversorgung über externes Steckernetzteil auch über Power-over-Ethernet (PoE) möglich
- Erzeugung von Nachrichten per E-Mail, Syslog und SNMP Traps
- Einfache und flexible Konfiguration über Webbrowser, Windows- oder Linux-Programm
- Firmware-Update im laufenden Betrieb über Ethernet möglich
- IPv6-ready
- Radius- und Modbus TCP-Protokoll wird unterstützt
- Konfiguration und Steuerung über Telnet
- Zugriffsschutz durch IP-Zugriffskontrolle
- Steuerbar über iOS- und Android-App Gude Control
- Anschlüsse:
- 1 Anschluss für externes Steckernetzteil (Industrieklemme, 2-fach) ein Steckernetzteil im Lieferumfang enthalten
- 2 Sensoranschlüsse (RJ45) für optionale Temperatur-, Luftfeuchte- und Luftdruck-Sensoren (hot-plug)
- Netzwerkanschluss RJ45 (10/100 Mbit/s), auch zur Spannungsversorgung durch Power-over-Ethernet)



Herst.-Nr.  
72131

Art.-Nr.  
93400103



## Euro-Verlängerungskabel, schwarz, 2,0 m

### Zum Verlängern der Anschlusskabel von Geräten mit flachen Eurosteckern

- Eurostecker auf Eurokupplung
- 0,75 mm<sup>2</sup>, bis 2,5 A / 250 V



Farbe	Länge	Art.-Nr.
Weiß	2,0 m	35592
Schwarz	2,0 m	35592S
Weiß	3,0 m	35593
Schwarz	3,0 m	35593S

## dacomex Netzanschlusskabel, Schutzkontaktstecker an 3pol Buchse C5, schwarz, 1,8 m

### Verpackung mit Eurolochung für die Präsentation am Verkaufstand

- 3polig (C5), z.B. für Notebook
- mit Schutzkontakt-Stecker für Deutschland, Frankreich, Belgien...
- schwarz, 1,8 m



Art.-Nr.  
220868

## Netzanschlusskabel, Schutzkontaktstecker abgewinkelt an 3pol Buchse C5, schwarz, 3,0 m

### Notebook-Anschlusskabel für Deutschland, Frankreich, Belgien...

- Notebook-Anschlusskabel für Deutschland, Frankreich, Belgien...
- Schutzkontaktstecker abgewinkelt an 3pol Buchse C5
- schwarz
- 3,0m



Art.-Nr.  
808351

## Netzanschlusskabel, Schutzkontaktstecker an 3pol Buchse C5, schwarz, 5,0 m

### Notebook-Anschlusskabel für Deutschland, Frankreich, Belgien...

- Schutzkontaktstecker abgewinkelt
- 3polig, z.B. für Notebook
- mit Schutzkontakt-Stecker für Deutschland, Frankreich, Belgien...
- 0,75 mm<sup>2</sup>, bis 2,5 A / 250 V
- schwarz, 5 m



Art.-Nr.  
808352

## TECLINE Netzanschlusskabel, Stecker an 3pol Buchse C5, schwarz, 1,8 m

- 3polig, z.B. für Notebook
- 0,75 mm<sup>2</sup>, bis 2,5 A / 250 V
- schwarz, 1,8 m



Land	Art.-Nr.
England	35902GB
Deutschland	35902
Schweiz	35902CH
USA	35902US

**exertis Connect**



**Fragen zu unseren Produkten oder zur Technik?**

Telefonische Beratung und Auftragsannahme

Montag - Freitag: 8.00 - 17.00 Uhr

Tel.: 0681 / 9 26 78-20

www.exertis-connect.de

## Netzanschlusskabel, Stecker an Euro 8 Buchse, schwarz, 1,8 m

Anschlusskabel für Notebooks, HiFi-Geräte usw. für Großbritannien

- Achtung, keine Spannungswandlung!  
Nur für Geräte mit Mehrspannungsbereich!
- Euro 8 Buchse
- 0,75 mm<sup>2</sup>, bis 2,5 A / 125 V



Land	Art.-Nr.
England	35842
USA	35852
Deutschland	808310

## Netzanschlusskabel, Eurostecker an Euro 8 Buchse, schwarz, 3,0 m

Anschlusskabel für Notebooks, HiFi-Geräte usw. für die meisten europäischen Länder

- Euro 8 Buchse
- Eurostecker 2pol
- 0,75 mm<sup>2</sup>, bis 2,5 A / 250 V
- schwarz, 3 m



Art.-Nr.  
808311

## Netzanschlusskabel, Eurostecker an Euro 8 Buchse, schwarz, 5,0 m

Anschlusskabel für Notebooks, HiFi-Geräte usw. für die meisten europäischen Länder

- Euro 8 Buchse
- Eurostecker 2pol
- 0,75 mm<sup>2</sup>, bis 2,5 A / 250 V
- schwarz, 5,0 m



Art.-Nr.  
808312

## TEC LINE COMPUTERZUBEHÖR Netzanschlusskabel 16 A, Schutzkontaktstecker abgewinkelt an 16 A Kaltgerätebuchse

Netzanschlusskabel für Deutschland, Frankreich, Belgien... z. B. zum Anschluss einer USV

- z.B. zum Anschluss von USVs mit höherer Leistung
- Schutzkontaktstecker an 16 A Kaltgerätebuchse IEC320/C19
- 1,5 mm<sup>2</sup>, bis 16 A / 250 V



Stecker	Länge	Art.-Nr.
Abgewinkelt	1,0 m	35018
Gerade	3,0 m	35013

## Netzanschlusskabel, Schutzkontaktstecker an offenes Adernende, schwarz, 3,0 m

- Schutzkontaktstecker 10 A an offenes Adernende
- 3x 0,75 mm<sup>2</sup>
- Farbe: Schwarz

Neu



Art.-Nr.  
808012

## Netzanschlusskabel, Schutzkontaktstecker abgewinkelt an 3pol Buchse C5, schwarz, 1,8 m

Notebook-Anschlusskabel für Deutschland, Frankreich, Belgien...

- 3polig, z.B. für Notebook
- mit abgewinkeltem Schutzkontakt-Stecker für Deutschland, Frankreich, Belgien...
- 0,75 mm<sup>2</sup>, bis 2,5 A / 250 V
- schwarz, 1,8 m



Art.-Nr.  
808350

## IEG-LOCK Netzanschlusskabel, Schutzkontaktstecker abgewinkelt an Kaltgerätebuchse 10 A (C13) mit Verriegelung

Abzugssichere Kaltgerätekupplung schützt vor unbeabsichtigtem Trennen der Stromzuführung bei PCs, Servern und anderen Elektrogeräten

- kompatibel mit allen handelsüblichen Kaltgeräte-Netzeingängen
- schützt vibrationsgefährdete Geräte
- Steckverbinder kann nicht unbeabsichtigt entfernt werden
- Entriegelung erfolgt durch Betätigen des roten Rasthebels an Kaltgerätekupplung
- Schutzkontaktstecker abgewinkelt für Deutschland, Frankreich, Belgien...
- an Kaltgerätebuchse C13 mit Verriegelung
- bis 10 A



Länge	Art.-Nr.
2,0 m	39904002
3,0 m	39904003

## IEG-LOCK Kaltgeräte-Verlängerungskabel 10 A, mit Verriegelung, schwarz

Abzugssichere Kaltgerätekupplung schützt vor unbeabsichtigtem Trennen der Stromzuführung bei PCs, Servern und anderen Elektrogeräten

- kompatibel mit allen handelsüblichen Kaltgeräte-Netzeingängen
- schützt vibrationsgefährdete Geräte
- Steckverbinder kann nicht unbeabsichtigt entfernt werden
- Entriegelung erfolgt durch Betätigen des roten Rasthebels an Kaltgerätekupplung
- Kaltgerätestecker C14
- an Kaltgerätebuchse C13 mit Verriegelung
- bis 10 A



Länge	Art.-Nr.
0,5 m	39904005
1,0 m	39904004
2,0 m	39904007
3,0 m	39904012

# Netzkabel / Netzadapter

## Netzanschlusskabel, Schutzkontaktstecker abgewinkelt an Kaltgeräteeuchse, orange

Netzanschlusskabel für Deutschland, Frankreich, Belgien...

- Sicherheitsfarbe orange
- speziell für mobile Anwendungen wie Beamer, Overheadprojektor usw.
- Schutzkontaktstecker für Deutschland, Frankreich, Belgien...
- an Kaltgeräteeuchung C13
- 0,75 mm<sup>2</sup>, bis 10 A / 250 V



Länge	Art.-Nr.
3,0 m	35003X
0,6 m	808071
1,8 m	808072
1,8 m, gerader Stecker	808073

## Netzanschlusskabel, IEC C13, schwarz, 5,0m

- H05VVf 3 x 1,0 mm<sup>2</sup> Kabel
- Stromstärke: 10 A
- Mantel: PVC
- ANSCHLUSS SEITE A: CEE 7/7 G
- ANSCHLUSS SEITE B: IEC C13



Art.-Nr.  
808032

## Netzanschlusskabel, IEC C13, schwarz, 5,0m

- H05VVf 3 x 1,0 mm<sup>2</sup> Kabel
- Stromstärke: 10 A
- Mantel: PVC
- ANSCHLUSS SEITE A: CEE 7/7 G
- ANSCHLUSS SEITE B: IEC C13



Art.-Nr.  
808031

## Netzanschlusskabel, IEC C13, schwarz, 10,0m

- H05VVf 3 x 1,0 mm<sup>2</sup> Kabel
- Stromstärke: 10 A
- Mantel: PVC
- ANSCHLUSS SEITE A: CEE 7/7
- ANSCHLUSS SEITE B: IEC C13



Art.-Nr.  
808033

## Netzanschlusskabel, IEC C13, beige, 1,8 m

- H05VVf 3 x 0,75mm<sup>2</sup> Kabel
- Stromstärke: 10 A
- Mantel: PVC
- ANSCHLUSS SEITE A: CEE 7/7
- ANSCHLUSS SEITE B: IEC C13



Art.-Nr.  
808110

## Netzanschlusskabel, IEC C13, weiß, 0,6 m

- H05VVf 3 x 0,75mm<sup>2</sup> Kabel
- Stromstärke: 10 A
- Mantel: PVC
- ANSCHLUSS SEITE A: CEE 7/7
- ANSCHLUSS SEITE B: IEC C13



Art.-Nr.  
808076

## Netzanschlusskabel, IEC C13, weiß, 1,8 m

- H05VVf 3 x 0,75mm<sup>2</sup> Kabel
- Stromstärke: 10 A
- Mantel: PVC
- ANSCHLUSS SEITE A: CEE 7/7
- ANSCHLUSS SEITE B: IEC C13



Art.-Nr.  
808077

## Kaltgeräte-Verlängerungskabel, IEC C13, orange, 0,6 m

- H05VVf 3 x 0,75mm<sup>2</sup> Kabel
- Stromstärke: 10 A
- Mantel: PVC
- ANSCHLUSS SEITE A: IEC C14-
- ANSCHLUSS SEITE B: IEC C13



Art.-Nr.  
808074

## Kaltgeräte-Verlängerungskabel, IEC C13, orange, 1,8 m

- H05VVf 3 x 0,75mm<sup>2</sup> Kabel
- Stromstärke: 10 A
- Mantel: PVC
- ANSCHLUSS SEITE A: IEC C14-
- ANSCHLUSS SEITE B: IEC C13



Art.-Nr.  
808075

## Kaltgeräte-Verlängerungskabel, IEC C13, weiß, 0,6 m

- H05VVf 3 x 0,75mm<sup>2</sup> Kabel
- Stromstärke: 10 A
- Mantel: PVC
- ANSCHLUSS SEITE A: IEC C14
- ANSCHLUSS SEITE B: IEC C13



Art.-Nr.  
808078

## Kaltgeräte-Verlängerungskabel, IEC C13, weiß, 1,8 m

- H05VVf 3 x 0,75mm<sup>2</sup> Kabel
- Stromstärke: 10 A
- Mantel: PVC
- ANSCHLUSS SEITE A: IEC C14
- ANSCHLUSS SEITE B: IEC C13



Art.-Nr.  
808079

## Netzanschlusskabel, IEC C13, schwarz, 2,5m

- H05VVf 3 x 1,0 mm<sup>2</sup> Kabel
- Stromstärke: 10 A
- Mantel: PVC
- ANSCHLUSS SEITE A: CEE 7/7
- ANSCHLUSS SEITE B: IEC C13



Art.-Nr.  
808020



## Netzanschlusskabel, Stecker an Kaltgerätebuchse, schwarz

- mit Schutzkontakt-Stecker für Deutschland, Frankreich, Belgien...
- bis 10 A



Länge	Leitungsquerschnitt	Farbe	Art.-Nr.
1,8 m	0,75 mm <sup>2</sup>	Schwarz	808010
1,8 m	0,75 mm <sup>2</sup>	Schwarz, gerader Stecker	808011
3,0 m	1,00 mm <sup>2</sup>	Schwarz	580420
5,0 m	1,00 mm <sup>2</sup>	Schwarz	808030



## Netzanschlusskabel

- für ausländische Steckersysteme
- Farbe schwarz
  - bis 10 A



Länge	Leitungsquerschnitt	Land	Art.-Nr.
1,8 m	0,75 mm <sup>2</sup>	Schweiz	35022
1,8 m	0,75 mm <sup>2</sup>	Großbritannien	809010
1,8 m	0,75 mm <sup>2</sup>	USA	809030

## Netzanschlussadapter Schutzkontaktstecker an Kaltgerätebuchse, schwarz

- Schutzkontaktstecker an Kaltgerätebuchse
- Maximale Belastung: 10 A
- schwarz



Farbe	Art.-Nr.
Schwarz	809068



## Netzanschlusskabel, Schutzkontaktstecker / Kaltgerätebuchse abgewinkelt, schwarz

Netzanschlusskabel für Deutschland, Frankreich, Belgien...

- Schutzkontaktstecker abgewinkelt für Deutschland, Frankreich, Belgien...
- Kaltgerätebuchse C13 abgewinkelt
- 0,75 mm<sup>2</sup>, bis 10 A / 250 V



Länge	Art.-Nr.
1,8 m	808210
3,0 m	808211

## Netzanschlusskabel, Schutzkontaktstecker abgewinkelt an Kaltgerätebuchse, schwarz, 0,6 m

Netzanschlusskabel für Deutschland, Frankreich, Belgien...

- Schutzkontaktstecker abgewinkelt für Deutschland, Frankreich, Belgien...
- an Kaltgerätebuchse C13
- 0,75 mm<sup>2</sup>, bis 10 A / 250 V
- schwarz, 0,6m



Art.-Nr.
808009



## Schutzkontakt-Verlängerungskabel, IP20, orange

Verlängerungskabel in Sicherheitsfarbe

- PVC-Kabel
- Schutzkontakt-Stecker an
- Schutzkontakt-Kupplung mit Deckel
- 1,5 mm<sup>2</sup>, bis 16 A / 250 V
- H05VV-F 3G



Länge	Art.-Nr.
10,0 m	43700192
25,0 m	43700193



## Schutzkontakt-Verlängerungskabel, schwarz, 10,0 m

- Schutzkontaktstecker auf Schutzkontaktkupplung
- 1,5 mm<sup>2</sup>, bis 16 A / 250 V
- zusätzlicher Kinderschutz in der Kupplung



Länge	Schwarz	Weiß
2,0 m	35502S	35502
3,0 m	–	35503
5,0 m	35505S	35505
10,0 m	35510S	35510
15,0 m	–	35515

## Kaltgeräte Warmgeräte Verbindungskabel, C14 Stecker / C15 Buchse, 1,8 m

Zum Anschluss eines Geräts mit Warmgerätestecker an ein Kabel oder Gerät mit Kaltgerätebuchse

- 10 A Kaltgerätestecker C14 an
- 10 A Warmgerätebuchse C15
- 3x 0,75 mm<sup>2</sup>
- Farbe: Schwarz



Art.-Nr.
808361

# Netzkabel / Netzadapter



## Kaltgeräte-Verlängerungskabel, Kaltgerätestecker auf Kaltgerätekupplung

### Kaltgeräteverlängerung C13/C14

- Kaltgerätestecker auf Kaltgerätekupplung C13 an C14
- bis 1,00 mm<sup>2</sup>, bis 10 A / 250 V



Länge	Leitungsquerschnitt	Farbe	Art.-Nr.
0,5 m	0,75 mm <sup>2</sup>	Schwarz	808039
1,0 m	0,75 mm <sup>2</sup>	Schwarz	35101
1,8 m	0,75 mm <sup>2</sup>	Schwarz	808040
3,0 m	0,75 mm <sup>2</sup>	Schwarz	580460
5,0 m	1,00 mm <sup>2</sup>	Schwarz	808050

## Kaltgeräte-Verlängerungskabel, Kaltgerätestecker auf Kaltgerätekupplung, grau, 1,8 m

### Netzverlängerungskabel

- Kaltgerätestecker auf Kaltgerätekupplung gerade
- C13 an C14
- 0,75 mm<sup>2</sup>, bis 10 A / 250 V
- Länge: 1,8 m



Art.-Nr.  
808140

## Kaltgeräte-Verlängerungskabel, IEC C13, schwarz, 7,5m

- H05VVF 3 x 1,0 mm<sup>2</sup> Kabel
- Stromstärke: 10 A
- Mantel: PVC
- ANSCHLUSS SEITE A: IEC C14
- ANSCHLUSS SEITE B: IEC C13



Art.-Nr.  
808051

Weitere Größen auf Anfrage möglich

0681 92678-20

www.exertis-connect.de



## Kaltgeräte-Verlängerungskabel 16 A

z. B. zum Anschluss von USVs mit höherer Leistung, IEC320/C20 an IEC320/C19

- 16 A Kaltgerätestecker IEC320/C20 an 16 A Kaltgerätekupplung IEC320/C19
- 1,5 mm<sup>2</sup>, bis 16 A / 250 V



Länge	Art.-Nr.
2,5 m	35014
5,0 m	35016

## Warmgeräte Verbindungskabel, Schutzkontaktstecker an C15 Buchse, 1,8 m

### Zum Anschluss eines Geräts mit Warmgerätestecker

- Schutzkontaktstecker an 10 A Warmgerätekupplung C15
- 3 x 0,75 mm<sup>2</sup>
- Farbe: Schwarz



Art.-Nr.  
808360

## Netzverlängerungskabel, Eurostecker an Eurobuchse

### Zur Verlängerung von Kabeln mit Euro Anschluss

- Eurostecker an Eurobuchse
- Eurostecker 2pol
- 2 x 0,5 mm<sup>2</sup>, 6A



Farbe	Art.-Nr.
Schwarz	573721
Weiß	573722



## Y-Netzanschlusskabel, Schutzkontaktstecker abgewinkelt an 2x Kaltgerätekupplung

### Netzanschlusskabel zum Anschluss von 2 Geräten an eine Schutzkontakt-Steckdose

- 1x Schutzkontaktstecker gerade für Deutschland, Frankreich, Belgien an
- 2 x Kaltgerätekupplung C13
- jeder Kaltgerätekupplung 1,0 mm<sup>2</sup>, bis 10 A / 250 V (zusammen bis 16 A / 250 V)
- gemeinsamer Schutzkontakt-Netzanschluss 1,0 mm<sup>2</sup>



Stecker	Art.-Nr.
Schutzkontakt, abgewinkelt	808410
Schutzkontakt, gerade	808420



## Y-Kaltgeräte-Netzanschlusskabel

### Netzanschlusskabel zum Anschluss von 2 Geräten an eine Kaltgerätekupplung

- 1x Kaltgerätestecker auf
- 2 x Kaltgerätekupplung
- jeder Kaltgerätekupplung bis 10 A / 250 V (zusammen max. 10 A / 250 V)
- gemeinsamer Kaltgerätekupplung-Netzanschluss 0,75 mm<sup>2</sup>, aufgesplittet in 2 Kabel je 0,75 mm<sup>2</sup>



Länge	Art.-Nr.
0,3 m	808430
1,8 m	580490





## Schutzkontakt-Stecker

Mit **doppeltem Schutzkontaktsystem** für Deutschland, Frankreich, Belgien usw.

- bruchfeste Ausführung mit separater Zugentlastung
- bis 1,5 mm<sup>2</sup>
- vernickelte Kontakte
- keine verlierbaren Teile



Farbe	Art.-Nr.
Schwarz	43700194
Weiß	43700195



## Schutzkontakt-Kupplung

Mit **Schutzkontaktsystem** für Deutschland

- bruchfeste Ausführung
- bis 1,5 mm<sup>2</sup>



Farbe	Art.-Nr.
Schwarz	43700196
Weiß	43700197



## Kaltgerätestecker / -kupplung

- belastbar bis 10 A



Farbe	Beschreibung	Art.-Nr.
Schwarz	Kaltgerätestecker C14	109025
Schwarz	Kaltgerätekupplung C13	109028



## Kaltgerätestecker / -kupplung

**Ideal bei Platzproblemen**

- mit Knickschutztülle und Zugentlastung
- für Leitungen bis 3G 1,00 mm<sup>2</sup>



Beschreibung	Art.-Nr.
Kaltgerätestecker C14	43700198
Kaltgerätekupplung C13	43700199



## Kaltgerätestecker / -kupplung

z. B. für Anschlusskabel an USVs mit höherer Leistung



Beschreibung	Art.-Nr.
Kaltgerätestecker C20	43700075
Kaltgerätekupplung C19	43700126

## Netzanschlussadapter Kaltgerätestecker C14 an C7, schwarz

- Kaltgerätestecker C14 an C7
- Maximale Belastung: 2,5 A
- schwarz



Farbe	Art.-Nr.
Schwarz	809066



## Twist Steckdoseneinheit 1 x Schutzkontakt, 2 x Dateneinheit

**Elektrifizierungseinheit für den Einbau in Büro- und Konferenztische**

- Zwei Keystone-Rahmen und eine Schutzkontaktsteckdose sind nach Verdrehen der Abdeckscheibe zugänglich und bieten eine komfortable und sichere Strom- und Datenzufuhr
- Kabelführung nach unten oder zur Seite
- 1 x Schutzkontaktsteckdose mit Kinderschutz, schwarz
- 2 x Keystone-Aufnahme für Datenbuchsen
- Einbaudurchmesser 105 mm, Einbautiefe 40 mm
- für Plattenstärken von 20 mm bis 40 mm
- metallische Abdeckscheibe Chrom matt, Stromeingang: 0,2m mit GST18i3 Stecker
- passende Keystone Module auf Anfrage



Herst. Nr.	Art.-Nr.
931.001	43700526



## TWIST 1 x Schutzkontaktsteckdose, 1 x USB-Doppelcharger

**Steckdoseneinheit für Büro, Lounge und weitere, individuelle Einsatzbereiche**

- Metallische Abdeckscheibe in "Edelstahl-Optik",
- 1x Schutzkontaktsteckdose schwarz
- mit erhöhtem Berührungsschutz
- 1 x USB-Doppelcharger 5V DC / 3,1A
- 2,0 m H05VV-F3G1,5mm<sup>2</sup> schwarz mit Aderendhülsen
- inkl. beigelegtem Schutzkontakt-Montagezentralstecker schwarz,
- verpackt im Karton



Herst. Nr.	Art.-Nr.
931.031	43700748



## DESK Bundle

Schafft optimale Voraussetzungen für das Daten- und Energiemanagement überall dort, wo Arbeitsplätze flexibel genutzt werden



Modell	USB Doppelcharger	Cat. 6 Doppelbuchse	Buchsen	Art.-Nr.
902.195	-	Ja	3x Schutzkontakt	43700675
902.196	Ja	Ja	2x Schutzkontakt	43700676



## DESK Bundle

Für die flexible Nutzung im Büro, in Besprechungsräumen, im Home-Office oder für das Desk-Sharing



Modell	USB Doppel-charger	Cat. 6 Doppel-buchse	Buchsen	Farbe	Art.-Nr.
902.357	-	Ja	3x Schutzkontakt	Weiß	43700677
902.358	Ja	Ja	2x Schutzkontakt	Weiß	43700678
902.562	-	Ja	3x Schutzkontakt	INOX	43700679
902.563	Ja	Ja	2x Schutzkontakt	INOX	43700680



## DESK 2 Facility System, 3 x Schutzkontaktsteckdose + 2 x Cat6 + 1 x USB + 1 x HDMI

Modulares System in modernem Design für die Befestigung an der Tischkante

- Spezifikationen:
- 3 x Schutzkontaktsteckdose mit Kinderschutz um 35° gedreht, schwarz
- 1 x USB 3.0 A/A Keystone Modul
- 2 x Cat6 Buchse/Buchse Keystone Modul
- 1 x HDMI Buchse/Buchse Keystone Modul
- Stromanschlusskabel 0,2m H05VV-F3G1,5mm<sup>2</sup> mit GST18i3 Stecker
- 1,5m separate Geräteleitung GST18/Schutzkontakt
- inkl. Haltewinkel
- wird geliefert im Karton



Steckdosen-leisten-Typ	Anzahl Steck-dosen	Farbe	Länge	Art.-Nr.
Tischmontage	3	Weiß	1,5 m	43700457
Tischmontage	3	Schwarz und silber	1,5 m	43700458



## Power Frame Bundle

Kompakte Lösung für leicht zugänglichen Energie- und Datenanschluss



Modell	USB Doppel-charger	Cat. 6 Doppel-buchse	Buchsen	Farbe	Art.-Nr.
912.205	-	Ja	2x Schutzkontakt	Schwarz	43700669
906.206	Ja	Ja	1x Schutzkontakt	Schwarz	43700670
906.208	-	Ja	2x Schutzkontakt	Silbergrau	43700671
905.209	Ja	Ja	1x Schutzkontakt	Silbergrau	43700672



## CONI Bundle

Bringt Flexibilität an die Arbeitsoberfläche



Modell	USB Dop-pel-charger	Cat. 6 Doppel-buchse	Buchsen	Art.-Nr.
912.200	-	Ja	2x Schutzkontakt	43700667
912.202	Ja	Ja	1x Schutzkontakt	43700668



## Netzanschlusskabel für Facility Steckdosenleisten, GST18 Buchse

Zum Anschluss von Desktop-Steckdosenleisten, Beleuchtungssystemen usw.

- passend für Bachmann Facility-Produkte (SLIDE, CONFERENCE, TOP FRAME, CONI, LIFT, POWER FRAME, DESK1, DESK2, STEP)
- Schutzkontaktstecker abgewinkelt an 3pol GST18 Buchse
- bis 16 A / 3600 Watt



Länge	Art.-Nr.
1,5 m	43700049
3,0 m	43700050
5,0 m	43700051



## Ladegerät Powerline 4 Light

Intelligentes, Energie sparendes Stecker-Ladegerät für bis zu 4 NiMH / NiCd Mignon AA oder Micro AAA Akkus für Stromnetz und KFZ

- Ladegerät für 1-4 Akkus der Größen Mignon AA oder Micro AAA
- inkl. 1 USB Ladeausgang (5 V / 1000 mA)
- multifunktionale, übersichtliche LCD-Anzeige
- mehrfacher Überladeschutz pro Akku und automatische Beendigung des Ladevorgangs
- Impulserhaltungsladung
- Akku-Defekt- und Alkaline-Erkennung, Verpolschutz
- DISCHARGE (Entladen, Laden)
- Weitbereichseingang 100 - 240 V AC (wechselbarer Stecker) für weltweiten Einsatz
- Lieferumfang: Ladegerät, Euro-Stecker
- 3 Jahre Herstellergarantie



Herst.-Nr.	Art.-Nr.
1001-0011	43200381



## Tisch-Ladegerät Powerline 8

Geeignet für 1-8 Micro AAA oder Mignon AA Akkus

- intelligentes Ladegerät mit Entladefunktion inkl. USB Ladebuchse
- für 1-8 Mignon / Micro Akkus (NiMH / NiCd)
- Eingangsspannung: 100-240 V AC / 50-60 Hz (weltweit einsetzbar)
- Entladung der Akkus vor dem Laden möglich
- Einzelschachtüberwachung
- Anzeige des Akku-Status durch mehrfarbige LED pro Ladeschacht
- mehrfacher Überladeschutz pro Akku
- automatische Abschaltung und Impulserhaltungsladung
- Akku-Defekt- und Alkaline-Erkennung sowie Verpolschutz



Herst.-Nr.	Art.-Nr.
1001-0006	43200387



## Ladegerät Powerline 4 Pro

Intelligentes, Energie sparendes Stecker-Ladegerät mit Zero Watt Technologie für bis zu 4 NiMH / NiCd Mignon AA oder Micro AAA Akkus für Stromnetz und KFZ

- Ladegerät für 1-4 Akkus der Größen Mignon AA oder Micro AAA
- inkl. 1 USB Ladeausgang (5 V / 1000 mA)
- multifunktionale, übersichtliche LCD-Anzeige
- einstellbare Ladeströme pro Ladeschacht:
- 400mA, 600mA, 800mA bei Ladung von 1-4 Akkus
- 400mA, 600mA, 800mA, 1500mA, 1800mA bei Ladung von 1-2 Akkus
- mehrfacher Überladeschutz pro Akku und automatische Beendigung des Ladevorgangs
- Impulserhaltungsladung
- Akku-Defekt- und Alkaline-Erkennung, Verpolschutz
- DISCHARGE (Entladen, Laden)
- Weitbereichseingang 100 - 240 V AC (wechselbarer Stecker) für weltweiten Einsatz und 12 V DC für KFZ
- Lieferumfang: Ladegerät, Euro-Stecker, Kfz-Adapter
- 3 Jahre Herstellergarantie



Herst.-Nr.  
1001-0005

Art.-Nr.  
43200367



## Tisch-Ladegerät und Pflegestation Energy 8 Plus

Geeignet für die 5 wichtigsten Akkugrößen, für 1-6 Micro AAA oder Mignon AA, 1-4 Baby C oder Mono D, 1-2 9V E Block

- Kapazitätsschnelltest, Auto-Diagnose mit evtl. Refreshing- und / oder Vorladeprozess
- 5-facher Überladeschutz, Einzelschachtüberwachung, Akku- Defekt und Alkaline-Erkennung
- Impulserhaltungsladung
- weltweit einsetzbar (100-240 V AC)
- 3 Jahre Herstellergarantie



Herst.-Nr.  
5207442

Art.-Nr.  
43200386



## Ladegerät Energy 16 plus mit Akku-Pflegfunktion

High-Tec-Lader mit automatischer Refreshfunktion für bis zu 16 Akkus gleichzeitig

- Ladestation für 1-12 Micro AAA und Mignon AA, 1-6 Baby C und Mono D sowie 1-2 9V E-Block NiMH/NiCd-Akkus
- inkl. 2 USB-Ladebuchsen
- Auto-Diagnose der eingelegten Akkus, bei Bedarf automatischer Start eines Refreshing-Prozesses
- vorgeschädigte Akkus werden regeneriert
- microcontrollergesteuerte Ladung für alle eingelegten NiCd- und NiMH-Akkus
- Schnellladung, Einzelschachtüberwachung und Akku-Defektüberwachung
- weltweit einsetzbar durch Weitspannungsbereich 100-240 V AC / 50-60 Hz



Herst.-Nr.  
1001-0004

Art.-Nr.  
43200378



## Ladegerät Photocam III mit 4 Akkus Mignon (AA) 2850 mAh

Ladegerät für 2 oder 4 Mignon (AA)- oder Micro (AAA)-Akkus

- Steckerladegerät für NiMH- und NiCd-Akkus
- microcontrollergesteuerte Ladeüberwachung
- automatische Akkuvoll-Erkennung mit Überladeschutz und Ladeanzeige
- Impuls-Erhaltungsladung
- Ladestrom ca. 500 mA
- mit 4 NiMH-Akkus Mignon (AA) 2850 mAh



Herst.-Nr.  
5007093

Art.-Nr.  
43200195



## Ladegerät Photocam IV maxE+, mit 4x AA maxE+ NiMH Akkus 2500 mAh

Intelligentes Ladegerät für 2 oder 4 NiMH/NiCd Mignon AA oder Micro AAA Akkus

- beleuchtetes LCD-Display zeigt Ladestatus der Akkus
- Überladeschutz durch delta U Abschaltung und Sicherheitstimer
- Akku-Defekt- / Alkaline-Erkennung, Verpolschutz
- Impuls-Erhaltungsladung
- Weitbereichseingang 100 - 240V AC
- Ladeströme: AA 500 mA, AAA 500 mA
- mit 4x AA 2500 mAh maxE+ NiMH Akkus
- 3 Jahre Herstellergarantie



Herst.-Nr.  
5317263

Art.-Nr.  
43200272



## Knopfzellentestgerät

- Kompaktes und handliches Knopfzellentestgerät für Alkaline und Lithium Knopfzellen. Durch Auflegen und Andrücken der Knopfzelle erkennt der Tester automatisch die Spannung und zeigt diese sowie die Zellkapazität über LEDs an.
- Lieferumfang: Knopfzellentester, CR1620 Lithium-Knopfzelle



Herst.-Nr.  
1900-0035

Art.-Nr.  
43200407



## Ladegerät Lithium 2

Mit dem Lithium 2 Ladegerät von ANSMANN entscheiden Sie sich für den universellen Allrounder

- Speziell im Lithium-Segment werden eine Vielzahl von Akkugrößen angeboten. Mit dem Lithium 2 Ladegerät von ANSMANN entscheiden Sie sich für den universellen Allrounder mit bestem Preis-Leistungsverhältnis. Mit den beiden Ladeschächten können Sie 1-2 Li-Ion Akkus der Baugrößen 26650, 22650, 18650, 18500, 17670, 16340, 14500 uvm. oder 1-2 NiMH Mignon AA / Micro AAA Akkus unabhängig voneinander laden. Das Gerät erkennt den eingelegten Akku vollkommen automatisch und ohne lästiges Einstellen. Der Ladevorgang beginnt direkt, nachdem Sie die Zelle polrichtig eingelegt haben.
- Ladbare Zellen :Micro | Mignon | Li-Ion Rundzellen
- Eingangsspannung :5V
- Ladestrom Micro AAA : 500mA (1-2)
- Ladestrom Mignon AA : 500mA (1-2)



Herst.-Nr.  
1001-0050

Art.-Nr.  
43200402

## ANSMANN Universal Steckernetzteil HCPS 72 W

- HyCell Universalnetzteil HCPS 72 W mit einer maximalen Leistung von 72 W und einem einstellbaren Ladestrom von max. 3500mA bei 9,5-20 V 3000mA bei 24V bei gleichzeitigem Verwenden der 1A USB Buchse verringert sich der maximale Ladestrom. Das Netzteil ist ErP konform und spannungsstabilisiert sowie weltweit einsetzbar mit einer Eingangsspannung von 100-240V.
- Inkl. verschiedenen Steckertypen: Hohlstecker: 2.1 x 5.5 x 12 / 1.4 x 6.5 x 10 / 2.5 x 5.0 x 10 / 5.1 x 7.4 x 13 / 1.35 x 3.5 x 10 / 1.9 x 5.5 x 12 / 2.5 x 5.5 x 12 / 1.7 x 4.8 x 9.5 / 1.75 x 4.75 x 13 / 2x USB Ausgang



Herst.-Nr. 1201-0011 Art.-Nr. 43200403

## ANSMANN Universal Steckernetzteil HCPS 90 W

- HyCell Universalnetzteil HCPS 90 W mit einer maximalen Leistung von 90 W und einem einstellbaren Ladestrom von max. 4000mA bei 15-22 V 3750mA bei 24V bei gleichzeitigem Verwenden der 1A USB Buchse verringert sich der maximale Ladestrom. Das Netzteil ist ErP konform und spannungsstabilisiert sowie weltweit einsetzbar mit einer Eingangsspannung von 100-240V.
- Inkl. verschiedenen Steckertypen: Hohlstecker: 2.1 x 5.5 x 12 / 1.4 x 6.5 x 10 / 2.5 x 5.0 x 10 / 5.1 x 7.4 x 13 / 1.35 x 3.5 x 10 / 1.9 x 5.5 x 12 / 2.5 x 5.5 x 12 / 1.7 x 4.8 x 9.5 / 1.75 x 4.75 x 13 / 2x USB Ausgang



Herst.-Nr. 1201-0012 Art.-Nr. 43200404

## ANSMANN Tisch-Ladegerät Powerline 5 Pro

Das neue ANSMANN Powerline 5 Pro ist die perfekte Kombination aus Ladegerät, Teststation und Akkupflegegerät

- Für 1-4 NiMH/NiCd Akkus oder Akkubatterien (Micro AAA / Mignon AA / Baby C / Mono D) sowie 1x 9V NiMH/NiCd E-Block
- USB-Ladefunktion mit einer Leistung von 5V/1000mA für alle handelsüblichen USB-Geräte (Apple®, Samsung®, Nokia®, HTC®, LG®, Nintendo®, etc.)\*
- Mikroprozessor-Steuerung zur Ladestandüberwachung der einzelnen Akkus (Einzelschachtüberwachung)
- Microcontroller-Schnellladung mit bis zu 1800mA Ladestrom (bei Ladung von 1-2 Akkus)
- Mehrfachüberladeschutz der Akkus und Akkupflegefunktion
- Automatische Umschaltung auf Energieerhaltungsladung (jederzeit einsatzbereite Akkus)
- Testfunktion zum Prüfen von Kapazität, Spannung und Lade- bzw. Entladestrom
- Pflegefunktion zur Auffrischung alter Akkus
- Einzelschachtüberwachung zur optimalen Ladung und Pflege
- Weitbereichs-Netzteil (100-240V) für weltweiten Einsatz sowie 12V Kfz-Adapter für das Laden im Auto, LKW oder Wohnmobil
- 3 Jahre ANSMANN-Germany Herstellergarantie



Herst.-Nr. 1001-0018 Art.-Nr. 43200332

## ANSMANN Universalnetzteil HCPS Jumper

- HyCell Universalnetzteil HCPS Jumper mit einer maximalen Leistung von 36 W und einem einstellbaren Ladestrom von max. 3000mA bei 5-12 V 2700mA bei 13V 2500mA bei 14V 2400mA bei 15V 2200mA bei 16V 2100mA bei 17V 2000mA bei 18V bei gleichzeitigem Verwenden der 1A USB Buchse verringert sich der maximale Ladestrom. Das Netzteil ist ErP konform und spannungsstabilisiert sowie weltweit einsetzbar mit einer Eingangsspannung von 100-240V.
- Inkl. verschiedenen Steckertypen: Klinkenstecker: 2.5 x 13 / 3.5 x 15 Hohlstecker: 2.1 x 5 x 12 / 2.5 x 5.5 x 12 / 1.35 x 3.5 x 10 / 1.7 x 4 x 10 / 2.1 x 5.5 x 12 / 1.5 x 5.5 x 12 und den primären Wechselsteckern AU, EU, UK, US sowie 20x Jumper



Herst.-Nr. 1201-0013 Art.-Nr. 43200405

## Universal Notebook Netzteil 15 - 24 V, 120 W + 1 USB PORT

Universelle Stromversorgung für verschiedene Notebooks

- Lieferung mit 8 verschiedenen Spannungsstecker
- Ausgangsspannung 15 / 16 / 18 / 19 / 20 / 22 / 24 V
- 1 x USB Buchse: 5V 1A
- mit Netzkabel
- Spannungsstecker:
  - A: 6.5 x 4.3 x 1
  - B: 6.3 x 3.0
  - C: 5.5 x 2.5
  - D: 5.0 x 3.0
  - E: 5.5 x 1.7
  - F: 4.8 x 1.7
  - G: 4.0 x 1.7
  - H: 3.5 x 1.35



Art.-Nr. 801240

## ANSMANN USB Stromversorgung mit 2x USB Buchse A

Intelligentes USB-Ladegerät 12 W für Smartphone, Tablet und andere USB-Geräte

- Smart IC - die intelligente Ladesteuerung
- Das USB-Ladegerät erkennt dank dem verbauten Smart-IC Chip den höchstmöglichen Ladestrom, welcher von ihrer Anwendung beansprucht wird und stellt diesen bereit. Eine schnelle und sichere Ladung ist garantiert
- Eingangsspannung: 100-240V AC
- Ausgang: 5V DC / 2400 mA / 12 W



Herst.-Nr. 1001-0066 Art.-Nr. 43200409

## ANSMANN USB Stromversorgung Qualcomm QC3.0

Intelligentes Qualcomm QC3.0 USB-Ladegerät 18 W für Smartphone, Tablet und andere USB-Geräte

- Qualcomm Quick-Charge 3.0
- Schnelle und effiziente Ladetechnologie, durch die kompatible Geräte in 35 min auf 80% aufzuladen werden können. Das Gerät ist abwärtskompatibel mit Qualcomm Quick Charge Technologie 1.0, 2.0 & 3.0 und bietet so höchste Zuverlässigkeit
- Eingangsspannung 100-240V AC
- Ausgang: 5V DC / 3000 mA / 18 W



Herst.-Nr. 1001-0072 Art.-Nr. 43200411

## Kabelloses Induktionsladegerät Qi 1.2.4

Ermöglicht das drahtlose Aufladen von Smartphones

- Technologie: WPC Qi 1.2.4
- Leistung: 5 W (normale Ladung) und 10 W (Schnellladung)
- Ultraflaches Design mit rutschfester Oberfläche
- Schnelle, stabile und bequeme Aufladung
- Zweifarbige Ladeanzeige-LED
- Eingangsspannung: von 5 V (2,0 A) bis 9 V (1,8 A)
- Übertragungsabstand: 0 bis 6 mm max
- Überlast-, Überspannungs-, Überhitzungs- und Kurzschlusschutz
- Abmessungen: 100 x 100 x 10 mm
- Ohne 220 V-Stromversorgung: Wird direkt an einen USB-Anschluss angeschlossen (QC 2.0 oder 3.0 empfohlen)
- Lieferung mit 1,2 m Typ A

Neu



Art.-Nr.  
348403

## ANSMANN Alkaline Batterien

Batterie z. B. geeignet für verschiedene Garagentor-Fernbedienungen

- Zellen mit hervorragender Qualität für den täglichen Einsatz
- ideal für Lampen, Radios, Spielzeug und ähnliche Geräte
- gute Kapazität sowie ein langes Haltbarkeitsdatum
- im Blisterpack



Modell	VE	Art.-Nr.
Mono (D)	2	43200309
Baby (C)	2	43200306
Mignon (AA)	4	43200307
Micro (AAA)	4	43200308
9V-Block (E)	1	43200310
A23	1	43200052

## ANSMANN Red-Line Batterie

Zellen mit hervorragender Qualität im ansprechenden Design für den tagtäglichen Einsatz

- Nennspannung: 1,5 V
- Impedanz: ca. 0,17 Ohm bei 1000 Hz
- Haltbarkeit: ca. 3 Jahre bei entsprechender Lagerung



Modell	VE	Art.-Nr.
Mignon (AA)	8	43200329
Mignon (AA)	20	43200326
Micro (AAA)	8	43200328
Micro (AAA)	20	43200327

## ANSMANN Extreme Lithium Batterie

Mehr Kraft, mehr Energie, mehr Leistung bei einer extrem langen Lebensdauer

- wesentlich höhere Leistung und Lebensdauer im Vergleich zu bisherigen Alkaline Batterien
- Einsatzfähigkeit auch bei extremen Temperaturen von +60°C bis -40°C
- Lagerfähigkeit bis zu 10 Jahre
- besonders geeignet für Geräte mit kurzzeitig hohem Energieverbrauch, wie Blitzgeräte, Digitalkameras usw.
- bis zu 35% leichter als Alkaline-Batterien



Modell	VE	Art.-Nr.
Mignon (AA)	2	43200319
Micro (AAA)	2	43200320
9V-Block (E)	1	43200318

## ANSMANN NiMH-Akku

Optimal für MP3 Player, usw.

- Speziell für Fotoanwendungen, schnellladefähig
- Extrem hohe Betriebszeit
- Neu und speziell für den Fotobereich entwickelt wurde dieser NiMH-Akku von Ansmann.



Modell	VE	Art.-Nr.
Micro (AAA)	4	43200212
Mignon (AA)	4	43200211

## ANSMANN maxE NiMH-Akku, sofort einsatzbereit

Akku mit sehr geringer Selbstentladung, kann daher wie eine Batterie sofort eingesetzt werden

- sehr geringe Selbstentladung, über ein Jahr einsatzbereit
- Akkus sind bereits geladen und können nach dem Öffnen der Verpackung wie eine Batterie verwendet werden
- Akkus werden wie normale NiMH-Akkus geladen
- im Blisterpack
- 2 Jahre Garantie!



Modell	VE	Art.-Nr.
Mignon (AA), 2500 mAh	4	43200263
Mignon (AA), 2100 mAh	4	43200208
Micro (AAA), 800 mAh	2	43200231
Micro (AAA), 800 mAh	4	43200209
9V-Block (E), 200 mAh	1	43200350

## ANSMANN 10-Jahres Longlife Batterie speziell für Rauchmelder, 9V-Block Lithium

Für ein Höchstmaß an Zuverlässigkeit und Sicherheit

- Ob bei extremer Kälte, auf dem Berg oder unter Wasser – Extreme Lithium sind die Batterien für professionelle und industrielle Anforderungen. Sie sind ausgesprochen unempfindlich gegen Minustemperaturen.
- Zellenchemie: Lithium-Mangandioxid
- Farbe: rot
- Lieferumfang: 9V E-Block Lithium Batterie



Herst.-Nr.	Art.-Nr.
5021023-01	43200395

# Batterien



## Lithium-Fotobatterie

- Batterie: Lithium
- Spannung: 3,0 V
- Verpackungseinheit 1 Stück



Modell	VE	Art.-Nr.
CR123A	1	43200027
CR2	1	43200028



## Knopfzelle

- Alkaline Batterien



Modell	VE	Art.-Nr.
LR41	1	43200137
LR43	1	43200060
LR44	1	43200061
LR54	1	43200062
Zinc-Air 675	6	43200189



## Knopfzellen für Hörgeräte

- auch für die neuen digitalen Hörgeräte geeignet
- Zink-Luft-Batterien



Modell	VE	Art.-Nr.
Zinc-Air 10	6	43200186
Zinc-Air 312	6	43200187
Zinc-Air 13	6	43200188

Sie haben noch Fragen?  
Wir sind für Sie da

0681 92678-20

www.exertis-connect.de



## Knopfzelle

- Lithium Batterien



Modell	VE	Art.-Nr.
CR1616	1	43200034
CR1620	1	43200035
CR2016	1	43200036
CR2025	1	43200037
CR2032	1	43200038
CR2430	1	43200040
CR2450	1	43200041



## Li-Ion Akku 18650

- Hochwertige ANSMANN Lithium Akkus der Größe 18650 mit einer Spannung von 3,6 V und einer Kapazität von 2600 mAh
- ideal geeignet für den Einsatz in modernen LED-Taschenlampen, Stirnlampen, E-Zigaretten, Laser-Stiften, etc.
- besonders sicher Dank integrierter Schutzbeschaltung mit Schutz vor Überladung, Überlast, Kurzschluss und Tiefentladung
- 2 Jahre Garantie



Herst.-Nr.	Art.-Nr.
1307-0000	43200406



## Batterie- und Akku-Box

Aufbewahrungsbox für Batterien, Akkus und Speicherkarten usw.

- stabile, transparente Kunststoff-Box



Modell	Art.-Nr.
für 4 Batterien	43200275
für 8 Batterien	43200095



## Akku- und Batterietester Energy Check LCD

Einfaches Überprüfen des Energiegehaltes von Batterien und NiMH-/NiCd-Akkus

- handliches und bedienerfreundliches Batterie- und Akku-Testgerät für alle gängigen Zellentypen (auch Knopfzellen und Fotobatterien)
- sekundenschnelle Ermittlung von Energiegehalt und Zellenspannung
- 3-stelliges LCD-Display
- Kapazitäts-Anzeige in 10%-Schritten
- Maße (B x H x T): 100 x 195 x 34 mm
- mit 9V Batterie



Herst.-Nr.	Art.-Nr.
4000392	43200135

# Werkzeug und Messtechnik – für beste Ergebnisse

Netzwerktester	216
Werkzeug	221
Taschenlampen	226
Stirnlampen	227
Montagezubehör	228
Kabelkanäle	230

# Netzwerktester / Multimeter

## Spannungsprüfer, kontaktlos 12 V – 600 V

Erkennt spannungsführende Leitungen von 12V – 600V



Art.-Nr.  
815671

## Spannungsprüfer mit LCD-Display und Hochspannungsanzeige

Spannungsprüfer von 12 bis 600 V AC / DC

- AC / DC
- mit LCD-Display
- LED für Anzeige Durchgangsprüfung
- Polaritätsanzeige
- Einpolige Phasenprüfung
- Drehfeldtest mit R / L LED Anzeige
- Hochspannungsanzeige
- Zwei-Wege-Clip zum einstellbaren Abstand der Sonden
- Sondenabdeckung schützt Nutzer und Sondenspitzen
- Stromversorgung: 2 x AAA, 1,5 V (nicht enthalten)



Art.-Nr.  
045076

## Digitaler Multimeter mit Speicher

Multimeter für die meisten gängigen Messaufgaben

- Gleichspannung von 200 mV bis 250 V
- Wechselspannung von 200 bis 250 V
- Kontinuierliche 200  $\mu$ A bis 10 Amp
- Widerstand 200 Ohm bis 2 Millionen Ohm
- Transistor-Test
- Diodentest (Durchgangsprüfung)
- Gummi-Schutzhülle
- mit Hintergrundbeleuchtung



Art.-Nr.  
045074

## Digitaler Multimeter 2in1

Mit integriertem berührungslosen Spannungsdetektor

- DC-Spannung 200 mV bis 600 V
- Wechselspannung 200 mV bis 600 V
- AC- und DC 200  $\mu$ A bis 10 Amp
- Widerstand 200 Ohm bis 20 MOhm
- Batterietester für 1,5 V, 3 V, 9 V



Art.-Nr.  
045071

## Digitaler Multimeter 3in1 mit integriertem RJ45/RJ11 Tester

Multimeter für die meisten gängigen Messaufgaben mit integriertem Kabeltester

- Digital-Multimeter 3 in 1
- Multifunktionstester für RJ11 Telefonkabel und RJ45 Patchkabel
- Gleichspannung von 200 mV bis 1000 V
- Wechselspannung von 200 mV bis 700 V
- 200  $\mu$ A bis 10 Ampere kontinuierlich und alternativ
- Durchgangsprüfung Dioden und Polarität
- Test Widerstände 200 Ohm bis 200 MOhm
- Durchgangsprüfung Kabel und RJ45 Paare
- Batterietest
- Telefon-Kabel-Test
- Absicherung
- Klasse 2 unter 1000 V
- Memory-Funktion und Hintergrundbeleuchtung



Art.-Nr.  
045073

## Multi Network Netzwerkablestester LANtest

Einfacher Kabeltester für RJ45, RJ12 und Koax

- Testen von Netzkabeln der Kategorie 10Base-T, 10Base-2 Thin Ethernet, RJ45/RJ11, Modulkabel 356A, TIA-568A/568B und Token Ring
- automatischer oder schrittweiser Test
- Test auf Unterbrechung, offene, kurzgeschlossene und falsch verdrahtete Kabel
- mit Remoteeinheit zum Testen von Kabeln bis zu 350 m Länge
- Testen der Abschirmung eines Kabels
- Spannungsversorgung durch 1 Batterie 9V Block (nicht inklusive)
- mit Remoteeinheit



Art.-Nr.  
045099

## Multifunktions-Multimeter

Es ist nicht notwendig, die Kalibrierung jeder Funktion anzupassen.

Beispiel: Wechselspannungsposition (das Gerät zeigt die direkt gemessene Spannung an ohne Kalibrierung von Ihrer Seite)

- Dauerspannung von 200 mV bis 1000 V
- Wechselspannung von 200mV bis 700V
- Strom von 200  $\mu$ A bis 10 Amp kontinuierlich und alternativ
- Frequenz von 50 Hz bis 100 kHz
- Widerstand von 400 Ohm bis 40 Megohm
- Durchgangsprüfung und Polarität der Dioden
- Kapazität von 50 nF bis 100  $\mu$ F
- Temperatur von -50 ° bis 400 °
- Absicherung
- Klasse 2 unter 1000 V
- Speicherfunktion und Hintergrundbeleuchtung



Art.-Nr.  
045075



## MULTITEST xDSL-Breitbandtester

Egal ob Messungen in Kupfer-, Glasfaser- oder Wireless-Netzen, das Prüfen von analogen und digitalen Telefonie-Diensten sowie bei umfangreichen Kabelfehler- und Qualitätsprüfungen im Leitungsnetz – die brandneue xDSL Multitest Familie ist dank ihres modularen und zukunftssicheren Konzepts das ideale Werkzeug für Netzbetreiber und ITK-Fachbetriebe.



## FLEXITEST Netzwerktester

Handliche und kostengünstige Netzwerktester - mit und ohne Speicherfunktion - für die tägliche Arbeit bei Inbetriebnahmetests und bei der Fehlersuche. Vielseitige Funktionen wie PoE++ Lasttest, Ping-Stresstest, Netzwerksan, Kabellängenermittlung und die genaue Lokalisierung von Kabelfehlern ab 1 Aderpaar.



Ping

Bridge Tap

PoE ++



## FIBRETEST LWL-Testlösungen

Schnelles Prüfen von Single- und Multimode-Installationen. Einfach zu bedienende Messgeräte zur Ermittlung der Faserleistung und Dämpfung. Auch als Set - mit und ohne Rotlichtquelle für die Fehlerermittlung bei der Installation und Wartung von optischen Netzwerken.



FTTx

dBm

LWL

PON



## EASYTEST Kabel- und Leitungssucher

Ob als einzelnes Leitungssucher-Kit oder als professionelle Sets für die Installation und Fehlersuche bis zur Möglichkeit zur Erstellung individueller Messprotokolle. Die perfekte Lösung für effizientes Arbeiten in aktiven und passiven ITK-Netzwerken.





## Classic-Leitungssucher

Der Klassiker für die Suche von Kabeln und Adernpaaren bei allen Arten von Kabeln wie Telefon- und Datenkabel, Klingelleitungen, Starkstromkabel uvm.

- präzise Aderpaar- und Kabelidentifizierung
- Kabelsuche auch unter Putz
- Signaleinspeisung auf aktive Telefonlinien
- Überspannungsgeschützt bis 500 V AC
- direkte Signaleinspeisung in RJ11 und RJ45 Dosen sowie mit Krokoklemmen
- Signal-LED erkennt gesuchtes Objekt
- KE801 mit Rotlichtquelle für LWL
- Taschenlampen-Funktion am Empfänger



Modell	Art.-Nr.
KE301 Classic	936KE301
KE401 IT + TELEFON	936KE401
KE701 TELCO	936KE701
KE801 FIBER + KUPFER	936KE801



## DSL-Tester KE3500 xDSL Multitest

Vollwertiger Einstieg in VDSL2-Vectoring und Triple Play

- Bereits in der Basisausstattung:
- ADSL-VDSL2 und VDSL2-Vectoring (ITU-T G.993.5)
- unterstützt Annex A/B/J/L/M mit automatischer Erkennung des DSL-Dienstes
- GbE-Port für erweiterte Ethernet-Tests
- Einwahltest, Ping und Traceroute mit IPv6 und IPv4
- Modem-, Router- und Endgeräte
- Modus mit Anzeige aller wichtigen Parameter
- FTP Up/Download, HTTP-Download-Tests mit bis zu 700 Mbit/s
- extra großer, Sonnenlicht lesbarer Farb-TFT mit hoher Auflösung
- intuitive Bedienung und große, übersichtliche Anzeige
- Hochleistungs LiPo-Akku und erweiterbarer Speicher
- inklusive Software für Verwaltung und Erstellung von Protokollen



Herst.-Nr.	Art.-Nr.
0.49810	936KE3500



## optischer Pegelmesser KE8000

Kostengünstige und einfach zu bedienender Pegelmesser für die Dämpfungsmessung in optischen Single- und Multimode-Netzen

- Dämpfungsmessung von 800 – 1700 nm und Messbereich von -70 bis +3 dBm
- Für Single- und Multi-Mode-Fasern
- Absolute Leistungsmessung in dBm
- Variables Messadaptersystem
- LCD mit Hintergrundbeleuchtung



Herst.-Nr.	Art.-Nr.
0.49110	936KE8000



## DSL-Tester KE3550

Bereit für All-IP! Der Einstieg für Messungen im Breitbandnetz

- ADSL-ADSL2+, VDSL2, VDSL2 (Vectoring / Super Vectoring), xDSL-Bonding und G.fast mit Auto-Dienste-Erkennung
- hohe Durchsatzraten für Performancemessungen bis 800 Mbit/s
- VoIP-Tests inkl. SIP-Trunk und Multi Calling mit umfangreicher Statistik
- IPTV-Tests mit IPTV-Scan und Vorschau-Bild sowie Statistik, optional
- WLAN-Konnektivität, Triple-Play-Tests (Daten, VoIP, IPTV), optional
- ISDN UKO / SO- und Analog-Prüfhörerfunktion, optional
- Kupfertest (KECT), DC-Messungen, HF Messungen bis 31 MHz, TDR-Messungen, RFL, fernsteuerbarer Leitungsumschalter KE905, optional
- Hochfrequenz-Messungen zur Leitungsqualifizierung bis 31 MHz, optional



Herst.-Nr.	Art.-Nr.
0.49815	936KE3550



## DSL-Tester KE3600

Herausragender xDSL-Multitester mit VDSL2-Vectoring Unterstützung. DER Tester für aktuelle und zukünftige Breitbandtechnologien!

- xDSL Multitester für ADSL/ADSL2/2+ Annex A/B/M/J (VDSL2 Annex A,B mit Vectoring optional)
- neues revolutionäres Hardware-Konzept
- intuitive 1-Knopfdruck-Bedienung
- Tageslicht lesbarer Farb-TFT
- alle wichtigen Messergebnisse auf einen Blick
- ADSL-VDSL2 in einem Gerät
- Annex A/B/J/L/M
- VDSL2-Vectoring (ITU-T G.993.5)
- Gigabit Ethernet Port für erweiterte Ethernet-Tests
- HTTP/FTP Up/Download-Tests mit bis zu 500 Mbit/s
- IPv4- und IPv6-Unterstützung
- Hochleistungs-Akku und großer Speicher
- inkl. Software für Verwaltung und Protokolle
- optional: VDSL2 Annex A,B mit Vectoring, ISDN/ analog, Kupfermessungen bis 30 MHz, IPTV, VoIP uvm.



Herst.-Nr.	Art.-Nr.
0.49830	936KE3600



## Rotlichtquelle KE850



Diese kompakte Rotlichtquelle KE850 EasyPoint ist der perfekte Helfer für den täglichen Einsatz in optischen LAN- und Telekom-Netzen

- Leistung 1 mW, 650 nm Wellenlänge
- visuelle Durchgangsprüfung (VFL)
- Dauerlicht und pulsierender Modus auswählbar
- Universal-Anschluss mit hochwertiger Keramik-Ferrule (2,5 mm)



Herst.-Nr.	Art.-Nr.
0.49100	936KE850



## DSL-Tester KE3700

Die All-in-One-Lösung für alle Breitbandtechnologien

- ADSL-ADSL2+, VDSL2, VDSL2 (Vectoring / Super Vectoring), xDSL-Bonding und G.fast mit Auto-Dienste-Erkennung
- SHDSL-Unterstützung, 2 bis 8 Draht, opt.
- SFP-Port für Digital Diagnostic Mode, optischer Pegel- / Leistungsmesser, Triple Play-Tests, GPON-ONT
- maximale Durchsatzraten für Performance messungen in Gigabit-Netzen



Herst.-Nr.

0.49840

Art.-Nr.

936KE3700



## LAN Tester SERVICE-KIT

Service-Kit für Netzwerkinstallationen

- LAN Netzwerk-Tester Erkennung und Lokalisierung von Kabelfehlern
- PoE bis PoE++ Test (IEEE802.3af/at/bt)
- Kabel- und Leitungssucher berührungsloses Finden von Kabeln, Adern und Aderpaaren für IT und Telefonverkabelungen
- Durchgangstest mit LED und Tonsignal überspannungsgeschützt bis 500 V AC
- KE801: zusätzlich mit Rotlichtquelle



Ausführung

KE7100, KE701

KE7100, KE801

Art.-Nr.

936KE7107

936KE7108



## LAN Tester KE7200

LAN Tester zur Überprüfung, Wartung, Fehlersuche, Dokumentation und Installation von 1000/100/10 Mbit Netzwerken

- erkennt und lokalisiert Verdrahtungsfehler inkl. Split-Pair schon ab 1 Aderpaar
- integrierte und editierbare Kabeldatenbank mit Kabeltypen und Verdrahtungsprofilen
- misst und speichert Länge (TDR) bis 200 m
- scannt Netzwerk nach aktiven Teilnehmern und erkennt Netzgeschwindigkeit bis 1 Gbit
- Ping-Stresstest mit 32-1024 Byte Rahmen zur Erkennung defekter Netzwerkkomponenten
- PoE, PoE+ und PoE++ Lasttest (IEEE802.3af/at/bt)
- speichert Kabeltests und Netzwerkinformationen
- Protokollerstellung mit beiliegender Software
- Tonsende-Modus und Kabelsuche mit optionaler Probe
- bis zu 32 Remote-Einheiten einsetzbar (mitgeliefert 2 Stück)
- erkennt Abzweigungen/Stichleitungen (optional)
- Überspannungsgeschützt bis 100 V



Herst.-Nr.

0.49420

Art.-Nr.

936KE7200



## LAN Tester KE7100

LAN Tester für Installation und Fehlersuche in Netzwerken

- erkennt und lokalisiert Verdrahtungsfehler inkl. Split-Pair ab 1 Aderpaar
- integrierte und editierbare Kabeldatenbank mit Kabeltypen und Verdrahtungsprofilen
- misst Verkabelungen mit TDR bis 200 m Länge
- PoE, PoE+ und PoE++ Lasttest (IEEE802.3af/at/bt)
- Tonsende-Modus und Kabelsuche mit optionaler Probe
- bis zu 32 Remote-Einheiten einsetzbar (mitgeliefert 1 Stück)
- überspannungsgeschützt bis 100 V



Herst.-Nr.

0.49410

Art.-Nr.

936KE7100



## LAN Tester PROFI-KIT

Profi-Kit für Netzwerkinstallationen

- LAN Netzwerk-Tester Erkennung und Lokalisierung von Kabelfehlern
- PoE bis PoE++ Test (IEEE802.3af/at/bt)
- Netzwerk-Scan und Ping-Test
- Speicherung und Protokollerstellung
- Kabel- und Leitungssucher berührungsloses Finden von Kabeln, Adern und Aderpaaren für IT und Telefonverkabelungen
- Durchgangstest mit LED und Tonsignal überspannungsgeschützt bis 500 V AC
- KE801: zusätzlich mit Rotlichtquelle



Ausführung

KE7200, KE701

KE7200, KE801

Art.-Nr.

936KE7207

936KE7208



## Optisches Mess-Kofferset

Für die komplette, leichte und schnelle Dämpfungsmessung bei der Installation und Wartung

- optischer Pegelmesser mit 6 kalibrierten Wellenlängen (850, 1300, 1310, 1490, 1550, 1625 nm)
- Singlemode Lichtquelle mit drei Wellenlängen (1310, 1490 und 1550 nm)
- Rotlichtquelle 650 nm
- robust und handlich, einfach zu bedienen
- Messbereich von -70 bis +10 dBm
- 2,4" hintergrundbeleuchtetes LCD-Display
- fester SC-Messadapter



Ausführung

KE8000, KE8100

KE8000, KE8200

KE8000, KE8100, KE8200

KE8000, KE8100, KE850

KE8000, KE8200, KE850

KE8000, KE8100, KE8200, KE850

Art.-Nr.

936KE8001

936KE8002

936KE8003

936KE8081

936KE8082

936KE8083

# Netzwerktester

## FLUKE MESSTECHNIK IntelliTone Pro 200 LAN Toner und Probe Kit

Digitale Netzwerk-Kabel-Signalgeber (Toner) und Empfänger (Probe) verfolgt und ortet Kabel in aktiven Netzwerken

- Digitale IntelliTone-Tonprüftechnologie:
- nie mehr Verwirrung bei der Kabelortung: Rauschen und Störsignale werden verworfen
- ortet Kabel in aktiven Netzwerken, auch wenn sie an einen Switch angeschlossen sind
- isoliert Kabel und Adern eines Bündels trotz Signalabstrahlung
- prüft den Kabelverlauf und Durchgang und erkennt Fehler (Unterbrechungen, Kurzschlüsse und vertauschte Paare) in einem Schritt
- Analoge SmartTone-Tonprüftechnologie:
- erlaubt das genaue Isolieren einzelner Aderpaare anhand einer Tonänderung bei Kurzschluss
- effektive Ortung und Nachverfolgung von Sprach-, Audio- und Videokabeln
- Lieferumfang: IntelliTone 200 LAN Toner und 200 Probe, Koaxial-F-Anschlussadapter, 2x RJ11 Patchkabel, 2x RJ45-Patchkabel, Messleitungen mit Krokodilklemmen, 2x Schlaufen, Kurzanleitung, 2x 9 Volt-Batterie



Herst.-Nr. MT-8200-60-KIT Art.-Nr. 92200114

## FLUKE MESSTECHNIK MicroScanner 2 Cable Verifier

Das preiswerte Kompaktgerät für die Netzwerkprüfung

- bedienungsfreundliche Oberfläche: grafische Verdrahtungsdarstellung, Länge, Kabelkennzeichnung und Abstände zu Fehlerorten übersichtlich auf einem Bildschirm dargestellt
- Multimedia-Unterstützung: Prüfung aller gängigen Medienarten, einschließlich RJ11, RJ45 und Koax, es wird kein Adapter benötigt
- IntelliTone-Tonprüfung: Ortung praktisch aller Kabel oder Aderpaare mit digitaler und analoger IntelliTone-Tonprüfung
- VDV-Diensterkennung: Erkennung moderner Mediendienste, darunter 1000/100/10 Ethernet, POTS und PoE
- robustes Gehäuse: Integrierter Gummihalter macht das Gerät griffig und belastbar für härteste Einsätze
- Großformat-Display: Großes, hinterleuchtetes LC-Display macht die Prüfergebnisse deutlich sichtbar, ob bei hellem Sonnenschein oder in einem dunklen Schrank
- 1 Jahr Garantie



Herst.-Nr. MS2-100 Art.-Nr. 92200047

**exertis Connect**



**Fragen zu unseren Produkten oder zur Technik?**

**Telefonische Beratung und Auftragsannahme**

Montag - Freitag: 8.00 - 17.00 Uhr

Tel.: 06 81 / 9 26 78-20 [www.exertis-connect.de](http://www.exertis-connect.de)

## FLUKE MESSTECHNIK CableIQ Qualification Tester CIQ-100

Kupferqualifizierungstester für die Fehlersuche und Qualifizierung der Ethernet-Netzwerk-Kabelgeschwindigkeit

- Arbeitet mit Live-Netzwerken zur Bereitstellung von Ethernet Switch-Erfassung und Gerätekonfiguration
- Netzwerk-Kapazität messen (10 MB, 100 MB, 1 GB), um Unterstützung für VoIP, Daten und Video zu bestimmen
- Erweiterte Problembehandlungs-Diagnose; Einfügungsdämpfung, Cross-Talk, Rauschprobleme
- Grundfunktionen der Problembehandlung; Länge, Distanz zum Fehler, grafische Verdrahtungsprüfungen, Unterbrechungen, Kurzschlüsse, Power-over-Ethernet (POE)-Erfassung
- Testet sämtliche Kupferverkabelungen: Twisted Pair, Koax- und Audiokabel
- Qualifizierungs-Autotests: 1000BASE-T, 100BASE-TX, 10BASE-T, VoIP, 1394b S100, TELCO, nur Wiremap, Coax
- Wiremap: Kann Eindraht-Fehler erkennen und unterstützt MultiMap-Modus mit bis zu 7 Remote Office Identifiers. Ordnet proportionale Drahtlänge Umbrüchen zu. Erkennt vertauschte Paare.
- Ergebnisspeicher: bis zu 250 Qualifizierungstestergebnisse
- Abmessungen: 17.8cm x 8.9cm x 4.5cm
- Lieferumfang: CableIQ mit Remote-Adapter, CableIQ Reporter-Software-CD, 2 x RJ45-Patchkabel, USB-Kabel, Koaxial-"F"-Push-on-Adapter, Eigentümer-CD und Kurzanleitung, 4 x AA-Batterien, Transportetui



Neu

Herst.-Nr. CIQ-100 Art.-Nr. 92200146

## FLUKE MESSTECHNIK CableIQ Qualifizierungs-Tester CIQ-100 mit IntelliTone 200

Stellt die Kabelbandbreite fest und lokalisiert mögliche Fehler in der Verkabelung, mit Remote-Adapter und Zubehör

- testet sämtliche Kupferverkabelungen: Twisted Pair, Koax und Audiokabel
- erkennt, ob die vorhandenen Verkabelungen Sprache oder 10/100/Gigabit Ethernet unterstützen
- zeigt, weshalb die vorhandene Verkabelung nicht die erforderliche Bandbreite bietet (z.B. Nebensprechen bei 11 m)
- bestimmt, was sich am Ende eines Kabels befindet, und zeigt die Gerätekonfiguration (Geschwindigkeit / Duplex / Paarigkeit)
- identifiziert nicht verwendete Switch-Ports, die neu zugeteilt werden können
- intelligenter Verdrahtungstest zeigt grafisch die Verdrahtungskonfiguration und Entfernung zu Fehlern
- Lieferumfang: CableIQ mit 1 Remote-Adapter, IntelliTone 200 Probe, 6 Remote-Büro-IDs, strapazierfähige Transporttasche



Neu

Herst.-Nr. CIQ-KIT Art.-Nr. 92200029

### Crimpzange für Koaxstecker SMA, SMB, SMC, MCX und N-Stecker

Crimpzange für Stecker von Wireless LAN Antennenkabeln

- massive Metallzange
- für die gängigen Stecker an Wireless LAN Antennenkabeln geeignet
- 5 Crimpstärken 1,09 / 1,75 / 2,54 / 3,25 / 3,84 / 5,41 mm
- auch für RG174 geeignet



Art.-Nr.  
94700

### Crimpzange für Modularstecker 4P4C, 6P4C, 6P6C und AMP 8P8C

Hochwertige, stabile Crimpzange für den professionellen Einsatz

- massive Metallzange für Crimpen von RJ11, RJ12 und RJ45 Steckern



**Ausführung**

RJ10, RJ11, RJ12, RJ45  
RJ11, RJ12, RJ45

Art.-Nr.  
812027  
812024

### Crimpzange für Hirosestecker TM11 / TM21

Standardwerkzeug für geschirmte Hirose RJ45 Modularstecker TM11 und TM21

- drei Funktionen in einem Werkzeug:
- Stecker ancrimpen
- Gehäuseschirmung verpressen
- Zugentlastung verpressen



Art.-Nr.  
93701

### **HRS** HIROSE ELECTRIC EUROPE BV Crimpzange für Stecker TM11, TM21 und TM31, High Quality

- original Hirose Crimpzange für Stecker TM11, TM21 und TM31
- das robuste Qualitätswerkzeug für den professionellen Einsatz
- drei Funktionen gleichzeitig:
- Stecker ancrimpen, Gehäuseschirmung pressen, Zugentlastung crimpen
- austauschbarer Crimp-Einsatz
- Crimpkraft und -höhe einstellbar
- mit Notentriegelung
- im Kunststoffkoffer



Herst.-Nr.  
FB-TM21

Art.-Nr.  
93703

### Crimpzange RJ-45 (8P8C)

- Länge: 200 mm
- Klemmverriegelung
- Klingen zum Abschneiden und Abschrauben des Kabels



Neu

Art.-Nr.  
812032

### Crimpzange RJ-11 / RJ-12 / RJ-45

- Für RJ-11 (6P4C & 6P2C), RJ-12 (6P6C) und RJ-45 (8P8C) -Anschlüsse
- Länge: 185 mm
- Klingen zum Abschneiden und Abschrauben des Kabels



Neu

Art.-Nr.  
812033

### Crimpzange 2 in 1, Crimpen und Schneiden

Dieses Werkzeug ist ein 2-in-1-Crimp-Handwerkzeug, mit dem Sie die RJ45 Stecker in 1 Aktion crimpen und die zusätzlichen Drähte abschneiden können. Es wird also nur ein Werkzeug zum Crimpen verwendet: Keine zwei Werkzeuge erforderlich = Geld sparen, und das einfache Stecksystem ist eine schnelle Crimplösung = Zeitersparnis



Neu

Art.-Nr.  
812029

### Crimpzange für BNC-Stecker

- für Koax-Steckverbinder
- RG 58 / 59 / 62
- sehr solide Qualität



Art.-Nr.  
93000

### Abisoliergerät für Twisted Pair (UTP/STP)

Zum Abisolieren von runden Datenkabeln mit Außendurchmessern 3,5 bis 9 mm sowie von Flachkabeln

- Entfernen der Außenisolation (PVC und Plenum) von runden Twisted Pair (UTP/STP) und anderen mehradrigen Datenkabeln sowie Flachkabeln
- für Außendurchmesser 3,5 bis 9 mm
- einfache Handhabung
- keine Beschädigung der Leiter



Art.-Nr.  
813100

# Werkzeug

## 2 in 1 Crimpzange für Modularstecker 8P8C

Stabile 2 in 1 Crimpzange für intensive Nutzung

- Zum Crimpen der RJ-45-Stecker (8P8C)
- Zum Schließen des Erdungskragens des RJ-45-Steckers (bis 7,5 mm Durchmesser)
- Länge: 215 mm



Art.-Nr.  
812028

## Abisolierzange für Flach- und Rundkabel

Abisolieren und Schneiden von Leitungen bis 6 mm<sup>2</sup>

- für Flach- und Rundkabel von 0,2 mm<sup>2</sup> bis 6 mm<sup>2</sup>
- Abisolierlänge einstellbar von 2 mm bis 30 mm
- integrierter Kabelschneider



Art.-Nr.  
812240

## Kabelschneider

Zum Schneiden von Rundkabeln bis zu 10,5 mm Durchmesser

- schneidet Netzwerk- und Datenkabel bis zu 10,5 mm Durchmesser
- keine Beschädigung durch plattgedrückte Schnittstellen



Art.-Nr.  
815540

## Elektronik Zange

- Geeignet zum Präzisionsschneiden
- Länge: 14 cm



Art.-Nr.  
815611

## Elektronik-Flachzange

Ideal für alle filigranen Arbeiten an elektronischen Geräten

- Flachzange mit feiner Spitze
- Länge: 140 mm



Art.-Nr.  
815612

## Jokari Abmantelmesser

Zum Abmanteln von Kabeln mit 8 bis 28 mm Durchmesser

- für alle gängigen Rundkabel (Ø 8 - 28 mm)
- Stellschraube für Schnitttiefe
- Länge: 170 mm



Art.-Nr.  
818126

## Kabelbinderzange

Zum Festziehen und gleichzeitigen Abschneiden der Kabelbinder

- stabile Metallausführung
- für alle Kabelbinder mit einer Breite von 2,2 bis 4,8 mm und einer Dicke bis 1,6 mm
- Festziehen und Abschneiden in einem Arbeitsgang
- Zugkraft einstellbar



Art.-Nr.  
93901

## LSA Anlegewerkzeug, Standard

Zum Verdrahten von Datendosen und Patchfeldern

- zum Anschließen der Drähte und gleichzeitigen Abschneiden der Restlängen
- Metall-Einpressklinge
- mit ausklappbarem Ziehaken und Entriegelungsklinge
- neutrale Verpackung

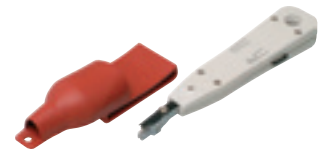

Art.-Nr.  
17000188

## Seitenschneider für Elektriker

Praktischer, kräftiger Seitenschneider für alle Drahtschneidaufgaben

- VDE / GS 100 V-Isolation
- IEC60900: 2004
- Länge: 16 cm



Art.-Nr.  
815613

## Flachrundzange mit Schneide für Elektriker

Für alle gängigen Elektroarbeiten

- VDE / GS-1000 V-Isolierung
- IEC60900: 2004
- Länge: 17 cm



Art.-Nr.  
815614

## Flachzange für Elektriker

Für alle gängigen Elektroarbeiten

- VDE / GS 1000 Volt-Isolierung
- IEC60900: 2004
- Länge: 18 cm



Art.-Nr.  
815615

## Abisolierzange für Elektriker

Abisolierzange für alle gängigen Elektrokabel

- VDE / GS 1000 Volt-Isolierung
- IEC60900: 2004
- Länge: 16 cm



Art.-Nr.  
815616

## Bitsatz, 113-teilig

- 1x Bitschraubendreher 4 Adapter
- 3x Klammer Bits 1 / 2 / 3
- 3x TORQ Bits 6 / 8 / 10
- 3x Innen-Vielzahn Bits M5 / M6 / M8
- 4x TRI WING Bits 1 / 2 / 3 / 4
- 4x Innen-Vierkant Bits S0 / S1 / S2 / S3
- 4x Sicherheitsschrauben Bits 4 / 6 / 8 / 10
- 9x Flachschlitz Bits 3 / 4 / 4,5 / 5 / 5,5 / 6 / 6,5 / 7 / 8 mm
- 5x Philips Bits PH00 / PH0 / PH1 / PH2 / PH3
- 5x Pozidrive Bits Z00 / Z0 / Z1 / Z2 / Z3
- 9x Innen-Sechskant Bits 1,5 / 2 / 2,5 / 3 / 4 / 5 / 5,5 / 6 / 8 mm
- 10x Innen-Sechskant Bits 1/16 5/64 3/32 7/64 1/8 9/64 5/32 3/16 7/32 1/4
- 6x Innen-Sechskant Safety Metr, Bits 2 / 2,5 / 3 / 4 / 5 / 6
- 13x Torx Bits und 13x Torx Bits Safety T5 / T6 / T7 / T8 / T9 / T10 / T15 / T20 / T25 / T27 / T30 / T40 / T45
- 10x Steckschlüssel 1/4" 4 / 5 / 6 / 7 / 8 / 9 / 10 / 11 / 12 / 13
- 10x Steckschlüssel 1/4" 5/32 - 2"



Art.-Nr.  
94920

## Entlötlitze, 2,5 mm Breite, 1,8 m Länge

Entlötlitze aus Kupfer zum schnellen und sicheren Entfernen von Lot

- Breite 2,5 mm
- Rolle mit 1,6 m



Art.-Nr.  
815700

## Entlötpumpe

Ideales Werkzeug zur Demontage von elektronischen Komponenten des Mainboards.

- hohe Saugleistung



Art.-Nr.  
815521

## VDE-Werkzeugset, 9-teilig

Etui mit 9 Werkzeugen für die Elektroinstallation

- Chrom-Vanadium-Stahl
- geprüft bis 1000 V, VDE
- Inhalt:
- 1x Spitzzange
- 1x Kombizange
- 1x Seitenschneider
- 3x Schlitz-Schraubendreher
- 2x Kreuz-Schraubendreher
- im Kunstlederetui



Art.-Nr.  
812320

## Ratschen - Schraubendrehersatz, 62-teilig

Mit den meistgebrauchten Bits für alle gängigen Schrauben

- verstellbare Ratsche
- Anti-Rutsch-Griff



Art.-Nr.  
815604

## Schraubendreher Set, 58-teilig

Enthält 58 unterschiedliche Bits und Adapter

- Anti-Rutsch-Griff
- magnetischer Bithalter



Art.-Nr.  
832552

## Bit-Ratschen-Schraubendreher mit Winkelfunktion - 45 ° und 90 °

Einstellbarer Ratschen-Schraubendreher

- Sockel: 5-6-7-8-9-10-12 mm
- A-Typ: 5-6 mm
- B-Typ: Phillips 1-2
- C-Typ: T10-T15-T20
- L-Typ: PZ1-PZ2



Art.-Nr.  
815603

# Werkzeug

## Bithalter Set, Bitsatz 62-teilig

Enthält 60 unterschiedliche Bits und Adapter

- Typ A: 3 - 4 - 5 bis 5,5 - 6 - 6,5 - 7
- Typ B: PH0 - PH1 - (3x) PH2 - PH3
- Typ C: T8 - T9 - T10 - T15 - T20 - T25 - T27 - T30 - T40 - T45
- Typ D: 2,5 - 3 - 4 - 5 - 6 - 1/8 - 9/64 - 5/32 - 3/16 - 1/4
- Typ E: S0 - S1 - S2 - S3
- Typ F 4 - 6 - 8 - 10
- Typ-H: T8H - T9H - T10H - T15H - T20H - T25H - T27H - T30H - T40H - T45H
- Typ L: PZ0 - PZ1 - (3x) PZ2 - PZ3
- Typ Q: 6 - 8 - 10
- magnetischer Bit-Halter
- Adapter für 1/4 " bis 1 "



Art.-Nr.  
832551

## Schraubendreher mit im Griff integrierten Bits, 11-teilig

Set mit 11 austauschbaren Bits - im Griff enthalten

- 1x Schraubendreher
- Phillips: PH00 - PH0 - PH1
- Flach: 2 - 2,5 - 3 mm
- Torx: T6 - T7 - T8 - T9 - T10
- Länge ca. 16 cm



Art.-Nr.  
815601

## Schraubenzieher-Set für PC, 6-teilig

Schraubendreher für Elektriker und Elektroniker

- Das Set besteht aus 6 flach und Phillips-Schraubendreher
- 4 flache Schraubendreher (Typ A): 1,4 - 2 - 2,4 bis 3 mm
- 2 Kreuzschlitzschraubendreher (Typ B): # 0 - # 1



Art.-Nr.  
832953

## Präzisionsschraubendrehersatz, 11-teilig

Set mit 10 austauschbaren Bits in Aufbewahrungsbox

- Inhalt:
  - 1x Griff
  - 1x Phillips PH1
  - 1x Schlitz 3 mm
  - 8x Torx (T5, T6, T7, T8, T9, T10, T15, T20)
- in Box mit 2 Aufbewahrungsfächern für herausgedrehte Schrauben



Art.-Nr.  
815650

## Digitaler Messschieber, Schieblehre

Edelstahl-Messschieber mit digitaler Anzeige

- sehr präzise, misst bis zu 150 mm mit einer Auflösung von 0,01 mm
- 5-stellige LCD-Anzeige in mm oder Zoll
- auch für Tiefenmessung von Bohrungen
- incl. 1x Batterie LR44

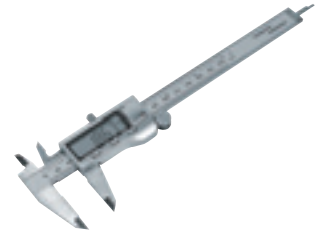

Art.-Nr.  
813101

## Abmantel-Werkzeug für Rundkabel

Abmantel-Werkzeug für Rundkabel

- Kompatibel mit Kabeln von 4,5 bis zu 29 mm
- Längsschnitt, Rundschnitt, Spiralschnitt
- Geeignet für LWL-Kabel



Herst.-Nr.  
EXC818134

Art.-Nr.  
818134

## LWL Abisolierwerkzeug (Absetzzange)

LWL Abisolierwerkzeug

- Öffnungen zum Entfernen des 2 bis 3 mm Außenmantels der Glasfaser.
- Kompatibel mit 250 µm und 900 µm Außenmantel



Herst.-Nr.  
EXC815578

Art.-Nr.  
815578

## Rollbandmaß 3,0 m

Einziehbares Maßband, 3,0 m Länge

- durch Gummihülle geschützt
- mit Stopper
- Länge 3,0 m
- Breite 16 mm



Art.-Nr.  
815617

## Netzwerk-Werkzeugkit

Alle benötigten Werkzeuge im Koffer

- Inhalt:
  - 1x Verdrahtungstester
  - 1x Koax-Abisolierwerkzeug
  - 1x Crimpzange
  - 1x LSA Anlegewerkzeug
- im Kunststoffkoffer



Art.-Nr.  
808081



## Netzwerk-Werkzeugkit

Alle Installationswerkzeuge mit RJ45 Steckern im Aluminium-Kunststoffkoffer

- Inhalt:
  - 1x Koax-Abisolierwerkzeug
  - 1x Crimpzange
  - 1x LSA Anlegewerkzeug
  - 30x RJ45 Stecker, UTP
- im Kunststoffkoffer mit Aluminiumverstärkung



Art.-Nr.  
818082

## PC-Werkzeugset, 25-teilig

Werkzeugkit für alle gängigen Feinarbeiten am PC

- Schneide- und Flachzange
- Edelstahl-Pinzette
- Magnetische Schraubendreher
- 10 Schraubendreher-Bits: flach, Phillips, T10 / T20 / T30
- 6 x flach und Phillips-Fein-Schraubenzieher
- Schraubenzieher mit 7/8/9/10 Bits
- Abmessungen: 155 x 100 x 48 mm



Art.-Nr.  
818120

## Werkzeugset "Eco", 23-teilig

Ideal für Service, Werkstatt usw.

- Inhalt:
  - 1x Elektronik-Seitenschneider
  - 1x Elektronik-Spitzzange
  - 1x Pinzette
  - 1x Bithalter mit 12 Bits und Verlängerung
  - 1x Aufbewahrungsröhrchen
  - 1x Kreuzschlitzschraubendreher
  - 1x Schlitzschraubenzieher
  - 2x IC-Ausziehwerkzeug
- im Kunstlederetui



Art.-Nr.  
818124

## Werkzeugset "Pro", 35-teilig

Universelles Werkzeugset für alle Arbeiten am PC

- Inhalt:
  - 35 Werkzeuge, einschließlich Lötkolben und Entlötpumpe
  - Schraubendrehergriff mit 14 Bits
  - Messer
  - Pinzetten
  - Polaritätstester
  - IC-Ausziehwerkzeug
  - Spitzzange, Seitenschneider, Kabelschneider
- im Kunstlederetui



Art.-Nr.  
818160

## Werkzeug-Komplettsset, 83-teilig

Umfangreiches Werkzeugsortiment im abschließbaren Koffer

- Inhalt u. a.:
  - 6x Präzisions-Mikro-Drehschrauber, Schlitz und Kreuz
  - 6x Schlitz und Kreuzschlitzschraubendreher
  - 1x Lötkolben
  - 1x Digitalmultimeter
  - 3x IC Einsetzwerkzeuge
  - 1x Reinigungsbürste
  - 1x Abisolierzange
  - 1x Crimp-Werkzeug
  - 1x Seitenschneider
  - 1x Schlüssel
  - 2x Messspitzen
  - 1x Drahtbürste in Stiffform
  - 1x Entlötpumpe
  - 4x Kunststoff-Schraubendreher
  - 3x Pinzette
  - 1x Bit-Haltegriff mit zahlreichen Bits
  - 1x Adapter Schraubendreher
  - 1x Elektronik-Seitenschneider, 1 Flachzange
  - 1x IC Ausziehwerkzeug
  - 1x Mini-Staubsauger
  - 4x Aufsätze für Mini-Staubsauger
  - 1x Antistatik-Armband
  - 1x Lötkolbenhalter
- im Koffer mit Zahlenschloss



Art.-Nr.  
180120

## Universal Tool Kit for Smartphones

Reparaturset für Telefone, Tablets und Smartphones

- Schraubendreher mit Drehgriff für das einfache Einschrauben / Herausschrauben
- 2 spezifische Öffnungswerkzeuge
- Sauger um das Glas zu entfernen
- 18 verschiedene Bits
- SL1.5, SL2.0, SL2.5
- PH000, PH00, PH0, PH1
- Torx: T4, T5, T6, T8, T10
- HEX 1.5, 2.0 HEX
- Pentalobe: 0.8, 1.2, 1.5
- Tri-Lobe # 0



Art.-Nr.  
815581

## Reparatur Kit 16in1 für Smartphones, Tablets und Notebooks

Zum Öffnen von Apple-Geräten, Android-Smartphones, Tablets usw.

- 12 Schraubendreher-Bits CrMo Stahl: u.a. TS1, Phillips, flach 1.5mm PH000, T4, T6, T8, T10, T15, T20 und
- extra feine Spitze für die Extraktion von SIM-Karten
- Polyoxymethylen (POM) Öffnungshebelum das Gehäuse leicht zu öffnen
- Mini Saugnapf - 36mm zur Entfernung von Touch-Screens
- Tools zum öffnen des Gehäuses ohne die Oberfläche zu zerkratzen



Art.-Nr.  
815574

# Werkzeug / Taschenlampen

## Universal Telekom Repair Kit for Smartphones, Tablets und Notebooks

Speziell entwickelt, um Smartphones, Tablet-PCs oder Notebooks zu reparieren

- Das Kit beinhaltet die folgenden Elemente:
  - 1 x 0,8 Pentalobe Schraubenzieher
  - 1 x Kreuzschlitzschraubendreher 1,5 Pinzette
  - 1 x Sauger
  - 1 x SIM-Karten Extraktor
  - 2 x Mediatoren (kleine & mittelgroße)
  - 1 x Schraubendreher Griff
  - 1 x einstellbare Verlängerungsstange (für schwer zugängliche Stellen)
- 28 x Bits:
  - Torx: 2, 3, 4, 5, 6, 7, 8, 9, 10, 15
  - Lobe: 0,8, 1,2
  - Flat: 1,5, 2
  - Phillips: 1,2, 1,5, 2
  - Torx: 2, 5, 3, 3,5, 4, 4,5, 5, 5,5
  - Phillips: 2,0
  - Y: 2,6
  - Y: 2,0
  - Delta: 2.3



Art.-Nr.  
815593

## Werkzeugkoffer aus Kunststoff mit Metallschlössern

Mit Aufbewahrungsfächern im Deckel für Kleinteile

- herausnehmbares Ablagefach
- Metallschlösser



Ausführung	Art.-Nr.
413 x 212 x 186 mm	818101
486 x 267 x 242 mm	818102

## Sortimentsbox für Kleinteile

- für diverse Kleinteile wie Schrauben, Ersatzzeile etc.



Ausführung	Art.-Nr.
5 Fächer, 180 x 95 x 40 mm	818122
18 Fächer, 200 x 125 x 35 mm	818123

## Wasserdichter Geräte/Werkzeug-Koffer mit Schutzfunktion

Ideal für raue Umgebungen, schützt vor Wasser, Sand, Erschütterungen

- Geeignet für folgende Geräte:
  - Elektronik
  - Werkzeuge
  - Fotografische Geräte
- mit Verriegelung
- Vorrichtung für Vorhängeschlösser
- enthält Schaumstoffauskleidung



Ausführung	Art.-Nr.
330 x 280 x 120 mm	906081
420 x 327 x 186 mm	906080

## LEDLENSER Taschenlampe P2, in Blisterverpackung



Die Ledlenser P2. Leistet ganz leicht ganz viel.

- Low Power LED
- Länge 102 mm
- Gewicht 36 g
- Lumen 16 lm
- Batterien: 1 x AAA
- Leuchtdauer 7 h
- Leuchtweite 25 m



Herst.-Nr.	Art.-Nr.
8602	488P2BL

## LEDLENSER Taschenlampe P7R

Die beliebte P7 als aufladbares Modell, mit bis zu 1000 Lumen Leuchtkraft

- bis zu 1000 Lumen
- ca. 40 Stunden Leuchtdauer
- Reichweite bis zu 200 m
- Floating Charge System
- Speed Focus



Herst.-Nr.	Art.-Nr.
9608-R	488P7R

## LEDLENSER Taschenlampe P3

Helles Köpfchen

- Die Ledlenser P3 ist der große Bruder der P2. Durch ihren größeren Kopfdurchmesser von 18,5 Millimetern besitzt sie eine höhere Leuchtweite. Im Vergleich zur ehemaligen P3ASFP hingegen überzeugt sie mit einer längeren Laufzeit von maximal 6 Std.1. Und berücksichtigt man ihre geringe Größe und das kleine Gewicht, sind bis zu 25 lm Lichtstrom für eine Schlüssellampe eine hervorragende Leistung
- Leuchtkraft: MAX 25 lm - MIN 25 lm
- Leuchtweite MAX 60 m - MIN 60 m
- Leuchtdauer MAX 6 h - MIN 6 h
- Batterie 1 x Micro (AAA) 1.5V
- Wasserdichtigkeit IPX4
- Länge (defokussiert) 90 mm
- Kopfdurchmesser 19 mm
- Gewicht 35 g



Herst.-Nr.	Art.-Nr.
500882	488P3

## LEDLENSER Taschenlampe P3R

Akku laden wird zur Kleinigkeit

- Unglaublich, welche Lichtleistung in unserer kleinsten akkubetriebenen Taschenlampe steckt: Laut unseren Kunden gibt es in Bezug auf Größe und Gewicht nichts, was sich mit der Power der Ledlenser P3R vergleichen lässt. Mit 10,2 cm und 42 g passt sie in jede Tasche und strahlt bei bis zu 140 lm gute 100 m weit.
- Leuchtkraft: MAX 140 lm - MIN 20 lm
- Leuchtweite MAX 100 m - MIN 40 m
- Leuchtdauer MAX 6 h - MIN 2,5 h
- Batterie 1 x 10440 3.7V
- Wasserdichtigkeit IPX4
- Länge (defokussiert) 102 mm
- Kopfdurchmesser 20 mm
- Gewicht 42 g



Herst.-Nr.	Art.-Nr.
501048	488P3R

## LEDLENSER Taschenlampe P4X, 120 Lumen, in Blisterverpackung

### Minimalistisches Design, maximale Performance

- Mit der Größe eines Kugelschreibers ist die P4X eher unauffällig, wenn sie dank des praktischen Befestigungsclips sicher in Ihrer Hemdtasche steckt. Dafür kann sich ihre Lichtleistung sehen lassen:
- Bis zu 120 lm vertreiben die Dunkelheit rund 80 m weit. Und seine Speziallinse sorgt für einen satten Lichtstrahl mit unverwechselbarem blauem Rand. Die helle Freude.
- Power LED
- Länge 145 mm
- Gewicht 55 g
- Lumen 120 lm
- Batterien 2 x AAA
- Energietank 3,75 Wh
- Leuchtdauer 20 h
- Leuchtweite 80 m



Herst.-Nr.  
500748

Art.-Nr.  
488P4X

## LEDLENSER Taschenlampe P5

### Ganz schön viel Taschenlampe für so wenig Gewicht

- Bei einer Länge von 113 mm bringt die Ledlenser P5 gerade einmal 80 g auf die Waage. Der Grund ist ihr geringer Batteriebedarf. Denn für ihre bis zu 140 lm Lichtstrom und rund 120 m Leuchtweite benötigt das Energiesparwunder nur eine Mignonzelle. Die Umwelt sagt danke – genau wie ihr Geldbeutel.
- Leuchtkraft: MAX 140 lm - MIN 140 lm
- Leuchtweite MAX 120 m - MIN 20 m
- Leuchtdauer MAX 4 h - MIN 4 h
- Batterie 1 x Mignon (AA) 1.5V
- Wasserdichtigkeit IPX4
- Länge (defokussiert) 113 mm
- Kopfdurchmesser 26 mm
- Gewicht 80 g



Herst.-Nr.  
500895

Art.-Nr.  
488P5

## LEDLENSER Taschenlampe P17

### Design und Technik gingen noch nie eine so schöne Verbindung ein

- Das Gehäuse der Ledlenser P17 ist schwarz und wirkt durch die Beschichtung edel und samtig. Die Riffeloberfläche lässt sie besonders gut in der Hand liegen und auch von Innen liefert die Taschenlampe handfeste Beweise, dass sie viel drauf hat. Mit einer Leuchtdauer von bis zu 300 Std. 1, in der niedrigsten Einstellung leuchtet sie noch weiter, wenn anderen Lampen schon längst die Power ausgegangen ist.
- Leuchtkraft: MAX 1000 lm - MIN 100 lm
- Leuchtweite MAX 450 m - MIN 150 m
- Leuchtdauer MAX 300 h - MIN 15 h
- Batterie 3 x Mono (D) 1.5 V
- Wasserdichtigkeit IPX4
- Länge (defokussiert) 306 mm
- Kopfdurchmesser 53 mm
- Gewicht 785 g



Herst.-Nr.  
500903

Art.-Nr.  
488P17

Sie haben noch Fragen?  
Wir sind für Sie da

0681 92678-20

www.exertis-connect.de

## LEDLENSER LED Lenser Kopflampe H7R.2, in Blisterverpackung

### Aufladbare Kopflampe mit den weiter entwickelten Stärken des Vorgängermodells und weiteren, praktischen Funktionen - ca. 300 Lumen

- der perfekte Begleiter für Arbeiten im Dunklen und Outdoorsport
- ergonomische Befestigung
- stufenlos fokussier- und schwenkbar (Advanced Focus)
- ergonomischer Multifunktionsschalter für Microcontroller gesteuerte Smart Light Technology bietet mehrere Lichtprogramme mit verschiedenen Funktionen (Boost, Dimmen, Blinken)
- Lichtstärke und Blinkfrequenz stufenlos verstellbar
- ergonomisch geformtes, gepolstertes Batteriefach am Hinterkopf für großen Tragekomfort
- schaltbares Rücklicht am Batteriepack
- abnehmbares und waschbares Kopfband mit hochflexibler Verkabelung
- 1x Xtreme-Power-LED (300 Lumen) mit neu berechneter, optimal angepasster Reflektorlinse
- Leuchtweite: bis zu 160 m
- Leuchtdauer: bis zu 60 Stunden
- Akku: Lithium-Ionen-Akku, austauschbar gegen 4x AAA (Micro)
- Gewicht: 165 g
- Lieferumfang: LED Lenser H7R.2, Akku, Ladeadapter, USB-Charger, Karabiner



Herst.-Nr.  
7398

Art.-Nr.  
488H7R2BL

## LEDLENSER Taschenlampe H8R

### Perfekt für deinen Alltag. Aber nicht alltäglich.

- Mit dieser Stirnlampe hast du die Hände frei für dein Projekt, dein Hobby oder den Fall der Fälle. Denn die H8R passt sich mit ihrem ergonomischen Design perfekt an deine Kopfform an und ist einfach intuitiv zu bedienen. So hast du immer beste Sicht und wirst dank des roten Rücklichtes auch von anderen gut gesehen. Noch ein Highlight: Du kannst sie weltweit per USB 3.0 problemlos aufladen – besonders unterwegs ein praktisches Feature.
- Leuchtkraft: MAX 600 lm - MIN 10 lm
- Leuchtweite MAX 150 m - MIN 20 m
- Leuchtdauer MAX 120 h - MIN 10 h
- Batterie 1 x 18650 3.7 V
- Wasserdichtigkeit IPX4
- Kopfdurchmesser 36 mm
- Gewicht 158 g



Herst.-Nr.  
500853

Art.-Nr.  
488H8R

## LEDLENSER LED Lenser Kopflampe H14R.2, in Geschenkbox

### Aufladbare, innovative Kopflampe mit extremer Lichtstärke und durchdachtem Einsatzkonzept - ca. 850 Lumen

- der perfekte Begleiter für Arbeiten im Dunklen und Outdoorsport
- äußerst sichere Dreipunkt-Befestigung
- stufenlos fokussier- und schwenkbar (Advanced Focus)
- Microcontroller gesteuerte Smart Light Technology bietet mehrere Lichtprogramme mit verschiedenen Funktionen (Boost, Power, Low Power, Dim, S.O.S, Defence Strobe)
- Anschlussmöglichkeit für optionalen zusätzlichen Akkupack
- intuitive Bedienbarkeit durch neuen komfortabler Drehschalter
- höhere Belastbarkeit durch hochflexible Verkabelung
- Lampenkopf kann vom Stirnband gelöst und am Gürtel getragen werden
- zuschaltbares rotes Rücklicht am hinteren Kopfbereich
- 1x Xtreme-Power-LED (850 Lumen)
- Leuchtweite: bis zu 300 m
- Leuchtdauer: bis zu 40 Stunden
- Batterie: 1x Lithium-Ionen-Akku
- Gewicht: 340 g



Herst.-Nr.  
7299-R

Art.-Nr.  
488H14R2

# Montagezubehör



## Kabelbinder Sortiment

Sortiment von farbig gemixten Kabelbindern in einer Box

- Material: Polyamid 6.6, halogenfrei
- Temperaturbeständigkeit: -40°C bis +80°C
- Schmelzpunkt: ca. +250°C



Ausführung	Art.-Nr.
1000 Stk. 98 x 2,5 mm - versch. Farben	69000001
200 Stk. 98 x 2,5 mm / 100 Stk. 200 x 2,3 mm - versch. Farben	69000002
200 Stk. 98 x 2,5 mm / 250 Stk. 200 x 2,3 mm / 200 Stk. 250 x 4,8 mm	69000003
20 Stk. 98 x 2,5 mm / 20 Stk. 200 x 2,3 mm / 10 Stk. 250 x 4,8 mm	69000004



## Kabelbinder

Zum Bündeln und Befestigen von Kabeln

- Material: Polyamid 6.6, halogenfrei
- einsetzbar von -40°C bis +85°C
- Packung mit 100 Stück



Ausführung	Farbe	Art.-Nr.
100 x 2,5 mm	Natur	690098
100 x 2,5 mm	Schwarz	690098S
140 x 3,4 mm	Natur	690140
140 x 3,4 mm	Schwarz	690140S
188 x 4,8 mm	Natur	690200
188 x 4,8 mm	Schwarz	690200S
300 x 4,8 mm	Natur	690290
300 x 4,8 mm	Schwarz	690290S
540 x 7,8 mm	Natur	690540



## Kabelbinder mit Beschriftungsfeld

Zum Bündeln und Befestigen von Kabeln, mit Beschriftungsfeld zum Kennzeichnen

- Material: Polyamid 6.6, halogenfrei
- einsetzbar von -40°C bis +80°C
- weiß
- Beschriftungsfeld quer innerhalb der Befestigungslasche
- Packung mit 100 Stück



Modell	Art.-Nr.
100 x 2,5 mm	690098B
110 x 2,5 mm	690110B
200 x 4,8 mm	690200B



## Befestigungssockel für Kabelbinder

Selbstklebender Sockel zum Fixieren der Kabel mit Kabelbindern

- Material: Polyamid 6.6, halogenfrei
- einsetzbar von -40°C bis +85°C
- weiß
- Packung mit 100 Stück



Maße	Breite Kabelbinder	Art.-Nr.
19 x 19 mm	4,5 mm	690036
20 x 20 mm	5,0 mm	690048



## Kabelbinder

Zum Bündeln und Befestigen von Kabeln

- weiß



Ausführung	VE	Art.-Nr.
140 x 3,6 mm	100 Stk.	629131
150 x 3,6 mm	500 Stk.	180150
200 x 4,6 mm	1000 Stk.	180160
98 x 2,5 mm	100 Stk.	629111
200 x 2,6 mm	100 Stk.	629121
203 x 4,8 mm	100 Stk.	629151
290 x 4,8 mm	100 Stk.	629161
Farbig Sortiment	850 Stk.	629163

## Schrumpfschlauch-Set, 170-teilig

Sortiment mit verschiedenen Größen und Farben

- halogenfrei, feuerfest
- Schrumpftemperatur: 90°C
- Temperatur max. 120°C
- Schrumpfverhältnis: 2:1
- Inhalt:
  - 60 Stück Ø 1 x 100 mm
  - 40 Stück Ø 2 x 100 mm
  - 30 Stück Ø 3 x 100 mm
  - 20 Stück Ø 4,5 x 100 mm
  - 10 Stück Ø 6 x 100 mm
  - 10 Stück Ø 9 x 100 mm



Art.-Nr.  
629211



## Klett-Kabelbinder

Zum Bündeln und Befestigen von Kabeln



Länge	VE	Farbe	Art.-Nr.
200 mm	15 Stk.	Verschiedene Farben	629150
210 mm	20 Stk.	Schwarz	629164
210 mm	50 Stk.	Schwarz	629165
310 mm	20 Stk.	Schwarz	629166



## Klett-Kabelbinder ONE-WRAP Strap

Wieder verwendbare Kabelbinder mit Rücken-an-Rücken Klett-Verschluss

- optimal auch für LWL-Kabel
- kein Montagewerkzeug erforderlich
- Farbe schwarz
- ideal für Datenleitungen, da kein mechanischer Druck auf das Kabel entsteht



Breite	Länge	VE	Einheit	Art.-Nr.
7 mm	200 mm	750	Trommel	690120
13 mm	150 mm	1000	Trommel	690215
13 mm	200 mm	750	Trommel	690220
13 mm	230 mm	10	Ring	690231
13 mm	230 mm	650	Trommel	690223
13 mm	330 mm	10	Ring	690331
13 mm	330 mm	450	Trommel	690330
17 mm	300 mm	500	Trommel	690335



## id-scratch, Kabelbinder

Für starke Haftkraft entwickelter Klettkabelbinder für Patchkabel

- praktische Spenderbox mit 2,5 m Gesamtlänge
- alle 3 cm vorperforiert
- Streifenbreite : 20 mm (Kompatibel mit Patchgrip CT/150)



Farbe	Länge	Verpackung	Art.-Nr.
Violett	2,5 m	Spenderbox	30600087
Orange	2,5 m	Spenderbox	30600088
Schwarz	2,5 m	Spenderbox	30600089
Grün	2,5 m	Spenderbox	30600090
Grün	2 x 2,5 m	Nachfüllpack	30600094
Violett	2 x 2,5 m	Nachfüllpack	30600091
Orange	2 x 2,5 m	Nachfüllpack	30600092
Schwarz	2 x 2,5 m	Nachfüllpack	30600093



## VELCRO Klett-Montageband 20 mm, zweiteilig

Zweiteiliges Haftverschlussband zum Befestigen von Gegenständen auf glatten Oberflächen

- besteht aus zwei unterschiedlichen Bändern:
- ein selbst klebendes Band mit Klett-Haken
- ein selbst klebendes Band mit weichem Gewebe
- Band haftet wenn unterschiedliche Seiten aufeinander gedrückt werden
- kein Montagewerkzeug erforderlich, Band kann mit einer Schere gekürzt werden
- wiederverwendbar (kann jederzeit geöffnet und geschlossen werden)
- Breite: 20 mm



Farbe	Länge	Art.-Nr.
Weiß	5,0 m	690026
Schwarz	5,0 m	6900265
Weiß	10,0 m	690027
Schwarz	10,0 m	6900275

## Klett-Montageband

Zur leitungsschonenden Montage von Netzwerk- und Datenkabeln

- einteiliges Band mit unterschiedlichen Seiten (eine Seite Klett-Haken, andere Seite weiches Gewebe)
- Band haftet wenn unterschiedliche Seiten aufeinander gedrückt werden
- keine Beeinträchtigung der Messwerte durch Druckstellen am Kabel
- dadurch ideal auch für LWL
- kein Montagewerkzeug erforderlich, Band kann mit einer Schere gekürzt werden
- wiederverwendbar (kann jederzeit geöffnet und geschlossen werden)

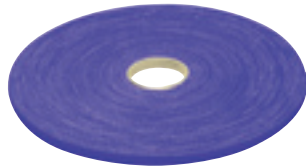

Farbe	Länge	Breite	Art.-Nr.
Schwarz	10,0 m	15 mm	629445
Schwarz	20,0 m	9 mm	629431
Schwarz	20,0 m	16 mm	629432
Blau	20,0 m	9 mm	629433
Blau	20,0 m	16 mm	629434
Rot	20,0 m	9 mm	629435
Rot	20,0 m	16 mm	629436
Schwarz	10,0 m	20 mm	629446



## Klettband Eco-Scratch

Preisgünstiges Klettband auf der Rolle zum schonenden Befestigen von Kabeln

- Klettband aus Polyamid, Flammwidrig nach UL94HB
- Endlosband auf der praktischen Rolle, Breite 19 mm
- enorme Haftfestigkeit und Widerstandskraft
- flexibel, benutzerfreundlich und einfach zu Verarbeiten durch seine geringe Stärke (1 mm)
- Länge: 10,0 m



Farbe	Art.-Nr.
Blau	30600096
Schwarz	30600095
Rot	30600097



## VELCRO Klett-Montageband

Zur leitungsschonenden Montage von Netzwerk- und Datenkabeln

- einteiliges Band mit unterschiedlichen Seiten (eine Seite Klett-Haken, andere Seite weiches Gewebe)
- Band haftet wenn unterschiedliche Seiten aufeinander gedrückt werden
- keine Beeinträchtigung der Messwerte durch Druckstellen am Kabel
- dadurch ideal auch für LWL
- kein Montagewerkzeug erforderlich, Band kann mit einer Schere gekürzt werden
- wiederverwendbar (kann jederzeit geöffnet und geschlossen werden)
- Farbe schwarz
- Breite 25 mm
- auf praktischer 25 m Rolle



Herst.-Nr.	Art.-Nr.
PRU53402533029925	690025



## Spiral-Kabelschlauch, 10 m

Zum Bündeln der Kabel bei PC, TV, HiFi-Anlage usw.

- spiralförmig geschnittener Schlauch zum Bündeln von Kabeln
- passt sich dem Durchmesser des Kabelbündels an
- Material: Polyethylen
- einsetzbar von -50°C bis +85°C
- schwarz
- für Bündeldurchmesser von 9 bis 65 mm
- Länge: 10 m



Farbe	Für Kabelbündel	Art.-Nr.
Naturfarben	4 - 50 mm	690620
Schwarz	4 - 50 mm	6906205
Naturfarben	6 - 60 mm	690660
Schwarz	6 - 60 mm	6906605
Naturfarben	9 - 65 mm	690670
Schwarz	9 - 65 mm	6906705

# Montagezubehör / Kabelkanäle



## Spiral-Kabelschlauch FIXIT-EASY

Zum Schutz und Bündeln von Kabel- / Leitungsträgern ohne Flexibilitätverlust

- sekundenschnelle Verarbeitung
- beliebiges Entfernen oder Hinzufügen von Kabeln auch nach der Montage
- Material: PE, halogenfrei
- Temperaturbeständigkeit: -40 bis +80°C
- passendes Aufziehwerkzeug bitte mitbestellen!
- Länge: 10 m



Farbe	Beschreibung	Durchmesser Bündel / innen	Art.-Nr.
Transparent	Spiralkabelschlauch	10 mm / 8 mm	69000005
Schwarz	Spiralkabelschlauch	10 mm / 8 mm	69000005S
Transparent	Spiralkabelschlauch	16 mm / 15 mm	69000006
Schwarz	Spiralkabelschlauch	16 mm / 15 mm	69000006S
Transparent	Spiralkabelschlauch	23 mm / 20 mm	69000007
Schwarz	Spiralkabelschlauch	23 mm / 20 mm	69000007S
Transparent	Spiralkabelschlauch	29 mm / 25 mm	69000008
Schwarz	Spiralkabelschlauch	29 mm / 25 mm	69000008S
Transparent	Spiralkabelschlauch	34 mm / 32 mm	69000009
Schwarz	Spiralkabelschlauch	34 mm / 32 mm	69000009S
-	Aufziehwerkzeug	10 mm / 8 mm	69000010
-	Aufziehwerkzeug	16 mm / 15 mm	69000011
-	Aufziehwerkzeug	23 mm / 20 mm	69000012
-	Aufziehwerkzeug	29 mm / 25 mm	69000013
-	Aufziehwerkzeug	34 mm / 32 mm	69000014



## Kabelmarker

Farbige Kennzeichnungsrings für Leitungen mit einem Durchmesser von 4-6 mm

- 10 x 10 elastische Kunststoffringe mit den Ziffern 0-9
- die verschiedenen Ziffern sind jeweils in einer anderen Farbe (entsprechend der Farbcodierung bei Widerständen)
- einfache Montage (nur aufclippen), zum nachträglichen Anbringen geeignet die einzelnen Ringe können zusammengesteckt werden (gutes Ablesen!)

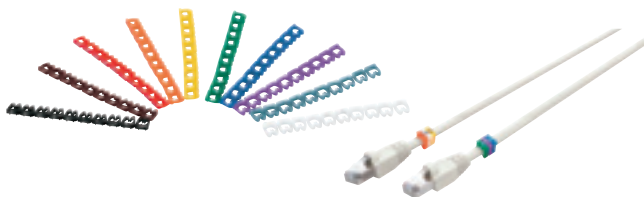

Art.-Nr.  
753502



## Tehalit Kabelkanal aus Hartkunststoff

Bodenkanal System zur Verwendung von Kabel in begehbaren Bereichen innerhalb geschlossener Räume

- Leitungen werden geschützt
- Tritt und Stoß werden durch stabile Trennwände aufgefangen
- 3 Trennwände
- Maße (B x H): 75 x 18 mm
- Farbe: grau (RAL 7030)
- Kein Versand mit DHL möglich!
- Bei diesem Artikel fallen zusätzliche Handlingskosten wegen Überlänge an!



Länge 2,0 m Art.-Nr. 691

## serpa® Kabelbrücke "Security"

Fußbodenkanal zur Aufnahme von Strom-, Telefon- und Netzkabeln, vermeidet Stolperfallen

- trittfeste elastische Kabelbrücke aus stabilem, rutschfestem Material
- Stolperschutz im Dunkeln durch nachleuchtende Signalstreifen
- ideal zum Verlegen auf Parkett, Marmor, Fliesen, Teppichböden, Beton, Asphalt usw.
- bleibt durch das hohe Gewicht flach auf dem Boden liegen
- immer wieder verwendbar
- keine Stolperfallen durch abgeschrägte, flache Seiten
- Kabelbrücke kann mit einer Schere gekürzt werden
- Lieferung im Set mit 2 Endkappen



Farbe	Kabelanzahl	Länge	Art.-Nr.
Dunkelgrau	3 in 3 Kammern	1,5 m	46000001
Rot	3 in 3 Kammern	1,5 m	46000002
Dunkelgrau	9 in 5 Kammern	1,5 m	46000005
Rot	9 in 5 Kammern	1,5 m	46000006
Blau	9 in 5 Kammern	1,5 m	46000015
Gelb / Schwarz	9 in 5 Kammern	1,5 m	46000030
Hellgrau	3 in 3 Kammern	1,5 m	46000044
Blau	3 in 3 Kammern	1,5 m	46000045
Hellgrau	9 in 5 Kammern	1,5 m	46000046
Dunkelgrau	3 in 3 Kammern	3,0 m	46000003
Rot	3 in 3 Kammern	3,0 m	46000004
Dunkelgrau	9 in 5 Kammern	3,0 m	46000007
Rot	9 in 5 Kammern	3,0 m	46000008
Hellgrau	3 in 3 Kammern	3,0 m	46000012
Gelb / Schwarz	9 in 5 Kammern	3,0 m	46000031
Hellgrau	9 in 5 Kammern	3,0 m	46000041
Blau	9 in 5 Kammern	3,0 m	46000042
Blau	3 in 3 Kammern	3,0 m	46000043



## Aufbodenkanal aus eloxiertem Aluminium

Trittfester Aufbodenkanal zum Verlegen von bis zu 8 Leitungen á 11mm Durchmesser

- sicherer Schutz bei hohen Belastungen
- Kanalhöhe: 18 mm
- Kanalbreite: 125 mm
- Länge: 2000 mm
- 2 Kammersystem zur getrennten Führung von Energie- und Datenleitungen
- abnehmbares Oberteil zum einfachen Einlegen der Leitungen von oben
- Befestigung des Kanals mittels Schrauben möglich
- Befestigung mit doppelseitigem Klebeband (Artikelnr. 43300160), optional erhältlich



Beschreibung	Art.-Nr.
Aufbodenkanal	43300159
Klebekanal, 50 m Rolle	43300160



## Leitungsführungskanal (Rollkanal)

Reinweiß RAL 9010

- Rollen-Installationskanal aus PVC
- Paketinhalt 20 m
- leicht zu verarbeiten, kleine Verpackung
- mit Klebeband zum Fixieren und Bodenlochung zum Nageln oder Schrauben



Maße	Art.-Nr.
15 x 15 mm	43300040
20 x 20 mm	43300041
18 x 33 mm	43300042

### **:hager** Tehalit SL Geräteträger, 2 Schutzkontaktsteckdosen

Material: PC/ABS halogenfrei

- Art des Geräteinbaus: Geräteanbau
- Bestückt mit: 2 Schutzkontaktsteckdosen



Höhe	Farbe	Art.-Nr.
55 mm	Graphitschwarz	43300107
55 mm	Reinweiß	43300106
80 mm	Graphitschwarz	43300138
80 mm	Reinweiß	43300137

### **:hager** Tehalit SL Geräteträgerschürze

Material: PC/ABS halogenfrei

- Kanalbreite: 20 mm



Höhe	Farbe	Art.-Nr.
55 mm	Graphitschwarz	43300128
55 mm	Reinweiß	43300127
80 mm	Graphitschwarz	43300136
80 mm	Reinweiß	43300135

### **:hager** Tehalit SL Geräteträger, Datendose Cat.6, 2-fach

2-fach RJ45, Cat.6, UAE WE (8/8), Material: PC/ABS halogenfrei

- Art des Geräteinbaus: Geräteanbau
- Bestückt mit: Datennetzanschluss



Höhe	Farbe	Art.-Nr.
55 mm	Graphitschwarz	43300109
55 mm	Reinweiß	43300108
80 mm	Graphitschwarz	43300140
80 mm	Reinweiß	43300139

### **:hager** Tehalit SL Inneneck VDI

verstellbar, 83° - 135°, Material: PC/ABS halogenfrei

- Kanalbreite: 20 mm



Höhe	Farbe	Art.-Nr.
55 mm	Graphitschwarz	43300099
55 mm	Reinweiß	43300098
80 mm	Graphitschwarz	43300126
80 mm	Reinweiß	43300125

### **:hager** Brüstungskanal tehalit.BRN

- Elektro Installationskanal System aus PVC
- Lieferumfang: Grundprofil, Grundprofilverbinder Systemträger (10 Stück/m) Bodenlochung: 50 mm Abstand
- Länge: 2000 mm
- Maße: 70 x 130 x 2000 (T x H x L)



Ausführung	Farbe	Art.-Nr.
Grundprofil	Reinweiß	43300006
Grundprofil	Cremeweiß	43300005
Oberteil	Reinweiß	43300004
Oberteil	Cremeweiß	43300003

### **:hager** Tehalit SL Schnittkaschierung

Material: PC/ABS halogenfrei

- Kanalbreite: 20 mm



Höhe	Farbe	Art.-Nr.
55 mm	Graphitschwarz	43300105
55 mm	Reinweiß	43300104
80 mm	Graphitschwarz	43300134
80 mm	Reinweiß	43300133

### **:hager** Tehalit SL Sockelleistenkanal, Oberteil mit zwei Weichlippen

Länge: 2000mm, Material: PVC hart

- ACHTUNG: Unterteil muss separat bestellt werden!
- Kanalbreite: 20 mm
- Kein Versand mit DHL möglich!
- Bei diesem Artikel fallen zusätzliche Handlingskosten wegen Überlänge an!



Höhe	Farbe	Art.-Nr.
55 mm	Graphitschwarz	43300097
55 mm	Reinweiß	43300096
80 mm	Graphitschwarz	43300124
80 mm	Reinweiß	43300123

### **:hager** Tehalit SL Sockelleistenkanal, Unterteil mit zwei Weichlinsen

PVC hart, Länge: 2000mm

- ACHTUNG: Oberteil muss separat bestellt werden!
- Kanalbreite: 20 mm
- Anzahl Kammern: 3
- Max. Leitungsbelegung (Ø 11 mm) mit / ohne Geräteinbau: 6
- Kein Versand mit DHL möglich!
- Bei diesem Artikel fallen zusätzliche Handlingskosten wegen Überlänge an!

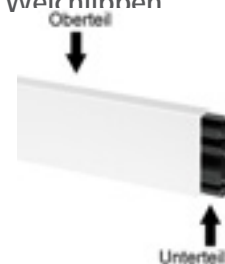

Höhe	Farbe	Art.-Nr.
55 mm	Graphitschwarz	43300095
80 mm	Graphitschwarz	43300122

# Kabelkanäle

## **hager** Außensockel für Brüstungskanal tehalit.BRN

- Kanalhöhe: 70 mm
- Kanalbreite: 130 mm
- variabel zum Ausgleich von nicht rechtwinkligen Wänden



Ausführung	Farbe	Art.-Nr.
Außensockel	Cremeweiß	43300009
Außensockel	Reinweiß	43300010
Innensockel	Cremeweiß	43300007
Innensockel	Reinweiß	43300008
Endplatte	Cremeweiß	43300011
Endplatte	Reinweiß	43300012
Flachwinkel	Cremeweiß	43300013
Flachwinkel	Reinweiß	43300014

## **hager** Geräteblende für Brüstungskanal tehalit.BRN

Für Dosen von Fremdherstellern oder Hager/Tehalit

- zum Einbau aller Standard Netzwerk- und Telefondosen von Fremdherstellern (z.B. BTR, Rutenbeck, SETEC, Dätwyler usw.) mit Norm-Zentralplatte 50 x 50 mm
- 1-fach



Ausführung	Farbe	Art.-Nr.
Fremdhersteller	Cremeweiß	43300016
Hager / Tehalit	Reinweiß	43300019
Fremdhersteller	Reinweiß	43300017
Hager / Tehalit	Cremeweiß	43300018

## **hager** Kanalsteckdose für Brüstungskanal tehalit.BRN

- Ecoline
- ohne Blende



Ausführung	Art.-Nr.
Cremeweiß	43300024
Reinweiß	43300025
Zugentlastung	43300049

## **hager** Geräteeinbaudose für Brüstungskanal tehalit.BRN

- Maße: 70 x 70 x 55 mm



Ausführung	Art.-Nr.
geschlossen, zum Einbau von Schaltern und Steckdosen	43300031
halboffen, zum Einbau von allen gängigen Datendosen, optimale Kabelzuführung durch halboffene Bauform	43300015

## **hager** Steckdosenblende für Brüstungskanal tehalit.BRN

- zum Aneinanderreihen der 2-fach

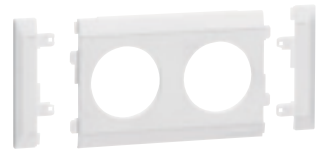

Ausführung	Farbe	Art.-Nr.
Blende für Steckdose	Reinweiß	43300021
Blende für Steckdose	Cremeweiß	43300020
Zwischenstück	Reinweiß	43300022
Zwischenstück	Cremeweiß	43300023

## **hager** Anschlussleitung für Brüstungskanal tehalit.BRN, 3-polig

- zum Weiterführen der Stromleitung im Brüstungskanal
- 3x 2,5 mm<sup>2</sup>
- mit Eingangsbuchse und Ausgangsstecker



Länge	Art.-Nr.
300 mm	43300028
450 mm	43300029
750 mm	43300030

## **hager** Ausgangsstecker für Brüstungskanal tehalit.BRN



Ausführung	Art.-Nr.
Ausgangsstecker zur Weiterführung des Stromes	43300027
Eingangsstecker zum Anschluss von Komponenten	43300026

## **hager** Leitungsführungskanal tehalit.LF

- Lieferumfang: Unterteil mit Bodenlochung, Oberteil, Klammern
- Länge: 2000 mm
- Kein Versand mit DHL möglich!
- Bei diesem Artikel fallen zusätzliche Handlingskosten wegen Überlänge an!



Maße	Farbe	Art.-Nr.
40 x 40 mm	Cremeweiß	43300032
40 x 40 mm	Reinweiß	43300033
40 x 60 mm	Cremeweiß	43300034
40 x 60 mm	Reinweiß	43300035
40 x 110 mm	Cremeweiß	43300037
60 x 90 mm	Reinweiß	43300039



# Eingabegeräte und Komponenten – für ein optimales Arbeitsumfeld

Tastaturen	234
Desktop Sets	235
Ergonomische Tastaturen	236
Keypads	237
Mäuse	237
Ergonomische Mäuse	239
Arbeitsplatz Ergonomie	244
Barcodescanner	246
Presenter	247
Kartenleser	247
Kühler / Lüfter	248
Diebstahlsicherung	249
POS	250
Präsentationskameras	255
Touch-Monitore / Touch-PC's	256
Lautsprecher	257
Kopfhörer	258
Headsets	259

# Tastaturen

## logitech Keyboard, K120 for Business, USB

**Komfortable Tastatur mit hohem Tippvergnügen**

- flaches, komfortables spritzwassergeschütztes Design
- Tasten mit fettgedruckter und leuchtend weißer Beschriftung
- 3 Jahre Herstellergarantie



Schnittstelle	Ausführung	Farbe	Art.-Nr.
USB	retail	Schwarz	422922489
USB	OEM	Schwarz	422922516
USB	OEM	Weiß	422923626

## logitech Desktop MK120, USB, schwarz

**Kabelgebundene Maus-Tastatur-Kombination mit einem strapazierfähigen und ansprechenden Design**

- flache Tasten mit leisem Anschlag
- strapazierfähige Tasten, die auf bis zu 10 Millionen Anschläge ausgelegt sind
- Maus geeignet für Rechts- und Linkshänder
- Auflösung: 1000 dpi
- Plug & Play
- 3 Jahre Herstellergarantie



Herst.-Nr.	Art.-Nr.
920-002540	422922540

## logitech Keyboard, K120 for Business, USB

**Kabellose, solarbetriebene Tastatur mit komfortablem Design**

- flaches, komfortables spritzwassergeschütztes Design
- Tasten mit fettgedruckter und leuchtend weißer Beschriftung
- 3 Jahre Herstellergarantie



Herst.-Nr.	Art.-Nr.
920-002616	422922916

## logitech Wireless Desktop MK330, USB, schwarz

**Kabellose Multimedia-Tastatur und kabellose optische Maus**

- Sondertasten ermöglichen einen schnellen und einfachen Zugriff auf Musik, Multimedia, E-Mail-Anwendung und Taschenrechner
- lange Batterielebensdauer mit praktischer Batteriestandanzeige
- flache und nahezu geräuschlose Tasten für ein komfortables Arbeiten
- inklusive Logitech Unifying-Empfänger
- 3 Jahre Herstellergarantie



Herst.-Nr.	Art.-Nr.
920-008533	42298533

## logitech Wireless Keyboard K270, USB, schwarz

**Diese kabellose Tastatur bietet höchsten Komfort in einem kompakten Design**

- ultraschlanke Tastatur mit 8 Multimedia-Sondertasten
- kabellose Advanced 2,4-GHz-Technologie mit bis zu 10 Metern Reichweite
- Logitech Unifying-Empfänger
- 3 Jahre Herstellergarantie und technische Hotline



Herst.-Nr.	Art.-Nr.
920-003052	422923052

## logitech Wireless Desktop MK270, USB, schwarz

**Das zuverlässige kabellose Set mit dem winzigen Logitech Unifying Nano-Empfänger**

- Sondertasten ermöglichen einen schnellen und einfachen Zugriff auf Musik, Multimedia, E-Mail-Anwendung und Taschenrechner
- zuverlässige kabellose 2,4-GHz-Verbindung mit bis zu 10 Metern Reichweite
- tragbare Maus mit winzigem Logitech Unifying-Empfänger
- Batterielebensdauer von bis zu 24 Monaten für die Tastatur und 12 Monaten für die Maus
- 3 Jahre Herstellergarantie



Herst.-Nr.	Art.-Nr.
920-004511	422924511

## logitech Wireless Keyboard K360, USB, schwarz

**Diese kabellose Tastatur bietet höchsten Komfort in einem kompakten Design**

- 18 Tasten
- 12 programmierbare F-Tasten
- Logitech Unifying-Empfänger
- kabellose Advanced 2,4-GHz-Technologie
- drei Jahre Batterielebensdauer
- Plug + Play
- 3 Jahre eingeschränkte Hardwaregarantie



Herst.-Nr.	Art.-Nr.
920-003056	422923056

## logitech Wireless Performance Combo MX800, USB, schwarz

**Ein leistungsstarkes Set aus kabelloser, beleuchteter Tastatur und Maus**

- besteht aus Keyboard K800 und Performance Mouse MX
- beleuchtete kabellose Tastatur
- Darkfield Laser Tracking arbeitet auf beinahe jeder Oberfläche, sogar auf Glasflächen ab 4 mm Stärke
- kabellose Advanced 2,4-GHz-Technologie mit bis zu 10 Metern Reichweite



Herst.-Nr.	Art.-Nr.
920-006239	422926239

## CHERRY Tastatur STANDARD, USB

### Standard-Tastatur mit USB Anschluss

- 105 Tasten
- Anschluss: USB



Farbe	Art.-Nr.
Grau	40200090
Schwarz	40200091

## CHERRY KC 1068, IP68 zertifiziert, USB

### Leicht desinfizierbare, wasserdichte Kabeltastatur

- IP68 geprüft - geschützt gegen das Eindringen von Staub, Schmutz und Flüssigkeiten (bis 1 m Tiefe)
- Tastatur in verschweißter Schutzhülle für einfache Reinigung
- Beständig gegen Wasser, Spülmittel, Diesel und den gängigsten Desinfektionsmitteln
- Bis zu 10 Millionen Tastenbetätigungen
- Ultraflach für optimalen Schreibkomfort - deutlich angenehmeres Tippen als bei erkömmlichen IP 68 Tastaturen
- Flüsteranschlag - keine Lärmbelästigung durch Tippgeräusche etwa bei Vielschreibern
- Taktiler Feedback der Tasten
- Plug & Play über USB-Anschluss



Farbe	Art.-Nr.
Schwarz	40200212
Weiß	40200213



## CHERRY KC 1000 Corded Keyboard, USB

### Preisgünstige Kabel-Tastatur mit Flüsteranschlag und abriebfester Beschriftung

- Flache, kabelgebundene Tastatur inkl. Cursor- und Nummernblock
- Flüsteranschlag-Tasten mit abriebfester Laser-Tastenbeschriftung
- Bis zu 10 Millionen Tastenbetätigungen
- 4 Hotkeys: Taschenrechner/E-Mail, Browser/Sleep-Modus)
- Optimiert für professionelle Anforderungen im Office-Betrieb, GS-Zulassung
- Anschluss: USB



Farbe	Art.-Nr.
Schwarz	40200192
Grau	40200193

## CHERRY STREAM 3.0 corded MultiMedia Tastatur, USB

### Robuste Eleganz mit gelaserten Tasten

- Dauerhaft abriebfeste Laserbeschriftung der Tastenkappen
- Für Dauereinsatz konzipiert - über 20 Mio. Betätigungen je Taste
- Spill resistant - unempfindlich gegen Spritzwasser
- Plug & Play für einfache Inbetriebnahme ohne Software-Installation
- Ultraflaches, ergonomisches Top-Design für ermüdungsfreies Arbeiten
- Ultra silent. Flüsteranschlag für besonders geräuscharmes Schreiben.
- 6 HotKeys zur komfortablen Steuerung der Lautstärke und der wichtigsten Funktionen für den Mediaplayer
- Standard-Tastatur-Layout (inklusive Cursor- und Nummern-Block)
- Blaue Status-LEDs
- GS-Zulassung
- Ausgezeichnet mit dem Blauen Engel



Farbe	Art.-Nr.
Weiß	40200222
Schwarz	40200223

## CHERRY DC 2000 Desktop-Set, USB, schwarz

### Optimiert für professionelle Anforderungen im Office-Betrieb

- Kabelgebundene 3 Tasten-Maus mit Scrollrad und einer Auflösung von 1.200 dpi
- Symmetrisches Design in Standardgröße - geeignet für Rechts- und Linkshänder
- Flache, kabelgebundene Tastatur mit abriebfester Laserbeschriftung
- 4 Hotkeys (Taschenrechner, E-Mail, Browser, Sleep-Modus)
- bis zu 10 Millionen Tastenbetätigungen
- Plug & Play über USB-Anschluss



Herst.-Nr.	Art.-Nr.
JD-0800DE-2	40200211

## exertis Connect



### Fragen zu unseren Produkten oder zur Technik?

#### Telefonische Beratung und Auftragsannahme

Montag - Freitag: 8.00 - 17.00 Uhr

Tel.: 06 81 / 9 26 78-20

www.exertis-connect.de

# Tastaturen

## **CHERRY** DW 8000 Wireless Desktop

Puristisches Designer-Desktop-Set der Spitzenklasse, mit gelasierter Beschriftung

- Ultraflache kabellose Tastatur mit 5 HotKeys
- Einfache Installation keine technischen Kenntnisse notwendig
- 3 Tasten-Maus mit Infrarotsensor und umschaltbarer Auflösung (1000/2000 dpi)
- Batteriestatusanzeige in Maus und Tastatur
- Nahezu störungsfreie, kabellose 2.4 GHz Technologie (bis zu 10 m Reichweite)
- USB-Empfänger
- 2 Jahre gesetzliche Gewährleistung



Farbe	Art.-Nr.
Weiß/Silber	40200234

## **CHERRY** Tastatur G84-4100 KOMPAKT

Kompakte Tastatur mit USB und PS/2 Anschluss

- 86 Tasten, deutsches Layout
- ideal für 19" Anwendungen
- Anschluss: USB und PS/2 über Adapter



Schnittstelle	Farbe	Art.-Nr.
USB + PS2	Schwarz	40200098

## **CHERRY** Tastatur G84-4400 Ultraslim TRACKBALL, USB, hellgrau

Flache Kompakttastatur mit integriertem Trackball

- 84 Tasten
- integrierter Trackball mit 2 Maustasten
- Anschluss: USB
- Farbe: hellgrau



Herst.-Nr.	Art.-Nr.
G84-4400LUBDE-0	40200035

## **Microsoft** Wired Keyboard 600, USB

Preisgünstige Multimedia-Tastatur

- bewährte Microsoft-Verarbeitungsqualität für wenig Geld
- 5 praktische Sondertasten für die komfortable Medienkontrolle
- Taschenrechnertaste über dem Ziffernblock für direkten Zugriff auf den Windows-Rechner
- sanft geneigter Tastenblock im ultraflachen Gehäuse mit präzisem Druckpunkt
- Tasten mit kurzem Hub für angenehmes Tippen ohne große Geräuschbelästigung
- spritzwassergeschütztes Gehäuse
- Anschluss: USB
- 3 Jahre Herstellergarantie



Farbe	Art.-Nr.
Schwarz	70400301
Weiß	70400302

## **Microsoft** Wireless Desktop 2000 AES, USB, schwarz

Kabellose Tastatur und optische BlueTrack Maus mit AES 128-Bit-Verschlüsselung

- kabelloser Bedienkomfort mit störungsfreier 2,4 GHz-Technologie
- mehr Sicherheit dank AES 128-Bit-Verschlüsselung aller Tastatureingaben
- integrierte Handballenauflage mit strukturierter Oberfläche für höchsten Schreibkomfort
- hohe Funktionalität durch Hotkey-Leiste mit Direktzugriff auf die Taskbar von Windows 7
- präzise Maus mit 4-Wege-Scrollrad und BlueTrack-Technologie (1000 dpi)
- Anschluss Funkempfänger: USB
- 3 Jahre Herstellergarantie



Herst.-Nr.	Art.-Nr.
M7J-00006	70400428

## **Microsoft** Natural Ergonomic Keyboard 4000, USB, schwarz

Ergonomische Tastatur mit geteiltem Tastenfeld

- Modell B2M-00001
- 105 Tasten + 17 Zusatztasten
- Handgelenkauflage
- Anschluss: USB
- Farbe: schwarz
- 3 Jahre Herstellergarantie



Herst.-Nr.	Art.-Nr.
B2M-00001	70400105

## **KeySonic** Mini-Tastatur ACK-540 U+ mit Touchpad, USB, schwarz

Mini-Tastatur mit integriertem Touchpad, angenehmer Soft-Skin-Beschichtung, flacher Bauform und geringen Abmessungen

- ideal für 19" Anwendungen, mobiler Service, Empfangstresen oder zum Anschluss an Notebooks
- 89 Tasten (besonders leiser und spürbarer Anschlag durch hochwertige Soft-Touch Membrantechnologie)
- integriertes Touchpad mit 2 Maustasten
- blau leuchtende Status-LEDs im neuen Light-Stripe-Design
- edle, matt-schwarze Soft-Skin-Beschichtung
- Anschluss: USB



Herst.-Nr.	Art.-Nr.
ACK-540U+	41900036

## **BAKKER ELKHUIZEN** Kompakttastatur S-board 840 Design USB, silber / hellgrau

Kompakte Tastatur mit Multimediale Tasten und USB-Hub

- 95 Tasten incl. großer Eingabe- und Leertaste
- kompakte Bauform
- integrierter Ziffernblock (über Fn-Taste), erweiterbar um externen Ziffernblock
- ausgezeichnetes taktiles Schreibgefühl durch Notebooktastenanschlag mit Scherenmechanismus
- integrierter 2 Port USB-Hub
- USB Anschlusskabel
- Maße (B x H x T): 305 x 20 x 165 mm
- mit Stoff-Schutzhülle
- auch in US, UK und FR Layout erhältlich



Herst.-Nr.	Schnittstelle	Farbe	Art.-Nr.
BNES840DDE	USB	Silber	42300005

## BAKKER ELKHUIZEN Ultraboard 950 Kompakt Tastatur (kabelgebunden)

Mit einer kompakten Tastatur wird die Distanz zur Maus verringert, so dass Ihre Unterarme weniger belastet werden. Ein weiterer Vorteil ist, dass sich eine kompaktere Variante leichter in einer Laptoptasche mitnehmen lässt

- 2 USB-Ports (USB-Hub)
  - Windows-Layout
  - Kompakte Form
  - Leichte Tasten
  - Leichter Anschlag
  - 4 praktische Abkürzungstasten
- auch in US, UK und FR Layout erhältlich

Neu



Art.-Nr.  
42300156

### Wissenszentrum

Untersuchungen von Microsoft haben ergeben, dass ein aktiver Computer-Benutzer mit seinen Fingern jeden Tag bis zu 32 km zurücklegt. Das macht die Tastatur zu einem wichtigen Bestandteil des Computers. Die Wahl der Tastatur ist deshalb sehr wichtig.

Eine Kompakttastatur sorgt dafür, dass der Benutzer eine gute ergonomische Haltung...

## KeySonic Silikon Keypad ACK-118 BK, USB, IP64, schwarz

Wasserdichter Nummernblock aus Silikon-Material mit Kabel-Aufroller und Schutzart IP64

- ideal für Einsatz am Notebook sowie für alle schmutzigen, feuchten und hygienischen Bereiche (desinfizierbar)
  - 18 versiegelte Kurzhub-Tasten mit spürbarem und geräuschlosem Anschlag
  - integrierte Funktionstaste zum Start des Taschenrechners unter Windows
- Anschluss: USB



Schnittstelle	Farbe	Art.-Nr.
USB	Schwarz	41900038

## BAKKER ELKHUIZEN Goldtouch Adjustable V2 Split-Tastatur

Die ergonomische Tastatur Goldtouch Adjustable V2 Black sorgt für eine gleichmäßige Verteilung der Belastung zwischen linkem und rechtem Arm

- Richtige Körperhaltung: Sehr einfach und stufenlos in jedem gewünschten Winkel einstellbar
- Ergonomisch: Kurzer Weg des Arms zur Maus, geräuscharmes Tippen, große Leertaste
- Funktionstasten links: Zur besseren Verteilung der Belastung zwischen linkem und rechtem Arm
- Anschlusskabel 2,0 m mit USB und PS2 Anschluss
- Maße (B x H x T): 388 x 25 x 178 mm



Herst.-Nr.	Farbe	Art.-Nr.
BNEGTBDE	Schwarz	42300038

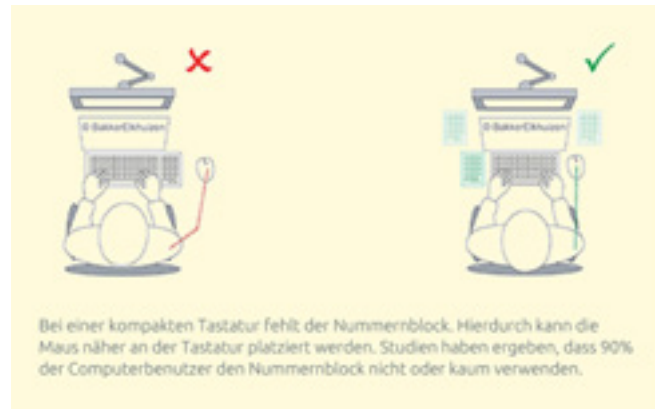

## BAKKER ELKHUIZEN Goldtouch Travel Go Tastatur

Richtige Körperhaltung: Sehr einfach und stufenlos in jedem gewünschten Winkel einstellbar - Ergonomisch: Kurzer Weg des Arms zur Maus, geräuscharmes Tippen, große Leertaste, Funktionstasten links: Zur besseren Verteilung der Belastung

- Richtige Körperhaltung: Sehr einfach und stufenlos in jedem gewünschten Winkel einstellbar
- Ergonomisch: Kurzer Weg des Arms zur Maus, geräuscharmes Tippen, große Leertaste
- Funktionstasten links: Zur besseren Verteilung der Belastung zwischen linkem und rechtem Arm
- Mobil: Nur 440 g, kompaktes Format mit zwei Schutzhüllen
- Anschluss: USB, mit zusätzlichem USB-Hub an der Seite
- Maße (B x H x T): 366 x 182 x 33 mm



Herst.-Nr.	Art.-Nr.
BNEGTDE	42300081

## BAKKER ELKHUIZEN Ziffernblock S-board 840, USB

Externer Ziffernblock mit Taschenrechnerfunktion

- ergonomisch durch helle Farbe und Tasten mit dunklen Zeichen
- 26 Tasten mit Taschenrechnerfunktion und Display
- ausgezeichnetes taktiles Schreibgefühl durch Notebooktastenanschlag mit Scherenmechanismus
- selbstaufrollendes USB-Kabel
- Maße (B x H x T): 95 x 21,5 x 165 mm
- mit Stoffhülle



Herst.-Nr.	Farbe	Art.-Nr.
BNES840DNUM	Silber/Hellgrau	42300008

## dacomex Mini optische Maus, USB, grau

Kompakte Maus für unterwegs mit automatischem Kabelaufroller

- Auflösung: 800 dpi
- 2 Tasten und Scrollrad
- Anschlusskabel 0,7 m mit automatischem Aufroller und USB Anschluss



Art.-Nr.
225111

# Mäuse

## dacomex Wireless Mini Maus M220W, nano USB, schwarz

Bietet eine sichere und zuverlässige kabellose Verbindung

- Modell M220W
- kompaktes Design
- der Nano-Empfänger kann ständig im USB-Anschluss eingesteckt bleiben
- Anschluss Funkempfänger: USB
- 5 Tasten



Art.-Nr.  
225119

## CHERRY WHEELMOUSE Corded Optical Maus, USB und PS/2, schwarz

Preiswerte optische Maus mit Scrollrad

- optische Maus, Auflösung 1000 dpi
- 2 Tasten mit Tastenrad
- symmetrisches Design, geeignet für Rechts- und Linkshänder
- Kabellänge 1,8m
- Anschluss: USB und PS/2



Herst.-Nr.  
M-5450

Art.-Nr.  
40200075

## dacomex optische Maus, USB und PS/2, schwarz

Maus mit angenehmer Soft Touch Oberfläche

- Auflösung: 800 dpi
- 2 Tasten und Scrollrad
- Anschlusskabel 1,45 m mit USB Anschluss und Adapter auf PS/2



Art.-Nr.  
225113

## CHERRY Gentix Corded Optical Maus, USB, schwarz

Profi-Qualität zum Top-Preis mit modernem Design

- Hochauflösender optischer Sensor mit 1000 dpi-Auflösung
- 3 Tasten mit Tastenrad
- symmetrisches Design, geeignet für Rechts- und Linkshänder
- Anschluss: USB und PS/2



Herst.-Nr.  
JM-0300-2

Art.-Nr.  
40200180

## dacomex Premium optische Maus, USB, schwarz

Ergonomische Maus, die angenehm in der Handfläche liegt

- Auflösung: 800 dpi
- 2 Tasten und Scrollrad
- Anschlusskabel 1,45 m mit USB Anschluss



Art.-Nr.  
225114

## CHERRY Gentix Corded Optical Illuminated Maus, USB, schwarz

Profi-Qualität zum Top-Preis mit modernem Design

- Hochauflösender optischer Sensor mit 1000 dpi-Auflösung
- Eindrucksvolle blaue Beleuchtung der Seitenteile und des Scroll-Rads
- 3 Tasten mit Tastenrad
- symmetrisches Design, geeignet für Rechts- und Linkshänder
- Anschluss: USB und PS/2



Herst.-Nr.  
JM-0300

Art.-Nr.  
40200194

## logitech B100 Optical USB Maus

Eine komfortable Plug&Play-Maus mit dauerhafter Qualität und optischer Präzision

- komfortable und beidhändige Form
- Auflösung 800 dpi für präzises Arbeiten
- Anschluss: USB
- 3 Jahre Herstellergarantie



Farbe	Art.-Nr.
Schwarz	422913357
Weiß	422913360

## Microsoft Comfort Maus 4500, USB, schwarz

Höchste BlueTrack-Präzision auf nahezu allen Oberflächen zum günstigen Preis

- 1000 DPI BlueTrack-Sensor arbeitet auf nahezu allen Oberflächen, auch Teppichgewebe, Granit und Holz
- 5 frei belegbare Tasten und 4-Wege-Scrollrad
- ergonomisch geformtes Gehäuse für Rechts- und Linkshänder mit angenehm gummierten Gehäuseflanken
- Anschluss: USB
- 3 Jahre Herstellergarantie



Herst.-Nr.  
4FD-00023

Art.-Nr.  
70400369

## logitech Wireless Maus M185, USB

Profitieren Sie von der Bewegungsfreiheit einer kabellosen Verbindung

- Nano-Empfänger
- Auflösung: 1.000 dpi
- kabellose Advanced 2,4-GHz-Technologie
- Ein-/Ausschalter
- Geeignet für Rechts- und Linkshänder
- Anschluss Funkempfänger: USB
- 3 Jahre Herstellergarantie



Farbe	Art.-Nr.
Blau	422912239
Grau	422912238
Rot	422912240

## logitech MX Master, Wireless Maus, USB

Die Revolution hat begonnen. MX Master – das Präzisionsinstrument für Anspruchsvolle

- Sensor: Darkfield-Lasersensor
- Auflösung: 400 - 1600 dpi (einstellbar)
- Anzahl Tasten: 5 mit Scrollrad
- Gestenschalter
- 2,4 GHz, bis zu 10 m Reichweite
- Akku: Lithium-Polymer-Akku (500 mAh)
- Akkulaufzeit: bis zu 40 Tage (Nutzungs- und Umgebungsabhängig)
- 2 Jahre Herstellergarantie



Herst.-Nr.	Art.-Nr.
910-004362	422914362

## Microsoft Wireless Mobile Maus 4000, USB, graphitgrau

Kabellose Maus in trendigem Design mit BlueTrack Technologie

- BlueTrack-Technologie für präzises Arbeiten auf nahezu allen erdenklichen Oberflächen, auch Teppich, Granit oder Holz
- 1000 DPI Auflösung und 10.000 FPS Abtastrate für höchste Präzision
- kabelloser Bedienkomfort mit 2,4 GHz-Technologie und bis zu 10 Metern Reichweite
- ultrakompakter Nano-Receiver
- informative Batteriestands-Anzeige warnt vor erschöpften Batterien
- höchste Funktionalität: 4 frei belegbare Tasten, 4-Wege-Scrollrad und Lupenfunktion
- Anschluss Funkempfänger: USB
- 3 Jahre Herstellergarantie



Herst.-Nr.	Art.-Nr.
D5D-00004	70400330

## CHERRY MW 3000 Wireless Maus, USB, schwarz

Energiesparende 2,4 GHz-Funk-Maus mit praktischem Nano-USB-Empfänger

- Auflösung: 1000 / 1750 dpi (umschaltbar)
- griffige Seitenflächen-Gummierung
- Infrarot-Sensor: besonders präzise und energiesparend
- Ein-/Aus-Schalter, für zusätzliche Energieeinsparung
- Nano-USB-Empfänger
- modernste 2,4 GHz Funk-Technologie bis zu 5 Metern
- Anschluss Funkempfänger: USB



Herst.-Nr.	Art.-Nr.
JW-T0100	40200170

## dacomex Ergonomische vertikale Maus, für Rechtshänder, USB

rechtshänder Maus um Schmerzen in Hand, Handgelenk, Arm und Schultern zu verhindern.

- vertikal Maus für Rechtshänder
- 5 Tasten und Mousrad
- Auflösung 1600 dpi
- Anschluss: USB



Farbe	Art.-Nr.
Schwarz	225121

## dacomex Ergonomische vertikale Maus, für Rechtshänder, USB

rechtshänder Maus um Schmerzen in Hand, Handgelenk, Arm und Schultern zu verhindern.

- vertikal Maus für Rechtshänder
- 5 Tasten und Mousrad
- Auflösung 1600 dpi
- Anschluss: USB



Farbe	Art.-Nr.
Weiß	225122

## Ergonomische vertikale Maus, für Rechtshänder, wireless, schwarz

rechtshänder Maus um Schmerzen in Hand, Handgelenk, Arm und Schultern zu verhindern.

- vertikal Maus für Rechtshänder
- 5 Tasten und Mousrad
- Auflösung 1600 dpi
- Anschluss: Wireless (Nano Dongle, 2,4 Ghz)
- Farbe: schwarz



Art.-Nr.
225123

## dacomex Ergonomische vertikale Maus

Bietet eine sichere und zuverlässige kabellose Verbindung

- Optischer Sensor
- 5 Tasten, darunter 1 Rad
- Kompatibel mit Windows
- Auflösung 800-1200-1600-2400 dpi



Neu

Schnittstelle	Bedienung	Art.-Nr.
USB	Rechtshänder	225126
USB	Linkshänder	225127
Wireless	Rechtshänder	225128

# Mäuse

## dacomex Vertikale Maus V350WBT, 2,4 GHz & BT schwarz



Bietet eine sichere und zuverlässige kabellose Verbindung

- 5 Tasten, darunter 1 Rad
- 2,4-GHz-Funkschnittstelle über USB-Nano-Dongle oder Bluetooth
- Auflösung von 800/1200/1600/2400 dpi
- Eingebauter 1000 mAh-Akku (mit Ein / Aus-Schalter), wiederaufladbar über USB-Kabel vom Typ A auf USB-Kabel (Typ C)
- Automatischer Standby



Art.-Nr.  
225129

## BAKKER ELKHUIZEN Evoluent Mouse C, für Rechtshänder

Optische Rechtshänder-Maus mit senkrechter Bediener-Oberfläche für ergonomisches Arbeiten

- Ergonomisch: verbesserte Haltung von Arm und Handgelenk durch kleineren Winkel
- Ästhetisch: modernes Design mit Luxusausstrahlung
- Verbessert: weniger kugelförmig, dadurch besserer Anschluss an den Handteller
- Design: längere Tasten für besseren Griff
- Praktisch: integrierte Lösung zur direkten Anpassung der Cursorgeschwindigkeit
- Präzise: Evoluent C arbeitet schnell und sehr präzise



Schnittstelle	Farbe	Art.-Nr.
USB	Silber	42300113
Wireless	Blau	42300114

## BAKKER ELKHUIZEN VerticalMouse Standard, für Rechtshänder, USB, schwarz / silber

Optische Rechtshänder-Maus mit senkrechter Bediener-Oberfläche für ergonomisches Arbeiten

- senkrechte Bediener-Oberfläche zur Verminderung von Karpaltunnel-Syndrom und anderen Beschwerden
- 3 Tasten und Tastenrad
- Auflösung 800 - 2600 dpi
- Anschluss: USB
- Farbe: schwarz mit silbernem Design



Herst.-Nr.	Art.-Nr.
VMS	17000497

## BAKKER ELKHUIZEN VerticalMouse 3, für Rechtshänder, USB, schwarz / silber

Optische Rechtshänder-Maus mit senkrechter Bediener-Oberfläche für ergonomisches Arbeiten

- senkrechte Bediener-Oberfläche zur Verminderung von Karpaltunnel-Syndrom und anderen Beschwerden
- 4 Tasten und Tastenrad
- Auflösung 800 - 2600 dpi
- Anschluss: USB
- Farbe: schwarz mit silbernem Design



Herst.-Nr.	Art.-Nr.
VM3R	17000273

## BAKKER ELKHUIZEN VerticalMouse 4 Wireless, für Rechtshänder, USB, anthrazit / silber

Kabellose optische Rechtshänder-Maus mit senkrechter Bediener-Oberfläche für ergonomisches Arbeiten

- senkrechte Bediener-Oberfläche zur Verminderung von Karpaltunnel-Syndrom und anderen Beschwerden
- Funkübertragung mit 2,4 GHz für störungsfreien Betrieb
- 4 Tasten und Tastenrad
- verbesserte Daumenauflage mit 2 Daumentasten
- einstellbarer optischer Sensor
- beleuchtetes Evoluent-Logo
- Auflösung: 800 - 2600 dpi
- Anschluss Funkempfänger: USB
- Farbe: anthrazit mit silbernem Design und violetten Tasten



Herst.-Nr.	Art.-Nr.
VM4RW	17000471

## BAKKER ELKHUIZEN VerticalMouse 4 Small, für Rechtshänder, USB, violett / schwarz

Optische Rechtshänder-Maus mit senkrechter Bediener-Oberfläche für ergonomisches Arbeiten

- senkrechte Bediener-Oberfläche zur Verminderung von Karpaltunnel-Syndrom und anderen Beschwerden
- 4 Tasten und Tastenrad
- verbesserte Daumenauflage mit 2 Daumentasten
- einstellbarer optischer Sensor
- beleuchtetes Evolent-Logo
- Auflösung: 800 - 2600 dpi
- Anschluss: USB
- Farbe: schwarz mit violetten Tasten



Herst.-Nr.	Art.-Nr.
VM4S	17000428

## BAKKER ELKHUIZEN VerticalMouse 4, USB, anthrazit / silber

Optische Maus mit senkrechter Bediener-Oberfläche für ergonomisches Arbeiten

- senkrechte Bediener-Oberfläche zur Verminderung von Karpaltunnel-Syndrom und anderen Beschwerden
- 4 Tasten und Tastenrad
- verbesserte Daumenauflage mit 2 Daumentasten
- einstellbarer optischer Sensor
- beleuchtetes Evoluent-Logo
- Auflösung: 800 - 2600 dpi
- Anschluss: USB
- Farbe: anthrazit mit silbernem Design



Beschreibung	Art.-Nr.
Rechtshänder	17000425
Linkshänder	17000426

## BAKKER ELKHUIZEN VerticalMouse 4 Small Wireless, für Rechtshänder, USB, schwarz / braun

Kabellose optische Rechtshänder-Maus mit senkrechter Bediener-Oberfläche für ergonomisches Arbeiten

- senkrechte Bediener-Oberfläche zur Verminderung von Karpaltunnel-Syndrom und anderen Beschwerden
- Funkübertragung mit 2,4 GHz für störungsfreien Betrieb
- 4 Tasten und Tastenrad
- verbesserte Daumenauflage mit 2 Daumentasten
- einstellbarer optischer Sensor
- Auflösung: 800 - 2600 dpi
- Anschluss Funkempfänger: USB
- Farbe: schwarz mit silbernem Design und braunen Tasten



Herst.-Nr.	Art.-Nr.
VM4SW	17000506





## Warum die richtigen Eingabegeräte so wichtig sind

### Bessere Arbeitshaltung

Kompakte Tastaturen sind schmaler, da das numerische Feld wegfällt. Daher bieten die kompakten Tastaturen den Vorteil, dass Sie die Maus näher am Körper platzieren können, wodurch der Greifabstand zur Maus verringert wird. Auf diese Weise können Sie eine neutrale Arbeitshaltung einnehmen und Ihre Schultern entlasten.



### UltraBoard 950 – kabelgebunden & kabellos

Das UltraBoard 950 ist die neueste, kompakte Tastatur aus der Kollektion von BakkerElkhuizen. Die Tastatur überzeugt nicht nur durch ihren leichten Tastenanschlag und den beiden USB-Ports (nur kabelgebunden), sondern auch durch ihr modernes und stilvolles Design.

### Passend und komfortabel

Die Maus ist nach wie vor das am häufigsten verwendete Computerzubehörteil. Für ein gesundes Arbeiten am Computer ist es wichtig, die passende Maus zu wählen. Je nach Mausnutzung gibt es zahlreiche Mausvarianten. All diese ergonomischen Mausarten verringern Fehlhaltungen und erhöhen somit den Bedienkomfort.



### DXT Precision Mouse – kabelgebunden & kabellos

Die ergonomische DXT Precision Mouse sorgt, wie auch eine vertikale Maus, für eine natürliche Handhaltung, da die Handgelenke weniger gebeugt werden. Der Präzisionsgriff fördert sehr genaues Navigieren, da die Maus mit den Fingerspitzen festgehalten wird. Die Maus eignet sich sowohl für Rechtshänder als auch Linkshänder.

### Ergonomische Gestaltung

Mauspads und Handgelenkauflagen die ergonomisch gestaltet sind, tragen zum komfortableren Arbeiten bei. Isolierte Mauspads fördern die Durchblutung der Hand und beugen somit dem Kaltwerden vor. Ergonomische Handgelenkauflagen vermeiden die sogenannten *Mausarm-* bzw. RSI-Beschwerden.



### Egg Ergo Mouse Pad & Trapezium Wrist Rest (Handgelenkauflage)

Das Egg Ergo Mouse Pad zeichnet sich nicht nur durch seine Wärmeisolierung aus, sondern auch durch sein eiförmiges Design. Dieses entspricht dem natürlichen Mausgebrauchsmuster eines Bildschirmarbeiters. Die Trapezform der Handgelenkauflage sorgt dafür, dass Ihre Handgelenke den perfekten Winkel zur Tastatur einnehmen.

# Mäuse

## BAKKER ELKHUIZEN VerticalMouse 4, für Rechtshänder, Bluetooth, weiß / grau

**Kabellose optische Rechtshänder-Maus mit senkrechter Bediener-Oberfläche für ergonomisches Arbeiten**

- senkrechte Bediener-Oberfläche zur Verminderung von Karpaltunnel-Syndrom und anderen Beschwerden
- 4 Tasten und Tastenrad
- verbesserte Daumenauflage mit 2 Daumentasten
- einstellbarer optischer Sensor
- Auflösung: 800 - 2600 dpi
- Bluetooth zum Verbinden mit bluetoothfähigen Notebooks
- Farbe: weiß mit grauem Design



Herst.-Nr.	Art.-Nr.
VM4RB	17000513

## BAKKER ELKHUIZEN Oyster Maus

**Die Oyster Mouse ist eine ergonomische Maus für sowohl Links- als auch Rechtshänder, deren Neigungswinkel sich in fünf Stufen einstellen lässt.**

- Ergonomisch: Unterstützt eine natürliche Haltung von Arm und Handgelenk
- Wählen Sie Ihren Neigungswinkel: Maus in 5 Stufen einstellbar (links und rechts)
- Universell: Version für rechts- und linkshändigen Gebrauch
- Tasten: 5 Tasten und Scrollrad
- Auflösung: 1200 dpi



Schnittstelle	Größe	Art.-Nr.
USB	M	42300050
Wireless	M	42300039
USB	L	42300106

## BAKKER ELKHUIZEN Maus DXT Precision

**Ergonomische vertikale Maus für Rechts- und Linkshänder**

- Ergonomisch: Entspannte, neutrale Hand- und Handgelenkposition
- Produktiv: Präzisionsgriff für sehr genaues Navigieren
- Einzigartig: Knopf für rechts- und linkshändigen Gebrauch
- Universell: Sowohl für größere als auch für kleinere Hände geeignet
- Benutzerfreundlich: Schnelle Eingewöhnung dank bekanntem Stift-Griff, 4 dpi Einstellungen
- Mobil: Kompakt und leicht
- USB Anschlusskabel, Länge 2,0 m



Herst.-Nr.	Art.-Nr.
BNEDXT	42300031

## BAKKER ELKHUIZEN Maus DXT Precision Wireless

**Kabellose ergonomische vertikale Maus für Rechts- und Linkshänder**

- Ergonomisch: Entspannte, neutrale Hand- und Handgelenkposition
- Benutzerfreundlich: Schnelle Eingewöhnung dank bekanntem Stift-Griff, 4 dpi Einstellungen
- Einzigartig: Knopf für rechts- und linkshändigen Gebrauch und sowohl für größere als auch für kleinere Hände geeignet
- Mobil: Kabellos, Kompakt und leicht
- Aufladbar: Einfach aufzuladen via USB, ohne Arbeitsunterbrechung
- USB Funkempfänger



Herst.-Nr.	Art.-Nr.
BNEDXTW	42300032

## BAKKER ELKHUIZEN 3M Anir Maus

**Ergonomische Rechtshänder-Maus im Joystick-Format**

- Ergonomisch: Natürliche Haltung der Hand
- Komfort: Sehr niedrige Muskelspannung in der Hand und im Unterarm
- Praktisch: Spezieller Schalter für die Scrollfunktion
- für Rechtshänder
- Anschlusskabel 2,0 m, USB und PS/2



Größe	Art.-Nr.
Large	42300027
Medium	42300029

## BAKKER ELKHUIZEN Mousetrapper

- programmierbare Knöpfe
- Kompakt & lässt sich leicht mitnehmen
- Lässt sich um persönliche Profile erweitern
- Die Maus kann kabellos verwendet werden



Modell	Programmierbare Tasten	Farbe	Art.-Nr.
Advance 2.0	6	Schwarz	42300131
Prime	8	Schwarz	42300132
Flexible	8	Schwarz	42300133
Flexible	8	Weiß	42300134

## BAKKER ELKHUIZEN 3M Anir Maus Wireless

**Kabellose ergonomische Rechtshänder-Maus im Joystick-Format**

- Ergonomisch: Natürliche Haltung der Hand
- Komfort: Sehr niedrige Muskelspannung in der Hand und im Unterarm
- Praktisch: Spezieller Schalter für die Scrollfunktion
- für Rechtshänder
- USB Funkempfänger



Größe	Schnittstelle	Art.-Nr.
Large	Wireless	42300028
Medium	Wireless	42300030

## BAKKER ELKHUIZEN Grip Maus

**Die ergonomische vertikale Maus Grip Mouse stützt den Unterarm in neutraler Position**

- Optische Maus: Für ein schnelles und präzises Arbeiten
- Ergonomisch: Unterstützt eine natürliche Haltung von Arm und Handgelenk
- 2 Tasten und Scrollrad (mit Tastenfunktion)
- Gutes PreisLeistungsverhältnis
- Anschlusskabel 1,5 m mit USB und PS2



Herst.-Nr.	Schnittstelle	Art.-Nr.
BNEGM	USB	42300036
BNEGMW	Wireless	42300037

## BAKKER ELKHUIZEN ErgoSlider Plus – Ergonomische zentrale Maus

Ergonomische zentrale Maus sorgt für eine optimale Mausposition zentral vor dem Körper, in einer Linie mit dem Bildschirm und / oder dem Dokumentenhalter

- Praktisch: Leicht auf der Barmouse anzubringen.
- Komfort: Größere Auflagefläche für mehr Unterstützung.
- Sicherheit: Schützt den ErgoSlider Plus+ vor Verschmutzung.



Beschreibung	Art.-Nr.
ErgoSlider Plus	42300046
Handgelenkauflage	42300108

## BAKKER ELKHUIZEN Goldtouch Wrist Rest ergonomische Handballenauflage

Die Handgelenkauflage Goldtouch Wrist Rest passt zu den Goldtouch Tastaturen.

- Praktisch: Passend zur Goldtouch Tastatur
- Ergonomie: Stützt das Handgelenk
- Aufgepasst: Vermeiden Sie eine statische Belastung des Handgelenkes



Herst.-Nr.	Art.-Nr.
BNEG2WR	42300103

## BAKKER ELKHUIZEN IQ™ Sit-Stand Desk Schreibtisch

Der IQ™ Sit-Stand Desk ist eine Sitz-Steh-Lösung. Die Software (WORK & MOVE™ Sit-StandCOACH) wird direkt an den Tisch gekoppelt

- Die Software und der Sitz-Steh-Tisch „helfen“ Ihnen, öfters Ihre Position zu wechseln und sich Ihrer Haltung am Computer bewusster zu werden.
- Wir glauben an die körperliche und mentale Fitness der Mitarbeiter. Mit dem IQ™ Sit-Stand Desk präsentiert BakkerElkhuizen eine einzigartige Art, um die mentale und körperliche Fitness der Mitarbeiter nachweislich zu verbessern.
- IQ™ Sit-Stand Desk – gut zu wissen: Logistische Vorteile, da 10 Tische auf eine Palette passen, die die Lieferkosten stark senken und den Aufbau beim Endkunden erleichtern.
- Dank Twist & Lock™ System wird der Tisch ohne Werkzeug aufgebaut. Die Aufbauzeit beträgt weniger als 5 Minuten.
- Komfortables Kabelmanagement durch Erreichbarkeit von oben.
- Die WORK & MOVE™ SitStandCOACH Software ist beim Kauf des IQ™ Sit-Stand Desk inklusive. Einfache Registrierung durch Angabe der E-Mail-Adresse.
- 2 Jahre Herstellergarantie



Farbe	Art.-Nr.
Schwarz/Buche	42300139
Grau/Buche	42300140

## BAKKER ELKHUIZEN Notebookständer Ergo-T 340

Für Notebooks bis 17"

- ideal für Büro und Home Office
- vollständig: integrierter Vorlagenhalter, höhenverstellbar (9-26 cm an der Rückseite)
- Drehscheibe, Kabelmanagement, Belüftung
- einzigartiger Verriegelungsmechanismus: Schützen Sie Ihren Laptophalter und die angeschlossene Hardware mit einem Sicherheitsschloss
- stabil: für Notebooks bis 17 Zoll (min. Tiefe den Notebooks: 20 cm)
- Maße (B x H x T): 325 x 310 x 85 mm



Herst.-Nr.	Art.-Nr.
BNET340	42300009

## BAKKER ELKHUIZEN Notebookständer Ergo-Q 260

Für Notebooks bis 15,6"

- höhenverstellbar in 5 Stufen zwischen 9-21 cm an der Rückseite)
- höhere Produktivität: integrierter Dokumentenhalter, steigert die Dateineingabegeschwindigkeit
- ultraleicht und mobil: nur 390 g, 7 mm dünn, passt in jede Laptoptasche
- hohe Qualität: Hylite-Aluminium, schützende Hartschaum-Innnauskleidung, rutschfeste Gummifüße
- wegklappbarer Dokumentenhalter: erleichtert das Aufstellen des Notebooks



Herst.-Nr.	Art.-Nr.
BNEQ260	42300004

## BAKKER ELKHUIZEN Notebookständer FlexTop 270

Für Notebooks bis 12"

- höhenverstellbar in 7 Stufen (von 9 - 22 cm an der Rückseite)
- immer dabei: FlexTop bleibt kein loses Accessoire, kann einfach am Notebook befestigt werden
- ultraleicht und mobil: nur 180 g
- spart Kosten und Platz: ein externer Monitor wird überflüssig
- Material: Hylite-Aluminium mit rutschfesten Gummifüßen
- Maße (B x H x T): 268 x 210 x 6 mm



Herst.-Nr.	Art.-Nr.
BNET27012	42300011

## BAKKER ELKHUIZEN Notebookständer Ergo-Q 330

Der mobile Notebookhalter Ergo-Q 330 ist superdünn und ist in 6 Stufen höhenverstellbar

- wegklappbarer Dokumentenhalter: erleichtert das Aufstellen des Notebooks
- ultra-mobil: leicht und vollständig zusammenklappbar, passt in jede Notebooktasche
- Einstellwinkel: 20-40 ° (in 6 Stufen)
- Material: ABS-Kunststoff mit rutschfesten Gummifüßen
- stabil: geeignet für Laptops bis 17"
- Maße (B x H x T): 228 x 310 x 13 mm



Herst.-Nr.	Art.-Nr.
BNEQ330	42300022

## BAKKER ELKHUIZEN Monitorständer Q-riser 130, transparentes Acryl

Höhenverstellbarer Design-Monitorständer

- 5-fach Höhenverstellbar: 6-8-10-12-14 cm
- praktisch: Ablagefach unter dem Bildschirm, Kabelführung
- Design: glasklares, attraktives Design, 6 mm allseitig poliertes Acrylglas
- geeignet für Flachbildschirme bis bis 50 kg
- Maße: (B x H x T) 310 x 60 x 265 mm



Herst.-Nr.	Art.-Nr.
BNEQR130	42300024

# Ergonomie

## BAKKER ELKHUIZEN Monitorständer Q-riser 90

Der Q-riser 90 ist ein ergonomischer Monitorständer, der sich für Flachbildschirme eignet

- Höhe: 9 cm
- Eignung: Geeignet für Flachbildschirme
- Kabelmanagement: Kabelführung
- Material: Klares Acrylglas
- Tragfähigkeit: 15 kg



Herst.-Nr.	Art.-Nr.
BNEQR90	42300111

## BAKKER ELKHUIZEN Dokumentenständer FlexDesk 640

Multifunktional: Schreibunterlage und Dokumentenhalter

- Top-Qualität: mattierte Arbeitsfläche, gleitet sehr gut beim Heranziehen, Aufbewahrungsfach und stabil
- ergonomisch: verringert die Belastung des Nackens und der Augen, beugt Nacken- und Kopfschmerzen vor
- höhenverstellbar (110 - 185 mm): flexibel arbeiten am Bildschirm
- Produktivität: ermöglicht schnelleres und effizienteres Arbeiten
- Platz unter Vorderkante: 55 mm
- Maße (B x H x T): 515 x 380 x 110 mm



Herst.-Nr.	Art.-Nr.
BNEFDESK640	42300003

## BAKKER ELKHUIZEN Dokumentenhalter FlexDesk 630N

Mit dem flexiblen Dokumentenhalter FlexDesk 630N wechseln Sie leicht und effizient zwischen Schreib- und Computerarbeit.

- Multifunktional: Schreibunterlage und Dokumentenhalter
- Qualität: weiß mattierte Arbeitsfläche, gleitet sehr gut beim Heranziehen, Aufbewahrungsfach und Stabil
- Ergonomisch: Verringert die Belastung des Nackens und der Augen, beugt Nacken- und Kopfschmerzen vor
- Höhenverstellbar (110 - 185 mm): Flexibel arbeiten am Bildschirm
- Produktivität: Ermöglicht schnelleres und effizienteres Arbeiten
- Praktisch: Bietet Platz zur Ablage einer Tastatur, platz unter Vorderkante: 55 mm



Herst.-Nr.	Art.-Nr.
BNEFDESK630	42300110

## BAKKER ELKHUIZEN Dokumentenhalter Q-doc 515, transparentes Acryl

Einstellbarer Dokumentenhalter wird zwischen dem Bildschirm und der Tastatur aufgestellt

- kurze Wege für die Augen zwischen Vorlage, Bildschirm und Tastatur
- geeignet für mehrere Dokumente: dicke Bücher wie auch schwere Ordner
- einstellbar in 7 Stufen (12-46°): optimaler Blickwinkel (12-24 cm an der hinteren Kante)
- praktisch: Abstellplatz für die Tastatur unter dem Dokumentenhalter
- Platz unter der Vorderkante: 43 mm
- Material: glasklares Acryl
- ideal in Kombination mit Monitorständer Q-riser 140
- Maße: (B x H x T) 515 x 290 x 120 mm



Herst.-Nr.	Variante	Art.-Nr.
BNEQDOC515	Transparent	42300021
BNEQDOC515S	Matt	42300157

## BAKKER ELKHUIZEN Dokumentenständer FlexDoc Cristal Clear, transparentes Acryl

Mit dem kompakten Dokumentenhalter FlexDoc Cristal Clear sparen Sie Platz auf dem Schreibtisch

- ergonomisch: verringert Nacken- und Augenbelastung, beugt Nacken- und Kopfschmerzen vor
- komfortabel und effizient: Kurze Wege für die Augen zwischen Vorlage, Bildschirm und Tastatur
- multifunktional: für Desktop- wie auch flexible Arbeitsplätze
- Maße (B x H x T): 390 x 80 x 260 mm



Herst.-Nr.	Art.-Nr.
BNEFDCC	42300026

## BAKKER ELKHUIZEN ErgoTraveller

Business Notebooktasche und Notebookhalter, der ein bequemes Arbeiten auch unterwegs ermöglicht

- einzigartige ergonomische Notebooktasche, mit der man unterwegs schnell und leicht direkt mit dem Notebook aus der Tasche arbeiten kann
- Ergonomie: schnell und leicht direkt aus der Tasche das Notebook öffnen, und den Bildschirm in komfortabler Höhe aufstellen
- Mobil: im Zug, der Hotellobby und dem Flugzeug, überall schnell und leicht mit dem Notebook arbeiten
- Komfort: hält die Beine kühl zur komfortablen Nutzung des Notebooks auf dem Schoß
- Handgepäck: ideal bei der Zollkontrolle, weil es nicht notwendig ist das Notebook zur Prüfung aus der Tasche herauszunehmen
- Spitzendesign: außergewöhnliche / besonders geradlinige Formgebung, geeignet für Notebooks bis 15,6 Zoll
- Maße (B x H x T): 391 x 374 x 64 mm



Herst.-Nr.	Art.-Nr.
BNEET	42300040

## BAKKER ELKHUIZEN Dockingstation Adapter für Ergo-T340, PRM340

Dockingstation Modul für Ergo-T340

- Erweiterung: Passend zum Ergo-T 340
- Universelle Plattform: Für alle gängigen Marken und Typen, einfach zu befestigen
- Benutzerfreundlich: Mit einem Handgriff wird der Laptop angedockt und der Bildschirm auf die richtige Höhe eingestellt. Alle externen Geräte sind verbunden



Herst.-Nr.	Art.-Nr.
BNEPRM340	42300063

## BAKKER ELKHUIZEN ergonomische Fußstütze, Basic 952

Die Fußstütze Footrest Basic 952 von BakkerElkhuizen trägt zur Vermeidung von Rücken- und Schulterbeschwerden bei.

- Ergonomisch: Rutschfest und Winkel der Trittfäche einstellbar
- Bedienung: Fußbedienung
- Einstellbereich: 60-270 mm



Herst.-Nr.	Art.-Nr.
BNEFRB952	42300058

# Der ideale Büroarbeitsplatz



## Bewegung im Büro

Sitz-Steh-Schreibtischaufsätze können zu größerem Komfort beim Arbeiten beitragen und Rückenbeschwerden verringern. Das Abwechseln zwischen Stehen und Sitzen wirkt sich so aus, dass die Konzentration länger auf hohem Niveau bleiben kann (Ebara, et al., 2008).



## Sitz-Steh-Schreibtischaufsatz 2

Der Sitz-Steh-Schreibtischaufsatz 2 kann flexibel für jeden Standardschreibtisch verwendet werden. Dank der integrierten Gasfedertechnik ist es möglich, den Tisch über einen Hebel einfach und sicher auf jede gewünschte Höhe einzustellen.

## Bildschirmaufstellung

Die optimale Bildschirmposition erlaubt ein deutlich komfortableres Arbeiten und erhöht die Produktivität um 10% im Vergleich zu einer falschen Position (Sommerich et al., 1998). Eine zu niedrige Position des Bildschirms kann zu einer erhöhten Spannung im Nacken führen.



## Smart Office Arm – Single und Dual

Die Monitorarme Smart Office Single und Dual (für 2 Bildschirme) sind für fast alle Monitore (2-9 kg) geeignet. Mithilfe der integrierten Gasfeder können Sie den Bildschirm schnell und stufenlos in der richtigen Höhe und Distanz für Ihre Augen einstellen, eine gute Arbeitshaltung einnehmen und physischen Problemen vorbeugen.

## Dokumentenhalter

Die Dokumente müssen in einer Linie mit Monitor und Tastatur ausgerichtet werden, und beim Lesen und Schreiben soll die Arbeitsfläche leicht geneigt sein. Um Drehbewegungen zu vermeiden, empfiehlt es sich Dokumente zwischen Tastatur und Bildschirm zu platzieren.



## FlexDesk 640

Mit dem flexiblen Dokumentenhalter FlexDesk 640 wechselt man leicht und effizient zwischen Schreib- und Computerarbeit. Indem in einer Linie gearbeitet wird, wird die Überlastung des Nackens und der Schultern verringert.

# Ergonomie / Barcodescanner

## **Bakker Elkhuisen** The Egg Ergo Mauspad, schwarz

### Spezielle „Ei“-Form ist am natürlichen Mausegebrauch orientiert

- hygienisch: antibakterielles Material
- komfortabel: angenehm warmes Gefühl für die Hände, schützt vor Beschwerden
- produktiv: Maus gleitet besser und schneller auf dem Untergrund
- ökologisch: recycelbares Material
- Maße (B x H x T): 230 x 2 x 300 mm



Herst.-Nr.  
BNEEMP

Art.-Nr.  
42300016

## **Bakker Elkhuisen** Handballenauflage Trapezium Wrist Rest Compact, schwarz

### Für Kompakttastaturen

- flach: Handgelenk in Höhe moderner (flacher) Tastaturen
- hygienisch: antibakterielles Material
- produktiv: sanftes und dennoch stabiles Material, hält das Handgelenk in der richtigen Position
- ökologisch: recycelbares Material
- kompakt: 34 cm breit, ideal für kompakte Tastaturen
- Maße (B x H x T): 330 x 80 x 13 mm



Herst.-Nr.  
BNETWRC

Art.-Nr.  
42300017

## USB Kontakt Barcodescanner

- Geschwindigkeit: 200 Scans / s
- Maximale Lesewinkel : 45 °
- Lesefenster: 80 mm
- Maximaler Leseabstand: 50 mm
- Kabellänge: 1,90 m
- 2 Jahre Herstellergarantie



Schnittstelle  
USB

Art.-Nr.  
928110

## **Honeywell** Barcodescanner Eclipse MK5145, USB, beige

### Preiswertes Einsteigermodell für alle Standard-Anwendungen

- Laserscanner
- ermöglicht größeren Abstand und breiteres Scanfeld als CCD-Scanner
- liest und identifiziert alle Standard-Barcodes
- sehr hohe Auflösung, daher optimal auch für sehr kleine Barcodes
- CodeGate-Technologie: gewünschten Barcode avisieren, mit dem Scanner erfassen und durch Knopfdruck lesen und übertragen (ideal bei mehreren Barcodes auf kleinem Raum)
- Scan-Breite: 49 mm bei Direktkontakt, 195 mm bei max. Abstand (140 mm)
- Scan-Abstand: 0 mm - 140 mm
- Mindest-Modulbreite: 0,102 mm (4,0 mil)
- Anschluss: USB
- Kabellänge ca. 1,5 m
- 3 Jahre Herstellergarantie



Herst.-Nr.  
MK5145-71A38-EU

Art.-Nr.  
40300009

## **dacomex** Barcodescanner SLIM USB

### Leichter und dünner Barcodescanner für große Reichweiten

- Barcodes lesen
- Fensterbreite : 60 mm / Lesebreite: 110 mm
- Maximale Entfernung: 0-120 mm
- Geschwindigkeit: 100 Scans / Sekunde
- Anschluss: USB-Kabel 2,0 m
- Keine Software erforderlich



Art.-Nr.  
595043

## **Metrologic** Barcodescanner Voyager MS9520, ohne CodeGate, USB

### Einer der erfolgreichsten Handlaserscanner für feststehenden und mobilen Einsatz

- ermöglicht größeren Abstand und breiteres Scanfeld als CCD-Scanner
- liest und identifiziert alle Standard-Barcodes
- sehr hohe Auflösung, daher optimal auch für sehr kleine Barcodes
- automatisches Scannen durch Infrarot-Aktivierung
- schaltet automatisch die Empfindlichkeit bei Hand- oder Standfuß-Betrieb um: höchste Empfindlichkeit bei Handbetrieb, große Reichweite im Standfuß
- Scan-Abstand: 0 mm - 203 mm
- Scan-Breite: 64 mm bei Direktkontakt, 249 mm bei max. Abstand (203 mm)
- Mindest-Modulbreite: 0,33 mm (13,0 mil)
- Anschluss: USB
- Kabellänge ca. 2,7 m
- mit Standfuß
- 5 Jahre Herstellergarantie



Farbe

Art.-Nr.

Beige

40300010

Schwarz

40300034

## CCD Barcodescanner USB, schwarz

### Mit diesem Barcodescanner können Sie sogar schlechte Barcode Qualität scannen.

- Barcodes lesen: EAN-8, EAN-13, UPC-A, UPC-E, Code 39, Code 32, Code 128, Code 11, Code 93, MSI / PLESSEY etc ...
- Fensterbreite: 70 mm / Lesebreite: 85 mm
- Maximalabstand : 40 mm
- Geschwindigkeit: 100 Scans / Sekunde
- Anschluss: USB
- Keine Software erforderlich



Art.-Nr.  
928000

## CCD Pistole Barcodescanner USB

### Preiswerter Barcodescanner mit Ständer

- Bildwiederholffrequenz: 270 Scans / Sekunde
- Scanbreite: 250 mm
- Leseabstand Bereich 20 bis 500 mm
- Kabellänge: 1,80 m



Art.-Nr.  
595082

## Honeywell USB 2D Barcodescanner

USB Barcodescanner zum Lesen von 1D und 2D Barcodes

- Der Hochleistungssensor kann beschädigte Codes lesen
- Lesen Sie die Gutscheine auf Smartphones
- IP 40 geschützt
- Leseabstand 30 bis 361 mm
- USB Kabel inklusive
- liest 1D Codes (Code 39, UPC, Data Matrix, EAN) und 2D Codes (QR) einschließlich PDF 417



Herst.-Nr.	Art.-Nr.
YJ4600-1-USB	722350

## Honeywell Barcodescanner Voyager 1202 g, Bluetooth, USB, schwarz

Verbesserter Nachfolger des beliebten Voyager BT9535/9540

- Bluetooth erleichtert das Scannen aller Standard-1D-Barcodes in einem Umkreis von bis zu 10 m oder mehr von der Basisstation
- von den Benutzern bevorzugter Lithium-Ionen-Akku ermöglicht eine Nutzungsdauer von bis zu 12 Stunden
- gute Objekterkennung und automatische Standfußerkennung und -konfiguration erhöhen den Durchsatz
- selbst dichte Barcodes mit einer extrem geringen Auflösung von bis zu 5 mil sind kein Problem
- Paging-Funktion: Ein verlegter Scanner kann auf Tastendruck einfach wieder aufgefunden werden
- CodeGate-Technologie: gewünschten Barcode anvisieren, mit dem Scanner erfassen und durch Knopfdruck lesen und übertragen (ideal bei mehreren Barcodes auf kleinem Raum)
- Anschluss: USB
- mit Basisstation
- 3 Jahre Herstellergarantie



Herst.-Nr.	Art.-Nr.
1202G-2USB-5	40300069

## Wireless LED Laser Presenter mit 2,4 GHz und integrierten Cardreader für microSD Karten

Ergonomischer Presenter mit verstaubarem USB Empfänger, Laserpointer und microSD Kartenleser zur Steuerung Ihrer Präsentation

- sicheres Navigieren durch Ihre Präsentation
- selbsterklärende Bedienelemente
- roter Laserpointer
- Reichweite bis zu 30 Metern
- USB-Empfänger im Presenter integrierbar
- keine Softwareinstallation erforderlich
- integrierter microSD Kartenleser (max. 32 GB)
- benötigt werden 2x AAA-Batterien (inkl.)



Beschreibung	Art.-Nr.
integrierte Cardreader	050305
LCD Anzeige, Timer	050325

## logitech Wireless Presenter R400, USB

Presenter mit 2,4 GHz-Technologie und Klasse 2 Laser

- Modell 910-001357
- intuitive Bedienelemente zum sicheren Navigieren
- roter Laserpointer ist auf den meisten Hintergründen gut zu erkennen
- Reichweite bis zu 15 Meter
- USB-Empfänger kann während des Transports im Presenter verstaut werden
- Lieferumfang: Presenter, Mini-Empfänger, Batterien, Reise-Etui, Bedienungsanleitung
- 3 Jahre Herstellergarantie und technische Hotline



Schnittstelle	drahtlos	Farbe	Art.-Nr.
2,4 Ghz	Ja	Schwarz	422911357

## Dexlan Schnittstellenkarte, 2 Port USB 3.0, PCI Express

Erweitert den PC um 2 USB 3.0 Ports

- PCI Express 2.0, x1
- Chipsatz: Renesas
- Datentransferrate: bis 5 Gbit/s
- Anschlüsse: 2x USB 3.0 Typ A
- Low Profil enthalten
- für Windows, Mac, Linux



Art.-Nr.
303013

## ICY BOX Externer USB 3.0 Multi Kartenleser IB-869a

Hochgeschwindigkeits-Kartenleser für alle gängigen Speicherkarten

- USB 3.0 Schnittstelle für Superspeed bis zu 5 Gbit/s
- Premium Aluminium Gehäuse
- 6x Kartenleser Slot
- unterstützt über 60 verschiedene Speicherkarten:
- übergeordnete Kartenformate: xD, SD, SDHC, SDXC, MMC, RS MMC, MicroSD, CFI, CFII, MD, MS, MS Pro, MS Pro Duo, M2
- integrierte Magnetstreifen
- betriebssystemunabhängig



USB 3.0



Herst.-Nr.	Art.-Nr.
IB-869a	15800521

## USB 2.0 Card Reader und SIM Card Reader

Kompakter Kartenleser für Speicherkarten und SIM Karten

- Unterstützte Formate: MS, MS Pro, MS Duo, M2, SD, MiniSD, MicroSD, MMC, RS-MMC + SIM-Karten
- Plug & Play
- LED-Aktivität



Art.-Nr.
730965

# Card Reader / CPU Kühler/Lüfter

## USB 3.0 Card Reader

Kompakter Kartenleser für Speicherkarten und SIM Karten

- Schnittstelle: USB 3.0
- Unterstützte Formate: CompactFlash, Memory Stick, Speicherstick PRO Duo, Multimedia-Karte, Micro SD, SDHC, SDXC
- Eingebautes Mini-USB-3.0-Kabel
- Verwenden Sie bis zu 5 Speicherkarten gleichzeitig



USB 3.0



Art.-Nr.  
730985

## + XILENCE CPU Kühler I200 mit Aluminiumkühlkörper für Intel

Der Xilence I200 vereint alle Merkmale eines aktuellen CPU-Kühlers für den Home- und Office-Bereich

- Sockel LGA 1150/1155/1156/2011
- CPU max. 65 W
- Lüftergröße 92 x 92 x 25 mm
- Geräuschpegel 25 dB
- Abmessungen 95 x 95 x 69,5 mm
- Wärmeleitpaste: vorappliziert



Herst.-Nr.

I200

Art.-Nr.

47300253

## + XILENCE Multi-Sockel CPU Kühler M403 mit drei 6 mm Kupferheatpipes für Intel und AMD

Der kompakte M403 Turm-Kühler ist der neue Multisockel Kühler aus der Performance C Serie

- Sockel FM2+/FM1/FM2/AM3+/AM3/AM2+/AM2 +
- LGA 1150/1155/1156/2011
- Montage des Lüfters an beiden Seiten des Kühlkörpers möglich
- drei 6 mm Kupferheatpipes für maximale Wärmeabfuhr
- CPU max. 150 W
- Lüftergröße 92 x 92 x 25 mm
- Geräuschpegel 14.0 - 23.8 dB
- Abmessungen 101.4 x 72.7 x 137 mm
- inklusive Wärmeleitpaste



Herst.-Nr.

M403

Art.-Nr.

47300256

## TITAN Wärmeleitpaste „Nano Grease“

Hochleistungsfähige Wärmeleitpaste mit Nano-Technologie

- hohe Wärmeleitfähigkeit
- 3 g in praktischer Dosierspritze
- mit Spatel zum Auftragen



Herst.-Nr.

TTG-G30030

Art.-Nr.

44200056

## TITAN Wärmeleitpaste „Platinum Grease“

Hochleistungsfähige Nichtsilikon-Wärmeleitpaste, erreicht bei Heatpipe-Kühlern eine bis zu 7° bessere Kühlleistung

- geringer thermischer Widerstand und hohe Leitfähigkeit für überragende Hitzeübertragung
- stabile Leistung und hohe Zuverlässigkeit
- 3 g in praktischer Dosierspritze



Herst.-Nr.

TTG-G50030

Art.-Nr.

44200161

## TITAN Lüfter, mit Tachosignal, Flüssigkeits-Gleitlager

- zum Einbau in PC Gehäuse, Netzteile usw.
- 12 V DC
- hochwertiges, langlebiges Flüssigkeits-Gleitlager
- Anschlusskabel mit 3 Pin Boardstecker und Tachosignal



Außenmaße	U/Min	m³/h	Geräuschpegel dB(A)	Art.-Nr.
40x40x10 mm	5000	8,9	<21	44200123
40x40x20 mm	5000	7,1	21	44200124
50x50x10 mm	4500	14,6	23	44200125
60x60x20 mm	4000	29,9	26	44200127
70x70x11 mm	3500	36,2	<33	44200122
80x80x15 mm	2500	40,2	26	44200129
80x80x25 mm	2500	42,5	28	44200130
92x92x25 mm	1800	61,5	17	44200131

## PAPST Lüfter mit PWM-Tachosignal, Gleitlager Modell

- 12 V DC
- Außenmaß (B x H x T): 80 x 80 x 25 mm
- elektronischer Falschpol-, Blockier- und Überlastschutz
- Gleitlager
- sehr ruhiger Lauf
- hohe Lebensdauer
- Geräuschpegel laut Datenblatt des Herstellers: 35 dB(A)
- Anschlusskabel mit 4pol PWM-Boardstecker und Tachosignal



Herst.-Nr.

8412N/2GHP

Art.-Nr.

43100193

## PAPST Lüfter mit Tachosignal

- 12 V DC
- sehr ruhiger Lauf
- hohe Lebensdauer
- Anschlusskabel mit 3 Pin Boardstecker und Tachosignal



Außenmaße	Lager	Art.-Nr.
50x50x15 mm	Gleitlager	43100004
60x60x15 mm	Gleitlager	43100005





## Aktiver Aluminium Kühler für Intel

### Duales Montagesystem für Intel Sockel 775 / 115X

- Sockel: Intel® Sockel 775/1156/1155/1150/1151
- Lüfter: leiser PWM gesteuerter 92mm Lüfter
- Drehzahl: 900 U/min (1.800U/min)
- Geräuschpegel laut Datenblatt des Herstellers: 19,8 dB(A) (29,3 dB(A))
- Kühlkörper: Aluminiumkühlkörper
- Lager: Hydrauliklager
- Befestigung: Push-Pin Befestigung
- Anschluss: 4pol Boardstecker
- Mit Hochleistungs-Wärmeleitmedium



Herst.-Nr.

21910021008

Art.-Nr.

43100256



## Aktiver Aluminium Kühler für Intel

### Kostenoptimiertes Aluminiumdesign

- Sockel: Intel Sockel 1156/1155/1150/1151
- Lüfter: leiser PWM gesteuerter 92mm Lüfter
- Verlustleistung: 95W TDP
- Drehzahl: 900 U/min (1.800U/min)
- Geräuschpegel laut Datenblatt des Herstellers: 19,8 dB(A) (29,3 dB(A))
- Kühlkörper: Aluminiumkühlkörper
- Lager: Hydrauliklager
- Befestigung: robuste Schraubmontage
- Anschluss: 4pol Boardstecker
- Mit Hochleistungs-Wärmeleitmedium



Herst.-Nr.

21910021009

Art.-Nr.

43100257



## Aktiver Aluminium CPU Kühler für Intel

Durch eine geringe Höhe von nur 30mm eignet sich der EKL 21923 ideal für kompakten PC-Systeme, welche als Small Form Factor hergestellt werden

- Sockel: Intel Sockel 1156/1155/1150/1151
- Lüfter: Leiser PWM gesteuerter Lüfter
- Drehzahl: 500 - 2700 U/min
- Geräuschpegel laut Datenblatt des Herstellers: 21 - 35 dB(A)
- Kühlkörper: Aluminium + Kupfer
- Lager: Kugel-/Gleitlager
- Befestigung: Robuste Schraubmontage
- Anschluss: 4pol Boardstecker
- Mit Hochleistungs-Wärmeleitmedium



Herst.-Nr.

21910021023

Art.-Nr.

43100259



## PC Systemkühler für 1 Slot

### Lüfter zum Einbau in einen freien Slot

- transportiert die warme Luft nach außen und senkt somit die Temperatur des kompletten PCs
- passt in einen freien Slot
- Einbautiefe 100 mm
- mit Gleitlager
- Anschluss: Stromversorgungsstecker 5,25"

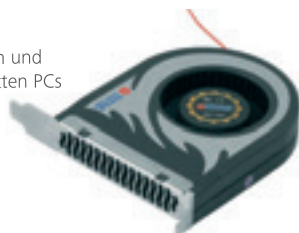

Herst.-Nr.

TTC-003

Art.-Nr.

03823

## Notebookschloß für DELL mit MIT Wedge Slot

### Bietet eine sichere und zuverlässige kabellose Verbindung

- Kompatibel DELL Edle Keil Kerbe: 3,2 x 4,5 mm
- Stahlseil 4,4 mm - Länge 2000 mm mit Schnalle und Gelenk 90 ° PC-Seite
- Dünne Anti-Diebstahl, geeignet für UltraBook
- Das differenzierte Schloss wird mit 2 Sicherheitsschlüsseln geliefert.
- Lock kompatibel mit optionalen 'pass' Schlüssel (ref 915056)



Art.-Nr.

915055

## dacomex Notebook Diebstahlsicherung mit 1,8 m langen Sicherungskabel und Schwenkkopf

- Kabellänge: 1,80 m
- Schwenkkopf
- Kunststoffmantel



Art.-Nr.

915099

## dacomex Notebook Diebstahlsicherung mit 3-stelligem Zahlenschloß

- Metall-Schließsystem mit Spiralkabel
- 3-stelliges Zahlenschloß
- Gesamtlänge: 1,80 m



Art.-Nr.

914095

## dacomex Notebook Diebstahlsicherung mit 4-stelligem Zahlenschloß

### Sicherungskabel für alle Notebooks und Beamer mit Kensington-Befestigung

- universell einsetzbar für alle Notebooks, PCs, Beamer...
- hochflexibles kunststoffummanteltes Stahlseil (Länge 2,0 m) mit 4-stelligem Zahlenschloß



Art.-Nr.

915040

## dacomex Notebook Diebstahlsicherung mit 4-stelligem Zahlenschloß

### Mit 2 Meter Stahlkabel

- Passend für Dell Venue XPS 11, 12, 13, 15, 18 / Dell Precision M3800 / Dell Inspiron 3000 Serie 11 und 13 / Dell 7000 Serie 13 und 14
- Kompatibel DELL Noble Wedge
- Stahlseil 4,4 mm - Länge 2,0 m mit Schnalle und Gelenk 90 ° PC-Seite
- 10.000 Kombinationen möglich mit 4-stelligem Code



Art.-Nr.

915045

# Diebstahlsicherung / POS Sicherung

## dacomex Kombo-Zahlenschloss, 4-stellig

kombiniertes Vorhängeschloss mit 4-stelligem Zahlencode oder Schlüsselöffnung

- optional erhältlich  
Master-Schlüssel 594601



Beschreibung	Art.-Nr.
Kombo-Zahlenschloss	594600
Verriegelung	915090

## dacomex Zubehör-Notebook-Sicherungskabel, 25 cm

Zusätzliche Sicherungskabel für Notebook-Diebstahlsicherungen

- Passend für den Kensington Anschluss an Ihrem Laptop oder LCD-Bildschirm
- Masterkey separat erhältlich! (915031)
- 25-cm-Kabel
- Lieferumfang: 25 cm Sicherungsseil mit Öse und 2 Schlüsseln



Art.-Nr.  
915070

## dacomex Notebook Diebstahlsicherung für Ultrabooks

Schloss, speziell für Ultrabooks entwickelt

- Kabel 200 cm
- Geliefert mit 2 identischen Schlüsseln



Art.-Nr.  
915015

## dacomex Tablet Diebstahlsicherung

optimale Bewegungsfreiheit für Ihre Tablet.

- für Tablets zwischen 7" und 13"
- bis zu 12 mm dicke Tablets
- 1,8 m Kabel
- Material: Stahl



Modell	Art.-Nr.
10" - 13"	915113
7" - 10.1"	915110

## dacomex Optionales Schloss für Schließanlagen

- Zusätzliche Diebstahlsicherung für 915105 Dacomex
- Verriegelung mit Sicherheitskabel
- Material: Stahl



Art.-Nr.  
915106

## dacomex universelle Verriegelung mit 3 Headshot K-Lock / Wedge / HP Nano

Neu

Passend für die meisten Laptop-Diebstahlsicherungen

„Push-to-Lock“-Sperre, der Schlüssel wird nur zum Entsperren verwendet

- Dünne Diebstahlsicherung, geeignet für UltraBooks
- Differenziersperre wird mit einem Satz von 2 Sicherheitsschlüsseln geliefert
- 2,0 Meter Stahlkabel
- Lieferung mit 3 abnehmbaren Köpfen, die ohne Werkzeug eingesetzt werden können:  
Schwarzer Kopf: Standard 3 x 7 mm Diebstahlsicherung (Typ Kensington)  
Blauer Kopf: Diebstahlsicherer Schlitz mit Keil 3,2 x 4,5 mm (Typ DELL)  
Roter Kopf: Nano 2,5 x 6 mm Diebstahlsicherung (HP Nano und Samsung)
- Ø 4mm Stahlseil
- Loop-Set zum Befestigen an einem Tischhalter



Art.-Nr.  
915065

## dacomex Sicherungsplatte aus Metall für Notebook-Diebstahlsicherung

geeignet für Schraubbefestigung

- Lieferumfang:  
Sicherungsplatte mit 2 Schrauben



Material	Art.-Nr.
Metall	915060
Kunststoff	909871

## dacomex Notebook Diebstahlsicherung mit 4-stelligem Zahlenschloss

Sicherungskabel für alle Notebooks und Beamer mit Kensington-Befestigung

- universell einsetzbar für alle Notebooks, PCs, Beamer...
- hochflexibles kunststoffummanteltes Stahlseil (Länge 2,0 m) mit 4-stelligem Zahlenschloss



Art.-Nr.  
915040

## SecurityXtra Pro Lock Sicherheitskabel

Sichert Ihre Geschäftsausstattung

- Geflochtenes Stahlseil mit 8 mm Querschnitt
- Hochsicherheits-Vorhängeschloss
- Kabellänge: 1,5 m



Art.-Nr.  
915221

**SecurityXtra** SecureStand, Sicherheitsstand für iMac

**Unauffälliger Befestigungstand für iMacs am Schreibtisch**

- Hochsicherheitslösung für Apple iMac
- gesichert am Schreibtisch mit Einzel- oder Doppelbefestigungspunkten
- ermöglicht die vollständige Rotation des iMacs
- verhindert versehentliches Neigen oder Stürzen
- aus 4 mm gehärtetem Stahl gefertigt
- Manipulationssicher
- Sichert Tastatur, Maus und Stromkabel
- Sicherheitsschlüssel



Modell	Art.-Nr.
21,5"	915210
27"	915270

**SecurityXtra** Cable Lock Pro

**Einfache Sicherheitslösung für alle Apple iMacs und Displays**

- Einzigartige, attraktive Standankerklammer
- Verwendet das vorhandene Loch in Ihrem iMac, um das Kabel zu sichern, mit Kabelführung, um Ihre Kabelperipherie weiter zu sichern
- Fast unsichtbarer Schutz
- kann nicht von der Vorderseite Ihres iMac aus gesehen werden
- Zwei Größen für die 21,5 "und 27" iMacs
- Eloxiertes Silberfinish passend zu iMac
- Hochfestes Stahlseil, weiß PVC-beschichtet
- 9 mm Durchmesser x 1500 mm langes Kabel
- Schleifengenerator zum Schleifen von Kabeln am Schreibtisch
- Hochsicheres 50 mm schlossloses Vorhängeschloss Sichert Tastatur-, Maus- und Stromkabel



Größe	Art.-Nr.
21,5"	915215
27"	915275

**SecurityXtra** Rack MiniLock, Lockdown-System für Mac mini und Mac mini Server

**Der Rack MiniLock sichert einen oder zwei Mac mini Server in einem 1 HE Rack mit einem Hochsicherheits-Vorhängeschloss, um den Mac mini zu fixieren.**

- 1 HE Rack-Sicherheitsgehäuse
- Ein oder zwei Einheiten können pro Gehäuse installiert werden
- Ermöglicht vollen Kabelzugang
- Ermöglicht volle Belüftung
- Sichert Maus, Tastatur und andere Kabel
- Mit Hochsicherheitschloss
- Einfach zu installieren



Art.-Nr.  
915219

**SecurityXtra** MiniLock ECO diskrete abschließbare Halterung für Mac Mini

**Diese platzsparende Lösung hält Ihren Apple Mac Mini sicher auf oder unter einem Schreibtisch oder auf der Rückseite eines Monitors**

- Hochsicherheitslösung für den Mac mini
- Kann auf oder unter dem Schreibtisch montiert werden
- Kann über VESA-Halterungen an der Rückseite eines Monitors befestigt werden
- 3 mm gehärteter Stahl
- Pulverbeschicht, passend zum Gerät
- Eingebauter Sicherheitsschlitz für die meisten herkömmlichen Laptop-Kabel
- Verhindert Diebstahl von Speicher
- Ermöglicht vollen Kabelzugang und volle Belüftung
- Kann mit einem Heavy Duty-Kabel-Kit (separat erhältlich) ergänzt werden



Art.-Nr.  
915220

**SecurityXtra** SecurePad, Klebesicherung für iPhone oder iPad

**Diese universelle Nachrüstlösung sichert Ihr Gerät an einem unbeweglichen Objekt und ermöglicht gleichzeitig das Betrachten und die Handhabung. Ideal für Tablets, Laptops und Smartphones.**

- Diskreter Kabelankerpunkt
- Fixiert mit 3M Klebeband
- Nimmt ein herkömmliches Laptop-Sicherheitskabel
- flach und kompakt
- Silber (weitere Farben auf Anfrage erhältlich)
- Einfach zu installieren
- Kann zur Sicherung von Geräten verwendet werden
- Verwenden Sie das NoteSaver-Sicherheitskabel mit 4 mm Durchmesser für iPhone und 6 mm für iPad



Modell	Durchmesser	Kabel	Art.-Nr.
iPhone	30 mm	4 mm	915230
iPad	40 mm	6 mm	915240

**SecurityXtra** SecureDock für Intel NUC Serie H

**Abschließbare Halterung für die Intel NUC 5, 6 und 7 H Chassis-Modelle.**

- Diese platzsparende Lösung hält Ihren Intel NUC H sicher auf oder unter einem Schreibtisch oder auf der Rückseite eines Monitors. Der SecureDock ist eine diskrete, hochsichere Halterung, die aus 3 mm starkem gehärtetem Stahl gefertigt und in schwarzer Farbe pulverbeschichtet ist. Die Halterung ermöglicht vollen Kabelzugang, volle Belüftung und verhindert Speicherdiebstahl.
- Es verfügt auch über einen eingebauten Sicherheitsslot und verfügt über ein eigenes Sicherheitsschloss und Sicherheitsabdeckung. Die Einheit kann auf oder unter dem Schreibtisch oder über die VESA-Halterungen an der Rückseite eines Monitors befestigt werden.
- Bei Montage an der Rückseite eines Monitors kann ein optionales Sicherheitskabel mit einem Durchmesser von 9 mm angebracht werden, um das Gerät und die Überwachungseinheit am Schreibtisch zu befestigen.



Art.-Nr.  
915250

# Blickschutzfilter, ein unerlässliches Sicherheitstool



Blickschutzfilter sind im Hinblick auf die neue Datenschutz Grundverordnung (DSVGO) ein wichtiger Bestandteil der physischen Sicherheitspolitik. Ein Blickschutzfilter als visuelle Schutzmaßnahme ist dabei eine unerlässliche Sicherheitstool um personenbezogene Daten des Unternehmens zu schützen.

Mit zunehmender Beliebtheit der mobilen Arbeit und der steigende Zahl an hochauflösenden Bildschirmen, steigt auch das Risiko, dass vertrauliche Daten Einblicken von unbefugten Personen ausgesetzt sind.

## Vorteile eines Blickschutzfilters



Effektiver Displayschutz



Touchscreen geeignet

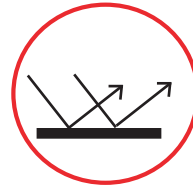

Reflexionsschutz



Blaulichtfilter



Einfache Anbringung

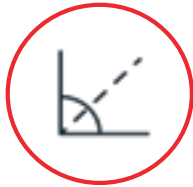

Beschränkter Einblickwinkel

# Die professionelle Lösung für Blickschutz

## Produktportfolio

Wir stellen Blickschutzfilter für eine Vielzahl unterschiedlicher Hersteller, Modelle & Gerätetypen her.

## Geringe Lieferzeit

Sie erhalten Ihren Blickschutzfilter innerhalb wenigen Tagen.

## Neuheiten & Sonderanfertigungen

Wir fertigen auf Anfrage das gewünschte Modell.

## Mindestbestellmenge

Wir liefern bereits in geringen Stückzahlen Ihren individuellen Blickschutzfilter.

## Qualität

Wir liefern geprüfte, bewährte und zuverlässige Produktqualität.

# dacomex



exertis Connect GmbH  
Behrener Str. 8  
D-66117 Saarbrücken  
Tel.: +49 (0) 681 / 92678-20

Fax: +49 (0) 681 / 92678-50  
E-Mail: [info@exertis-connect.de](mailto:info@exertis-connect.de)  
Website: [www.exertis-connect.de](http://www.exertis-connect.de)  
Bild: ©Fotolia.com

a **DCC** business

## SecurityXtra SecureDock für Intel NUC Serie K

Abschließbare Halterung für die Intel NUC 5, 6 und 7 K Chassis-Modelle.

- Diese platzsparende Lösung hält Ihren Intel NUC K sicher auf oder unter einem Schreibtisch oder auf der Rückseite eines Monitors. Der SecureDock ist eine diskrete, hochsichere Halterung, die aus 3 mm starkem gehärtetem Stahl gefertigt und in schwarzer Farbe pulverbeschichtet ist. Die Halterung ermöglicht vollen Kabelzugang, volle Belüftung und verhindert Speicherdiebstahl.
- Es verfügt auch über einen eingebauten Sicherheitsslot und verfügt über ein eigenes Sicherheitsschloss und Sicherheitsabdeckung. Die Einheit kann auf oder unter dem Schreibtisch oder über die VESA-Halterungen an der Rückseite eines Monitors befestigt werden.
- Bei Montage an der Rückseite eines Monitors kann ein optionales Sicherheitsschloß mit einem Durchmesser von 9 mm angebracht werden, um das Gerät und die Überwachungseinheit am Schreibtisch zu befestigen.



Art.-Nr.  
915255

## smart:things s12 s sDock pro

Neu

Wandhalterung für iPad Pro 12,9" mit lightning Anschluss.  
Ladestation. Fotorahmen

- Abschließbare und um 90° drehbare Wandhalterung für iPad mini. Dockingstation. Fotorahmen
- Alles in einem. Die sDock Elektronik verbindet den Apple Lightning Connector mit zwei Micro-USB Buchsen
- iPad Pro 12,9"
- Apple MFI zertifiziert
- CE konform
- FCC (EMV, FCC part 15 subpart b)
- sDock, mit Papierfoto
- Steckschloß mit 2 Schlüsseln
- USB Kabel 1,5m, Befestigungsmaterial
- Eine Stromversorgung ist nicht im Lieferumfang enthalten
- Front und Basisplatte aus eloxiertem Aluminium, alle anderen Teile aus hochwertigen, teilweise verstärkten Kunststoffen
- RoHS kompatibel



Herst.-Nr.	Farbe	Art.-Nr.
s12 s	silber	40700016
s12 b	schwarz	40700021

## smart:things s10 b sDock Air, schwarz

Wandhalterung für ihr iPad mit Lightning Connector  
(iPad 4, iPad Air 1 und 2, iPad Pro 9,7" (2017))

- Abschließbare und um 90° drehbare Wandhalterung für iPad mini. Dockingstation. Fotorahmen.
- Alles in einem. Die sDock Elektronik verbindet den Apple Lightning Connector mit zwei Micro-USB Buchsen.
- Pad Air 1+2, iPad Pro 9,7 und iPhone 5, 6 (alle mit Lightning Connector)
- Apple MFI zertifiziert
- CE konform
- FCC (EMV, FCC part 15 subpart b)
- sDock, mit Papierfoto
- Steckschloß mit 2 Schlüsseln
- USB Kabel 1,5 m, Befestigungsmaterial
- Gebrauchsanleitung
- Eine Stromversorgung ist nicht im Lieferumfang enthalten

Neu



Herst.-Nr.	Art.-Nr.
s10 b	40700020

## smart:things s09 s sDock Fix mini, iPad mini 4

Neu

Wandhalterung für dauerhafte iPad-Installationen

- Abschließbare Wandhalterung für permanente iPad-Installationen
- Sehr flach, nur 12mm. An den Längsseiten des iPads befindet sich kein zusätzlicher Rahmen. Das ist optisch sehr vorteilhaft, außerdem sind dadurch alle Bedienelemente und andere Funktionen (z.B. Mikrofon) optimal zugänglich
- Das bestechend schlichte und elegante Design des sDock Fix unterstreicht damit die elegante und klassische Optik des iPads
- Die Unterputz-Stromversorgung sCharge 8pin bietet dazu optional eine unsichtbare und permanente Kabellösung
- für iPad mini 4
- sDock Fix
- Steckschloß mit 2 Schlüsseln
- Silikon-Pads für div. iPad Stärken
- Unterlegscheiben, gefrostete Klebefolie für Montage auf Glasflächen
- Gebrauchsanleitung
- Eine Stromversorgung ist nicht im Lieferumfang enthalten
- Front und Basisplatte aus eloxiertem Aluminium, alle anderen Teile aus hochwertigen, teilweise verstärkten Kunststoffen
- RoHS kompatibel



Herst.-Nr.	Farbe	Art.-Nr.
s09 s	silber	40700022
s09 b	schwarz	40700023

Sie haben noch Fragen?  
Wir sind für Sie da

0681 92678-20

[www.exertis-connect.de](http://www.exertis-connect.de)

## smart:things s11 s sDock Fix Air, iPad Air 1+2, iPad Pro 9,7

Neu

Wandhalterung für dauerhafte iPad-Installationen

- Abschließbare Wandhalterung für permanente iPad-Installationen
- Sehr flach, nur 12mm. An den Längsseiten des iPads befindet sich kein zusätzlicher Rahmen. Das ist optisch sehr vorteilhaft, außerdem sind dadurch alle Bedienelemente und andere Funktionen (z.B. Mikrofon) optimal zugänglich
- Das bestechend schlichte und elegante Design des sDock Fix unterstreicht damit die elegante und klassische Optik des iPads
- Die Unterputz-Stromversorgung sCharge 8pin bietet dazu optional eine unsichtbare und permanente Kabellösung
- sDock Fix
- Steckschloß mit 2 Schlüsseln
- Silikon-Pads für div. iPad Stärken
- Unterlegscheiben, gefrostete Klebefolie für Montage auf Glasflächen
- Gebrauchsanleitung
- Eine Stromversorgung ist nicht im Lieferumfang enthalten.
- Front und Basisplatte aus eloxiertem Aluminium, alle anderen Teile aus hochwertigen, teilweise verstärkten Kunststoffen
- RoHS kompatibel



Herst.-Nr.	Farbe	Art.-Nr.
s11 s	silber	40700024
s11 b	schwarz	40700025

**smart:things** s13 s sDock Fix Pro, iPad Pro 12,9"



**Wandhalterung für dauerhafte iPad-Installationen**

- Abschließbare Wandhalterung für permanente iPad-Installationen
- Sehr flach, nur 12mm. An den Längsseiten des iPads befindet sich kein zusätzlicher Rahmen. Das ist optisch sehr vorteilhaft, außerdem sind dadurch alle Bedienelemente und andere Funktionen (z.B. Mikrofon) optimal zugänglich
- Das bestechend schlichte und elegante Design des sDock Fix unterstreicht damit die elegante und klassische Optik des iPads
- Die Unterputz-Stromversorgung sCharge 8pin bietet dazu optional eine unsichtbare und permanente Kabellösung
- sDock Fix
- Steckschloss mit 2 Schlüsseln
- Silikon-Pads für div. iPad Stärken
- Unterlegscheiben, gefrostete Klebefolie für Montage auf Glasflächen
- Gebrauchsanleitung
- Eine Stromversorgung ist nicht im Lieferumfang enthalten.
- Front und Basisplatte aus eloxiertem Aluminium, alle anderen Teile aus hochwertigen, teilweise verstärkten Kunststoffen
- RoHS kompatibel



Herst.-Nr.	Farbe	Art.-Nr.
s13 s	silber	40700026
s13 b	schwarz	40700027

**smart:things** s08.4 s sDock mini 4

**Wandhalterung für iPad Mini 4 mit lightning Anschluss. Ladestation. Fotorahmen. Die smarte Art ein iPad Mini zu halten**

- Abschließbare und um 90° drehbare Wandhalterung für iPad mini . Dockingstation. Fotorahmen
- Alles in einem. Die sDock Elektronik verbindet den Apple Lightning Connector mit zwei Micro-USB Buchsen
- Kompatibel: iPad mini 4 und iPhone 5, 5s (alle mit Lightning Connector), Apple MFI zertifiziert
- Zulassungen: CE konform; FCC (EMV, FCC part 15 subpart b)
- Inhalt: sDock, mit Papierfoto Steckschloss mit 2 Schlüsseln Kabel 1,5 m, Befestigungsmaterial Gebrauchsanleitung
- Eine Stromversorgung ist nicht im Lieferumfang enthalten



Herst.-Nr.	Farbe	Art.-Nr.
s08.4 s	silber	40700028
s08.4 b	schwarz	40700029

**smart:things** s20 s sDock Air, silber, 2. Generation



**Wandhalterung für ihr iPad mit Lightning Connector (iPad Air 1 und 2, iPad Pro 9,7", iPad 2017 + 2018)**

- Abschließbare und um 90° drehbare Wandhalterung für iPad mini. Dockingstation. Fotorahmen.
- Pad Air 1+2, iPad Pro 9,7 und iPhone 5, 6 (alle mit Lightning Connector)
- Apple MFI zertifiziert
- CE konform
- FCC (EMV, FCC part 15 subpart b)
- sDock, mit Papierfoto
- Gebrauchsanleitung
- Steckschloss mit 2 Schlüsseln
- USB Kabel 1,5m, Befestigungsmaterial
- Eine Stromversorgung ist nicht im Lieferumfang enthalten



Herst.-Nr.	Art.-Nr.
s20 s	40700033

**smart:things** s24 m sCharge 12W Unterputz-Stromversorgung mit micro USB-Anschluss



**Sehr kompakte 12W Unterputz-Stromversorgung mit USB auf micro-USB Adapter-Kabel**

- Nominaler Input: 100 - 250 V ~, ±10 % , 50 - 60 Hz
- Nominaler Output: 5 V~, +5 % / -5 % , 2400mA
- Kompatibel: zu allen sDocks, Tablets und Phones mit USB micro-Anschluss. Das sCharge12W passt in alle Standard-Gerätedosen mit min 42mm Tiefe. Sie finden auf unserer website weitere Informationen
- Inhalt: sCharge 12W mit Micro-USB Kabel, 30 cm lang



Herst.-Nr.	Art.-Nr.
s24 m	40700030

**smart:things** s24 L sCharge 12W Unterputz-Stromversorgung mit Lightning-Anschluss



**Sehr kompakte 12W Unterputz-Stromversorgung mit USB auf lightning-Adapter-Kabel**

- Nominaler Input: 100 - 250 V ~, ±10 % , 50 - 60 Hz
- Nominaler Output: 5 V~, +5 % / -5 % , 2400mA
- Kompatibel: zu allen sDock Fix, iPads und iPhones mit lightning Connector
- Das sCharge12W passt in alle Standard-Gerätedosen mit min 42mm Tiefe
- Sie finden auf unserer website weitere Informationen
- Inhalt: sCharge 12W mit lightning Kabel, 30 cm lang



Herst.-Nr.	Art.-Nr.
s24 L	40700031

**AVer** Präsentationskamera Vision F17-8M (Dokumentenkamera)

**Interaktive FlexArm Präsentationskamera**

- Bildsensor: 1/3.2" CMOS
- Gesamtpixel: 8M
- Ausgangsaufösung: Full HD 1080p (1920 x 1080)
- TV-Linien: 1000
- Zoom: 27.2X Gesamtzoom (1.7X AVerZoomTM x 16X digitaler Zoom) 30fps (max.)
- Fokus: Automatisch / Manuell
- Aufnahmebereich: Größer als A3 Querformat (580 x 326 mm)
- Bildrotation 0° / 180°
- Interner Speicher 80 Bilder (max.)
- Externer Speicher SDHC (32 GB max.) / USB stick (64 GB max.)
- Aufnahme Farbe / SGW / Negativ / Spiegelbild / Standbild
- Bildeffekte Automatisch / Manuell
- Weißabgleich/ Belichtung, Spotlight / visor- Funktionen
- Split Screen
- Bild-in-Bild
- Anzeigemodus Scharf / Grafik / Bewegung / Mikroskop / Makro / Unendlich
- Bildaufnahmemodus Einzelbild / Fortlaufend
- Benutzerprofile, bis zu 3
- Timer
- Flimmerfilter-Kontrolle
- Lichtquelle Eingebaute LED-Lampe
- HDMI I/O 1 Eingang 1 Ausgang
- RGB I/O 1 Eingang 1 Ausgang
- USB 2.0 port



Herst.-Nr.	Art.-Nr.
61POJ7P000AJ	44800121



## Präsentationskamera Vision F50-8M, 8 Megapixel, 1080p (Dokumentenkamera)

Tragbare Schwanenhals-Kamera mit Autofokus, Full HD und HDMI Ein- und Ausgang

- Bildsensor 1/3.2" CMOS
- Gesamtpixel 8M
- Ausgangsaufösung Full HD 1080p (1920 x 1080)
- TV-Linien 1000
- Zoom 200X Gesamtzoom (10X optischer Zoom x 1.25X AVerZoomTM x 16X digitaler zoom)
- Bildfrequenz 60 fps (max.)
- Aufnahmebereich Größer als A4 Querformat (437 x 246 mm)
- Externer Speicher SDHC (32 GB max.) / USB stick (64 GB max.)
- Bildeffekte Farbe / S&W / Negativ / Spiegelbild / Standbild
- Bildanpassungen Automatisch / Manuell (Weißabgleich/ Belichtung)
- Präsentationswerkzeuge, Spotlight / visor- Funktionen
- Anzeigemodus Scharf / Grafik / Bewegung / Mikroskop / Makro / Unendlich
- Bildaufnahmemodus Einzelbild / Fortlaufend
- Interner Speicher 80 Bilder (max.)
- Fokus Automatisch / Manuell
- Bildrotation 0° / 180°
- Benutzerprofile, bis zu 3
- Timer, Aufnahme, Split Screen, Bild-in-Bild, Flimmerfilter-Kontrolle
- Lichtquelle Eingebaute LED-Lampe
- HDMI I/O 1 Eingang 1 Ausgang
- RGB I/O 1 Eingang 1 Ausgang



Herst.-Nr.

61POJ7P000AE

Art.-Nr.

44800120



## Präsentationskamera Vision U50, 1080p (Dokumentenkamera)

Äußerst kompakte tragbare Schwanenhals-Kamera mit USB Anschluss, Autofokus und Full HD

- erleben Sie kristallklare, verwacklungsfreie Bilderfassung mit dem 5-Megapixel-Kamera-Sensor und 30 fps Bildrate
- präsentiert Stand- und Bewegtbilder in hervorragender Qualität bis 2592 x 1944
- Video Streaming online leicht gemacht, auch als Webkamera
- Objektivkopf mit Schwanenhals, daher größtmögliche Flexibilität
- Live-Visualizer-Bilder direkt über ein interaktives Whiteboard (IWB) anzeigen und anpassen
- Full HD Videowiedergabe mit 30 fps
- unkomplizierte Live HD-Wiedergabe
- Erfassungsbereich A3 Breitformat
- 8x digital Zoom
- Full HD 1080p (max. 2592 x 1944)
- LED-Beleuchtung
- USB Anschluss zum PC, 2-Port USB Hub für Zusatzgeräte
- eingebautes Mikrofon
- Spannungsversorgung über USB
- Software: A+ Suite zur abwechslungsreichen Gestaltung des Unterrichts



Herst.-Nr.

40AAP0U1BA2N

Art.-Nr.

44800113



## Präsentationskamera Vision M70HD (Dokumentenkamera)

Interaktive Full-HD Präsentationskamera

- Leistungsstarker 12 x optischer Zoom
- 5-Megapixel-Sensor mit HD-Unterstützung für ruckelfreie Live-Bilder auf HD-Displays
- Ruckelfreie 30 fps-Aufnahmen per Knopfdruck
- Full HD 1080p Bildwiedergabe bei 30 fps
- Innovatives integriertes Kommentar-Werkzeug
- Speicher: intern für 240 Bilder (max.) extern SDHC (32 GB max. / USB-Stick (max. 64 GB))
- A+Suite Visualizer Software
- RGB Ein- und Ausgang, HDMI Ein- und Ausgang
- Mikrofoneingang und Audio-Ausgang



Herst.-Nr.

61POH3P000BJ

Art.-Nr.

44800117



## Touch-Monitor kapazitiv

Die patentierte, flache IP65 Front mit Silikon-Rundum-Schutz umschließt die kapazitive Multitouch-Glasfront faytech's neuer kapazitiver Touchscreen-Monitorserie perfekt.

- Durch die robuste Glasfront nach Mosh7, der nicht spiegelnden Touchoberfläche (chemisch geätzt) und dem 10-Finger kapazitiven Multitouch sind faytech's neue Touchscreen Monitore die perfekte Wahl für anspruchsvollste Einsatzbereiche. IP65- Front, verschraubbare Standardanschlüsse (VGA, DVI-D, HDMI für das Bildsignal, USB-B für den Touch) und stromsparende LED Backlights zeichnen faytech's robuste Touchscreen-Monitorserie aus.
- verstärktes Frontglas, nicht spiegelnde Oberflächenbehandlung (chemisch geätzt)
- 10-Finger-Multitouch kapazitives Touch Panel
- hochwertige LED-Backlight-Panels in A+ Qualität
- verschraubbare Anschlüsse für raue Einsatzzwecke



Größe	Auflösung	Art.-Nr.
10.1"	1280x800	255FT10WTMBCAP
15"	1024x768	255FT15WTMBCAP
17"	1280x1024	255FT17WTMBCAP
21,5"	1920x1080	255FT21WTMBCAP

Sie haben noch Fragen?  
Wir sind für Sie da

0681 92678-20

[www.exertis-connect.de](http://www.exertis-connect.de)



## IP65 Touch-Monitor

Mit HDMI-Anschluss, IP65, VESA, einbaufähig

- Basierend auf faytech's Touchscreen Monitor-Technikplattform bietet die IP65-High Brightness Touchscreen-Serie Features die selbst höchsten Industrie- und Outdoor-Ansprüchen genügen. Erhöhte Helligkeit (alle Panels besitzen mindestens 1000Nits Helligkeit), rundum staub- und wassergeschützt gem. IP65-Schutzklasse und ein extrem robustes, geschlossenes Aluminium Schutzgehäuse zeichnen faytech's IP65 High Brightness Touchscreen-Monitorserie aus. Die Verbindung zum Touchscreen wird über ein All-in-One-Kabel mit HDMI oder VGA-Anschluss sowie USB für Touch und 8-36V DC-IN für die Stromversorgung hergestellt.
- Helligkeit von über 1000 cd/m<sup>2</sup> für eine optimale Sicht auch unter Sonne
- Umfassender IP65 Gehäuseschutz für Anwendungen unter erschwerten Bedingungen
- All-in-One Anschlusskabel (VGA oder HDMI)
- Erweiterter Eingangsspannungsbereich von 8-36V
- VESA Anschluss



Größe	Auflösung	Art.-Nr.
7"	1024x600	255FT07TMIP65
8"	1024x768	255FT08TMIP65
10"	1024x768	255FT10TMIP65
10.4"	1024x768	255FT104TMIP65
12.1"	1024x768	255FT121TMIP65
15"	1024x768	255FT15TMIP65





## kapazitiver Touchscreen PC

faytech's neue Touchscreen-PC Serie eignet sich ideal für POS-Lösungen, Maschinensteuerungen, Gebäudeautomation, marine Navigationssysteme, digitale Bildanzeigen und viele andere kommerzielle Nutzungen.

- faytech's innovativer kapazitiver Touchscreen-PC mit IP65-Front hebt sich durch das edle Design, die lüfterlose Betriebsweise und seine Zuverlässigkeit von der Konkurrenz ab.
- 4 GB Arbeitsspeicher, 64 GB SSD
- patentiertes Frontgehäuse erfüllt die IP65-Schutzklasse
- kapazitiver 10-Finger Multitouch Touchscreen, gehärtetes Schutzglas, chemisch geätzte nicht spiegelnde Oberflächenbehandlung
- Lüfterloser Betrieb - keine beweglichen Teile
- Celeron QuadCore X86-Architektur, Intel HD Graphics
- Schnittstellen (USB 2.0, USB 3.0, GPIO, PCIeX1, RS232, RS485)
- 2 x 1000/100/10 Mbps Netzwerk-Ports, integriertes Wi-Fi (Intel533an)
- Audio-Verstärker mit 2x2W Lautsprechern
- zusätzlich verschraubbarer Netzstecker



Größe	Auflösung	Art.-Nr.
10"	1024x768	255FT10J1900
15"	1280x800	255FT15J1900
17"	1420x1080	255FT17J1900
21"	1420x1080	255FT21J1900



## Touchscreen-Standfuß

Standfuß für 15" – 22" Monitore mit VESA 100

- Der Standfuß für 15" bis 22" Touchscreen-Monitore in schwarz ist speziell für den Terminalbereich im täglichen professionellen Einsatz konzipiert.
- Dieser Standfuß hat neben dem normalen Standfuß für unsere Touchscreen-Kassenmonitore noch zwei weitere zusätzliche Eigenschaften:
- Er kann sowohl als Standfuß oder auch als Wandhalterung genutzt werden, durch eine spezielle Vorrichtung kann das Touchscreen-Display um 90 Grad gedreht werden, hierdurch kann das Touchscreen-Display sowohl vertikal als auch horizontal im professionellen Einsatz genutzt werden.
- Selbstverständlich kann dieser Standfuß auch für alle anderen 15" und 17" Monitore mit einer VESA100 Halterung eingesetzt werden.



Herst.-Nr.	Art.-Nr.
FTV100SF	255FTV100SF



## Lautsprecher-System Z130, 5 Watt (effektiv)

2.0 Kompaktlautsprecher mit perfektem Stereoklang

- 5 Watt Gesamtleistung für einen klaren und kräftigen Stereoklang
- Kopfhöreranschluss sowie Lautstärkeregelung am Lautsprecher
- Anschlusskabel mit 3,5 mm Stereo Klinkenstecker
- 2 Jahre Herstellergarantie



Herst.-Nr.	Art.-Nr.
980-000418	422980418



## Lautsprecher-System Z200

Voller Klang, tiefer Bass, modernes Design

- Bedienelemente: Ein-/Ausschalter, Lautstärke- und Bassregler am Steuergerät
- Gesamtleistung: Satelliten: 2 x 5 Watt
- Anschlüsse: 1x Klinken-Eingang und 1x Kopfhörerbuchse
- 2 Jahre Herstellergarantie und technische Hotline



Herst.-Nr.	Art.-Nr.
980-000810	422980810



## IB-SP202-BT, Dual Bluetooth® Lautsprecher System

Bluetooth Multipoint Technology! Kabellose Verbindung zwischen beiden Lautsprechern

- Lautsprechern ermöglicht exzellente Stereowiedergabe mit bis zu 5 m Abstand zwischen beiden Lautsprechern
- Kabellose Musikübertragung per Bluetooth® oder direkt per Audiokabel
- Bluetooth® Spezifikation 2.1+EDR, Reichweite bis zu 10 m
- Eingebauter und aufladbarer Li-ion Akku für bis zu 8 Stunden Verwendung (bei 75 - 80% Lautstärke)
- Mikrophon für Telefongespräche
- Hochwertige Aluminiumgehäuse



Herst.-Nr.	Art.-Nr.
IB-SP202-BT	15800626

Nutzen Sie unser Netzwerk für Ihren Erfolg



**exertis Connect**

**über 12.000**  
verschiedene Komponenten- und Peripherieprodukte  
**in Europa**

# Lautsprecher / Headsets

## logitech OEM Lautsprecher S120, 2,3 Watt (effektiv)

### Kompaktes 2-Kanal-Lautsprechersystem

- Gesamtleistung 2,3 Watt (effektiv)
- kombinierte Leistungs- und Lautstärkeregelung
- Kopfhörerbuchse
- Anschlusskabel mit 3,5 mm Stereo Klinkestecker
- 3 Jahre Herstellergarantie



Herst.-Nr.  
980-000010

Art.-Nr.  
422980010

## Lautsprecher Stereo 6 Watt

### 3,5 Klinkenbuchse ermöglicht den Anschluss zusätzlicher Kopfhörer

- 3,5-Buchsen-Anschluss zum Hinzufügen eines Headsets
- Praktische USB-Stromversorgung
- Lautstärkeregelung und Ein- und Ausschalter
- Leistung 6W (2 x 3W)
- Audio-Anschlüsse: 3,5 Stereo-Buchse
- Stromversorgung: USB



Farbe  
Schwarz

Art.-Nr.  
572704

## Lautsprecher Stereo 6 Watt

### Genießen Sie Stereo-Sound auf Ihrem Computer

- 3,5-Buchsen-Anschluss zum Hinzufügen eines Headsets
- Lautstärkeregelung und Ein-Aus-Taste
- Leistung 6W (2 x 3W)
- Audio-Anschlüsse: 3,5 Stereo-Buchse
- Stromversorgung: 220 Volt



Farbe  
Schwarz

Art.-Nr.  
573061

## Lautsprecher Stereo 6 Watt

### 3,5 Klinkenbuchse ermöglicht den Anschluss zusätzlicher Kopfhörer

- 3,5-Buchsen-Anschluss zum Hinzufügen eines Headsets
- Praktische USB-Stromversorgung
- Lautstärkeregelung und Ein-Aus-Taste
- Leistung 6W (2 x 3W)
- Audio-Anschlüsse: 3,5 Stereo-Buchse
- Stromversorgung: USB



Farbe  
Schwarz

Art.-Nr.  
573063

## dacomex Stereo Ohrhörer

### Leichter Stereo-Ohrhörer

- zwei Ohrstöpsel mit Silikonpolstern, 10 mm
- Anschluss: 3,5 mm Stereo Klinkestecker
- Länge 1,2 m



Farbe  
Weiß/Silber

Art.-Nr.  
059831

## Stereo Ohrhörer

### Kopfhörer mit sehr gutem Preis- Leistungsverhältnis

- Komfortable Schaumstoff-Ohrpolster
- Anschluss: 3,5 mm
- Kabellänge: 1,2 m



Farbe  
Schwarz

Art.-Nr.  
059832

## Stereo Kopfhörer

### Kopfhörer ideal für Multimedia Anwendungen.

- verstellbarer Kopfbügel
- Anschluss: 3,5 mm
- Ohrpolster: 30 mm Durchmesser



Farbe  
Schwarz

Art.-Nr.  
059201

## dacomex Micro Headset, Mono

### Einstellbares Mono-Headset mit Lautstärkereglung

- eine Ohrmuschel, 27 mm
- verstellbares Mikrofon
- Lautstärkereglung am Kabel
- Anschlusskabel Länge 1,8 m mit 2x 3,5 mm Stereo Klinkestecker

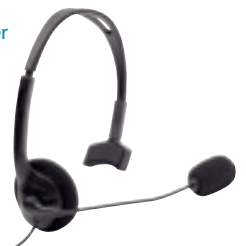

Farbe  
Schwarz

Art.-Nr.  
059800

## dacomex Micro Headset, Stereo, USB

### Stereo-Headset mit integrierter USB Soundkarte, Lautstärkereglung und Mikrofon-Stummschaltung

- zwei Ohrmuscheln, 27 mm
- einstellbares Mikrofon
- Lautstärkereglung und Mikrofon-Stummschaltung im Kabel integriert
- Anschlusskabel Länge 1,8 m mit USB Stecker

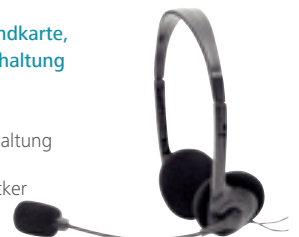

Farbe  
Schwarz

Art.-Nr.  
059808

**logitech** OEM PC Headset 960, USB**Stereo-Headset mit USB-Anschluss**

- gepolsterte Ohrmuscheln und Kopfbügel
- Lautstärkeregelung und Stumm-Schalter am Kabel
- drehbares Mikrofon mit Rauschunterdrückung
- Anschlusskabel mit USB Stecker A



Herst.-Nr.  
981-000100

Art.-Nr.  
422981100

**dacomex** Adapterkabel

Beschreibung	Art.-Nr.
2,5 mm Klinkestecker für DECT	291009
USB Kabel für Telefone Dacomex	291020
3,5 mm TRS Klinkestecker für Mobiltelefone	291035
3,5 mm Klinkestecker für Alcatel und Macbook	291040
Ersatz Ohrpads auf Kunstleder, 5 Paar	291050
Ersatz-Mikrofon-Windschutz, 5 Stück	291060

**dacomex** Callcenter-Headset mit Kabel**Professioneller Kopfhörer mit Mikrofon-Geräuschunterdrückung für Telefone**

- Kabel inklusive!
- hervorragend klarer Klang
- Anschluss 4P4C (RJ9)
- Quick-Disconnect-Funktion zum Trennen des Kopfhörers vom Telefon (mit Plantronics kompatibel)
- leichter, verstellbarer Kopfbügel
- äußerst schmales Mikrofon, 330° verstellbar
- Mikrofon-Rauschunterdrückung reduziert Hintergrundgeräusche
- Kunstleder-Ohrpolster für ganztägigen Tragekomfort
- Gehörschutz nach internationalem Standard für Ihre Ohren
- RJ9-Kabellänge bei Quick Disconnect 0,80 m
- Kabellänge des Quick-Disconnect zum Kopfhörer: 0,90 m



Neu

Ausführung	Art.-Nr.
1 Ohrmuschel + Kabel	292012
2 Ohrmuschel + Kabel	292013

**dacomex** Callcenter-Headset, schwarz**Sehr leichter, professioneller Kopfhörer mit ausziehbarem Mikrofon und Geräuschunterdrückung für Telefone**

- zwei Ohrmuscheln
- hervorragend klarer Klang
- Anschluss 4P4C (RJ9)
- Quick-Disconnect-Funktion zum Trennen des Kopfhörers vom Telefon (mit JABRA kompatibel)
- leichter, verstellbarer Kopfbügel
- äußerst schmales Mikrofon mit Teleskoparm, 330° verstellbar
- Mikrofon-Rauschunterdrückung reduziert Hintergrundgeräusche
- Schaumstoff-Ohrpolster
- Gehörschutz nach internationalem Standard für Ihre Ohren



Beschreibung  
Ausziehbares Mikrofon

Art.-Nr.  
291015

**campus** BE COLOR Stereo Kopfhörer

Neu

**BE COLOR Stereo-Kopfhörer mit einem Klinkestecker 3,5 mm**

- Stecker: 3,5 mm Stereo-Klinkestecker
- Bandbreite: 20Hz-20KHz
- Lautsprecherdurchmesser: 40 mm
- Impedanz: 32 Ohm
- Kabel: 1,3 m lang
- Akustischer Druck: 120dB +/- 3dB



Farbe	Herst.-Nr.	Art.-Nr.
Blau	MIC-IP686BL	059958
Rot	MIC-IP686RE	059959
Schwarz	MIC-IP686BK	059963

**plantronics** USB Adapter Type C auf USB Type A**USB Adapter Type C auf USB Type A**

- Anschluss 1: USB Type A Stecker
- Anschluss 2: USB Type-C (TM) Buchse
- Farbe: schwarz
- kompatible Produkte

Neu



Herst.-Nr.  
209506-01

Art.-Nr.  
463201

**plantronics** USB Type-C(TM) Blackwire C3210 Kopfhörer

- Eingebaute Fernbedienung
- Type-C(TM) Stecker

Neu



Herst.-Nr.  
209748-101

Art.-Nr.  
463210

# Headsets

## plantronics Headset Blackwire C3225 USB Type-C(TM) Stereokopfhörer + Mikrofon, 1 Ohrmuschel

- Eingebaute Fernbedienung
- Type-C(TM) Anschluss und Stereo-Klinke
- Stereokopfhörer + Mikrofon
- 1 Ohrmuschel

Neu



Herst.-Nr.  
209750-101

Art.-Nr.  
463215

## plantronics Blackwire C3220 Kopfhörer USB Type-C(TM) + Mikrofon

- Eingebaute Fernbedienung
- Type-C(TM) Stecker

Neu



Herst.-Nr.  
209749-101

Art.-Nr.  
463220

## plantronics Blackwire C5210 USB Headset Type-C(TM) + Buchse, 1 Ohrmuschel

- Kompatibel mit USB Type-C(TM) Anschluss
- Steckverbinder
- USB-Type-C(TM) / -Buchse
- 3,5 Audiokabelanschluss

Neu



Herst.-Nr.  
207587-01

Art.-Nr.  
465210

## plantronics Blackwire C5220 USB Headset Typ- C + Mikrofon, 2 Ohrmuschel

- Kompatibel mit USB Typ- C Anschluss
- Steckverbinder
- USB-Typ-C / -Buchse 3,5-Anschlüsse
- Mikrofon
- Geräuschunterdrückungssystem

Neu



Herst.-Nr.  
207586-01

Art.-Nr.  
465220

## plantronics 6200 UC Reise Wireless Headset GSM/ PC

- Wireless Headset
- Bluetooth 4.1 mit einer Reichweite bis zu 30 m
- USB Ladekabel, 3,5 mm Audioklinkenkabel

Neu



Herst.-Nr.  
208748-01

Art.-Nr.  
466200

## plantronics 6200 UC Reise Wireless Headset GSM/ PC

- Wireless Headset
- Bluetooth 4.1 mit einer Reichweite bis zu 30 m
- USB Ladekabel, 3,5 mm Audioklinkenkabel

Neu



Herst.-Nr.  
208749-01

Art.-Nr.  
466201

**exertis Connect**



**Fragen zu unseren Produkten oder zur Technik?**

Telefonische Beratung und Auftragsannahme

Montag - Freitag: 8.00 - 17.00 Uhr

Tel.: 0681 / 9 26 78-20

[www.exertis-connect.de](http://www.exertis-connect.de)

# Hubs, Storage und Büroausstattung – für die perfekte Organisation am Arbeitsplatz

Festplattengehäuse	262
Wechselrahmen / Konverter	264
Dockingstations	266
USB Hubs	267
USB-Ladegeräte	269
Speichermedien	269
Notebooktaschen	276
Büroorganisation	276
TFT- / LCD Halterungen	276
Video-Projektions-Leinwand	283
Projektor Halterungen	283
Aktenvernichter	283
19" Servergehäuse	284
PC Netzteile	284
Reinigungsprodukte	285

# Festplattengehäuse

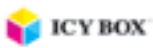

## IB-184M2, Ext.-Gehäuse, 1x M.2 SATA SSD zu USB 3.1 Host

Externes USB 3.1 Gehäuse für M.2 SATA SSD, schwarz

- Externes Gehäuse für M.2 SATA SSD
- USB 3.1 Gen 2 bis zu 10 Gbit/s
- Für M.2 SATA SSD mit B-Key oder B+M-Key, 22x30/42/60/80 mm
- Anschluss zum PC: Integrierter Type-A USB Anschluss (kabellos)
- Plug & Play, Hot Swap
- Werkzeuglose SSD Installation
- Unterstützt Windows, Mac 10.7.4 oder spätere Version



Herst.-Nr.

IB-184M2

Art.-Nr.

15800670



## IB-M2S251 Konverter für M.2 SATA SSD

Wandelt eine M.2 SATA zu einer 2,5" SATA HDD um

- SATA III Hostanschluss 6 Gbit/s
- Für 22 x 42/60/80 mm M.2 SATA
- 7 mm Festplattenhöhe, Kapazität ohne Limit
- Windows, Linux, Mac kompatibel
- Material: Aluminium
- Lieferumfang: 1x IB-M2S251, 1x Schraubendreher mit Schrauben, 1x Bedienungsanleitung



Herst.-Nr.

IB-M2S251

Art.-Nr.

15800694

## USB 3.0 Adapter SATA 3,5" / 2,5"

- SATA-Anschluss: 7 + 15 Punkte (Daten + Leistung)
- selbstbetrieben durch USB
- USB 3.0 Typ A 80 cm Kabel + Stromversorgung Typ A 30 cm
- LEDs: Power / Activity



Neu

Art.-Nr.

508215

## SATA-Gehäuse, 2,5"

Gehäuse mit USB 3.0 Anschluss zum Einbau von 2,5" SATA Festplatten

- für 2,5" Festplatten bis 9,5 mm
- maximale Datenübertragungsrate von bis zu 5 Gbit/s
- Kunststoffgehäuse
- externes Gehäuse
- schraubenlos
- Spannungsversorgung über USB
- Anschluss intern: SATA
- Anschluss extern: USB 3.0



Neu

Art.-Nr.

738321



## IB-183M2, Ext.-Gehäuse, Ext.-Gehäuse, 1x M.2 SATA SSD zu USB 3.0 Host, Aluminium

Externes USB 3.0 Gehäuse für M.2 SATA SSD, schwarz

- Externes Gehäuse für M.2 SATA SSD
- Übertragungsgeschwindigkeit bis zu 5 Gbit/s
- Für M.2 SATA SSD mit B-Key oder B+M-Key, 22x30/42/60/80 mm
- Plug & Play und Hot Swap
- Sandgestrahltes Aluminiumgehäuse
- Windows, Mac 10.7.4 oder neuere Version



Herst.-Nr.

IB-183M2

Art.-Nr.

15800669

## Netzteil 5 V 2,1 A

Universelle Stromversorgung für verschiedene Notebooks

- Lieferung mit 8 verschiedenen Spannungsstecker
- Ausgangsspannung 15 / 16 / 18 / 19 / 20 / 22 / 24 V
- 1 x USB Buchse: 5V 1A
- mit Netzkabel
- Spannungsstecker:  
A: 6.5 x 4.3 x 1  
B: 6.3 x 3.0  
C: 5.5 x 2.5  
D: 5.0 x 3.0  
E: 5.5 x 1.7  
F: 4.8 x 1.7  
G: 4.0 x 1.7  
H: 3.5 x 1.35



Neu

Art.-Nr.

801121

## Externes Gehäuse 2,5" USB 3.0 mit mSATA Anschluss, schwarz

Gehäuse mit USB 3.0 Anschluss zum Einbau von 2,5" mSATA Festplatten

- für 2,5" Festplatten
- Kompatibel mit USB1.1, 2.0 und SATA-Festplatten
- Übertragungsgeschwindigkeit: 3.0 Gbps
- Stromversorgung über USB
- Aluminiumgehäuse
- Anschluss intern: mSATA
- Anschluss extern: USB 3.0
- Schutzhülle



Art.-Nr.

924559

## Externes Gehäuse 2,5" USB 3.0 mit SSD M2 Anschluss

Gehäuse mit USB 3.0 Anschluss zum Einbau von 2,5" SSD M2 Festplatten

- Aluminiumgehäuse
- Anschluss intern: SSD NGFF M2
- Anschluss extern: USB 3.0
- Stromversorgung über USB
- Anschlusskabel: USB 3.0-Kabel Typ A / A Micro



Art.-Nr.

924664

## Dexlan SATA Aluminium-Gehäuse, 2,5"

Kompatibel mit Festplatten bis 12,5 mm Höhe

- Maximaler Durchsatz von 5 Gb/s durch USB 3.0
- Schwarze Aluminiumbeschichtung
- Aluminiumgehäuse für gute Wärmeableitung
- Externe Stromversorgung über ein zusätzliches USB-Kabel möglich
- Akzeptiert 2,5" SATA-Festplatten (Höhe bis zu 12,5 mm)
- Computer-Anschluss-Schnittstelle: USB 3.0 5 Gb/s (abwärtskompatibel USB 2.0 und 1.1)



Art.-Nr.  
738319

## Dexlan SATA Aluminium-Gehäuse, 2,5", USB 2.0

Gehäuse mit USB 2.0 Anschluss zum Einbau von 2,5" SATA Festplatten

- für 2,5" Festplatten
- Spannungsversorgung über USB (Dual USB Kabel)
- Anschluss intern: SATA
- Anschluss extern: USB
- mit Etui
- schwarz



Art.-Nr.  
738305

## Dexlan SATA Aluminium-Gehäuse CE-2553, 2,5", USB 3.0

Gehäuse mit USB 3.0 Anschluss zum Einbau von 2,5" SATA Festplatten

- für 2,5" Festplatten bis 9,5 mm Höhe
- Spannungsversorgung über USB
- Anschluss intern: SATA
- Anschluss extern: USB 3.0



Art.-Nr.  
738318

## Dexlan SATA II Aluminium Gehäuse 2,5", USB 3.0

Gehäuse mit USB 3.0 Anschluss zum Einbau von 2,5" SATA Festplatten

- für 2,5" Festplatten bis 9,5 mm Höhe
- Spannungsversorgung über USB
- Anschluss intern: SATA
- Anschluss extern: USB 3.0



Art.-Nr.  
738308

## Externes Gehäuse 2,5" USB 3.1 Type-C (TM) mit SSD M2 Anschluss

Gehäuse mit USB 3.1 Anschluss zum Einbau von 2,5" SSD M2 Festplatten

- Aluminiumgehäuse
- Anschluss intern: SSD NGFF M2
- Anschluss:extern: USB 3.1
- Stromversorgung über USB
- Kompatibel mit Windows Me und Mac OS 8.6 / 9 und
- mehr, Linux Kernel 2.4 und mehr
- Anschluss: USB-Kabel 3.1 Typ A / Type-C (TM)
- Abmessungen: 116 x 40 x 10,5 mm



Art.-Nr.  
924667

## ICY BOX SATA Aluminiumgehäuse IB-273StU3, 2,5", USB 3.0

Preisgünstiges USB 3.0 Gehäuse für 2,5" SATA Festplatten

- für 2,5" SATA Festplatten ohne Größenbeschränkung bis Bauhöhe 9,5 mm
- Übertragungsraten: bis zu 5 Gbit/s
- Gehäuse aus gebürstetem Aluminium
- stilvoll blau beleuchteter LED Ring zeigt Betrieb und Festplattenzugriff an
- Stromversorgung über USB
- Anschluss intern: SATA
- Anschluss extern: USB 3.0
- Maße (B x H x T): 80 x 130 x 14 mm
- für Windows, Mac und Linux
- Lieferumfang: IB-273StU3, USB 3.0 Kabel, Transporttasche, Schraubendreher, Bedienungsanleitung



Herst.-Nr.

IB-273StU3

Art.-Nr.

15800437

## ICY BOX SATA-Gehäuse IB-233U3-B, 2,5", USB 3.0

Externes Gehäuse für 2,5" (6,35 cm) SATA HDD/SSD mit USB 3.0 Anschluss und Silikon-Schutzhülle

- Externes Gehäuse für 2,5" Festplatten inklusive Silikon-Schutzhülle
- USB 3.0 Hostanschluss bis zu 5 Gbit/s mit UASP Unterstützung
- Neuer Chipsatz unterstützt SATA III
- Werkzeugloser Festplatteneinbau
- LED für Betrieb und Festplattenaktivität
- Festplattenhöhe bis zu 9,5 mm, Kapazität unbeschränkt
- Windows & Mac kompatibel
- Plug & Play und Hot Swap



Herst.-Nr.

IB-233U3-B

Art.-Nr.

15800583

## ICY BOX SATA-Aluminium-Gehäuse IB-351StU3-B, 3,5", USB 3.0

Lüfterloses Gehäuse mit USB 3.0 Anschluss zum Einbau von 3,5" SATA-Festplatten

- für 3,5" Festplatten bis 3 TB
- edles Alu-Gehäuse mit umlaufendem schwarzem Metallgitter (optimale Kühlung ohne Lüfter)
- externes Netzteil
- blau leuchtende LED hinter dem Lüftungsgitter für Betrieb und Festplattenzugriff
- Anschluss intern: SATA
- Anschluss extern: USB 3.0
- für Windows, Mac und Linux
- Maße (B x H x T): 37 x 130 x 220 mm
- Lieferumfang: SATA-Gehäuse, Netzteil, USB 3.0 Kabel, Standfuß, Handbuch, Zubehörset



Herst.-Nr.

IB-351StU3-B

Art.-Nr.

15800422

Sie haben noch Fragen?  
Wir sind für Sie da

0681 92678-20

[www.exertis-connect.de](http://www.exertis-connect.de)

# Festplattengehäuse / Wechselrahmen / Konverter

## Dexlan SATA Aluminium-Gehäuse, 3,5", USB 2.0

Gehäuse mit USB 2.0 Anschluss und OTB zum Einbau von 3,5" SATA Festplatten

- für 3,5" Festplatten
- Aluminiumgehäuse für werkzeugfreie Montage
- unterstützt OTB (One Touch Backup)
- Spannungsversorgung über mitgeliefertes Netzteil
- Anschluss intern: SATA
- Anschluss extern: USB 3.0
- für Windows, Mac



Art.-Nr.  
738114

## ICY BOX IB-245-C31-G, USB 3.1 (Gen 2) HDD-Gehäuse, 1x SATA 2,5" zu 1x USB 3.1 Type-C™ Host

externes Gehäuse

- Farbe: grau
- Externes Type-C™ Gehäuse für 2,5" SATA HDD/SSD
- Anschluss zum PC: USB 3.1 Gen 2 Type-C™, bis zu 10 Gbit/s
- Festplattenhöhe bis zu 9,5 mm, Kapazität ohne Limit
- Aluminium Gehäuse
- USB-Kabel: Type-C™ zu Type-C™
- Unterstützt Windows, macOS, Linux

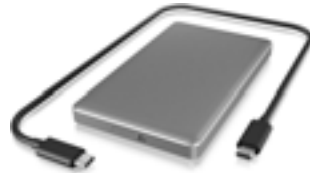

Herst.-Nr. Art.-Nr.  
IB-245-C31-G 15800642

## ICY BOX IB-2536, Festplattenkonverter, 2,5" zu 3,5", SATA

Zum Einbau einer 2,5" Festplatte oder SSD mit SATA Anschluss im 3,5" Schacht oder im Wechselrahmen

- ermöglicht den Einsatz einer schnellen 2,5" SSD in einem 3,5" Gehäuse für Festplatten bis zu 9,5 mm Bauhöhe
- HDD-Einbau ohne Werkzeug (EasySwap)
- Aluminiumkühlkörper zur Festplattenkühlung
- unterstützt SATA 3,0 Gbit/s
- geräuscharm da Lüfterloses Design
- Auswurf Taste
- Anschluss intern: SATA
- Anschluss extern: SATA
- Maße (B x H x T): 147 x 110 x 26 mm

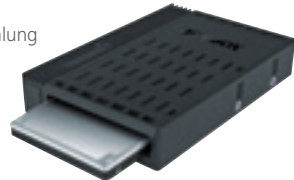

Herst.-Nr. Art.-Nr.  
IB-2536StS 15800328

## ICY BOX IB-168, Festplattenwechselrahmen, trägerlos, SATA II, 3,5", schwarz

Für Festplatten mit SATA Anschluss an SATA Controller

- unterstützt SATA 2.0 Standard, bis 3,0 Gbit/s
- geeignet für alle 3,5" SATA Festplatten mit 1" Bauhöhe
- Hot Swap fähig
- schneller Festplatteneinbau und -wechsel ohne Träger
- Gummipolsterung vermeidet Vibration und Geräusche
- direkter Anschluss der HD an der Backplane
- spezieller Steckverbinder ermöglicht bis zu 1000x Festplattenwechsel
- Anschluss intern: 7pol SATA Anschluss
- Anschluss extern: 7pol SATA Anschluss
- Maße (B x H x T): 147 x 42 x 194 mm



Herst.-Nr. Art.-Nr.  
IB-168SK-B 15800128

## ICY BOX IB-158SK-B, Festplattenwechselrahmen, trägerlos, SATA III, 3,5", Hot Swap, High Quality

Aluminium-Wechselrahmen für Festplatten mit SATA Anschluss an SATA Controller

- schneller Festplatteneinbau und Wechsel ohne Träger
- unterstützt SATA bis 6 Gbit/s Festplatten bis zu 2,54 cm (1") Bauhöhe
- Anschluss intern: SATA
- Anschluss extern: SATA
- Laufwerkschloss
- Einbau in einen Standard 5,25" Einschub
- Spezialgehäuse aus Aluminium für bessere Kühlung
- Unterstützt Hot Swap und EasySwap
- Lüfterloses Design, geräuscher Betrieb
- 12V Stromanschluss für optionalen zusätzlichen Lüfter
- Maße (B x H x T): 145 x 41 x 179 mm

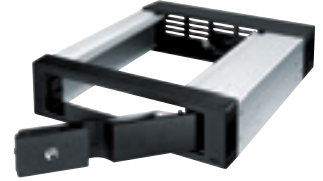

Herst.-Nr. Art.-Nr.  
IB-158SK-B 15800522

## ICY BOX Festplattenwechselrahmen, SATA II, 3,5", Hot Swap, High Quality

Aluminium-Wechselrahmen für Festplatten mit SATA Anschluss an SATA Controller

- unterstützt SATA II Standard bis 3,0 Gbit/s
- Hot Swap fähig, daher für Raid-Systeme geeignet
- Vollmetallrahmen mit integrierter Staubschutzklappe
- frontseitiger Lüfter 40 x 40 mm
- LED Statusanzeige sowie Power-LED als blau leuchtender Kreis
- Anschluss intern: 7pol SATA Anschluss
- Anschluss extern: 7pol SATA Anschluss
- Maße: B x H x T: 146 x 42 x 188 mm
- SATA Datenkabel im Lieferumfang



Modell	Beschreibung	Art.-Nr.
IB-138SK-B-II	-	15800015
CARRIER IB-138SK-B-II	Zusätzlicher Einschub	15800119

## ICY BOX Interner Einbaurahmen für 2,5" HDD/SSD in einem 3,5" Einschub

Einbaurahmen für 2,5" HDD/SSD im 3,5" Einschub

- Passend für einen Standard 3,5" Einbauschacht
- Ermöglicht den Einbau von 1x 2,5" HDD/SSD
- Rahmen aus Vollmetall zur besseren Wärmeableitung der HDD/SSD's



Herst.-Nr. Art.-Nr.  
IB-AC653 15800680

## ICY BOX Interner Einbaurahmen für 2,5"/3,5" HDD/SSD in einem 5,25" Einschub

Einbaurahmen

- Passend für einen Standard 5,25" Einbauschacht
- Ermöglicht den Einbau von 4x 2,5" HDD/SSD or 2x 2,5" + 1x 3,5" HDD/SSD
- Rahmen aus Vollmetall zur besseren Wärmeableitung der HDD/SSD



Herst.-Nr. Art.-Nr.  
IB-AC652 15800679





## IB-RP101 - Gehäuse für Raspberry Pi® 2 und 3

### Schutzgehäuse für Raspberry Pi® 2 und 3

- Für den Raspberry Pi® 2 und 3 – Model B entwickelt (nicht enthalten)
- Hochwertiges Aluminiumgehäuse mit Acrylglasrahmen
- Belüftet – Öffnungen um Kühlkörper hinzuzufügen – hält den Pi kühl
- Ausschnitte für Schnittstellen und Anschlüsse bereits vorhanden
- Ermöglicht einfachen Zugang zu Stromversorgung, Video, Audio, USB, LAN und SD Slot
- Vorbereitet um das Gehäuse mit einem Raspberry Pi® Touchdisplay zu verbinden
- Sichert und schützt Ihren Raspberry Pi®



Herst.-Nr.

IB-RP101

Art.-Nr.

15800622



## IB-RP102 - Gehäuse für Raspberry Pi® 2 und 3

### Schutzgehäuse für Raspberry Pi® 2 und 3

- Für den Raspberry Pi® 2 und 3 – Model B entwickelt (nicht enthalten)
- Hochwertiges Aluminiumgehäuse mit elegantem Design und guter Verarbeitung
- Luftdurchzug durch Seitengitter hält den Pi kühl
- Einfache Installation mit stapelbarer Struktur
- Ermöglicht einfachen Zugang zu Stromversorgung, Video, Audio, USB, LAN und SD Slot
- Sichert und schützt Ihren Raspberry Pi®



Herst.-Nr.

IB-RP102

Art.-Nr.

15800625



## USB 2.0 Magnetic Hub, 4 Port

### Magnetischer USB Hub mit separatem Port für USB Sticks

- USB 2.0, 4 Port (davon einer an der schmalen Seite zum bequemen Anschluss von USB-Sticks usw.)
- interner Magnet zum Befestigen am Schreibtischfuß
- Anschlussmöglichkeit für externes Steckernetzteil
- Maße (B x H x T): 82 x 14 x 32 mm



Herst.-Nr.

UH284

Art.-Nr.

217UH284

**exertis Connect**

Fragen zu unseren Produkten oder zur Technik?

Telefonische Beratung und Auftragsannahme

Montag - Freitag: 8.00 - 17.00 Uhr

Tel.: 0681 / 9 25 78-20

www.exertis-connect.de

## HDD Docking Station USB SATA & IDE

### Dockingstation für 2,5" und 3,5" SATA und IDE Festplatten zum Anschluss an USB 3.0 (abwärtskompatibel)

- kompatibel mit 2,5"/3,5" SATA / IDE HDD / SSD
- unterstützt 2 Anschlüsse für Festplatten
- schnelle und einfache Installation
- USB 3.0 Schnittstelle (5 Gbps)
- schwarzes Aluminiumgehäuse
- Aktivitäts-LEDs
- Stromschalter
- Klonfunktion
- USB 3.0-Schnittstelle (USB 2.0 abwärtskompatibel)
- 2 Slots für 2,5"/3,5" SATA / IDE HDDs
- Klonfunktion
- USB Typ A / B Kabel enthalten (80 cm)
- Netzteil im Lieferumfang enthalten (12 V / 2,5 A)



Art.-Nr.

738148

## Dexlan SATA Dockingstation, USB 3.0

### Dockingstation für eine 2,5" oder 3,5" SATA Festplatte

- ermöglicht den direkten Anschluss von einer 2,5" oder 3,5" Festplatte an einen PC
- ideal für Datensicherung, Service usw.
- Chipsatz: ASMedia
- Anschluss intern: SATA
- Anschluss extern: USB 3.0



Art.-Nr.

738143

## Dexlan 2-fach SATA Dockingstation CE-6023, USB 3.0

### Dockingstation für zwei 2,5" oder 3,5" SATA Festplatten

- ermöglicht den direkten Anschluss von zwei 2,5" oder 3,5" Festplatten an einen PC
- ideal für Datensicherung, Service usw.
- Chipsatz ASMedia JM551
- Anschluss intern: 2x SATA
- Anschluss extern: USB 3.0



Art.-Nr.

738144



## SATA Dockingstation IB-111StU3-Wh, USB 3.0

### Dockingstation für 2,5" und 3,5" SATA Festplatten an USB 3.0

- ermöglicht den direkten Anschluss einer 2,5" oder 3,5" SATA Festplatte an einen PC
- USB 3.0 Hostanschluss bis zu 5 Gigabit/s
- Festplatte einstecken, fertig!
- ideal für Datensicherung, Service usw.
- keine Softwareinstallation erforderlich
- stylisches Aluminiumgehäuse
- Anschluss intern: SATA
- Anschluss extern: USB 3.0
- Lieferumfang: 1x IB-111StU3-Wh, 1x Netzteil, 1x Stromkabel, 1x USB3.0 Kabel, 1x Bedienungsanleitung



Herst.-Nr.

IB-111StU3-Wh

Art.-Nr.

15800377

# Dockingstations

## ICY BOX SATA Docking- und Klonstation IB-120CL-U3, USB 3.0

2-fach Dockingstation mit Klonfunktion für 2,5" und 3,5" SATA Festplatten, mit JBOD und USB 3.0

- ermöglicht den direkten Anschluss von zwei 2,5" oder 3,5" SATA Festplatte an einen PC
- Hot Plug & Play und Hot Swap: Festplatten einstecken, fertig!
- bootfähige Festplatten klonen ohne PC (Stand alone)
- JBOD: PC erkennt zwei unabhängige Laufwerke
- USB 3.0 Hostanschluss bis zu 5 Gigabit/s
- ideal für Datensicherung, Service usw.
- stylisches Gehäuse aus Aluminium
- keine Softwareinstallation erforderlich
- Anschluss intern: 2x SATA
- Anschluss extern: USB 3.0
- Lieferumfang: 1x IB-120CL-U3, 1x Netzteil, 1x USB3.0 Kabel, 1x Bedienungsanleitung



Herst.-Nr.	Art.-Nr.
IB-120CL-U3	15800427

## ICY BOX IB-121CL-6G 2-fach Docking- und Klonstation für 2,5" und 3,5", schwarz/silber

JBOD Docking- und Klonstation

- JBOD - der PC erkennt 2 unabhängige Laufwerke
- Bootfähige Festplatten klonen ohne PC (Stand alone)
- Stylishes Gehäuse aus Aluminium
- Unterstützt 2,5" und 3,5" SATA I/II/III Festplatten
- inkl. 2,5" Seagate GoFlex® HDDs
- USB 3.0 Hostanschluss bis zu 5 Gbit/s
- Abwärtskompatibel zu USB 2.0/1.1
- Unterstützt
- USB 2.0: Windows 7/8.x, MAC OS >9.1
- USB 3.0: Windows 7/8.x, MAC OS X >10.8
- Hot Plug & Play und Hot Swap
- Unterstützt SATA III 6 Gbit/s und USB 3.0 UASP



Herst.-Nr.	Art.-Nr.
IB-121CL-6G	15800630

## USB Dockingstations



Produktmerkmal	3 zusätzliche USB ports	Displaylink Chipsatz	3 zusätzliche USB ports
Norm	USB 3.0	USB 3.0	USB 2.0
Eingang	USB Type A	USB Type A	USB Type A
Ausgang	RJ45 + 3 port USB 3.0 A	RJ45 + HDMI + 1 USB 3.0 A	RJ45 + 3 port USB 2.0 A
Art.Nr.	310734	310745	310623

## Type-C™ Dockingstations



Produktmerkmal	integrierter Hub und Type-C™ Adapter	Ladefunktion	Der „Alles in einem“
Norm	USB 3.0	USB 3.1	USB 3.1
Gehäuse	Aluminium	Aluminium	Aluminium
Eingang	USB Type A	USB Type-C™	USB Type-C™
Ausgang	RJ45 + HUB	RJ45 + HUB + Type-C™	RJ45 + HDMI + VGA + Type-C™
USB Type A Port	3	2	1
Power Delivery	-	ja 20V 3A	ja 20V 3A
Art.Nr.	310753	310755	310754

## USB 3.1 Gigabit Pro Netzwerk Adapter mit Type-C™ Konverter



Zum Anschluss eines PCs/Notebooks mit USB Anschluss an ein Ethernet Netzwerk

- Netzwerkanschluss RJ45 über USB
- ncl. Adapter von USB A auf USB Type-C™
- ideal für Notebooks und Desktop PCs
- Gigabit Netzwerkverbindung
- 10 cm Kabel
- kompatibel mit Windows



Art.-Nr.
310751

## Dexlan Type-C™ Gigabit Ethernet Netzwerkadapter/Dockingstation

- Plug & Play
- automatisch über USB-Anschluss
- ermöglicht das weitere Aufladen Ihres Computers
- 1 x USB 3.1 Type-C™ Buchse
- 2 x Port USB 3.1 Typ-A Buchse (abwärtskompatibel)
- 1 x RJ45 Anschluss
- 1 x 4K HDMI Anschluss



Art.-Nr.
310746

## Dexlan USB 3.1 Type-C™ Dockingstation mit Power Delivery

- Standard USB 3.1 Gen.1 mit einer maximalen Übertragungsrate von 5 Gbit / s
- HDMI-Anschluss: 4K2K @ 30 Hz, HDCP1.4-Unterstützung, 3D-Funktion
- VGA-Anschluss: 1080P @ 60HZ, kompatibel mit der YCC RGB-Spezifikation
- Verfügt über zwei gleichzeitige Videoanschlüsse: VGA- und HDMI-Auflösung von maximal 1080p, wenn VGA + HDMI angeschlossen ist
- SD-Speicherkartenleser 2.0 Maximale Übertragungsrate 40 Mbps
- Stabile Breitbandnetzwerkverbindung über einen RJ45-Gigabit-Ethernet-Anschluss
- USB-Typ-C-Buchse: 2 Funktionen für die gleichzeitige Stromversorgung und Datenübertragung
- USB-Aufladung Typ-C: Stromversorgung Maximal verfügbarer Strom 20V3A
- Power Delivery Version 3.0, keine Unterbrechung der angeschlossenen Geräte während des Ladevorgangs
- 2 USB 3.1 Typ A-Buchsenanschlüsse für alle USB 3.0 / USB 2.0 / USB 1.1-Geräte



Neu

Art.-Nr.  
310758

## USB 3.0 Hub, 4 Port, Type-C™

### Kompakter Type-C™ USB 3.0 Hub

- USB 3.0, 4 Port
- USB 3.1 Anschlusskabel
- Kabellänge: 13.3 cm
- Kompatibel mit Windows 95/98/ME/2000/XP/Vista, Mac ab 8.6



Art.-Nr.  
021308

## USB 2.0 Hub, 4 Port

### Kompakter USB-Hub, ideal auch für unterwegs

- USB 2.0, 4 Port
- schwarz, Kreuzdesign
- Spannungsversorgung über USB



Art.-Nr.  
021111



## USB 2.0 Hub, 4 Port, mit Netzteil

### Ideal für Geräte mit Spannungsversorgung über USB

- USB 2.0, 4 Port
- Spannungsversorgung über Steckernetzteil oder über USB
- ideal bei mehreren USB-Geräten mit hohem Strombedarf
- Maße (B x H x T): 104 x 29 x 63 mm
- mit Steckernetzteil und Anschlusskabel



Herst.-Nr.  
DUB-H4/E

Art.-Nr.  
909DUBH4



## USB 2.0 Hub, 7 Port, mit Netzteil

### Ideal für Geräte mit Spannungsversorgung über USB

- USB 2.0, 7 Port
- Spannungsversorgung über Steckernetzteil oder über USB
- ideal bei mehreren USB-Geräten mit hohem Strombedarf
- Maße (B x H x T): 104 x 29 x 63 mm
- mit Steckernetzteil und Anschlusskabel



Herst.-Nr.  
DUB-H7/E

Art.-Nr.  
909DUBH7

## Dexlan USB 3.1 Gen 2 Dockingstation Type-C(TM)

- kompatibel mit 2,5"/3,5" SATA / IDE HDD / SSD
- Übertragungsrate Maximal 10 Gbit / s bei USB 3.1, 5 Gbit / s bei USB 3.0 und 480 Mbit / s bei USB 2.0
- USB 3.1-Type-C(TM)-Buchse
- USB-Kabel M / M Type-C(TM) / Typ A 1m + Monoblock-Adapter Typ A Buchse./ Type-C-Stecker
- Externe Stromversorgung 12V 2.5A
- M / A- und Clone-Disk-Schalter an der Vorderseite
- Abmessung: 143 x 128 x 80 mm



Neu

Art.-Nr.  
738146

## USB 2.0 Hub, 7 Port, Metallgehäuse

### Ideal für Geräte mit Spannungsversorgung über USB für den Industriebereich

- 7 x USB2.0 Port
- Status LED Anzeige
- 50 cm Kabel
- Stromversorgung: 110-240V - 5V / 3,5 A



Art.-Nr.  
021077

## USB 2.0 Hub, 10 Port

### Ideal um Wireless USB Geräte anzusteuern

- 10 x USB2.0 Ports
- Plug & Play-kompatibel, keine Treiber erforderlich
- 1,20-Meter-USB auf Mini-USB-Kabel
- Externe Stromversorgung: 5V - 2A



Art.-Nr.  
021180

## USB 3.0 Hub, 4 Port

### Kompakter USB-Hub 3.0

- USB 3.0, 4 Port
- Transferrate bis zu 5 Gbps
- Abwärtskompatibel zu USB 2.0 / 1.1
- Kabellänge: 20 cm
- Anschlussmöglichkeit für optionales Netzteil



Art.-Nr.  
021306

# Dockingstations / Hubs

## Dockingstation USB 3.0 HDMI + DVI und SD Kartenleser



### Kompakter USB-Hub 3.0

- USB 3.0 Notebook-Dockingstation
- Doppelbildschirm HDMI + DVI
- Kartenleser SD & MicroSD
- Netzwerk Gigabit
- 6 USB Hub Anschlüsse
- Audioanschluss für Headset und Mikrofon



Art.-Nr.  
040896

## Aktives USB 2.0 Verlängerungskabel, verstärkt, mit 4 Port Hub



### Zum Verlängern eines USB Anschlusskabels auf 12 m

- aktives Verlängerungskabel mit integriertem 4-Port USB 2.0 Hub
- bis zu 4 Stück können in Reihe geschaltet werden, daher Gesamtlänge von bis zu 60 m möglich
- USB Stecker A an 4x USB Buchse A
- kein Netzteil erforderlich
- Länge 12,0 m



Art.-Nr.  
149214

## ATEN UH3232 USB-C Multiport Mini Dock

verbindet einen USB-C Computer mit einem Ethernet, HDMI, VGA und USB Type-A Anschluss über ein einziges Kabel

- Verbindet einen USB-C oder Thunderbolt™ 3 Computer mit einem HDMI/VGA, Ethernet und USB Typ-A Port über ein einziges Kabel
- USB 3.1 Gen 1 Port mit Datentransferraten bis zu 5 Gbps
- Ethernet Gigabit LAN Port
- Unterstützt HDMI 1.4b mit 4K (3840 x 2160 bei 30 Hz) Auflösungen oder VGA mit 2K (2048 x 1152 bei 60 Hz)
- Unterstützt Windows 10 (32 Bit/64 Bit), Mac OSX Yosemite 10.10.5 und höher, OS X El Capitan 10.11 und höher
- Leichte Bauweise – für einfachen Transport
- Computer: 1 x USB-C-Stecker (Weiß)
- Gerät: 1 x USB 3.1 Gen1 Typ-A-Buchse (Blau)
- Videoausgang: 1 x HDMI Buchse (Schwarz), 1 x VGA Buchse (Schwarz)
- LAN-Ports: 1 x Gigabit Ethernet Buchse (Schwarz)



Herst.-Nr.  
UH3232-AT-G

Art.-Nr.  
217UH3232

## USB 3.0 Hub, 4 Port, mit Netzteil

Ideal für Geräte mit Spannungsversorgung über USB

- USB 3.0, 4 Port
- Spannungsversorgung über USB oder mitgeliefertes Netzteil 5V/3A
- mit Steckernetzteil und Anschlusskabel 1,0 m



Farbe	Art.-Nr.
Schwarz	021303
Weiß	021288

## ICY BOX IB-HUB1409-U3 4 Port USB 3.0 Hub

Mit diesem Hub lässt sich das schnelle USB 3.0 vierfach nutzen

- 4 Port USB 3.0 Hub
- Schnittstellen: 4x USB 3.0 Type-A bis zu 5 Gbit/s
- LED Indikator
- Aluminiumgehäuse
- Unterstützt Windows, Linux, macOS 9 oder neuere Version
- Kabellänge: 40 cm



Herst.-Nr.  
IB-HUB1409-U3

Art.-Nr.  
15800685

## USB 3.0 Hub, 4 Port, mit Netzteil

Ideal für Geräte mit Spannungsversorgung über USB

- USB 3.0, 4 Port
- Spannungsversorgung über USB oder mitgeliefertes Netzteil 5V / 4A
- mit Steckernetzteil und Anschlusskabel 1,0 m



Art.-Nr.  
021304

## USB 3.0 Hub 7 port, mit Netzteil und Switches

7 Ports mit individuellen Switches

- maximale Datenübertragungsrate von 5 Gbit/s
- 1 Switch pro Port (zum individuellen Gebrauch der Ports)
- 1 blaue Verbindungs-LED pro Port
- Anzahl der Ports: 7
- Anschlüsse: 7 x USB 3.0 Typ A
- ein 80 cm langes USB 3.0 Kabel
- Externe Stromversorgung: 5V 2A (inklusive!)



Art.-Nr.  
021311

## ICY BOX IB-HUB1405, USB 3.0 Hub, 4x USB Type-A Anschlüsse, An-/Ausschalter für jeden Port

4 Port USB 3.0 Hub und Ladegerät, silber

- 4x USB 3.0 Type-A
- An-/Ausschalter für jeden Port
- Alle USB Ports unterstützen den Ladestandard BC 1.2
- Inkl. 5 V / 4 A Steckernetzteil
- Gehäuse aus hochwertigem Aluminium
- Transferrate bis zu 5 Gbit/s



Herst.-Nr.  
IB-HUB1405

Art.-Nr.  
15800660



## IB-AC6401, USB 3.0 Hub, 4 Port, mit Ladefunktion

Ideal für Geräte mit Spannungsversorgung über USB

- Stabiles Aluminium Gehäuse mit integriertem USB 3.0 Kabel für den Anschluss an den PC
- 4x USB 3.0 Typ A Anschlüsse
- 1x USB 3.0 für Verbindung zum PC
- Transferrate bis zu 5 Gbit/s
- Mit 5 V Stromanschluss für optionales Netzteil
- Plug & Play und Hot Swap
- Lieferumfang: USB 3.0 Hub, Produktbeschreibung



Herst.-Nr.

IB-AC6401

Art.-Nr.

15800560

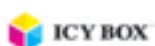

## IB-AC6701, USB 3.0 Hub, 7 Port, mit Ladefunktion

Ideal für Geräte mit Spannungsversorgung über USB

- Intelligenter Chipsatz zum schnellen Laden
- von Smartphones / Tablets
- Stabiles Aluminium Gehäuse
- Transferrate bis zu 5 Gbit/s
- Plug & Play und Hot Swap
- 7x USB 3.0 Typ A Anschlüsse
- 1x USB 3.0 Typ B für Verbindung zum PC
- Inkl. 5 V / 4 A Stromadapter
- Lieferumfang: USB 3.0 Hub, Steckernetzteil, Produktbeschreibung



Herst.-Nr.

IB-AC6701

Art.-Nr.

15800559

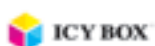

## IB-Hub1404, Tisch-Hub mit 2 Kartenlesern, Ladefunktion und LED Anzeige

Tisch-Hub mit 2 Kartenlesern, Ladefunktion und LED Anzeige, schwarz

- 2x USB 3.0 Type-A, 1x USB 3.0 Type-CTM
- Integriertes USB 3.0 Kabel zum Anschluss an den PC
- SD/MicroSD Kartenleser
- Runde Gehäuse passend für 60 mm Kabeldurchführungen
- Plug & Play und HotSwap
- Inkl. 5 V / 4 A Stromadapter
- Alle USB Ports unterstützen den Ladestandard BC 1.2
- LED-Anzeige des Ladestroms in Ampere



Herst.-Nr.

IB-Hub1404

Art.-Nr.

15800658

## USB-Ladegerät für Zigarettenanzünder, 2,1 A mit 1x USB Buchse

Ermöglicht das Laden von Smartphones, GPS, Tablets usw.

- Leistung: 2.1 A
- 1 USB-Anschluss
- Schlüsseling
- Eingangsspannung: 12 V oder 24 V
- LED



Art.-Nr.

348387



## Dual USB Kfz Schnellladergerät, IB-CH202, 1x 5V 2A + 1x 5V 1A, Metalgehäuse

Dual USB-Kfz-Ladegerät

- 2x USB Schnelllade-Ports
- Intelligenter Chipsatz erkennt automatisch den Ladebedarf und liefert maximale Ladegeschwindigkeit je nach Marke des mobilen Gerätes
- Kompatibel mit allen Smartphones, Tablets und anderen Geräten, die per USB (5V) geladen werden können
- Unterstützt BC 1.2 Spezifikationen
- Vollaluminium Design
- Sichere Verwendung durch Überspannungs- und Kurzschluss-Schutz, LED für Betrieb
- 12V & 24V Spannungseingang möglich



Herst.-Nr.

IB-CH202

Art.-Nr.

15800639

## iStorage® datAshur® USB 2.0 Memory Stick

Der datAshur USB-Stick von iStorage wartet mit PIN-geschütztem Zugriff und CBC-AES 256-Bit-Hardwareverschlüsselung auf.

- Zertifiziert nach FIPS 140-2 Level 3 – Zertifizierungsnr. 187
- Nach FIPS PUB 197 validierter Verschlüsselungsalgorithmus
- CBC-AES 256-Bit-Hardwareverschlüsselung in Echtzeit nach militärischen Standards
- 100-prozentige Verschlüsselung auf Hardwareebene
- Abwehrmechanismus für Brute Force-Angriffe
- Kryptologische Hashfunktion SHA-256
- Manipulationsschutz durch Originalitätsverschluss
- Staub- und wasserfestes, robustes Aluminiumgehäuse gemäß IP57-Norm
- PIN-Aktivierung, Eingabe eines 7- bis 15-stelligen Codes auf alphanumerischer Tastatur
- Getrennte PIN-Codes für Administrator und Nutzer
- Reset-Funktion – Zurücksetzen des Laufwerks und Zerstörung der Daten
- Verschleißfeste Tastatur Automatische Sperrfunktion



Kapazität

4 GB

Art.-Nr.

13600009

8 GB

13600010

16 GB

13600011

32 GB

13600012

Nutzen Sie unser Netzwerk für Ihren Erfolg



exertis Connect

über 12.000  
verschiedene Komponenten- und Peripherieprodukte  
in Europa

## iStorage® diskAshur® Pro2, Graphite

sicher, schnell und anwenderfreundlich verschlüsselte externe Festplatte

- Datenübertragung:  
Lesen 148 Mbit/s / Schreiben 140 Mbit/s
- Schnittstelle: Superschneller USB-3.1-Anschluss  
– bis zu 5 Gbit/s. Rückwärtskompatibel mit USB 3.0/2.0/1.1
- Common Criteria EAL4+-fähiger, sicherer Onboard-Mikroprozessor
- Hardwareverschlüsselung der gesamten Festplatte in Echtzeit mit AES-XTS 256-bit nach Militärstandard
- Nach FIPS PUB 197 validierter Verschlüsselungsalgorithmus
- Methode zur Abwehr von Brute-Force-Hacker-Angriffen
- Immun gegen BadUSB
- Wasser- und staubresistent – IP56-zertifiziert
- Verschleißfestes, mit Epoxid beschichtetes Tastenfeld
- Anschluss für Kensington-Schloss
- Keine Software oder Treiber erforderlich – 100% Hardwareverschlüsselung
- Selbstzerstörungsfunktion
- Superschneller USB-3.1-Anschluss mit integriertem Kabel
- 2 Jahre Herstellergarantie



Kapazität	Art.-Nr.
500 GB	13600088
1 TB	13600089
2 TB	13600090
3 TB	13600091
4 TB	13600092
5 TB	13600093

Sie haben noch Fragen?  
Wir sind für Sie da

0681 92678-20  
www.exertis-connect.de

## iStorage® diskAshur® DT2, schwarz/graphite

sicher, schnell und anwenderfreundlich verschlüsselte externe Festplatte

- Datenübertragung:  
Lesen 225 Mbit/s / Schreiben 223 Mbit/s
- Common Criteria EAL4+-fähiger, sicherer Onboard-Mikroprozessor
- Hardwareverschlüsselung der gesamten Festplatte in Echtzeit mit AES-XTS 256-bit nach Militärstandard
- Nach FIPS PUB 197 validierter Verschlüsselungsalgorithmus
- Methode zur Abwehr von Brute-Force-Hacker-Angriffen
- Immun gegen BadUSB
- Verschleißfestes, mit Epoxid beschichtetes Tastenfeld
- Authentifizierung mittels PIN – unterstützt administrator- und anwenderunabhängige PINs mit 7–15 Zeichen
- Selbstzerstörungsfunktion
- Superschneller USB-3.1-Anschluss mit integriertem Kabel
- 2 Jahre Herstellergarantie



Kapazität	Art.-Nr.
1 TB	13600098
2 TB	13600099
3 TB	13600100
4 TB	13600101
6 TB	13600102
8 TB	13600103

## iStorage® diskAshur® Pro2 SSD, Graphite

sicher, schnell und anwenderfreundlich verschlüsselte externe SSD

- Datenübertragung:  
Lesen 294 Mbit/s / Schreiben 319 Mbit/s
- Common Criteria EAL4+-fähiger, sicherer Onboard-Mikroprozessor
- Hardwareverschlüsselung der gesamten Festplatte in Echtzeit mit AES-XTS 256-bit nach Militärstandard
- Nach FIPS PUB 197 validierter Verschlüsselungsalgorithmus
- Methode zur Abwehr von Brute-Force-Hacker-Angriffen
- Immun gegen BadUSB
- Wasser- und staubresistent – IP56-zertifiziert
- Verschleißfestes, mit Epoxid beschichtetes Tastenfeld
- Selbstzerstörungsfunktion
- Superschneller USB-3.1-Anschluss mit integriertem Kabel



Kapazität	Art.-Nr.
128 GB	13600094
256 GB	13600095
512 GB	13600096
1 TB (1000 GB)	13600097

## Verbatim USB 2.0 Stick, Store'n'Go Swivel

USB-Stick mit intelligentem Schwenkmechanismus zum Schutz des USB-Anschlusses

- USB 2.0
- Lesegeschwindigkeit: bis zu 8 MB/Sek
- Schreibgeschwindigkeit: bis zu 3 MB/Sek



Kapazität	Farbe	Art.-Nr.
8 GB	Blau	48600114
16 GB	Rot	48600115
32 GB	Grün	48600116
64 GB	Lila	48600117

## SanDisk USB 2.0 Stick, Cruzer Blade

Kleiner und handlicher USB-Stick

- USB 2.0
- inkl. Kennwortschutz-Software (als Download) für AES 128-Bit-Datenverschlüsselung



Kapazität	Art.-Nr.
16 GB	11600251
32 GB	11600252
64 GB	11600253

# Lassen Sie Ihre Daten nicht in falsche Hände geraten

Staatliche Akkreditierungen, PIN aktiviert, Hardware-verschlüsselte Datenspeichergeräte bis zu **14TB**



Ohne die PIN gibt es keinen Weg hinein!



FIPS 140-2  
Level 2 / Level 3



Commercial Product Assurance  
(CPA)



NATO Restricted Level



Baseline Security Product  
Assessment (BSPA)

# Speichermedien

## Verbatim USB 3.0 Stick, V3

USB 3.0 Stick in trendigem Design

- USB 3.0
- Automatische Versenkung des USB-Steckers bei Nichtgebrauch
- Lesegeschwindigkeit: bis zu 120 MB/s
- Schreibgeschwindigkeit: bis zu 25 MB/s



Kapazität	Art.-Nr.
8 GB	48600090
16 GB	48600091
32 GB	48600092
64 GB	48600094
128 GB	48600107
256 GB	48600108

## Verbatim USB 3.0 Stick, PinStripe

USB-Stick im stilvollen „Nadelstreifen“-Design

- Öffnung für Schlüsselanhänger
- Automatische Versenkung des USB-Steckers bei Nichtgebrauch
- USB 3.0
- Lesegeschwindigkeit: bis zu 30 MB/s
- Schreibgeschwindigkeit: bis zu 10 MB/s



Kapazität	Art.-Nr.
16 GB	48600118
32 GB	48600119
64 GB	48600120
128 GB	48600121
256 GB	48600122

## Verbatim USB 2.0 Stick, ToughMAX

USB 2.0 Stick

- Hergestellt aus KyronMAX™-Verbundstoffen
- Hergestellt aus KyronMAX™-Verbundstoffen
- Extrem robust und leicht, schützt Ihre Daten vor physikalischen Schäden
- Beständig gegen:
  - Stauchkräfte von bis zu 2.250 kg\*
  - Wasserdruck bis 30 m Tiefe\*
- Extreme Temperaturen von -25 °C bis 150 °C

Neu



Kapazität	Art.-Nr.
16 GB	48600137
32 GB	48600138
64 GB	48600139

## Verbatim USB 3.0 Stick, Type-A/C, Dual Drive

Schnell und einfach Dateien zwischen einem USB Type-C™-fähigen Mobilgerät oder Laptop und anderen PCs austauschen

- Zugriff auf die gespeicherten Dateien direkt vom Smartphone oder Tablet – keine Übertragung auf das Gerät erforderlich
- Dateien direkt über USB speichern – kein WLAN erforderlich
- USB-3.0
- Praktisches Band sichert die Verschlusskappe am USB-Stick



Kapazität	Art.-Nr.
16 GB	48600111
32 GB	48600112
64 GB	48600113

## SanDisk USB 3.0 Stick, Ultra

Schneller USB-Stick mit Schiebemechanismus

- USB 3.0
- Lesegeschwindigkeit: bis zu 100 MB/s
- inkl. Kennwortschutz-Software (als Download) für AES 128-Bit-Datenverschlüsselung



Kapazität	Art.-Nr.
16 GB	11600257
32 GB	11600258
64 GB	11600259
128 GB	11600260

## Verbatim SDHC/SDXC-Card Premium, Class 10, U1, UHS-I

Speicherkarte zum Einsatz in Full-HD-Videokameras und Fotoapparaten

- Lesegeschwindigkeit: bis zu 80 MB/s
- Schreibgeschwindigkeit: mind. 10 MB/s



Kapazität	Art.-Nr.
8 GB	48600123
16 GB	48600124
32 GB	48600125
64 GB	48600126
128 GB	48600127
256 GB	48600128



## **Kingston** USB 3.0 Memory Stick DataTraveler G4

Mit Kingstons DataTraveler G4 (DTIG4) USB 3.0 können Sie Musik, Videos und mehr schnell und leicht übertragen. Seine praktische Größe in modischen Farben macht ihn ideal für zu Hause und überall dort, wo Sie auf Ihre Daten zugreifen möchten.

- Praktisch, USB-Stecker ist durch Kappe geschützt
- Modisch, Speicherkapazität wird farblich gekennzeichnet
- Personalisierbar: Mit Co-Logo-Programm
- 5 Jahre Herstellergarantie
- kostenloser technischer Support



Kapazität	Farbe	Art.-Nr.
8 GB	Gelb	13300472
16 GB	Blau	13300473
32 GB	Rot	13300474

## **Kingston** USB 3.0 Memory Stick DataTraveler 100 G3

Der Kingstons DataTraveler 100 G3 USB Speicherstick entspricht allen USB 3.0 Spezifikationen und macht den Umstieg auf mobile Speicher der nächsten Generation schnell, einfach und erschwinglich

- Stilvolles Design schwarz-in-schwarz, mit Schiebekappe
- Personalisierbar: Mit Co-Logo-Programm
- 5 Jahre Herstellergarantie



Kapazität	Art.-Nr.
16 GB	13300469
32 GB	13300470
64 GB	13300471

Sie haben noch Fragen?  
Wir sind für Sie da

0681 92678-20

[www.exertis-connect.de](http://www.exertis-connect.de)

## **SanDisk** SDHC/SDXC-Card, Ultra, Class 10, UHS-I

Speicherkarte zum Einsatz in Full-HD-Videokameras und Fotoapparaten

- integrierter Schreibschutzschalter schützt vor unbeabsichtigtem Datenverlust
- Lesegeschwindigkeit: bis zu 80 MB/s
- Schreibgeschwindigkeit: mind. 10 MB/s



Kapazität	Art.-Nr.
16 GB	11600261
32 GB	11600262
64 GB	11600263
128 GB	11600264

## **Verbatim** micro SDHC/micro SDXC-Card, Premium, Class 10, UHS-I

Speicherkarte zum Einsatz in mobilen Endgeräten

- inkl. SD-Card Adapter
- Lesegeschwindigkeit: bis zu 70 MB/s
- Schreibgeschwindigkeit: mind. 10 MB/s



Kapazität	Art.-Nr.
8 GB	48600129
16 GB	48600130
32 GB	48600131
64 GB	48600132
128 GB	48600133

## **SanDisk** MicroSDHC Card, Ultra, A1, Class 10, UHS-I

Speicherkarte zum Einsatz in mobilen Endgeräten

- inkl. SD-Card Adapter
- Lesegeschwindigkeit: bis zu 100 MB/s
- Schreibgeschwindigkeit: mind. 10 MB/s



Kapazität	Art.-Nr.
16 GB	11600265
32 GB	11600266
64 GB	11600267
128 GB	11600268

## **Verbatim** DVD Recorder, USB 2.0, 8x/6x/24x, M-DISC

Neu

DVD Recorder

- Kompakter und leichter externer CD/DVD-Brenner
- Ideal geeignet für die Verwendung mit einem Notebook oder Ultrabook
- Vollständig kompatibel mit der MDISC™-Archivierungstechnologie
- Stromversorgung über den USB-Anschluss - kein sperriger Adapter nötig
- Enthält die Nero Burn & Archive Software



Herst. Art.-Nr.	Art.-Nr.
98938	48600141

# Speichermedien



## WD Blue Festplatte

8,9 cm (3,5"), SATA III, 5400 U/Min, 64 MB

- Formfaktor: 8,9 cm (3,5")
- Schnittstelle: 7-polig Serial ATA III (600 MB/s)
- Umdrehungsgeschwindigkeit: 5.400 U/Min
- Cache: 64 MB
- Herstellergarantie: 2 Jahre Garantie



Kapazität	Art.-Nr.
2 TB	13100392
3 TB	13100393
4 TB	13100394
5 TB	13100395
6 TB	13100396



## Purple, intern, 3,5"

Speziell für DVR- und NVR- Überwachungslösungen im Dauerbetrieb konzipiert

- Formfaktor: 3,5" (8,9 cm)
- Schnittstelle: SATA 6Gb/s
- Umdrehungsgeschwindigkeit: 5.400 rpm
- Puffergröße: 64 MB
- Herstellergarantie: 3 Jahre Garantie



Kapazität	Herst.-Art.-Nr.	Art.-Nr.
2 TB	WD20PURZ	13100439
4 TB	WD40PURZ	13100441



## WD Red, 24/7, NAS Festplatte

Speziell für NAS-Systeme mit 1 - 5 Laufwerksschächten für kleine Büros und Heimbüros sowie PCs mit RAID entwickelt und getestet.

- NAS für zuhause, NAS für kleine Unternehmen.
- NASware 3.0, 3D Active Balance Plus, Erhöhte Zuverlässigkeit.
- Formfaktor: 8,9 cm (3,5")
- Schnittstelle: 7-polig Serial ATA III (600 MB/s)
- Umdrehungsgeschwindigkeit: 5.400 - 7.200 U/min (IntelliPower)
- Cache: 64 MB
- Herstellergarantie: 3 Jahre Garantie



Kapazität	Art.-Nr.
1 TB	13100305
2 TB	13100306
3 TB	13100307
6 TB	13100378



## Verbatim Blu-ray BDXL Recorder, USB 3.0, 6x/8x/24x, M-DISC, BDXL



### Blu-ray Recorder

- Kompakter und leichter externer Blu-ray-Brenner
- 25GB Verbatim Blu-ray MDISC GRATIS dazu
- Schlankes Design mit Aluminiumgehäuse
- Ideal für die Verwendung mit einem Notebook oder Ultrabook
- Stromversorgung über USB-Anschluss per USB-Y-Kabel oder externer Stromversorgung
- Enthält die Software Nero Burn & Archive\* – erstellen Sie einfach Ihr eigenes Archiv auf Blu-ray, DVD oder CD
- Vollständig kompatibel mit der MDISC™-Archivierungstechnologie
- Speichert bis zu 100 GB auf einer BDXL-Disc / 8,5 GB auf einer DL-DVD / bis zu 4,7 GB auf einer Standard-DVD



Herst. Art.-Nr.	Art.-Nr.
43890	48600140



## WD Elements Portable externe Festplatte, schwarz

6,4 cm (2,5"), USB 3.0 (5 Gbit/s)

- WD SmartWare Software zum Datenmanagement
- Farbe: Schwarz
- Formfaktor: 6,4 cm (2,5")
- Schnittstelle: USB 3.0, abwärtskompatibel auf USB 2.0
- 2 Jahre Herstellergarantie



Kapazität	Art.-Nr.
1 TB	13100355
2 TB	13100353
5 TB	13100356



## Mobiler DLP Projektor



### mobiler Projektor

- 105 ANSI-Lumen
- Integrierter 5.000 mAh Akku mit USB-Out-Funktion
- Automatische Trapezkorrektur
- Elegantes Metallgehäuse und Leder-Hülle
- Schnittstellen: HDMI, USB-C(TM), USB-A, 3,5 mm Audio-Klinke
- Abmessungen: 150 x 83 x 16 mm
- Gewicht: 280 g
- Auflösung & Technologie: WVGA (854 x 480), DLP (Digital Light Processing)
- Helligkeit und Kontrastverhältnis: 105 ANSI-Lumen, 400:1
- Lebensdauer der Lampe: ca. 50.000 h
- Farbe: schwarz
- Stromversorgung: Integrierter 5.000 mAh Akku, Stromversorgung über USB-C
- Lieferumfang: Projektor, Schutzhülle, HDMI-Kabel, USB-C-Kabel, USB-C-Adapter



Herst. Art.-Nr.	Art.-Nr.
MP-CD1	60300223

## Seagate IronWolf (3,5") Festplatte

3,5" SATA mit 6 Gbit/s

- Formfaktor: 3,5"
- Schnittstelle: SATA III mit 6 Gbit/s
- Cache 64 MB bzw. 256 MB
- Umdrehungsgeschwindigkeit: 5900 bis 7200 U/min
- Herstellergarantie: 3 Jahre Garantie



Kapazität	Herst.-Art.-Nr.	Art.-Nr.
1 TB	ST1000VN002	092020
2 TB	ST2000VN004	092021
3 TB	ST3000VN007	092022
4 TB	ST4000VN008	092023
6 TB	ST6000VN0033	092026
8 TB	ST8000VN0022	092028
10 TB	ST10000VN0004	092027

## Seagate SkyHawk (3,5") Festplatte

3,5" SATA mit 6 Gbit/s

- Formfaktor: 3,5"
- Seagate Surveillance-Optimized Storage
- Datentransferrate: Lesen - 180MB/s bis 210MB/s
- Schnittstelle: SATA III mit 6 Gbit/s
- Cache 64 MB bzw. 256 MB
- Herstellergarantie: 3 Jahre Garantie



Kapazität	Herst.-Art.-Nr.	Art.-Nr.
1 TB	ST1000VX005	092010
2 TB	ST2000VX008	092011
3 TB	ST3000VX010	092012
4 TB	ST4000VX007	092013
6 TB	ST6000VX0023	092014
8 TB	ST8000VX0022	092015
10 TB	ST10000VX0004	092016

## Seagate FireCuda SSHD 2,5" Hybrid Festplatte

SSHD Festplatte 2,5" SATA mit 6 Gbit/s, flashbeschleunigte Technologie

- Formfaktor: 2,5"
- Bauhöhe: 7 mm
- Schnittstelle: SATA III mit 6 Gbit/s
- Herstellergarantie: 5 Jahre Garantie



Kapazität	Herst.-Art.-Nr.	Art.-Nr.
500 GB	ST500LX025	091105
1 TB	ST1000LX015	091106
2 TB	ST2000LX001	091107

## Verbatim SSD, SATA-III, 6.35cm (2.5")

SSD SATA 2,5"

- Interne 2,5" SATA III 7 mm SSD
- Client-SSD für Desktop- und Notebook-Upgrades
- Superschnelle Lese-/Schreibgeschwindigkeiten
- Optimierung Ihres PCs und schnellerer Start von Anwendungen
- Geringer Stromverbrauch für längere Akkulebensdauer
- Geräuscharmer Betrieb und stoßfest
- Professionelle Installation wird empfohlen



Neu

Kapazität	Art.-Nr.
120 GB	48600134
240 GB	48600135
480 GB	486000136

## Seagate BarraCuda (2,5") Festplatte

2,5", SATA mit 6 Gbit/s, 5400 U/min, 128 MB

- Formfaktor: 2,5"
- Schnittstelle: SATA III mit 6 Gbit/s
- Umdrehungsgeschwindigkeit: 5400 U/min
- Cache: 128 MB
- Herstellergarantie: 2 Jahre Garantie



Kapazität	Art.-Nr.
1 TB	330856
2 TB	330857
3 TB	330858
4 TB	330859
5 TB	330860

## Verbatim bedruckbare DVD +R, 4,7 GB, 16x, Spindel

Mit Tintenstrahldrucker in Fotoqualität bedruckbar

- Typ: DVD -R
- Speed: 16x
- Kapazität: 4,7 GB



Typ	VE	Art.-Nr.
DVD -R	10 St.	77102
DVD -R	25 St.	77127
DVD +R	50 St.	77055
DVD -R	50 St.	77125
DVD +R	50 St.	77180
DVD -R	50 St.	77293
DVD +R	100 St.	77143
DVD -R	100 St.	77144

# Notebooktaschen / Büroorganisation / TFT Halterungen

## Verbatim CD-R 80

- Typ: CD-R 80
- Speed: 52x
- Kapazität: 700 MB
- Verpackungseinheit: 50 Stück
- Verpackung: Spindel



Herst.-Nr.

43343

Art.-Nr.

77134

## dacomex Notebooktasche Basic

Schlanke, kompakte Tasche mit Innenfach, Notebookfach

- hochwertiges Nylon-Material
- Seitenschutz für optimale Sicherheit
- Einsteckfach im Innenbereich
- komfortabler Tragegriff und abnehmbarer Schultergurt
- sichere Befestigungsmöglichkeit für die meisten Trolleys
- Reißverschluss kann mit separatem Schloss gesichert werden
- Notebookfach (B x H x T): 385 x 280 x 45 mm
- Farbe: Schwarz/Rot



Größe

39,6 cm (15,6")

Art.-Nr.

224703

## dacomex Notebooktasche Standard

Schlanke, kompakte Tasche mit Innen- und Außenfächern

- hochwertiges Nylon-Material
- Seitenschutz für optimale Sicherheit
- Einsteckfach im Innenbereich
- weitere Fächer und Halterungen für Stifte, Karten und Kleinmaterial
- Frontfach mit Klappe
- stabiler Gummiboden
- komfortabler Tragegriff und abnehmbarer Schultergurt
- sichere Befestigungsmöglichkeit für die meisten Trolleys
- Reißverschluss kann mit separatem Schloss gesichert werden



Größe

39,6 cm (15,6")

Art.-Nr.

224704

43,2 cm (17")

224707

## dacomex Notebooktasche Deluxe, Nylon

Robuste Notebooktasche mit viel Platz für Zubehör, Notebookfach

- extrem hochwertiges 1680D Nylon-Material
- ultrastarke Seiten mit Luftpolster für optimalen Schutz
- 4 Fächer, darunter eins auf der Vorderseite für Dokumente und Zubehör
- stabiler Gummiboden
- komfortabler Tragegriff und abnehmbarer Schultergurt
- sichere Befestigungsmöglichkeit für die meisten Trolleys
- Reißverschluss kann mit separatem Schloss gesichert werden



Größe

39,6 cm (15,6")

Art.-Nr.

224705

## dacomex Notebook-Rucksack, Nylon

Robuster Rucksack mit Regenschutz und viel Platz für Zubehör

- hochwertiges Nylon-Material
- stabiles Innenfach für optimalen Schutz
- 3 Fächer auf der Vorderseite für Dokumente und Zubehör
- gepolsterte Tragegurte, komfortabler Tragegriff und abnehmbarer Schultergurt
- Reißverschluss kann mit separatem Schloss gesichert werden
- zusätzlicher Regenschutz, der im Zusatz-Fach aufbewahrt werden kann
- Notebookfach (B x H x T): 310 x 400 x 90 mm



Größe

39,6 cm (15,6")

Art.-Nr.

224709

## Mauspad

- leicht gleitend und rutschfest
- ultradünn
- Maße (B x H x T): 217 x 179 x 0,3 mm



Farbe

Blau

Schwarz

Art.-Nr.

03710

03708

## Mauspad mit Handballenauflage

unverzichtbares Accessoire für den ergonomischen Arbeitsplatz

- Mit seiner gewölbten Oberfläche bleibt Ihr Handgelenk in der gleichen Höhe wie Ihre Hand. Das gewährt ein Maximum an Komfort den ganzen Tag.
- Gel-Mausunterlage mit Gewebeüberzug
- Abmessungen: 235 x 195 x 25mm



Art.-Nr.

190469



## Wandhalter für Flachbildschirme

Flacher, beidseitig neigbarer Halter für TV-Geräte und Displays, belastbar bis zu 80 kg

- Material: Stahl
- vertikale Neigung: +15° bis -15°
- Wandabstand 70 mm
- Anti-Diebstahl-Schutz
- 5 Jahre Herstellergarantie
- Belastbarkeit: bis zu 80 kg



Anzahl Bildschirme

1

1

Bildschirmdiagonale

32 bis zu 65"

26 bis zu 52"

VESA

100 x 100 - 810 x 500

100 x 100 - 510 x 410

Art.-Nr.

902908

902909



## Wandhalter für Flachbildschirme

### Monitorhalter für extrem wandnahe, feste Montage

- Material: Stahl
- Montageplatte zur Wandbefestigung
- 5 Jahre Herstellergarantie

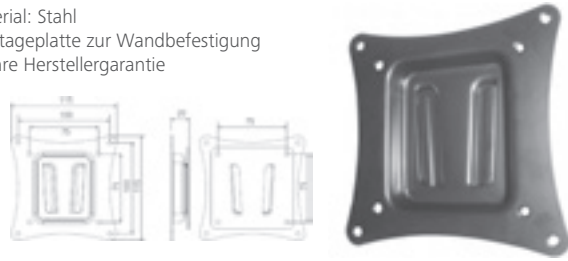

Anzahl Bildschirme	Bildschirm-diagonale	VESA	Belastbarkeit	Art.-Nr.
1	22 bis 45"	75 x 75 - 200 x 200	60 kg	903011
1	17 bis 23"	75 x 75 - 100 x 100	25 kg	903013



## Wandhalter für Flachbildschirme

### Flacher, neigbarer Halter für TV-Geräte und Displays

- vertikale Neigung: 0° - 15°
- Wandabstand nur 45 mm
- Anti-Diebstahl-Schutz
- 5 Jahre Herstellergarantie

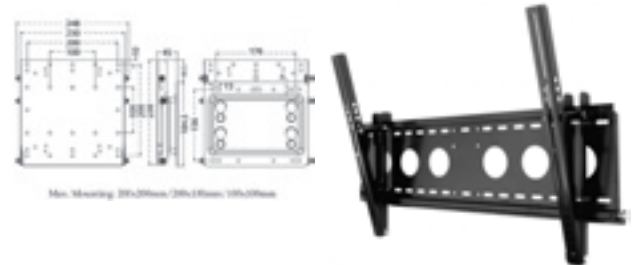

Monitore	VESA	Art.-Nr.
56-114 cm (22"-45") bis 60 kg	200 x 200 / 100 x 100 mm	903010
66-132 cm (26"-52") bis 80 kg	bis zu 450 x 330 mm	902920
81-152 cm (32"-60") bis 80 kg	bis zu 720 x 420 mm	902910

## Wandhalterung für 32-50" Bildschirme

### Wandhalterung

- VESA: von 100 x 100 bis 600 x 400
- Maximalgewicht: 40 kg
- Neigung: nein
- Rotation: nein
- Abmessungen: 1480 (h) x 480 (B) x 660 (D) mm



Art.-Nr.  
903259

## Wandhalter für LCD/Plasma mit 3 Achsen

### beweglicher Wandhalter für Monitore, VESA 75/100

- Für Bildschirme von 13 bis 27"
- Gewicht: bis zu 15 kg
- Wandplatte Abmessungen: 6 x 21 mm



Anzahl Bildschirme	Bildschirmdiagonale	VESA	Art.-Nr.
1	13" bis 27"	75 x 75 - 100 x 100	903165

## Wandhalter für LCD/Plasma

### flacher Universal Wandhalter für LCD/Plasma

- Enthält eine Wandmontageschiene und zwei Gleitschienen
- flache Befestigung des Bildschirms
- Entfernung zwischen Wand und Bildschirm: 25 mm
- Belastbarkeit: 903130 bis 75 kg, 903140 bis 50 kg



Anzahl Bildschirme	Bildschirmdiagonale	VESA	Art.-Nr.
1	37 bis zu 60"	100 x 100 - 800 x 500	903130
1	24 bis zu 37"	100 x 100 - 400 x 400	903140



## Wandhalter für Flachbildschirme

### Flexibel einstellbarer Monitorhalter zur Wandbefestigung

- Material: Stahl / Aluminium
- ontageplatte zur Wandbefestigung
- Kabelmanagementsystem
- 10 Jahre Herstellergarantie



Monitore	VESA	Vertikale Neigung	Horizontal schwenkbar	Rotierbar	Art.-Nr.
38 - 61 cm (15"-24") bis 12 kg	100 x 100 / 75 x 75 mm	+/- 20°	+/- 20°	90°	903141
66 - 132 cm (26"-52") bis 35 kg	200 x 200 / 200 x 100 / 100 x 100 mm	+/- 15°	+/- 60°	-	903144
38 - 61 cm (15"-24") bis 12 kg	100 x 100 / 75 x 75 mm	+/- 20°	+/- 20°	90°	903145
38 - 61 cm (15"-24") bis 12 kg	100 x 100 / 75 x 75 mm	+/- 20°	+/- 20°	90°	903146



# TFT Halterungen

## Wandarm, schwenkbar

VESA: 75 x 75 bis 200 x 200

- Maximalgewicht des Bildschirms unterstützt: 20 kg
- Neigung: +/- 20° (vertikal) / +/- 90° horizontal
- Rotation: +/- 10°
- Distanzwand / „8“ Bildschirm: 45 - 268 mm



Art.-Nr.  
903068

## Wandhalterung für 17-32" Bildschirme

### Wandhalterung

- VESA: 75 x 75, 100 x 100
- Maximalgewicht: 8 kg
- Neigung: nein
- Drehung: 360°
- Vertikale Amplitude (mm): von 216 bis 306
- Breite der Trennwand: von 37 bis 89 mm



Neu

Art.-Nr.  
903029

## Wandhalter für Flachbildschirme

### Monitorhalter zur Wandbefestigung, belastbar bis zu 18 kg

- für Monitore bis 18 kg
- VESA 75 x 75 bis 100 x 100
- Schwenkwinkel: +/- 90°
- Neigungswinkel: +/- 15°
- mit Kabelmanagement
- eingebettete Wasserwaage



Anzahl Bildschirme	Bildschirmdiagonale	VESA	Art.-Nr.
1	Bis zu 24"	75 x 75 - 100 x 100	903032

## Wandhalterung für 60-110" Bildschirme

### Wandhalterung

- VESA: bis zu 1200 x 900 Pixel
- Max. unterstütztes Gewicht: 125 kg
- Abstand Wand / Schirm (mm): 25 mm



Art.-Nr.  
903131

## Wandhalter LED/LCD (26" - 52")



### Flexibel einstellbarer Monitorhalter zur Wandbefestigung

- Bildschirmdiagonale: 26" - 52"
- für Bildschirme bis 35 kg
- VESA 100 x 100 bis 400 x 400
- Gelenk (zweifach schwenkbar)
- Neigung: -12 / 0°
- horizontale Neigung: +/- 90°



Anzahl Bildschirme	Bildschirmdiagonale	Art.-Nr.
1	26 bis zu 52"	903042

## Wandhalter für Flachbildschirme zur direkten Wandmontage

### Flexibel einstellbarer Monitorhalter zur Wandbefestigung, mit Sicherheits-Kit

- für Monitore bis 30 kg
- VESA 50/75/100 / 200x100 / 150/250
- Montageplatte zur Wandbefestigung
- vertikale Neigung: +/- 20°
- um 90° rotierbar



Anzahl Bildschirme	Bildschirmdiagonale	Art.-Nr.
1	10 bis zu 32"	903072

## Tischhalterung für Büro Monitore 15" bis 24"

### Wandhalterung

- VESA: 75 x 75, 100 x 100, 100 x 100
- Maximales Gewicht des gelagerten Siebes: 8 kg
- Neigung: 15/70° (vertikal) / bis zu 180° (horizontal)
- Drehung: 360° Drehung
- Höhe: von 70 bis 344 mm
- Kabelspeicher: ja



Neu

Art.-Nr.  
903034

## Wandhalter 1-fach für Flachbildschirme

### Wandhalter bis 70", belastbar bis 50 kg

- Bildschirmgröße: 37 bis 70 Zoll
- VESA: 200 x 200 zu 600 x 400
- Maximales Gewicht: 50kg
- Neigungswinkel: 0° bis 10°
- Abstand von Wand zu Bildschirm: 44 mm
- Abmessungen (h x l x d): 430 x 653 x 44 mm



Anzahl Bildschirme	Bildschirmdiagonale	Art.-Nr.
1	37 bis zu 70"	903132



## Wandhalter für Flachbildschirme

### Wandhalter für LCD/Plasma mit 4 Gelenkarmen und 5 Drehpunkten

- Diagonale: 26" - 52" / 66-132 cm
- Maximalbelastung: 35 kg
- Vertikale Neigung: +/- 15 °
- Horizontale Drehung: max. +/- 90 °
- Anzahl der Drehsarme: 2
- Kabel-Management: ja
- Sicherheitssperre: ja
- Materialien: Stahl / Aluminium
- Max. Distanz zur Wand: 22,1" / 550 mm
- Produkt-Gewicht: 9.4 kg
- Schrauben: M4, M5, M6
- Maximale VESA-Norm: 400x400 mm
- Garantie: 10 Jahre



Anzahl Bildschirme	Bildschirmdiagonale	Art.-Nr.
1	26 bis 52"	902903

## Metallhalterung für Notebooks zur Anbringung an einen VESA-Monitorarm

### Für Notebooks von 10" bis 15,6"

- Metallplatte mit Lüftungsschlitzen für bessere Belüftung
- Einfache Montage auf VESA 100 x 100 oder VESA 75 x 75 mm
- Gleitschutz verhindert Verrutschen des Geräts
- Zulässige Notebookbreite: 10" bis 15,6"
- Maximalgewicht des Notebooks: 4,5 kg



Art.-Nr.
915175



## Base Wandhalterung „Tilt“ für Flachbildschirme

### Preiswerte Lösung zur neigbaren Montage von Monitoren

- leicht zu installieren
- bis zu 15° neigbar
- Wandabstand nur 52 mm
- Farbe: schwarz

Typ	Belastbarkeit	Material	Anzahl Bildschirme	Bildschirmdiagonale	VESA	Art.-Nr.
Wandmontage	20 kg	Aluminium/ Kunststoff	1	19 bis zu 37"	75 x 75 - 200 x 200	458BASE15S
Wandmontage	30 kg	Aluminium/ Kunststoff	1	32 bis zu 55"	100 x 100 - 400 x 400	458BASE15M
Wandmontage	45 kg	Aluminium/ Kunststoff	1	40 bis zu 65"	100 x 100 - 800 x 400	458BASE15L



## Base Wandhalterung „Turn & Tilt“ für Flachbildschirme

### Preiswerte Lösung zur dreh- und neigbaren Montage von Monitoren

- leicht zu installieren
- In beide Richtungen um 180 Grad drehbar
- Neigungsfunktion bis 15 Grad
- stabile Metallausführung
- Wandabstand nur 46 mm
- Farbe: schwarz

Typ	Belastbarkeit	Material	Anzahl Bildschirme	Bildschirmdiagonale	VESA	Art.-Nr.
Wandmontage	20 kg	Aluminium/ Kunststoff	1	19 bis zu 37"	100 x 100 - 200 x 200	458BASE45S
Wandmontage	30 kg	Aluminium/ Kunststoff	1	32 bis zu 55"	100 x 100 - 400 x 400	458BASE45M
Wandmontage	45 kg	Aluminium/ Kunststoff	1	40 bis zu 65"	100 x 100 - 600 x 400	458BASE45L



## Tischhalter 2-fach für 2 Flachbildschirme bis 68 cm (bis 27")

### Monitorhalter mit Standfuß, VESA 100 x 100 / 75 x 75 mm, belastbar bis zu 8 kg

- VESA: 75 x 75 / 100 x 100
- Maximales Gewicht: 8 kg
- Verstellbare Höhe: bis zu 375 mm
- Neigungswinkel: +/- 15 °
- Drehwinkel : 360 °
- Kabelmanagement

Typ	Anzahl Bildschirme	Bildschirmdiagonale	VESA	Art.-Nr.
Standfuß	2	13 bis zu 27"	75 x 75 - 100 x 100	903037



# TFT Halterungen



## Tischhalter für Flachbildschirme

Flexibel einstellbarer Monitorhalter mit Klemmfuß für den Schreibtisch, VESA 100 x 100 mm / 75 x 75 mm, belastbar bis zu 10 kg

- Material: Stahl / Aluminium / Kunststoff
- für Monitore bis 10 kg
- VESA 100 x 100 mm / 75 x 75 mm
- Klemmfuß zur Montage an Tischplatten
- höhenverstellbar im Schwenkarm
- vertikale Neigung: + 90° / - 20°
- um 90° rotierbar
- 360 Grad drehbar
- Kabelmanagementsystem
- ExperTorque Einstellung abhängig von dem Gewicht des Bildschirms
- 10 Jahre Herstellergarantie
- Monitorarm einteilig bzw. zweiteilig schwenkbar



Typ	Anzahl Bildschirme	Bildschirmdiagonale	VESA	Art.-Nr.
einteilig schwenkbar	1	15 bis zu 24"	75 x 75 - 100 x 100	903750
zweiteilig schwenkbar	1	15 bis zu 24"	75 x 75 - 100 x 100	903751



## Tischhalter für Flachbildschirme

Monitorhalter mit Klemmfuß für den Schreibtisch, VESA 100 x 100 mm / 75 x 75 mm, belastbar bis zu 12 kg

- Material: Stahl / Aluminium
- für leichte Monitore bis 12 kg
- VESA 100 x 100 mm / 75 x 75 mm
- komfortabel höhenverstellbar
- einteiliger Monitorarm (zweifach schwenkbar)
- vertikale Neigung: +/- 20°
- um 90° rotierbar
- 360 Grad drehbar
- Kabelmanagementsystem
- ExperTorque Einstellung abhängig von dem Gewicht des Bildschirms
- 10 Jahre Herstellergarantie



Anzahl Bildschirme	Befestigung	VESA	Art.-Nr.
1	Klemmfuß	75 x 75 - 100 x 100	903736
1	Standfuß	75 x 75 - 100 x 100	903735
1	Klemmfuß	75 x 75 - 100 x 100	903738



## Tischhalter 1-fach für Flachbildschirme

Monitorhalter mit Standfuß, belastbar bis zu 15 kg

- Bildschirmgröße: 24" - 32" / 61-81.3 cm
- VESA: 200 x 100 mm / 100 x 100 mm / 75 x 75 mm
- Maximales Gewicht: 15kg
- Kabelführungssystem
- Höhe: bis 43 cm
- Rotation: 90°
- Material: Stahl/ Aluminium
- Gewicht: 3,5 Kg



Anzahl Bildschirme	Bildschirmdiagonale	VESA	Art.-Nr.
1	24 bis zu 32"	75 x 75 - 200 x 100	903753



## Tischhalter 6-fach für Flachbildschirme

Monitorhalter mit Standfuß, belastbar bis zu 8 kg je Bildschirm

- Bildschirmgröße: 24" - 32" / 61-81.3 cm
- VESA: 75 x 75/100 x 100/200 x 100
- Maximales Gewicht: 48 kg
- Kabelführungssystem
- Höhe: bis 43 cm
- Rotation: 360°
- Material: Stahl/ Aluminium
- Gewicht: 12,2 kg



Anzahl Bildschirme	Bildschirmdiagonale	VESA	Art.-Nr.
6	24 bis zu 32"	75 x 75 - 200 x 100	903005



## Tischhalter 2-fach TI022 für 2 Flachbildschirme

Monitorhalter mit Standfuß für Tischplatten mit Bohrung, VESA 100 x 100 mm / 75 x 75 mm, belastbar bis zu 2x 12 kg

- Material: Stahl / Aluminium
- für Monitore bis 2x 12 kg
- VESA 100 x 100 mm / 75 x 75 mm
- Standfuß für Tischplatten mit Bohrung
- komfortabel höhenverstellbar
- Befestigung der Monitore direkt am Standfuß
- vertikale Neigung: +/- 20°
- um 90° rotierbar
- 360 Grad drehbar
- Smart Cable Management
- ExperTorque Einstellung abhängig von dem Gewicht des Bildschirms
- 10 Jahre Herstellergarantie



Anzahl Bildschirme	Bildschirmdiagonale	VESA	Art.-Nr.
2	15 bis zu 24"	75 x 75 - 100 x 100	903731
2	15 bis zu 24"	75 x 75 - 100 x 100	903733



## Tischhalter DS300 3-fach für 3 Flachbildschirme

Desktop-Ständer für 3 LCD-Bildschirme

- VESA 75 x 75, 100 x 100
- Maximalbelastung je Bildschirm: 6 kg
- Höhe: bis zu 345 mm
- Tilt: +/- 15° (vertikal und horizontal)
- Rotation: 360°
- Kabelführung: ja
- Abmessungen: 370 x 1280 x 327 mm
- Schrauben: M4
- Material: Stahl / Aluminium



Anzahl Bildschirme	Bildschirmdiagonale	VESA	Art.-Nr.
3	15 bis 24"	75 x 75 - 100 x 100	902995

HUBS, STORAGE UND BÜROAUSSTATTUNG – FÜR DIE PERFEKTE ORGANISATION AM ARBEITSPLATZ





## Tischhalter 4-fach DS400 für 4 Flachbildschirme

Monitorhalter mit Standfuß, VESA 100 x 100 / 75 x 75 mm, belastbar bis zu 4x 6 kg

- VESA 75 x 75, 100 x 100
- Maximalbelastung je Bildschirm: 6 kg pro Bildschirm
- Tilt: +/- 15 ° (vertikal und horizontal)
- Rotation: 360 °
- Kabelmanagement: ja
- Schrauben enthalten: M4
- Farbe: schwarz
- Herstellergarantie: 10 Jahre



Anzahl Bildschirme	Bildschirmdiagonale	VESA	Art.-Nr.
4	15 bis zu 24"	75 x 75 - 100 x 100	903003



## Tischhalter 2-fach AC742 für 2 Flachbildschirme

Flexibel einstellbarer Monitorhalter mit Standfuß für den Schreibtisch, zweiteilig schwenkbar, VESA 100 x 100 mm / 75 x 75 mm, belastbar bis zu 2x 10 kg

- Material: Stahl / Aluminium / Kunststoff
- für Monitore bis 10 kg
- VESA 100 x 100 mm / 75 x 75 mm
- Standfuß zum universellen Aufstellen
- höhenverstellbar im Schwenkarm
- Monitorarm zweiteilig schwenkbar
- vertikale Neigung: + 90° / - 20°
- um 90° rotierbar
- 360 Grad drehbar
- Kabelmanagementsystem
- ExerTorque Einstellung abhängig von dem Gewicht des Bildschirms
- 10 Jahre Herstellergarantie



Anzahl Bildschirme	Bildschirmdiagonale	VESA	Art.-Nr.
2	15 bis 24"	75 x 75 - 100 x 100	903752

## Rollständer für Bildschirme 37-70"

### Rollständer

- Produktmerkmale:
- VESA: 200 x 200, 400 x 200, 300 x 300, 400 x 400, 600 x 400
- maximale Belastbarkeit: 50 kg
- Neigungswinkel: +/-10°
- Rotation: nein
- Abmessungen: 880 x 665 x 1803 mm
- Regale für Kamera und andere AV-Geräte und Zubehör

Neu



Art.-Nr.  
903256

## Tischhalterung für 1 Bildschirm 13-27"

### Tischhalterung

- VESA: 75 x 75 / 100 x 100
- Belastbarkeit: 2 - 6,5 kg
- Bildschirmgröße: 13-27"
- Rotation: +/-180°
- Neigung: +90/-45°
- Schwenkbereich: +/-90°
- Armausdehnung: 450 mm
- Kabelmanagement
- Farbe: schwarz
- Material: Kunststoff, Aluminium

Neu



Art.-Nr.  
903748

## Tischhalter für Flachbildschirm und Notebook

Monitor- und Notebookhalter mit Klemmfuß, VESA 100 x 100 / 75 x 75 mm

- Robuster Ständer aus kratzfestem Stahl für Bildschirme von 13" bis 32" und Notebooks von 10" bis 15,6"
- VESA: 75 x 75/100 x 100
- Maximales Bildschirmgewicht: 8 kg
- Metallplatte für Notebooks bis 15,6", max. Gewicht 4 kg
- Halterklemme für Notebooks von 240 bis 420 mm Breite
- Verstellbare Höhe: bis zu 460 mm
- Drehwinkel : 360 °
- Kabelmanagement

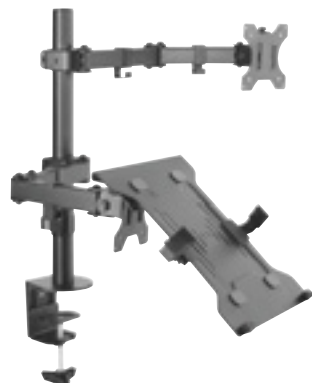

Art.-Nr.  
915170



## Tischhalter TS011 für Flachbildschirme

Monitorhalter mit Standfuß für den Schreibtisch, VESA 100 x 100 mm / 75 x 75 mm, belastbar bis zu 12 kg

- Material: Stahl / Aluminium
- für leichte Monitore bis 12 kg
- VESA 100 x 100 mm / 75 x 75 mm
- Standfuß zum universellen Aufstellen
- komfortabel höhenverstellbar
- vertikale Neigung: +/- 20°
- um 90° rotierbar
- 360 Grad drehbar
- Smart Cable Management
- ExerTorque Einstellung abhängig von dem Gewicht des Bildschirms
- 10 Jahre Herstellergarantie



Anzahl Bildschirme	Bildschirmdiagonale	VESA	Art.-Nr.
1	15 bis 24"	75 x 75 - 100 x 100	903730

## TFT Halterungen

### **vogel's** Tischhalter für Flachbildschirme, PFD 8523

Monitorhalter mit 3 Drehpunkten für den Schreibtisch, belastbar bis zu 13 kg

- für leichte bis mittelschwere Monitore bis zu 13 kg
- Kabelkanalsystem
- einfache Höhenverstellbarkeit
- 360 Grad drehbar
- FlexMount, 6-fache Tischmontage



Anzahl Bildschirme	Bildschirmdiagonale	VESA	Art.-Nr.
1	10 bis zu 24"	75 x 75 - 100 x 100	458PFD8523

### **vogel's** Tischhalter für Flachbildschirme, PFD 8543

Monitorhalter mit Gasdruckfeder und 3 Drehpunkten für den Schreibtisch, belastbar von 5,4 bis 11 kg

- ideal für Rezeptionen, flexible Arbeitsplätze oder Bedientableaus
- höhenverstellbarer Arm mit Gasdruckfeder
- 3 Drehgelenke
- Kabelkanalsystem
- 360 Grad drehbar
- FlexMount, 6-fache Tischmontage



Anzahl Bildschirme	Bildschirmdiagonale	VESA	Art.-Nr.
1	10 bis zu 24"	75 x 75 - 100 x 100	458PFD8543

### **aavara** Tischhalter DS200 2-fach für LCD Bildschirme

für zwei Monitore mit einem Gewicht bis zu 6 kg

- Ausgelegt für Dual-LED / LCD-Display 15 - 24"
- Neigungswinkel: +/- 15 °
- Schwenkwinkel: +/- 15 °
- inkl. Kabelmanagement
- VESA 100 x 100/75 x 75
- Drehwinkel: 360 °
- Maximal unterstützte Gewicht: 6 kg
- Schrauben: M4
- Material: Stahl / Aluminium



Anzahl Bildschirme	Bildschirmdiagonale	VESA	Art.-Nr.
2	15 bis zu 24"	75 x 75 - 100 x 100	902992

### **aavara** Deckenhalter LCD/ LED 2-fach für Bildschirme

Für die Montage von Bildschirmen an Decken

- Bildschirmgröße: 32" - 60" / bis 152 cm
- VESA: 725 x 450 mm
- Maximales Gewicht: 60 kg pro Seite
- Kabelführungssystem
- mit Sicherheitsschloss
- 5 Jahre Garantie
- Höhe: bis 1,42 m
- Rotation: 360°
- Material: Stahl
- Gewicht: 16 kg



Anzahl Bildschirme	Bildschirmdiagonale	VESA	Art.-Nr.
2	32 bis zu 60"	725 x 450 mm	902950

### **aavara** Deckenhalter für TV-Geräte und Displays

Zur Montage von Flachbildschirmen bis 60 kg

- Material: Stahl
- für Bildschirme 81 - 165 cm (32" - 65")
- VESA bis zu 720 x 450 mm
- Montageplatte zur Deckenbefestigung
- höhenverstellbar von 924 - 1424 mm
- vertikale Neigung: 0° - 15°
- 360 Grad drehbar
- 5 Jahre Herstellergarantie



Anzahl Bildschirme	Bildschirmdiagonale	VESA	Art.-Nr.
1	32 bis zu 60"	75 x 75 - 725 x 450	902930

### Deckenhalterung für Projektor, 510 bis 1108 mm

Deckenhalterung für Projektor

- Produktmerkmale:
- ausziehbarer Arm: 510 bis 1108 mm
- Wandplatte: 250-310 mm
- Drehung: 360°
- Neigungswinkel: -25/+25°
- maximale Belastbarkeit: 13,6 kg
- Kabelmanagement
- Farbe: schwarz/silber
- Befestigungskit inklusive

Neu



Art.-Nr.  
903102



## LCD/Plasma Deckenhalter

Für die Montage von Bildschirmen an der Decke

- Für Bildschirmgröße : 22" - 45" / 56 - 114cm
- Tragfähiges Gewicht: 60 kg
- Neigungswinkel: 0° ~ 20°
- Material: Stahl
- Rotation: 360°
- Höhenverstellung: 924mm in 50mm-Schritten 1,424mm
- Sicherheitsverriegelung: Ja
- Max. Montage: 200x200mm
- Gewicht: 7.9kg
- Schraubentyp : M6, M5, M4



Typ	Anzahl Bildschirme	Bildschirmdiagonale	VESA	Art.-Nr.
Mit Deckenhalterung	1	22 bis zu 45"	100 x 100 - 200 x 200	902941



## Deckenhalter PL320 für Projektoren, silber

Zur Montage von Projektoren bis 15 kg

- Material: Stahl
- für Projektoren mit Montagemaß bis Ø 325 mm
- Montageplatte zur Deckenbefestigung
- höhenverstellbar von 403 - 577 mm
- horizontale Neigung: +/- 25°
- 360 Grad drehbar
- versteckte Kabelführung im Rohr
- 10 Jahre Herstellergarantie



Herst.-Nr.	Art.-Nr.
PL320	902982

## Video/Beamer, Projektions-Leinwand, einziehbar

versenkbare/einziehbare Leinwand - ideal für Heimkino-Sessions oder Fachtagungen

- Videoformat: 4:3
- Betrachtungswinkel: 110°
- Dicke weiße Leinwand mit schwarzem Rand für einfache Zentrierung
- Fernsteuerung über Fernbedienung oder Taster
- Wand- oder Deckenmontage
- Feuerbeständig, Schutz vor Feuchtigkeit
- Fernbedienung und Netzteil enthalten



Modell	Maße	Art.-Nr.
Leinwand, motorisiert	ca. 203 x 152 cm	964150
Leinwand, nicht motorisiert	ca. 243 x 182 cm	964141



## Wandhalterung für Projektor bis 540 mm

Perfekt zum installieren von Videoprojektoren

- Armlänge: 310 - 540 mm
- Neigung: +/- 5° (Wandseite) / +/- 10° (Projektorseite)
- keine Rotation
- Plattendurchmesser: 325 mm
- Gewicht bis 15 kg
- Abmessungen (Breite x Höhe x Tiefe): 352,5 x 215 x 715 mm



Anzahl Bildschirme	Art.-Nr.
1	903248



## Wandhalterung für Projektor bis 1270 mm

Perfekt zum installieren von Videoprojektoren

- Teleskoparm: 67 bis 1270 mm (1368 mm Gesamtlänge)
- Neigung: +/- 5° (Wandseite) / +/- 10° (Projektorseite)
- Gewicht bis 12 kg
- Höhe 215 mm



Anzahl Bildschirme	Art.-Nr.
1	903246



## Microshred™ 62MC Mikroschnitt Aktenvernichter

Höhere Sicherheit durch Microshred:  
Vernichtet 1 A4 Blatt in mehr als 2000 Micropartikel

- Schneidet 10 Blatt (70g/m<sup>2</sup>) in 3x10 Micropartikel (DIN Sicherheitsstufe P-4)
- Sicherheitsstopp-Schalter sperrt den Aktenvernichter und verhindert ungewolltes Einschalten
- 19L herausziehbarer Papierkorb für einfache Leerung
- 2 Jahre Herstellergarantie und 5 Jahre Garantie auf Schneidmesser



Herst.-Nr.	Art.-Nr.
4685201	42707359



## Powershred® 73Ci Partikelschnitt Aktenvernichter

100% Anti-Stau System eliminiert Papierstaus und schafft selbst die härtesten Jobs

- Schneidet 12 Blatt gleichzeitig in 4x38 mm Partikel (DIN Sicherheitsstufe P-4)
- Patentierte SafeSense® Technologie stoppt das Gerät automatisch bei Berührung des Papiereinzugs
- Energiesparsystem reduziert den Energieverbrauch während des Betriebs und schaltet nach einigen Minuten Inaktivität in den Standby Modus
- 23 Liter herausziehbarer Papierkorb für einfache Entleerung



Herst.-Nr.	Art.-Nr.
4601101	42707360



## Powershred® 8Mc Mikroschnitt Aktenvernichter

Microshred Aktenvernichter für die gelegentliche bis moderate Verwendung Zuhause

- Höhere Sicherheit dank Microshred - schneidet jedes A4 Blatt in über 2000 winzige Partikel
- Vernichtet 8 Blatt (70g/m<sup>2</sup>) gleichzeitig in 3 x 10mm Mikropartikel (P-4)
- Sicherheitsstopp-Schalter sperrt den Aktenvernichter und verhindert ungewollte Aktivierung
- 14 Liter Papierkorb mit abnehmbarem Schneidaufsatz
- Vernichtet auch Heftklammern und Kreditkarten



Herst.-Nr.	Art.-Nr.
4692501	42707357

# 19" Servergehäuse/ Gehäuse / PC Netzteile

## RackMax<sup>®</sup> RM-1941 19" 4HE Industriegehäuse

Gut und günstig.

- 4 HE Rackmount Design
- 8 x 3,5" HDD, 1 x 3,5" FDD und 2 x 5,25" ODD Einschübe
- Unterstützt max. 12" x 9,6" (305 x 244 mm) Motherboard
- Ausgestattet mit einem 120 mm Lüfter frontseitig und
- zwei 80 mm Lüftern rückseitig
- 2x USB 2.0 Anschlüsse frontseitig (optional 2x USB 3.0)
- Verriegelung der frontseitigen Laufwerkeinschübe
- Abgerundete Metallkanten verhindern Verletzungen
- Entspricht EIA-RS-310C Standard
- Farbe: schwarz



Herst.-Nr.	Art.-Nr.
RM-1941	15800624

## Dexlan 19" Rack Servergehäuse

Das Gehäuse ist 3 HE hoch und 300 mm tief und eignet sich ideal für Wandschränke oder kleine Räume

- Produktvorteile:  
kompakte Größe mit 30 cm Tiefe  
effizientes Kühlsystem  
2 x 60 mm kugelgelagerte Ventilatoren  
2 x USB 2.0 Anschlüsse an der Vorderseite
- Haupteigenschaften:  
19" 3 HE Rackmount-Gehäuse  
kompatibel mit folgenden Motherboards: ATX (305 x 244 mm), MicroATX (244 x 244 mm), Mini-ITX (170 x 170 mm)
- Kühlsystem: Front: 4 x 60 mm Lüfter inklusive



Art.-Nr.
736720

## PC Gehäuse, ATX mit Audio / USB

ATX Gehäuse

- Unterstützt ATX Mainboards (305 x 244 mm) MicroATX (244 x 244 mm) Mini-ITX (170 x 170 mm)
- gebürstetes Aluminium-Design
- Front-Anschlüsse:  
2x USB 2.0 / 2x Klinke 3,5
- Ohne Netzteil
- 1 Lüfterplatz Front für 80/90/120 mm Lüfter (nicht enthalten)
- 1 Lüfterplatz Rück für 80/90/120 mm Lüfter (nicht enthalten)
- 2 x 5,25" für CD / DVD
- 6 x 3,5" für Festplatte
- 1 x 2,5" für HDD/ SSD



Art.-Nr.
735434

**exertis Connect**

**Fragen zu unseren Produkten oder zur Technik?**

Telefonische Beratung und Auftragsannahme  
Montag - Freitag: 8.00 - 17.00 Uhr  
Tel.: 0681 / 9 26 78-20  
www.exertis-connect.de

## + XILENCE Performance C Series PC-Netzteil, ATX 2.31, PCI Express, ErP2014 Norm

Besonders leises ATX 2.31 Netzteil mit 120 mm Lüfter auf der Unterseite für Systemintegratoren

- flüsterleise durch 120 mm Lüfter
- erfüllt die ErP2014 Norm
- niedriger Standby-Stromverbrauch
- umfassender Schutz vor Über- und Unterspannung, Kurzschluss und Überlastung
- 20+4 pol Kombi-Anschluss
- 4+4 pol Anschluss für 12 V (EPS)



Leistung	SATA (5-pin)	PCI Express	5,25"	Art.-Nr.
400 W	3x	1x 6pol	1x	47300237
500 W	4x	1x 6+2pol	2x	47300238
600 W	6x	1x 6+2pol	2x	47300239

## + XILENCE Performace X Series PC-Netzteil, 80PLUS<sup>®</sup>GOLD zertifiziert

Stabile Ausgangsspannung mit aktueller DC/DC Technologie

- Flüsterleise Kühlung: Großer 120 mm-Lüfter
- Ausgezeichnetes Airflow-Design für verbesserte Wärmeabfuhr
- Komplette Sicherheitsausstattung mit OVP (Überspannungsschutz), UVP (Unterspannungsschutz), OCP (Überstromschutz), O (Übertemperaturschutz), SCP (Kurzschlusschutz), OLP (Überlastungsschutz)
- Niedriger Stand-by-Stromverbrauch
- Hohe Energieeffizienz: 80PLUS<sup>®</sup>GOLD und EcoPSU zertifiziert (erfüllt die ErP2014-Norm)
- Aktiv-PFC
- 20+4pol Kombi-Anschluss



Leistung	SATA (5-pin)	PCI Express	Modular	5,25"	Art.-Nr.
550 W	6x	2x 6+2pol	Nein	3x	47300257
650 W	6x	2x 6+2pol	Nein	3x	47300258
750 W	8x	4x 6+2pol	Ja	3x	47300259
850 W	8x	4x 6+2pol	Ja	4x	47300260

## + XILENCE Performance X Series PC-Netzteil

Stabile Ausgangsspannung mit aktueller DC/DC Technologie

- Flüsterleise Kühlung: Großer 135 mm Lüfter
- Ausgezeichnetes Airflow-Design für verbesserte Wärmeabfuhr
- Komplette Sicherheitsausstattung mit- OVP (Überspannungsschutz), UVP (Unterspannungsschutz), OCP (Überstromschutz), OTP (Übertemperaturschutz), SCP (Kurzschlusschutz), OLP (Überlastungsschutz)
- Niedriger Stand-by-Stromverbrauch
- Hohe Energieeffizienz: 80PLUS<sup>®</sup>GOLD und EcoPSU zertifiziert (erfüllt die ErP2014-Norm)
- Aktiv-PFC
- vollmodulares Kabelmanagement
- Abmessungen (H/B/T): 86 x 150 x 180 mm
- Anschlüsse:  
1 x ATX 20+4 PIN  
2 x ATX 12V 4+4 (P8)  
8 x SATA  
6 x PCI-E (6+2 Pin)



Herst.-Nr.	Art.-Nr.
XP1050MR9	47300264

## dacomex LCD-Bildschirmreinigungskit

Komplett-Kit für die Pflege Ihres Bildschirms

- ideal für Büro und unterwegs
- 1 Universal-Reinigungsflüssigkeit für alle Arten von Bildschirmen
- 10 Vlies-Reinigungstücher



Inhalt  
75 ml

Art.-Nr.  
190805

## dacomex Etikettenlöser

Ideal zum Entfernen von Papieretiketten

- entfernt Klebstoffreste
- einfach zu bedienen
- mit Pinsel zum sauberen und bequemen Auftragen



Inhalt  
400 ml

Art.-Nr.  
190808

## dacomex Tintenlöser

Kraftreiniger löst vertrocknete Tinte von den Druckerteilen

- ideal für Druckköpfe, Walzen, Rollen, Papiertransport usw.
- für Tintenstrahl- und Nadeldrucker



Inhalt  
400 ml

Art.-Nr.  
190809

## dacomex Walzenreiniger

Entfernt Farbreste, Fett- und Papierablagerungen von Druckerwalzen und Andruckrollen

- ideal für Drucker und Kopierer
- reinigt schonend die Gummirollen und verbessert die Haftung auf der Oberfläche
- nicht entzündlich



Inhalt  
125 ml

Art.-Nr.  
190823

## dacomex Office Cleaner

Hoch effizienter, antistatischer Schaumreiniger für Kunststoff-, Glas- und Metall-Oberflächen, Computer und Büromaschinen

- zur Reinigung aller Oberflächen im Büro
- Schaumreiniger
- reinigt spurlos und ohne Rückstände auf Kunststoffoberflächen, Glas, Metall und modernen Beschichtungen
- antistatisch und silikonfrei



Inhalt  
500 ml

Art.-Nr.  
190803

## dacomex Kontaktspray

Reinigungs- und Schmiermittel für elektrische und elektronische Kontakte

- Schutz vor Oxidation und Korrosion
- für Anschlüsse, Potentiometer, Schalter usw.
- geeignet für die meisten Kunststoffoberflächen



Inhalt  
150 ml

Art.-Nr.  
190810

## dacomex TFT- / Touchscreen-Reiniger

Kraftvolle Reinigung und Schutz aller Oberflächen mit antistatischem Film

- ideal für die Reinigung von LCD-Bildschirmen
- Spray auf ein Tuch geben und die gewünschten Oberflächen reinigen
- alkoholfrei
- hinterlässt keine Spuren



Inhalt  
70 ml

Art.-Nr.  
190887

## AF Reiniger-Kit für Touchscreens

Ideal für unterwegs

- Ideal zum Entfernen von Fingerabdrücken und anderen Verschmutzungen von Ihren Bildschirmen
- Reiniger und Microfasertuch
- hinterlässt keine Spuren
- Reisefreundliches Format (im Flugzeug erlaubt)



Inhalt  
25 ml

Art.-Nr.  
190874

# Reinigungsprodukte

## dacomex Druckluftspray, umdrehbar

Druckgasspray zur Reinigung von IT- und Bürogeräten, kann auch auf dem Kopf stehend verwendet werden

- zur Reinigung von Tastaturen, Druckern, PC-Gehäusen, Kopierern, Faxgeräten usw.
- erreicht auch unzugängliche Stellen
- Benutzung auch bei umgedrehter Flasche möglich
- gründliches Reinigen ohne Beschädigung der Geräte
- brennbar, nicht in Flammen sprühen



Inhalt  
150 g

Art.-Nr.  
191802

## dacomex Druckluftspray, umdrehbar, 300 g

Druckgasspray zur Reinigung von IT- und Bürogeräten, kann auch auf dem Kopf stehend verwendet werden

- zur Reinigung von Tastaturen, Druckern, PC-Gehäusen, Kopierern, Faxgeräten usw.
- erreicht auch unzugängliche Stellen
- Benutzung auch bei umgedrehter Flasche möglich
- gründliches Reinigen ohne Beschädigung der Geräte
- brennbar, nicht in Flammen sprühen



Neu

Inhalt  
300 g

Art.-Nr.  
191801

## dacomex Druckluftspray

Ideal für die Reinigung und Pflege aller empfindlichen und schwer zugänglichen Oberflächen

- zur Reinigung von Tastaturen, Druckern, PC-Gehäusen, Kopierern, Faxgeräten usw.
- erreicht auch unzugängliche Stellen
- gründliches Reinigen ohne Beschädigung der Geräte
- Neutrales Gas, 99,9% rein und nicht brennbar
- Lieferung mit Kapillarverlängerung für schwer erreichbare Stellen



Inhalt  
500 g

Art.-Nr.  
191800

## dacomex Druckluftspray, High Power

Extrem starkes Druckgasspray zur Reinigung von IT- und Bürogeräten

- zur Reinigung von Tastaturen, Druckern, PC-Gehäusen, Kopierern, Faxgeräten usw.
- Dreifach-Luftgebläsedruck - drei mal leistungsfähiger!
- erreicht auch unzugängliche Stellen
- gründliches Reinigen ohne Beschädigung der Geräte
- nicht brennbar



Inhalt  
650 ml

Art.-Nr.  
191803

## dacomex Druckluftspray, High Power, umdrehbar, nicht brennbar

Extrem starkes Druckgasspray zur Reinigung von IT- und Bürogeräten, kann auch auf dem Kopf stehend verwendet werden

- zur Reinigung von Tastaturen, Druckern, PC-Gehäusen, Kopierern, Faxgeräten usw.
- Dreifach-Luftgebläsedruck - drei mal leistungsfähiger!
- erreicht auch unzugängliche Stellen
- Benutzung auch bei umgedrehter Flasche möglich
- gründliches Reinigen ohne Beschädigung der Geräte
- nicht brennbar



Neu

Inhalt  
650 ml

Art.-Nr.  
191804

## dacomex Reinigungskarten für Kartenleser

Entfernt Ablagerungen und Schmutz von Leseköpfen und Kontakten bei Magnetstreifen- und Chipkartenlesern

- 5 einzeln verpackte, getränkte Reinigungskarten
- verbessert die Lesefähigkeit aller Kartenleser (Kassenterminals, Geldautomaten, Gesundheitskartenleser, mobile Kartenlesegeräte usw.)
- regelmäßige Anwendung beugt Ausfällen und Leseproblemen vor



Inhalt  
5 Stück

Art.-Nr.  
190824

## dacomex feuchte Reinigungstücher, antistatisch

Tücher mit einer biologisch abbaubaren Lösung für die Reinigung von Kunststoff- und Glasoberflächen

- wieder verschließbare Dose mit 100 feuchten, fusselfreien Vliestüchern
- ideal für Tastaturen, Mäuse, Monitore und andere Geräte
- antistatisch



Inhalt  
100 Stück

Art.-Nr.  
190821

## dacomex feuchte und trockene Reinigungstücher

Ideal für die Reinigung von Notebooks, Tablets, Smartphones, PDAs und alle Arten von sensiblen Bildschirmen

- je 10 feuchte und trockene Reinigungstücher
- antistatische Tücher, fusselfrei und nicht brennbar
- optimal auch für unterwegs



Inhalt  
10 + 10 Stück

Art.-Nr.  
190835

exertis Connect

exertis Connect





# Stichwortverzeichnis

Notebooktasche ..... 244, 276  
Nullmodemkabel..... 70

## O

Office Reiniger ..... 285-286  
OpDAT modul ..... 34  
OTG Adapter..... 65

## P

Patchfeld Cat. 5e ..... 32  
Patchfeld Cat. 6 ..... 32  
Patchfeld Cat. 6a ..... 32  
Patchfeld Cat. 6A ..... 31-33  
Patchkabel abgewinkelt ..... 12, 21  
Patchkabel Cat. 5e ... 9-12, 24, 26, 28  
Patchkabel Cat. 6 ..... 13-18, 26, 28  
Patchkabel Cat. 6A ..... 18-24, 26, 28  
Patchkabel Cat. 6A ISO IEC ..... 22-23  
Patchkabel Cat. 7 ..... 26, 28  
Patchkabel CCTV ..... 23  
Patchkabel Clips ..... 24  
Patchkabel Crossover ..... 13, 17  
Patchkabel Flachband ..... 14  
Patchkabel hochflexibel ..... 12, 17, 22  
Patchkabel Industrie ..... 21, 28  
Patchkabel verriegelbar ..... 17, 21  
Patchkabel VoIP ..... 18  
Patchkabel wasserdicht ..... 15  
Patchkabel Zubehör ..... 17, 21, 24  
PC Gehäuse ..... 284  
PC Netzteil ..... 284  
PC Systemkühler ..... 248-249  
PC Werkzeugset ..... 225  
PDU ..... 198-204  
PoE Adapter ..... 133  
PoE Extender ..... 133  
PoE Injektor ..... 133  
PoE Switch ..... 130-132  
Powerline ..... 138  
Präsentationskameras ..... 255-256  
Presenter ..... 247  
PS/2 Adapter ..... 64  
PS/2 Kombikabel ..... 186  
PS/2 KVM Switch ..... 171-173  
PS/2 Oktopuskabel ..... 186  
PS/2 Verlängerungskabel ..... 63

## R

Rack ..... 96, 98, 105, 112, 114, 118  
RAID ..... 264  
Rangierfrontplatte ..... 113, 115  
Rangierpanel ..... 113  
Ratsche ..... 56, 223

Reiniger ..... 285-286  
Reiniger Kit ..... 285  
Reinigungskarten für Kartenleser .. 286  
Reinigungstücher ..... 286  
Reparaturset Smartphones ..... 225  
RJ45 Feldkonfektionierbarer  
Stecker ..... 36, 42, 44  
RJ45 Modularstecker ..... 41-42, 44  
RJ45 Schloss ..... 17, 21  
RJ45 Staubschutz ..... 44  
Rollen für 19" Standschränke ..... 111  
Router ..... 121, 123  
RS232 Adapter ..... 69

## S

SAT Kabel ..... 90  
SATA Adapter ..... 262  
SATA Adapterkabel ..... 87  
SATA Dockingstation ..... 265  
SATA Festplatten Adapter ..... 87  
SATA Festplattengehäuse ..... 262-264  
SATA Kabel ..... 86  
SATA Stromverlängerungskabel ..... 87  
SATA Stromversorgungskabel ..... 87  
Schloss ..... 114-115, 249-250  
Schnittkaschierung ..... 231  
Schnittstellenkarte ..... 247  
Schnittstellenkarte PCI/PCIe ..... 247  
Schnittstellenkarte USB ..... 247  
Schraubendreher ..... 56, 223-225  
Schraubenzieher ..... 224-226  
Schreibtisch ..... 243  
Schumpfschlauch ..... 228  
Schutzkontakt Einsteckmodul ..... 113  
Schutzkontakt Kupplung ..... 209  
Schutzkontakt Stecker ..... 209  
Schutzkontakt Verlängerungskabel ..... 207  
Schutzschalterleiste ..... 110  
SD Card ..... 272-273  
Seitenschneider ..... 222-223, 225  
Servergehäuse ..... 284  
Serverschränke ..... 92-98  
Sicherheitsschraube für PC's ..... 223  
Sicherungsplatte für Notebooks ... 250  
Signalverstärker ..... 81  
Sockelleistenkanal ..... 231  
Spannungsprüfer ..... 216  
Spiralkabelschlauch ..... 230  
Aufziehwerkzeug ..... 230  
SSD Festplatten ..... 275  
SSD Festplattengehäuse ..... 262-264  
Standfuß für  
Touchscreen Monitore ..... 257  
Staubschutz für RJ45 Stecker ..... 44  
Steckdosenleiste ..... 194-200

Steckdosenleiste modular ..... 210  
Steckdosenleiste Tischbau ..... 209  
Steckdosenleisten mit  
Messung ..... 198-200  
Steckernetzteil ..... 212  
Stromversorgungs Y-Kabel ..... 87  
Stromversorgungskabel ..... 87  
S-VGA Kabel ..... 72-73  
S-VGA Monitorkabel ..... 72-73  
Switch ..... 126-128

## T

Tablethalter ..... 254-255  
TAE ..... 45  
Taschenlampe ..... 226-227  
Tastaturen ..... 234-237  
Tastaturen drahtlos ..... 234  
Tastaturen ergonomisch ..... 236-237  
Tastatur-Maus-Set ..... 234-235  
Tastatur-Maus-Set drahtlos ... 234, 236  
Tastaturschublade ..... 115  
Telefonkabel ..... 44-45  
Temperatursensor ..... 118, 204  
Thermostat für Wandgehäuse ..... 112  
Tintenlöser ..... 285  
Tischhalterung für  
Flachbildschirme ..... 279-282  
Toslink Audiokabel ..... 88  
Touchscreen Monitore ..... 256  
Touchscreen PC's ..... 257

## U

Überwachung ..... 141-164  
USB Adapter .. 63-65, 68-69, 125-126,  
259, 262, 266  
USB Hub ..... 61, 125-126, 265-269  
USB Kabel ..... 60-69  
USB Kabel aktiv ..... 61, 63-64  
USB KVM Switch ..... 167, 170-176  
USB Ladegerät ..... 268-269  
USB Netzwerkadapter ..... 125, 266  
USB Stick ..... 270-273  
USB Stick mit  
Verschlüsselung ..... 269-270  
USB Type-C™ Adapter ..... 68-69  
USB Type-C™ Kabel ..... 65-69  
USB Verlängerungskabel ..... 61-65  
USB Verlängerungskabel aktiv 64, 268  
USV ..... 190-194  
USV Ersatzbatterie ..... 191

## V

Ventilationseinheiten für

Netzwerkschränke ..... 112  
Verbindungsmodul Cat. 5/6/7 ... 42,43  
Verbindungsmodul Cat. 6 ..... 43  
Verbindungsmodul Cat. 7 ..... 42  
Verlegekabel ..... 28  
Verlegekabel Cat. 5e ..... 28  
Verlegekabel Cat. 6 ..... 28  
Verlegekabel Cat. 6A ..... 23, 28  
Verlegekabel Cat. 7 ..... 28-29  
Verlegekabel Cat. 7A ..... 28,31  
Verlegekabel Cat. 8 ..... 28  
Verstärker ..... 81, 121, 183  
Verteilerfeld ..... 34-37  
Vertikale Kabelführung ..... 110  
VGA Adapter .. 64, 68, 69, 72, 79, 80,  
86, 87  
VGA Adapterkabel ..... 80, 83, 84  
VGA Extender ..... 178, 179, 184  
VGA Kabel ..... 68, 74, 170  
VGA Konverter ..... 69, 73, 79, 80, 85  
VGA KVM Switch ..... 170-176  
VGA Monitorkabel ..... 72-73  
VGA Monitorverlängerungskabel ... 73  
VGA Splitter ..... 176  
Video Extender über Cat ..... 133  
Videokabel ..... 89  
Videorecorder (DVR) ..... 152  
VM-Pro Verbindungsmodule ..... 43

## W

Walzenreiniger ..... 285  
Wandarm ..... 278  
Wanddose ..... 34-36  
Wandgehäuse ..... 106-109  
Wandhalterung für Flachbildschirme ..  
276-279  
Wandhalterung für Projektoren .... 283  
Wärmeleitpaste ..... 248  
Wechselrahmen ..... 264  
Werkzeug ..... 223-226  
Werkzeugkit ..... 224-226  
Werkzeugkoffer ..... 226  
Werkzeugset ..... 223-225  
Winkelgleitschienen ..... 114  
Wireless HDMI Dongle ..... 81  
Wireless HDMI Transmitter ..... 81  
Wireless USB Adapter ..... 120  
WLAN Antenne ..... 124  
WLAN Range Extender ..... 121  
WLAN Repeater ..... 121

## Z

Zahlenschloss ..... 249-250  
Ziffernblock ..... 237

# exertis Connect



## Fragen zu unseren Produkten oder zur Technik?

### Telefonische Beratung und Auftragsannahme

Montag - Freitag: 8.00 - 17.00 Uhr

Tel.: 0681 / 9 26 78-20

[www.exertis-connect.de](http://www.exertis-connect.de)



# exertis Connect

Wir sind Ihr exklusiver Distributor mit Fokus auf Kabel-, Netzwerk-, professionelle Video- und Sicherheitstechnik. Unsere Kunden und Hersteller profitieren von einer breiten Marktabdeckung, sowie der Expertise und Stärke unseres europäischen Netzwerks. Als Partner begleitet Sie exertis Connect in der sich verändernden IT-Landschaft und unterstützt Sie in der Wertschöpfung entlang ihres Tages- und Projektgeschäfts.

Wir vernetzen unsere Partner und führende Hersteller aus den Bereichen Security, IT-Infrastruktur, Kabel- und Verbindungstechnik. Profitieren Sie durch unsere kompetente Beratung, maßgeschneiderte Lösungen und professionellen Service.

Unsere Kunden schätzen unser Portfolio an Produkten, Lösungen und Dienstleistungen. Mit unserer umfassenden Markt- und Produktkenntnis und einer effizienten, globalen Logistik, stehen wir seit über 40 Jahren für erfolgreiche, verbindliche und partnerschaftliche Zusammenarbeit.

Unsere Videoüberwachungslösungen bieten passgenaue Techniken für individuelle Projekte und unterschiedlichste Budgets. Wir unterstützen Planer und Errichter durch unser umfassendes Wissen und führen individuelle Schulungen durch.

## AKTIONSANGEBOT

\*(nur solange der Vorrat reicht, Aktion gültig bis 31.5.2019, Foto: Symbolfoto, Aktion kann nur einmal pro Kunde eingelöst werden)

GRATIS BLUETOOTH KOPFHÖRER  
ab einem Nettoeinkaufswert von  
**149 €**



AKTIONSCODE  
**BLUETOOTH1**

ODER

GRATIS USB 3.0 HUB 7 PORT, MIT  
NETZTEIL UND SWITCHES  
ab einem Nettoeinkaufswert von  
**149 €**



AKTIONSCODE  
**USBHUB3**



06 81 92 67 8 20



06 81 92 67 8 50



info@exertis-connect.de



www.exertis-connect.de

## OPTISCHES GLASFASERKABEL

# GERINGER PLATZBEDARF

## Hohe Packungsdichte?

Wir haben die Lösung für Sie.

Unser spezielles optisches Kabel hat einen geringen Platzbedarf mit einem Durchmesser von nur 2 mm.

Somit kann der benötigte Platz ohne Qualitätseinbußen problemlos um ein Drittel reduziert werden.

### Spezifikationen

- Durchmesser: 2 mm
- Mantel: LSOH (halogenfrei)
- 100% geprüft und mit individuellem Messprotokoll

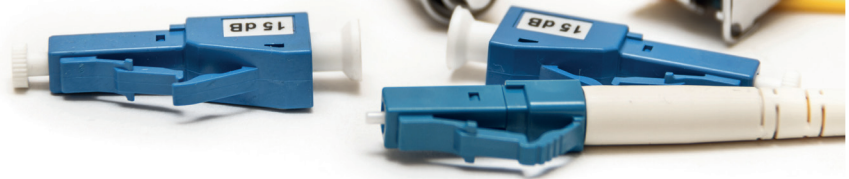

OS2 LC/LC UPC

ART.-NR. 392842

OM1 LC/ST UPC

ART.-NR. 392612

OM2 ST/SC UPC

ART.-NR. 392702

OM3 LC/LC UPC

ART.NR. 392722

OM4 SC/LC UPC

ART.-NR. 392802



[www.exertis-connect.de](http://www.exertis-connect.de)