

# 2016 **EXPLORER** Manual del Propietario



ford.mx

Abril 2015  
Primera edición  
Manual del Propietario  
Explorer  
Litografiado en EE.UU.



GL2J19A321 CA



La información contenida en esta publicación es correcta al momento de ser enviada a impresión. En interés del desarrollo continuo, nos reservamos el derecho a cambiar las especificaciones, el diseño o el equipo en cualquier momento, sin previo aviso y sin ninguna obligación. Ninguna parte de esta publicación puede ser reproducida, transmitida, almacenada en cualquier sistema de recuperación de información o traducida en cualquier idioma, forma o medio, sin una autorización por escrito. Se exceptúan errores y omisiones.

© Ford Motor Company 2015

Todos los derechos reservados.

Número de parte: 20150323195624



# Índice

## Introducción

Acerca de este manual.....	7
Glosario de símbolos.....	7
Retención de datos.....	9
Recomendación de partes de repuesto.....	11
Notas especiales.....	12
Equipo móvil de comunicaciones.....	13

## Seguridad de los niños

Información general.....	14
Asientos para niños.....	16
Instalación de asientos para niños .....	16
Asientos elevados.....	26
Colocación de los asientos para niños.....	29
Seguros a prueba de niños.....	31

## Cinturones de seguridad

Funcionamiento.....	33
Sujeción de los cinturones de seguridad.....	34
Ajuste de altura de los cinturones de seguridad.....	38
Luz de advertencia e indicación sonora del cinturón de seguridad .....	39
Recordatorio de cinturones de seguridad.....	40
Mantenimiento del sistema de sujeción para niños y de los cinturones de seguridad.....	41

## Personal Safety System™

Personal Safety System™.....	43
------------------------------	----

## Sistema de seguridad complementaria

Funcionamiento.....	44
Bolsas de aire del conductor y del pasajero .....	45
Sistema de detección del pasajero delantero.....	47

Bolsas de aire laterales.....	49
Bolsa de aire inferior del pasajero.....	50
Safety Canopy™.....	50
Sensores de choque e indicador de bolsas de aire .....	52
Disposición de una bolsa de aire.....	53

## Llaves y controles remotos

Funcionamiento.....	54
Información general sobre las frecuencias de radio.....	54
Transmisor remoto.....	55
Reemplazo de una llave extraviada o un transmisor remoto.....	60

## MyKey™

Funcionamiento.....	61
Creación de MyKey.....	62
Borrado de toda la información de MyKeys .....	63
Comprobación del estado del sistema MyKey .....	65
Uso de MyKey con un Sistema de Arranque Remoto.....	66
Detección de problemas de MyKey.....	66

## Seguros

Asegurar y desasegurar.....	68
Compuerta levadiza manual .....	72
Compuerta levadiza eléctrica.....	73
Entrada sin llave.....	77

## Seguridad

Sistema pasivo anti- robo.....	79
Alarma anti- robo.....	80

## Volante de dirección

Ajuste del volante de dirección - Vehículos con: Columna ajustable de la dirección manual.....	82
--	----

# Índice

Ajuste del volante de dirección - Vehículos con: Columna ajustable de la dirección eléctrica.....	82
Control de audio.....	83
Control de voz.....	84
Control de cruceo.....	84
Control de la pantalla de información.....	85
Volante con calefacción.....	85

## Pedales

Ajuste de los pedales.....	86
----------------------------	----

## Limpiadores y lavadores

Limpiaparabrisas.....	87
Limpiadores automáticos.....	87
Lava parabrisas.....	88
Limpiador y lavador de medallón.....	89

## Iluminación

Información general.....	90
Control de Iluminación.....	90
Encendido automático de faros principales.....	91
Atenuador de iluminación de tablero de instrumentos.....	92
Retardo de apagado de faros principales.....	92
Faros de operación diurna.....	93
Control automático de faros principales.....	93
Faros de niebla delanteros.....	95
Indicadores de luces direccionales.....	95
Iluminación interior.....	95

## Ventanas y espejos retrovisores

Ventanas eléctricas.....	98
Espejos retrovisores exteriores.....	99
Espejo retrovisor interior.....	101
Viseras.....	102

Techo solar.....	102
------------------	-----

## Tablero de instrumentos

Indicadores.....	104
Indicadores y luces de advertencia.....	108
Advertencias e indicadores audibles.....	112

## Pantallas de información

Información general.....	113
Mensajes de información.....	129

## Control de clima

Control de clima manual.....	145
Control automático de clima.....	147
Control automático de clima - Vehículos con: Sistema de audio Sony.....	148
Consejos para el control del clima interior .....	151
Controles de clima de los pasajeros traseros.....	154
Ventanas y espejos retrovisores calentados.....	155
Filtro de aire para la cabina .....	155
Arranque a control remoto.....	155

## Asientos

Modo correcto de sentarse.....	157
Cabeceras.....	157
Asientos eléctricos.....	160
Función de memoria.....	163
Asientos traseros.....	164
Asientos calentados.....	172
Asientos con control de aire acondicionado y calefacción.....	173

## Abridor universal de cochera

Abridor universal de cochera.....	175
-----------------------------------	-----

## Tomas de energía auxiliares

Tomas auxiliares de corriente.....	180
------------------------------------	-----

# Índice

## Compartimientos para almacenaje

Consola central.....	182
Consola del toldo.....	182

## Arranque y paro del motor

Información general.....	183
Interruptor de encendido.....	183
Arranque sin llave.....	183
Arranque de un motor de gasolina .....	184

## Combustible y llenado

Precauciones de seguridad.....	188
Calidad del combustible.....	189
Ubicación del embudo de llenado de combustible.....	190
Funcionamiento sin combustible.....	190
Llenado .....	191
Consumo de combustible.....	193
Sistema de control de emisiones .....	195

## Transmisión

Transmisión automática.....	198
-----------------------------	-----

## Doble tracción

Funcionamiento.....	202
Uso de la tracción en las cuatro ruedas .....	202

## Frenos

Información general.....	208
Consejos para conducir con frenos antibloqueo.....	208
Freno de estacionamiento.....	209
Asistencia de arranque en pendientes.....	209

## Control de tracción

Funcionamiento.....	211
Uso del control de tracción.....	211

## Control de estabilidad

Funcionamiento.....	212
Uso del control de estabilidad.....	214

## Respuesta del terreno

Uso de la respuesta del terreno.....	215
Uso del control de descenso.....	216

## Ayudas de estacionamiento

Funcionamiento.....	218
Asistencia de estacionamiento trasero.....	219
Asistencia de estacionamiento delantero.....	219
Sistema lateral de sensores.....	220
Asistencia activa para estacionarse.....	222
Cámara de vista trasera .....	229
Cámara de asistencia de estacionamiento de 180 grados.....	233

## Control de cruceo

Funcionamiento.....	235
Uso del control de cruceo.....	235
Uso del control de cruceo adaptivo.....	236

## Ayudas de conducción

Alerta al conductor.....	243
Sistema de mantenimiento del carril .....	244
Sistema de información del punto ciego.....	248
Alerta tráfico cruzado.....	251
Dirección .....	253
Asistente precolisión.....	254

## Transporte de carga

Almacenamiento de la parte inferior trasera del piso.....	257
Redes del área de carga.....	257
Parrillas para equipaje y portadores de carga.....	258

# Índice

Límite de carga.....259

## Remolque

Conducción con remolque.....265

Control de bamboleo del remolque.....266

Pesos de remolque recomendados.....266

Comprobaciones esenciales de remolque.....268

Transporte del vehículo.....271

Remolque del vehículo sobre las cuatro ruedas - 3.5L Duratec.....272

## Indicaciones de conducción

Rodaje.....274

Conducción económica.....274

Conducción por el agua.....275

Tapetes del piso.....275

## Emergencias en el camino

Luces de emergencia.....277

Interruptor de corte de combustible .....277

Arranque con puente del vehículo.....278

Sistema de alerta posterior a un choque.....280

## Fusibles

Tabla de especificaciones de fusibles.....281

Cambio de fusibles.....290

## Mantenimiento

Información general.....291

Apertura y cierre del cofre.....292

Revisión del compartimiento del motor - 3.5L Duratec.....294

Varilla indicadora de nivel de aceite del motor - 3.5L Duratec.....295

Comprobación del aceite de motor.....295

Restablecimiento del indicador del cambio de aceite.....296

Comprobación del refrigerante de motor.....296

Verificación del fluido de la transmisión automática - 3.5L Duratec.....301

Verificación del fluido de frenos.....302

Comprobación del fluido de la dirección hidráulica.....303

Comprobación del fluido del lavador.....303

Filtro de combustible .....303

Cambio de la batería de 12V .....303

Comprobación de las hojas del limpiador.....305

Cambio de las hojas del limpiador.....305

Ajuste de los faros principales.....306

Desmontaje de faros.....308

Cambio de focos.....308

Tabla de especificaciones de los focos.....311

Cambio del filtro de aire del motor .....314

## Cuidado del vehículo

Información general.....316

Productos de limpieza.....316

Limpieza del exterior.....316

Encerado.....317

Limpieza del motor.....317

Limpieza de las ventanas y las hojas de los limpiadores.....318

Limpieza del interior.....318

Limpieza del panel de instrumentos y cristal del tablero.....319

Limpieza de asientos de piel.....320

Reparación de daños menores en la pintura.....320

Limpieza de las ruedas de aleación.....320

Almacenamiento del vehículo.....321

## Ruedas y llantas

Información general.....324

Cuidado de las llantas.....327



# Índice

Uso de llantas de verano.....	338	Configuración.....	425
Uso de cadenas para nieve.....	339	Entretenimiento.....	439
Sistema de monitoreo de presión de las llantas.....	340	Teléfono.....	447
Cambio de una rueda.....	344	Información.....	455
Especificaciones técnicas.....	350	Climatización.....	456
		Navegación.....	460
		Solución de problemas de MyFord Touch@.....	470

## Capacidades y especificaciones

Especificaciones del motor - 3.5L Duratec.....	351
Repuestos de Motorcraft - 3.5L Duratec.....	351
Número de identificación del vehículo.....	353
Etiqueta de certificación del vehículo.....	354
Código de la transmisión.....	354
Capacidades y especificaciones - 3.5L Duratec.....	355

## Sistema de audio

Información general.....	360
Unidad de audio - Vehículos con: AM/FM/CD/SYNC.....	361
Unidad de audio.....	364
Unidad de audio - Vehículos con: Sony AM/FM/CD.....	366
Puerto USB.....	371
Concentrador de medios.....	371

## SYNC™

Información general.....	372
Uso del reconocimiento de voz.....	374
Uso de SYNC™ con el teléfono.....	377
Aplicaciones y servicios SYNC™.....	391
Uso de SYNC™ con el reproductor multimedia.....	395
Diagnóstico de fallas SYNC™.....	404

## MyFord Touch™

Información general.....	415
--------------------------	-----

## Apéndices

Acuerdo de Licencia del Usuario.....	477
--------------------------------------	-----





# Introducción

## ACERCA DE ESTE MANUAL

Gracias por escoger un Ford. Le recomendamos que invierta un poco de su tiempo para conocer su vehículo leyendo este manual. Mientras más lo conozca, obtendrá mayor seguridad y placer al conducirlo.

### ALERTA



Manejar mientras está distraído puede tener como consecuencia la pérdida de control del vehículo, un choque y lesiones. Le recomendamos enfáticamente que tenga extrema precaución cuando utilice cualquier dispositivo que pudiera distraerlo mientras conduce. Su responsabilidad principal es la operación segura de su vehículo. Recomendamos que no se use ningún dispositivo de mano al conducir y lo instamos a usar sistemas operados por voz en toda oportunidad que sea posible. Asegúrese de estar al tanto de todas las leyes locales correspondientes que puedan afectar el uso de dispositivos electrónicos mientras maneja.

**Nota:** Este manual describe las características y opciones disponibles del producto en toda la gama de modelos disponibles, algunas veces incluso antes de que estén disponibles en forma general. Puede describir opciones que no están equipadas en el vehículo que ha adquirido.

**Nota:** Algunas ilustraciones de este manual pueden mostrar funciones con la apariencia que muestran en diferentes modelos, por lo que algunas pueden verse diferentes en su vehículo.

**Nota:** Siempre utilice y opere su vehículo de acuerdo a las leyes y regulaciones aplicables.

**Nota:** Deje este manual en el vehículo cuando lo venda. Es una parte integral de su vehículo.

Es posible que en este manual se clasifiquen las ubicaciones de los componentes como del lado izquierdo o del lado derecho. El lado correspondiente se indica teniendo en cuenta que el asiento está orientado hacia adelante.

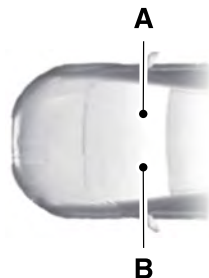

E154903

- A Lado derecho.
- B Lado izquierdo.

## GLOSARIO DE SÍMBOLOS

Estos son algunos de los símbolos que puede ver en su vehículo.



Alerta de seguridad



Consulte el Manual del propietario



Sistema de aire acondicionado



Sistema de frenos antibloqueo



Evitar fumar, producir llamas o chispas



Batería

# Introducción



Ácido de batería



Líquido de frenos, no derivado del petróleo



Sistema de frenos



Filtro de aire de la cabina



Revisar tapón de combustible



Cierre y apertura de las puertas de seguridad para niños



Anclaje inferior del asiento para niños



Anclaje para las correas de sujeción del asiento para niños



Control de cruceo



No abrir cuando esté caliente



Filtro de aire del motor



Líquido refrigerante del motor



Temperatura del anticongelante para motor



Aceite para motor



Gas explosivo



Advertencia del ventilador



Abrochar cinturón de seguridad



Bolsa de aire delantera



Faros antiniebla delanteros



Restablecimiento de la bomba de combustible



Compartimiento de fusibles



Luces intermitentes de emergencia



Calefactor del parabrisas trasero



Parabrisas desempañado



Manija de apertura interior de la cajuela



Gato



Mantenga las llaves fuera del alcance de los niños



Control de iluminación



Advertencia de presión de llanta desinflada



Mantener el nivel de líquido correcto

# Introducción



Observe las instrucciones de operación



Alarma de pánico



Asistencia de estacionamiento



Freno de estacionamiento



Fluido de dirección hidráulica



Ventanas eléctricas delanteras y traseras



Bloqueo de las ventanas eléctricas



Revisión del motor a la brevedad



Bolsa de aire lateral



Escudo de protección para los ojos



Control de estabilidad



Limpiaparabrisas y lavaparabrisas

## RETENCIÓN DE DATOS

### Grabación de datos de servicio

Las grabadoras de datos de servicio de su vehículo son capaces de recopilar y almacenar información de diagnóstico sobre su vehículo. Esto incluye información sobre el rendimiento o el estado de los diversos sistemas y módulos del vehículo, como el motor, el acelerador, el sistema de frenos o de dirección. Para diagnosticar y reparar su vehículo en forma adecuada, Ford Motor Company, Ford of Canada y los talleres de servicio y reparación pueden acceder o compartir entre ellos información de diagnóstico del vehículo recibida a través de una conexión directa a su vehículo cuando se le realiza un diagnóstico o servicio. Además, cuando su vehículo está en el taller para recibir mantenimiento o una reparación, Ford Motor Company, Ford of Canada y los talleres de servicio y reparación pueden acceder o compartir entre ellos datos con el fin de mejorar el vehículo. Para los EE. UU. solamente (si está equipado), si decide usar el Informe de mantenimiento del vehículo de SYNC, usted acepta que Ford Motor Company y los establecimientos de servicio autorizados de Ford también podrán obtener acceso electrónico a cierta información de diagnóstico, y que dicha información podrá usarse para cualquier propósito. Ver **SYNC™** (página 372).

### Grabación de datos de eventos

**Este vehículo está equipado con una grabadora de datos de eventos. El propósito principal de una grabadora de datos de eventos es grabar datos en ciertas situaciones de choque o casi choque, como cuando se despliega una bolsa de aire o se golpea un obstáculo en el camino. Estos datos permiten saber cómo estaban funcionando los**

# Introducción

---

sistemas del vehículo. La EDR está diseñada para grabar datos relacionados con la dinámica y los sistemas de seguridad del vehículo durante un breve lapso, por lo general de 30 segundos o menos.

La grabadora de datos de eventos de este vehículo está diseñada para grabar información como la que se detalla a continuación:

- **Cómo estaban funcionando los diversos sistemas del vehículo**
- **Si el conductor y el pasajero llevaban abrochados o no los cinturones de seguridad**
- **Qué tan fuerte estaba pisando el conductor (si lo estaba pisando) el pedal del acelerador o el freno**
- **A qué velocidad se desplazaba el vehículo**
- **En qué posición llevaba el conductor el volante de dirección.**

**Estos datos permiten conocer mejor las circunstancias en que ocurren choques y lesiones.**

**Nota:** *La información de la grabadora de datos de eventos es registrada por el vehículo únicamente si ocurre una situación de choque importante; la grabadora no registra datos en condiciones de manejo normales y tampoco registra datos o información personal, por ejemplo, nombre, sexo, edad y ubicación del choque (consulte las limitaciones de privacidad relacionadas con las indicaciones, la privacidad de la información y el servicio de asistencia y tráfico 911, que se detallan más adelante). Sin embargo, algunas personas, como autoridades policiales, pueden combinar los datos de la grabadora con los datos de identificación personal recopilados durante la investigación de un choque.*

Para leer los datos registrados por una grabadora de datos de eventos se necesita equipo especial y acceso al vehículo o a la grabadora. Además del fabricante del vehículo, otras personas que tienen este equipo especial, como las autoridades policiales, pueden leer la información si tienen acceso al vehículo o a la grabadora de datos de eventos. Ford Motor Company y Ford of Canada no acceden a la información de la grabadora de datos de eventos sin su consentimiento, a menos que se cumpla con una orden judicial o si lo requiere la ley, autoridades gubernamentales u otras terceras partes que actúen como autoridad legal. Otras terceras partes pueden solicitar acceso a la información en forma independiente de Ford Motor Company y Ford of Canada.

# Introducción

**Nota:** *En la medida en que cualquier ley relacionada con las grabadoras de datos de eventos sea aplicable al sistema SYNC o sus funciones, tenga en cuenta lo siguiente: una vez que se habilita (se pone en ON) la Asistencia 911 (si está equipada), esta puede, a través de cualquier teléfono celular vinculado y conectado, informar a los servicios de emergencia que el vehículo estuvo involucrado en un choque que provocó el despliegue de una bolsa de aire o, en ciertos vehículos, la activación del corte de la bomba de combustible. Algunas versiones o actualizaciones de Asistencia 911 se pueden utilizar para proporcionar a los operadores del servicio 911, de manera verbal o electrónica, la ubicación geográfica del vehículo (latitud y longitud), u otros detalles acerca del vehículo o el choque, e incluso datos personales de los ocupantes, para ayudar a los operadores del servicio 911 a proporcionar los servicios de emergencia más apropiados. Si no desea que se divulgue esta información, no active el sistema de Asistencia 911. Ver SYNC™ (página 372).*

**Además, cuando usted se conecta a Tráfico, Indicaciones e Información (si está equipado, solo en los EE. UU.), el servicio utiliza tecnología de GPS y los avanzados sensores del vehículo para recopilar información sobre la ubicación actual del vehículo, su dirección y velocidad de viaje (“información de viaje del vehículo”) únicamente para poder proporcionarle las indicaciones, los informes de tránsito o las búsquedas de negocios que usted solicite. Si no desea que Ford ni sus proveedores reciban esta información, no active el servicio. Para obtener más detalles, consulte los términos y condiciones del servicio de tráfico, indicaciones e información. Ver SYNC™ (página 372).**

## RECOMENDACIÓN DE PARTES DE REPUESTO

Su vehículo ha sido construido con los más altos estándares y usando piezas de alta calidad. Recomendamos que exija el uso de refacciones y piezas Ford y Motorcraft originales cada vez que su vehículo requiera mantenimiento programado o una reparación. Puede reconocer claramente las refacciones Ford y Motorcraft originales si observa la marca Ford, FoMoCo o Motorcraft en las refacciones o en sus paquetes.

## Mantenimiento programado y reparaciones mecánicas

Una de las mejores maneras de asegurarse de que su vehículo funcione durante años es realizar los mantenimientos recomendados y usar refacciones que cumplan con las especificaciones detalladas en este Manual del propietario. Las refacciones Ford y Motorcraft originales cumplen o exceden estas especificaciones.

## Reparaciones de choques

Esperamos que jamás sufra una colisión, pero los accidentes suceden. Las refacciones Ford originales para casos de choques cumplen con nuestros estrictos requisitos de ajuste, acabado, integridad estructural, protección contra corrosión y resistencia a abolladuras. Durante el desarrollo del vehículo, validamos que estas piezas proporcionen el nivel necesario de protección como un sistema completo. Una excelente manera de asegurarse de obtener este nivel de protección es utilizar refacciones Ford originales para casos de choque.

# Introducción

## Garantía de las refacciones

Las refacciones Ford y Motorcraft originales son las únicas refacciones que cuentan con la garantía de Ford. El daño causado en su vehículo a causa de una falla relacionada con piezas que no son Ford no están cubiertos por la Garantía de Ford. Para obtener más información, consulte los términos y condiciones de la Garantía de Ford.

## NOTAS ESPECIALES

### Garantía limitada para vehículos nuevos

Para obtener una descripción detallada de los aspectos que contempla y que no contempla la Garantía limitada para vehículos nuevos de su vehículo, consulte el Manual de garantía que se entrega junto con el Manual del propietario.

### Instrucciones especiales

Para su seguridad, su vehículo cuenta con controles electrónicos sofisticados.

#### AVISOS



Corre el riesgo de lesiones graves y hasta mortales, y pone en riesgo a otros, si no cumple las instrucciones resaltadas por el símbolo de advertencia. Si no se siguen las advertencias e instrucciones específicas se podrían producir lesiones personales.



Los asientos de niños o de bebés orientados hacia atrás y montados en el asiento delantero no se deben colocar **NUNCA** frente a una bolsa de aire del pasajero activa.

## Diagnóstico a bordo (OBD-II)

El sistema de diagnóstico a bordo (OBD-II) de su vehículo cuenta con un puerto de datos para los servicios de diagnóstico, reparación y reprogramación con herramientas de exploración de diagnóstico. La instalación de dispositivos conectados OBD de postventa sin la aprobación de Ford, que usan el puerto durante la conducción normal, por ejemplo, monitoreo remoto de la compañía de seguros, diagnóstico remoto de vehículos, reprogramación telemática o del motor, pueden causar interferencia o daño a los sistemas del vehículo. No recomendamos ni respaldamos el uso de ningún dispositivo conectado OBD de postventa sin la aprobación de Ford. Es posible que la Garantía del vehículo no cubra los daños causados por dispositivos conectados OBD de postventa sin la aprobación de Ford.

## Aviso para los propietarios de camiones y camionetas pickup y vehículos utilitarios

#### ALERTA



Los vehículos utilitarios se vuelcan con frecuencia significativamente mayor que otros tipos de vehículos.

Antes de manejar el vehículo, lea atentamente este Manual del propietario. Su vehículo no es un automóvil de pasajeros. Al igual que con otros vehículos de este tipo, si no se hace funcionar correctamente, se puede producir la pérdida del control del vehículo, la volcadura de éste, lesiones personales o la muerte.

## Uso del vehículo con un barredor de nieve

**No utilice este vehículo para quitar la nieve.**



# Introducción

---

Su vehículo no está equipado con un paquete para quitar nieve.

## Uso del vehículo como ambulancia

### No utilice este vehículo como ambulancia.

Su vehículo no está equipado con el Paquete de preparación de ambulancia Ford.

## EQUIPO MÓVIL DE COMUNICACIONES

El uso de equipos móviles de comunicación es cada vez más importante en la atención de negocios y asuntos personales. Sin embargo, no debe arriesgar su seguridad ni la de otros al usar dichos equipos. La comunicación móvil puede mejorar la seguridad personal cuando se emplea en forma correcta, especialmente en situaciones de emergencia. Para evitar anular los beneficios de estos equipos de comunicación móvil, la seguridad debe ser lo principal al momento de utilizarlos. Los equipos de comunicación móvil incluyen, entre otros, teléfonos celulares, localizadores, dispositivos de correo electrónico portátiles, dispositivos de mensajería de texto y radios portátiles de transmisión y recepción.

### ALERTA



Manejar mientras está distraído puede tener como consecuencia la pérdida de control del vehículo, un choque y lesiones. Le recomendamos enfáticamente que tenga extrema precaución cuando utilice cualquier dispositivo que pudiera distraerlo mientras conduce. Su responsabilidad principal es la operación segura de su vehículo. No recomendamos el uso de dispositivos portátiles mientras maneja y se sugiere el uso de sistemas operados por voz cuando sea posible. Asegúrese de estar al tanto de todas las leyes locales correspondientes que puedan afectar el uso de dispositivos electrónicos mientras maneja.

---

# Seguridad de los niños

---

## INFORMACIÓN GENERAL

Vea las siguientes secciones para obtener instrucciones sobre cómo utilizar los sistemas de seguridad para niños en forma correcta.

### AVISOS



Siempre asegúrese de que el niño esté correctamente asegurado en un dispositivo apropiado para su estatura, edad y peso. Se debe comprar los sistemas de seguridad para niños en forma separada del vehículo. Si no se siguen estas instrucciones y pautas, aumenta el riesgo de que el niño sufra lesiones graves o incluso la muerte.



Todos los niños tienen talla diferente. Las recomendaciones para los sistemas de seguridad se basan en límites de altura, edad y peso probables del niño establecidos por la Administración Nacional de Seguridad del Tráfico en las Carreteras (NHTSA) y otras organizaciones de seguridad o corresponden a los requisitos mínimos de la ley. Ford recomienda que consulte con un técnico en seguridad de pasajeros infantiles certificado (CPST) de la NHTSA y a su pediatra para asegurarse de que su asiento para niños sea adecuado para su hijo y que sea compatible con y pueda instalarse

### AVISOS

correctamente en su vehículo. Para ubicar una estación de ajuste de asiento para niños y un CPST, comuníquese con el número de llamada sin cargo de la NHTSA 1-888-327-4236 o visite <http://www.nhtsa.dot.gov>. En Canadá, consulte a su oficina local de St. John Ambulance para que le recomiende a un CPST. Si desea obtener más información, póngase en contacto con la dependencia de transporte provincial, con su oficina local de St. John Ambulance al buscar la calle John Ambulance en Internet o Transport Canada en el 1-800-333-0371 (<http://www.tc.gc.ca>). Si no sienta a los niños en asientos de seguridad fabricados especialmente para su estatura, edad y peso, puede aumentar el riesgo de que sufran lesiones graves o incluso la muerte.



No deje niños ni animales sin vigilancia en su vehículo. En días calurosos, la temperatura en la cajuela o el interior del vehículo puede subir con mucha rapidez. La exposición de personas o animales a estas altas temperaturas incluso por un período breve, puede causar la muerte o lesiones graves provocadas por el calor, incluido el daño cerebral. Los niños pequeños están especialmente en riesgo.

---

# Seguridad de los niños

## Recomendaciones para sistemas de seguridad para niños

<b>Niño</b>	<b>Tamaño, estatura, peso o edad del niño</b>	<b>Tipo de sistema de seguridad recomendado</b>
Bebés o niños muy pequeños	Niños que pesan 18 kg (40 lb) o menos (por lo general de cuatro años o menos).	Use un asiento de seguridad para niños (a veces llamado carro para bebé, asiento convertible o asiento infantil).
Niños pequeños	Niños que han crecido o que ya no caben adecuadamente en el asiento de seguridad (por lo general, niños de menos de 1,45 m [4 pies 9 pulgadas] de estatura, de entre cuatro [4] y doce [12] años de edad, y entre 18 kg [40 lb] y 80 lb [36 kg] de peso, y hasta 45 kg [100 lb] si así lo recomienda el fabricante del sistema de sujeción para niños).	Use un asiento auxiliar.
Niños más grandes	Niños que han crecido o que ya no caben en un asiento auxiliar para posicionamiento del cinturón de seguridad (por lo general, niños de al menos 1,45 m [4 pies 9 pulg] de estatura o de más de 36 kg [80 lb] de peso, o hasta 45 kg [100 lb] si lo recomienda el fabricante del sistema de sujeción para niños).	Use un cinturón de seguridad del vehículo con la correa pélvica bien ajustada y baja a través de la parte inferior de las caderas, la correa del hombro centrada entre el hombro y el pecho y el respaldo en posición vertical.

## Seguridad de los niños

- La ley en Estados Unidos y Canadá exige el uso de asientos de seguridad para infantes y bebés.
- Muchos estados, provincias y municipios exigen que los niños pequeños usen asientos auxiliares aprobados hasta la edad de ocho años, una estatura de 1,45 m (4 pies 9 pulg), o 36 kg (80 lb). Consulte las leyes locales y estatales o provinciales en busca de requisitos específicos sobre la seguridad de los niños en su vehículo.
- Siempre que sea posible, siente a los niños menores de 12 años en sistemas de seguridad y ubíquelos en el asiento trasero del vehículo. Las estadísticas de accidentes demuestran que los niños están más seguros cuando viajan en el asiento trasero, con los sistemas de seguridad ajustados correctamente, que cuando viajan en el asiento delantero. Ver **Sistema de detección del pasajero delantero** (página 47).

### ASIENTOS PARA NIÑOS



E142594

Use un asiento de seguridad para niños (a veces llamado carro para bebé, asiento convertible o asiento infantil) para los bebés o niños que pesen 18 kg (40 libras) o menos (generalmente de 4 años o menos).

## INSTALACIÓN DE ASIENTOS PARA NIÑOS

### Uso de cinturones pélvicos y de hombros

#### AVISOS



Las bolsas de aire pueden causar la muerte o lesionar a niños que se encuentren en asientos para niños.

Nunca coloque asientos para niños orientados hacia atrás frente a bolsas de aire activadas. Si debe usar un asiento para niños orientado hacia adelante en el asiento delantero, desplace completamente hacia atrás el asiento en el que se instalará el asiento para niños.



Las bolsas de aire pueden causar la muerte o lesionar a niños que se encuentren en asientos para niños. Los niños hasta 12 años de edad deben ir correctamente sujetos en el asiento trasero siempre que sea posible.



Dependiendo de dónde asegure el sistema de seguridad para niños y del diseño del mismo, este puede obstruir el acceso a ciertos conjuntos de hebillas de cinturón de seguridad y anclajes inferiores LATCH, dejando esas funciones potencialmente inservibles. Para evitar el riesgo de lesiones, los ocupantes solo deberían utilizar posiciones de asiento donde puedan estar correctamente asegurados.

# Seguridad de los niños

Al instalar un asiento de seguridad para niños con una combinación de cinturones pélvicos y de hombros:

- Utilice la hebilla del cinturón de seguridad correcta para esa posición de asiento.
- Inserte la lengüeta del cinturón en la hebilla correspondiente hasta que escuche un chasquido y sienta que se engancha. Asegúrese de ajustar firmemente la lengüeta en la hebilla.
- Mantenga el botón de apertura de la hebilla del cinturón de seguridad orientado hacia arriba y en dirección contraria al asiento de seguridad, con la lengüeta entre el asiento para niños y el botón de apertura, a fin de prevenir que el cinturón se desabroche accidentalmente.
- Coloque en posición vertical el asiento sobre el cual se instalará el asiento para niños.
- Cuando instale asientos para niños en las posiciones de asiento de la segunda fila, ajuste levemente el reclinator a fin de que el asiento quede mejor ajustado. De ser necesario, quite las cabeceras.
- Cuando instale asientos para niños en las posiciones de asiento de la tercera fila, guarde las cabeceras a fin de que el asiento quede mejor ajustado. Ver **Cabeceras** (página 157).
- Ponga el cinturón de seguridad en el modo de trabado automático. Vea el Paso 5. Este vehículo no requiere del uso de broches de fijación.

Realice los siguientes pasos cuando instale el asiento para niños con combinación de cinturones pélvicos y de hombros:

**Nota:** a pesar de que el asiento para niños que aparece en la imagen es un asiento del tipo orientado hacia delante, los pasos son los mismos para la instalación de asientos del tipo orientado hacia atrás.

**Nota:** el dispositivo de trabado de algunos asientos de seguridad para niños podría evitar que se pueda colocar el cinturón de hombro si se trata de cinturones de seguridad inflables. Siga todas las instrucciones suministradas por el fabricante del asiento para niños en cuanto a la necesidad de utilizar el dispositivo de trabado y la manera correcta. En algunos casos, dichos dispositivos son suministrados exclusivamente para el uso en vehículos con sistemas de cinturón de seguridad que podrían requerir de broches de sujeción.

## Cinturones de seguridad estándar



E142528

1. Coloque el asiento de seguridad para niños en un asiento con un cinturón pélvico y de hombros combinado.



E142529

## Seguridad de los niños

- Después de colocar el asiento de seguridad para niños en la posición adecuada, jale hacia abajo el cinturón de hombros y luego agarre el cinturón de hombros y pélvico juntos detrás de la lengüeta del cinturón.



E142530

- Mientras sostiene juntas las dos correas, pase la lengüeta a través del asiento para niños de acuerdo con las instrucciones del fabricante. Asegúrese de que las correas del cinturón no estén torcidas.

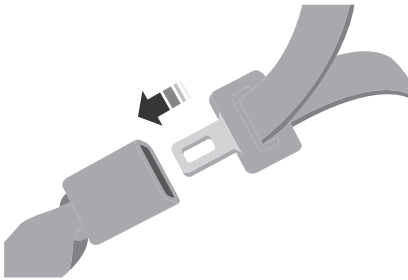

E142531

- Inserte la lengüeta del cinturón en la hebilla correspondiente (la hebilla más cercana a la dirección desde la que proviene la lengüeta) a esa posición de asiento, hasta que escuche un chasquido y sienta que enganchó. Jale la lengüeta para asegurarse de que esté firmemente enganchada.



E142875

- Para poner el retractor en el modo de bloqueo automático, agarre con la mano el cinturón de hombro y tire hacia abajo hasta extraer todo el cinturón.

**Nota:** el modo de bloqueo automático está disponible en los asientos del pasajero delantero y en los asientos traseros.

- Deje que el cinturón se retraiga para eliminar el aflojamiento. El cinturón emite chasquidos a medida que se retrae para indicar que se encuentra en el modo de trabado automático.
- Intente extraer el cinturón del retractor a fin de comprobar que el retractor esté en el modo de trabado automático (debería ser imposible sacar más el cinturón). Si el retractor no está trabado, desabroche el cinturón y repita los pasos 5 y 6.



E142533

## Seguridad de los niños

8. Elimine la holgura restante del cinturón. Fuerce el asiento hacia abajo con peso adicional; por ejemplo, puede presionar o empujar hacia abajo con las rodillas el sistema de sujeción para niños mientras jala hacia arriba la correa del hombro para eliminar la holgura del cinturón. Esto es necesario para eliminar la holgura restante que se creará al apoyar el peso del niño en el sistema de sujeción para niños. También ayuda a lograr el ajuste adecuado del asiento para niños en su vehículo. En ocasiones, una leve inclinación hacia la hebilla lo ayudará también a eliminar la holgura restante del cinturón.
9. Enganche la correa de sujeción (si el asiento para niños está instalado).



E142534

10. Antes de poner al niño en el asiento, incline con fuerza el asiento hacia delante y atrás para cerciorarse de que esté firmemente ajustado. Para comprobar lo anterior, tome el asiento en el trayecto del cinturón e intente moverlo de lado a lado y de adelante hacia atrás. Si está bien instalado, no debe moverse más de 1 pulgada (2.5 centímetros).

Le recomendamos verificar con un técnico en seguridad de niños pasajeros certificado de la NHTSA para cerciorarse de que el sistema de seguridad para niños esté correctamente instalado. En Canadá, consulte con su oficina local de St. John Ambulance para que le recomiende a un técnico certificado en asientos de pasajeros.

### Cinturones de seguridad inflables



E142528

1. Coloque el asiento de seguridad para niños en un asiento con un cinturón pélvico y de hombros combinado.



E146522

2. Después de colocar el asiento de seguridad para niños en la posición adecuada, agarre el cinturón de hombros y pélvico juntos detrás de la lengüeta del cinturón.



## Seguridad de los niños



E142530

3. Mientras sostiene juntas las dos correas, pase la lengüeta a través del asiento para niños de acuerdo con las instrucciones del fabricante. Asegúrese de que las correas del cinturón no estén torcidas.

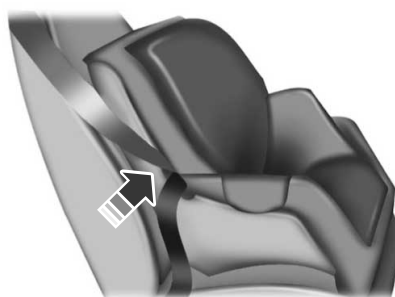

E146524

5. Para poner el retractor en el modo de bloqueo automático, agarre la parte de la cadera del cinturón de seguridad inflable y jale hacia arriba hasta extraer todo el cinturón.

**Nota:** el modo de bloqueo automático está disponible en los asientos del pasajero delantero y en los asientos traseros.

**Nota:** a diferencia del cinturón de seguridad estándar, la parte de la cadera exclusiva del cinturón de seguridad inflable bloquea la instalación del asiento para niños. La capacidad de la parte del hombro del cinturón de moverse libremente es normal, incluso después de poner el cinturón de cadera en el modo de bloqueo automático.

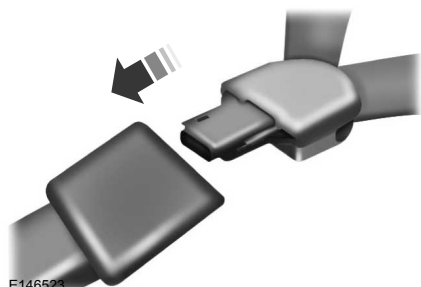

E146523

4. Inserte la lengüeta del cinturón en la hebilla correspondiente (la hebilla más cercana a la dirección desde la que proviene la lengüeta) a esa posición de asiento, hasta que escuche un chasquido y sienta que enganchó. Jale la lengüeta para asegurarse de que esté firmemente enganchada.

**Nota:** el dispositivo de trabado de algunos asientos de seguridad para niños podría evitar que se pueda colocar el cinturón de hombro si se trata de cinturones de seguridad inflables. Siga todas las instrucciones suministradas por el fabricante del asiento para niños en cuanto a la necesidad de utilizar el dispositivo de trabado y la manera correcta. En algunos casos dichos dispositivos son suministrados exclusivamente para el uso en vehículos con sistemas de cinturón de seguridad que podrían requerir de broches de sujeción.

## Seguridad de los niños

- Deje que el cinturón se retraiga para eliminar el aflojamiento. El cinturón emite chasquidos a medida que se retrae para indicar que se encuentra en el modo de trabado automático.
- Intente extraer el cinturón del retractor a fin de comprobar que el retractor esté en el modo de trabado automático (debería ser imposible sacar más el cinturón). Si el retractor no está trabado, desabroche el cinturón y repita los pasos 5 y 6.

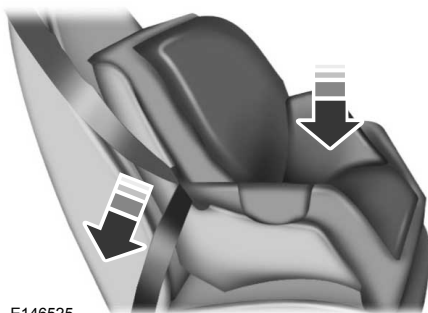

E146525

- Elimine la holgura restante del cinturón. Fuerce el asiento hacia abajo con peso adicional; por ejemplo, puede presionar o empujar hacia abajo con las rodillas el sistema de sujeción para niños mientras jala hacia abajo el cinturón de cadera para eliminar la holgura del cinturón. Esto es necesario para eliminar la holgura restante que se creará al apoyar el peso del niño en el sistema de sujeción para niños. También ayuda a lograr el ajuste adecuado del asiento para niños en su vehículo. En ocasiones, una leve inclinación hacia la hebilla lo ayudará también a eliminar la holgura restante del cinturón.
- Enganche la correa de sujeción (si el asiento para niños está instalado).



E142534

- Antes de poner al niño en el asiento, incline con fuerza el asiento hacia delante y atrás para cerciorarse que esté firmemente ajustado. Para comprobar lo anterior, tome el asiento en el trayecto del cinturón e intente moverlo de lado a lado y de adelante hacia atrás. Si está bien instalado, no debe moverse más de 1 pulgada (2.5 centímetros).

Le recomendamos verificar con un técnico en seguridad de niños pasajeros certificado de la NHTSA para cerciorarse de que el sistema de seguridad para niños esté correctamente instalado. En Canadá, consulte con su oficina local de St. John Ambulance para que le recomiende a un técnico certificado en asientos de pasajeros.

### Uso de anclajes inferiores y correas para niños (LATCH)

#### AVISOS



Nunca fije dos asientos de seguridad para niños al mismo anclaje. En caso de colisión, es posible que un solo anclaje no sea lo suficientemente fuerte para sostener dos conexiones de asientos para niños, y podría romperse y provocar lesiones graves y hasta mortales.

# Seguridad de los niños

## AVISOS



Dependiendo de dónde asegure el sistema de seguridad para niños y del diseño del mismo, este puede obstruir el acceso a ciertos conjuntos de hebillas de cinturón de seguridad o anclajes inferiores LATCH, dejando esas funciones potencialmente inservibles. Para evitar el riesgo de lesiones, los ocupantes solo deberían utilizar posiciones de asiento donde puedan estar correctamente asegurados.

El sistema LATCH se compone de tres puntos de anclaje del vehículo: dos anclajes inferiores ubicados donde se junta el respaldo del asiento con el cojín del asiento (llamado recodo del asiento) y un anclaje de correa superior ubicado detrás de dicha posición de asiento.

Los asientos de seguridad para niños compatibles con LATCH tienen dos conexiones rígidas o instaladas en la correa que se conectan a los dos anclajes inferiores en las posiciones de asiento equipadas con LATCH en el vehículo. Este método de conexión elimina la necesidad de utilizar los cinturones de seguridad para fijar los asientos para niños; sin embargo, se puede seguir utilizando adicionalmente los cinturones de seguridad para sujetar los asientos para niños. En el caso de los asientos para niños orientados hacia adelante, la correa de sujeción superior también debe engancharse en el anclaje superior para correas si el asiento para niños cuenta con correa de sujeción superior.

Las posiciones de asiento marcadas con el símbolo de asiento para niños de su vehículo tienen anclajes inferiores LATCH para la instalación de asientos para niños.

## Asientos individuales de la segunda fila y asiento de la tercera fila, del lado del pasajero

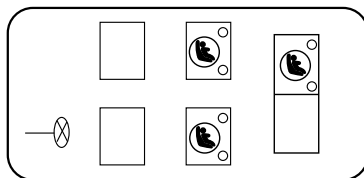

E190825

## Asientos de banco de la segunda y la tercera fila de asientos, del lado del pasajero

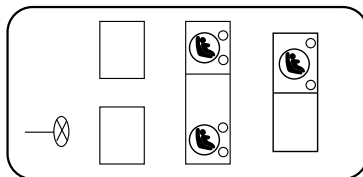

E190826



E144054

Los anclajes LATCH se localizan en la sección posterior del asiento trasero, entre el cojín y el respaldo, debajo de los símbolos que se muestran. Siga las instrucciones del fabricante del asiento para niños a fin de instalar correctamente dichos asientos con conexiones LATCH.

# Seguridad de los niños

Siga las instrucciones para enganchar los asientos de seguridad para niños con correas de sujeción. Consulte Uso de correas de sujeción más adelante en este capítulo.

Una solamente las conexiones inferiores LATCH del asiento para niños a los anclajes que se muestran.

## Uso de anclajes inferiores interiores de los asientos exteriores (uso del asiento central)

### ALERTA



El espacio estándar para los anclajes inferiores LATCH es de 11 pulgadas (28 centímetros) de centro a centro.

No use anclajes inferiores LATCH para la posición de asiento central, a menos que las instrucciones del fabricante del asiento para niños lo permitan, y a menos que especifiquen el uso de anclajes separados al menos con la separación de los incluidos en este vehículo.

Los anclajes inferiores del asiento de banco central de la segunda fila tienen una separación de 20.5 pulgadas (52 centímetros). El espacio estándar para los anclajes inferiores LATCH es de 11 pulgadas (28 centímetros) de centro a centro. No se pueden instalar asientos para niños con conexiones LATCH rígidas en la posición central de asiento. Los asientos para niños compatibles con LATCH (con conexiones en la correa del cinturón) solo se pueden utilizar en esta posición de asiento, siempre y cuando las instrucciones del fabricante del asiento para niños permitan el uso con el espacio de anclajes indicado. No fije un asiento para niños en cualquier anclaje inferior si hay otro asiento para niños contiguo que está fijado a ese anclaje.

Cada vez que use el asiento de seguridad, revise que el asiento esté correctamente sujeto a los anclajes inferiores y al anclaje para correas de sujeción. Intente sacudir el asiento para niños hacia adelante y atrás y de lado a lado en los puntos en los que esté fijo al vehículo. Si está bien instalado, el asiento no debería moverse más de 1 pulgada.

Si el asiento de seguridad no está correctamente anclado, el riesgo de que un niño resulte lesionado en una colisión aumenta considerablemente.

## Combinación de cinturones de seguridad y anclajes inferiores LATCH para la sujeción de asientos de seguridad para niños

Cuando se usan juntos, cualquiera de los dos puede conectarse primero, siempre y cuando se logre una instalación correcta. Enganche la correa de sujeción después, si se incluye con el asiento para niños.

## Uso de correas de sujeción



Muchos asientos de seguridad del tipo orientado hacia adelante incluyen una correa de sujeción que se extiende desde la parte posterior del asiento de seguridad para niños y que se engancha en un punto de anclaje denominado anclaje superior para correas de sujeción. Las correas de sujeción están disponibles como accesorio para muchos modelos antiguos de asientos de seguridad.

Comuníquese con el fabricante del asiento de seguridad para niños a fin de solicitar una correa de sujeción o para obtener una más larga si la de su asiento de seguridad no logra alcanzar el anclaje superior para correas de sujeción adecuado en su vehículo.

# Seguridad de los niños

Una vez que se haya instalado el asiento de seguridad para niños, ya sea que utilice el cinturón de seguridad, los anclajes inferiores del sistema LATCH o ambos, puede fijar la correa de sujeción superior.

Los anclajes para correas de sujeción de su vehículo se encuentran en las siguientes posiciones (vistas desde arriba):

## Asientos individuales de la segunda fila y asiento de la tercera fila, del lado del pasajero

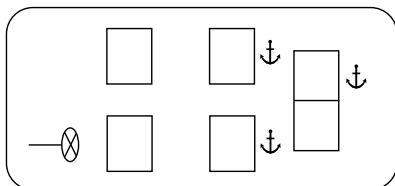

E190827

## Asientos de banco de la segunda y la tercera fila de asientos, del lado del pasajero

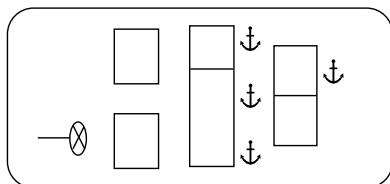

E190828

Realice los siguientes pasos para instalar un asiento de seguridad para niños con los anclajes de correas de sujeción:

**Nota:** si instala un asiento para niños con conexiones rígidas LATCH, no apriete mucho la correa de sujeción, ya que el asiento para niños se podría levantar del cojín del asiento del vehículo cuando el niño esté sentado en él. Mantenga la correa de sujeción bien ajustada, pero sin que se levante la parte delantera del asiento para niños. El hecho de que el asiento para niños esté ligeramente en contacto con el asiento del vehículo proporciona la mejor protección en caso de un accidente grave.



E190829

# Seguridad de los niños

## Ubicación de la correa de sujeción

- Posiciones exteriores del asiento de la segunda fila: pase la correa de sujeción del asiento de seguridad para niños sobre el respaldo, debajo de la cabecera y entre los postes de la cabecera. Si fuera necesario, quite la cabecera para mejorar el ajuste del asiento de seguridad para niños o correa de sujeción.
- Posiciones centrales de la segunda fila: pase la correa de sujeción del asiento de seguridad para niños sobre la parte superior de la cabecera. Si fuera necesario, quite la cabecera para mejorar el ajuste del asiento de seguridad para niños o correa de sujeción. Ver **Cabeceras** (página 157).
- Posición de la tercera fila de asientos: pase la correa de sujeción del asiento de seguridad para niños sobre el respaldo, debajo de la cabecera y entre los postes de la cabecera. Si fuera necesario, baje la cabecera para mejorar el ajuste del asiento de seguridad para niños o correa de sujeción. Ver **Cabeceras** (página 157).

1. Pase la correa de sujeción.
2. Encuentre el anclaje correcto para la posición de asiento seleccionada.
3. Enganche la correa de sujeción al anclaje como se ilustra. El gancho de la sujeción podría estar retorcido  $\frac{1}{2}$  gire para mejorar la instalación. Si la correa de sujeción no está correctamente enganchada, el asiento de seguridad para niños podría no mantenerse sujeto correctamente al ocurrir una colisión.



E190833

4. Ajuste la correa de sujeción del asiento de seguridad para niños según las instrucciones del fabricante.

Si el asiento de seguridad no está correctamente anclado, el riesgo de que un niño resulte lesionado en una colisión aumenta considerablemente.

Si el sistema de seguridad para niños está equipado con una correa de sujeción y el fabricante del sistema de seguridad para niños recomienda su uso, también recomendamos su uso.

## Asientos individuales de la segunda fila (40/40)

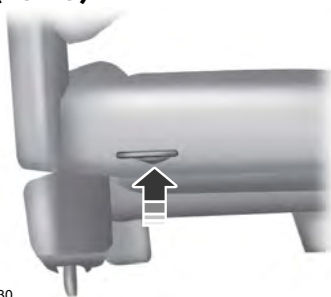

E190830

# Seguridad de los niños

## Asiento de banco de la segunda fila (60/40)

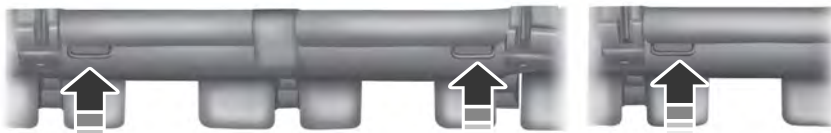

E190831

## Asiento de la tercera fila



E190832

**Nota:** los amarres de carga en el borde trasero del suelo no son anclajes de sujeción.

## ASIENTOS ELEVADOS

### ALERTA



Nunca coloque la correa del hombro debajo del brazo ni detrás de la espalda del niño, ni permita que el niño lo haga, porque eso reduce la protección de la parte superior del cuerpo y puede aumentar el riesgo de sufrir lesiones o incluso la muerte en un choque.

**Nota:** Algunas guías del cinturón de seguridad del asiento auxiliar podrían no adaptarse a la parte del hombro del cinturón de seguridad inflable.

Utilice un asiento auxiliar para colocación del cinturón en el caso de niños que han crecido o que ya no caben adecuadamente en el asiento de seguridad (por lo general, niños de menos de 1,45 m (4 pies 9 pulg) de estatura, entre cuatro (4) y doce (12) años de edad, y entre 18 y 36 kg (40 y 80 lb) de peso, y hasta 45 kg (100 lb), si lo recomienda el fabricante del sistema de sujeción para niños). Muchas leyes estatales, provinciales y municipales exigen que los niños usen asientos auxiliares aprobados hasta la edad de ocho años, una estatura de 1,45 m (4 pies 9 pulg), o 36 kg (80 lb).

Los asientos auxiliares se deben usar hasta que usted pueda responder que Sí a TODAS estas preguntas al sentar al niño sin el asiento auxiliar:



# Seguridad de los niños

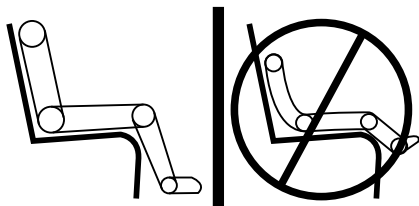

E142595

- ¿El niño se puede sentar con la espalda totalmente apoyada en su respaldo del asiento del vehículo y con las rodillas cómodamente flexionadas en el borde del asiento?
- ¿El niño se puede sentar sin encorvarse?
- ¿La correa pélvica del cinturón descansa en un punto bajo, apoyada en las caderas?
- ¿La correa del hombro está bien centrada en el hombro y en el pecho?
- ¿El niño puede permanecer sentado de esa manera durante todo el viaje?

Utilice siempre los asientos auxiliares junto con el cinturón pélvico y de hombros de su vehículo.

## Tipos de asientos auxiliares



E68924

- Asientos auxiliares sin respaldo

Si el asiento auxiliar sin respaldo tiene una cubierta removible, retírela. Si una posición de asiento del vehículo tiene un respaldo bajo y no tiene cabecera, un asiento auxiliar sin respaldo puede ubicar la cabeza del niño (medido en la parte superior de las orejas) sobre la parte superior del asiento. En este caso, mueva el asiento auxiliar sin respaldo a otra posición de asiento con un respaldo más alto o equipado con cabecera y cinturón pélvico y de hombros combinado, o utilice un asiento auxiliar con respaldo alto.

## Seguridad de los niños



E70710

- Asientos auxiliares con respaldo alto

Si no encuentra un asiento que pueda apoyar de manera adecuada la cabeza del niño cuando utilice un asiento auxiliar sin respaldo, su mejor alternativa será un asiento auxiliar con respaldo alto.

La forma y el tamaño de los niños y de los asientos auxiliares varía considerablemente. Seleccione un asiento auxiliar que mantenga la correa pélvica en un punto bajo, bien ajustada sobre las caderas, y nunca sobre el vientre del niño, y que le permita ajustar la correa del hombro de tal modo que cruce sobre el pecho del niño y descansa holgadamente cerca del centro del hombro. En los siguientes dibujos se compara el ajuste ideal (centro) con una correa del hombro incómodamente cercana al cuello y una correa del hombro que pudiera deslizarse fuera del hombro. Además, se muestra cómo ajustar correctamente la correa pélvica del cinturón, en un punto bajo y bien ajustada sobre las caderas del niño.



E142596

# Seguridad de los niños



E142597

Si el asiento auxiliar se desliza en el asiento del vehículo sobre el cual se usa, colocar bajo el asiento auxiliar una malla ahulada (se vende como plataforma o como base para tapetes) puede resolver el problema. No introduzca ningún elemento más grueso que éste bajo el asiento auxiliar. Revise las instrucciones del fabricante del asiento auxiliar.

## COLOCACIÓN DE LOS ASIENTOS PARA NIÑOS

### AVISOS



Las bolsas de aire pueden causar la muerte o lesionar a un niño que se encuentre en un asiento para niños.

Nunca coloque un asiento para niños orientado hacia atrás frente a una bolsa de aire activa. Si debe usar un asiento para niños orientado hacia delante en el asiento delantero, mueva el asiento donde se instalará al niño completamente hacia atrás. Siempre que sea posible, los niños de 12 años y menos deben ir correctamente asegurados en el asiento trasero. Si no le es posible sentar y asegurar correctamente a todos los niños en el asiento trasero, asegure correctamente al niño más grande en el asiento delantero.

### AVISOS



Siempre siga atentamente las instrucciones y advertencias proporcionadas por el fabricante de cualquier sistema de seguridad para niños con el fin de determinar si el dispositivo de sujeción es adecuado para el tamaño, la estatura, el peso o la edad del niño. Siga las instrucciones y advertencias del fabricante del sistema de seguridad para niños proporcionadas para la instalación y uso en conjunto con las instrucciones y advertencias entregadas por el fabricante de su vehículo. Un asiento de seguridad mal instalado o mal utilizado, que no sea apropiado para la estatura, la edad o el peso del niño o que no se ajuste correctamente al niño podría implicar un mayor riesgo de sufrir lesiones graves o incluso la muerte.



Nunca deje que un pasajero lleve a un niño en su regazo mientras el vehículo esté en movimiento. Este no podrá proteger al niño en caso de un choque, lo que puede significar lesiones graves o incluso la muerte del menor.



Nunca use almohadas, libros ni toallas para sentar al niño a mayor altura sobre el asiento. Esos objetos pueden deslizarse y aumentar la probabilidad de que el niño sufra lesiones e incluso la muerte en caso de un choque.

# Seguridad de los niños

---

## AVISOS



Asegure siempre los asientos para niños o los asientos auxiliares cuando no estén ocupados. Estos objetos podrían transformarse en proyectiles en un choque o frenada repentina, lo cual podría aumentar el riesgo de sufrir lesiones graves.

## AVISOS



Nunca coloque la correa del hombro debajo del brazo ni detrás de la espalda del niño, ni permita que el niño lo haga, porque eso reduce la protección de la parte superior del cuerpo y puede aumentar el riesgo de sufrir lesiones o incluso la muerte en un choque.



Para evitar el riesgo de lesión, no deje a niños o mascotas sin vigilancia en su vehículo.

---

# Seguridad de los niños

## Recomendaciones para colocar sistemas de seguridad para niños

Tipo de sistema de protección	Peso combinado del niño y del asiento para niños	Use cualquier método de sujeción según lo indica la X a continuación				
		LATCH (anclajes inferiores y anclaje superior para correas de sujeción)	LATCH (solo anclajes inferiores)	Cinturón de seguridad y anclaje superior para correas de sujeción	Cinturón de seguridad y LATCH (anclajes inferiores y anclaje superior para correas de sujeción)	Solo cinturón de seguridad
Asiento para niños orientado hacia atrás	Hasta 29,5 kg		X			X
Asiento para niños orientado hacia atrás	Sobre 29,5 kg					X
Asiento para niños orientado hacia delante	Hasta 29,5 kg	X		X	X	
Asiento para niños orientado hacia delante	Sobre 29,5 kg			X	X	

**Nota:** El asiento de seguridad para niños debe estar firmemente ajustado en el asiento del vehículo donde se instalará. Puede ser necesario levantar o quitar el apoyacabezas. Ver **Asientos** (página 157).

## SEGUROS A PRUEBA DE NIÑOS

Al colocar estos seguros, las puertas traseras no se pueden abrir desde el interior.

# Seguridad de los niños

---

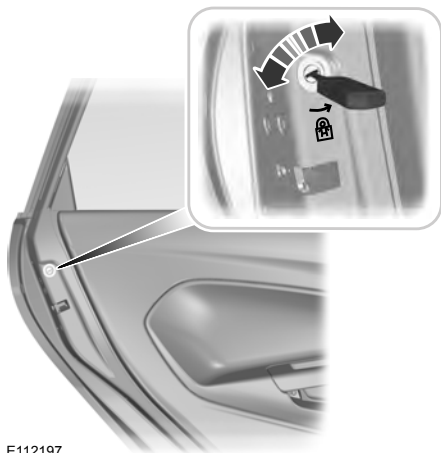

E112197

Los seguros a prueba de niños están ubicados en el borde trasero de cada puerta trasera y deben colocarse por separado para cada puerta.

## **Lado izquierdo**

Gire hacia la izquierda para bloquear y hacia la derecha para desbloquear.

## **Lado derecho**

Gire hacia la derecha para bloquear y hacia la izquierda para desbloquear.

# Cinturones de seguridad

## FUNCIONAMIENTO

### AVISOS

 Maneje y viaje siempre con el respaldo en posición vertical y con la correa pélvica del cinturón bien ajustada, lo más baja posible y apoyada sobre los huesos de las caderas.

 Para reducir el riesgo de lesiones, asegúrese de sentar a los niños donde estén bien asegurados.

 Nunca deje que un pasajero lleve a un niño en su regazo mientras el vehículo esté en movimiento. El pasajero no puede proteger al niño de una lesión en caso de un choque.

 Todos los ocupantes del vehículo, incluido el conductor, siempre deben tener abrochados los cinturones de seguridad en la forma correcta, incluso si el vehículo está provisto de un sistema suplementario de restricción de bolsa de aire. Si no usa correctamente el cinturón de seguridad podría aumentar seriamente el riesgo de lesiones o muerte.

 Es extremadamente peligroso viajar en la zona de carga de un vehículo, ya sea exterior o interior. En una colisión, las personas que viajan en estas áreas son las más propensas a sufrir heridas graves o mortales. No permita que ninguna persona viaje en zonas de su vehículo que no estén provistas de asientos y sus respectivos cinturones de seguridad. Asegúrese de que todos los pasajeros del vehículo estén en un asiento y de que lleven abrochados correctamente los cinturones de seguridad.

 En colisiones con volcadura, la probabilidad de muerte es mucho mayor en el caso de personas que no utilicen cinturones de seguridad.

### AVISOS

 Todas las posiciones de asiento de su vehículo cuentan con un cinturón de seguridad específico, que consta de una hebilla y una lengüeta diseñadas para trabajar juntas. 1) Utilice el cinturón del hombro solo en el hombro del lado de afuera. Nunca pase la correa del hombro por debajo de su brazo. 2) Nunca pase el cinturón de seguridad alrededor del cuello, por encima del hombro del lado interno. 3) Nunca utilice un cinturón de seguridad para más de una persona.

 Siempre que sea posible, todos los niños hasta 12 años de edad deben ir correctamente sujetos en un asiento trasero. Si no sigue estas indicaciones, el riesgo de lesiones o muerte puede aumentar significativamente.

 En vehículos que hayan permanecido cerrados en condiciones climáticas de altas temperaturas, los cinturones de seguridad y los asientos pueden calentarse lo suficiente para causar quemaduras a niños pequeños. Inspeccione las cubiertas de los asientos y las hebillas antes de poner a un niño en algún lugar cercano a ellas.

 Los pasajeros de los asientos delantero y trasero, incluidas las mujeres embarazadas, deben llevar puestos los cinturones de seguridad a fin de tener una protección óptima en caso de accidente.

Todas las posiciones de asiento de su vehículo cuentan con cinturones de seguridad combinados de cadera y de hombro. Todos los ocupantes del vehículo deben usar siempre los cinturones de seguridad en forma apropiada, incluso si se cuenta con un sistema suplementario de restricción de bolsa de aire.



# Cinturones de seguridad

El sistema de cinturones de seguridad consta de:

- Cinturones de seguridad de cadera y hombro.
- Cinturón de seguridad de hombros con modo de bloqueo automático (a excepción del cinturón de seguridad del conductor y el cinturón de seguridad inflable trasero).
- Ajustador de altura en los asientos delanteros laterales.
- Pretensor del cinturón de seguridad en los asientos delanteros laterales.
- Sensor de tensión del cinturón en la posición de asiento exterior del pasajero delantero.



- Luz y campanilla de advertencia del sistema de cinturones de seguridad.



- Sensores de colisión y sistema de monitoreo con indicador de disponibilidad.

Los pretensores del cinturón de seguridad y los cinturones de seguridad inflables traseros están diseñados para activarse en choques frontales, semifrontales y laterales y en volcaduras. Los pretensores del cinturón de seguridad de las posiciones del asiento delantero están diseñados para ajustar firmemente los cinturones de seguridad contra el cuerpo del ocupante cuando se activan. Esto ayuda a aumentar la eficacia de los cinturones de seguridad. En choques frontales, los pretensores del cinturón de seguridad se pueden activar solos o, si el choque es suficientemente grave, se pueden activar junto con las bolsas de aire delanteras.

## SUJECIÓN DE LOS CINTURONES DE SEGURIDAD

**Se muestran los cinturones estándar; los cinturones inflables son similares**

Los dispositivos de sujeción de las posiciones de asiento delanteras adyacentes a las puertas y de las posiciones de asiento traseras del vehículo son una combinación de cinturones de cadera y de hombro.



E142587

1. Inserte la lengüeta del cinturón en la hebilla correspondiente (la hebilla más cercana a la dirección desde la que proviene la lengüeta) a esa posición de asiento, hasta que escuche un chasquido y sienta que enganchó. Compruebe que la lengüeta esté firmemente sujeta en la hebilla.

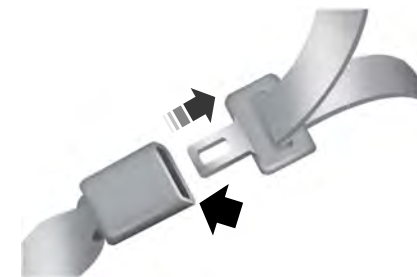

E142588

# Cinturones de seguridad

- Para desabrochar el cinturón de seguridad, oprima el botón de liberación en la hebilla y extraiga de la hebilla la lengüeta.

## Uso de los cinturones de seguridad durante el embarazo

### ALERTA

 Todos los ocupantes del vehículo deben mantener erguido el respaldo de sus asientos y tener correctamente abrochados sus cinturones de seguridad. El cinturón de seguridad de cadera debe quedar ceñido y se debe colocar lo más abajo posible sobre los huesos de las caderas. El cinturón de seguridad del hombro se debe colocar atravesado sobre el pecho. Las mujeres embarazadas también lo deben utilizar de esa forma. Vea la ilustración a continuación.



E142590

Las mujeres embarazadas siempre deben utilizar los cinturones de seguridad. El cinturón de cadera de los cinturones combinados de cadera y hombro debe quedar lo más abajo posible sobre los huesos de las caderas y debe pasar por

debajo del abdomen ceñido al máximo posible sin causar incomodidades. El cinturón de seguridad del hombro se debe colocar de tal modo que pase sobre la parte media del hombro y por el centro del pecho.

## Modos de trabado de los cinturones de seguridad

### AVISOS

 Después de toda colisión en la que se vea involucrado el vehículo, un concesionario autorizado debe inspeccionar el sistema de cinturones de seguridad de todas las posiciones de asiento de pasajeros, a fin de comprobar que la función de retractor de trabado automático de los asientos para niños siga funcionando correctamente. Además, se debe inspeccionar todos los cinturones de seguridad a fin de determinar si funcionan correctamente.

 Si la función de retractor de trabado automático y cualquier otra función de alguno de los cinturones de seguridad no muestra un funcionamiento correcto al ser inspeccionado por un concesionario autorizado, se debe reemplazar el conjunto de cinturón de seguridad y retractor. Si no se reemplaza el conjunto de cinturón y retractor podría aumentar el riesgo de lesiones en caso de colisiones.

Todos los dispositivos de sujeción del vehículo son cinturones combinados de cadera y de hombro. El cinturón de seguridad del conductor posee el modo de bloqueo sensible de vehículo. Los cinturones del pasajero delantero lateral y los de los asientos posteriores poseen el modo de bloqueo sensible de vehículo y el modo de bloqueo automático.

# Cinturones de seguridad

## Modo sensible al vehículo

Este es el modo normal del retractor, que permite el libre ajuste de la longitud del cinturón del hombro según los movimientos del pasajero y el trabado según el movimiento del vehículo. Por ejemplo, si el conductor frena repentinamente, hace un viraje muy cerrado o el vehículo recibe un impacto de aproximadamente 8 km/h o más, los cinturones de seguridad combinados se bloquean para ayudar a reducir el movimiento hacia delante del conductor y de los pasajeros.

Además, el retractor está diseñado para trabarse cuando se hala demasiado rápido el tejido del cinturón. Si esto ocurre, deje que el cinturón se retraiga levemente y hale otra vez hacia fuera el tejido del cinturón de manera lenta y controlada.

## Modo de trabado automático

En este modo, el cinturón del hombro se traba previamente en forma automática. El cinturón aun se podrá retraer para eliminar la longitud excesiva del cinturón del hombro. El modo de trabado automático no está disponible en el cinturón de seguridad del conductor.

## Cuándo se debe utilizar el modo de trabado automático

Este modo se debe utilizar en toda oportunidad que se instale un asiento de seguridad para niños, salvo un cojín auxiliar, en el asiento del pasajero delantero o en un asiento trasero. Los niños de hasta 12 años de edad deben ir correctamente sujetos en una posición trasera de asiento en toda oportunidad que sea posible. Ver **Seguridad de los niños** (página 14).

## Uso del modo de trabado automático

### Cinturones de seguridad no inflables



E142591

1. Abroche el cinturón combinado de cadera y de hombro.
2. Tome con la mano el cinturón de hombro y hálalo hacia abajo hasta extraer todo el tejido del cinturón. Al retraerse el cinturón se escuchará un sonido de chasquido. Dicho sonido indica que el cinturón de seguridad está ahora en el modo de trabado automático.

### Cinturones de seguridad inflables de las posiciones traseras de asiento adyacentes a las puertas (solo la segunda fila de asientos – si están provistos)



E146363

1. Abroche el cinturón combinado de cadera y de hombro.

# Cinturones de seguridad

2. Tome con la mano el cinturón de cadera y hágalo hacia arriba hasta extraer todo el tejido del cinturón.
3. Deje que el cinturón se retraiga. Al retraerse el cinturón se escuchará un sonido de chasquido. Dicho sonido indica que el cinturón de seguridad está ahora en el modo de trabado automático.

## Cómo desactivar el modo de trabado automático

Desabroche el cinturón combinado de cadera y de hombro y deje que se retraiga por completo, a fin de desactivar el modo de trabado automático y activar el modo de bloqueo sensible al vehículo (modo de emergencia).

## Cinturones de seguridad inflables traseros (Si está equipado)

### ALERTA



No intente dar servicio, reparar ni modificar cinturones de seguridad inflables traseros.

Los cinturones de seguridad inflables traseros están integrados al cinturón del hombro de los cinturones de seguridad de las posiciones de asiento adyacentes a las puertas de la segunda fila de asientos.

**Nota:** Los cinturones de seguridad inflables traseros son compatibles con la mayoría de los asientos de seguridad para bebés y niños y con los cojines auxiliares cuando se instalan correctamente. Esto se debe a que están diseñados para inflarse con un gas frío a una presión más baja y a una velocidad más lenta que las bolsas de aire tradicionales. Después del inflado, el cinturón del hombro del cinturón combinado de seguridad permanece frío al tacto.

Los cinturones de seguridad inflables traseros constan de lo siguiente:

- Una bolsa inflable situada en el tejido del cinturón de seguridad de hombro.
- Un cinturón de seguridad de cadera provisto del modo de trabado automático.
- La misma luz de advertencia, control electrónico y unidad de diagnóstico que se utilizan en los cinturones de seguridad delanteros.
- Sensores de impacto situados en diversas partes del vehículo.

## Funcionamiento del sistema de cinturones de seguridad inflables traseros

En el uso cotidiano, los cinturones de seguridad inflables traseros funcionan del mismo modo que los dispositivos estándar de sujeción.

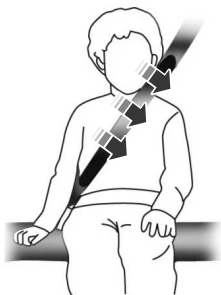

E146364

Al producirse una colisión de la magnitud suficiente el cinturón inflable se infla en el interior del tejido.

# Cinturones de seguridad



E146365

El incremento en el diámetro del cinturón al estar totalmente inflado sostiene al ocupante con mayor eficacia en la posición correspondiente de asiento y dispersa el impacto de la colisión en una superficie mayor del cuerpo en comparación con los cinturones de seguridad convencionales. Eso contribuye a reducir la presión sobre el pecho y a controlar el movimiento de la cabeza y del cuello de los pasajeros.

## ALERTA



Si se desplegó un cinturón de seguridad inflable trasero ya no podrá volver a funcionar. El sistema de cinturones de seguridad inflables traseros debe ser reemplazado por un distribuidor autorizado.

Los cinturones de seguridad inflables traseros están diseñados para inflarse en colisiones frontales y cuasifrontales y también en algunos tipos de colisiones de impacto lateral. El hecho de que no se haya inflado un cinturón de seguridad inflable trasero al ocurrir una colisión no quiere decir que haya un problema en el sistema. Más bien significa que la magnitud del impacto no fue lo suficientemente grande como para producir la activación.

## Conjunto de extensión para cinturones de seguridad

### AVISOS



No use extensiones para cambiar el ajuste del cinturón de hombro sobre el torso.



No utilice extensiones en cinturones de seguridad inflables.

Si la longitud del cinturón de seguridad es demasiado corta estando completamente extendido, usted puede obtener un conjunto de extensión en un concesionario autorizado.

Utilice exclusivamente extensiones fabricadas por el mismo proveedor del cinturón de seguridad. La identificación del proveedor está en la etiqueta, al final del tejido o en el retractor detrás de la vestidura. Además, utilice extensiones solo si la longitud del cinturón de seguridad, extendido completamente, es demasiado corta para el ocupante.

## AJUSTE DE ALTURA DE LOS CINTURONES DE SEGURIDAD

### ALERTA



Ubique el ajustador de altura de la correa del hombro de tal modo que esta se apoye en la parte media de su hombro. Si el cinturón de seguridad no se ajusta adecuadamente, se puede reducir su eficacia y aumentar el riesgo de lesiones en un accidente.

# Cinturones de seguridad



E146191

Para ajustar la altura de la correa del hombro:

1. Ajuste la altura de la correa del hombro de tal manera que ésta se apoye en la parte media de su hombro.
2. Deslice el ajustador hacia arriba para subir el cinturón. Presione el botón y deslícelo hacia abajo para bajar el cinturón.

## LUZ DE ADVERTENCIA E INDICACIÓN SONORA DEL CINTURÓN DE SEGURIDAD



Esta luz se ilumina y se escuchará una advertencia audible si el cinturón de seguridad del conductor no ha sido abrochado cuando se enciende la ignición.

## Condiciones de funcionamiento

Si...	Entonces...
El cinturón de seguridad del conductor no se abrocha antes de activar el encendido...	La luz de advertencia del cinturón de seguridad se ilumina entre 1 y 2 minutos y la campanilla de advertencia suena entre 4 y 8 segundos.
El cinturón de seguridad del conductor se abrocha mientras la luz indicadora está encendida y la campanilla de advertencia está sonando...	La luz de advertencia del cinturón de seguridad y la campanilla de advertencia se apagan.
El cinturón de seguridad del conductor se abrocha antes de que el interruptor de encendido se coloque en la posición ON...	La luz de advertencia del cinturón de seguridad y la campanilla indicadora permanecen apagadas.

# Cinturones de seguridad

## RECORDATORIO DE CINTURONES DE SEGURIDAD

### Sistema Belt-Minder™

Esta característica complementa la función de advertencia del cinturón de seguridad al proporcionar recordatorios que emiten un repique intermitente y encienden de una luz de advertencia de cinturón de seguridad cuando está en el asiento del conductor o si tiene un pasajero en el asiento delantero y hay un cinturón de seguridad desabrochado.

El sistema utiliza información del sistema de detección de pasajero delantero a fin de determinar si hay un ocupante en el asiento delantero, que podría necesitar ser advertido. Para evitar que el sistema active la característica Belt-Minder para objetos que coloca en el asiento del pasajero delantero, solo los pasajeros del asiento delantero reciben advertencias, según lo determine el sistema de sensores del pasajero delantero.

Si las advertencias de Belt-Minder finalizan (duran aproximadamente cinco minutos) para un pasajero (conductor o pasajero delantero), el otro pasajero aún puede activar la característica Belt-Minder.

Si...	Entonces...
Usted y el pasajero del asiento delantero abrochan los cinturones de seguridad antes de activar el encendido en o menos que 1 a 2 minutos después de activado el encendido...	La función Belt-Minder no se activará.
Usted o el pasajero del asiento delantero no se abrochan los cinturones de seguridad antes de que el vehículo alcance al menos 6 mph (9.7 km/h) y 1 a 2 minutos después de activado el encendido...	Cuando la función Belt-Minder se activa, se enciende la luz de advertencia de cinturón de seguridad y suena un tono de advertencia durante 6 segundos cada 25 segundos, que se repite durante aproximadamente 5 minutos o hasta que usted y el pasajero del asiento delantero se abrochen los cinturones de seguridad.
El cinturón de seguridad del conductor o del pasajero delantero se desabrocha por aproximadamente 1 minuto mientras el vehículo viaja al menos a 6 mph (9.7 km/h) y pasan más de 1 a 2 minutos después de la activación del encendido...	Cuando la función Belt-Minder se activa, se enciende la luz de advertencia de cinturón de seguridad y suena un tono de advertencia durante 6 segundos cada 25 segundos, que se repite durante aproximadamente 5 minutos o hasta que usted y el pasajero del asiento delantero se abrochen los cinturones de seguridad.

# Cinturones de seguridad

## Desactivación y activación de la característica Belt-Minder

### ALERTA



Si bien el sistema le permite desactivar esta característica, el objetivo del sistema es recordarle el uso del cinturón de seguridad para aumentar las probabilidades de sobrevivir en un accidente. Recomendamos que deje el sistema encendido para usted y otros que puedan utilizar el vehículo.

**Nota:** *Las advertencias del conductor y del pasajero delantero se activan y desactivan de modo independiente. Cuando realice este procedimiento para una posición de asiento, no abroche la otra posición, ya que esto terminará el proceso.*

Lea detalladamente los pasos 1 al 4 antes de continuar con el procedimiento de programación.

Antes de efectuar el procedimiento, asegúrese de que:

- El freno de estacionamiento esté accionado.
  - La transmisión esté en estacionamiento (P) o neutral (N).
  - El encendido esté desactivado.
  - Los cinturones de seguridad del conductor y del pasajero delantero estén desabrochados.
1. Active el encendido. No arranque el motor.
  2. Espere hasta que la luz de advertencia de cinturón de seguridad se apague (aproximadamente un minuto). Después del paso 2, espere unos 5 segundos más, antes de continuar con el paso 3. Una vez que inicia el Paso 3, debe completar el procedimiento en menos de 20 segundos.

3. Para la posición de asiento que se está desactivando, abroche y luego desabroche el cinturón de seguridad tres veces, a velocidad moderada, finalizando con el cinturón desabrochado. Después del paso 3, la luz de advertencia de cinturón de seguridad se encenderá.
4. Mientras la luz de advertencia de cinturón de seguridad está encendida, abroche y luego desabroche el cinturón de seguridad. Después del paso 4, la luz de advertencia de cinturón de seguridad destellará a modo de confirmación.
  - Esto desactivará la característica para ese asiento si se encuentra actualmente activada.
  - Esto activará la característica para ese asiento si se encuentra actualmente desactivada.

## MANTENIMIENTO DEL SISTEMA DE SUJECIÓN PARA NIÑOS Y DE LOS CINTURONES DE SEGURIDAD

Revise los cinturones de seguridad del vehículo y los sistemas de asientos de seguridad para niños en forma periódica para asegurarse de que funcionen correctamente y que no estén dañados. Revise los cinturones de seguridad del vehículo y de los asientos para niños para asegurarse de que no haya roturas, rasgaduras o cortes. Reemplácelos si es necesario. Después de un choque se deben inspeccionar todos los conjuntos de cinturón de seguridad del vehículo, lo que incluye retractores, hebillas, conjuntos de hebilla de cinturones de seguridad delanteros, conjuntos de soporte de la hebilla (barra de deslizamiento, si está equipada), ajustadores de altura del cinturón del hombro (si está equipado),



# Cinturones de seguridad

---

guía del cinturón del hombro en el respaldo (si está equipado), cinturones de seguridad inflables traseros (si está equipado), anclajes para correas de sujeción y sistema LATCH de los asientos de seguridad para niños y accesorios de fijación. Lea las instrucciones del fabricante del sistema de sujeción para niños para conocer sus recomendaciones específicas de inspección y mantenimiento.

Recomendamos reemplazar todos los ensamblajes de cinturones de seguridad que hayan estado en uso en vehículos involucrados en colisiones. Sin embargo, si el choque fue leve y un distribuidor autorizado considera que los cinturones no presentan daños y siguen funcionando correctamente, no es necesario reemplazarlos. Los conjuntos de cinturón de seguridad que no hayan estado en uso al producirse un choque, también deberán ser revisados y reemplazados si se detectan daños o fallas en su funcionamiento.

Cuide adecuadamente los cinturones de seguridad. Ver **Limpieza del interior** (página 318).

# Personal Safety System™

---

El sistema de seguridad personal proporciona un mejor nivel total de protección de choques frontales a los ocupantes de los asientos delanteros y está diseñado para ayudar a reducir aún más el riesgo de lesiones relacionadas con la bolsa de aire. El sistema tiene la capacidad de analizar las diferentes condiciones de los ocupantes y la gravedad del choque antes de activar los dispositivos de seguridad correctos para proteger mejor a una variedad de ocupantes, en diversas situaciones, durante un choque frontal.

El sistema de seguridad personal del vehículo consta de:

- Dispositivos de sujeción suplementarios de bolsas de aire de doble etapa para el conductor y el pasajero.
- Cinturones de seguridad de los asientos exteriores delanteros con pretensores, retractores de administración de energía (solo primera fila) y sensores de uso del cinturón de seguridad.
- Sensor de posición del asiento del conductor.
- Sistema de sensores del pasajero delantero.
- Luz indicadora de bolsa de aire del pasajero activa e inactiva.
- Sensores de gravedad de choque frontal.
- Módulo de control de sistemas de seguridad con sensores de impacto y seguridad.

- Luz de advertencia y campanilla de respaldo del sistema de sujeción.
- El cableado eléctrico de las bolsas de aire, sensores de choque, pretensores del cinturón de seguridad, sensores de uso del cinturón de seguridad delantero, sensor de posición del asiento del conductor, sistema de sensores del pasajero delantero y luces indicadoras.

## ¿Cómo funciona el sistema de seguridad personal?

El Sistema de seguridad personal puede adaptar la estrategia de despliegue de los dispositivos de seguridad según la gravedad del choque y las condiciones de los ocupantes. Todos los sensores de choque y de los ocupantes proporcionan información acerca del módulo de control de los sistemas de seguridad. En un choque, el módulo de control de seguridad puede desplegar los pretensores del cinturón de seguridad y uno o ambos estados del sistema de bolsas de aire de doble etapa según la gravedad del choque y la condición de los ocupantes.

# Sistema de seguridad complementaria

## FUNCIONAMIENTO

### AVISOS

 Las bolsas de aire no se inflan lenta y suavemente, y el riesgo de sufrir lesiones provocadas por el despliegue de una bolsa de aire es mayor cerca de la vestidura que cubre el módulo de la bolsa de aire.

 Todos los ocupantes del vehículo, incluido el conductor, deben utilizar siempre los cinturones de seguridad de forma adecuada, incluso si se cuenta con un sistema de sujeción suplementario de bolsas de aire. Si no usa correctamente el cinturón de seguridad podría aumentarse seriamente el riesgo de lesiones o muerte.

 Todos los niños de hasta 12 años deberán viajar siempre en el asiento trasero y utilizar en todo momento sistemas de seguridad apropiados para niños. Si no sigue estas indicaciones podría aumentarse seriamente el riesgo de lesiones o muerte.

 Nunca coloque el brazo sobre el módulo de la bolsa de aire, ya que ésta puede provocar graves fracturas a los brazos u otras lesiones al inflarse.

 Las bolsas de aire pueden causar la muerte o lesionar a un niño que se encuentre en un asiento para niños. Nunca coloque un asiento para niños orientado hacia atrás frente a una bolsa de aire activa. Si debe usar un asiento para niños orientado hacia delante en el asiento delantero, desplace completamente hacia atrás el asiento en el que se instalará el asiento para niños.

### AVISOS

 No intente revisar, reparar ni modificar los sistemas de sujeción suplementarios de restricción de bolsa de aire ni sus fusibles, ya que podría lesionarse gravemente o matarse. Comuníquese de inmediato con su distribuidor autorizado.

 Después del inflado, se calientan varios componentes del sistema de bolsa de aire. Para reducir el riesgo de lesiones, evite tocar los componentes del sistema de bolsa de aire después del despliegue de la bolsa.

 Si la bolsa de aire se ha inflado, ya no volverá a funcionar y se debe reemplazar de inmediato. Si no reemplaza la bolsa de aire, el área sin reparar aumentará el riesgo de lesiones en caso de un choque.

Las bolsas de aire son un sistema de sujeción suplementario y están diseñadas para funcionar junto con los cinturones de seguridad, para proteger al conductor y al pasajero delantero de algunas lesiones en la parte superior del cuerpo. Las bolsas de aire no se inflan lentamente; existe el riesgo de que al inflarse, provoquen lesiones.

**Nota:** *Si se abre una bolsa de aire, escuchará un fuerte sonido y verá una nube de residuos de polvo inofensivo. Esto es normal.*

Las bolsas de aire se inflan y desinflan rápidamente al activarse. Después de que la bolsa de aire se infla, es normal observar residuos de polvo, similares al humo, u oler el propelente quemado. Esto puede consistir en fécula de maíz, polvos de talco (para lubricar la bolsa) o compuestos de

# Sistema de seguridad complementaria

sodio (por ejemplo, bicarbonato de sodio), producidos por el proceso de combustión que infla la bolsa de aire. Es posible que haya pequeñas cantidades de hidróxido de sodio que pueden irritar la piel y los ojos, pero ninguno de los residuos es tóxico.

Si bien el sistema está diseñado para ayudar a reducir lesiones graves, el contacto con una bolsa de aire que se infla también podría causar abrasiones o hinchazones. La pérdida temporal de la audición es también una posibilidad como resultado del ruido asociado al inflado de una bolsa de aire. Debido a que las bolsas de aire se deben inflar rápidamente y con una fuerza considerable, existe el riesgo de muerte o de lesiones graves tales como fracturas, lesiones faciales y oculares o lesiones internas, particularmente para los ocupantes que no cumplen con las medidas de seguridad o están mal sentados en el momento en que la bolsa de aire se infla. Por lo tanto, es extremadamente importante que los ocupantes estén correctamente sujetos y lo más lejos posible del módulo de la bolsa de aire, sin dejar de mantener el control del vehículo.

Las bolsas de aire no requieren mantenimiento de rutina.

## BOLSAS DE AIRE DEL CONDUCTOR Y DEL PASAJERO

### AVISOS



Nunca coloque el brazo ni ningún objeto sobre un módulo de bolsa de aire. El apoyo de un brazo sobre una bolsa de aire que se despliega puede provocar graves fracturas a los brazos u otras lesiones. Colocar objetos sobre o al lado del área de inflado de la bolsa de aire puede hacer que estos objetos sean proyectados por la bolsa de aire hacia su rostro y torso, causándole lesiones graves.

### AVISOS



Las bolsas de aire pueden causar la muerte o lesionar a un niño que se encuentre en un asiento para niños. Nunca coloque un asiento para niños orientado hacia atrás frente a una bolsa de aire activa. Si debe usar un asiento para niños orientado hacia delante en el asiento delantero, mueva el asiento donde se instalará al niño completamente hacia atrás.

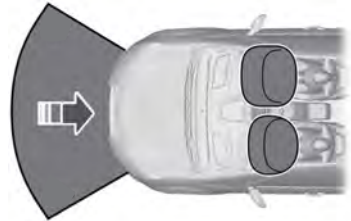

E151127

Las bolsas de aire del conductor y el pasajero delantero se desplegarán durante choques frontales o casi frontales importantes.

El sistema de bolsas de aire para el conductor y el pasajero delantero consta de:

- Módulos de bolsas de aire del conductor y el pasajero
- Sistema de sensores del pasajero delantero.
- Sensores de choque y sistema de monitoreo con indicador de disposición. Ver **Sensores de choque e indicador de bolsas de aire** (página 52).

# Sistema de seguridad complementaria

## Ajuste adecuado de asiento de conductor y pasajero delantero

### ALERTA



La National Highway Traffic Safety Administration (NHTSA) recomienda una distancia mínima de al menos 25 centímetros (10 pulgadas) entre el pecho de un ocupante y el módulo de la bolsa de aire del conductor.

Para colocarse a una distancia correcta de la bolsa de aire:

- Mueva su asiento hacia atrás lo más posible, sin dejar de alcanzar cómodamente los pedales.
- Recline levemente el asiento (uno o dos grados) desde la posición vertical.

Después de que todos los pasajeros hayan ajustado sus asientos y puesto los cinturones de seguridad, es muy importante que mantengan su posición vertical. Un ocupante correctamente sentado se sienta siempre derecho contra el respaldo y en el centro del cojín, con sus pies cómodamente extendidos. Sentarse de manera incorrecta puede aumentar la probabilidad de lesiones en el caso de un choque. Por ejemplo, si un pasajero viaja en una posición irregular, se recuesta, voltea hacia los lados, se sienta hacia delante, se inclina hacia delante o hacia los lados o levanta uno o ambos pies, aumenta en gran medida la probabilidad de sufrir lesiones en un choque.

## Los niños y las bolsas de aire

### ALERTA



Las bolsas de aire pueden causar la muerte o lesionar a un niño que se encuentre en un asiento para niños. Nunca coloque un asiento para niños orientado hacia atrás frente a una bolsa de aire activa. Si debe usar un asiento para niños orientado hacia delante en el asiento delantero, mueva el asiento donde se instalará al niño completamente hacia atrás.



E142846

Los niños siempre deben estar asegurados correctamente. Las estadísticas de accidentes demuestran que los niños están más seguros cuando viajan en el asiento trasero, con los sistemas de seguridad ajustados correctamente, que cuando viajan en el asiento delantero. Si no se siguen estas instrucciones, puede aumentar el riesgo de lesiones en caso de choque.

# Sistema de seguridad complementaria

## SISTEMA DE DETECCIÓN DEL PASAJERO DELANTERO

### AVISOS



Incluso con sistemas de seguridad avanzados, los niños hasta 12 años deben ser asegurados adecuadamente en el asiento trasero. Si no sigue estas indicaciones, el riesgo de lesiones o muerte puede aumentar significativamente.



Si se sienta de manera incorrecta fuera de posición con el respaldo muy reclinado hacia atrás, se puede levantar el peso del cojín del asiento y afectar la decisión del sistema de detección del pasajero, lo que puede ocasionar lesiones graves o la muerte en un choque. Siéntese siempre derecho y apoyado en el respaldo, con los pies en el piso.



Cualquier cambio o modificación en el asiento del pasajero delantero puede afectar el funcionamiento del sistema de detección del pasajero delantero, lo que podría aumentar seriamente el riesgo de lesiones o muerte.

Para detectar la presencia de un ocupante correctamente sentado y para determinar si la bolsa de aire frontal del pasajero delantero debe activarse (puede inflarse) o no, el sistema funciona con sensores que son parte del asiento y del cinturón de seguridad del pasajero delantero.

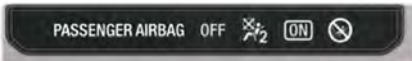

E181984

El sistema de sensores del pasajero delantero utiliza un indicador de estado de la bolsa de aire del pasajero, que se iluminará para indicar que la bolsa de aire frontal del pasajero delantero está ON (activado) u OFF (desactivado).

La luz indicadora se ubica en el área central del panel de instrumentos.

**Nota:** las luces indicadoras OFF y ON de la bolsa de aire del pasajero se iluminarán brevemente al activar por primera vez el encendido para confirmar que están funcionando.

El sistema de detección de pasajero delantero está diseñado para desactivar (no inflará) la bolsa de aire frontal del pasajero delantero cuando se detecta que dicho asiento está desocupado o que tiene instalado un asiento para niños hacia atrás, un sistema de sujeción para niños hacia adelante o un asiento auxiliar. Incluso con esta tecnología, se recomienda **enfáticamente** a los padres que sujeten siempre en forma adecuada a los niños en el asiento trasero. El sensor también desactiva la bolsa de aire frontal y la bolsa de aire lateral montada en el asiento del pasajero, cuando el asiento del pasajero delantero está vacío.

- Cuando el sistema de detección del pasajero delantero desactive (no inflará) la bolsa de aire frontal del pasajero delantero, el indicador de estado de la bolsa de aire encenderá permanentemente la luz OFF para recordarle que la bolsa de aire frontal del pasajero delantero está desactivada.
- Si se instala un sistema de sujeción para niños y la luz indicadora de estado ON de la bolsa de aire del pasajero está encendida, apague el vehículo, retire el sistema de sujeción para niños y vuelva a instalarlo siguiendo las instrucciones del fabricante del mismo.

# Sistema de seguridad complementaria

El sistema de detección del pasajero delantero está diseñado para activar (puede inflar) la bolsa de aire frontal del pasajero delantero cada vez que el sistema detecte que una persona de tamaño adulto está correctamente sentada en esta ubicación.

- Cuando el sistema de detección del pasajero delantero activa la bolsa de aire frontal del pasajero delantero (se puede inflar), el indicador de estado de la bolsa de aire del pasajero iluminará permanentemente la luz ON.

Si una persona de tamaño adulto está sentada en el asiento del pasajero delantero, pero la luz indicadora de bolsa de aire desactivada está encendida, es posible que la persona no esté sentada correctamente. Si eso sucede:

- Apague el vehículo y pídale a la persona que ponga el respaldo en posición completamente vertical.
- Pida a la persona se siente derecha y en el centro del cojín del asiento con las piernas cómodamente extendidas.
- Vuelva a arrancar el vehículo y pídale a la persona que mantenga esa posición durante unos dos minutos. Esto le permitirá al sistema detectar a la persona y activar la bolsa de aire frontal del pasajero.
- Si la luz indicadora de estado OFF permanece encendida después de este paso, recomiende al pasajero que ocupe el asiento trasero.

Ocupante	Indicador del estado de la bolsa de aire del pasajero	Bolsa de aire del pasajero
Vacío	"OFF": encendido	Desactivada
	"ON": apagado	
Niño	"OFF": encendido	Desactivada
	"ON": apagado	
Adulto	"OFF": apagado	Activada
	"ON": encendido	

**Nota:** cuando la luz indicadora de estado OFF de la bolsa de aire del pasajero está iluminada, es posible desactivar la bolsa de aire del lado del pasajero (instalada en el asiento) para evitar el riesgo de lesiones por despliegue de la bolsa de aire.

Una vez que todos los pasajeros hayan ajustado sus asientos y se hayan puesto los cinturones de seguridad, es muy importante que mantengan su posición vertical. Un ocupante sentado correctamente permanece siempre derecho contra el respaldo y sobre el centro del cojín, con los pies extendidos cómodamente. Sentarse de manera incorrecta puede aumentar la probabilidad

# Sistema de seguridad complementaria

de sufrir lesiones en el caso de una colisión. Por ejemplo, si un ocupante viaja en una posición desgarbada, echado hacia adelante, volteado hacia un lado, sentado en el extremo del asiento, inclinado hacia adelante o hacia un lado, o levanta uno o ambos pies, aumentará en gran medida la probabilidad de sufrir lesiones en una colisión.



Cerciórese de que el sistema de detección del pasajero delantero funciona adecuadamente. Ver

## Sensores de choque e indicador de bolsas de aire (página 52).

No intente revisar ni reparar el sistema. Lleve su vehículo de inmediato a un distribuidor autorizado.

Si es necesario modificar un sistema de bolsas de aire frontal avanzado para transportar a una persona discapacitada, comuníquese con el Centro de Relación con Clientes de Ford.

## BOLSAS DE AIRE LATERALES

### AVISOS



No coloque objetos ni instale equipos sobre o cerca de la cubierta de la bolsa de aire, en el costado de los respaldos (de los asientos delanteros) o en las áreas de los asientos delanteros que puedan entrar en contacto con una bolsa de aire que se infle. Si no se siguen estas instrucciones, el riesgo de lesiones puede aumentar en caso de un choque.



No utilice cubiertas adicionales en los asientos. El uso de cubiertas adicionales en los asientos puede impedir que las bolsas de aire laterales se inflen y aumentar el riesgo de lesiones en un accidente.

### AVISOS



No apoye su cabeza contra la puerta. La bolsa de aire lateral puede lesionarlo, ya que se infla desde el lado del respaldo.



No intente revisar, reparar ni modificar la bolsa de aire, sus fusibles ni la cubierta de un asiento que contenga una bolsa de aire, ya que podría lesionarse gravemente o matarse. Comuníquese de inmediato con su distribuidor autorizado.



Si se ha inflado, la bolsa de aire lateral no volverá a funcionar. El sistema de bolsas de aire laterales (incluido el asiento) debe ser inspeccionado y reparado por un distribuidor autorizado. Si no reemplaza la bolsa de aire, el área sin reparar aumentará el riesgo de lesiones en caso de un choque.

Las bolsas de aire laterales se encuentran en el costado exterior de los respaldos de los asientos delanteros. En algunos choques laterales, se inflará la bolsa de aire lateral afectada por el choque. La bolsa de aire se diseñó para inflarse entre el tablero de la puerta y el ocupante, para mejorar la protección proporcionada a los ocupantes en los choques de impacto lateral.



E152533



# Sistema de seguridad complementaria

El sistema de consta de lo siguiente:

- Una etiqueta o panel lateral grabado en relieve que indica que el vehículo dispone de bolsas de aire laterales.
- Bolsas de aire laterales ubicadas dentro del respaldo de los asientos del conductor y del pasajero delantero.
- Sistema de sensores del pasajero delantero.



Sensores de choque y sistema de monitoreo con indicador de disposición. Ver **Sensores de choque e indicador de bolsas de aire** (página 52).

**Nota:** El sistema de sensores del pasajero desactivará la bolsa lateral de aire instalada en el asiento del pasajero si detecta un asiento del pasajero vacío.

El diseño y el desarrollo del sistema de bolsas de aire laterales incluyeron procedimientos de prueba recomendados, los que fueron desarrollados por un grupo de expertos en seguridad automotriz conocidos como Side Airbag Technical Working Group (Grupo de trabajo técnico de bolsas laterales de aire). Estos procedimientos de prueba recomendados ayudan a reducir el riesgo de lesiones relacionadas con el despliegue de las bolsas de aire laterales.

## BOLSA DE AIRE INFERIOR DEL PASAJERO

La bolsa de aire de rodilla está ubicada debajo del panel de instrumentos. Durante un choque, es posible que el módulo de control del sistema de protección active la bolsa de aire de rodilla del pasajero según la gravedad del choque o la condición de los ocupantes. En cierto tipo de choque y según las condiciones de los ocupantes, es posible que se despliegue la bolsa de aire de rodilla del pasajero y no la bolsa de aire frontal del pasajero.

Al igual que con las bolsas de aire delanteras y laterales, es importante estar correctamente sentado y sujeto a fin de reducir el riesgo de muerte o de heridas graves.

## SAFETY CANOPY™

### AVISOS



No coloque objetos ni monte equipos sobre o cerca del cielo, en la barandilla lateral, que puedan entrar en contacto con una bolsa de aire tipo cortina que se infle. Si no se siguen estas instrucciones, podría ser mayor el riesgo de lesiones en caso de colisiones.



No apoye la cabeza contra la puerta. Las bolsas de aire de tipo cortina pueden lesionarlo al inflarse desde el cielo.



No intente revisar, reparar ni modificar las bolsas de aire tipo de cortina, sus fusibles, la vestidura de los pilares A, B, C o D, ni el cielo, ya que esto podría causarle heridas graves o la muerte. Comuníquese de inmediato con su distribuidor autorizado.



Todos los ocupantes del vehículo, incluido el conductor, deben usar siempre los cinturones de seguridad, incluso si se cuenta con un sistema suplementario de restricción de bolsa de aire y bolsas de aire de tipo cortina. Si no usa correctamente el cinturón de seguridad, podría aumentarse seriamente el riesgo de lesiones o muerte.



Para reducir el riesgo de lesiones, no obstruya ni coloque objetos en el espacio donde se despliega la bolsa de aire de tipo cortina.

# Sistema de seguridad complementaria

## AVISOS



Si las bolsas de aire de tipo cortina se han activado, ya no volverán a funcionar. Se deben inspeccionar las bolsas de aire de tipo cortina (lo que incluye las vestiduras de los pilares A, B, C y D y el cielo), y toda reparación que sea necesaria debe ser realizada por un distribuidor autorizado. Si no reemplaza la bolsa de aire de tipo cortina, el área sin reparar aumentará el riesgo de lesiones en caso de un choque.

El sistema Safety Canopy se activará durante choques laterales importantes o cuando el sensor de volcadura detecte cierta probabilidad de volcadura. El sistema Safety Canopy está instalado en la lámina metálica del riel lateral del techo, detrás del cielo y sobre cada fila de asientos. En ciertos choques laterales o eventos de volcadura, el sistema Safety Canopy se activará, sin considerar qué asientos estén ocupados. El sistema Safety Canopy está diseñado para inflarse entre el área de las ventanas laterales y los pasajeros con el fin de aumentar la protección proporcionada en caso de choques laterales y eventos de volcadura.

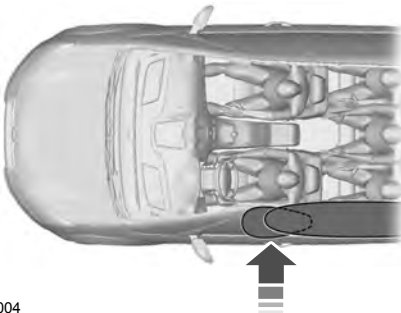

E75004

El sistema consta de lo siguiente:

- Bolsas de aire de tipo cortina de Safety Canopy ubicadas sobre los paneles de vestidura que se encuentran sobre las ventanas laterales delantera y trasera, identificadas con una etiqueta o inscripción en el cielo o en el panel del pilar del techo.
- Un cielo flexible que se abre sobre las puertas laterales y permite que la cortina de aire se infle.



• Sensores de choque y sistema de monitoreo con indicador de disposición. Ver **Sensores de choque e indicador de bolsas de aire** (página 52).

Los niños menores de 12 años siempre deben estar sujetos correctamente en los asientos traseros. El sistema Safety Canopy no interferirá con los niños que estén asegurados en un asiento para niños o un asiento auxiliar correctamente instalado, ya que está diseñado para inflarse hacia abajo, desde el cielo, sobre las puertas a lo largo de las aberturas de las ventanas laterales.

El diseño y el desarrollo del sistema Safety Canopy incluyeron procedimientos de prueba recomendados, los que fueron desarrollados por un grupo de expertos en seguridad automotriz conocidos como Side Airbag Technical Working Group. Estos procedimientos de prueba recomendados ayudan a reducir el riesgo de lesiones relacionadas con el despliegue de las bolsas laterales de aire (incluido el sistema Safety Canopy).

# Sistema de seguridad complementaria

## SENSORES DE CHOQUE E INDICADOR DE BOLSAS DE AIRE

### ALERTA



Modificar o agregar equipos al extremo delantero del vehículo (incluido el bastidor, la defensa, la estructura de la carrocería del extremo delantero y los ganchos de remolque) podría afectar el desempeño del sistema de bolsas de aire y aumentar el riesgo de lesiones. No modifique el extremo delantero del vehículo.

El vehículo cuenta con un conjunto de sensores de choque y de ocupantes que proporciona información al módulo de control del sistema de protección. El módulo de control del sistema de protección despliega (activa) los pretensores de los cinturones de seguridad delanteros, los cinturones de seguridad inflables traseros, la bolsa de aire del conductor, la bolsa de aire del pasajero, las bolsas de aire laterales incorporadas a los asientos, la bolsa de aire para rodillas del pasajero y el sistema Safety Canopy. En función del tipo de colisión (impacto frontal o impacto lateral), el módulo de control del sistema de protección desplegará los dispositivos de seguridad pertinentes.

El módulo de control de los sistemas de seguridad también monitorea el estado de los dispositivos de seguridad anteriores además de los sensores de choque y ocupantes. La disponibilidad del sistema de protección se indica mediante una luz indicadora de advertencia en el tablero de instrumentos o mediante un tono sonoro de respaldo en caso de fallas de la luz de advertencia. Las bolsas de aire no requieren de mantenimiento de rutina.

Las irregularidades del sistema de bolsas de aire se indican mediante lo siguiente:



La luz de disponibilidad no se enciende inmediatamente después de activar el encendido.

- La luz de disponibilidad destella o permanece encendida.
- Se escucha una serie de cinco pitidos. El tono sonoro de respaldo se repite de manera periódica hasta que se repara el problema, la luz o ambos, según corresponda.

Si sucede alguna de estas cosas, aunque sea en forma intermitente, un distribuidor autorizado debe revisar inmediatamente el sistema suplementario de protección. A menos que se hagan las reparaciones necesarias, es posible que el sistema no funcione correctamente en caso de una colisión.

Los pretensores de los cinturones de seguridad y el sistema suplementario de protección de las bolsas de aire delanteras están diseñados para desplegarse cuando el vehículo se ve sometido a una desaceleración frontal de la magnitud suficiente para que el módulo de control del sistema de protección despliegue un dispositivo de seguridad.

# Sistema de seguridad complementaria

---

El hecho de que no se activen los pretensores de los cinturones de seguridad o las bolsas de aire delanteras de ambos ocupantes de los asientos delanteros al ocurrir una colisión no significa que haya un problema en el sistema. Más bien significa que el módulo de control del sistema de protección determinó que las características del accidente (gravedad del choque, uso de los cinturones de seguridad) no eran las correspondientes para la activación de los dispositivos de seguridad antes mencionados.

- Las bolsas de aire delanteras están diseñadas para activarse solo en choques frontales y semifrontales (no en volcaduras, en impactos laterales ni en impactos traseros), a menos que el choque provoque una deceleración frontal de la magnitud suficiente.
- Los pretensores del cinturón de seguridad están diseñados para activarse en choques frontales, semifrontales y laterales, y en volcaduras.
- Las bolsas laterales de aire están diseñadas para inflarse en determinados choques de impacto lateral. Las bolsas de aire laterales podrían activarse en otros tipos de colisiones si el vehículo se ve sometido a movimientos laterales o a deformaciones de la magnitud suficiente.

- Las bolsas de aire de rodillas pueden desplegarse en función de la gravedad del choque y las situaciones correspondientes de los ocupantes.
- El sistema Safety Canopy está diseñado para inflarse en determinados choques de impacto lateral o volcaduras. El sistema Safety Canopy podría activarse en otros tipos de colisiones si el vehículo se ve sometido a movimientos laterales o a deformaciones de la magnitud suficiente y en caso de que haya una probabilidad cierta de volcadura.

## DISPOSICIÓN DE UNA BOLSA DE AIRE

Comuníquese de inmediato con su distribuidor autorizado. Las bolsas de aire deben ser eliminadas por personal calificado.

# Llaves y controles remotos

## FUNCIONAMIENTO

El control remoto le permite:

- Colocar o quitar remotamente los seguros de las puertas del vehículo.
- Desbloquear las puertas sin utilizar activamente una llave o control remoto (solo acceso inteligente).
- Remotamente abrir la compuerta levadiza eléctrica (si está equipado).
- Remotamente arrancar o detener el motor y las funciones predefinidas (si está equipado).
- Armar y desarmar el sistema antirrobo.
- Activar la alarma de emergencia.

## INFORMACIÓN GENERAL SOBRE LAS FRECUENCIAS DE RADIO

Este dispositivo cumple con la Parte 15 de las Normas de la FCC y con los estándares RSS de exención de licencia de Industry Canada. La operación está sujeta a estas dos condiciones: (1) Este dispositivo no debiera causar interferencia dañina y (2) Este dispositivo debe aceptar cualquier interferencia que reciba, incluso interferencias que pudieran causar un funcionamiento no deseado.

**Nota:** *los cambios o modificaciones que no sean aprobados expresamente por la parte responsable del cumplimiento normativo pueden invalidar la autoridad del usuario para operar el equipo. El término **IC** antepuesto al número de certificación de radio solo significa que se cumplen las especificaciones técnicas de Industry Canada.*

El alcance operativo normal del transmisor es de aproximadamente 10 m. Los vehículos con la característica de arranque a control remoto tendrán un mayor alcance.

Una de las siguientes situaciones podría disminuir el alcance funcional:

- Condiciones climáticas.
- Torres de antenas de radio en las proximidades.
- Estructuras alrededor del vehículo.
- Otros vehículos estacionados cerca del suyo.

La radiofrecuencia que utiliza su control remoto también puede ser utilizada por otros transmisores de radio, por ejemplo, equipos de radioaficionados, equipos médicos, audífonos inalámbricos, controles remotos inalámbricos, teléfonos celulares, cargadores de batería y sistemas de alarma. Si las frecuencias se bloquean, no podrá usar su control remoto. Puede bloquear y desbloquear las puertas con la llave.

**Nota:** *asegúrese de boquear el vehículo antes de dejarlo sin vigilancia.*

**Nota:** *si está dentro del alcance, el control remoto operará si oprime algún botón involuntariamente.*

### Acceso inteligente (si está equipado)

El sistema utiliza una señal de radiofrecuencia para comunicarse con el vehículo y autoriza que el vehículo se desbloquee cuando se cumple con una de las siguientes condiciones:

- Usted activa el interruptor de la manija exterior de puerta delantera.
- Oprima el botón del compartimiento de equipaje.
- Oprima un botón del transmisor.

# Llaves y controles remotos

Si hay interferencia excesiva de radiofrecuencia en el área o si la batería del transmisor está baja, puede ser necesario desbloquear la puerta mecánicamente. Puede utilizar la hoja de llave mecánica de la llave de acceso inteligente para abrir la puerta del conductor en esta situación. Ver **Información general** (página 113).

## TRANSMISOR REMOTO

### Transmisores integrados a la llave

(Si está equipado)

Utilice la hoja de la llave para arrancar el vehículo y para retirar o poner el seguro de la puerta del conductor desde fuera del vehículo. La parte del transmisor funciona como control remoto.



E191532

Oprima el botón para sacar la llave. Mantenga oprimido el botón para plegar nuevamente la llave cuando no se utilice.



E151795

**Nota:** Las llaves de su vehículo vienen acompañadas de una etiqueta de seguridad que suministra información importante acerca del corte de la llave del vehículo. Mantenga dicha etiqueta en un lugar seguro para referencia futura.

### Llave de acceso inteligente (Si está equipado)



E191531

Las llaves de acceso inteligente de su vehículo accionan los seguros eléctricos y el sistema de arranque remoto. La llave debe estar en el interior del vehículo para poder activar el sistema de arranque con botón.

### Hoja extraíble de llave

La llave de acceso inteligente también contiene una hoja extraíble de llave mecánica, que se puede usar para quitar el seguro de la puerta del conductor.

# Llaves y controles remotos

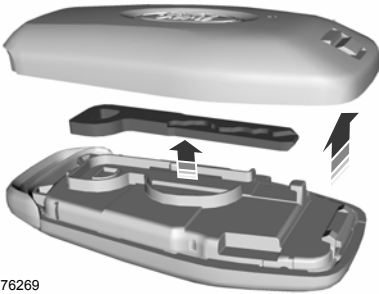

E176269

Deslice el mecanismo de extracción en la parte posterior del control remoto y gire la cubierta para retirarla y tener acceso a la hoja de llave.



E151795

**Nota:** Las llaves de repuesto de su vehículo vienen acompañadas de una etiqueta de seguridad que suministra información importante acerca del corte de la llave del vehículo. Mantenga dicha etiqueta en un lugar seguro para referencia futura.

## Reemplazo de la batería

**Nota:** Refiérase a las normas locales para desechar correctamente las baterías de los transmisores.

**Nota:** No limpie la grasa presente en los terminales de la batería ni en la superficie trasera de la tarjeta de circuitos.

**Nota:** El reemplazo de la batería no provoca que el transmisor se desvincule del vehículo. El transmisor debe funcionar normalmente.

Cuando la batería del control remoto está baja, aparece un mensaje en la pantalla de información. Ver **Información general** (página 113).

## Transmisor integrado a la cabeza de la llave

El control remoto utiliza una batería de litio de tres voltios tipo moneda, CR2032 o una equivalente.

Oprima el botón para sacar la llave antes de iniciar el procedimiento.



E191533

1. Inserte un destornillador en la posición mostrada y presione suavemente el gancho.
2. Presione el gancho hacia abajo y retire la cubierta de la batería.

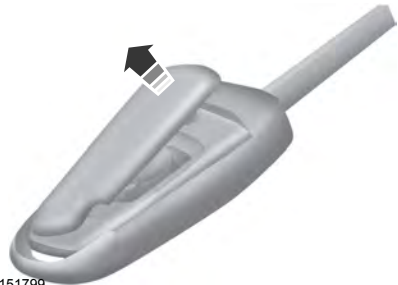

E151799

3. Retire cuidadosamente la cubierta.

# Llaves y controles remotos



E151800

**Nota:** Evite tocar con el destornillador los contactos de la batería y la tarjeta de circuito impreso.

4. Para extraer la batería, inserte un destornillador como se muestra.

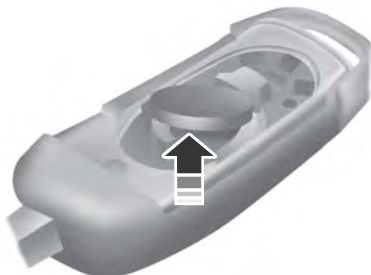

E151801

5. Extraiga la batería.
6. Instale una batería nueva, con el signo + hacia arriba.
7. Vuelva a colocar la cubierta de la batería.

## Transmisor de acceso inteligente

El control remoto utiliza dos baterías de litio de 3 voltios tipo moneda, CR2025 o una equivalente.



E151796

1. Deslice el mecanismo de extracción en la parte posterior del control remoto y gire la cubierta para retirarla.



E153890

2. Inserte una moneda en la ranura y gírela para separar la carcasa.

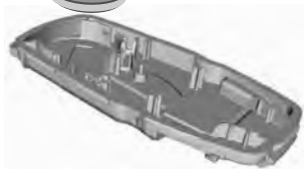
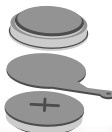

E176226

3. Extraiga las baterías.



# Llaves y controles remotos

4. Instale baterías nuevas, con los signos + frente a frente.

**Nota:** *Asegúrese de volver a colocar la etiqueta entre las dos baterías.*

5. Vuelva a instalar la carcasa y la cubierta.

## Función de memoria (Si está equipado)

Se puede utilizar el control remoto para recuperar de la memoria las posiciones del asiento del conductor, de los espejos eléctricos, de la columna de la dirección y de los pedales eléctricos.

Presione el botón de liberación de los seguros en un control remoto vinculado para recuperar las posiciones de memoria. Si la función de entrada y salida fácil está habilitada, el asiento se desplazará hasta la posición de entrada fácil. El asiento del conductor se desplazará hacia la posición almacenada en la memoria cuando coloque la llave en el encendido.

## Vinculación de una posición preprogramada con su control remoto o la llave de acceso inteligente

Ver **Función de memoria** (página 163).

## Localizador del automóvil



Presione el botón dos veces en menos de tres segundos. El claxon sonará y los indicadores de dirección destellarán. Se recomienda usar este método para localizar el vehículo, en lugar de utilizar la alarma de emergencia.

## Activación de la alarma de emergencia

**Nota:** *La alarma de emergencia solo funciona cuando el encendido está desactivado.*



Presione el botón para activar la alarma. Para desactivar la alarma, vuelva a oprimir el botón o lleve el encendido a ON.

## Encendido remoto (Si está equipado)

### ALERTA



A fin de evitar los gases de escape, no utilice el encendido remoto si el vehículo está estacionado en un recinto cerrado o en un lugar con poca ventilación.

**Nota:** *No utilice el encendido remoto si su vehículo tiene poco combustible.*



El botón de encendido remoto está en el transmisor.

Esta función le permite arrancar el vehículo desde fuera del vehículo. El transmisor tiene un amplio alcance operativo.

Si su vehículo tiene control automático de clima, puede configurarlo para que se active el control automático de clima al arrancar el vehículo de manera remota. Ver **Control automático de clima** (página 147). Un sistema de control de clima manual funcionará en la configuración que tenía al apagar el vehículo.

Muchos estados y provincias restringen el uso del encendido remoto. Verifique el reglamento de tránsito de su municipio, estado o provincia a fin de conocer los requisitos específicos con respecto a los sistemas de encendido remoto.

El sistema de encendido remoto no funciona si:

- El encendido está activado.
- Se dispara el sistema de alarma.
- Usted deshabilita el sistema.
- El cofre está abierto.

# Llaves y controles remotos

- la transmisión no está en **P**.
- El nivel de voltaje de la batería del vehículo está demasiado bajo.
- La luz de servicio del motor está encendida.

## Información acerca del control remoto

El control remoto posee una luz LED que proporciona información sobre el estado de los comandos de arranque y parada.

LED	Estado
Verde, continuo	Encendido remoto o extensión realizado correctamente
Rojo, continuo	La parada a control remoto se realizó correctamente; vehículo apagado.
Rojo, parpadeante	El encendido remoto o la parada remota no se realizó correctamente.
Verde, parpadeante	A la espera de la actualización del estado

## Arranque a control remoto del vehículo

**Nota:** Se debe oprimir los botones de la secuencia uno después del otro, antes de que transcurran tres segundos entre un botón y el siguiente. El vehículo se encenderá de forma remota solo si se sigue correctamente la secuencia.

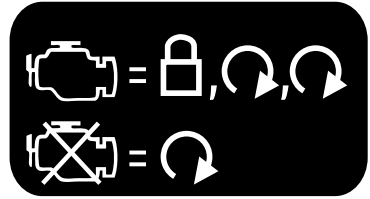

E138626

En la etiqueta que se proporciona junto con su transmisor se indican detalles acerca del procedimiento de arranque.

Para encender de forma remota el vehículo:

1. Presione el botón de bloqueo.
2. Oprima dos veces el botón de encendido remoto. Las luces exteriores destellan dos veces.

El claxon suena si el sistema no arranca, a menos que esté activada la función de arranque silencioso. El arranque silencioso hace funcionar el ventilador del soplador a una velocidad más lenta, a fin de disminuir el ruido. Puede activarlo o desactivarlo en la pantalla de información. Ver **Información general** (página 113).

**Nota:** Si arranca el vehículo de manera remota con un transmisor integrado a la llave, debe activar el encendido antes de conducir su vehículo. Si se utiliza un transmisor de acceso inteligente, se debe oprimir el pedal del freno antes de conducir el vehículo.

Las ventanas eléctricas no funcionan durante el encendido remoto y el radio no se enciende automáticamente.

Las luces de estacionamiento permanecen encendidas y el motor queda en funcionamiento durante 5, 10 o 15 minutos (dependiendo de la configuración).

# Llaves y controles remotos

---

## ***Extensión del lapso de funcionamiento del motor***

Para extender por un período adicional el funcionamiento del motor después del encendido remoto, repita los pasos 1 y 2 con el motor todavía en funcionamiento. Si configuró el período a 10 minutos, el segundo lapso de 10 minutos comenzará al finalizar el tiempo restante del primer lapso de funcionamiento. Por ejemplo, si el vehículo estuvo en funcionamiento durante cinco minutos en el primer arranque remoto, este continúa en funcionamiento hasta completar un total de 20 minutos. Se puede extender el tiempo de funcionamiento después del encendido remoto hasta un total de 35 minutos.

Espere al menos cinco segundos después de haber apagado el vehículo para realizar un encendido remoto.

## ***Apagado del vehículo después de haberlo encendido en forma remota***



Oprima una vez el botón. Se apagan las luces de estacionamiento.

Es posible que tenga que estar más cerca del vehículo que al arrancarlo, debido al reflejo de la señal contra el suelo y al ruido agregado del motor en funcionamiento.

Se puede habilitar y deshabilitar el sistema de encendido remoto mediante la pantalla de información. Ver **Información general** (página 113).

## **REEMPLAZO DE UNA LLAVE EXTRAVIADA O UN TRANSMISOR REMOTO**

Puede adquirir llaves o controles remotos de reemplazo en un distribuidor autorizado. Los distribuidores autorizados pueden programar los controles remotos para su vehículo. Ver **Sistema pasivo anti-robo** (página 79).

Para reprogramar el sistema antirrobo pasivo, consulte con un distribuidor autorizado.

## FUNCIONAMIENTO

La función MyKey le permite programar llaves con modos de conducción restringidos para promover buenos hábitos de manejo. Es posible programar con estos modos restringidos todas las llaves del vehículo, menos una.

Las llaves que no se programen recibe el nombre de llaves de administrador. Dichas llaves se pueden utilizar para:

- Crear una MyKey.
- Programar ajustes configurables de MyKey.
- Borrar todas las características de MyKey.

Cuando programa una MyKey, puede acceder a la siguiente información mediante la pantalla de información:

- Cuántas llaves de administrador y llaves MyKey hay programadas para el vehículo.
- La distancia total que se ha conducido el vehículo con una llave MyKey.

**Nota:** *Todas las llaves MyKey están programadas con la misma configuración. No puede programarlas individualmente.*

## Configuraciones no definibles

El usuario de la llave de administrador no podrá cambiar las siguientes configuraciones:

- Sistema Belt-Minder del recordatorio del cinturón de seguridad. No puede deshabilitar esta función. El sistema de audio se silenciará si los cinturones de seguridad de los ocupantes del asiento delantero no están abrochados.
- Advertencia anticipada de nivel bajo de combustible. La advertencia de nivel bajo de combustible se activa antes, lo que da más tiempo al usuario de MyKey de reabastecer combustible.
- Las funciones de asistencia para el conductor, de estar equipadas en su vehículo, se activan obligatoriamente: asistencia de estacionamiento, sistema de información de puntos ciegos (BLIS) con alerta de tráfico cruzado, advertencia de salida de un carril y sistema de advertencia de choques frontales.
- Restricciones de contenido para adultos de radio satelital (disponible solo en algunos mercados).

## Configuraciones definibles

Con una llave de administrador, puede configurar ciertos ajustes de MyKey cuando crea por primera vez una MyKey antes de volver a hacer un ciclo de encendido con la llave o volver a arrancar el vehículo. También se puede modificar posteriormente los ajustes configurables con el uso de una llave de administrador.

- Se puede configurar un límite de velocidad del vehículo. Cuando el vehículo alcanza la velocidad establecida, aparecerá una advertencia en la pantalla y luego una indicación sonora. No puede anular la velocidad establecida al presionar por completo el pedal del acelerador o al configurar el control de cruceo.

### ALERTA



No establezca el límite de velocidad máxima de MyKey en un límite que evite que el conductor mantenga una velocidad segura que considere los límites de velocidad publicados y las condiciones predominantes del camino. El conductor siempre es el responsable según las leyes locales y las condiciones predominantes. Si no lo hace, se podrían producir accidentes o lesiones.

- Es posible establecer varios indicadores de velocidad del vehículo. Una vez que selecciona una velocidad, esta aparecerá en la pantalla seguida de una indicación sonora cuando se excede la velocidad del vehículo preseleccionada.
- Volumen máximo del sistema de audio de 45 %. Aparecerá un mensaje en la pantalla cuando intente superar el límite de volumen. Además, el control de volumen automático sensible a la velocidad o compensado se deshabilitará.
- Siempre activado. Si selecciona esta función, no podrá desactivar las funciones Advance Trac, 911 Assist o Asistencia de emergencia ni la característica de No molestar (si su vehículo está equipado con dichas funciones).

## CREACIÓN DE MYKEY

Uso de la pantalla de información para crear llaves MyKey:

1. Inserte en el encendido la llave que desea programar. Si su vehículo está provisto de arranque con botón, coloque el control remoto de acceso en la ranura de respaldo. En otra sección de este manual se indica la ubicación de la ranura de respaldo en su vehículo. Ver **Arranque sin llave** (página 183).
2. Active el encendido.
3. Llegue hasta el menú principal de los controles de la pantalla de información. Use las teclas de flecha para llegar a las siguientes selecciones de menú:

Mensaje	Acción y descripción
Ajustes	Presione el botón <b>OK</b> o la tecla de flecha derecha.
MyKey	Presione el botón <b>OK</b> o la tecla de flecha derecha.
Crear MyKey	Presione el botón <b>OK</b> o la tecla de flecha derecha.

Cuando se le indique, mantenga presionado el botón **OK** hasta que se muestre un mensaje que le indica que etiquete esta llave como MyKey. La llave estará restringida en el siguiente arranque del vehículo.

La llave MyKey fue creada correctamente. Asegúrese de etiquetarla como tal a fin de distinguirla de las llaves de administrador.

También puede programar los parámetros configurables de la o las llaves. Consulte **Programación y modificación de los parámetros configurables**.

## Programación y modificación de los parámetros configurables

Utilice la pantalla de información para tener acceso a los parámetros configurables de las llaves MyKey.

1. Active el encendido con una llave de administrador o con un control remoto de acceso.
2. Llegue hasta el menú principal de los controles de la pantalla de información. Use las teclas de flecha para llegar a las siguientes selecciones de menú:

Mensaje	Acción y descripción
Ajustes	Presione el botón <b>OK</b> o la tecla de flecha derecha.
MyKey	Presione el botón <b>OK</b> o la tecla de flecha derecha.

**Nota:** puede borrar o cambiar la configuración de MyKey en cualquier momento durante el mismo ciclo de llave que cuando creó la llave MyKey. En todo caso, después de haber apagado el vehículo será necesaria una llave de administrador para modificar o borrar los parámetros de la llave MyKey.

## BORRADO DE TODA LA INFORMACIÓN DE MYKEYS

Puede borrar o cambiar los ajustes de MyKey mediante el control de la pantalla de información del volante de dirección. Ver **Pantallas de información** (página 113).

# MyKey™

---

Active el encendido con una llave de acceso.  
administrador o con un control remoto de

**Para borrar todas las MyKeys de todos los ajustes de MyKey, presione el botón con la flecha hacia abajo para obtener acceso al menú principal y desplácese hacia:**

Mensaje	Acción y descripción
Ajustes	Oprima el botón <b>OK</b> .
MyKey	Oprima el botón <b>OK</b> .
Borrar MyKeys	Mantenga presionado el botón <b>OK</b> hasta que se muestre el siguiente mensaje.
Todos MyKeys borrados	

**Nota:** Al borrar sus MyKeys, elimina todas las restricciones y devuelve todas las MyKeys a su estado de llave de administrador original.

## COMPROBACIÓN DEL ESTADO DEL SISTEMA MYKEY

información en el volante de dirección puede encontrar información acerca de las llaves MyKey. Ver **Pantallas de información** (página 113).

A través del control de la pantalla de

**Para buscar información en las llaves MyKey programadas, presione la flecha hacia la izquierda para obtener acceso al menú principal y desplácese a:**

Mensaje	Designación
Ajustes	Oprima el botón <b>OK</b> .
MyKey	Oprima el botón <b>OK</b> .
<b>Seleccione una de las siguientes opciones:</b>	
Recorr. MyKey	Rastrea la distancia cuando los conductores usan una MyKey. La única manera de borrar la distancia acumulada es usar una llave de administrador para borrar sus MyKeys. Si la distancia no se acumula como se espera, entonces el usuario autorizado no está utilizando la llave MyKey o un usuario de llave de administrador borró y luego recreó una MyKey.
{0} MyKeys	Indica el número de MyKeys programadas para su vehículo. Use esta característica para detectar cuántas MyKeys tiene para su vehículo y determine cuándo se ha borrado una MyKey.
{0} llaves admin.	Indica cuántas llaves de administrador hay programadas para su vehículo. Use esta característica para determinar cuántas llaves sin restricción tiene para su vehículo y detectar si se ha programado una MyKey adicional.



## USO DE MYKEY CON UN SISTEMA DE ARRANQUE REMOTO

El sistema MyKey no es compatible con sistemas de arranque remoto del mercado

de posventa no aprobados por Ford. Si usted quiere instalar un sistema de arranque remoto en su vehículo visite un concesionario autorizado para adquirir un sistema de arranque remoto aprobado por Ford.

## DETECCIÓN DE PROBLEMAS DE MYKEY

Condición	Causas posibles
No se puede crear una llave MyKey.	<ul style="list-style-type: none"> <li>• La llave o el transmisor usado para arrancar el vehículo no tiene privilegios de administración.</li> <li>• La llave o el transmisor usado para arrancar el vehículo es la única llave de administración (siempre debe haber al menos una llave de administración).</li> <li>• Vehículos con arranque sin llave: el transmisor de arranque sin llave no está en la posición de respaldo. Ver <b>Arranque de un motor de gasolina</b> (página 184).</li> <li>• El sistema antirrobo pasivo SecuriLock está deshabilitado o en modo ilimitado.</li> </ul>
No se pueden programar los ajustes configurables.	<ul style="list-style-type: none"> <li>• La llave o el transmisor usados para arrancar el vehículo no tienen privilegios de administración.</li> <li>• No se crearon MyKeys. Ver <b>Creación de MyKey</b> (página 62).</li> </ul>
No puedo borrar las llaves MyKey.	<ul style="list-style-type: none"> <li>• La llave o el transmisor usados para arrancar el vehículo no tienen privilegios de administración.</li> <li>• No se crearon MyKeys. Ver <b>Creación de MyKey</b> (página 62).</li> </ul>
Se perdió la única llave de administrador.	Adquiera una llave nueva de un distribuidor autorizado.

# MyKey™

<b>Condición</b>	<b>Causas posibles</b>
Se perdió una llave.	Programa una llave de repuesto. Ver <b>Sistema pasivo anti-robo</b> (página 79).
No se acumula el recorrido correspondiente a una llave MyKey.	<ul style="list-style-type: none"><li>• El usuario de la llave MyKey no está usando la llave.</li><li>• Un usuario de llave de administrador borró las llaves MyKey y creó nuevas llaves MyKey.</li><li>• El sistema de llave se restableció.</li></ul>
Ninguna MyKey funciona con el transmisor de arranque sin llave.	<ul style="list-style-type: none"><li>• Hay un transmisor de administración presente al arrancar el vehículo.</li><li>• No se crearon MyKeys. Ver <b>Creación de MyKey</b> (página 62).</li></ul>

# Seguros

## ASEGURAR Y DESASEGURAR

Para poner y quitar los seguros eléctricos de las puertas del vehículo puede usar el control de los seguros eléctricos de las puertas o el control remoto.

### Seguros eléctricos de las puertas

(Si está equipado)

Los controles de los seguros eléctricos de las puertas están ubicados en los paneles de las puertas del conductor y del pasajero delantero.

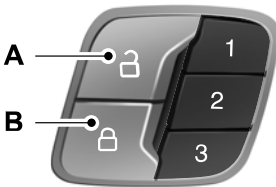

E138628

- A Desbloquear.
- B Bloquear.

### Control remoto

Se puede utilizar el control remoto en todo momento.

### Desbloqueo de las puertas (desbloqueo en dos etapas)



Oprima el botón para quitar el seguro de la puerta del conductor.

Presione nuevamente el botón antes de que transcurran tres segundos para quitar los seguros de todas las puertas. Los indicadores de dirección parpadearán.

Mantenga presionados los botones de bloqueo y desbloqueo del control remoto durante tres segundos para alternar entre el modo de desbloqueo de la puerta del conductor o todas las puertas. Los indicadores de dirección destellarán dos veces para indicar que se cambió el modo de desbloqueo. El modo de puerta del conductor solo quita el seguro de la puerta del conductor cuando presiona una vez el botón de desbloqueo. En el modo de todas las puertas quita el seguro de todas las puertas cuando se oprime una vez el botón de desbloqueo. El modo de desbloqueo se aplica al control remoto, al teclado del sistema de entrada sin llave y al acceso inteligente.

### Bloqueo de las puertas



Presione el botón para colocar seguro a todas las puertas. Los indicadores de dirección parpadearán.

Oprima nuevamente el botón antes de que transcurran tres segundos para confirmar que todas las puertas estén cerradas. Las puertas se vuelven a bloquear, los indicadores de dirección parpadean y el claxon suena, si se cierran todas las puertas y la compuerta levadiza.

**Nota:** si una puerta o la compuerta levadiza están abiertas, o si el cofre está abierto (en el caso de vehículos provistos de alarma antirrobo o de arranque remoto), el claxon sonará dos veces y las luces direccionales no destellarán.

### Bloqueo y desbloqueo de las puertas con la hoja de la llave

#### Bloqueo con la llave

Gire la parte superior de la llave hacia la parte delantera del vehículo.

# Seguros

## Desbloqueo con la llave

Gire la parte superior de la llave hacia la parte trasera del vehículo.

**Nota:** si los bloqueos de seguridad para niños están activados y jala la manija interior, solo desbloqueará el seguro de emergencia, no el bloqueo de seguridad para niños. Solo puede abrir las puertas con la manija externa de la puerta.

## Apertura de la puerta trasera desde el interior

Jale de la manija interior de la puerta dos veces para desbloquear y abrir una puerta trasera. El primer jalón quita el seguro de la puerta y el segundo abre la puerta.

## Activación del Acceso inteligente

(Si está equipado)

La llave de acceso inteligente debe estar a 1 m de su vehículo.

## En las puertas

Jale de la manija exterior de una puerta para desbloquearla y abrirla. No toque el área del sensor de bloqueo en la parte delantera de la manija.

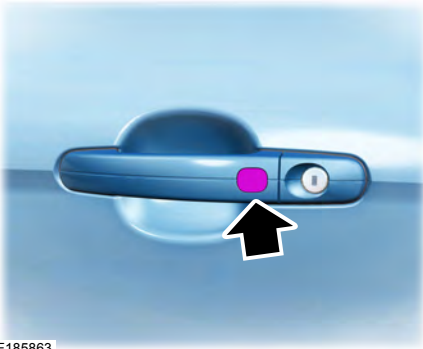

E185863

Los sensores de bloqueo están en las manijas de las puertas delanteras.

Toque el área de bloqueo en la parte delantera de la manija para bloquear el vehículo. Hay un breve retardo antes de que se puedan quitar de nuevo los seguros del vehículo.

**Nota:** mantenga limpia la manija de la puerta para asegurarse de que el sistema funcione correctamente.

**Nota:** el vehículo no se bloquea automáticamente. Si no presiona un sensor de bloqueo, el vehículo permanecerá desbloqueado.

## En la compuerta levadiza

Oprima el botón de apertura exterior de la compuerta levadiza en la parte superior de la manija de la compuerta levadiza. Ver **Compuerta levadiza manual** (página 72).

## Desbloques inteligentes para el transmisor integrado a la llave

Esto ayuda a evitar que bloquee el vehículo desde afuera cuando la llave está en el encendido.

Cuando se abre una de las puertas delanteras y se ponen los seguros del vehículo con los controles de los seguros eléctricos de las puertas, se pondrán y quitarán los seguros de todas las puertas y el claxon sonará dos veces si la llave se encuentra en el encendido.

De todos modos, puede bloquear el vehículo con la llave en el encendido al realizar lo siguiente:

- Usar el teclado de entrada sin llave con la puerta del conductor cerrada.
- Presionar el botón de bloqueo en el control remoto, incluso cuando las puertas no están cerradas.

# Seguros

Si ambas puertas delanteras están cerradas, se puede poner los seguros del vehículo con cualquier método, esté o no la llave en el encendido.

## **Desbloques inteligentes para llaves de acceso inteligente (Si está equipado)**

Esto ayuda a evitar que deje la llave en el interior del compartimiento de pasajeros o en la zona trasera de carga.

Cuando se ponen electrónicamente los seguros del vehículo estando abierta alguna de las puertas, la transmisión en estacionamiento (P) y el interruptor del encendido en OFF, el sistema buscará una llave de acceso inteligente en el compartimiento de pasajeros luego de cerrar la última puerta. Si el sistema encuentra una llave, inmediatamente se desbloquearán todas las puertas y el claxon sonará dos veces, lo que indica que hay una llave en el interior.

Se puede anular la función de desbloqueo inteligente, a fin de poder cerrar el vehículo y dejar intencionalmente una llave de acceso inteligente en su interior.

Para anular la función de desbloqueo inteligente de los seguros, ponga los seguros de las puertas después de haber cerrado todas las puertas, de esta forma:

- Con el teclado de acceso remoto sin llave.
- Presionando el botón de bloqueo en otra llave de acceso inteligente.
- Tocando el área de bloqueo en la manija de la puerta delantera con otra llave de acceso inteligente en la mano.

Cuando se abre una de las puertas delanteras y se ponen los seguros del vehículo con los controles de los seguros eléctricos de las puertas, se pondrán y quitarán los seguros de todas las puertas si:

- El encendido esté activado.
- El encendido está desactivado y la transmisión no está en estacionamiento (P).

## **Cierre automático (Si está equipado)**

La característica de cierre automático bloquea todas las puertas cuando:

- Todas las puertas estén cerradas.
- El encendido esté activado.
- Se engrana en cualquier marcha que ponga el vehículo en movimiento.
- El vehículo alcanza una velocidad superior a 7 km/h.

## **Apertura automática (Si está equipado)**

El desbloqueo automático quita los seguros de todas las puertas cuando:

- El encendido está activado, todas las puertas están cerradas y el vehículo ha estado en movimiento a una velocidad superior a 7 km/h.
- El vehículo se detenga y el encendido se gire a OFF o a ACC.
- Abra la puerta del conductor antes de los 10 minutos de haber girado el encendido a la posición de apagado o de accesorios.

**Nota:** *si electrónicamente coloca seguro al vehículo después de apagar el encendido con la puerta del conductor cerrada, las puertas no se desbloquearán automáticamente.*

# Seguros

## **Activación o desactivación del cierre automático y apertura automática**

Puede activar o desactivar el desbloqueo y el bloqueo automático de forma independiente una de la otra.

### **Para habilitar o deshabilitar el cierre automático, haga lo siguiente:**

1. Active el encendido.
2. Presione el control de desbloqueo de los seguros eléctricos de las puertas tres veces.
3. Desactive el encendido.
4. Presione el control de desbloqueo de los seguros eléctricos de las puertas tres veces.
5. Active el encendido. El claxon sonará para indicar que el vehículo está en modo de programación.
6. Presione el control de desbloqueo eléctrico de la puerta y, dentro de cinco segundos, presione el control de los seguros eléctricos de las puertas. El claxon sonará una vez si está desactivado o dos veces si está activado.
7. Desactive el encendido. El claxon sonará una vez para indicar que la programación ha finalizado.

### **Para habilitar o deshabilitar la apertura automática, haga lo siguiente:**

1. Active el encendido.
2. Presione el control de desbloqueo de los seguros eléctricos de las puertas tres veces.
3. Desactive el encendido.
4. Presione el control de desbloqueo de los seguros eléctricos de las puertas tres veces.

5. Active el encendido. El claxon sonará para indicar que el vehículo está en modo de programación.
6. Presione el control de seguro eléctrico de las puertas y, dentro de cinco segundos, presione el control de desbloqueo de las puertas. El claxon sonará una vez si está desactivado o dos veces si está activado.
7. Desactive el encendido. El claxon sonará una vez para indicar que la programación ha finalizado.

### **Entrada iluminada (Si está equipado)**

Las luces interiores y algunas exteriores se encienden cuando se quita los seguros de las puertas con el control remoto.

Las luces se apagan si:

- El encendido esté activado.
- Presiona el botón de bloqueo en el control remoto.
- Han transcurrido 25 segundos.

Las luces no se apagan si sucede lo siguiente:

- Las enciende con el control de las luces.
- Una puerta está abierta.

### **Salida iluminada (Si está equipado)**

Las luces interiores y algunas luces exteriores se encienden cuando se cierran todas las puertas y se apaga el encendido.

Las luces se apagarán si todas las puertas permanecen cerradas y:

- Han transcurrido 25 segundos.
- Usted bloquea el vehículo desde el exterior.

## Ahorrador de batería

Si deja las luces de cortesía, las luces interiores o los faros encendidos, el ahorrador de batería los apagará 10 minutos después de haber girado el encendido a apagado.

## Ahorrador de batería para llaves de acceso inteligente (si está equipado)

Si deja el encendido activado y el motor no está funcionando, el ahorrador de batería colocará el encendido en OFF cuando detecte una cierta cantidad de drenaje de la batería o una vez que hayan transcurrido 45 minutos.

## COMPUERTA LEVADIZA MANUAL

### AVISOS



Es extremadamente peligroso viajar en el área de carga de un vehículo, ya sea dentro o fuera de él. En un choque, la gente que viaja en estas áreas es la más propensa a quedar herida o morir. No permita que la gente viaje en ningún área de su vehículo que no esté equipada con cinturones de seguridad. Asegúrese de que todos los pasajeros de su vehículo estén en un asiento y usen apropiadamente un cinturón de seguridad. De no seguir esta advertencia, se podrían producir lesiones personales graves o la muerte.



Asegúrese de cerrar la compuerta levadiza con el seguro para evitar que los gases de escape ingresen al vehículo. Esto también evitará que los pasajeros y la carga se caigan. Si debe manejar con la compuerta levadiza abierta, mantenga las ventilas o las ventanillas abiertas para que ingrese aire exterior al vehículo. De no seguir esta advertencia, se podrían producir lesiones personales graves.

**Nota:** Tenga cuidado al abrir o cerrar la compuerta levadiza en un garaje o en otra área cerrada para evitar dañarla.

**Nota:** No cuelgue nada, como por ejemplo parillas portabicicletas, en el vidrio o la compuerta levadiza. Podría dañar la compuerta o sus componentes.

**Nota:** No deje abierta la compuerta levadiza mientras maneja. Podría dañar la compuerta o sus componentes.

## Apertura de la compuerta levadiza

### Manualmente

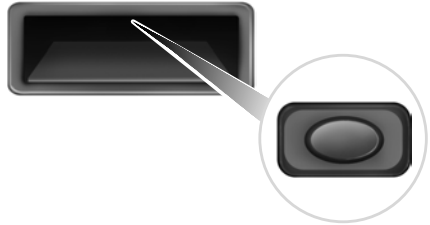

E138632

Oprima el botón en la parte superior de la manija de tiro de la compuerta levadiza para liberar el pestillo y luego jale la manija exterior.

### Con el control remoto



Oprima el botón dos veces en menos de tres segundos.

## Cerrado de la compuerta levadiza



E155976

Dentro de la compuerta levadiza, hay una manija para ayudar con el cierre.

## COMPUERTA LEVADIZA ELÉCTRICA (Si está equipado)

### AVISOS



Es extremadamente peligroso viajar en la zona de carga de un vehículo, ya sea exterior o interior. En una colisión, las personas que viajan en estas áreas son las más propensas a sufrir heridas graves o mortales. No permita que ninguna persona viaje en zonas de su vehículo que no estén provistas de asientos y sus respectivos cinturones de seguridad. Asegúrese de que todos los pasajeros de su vehículo estén en un asiento y usen correctamente el cinturón de seguridad. De no seguir esta advertencia, se podrían producir lesiones personales graves o la muerte.

### AVISOS



Asegúrese de cerrar la compuerta levadiza con el seguro para evitar que los gases de escape ingresen al vehículo. Esto también evitará que los pasajeros y la carga se caigan. Si debe conducir con la compuerta levadiza abierta, mantenga las ventilas o las ventanillas abiertas para que ingrese aire exterior al vehículo. De no seguir esta advertencia, se podrían producir lesiones personales graves.



Mantenga las llaves fuera del alcance de los niños. No permita que los niños operen o jueguen cerca de una cajuela automática abierta o en movimiento. Es necesario que supervise el funcionamiento de la cajuela automática en todo momento.

**Nota:** Asegúrese de cerrar la compuerta levadiza antes de hacer funcionar o mover el vehículo, especialmente en un entorno cerrado, como un garaje o un estacionamiento estrecho. Podría dañar la compuerta o sus componentes.

**Nota:** No cuelgue nada en el vidrio o la compuerta levadiza, por ejemplo parrillas portabicicletas. Podría dañar la compuerta o sus componentes.

La compuerta levadiza solo funciona con la transmisión en estacionamiento (P).

Una vez que la compuerta levadiza comience a cerrarse, se escucharán dos tonos de advertencia. Tres timbres cortos indican un problema con la solicitud de apertura o cierre, que puede tener las siguientes causas:



# Seguros

- El encendido está activado y la transmisión no está en estacionamiento (P).
- El voltaje de la batería del vehículo se encuentra por debajo del voltaje operativo mínimo.
- La velocidad del vehículo es de o superior a 5 km/h.

Si la compuerta levadiza comienza a cerrarse luego de abrirse completamente, esto indica que puede haber peso excesivo sobre la compuerta o una posible falla en los amortiguadores. Suena una campanilla de manera repetitiva y la compuerta levadiza se cierra de manera controlada. Quite cualquier peso excesivo de la compuerta levadiza. Si la compuerta levadiza continúa cerrándose después de abrirla, solicite a un distribuidor autorizado que revise el sistema.

## Apertura y cierre de la compuerta levadiza

### ALERTA



Asegúrese de que no haya nadie en el área de la compuerta levadiza antes de utilizar el control de la cajuela automática.

**Nota:** Tenga cuidado al abrir o cerrar la compuerta levadiza en un garaje o en otra área cerrada para evitar dañarla.

**Nota:** No deje abierta la compuerta levadiza mientras conduce. Podría dañar la compuerta o sus componentes.

## En el panel de instrumentos



Oprima el botón del tablero de instrumentos.

## Con el comando a distancia



Presione el botón dos veces en menos de tres segundos.

## Con el botón de control exterior

### Apertura de la compuerta levadiza

1. Quite el seguro de la compuerta levadiza con el comando a distancia o el control de seguros eléctricos de las puertas. Si la llave de acceso inteligente está a menos de 1 m de la compuerta levadiza, el seguro de esta se desbloqueará al oprimir el botón de apertura de la compuerta levadiza.

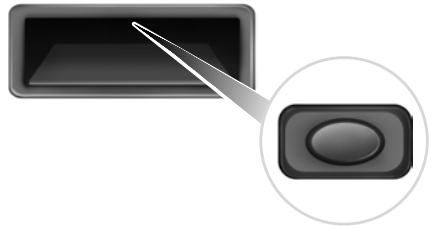

E138632

2. Presione el botón de control ubicado en la parte superior de la manija para jalar la compuerta levadiza.

**Nota:** Permita que el sistema eléctrico abra la compuerta levadiza. Empujar o jalar manualmente la compuerta levadiza puede activar la función de detección de obstáculos del sistema y detener el funcionamiento eléctrico o revertir su dirección. La intervención manual del movimiento de la compuerta levadiza también puede causar una falla de los amortiguadores.

## Cerrado de la compuerta levadiza

### ALERTA



Manténgase lejos de la compuerta levadiza cuando active el interruptor trasero.

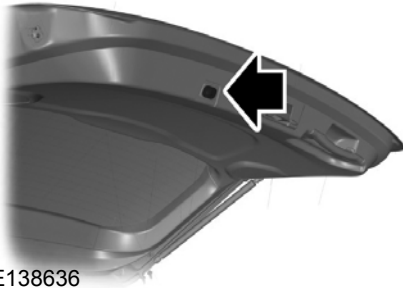

E138636

Presione y suelte el botón de control de la compuerta levadiza.

## Detención del movimiento de la compuerta levadiza

Puede detener el movimiento de la compuerta levadiza de las siguientes maneras:

- presionando el botón de control de la compuerta levadiza,
- presionando el botón de la compuerta levadiza en el comando a distancia dos veces,
- presionando el botón de la compuerta levadiza en el panel de instrumentos,
- activando la función de detección de obstáculos,
- moviendo el pie acercándolo y alejándolo de la defensa trasera central, con un movimiento similar al de una patada.\*

\*Este método solamente funciona para vehículos con la función de compuerta levadiza de manos libres.

## Cómo establecer la altura de la compuerta levadiza abierta

1. Abra la compuerta levadiza.

2. Detenga el movimiento de la compuerta levadiza presionando el botón de control de la compuerta levadiza cuando alcance la altura deseada.

**Nota:** Una vez la compuerta levadiza deje de moverse, podrá moverla manualmente a la altura deseada.

3. Mantenga oprimido el botón de control de la compuerta levadiza en la compuerta levadiza hasta que escuche un timbre que indica que la programación ha finalizado.

**Nota:** Solo puede programar la altura usando el botón de control de la compuerta levadiza.

**Nota:** No puede programar la altura si la posición de la compuerta levadiza es demasiado baja.

La altura nueva de apertura de la compuerta levadiza se recupera cuando se abre la cajuela automática. Para cambiar la altura programada, repita el procedimiento descrito anteriormente. Una vez que abra la cajuela automática, podrá moverla manualmente a una altura diferente.

**Nota:** El sistema recuerda la nueva altura programada hasta que la re programe, incluso si desconecta la batería.

Cuando se opera la compuerta levadiza después de haber programado una altura menor a la de totalmente abierta, puede abrir la compuerta levadiza totalmente empujándola manualmente hacia arriba a la apertura máxima.

## Detección de obstáculos

### Cuando cierra

El sistema se detendrá si detecta un obstáculo. Sonarán dos tonos cortos y el sistema se vuelve a abrir. Una vez que quite el obstáculo, podrá cerrar eléctricamente la compuerta levadiza.

**Nota:** Si ingresa al vehículo mientras la compuerta levadiza se está cerrando, puede ocasionar que el vehículo se mueva y se active la detección de obstáculos. Para evitarlo, permita que la compuerta levadiza se cierre totalmente antes de ingresar al vehículo. Antes de emprender el viaje, revise el tablero de instrumentos para ver si hay algún mensaje de compuerta o puerta abierta, o algún indicador de advertencia. No hacerlo podría causar que la compuerta levadiza quede accidentalmente abierta mientras conduce.

## Cuando abre

El sistema se detendrá si detecta un obstáculo y sonarán dos tonos cortos. Una vez que quite el obstáculo, podrá seguir operando la compuerta levadiza.

## Función de manos libres (Si está equipado)

Asegúrese de tener un transmisor de acceso inteligente a menos de 1 m de la compuerta levadiza.

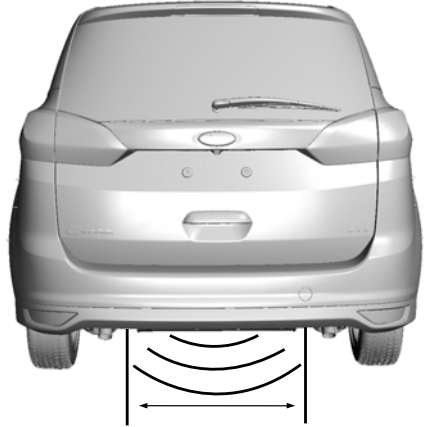

E174120

1. Mueva el pie acercándolo y alejándolo del área de detección de la defensa trasera, con un movimiento similar al de una patada. No mueva el pie hacia los lados o es posible que los sensores no detecten el movimiento.
2. La compuerta levadiza se abrirá o cerrará.

**Nota:** Permita que el sistema eléctrico abra la compuerta levadiza. Empujar o jalar manualmente la compuerta levadiza puede activar la función de detección de obstáculos del sistema y detener el funcionamiento eléctrico o revertir su dirección. La intervención manual del movimiento de la compuerta levadiza también puede causar una falla de los amortiguadores.

**Nota:** Salpicar agua puede hacer que la compuerta manos libres se abra. Mantenga la llave de acceso inteligente alejada del área de detección de la defensa trasera cuando lave el vehículo.

## ENTRADA SIN LLAVE

### Teclado de acceso sin llave SECURICODE™

El teclado se encuentra junto a la ventana del conductor. Se ilumina cuando se toca.

**Nota:** Si ingresa su código de acceso muy rápido en el teclado, la función de desbloqueo podría no funcionar. Vuelva a ingresar su código de acceso más lentamente.

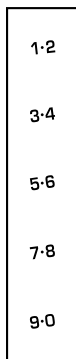

E138637

Puede usar el teclado para hacer lo siguiente:

- Bloquear o desbloquear los seguros de las puertas.
- Programar y borrar códigos de usuario.
- Activar y desactivar la alarma antirrobo.
- Recordar las posiciones de los espejos y los asientos con memoria.

Puede operar el teclado con el código de acceso de cinco dígitos programado de fábrica. Dicho código se encuentra en la tarjeta de billetera del propietario y en la guantera del vehículo, y también se puede obtener a través de los distribuidores autorizados. También puede programar hasta cinco códigos de entrada personales de cinco dígitos.

### Programación de códigos personales de acceso

1. Ingrese el código de cinco dígitos programado de fábrica.
2. En un lapso de cinco segundos, presione **1-2** en el teclado.
3. Ingrese su código personal de cinco dígitos. Debe ingresar cada número antes de que transcurran cinco segundos después de haber introducido el número anterior.
4. Presione **1-2** en el teclado para guardar el código personal 1.

Como confirmación de que la programación fue realizada correctamente, se bloquearán y desbloquearán los seguros de las puertas.

Para programar otros códigos personales de acceso, repita los pasos 1 a 3 y luego para el paso 4:

- Presione **3-4** para guardar el código personal 2.
- Presione **5-6** para guardar el código personal 3.
- Presione **7-8** para guardar el código personal 4.
- Presione **9-0** para guardar el código personal 5.

# Seguros

## Consejos:

- No programe códigos de cinco números iguales.
- No programe códigos de cinco números en orden secuencial.
- El código programado de fábrica seguirá funcionando aunque haya programado códigos personales.

## **Recuperación de las posiciones de memoria (si está equipado)**

Los códigos de acceso programados recuperan las posiciones en memoria del conductor, de la siguiente manera:

- El código de acceso 1 recupera las posiciones de la memoria 1 del conductor.
- El código de acceso 2 recupera las posiciones de la memoria 2 del conductor.
- El código de acceso 3 recupera las posiciones de la memoria 3 del conductor.

**Nota:** Los códigos de entrada 4 y 5 no recordarán las posiciones de memoria.

## **Eliminación de códigos personales**

1. Ingrese el código de cinco dígitos programado de fábrica.
2. En un lapso de cinco segundos, oprima y suelte **1•2** en el teclado.
3. Mantenga presionado **1•2** durante dos segundos. Debe hacerlo antes de que transcurran cinco segundos después de haber finalizado el paso 2.

Todos los códigos personales se borrarán y solo funcionará el código de cinco dígitos programado de fábrica.

## **Función de antiexploración**

Si ingresa códigos incorrectos siete veces seguidas, el teclado pasará al modo de antiexploración. Dicho modo apaga el teclado durante un minuto y hace destellar la iluminación del teclado.

La función de antiexploración se apaga después de las siguientes situaciones:

- Un minuto de inactividad del teclado.
- Presionar el botón de desbloqueo de los seguros en el control remoto.
- Al arrancar el vehículo.
- Al desbloquear los seguros del vehículo con el sistema de acceso inteligente.

## **Bloqueo y desbloqueo de los seguros de las puertas**

### **Bloqueo de los seguros de todas las puertas**

Presione y mantenga presionadas las teclas **7•8** y **9•0** en el teclado a la vez con la puerta del conductor cerrada. No es necesario ingresar un código primero.

### **Desbloqueo de todas las puertas**

Ingrese el código programado de fábrica o su código personal, luego presione **3•4** en el teclado en un lapso de cinco segundos.

### **Desbloqueo del seguro de la puerta del conductor únicamente**

Ingrese el código de cinco dígitos programado de fábrica o su código personal. Debe presionar cada número en un lapso de cinco segundos. Se iluminan las luces interiores.

**Nota:** Los seguros de todas las puertas se desbloquean si la función de apertura en dos pasos está desactivada. Ver **Asegurar y desasegurar** (página 68).

# Seguridad

## SISTEMA PASIVO ANTI-ROBO

**Nota:** *El sistema no es compatible con sistemas de arranque a control remoto de posventa que no son de Ford. El uso de estos sistemas puede provocar problemas en el arranque del vehículo y pérdida de la protección de seguridad.*

**Nota:** *Los objetos metálicos, dispositivos electrónicos o una segunda llave codificada en el mismo llavero pueden causar problemas en el arranque del vehículo si se acercan demasiado a la llave cuando se arranca el motor. Evite que estos objetos toquen la llave codificada al arrancar el motor. Si se produce un problema, desactive el encendido, aleje de la llave codificada todos los objetos del llavero y vuelva a arrancar el motor.*

**Nota:** *No deje un duplicado de la llave codificada en el vehículo. Siempre lleve las llaves con usted y ponga los seguros de todas las puertas cuando salga del vehículo.*

## SecuriLock®

Este es un sistema de inmovilización del motor. Está diseñado para evitar el arranque del motor, a menos que se use una llave codificada programada para el vehículo. Usar la llave incorrecta puede impedir el arranque del motor. También puede aparecer un mensaje en la pantalla de información.

Si no puede arrancar el motor con una llave correctamente codificada, significa que se ha producido una falla y es posible que aparezca un mensaje en la pantalla de información.

## Activación automática del sistema antirrobo

El vehículo se activa inmediatamente después de desactivar el encendido.

## Desactivación automática del sistema antirrobo

La activación del encendido con una llave codificada desactiva el sistema de alarma del vehículo.

## Llaves de reemplazo

**Nota:** *El vehículo incluye dos transmisores integrados a la llave o dos llaves de acceso inteligente.*

El transmisor integrado a la llave opera como una llave de encendido programada que hace funcionar todos los seguros y arranca el vehículo, y como un control remoto.

Las funciones de la llave de acceso inteligente como una llave programada que hace funcionar el seguro de la puerta del conductor y activa el acceso inteligente con el sistema de arranque oprimiendo botón, y también como un control remoto.

Si programó los transmisores o llaves codificadas SecuriLock estándar (solo transmisores a la llave) y estos se perdieron o fueron robados y no tiene una llave codificada adicional, deberá remolcar el vehículo hasta un distribuidor autorizado. Debe borrar los códigos de llave del vehículo y programar nuevas llaves codificadas.

Almacene una llave programada adicional lejos del vehículo, en un lugar seguro, como ayuda para evitar molestias. Consulte a su distribuidor autorizado para adquirir duplicados de llaves o llaves de reemplazo adicionales.

## Programación de duplicados de llaves de transmisor integrado a la llave

**Nota:** *Puede programar un máximo de ocho llaves codificadas para su vehículo. Las ocho pueden ser transmisores integrados a la llave.*

# Seguridad

Usted puede programar sus propios transmisores integrados a la llave o llaves codificadas SecuriLock estándar para su vehículo. Este procedimiento programará el código de llave inmovilizador del motor y la parte del transmisor de entrada a control remoto del control remoto de su vehículo.

Use solamente transmisores integrados a la llave o llaves SecuriLock estándar.

Debe tener a la mano dos llaves codificadas previamente programadas y la o las nuevas llaves sin programar. Si no dispone de dos llaves codificadas previamente programadas, consulte a su distribuidor autorizado para que programen los duplicados de la llave.

Antes de comenzar, asegúrese de leer y entender el procedimiento completo.

1. Inserte la primera llave codificada previamente programada en el encendido.
2. Gire el encendido de OFF a ON. Mantenga el encendido activado por al menos tres segundos, pero no más de 10.
3. Desactive el encendido y quite la primera llave codificada del encendido.
4. Después de tres segundos, pero antes de diez de haber desactivado el encendido, inserte la segunda llave codificada previamente en el encendido.
5. Gire el encendido de OFF a ON. Mantenga el encendido activado por al menos tres segundos, pero no más de 10.
6. Desactive el encendido y quite la segunda llave codificada previamente programada del encendido.

7. Luego de tres segundos, pero antes de 10 segundos después de desactivar el encendido y quitar la llave codificada previamente programada, inserte en el encendido la nueva llave no programada.
8. Gire el encendido de OFF a ON. Mantenga el encendido activado por al menos seis segundos.
9. Quite la llave codificada recientemente programada del encendido.

Si se programó con éxito, la llave hará arrancar el motor del vehículo y hará funcionar el sistema de entrada a control remoto (si la nueva llave es un transmisor integrado a la llave).

Si no se programó correctamente, espere 10 segundos y repita los pasos 1 a 8. Si sigue sin poder programar la llave, lleve el vehículo a un distribuidor autorizado.

## **Programación de una llave de acceso inteligente de repuesto**

Consulte a su distribuidor autorizado para programar duplicados de llaves adicionales para su vehículo.

## **ALARMA ANTI-ROBO**

El sistema le advertirá en caso de entrada no autorizada al vehículo. Se activará si alguna puerta, el compartimiento de equipaje o el cofre se abren sin usar la llave, el control remoto o el teclado de entrada sin llave.

Las direccionales destellarán y el claxon sonará si se intenta ingresar al vehículo sin autorización mientras la alarma está activada.

Lleve todos los controles remoto a un distribuidor autorizado si existe cualquier posible problema con la alarma de su vehículo.

## Activación de la alarma

La alarma está lista para habilitarse cuando no hay una llave en el vehículo. Ponga electrónicamente los seguros de las puertas del vehículo para habilitar la alarma.

## Desactivación de la alarma

Desactive la alarma mediante cualquiera de las siguientes acciones:

- Desbloquee las puertas o el compartimiento de equipaje con el control remoto o el teclado de entrada sin llave.
- Encienda el vehículo o arránquelo.
- Utilice una llave en la puerta del conductor para desbloquear el vehículo, luego enciéndalo dentro de 12 segundos.

**Nota:** *Presionar el botón de emergencia en el control remoto detendrá las direccionales y el claxon, pero no desactivará el sistema.*



# Volante de dirección

## AJUSTE DEL VOLANTE DE DIRECCIÓN - VEHÍCULOS CON: COLUMNA AJUSTABLE DE LA DIRECCIÓN MANUAL

### ALERTA

 No ajuste el volante de dirección cuando el vehículo esté en movimiento.

**Nota:** cerciórese de estar sentado en la posición correcta. Ver **Modo correcto de sentarse** (página 157).



E191039

1. Desbloquee la columna de la dirección.
2. Ajuste el volante de dirección en la posición deseada.



E191047

3. Asegure la columna de la dirección.

## AJUSTE DEL VOLANTE DE DIRECCIÓN - VEHÍCULOS CON: COLUMNA AJUSTABLE DE LA DIRECCIÓN ELÉCTRICA

**Nota:** cerciórese de estar sentado en la posición correcta. Ver **Modo correcto de sentarse** (página 157).

### ALERTA

 No ajuste el volante de dirección cuando el vehículo esté en movimiento.



E161834

Utilice el control al costado de la columna de la dirección para ajustar la posición.

Para ajustar:

- Inclinación: oprima la parte superior o inferior del control.
- Sistema telescópico: oprima la parte delantera o trasera del control.

# Volante de dirección

## Final de la posición de viaje

La columna de la dirección define una posición de detención poco antes del extremo de la posición de la columna para evitar daños. Se establece una nueva posición de detención si la columna de la dirección se encuentra con un objeto mientras se inclina.

Para restablecer la columna de la dirección a su posición de detención normal:

1. Confirme que nada obstruye el movimiento de la columna de la dirección.
2. Mantenga presionado el control de la columna de la dirección hasta que esta deje de moverse.
3. Oprima nuevamente el control de la columna de la dirección. Es posible que la columna de la dirección comience a moverse nuevamente.
4. Cuando la columna de la dirección se detenga, continúe sosteniendo el control por algunos segundos adicionales.
5. Repita para cada dirección según sea necesario.

Se establece una nueva posición de detención. La próxima vez que incline la columna de la dirección, esta se detendrá poco antes de llegar a su posición más extrema.

## Función de memoria

Puede guardar y recuperar la posición de la columna de la dirección con la función de memoria. Ver **Función de memoria** (página 163).

**Nota:** si se presiona el control de ajuste durante la recuperación de la memoria, esta última operación se cancelará.

## Función de entrada y salida fácil

Cuando apague el encendido, la columna de la dirección se moverá para dejar espacio adicional para que salga del vehículo. La columna volverá al ajuste anterior cuando active el encendido. Esa función se puede activar o desactivar en la pantalla de información. Ver **Pantallas de información** (página 113).

## CONTROL DE AUDIO

Con el control, puede accionar las siguientes funciones:

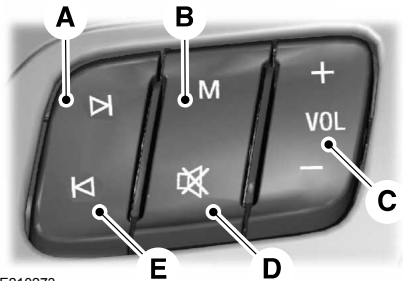

E210273

- A Buscar hacia arriba o siguiente.
- B Medios.
- C Subir o bajar el volumen.
- D Silencio.
- E Buscar hacia abajo o anterior.

## Búsqueda y medios

Oprima el botón de búsqueda para:

- Sintonizar el radio en la estación preseleccionada siguiente o anterior.
- Reproducir la pista siguiente o anterior.

# Volante de dirección

Mantenga presionado el botón de búsqueda para:

- Sintonizar el radio en la siguiente estación hacia arriba o hacia abajo en la banda de frecuencias.
- Avanzar o retroceder rápidamente en una pista.

Oprima el botón de medios varias veces para:

- Desplazarse por los modos de audio disponibles.

## CONTROL DE VOZ (Si está equipado)



E201375

Presione el botón para seleccionar o eliminar el control de voz. Ver **MyFord Touch™** (página 415).

## CONTROL DE CRUCERO

### Tipo 1



E200995

### Tipo 2



E200996

Ver **Control de crucero** (página 235).

# Volante de dirección

## CONTROL DE LA PANTALLA DE INFORMACIÓN

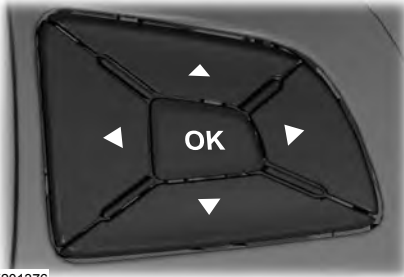

E201376

Ver **Pantallas de información** (página 113).

## Funciones de control de la pantalla de información



E201376

Este control funciona del mismo modo que el control central en la carátula. Ver **Sistema de audio** (página 360).

Utilice este control para ajustar el lado derecho de la pantalla de información. Navegue por la pantalla y oprima **OK** para seleccionar.

## VOLANTE CON CALEFACCIÓN

(Si está equipado)

Ver **MyFord Touch™** (página 415).

# Pedales

## AJUSTE DE LOS PEDALES (Si está equipado)

### ALERTA



Nunca utilice los controles si tiene los pies sobre los pedales del acelerador y del freno estando el vehículo en movimiento.

El control está a la izquierda de la columna de la dirección. Mantenga presionado el lado correspondiente del control para mover los pedales en la dirección deseada.

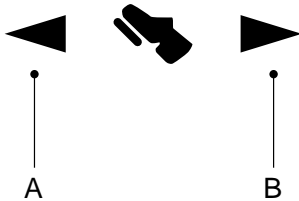

E162916

- A. Más lejos
- B. Más cerca

Las posiciones de los pedales se pueden guardar y recuperar mediante la función de memoria. Ver **Función de memoria** (página 163).

**Nota:** *Ajuste los pedales solo si la transmisión del vehículo se encuentra en la posición **P** (estacionamiento).*

# Limpiadores y lavadores

## LIMPIAPARABRISAS

**Nota:** Desempañe completamente el parabrisa antes de activar el limpiaparabrisa.

**Nota:** Asegúrese de desactivar los limpiaparabrisas antes de ingresar a un sistema de lavado automático de automóviles.

**Nota:** Limpie el parabrisa y las hojas de los limpiadores si comienzan a dejar estelas o manchas. Si eso no resuelve el problema, instale hojas nuevas. Ver **Cambio de las hojas del limpiador** (página 305).

**Nota:** No haga funcionar los limpiadores con el parabrisas seco. Podría rayar el vidrio, dañar las hojas del limpiador o quemar el motor del limpiacristales. Siempre use los lavadores del parabrisas antes de limpiar el parabrisas seco.



E208209

Haga girar el extremo del control:

- En la dirección opuesta a usted para aumentar la velocidad del limpiador.
- Hacia usted para disminuir la velocidad del limpiador.

## Limpiadores dependientes de la velocidad

Cuando aumenta la velocidad del vehículo, se reduce el intervalo entre las barridas.

## LIMPIADORES AUTOMÁTICOS

(Si está equipado)

**Nota:** Desempañe completamente el parabrisa antes de encender los limpia parabrisas.

**Nota:** Asegúrese de desactivar los limpiaparabrisa antes de ingresar a un sistema de lavado automático de automóviles.

**Nota:** Limpie el parabrisa y las hojas de los limpiadores si comienzan a dejar estelas o manchas. Si eso no resuelve el problema, instale hojas nuevas. Ver **Cambio de las hojas del limpiador** (página 305).

En condiciones húmedas o invernales de manejo, con presencia de hielo, nieve y/o rocío salino de las vías, el desempeño de los limpiadores podría ser inconsistente (posible presencia de manchas en el parabrisa) y su operación automática podría ser anómala. En dichas condiciones, usted puede hacer lo que se indica a continuación para contribuir a mantener limpio el parabrisa:

- Reducir la sensibilidad del limpia parabrisas para disminuir las manchas.
- Cambiar a barrido de velocidad normal o alta.
- Desactive la operación automática de los limpiaparabrisas.

El limpiaparabrisas automático emplea un sensor de lluvia, ubicado en el área alrededor del espejo interior. El sensor de lluvia monitorea la cantidad de humedad en el parabrisa y activa automáticamente los limpia parabrisas. Este ajusta la velocidad del limpiador de acuerdo con la cantidad de humedad que el sensor detecte en el parabrisa.

# Limpiadores y lavadores

**Nota:** Esta función de limpiaparabrisa se configura automáticamente como encendida y permanece así hasta que se apaga en la pantalla de información. Además, puede volver a encender la función en cualquier momento. Ver **Información general** (página 113).



E208222

Utilice el control giratorio para ajustar la sensibilidad del sensor de lluvia. Ajuste el control en la posición de sensibilidad baja y los limpiadores se activarán cuando el sensor de lluvia detecte una gran cantidad de humedad en el parabrisas. Ajuste el control en la posición de sensibilidad alta y los limpiadores se activarán cuando el sensor de lluvia detecte una pequeña cantidad de humedad en el parabrisas.

**Nota:** Cuando configura el sistema de limpiadores a limpieza intermitente y el sistema limpiaparabrisa automático está encendido, el ajuste de sensibilidad del limpiaparabrisa automático ajusta la velocidad del limpiador según la humedad en el parabrisa solamente. Use la palanca del limpiaparabrisa para limpiar el parabrisa a solicitud.

Mantenga limpio el exterior del parabrisa. El sensor de lluvia es bastante sensible. Si el área alrededor del espejo está sucia, es posible que se activen los limpiadores cuando el parabrisa entre en contacto con suciedad, bruma o insectos.

## LAVA PARABRISAS

**Nota:** No haga funcionar los limpiadores con el parabrisas seco. Podría rayar el vidrio, dañar las hojas del limpiador o quemar el motor del limpiacristales. Siempre use los lavadores del parabrisas antes de limpiar el parabrisas seco.

**Nota:** No haga funcionar los lavaparabrisas si está vacío el depósito del lavador. Podría causar que se sobrecaliente la bomba del lavador.



E208224

Presione el extremo de la palanca del limpiador para activar el lavaparabrisas:

- Una breve presión hará un barrido sin líquido lavaparabrisa.
- Si se presiona el extremo y se mantiene presionado durante un breve lapso, los limpiaparabrisas harán tres barridos con líquido lavaparabrisa.
- Si se mantiene presionado, se activan los limpiaparabrisas y el líquido lavaparabrisa durante un lapso de hasta 10 segundos.

Se llevará a cabo un barrido unos pocos segundos después del lavado, a fin de eliminar todo residuo de líquido lavaparabrisa. A través de la pantalla de información puede activar o desactivar esta función. Ver **Información general** (página 113).

# Limpiadores y lavadores

## Limpiador de la cámara delantera

(Si está equipado)

Al utilizar el lavaparabrisa también se acciona el lavador de la cámara delantera.

## LIMPIADOR Y LAVADOR DE MEDALLÓN

### Limpiador de la ventana trasera

**Nota:** Asegúrese de desactivar el sistema de limpiadores antes de usar un sistema de lavado automático de automóviles.



E208225

Gire el control para seleccionar:

2	Funcionamiento intermitente: la pausa más corta entre barridas.
1	Funcionamiento intermitente: la pausa más larga entre barridas.
0	Desactivado.

### Lavador de la ventana trasera



E208225

Para activar el lavador trasero, gire y sostenga el control en su posición superior o inferior. El control volverá a la posición **2** o **0** cuando lo libere.

### Limpiador de la cámara trasera (si está equipado)

Al utilizar el lavador trasero también se acciona el limpiador de la cámara trasera.



# Iluminación

## INFORMACIÓN GENERAL

### Condensación en los conjuntos de luces

Las luces exteriores tienen ventilas para compensar los cambios normales de la presión de aire.

La condensación puede ser producto natural de este diseño. Cuando penetra aire húmedo en los conjuntos de luces a través de los respiraderos, existe la posibilidad de que se produzca condensación si la temperatura es fría. Cuando hay condensación normal, se puede formar una fina película de vaho en el interior de la mica. A la larga, el vaho se despeja y sale a través de los respiraderos durante el funcionamiento normal.

El tiempo de despeje puede tomar unas 48 horas en condiciones de clima seco.

Ejemplos de condensación aceptable:

- El presencia de una fino vaho (sin rayas, marcas de goteo ni gotas grandes).
- El vaho cubre menos del 50 % de la mica.

Ejemplos de condensación inaceptable:

- Acumulación de agua dentro de la luz.
- Rayas, marcas de goteo o gotas de agua grandes presentes en el interior de la mica.

Si ve condensación inaceptable, solicite que un distribuidor autorizado revise el vehículo.

## CONTROL DE ILUMINACIÓN



E142449

- A Desactivado.
- B Luces de estacionamiento, luces del panel de instrumentos, luces del portaplacas y luces traseras.
- C Faros.

### Luces altas

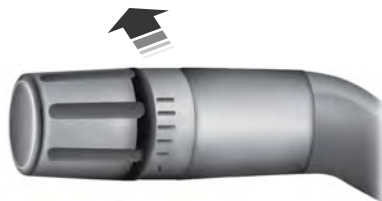

E167827

Empuje la palanca hacia adelante para encender las luces altas.

Empuje otra vez la palanca hacia adelante o jálala hacia usted para apagar las luces altas.

# Illuminación

## Destello manual de los faros

Jale la palanca levemente hacia usted y suéltela para hacer destellar los faros.

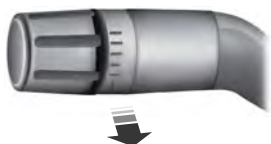

## ENCENDIDO AUTOMÁTICO DE FAROS PRINCIPALES (Si está

equipado)

### ALERTA



Es posible que la posición del interruptor en encendido automático de faros principales no active los faros en todas las condiciones de visibilidad baja, como niebla diurna. Siempre asegúrese de que los faros principales se enciendan automáticamente o estén encendidos, según corresponda, durante todas las condiciones de visibilidad baja. Si no lo hace, se podría producir un choque.

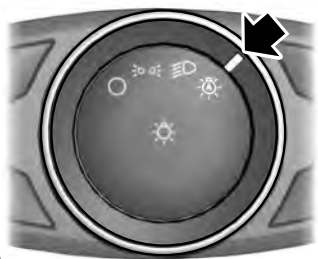

E142451

Cuando el control de luces está en la posición de encendido automático de faros principales, los faros se encenderán automáticamente en situaciones de escasa iluminación o cuando se activen los limpiadores.

Si está equipado, lo siguiente también se activará cuando el control de luces esté en la posición de encendido automático de faros principales y los encienda en la pantalla de información:

- Luces de conducción diurna configurables.
- Control automáticos de luces altas.
- Control de faros adaptable.

Los faros permanecen encendidos por un período de tiempo después de desactivar el encendido. Use los controles de la pantalla de información para ajustar el período de tiempo en que los faros permanecen encendidos. Ver **Pantallas de información** (página 113).

**Nota:** Si los faros están en la posición de encendido automático de faros principales, no podrá encender las luces altas hasta que el sistema de encendido automático de faros principales encienda los faros de luz baja.

## Faros activados por el limpiaparabrisa

Los faros activados por el limpiaparabrisa se encenderán después de 10 segundos cuando encienda los limpiaparabrisas y el control de luces esté en la posición de encendido automático de faros principales. Se apagarán aproximadamente 60 segundos después de que haya desactivado los limpiaparabrisas.

Los faros no se encenderán con la activación del limpiador:

- Durante una limpieza de empañado.
- Cuando los limpiadores están activados para quitar el líquido lavaparabrisa durante una condición de lavado.
- Si los limpiadores están en modo automático o intermitente.

# Iluminación

**Nota:** Si activa el encendido automático de faros principales o el limpiaparabrisa, los faros de luz baja se encenderán automáticamente cuando el limpiaparabrisa funcione de forma continua.

## ATENUADOR DE ILUMINACIÓN DE TABLERO DE INSTRUMENTOS

**Nota:** Al ajustar la configuración de Atenuación automática en la pantalla de información, se desactiva el atenuador manual. Ver **Pantallas de información** (página 113).

**Nota:** Si desconecta la batería o si esta se descarga, los componentes iluminados cambiarán al ajuste máximo.

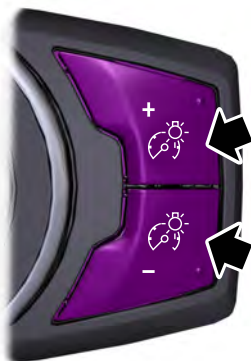

E161902

Oprima varias veces o bien mantenga oprimido hasta que alcance el nivel deseado.

## RETARDO DE APAGADO DE FAROS PRINCIPALES

Puede programar un retardo a fin de mantener encendidos los faros delanteros hasta por tres minutos después de haber desactivado el encendido.

Siga los pasos a continuación para cambiar la duración del retardo (se deben completar los pasos 1 al 6 en 10 segundos):

1. Desactive el encendido.
2. Seleccione la posición de encendido automático de los faros en el control de las luces.
3. Gire el control de las luces a la posición de apagadas.
4. Active el encendido.
5. Desactive el encendido.
6. Seleccione la posición de encendido automático de los faros en el control de las luces. Se encenderán los faros delanteros y las luces de estacionamiento.
7. Gire el control de las luces a la posición de apagadas cuando se haya alcanzado la duración requerida del retardo. Se apagarán los faros delanteros y las luces de estacionamiento.

Se puede establecer el retardo de salida de los faros delanteros en una de las siguientes configuraciones:

- Apagado
- 10 segundos
- 20 segundos
- 120 segundos

**Nota:** Se puede ajustar la duración de dicho periodo mediante los controles de la pantalla en el tablero de instrumentos. Ver **Pantallas de información** (página 113).

## FAROS DE OPERACIÓN DIURNA (Si está equipado)

### ALERTA



El sistema de luces de conducción diurna no activa las luces traseras y es posible que no proporcione una iluminación adecuada durante las condiciones de conducción de baja visibilidad. Además, es posible que la posición del interruptor en encendido automático de faros principales no active los faros delanteros en todas las condiciones de visibilidad baja, como niebla diurna. Asegúrese de que los faros delanteros se enciendan automáticamente o estén encendidos, según corresponda, durante todas las condiciones de visibilidad baja. Si no lo hace, se podría producir un choque.

### Tipo 1: Convencional (no configurable)

Las luces de conducción diurna se encienden cuando:

1. El encendido está activado.
2. La transmisión no está en estacionamiento (P) en vehículos con transmisión automática o el freno de estacionamiento se libera en vehículos con transmisión manual.
3. El control de luces se encuentra en la posición de apagado, luces de estacionamiento o encendido automático de faros principales.

### Tipo 2: Configurable

Encienda o apague las luces de conducción diurna mediante los controles de la pantalla de información. Ver **Pantallas de información** (página 113).

Las luces de conducción diurna se encienden cuando:

1. Se encienden en la pantalla de información. Ver **Pantallas de información** (página 113).
2. El encendido está activado.
3. La transmisión no está en estacionamiento (P) en vehículos con transmisión automática o el freno de estacionamiento se libera en vehículos con transmisión manual.
4. El control de luces se encuentra en la posición de encendido automático de faros principales.
5. El sensor de control de luces detecta luz de día y los faros delanteros o las luces de estacionamiento están apagados.

Las otras posiciones del interruptor de control de iluminación no activan las luces de conducción diurna y se pueden utilizar para anular temporalmente el control de encendido automático de faros principales.

Cuando están apagadas en la pantalla de información, las luces de conducción diurna están apagadas en todas las posiciones del interruptor de control de iluminación.

## CONTROL AUTOMÁTICO DE FAROS PRINCIPALES (Si está equipado)

El sistema enciende automáticamente las luces altas si está lo suficientemente oscuro y no hay tráfico. El sistema apaga las luces altas cuando detecta las luces de los faros de un vehículo que se aproxima, las luces traseras de un vehículo que va adelante o las luces del alumbrado público, antes de que puedan molestar a otros conductores. Las luces bajas permanecerán encendidas.

# Iluminación

**Nota:** Si pareciera que el control de luces altas automáticas no funciona correctamente, inspeccione la parte del parabrisa ubicada frente a la cámara a fin de comprobar que no haya obstrucciones. Es necesaria una visión despejada del camino para que el sistema funcione correctamente. Asegúrese de que personal autorizado repare los daños del parabrisa en el área del campo visual de la cámara.

**Nota:** Si el sistema detecta una obstrucción, como excrementos de pájaros, salpicaduras de insectos, nieve o hielo, y usted no observa cambios, el sistema puede pasar al modo de luces bajas hasta que se elimine la obstrucción. También podría aparecer un mensaje en la pantalla de información indicando la obstrucción en la cámara delantera.

**Nota:** El polvo, la suciedad y las manchas de agua típicas del camino no afectan el desempeño del control de luces altas automáticas. No obstante, en climas fríos y en condiciones meteorológicas inusuales usted podría observar una reducción de la disponibilidad del control de luces altas automáticas, especialmente en el arranque. Si usted quiere cambiar el estado de las luces de los faros independientemente del sistema de luces altas automáticas, puede encender y apagar las luces altas con el uso del interruptor de control de luces. El control automático de luces altas se restablecerá cuando las condiciones sean las correctas.

**Nota:** El uso de neumáticos muy grandes o equipar accesorios, como un quitanieves, puede alterar la altura de marcha del vehículo y deteriorar el rendimiento del control de luces altas automáticas.

Un sensor de cámara, montado centralmente detrás del parabrisas del vehículo, monitorea las condiciones de manera continua a fin de determinar cuándo se deben apagar y encender las luces altas.

Una vez que el sistema se haya activado, las luces altas se encenderán si:

- El nivel de luz exterior es lo suficientemente bajo.
- No hay otros vehículos adelante de su vehículo.
- La velocidad del vehículo es mayor que 52 km/h.

Las luces altas se apagan si:

- El sistema detecta los faros delanteros de un vehículo que se aproxima o las luces traseras de un vehículo que va delante de usted.
- La velocidad del vehículo disminuye a menos de 44 km/h.
- En nivel de la luz exterior es lo suficientemente alto para que no sean necesarias las luces altas.
- El sistema detecta lluvia, nieve o niebla de gran intensidad.
- La cámara está obstruida.

## Activación del sistema

Encienda el control de luces altas automáticas usando la pantalla de información y el encendido automático de faros principales. Ver **Pantallas de información** (página 113).



E142451

Gire el control de las luces a la posición de encendido automático de los faros principales.

# Iluminación

## Anulación manual del sistema

Cuando el control automático de luces altas haya activado las luces altas, empujar o jalar la palanca permite anular temporalmente el control automático y pasar a luces bajas.

Use el menú de la pantalla de información o gire el interruptor de control de luces desde la posición de encendido hasta la posición de faros principales para desactivar el sistema de forma permanente.

## FAROS DE NIEBLA DELANTEROS



E202426

Presione el botón para encender o apagar los faros para niebla.

Puede encender los faros de niebla cuando el control de luces se encuentra en cualquier posición, excepto OFF y las luces altas están apagadas.

## INDICADORES DE LUCES DIRECCIONALES



E163272

- Para activar el indicador de dirección izquierdo, mueva la palanca hacia abajo hasta que se detenga.
- Para activar el indicador de dirección derecho, mueva la palanca hacia arriba hasta que se detenga.

**Nota:** levante o baje la palanca para hacer que los indicadores de dirección destellen tres veces.

## ILUMINACIÓN INTERIOR

### Luces de techo

### Sin faros para niebla



E208462

# Iluminación

## Con faros para niebla



E208463

Utilice esta opción para encender manualmente las luces de techo.

Oprima el botón para encender las luces interiores. Oprima nuevamente el botón para apagarlas.

## Luces de mapa de la fila delantera

(Si está equipado)



E163273

Para activar las luces de mapa, oprima el borde exterior de la lente transparente. Las luces se encienden cuando:

- Se abre cualquier puerta.
- El botón de las luces de techo del panel de instrumentos está encendido.
- Oprime un botón del comando a distancia y el encendido está desactivado.

## Luces de mapa y de techo de la segunda fila

(Si está equipado)

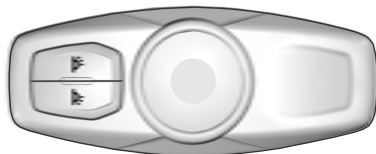

E199026

Las luces se encienden cuando:

- Se abre cualquier puerta.
- El atenuador del panel de instrumentos se ajusta hasta que se enciendan las luces de cortesía.
- Oprime un botón del comando a distancia y el encendido está desactivado.

## Luces de cortesía y de techo de la segunda fila

(Si está equipado)



E208464

Las luces se encienden cuando:

- Se abre cualquier puerta.
- El atenuador del panel de instrumentos se ajusta hasta que se enciendan las luces de cortesía.
- Oprime un botón del comando a distancia y el encendido está desactivado.

# Iluminación

---

La luz también puede encenderse y apagarse al oprimir la depresión del lente.

**Luz de carga de la tercera fila** (Si está equipado)

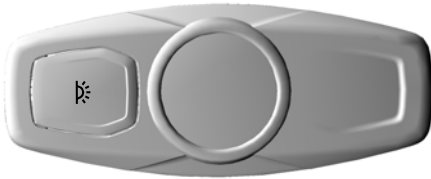

E169470

Las luces se encienden cuando:

- Se abre cualquier puerta.
- El atenuador del panel de instrumentos se ajusta hasta que se enciendan las luces de cortesía.
- Oprime un botón del comando a distancia y el encendido está desactivado.

La luz también puede encenderse y apagarse al oprimir el interruptor del control.

## Ahorrador de batería

Si deja las luces de cortesía, las luces interiores o los faros encendidos, el ahorrador de batería los apagará 10 minutos después de haber girado el encendido a apagado.

Las luces de estacionamiento no se apagan si han sido encendidas.



# Ventanas y espejos retrovisores

## VENTANAS ELÉCTRICAS

### AVISOS



No deje a los niños solos en el vehículo ni les permita jugar con las ventanas eléctricas. Podrían hacerse daños graves.



Al cerrar las ventanas eléctricas, debe verificar que estén libres de obstrucciones y asegurarse de que los niños y las mascotas no estén cerca de las aberturas de las ventanas.

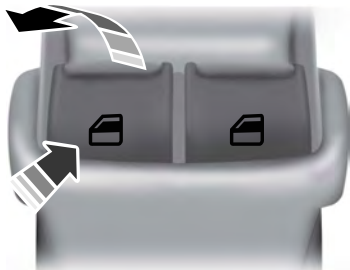

E146043

**Nota:** es posible que escuche un sonido pulsante cuando solo una de las ventanas está abierta. Baje levemente la ventana contraria para reducir dicho sonido.

Presione el interruptor para abrir la ventana.

Eleve el interruptor para cerrar la ventana.

### Apertura de un solo toque

Presione el interruptor por completo y suéltelo. Oprímalo nuevamente o levántelo para detener la apertura de la ventana.

### Cierre de un solo toque

Eleve el interruptor por completo y suéltelo. Oprímalo o levántelo nuevamente para detener el cierre de la ventana.

## Función de rebote

El cierre de la ventana se detendrá automáticamente. Retrocederá un poco si se encuentra con un obstáculo.

## Anulación de la función de rebote

### ALERTA



Cuando se cancela la función de rebote, la ventana no retrocederá si se encuentra con un obstáculo. Tenga cuidado al cerrar las ventanas a fin de evitar lesiones personales y/o daños al vehículo.

Tire hacia arriba del interruptor de la ventana y manténgalo así durante unos segundos posteriores al momento en el que la ventana alcance la posición de rebote. La ventana se moverá hacia arriba sin protección de rebote. La ventana se detiene si libera el interruptor antes de que la ventana se cierre por completo.

## Bloqueo de las ventanas



E144072

Presione el control para bloquear o desbloquear los controles de las ventanas traseras. El control se iluminará al bloquear los controles de las ventanas traseras.

# Ventanas y espejos retrovisores

## Retardo de accesorios

Los interruptores de las ventanas se pueden usar durante varios minutos después de haber desconectado el encendido o hasta abrir una de las puertas delanteras.

## ESPEJOS RETROVISORES EXTERIORES

### Espejos retrovisores exteriores eléctricos

#### ALERTA



No ajuste los espejos mientras el vehículo está en movimiento.



E144073

- A Espejo del lado izquierdo.
- B Control de ajuste.
- C Espejo del lado derecho.

Para ajustar los espejos, asegúrese de encender el vehículo (con el encendido en modo accesorio o el motor funcionando) y luego:

1. Seleccione el espejo que desea ajustar. El control se ilumina.
2. Utilice el control de ajuste para ajustar la posición del espejo.
3. Presione nuevamente el control del espejo. La luz del control se apagará.

### Espejos retrovisores exteriores plegables

Mueva el espejo hacia el cristal de la ventana. Asegúrese de enganchar completamente el espejo en su soporte al volverlo a colocar en su posición original.

### Espejos plegables eléctricos (Si está equipado)

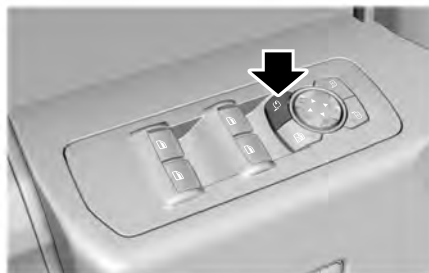

E176218

Para plegar ambos espejos, encienda el vehículo (con el encendido en modo accesorio o el motor funcionando) y luego:

1. Presione el control.
2. Oprima nuevamente el control para desplegar los espejos.

**Nota:** No detenga los espejos a medio camino de su movimiento. Espere hasta que los espejos dejen de moverse y oprima el control nuevamente.

# Ventanas y espejos retrovisores

Los espejos del lado izquierdo y del lado derecho se mueven a velocidades diferentes. Por ejemplo, un espejo puede detenerse mientras que el otro sigue moviéndose. Esto es normal. Si mueve los espejos 10 o más veces en un minuto o los pliega y despliega repetidamente a la vez que acciona el control durante un recorrido completo, es posible que el sistema no proteja los motores del sobrecalentamiento. Espere aproximadamente tres minutos con el vehículo en marcha y hasta 10 minutos con el vehículo apagado para que el sistema se restablezca y el funcionamiento regrese a la normalidad.

## Espejo suelto

Si pliega de forma manual los espejos plegables eléctricos, pueden no funcionar adecuadamente incluso después de reubicarlos. Deberá reiniciarlos si:

- Los espejos vibran cuando conduce.
- Los espejos parecen estar sueltos.
- Los espejos no permanecen plegados o desplegados.
- Uno de los espejos no está en la posición de conducción normal.

Para reiniciar la función de plegado eléctrico, utilice el control de plegado eléctrico de los espejos. Probablemente escuchará un ruido fuerte cuando reinicie los espejos de plegado eléctrico. Este sonido es normal. Repita este proceso según sea necesario cada vez que pliegue manualmente los espejos.

## Espejos exteriores calentados (si está equipado)

Ver **Ventanas y espejos retrovisores calentados** (página 155).

## Espejos con memoria (Si está equipado)

Se pueden guardar y recuperar las posiciones de los espejos mediante la función de memoria. Ver **Función de memoria** (página 163).

## Función de atenuación automática (Si está equipado)

El espejo exterior del lado del conductor se atenúa automáticamente cuando se activa el retrovisor de atenuación automática.

## Espejos indicadores de dirección (Si está equipado)

Mientras el vehículo está en funcionamiento, la parte orientada hacia delante del espejo correspondiente parpadeará cuando se active el indicador de dirección.

## Espejo para puntos ciegos integrados (Si está equipado)

### ALERTA



Los objetos en el espejo para puntos ciegos se ven más cerca de lo que están en realidad.

Los espejos para puntos ciegos tienen un espejo convexo integrado en la esquina superior externa de los espejos retrovisores exteriores. Pueden ayudarlo al incrementar la visibilidad a los lados del vehículo.

Revise primero el espejo principal antes de cambiar de carril y luego el espejo para puntos ciegos. Si no se ve ningún vehículo en el espejo para puntos ciegos y el tránsito en el carril adyacente está a una distancia segura, ponga la luz direccional para indicar que va a cambiar de carril. Mire brevemente por encima del hombro para verificar que no haya tráfico y cambie de carril con cuidado.

# Ventanas y espejos retrovisores

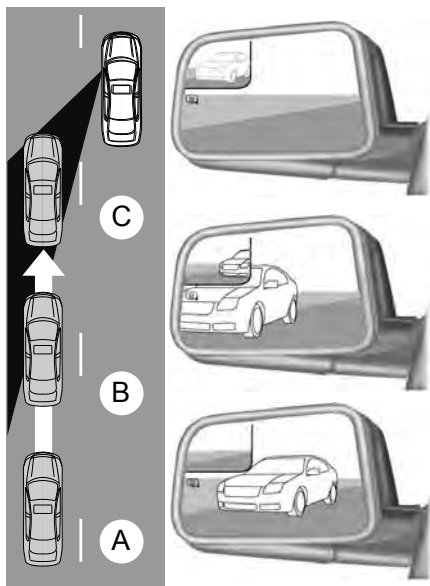

E138665

La imagen del vehículo que se aproxima se ve pequeña y cerca del borde interno del espejo principal cuando está a una determinada distancia. La imagen se hace más grande y comienza a moverse hacia fuera del espejo principal conforme el vehículo se acerca (A). La imagen sale del espejo principal y comienza a aparecer en el espejo para puntos ciegos, conforme el vehículo se acerca (B). El vehículo pasa a su zona de visión periférica conforme salga del espejo para puntos ciegos (C).

## Sistema de información de puntos ciegos (Si está equipado)

Ver **Sistema de información del punto ciego** (página 248).

## ESPEJO RETROVISOR INTERIOR

### ALERTA



No ajuste el espejo cuando el vehículo esté en movimiento.

**Nota:** No limpie el alojamiento ni los vidrios de ningún espejo con abrasivos, combustibles u otros productos de limpieza fuertes a base de petróleo o amoníaco.

Puede ajustar el espejo interior según su preferencia. Algunos espejos también tienen un segundo punto de pivote. Esto le permite mover el espejo hacia arriba o abajo y de lado a lado.

Tire la lengüeta debajo del espejo hacia usted para reducir el reflejo por la noche.

## Espejo de atenuación automática (Si está equipado)

**Nota:** No bloquee los sensores en la parte delantera y trasera del espejo. El desempeño del espejo podría verse afectado. Asimismo, la presencia de un pasajero o una cabeza elevada en el asiento trasero central puede impedir que la luz llegue al sensor.

El espejo se atenúa de manera automática para reducir el reflejo cuando se detecten luces brillantes desde detrás del vehículo. Volverá automáticamente al reflejo normal cuando seleccione reversa para asegurarse de que tiene una visión clara al retroceder.

# Ventanas y espejos retrovisores

## VISERAS

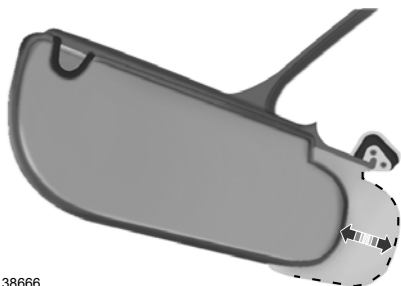

E138666

Gire la visera hacia la ventana lateral y extiéndala hacia atrás para obtener más sombra.

## Espejo de la visera iluminado (Si está equipado)

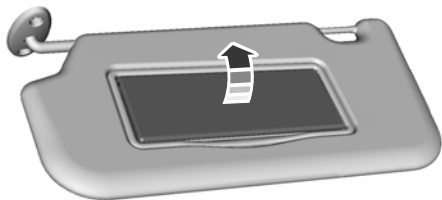

E162197

Levante la cubierta para encender la luz.

## TECHO SOLAR (Si está equipado)

### AVISOS

 No deje que los niños jueguen con el quemacocos ni los deje solos en el vehículo. Podrían lesionarse gravemente.

### AVISOS

 Al cerrar el quemacocos, debe verificar que esté libre de obstrucciones y asegurarse de que no haya niños ni mascotas cerca de la abertura del toldo.

Los controles del quemacocos se encuentran en la consola del toldo y cuentan con una función de apertura y cierre de un solo toque. Para detenerlo durante la operación de un solo toque, presione el control por segunda vez.

## Apertura y cierre de la pantalla solar

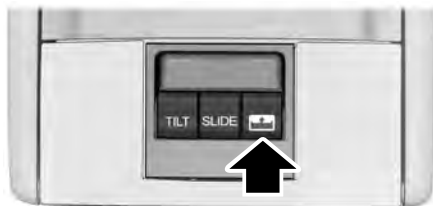

E193983

Presione y suelte el control para abrir la pantalla solar.

**Nota:** la pantalla solar se detiene en el primer panel del toldo corridizo de panel doble. Presione y suelte nuevamente para seguir abriendo la pantalla solar pasado el segundo panel.

Jale y suelte el control para cerrar la pantalla solar. Si el quemacocos está abierto, se cierra automáticamente antes de que se cierre la pantalla solar.

# Ventanas y espejos retrovisores

---

## Apertura y cierre del quemacocos

Presione y suelte el control **SLIDE** para abrir el quemacocos. La pantalla solar, si está cerrada, se abre automáticamente antes de abrir el quemacocos. El quemacocos se detendrá poco antes de la posición de apertura total.

**Nota:** *esta posición ayuda a reducir el ruido del viento o ruido sordo que se puede producir con el quemacocos totalmente abierto. Presione y suelte el control nuevamente para abrir el quemacocos por completo.*

Jale y suelte el control **SLIDE** para cerrar el quemacocos.

## Función de rebote

El quemacocos se detiene automáticamente al cerrarse. Retrocederá un poco si se encuentra con un obstáculo.

Jale de forma sostenida el control **SLIDE** durante dos segundos después del rebote para anular esta función. Mientras el rebote está activo, la fuerza de cierre aumenta para cada una de las tres veces siguientes que usted cierra el quemacocos.

## Ventilación del quemacocos

Presione y suelte el control **TILT** para colocar el quemacocos en posición de ventilación. Jale sostenidamente el control **TILT** para cerrar el quemacocos.

# Tablero de instrumentos

## INDICADORES

### Tipo 1

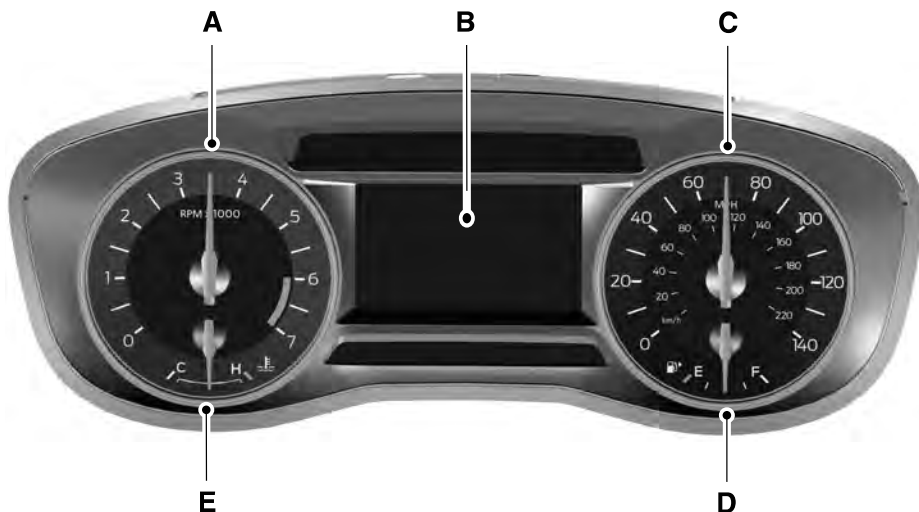

E193714

- A Tacómetro.
- B Pantalla de información. Ver **Pantallas de información** (página 113).
- C Velocímetro.
- D Indicador de combustible.
- E Indicador de temperatura del líquido refrigerante del motor.

# Tablero de instrumentos

---

## Tipo 2

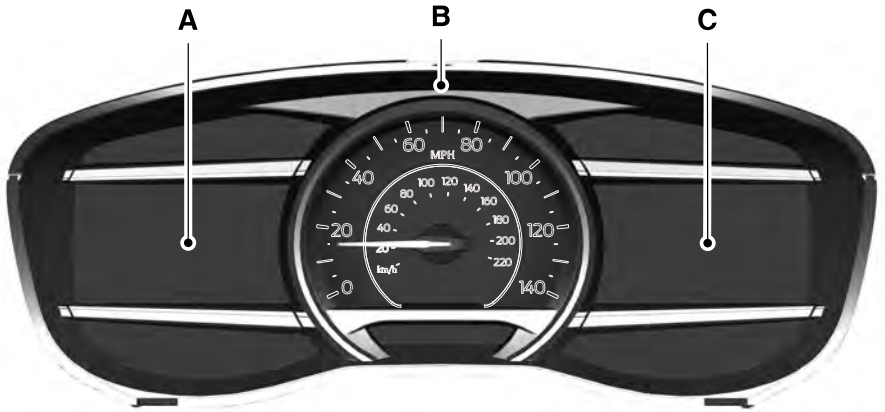

E193715

- A Pantalla de información izquierda. Ver **Pantallas de información** (página 113).
- B Velocímetro.
- C Pantalla de información derecha. Ver **MyFord Touch™** (página 415).



# Tablero de instrumentos

## Tipo 3

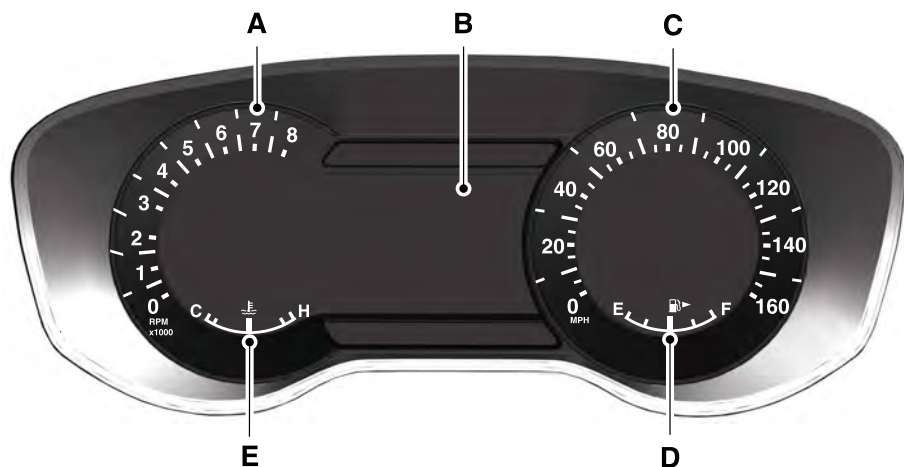

E203205

- A Tacómetro.
- B Pantalla de información. Ver **Pantallas de información** (página 113).
- C Velocímetro.
- D Indicador de combustible.
- E Indicador de temperatura del líquido refrigerante del motor.

## Pantalla de información

### Odómetro

Se encuentra en la parte inferior de la pantalla de información. Registra el recorrido acumulado que ha realizado el vehículo.

### Brújula

Muestra la dirección hacia donde se dirige el vehículo.

### Computadora de viaje

Ver **Información general** (página 113).

### Ajustes y personalización del vehículo

Ver **Información general** (página 113).

# Tablero de instrumentos

## Indicador de temperatura del refrigerante del motor

Muestra la temperatura del refrigerante del motor. A temperaturas de operación normales la aguja permanecerá en la zona central. Si la aguja llega a la sección roja, esto significa que el motor se está sobrecalentando. Detenga el vehículo, apáguelo y determine la causa una vez que el motor se haya enfriado.

**Nota:** *no vuelva a arrancar el motor hasta que se haya resuelto la causa del sobrecalentamiento.*

### ALERTA



Nunca quite el tapón del depósito de refrigerante estando el motor en funcionamiento o caliente.

## Indicador de combustible

**Nota:** *la lectura del indicador de combustible puede variar levemente cuando el vehículo está en movimiento o se desplaza por pendientes.*

Active el encendido. El indicador de combustible muestra la cantidad aproximada de combustible que queda en el tanque de combustible. La flecha adyacente al símbolo de la bomba de combustible indica en qué lado del vehículo está ubicada la puerta de la toma de combustible.

La aguja debería moverse hacia la posición F cuando recargue su vehículo. Si la aguja apunta a E después de agregar combustible, esto indica que el vehículo pronto requerirá mantenimiento.

Después de recargar combustible, es normal que varíe la posición de la aguja:

- Puede tomar un tiempo que la aguja llegue a la posición "lleno" tras salir de la estación de servicio. Esto es normal y depende de la pendiente del pavimento en la estación de servicio.
- La cantidad de combustible introducida en el tanque es un poco menos o un poco más de lo que señala el indicador. Esto es normal y depende de la pendiente del pavimento en la estación de servicio.
- Si la boquilla de la estación de servicio se cierra antes de que se llene el tanque, intente con la boquilla de una bomba de gasolina diferente.
- Una vez que el indicador de combustible llega a vacío, queda una pequeña reserva en el tanque.

## Advertencia de bajo nivel de combustible

La advertencia de bajo nivel de combustible se activa cuando la autonomía llega a 75 millas (120 km), 50 millas (80 km) y 25 millas (40 km), 10 millas (20 km) y 0 millas (0 km).

### Variaciones:

**Nota:** *la advertencia de nivel bajo de combustible y de autonomía pueden aparecer en diferentes posiciones del indicador de combustible según las condiciones de rendimiento del combustible. Esta variación es normal.*

# Tablero de instrumentos

## INDICADORES Y LUCES DE ADVERTENCIA

Las siguientes luces de advertencia e indicadores lo alertarán de una condición del vehículo que puede volverse grave. Al arrancar el motor se encienden algunas luces a fin de comprobar el correcto funcionamiento de dichas luces. Si alguna de las luces permanece encendida después de haber arrancado el vehículo, consulte la luz de advertencia del sistema correspondiente a fin de obtener información adicional.

**Nota:** *algunos indicadores de advertencia aparecen en la pantalla de información y funcionan del mismo modo que una luz de advertencia, pero no se muestran cuando arranca su vehículo.*

### Piloto automático adaptable (Si está equipado)



La luz indicadora del sistema de control de velocidad cambia de color para indicar en qué modo está el sistema. Ver **Uso del control de crucero adaptivo** (página 236).

Encendido (luz blanca): se enciende cuando activa el sistema de piloto automático adaptable. Se apaga cuando se desactiva el sistema de control de velocidad.

Activado (luz verde): se enciende cuando activa el sistema de piloto automático adaptable. Se apaga cuando desactiva el sistema de control de velocidad.

## Sistema de frenos antibloqueo (ABS)



Si se enciende con el vehículo en movimiento, esto es señal de una falla. El sistema de frenos normales (sin ABS) sigue funcionando normalmente, a menos que la luz de advertencia del sistema de frenos también esté encendida. Lleve el vehículo a un distribuidor autorizado para revisar el sistema.

## Control automático de luces altas



Se enciende cuando esta función está activada. Ver **Control automático de faros principales** (página 93).

## Batería



Si se enciende mientras maneja el vehículo, esto es señal de una falla. Apague todo equipo eléctrico no indispensable y haga que un distribuidor autorizado inspeccione el sistema de inmediato.

## Monitor de punto ciego (Si está equipado)



Se enciende cuando apaga esta función o en conjunto con un mensaje. Ver **Sistema de información del punto ciego** (página 248).

## Sistema de frenos



Se enciende cuando coloca el freno de estacionamiento con el encendido activado.

# Tablero de instrumentos

Si se enciende mientras maneja, compruebe que no esté aplicado el freno de estacionamiento. Si el freno de estacionamiento no está accionado, es señal de que el nivel del líquido de frenos es bajo o de que hay una falla en el sistema de frenos. Solicite a su distribuidor autorizado que revise de inmediato el sistema.

## ALERTA



Es peligroso manejar el vehículo con la luz de advertencia encendida. Se podría producir una disminución importante en el desempeño de los frenos. Le tomará más tiempo y distancia detener el vehículo. Vaya de inmediato a su distribuidor autorizado para inspeccionar el vehículo. Manejar grandes distancias con el freno de estacionamiento accionado puede causar fallas en los frenos, con el riesgo de sufrir lesiones personales.

## Piloto automático (Si está equipado)



Se enciende cuando se activa esta función.

## Indicador de dirección



Se enciende cuando activa las luces direccionales izquierdas o las luces direccionales derechas o las luces intermitentes de advertencia de emergencia. Si el indicador permanece encendido o destella más rápidamente, inspeccione en busca de bulbos fundidos. Ver **Cambio de focos** (página 308).

## Puerta entreabierta



Se muestra cuando alguna puerta está abierta o mal cerrada y el encendido está activado.

## Temperatura del refrigerante del motor



Se enciende cuando la temperatura del refrigerante del motor es alta. Detenga el vehículo lo antes posible, apague el motor y deje que se enfríe. Ver **Comprobación del refrigerante de motor** (página 296).

## Aceite del motor



Si se enciende cuando el motor está en marcha o el vehículo se está manejando, es señal de falla. Detenga el vehículo tan pronto como sea seguro hacerlo y apague el motor. Revise el nivel de aceite del motor. Ver **Comprobación del aceite de motor** (página 295).

**Nota:** *no reanude su viaje si está encendido este indicador, aunque el nivel de aceite sea correcto. Solicite a un distribuidor autorizado que revise de inmediato el sistema.*

## Abrochar cinturones de seguridad



Se enciende y suena una campanilla como recordatorio de abrocharse el cinturón de seguridad. Ver **Recordatorio de cinturones de seguridad** (página 40).

## Bolsa de aire delantera



Si no se enciende al arrancar el vehículo, continúa destellando o permanece encendida, es señal de falla. Lleve el vehículo a un distribuidor autorizado para revisar el sistema.

# Tablero de instrumentos

## Luces de niebla delanteras (Si está equipado)



Se enciende al encender los faros de niebla delanteros.

## Pantalla de visualización frontal

(Si está equipado)



En ciertos casos, se enciende un haz de luces rojas en el parabrisa al usar el sistema de piloto automático adaptable o el sistema de advertencia de colisión. También se enciende momentáneamente al arrancar el vehículo para asegurar que la pantalla funciona.

## Luces altas



Se enciende al encender las luces altas de los faros delanteros. Destella cuando se usa el destellador de los faros.

## Cofre entreabierto



Se muestra cuando el encendido está activado y el cofre está abierto o mal cerrado.

## Asistencia para mantenimiento en el carril (Si está equipado)



Se enciende cuando se activa el sistema de mantenimiento en el carril.

## Compuerta levadiza entreabierta



Se enciende cuando la compuerta levadiza no está completamente cerrada.

## Bajo nivel de combustible



Se enciende cuando el nivel de combustible está bajo o cuando el tanque de combustible está casi vacío. Recargue combustible tan pronto como sea posible.

## Advertencia de llanta con baja presión



Se enciende cuando la presión de las llantas es baja. Si la luz permanece encendida con el motor en marcha o mientras maneja el vehículo, inspeccione la presión de las llantas lo antes posible.

También se enciende momentáneamente al activar el encendido, con el objeto de comprobar el correcto funcionamiento de la luz. Si no se ilumina al activar el encendido o destella en cualquier otro momento, haga que un distribuidor autorizado inspeccione el sistema.

## Nivel bajo del líquido lavaparabrisa



Se enciende cuando el nivel de líquido lavaparabrisa está bajo.

## Luces de estacionamiento



Se enciende al encender las luces de estacionamiento.

## Falla del tren motriz



Se enciende cuando el sistema detecta una falla en el tren motriz o en el sistema 4WD.

Comuníquese de inmediato con un distribuidor autorizado.

# Tablero de instrumentos

## Servicio al motor a la brevedad



Si la luz indicadora de servicio al motor a la brevedad se mantiene encendida luego de que enciende el motor, es señal de que el sistema de Diagnóstico a bordo (OBD) ha detectado una falla del sistema de control de emisiones del vehículo. Consulte la sección "Diagnóstico a bordo (OBD)" en el capítulo "Combustible y reabastecimiento" para obtener más información acerca del servicio a su vehículo. Ver **Sistema de control de emisiones** (página 195).

Si la luz destella, es señal de que se está produciendo una falla de encendido del motor que podría dañar el convertidor catalítico. Maneje de manera moderada (evite aceleraciones y deceleraciones bruscas) y lleve el vehículo de inmediato para que se le dé servicio.

### ALERTA



En condiciones de falla de encendido del motor, las temperaturas excesivas de escape podrían dañar el convertidor catalítico, el sistema de combustible, los revestimientos del piso interior u otros componentes del vehículo, pudiendo provocar un incendio. Solicite a un distribuidor autorizado que revise su vehículo de inmediato.

La luz indicadora de servicio a la brevedad se enciende la primera vez que activa el encendido antes del arranque del motor para revisar el bulbo e indicar si el vehículo está listo para pruebas de Inspección y Mantenimiento (I/M).

Por lo general, el indicador de servicio al motor a la brevedad se mantiene encendido hasta que el motor gira y luego se apaga por sí solo si no hay fallas presentes. Sin embargo, si después de 15 segundos la luz de servicio del motor a la brevedad destella ocho veces, es señal de que el vehículo no está listo para la prueba de inspección y mantenimiento (I/M). Ver **Sistema de control de emisiones** (página 195).

## Control de estabilidad



Parpadea cuando el sistema está activo. Si permanece encendido o no se enciende al activar el encendido, es señal de una falla. El sistema se apagará durante una falla. Solicite a un distribuidor autorizado que revise de inmediato el sistema. Ver **Uso del control de estabilidad** (página 214).

## Control de estabilidad apagado



Se enciende cuando se desactiva el sistema. Se apaga cuando se vuelve a encender el sistema o cuando se apaga el encendido. Ver **Uso del control de estabilidad** (página 214).

## Transmisión, remolque/arrastre (si está equipado)



Se enciende cuando activa la función de remolque/arrastre. Si la luz destella de forma uniforme, lleve a revisar el sistema de inmediato. Esto podría dañar la transmisión. Ver **Transmisión automática** (página 198).

# Tablero de instrumentos

---

## ADVERTENCIAS E INDICADORES AUDIBLES

### **Campanilla de advertencia de llave en el encendido**

Suena cuando se abre la puerta del conductor y la llave ha quedado en el encendido.

### **Campanilla de advertencia de motor encendido**

Una campanilla de advertencia sonará cuando se abra una puerta si el vehículo excede una velocidad relativamente baja.

### **Alerta de advertencia de encendido sin llaves (Si está equipado)**

Cuando sale del vehículo y el vehículo de entrada sin llave está en posición RUN (Marcha), el claxon suena dos veces, lo cual indica que el vehículo todavía está encendido.

### **Campanilla de advertencia de faros encendidos**

Suena cuando quita la llave del encendido y abre la puerta del conductor y ha dejado encendidos los faros o las luces de estacionamiento.

### **Campanilla de advertencia de freno de estacionamiento activado**

Suena cuando ha dejado activado el freno de estacionamiento y conduce el vehículo. Si la campanilla de advertencia permanece activada después de soltar el freno de estacionamiento, solicite a su distribuidor autorizado que revise de inmediato el vehículo.

### **Campanilla de advertencia de la transmisión automática**

Suena cuando no haya movido la palanca del selector de transmisión a la posición **P**. Se mostrará un mensaje en la pantalla.

# Pantallas de información

## INFORMACIÓN GENERAL

### ALERTA



Manejar mientras está distraído puede tener como consecuencia la pérdida de control del vehículo, un choque y lesiones personales. Le recomendamos enfáticamente que tenga extrema precaución cuando utilice cualquier dispositivo que pudiera distraerlo mientras maneja. Su principal responsabilidad es manejar el vehículo de forma segura. Recomendamos que no se use ningún dispositivo portátil al manejar y sugerimos el uso de sistemas operados por voz siempre que sea posible. Asegúrese de estar al tanto de todas las leyes locales correspondientes que pudieran regir el uso de dispositivos electrónicos al manejar.

Puede controlar los diversos sistemas del vehículo mediante los controles de la pantalla de información que se encuentran en el volante de dirección. La información correspondiente aparece en la pantalla de información.

## Controles de la pantalla de información (Tipo 1)

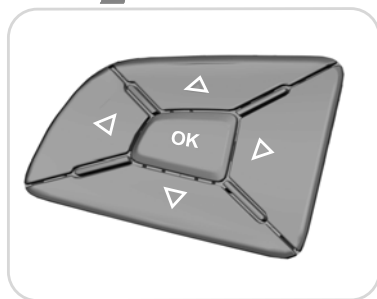

E193720

- Presione los botones de flecha arriba y abajo para recorrer y resaltar las opciones de los menús.
- Presione el botón de flecha hacia la derecha para ingresar a un submenú.
- Presione el botón de flecha hacia la izquierda para salir de un submenú.
- Presione el botón **OK** para seleccionar y confirmar ajustes o mensajes.

### Viaje 1 y 2

Puede acceder al menú mediante el control de la pantalla de información.

**Nota:** es posible que algunas opciones tengan una apariencia distinta o que no se muestren si se trata de elementos opcionales.



# Pantallas de información

Viaje 1 y 2
Velocímetro digital
Dist. p/ vacío
Cta. km parcial
Tiempo viaje
Cons.combust.
Consumo med.
Todos valores
Odómetro total (se encuentra en la parte inferior derecha de la pantalla)*

\*También aparece en otros menús.

- Velocímetro digital: muestra una vista digital de la velocidad del vehículo.
- Dist. p/ vacío: indica la distancia aproximada que el vehículo puede recorrer antes de quedarse sin combustible.
- Cta. km parcial: lleva el registro del recorrido de viajes individuales.
- Tiempo viaje: el temporizador se detiene cuando apaga el vehículo y luego se reanuda cuando lo vuelve a encender.
- Cons. combust.: muestra la cantidad de combustible utilizada en un viaje determinado.
- Consumo med.: muestra el rendimiento promedio del combustible en un viaje determinado.
- Todos los valores: muestra distancia para vacío, el odómetro del viaje, el temporizador del viaje y el consumo promedio de combustible.

**Nota:** mantenga presionado **OK** en la pantalla actual para restablecer la información de viaje, recorrido, tiempo y rendimiento del combustible respectiva.

## Economía de combustible

Información
Dist. p/ vacío
Economía de combustible instantánea
MPG promedio
Historial combustible
Todos valores

# Pantallas de información

- Dist. p/ vacío: indica la distancia aproximada que el vehículo puede recorrer antes de quedarse sin combustible.
- Economía de combustible instantánea: muestra una gráfica visual del rendimiento del combustible instantáneo junto con su MPG media desde el último restablecimiento de la función.
- MPG media: muestra la economía de combustible promedio desde el último restablecimiento.
- Hist. combust.: muestra un gráfico de barras del historial del combustible.
- Todos valores: muestra todos los valores de economía de combustible (Autonomía, Economía instantánea de combustible, Consumo medio).

**Nota:** se puede restablecer la economía de combustible promedio al mantener presionado el botón **OK** en los controles del lado izquierdo del volante de dirección.

## Asistencia para el conductor

En este modo, puede configurar diferentes opciones de ajustes relacionadas con el conductor.

**Nota:** es posible que algunas opciones tengan una apariencia distinta o que no se muestren si se trata de elementos opcionales.

Asistencia para el conductor		
Ctrl. tracción: marcado para activado o desmarcado para desactivado		
Punto ciego: marcado para activado o desmarcado para desactivado		
Tráfico cruzado: marcado para activado o desmarcado para desactivado		
Piloto automático	Adaptable o normal	
Driver Alert: marcado para activado o desmarcado para desactivado		
Freno pendiente: marcado para activado o desmarcado para desactivado		
4WD inteligente con sistema de adaptación al terreno		
Sis. mant. carril	Modo	Alerta, asistencia o alerta + asistencia
	Intensidad	Alta, Normal o Baja
Precolisión	Sensibilidad alerta	Alta, Normal o Baja
Asist. estac. tras.: marcado para activado o desmarcado para desactivado		
Presión de las llantas	Presión de las llantas en las 4 ruedas	
Vaivén remolque: marcado para activado o desmarcado para desactivado		

# Pantallas de información

## Ajustes

En este modo, puede configurar diferentes opciones de ajustes relacionadas con el

conductor.

**Nota:** algunos elementos son opcionales y es posible que no aparezcan.

Ajustes			
Vehículo	Alarma	Todos los sensores	
		Sensores perimetrales	
		Consultar al salir	
	Apagado automático del motor: marcado para activado o desmarcado para desactivado		
	Tonos	Información: marcado para activado o desmarcado para desactivado	
	Cal. dist. vacío	Normal o Remolque	
	Entrada / Salida fácil: marcado para activado o desmarcado para desactivado		
	Luces	Luz alta autom.: marcado para activada o desmarcado para desactivada	
		Retr. encendido automático de faros	Desactivado o XX segundos
		Luz circ. diurna: marcado para activado o desmarcado para desactivado	
	Cerraduras	Cierre autom.: marcado para activado o desmarcado para desactivado	
		Apertura automática: marcado para activado o desmarcado para desactivado	
		Volv. cerrar: marcado para activado o desmarcado para desactivado	
		Apertura remota	Todas las puertas o puerta del conductor
		Interrup. inhibidos: marcado activado o desmarcado desactivado	
Espejos	Plegar autom.: marcado para activado o desmarcado para desactivado		

## Pantallas de información

<b>Ajustes</b>				
	Restablecimiento vida útil del aceite	Vida restante XXX %: sostenga OK para reiniciar		
	Cajuela automática	Activar interruptor o desactivar interruptor		
	Encend remoto	Climatización	Automático o último ajuste	
		Asientos y volante	Automático o Apagado	
		Duración	5, 10 o 15 minutos	
		Sistema: marcado para activado o desmarcado para desactivado		
	Limpiadores	Después lavado o Sensor lluvia		
MyKey	Info MyKey	Ctd MyKey Odo MyKey Ctd llave admin.		
	Crear MyKey	Sostenga OK para crear MyKey		
	Asistencia 911	Siempre encendido o selección del usuario		
	No molestar	Activado o desactivado		
	Control tracción	Siempre encendido o selección del usuario		
	Velocidad máx.	Seleccione la velocidad deseada o Apagado		
	Límit. volumen: marcado para activado o desmarcado para desactivado			
	Borrar MyKeys	Sost. OK para borrar todas MyKeys		
Ajustes de pantalla	Distancia	Millas y galones, L/100 km o km/L		

# Pantallas de información

## Ajustes

	Temperatura	Fahrenheit (°F) o Celsius (°C)
	Presión de las llantas	psi, kPa o bar
	Idioma	Seleccione el ajuste que corresponda

**Nota:** algunos elementos de MyKey aparecen solamente si se configuró una llave MyKey.

## Controles de la pantalla de información (Tipo 2)

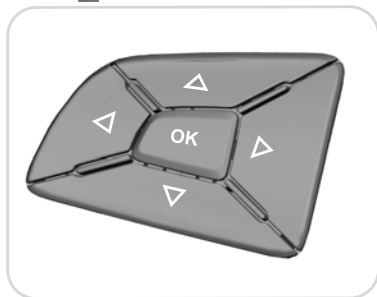

E193721

- Presione los botones de flecha arriba y abajo para recorrer y resaltar las opciones de los menús.
- Presione el botón de flecha derecha para ingresar a los submenús.

- Presione el botón de flecha izquierda para salir de los menús.
- Cuando desee volver a la pantalla del menú principal, mantenga presionado el botón de flecha izquierda (botón de escape).
- Presione el botón **OK** para seleccionar y confirmar ajustes o mensajes.

## Menú principal

En la barra del menú principal a la izquierda de la pantalla de información puede elegir entre las siguientes categorías:

- Modo de pantalla.
- Viaje 1 y 2.
- Econ. de combust.
- Asistencia para el conductor.
- Ajustes.

Desplácese hacia arriba o hacia abajo para resaltar una de las categorías y luego presione la flecha derecha u OK para entrar a esa categoría. Presione el botón de flecha izquierda cuando desee regresar al menú principal.

## Modo de pantalla

Utilice los botones de flecha hacia arriba o hacia abajo para escoger entre las siguientes opciones de la pantalla.

# Pantallas de información

Modo de pantalla				
Modo de pantalla	Opción 1*	Opción 2	Opción 3	Opción 4*
XXX mi (km) autonomía	X	X	-	-
Tacómetro redondo	-	-	X	X
Tacómetro vertical	-	X	-	-
Pantalla de presión de las llantas a petición				
Velocímetro digital: XXX MPH: presione OK para km/h				
4WD inteligente: indicador 4WD con sistema de adaptación al terreno				

\*Vehículos con 4WD inteligente solamente. Puede seleccionar que se muestre solo el indicador de combustible en este modo. Consulte Pantalla > Visualización de indicador, que se encuentra en la tabla debajo de la sección Ajustes más adelante en este mismo capítulo.

## XXX mi (km) autonomía

Muestra el nivel de combustible aproximado antes de que el tanque de combustible se vacíe. Este valor es dinámico y puede cambiar (aumentar o disminuir), según el estilo de manejo.

## Indicador de combustible

Active el encendido. El indicador de combustible indica aproximadamente cuánto combustible queda en el tanque. La flecha al lado del símbolo de bomba de combustible indica el lado del vehículo donde se ubica la puerta de la toma de combustible. Cuando el nivel de combustible esté bajo, el indicador del nivel cambiará a color ámbar. Cuando el nivel de combustible esté peligrosamente bajo, el indicador del nivel cambiará a color rojo.

**Nota:** *el indicador de combustible puede variar levemente cuando el vehículo está en movimiento o al manejar en una pendiente.*

**Nota:** *cuando se usa una MyKey, las advertencias de nivel bajo de combustible se muestran antes.*

## Tacómetro de barras o redondo

Indica el régimen del motor en revoluciones por minuto. El motor podría sufrir daños si se maneja con la aguja del tacómetro continuamente en la zona máxima de la escala. En los vehículos provistos de transmisión SelectShift Automatic™ (SST), la posición actual seleccionada de la transmisión se muestra en la pantalla.

# Pantallas de información

## **Indicador de temperatura del refrigerante del motor**

Indica la temperatura del refrigerante del motor. Cuando la temperatura de funcionamiento es normal, el indicador de nivel está dentro del rango normal. Si la temperatura del refrigerante del motor excede el límite normal, detenga el vehículo tan pronto como pueda hacerlo de manera segura, apague el motor y permita que el motor se enfríe.

## **4WD inteligente (si está equipado)**

Muestra la distribución de potencia entre las ruedas delanteras y traseras. Si se suministra más potencia a las ruedas delanteras o traseras, se mostrará llenando un área mayor. 4WD inteligente también muestra el modo de adaptación al terreno actualmente seleccionado.

## **Viaje 1 y 2**

Puede acceder al menú mediante el control de la pantalla de información.

**Nota:** *es posible que algunas opciones tengan una apariencia distinta o que no se muestren si se trata de elementos opcionales.*

<b>Viaje 1 y 2</b>
Todos valores

- Todos los valores: muestra todos los valores de viaje (tiempo viaje, odómetro de viaje y promedio de combustible).
- Cta. km parcial: muestra la distancia de viaje acumulada.
- Consumo med.: muestra el rendimiento promedio del combustible en un viaje determinado.
- Tiempo viaje: el temporizador se detiene cuando apaga el vehículo y luego se reanuda al volver a encender el vehículo.

**Nota:** *mantenga oprimido el botón OK en los controles izquierdos del volante de dirección para restablecer información del viaje.*

## **Economía de combustible**

Utilice los botones de flecha hacia la izquierda o hacia la derecha para escoger la pantalla deseada de economía de combustible.

<b>Economía de combustible</b>
Economía de combustible instantánea: sostenga OK para reiniciar
Historial combustible

# Pantallas de información

- Econ. de combust. inst.: muestra una gráfica visual de la economía de combustible instantánea, economía de combustible promedio y distancia para vacío.
- Historial comb.: muestra un gráfico de barras del historial del combustible durante los últimos 30 minutos, economía de combustible promedio y distancia para vacío.

**Nota:** *se puede restablecer la economía de combustible promedio al mantener presionado el botón OK en los controles del lado izquierdo del volante de dirección.*

## Asistencia para el conductor

En este modo, puede configurar diferentes opciones de ajustes relacionadas con el conductor.

**Nota:** *algunos elementos son opcionales y es posible que no aparezcan.*

Asistencia para el conductor		
Control tracción: marcado para activado o desmarcado para desactivado		
Punto ciego: marcado para activado o desmarcado para desactivado		
Alerta tráfico cruzado: marcado para activado o desmarcado para desactivado		
Piloto automático	Adaptable o normal	—
Driver Alert: marcado para activado o desmarcado para desactivado		
Freno pendiente: marcado para activado o desmarcado para desactivado		
Mantenimiento en el carril	Modo	Alerta, Asistencia o ambos
	Intensidad	Alta, Normal o Baja
Precolisión	Sensibilidad alerta	Alta, Normal o Baja
Asist. estac. tras.: marcado para activado o desmarcado para desactivado		
Vaivén remolque: marcado para activado o desmarcado para desactivado		

## Ajustes

En este modo, puede configurar diferentes opciones de ajustes relacionadas con el conductor.

**Nota:** *algunos elementos son opcionales y es posible que no aparezcan.*



## Pantallas de información

<b>Ajustes</b>			
Vehículo	Alarma	Ajustes	
		Sensores perimetrales	
		Preguntar antes de salir: marcado para activado o desmarcado para desactivado	
	Apagado automático del motor: marcado para activado o desmarcado para desactivado		
	Cal. dist. vacío	Normal o Remolque	
	Entrada / Salida fácil: marcado para activado o desmarcado para desactivado		
	Luces	Luces altas automáticas	Activado o desactivado
		Retr. encendido automático de faros	Desactivado o XX segundos
		Luz circ. diurna: marcado para activado o desmarcado para desactivado	
	Cerraduras	Cierre autom.: marcado para activado o desmarcado para desactivado	
		Apertura automática: marcado para activado o desmarcado para desactivado	
		Volv. cerrar: marcado para activado o desmarcado para desactivado	
		Apertura remota	Todas las puertas o puerta del conductor
		Inhibición de los interruptores: marcado para activado o desmarcado para desactivado	
	Espejos	Plegar autom.: marcado para activado o desmarcado para desactivado	
Restablecimiento de vida útil del aceite	XXX%: Sost. OK p/ reiniciar		

## Pantallas de información

<b>Ajustes</b>				
	Cajuela automática	Activar interruptor o desactivar interruptor		
	Encend remoto	Climatización	Automático o último ajuste	
		Asientos o Asientos y volante	Auto o desactivado	
		Duración	5, 10 o 15 minutos	
		Sistema: marcado para activado o desmarcado para desactivado		
	Limpiadores	Después lavado: marcado para activado o desmarcado para desactivado		
Sensor lluvia: marcado para activado o desmarcado para desactivado				
MyKey	MyKey	Ctd MyKeys Odómetro de MyKey Ctd llave admin.		
	Crear MyKey	Sostenga OK para crear MyKey		
	Asistencia 911	Siempre encendido o selección del usuario		
	No molestar	Siempre encendido o selección del usuario		
	AdvancTrac	Siempre encendido o selección del usuario		
	Veloc. máx.	Seleccione la velocidad deseada o Apagado		
	Alerta de velocid.	Seleccione la velocidad deseada o Apagado		
	Límit. volumen: marcado para activado o desmarcado para desactivado			
	Borrar MyKeys	Sost. OK para borrar todas MyKeys		
Ajustes de pantalla	Distancia	Millas y galones, l/100km o km/l		
	Temperatura	Fahrenheit (°F) o Celsius (°C)		

# Pantallas de información

## Ajustes

	Visualiz. Indic.	Indic. combustib. o Comb. + tacóm.
	Presión de las llantas	psi, kPa o bar
	Idioma	Seleccione el ajuste que corresponda

**Nota:** Algunos elementos de MyKey aparecen solamente si se configuró una llave MyKey.

## Controles de la pantalla de información (Tipo 3)

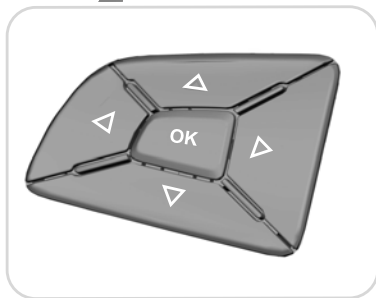

E203206

- Cuando desee volver a la pantalla del menú principal, mantenga presionado el botón de flecha izquierda (botón de escape).
- Presione el botón **OK** para seleccionar y confirmar ajustes o mensajes.
- Presione los botones de flecha arriba y abajo para recorrer y resaltar las opciones de los menús.
- Presione el botón de flecha derecha para ingresar a los submenús.
- Presione el botón de flecha izquierda para salir de los menús.

## Menú principal

En la barra del menú principal a la izquierda de la pantalla de información puede elegir entre las siguientes categorías:

- Viaje 1 y 2.
- Econ. de combust.
- Asistencia para el conductor.
- Ajustes.

Desplácese hacia arriba o hacia abajo para resaltar una de las categorías y luego presione la flecha derecha u **OK** para entrar a esa categoría. Presione el botón de flecha izquierda cuando desee regresar al menú principal.

## Viaje 1 y 2

Puede acceder al menú mediante el control de la pantalla de información.

# Pantallas de información

**Nota:** es posible que algunas opciones tengan una apariencia distinta o que no se muestren si se trata de elementos opcionales.

Viaje 1 y 2
Todos valores

- Todos los valores: muestra todos los valores de viaje (tiempo viaje, odómetro de viaje y promedio de combustible).
- Cta. km parcial: muestra la distancia de viaje acumulada.
- Consumo med.: muestra el rendimiento promedio del combustible en un viaje determinado.
- Tiempo viaje: el temporizador se detiene cuando apaga el vehículo y luego se reanuda al volver a encender el vehículo.

**Nota:** mantenga oprimido el botón OK en los controles izquierdos del volante de dirección para restablecer información del viaje.

## Econ. de combust.

Utilice los botones de flecha hacia la izquierda o hacia la derecha para escoger la pantalla deseada de economía de combustible.

Econ. de combust.
Econ. de combust. inst.: Sost. OK para reiniciar
Historial combustible

- Econ. de combust. inst.: muestra una gráfica visual de la economía de combustible instantánea, economía de combustible promedio y distancia para vacío.
- Historial comb.: muestra un gráfico de barras del historial del combustible durante los últimos 30 minutos, economía de combustible promedio y distancia para vacío.

**Nota:** se puede restablecer la economía de combustible promedio al mantener presionado el botón OK en los controles del lado izquierdo del volante de dirección.

## Asistencia para el conductor

En este modo, puede configurar diferentes opciones de ajustes relacionadas con el conductor.

**Nota:** algunos elementos son opcionales y es posible que no aparezcan.

## Pantallas de información

Asistencia para el conductor		
Control tracción: marcado para activado o desmarcado para desactivado		
4WD inteligente	4WD inteligente con sistema de adaptación al terreno	
Punto ciego: marcado para activado o desmarcado para desactivado		
Tráfico cruzado: marcado para activado o desmarcado para desactivado		
Piloto automático	Adaptable o normal	—
Driver Alert: marcado para activado o desmarcado para desactivado		
Freno pendiente: marcado para activado o desmarcado para desactivado		
Mantenimiento en el carril	Modo	Alerta, asistencia o ambos
	Intensidad	Alta, Normal o Baja
Precolisión	Sensibilidad alerta	Alta, Normal o Baja
Asist. estac. tras.: marcado para activado o desmarcado para desactivado		
Presión de las llantas	Visualización de la presión de las llantas en las 4 ruedas	
Vaivén remolque: marcado para activado o desmarcado para desactivado		

**Nota:** algunos elementos son opcionales y es posible que no aparezcan.

### Ajustes

En este modo, puede configurar diferentes opciones de ajustes relacionadas con el conductor.

Ajustes		
Vehículo	Alarma	Ajustes
		Sensores perimetrales
		Preguntar antes de salir: marcado para activado o desmarcado para desactivado
	Cal. dist. vacío	Normal o Remolque
	Tonos	Información: marcado para activado o desmarcado para desactivado

# Pantallas de información

<b>Ajustes</b>		
	Entrada / Salida fácil: marcado para activado o desmarcado para desactivado	
	Apagado automático del motor: marcado para activado o desmarcado para desactivado	
Luces	Luz alta autom.: marcado para activada o desmarcado para desactivada	
	Retr. encendido automático de faros	Desactivado o XX segundos
	Luz circ. diurna: marcado para activado o desmarcado para desactivado	
Cerraduras	Cierre autom.: marcado para activado o desmarcado para desactivado	
	Apertura automática: marcado para activado o desmarcado para desactivado	
	Volv. cerrar: marcado para activado o desmarcado para desactivado	
	Apertura remota	Todas puertas o la puerta del conductor
	Inhibición de los interruptores: marcado para activado o desmarcado para desactivado	
Espejos	Plegar autom.: marcado para activado o desmarcado para desactivado	
Restablecimiento vida útil del aceite	XXX%: Sost. OK p/ reiniciar	
Cajuela automática	Activar interruptor o desactivar interruptor	
Encend remoto	Climatización	Automático o último ajuste
	Asientos o Asientos y volante	Auto o desactivado
	Duración	5, 10 o 15 minutos

## Pantallas de información

<b>Ajustes</b>		
		Sistema: marcado para activado o desmarcado para desactivado
	Limpiadores	Después lavado: marcado para activado o desmarcado para desactivado
		Sensor lluvia: marcado para activado o desmarcado para desactivado
MyKey	Info MyKey	Ctd MyKeys Odómetro de MyKey Ctd llave admin.
	Crear MyKey	Sostenga OK para crear MyKey
	Asistencia 911	Siempre encendido o selección del usuario
	No molestar	Activado o desactivado
	Control tracción	Siempre encendido o selección del usuario
	Velocidad máx.	Seleccione la velocidad deseada o Apagado
	Alerta de velocid.	Seleccione la velocidad deseada o Apagado
	Límit. volumen: marcado para activado o desmarcado para desactivado	
	Borrar MyKeys	Sost. OK para borrar todas MyKeys
Ajustes de pantalla	Distancia	Millas y galones, l/100km o km/l
	Temperatura	Fahrenheit (°F) o Celsius (°C)
	Presión de las llantas	psi, kPa o bar
	Idioma	Seleccione el ajuste que corresponda
	Velocímetro	Velocím. en km/h: marcado para activado o desmarcado para desactivado

# Pantallas de información

**Nota:** algunos elementos de MyKey aparecen solamente si se configuró una llave MyKey.

## MENSAJES DE INFORMACIÓN

**Nota:** según las opciones provistas en el vehículo, no todos los mensajes se mostrarán o estarán disponibles. Es posible que algunos mensajes se muestren abreviados o acortados, según el tipo de tablero de instrumentos que tenga su vehículo.

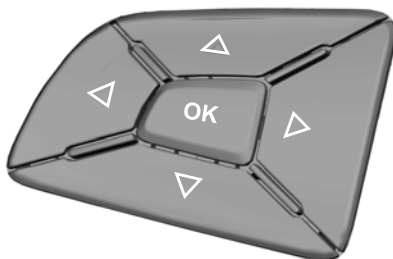

E203207

Presione el botón OK para confirmar que desea eliminar algunos mensajes de la pantalla de información. Los demás mensajes se borran automáticamente después de un momento.

Debe confirmar ciertos mensajes para poder ingresar a los menús.

## 4WD

Mensaje	Acción
4WD desactivada temporalmente	El sistema de tracción en las cuatro ruedas se ha desactivado automáticamente debido a un sobrecalentamiento del sistema.
4WD apagado	El sistema de tracción en las cuatro ruedas se ha desactivado automáticamente debido a un sobrecalentamiento del sistema o porque está usando la llanta de refacción.
4WD reactivada	El sistema de tracción en las cuatro ruedas reanuda el funcionamiento normal y borra este mensaje después de manejar una breve distancia con la llanta para el camino reinstalada o una vez que el sistema se enfría.



## Pantallas de información

Mensaje	Acción
4WD averiado Requiere servicio	El sistema de tracción en las cuatro ruedas no funciona correctamente y se enciende el indicador de falla del tren motriz. Ver <b>Indicadores y luces de advertencia</b> (página 108). Si la advertencia se mantiene encendida o sigue encendiéndose, comuníquese con un distribuidor autorizado lo antes posible.
Cambie el lubricante de la unidad de transferencia de potencia 4WD	Se muestra cuando el líquido de la caja de transferencia requiere servicio.
Lubricante de la unidad de transferencia de potencia 4WD definido en Nuevo	Aparece cuando el líquido de la caja de transferencia se ha cambiado y restablecido a nuevo.

### Piloto automático adaptable

Mensaje	Acción
Falla en el piloto automático adaptable	Una falla del radar no permite que se active el piloto automático adaptable. Ver <b>Uso del control de crucero adaptivo</b> (página 236).
Piloto automático adaptable no disponible	Existen condiciones que no permiten el correcto funcionamiento del piloto automático adaptable. Ver <b>Uso del control de crucero adaptivo</b> (página 236).
Piloto automático no disponible. Sensor bloqueado. Ver manual.	El radar está bloqueado a causa de mala visibilidad del radar debido al mal tiempo o a la presencia de hielo/lodo/agua frente al radar. Generalmente, la falla se soluciona si el conductor limpia el sensor. Ver <b>Uso del control de crucero adaptivo</b> (página 236).

### AdvanceTrac™

Mensaje	Acción
Dé servicio a AdvanceTrac	Los sistemas detectan una falla debido al bloqueo de un sensor.
AdvanceTrac apagado/encendido	El conductor ha desactivado o activado el control de tracción.

# Pantallas de información

## Alarma

Mensaje	Acción
Alarma vehículo. Para desactivar alarma, encienda vehículo.	Un acceso no autorizado activó la alarma. Ver <b>Alarma anti-robo</b> (página 80).

## Apagado automático del motor

Mensaje	Acción
Apagado del motor en XX segundos	El motor se está preparando para apagarse.
Motor apagado para ahorrar combustible	El motor se apagó para contribuir a mejorar el rendimiento del combustible.
Apagado del motor en XX segundos Presione OK para cancelar	El motor se está preparando para apagarse. Puede presionar OK en el botón izquierdo del volante de dirección para cancelar el apagado.

## Control automático de luces altas

Mensaje	Acción
Baja visibilidad de cámara delantera. Limpie cubierta.	El sensor de la cámara delantera tiene visibilidad reducida. Limpie el parabrisa.
Falla de cámara delantera. Requiere servicio.	El sistema requiere servicio debido a una falla. Comuníquese con un distribuidor autorizado.
Cámara delantera no disponible temporalmente	El sensor de la cámara delantera presentó una falla. Espere un período corto de tiempo para que el sensor se enfríe.

## Pantallas de información

### Batería y sistema de carga

Mensaje	Acción
Revisar el sistema de carga	El sistema de carga necesita servicio. Si la advertencia permanece encendida o sigue encendiéndose, comuníquese con un distribuidor autorizado lo antes posible.
Batería baja. Funciones temporalmente desactivadas.	El sistema de administración de la batería detecta una condición prolongada de bajo voltaje. El vehículo deshabilitará diversas funciones para conservar la batería. Apague lo antes posible la mayor cantidad de cargas eléctricas a fin de mejorar el nivel de voltaje del sistema. Una vez recuperado el nivel de voltaje del sistema, las funciones desactivadas volverán a funcionar de manera normal.
Apague para ahorrar batería	El sistema de administración de la batería determina que el estado de carga de la batería es bajo. Lleve el encendido a Apagado tan pronto como sea posible para proteger la batería. Este mensaje se borra después de arrancar el vehículo y una vez recuperado el estado de carga de la batería. Si se desactivan las cargas eléctricas innecesarias, se recupera más rápido el estado de carga de la batería.

### Sistemas de información de puntos ciegos y de alertas de tráfico cruzado

Mensaje	Acción
Falla en el sistema de punto ciego	Ha ocurrido una falla en el sistema. Comuníquese de inmediato con un distribuidor autorizado.
Punto ciego no disponible. Sensor bloqueado. Ver manual.	Los sensores del sistema están bloqueados. Comuníquese de inmediato con un distribuidor autorizado. Ver <b>Sistema de información del punto ciego</b> (página 248).
Se aproxima un vehículo por X	El sistema detecta un vehículo. Ver <b>Sistema de información del punto ciego</b> (página 248).
Tráfico cruzado no disponible. Sensor bloqueado.	Los sensores del sistema de información de punto ciego y la alerta de tráfico cruzado están bloqueados. Ver <b>Sistema de información del punto ciego</b> (página 248).
Falla en el sistema de tráfico cruzado	Ha ocurrido una falla en el sistema. Comuníquese de inmediato con un distribuidor autorizado.

# Pantallas de información

## Sistema de frenos

Mensaje	Acción
Nivel de líquido de frenos BAJO	El nivel del líquido de frenos es bajo. Revise de inmediato el sistema de frenos. Ver <b>Verificación del fluido de frenos</b> (página 302).
Revisar sistema de frenos	El sistema de frenos necesita servicio. Detenga el vehículo en un lugar seguro. Comuníquese con un distribuidor autorizado.
Freno de estacionamiento activado	El freno de estacionamiento está aplicado, el motor está en marcha y el vehículo se desplaza a más de 3 mph (5 km/h). Si la advertencia permanece encendida después de soltar el freno de estacionamiento, póngase en contacto con un distribuidor autorizado lo antes posible.

## Sistema de advertencia de colisiones

Mensaje	Acción
Falla en el sistema de advertencia de colisión	Hay una falla en el sistema de advertencia de colisión. El sistema está desactivado. Comuníquese de inmediato con un distribuidor autorizado.
Alerta colisión no disponible Sensor bloqueado Ver manual	El radar del sistema de advertencia de colisiones está bloqueado a causa de una mala visibilidad del radar por mal clima o presencia de hielo, lodo o agua frente al radar. Generalmente, la falla se soluciona si el conductor limpia el sensor. Comuníquese de inmediato con un distribuidor autorizado.
Alerta de colisión no disponible	Hay una falla en el sistema de advertencia de colisión. El sistema está desactivado. Comuníquese de inmediato con un distribuidor autorizado.

## Puertas y seguros

Mensaje	Acción
Puerta del conductor entreabierta	La puerta del conductor no está completamente cerrada.
Puerta del pasajero entreabierta	La puerta del pasajero no está completamente cerrada.
Puerta trasera izquierda entreabierta	La puerta trasera izquierda no está completamente cerrada.

## Pantallas de información

Mensaje	Acción
Puerta trasera derecha entreabierta	La puerta trasera derecha no está completamente cerrada.
Compuerta levadiza entreabierta	La compuerta levadiza no está completamente cerrada.
Cofre entreabierto	El cofre no está completamente cerrado.
Interruptores inhibidos. Modo seguro.	El sistema ha desactivado los interruptores de las puertas.
Código de fábrica del teclado XXXXX	El código de fábrica del teclado aparece en la pantalla de información después de que el sistema restablece el teclado. Ver <b>Sistema pasivo anti-robo</b> (página 79).

### Driver Alert

Mensaje	Acción
Driver Alert. Descanse ahora.	Detenga el vehículo y descanse tan pronto como sea seguro hacerlo.
Driver Alert. Descanso sugerido.	Tome un descanso pronto.

### Control electrónico de estabilidad

Mensaje	Acción
ESC requiere servicio	Los sistemas detectan una falla debido al bloqueo de un sensor.
ESC apagado	Muestra el estado del sistema de control de tracción.
ESC activado	Muestra el estado del sistema de control de tracción.

# Pantallas de información

## Motor

Mensaje	Acción
Temperatura de motor alta. Deténgase con cuidado.	Se muestra cuando la temperatura del motor es demasiado alta. Detenga el vehículo en un lugar seguro y permita que el motor se enfríe. Si el problema persiste, póngase en contacto con un distribuidor autorizado. Ver <b>Comprobación del refrigerante de motor</b> (página 296).
Motor descompuesto. Servicio inmediato.	El motor requiere servicio. Comuníquese con un distribuidor autorizado.
Nivel de aceite del motor bajo. Revise nivel.	Revise el nivel de aceite del motor. Ver <b>Comprobación del aceite de motor</b> (página 295).

## Combustible

Mensaje	Acción
Nivel de combustible BAJO	Recordatorio previo a una condición de combustible bajo.
Revise entrada llenado combustible	La entrada de llenado de combustible no está bien cerrada.

## Control de descenso en una pendiente

Mensaje	Acción
Control de descenso en una pendiente APAGADO	Aparece cuando desactiva el modo de control de descenso en una pendiente.
Para descenso en una pendiente reducir la velocidad	Aparece cuando la velocidad de descenso en una pendiente supera 32 km/h.
Seleccione velocidad para descenso de pendiente	Aparece cuando el modo de control de descenso en una pendiente requiere el accionamiento de la palanca de velocidades.
Descenso en pendiente Conductor recupere control	Aparece cuando el modo de control de descenso en una pendiente requiere que usted retome el control.

## Pantallas de información

Mensaje	Acción
Falla del sistema de control descenso en una pendiente	Se muestra cuando se produce una falla en el sistema de descenso en una pendiente.
Control de descenso en pendiente apagado. Enfriamiento del sistema.	Se muestra cuando se desactiva el modo de control de descenso en una pendiente a fin de enfriar el sistema de frenos.
Control de descenso en una pendiente listo	Aparece cuando activa el modo de control de descenso en una pendiente.

### Freno pendiente

Mensaje	Acción
Freno pendiente no disponible	Freno pendiente no está disponible. Comuníquese con un distribuidor autorizado. Ver <b>Asistencia de arranque en pendientes</b> (página 209).

### Llaves y acceso inteligente

Mensaje	Acción
Pise el freno para arrancar	Un recordatorio de pisar el freno mientras arranca el motor.
No se detectó la llave	El sistema no detecta la llave. Ver <b>Arranque sin llave</b> (página 183).
Reencienda ahora o se necesita llave	Cuando presiona el botón Arrancar/detener para apagar el motor, el sistema no detecta una llave de acceso inteligente dentro del vehículo.
Modo de accesorios activo	El vehículo está en el estado de marcha del encendido.
Falla en sistema de arranque	Hay un problema en el sistema de arranque del vehículo. Contacte a un distribuidor autorizado para solicitar servicio.
Llave programada con éxito	Ha programado correctamente una llave de acceso inteligente en el sistema.
Falla al programar llave	No ha podido programar una llave de acceso inteligente en el sistema.

## Pantallas de información

Mensaje	Acción
Número máximo de llaves programadas	Ha programado correctamente el número máximo de llaves en el sistema.
No hay suficientes llaves programadas	No ha programado suficientes llaves en el sistema.
Batería de llave baja. Reemplace pronto.	La batería de la llave está baja. Reemplace la batería lo antes posible. Ver <b>Transmisor remoto</b> (página 55).
Motor encendido	Le informa que está saliendo del vehículo con la llave de acceso inteligente y el motor está encendido.

### Sistema de mantenimiento en el carril

Mensaje	Acción
Sistema de mantenimiento en el carril Falla. Requiere servicio.	El sistema presenta una falla. Comuníquese de inmediato con un distribuidor autorizado.
Cámara delantera no disponible temporalmente	El sistema detectó una situación que hace que el sistema no esté disponible temporalmente.
Baja visibilidad de cámara delantera. Limpie cubierta.	El sistema ha detectado una condición que requiere limpiar el parabrisa para que este funcione correctamente.
Falla de cámara delantera. Requiere servicio.	El sistema presenta una falla. Comuníquese de inmediato con un distribuidor autorizado.
Mantener manos sobre el volante de dirección	El sistema solicita al conductor que mantenga sus manos en el volante de dirección.



## Pantallas de información

### Mantenimiento

Mensaje	Acción
Presión aceite motor BAJA	Detenga el vehículo de forma segura lo antes posible. Pare el motor. Revise el nivel del aceite. Si la advertencia permanece encendida o se apaga y se enciende repetidamente con el motor en marcha, comuníquese con un distribuidor autorizado lo más pronto posible.
Cambiar aceite de motor pronto	La vida útil del aceite del motor restante es 10% o menos. Ver <b>Comprobación del aceite de motor</b> (página 295).
Se necesita cambiar el aceite	La vida útil restante del aceite es 0 %. Ver <b>Comprobación del aceite de motor</b> (página 295).
Temperatura excesiva del refrigerante del motor	La temperatura del líquido refrigerante del motor es excesivamente alta.
Nivel de líquido lavaparabrisa bajo	El líquido lavaparabrisa está bajo y es necesario rellenar.
Modo transporte. Contacte al distribuidor.	Indica que el vehículo aún está en el modo transporte. Es posible que esto no permita el funcionamiento correcto de algunas funciones. Comuníquese con un distribuidor autorizado.
Modo de fábrica. Contacte al distribuidor.	Indica que el vehículo aún está en el modo de fábrica. Es posible que esto no permita el funcionamiento correcto de algunas funciones. Comuníquese con un distribuidor autorizado.

### MyKey

Mensaje	Acción
No se ha creado una llave MyKey	No se puede programar una MyKey durante la programación.
MyKey activa. Manejar con cuidado.	MyKey está activa.
Velocidad limitada a XX MPH/km/h	Cuando arranca el motor, se usa una MyKey y el límite de velocidad MyKey está activo.
Vehículo cerca de la velocidad máxima	Cuando se usa una MyKey, el límite de velocidad de MyKey está activo y la velocidad del vehículo se acerca a 80 mph (130 km/h).

## Pantallas de información

Mensaje	Acción
Verifique velocidad. Maneje con cuidado.	MyKey está activa.
Abrochar cinturón para activar audio	Se usa una MyKey y el sistema Belt-Minder está activo.
No se pudo programar la llave integrada	Intentó programar una llave de reserva utilizando dos MyKey existentes.

### Asistencia de estacionamiento

Mensaje	Acción
Revisar asistencia de estacionamiento	El sistema detectó una condición que requiere servicio. Comuníquese con un distribuidor autorizado. Ver <b>Funcionamiento</b> (página 218).
Revisar asistencia de estacionamiento trasera	El sistema detectó una condición que requiere servicio. Comuníquese con un distribuidor autorizado. Ver <b>Funcionamiento</b> (página 218).
Asistencia de estacionamiento delantero. Encendido Apagado.	Muestra el estado de la asistencia de estacionamiento.
Asistencia de estacionamiento trasero. Encendido Apagado.	Muestra el estado de la asistencia de estacionamiento.

### Freno de estacionamiento

Mensaje	Acción
Freno de estacionamiento activado	Ha aplicado el freno de estacionamiento y ha manejado el vehículo a más de 3 mph (5 km/h). Si la advertencia permanece encendida después de liberar el freno de estacionamiento, comuníquese con un distribuidor autorizado.

## Pantallas de información

### Dirección hidráulica

Mensaje	Acción
Falla en la dirección. Revisar de inmediato.	Se muestra cuando el sistema de dirección hidráulica detecta una condición que requiere servicio. Comuníquese con un distribuidor autorizado.
Revisar dirección hidráulica ahora	El sistema de dirección hidráulica no funciona. Detenga el vehículo en un lugar seguro. Comuníquese con un distribuidor autorizado.
Falla de asistencia de dirección	El sistema de dirección hidráulica detectó una condición que requiere servicio en el sistema de dirección hidráulica o en el sistema de acceso y arranque pasivo. Comuníquese con un distribuidor autorizado.
Bloqueo de la columna de la dirección: retire y vuelva a introducir la llave mientras gira el volante para desbloquearlo	Debe girar el volante de dirección para desacoplar el bloqueo de la dirección.

### Sistema de advertencia de precolisión

Mensaje	Acción
Falla en el sistema de advertencia de precolisión	Ha ocurrido una falla en el sistema. Comuníquese con un distribuidor autorizado.
Sistema de advertencia de precolisión no disponible Sensor bloqueado Ver manual	Tiene un sensor bloqueado debido al mal tiempo, hielo, lodo o agua delante del sensor del radar. Generalmente la falla se soluciona si limpia el sensor. Ver <b>Asistente precolisión</b> (página 254).
Sistema de advertencia de precolisión no disponible	Ha ocurrido una falla en el sistema. Comuníquese con un distribuidor autorizado.

# Pantallas de información

## Encendido remoto

Mensaje	Acción
Para manejar: pise el freno y presione el botón de cambio de velocidades	Recordatorio de aplicar el freno y presionar el botón de cambio de velocidades para manejar el vehículo después de un encendido remoto.

## Asientos

Mensaje	Acción
Sensor de ocupante BLOQUEADO Retire los objetos cercanos al asiento del pasajero	Hay objetos cerca del asiento del pasajero. Si la advertencia todavía aparece después de apartar los objetos del asiento, comuníquese con un distribuidor autorizado lo antes posible.
No se permite recuperación de memoria mientras maneja	Recordatorio que indica que los asientos con memoria no se encuentran disponibles mientras maneja.
Memoria X guardada	Aparece donde guardó el ajuste de memoria.

## Sistema de arranque

Mensaje	Acción
Pise el freno para arrancar	Recordatorio para aplicar el freno al arrancar el vehículo.
Tiempo de giro excedido	El motor de arranque excedió el tiempo de giro al intentar arrancar el vehículo.
Arranque motor pendiente Espere	El motor de arranque está intentando arrancar el vehículo.
Arranque pendiente cancelado	El sistema canceló el arranque pendiente.

# Pantallas de información

## Sistema de monitoreo de presión de las llantas

Mensaje	Acción
Presión llanta BAJA	Una o más llantas del vehículo tienen baja presión. Ver <b>Sistema de monitoreo de presión de las llantas</b> (página 340).
Falla en el sistema de monitoreo de presión de las llantas	El sistema de monitoreo de presión de las llantas está fallando. Si la advertencia permanece encendida o se apaga y se enciende repetidamente, comuníquese con un distribuidor autorizado. Ver <b>Sistema de monitoreo de presión de las llantas</b> (página 340).
Falla en el sensor de presión de las llantas	Un sensor de presión de llantas no funciona correctamente, o la llanta de refacción está en uso. Si la advertencia permanece encendida o sigue encendiéndose, comuníquese con un distribuidor autorizado lo antes posible. Ver <b>Sistema de monitoreo de presión de las llantas</b> (página 340).

## Sistema de adaptación al terreno

Mensaje	Acción
Modo normal activo	Muestra el modo normal de adaptación al terreno que está actualmente activo.
Modo nieve, grava, pasto activo	Muestra el modo nieve, grava, pasto de adaptación al terreno que está actualmente activo.
Modo lodo, surco activo	Muestra el modo lodo, surcos de adaptación al terreno que está actualmente activo.
Modo arena activo	Muestra el modo arena de adaptación al terreno que está actualmente activo.
Falla en el sistema de adaptación al terreno	Aparece cuando el sistema de adaptación al terreno detecta un error.
Cambio de modo no aceptado. Reintentar.	Aparece cuando el modo de adaptación al terreno no se puede cambiar al momento de su solicitud.

# Pantallas de información

## Control de tracción

Mensaje	Acción
Control de tracción apagado	Muestra el estado del sistema de control de tracción. Ver <b>Uso del control de tracción</b> (página 211).
Control de tracción encendido	Muestra el estado del sistema de control de tracción. Ver <b>Uso del control de tracción</b> (página 211).

## Remolque

Mensaje	Acción
Vaivén del remolque. Reduzca velocidad.	Se muestra cuando el control de oscilación del remolque ha detectado oscilaciones del remolque. Ver <b>Control de bamboleo del remolque</b> (página 266).

## Transmisión

Mensaje	Acción
Falla en la transmisión Reparar de inmediato	Comuníquese con un distribuidor autorizado.
Transmisión sobrecalentada. Deténgase con cuidado.	La transmisión se está sobrecalentando y es necesario enfriarla. Detenga el vehículo en un lugar seguro tan pronto como sea posible.
Transmisión sobrecalentada. Deténgase con cuidado.	La transmisión se está sobrecalentando y es necesario enfriarla. Detenga el vehículo en un lugar seguro tan pronto como sea posible.
Transmisión. Requiere servicio.	Comuníquese con un distribuidor autorizado.
Transmisión sobrecalentada. Pisar el freno.	La transmisión se está calentando. Deténgase para dejarla enfriar.
Función limitada de la transmisión. Ver manual.	La transmisión se sobrecalentó y tiene funcionalidad limitada. Ver <b>Transmisión automática</b> (página 198).
Calentando transmisión. Espere.	La transmisión está demasiado fría. Espere a que se caliente antes de manejar.
La transmisión no está en Estacionamiento	Recordatorio para engranar en estacionamiento.

## Pantallas de información

---

<b>Mensaje</b>	<b>Acción</b>
Presionar el pedal del freno	Solicitud para aplicar el freno según lo necesite la transmisión.
Transmisión ajustada	La transmisión ha ajustado la estrategia de cambios.
Transmisión AdaptMode	La transmisión está ajustando la estrategia de cambios.
Transmisión Indicativ-Mode Seguro activado	La transmisión está bloqueada y no puede seleccionar marchas.
Transmisión Indicativ-Mode Seguro desactivado	La transmisión está desbloqueada y puede seleccionar marchas.

# Control de clima

## CONTROL DE CLIMA MANUAL

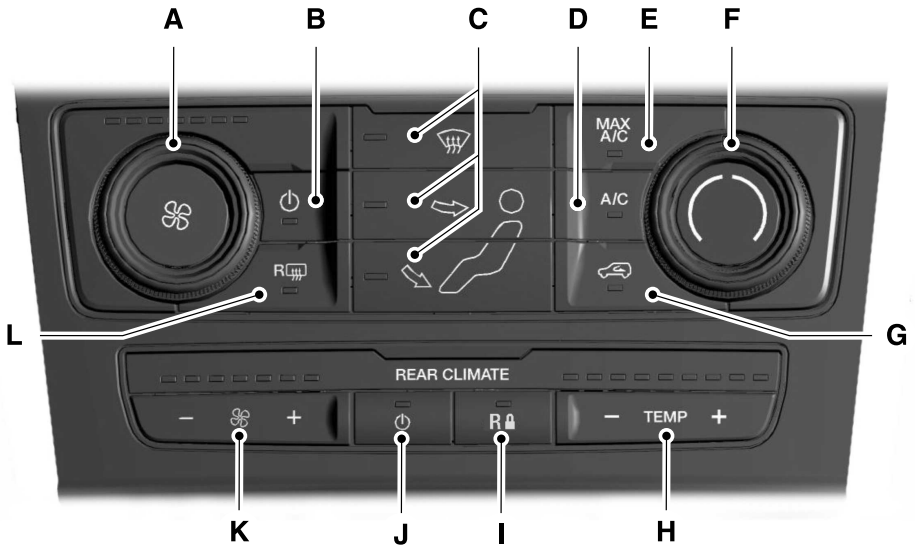

E193398

- A **Control de velocidad del ventilador:** ajusta el volumen de aire que circula en el vehículo.
- B **Encendido:** presione el botón para encender o apagar el sistema. Cuando el sistema está desactivado, se evita que el aire exterior ingrese al vehículo.
- C **Control de distribución de aire:** ajuste el control para activar o desactivar el flujo de aire desde el parabrisa, panel de instrumento o salidas de aire del espacio para los pies. Puede distribuir el aire a través de las siguientes combinaciones: parabrisa, parabrisa/piso, panel, panel/piso y piso.  
**Nota:** al menos uno de estos botones se enciende cuando el sistema está activado.
- D **A/C:** presione el botón para activar o desactivar el aire acondicionado. El aire acondicionado enfría el vehículo usando el aire exterior. para mejorar el tiempo que se necesita para alcanzar una temperatura cómoda durante climas calurosos, maneje con las ventanas completamente abiertas hasta que sienta el aire frío a través de las ventilas de aire.



# Control de clima

---

**Nota:** en ciertas condiciones (por ejemplo, al usar el desempañador máximo), puede que el compresor del aire acondicionado continúe funcionando aunque se apague el aire acondicionado.

- E **MAX A/C:** ajuste el control para obtener máximo enfriamiento. El aire recirculado fluye a través de las ventilas del panel de instrumentos, el aire acondicionado se activa automáticamente y el ventilador se ajusta automáticamente en la velocidad más alta.
- F **Control de temperatura:** controla la temperatura del aire que circula en el vehículo.  
**Nota:** para evitar el empañamiento de las ventanas, no seleccione aire recirculado cuando el desempañador máximo esté encendido.
- G **Aire recirculado:** presione este botón para alternar entre aire del exterior y aire recirculado. El aire que se encuentra actualmente en el compartimento de pasajeros vuelve a circular. Esto puede reducir el tiempo necesario para enfriar el interior y evitar que ingresen al vehículo olores indeseados.  
**Nota:** para lograr un mejor enfriamiento en condiciones de mucho calor, el aire recirculado también se puede activar y desactivar automáticamente cuando está en los modos de flujo de aire en el panel de instrumentos o panel de instrumentos y piso.
- H **Control de temperatura del pasajero trasero:** ajuste la temperatura a la parte trasera del compartimento de pasajeros.
- I **Bloqueo del sistema de control de clima trasero:** cuando está iluminado, solo puede hacer funcionar los ajustes del pasajero trasero a través de los controles delanteros.
- J **Encendido del pasajero trasero:** presione el botón para encender o apagar el sistema.
- K **Control de velocidad del ventilador trasero:** ajuste el volumen del aire circulado a la parte trasera del compartimento de pasajeros.
- L **Medallón calentado:** presione este botón para activar o desactivar el medallón calentado.

# Control de clima

## CONTROL AUTOMÁTICO DE CLIMA

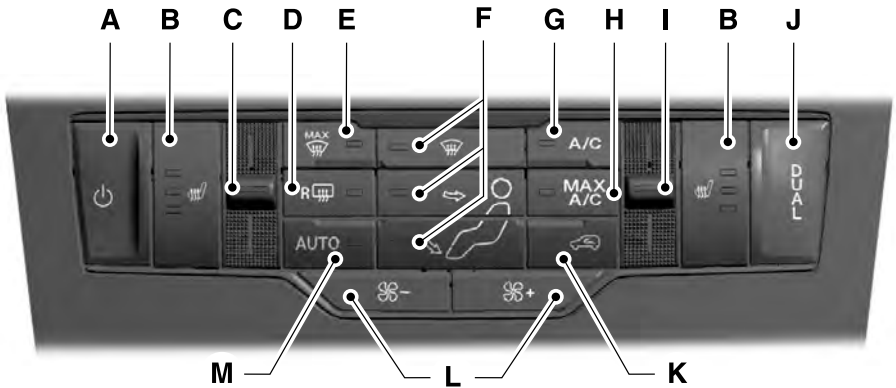

E193399

- A **Encendido:** presione el botón para encender o apagar el sistema. Cuando el sistema está desactivado, se evita que el aire exterior ingrese al vehículo.
- B **Asientos calentados (si están equipados):** presione el botón para activar y desactivar los asientos calentados.
- C **Control de temperatura del conductor:** ajuste la configuración de temperatura mediante el control que se encuentra del lado del conductor.
- D **Medallón calentado:** presione este botón para activar o desactivar el medallón calentado.
- E **Desempañador MÁX.:** presione el botón para activar el desempañador. El aire externo fluye a través de las ventilas del parabrisa, el aire acondicionado se activa automáticamente y el ventilador se ajusta automáticamente a la velocidad más alta. También puede usar esta configuración para desempañar y eliminar capas delgadas de hielo sobre el parabrisa. El medallón calentado también se activa automáticamente al seleccionar el desempañador máximo.
- Nota:** para evitar el empañamiento de las ventanas, no seleccione aire recirculado cuando el desempañador máximo esté encendido.
- F **Control de distribución de aire:** ajuste el control para activar o desactivar el flujo de aire desde el parabrisa, panel de instrumento o salidas de aire del espacio para los pies. Puede distribuir el aire a través de las siguientes combinaciones: parabrisa, parabrisa/piso, panel, panel/piso y piso.

# Control de clima

---

- G **A/C:** presione el botón para activar o desactivar el aire acondicionado. El aire acondicionado enfría el vehículo usando el aire exterior. para mejorar el tiempo que se necesita para alcanzar una temperatura cómoda durante climas calurosos, maneje con las ventanas completamente abiertas hasta que sienta el aire frío a través de las ventilas de aire.
- Nota:** en ciertas condiciones (por ejemplo, al usar el desempañador máximo), puede que el compresor del aire acondicionado continúe funcionando aunque se apague el aire acondicionado.
- H **MAX A/C:** presione el botón para lograr un enfriamiento máximo. El aire recirculado fluye a través de las ventilas del panel de instrumentos, el aire acondicionado se activa automáticamente y el ventilador se ajusta automáticamente en la velocidad más alta.
- I **Control de temperatura del pasajero:** ajusta la temperatura del lado del pasajero.
- J **DUAL:** presione el botón para activar el control para el lado del pasajero del vehículo.
- K **Aire recirculado:** presione este botón para alternar entre aire del exterior y aire recirculado. El aire que se encuentra actualmente en el compartimento de pasajeros vuelve a circular. Esto puede reducir el tiempo necesario para enfriar el interior y evitar que ingresen al vehículo olores indeseados.
- Nota:** para lograr un mejor enfriamiento en condiciones de mucho calor, el aire recirculado también se puede activar y desactivar automáticamente cuando está en los modos de flujo de aire en el panel de instrumentos o panel de instrumentos y piso.
- L **Control de velocidad del ventilador:** ajusta el volumen de aire que circula en el vehículo.
- M **AUTO:** presione el botón para activar el funcionamiento automático. Se utiliza para seleccionar la temperatura deseada. La velocidad del ventilador, la distribución del aire, el funcionamiento del aire acondicionado y el aire recirculado o exterior se ajustan automáticamente para calefaccionar o enfriar el vehículo con el fin de mantener la temperatura deseada. También puede apagar el modo de dos zonas al mantener presionado el botón por más de dos segundos.

## CONTROL AUTOMÁTICO DE CLIMA - VEHÍCULOS CON: SISTEMA DE AUDIO SONY

**Nota:** *puede cambiar las unidades de temperatura entre Fahrenheit y Celsius.*

## Control de clima



- A** **A/C:** presione el botón para activar o desactivar el aire acondicionado. El aire acondicionado enfría el vehículo usando el aire exterior. para mejorar el tiempo que se necesita para alcanzar una temperatura cómoda durante climas calurosos, maneje con las ventanas completamente abiertas hasta que sienta el aire frío a través de las ventilas de aire.
- Nota:** en ciertas condiciones (por ejemplo, al usar el desempañador máximo), puede que el compresor del aire acondicionado continúe funcionando aunque se apague el aire acondicionado.
- B** **MAX A/C:** presione el botón para lograr un enfriamiento máximo. El aire recirculado fluye a través de las ventilas del panel de instrumentos, el aire acondicionado se activa automáticamente y el ventilador se ajusta automáticamente en la velocidad más alta.
- C** **Aire recirculado:** presione este botón para alternar entre aire del exterior y aire recirculado. El aire que se encuentra actualmente en el compartimento de pasajeros vuelve a circular. Esto puede reducir el tiempo necesario para enfriar el interior y evitar que ingresen al vehículo olores indeseados.

# Control de clima

---

**Nota:** para lograr un mejor enfriamiento en condiciones de mucho calor, el aire recirculado también se puede activar y desactivar automáticamente cuando está en los modos de flujo de aire en el panel de instrumentos o panel de instrumentos y piso.

- D **DUAL:** presione el botón para activar el control para el lado del pasajero del vehículo.
- E **Asientos calentados (si están equipados):** presione el botón para activar y desactivar los asientos calentados.
- F **Control de temperatura del pasajero:** ajusta la temperatura del lado del pasajero.
- G **Asientos con control de clima:** presione el botón para encender y apagar los asientos con control de clima.
- H **Control de velocidad del ventilador:** ajusta el volumen de aire que circula en el vehículo.
- I **Encendido:** presione el botón para encender o apagar el sistema. Cuando el sistema está desactivado, se evita que el aire exterior ingrese al vehículo.
- J **Control de temperatura del conductor:** ajuste la configuración de temperatura mediante el control que se encuentra del lado del conductor. Este control también ajusta la temperatura del lado del pasajero cuando desactiva el modo de zona doble.
- K **Medallón calentado:** presione este botón para activar o desactivar el medallón calentado.
- L **Desempañador:** seleccione para distribuir el aire a través de las ventilas del parabrisa. Se interrumpe la distribución de aire al panel de instrumentos y la salida de aire del espacio para los pies. También puede usar esta configuración para desempañar y eliminar capas delgadas de hielo sobre el parabrisa.
- M **Desempañador MÁX.:** presione el botón para activar el desempañador. El aire externo fluye a través de las ventilas del parabrisa, el aire acondicionado se activa automáticamente y el ventilador se ajusta automáticamente a la velocidad más alta. También puede usar esta configuración para desempañar y eliminar capas delgadas de hielo sobre el parabrisa. El medallón calentado también se activa automáticamente al seleccionar el desempañador máximo.
- Nota:** para evitar el empañamiento de las ventanas, no seleccione aire recirculado cuando el desempañador máximo esté encendido.
- N **AUTO:** presione el botón para activar el funcionamiento automático. Se utiliza para seleccionar la temperatura deseada. La velocidad del ventilador, la distribución del aire, el funcionamiento del aire acondicionado y el aire recirculado o exterior se ajustan automáticamente para calefaccionar o enfriar el vehículo con el fin de mantener la temperatura deseada. También puede desactivar el modo de zona doble al mantener presionado el botón durante más de dos segundos.

# Control de clima

## CONSEJOS PARA EL CONTROL DEL CLIMA INTERIOR

### Consejos generales

**Nota:** El uso prolongado del aire recirculado podría causar que las ventanas se empañen.

**Nota:** Usted podría sentir una pequeña cantidad de aire proveniente de las ventilas de aire del piso, independientemente del ajuste de la distribución de aire.

**Nota:** Para reducir la humedad acumulada dentro del vehículo, no maneje con el sistema desactivado ni con el aire recirculado siempre activado.

**Nota:** No coloque objetos debajo de los asientos delanteros, ya que pueden interferir con el flujo de aire hacia los asientos traseros.

**Nota:** Retire toda acumulación de nieve, hielo u hojas de la zona de la admisión de aire en la parte inferior del parabrisa.

**Nota:** Para mejorar la velocidad de enfriado durante clima caluroso, conduzca con las ventanas completamente abiertas hasta que sienta el aire frío a través de las ventilas de aire.

### Control de clima manual

**Nota:** Para reducir el empañamiento del parabrisa en climas húmedos, ajuste el control de distribución de aire a la posición de ventilas del parabrisa.

### Control de clima automático

**Nota:** No es necesario ajustar la configuración cuando el interior del vehículo está extremadamente caliente o frío. El sistema se ajusta automáticamente para calentar o enfriar la cabina a la temperatura seleccionada, lo más pronto posible. Para que el sistema funcione eficientemente las ventilas del tablero de instrumentos y las laterales deben estar completamente abiertas.

**Nota:** Si selecciona **AUTO** durante temperaturas exteriores frías, el sistema dirige el flujo de aire a las ventilas del parabrisa y a las de la ventana lateral. Además, es posible que el ventilador funcione más lentamente hasta que el motor se caliente.

**Nota:** Si selecciona el modo **AUTO** cuando las temperaturas dentro y fuera del vehículo son altas, el sistema usa automáticamente el aire recirculado para maximizar el enfriamiento del interior. Cuando el interior alcanza la temperatura seleccionada, el sistema automáticamente cambia y utiliza aire exterior.

## Calfacción rápida del interior

	Vehículo con control manual de clima	Vehículo con control automático de clima
1	Ajuste la velocidad del ventilador a un nivel alto.	Oprima el botón <b>AUTO</b> .
2	Ajuste el control de temperatura al máximo.	Ajuste el control de la temperatura a la configuración deseada.
3	Seleccione las ventilas de aire del piso mediante los botones de distribución del aire.	

# Control de clima

## Configuración recomendada de la calefacción

	<b>Vehículo con control manual de clima</b>	<b>Vehículo con control automático de clima</b>
1	Ajuste la velocidad del ventilador a la posición central.	Oprima el botón <b>AUTO</b> .
2	Ajuste el control de temperatura al punto medio de la configuración caliente.	Ajuste el control de la temperatura a la configuración deseada. Use 72 °F (22 °C) como punto de inicio y luego haga los ajustes necesarios.
3	Seleccione las ventilas de aire del piso mediante los botones de distribución del aire.	

## Enfriamiento rápido del interior

	<b>Vehículo con control manual de clima</b>	<b>Vehículo con control automático de clima</b>
1	Ajuste el control de temperatura a la posición <b>MAX A/C</b> .	Oprima el botón <b>MAX A/C</b>
2	Conduzca con las ventanas completamente abiertas hasta que sienta el aire frío a través de las ventilas de aire.	

## Configuración recomendada del enfriamiento

	<b>Vehículo con control manual de clima</b>	<b>Vehículo con control automático de clima</b>
1	Ajuste la velocidad del ventilador a la posición central.	Oprima el botón <b>AUTO</b> .
2	Ajuste el control de temperatura al punto medio de la zona de frío.	Ajuste el control de la temperatura a la configuración deseada. Use 72 °F (22 °C) como punto de inicio y luego haga los ajustes necesarios.
3	Seleccione las ventilas de aire del tablero de instrumentos mediante los botones de la distribución del aire.	

# Control de clima

---

## Desempañado de las ventanas laterales en climas fríos

	<b>Vehículo con control manual de clima</b>	<b>Vehículo con control automático de clima</b>
1	Seleccione las ventilas de aire del parabrisa mediante los botones de distribución del aire.	Oprima el botón del desempañador.
2	Oprima el botón <b>A/C</b> .	Ajuste el control de la temperatura a la configuración deseada. Use 72 °F (22 °C) como punto de inicio y luego haga los ajustes necesarios.
3	Ajuste el control de la temperatura a la configuración deseada.	
4	Ajuste la velocidad del ventilador a la posición más alta.	



# Control de clima

## CONTROLES DE CLIMA DE LOS PASAJEROS TRASEROS

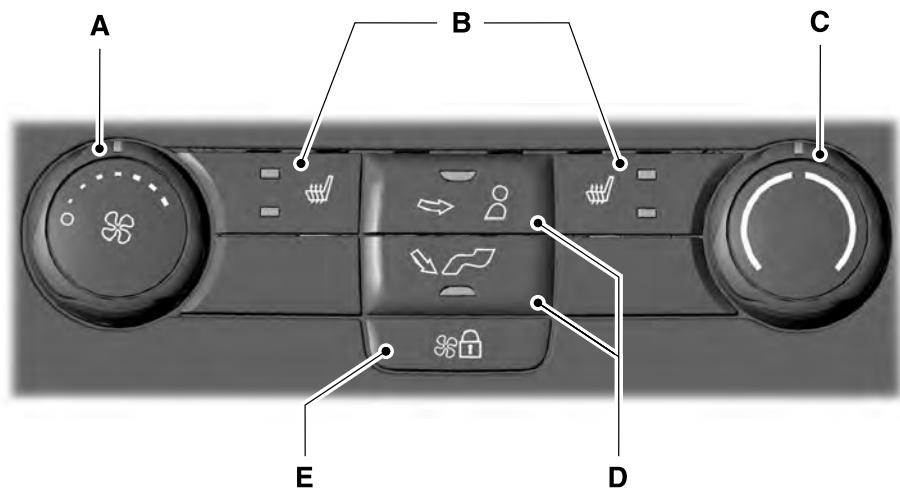

E188689

- A **Control de velocidad del ventilador:** ajusta el volumen de aire que circula en el vehículo.
- B **Asientos calentados (si están equipados):** presione el botón para activar y desactivar los asientos calentados. Ver **Asientos calentados** (página 172).
- C **Control de temperatura:** controla la temperatura del aire que circula en el vehículo.
- D **Control de distribución de aire:** ajusta el control para activar o desactivar el flujo de aire desde el panel de instrumentos o salidas de aire del espacio para los pies. Puede distribuir aire mediante cualquier tipo de combinación de estas ventilas.
- E **Bloqueo de control de velocidad del ventilador:** cuando está iluminado, solo puede hacer funcionar los ajustes del pasajero trasero a través de los controles delanteros.

# Control de clima

## VENTANAS Y ESPEJOS RETROVISORES CALENTADOS

(Si está equipado)

### Medallón calentado

**Nota:** asegúrese de que el motor esté en marcha antes de activar las ventanas calentadas.



Presione el botón para eliminar el hielo y desempañar el medallón calentado. El medallón calentado se apagará automáticamente después de un breve lapso. Arranque el motor antes de encender el medallón calentado.

**Nota:** no utilice hojas de afeitar u otros objetos afilados para limpiar o quitar calcomanías desde adentro del medallón calentado. La garantía del vehículo no cubre daños ocasionados a las líneas térmicas del medallón calentado.

### Espejos exteriores calentados

Cuando enciende el medallón calentado, los espejos exteriores calentados se encienden automáticamente.

**Nota:** no quite el hielo de los espejos con un raspador ni ajuste el vidrio del espejo mientras está congelado.

**Nota:** no limpie el alojamiento ni los vidrios de los espejos con abrasivos, combustibles u otros productos de limpieza fuertes a base de petróleo.

## FILTRO DE AIRE PARA LA CABINA

Su vehículo está equipado con un filtro de aire de la cabina, que le entrega a los pasajeros y usted los siguientes beneficios:

- Mejora la comodidad de manejo del usuario, ya que reduce la concentración de partículas.
- Ayuda a mantener la limpieza del compartimiento interior.
- Protege a los componentes del control de aire acondicionado y calefacción del depósito de partículas.

Puede ubicar el filtro de aire de la cabina detrás de la guantera.

**Nota:** asegúrese de tener un filtro de aire de la cabina instalado en todo momento. Esto evita que objetos extraños ingresen al sistema. Si se hace funcionar el sistema sin un filtro, podría deteriorar o dañar el sistema.

Reemplace el filtro en intervalos periódicos.

Para obtener información adicional sobre el filtro de aire de la cabina o para reemplazar el filtro, consulte con un distribuidor autorizado.

## ARRANQUE A CONTROL REMOTO (Si está equipado)

La función de arranque a control remoto le permite acondicionar previamente el interior de su vehículo. El sistema de control de clima sirve para brindarle comodidad según su configuración anterior.

**Nota:** No puede ajustar el sistema durante la operación de arranque remoto.

# Control de clima

---

Active el encendido para que el sistema vuelva a su configuración anterior. Ahora podrá hacer ajustes normalmente, pero debe volver a activar algunas características que dependen del vehículo, como:

- Asientos calentados.
- Asientos enfriados.
- Volante de dirección térmico.
- Espejos calentados.
- Ventana trasera calentada.

Puede seleccionar los ajustes de arranque remoto predeterminados usando los controles de la pantalla de información. Ver **Pantallas de información** (página 113).

## Ajustes automáticos

En climas calurosos, el sistema se ajusta a 72 °F (22 °C). Los asientos enfriados están configurados en alto (si está disponible y si la función está seleccionada en AUTO en la pantalla de información).

En climas moderados, el sistema proporciona calefacción o enfriamiento (con base en la configuración anterior). El desempañador trasero, los espejos calentados y los asientos calentados no se activan automáticamente.

En climas fríos, el sistema se ajusta a 72 °F (22 °C). Los asientos calentados se ajustan al nivel alto (si están disponibles y si está seleccionado el modo AUTO en la pantalla de información). El desempañador trasero y los espejos calentados se activan automáticamente.

# Asientos

## MODO CORRECTO DE SENTARSE

### AVISOS



Sentarse de manera incorrecta, fuera de posición o con el respaldo muy reclinado hacia atrás puede levantar el peso del cojín del asiento y afectar la decisión del sistema de sensores del pasajero, lo que puede ocasionar lesiones graves o la muerte en caso de un choque. Siéntese siempre derecho contra el respaldo, con los pies en el piso.



No recline el respaldo, ya que esto podría causar que el ocupante se deslice por debajo del cinturón de seguridad, lo que le provocaría graves lesiones en caso de un choque.



No coloque objetos cuya altura supere la del respaldo para reducir el riesgo de lesiones graves en caso de choque o durante una frenada brusca.

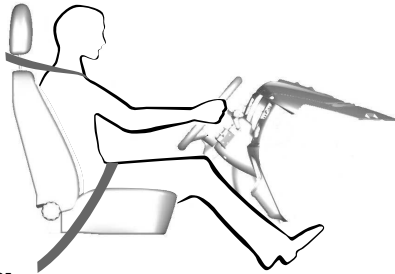

E68595

Cuando se los usa correctamente, el asiento, la cabecera, el cinturón de seguridad y las bolsas de aire proporcionan protección óptima en el caso de un choque.

Recomendamos que siga estas pautas:

- Siéntese derecho con la base de la columna lo más atrás posible.
- No recline el respaldo más de 30 grados.
- Ajuste la cabecera para que la parte superior se nivele con la parte superior de su cabeza y lo más adelante como sea posible. Asegúrese de permanecer cómodo.
- Mantenga suficiente distancia entre sí y el volante. Recomendamos un mínimo de 25 cm entre el esternón y la cubierta de la bolsa de aire.
- Sostenga el volante con los brazos levemente doblados.
- Doble las piernas ligeramente para que pueda presionar los pedales por completo.
- Coloque la correa de hombro del cinturón de seguridad sobre el centro de su hombro y la correa de pelvis apretada alrededor de sus caderas.

Asegúrese de que la posición de conducción le sea cómoda y que puede mantener total control del vehículo.

## CABECERAS

### AVISOS



Ajuste por completo la cabecera antes de sentarse en el vehículo o de manejarlo. Esto ayudará a reducir al mínimo el riesgo de sufrir lesiones en el cuello en caso de choque. No ajuste la cabecera cuando el vehículo está en movimiento.



Las cabeceras son dispositivos de seguridad. Siempre que sea posible, se deben instalar y ajustar correctamente cuando los asientos correspondientes estén ocupados.

# Asientos

## AVISOS



Instale la cabecera correctamente para ayudar a reducir el riesgo de lesiones en el cuello en caso de choque.

**Nota:** ajuste el respaldo en posición de manejo vertical antes de ajustar la cabecera. Ajuste la cabecera de modo que la parte superior quede a nivel con la parte superior de su cabeza y tan adelante como sea posible. Las posiciones correctas del respaldo y de la cabecera no deberían causarle incomodidades. Si usted es muy alto, ajuste la cabecera a la posición más alta.

## Cabeceras de los asientos delanteros

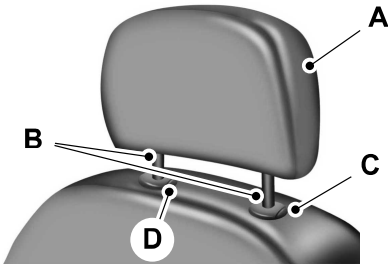

E138642

## Cabecera del asiento central de la segunda fila (si está equipado)

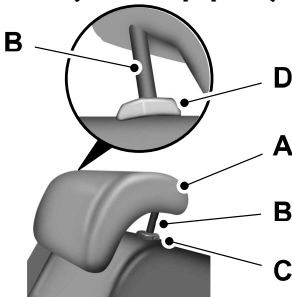

E138645

Las cabeceras constan de lo siguiente:

- A Una cabecera con funciones de absorción de energía
- B Dos vástagos de acero
- C Un botón de ajuste y desenganche de la manga de guía
- D Un botón de desenganche y desmontaje de la manga de guía

## Ajuste de las cabecera

### Elevación de las cabecera

Jale la cabecera hacia arriba.

### Descenso de la cabecera

1. Mantenga presionado el botón C.
2. Presione la cabecera hacia abajo.

### Desmontaje de la cabecera

1. Jale la cabecera hacia arriba hasta que alcance su posición más alta.
2. Mantenga presionados los botones C y D.
3. Jale la cabecera hacia arriba.

# Asientos

## Instalación de la cabecera

Alinee los vástagos de acero en las mangas de guía y presione la cabecera hacia abajo hasta que enganche.

### Cabeceras de los asientos exteriores de la segunda fila

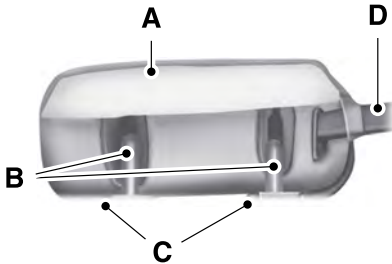

E190835

Las cabeceras constan de lo siguiente:

- A Una cabecera con funciones de absorción de energía
- B Dos vástagos de acero
- C Un botón de desenganche y desmontaje de la manga de guía
- D Correa de plegado.

### Plegado de la cabecera

1. Jale la correa de plegado (D).
2. Vuelva a jalarla para restablecerla a su lugar.

### Desmontaje de la cabecera

1. Pliegue la cabecera.
2. Mantenga presionados los dos botones C.
3. Jale la cabecera hacia arriba.

## Instalación de la cabecera

Alinee los vástagos de acero en las mangas de guía y presione la cabecera hacia abajo hasta que enganche.

### Cabeceras de la tercera fila

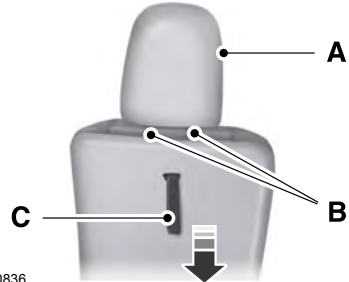

E190836

Las cabeceras constan de lo siguiente:

- A Una cabecera con funciones de absorción de energía
- B Dos vástagos de acero
- C Correa de plegado.

### Plegado de la cabecera

Jale la correa de plegado (C). Vuelva a jalarla para restablecerla a su lugar.

**Nota:** *presione el botón de almacenamiento o plegado de los asientos plegables eléctricos para plegar automáticamente las cabeceras.*

### Cabeceras reclinables (Si está equipado)

Las cabeceras de los asientos delanteros se inclinan para ofrecer mayor comodidad. Para inclinar las cabeceras, haga lo siguiente:

# Asientos

---



E144727

1. Ajuste el respaldo en posición de manejo vertical o de ocupación.

2. Incline la cabecera hacia delante (hacia su cabeza) hasta la posición deseada.

Una vez que la cabecera llegue a su límite de inclinación hacia delante, girarla otra vez hacia delante la liberará hasta la posición no inclinada posterior.

## ASIENTOS ELÉCTRICOS

### AVISOS



No ajuste el asiento del conductor ni su respaldo estando el vehículo en movimiento. Si ajusta el respaldo del asiento cuando el vehículo está en movimiento, podría perder el control del vehículo.



No coloque carga ni ningún objeto detrás del respaldo antes de devolverlo a su posición original.

---

# Asientos

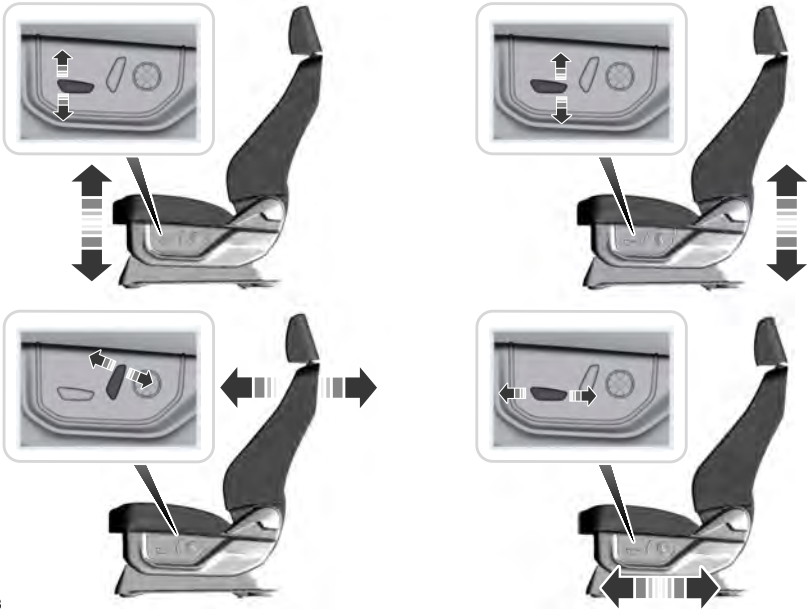

E176038

## Apoyo lumbar (Si está equipado)



E176039

## Asientos delanteros de contorno múltiple con Active Motion (Si está equipado)

**Nota:** el sistema de masajes se apagará después de 20 minutos.

**Nota:** para activar los asientos, el motor debe estar en funcionamiento o el vehículo debe estar en modo de accesorios.

**Nota:** espere algunos segundos para que se activen las selecciones realizadas. Los masajes del respaldo del asiento y del cojín no pueden funcionar al mismo tiempo.



# Asientos

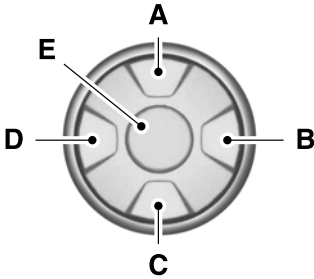

E156301

	<b>Modo masajes</b>	<b>Modo lumbar y de protector de rodillas</b>
A	Ajuste de la intensidad de los masajes del respaldo	Lumbar superior
B	Reducción de la intensidad de los masajes y apagado <sup>1</sup>	Reducción lumbar
C	Ajuste de la intensidad de los masajes del cojín	Lumbar inferior**
D	Aumento de la intensidad de los masajes	Aumento lumbar
E	Encendido y apagado	-

<sup>1</sup>Con el ajuste de intensidad de los masajes del respaldo, la función de masajes regresará de manera predeterminada al modo masaje alterno. La función lumbar y protector para rodillas regresará de manera predeterminada al modo lumbar medio.

\*\*Presione C por segunda vez para ajustar el protector para rodillas del respaldo. Presione C por tercera vez para ajustar el protector para rodillas del cojín.

También puede ajustar esta función a través de la pantalla táctil. Cuando se activa, el sistema muestra instrucciones para ajustar la configuración lumbar del asiento o para programar la función de masajes. Para acceder y hacer ajustes a la configuración lumbar:

1. Presione el ícono Configuración del menú > Vehículo > Asiento de contorno múltiple.
2. Elija el asiento que desea ajustar.
3. Presione + o - para ajustar la intensidad lumbar.

Para acceder y hacer ajustes a la configuración de masajes:

# Asientos

1. Presione el ícono Configuración del menú > Vehículo > Asiento de contorno múltiple.
2. Elija el asiento que desea ajustar.
3. Presione Off (Apagado), Lo (Bajo) o Hi (Alto).

## FUNCIÓN DE MEMORIA (Si está equipado)

### AVISOS



Antes de activar la memoria del asiento, asegúrese de que la zona que rodea al asiento esté despejada y que todos los ocupantes estén alejados de las piezas móviles.



No utilice la función de memoria mientras el vehículo está en movimiento.

Esta función recordará automáticamente la posición de lo siguiente:

- Asiento del conductor.
- Espejos eléctricos.
- Pedales ajustables eléctricos opcionales.
- Columna de la dirección opcional.

El control de la memoria del asiento se encuentra en la puerta del conductor.



E142554

## Almacenamiento de posiciones en memoria

1. Active el encendido.
2. Ajuste las funciones de memoria en la posición deseada.
3. Mantenga presionado el botón de preprogramación deseado hasta escuchar un tono.

Se pueden almacenar hasta tres posiciones de memoria preprogramadas. El almacenamiento de posiciones preprogramadas de memoria se puede realizar en cualquier momento.

## Recuperación de posiciones preprogramadas

Presione y suelte el botón de preprogramación asociado a la posición de manejo deseada. Las funciones de memoria se moverán a la posición almacenada para esa posición preprogramada.

**Nota:** solo se puede recuperar una posición de memoria preprogramada cuando el encendido está desactivado o cuando la transmisión está en estacionamiento (P) o neutral (N) (sin que el vehículo se mueva) si el encendido está activado.

También puede recuperar una posición de memoria preprogramada a:

- Presionar el botón de desbloqueo del control remoto de acceso del vehículo, cuando está vinculado a una posición preprogramada.
- Desbloquear la manija inteligente de la puerta del conductor si hay un control remoto de acceso vinculado.
- Ingresar un código de ingreso personal en el teclado SecuriCode. Ver **Seguros** (página 68).

# Asientos

**Nota:** si usa un control remoto de acceso vinculado para recuperar sus posiciones de memoria mientras el encendido está apagado, el asiento se mueve a la posición de entrada fácil.

**Nota:** al presionar cualquier control de ajuste activo de la función de memoria (o cualquier botón de memoria) durante la recuperación de la memoria se cancela la operación.

## Vinculación de una posición preprogramada con su control remoto o la llave de acceso inteligente

Su vehículo puede guardar las posiciones de memoria preprogramadas para un máximo de tres controles remotos o llaves de acceso inteligente (IA).

1. Con el encendido activado, mueva las posiciones de memoria a las posiciones deseadas.
2. Mantenga presionado el botón de preprogramación deseado durante unos cinco segundos. Sonará un tono después de unos dos segundos. Continúe presionando hasta que se escuche un segundo tono.
3. Dentro de tres segundos, presione el botón de bloqueo en el control remoto que está vinculando.

Para desvincular un control remoto, siga el mismo procedimiento – excepto en el paso 3, presione el botón de desbloqueo en el control remoto.

**Nota:** si el vehículo detecta más de una llave de acceso inteligente vinculada o más de un control remoto vinculado en el rango de alcance, la función de memoria utilizará los ajustes de la primera llave almacenada.

## Función de entrada y salida fácil

Si activa la función de entrada y salida fácil, la posición del asiento del conductor se moverá hacia atrás automáticamente hasta dos pulgadas (cinco centímetros) cuando desactive el encendido.

El asiento del conductor regresará a la posición anterior cuando active el encendido.

Esa función se puede activar o desactivar en la pantalla de información. Ver **Pantallas de información** (página 113).

## ASIENTOS TRASEROS

### Ajuste de los asientos traseros

#### Asientos de segunda fila

#### AVISOS



Maneje y viaje siempre con el respaldo en posición vertical y con la correa pélvica del cinturón bien ajustada, lo más baja posible y apoyada sobre los huesos de las caderas.



Si reclina el respaldo, el ocupante podría deslizarse debajo del cinturón de seguridad del asiento, lo cual resultaría en lesiones graves en caso de un choque.

# Asientos

## Ajuste de la inclinación



E190840

Levante la manija para ajustar el respaldo hacia atrás o hacia adelante. El respaldo también se puede plegar hacia adelante hasta quedar completamente horizontal.

## Plegado completamente horizontal del respaldo



E190841

Levante la manija y pliegue el respaldo hacia adelante hasta que quede completamente horizontal.

**Nota:** en el caso de asientos de banco, asegúrese de que el cinturón de seguridad central esté desabrochado antes de plegar el respaldo.

## Movimiento de los asientos hacia atrás y hacia delante (si está equipado)



E190838

## Asientos de la tercera fila (asientos manuales)

### AVISOS

 Antes de volver el respaldo a su posición original, asegúrese de que no haya quedado atrapada la carga ni ningún objeto detrás del respaldo. Después de regresar el respaldo a su posición original, jálalo para cerciorarse de que quedó completamente asegurado. Un asiento sin seguro puede ser peligroso en caso de un frenado repentino o una colisión.

 No ajuste ni libere el sujetador de piso del asiento cuando el vehículo esté en movimiento. No maneje el vehículo con los asientos en posición de abatido. Fije siempre el asiento del vehículo al piso, esté o no esté ocupado el asiento. Si no está asegurado o si el asiento está abatido, puede provocar lesiones durante un frenado repentino.

**Nota:** quite todo artículo que pudiera estar en la segunda fila. Asegúrese de que no haya bultos ni objetos como bolsas o portafolios en el piso delante de los asientos en la segunda fila antes de abatirlos.

# Asientos

**Nota:** en los asientos corridos en la segunda fila, asegúrese de que el cinturón de seguridad central esté desabrochado antes de plegar el respaldo.

**Nota:** es probable que tenga que mover el asiento de la fila delantera hacia adelante para que el asiento en la segunda fila se pueda abatir por completo.

**Nota:** puede que tenga que bajar la cabecera central. Ver **Cabeceras** (página 157).

Pliegue y abata el asiento en la segunda fila para obtener acceso a la tercera fila:



E190844

3. Levante la manija hasta arriba hasta que el asiento se suelte del piso. Gire el asiento hacia adelante para tener acceso a la tercera fila.



E190845

4. Para volver a colocar el respaldo del asiento en el piso desde la posición abatido, gire el asiento hacia abajo hasta que sienta que se engancha en el piso.



E190842

1. Pliegue la cabecera exterior.



E190843

2. Levante la correa ubicada en el costado del asiento para plegar el respaldo hasta la posición completamente horizontal.

# Asientos



E190846

- Levante el respaldo hacia la parte trasera del vehículo y gírelo hasta escuchar un chasquido, bloqueándolo en la posición vertical. **Nota:** el respaldo no se levantará si los ganchos de sujeción traseros no están adecuadamente enganchados en la traba del piso. Si el respaldo no se levanta, repita el paso 4.
- Jale nuevamente la cabecera hacia arriba hasta su posición normal ajustada.

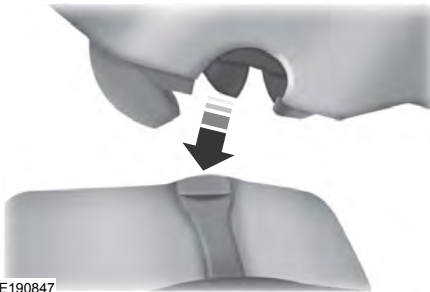

E190847

Asegúrese de que los ganchos de sujeción traseros estén correctamente acoplados a la traba del piso.

**Nota:** asegúrese de que el asiento y el respaldo estén correctamente asegurados en posición. Mantenga el área del piso libre de objetos que puedan impedir el enganche correcto del asiento.

## Acceso al asiento de la tercera fila (asiento plegable y abatible eléctrico, si está equipado)

### ALERTA



Asegúrese de que el asiento no esté ocupado cuando lo pliegue. Si pliega el asiento cuando está ocupado, la persona podría sufrir lesiones o bien se podría dañar el asiento.



E190848

El control se encuentra en la parte trasera de la abertura de la puerta trasera. Manténgalo presionado para plegar el respaldo y abatir el asiento hacia adelante a fin de acceder a la tercera fila.

## Salida del asiento de la tercera fila (asiento manual, asiento plegable y abatible eléctrico)

### AVISOS



Antes de volver el respaldo a su posición original, asegúrese de que no haya quedado atrapada la carga ni ningún objeto detrás del respaldo. Después de regresar el respaldo a su posición original, jálalo para cerciorarse de que quedó completamente asegurado. Un asiento sin seguro puede ser peligroso en caso de un frenado repentino o una colisión.

# Asientos

## AVISOS



No ajuste ni libere el sujetador de piso del asiento cuando el vehículo esté en movimiento. No maneje el vehículo con los asientos en posición de abatido. Fije siempre el asiento del vehículo al piso, esté o no esté ocupado el asiento. Si no está asegurado o si el asiento está abatido, puede provocar lesiones durante un frenado repentino.

**Nota:** puede que tenga que bajar la cabecera central. Ver **Cabeceras** (página 157).



E190842

1. Pliegue la cabecera exterior.



E190849

2. Jale la correa ubicada en la parte trasera del asiento de la segunda fila. Esto plegará el respaldo hacia adelante. Jale la correa por segunda vez para abatir el asiento hacia adelante, lo que permitirá salir fácilmente del asiento de la tercera fila.



E190850

3. Para volver a colocar el respaldo del asiento en el piso desde la posición abatido, gire el asiento hacia abajo hasta que sienta que se engancha en el piso.



E190846

4. Levante el respaldo hacia la parte trasera del vehículo y gírelo hasta escuchar un chasquido, bloqueándolo en la posición vertical. **Nota:** el respaldo no se levantará si los ganchos de sujeción traseros no están adecuadamente enganchados en la traba del piso. Si el respaldo no se levanta, repita el paso 3.

# Asientos

5. Jale nuevamente la cabecera hacia arriba hasta su posición normal ajustada.

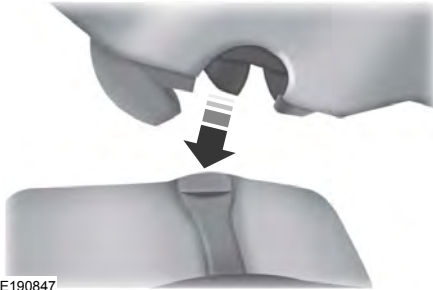

E190847

Asegúrese de que los ganchos de sujeción traseros estén correctamente acoplados a la traba del piso.

**Nota:** asegúrese de que el asiento y el respaldo estén correctamente asegurados en posición. Mantenga el área del piso libre de objetos que puedan impedir el enganche correcto del asiento.

## Plegado del asiento manual de la tercera fila

1. Retire todos los objetos del asiento y del espacio de almacenamiento.



E193843

2. Jale la correa de liberación de la cabecera para plegar la cabecera exterior.



E190854

3. Para plegar el respaldo desde la parte trasera del vehículo, jale de manera sostenida la correa roja a la vez que presiona el respaldo hacia adelante. Suelte la correa apenas el respaldo comience a girar hacia adelante.



E190923

4. Para soltar los enganches del cojín, jale la correa negra corta mientras jala la correa ubicada en la parte superior del respaldo para abatir el asiento por completo hacia el espacio en el piso.

**Nota:** no utilice los anclajes de los asientos como amarres para carga.



# Asientos



E190924

**Nota:** no use el respaldo del asiento de la tercera fila como piso de carga cuando el respaldo esté plegado.

**Nota:** asegúrese de que no haya objetos en el área debajo del asiento antes de almacenarlo.

## Extensión del asiento manual de la tercera fila

### AVISOS



Empuje y jale el asiento para asegurarse de que esté enganchado al piso del vehículo. Si no está enganchado, el asiento puede causar lesiones durante un frenado repentino.



Antes de volver el respaldo a su posición original, asegúrese de que no haya quedado atrapada la carga ni ningún objeto detrás del respaldo. Después de regresar el respaldo a su posición original, jálelo para cerciorarse de que quedó completamente asegurado. Un asiento sin seguro puede ser peligroso en caso de un frenado repentino o una colisión.

### AVISOS



No maneje el vehículo con el asiento de la tercera fila girado hacia atrás. Durante un frenado repentino, los cinturones de seguridad no son funcionales en esta posición y el asiento de la tercera fila puede voltearse rápidamente a la posición hacia adelante y provocar heridas graves.



E190927

**Nota:** asegúrese de que no haya objetos como libros, carteras o maletines portadocumentos en el piso de carga antes de sacar el asiento. Si no elimina todos los objetos del piso de carga antes de sacar el asiento, este podría sufrir daños.

**Nota:** asegúrese de que no haya objetos en el área debajo del piso de carga antes de sacar el asiento.



E190925

# Asientos

1. Apriete y jale la manija para desenganchar y levantar el asiento del espacio en el piso. Una vez que el asiento esté en posición vertical, empuje el asiento hacia abajo para que se ubique en los sujetadores.
2. Para regresar el respaldo a la posición vertical, jale la correa roja. Luego, a la vez que sostiene la correa roja, jale la correa larga que se encuentra en el respaldo, para levantarlo.
3. Jale las cabeceras hacia arriba hasta sus posiciones normales.



E190926

## Asientos de tercera fila PowerFold™ (si está equipado)

Los botones de asiento eléctrico de la tercera fila están situados detrás de los asientos de la tercera fila, en el panel de vestidura trasero izquierdo.

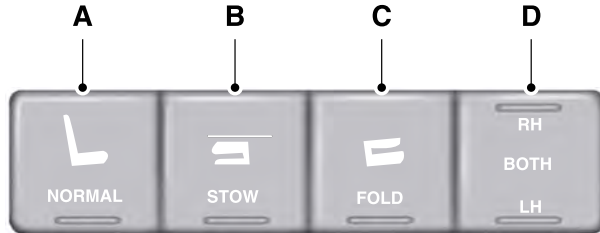

E190928

- A NORMAL: presione para regresar el asiento a la posición normal.
- B STOW: presione para guardar el asiento en el espacio del piso.
- C FOLD: presione para plegar el respaldo.
- D RH / BOTH / LH: presione para seleccionar la activación de los modos normal, guardar y plegar en el asiento derecho, izquierdo o ambos.

**Nota:** el asiento de la tercera fila incluye detección de obstáculos, lo que hace que el asiento se detenga e invierta la dirección en cuanto golpea el obstáculo, el cual deberá ser retirado.

**Nota:** presionar un botón diferente mientras la función de asiento eléctrico ya está en proceso puede provocar la cancelación del primer movimiento del asiento seleccionado. Permita que concluya el primer movimiento de asiento antes de presionar un botón para otra función.

# Asientos

**Nota:** asegúrese de que no haya objetos como libros, carteras o maletines portadocumentos en el piso de carga antes de sacar el asiento. Si no elimina todos los objetos del piso de carga antes de sacar el asiento, este podría sufrir daños.

**Nota:** para permitir que el asiento concluya la posición de guardado, no coloque objetos debajo del asiento antes de guardarlo. Retire todos los objetos del asiento y del espacio de almacenamiento.

**Nota:** en el caso improbable de que el asiento eléctrico de la tercera fila se detenga prematuramente, o se mueva a una posición inesperada, oprima el botón FOLD (C) para restablecer el asiento y regresarlo a una posición normal.

Estos asientos cuentan con un funcionamiento eléctrico de un toque que le permite plegar y guardar los asientos.

- el plegado eléctrico de los asientos funciona solo cuando la transmisión se encuentra en estacionamiento (P) y la compuerta levadiza está abierta.
- Si el encendido está apagado y la función sigue operando, el economizador de batería la desactivará después de 10 minutos. Presione el botón de desbloqueo en el transmisor de llave de acceso remoto para volver a activar los asientos eléctricos o para desbloquearlo con el teclado de acceso sin llave. Ver **Transmisor remoto** (página 55).

## ASIENTOS CALENTADOS (Si está equipado)

### Asientos delanteros

#### ALERTA



Las personas que no tienen mucha sensibilidad en la piel debido a edad avanzada, enfermedad crónica, diabetes, lesión en la columna, medicamentos, consumo de alcohol, cansancio u otra condición física deben tener cuidado al utilizar el asiento calentado. El asiento calentado puede provocar quemaduras incluso a bajas temperaturas, especialmente si se utiliza por períodos prolongados de tiempo. No coloque nada en el asiento que aisle el calor, como una frazada o un cojín. Esto puede ocasionar que el asiento calentado se sobrecaliente. No pinche el asiento con alfileres, agujas u otros objetos puntiagudos. Esto podría causar daños al elemento de calefacción y generar un sobrecalentamiento del asiento calentado. Un asiento sobrecalentado puede provocar lesiones graves.

No haga lo siguiente:

- Colocar objetos pesados sobre el asiento.
- Activar el asiento calentado si se derramó agua u otro líquido sobre el asiento. Deje que el asiento se seque completamente.
- Operar los asientos calentados cuando el motor no esté en marcha. Hacerlo podría provocar que la batería pierda carga.

# Asientos



E146322

Oprima el símbolo del asiento calentado para recorrer las diversas configuraciones de calor y apagado. Más luces indicadoras significa una configuración más tibia.

## Asientos traseros (Si está equipado)

### ALERTA



Las personas que no tengan mucha sensibilidad en la piel debido a edad avanzada, enfermedades crónicas, diabetes, lesiones en la columna, medicamentos, consumo de alcohol, agotamiento u otra afección de la salud deben ser cuidadosos al utilizar la calefacción del asiento. La calefacción del asiento puede provocar quemaduras incluso a bajas temperaturas, especialmente si se utiliza por períodos prolongados de tiempo. No coloque nada en el asiento que aisle el calor, como una frazada o cojín, porque esto puede provocar que la calefacción del asiento se sobrecaliente. No pinche el asiento con alfileres, agujas ni otros objetos puntiagudos, dado que podría causar daños al elemento de calefacción y generar un sobrecalentamiento del asiento calentado. Un asiento sobrecalentado puede provocar lesiones graves.

No haga lo siguiente:

- Colocar objetos pesados sobre el asiento.
- Hacer funcionar la calefacción del asiento si se ha derramado agua u otro líquido en el asiento. Deje que el asiento se seque completamente.
- Operar los asientos calentados cuando el motor no esté en marcha. Hacerlo podría provocar que la batería pierda carga.

Los controles de calefacción de los asientos traseros están ubicados en la parte trasera de la consola central.



E146322

Oprima el símbolo del asiento calentado para recorrer las diversas configuraciones de calor y apagado. Más luces indicadoras significa una configuración más tibia.

El módulo del asiento calentado se restablece con cada ciclo de marcha del encendido. Con el encendido activado, presione el interruptor de alto o bajo del asiento calentado para activar el modo de calefacción. Si se encuentran activados, se apagarán automáticamente cuando apague el motor.

## ASIENTOS CON CONTROL DE AIRE ACONDICIONADO Y CALEFACCIÓN (Si está equipado)

### Asientos calentados

# Asientos

## ALERTA



Las personas que no tengan mucha sensibilidad en la piel debido a edad avanzada, enfermedades crónicas, diabetes, lesiones en la columna, medicamentos, consumo de alcohol, agotamiento u otra afección de la salud deben ser cuidadosos al utilizar la calefacción del asiento. La calefacción del asiento puede provocar quemaduras incluso a bajas temperaturas, especialmente si se utiliza por períodos prolongados de tiempo. No coloque nada sobre el asiento que aisle el calor, como una frazada o un cojín, dado que podría provocar el sobrecalentamiento del asiento calentado. No pinche el asiento con alfileres, agujas ni otros objetos puntiagudos, dado que podría causar daños al elemento de calefacción y generar un sobrecalentamiento del asiento calentado. Un asiento sobrecalentado podría provocar serias lesiones.

**Nota:** no haga lo siguiente:

- Colocar objetos pesados sobre el asiento.
- Active la calefacción del asiento si se derramó agua u otro líquido sobre este. Deje que el asiento se seque completamente.
- Operar los asientos calentados cuando el motor no esté en marcha. Hacerlo podría provocar que la batería pierda carga.



E146322

Toque el símbolo del asiento calentado para recorrer las diversas configuraciones de calor y apagado. Más luces indicadoras significa una configuración más tibia.

## Asientos enfriados

Los asientos enfriados solo funcionan cuando el motor está en marcha.



E146309

Para hacer funcionar los asientos enfriados:

Toque el símbolo del asiento enfriado para recorrer las diversas configuraciones de enfriamiento y apagado. Más luces indicadoras significa una configuración más fría.

Si el motor baja de las 350 RPM mientras los asientos enfriados están activados, la función se desactiva automáticamente. Deberá reactivarla.

## Reemplazo del filtro de aire del asiento con control de clima.

Su vehículo está provisto de filtros de aire integrados a los asientos, para toda la vida del vehículo. No es necesario reemplazar dichos filtros ni darles mantenimiento periódico.

# Abridor universal de cochera (Si está equipado)

## Sistema de control inalámbrico HomeLink

### AVISOS



Asegúrese de que la puerta del garaje y el dispositivo de seguridad estén libres de obstáculos cuando esté programando. No programe el sistema con el vehículo estacionado en el garaje.



No use el sistema con ningún sistema para abrir puertas de garajes que no cuente con la característica de seguridad de paro y reversa que exigen las Normas Federales de Seguridad de Estados Unidos (esto incluye cualquier modelo de sistema para abrir puertas de garajes fabricado antes del 1 de abril de 1982). Un sistema para abrir puertas de garajes que no pueda detectar un objeto y enviar una señal a la puerta para que se detenga y dé marcha atrás, no cumple con las actuales normas federales de seguridad. Usar un sistema para abrir puertas de garajes sin estas funciones aumenta el riesgo de lesión grave o muerte.

**Nota:** *Asegúrese de conservar el transmisor de control remoto original para usarlo en otros vehículos y también para futuros procedimientos de programación del sistema.*

**Nota:** *Recomendamos que al vender o devolver el vehículo en arrendamiento directo, borre los botones de función programados por motivos de seguridad. Consulte **Borrado de los códigos de los botones de funciones***

**Nota:** *Puede programar un máximo de tres dispositivos. Para cambiar o reemplazar cualquiera de los tres dispositivos después de realizar la programación, primero debe borrar la configuración actual. Consulte **Borrado de los códigos de los botones de funciones***



E142657

El sistema universal para abrir la puerta del garaje reemplaza al sistema manual de apertura de garajes con un transmisor de tres botones integrado en la visera del vehículo.

El sistema incluye dos características principales: un aparato para abrir la puerta del garaje y una plataforma para activación remota de dispositivos dentro del hogar. Así como se programa para las puertas del garaje, el transmisor del sistema puede programarse para operar operadores de portones de entrada, sistemas de seguridad, seguros de la puerta de entrada y luces de hogares o de oficinas.

Puede encontrar información adicional acerca de este sistema en línea en [www.homelink.com](http://www.homelink.com), [www.youtube.com/HomeLinkGentex](http://www.youtube.com/HomeLinkGentex) o llamando a la línea gratuita de ayuda, al 1-800-355-3515.

### Programación en el vehículo

Este proceso es para programar su transmisor portátil y su botón HomeLink en el vehículo.

**Nota:** *Los pasos de programación a continuación suponen que programará un HomeLink que no se programó anteriormente.*

**Nota:** *Coloque una batería nueva en el transmisor manual. Esto asegurará una preparación más rápida y una transmisión precisa de la señal de radiofrecuencia.*

## Abridor universal de cochera (Si está equipado)

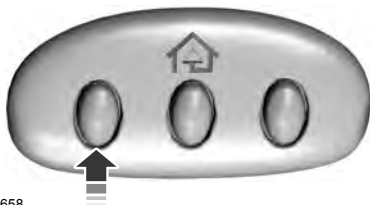

E142658

1. Con el vehículo estacionado fuera del garaje, active el encendido en **on**, pero sin arrancar el vehículo.
2. Mantenga el transmisor de puerta del garaje portátil a 5–14 cm del botón HomeLink que desea programar.
3. Usando ambas manos al mismo tiempo, mantenga oprimido el botón HomeLink deseado y el botón del transmisor portátil. NO suelte ninguno hasta que la luz indicadora de HomeLink parpadee lentamente y luego rápidamente. Cuando la luz indicadora destelle rápidamente, suelte ambos botones. El destello rápido indica un entrenamiento correcto.

**Nota:** Puede que deba usar un método diferente si vive en Canadá o si tiene dificultades para programar su operador de puerta o su sistema de apertura de la puerta del garaje. Consulte **Operador de puerta/programación canadiense**

4. Mantenga oprimido el botón HomeLink que programó durante dos segundos y suelte. Es posible que deba hacer esto dos veces para activar la puerta. Si la puerta del garaje no funciona, observe la luz indicadora de HomeLink.

**Si la luz indicadora permanece encendida, la programación está completa. No se requieren más acciones.**

Si la luz indicadora parpadea rápidamente durante 2 segundos y luego queda fija, el botón de HomeLink aún no está programado. Consulte **Programación del motor del sistema para abrir puertas de garaje.**

Para programar más botones, repita los pasos del 1 al 4.

Si tiene alguna consulta o comentario, contáctese con HomeLink en el sitio [www.homelink.com](http://www.homelink.com), [www.youtube.com/HomeLinkGentex](http://www.youtube.com/HomeLinkGentex) o bien llame al 1-800-355-3515.

### Programación del motor del sistema para abrir puertas de garaje

**Nota:** Es posible que necesite una escalera para llegar hasta donde está la unidad y tenga que retirar la cubierta o las lentes de la luz de su sistema de apertura de la puerta del garaje.



E142659

1. Oprima el botón de aprendizaje del motor del sistema de apertura de la puerta del garaje y luego tendrá 30 segundos para completar los siguientes dos pasos.
2. Vuelva a su vehículo.

## Abridor universal de cochera (Si está equipado)

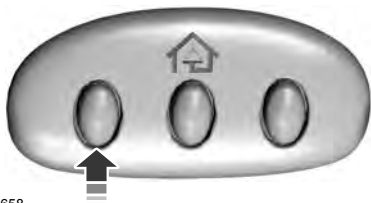

E142658

3. Mantenga oprimido el botón de función que desea programar durante 2 segundos y suelte. Repita este paso. Dependiendo de la marca del sistema para abrir puertas de garajes, es posible que deba repetir esta secuencia una tercera vez.

### Operador de puerta/programación canadiense

Las leyes canadienses sobre radiofrecuencias, requieren que las señales de los transmisores tengan un tiempo de "inactividad" (o que dejen de funcionar) después de varios segundos de transmisión, lo que puede no ser suficiente para que HomeLink detecte la señal durante la programación. De manera similar a esta ley canadiense, algunos operadores de puerta estadounidenses están diseñados para "interrumpirse" de la misma manera.

**Nota:** Si programa un sistema para abrir puertas de garajes o un operador de puerta, le aconsejamos desenchufar el dispositivo durante el proceso de "ciclado", para evitar posibles sobrecalentamientos.

1. Mantenga oprimido el botón HomeLink, mientras presiona y libera, **cada dos segundos**, su transmisor manual, hasta que la luz del indicador HomeLink cambie de una luz que parpadea lentamente a un parpadeo rápido.
2. Libere los botones tanto de HomeLink como del transmisor manual.

3. Siga programando HomeLink. Consulte **Programación en el vehículo**.

### Borrado de los códigos de los botones de funciones

**Nota:** No puede borrar botones individuales.

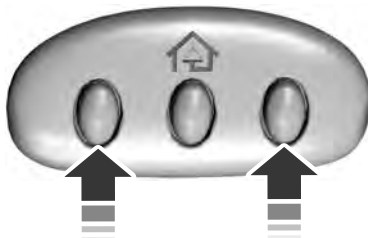

E142660

1. Mantenga oprimidos los dos botones de función externos al mismo tiempo durante aproximadamente 20 segundos, hasta que las luces indicadoras sobre los botones parpadeen rápidamente.
2. Suelte los botones cuando la luz indicadora parpadee. Se borrarán los códigos de todos los botones.

### Reprogramación de un botón único

Para programar un dispositivo de acuerdo con un botón preparado anteriormente, siga estos pasos:

1. Mantenga oprimido el botón deseado. NO suelte el botón.
2. La luz indicadora comenzará a destellar después de 20 segundos. Sin soltar el botón, siga el paso 1 de la sección de Programación.

Si tiene alguna consulta o comentario, contáctese con HomeLink en el sitio [www.homelink.com](http://www.homelink.com), [www.youtube.com/HomeLinkGentex](http://www.youtube.com/HomeLinkGentex) o bien llame al 1-800-355-3515.



## Abridor universal de cochera (Si está equipado)

### Programación a un sistema de apertura de puertas de garaje Genie Intellicode 2

**Nota:** El transmisor Genie Intellicode 2 ya debe estar programado para operar con el sistema de apertura de puertas de garaje.

**Nota:** Para programar HomeLink al transmisor, primero debe colocar este en modo de programación.

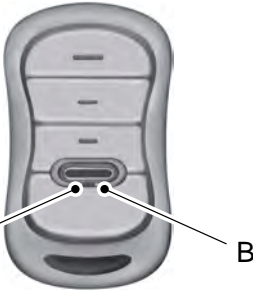

- A. Luz indicadora roja
- B. Luz indicadora verde

1. Mantenga oprimido uno de los botones del transmisor manual durante 10 segundos. La luz indicadora cambiará de verde a rojo y verde.
2. Oprima el mismo botón dos veces para confirmar el cambio en el modo de programación. Si se hizo correctamente, la luz indicadora se encenderá de color rojo.
3. Mantenga el transmisor a no más de 2–8 centímetros (1–3 pulgadas) del botón del visor que desea programar.
4. Mantenga oprimido el botón Genie programado en el transmisor manual y el botón que desea programar. La luz indicadora del visor parpadeará rápidamente cuando la programación esté correcta.

**Nota:** El transmisor Genie transmitirá hasta por 30 segundos. Si HomeLink no se programa dentro de 30 segundos, el transmisor Genie tendrá que oprimirse nuevamente. Si la luz indicadora del transmisor Genie se enciende en verde y rojo, suelte el botón hasta que la se apague antes de volver a presionar el botón.

Una vez que HomeLink se ha programado correctamente, el transmisor Genie debe cambiarse fuera del modo de programa. Para hacerlo:

1. Mantenga oprimido el botón Genie programado anteriormente en el transmisor manual durante 10 segundos. La luz indicadora cambiará de verde a roja y verde.
2. Oprima el mismo botón dos veces para confirmar el cambio. Si se hizo correctamente, la luz indicadora se encenderá de color verde.

### Programación de HomeLink al motor del sistema de apertura de puertas de garaje Genie Intellicode

**Nota:** Es posible que necesite una escalera el motor del sistema de apertura de la puerta del garaje.

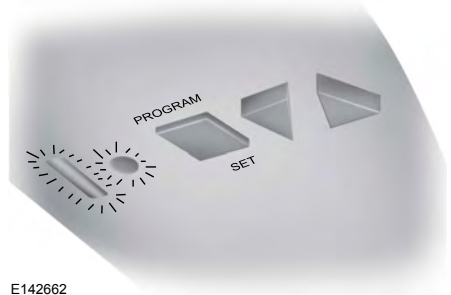

## Abridor universal de cochera (Si está equipado)

---

1. Mantenga oprimido el botón de programa en el motor del sistema de apertura de la puerta del garaje hasta que ambas luces indicadoras azules se enciendan.
2. Suelte el botón de programa. Solo la luz indicadora redonda más pequeña debe estar encendida.
3. Oprima y suelte el botón de programa. La luz indicadora púrpura más grande destellará.

**Nota:** *Los dos pasos siguientes se deben completar en 30 segundos.*

4. Oprima y suelte el botón programado anteriormente del transmisor manual Genie Intellicode 2. Ambas luces indicadoras de la unidad del motor del sistema de apertura de la puerta del garaje ahora deben parpadear en púrpura.
5. Mantenga oprimido el botón del visor programado anteriormente durante 2 segundos. Repita este paso hasta 3 veces hasta que la puerta del garaje se mueva.

La programación ahora está completa.

### **Limpieza de un dispositivo HomeLink**

Para borrar la programación de los tres botones HomeLink, mantenga presionados los dos botones exteriores de HomeLink hasta que la luz indicadora comience a parpadear. La luz indicadora comenzará a parpadear en 10 a 20 segundos, momento en que ambos botones deben soltarse. La programación ahora ha sido borrada y la luz indicadora debe parpadear lentamente para indicar que el dispositivo está en modo de práctica cuando se oprime alguno de los tres botones HomeLink.

### **Homologado con la FCC y con la norma RSS-210 de Industry Canada**

Este dispositivo cumple con la Parte 15 de las Normas de la FCC (Federal Communications Commission) y con la norma RSS-210 de Industry Canada. La operación está sujeta a estas dos condiciones: (1) este dispositivo no debiera causar interferencia dañina y (2) este dispositivo debe aceptar cualquier interferencia que reciba, incluso interferencias que pudieran causar un funcionamiento no deseado.

Los cambios o modificaciones al dispositivo que no estén expresamente aprobados por la parte responsable del cumplimiento pueden invalidar la autoridad del usuario para operar el equipo.

# Tomas de energía auxiliares

## TOMAS AUXILIARES DE CORRIENTE

### Tomacorriente de 12 voltios de CC

#### AVISOS



No conecte accesorios eléctricos opcionales en el conector del encendedor. El uso incorrecto del encendedor puede causar daños no cubiertos por la garantía del vehículo, y provocar un incendio o lesiones graves.



No utilice un tomacorriente para hacer funcionar el encendedor. El uso incorrecto de los tomacorrientes puede causar daños no cubiertos por la garantía del vehículo, y provocar un incendio o lesiones graves.

**Nota:** cuando arranque el encendido, puede usar el enchufe para dar electricidad a electrodomésticos de 12 voltios, con un rango de corriente de 15 amperios.

Si la alimentación de poder no funciona después de que apaga el encendido, vuelva a arrancar el encendido.

**Nota:** No cuelgue ningún tipo de accesorio del enchufe de accesorio.

**Nota:** No use el tomacorriente con más capacidad que la del vehículo de 12 voltios de CC o 180 vatios, de lo contrario un fusible se podría fundir.

**Nota:** Mantenga siempre cerradas las tapas de los tomacorrientes cuando no estén en uso.

No inserte objetos distintos de enchufes de accesorios en el tomacorriente. Podría dañar el punto de energía y quemar el fusible.

Para poder utilizar el tomacorriente a su total capacidad, haga funcionar el vehículo.

Para evitar que la batería del vehículo se descargue:

- Evite utilizar el tomacorriente por más tiempo del necesario si el vehículo no está en marcha.
- No deje dispositivos conectados en la noche o cuando estacione el vehículo durante períodos largos.

### Ubicaciones

Los tomacorrientes podrían estar en los siguientes lugares:

- En el panel de instrumentos inferior.
- En la parte interior de la consola central.
- En la parte posterior de la consola central.
- En el área de carga trasera.

### Tomacorriente de 110 voltios de CA

(Si está equipado)

#### ALERTA



No deje dispositivos eléctricos conectados en los tomacorrientes si no los está utilizando. No utilice cables de extensión en el tomacorriente de 110 V de CA, ya que inhabilitará el diseño de protección de seguridad. Si lo hace, el tomacorriente podría sobrecargarse si la alimentación eléctrica de múltiples dispositivos supera el límite de carga de 150 vatios, lo que podría provocar un incendio o heridas graves.

**Nota:** el tomacorriente se apagará cuando el encendido se desactive o cuando el voltaje de la batería caiga por debajo de los 11 voltios.

Utilice el tomacorriente para energizar dispositivos eléctricos que requieren hasta 150 vatios. Se encuentra en la parte posterior de la consola central.

## Tomos de energía auxiliares

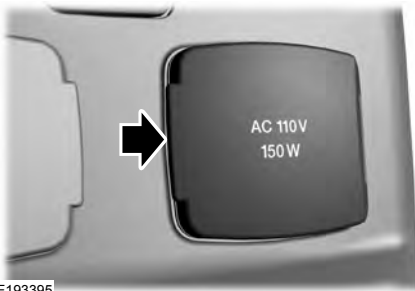

E193395

**Nota:** Según el tipo de vehículo, la cubierta del tomacorrientes se puede abrir hacia la derecha o hacia arriba.

Cuando la luz indicadora del tomacorriente esté:

- Encendido: el punto de energía funciona, el encendido está arrancado y hay un dispositivo enchufado.
- Apagado: el punto de energía funciona, el encendido está arrancado y hay un dispositivo enchufado.
- Parpadeando: el punto de energía está en el modo de falla.

El tomacorriente desconecta temporalmente la energía cuando está en modo de falla si el dispositivo sobrepasa el límite de 150 vatios. Desconecte el dispositivo y apague el encendido. Active nuevamente el encendido, pero no vuelva a conectar el dispositivo. Permita que el sistema se enfríe y posteriormente apague el encendido para restablecer el modo de falla. Active nuevamente el encendido y asegúrese de que el indicador permanezca encendido.

No utilice el tomacorriente para ciertos dispositivos eléctricos, tales como:

- Televisores de tubo de rayos catódicos.
- Cargas motrices, como aspiradoras, sierras eléctricas y otras herramientas eléctricas o refrigeradores impulsados por compresor, etc.
- Dispositivos de medición, que procesan datos precisos, como equipo médico o equipo de medición.
- Otros aparatos que requieren una alimentación de poder extremadamente estable, como mantas eléctricas controladas por microcomputadora o luces sensibles al tacto.

# Compartimientos para almacenaje

## CONSOLA CENTRAL

Guarde artículos en el portavasos con precaución, ya que pueden soltarse en un frenado brusco, aceleración o choques, incluidas las bebidas calientes, que pueden derramarse.

Las funciones disponibles de la consola incluyen:

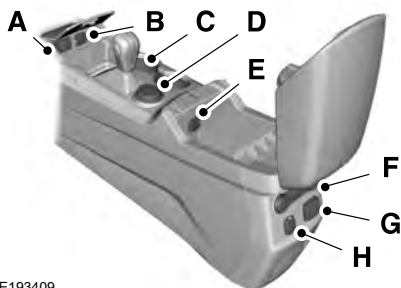

E193409

- A USB o tarjeta USB y SD (si está equipado).
- B Tomacorriente.
- C Portavasos.
- D Control de descenso en una pendiente (si está equipado).
- E Tomacorriente de 110 voltios CA/puerto USB (si está equipado).
- F Sistemas de control de clima traseros (si están equipados).
- G Tomacorriente de 110 voltios CA/tomacorriente de 230 voltios CA (si está equipado).
- H Cargador inteligente USB (si está equipado).

## Descansabrazos del asiento trasero



E190042

## CONSOLA DEL TOLDO

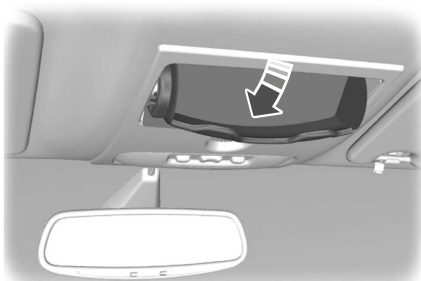

E75193

Presione cerca del borde trasero de la puerta para abrirlo.

# Arranque y paro del motor

## INFORMACIÓN GENERAL

### AVISOS



El ralentí prolongado a altas velocidades del motor puede producir temperaturas muy altas en el motor y en el sistema de escape, lo que significa riesgo de incendio y otros daños.



No estacione, ni deje en ralentí ni conduzca el vehículo sobre pasto seco u otras superficies secas. El sistema de emisión de gases calienta el compartimiento del motor y el sistema de escape, lo cual crea riesgo de incendio.



No arranque el motor en un garaje cerrado ni en otras áreas encerradas. Los gases de escape pueden ser tóxicos. Siempre abra la puerta del garaje antes de arrancar el motor.



Si huele gases de escape dentro de su vehículo, pida que un distribuidor autorizado lo inspeccione de inmediato. No conduzca el vehículo si percibe olor de gases de escape.

Si desconecta la batería, el vehículo puede exhibir características de manejo fuera de lo común por unas 5 millas (8 kilómetros) después de volver a conectarlo. Esto se debe a que el sistema de administración del motor se debe realinear con el motor. Puede descartar cualquier característica de manejo poco común durante este período.

El sistema de control del tren motriz cumple con todos los requisitos de las normas canadienses para equipos que provocan interferencias, que regulan la potencia del impulso del campo eléctrico de la interferencia de radio.

Al arrancar el motor, evite pisar el acelerador antes y durante la operación. Use el acelerador solo cuando tenga dificultad para arrancar el motor.

## INTERRUPTOR DE ENCENDIDO

(Si está equipado)



E72128

**O** (apagado): el encendido está apagado.

**Nota:** Cuando gire el encendido a OFF y salga del vehículo, no deje la llave puesta en encendido. Esto podría hacer que la batería del vehículo se descargue.

**I** (accesorios): se pueden operar accesorios eléctricos como el radio mientras el motor está apagado.

**Nota:** No deje la llave de encendido en esta posición demasiado tiempo. Esto podría hacer que la batería del vehículo se descargue.

**II:** (activado): todos los circuitos eléctricos funcionan y las luces y los indicadores de advertencia se encienden.

**III** (arranque): pone en marcha el motor.

**ARRANQUE SIN LLAVE** (Si está equipado)

**Nota:** es posible que el sistema de arranque sin llave no funcione si la llave está cerca de objetos metálicos o de dispositivos electrónicos como teléfonos celulares.

**Nota:** debe haber una llave válida en el interior del vehículo para poder activar el encendido y arrancar el motor.

# Arranque y paro del motor

## Modos del encendido



E144447

El sistema de arranque sin llave cuenta con tres modos:

**Apagado:** desactiva el encendido.

- Sin pisar el pedal del freno, oprima el botón una vez y libérela con el encendido activado o con el motor en marcha pero sin que el vehículo esté en movimiento.

**Encendido:** todos los circuitos eléctricos funcionan y las luces y los indicadores de advertencia se encienden.

- Sin pisar el pedal del freno, presione el botón una vez y libérela.

**Arrancar:** arranca el vehículo. El motor no podría no arrancar cuando el vehículo arranca.

- Pise el pedal del freno y después oprima el botón por un lapso de tiempo. Se encenderá la luz indicadora del botón después que el motor haya arrancado, estando el encendido en ON.

## ARRANQUE DE UN MOTOR DE GASOLINA

Cuando arranca el motor, la velocidad en marcha lenta aumenta. Esto ayuda a calentar el motor. Si la velocidad lenta del motor no disminuye automáticamente, lleve el vehículo a un distribuidor autorizado para que lo revise.

**Nota:** puede girar el motor durante un total de 60 segundos (sin arrancarlo) antes de que se desactive temporalmente el sistema de arranque. No es necesario que los 60 segundos transcurran de una sola vez. Por ejemplo, si gira el motor tres veces durante 20 segundos cada vez, sin arrancarlo, habrá alcanzado el límite de tiempo de 60 segundos. En la pantalla de información aparece un mensaje que indica que ha superado el tiempo de giro. No debe intentar arrancar el motor durante al menos 15 minutos. Después de 15 minutos, tendrá un límite de tiempo de giro del motor de 15 segundos. Debe aguardar 60 minutos antes de poder hacer girar el motor por 60 segundos nuevamente.

Antes de arrancar el vehículo, revise lo siguiente:

- Asegúrese de que todos los ocupantes tengan los cinturones de seguridad abrochados.
- Asegúrese de que los faros y los accesorios eléctricos estén apagados.
- Asegúrese de que esté puesto el freno de mano.
- Asegúrese de que la transmisión esté en la posición de estacionamiento (P).
- Gire la llave de encendido a la posición **II**. En el caso de vehículos con encendido sin llave, consulte las instrucciones a continuación.

# Arranque y paro del motor

## Vehículos provistos de arranque con llave

**Nota:** no toque el pedal del acelerador.

1. Pise a fondo el pedal del freno.
2. Lleve la llave a la posición III para arrancar el motor.

**Nota:** el motor puede continuar girando durante unos 15 segundos o hasta que el vehículo arranque.

**Nota:** si no puede arrancar en el primer intento, espere un momento y vuelva a intentarlo.

## Vehículos provistos de arranque sin llave

**Nota:** no toque el pedal del acelerador.

**Nota:** debe tener su llave de acceso inteligente en el vehículo a fin de sacar la transmisión de estacionamiento (P).

1. Pise a fondo el pedal del freno.
2. Presione el interruptor de encendido mediante botón de presión.

El sistema no funciona si sucede lo siguiente:

- Están bloqueadas las frecuencias de la llave pasiva.
- La batería de la llave no tiene carga.

Si no puede arrancar el vehículo, realice lo siguiente:

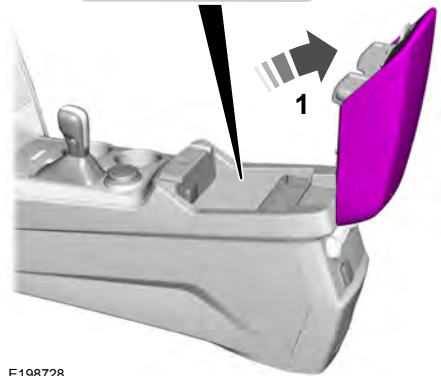
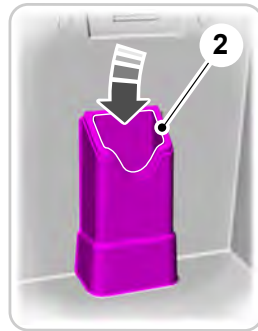

E198728

1. Abra la tapa del compartimiento de almacenamiento de la consola del piso.
2. Inserte la llave pasiva en la ranura de respaldo.
3. Con la llave pasiva en esta posición, puede utilizar el interruptor de encendido para activar el encendido y arrancar el vehículo.



# Arranque y paro del motor

## Rearranque rápido

La característica de rearranque rápido le permite volver a arrancar el vehículo en un lapso de 20 segundos luego de haberlo apagado, incluso si no detecta una llave pasiva válida.

Dentro de los 20 segundos después de haber apagado el motor, pise el pedal del freno y presione el interruptor de encendido. No podrá arrancar el vehículo si este no detecta una llave pasiva válida después de 20 segundos.

Después de que el vehículo arranca, permanecerá en funcionamiento hasta que presione el interruptor de encendido del botón de presión, incluso si el vehículo no detecta una llave pasiva válida. Si abre y cierra una puerta mientras el vehículo está en funcionamiento, el sistema busca una llave pasiva válida. No puede arrancar el vehículo si el sistema no detecta una llave pasiva válida en un lapso de 20 segundos.

## Problemas con el arranque

Si no puede arrancar el motor después de tres intentos, espere 10 segundos y siga este procedimiento:

1. Pise a fondo el pedal del freno.
2. Cambie a estacionamiento (P).
3. Presione por completo el pedal del acelerador y manténgalo así.
4. Encienda el motor.

## Apagado automático del motor

Para los vehículos con encendido sin llave, esta función apaga automáticamente el motor si este se ha dejado en marcha lenta durante un largo período. El encendido también se desactiva a fin de ahorrar carga de la batería. Antes de que el vehículo se apague, aparece un mensaje en la pantalla de información que muestra un temporizador que comienza a contar en

orden descendente desde 30 segundos. Si usted no interviene dentro dicho lapso de 30 segundos, el vehículo se apagará. En la pantalla de información se muestra otro mensaje a fin de informarle que el vehículo se apagó para ahorrar combustible. Encienda el vehículo como lo hace normalmente.

## Cancelación del apagado automático del motor

**Nota:** *no puede apagar permanentemente la función de apagado automático. Cuando lo desactiva temporalmente, se activa en el siguiente ciclo de encendido.*

Puede detener el apagado o restablecer el temporizador en cualquier momento antes de que terminen los 30 segundos al realizar alguna de las siguientes acciones:

- Toda interacción con el vehículo (por ejemplo, pisar el pedal del freno o el del acelerador) restablecerá el temporizador.
- Puede desactivar temporalmente la función de apagado en cualquier momento si el encendido está activado; para ello utilice la información visualizada. Ver **Pantallas de información** (página 113). La función solo permanecerá desactivada para el ciclo de encendido en curso.
- Durante el conteo regresivo de 30 segundos, el sistema le indicará que presione OK o RESET para desactivar temporalmente la función, solo para el ciclo de encendido actual.

## Apagar el motor cuando el vehículo está inmóvil

### Vehículos provistos de arranque con llave

1. Cambie a estacionamiento (P).

# Arranque y paro del motor

2. Lleve el interruptor del encendido de llave a la posición **O**.
3. Aplique el freno de estacionamiento.

## Vehículos provistos de arranque sin llave

1. Cambie a estacionamiento (P).
2. Presione el interruptor de encendido mediante botón de presión.
3. Aplique el freno de estacionamiento.

**Nota:** *el encendido, todos los circuitos eléctricos y las luces de advertencia e indicadores se apagarán.*

**Nota:** *si el motor está en ralentí durante 30 minutos, el encendido y el motor se apagarán automáticamente.*

## Detención del motor con el vehículo en movimiento

### ALERTA



Si apaga el motor cuando el vehículo todavía está en movimiento, causará la pérdida de los frenos y la dirección hidráulica. La dirección no se trabará, pero se necesitará un mayor esfuerzo para moverlo. Al apagar el encendido, algunos circuitos eléctricos, incluidos los indicadores y luces de bolsas de aire y de advertencia, también podrían desactivarse. Si el encendido se apagó accidentalmente, puede cambiar a neutra (N) y volver a arrancar el motor.

## Vehículos provistos de arranque con llave

1. Pase al cambio neutral y use los frenos para detener el vehículo por completo.
2. Una vez que el vehículo se haya detenido, mueva la palanca a la posición estacionamiento (P) y gire la llave hasta **O**.
3. Aplique el freno de estacionamiento.

## Vehículos provistos de arranque sin llave

1. Pase al cambio neutral y use los frenos para detener el vehículo por completo.
2. Cuando el vehículo se haya detenido, cambie a estacionamiento (P).
3. Mantenga presionado el interruptor de encendido o presiónelo tres veces en un lapso de dos segundos.
4. Aplique el freno de estacionamiento.

## Protección contra los gases de escape

### ALERTA



Si huele gases de escape dentro de su vehículo, llévelo de inmediato a un distribuidor autorizado para que lo inspeccionen. No maneje el vehículo si percibe olor de gases de escape. Los gases de escape contienen monóxido de carbono. Tome precauciones a fin de evitar sus efectos tóxicos.

## Información importante acerca de la ventilación

Si detiene el vehículo y deja el motor en marcha lenta durante largos períodos, le recomendamos que realice una de las siguientes acciones:

- Abra las ventanas al menos 2,5 cm.
- Configure el sistema de control de clima en aire externo.

# Combustible y llenado

---

## PRECAUCIONES DE SEGURIDAD

### AVISOS



No llene en exceso el tanque de combustible. La presión en un tanque excesivamente lleno puede causar fugas y aumentar las probabilidades de derrame de combustible e incendio.



El sistema de combustible puede estar bajo presión. Si siente un siseo cerca de la puerta de llenado de combustible (sistema de combustible sin tapón Easy Fuel), no cargue combustible hasta que el sonido se detenga. De lo contrario, se podría derramar combustible, pudiendo ocasionar serias lesiones personales.



Los combustibles para automóviles pueden causar serias heridas o la muerte si se usan o se manejan de modo indebido.



El flujo de combustible a través de una boquilla de bomba de combustible puede producir electricidad estática. Esto puede causar un incendio si está llenando un contenedor de combustible no conectados a tierra.



El etanol y la gasolina pueden contener benceno, que es un agente cancerígeno.



Al abastecerse de combustible, apague siempre el motor y nunca permita la presencia de chispas ni llamas cerca del cuello de llenado. Nunca fume ni use el teléfono celular mientras carga combustible. El vapor del combustible es extremadamente peligroso en ciertas condiciones. Evite inhalar el exceso de gases.

---

Observe las siguientes recomendaciones al manipular combustible para automóviles:

- Apague cualquier artículo de tabaquera y/o llama al descubierto antes de abastecer de combustible el vehículo.
- Siempre apague el vehículo antes de abastecerlo de combustible.
- Los combustibles para automóviles son tóxicos y pueden ser mortales si son ingeridos. La gasolina es muy tóxica y si se ingiere, puede causar la muerte o lesiones permanentes. Si ingiere combustible, llame a un médico cuanto antes, incluso si no se presentan síntomas inmediatos. Los efectos tóxicos del combustible pueden tardar horas en hacerse notorios.
- Evite inhalar los vapores del combustible. Inhalar demasiado vapor de combustible de cualquier tipo, puede provocar irritación a los ojos y a las vías respiratorias. En casos graves, la respiración excesiva o prolongada de vapor de combustible puede causar enfermedades graves y lesiones permanentes.
- Evite el contacto del combustible con los ojos. Si se salpica de combustible los ojos, quítese los lentes de contacto (si los usa), lávese con agua abundante durante 15 minutos y busque atención médica. Si no busca atención médica adecuada puede sufrir lesiones permanentes.

# Combustible y llenado

- Los combustibles también pueden ser dañinos si se absorben a través de la piel. Si se salpica de combustible la piel o la ropa, o bien ambos, quítese de inmediato la ropa contaminada y lávese minuciosamente la piel con agua y jabón. El contacto reiterado o prolongado de la piel con combustibles o sus vapores produce irritación de la piel.
- Tenga especial cuidado si está tomando "Antabuse" u otras formas de disulfiram para el tratamiento del alcoholismo. Inhalar vapores de gasolina o salpicarse la piel con ella puede provocarle una reacción adversa. En personas sensibles, puede producir lesiones o enfermedades graves. Si se salpica de combustible la piel, lave la parte afectada en forma inmediata y minuciosa con agua y jabón. Consulte de inmediato a un médico si sufre una reacción adversa.

## CALIDAD DEL COMBUSTIBLE

### Selección del combustible correcto

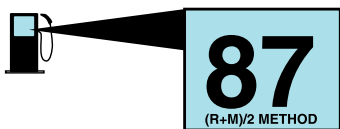

E161513

Use gasolina sin plomo del tipo normal con un octanaje mínimo (R+M)/2 de 87. Algunas estaciones de servicio ofrecen combustible que se publican como gasolina sin plomo con un octanaje menor de 87, en especial en áreas de gran altura. No se recomienda el uso de combustibles de octanaje menor de 87.

El combustible Premium proporciona un mejor rendimiento y se recomienda para usos de servicio pesado, como el arrastre de remolques.

No use ningún otro combustible que no sea el recomendado, ya que se podría producir daño en el motor, que no lo cubra la garantía del vehículo.

**Nota:** *El uso de cualquier otro combustible que no sea el recomendado podría afectar negativamente el sistema de control de emisiones y ocasionar una pérdida de rendimiento del vehículo.*

No use:

- combustible Diesel,
- combustibles que contengan queroseno o parafina,
- combustibles que contengan más del 15 % de etanol ni combustible E85,
- combustibles que contengan metanol,
- combustibles que contengan aditivos metálicos, incluidos los compuestos con base de manganeso,
- combustibles que contengan aditivos con elevador de octanos, tricarbonilo metilciclopentadienil de manganeso (MMT),
- combustible con plomo (el uso de este combustible está prohibido por la ley).

El uso de combustibles con compuestos metálicos, como metilciclopentadienil tricarbonil manganeso (comúnmente conocido como MMT), que es un aditivo de combustible en base a manganeso, afectará negativamente el rendimiento del motor y afectará el sistema de control de emisiones.

# Combustible y llenado

No se preocupe si a veces el motor tiene leves detonaciones. Sin embargo, si presenta un cascabeleo fuerte en la mayoría de las condiciones de conducción mientras usa combustible del octanaje recomendado, consulte a su distribuidor autorizado para evitar daños en el motor.

## UBICACIÓN DEL EMBUDO DE LLENADO DE COMBUSTIBLE

El embudo de la toma de combustible se encuentra en la bandeja de almacenamiento de la rueda de repuesto.

## FUNCIONAMIENTO SIN COMBUSTIBLE

Quedarse sin combustible puede provocar daños que la garantía del vehículo no cubre.

Si el vehículo se queda sin combustible:

- Agregue un mínimo de 5 L de combustible para volver a arrancar el motor. Si el vehículo se queda sin combustible en una pendiente pronunciada, podría requerirse más combustible.
- Es posible que deba alternar de OFF a ON varias veces después de agregar combustible, para permitir que el sistema bombee el combustible desde el tanque hasta el motor. Cuando vuelva a arrancar, el tiempo de giro del motor toma unos segundos más que lo normal.

## Carga un recipiente de combustible portátil

Siga las directrices a continuación a fin de evitar la acumulación de cargas electrostáticas al rellenar recipientes de combustible no conectados a tierra:

- Use solamente un recipiente de combustible aprobado para transferir combustible al vehículo. Coloque el contenedor en el suelo durante la recarga.
- No llene un recipiente de combustible cuando este se encuentre dentro del vehículo (incluida el área de carga).
- Mantenga la boquilla de la bomba de combustible en contacto con el recipiente mientras lo llena.
- No use un dispositivo que mantenga la palanca de la boquilla de la bomba de combustible en la posición de llenado.

## Recargar combustible desde un recipiente portátil

### AVISOS



No inserte ni la boquilla de un recipiente de combustible ni embudos de posventa en el cuello de llenado del sistema de combustible. Esto puede dañar el cuello de llenado del sistema de combustible o su sello y provocar que fluya combustible al suelo.



No intente abrir por la fuerza el sistema de combustible sin tapón con objetos extraños. Esto podría dañar el sistema de combustible y su sello, y provocar lesiones a usted o a otros.



No elimine el combustible en el sistema de desecho doméstico o el alcantarillado público. Use una instalación de desecho de desperdicios autorizados.

# Combustible y llenado

Cuando recargue el tanque de combustible del vehículo desde un recipiente de combustible, utilice el embudo de plástico que se incluye con el vehículo. Ver

## **Ubicación del embudo de llenado de combustible** (página 190).

**Nota:** *no use embudos de posventa, ya que no funcionarán con el sistema de combustible sin tapón y pueden dañarlo.*

Al rellenar el tanque de combustible del vehículo desde un contenedor de combustible, haga lo siguiente:

1. Abra completamente la puerta de la toma de combustible hasta que se enganche y retire el tapón de llenado del tanque de combustible.

**Nota:** *los sistemas de combustible sin tapón no cuentan con tapón de llenado del tanque de combustible.*

2. Inserte completamente el embudo de plástico en la abertura del tubo de llenado del tanque de combustible.



E157452

3. Agregue combustible a su vehículo desde el contenedor de combustible.
4. Retire el embudo de plástico de la abertura del tubo de llenado del tanque de combustible.

5. Vuelva a colocar el tapón de llenado del tanque de combustible y cierre la puerta de la toma de combustible.
6. Limpie el embudo de plástico y guárdelo en su vehículo o deséchelo correctamente.

**Nota:** *puede adquirir embudos adicionales en un distribuidor autorizado si decide eliminar el embudo.*

## LLENADO

### AVISOS



El vapor del combustible arde en forma violenta y la inflamación del combustible puede causar graves quemaduras.



Lea y acate las instrucciones del lugar donde se abastecerá de combustible.



Apague el motor antes de abastecerse de combustible.



No fume si se encuentra cerca de combustible o si está abasteciendo su vehículo de combustible.



Mantenga cualquier chispa, llama y artículo de tabaquería lejos del combustible.



Permanezca fuera del vehículo y no deje la bomba de combustible sin supervisión cuando abastezca el vehículo de combustible. En algunos lugares, esto es ilegal.



Mantenga a los niños lejos de la bomba de combustible; nunca permita que los niños bombeen combustible.



No utilice dispositivos electrónicos personales mientras carga combustible.

# Combustible y llenado

## AVISOS



Espere al menos 10 segundos antes de quitar la boquilla de la bomba de combustible para que el combustible residual se drene al tanque de combustible.



Deje de recargar combustible después de que la boquilla de la bomba de combustible se cierre por segunda vez. Si no se sigue estas indicaciones, se llenará el espacio de expansión en el tanque de combustible y podría ocasionarse sobre flujo de combustible.



No extraiga la boquilla de la bomba de combustible de su posición de totalmente insertada durante la recarga de combustible.

Use las siguientes pautas para evitar la acumulación de carga electrostática al llenar un recipiente de combustible no conectado a tierra:

- Coloque en el suelo el recipiente aprobado de combustible.
- No llene un recipiente de combustible mientras éste se encuentre en el vehículo (incluida el área de carga).
- Mantenga la boquilla de la bomba de combustible en contacto con el recipiente mientras lo llena.
- No use el dispositivo para mantener la manija de la bomba de combustible en la posición de llenado.

## Sistema de combustible sin tapón de Easy Fuel™

### ALERTA



El sistema de combustible puede estar bajo presión. Si oye un silbido cerca de la puerta de llenado de combustible, no cargue combustible hasta que el sonido se detenga. De lo contrario, se podría derramar combustible, pudiendo ocasionar serias lesiones personales.

Cuando llene el tanque de combustible de su vehículo:

1. Coloque su vehículo en modo estacionamiento (P) y enciéndalo.
2. Abra la puerta de llenado de combustible.

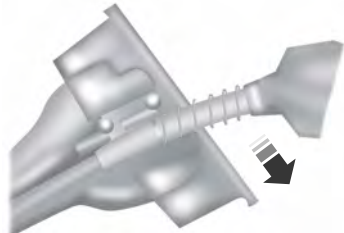

E156032

3. Inserte lenta y completamente la boquilla de llenado de combustible en el sistema de combustible y déjela así hasta que termine de cargar combustible. Sostenga la manija en una posición más alta durante la inserción para poder acceder más fácilmente.

# Combustible y llenado

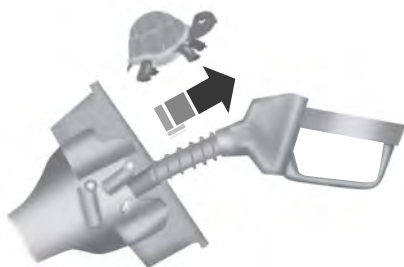

E154765

- Espera al menos 10 segundos antes de quitar la boquilla de la bomba de combustible para que el combustible residual se drene al tanque de combustible.

**Nota:** Si llena en demasía el tanque de combustible, puede producirse un derrame de combustible. No llene en exceso el tanque. La tubería de llenado está equipada con un orificio de drenaje. Es posible que el exceso de combustible causado por un exceso de llenado se drene por el orificio de drenaje y gotee a la tierra.

Si la entrada de llenado de combustible no se cerró correctamente, es posible que aparezca una luz de advertencia de servicio del motor en el tablero de instrumentos.

En la próxima oportunidad, haga lo siguiente:

- Detenga su vehículo tan pronto como sea posible hacerlo con seguridad y cambie la transmisión a la posición de estacionamiento (P).
- Abra la puerta de llenado de combustible y quite cualquier suciedad visible de la apertura de llenado de combustible.

- Inserte la boquilla de llenado de combustible o el embudo de llenado de combustible que viene con el vehículo varias veces para permitir que la entrada se cierre correctamente. Ello desalojará la suciedad que impide que la entrada selle.

Si esta acción corrige el problema, el mensaje podría no eliminarse de inmediato. Es posible que tarde varios ciclos de manejo para que dicho mensaje se borre. Un ciclo de manejo consta de un arranque del motor (luego de 4 o más horas con el motor apagado) seguido de un manejo por la ciudad o carretera. Continuar manejando con el mensaje podría hacer que se encienda también la luz de servicio del motor a la brevedad.

## CONSUMO DE COMBUSTIBLE

La reserva de vacío es la cantidad de combustible restante en el tanque luego de que el indicador de combustible señala vacío. La cantidad de combustible en la reserva de vacío varía y no se puede confiar en ella para aumentar la capacidad de manejo.

- La capacidad utilizable del tanque de combustible es la cantidad de combustible que se puede colocar en el tanque después de que el indicador de combustible señala vacío.
- La capacidad anunciada es el tamaño total del tanque de combustible. Es la suma de la capacidad utilizable y de la reserva de vacío.
- Debido a la reserva vacía, es posible que no pueda llenar la cantidad completa de capacidad anunciada del tanque de combustible debido a la reserva de vacío aún presente en el tanque.



# Combustible y llenado

## Llenado del tanque

Para obtener resultados concretos al llenar el tanque de combustible:

- Apague el encendido antes de llenar con combustible; se obtendrá una lectura inadecuada si el motor queda funcionando.
- Use la misma velocidad de llenado (baja - media - alta) cada vez que llene el tanque.
- No permita más de dos chasquidos automáticos cuando llene con combustible.

Los resultados son más precisos cuando el método de llenado es constante.

## Cálculo de la economía de combustible

No mida la economía de combustible durante los primeros 1.600 kilómetros (1.000 millas) de conducción (es el período de ajuste de su motor; se obtiene una medida más precisa después de los 3.200 a 4.800 kilómetros (2.000 a 3.000 millas). Además, el gasto en combustible, la frecuencia de llenado o las lecturas del indicador de combustible no son buenas maneras para medir la economía de combustible.

1. Llene el tanque por completo y anote la lectura inicial del odómetro.
2. Cada vez que llene el tanque, anote la cantidad de gasolina agregada.
3. Después de llenar al menos tres a cinco veces el tanque, llene el tanque de combustible y registre la lectura actual del odómetro.
4. Reste la lectura inicial del odómetro de la lectura actual.

5. Calcule la economía de combustible dividiendo las millas recorridas por los galones usados (en el caso del sistema métrico: multiplique los litros usados por 100 y luego divida por los kilómetros recorridos).

Mantenga un registro durante al menos un mes y anote el tipo de conducción (ciudad o carretera). Esto proporciona una estimación precisa de la economía de combustible del vehículo en las condiciones actuales de conducción. Además, mantener registros durante el verano y el invierno muestra la forma en que la temperatura afecta la economía de combustible. En general, temperaturas más bajas significan una menor economía de combustible.

## Condiciones

- Cargar demasiado un vehículo o arrastrar un remolque puede reducir la economía de combustible a cualquier velocidad.
- Si transporta peso innecesario, la economía de combustible se reducirá (se pierden unos 0.4 km/L [1 mpg] por cada 180 kg [400 lb] de peso transportado).
- Si agrega determinados accesorios a su vehículo (por ejemplo, deflectores de insectos, barras de volcadura y de luces, estribos, portaesquíes o parrillas portaequipaje), puede reducirse el ahorro de combustible.
- El uso de combustible mezclado con alcohol puede reducir la economía de combustible.
- El ahorro de combustible puede disminuir con temperaturas más bajas durante las primeras 8–10 millas (12–16 km) de manejo.

# Combustible y llenado

- El manejo sobre terrenos planos aumenta la economía de combustible en comparación con el manejo en terrenos con subidas y bajadas.
- Las transmisiones optimizan la economía de combustible si las usa en la velocidad de cruceo máxima y con una presión constante sobre el acelerador.
- Cierre las ventanas para manejar a alta velocidad.
- No apague el encendido mientras su vehículo está en movimiento, especialmente a altas velocidades.
- Lleve a cabo los puntos mencionados en la información de mantenimiento programado de acuerdo con el programa especificado.

Las indicaciones de mantenimiento programado mencionados en la información de mantenimiento programado son esenciales para la vida útil y el rendimiento de su vehículo y de su sistema de emisión de gases.

Si usa piezas que no sean Ford, Motorcraft® o autorizadas por Ford para los reemplazos de mantenimiento o para el servicio de componentes que afecten el control de emisión de gases, dichas piezas que no son Ford deben ser equivalentes a las piezas de Ford Motor Company originales en cuanto a rendimiento y durabilidad.

El encendido del indicador de servicio del motor a la brevedad, la luz de advertencia del sistema de carga o la luz de advertencia de temperatura, las fugas de líquido, los olores extraños, el humo o la pérdida de potencia del motor, podrían indicar que el sistema de control de emisión de gases no está funcionando correctamente.

Un sistema de escape dañado o con fallas puede permitir que los gases de escape ingresen al vehículo. Lleve a inspeccionar y a reparar de inmediato el sistema de escape dañado o con fallas.

No efectúe cambios no autorizados en el vehículo o en el motor. Por ley, los propietarios de vehículos y las personas que fabriquen, reparen, revisen, vendan, renten, comercialicen o supervisen una flotilla de vehículos, no están autorizados para quitar intencionalmente un dispositivo de control de emisión de gases ni para impedir su funcionamiento. En la

## SISTEMA DE CONTROL DE EMISIONES

### AVISOS



No estacione, deje en neutro o maneje su vehículo sobre pasto seco u otras superficies secas. El sistema de emisión de gases calienta el compartimiento del motor y el sistema de escape, lo que puede iniciar un incendio.



Las fugas del escape pueden provocar el ingreso de gases dañinos y potencialmente letales al compartimiento de pasajeros. Si huele a gases de escape dentro de su vehículo, haga que su distribuidor lo inspeccione de inmediato. No conduzca si percibe olor de gases de escape.

Su vehículo está equipado con diversos componentes de control de emisión de gases y un convertidor catalítico que le permitirán cumplir con las normas de emisiones de gases correspondientes. Para asegurarse de que el convertidor catalítico y los demás componentes de control de emisión de gases sigan funcionando correctamente:

- Use solo el combustible especificado.
- Evite quedarse sin combustible.

# Combustible y llenado

etiqueta de información sobre el control de emisión de gases del vehículo, que se encuentra en el motor o cerca de este, está la información acerca del sistema de emisión de gases de su vehículo. Esta etiqueta también incluye la cilindrada del motor.

Consulte la información sobre la garantía para obtener más detalles.

## Diagnóstico a bordo (OBD-II)

Su vehículo tiene una computadora conocida como sistema de diagnóstico a bordo (OBD-II) que monitorea el sistema de control de emisión de gases del motor. Este sistema protege el medioambiente, asegurando que su vehículo siga cumpliendo con las normas gubernamentales de emisiones de gases. El sistema OBD-II además ayuda a un técnico de servicio a prestar la asistencia adecuada a su vehículo.



Cuando el indicador de servicio del motor a la brevedad se enciende, el sistema OBD-II ha detectado un desperfecto. Los desperfectos temporales pueden causar que el indicador de servicio del motor a la brevedad se ilumine.

Los ejemplos de desperfectos temporales son los siguientes:

- el vehículo se quedó sin combustible—el motor puede fallar o funcionar en forma deficiente;
- el combustible es de mala calidad o contiene agua—el motor puede fallar o funcionar en forma deficiente;
- es posible que el orificio de llenado de combustible no se haya cerrado correctamente. Ver **Llenado** (página 191).
- manejar en agua profunda—el sistema eléctrico podría estar húmedo.

Usted puede corregir estos desperfectos temporales llenando el tanque de combustible con combustible de alta calidad, cerrando firmemente el orificio de llenado de combustible o permitiendo que el sistema eléctrico se seque. Después de tres ciclos de manejo sin que se presenten estos u otros desperfectos temporales, el indicador de servicio del motor a la brevedad debe permanecer apagado la próxima vez que arranque el motor. Un ciclo de manejo consta de un arranque del motor en frío seguido de un manejo combinado en carretera y ciudad. No se requiere un servicio adicional del vehículo.

Si el indicador de servicio del motor a la brevedad permanece encendido, haga revisar su vehículo lo antes posible. A pesar de que algunos desperfectos detectados por el OBD-II pueden no tener síntomas claros, si continúa manejando con el indicador de servicio del motor a la brevedad encendido puede generar aumentos de emisiones, reducir el rendimiento del combustible, disminuir la suavidad de funcionamiento del motor y de la transmisión, y ocasionar reparaciones más costosas.

## Disponibilidad para prueba de inspección y mantenimiento (I/M)

Algunos gobiernos estatales, provinciales y locales tienen programas de inspección y mantenimiento (I/M) para revisar el equipo de control de emisiones del vehículo. No aprobar esta inspección puede impedir que obtenga un registro del vehículo.



Si el indicador de servicio del motor a la brevedad está encendido o si el bulbo no funciona, es posible que necesite revisar el vehículo. Consulte Diagnóstico a bordo (OBD-II).

## Combustible y llenado

---

Es posible que el vehículo no pase la prueba de I/M si el indicador de servicio del motor a la brevedad está encendido o no funciona correctamente (el bulbo está quemado) o si el sistema OBD-II determina que algunos de los sistemas de control de emisiones no se han supervisado adecuadamente. En este caso, su vehículo no está listo para la prueba de I/M.

Si el motor o la transmisión del vehículo acaban de ser revisados o si la batería se ha descargado o se ha reemplazado recientemente, es posible que el sistema OBD-II indique que el vehículo no está listo para la prueba de I/M. Para determinar si el vehículo está listo para la prueba de I/M, gire la llave de encendido a la posición ON durante 15 segundos sin arrancar el motor. Si el indicador de servicio del motor a la brevedad destella ocho veces, significa que el vehículo no está listo para la prueba de I/M; si el indicador de servicio del motor a la brevedad permanece encendido, significa que el vehículo está listo para la prueba de I/M.

El sistema OBD-II monitorea el sistema de control de emisiones durante la conducción normal. Una revisión completa puede tardar varios días. Si el vehículo no está listo para la prueba de I/M, es posible que necesite realizar el siguiente ciclo de manejo que incluye un manejo combinado en carretera y ciudad:

Maneje en una autopista o carretera sin paradas durante 15 minutos, seguido de 20 minutos de manejo con frenadas y arranques con al menos cuatro períodos en neutro de 30 segundos.

Deje detenido el vehículo por al menos ocho horas sin arrancar el motor. Luego, arranque el motor y complete el ciclo de manejo anterior. El motor debe alcanzar su temperatura de operación normal. Una vez que haya arrancado, no apague el motor hasta completar el ciclo de manejo indicado. Si el vehículo aún no está listo para la prueba de I/M, deberá repetir el ciclo de manejo anterior.

# Transmisión

## TRANSMISIÓN AUTOMÁTICA

### AVISOS



Aplique siempre el freno de estacionamiento a fondo y compruebe que el cambio de velocidades esté en la posición de estacionamiento (P). Desactive el encendido y quite la llave cada vez que baje del vehículo.



No aplique el pedal del freno y el pedal del acelerador simultáneamente. Si aplica ambos pedales simultáneamente durante más de tres segundos se limitarán las rpm del motor, lo que podría dificultar el mantenimiento de la velocidad en el tráfico y provocar lesiones graves.

## Comprensión de las posiciones de la transmisión automática

### Cómo poner el vehículo en una velocidad:

1. Pise el pedal del freno a fondo.
2. Mantenga presionado el botón del frente de la palanca de cambios.
3. Mueva la palanca de cambios a la velocidad deseada.
4. Suelte el botón y la transmisión se mantendrá en la velocidad seleccionada.



E142629

### Estacionamiento (P)

Esta posición bloquea la transmisión e impide que giren las ruedas.

### Reversa (R)

Con la palanca de cambios en reversa (R), el vehículo se mueve hacia atrás. Siempre detenga completamente el vehículo antes de cambiar hacia y desde reversa (R).

### Neutro (N)

Con la palanca de cambios en neutro (N), su vehículo puede arrancar y desplazarse libremente. Mantenga presionado el pedal del freno mientras esté en esta posición.

### Conducción (D)

Conducción (D) es la posición normal de conducción para lograr el máximo rendimiento del combustible. La función de sobremarcha permite hacer cambios ascendentes y descendentes automáticos entre las velocidades de primera a sexta.

### Deportivo (S)

Cómo mover la palanca de cambios a deportivo (S):

- Proporciona mayor frenado (motor) en pendientes y prolonga el funcionamiento en velocidades inferiores para mejorar el rendimiento al subir cuestas, en terrenos con colinas o en áreas montañosas. Esto aumentará las rpm del motor durante el frenado de motor.
- Proporciona mayor funcionamiento en velocidades inferiores a través de la estrategia de cambios de transmisión automática.
- Las marchas se seleccionan con mayor rapidez y a regímenes del motor más altos.

# Transmisión

## Asistencia en pendientes

Presione el interruptor de control de la transmisión que se ubica a un lado de la palanca de cambios para activar la asistencia en pendientes.



E146092

- Proporciona un frenado adicional en pendientes con una combinación de asistencia del motor y carga de la batería de alto voltaje para ayudar a mantener la velocidad del vehículo al descender de una pendiente.
- A medida que su vehículo determina la cantidad de asistencia del motor y carga de la batería de alto voltaje, es posible que note un aumento y una disminución en el régimen del motor para ayudar a mantener la velocidad del vehículo al descender de una pendiente.
- Se encenderá la luz de asistencia en pendientes en el tablero de instrumentos.



Cuando se active la asistencia en pendientes, se encenderá la luz de asistencia en pendientes en el tablero de instrumentos.

Para regresar a conducción (D), presione nuevamente el interruptor de control de la transmisión.

## Transmisión SelectShift Automatic™

La transmisión automática SelectShift le ofrece la capacidad de pasar los cambios manualmente.

**Si está equipado con un interruptor de cambios en la palanca de cambios:**



E142629

- Oprima el botón (+) para pasar a un cambio ascendente.
- Oprima el botón (-) para pasar a un cambio descendente.

**Si está equipado con palancas del volante de dirección:**



E144821

- Jale la palanca derecha (+) para pasar a un cambio ascendente.
- Jale la palanca izquierda (-) para pasar a un cambio descendente.

# Transmisión

Con el vehículo en la posición conducción (D), las palancas de cambio ofrecen un control manual temporal. Le permiten cambiar de velocidad con rapidez sin tener que quitar las manos del volante de dirección. Puede obtener control manual por más tiempo al mover la palanca de cambios a la posición deportivo (S).

El sistema determina cuando no se está usando el control manual temporal y regresa al control automático.

Realice los cambios ascendentes a las velocidades que se recomiendan en la tabla siguiente:

<b>Cambios ascendentes al acelerar (se recomienda para lograr el máximo ahorro de combustible)</b>	
Cambio de:	
1 - 2	24 km/h
2 - 3	40 km/h
3 - 4	64 km/h
4 - 5	72 km/h
5 - 6	80 km/h

El tablero de instrumentos mostrará la velocidad seleccionada en la que se encuentra y una flecha indicadora de cambio para ayudar a optimizar el cambio de velocidades.

SelectShift hará algunos cambios automáticamente por usted en caso de que la velocidad del motor sea muy alta, o para bajar las rpm.

**Nota:** *El motor se puede dañar si mantiene una aceleración excesiva sin efectuar un cambio en la transmisión.*

## Interbloqueo de la palanca de cambios

### AVISOS



No conduzca el vehículo hasta que verifique que las luces de freno funcionan.



Cuando lleve a cabo este procedimiento, estará colocando la transmisión fuera de estacionamiento (P), lo que significa que el vehículo puede rodar libremente. Para evitar un desplazamiento no deseado del vehículo, siempre aplique completamente el freno de estacionamiento antes de llevar a cabo este procedimiento. Use bloques para ruedas, si resulta adecuado.



Si libera completamente el freno de estacionamiento, pero la luz de advertencia de los frenos permanece encendida, es posible que los frenos no estén funcionando correctamente. Consulte a un distribuidor autorizado.

Use la palanca de interbloqueo de la palanca de cambios para mover la palanca de cambios desde la posición de estacionamiento en caso de una falla eléctrica o si el vehículo se ha quedado sin batería.

Aplique el freno de estacionamiento y desactive el encendido antes de realizar este procedimiento.

1. Inserte un destornillador (o una herramienta similar) entre el marco de la palanca de cambios y el tablero de terminación superior.
2. Use la herramienta para soltar el marco de la palanca de cambios del panel de terminación.

# Transmisión



E142627

3. Localice la palanca blanca situada en el costado izquierdo de la palanca de cambios.
4. Con la herramienta, mueva la palanca blanca hacia la parte trasera de la palanca de cambios.
5. Mientras sostiene la palanca blanca en la posición trasera, mueva la palanca de cambios desde la posición de estacionamiento.
6. Presione el marco de la palanca de cambios de vuelta contra el panel de terminación superior hasta que se ajuste otra vez en su posición.
7. Aplique el pedal del freno, arranque el vehículo y libere el freno de estacionamiento.

**Nota:** Cuando utilice este procedimiento, consulte a su distribuidor autorizado lo antes posible.

## Si el vehículo se atasca en lodo o nieve

**Nota:** No balancee el vehículo si el motor no está a la temperatura de operación normal, de lo contrario, es posible que se dañe la transmisión.

**Nota:** No balancee el vehículo por más de un minuto, de lo contrario, es posible que se dañen la transmisión y las llantas, o se sobrecaliente el motor.

Si el vehículo queda atascado en lodo o nieve, es posible balancearlo para sacarlo cambiando entre velocidades de reversa y de avance, y haciendo una pausa entre cambios con un patrón constante. Pise levemente el acelerador en cada velocidad.



# Doble tracción (si está equipado)

## FUNCIONAMIENTO

Este sistema es un sistema proactivo. Tiene la capacidad de anticipar el derrape de las ruedas y el par de transferencia a las ruedas traseras antes del derrape. Incluso cuando no hay derrape de ruedas, el sistema continuamente realiza ajustes a la distribución de par motor, en un intento por mejorar el comportamiento en línea recta y curvas, tanto en carretera como en campo traviesa.

El sistema se activa automáticamente cada vez que activa el encendido.

Todos los componentes del sistema están sellados y no requieren mantenimiento.

## USO DE LA TRACCIÓN EN LAS CUATRO RUEDAS

### ALERTA



Los vehículos con un centro de gravedad más alto, como los utilitarios y los vehículos con tracción en las cuatro ruedas, se maniobran distinto a los vehículos con un centro de gravedad más bajo. Los vehículos utilitarios y los que cuentan con tracción en las cuatro ruedas no están diseñados para efectuar giros a velocidades tan altas como los automóviles de pasajeros, así como tampoco los vehículos deportivos bajos están diseñados para desempeñarse satisfactoriamente en condiciones fuera de la carretera. Evite los virajes cerrados, el exceso de velocidad y las maniobras bruscas en estos vehículos. No conducir con cuidado puede aumentar el riesgo de pérdida de control del vehículo, volcaduras, lesiones personales y muerte.

El sistema inteligente 4WD controla continuamente las condiciones del vehículo y ajusta de manera automática la distribución de energía entre las ruedas delanteras y las traseras. Combina una operación transparente en todas las superficies con una tracción en las cuatro ruedas de alta capacidad.

El sistema 4WD está siempre activo y no necesita indicaciones del conductor. Puede soportar todas las condiciones de los caminos, incluida la conducción en calles y autopistas, además de conducción fuera del camino y en el invierno. El conductor puede optimizar más el control de 4WD al mover el interruptor de manejo de terreno hacia el terreno correcto. Ver **Uso de la respuesta del terreno** (página 215).

**Nota:** si el sistema 4WD presenta una falla, aparecerá un mensaje de advertencia en la pantalla de información. Ver **Mensajes de información** (página 129). Una falla en el sistema 4WD hará que este pase automáticamente al modo de solo tracción en las ruedas delanteras. Cuando se muestra dicho mensaje de advertencia, haga que un concesionario autorizado dé servicio a su vehículo.

**Nota:** si el sistema 4WD se sobrecalentó, aparecerá un mensaje de advertencia en la pantalla de información. Ver **Mensajes de información** (página 129). Esta condición puede ocurrir si el vehículo se operó en condiciones extremas con deslizamiento excesivos de las ruedas, como cuando se conduce sobre arena profunda. Para restablecer el funcionamiento normal del sistema 4WD lo más pronto posible, detenga el vehículo en un lugar seguro y apague el motor durante 10 minutos como mínimo. Luego de volver a encender el motor y que el sistema 4WD se haya enfriado adecuadamente, se apagará el mensaje de advertencia y el sistema 4WD funcionará con normalidad.

## Doble tracción (Si está equipado)

No utilice llantas de refacción de tamaño distinto al de las llantas suministradas con el vehículo. Si en el vehículo está instalada la llanta de refacción pequeña del tipo mini, el sistema 4WD podría desactivarse en forma automática y pasar al modo de solo tracción en las ruedas delanteras a fin de proteger los componentes del tren de mando. La pantalla de información mostrará un mensaje que le advertirá de esa situación. Ver **Mensajes de información** (página 129). Si en la pantalla de información aparece un mensaje de advertencia relativo al uso de la llanta de repuesto, dicho mensaje debe desaparecer al volver a instalar una llanta normal reparada o nueva, y luego de llevar el encendido a OFF y después de vuelta a ON. Se recomienda que la instalación de la llanta reparada o nueva se haga lo antes posible. El uso de llantas de tamaño diferente entre los ejes delantero y trasero podría hacer que el sistema 4WD deje de funcionar y se ajuste en forma predeterminada en la tracción delantera o bien podría dañar el sistema 4WD.

### En qué se diferencia su vehículo de los demás

Los camiones, las camionetas y los vehículos utilitarios pueden ser diferentes de otros vehículos. Es posible que su vehículo sea más alto para poder viajar en terreno irregular sin que se golpeen o dañen los componentes de la parte inferior de la carrocería.

Las diferencias que hacen que su vehículo sea tan versátil también provocan que se manibre en forma diferente a otros vehículos comunes de pasajeros.

Mantenga el control del volante de dirección en todo momento, especialmente en terreno irregular. Dado que los cambios repentinos en el terreno pueden producir un movimiento abrupto del volante de dirección, asegúrese de sujetarlo desde la parte exterior. No lo sujete de los rayos.

Maneje cuidadosamente para evitar que el vehículo se dañe con objetos ocultos, como rocas y troncos.

Es recomendable conocer el terreno o examinar los mapas del área antes de manejar en ella. Trace su ruta antes de manejar en el área. Para mantener el control de la dirección y el frenado de su vehículo, debe tener todas las ruedas sobre la tierra rodando y no patinando o girando en vacío.

### Conducción en condiciones especiales con tracción en las cuatro ruedas (4WD)

**Nota:** *los vehículos con 4WD están especialmente equipados para manejar en arena, nieve, lodo y terreno irregular y tienen características de funcionamiento distintas de las de los vehículos convencionales, tanto dentro como fuera de la carretera.*

### Principios básicos de operación en condiciones especiales

- Maneje a velocidades más bajas si hay vientos fuertes de costado, ya que estos pueden afectar la dirección del vehículo.
- Tenga mucho cuidado al manejar sobre pavimentos que estén resbalosos debido a la presencia de arena suelta, agua, grava, nieve o hielo.

## Doble tracción (Si está equipado)

### Si su vehículo sale fuera del borde de caminos pavimentados

- Si su vehículo sale fuera del borde de caminos pavimentados, disminuya la velocidad sin frenar bruscamente, y regrese al pavimento sólo después de haber disminuido la velocidad. No gire en exceso el volante de dirección para regresar a la superficie de la ruta.
- Podría ser más seguro permanecer en la cuneta o el acotamiento de la carretera, y disminuir en forma gradual la velocidad antes de regresar al pavimento. Puede perder el control si no disminuye la velocidad o si gira demasiado el volante de dirección o lo hace de forma abrupta.
- Con frecuencia podría ser menos riesgoso golpear pequeños objetos, como reflectores de carreteras, que ocasionarían daños menores a su vehículo, en vez de intentar volver súbitamente al pavimento dado que esto podría hacer que el vehículo se deslice hacia los lados sin control o se vuelque. Recuerde, su seguridad y la de los demás debe ser su principal preocupación.

### Si su vehículo queda atascado

#### AVISOS



Siempre aplique totalmente el freno de estacionamiento, y compruebe que la transmisión se encuentre en P (Estacionamiento). En toda oportunidad de que deje el vehículo, lleve el interruptor del encendido a la posición LOCK o apague el vehículo con el uso del botón de START STOP.



Si libera completamente el freno de estacionamiento, pero la luz de advertencia de los frenos permanece encendida, es posible que los frenos no estén funcionando correctamente. Consulte a un distribuidor autorizado.

#### AVISOS



Evite hacer girar las ruedas en vacío a velocidades mayores de 56 km/h. Si lo hace, las llantas podrían sufrir daños y lesionar a alguien.

**Nota:** no balancee el vehículo si el motor no está a la temperatura de operación normal, de lo contrario, es posible que se dañe la transmisión.

**Nota:** evite balancear el vehículo durante más de unos minutos; dado que la transmisión y las llantas podrían sufrir daños y el motor podría sobrecalentarse.

Si su vehículo queda atascado en lodo o nieve, es posible balancearlo para sacarlo; para ello cambie repetidamente entre marchas hacia adelante y reversa, haciendo una pausa entre cada cambio y siguiendo un patrón constante. Pise levemente el acelerador en cada velocidad.

Si su vehículo cuenta con el sistema AdvanceTrac® con Roll Stability Control™, podría ser beneficioso desactivar el sistema mientras procede a balancear el vehículo.

### Maniobras de emergencia

- En situaciones inevitables de emergencia en las que sea necesario hacer virajes bruscos, recuerde evitar las maniobras excesivas con su vehículo (es decir, gire el volante de dirección solo con la rapidez necesaria y solo lo necesario para evitar la situación de emergencia). Hacer giros excesivos del volante resultará en un menor control del vehículo, no en uno mayor. Además, se deben utilizar variaciones leves de la presión del pedal del acelerador o del freno si son necesarios cambios en la velocidad del vehículo. Evite maniobras, aceleraciones o frenadas bruscas que

## Doble tracción (Si está equipado)

podrían aumentar el riesgo de pérdida de control del vehículo, volcaduras y/o lesiones personales. Utilice todas las superficies disponibles de la carretera para devolver el vehículo a condiciones seguras de desplazamiento.

- En caso de frenadas de emergencia, evite que las llantas derrapen y no haga ningún movimiento brusco del volante de dirección.
- Si el vehículo pasa de un tipo de superficie a otro (p.ej., de concreto a grava), habrá cambios en la forma en la que el vehículo responde a las maniobras de conducción (virajes, aceleración y frenado). Nuevamente, evite maniobras bruscas.

### Arena

Al manejar sobre arena, intente mantener las cuatro ruedas en la zona más sólida de la vía. No reduzca las presiones de las llantas, pero cambie a una velocidad inferior y maneje uniformemente por el terreno. Acelere lentamente y evite que las ruedas giren en vacío.

Evite excesos de velocidad, dado que el impulso que lleva el vehículo puede jugarle en contra y hacer que el vehículo se atasque, al punto que requiera del auxilio de otro vehículo. Recuerde, usted podría ser capaz de salir en reversa por donde entró si procede con cuidado.

### Lodo y agua

**Nota:** la conducción a través de agua profunda podría dañar su vehículo.

Si debe manejar a través de superficies cubiertas de agua, hágalo lentamente. La tracción y la capacidad de frenado podrían verse limitadas.

Al manejar por agua, determine la profundidad y evite un nivel de agua superior al de la parte inferior de los cubos de las ruedas (si es posible) y continúe lentamente. Si el sistema de encendido se moja, es posible que el vehículo se pare.

Tras pasar por agua, aplique los frenos para comprobar su correcto funcionamiento. Los frenos húmedos no detienen el vehículo con la misma eficacia que los frenos secos. El secado se puede agilizar si avanza lentamente con el vehículo mientras mantiene pisado levemente el pedal del freno.

Cuando maneje sobre lodo, sea precavido respecto a cambios bruscos en la dirección o en la velocidad del vehículo. Incluso los vehículos con tracción en las cuatro ruedas pueden perder tracción en lodo resbaladizo. Al igual que cuando maneja sobre arena, aplique el acelerador lentamente y evite que las ruedas giren en vacío. Si el vehículo se desliza, vire en la dirección del deslizamiento hasta que recobre el control del vehículo.

Después de manejar a través de lodo, limpie los residuos adheridos a las flechas de mando y a las llantas. El exceso de lodo adherido a las llantas y a las flechas de mando produce desequilibrios que podrían dañar los componentes de la transmisión.



E143950

“Tread Lightly” es un programa educacional diseñado para mejorar la conciencia pública respecto a las leyes y responsabilidades del uso de tierras en las zonas silvestres de los Estados Unidos. Ford Motor Company trabaja en conjunto con el Servicio Forestal de los EE. UU. (U.S.

## Doble tracción (Si está equipado)

Forest Service) y a la Oficina de Administración de Tierras (Bureau of Land Management) para instar al público a ayudar a preservar los bosques nacionales y otras tierras públicas y privadas, a través del programa "Tread Lightly."

### **Manejo en terrenos montañosos o empinados**

**Nota:** evite manejar transversalmente y evite virar al conducir en pendientes empinadas y en terrenos montañosos. Está presente el peligro de perder la tracción, deslizarse de lado y de volcarse. Cuando maneje sobre terreno montañoso, determine de antemano la ruta que va a usar. No maneje sobre la cima de colinas sin ver cuáles son las condiciones del otro lado. No maneje en reversa sobre colinas sin la ayuda de alguien que lo guíe.

Aunque los obstáculos naturales podrían obligar a manejar transversalmente al subir y bajar colinas o pendientes empinadas, siempre debe intentar manejar en forma recta al subir y al bajar.

Al subir una montaña o cuesta empinada, comience en una velocidad más baja en lugar de efectuar un cambio descendente desde una velocidad más alta luego de iniciado el ascenso. Esto reduce la tensión del motor y la posibilidad de que el motor se pare.

Si el motor se para, no intente virar ya que el vehículo podría volcarse. Es mejor retroceder hasta un lugar seguro.

Aplique a las ruedas tan solo la potencia necesaria para subir la pendiente. Usar demasiada potencia puede hacer que las llantas resbalen, giren en vacío o pierdan tracción, resultando en la pérdida del control del vehículo.



E143949

Descienda la cuesta en el mismo engrane que usaría para subirla, con el fin de evitar el uso excesivo de los frenos y el sobrecalentamiento de estos. No descienda en neutro; en cambio, desactive la sobremarcha o cambie manualmente a una marcha inferior. Al descender cuestas empinadas, evite frenadas bruscas ya que podría perder el control del vehículo. Si las ruedas delanteras se deslizan o giran en vacío no es posible guiar el vehículo.

Su vehículo está provisto de frenos antibloqueo; por lo tanto, al aplicar los frenos hágalo de manera sostenida. No "bombeé" los frenos.

### **Manejo sobre hielo y nieve**

#### **ALERTA**



Si conduce en condiciones resbaladizas que requieran el uso de cables o cadenas para llantas, es vital que conduzca con cuidado. Mantenga velocidades bajas, deje una mayor distancia para detenerse y evite cambios de dirección bruscos para reducir las posibilidades de perder el control del vehículo, lo que podría dar lugar a lesiones graves o incluso la muerte. Si el extremo trasero del vehículo se desliza al tomar una curva, gire el volante en la dirección del deslizamiento hasta que retome el control del vehículo.

## Doble tracción (Si está equipado)

---

**Nota:** *el giro excesivo en vacío de las llantas puede causar daños a los ejes propulsores.*

Un vehículo con tracción en las cuatro ruedas (4WD) tiene ventajas sobre los vehículos 2WD en nieve y en hielo, pero puede derraparse como cualquier otro vehículo.

Si el vehículo comienza a deslizarse al manejar sobre caminos cubiertos de nieve o hielo, gire el volante de dirección en la dirección del deslizamiento hasta que retome el control.

Evite las aplicaciones súbitas de potencia y los cambios rápidos de dirección al conducir sobre hielo y nieve. Pise el acelerador en forma lenta y uniforme al poner en movimiento el vehículo después de haberse detenido por completo.

Evite también las frenadas bruscas. A pesar de que los vehículos provistos de 4WD podrían acelerar mejor sobre hielo y nieve que los provistos de tracción en dos ruedas, no frenan más rápidamente, ya que en todos los vehículos el frenado se produce en las cuatro ruedas. No se confíe en exceso de las condiciones del camino.

Asegúrese de conservar una distancia suficiente para detenerse entre usted y los demás vehículos. Maneje más lento de lo normal y considere el uso de uno de los engranes inferiores. En situaciones de frenadas de emergencia, presione el freno en forma sostenida. Dado que su vehículo está equipado con un sistema de frenos antibloqueo (ABS) en las cuatro ruedas, no “bombee” los frenos. Ver **Consejos para conducir con frenos antibloqueo** (página 208).

### **Mantenimiento y modificaciones**

Los sistemas de suspensión y dirección de su vehículo fueron diseñados y probados para proporcionar un comportamiento predecible, ya sea cargados o vacíos, así como también una capacidad duradera de transporte de carga. Por este motivo, Ford Motor Company recomienda no efectuar modificaciones tales como agregar o quitar piezas (como equipos para bajar la altura o barras estabilizadoras) ni usar piezas de repuesto no equivalentes a las suministradas en el equipo original de fábrica.

Toda modificación al vehículo que eleve su centro de gravedad puede hacer que el vehículo tenga más probabilidades de volcarse como resultado de una pérdida de control. Ford Motor Company recomienda tener precaución respecto a todo vehículo que transporte cargas de gran altura o dispositivos instalados a gran altura (como escaleras y portaequipajes).

Si no mantiene su vehículo adecuadamente la garantía podría quedar anulada, podrían aumentar los costos por reparaciones, disminuir el desempeño y las capacidades operativas del vehículo, y afectar en forma adversa la seguridad del conductor y los pasajeros. Si el vehículo está sujeto a uso fuera de la carretera, se recomienda efectuar inspecciones frecuentes de los componentes del chasis.

# Frenos

## INFORMACIÓN GENERAL

**Nota:** Los ruidos ocasionales del freno son normales. Si durante el frenado se produce un sonido de "metal contra metal", de chirrido o rechinado continuo, es posible que las balatas estén desgastadas y sea necesario que las revise un distribuidor autorizado. Si el vehículo presenta una vibración o temblor continuo en el volante de la dirección al frenar, distribuidor autorizado deberá revisar el vehículo.

**Nota:** Se puede acumular polvo de los frenos en las ruedas, incluso en condiciones normales de operación. La acumulación de polvo en los frenos es inevitable a medida que estos se desgastan y no contribuye a que tengan ruido. Ver **Limpieza de las ruedas de aleación** (página 320).



Ver **Indicadores y luces de advertencia** (página 108).

Los frenos húmedos provocan una eficiencia de freno reducida. Oprima suavemente el pedal de frenos unas veces cuando salga de un lavado de autos o si estuvo sometido a agua inmóvil a fin de secar los frenos.

## Frenado sobre aceleración

En el caso de que el pedal del acelerador se quedara pegado o atrapado, aplique una presión constante y firme al pedal de freno para bajar la velocidad del vehículo y la potencia del motor se reducirá. Si experimenta esta condición, aplique los frenos y detenga el vehículo por completo. Apague el motor, mueva la transmisión a estacionamiento (P) y accione el freno de estacionamiento. Inspeccione el pedal del acelerador y el área a su alrededor para ver si hay elementos o residuos que pudieran estar obstruyendo su movimiento. Si no encuentra nada y la condición persiste, remolque el vehículo al distribuidor autorizado más cercano.

## Asistencia de frenado de emergencia

La asistencia de frenado de emergencia detecta cuando usted frena bruscamente para medir la velocidad a la cual presiona el pedal de freno. Proporciona máxima eficiencia de frenado mientras presiona el pedal. La asistencia de frenado de emergencia puede reducir las distancias de detención en situaciones críticas.

## Sistema de frenos antibloqueo

Este sistema ayuda a mantener el control de la dirección durante detenciones de emergencia al impedir el bloqueo de los frenos.



Esta luz se enciende momentáneamente cuando se activa el encendido. Si la luz no enciende durante el arranque, si permanece encendida o destella, es posible que el sistema de frenos antibloqueo esté desactivado. Lleve el vehículo a un distribuidor autorizado para revisar el sistema. Si el sistema de frenos antibloqueo está desactivado, el frenado normal sigue siendo eficaz.



Si se enciende la luz de advertencia de freno con el freno de estacionamiento liberado, haga revisar inmediatamente el sistema de frenos.

## CONSEJOS PARA CONDUCIR CON FRENO ANTIBLOQUEO

**Nota:** Cuando el sistema está operativo, el pedal del freno se pulsará y puede avanzar más allá. Mantenga presión en el pedal de freno. También es posible que escuche un ruido proveniente del sistema. Esto es normal.

# Frenos

El sistema de frenos antibloqueo no eliminará los riesgos cuando:

- Conduzca demasiado cerca del vehículo delante de usted.
- El vehículo esté en hidroplaneando.
- Tome las esquinas demasiado rápido.
- La superficie del camino no esté en buenas condiciones.

## FRENO DE ESTACIONAMIENTO

### ALERTA



Siempre aplique totalmente el freno de estacionamiento y compruebe que la transmisión se bloquee en estacionamiento (P). Si no activa correctamente el freno de estacionamiento y cambia a Estacionamiento, puede que el vehículo ruede, provoque daños a la propiedad o se lesione.

Para poner el freno de estacionamiento, presione el pedal del freno de estacionamiento a fondo. La luz de advertencia de frenos del grupo de instrumentos se enciende y permanece encendida hasta que se libere el freno de estacionamiento.

Para liberar el freno de estacionamiento, vuelva a presionar el pedal del freno de estacionamiento.

Si estaciona su vehículo en una pendiente o con un remolque, presione y mantenga presionado el pedal de freno antes de aplicar el freno de estacionamiento. Se puede producir un pequeño movimiento del vehículo, ya que el freno de estacionamiento se ajusta para sostener el peso del vehículo. Esto es normal y no es motivo para preocuparse. Si es necesario, mantenga pisado el pedal del freno, luego trate de volver a aplicar el

freno de estacionamiento. Ponga cuñas a las ruedas si es necesario. Si el freno de estacionamiento no puede contener el peso del vehículo podría ser necesario revisar el freno de estacionamiento, y es posible que el vehículo esté sobrecargado.

## ASISTENCIA DE ARRANQUE EN PENDIENTES

### AVISOS



El sistema no sustituye al freno de estacionamiento. Cuando deje el vehículo, siempre aplique el freno de estacionamiento. Si no estaciona el vehículo con seguridad, podría producirse un choque o una lesión. Ver **Freno de estacionamiento** (página 209).



Debe permanecer en el vehículo cuando se active el sistema. En todo momento, usted es responsable de controlar el vehículo, de supervisar el sistema y de intervenir si fuera necesario. Si no lo hace, podría provocar la pérdida de control del vehículo, lesiones personales graves o la muerte.



El sistema se apagará si hay una falla aparente o si revoluciona el motor de manera excesiva. Si no lo hace, podría provocar la pérdida de control del vehículo, lesiones personales graves o la muerte.

Este sistema permite mover el vehículo con mayor facilidad cuando se encuentra en una pendiente pronunciada sin necesidad de utilizar el freno de estacionamiento.

Cuando el sistema esté activo, el vehículo permanecerá inmóvil en la pendiente durante dos a tres segundos después de soltar el pedal del freno. Esto le permite tener tiempo de mover el pie del freno al pedal del acelerador. El sistema libera los frenos automáticamente una vez que el



# Frenos

---

motor desarrolle potencia suficiente para evitar que el vehículo se vaya hacia abajo en la pendiente. Esta es una ventaja al salir de una pendiente, por ejemplo, de una rampa de estacionamiento, en un semáforo o al conducir en reversa en una pendiente ascendente en un lugar de estacionamiento.

**Nota:** *El sistema solo funciona cuando el vehículo se encuentra completamente detenido en un engrane de subida (por ejemplo, cuando se está en dirección de subida de la pendiente o en reversa cuando está orientado para bajar la pendiente).*

**Nota:** *No hay una luz de advertencia que indique que el sistema está encendido o apagado.*

## Uso del sistema de arranque asistido en pendientes

1. Presione el pedal del freno para detener el vehículo por completo. Mantenga presionado el pedal del freno.
2. Si los sensores detectan que el vehículo está en una pendiente, el sistema se activará automáticamente.
3. Cuando usted retire el pie del pedal del freno, el vehículo se mantendrá en la pendiente, sin irse hacia abajo, durante aproximadamente dos a tres segundos. El tiempo de asistencia se prolongará de modo automático si usted está en el proceso de poner el vehículo en movimiento.
4. Ponga el vehículo en movimiento de la manera normal. El sistema liberará los frenos automáticamente.

**Nota:** *Cuando retire el pie del pedal del freno y presione el pedal de nuevo cuando el sistema esté activo, experimentará un viaje del pedal del freno significativamente menor. Esto es normal.*

## Activación y desactivación del sistema

### Vehículos con transmisión manual

Esa función se puede habilitar o deshabilitar en la pantalla de información. El sistema recuerda el último ajuste cuando arranca el vehículo.

### Vehículos con transmisión automática

No es posible activar ni desactivar el sistema. Cuando activa el encendido, el sistema se activa automáticamente.

# Control de tracción

## FUNCIONAMIENTO

El sistema de control de tracción ayuda a evitar que las ruedas de tracción patinen y pierdan tracción.

Si el vehículo comienza a deslizarse, el sistema aplica los frenos a ruedas individuales y, cuando se necesita, reduce la potencia del motor al mismo tiempo. Si las ruedas giran al acelerar en superficies resbalosas o sueltas, el sistema reduce la potencia del motor para aumentar la tracción.

## USO DEL CONTROL DE TRACCIÓN

### ALERTA



La luz de control de estabilidad y tracción se enciende continuamente si se detecta una falla en el sistema. Verifique que el sistema de control de tracción no haya sido desactivado en forma manual mediante los controles de la pantalla de información o el interruptor. Si la luz del control de estabilidad y tracción sigue encendida continuamente, lleve inmediatamente el vehículo a un distribuidor autorizado para que revisen el sistema. Conducir el vehículo con el control de tracción desactivado podría implicar un mayor riesgo de pérdida de control del vehículo, volcaduras, lesiones personales e incluso la muerte.

El sistema se activa automáticamente cada vez que activa el encendido.

Si el vehículo está atorado en lodo o nieve, puede ser útil desactivar el control de tracción ya que esto permite el giro de las ruedas.

**Nota:** Cuando desactiva el control de tracción, el control de estabilidad permanece totalmente activo.

## Apagado del sistema

Al encender o apagar el sistema, aparece un mensaje en la pantalla de información que muestra el estado del sistema.

Puede desactivar el sistema mediante los controles de la pantalla de información o el interruptor.

## Uso de los controles de la pantalla de información

Esa función se puede deshabilitar o habilitar en la pantalla de información. Ver **Información general** (página 113).

## Uso del interruptor (Si está equipado)

El interruptor del sistema de control de estabilidad y de control de tracción está ubicado en el panel de instrumentos.

Use el interruptor para encender o apagar el sistema.

## Mensajes y luces indicadoras del sistema



La luz del control de estabilidad y tracción se enciende temporalmente al arrancar el motor y destella cuando alguna situación de conducción activa alguno de los sistemas.



La luz de apagado del control de estabilidad y tracción se enciende temporalmente al arrancar el motor y permanece encendida:

- Al apagar el sistema de control de tracción.
- Si se produce un problema en alguno de los sistemas.

# Control de estabilidad

## FUNCIONAMIENTO

### AVISOS



Las modificaciones al vehículo que incluyen sistema de frenos, parrillas de equipaje de refacción, suspensión, sistema de dirección, fabricación de llantas y tamaño de la rueda/llanta pueden cambiar las características de manejo del vehículo y podrían afectar adversamente el rendimiento del sistema de control de estabilidad electrónico. Además, la instalación de altavoces estéreo podría afectar adversamente el sistema de control de estabilidad electrónico. Instale cualquier altavoz estéreo de posventa a la mayor distancia posible de la consola central delantera, del túnel y de los asientos delanteros, con el fin de reducir el riesgo de interferencia con los sensores del control de estabilidad electrónico. La reducción de la eficacia del sistema de control de estabilidad electrónico podría producir un mayor riesgo de pérdida del control del vehículo, de volcaduras y de lesiones personales que podrían ser mortales.



Recuerde que ni siquiera la tecnología avanzada puede desafiar las leyes de la física. Siempre existe la posibilidad de perder el control del vehículo debido a acciones del conductor, que no sean las apropiadas para las condiciones existentes. El manejo agresivo, sin importar las condiciones del camino, puede hacer que se pierda el control del vehículo lo que aumenta el riesgo de lesiones personales y de daños materiales. La activación del sistema de control de estabilidad electrónico es una indicación de que al menos una de las llantas excedió su capacidad de agarre; eso podría reducir

### AVISOS

la capacidad del conductor de controlar el vehículo, y podría causar la pérdida de control del vehículo, volcaduras y lesiones personales que podrían ser mortales. Si se activa el sistema de control de estabilidad electrónico, REDUZCA LA VELOCIDAD.

El sistema se activa automáticamente cada vez que activa el encendido.

Si una condición de manejo activa el sistema de control de estabilidad o de control de tracción, es posible que experimente lo siguiente:

- Parpadeo de la luz de control de estabilidad y tracción.
- Disminución de la velocidad del vehículo.
- Potencia del motor reducida.
- Vibración en el pedal del freno.
- Mayor rigidez que la usual en el pedal del freno.
- Si la condición de manejo es intensa y su pie no está en el freno, el pedal del freno puede moverse a medida que el sistema aplica una mayor fuerza de frenado.

El sistema de control de estabilidad tiene varias funciones diseñadas para ayudarlo a mantener el control del vehículo:

### Control de estabilidad electrónico

El sistema mejora la capacidad del vehículo para evitar derrapes o deslizamientos laterales al aplicar los frenos a una o más ruedas individualmente y, si es necesario, reduce la potencia del motor.

# Control de estabilidad

## Control de estabilidad antivuelco

El sistema mejora la capacidad del vehículo para evitar volcaduras al detectar el movimiento de balanceo del vehículo y la tasa a la cual cambia mediante la aplicación de los frenos a una o más ruedas individualmente.

## Control de la curva

El sistema mejora la capacidad del vehículo para seguir la ruta al doblar drásticamente o evitar objetos en el camino. El control de la curva funciona al reducir la potencia del motor y, si es necesario, aplica los frenos a una o más ruedas individualmente.

## Control de tracción

El sistema mejora la capacidad del vehículo para mantener la tracción en las ruedas al detectar y controlar el giro de las ruedas. Ver **Uso del control de tracción** (página 211).

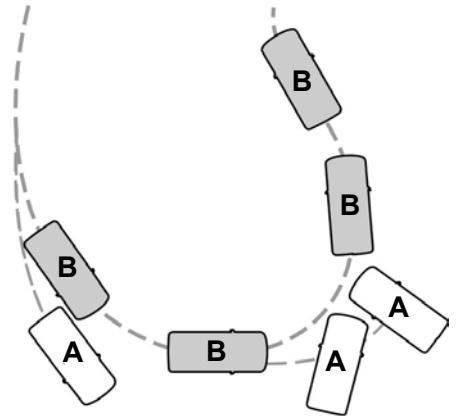

E72903

- A Vehículo sin control de estabilidad que se desliza fuera de la trayectoria prevista.
- B Vehículo con control de estabilidad que mantiene el control sobre una superficie resbaladiza.

# Control de estabilidad

---

## USO DEL CONTROL DE ESTABILIDAD

### **AdvanceTrac® con Roll Stability Control™ (RSC®)**

El sistema se activa automáticamente al arrancar el vehículo. El sistema AdvanceTrac con RSC no puede desactivarse por completo, pero las porciones del control de estabilidad electrónico y el control de estabilidad de balanceo del sistema se deshabilitan cuando la transmisión está en la posición **R**. Puede apagar la porción de control de tracción independientemente del sistema. Ver **Uso del control de tracción** (página 211).

# Respuesta del terreno (Si está equipado)

## USO DE LA RESPUESTA DEL TERRENO

El sistema de adaptación al terreno optimiza la capacidad de manejo y la comodidad a la vez que aumenta al máximo la tracción durante su funcionamiento en diferentes tipos de terreno.

Gire el control que se ubica en la consola central para elegir entre los siguientes modos:

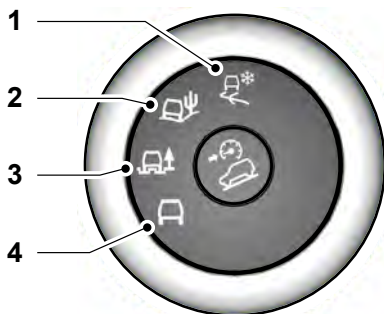

E193313

- 1 Se debe seleccionar el modo **Pasto/Grava/Nieve** cuando una superficie firme esté cubierta con material suelto o resbaladizo, como nieve compacta, hielo, agua, pasto o una delgada capa de grava o arena. En el caso de grava o arena, seleccione el modo Arena. Si el vehículo no puede lograr tracción en nieve profunda, el hecho de desactivar el sistema

de control de tracción podría ayudar (vuelva a activarlo cuando tenga tracción nuevamente). Ver **Uso del control de tracción** (página 211).

- 2 Se debe seleccionar el modo **Arena** en arena suave y seca o grava profunda. Si atraviesa por arena húmeda que pudiera ser suficientemente profunda para que las ruedas se hundan en la superficie, seleccione el modo Lodo/Surcos
- 3 Se debe seleccionar el modo **Lodo/Surcos** en caso de terreno lodoso, lleno de surcos, blando o disparejo.
- 4 El modo **Normal** se debe utilizar en el camino y se debe seleccionar antes de manejar en superficies que sean similares a una superficie de camino duro o cuando ya no sea necesario utilizar un modo especial. Seleccione el modo Normal cuando arrastre un remolque.

**Nota:** los modos Arena y Lodo/Surcos solo se deben utilizar fuera del camino.

**Nota:** la función de control en curva del sistema AdvanceTrac® no está disponible cuando selecciona Arena o Lodo/Surcos.

Si el sistema se descompone, es posible que no se puedan seleccionar algunos modos, en cuyo caso aparece un mensaje. Si se descompone debido a una falla en el sistema, todos los indicadores de modo en el control se apagan y en la pantalla de información aparece uno de los siguientes mensajes.

# Respuesta del terreno (si está equipado)

## FALLA EN EL SISTEMA DE

**ADAPTACIÓN AL TERRENO:** para borrar la falla debe realizar un ciclo de la llave. Si el ciclo de la llave no funciona, haga revisar el sistema en un distribuidor autorizado.

**CAMBIO DE MODO NO ACEPTADO, REINTENTAR:** no es posible realizar un cambio de modo cuando el conductor lo solicita. Vuelva a intentar el cambio de modo.

## USO DEL CONTROL DE DESCENSO

### Principio de funcionamiento

#### AVISOS



El control de descenso en una pendiente no puede controlar el descenso en todas las condiciones y circunstancias de tracción del camino, como hielo o pendientes extremadamente empinadas. El control de descenso en una pendiente es un sistema de asistencia para el conductor y no puede reemplazar el buen criterio del conductor. Si no lo hace, podría perder el control del vehículo, chocar o sufrir lesiones graves.



El control de descenso en una pendiente no mantiene el vehículo inmóvil en pendientes a 0 km/h (cero mph). Si desciende el vehículo, debe aplicar el freno de estacionamiento y/o colocar la palanca selectora en **P** o el vehículo podría rodar hacia abajo.

El control de descenso en una pendiente permite al conductor ajustar y mantener la velocidad del vehículo mientras desciende pendientes pronunciadas en diversas condiciones de la superficie.

El control de descenso en una pendiente puede mantener velocidades del vehículo en pendientes descendentes entre 5 km/h y 32 km/h. Si la velocidad es mayor de 32 km/h, el sistema permanece activado, pero no se puede ajustar ni mantener la velocidad de descenso.

El sistema de control de descenso en una pendiente requiere un intervalo de enfriamiento después de un período de uso continuo. El tiempo que el sistema puede permanecer activo antes de requerir enfriamiento varía con las condiciones. El sistema proporciona una advertencia en el centro de mensajes y suena una campanilla cuando está a punto de desactivarse para comenzar el enfriamiento. En este momento, pise los frenos según sea necesario para mantener la velocidad de descenso.

### Uso del control de descenso en una pendiente



Presione y libere el botón de descenso en una pendiente ubicado en el centro del control de administración del terreno. Cuando se activa esta función, se enciende una luz en el control y suena una campanilla.

Para aumentar la velocidad de descenso, pise el pedal del acelerador hasta que alcance la velocidad deseada. Para disminuir la velocidad de descenso, pise el pedal del freno hasta que alcance la velocidad deseada.

Si acelera o desacelera, una vez que alcance la velocidad deseada de descenso, quite el pie del pedal y el control de descenso en una pendiente mantiene la velocidad del vehículo seleccionada.

## Respuesta del terreno (Si está equipado)

---

**Nota:** es posible que observe un ruido del motor de la bomba del ABS durante el funcionamiento del control de descenso en una pendiente. Esta es una característica normal del ABS y no debe ser motivo de preocupación.

Consulte "Pantalla de información" para obtener información adicional acerca de los mensajes del control de descenso en una pendiente. Ver **Mensajes de información** (página 129).

### Modos de descenso en pendiente

- A velocidades bajo 32 km/h: cuando presiona el control de descenso en una pendiente y este se activa, en el centro de mensajes aparece **CONTROL DE DESCENSO EN UNA PENDIENTE ACTIVO** durante varios segundos.
- A velocidades bajo 32 km/h: cuando presiona el interruptor de control de descenso en una pendiente y las condiciones no son las correctas para la activación del descenso en pendiente, el sistema de control de descenso en una pendiente se activa, la luz del botón queda fija y en el centro de mensajes aparece **CONTROL DE DESCENSO EN UNA PENDIENTE LISTO** durante varios segundos.
- A velocidades sobre 32 km/h: cuando presiona el interruptor de control de descenso en una pendiente, el sistema de control de descenso en una pendiente se activa, la luz del botón se enciende y en el centro de mensajes aparece **PARA CONTROL EN PENDIENTE, 20 MPH O MENOS** durante varios segundos.
- Para activar el control de descenso en una pendiente, el vehículo debe estar en una velocidad de manejo o en reversa (R). Si el vehículo está en P (Estacionamiento) o N (Neutral) y presiona el botón, en el centro de mensajes aparece **PARA CONTROL EN PENDIENTE, SELECCIONE MARCHA** durante varios segundos.



# Ayudas de estacionamiento

## FUNCIONAMIENTO

### AVISOS



Para evitar lesiones, lea y comprenda las limitaciones del sistema incluidas en esta sección. El sistema de sensores solo ayuda en el caso de ciertos objetos (generalmente grandes e inmóviles) al desplazarse en reversa sobre una superficie plana a velocidades de estacionamiento. Ciertos objetos con superficies que absorben ondas ultrasónicas, los sistemas de ayuda de estacionamiento de los vehículos alrededor, los sistemas de control de tráfico, el clima inclemente, los frenos de aire y los motores y ventiladores externos también podrían afectar la función del sistema de sensores; lo anterior podría incluir reducciones del rendimiento y activaciones falsas.



Para evitar lesiones, tenga siempre precaución al estar en reversa (R) y al usar el sistema de sensores.



Este sistema no está diseñado para evitar el contacto con objetos pequeños o en movimiento. El sistema está diseñado para proporcionar una alarma que ayude al conductor a detectar objetos grandes inmóviles, a fin de evitar daños al vehículo. Es posible que el sistema no detecte objetos más pequeños, especialmente aquellos que están cerca del suelo.



Ciertos dispositivos adicionales, como enganches de remolque grandes, parrillas para bicicletas o tablas de surf y todo dispositivo que pueda bloquear la zona de detección normal del sistema, pueden generar pitidos falsos.

**Nota:** mantenga los sensores, ubicados en la defensa o placa protectora, libres de nieve, hielo y grandes cantidades de tierra. Si los sensores están cubiertos, la precisión del sistema puede verse afectada. No limpie los sensores con objetos afilados.

**Nota:** si el vehículo sufre daños en la defensa o placa protectora (fascia), de modo que se desalineen o curven, la zona de detección se puede alterar provocando mediciones inexactas de los obstáculos o falsas alarmas.

**Nota:** El sistema de sensores no se puede desactivar cuando hay una MyKey presente. Ver **Funcionamiento** (página 61).

**Nota:** Si instala ciertos dispositivos adicionales, como un remolque, una parrilla de bicicleta, el sistema de sensores trasero podría detectar dicho dispositivo adicional y emitir advertencias. Se recomienda desactivar el sistema de sensores trasero cuando se instalen dispositivos adicionales en el vehículo a fin de evitar estas advertencias.

El sistema de sensores advierte al conductor de obstáculos dentro de cierto rango del vehículo. El sistema se activa automáticamente cada vez que activa el encendido.

El sistema se puede desactivar mediante el menú de la pantalla de información o a través del mensaje emergente que aparece cuando la transmisión se cambia a reversa (R). Ver **Información general** (página 113).

**Nota:** En vehículos con sistema de ayuda de estacionamiento delantero, puede usar el interruptor de dicho sistema para desactivarlo.

Si hay una falla en el sistema, aparece un mensaje de advertencia en la pantalla de información. Ver **Mensajes de información** (página 129).

# Ayudas de estacionamiento

## ASISTENCIA DE ESTACIONAMIENTO TRASERO

Los sensores traseros solo se activan cuando la transmisión está en reversa (R). A medida que el vehículo se acerca al obstáculo, la frecuencia de advertencias auditivas aumenta. Cuando el obstáculo se encuentra a menos de 30 cm de distancia, la advertencia suena en forma continua. Si el sistema detecta un objeto que está estático o que se aleja a más de 30 cm de las esquinas de la defensa, el tono suena solo durante tres segundos. Una vez que el sistema detecta un objeto que se aproxima, la alarma vuelve a sonar.



E130178

Área de cobertura hasta 1,8 m desde la defensa trasera. Podría haber un área de cobertura menor en las esquinas externas de la defensa.

El sistema detecta ciertos objetos mientras la transmisión está en reversa (R):

- Su vehículo se mueve hacia un objeto estático a una velocidad de 5 km/h o menos.
- El vehículo no se está moviendo, pero un objeto en movimiento se acerca a la parte trasera del vehículo a una velocidad de 5 km/h o menos.
- El vehículo se mueve a una velocidad de menos de 5 km/h y un objeto en movimiento se acerca a la parte trasera de su vehículo a una velocidad de menos de 5 km/h.

El sistema proporciona alertas de audio solo cuando su vehículo se está moviendo o cuando su vehículo está estacionado y el obstáculo detectado está a menos de 30 cm de la defensa.

## Indicador de distancia del obstáculo (Si está equipado)

El sistema proporciona indicadores de distancia de obstáculos a través de la pantalla de información. La pantalla de indicación de distancia cuando la transmisión está en reversa (R).

El indicador muestra:

- A medida que la distancia con los obstáculos disminuye, los bloques indicadores se iluminarán y se aproximarán al icono de vehículo.
- Si no se detecta un obstáculo, los bloques indicadores de distancia están atenuados.

## ASISTENCIA DE ESTACIONAMIENTO DELANTERO

Los sensores delanteros se activan cuando la transmisión está en cualquier otra posición que no sea estacionamiento (P).

## Ayudas de estacionamiento



E187330

Área de cobertura hasta 70 cm desde la defensa delantera. Existe un área de cobertura menor en las esquinas externas.

Cuando su vehículo se acerca a un objeto, suena un tono de advertencia. Cuando su vehículo se acerca a un objeto, aumenta la frecuencia del tono de advertencia. El tono de advertencia suena constantemente cuando un objeto se encuentra a menos de 30 cm de distancia de la defensa delantera.

### Indicador de distancia del obstáculo (Si está equipado)

El sistema proporciona indicadores de distancia de obstáculos a través de la pantalla de información.

El indicador muestra:

- A medida que la distancia con los obstáculos disminuye, los bloques indicadores se iluminarán y se aproximarán al icono de vehículo.
- Si no se detecta un obstáculo, los bloques indicadores de distancia están atenuados.

Si la transmisión está en reversa (R), el sistema de sensores delantero emite advertencias de audio cuando el vehículo se mueve y el obstáculo detectado se mueve en dirección al vehículo. Cuando el vehículo está inmóvil, la advertencia de audio se detendrá luego de 2 segundos.

Si la transmisión está en manejo (D) o en cualquier otra marcha hacia adelante (por ejemplo, baja (L), deportivo (S) o en cualquier marcha hacia adelante de transmisión manual), el sistema de sensores delantero ofrece advertencias de audio y visuales cuando el vehículo se mueve a una velocidad inferior a 12 km/h y se detecta un obstáculo dentro del área de detección. Cuando el vehículo está inmóvil, la advertencia de audio se detendrá luego de 2 segundos y la indicación visual se detiene después de 4 segundos. Si los objetos detectados se encuentran dentro de 30 cm, la indicación visual permanece encendida.

Si la transmisión está en neutra (N), el sistema ofrece una indicación visual solo cuando el vehículo se está moviendo a 12 km/h o menos y hay un obstáculo dentro del área de detección. Cuando el vehículo está inmóvil, la indicación visual se detendrá luego de 4 segundos.

### SISTEMA LATERAL DE SENSORES

El sistema de sensores laterales utiliza los sensores laterales delanteros y traseros para detectar y asociar obstáculos que están cerca de los costados del vehículo.

**Nota:** Los obstáculos que ingresan al área de detección lateral sin ser detectados y asociados por los sensores delanteros y traseros no se detectarán.

Los sensores laterales se activan cuando la transmisión está en cualquier otra posición que no sea estacionamiento (P).

## Ayudas de estacionamiento



E187810

El área de cobertura es de hasta 60 cm desde los costados del vehículo.

Cuando el sistema detecta un objeto cerca del costado del vehículo, suena una advertencia auditiva. A medida que el objeto se acerca al costado del vehículo, la frecuencia de advertencias auditivas aumenta. La frecuencia de advertencias auditivas varía dependiendo si el obstáculo está dentro o fuera de la ruta de manejo del vehículo.

### Indicador de distancia del obstáculo (Si está equipado)



E190459

El sistema proporciona indicadores de distancia de obstáculos a través de la pantalla de información.

A medida que la distancia al obstáculo disminuye, los bloques indicadores se iluminarán y se aproximarán al icono de vehículo. Si no se detecta un obstáculo, los bloques indicadores de distancia se mostrarán atenuados.

Cuando engrana en reversa (R), el sistema de sensores laterales ofrece una indicación de distancia auditiva y visual cuando el vehículo se está moviendo y se detectan obstáculos dentro de 30 cm, o cuando se detectan los obstáculos dentro de 30–60 cm y estos están dentro de la ruta de manejo del vehículo. Cuando detiene el vehículo, la advertencia auditiva se detiene luego de dos segundos.

**Nota:** La indicación de distancia visual permanecerá encendida mientras la transmisión esté en reversa (R).

Cuando engrana en manejo (D) o en cualquier otra marcha hacia adelante, por ejemplo, baja (L), deportivo (S) o cualquier marcha hacia adelante de transmisión manual, el sistema de sensores laterales ofrece una indicación de distancia auditiva y visual cuando el vehículo se mueve a 12 km/h o menos y se detectan obstáculos dentro de 30 cm, o cuando se detectan obstáculos dentro de 30–60 cm y están dentro de la ruta de manejo de su vehículo. Cuando detiene su vehículo, la advertencia auditiva se detiene después de 2 segundos y la indicación de distancia visual se detiene después de 4 segundos.

**Nota:** Si los obstáculos permanecen dentro de 30 cm, la indicación de distancia visual permanece encendida.

# Ayudas de estacionamiento

Si la transmisión está en neutral (N), el sistema de sensores laterales solo ofrece una indicación de distancia visual cuando el vehículo se mueve a 12 km/h o menos, por ejemplo cuando se mueve en pendiente y se detectan obstáculos dentro de 30 cm. Cuando detiene el vehículo, la indicación de distancia visual se detiene luego de 4 segundos.

Si el sistema de sensores laterales no se encuentra disponible, los bloques indicadores de distancia no estarán presentes.

El sistema de sensores laterales no está disponible en la siguiente condición:

- Si desactiva el sistema de control de tracción.

El sistema de sensores laterales podría no estar disponible mientras no maneje aproximadamente la longitud del vehículo a fin de que el sistema se reinicie si:

- Activa el encendido, lo apaga y lo vuelve a activar.
- El vehículo permanece inmóvil por más de dos minutos.
- El sistema de frenos antibloqueo está activado.
- El sistema de control de tracción está activado.

## ASISTENCIA ACTIVA PARA ESTACIONARSE

### Asistencia de estacionamiento paralelo, estacionamiento perpendicular, para salir de estacionamiento

#### AVISOS



Debe permanecer en el vehículo cuando se active el sistema. Usted es responsable en todo momento de controlar el vehículo, de supervisar el sistema y de intervenir si fuera necesario. Si no lo hace, podría provocar la pérdida de control del vehículo, lesiones personales graves o la muerte.



Es posible que los sensores no detecten objetos bajo lluvia torrencial u otras condiciones que provocan reflejos que interrumpen.

**Nota:** *el conductor siempre es responsable de controlar el vehículo, supervisar el sistema e intervenir si fuera necesario, al sostener el volante de dirección o presionar el botón de la asistencia activa de estacionamiento.*

El sistema detecta un espacio de estacionamiento en paralelo o perpendicular disponible y dirige automáticamente el vehículo al espacio (manos libres) mientras usted controla el acelerador, el cambio de velocidades y los frenos. El sistema lo guía, tanto visual como auditivamente, para estacionar el vehículo.

Si no se siente cómodo con la cercanía a cualquier vehículo u objeto, puede elegir anular el sistema.

# Ayudas de estacionamiento

El sistema de asistencia para salir de un estacionamiento automáticamente maniobra el vehículo para salir del espacio de estacionamiento en paralelo (manos libres) mientras usted controla el acelerador, el cambio de velocidades y los frenos. El sistema lo orienta tanto visual como auditivamente para ingresar al tráfico.

**Nota:** *el sistema de información de punto ciego no detecta tráfico en el costado o detrás del vehículo durante una maniobra de asistencia de estacionamiento.*

El sistema podría no funcionar correctamente en cualquiera de las siguientes condiciones:

- Está usando una llanta de refacción o una llanta considerablemente más desgastada que las demás llantas.
- Está usando una llanta de un tamaño no autorizado.
- Está intentando estacionar en una curva cerrada.
- Pasa algo entre la defensa delantera y el espacio de estacionamiento (como un peatón o ciclista).
- El borde del vehículo estacionado al lado es alto respecto al suelo, (por ejemplo, un autobús, un camión de remolque o un camión de plataforma plana).
- Las condiciones climáticas son malas (lluvia torrencial, nieve, niebla, etc.).

**Nota:** *mantenga los sensores, ubicados en la defensa o placa protectora, libres de nieve, hielo y grandes cantidades de tierra. Si los sensores están cubiertos, la precisión del sistema se puede ver afectada. No limpie los sensores con objetos afilados.*

**Nota:** *los sensores podrían no detectar objetos con superficies que absorban ondas ultrasónicas o causen interferencia ultrasónica (escapes de motocicletas, frenos de aire de camiones o cláxones).*

No use el sistema en las siguientes situaciones:

- Si colocó un objeto extraño (por ejemplo, un soporte para bicicletas o un remolque) en la parte delantera o trasera del vehículo o en alguna otra parte cerca de los sensores.
- Si ha colocado un objeto colgante (por ejemplo, una tabla de surf) en el techo.
- Los objetos extraños dañan u obstruyen los sensores delanteros, de la defensa trasera o laterales.
- El vehículo no está utilizando una llanta del tamaño correcto (por ejemplo, una llanta de refacción pequeña).

## Uso del sistema de asistencia activa de estacionamiento: estacionamiento en paralelo



Presione una vez el botón que se encuentra en la consola central junto a la palanca de cambio de velocidades o el lado derecho del área central.

Cuando maneje a una velocidad inferior 35 km/h, el sistema automáticamente analiza ambos lados del vehículo para ubicar un espacio de estacionamiento disponible. El sistema muestra un mensaje y un gráfico correspondiente para indicar que está buscando un espacio para estacionar. Utilice las luces direccionales para seleccionar una búsqueda hacia el lado izquierdo o el lado derecho del vehículo.

## Ayudas de estacionamiento



**Nota:** si no utiliza los indicadores de dirección, el sistema pasa automáticamente al lado del pasajero de su vehículo.

**Nota:** el sistema busca pasivamente espacios de estacionamiento antes de presionar el botón, por lo que es posible activar el sistema mientras se pasa por un espacio de estacionamiento.

Cuando el sistema encuentra un espacio apropiado, muestra un mensaje y emite un tono. Detenga el vehículo y siga las instrucciones de la pantalla. Si su vehículo se mueve muy lentamente, es posible que necesite acelerar durante una distancia corta antes de que el sistema esté listo para estacionar.

**Nota:** debe estar atento a que el espacio seleccionado permanezca sin obstrucciones en todo momento durante la maniobra.

**Nota:** el sistema de asistencia activa de estacionamiento no detecta mobiliario de calle y otros elementos. Debe asegurarse de que el espacio seleccionado sea apropiado para estacionar.

**Nota:** Debe conducir el vehículo dentro de 1,5 m y lo más paralelo posible a los otros vehículos mientras pasa por un lugar de estacionamiento.

**Nota:** el sistema siempre ofrece el último espacio de estacionamiento detectado (por ejemplo, si el vehículo detecta varios espacios mientras maneja, ofrece el último).

**Nota:** si maneja a una velocidad superior a aproximadamente 35 km/h, el sistema muestra un mensaje para indicarle que debe reducir la velocidad del vehículo.

### Maniobra de dirección automática para ingresar a espacio de estacionamiento

**Nota:** si la velocidad del vehículo excede los 9 km/h o se interrumpe la maniobra (entrada del conductor), el sistema se desactiva y usted debe tomar el control del vehículo en su totalidad.

Cuando cambia la transmisión a reversa (R) con las manos fuera del volante (y nada obstruye su movimiento), el vehículo se dirige por sí mismo hacia el espacio libre. El sistema muestra las instrucciones para mover el vehículo hacia atrás y hacia adelante en el espacio.

## Ayudas de estacionamiento



E130108

Cuando considere que el vehículo está correctamente estacionado, o cuando escuche un tono continuo proveniente del sistema de ayuda de estacionamiento (junto con un mensaje en la pantalla táctil y una campanilla), detenga completamente el vehículo.

Una vez finalizado el accionamiento automático de la dirección, el sistema muestra un mensaje y emite un tono, que indica que finalizó el proceso de asistencia activa de estacionamiento. Usted es responsable de verificar la tarea de estacionar y de efectuar cualquier corrección necesaria antes de abandonar el vehículo.

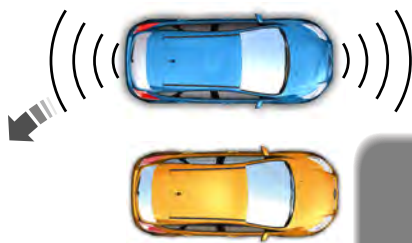

### Uso del sistema de asistencia activa de estacionamiento: estacionamiento perpendicular



Presione dos veces el botón que se encuentra en la consola central junto a la palanca de cambio de velocidades o el lado derecho del área central.

El sistema muestra un mensaje y un gráfico correspondiente para indicar que está buscando un espacio para estacionar. Utilice las luces direccionales para seleccionar una búsqueda hacia el lado izquierdo o el lado derecho del vehículo.

**Nota:** si no realiza una selección, el sistema lo hará, de forma predeterminada, hacia el lado del pasajero.



E186193



## Ayudas de estacionamiento

Cuando el sistema encuentra un espacio apropiado, muestra un mensaje y emite un tono. Detenga el vehículo y siga las instrucciones de la pantalla. Si su vehículo se mueve muy lentamente, es posible que necesite acelerar durante una distancia corta antes de que el sistema esté listo para estacionar.

**Nota:** debe estar atento a que el espacio seleccionado permanezca sin obstrucciones en todo momento durante la maniobra.

**Nota:** Debe manejar el vehículo dentro de 1,5 m y lo más perpendicular posible a los otros vehículos al pasar por un espacio de estacionamiento.

**Nota:** el sistema siempre ofrece el último espacio de estacionamiento detectado (por ejemplo, si el vehículo detecta varios espacios mientras maneja, ofrece el último).

**Nota:** si maneja a una velocidad superior a aproximadamente 30 km/h, el sistema muestra un mensaje para indicarle que debe reducir la velocidad del vehículo.

### Maniobra de dirección automática para ingresar a espacio de estacionamiento

**Nota:** si la velocidad del vehículo excede los 9 km/h o se interrumpe la maniobra (entrada del conductor), el sistema se desactiva y usted debe tomar el control del vehículo en su totalidad.

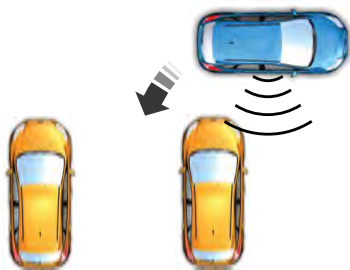

E186191

Cuando cambia la transmisión a reversa (R) con las manos fuera del volante (y nada obstruye su movimiento), el vehículo se dirige por sí mismo hacia el espacio libre. El sistema muestra las instrucciones para mover el vehículo hacia atrás y hacia adelante en el espacio.

Cuando considere que el vehículo está correctamente estacionado, o cuando escuche un tono continuo proveniente del sistema de ayuda de estacionamiento (junto con un mensaje en la pantalla táctil y una campanilla), detenga completamente el vehículo.

Una vez finalizado el accionamiento automático de la dirección, el sistema muestra un mensaje y emite un tono, que indica que finalizó el proceso de asistencia activa de estacionamiento. Usted es responsable de verificar la tarea de estacionar y de efectuar cualquier corrección necesaria antes de abandonar el vehículo.

### Uso del sistema de asistencia activa de estacionamiento: asistencia para salir de un estacionamiento



Con su vehículo ubicado en un espacio de estacionamiento en paralelo, presione el botón de asistencia activa de estacionamiento.

El sistema muestra un mensaje que solicita una indicación de dirección. Use el indicador de dirección para señalar desde qué lado del vehículo desea salir del espacio de estacionamiento.

# Ayudas de estacionamiento



E188012

El sistema determina el espacio libre frente y detrás del vehículo y dirige automáticamente el vehículo fuera del espacio de estacionamiento en paralelo (manos libres) mientras usted controla el acelerador, el cambio de velocidades y los frenos. El sistema lo orienta tanto visual como auditivamente para ingresar al tráfico.

Una vez que el sistema ha dirigido su vehículo pasado el vehículo u objeto adyacente, le indica que tome el control de la dirección y complete la salida del punto de estacionamiento.

Es posible que el sistema no funcione correctamente si pasa algo entre la defensa delantera y el espacio de estacionamiento (es decir, un peatón o un ciclista) o si el borde del vehículo estacionado de manera contigua es alto respecto del suelo (por ejemplo, un autobús, una grúa o un camión de plataforma).

**Nota:** si el espacio libre en frente del vehículo le permite salir fácilmente, la función de asistencia para salir de estacionamiento podría no estar disponible.

**Nota:** Usted es responsable de controlar el vehículo y de asegurarse de que la vía está despejada antes de entrar en el tránsito.

**Nota:** el sistema no está diseñado para ayudarlo a salir de espacios de estacionamiento perpendiculares, se pueden producir daños a su vehículo.

**Nota:** si la velocidad del vehículo excede los 9 km/h o se interrumpe la maniobra (entrada del conductor), el sistema se desactiva y usted debe tomar el control del vehículo en su totalidad.

## Desactivación de la función de asistencia activa de estacionamiento

Desactive manualmente el sistema de la siguiente manera:

- Presione dos veces el botón de asistencia activa de estacionamiento.
- Sostenga el volante de dirección durante una maniobra activa.
- Maneje a una velocidad superior a, aproximadamente 35 km/h por 30 segundos durante una búsqueda activa de estacionamiento.
- Maneje a más de 9 km/h durante la maniobra de dirección automática.
- Desactive el sistema de control de tracción.

Ciertas condiciones del vehículo también pueden desactivar el sistema, tales como:

- El control de tracción se ha activado.
- Se ha producido la activación o una falla en el sistema de frenos antibloqueo.

# Ayudas de estacionamiento

Si se produce un problema en el sistema, aparecerá un mensaje de advertencia, acompañado de un tono. Durante la operación normal del sistema ocasionalmente podrían mostrarse

mensajes. Si las fallas del sistema son recurrentes o frecuentes, lleve el vehículo a un distribuidor autorizado para su revisión.

## Diagnóstico de fallas del sistema

### El sistema no busca espacios de estacionamiento

Es posible que el sistema de control de tracción esté desactivado.

La transmisión está en reversa (R). El vehículo debe moverse hacia delante para poder detectar un espacio de estacionamiento.

### El sistema no ofrece un espacio determinado existente

Los sensores podrían estar cubiertos (por ejemplo, con nieve, hielo o suciedad acumulada). Los sensores cubiertos pueden afectar el funcionamiento del sistema.

No hay suficiente espacio de estacionamiento para poder estacionar el vehículo de manera segura.

No hay suficiente espacio para la maniobra de estacionamiento automático en el lado opuesto al espacio de estacionamiento.

El espacio para estacionar se encuentra a una distancia superior a 1,5 m o inferior a 0,4 m.

La transmisión está en reversa (R). El vehículo debe moverse hacia delante para poder detectar un espacio de estacionamiento.

El vehículo se desplaza a más de 35 km/h para estacionamiento en paralelo y 30 km/h para perpendicular.

### El sistema no coloca el vehículo en el espacio de estacionamiento en la posición que yo quiero

El vehículo se mueve en la dirección contraria a la de la transmisión (se mueva hacia delante cuando está seleccionada la posición reversa [R]).

Un borde de la banqueta irregular a lo largo del espacio de estacionamiento evita que el sistema alinee el vehículo correctamente.

Los vehículos u objetos próximos al espacio de estacionamiento podrían no estar colocados correctamente.

# Ayudas de estacionamiento

<b>El sistema no coloca el vehículo en el espacio de estacionamiento en la posición que yo quiero</b>
El vehículo quedó muy retirado del espacio de estacionamiento. El sistema funciona mejor cuando maneja la misma distancia pasado el espacio de estacionamiento.
Es posible que las llantas no estén correctamente instaladas o no se les haya proporcionado el mantenimiento adecuado (inflado incorrecto, tamaño inadecuado o son de diferentes tamaños).
Una reparación o modificación afectó la capacidad de detección.
Un vehículo estacionado tiene un aditamento alto (un rociador de sal, un quitanieves o una plataforma de camión de mudanzas).
Cambió la longitud del espacio de estacionamiento o la posición de los objetos estacionados después de que su vehículo pasó por el lugar.
La temperatura alrededor de su vehículo cambia rápidamente (al manejar de un garaje con calefacción al aire frío o después de salir de un sistema de lavado automático).

## CÁMARA DE VISTA TRASERA

### AVISOS



El sistema de cámara retrovisora es un dispositivo complementario de ayuda que el conductor debe usar en conjunto con los espejos retrovisores interiores y exteriores a fin de obtener una máxima cobertura.



Es posible que no se vean en la pantalla los objetos que están cerca de los extremos o debajo de la defensa, debido a la cobertura limitada del sistema de cámara retrovisora.



Retroceda lo más lento que pueda, ya que las velocidades altas podrían limitar su tiempo de reacción para detener su vehículo.

### AVISOS



Sea cauteloso cuando use la cámara retrovisora mientras la puerta del compartimiento de equipaje esté abierta. Si la puerta del compartimiento de equipaje está entreabierta, la cámara esté fuera de posición y es posible que la imagen de video sea incorrecta. Todas las directrices desaparecen cuando la puerta del compartimiento de equipaje está abierta.



Sea precavido al activar o desactivar las funciones de la cámara. Asegúrese de que el vehículo no se esté moviendo.

El sistema de cámara trasera proporciona una imagen de video del área ubicada detrás del vehículo.

Cuando la cámara retrovisora está habilitada, se muestran diversos tipos de guías en la pantalla, que indican la ruta del vehículo y la proximidad respecto de objetos detrás del vehículo.

# Ayudas de estacionamiento



E142435

La cámara está ubicada en la puerta del compartimiento de equipaje.

## Uso del sistema de cámara de reversa

El sistema de cámara retrovisora muestra lo que hay detrás del vehículo cuando coloca la transmisión en Reversa (R).

**Nota:** el sistema de detección en reversa no es eficaz a velocidades de más de 5 km/h, y es posible que no detecte algunos objetos angulares o que estén en movimiento.

El sistema utiliza tres tipos de guías para ayudarlo a ver lo que hay detrás del vehículo:

- Guías activas (si están equipadas): muestran la ruta deseada del vehículo al ir en reversa.
- Guías fijas: muestran la ruta real del vehículo al ir en reversa en una línea recta. Dichas guías pueden ser útiles al retroceder hacia un puesto de estacionamiento y al alinearlo con un objeto situado detrás del vehículo.
- Línea central: ayuda a alinear el centro del vehículo con un objeto (por ejemplo, un remolque).

**Nota:** si la transmisión está en reversa (R) y la puerta o compuerta levadiza del compartimiento de equipaje está abierta, no se muestran las funciones de la cámara retrovisora.

**Nota:** al remolcar, la cámara solo ve lo que está remolcando. En esas condiciones, la cobertura no es tan adecuada como en la operación normal y quizá no pueda ver algunos objetos. En algunos vehículos, las guías pueden desaparecer cuando engancha el conector del remolque.

es posible que la cámara no funcione correctamente en las siguientes condiciones:

- De noche y en zonas oscuras si una o ambas luces de reversa no funcionan.
- El lodo, el agua o los desechos obstruyen la vista de la cámara. Limpie el lente con un trapo sin pelusa y un limpiador no abrasivo. En algunos vehículos también puede usar el lavador trasero. Ver **Limpiador y lavador de medallón** (página 89).
- La parte trasera del vehículo fue golpeada o dañada, lo cual causó que la cámara esté desalineada.

## Guías de la cámara

**Nota:** las guías activas solo están disponibles cuando la transmisión está en Reversa (R).

# Ayudas de estacionamiento

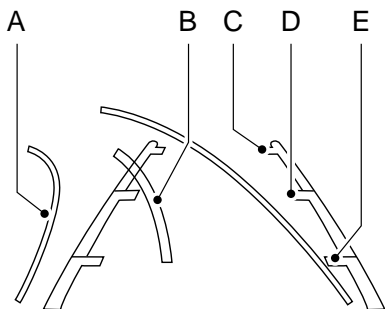

E142436

- A Guías activas (si está equipado)
- B Línea central
- C Guía fija: zona verde
- D Guía fija: zona amarilla
- E Guía fija: zona roja
- F Defensa trasera

Las guías activas solo se muestran con guías fijas. Para usar las guías activas, gire el volante de dirección para orientar las guías activas hacia la ruta deseada. Si cambia la posición del volante de dirección al retroceder, el vehículo se podría desviar de la ruta deseada original.

Las guías fijas y activas se desvanecen y vuelven a aparecer, según la posición del volante de dirección. Las pautas activas no se muestran cuando el volante de dirección esté en posición recta.

Tenga siempre precaución al retroceder. Los objetos en la zona roja están más cerca de su vehículo y los objetos en la zona verde están más lejos. Los objetos estarán más cerca de su vehículo a medida que pasan de la zona verde a las zonas amarilla y roja. Use los espejos laterales y el espejo retrovisor para obtener una mejor cobertura de los lados y de la parte trasera del vehículo.

## Zoom manual

### ALERTA



Cuando se haya activado el zoom manual, la zona situada detrás del vehículo podría no aparecer. Procure estar atento a su entorno cuando use la función de zoom manual.

**Nota:** *el acercamiento manual solo está disponible cuando la transmisión está en Reversa (R).*

**Nota:** *cuando activa el zoom manual, solo aparece la línea central.*

Los ajustes seleccionables para esta función son Zoom para acercar (+) y Zoom para alejar (-). Oprima el símbolo en la pantalla de la cámara para cambiar la vista. La configuración predeterminada es Zoom desactivado.

Eso permite obtener una vista más cercana de un objeto ubicado detrás del vehículo. La imagen acercada mantiene la defensa a la vista a fin de proporcionarle una referencia. El acercamiento solo está activo cuando la transmisión está en Reversa (R).

# Ayudas de estacionamiento

## Configuración del sistema de cámara

Para obtener acceso a alguna de las configuraciones del sistema de la cámara retrovisora, realice las siguientes selecciones en la pantalla multifunción cuando la transmisión no esté en Reversa (R):

<b>Menú principal</b>
Ajustes
Vehículo
Ajustes de cámara

## Asistencias de estacionamiento mejoradas o Park Pilot

Las configuraciones seleccionables para esta función son ENCENDIDO y APAGADO.

El sistema usa elementos brillantes rojos, amarillos y verdes que se superponen a la imagen de video cuando cualquiera de los sistemas de detección detecta un objeto.

## Vehículos equipados con MyFord Touch™

El sistema proporcionará una imagen de su vehículo y de las zonas de sensor. Las zonas se resaltarán en verde, amarillo y rojo cuando los sensores del sistema de ayuda de estacionamiento detecten un objeto en el área de cobertura.

El área de cobertura es hasta 1,8 m desde la defensa trasera. Existe un área de cobertura menor en las esquinas externas de la defensa.



E130178

Para obtener información adicional acerca de la zona de cobertura y del sistema de detección trasera. Ver **Asistencia de estacionamiento trasero** (página 219).

## Retraso de cámara de reversa

Las configuraciones seleccionables para esta función son ENCENDIDO y APAGADO.

La configuración predeterminada de la función de retraso de cámara de reversa es APAGADO.

Cuando se saca la transmisión fuera de Reversa (R) a cualquier otra posición distinta de Estacionamiento (P), la imagen de la cámara permanece en pantalla hasta que:

- La velocidad del vehículo alcanza aproximadamente los 8 km/h.
- Cambia la transmisión de su vehículo a Estacionamiento (P).

# Ayudas de estacionamiento

## CÁMARA DE ASISTENCIA DE ESTACIONAMIENTO DE 180 GRADOS

### AVISOS

 El sistema de cámara es un sistema complementario que el conductor debe usar en conjunto con mirar por las ventanas y revisar los espejos retrovisores interior y exteriores, a fin de obtener una máxima cobertura.

 Es posible que no se vean los objetos que están cerca de los extremos o debajo de la defensa, debido a la cobertura limitada del sistema de cámara de reversa.

 Extreme las precauciones al **ACTIVAR** o **DESACTIVAR** las funciones de la cámara cuando no esté en modo estacionamiento (P). Asegúrese de que el vehículo no se esté moviendo.

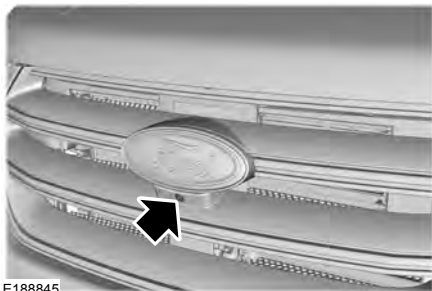

La cámara de vista delantera está ubicada en la rejilla.

La cámara de vista delantera ofrece una imagen de video del área delante del vehículo.

**Nota:** *El área que se muestra en la pantalla puede variar de acuerdo a la orientación de su vehículo o las condiciones del camino.*

**Nota:** *La cámara de vista delantera se apagará si la velocidad del vehículo supera las 10 km/h. Cuando el vehículo se encuentre bajo el límite de velocidad, deberá volver a activar el sistema con el botón del sistema de cámara.*

**Nota:** *Podrá encontrar información adicional sobre la cámara en la sección de cámara retrovisora. Ver **Cámara de vista trasera** (página 229).*

### Uso del sistema de cámara de 180 grados

El sistema de cámara de 180 grados se compone de cámaras frontales y traseras. El sistema:

- Le permite ver lo que está directamente en frente o detrás de su vehículo.
- Proporciona una vista de tránsito cruzado en frente y detrás de su vehículo.
- Proporciona visibilidad durante las maniobras de estacionamiento.



El botón del sistema de cámara se ubica en la unidad de audio y le permite alternar entre las diferentes vistas de las cámaras.

**Nota:** *Es posible que el sistema de cámara no funcione de manera correcta si el lodo, el agua o los desechos obstruyen la vista de la cámara. Puede limpiar el lente con un trapo sin pelusa suave y un limpiador no abrasivo, o con el lavador delantero o trasero. Ver **Limpiadores y lavadores** (página 87).*



# Ayudas de estacionamiento

---

## Vistas de la cámara

Presione el botón de la cámara para cambiar entre las diferentes vistas.

- **Vista trasera normal:** proporciona una imagen de lo que está directamente detrás del vehículo cuando este se encuentra en reversa (R).
- **Vista trasera ampliada:** proporciona una imagen ampliada de 180 grados de lo que está directamente detrás del vehículo cuando este se encuentra en reversa (R).
- **Vista frontal normal:** proporciona una imagen de lo que está directamente delante del vehículo cuando este se encuentra en neutro (N) o en conducir (D).
- **Vista frontal ampliada:** proporciona una imagen ampliada de 180 grados de lo que está directamente delante del vehículo cuando este se encuentra en neutro (N) o en conducir (D).

# Control de cruceo

## FUNCIONAMIENTO

El control de cruceo mantiene una velocidad programada sin necesidad de mantener el pie en el pedal del acelerador. Puede utilizar el control de cruceo cuando la velocidad del vehículo supere los 30 km/h.

## USO DEL CONTROL DE CRUCEO

### AVISOS



No utilice el piloto automático en caminos sinuosos, tráfico intenso o cuando la superficie del camino esté resbalosa. Esto podría provocar la pérdida de control del vehículo, lesiones graves o la muerte.



Si está manejando cuesta abajo, la velocidad del vehículo puede superar la velocidad establecida. El sistema no aplicará los frenos sino que mostrará una advertencia.

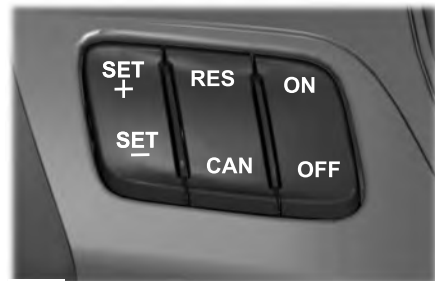

E200995

Los controles de cruceo se encuentran en el volante de dirección.

### Encendido del piloto automático

Presione y suelte **ON**.



El indicador aparece en el tablero de instrumentos.

### Ajuste de la velocidad de cruceo

1. Maneje a la velocidad deseada.
2. Presione y suelte **SET+**.
3. Retire el pie del pedal del acelerador.

**Nota:** El indicador cambiará de color.

**Nota:** el piloto automático se desactiva si la velocidad del vehículo disminuye más de 16 km/h por debajo de la velocidad establecida al manejar en subida.

### Modificación de la velocidad establecida

- Presione y suelte **SET+** o **SET-**. Cuando selecciona kph como la medida de visualización, en la pantalla de información, la velocidad establecida cambia en incrementos de 1 kph aproximadamente. Cuando selecciona mph como la medida de visualización, en la pantalla de información, la velocidad establecida cambia en incrementos de 1 mph aproximadamente.
- Pise el acelerador o el freno hasta que alcance la velocidad deseada. Presione y suelte **SET+**.
- Mantenga presionado **SET+** o **SET-**. Libere el control cuando alcance la velocidad deseada.

**Nota:** si acelera pisando el pedal del acelerador, no cambiará la velocidad establecida. Después de liberar el pedal del acelerador, el vehículo vuelve a la velocidad que se estableció previamente.

### Cancelación de la velocidad establecida

Presione y libere **CAN** o toque el pedal del freno. La velocidad establecida no se borrará.

# Control de cruceo

## Reanudación de la velocidad establecida

Presione y suelte **RES**.

## Apagado del piloto automático

Presione y suelte **OFF** cuando el sistema esté en el modo espera o apague el encendido.

**Nota:** la velocidad establecida se borra cuando se apaga el sistema.

## USO DEL CONTROL DE CRUCEO ADAPTIVO (Si está

equipado)

### AVISOS



Siempre ponga especial atención a las cambiantes condiciones del camino cuando use el piloto automático. El sistema no reemplaza el manejar con atención. El hecho de no prestar atención al camino puede ocasionar un accidente, lesiones graves e incluso la muerte.



El piloto automático adaptable no es una advertencia de choque ni un sistema para evitar un hecho.



El piloto automático adaptable no detecta vehículos detenidos o que se muevan a menos de 10 km/h.



El piloto automático adaptivo no detecta peatones u objetos en el camino.



El piloto automático adaptable no detecta vehículos que ingresan en el mismo carril.



No utilice el piloto automático adaptivo en caminos sinuosos, tráfico intenso o cuando la superficie del camino esté resbalosa. Esto podría provocar la pérdida de control del vehículo, lesiones graves o la muerte.

El sistema ajusta la velocidad del vehículo a fin de mantener una distancia fija entre usted y el vehículo en frente suyo en el mismo carril.

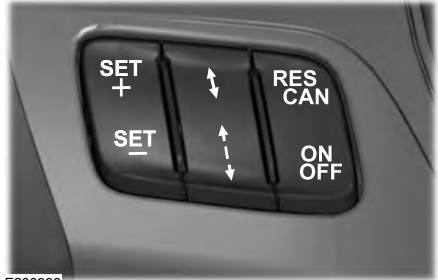

E200996

Los controles de cruceo adaptables se encuentran en el volante de dirección.

## Encendido del piloto automático adaptable

Presione y suelte **ON**.



El indicador aparece en el tablero de instrumentos.

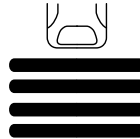

E164805

También se mostrará la configuración de distancia actual y **SET**.

## Ajuste de la velocidad de cruceo adaptable

1. Maneje a la velocidad deseada.
2. Presione y suelte **SET+**.

# Control de cruceo

- Se enciende un indicador de color verde y en el tablero de instrumentos aparece el ajuste de distancia actual y la velocidad deseada configurada.
- Retire el pie del pedal del acelerador.

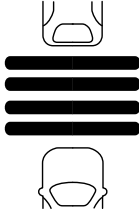

E164805

- Se ilumina el gráfico de vehículo si se detecta un vehículo adelante de usted.

**Nota:** cuando el piloto automático adaptable está activo, el velocímetro puede variar ligeramente de la velocidad establecida que aparece en la pantalla de información.

## Ir detrás de un vehículo

### AVISOS



Cuando va detrás de un vehículo, su vehículo no desacelera automáticamente hasta detenerse ni tampoco decelera lo suficientemente rápido como para evitar choques sin la intervención del conductor. Siempre aplique los frenos cuando sea necesario. De lo contrario, podría producirse un choque, lesiones graves o incluso la muerte.



El piloto automático adaptable solo advierte de los vehículos detectados por el sensor de radar. En algunos casos, podría no haber advertencia o esta podría demorarse. Siempre debe aplicar los frenos cuando sea necesario. De lo contrario, podría producirse una colisión, lesiones graves y hasta mortales.

**Nota:** los frenos pueden emitir un ruido cuando es el sistema el que los aplica.

Cuando un vehículo que va adelante de usted entra al mismo carril o cuando delante de su vehículo va uno a menor velocidad en el mismo carril, la velocidad del vehículo se ajusta a fin mantener una distancia programada.

El indicador de vehículo adelante aparece en el tablero de instrumentos.

El vehículo mantendrá una distancia uniforme con el vehículo de adelante hasta que:

- El vehículo de adelante acelere hasta alcanzar una velocidad superior a la velocidad establecida.
- El vehículo de adelante salga del carril que usted está ocupando.
- La velocidad de su vehículo disminuya a menos de 20 km/h.
- Programe una nueva distancia de separación.

El sistema aplica los frenos para disminuir su velocidad a fin de mantener a una distancia segura con el vehículo que va adelante. Las luces de freno se encienden automáticamente cuando el sistema aplica los frenos. La magnitud máxima del frenado que el sistema aplica es limitada. Se puede anular la acción del sistema mediante la aplicación de los frenos.

Si el sistema determina que el nivel máximo del frenado no será suficiente, suena una advertencia sonora mientras el sistema continúa frenando. En el parabrisas aparece una barra de advertencia roja y usted debe tomar una acción inmediata.

**Nota:** cuando va detrás de un vehículo y usted enciende un indicador de dirección, el piloto automático adaptable puede proporcionar una pequeña aceleración temporal para ayudarlo a para pasar.

# Control de crucero

## Ajuste de la distancia

Con los botones de ajuste de distancia, puede reducir o aumentar la distancia entre su vehículo y el vehículo delante de usted. Puede seleccionar entre cuatro ajustes de distancia.

**Nota:** es su responsabilidad seleccionar una distancia que sea adecuada para las condiciones de manejo.

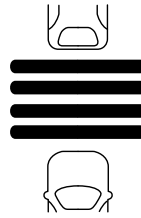

E164805

La distancia seleccionada aparece en la pantalla de información, tal como lo muestran las barras del gráfico. Hay cinco ajustes de distancia disponibles.

El ajuste del espacio depende del tiempo y la distancia se ajusta automáticamente con la velocidad del vehículo.

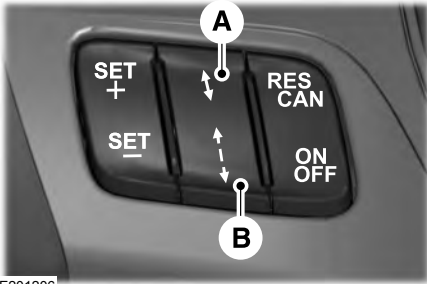

E201206

- A Reducción de la distancia.
- B Aumento de la distancia.

## Ajuste de distancia del piloto automático adaptable

Velocidad establecida km/h	Pantalla gráfica, cantidad de barras mostradas entre los vehículos	Distancia en tiempo (segundos)	Distancia m	Comportamiento dinámico
100	1	1	28	Deportivo
100	2	1,4	39	Normal
100	3	1,8	50	Normal
100	4	2,2	61	Confort

Cada vez que arranca el vehículo, el sistema selecciona la última distancia elegida.

## Desactivación del sistema

Presione el pedal del freno o bien presione y suelte el botón **CAN**. La última velocidad establecida no se borra.

# Control de cruceo

## Cancelación del sistema

### ALERTA



Siempre que el conductor anule el sistema al presionar el pedal del acelerador, el sistema deja de aplicar automáticamente los frenos a efectos de mantener la separación respecto a cualquier vehículo que se encuentre delante.

Puede anular la velocidad establecida y la distancia al presionar el pedal del acelerador.



Si se anula el sistema, se encenderá el indicador de color verde y se dejará de mostrar el gráfico de vehículo que va adelante en la pantalla de información.

El sistema reanuda su operación cuando usted libera el pedal del acelerador. La velocidad del vehículo disminuye hasta alcanzar la velocidad establecida, o hasta una velocidad menor si delante hay un vehículo que se desplaza a menor velocidad.

## Modificación de la velocidad establecida

- Mantenga presionado el botón **SET+** o **SET-** hasta que la velocidad establecida deseada se muestre en la pantalla de información. La velocidad del vehículo cambiará gradualmente hasta alcanzar la velocidad seleccionada.
- Acelere o frene hasta alcanzar la velocidad deseada, y luego presione y suelte **SET+**.
- Presione y suelte **SET+** o **SET-**. La velocidad establecida cambia en incrementos de 1 km/h.

El sistema podría aplicar los frenos para disminuir la velocidad del vehículo hasta alcanzar la nueva velocidad establecida. La velocidad establecida se muestra continuamente en la pantalla de información mientras el sistema está activo.

## Reanudación de la velocidad establecida

Presione y suelte **RES**. El vehículo vuelve a la velocidad previamente establecida y al ajuste de distancia. La velocidad establecida se muestra continuamente en la pantalla de información mientras el sistema está activo.

**Nota:** *utilice la función de reanudación solo si conoce la velocidad establecida y quiere volver a ella.*

## Cancelación automática

El sistema no funciona a menos de 20 km/h. Si la velocidad del vehículo desciende por debajo de este valor, se emitirá una advertencia audible y se liberará la función de frenado automático.

## Uso en zonas montañosas

Debe seleccionar una posición más baja de la velocidad cuando se utilice el sistema de piloto automático en situaciones tales como al bajar por pendientes pronunciadas durante largos períodos, por ejemplo en zonas montañosas. El sistema requiere del frenado con el motor en dichas situaciones, a fin de reducir la carga sobre el sistema de los frenos normales del vehículo y evitar que se recalienten.

**Nota:** *si aplica los frenos durante un lapso prolongado, suena una advertencia y el sistema se desactiva. Lo anterior permitirá que los frenos se enfríen. Cuando los frenos se hayan enfriado, el sistema vuelve a funcionar de forma normal.*

# Control de crucero

## Apagado del piloto automático adaptable

Presione y suelte el botón **OFF** cuando el sistema esté en el modo espera o gire el encendido a apagado.

**Nota:** la velocidad establecida se borra de la memoria cuando se apaga el sistema.

## Problemas de detección

### ALERTA



Rara vez podrían ocurrir problemas de detección debido a infraestructuras del camino, por ejemplo, puentes, túneles y barreras de seguridad. En estos casos, el sistema podría frenar tarde o de manera inesperada. En todo momento, usted es responsable de controlar el vehículo, de supervisar el sistema y de intervenir si fuera necesario.

El campo de visión del sensor de radar es limitado. En algunas situaciones podría no detectar vehículos o bien detectar un vehículo más tarde de lo esperado. Si el sistema no detecta vehículos delante de usted, no se encenderá el gráfico de vehículo que va adelante.

A

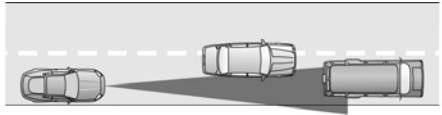

B



C

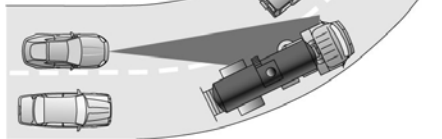

E71621

Pueden ocurrir problemas de detección en las siguientes situaciones:

- A Al manejar por un carril diferente al del vehículo en frente de usted.
- B Con los vehículos que apenas entran a su carril. El sistema solo puede detectar los vehículos frente a usted cuando dichos vehículos entran completamente a su carril.
- C Podrían existir problemas con la detección de vehículos frente a usted al tomar curvas o al salir de una curva.

En esos casos, el sistema podría frenar tarde o de manera inesperada. El conductor siempre debe mantenerse alerta e intervenir cuando sea necesario.

# Control de cruceo

Si un objeto golpea la parte delantera de su vehículo o este sufre daños, podría verse afectada la zona de detección del radar. Esto podría causar detecciones falsas o fallas en la detección. Acuda a un distribuidor autorizado a fin de comprobar que el radar funcione correctamente.

## Sistema no disponible

Entre las situaciones que pueden hacer que se desactive el sistema de piloto automático adaptable o que no se pueda activar se encuentran las siguientes:

- Un sensor bloqueado.
- Temperatura alta en los frenos.
- Una falla en el sistema o en un sistema relacionado.

## Sensor bloqueado

### AVISOS



No utilice el sistema cuando arrastre remolques provistos de controles de frenado. Los frenos de remolque de refacción no funcionarán correctamente cuando active el sistema, ya que los frenos se controlan electrónicamente. Si utiliza el sistema en esas condiciones, se podría perder el control del vehículo, lo que podría ocasionar lesiones graves.

### AVISOS



No utilice llantas de tamaños distintos a los recomendados, dado que podría afectar el funcionamiento normal del sistema. Si utiliza el sistema con llantas no recomendadas, podría perder el control del vehículo, lo que podría ocasionar lesiones graves.



E145632

Si hay una obstrucción de las señales de radar del sensor, aparece muestra un mensaje en la pantalla. El sensor está ubicado en la rejilla inferior. Si las señales de radar están obstruidas, el sistema no puede detectar los vehículos frente a usted y no funcionará correctamente.



# Control de cruceo

**La tabla a continuación enumera las causas posibles y las acciones por tomar cuando aparezca este mensaje.**

Causa	Acción
La superficie del radar en la rejilla está sucia u obstruida de alguna forma.	Limpie la superficie de la rejilla frente al radar o quite el objeto que causa la obstrucción.
La superficie del radar en la rejilla está limpia, pero el mensaje permanece en la pantalla.	Espere un lapso breve. El radar puede tardar varios minutos en detectar que no hay obstrucciones.
La lluvia o la nieve intensas están interfiriendo con las señales del radar.	Evite utilizar el sistema en esas condiciones, dado que el sistema podría no detectar los vehículos frente a usted.
El agua en movimiento, la nieve y el hielo sobre la superficie del camino podrían interferir con las señales del radar.	Evite utilizar el sistema en esas condiciones, dado que el sistema podría no detectar los vehículos frente a usted.
Usted se encuentra en un desierto o en una zona remota, sin otros vehículos ni objetos en el borde del camino.	Espere un lapso breve o cambie al piloto automático normal.

Debido a la naturaleza de la tecnología de radar, es posible que se emita una alerta de bloqueo y no haya ningún bloqueo. Esto puede suceder, por ejemplo, al manejar en entornos rurales desolados. Las situaciones de falso bloqueo se eliminan automáticamente o bien desaparecen después de un ciclo de la llave.

## Cambio al piloto automático normal

### ALERTA



El piloto automático normal no frenará en presencia de vehículos que se desplazan más lentamente frente a usted. Tenga siempre presente cuál es el modo que ha seleccionado y aplique los frenos cuando sea necesario.

Puede cambiar manualmente del piloto automático adaptable al piloto automático normal mediante la pantalla de información.



Si selecciona el piloto automático normal, la luz indicadora del piloto automático reemplaza la luz indicadora del piloto automático adaptable. El ajuste de distancia no aparece, el sistema no responde automáticamente a los vehículos de adelante y el frenado automático no se activa.

# Ayudas de conducción

## ALERTA AL CONDUCTOR (Si está equipado)

### PRINCIPIO DE FUNCIONAMIENTO

#### ALERTA



El sistema de alerta al conductor está diseñado para ayudarlo. No está pensado para reemplazar su atención ni criterio. Usted aún es el responsable de conducir con el cuidado y la atención adecuados.

**Nota:** El sistema almacenará la configuración de encendido o apagado en el menú de la pantalla de información en todos los ciclos de encendido.

**Nota:** Si está activado en el menú, el sistema estará activo cuando la velocidad sea superior a 64 km/h. Cuando se encuentre por debajo de la velocidad de activación, la pantalla de información informará al conductor que el sistema no está disponible.

**Nota:** el sistema funciona siempre que la cámara pueda detectar al menos una marca del carril.

**Nota:** Si la cámara está obstruida o si el parabrisa está dañado, el sistema puede no funcionar.

**Nota:** El sistema puede no estar disponible en condiciones climáticas malas o en otras con baja visibilidad.

El sistema monitorea automáticamente su comportamiento de manejo mediante varias acciones, que incluyen el uso del sensor de la cámara frontal.

Si el sistema detecta que su estado de alerta para conducir está reducido por debajo de un cierto umbral, el sistema emitirá una alerta mediante el sonido de una campanilla y un mensaje en la pantalla del tablero de instrumentos.

## USO DE LAS ALERTAS DEL CONDUCTOR

### Activación y desactivación del sistema

Active o desactive el sistema mediante la pantalla de información. Ver **Información general** (página 113).

Cuando se activa, el sistema monitorea su nivel de alerta con base en su conducta de manejo en relación con las marcas de carril y otros factores.

### Advertencias del sistema

**Nota:** el sistema no emitirá advertencias a velocidades menores de aproximadamente 64 km/h.

El sistema de advertencia tiene dos etapas. En la primera, el sistema emite una advertencia temporal que indica que usted debe tomarse un descanso. Dicha advertencia se mostrará solo durante un breve lapso. Si el sistema detecta una reducción adicional en el estado de alerta para conducir, puede emitir otra advertencia que permanecerá en la pantalla de información durante más tiempo. Puede oprimir OK en el control del volante de la dirección para borrar la advertencia.

### Restablecimiento del sistema

Puede restablecer el sistema al realizar lo siguiente:

- Desactivar y activar el encendido.
- Detener el vehículo, luego abrir y cerrar la puerta del conductor.

# Ayudas de conducción

## SISTEMA DE MANTENIMIENTO DEL CARRIL (Si está equipado)

### AVISOS



El sistema no lo exime de su responsabilidad para manejar con el debido cuidado y atención.



En todo momento, usted es responsable de controlar el vehículo, de supervisar el sistema y de intervenir si fuera necesario.



Si el sensor se bloquea, el sistema podría no funcionar.



Es posible que el sistema no funcione en climas fríos y condiciones climáticas difíciles. La lluvia, la nieve y el rocío pueden afectar el rendimiento del sensor.



Los altos contrastes de iluminación pueden limitar el rendimiento del sensor.



Este sistema no funcionará si el sensor no puede rastrear las marcas del carril en el camino.



Se debe llevar el vehículo a un distribuidor autorizado para que revisen si se ha producido daño en la zona que rodea el sensor.

**Nota:** el sistema funciona a velocidades mayores de 64 km/h.

**Nota:** el sistema funciona siempre que la cámara pueda detectar al menos una marca del carril.

**Nota:** es posible que el sistema no funcione si la cámara está obstruida o si el parabrisa está dañado.

**Nota:** cuando el modo de asistencia está encendido y el sistema detecta que no hay actividad en la dirección durante un corto período, el sistema lo alertará para que coloque las manos en el volante de dirección. El sistema puede interpretar un contacto ligero con el volante de dirección como si no tuviera las manos en el volante de dirección.

El sistema le indica que permanezca en el mismo carril por medio de alertas emitidas desde el sistema de dirección y la pantalla del grupo de instrumentos, cuando la cámara delantera detecta que es probable que el vehículo se esté saliendo del carril sin intención. El sistema detecta y rastrea automáticamente las marcas del carril del camino, utilizando una cámara instalada detrás del espejo retrovisor interior.

### Activación y desactivación del sistema

**Nota:** el ajuste de activación y desactivación del sistema permanece almacenado hasta que se cambie manualmente, a menos que se detecte una llave MyKey. Si el sistema detecta una MyKey, el ajuste predeterminado del sistema es encenderse y cambiar el modo a alerta.

**Nota:** si se detecta una llave MyKey, oprimir el botón no afectará el estado de activado o de desactivado del sistema.



Para encender y apagar el sistema, oprima el botón que se encuentra en la palanca izquierda del volante de la dirección.

# Ayudas de conducción

## Configuración del sistema

El sistema tiene disponibles menús de configuraciones opcionales. Para ver o modificar los ajustes, Ver **Información general** (página 113). El sistema almacena la última selección conocida de cada uno de esos ajustes. No necesitará volver a ajustar la configuración cada vez que active el sistema.

**Modo:** este ajuste le permite seleccionar las funciones del sistema a activar.

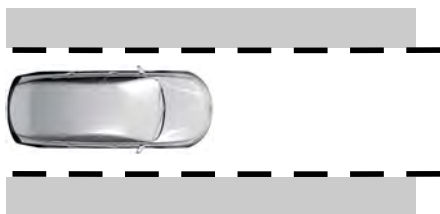

E165515

Solo alerta: proporciona una vibración en el volante cuando el sistema detecta una salida accidental de un carril.

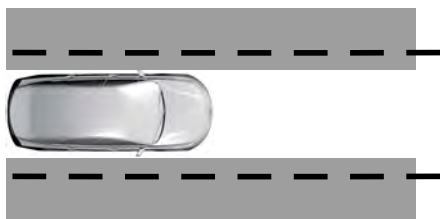

E165516

Solo asistencia: proporciona torsión de asistencia a la dirección hacia el centro del carril cuando el sistema detecta una salida accidental del carril.

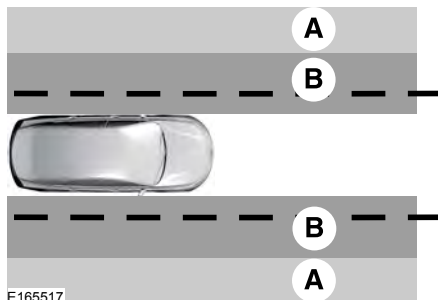

E165517

- A Alerta
- B Asistencia

**Alerta + Asistencia:** el sistema aplica torsión de asistencia a la dirección para llevar el vehículo hacia el centro del carril. Si el vehículo continúa desviándose hacia fuera del carril, el sistema proporciona una vibración del volante de dirección.

**Nota:** los diagramas de alerta y asistencia ilustran la zona general de cobertura. Estos no proporcionan parámetros de zona exactos.

**Intensidad:** este ajuste afecta la intensidad de la vibración del volante de dirección que se utiliza en los modos de alerta y de alerta + asistencia. Este ajuste no afecta el modo de asistencia.

- Bajas
- Normal
- Alta

# Ayudas de conducción

## Pantalla del sistema



E151660

Al activar el sistema, aparecerá un gráfico aéreo de un vehículo con las marcas del carril en la pantalla de información. Si se selecciona un modo de asistencia al activar el sistema, aparecerá un icono blanco distinto o, en algunos vehículos, se mostrarán flechas con las marcas de carril.

Al desactivar el sistema, no aparecerán los gráficos con las marcas de carril.

Si el sistema está activado, el color de las marcas de carril cambiará para indicar el estado del sistema.

Gris: indica que el sistema temporalmente no puede proporcionar advertencias ni intervenciones en el o los lados indicados. Lo anterior podría deberse a que:

- El vehículo está bajo la velocidad de activación.
- Una luz direccional está activa.
- El vehículo se encuentra realizando una maniobra dinámica.

- El camino tiene malas de carril deficientes o no tiene ninguna dentro del campo de visión de la cámara.
- La cámara está oscura o no puede detectar las marcas de carril debido a las condiciones climáticas (por ejemplo, considerables ángulos solares o sombras, nieve, lluvia torrencial, niebla), las condiciones del tránsito (por ejemplo, estar detrás de un vehículo grande que bloquea o ensombrece el carril) o las condiciones del vehículo (por ejemplo, mala iluminación de los faros).

Vea **Diagnóstico de fallas** para información adicional.

Verde: indica que el sistema se encuentra disponible o listo para proporcionar advertencias y/o intervenciones en el o los lados indicados.

Amarillo: indica que el sistema está proporcionando o ha proporcionado recientemente una intervención de asistencia de mantenimiento en el carril.

Rojo: indica que el sistema está proporcionando o ha proporcionado recientemente una advertencia de alerta de mantenimiento en el carril.

El sistema puede suspenderse temporalmente en todo momento al:

- Frenar rápidamente.
- Acelerar rápidamente.
- Utilizar el indicador de luces direccionales.
- Realizar maniobras evasivas con la dirección.

# Ayudas de conducción

## Diagnóstico de fallas

<b>¿Por qué la función no se encuentra disponible (las marcas del carril se muestran de color gris) si puedo ver las marcas del carril en el camino?</b>
La velocidad del vehículo se encuentra fuera del rango operativo de la función
El sol se refleja directamente en el lente de la cámara
Cambio rápido e intencional de carril
Está demasiado cerca de la marca del carril
Manejo a altas velocidades en curvas
La última advertencia de asistencia o intervención de asistencia ocurrió hace poco
Marcas de carril ambiguas (principalmente en zonas en construcción)
Transición rápida de luz a oscuridad y viceversa
Desviación brusca en las marcas del carril
Activación de las funciones ABS o AdvanceTrac
Obstrucción de la cámara debido a polvo, suciedad, niebla, escarcha o agua en el parabrisa
Manejo demasiado cerca del vehículo adelante del suyo
Transición entre la ausencia de marcas de carril a presencia de marcas de carril y viceversa
Acumulación de agua sobre el camino
Marcas de carril apenas visibles (marcas parciales amarillas de carril en caminos de concreto)
Ancho del carril demasiado pequeño o demasiado grande
No se calibró la cámara después de reemplazar el parabrisa
Manejo en caminos estrechos y/o de superficie irregular

# Ayudas de conducción

**¿Por qué el vehículo no regresa al medio del carril, como se espera, en el modo de Asistencia o Asistencia + Alerta?**

Vientos laterales fuertes

Gran peralte del camino

Caminos de superficie irregular, surcos, caídas de hombrillos

Colocación desigual de la carga en el vehículo o presión incorrecta de inflado de las llantas

Si se intercambiaron las llantas (incluidas las llantas para nieve) o si se modificó la suspensión

## SISTEMA DE INFORMACIÓN DEL PUNTO CIEGO

### ALERTA



No utilice el sistema como reemplazo del uso de los espejos o para mirar hacia atrás antes de cambiar de carril. Solo debe usar el sistema a modo de ayuda. No es un reemplazo de un manejo cuidadoso.

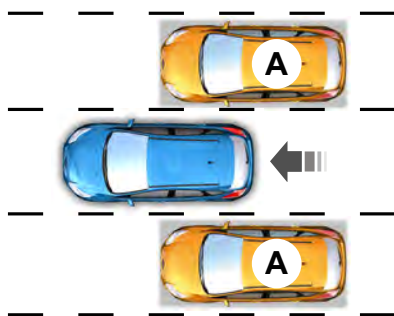

E124788

El sistema de información de puntos ciegos (BLIS) es una característica práctica que lo ayuda a detectar vehículos que puedan haber entrado a la zona de punto ciego (A). El área de detección está en ambos lados de su vehículo, dentro del área que abarca desde los espejos exteriores hasta unos 3 m más allá de la defensa trasera. El sistema está diseñado para advertirle si otros vehículos ingresan a la zona de punto ciego mientras conduce.

**Nota:** el sistema de información de puntos ciegos no evita el contacto con otros vehículos u objetos; ni para detectar vehículos estacionados, personas, animales o infraestructura (rejas, protecciones, árboles). Solo está diseñado para alertarlo de vehículos presentes en los puntos ciegos.

**Nota:** cuando un vehículo pasa rápidamente por la zona de punto ciego (normalmente durante menos de 2 segundos), la alerta no se activa.

### Uso del sistema

El sistema de información de puntos ciegos se activa cuando arranca el motor y conduce el vehículo en marcha hacia adelante a velocidades superiores a 10 km/h.

# Ayudas de conducción

**Nota:** el sistema de información de puntos ciegos no funciona en reversa (R) ni estacionamiento (P) ni proporciona advertencia adicional alguna cuando se activa una señal de viraje.

## Mensajes y luces del sistema



E142442

El sistema posee un indicador de advertencia amarillo que se encuentra en los espejos exteriores.

**Nota:** Se atenuará cuando disminuya la iluminación ambiental.

## Sensores del sistema

### ALERTA



Antes de que el sistema reconozca una condición de bloqueo y genere un advertencia, aumentará el número de objetos no detectados.

**Nota:** es posible que el sistema indique una advertencia de bloqueo sin que haya ningún bloqueo; esto es poco común y se conoce como advertencia falsa de bloqueo. Las situaciones falsas de bloqueo se corrigen automáticamente, o se borran después de desactivar el encendido y volver a activarlo.

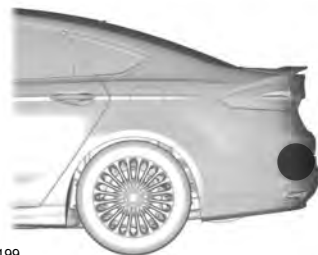

E205199

El sistema utiliza sensores de radar ubicados detrás de la fascia de la defensa, a cada lado del vehículo. No permita que el lodo, la nieve o los adhesivos para la defensa obstruyan estas áreas, ya que esto puede provocar una disminución en el desempeño del sistema.

Si el sistema detecta una disminución del desempeño, aparecerá un mensaje de advertencia de un sensor bloqueado o de baja visibilidad en la pantalla de información junto con un indicador de advertencia. Puede eliminar la advertencia de la pantalla de información, pero el indicador de advertencia permanecerá iluminado.



# Ayudas de conducción

Al eliminar el bloqueo, puede restablecer el sistema en dos maneras:

- Al conducir, el sistema detecta al menos dos objetos.
- Realice un ciclo de encendido desde apagado a encendido y de vuelta.

Si el bloqueo todavía está presente después del ciclo de la llave y de manejar en medio del tráfico, compruebe de nuevo que no haya obstrucciones.

<b>Motivos para la aparición de mensajes</b>	
La superficie del radar está sucia u obstruida.	Limpie la zona de la fascia frente al radar o elimine la obstrucción.
La superficie del radar no está sucia u obstruida.	Maneje normalmente en la zona de tráfico por unos minutos para permitir que el radar detecte los vehículos que pasan para que pueda borrar el estado bloqueado.
La lluvia torrencial o la caída de nieve interfieren con las señales del radar.	No se necesita tomar ninguna acción. El sistema se restablece automáticamente al estado de ausencia de detección de bloqueo una vez que aminore o finalice la lluvia o la nevada. No use el sistema de información de puntos ciegos en estas condiciones.

## Limitaciones de detección

Es posible que se presenten casos en los que el sistema no siempre detecte a los vehículos que ingresan y salen de la zona de punto ciego.

Instancias que podrían causar que no se detecte un vehículo:

- Escombros que se acumularon en los paneles de la defensa trasera, en el área de los sensores.
- Ciertas maniobras de vehículos que ingresan y salen de la zona de punto ciego.
- Vehículos que pasan por la zona de punto ciego a velocidades altas.
- Condiciones climáticas severas.
- Varios vehículos que pasan en caravana por la zona de punto ciego están muy próximos uno de otro.

## Alertas falsas

**Nota:** *Si el vehículo cuenta con un módulo de remolque aprobado por nosotros, el sistema detectará un remolque conectado y lo apagará. Si tiene barras de arrastre que no fueron equipadas de fábrica, es recomendable desactivar el sistema de información de puntos ciegos manualmente.*

Es posible que se presenten casos en los que el sistema active una alerta falsa que encienda el indicador de alerta sin que exista un vehículo en la zona de cobertura. Una cierta cantidad de alertas falsas es normal; son temporales y se corrigen automáticamente.

## Errores de detección

Si el sistema detecta un problema con el sensor izquierdo o derecho, el indicador de advertencia del sistema de información de puntos ciegos se encenderá y aparecerá un mensaje en la pantalla de información.

Para el resto de las fallas del sistema solo se mostrará un mensaje en la pantalla de información. Ver **Mensajes de información** (página 129).

# Ayudas de conducción

## Encendido y apagado de los sistemas

Es posible desactivar temporalmente el sistema de información de puntos ciegos en la pantalla de información. Ver **Información general** (página 113).

Cuando apague el sistema de información de puntos ciegos, no recibirá alertas y en la pantalla de información se mostrará un mensaje de sistema apagado.

**Nota:** El sistema de información de puntos ciegos guarda la última configuración de encendido o apagado seleccionada.

El sistema de información de puntos ciegos no se puede desactivar cuando se utiliza MyKey. Ver **Funcionamiento** (página 61).

Puede desactivar permanentemente el sistema de información de puntos ciegos en un distribuidor autorizado. Una vez apagado, solo un distribuidor autorizado puede volver a encender el sistema.

## ALERTA TRÁFICO CRUZADO

La alerta de tráfico cruzado está diseñada para advertirle de vehículos que se aproximan desde los costados cuando la transmisión está en reversa (R).

### Uso del sistema

La alerta de tráfico cruzado se activa cuando arranca el motor y lo cambia a reversa (R). Una vez cambiado a reversa (R), la alerta de tráfico cruzado se desactiva.

**Nota:** la alerta de tráfico cruzado está diseñada para detectar vehículos que se acercan a una velocidad de hasta 60 km/h. La cobertura disminuye cuando los sensores se obstruyen parcialmente, completamente o en su mayor parte. Retroceder lentamente ayuda a aumentar el área de cobertura y la eficacia.

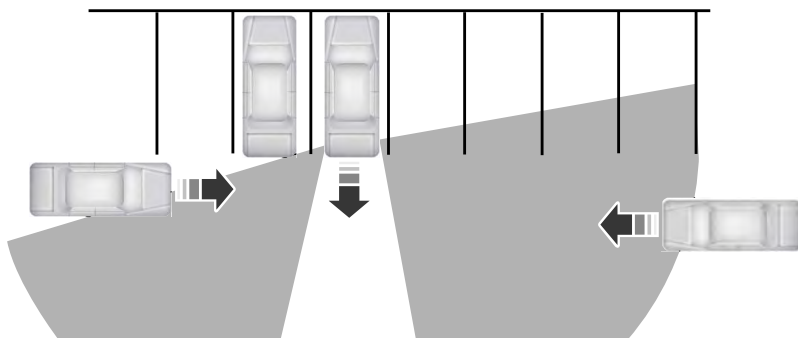

E142440

En este primer ejemplo, el sensor izquierdo solo está parcialmente obstruido; la amplitud a la derecha de la cobertura de la zona es casi la máxima.

# Ayudas de conducción

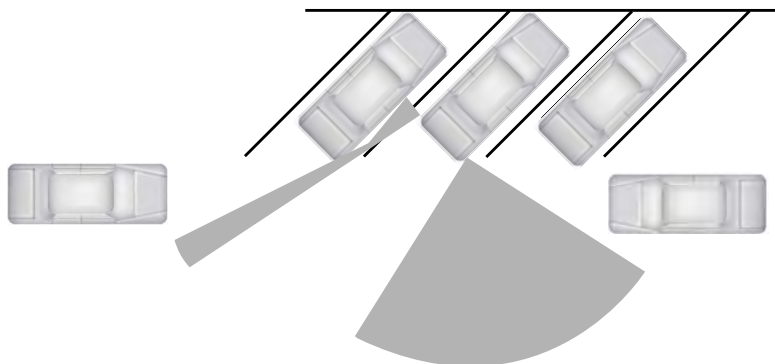

E142441

La cobertura de la zona disminuye al estacionar en ángulos muy cerrados. En este ejemplo, el sensor izquierdo está casi totalmente obstruido; la cobertura en ese lado está gravemente limitada.

## Luces del sistema, mensajes y alertas audibles



E142442

La alerta de tráfico cruzado enciende un indicador de alerta de color ámbar en el espejo exterior del lado del vehículo por donde viene el vehículo que se aproxima. La alerta de tráfico cruzado también emite una alerta audible y aparece un mensaje

en la pantalla de información que indica que se aproxima un vehículo por el lado derecho o izquierdo. La alerta de tráfico cruzado funciona con el sistema de sensores de reversa, el que emite su propia serie de tonos. Ver **Funcionamiento** (página 218).

## Sensores del sistema

El sistema usa sensores de radar ubicados detrás de la fascia de la defensa a cada lado del vehículo. No permita que el lodo, la nieve o los adhesivos para la defensa obstruyan estas áreas, dado que esto puede provocar una disminución en el desempeño del sistema.

## Limitaciones del sistema

La alerta de tráfico cruzado tiene sus propias limitaciones; situaciones como condiciones climáticas severas o acumulación de suciedad en el área del sensor pueden limitar la detección del vehículo.

# Ayudas de conducción

Las siguientes son otras situaciones que podrían limitar el desempeño del sistema de alerta de tráfico cruzado:

- Otros vehículos estacionados u objetos colocados al lado del vehículo, que obstruyen los sensores.
- Vehículos que se aproximan y que pasan a velocidades superiores a 60 km/h.
- Retroceder para salir de un estacionamiento angulado.

## Alertas falsas

**Nota:** *si el vehículo tiene una barra de arrastre con un módulo de remolque equipado de fábrica y arrastra un remolque, los sensores desactivarán automáticamente la alerta de tráfico cruzado. Si el vehículo tiene una barra de arrastre sin un módulo de remolque equipado de fábrica, se recomienda desactivar manualmente la alerta de tráfico cruzado. El uso de la alerta de tráfico cruzado con un remolque conectado puede generar el desempeño deficiente del sistema de alerta de tráfico cruzado.*

Es posible que se presenten casos en los que el sistema active una alerta falsa que encienda el sistema de alerta de tráfico cruzado sin que exista un vehículo en la zona de cobertura. Una cierta cantidad de alertas falsas es normal; son temporales y se corrigen automáticamente.

## Errores del sistema

Si la alerta de tráfico cruzado detecta un problema con el sensor izquierdo o derecho, aparecerá un mensaje en la pantalla de información. Ver **Información general** (página 113).

## Encendido y apagado del sistema

Puede desactivar temporalmente la alerta de tráfico cruzado en la pantalla de información. Ver **Información general** (página 113). Cuando desactive la alerta de tráfico cruzado, no recibirá alertas y en la pantalla de información se mostrará un mensaje de sistema apagado.

**Nota:** *el sistema de alerta de tráfico cruzado siempre se activa en toda oportunidad que se active el encendido y está listo para entregar alertas correspondientes cuando la transmisión está en reversa (R). La alerta de tráfico cruzado no recordará el último ajuste de encendido o apagado seleccionado.*

Puede desactivar permanentemente la alerta de tráfico cruzado en un distribuidor autorizado. Una vez desactivado permanentemente, solo un distribuidor autorizado puede volver a activar el sistema.

## DIRECCIÓN

### Dirección hidráulica eléctrica

#### ALERTA



El sistema de dirección hidráulica eléctrica cuenta con verificaciones que constantemente monitorean el sistema. Si se detecta una falla, aparecerá un mensaje en la pantalla de información. Detenga el vehículo tan pronto como sea seguro hacerlo. Gire el encendido a OFF. Después de al menos 10 segundos, active el encendido y verifique la pantalla de información por si aparece un mensaje de advertencia del sistema de dirección. Si el mensaje de advertencia del sistema de dirección vuelve a aparecer, solicite a un distribuidor autorizado que revise el sistema.

# Ayudas de conducción

Su vehículo está equipado con un sistema de dirección hidráulica eléctrica. No tiene un depósito de líquido. No se requiere mantenimiento.

Si su vehículo pierde potencia eléctrica mientras conduce, se perderá la dirección hidráulica eléctrica. El sistema de dirección seguirá operando y podrá dirigir su vehículo manualmente. La dirección manual de su vehículo requiere más esfuerzo.

Las maniobras de dirección pueden aumentar el esfuerzo que se requiere para dirigir su vehículo. El esfuerzo adicional evita el sobrecalentamiento y el daño permanente al sistema de dirección. No se pierde la capacidad de dirigir su vehículo manualmente. Las maniobras típicas en la dirección y el manejo permiten que el sistema se enfríe y vuelva a la normalidad.

## Consejos de dirección

Si la dirección se desvía o se pone dura, revise si hay:

- Corrija la presión de las llantas.
- Desgaste desigual de la llanta.
- Componentes de la suspensión sueltos o desgastados.
- Componentes de la dirección sueltos o desgastados.
- Mala alineación del vehículo.

**Nota:** Una comba alta en el camino o el viento de costado alto también pueden hacer que la dirección parezca desviarse o tirar hacia un lado.

## Aprendizaje adaptable

El aprendizaje adaptable del sistema de dirección hidráulica eléctrica ayuda a corregir las irregularidades del camino y a mejorar el desempeño general de la dirección y de la manipulación. Está comunicado con el sistema de frenos para ayudarlo a utilizar el control de estabilidad avanzado y los sistemas para evitar

accidentes. Además, cuando se desconecta la batería o cuando se instala una nueva, se debe conducir el vehículo en una distancia corta para que el sistema vuelva a aprender la estrategia y active todos los sistemas.

## ASISTENTE PRECOLISIÓN (si está equipado)

### AVISOS



Este sistema es una ayuda adicional para el manejo. No reemplaza su atención y criterio ni tampoco la necesidad de aplicar los frenos. Este sistema NO frena su vehículo de manera automática. Si no pisa el pedal del freno cuando es necesario, es posible que colisione con otro vehículo.



El sistema de asistencia de precolisión con asistencia de frenado no ayuda a evitar todas las colisiones. No confíe en que este sistema reemplazará su buen criterio y la necesidad de mantener una distancia y velocidad correctas.

**Nota:** el sistema no detecta, advierte o reacciona ante posibles choques con vehículos que se encuentran en la parte trasera o en los costados del vehículo.

**Nota:** el sistema de ayuda de precolisión se activa a velocidades superiores a 8 km/h aproximadamente.



E156130

El sistema lo alerta de determinados riesgos de colisión. El sensor del sistema detecta el acercamiento rápido del vehículo a otros vehículos que transitan en su misma dirección.

## Ayudas de conducción

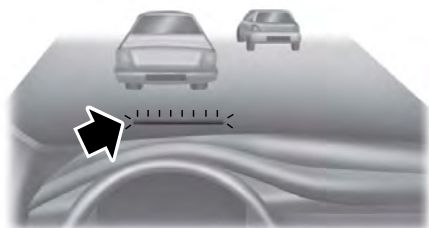

E156131

Cuando el vehículo se aproxima rápidamente a otro vehículo, parpadea una luz roja de advertencia y suena un tono.

El sistema de asistencia de frenado lo ayuda a reducir cualquier velocidad de colisión, al precargar los frenos. Si el riesgo de colisión continúa después de la advertencia audiovisual, la asistencia de frenado prepara el sistema para un frenado rápido. El sistema no activa automáticamente los frenos pero, si se pisa el pedal del freno aunque sea suavemente, los frenos aplicarán toda la potencia para detenerse.

### Utilización del sistema de asistencia de precolisión

#### ALERTA



La asistencia de frenado del sistema de asistencia de precolisión reduce la velocidad de colisión solo si frena el vehículo antes de alguna colisión. Como en cualquier situación de frenado típica, debe pisar el pedal del freno.

Puede ajustar la sensibilidad del sistema de advertencia a través de la pantalla de información. Ver **Información general** (página 113).

**Nota:** cuando sea posible, el fabricante recomienda usar la configuración de sensibilidad más alta. Si las advertencias son demasiado frecuentes, puede reducir la sensibilidad del sistema. Una sensibilidad reducida provoca menos advertencias del sistema y más tardías. Ver **Información general** (página 113).

### Sensores obstruidos



E145632

Si aparece un mensaje de sensor bloqueado en la pantalla de información, es porque hay tierra, agua o un objeto obstruyendo el sensor. El sensor se encuentra detrás de una cubierta próxima a la rejilla inferior del lado del conductor. Si algún objeto bloquea el sensor, el vehículo no puede ver a través de este y el sistema de asistencia de precolisión no funcionará. A continuación, se enumeran las posibles causas para el mensaje de sensor bloqueado y acciones correctivas.

## Ayudas de conducción

Causa	Acción
La cubierta del sensor del radar en la rejilla está sucia u obstruida	Limpie la cubierta del sensor del radar o elimine la obstrucción
La superficie de la cubierta del sensor del radar está limpia, pero el mensaje permanece en la pantalla	Espere un lapso breve. El radar puede tardar varios minutos en restablecerse después de eliminada la obstrucción
Lluvia intensa, rocío, nieve o neblina en el aire interfieren con las señales del radar	El sistema de asistencia de precolisión se desactiva temporalmente. Poco después de que mejoran las condiciones meteorológicas, el sistema de advertencia de colisión se reactiva automáticamente
El agua en movimiento, la nieve o el hielo sobre la superficie del camino interfieren con las señales del radar	El sistema de asistencia de precolisión se desactiva temporalmente. Poco después de que mejoran las condiciones meteorológicas, el sistema de advertencia de colisión se reactiva automáticamente

### Limitaciones del sistema

#### ALERTA



La asistencia de frenado del sistema de asistencia de precolisión solo reduce la velocidad de colisión si primero acciona los frenos. Debe frenar como lo haría en cualquier situación de frenado típica.

Debido a la naturaleza de la tecnología de radar, podría haber ciertos casos en los que los vehículos no generen advertencias de colisiones. Dichos casos incluyen:

- Vehículos detenidos o que se desplacen a menos de 10 km/h.
- Peatones u objetos en la vía.
- Vehículos que se aproximan en el mismo carril.
- Condiciones climáticas severas (consulte la sección que habla de los sensores obstruidos).

- La acumulación de residuos sobre la parrilla, cerca de los faros (consulte la sección que habla de los sensores obstruidos).
- Poca distancia al vehículo de adelante.
- Movimientos grandes del volante de dirección y de los pedales (estilo de manejo muy activo).

Daños en el extremo delantero de su vehículo pueden alterar el área de cobertura del sensor del radar. Esto puede causar advertencias de colisión falsas o bien su ausencia. Pida a un distribuidor autorizado que compruebe que el sensor del radar esté funcionando correctamente y que su cobertura sea la adecuada.

# Transporte de carga

## ALMACENAMIENTO DE LA PARTE INFERIOR TRASERA DEL PISO

**Sistema de manejo de carga** (Si está equipado)

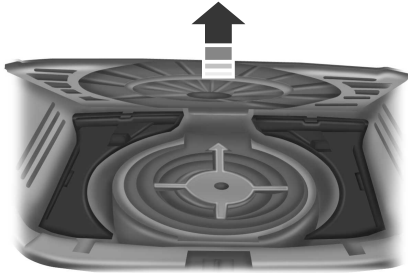

E142445

El sistema se ubica en el piso del área de carga. Levante la manija para abrir.

**Piso para carga ajustable** (Si está equipado)

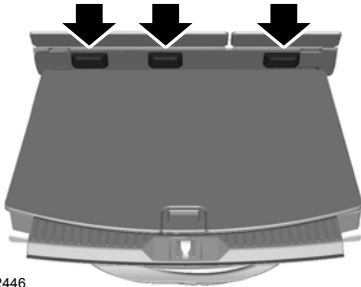

E142446

Los vehículos con llanta de refacción tamaño estándar puede ajustar el piso de carga en dos posiciones. El frente del piso de carga se puede colocar encima (para una posición alta) o debajo (para una posición baja) de los bordes detrás de los asientos traseros. La parte trasera del piso de carga siempre se asienta en los dos pequeños anaqueles ubicados en la moldura de la compuerta levadiza.

**REDES DEL ÁREA DE CARGA** (Si está equipado)

### ALERTA



Esta red no está diseñada para afirmar objetos durante un choque o frenado brusco.

La red de carga asegura los objetos de poco peso en el área de carga. Fije la red en los anclajes suministrados. Repita esta operación en ambos lados del vehículo.



## Transporte de carga



E204323

### PARRILLAS PARA EQUIPAJE Y PORTADORES DE CARGA

#### ALERTA



Al cargar las parrillas de equipaje, recomendamos distribuir la carga uniformemente, así como mantener un centro de gravedad bajo. Los vehículos cargados, cuyo centro de gravedad es más alto, se comportan distinto de los vehículos sin carga. Al conducir un vehículo demasiado cargado se deben tomar mayores precauciones, tales como conducir a velocidades más bajas y mantener una mayor distancia de frenado.

La carga máxima recomendada, distribuida en forma uniforme en las barras transversales es:

- 45 kg para vehículos sin quemacocos.
- 20 kg para vehículos con quemacocos.

Para el correcto funcionamiento del sistema de parrilla de equipaje, debe colocar las cargas directamente sobre las barras transversales fijadas a los rieles laterales de la parrilla portaequipaje. Recomendamos que, cuando utilice el sistema de parrilla de equipaje, utilice las Ford genuinas, pues están diseñadas específicamente para su vehículo.

Asegúrese de que la carga esté firmemente sujeta. Verifique la tensión de la carga antes de conducir y en cada parada para cargar combustible.

#### Kit de controles de accionamiento con el pulgar

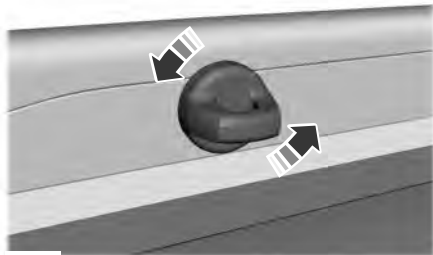

E203659

En el vehículo, se incluye un kit de controles de accionamiento con el pulgar para amarrar cargas livianas en el techo. El kit está ubicado en la guantera.

Asegúrese de revisar que los controles de accionamiento con el pulgar estén apretados cada vez que agregue o retire carga de la parrilla portaequipaje y en forma periódica durante su viaje. Asegúrese de que la carga esté firme antes de viajar.

# Transporte de carga

**Nota:** Es posible que haya cubiertas de ajuste en el riel lateral, las cuales se deben quitar antes de instalar los controles de accionamiento con el pulgar. Las cubiertas se pueden quitar con un destornillador con punta de estrella T25 o con una herramienta similar.

## Ajuste de la barra transversal (si está equipado)

**Nota:** Para reducir el ruido del viento y mejorar la aerodinámica, instale la parrilla de equipaje solo cuando las necesite para transportar carga. Siga los pasos para cambiar la posición o quitar la barra transversal trasera. Puede extraer los sujetadores de la barra transversal delantera al desatornillar el conjunto.

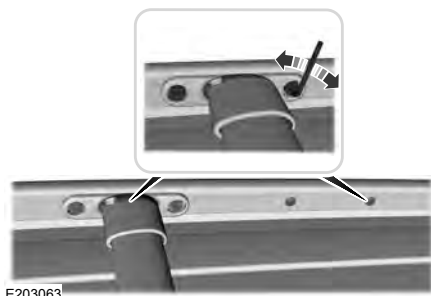

1. Retire los pernos de la barra transversal en ambos lados de la barra transversal delantera con el destornillador con punta de estrella provisto o con una herramienta similar.
2. Deslice los extremos fuera de los rieles laterales para extraer la barra transversal.
3. Mueva la barra transversal a la nueva posición del lado del riel y deslice sobre el riel.

4. Reemplace y apriete los pernos en ambos lados de la barra transversal con el destornillador con punta de estrella provisto o con una herramienta similar.

**Nota:** Es posible que haya cubiertas de ajuste en la nueva posición del lado del riel, las cuales se deben quitar antes de instalar la barra transversal. Las cubiertas se pueden quitar con el destornillador con punta de estrella provisto o con una herramienta similar.

## LÍMITE DE CARGA

### Carga del vehículo: con y sin remolque

Esta sección lo guiará en la forma adecuada de cargar el vehículo y/o el remolque, para mantener el peso del vehículo cargado dentro de su capacidad de diseño, con o sin remolque. La carga adecuada del vehículo le permitirá aprovechar al máximo el diseño de su vehículo. Antes de cargar su vehículo, familiarícese con los siguientes términos para determinar los pesos máximos del vehículo, con o sin remolque, que se encuentran en la Etiqueta de llantas y en la Etiqueta de certificación del cumplimiento de las normas de seguridad del vehículo:

**Peso base listo para rodar:** es el peso del vehículo con tanque lleno de combustible y todo su equipamiento estándar. No incluye pasajeros, carga, ni equipos opcionales.

**Peso del vehículo listo para rodar:** es el peso del vehículo nuevo, al momento de recogerlo con su distribuidor autorizado, más todo su equipamiento optativo y/o de posventa.

# Transporte de carga

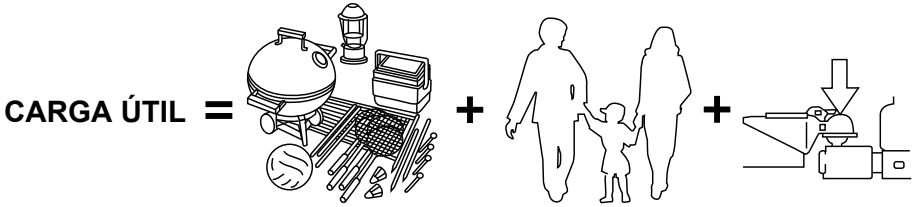

E143816

**Carga útil:** es el peso combinado de carga y pasajeros que transporta el vehículo. La carga útil máxima del vehículo se puede encontrar en la Etiqueta de llantas o en el Pilar B o en el borde de la puerta del conductor (es posible que los vehículos exportados fuera de Estados Unidos y Canadá no tengan una Etiqueta de llantas). Busque **“THE COMBINED WEIGHT OF OCCUPANTS AND CARGO SHOULD NEVER EXCEED XXX kg OR XXX lb.”** para conocer la carga útil máxima. La carga útil señalada en la Etiqueta de llantas es la carga útil máxima para el vehículo según lo determinado en

la planta de ensamblaje. Si instala en el vehículo algún equipo de posventa o instalado por el distribuidor autorizado, el peso de dicho equipo se debe restar de la carga útil señalada en la Etiqueta de llantas para determinar la nueva carga útil.

## ALERTA



La capacidad de carga real de su vehículo puede estar limitada por la capacidad de volumen (cuánto espacio disponible hay) o por la capacidad de carga útil (cuánto peso puede transportar el vehículo). Una vez que ha alcanzado la carga útil máxima de su vehículo, no agregue más carga, incluso si hay espacio disponible. La sobrecarga o carga inadecuada del vehículo puede contribuir a que usted pierda el control del vehículo y ocurra una volcadura.



E143817

# Transporte de carga

**Peso de la carga:** es todo el peso agregado al Peso base listo para rodar, incluyendo la carga y el equipamiento opcional. Al arrastrar remolques, la carga de la lanza del remolque o el peso del pivote de arrastre también es parte de la carga.

**GAW (Peso bruto del eje):** es el peso total que se apoya en cada eje (delantero y trasero) incluido el peso del vehículo listo para rodar y toda la carga útil.

**GAWR (Peso bruto vehicular del eje):** es el peso máximo admisible que puede transportar un solo eje (delantero o trasero). Estos números aparecen en la Etiqueta de certificación del cumplimiento de las normas de seguridad. La etiqueta debe estar adherida al pilar de bisagra de la puerta, al poste de seguro de la puerta o al borde de la puerta junto al poste de seguro de la puerta, junto a la posición del asiento del conductor. **La carga total en cada eje nunca debe exceder su Peso bruto vehicular del eje.**

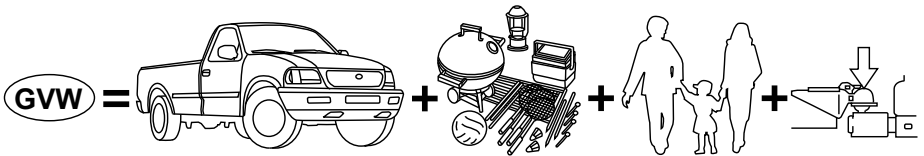

E143818

**GVW (Peso bruto vehicular):** es el peso del vehículo listo para rodar, más la carga, más los pasajeros.

**GVWR (Peso bruto vehicular máximo):** es el peso máximo admisible del vehículo totalmente cargado (incluidas todas las opciones, el equipamiento, los pasajeros y la carga). Aparece en la Etiqueta de certificación del cumplimiento de las normas de seguridad. La etiqueta debe estar adherida al pilar de bisagra de la puerta, al poste de seguro de la puerta o al borde de la puerta junto al poste de seguro de la puerta, junto a la posición del asiento del conductor. **El peso bruto del vehículo nunca debe exceder el peso bruto vehicular máximo.**

# Transporte de carga

## Solo ejemplo:

<b>FABRICADO POR FORD MOTOR CO.</b>			
FECHA: XX/XX		PBV: XXXXXLB/ XXXXXKG	
PBV EJE DEL: XXXXLB		PBV EJE TRAS: XXXXLB	
XXXXKG	CON	XXXXKG	CON
XXXX/XXXXXXXX	LLANTAS	XXXX/XXXXXXXX	LLANTAS
XXXX.XX	RINES	XXXX.XX	RINES
A XXX kPa/XX	LB EN FRIO	A XXX kPa/XX	LB EN FRIO
#ID: XXXXXXXXXXXXXXXXXXXX		XXXXX	
TIPO: US CERT VOID-EXPORT		XXXXX	
			
PIN FX: XX	CR: XX	ODV: _____	
DE 'FRE	'VES IN	'L GEM	'R 'EJE
'TR	RE/MUE'		
XXX X XX	X XX	X XX	XXX
HECHO EN EE. UU. XXXXXXXXXXXXX UTM N2U5A-1520472-AA			

## ALERTA



Si excede los límites de peso vehicular del eje que indica la Etiqueta de certificación de cumplimiento de las normas de seguridad, puede ocasionar deficiencias en el rendimiento y la maniobrabilidad del vehículo; daños en el motor, la transmisión y/o la estructura del vehículo; graves daños al vehículo; pérdida de control y lesiones personales.

E142511

$$\text{GCW} = \text{GVW} +$$

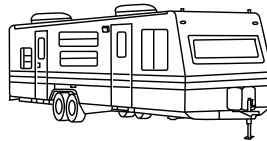

E143819

**GCW (Peso bruto combinado):** es el peso bruto del vehículo más el peso del remolque totalmente cargado.

**GCWR (Peso bruto vehicular combinado máximo):** es el peso máximo admisible del vehículo y del remolque cargado, incluidos toda la carga y los pasajeros que el vehículo puede transportar sin riesgo de sufrir daños. (Importante: El sistema de frenos de los

vehículos de arrastre está calculado en función del Peso bruto vehicular máximo, no del Peso bruto vehicular combinado máximo). Deben usarse frenos funcionales independientes para el control seguro de los vehículos y remolques arrastrados si el

# Transporte de carga

Peso bruto combinado del vehículo de arrastre más el remolque sobrepasa el Peso bruto vehicular máximo del vehículo de arrastre. **El Peso bruto combinado nunca debe exceder el Peso bruto vehicular combinado máximo.**

## **Peso máximo del remolque cargado:**

Es el mayor peso de un remolque completamente cargado que el vehículo puede arrastrar. Supone un vehículo solo con opciones indispensables, peso del conductor y del pasajero delantero (68 kilogramos [150 libras] cada uno), sin peso de la lanza (interna o externa) y una carga de remolque de 10–15 % (remolque convencional) o un peso del pivote de arrastre de 15–25 % (remolque de cinco ruedas). Consulte un distribuidor autorizado para obtener información detallada.

**Carga de la lanza o peso del pivote de arrastre con quinta rueda:** se refiere al peso que un remolque aplica sobre el enganche de arrastre.

**Ejemplos:** para un remolque convencional de 2268 kilogramos (5000 libras), multiplique 5000 por 0.10 y 0.15 para obtener el límite de carga de la lanza apropiado, es decir, de 227 a 340 kilogramos (500 a 750 libras). Para un remolque con quinta rueda de 5.216 kilogramos (11.500 libras), multiplique por 0.15 y 0.25 para obtener el rango de carga adecuado del pivote de arrastre, que es de 782 a 1.304 kilogramos (1.725 a 2.875 libras).

## **AVISOS**



No exceda el GVWR o el GAWR específicos en la Etiqueta de certificación del cumplimiento de las normas de seguridad.

## **AVISOS**



No utilice llantas de refacción con una capacidad de transporte de carga inferior a las originales, porque pueden disminuir las limitaciones del GVWR y del GAWR del vehículo. Las llantas de refacción con un límite mayor que las originales no aumentan las limitaciones del GVWR ni del GAWR.



Si excede alguna limitación de peso vehicular máximo puede provocar graves daños al vehículo o lesiones personales.

## **Pasos para determinar el límite correcto de carga:**

1. Ubique el mensaje "The combined weight of occupants and cargo should never exceed XXX kg or XXX lb." en la etiqueta del vehículo.
2. Determine el peso combinado del conductor y los pasajeros que viajarán en el vehículo.
3. Reste el peso combinado del conductor y los pasajeros de XXX kg o XXX lb.
4. La cifra resultante es igual a la cantidad disponible de carga y capacidad de carga de equipaje. Por ejemplo, si la cantidad "XXX" es igual a 1,400 lb y habrá cinco pasajeros de 150 lb en el vehículo, la cantidad de carga y capacidad de carga de equipaje disponible es 650 lb (1400-750 (5 x 150) = 650 lb).
5. Determine el peso combinado del equipaje y la carga que llevará el vehículo. Ese peso no puede exceder, sin correr peligro, la capacidad de carga de equipaje y la carga disponible calculadas en el Paso 4.

## Transporte de carga

6. Si el vehículo va a arrastrar un remolque, la carga del remolque se trasladará al vehículo. Consulte este manual para determinar cómo esto reduce la capacidad de carga de equipaje y la carga disponible del vehículo.

Esto son algunos ejemplos de cómo calcular la capacidad de transporte de carga y equipaje disponible:

\*Suponga que su vehículo cuenta con una capacidad de carga y equipaje de 635 kilogramos (1.400 libras). Usted decide ir a jugar golf. ¿Hay suficiente capacidad de carga para transportarlo a usted, a cuatro amigos y todas las bolsas de golf? Usted y sus amigos tienen un peso promedio de 99 kilogramos (220 libras) cada uno y las bolsas de golf pesan aproximadamente 13.5 kilogramos (30 libras) cada una. El cálculo sería:  $1400 - (5 \times 220) - (5 \times 30) = 1400 - 1100 - 150 = 150$  libras. Sí, tiene suficiente capacidad en su vehículo para transportar a cuatro amigos más las bolsas de golf. En unidades métricas decimales, el cálculo sería:  $635 \text{ kilogramos} - (5 \times 99 \text{ kilogramos}) - (5 \times 13.5 \text{ kilogramos}) = 635 - 495 - 67.5 = 72.5$  kilogramos.

\*Suponga que su vehículo cuenta con una capacidad de carga y equipaje de 635 kilogramos (1.400 libras). Usted y uno de sus amigos deciden ir a comprar cemento a una tienda local para mejoras en el hogar a fin de terminar ese patio que ha estado planificando durante los dos últimos años. Al medir el interior del vehículo con el asiento trasero plegado, tiene espacio para doce bolsas de cemento de 45 kilogramos (100 libras). ¿Tiene suficiente capacidad de carga para transportar el cemento hasta su casa? Si usted y su amigo pesan cada uno 220 libras (99 kilogramos), el cálculo sería:  $1,400 - (2 \times 220) - (12 \times 100) = 1,400 - 440 - 1,200 = -240$  libras. No; no tiene suficiente capacidad de carga para transportar tanto peso. En unidades métricas decimales, el cálculo sería:

$635 \text{ kilogramos} - (2 \times 99 \text{ kilogramos}) - (12 \times 45 \text{ kilogramos}) = 635 - 198 - 540 = -103$  kilogramos. Deberá reducir el peso de la carga en al menos 104 kilogramos (240 libras). Si quita tres bolsas de cemento de 45 kilogramos (100 libras), el cálculo de la carga sería:  $1.400 - (2 \times 220) - (9 \times 100) = 1.400 - 440 - 900 = 60$  libras. Ahora, tiene la capacidad de carga para transportar el cemento y a su amigo también. En unidades métricas decimales, el cálculo sería:  $635 \text{ kilogramos} - (2 \times 99 \text{ kilogramos}) - (9 \times 45 \text{ kilogramos}) = 635 - 198 - 405 = 32$  kilogramos.

En los cálculos anteriores también se asume que la carga se distribuye de tal forma en el vehículo que no se recarga el peso bruto vehicular del eje delantero ni trasero especificado para su vehículo en la Etiqueta de certificación del cumplimiento de las normas de seguridad. La etiqueta debe estar adherida al pilar de bisagra de la puerta, al poste de seguro de la puerta o al borde de la puerta junto al poste de seguro de la puerta, junto a la posición del asiento del conductor.

### Instrucciones especiales de carga para propietarios de camiones o camionetas pickup y vehículos utilitarios

#### ALERTA



Los vehículos cargados se comportan de modo distinto a los vehículos sin carga. Al manejar un vehículo demasiado cargado se deben tomar mayores precauciones, tales como manejar a velocidades más bajas y mantener una mayor distancia de frenado.

Su vehículo puede transportar más carga y personas que la mayoría de los automóviles de pasajeros. Dependiendo del tipo y ubicación de la carga, el transporte de carga y de personas puede elevar el centro de gravedad del vehículo.

# Remolque

## CONDUCCIÓN CON REMOLQUE

### AVISOS



No exceda el GVWR o el GAWR especificados en la etiqueta de certificación.



Arrastrar remolques con un peso superior al peso bruto máximo recomendado para el remolque excede el límite del vehículo y puede producir daños en el motor, en la transmisión y en la estructura, pérdida de control del vehículo, volcaduras y lesiones personales.

Es posible que haya elementos eléctricos en su vehículo, como fusibles o relevadores, que podrían afectar la operación de arrastre de remolques. Consulte el capítulo **Fusibles**.

La capacidad de carga del vehículo se designa por peso, no por volumen, de modo que no necesariamente podrá usar todo el espacio disponible al cargar un vehículo o remolque.

El arrastre de un remolque significa una carga adicional para el motor, la transmisión, el eje, los frenos, las llantas y la suspensión del vehículo. Inspeccione periódicamente estos componentes durante y después de cualquier operación de remolque.

## Posición de la carga

Para ayudar a minimizar el impacto del movimiento del remolque en el vehículo mientras conduce:

- Cargue los elementos más pesados cerca del piso del remolque.
- Cargue los elementos más pesados en el centro de las llantas del remolque del lado derecho y del lado izquierdo.
- Cargue los elementos más pesados sobre los ejes del remolque o apenas un poco más adelante de estos, en dirección hacia la extensión del remolque. No permita que el peso total de la extensión del remolque sea superior o inferior al 10 % o al 15 % del peso del remolque cargado.
- Seleccione una barra de arrastre con la elevación o el descenso adecuados. Cuando tanto el remolque como el vehículo cargado están conectados, el bastidor del remolque debe ser nivelado, o con una ligera inclinación hacia abajo en dirección hacia el vehículo, cuando se mira desde el costado.

Al conducir con un remolque o con carga, puede que exista una vibración de partida leve o trepidación debido al peso adicional de la carga útil. En otro capítulo de este manual, podrá encontrar información adicional sobre la carga adecuada del remolque y la preparación del vehículo que se va a remolcar. Ver **Límite de carga** (página 259).

También puede encontrar información en la **Guía de arrastre de remolque y RV**, disponible en su distribuidor autorizado o en línea.

### Guía de arrastre de remolque y RV en línea

Sitio web	<a href="http://www.fleet.ford.com/towing-guides/">http://www.fleet.ford.com/towing-guides/</a>
-----------	---



# Remolque

## CONTROL DE BAMBOLEO DEL REMOLQUE (Si está equipado)

### ALERTA



Al desactivar el control de oscilación de remolque aumenta el riesgo de pérdida de control del vehículo, de sufrir lesiones graves o incluso la muerte. Ford no recomienda desactivar esta función, excepto en situaciones donde la reducción de velocidad pueda ser perjudicial (como al subir una colina), cuando el conductor tenga gran experiencia en arrastre de remolques y pueda controlar la oscilación del remolque y mantener un funcionamiento seguro.

**Nota:** Esta función no evita que el remolque oscile, sino que reduce las oscilaciones cuando comienzan.

**Nota:** Esta función no puede evitar que todos los remolques oscilen.

**Nota:** En algunos casos, si la velocidad del vehículo es demasiado alta, el sistema podría activarse varias veces, reduciendo gradualmente la velocidad del vehículo.

El sistema aplica los frenos a las ruedas individuales y reduce la torsión del motor para ayudar a la estabilidad del vehículo. Si el remolque comienza a oscilar, destellará la luz de advertencia del control de la estabilidad y se mostrará un mensaje en la pantalla de información. Ver

**Mensajes de información** (página 129). Reduzca la velocidad del vehículo, aparte el vehículo a un lado de la carretera de forma segura y verifique que la distribución de la carga en el remolque sea correcta. Ver **Transporte de carga** (página 257).

Esa función se puede desactivar en la pantalla de información. Cuando activa el encendido, el sistema se activa automáticamente.

## PESOS DE REMOLQUE RECOMENDADOS

**Nota:** no debe exceder el peso del remolque para la configuración de su vehículo que se detalla en la siguiente tabla.

**Nota:** asegúrese de tener en cuenta el área delantera del remolque. No exceda los 20 pies<sup>2</sup> (1.86 metros<sup>2</sup>) si su vehículo puede arrastrar un remolque clase I o 40 pies<sup>2</sup> (3.72 metros<sup>2</sup>) si su vehículo puede arrastrar un remolque clase III.

**Nota:** para lograr un buen funcionamiento a gran altura, reduzca el peso bruto combinado en un 2 % por cada 1000 pies (300 metros), comenzando con 1000 pies (300 metros) como punto de elevación.

**Nota:** ciertos estados exigen frenos eléctricos de remolque para remolques sobre el peso específico. Asegúrese de revisar el reglamento del estado para conocer este límite de peso especificado. Los pesos máximos del remolque podrían limitarse al peso especificado, ya que el sistema eléctrico del vehículo puede no incluir el conector de cableado necesario para activar los frenos eléctricos del remolque.

Su vehículo puede arrastrar un remolque clase I o III siempre que el peso máximo del remolque sea inferior o igual al peso máximo del remolque indicado para la configuración de su vehículo en las siguiente tabla.

# Remolque

<b>Motor</b>	<b>GCWR máximo</b>	<b>Peso máximo del remolque</b>
2.3L GTDI 2WD <sup>1</sup>	6900 lb (3130 kg)	2000 lb (907 kg)
3.5L TiVCT 2WD <sup>1</sup>	6900 lb (3130 kg)	2000 lb (907 kg)
2.3L GTDI 2WD <sup>2</sup>	7950 lb (3606 kg)	3000 lb (1361 kg)
3.5L TiVCT 2WD <sup>2</sup>	9950 lb (4513 kg)	5000 lb (2268 kg) <sup>3</sup>
2.3L GTDI 4WD <sup>1</sup>	7100 lb (3221 kg)	2000 lb (907 kg)
3.5L TiVCT 4WD <sup>1</sup>	7100 lb (3221 kg)	2000 lb (907 kg)
2.3L GTDI 4WD <sup>2</sup>	8150 lb (3697 kg)	3000 lb (1361 kg)
3.5L TiVCT 4WD <sup>2</sup>	10150 lb (4604 kg)	5000 lb (2268 kg)
3.5L GTDI 4WD <sup>2</sup>	10400 lb (4717 kg)	5000 lb (2268 kg)

<sup>1</sup> Sin paquete de arrastre de remolque.

<sup>2</sup> Con paquete de arrastre de remolque.

<sup>3</sup> Para arrastrar remolques hasta 3500 lb (1588 kg), use un enganche y bola de transporte de carga que distribuya la carga de la lanza del remolque de manera uniforme a través de la estructura de la parte inferior de la carrocería del vehículo. Para arrastrar remolques de más de 3500 lb (1588 kg), hasta el peso máximo de remolque, le recomendamos utilizar un enganche de distribución de peso para incrementar la carga en el eje delantero durante el arrastre.

# Remolque

## COMPROBACIONES ESENCIALES DE REMOLQUE

Siga estas pautas para asegurar un arrastre de remolque seguro:

- No arrastre un remolque hasta que recorra con el vehículo por lo menos 1,000 millas (1,600 km).
- Consulte el reglamento local de vehículos motorizados para el arrastre de un remolque.
- Consulte las instrucciones incluidas con los accesorios de arrastre para obtener las especificaciones adecuadas de instalación y ajuste.
- Haga revisar el vehículo con mayor frecuencia si arrastra un remolque. Consulte su información de mantenimiento programado.
- Si usa un remolque rentado, siga las instrucciones que le proporcione la agencia de arrendamiento.

Puede encontrar información sobre las especificaciones de carga que se encuentran en la etiqueta de la llanta y en la etiqueta de cumplimiento de las normas de seguridad, como así también instrucciones para calcular la carga de su vehículo en el capítulo Transporte de carga. Ver **Límite de carga** (página 259).

Recuerde considerar el peso de la lanza del remolque como parte de la carga del vehículo al calcular el peso total del vehículo.

## Enganches de arrastre

No utilice ningún enganche de arrastre que vaya fijo a la defensa o al eje.

Distribuya la carga del remolque de manera que solo un 10 a un 15 % del peso total del remolque esté sobre la lanza.

## Enganches de arrastre de distribución del peso

### ALERTA



No ajuste enganches de distribución de peso en ninguna otra posición donde la defensa trasera del vehículo esté más alta de lo que estaba antes de enganchar el remolque. Si lo hace, anulará la función del enganche de distribución de peso, lo cual puede causar una conducción impredecible y el riesgo de sufrir graves lesiones personales.

Cuando use un enganche de distribución de peso para transportar un remolque, realice siempre el siguiente procedimiento:

1. Estacione el vehículo cargado, sin el remolque, sobre una superficie horizontal.
2. Mida en la salpicadera la altura del borde superior de la apertura de la rueda delantera del vehículo. Esa es la dimensión H1.
3. Enganche el remolque cargado al vehículo sin conectar las barras de distribución del peso.
4. Vuelva a medir en la salpicadera la altura del borde superior de la apertura de la rueda delantera del vehículo. Esa es la dimensión H2.
5. Instale y ajuste la tensión en las barras de distribución del peso de manera que la altura de la salpicadera delantera esté aproximadamente un medio de la distancia desde H2 hacia H1.
6. Compruebe que el remolque esté nivelado o con una inclinación leve hacia abajo de su parte delantera, en la dirección del vehículo. Si no lo está, ajuste la altura de la bola de enganche según sea necesario y repita los pasos 2 al 6.

# Remolque

Cuando el remolque esté nivelado o con una inclinación leve hacia abajo de su parte delantera, en la dirección del vehículo:

- Trabe en posición el mecanismo de ajuste de la tensión de las barras.
- Compruebe que la lanza del remolque quede sujeta y enganchada firmemente en el enganche de arrastre.
- Instale las cadenas de seguridad y los controles de las luces y de los frenos del remolque, según lo establezcan las leyes o el fabricante del remolque.

## Cadenas de seguridad

**Nota:** Nunca fije las cadenas de seguridad en la defensa.

Siempre conecte las cadenas de seguridad a los retenes del enganche del vehículo.

Para fijar las cadenas de seguridad del remolque, colóquelas cruzadas debajo de la barra del remolque y deje la suficiente longitud libre para cruzar esquinas fuertes. No permita que las cadenas se arrastren por el suelo.

## Frenos del remolque

### ALERTA



No conecte el sistema de frenos hidráulicos del remolque directamente al sistema de frenos del vehículo. Es posible que su vehículo no tenga suficiente potencia de frenado, por lo que aumenta la posibilidad de sufrir un choque.

Los frenos eléctricos y los frenos manuales, automáticos o de tipo supresor son seguros cuando se instalan adecuadamente y se ajustan según las especificaciones del fabricante. Los frenos del remolque deben cumplir con la normativa local y federal.

**La calificación para la operación del sistema de frenos del vehículo de arrastre está en la calificación del peso bruto del vehículo y no en la calificación de peso bruto combinado.**

**Es necesario contar con sistemas de freno que funcionen por separado para lograr un control seguro de los remolques y vehículos remolcados que pesen más de 1,500 libras (680 kg) cuando estén cargados.**

## Luces del remolque

### ALERTA



Nunca conecte el cableado de luces del remolque al cableado de luces traseras del vehículo, ya que esto puede dañar el sistema eléctrico y provocar un incendio. Consulte al distribuidor autorizado lo más pronto posible para obtener asistencia con la instalación adecuada del cableado de arrastre de remolques. Puede que se requieran equipos eléctricos adicionales.

La mayoría de los vehículos remolcados requieren luces de remolque. Asegúrese de que todas las luces de posición, luces de freno, direccionales y luces de emergencia estén funcionando.

## Antes de arrastrar un remolque

Practique los virajes, el frenado y el retroceso para acostumbrarse a la combinación del vehículo y el remolque antes de comenzar un viaje. Cuando vire, haga giros más amplios, de manera que las llantas del remolque no toquen los bordes de las banquetas ni otros obstáculos.

# Remolque

## Al arrastrar un remolque

- No conduzca a más de 70 mph (113 km/h) durante las primeras 500 millas (800 km).
- No arranque con el acelerador a fondo.
- Después de haber viajado 50 millas (80 km), revise minuciosamente el enganche, las conexiones eléctricas y las tuercas de seguridad de las llantas del remolque.
- Coloque la palanca de cambios en posición **P** para que se enfríe el motor y la transmisión, y ayude al desempeño del A/C, cuando se detenga en tránsito congestionado o pesado durante climas calurosos.
- Desactive el control de velocidad cuando transporte cargas pesadas o en terrenos montañosos. El control de velocidad se puede desactivar automáticamente al arrastrar remolques en pendientes largas y pronunciadas.
- Cambie a una velocidad menor si está conduciendo en bajada en una pendiente pronunciada. No aplique los frenos muy seguido, ya que se pueden sobrecalentar y ser menos eficaces.
- Si la transmisión está equipada con la función de asistencia en pendientes o con la función de remolque y carga, use alguna de estas funciones al remolcar. Esta función proporciona frenado con motor y ayuda a eliminar cambios de transmisión excesivos para optimizar el rendimiento del combustible y el enfriamiento de la transmisión.
- Deje una mayor distancia para detenerse con un remolque enganchado. Anticipe las paradas y frene gradualmente.
- Evite estacionar en pendientes. Sin embargo, si debe estacionar en una pendiente:

1. Gire el volante de dirección de manera que las llantas del vehículo apunten en dirección contraria al flujo de tráfico.
2. Coloque el freno de estacionamiento.
3. Coloque la transmisión automática en posición **P**.
4. Coloque calces en las ruedas delanteras y en las ruedas traseras del remolque. (El vehículo no incluye calces).

## Botadura o recuperación de un bote o moto de agua

**Nota:** *Desconecte el cableado del remolque antes de moverlo hacia atrás para meterlo en el agua.*

**Nota:** *Conecte de nuevo el cableado del remolque después de sacarlo del agua.*

Al retroceder en una rampa durante la botadura o recuperación de un bote:

- No permita que el nivel estático del agua se eleve por encima del borde inferior de la defensa trasera.
- No permita que las olas rompan a más de 6 pulg (15 cm) sobre el borde inferior de la defensa trasera.

Al exceder estos límites, existe una mayor probabilidad de que entre agua en los componentes del vehículo, lo que podría realizar lo siguiente:

- causar daños internos a los componentes,
- afectar a la conducción, las emisiones y la confiabilidad.

Reemplace el lubricante del eje trasero cada vez que este se haya sumergido en agua. Es posible que el agua haya contaminado el lubricante del eje trasero, el que normalmente no se revisa ni se cambia, a menos que exista sospecha de una fuga o que sea necesario realizar otra reparación en el eje.

# Remolque

## TRANSPORTE DEL VEHÍCULO

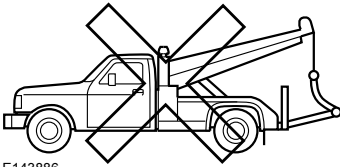
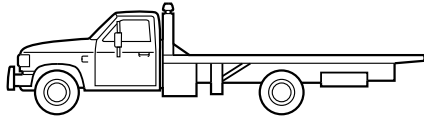
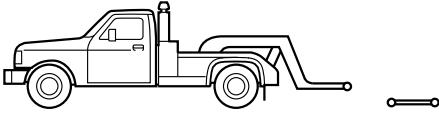

E143886

Si necesita remolcar su vehículo, póngase en contacto con un servicio profesional de arrastre o, si es socio de un programa de asistencia en el camino, con su proveedor de asistencia en el camino.

Para remolcar su vehículo, se recomienda utilizar un elevador y plataformas rodantes o equipos de plataforma plana. No arrastre su vehículo con una eslinga. Ford Motor Company no ha aprobado el procedimiento de arrastre con eslingas. Si el vehículo se remolca incorrectamente, o utilizando otros medios, puede dañarse.

Ford Motor Company elabora un manual de arrastre para todos los operadores autorizados de camiones de remolque. Haga que el operador de la grúa de arrastre consulte este manual para que vea los procedimientos adecuados de enganche y arrastre de su vehículo.

Los vehículos con tracción en las llantas delanteras se pueden remolcar desde la parte delantera si se utiliza el equipo de elevación adecuado para levantar las llantas delanteras del suelo. Cuando se realiza el remolque de esta manera, las llantas traseras pueden permanecer en el suelo.

Las llantas delanteras de los vehículos con tracción en las llantas delanteras deben estar sobre una plataforma rodante al remolcar su vehículo desde la parte trasera con un equipo de elevación de ruedas. Esto evita que se produzcan daños en la transmisión.

Arrastrar un vehículo con tracción en las cuatro ruedas requiere que todas las ruedas estén despegadas del suelo, como mediante un elevador y plataformas rodantes o equipos de plataforma plana. Esto evita daño en la transmisión, el sistema de tracción en las cuatro ruedas y vehículo.

# Remolque

## REMOLQUE DEL VEHÍCULO SOBRE LAS CUATRO RUEDAS - 3.5L DURATEC

### Remolque de emergencia

Si el vehículo no se puede operar (sin acceso a plataformas rodantes, remolque de transporte de vehículos), puede ser remolcado (con todas sus ruedas en el suelo, independientemente de la configuración del tren motriz y la transmisión), en las siguientes condiciones:

- El vehículo está orientado hacia adelante para ser remolcado hacia adelante.
- Ponga la transmisión en neutral (N). Si no puede mover la transmisión a neutral (N), quizás deba anularla. Ver **Transmisión** (página 198).
- La velocidad máxima es 56 km/h.
- La distancia máxima es 80 km.

### ALERTA



Si su vehículo tiene bloqueo del volante de dirección, asegúrese de que el encendido esté en la posición de accesorios u ON cuando sea remolcado.

### Remolque con vehículos recreacionales (RV)

**Nota:** ponga el sistema de control de climatización en el modo Aire recirculado para evitar que los gases del escape entren al vehículo. Ver **Control de clima** (página 145).

Siga estas directrices si necesita remolcar el vehículo con un vehículo recreativo (RV). Un ejemplo de lo anterior sería remolcar su vehículo con una casa rodante. Diseñamos las directrices a continuación a fin de evitar daños a la transmisión.

Puede remolcar su vehículo equipado con 3.5L EcoBoost o 3.7L Duratec (transmisión 6F50 o 6F55) con las cuatro ruedas en el suelo.

Si remolca su vehículo con las cuatro ruedas sobre el suelo:

- Arrástrelo solo hacia adelante.
- Quite el freno de mano.

### Vehículos provistos de arranque sin llave

1. Arránquelo al presionar el pedal del freno, y después presione el botón de arranque sin llave hasta que el vehículo arranque.
2. Presione el pedal del freno y cambie la palanca de cambios a la posición neutra (N).
3. Apague el vehículo presionando el botón de arranque sin llave una vez.
4. Desconecte el cable negativo (negro) de la batería. Necesita la llave de la puerta para bloquear y desbloquear las puertas mientras el cable de la batería esté desconectado. Ver **Cambio de la batería de 12V** (página 303).

**Nota:** el sistema antirrobo no funcionará hasta que vuelva a conectar el cable de la batería.

Arranque el motor menos de 15 minutos después de reconectar el cable de la batería.

# Remolque

---

## Vehículos provistos de arranque con llave

1. Arranque el vehículo al presionar el pedal del freno y girar la llave de encendido hasta que arranque.
2. Presione el pedal del freno y cambie la transmisión a la posición neutra (N).
3. Apague el vehículo al girar la llave de encendido más allá de la posición de accesorios. La posición de la llave se encuentra entre la posición de accesorios y la de apagado. Ver **Interruptor de encendido** (página 183).
4. Desconecte el cable negativo (negro) de la batería. Ver **Cambio de la batería de 12V** (página 303).

**Nota:** *el sistema antirrobo no funcionará hasta que vuelva a conectar el cable de la batería.*

Arranque el motor menos de 15 minutos después de reconectar el cable de la batería.

## Todos los vehículos

- No exceda 105 km/h.
- Arranque el motor y déjelo en marcha durante cinco minutos al comienzo de cada día, y cada seis horas de ahí en adelante. Con el motor funcionando y el pie en el freno, cambie a la posición de manejo (D) y luego a reversa (R) antes de cambiar nuevamente a neutra (N).

## Vehículos de tracción en las ruedas delanteras

De manera alternativa, puede remolcar su vehículo con tracción en rueda delantera con las ruedas delanteras fuera del suelo, para ello utilice una plataforma de arrastre o un remolque de transporte de vehículos en el cual las cuatro ruedas no estén en el suelo. Si utiliza una plataforma de arrastre, siga las instrucciones proporcionadas por el proveedor de la plataforma.

## Vehículos con tracción en las cuatro ruedas

De manera alternativa, puede remolcar el vehículo de tracción en las cuatro ruedas con las cuatro ruedas despegadas del suelo, usando un remolque de transporte para vehículos. No remolque su vehículo con tracción en las cuatro ruedas con las ruedas delanteras despegadas del suelo (usando una plataforma de arrastre) y las ruedas traseras en el suelo. Esto produce daños en el sistema de tracción en las cuatro ruedas. Si usa un remolque de transporte para vehículos, siga las instrucciones especificadas por el proveedor del equipo.



# Indicaciones de conducción

## RODAJE

Es posible que deba asentar las llantas nuevas por aproximadamente 480 km (300 millas). Durante este período, el vehículo puede exhibir algunas características de manejo excepcionales.

Evitar conducir muy rápido durante los primeros 1,600 km (1,000 millas). Varíe la velocidad frecuentemente y realice cambios ascendentes de forma temprana. No fuerce el motor.

No remolque durante los primeros 1,600 km (1,000 millas).

## CONDUCCIÓN ECONÓMICA

La economía de combustible se ve afectada por diversos aspectos como la forma en que conduce, las condiciones en las que conduce y la forma en que mantiene el vehículo.

Puede mejorar la economía de combustible si tiene en cuenta estas cosas:

- Acelere y disminuya la velocidad de forma suave y moderada.
- Conduzca a velocidades constantes sin detenerse.
- Anticipe las detenciones; disminuir la velocidad puede eliminar la necesidad de detenerse.
- Combine sus actividades y diligencias, y minimice el manejo con frenadas y arranques.
- Cierre las ventanas para manejar a alta velocidad.
- Al manejar a velocidades razonables (viajar a 55 mph [88 km/h]), se usa un 15 % menos de combustible que cuando se viaja a 65 mph [105 km/h]).
- Mantenga las llantas correctamente infladas y use solo el tamaño recomendado.

- Solo use el aceite del motor recomendado.
- Realice todo el mantenimiento programado en forma regular.

Evite estas acciones, dado que reducen su economía de combustible:

- Realizar aceleraciones repentinas o aceleraciones bruscas.
- Revolucionar el motor antes de apagarlo.
- Dejar el motor en ralentí durante períodos mayores a un minuto.
- Calentar el vehículo en mañanas frías.
- Usar el aire acondicionado o el desempañador delantero.
- Usar el control de velocidad en terrenos montañosos.
- Apoyar el pie sobre el pedal del freno al manejar.
- Conducir un vehículo con una carga sumamente pesada o arrastrar un remolque.
- Transportar peso innecesario (se pierde 1 mpg [0.4 km/L] por cada 400 lb [180 kg] de peso transportado).
- Conducir con las llantas desalineadas.

### Condiciones

- Cargar demasiado un vehículo o arrastrar un remolque puede reducir el rendimiento del combustible a cualquier velocidad.
- Si agrega determinados accesorios a su vehículo (por ejemplo, deflectores de insectos, barras de volcadura y de luces, estribos, portaesquíes o parrillas portaequipaje), puede reducirse el rendimiento del combustible.
- Para maximizar el ahorro de combustible, maneje con la capota posterior instalada (si está equipado).

# Indicaciones de conducción

- El uso de combustible mezclado con alcohol puede reducir el rendimiento del combustible.
- El ahorro de combustible puede disminuir con temperaturas más bajas durante las primeras 8–10 millas (12–16 km) de manejo.
- El manejo en terrenos planos aumenta el rendimiento del combustible en comparación con el manejo en terrenos con subidas y bajadas.
- Las transmisiones optimizan el rendimiento del combustible si las usa en la velocidad de cruceo máxima y con una presión constante sobre el acelerador.
- El funcionamiento de la tracción en las cuatro ruedas (si está equipado) es menos eficiente en el uso del combustible que la tracción en dos ruedas.
- Cierre las ventanas para manejar a alta velocidad.

## CONDUCCIÓN POR EL AGUA

### ALERTA



No conduzca a través de flujos de agua o aguas profundas, ya que podría perder el control de su vehículo.

**Nota:** Conducir por agua estancada puede causar daños en el vehículo.

**Nota:** El motor podría dañarse si ingresa agua al filtro de aire.

Antes de conducir por agua estancada, compruebe su profundidad. Nunca conduzca sobre agua que sobrepase la parte inferior del área del balancín del vehículo.

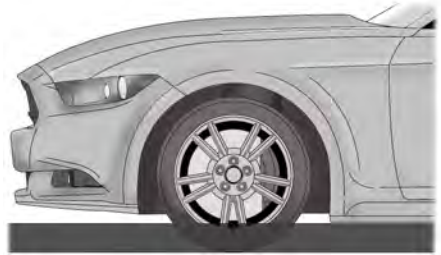

E176360

Cuando conduzca por agua estancada, hágalo a una velocidad muy baja y no detenga el vehículo. El rendimiento de los frenos y la tracción podrían verse limitados. Después de conducir sobre agua y tan pronto como pueda, realice lo siguiente:

- Presione ligeramente el pedal de freno para secar los frenos y revisar funcionan.
- Verifique que el claxon funciona.
- Revise que las luces exteriores funcionan.
- Gire el volante de dirección para revisar que la dirección servoasistida funciona.

## TAPETES DEL PISO

### AVISOS





Siempre utilice tapetes diseñados para ajustarse al espacio para pies de su vehículo. Únicamente utilice tapetes que no obstruyan el área del pedal. Únicamente utilice tapetes que se aseguren firmemente a los postes de retención de manera que no se desacomoden e interfieran con los pedales ni obstaculicen de otra forma la operación segura de su vehículo.

# Indicaciones de conducción

## AVISOS

 Los pedales que no se pueden mover libremente pueden causar la pérdida de control del vehículo y aumentar el riesgo de sufrir graves lesiones personales.

 Siempre asegúrese de que los tapetes estén bien asegurados a los postes de retención en la alfombra que viene con el vehículo. Los tapetes se deben asegurar apropiadamente a ambos postes de retención para garantizar que no se desacomoden.

 Nunca coloque tapetes ni cualquier otra cubierta en el espacio para pies del vehículo que no se pueda asegurar apropiadamente para evitar que se mueva e interfiera con los pedales o con la capacidad de controlar el vehículo.

 Nunca coloque tapetes ni cualquier otra cubierta encima de los tapetes que ya están instalados. Los tapetes siempre deben apoyarse en la superficie de la alfombra del vehículo y no en otro tapete ni cubierta. Los tapetes o cualquier otra cubierta adicional reducirán el espacio del pedal y posiblemente interferirán con su operación.

 Verifique regularmente la sujeción de los tapetes. Siempre reinstale y asegure de manera correcta los tapetes que se hayan desmontado para limpieza o reemplazo.

 Siempre asegúrese de que no caigan objetos en el espacio para pies del conductor mientras el vehículo está en movimiento. Estos objetos pueden quedar atrapados debajo de los pedales causando la pérdida de control del vehículo.

## AVISOS

 Si no se siguen correctamente las instrucciones de instalación o sujeción de los tapetes es posible que interfieran con la operación del pedal causando la pérdida de control del vehículo.



Para instalar los tapetes, colóquelos de manera que el ojal quede sobre el poste de retención y oprima para asegurarlos.

Para quitar el tapete, siga el procedimiento de instalación en orden inverso.

# Emergencias en el camino

## LUCES DE EMERGENCIA

**Nota:** Si se utiliza cuando el vehículo no está funcionando, la batería se descargará. Es posible que la alimentación no sea suficiente para volver a encender el vehículo.



El botón de advertencia de emergencia se encuentra en el panel de instrumentos. Úselo cuando su vehículo represente un riesgo para la seguridad de los demás conductores.

- Oprima el botón para activar la función de advertencia de emergencia, y los indicadores de dirección delantera y trasera destellarán.
- Oprima nuevamente el botón para desactivarlas.

## INTERRUPTOR DE CORTE DE COMBUSTIBLE

### ALERTA



Si no inspecciona y, si es necesario, repara las fugas de combustible después de una colisión, podría aumentar el riesgo de incendio o de sufrir lesiones graves. Ford Motor Company recomienda que el sistema de combustible sea revisado por un distribuidor autorizado después de cualquier colisión.

En caso de colisión moderada a grave, este vehículo incluye una función de desactivación de la bomba de combustible que detiene el flujo de combustible hacia el motor. No todo impacto producirá la desactivación.

En caso de que el vehículo se apague después de una colisión, puede volver a arrancarlo. En el caso de vehículos equipados con el sistema de llaves:

1. Desactive el encendido.
2. Active el encendido.
3. Repita los pasos 1 y 2 para reactivar la bomba de combustible.

En el caso de vehículos equipados con el sistema de encendido con botón pulsador:

1. Presione el botón de **START/STOP** para desactivar el encendido.
2. Oprima el pedal del freno y presione el botón **START/STOP** para activar el encendido.
3. Retire el pie del pedal del freno y presione el botón de **START/STOP** para desactivar el encendido.
4. Puede intentar arrancar el motor presionando el pedal del freno y el botón de **START/STOP**, o active el encendido solo presionando el botón de **START/STOP** sin presionar el pedal del freno. Ambas formas reactivan el sistema de combustible.

**Nota:** cuando trate de volver a arrancar el vehículo después de un corte de combustible, este se asegura de que no sea riesgoso volver a arrancar los diversos sistemas. Cuando el vehículo determina que los sistemas son seguros, le permitirá volverlo a arrancar.

**Nota:** en caso de que el vehículo no vuelva a arrancar después del tercer intento, comuníquese con un distribuidor autorizado.

# Emergencias en el camino

## ARRANQUE CON PUENTE DEL VEHÍCULO

### AVISOS



Normalmente, las baterías producen gases explosivos, los cuales pueden producir lesiones personales. Por esto, no permita que llamas, chispas o sustancias encendidas se acerquen a la batería. Al trabajar cerca de la batería, protéjase siempre la cara y los ojos. Suministre siempre una ventilación correcta.



Mantenga las baterías fuera del alcance de los niños. Las baterías contienen ácido sulfúrico. Evite el contacto con la piel, los ojos y la ropa. Protéjase los ojos al trabajar cerca de baterías para resguardarse contra posibles salpicaduras de solución ácida. En caso de que el ácido le caiga en la piel o en los ojos, lávelos inmediatamente con agua durante 15 minutos como mínimo y solicite ayuda médica con urgencia. Si ingiere ácido, llame a un médico inmediatamente.



Use solo cables del tamaño adecuado en las bridas con aislamiento.

### Preparación del vehículo

No trate de empujar su vehículo de transmisión automática para arrancarlo.

**Nota:** intentar empujar un vehículo con transmisión automática para arrancarlo podría provocar daños en la transmisión.

**Nota:** use sólo un suministro de 12 voltios para arrancar su vehículo.

**Nota:** no desconecte la batería del vehículo descompuesto, ya que esto podría dañar el sistema eléctrico del vehículo.

Estacione el vehículo auxiliar cerca del cofre del vehículo descompuesto y asegúrese de que los vehículos no entren en contacto.

### Conexión de los cables puente

#### AVISOS



No instale los cables en las líneas de combustible, las tapas de balancines del motor, el múltiple de admisión, ni ningún componente eléctrico para usarlos como punto de conexión a tierra. Manténgase alejado de las piezas en movimiento. Para evitar conexiones de polaridad inversa, asegúrese de identificar correctamente los terminales positivo (+) y negativo (-) tanto en vehículos deshabilitados como auxiliares antes de conectar los cables.



No fije el otro extremo del cable positivo a los pernos u al ojal en forma de L ubicado sobre la terminal positiva (+) de la batería de su vehículo. Puede pasar alto voltaje y causar daño a los fusibles.



No conecte el extremo del segundo cable a la terminal negativa (-) de la batería descargada. Una chispa podría provocar una explosión de los gases alrededor de la batería.

**Nota:** en la ilustración, el vehículo de la parte inferior representa el vehículo auxiliar.

# Emergencias en el camino

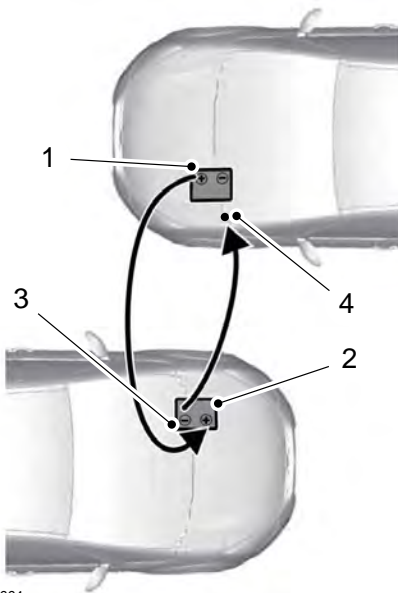

E142664

1. Conecte el cable pasacorriente positivo (+) a la terminal positiva (+) de la batería descargada.
2. Conecte el otro extremo del cable positivo (+) a la terminal positiva (+) de la batería auxiliar.
3. Conecte el cable negativo (-) a la terminal negativa (-) de la batería auxiliar del vehículo.
4. Haga la conexión final del cable negativo (-) a una parte metálica expuesta del motor del vehículo descompuesto, lejos de la batería y del sistema de inyección de combustible, o conéctelo a un punto de conexión de tierra si está disponible.

## Arranque con cables pasacorriente

1. Arranque el motor del vehículo auxiliar y revolucione el motor moderadamente, o bien oprima el acelerador suavemente para mantener la velocidad del motor entre 2,000 y 3,000 rpm, tal como se muestra en el tacómetro.
2. Arranque el motor del vehículo descompuesto.
3. Una vez que el vehículo descompuesto arranque, deje funcionar los motores de ambos vehículos durante tres minutos antes de desconectar los cables puente.

## Retiro de los cables puente

Retire los cables puente en orden inverso al de conexión.

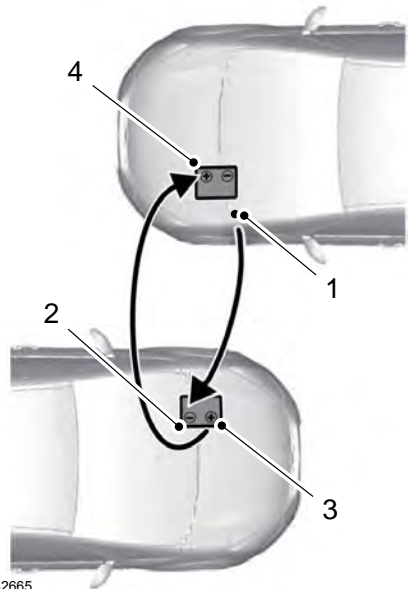

E142665

# Emergencias en el camino

---

1. Desconecte el cable puente negativo (-) del vehículo descompuesto.
2. Retire el cable puente de la terminal negativa (-) de la batería del vehículo auxiliar.
3. Retire el cable pasacorriente de la terminal positiva (+) de la batería del vehículo auxiliar.
4. Retire el cable pasacorriente de la terminal positiva (+) de la batería del vehículo descompuesto.
5. Permita que el motor funcione en ralentí al menos durante un minuto.

## **SISTEMA DE ALERTA POSTERIOR A UN CHOQUE**

El sistema hace destellar los indicadores de dirección y hace sonar el claxon (intermitentemente) en caso de impactos severos que causen el despliegue de una bolsa de aire (delantera, lateral, lateral tipo cortina o Safety Canopy) o el despliegue de los pretensores del cinturón de seguridad.

El claxon y los indicadores se apagarán cuando:

- Oprime el botón de control de emergencia
- Oprime el botón de emergencia en el transmisor de acceso remoto (si está equipado).
- El vehículo se queda sin energía.

# Fusibles

## TABLA DE ESPECIFICACIONES DE FUSIBLES

### Caja de distribución eléctrica

#### AVISOS



Siempre desconecte la batería antes de trabajar con fusibles de alta intensidad de corriente.



Para reducir el riesgo de una descarga eléctrica, siempre vuelva a colocar la cubierta en la caja de distribución eléctrica antes de conectar nuevamente la batería del vehículo o de rellenar los depósitos de líquidos.

La caja de distribución eléctrica se encuentra en el compartimiento del motor. Contiene fusibles de alta intensidad de corriente que protegen contra sobrecargas a los sistemas eléctricos principales del vehículo.

Si la batería se desconectó y volvió a conectar, será necesario restablecer algunas funciones. Ver **Cambio de la batería de 12V** (página 303).

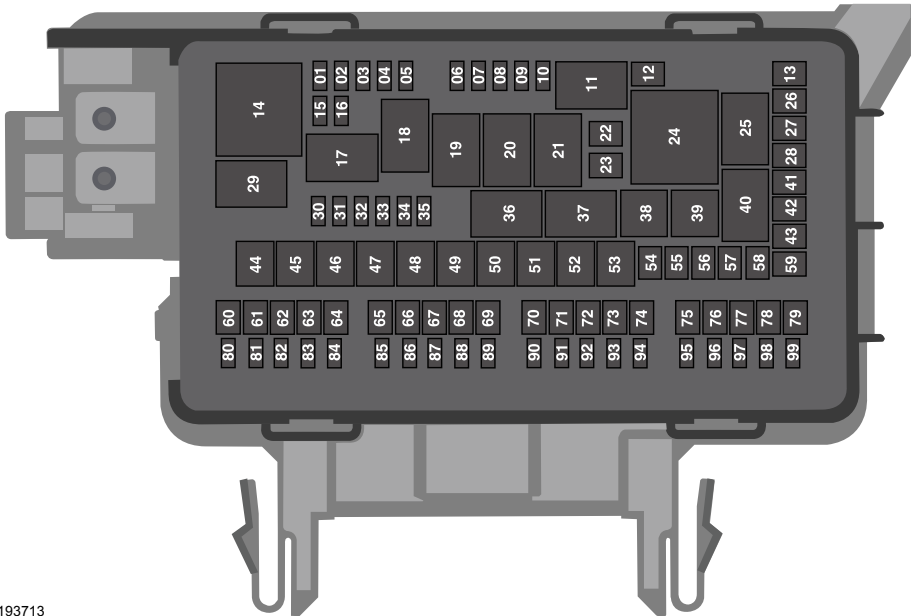

E193713



# Fusibles

Número de fusible o relevador	Amperaje del fusible	Componentes protegidos
1	20 A <sup>1</sup>	Potencia del módulo de control del tren motriz.
2	20 A <sup>1</sup>	Emisiones del motor (MIL).
3	20 A <sup>1</sup>	Bobina del relevador de control del embrague del A/C. VACC. Obturadores activos de la parrilla.
4	20 A <sup>1</sup>	Bobinas de encendido.
5	—	No se usa.
6	—	No se usa.
7	—	No se usa.
8	—	No se usa.
9	—	No se usa.
10	15 A <sup>1</sup>	Espejos calentados.
11	—	Relevador del ventilador de enfriamiento electrónico del lado derecho 3.
12	40 A <sup>2</sup>	Medallón calentado.
13	—	No se usa.
14	—	Relevador del módulo de control del tren motriz.
15	20 A <sup>1</sup>	Alimentación del relevador del claxon.
16	10 A <sup>1</sup>	Alimentación del relevador del embrague del A/C.
17	—	Relevador del medallón calentado y espejos calentados.
18	—	Relevador del motor del soplador trasero.
19	—	No se usa.

# Fusibles

<b>Número de fusible o relevador</b>	<b>Amperaje del fusible</b>	<b>Componentes protegidos</b>
20	—	Relevador del ventilador de enfriamiento del lado izquierdo.
21	—	Relevador de los ventiladores de enfriamiento en serie/paralelo.
22	25 A <sup>2</sup>	Relevador del ventilador electrónico 2.
23	—	No se usa.
24	—	No se usa.
25	—	No se usa.
26	30 A <sup>2</sup>	Válvulas del sistema de frenos antibloqueo.
27	30 A <sup>2</sup>	Alimentación del relevador de carga de la batería del arrastre de remolque.
28	—	No se usa.
29	—	Relevador de marcha/arranque.
30	—	No se usa.
31	10 A <sup>1</sup>	Dirección hidráulica asistida.
32	10 A <sup>1</sup>	Módulo del sistema de frenos antibloqueo.
33	10 A <sup>1</sup>	Módulo de control del tren motriz (ISPR).
34	10 A <sup>1</sup>	Sistema de información de punto ciego. Piloto automático adaptable. Cámara de vista delantera. Cámara trasera.
35	—	No se usa.
36	—	Relevador del motor del soplador.
37	—	Relevador de carga de la batería del sistema de arrastre de remolque.
38	—	Relevador del embrague del compresor de A/A.
39	—	Relevador del claxon.

# Fusibles

Número de fusible o relevador	Amperaje del fusible	Componentes protegidos
40	—	No se usa.
41	40 A <sup>2</sup>	Motor del soplador trasero.
42	—	No se usa.
43	40 A <sup>2</sup>	Motor del soplador delantero.
44	50 A <sup>3</sup>	Bus del módulo de calidad de voltaje.
45	40 A <sup>3</sup>	Relevador del ventilador electrónico 1.
46	30 A <sup>3</sup>	Controlador del freno del arrastre de remolque.
47	—	No se usa.
48	50 A <sup>3</sup>	Bus RP1 del módulo de control de la carrocería.
49	—	No se usa.
50	50 A <sup>3</sup>	Bus RP2 del módulo de control de la carrocería.
51	50 A <sup>3</sup>	Relevador del ventilador electrónico 3.
52	60 A <sup>3</sup>	Bomba del sistema de frenos antibloqueo.
53	—	No se usa.
54	—	No se usa.
55	—	No se usa.
56	40 A <sup>2</sup>	Inversor de corriente.
57	—	No se usa.
58	—	No se usa.
59	—	No se usa.
60	20 A <sup>2</sup>	Tomacorriente (compartimiento de la consola delantera).
61	—	No se usa.

# Fusibles

<b>Número de fusible o relevador</b>	<b>Amperaje del fusible</b>	<b>Componentes protegidos</b>
62	20 A <sup>2</sup>	Tomacorriente (panel de instrumentos).
63	30 A <sup>2</sup>	Bomba de combustible.
64	—	No se usa.
65	20 A <sup>2</sup>	Tomacorriente (segunda fila) (sin cargador USB).
66	—	No se usa.
67	20 A <sup>2</sup>	Tomacorriente (zona de carga).
68	—	No se usa.
69	30 A <sup>2</sup>	Cajuela automática.
70	20 A <sup>2</sup>	Luces de freno e indicadores de dirección del lado izquierdo y derecho del arrastre de remolque.
71	—	No se usa.
72	30 A <sup>2</sup>	Asientos calentados/enfriados.
73	30 A <sup>2</sup>	Módulo del asiento del conductor. Asiento eléctrico del conductor.
74	30 A <sup>2</sup>	Asiento eléctrico del pasajero.
75	30 A <sup>2</sup>	Motor del limpiador delantero.
76	—	No se usa.
77	—	No se usa.
78	30 A <sup>2</sup>	Relevador del módulo de los asientos eléctricos plegables de la tercera fila.
79	30 A <sup>2</sup>	Relevador del motor de arranque.
80	—	No se usa.
81	10 A <sup>1</sup>	Relevador de luces de reversa del sistema de arrastre de remolque.
82	—	No se usa.

# Fusibles

Número de fusible o relevador	Amperaje del fusible	Componentes protegidos
83	10 A <sup>1</sup>	Interruptor de activación/desactivación del freno.
84	—	No se usa.
85	5 A <sup>1</sup>	Cargador USB de la segunda fila (si está equipado).
86	—	No se usa.
87	—	No se usa.
88	—	No se usa.
89	—	No se usa.
90	—	No se usa.
91	—	No se usa.
92	15 A <sup>1</sup>	Relevador del módulo del asiento de contorno múltiple.
93	10 A <sup>1</sup>	Sensor del alternador.
94	15 A <sup>1</sup>	Relevador del lavador trasero.
95	15 A <sup>1</sup>	Relevador del limpiador trasero.
96	10 A <sup>1</sup>	Alimentación de la bobina del relevador del módulo de control del tren motriz.
97	5 A <sup>1</sup>	Sensor de lluvia.
98	20 A <sup>1</sup>	Motores del asiento de la segunda fila.
99	20 A <sup>1</sup>	Relevador de la luz de estacionamiento del sistema de arrastre de remolque.

<sup>1</sup>Microfusible.

<sup>2</sup>Fusible tipo M.

<sup>3</sup>Fusible tipo J.

# Fusibles

## Panel de fusibles del compartimiento de pasajeros

El panel de fusibles se encuentra debajo del panel de instrumentos, a la izquierda

de la columna de la dirección.

**Nota:** puede ser más fácil acceder al panel de fusibles si quita la pieza de la vestidura de terminación.



E145984

Número de fusible o relevador	Amperaje del fusible	Componentes protegidos
1	10 A <sup>1</sup>	Faros a petición. Ahorrador de batería.
2	7,5 A <sup>1</sup>	Interruptor de asientos con memoria (soporte lumbar eléctrico).
3	20 A <sup>1</sup>	Relevador del desbloqueo de la puerta del conductor.
4	5 A <sup>1</sup>	Controlador del freno electrónico de refacción.
5	20 A <sup>1</sup>	Módulo del asiento calentado trasero.
6	—	No se usa.
7	—	No se usa.
8	—	No se usa.

# Fusibles

Número de fusible o relevador	Amperaje del fusible	Componentes protegidos
9	—	No se usa.
10	5 A <sup>2</sup>	Teclado de acceso sin llave Securicode™. Compuerta levadiza manos libre.
11	5 A <sup>2</sup>	Módulo del sistema de control de clima trasero.
12	7.5 A <sup>2</sup>	Módulo del sistema de control de clima delantero.
13	7.5 A <sup>2</sup>	Tablero de instrumentos. Enlace de datos inteligente. Módulo de control de la columna de la dirección.
14	—	No se usa.
15	10 A <sup>2</sup>	Alimentación del conector del enlace de datos inteligente. Pantalla de visualización frontal.
16	—	No se usa.
17	5 A <sup>2</sup>	Panel electrónico de terminación.
18	5 A <sup>2</sup>	Interruptor de arranque mediante botón pulsador. Interruptor de encendido. Inhibidor de la llave.
19	7.5 A <sup>2</sup>	Interruptor de control de la transmisión (remolque/arrastre).
20	—	No se usa.
21	5 A <sup>2</sup>	Interruptor de adaptación al terreno. Pantalla de visualización frontal. Sensor de humedad.
22	5 A <sup>2</sup>	Sensor de ocupación del asiento.
23	10 A <sup>1</sup>	Alimentación de accesorio retardado. Ventanas eléctricas. Toldo corredizo. Relevador de los espejos plegables Inversor de CC.

# Fusibles

Número de fusible o relevador	Amperaje del fusible	Componentes protegidos
		Iluminación del interruptor de la ventana/ toldo corredizo.
24	20 A <sup>1</sup>	Relevador del cierre centralizado.
25	30 A <sup>1</sup>	Motor de la ventana inteligente delantera izquierda. Módulo de la zona de la puerta.
26	30 A <sup>1</sup>	Motor de la ventana inteligente delantera derecha. Módulo de la zona de la puerta.
27	30 A <sup>1</sup>	Toldo corredizo.
28	20 A <sup>1</sup>	Amplificador Sony - 10 canales.
29	30 A <sup>1</sup>	Amplificador Sony - 14 canales.
30	—	No se usa.
31	—	No se usa.
32	10 A <sup>1</sup>	SYNC. Módulo GPS. Pantalla. Receptor de radiofrecuencia.
33	20 A <sup>1</sup>	Radio.
34	30 A <sup>1</sup>	Relevador de marcha/arranque.
35	5 A <sup>1</sup>	Módulo de control del sistema de protec- ción.
36	15 A <sup>1</sup>	Módulo de advertencia de salida del carril. Luz alta automática. Espejos EC. Asientos calentados traseros.
37	20 A <sup>1</sup>	Volante de dirección calentado.
38	30 A <sup>3</sup>	Motor de la ventana delantera izquierda.



# Fusibles

Número de fusible o relevador	Amperaje del fusible	Componentes protegidos
		Motores de las ventanas eléctricas traseras.

<sup>1</sup>Microfusible.

<sup>2</sup>Microfusible doble.

<sup>3</sup>Cortacircuitos.

## CAMBIO DE FUSIBLES

### Fusible(s)

#### ALERTA



Debe reemplazar el fusible dañado por uno que tenga el amperaje especificado. Si utiliza un fusible con un amperaje mayor, puede causar graves daños al cableado y podría provocar un incendio.

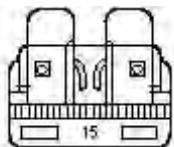

E142430

El fusible puede fallar si los componentes eléctricos del vehículo no están funcionando correctamente. Un cable roto dentro del fusible indica un fusible fundido. Revise los fusibles correspondientes antes de reemplazar algún componente eléctrico.

# Mantenimiento

---

## INFORMACIÓN GENERAL

Lleve su vehículo a servicio en forma regular para ayudar a mantener su valía de carretera y su valor de reventa. Existe una gran red de distribuidores Ford autorizados disponibles para ayudarle con su experiencia en servicios profesionales. Creemos que sus técnicos capacitados especialmente son los mejores calificados para dar servicio a su vehículo en forma adecuada y experta. Ellos cuentan con el respaldo de un amplio rango de herramientas altamente especializadas, desarrolladas específicamente para dar servicio a su vehículo.

Para ayudarlo con el mantenimiento de su vehículo, le entregamos la información de mantenimiento programado, la cual facilita el seguimiento del servicio de rutina. Consulte su información de mantenimiento programado.

Si su vehículo requiere servicio profesional, un distribuidor autorizado puede proporcionar las refacciones y el servicio necesarios. Revise la información de garantía para saber qué refacciones y servicios se cubren.

Use solo los combustibles, lubricantes, líquidos y refacciones recomendados que cumplan con las especificaciones. Las refacciones Motorcraft® están diseñadas y fabricadas para proporcionar el mejor rendimiento en su vehículo.

## Precauciones

- No trabaje con el motor caliente.
- Asegúrese que no quede nada atrapado en las partes en movimiento.

- No trabaje en un vehículo con el motor en funcionamiento dentro de un espacio cerrado, a menos que esté seguro que tiene suficiente ventilación.
- Mantenga todas las llamas al descubierto y cualquier otro material incandescente (por ejemplo, cigarrillos) lejos de la batería del vehículo y de todas las piezas relacionadas con el sistema de combustible.

## Trabajo con el motor apagado

1. Coloque el freno de estacionamiento y cambie a P (Estacionamiento).
2. Apague el motor y quite la llave (si está equipada).
3. Bloquee las ruedas.

## Trabajo con el motor encendido

### ALERTA



Para reducir el riesgo de daño al vehículo y/o quemaduras personales, no arranque el motor con el filtro de aire extraído y no lo saque mientras el motor está funcionando.

1. Coloque el freno de estacionamiento y cambie a P (Estacionamiento).
2. Bloquee las ruedas.

# Mantenimiento

## APERTURA Y CIERRE DEL COFRE

### Apertura del cofre

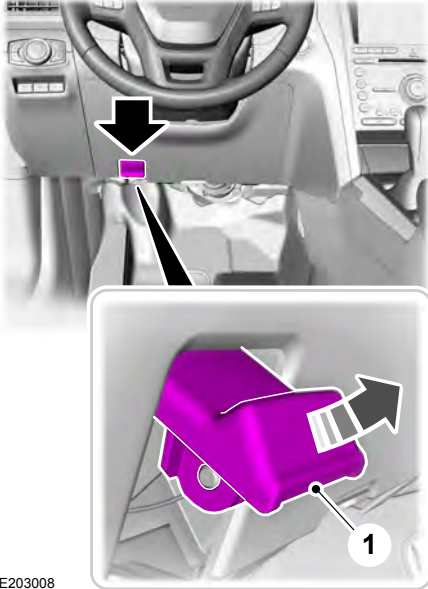

1. Dentro del vehículo, tire de la manija de apertura del cofre que está debajo del lado izquierdo del panel de instrumentos.
2. Levante levemente el cofre.

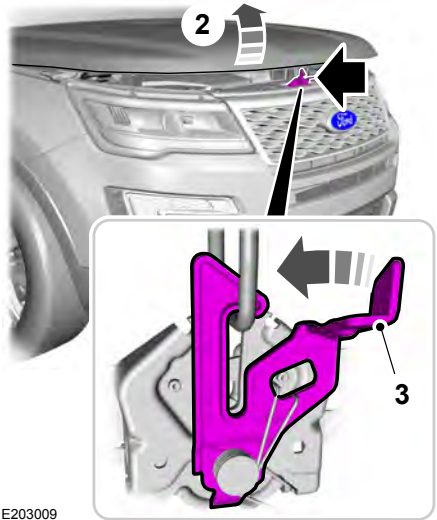

3. Mueva el pasador hacia la izquierda.

# Mantenimiento

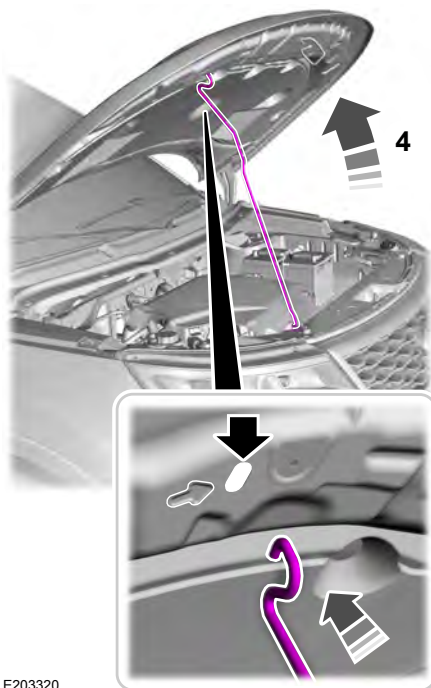

4. Abra el cofre. Apoye el cofre con el puntal.

## Cierre del cofre

1. Quite el puntal del cofre de la fijación y colóquelo correctamente después de usarlo.
2. Baje el cofre y déjelo caer con su propio peso de una altura de al menos 20–30 cm.

**Nota:** asegúrese de que el cofre esté correctamente cerrado.

E203320

# Mantenimiento

## REVISIÓN DEL COMPARTIMIENTO DEL MOTOR - 3.5L DURATEC

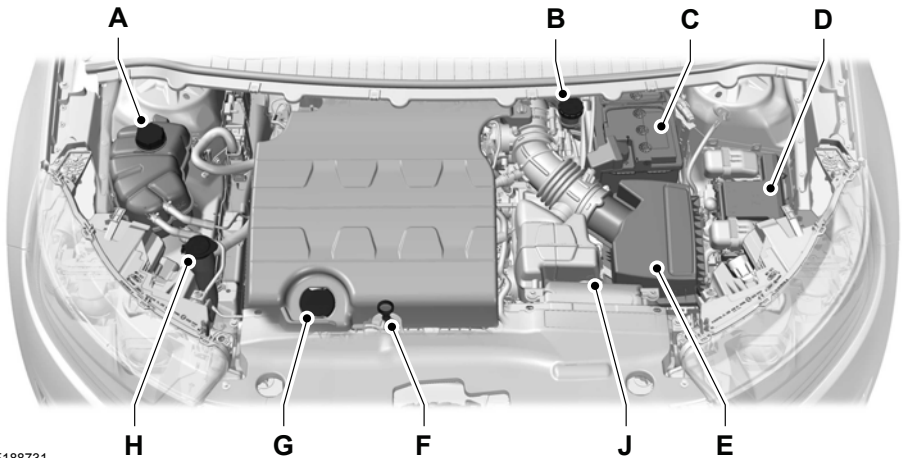

E188731

- A Depósito de refrigerante del motor. Ver **Comprobación del refrigerante de motor** (página 296).
- B Depósito del líquido de frenos. Ver **Verificación del fluido de frenos** (página 302).
- C Batería. Ver **Cambio de la batería de 12V** (página 303).
- D Caja de distribución eléctrica. Ver **Fusibles** (página 281).
- E Conjunto del filtro de aire. Ver **Cambio del filtro de aire del motor** (página 314).
- F Varilla indicadora del nivel del aceite del motor. Ver **Varilla indicadora de nivel de aceite del motor** (página 295).
- G Tapón de llenado de aceite del motor. Ver **Comprobación del aceite de motor** (página 295).
- H Depósito de líquido lavaparabrisas. Ver **Comprobación del fluido del lavador** (página 303).
- J Varilla medidora del nivel del fluido de la transmisión automática. Ver **Verificación del fluido de la transmisión automática** (página 301).

# Mantenimiento

## VARILLA INDICADORA DE NIVEL DE ACEITE DEL MOTOR - 3.5L DURATEC

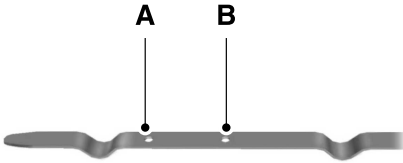

E146429

- A MÍN
- B MÁX

## COMPROBACIÓN DEL ACEITE DE MOTOR

**Nota:** Compruebe el nivel antes de arrancar el motor.

**Nota:** Asegúrese de que el nivel está entre las marcas de MIN y MAX.

1. Asegúrese de que el vehículo esté en una superficie nivelada.
2. Apague el motor y espere unos 10 minutos a que el aceite se drene hacia el colector de aceite.
3. Quite la varilla indicadora de nivel y límpiela con un trapo limpio que no deje pelusas. Vuelva a colocar la varilla indicadora de nivel y quítela nuevamente para comprobar el nivel del aceite.

Si el nivel está en la marca MIN, agregue aceite inmediatamente.

## Cómo agregar aceite de motor

**Nota:** No quite el tapón de llenado cuando el motor esté funcionando.

**Nota:** No agregue aceite sobre la marca MAX. Los niveles de aceite por encima de la marca MAX pueden causar daños en el motor.



E142732

Utilice exclusivamente aceites para motores de gasolina certificados por American Petroleum Institute (API). Un aceite con este símbolo de marca registrada cumple con las normas actuales de protección del sistema de emisión de gases y motor y los requerimientos de ahorro de combustible del International Lubricants Specification Advisory Council (ILSAC), integrado por fabricantes de automóviles de los Estados Unidos y Japón.

1. Quite el tapón de llenado.
2. Si el nivel del aceite del motor no está dentro del rango normal, agregue solo aceite de motor que cumpla con las especificaciones de Ford.
3. Retire el tapón de llenado de aceite del motor y use un embudo para verter el aceite del motor en el orificio.
4. Limpie cualquier derrame de aceite.
5. Vuelva a colocar el tapón de llenado. Gírelo hasta que sienta una fuerte resistencia.

# Mantenimiento

## RESTABLECIMIENTO DEL INDICADOR DEL CAMBIO DE ACEITE

Use los controles de la pantalla de información del volante de dirección para restablecer el indicador de cambio de aceite.

**Desde el menú principal, desplácese hasta:**

Mensaje	Acción y descripción
Ajustes	Presione el botón de flecha derecha, luego, desde este menú, desplácese hasta el siguiente mensaje.
Vehículo	Presione el botón de flecha derecha, luego, desde este menú, desplácese hasta el siguiente mensaje.
Vida aceite	Presione el botón de flecha derecha, luego, desde este menú, desplácese hasta el siguiente mensaje.
Sost. OK p/ reiniciar	Mantenga presionado el botón <b>OK</b> hasta que se muestre el siguiente mensaje en el tablero de instrumentos.  Reinicio exitoso  Cuando se restablece el indicador de cambio de aceite, el tablero de instrumentos muestra 100%.  Vida restante  {00}%

Mensaje	Acción y descripción
	Si el tablero de instrumentos muestra alguno de los siguientes mensajes, repita el proceso.  No reiniciado  Reinicio cancelado

## COMPROBACIÓN DEL REFRIGERANTE DE MOTOR

### AVISOS

 No agregue refrigerante de motor cuando el motor esté caliente. Al salir, el vapor y los líquidos hirvientes de un sistema de enfriamiento caliente pueden producirle graves quemaduras. Además, puede sufrir quemaduras si derrama refrigerante en las piezas calientes del motor.

 No ponga refrigerante de motor en el depósito de líquido lavaparabrisa. Si se rocía en el parabrisa, el refrigerante de motor puede dificultar la visión a través del parabrisa.

 Para disminuir el riesgo de sufrir lesiones personales, asegúrese de que el motor esté frío antes de quitar el tapón de alivio de presión del refrigerante. El sistema de enfriamiento está bajo presión. Vapor y líquido caliente pueden salir con fuerza cuando suelte ligeramente la tapa.

 No rellene con refrigerante más allá de la marca **MAX**.

# Mantenimiento

## Revisión del refrigerante de motor

Estando frío el motor, revise la concentración y el nivel del refrigerante de motor en los intervalos indicados en la información de mantenimiento programado.

**Nota:** Asegúrese de que el nivel de refrigerante esté entre las marcas **MIN** y **MAX** en el depósito del refrigerante de motor.

**Nota:** El refrigerante se expande cuando está caliente. Es posible que el nivel sobrepase la marca **MAX**.

**Nota:** Si el nivel está en la marca **MIN**, por debajo de la marca **MIN** o el depósito de refrigerante está vacío, agregue refrigerante inmediatamente.

Mantenga la concentración de refrigerante entre el 48 % y el 50 %, que equivale a un punto de congelamiento de entre -30 °F (-34 °C) y -34 °F (-37 °C).

**Nota:** Para obtener resultados óptimos, la concentración del refrigerante se debe probar con un refractómetro, como por ejemplo el refractómetro de refrigerante y batería Robinair® 75240. No recomendamos el uso de densímetros ni tiras de prueba de refrigerante para medir las concentraciones del refrigerante.

**Nota:** Los líquidos de automóviles no son intercambiables. No utilice refrigerante de motor, refrigerante o líquido lavaparabrisa para una función diferente a la especificada, ni en otra parte del vehículo.

## Llenado del refrigerante de motor

**Nota:** No use selladores de fugas, selladores para sistemas de enfriamiento ni aditivos, ya que pueden dañar los sistemas de enfriamiento o calefacción del motor. Es posible que su garantía no cubra estos daños.

**Nota:** Durante el funcionamiento normal del vehículo, el refrigerante puede cambiar de color naranja a rosa o rojo pálido. Siempre y cuando el refrigerante sea claro y no esté contaminado, este cambio de color no indica que se haya echado a perder ni que deba drenarse, reemplazarse ni que el sistema deba lavarse.

No mezcle diferentes colores o tipos de refrigerante en el vehículo. El mezclado de refrigerantes de motor podría dañar el sistema de enfriamiento del motor. El uso de un refrigerante inadecuado puede dañar los componentes del motor y del sistema de enfriamiento y anular la garantía. Utilice un refrigerante de motor prediluido que cumpla con la especificación de Ford.

En caso de emergencia, puede agregar una gran cantidad de agua sin refrigerante de motor para poder llegar a un taller de servicio para su vehículo. En este caso, el personal calificado:

1. Debe drenar el sistema de enfriamiento.
2. Limpiar químicamente el sistema refrigerante con Premium Cooling System Flush de Motorcraft.
3. Rellenar con refrigerante de motor lo antes posible.

El agregar agua sola, sin refrigerante de motor, puede provocar daños en el motor por corrosión, sobrecalentamiento y congelamiento.

No use los siguientes como un sustituto de refrigerante:

- Alcohol.
- Metanol.
- Agua salobre.
- Cualquier refrigerante de motor mezclado con anticongelante o refrigerante que contenga alcohol o metanol.



# Mantenimiento

---

El alcohol y otros líquidos pueden provocar daños en el motor por sobrecalentamiento o congelamiento.

No agregue inhibidores o aditivos adicionales al refrigerante. Estos pueden ser dañinos y pueden comprometer la protección anticorrosiva del refrigerante de motor.

Al agregar refrigerante:

1. Desatornille lentamente la tapa. Cualquier presión escapará cuando desatornille la tapa.
2. Agregue un refrigerante de motor prediluido que cumpla con la especificación de Ford.
3. Compruebe el nivel de refrigerante en el depósito del refrigerante las próximas veces que conduzca su vehículo.
4. De ser necesario, agregue suficiente refrigerante de motor prediluido para llevar el nivel del refrigerante al punto apropiado.

## Refrigerante de motor reciclado

Ford Motor Company no recomienda el uso de un refrigerante de motor reciclado, dado que aún no se encuentra disponible un proceso de reciclaje aprobado por Ford.

El refrigerante de motor usado debe eliminarse de manera apropiada. Siga las normas y los reglamentos de su comunidad para reciclar y eliminar los líquidos de automóviles.

## Climas extremos

Si conduce en climas extremadamente fríos:

- Puede ser necesario solicitar que un distribuidor autorizado de Ford aumente la concentración del refrigerante por encima del 50 %.
- Una concentración de refrigerante del 60 % ofrece una mejor protección en cuanto al punto de congelación. Las concentraciones de refrigerante de motor por sobre el 60 % disminuyen las propiedades de protección contra calor excesivo del refrigerante de motor y pueden causar daños en el motor.

Si conduce en climas extremadamente cálidos:

- Puede ser necesario solicitar que un distribuidor autorizado de Ford disminuya la concentración del refrigerante a un 40 %.
- Una concentración de refrigerante del 40 % ofrece mejor protección contra el sobrecalentamiento. Las concentraciones de refrigerante del motor por debajo del 40 % disminuirán las propiedades de protección anticorrosiva y de congelamiento del refrigerante de motor y pueden causar daños en el motor.

Los vehículos que se manejan durante todo el año en climas que no son extremos deben usar refrigerante de motor prediluido para un sistema de enfriamiento óptimo y para la protección del motor.

# Mantenimiento

## Lo que debe saber acerca del enfriamiento de seguridad a prueba de fallas

Si se agota el suministro de refrigerante de motor, el enfriamiento de seguridad a prueba de fallas le permite manejar temporalmente el vehículo antes que aumenten los daños en los componentes. El margen del enfriamiento de seguridad a prueba de fallas depende de las temperaturas ambientales, de la carga del vehículo y del terreno.

## Cómo funciona el enfriamiento de seguridad a prueba de fallas

Si el motor comienza a sobrecalentarse, el indicador de temperatura del refrigerante de motor llegará a la zona roja (caliente) y:



se encenderá la luz de advertencia de temperatura del refrigerante; y



se encenderá el indicador de servicio del motor a la brevedad.

Si alcanza una condición de temperatura excesiva preestablecida, el motor cambiará automáticamente al funcionamiento alterno de cilindros. Cada cilindro desactivado actúa como una bomba de aire y enfría el motor.

Cuando ocurre lo anterior, el vehículo sigue funcionando. Sin embargo:

- La potencia del motor será limitada.
- Esto desactivará el sistema de aire acondicionado.

El funcionamiento continuo incrementa la temperatura del motor, lo que hará que el motor se apague por completo. En esta situación se presentará un aumento en el esfuerzo de la dirección y del frenado.

Cuando la temperatura del motor se enfríe, podrá arrancar el motor. Lleve el vehículo a un distribuidor autorizado lo antes posible para minimizar el daño del motor.

## Cuándo se activa el modo a prueba de fallas

### AVISOS



El modo a prueba de fallas solo se debe usar en emergencias. Haga funcionar el vehículo en modo a prueba de fallas solo el tiempo necesario para conducir el vehículo a un lugar seguro y buscar ayuda para reparación inmediatamente. Cuando el vehículo se encuentra en el modo a prueba de fallas, el motor tendrá potencia limitada, no podrá mantener el funcionamiento a alta velocidad y podría apagarse completamente sin advertencia previa. También quedará deshabilitada la dirección hidráulica y la asistencia de frenos de potencia, lo que podría incrementar la posibilidad de choques y de heridas graves.



Nunca quite el tapón del depósito del refrigerante estando el motor en funcionamiento o caliente.

La potencia del motor es limitada en el modo a prueba de fallas; por lo tanto, maneje con cuidado. El vehículo no podrá mantener el funcionamiento en alta velocidad y el motor funcionará deficientemente.

Recuerde que el motor podría detenerse en forma automática a fin de evitar daños en el motor. En este caso:

1. Sálgase del camino lo antes posible y apague el motor.
2. Remolque el vehículo hasta un distribuidor autorizado.
3. Si esto no es posible, espere un período corto para que el motor se enfríe.

# Mantenimiento

4. Revise el nivel de refrigerante y rellene si está bajo.
5. Vuelva a arrancar el motor y conduzca el vehículo a un distribuidor autorizado.

**Nota:** Conducir el vehículo sin realizar reparaciones incrementa las posibilidades de que se dañe el motor. Comuníquese de inmediato con un distribuidor autorizado.

## Control de la temperatura del líquido del motor (si está equipado)

### AVISOS



Para reducir el riesgo de colisiones y lesiones, tenga presente que la velocidad del vehículo podría disminuir y que el vehículo podría no ser capaz de acelerar con máxima potencia hasta que disminuya la temperatura del fluido.



Nunca quite el tapón del depósito de refrigerante estando el motor en funcionamiento o caliente.

Su vehículo puede jalar un remolque, pero a causa de la carga agregada, el motor del vehículo podría alcanzar temporalmente temperaturas más altas durante condiciones de manejo severas tales como el ascenso de pendientes largas y pronunciadas mientras hala un remolque en altas temperaturas.

En esas situaciones, la aguja del indicador de temperatura del refrigerante de motor podría desplazarse hacia la letra **H** y podría mostrarse el mensaje **BAJA POTENCIA MOTOR ENFRIAND** en la pantalla de información.

Puede notar una disminución en la velocidad del vehículo ocasionada por una potencia reducida del motor. A fin de controlar las temperaturas del líquido del motor, el vehículo puede entrar en este modo si tienen lugar determinadas condiciones de alta temperatura y carga alta. La cantidad de reducción de la

velocidad depende de muchos factores como la carga del vehículo, el remolque, la pendiente y la temperatura ambiente. Si ocurre lo anterior, no necesita salirse del camino. Puede seguir conduciendo el vehículo mientras este mensaje está activo.

El aire acondicionado también podría activarse y desactivarse durante condiciones de manejo severas a fin de evitar el sobrecalentamiento del motor. Cuando la temperatura del refrigerante de motor disminuye a una temperatura normal de operación, el aire acondicionado se volverá a activar nuevamente.

Si el indicador de temperatura del refrigerante de motor se mueve completamente hasta el área roja (caliente), o si aparecen los mensajes de advertencia de temperatura del refrigerante o servicio del motor a la brevedad en la pantalla de información:

1. Detenga el vehículo lo más pronto posible en un área segura y cambie la transmisión a **P**.
2. Deje el motor funcionando hasta que la aguja del indicador de temperatura del refrigerante se aleje del área roja (caliente). Si la temperatura no baja después de varios minutos, realice los demás pasos.
3. Apague el motor y espere que se enfríe antes de inspeccionar el nivel del refrigerante.
4. Si el nivel del refrigerante es normal, vuelva a arrancar el motor y continúe.
5. Si el nivel del refrigerante está bajo, agregue refrigerante y vuelva a arrancar el motor. Consulte **Llenado de refrigerante de motor** o **Cómo funciona el enfriamiento a prueba de fallas** en este capítulo para obtener más información.

# Mantenimiento

## VERIFICACIÓN DEL FLUIDO DE LA TRANSMISIÓN AUTOMÁTICA - 3.5L DURATEC

### ALERTA



No utilice aditivos, tratamientos ni productos de limpieza complementarios para el fluido de la transmisión. El uso de dichos productos podría afectar el funcionamiento de la transmisión y provocar daños a sus componentes internos.

La transmisión del vehículo no consume fluido. Sin embargo, si la transmisión se resbala o cambia levemente, debe revisar el nivel de fluido. Si observa alguna señal de fuga de fluido, comuníquese con un distribuidor autorizado.

### Revisión del nivel del fluido de la transmisión

### ALERTA



La varilla indicadora y los componentes circundantes están calientes. Utilice guantes al mover los componentes y revisar el nivel del fluido de la transmisión. De no seguir esta advertencia, se podrían producir lesiones personales graves.

Solo revise el nivel del fluido de la transmisión cuando el motor esté a una temperatura de operación normal de 82°C a 93°C. La temperatura de operación normal se alcanza luego de conducir aproximadamente 30 km.

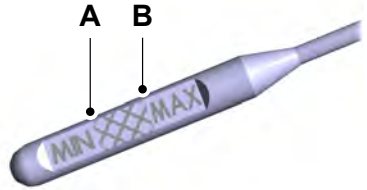

E190273

A Mínimo.

B Máximo.

**Nota:** Revise el nivel del fluido con el motor en funcionamiento y la transmisión en estacionamiento (P).

1. Asegúrese de que el vehículo esté sobre una superficie horizontal.
2. Gire la tapa del fluido de la transmisión automática a la izquierda. Ver **Revisión del compartimiento del motor** (página 294).
3. Quite la tapa y la varilla indicadora de nivel y límpiela con un trapo limpio que no deje pelusas. Vuelva a colocar la tapa y la varilla indicadora de nivel, y quítelas nuevamente para comprobar el nivel del fluido.
4. Asegúrese de que el nivel del fluido esté entre las marcas MIN y MAX. Si el nivel del fluido está en la marca MIN, agregue fluido de inmediato. Consulte **Adición de fluido de la transmisión**.
5. Vuelva a colocar la tapa y la varilla indicadora de nivel del fluido de la transmisión automática. Gire a la derecha hasta que sienta una fuerte resistencia.

# Mantenimiento

## Nivel de fluido bajo

Si el nivel de fluido está dentro del rango mínimo (por debajo del punto A), agregue el fluido de la especificación correcta, el cual debe estar dentro del área de la marca cuadrículada. Ver **Capacidades y especificaciones** (página 355).

**Nota:** Si el nivel del fluido está por debajo del rango mínimo, no conduzca el vehículo. Un nivel de fluido bajo puede dañar la transmisión.

## Nivel de fluido correcto

Si el nivel del fluido está dentro del área de la marca cuadrículada (entre los puntos A y B), no agregue fluido.

## Nivel de fluido alto

Si el nivel del fluido está por encima del rango máximo (sobre el punto B), podría ser necesario quitar fluido. Los niveles altos de aceite podrían ser producto de un sobrecalentamiento. Si ha utilizado el vehículo a altas velocidades, ha arrastrado un remolque o ha estado en el tráfico de la ciudad con clima caluroso, deje que el vehículo se enfríe durante un mínimo de 30 minutos antes de volver a comprobar el nivel.

**Nota:** Una condición de llenado en exceso puede dañar la transmisión.

## Adición de fluido de la transmisión

1. Gire la tapa del fluido de la transmisión automática a la izquierda.
2. Quite la tapa y la varilla indicadora de nivel y límpiela con un trapo limpio que no deje pelusas.

3. Agregue solo un fluido que cumpla con las especificaciones de Ford. Ver **Capacidades y especificaciones** (página 355). Vierta el fluido directamente en el orificio de la tapa y la varilla indicadora de nivel de fluido de la transmisión automática.
4. Vuelva a colocar la tapa y la varilla indicadora de nivel, y quítelas nuevamente para comprobar el nivel del fluido.
5. Asegúrese de que el nivel del fluido esté entre las marcas MIN y MAX.
6. Vuelva a colocar la tapa y la varilla indicadora de nivel del fluido de la transmisión automática. Gire a la derecha hasta que sienta una fuerte resistencia.

## VERIFICACIÓN DEL FLUIDO DE FRENOS

### AVISOS



No utilice un líquido que no sea el líquido de frenos recomendado pues reducirá la eficiencia de los frenos.

El uso de un líquido que no sea el recomendado podría provocar la pérdida de control del vehículo, lesiones personales graves o la muerte.



Use solo líquido de frenos de un contenedor sellado. La contaminación con polvo, agua,

productos del petróleo u otros materiales puede provocar daños o fallas en el sistema de frenos. Si no cumple con esta advertencia, podría provocar la pérdida de control del vehículo, lesiones personales graves o la muerte.



No permita que le caiga fluido en la piel u ojos. Si esto sucede, enjuague de inmediato las áreas afectadas

con abundante agua y consulte a su médico.

# Mantenimiento

## AVISOS



Los niveles del líquido entre las líneas **MAX** y **MIN** están dentro de los límites normales de funcionamiento y no es necesario agregar líquido. El nivel de un líquido que no está en el rango normal de funcionamiento pueden poner en riesgo el rendimiento del sistema. Haga que revisen el vehículo inmediatamente.



Solo use líquido que cumpla con las especificaciones de Ford.

## COMPROBACIÓN DEL FLUIDO DE LA DIRECCIÓN HIDRÁULICA

Su vehículo está equipado con un sistema de dirección hidráulica eléctrica (EPS). No existe un depósito de líquido que revisar ni rellenar.

## COMPROBACIÓN DEL FLUIDO DEL LAVADOR

### ALERTA



Si hace funcionar el vehículo a temperaturas inferiores a 5 °C (40 °F), use líquido lavaparabrisas con protección anticongelante. No usar líquido lavaparabrisas con protección anticongelante en climas fríos puede producir una visión difusa a través del parabrisas y aumentar el riesgo de lesiones o de accidentes.

**Nota:** Los sistemas de lavadores delantero y trasero se abastecen desde el mismo depósito.

Agregue líquido en el depósito si el nivel está bajo. Use sólo un líquido lavaparabrisas que cumpla con las especificaciones de Ford.

Es probable que las normas estatales o locales de compuestos orgánicos volátiles restrinjan el uso de metanol, un aditivo anticongelante común para lavaparabrisas. Los líquidos lavaparabrisas que contienen agentes anticongelantes sin metanol sólo se deben usar si brindan una protección ante clima frío sin dañar el acabado de la pintura del vehículo, las hojas de los limpiadores ni el sistema del lavador.

## FILTRO DE COMBUSTIBLE

Su vehículo está equipado con un filtro de combustible de por vida que está integrado al tanque de combustible. No es necesario realizar mantenimiento periódico ni reemplazarlo.

## CAMBIO DE LA BATERÍA DE 12V

### AVISOS



Normalmente, las baterías producen gases explosivos, los cuales pueden producir lesiones personales. Por esto, no permita que llamas, chispas o sustancias encendidas se acerquen a la batería. Al trabajar cerca de la batería, protéjase siempre la cara y los ojos. Suministre siempre una ventilación correcta.

# Mantenimiento

## AVISOS



Al levantar una batería con caja de plástico, la presión excesiva en las paredes del extremo puede hacer que el ácido fluya a través de los tapones de ventilación y provoque lesiones personales o daños al vehículo o a la batería. Levante la batería con un portabaterías o con las manos apoyadas en esquinas opuestas.



Mantenga las baterías fuera del alcance de los niños. Las baterías contienen ácido sulfúrico. Evite el contacto con la piel, los ojos y la ropa. Protéjase los ojos al trabajar cerca de la batería para resguardarse contra posibles salpicaduras de solución ácida. En caso de que el ácido le caiga en la piel o en los ojos, lávelos inmediatamente con agua durante 15 minutos mínimo y solicite ayuda médica con urgencia. Si ingiere ácido, llame a un médico inmediatamente.



Los bornes, las terminales y los accesorios relacionados con la batería contienen plomo y compuestos de plomo. Lávese las manos después de manipular dichos componentes.

Su vehículo tiene una batería Motorcraft® libre de mantenimiento, que normalmente no requiere agua adicional durante su vida útil.

**Nota:** Si la batería del vehículo tiene una cubierta o un protector, asegúrese que se vuelva a instalar después de limpiar o reemplazar la batería.

**Nota:** Consulte a un distribuidor autorizado para acceso, pruebas o reemplazo de la batería de bajo voltaje.

Cuando sea necesario reemplazar una batería de bajo voltaje, consulte a un distribuidor autorizado antes de reemplazarla por una batería de bajo voltaje de refacción recomendada por Ford que coincide con los requisitos eléctricos del vehículo.

Para asegurar el buen funcionamiento del sistema de administración de la batería (BMS), no permita que un técnico haga la conexión a tierra de ningún dispositivo eléctrico al borne negativo de la batería de bajo voltaje. La conexión directa al borne negativo de la batería de bajo voltaje puede causar mediciones inexactas del estado de la batería y posibles fallas en el sistema.

**Nota:** Si una persona agrega accesorios o componentes eléctricos o electrónicos al vehículo, estos pueden afectar negativamente el rendimiento y la durabilidad de la batería de bajo voltaje, así como el rendimiento de otros sistemas eléctricos del vehículo.

Para un funcionamiento más prolongado y sin problemas, mantenga la parte superior de la batería limpia y seca. Además, asegúrese de que los cables de la batería estén siempre firmemente conectados a las terminales de esta.

Si observa indicios de corrosión en la batería o en las terminales, quite los cables de las terminales y límpielos con un cepillo de alambre. Puede neutralizar el ácido con una solución de bicarbonato de sodio y agua.

Cuando sea necesario reemplazar la batería, deberá reemplazarse exclusivamente con la batería de refacción que Ford recomienda, de modo que coincida con los requisitos eléctricos del vehículo.

# Mantenimiento

Debido a que el motor de su vehículo es controlado electrónicamente por una computadora, algunas configuraciones de control del motor se mantienen con energía proveniente de la batería de bajo voltaje. Algunas configuraciones de la computadora del motor, como el ajuste de ralentí y la estrategia de ajuste de combustible, optimizan la capacidad de conducción y el rendimiento del motor. Algunas otras configuraciones de la computadora, como los preajustes del reloj y la radio también se mantienen en memoria con energía de la batería de bajo voltaje. Cuando un técnico desconecta y conecta la batería de bajo voltaje, estas configuraciones se borran. Complete el siguiente procedimiento para restaurar las configuraciones:

1. Con el vehículo completamente detenido, aplique el freno de estacionamiento.
2. Cambie a estacionamiento (P).
3. Apague todos los accesorios.
4. Pise a fondo el pedal del freno y arranque el vehículo.
5. Haga funcionar el motor hasta que alcance la temperatura normal de funcionamiento. Mientras el motor está calentándose, complete lo siguiente: Restablezca el reloj. Ver **Sistema de audio** (página 360). Restablezca la característica de rebote de las ventanas eléctricas. Ver **Ventanas y espejos retrovisores** (página 98). Restablezca los preajustes de la radio. Ver **Sistema de audio** (página 360).
6. Permita que el motor funcione en ralentí al menos durante un minuto. Si el motor se apaga, pise el pedal del acelerador para arrancarlo.
7. Mientras el motor esté funcionando, presione el pedal del freno y cambie a la posición neutro (N).

8. Deje el motor en marcha cuando menos un minuto pisando el pedal del acelerador.
9. Conduzca el vehículo al menos 20 km para reaprender la estrategia de ajuste de ralentí y de combustible.

**Nota:** Si no permite que el motor vuelva a aprender la estrategia de ajuste de ralentí y combustible, la calidad del ralentí del vehículo puede verse afectada negativamente hasta que la computadora del motor reaprenda finalmente dicha estrategia.

Asegúrese de desechar las baterías viejas de manera respetuosa con el medio ambiente. Consulte con su autoridad local acerca del reciclaje de las baterías viejas.

## COMPROBACIÓN DE LAS HOJAS DEL LIMPIADOR



E142463

Pase la punta de los dedos sobre el borde de la hoja para comprobar la aspereza.

Frote las hojas del limpiador con líquido lavaparabrisas o agua aplicada con una esponja o paño suave.

## CAMBIO DE LAS HOJAS DEL LIMPIADOR

La mala calidad de los limpiadores puede mejorar si se limpian las hojas de los limpiadores y el parabrisa.



# Mantenimiento

A fin de obtener un desempeño óptimo, cambie todos los años las hojas de los limpiadores.

## Hojas del limpiador delantero

Levante los brazos del limpiador alejándolos del parabrisa.

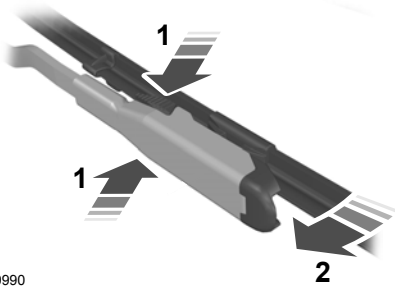

E129990

1. Apriete con los dedos los botones de trabado.
2. Desmonte la hoja del limpiador.
3. Instale siguiendo el procedimiento de desmontaje en orden inverso.

**Nota:** Asegúrese de que la hoja del limpiador quede fija en su lugar. Baje el brazo del limpiador y la hoja, de vuelta al parabrisa. Los brazos del limpiador regresan automáticamente a su posición normal cuando activa el encendido.

## Hoja del limpiador trasero

Levante los brazos del limpiador alejándolos de la ventana trasera.

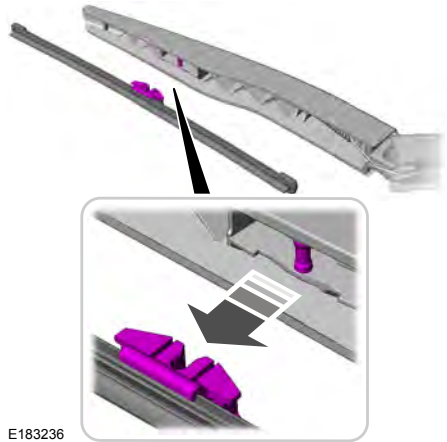

E183236

1. Desmonte la hoja del limpiador.
2. Instale siguiendo el procedimiento de desmontaje en orden inverso.

**Nota:** Asegúrese de que la hoja del limpiador quede fija en su lugar.

## AJUSTE DE LOS FAROS PRINCIPALES

### Ajuste de la alineación vertical

Si su vehículo se ha visto envuelto en un choque, solicite a un distribuidor autorizado que revise el nivel de los haces de los faros principales.

# Mantenimiento

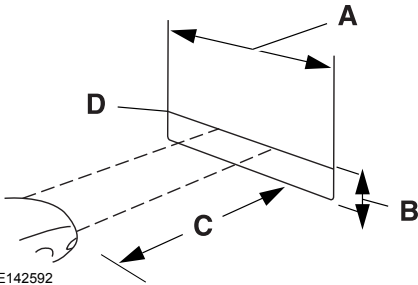

- A 8 pies (2,4 m)
- B Tierra al centro del bulbo del faro de luz alta
- C 25 pies (7,6 m)
- D Línea de referencia horizontal



4. En la pared o pantalla observará una zona plana de luz de alta intensidad ubicada en la parte superior del haz de luz. Si el borde superior de la zona plana de luz de alta intensidad no está en la línea de referencia horizontal, ajuste el objetivo del haz del faro.

## Procedimiento de ajuste de la alineación vertical

1. Estacione el vehículo a nivel de tierra, a unos 25 pies (7,6 m) aproximadamente de distancia de una pared o una pantalla.
2. Mida la distancia desde la tierra hasta el centro del foco del faro de la luz alta y marque una línea de referencia horizontal de 8 pies (2,4 m) de largo en la pared o la pantalla (un trozo de cinta adhesiva sirve).

**Nota:** puede haber una marca identificadora en el lente, que le ayude a ubicar la línea central del bulbo del faro de luz alta. Consulte el gráfico bajo el paso 4.

**Nota:** para ver un patrón de luz más claro para el ajuste, es posible que quiera bloquear la luz de un faro mientras ajusta el otro.

3. Encienda los faros de luz baja y abra el cofre.

# Mantenimiento

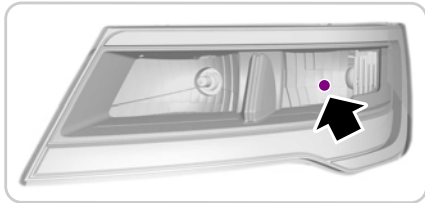
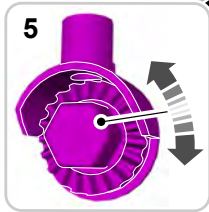
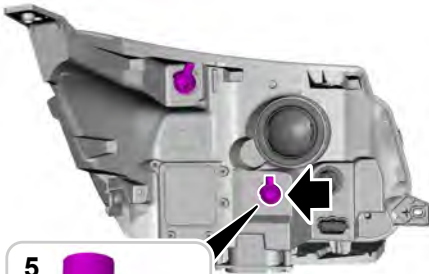

E203691

5. Use una herramienta adecuada, por ejemplo, un destornillador o una llave para soquete, para girar el ajustador hacia la derecha o hacia la izquierda, para ajustar la alineación vertical del faro. El borde horizontal de la luz más brillante debe tocar la línea de referencia horizontal.
6. Cierre el cofre y apague los faros.

## DESMONTAJE DE FAROS

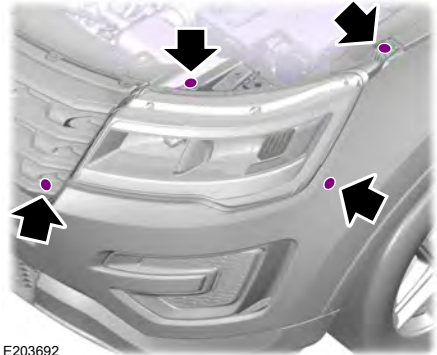

E203692

Para acceder a los tornillos que aseguran el faro y extraer el ensamble del faro, primero debe quitar los ensamblajes de la fascia delantera y de la defensa delantera. Es recomendable ponerse en contacto con un proveedor autorizado.

## CAMBIO DE FOCOS

### AVISOS

- ⚠ Apague las luces y el vehículo. No hacerlo podría resultar en lesiones personales graves.
- ⚠ Los focos se calientan cuando están en uso. Déjelos enfriar antes de retirarlos.

Use focos de la especificación correcta. Ver **Tabla de especificaciones de los focos** (página 311). Instálelos en orden inverso a menos que se indique lo contrario.

# Mantenimiento

## Faro delantero

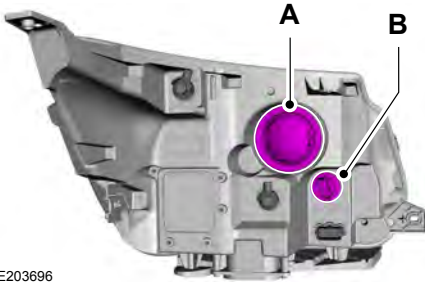

E203696

- A Luces altas de los faros delanteros.
- B Luces direccionales delanteras.

## Luces direccionales delanteras

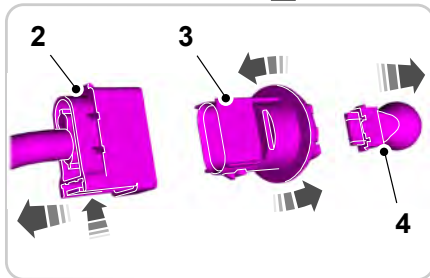
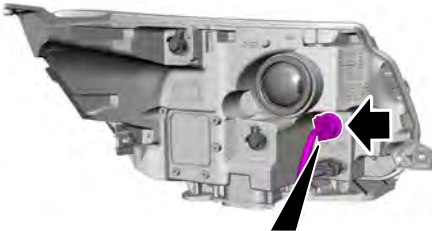

E203698

1. Apague todas las luces y desactive el encendido.

2. Desconecte el conector eléctrico.
3. Gire el portafocos hacia la izquierda y retírelo.
4. Quite el foco jalándolo en línea recta para desmontarlo.

## Luces altas de los faros delanteros

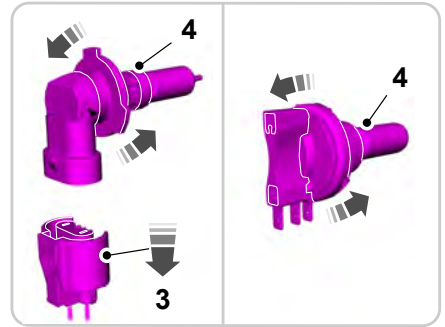
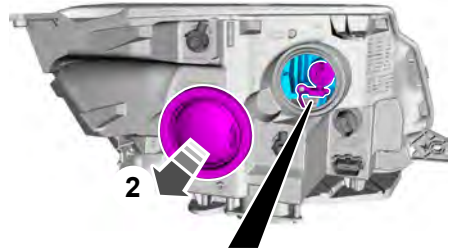

E203697

1. Apague todas las luces y desactive el encendido.
2. Retire cuidadosamente la cubierta.
3. Desconecte el conector eléctrico.
4. Gire el portafocos hacia la izquierda y retírelo.

**Nota:** No se puede separar el foco del portafocos.

**Nota:** No toque el cristal del foco.

# Mantenimiento

## Faros de niebla delanteros (Si está equipado)

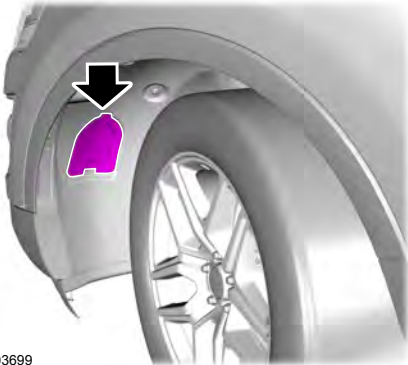

E203699

1. Utilice una herramienta adecuada, por ejemplo un destornillador, para desmontar la cubierta de la carcasa.

**Nota:** Para quitar los pasadores de presión, use un destornillador de punta plana para sacar el pasador de liberación central.

2. Desconecte el conector eléctrico.



E174588

3. Gire el portafocos hacia la izquierda y retírelo.

**Nota:** No se puede separar el foco del portafocos.

**Nota:** No toque el cristal del foco.

## Indicador direccional trasero y luz de reversa

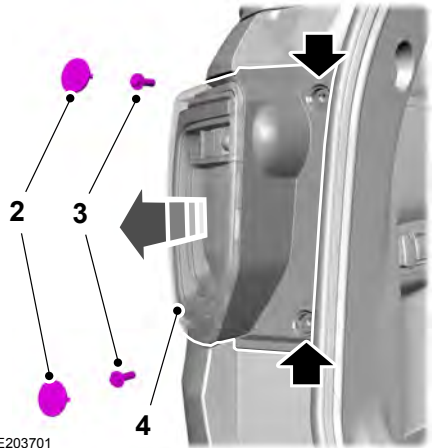

E203701

1. Apague todas las luces y desactive el encendido.
2. Utilice una herramienta adecuada, por ejemplo un destornillador, para desmontar las tapas de los tornillos.
3. Quite los pernos de retención del ensamble de luz.
4. Jale cuidadosamente el ensamble de luz para separarlo del vehículo.

# Mantenimiento

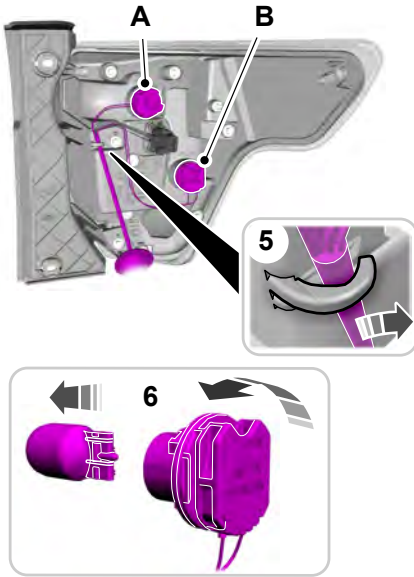

E203702

5. Libere el cable del clip de sujeción.
6. Gire el portafocos hacia la izquierda y retírelo.
7. Quite el foco jalándolo en línea recta para desmontarlo.

## Luces LED

Las luces LED no son elementos que se puedan reparar. Consulte a un distribuidor autorizado en caso de fallas.

Las siguientes luces son LED:

- Luces laterales de posición delanteras.
- Luces de señalización delanteras.
- Faros de operación diurna.
- Luz baja de los faros delanteros.
- Indicador de dirección lateral.
- Luz lateral de posición trasera.

- Luz de freno y trasera.
- Tercera luz de freno central.

## Luz del portaplacas

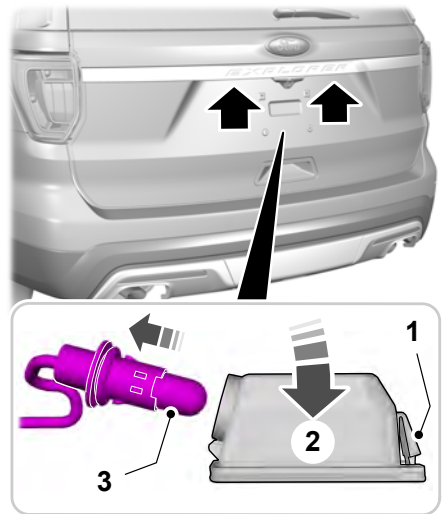

E203703

1. Utilice una herramienta adecuada, por ejemplo un destornillador, para desmontar la luz.
2. Gire el portafocos hacia la izquierda y retírelo.
3. Quite el foco jalándolo en línea recta para desmontarlo.

## TABLA DE ESPECIFICACIONES DE LOS FOCOS

Los focos de reemplazo se especifican en la tabla a continuación. Los focos de los faros delanteros deben tener una marca D.O.T. de autorización para América del Norte a fin de asegurar que cuentan con un correcto funcionamiento de la luz,

# Mantenimiento

luminosidad, patrón de iluminación y visibilidad segura. Los focos correctos no dañan el conjunto de luz o faro ni anulan

la garantía del conjunto, y proporcionan iluminación de alta calidad durante la vida del foco.

## Luces exteriores

Luz	Especificación	Alimentación (vatío)
Luces laterales de posición delanteras.	LED	LED
Luces de señalización delanteras.	LED	LED
Luces direccionales delanteras.	3757NAK	27
Faros de operación diurna.	LED	LED
Luz baja de los faros delanteros.	LED	LED
Luces altas de los faros delanteros.	9005LL	55
Faros para niebla delanteros.	9145	45
Indicador de dirección lateral.	LED	LED
Luz lateral de posición trasera.	LED	LED
Luz de freno y trasera.	LED	LED
Tercera luz de freno central.	LED	LED
Luces direccionales traseras.	WY21W	21
Luces de reversa.	W21W	21
Luz del portaplacas.	W5W	5

**Nota:** Las luces LED no se pueden reparar. Consulte a un distribuidor autorizado en caso de fallas.

## Luces interiores

Luz	Especificación	Alimentación (vatío)
Luz de la guantera.	W5W	5
Luz interior.	W5W	5
Luz de espejo de vanidad.	W5W	5

## Mantenimiento

---

Luz	Especificación	Alimentación (vatio)
Luz de consola del toldo.	W5W	5
Luz del compartimiento de equipajes.	LED	LED

**Nota:** Las luces LED no se pueden reparar. Consulte a un distribuidor autorizado en caso de fallas.



# Mantenimiento

## CAMBIO DEL FILTRO DE AIRE DEL MOTOR

### ALERTA



Para reducir el riesgo de daños al vehículo y de lesiones personales por quemaduras, no arranque el motor con el filtro de aire desmontado ni lo desmonte estando el motor en marcha.

Al cambiar el filtro de aire del motor, no permita que ningún desperdicio o material extraño entre al sistema de inducción de aire. Los componentes del motor pueden sufrir daños que no están cubiertos en la garantía del vehículo.

Cambie el elemento del filtro de aire al intervalo correcto.

El uso incorrecto de los componentes puede provocar daños que la garantía del vehículo no cubre.

Para reemplazar el elemento de filtro de aire, haga lo siguiente:

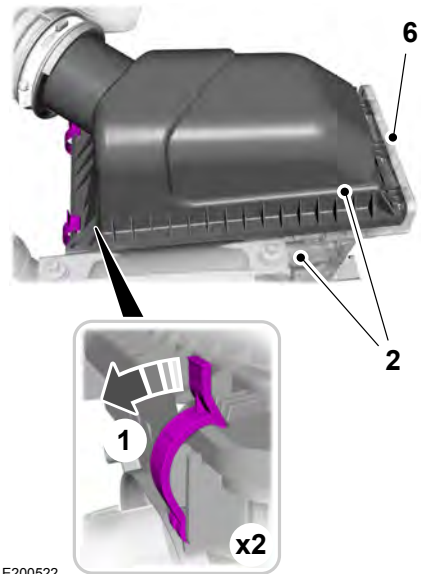

E200522

1. Retire los broches que aseguran la cubierta del compartimiento donde se aloja el filtro de aire.
2. Levante cuidadosamente la cubierta de la carcasa del filtro de aire.
3. Extraiga el elemento del filtro de aire de la carcasa del filtro de aire.
4. Limpie la tierra o los residuos de la carcasa del filtro de aire y cúbralo para asegurarse de que no entre polvo al motor y de que tiene un buen sello.
5. Instale un nuevo elemento del filtro de aire. Tenga cuidado de no doblar los bordes del elemento del filtro entre la carcasa y la cubierta del filtro de aire. Esto puede dañar el filtro y permitir que aire no filtrado entre al motor si no está instalado correctamente.
6. Instale la cubierta de la carcasa del filtro de aire.

## Mantenimiento

---

7. Apriete los broches para asegurar la cubierta de la carcasa del filtro de aire en la carcasa del filtro de aire.

# Cuidado del vehículo

## INFORMACIÓN GENERAL

Su distribuidor autorizado Ford o Lincoln dispone de muchos productos de calidad para limpiar su vehículo y proteger sus acabados.

## PRODUCTOS DE LIMPIEZA

Para obtener mejores resultados, use los siguientes productos o alguno de calidad equivalente:

- Removedor de alquitrán y suciedad Motorcraft (ZC-42)
- Limpiador para metales brillantes personalizado Motorcraft (ZC-15)
- Enjuague para detalles Motorcraft (ZC-3-A)
- Paño para sacudir Motorcraft (ZC-24)
- Desengrasante y champú para motor Motorcraft (solo en EE. UU.) (ZC-20)
- Champú para motor Motorcraft (solo en Canadá) (CXC-66-A)
- Limpiador multipropósito Motorcraft (solo en Canadá) (CXC-101)
- Limpiavidrios premium Motorcraft (solo en Canadá) (CXC-100)
- Líquido limpiaparabrisa calidad premium Motorcraft (solo en Canadá) [CXC-37-(A, B, D o F)]
- Líquido premium concentrado con amargante para limpiaparabrisa Motorcraft (solo EE. UU.) (ZC-32-B2)
- Limpiador para tapizados y alfombras de resistencia profesional Motorcraft (ZC-54)
- limpiador vinílico y de cuero Motorcraft premium (ZC-56)
- Removedor de manchas Motorcraft (solo en EE. UU.) (ZC-14)

- Limpiavidrios en aerosol ultrapotente Motorcraft (ZC-23)
- Limpiador para llantas y neumáticos Motorcraft (ZC-37-A)

## LIMPIEZA DEL EXTERIOR

Lave el vehículo regularmente con agua fría o tibia y un champú de pH neutro, recomendamos el enjuague para detalles Motorcraft.

- Nunca utilice detergentes o jabones caseros fuertes, por ejemplo, los detergentes líquidos para lavavajillas o para la ropa. Estos productos pueden decolorar y manchar las superficies pintadas.
- No lave nunca su vehículo cuando esté caliente al tacto ni a la luz solar intensa o directa.
- Seque el vehículo con una gamuza o con una toalla de tela suave para eliminar las manchas de agua.
- Limpie inmediatamente cualquier derrame de combustible, excremento de aves, restos de insectos y alquitrán del camino. Pueden causar daños en la pintura o el acabado de su vehículo con el tiempo. Recomendamos el removedor de alquitrán y suciedad Motorcraft.
- Retire todos los accesorios exteriores, por ejemplo antenas, antes de ingresar a un lavado de autos.

**Nota:** *Los bronceadores y los repelentes contra insectos pueden dañar las superficies pintadas. Si estas sustancias entran en contacto con el vehículo, lave el área afectada lo antes posible.*

# Cuidado del vehículo

## Piezas cromadas exteriores

- Aplique un producto de limpieza de alta calidad en las defensas u otras piezas cromadas. Siga las instrucciones del fabricante. Recomendamos el limpiador para metales brillantes personalizado Motorcraft.
- No aplique el producto de limpieza sobre superficies calientes. No deje el producto de limpieza sobre superficies de cromo más tiempo del recomendado.
- El uso de otros limpiadores no recomendados puede derivar en daños cosméticos graves y permanentes.

**Nota:** Nunca use materiales abrasivos, por ejemplo esponjas metálicas o plásticas, ya que estas podrían rayar la superficie cromada.

**Nota:** No use limpiador para cromo, limpiador para metal o pulidor en las ruedas o los tapones de las ruedas.

## Piezas exteriores de plástico

Para la limpieza de rutina, recomendamos el enjuague para detalles Motorcraft. Si hay manchas de grasa o alquitrán, recomendamos el removedor de alquitrán y suciedad Motorcraft.

## Franjas o gráficas (Si está equipado)

No utilice rociadores comerciales o de alta presión sobre la superficie o el borde de las franjas y gráficas. Esto puede causarles daño y hacer que los bordes se pelen de la superficie del vehículo.

## Parte inferior de la carrocería

Lave frecuentemente toda la parte inferior del vehículo. Mantenga los orificios de drenaje de la carrocería y de las puertas libres de desperdicios y material extraño.

## ENCERADO

Se requiere un encerado regular para proteger la pintura del auto de los elementos. Recomendamos que lave y encere la superficie pintada una o dos veces al año.

Al lavar y encerar, estacione el vehículo en una zona sombreada, fuera de la luz directa del sol. Siempre lave el vehículo antes de aplicar cera.

- Utilice una cera de alta calidad sin abrasivos.
- Siga las instrucciones del fabricante para aplicar y quitar la cera.
- Aplique una pequeña cantidad de cera en un movimiento hacia atrás y hacia delante, no en círculos.
- No permita que la cera entre en contacto con ninguna moldura de color (piezas negras opacas) que no sea parte de la carrocería. La cera se decolorará o manchará las piezas con el tiempo.
  - Parrillas portaequipaje.
  - Defensas.
  - Manijas granuladas de las puertas.
  - Molduras laterales.
  - Alojamientos de espejos.
  - Área del coraza del parabrisas.
- No aplique cera en las áreas de vidrio.
- Después de encerar, la pintura del auto debe sentirse suave y libre de rayas y manchas.

## LIMPIEZA DEL MOTOR

Los motores son más eficaces cuando están limpios, ya que la acumulación de grasa y suciedad mantiene el motor más caliente de lo normal.

# Cuidado del vehículo

Cuando lo lave:

- Tenga cuidado al usar un lavador de alta presión para limpiar el motor. El líquido a alta presión podría penetrar en las piezas selladas y provocar daños.
- No rocíe un motor caliente con agua fría para evitar el agrietamiento del bloque del motor o de otros componentes del motor.
- Rocíe desengrasador y champú para motor Motorcraft en todas las zonas que necesiten limpieza y enjuague a presión. En Canadá, use champú para motor Motorcraft.
- Nunca lave ni enjuague el motor mientras está funcionando, ya que se podría dañar internamente.
- Nunca lave ni enjuague las bobinas de encendido, los cables de las bujías, los pozos de las bujías ni las áreas alrededor de esos puntos.
- Cubra la batería, la caja de distribución de corriente y el conjunto de filtro de aire para evitar daños causados por el agua al limpiar el motor.

## LIMPIEZA DE LAS VENTANAS Y LAS HOJAS DE LOS LIMPIADORES

Los productos químicos de los lavaderos de autos y el polvo residual del medioambiente pueden generar contaminación en el parabrisa y en la hoja del limpiador. La suciedad en el parabrisa y en los limpiadores generará un funcionamiento deficiente del limpiaparabrisa. Mantenga limpios el parabrisa y las hojas de los limpiadores para conservar el rendimiento del limpiaparabrisa.

Para limpiar el parabrisa y las hojas de los limpiadores:

- Limpie el parabrisa con un limpiador para vidrios no abrasivo. Cuando limpie el interior del parabrisa, evite que el limpiador de vidrios caiga sobre el panel de instrumentos o los paneles de la puerta. Limpie cualquier cantidad de limpiador de vidrios de estas superficies inmediatamente.
- En el caso de los parabrisas contaminados con savia de árboles, productos químicos, cera o insectos, limpie todo el parabrisa con lana de acero (que supere el grado 0000) dando un movimiento circular, y enjuague con agua.
- Limpie las hojas de los limpiadores con alcohol isopropilo de fricción o concentrado de lavaparabrisa.

**Nota:** *no utilice hojas de afeitar u otros objetos afilados para limpiar o quitar calcomanías desde adentro del medallón calentado. La garantía del vehículo no cubre daños ocasionados a las líneas térmicas del medallón calentado.*

## LIMPIEZA DEL INTERIOR

### AVISOS



No use solventes para limpieza, blanqueadores ni tintura en los cinturones de seguridad del vehículo, ya que pueden aflojar el tejido del cinturón.



En vehículos equipados con bolsas de aire instaladas en el asiento, no use solventes químicos ni detergentes fuertes. Dichos productos pueden contaminar el sistema de bolsas de aire laterales y afectar su rendimiento en un choque.

# Cuidado del vehículo

Para telas, alfombras, asientos de tela, cinturones de seguridad y asientos equipados con bolsas de aire laterales.

- Quite el polvo y la suciedad suelta con una aspiradora.
- Elimine las manchas leves y la suciedad con Motorcraft Professional Strength Carpet & Upholstery Cleaner.
- Si hay grasa o alquitrán en el material, limpie las manchas del área primero con Motorcraft Spot and Stain Remover. En Canadá, use Motorcraft Multi-Purpose Cleaner.
- Si se forma un anillo sobre la tela luego de limpiar una mancha, limpie el área completa de inmediato (pero sin saturar en exceso) o el anillo se fijará.
- No use productos de limpieza caseros ni limpiadores de vidrios, ya que pueden decolorar y manchar la tela y afectar la capacidad de retardo de llama de los materiales del asiento.

## LIMPIEZA DEL PANEL DE INSTRUMENTOS Y CRISTAL DEL TABLERO

### ALERTA



No use solventes químicos ni detergentes fuertes al limpiar el volante de la dirección o el tablero para evitar que se contamine el sistema de la bolsa de aire.

**Nota:** Siga el mismo procedimiento que al limpiar asientos de cuero para limpiar paneles de instrumentos de cuero y superficies de vestidura interior de cuero. Ver **Limpieza de asientos de piel** (página 320).

Limpie el panel de instrumentos y la mica del tablero con un paño suave limpio y húmedo, luego pase un paño limpio y seco para secar esas áreas.

- Evite el uso de limpiadores o pulidores que aumenten el lustre de la parte superior del tablero. El acabado mate en esta área ayuda a protegerlo de reflejos molestos del parabrisas.
- No use ningún producto de limpieza ni limpiavidrios casero, puesto que podrían dañar el acabado del tablero de instrumentos, las vestiduras interiores y la mica del grupo de instrumentos.
- Lávese o séquese las manos si ha estado en contacto con ciertos productos, tales como repelente contra insectos y loción bronceadora, a fin de evitar posibles daños a las superficies pintadas del interior.
- No permita derrames de desodorantes ambientales y desinfectantes para manos en las superficies interiores. Si hay un derrame, límpiolo inmediatamente. Es posible que su garantía no cubra estos daños.

Si se derrama un líquido que manche, como café o jugo, en las superficies del tablero de instrumentos o tapizado interior:

1. Recoja el líquido derramado con un paño suave y limpio lo más rápido posible.
2. Use limpiador vinílico y de cuero Motorcraft premium o bien un producto de limpieza de cuero para interiores de automóviles. Pruebe cualquier limpiador o eliminador de manchas en un área que no sea visible.
3. De manera alternativa, limpie la superficie con un paño limpio y suave, y una solución suave de agua y jabón. Seque el área con un paño suave y limpio.

# Cuidado del vehículo

4. De ser necesario, aplique un poco más de solución de agua y jabón o un producto de limpieza a un paño suave y limpio, y presione el paño contra el área sucia. Deje que esto permanezca a temperatura ambiente durante 30 minutos.
5. Retire el paño embebido, luego con un paño limpio y húmedo, aplique un movimiento de limpieza durante 60 segundos sobre el área sucia.
6. Seque el área con un paño suave y limpio.

## LIMPIEZA DE ASIENTOS DE PIEL (Si está equipado)

**Nota:** siga el mismo procedimiento que al limpiar asientos de cuero para limpiar paneles de instrumentos de cuero y superficies de vestidura interior de cuero.

Para una limpieza de rutina, limpie la superficie con un paño suave y húmedo, y una solución suave de agua y jabón. Seque el área con un paño suave y limpio.

Para limpiar y eliminar manchas como una transferencia de color, use limpiador vinílico y de cuero Motorcraft premium o bien un producto de limpieza de cuero para interiores de automóviles.

**Nota:** pruebe cualquier limpiador o eliminador de manchas en un área que no sea visible.

Debe:

- Quite el polvo y la suciedad suelta con una aspiradora.
- Limpie y trate los derrames y las manchas lo antes posible.

No use los siguientes productos, ya que pueden dañar el cuero:

- Acondicionadores de cuero a base de aceite y petróleo o silicona.
- Limpiadores caseros.

- Soluciones alcohólicas.
- Solventes o limpiadores pensados específicamente para hule, vinilo y plástico.

## REPARACIÓN DE DAÑOS MENORES EN LA PINTURA

Los distribuidores autorizados cuentan con pintura para retocar que coincide con el color de su vehículo. El código de color de su vehículo está impreso en una etiqueta autoadhesiva en la parte delantera, en el marco de la puerta del lado izquierdo. Lleve a su distribuidor autorizado el código de color para asegurarse de obtener el color correcto.

Antes de reparar daños menores en la pintura, use un limpiador como el Removedor de alquitrán y suciedad Motorcraft para quitar las partículas tales como excrementos de pájaros, savia de árboles, restos de insectos, manchas de alquitrán, sal del camino y polvo residual de las industrias.

Lea siempre las instrucciones antes de utilizar los productos de limpieza.

## LIMPIEZA DE LAS RUEDAS DE ALEACIÓN (Si está equipado)

**Nota:** No aplique un producto químico de limpieza a los rines y tapas de las ruedas cuando estén calientes o tibios.

**Nota:** Algunos lavados automáticos de autos pueden producir daño al acabado de las ruedas y los tapones de las ruedas.

**Nota:** Los limpiadores para uso industrial (servicio pesado) junto con la agitación del cepillo para quitar el polvo de los frenos y la suciedad, con el tiempo pueden desgastar el acabado de pintura transparente.

# Cuidado del vehículo

**Nota:** No use limpiadores para ruedas a base de ácido fluorhídrico ni de sustancias cáusticas, ni tampoco fibras metálicas, combustibles o detergentes fuertes de uso casero.

**Nota:** Si pretende estacionar su vehículo durante un período extendido después de limpiar las ruedas con un limpiador, condúzcalo unos minutos antes de hacerlo. Esto reducirá el riesgo de mayor corrosión de los discos de freno.

Las ruedas de aleación y los tapones de las ruedas se revisten con un acabado de pintura transparente. Para mantener su condición, recomendamos:

- Limpie las ruedas semanalmente con Motorcraft Wheel and Tire Cleaner. Aplique usando las instrucciones del fabricante.
- Use una esponja para eliminar gran acumulación de suciedad y polvo en los frenos.
- Enjuague completamente con un chorro de agua fuerte una vez finalizado el proceso de limpieza.
- Para eliminar la grasa y el alquitrán, use Motorcraft Bug and Tar Remover.

## ALMACENAMIENTO DEL VEHÍCULO

Si planea almacenar el vehículo durante 30 días o más, lea las siguientes recomendaciones de mantenimiento para garantizar que su vehículo permanezca en buenas condiciones de operación.

Diseñamos y probamos todos los automóviles motorizados y sus componentes para una conducción confiable y regular. Bajo diferentes condiciones, el almacenado a largo plazo puede llevar a un rendimiento degradado del motor o fallas, a menos que tome precauciones específicas para preservar los componentes del motor.

## Información general

- Almacene todos los vehículos en un lugar seco y ventilado.
- Protéjalos de la luz del sol, si es posible.
- Si los vehículos se almacenan en el exterior, se requiere mantenimiento regular para protegerlos contra óxido y daños.

## Carrocería

- Lave el vehículo meticulosamente para eliminar suciedad, grasa, aceite, alquitrán o lodo de las superficies exteriores, del alojamiento de las ruedas traseras y de la parte inferior de las salpicaderas delanteras.
- Lave periódicamente el vehículo si está almacenado en ubicaciones expuestas.
- Retoque el metal expuesto o imprimado para evitar el óxido.
- Cubra las partes cromadas y de acero inoxidable con una capa gruesa de cera para automóvil para prevenir la decoloración. Vuelva a poner cera según sea necesario cuando lave el vehículo.
- Lubrique todas las bisagras del cofre, de las puertas y del compartimiento de equipaje, y los pestillos, con aceite de grado ligero.
- Cubra la vestidura interior para evitar que se decolore.
- Mantenga todas las partes de goma libres de aceite y solventes.



# Cuidado del vehículo

---

## Motor

- Cambie el aceite del motor y el filtro antes del almacenado, ya que el aceite del motor usado contiene contaminantes que podrían dañar el motor.
- Arranque el motor cada 15 días por un mínimo de 15 minutos. Hágalo funcionar en ralentí rápido con el sistema de control de clima en desempañado hasta que el motor alcance la temperatura de operación normal.
- Con el pie en el pedal del freno, cambie a todas las velocidades mientras el motor está funcionando.
- Se recomienda cambiar el aceite del motor antes de volver a usar el vehículo.

## Sistema de combustible

- Llene el tanque de combustible con combustible de alta calidad hasta el primer corte automático de la boquilla de la bomba de combustible.

## Sistema de enfriamiento

- Protección contra temperaturas de congelación.
- Cuando saque el vehículo del almacenado, verifique el nivel de líquido refrigerante. Confirme que no haya fugas en el sistema de enfriamiento y que el líquido esté en el nivel recomendado.

## Batería

- Compruebe y recargue según sea necesario. Mantenga limpias las conexiones.
- Si va a almacenar el vehículo por más de 30 días sin recargar la batería, recomendamos que desconecte los cables de la batería para mantener su carga para un arranque rápido.

**Nota:** Si se desconectan los cables de la batería, será necesario restablecer las funciones de la memoria.

## Frenos

- Asegúrese de que los frenos y el freno de estacionamiento estén totalmente liberados.

## Llantas

- Mantenga la presión de aire recomendada.

## Otros puntos misceláneos

- Asegúrese de que todos los varillajes, cables, palancas y clavijas debajo del vehículo están cubiertos con grasa para prevenir el óxido.
- Mueva los vehículos al menos 7,5 m cada 15 días para lubricar las piezas de operación y prevenir la corrosión.

## Retiro del vehículo del almacenado

Si el vehículo ya no va a estar almacenado, haga lo siguiente:

- Lave el vehículo para eliminar cualquier suciedad o capa de grasa acumulada en las superficies de las ventanas.
- Verifique si los limpiaparabrisas están deteriorados.

## Cuidado del vehículo

---

- Verifique debajo del cofre para ver si hay materiales extraños que pudieran haberse acumulado durante el almacenado, como nidos de ratones o ardillas.
- Verifique el escape en busca de cualquier material extraño que pudiera haberse acumulado durante el almacenado.
- Verifique la presión de las llantas y ajuste de acuerdo a la etiqueta de las llantas.
- Verifique el funcionamiento del pedal del freno. Maneje el vehículo 4,5 m hacia adelante y hacia atrás para eliminar el óxido acumulado.
- Verifique los niveles de líquidos (incluyendo el líquido refrigerante, el aceite y la gasolina) para asegurarse de que no haya fugas y de que los líquidos estén en los niveles recomendados.
- Si retira la batería, limpie los extremos de los cables de la batería e inspeccione en busca de daños.

Contacte a un concesionario autorizado si tiene alguna duda o problema.

# Ruedas y llantas

## INFORMACIÓN GENERAL

Use solo ruedas y llantas de tamaños aprobados, ya que usar otros tamaños podría dañar su vehículo. Si cambia el diámetro de las llantas de las originales de fábrica, es posible que el velocímetro no muestre la velocidad correcta. Lleve el vehículo a un distribuidor autorizado de Ford para que le reprogramen el sistema. Si pretende cambiar el tamaño de las ruedas del original de fábrica, consulte cuál es el adecuado con un distribuidor autorizado.

Podrá encontrar información adicional sobre el funcionamiento y mantenimiento de las llantas más adelante en este capítulo. Ver **Cuidado de las llantas** (página 327).

La presión de inflado de llantas recomendada por Ford se puede encontrar en la etiqueta de las llantas, ubicada en el pilar B o en el borde de la puerta del conductor. También se puede encontrar esta información en la Etiqueta de certificación del cumplimiento de las normas de seguridad (fijada en el pilar de bisagra de la puerta, el poste del pestillo de la puerta o el borde de la puerta que hace contacto con el poste del pestillo de la puerta, junto a la posición del asiento del conductor).

Ford recomienda encarecidamente mantener esta presión de las llantas en todo momento. Si no se siguen las recomendaciones de presión de las llantas, podría crear patrones de desgaste disparejo, reducir el ahorro de combustible y afectar la forma de conducción de su vehículo.

**Nota:** *Compruebe y establezca la presión de aire de las llantas a la temperatura ambiente a la cual intenta conducir el vehículo y cuando las llantas están frías.*

**Nota:** *Revise la presión de las llantas al menos una vez por año.*

Configure la presión de la llanta de refacción al valor máximo para su vehículo y la combinación de tamaño de llanta (si está equipado).

## Aviso a los propietarios de vehículos utilitarios, camiones y camionetas

### AVISOS



Los vehículos utilitarios se vuelcan con una frecuencia significativamente mayor que otros tipos de vehículos. Para reducir el riesgo de sufrir lesiones graves o la muerte a causa de un volcamiento u otro tipo de choque, evite hacer virajes cerrados y maniobras bruscas, conduzca a velocidades seguras para las condiciones, mantenga las llantas infladas según la presión recomendada por Ford, evite sobrecargar o cargar incorrectamente su vehículo y asegúrese de que cada pasajero esté usando los cinturones de seguridad correctamente.



En un choque con volcadura, la probabilidad de muerte es mucho mayor para una persona que no lleva cinturón de seguridad, que para una que sí lo lleva. Todos los ocupantes deben usar siempre los cinturones de seguridad y los niños deben usar sistemas de seguridad adecuados para minimizar el riesgo de lesiones o expulsión.



No confíe demasiado en la capacidad de los vehículos con tracción en las cuatro ruedas. Si bien los vehículos con tracción en las cuatro ruedas pueden acelerar mejor que los de tracción en dos ruedas en situaciones que requieran baja tracción, los primeros no frenan más rápido. Siempre conduzca a una velocidad segura.

# Ruedas y llantas



E145298

Los vehículos utilitarios, camiones y camionetas se maniobran en forma diferente a los vehículos de pasajeros en las diversas condiciones de conducción que pueden encontrarse en calles, carreteras y a campo traviesa. Los vehículos utilitarios, camiones y camionetas no están diseñados para tomar curvas a velocidades tan altas como los automóviles de pasajeros, así como tampoco los vehículos deportivos bajos están diseñados para desempeñarse satisfactoriamente en condiciones a campo traviesa.

Lea el manual del propietario y sus suplementos para informarse específicamente de las características de cada equipo, así como las instrucciones de conducción segura y todas las precauciones adicionales, para reducir el riesgo de sufrir accidentes o lesiones graves.

## Sistema de tracción en las cuatro ruedas (Si está equipado)

### ALERTA



No confíe demasiado en la capacidad de los vehículos con tracción en las cuatro ruedas. Si bien los vehículos con tracción en las cuatro ruedas pueden acelerar mejor que los de tracción en dos ruedas en situaciones que requieran baja tracción, los primeros no frenan más rápido. Siempre conduzca a una velocidad segura.

Un vehículo equipado con tracción en las cuatro ruedas (cuando lo seleccione) tiene la capacidad de usar las cuatro ruedas para obtener energía. Esto aumenta la tracción y puede permitirle conducir con seguridad sobre terrenos y caminos en condiciones que los vehículos convencionales con tracción en dos ruedas no pueden recorrer.

Se suministra potencia a las cuatro ruedas a través de una caja de transferencia o una unidad de transferencia de potencia. Los vehículos con tracción en las cuatro ruedas le permiten seleccionar distintos modos, según sea necesario. Para obtener más información sobre el funcionamiento de la caja de transferencia y los procedimientos de cambio de velocidades, Ver **Doble tracción** (página 202). Para obtener más información sobre el mantenimiento de la caja de transferencia, Ver **Mantenimiento** (página 291). Debe familiarizarse completamente con esta información antes de hacer funcionar su vehículo.

En algunos vehículos de tracción en las cuatro ruedas, el cambio inicial de la tracción de dos ruedas a la de cuatro ruedas mientras el vehículo está en movimiento puede causar un ruido de golpe sordo o matraqueo momentáneo. Estos ruidos son normales, por lo que no debe preocuparse.

# Ruedas y llantas

Para vehículos con tracción en las cuatro ruedas, nunca se debe usar una llanta de refacción de tamaño distinto al de las llantas habituales. Una llanta de refacción de diferente tamaño (distinto al de las llantas originales) o un tamaño diferente de las llantas de los ejes delantero y trasero podría hacer que el sistema de tracción en las cuatro ruedas deje de funcionar y, por predeterminación, quede solo con tracción en las ruedas delanteras. Ver **Funcionamiento** (página 202).

## En qué se diferencia su vehículo de los demás

Los vehículos utilitarios deportivos y las camionetas pueden presentar algunas diferencias perceptibles en comparación a otros vehículos. Su vehículo puede ser:

- Más alto: para permitir una capacidad de transporte de carga superior y para permitir que viaje sobre terrenos irregulares sin quedar atrapado o dañar los componentes de la parte inferior de la carrocería.
- Más corto: para otorgar la capacidad de aproximarse a las pendientes y sobrepasar la cima de una colina sin quedar atrapado o dañar los componentes de la parte inferior de la carrocería. Aunque hay igualdad en todos los demás aspectos, una distancia entre ejes más corta puede hacer que su vehículo responda más rápido a la dirección que un vehículo con una distancia entre ejes más larga.
- Más angosto: para proporcionar mayor maniobrabilidad en espacios estrechos, especialmente en uso a campo traviesa.

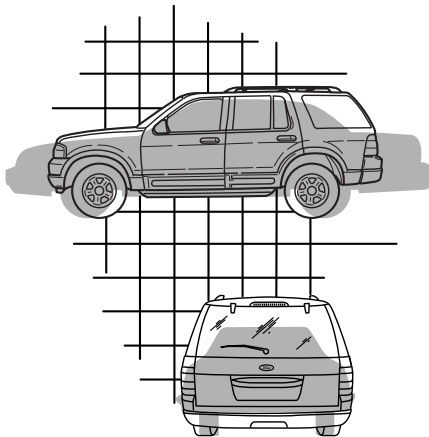

E145299

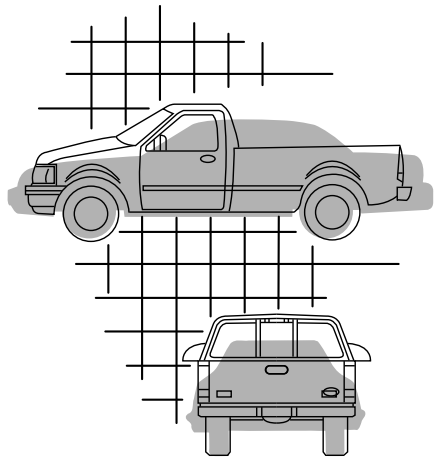

E168583

# Ruedas y llantas

Como resultado de las diferencias en dimensiones indicadas arriba, los vehículos utilitarios deportivos y las camionetas generalmente tienen un centro de gravedad superior y una mayor diferencia en el centro de gravedad entre las condiciones con carga y sin carga. Estas diferencias que hacen que su vehículo sea tan versátil también provocan que se maniobre en forma diferente a otros vehículos comunes de pasajeros.

## CUIDADO DE LAS LLANTAS

### Información acerca del grado de uniformidad de la calidad de las llantas



E142542

Los grados de calidad de las llantas se aplican a llantas neumáticas nuevas para automóviles de pasajeros. Los grados de calidad se pueden encontrar, cuando corresponda, en el costado de la llanta entre el reborde de la banda de rodadura y el ancho máximo de sección. Por ejemplo: **Treadwear 200, Traction AA, Temperature A.**

Estos grados de calidad de las llantas se determinan según normas establecidas por el Departamento de Transporte de los Estados Unidos.

Los grados de calidad de las llantas se aplican a llantas neumáticas nuevas para automóviles de pasajeros. No se aplican a llantas para nieve con rodaduras profundas, llantas de refacción economizadoras de espacio o para uso provisional, llantas para camioneta o tipo LT, llantas con diámetros de rueda (rin) nominales de 10 a 12 pulgadas o llantas de producción limitada según se define en el Título 49 del Código de normas federales, Parte 575.104 (c)(2).

**Grados de calidad de llantas del Departamento de Transporte de los Estados Unidos:** el Departamento de Transporte de los Estados Unidos exige que Ford Motor Company le proporcione a usted la siguiente información acerca de los grados de las llantas, exactamente como el gobierno la ha redactado.

### Índice de desgaste

El índice de desgaste es una clasificación comparativa basada en la tasa de desgaste de la llanta cuando se prueba en condiciones controladas en una pista de prueba gubernamental específica. Por ejemplo, una llanta de grado 150 se desgastaría  $1\frac{1}{2}$  veces más en la pista de prueba gubernamental que una llanta de grado 100. El rendimiento relativo de las llantas depende, sin embargo, de sus condiciones reales de uso y puede diferir significativamente de la norma debido a variaciones en hábitos de conducción, prácticas de servicio y diferencias en las características del camino y el clima.

### Tracción AA, A, B y C

#### ALERTA



El grado de tracción asignado a esta llanta se basa en pruebas de tracción de frenado en línea recta y no incluye características de aceleración, curvado, hidroplaneo o tracción máxima.

# Ruedas y llantas

Los grados de tracción de mayor a menor son AA, A, B, y C. La clasificación representa la capacidad de la llanta para detener el vehículo sobre pavimento mojado, medida en condiciones controladas establecidas en la norma gubernamental en superficies de prueba de asfalto y concreto de características específicas. Una llanta tipo C puede tener un desempeño de tracción deficiente.

## Temperatura A B C

### ALERTA



El grado de temperatura para esta llanta se establece con la llanta debidamente inflada y no sobrecargada. La velocidad excesiva, la falta de aire o la carga excesiva, ya sea por separado o en combinación, pueden causar el calentamiento progresivo y una posible falla de las llantas.

Las clases de temperatura son A (la más alta), B y C, las cuales representan la resistencia de la llanta a la generación de calor y su capacidad de disiparlo cuando se prueban en condiciones controladas en una rueda de prueba de laboratorio especificada. Una temperatura alta prolongada puede hacer que el material de la llanta se degrade y reducir su vida útil. Una temperatura excesiva puede provocar fallas repentinas de la llanta. La clase C corresponde a un nivel de rendimiento que deben cumplir todas las llantas de vehículos de pasajeros de acuerdo con la Norma federal de seguridad para vehículos motorizados N.º 139. Las clases B y A representan niveles de rendimiento de la rueda en pruebas de laboratorio más altos que el mínimo exigido por la ley.

## Glosario de terminología sobre llantas

\***Etiqueta de llantas:** una etiqueta que muestra los tamaños de llantas del equipamiento original, la presión de inflado recomendada y el peso máximo que puede transportar el vehículo.

\***Número de identificación de la llanta (TIN):** número en el costado de cada llanta que proporciona información acerca de la marca de la llanta y de la planta del fabricante, el tamaño de la llanta y la fecha de fabricación. Conocido también como código DOT.

\***Presión de inflado:** medida de la cantidad de aire en la llanta.

\***Carga estándar:** clase de llantas, de los tipos P-metric y Metric, diseñada para resistir su capacidad máxima de carga cuando están infladas según la presión establecida. Por ejemplo, para llantas de tipo P-metric 2,4 bar o 2,5 bar dependiendo del tamaño de las llantas y para llantas de tipo Metric 2,5 bar. Si aumenta la presión de inflado más allá de esta medida, no aumentará la capacidad de transporte de carga de las llantas.

\***Carga extra:** una clase de llantas, de los tipos P-metric y Metric, diseñada para soportar cargas máximas mayores cuando están infladas a 2,9 bar. Si aumenta la presión de inflado más allá de esta medida, no aumentará la capacidad de transporte de carga de las llantas.

\***kPa:** kilopascales, unidad de presión del aire del sistema métrico.

\***PSI:** libras por pulgada cuadrada, una unidad de presión de aire del sistema estándar estadounidense.

\***Presión de inflado de llantas en frío:** presión de la llanta cuando el vehículo ha estado quieto y no expuesto directamente al sol durante una hora o más y antes de que el vehículo se conduzca por 1,6 km.

# Ruedas y llantas

\***Presión de inflado recomendada:** la presión de inflado en frío que se indica en la etiqueta de certificación de conformidad con las normas de seguridad (adherida al pilar de la bisagra de la puerta, al pilar de la chapa de la puerta o al borde de la puerta que hace contacto con el pilar de la chapa de la puerta, próximos a la posición del asiento del conductor), o en la etiqueta de las llantas que se encuentra en el Pilar B o en el borde de la puerta del conductor.

\* **Pilar B:** barra estructural al costado del vehículo detrás de la puerta delantera.

\* **Ceja de la llanta:** área de la llanta que hace contacto con la llanta.

\* **Flanco de la llanta:** zona entre la ceja y la banda de rodadura de la llanta.

\* **Banda de rodadura de la llanta:** área perimetral de la llanta que hace contacto con el camino una vez montada en el vehículo.

\* **Rin:** soporte metálico de la llanta o de un conjunto de llanta y cámara, sobre el cual se apoya la ceja de la llanta.

## Información contenida en el flanco de la llanta

Las normas federales de Estados Unidos y Canadá requieren que los fabricantes de llantas pongan información estandarizada en el flanco de las llantas. Esta información identifica y describe las características fundamentales de la llanta y también proporciona un Número de identificación de la llanta DOT de los Estados Unidos para la certificación estándar de seguridad y en caso de un retiro del mercado.

## Información en llantas tipo P

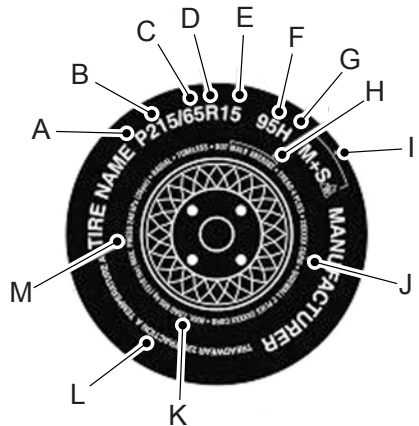

E142543

P215/65R15 95H es un ejemplo de un tamaño de llanta, índice de carga y régimen de velocidad. A continuación, se enumeran las definiciones de estos elementos. (Tenga en cuenta que el tamaño de llanta, índice de carga y régimen de velocidad de su vehículo pueden diferir de los de este ejemplo).

A. **P:** indica una llanta, diseñada por la Tire and Rim Association, que se puede usar para servicio en vehículos utilitarios deportivos, minivanes y camionetas. **Nota:** si el tamaño de la llanta no comienza con una letra, esto puede significar que fue diseñada por la European Tire and Rim Technical Organization o la Japan Tire Manufacturing Association.

B. **215:** indica el ancho nominal de la llanta, en milímetros, de borde a borde del flanco. En general, cuanto mayor es el número, más ancha es la llanta.

C. **65:** indica la proporción dimensional, que representa la relación de alto y ancho de la llanta.



# Ruedas y llantas

D. **R:** indica una llanta tipo radial.

E. **15:** indica el diámetro de la rueda o rin en pulgadas. Si cambia el tamaño de la rueda, tendrá que adquirir llantas nuevas que coincidan con el diámetro de la rueda nueva.

F. **95:** indica el índice de carga de la llanta. Es un índice que se relaciona con el peso que puede transportar una llanta. Puede encontrar esta información en el Manual del propietario. De lo contrario, comuníquese con un distribuidor local de llantas.

**Nota:** Es posible que no encuentre esta información en todas las llantas, ya que la ley federal no la exige.

G. **H:** indica el régimen de velocidad de la llanta. El régimen de velocidad indica la velocidad a la que se puede someter a una llanta por periodos prolongados, bajo condiciones estándar de carga y presión de inflado. Es posible que las llantas de su vehículo funcionen en condiciones diferentes para carga y presión de inflado. Puede que deba ajustar estos regímenes de velocidad conforme a lo diferente que sean las condiciones. Las calificaciones van de 130 km/h a 299 km/h. Estos regímenes se enumeran en el siguiente cuadro.

**Nota:** Es posible que no encuentre esta información en todas las llantas, ya que la ley federal no la exige.

Rotulación del régimen	Régimen de velocidad
M	130 km/h
N	140 km/h
Q	159 km/h
R	171 km/h
S	180 km/h

Rotulación del régimen	Régimen de velocidad
T	190 km/h
U	200 km/h
H	210 km/h
V	240 km/h
W	270 km/h
Y	299 km/h

**Nota:** Para las llantas con una capacidad de velocidad máxima superior a 149 mph (240 km/h), los fabricantes de llantas, a veces, usan las letras ZR. Para aquellas que tienen una capacidad de velocidad máxima superior a 186 mph (299 km/h), los fabricantes de llantas siempre usan las letras ZR.

H. **Número de identificación de llanta (TIN) DOT de los EE. UU.:** este comienza con las letras DOT e indica que la llanta cumple con todas las normas federales. Los próximos dos números o letras son el código de la planta donde se fabricó, los dos siguientes son el código del tamaño de la llanta y los últimos cuatro números representan la semana y el año en que se fabricó la llanta. Por ejemplo, los números 317 significan la semana 31 de 1997. A partir del año 2000, los números llevan cuatro dígitos. Por ejemplo, 2501 significa la semana 25 de 2001. Los números del medio son códigos de identificación que se usan para seguimiento. Esta información se usa para contactar a los clientes si un defecto en las llantas exige su retiro del mercado.

I. **M+S o M/S:** lodo y nieve, o

**AT:** todo terreno, o

**AS:** toda estación.

# Ruedas y llantas

**J. Composición de las bandas de las llantas y material usado:** indica el número de bandas o el número de capas de la tela revestida de hule en la banda de rodadura y los flancos de las llantas. Los fabricantes de llantas también deben indicar los materiales de las bandas y del flanco que incluyen acero, nilón, poliéster y otros.

**K. Carga máxima:** indica la capacidad de carga máxima, en kilogramos y libras, que la llanta puede transportar. Consulte la Etiqueta de certificación del cumplimiento de las normas de seguridad (adherida al pilar de la bisagra de la puerta, al pilar de la chapa de la puerta o al borde de la puerta que hace contacto con el pilar de la chapa de la puerta, próximos a la posición del asiento del conductor), para conocer la presión de llantas correcta para su vehículo.

**L. Clasificación de calidad por índice de desgaste, tracción y temperatura:**

**\*Índice de desgaste:** el índice de desgaste es una clasificación comparativa basada en la tasa de desgaste de la llanta cuando se prueba en condiciones controladas en una pista de prueba gubernamental específica. Por ejemplo, una llanta de grado 150 se desgastaría una y media veces más en la pista de prueba gubernamental que una llanta de grado 100.

**\*Tracción:** la clasificación de tracción, de la más alta a la más baja, es AA, A, B y C. La clasificación representa la capacidad de la llanta para detenerse en pavimento mojado, medida en condiciones controladas establecidas en la norma gubernamental en superficies de prueba de asfalto y concreto de características específicas. Una llanta tipo C puede tener un desempeño de tracción deficiente.

**\*Temperatura:** los grados de temperatura son A (el más alto), B y C, que representan la resistencia de la llanta a la generación de calor y su capacidad de disiparlo cuando se prueba en condiciones controladas en una llanta de prueba de laboratorio especificada.

**M. Presión máxima de inflado:** indica la presión máxima permitida por los fabricantes de llantas o la presión con la cual la llanta puede transportar la carga máxima. Esta presión normalmente es mayor que la presión de inflado en frío recomendada por el fabricante del vehículo, que se puede encontrar en la Etiqueta de certificación del cumplimiento de las normas de seguridad (adherida al pilar de la bisagra de la puerta, al pilar de la chapa de la puerta o al borde de la puerta que hace contacto con el pilar de la chapa de la puerta, próximos a la posición del asiento del conductor), o la Etiqueta de llantas que se ubica en el Pilar B o en el borde de la puerta del conductor. La presión de inflado en frío nunca debe ser inferior a la presión recomendada en la etiqueta del vehículo.

Los proveedores de llantas pueden aplicar indicaciones, notas o advertencias adicionales, como carga estándar o radial sin cámara.

**Información adicional contenida en el flanco de la llanta para llantas tipo LT**

**Nota:** *los grados de calidad de las llantas no se aplican a este tipo de llantas.*

# Ruedas y llantas

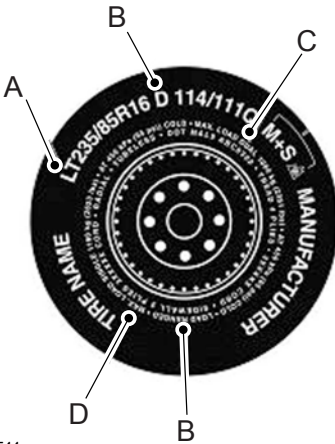

E142544

Las llantas tipo LT tienen información adicional en comparación con las llantas tipo P. Estas diferencias se describen a continuación.

A. **LT:** indica una llanta, diseñada por la Tire and Rim Association para ser utilizada en camionetas.

B. **Límites de carga e inflado para carga:** indica las capacidades de transporte de carga de las llantas y sus límites de inflado.

C. **Carga máxima dual en lb (kg) a psi (kPa) en frío:** indica la capacidad de carga máxima y la presión de las llantas cuando la llanta se usa en pares; un par es cuando se instalan cuatro llantas en el eje trasero (un total de seis o más llantas en el vehículo).

D. **Carga máxima sencilla en lb (kg) a psi (kPa) en frío:** indica la capacidad de carga máxima y la presión de las llantas cuando la llanta se usa sola; una sola llanta se define así cuando se ponen dos llantas (total) en el eje trasero.

## Información en llantas tipo T

T145/80D16 es un ejemplo de un tamaño de llanta.

**Nota:** el tamaño de llanta provisional para su vehículo puede ser diferente al de este ejemplo. La clasificación de calidad de las llantas no se aplica a este tipo de llantas.

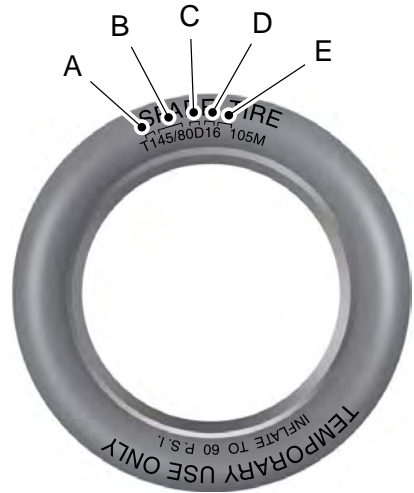

E142545

Las llantas tipo T tienen información adicional en comparación con las llantas tipo P. Estas diferencias se describen a continuación:

A. **T:** indica un tipo de llanta, diseñada por la Tire and Rim Association, para servicio provisional en automóviles, vehículos utilitarios deportivos, minivanes y camionetas.

# Ruedas y llantas

B. **145:** indica el ancho nominal de la llanta, en milímetros, de borde a borde del flanco. En general, cuanto mayor es el número, más ancha es la llanta.

C. **80:** indica la proporción dimensional, que representa la relación de alto y ancho de la llanta. Los números de 70 o menos indican un flanco corto.

D. **D:** indica una llanta de tipo diagonal.

**R:** indica una llanta tipo radial.

E. **16:** indica el diámetro de la rueda o rin en pulgadas. Si cambia el tamaño de la rueda, tendrá que adquirir llantas nuevas que coincidan con el diámetro de la rueda nueva.

## Presiones recomendadas de las llantas y cómo inflar las llantas

Para una operación segura del vehículo, es necesario que las llantas estén infladas correctamente. Recuerde que una llanta puede perder hasta la mitad de su presión de aire sin verse desinflada. Revise sus llantas todos los días, antes de empezar a conducir. Si una parece estar más baja que las otras, utilice un manómetro para inspeccionar la presión de todas las llantas y ajustarlas según sea necesario.

Al menos una vez al mes y antes de emprender viajes largos, inspeccione cada llanta y revise la presión de aire con un manómetro para llantas (incluida la llanta de refacción, de haber una). Infle todas las llantas según la presión de inflado recomendada por Ford Motor Company.

## ALERTA



El inflado insuficiente es la causa más común de fallas de las llantas y podría tener como consecuencia un agrietamiento grave de las llantas, la separación de la banda de rodadura o "reventones", con la consiguiente pérdida inesperada del control del vehículo y un mayor riesgo de lesiones. El inflado insuficiente aumenta la deformación del costado y la resistencia de rodadura, lo que tiene como consecuencia la acumulación de calor y el daño interno a la llanta. También podría ocasionar esfuerzos innecesarios en la llanta, desgaste irregular, pérdida de control del vehículo y accidentes. Las llantas pueden perder hasta la mitad de su presión de aire sin verse desinfladas.

Es muy importante que adquiera un manómetro de llantas confiable, ya que los manómetros automáticos de las estaciones de servicio pueden ser inexactos. Ford recomienda el uso de manómetros de llantas digitales o analógicos en lugar de los manómetros de varilla. Use la presión de inflado en frío recomendada para conseguir un rendimiento y desgaste óptimo de las llantas. El inflado insuficiente o excesivo puede causar patrones de desgaste disperejo.

Siempre infle sus llantas según la presión de inflado recomendada por Ford, incluso si esta es menor a la información de presión máxima de inflado que aparece en la llanta. En el pilar B o en el borde de la puerta del conductor encontrará una etiqueta de las llantas, que indica la presión de inflado de las llantas recomendada por Ford según su tamaño y otras informaciones importantes.

# Ruedas y llantas

La presión de inflado de llantas recomendada por Ford también se encuentra en la Etiqueta de certificación del cumplimiento de las normas de seguridad, fijada en el pilar de bisagra de la puerta, el poste del pestillo de la puerta o el borde de la puerta que hace contacto con el pestillo de la puerta en el pilar B, o en el borde de la puerta del conductor.

Si no se siguen las recomendaciones de presión de las llantas, podría crear patrones de desgaste disperejo y afectar la forma de conducción de su vehículo.

## Inspección de las llantas y los vástagos de las válvulas de las ruedas

Inspeccione periódicamente si las bandas de rodadura de las llantas están disperejas o excesivamente gastadas y quite objetos como piedras, clavos o vidrio que se puedan haber incrustado en las ranuras de estas. Verifique si hay agujeros, grietas o cortes en las llantas y los vástagos de las válvulas por donde pudiera fugarse el aire, y repare o reemplace la llanta y reemplace el vástago de la válvula. Inspeccione el flanco de la llanta para descartar la presencia de fisuras, cortes, magulladuras u otras señales de daño o desgaste excesivo. Si sospecha que hay daño interno en la llanta, desmóntela e inspecciónela por si fuera necesario repararla o reemplazarla. Por su seguridad, no use llantas que estén dañadas o que muestren signos de desgaste excesivo, porque es más probable que estallen o fallen.

El mantenimiento incorrecto o inadecuado del vehículo puede provocar que las llantas se desgasten en forma anormal. Inspeccione frecuentemente todas las llantas, incluida la de refacción, y reemplácelas si encuentra una o más de las siguientes condiciones:

## Desgaste



E142546

Cuando la banda de rodadura se desgaste hasta que solo quede 1 pulg (2 cm) de espesor, se deben reemplazar las llantas para evitar que su vehículo derrape y se deslice sobre el agua (hidroplaneo). Los indicadores de desgaste o barras de desgaste incorporados, que se ven como bandas angostas de hule suave a lo largo de la banda de rodadura, aparecerán en la llanta cuando la banda de rodadura tenga 1 pulg (2 cm) de desgaste.

Cuando la banda de rodadura de la llanta se desgasta a la misma altura que estas barras de desgaste, la llanta está gastada y se debe reemplazar.

## Daño

Inspeccione periódicamente las bandas de rodadura y los flancos de las llantas para detectar daños (como protuberancias en las bandas de rodadura o los flancos, grietas en las ranuras de las bandas de rodadura y separación en las bandas de rodadura o los flancos). Si observa daños o sospecha que los hay, solicite a un profesional que inspeccione las llantas de su vehículo. Las llantas se pueden dañar durante el uso a campo traviesa, por eso se recomienda la inspección posterior a este uso.

# Ruedas y llantas

## Antigüedad

### ALERTA



Las llantas se degradan con el paso del tiempo, dependiendo de muchos factores, como el clima, las condiciones de guardado y las condiciones de uso (carga, velocidad, presión de inflado) que estas experimentan a lo largo de su vida útil.

En general, las llantas se deben reemplazar cada seis años, independiente del desgaste de la banda de rodadura. Sin embargo, el calor presente en los climas calurosos o las condiciones de carga frecuente pueden acelerar el proceso de envejecimiento y podría ser necesario reemplazar las llantas con mayor frecuencia.

Debe reemplazar la llanta de refacción cuando cambie las llantas para el camino o después de seis años debido al envejecimiento, incluso si no se ha utilizado.

## Número de identificación de llanta DOT de los EE. UU.

Las normas federales de los Estados Unidos y Canadá requieren que los fabricantes de llantas pongan información estandarizada en el flanco de las llantas. Esta información identifica y describe las características fundamentales de la llanta y también proporciona un Número de identificación de llanta DOT de los Estados Unidos para la certificación estándar de seguridad y en caso de un retiro.

Este comienza con las letras DOT e indica que la llanta cumple todos los estándares federales. Los próximos dos números o letras son el código de la planta donde se fabricó, los dos siguientes son el código del tamaño de la llanta y los últimos cuatro números representan la semana y el año

en que se fabricó la llanta. Por ejemplo, los números 317 significan la semana 31 de 1997. A partir del año 2000, los números llevan cuatro dígitos. Por ejemplo, 2501 significa la semana 25 de 2001. Los números del medio son códigos de identificación que se usan para seguimiento. Esta información se usa para contactar a los clientes si un defecto en las llantas exige su retiro del mercado.

## Requisitos para el reemplazo de llantas

Su vehículo está equipado con llantas diseñadas para proporcionarle una conducción segura y un buen control del vehículo.

### AVISOS



Solo use llantas y ruedas de reemplazo que sean del mismo tamaño, índice de carga, régimen de velocidad y tipo (como P-metric en vez de LT-metric, o toda estación en vez de todo terreno) que las proporcionadas originalmente por Ford. El tamaño de rueda y llanta recomendado se encuentra en la Etiqueta de certificación del cumplimiento de las normas de seguridad (adherida al pilar de la bisagra de la puerta, al pilar de la chapa de la puerta o al borde de la puerta que hace contacto con el pilar de la chapa de la puerta, próximos a la posición del asiento del conductor), o en el borde de la puerta del conductor. Si esta información no se encuentra en estas etiquetas, deberá ponerse en contacto con su distribuidor autorizado o antes posible. El uso de cualquier llanta o rueda no recomendada por Ford puede afectar la seguridad y el rendimiento de su vehículo, lo que podría significar un mayor riesgo de pérdida de control del vehículo, volcadura, lesiones e incluso la muerte. De manera adicional, el uso de llantas y ruedas no

# Ruedas y llantas

## AVISOS

recomendadas podría causar que la dirección, la suspensión, el eje, la caja de transferencia o el tren de fuerza fallen. Si tiene dudas acerca del reemplazo de llantas, póngase en contacto con su distribuidor lo antes posible.



Para reducir el riesgo de lesión grave, cuando monte las llantas de refacción, no supere la presión máxima que se indica en el costado de la llanta para asentar la ceja en la rueda metálica sin necesidad de observar las precauciones adicionales que se detallan a continuación. Si la ceja no se asienta a la presión máxima indicada, lubríquela una vez más y vuelva a intentarlo.

Al inflar la llanta para presiones de montaje hasta 1,38 bar superiores a la presión máxima en el flanco de la llanta, se deben tomar las siguientes precauciones para proteger a la persona que realiza la instalación:

1. Cerciórese de que la llanta y la rueda sean del tamaño correcto.
2. Vuelva a lubricar la ceja y el área de asentamiento de la ceja en la rueda.
3. Colóquese al menos a 12 pies (3.66 metros) de distancia del conjunto de la llanta y rueda.
4. Utilice protección para los ojos y los oídos.

Si desea instalar una llanta cuya presión esté 1,38 bar por arriba de la presión máxima indicada, la instalación debe realizarla un distribuidor Ford u otro servicio de llantas profesional.

## AVISOS

Siempre infle las llantas con armazón de acero con un inflador a distancia y la persona que las infle debe estar al menos a 12 pies (3.66 metros) de distancia del conjunto de la llanta y rueda.

**Importante:** recuerde reemplazar los vástagos de las válvulas de aire de las ruedas cuando reemplace las llantas del vehículo.

En general, se recomienda reemplazar por pares las llantas delanteras o traseras.

Los sensores de presión de las llantas montados en las ruedas (que vienen originalmente en su vehículo) no están diseñados para uso en ruedas de posventa.

El uso de ruedas o llantas no recomendadas por Ford Motor Company puede afectar el funcionamiento del sistema de monitoreo de presión de las llantas.

Si el indicador del sistema de monitoreo de presión de las llantas parpadea, significa que el sistema está fallando. La llanta de reemplazo puede ser incompatible con el sistema de monitoreo de presión de las llantas o alguno de los componentes del sistema puede estar dañado.

## Prácticas de seguridad

### AVISOS



Si el vehículo está atascado en nieve, lodo o arena, no haga girar las llantas rápidamente. Esto puede provocar la ruptura de una de ellas y causar una explosión. Una llanta puede explotar en apenas tres a cinco segundos.



Evite hacer girar las ruedas en vacío a velocidades mayores de 56 km/h. Si lo hace, las llantas pueden estallar y lesionar a alguien.

# Ruedas y llantas

---

## Los hábitos de conducción tienen mucho que ver con el millaje y la seguridad de las llantas.

- \*Respete los límites de velocidad.
- \*Evite hacer arranques, paradas y virajes rápidos.
- \*Evite los baches y los objetos en el camino.
- \*No pase sobre los bordes de las banquetas ni golpee las llantas contra estos al estacionarse.

## Riesgos en las carreteras

No importa lo cuidadoso que sea al conducir, siempre existe la posibilidad de que se desinflen una llanta en la carretera. Conduzca lentamente hasta el área más segura posible, lejos del tráfico vehicular. Esto puede dañar aun más la llanta desinflada, pero su seguridad es lo más importante.

Si siente una vibración o alteración repentina de la maniobrabilidad mientras conduce o si sospecha que una llanta o el vehículo se han dañado, reduzca inmediatamente la velocidad. Conduzca con precaución hasta que pueda salirse en forma segura del camino. Deténgase y revise si hay daño en las llantas. Si una llanta está desinflada o dañada, desínflela, desmonte la rueda y reemplácela con la llanta y rueda de refacción. Si no puede encontrar una causa, haga remolcar el vehículo hasta el taller de reparaciones o distribuidor de llantas más cercano para que revisen el vehículo.

## Alineación de ruedas y llantas

Una mala sacudida por golpear el borde de las banquetas o un bache puede provocar que la parte delantera de su vehículo pierda la alineación o hacer que se dañen las llantas. Si el vehículo parece jalar hacia un lado mientras conduce, es posible que las ruedas hayan perdido la alineación. Haga que un distribuidor autorizado revise periódicamente la alineación de las ruedas.

La desalineación de las ruedas delanteras o traseras puede provocar un desgaste desigual y rápido de las llantas y la debe corregir un distribuidor autorizado. Los vehículos con tracción en las ruedas delanteras y aquellos con suspensión trasera independiente (si posee) pueden requerir alineación de las cuatro ruedas.

Las llantas se deben balancear periódicamente. Un conjunto de llanta y rueda desbalanceado puede tener como resultado el desgaste irregular de la llanta.

## Rotación de las llantas

**Nota:** *Si las llantas del vehículo muestran desgaste desigual, pida a un distribuidor autorizado que inspeccione la alineación y el balanceo de las ruedas, y también que inspeccione en busca de posibles problemas mecánicos y haga las correcciones que sean necesarias antes de realizar la rotación de las ruedas.*

**Nota:** *Es posible que su vehículo esté equipado con un conjunto de rueda y llanta de refacción desigual. Un conjunto de rueda y llanta de refacción desigual se define como un conjunto de rueda y llanta de refacción de otra marca, tamaño o apariencia que las llantas y ruedas normales. Si tiene un conjunto de rueda y llanta de refacción desigual, debe usarlo solo temporalmente y no incluirlo en la rotación de llantas.*



# Ruedas y llantas

**Nota:** Después de rotar las llantas, revise y ajuste la presión de inflado según los requisitos del vehículo.

Girar las llantas según el intervalo recomendado (como se indica en el capítulo de Mantenimiento programado) permitirá que las llantas se desgasten de forma más equilibrada, y dará un mejor rendimiento de las llantas y una vida útil más prolongada de estas. En ocasiones, el desgaste irregular de las llantas se puede corregir rotándolas.

## Vehículos de tracción en las ruedas delanteras

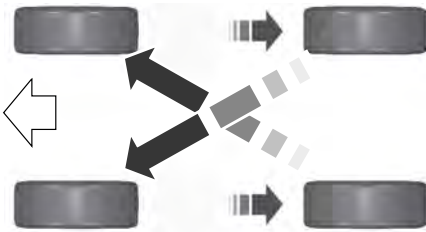

E142547

## Vehículos con tracción en las 4 ruedas

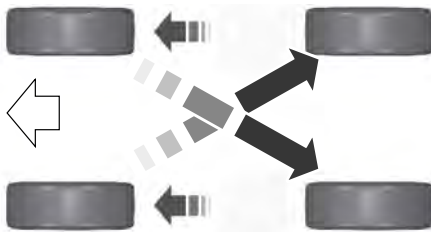

E142548

## Vehículos equipados con llantas direccionales

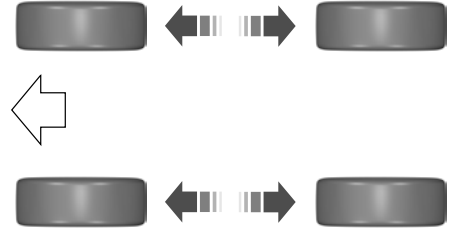

E70415

## USO DE LLANTAS DE VERANO

Las llantas de verano proporcionan un rendimiento superior en caminos mojados y secos. Las llantas de verano no tienen la clasificación de tracción de las llantas para lodo y nieve (M+S o M/S) en la pared lateral de la llanta. Debido a que las llantas de verano no ofrecen el mismo desempeño de tracción que las llantas para toda temporada o para nieve, no recomendamos el uso de estas cuando las temperaturas bajen a aproximadamente 7°C o menos (según el desgaste de las llantas y las condiciones ambientales) o en condiciones de nieve y hielo. Como cualquier llanta, el desempeño de las llantas de verano depende del desgaste de las llantas y de las condiciones ambientales. Si debe manejar en dichas condiciones, recomendamos el uso de llantas lodo y nieve (M+S o M/S), toda temporada o nieve.

Siempre guarde sus llantas de verano en interiores a temperaturas sobre los 20 °F (-7 °C). Los compuestos de hule que se usan en estas llantas pierden su flexibilidad y pueden mostrar fisuras superficiales en el área de rodadura a temperaturas inferiores a 20 °F (-7 °C). Si las llantas han estado expuestas a 20 °F (-7 °C) o a temperaturas inferiores,

# Ruedas y llantas

---

entíbielas en un espacio temperado al menos a 40 °F (5 °C) por unas 24 horas antes de instalarlas, de mover el vehículo con las llantas instaladas o de revisar el inflado de estas. No coloque las llantas cerca de calefactores o dispositivos de calefacción habitacional orientados a entibiar el espacio donde se guardan las llantas. No aplique calor o aire calentado directamente sobre las llantas. Siempre inspeccione las llantas antes de periodos de almacenamiento y antes de su uso.

## USO DE CADENAS PARA NIEVE

### ALERTA



Las llantas para nieve deben ser del mismo tamaño y deben tener el mismo índice de carga y el régimen de velocidad que aquellas proporcionadas originalmente por Ford. El uso de cualquier llanta o rueda no recomendada por Ford puede afectar la seguridad y el rendimiento de su vehículo, lo que podría significar mayor riesgo de pérdida de control del vehículo, volcadura, lesiones e incluso la muerte. De manera adicional, el uso de llantas y ruedas no recomendadas podría causar fallas en la dirección, en la suspensión, en el eje, en la caja de transferencia y en la unidad de transferencia de potencia. También se recomienda respetar la presión de inflado de llantas recomendada por Ford que se encuentra en la Etiqueta de certificación del cumplimiento de las normas de seguridad (adherida al pilar de la bisagra de la puerta, al pilar de la chapa de la puerta o al borde de la puerta que hace contacto con el pilar de la chapa de la puerta, próxima a la posición del asiento del conductor), o la Etiqueta de llanta que se ubica en el pilar B o el borde de la puerta del conductor. Si no se siguen las recomendaciones de presión de las llantas, podría crear patrones de desgaste disperejo y afectar la forma de manejo de su vehículo.

Las llantas de su vehículo (excluidas las llantas deportivas 265/45ZR20) pueden tener bandas de rodadura para todo clima a fin de proporcionar tracción en condiciones de lluvia y nieve. Sin embargo, en algunos climas puede ser necesario utilizar cadenas para nieve.

# Ruedas y llantas

Es posible que su vehículo no sea compatible con el uso de cadenas o cables para nieve con las ruedas y llantas instaladas en fábrica. Solo ciertos cables o cadenas para nieve tienen la aprobación de Ford como de uso seguro en su vehículo con la siguiente combinación de ruedas y llantas: ruedas de 18"x 8"x 44 mm y llantas P245/60 R18. Solo debe instalar cadenas o cables con una calificación de 10 mm o menos en relación con el flanco de su llanta. No todas las cadenas para nieve clase S cumplen estas restricciones. Las cadenas con esta restricción de tamaño incluirán un dispositivo de tensionamiento. Las cadenas deben montarse en pares solo en las llantas delanteras. Si necesita usar cadenas, se recomienda el uso de ruedas de acero (del mismo tamaño y especificación), ya que las cadenas pueden rayar las ruedas de aluminio.

Siga estas pautas al usar llantas y dispositivos de tracción para la nieve

- Si es posible, evite cargar el vehículo al máximo.
- Compre cadenas o cables de un fabricante que claramente etiqueta la carrocería según las restricciones de dimensión.
- Al conducir con cables de llantas no supere 30 mph (48 km/h) o la velocidad máxima recomendada por el fabricante de cadenas, lo que sea menor.
- Maneje con precaución. Si siente que los cables rozan o golpean contra el vehículo, deténgase y vuelva a apretarlos. Si esto no funciona, quite los cables para evitar daños en el vehículo.

- Quite los cables cuando ya no los necesite. No los use en caminos secos.
- Si se monta una rueda de repuesto temporal en su vehículo, no use cadenas para nieve en el eje con la llanta de repuesto temporal.

Si tiene dudas acerca de los cables o de las cadenas para nieve, comuníquese con su concesionario autorizado.

## SISTEMA DE MONITOREO DE PRESIÓN DE LAS LLANTAS

### ALERTA



El sistema de monitoreo de presión de las llantas no sustituye la revisión manual de la presión de las llantas. La presión de las llantas se debe revisar periódicamente (al menos una vez al mes) usando un manómetro de presión para llantas; consulte Inflado de las llantas en este capítulo. Si no se mantiene correctamente la presión de las llantas, puede aumentar el riesgo de una falla de las llantas, de pérdida de control, de volcadura del vehículo y de lesiones personales.



Cada llanta, incluida la de refacción (si la tiene), se debe revisar mensualmente cuando hace frío y debe tener la presión de inflado recomendada por el fabricante, la que se encuentra en la etiqueta del vehículo o en la etiqueta de presión de inflado de las llantas. (Si su vehículo tiene llantas de distinto tamaño al que se indica en la etiqueta del vehículo o en la etiqueta de presión de inflado de las llantas, debe determinar la presión de inflado de las llantas adecuada).

## Ruedas y llantas

Como una función de seguridad adicional, su vehículo cuenta con un sistema de monitoreo de presión de las llantas (TPMS), el cual enciende un indicador de llanta con baja presión cuando una o más llantas están considerablemente desinfladas. Por consiguiente, cuando el indicador de llanta con baja presión se enciende, debe detenerse y revisar la llanta lo antes posible para inflarla hasta obtener la presión correcta. Si maneja con llantas desinfladas, hará que estas se sobrecalienten, lo que puede provocar una falla en las llantas. Las llantas desinfladas también reducen la eficiencia del combustible y la vida de las bandas de rodamiento de las llantas, y pueden afectar la capacidad de manejo y detención del vehículo.

Observe que el TPMS no es un sustituto del mantenimiento de llantas adecuado y que es responsabilidad del conductor mantener la presión de las llantas correcta, incluso si el inflado insuficiente no ha alcanzado el nivel necesario para activar el indicador de llanta con baja presión del TPMS.

El vehículo también cuenta con un indicador de falla del TPMS para señalar cuando el sistema no está funcionando de forma adecuada. El indicador de falla del TPMS se combina con el indicador de presión de llanta baja. Cuando el sistema detecta una falla, el indicador destella durante aproximadamente un minuto y luego permanece encendido de forma continua. Esta secuencia continuará en los siguientes arranques del vehículo, mientras exista la falla.

Cuando el indicador de falla esté encendido, el sistema no podrá detectar ni señalar una presión de llanta baja, como es su objetivo. Las fallas del TPMS pueden obedecer a diversas razones, como la instalación de llantas o ruedas de reemplazo o alternativas en el vehículo,

que impide que el TPMS funcione como corresponde. Siempre revise el indicador de falla del TPMS después de cambiar una o más llantas o ruedas en el vehículo para asegurarse de que estas permitan el correcto funcionamiento del TPMS.

El sistema de monitoreo de presión de las llantas cumple con la Parte 15 del reglamento de la FCC y con la norma RSS-210 de Industry Canada. La operación está sujeta a estas dos condiciones: (1) este dispositivo no debiera causar interferencia dañina y (2) este dispositivo debe aceptar cualquier interferencia que reciba, incluso interferencias que puedan causar un funcionamiento no deseado.

### Cambio de llantas con el sistema de monitoreo de presión de las llantas



E142549

**Nota:** Cada llanta para el camino incluye un detector de presión de la llanta ubicado en el interior de la cavidad del conjunto de rueda y llanta. El sensor de presión está unido al vástago de válvula. El sensor de presión está cubierto por la llanta, por lo que no se puede ver a menos que quite la llanta. Tenga cuidado cuando cambie las llantas para evitar dañar el sensor.

Siempre repare sus llantas en un distribuidor autorizado.

# Ruedas y llantas

---

Revise la presión de las llantas periódicamente (al menos una vez al mes) usando un manómetro de precisión. Consulte Inflado de las llantas en este capítulo.

## **Comprensión del sistema de monitoreo de presión de las llantas**

El sistema de monitoreo de presión de las llantas mide la presión de las cuatro llantas de carretera y envía las lecturas de la presión de las llantas al vehículo. La luz de advertencia de llanta con baja presión se iluminará si la presión de la llanta es significativamente baja. Una vez que se enciende la luz, las llantas no están suficientemente infladas y es necesario inflarlas según la presión recomendada por el fabricante. Incluso si la luz se enciende y luego se apaga, sigue siendo necesaria la revisión de la presión de las llantas.

## **Cuándo se instala la llanta de refacción provisional**

Cuando se ha reemplazado una de las llantas de carretera por la de refacción provisional, el sistema continúa identificando un problema para recordarle que la rueda y el conjunto de llanta de carretera dañados se deben reparar y volver a colocar en el vehículo.

Para restaurar toda la función del sistema de monitoreo de presión de las llantas, repare y vuelva a montar la rueda y el conjunto de llanta de carretera dañados en el vehículo.

## **Si piensa que el sistema no está funcionando correctamente**

La función principal del sistema de monitoreo de presión de las llantas es avisarle cuándo estas necesitan aire. También puede avisarle que el sistema ya no funciona como se espera. Para obtener más información relacionada con el sistema de monitoreo de presión de las llantas, vea la siguiente tabla:

## Ruedas y llantas

<b>Luz de advertencia de baja presión de las llantas</b>	<b>Causa posible</b>	<b>Pasos a seguir por el usuario</b>
Luz de advertencia encendida	Llantas desinfladas	Asegúrese de que las llantas tengan la presión adecuada. Vea Inflado de las llantas en este capítulo. Después de inflar las llantas a la presión de inflado recomendada por el fabricante que se muestra en la etiqueta de la llanta (ubicada en el borde de la puerta del conductor o en el pilar B), el vehículo se debe manejar cuanto menos dos minutos a más de 20 mph (32 km/h) para que se apague la luz.
	Llanta de refacción en uso	Repare la rueda y el conjunto de llanta para carretera dañados y vuelva a instalarlos en el vehículo para restablecer la función del sistema. Para obtener una descripción de cómo funciona el sistema, vea <b>Cuándo se instala la llanta de refacción provisional</b> en esta sección.
	Falla del TPMS	Si las llantas del vehículo están debidamente infladas y su refacción no está en uso, pero la luz permanece iluminada, visite a su distribuidor autorizado lo antes posible.
Luz de advertencia destellando	Llanta de refacción en uso	Repare la rueda y el conjunto de llanta para carretera dañados y vuelva a instalarlos en el vehículo para restablecer la función del sistema. Para obtener una descripción de cómo funciona el sistema, vea <b>Cuándo se instala la llanta de refacción provisional</b> en esta sección.
	Falla del TPMS	Si las llantas del vehículo están debidamente infladas y su refacción no está en uso, pero la luz permanece iluminada, visite a su distribuidor autorizado lo antes posible.

# Ruedas y llantas

## Al inflar las llantas

Al inflar las llantas (como por ejemplo, en una estación de gasolina o un taller), es posible que el sistema de monitoreo de presión de las llantas no responda inmediatamente.

Una vez que las llantas se inflen a la presión recomendada, deberá manejar aproximadamente dos minutos a más de 20 mph (32 km/h) para que la luz se apague.

## Cómo la temperatura afecta la presión de las llantas

El sistema de monitoreo de presión de las llantas controla la presión en cada llanta de neumático. Mientras maneja de forma normal, la presión habitual de inflado de una llanta para transporte de pasajeros puede aumentar entre 2 psi y 4 psi (14 kPa y 28 kPa) desde una situación de arranque en frío. Si el vehículo permanece estacionado durante la noche con una temperatura exterior considerablemente menor a la del día, la presión de la llanta puede disminuir unos 3 psi (21 kPa) por cada descenso de 30 °F (17 °C) de la temperatura ambiente. El sistema de monitoreo de presión de las llantas puede detectar este valor de presión más bajo si es significativamente menor que la presión de inflado recomendada y activa la advertencia del sistema de llanta con baja presión. Si se enciende la luz de advertencia de baja presión de las llantas, compruebe visualmente todas las llantas para verificar que no estén desinfladas. Si una o más llantas están desinfladas, repárelas según sea necesario. Revise la presión de aire de las llantas para el camino. Si hay alguna llanta desinflada, maneje con cuidado al lugar más cercano donde pueda inflar las llantas. Infle todas las llantas a la presión recomendada.

## CAMBIO DE UNA RUEDA

### AVISOS



El uso de selladores de llantas puede dañar el sistema de monitoreo de presión de las llantas y solo se debe usar durante emergencias en el camino. Si necesita usar un sellador, use Ford Tire Mobility Kit. El sensor del sistema de monitoreo de presión de las llantas y el vástago de válvula en la rueda deben ser reemplazados por un representante autorizado después de usar el sellador.



Ver **Sistema de monitoreo de presión de las llantas** (página 340). Si se daña, el sensor del monitoreo de presión de las llantas no volverá a funcionar.

**Nota:** *el indicador del sistema de monitoreo de presión de las llantas se encenderá cuando la llanta de refacción esté en uso. Para restablecer la función completa del sistema de monitoreo, se deben instalar en el vehículo todas las llantas para camino equipadas con sensores de monitoreo de presión de llantas.*

Si se desinfla una llanta mientras maneja, no frene bruscamente. Disminuya la velocidad de forma gradual. Sujete con firmeza el volante de dirección y trasládese lentamente hasta una zona segura al borde del camino.

Solicite al distribuidor autorizado que revise la llanta desinflada para evitar que se produzca daño en los sensores del sistema de monitoreo de presión de las llantas. Ver **Sistema de monitoreo de presión de las llantas** (página 340). Reemplace la llanta en la refacción por una llanta de uso normal lo antes posible. Durante la reparación o el reemplazo de la llanta desinflada, solicite que un distribuidor autorizado inspeccione si el sensor del sistema de monitoreo de presión de las llantas presenta daños.

# Ruedas y llantas

## Información del ensamble de rueda y llanta de refacción desigual

### ALERTA



De no seguir estas instrucciones, podrían aumentar los riesgos de pérdida de control del vehículo, lesiones o muerte.

Si tiene una llanta o rueda de refacción desigual, entonces, debe usarla solo temporalmente. Esto significa que si debe usarla, tiene que reemplazarla lo antes posible por un ensamble de rueda y llanta para camino que sea del mismo tamaño y tipo que las ruedas y llantas para camino que suministró Ford originalmente. Si la llanta o rueda de refacción desigual está dañada, en lugar de repararla, debe reemplazarla.

Un ensamble de llanta y rueda de refacción desigual se define como un conjunto de rueda y llanta de refacción que tiene diferente marca, tamaño o apariencia con respecto a las llantas y ruedas para camino, y pueden ser de tres tipos:

- 1. Llanta de refacción pequeña tipo T:** esta llanta de refacción comienza con la letra T para el tamaño de llanta y puede tener impreso "Temporary Use Only" en el flanco.
- 2. Llanta de refacción desigual, de tamaño normal, con etiqueta en la rueda:** esta llanta de refacción tiene una etiqueta en la rueda que dice: THIS WHEEL AND TIRE ASSEMBLY FOR TEMPORARY USE ONLY.

Al manejar con una de las llantas de refacción desigual que se indican arriba, evite:

- Superar los 80 km/h,
- Cargar el vehículo más allá de la capacidad máxima indicada en la Etiqueta de cumplimiento de las normas de seguridad.
- Arrastrar un remolque.
- Usar cadenas para nieve en el lado del vehículo que tiene la llanta de refacción desigual.
- Usar más de una llanta de refacción desigual a la vez.
- Usar equipos de lavado de automóviles comerciales.
- Intentar reparar la llanta de refacción desigual.

El uso de una llanta de refacción distinta, como las que se indican arriba, en cualquier posición de la llanta puede causar un empeoramiento de lo siguiente:

- El manejo, la estabilidad y el rendimiento de los frenos.
- El confort y el ruido.
- La distancia entre la tierra y el vehículo, y el lugar de estacionamiento junto a las aceras.
- La capacidad de manejo en invierno.
- La capacidad de manejo en climas húmedos.
- La capacidad de tracción en todas las ruedas.

### 3. Llanta de refacción desigual de tamaño completo sin etiqueta en la rueda

Al manejar con el conjunto de rueda o llanta de refacción desigual de tamaño completo, evite:

- Superar los 113 km/h,
- Usar más de un conjunto de rueda y llanta refacción distinta a la vez.



# Ruedas y llantas

- Usar equipos de lavado de automóviles comerciales.
- Usar cadenas para nieve en el lado del vehículo que tiene el ensamble de rueda y llanta de refacción desigual.

El uso de un conjunto de rueda y llanta de refacción desigual de tamaño completo puede ocasionar un empeoramiento de lo siguiente:

- El manejo, la estabilidad y el rendimiento de los frenos.
- El confort y el ruido.
- La distancia entre la tierra y el vehículo, y el lugar de estacionamiento junto a las aceras.
- La capacidad de manejo en invierno.
- La capacidad de manejo en climas húmedos.
- La capacidad de tracción en todas las ruedas.

Al manejar con el conjunto de rueda y llanta de refacción desigual de tamaño completo, debe tener cuidado cuando:

- Arrastre un remolque.
- Maneje vehículos equipados con una carrocería para transportar equipo para acampar.
- Maneje vehículos con carga sobre una parrilla para carga.

Maneje con cuidado cuando use un conjunto de rueda y llanta de refacción desigual de tamaño completo y busque servicio lo antes posible.

## Procedimiento para el cambio de llantas

### AVISOS



Cuando alguna de las ruedas delanteras esté separada de la tierra, la transmisión no evitará por sí misma que su vehículo se mueva o se deslice del gato, incluso si la palanca selectora de transmisión está en posición de estacionamiento (P) o neutral (N).



Para evitar que el vehículo se mueva mientras cambia una llanta, asegúrese de colocar la transmisión en estacionamiento (P) o neutral (N), de aplicar a fondo el freno de estacionamiento y de bloquear (en ambas direcciones) la rueda diagonalmente opuesta (la del otro lado y extremo del vehículo) a la que va a cambiar.



Nunca se coloque debajo de un vehículo que solo esté apoyado en un gato. Si el vehículo se desliza del gato, usted o alguien podría sufrir lesiones graves.



No intente cambiar una llanta en el lado del vehículo cercano al tráfico en movimiento. Saque el vehículo del camino para evitar el peligro de ser golpeado al manipular el gato o al cambiar la rueda.



Utilice siempre el gato proporcionado como equipo original con su vehículo. Si utiliza un gato distinto del proporcionado como equipo original con su vehículo, asegúrese de que la capacidad del gato sea la adecuada para el peso del vehículo, incluidas las cargas y modificaciones del vehículo.

# Ruedas y llantas

## AVISOS



Para reducir el riesgo de posibles lesiones graves o la muerte, no quite la llanta de refacción de tamaño completo de la ubicación donde fue colocada de fábrica. Esta ubicación debe lograr el desempeño de la prueba de impacto trasero de 75 mph, según calificación policial. Al quitarla, aumenta el riesgo de fuga de combustible en impactos traseros a alta velocidad.

**Nota:** los pasajeros no deben permanecer en el vehículo al levantarlo con el gato.

**Nota:** apoye el gato en los puntos indicados para evitar daños al vehículo.

1. Estacionese en una superficie nivelada, accione el freno de estacionamiento y active las luces de emergencia.
2. Coloque la transmisión en la posición de estacionamiento (P) y apague el motor.

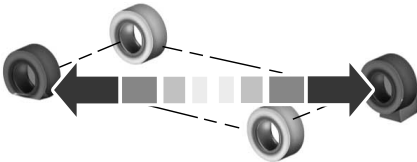

E142551

3. Bloquee la rueda diagonalmente opuesta.



E194295

4. Gire a la izquierda las dos perillas de la toma del piso, luego quite dicha toma y el panel alfombrado del piso ubicado en la parte trasera del vehículo.



E206671

5. Gire a la izquierda la tuerca de mariposa que asegura la llanta de refacción para quitarla.
6. Quite la llanta de refacción del su compartimento.
7. Gire a la izquierda la tuerca de mariposa que asegura el kit del gato para quitarla.
8. Retire el kit del gato, el cual incluye el gato, la llave de rueda, el tornillo en L y el gancho de recuperación del remolque.
9. Gire el tornillo principal (donde se acopla la llave de rueda) del gato con la mano para liberar la llave de rueda del gato. Presione el botón de la llave para extender la manija. Pliegue el dado de la llave.

## Ruedas y llantas

10. Afloje todas las tuercas de seguridad de la rueda girándolas media vuelta hacia la izquierda, pero no las quite hasta que la rueda se haya levantado del suelo.



E145908

11. Aquí se muestran los puntos de apoyo para el gato en el vehículo, además, aparecen en la etiqueta de advertencia adherida al gato.
12. Pequeñas marcas de flecha en los estribos muestran la ubicación de los puntos de apoyo para el gato.



E201156

13. Gire la manija del gato hacia la derecha para levantar la rueda.
14. Quite las tuercas de la rueda con la llave de rueda.

15. Reemplace la llanta desinflada con la llanta de refacción y asegúrese de que el vástago de válvula quede hacia fuera. Vuelva a instalar las tuercas de seguridad hasta que la rueda quede bien ajustada contra la maza. No apriete completamente las tuercas de la rueda hasta que no haya bajado la rueda.
16. Gire la manija del gato hacia la izquierda para bajar la rueda.

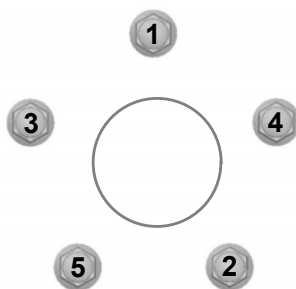

E75442

17. Quite el gato y apriete completamente las tuercas de la rueda en el orden que se indica. Ver **Especificaciones técnicas** (página 350).

### Almacenamiento de la llanta desinflada

1. Ubique la llanta desinflada en posición vertical en el espacio de la mini llanta de refacción con el vástago de la válvula de la llanta orientado hacia atrás hacia el compartimiento de equipaje.

# Ruedas y llantas

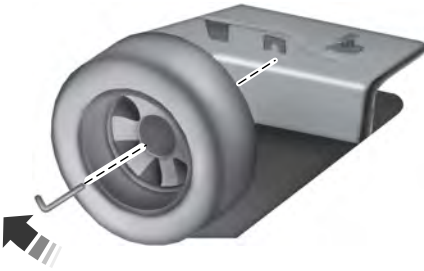

E194296

2. Fije la llanta desinflada al panel trasero del compartimiento de equipaje, para ello inserte el tornillo en L a través de uno de los orificios para los pernos de seguridad de la rueda.
3. Gire el tornillo en L hacia la derecha en el orificio roscado del vehículo en el panel trasero del compartimiento de equipaje hasta que la llanta quede bien asegurada.

4. Desbloquee la rueda diagonalmente opuesta.

## Guardado del gato



E194297

Con la rueda para el camino en posición vertical en el compartimiento para la rueda de refacción, el ensamble del gato no se ajustará en su posición estándar. Asegure el gato en otra posición, para ello inserte la tuerca de mariposa a través del gato, como aparece en la ilustración.

# Ruedas y llantas

## ESPECIFICACIONES TÉCNICAS

### Especificaciones de apriete de las tuercas de las ruedas

#### ALERTA

 Cuando instale una rueda, elimine siempre la corrosión, la tierra o los materiales extraños de las superficies de montaje de la rueda o de la superficie de la maza de rueda, el tambor de freno o el disco de frenos que está en contacto con la rueda. Asegúrese de que todos los sujetadores que fijan el rotor a la maza estén asegurados, de manera que no interfieran con las superficies de montaje de la rueda. La instalación de las ruedas sin el contacto metal con metal correcto en las superficies de montaje de las ruedas puede hacer que las tuercas de las ruedas se suelten y la rueda se salga mientras el vehículo está en movimiento, lo que haría perder el control.

Medida del tornillo	Libras-pies (Nm)*
1/2-20 x 1.5	100 (135)

\*Las especificaciones de apriete son para roscas de tuercas y tornillos sin suciedad ni óxido. Solo utilice los sujetadores que recomienda Ford.

Vuelva a apretar las tuercas de seguridad según el par de apriete especificado, dentro de 100 millas (160 kilómetros) luego de cualquier problema con las ruedas (por ejemplo, rotación de llantas, cambio de una llanta desinflada y extracción de la rueda).



E145950

A Orificio guía de la rueda

Inspeccione el orificio guía de la rueda y la superficie de montaje antes de la instalación. Elimine cualquier corrosión y partículas sueltas visibles.

# Capacidades y especificaciones

## ESPECIFICACIONES DEL MOTOR - 3.5L DURATEC

<b>Motor</b>	<b>3.5L V6</b>
Pulgadas cúbicas	214
Combustible requerido	87 octanos, mínimo
Orden de ignición	1-4-2-5-3-6
Sistema de ignición	Bujía con bobina
Claro entre electrodos de bujía	0,049 - 0,053 in (1,25 mm - 1,35 mm)
Relación de compresión	10,8:1

## Enrutado de la banda impulsora

### Motor de 3.5L

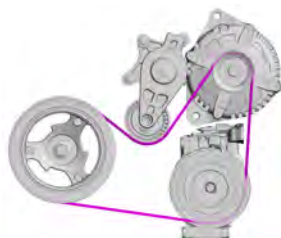

E191904

## REPUESTOS DE MOTORCRAFT - 3.5L DURATEC

<b>Componente</b>	<b>Nº de pieza</b>
Elemento del filtro de aire	FA-1884
Filtro de aceite	FL-500-S
Batería	BXT-59 BXT-65-650*
Bujías	SP-520
Filtro de aire de la cabina	FP-68

## Capacidades y especificaciones

<b>Componente</b>	<b>Nº de pieza</b>
Hoja del limpiaparabrisa	WW-2600 (lado del conductor) WW-2206 (lado del pasajero)
Hoja del limpiador de la ventana trasera	WW-1106

\*Esta pieza Motorcraft está diseñada para vehículos con acceso inteligente.

Para realizar el mantenimiento programado, recomendamos utilizar piezas de refacción Motorcraft disponibles en su distribuidor Ford o en [fordparts.com](http://fordparts.com). Estas piezas cumplen o superan las especificaciones de Ford Motor Company y están diseñadas para su vehículo. El uso de otras piezas puede afectar el rendimiento del vehículo, las emisiones y su durabilidad. La garantía puede anularse si hay cualquier tipo de daño relacionado con el uso de otras piezas.

Si no hay disponible un filtro de aceite Motorcraft, use un filtro de aceite que cumpla la especificación de rendimiento de la industria SAE/USCAR-36.

Para el reemplazo de las bujías, póngase en contacto con un distribuidor autorizado. Reemplace las bujías en los intervalos adecuados.

# Capacidades y especificaciones

## NÚMERO DE IDENTIFICACIÓN DEL VEHÍCULO

El número de identificación del vehículo se encuentra en el lado izquierdo del tablero de instrumentos.



E142476

Tenga en cuenta que, en la ilustración, XXXX representa el número de identificación del vehículo.

El número de identificación del vehículo contiene la siguiente información:

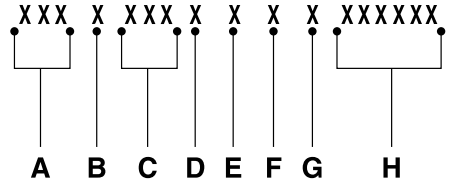

E142477

- A Código de planta de fabricación
- B Sistema de frenos, peso bruto vehicular máximo, dispositivos de sujeción y sus ubicaciones
- C Modelo, línea de vehículo, serie, tipo de carrocería
- D Tipo de motor
- E Dígito de verificación
- F Año modelo
- G Planta de ensamble
- H Número de secuencia de producción





# Capacidades y especificaciones

## ETIQUETA DE CERTIFICACIÓN DEL VEHÍCULO

certificación del cumplimiento de las normas de seguridad debe estar adherida al pilar de bisagra de la puerta, al poste de seguro de la puerta o al borde de la puerta junto al poste de poste de seguro de la puerta, junto a la posición del asiento del conductor.

## CÓDIGO DE LA TRANSMISIÓN

FABRICADO POR FORD MOTOR CO.											
FECHA: XX/XX				PBV:XXXXXLB/ XXXXXKG							
PBV EJE DEL: XXXXLB				PBV EJE TRAS: XXXXLB				XXXXLB			
XXXXKG		CON		XXXXKG		CON		XXXXKG		CON	
XXXX/XXXXXXXX				XXXX/XXXXXXXX				LLANTAS			
XXXX.XX				RINES				XXXX.XX			
A XXX kPa/XX		LB EN FRIO		A XXX kPa/XX		LB EN FRIO		A XXX kPa/XX		LB EN FRIO	
#ID: XXXXXXXXXXXXXXXXXXXX										XXXXX	
TIPO: US CERT VOID-EXPORT										XXXXX	
											
PIN FX: XX		CR: XX		ODV:							
DE 'FRE		'VES IN		'L GEM		'R		'EJE		'TR RE/MUE'	
XXX X		XX		X		XX		X XX		XXX	
HECHO EN EE. UU. XXXXXXXXXXXXX UTM R2U5A-1520472-AA											

FABRICADO POR FORD MOTOR CO.											
FECHA: XX/XX				PBV:XXXXXLB/ XXXXXKG							
PBV EJE DEL: XXXXLB				PBV EJE TRAS: XXXXLB				XXXXLB			
XXXXKG		CON		XXXXKG		CON		XXXXKG		CON	
XXXX/XXXXXXXX				XXXX/XXXXXXXX				LLANTAS			
XXXX.XX				RINES				XXXX.XX			
A XXX kPa/XX		LB EN FRIO		A XXX kPa/XX		LB EN FRIO		A XXX kPa/XX		LB EN FRIO	
#ID: XXXXXXXXXXXXXXXXXXXX										XXXXX	
TIPO: US CERT VOID-EXPORT										XXXXX	
											
PIN FX: XX		CR: XX		ODV:							
DE 'FRE		'VES IN		'L GEM		'R		'EJE		'TR RE/MUE'	
XXX X		XX		X		XX		X XX		XXX	
HECHO EN EE. UU. XXXXXXXXXXXXX UTM R2U5A-1520472-AA											

E142511

Los reglamentos de la Administración nacional de seguridad de tránsito en carreteras (NHTSA) exigen que se adhiera una Etiqueta de certificación del cumplimiento de las normas de seguridad y establecen el lugar en que esta etiqueta debe estar ubicada. La Etiqueta de

E144016

El código de transmisión está en la Etiqueta de certificación del cumplimiento de las normas de seguridad. La siguiente tabla muestra el código de transmisión junto con la descripción de transmisión.

Designación	Código
Transmisión automática de seis velocidades 6F55	C
Transmisión automática de seis velocidades 6F50	J

# Capacidades y especificaciones

## CAPACIDADES Y ESPECIFICACIONES - 3.5L DURATEC

### Capacidad

#### ALERTA



El sistema refrigerante del aire acondicionado contiene refrigerante R-134a bajo gran presión. Abrir el sistema refrigerante del aire acondicionado puede producir lesiones personales. El servicio del sistema refrigerante del aire acondicionado debe estar a cargo de personal calificado únicamente.

Elemento	Capacidad
Aceite del motor	5,7 L
Refrigerante de motor (sin arrastre)	12,4 L
Refrigerante de motor (con arrastre)	12,7 L
Líquido de frenos	Entre MIN/MAX en el depósito del líquido de frenos
Lubricante del eje trasero	2,4 pt (1.15)
Fluido para transmisión automática (6F50)	10,3 L*
Fluido para transmisión automática (6F55)	11 L*
Líquido de la unidad de transferencia de potencia (PTU) (tracción en todas las ruedas)	0,53 L
Líquido lavaparabrisa	Llene según sea necesario
Tanque de combustible	70,4 L
Refrigerante del A/C (tracción en ruedas delanteras)	1,16 kg
Refrigerante del A/C (tracción en todas las ruedas)	1,08 kg
Aceite refrigerante del compresor de A/C (tracción en ruedas delanteras)	195 ml
Aceite refrigerante del compresor de A/C (tracción en todas las ruedas)	215 ml

\* Capacidad aproximada de llenado en seco. La cantidad real puede variar en los cambios de líquido.

# Capacidades y especificaciones

## Especificaciones

### Materiales

Nombre	Especificación
Aceite de motor recomendado (EE. UU.): Motorcraft SAE 5W-20 Premium Synthetic Blend Motor Oil XO-5W30-QSP	WSS-M2C945-A
Aceite de motor recomendado (Canadá): Motorcraft SAE 5W-20 Super Premium Motor Oil CXO-5W30-LSP12	WSS-M2C945-A
Aceite de motor recomendado (México): Motorcraft SAE 5W-20 Synthetic Motor Oil MXO-5W30-QSP	WSS-M2C945-A
Aceite de motor opcional (EE. UU. y México): Motorcraft SAE 5W-20 Full Synthetic Motor Oil XO-5W30-QFS	WSS-M2C945-A
Aceite de motor opcional (Canadá): Motorcraft SAE 5W-20 Synthetic Motor Oil CXO-5W30-LFS12	WSS-M2C945-A
Refrigerante de motor (EE. UU. y México): Motorcraft Orange Antifreeze/Coolant Prediluted VC-3DIL-B	WSS-M97B44-D2
Refrigerante de motor (Canadá): Motorcraft Orange Antifreeze/Coolant Prediluted CVC-3DIL-B	WSS-M97B44-D2
Líquido de frenos: Motorcraft DOT 4 Low Viscosity (LV) High Performance Motor Vehicle Brake Fluid PM-20	WSS-M6C65-A2
Lubricante del eje trasero (EE. UU. y México) Motorcraft SAE 80W-90 Premium Rear Axle Lubricant XY-80W90-QL	WSP-M2C197-A
Lubricante del eje trasero (Canadá) Motorcraft SAE 80W-90 Premium Rear Axle Lubricant CXY-80W90-1L	WSP-M2C197-A
Líquido de la transmisión automática (EE. UU. y México): Motorcraft MERCON LV Automatic Transmission Fluid XT-10-QLVC	WSS-M2C938-A MERCON LV

## Capacidades y especificaciones

Nombre	Especificación
Líquido de la transmisión automática (Canadá): Motorcraft MERCON LV Automatic Transmission Fluid CXT-10-LV12	WSS-M2C938-A MERCON LV
Líquido de unidad de transferencia de potencia (PTU) (tracción en todas las ruedas) (EE. UU y México) Motorcraft SAE 75W-140 Synthetic Rear Axle Lubricant XY-75W140-QL	WSL-M2C192-A
Líquido de unidad de transferencia de potencia (PTU) (tracción en todas las ruedas) (Canadá) Motorcraft SAE 75W-140 Synthetic Rear Axle Lubricant CXY-75W140-1L	WSL-M2C192-A
Líquido lavaparabrisa (EE. UU. y México): Motorcraft Premium Windshield Wash Concentrate with Bitterant ZC-32-B2	WSS-M14P19-A
Líquido lavaparabrisa (Canadá): Motorcraft Premium Quality Windshield Washer Fluid CXC-37-(A, B, D, F)	WSS-M14P19-A
Refrigerante del A/C (EE. UU.): Motorcraft R-134a Refrigerant YN-19	WSH-M17B19-A
Refrigerante del A/C (Canadá): Motorcraft R-134a Refrigerant CYN-16-R	WSH-M17B19-A
Refrigerante del A/C (México): Motorcraft R-134a Refrigerant MYN-19	WSH-M17B19-A
Aceite refrigerante del compresor del A/C: Motorcraft PAG Refrigerant Compressor Oil YN-12-D	WSH-M1C231-B
Grasa para varillajes y pivotes de la transmisión, freno de estacionamiento y eje del pedal del freno: Grasa de larga duración Premium XG-1-E1	ESA-M1C75-B
Grasa multipropósito: Motorcraft Multi-Purpose Grease Spray XL-5	ESB-M1C93-B

## Capacidades y especificaciones

Nombre	Especificación
Cilindros de los seguros (EE. UU.): Penetrating and Lock Lubricant XL-1	--
Cilindros de los seguros (Canadá): Penetrating Fluid CXC-51-A	--
Cilindros de los seguros (México): Penetrating and Lock Lubricant MXL-1	--

Si utiliza aceite y líquidos que no cumplen con la especificación definida y los grados de viscosidad, esto puede provocar:

- Daño al componente, que no está cubierto por la garantía del vehículo.
- Períodos más largos de giro del motor.
- Niveles de emisión más elevados.
- Menor rendimiento del motor.
- Reducción en la economía de combustible.
- Degradación del rendimiento de los frenos.

Recomendamos aceite de motor Motorcraft para su vehículo. Si no hay aceite Motorcraft disponible, use aceites de motor que tengan el grado de viscosidad recomendado que cumplan los requisitos API SN y muestren la marca de certificación API para motores de gasolina. No utilice aceite etiquetado con categoría de servicio API SN a menos que la etiqueta presente la marca de certificación API.



E142732

Un aceite que muestra este símbolo de marca registrada cumple con las normas actuales de protección del sistema de emisión de gases y motor y los requerimientos de economía de combustible del International Lubricants Specification Advisory Council (ILSAC).

No use aditivos de aceite del motor complementarios porque son innecesarios y podrían generar daño al motor que puede no estar cubierto por la garantía del vehículo.

## Capacidades y especificaciones

---

**Nota:** Ford recomienda utilizar DOT 4 Low Viscosity (LV) High Performance Brake Fluid o uno equivalente que cumpla con la norma WSS-M6C65-A2. El uso de cualquier otro líquido distinto del líquido recomendado puede reducir el rendimiento de los frenos y no cumplir con las normas de rendimiento de Ford. Mantenga el líquido de frenos limpio y seco. La contaminación con polvo, agua, productos del petróleo u otros materiales puede dañar el sistema de frenos y provocar una falla.

**Nota:** las transmisiones automáticas que requieren líquido de transmisión MERCON LV deben usar exclusivamente líquido de transmisión MERCON LV. El uso de cualquier otro líquido podría causar daños en la transmisión.

# Sistema de audio

## INFORMACIÓN GENERAL

### Frecuencias de radio y factores de recepción

La Comisión Federal de Comunicaciones de Estados Unidos (FCC) y la Comisión de Radio y Telecomunicaciones de Canadá (CRTC) establecen las frecuencias AM y FM. Estas frecuencias son:

- AM: 530, 540-1700, 1710 kHz
- FM: 87.9-107.7, 107.9 MHz

Factores de la recepción de radio	
<b>Distancia y potencia</b>	Mientras más se aleja de una estación AM o FM, más débil es la señal y la recepción.
<b>Terreno</b>	Los cerros, montañas, edificios altos, puentes, túneles, pasos elevados en autopistas, estacionamientos de varios pisos, follajes de árboles densos y las tormentas eléctricas pueden interferir con la recepción.
<b>Sobrecarga de estaciones</b>	Cuando pasa por una torre de radiodifusión en tierra, una señal más potente puede superar a una más débil y generar un silencio del sistema de audio.

### Información de CD y el reproductor de CD

**Nota:** Las unidades de CD solo reproducen discos compactos de audio originales de 12 cm (4.75 pulg). Debido a incompatibilidad técnica, ciertos discos compactos grabables y regrabables podrían no funcionar correctamente cuando se usan en reproductores de CD Ford.

**Nota:** No inserte CD con etiquetas caseras de papel (adhesivas) en el reproductor, ya que éstas podrían desprenderse y hacer que el CD se atasque. Debe utilizar un marcador permanente en lugar de etiquetas adhesivas en los CD caseros. Los bolígrafos pueden dañar los CD. Comuníquese con un distribuidor autorizado para obtener más información.

**Nota:** No use ningún disco con forma irregular o con una película protectora antirrayaduras adherida.

Siempre tome los discos únicamente por los bordes. Limpie el disco solo con un limpiador de CD aprobado. Limpie el disco desde el centro hacia el borde. No limpie con movimientos circulares.

No exponga los discos directamente a la luz del sol ni a fuentes de calor por períodos prolongados.

# Sistema de audio

## Estructura de canciones y carpetas MP3

Los sistemas de audio capaces de reconocer y reproducir canciones individuales MP3 y la estructura de carpetas funciona de la siguiente forma:

- Existen dos modos diferentes para reproducir discos MP3: modo de canción MP3 (sistema predeterminado) y modo de archivo MP3.
- El modo de canción MP3 ignora cualquier estructura de carpetas en el disco MP3. El reproductor enumera cada canción MP3 en el disco (señaladas con la extensión de archivo .mp3) desde T001 hasta un máximo de T255. Es posible que el número máximo de archivos MP3 reproducibles sea menor según la estructura del CD y el modelo exacto del radio.
- El modo de archivo MP3 representa una estructura de carpeta que consta de un nivel de archivos. El reproductor de CD enumera todas las canciones MP3 en el disco (señaladas con la extensión de archivo .mp3) y todas las carpetas que contienen archivos MP3, desde F001 (carpeta) T001 (canción) hasta F253 T255.
- La creación de discos con un sólo nivel de carpetas ayuda a la navegación a través de ellos.

Si está grabando sus propios discos MP3, es importante comprender la manera en que el sistema lee las estructuras que crea. Si bien pudieran haber varios archivos presentes, (archivos con extensiones distintas a mp3), se reproducirán sólo los archivos con extensión .mp3; el sistema ignora otros archivos. Esto le permite usar el mismo disco MP3 para diversas tareas en la computadora de su trabajo, de su casa y del sistema de su vehículo.

En el modo de pistas, el sistema muestra y reproduce la estructura como si tuviese solo un nivel (se reproducen todos los archivos .mp3, independientemente de si se encuentran en una carpeta específica). En el modo de carpeta, el sistema solo reproduce los archivos .mp3 en la carpeta actual.

## UNIDAD DE AUDIO - VEHÍCULOS CON: AM/FM/CD/ SYNC

### ALERTA



Manejar mientras está distraído puede tener como consecuencia la pérdida de control del vehículo, un choque y lesiones. Le recomendamos enfáticamente que tenga extrema precaución cuando utilice cualquier dispositivo que pudiera distraerlo mientras maneja. Su principal responsabilidad es manejar el vehículo de forma segura. Recomendamos que no se use ningún dispositivo portátil al manejar y sugerimos el uso de sistemas operados por voz siempre que sea posible. Asegúrese de estar al tanto de todas las leyes locales correspondientes que pudieran regir el uso de dispositivos electrónicos al manejar.

**Nota:** puede operar su sistema de audio durante una hora después de apagar el encendido. presione el control **ON/OFF** para hacer funcionar el sistema con el encendido desactivado. El sistema se apaga automáticamente después de una hora.



## Sistema de audio

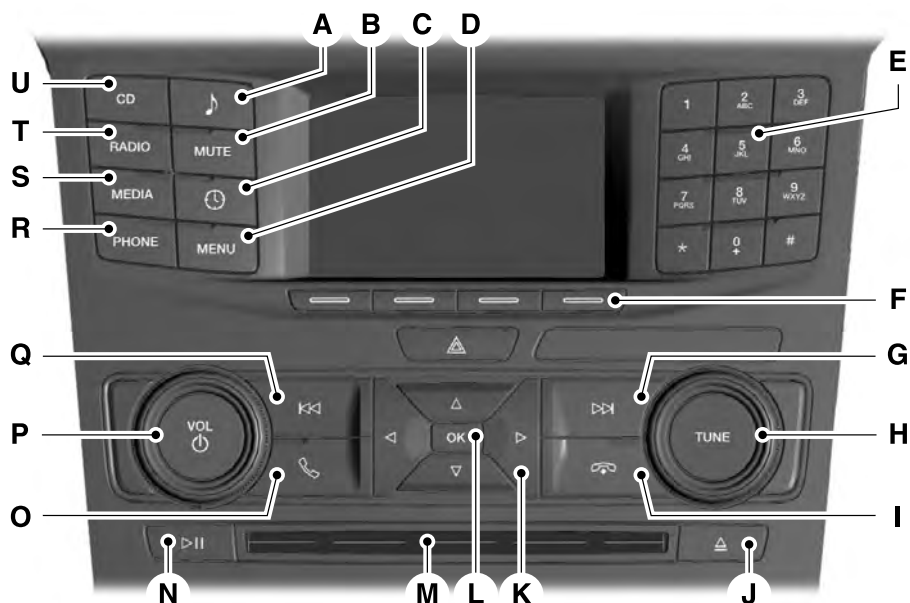

E194335

- A **Sonido:** presione este botón para tener acceso a las configuraciones de agudos, rango medio, graves, balance adelante-atrás y balance izquierda-derecha.
- B **MUTE:** presione este botón para silenciar el audio de la reproducción.
- C **Reloj:** presione este botón para acceder a la configuración del reloj. Utilice los controles centrales de las flechas para cambiar el valor de las horas y los minutos. También se puede configurar el reloj al oprimir el botón **MENU** y desplazarse a los Ajustes del reloj.
- D **MENU:** presione este botón para tener acceso a las distintas funciones del sistema de audio.
- E **Teclado numérico:** se utiliza en el modo de radio para almacenar estaciones favoritas y recuperarlas posteriormente. Cuando la radio está sintonizada en la estación deseada, mantenga presionado uno de los botones de programación en memoria hasta que el sonido regrese. En el modo de CD, oprima un botón para seleccionar una pista. En el modo de teléfono, oprima los botones para ingresar números telefónicos.
- F **Botones de función:** se utilizan para seleccionar las distintas funciones del sistema de audio, dependiendo del modo en el que se encuentre (Radio, CD, etc.).

# Sistema de audio

---

- G** **Búsqueda:** en el modo de radio, seleccione una banda de frecuencias y presione este botón. La radio se detendrá en la primera estación que encuentre al ascender por la banda de frecuencias. Mantenga presionado el botón para ir rápidamente a la siguiente estación de radio de gran intensidad de señal o a la siguiente estación almacenada en memoria. En el modo de CD, este botón se utiliza para ir a la pista siguiente. Mantenga presionado el botón para avanzar rápidamente en la pista actual.
- H** **TUNE:** gírelo para buscar la banda de frecuencias, en incrementos unitarios.
- I** **Finalizar llamada telefónica:** presione ese botón para finalizar las llamadas telefónicas.
- J** **Expulsar:** presione este botón para expulsar un CD.
- K** **Flechas de cursor:** use las flechas para navegar por los menús.
- L** **OK:** presione **OK** para seleccionar una opción.
- M** **Ranura de CD:** inserte un CD.
- N** **Reproducir/pausa:** presione este botón para reproducir CD o para colocar en pausa la reproducción.
- O** **Contestar o hacer llamada telefónica:** presione este botón para contestar llamadas telefónicas entrantes o para hacer llamadas telefónicas.
- P** **VOL y encendido:** presione este botón para encender y apagar el sistema. Gírelo para ajustar el volumen.
- Q** **Búsqueda:** en el modo de radio, seleccione una banda de frecuencias y presione este botón. La radio se detendrá en la primera estación que encuentre al descender por la banda de frecuencias. Mantenga presionado el botón para ir rápidamente a la estación de radio de gran intensidad de señal o a la estación almacenada en memoria anterior. En el modo de CD, este botón se utiliza para ir a la pista anterior. Mantenga presionado el botón para retroceder rápidamente en la pista actual.
- R** **PHONE:** presione este botón para tener acceso a las funciones telefónicas del sistema SYNC®. Ver **SYNC™** (página 372).
- S** **MEDIA:** presione este botón para tener acceso a la toma auxiliar de entrada y para conmutar entre dispositivos enchufados en la toma auxiliar y en el puerto USB.
- T** **RADIO:** presione este botón para escuchar la radio y para cambiar entre las distintas bandas de frecuencias de radio. Presione los botones de función debajo de la pantalla de la radio para seleccionar las distintas funciones de la radio.
- U** **CD:** presione este botón para escuchar un CD. Presione los botones de función debajo de la pantalla de radio para seleccionar las opciones en pantalla de Repetición o Reproducción aleatoria.

# Sistema de audio

## UNIDAD DE AUDIO

### ALERTA

 Manejar mientras está distraído puede tener como consecuencia la pérdida de control del vehículo, un choque y lesiones. Le recomendamos enfáticamente que tenga extrema precaución cuando utilice cualquier dispositivo que pudiera distraerlo mientras maneja. Su principal responsabilidad es manejar el vehículo de forma segura. Recomendamos que no se use ningún dispositivo portátil al manejar y sugerimos el uso de sistemas operados por voz siempre que sea posible. Asegúrese de estar al tanto de todas las leyes locales correspondientes que pudieran regir el uso de dispositivos electrónicos al manejar.

**Nota:** El sistema de pantalla táctil controla la mayoría de las funciones de audio. Ver **Entretenimiento** (página 439).

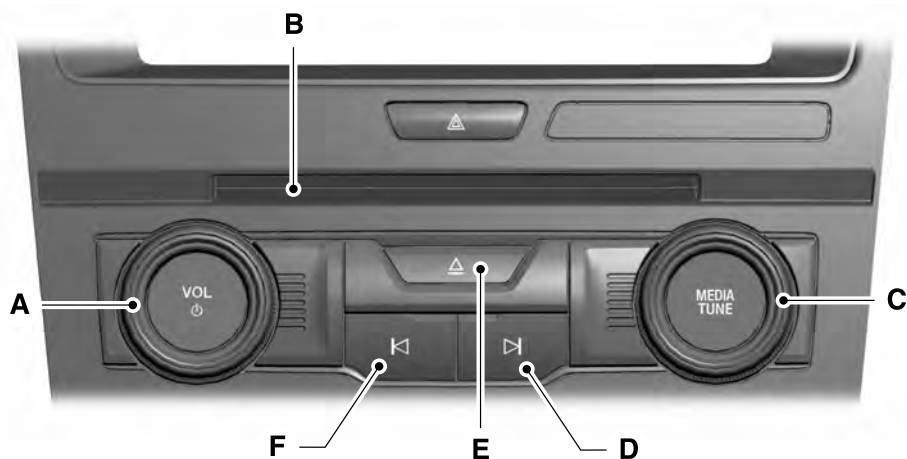

E194336

# Sistema de audio

---

- A **VOL y encendido:** presione este botón para encender y apagar el sistema. Gírelo para ajustar el volumen.
- B **Ranura de CD:** inserte un CD.
- C **MEDIA y TUNE:** presione este botón para acceder o alternar entre los dispositivos conectados en el puerto USB. Gírelo para buscar la banda de frecuencias, en incrementos unitarios.
- D **Búsqueda:** en el modo de radio, seleccione una banda de frecuencias y presione este botón. La radio se detendrá en la primera estación que encuentre al ascender por la banda de frecuencias. Mantenga presionado el botón para ir rápidamente a la siguiente estación de radio de gran intensidad de señal o a la siguiente estación almacenada en memoria. En el modo de CD, este botón se utiliza para ir a la pista siguiente. Mantenga presionado el botón para avanzar rápidamente en la pista actual.
- E **Expulsar:** presione este botón para expulsar un CD.
- F **Búsqueda:** en el modo de radio, seleccione una banda de frecuencias y presione este botón. La radio se detendrá en la primera estación que encuentre al descender por la banda de frecuencias. Mantenga presionado el botón para ir rápidamente a la estación de radio de gran intensidad de señal o a la estación almacenada en memoria anterior. En el modo de CD, este botón se utiliza para ir a la pista anterior. Mantenga presionado el botón para retroceder rápidamente en la pista actual.

# Sistema de audio

---

## UNIDAD DE AUDIO - VEHÍCULOS CON: SONY AM/ FM/CD

### ALERTA



Manejar mientras está distraído puede tener como consecuencia la pérdida de control del vehículo, un choque y lesiones. Le recomendamos enfáticamente que tenga extrema precaución cuando utilice cualquier dispositivo que pudiera distraerlo mientras maneja. Su principal responsabilidad es manejar el vehículo de forma segura. Recomendamos que no se use ningún dispositivo portátil al manejar y sugerimos el uso de sistemas operados por voz siempre que sea posible. Asegúrese de estar al tanto de todas las leyes locales correspondientes que pudieran regir el uso de dispositivos electrónicos al manejar.

**Nota:** *en la pantalla táctil se controla la mayoría de las funciones de audio. Ver **Entretenimiento** (página 439).*

## Sistema de audio

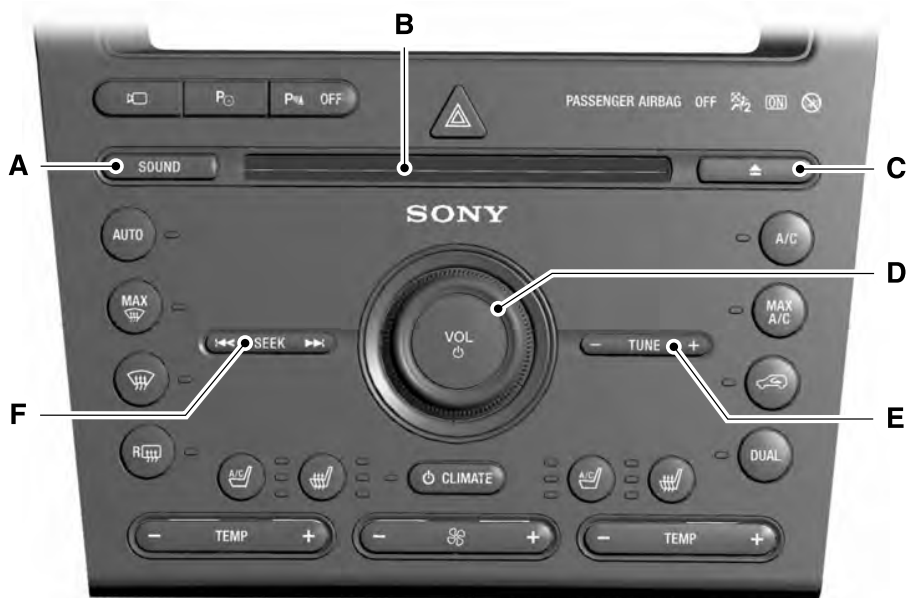

E194337

- A **Sound:** presione este botón para tener acceso a las configuraciones de agudos, rango medio, graves, balance adelante-atrás y balance izquierda-derecha.
- B **Ranura de CD:** inserte un CD.
- C **Expulsar:** presione este botón para expulsar un CD.
- D **VOL y encendido:** presione este botón para encender y apagar el sistema. Gírelo para ajustar el volumen.
- E **- TUNE +:** en modo radio, presione estos botones para buscar manualmente a través de la banda de radiofrecuencia. En el modo SIRIUS, presione estos botones para encontrar la estación de radio satelital disponible siguiente o anterior.
- F **SEEK, Retroceso y Avance rápido:** en el modo de radio, seleccione una banda de frecuencias y presione estos botones. El sistema se detiene en la primera estación que encuentre en esa dirección. En el modo SIRIUS, presione estos botones para seleccionar el canal anterior o siguiente. Si se selecciona una categoría específica (como jazz, rock o noticias), utilice estos botones para encontrar el canal anterior o siguiente en la categoría seleccionada. En el modo CD, presione estos botones para seleccionar la pista anterior o siguiente.

# Sistema de audio

## Estructura de menús

**Nota:** *dependiendo del sistema, es posible que algunas opciones tengan una apariencia distinta.*

Presione el botón **MENU**.

Utilice los botones de flecha hacia arriba y hacia abajo para desplazarse por las diversas opciones.

Presione la flecha hacia la derecha para ingresar a un menú. Presione la flecha hacia la izquierda para salir de un menú.

Presione **OK** para confirmar la selección.

<b>Radio</b>	
Sintonización manual	Use las flechas hacia la izquierda y la derecha para ir hacia arriba o hacia abajo en la banda de frecuencias.
Escanear	Seleccione para obtener una breve muestra de todos los canales disponibles.
AST	Seleccione para almacenar las seis estaciones locales con mejor recepción en las bandas de AM-AST y FM-AST.
PTY/Elegir categoría	Seleccione esta opción para que el sistema busque ciertas categorías de música (como rock, pop y country).
RBDS/RDS	Seleccione para ver información adicional de las transmisiones, si está disponible. El ajuste predeterminado de esta función es desactivada. RBDS debe estar activado para que pueda definir una categoría.

<b>SIRIUS</b>	
Escanear	Seleccione para obtener una breve muestra de todos los canales disponibles.
Mostrar ESN	Seleccione para ver el número de serie electrónico (ESN) de la radio satelital. Necesitará este número al comunicarse con Sirius para activar, modificar o hacer seguimiento a su cuenta.
Guía de canales	Seleccione para ver los canales de radio satelital disponibles. Presione <b>OK</b> para abrir una lista de las siguientes opciones para este canal: Sintonizar canal, Saltar canal o Bloquear canal. Una vez que salta o bloquea un canal, puede acceder a él solamente oprimiendo Directo e ingresando el número de canal. Para bloquear y desbloquear canales es necesario que ingrese su PIN.

## Sistema de audio

<b>SIRIUS</b>	
Elegir categoría	Seleccione para ver las categorías de los canales (como pop, rock o noticias). Si selecciona una categoría, las funciones de búsqueda y de exploración solo se detendrán en los canales correspondientes a la categoría seleccionada.
Alertas	Seleccione activar o desactivar las alertas para canciones, artistas o equipos. El sistema le avisará cuando en otro canal se esté reproduciendo un contenido correspondiente a la categoría seleccionada. Puede guardar hasta 20 alertas.
Desbloquear todas las estaciones	Utilice su PIN para desbloquear las estaciones que hayan sido bloqueadas anteriormente.
No saltar ninguna estación	Utilice esta opción para restaurar canales que haya omitido anteriormente.
Bloqueo infantil (PIN)	Seleccione para crear un PIN que le permitirá bloquear y desbloquear canales. Su PIN inicial es 1234.

<b>Configuración del audio</b>	
Vol. comp. vel.	Ajusta automáticamente el volumen para compensar el ruido de la velocidad y el viento. Se puede ajustar el sistema entre 0 y + 7.
Sonido	Seleccione para ajustar agudos, rango medio, graves, atenuación y balance.
Modo ocupación	Seleccione para optimizar la calidad del sonido para las posiciones de asientos seleccionadas.
Texto RBDS/RDS	Seleccione para ver información adicional de las transmisiones, si está disponible. El ajuste predeterminado de esta función es desactivada. RBDS debe estar activado para que pueda definir una categoría.
DSP	Elija entre los modos ESTÉREO ENVOLVENTE y ESTÉREO.



# Sistema de audio

---

## Configuración de CD

Explorar todo	Seleccione para explorar todos discos seleccionados.
Explorar carpeta	Seleccione para explorar toda la música almacenada en la carpeta actual de archivos MP3.
Compresión de CD	Seleccione para reunir los pasajes suaves y fuertes a fin de lograr un nivel de audición más uniforme.

## Ajuste del reloj

Ajustar hora	Seleccione para ajustar la hora.
Ajustar fecha	Seleccione para ajustar la fecha del calendario.
Modo de 24 horas	Seleccione para ver el reloj en modo de 12 horas o de 24 horas.

## Ajustes de pantalla

Atenuación	Seleccione para cambiar el brillo de la pantalla.
Idioma	Seleccione para utilizar inglés, francés o español.
Ajuste de temperatura	Seleccione para ver la temperatura externa en grados Fahrenheit o Celsius.

# Sistema de audio

## PUERTO USB (Si está equipado)

### ALERTA



Manejar mientras está distraído puede tener como consecuencia la pérdida de control del vehículo, un choque y lesiones personales. Le recomendamos enfáticamente que tenga extrema precaución cuando utilice cualquier dispositivo que pudiera distraerlo mientras maneja. Su principal responsabilidad es conducir el vehículo de forma segura. Recomendamos que no se use ningún dispositivo portátil al manejar y sugerimos el uso de sistemas operados por voz siempre que sea posible. Asegúrese de estar al tanto de todas las leyes locales correspondientes que pudieran regir el uso de dispositivos electrónicos al manejar.

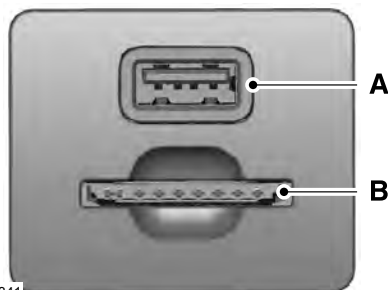

- A Puerto USB
- B Ranura para tarjetas SD



E201595

El puerto USB le permite conectar dispositivos de reproducción de medios, memory sticks y cargar dispositivos (si se admite). Ver **Uso de SYNC™ con el reproductor multimedia** (página 395).

## CONCENTRADOR DE MEDIOS

(Si está equipado)

El concentrador de medios se ubica en la consola central o en la parte delantera de la palanca de cambio de velocidades.

## INFORMACIÓN GENERAL

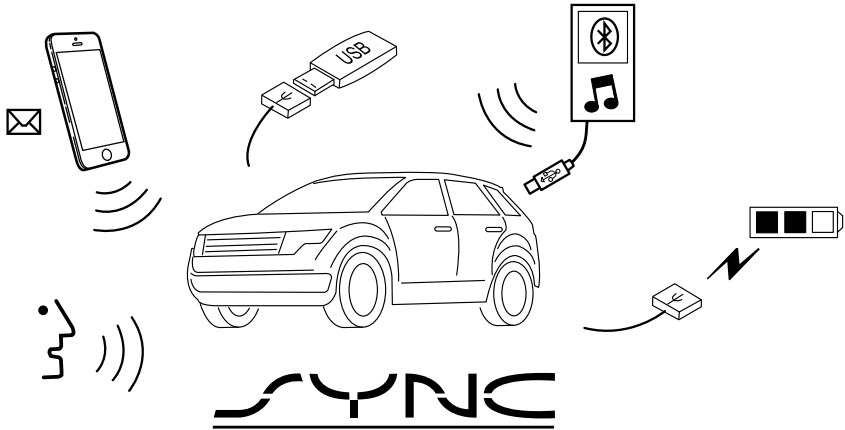

E198355

SYNC es un sistema de comunicaciones para vehículos que funciona en conjunto con teléfonos celulares y reproductores portátiles de medios provistos de tecnología Bluetooth. SYNC le permite:

- Hacer y recibir llamadas.
- Tener acceso y escuchar música desde su reproductor de música portátil.
- Use aplicaciones como Pandora y Stitcher por medio de SYNC AppLink.
- Tener acceso a los contactos de la libreta telefónica y a la música mediante comandos de voz.
- Transmitir música desde el teléfono conectado.
- Enviar mensajes de texto.
- Utilizar el sistema avanzado de reconocimiento de voz.
- Recargar dispositivos USB (si son compatibles).

\*Estas características no están disponibles en todos los mercados y es posible que sea necesario activarlas. Las aplicaciones compatibles con AppLink varían según el mercado.

Asegúrese de revisar el manual del dispositivo antes de usarlo con SYNC.

## Apoyo técnico

El equipo de apoyo técnico de SYNC está disponible para responder toda pregunta para la que usted no tenga respuesta.

De lunes a sábado, de 8:30 a.m. a 9:00 p.m., hora del este (EST).

Los domingos, de 10:30 a.m. a 7:30 p.m., hora del este (EST).

En México, llame al 01-800-7198-466.

Los horarios están sujetos a cambios debido a los días festivos.

## Cuenta de propietario de SYNC

¿Por qué necesito una cuenta de propietario de SYNC?

- Es necesaria para mantenerse actualizado en cuanto al software disponible de SYNC.
- Es necesaria para tener acceso al apoyo técnico de usuarios y recibir respuestas a sus preguntas.

## Restricciones de manejo

Para su seguridad, ciertas funciones dependen de la velocidad y no se pueden realizar cuando el vehículo viaja a más de 5 km.

## Información de seguridad

### ALERTA



Manejar mientras está distraído puede tener como consecuencia la pérdida de control del vehículo, un choque y lesiones personales. Le recomendamos enfáticamente que tenga extrema precaución cuando utilice cualquier dispositivo que pudiera distraerlo mientras maneja. Su principal responsabilidad es conducir el vehículo de forma segura. Recomendamos que no se use ningún dispositivo portátil al manejar y sugerimos el uso de sistemas operados por voz siempre que sea posible. Asegúrese de estar al tanto de todas las leyes locales correspondientes que pudieran regir el uso de dispositivos electrónicos al manejar.

Al usar SYNC:

- No utilice dispositivos de juego si los cables de alimentación de electricidad están rotos, divididos o dañados. Quite los cables de corriente del camino para que no interfieran con el funcionamiento de pedales, asientos, compartimentos o capacidades de manejo seguro.
- No deje los dispositivos de juego en el vehículo en condiciones extremas, ya que se podrían dañar. Consulte el manual del dispositivo para obtener más información.
- No intente dar servicio ni reparar el sistema. Consulte con un concesionario autorizado.

## Información de privacidad

Cuando un teléfono celular se conecta al sistema SYNC, el sistema crea en el vehículo un perfil asociado a dicho teléfono celular. Dicho perfil se crea a fin de ofrecerle más funciones de telefonía móvil y para una operación más eficiente. Entre otras cosas, el perfil podría contener

información acerca de la libreta telefónica del teléfono celular, de los mensajes de texto (leídos y sin leer) y acerca del historial de llamadas, que incluye el historial de llamadas de cuando el teléfono celular no estaba conectado al sistema. Además, si conecta un dispositivo de medios, el sistema crea y conserva un índice de los archivos de medios compatibles. El sistema también lleva un breve registro de desarrollo de toda su actividad reciente, que cubre un lapso de 10 minutos aproximadamente. El perfil del registro y otros datos del sistema podrían ser usados para mejorar el sistema y para contribuir al diagnóstico de todo problema que pudiera ocurrir.

El perfil del teléfono celular, el índice del dispositivo multimedia y el registro de desarrollo permanecerán en el vehículo a menos que usted los borre, y por lo general solo se tiene acceso a ellos en el vehículo cuando el teléfono celular o el reproductor multimedia portátil están conectados. Si ya no va a utilizar el sistema o el vehículo, le recomendamos que realice el proceso de restablecimiento total para borrar toda la información almacenada.

No se puede tener acceso a los datos del sistema sin equipo especial y sin acceso al módulo SYNC del vehículo. Ford Motor Company y Ford Motor Company of Canada no utilizarán el acceso a los datos del sistema para ningún propósito distinto

a los descritos sin el consentimiento correspondiente, o sin un mandato judicial, petición de las autoridades de policía, petición de las autoridades gubernamentales o petición de terceros que actúen con la debida autoridad legal. Otras terceras partes podrían buscar el acceso a la información, de forma independiente de Ford Motor Company y Ford Motor Company of Canada.

## USO DEL RECONOCIMIENTO DE VOZ

Este sistema le ayuda a controlar numerosas funciones mediante comandos de voz. Esto le permite mantener las manos en el volante y concentrarse en lo que sucede a su alrededor.

### Inicio de una sesión de voz



Oprima el botón de voz. Una lista de comandos de voz disponibles se muestran en la pantalla.

### Comandos de voz generales

Estos comandos de voz siempre están disponibles. Puede decirlos en cualquier momento.

Comandos de voz generales	
cancelar	Este comando finaliza la sesión de voz. También puede cancelar una sesión manteniendo presionado el botón de voz durante dos o más segundos.
ayuda	Este comando le ofrece sugerencias, ejemplos e instrucciones.
(menú principal   (empezar   comenzar) de nuevo)	Este comando restablece la sesión de voz desde el punto de partida inicial.

Puede decir cualquiera de los comandos de voz que aparecen entre paréntesis separados por |. Por ejemplo, donde aparece (cancelar | salir) puede decir: cancelar o salir.

## Sugerencias útiles

- Asegúrese de que el interior del vehículo esté lo más silencioso posible. Es posible que las vibraciones del camino y el ruido del viento al tener abiertas las ventanas impidan que el sistema reconozca correctamente los comandos de voz.
- Antes de emitir un comando de voz, espere a que finalice el anuncio del sistema, seguido de un solo tono. Todo comando que se diga antes de esto no será detectado por el sistema.
- Hable con naturalidad, sin hacer pausas largas entre las palabras.
- Puede presionar en todo momento el botón de voz para interrumpir el sistema mientras el sistema está hablando. Puede cancelar una sesión de voz manteniendo presionado el botón de voz.

## Interacción y retroalimentación del sistema

El sistema proporciona retroalimentación mediante tonos audibles, indicadores, preguntas y confirmaciones habladas que dependen de la situación y del nivel de interacción elegido. Puede personalizar el sistema de reconocimiento de voz para que le proporcione más o menos instrucciones y retroalimentación.

La configuración de fábrica está en un nivel más alto de interacción para que le enseñe a usar el sistema. Puede cambiar esta configuración en cualquier momento.

## Configuración del nivel de interacción



Oprima el botón de voz. Cuando se le indique, diga:

Comando de voz	Acción y descripción
ajustes de voz	
<b>Luego, cualquiera de las siguientes opciones:</b>	
modo de interacción [de] principiante	Proporciona interacción más detallada y orientación. (Recomendado para usuarios principiantes).
modo de interacción avanzado	Ofrece menos interacción y orientación audibles.

## Mensajes de confirmación

Los mensajes de confirmación son preguntas breves que hace el sistema cuando no está seguro de su petición o la petición tiene varias respuestas posibles.

**Para configurar este ajuste presione el botón de voz, cuando se le indique, diga:**

Comando de voz	Acción y descripción
ajustes de voz	
<b>Luego, cualquiera de las siguientes opciones:</b>	
mensajes de confirmación desactivados	Hacer la mejor suposición del comando; es posible que aún se le pida ocasionalmente confirmar la configuración.
mensajes de confirmación activados	Clarificar el comando de voz con una pregunta breve.

## Confirmación por teléfono.

Con las confirmaciones por teléfono, el sistema le pide que verifique antes de realizar cualquier llamada.

**Para configurar este ajuste presione el botón de voz, cuando se le indique, diga:**

Comando de voz	Acción y descripción
ajustes de voz	
<b>Luego, cualquiera de las siguientes opciones:</b>	
activar confirmación de teléfono	Cuando esta característica está activada, esta le pedirá que confirme todo comando de llamada iniciado por voz antes de que se realice la llamada.
desactivar confirmación de teléfono	El sistema hará la mejor suposición; es posible que aún se le pida ocasionalmente confirmar la configuración.

## Modificación de los ajustes de voz

Además del uso de los comandos de voz para cambiar los ajustes de voz, también puede usar el menú en la pantalla de audio.

**Para cambiar la configuración de voz, presione el botón de menú y luego seleccione:**

Elemento del menú
Config. SYNC
Config. de voz

## USO DE SYNC™ CON EL TELÉFONO

La llamada de manos libres es una de las funciones principales de SYNC. Aunque el sistema tiene una amplia variedad de funciones, muchas de ellas dependen de la funcionalidad de su teléfono celular. La mayoría de los teléfonos celulares con tecnología inalámbrica Bluetooth admiten, al menos, las siguientes funciones:

- Responder una llamada entrante
- Finalizar una llamada
- Usar el modo de privacidad
- Marcar un número
- Volver a marcar



- Aviso de llamada en espera
- Identificación de quien llama

Otras funciones, como la mensajería de texto mediante Bluetooth y la descarga automática de la agenda, dependen del teléfono. Para verificar la compatibilidad de su teléfono, consulte la guía del manual del teléfono y visite

[www.SYNCMYRide.com](http://www.SYNCMYRide.com),

[www.SYNCMYRide.ca](http://www.SYNCMYRide.ca) o

[www.syncmaroute.ca](http://www.syncmaroute.ca).

## Asociación de un teléfono por primera vez

Asociar de manera inalámbrica su teléfono con SYNC le permite hacer y recibir llamadas con manos libres.

**Nota:** SYNC admite la descarga de hasta aproximadamente 4,000 entradas por cada teléfono celular con tecnología Bluetooth activada.

**Nota:** asegúrese de activar el encendido y la radio. Cambie la transmisión a estacionamiento (P) si la transmisión es automática o en el primer cambio si la transmisión es manual.

## Uso del sistema de audio

**Nota:** para recorrer los menús, presione las flechas hacia arriba y hacia abajo en su sistema de audio.

1. Asegúrese de activar la función de Bluetooth del teléfono antes de iniciar la búsqueda. Si fuera necesario, consulte el manual del dispositivo.
2. Oprima el botón **PHONE**. Cuando la pantalla de la unidad de audio indica que no hay teléfonos asociados, seleccione la opción para agregar.
3. Cuando en la pantalla del sistema de audio aparezca un mensaje para empezar a sincronizar, busque SYNC en el teléfono para comenzar el proceso de sincronización.

4. Cuando la pantalla del teléfono se lo indique, ingrese el PIN de seis dígitos que el sistema entrega en la pantalla de la radio. La pantalla indicará si el emparejamiento se realizó correctamente.

Según la capacidad del teléfono y del mercado, el sistema puede preguntarle si desea configurar el teléfono actual como teléfono principal (el primer teléfono con que SYNC tratará de conectarse automáticamente al arrancar el vehículo) y descargar su agenda telefónica.

## Uso de los comandos de voz



Asegúrese de activar la función de Bluetooth del teléfono antes de iniciar la búsqueda. Si fuera necesario, consulte el manual del dispositivo.

## Presione el botón de voz y cuando se le indique, diga:

Comando de voz	Acción y descripción
(asociar   conectar   registrar   sincronizar   agregar) [un] (teléfono   dispositivo [bluetooth])   ([audio] bluetooth))	Siga las instrucciones de la pantalla de audio.

Puede decir cualquiera de los comandos de voz que aparecen entre paréntesis separados por |. Por ejemplo, donde aparece (qué es | qué) puede decir; qué es o qué.

Debe decir cualquiera de los comandos de voz que aparecen fuera de la apertura y cierre de paréntesis. Por ejemplo, donde: quién canta esto (qué es | qué) se está reproduciendo, debe decir; quién canta esto (qué es o qué) se está reproduciendo.

Los comandos encerrados en [ ] significan que la palabra es opcional.

Según la capacidad del teléfono y del mercado, el sistema puede preguntarle si desea configurar el teléfono actual como teléfono principal (el primer teléfono con que SYNC tratará de conectarse automáticamente al arrancar el vehículo) y descargar su agenda telefónica.

## Asociación de teléfonos subsiguientes

**Nota:** asegúrese de activar el encendido y la radio. Cambie la transmisión a estacionamiento (P) si la transmisión es automática o en el primer cambio si la transmisión es manual.

**Nota:** para recorrer los menús, presione las flechas hacia arriba y hacia abajo en su sistema de audio.

1. Asegúrese de activar la función de Bluetooth del teléfono antes de iniciar la búsqueda. Si fuera necesario, consulte el manual del dispositivo.
2. Oprima el botón **PHONE**.
3. Seleccione la opción para dispositivos Bluetooth.
4. Presione el botón **OK**.
5. Seleccione la opción "Agregar". Se iniciará el proceso de emparejamiento.
6. Cuando en la pantalla de audio aparezca un mensaje para iniciar la sincronización, busque SYNC en el dispositivo.
7. Cuando aparezca la indicación en la pantalla del teléfono, ingrese el PIN de seis dígitos que entrega el sistema en la pantalla de audio. La pantalla indicará si el emparejamiento se realizó correctamente.

Según la capacidad del teléfono y del mercado, el sistema puede preguntarle si desea configurar el teléfono actual como teléfono principal (el primer teléfono con que SYNC tratará de conectarse automáticamente al arrancar el vehículo) y descargar su agenda telefónica.

## Comandos de voz del teléfono



Oprima el botón de voz. Cuando se le indique, diga cualquiera de las siguientes opciones:

Comando de voz
(teléfono   blackberry   i phone)
<b>Luego, diga cualquiera de las siguientes opciones:</b>
llamar [a] ____
llamar [a] ____ ([a] casa   [a] domicilio particular)

Comando de voz	
llamar [a] ___ ([a] trabajo   [a (la   su)] oficina)	
llamar [a] ___ [a] [teléfono] móvil	
llamar [a] ___ [a [su]] (otro [número]   otra)	
marcar [[un] número]	1
(([activar] privacidad   transferir al (teléfono   auricular))	2
((([activar   poner] [la]) llamada en espera)   ((retener   suspender) la llamada))	2
(añadir   agregar   juntar) (llamada   llamadas)	2
[[activar] teléfono] en (mudo   silencio)	2
desactivar [teléfono en] (mudo   silencio)	2
((activar timbre)   (desactivar modo (silencioso   (de silencio))))	
((desactivar timbre)   ([activar] modo (silencioso   (de silencio))))	
(mensaje   mensajes) [de texto]	3
ayuda	

\_\_\_ es una lista dinámica que debe ser el nombre de un contacto en la agenda telefónica. Por ejemplo, podría decir "Llamar a mamá".

<sup>1</sup> Consulte la tabla **Marcar** a continuación.

<sup>2</sup> Estos comandos solo son válidos durante una llamada.

<sup>3</sup> Consulte la tabla de mensajes de texto a continuación.

## Comandos de marcado

Presione el botón de voz y, cuando se le indique, diga cualquiera de los siguientes comandos:

Comandos de voz
411 (cuatro uno uno), 911 (nueve uno uno)
700 (setecientos)
800 (ochocientos)
900 (novecientos)
Borrar (elimina todos los dígitos ingresados)
Eliminar (elimina el último grupo de dígitos que se ingresó)
Número <0-9>
Más
Número (#)
Estrella (*)

**Nota:** para salir del modo de marcación, mantenga presionado el botón de teléfono o cualquier otro botón del sistema de audio.

## Para tener acceso a los mensajes de texto, diga:

Comando de voz
(mensaje   mensajes) [de texto]
<b>Luego, diga cualquiera de las siguientes opciones:</b>
(escuchar   leer) [(el   un)] mensaje [de texto]

Comando de voz
(reenviar   redirigir) [(el   un)] mensaje [de texto]
(responder   contestar) [(el   un)] mensaje [de texto]
llamar [(a una persona)   (a un contacto)]

## Sugerencias para la agenda telefónica

Para escuchar cómo el sistema SYNC dice un nombre, examine la agenda telefónica, seleccione un contacto y presione:

Elemento del menú
Oír

## Hacer llamadas



**Oprima el botón de voz. Cuando se le indique, diga:**

Comando de voz	
llamar [(a una persona)   (a un contacto)]	
marcar [[un] número]	SYNC le indica que diga los números que desea marcar. Después de decir los números, el sistema lo confirma. Posteriormente, puede decir:

**Cuando el sistema haya establecido el número, diga cualquiera de las siguientes opciones:**

Comando de voz	
marcar	Esta acción inicia la llamada.
(borrar   quitar   eliminar   corregir)	Esta acción borra los dígitos dictados.

Para finalizar la llamada, oprima el botón de finalización de llamadas en el volante de dirección o seleccione la opción de finalización de llamadas en la pantalla de audio.

## Recibir llamadas

### Aceptar llamadas

Al recibir una llamada, puede responderla presionando el botón para aceptar llamadas que se encuentra en el volante de dirección o usar la pantalla.

### Para usar la pantalla a fin de aceptar una llamada, seleccione:

Elemento del menú
Aceptar

### Rechazar llamadas

Al recibir una llamada, puede rechazarla presionando el botón para rechazar llamadas que se encuentra en el volante de dirección o usar la pantalla.

### Para usar la pantalla a fin de rechazar una llamada, seleccione:

Elemento del menú
Rechazar

Ignorar la llamada no realizando ninguna acción.

### Opciones de teléfono durante una llamada activa

Durante una llamada activa, dispone de más funciones del menú, como poner una llamada en espera o añadir llamadas.

Para tener acceso a este menú, seleccione una de las opciones disponibles en la parte inferior de la pantalla de audio o seleccione

**Más** para elegir entre las siguientes opciones:

Elemento del menú	Descripción y acción
Mic ap.	Apagar el micrófono del vehículo. Para encender el micrófono, seleccione de nuevo la opción.
Privac.	Cambiar una llamada del entorno de manos libres al teléfono celular para tener una conversación más privada. Cuando se selecciona, la pantalla de audio indica que la llamada es privada.
Espera	Poner una llamada activa en espera. Cuando se selecciona, la pantalla de audio indica que la llamada está en espera.
Marcar un núm.	Ingresar números con el teclado numérico del sistema de audio (por ejemplo, números para las contraseñas).
Unirse a llam.	Conectar dos llamadas distintas. El sistema admite un máximo de tres llamadas en las llamadas multipartitas o de conferencia. 1. Seleccione la opción <b>Más</b> . 2. Acceda al contacto deseado mediante el sistema o utilice comandos de voz para hacer la segunda llamada. Una vez activa la segunda llamada, seleccione la opción <b>Más</b> .

Elemento del menú	Descripción y acción
	3. Desplácese hasta la opción para unir llamadas y presione el botón <b>OK</b> .
Agenda	Acceder a los contactos de la agenda del teléfono. 1. Seleccione la opción <b>Más</b> . 2. Desplácese hasta la opción "Agenda telefónica" y oprima el botón <b>OK</b> . 3. Desplácese hasta los contactos de la agenda telefónica. 4. Vuelva a presionar el botón <b>OK</b> cuando en la pantalla de la unidad de audio se muestre el contacto deseado. 5. Oprima el botón <b>OK</b> o el botón "Marcar" para llamar al contacto seleccionado.
Historial llam.	Acceder al registro del historial llam. 1. Seleccione la opción <b>Más</b> . 2. Desplácese hasta la opción de historial de llamadas y presione el botón <b>OK</b> . 3. Desplácese hasta las opciones del historial de llamadas (entrantes, salientes y perdidas). 4. Oprima de nuevo el botón <b>OK</b> cuando en la pantalla de la unidad de audio se muestre la selección deseada. 5. Oprima el botón <b>OK</b> o el botón "Marcar" para llamar al contacto seleccionado.

## Acceso a las funciones del menú Teléfono

Se puede acceder al historial de llamadas, a la agenda telefónica, a los mensajes de texto enviados y también a la configuración del teléfono y el sistema.

1. Presione el botón **TELÉFONO** para entrar en el menú de teléfono.
2. Seleccione una de las opciones disponibles.

Visualización	Descripción y acción
Marcar un núm.	Ingrese los números usando el teclado numérico del sistema de audio.
Agenda	Acceder a la agenda telefónica previamente descargada. 1. Oprima el botón <b>OK</b> para confirmar e ingresar. Se puede utilizar las opciones que se encuentran en la parte inferior de la pantalla para tener un acceso rápido a una categoría alfabética. También puede utilizar las letras del teclado numérico del sistema de audio para desplazarse por la lista. 2. Desplácese hasta los contactos de la agenda telefónica.

Visualización	Descripción y acción
	<p>3. Oprima de nuevo el botón <b>OK</b> cuando en la pantalla de la unidad de audio se muestre la selección deseada.</p> <p>4. Oprima el botón <b>OK</b> o el botón "Marcar" para llamar al contacto seleccionado.</p>
Historial llam.	<p>Tener acceso a todas las llamadas previamente marcadas, recibidas y perdidas.</p> <p>1. Oprima el botón <b>OK</b> para seleccionar.</p> <p>2. Desplácese para seleccionar entre las llamadas marcadas, recibidas y perdidas. Oprima el botón <b>OK</b> para hacer la selección deseada.</p> <p>3. Oprima el botón <b>OK</b> o el botón "Marcar" para llamar al contacto seleccionado.</p>
Marcado rápido	<p>Seleccionar 1 de 10 entradas de marcación rápida. Para seleccionar una posición específica de marcación rápida, vaya a la agenda telefónica y mantenga presionado uno de los números del teclado numérico del sistema de audio.</p>
Msj. de texto	<p>Envíe, descargue y quite mensajes de texto.</p>
Dispositivos BT	<p>Tener acceso a las opciones de lista de menú de dispositivos Bluetooth (agregar, conectar, establecer como principal, activo o inactivo, eliminar).</p>
Config. teléfono	<p>Ver varios ajustes y funciones disponibles en el teléfono.</p>

## Mensajes de texto

**Nota:** esta es una función dependiente del teléfono.

SYNC le permite recibir, mandar, descargar y quitar mensajes de texto. El sistema puede leerle incluso los mensajes de texto entrantes, de modo que no tenga que quitar los ojos del camino.

### Recibir un mensaje de texto

**Nota:** esta es una función dependiente del teléfono. Su teléfono debe admitir la descarga de mensajes de texto vía Bluetooth para recibir mensajes de texto entrantes.

**Nota:** esta es una función que depende de la velocidad y solo esta disponible cuando el vehículo viaja a 5 km/h o menos.

Cuando llegue un mensaje nuevo, sonará un tono y la pantalla del sistema de audio indicará que tiene un nuevo mensaje.

### Para escuchar el mensaje, puede decir:

Comando de voz	Descripción y acción
(escuchar   leer) [(el   un)] mensaje [de texto]	Seleccione esta opción para que el sistema lea el mensaje.

**Con el uso de la pantalla también tiene las siguientes opciones:**

Elemento del menú	Descripción y acción	
Ignorar	Seleccione esta opción, o no haga nada, y el mensaje pasa al buzón de entrada de mensajes de texto.	
Ver	Seleccione la opción de ver para abrir el mensaje del texto. Una vez seleccionado, tiene la capacidad de solicitar la lectura del mensaje para ver otros mensajes. Para conocer opciones adicionales, seleccione:	
	Más...	Si selecciona esta opción, use el botón de flecha para desplazarse por las siguientes opciones:
	Responder	Presione el botón <b>OK</b> para tener acceso y después desplazarse por la lista de mensajes pre-definidos que se van a enviar.
	Llamar	Oprima el botón <b>OK</b> para llamar al remitente del mensaje.
	Reenviar msj.	Oprima el botón <b>OK</b> para reenviar el mensaje a cualquier contacto de su agenda telefónica o del historial de llamadas. También se puede elegir ingresar un número.

**Enviar, descargar y quitar mensajes de texto**

1. Oprima el botón **PHONE**.

2. Seleccione la opción de mensajería de texto y después presione el botón **OK**.



## Elija entre las opciones siguientes:

Elemento del menú	Descripción y acción
Nuevo	Permite enviar mensajes de texto nuevos con base en un grupo pre-definido de 15 mensajes.
Ver	Permite leer el mensaje completo y, además, ofrece una opción para que el sistema lea el mensaje. Para ir al siguiente mensaje, seleccione la opción <b>Más</b> . Eso le permitirá responder al remitente, llamar al remitente o reenviar el mensaje.
Elimin.	Le permite eliminar del sistema (no de su teléfono celular) los mensajes de texto actuales. La pantalla del audio indica cuando el sistema haya eliminado todos los mensajes de texto.
Más...	Le permite borrar todos los mensajes o activar manualmente una descarga desde el teléfono celular de todos los mensajes no leídos.

### **Envío de mensajes de texto**

**Nota:** solo puede enviar un mensaje de texto a un destinatario a la vez.

1. Seleccione la opción de envío cuando en la pantalla del sistema de audio esté resaltada la selección deseada.
2. Seleccione la opción de confirmación cuando aparezca el contacto.
3. Vuelva a presionar el botón OK para confirmar cuando el sistema pregunta si desea enviar el mensaje. En cada mensaje de texto aparece una firma pre-definida.

**Nota:** se puede enviar mensajes de texto ya sea eligiendo un contacto en la agenda telefónica y seleccionando la opción de mensaje de texto en la pantalla del sistema de audio o al responder a un mensaje recibido en el buzón de entrada.

### **Acceso a los ajustes de teléfono**

Estas funciones son dependientes del teléfono. La configuración del teléfono le permite acceder y ajustar funciones como el tono del timbre y el aviso de mensajes de texto, modificar la agenda y configurar la descarga automática.

1. Oprima el botón **PHONE**.
2. Desplácese hasta que aparezca la opción de configuración del teléfono y después presione el botón **OK**.

## Recorra el menú para seleccionar entre las opciones siguientes:

Elemento del menú	Descripción y acción
Est. maestro	Si esta opción está marcada, el sistema utilizará el teléfono celular como el teléfono celular principal cuando haya más de un teléfono celular sincronizado con el sistema. Esta opción se puede cambiar para todos los teléfonos celulares (no sólo para el que está activo) mediante el menú de dispositivos Bluetooth.
Estado del tel.	Ver el nombre del teléfono celular, el nombre del proveedor de servicio de telefonía, el número del teléfono celular y el nivel de la señal. Al terminar, presione el botón de flecha izquierda para regresar al menú de estado del teléfono.
Config. timbre	Seleccionar el tono de timbre que suena cuando se recibe una llamada entrante (un tono del sistema o del teléfono celular). Si el teléfono acepta timbre dentro de la banda, el tono de timbre del teléfono sonará cuando seleccione la opción del tono de timbre del teléfono celular. 1. Oprima el botón <b>OK</b> para desplazarse de uno en uno por los tonos de timbre y escucharlos. 2. Presione el botón <b>OK</b> para seleccionar un tono de timbre.
Notific. msj. txt.	Darle la opción de escuchar un tono que le avise cada vez que llegue un nuevo mensaje de texto. Presione el botón <b>OK</b> para activar o desactivar el tono audible.
Pref. agenda	Modificar el contenido de su agenda telefónica (como agregar, quitar o descargar contenidos). Presione el botón <b>OK</b> para seleccionar y desplazarse entre las opciones de la tabla de preferencias de la agenda a continuación.

Elemento del menú	Preferencias de agenda
Agreg contactos	Insertar los contactos deseados en el teléfono celular. Consulte el manual del dispositivo para ver la manera de insertar contactos. Oprima el botón <b>OK</b> para agregar más contactos de la agenda telefónica.
Elimin.	Cuando se muestre un mensaje que le pregunta si quiere eliminar, seleccione la opción de confirmar. Oprima el botón <b>OK</b> para eliminar la agenda telefónica y el historial de llamadas, ambos actuales. El sistema lo llevará de vuelta al menú "Configuración de teléfonos".
Descargar ahora	Oprima el botón OK para seleccionar y descargar la agenda telefónica al sistema.
Autodescargar	Cuando la descarga automática esté activada, el sistema elimina los cambios (adiciones o eliminaciones) que se guardaron en el sistema desde la última descarga.
	Cuando la descarga automática está desactivada, el sistema no descarga la agenda al conectar el teléfono celular a SYNC.
	Solo puede tener acceso a la agenda, el historial de llamadas y los mensajes de texto cuando el teléfono celular sincronizado se conecta con el sistema. Marque o desmarque esta opción para activar o desactivar respectivamente la descarga automática de la agenda telefónica cada vez que el teléfono se conecte con el sistema. Los tiempos de descarga dependen del teléfono y la cantidad.

## Dispositivos Bluetooth

El menú Dispositivos Bluetooth le permite agregar, conectar y quitar dispositivos, además de establecer un teléfono como principal.

1. Oprima el botón **PHONE**.
2. Desplácese hasta que aparezca Dispositivos Bluetooth, y después presione el botón **OK**.

## Seleccione una de las siguientes opciones:

Elemento del menú	Preferencias de agenda
Agreg.	Asociar teléfonos adicionales al sistema. 1. Seleccione la opción Agregar para iniciar el proceso de emparejamiento.

Elemento del menú	Preferencias de agenda
	<p>2. Cuando en la pantalla de audio aparece un mensaje que indica el inicio de la asociación, busque SYNC en el teléfono. Si fuera necesario, consulte el manual del teléfono.</p> <p>3. Cuando la pantalla del teléfono se lo indique, ingrese el PIN de seis dígitos que el sistema entrega en la pantalla de la radio. La pantalla indicará si el emparejamiento se realizó correctamente.</p> <p>4. Cuando se muestre la opción de configurar el teléfono como teléfono principal, seleccione sí o no.</p> <p>5. Según la funcionalidad del teléfono, es posible que el sistema le presente algunas preguntas (por ejemplo, si desea descargar su agenda). Seleccione sí o no para confirmar sus respuestas.</p>
Elimin.	<p>Seleccione la opción "Eliminar" y confirme cuando el sistema le pregunte si quiere eliminar el dispositivo seleccionado. Después de eliminar un teléfono de la lista, deberá repetir el proceso de asociación para volver a sincronizarlo.</p>
Princ.	<p>El sistema intentará conectarse con el teléfono celular principal cada vez que se active el encendido. Al seleccionar un teléfono celular como principal, será el primero de la lista y estará marcado con un asterisco. Establezca un teléfono anteriormente asociado como principal al seleccionar la opción principal y confirmándolo como el principal.</p>
Conect	<p>Conectar un teléfono anteriormente conectado. Se puede tener un solo teléfono conectado a la vez para utilizar la funcionalidad del teléfono. Si se conecta otro teléfono, se desconectará de los servicios telefónicos el teléfono celular que se conectó anteriormente. El sistema permite utilizar diferentes dispositivos Bluetooth a efectos del uso simultáneo de la funcionalidad de teléfono celular y de la reproducción de música mediante Bluetooth.</p>
Descon	<p>Desconectar el teléfono celular seleccionado. Seleccione esta opción y confirme cuando se le pregunte. Después de desconectar un teléfono, se puede volver a conectar sin repetir el proceso de asociación.</p>

## Configuración del sistema

1. Oprima el botón **MENÚ**.

2. Seleccione la opción de configuración de SYNC y después presione el botón **OK**.

## Recorra el menú para seleccionar entre las opciones siguientes:

Visualización	Descripción y acción
Bluetooth activ.	Marque o desmarque esta opción para activar o desactivar la interfaz Bluetooth del sistema. Seleccione esta opción y después presione el botón <b>OK</b> para cambiar el estado de la opción.
Config. predet.	Vuelva a la configuración predeterminada de fábrica sin borrar la información indexada (como agenda, historial de llamadas, mensajes de texto y dispositivos asociados). Seleccione esta opción y confirme cuando se muestre en la pantalla de audio.
Reinicio general	Borrar completamente toda la información almacenada en el sistema (como la agenda telefónica, el historial de llamadas, los mensajes de texto y los dispositivos asociados) y regresar a la configuración de fábrica.
Instal. en SYNC	Instalar aplicaciones o actualizaciones del software que haya descargado. Seleccione esta opción y confirme cuando se muestre en la pantalla de audio. Debe haber una aplicación o actualización válida de SYNC almacenada en la unidad USB de memoria para llevar a cabo correctamente la instalación.
Info del sistema	Mostrar los números de versión del sistema así como el número de serie. Oprima el botón <b>OK</b> para seleccionar.
Config. de voz	El menú "Config. de voz" incluye varias opciones. Ver <b>Uso del reconocimiento de voz</b> (página 374).
Revisar USB	Revisar la estructura de archivos del dispositivo USB conectado. Presione el botón <b>OK</b> y utilice los botones arriba y abajo para desplazarse por las carpetas y los archivos. Utilice los botones de flecha izquierda o derecha para entrar o salir de las carpetas. En este menú puede seleccionar el contenido multimedia para su reproducción.

## APLICACIONES Y SERVICIOS SYNC™ (Si está equipado)

Para activar las siguientes funciones, su teléfono celular debe ser compatible con SYNC. Para verificar la compatibilidad de su teléfono, visite [www.SYNCMyRide.com](http://www.SYNCMyRide.com), [www.SYNCMyRide.ca](http://www.SYNCMyRide.ca) o [www.syncmaroute.ca](http://www.syncmaroute.ca).

- SYNC AppLink: le permite conectarse y usar ciertas aplicaciones, como por ejemplo Pandora y Stitcher (si el teléfono es compatible).

### Aplicaciones móviles de SYNC

El sistema habilita el control de voz y los controles del volante de las aplicaciones de teléfonos inteligentes con tecnología SYNC AppLink. Cuando una aplicación está funcionando a través de AppLink, puede controlar las características principales de la aplicación mediante los comandos de voz y los controles del volante.

**Nota:** debe asociar y conectar su teléfono inteligente a SYNC para acceder a AppLink.

**Nota:** los usuarios de iPhone deberán conectar el teléfono al puerto USB.

**Nota:** los usuarios de Android deberán conectar el teléfono a SYNC mediante Bluetooth.

**Nota:** para obtener información sobre las aplicaciones disponibles, los dispositivos de teléfonos inteligentes compatibles y consejos para la solución de problemas, visite el sitio web de Ford.

La disponibilidad de la aplicación habilitada para SYNC AppLink varía según la región

**Nota:** asegúrese de tener una cuenta activa para la aplicación que acaba de descargar. Algunas aplicaciones funcionan automáticamente sin configuración. Otras aplicaciones le solicitan que configure sus ajustes personales y personalice su experiencia al crear estaciones o favoritos. Recomendamos hacer esto en casa o fuera de su vehículo.

**Nota:** la función AppLink no está disponible si su vehículo está equipado con el sistema MyFordTouch.

### Para ingresar mediante el menú SYNC

**Presione el botón MENÚ para acceder al menú en pantalla. Después seleccione:**

Elemento del menú	Acción y descripción
Aplic. SYNC	
Apl. móviles	Desplácese por la lista de aplicaciones disponibles y seleccione una aplicación en particular o seleccione:
	Enc. nuevas apl.

**Nota:** si no puede encontrar una aplicación SYNC AppLink compatible, asegúrese de que la aplicación requerida se esté ejecutando en el dispositivo móvil.

### Acceso al menú de una aplicación

Cuando una aplicación se esté ejecutando a través de SYNC, presione el botón de flecha hacia la derecha en el control del volante de dirección para acceder al menú de la aplicación.

Desde aquí puede acceder a diversas características de la aplicación, por ejemplo a Me gusta y No me gusta.

Presione el botón de flecha hacia la izquierda en el control del volante de

dirección para salir del menú de aplicaciones.

## Para ingresar mediante comandos de voz

### Presione el botón de voz, luego, cuando se le indique, diga:

Elemento del menú	Acción y descripción
(apps   aplicaciones) (móviles   ([de   del   para el] celular))	Después del tono, diga el nombre de la aplicación. La aplicación debería iniciarse. Cuando una aplicación se está ejecutando a través de SYNC, puede presionar el botón de voz y decir los comandos específicos de la aplicación, por ejemplo "Reproducir playlist Viaje de carretera".
ayuda	Use este comando para descubrir los comandos de voz disponibles.

## Comandos de voz de aplicaciones móviles de SYNC

### Los siguientes comandos de voz siempre están disponibles:

Elemento del menú	Acción y descripción
(apps   aplicaciones) (móviles   ([de   del   para el] celular))	SYNC le indica que diga el nombre de una aplicación para iniciarla en SYNC.
listar (apps   aplicaciones) [móviles   [de   del   para el] celular]	SYNC lista todas las aplicaciones móviles actualmente disponibles.
(buscar   encontrar) [nuevas] (apps   aplicaciones) [[de   del   para el] celular   móviles]	Busca aplicaciones compatibles con SYNC en su dispositivo móvil conectado.
(ayuda [de   para]   ayuda)	
En cualquier momento puede decir el nombre de una aplicación móvil para iniciar la aplicación móvil en SYNC.	

## Permisos de aplicación

Los permisos de aplicación están organizados por grupos. Puede otorgar permisos a esos grupos de forma individual. Puede cambiar los estados de permisos de grupo en cualquier momento que no esté manejando, a través del menú de configuración.

## SYNC™ (Si está equipado)

Al iniciar una aplicación mediante SYNC, el sistema puede solicitarle otorgar ciertos permisos, por ejemplo:

- Para que su vehículo pueda proporcionar información del vehículo a la aplicación, lo que incluye, pero no se limita a: nivel de combustible, economía de combustible, consumo de combustible, velocidad del motor, sensor de lluvia, odómetro, VIN, temperatura externa, posición de la marcha, presión de las llantas y el estado de los faros.
- Para que su vehículo pueda proporcionar información de características de manejo, lo que incluye, pero no se limita a: MyKey, estado del cinturón de seguridad, revoluciones del motor por minuto, posición de la marcha, eventos de freno, ángulo del volante de la dirección y posición del pedal del acelerador.
- Para permitirle al vehículo proporcionar información de ubicación, lo que incluye GPS y velocidad.
- Para permitir a la aplicación enviar notificaciones de inserción mediante la pantalla del vehículo y las capacidades de voz mientras se ejecuta en segundo plano. Notificaciones de inserción pueden ser de especial utilidad para aplicaciones de noticias o relacionadas con la ubicación.

**Nota:** solo necesita otorgar estos permisos la primera vez que usa una aplicación con SYNC.

**Nota:** Ford no es responsable legalmente de cualquier daño o pérdida de privacidad que se produzca por el uso de una aplicación o la divulgación de cualquier clase de datos del vehículo que usted apruebe a Ford a entregarlo a una aplicación.

### Activación y desactivación de permisos de aplicaciones mediante el menú SYNC

**Presione el botón MENÚ para acceder al menú de SYNC, luego seleccione:**

Elemento del menú	Acción y descripción
Aplic. SYNC	
Aplic. móviles	
Todas las aplic.	También puede seleccionar una aplicación específica. Si la aplicación admite las notificaciones de inserción, se muestra esta configuración. Seleccione para habilitar o deshabilitar la característica, según sea necesario.



## Habilitar aplicaciones móviles de SYNC

Con el fin de permitir las aplicaciones móviles, SYNC requiere el consentimiento del usuario para enviar y recibir actualizaciones e información de autorización de aplicaciones mediante el plan de datos asociado al dispositivo conectado.

Los datos se envían a Ford en Estados Unidos mediante el dispositivo conectado. La información está cifrada e incluye su VIN, número de módulo SYNC e información de estadísticas de uso anónimas y de depuración. Es posible que se realicen actualizaciones automáticamente.

**Nota:** *debe habilitar las aplicaciones móviles para cada dispositivo conectado la primera vez que seleccione una aplicación móvil usando el sistema.*

**Nota:** *Se aplican tarifas de datos estándar. Ford no es responsable de cargos adicionales que pueda recibir de su proveedor de servicio debido al envío o recepción de datos mediante el dispositivo conectado. Esto incluye cualquier recargo adicional al que se incurra al manejar en áreas que impliquen roaming fuera de su red local.*

## Estado de la aplicación

Puede ver el estado actual de una aplicación en el menú de configuración.

## Existen tres estados posibles:

Elemento del menú	Acción y descripción
Actualiz. neces.	El sistema detectó una nueva aplicación que requiere autorización o se requiere una actualización general de permisos.
Actualizado	No se requieren actualizaciones.
Actualizando...	El sistema está tratando de recibir una actualización.

## Configuración de actualización

Elemento del menú	Acción y descripción
Solicit. actualiz.	Seleccione esta opción desde el menú configuración para realizar manualmente una actualización necesaria.
Deshab. actual.	Seleccione esta opción en el menú configuración para deshabilitar las actualizaciones automáticas. Al hacerlo, también deshabilita el uso de las aplicaciones móviles en SYNC.

## USO DE SYNC™ CON EL REPRODUCTOR MULTIMEDIA

Puede acceder a música y reproducirla desde su reproductor de música digital, mediante el sistema de bocinas del vehículo utilizando el menú de medios o los comandos de voz del sistema. Además, puede ordenar y reproducir su música por categorías específicas, como artista y álbum.

**Nota:** *el sistema puede indexar hasta 15,000 canciones.*

SYNC tiene la capacidad de alojar prácticamente todos los reproductores de medios digitales, entre ellos: iPod, Zune, y reproducir desde reproductores del dispositivo y la mayoría de las unidades USB. SYNC también es compatible con formatos de audio como MP3, WMA, WAV y ACC.

Confirme que el dispositivo USB se formateó correctamente y tiene las siguientes especificaciones:

- USB 2.0.
- El formato de archivos debe ser FAT16/32.

El formato de los archivos de audio en el dispositivo USB debe ser:

- MP3.
- WMA sin protección DRM.
- WAV.
- AAC.

### Conexión de un reproductor de medios digitales al puerto USB

**Nota:** *Si su reproductor de medios digitales tiene un interruptor de encendido/apagado, asegúrese de que el dispositivo esté encendido antes de conectarlo.*

### Para conectarlo mediante comandos de voz

Conecte el dispositivo al puerto USB del vehículo.

### Presione el botón de voz y cuando se le indique, diga:

Comando de voz	Acción y descripción
USB   ipod   zune   creative zen   [reproductor [de]] m p tres   walkman   i river   i audio   sandisk   sansa   sony	Ahora puede decir cualquiera de los comandos de voz correspondientes para escuchar música. Consulte los comandos de voz para el control de medios.

Las palabras entre paréntesis cuadrados [ ] son opcionales y no es necesario que se digan para que el sistema entienda el comando. Por ejemplo, donde aparece ([memoria] USB | iPOD | [reproductor] MP3), puede decir USB o memoria USB.

### Para conectarlo mediante el menú del sistema

1. Conecte el dispositivo al puerto USB del vehículo.
2. Presione el botón **AUX** hasta que un mensaje de "inicialización" aparezca en la pantalla. Dependiendo de la cantidad de archivos de medios que se encuentren en el dispositivo conectado, es posible que aparezca un mensaje de indexación en la pantalla. Al finalizar la indexación, la pantalla regresa al menú de reproducción.

## SYNC™ (Si está equipado)

### Para ver el contenido USB, seleccione:

Mensaje	Descripción y acción
Revisar USB	Dependiendo de la cantidad de archivos de medios que se encuentren en el dispositivo conectado, es posible que aparezca un mensaje de indexación en la pantalla. Al finalizar la indexación, la pantalla regresa al menú de reproducción.

### Puede revisar los archivos en el dispositivo USB según categorías. Elija entre las opciones siguientes:

Mensaje
Reproducir todo
Listas de repr.
Canciones
Artists
Álbumes
Géneros
Revisar USB
Reiniciar USB

### Comandos de voz de medios



Presione el botón de voz y cuando se le indique, diga:

Comando de voz	Descripción y acción
USB   ipod   zune   creative zen   [reproductor [de]] m p tres   walkman   i river   i audio   sandisk   sansa   sony	Ahora puede decir cualquiera de los comandos de voz correspondientes para escuchar música.

Puede decir cualquiera de los comandos de voz que aparecen entre paréntesis separados por |. Por ejemplo, donde aparece (qué es | qué) puede decir; qué es o qué.

Debe decir cualquiera de los comandos de voz que aparecen fuera de la apertura y cierre de paréntesis. Por ejemplo, donde: quién canta esto (qué es | qué) se está reproduciendo, debe decir; quién canta esto (qué es o qué) se está reproduciendo.

Comando	Descripción y acción
pausa	Pone en pausa la reproducción del dispositivo.
(reproducir   tocar)	Reanuda la reproducción del dispositivo.
reproducir [[el] (disco   álbum)] ___ [(de del (artista   cantante   grupo)) ___]	
(reproducir   tocar) (todo   todos   todas)	Reproduce todos los medios del dispositivo desde la primera hasta la última pista.
reproducir [[el   la] (artista   cantante)] —	
reproducir [[el] género] ___	
reproducir [[la] lista [de reproducción]] —	
(siguiente [pista   canción   título   archivo   podcast   capítulo   episodio]   (pista   canción   título   archivo   podcast   capítulo   episodio) siguiente)	Reproduce la pista siguiente en el medio actual.
[pista   canción   título   archivo   podcast   capítulo   episodio] anterior	Reproduce la pista anterior en el medio actual.
[(reproducir   tocar)] ((música (parecida   similar))   (más como (éstos   éstas))   (otros como estos)   (otras como estas))	Crea una lista de reproducción con géneros similares al que se reproduce actualmente.

<b>Comando</b>	<b>Descripción y acción</b>
reproducir [[la] canción   [la] pista   [el] título   [el] archivo] ___ [(de del (artista   cantante   grupo)) ___]	
desactivar (repetir   (repetición [de])) [todo   ([la] carpeta)   ([la] canción)]	
[activar] ((repetir (uno   una))   (repetición ((de uno)   (de una))))	Repite la pista actual.
[activar] reproducción aleatoria (((de todo)   (de toda)   (de todas)))	Reproduce la lista de reproducción actual en orden aleatorio. (No todos los dispositivos son compatibles con este comando).
desactivar reproducción aleatoria	
((quién es)   (quién canta [(eso   esto)]   (quién está (cantando   tocando))   ((qué   cuál) canción es (esa   esta))   ((qué   cuál) (cantante   artista) es (ese   este)))	En cualquier momento durante la reproducción, puede presionar el botón de voz y preguntarle al sistema: ¿Qué estoy escuchando? El sistema lee las etiquetas de metadatos de la pista de reproducción actual (si están completas).

\_\_\_ es una lista dinámica, lo que significa que puede ser el nombre de cualquier cosa, como un grupo, un artista o una canción. Por ejemplo, podría decir "Reproducir artista The Beatles".

### Ejemplos de comandos USB

SYNC le ofrece al usuario muchas formas intuitivas de encontrar y reproducir una canción mediante el uso de voz. Por ejemplo, si tenemos una canción denominada "Penny Lane" del disco "Magical Mystery Tour", podemos decir lo siguiente para reproducir esta canción:

- Reproducir canción "Penny Lane".
- Reproducir "Penny Lane".

Si deseamos reproducir el disco completo, podemos decir:

- Reproducir disco "Magical Mystery Tour".
- Reproducir "Magical Mystery Tour".

### Audio Bluetooth

El sistema también es capaz de reproducir música procedente de su teléfono celular por Bluetooth.

Para activar el audio Bluetooth, use el botón **MEDIA** (junto a la pantalla de audio) o el botón **Fuente**, o bien presione el botón de voz y, cuando se le indique, diga:

<b>Comando de voz</b>	<b>Descripción y acción</b>
[audio] bluetooth	

Luego, cualquiera de las siguientes opciones:

Comando de voz
pausa
(reproducir   tocar)
(siguiente [pista   canción   título   archivo   podcast   capítulo   episodio]   (pista   canción   título   archivo   podcast   capítulo   episodio) siguiente)
[pista   canción   título   archivo   podcast   capítulo   episodio] anterior

## Funciones del menú Medios

Presione **AUX** para seleccionar la reproducción USB.

El menú Medios le permite seleccionar cómo le gustaría reproducir su música (como por ejemplo, por artista, género, al azar o repetir), cómo buscar música similar o reiniciar el índice de los dispositivos USB.

Mensaje	Descripción y acción
Opc.	Con esto ingresará en el menú de medios.

Luego, cualquiera de las siguientes opciones:

Mensaje	Descripción y acción
Reprod. aleat.	Seleccionar una reproducción aleatoria o repetir música. Una vez que elija una opción, esta permanecerá activada hasta que la desactive.
Repetir canción	Seleccionar una reproducción aleatoria o repetir música. Una vez que elija una opción, esta permanecerá activada hasta que la desactive.
Música similar	Reproducir tipos de música similares a los de la lista actual del puerto USB. El sistema usará la información de metadatos de cada canción para crear una lista de reproducción. El sistema crea una nueva lista de canciones similares y comienza a reproducirlas. Cada canción debe tener etiquetas de metadatos completas para esta función. Con ciertos dispositivos de reproducción, si las etiquetas de metadatos no están completas, las canciones no estarán disponibles en el modo de reconocimiento de voz, los menús de reproduc-

## SYNC™ (Si está equipado)

Mensaje	Descripción y acción
	ción o esta opción. No obstante, si pone estas canciones en su dispositivo de reproducción en el modo de dispositivo de almacenamiento masivo, estarán disponibles en el modo de reconocimiento de voz, los menús de reproducción o esta opción. El sistema coloca elementos desconocidos en las etiquetas de metadatos incompletas.
Reiniciar USB	Reiniciar el índice de USB. Después de que se complete la nueva indexación, puede seleccionar lo que desea reproducir de la biblioteca de canciones de USB.

### Acceso a la Biblioteca de canciones de USB

1. Conecte el dispositivo al puerto USB del vehículo.

2. Presione el botón **MEDIA** (junto a la pantalla de audio) para seleccionar reproducción USB.

Mensaje	Descripción y acción
Revisar USB	Este menú le permite seleccionar y reproducir sus archivos de medios por artista, álbum, género, lista de reproducción o pista.

Si no hay archivos de medios a los cuales acceder, la pantalla indica que no hay medios.

### Si hay archivos de medios, tiene las siguientes opciones:

Pantalla	Descripción y acción
Reproducir todo	Reproduzca todos los archivos de medios indexados de su dispositivo uno a la vez en orden numérico.* Presione el botón <b>OK</b> para seleccionar. En la pantalla aparece el título de la primera canción.
Listas de repr.	Acceda a las listas (de formatos como ASX, M3U, WPL o MTP).* 1. Presione el botón <b>OK</b> para seleccionar. 2. Desplácese para seleccionar la lista de reproducción deseada y presione el botón <b>OK</b> .
Canciones	Busque y toque una canción específica que haya sido indexada.*

## SYNC™ (Si está equipado)

Pantalla	Descripción y acción
	<ol style="list-style-type: none"><li>1. Presione el botón <b>OK</b> para seleccionar.</li><li>2. Desplácese para seleccionar la pista deseada y presione el botón <b>OK</b>.</li></ol>
Artistas	Ordene todos los medios indexados por artista. A continuación, el sistema hace una lista y luego reproduce todos los artistas y canciones en orden alfabético.* <ol style="list-style-type: none"><li>1. Presione el botón <b>OK</b> para seleccionar.</li><li>2. Desplácese para seleccionar el artista deseado y presione el botón <b>OK</b>.</li></ol>
Álbumes	Ordene todos los archivos de medios indexados por disco.* <ol style="list-style-type: none"><li>1. Presione el botón <b>OK</b> para seleccionar.</li><li>2. Desplácese para seleccionar el disco deseado y presione el botón <b>OK</b>.</li></ol>
Géneros	Ordene todos los archivos de medios indexados por tipo de género (categoría).* <ol style="list-style-type: none"><li>1. Presione el botón <b>OK</b> para seleccionar.</li><li>2. Desplácese para seleccionar el género deseado y presione el botón <b>OK</b>.</li></ol>
Revisar USB	Revise todos los archivos de medios compatibles en el reproductor multimedia conectado al puerto USB. Solo puede ver los archivos de medios que son compatibles con SYNC. (Otros archivos no son visibles). <ol style="list-style-type: none"><li>1. Presione el botón <b>OK</b> para seleccionar.</li><li>2. Desplácese para explorar los archivos multimedia indexados del dispositivo y, a continuación, presione el botón <b>OK</b>.</li></ol>
Reiniciar USB	Reiniciar el índice de USB. Después de que se complete la nueva indexación, puede seleccionar lo que desea reproducir de la biblioteca de canciones de USB.

\*Puede utilizar los botones que se encuentran en la parte inferior de la pantalla de audio para dirigirse rápidamente a una determinada categoría en orden alfabético. También puede utilizar las letras del teclado numérico del sistema de audio para desplazarse por la lista.

### Uso de los comandos de voz

Puede acceder y visualizar las canciones USB usando comandos de voz.

Conecte el dispositivo al puerto USB del vehículo.



**Presione el botón de voz y cuando se le indique, diga cualquiera de los siguientes comandos:**

<b>Acceso y visualización de medios USB</b>
(revisar   mostrar   buscar) todos los (discos   álbums   álbumes)
(revisar   mostrar   buscar) ((todos los)   (todas las)) (artistas   cantantes)
(revisar   mostrar   buscar) todos los géneros
(revisar   mostrar   buscar) todas las listas [de reproducción]
(revisar   mostrar   buscar) ((todas las canciones)   (todos los títulos)   (todos los archivos))
(navegar por   mostrar   buscar) [el] (disco   álbum) ____
(navegar por   mostrar   buscar) ([la] artista   [el] cantante) ____
(navegar por   mostrar   buscar) [el] género ____
(navegar por   mostrar   buscar) [la] lista [de reproducción] ____

## USB 2 (Si está equipado)

Es posible que su vehículo venga equipado con un puerto USB adicional. De ser así, el USB 1 se ubica en la parte delantera del vehículo, en la parte inferior del panel de instrumentos. El USB 2 se ubica en el compartimiento de almacenamiento de la consola central del vehículo.

Puede conectar un dispositivo USB adicional en el segundo puerto USB.

**Nota:** SYNC solo admite la conexión de un dispositivo iOS (Apple) a la vez (el que se conecte primero). Al conectar un segundo dispositivo iOS, el sistema lo carga, pero no admite su reproducción.

## Dispositivos y ajustes del sistema Bluetooth

Puede acceder a estos menús mediante la pantalla de audio. Ver **Uso de SYNC™ con el teléfono** (página 377).

## Comandos de voz para fuentes de audio

Su sistema de voz le permite cambiar las fuentes de audio con un sencillo comando de voz.



**Presione el botón de voz y cuando se le indique, diga:**

Comando de voz
[sistema de] (audio   música   entretenimiento)
<b>A continuación, aparecen algunos ejemplos de comandos de voz que puede utilizar.</b>
[sintonizar] (a m)
[sintonizar] a m uno
[sintonizar] ([la] programación automática   [el] preajuste automático) [de] AM
[sintonizar] AM 2
[audio] bluetooth
(reproducir   tocar) [el] ((disco [compacto])   (c d))
[sintonizar] f m

Comando de voz
[sintonizar] (f m uno)
[sintonizar] ([la] programación automática   [el] preajuste automático) [de] FM
[sintonizar] (f m dos)
((puerto de entrada)   ([la] entrada auxiliar)   ([puerto de] audio y video))
Radio
USB   ipod   zune   creative zen   [reproductor [de]] m p tres   walkman   i river   i audio   sandisk   sansa   sony
((quién es)   (quién canta [(eso   esto)])   (quién está (cantando   tocando)))   ((qué   cuál) canción es (esa   esta))   ((qué   cuál) (cantante   artista) es (ese   este)))
(ayuda [de   para]   ayuda)

## Comandos de voz de la radio



Si está escuchando la radio, presione el botón de voz y a continuación diga cualquiera de los comandos de la siguiente tabla.

**Si no está escuchando la radio, presione el botón de voz y, después del tono, diga,**

Comando de voz
Radio
<b>Luego puede decir cualquiera de los siguientes comandos.</b>
[sintonizar] (a m)
[sintonizar] a m uno
[sintonizar] ([la] programación automática   [el] preajuste automático) [de] AM

Comando de voz
[sintonizar] AM 2
[sintonizar] (AM ___   ___ [AM])
[sintonizar] ([la] presintonía   [la] memoria   [el] programa   [el] preajuste) ___ [de] AM
[sintonizar] ([la] presintonía   [la] memoria   [el] programa   [el] preajuste) ___ [de] AM 1
[sintonizar] f m
[sintonizar] (f m uno)
[sintonizar] ([la] programación automática   [el] preajuste automático) ([la] presintonía   [el] memoria   [el] programa   [el] preajuste) ___ [de] FM
[sintonizar] (f m dos)
[sintonizar] (FM ___   ___ [FM])
[sintonizar] ([la] presintonía   [la] memoria   [el] programa   [el] preajuste) ___ [de] FM
[sintonizar] ([la] presintonía   [la] memoria   [el] programa   [el] preajuste) ___ [de] FM 2
[sintonizar] (presintonía   memoria   programa   preajuste) ___
Sintonizar radio
ayuda

## Comandos de voz del CD



Si está escuchando un CD, presione el botón de voz y a continuación diga cualquiera de los comandos de la siguiente tabla.

**Si no está escuchando un CD, presione el botón de voz y, después del tono, diga:**

Comando de voz	
(reproducir   tocar) [el] ((disco [compacto])   (c d))	
<b>Luego puede decir cualquiera de los siguientes comandos.</b>	
pausa	
(reproducir   tocar)	
[(reproducir   tocar) [la]] ((siguiente canción)   (canción siguiente))	
[(reproducir   tocar) [la]] canción anterior	
[(reproducir   escuchar) [la]] pista [número] __	
[activar] (repetir   (repetición de)) [la] canción	*
[activar] (repetir   repetición de) [la] carpeta	
desactivar (repetir   (repetición [de])) [todo]   ([la] carpeta)   ([la] canción)	
[activar] reproducción aleatoria [de] (([la] canción)   ([las] canciones))	*

## Comando de voz

[activar] reproducción aleatoria (de | del) ((disco [compacto]) | (c d) | (reproductor de ((discos compactos)|(c d's))))

desactivar reproducción aleatoria [(de | del) ((disco [compacto]) | (c d) | (reproductor de ((discos compactos)|(c d's)) | (la carpeta)))]

desactivar reproducción aleatoria

\*Al usar estos comandos, deberá indicarle al sistema la canción o la carpeta que desea repetir o reproducir aleatoriamente.

## DIAGNÓSTICO DE FALLAS SYNC™

Su sistema SYNC es fácil de usar. Sin embargo, en caso de duda, consulte las tablas a continuación.

Visite el sitio web en cualquier momento para verificar la compatibilidad de su teléfono, registrar su cuenta y configurar sus preferencias, y para comunicarse en línea con un representante de atención al cliente (en ciertos horarios). Para obtener más información, visite [www.SYNCMYride.com](http://www.SYNCMYride.com), [www.SYNCMYride.ca](http://www.SYNCMYride.ca) o [www.syncmaroute.ca](http://www.syncmaroute.ca).

## SYNC™ (Si está equipado)

<b>Problemas del teléfono</b>		
<b>Problema</b>	<b>Causa(s) posible(s)</b>	<b>Solución(es) posible(s)</b>
Hay ruido de fondo excesivo durante una llamada telefónica.	La configuración del control de audio de su teléfono puede estar afectando el desempeño de SYNC.	Consulte el manual de su teléfono para ver los ajustes de audio.
Durante una llamada, puedo oír a la otra persona, pero esta no puede oírme.	Esto puede ser una posible falla del teléfono.	Apague el dispositivo, restablézcalo o quítele la batería, e inténtelo de nuevo.
SYNC no puede descargar mi agenda.	Esta es una función dependiente del teléfono.  Esto puede ser una posible falla del teléfono.	Visite el sitio web para verificar la compatibilidad de su teléfono.  Intente apagar el dispositivo, reconfigúrelo o quítele la batería e inténtelo de nuevo.  Intente empujar los contactos de su agenda a SYNC mediante la función Agregar contactos.  Use la característica SYNCmyphone disponible en el sitio web.
El sistema dice Agenda descargada pero la agenda en SYNC aparece vacía o le faltan contactos.	Esto puede ser una limitación en la capacidad de su teléfono.	Intente empujar los contactos de su agenda a SYNC mediante la función Agregar contactos.  Si los contactos que faltan están almacenados en su tarjeta SIM, trate de moverlos a la memoria del dispositivo.  Elimine las imágenes o tonos de timbre especiales asociados con el contacto faltante.

## SYNC™ (Si está equipado)

<b>Problemas del teléfono</b>		
<b>Problema</b>	<b>Causa(s) posible(s)</b>	<b>Solución(es) posible(s)</b>
		Puede necesitar otorgar permisos a SYNC para obtener acceso a los contactos de su agenda, según el teléfono. Asegúrese de dar su confirmación cuando el teléfono se lo solicite al descargar la agenda.
Tengo problemas para conectar mi teléfono a SYNC.	<p>Esta es una función dependiente del teléfono.</p> <p>Esto puede ser una posible falla del teléfono.</p>	<p>Visite el sitio web para verificar la compatibilidad de su teléfono.</p> <p>Intente apagar el dispositivo, reconfigúrelo o quítele la batería e inténtelo de nuevo.</p> <p>Intente quitar su dispositivo de SYNC, elimine SYNC de su dispositivo e intente nuevamente.</p> <p>Verifique la configuración de seguridad y de aceptar automáticamente e indicar siempre de la conexión Bluetooth SYNC de su teléfono.</p> <p>Actualice la aplicación oficial del fabricante de su dispositivo.</p> <p>Desactive la configuración de descarga automática de la agenda.</p>
Los mensajes de texto no funcionan en SYNC.	<p>Esta es una función dependiente del teléfono.</p> <p>Esto puede ser una posible falla del teléfono.</p>	<p>Visite el sitio web para verificar la compatibilidad de su teléfono.</p> <p>Intente apagar el dispositivo, reconfigúrelo o quítele la batería e inténtelo de nuevo.</p>

<b>Problemas de USB y medios</b>		
<b>Problema</b>	<b>Causa(s) posible(s)</b>	<b>Solución(es) posible(s)</b>
Tengo problemas para conectar mi dispositivo.	Esto puede ser una posible falla del dispositivo.	<p>Apague el dispositivo, restablézcalo o quítele la batería, e inténtelo de nuevo.</p> <p>Asegúrese de utilizar el cable del fabricante.</p> <p>Asegúrese de insertar el cable USB correctamente en el dispositivo y en el puerto USB.</p> <p>Asegúrese de que el dispositivo no tenga un programa de instalación automática ni una configuración de seguridad activa.</p>
SYNC no reconoce mi dispositivo cuando arranco el vehículo.	Esta es una limitación del dispositivo.	Asegúrese de no dejar el dispositivo dentro del vehículo en condiciones muy calurosas o muy frías.
No hay flujo de audio Bluetooth.	<p>Esta es una función dependiente del teléfono.</p> <p>El dispositivo no está conectado.</p>	<p>Revise el diagrama de compatibilidad del dispositivo en el sitio web de SYNC para confirmar que su teléfono es compatible con la función de transmisión de audio de Bluetooth.</p> <p>Asegúrese de conectar correctamente el dispositivo a SYNC y de haber presionado Reproducir en su dispositivo.</p>

## SYNC™ (Si está equipado)

<b>Problemas de USB y medios</b>		
<b>Problema</b>	<b>Causa(s) posible(s)</b>	<b>Solución(es) posible(s)</b>
SYNC no reconoce la música que está en mi dispositivo.	<p>Es probable que sus archivos de música no contengan información correcta de artista, título de canción, álbum o género.</p> <p>El archivo puede estar corrupto.</p> <p>La canción puede tener mecanismos de protección de derechos de autor que no permiten reproducirla.</p>	<p>Asegúrese de que todos los detalles de las canciones estén completos.</p> <p>En algunos dispositivos es necesario cambiar la configuración de USB de almacenamiento masivo a clase MTP.</p>

<b>Problemas de comandos de voz</b>		
<b>Problema</b>	<b>Causa(s) posible(s)</b>	<b>Solución(es) posible(s)</b>
SYNC no entiende lo que digo.	<p>Posiblemente esté usando comandos de voz incorrectos.</p> <p>Probablemente habla demasiado pronto o en el momento inoportuno.</p>	<p>Revise los comandos de voz del teléfono y los comandos de voz de medios al principio de sus respectivas secciones.</p> <p>Después de presionar el ícono de voz, espere hasta que suene el tono y que aparezca el mensaje Escuchando antes de decir un comando. Todo comando que se diga antes de esto no será detectado por el sistema.</p>
SYNC no entiende el nombre de una canción o un artista.	Posiblemente esté usando comandos de voz incorrectos.	Revise los comandos de voz de medios al principio de la sección de medios.

## SYNC™ (Si está equipado)

<b>Problemas de comandos de voz</b>		
<b>Problema</b>	<b>Causa(s) posible(s)</b>	<b>Solución(es) posible(s)</b>
	<p>Quizá pronuncia el nombre de una manera diferente a como lo guardó.</p> <p>Es posible que el sistema no lea el nombre de la misma manera que usted lo dice.</p>	<p>Diga el nombre de la canción o el artista tal como aparece en la lista. Si usted dice: "Reproducir artista Prince", el sistema no reproduce la música que diga "Prince and the Revolution" ni "Prince and the New Power Generation".</p> <p>Asegúrese de decir o pronunciar el título completo, como: "Remix de California con Jennifer Nettles".</p> <p>Si todos los títulos de las canciones están en MAYÚSCULAS, debe deletrearlos. LOLA requiere que diga "L-O-L-A".</p> <p>No use caracteres especiales en el título. El sistema no los reconoce.</p>
<p>SYNC no entiende, o llama al contacto equivocado cuando quiero hacer una llamada.</p>	<p>Posiblemente esté usando comandos de voz incorrectos.</p>	<p>Revise los comandos de voz del teléfono al principio de la sección correspondiente.</p> <p>Asegúrese de decir o pronunciar los contactos exactamente como están listados. Por ejemplo, si guardó un contacto como Joe Wilson, diga: "Llamar a Joe Wilson".</p>



<b>Problemas de comandos de voz</b>		
<b>Problema</b>	<b>Causa(s) posible(s)</b>	<b>Solución(es) posible(s)</b>
	<p>Quizá pronuncia el nombre de una manera diferente a como lo guardó.</p> <p>Es posible que el sistema no lea el nombre de la misma manera que usted lo dice.</p> <p>Es probable que los contactos de su agenda sean muy cortos y parecidos, o que contengan caracteres especiales.</p> <p>Probablemente los contactos de su agenda están en MAYÚSCULAS.</p>	<p>Mediante el menú de teléfono SYNC, abra la agenda y desplácese al nombre con el cual SYNC está teniendo dificultades para comprender. SYNC le leerá el nombre, lo que le dará una idea de la pronunciación que SYNC está esperando.</p> <p>El sistema funciona mejor si escribe los nombres y apellidos; por ejemplo, "Joe Wilson" en vez de "Joe".</p> <p>No utilice caracteres especiales como 123 o ICE pues el sistema no lo reconoce.</p> <p>Si un contacto está en MAYÚSCULAS, tiene que deletrearlo. Si requiere "JAKE", tendrá que decir: "Llamar a J-A-K-E".</p>

<b>Problemas de AppLink</b>		
<b>Problema</b>	<b>Causa(s) posible(s)</b>	<b>Solución(es) posible(s)</b>
<p>Aplicaciones móviles AppLink: cuando selecciono "Buscar nuevas aplicaciones", SYNC no encuentra ninguna aplicación.</p>	<p>No hay un teléfono compatible con AppLink conectado a SYNC.</p>	<p>Asegúrese de tener un teléfono inteligente compatible; un Android con OS 2.3 o superior, o un iPhone 3GS o posterior con iOS 5.0 o superior. Además, asegúrese de que su teléfono esté asociado y conectado a SYNC para encontrar aplica-</p>

## SYNC™ (Si está equipado)

<b>Problemas de AppLink</b>		
<b>Problema</b>	<b>Causa(s) posible(s)</b>	<b>Solución(es) posible(s)</b>
		<p>ciones compatibles con AppLink en su dispositivo. Los usuarios de iPhone también deben conectarse al puerto USB de SYNC con un cable USB Apple.</p>
<p>Mi teléfono está conectado, pero aun así no puedo encontrar aplicaciones.</p>	<p>Las aplicaciones compatibles con AppLink no están instaladas y en funcionamiento en su dispositivo móvil.</p>	<p>Asegúrese de haber descargado e instalado la última versión de la aplicación desde la tienda de aplicaciones de su teléfono. Asegúrese de que la aplicación funcione en el teléfono. Algunas aplicaciones exigen que se registre o inicie sesión en la aplicación del teléfono antes de usarlas con AppLink. Además, algunas pueden tener un ajuste "Ford SYNC", de modo que compruebe el menú de ajustes de la aplicación en el teléfono.</p>
<p>Mi teléfono está conectado, mis aplicaciones funcionan, pero aun no puedo encontrarlas.</p>	<p>En ocasiones las aplicaciones no se cierran correctamente y vuelven a abrir su conexión con SYNC, por ejemplo, durante ciclos de encendido en exceso.</p>	<p>El cierre y reinicio de las aplicaciones puede ayudar a SYNC a encontrar la aplicación si no la puede localizar dentro del vehículo. En un dispositivo Android, si las aplicaciones tienen una opción de "Salir" o "Finalizar", selecciónela y reinicie la aplicación. Si la aplicación no tiene esa opción, puede "Forzar el cierre" de la aplicación de forma manual en el menú de ajustes de la aplicación seleccionando "Aplicaciones". A continuación, busque la aplicación</p>

<b>Problemas de AppLink</b>		
<b>Problema</b>	<b>Causa(s) posible(s)</b>	<b>Solución(es) posible(s)</b>
		<p>particular y seleccione "Forzar detención". No se olvide de reiniciar posteriormente la aplicación; luego seleccione "Buscar nuevas aplicaciones" en SYNC.</p> <p>Para cerrar una aplicación en un iPhone con iOS7+, toque dos veces el botón de inicio y luego desplace hacia arriba la aplicación para cerrarla. Vuelva a pulsar el botón de inicio y luego seleccione nuevamente la aplicación para reiniciarla. Luego de unos segundos, la aplicación debería entonces aparecer en el menú de aplicaciones móviles de SYNC.</p>
<p>Mi teléfono Android está conectado y mis aplicaciones funcionan. Las reinicé pero aun así no puedo encontrar las aplicaciones.</p>	<p>En algunas versiones anteriores del sistema operativo Android existe un error de Bluetooth que puede producir que las aplicaciones que se encontraron en la conducción anterior del vehículo no se vuelvan a encontrar si no ha desactivado Bluetooth.</p>	<p>Restablezca Bluetooth en el teléfono mediante su desactivación y luego vuelva a activarlo. Si se encuentra en el vehículo, SYNC debería poder volver a conectarse automáticamente a su teléfono si oprime el botón "Teléfono".</p>

## SYNC™ (Si está equipado)

<b>Problemas de AppLink</b>		
<b>Problema</b>	<b>Causa(s) posible(s)</b>	<b>Solución(es) posible(s)</b>
Mi iPhone está conectado y mi aplicación funciona. Reinicié la aplicación pero aun así no la encuentro en SYNC.	Es posible que deba restablecer la conexión USB a SYNC.	Desconecte el cable USB del teléfono, espere un momento y vuelva a conectar el cable USB en el teléfono. Luego de unos segundos, la aplicación debería aparecer en el menú de aplicaciones móviles de SYNC. Si no lo hace, fuerce el cierre de la aplicación y vuelva a reiniciarla.
Tengo un teléfono Android. Encontré e inicié mi aplicación de medios en SYNC, pero no tiene sonido o el volumen es muy bajo.	El volumen Bluetooth del teléfono puede ser bajo.	Intente aumentar el volumen Bluetooth del dispositivo mediante los botones de control de volumen del dispositivo, los que suelen encontrarse en el costado del dispositivo.
Puedo ver solo algunas de las aplicaciones AppLink que funcionan en mi teléfono en la lista del menú de aplicaciones móviles de SYNC.	Algunos dispositivos Android tienen una cantidad limitada de puertos Bluetooth que las aplicaciones pueden usar para conectarse. Si tiene más aplicaciones AppLink en el teléfono que la cantidad de puertos Bluetooth disponibles, no verá todas las aplicaciones indicadas en el menú de aplicaciones móviles de SYNC.	Fuerce el cierre o desinstale las aplicaciones que no desea que SYNC encuentre. Si la aplicación tiene un ajuste "Ford SYNC", desactive el ajuste en el menú de ajustes de la aplicación del teléfono.

### **Restablecimiento del sistema SYNC**

El sistema SYNC del vehículo cuenta con la función de restablecimiento del sistema que se puede realizar si se pierde la función de SYNC. El restablecimiento tiene como objetivo restaurar la funcionalidad y no eliminará ninguna información almacenada previamente en el sistema (como dispositivos asociados, agenda telefónica, historial de llamadas, mensajes de texto o ajustes del usuario). Para realizar un restablecimiento del sistema, mantenga presionado el botón Buscar (>>) mientras mantiene presionado el botón de encendido de la radio. Suelte ambos botones después de 2 a 3 segundos. Deje pasar algunos minutos para que finalice el restablecimiento del sistema. Después de que hayan pasado algunos minutos, puede reanudar el uso del sistema SYNC.

## INFORMACIÓN GENERAL

### ALERTA



Conducir mientras está distraído puede tener como consecuencia la pérdida de control del vehículo, un choque y lesiones personales. Le recomendamos enfáticamente que tenga extrema precaución cuando utilice cualquier dispositivo que pudiera distraerlo mientras conduce. Su principal responsabilidad es conducir el vehículo de forma segura. Recomendamos que no se use ningún dispositivo portátil al conducir y sugerimos el uso de sistemas operados por voz siempre que sea posible. Asegúrese de estar al tanto de todas las leyes locales correspondientes que pudieran regir el uso de dispositivos electrónicos al conducir.

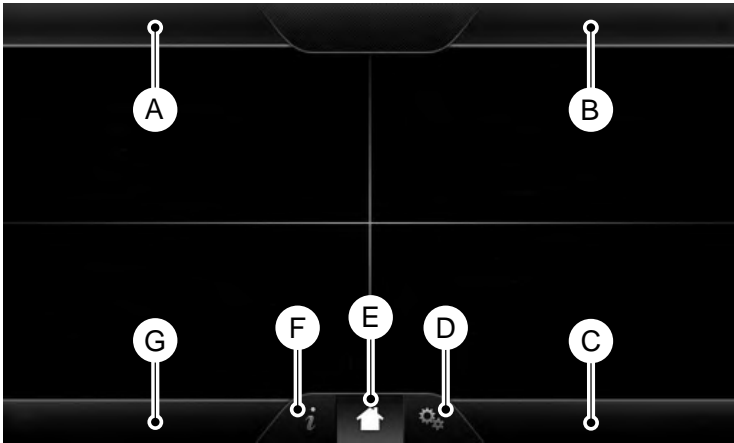

E161891

Renglón	Mensaje
A	Teléfono
B	Navegación
C	Ctrl. de temperatura
D	Ajustes

Renglón	Mensaje
E	Hogar
F	Información
G	Entretenimiento

# MyFord Touch™ (Si está equipado)

Este sistema usa un esquema de cuatro esquinas para suministrar acceso rápido a diversas funciones y ajustes del vehículo. La pantalla táctil le permite interactuar de manera sencilla con su teléfono móvil, entretenimiento, información y configuración de sistema. En las esquinas, verá modos activos dentro de los menús, por ejemplo, el estado de su teléfono celular.

**Nota:** *Algunas funciones no están disponibles cuando su vehículo está en movimiento.*

**Nota:** *Puede acceder a las funciones de entretenimiento durante 30 minutos después de desactivar el encendido si las puertas se mantienen cerradas.*

## Teléfono

**Presione para seleccionar cualquiera de estas opciones:**

Mensaje
Teléfono
Marc. rápido
Agenda
Llamadas
Mensajes
Ajustes

## Navegación

**Presione para seleccionar cualquiera de estas opciones:**

Mensaje
Mi casa
Favoritos
Destinos anteriores

Mensaje
Punto de interés
Emergencia
Calle y número
Intersección
Centro de la ciudad
Mapa
Editar ruta
Cancelar ruta

## CLIMA

Presione los iconos correspondientes para controlar las siguientes opciones:

- Ajustes del conductor
- Aire recirculado
- Despliegue
- Dos zonas
- Ajustes del pasajero
- A/C
- Desempañar

## Ajustes



**Presione para seleccionar cualquiera de estas opciones:**

Mensaje
Reloj
Pantalla
Sonido

# MyFord Touch™ (Si está equipado)

Mensaje
Vehículo
Ajustes
Ayuda

## Hogar



Presione para ingresar a la pantalla de inicio.

**Nota:** Según el paquete de opciones y software de su vehículo, la apariencia de las pantallas puede ser diferente de las descripciones que se muestran en esta sección. Las funciones también pueden ser limitadas dependiendo del mercado. Determine la disponibilidad con un distribuidor autorizado.

## Información



**Presione para seleccionar cualquiera de estas opciones:**

Mensaje
Notificac.
Calendario
Aplicac.
¿Dónde estoy?

## Entretenimiento

**Presione para seleccionar cualquiera de estas opciones:**

Mensaje
AM
FM
CD
USB
BT Estéreo
Tarj. SD

## Uso de los controles de audio

**Dependiendo del vehículo, podría también tener los siguientes controles:**

Mensaje	Acción y descripción
Energía	Encienda o apague los medios.
Vol.:	Ajuste el volumen de los medios de reproducción.
Sintonizar	Utilícelo como lo haría normalmente en los modos de medios.
Expulsar	Expulse un CD del sistema de entretenimiento.



## MyFord Touch™ (Si está equipado)

Mensaje	Acción y descripción
Pantalla	Presione este botón para apagar la pantalla. Presione el botón nuevamente o toque la pantalla para activarla.
Fuente	Toque el control varias veces para alternar entre modos de medios.
Sonido	Ajuste la configuración para:
	Bajos
	Agudos
	Rango medio
	Fijar balance y atenuación
	DSP
	Modo EQ
	Volumen compensado por velocidad

### Uso de los controles del volante de dirección

Dependiendo del vehículo, podría también tener los siguientes controles:

Control	Acción y descripción
VOL	Ajuste el volumen de los medios de reproducción.
Voz	Presione para comenzar una sesión de voz. Presione nuevamente para interrumpir una indicación de voz y para comenzar a hablar. Presione y mantenga presionado para finalizar una sesión de voz activa.
Búsqueda y aceptar llamada	Utilícelo como lo haría normalmente en los modos de medios y teléfono.
Búsqueda y rechazar llamada	Utilícelo como lo haría normalmente en los modos de medios y teléfono.

## Uso de la pantalla táctil

- Asegúrese de que sus manos estén limpias y secas.
- Presione firmemente el centro de un gráfico de control o elemento de menú.
- Mantenga objetos de metal u otro material conductor lejos de la superficie de la pantalla táctil.

## Limpieza de la pantalla táctil

Use un paño seco, limpio y suave. Si todavía queda suciedad o marcas de huellas digitales, aplique una pequeña cantidad de alcohol en el paño. No vierta ni rocíe alcohol sobre la pantalla. No use detergentes ni ningún otro tipo de solvente para limpiar la pantalla.

## Apoyo técnico

Consulte un distribuidor autorizado para obtener asistencia adicional. Para más información, visite el sitio web regional de Ford.

## Información de seguridad

### ALERTA



Conducir mientras está distraído puede tener como consecuencia la pérdida de control del vehículo, un choque y lesiones personales. Le recomendamos enfáticamente que tenga extrema precaución cuando utilice cualquier dispositivo que pudiera distraerlo mientras conduce. Su principal responsabilidad es conducir el vehículo de forma segura. Recomendamos que no se use ningún dispositivo portátil al conducir y sugerimos el uso de sistemas operados por voz siempre que sea posible. Asegúrese de estar al tanto de todas las leyes locales correspondientes que pudieran regir el uso de dispositivos electrónicos al conducir.

- No intente dar servicio ni reparar el sistema. Haga que un distribuidor autorizado verifique su vehículo.
- No haga funcionar dispositivos de medios si los cables de corriente están rotos o dañados.
- Asegúrese de que los cables de corriente no interfieran con el funcionamiento seguro de los controles de su vehículo o afecten sus capacidades de conducción segura.
- Algunas de las funciones de SYNC dependen de la velocidad. Su uso está limitado cuando el vehículo viaja a menos de 5 mph (8 km/h).

Asegúrese de revisar el manual del dispositivo antes de usarlo con SYNC.

## Funciones restringidas por la velocidad

El uso de algunas funciones de este sistema estará restringido, salvo que el vehículo esté detenido. Consulte la tabla a continuación para ver ejemplos más específicos.

# MyFord Touch™ (Si está equipado)

<b>Funciones restringidas por la velocidad</b>	
Teléfono celular	Asociación de un teléfono celular
	Adición o edición de contactos de la agenda telefónica
	Contactos telefónicos y entradas de llamadas telefónicas recientes
Funcionalidad del sistema	Activación del modo valet
	Modificación de ajustes mientras se encuentra activa la cámara retrovisora o la asistencia de estacionamiento activa
Wi-Fi y conexión inalámbrica	Modificación del ajuste de la conexión inalámbrica
	Modificación de la lista de redes inalámbricas
Fotografías y gráficas	Adición o edición de fondo de pantalla
Mensajes de texto	Redacción de mensajes de texto
	Visualización de los mensajes de texto recibidos
	Edición de los mensajes de texto establecidos previamente
Navegación	Uso del teclado para ingresar destinos
	Demostraciones de rutas de navegación
	Incorporación o edición de entradas de la libreta de direcciones o áreas por evitar

## Información de privacidad

Cuando conecta un teléfono celular a SYNC, el sistema crea un perfil dentro de su vehículo que se vincula a ese teléfono celular. Dicho perfil se crea con el fin de ofrecerle más funciones de telefonía móvil y para una operación más eficiente. Entre otras cosas, este perfil puede contener datos acerca de la agenda del teléfono celular, mensajes de texto (leídos y sin leer) y el historial de llamadas, que incluye el historial de llamadas de cuando el teléfono celular no estaba conectado al sistema. Además, si conecta un dispositivo de medios, el sistema crea y conserva un índice de los archivos de medios

compatibles. El sistema también lleva un breve registro de desarrollo de toda su actividad reciente, que cubre un lapso de 10 minutos aproximadamente. El perfil del registro y otros datos del sistema podrían ser usados para mejorar el sistema y para contribuir al diagnóstico de todo problema que pudiera ocurrir.

## MyFord Touch™ (Si está equipado)

El perfil del celular, el índice del dispositivo de medios y el registro quedarán en el vehículo a menos que usted los borre y, por lo general, solo se tiene acceso a ellos en el vehículo cuando el teléfono celular o el reproductor de medios están conectados. Si ya no va a utilizar el sistema o el vehículo, le recomendamos que realice el proceso de Reconfiguración total para borrar toda la información almacenada.

Se necesita un equipo especial para tener acceso a los datos del sistema. También es necesario tener acceso al módulo SYNC del vehículo. No inspeccionaremos sin consentimiento los datos del sistema para ningún propósito distinto de los descritos.

Ejemplos en los que se podrían inspeccionar los datos del sistema son situaciones relacionadas con mandatos judiciales, peticiones de las autoridades de policía, peticiones de otras autoridades gubernamentales o peticiones de terceros que actúen con la debida autoridad legal. Otros entes podrían procurar tener acceso a la información en forma independiente de nosotros. Está disponible información adicional acerca de la privacidad.

### Acceso y ajuste de modos mediante la pantalla derecha de información



E203474

## MyFord Touch™ (Si está equipado)

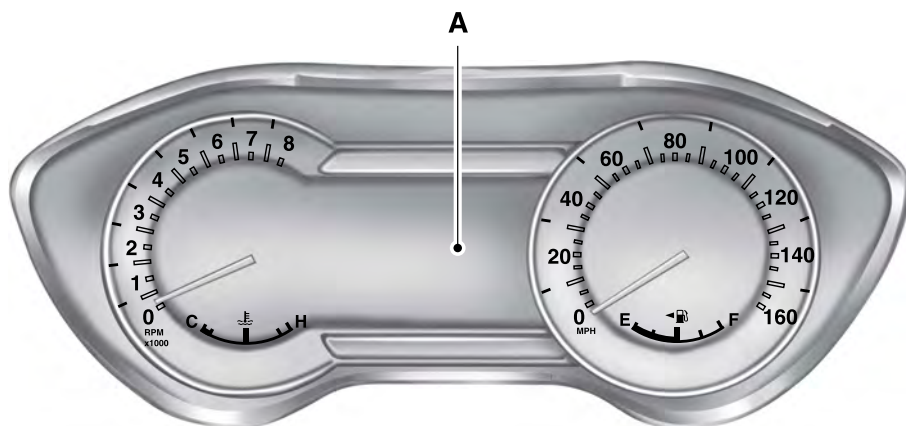

E185883

Dicha pantalla se encuentra en el lado derecho del tablero de instrumentos (A). Puede usar los controles del volante de dirección para ver y hacer ajustes menores en sus modos activos sin retirar las manos del volante de dirección. Por ejemplo:

- En el modo de entretenimiento, puede ver lo que se está reproduciendo, cambiar la fuente de audio, seleccionar memorias preestablecidas y hacer algunos ajustes.
- En el modo de teléfono, puede aceptar o rechazar una llamada entrante.
- Si el vehículo está equipado con Navegación, puede ver la ruta actual o activar una ruta.



E144811

Utilice los botones **OK** y los botones de flecha del lado derecho del volante de dirección para desplazarse por los modos disponibles.

El menú de selección se expande y aparecen diversas opciones.

- Presione las flechas hacia arriba y hacia abajo para desplazarse por los modos.
- Presione la flecha hacia la derecha para ingresar al modo.
- Presione las flechas a la izquierda y a la derecha para hacer ajustes del modo seleccionado.
- Presione **OK** para confirmar la selección.

**Nota:** Si su vehículo no está provisto de navegación, se muestra una brújula en la pantalla en vez de la navegación. Si presiona la flecha hacia la derecha para ingresar al menú de la brújula, verá el gráfico de la brújula. La brújula muestra la dirección en la cual está viajando el vehículo, no una dirección verdadera (por ejemplo, si el vehículo está viajando hacia el oeste, la parte media del gráfico de la brújula muestra el oeste; el norte se muestra a la izquierda del oeste aunque su verdadera dirección es hacia la derecha del oeste).

## Uso de los comandos de voz

Este sistema le ayuda a controlar numerosas funciones mediante comandos de voz. Esto permite mantener las manos en el volante de dirección y concentrarse en lo que está frente a usted. El sistema proporciona retroalimentación mediante tonos audibles, indicadores, preguntas y confirmaciones habladas que dependen de la situación y del nivel de interacción elegido (ajustes de voz).

El sistema también le hace preguntas breves (indicaciones de confirmación) si no está seguro de su petición o cuando lo solicitado tiene varias respuestas posibles.

Cuando se usan comandos de voz, pueden aparecer palabras e iconos en la barra de estado inferior izquierda para indicar el estado de la sesión de comandos de voz (como "escuchando", "éxito", "error", "en pausa" o "intente de nuevo").

## Cómo usar los comandos de voz



A continuación, se presentan algunos de los comandos de voz que puede decir en cualquier momento durante una sesión de comandos de voz.

## Presione el botón de voz y cuando se le indique, diga:

Comando de voz
Menú principal
Qué puedo decir
Página anterior
Regresar
Ayuda

## Sugerencias útiles

- Asegúrese de que el interior del vehículo esté lo más silencioso posible. Es posible que las vibraciones del camino y el ruido del viento que entra por las ventanas abiertas impidan que el sistema reconozca los comandos de voz en forma correcta.
- Después de presionar el icono de comando de voz, espere hasta que suene el tono y que aparezca un mensaje antes de decir un comando de voz. Cualquier comando de voz que se diga antes de esto no se registra en el sistema.

# MyFord Touch™ (Si está equipado)

- Hable con naturalidad, sin hacer pausas largas entre las palabras.
- En cualquier momento, puede interrumpir el sistema mientras este habla al presionar el ícono de comando de voz.

## Acceso a una lista de comandos de voz disponibles

Para acceder a una lista de comandos de voz, puede hacer una de las siguientes cosas.

### En la pantalla táctil, presione:

Elemento del menú
Ajustes
Ayuda
Comandos de voz

**Presione el botón de voz que se encuentra en el control del volante de dirección y cuando se le indique diga lo siguiente:**

Comandos de voz
Lista de comandos
Lista de comandos de radio
Lista de comandos del teléfono
Lista de comandos de instrucciones por voz

### Configuración de comandos de voz

Estos le permiten personalizar el nivel de interacción con el sistema, la ayuda y la retroalimentación. La configuración predeterminada del sistema es la interacción estándar, que utiliza listas de candidatos y mensajes de confirmación, pues estos proporcionan el nivel más alto de orientación y retroalimentación.

Elemento del menú	Acción y descripción	
Modo de interacción	Principiante	En este modo, el sistema ofrece interacción y orientación en detalle.
	Avanzado	Este modo proporciona menos interacción auditiva y más indicaciones de tono.
Mensajes de confirmación	El sistema usa preguntas breves para confirmar su comando de voz. Si esta función está desactivada, el sistema hará su mejor suposición respecto de los comandos de voz recibidos. Es posible que el sistema le pida confirmar ocasionalmente un comando de voz.	
Lista de candidatos de teléfono	Las listas de candidatos son listas de posibles resultados de los comandos de voz. El sistema crea dichas listas cuando varias opciones de su comando de voz tienen el mismo nivel de confianza.	
Lista de candidatos de medios		

# MyFord Touch™ (Si está equipado)

**En la pantalla táctil, presione el icono de configuración y luego presione:**

Elemento del menú
Ajustes de voz
Control de voz
<b>Seleccione entre lo siguiente:</b>
Modo de interacción
Mensajes de confirmación
Lista de candidatos de medios
Lista de candidatos de teléfono
Volumen de control de voz

## *Uso de comandos de voz con las opciones de la pantalla táctil*

El sistema de comandos de voz tiene una función de modo doble que le permite cambiar entre utilizar comandos de voz y seleccionar opciones en la pantalla. Solo está disponible cuando el sistema muestra una lista de candidatos generada durante una sesión de comandos de voz. Por ejemplo, se puede usar al ingresar una dirección de calle o tratar de llamar a un contacto desde un teléfono celular asociado al sistema.

## CONFIGURACIÓN



E161968



# MyFord Touch™ (Si está equipado)

## Reloj

Desde este menú, puede ajustar el reloj, acceder y ajustar la pantalla, realizar los ajustes del sonido y del vehículo y acceder a ajustes de modos específicos o a la función de ayuda.

Elemento	Mensaje
A	Reloj
B	Pantalla
C	Sonido
D	Vehículo
E	Ajustes
F	Ayuda

### Para hacer ajustes mediante la pantalla táctil, seleccione:

Mensaje	Acción y descripción
Ajustes	Presione el ícono de ajustes.
Reloj	Presione <b>+</b> o <b>-</b> para ajustar la hora. También puede hacer otros ajustes desde esta pantalla, como el modo horario de 12 o 24 horas, activar la sincronización del GPS con la hora y hacer que el sistema actualice automáticamente las nuevas zonas horarias. También puede encender o apagar la pantalla de temperatura de aire exterior. Esta aparece en la parte central superior de la pantalla táctil junto a la fecha y a la hora.

**Nota:** no es posible ajustar manualmente la fecha. El GPS de su vehículo lo hace por usted.

**Nota:** si se ha desconectado la batería, el vehículo debe adquirir la señal del GPS para actualizar el reloj. Una vez que su vehículo haya recibido la señal, podrían transcurrir varios minutos para que se muestre la hora actualizada en la pantalla.

## Pantalla

Puede ajustar la pantalla mediante la pantalla táctil o el botón de voz ubicado en los controles del volante de dirección.

## MyFord Touch™ (Si está equipado)

### Para hacer ajustes mediante la pantalla táctil, seleccione:

Elemento del menú	Acción y descripción	
Ajustes	Presione el ícono de ajustes.	
Pantalla		
<b>Luego seleccione entre lo siguiente:</b>		
Auto atenuación	Cuando está <b>activada</b> , permite utilizar la función de atenuación automática. Cuando está <b>apagada</b> podrá ajustar el brillo de la pantalla.	
	Brillo	Aumenta o disminuye el brillo de la pantalla.
Modo	Le permite apagar la pantalla. También le permite configurar el brillo de la pantalla o hacer que el sistema lo cambie automáticamente según el nivel de la luz externa. Si también selecciona:	
	Auto	Estas características le permitirán ajustar la atenuación de su pantalla.
	Noche	
Compen. atenuac. autom.	Le permite ajustar la atenuación de la pantalla a medida que las condiciones de iluminación exterior cambian del día a la noche.	
Editar fondo de pantalla	Le permite mostrar la foto predeterminada o cargar una propia.	



**Para hacer ajustes mediante el botón de voz, presione el botón y cuando se lo indique, diga:**

Comando de voz
Ajustes de pantalla

## Carga de fotografías para la imagen de fondo de la pantalla principal

**Para cargar sus fotos, seleccione:**

Elemento del menú	Acción y descripción
Ajustes	Presione el ícono de ajustes.
Pantalla	
Editar fondo de pantalla	Siga las indicaciones del sistema para cargar sus fotografías.

Solo aparecerán las fotografías que cumplan las siguientes condiciones:

- Los formatos de archivos compatibles son los siguientes: JPG, GIF, PNG, BMP.
- Cada archivo debe ser de 1.5 MB o menos.
- Dimensiones recomendadas: 800 x 384.

## Sonido



**Para hacer ajustes mediante la pantalla táctil, seleccione:**

Mensaje
Ajustes
Sonido
<b>Luego seleccione entre lo siguiente:</b>
Bajos
Rango medio
Agudos
Fijar balance y atenuación
Modo ocupación

**Nota:** No puede cargar fotografías directamente desde su cámara. El sistema tiene acceso a fotos que se encuentran en dispositivos USB de almacenamiento masivo y tarjetas SD.

**Nota:** Es posible que las fotografías de dimensiones extremadamente grandes (como 2048 x 1536) no sean compatibles y aparezcan como una imagen en blanco (negra) en la pantalla.

El sistema le permite cargar y ver hasta 32 fotografías.

Para acceder, oprima:

# MyFord Touch™ (Si está equipado)

Mensaje
Volumen compensado por velocidad
DSP

**Nota:** es posible que su vehículo no tenga todos estos ajustes de sonido.

## Vehículo

**Para hacer ajustes mediante la pantalla táctil, seleccione:**

Mensaje
Ajustes
Vehículo
<b>Luego seleccione entre lo siguiente:</b>

**Para hacer ajustes mediante la pantalla táctil, seleccione:**

Elemento del menú	Acción y descripción
Ajustes	Presione el ícono de ajustes.
Vehículo	
Iluminación ambiental	

- Luego, puede tocar el color deseado.
- Utilice la barra de desplazamiento para aumentar o disminuir la intensidad.
- Para activar o desactivar esta función, presione el botón de encendido/apagado.

## Ajustes de cámara

Este menú le permite acceder a los ajustes de su cámara retrovisora.

**Para hacer ajustes mediante la pantalla táctil, seleccione:**

Mensaje	Acción y descripción
Ajustes	Presione el ícono de ajustes.
Vehículo	
Ajustes de cámara	

Mensaje
Iluminación ambiental
Ajustes de cámara
Activar modo de valet

## Iluminación ambiental (si está provista)

Cuando activa esta característica, la iluminación ambiental ilumina el tablero, el espacio para los pies, las puertas, los portavasos y la consola con los colores de su elección.

## MyFord Touch™ (Si está equipado)

Mensaje	Acción y descripción
<b>Luego seleccione entre lo siguiente:</b>	
Asist. estac. mejorada	
Retraso de cámara de reversa	

Puede encontrar más información acerca del sistema de la cámara retrovisora en otro capítulo de esta publicación. Ver **Ayudas de estacionamiento** (página 218).

### Activación del modo de valet

El modo de valet le permite bloquear el sistema. No se puede acceder a ninguna información hasta que el sistema se desbloquee con el PIN correcto.

**Nota:** si el sistema se bloquea y necesita restablecer su PIN, póngase en contacto con el Centro de Relación con Clientes.

México: 01-55-5899-7594

### Para hacer ajustes mediante la pantalla táctil, seleccione:

Elemento del menú	Acción y descripción
Ajustes	Presione el ícono de ajustes.
Vehículo	
Activar modo de valet	Luego ingrese un PIN de cuatro dígitos dos veces cuando se lo soliciten.
Continuar	Una vez que haya oprimido Continuar, el sistema permanecerá bloqueado hasta que vuelva a ingresar el PIN.

## Configuraciones

Acceda y ajuste la configuración del sistema, las características de voz, así como las configuraciones del teléfono, la navegación y la conexión inalámbrica.

## Sistema

### Para hacer ajustes mediante la pantalla táctil, seleccione:

Mensaje	Acción y descripción
Ajustes	Presione el ícono de ajustes.
Sistema	
<b>Luego seleccione entre lo siguiente:</b>	
Idioma	Seleccione este ajuste para cambiar el idioma de la pantalla táctil entre inglés, español o francés.
Distancia	Seleccione este ajuste para ver el recorrido en kilómetros o millas.
Temperatura	Seleccione este ajuste para ver la temperatura en grados Celsius o Fahrenheit.
Vol. de mensajes del sistema	Ajuste el volumen de las indicaciones de voz del sistema.
Tono de botón de pantalla interact.	Seleccione esta opción para que el tono del sistema confirme las selecciones que hizo mediante la pantalla táctil.
Distribución de teclado	Haga que la visualización del teclado de la pantalla interactiva se muestre en formato QWERTY o ABC.
Instalar aplicaciones	Permite instalar aplicaciones descargadas y también ver las licencias del software existente.
Reinicio general	Seleccione para restablecer el ajuste a los valores predeterminados de fábrica. Esto borra todos los ajustes personales y los datos personales.

## Control de voz

### Para hacer ajustes mediante la pantalla táctil, seleccione:

Mensaje	Acción y descripción
Ajustes	
Control de voz	
<b>Luego seleccione entre lo siguiente:</b>	
Modo de interacción	El modo de interacción para principiantes proporciona más interacción y orientación. El modo avanzado proporciona menos interacción auditiva y más indicaciones de tono.

## MyFord Touch™ (Si está equipado)

Mensaje	Acción y descripción
Mensajes de confirmación	Permiten que el sistema le haga preguntas breves cuando no escucha claramente o no comprende la solicitud. <b>Nota:</b> incluso con la función de indicaciones de confirmación desactivada es posible que el sistema le pida ocasionalmente que confirme los ajustes.
Lista de candidatos de medios	Las listas de candidatos corresponden a posibles resultados de los comandos de voz. El sistema simplemente hará su mejor suposición en cuanto a su solicitud con estas funciones desactivadas.
Lista de candidatos de teléfono	Las listas de candidatos corresponden a posibles resultados de los comandos de voz. El sistema simplemente hará su mejor suposición en cuanto a su solicitud con estas funciones desactivadas.
Volumen de control de voz	Este ajuste permite cambiar el nivel de volumen de la voz del sistema.

### Reproductor de medios

#### Para hacer ajustes mediante la pantalla táctil, seleccione:

Mensaje	Acción y descripción
Ajustes	Presione el ícono de ajustes.
Reproductor de medios	
<b>Luego seleccione entre lo siguiente:</b>	
Reproducción automática	Cuando esta función está activada, el sistema cambia automáticamente a la fuente de medios de la conexión inicial. Esto le permite escuchar música durante el proceso de indexación. Cuando esta función está desactivada, el sistema no cambia automáticamente a la fuente de medios insertada.
Dispositivos Bluetooth	Seleccione para conectar, desconectar, agregar o eliminar un dispositivo. También puede configurar un dispositivo como favorito, de modo que el sistema procure conectar automáticamente ese dispositivo en cada ciclo de encendido de su vehículo.

## MyFord Touch™ (Si está equipado)

Mensaje	Acción y descripción
Info. de datos Gracenote®	Esto le permite ver la versión de su base de datos Gracenote.
Admin. Gracenote®	Con esta función activada, la base de datos Gracenote suministra información de metadatos para sus archivos de música. No se muestra la información provista por el dispositivo, solo la suministrada por la base de datos Gracenote. El ajuste predeterminado de esta función es desactivada.
Prioridad de portada de disco	Con esta función activada, la base de datos Gracenote suministra la imagen de portada para sus archivos de música. No se muestran las imágenes provistas por el dispositivo, solo las provistas por la base de datos Gracenote. El ajuste predeterminado de esta función es el reproductor de medios.

### Navegación

#### Para hacer ajustes mediante la pantalla táctil, seleccione:

Mensaje	Acción y descripción
Ajustes	Presione el ícono de ajustes.
Navegación	

#### Luego seleccione entre lo siguiente:

Preferencias de mapa	Active y desactive el trazo del camino recorrido.
	Haga que el sistema muestre su lista de virajes desde arriba hacia abajo o desde abajo hacia arriba.
	Permite activar y desactivar las notificaciones de estacionamiento de los puntos de interés.
Preferencias de ruta	Seleccione ruta más corta, ruta más rápida o ruta ecológica como su ruta preferida. Esta ruta se mostrará primero.
	Usar siempre la ruta preferida. Si se define como sí, el sistema solo calculará una ruta. Esto hace más breve el proceso de entrada del destino.
	Seleccione un costo bajo, medio o alto para la ruta ecológica calculada. Esto puede implicar una demora de tiempo.
	Haga que el sistema evite las autopistas.
	Haga que el sistema evite los peajes.



## MyFord Touch™ (Si está equipado)

Mensaje	Acción y descripción
	Haga que el sistema evite los transbordadores o trenes para transporte de automóviles.
	Haga que el sistema use los carriles HOV (altamente ocupados con vehículos).
Preferencias de navegación	Haga que el sistema use los mensajes de guía.
	Haga que el sistema llene automáticamente la información de estado o provincia.
Preferencias de tráfico	Haga que el sistema evite automáticamente anomalías en el tránsito o le permita aceptar o rechazar una ruta alternativa.
	Haga que el sistema lo alerte automáticamente sobre las anomalías en el tránsito que se producen en su ruta.
	Haga que el sistema muestre íconos de accidentes.
	Haga que el sistema muestre íconos de atascos de tráfico.
	Haga que el sistema muestre los caminos cerrados.
	Haga que el sistema muestre las áreas con obras en el camino.
	Haga que el sistema muestre íconos de incidentes.
	Haga que el sistema muestre las áreas en las que puede ser difícil conducir.
	Haga que el sistema muestre las áreas donde puede haber nieve y hielo en el camino.
	Haga que el sistema muestre las alertas de contaminación del aire.
	Haga que el sistema muestre las advertencias climáticas.
	Haga que el sistema muestre las áreas donde pueda haber visibilidad reducida.
	Haga que el sistema encienda el radio para recibir anuncios sobre el tráfico.
Evitar áreas	Ingrese las zonas específicas que desearía evitar en las rutas de navegación planeadas.

## Teléfono

### Para hacer ajustes mediante la pantalla táctil, seleccione:

Mensaje	Acción y descripción
Ajustes	Presione el ícono de ajustes.
Teléfono	
<b>Luego seleccione entre lo siguiente:</b>	
Dispositivos Bluetooth	Conecte, desconecte, agregue o elimine un dispositivo, o guárdelo como favorito.
Bluetooth	Active y desactive el Bluetooth.
No molestar	Hace que todas las llamadas vayan directamente a su buzón de voz y no suenen dentro del vehículo. Con esta función activada, los avisos de mensaje de texto también se silencian y no suenan dentro del vehículo.
Timbre telefónico	Seleccione el tipo de aviso para las llamadas telefónicas: tono de timbre, pitido, texto a voz o que sean silenciosas.
Notificación de mensaje de texto	Seleccione el tipo de aviso para los mensajes de texto: tono de alerta, pitido, texto a voz o silenciar.
Conexión a Internet	Si es compatible con su teléfono, puede ajustar su conexión de datos de Internet. Seleccione para crear su perfil de conexión con la red de área personal o para desactivar su conexión. También puede adaptar su ajuste o hacer que el sistema siempre esté conectado, que nunca se conecte en roaming o que pregunte antes de conectarse. Presione ? para obtener más información.
Administrar agenda	Acceda a funciones, como descarga automática de la agenda, volver a descargar su agenda, agregar contactos desde su teléfono celular y borrar o cargar su agenda.
Alerta de roaming	Haga que el sistema lo alerte cuando esté en modo roaming.

### Conexión inalámbrica y de Internet

Su sistema tiene una función Wi-Fi que crea una red inalámbrica dentro de su vehículo, lo que permite que otros dispositivos (como computadoras personales o teléfonos) en su vehículo se comuniquen mutuamente, compartan

archivos o jueguen. Si se utiliza esta función Wi-Fi, todas las personas en su vehículo también pueden tener acceso a Internet si usted dispone de una conexión de banda ancha móvil USB dentro del vehículo, si su teléfono soporta una red personal de contactos locales y si estaciona fuera de un lugar con conectividad inalámbrica activa.

# MyFord Touch™ (Si está equipado)

## Para hacer ajustes mediante la pantalla táctil, seleccione:

Elemento del menú	Acción y descripción
Ajustes	Presione el ícono de ajustes.
Red inalámbrica e Internet	
<b>Luego seleccione entre lo siguiente:</b>	
Ajustes Wi-Fi	Modo de red Wi-Fi (cliente) Activa y desactiva la función Wi-Fi en el vehículo. Asegúrese de activarlo si desea tener conectividad.
	Seleccione una red inalámbrica Le permite usar una red inalámbrica almacenada previamente. Se pueden ordenar las redes alfabéticamente, por prioridad y por intensidad de la señal. También puede buscar una red, conectarse a una red, desconectarse de una red, recibir más información, priorizar una red o eliminar una red.
	Modo puerta de enlace Hace que SYNC se convierta en un punto de acceso para un teléfono o una computadora cuando está activado. Esto forma una red de área local dentro del vehículo para actividades, como jugar videojuegos, transferir archivos y navegar por Internet. Presione ? para obtener más información.
	Ajustes puerta de enlace (punto de acceso) Le permite ver y cambiar la configuración para utilizar SYNC como puerta de enlace a Internet.
	Lista de dispositivos puerta de enlace (pto. acceso) Le permite ver conexiones recientes al sistema Wi-Fi.
Banda ancha móvil USB	En vez de utilizar Wi-Fi, su sistema también puede usar una conexión USB de banda ancha móvil para acceder a Internet. (Debe activar su dispositivo de banda ancha móvil en su computadora personal antes de conectarlo al sistema). Esta pantalla le permite configurar lo que será el área típica de conexión para su USB de banda ancha móvil. (Las configuraciones de banda ancha móvil del USB podrían no mostrarse si el dispositivo ya está activado.) Puede seleccionar lo siguiente:

## MyFord Touch™ (Si está equipado)

Elemento del menú	Acción y descripción
	País
	Operador
	Núm. teléfono
	Usuario
	Contraseña
Ajustes Bluetooth	Le muestra los dispositivos asociados actualmente y le dará las opciones típicas de Bluetooth para conectarse, desconectarse, establecer como favorito, borrar y agregar dispositivos. "Bluetooth" es una marca registrada del Bluetooth SIG.
Priorizar conexión	Elija los métodos de conexión y cámbielos según sea necesario. Puede seleccionar cambiar orden y hacer que el sistema siempre intente conectarse utilizando una banda ancha móvil USB o la función Wi-Fi.

El logotipo Wi-Fi CERTIFIED es una marca de certificación de Wi-Fi Alliance.



E142626

### Ayuda

#### Para hacer ajustes mediante la pantalla táctil, seleccione:

Mensaje	Acción y descripción
Ajustes	Presione el ícono de ajustes.
Ayuda	

#### Luego seleccione entre lo siguiente:

Información de sistema	Número de serie del sistema de la pantalla interactiva
	Número de identificación del vehículo (VIN)
	Versión del software del sistema de la pantalla interactiva

## MyFord Touch™ (Si está equipado)

Mensaje	Acción y descripción
	Versión del sistema de navegación
	Versión de la base de datos de mapas
	Número de serie electrónico del radio satelital Sirius
	Gracenote® información de la base de datos y versión de la biblioteca
Licencias de software	Permite ver las licencias de los programas de software y las aplicaciones instaladas en su sistema.
Restricciones de manejo	Algunas funciones no están disponibles cuando su vehículo está en movimiento.
Comandos de voz	Vea las listas de los comandos de voz organizadas por categorías.



También puede acceder a Ayuda mediante los comandos de voz. El sistema proporciona

comandos de voz admisibles para el modo actual.

**Presione el botón de voz y cuando se le indique, diga:**

Comando de voz
Ayuda

Puede decir Ayuda en cualquier momento para obtener ayuda con los comandos, los menús u otra información.

## ENTRETENIMIENTO



E204038

Elemento del menú	Mensaje y descripción
A	AM
B	FM
C	CD
D	USB
E	Toque este botón para desplazarse hacia abajo para ver más opciones; por ejemplo, Tarjeta SD y USB.
F	Estos botones cambian según el modo de medios en el que esté.
G	Memorias preestablecidas de la radio.

**Nota:** Es posible que algunas funciones no estén disponibles en su zona. Comuníquese con un distribuidor autorizado para más información.

Puede tener acceso a estas opciones a través de la pantalla táctil o mediante comandos de voz.

### Radio AM/FM



Los siguientes controles siempre están disponibles para la radio AM/FM.

## MyFord Touch™ (Si está equipado)

Elemento	Acción y descripción
AM	Toque cualquier pestaña para escuchar la radio. Para alternar entre las memorias preestablecidas de AM y FM, simplemente toque la pestaña <b>AM</b> o la pestaña <b>FM</b> .
FM	
Preestabl.	Para guardar una estación, mantenga presionada una de las zonas de preestablecimiento de memoria. El sonido se silenciará brevemente mientras el radio guarda la estación. El sonido vuelve al terminar.
Escanear	Toque este botón para ir a la siguiente estación de radio AM o FM con señal potente. La luz del botón se enciende cuando la función está activada.
Opciones	Toque este botón para configurar los ajustes de audio.
Sint. directa	Toque este botón para ingresar manualmente el número de estación deseada. Toque <b>Ingresar</b> cuando esté listo.

### Opciones

#### Puede ajustar las siguientes opciones:

Elemento del menú	Acción y descripción
Ajustes de sonido	Toque este botón para configurar los ajustes para:
	Bajos
	Rango medio
	Agudos
	Fijar balance y atenuación
	DSP
	Modo ocupación
Volumen compensado por velocidad	
Fijar tipo de programa PTY	Esto le permite seleccionar la categoría de música que desea buscar. Luego puede elegir buscar o explorar las estaciones que reproducen esa categoría.

## MyFord Touch™ (Si está equipado)

Elemento del menú	Acción y descripción
Mostrat texto RDS	Permite ver la información de transmisión de las estaciones de FM.
AST	Permite que el sistema almacene automáticamente las seis estaciones más potentes de su localidad actual.

**Nota:** Es posible que su vehículo no tenga todos estos ajustes de sonido.

### Comandos de voz de la radio



**Presione el botón de voz y cuando se le indique, diga:**

Comando de voz	Acción y descripción
Radio	
<b>Luego, puede decir un comando similar a los siguientes:</b>	
FM	Diga una frecuencia o un preestablecido.
Apagar	
ayuda	

### CD



**Para acceder, presione la esquina inferior izquierda de la pantalla táctil y seleccione:**

Elemento del menú
CD



# MyFord Touch™ (Si está equipado)

## Inserte su CD y luego seleccione:

Elemento del menú	Acción y descripción
Repetir	Toque este botón para repetir la pista que se está reproduciendo actualmente, todas las pistas del disco y para desactivar la función si ya estaba activada.
Aleatorio	Toque el botón "Aleatorio" para reproducir canciones o discos enteros en orden aleatorio, y para desactivar la función si ya estaba activada.
Escanear	Toque este botón para escuchar una breve muestra de todas las canciones disponibles.
Más info.	Toque este botón para ver la información del disco.
Revisar	Toque este botón para ver todas las canciones disponibles del CD.

## Para configurar los Ajustes de sonido, seleccione:

Elemento del menú
Opciones
Ajustes de sonido
<b>Luego, cualquiera de las siguientes opciones:</b>
Bajos
Rango medio
Agudos
Fijar balance y atenuación
Modo ocupación
Modo EQ
Volumen compensado por velocidad

**Nota:** Es posible que su vehículo no tenga todos estos ajustes de sonido.

## Comandos de voz del CD



Si está escuchando un CD, presione el botón de voz en los controles del volante de dirección. Cuando se le indique, diga alguno de los siguientes comandos.

Si no está escuchando un CD, presione el botón de voz y, después del tono, diga:

Comando de voz
CD

Puede decir muchos comandos mientras escucha un CD. A continuación, aparecen algunos ejemplos de lo que puede decir.

Comando de voz
Reproducir
Pausa
Siguiente canción
Canción anterior
Ayuda

## Ranura para tarjeta SD y puerto USB

La ranura para tarjeta SD y el puerto USB se encuentran en el concentrador multimedia. Ver **Concentrador de medios** (página 371).

### Tarjeta SD

**Nota:** La ranura para tarjetas SD está cargada por resorte. Para extraer la tarjeta SD, presione la tarjeta hacia adentro y la ranura la expulsará. No intente jalar la tarjeta para extraerla, pues eso podría dañarla.

**Nota:** El sistema de navegación también usa esta ranura de tarjetas. Ver **Navegación** (página 460).

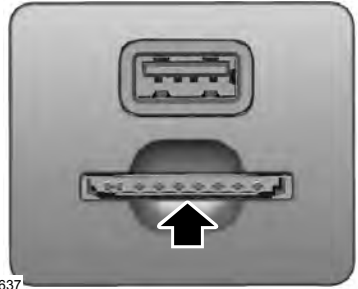

E196637

La ranura para tarjetas SD se encuentra en la consola central, o detrás de una pequeña puerta de acceso en el panel de instrumentos. Para acceder a la música de su dispositivo y reproducirla, presione la esquina inferior izquierda de la pantalla interactiva.



E142620

### Puerto USB

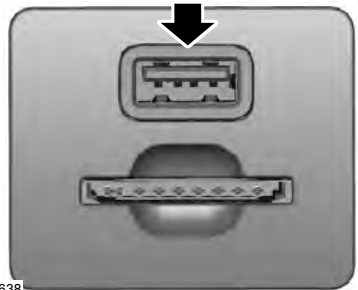

E196638

# MyFord Touch™ (Si está equipado)

Los puertos USB se encuentran en la consola central, o detrás de una pequeña puerta de acceso en el panel de instrumentos. Para acceder a la música de su dispositivo y reproducirla, presione la esquina inferior izquierda de la pantalla interactiva.

Esta función permite conectar dispositivos de reproducción multimedia, tarjetas de memoria o unidades de almacenamiento, así como recargar las baterías de dispositivos compatibles con esa función.

## Reproducción de música desde el dispositivo

**Nota:** El sistema puede indexar hasta 30,000 canciones.



## Inserte su dispositivo y seleccione:

Mensaje	Acción y descripción
USB Tarj. SD	Una vez que el sistema reconozca su tarjeta USB o SD podrá seleccionar las siguientes opciones:
Repetir	Esta función vuelve a reproducir la canción o el disco que se está reproduciendo actualmente.
Aleatorio	Toque el botón "Aleatorio" para reproducir en orden aleatorio la música del disco o de la carpeta seleccionada.
Música similar	Esta función le permite elegir música similar a la que se está reproduciendo.
Más info.	Toque este botón para ver la información del disco; por ejemplo, la canción actual, el nombre del artista, el disco y el género.
Opciones	Toque este botón para ver y configurar diversos ajustes de medios.

## Sonido

### Puede configurar los ajustes para:

Mensaje	Acción y descripción
Ajustes de sonido	Bajos
	Rango medio
	Agudos
	Fijar balance y atenuación
	DSP

## MyFord Touch™ (Si está equipado)

Mensaje	Acción y descripción
	Modo EQ
	Volumen compensado por velocidad
Ajustes de reproductor de medios	Le permite seleccionar más ajustes que pueden encontrarse en el reproductor multimedia. Ver <b>Configuración</b> (página 425).
Información del dispositivo	Muestra información del software y del firmware sobre el dispositivo multimedia conectado actualmente.
Actualizar índice de dispositivos	Indexa el dispositivo cuando lo conecta por primera vez y cada vez que el contenido cambia (por ejemplo, agregar o eliminar canciones) para asegurarse de que tenga los comandos de voz más recientes disponibles para todos los medios del dispositivo.

**Nota:** Es posible que su vehículo no tenga todos estos ajustes de sonido.

### Revisar

Esta función le permite ver el contenido del dispositivo. También le permite buscar por categorías; por ejemplo, género, artista o disco.

Si desea ver los datos de la canción, como, por ejemplo, Título, Artista, Archivo, Carpeta, Disco y Género, toque la portada del disco en la pantalla.

### También puede seleccionar:

Mensaje	Acción y descripción
¿Qué canción?	Para escuchar como el sistema pronuncia la banda y canción actual. Lo anterior puede ser útil cuando se usan comandos de voz, a fin de asegurarse de que el sistema reproduzca correctamente su solicitud.

### Comandos de voz para USB y tarjetas SD



# MyFord Touch™ (Si está equipado)

**Presione el botón de voz y cuando se le indique, diga:**

Comando de voz	
Tarjeta SD	
USB	
<b>Luego, comandos como los siguientes:</b>	
Revisar	
Siguiente canción	
Pausa	
Reproducir	Diga el nombre de lo que desea escuchar, como banda, canción, álbum o lista de reproducción.
Reproducir artista ___	*
Reproducir canción ___	*
Reproducir música similar	
Ayuda	

\* \_\_\_ es una lista dinámica, lo que significa que puede ser el nombre de cualquier cosa, como un grupo, artista o canción. Por ejemplo, puede decir "Reproducir artista Los Beatles" o "Reproducir canción Penny Lane".

## Reproductores de medios, formatos e información de metadatos compatibles

SYNC tiene la capacidad de alojar prácticamente todos los reproductores de medios digitales (incluyendo iPod y Zune™) y la mayoría de las unidades USB de almacenamiento, además de reproducir el contenido de dispositivos. Entre los formatos de audio compatibles se incluye MP3, WMA, WAV y AAC.

También puede organizar los archivos indexados de su dispositivo de reproducción mediante etiquetas de metadatos. Las etiquetas de metadatos son identificadores descriptivos (de software) incrustados en los archivos de medios, que proporcionan información acerca de los archivos.

Si los archivos de medios indexados no contienen información en estas etiquetas de metadatos, SYNC clasificará las etiquetas de metadatos vacías como desconocidas.

## Audio Bluetooth



El sistema le permite reproducir, en los altavoces del vehículo, flujos de audio procedentes de su teléfono celular conectado con tecnología Bluetooth.

**Para acceder, presione la esquina inferior izquierda de la pantalla táctil y seleccione:**

Mensaje
BT Estéreo

## Comandos de voz del sistema Bluetooth de audio



El sistema de voz le permite sus medios con un sencillo comando de voz. Por ejemplo, para cambiar canciones, presione el botón de voz y siga los comandos del sistema.

## TELÉFONO



E161968

Rengón	Mensaje
A	Teléfono
B	Marc. rápido
C	Agenda

Rengón	Mensaje
D	Llamadas
E	Mensajes
F	Ajustes

La llamada de manos libres es una de las funciones principales de SYNC®. Una vez que asocia su teléfono celular, puede acceder a muchas opciones en la pantalla táctil o mediante los comandos de voz. Aunque el sistema es compatible con una amplia variedad de funciones, muchas de ellas dependen de la funcionalidad de su teléfono celular.

Como mínimo, la mayoría de los teléfonos provistos de tecnología Bluetooth inalámbrica son compatibles con las siguientes funciones:

- Responder una llamada entrante
- Finalizar una llamada
- Usar el modo de privacidad
- Marcar un número
- Volver a marcar
- Aviso de llamada en espera
- Identificación de quien llama

Otras funciones, como los mensajes de texto mediante Bluetooth y la descarga automática de la agenda telefónica, dependen del teléfono celular. Para verificar la compatibilidad de su teléfono celular, consulte el manual del usuario del teléfono celular y visite [www.SYNCMyRide.com](http://www.SYNCMyRide.com), [www.SYNCMyRide.ca](http://www.SYNCMyRide.ca) o [www.syncmaroute.ca](http://www.syncmaroute.ca).

## Asociación por primera vez de un teléfono celular

### ALERTA



Manejar mientras está distraído puede tener como consecuencia la pérdida de control del vehículo, un choque y lesiones personales. Le recomendamos enfáticamente que tenga extrema precaución cuando utilice cualquier dispositivo que pudiera distraerlo mientras maneja. Su principal responsabilidad es conducir el vehículo de forma segura. Recomendamos que no se use ningún dispositivo portátil al manejar y sugerimos el uso de sistemas operados por voz siempre que sea posible. Asegúrese de estar al tanto de todas las leyes locales correspondientes que pudieran regir el uso de dispositivos electrónicos al manejar.

Lo primero que debe hacer para utilizar las funciones de teléfono del sistema SYNC es asociar su teléfono celular compatible con tecnología Bluetooth al sistema SYNC. Esto le permite utilizar su teléfono celular en el modo de manos libres.

**Nota:** *Esta es una función que depende de la velocidad. No está disponible cuando el vehículo viaja a más de 5 km/h.*

## Toque la esquina superior izquierda de la pantalla táctil:

Mensaje	Acción y descripción
Agregar teléfono	
Encontrar SYNC	Siga las instrucciones en pantalla. Asegúrese de que la opción Bluetooth esté configurada en <b>Activar</b> y de que su teléfono celular esté en el modo correcto. Si fuera necesario, consulte el manual del teléfono celular. Seleccione <b>SYNC</b> y aparecerá un PIN de seis dígitos en su dispositivo.

# MyFord Touch™ (Si está equipado)

Mensaje	Acción y descripción
	<p>Si se le solicita que ingrese un PIN en su dispositivo, este no admite la Asociación simple segura. Para realizar el emparejamiento, ingrese el PIN que se muestra en la pantalla táctil. Omite el paso siguiente.</p> <p>Cuando la pantalla del teléfono celular se lo indique, confirme que el PIN proporcionado por SYNC coincida con el PIN que aparece en su teléfono celular.</p> <p>La pantalla indicará si la asociación se realizó correctamente. Es posible que SYNC le muestre más opciones de teléfono celular. Para obtener más información sobre la capacidad de su teléfono celular, consulte el manual del teléfono y visite el sitio web.</p>

## Asociación de teléfonos celulares adicionales

**Nota:** Esta es una función que depende de la velocidad. No está disponible cuando el vehículo viaja a más de 5 km/h.

Asegúrese de que la opción Bluetooth esté configurada en **Activar** y de que su teléfono celular esté en el modo correcto. Si fuera necesario, consulte el manual del dispositivo.

### Para asociar otro teléfono celular, seleccione:

Elemento del menú	Acción y descripción
Teléfono	
Ajustes	
Dispositivos Bluetooth	
Agreg. disp.	
Encontrar SYNC	<p>Siga las instrucciones en pantalla.</p> <p>Asegúrese de que la opción Bluetooth esté configurada en <b>Activar</b> y de que su teléfono celular esté en el modo correcto. Si fuera necesario, consulte el manual del teléfono celular. Seleccione <b>SYNC</b> y aparecerá un PIN de seis dígitos en su dispositivo.</p> <p>Si se le solicita que ingrese un PIN en su dispositivo, este no admite la Asociación simple segura. Para realizar el emparejamiento, ingrese el PIN que se muestra en la pantalla táctil. Omite el paso siguiente.</p> <p>Cuando la pantalla del teléfono celular se lo indique, confirme que el PIN proporcionado por SYNC coincida con el PIN que aparece en su teléfono celular.</p> <p>La pantalla indicará si la asociación se realizó correctamente.</p>



# MyFord Touch™ (Si está equipado)

Elemento del menú	Acción y descripción
	Es posible que SYNC le muestre más opciones de teléfono celular. Para obtener más información sobre la capacidad de su teléfono celular, consulte el manual del teléfono y visite el sitio web.

## Hacer llamadas



**Presione el botón de voz y diga un comando similar a los siguientes:**

Comando de voz
Llamar
Marcar

Puede decir el nombre de una persona en la agenda para llamarla o decir un número para marcar. Por ejemplo, "Llamar a Jenny" o "Marcar 867-5309".



Para finalizar la llamada o salir del modo de teléfono, mantenga presionado el botón de teléfono.

## Recibir llamadas

Al recibir una llamada, se escucha un tono. La información de la llamada, si está disponible, se muestra en la pantalla.



**Para aceptar la llamada, seleccione:**

Mensaje
Aceptar

**Nota:** También puede aceptar la llamada al presionar el botón de teléfono en el volante de dirección.



**Para rechazar la llamada, seleccione:**

Mensaje
Rechaz.

**Nota:** También puede rechazar la llamada al presionar el botón de teléfono en el volante de dirección.

Ignorar la llamada no realizando ninguna acción. El sistema SYNC registrará la llamada como perdida.

## Opciones del menú de teléfono

Oprima la esquina superior izquierda de la pantalla táctil para seleccionar una de las siguientes opciones:

## MyFord Touch™ (Si está equipado)

Elemento del menú	Acción y descripción
Teléfono	Toque este botón para tener acceso al teclado numérico en pantalla, para ingresar un número y hacer una llamada. Durante una llamada activa, también puede elegir cualquiera de las siguientes opciones:
	Silenciar
	Llamada en espera
	Privacidad
	Añadir llamadas
	Colgar
Marc. rápido	Seleccione para llamar a los contactos guardados.
Agenda	Toque este botón para acceder y llamar a cualquier contacto de su agenda telefónica previamente descargada. El sistema ordenará las entradas en las categorías alfabéticas que se resumen en la parte superior de la pantalla.
	Para activar los ajustes de imagen de contacto, si su dispositivo es compatible con esta función, seleccione:
	Teléfono
	Ajustes
	Administrar agenda
	Mostrar fotos de la agenda
Registro de llamadas	<p><b>Nota:</b> esta es una función que depende del teléfono celular. Si su teléfono celular no admite la descarga del historial de llamadas a través de Bluetooth, SYNC mantendrá un registro de las llamadas realizadas con el sistema SYNC.</p> <p>Después de conectar su teléfono celular con tecnología Bluetooth a SYNC, puede acceder a cualquier llamada marcada, recibida o perdida. También puede elegir guardarlas en:</p>

# MyFord Touch™ (Si está equipado)

Elemento del menú	Acción y descripción	
	Favoritos	Marc. rápido
Mensajes	Envíe mensajes de texto usando la pantalla táctil. Vea <b>Mensajes de texto</b> más adelante en esta sección.	
Ajustes	Toque este botón para acceder a diversas configuraciones del teléfono, por ejemplo, activar y desactivar Bluetooth y administrar su agenda, entre otras cosas. Consulte <b>Ajustes del teléfono</b> más adelante en esta sección.	

## Mensajes de texto

**Nota:** La descarga y el envío de mensajes de texto a través de Bluetooth son funciones que dependen del teléfono celular.

**Nota:** Ciertas funciones en la mensajería de texto dependen de la velocidad y no están disponibles cuando el vehículo viaja a más de 5 km/h.

**Nota:** SYNC no descarga mensajes de texto leídos desde su teléfono celular.

Puede enviar y recibir mensajes de texto a través de Bluetooth, leerlos en voz alta y traducir acrónimos de uso frecuente en mensajería de texto; por ejemplo, LOL (carcajada).

## Toque la esquina superior izquierda de la pantalla y seleccione:

Mensaje
Teléfono
Mensajes
<b>Luego, cualquiera de las siguientes opciones:</b>
Escuchar (ícono de la bocina)
Marcar
Enviar texto
Ver
Borrar

## Escribir mensajes de texto

**Nota:** Esta es una función que depende de la velocidad. No está disponible cuando el vehículo viaja a más de 5 km/h.

**Nota:** La descarga y el envío de mensajes de texto a través de Bluetooth son funciones que dependen del teléfono celular.

# MyFord Touch™ (Si está equipado)

**Para escribir y enviar un mensaje, seleccione:**

Mensaje	Acción y descripción
Teléfono	
Mensajes	
Enviar texto	Ingrese un número de teléfono celular o selecciónelo de su agenda.
Editar	Permite personalizar el mensaje predefinido o crear su propio mensaje.
Enviar	Envía un mensaje en su estado actual.

Así podrá tener una vista preliminar del mensaje, verificar el destinatario y actualizar la lista de mensajes.

## Opciones de mensajes de texto

Mensaje
Te regreso la llamada en unos minutos.
Voy saliendo, llego allí pronto.
¿Me puedes llamar?
Estoy en camino.
Voy unos minutos tarde.
Voy adelantado, por lo que llegaré temprano.
Estoy afuera.
Te llamo cuando llegue allí.
OK
Sí
No
Gracias

Mensaje
Detenido en el tráfico.
Llárame más tarde.
Jajaja

## Recibir un mensaje de texto

**Nota:** Si selecciona Ver y su vehículo viaja a más de 5 km/h, el sistema le ofrecerá leer en voz alta el mensaje en lugar de permitir que usted lo vea mientras conduce.

**Cuando llega un nuevo mensaje, se escucha un tono y en la pantalla aparece un mensaje emergente con el nombre e ID de la persona que llama, si lo admite el teléfono celular. Puede seleccionar:**

Mensaje	Acción y descripción
Ver	Para ver el mensaje de texto.
Escuchar	Para que SYNC lea el mensaje en voz alta.
Marcar	Para llamar al contacto.
Ignorar	Para salir de la pantalla.

## Ajustes de teléfono

Para acceder al menú de configuración del teléfono, seleccione:

Mensaje	Acción y descripción
Teléfono	
Ajustes	
<b>Luego, cualquiera de las siguientes opciones:</b>	
Dispositivos Bluetooth	Conecte, desconecte, agregue o elimine un dispositivo, o guárdelo como favorito.
Bluetooth	Para activar o desactivar Bluetooth.
No molestar	Si desea que todas las llamadas vayan directamente a su buzón de voz y no suenen en la cabina del vehículo. Con esta función activada, las notificaciones de mensaje de texto tampoco suenan dentro de la cabina.
Timbre telefónico	Seleccione el tono de timbre que desea escuchar al recibir una llamada. Seleccione entre los tonos de timbre posibles del sistema, el tono de timbre de su teléfono celular actualmente asociado, un pitido, texto de conversación o una notificación silenciosa.
Notificación de mensaje de texto	Seleccione una notificación de mensaje, si su teléfono celular es compatible. Seleccione entre los tonos de alerta posibles del sistema, un texto de conversación o silencio.
Conexión a Internet	Si su teléfono celular es compatible, use esta pantalla para ajustar su conexión de datos de Internet. Seleccione para crear su perfil de conexión con la red de área personal o para desactivar su conexión. También puede adaptar su ajuste o hacer que el sistema siempre esté conectado, que nunca se conecte en roaming, o que pregunte antes de conectarse. Presione ? para obtener más información.
Administrar agenda	Para acceder a funciones como descarga automática de la agenda, volver a descargar su agenda, agregar contactos desde su teléfono celular y borrar o cargar su agenda.
Alerta de roaming	Para que el sistema lo alerte cuando el teléfono celular esté en modo roaming (itinerancia).

## Comandos de voz del teléfono



**Presione el botón de voz y cuando se le indique, diga cualquiera de los siguientes comandos o uno similar:**

Comando de voz
Correo de voz
Escuchar mensaje
Contestar mensaje
Sincronizar teléfono
Ayuda

## INFORMACIÓN

**En el menú Information (Información), puede acceder a funciones como**

Elemento del menú
Notificac.
Calendario
¿Dónde estoy?

 Si su vehículo está equipado con Navegación, oprima el botón **Información** para tener acceso a esa función. Si su vehículo no está equipado con Navegación, toque la esquina de la pantalla táctil que tiene una pestaña verde.

## Alertas



Si su vehículo está equipado con Navegación, toque el botón I (Información) para acceder a estas funciones. Si su vehículo no está equipado con Navegación, toque la esquina de la pantalla táctil que tiene una pestaña verde.

**Para ver sus alertas, presione:**

Elemento del menú	Acción y descripción
Notificac.	
<b>Luego, puede elegir cualquiera de los siguientes servicios.</b>	
Ver	Todo el mensaje.
Borrar	El mensaje.
Borrar todo	Mensajes.

Esta pantalla muestra los mensajes del sistema (como una falla en la tarjeta SD).

**Nota:** *El sistema le avisará que tiene mensajes encendiendo el ícono de información en amarillo. Después de que lea o borre los mensajes, el ícono volverá a ponerse de color blanco.*

## Calendario



Si su vehículo está equipado con Navegación, toque el botón I (Información) para acceder a estas funciones. Si su vehículo no está equipado con Navegación, toque la esquina de la pantalla táctil que tiene una pestaña verde.

# MyFord Touch™ (Si está equipado)

## Para ver el calendario, presione:

Elemento del menú	Acción y descripción
Calendario	Puede ver el calendario actual por día, semana o mes.

## ¿Dónde estoy?

Si su vehículo está equipado con Navegación, toque el botón I (Información) para acceder a estas funciones. Si su vehículo no está equipado con Navegación, toque la esquina de la pantalla táctil que tiene una pestaña verde.

## Para obtener la ubicación e información sobre el vehículo, seleccione:

Elemento del menú	Acción y descripción
Ayuda	
<b>Después seleccione:</b>	
¿Dónde estoy?	Vea la ubicación actual del vehículo, si su vehículo está equipado con sistema de navegación. Si su vehículo no está equipado con sistema de navegación, no verá este botón.

## CLIMATIZACIÓN

Toque la esquina inferior derecha de la pantalla táctil para acceder a las funciones del control de clima. Según cuál sea la línea de su vehículo y el paquete de opciones que tenga, la pantalla del sistema de control de clima puede ser diferente a esta.

**Nota:** puede cambiar las unidades de temperatura entre Fahrenheit y Celsius. Ver **Configuración** (página 425).

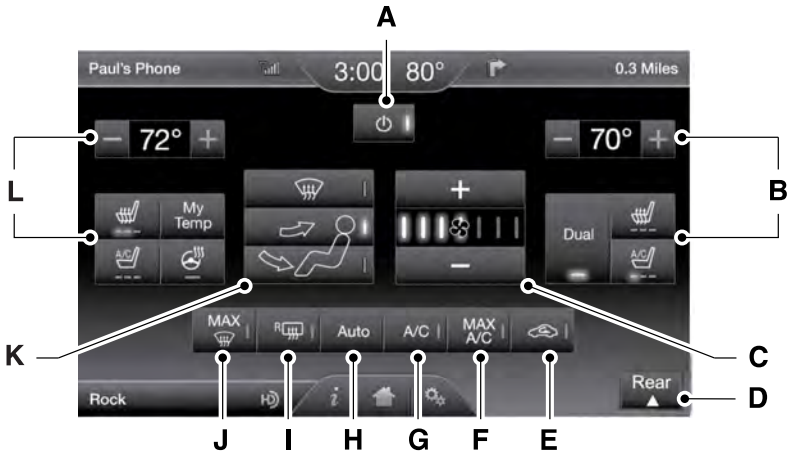

E200641

- A **Encendido:** presione este botón para activar o desactivar el sistema. Si apaga el sistema de control de clima, el aire exterior no puede ingresar al vehículo.
- B **Ajustes del lado del pasajero:**
  - Toque + o - para aumentar o disminuir la temperatura ambiente del vehículo del lado del pasajero.
  - Toque el icono de asiento calentado para encenderlo y apagarlo (si está equipado).
  - Toque el icono de asiento con control de clima para encenderlo y apagarlo (si está equipado).
  - Toque **Dual** para encender y apagar los controles separados de temperatura del lado del pasajero. Cuando apaga **Dual**, la temperatura del lado del pasajero se ajusta a la configuración de temperatura del lado del conductor.
  - Nota:** la temperatura del lado del pasajero y el indicador **Dual** se encienden automáticamente cuando el pasajero ajusta su control de temperatura.
- C **Velocidad del ventilador:** toque + o - para aumentar o disminuir el volumen de aire que circula en el vehículo.
  - Nota:** cuando el sistema controla automáticamente la velocidad del ventilador, se apagan todos los indicadores de la velocidad del ventilador.
- D **Rear:** toque para tener acceso al sistema de control de clima trasero. Los ajustes del control de clima trasero se muestran en la parte inferior de la pantalla.



## MyFord Touch™ (Si está equipado)

---

Toque el icono de encender/apagar para desactivar y activar las funciones del sistema de control de clima.

Toque **Rear** para permitir que los pasajeros del asiento trasero puedan ajustar el sistema de control de clima trasero. Tóquelo de nuevo para evitar que los pasajeros del asiento trasero puedan cambiar los ajustes. El control trasero se apaga automáticamente cuando usa la pantalla táctil para cambiar los ajustes del sistema de control de clima.

Toque + o – para ajustar la temperatura.

Para ajustar la velocidad del ventilador, toque los signos + y – próximos al icono del ventilador.

Toque **Rear** otra vez para cerrar los controles traseros. Cerrar las funciones del control de clima trasero no afecta sus ajustes actuales.

- E **Aire recirculado:** toque el botón para cambiar entre aire externo y aire recirculado. Cuando se selecciona aire recirculado, el sistema recircula el aire que se encuentra en el compartimento de pasajeros. Esto puede reducir el tiempo necesario para enfriar el interior (cuando se usa con **A/C**) y puede evitar el ingreso de olores no deseados al vehículo.

**Nota:** el aire recirculado se puede desactivar automáticamente (o no permitir que se encienda) en todos los modos de flujo de aire, excepto en modo **Max A/C** para disminuir la posibilidad de empañamiento. Para lograr un mejor enfriamiento en condiciones de mucho calor, el aire recirculado también se puede activar y desactivar automáticamente cuando está en los modos de flujo de aire en **panel o panel y suelo**.

- F **Max A/C:** toque este botón para aumentar al máximo el enfriamiento. El aire recirculado fluye a través de las ventilas del panel de instrumentos, el aire acondicionado se activa automáticamente y el ventilador se ajusta automáticamente en la velocidad más alta.
- G **A/C:** toque este botón para encender y apagar el compresor del aire acondicionado. Use el aire acondicionado con aire recirculado para mejorar el desempeño y la eficiencia del enfriamiento.

**Nota:** en ciertas condiciones (por ejemplo, al usar Desempañador MAX), puede que el compresor del aire acondicionado continúe funcionando luego de apagar el aire acondicionado con el botón **A/C**.

- H **Auto:** toque este botón para activar el funcionamiento automático. Seleccione la temperatura deseada utilizando el control de temperatura. El sistema ajusta automáticamente la velocidad del ventilador, la distribución de aire y el funcionamiento del aire acondicionado, y selecciona aire exterior o recirculado para calefaccionar o enfriar el vehículo con el fin de mantener la temperatura deseada. También puede utilizar el botón **Auto** para desactivar la función de doble zona al tocar y mantener presionado el botón durante más de dos segundos.

# MyFord Touch™ (Si está equipado)

- I **Medallón calentado:** este botón enciende y apaga el medallón calentado. Ver **Ventanas y espejos retrovisores calentados** (página 155).
- J **Desempañador MAX:** toque este botón para aumentar al máximo el desempañamiento. El aire externo fluye a través de las ventilas del parabrisas, el aire acondicionado se ajusta automáticamente en la velocidad máxima y el selector de temperatura regresa a la posición de máximo de calor. También puede usar esta configuración para desempañar o retirar una capa delgada de hielo del parabrisas. El medallón calentado también se activa automáticamente al seleccionar Desempañador Max.
- K **Control de distribución del aire:** toque estos botones para encender o apagar el flujo de aire del parabrisas, el panel de instrumentos o las salidas de aire del espacio para los pies. El sistema puede distribuir el aire a través de las siguientes combinaciones: parabrisa, parabrisa/piso, panel, panel/piso y piso.  
**Nota:** para evitar el empañamiento de las ventanas, no seleccione aire recirculado mientras Desempañador MAX esté activado.
- L **Ajustes del lado del conductor:**  
Toque **+** o **-** para aumentar o disminuir la temperatura ambiente del vehículo del lado del conductor.  
Toque el icono de asiento calentado para encenderlo y apagarlo (si está equipado).  
Toque el icono de asiento con control de clima para encenderlo y apagarlo (si está equipado).  
Toque **Mi Temp** para seleccionar el punto de ajuste de temperatura preconfigurado. Toque y mantenga presionado **Mi Temp** para guardar un nuevo punto de ajuste de temperatura preconfigurado.  
Toque el icono de volante de dirección calentado para encenderlo y apagarlo (si está equipado).

**Nota:** si el vehículo está equipado con un volante de dirección con vestidura de madera, este no se calienta entre las posiciones de 10 en punto y 2 en punto.

## Comandos de voz del control de temperatura



Presione el botón de voz en los controles del volante de dirección. Cuando se le indique, diga cualquiera de los siguientes comandos o uno similar:

# MyFord Touch™ (Si está equipado)

Comandos de voz	
Encender control de temperatura	
Apagar	
Temperatura	Ajuste la temperatura entre 15.0 - 30.0 °C o 59 - 86 °F.

## NAVEGACIÓN

**Nota:** la tarjeta SD de navegación debe estar en la ranura de tarjetas SD para que el sistema de navegación funcione. Si necesita una tarjeta SD de reemplazo, consulte a un distribuidor autorizado.

**Nota:** la ranura para tarjeta SD cuenta con un resorte. Para extraer la tarjeta SD, simplemente empuje la tarjeta y suéltela. No intente jalar la tarjeta para extraerla, pues eso podría dañarla.

Su sistema de navegación consta de dos funciones principales: modo de destino y modo de mapa.

### Modo de destino

**Para establecer un destino, presione la esquina verde de la pantalla táctil y luego presione:**

Elemento del menú
Dest.
<b>Seleccione cualquiera de las siguientes opciones:</b>
Mi casa
Favoritos
Destinos anteriores
Punto de interés
Emergencia

Elemento del menú
Calle y número
Intersección
Centro de la ciudad
Mapa
Editar ruta
Cancelar ruta

Para establecer el destino, ingrese la información necesaria en los campos de texto resaltados (en cualquier orden).

**Para la entrada del destino de una dirección, presione:**

Elemento del menú	Acción y descripción
Ir	Si presiona este botón, la dirección aparecerá en el mapa.

**Para seleccionar un destino anterior, presione:**

Elemento del menú	Acción y descripción
Destinos anteriores	Aparecerán los últimos 20 destinos que haya seleccionado.

# MyFord Touch™ (Si está equipado)

## Después de elegir el destino, presione:

Elemento del menú	Acción y descripción	
Establ. como Destina- tion	Convertir en el destino. También puede optar por establecerlo como punto intermedio en la ruta (para que el sistema le dirija hacia ese punto en su camino hacia el destino final) o guardarlo como favorito. Posteriormente, puede elegir la ruta desde tres opciones diferentes.	
	Más rápida	Utiliza los caminos más rápidos posibles.
	Más corta	Utiliza la ruta de recorrido más corto posible.
	Ruta eco.	Utiliza la ruta que consume menos combustible.

## Para comenzar la navegación, presione:

Elemento del menú	Acción y descripción
Comenzar ruta	También puede cancelar la ruta o hacer que el sistema le haga una demostración de la misma. Durante la guía de ruta, puede presionar el icono de burbuja de conversación que aparece en la esquina superior derecha de la navegación (barra verde) si desea que el sistema repita la información de la guía de ruta. Cuando el sistema repite la última instrucción de orientación, actualiza la distancia a la siguiente instrucción de orientación, ya que detecta cuando el vehículo se está moviendo.

**Nota:** si su vehículo se encuentra en un camino reconocido y no presiona el botón **Comenzar ruta**, el sistema usa de manera predeterminada la opción de ruta más rápida y comienza a guiar el viaje.

## Categorías de punto de interés (PDI)

Categorías principales
Comida / bares y restaurantes
Viajes y transporte
Finanzas
Emergencia
Comunidad

# MyFord Touch™ (Si está equipado)

## Categorías principales

Salud y medicina
Automotriz
Compras
Entretenimiento y artes
Recreación y deportes
Gobierno
Servicios domésticos

## Subcategorías

Restaurante
Golf
Estacionamiento
Casa y jardín
Servicios para el cuidado personal
Distribuidor de automóviles
Oficinas de gobierno
Transporte público
Educación

Para expandir estas listas, presione el signo "+" frente a la lista.

El sistema también le permite clasificar los puntos de interés alfabéticamente, por distancia o por listas de cityseekr (si está disponible).

## cityseekr

**Nota:** la información de puntos de interés (POI) de cityseekr se limita aproximadamente a unas 912 ciudades (881 de Estados Unidos, 20 de Canadá y 11 de México).



E142634

cityseekr, si está disponible, es un servicio que proporciona más información sobre ciertos puntos de interés, como restaurantes, hoteles y atracciones turísticas.

Una vez que seleccione un punto de interés, aparecerá su localización e información, como dirección y número de teléfono. Si cityseekr enumera el punto de interés, hay más información disponible, como una breve descripción, horas de ingreso y salida u horarios de restaurantes.

**Si desea ver más datos, una lista de servicios e instalaciones, precio promedio de una habitación, comida o el sitio web, presione:**

### Elemento del menú

Más información

Esta pantalla muestra el icono del punto de interés, como:



Hotel



Cafetería



Alimentos y bebidas



## MyFord Touch™ (Si está equipado)

Elemento del menú	Mensajes, acciones y descripciones de segundo nivel	
	Arriba - abajo	Abajo - arriba
Notificar estacionamientos en PDI	Si la notificación de estacionamiento del punto de interés está activa, los iconos aparecen en el mapa cuando usted se aproxime a su destino. La utilidad de esta función puede ser menor en áreas muy densamente pobladas, y puede obstruir el mapa cuando aparecen otros puntos de interés. Ajuste la notificación automática de punto de interés de estacionamiento. Esta función se puede:	
	Enc.	Apagado

Elemento del menú	Mensajes, acciones y descripciones de segundo nivel		
Preferencias de ruta			
<b>Luego, seleccione cualquiera de las siguientes opciones:</b>			
Ruta favorita	Seleccione para que el sistema muestre su tipo de ruta seleccionado.		
	Más corta	Más rápida	Ecológica
Siempre usar ruta preferida	Derive la selección de la ruta en la programación del destino. El sistema solo calcula una ruta basada en la configuración de ruta preferida. Cuando está activado, el sistema usa su tipo de ruta seleccionado para calcular solo una ruta hasta el destino deseado.		
Penaliz tiempo ahorro	Seleccione un nivel de costo bajo Ruta ecológica calculada. Mientras más alto sea el ajuste, más tiempo se asigna para la ruta.		
Evitar	Cuando está activada, puede optar por que el sistema evite carreteras, rutas con peajes, transbordadores y trenes para transporte de automóviles al planificar su ruta.		
Utilizar carriles HOV	Programa el sistema para utilizar los carriles para vehículos con varios pasajeros, si están disponibles al planificar la ruta.		

Elemento del menú	Mensajes, acciones y descripciones de segundo nivel	
Preferencias de navegación		
<b>Luego, seleccione cualquiera de las siguientes opciones:</b>		
Mensajes de guía	Seleccione el tipo de indicaciones que usa el sistema.	

## MyFord Touch™ (Si está equipado)

Elemento del menú	Mensajes, acciones y descripciones de segundo nivel	
	Sólo tonos	Voz y tonos
Auto llenado de estado/provincia	Haga que el sistema llene automáticamente esta información conforme a lo que ya ingresó en el sistema. Esta función se puede:	
	Enc.	Apagado

Elemento del menú	Mensajes, acciones y descripciones de segundo nivel	
Preferencias de tráfico		
<b>Luego, seleccione cualquiera de las siguientes opciones:</b>		
Evitar problemas de tráfico	Puede elegir cómo desea que el sistema maneje los problemas de tránsito a lo largo de la ruta.	
	Automático	Programa el sistema para que cambie el itinerario a fin de evitar los incidentes de tráfico que surjan e interfieran en la ruta actual. El sistema no proporciona una notificación de alerta de tráfico.
	Manual	Programa el sistema para que proporcione siempre una notificación de los incidentes de tráfico que surjan en la ruta planificada. Usted tendrá que decidir si acepta o ignora la notificación antes de que se modifique la ruta.
Notificación de alerta de tráfico	Activar o desactivar las notificaciones de alerta de tráfico.	
También puede activar y desactivar los 11 iconos del mapa de rutas.	Estos iconos le alertarán de las condiciones del tráfico y de manejo, incluido accidentes, cierres y condiciones meteorológicas.	



# MyFord Touch™ (Si está equipado)

Elemento del menú	Mensajes, acciones y descripciones de segundo nivel
Evitar áreas	Selecciona áreas que desea que el sistema evite al calcular una ruta.
<b>Luego, seleccione cualquiera de las siguientes opciones:</b>	
Agregar	Una vez que seleccione una opción, el sistema tratará de evitar las áreas, de ser posible, en todas las rutas. Seleccione este botón para programar una entrada, luego seleccione un método de entrada de destino. Puede editar el nombre o la ubicación de un destino o quitarlo de sus selecciones.
Borrar	Para eliminar un área de su selección, elija las listas en pantalla. La pantalla cambiará, luego presione eliminar y confirme la eliminación.

## Modo de mapa

Presione la barra verde en la parte superior derecha de la pantalla táctil para ver el modo de mapa. El modo de mapa muestra una visualización avanzada, que incluye mapas bidimensionales de ciudades y referencias visuales tridimensionales (cuando las haya).

Los mapas bidimensionales de ciudades muestran los contornos detallados de edificios, elementos geográficos y de uso del suelo visibles, y la infraestructura de ferrocarriles detallada de las ciudades más importantes del mundo. Estos mapas también contienen detalles, como manzanas, plantas de grandes edificios y líneas ferroviarias.

Las referencias visuales tridimensionales aparecen como objetos claramente visibles, fácilmente reconocibles y con cierto valor turístico. Las referencias visuales tridimensionales aparecen solamente en el modo de mapa tridimensional. La cobertura varía y mejora con versiones de mapas actualizados.



Cambie la apariencia de la pantalla de mapa presionando varias veces el botón de flecha del lado superior izquierdo de la pantalla. Alterna entre tres modos de mapa: rumbo arriba, norte arriba y 3D.



### Rumbo arriba (mapa 2D)

muestra siempre la dirección hacia donde viaja arriba en la pantalla. Esta vista se encuentra disponible para escalas de mapa hasta de 2.5 millas (4 kilómetros). El sistema recuerda esta configuración para escalas de mapas superiores, pero muestra el mapa en norte arriba solamente. Si la escala vuelve más abajo de este nivel, el sistema restablece Rumbo arriba.



### Norte arriba (mapa 2D)

muestra siempre la dirección hacia el norte arriba en la pantalla.



**Modo de mapa 3D** permite ver el mapa en perspectiva tridimensional. Es posible configurar el ángulo de visualización y hacer girar el mapa 180 grados tocando el mapa dos veces y luego arrastrando el dedo a lo largo de la barra sombreada con flechas que aparece en la parte inferior del mapa.

## También puede seleccionar entre las siguientes opciones:

Elementos del menú	Descripción
Ver	Cambia entre mapa completo, lista de calles y vista de salidas en la guía de la ruta.
Menú	Muestra un cuadro emergente que permite el acceso directo a los ajustes de navegación.



Presione el botón de bocina en el mapa para silenciar la guía de ruta. La luz del botón se enciende cuando la función está activada. El botón de bocina aparece en el mapa solo cuando se encuentra activa la guía de ruta.



Vuelva a centrar el mapa presionando el icono cada vez que mueva el mapa a una posición lejos de la ubicación actual del vehículo.

## Zoom automático

Presione la barra verde para ver el modo de mapa, luego seleccione los botones de zoom **+** o **-** para que aparezca el nivel de zoom y los botones Auto en la pantalla táctil. Cuando presiona **Auto**, se activa Zoom automático y aparece **Auto** en la esquina inferior izquierda de la pantalla en la escala del mapa. El nivel de zoom del mapa luego se sincroniza con la velocidad del vehículo. Cuanto más despacio se desplaza su vehículo, más zoom se le aplica a un mapa; cuanto más rápido se desplaza su vehículo, menos zoom se le aplica a un mapa para alejarlo. Para apagar la función, simplemente presione nuevamente el botón **+** o **-**.

En modo 3D, gire la vista del mapa desplazando el dedo por la barra sombreada con flechas.

La casilla de hora estimada de llegada que se encuentra debajo del botón de zoom aparece cuando una ruta se encuentra activa y muestra la distancia y el tiempo hasta su destino. Si presiona el botón, aparecerá el destino señalado (y el punto intermedio en la ruta, si corresponde) junto con el recorrido en millas y el tiempo hasta su destino. También puede seleccionar que se muestre el tiempo estimado para llegar a su destino o la hora aproximada de llegada.

## Iconos del mapa



**Marca de vehículo** muestra la ubicación actual de su vehículo. Permanece en el centro de la pantalla del mapa, excepto cuando está en el modo de desplazamiento.



**Cursor de desplazamiento** le permite desplazarse por el mapa; este icono está fijo en el centro de la pantalla. La posición del mapa más cercana al cursor

es en una ventana en la parte central superior de la pantalla.



**Iconos predeterminados de entrada de la libreta de direcciones** indica la ubicación en el mapa de una entrada de la libreta de direcciones. Este es el

símbolo predeterminado que aparece después de que la entrada se ha almacenado en la libreta de direcciones mediante cualquier método distinto al mapa. Puede seleccionar alguno de los 22 iconos disponibles. Puede usar cada icono más de una vez.



**Hogar** indica la ubicación en el mapa actualmente almacenada como la posición inicial. Solo puede guardar una dirección de la libreta de direcciones como su hogar. No puede cambiar este icono.



**Los iconos de punto de interés** indican ubicaciones de cualquier categoría de punto de interés que elige mostrar en el mapa. Puede elegir mostrar tres

categorías de punto de interés en el mapa a la vez.



**Punto de partida** indica el punto de partida de una ruta de navegación planificada.



**Punto intermedio en la ruta** indica la ubicación de un punto intermedio en la ruta, en el mapa. El número dentro del círculo es diferente para cada punto intermedio en la ruta y representa la posición del punto intermedio en la lista de rutas.



**Símbolo de destino de navegación** indica el punto final de una ruta planificada.



**Punto de siguiente maniobra** indica la ubicación del siguiente viraje en la ruta planificada.



**Símbolo Sin GPS** indica que no hay suficientes señales satelitales GPS disponibles para un posicionamiento preciso en el mapa. Este icono podría aparecer bajo funcionamiento normal en un área con mal acceso a GPS.

## Botones de toque rápido

En el modo de mapa, toque cualquier parte de la pantalla del mapa para acceder a las siguientes opciones:



## Comandos de voz de navegación



Cuando esté en el modo de navegación, presione el botón de voz en los controles del volante de dirección.

### Después del tono, diga cualquiera de los siguientes comandos o uno similar:

Comando de voz
Destino de navegación
Zoom para alejar
Zoom para acercar
¿Dónde estoy?
Ayuda

### Los siguientes comandos solo se pueden usar cuando hay una ruta de navegación activa:

Comando de voz
Desvío
Cancelar ruta
Mostrar ruta
Repetir instrucción
Lista de instrucciones de ruta

## Destino - Calle y número en un intento

### Para establecer un destino con los comandos de voz, puede decir:

Comando de voz	Acción y descripción
Destino - Calle y número	El sistema solicita que diga la dirección completa. El sistema mostrará un ejemplo en la pantalla.

Entonces puede decir la dirección de modo natural, como "Uno dos tres cuatro, Calle principal, Cualquier ciudad".

## SOLUCIÓN DE PROBLEMAS DE MYFORD TOUCH®

Su sistema SYNC es fácil de usar. Sin embargo, en caso de duda, consulte las tablas a continuación.

## MyFord Touch™ (Si está equipado)

<b>Problemas del teléfono</b>		
<b>Problema</b>	<b>Causa(s) posible(s)</b>	<b>Solución(es) posible(s)</b>
Hay ruido de fondo excesivo durante una llamada telefónica.	La configuración del control de audio de su teléfono puede estar afectando el desempeño de SYNC.	Consulte el manual de su teléfono para ver los ajustes de audio.
Durante una llamada, puedo oír a la otra persona, pero esta no puede oírme.	Esto puede ser una posible falla del teléfono.	Apague el dispositivo, restablézcalo o quítele la batería, e inténtelo de nuevo.
SYNC no puede descargar mi agenda.	esta es una función dependiente del teléfono. Esto puede ser una posible falla del teléfono.	Visite el sitio web para verificar la compatibilidad de su teléfono. Intente apagar el dispositivo, reconfigúrelo o quítele la batería e inténtelo de nuevo. Intente empujar los contactos de su agenda a SYNC mediante la función Agregar contactos. Use la característica SYNCmyphone disponible en el sitio web.
El sistema dice Agenda descargada pero la agenda en SYNC aparece vacía o le faltan contactos.	Esto puede ser una limitación en la capacidad de su teléfono.	Intente empujar los contactos de su agenda a SYNC mediante la función Agregar contactos. Si los contactos que faltan están almacenados en su tarjeta SIM, trate de moverlos a la memoria del dispositivo. Elimine las imágenes o tonos de timbre especiales asociados con el contacto faltante.

## MyFord Touch™ (Si está equipado)

<b>Problemas del teléfono</b>		
<b>Problema</b>	<b>Causa(s) posible(s)</b>	<b>Solución(es) posible(s)</b>
		<p>Puede necesitar otorgar permisos a SYNC para obtener acceso a los contactos de su agenda, según el teléfono. Asegúrese de dar su confirmación cuando el teléfono se lo solicite al descargar la agenda.</p>
<p>Tengo problemas para conectar mi teléfono a SYNC.</p>	<p>esta es una función dependiente del teléfono. Esto puede ser una posible falla del teléfono.</p>	<p>Visite el sitio web para verificar la compatibilidad de su teléfono.                      Intente apagar el dispositivo, reconfigúrelo o quítele la batería e inténtelo de nuevo.                      Intente quitar su dispositivo de SYNC, elimine SYNC de su dispositivo e intente nuevamente.                      Verifique la configuración de seguridad y de aceptar automáticamente e indicar siempre de la conexión Bluetooth SYNC de su teléfono.                      Actualice la aplicación oficial del fabricante de su dispositivo.                      Desactive la configuración de descarga automática de la agenda.                      También puede realizar el procedimiento de restablecimiento MyFord Touch.</p>
<p>Los mensajes de texto no funcionan en SYNC.</p>	<p>esta es una función dependiente del teléfono. Esto puede ser una posible falla del teléfono.</p>	<p>Visite el sitio web para verificar la compatibilidad de su teléfono.                      Intente apagar el dispositivo, reconfigúrelo o quítele la batería e inténtelo de nuevo.</p>

## MyFord Touch™ (Si está equipado)

<b>Problemas de USB y medios</b>		
<b>Problema</b>	<b>Causa(s) posible(s)</b>	<b>Solución(es) posible(s)</b>
Tengo problemas para conectar mi dispositivo.	Esto puede ser una posible falla del dispositivo.	Apague el dispositivo, restablézcalo o quítele la batería, e inténtelo de nuevo. Asegúrese de utilizar el cable del fabricante. Asegúrese de insertar el cable USB correctamente en el dispositivo y en el puerto USB. Asegúrese de que el dispositivo no tenga un programa de instalación automática ni una configuración de seguridad activa.
SYNC no reconoce mi dispositivo cuando arranco el vehículo.	Esta es una limitación del dispositivo.	Asegúrese de no dejar el dispositivo dentro del vehículo en condiciones muy calurosas o muy frías.
No hay flujo de audio Bluetooth.	esta es una función dependiente del teléfono. El dispositivo no está conectado.	Revise el diagrama de compatibilidad del dispositivo en el sitio web de SYNC para confirmar que su teléfono es compatible con la función de transmisión de audio de Bluetooth. Asegúrese de conectar correctamente el dispositivo a SYNC y de haber presionado Reproducir en su dispositivo. También puede realizar el procedimiento de restablecimiento MyFord Touch.
SYNC no reconoce la música que está en mi dispositivo.	Es probable que sus archivos de música no contengan información correcta de artista, título de canción, álbum o género. El archivo puede estar corrupto.	Asegúrese de que todos los detalles de las canciones estén completos. En algunos dispositivos es necesario cambiar la configuración de USB de almacenamiento masivo a clase MTP.



## MyFord Touch™ (Si está equipado)

<b>Problemas de USB y medios</b>		
<b>Problema</b>	<b>Causa(s) posible(s)</b>	<b>Solución(es) posible(s)</b>
	La canción puede tener mecanismos de protección de derechos de autor que no permiten reproducirla.	

<b>Problemas de comandos de voz</b>		
<b>Problema</b>	<b>Causa(s) posible(s)</b>	<b>Solución(es) posible(s)</b>
SYNC no entiende lo que digo.	Posiblemente esté usando comandos de voz incorrectos. Probablemente habla demasiado pronto o en el momento inoportuno.	Revise los comandos de voz del teléfono y los comandos de voz de medios al principio de sus respectivas secciones. Después de presionar el ícono de voz, espere hasta que suene el tono y que aparezca el mensaje Escuchando antes de decir un comando. Todo comando que se diga antes de esto no será detectado por el sistema.
SYNC no entiende el nombre de una canción o un artista.	Posiblemente esté usando comandos de voz incorrectos. Quizá pronuncia el nombre de una manera diferente a como lo guardó. Es posible que el sistema no lea el nombre de la misma manera que usted lo dice.	Revise los comandos de voz de medios al principio de la sección de medios. Diga el nombre de la canción o el artista tal como aparece en la lista. Si usted dice: "Reproducir artista Prince", el sistema no reproduce la música que diga "Prince and the Revolution" ni "Prince and the New Power Generation". Asegúrese de decir o pronunciar el título completo, como: "Remix de California con Jennifer Nettles".

# MyFord Touch™ (Si está equipado)

<b>Problemas de comandos de voz</b>		
<b>Problema</b>	<b>Causa(s) posible(s)</b>	<b>Solución(es) posible(s)</b>
		Si todos los títulos de las canciones están en MAYÚSCULAS, debe deletrearlos. LOLA requiere que diga "L-O-L-A". No use caracteres especiales en el título. El sistema no los reconoce.
SYNC no entiende, o llama al contacto equivocado cuando quiero hacer una llamada.	Posiblemente esté usando comandos de voz incorrectos. Quizá pronuncia el nombre de una manera diferente a como lo guardó. Es posible que el sistema no lea el nombre de la misma manera que usted lo dice. Es probable que los contactos de su agenda sean muy cortos y parecidos, o que contengan caracteres especiales. Probablemente los contactos de su agenda están en MAYÚSCULAS.	Revise los comandos de voz del teléfono al principio de la sección correspondiente. Asegúrese de decir o pronunciar los contactos exactamente como están listados. Por ejemplo, si guardó un contacto como Joe Wilson, diga: "Llamar a Joe Wilson". Mediante el menú de teléfono SYNC, abra la agenda y desplácese al nombre con el cual SYNC está teniendo dificultades para comprender. SYNC le leerá el nombre, lo que le dará una idea de la pronunciación que SYNC está esperando. El sistema funciona mejor si escribe los nombres y apellidos; por ejemplo, "Joe Wilson" en vez de "Joe". No utilice caracteres especiales como 123 o ICE pues el sistema no lo reconoce. Si un contacto está en MAYÚSCULAS, tiene que deletrearlo. Si requiere "JAKE", tendrá que decir: "Llamar a J-A-K-E".

### **Restablecimiento del sistema de pantalla táctil**

El sistema de pantalla táctil tiene una función de restablecimiento del sistema que se puede realizar si se pierde la función de una característica de SYNC. El restablecimiento tiene como objetivo restaurar la funcionalidad y no eliminará ninguna información almacenada previamente en el sistema (como dispositivos asociados, agenda telefónica, historial de llamadas, mensajes de texto o ajustes del usuario). Para realizar un restablecimiento del sistema, mantenga presionado el botón Buscar (>>) mientras mantiene presionado el botón de encendido de la radio. Después de aproximadamente 5 segundos, la pantalla se pondrá negra. Deje pasar 1 a 2 minutos para que el restablecimiento del sistema finalice. Luego, puede volver a usar el sistema SYNC.

## ACUERDO DE LICENCIA DEL USUARIO

### Acuerdo de licencia de usuario final (EULA) de SYNC

- Ha adquirido un dispositivo ("DISPOSITIVO") que incluye software licenciado por Ford Motor Company y sus afiliados ("FORD MOTOR COMPANY") de un afiliado de Microsoft Corporation ("MS"). Estos productos de software instalados de MS, así como los medios asociados, materiales impresos y documentación electrónica o "en línea" ("SOFTWARE MS") están protegidos por leyes de propiedad intelectual y tratados internacionales. El SOFTWARE MS se otorga bajo licencia, no es objeto de venta. Todos los derechos reservados.
- El SOFTWARE MS puede interactuar con y/o comunicarse con, o puede actualizarse posteriormente para interactuar con y/o comunicarse con sistemas y/o programas de software adicionales proporcionados por FORD MOTOR COMPANY. Los sistemas y programas de software adicionales de FORD MOTOR COMPANY, así como los medios asociados, materiales impresos y documentación electrónica o "en línea" ("SOFTWARE FORD") están protegidos por leyes de propiedad intelectual y tratados internacionales. El SOFTWARE FORD se otorga bajo licencia, no es objeto de venta. Todos los derechos reservados.

- El SOFTWARE MS y/o el SOFTWARE FORD pueden interactuar con y/o comunicarse con, o pueden actualizarse posteriormente para interactuar con y/o comunicarse con sistemas y/o programas de software adicionales proporcionados por otros proveedores de software y servicios. Los sistemas y programas de software adicionales de terceros, así como los medios asociados, materiales impresos y documentación electrónica o "en línea" ("SOFTWARE DE TERCEROS") están protegidos por leyes de propiedad intelectual y tratados internacionales. El SOFTWARE DE TERCEROS se otorga bajo licencia, no es objeto de venta. Todos los derechos reservados.
- En adelante, se hará referencia colectiva e individual al SOFTWARE MS, al SOFTWARE FORD y al SOFTWARE DE TERCEROS simplemente como "SOFTWARE".

**SI USTED NO ESTÁ DE ACUERDO CON ESTE ACUERDO DE LICENCIA DEL USUARIO FINAL ("EULA"), NO USE EL DISPOSITIVO NI COPIE EL SOFTWARE. CUALQUIER USO DEL SOFTWARE, INCLUIDO EL USO DEL DISPOSITIVO, PERO NO LIMITADO A ESTE, IMPLICARÁ SU ACEPTACIÓN DE ESTE EULA (O RATIFICACIÓN DE CUALQUIER CONSENTIMIENTO ANTERIOR).**

**DERECHOS DE LA LICENCIA DE SOFTWARE:** este EULA otorga la siguiente licencia:

- Puede usar el SOFTWARE como está instalado en el DISPOSITIVO y de cualquier otra forma en que interactúe con los sistemas y/o servicios proporcionados por o a través de FORD MOTOR COMPANY o sus proveedores externos de software y servicios.

# Apéndices

## Descripción de otros derechos y limitaciones:

- **Reconocimiento de voz:** si el SOFTWARE incluye componentes de reconocimiento de voz, usted debe comprender que el reconocimiento de voz es un proceso inherentemente estadístico y que los errores de reconocimiento son inherentes a dicho proceso. Ni FORD MOTOR COMPANY ni sus proveedores serán responsables por ningún daño ocasionado por errores en el proceso de reconocimiento de voz.
- **Limitaciones a la modificación de ingeniería, descompilación y desmontaje:** usted no puede modificar la ingeniería, descompilar o desmontar ni permitir a otros modificar la ingeniería, descompilar o desmontar el SOFTWARE, excepto y solo en caso de que estas acciones estén expresamente permitidas por leyes aplicables no obstante esta limitación.
- **Limitaciones de distribución, copiado, modificación y creación de obras derivadas:** usted no puede distribuir, copiar, modificar ni crear obras derivadas que se basen en el SOFTWARE, excepto cuando tal actividad esté expresamente permitida por las leyes vigentes, y solo hasta donde estas lo permitan, a pesar de esta limitación.
- **Un solo EULA:** la documentación para el usuario final del DISPOSITIVO y sistemas y servicios relacionados puede contener varios EULA, como varias traducciones y/o varias versiones de medios (por ejemplo, en la documentación del usuario y en el software). Aunque reciba varios EULA, solo podrá usar una (1) copia del SOFTWARE.
- **Transferencia de SOFTWARE:** usted puede transferir en forma permanente sus derechos otorgados por este EULA solo como parte de una venta o transferencia del DISPOSITIVO, siempre y cuando no retenga copias, transfiera todo el SOFTWARE (incluidos todos los componentes, medios y materiales impresos, cualquier actualización y, si corresponde, los Certificados de autenticidad), y el receptor acepte los términos de este EULA. Si el SOFTWARE es una actualización, cualquier transferencia debe incluir todas las versiones anteriores del SOFTWARE.
- **Terminación:** sin perjuicio de cualquier otro derecho, FORD MOTOR COMPANY o MS pueden terminar este EULA si usted no cumple con los términos y condiciones de este EULA.
- **Administración de actualizaciones de seguridad/derechos digitales:** los propietarios del contenido usan la tecnología WMDRM incluida en el DISPOSITIVO para proteger su propiedad intelectual, incluido el contenido con derechos de autor. Parte del SOFTWARE del DISPOSITIVO usa un software WMDRM para acceder al contenido protegido por WMDRM. Si el software WMDRM no logra proteger el contenido, los propietarios de este pueden solicitar a Microsoft la revocación de la capacidad del SOFTWARE para usar WMDRM para reproducir o copiar el contenido protegido. Esta acción no afecta el contenido no protegido. Cuando el DISPOSITIVO descarga licencias para contenido protegido, usted acepta que Microsoft pueda incluir una lista de revocaciones con las licencias. Los propietarios del contenido pueden

# Apéndices

---

requerir que se actualice el SOFTWARE en el DISPOSITIVO para acceder a su contenido. Si no realiza una actualización, no podrá acceder al contenido que requiere la actualización.

- **Consentimiento para el uso de datos:** usted acepta que MS, Microsoft Corporation, FORD MOTOR COMPANY, los proveedores externos de software y servicios, sus afiliados y/o sus agentes designados puedan recopilar y usar información técnica obtenida de cualquier manera como parte de servicios de soporte de productos relacionados con el SOFTWARE o servicios relacionados. MS, Microsoft Corporation, FORD MOTOR COMPANY, los proveedores externos de software y servicios, sus afiliados y/o sus agentes designados pueden usar esta información solamente para mejorar sus productos o para proporcionar tecnologías o servicios personalizados. MS, Microsoft Corporation, FORD MOTOR COMPANY, los proveedores externos de software y servicios, sus afiliados y/o sus agentes designados pueden revelar esta información a otros, pero no en una forma que lo identifique.

- **Componentes de servicios basados en Internet:** el SOFTWARE puede contener componentes que permitan y faciliten el uso de ciertos servicios basados en Internet. Usted reconoce y acepta que MS, Microsoft Corporation, FORD MOTOR COMPANY, los proveedores externos de software y servicios, sus afiliados y/o sus agentes designados puedan comprobar automáticamente la versión del SOFTWARE y/o los componentes que usted está usando y puedan proporcionar actualizaciones o suplementos al SOFTWARE, que pueden ser descargados automáticamente a su DISPOSITIVO.
- **Software/servicios adicionales:** el SOFTWARE puede permitir que FORD MOTOR COMPANY, los proveedores externos de software y servicios, MS, Microsoft Corporation, sus afiliados y/o sus agentes designados proporcionen o pongan a su disposición actualizaciones de SOFTWARE, suplementos, componentes de complementos o componentes de servicios basados en Internet del SOFTWARE después de la fecha en que obtuvo su copia inicial del SOFTWARE ("Componentes suplementarios").

Si FORD MOTOR COMPANY o los proveedores externos de software y servicios proporcionan o ponen a su disposición Componentes suplementarios y no se proporcionan otros términos de EULA junto con los Componentes suplementarios, entonces se aplicarán los términos de este EULA.

# Apéndices

---

Si MS, Microsoft Corporation, sus afiliados y/o sus agentes designados ponen a su disposición Componentes suplementarios, y no se proporcionan otros términos de EULA, entonces se aplicarán los términos de este EULA, excepto que MS, Microsoft Corporation o la entidad afiliada que proporcione los Componentes suplementarios sea quien otorgue la licencia de los Componentes suplementarios.

FORD MOTOR COMPANY, MS, Microsoft Corporation, sus afiliados y/o sus agentes designados se reservan el derecho a suspender sin responsabilidad alguna cualquier servicio basado en Internet proporcionado o puesto a su disposición a través del uso del SOFTWARE.

- **Vínculos a sitios de terceros:** el SOFTWARE MS puede proporcionarle la capacidad de acceder a sitios de terceros a través del uso del SOFTWARE. Los sitios de terceros no están bajo el control de MS, Microsoft Corporation, sus afiliados y/o sus agentes designados. Ni MS, Microsoft Corporation, sus afiliados ni sus agentes designados son responsables de (i) los contenidos de cualquier sitio de terceros, cualquier vínculo contenido en sitios de terceros o cualquier cambio o actualización en sitios de terceros, o (ii) las difusiones por Web o cualquier otra forma de transmisión recibida de cualquier sitio de terceros. Si el SOFTWARE proporciona vínculos a sitios de terceros, estos vínculos se proporcionan solo para su conveniencia, y la inclusión de cualquier vínculo no implica una aprobación del sitio de terceros por parte de MS, Microsoft Corporation, sus afiliados y/o sus agentes designados.
- **Obligación de manejar responsablemente:** usted reconoce la obligación de manejar responsablemente y mantener la atención en el camino. Usted leerá y se atenderá a las instrucciones de funcionamiento del DISPOSITIVO, debido a que son parte de la seguridad, y asume cualquier riesgo asociado al uso del DISPOSITIVO.

**ACTUALIZACIONES Y MEDIOS DE RECUPERACIÓN:** si el SOFTWARE lo proporciona FORD MOTOR COMPANY separado del DISPOSITIVO en medios como un chip ROM, discos CD ROM o a través de descarga vía Internet u otros medios, y está etiquetado "solo para actualización" o "solo para recuperación", usted puede instalar una (1) copia del

# Apéndices

SOFTWARE en el DISPOSITIVO como copia de reemplazo del SOFTWARE existente, y usarlo de acuerdo con este EULA, incluido cualquier término de EULA adicional que acompañe al SOFTWARE de actualización.

## **DERECHOS DE PROPIEDAD**

**INTELLECTUAL:** todos los títulos y derechos de propiedad intelectual del SOFTWARE (lo que incluye, entre otros, imágenes, fotografías, animaciones, video, audio, música, texto y "applets" incorporados al SOFTWARE), los materiales impresos adjuntos, y cualquier copia del SOFTWARE, son propiedad de MS, Microsoft Corporation, FORD MOTOR COMPANY o sus afiliados o proveedores. El SOFTWARE se otorga bajo licencia y no es objeto de venta. Usted no puede copiar los materiales impresos incluidos con el SOFTWARE. Todos los títulos y derechos de propiedad intelectual del contenido al cual se puede acceder mediante el uso del SOFTWARE son propiedad de los respectivos propietarios de contenidos y pueden estar protegidos por derechos de autor y otras leyes y tratados de propiedad intelectual aplicables. Este EULA no otorga derechos para usar este tipo de contenidos. Todos los derechos no otorgados específicamente por este EULA están reservados por MS, Microsoft Corporation, FORD MOTOR COMPANY, los proveedores externos de software y servicios, sus afiliados y proveedores. El uso de servicios en línea a los cuales se puede acceder a través del SOFTWARE puede estar sujeto a los términos de uso respectivos relacionados con dichos servicios. Si este SOFTWARE contiene documentación proporcionada solo en forma electrónica, usted puede imprimir una copia de dicha documentación.

**RESTRICCIONES DE EXPORTACIÓN:** usted reconoce que el SOFTWARE está sujeto a la jurisdicción de exportación de EE. UU. y la Unión Europea. Usted acepta cumplir con todas las leyes nacionales e internacionales aplicables al SOFTWARE, incluidas las regulaciones de administración de exportaciones de Estados Unidos, así como las restricciones de destino, uso final y usuario final impuestas por EE. UU. y otros estados. Para obtener información adicional, visite <http://www.microsoft.com/exporting/>.

**MARCAS REGISTRADAS:** este EULA no otorga derechos relacionados con marcas registradas o marcas de servicio de FORD MOTOR COMPANY, MS, Microsoft Corporation, los proveedores externos de software y servicios, sus afiliados o proveedores.

**SOPORTE DEL PRODUCTO:** MS, su corporación matriz Microsoft Corporation o sus afiliados o subsidiarias no proporcionan soporte del producto para el SOFTWARE. Para obtener soporte del producto, refiérase a las instrucciones de FORD MOTOR COMPANY proporcionadas en la documentación del DISPOSITIVO. Si tiene dudas relacionadas con este EULA, o si desea ponerse en contacto con FORD MOTOR COMPANY por alguna otra razón, refiérase a la dirección proporcionada en la documentación del DISPOSITIVO.

**Exención de responsabilidad por daños determinados:** EXCEPTO QUE SE PROHÍBA POR LEY, FORD MOTOR COMPANY Y CUALQUIER PROVEEDOR EXTERNO DE SOFTWARE Y SERVICIOS, MS, MICROSOFT CORPORATION Y SUS AFILIADOS NO TENDRÁN RESPONSABILIDAD ALGUNA POR NINGÚN DAÑO INDIRECTO, ESPECIAL, RESULTANTE O INCIDENTAL CAUSADO POR O RELACIONADO CON EL USO O EJECUCIÓN DEL SOFTWARE Y/O DEL SOFTWARE FORD. ESTA LIMITACIÓN SE APLICARÁ INCLUSO SI CUALQUIER



# Apéndices

SOLUCIÓN FALLA EN SU PROPÓSITO ESENCIAL. EN NINGÚN CASO MS, MICROSOFT CORPORATION Y/O SUS AFILIADOS SERÁN RESPONSABLES POR NINGÚN MONTO QUE EXCEDA LOS DOSCIENTOS CINCUENTA DÓLARES ESTADOUNIDENSES (USD 250.00).

- NO EXISTEN OTRAS GARANTÍAS APARTE DE LAS QUE HAYAN SIDO EXPRESAMENTE OTORGADAS PARA SU VEHÍCULO NUEVO.

## Adobe

Contiene tecnología Adobe® [Flash® Player] o [AIR®] por Adobe Systems Incorporated. Este [Producto del Titular de la licencia] contiene software [Adobe® Flash® Player] [Adobe® AIR®] bajo una licencia de Adobe Systems Incorporated, Copyright ©1995-2009 Adobe Macromedia Software LLC. Todos los derechos reservados. Adobe, Flash y AIR son marcas registradas de Adobe Systems Incorporated.

## Aviso para el usuario final

### **Información de seguridad importante de Microsoft® Windows® Mobile for Automotive**

Este sistema Ford SYNC contiene software licenciado para FORD MOTOR COMPANY por un afiliado de Microsoft Corporation según un acuerdo de licencia. Cualquier remoción, reproducción, modificación de ingeniería u otro uso no autorizado del software de este sistema que contravenga el acuerdo de licencia queda estrictamente prohibido y puede estar sujeto a acciones legales.

**Lea y siga las instrucciones:** antes de usar el sistema basado en Windows Automotive, lea y siga todas las instrucciones y la información de seguridad proporcionada en este manual del usuario final ("Guía del usuario"). No seguir las precauciones que se encuentran en esta Guía del usuario puede conducir a un accidente u otras consecuencias graves.

**Mantenga la Guía del usuario en el vehículo:** al mantenerla en el vehículo, la Guía del usuario será una referencia para usted y otros usuarios poco familiarizados con el sistema basado en Windows Automotive. Asegúrese de que antes de usar el sistema por primera vez, todas las personas tengan acceso a la Guía del usuario y lean con atención las instrucciones y la información de seguridad.

## ALERTA



Usar ciertas partes del sistema mientras maneja puede distraer su atención del camino y, posiblemente, causar un accidente u otras consecuencias graves. No cambie la configuración del sistema ni ingrese datos en forma no verbal (usando las manos) mientras maneja. Detenga el vehículo de forma segura y legal antes de realizar estas acciones. Esto es importante debido a que la configuración o el cambio de algunas funciones pueden requerir que distraiga su atención del camino y retire sus manos del volante.

## Funcionamiento general

**Control de comandos de voz:** las funciones del sistema basado en Windows Automotive pueden ejecutarse solo mediante comandos de voz. El uso de los comandos de voz mientras maneja le permite operar el sistema sin quitar las manos de volante.

# Apéndices

---

**Visión prolongada de la pantalla:** no acceda a funciones que requieran una visión prolongada de la pantalla mientras maneja. Estacione de forma segura y legal antes de intentar acceder a una función del sistema que requiera una atención prolongada. Incluso mirar rápidamente la pantalla puede ser perjudicial si su atención se desvía en un momento crítico de su tarea de manejar.

**Configuración de volumen:** no aumente el volumen de forma excesiva. Mantenga el volumen en un nivel en que puede escuchar el tráfico exterior y las señales de emergencia mientras maneja. Manejar sin poder escuchar estos sonidos puede ocasionar un accidente.

**Uso de las funciones de reconocimiento de voz:** el software de reconocimiento de voz es inherentemente un proceso estadístico que está sujeto a errores. Es su responsabilidad controlar cualquier función de reconocimiento de voz incluida en el sistema y corregir los errores.

**Funciones de navegación:** todas las funciones de navegación incluidas en el sistema tienen como objetivo proporcionar instrucciones detalladas para llevarlo a un destino deseado. Asegúrese de que todas las personas que usen este sistema lean detenidamente y sigan las instrucciones e información de seguridad en su totalidad.

**Peligro de distracción:** toda función de navegación puede requerir una configuración manual (no verbal). Al intentar realizar dicha configuración o insertar datos mientras maneja puede distraer seriamente su atención causar un accidente u otras consecuencias graves. Detenga el vehículo de forma segura y legal antes de realizar estas acciones.

**Deje que su criterio prevalezca:** Cualquier función de navegación se entrega solo como ayuda. Tome sus decisiones de manejo según sus observaciones de las condiciones locales y reglamentos de tráfico existentes. Cualquiera de estas funciones no sustituye a su criterio personal. Toda sugerencia de ruta entregada por este sistema nunca debe reemplazar a ninguna reglamentación de tráfico local o a su criterio personal o conocimiento de las prácticas seguras de manejo.

**Seguridad en la ruta:** no siga las sugerencias de la ruta si hacerlo pudiera generar una maniobra no segura o ilegal, si implicara quedar en una situación poco segura o si fuera dirigido a un área que considere no segura. El conductor es el responsable final de usar en forma segura el vehículo y, por lo tanto, debe evaluar si es seguro seguir las indicaciones sugeridas.

**Posible imprecisión de mapa:** los mapas que este sistema usa pueden ser imprecisos debido a cambios en los caminos, controles de tráfico o condiciones de manejo. Siempre aplique un buen criterio y sentido común al seguir las rutas sugeridas.

**Servicios de emergencia:** no confíe en ninguna función de navegación incluida en el sistema para dirigirse a los servicios de emergencia. Pida a las autoridades locales o a una operadora de servicios de emergencia que le indiquen estas ubicaciones. No todos los servicios de emergencia como policía, bomberos, hospitales y clínicas se incluyen en la base de datos del mapa para dichas funciones de navegación.

# Apéndices

## **Acuerdo de licencia del usuario final del software Telenav**

Lea cuidadosamente estos términos y condiciones antes de usar el software Telenav. Su uso del software Telenav indica que usted acepta estos términos y condiciones. Si no acepta estos términos y condiciones, no rompa el sello del paquete y no instale ni use de modo alguno el software Telenav.

Estos términos y condiciones representan el acuerdo (el "Acuerdo") entre usted y Telenav, Inc. ("Telenav") respecto al software Telenav (incluyendo toda actualización, modificación y adición posteriores) (en su conjunto, el "Software Telenav"). Toda referencia en el presente documento a "usted" y a "de usted" significa usted, sus empleados, agentes, representantes y contratistas, y todo otro ente en nombre del cual usted acepta estos términos y condiciones, y todos los anteriores también estarán regidos por este Acuerdo. Además, la totalidad de la información de la cuenta de usted, así como toda otra información de pagos y personal suministrada por usted a Telenav (directamente o a través del uso del software Telenav) está sujeta a la política de privacidad de Telenav, que se encuentra en <http://www.telenav.com>.

Telenav podría modificar el presente Acuerdo y su política de privacidad en cualquier momento, con o sin notificación previa a usted. Usted está de acuerdo en visitar de vez en cuando el sitio <http://www.telenav.com> para revisar la versión actualizada de este Acuerdo y de la política de privacidad.

## **1. Uso seguro y legítimo**

Usted reconoce que poner atención al software Telenav podría representar un riesgo de lesiones o de muerte para usted y otras personas, en situaciones que, de otro modo, requieren su atención total, y por lo tanto, usted está de acuerdo en cumplir con lo siguiente al usar el software Telenav: (a) observar lo señalado por los reglamentos de tránsito y conducir en forma segura; (b) usar su propio criterio al conducir. Si usted considera que una ruta sugerida por el software Telenav le pide realizar una maniobra peligrosa o ilegal, le pone en una situación peligrosa, o le dirige hacia un lugar que usted considere peligroso, no siga tales instrucciones; (c) no configure destinos, ni manipule de ninguna otra forma el software Telenav, a menos que su vehículo esté inmóvil y estacionado; (d) no use el software Telenav para ningún fin ilegal, no autorizado, no previsto en su diseño, programación y/o construcción, inseguro, peligroso o ilícito, ni lo use de manera alguna que contradiga el presente Acuerdo; (e) disponga de manera segura en su vehículo el dispositivo GPS y todos los dispositivos inalámbricos y cables necesarios para usar el software Telenav, de tal modo que los mismos no entorpezcan la conducción del vehículo ni impidan el funcionamiento de ningún dispositivo de seguridad (como una bolsa de aire).

Usted está de acuerdo en indemnizar y exculpar a Telenav de cualquier reclamación resultante del uso peligroso, o de algún otro modo inadecuado, del software Telenav en cualquier vehículo en movimiento, incluso de cualquier reclamación debida al incumplimiento de las indicaciones anteriores por parte de usted.

## **2. Información de cuenta**

Usted está de acuerdo en: (a) registrar el software Telenav con el fin de proporcionarle a Telenav información verídica, exacta, actualizada y completa acerca de usted, y (b) informar a la brevedad a Telenav acerca de todo cambio en dicha información, y a mantenerla verídica, exacta, actualizada y completa.

## **3. Licencia de software**

Según el cumplimiento de los términos del presente Acuerdo, Telenav otorga a usted, mediante el presente documento, una licencia personal, no exclusiva e intransferible (con salvedad de lo expresamente permitido a continuación con respecto de su transferencia permanente de la licencia del software Telenav), sin derecho a sublicenciar, para que use el software Telenav (solo en la forma de código de objeto) para acceder al software Telenav y hacer uso del mismo. Esta licencia quedará anulada por la cancelación o vencimiento del presente Acuerdo. Usted está de acuerdo en usar el software Telenav exclusivamente para sus propósitos personales, de negocio u ocio, y en no proporcionar a terceros servicios comerciales de navegación.

### **3.1 Limitaciones del sistema**

Usted está de acuerdo en no hacer ninguna de las siguientes cosas: (a) aplicar ingeniería inversa, descompilar, desensamblar, traducir, modificar, alterar o cambiar de algún otro modo el software Telenav o cualquier parte del mismo; (b) intentar derivar el código fuente, la audioteca o la estructura del software Telenav, sin el previo consentimiento expreso y por escrito de Telenav; (c) retirar del software Telenav, o alterar, cualquiera de las marcas registradas, nombres comerciales, logos, avisos de patente o derechos de autoría, u otros avisos o marcas de Telenav o sus proveedores; (d)

distribuir, sublicenciar o transferir de otro modo el software Telenav a terceros, salvo como parte de la transferencia permanente del software Telenav; o (e) usar el software Telenav de alguna manera que (i) infrinja los derechos de propiedad intelectual o titularidad, derechos de publicidad o privacidad, u otros derechos de cualquier tercero, (ii) infrinja alguna ley, estatuto, ordenanza o reglamento, inclusive, de modo no limitado, las leyes y los reglamentos relacionados con envío de correo no deseado (spam), privacidad, protección de consumidores y niños, obscenidad o difamación, o (iii) resulte perjudicial, amenazante, abusiva, acosadora, tortuosa, difamatoria, vulgar, obscena, difamatoria u objetable de otro modo; y (f) arrendar, alquilar o permitir de cualquier otro modo el acceso no autorizado de terceros, al software Telenav, sin el permiso previo y por escrito de Telenav.

## **4. Descargo de responsabilidades**

Dentro del máximo alcance permisible de la legislación vigente, en ningún caso Telenav, su licenciarios y proveedores, ni los representantes o empleados de cualquiera de las partes antedichas, asumirá responsabilidad civil alguna por cualquier decisión o acción que usted o cualquier otra persona tomen teniendo por base la información proporcionada por el software Telenav. Asimismo, Telenav no garantiza la exactitud de los datos de los mapas ni de los demás datos usados en el software Telenav. Tales datos no siempre reflejan la realidad debido, entre otras cosas, a cierres de caminos, obras de construcción, condiciones climáticas, nuevas carreteras y otras condiciones cambiantes. Usted es responsable del riesgo total relacionado con el uso que haga del software Telenav. Por ejemplo, y sin limitación alguna, usted está de acuerdo en no depender del software Telenav para tomar decisiones críticas de

# Apéndices

navegación, en lugares donde el bienestar y/o la supervivencia de usted y otras personas dependan de la exactitud de la navegación, pues ni los mapas ni la funcionalidad del software Telenav están orientados a apoyar tales usos de alto riesgo, especialmente en áreas geográficas remotas.

TELENAV RENUNCIA A, Y SE EXIME EXPRESAMENTE DE, TODAS LAS GARANTÍAS RELACIONADAS CON EL SOFTWARE TELENAV, SEAN ESTATUTARIAS, IMPLÍCITAS O EXPLÍCITAS, LO QUE INCLUYE CUALQUIER GARANTÍA QUE PUDIERA SURGIR DE NEGOCIACIONES Y/O ACTIVIDADES DE PERSONALIZACIÓN O COMERCIALIZACIÓN, INCLUYENDO, DE MODO NO LIMITADO, LAS GARANTÍAS IMPLÍCITAS DE COMERCIABILIDAD, APTITUD PARA UN FIN ESPECÍFICO, Y RESPETO DE LOS DERECHOS DE TERCEROS CON RESPECTO AL SOFTWARE TELENAV. Ciertas jurisdicciones no permiten declinar la responsabilidad de ciertas garantías, así que la anterior limitación pudiera no ser aplicable al caso de usted.

## **5. Limitación de responsabilidad**

DENTRO DEL ALCANCE DE LA LEGISLACIÓN VIGENTE, EN NINGUNA CIRCUNSTANCIA TELENAV O SUS LICENCIATARIOS Y PROVEEDORES SERÁN RESPONSABLES, NI ANTE USTED NI ANTE NINGÚN TERCERO, POR CUALQUIER DAÑO INDIRECTO, CASUAL, CONSUCUENTE, ESPECIAL O EJEMPLAR (INCLUYENDO EN CADA CASO, DE MODO NO LIMITADO, DAÑOS RELACIONADOS CON LA INCAPACIDAD DE USAR EL EQUIPO O ACCEDER A DATOS, PÉRDIDA DE DATOS, PÉRDIDA DE OPORTUNIDADES DE NEGOCIOS, PÉRDIDA DE GANANCIAS, INTERRUPCIÓN

DE NEGOCIOS O CUALQUIER OTRA SITUACIÓN) COMO CONSECUENCIA DEL USO O LA INCAPACIDAD DE USO DEL SOFTWARE TELENAV, AUNQUE TELENAV HAYA SIDO ADVERTIDO DE LA POSIBILIDAD DE TALES DAÑOS.

INDEPENDIENTEMENTE DE LOS DAÑOS QUE USTED PUDIERA SUFRIR POR CUALQUIER MOTIVO O RAZÓN (INCLUYENDO, SIN LIMITACIÓN, TODOS LOS DAÑOS AQUÍ MENCIONADOS Y CUALQUIER DAÑO DIRECTO O GENERAL, SEA POR CONTRATO, AGRAVIO [INCLUSO NEGLIGENCIA] O CUALQUIER OTRA CAUSA), LA RESPONSABILIDAD TOTAL DE TELENAV, Y DE TODOS LOS PROVEEDORES DE TELENAV, SE LIMITARÁ AL MONTO QUE USTED HAYA PAGADO POR EL SOFTWARE TELENAV. ALGUNOS ESTADOS Y/O JURISDICCIONES NO PERMITEN LA EXCLUSIÓN O LIMITACIÓN DE LOS DAÑOS CASUALES O CONSECUENTES, DE MODO QUE LAS LIMITACIONES O EXCLUSIONES ANTERIORES PUDIERAN NO APLICAR EN EL CASO DE USTED.

## **6. Arbitraje y legislación vigente**

Usted está de acuerdo en que cualquier disputa, reclamación o controversia que pudiera surgir de, o relacionarse con el presente Acuerdo o con el software Telenav, será resuelta mediante el recurso de arbitraje independiente ejercido por un árbitro neutral y dependiente de la American Arbitration Association, en el Condado de Santa Clara, California. El árbitro aplicará las Reglas de Arbitraje Comercial de la American Arbitration Association, y la evaluación del veredicto emitido por el árbitro podrá ser admitida en cualquier tribunal competente. Nótese

que no hay ni juez ni jurado en un procedimiento de arbitraje, y que la decisión del árbitro es de carácter obligatorio para ambas partes. Usted está de acuerdo expresamente en renunciar a su derecho a un juicio ordinario.

El presente Acuerdo, y lo que del mismo se desprenda, serán regidos por, e interpretados de acuerdo con, las leyes del Estado de California, sin que surtan efecto sus conflictos con las cláusulas de otras leyes. En la medida que sea necesario ampliar la acción judicial con respecto al arbitraje de carácter vinculante, tanto Telenav como usted están de acuerdo en someterse a la jurisdicción exclusiva de los tribunales del Condado de Santa Clara, California. En este caso no aplicará la Convención de Contratos de las Naciones Unidas para la Venta Internacional de Bienes.

## **7. Asignación**

Usted no puede revender, ceder, ni transferir el presente Acuerdo, ni ninguno de sus derechos y obligaciones, a menos que sea en su totalidad por transferencia permanente del software Telenav, y expresamente condicionada a que el nuevo usuario del software Telenav esté de acuerdo en someterse a los términos y condiciones del presente Acuerdo. Cualquiera venta, cesión o transferencia que no esté expresamente permitida por este párrafo, tendrá por consecuencia la anulación inmediata del presente Acuerdo, sin responsabilidad alguna por parte de Telenav, en cuyo caso usted y todas las otras partes suspenderán de inmediato y por completo el uso del software Telenav. Sin perjuicio de lo anterior, Telenav podría ceder el presente Acuerdo a cualquier otra parte, en cualquier momento y sin aviso, siempre y cuando el asignatario esté dispuesto a someterse al presente Acuerdo.

## **8. Otros puntos misceláneos**

### **8.1**

El presente constituye el único acuerdo que media entre Telenav y usted con respecto al asunto en cuestión.

### **8.2**

Con salvedad de las licencias limitadas que otorga expresamente el presente Acuerdo, Telenav retiene todos los derechos, la titularidad y el interés en y del software Telenav, incluyendo, sin limitación alguna, todos los derechos sobre la propiedad intelectual del caso. Ninguna licencia ni ningún otro derecho que no haya sido expresamente otorgado en el presente Acuerdo están pensados para, ni serán otorgados ni concedidos por implicación, estatuto, incentivo, limitación ni otros recursos legales, y Telenav y sus proveedores y licenciarios conservarán, en este mismo acto, todos sus derechos respectivos con salvedad de las licencias otorgadas explícitamente mediante el presente Acuerdo.

### **8.3**

Al hacer uso del software Telenav, usted consiente en recibir electrónicamente todos los comunicados de Telenav, incluyendo avisos, acuerdos, divulgaciones legalmente obligatorias u otra información relacionada con el software Telenav (colectivamente, los "Avisos"). Telenav podría proporcionar tales Avisos publicándolos en el sitio web de Telenav, o descargándolos directamente en su dispositivo inalámbrico. Si desea anular su consentimiento para recibir Avisos electrónicamente, deberá suspender el uso del software Telenav.

# Apéndices

## 8.4

La omisión, sea por parte de Telenav o de usted, de exigir el cumplimiento de cualquier cláusula, no afectará el derecho de dicha parte a exigir tal cumplimiento tiempo después, y la renuncia a cualquier infracción u omisión del presente Acuerdo tampoco constituirá una renuncia a ninguna infracción u omisión subsiguiente, ni una renuncia a la cláusula en sí.

## 8.5

Si alguna cláusula del presente Acuerdo es declarada improcedente, dicha cláusula será modificada para ajustarla a la intención de las partes, pero las cláusulas restantes del Acuerdo seguirán en plena vigencia y efecto.

## 8.6

Los encabezados del presente Acuerdo son solo con fines de referencia, de modo que no serán considerados como parte del mismo, y no serán citados como parte de la estructura o interpretación del Acuerdo. Tal como se usan en el presente Acuerdo, las expresiones “lo que incluye”, “incluyendo” y cualquier otra variante de las mismas, no serán interpretadas como términos limitantes, sino que se entenderá siempre que van seguidas por las palabras “sin limitación alguna.”

## 9. Términos y condiciones de otros proveedores

El software Telenav usa datos de mapas y otros datos, licenciados a Telenav por terceros proveedores, en beneficio de usted y de otros usuarios finales. El presente Acuerdo incluye los términos de usuario final aplicables a dichas compañías (se anexan al final del presente Acuerdo) y, por lo tanto, el uso del software Telenav por parte de usted

también está sujeto a dichos términos. Usted está de acuerdo en someterse a los siguientes términos y condiciones adicionales, que son aplicables a los licenciatarios de los terceros proveedores de Telenav:

### 9.1 Términos de Usuario Final Exigidos por HERE North America, LLC

Los datos (“Datos”) se entregan solo para su uso personal, interno y no se permite su venta. Están protegidos por las leyes de derechos de autor y están sujetos a los siguientes términos y condiciones que usted acepta, por una parte, y Telenav (“Telenav”) y sus emisores de licencias (incluidos sus propios emisores de licencia y proveedores) por la otra.

© 2013 HERE. Todos los derechos reservados.

Los Datos para áreas de Canadá incluyen información tomada con permiso de las autoridades canadienses, incluido: © Her Majesty the Queen in Right of Canada, © Queen's Printer for Ontario, © Canada Post Corporation, Geobase® y © Department of Natural Resources Canada.

HERE tiene una licencia no exclusiva del Servicio postal de Estados Unidos® para publicar y vender información acerca de ZIP+4®.

©Servicio Postal de Estados Unidos® 2014. Los precios no son establecidos, controlados o aprobados por el Servicio Postal de Estados Unidos®. Las siguientes marcas registradas y registros son propiedad de USPS: Servicio Postal de Estados Unidos, USPS y ZIP+4.

Los Datos para México incluyen Datos específicos del Instituto Nacional de Estadística y Geografía.

### TÉRMINOS Y CONDICIONES

## **9.2 Términos de Usuario Final Exigidos por NAV2 (Shanghái) Co., Ltd**

Los datos (“Datos”) se entregan solo para su uso personal, interno y no se permite su venta. Están protegidos por las leyes de derechos de autor y están sujetos a los siguientes términos y condiciones que usted acepta, por una parte, y NA2 (Shanghái) Co., Ltd (“NAV2”) y sus emisores de licencias (incluidos sus propios emisores de licencia y proveedores) por la otra.

© 20xx. Todos los derechos reservados.

### **Uso permitido.**

Usted acepta usar estos Datos, junto con el software Telenav exclusivamente para fines comerciales internos y personales condicionados por la licencia, no para el uso para propósitos de oficina de servicios, tiempo compartido ni otros fines similares. Usted acepta, en concordancia pero sujeto a las restricciones descritas en los párrafos siguientes, no reproducir, copiar, modificar, descompilar, desensamblar, crear obras derivadas o aplicar ingeniería inversa en cualquier porción de estos Datos y no podrá transferir o distribuirla en ninguna forma, para ningún fin, salvo hasta el punto permitido por las leyes vigentes.

### **Restricciones.**

Salvo en los casos en los que Telenav le haya otorgado una licencia específica para hacerlo y sin limitar el párrafo anterior, usted no podrá usar estos Datos (a) con ningún producto, sistema o aplicación instalada o de alguna manera conectada a o en comunicación con vehículos provistos de capacidades de navegación, de posicionamiento, de despacho, de guía de ruta en tiempo real, de administración de flota o de aplicaciones similares; o (b) con o en comunicación con cualquier dispositivo de posicionamiento o en cualquier dispositivo electrónico o

informático conectado de forma móvil o inalámbrica, lo que incluye, sin limitarse, a teléfonos celulares, computadoras portátiles y de mano, buscapersonas y asistentes personales digitales o dispositivos PDA.

### **Alerta.**

Los Datos podrían contener información inexacta o incompleta debido al paso del tiempo, circunstancias cambiantes, las fuentes usadas y la naturaleza de la recopilación de datos geográficamente completos, cualquiera de los cuales pudiera derivar en resultados incorrectos.

### **Sin garantía.**

Estos Datos se le entregan a usted “tal como están,” y usted acepta usarlos bajo su propio riesgo. Telenav y sus emisores de licencia (y sus propios emisores de licencia y proveedores) no establecen ningún aseguramiento, representación ni garantía de ningún tipo, expresas ni implícitas, que surjan en virtud de leyes ni por ningún otro motivo, incluyendo, sin limitaciones, en lo que respecta al contenido, calidad, precisión, integridad, efectividad, confiabilidad, idoneidad para un fin en particular, utilidad, uso o resultados que se obtendrán de estos Datos, ni respecto a que los Datos o el servidor se mantendrán ininterrumpidos ni libres de errores.

### **Denegación de garantía:**

TELENAV Y SUS EMISORES DE LICENCIA (INCLUIDOS SUS PROPIOS EMISORES DE LICENCIA Y PROVEEDORES) DENIEGAN TODA GARANTÍA, EXPRESA O IMPLÍCITA DE CALIDAD, RENDIMIENTO, COMERCIALIZACIÓN, IDONEIDAD PARA UN



# Apéndices

FIN EN PARTICULAR NI DE NO CONTRAVENCIÓN. Algunos estados, territorios y países no permiten ciertas exclusiones de garantía, por lo tanto hasta ese punto, la exclusión anterior podría no aplicarse.

## ***Denegación de responsabilidad:***

TELENAV Y SUS EMISORES DE LICENCIA (INCLUIDOS SUS PROPIOS EMISORES DE LICENCIA Y PROVEEDORES) NO SERÁN RESPONSABLES: CON RESPECTO A CUALQUIER QUEJA, DEMANDA O ACCIÓN, SIN IMPORTAR LA NATURALEZA DE LA QUEJA, DEMANDA O ACCIÓN QUE ALEGA CUALQUIER PÉRDIDA, LESIÓN O DAÑO, DIRECTO O INDIRECTO, PRODUCTO DEL USO O POSESIÓN DE ESTA INFORMACIÓN; O DE CUALQUIER PÉRDIDA DE GANANCIAS, INGRESOS, CONTRATOS O AHORROS, O CUALQUIER OTRO DAÑO DIRECTO, INDIRECTO, INCIDENTAL ESPECIAL O POR CONSECUENCIA QUE SURJA DEL USO O INCAPACIDAD DE USAR ESTA INFORMACIÓN, CUALQUIER DEFECTO EN LOS DATOS O EL INCUMPLIMIENTO DE ESTOS TÉRMINOS Y CONDICIONES, YA SEA EN UNA ACCIÓN EN CONTRATO O ACTO ILÍCITO BASADO EN UNA GARANTÍA, INCLUSO SI TELENAV O SUS EMISORES DE LICENCIA HAN SIDO ADVERTIDOS DE LA POSIBILIDAD DE DICHOS DAÑOS. Algunos estados, territorios y países no autorizan ciertas exclusiones de responsabilidad o limitación de daños, de modo que hasta ese punto lo anterior podría no aplicarse a usted.

## ***Control de exportación.***

Usted no exportará desde ningún lugar ninguna porción de los Datos ni ningún producto directo de los mismos, salvo en cumplimiento con, y con todas las licencias y aprobaciones requeridas por las leyes, reglas y reglamentos de exportación

pertinentes, incluidos entre otros, las leyes, reglas y regulaciones administradas por la Oficina de Control de Activos Extranjeros de EE. UU. Departamento de comercio y Oficina de Industria y Seguridad de EE. UU. Departamento de Comercio. En la medida que alguna ley, regla o reglamento prohíba que HERE cumpla alguna de sus obligaciones aquí suscritas de entregar o distribuir los Datos, dicho incumplimiento será excusado y no constituirá una violación de este acuerdo.

## ***Totalidad del acuerdo.***

Estos términos y condiciones constituyen la totalidad del acuerdo entre Telenav (y sus emisores de licencia, incluidos sus propios emisores de licencia y proveedores) y usted, con relación al tema aquí expuesto, y sustituye a cualquiera y a todo acuerdo escrito u oral previamente existente entre nosotros con respecto a dicho tema.

## ***Ley aplicable***

Ley vigentes: los términos y condiciones anteriores se deben regir por las leyes del Estado de Illinois [insertar "Países Bajos" en lugares donde se usa datos de HERE Europa], sin dar efecto a (i) su conflicto de las disposiciones de las leyes o (ii) la Convención de las Naciones Unidas para la venta internacional de mercaderías, que está explícitamente excluida. Usted acepta presentarse a la jurisdicción personal del Estado de Illinois [insertar "Países Bajos" en lugares donde se usa datos de HERE Europa] para cualquier o todos los litigios, quejas y acciones que surjan o se relacionen con los Datos que se le proporcionan en el presente.

# Apéndices

## Usuarios finales del gobierno.

Si los Datos están siendo adquiridos por el gobierno de Estados Unidos o en su nombre, o por alguna otra entidad que busque o que aplique derechos similares a los que habitualmente son exigidos por el gobierno de Estados Unidos, dichos Datos constituirán un “commercial item” (artículo comercial) del modo que dicho término está definido en el documento 48 C.F.R. (“FAR”) 2.101, que está siendo licenciado en conformidad con este Acuerdo de licencia de usuario final; todas las copias de los datos entregadas o suministradas de alguna manera serán marcadas e incrustadas como apropiadas con el siguiente “Aviso de uso”, y serán consideradas en conformidad con dicho aviso:

### AVISO DE USO

NOMBRE DEL CONTRATISTA (FABRICANTE/PROVEEDOR): HERE

DIRECCIÓN DEL CONTRATISTA (FABRICANTE/PROVEEDOR): c/o Nokia, 425 West Randolph Street, Chicago, Illinois 60606

Estos Datos son un artículo comercial, tal como esto se define en FAR 2.101, y están sujetos a los términos de usuario de acuerdo a los cuales se proporcionaron dichos Datos.

© 1987 – 2014 HERE – Todos los derechos reservados.

Si el funcionario de contratación, agencia del gobierno federal o cualquier funcionario federal se niega a usar la leyenda proporcionada en el presente documento, el funcionario de contratación, agencia de gobierno federal o funcionario federal debe notificar a HERE antes de buscar derechos adicionales o alternativos respecto a los Datos.

## I. Territorio de EE. UU. y Canadá

A. Datos de Estados Unidos. Los Términos de Usuario Final de cualquier aplicación que contiene Datos de Estados Unidos deberá contener los siguientes avisos:

“HERE tiene una licencia no exclusiva del servicio postal de Estados Unidos® para publicar y vender información acerca de ZIP+4®.”

“©Servicio Postal de Estados Unidos® 20XX. Los precios no son establecidos, controlados o aprobados por el Servicio Postal de Estados Unidos®. Las siguientes marcas registradas y registros son propiedad de USPS: Servicio Postal de Estados Unidos, USPS y ZIP+4.”

B. Datos de Canadá Las siguientes provisiones se aplican a los Datos de Canadá, lo que puede incluir datos de terceros proveedores (“Datos de Terceros”), lo cual incluye Her Majesty the Queen in Right of Canada (“Her Majesty”), Canada Post Corporation (“Canada Post”) y Department of Natural Resources of Canada (“NRCan”):

1. Declinación de responsabilidades y limitaciones: El cliente acepta que el uso de Datos de Terceros está sujeto a las siguientes provisiones:

a. Declinación de responsabilidades: Los Datos de Terceros se proporcionan en licencia “tal como están”. Los proveedores de estos Datos, lo que incluye a Her Majesty, Canada Post y NRCan, no proporcionan aseguramiento, representación o garantías de ningún tipo respecto a

# Apéndices

---

estos datos, ya sea explícitos o implícitos, que surjan en virtud de leyes ni por ningún otro motivo, lo que incluye, pero no se limita, a efectividad, integridad, precisión o idoneidad para un fin en particular.

b. Limitación de responsabilidad: Los proveedores de Datos de Terceros, los que incluyen a Her Majesty, Canada Post y NRCan, no serán responsables: (i) con respecto a cualquier queja, demanda o acción, sin importar la naturaleza de la queja, demanda o acción que alega cualquier pérdida, lesión o daño, directo o indirecto, producto del uso o posesión de estos Datos; o (ii) de cualquier pérdida de ganancias, ingresos o contratos, o cualquier otro daño por consecuencia que surja de cualquier defecto en los Datos.

2. Aviso de copyright: En conexión a cada copia de la totalidad o cualquier porción de los Datos del Territorio de Canadá, el cliente adherirá de manera visible el siguiente aviso de copyright en al menos uno de los siguientes: (i) la etiqueta para los medios de almacenamiento de la copia; (ii) el paquete de la copia o (iii) otros materiales empacados con la copia, como manuales de usuario o acuerdos de usuario final: “Estos datos incluyen información tomada con permiso de las autoridades canadienses, incluido © Her Majesty the Queen in Right of Canada, © Queen’s Printer for Ontario, © Canada Post Corporation, Geobase®, © The Department of Natural Resources Canada. Todos los derechos reservados.”

3. Términos de Usuario Final: El cliente, exceptuando en casos acordados por las partes, en conexión con la provisión de cualquier porción de los Datos del Territorio de Canadá para usuarios finales que estén autorizados por el acuerdo, deberá proporcionar a dichos usuarios finales, de manera razonablemente visible, los términos (establecidos con otros términos de usuario final que se deberán proporcionar en el acuerdo por el cliente, o como haya sido acordado por las partes), los cuales incluirán las siguientes cláusulas en nombre de los proveedores terceros, los que incluyen a Her Majesty, Canada Post y NRCan:

Los datos pueden incluir o reflejar datos de proveedores, lo que incluye a Her Majesty the Queen in the Right of Canada (“Her Majesty”), Canada Post Corporation (“Canada Post”) y Department of Natural Resources Canada (“NRCan”). Tales datos se entregan bajo una licencia “tal como están”. Los proveedores, lo que incluye a Her Majesty, Canada Post y NRCan, no proporcionan aseguramiento, representación o garantías de ningún tipo respecto a estos datos, ya sean explícitos o implícitos, que surjan en virtud de leyes ni por ningún otro motivo, lo que incluye pero no se limita a efectividad, integridad, precisión o idoneidad para un fin en particular. Los proveedores; lo que incluye a Her Majesty, Canada Post y NRCan; no será responsable con respecto a cualquier queja, demanda o acción, sin importar la naturaleza de la queja, demanda o acción que alega cualquier pérdida, lesión o daño, directo o indirecto, producto del uso o posesión de estos Datos. Los proveedores; lo que incluye a Her Majesty, Canada Post y NRCan; no

# Apéndices

---

será responsable en ningún modo de cualquier pérdida de ganancias, ingresos o contratos, o cualquier otro daño por consecuencia que surja de cualquier defecto en los datos o los Datos.

El usuario final indemnizará y exculpará a los proveedores, lo que incluye a Her Majesty, Canada Post y NRCan y a sus oficiales, empleados y agentes de cualquier queja, reclamación o acción, sin importar la naturaleza de la queja, demanda o acción, que alega cualquier pérdida, costo, gasto, daño o lesión (incluyendo lesiones que provoquen la muerte) relacionado con el uso o posesión de los datos o los Datos.

4. Cláusulas adicionales: Los términos contenidos en esta sección se agregan a todos los de los derechos y obligaciones de las partes que aceptan el acuerdo. En la medida que cualquiera de las cláusulas de esta Sección sean incoherentes o contradigan cualquier otra cláusula del Acuerdo, las cláusulas de esta sección tienen primacía.

II. México. La siguiente provisión se aplica a los Datos de México, lo cual incluye ciertos datos del Instituto Nacional de Estadística y Geografía ("INEGI"):

A. Todas y cada una de las copias de los Datos y/o el empaque que contiene Datos de México debe contener el siguiente aviso: "Fuente: INEGI (Instituto Nacional de Estadística y Geografía)"

III. Territorio de América Latina

A. Avisos de Terceros. Todas y cada una de las copias de los Datos y/o el empaque descrito en adelante deberá incluir los Avisos de Terceros descritos a continuación y usados de la forma descrita correspondientes al Territorio (o a la porción del mismo) que se incluyen en esta copia:

Terri- Aviso  
torio

Ecuador "INSTITUTO GEOGRAFICO MILITAR DEL ECUADOR AUTORIZACION N° IGM-2011-01- PCO-01 DEL 25 DE ENERO DE 2011"  
"fuente: © IGN 2009 - BD TOPO ®"

Guada-  
lupe,  
Guyana  
Fran-  
cesa y  
Martí- "Fuente: INEGI (Instituto  
nica y Nacional de Estadística y  
México Geografía)"

IV. Territorios de Medio Oriente

# Apéndices

A. Avisos de Terceros. Todas y cada una de las copias de los Datos y/o el empaque descrito en adelante deberá incluir los Avisos de Terceros descritos a continuación y usados de la forma descrita correspondientes al Territorio (o a la porción del mismo) que se incluyen en esta copia:

País      Aviso

Jordania    “© Centro geográfico real jordano”. El requisito del aviso precedente para Datos de Jordania es un término material del Acuerdo. Si el Cliente o cualquier tercero a quien se haya conferido una licencia permitida (donde los haya) no cumple este requisito, HERE tendrá el derecho de anular la licencia del cliente con respecto a los Datos de Jordania.

B. Datos de Jordania. El cliente y cualquier tercero a quien haya conferido una licencia permitida (donde los haya) están impedidos de otorgar licencias y/o distribuir de cualquier otra manera la base de datos de HERE de Jordania (“Datos de Jordania”) para su uso en Aplicaciones Empresariales para (i) entidades no jordanas para el uso de Datos de Jordania solamente en territorio jordano o (ii) clientes ubicados en Jordania. Adicionalmente, el Cliente, los terceros a quienes haya conferido una licencia permitida (donde los haya), y los Usuarios Finales están impedidos de usar los Datos de Jordania en Aplicaciones Empresariales si estos son (i) entidades no jordanas que usan los Datos de Jordania solamente en territorio jordano o (ii) clientes ubicados en Jordania. Para fines de lo anterior, se entenderá por “Aplicaciones Empresariales” aplicaciones de geomarketing,

aplicaciones GIS, aplicaciones de administración de activos comerciales móviles, aplicaciones de centros de llamadas, aplicaciones de telemática, aplicaciones de Internet para organizaciones públicas o para proporcionar servicios de codificación geográfica.

V. Territorio de Europa

A. Uso de códigos de tráfico específicos en Europa

1. Restricciones generales aplicables a los códigos de tráfico. El cliente reconoce y acepta que, en países específicos del Territorio de Europa, el Cliente deberá obtener derechos directamente de proveedores de código RDS-TMC terceros para recibir y usar los códigos de tráfico de los Datos y para entregar las transacciones a Usuarios Finales en cualquier modo derivado o basados en tales códigos de tráfico. En tales países, HERE entregará los Datos, incorporando códigos de tráfico al Cliente solo después de haber recibido la certificación de que el cliente obtuvo los derechos antes mencionados.

2. Muestra de leyendas de derechos de terceros para Bélgica. El cliente deberá proporcionar en cada transacción que use códigos de tráfico para Bélgica el siguiente aviso al Usuario Final: “Los códigos de tráfico de Bélgica son proporcionados por el Ministerie van de Vlaamse Gemeenschap and the Ministère de l'Équipement et des Transports.”

B. Mapas en papel. Respecto a cualquier licencia otorgada por el Cliente asociada a la creación, venta o distribución de mapas en papel (esto es, un mapa impreso en un papel o un medio semejante al papel): (a) esta licencia, relacio-

# Apéndices

nada con los Datos del Territorio de Gran Bretaña, está condicionada por la celebración y cumplimiento del Cliente de un acuerdo escrito adicional, con Ordnance Survey ("OS") para crear y vender mapas en papel, el pago del cliente a OS de todas y cada una de las regalías aplicables por concepto de mapas en papel y el cumplimiento del Cliente de los requisitos de aviso de copyright de OS; (b) esta licencia para la venta o cualquier otra forma de distribución por cargos, relacionada con los Datos del Territorio de la República Checa, está condicionada por la obtención del Cliente de un permiso de Kartografie a.s.; (c) esta licencia para venta y distribución, relacionada con los Datos del Territorio de Suiza, está condicionada por la obtención de un permiso del Bundesamt für Landestopographie suizo; (d) el Cliente está impedido de usar datos del Territorio de Francia para crear mapas en papel con escala entre 1:5.000 y 1:250.000 y (e) el Cliente está impedido de usar los Datos para crear, vender o distribuir mapas en papel que sean idénticos o sustancialmente similares, en términos de contenido de datos y uso específico de color, símbolos y escala, a los mapas en papel publicados por las agencias nacionales europeas de cartografía, lo que incluye, sin limitación, a Landvermessungsgämter de Alemania, Topografische Dienst de los Países Bajos, Nationaal Geografisch Instituut de Bélgica, Bundesamt für Landestopografie de Suiza, Bundesamt für Eich-und Vermessungswesen de Austria y el National Land Survey de Suecia.

C. Aplicación de OS. Sin presentar limitación a la Sección IV(B) detallada antes, con respecto a los Datos del Territorio de Gran Bretaña, el Cliente reconoce y acepta que Ordnance Survey ("OS") puede iniciar acciones directas

contra el Cliente para exigir la aplicación de cumplimiento del aviso de copyright de OS (ver la Sección IV(D) detallada adelante) y los requisitos de los mapas en papel (ver la Sección IV(B) detallada antes) que se describen en este Acuerdo.

D. Avisos de Terceros. Todas y cada una de las copias de los Datos y/o el empaque descrito en adelante deberá incluir los Avisos de Terceros descritos a continuación y usados de la forma descrita correspondientes al Territorio (o a la porción del mismo) que se incluyen en esta copia:

País o países	Aviso
Austria	"© Bundesamt für Eich- und Vermessungswesen"
Croacia Chipre, Estonia, Letonia, Lituania, Moldavia, Polonia, Eslovenia y/o Ucrania	"© EuroGeographics"
Francia	"fuente: © IGN 2009 – BD TOPO ®"
Alemania	"Die Grundlagendaten wurden mit Genehmigung der zuständigen Behörden entnommen"
Gran Bretaña	"Contiene datos de Ordnance Survey © Copyright y derechos de base de datos de la Corona, 2010. Contiene datos de Royal Mail © Copyright y derechos de base de datos de Royal Mail, 2010"

# Apéndices

Grecia	“Copyright Geomatics Ltd.”
Hungría	“Copyright © 2003; Top-Map Ltd.”
Italia	“La Banca Dati Italiana è stata prodotta usando quale riferimento anche cartografia numerica ed al tratto prodotta e fornita dalla Regione Toscana.”
Noruega	“Copyright © 2000; Norwegian Mapping Authority”
Portugal	“Fuente: IgeoE – Portugal”
España	“Información geográfica propiedad del CNIG”
Suecia	“Creado sobre la base de datos electrónicos © National Land Survey Sweden.”
Suiza	“Topografische Grundlage: © Bundesamt für Landestopographie.”

E. Distribución en países respectivos El cliente reconoce que HERE no ha recibido aprobación para distribuir datos de mapas dentro de los siguientes países: Albania, Belarús, Kirguistán, Moldavia y Uzbekistán. HERE puede actualizar esta lista con el futuro. Los derechos de licencia otorgados al Cliente bajo esta TL con respecto a los Datos de estos países es contingente al cumplimiento del Cliente de todas las leyes y regulaciones aplicables, lo cual incluye, sin limitación alguna, cualquier licencia o aprobación necesaria para distribuir la Aplicación en conjunto a tales Datos en sus respectivos países.

## VI. Territorio de Australia

A. Avisos de Terceros. Todas y cada una de las copias de los Datos y/o el empaque descrito en adelante deberá incluir los Avisos de Terceros descritos a continuación y usados de la forma descrita correspondientes al Territorio (o a la porción del mismo) que se incluyen en esta copia:

Copyright. Creado sobre la base de los datos proporcionados con licencia de PSMA Australia Limited ([www.pasma.com.au](http://www.pasma.com.au)). El producto incorpora datos que son © 20XX Telstra Corporation Limited, GM Holden Limited, Intelematics Australia Pty Ltd y Continental Pty Ltd.

B. Avisos de Terceros para Australia. Adicionalmente a lo antes descrito, los Términos de Usuario Final para cualquier Aplicación que contenga códigos de tráfico RDS-TMC para Australia debe contener el siguiente aviso: “El producto incorpora datos que son © 20XX Telstra Corporation Limited y otros receptores de sus licencias.”

## VII. Territorio de China

### **Solo para uso personal**

Usted acepta usar estos Datos, junto con [insertar el nombre de la Aplicación Cliente] exclusivamente para fines personales no comerciales condicionados por la licencia, no para el uso para propósitos de oficina de servicios, tiempo compartido ni otros fines similares. En concordancia con lo anteriormente expresado, pero sujeto a las restricciones establecidas en los párrafos siguientes, puede copiar estos Datos solo en cuanto sea necesario para su uso personal para (i) verlos y (ii) guardarlos, con el supuesto de que no retirará cualquier aviso de

# Apéndices

copyright que aparezca y que no se modificarán los datos en modo alguno. Usted acepta no reproducir una copia, modificar, recopilar, desarmar o revertir el diseño de cualquier parte de estos Datos, y no transferirlos o distribuirlos en ninguna forma, para ningún fin, salvo hasta el punto permitido por las leyes vigentes.

## **Restricciones**

Salvo en los casos en los que NAV2 le haya otorgado una licencia específica para hacerlo y sin limitar el párrafo anterior, usted (a) no podrá usar estos Datos con ningún producto, sistema o aplicación instalada o de alguna manera conectada a o en comunicación con vehículos provistos de capacidades de navegación, de posicionamiento, de despacho, de guía de ruta en tiempo real, de administración de flota o de aplicaciones similares; o (b) con o en comunicación con cualquier dispositivo de posicionamiento o en cualquier dispositivo electrónico o informático conectado de forma móvil o inalámbrica, lo que incluye, sin limitarse, a teléfonos celulares, computadoras portátiles y de mano, buscaperonas y asistentes personales digitales o dispositivos PDA. Usted acepta suspender el uso de estos Datos si no cumple estos términos y condiciones.

## **Garantía limitada**

NAV2 garantiza que (a) los Datos funcionarán sustancialmente, en concordancia con los materiales escritos adjuntos, por un período de noventa (90) días desde su fecha de recepción y que (b) cualquier servicio de soporte proporcionado por NAV2 se comportará de forma sustancial como se describe en

materiales escritos aplicables proporcionados a usted por NAV2 y que los ingenieros de soporte de NAV2 harán esfuerzos comercialmente razonables para solucionar cualquier problema que pueda ocurrir.

## **Soluciones para clientes**

Toda la responsabilidad de NAV2 y sus proveedores y el único remedio que se proporcionará a usted, a discreción únicamente de NAV2, es ya sea (a) el reembolso del precio pagado, de haberlo o (b) la reparación o sustitución de los Datos que no cumplen con la garantía limitada de NAV2, que se regresarán a NAV2 con una copia de su recibo. Esta garantía limitada se anulará si el error en los Datos es resultado de accidente, abuso o aplicación inapropiada. Los Datos sustituidos contarán con garantía por el resto del período original de la garantía o treinta (30) días, la cantidad de tiempo que sea mayor. Ni estos remedios ni cualquier otro servicio de soporte de producto ofrecido por NAV2 está disponible sin un comprobante de compra de una fuente internacional autorizada.

## **Exclusividad de garantía:**

CON EXCEPCIÓN DE LA GARANTÍA LIMITADA EXPRESADA ANTES Y DENTRO DEL ALCANCE DE LA LEGISLACIÓN VIGENTE, NAV2 Y SUS EMISORES DE LICENCIAS (LO QUE INCLUYE A LOS EMISORES DE LICENCIA DE ESTOS ÚLTIMOS Y SUS PROVEEDORES) DENIEGAN CUALQUIER GARANTÍA, YA SEA EXPLÍCITA O IMPLÍCITA, DE CALIDAD, RENDIMIENTO, COMERCIALIZACIÓN, IDONEIDAD PARA UN FIN EN PARTICULAR, PROPIEDAD NI DE NO CONTRAVENCIÓN. Ciertas exclusiones de garantía pueden no ser permisibles de acuerdo a la ley aplicable, por lo tanto hasta este punto es posible que no se aplique la exclusión indicada antes.



# Apéndices

## **Responsabilidad limitada:**

NAV2 Y SUS EMISORES DE LICENCIA (INCLUIDOS SUS PROPIOS EMISORES DE LICENCIA Y PROVEEDORES), DENTRO DEL ALCANCE DE LA LEGISLACIÓN VIGENTE, NO SERÁN RESPONSABLES: CON RESPECTO A CUALQUIER QUEJA, DEMANDA O ACCIÓN, SIN IMPORTAR LA NATURALEZA DE LA QUEJA, DEMANDA O ACCIÓN QUE ALEGÁ CUALQUIER PÉRDIDA, LESIÓN O DAÑO, DIRECTO O INDIRECTO, PRODUCTO DEL USO O POSESIÓN DE ESTA INFORMACIÓN; O DE CUALQUIER PÉRDIDA DE GANANCIAS, INGRESOS, CONTRATOS O AHORROS, O CUALQUIER OTRO DAÑO DIRECTO, INDIRECTO, INCIDENTAL ESPECIAL O POR CONSECUENCIA QUE SURJA DEL USO O INCAPACIDAD DE USAR ESTA INFORMACIÓN, CUALQUIER DEFECTO EN LOS DATOS O EL INCUMPLIMIENTO DE ESTOS TÉRMINOS Y CONDICIONES, YA SEA EN UNA ACCIÓN EN CONTRATO O ACTO ILÍCITO BASADO EN UNA GARANTÍA, INCLUSO SI NAV2 O SUS EMISORES DE LICENCIA HAN SIDO ADVERTIDOS DE LA POSIBILIDAD DE DICHOS DAÑOS. BAJO NINGUNA CIRCUNSTANCIA LA RESPONSABILIDAD AQUÍ SUSCRITA DE NAV2 O DE SUS PROVEEDORES SUPERARÁ EL PRECIO PAGADO. Ciertas exclusiones de responsabilidad pueden no ser permisibles de acuerdo a la ley aplicable, por lo tanto hasta este punto es posible que no se aplique la exclusión indicada antes.

## **Control de exportación**

Usted acepta no exportar a lugar alguno cualquier parte de los Datos que se le proporcionan o cualquier producto directo de los mismos, salvo aquellos que cumplan y que cuenten con todas las licencias y aprobaciones necesarias de acuerdo a las leyes, normas y regulaciones de exportación aplicables.

## **Protección de PI**

Los Datos son propiedad de NAV2 o de sus proveedores y están protegidos por las leyes y tratado de copyright y propiedad intelectual aplicables. Los Datos se proporcionan solamente en función de una licencia de uso, no de compra.

## **Totalidad del acuerdo**

Estos términos y condiciones constituyen la totalidad del acuerdo entre NAV2 (y sus emisores de licencia, incluidos sus propios emisores de licencia y proveedores) y usted, con relación al tema aquí expuesto, y sustituye a cualquiera y a todo acuerdo escrito u oral previamente existente entre nosotros con respecto a dicho tema.

## **Ley aplicable**

Los términos y condiciones anteriores se deben regir por las leyes de la República Popular de China, sin otorgar efecto a (i) su conflicto de las disposiciones de las leyes, o (ii) la Convención de las Naciones Unidas para la venta internacional de mercaderías, que está explícitamente excluida. Cualquier disputa que surgiera a causa o en conexión a los Datos que se le proporcionan mediante el documento aquí suscrito se enviarán a la Comisión de Arbitraje Económica y Comercial Internacional de Shanghai para arbitraje.

## **Gracenote® Copyright**

Datos relacionados con CD y música de Gracenote, Inc., copyright© 2000-2007 Gracenote. Gracenote Software, copyright © 2000-2007 Gracenote. Este producto y servicio puede incluir una o más de las siguientes patentes de EE. UU. N.º 5,987,525, N.º 6,061,680, N.º 6,154,773,

## Apéndices

N.º 6,161,132, N.º 6,230,192, N.º 6,230,207, N.º 6,240,459, N.º 6,330,593 y otras patentes emitidas pendientes. Algunos servicios suministrados bajo licencia de Open Globe, Inc. para la Patente de EE. UU.: N.º 6,304,523.

Gracenote y CDDB son marcas registradas de Gracenote. El logo y el logotipo de Gracenote, y el logotipo "Powered by Gracenote™" son marcas registradas de Gracenote.

### **Acuerdo de licencia de usuario final de Gracenote® (EULA)**

Este dispositivo incluye software de Gracenote, Inc. de 2000 Powell Street Emeryville, California 94608 ("Gracenote").

El software de Gracenote (el "Software de Gracenote") permite que este dispositivo realice identificación de disco y archivos de música y obtenga información relacionada con música, incluida información de nombre, artista, canción y título ("Datos de Gracenote") de los servidores en línea ("Servidores de Gracenote"), y ejecute otras funciones. Puede usar los Datos de Gracenote solo por medio de las funciones del Usuario final objetivo de este dispositivo.

Este dispositivo puede incluir contenido perteneciente a los proveedores de Gracenote. Si es así, todas las restricciones establecidas en el presente con respecto a los Datos de Gracenote también se deberán aplicar a dicho contenido y los proveedores de dicho contenido estarán autorizados a recibir todos los beneficios y protecciones aquí establecidos, disponibles para Gracenote.

Usted acepta que usará el contenido de Gracenote ("Contenido de Gracenote"), Datos de Gracenote, Software de Gracenote y Servidores de Gracenote solamente para uso personal, no comercial. Usted acepta que no asignará,

copiará, transferirá o transmitirá el Contenido de Gracenote, Software de Gracenote o Datos de Gracenote (excepto en una Etiqueta asociada con un archivo de música) a ningún tercero. USTED ACEPTA QUE NO USARÁ O EXPLOTARÁ EL CONTENIDO DE GRACENOTE, DATOS DE GRACENOTE, SOFTWARE DE GRACENOTE O SERVIDORES DE GRACENOTE, EXCEPTO COMO SE PERMITE EXPRESAMENTE EN EL PRESENTE DOCUMENTO.

Usted acepta que sus licencias no exclusivas para usar el Contenido de Gracenote, Datos de Gracenote, Software de Gracenote y Servidores de Gracenote finalizará si viola estas restricciones. Si su licencia finaliza, usted acepta cesar cualquier y todo uso del Contenido de Gracenote, Datos de Gracenote, Software de Gracenote y Servidores de Gracenote. Gracenote, respectivamente, reserva todos los derechos en los Datos de Gracenote, Software de Gracenote y Servidores de Gracenote y Contenido de Gracenote, incluidos todos los derechos de propiedad. Bajo ninguna circunstancia Gracenote será responsable de efectuarle ningún pago por ninguna información que usted entregue, incluido material con derechos de autor o información de archivos de música. Usted acepta que Gracenote pueda imponer sus respectivos derechos, en forma colectiva o por separado, en este acuerdo ante usted, directamente en el nombre de cada compañía.

Gracenote usa un identificador único para rastrear consultas para fines estadísticos. El objetivo de un identificador numérico asignado al azar es permitir que Gracenote cuente las consultas sin saber nada sobre quién es usted. Para obtener más información, consulte la página Web [www.gracenote.com](http://www.gracenote.com) donde aparece la Política de privacidad de Gracenote

# Apéndices

SE LE OTORGA LICENCIA DEL SOFTWARE DE GRACENOTE, DE CADA ELEMENTO DE LOS DATOS DE GRACENOTE Y DEL CONTENIDO DE GRACENOTE "COMO ESTÁ". GRACENOTE TAMPOCO OTORGA NINGUNA REPRESENTACIÓN O GARANTÍA, EXPRESA O IMPLÍCITA, CON RESPECTO A LA PRECISIÓN DE CUALQUIERA DE LOS DATOS DE GRACENOTE DE LOS SERVIDORES DE GRACENOTE O DEL CONTENIDO DE GRACENOTE. GRACENOTE EN FORMA COLECTIVA Y POR SEPARADO SE RESERVA EL DERECHO DE ELIMINAR DATOS Y/O CONTENIDO DE LOS SERVIDORES RESPECTIVOS DE LAS COMPAÑÍAS O, EN CASO DE GRACENOTE, CAMBIAR LAS CATEGORÍAS DE DATOS POR CUALQUIER CAUSA QUE GRACENOTE ESTIME SUFICIENTE. NO SE OTORGA NINGUNA GARANTÍA DE QUE EL CONTENIDO DE GRACENOTE, SOFTWARE DE GRACENOTE O SERVIDORES DE GRACENOTE NO PRESENTEN ERRORES O QUE EL FUNCIONAMIENTO DEL SOFTWARE DE GRACENOTE O DE LOS SERVIDORES DE GRACENOTE SERÁ ININTERRUMPIDO. GRACENOTE NO ESTÁ OBLIGADO A PROPORCIONARLE NINGÚN TIPO DE DATO MEJORADO O ADICIONAL QUE GRACENOTE PUDIERA ELEGIR PROPORCIONAR EN EL FUTURO Y TIENE LA LIBERTAD PARA DESCONTINUAR LOS SERVICIOS EN LÍNEA EN CUALQUIER MOMENTO. GRACENOTE DENIEGA TODA GARANTÍA, EXPRESA O IMPLÍCITA, INCLUIDA, PERO SIN LIMITARSE A, GARANTÍAS IMPLÍCITAS DE COMERCIABILIDAD O IDONEIDAD PARA UN FIN EN PARTICULAR, TÍTULO Y NO INCUMPLIMIENTO. GRACENOTE TAMPOCO GARANTIZA LOS RESULTADOS QUE SE OBTENDRÁN POR EL USO DEL SOFTWARE DE GRACENOTE O CUALQUIER SERVIDOR DE GRACENOTE. EN NINGÚN CASO,

GRACENOTE SERÁ RESPONSABLE DE DAÑOS POR CONSECUCENCIA O INCIDENTALS O DE CUALQUIER PÉRDIDA DE UTILIDADES O PÉRDIDA DE INGRESOS POR CUALQUIER OTRO MOTIVO.

© Gracenote 2007.

## **Vehículo con SYNC solamente Estados Unidos y México**

FCC ID: KMHSG1G1

IC: 1422A-SG1G1

### **México**

Modelo: KMHSG1P1

NOM-121-SCT1-2009

La operación de este equipo está sujeta a las siguientes dos condiciones: (1) Este equipo o dispositivo no debiera causar interferencia dañina y (2) este equipo o dispositivo debe aceptar cualquier interferencia que reciba, incluso interferencias que pudieran causar un funcionamiento no deseado.

## **Vehículo con SYNC con pantalla táctil/MyTouch**

FCC ID: KMHSYNGG2

IC: 1422A-SYNGG2

Este dispositivo cumple con la Parte 15 de las Normas de la FCC (Federal Communications Commission) y con la norma RSS-210 de Industry Canada. La operación está sujeta a estas dos condiciones: (1) este dispositivo no debiera causar interferencia dañina y (2) este dispositivo debe aceptar cualquier interferencia que reciba, incluso interferencias que pudieran causar un funcionamiento no deseado.

## ALERTA



Los cambios o modificaciones que no sean aprobados expresamente por la parte responsable del cumplimiento normativo pueden invalidar la autoridad del usuario para operar el equipo. El término "IC" antepuesto al número de certificación de radio, solo significa que se cumplen las especificaciones técnicas de Industry Canada.

---

La antena usada para este transmisor no debe colocarse ni operarse junto con ninguna otra antena o equipo de transmisión.



# Índice alfabético

## 4

### 4WD

Véase: Doble tracción.....202

## A

### A/C

Véase: Control de clima.....145

### Abridor universal de cochera.....175

Sistema de control inalámbrico  
HomeLink.....175

### ABS

Véase: Frenos.....208

### Accesorios

Véase: Recomendación de partes de repuesto  
.....11

### ACC

Véase: Uso del control de cruceo  
adaptivo.....236

### Acerca de este manual.....7

### Acuerdo de Licencia del Usuario.....477

Acuerdo de licencia de usuario final (EULA)  
de SYNC.....477

### Advertencias e indicadores

audibles.....112

Alerta de advertencia de encendido sin  
llaves.....112

Campanilla de advertencia de faros  
encendidos.....112

Campanilla de advertencia de freno de  
estacionamiento activado.....112

Campanilla de advertencia de la  
transmisión automática.....112

Campanilla de advertencia de llave en el  
encendido.....112

Campanilla de advertencia de motor  
encendido.....112

### Aire acondicionado

Véase: Control de clima.....145

### Ajuste de altura de los cinturones de seguridad.....38

### Ajuste de los faros principales.....306

Ajuste de la alineación vertical.....306

### Ajuste de los pedales.....86

### Ajuste del volante de dirección -

Vehículos con: Columna ajustable de  
la dirección eléctrica.....82

Final de la posición de viaje.....83

Función de entrada y salida fácil.....83

Función de memoria.....83

### Ajuste del volante de dirección -

Vehículos con: Columna ajustable de  
la dirección manual.....82

### Alarma

Véase: Alarma anti-roboto.....80

### Alarma anti-roboto.....80

Activación de la alarma.....81

Desactivación de la alarma.....81

### Alerta al conductor.....243

### PRINCIPIO DE FUNCIONAMIENTO.....243

USO DE LAS ALERTAS DEL  
CONDUCTOR.....243

### Alerta tráfico cruzado.....251

Alertas falsas.....253

Encendido y apagado del sistema.....253

Errores del sistema.....253

Limitaciones del sistema.....252

Luces del sistema, mensajes y alertas  
audibles.....252

Sensores del sistema.....252

Uso del sistema.....251

### Almacenamiento de la parte inferior

traseña del piso.....257

Piso para carga ajustable.....257

Sistema de manejo de carga.....257

### Almacenamiento del vehículo.....321

Batería.....322

Carrocería.....321

Frenos.....322

Información general.....321

Llantas.....322

Motor.....322

Otros puntos misceláneos.....322

Retiro del vehículo del almacenado.....322

Sistema de combustible.....322

Sistema de enfriamiento.....322

### Apéndices.....477

### Apertura y cierre del cofre.....292

Apertura del cofre.....292

Cierre del cofre.....293

### Aplicaciones y servicios SYNC™.....391

Aplicaciones móviles de SYNC.....391

# Índice alfabético

Arranque a control remoto.....155	Asientos calentados.....172
Ajustes automáticos.....156	Asientos delanteros.....172
Arranque con puente del vehículo.....278	Asientos traseros.....173
Arranque con cables pasacorriente.....279	Asientos con control de aire
Conexión de los cables puente.....278	acondicionado y calefacción.....173
Preparación del vehículo.....278	Asientos enfriados.....174
Retiro de los cables puente.....279	Asientos eléctricos.....160
Arranque de un motor de gasolina .....184	Apoyo lumbar.....161
Apagado automático del motor.....186	Asientos delanteros de contorno múltiple
Apagar el motor cuando el vehículo está	con Active Motion.....161
inmóvil.....186	Asientos elevados.....26
Detención del motor con el vehículo en	Tipos de asientos auxiliares.....27
movimiento.....187	Asientos para niños.....16
Información importante acerca de la	Asientos traseros.....164
ventilación.....187	Ajuste de los asientos traseros.....164
Problemas con el arranque.....186	Asistencia activa para
Protección contra los gases de	estacionarse.....222
escape.....187	Asistencia de estacionamiento paralelo,
Vehículos provistos de arranque con	estacionamiento perpendicular, para
llave.....185	salir de estacionamiento.....222
Vehículos provistos de arranque sin	Desactivación de la función de asistencia
llave.....185	activa de estacionamiento.....227
Arranque sin llave.....183	Diagnóstico de fallas del sistema.....228
Modos del encendido.....184	Asistencia de arranque en
Arranque y paro del motor.....183	pendientes.....209
Información general.....183	Activación y desactivación del
Asegurar y desasegurar.....68	sistema.....210
Activación del Acceso inteligente.....69	Uso del sistema de arranque asistido en
Activación o desactivación del cierre	pendientes.....210
automático y apertura automática.....71	Asistencia de estacionamiento
Ahorrador de batería.....72	delantero.....219
Apertura automática.....70	Indicador de distancia del obstáculo.....220
Apertura de la puerta trasera desde el	Asistencia de estacionamiento
interior.....69	trasero.....219
Bloqueo y desbloqueo de las puertas con	Indicador de distancia del obstáculo.....219
la hoja de la llave.....68	Asistente precolisión.....254
Cierre automático.....70	Utilización del sistema de asistencia de
Control remoto.....68	precolisión.....255
Desbloques inteligentes para el	Atenuador de iluminación de tablero de
transmisor integrado a la llave.....69	instrumentos.....92
Desbloques inteligentes para llaves de	Ayudas de conducción.....243
acceso inteligente.....70	Ayudas de estacionamiento.....218
Entrada iluminada.....71	Funcionamiento.....218
Salida iluminada.....71	
Seguros eléctricos de las puertas.....68	<b>B</b>
Asientos.....157	Bolsa de aire inferior del pasajero.....50

# Índice alfabético

Bolsas de aire del conductor y del pasajero.....	45
Ajuste adecuado de asiento de conductor y pasajero delantero.....	46
Los niños y las bolsas de aire.....	46
Bolsas de aire laterales.....	49
Borrado de toda la información de MyKeys .....	63
<b>C</b>	
Cabeceras.....	157
Ajuste de las cabecera.....	158
Cabeceras reclinables.....	159
Cadenas para nieve	
Véase: Uso de cadenas para nieve.....	339
Caja de velocidades	
Véase: Transmisión .....	198
Calefacción	
Véase: Control de clima.....	145
Calidad del combustible.....	189
Selección del combustible correcto.....	189
Cámara de asistencia de estacionamiento de 180 grados.....	233
Uso del sistema de cámara de 180 grados.....	233
Vistas de la cámara.....	234
Cámara de vista trasera .....	229
Uso del sistema de cámara de reversa.....	230
Cámara retrovisora	
Véase: Cámara de vista trasera .....	229
Cambio de focos.....	308
Faro delantero.....	309
Faros de niebla delanteros.....	310
Indicador direccional trasero y luz de reversa.....	310
Luces altas de los faros delanteros.....	309
Luces direccionales delanteras.....	309
Luces LED.....	311
Luz del portaplacas.....	311
Cambio de fusibles.....	290
Fusible(s).....	290
Cambio de la batería de 12V .....	303
Cambio de las hojas del limpiador.....	305
Hoja del limpiador trasero.....	306
Hojas del limpiador delantero.....	306
Cambio del filtro de aire del motor .....	314
Cambio de una rueda.....	344
Información del ensamble de rueda y llanta de refacción desigual.....	345
Procedimiento para el cambio de llantas.....	346
Capacidades y especificaciones - 3.5L Duratec.....	355
Especificaciones.....	356
Capacidades y especificaciones.....	351
Centro de mensajes	
Véase: Pantallas de información.....	113
Cinturones de seguridad.....	33
Funcionamiento.....	33
Claxon	
Véase: Freno de estacionamiento.....	209
Climatización.....	456
Comandos de voz del control de temperatura.....	459
Código de la transmisión.....	354
Colocación de los asientos para niños.....	29
Combustible y llenado.....	188
Compartimientos para almacenaje.....	182
Comprobación del aceite	
Véase: Comprobación del aceite de motor.....	295
Comprobación del aceite de motor.....	295
Cómo agregar aceite de motor.....	295
Comprobación de las hojas del limpiador.....	305
Comprobación del estado del sistema MyKey .....	65
Comprobación del fluido de la dirección hidráulica.....	303
Comprobación del fluido del lavador.....	303
Comprobación del refrigerante	
Véase: Comprobación del refrigerante de motor.....	296



# Índice alfabético

Comprobación del refrigerante de motor.....	296
Climas extremos.....	298
Llenado del refrigerante de motor.....	297
Lo que debe saber acerca del enfriamiento de seguridad a prueba de fallas.....	299
Refrigerante de motor reciclado.....	298
Revisión del refrigerante de motor.....	297
Comprobaciones esenciales de remolque.....	268
Al arrastrar un remolque.....	270
Antes de arrastrar un remolque.....	269
Botadura o recuperación de un bote o moto de agua.....	270
Cadenas de seguridad.....	269
Enganches de arrastre.....	268
Frenos del remolque.....	269
Luces del remolque.....	269
Compuerta levadiza eléctrica.....	73
Apertura y cierre de la compuerta levadiza.....	74
Cómo establecer la altura de la compuerta levadiza abierta.....	75
Detección de obstáculos.....	75
Detección del movimiento de la compuerta levadiza.....	75
Función de manos libres.....	76
Compuerta levadiza manual.....	72
Apertura de la compuerta levadiza.....	72
Cerrado de la compuerta levadiza.....	73
Compuerta trasera	
Véase: Compuerta levadiza eléctrica.....	73
Véase: Compuerta levadiza manual.....	72
Concentrador de medios.....	371
Conducción con remolque.....	265
Posición de la carga.....	265
Conducción económica.....	274
Conducción por el agua.....	275
Configuración.....	425
Configuraciones.....	430
Pantalla.....	426
Reloj.....	426
Sonido.....	428
Vehículo.....	429
Consejos para conducir con frenos antibloqueo.....	208
Consejos para el control del clima interior.....	151
Calefacción rápida del interior.....	151
Configuración recomendada de la calefacción.....	152
Configuración recomendada del enfriamiento.....	152
Consejos generales.....	151
Desempeñado de las ventanas laterales en climas fríos.....	153
Enfriamiento rápido del interior.....	152
Consola central.....	182
Descansabrazos del asiento trasero.....	182
Consola del toldo.....	182
Consumo de combustible.....	193
Cálculo de la economía de combustible.....	194
Llenado del tanque.....	194
Control automático de clima.....	147
Control automático de clima - Vehículos con: Sistema de audio Sony.....	148
Control automático de faros principales.....	93
Activación del sistema.....	94
Anulación manual del sistema.....	95
Control de audio.....	83
Búsqueda y medios.....	83
Control de bamboleo del remolque.....	266
Control de clima.....	145
Control de clima manual.....	145
Control de cruceo.....	84
Funcionamiento.....	235
Tipo 1.....	84
Tipo 2.....	84
Control de cruceo	
Véase: Control de cruceo.....	235
Véase: Uso del control de cruceo.....	235
Control de estabilidad.....	212
Funcionamiento.....	212
Control de iluminación.....	90
Destello manual de los faros.....	91
Luces altas.....	90
Control de la pantalla de información.....	85
Funciones de control de la pantalla de información.....	85

# Índice alfabético

Control de tracción.....	211	Entretención.....	439
Funcionamiento.....	211	Audio Bluetooth.....	447
Control de voz.....	84	CD.....	441
Controles de clima de los pasajeros		Comandos de voz de la radio.....	441
traseros.....	154	Radio AM/FM.....	439
Creación de MyKey.....	62	Ranura para tarjeta SD y puerto USB.....	443
Programación y modificación de los		Reproductores de medios, formatos e	
parámetros configurables.....	63	información de metadatos	
Cuidado de las llantas.....	327	compatibles.....	446
Glosario de terminología sobre		Equipo móvil de comunicaciones.....	13
llantas.....	328	Especificaciones del motor - 3.5L	
Índice de desgaste.....	327	Duratec.....	351
Información acerca del grado de		Enrutado de la banda impulsora.....	351
uniformidad de la calidad de las		Especificaciones técnicas	
llantas.....	327	Véase: Capacidades y especificaciones.....	351
Información contenida en el flanco de la		Espejo retrovisor interior.....	101
llanta.....	329	Espejo de atenuación automática.....	101
Temperatura A B C.....	328	Espejos retrovisores exteriores.....	99
Tracción AA, A, B y C.....	327	Espejo para puntos ciegos	
Cuidado del vehículo.....	316	integrados.....	100
Información general.....	316	Espejos con memoria.....	100
<b>D</b>		Espejos exteriores calentados.....	100
Desmontaje de faros.....	308	Espejos indicadores de dirección.....	100
Detección de problemas de MyKey.....	66	Espejos plegables eléctricos.....	99
Diagnóstico de fallas SYNC™.....	404	Espejos retrovisores exteriores	
Dirección.....	253	eléctricos.....	99
Dirección hidráulica eléctrica.....	253	Espejos retrovisores exteriores	
Disposición de una bolsa de aire.....	53	plegables.....	99
Doble tracción.....	202	Función de atenuación automática.....	100
Funcionamiento.....	202	Sistema de información de puntos	
DRL		ciegos.....	101
Véase: Faros de operación diurna.....	93	Espejos retrovisores	
<b>E</b>		Véase: Ventanas y espejos retrovisores.....	98
Emergencias en el camino.....	277	Véase: Ventanas y espejos retrovisores	
Encendido automático de faros		calentados.....	155
principales.....	91	Etiqueta de certificación del	
Faros activados por el limpiaparabrisa.....	91	vehículo.....	354
Encerado.....	317	<b>F</b>	
Entrada sin llave.....	77	Faros de niebla delanteros.....	95
Teclado de acceso sin llave		Faros de niebla delanteros	
SECURICODE™.....	77	Véase: Faros de niebla delanteros.....	95
		Faros de operación diurna.....	93
		Tipo 1: Convencional (no	
		configurable).....	93
		Tipo 2: Configurable.....	93
		Filtro de aire para la cabina.....	155

# Índice alfabético

Filtro de combustible .....	303	Indicadores.....	104
Freno de estacionamiento.....	209	Indicador de combustible.....	107
Frenos.....	208	Indicador de temperatura del refrigerante del motor.....	107
Información general.....	208	Pantalla de información.....	106
Funcionamiento sin combustible.....	190	Tipo 1.....	104
Carga un recipiente de combustible portátil.....	190	Tipo 2.....	105
Recargar combustible desde un recipiente portátil.....	190	Tipo 3.....	106
Función de memoria.....	163	Indicadores y luces de advertencia.....	108
Almacenamiento de posiciones en memoria.....	163	Abrochar cinturones de seguridad.....	109
Función de entrada y salida fácil.....	164	Aceite del motor.....	109
Vinculación de una posición preprogramada con su control remoto o la llave de acceso inteligente.....	164	Advertencia de llanta con baja presión.....	110
Fusibles.....	281	Asistencia para mantenimiento en el carril.....	110
<b>G</b>		Bajo nivel de combustible.....	110
Glosario de símbolos.....	7	Batería.....	108
<b>H</b>		Bolsa de aire delantera.....	109
HDC		Cofre entreabierto.....	110
Véase: Uso del control de descenso.....	216	Compuerta levadiza entreabierta.....	110
<b>I</b>		Control automático de luces altas.....	108
Iluminación.....	90	Control de estabilidad.....	111
Información general.....	90	Control de estabilidad apagado.....	111
Iluminación interior.....	95	Falla del tren motriz.....	110
Ahorrador de batería.....	97	Indicador de dirección.....	109
Luces de cortesía y de techo de la segunda fila.....	96	Luces altas.....	110
Luces de mapa de la fila delantera.....	96	Luces de estacionamiento.....	110
Luces de mapa y de techo de la segunda fila.....	96	Luces de niebla delanteras.....	110
Luces de techo.....	95	Monitor de punto ciego.....	108
Luz de carga de la tercera fila.....	97	Nivel bajo del líquido lavaparabrisa.....	110
Indicaciones de conducción con ABS		Pantalla de visualización frontal.....	110
Véase: Consejos para conducir con frenos antibloqueo.....	208	Piloto automático.....	109
Indicaciones de conducción.....	274	Piloto automático adaptable.....	108
Indicadores de luces direccionales.....	95	Puerta entreabierta.....	109
		Servicio al motor a la brevedad.....	111
		Sistema de frenos.....	108
		Sistema de frenos antibloqueo (ABS).....	108
		Temperatura del refrigerante del motor.....	109
		Transmisión, remolque/arrastre.....	111
		Información general sobre las frecuencias de radio.....	54
		Acceso inteligente.....	54
		Información.....	455
		¿Dónde estoy?.....	456
		Alertas.....	455
		Calendario.....	455

# Índice alfabético

Inmovilizador del motor Véase: Sistema pasivo anti-robo.....	79
Instalación de asientos para niños .....	16
Uso de anclajes inferiores y correas para niños (LATCH).....	21
Uso de cinturones pélvicos y de hombros.....	16
Uso de correas de sujeción.....	23
Interruptor de arranque Véase: Interruptor de encendido.....	183
Interruptor de corte de combustible .....	277
Interruptor de encendido.....	183
Introducción.....	7
<b>L</b>	
Lavado de automóviles Véase: Limpieza del exterior.....	316
Lavado Véase: Limpieza del exterior.....	316
Lavadores Véase: Limpiadores y lavadores.....	87
Lava parabrisas.....	88
Limpiador de la cámara delantera.....	89
Límite de carga.....	259
Carga del vehículo: con y sin remolque.....	259
Limpiadores automáticos.....	87
Limpiadores y lavadores.....	87
Limpiador y lavador de medallón.....	89
Lavador de la ventana trasera.....	89
Limpiador de la cámara trasera.....	89
Limpiador de la ventana trasera.....	89
Limpiaparabrisas.....	87
Limpiadores dependientes de la velocidad.....	87
Limpieza de asientos de piel.....	320
Limpieza de las ruedas de aleación.....	320
Limpieza de las ventanas y las hojas de los limpiadores.....	318
Limpieza del exterior.....	316
Franjas o gráficas.....	317
Parte inferior de la carrocería.....	317
Piezas cromadas exteriores.....	317
Piezas exteriores de plástico.....	317
Limpieza del interior.....	318
Limpieza del motor.....	317
Limpieza del panel de instrumentos y cristal del tablero.....	319
Llantas Véase: Ruedas y llantas.....	324
Llaves y controles remotos.....	54
Funcionamiento.....	54
Llenado .....	191
Sistema de combustible sin tapón de Easy Fuel™.....	192
Luces de emergencia.....	277
Luz de advertencia e indicación sonora del cinturón de seguridad .....	39
Condiciones de funcionamiento.....	39
<b>M</b>	
Mantenimiento del sistema de sujeción para niños y de los cinturones de seguridad.....	41
Mantenimiento.....	291
Información general.....	291

# Índice alfabético

Mensajes de información.....	129
4WD.....	129
AdvanceTrac™.....	130
Alarma.....	131
Apagado automático del motor.....	131
Asientos.....	141
Asistencia de estacionamiento.....	139
Batería y sistema de carga.....	132
Combustible.....	135
Control automático de luces altas.....	131
Control de descenso en una pendiente.....	135
Control de tracción.....	143
Control electrónico de estabilidad.....	134
Dirección hidráulica.....	140
Driver Alert.....	134
Encendido remoto.....	141
Freno de estacionamiento.....	139
Freno pendiente.....	136
Llaves y acceso inteligente.....	136
Mantenimiento.....	138
Motor.....	135
MyKey.....	138
Piloto automático adaptable.....	130
Puertas y seguros.....	133
Remolque.....	143
Sistema de adaptación al terreno.....	142
Sistema de advertencia de colisiones.....	133
Sistema de advertencia de precolisión.....	140
Sistema de arranque.....	141
Sistema de frenos.....	133
Sistema de mantenimiento en el carril.....	137
Sistema de monitoreo de presión de las llantas.....	142
Sistemas de información de puntos ciegos y de alertas de tráfico cruzado.....	132
Transmisión.....	143
Modo correcto de sentarse.....	157
MyFord Touch™.....	415
Información general.....	415
MyKey™.....	61
Funcionamiento.....	61

## N

Navegación.....	460
Actualizaciones del mapa de navegación.....	469
Botones de toque rápido.....	468
Categorías de punto de interés (PDI).....	461
cityseekr.....	462
Comandos de voz de navegación.....	470
Configuración de sus preferencias de navegación.....	463
Modo de destino.....	460
Modo de mapa.....	466
Notas especiales.....	12
Aviso para los propietarios de camiones y camionetas pickup y vehículos utilitarios.....	12
Diagnóstico a bordo (OBD-II).....	12
Garantía limitada para vehículos nuevos.....	12
Instrucciones especiales.....	12
Uso del vehículo como ambulancia.....	13
Uso del vehículo con un barredor de nieve.....	12
Número de identificación del vehículo.....	353

## P

Pantallas de información.....	113
Información general.....	113
Parrillas para equipaje y portadores de carga.....	258
Ajuste de la barra transversal.....	259
Kit de controles de accionamiento con el pulgar.....	258
PATS Véase: Sistema pasivo anti- robo.....	79
Pedales Véase: Ajuste de los pedales.....	86
Pedales.....	86
Personal Safety System™.....	43
¿Cómo funciona el sistema de seguridad personal?.....	43
Pesos de remolque recomendados.....	266

# Índice alfabético

Portadores de carga	
Véase: Parrillas para equipaje y portadores de carga.....	258
Precauciones de seguridad.....	188
Productos de limpieza.....	316
Puerto USB.....	371

## R

Recomendación de partes de repuesto	
.....	11
Garantía de las refacciones.....	12
Mantenimiento programado y reparaciones mecánicas.....	11
Reparaciones de choques.....	11
Recordatorio de cinturones de seguridad.....	40
Sistema Belt-Minder™.....	40
Redes del área de carga.....	257
Reemplazo de una llave extraviada o un transmisor remoto.....	60
Registro de datos del caso	
Véase: Retención de datos.....	9
Remolque con grúa	
Véase: Transporte del vehículo.....	271
Remolque del vehículo sobre las cuatro ruedas - 3.5L Duratec.....	272
Remolque con vehículos recreacionales (RV).....	272
Remolque de emergencia.....	272
Remolque.....	265
Reparación de daños menores en la pintura.....	320
Repuestos de Motorcraft - 3.5L Duratec.....	351
Respuesta del terreno.....	215
Restablecimiento del indicador del cambio de aceite.....	296
Retardo de apagado de faros principales.....	92
Retención de datos.....	9
Grabación de datos de eventos.....	9
Grabación de datos de servicio.....	9
Revisión del compartimiento del motor - 3.5L Duratec.....	294
Rodaje.....	274
Rodaje	
Véase: Rodaje.....	274

Ruedas y llantas.....	324
Especificaciones técnicas.....	350
Información general.....	324

## S

Safety Canopy™.....	50
Seguridad de los niños.....	14
Información general.....	14
Seguridad.....	79
Seguro del cofre	
Véase: Apertura y cierre del cofre.....	292
Véase: Apertura y cierre del cofre.....	292
Seguros a prueba de niños.....	31
Lado derecho.....	32
Lado izquierdo.....	32
Seguros eléctricos de las puertas	
Véase: Asegurar y desasegurar.....	68
Seguros.....	68
Sensores de choque e indicador de bolsas de aire .....	52
Sistema de alerta posterior a un choque.....	280
Sistema de apertura de puertas de garaje	
Véase: Abridor universal de cochera.....	175
Sistema de audio .....	360
Información general.....	360
Sistema de control de emisiones .....	195
Diagnóstico a bordo (OBD-II).....	196
Disponibilidad para prueba de inspección y mantenimiento (I/M).....	196
Sistema de detección del pasajero delantero.....	47
Sistema de información del punto ciego.....	248
Uso del sistema.....	248
Sistema de mantenimiento del carril	
.....	244
Activación y desactivación del sistema.....	244
Sistema de monitoreo de presión de las llantas.....	340
Cambio de llantas con el sistema de monitoreo de presión de las llantas.....	341
Comprensión del sistema de monitoreo de presión de las llantas.....	342

# Índice alfabético

Sistema de seguridad complementaria.....	44
Funcionamiento.....	44
Sistema lateral de sensores.....	220
Indicador de distancia del obstáculo.....	221
Sistema pasivo anti-robo.....	79
SecuriLock®.....	79
Solución de problemas de MyFord Touch®.....	470
Sujeción de los cinturones de seguridad.....	34
Cinturones de seguridad inflables traseros.....	37
Conjunto de extensión para cinturones de seguridad.....	38
Modos de trabado de los cinturones de seguridad.....	35
Uso de los cinturones de seguridad durante el embarazo.....	35
SYNC™.....	372
Información general.....	372

## T

Tabla de especificaciones de fusibles.....	281
Caja de distribución eléctrica.....	281
Panel de fusibles del compartimiento de pasajeros.....	287
Tabla de especificaciones de los focos.....	311
Tablero de instrumentos.....	104
Tapetes del piso.....	275
Techo solar.....	102
Apertura y cierre de la pantalla solar.....	102
Apertura y cierre del quemacocos.....	103
Función de rebote.....	103
Ventilación del quemacocos.....	103
Techo solar	
Véase: Techo solar.....	102

Teléfono.....	447
Ajustes de teléfono.....	454
Asociación de teléfonos celulares adicionales.....	449
Asociación por primera vez de un teléfono celular.....	448
Comandos de voz del teléfono.....	455
Hacer llamadas.....	450
Mensajes de texto.....	452
Opciones del menú de teléfono.....	450
Recibir llamadas.....	450
Tomas auxiliares de corriente.....	180
Tomacorriente de 110 voltios de CA.....	180
Tomacorriente de 12 voltios de CC.....	180
Ubicaciones.....	180
Tomas de energía auxiliares.....	180
Transmisión automática.....	198
Comprensión de las posiciones de la transmisión automática.....	198
Interbloqueo de la palanca de cambios.....	200
Si el vehículo se atasca en lodo o nieve.....	201
Transmisión SelectShift Automatic™.....	199
Transmisión.....	198
Transmisor remoto.....	55
Activación de la alarma de emergencia.....	58
Encendido remoto.....	58
Función de memoria.....	58
Llave de acceso inteligente.....	55
Localizador del automóvil.....	58
Reemplazo de la batería.....	56
Transmisores integrados a la llave.....	55
Transporte de carga.....	257
Transporte del vehículo.....	271
Tuercas de las ruedas	
Véase: Cambio de una rueda.....	344
Tuercas de seguridad	
Véase: Cambio de una rueda.....	344

## U

Ubicación del embudo de llenado de combustible.....	190
Unidad de audio.....	364

# Índice alfabético

Unidad de audio - Vehículos con: AM/ FM/CD/SYNC.....	361
Unidad de audio - Vehículos con: Sony AM/FM/CD.....	366
Estructura de menús.....	368
Uso de cadenas para nieve.....	339
Uso de la respuesta del terreno.....	215
Uso de la tracción en las cuatro ruedas .....	202
Conducción en condiciones especiales con tracción en las cuatro ruedas (4WD).....	203
En qué se diferencia su vehículo de los demás.....	203
Uso del control de cruceo adaptivo.....	236
Ajuste de la distancia.....	238
Ajuste de la velocidad de cruceo adaptable.....	236
Apagado del piloto automático adaptable.....	240
Cambio al piloto automático normal.....	242
Cancelación automática.....	239
Cancelación del sistema.....	239
Desactivación del sistema.....	238
Encendido del piloto automático adaptable.....	236
Ir detrás de un vehículo.....	237
Modificación de la velocidad establecida.....	239
Problemas de detección.....	240
Reanudación de la velocidad establecida.....	239
Sensor bloqueado.....	241
Sistema no disponible.....	241
Uso en zonas montañosas.....	239
Uso del control de cruceo.....	235
Apagado del piloto automático.....	236
Encendido del piloto automático.....	235
Uso del control de descenso.....	216
Principio de funcionamiento.....	216
Uso del control de descenso en una pendiente.....	216
Uso del control de estabilidad.....	214
AdvanceTrac® con Roll Stability Control™ (RSC®).....	214
Uso del control de tracción.....	211
Apagado del sistema.....	211
Mensajes y luces indicadoras del sistema.....	211
Uso del interruptor.....	211
Uso de los controles de la pantalla de información.....	211
Uso de llantas de verano.....	338
Uso del reconocimiento de voz.....	374
Inicio de una sesión de voz.....	374
Interacción y retroalimentación del sistema.....	375
Uso de MyKey con un Sistema de Arranque Remoto.....	66
Uso de SYNC™ con el reproductor multimedia.....	395
Acceso a la Biblioteca de canciones de USB.....	400
Comandos de voz de medios.....	396
Comandos de voz para fuentes de audio.....	402
Conexión de un reproductor de medios digitales al puerto USB.....	395
Dispositivos y ajustes del sistema Bluetooth.....	402
Funciones del menú Medios.....	399
USB 2.....	402
Uso de SYNC™ con el teléfono.....	377
Acceso a las funciones del menú Teléfono.....	383
Acceso a los ajustes de teléfono.....	386
Asociación de teléfonos subsiguientes.....	379
Asociación de un teléfono por primera vez.....	378
Comandos de voz del teléfono.....	379
Configuración del sistema.....	389
Dispositivos Bluetooth.....	388
Hacer llamadas.....	381
Mensajes de texto.....	384
Opciones de teléfono durante una llamada activa.....	382
Recibir llamadas.....	382

## V

Varilla indicadora de nivel de aceite del motor - 3.5L Duratec.....	295
--	-----



# Índice alfabético

---

Ventanas eléctricas.....	98
Apertura de un solo toque.....	98
Bloqueo de las ventanas.....	98
Cierre de un solo toque.....	98
Función de rebote.....	98
Retardo de accesorios.....	99
Ventanas y espejos retrovisores	
calentados.....	155
Espejos exteriores calentados.....	155
Medallón calentado.....	155
Ventanas y espejos retrovisores.....	98
Ventilación	
Véase: Control de clima.....	145
Verificación del fluido de frenos.....	302
Verificación del fluido de la transmisión	
automática - 3.5L Duratec.....	301
Adición de fluido de la transmisión.....	302
Revisión del nivel del fluido de la	
transmisión.....	301
VIN	
Véase: Número de identificación del	
vehículo.....	353
Viseras.....	102
Espejo de la visera iluminado.....	102
Volante con calefacción.....	85
Volante de dirección.....	82