

Echipament de lucru

2022



1. Transport si ridicare
2. Depozitare: cutii si rafturi
3. Curatenie si intretinere
4. Mobilier si echipamente service
5. Ambalare si impachetare
6. Scari / Accesorii
7. Semnalizare si siguranta
8. Mobilier de birou

NUTZEN SIE UNSER UMFANGREICHES DIENSTLEISTUNGSANGEBOT:

- » Sortimentsberatung
- » Vertriebskonzepte
- » Materialwirtschaft
und Industrieservice
- » eBusiness
 - Datenmanagement
 - Edifact
 - eProcurement
 - EDV- und WWS-Beratung
- » Marketing
 - Werbung
 - Kataloge
 - Mitgliederqualifizierung
 - Junioren
- » Presse- und Öffentlichkeitsarbeit
- » Finanzservices
 - Rating
 - Betriebsberatung

SERVICE-CENTER/AUFTRAGSANNAHME:

Tel.-Auftragsannahme:

+49 202 6096-

A – F	333
G – O	444
P – Z	555

Fax-Auftragsannahme:

+49 202 6096-

A – F	70-333
G – O	70-444
P – Z	70-555

BEI TECHNISCHEN FRAGEN HELFEN IHNEN DIE PRODUKTSPEZIALISTEN:

Telefon:

+49 202 6096-620

Betriebseinrichtung



24-STUNDEN-SERVICE FÜR E/D/E LAGERARTIKEL

FAKTEN FÜR IHREN ERFOLG

- » 24-Stunden-Lieferservice
Für alle per Kurier-/Express-/Paketdienst lieferbaren Produkte beträgt die Regellieferdauer einen Tag.
Für die taggleiche Abwicklung benötigt das E/D/E die Aufträge (Montag bis Freitag) online bis 17:00 Uhr, schriftlich und telefonisch bis 15:00 Uhr.
- » Über 110.000 Artikel
- » Rund 35.000 Positionen pro Arbeitstag
- » Über 170.000 Lagerplätze
- » Über 8.000 Pakete täglich
- » Vollautomatisches Kleinteilelager
- » Lagerhaltung und Logistik des E/D/E zertifiziert nach DIN EN ISO 9001:2015

DER SCHNELLE UND GÜNSTIGE E/D/E LIEFERSERVICE

DIE VERSANDARTEN FÜR IHRE eLC BESTELLUNGEN

	Lieferrhythmus	Auftragsannahmezeiten
Speditionsversand – wöchentlich	Aufträge werden gesammelt und per Stückgut wöchentlich an einem mit Ihnen vereinbarten festen Liefertag an Ihr Lager geliefert.	Elektronisch bis 18:00 Uhr des Vortags der Kommissionierung. Schriftlich und telefonisch bis 15:00 Uhr des Vortags der Kommissionierung.
Speditionsversand – täglich	Aufträge werden täglich per Stückgut an Ihr Lager oder Ihre Endkunden geliefert.	Elektronisch bis 12:00 Uhr – taggleiche Abwicklung. Schriftlich und telefonisch bis 11:00 Uhr – taggleiche Abwicklung
Paketversand Standard	Je Auftrag täglich per Paketdienst. Zustellung erfolgt am Folgetag (MO–FR) an Ihr Lager oder Ihre Endkunden. Der Versand erfolgt in Ihrem Namen und auf Wunsch mit Ihrem individuellen Logo auf dem Lieferschein.	Elektronisch bis 17:00 Uhr – taggleiche Abwicklung. Schriftlich und telefonisch bis 15:00 Uhr – taggleiche Abwicklung.
Paketversand Express	Je Auftrag täglich per Paketdienst. Garantierte Zustellung am Folgetag (MO–FR) an Ihr Lager oder Ihre Endkunden. Wählbare Expressvarianten: Express Saver – EOD (End of Day) Express 12:00 Uhr (nur innerhalb Deutschlands) Express 10:30 Uhr Express 09:00 Uhr	Elektronisch bis 17:00 Uhr – taggleiche Abwicklung. Schriftlich und telefonisch bis 15:00 Uhr – taggleiche Abwicklung.
Last Minute	Je Auftrag täglich per Paketdienst. Garantierte Zustellung erfolgt am Folgetag (MO–FR) an Ihr Lager oder Ihre Endkunden.	Ausschließlich telefonisch bis 21:00 Uhr – taggleiche Abwicklung (maximal zehn Artikel). Telefon: +49 202 6096-9000



DER SCHNELLE UND GÜNSTIGE E/D/E LIEFERSERVICE

DIE VERSANDARTEN FÜR IHRE eLC BESTELLUNGEN

	Versandkosten (Deutschland)	Besonderheiten
Speditionsversand – wöchentlich	3 % Frachtpauschale + Maut Die Auslieferung erfolgt ab einem Gesamtauftragswert von 250,- €.	Sind zum Zeitpunkt der Bestellung 250,- € Mindestauftragswert nicht erreicht, werden wir Sie per E-Mail informieren*.
Speditionsversand – täglich	3,75 % Frachtpauschale + Maut	Bei dem Speditionsversand täglich erheben wir eine Mindestpauschale von 19,90 € bei Lieferungen an das Mitgliedslager oder den Endkunden. Darüber hinaus bleiben die prozentualen Regelungen bestehen. Bei Rückstandsauslieferung wird automatisch die schnellste Versandart ausgewählt und berechnet: „Paketversand Standard“ für paketfähige Ware, ansonsten „Speditionsversand – täglich“.
Paketversand Standard	Paketpreise und weitere Informationen finden Sie im E/D/E Extranet unter dem Menüpunkt „Logistikzentrum“.	Sind die bestellten Artikel z. B. aufgrund der Abmessungen nicht paketdienstfähig, werden sie automatisch auf „Speditionsversand – täglich“ umgestellt und berechnet. Bei Rückstandsauslieferung wird für paketfähige Ware automatisch „Paketversand Standard“ ausgewählt und berechnet*. Beschränkungen: Tatsächliches Gewicht bis 30 kg, Länge bis 128 cm, zweitlängste Seite bis 76 cm (inkl. Verpackung).
Paketversand Express	Paketpreise und weitere Informationen finden Sie im E/D/E Extranet unter dem Menüpunkt „Logistikzentrum“.	Besonderheiten siehe Standard. Beschränkungen: Tatsächliches Gewicht bis 30 kg, Länge bis 128 cm, zweitlängste Seite bis 76 cm (inkl. Verpackung).
Last Minute	Paketpreis (Express) + 25,- € Servicegebühr je Auftrag. Paketpreise und weitere Informationen finden Sie im E/D/E Extranet unter dem Menüpunkt „Logistikzentrum“.	Besonderheiten siehe Standard. Beschränkungen: Tatsächliches Gewicht bis 30 kg, Länge bis 128 cm, zweitlängste Seite bis 76 cm (inkl. Verpackung).
Logistikkosten- aufschlag für Kleinstlieferungen	Frachtkosten + Zuschlag von 1,79 €.	Für Aufträge ≤ 15,- € wird ein Zuschlag von 1,79 € erhoben. Dies gilt unabhängig von der Versandart für alle Lieferungen an das Mitgliedslager oder Endkunden im In- und Ausland. Dies gilt nicht für Rückstandslieferungen.

*Aus logistischen Gründen (z.B. Beschaffenheit und Transportfähigkeit der Ware) können die Versandarten verändert werden





DER SCHNELLE UND GÜNSTIGE E/D/E LIEFERSERVICE

KENNZEICHNUNGEN FÜR DEN PAKETVERSAND

Kennzeichnung	Beschreibung
<i>keine Kennzeichnung</i>	Lieferung per KEP ohne Einschränkung möglich. Fixpreis: 4,29 €
z	Lieferung per KEP gegen Aufschlag wenn keine Standardverpackung.
!	Lieferung per KEP nur eingeschränkt möglich: - kein Express - keine Lieferung nach DK, EE, FI, GB, GR, HU, IE, LT, LV, NO, RO, SE, SK, TR. - keine Insellieferung
x	Lieferung per KEP nicht möglich (Lieferung erfolgt per Speditionsversand).
z-L	Artikel inkl. Verpackung, deren längste Seite 128 cm oder die zweitlängste Seite 76 cm übersteigt Zuschlag: 5,80 €
z-XL	Artikel inkl. Verpackung, deren Gesamtabmessung 300 cm in Länge plus Umfang = (2 x Breite) + (2 x Höhe) übersteigt Zuschlag: 22,80 €
z-XXL	Artikel deren Länge über 274 cm beziehungsweise Gesamtabmessungen über 400 cm in Länge und Umfang (2 x Breite) + (2 x Höhe) überschreitet Zuschlag: 43,90 €

AUF WUNSCH LIEFERN WIR WERKSLAGER-ARTIKEL DIREKT UND OHNE AUFSCHLAG ZU IHREN KUNDEN!

» **Schneller, günstiger, bequemer**

NUTZEN SIE DIE ZAHLREICHEN VORTEILE DER DIREKTBELIEFERUNG:

» **Zeitersparnis**

Der gewünschte Artikel muss von Ihnen nicht kommissioniert werden und ist schneller bei Ihren Kunden.

» **Kostensenkung**

Durch die Direktbelieferung innerhalb Deutschlands entstehen keine zusätzlichen Versand- und Lagerkosten.

» **Bequeme Abwicklung**

Bestellung und Berechnung funktionieren wie eine herkömmliche E/D/E Lagerbestellung.

» **Mehr Sicherheit**

Durch kürzere Lieferwege wird das Risiko von Transportschäden deutlich minimiert.

Werkslager-Artikel sind in der vorliegenden Lagerliste durch den Hinweis

„**Direkte Werkslieferung an Ihre Wunschadresse, ohne Aufpreis!**“

gekennzeichnet. Geben Sie bei der Bestellung an, wohin die gewünschte Ware geschickt werden soll.

Sollte in Einzelfällen eine Rücksendung des bestellten Artikels notwendig sein, senden Sie diese nach Rücksprache mit dem zuständigen E/D/E Fachbereich originalverpackt an den Hersteller zurück. Die anfallenden Versandkosten gehen zu Lasten des Rücksenders.

Ein E/D/E Retourenschein kann nicht ausgestellt werden. Voraussetzung ist außerdem, dass die Ware zum Rücksendezeitpunkt nicht älter als 8 Tage ist.





SIE HABEN DIE WAHL: WELCHEN ZUSÄTZLICHEN LIEFERSERVICE MÖCHTEN SIE NUTZEN?

Lieferservice	Leistung
PAKETLIEFERUNG	
Info-Mail	Der Empfänger wird unter der angegebenen E-Mail-Adresse über das Zustelldatum informiert
SPEDITIONSLIEFERUNG	
Info-Text	Dem Transportdienstleister können in einem Textfeld mit max. 30 Zeichen Zusatzinformationen (z.B. Warenannahmezeiten, Entladestelle, etc.) übermittelt werden
Fahrer-Avisierung	Der Fahrer des Transportdienstleisters teilt dem Empfänger am Tag der Zustellung telefonisch (vorzugsweise per Mobilnummer) die voraussichtliche Ankunftszeit mit
Terminabsprache	Telefon: Der Transportdienstleister vereinbart telefonisch (vorzugsweise per Mobilnummer) den Zustelltermin mit dem Empfänger
	SMS: Der Empfänger erhält zwecks Absprache des Zustelltermins eine SMS
	E-Mail: Der Empfänger erhält zwecks Absprache des Zustelltermins eine E-Mail
Express-Service* Die Zustellung erfolgt innerhalb Deutschlands, ohne Inseln und Randgebiete, am nächsten Werktag (Montag bis Freitag)	Von 6:00 bis 8:00 Uhr
	Von 6:00 bis 10:00 Uhr
	Von 6:00 bis 12:00 Uhr
	Von 8:00 bis 16:00 Uhr
1 - Mann-Zustellservice	Standard: Nach einmaliger, kostenloser Telefonabsprache (vorzugsweise Mobilnummer) erfolgt das Abtragen der Ware durch eine Person bis zur Verwendungsstelle
	Plus: Nach einmaliger, kostenloser Telefonabsprache (vorzugsweise Mobilnummer) erfolgt das Abtragen der Ware durch eine Person, inkl. Entpacken und Rücknahme der Verpackung bis zur Verwendungsstelle

*Bitte beachten Sie, dass bei Sendungen ab unserem eLC bzw. eLC II für die folgenden Postleitzahlen ein Express-Service nicht angeboten werden kann:

Bundesland	eLC - Wuppertal	eLC II - Schwebheim
Baden-Württemberg	–	78266, 78462
Bayern	83256	82380-82383, 82401, 82409, 82433-82436, 82442, 82445, 82467-82499, 87491, 87567-87569
Brandenburg	16307, 16789, 16837, 16866-16949	–
Mecklenburg-Vorpommern	18565	17000-17999, 18000-18999, 19000-19999, 23936-23999



Bemerkung	GTIN (EAN)	Preis €
E-Mail-Adresse erforderlich	4053569795159	 kostenlos
Kombinierbar mit allen Lieferservice-Angeboten	4053569794824	kostenlos
Kombinierbar mit allen Lieferservice-Angeboten	4053569794831	6,- €
Kontaktangaben entsprechend des gewählten Service erforderlich. Ohne Absprache oder Rückmeldung erfolgt keine Zustellung	4053569794817	 6,- € (D) 11,- € (EU)
	4053569795166	6,- €
	4053569795173	6,- €
Maximal Maße und Gewicht: 3 Stellplätze im Kleintransporter á Seitenlänge 1,2 m x Breite 0,8 m x Höhe 1,6 m, bis 1.000 kg	4053569795210	25,- €
Maximal Maße und Gewicht: Seitenlänge 2,4 m x Höhe 2,3 m, bis 2.000 kg	4053569795227	85,- €
	4053569795234	50,- €
	4053569795180	25,- €
Vorherige Avisierung und Klärung der Abliefersituation vor Ort durch den zustellenden Betrieb. Maximal Maße und Gewicht: Seitenlänge 2,4 m x Höhe 2,0 m, bis 30 kg	4053569795241	30,- €
	4053569795258	50,- €



Nutzbar auch für Lieferungen
ins europäische Ausland

Bundesland	eLC-Wuppertal	eLC II -Schwebheim
Niedersachsen	26465, 26474, 26486, 26548, 26571, 26579, 26757	21726-21737, 21762-21789, 26160-26169, 26188, 26219, 26340-26345, 26382-26909
Schleswig-Holstein	27498, 25845, 25846-25847, 25849, 25859, 25863, 25869, 25929-25933, 25938-25942, 25946-25949, 25952-25955, 25961-25970, 25980, 25985-25986, 25988-25990, 25992-25994, 25996-25999	23795-23812, 23812-23829, 24103-24539, 24582-24628, 24631, 24634-24638, 24644-24999, 25541-25563, 25572-25576, 25579-25585, 25588-25596, 25693-25999





Qualifizierung mit Branchentiefe

Individuell, leistungsstark und preiswert



Trainings

auch online durchführbar

Ein- bis zweitägige Trainings sowie zweistündige Online-Kurse zur Wissensvermittlung mit dem Fokus auf die Anwendung in digitalen Formaten.

E-Learning

Bilden Sie sich weiter, wo und wann Sie wollen. Mit E-Learning-Kursen der E/D/E AKADEMIE können Sie Weiterbildung durchgehend zugänglich machen.

Colleges

auch online durchführbar

Langfristige und nachhaltige Kompetenzentwicklung, die Sie unabhängig von spezifischen Problemstellungen macht.

Duales Studium Bachelor (B. A.) neben dem Beruf

Der Studiengang bestehend aus einem Grundstudium BWL und Fokusstudium (Digital Innovation, General Management, Handel, Vertrieb und Marketing) ermöglicht Ihnen einen branchenspezifischen sowie standardisierten Abschluss.



Vertrieb + Marketing



Organisation + Recht



E-Learning



Colleges
(langfristige Kompetenzentwicklung)

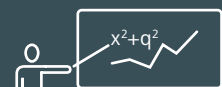

Grund- + Fokusstudium



Führung



Persönlichkeit



Einkauf



Besuchen Sie uns auf:
www.ede-akademie.de



Ihr Ansprechpartner
Geschäftsbereich Personal
E/D/E AKADEMIE
+49 202 6096 538
qualifizierung@ede.de



HEBEZEUGE
SEITE 1/33



HUBWAGEN
SEITE 1/2



SACKKARREN
SEITE 1/16



ZURRGURTE
SEITE 1/46



ALUBOXEN
SEITE 2/100



SCHUBLADENMAGAZINE
SEITE 2/67



SICHTLAGERKÄSTEN
SEITE 2/8



STECKREGALE
SEITE 2/2



ABFALLSAMMLER
SEITE 3/19



BESEN
SEITE 3/36



PUMPEN
SEITE 3/2



WASCHRAUM-AUSSTATTUNG
SEITE 3/57



ARBEITSSTÜHLE
SEITE 4/9



KABEL-/SCHLAUCHAUFROLLER
SEITE 4/49

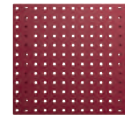

LOCHPLATTENSYSTEME
SEITE 4/35



WERKBÄNKE
SEITE 4/50



KARTONAGEN
SEITE 5/16



PALETTEN ZUBEHÖR
SEITE 5/27



VERPACKUNGSGERÄTE POLYESTER
SEITE 5/2



VERPACKUNGSMATERIAL
SEITE 5/20



GERÜSTE
SEITE 6/13



MONTAGEPLATTFORMEN
SEITE 6/12



STUFENANLEGELEITERN
SEITE 6/4



TELESKOPELEITERN
SEITE 6/2



ABSPERRPFOSTEN
SEITE 7/2



FEUERLÖSCHER
SEITE 7/14



SICHERHEITSSPIEGEL
SEITE 7/5



VERBOTSSCHILDER
SEITE 7/32



BÜRODREHSTÜHLE
SEITE 8/9



KENNZEICHNUNGSBÄNDER
SEITE 8/44



ROLLHÖCKER
SEITE 8/35



SCHREIBTISCHE
SEITE 8/2

1 Transport/Hebezeuge

2 Lagerhaltung

3 Umwelt

4 Betriebsausstattung

5 Verpackung/Versand

6 Leitern/-Zubehör

7 Absperrung/Sicherheit

8 Büromöbel/-ausstattung

PVH FUTURE CAMP
Jung. Aktiv. Netzwerken.



„Das PVH FUTURE CAMP bietet zahlreiche Gelegenheiten, sich auf geschäftlicher und persönlicher Ebene zu entwickeln. Ob durch Trainings oder „Best-Practice-Parts“. Wichtig ist mir: ein offener Erfahrungsaustausch in einem lebendigen Netzwerk mit jungen Menschen, die vor gleichen Herausforderungen stehen.“

Sebastian Dzierzon,
Dzierzon Fachhandel GmbH

„Ich bin im PVH FUTURE CAMP aktiv, um neue Kontakte branchenübergreifend zu anderen E/D/E Mitgliedern zu knüpfen. Das ist ein super Erfahrungsaustausch, aus dem sich richtige Freundschaften entwickeln. Des Weiteren sind die Themen interessant und zukunftsorientiert.“

Christoph Then,
MAIER e. K.

„Besonders der Teamgedanke des jungen Netzwerks hat mich begeistert. Hier stehen wirklich der Austausch mit anderen und aktive wie kreative Zusammenarbeit an Zukunftsthemen im Mittelpunkt. Der Informationsgewinn für alle ist immens und ich freue mich, meinen Teil dazu beizutragen“.

Fabian van Beusekom,
Johann van Beusekom e. K.

„Keine andere Plattform bietet so viele praxisnahe Trainings und Möglichkeiten, sich mit jungen Menschen aus der Branche auszutauschen. Ich bin jetzt seit einigen Jahren dabei und kann nur empfehlen, am PVH FUTURE CAMP teilzunehmen. Je früher, desto besser.“

Ralf Busch, Rudolf P. Kuschka
Technischer Großhandel e. K.

Das Netzwerk für junge Nachwuchs- und Führungskräfte

bietet jede Menge ...

- Kontaktpotential und Vernetzung im PVH
- Einblicke bei Lieferanten, Mitgliedern und Global Playern
- Zukunftsthemen mit digitalem Fokus
- Diskussionsrunden und Erfahrungsaustausch

Interesse geweckt?

Rufen Sie uns an oder schreiben Sie uns eine E-Mail. Gleich anmelden und mit dabei sein!

Weitere Informationen unter:
www.pvhfuturecamp.de

Frederik Diergarten

Senior Expert
E/D/E Mitgliedermanagement/Business NETZWERK
+49 202 6096-654
frederik.diergarten@ede.de

Marc Gründler

Leitung
E/D/E Mitgliedermanagement/Business NETZWERK
+49 202 6096-2641
marc.gruendler@ede.de



TRANSPORT/HEBEZEUGE

HEBEZEUGE	SEITE 1/33
HUBTISCHE	SEITE 1/7
HUBTRANSPORTER	SEITE 1/10
HUBWAGEN	SEITE 1/2
HYDRAULISCHE HEBEZEUGE	SEITE 1/28
LADUNGSSICHERUNG	SEITE 1/43
MÖBELROLLER	SEITE 1/22
TRANSPORTKARREN	SEITE 1/16
TRANSPORTROLLER	SEITE 1/23
TRANSPORTSCHUTZ	SEITE 1/52
TRANSPORTWAGEN	SEITE 1/11
RUNDSCHLINGEN	SEITE 1/40
SAUGHEBER	SEITE 1/29
ZURRGURTE	SEITE 1/46

Gabelhubwagen Tandem, 2500 kg, gelb

- Lenkräder und Lastrollen mit Polyurethanbandagen
- Qualitätshydraulik
- Gute Laufeigenschaften durch geringen Rollwiderstand
- Kugelgelagerte Lenk- und Lastrollen
- Alle Kugellager sind dauergeschmiert und gekapselt
- Beim Ablassen der Deichsel automatische Rückführung in die Senkrechte
- Dosierbare Senkgeschwindigkeit
- Deichselgriff gummiert, mit 3 Funktionen

Hinweis: Service, Reparatur und Ersatzteile direkt durch das E/D/E in Wuppertal.

Tragkraft	kg	2500	2500
Farbe		gelb	gelb
Hubhöhe	mm	200	200
Gabelhöhe min.	mm	85	85
Gabellänge	mm	1150	1150
Gesamtgabelbreite	mm	540	540
Gesamthöhe	mm	1230	1230
Lenkräder-Breite	mm	50	50
Lenkräder-Ø	mm	200	200
Lastrollen-Ø	mm	80	80
Lastrollen-Breite	mm	70	70
Ausführung Deichsel		montiert	demontiert
Materialstärke	mm	3	3
Gewicht ca.	kg	70	70
PE		1 Stück	1 Stück
VE		1 Stück	6 Stück
Kennzeichen		70.1.249	93.1.242
EAN (GTIN)		4053569217095 x	4053569217040 x
€		369,00	359,00

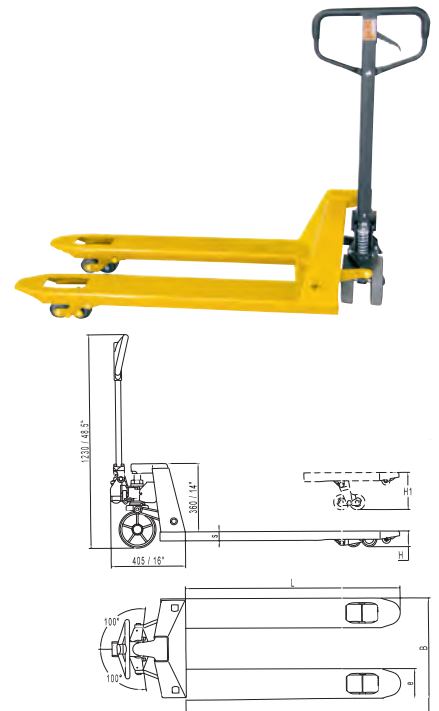

Gabelhubwagen Tandem, 2500 kg, rot

- Lenkräder mit schwarzer Vollgummibereifung, Lastrollen mit Polyurethanbandagen
- Qualitätshydraulik
- Gute Laufeigenschaften durch geringen Rollwiderstand
- Kugelgelagerte Lenk- und Lastrollen
- Alle Kugellager sind dauergeschmiert und gekapselt
- Beim Ablassen der Deichsel automatische Rückführung in die Senkrechte
- Dosierbare Senkgeschwindigkeit
- Deichselgriff gummiert, mit 3 Funktionen

Hinweis: Service, Reparatur und Ersatzteile direkt durch das E/D/E in Wuppertal

Tragkraft	kg	2500	2500
Farbe		rot	rot
Hubhöhe	mm	200	200
Gabelhöhe min.	mm	85	85
Gabellänge	mm	1150	1150
Gesamtgabelbreite	mm	540	540
Gesamthöhe	mm	1230	1230
Lenkräder-Breite	mm	50	50
Lenkräder-Ø	mm	200	200
Lastrollen-Ø	mm	80	80
Lastrollen-Breite	mm	70	70
Ausführung Deichsel		montiert	demontiert
Materialstärke	mm	3	3
Gewicht ca.	kg	70	70
PE		1 Stück	1 Stück
VE		1 Stück	6 Stück
Kennzeichen		70.1.249	93.1.242
EAN (GTIN)		4053569217088 x	4053569217033 x
€		369,00	359,00

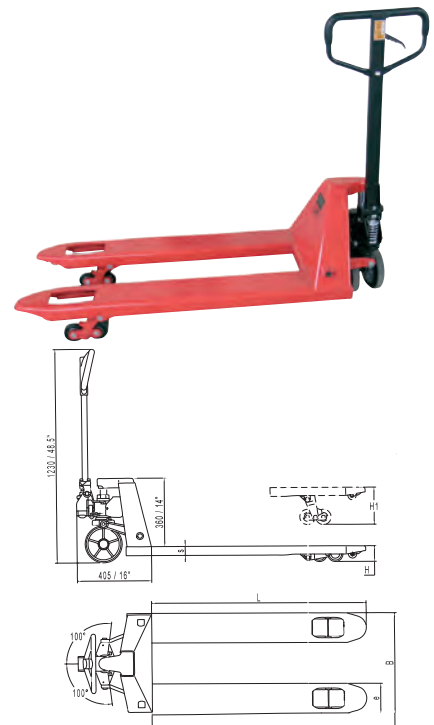

Gabelhubwagen, 3000 kg

- Sicherer Umgang mit palettierte Ware, geringer Rollwiderstand
- Deichsel: Sicherheitsdeichsel für Heben, Fahren, Senken
- Deichselablass: automatische Rückführung in die Senkrechte
- Deichselgriff: gummiert, 3 Funktionen
- Hydraulik: feinfühlig durch dosierbare Senkgeschwindigkeit
- Kugellager: wartungsarm, hartverchromte Kolben, Überlastsicherung
- Bereifung: geräuscharm, abriebfest
- Lenkräder: Polyurethan, Durchmesser 200 x 50 mm
- Gabelrollen: Polyurethan (Tandem), Durchmesser 80 x 70 mm
- Ölablassschraube: für eigenständiges Befüllen oder Ablassen des Hydrauliköls

Tragkraft	kg	3000
Farbe		gelb
Hubhöhe	mm	200
Gabellänge	mm	1150
Gesamt-Gabelbreite	mm	540
Lenkräder-Breite	mm	50
Lenkräder-Ø	mm	200
Lastrollen-Breite	mm	70
Lastrollen-Ø	mm	80
Materialstärke	mm	3,5
Gewicht ca.	kg	80
Kennzeichen		12.1.288
EAN (GTIN)		4053569220286 x
€		479,00



Gabelhubwagen, mit zuschaltbarer Anfahrhilfe

- Zuschaltbare Anfahrhilfe, die durch den Fußhebel aktiviert wird, Handdeichselschläge setzen Hubwagen in Bewegung
- Bei aktivierter Anfahrfunktion ist ebenfalls eine Bremsfunktion aktiv, die entgegengesetzt der Fahrtrichtung wirkt
- Sicherheitsdeichsel für das Heben, Fahren, Senken mit automatischer Rückführung in die Senkrechte
- Deichselgriff gummiert, mit 3 Funktionen
- Hydraulik feinfühlig durch dosierbare Senkgeschwindigkeit
- Hartverchromte Kolben
- Überlastsicherung
- Kugelgelagerte Lenk- und Lastrollen mit Polyurethanbereifung, Lastrollen in Tandemausführung



Tragkraft	kg	2000	2000
Farbe		gelb	gelb
Hubhöhe	mm	200	200
Gabelhöhe min.	mm	85	85
Gabellänge	mm	1150	1150
Gesamt-Gabelbreite	mm	540	540
Gesamthöhe	mm	1230	1230
Lenkräder-Breite	mm	50	50
Lenkräder-Ø	mm	180	180
Lastrollen-Ø	mm	80	80
Lastrollen-Breite	mm	70	70
Ausführung Deichsel		montiert	demontiert
Gewicht ca.	kg	78	78
Kennzeichen		35.1.351	00.1.339
EAN (GTIN)		4053569220255 x	4053569220262 x
€		569,00	549,00

Scherengabelhubwagen, 1000 kg

- Hublast 1000 kg
- Ergonomisches Design
- Sicherer Stand durch Zusatzstützen bei angehobener Gabel
- Zweistufiger Hubzylinder, serienmäßig mit Überlastventil
- Verstärkte Handdeichsel mit gummierten Griffen
- „Quicklift“-Funktion für doppelte Hubgeschwindigkeit bei geringen Lasten
- Lenkräder und Lastrollen mit Polyurethanbelägen
- Ab 35 cm Hubhöhe nicht mehr fahrbar
- Farbe: gelb, pulverbeschichtet



Hinweis: Service, Reparatur und Ersatzteile direkt durch das E/D/E in Wuppertal.

Ausführung		handhydraulisch
Hublast	kg	1000
Hubhöhe	mm	800
Unterfahrhöhe	mm	85
Gabellänge	mm	1140
Gabelbreite	mm	520
Gabelmaß Breite	mm	160
Deichselrad Breite	mm	40
Deichselrad-Ø	mm	150
Gabelrad Breite	mm	50
Gabelrad-Ø	mm	75
Gewicht ca.	kg	106
Kennzeichen		67.1.466
EAN (GTIN)		4053569220293 x
€		749,00

Gabelhubwagen HP-ESR20, 2000 kg, mit Waage

- Großes übersichtliches Waage-Display
- Wiegeeinheit wird durch ein widerstandsfähiges Ganzstahlgehäuse geschützt
- Tastatur ist durch Folie gegen Staub und Wasser geschützt
- Messbereich 1–2000 kg, Teilung = 1 kg, Wiegegenauigkeit: 99,9 %
- Brutto-/Nettogewichtsanzeige, Nullstellung/Tara, Additionsspeicher
- Ohne Kalibrierungszertifikat
- Leicht zu reinigende staub- und wasserdichte Folientastatur
- Wiegesystem ist staub- und strahlwassergeschützt, gemäß Schutzklasse IP 65
- Räder mit Polyurethanbelägen
- Pulverbeschichtet, Farbe RAL 1023 verkehrsgelb



Hinweis: Service, Reparatur und Ersatzteile direkt durch das E/D/E in Wuppertal.

Modell		HP-ESR20
Tragkraft	kg	2000
Hubhöhe	mm	200
Gabelhöhe min.	mm	85
Gabellänge	mm	1150
Gabelbreite	mm	568
Lenkräder-Ø	mm	180
Lastrollen-Ø	mm	74
Stromquelle Waage		4 x 2 AA-Stabbatterien 1,5 V
Akkupack		6 V/2,7 Ah
Ausführung Deichsel		montiert
Kennzeichen		81.1.1061
EAN (GTIN)		4332163820413 x
€		1.780,00



Gabelhubwagen, in Sonderlängen

- Qualitätshydraulik
- Gute Laufeigenschaften durch geringen Rollwiderstand
- Kugelgelagerte Lenk- und Lastrollen
- Alle Kugellager sind dauergeschmiert und gekapselt
- Beim Ablassen der Deichsel automatische Rückführung in die Senkrechte
- Deichselgriff gummiert, mit 3 Funktionen
- Radausstattung mit Polyurethanbereifung/Tandem
- Farbe: gelb

Tragkraft	kg	2500	2000
Hubhöhe	mm	200	200
Gabelhöhe min.	mm	85	85
Gabellänge	mm	800	2000
Gesamtgabelbreite	mm	540	540
Lenkräder-Breite	mm	50	50
Lenkräder-Ø	mm	200	200
Lastrollen-Breite	mm	70	70
Lastrollen-Ø	mm	80	80
Ausführung Deichsel		montiert	montiert
Kennzeichen		08.1.270	39.1.396
EAN (GTIN)		4053569217064 x	4053569217071 x
€		449,00	659,00



Gabellänge 800 mm



Gabellänge 2000 mm

Hochhubwagen

- Hubbetrieb durch Deichsel oder Fußpedal
- Hublast 1000 kg
- Absenken stufenlos regulierbar
- Sicherer Stand, auch bei voller Auslastung
- Deichselgriff mit 3 Funktionen, Deichsel mit zusätzlicher Verstärkung für den Schub
- Hochleistungs-Hydraulikpumpe aus hochfestem Stahl
- Zusätzliches Überdruckventil, für lange Lebensdauer
- Druckkolben hartverchromt
- Alle Rollen aus PU, Lenkrollen mit Bremsen
- Doppelte Acryl-Lackierung, RAL 1023 verkehrsgelb



Hinweis: Service, Reparatur und Ersatzteile direkt durch das E/D/E in Wuppertal.

Modell		SFH 10	SFHD 10
Hublast	kg	1000	1000
Resttragkraft		–	ca. 800 kg (ab Hubhöhe 2000 mm bei LSP 600 mm)
Hubhöhe	mm	1600	2500
Gesamthöhe	mm	1980	1830
Gabelhöhe min.	mm	85	85
Gabellänge	mm	1150	1150
Gesamtbreite	mm	740	740
Wenderadius	mm	1380	1380
Hubgeschwindigkeit mit/ohne Last	mm	20/22	20/22
Deichselrollen-Ø	mm	180	180
Gabelrollen-Ø	mm	74	74
Gewicht ca.	kg	220	300
Kennzeichen		37.1.664	60.1.830
EAN (GTIN)		4332163719168 x	4332163777458 x
€		1.215,00	1.519,00

Elektrischer Gabelhubwagen

- Für den Transport von palettierten Gütern im innerbetrieblichen Bereich
- Kompakt und geräuschreduziert
- 2 Antriebsräder
- Fahrgeschwindigkeit stufenlos zwischen elektrischem und manuellem Antrieb umschaltbar
- Bereifung vorne/hinten VG/PUR
- 1 Li-Ion Akku 36 V, 10,4 Ah 1 externes Ladegerät

Hinweis: Service, Reparatur und Ersatzteile direkt durch das E/D/E in Wuppertal!

Hublast	kg	1200
Hubhöhe	mm	200
Unterfahrhöhe	mm	85
Gabellänge	mm	1150
Gabelbreite	mm	150
Gesamtlänge	mm	1600
Gesamtbreite	mm	525
Wenderadius	mm	1382
Reifengröße vorn	mm	200 x 40
Reifengröße hinten	mm	82 x 60
Batterie		36 V, 10,4 Ah
Gewicht ca.	kg	88
Kennzeichen		51.1.1485
EAN (GTIN)		4053569848015
€		2.114,00



Scherenhubtisch, fahrbar

- Einsatzgebiet: Montage- und Reparaturarbeiten
- Individuell einstellbare Arbeitshöhe
- Steuerung per Handgriff
- Stufenlose Höhenverstellung
- Hydraulikpumpen mit Überdruckventil
- Beide Lenkrollen mit Feststellbremsen und Fußschutz
- Polyurethanrollen, für leisen und leichten Lauf
- Acryl-Lackierung: RAL 1023 verkehrsgelb, doppelt

Hinweis: Service, Reparatur und Ersatzteile direkt durch das E/D/E in Wuppertal.



TF 15, Griff klappbar



TF 50, Griff klappbar



TF 75, Griff fest

Modell		TF 15	TF 50	TF 75
Tragkraft	kg	150	500	750
Plattformlänge	mm	700	850	1000
Plattformbreite	mm	450	500	510
Plattformhöhe	mm	36	55	55
höhenverstellbar	mm	220–720	285–880	420–990
Pedaltritt bis max. Hub		< 28	< 25	< 45
Rad-Ø	mm	100	127	150
Radbreite	mm	30	40	50
Höhe Griffbügel	mm	950	990	990
Gewicht ca.	kg	46	81	125
Kennzeichen		60.1.205	12.1.305	87.1.424
EAN (GTIN)		4332163820239 x	4332163719175 x	4332163820246 x
€		376,00	558,00	777,00

Scherenhubtisch, fahrbar

- Geeignet für Montage- und Reparaturarbeiten
- Einstellbar auf optimale Arbeitshöhe
- Handgriffsteuerung, stufenlose Höhenverstellung
- Qualitäts-Hydraulikpumpen mit Überdruckventil
- Polyurethanrollen (PU) für leichten und leisen Lauf
- 2 Lenk- und 2 Bockrollen
- Mit Fußschutz und Feststellbremsen an den Lenkrädern
- Qualitäts-Hydraulikpumpen aus hochfestem Stahl
- Zusätzliches Überdruckventil, daher lange Lebensdauer
- Doppelte Acryl-Lackierung, RAL 1023 verkehrsgelb

Hinweis: Service, Reparatur und Ersatzteile direkt durch das E/D/E in Wuppertal.

Modell		TG 50
Tragkraft	kg	500
Plattformlänge	mm	1600
Plattformbreite	mm	810
höhenverstellbar	mm	286–915
Höhe im versenkten Zustand	mm	445
Rad-Ø	mm	127
Pedaltritt bis max. Hub		< 55
Höhe Griffbügel	mm	990
Gewicht ca.	kg	154
Kennzeichen		24.1.464
EAN (GTIN)		4332163820307 x
€		849,00



Doppel-Scherenhubtisch, fahrbar

- Geeignet für Montage- und Reparaturarbeiten
- Einstellbar auf optimale Arbeitshöhe
- Feststellbremsen an beiden Lenkrollen und Fußschutz
- Polyurethanrollen (PU) für leichten und leisen Lauf
- Handgriffsteuerung, stufenlose Höhenverstellung
- Qualitäts-Hydraulikpumpen aus hochfestem Stahl
- Zusätzliches Überdruckventil, daher lange Lebensdauer
- Doppelte Acryl-Lackierung, RAL 1023 verkehrsgelb

Hinweis: Service, Reparatur und Ersatzteile direkt durch das E/D/E in Wuppertal!

Modell		TFD 35	TFD 70
Tragkraft	kg	350	700
Plattformlänge	mm	910	1220
Plattformbreite	mm	500	610
Plattformhöhe	mm	53	53
höhenverstellbar	mm	355–1300	455–1500
Rad-Ø	mm	127	127
Radbreite	mm	40	50
Gewicht ca.	kg	105	195
Kennzeichen		76.1.341	73.1.808
EAN (GTIN)		4332163820284 x	4332163820291 x
€		625,00	1.479,00



TFD 35



TFD 70

Kompakt-Scherenhubtisch, elektrohydraulisch

- Mit geschlossener Plattform und Steuereinheit für ergonomisches Arbeiten in optimaler Arbeitshöhe
- Zur Minderung von Rückenbeschwerden und Arbeitsausfall
- Stabile Stahlkonstruktion und Bauweise für ausgereifte Standsicherheit
- Erfüllt die Anforderungen der EN 1570
- Separate Steuereinheit zum stufenlosen Heben und Senken mit nahezu gleichbleibender Hub- und Senkgeschwindigkeit inklusive Totmann-Funktion
- Umlaufende Sicherheitsleisten
- Farbe RAL 1023 verkehrsgelb

Hinweis: Anschluss und Inbetriebnahme müssen durch einen Fachmann durchgeführt werden.

Modell	H.I.W. 1.0 EU	
Tragkraft	kg	500
Bauhöhe	mm	190
Hubhöhe	mm	1010
Plattformlänge	mm	1300
Plattformbreite	mm	800
Hubzeit	s	15
Motorleistung	kW	0,75
Gewicht ca.	kg	160
Kennzeichen	85.1.1293	
EAN (GTIN)	4332163820345 x	
€	2.169,00	



Flachform-Scherenhubtisch, elektrohydraulisch, 1000 kg

- Hubtisch mit besonders geringer Bauhöhe, Auffahrkeil und Steuereinheit
- Für ergonomisches Arbeiten in optimaler Arbeitshöhe
- Zur Minderung von Rückenbeschwerden und Arbeitsausfall
- Stabile Stahlkonstruktion und Bauweise für ausgereifte Standsicherheit
- Erfüllt die Anforderungen der EN 1570
- Separate Steuereinheit zum stufenlosen Heben und Senken mit nahezu gleichbleibender Hub- und Senkgeschwindigkeit inklusive Totmann-Funktion
- Farbe RAL 1023 verkehrsgelb

Hinweis: Anschluss und Inbetriebnahme müssen durch einen Fachmann durchgeführt werden.

Modell		HTF-G	HTF-U
Ausführung		Standard	U-Form
Tragkraft	kg	1000	1000
Bauhöhe	mm	82	80
Hubhöhe	mm	760	760
Plattformlänge	mm	1450	1450
Plattformbreite	mm	1140	1140
Hubzeit	s	18	18
Motorleistung	kW	0,75	0,75
Maße Bedienelement B x T x H	mm	630 x 340 x 250	630 x 340 x 250
Kabellänge	m	2,2	2,2
Gewicht ca.	kg	250	235
Kennzeichen		75.1.1997	71.1.1935
EAN (GTIN)		4332163820338 x	4332163820321 x
€		3.349,00	3.245,00



HTF-G



HTF-U

Hubtransporter, mechanisch

- Für den Ein-Mann-Transport von schweren Gütern
- Mit Handwinde, Getriebe und Handkurbel, Sicherheitsspindel und 5-m-Zurrgurt
- Robuste Stahlrahmenkonstruktion
- Ladeböden und Distanzhalter mit rutschhemmendem Belag
- Räder aus Polyurethan, kugelgelagert
- Farbe: RAL 1023 verkehrsgelb

Tragkraft pro Paar	kg	600
Hubhöhe	mm	300
Lastaufnahmefläche Länge	mm	225
Lastaufnahmefläche Breite	mm	120
Gewicht ca.	kg	33
PE		1 Paar
VE		2 Stück
Kennzeichen		00.1.380
EAN (GTIN)		4053569781770 x
€		856,00



Schwerlast-Hubtransporter, hydraulisch

- Für den Ein-Mann-Transport von schweren Gütern
- Mit hydraulischer Hubeinheit, Handgriffen zur sicheren Radsteuerung und 5-m-Zurrgurt
- Robuste Stahlrahmenkonstruktion
- Ladeböden und Distanzhalter mit rutschhemmendem Belag
- Räder aus Polyurethan, kugelgelagert
- Farbe: RAL 1023 verkehrsgelb

Tragkraft pro Paar	kg	1800	1800
Hubhöhe	mm	100	250
Lastaufnahmefläche Länge	mm	600	600
Lastaufnahmefläche Breite	mm	60	60
Gewicht ca.	kg	82	92
PE		1 Paar	1 Paar
VE		2 Stück	2 Stück
Kennzeichen		60.1.438	04.1.439
EAN (GTIN)		4053569781787 x	4053569781794 x
€		988,00	989,00



Hub 100 mm



Hub 250 mm

Schiebebügelwagen

- Stahlschweißkonstruktion: pulverbeschichtet RAL 5010 enzianblau
- Platte: Holzwerkstoff Buchendekor
- Reifen: thermoplastische Gummibereifung, 2 Lenkrollen, 2 Bockrollen (Ø 200 x 50 mm)
- EasySTOP-Bremssystem: serienmäßig

Tragkraft	kg	500	500
Ladefläche L x B x H	mm	1030 x 700 x 295	1230 x 800 x 295
Rad-Ø	mm	200	200
Gewicht ca.	kg	33,5	37,0
Kennzeichen		16.1.136	56.1.150
EAN (GTIN)		4035694000070 x	4035694000087 x
€		227,00	251,00



Magazinwagen

- Stahlschweißkonstruktion: pulverbeschichtet in RAL 5010 enzianblau
- Ladefläche: aus Werkstoffplatte, Oberfläche Buchendekor
- Reifen: thermoplastische Gummibereifung, 2 Lenkrollen, 2 Bockrollen
- EasySTOP-Bremssystem: serienmäßig

Tragkraft	kg	200
Ladefläche L x B	mm	890 x 450
Rad-Ø	mm	125
Gewicht ca.	kg	16,0
Kennzeichen		77.1.103
EAN (GTIN)		4035694001848
€		173,00



Klappbügelwagen

- Stahlschweißkonstruktion: pulverbeschichtet in RAL 5010 enzianblau
- Schiebebügel: klappbar
- Ladefläche: aus Holzwerkstoffplatte, Oberfläche Buchendekor
- Bereifung: aus thermoplastischem Gummi „spurlos“ mit Präzisions-Rillenkugellager
- 2 Lenkrollen mit EasySTOP (zentrale Fußbremse), 2 Bockrollen

Tragkraft	kg	150	250
Maße L x B x H	mm	815 x 450 x 940	995 x 600 x 980
Rad-Ø	mm	125	160
Gewicht ca.	kg	15,0	23,5
Kennzeichen		56.1.129	96.1.155
EAN (GTIN)		4035694001466	4035694001473 z-XL
€		216,00	260,00



Leichter Tischwagen, mit 2 Ladeflächen

- Stahlschweißkonstruktion: pulverbeschichtet in RAL 5010 enzianblau
- Ladeflächen: mit Holzwerkstoffplatten, im Winkelrahmen liegend, mit Rand
- Reifen: thermoplastische Gummibereifung, 2 Lenkrollen, 2 Bockrollen
- EasySTOP-Bremssystem: serienmäßig

Tragkraft	kg	250
Traglast oberer Boden	kg	80
Ladefläche L x B	mm	985 x 590
Randhöhe	mm	12
Rollen-Ø	mm	125
Gewicht ca.	kg	34,0
Kennzeichen		35.1.167
EAN (GTIN)		4035694001145 x
€		279,00



Schwerer Tischwagen, mit 2 Ladeflächen

- Stahlschweißkonstruktion: pulverbeschichtet in RAL 5010 enzianblau
- Ladeflächen: mit Holzwerkstoffplatten, im Winkelrahmen liegend
- Reifen: thermoplastische Gummibereifung, 2 Lenkrollen, 2 Bockrollen
- EasySTOP-Bremssystem: serienmäßig

Tragkraft	kg	500	500
Traglast oberer Boden	kg	200	200
Ladefläche L x B	mm	1000 x 700	1200 x 800
Etagenhöhe	mm	295/915	295/915
Rollen-Ø	mm	200	200
Gewicht ca.	kg	46,0	51,5
Kennzeichen		14.1.214	94.1.227
EAN (GTIN)		4035694001343 x	4035694001350 x
€		357,00	380,00



VARIOfit
Die perfekte Form
des Transports



Griffroller, aus Stahlrohr

- Stahlrohrkonstruktion: geschweißt, pulverbeschichtet in RAL 5007 brillantblau
- Griff: anschraubbar
- Mit 2 Holzplattformen
- 2 Lenk- und 2 Bockrollen, TPE-Bereifung, Naben mit Rillenkugellager
- Feststeller an den Lenkrollen, gemäß der Europäischen Norm EN 1757-3 (Sicherheit von Plattformwagen)

Tragkraft	kg	250
Traglast oberer Boden	kg	100
Maße L x H	mm	860 x 875
Etagenhöhe	mm	195/770
Rollen Ø x B	mm	125 x 32
Gewicht ca.	kg	19,0
Kennzeichen		25.1.187
EAN (GTIN)		4017976011646
€		290,00



fetra
Transportgeräte



Stahlrohrwagen, mit 1 Klappbügel

- Stahlrohrkonstruktion: pulverbeschichtet in RAL 5007 brillantblau
- Schiebebügel auf Plattform: klappbar
- Plattform: Holzwerkstoffplatte, Oberfläche Buchendekor
- 2 Lenk- und 2 Bockrollen: TPE-Bereifung
- Naben: mit Rillenkugellager
- Feststeller an den Lenkrollen, gemäß der Europäischen Norm EN 1757-3 (Sicherheit von Plattformwagen)

Tragkraft	kg	250	250
Maße L x B x H	mm	815 x 470 x 930	995 x 620 x 965
Ladefläche L x B	mm	720 x 450	900 x 600
Rad-Ø	mm	125	160
Gewicht ca.	kg	15,0	24,0
Kennzeichen		95.1.134	71.1.162
EAN (GTIN)		4017976011325	4017976011547 x
€		209,00	252,00



fetra
Transportgeräte



Stahlrohrwagen, mit klappbarer Tischplattform

- Stahlrohrkonstruktion: pulverbeschichtet RAL 5007 brillantblau
- Tischplattform sowie Ladefläche Holzwerkstoffplatte: Oberfläche Buchendekor
- Tischplattform: auf Plattform klappbar
- 2 Lenk- und 2 Bockrollen: TPE-Bereifung
- Naben: mit Rillenkugellager
- Feststeller an den Lenkrollen, gemäß der Europäischen Norm EN 1757-3 (Sicherheit von Plattformwagen)

Tragkraft	kg	250
Maße L x B x H	mm	900 x 470 x 900
Ladefläche L x B	mm	720 x 450
Rad-Ø	mm	125
Gewicht ca.	kg	25,0
Kennzeichen		82.1.251
EAN (GTIN)		4017976011400 x
€		390,00



fetra
Transportgeräte

10 JAHRE GARANTIE
MADE IN GERMANY

Magazinwagen

- Stahlrohr-Konstruktion: geschweißt, pulverbeschichtet RAL 5007 brillantblau
- Ladeflächen: Holzwerkstoff-Platte, Oberfläche Buchendekor
- Rollen: 2 Bockrollen, und 2 Lenkrollen mit Feststeller, gemäß der Europäischen Norm EN 1757-3 (Sicherheit von Plattformwagen)
- Räder: TPE-Bereifung, leichtlaufend
- Naben: Rillenkugellager

Tragkraft	kg	250	250
Maße L x B x H	mm	1100 x 450 x 910	1250 x 600 x 910
Ladefläche L x B	mm	850 x 450	1000 x 600
Rad-Ø	mm	125	125
Gewicht	kg	14,0	19,0
Kennzeichen		06.1.111	78.1.129
EAN (GTIN)		4017976012001	4017976012025 x
€		172,00	201,00



fetra
Transportgeräte

10 JAHRE GARANTIE
MADE IN GERMANY

Leichter Tischwagen

- Schraubkonstruktion: Stahlrohr und Profilstahl, geschweißt, pulverbeschichtet in RAL 5007 brillantblau
- Böden: aus Holzwerkstoffplatte, Oberfläche Buchendekor, im Stahlrahmen liegend, Rand 12 mm hoch
- 2 Lenk- und 2 Bockrollen mit TPE-Bereifung, Naben mit Rillenkugellager
- Feststeller an den Lenkrollen gemäß EN 1757-3

Tragkraft	kg	300	300
Traglast oberer Boden	kg	80	80
Ladefläche L x B	mm	850 x 500	1000 x 600
Etagenhöhe	mm	200/820	200/820
Rad-Ø	mm	125	125
Gewicht ca.	kg	28,0	35,0
Kennzeichen		29.1.165	60.1.186
EAN (GTIN)		4017976027401 x	4017976021300 x
€		256,00	289,00



fetra
Transportgeräte

10 JAHRE GARANTIE
MADE IN GERMANY

Tischwagen, mit 2 Ladeflächen

- Glanzverzinkter Stahlrohrrahmen
- Laminat-beschichtete Ladeflächen, Oberfläche Buchendekor
- Griff mit rutschfester Gummierung
- 4 Lenkrollen mit Vollgummibereifung, non-marking

Lieferung: Erfolgt zerlegt, einfache Montage.

Traglast gesamt	kg	150
Maße L x B x H	mm	850 x 435 x 950
Ladefläche oben L x B	mm	755 x 430
Ladefläche unten L x B	mm	730 x 430
Rad-Ø	mm	100
Gewicht ca.	kg	14,0
Kennzeichen		32.1.135
EAN (GTIN)		4332163880462
€		164,00



Tisch- und Servierwagen, aus Edelstahl

- Einfach zu reinigen
- Rostfrei, korrosionsbeständig
- Rohrkonstruktion: Ladeflächen eingeschraubt
- Umlaufender Stopprand
- 4 Abweiserrollen als Stoßschutz
- 4 Lenkrollen (2 mit Feststeller) Vollgummibereifung, non-marking

Lieferung: Erfolgt zerlegt, einfache Montage.

Traglast gesamt	kg	100	100
Maße Gesamt L x B x H	mm	910 x 590 x 940	910 x 590 x 940
Anzahl Ladeflächen		2	3
Ladefläche L x B	mm	825 x 500	825 x 500
Rad-Ø	mm	100	100
Gewicht ca.	kg	12	15,5
Kennzeichen		34.1.175	96.1.203
EAN (GTIN)		4332163880479	4332163880486
€		239,00	278,00

**ROST
FREI**



Sackkarre, Traglast 125 kg

- Bereifung: TPE (thermoplastisches Elastomer)

Traglast	kg	125
Maße zusammengeklappt H x B x T	mm	770 x 490 x 65
Maße ausgeklappt H x B x T	mm	1070 x 500 x 520
Schaufel B x T	mm	484 x 363
Gewicht	kg	6,8
Kennzeichen		29.1.058
EAN (GTIN)		4063726003454
€		129,00



Sackkarre, Traglast 140 kg

- Handgriff: ergonomisch und rutschfest
- Bereifung: TPE (thermoplastisches Elastomer)

Traglast	kg	140
Maße zusammengeklappt H x B x T	mm	1002 x 595 x 102
Maße ausgeklappt H x B x T	mm	1280 x 600 x 128
Schaufel B x T	mm	590 x 402
Gewicht	kg	9,7
Kennzeichen		44.1.094
EAN (GTIN)		4063726003461
€		209,00



Stahlrohrkarre, 200 kg

- Material: verschweißte, stabile Stahlrohrkonstruktion, pulverbeschichtet RAL 5010 enzianblau
- Luftbereifung: mit Stollenprofil
- Mit Kunststofffelge und Kugellager



(1)



(2)



(3)



(4)

Abb.		(1)	(2)	(3)	(4)
Traglast	kg	200	200	200	200
Maße H x B x T	mm	1125 x 560 x 455	1175 x 480 x 460	1310 x 540 x 570	1185 x 490 x 520
Schaufelmaß B x T	mm	400 x 185	310 x 200	300 x 300	300 x 210
Rad-Ø	mm	260 x 85	260 x 85	260 x 85	260 x 85
Gewicht ca.	kg	10,7	8,9	11,6	10,4
Kennzeichen		45.1.056	60.1.046	45.1.056	99.1.057
EAN (GTIN)		4053569775892 z-XL	4053569775885 z-XL	4053569775908 z-XL	4053569775878 z-XL
€		110,00	90,80	110,00	113,00

Stahlrohr-Transportkarre, mit Klapprahmen

- Material: verschweißte, stabile Stahlrohrkonstruktion
- Sicherheitsgriffe: aus hochfestem Kunststoff
- Mit Schutzblechen vor den Lufträdern
- Luftbereifung mit Stollenprofil
- Mit Kunststofffelge und Kugellager

Hinweis: Vielseitig einsetzbar. Ideale Transporthilfe für Getränkekisten, Kartons usw.

Traglast Klapprahmen	kg	150
Traglast Schaufel	kg	250
Maße H x B x T	mm	1080 x 520 x 500
Schaufelmaß B x T	mm	420 x 180
Klapprahmen B x T	mm	540 x 320
Rad-Ø	mm	260 x 85
Gewicht ca.	kg	11,4
Kennzeichen		28.1.069
EAN (GTIN)		4053569775830 z-XL
€		135,00



Stahlrohr-Transportkarre, 200 kg, klapp- und zusammenschiebbar

- Material: verschweißte, robuste Stahlrohrkonstruktion
- Sicherheitsgriffe
- Schutzbleche
- Luftbereifung: mit Stollenprofil
- Mit Kunststofffelge und Kugellager

Hinweis: Platzsparend zusammenschiebbar und Schaufel klappbar.

Traglast	kg	200
Maße H x B x T	mm	1135 x 490 x 530
Maße zusammengeklappt H x B x T	mm	780 x 490 x 280
Schaufelmaß B x T	mm	290 x 290
Rad-Ø	mm	260 x 85
Gewicht ca.	kg	9,9
Kennzeichen		88.1.072
EAN (GTIN)		4053569775823
€		142,00



Alu-Transportkarre

- Material: verschweißte, stabile Alurohrkonstruktion
- Sicherheitsgriffe: aus hochfestem Kunststoff
- Luftbereifung: mit Stollenprofil
- Mit Kunststofffelge und Kugellager

Hinweis: Vielseitig einsetzbar.

Traglast	kg	150
Maße H x B x T	mm	1170 x 500 x 475
Schaufelmaß B x T	mm	305 x 203
Rad-Ø	mm	260 x 85
Gewicht ca.	kg	5,2
Kennzeichen		80.1.069
EAN (GTIN)		4053569775861 z-XL
€		136,00



Alu-Stapelkarre, 150 kg

- Material: verschweißte, stabile Alurohrkonstruktion
- Mit Kunststoff-Schräggufen
- Sicherheitsgriffe: aus hochfestem Kunststoff
- Luftbereifung mit Stollenprofil
- Mit Kunststofffelge und Kugellager

Hinweis: Ideale Transporthilfe für Getränkekisten, Kisten, Kartons usw.

Traglast	kg	150
Maße H x B x T	mm	1180 x 510 x 490
Schaufelmaß B x T	mm	305 x 203
Rad-Ø	mm	260 x 85
Gewicht ca.	kg	6,7
Kennzeichen		43.1.094
EAN (GTIN)		4053569775854 z-XL
€		184,00



Alu-Stapelkarre, 150 kg, Schaufel klappbar

- Material: verschweißte, stabile Alurohrkonstruktion
- Mit Kunststoff-Schräggufen
- Sicherheitsgriffe: aus hochfestem Kunststoff
- Schaufel: klappbar
- Luftbereifung mit Stollenprofil
- Mit Kunststofffelge und Kugellager

Hinweis: Ideale Transporthilfe für Getränkekisten, Kisten, Kartons usw.

Traglast	kg	150
Maße H x B x T	mm	1310 x 500 x 530
Schaufelmaß B x T	mm	305 x 293
Rad-Ø	mm	260 x 85
Gewicht ca.	kg	8,2
Kennzeichen		89.1.092
EAN (GTIN)		4053569775847 z-L
€		181,00



Ersatzgriff für Stapelkarre

- Nicht geeignet für Variofit- und Fetra-Karren

Bezeichnung	Kennzeichen	EAN (GTIN)	€
Ersatzgriff, Ø 25 mm	55.1.001	4053569775915	3,90
Ersatzgriff, Ø 30 mm	02.1.002	4053569848121	5,10



Ersatzrad für Stapelkarre

- Nicht geeignet für Variofit- und Fetra-Karren

Bezeichnung	Kennzeichen	EAN (GTIN)	€
Ersatzrad	93.1.007	4053569775922	20,00



Stahlrohrkarre

- Luftbereifung mit Rillenprofil
- Mit Stahlblechfelge und Kugellager
- RAL 5010 enzianblau, pulverbeschichtet

VARIOfit
Die perfekte Form
des Transports

12
JAHRE
GARANTIE



(1)



(2)



(3)



(4)

Abb.	(1)	(2)	(3)	(4)
Ausführung	ohne Kufen	ohne Kufen	mit Kufen	ohne Kufen
Traglast	250	200	250	250
Gesamthöhe	1100	1100	1305	1305
Gesamtbreite	620	570	570	570
Schaufel L x B	400 x 150	320 x 250	320 x 250	320 x 250
Rad-Ø	260 x 85	260 x 85	260 x 85	260 x 85
Gewicht ca.	13,5	12,5	18,0	17,0
Kennzeichen	38.1.074	98.1.071	77.1.097	78.1.088
EAN (GTIN)	4035694002609 z-XL	4035694002616 x	4035694002630 x	4035694002623 x
€	124,00	120,00	163,00	148,00

Stahlrohr-Treppenkarre, 200 kg

- RAL 5010 enzianblau, pulverbeschichtet

VARIOfit
Die perfekte Form
des Transports

12
JAHRE
GARANTIE

Traglast	kg	200
Gesamthöhe	mm	1310
Gesamtbreite	mm	610
Schaufel L x B	mm	300 x 255
Rad-Ø	mm	160 x 40
Gewicht ca.	kg	23,5
Kennzeichen		94.1.212
EAN (GTIN)		4035694002647 x
€		355,00



Alu-Transportkarre Typ PROFI, 200 kg

- Aluminium-Rahmen-Konstruktion, pulverbeschichtet in RAL 9006 weißaluminium
- Konische Schaufel: angefast
- Sicherheitsgriffe: aus hochfestem Kunststoff mit Hand-Einfassung
- Luftbereifung

Traglast	kg	200
Gesamthöhe	mm	1305
Gesamtbreite	mm	570
Schaufel L x B	mm	320 x 250
Rad-Ø	mm	260 x 85
Gewicht ca.	kg	12,5
Kennzeichen		56.1.135
EAN (GTIN)		4035694001961 x
€		226,00

VARIOfit
Die perfekte Form des Transports



Ersatzgriff (ohne Abb.)

- Nur für VARIOFIT-Karren

Kennzeichen	EAN (GTIN)	€
97.1.001	4035694008182	3,29

Paketroller, klappbar

- Aluminium-Stahlrohr-Konstruktion
- Details: hochwertiger Kunststoff
- Schaufel: Aluminium
- Griffbügel: handsympathisch, rutschsicher
- Auf-/Zuklappen: Schaufel und Räder mit einem Handgriff, Griffholm zusammenschiebbar
- Polymer-Bereifung: in blaugrau, non-marking (spurlos)
- Naben: Rollenlager

fetra
Transportgeräte



Hinweis: Sicherung des Transportgutes mit elastischem Spannband und Spannleiste.



Leichter Transport



Schneller Aufbau



Platzsparend lagerbar

Tragkraft	kg	125
Maße zusammengeklappt H x B x T	mm	765 x 488 x 64
Schaufelmaß B x T	mm	480 x 320
Rad-Ø	mm	170
Gewicht	kg	5,2
Kennzeichen		17.1.087
EAN (GTIN)		4017976017327
€		135,00

Stahlrohrkarre

- Stabile Schweißkonstruktion: pulverbeschichtet in RAL 5007 brillantblau
- Sicherheitsgriffe
- Räder: mit Luftbereifung auf Kunststofffelgen
- Naben: mit Rollenlagerung
- Gebrauchsmuster 20 2004 010 071.1

Lieferung: Erfolgt zerlegt.

Hinweis: Bügel oben und Querstreben durchgebogen für den sicheren Transport von runden Gütern, wie Rollen, Kannen, Eimern usw.

Abb.		(1)	(2)
Ausführung		ohne Kufen	mit Kufen
Traglast	kg	200	300
Gesamthöhe	mm	1150	1300
Gesamtbreite	mm	570	580
Schaufel L x B	mm	320 x 250	320 x 250
Rad-Ø	mm	260 x 85	260 x 85
Gewicht ca.	kg	11	15
Kennzeichen		40.1.090	33.1.123
EAN (GTIN)		4017976011257	4017976013305 z-XL
€		140,00	191,00

fetra[®]
Transportgeräte

10
JAHRE
GARANTIE

MADE
IN
GERMANY

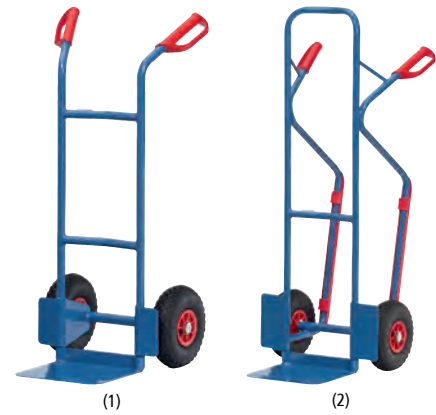

(1)

(2)

Plattformwagen, mit Klappbügel

- Robuste Stahlkonstruktion
- Ladefläche mit Antirutsch-Belag und umlaufendem Stoßschutz
- Platzsparend dank umklappbarer Schiebebügel
- Inklusive Feststellbremse
- 2 Lenk- und 2 Bockrollen mit Kunststoffrädern (PP)



Tragkraft	kg	150	250
Maße außen L x B	mm	740 x 470	920 x 610
Höhe	mm	235/820	280/860
Rad-Ø	mm	100	125
Gewicht ca.	kg	7,2	12,5
Kennzeichen		39.1.038	69.1.065
EAN (GTIN)		4053569790475 z-XL	4053569790482
€		74,80	128,00

Möbelpackdecke

- 4-seitig gesäumt
- Ca. 37 % Baumwolle, 63 % Synthetikfasern

Länge	mm	2000
Breite	mm	1500
Gewicht ca.	g/m²	330
Kennzeichen		93.1.003
EAN (GTIN)		4021885043612
€		10,25

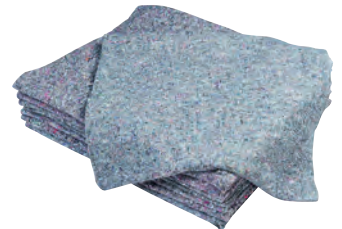

Allzweck-Transportroller, Möbelroller

- Ladefläche aus mehrfach verleimtem Mehrschicht-Sperrholz mit Antirutsch-Belag, bis zur Unterkante gezogen
- Plattenstärke ca. 18 mm
- 4 Lenkrollen, wahlweise mit Kunststoffrädern (PP) oder schwarzen Vollgummirädern



Traglast	kg	600	300	600	500
Maße außen L x B x H	mm	600 x 300 x 140	600 x 300 x 140	600 x 500 x 165	600 x 500 x 165
Ausführung Rollen		Kunststoff	Vollgummi	Kunststoff	Vollgummi
Rad-Ø	mm	100	100	125	125
Kennzeichen		19.1.024	81.1.025	24.1.031	09.1.033
EAN (GTIN)		4053569790512	4053569790529	4053569790536	4053569790543
€		43,20	46,10	55,80	59,10

Transportroller Modell ProfiPlus EuroRoll

- Wendig, unkompliziert, funktionell, belastbar
- Material: ABS-Kunststoff, rot
- Rahmen mit umlaufendem Rand als Abrutschsicherung
- Geringes Eigengewicht
- Leise laufende Gummiräder

Hinweis: Transportroller für Euroboxen. Passend für die gängigen Eurobehälter 600 x 400 mm oder zwei Eurobehälter 400 x 300 mm.

Ausführung		4 kugelgelagerte Lenkrollen	je 2 kugelgelagerte Lenk- und Bremsrollen
Maße außen L x B x H	mm	615 x 415 x 170	615 x 415 x 170
Maße innen L x B x H	mm	600 x 400 x 25	600 x 400 x 25
Kennzeichen		42.1.028	05.1.031
EAN (GTIN)		4005187568660	4005187568684
€		52,90	57,80



4 kugelgelagerte Lenkrollen



Je 2 kugelgelagerte Lenk- und Bremsrollen

Schwerlast-Transportroller

- Universell kombinierbare Fahrwerkskomponenten
- Optimal für den leichten und sicheren Transport von Lasten bis zu 12 Tonnen
- Stabile Stahlkonstruktion in Kastenbauweise, blau lackiert
- Handgriffe aus Rundstahl
- Große Rollen aus Nylon bzw. Polyurethan, dadurch optimale Verteilung der Last
- Tragplatten mit rutschhemmender Gummiauflage

Wahlweise:

- Nylonräder: bruchsicher und abriebfest
- Polyurethanräder: abriebfest und elastisch, geringer Rollwiderstand

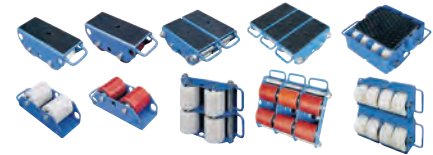

Tragkraft	t	2	2	4	4	6
Anzahl Rollen		2	2	4	4	6
Material Rollen		Nylon	Polyurethan	Nylon	Polyurethan	Nylon
Rollen Ø x B	mm	82 x 100	82 x 100	82 x 100	82 x 100	82 x 100
Maße L x B x H	mm	270 x 115 x 110	270 x 115 x 110	270 x 230 x 110	270 x 230 x 110	270 x 345 x 110
Gewicht ca.	kg	7,5	7,5	17	17	25
Kennzeichen		88.1.062	98.1.063	72.1.142	04.1.164	84.1.190
EAN (GTIN)		4332163820611	4332163820628	4332163820635	4332163820642	4332163820659
€		115,00	117,00	261,00	300,00	349,00

Tragkraft	t	6	12
Anzahl Rollen		6	8
Material Rollen		Polyurethan	Polyurethan
Rollen Ø x B	mm	82 x 100	115 x 60
Maße L x B x H	mm	270 x 345 x 110	345 x 400 x 145
Gewicht ca.	kg	25	40
Kennzeichen		77.1.201	73.1.294
EAN (GTIN)		4332163820666	4332163820727 x
€		369,00	539,00

Schwerlast-Transportroller, kompakt

- Optimal für den leichten und sicheren Transport von Lasten bis zu 6 Tonnen
- Stabile Stahlkonstruktion in Kastenbauweise
- Blau lackiert
- Handgriffe aus Rundstahl
- Große Rollen aus Nylon, dadurch optimale Verteilung der Last
- Tragplatten mit rutschhemmender Gummiauflage



Tragkraft	t	6	2
Material Rollen		Nylon	Nylon
Anzahl Rollen		6	8
Rollen Ø x B	mm	86 x 90	100 x 42
Maße L x B x H	mm	395 x 330 x 101	408 x 220 x 118
Gewicht ca.	kg	13,8	8,4
Kennzeichen		33.1.132	20.1.119
EAN (GTIN)		4332163820758	4332163820765
€		242,00	218,00

Schwerlast-Transportroller, steuerbar

- Material: stabile Stahlkonstruktion, blau lackiert
- Bewegliches Kugel- und Drucklager
- Handgriffe: aus Rundstahl
- Große Rollen: aus Nylon, dadurch best mögliche Verteilung der Last
- Tragplatten: mit rutschhemmender Gummiauflage

Hinweis: Optimal für den leichten und sicheren Transport von Lasten bis zu 3 Tonnen.

Tragkraft	t	3
Anzahl Rollen		4
Material Rollen		Nylon
Rollen-Ø	mm	86
Rollenbreite	mm	90
Länge	mm	305
Breite	mm	231
Höhe	mm	108
Tragfläche	mm	180 x 150
Gewicht ca.	kg	14,4
Kennzeichen		53.1.140
EAN (GTIN)		4332163820772
€		257,00



Schwerlast-Transportroller, steuerbar

- Material: stabile Stahlkonstruktion, blau lackiert
- Handgriffe: aus Rundstahl
- Große Rollen: dadurch optimale Verteilung der Last
- Tragplatten: mit rutschhemmender Gummiauflage

Hinweis: Optimal für den leichten und sicheren Transport von Lasten bis zu 24 Tonnen.

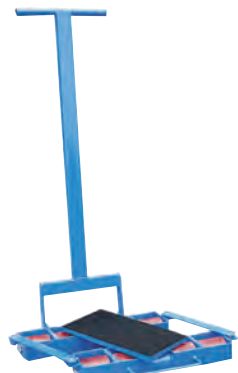

SS 60-P



SS 40-P



SS 240-P

Typ		SS 40-P	SS 60-P	SS 240-P
Tragkraft	t	4	6	24
Anzahl Rollen		4	8	16
Material Rollen		Nylon (bruchsicher, abriebfest)	Polyurethan (abriebfest, elastisch, geringer Rollwiderstand)	Polyurethan (abriebfest, elastisch, geringer Rollwiderstand)
Rollen-Ø	mm	82	82	115
Rollenbreite	mm	100	100	60
Breite	mm	250	560	1120
Tiefe	mm	310	385	415
Länge Zugstange	mm	960	1220	1280
Gewicht ca.	kg	16	50	40
Kennzeichen		90.1.214	03.1.526	65.1.1251
EAN (GTIN)		4332163820680	4332163820703 x	4332163820741 x
€		393,00	962,00	2.289,00

Schwerlast-Transportsystem, Typ X

- Zum sicheren Transport von z. B. Maschinen, Konstruktionsteilen, Stahlbausegmenten
- Durch individuelle Zusammenstellungen der Fahrwerkkomponenten sind auch höhere Tragfähigkeiten möglich
- Transport von hohen Lasten durch eine stabile 3-Punkt-Auflage
- Fahrwerke: praktisch wartungsfrei
- Sehr niedriger Rollwiderstand auch bei größter Belastung
- Doppelrollen: für sehr geringe Fahrwiderstände auch bei engen Kurvenradien
- Lackierung: RAL 3020 verkehrsrot

Hinweis: Universelle Transportsysteme für Lasten bis zu einem Gewicht von 32 Tonnen.



Typ		X4	X8	X12	X16
Tragkraft	t	4	8	12	16
Gewicht ca.	kg	14	41	63	85
Anzahl Rollen		4	8	12	16
Auflagefläche	mm	150	160	180	200
Länge Zugstange	mm	800	1100	1100	1100
Länge	mm	230	560	750	936
Breite	mm	230	420	450	500
Höhe	mm	110	110	110	110
Kennzeichen		48.1.192	33.1.389	47.1.554	18.1.621
EAN (GTIN)		4332163821342	4332163821335 x	4332163821373 x	4332163821397 x
€		352,00	712,00	1.014,00	1.136,00

Schwerlast-Transportsystem, Typ Y

- Zum sicheren Transport von z. B. Maschinen, Konstruktionsteilen, Stahlbausegmenten
- Durch individuelle Zusammenstellungen der Fahrwerkkomponenten sind auch höhere Tragfähigkeiten möglich
- Transport von hohen Lasten durch eine stabile 3-Punkt-Auflage
- Fahrwerke: praktisch wartungsfrei
- Sehr niedriger Rollwiderstand auch bei größter Belastung
- Doppelrollen: für sehr geringe Fahrwiderstände auch bei engen Kurvenradien
- Lackierung: RAL 3020 verkehrsrot

Hinweis: Universelle Transportsysteme für Lasten bis zu einem Gewicht von 32 Tonnen.



Typ		Y4	Y8	Y12	Y16
Tragkraft	t	4	8	12	16
Gewicht ca.	kg	13	30	38	44
Anzahl Rollen		4	8	12	16
Tragfläche	mm	140 x 120	200 x 160	220 x 180	240 x 200
Verbindungsstange, verstellbar	mm	300–1000	400–1300	400–1400	400–1500
Länge	mm	170	200	256	310
Breite	mm	140	200	200	220
Höhe	mm	110	200	110	110
Kennzeichen		86.1.161	54.1.327	97.1.425	24.1.464
EAN (GTIN)		4332163821359	4332163821366	4332163821380 x	4332163821403 x
€		296,00	599,00	779,00	849,00

Rad für Transportroller (ohne Abb.)

- Material: Polyurethan
- Mit Stahlkern
- Farbe rot

Maße	Kennzeichen	EAN (GTIN)	€
mm			
80 x 70	04.1.015	4053569843492	30,00

Schwerlast-Transportsystem, Typ XY, Komplett-Set

- Zum sicheren Transportieren von z. B. Maschinen, Konstruktionsteilen, Stahlbausegmenten
- Durch individuelle Zusammenstellungen der Fahrwerkskomponenten sind auch höhere Tragfähigkeiten möglich
- Transport von hohen Lasten erfolgt durch stabile 3-Punkt-Auflage
- Wartungsfrei
- Niedriger Rollwiderstand auch bei größter Belastung
- Doppelrollen: statt breiter Rollen sorgen für geringe Fahrwiderstände auch bei engen Kurvenradien
- Lackierung: RAL 3020 verkehrsrot

Hinweis: Universelle Transportsysteme für Lasten bis zu einem Gewicht von 32 Tonnen.



Typ	XY4	XY8	XY12	XY16	
Tragkraft	t	8	16	24	32
Anzahl Rollen		8	16	24	32
Gewicht ca.	kg	27	71	101	129
Kennzeichen		50.1.302	17.1.614	52.1.866	47.1.886
EAN (GTIN)		4332163820543	4332163820550 x	4332163820567 x	4332163820574 x
€		561,00	1.139,00	1.607,00	1.644,00

Schwerlast-Transportroller Typ CT

- Stabile, verschweißte Stahlkonstruktion
- Polyurethanrollen
- Inkl. rutschhemmender Gummiauflage



Typ	CT-4	CT-6	CT-8	CT-9	
Tragkraft	t	6	8	12	15
Maße L x B x H	mm	300 x 222 x 100	400 x 222 x 100	500 x 222 x 100	400 x 308 x 100
Gewicht ca.	kg	14	21	28	34
Kennzeichen		82.1.108	28.1.149	95.1.197	20.1.189
EAN (GTIN)		4332163820444	4332163820468	4332163820482	4332163820505 x
€		199,00	273,00	362,00	346,00

Schwerlast-Transportroller, Typ CTA

- Stabile, verschweißte Stahlkonstruktion
- Polyurethanrollen
- Inkl. rutschhemmender Gummiauflage

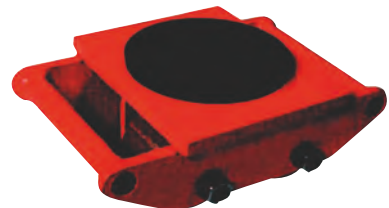

Typ	CTA-4	CTA-6	CTA-8	CTA-9	
Tragkraft	t	6	8	12	15
Maße L x B x H	mm	300 x 222 x 110	400 x 222 x 110	500 x 222 x 110	400 x 308 x 110
Gewicht ca.	kg	16	23	30	37
Kennzeichen		20.1.119	14.1.165	07.1.176	18.1.218
EAN (GTIN)		4332163820451	4332163820475	4332163820499 x	4332163820512 x
€		218,00	302,00	322,00	399,00

Hydraulik-Stempelheber

- Stempelheber A3 WH
- Große Fußplatte für sicheren Stand
- Zweiteiliger Pumphebel mit Passung für die Ventilsteuerung
- Geriffelter, herausdrehbarer Stempelteller

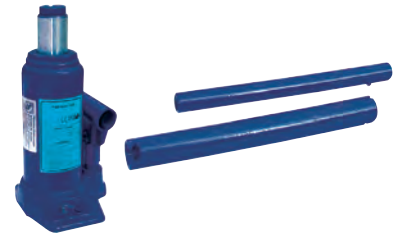

Tragfähigkeit	Hubhöhe	Bauhöhe min/max.	Kennzeichen	EAN (GTIN)	€
t	mm	mm			
2,0	90	158/298	90.1.022	4332163424758	48,40
3,0	100	168/318	20.1.027	4332163424765	50,00
5,0	125	195/380	72.1.033	4332163424772	66,00
8,0	125	200/385	73.1.037	4332163424789	84,00
12,0	125	215/400	26.1.063	4332163424796	124,00
20,0	145	235/440	51.1.083	4332163424819	161,00

1-Kopf-Saugheber Veribor® blue line, Modell BO 600.0BL

- 1-Kopf-Aluminium
- Mit Klapphebel zum Heben von diversen Lasten
- Tragrichtung senkrecht
- Geeignet für Glas, Metall, Marmor/Steinzeug, besch. Holz, Kunststoff

Tragkraft	Saugscheiben-Ø	Kennzeichen	EAN (GTIN)	€
kg	mm			
30	120	73.1.034	4010122600015	65,00

Bohle



Pumpsaugheber Veribor®, Modell BO 601

- 1-Kopf-Aluminium
- Vakuumsicherheitsanzeige
- Griff mit rutschfester Ummantelung
- Tragrichtung parallel
- Geeignet für alle Materialien und Objekte mit gasdichten Oberflächen

Lieferung: Im Koffer.

Tragkraft	Saugscheiben-Ø	Kennzeichen	EAN (GTIN)	€
kg	mm			
120	214	49.1.084	4010122601005	158,00

Bohle



3-Kopf-Saugheber Veribor® blue line, Modell BO 603.021

- 3-Kopf-Aluminium
- Griff mit rutschfester Ummantelung
- Tragrichtung parallel
- Geeignet für Glas, Metall, Marmor/Steinzeug, besch. Holz, Kunststoff

Tragkraft	Saugscheiben-Ø	Kennzeichen	EAN (GTIN)	€
kg	mm			
100	120	36.1.061	4010122108993	91,58

Bohle

NEU



2-Kopf-Saugheber Veribor® blue line, Modell BO 602.421

- 2-Kopf-Aluminium
- Griff mit rutschfester Ummantelung
- Tragrichtung parallel
- Geeignet für Glas, Metall, Marmor/Steinzeug, besch. Holz, Kunststoff

Tragkraft	Saugscheiben-Ø	Kennzeichen	EAN (GTIN)	€
kg	mm			
60	120	80.1.043	4010122108955	65,37

Bohle

NEU



2-Kopf-Saugheber Veribor® blue line, Modell B00 602.0BL

- 2-Kopf-Aluminium
- Griff mit rutschfester Ummantelung
- Tragrichtung parallel
- Tragkraft bei doppeltem Sicherheitsfaktor
- Geeignet für Glas, Metall, Marmor/Steinzeug, besch. Holz, Kunststoff

Tragkraft	Saugscheiben-Ø	Kennzeichen	EAN (GTIN)	€
kg	mm			
70	120	03.1.039	4010122602019	73,00

Bohle



2-Kopf-Saugheber Veribor® blue line, Modell BO 602.40 BL

- 2-Kopf-Aluminium
- Vakuumsicherheitsanzeige
- Geeignet für Glas, Stein, Holz und strukturiertes Metall

Tragkraft	Kopf-Ø	Kennzeichen	EAN (GTIN)	€
kg	mm			
60	120	57.1.043	4010122002277	85,00

Bohle



2-Kopf-Saugheber Veribor® blue line, Modell BO 602.44 BL

- 2-Kopf-Aluminium
- Vakuumsicherheitsanzeige
- Dichtlippe
- Geeignet für Glas, Stein, Holz, leicht gewölbte oder strukturierte Oberflächen

Tragkraft	Kopf-Ø	Kennzeichen	EAN (GTIN)	€
kg	mm			
50	120	65.1.050	4010122002284	92,00

Bohle



Saugheber-Set

- Je 2 Saugheber im Koffer
- Die Koffer sind abgestimmt auf jeweiliges Set zur optimalen Sicherung der Gummischeiben



Set	Inhalt	Kennzeichen	EAN (GTIN)	€
S 2.0 BL	2-mal 2-Kopf-Saugheber (4010122602019)	09.1.085	4010122000105	151,00
S 2.4 BL	2-mal 2-Kopf-Saugheber (4010122602415)	56.1.075	4010122000112	135,00
S 3.021	2-mal 3-Kopf-Saugheber (4010122603016)	72.1.126	4010122110057 <i>N</i>	189,14
S 0.0 BL	2-mal 1-Kopf-Saugheber (4010122600015)	56.1.073	4010122000099	130,00

Pumpsaugheber Veribor®, Modell BO 601G

- 1-Kopf-Kunststoff
- Vakuumsicherheitsanzeige
- Griff mit rutschfester Ummantelung
- Tragrichtung parallel
- Tragkraft bei doppeltem Sicherheitsfaktor
- Geeignet für alle Materialien und Objekte mit gasdichten Oberflächen



Lieferung: Im Koffer.

Tragkraft	Saugscheiben-Ø	Kennzeichen	EAN (GTIN)	€
kg	mm			
120	214	92.1.068	4010122099321	115,00



2-Kopf-Gelenksauger Varibor®, Modell BO 602.2G

- 2-Kopf-Kunststoff
- Mit beweglichen Gelenkköpfen
- Tragrichtung parallel
- Tragkraft bei doppeltem Sicherheitsfaktor
- Geeignet für Glas, Metall, Kunststoff, gebogene Materialien



Tragkraft	Saugscheiben-Ø	Kennzeichen	EAN (GTIN)	€
kg	mm			
35	120	00.1.064	4010122099215	111,00



Vollgummi-Saugheber, mit Knaufgriff

- Geeignet für Glas, Metall, Marmor/Steinzeug, beschichtetes Holz, Kunststoff

Tragkraft	Saugscheiben-Ø	Anzahl Saugscheiben	Kennzeichen	EAN (GTIN)	€
kg	mm				
15	80	1	86.1.008	4010122609001	15,40



2-Kopf-Sauger Varibor®, Modell BO 602.1G

- 2-Kopf-Kunststoff
- Griffbereich rutschfest
- Tragrichtung parallel
- Tragkraft bei doppeltem Sicherheitsfaktor
- Geeignet für alle Materialien und Objekte mit gasdichten Oberflächen

Tragkraft	Saugscheiben-Ø	Kennzeichen	EAN (GTIN)	€
kg	mm			
50	120	60.1.034	4010122099338	58,00



3-Kopf-Sauger Varibor®, Modell BO 603.1G

- 3-Kopf-Kunststoff
- Griffbereich rutschfest
- Tragrichtung parallel
- Tragkraft bei doppeltem Sicherheitsfaktor
- Geeignet für alle Materialien und Objekte mit gasdichten Oberflächen

Tragkraft	Saugscheiben-Ø	Kennzeichen	EAN (GTIN)	€
kg	mm			
90	120	97.1.040	4010122099192	65,00



1-Kopf-Sauger Varibor®, Modell BO 600.1G

- 1-Kopf-Kunststoff
- Kipphebelsystem einhändig bedienbar
- Tragrichtung vertikal
- Tragkraft bei doppeltem Sicherheitsfaktor
- Geeignet für alle Materialien und Objekte mit gasdichten Oberflächen

Tragkraft	Saugscheiben-Ø	Kennzeichen	EAN (GTIN)	€
kg	mm			
25	120	52.1.025	4010122099208	44,30



Universal-Flaschenzug

- Zum schnellen Heben, Ziehen und Spannen
- Stabiles Stahlblechgehäuse mit Sicherheitshaken, selbstschmierende Laufrollen aus Polyamid
- Seil aus Polypropylen
- Seilbremse mit 5 Zähnen, die das Seil parallel festklemmen

Ausführung	Tragkraft kg	Normalhubhöhe m	Seil-Ø mm	Kenn- zeichen	EAN (GTIN)	€
ohne Seilbremse	220	2,5	6	40.1.025	4007795010807	56,90
ohne Seilbremse	300	2,5	6	17.1.033	4007795010852	74,30
mit Seilbremse	220	2,5	6	96.1.031	4007795010814	71,60
mit Seilbremse	300	2,5	6	36.1.040	4007795010869	90,40

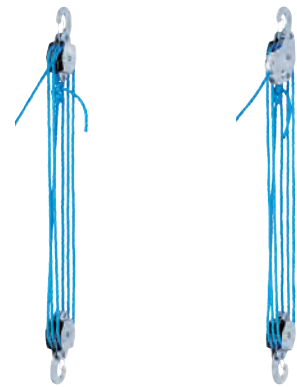

ohne Seilbremse

mit Seilbremse

Flaschenzug Pullmaster II

- Robuste Ganzstahlkonstruktion
- Kompakte Bauweise
- Sicherheitsbremse: asbestfreie Scheibenbremse und 2 Sperrklinken
- Drehbare, geschmiedete Trag- und Lasthaken: aus wärmebehandeltem Vergütungsstahl
- Ausgestattet mit federbelasteten, galvanisch verzinkten Hakensicherungen
- Korrosionsschutz: galvanisch verzinkte Schrauben, Muttern und Bolzen, vergütete Lastkette nach EN 818-7-T

Tragkraft kg	Anzahl Ket- tenstränge	Kettengrö- ße mm	Normal- hubhöhe m	Handket- tenzug- kraft daN	Gewicht ca. kg	Kenn- zeichen	EAN (GTIN)	€
500	1	5 x 15	3	19	7,5	98.1.098	4250450435143	177,00
1000	1	6 x 18	3	24	11,5	74.1.126	4250450435150	241,00
2000	2	6 x 18	3	24	16	19.1.164	4250450435167	325,00



1000 kg

Allzweckgerät Yalehandy

- Perfekt für den Profi-Einsatz im Kleinlast-Bereich
- Kleine, leichte Ausführung
- Rundstahlkette (verzinkt), hochfest
- Mit Kettenfreischaltung
- Kurzer, ergonomisch geformter Griff mit Gummierung

Yale[®]



Traglast kg	Anzahl Ketten- stränge	Ketten-Ø mm	Hubhöhe pro He- beldrehung mm	Hubhöhe max. m	Gewicht ca. kg	Hubkraft	Kenn- zeichen	EAN (GTIN)	€
250	1	4	80	1,5	2,2	25	74.1.102	4025092075039	139,00
500	1	4	40	1,5	2,8	25	30.1.136	4025092077675	175,00

Allzweckgerät UNOplus A, mit Rundstahlkette

- Kompakte Konstruktion aus robustem Stahlblech
- Handhebel mit ergonomischem Gummihandgriff
- Unterflasche mit gekapselten Bolzen
- Lastdruckbremse mit korrosionsgeschützten Bauteilen und asbestfreien Friktionsscheiben
- Trag- und Lasthaken, geschmiedete aus alterungsbeständigem, hochlegiertem Vergütungsstahl (öffnen sich bei Überlastung, ohne zu brechen)
- Lastkette, verzinkt, hochfest (entspricht den derzeit gültigen nationalen und internationalen Normen)
- Kettenführung, im Gehäuse integriert (einwandfreien Ablauf der Lastkette über das Lastkettenrad)
- Leichtgängige Kettenfreischaltung (zum schnellen Anschlagen der Last)
- Kettenendstück
- Stahlhandrad
- Zum Heben, Ziehen und Verzurren von Lasten

Hinweis: Einfache Handhabung durch geringes Eigengewicht und leichtgängige Kettenfreischaltung. Geringer Kraftaufwand durch optimale Getriebeübersetzung.

Yale®

NEU



Ausführung	Tragfähigkeit kg	Anzahl Laststränge	Normalhubhöhe m	Kettenmaße d x t mm	Hubkraft bei Nennlast daN	Gewicht bei Normalhub kg	Kennzeichen	EAN (GTIN)	€
UNOplus 750 A	750	1	1,5	6 x 18	20	7,2	77.1.159	4053981988719	332,00
UNOplus 750 A	750	1	3,0	6 x 18	20	7,2	59.1.179	4053981989945	368,00
UNOplus 750 A	750	1	6,0	6 x 18	20	7,2	68.1.218	4053981989983	414,00
UNOplus 1500 A	1500	1	1,5	8 x 24	35	12,5	40.1.202	4053981988726	388,00
UNOplus 1500 A	1500	1	3,0	8 x 24	35	12,5	46.1.233	4053981989952	442,00
UNOplus 1500 A	1500	1	6,0	8 x 24	35	12,5	26.1.295	4053981989990	559,00
UNOplus 3000 A	3000	1	1,5	10 x 30	40	21,5	64.1.311	4053981988733	590,00
UNOplus 3000 A	3000	1	3,0	10 x 30	40	21,5	08.1.348	4053981989969	659,00
UNOplus 3000 A	3000	1	6,0	10 x 30	40	21,5	20.1.425	4053981990002	805,00
UNOplus 6000 A	6000	2	1,5	10 x 30	40	32,0	01.1.562	4053981988740	1.064,00
UNOplus 6000 A	6000	2	3,0	10 x 30	40	32,0	18.1.640	4053981989976	1.212,00
UNOplus 6000 A	6000	2	6,0	10 x 30	40	32,0	22.1.800	4053981990019	1.515,00

Stirnradflasenzug Modell VS III

- Ganzstahlgehäuse
- Hochwertige Lager für Antriebsritzel und Lastkettenrad
- Durchgehender Stehbolzen zwischen den Seitenplatten und der Deckelbefestigung
- Handraddeckel verstärkt mit zusätzlichen Versteifungen
- Lager und Lagerbuchsen gekapselte und dauergeschmierte (im Getriebe)
- Bremssystem geschützt vor Staub, Fremdkörpern und gegen Korrosion
- Friktionsscheiben, asbestfreie und oberflächengeschützte
- Rundstahlketten, hochfest (gemäß nationaler und internationaler Vorschriften)
- Trag- und Lashaken, geschmiedete aus alterungsbeständigem, legiertem Vergütungsstahl (öffnen sich bei Überlastung ohne zu brechen) mit robusten Sicherheitsbügeln (um 360° drehbar)

Lieferung: Inklusive Betriebsanleitung mit integrierter EG-Konformitätserklärung.

Hinweis: Präzise bearbeitete Führungsrollen sorgen für optimalen Ablauf der Lastkette. Langlebige und wartungsfreundliche Konstruktion.

Yale



Modell VS III 1,0/1

Modell VS III 2,0/2

Modell	Tragfähigkeit kg	Anzahl Ketten- stränge	Normalhubhöhe m	Kettenabmes- sungen d x t mm	Hub je 1 m Ab- haspelung der Handkette mm	Hubkraft bei Nennlast daN	Gewicht bei Normalhub kg	Kenn- zeichen	EAN (GTIN)	€
VS III 0,25/1	250	1	3,0	4 x 12	50	20	3,9	89.1.119	4025092665322	216,00
VS III 0,5/1	500	1	3,0	5 x 15	26	21	9,0	40.1.170	4025092949545	307,00
VS III 0,5/1	500	1	6,0	5 x 15	26	21	9,0	45.1.236	4053981987460	426,00
VS III 0,5/1	500	1	10,0	5 x 15	26	21	9,0	04.1.323	4053981987477	582,00
VS III 1,0/1	1000	1	3,0	6 x 18	24	24	11,5	27.1.199	4025092949927	359,00
VS III 1,0/1	1000	1	6,0	6 x 18	24	24	11,5	31.1.270	4053981987484	487,00
VS III 1,0/1	1000	1	10,0	6 x 18	24	24	11,5	01.1.363	4053981987491	654,00
VS III 2,0/1	2000	1	3,0	8 x 24	19	32,0	19,0	52.1.413	4025092949934	745,00
VS III 2,0/1	2000	1	6,0	8 x 24	19	32,0	19,0	32.1.507	4053981987507	914,00
VS III 2,0/1	2000	1	10,0	8 x 24	19	32,0	19,0	10.1.631	4053981987514	1.137,00
VS III 2,0/2	2000	2	3,0	6 x 18	15	29,0	17,3	94.1.316	4025092949941	571,00
VS III 2,0/2	2000	2	6,0	6 x 18	15	29,0	17,3	73.1.430	4053981987521	776,00
VS III 2,0/2	2000	2	10,0	6 x 18	15	29,0	17,3	59.1.580	4053981987538	1.046,00
VS III 3,0/1	3000	1	3,0	10 x 30	12	40,0	31,0	57.1.600	4025092949958	1.082,00
VS III 3,0/1	3000	1	6,0	10 x 30	12	40,0	31,0	47.1.710	4053981987545	1.280,00
VS III 3,0/1	3000	1	10,0	10 x 30	12	40,0	31,0	23.1.854	4053981987552	1.539,00
VS III 3,0/2	3000	2	3,0	8 x 24	10	37,0	27,0	95.1.422	4025092949965	762,00
VS III 3,0/2	3000	2	6,0	8 x 24	10	37,0	27,0	92.1.583	4053981987569	1.052,00
VS III 3,0/2	3000	2	10,0	8 x 24	10	37,0	27,0	40.1.795	4053981987576	1.433,00
VS III 5,0/2	5000	2	3,0	10 x 30	8	41,0	43,0	07.1.661	4025092949972	1.191,00
VS III 5,0/2	5000	2	6,0	10 x 30	8	41,0	43,0	57.1.852	4053981987583	1.536,00
VS III 5,0/2	5000	2	10,0	10 x 30	8	41,0	43,0	27.1.1061	4053981987590	1.912,00

Handlaufkatze Modell PTM

- Stabile Seitenbleche
- Vier Sicherheitslaschen, diese dienen als Radbruchstütze, Schienensäuberer und Absturzicherung
- Vier ballige Laufräder aus hochfestem Stahl mit dauergeschmierten und geschlossenen Kugellagern
- Ausgewogene Lastverteilung durch selbstjustierendes Schwingen um die Bolzenachse
- Einfacher Wechsel von Distanzscheiben, daher einstellbar auf viele Träger
- Standardbolzen für kleine Breiten, mit Bolzen der Größe 2 verstellbar bis zu HE-B-Trägern mit 300 mm Breite
- Zum Aufschieben auf den offenen Träger, wird durch Drücken gegen die Last bewegt



Modell	Traglast kg	Trägerflan- schbreite mm	kleinster Kur- venradius m	Gewicht ca. kg	Kenn- zeichen	EAN (GTIN)	€
PTM 0,5	500	50–203	0,8	7,0	75.1.078	4250450412113	156,00
PTM 1	1000	64–203	0,9	10,5	71.1.099	4250450412120	205,00
PTM 2	2000	88–203	1,0	17,5	30.1.157	4250450412137	325,00

Hebelzug Modell PLX III

- Gehäuse: robuste Stahlblech-Konstruktion, galvanisch verzinkte Schrauben, Muttern und Bolzen verhindern Korrosion auch beim Einsatz im Freien
- Handhebel: Stahlblech mit Gummihandschutz
- Kette: hochfeste Rundstahlkette
- Haken: aus alterungsbeständigem, hochlegiertem Vergütungsstahl, frei drehbar

Hinweis: Diese Hebelzüge kommen in der Industrie, im Güterverkehr sowie in Bau und Handwerk zum Einsatz. Sie haben eine lange Lebensdauer auch bei hoher Beanspruchung.

Tragfähigkeit	kg	750	1500	3000
Anzahl Kettenstränge		1	1	1
Hubhöhe	mm	1,5	1,5	1,5
Gewicht ca.	kg	7,0	12,8	19,0
Kennzeichen		07.1.129	50.1.171	68.1.264
EAN (GTIN)		4250450436614	4250450436621	4250450436638
€		279,00	375,00	546,00



NEU



Alu-Hebelzug Modell PAH

- Aluminium-Druckgussgehäuse: geschlossen, kleine und leichte Bauweise
- Mit Gummihandgriff
- Mit zwei robusten Hakensicherungen
- Lastkette: vergütet nach EN 818-7-T
- Einsetzbar in Umgebungstemperaturen von -20 °C bis $+60\text{ °C}$

Lieferung: Inklusive Tragetasche.

Tragfähigkeit	kg	250	500
Anzahl Kettenstränge		1	1
Hubhöhe	m	1,5	1,5
min. Bauhöhe	mm	223	282
Hebelkraft	daN	17	20
Kettengröße	mm	3 x 9	4 x 12
Gewicht ca.	kg	1,6	2,7
Kennzeichen		79.1.098	00.1.136
EAN (GTIN)		4250450435532	4250450435549
€		171,00	236,00



Elektro-Hebezug

- Kompakter, leistungsstarker Hebezug
- Einfache Montage
- Leicht in der Handhabung
- Sicher und zuverlässig
- Kabellänge 1,5 m
- Spannung 230 V
- Frequenz 50 Hz
- Schutzart IP 54



Lieferung: Inklusive Umlenkrolle und Federbügel.

Motorleistung	W	500	750	1050	1350	1600
Hubleistung ohne Umlenkrolle	kg	125	200	300	400	500
Hubleistung mit Umlenkrolle	kg	250	400	600	800	999
Hubgeschwindigkeit ohne Umlenkrolle	m/min	8	8	8	8	8
Hubgeschwindigkeit mit Umlenkrolle	m/min	4	4	4	4	4
Hubhöhe ohne Umlenkrolle	m	12	12	12	12	12
Hubhöhe mit Umlenkrolle	m	6	6	6	6	6
Maße	mm	465 x 364 x 160	513 x 390 x 178	520 x 410 x 170	520 x 440 x 170	565 x 245 x 325
Gewicht ca.	kg	11,5	16,25	18,25	20,5	33
Kennzeichen		15.1.105	95.1.141	50.1.173	90.1.237	20.1.356
EAN (GTIN)		4053569227612	4053569227629	4053569227636	4053569227643	4053569227650 x
€		160,00	216,00	264,00	362,00	542,00

Motorleistung	W	500	750	1050	1350	1600
Hubleistung ohne Umlenkrolle	kg	125	200	300	400	500
Hubleistung mit Umlenkrolle	kg	250	400	600	800	999
Hubgeschwindigkeit ohne Umlenkrolle	m/min	8	8	8	8	8
Hubgeschwindigkeit mit Umlenkrolle	m/min	4	4	4	4	4
Hubhöhe ohne Umlenkrolle	m	18	18	18	18	18
Hubhöhe mit Umlenkrolle	m	9	9	9	9	9
Maße	mm	460 x 360 x 160	520 x 440 x 170	520 x 440 x 170	520 x 440 x 170	565 x 245 x 325
Gewicht ca.	kg	13	18	19	19,5	39,5
Kennzeichen		09.1.109	93.1.143	47.1.175	36.1.252	60.1.351
EAN (GTIN)		4053569227544	4053569227551	4053569227568	4053569227575	4053569227582 x
€		166,00	219,00	267,00	384,00	535,00

Ausleger zu Hebezug (Zubehör)

- Stabiler Ausleger zu Elektrohebezug
- In zwei Längen erhältlich
- Befestigung an Rundrohrprofil 48 mm (Rohr nicht im Lieferumfang enthalten)



Tragkraft 600 kg

Tragkraft	Länge	Rotation	Kennzeichen	EAN (GTIN)	€
kg	mm	°			
300	1100	180	29.1.049	4053569227599	75,00
600	750	180	37.1.043	4053569227605	66,00

Stahlwinde

- Stahlwinde nach DIN 7355
- Mit hebendem Gehäuse
- Selbsthemmende Sicherheitskurbel mit Klappgriff
- Kapazität von 1,5 bis 10 Tonnen

Traglast	Hub	Gesamthöhe	Hubbereich min.	Gewicht ca.	Kennzeichen	EAN (GTIN)	€
kg	mm	mm	mm	kg			
1500	360	725	60	17	82.1.153	4260151124697	234,00
3000	375	725	70	22	72.1.184	4260151124703	281,00
5000	350	725	70	29	84.1.222	4260151124710	339,00
10000	300	800	80	41,5	88.1.337	4260151124727 x	514,00



1,5 bis 5,0 t

10,0 t

Trägerklemme BK

- Aus wärmebehandeltem Stahl, Spindel verzinkt
- Sicherer Anschlagpunkt zur Aufnahme von Hebezeugen und Umlenkrollen an unterschiedlichen Trägern
- Veränderbarer Klemmbereich für kurze Rüstzeiten

Modell	Traglast	Flanschbreite	Gewicht ca.	Kennzeichen	EAN (GTIN)	€
	kg	mm	kg			
BK 10	1000	75–230	4,0	68.1.054	4250450409168 ♦	114,00
BK 20	2000	75–230	5,0	82.1.067	4250450409175 ♦	140,00
BK 30	3000	80–320	9,0	25.1.089	4250450409182 ♦	195,00



PLANETA

Universalseilzug, mit Seil

- Sichere, leichte und einfache Handhabung
- Vielseitiges, tragbares Gerät zum Ziehen, Heben, Senken, Spannen und Sichern
- Gehäuse aus hochfestem Leichtmetall
- Übersicherung mittels Absperrstift

Zugkraft	Länge Zugseil	Zugseil-Ø	Gewicht ca.	Kennzeichen	EAN (GTIN)	€
kg	m	mm	kg			
800	20	8,5	16	02.1.200	4250450411734	513,00
1600	20	11,0	28	53.1.295	4250450411741	638,00

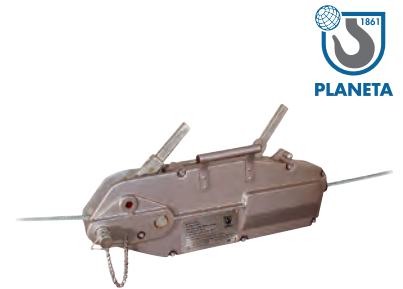

PLANETA

Federzug, leichte Ausführung, mit fester Aufhängung

- Alugehäuse
- Ideal für kleine pneumatische und elektrische Werkzeuge, wie zum Beispiel Bohrmaschinen, Schrauber und Messinstrumente
- Speziell entwickelte Spiralfeder für geräuscharmen Lauf
- Einstellbare Tragkraft (Knopf)
- Zusätzliche Sicherheits-Aufhängeöse
- Flexibles, rostfreies Stahlseil
- Verschleißfeste Seilführung
- Einstellbare Seillänge
- Fixieren an einer Stelle

Typ	Traglast kg	Seillänge m	Gewicht ca. kg	Kenn- zeichen	EAN (GTIN)	€
9311	0,4–1,0	1,6	0,6	79.1.042	8717365000010	79,00
9312	1,0–2,0	1,6	0,6	93.1.045	4332163894544	87,00
9313	2,0–3,0	1,6	0,7	82.1.049	4332163894551	94,00



Federzug, mittelschwere Ausführung, mit fester Aufhängung

- Alugehäuse
- Ideal für zum Beispiel Schleifmaschinen, Niethämmer, Bohrmaschinen
- Speziell entwickelte Spiralfeder für geräuscharmen Lauf
- Einstellbare Tragkraft mittels Klemmfeder
- Zusätzliche Sicherheits-Aufhängeöse
- Flexibles, rostfreies Stahlseil
- Verschleißfeste Seilführung
- Einstellbare Seillänge
- Fixieren an einer Stelle
- Lastabsturz-Sicherung (ausgenommen Typ 9320)
- Sicherheitshaken

Typ	Traglast kg	Seillänge m	Gewicht ca. kg	Kenn- zeichen	EAN (GTIN)	€
9320	1,0–2,5	2,0	2,0	31.1.111	4332163894568	196,00
9321	2,0–4,0	2,0	2,0	32.1.113	4332163894766	202,00
9322	4,0–6,0	2,0	2,3	37.1.133	4332163894575	236,00
9323	6,0–8,0	2,0	2,5	53.1.158	4332163894582	278,00
9336	2,0–4,0	2,5	2,9	96.1.127	4332163894773	237,00
9337	4,0–6,0	2,5	3,2	74.1.142	4332163894780	265,00
9338	6,0–8,0	2,5	3,5	04.1.153	4332163894858	285,00
9339	8,0–10,0	2,5	3,7	85.1.173	4332163894797	322,00
9340	10,0–14,0	2,5	4,0	06.1.195	4332163894803	361,00



Federzug, schwere Ausführung, mit fester Aufhängung

- Alugehäuse
- Tragkraft einstellbar mittels Klemmfeder
- Sicherheitshaken
- Fixierung der gewünschten Seillänge an mehreren Stellen durch leichtes Bewegen der Last
- Mitgeliefertes Seil dient als zusätzliche Absturzicherung
- Arretierung

Traglast kg	Seillänge m	Gewicht ca. kg	Kenn- zeichen	EAN (GTIN)	€
2,0–4,0	2,5	3,0	70.1.147	4332163894834	274,00
4,0–6,0	2,5	3,3	09.1.167	4332163894865	309,00
6,0–8,0	2,5	3,6	74.1.182	4332163894810	339,00
8,0–10,0	2,5	3,8	70.1.203	4332163894827	377,00
10,0–14,0	2,5	4,0	35.1.235	4332163894841	469,00



Rundschlinge, einfach

- Polyester (PES) DIN EN 1492-2
- Tragfähigkeit farbcodiert
- Abriebfest ausgerüstet
- Oberflächenschonend
- Sehr geringes Eigengewicht bei hoher Tragfähigkeit
- Eingewebte Tonnenstreifen



Nr.	Nutzlänge m	Umfang m	Tragfähigkeit direkt kg	Tragfähigkeit geschnürt kg	Tragfähigkeit umgelegt kg	Farbcodierung	Kennzeichen	EAN (GTIN)	€
1	1,0	2	1000	800	2000	violett	59.1.001	4332163773245	5,90
2	1,5	3	1000	800	2000	violett	36.1.002	4332163773252	8,70
3	2,0	4	1000	800	2000	violett	01.1.003	4332163773269	11,10
4	3,0	6	1000	800	2000	violett	31.1.004	4332163773276	15,90
5	1,0	2	2000	1600	4000	grün	38.1.002	4332163773283	8,80
6	1,5	3	2000	1600	4000	grün	20.1.003	4332163773290	11,80
7	2,0	4	2000	1600	4000	grün	17.1.004	4332163773306	15,40
8	3,0	6	2000	1600	4000	grün	99.1.005	4332163773313	22,10
9	4,0	8	2000	1600	4000	grün	83.1.007	4332163773320	28,90
10	1,0	2	3000	2400	6000	gelb	06.1.003	4332163773337	11,30
11	1,5	3	3000	2400	6000	gelb	63.1.003	4332163773344	13,40
12	2,0	4	3000	2400	6000	gelb	39.1.005	4332163773351	19,90
13	3,0	6	3000	2400	6000	gelb	83.1.007	4332163773368	28,90
14	4,0	8	3000	2400	6000	gelb	81.1.010	4332163773375	39,90
15	1,0	2	4000	3200	8000	grau	85.1.003	4332163773382	14,20
16	1,5	3	4000	3200	8000	grau	28.1.005	4332163773399	19,50
17	2,0	4	4000	3200	8000	grau	72.1.006	4332163773405	24,80
18	3,0	6	4000	3200	8000	grau	02.1.010	4332163773412	37,00
19	4,0	8	4000	3200	8000	grau	95.1.012	4332163773429	47,80
20	2,0	4	6000	4800	12000	braun	56.1.010	4332163883845	39,00
21	3,0	6	6000	4800	12000	braun	63.1.015	4332163883852	57,70
22	4,0	8	6000	4800	12000	braun	75.1.020	4332163883869	76,60
23	6,0	12	6000	4800	12000	braun	88.1.030	4332163883876	114,00
24	2,0	4	8000	6400	16000	blau	49.1.015	4332163883890	57,20
25	3,0	6	8000	6400	16000	blau	02.1.022	4332163883906	81,30
26	4,0	8	8000	6400	16000	blau	52.1.028	4332163883913	105,30
27	6,0	12	8000	6400	16000	blau	63.1.041	4332163883920	153,70

Rundschlinge, mit Doppelmantel

- Polyester (PES) DIN EN 1492-2
- Tragfähigkeit farbcodiert
- Abriebfest ausgerüstet
- Oberflächenschonend
- Sehr geringes Eigengewicht bei hoher Tragfähigkeit
- Eingewebte Tonnenstreifen
- Doppelter Schutzmantel



Nr.	Umfang m	Nutzlänge m	Tragfähigkeit direkt kg	Tragfähigkeit geschnürt kg	Tragfähigkeit umgelegt kg	Schlingenbreite ca. mm	Farbcodierung	Kenn- zeichen	EAN (GTIN)	€
1	2	1,0	1000	800	2000	35-38	violett	81.1.001	4332163728542	6,70
2	3	1,5	1000	800	2000	35-38	violett	55.1.002	4332163883937	9,40
3	4	2,0	1000	800	2000	35-38	violett	47.1.003	4332163728559	12,80
4	6	3,0	1000	800	2000	35-38	violett	63.1.004	4332163883944	17,10
5	2	1,0	2000	1600	4000	35-38	grün	57.1.002	4332163728566	9,50
6	3	1,5	2000	1600	4000	35-38	grün	60.1.003	4332163728573	13,30
7	4	2,0	2000	1600	4000	35-38	grün	79.1.004	4332163728580	17,70
8	6	3,0	2000	1600	4000	35-38	grün	74.1.006	4332163728597	24,90
9	8	4,0	2000	1600	4000	35-38	grün	72.1.008	4332163728603	32,20
10	2	1,0	3000	2400	6000	50-55	gelb	44.1.003	4332163728610	12,70
11	3	1,5	3000	2400	6000	50-55	gelb	17.1.004	4332163728627	15,40
12	4	2,0	3000	2400	6000	50-55	gelb	39.1.006	4332163728634	23,60
13	6	3,0	3000	2400	6000	50-55	gelb	80.1.008	4332163728641	32,50
14	8	4,0	3000	2400	6000	50-55	gelb	94.1.011	4332163728658	44,10
15	2	1,0	4000	3200	8000	60-65	grau	52.1.004	4332163883951	16,70
16	3	1,5	4000	3200	8000	60-65	grau	39.1.006	4332163883968	23,60
17	4	2,0	4000	3200	8000	60-65	grau	48.1.008	4332163883975	31,30
18	6	3,0	4000	3200	8000	60-65	grau	59.1.011	4332163883821	42,80
19	8	4,0	4000	3200	8000	60-65	grau	03.1.015	4332163883982	55,50
20	4	2,0	6000	4800	12000	80-85	braun	13.1.012	4332163884002	44,80
21	6	3,0	6000	4800	12000	80-85	braun	39.1.018	4332163884019	67,90
22	8	4,0	6000	4800	12000	80-85	braun	43.1.023	4332163884026	86,50
23	12	6,0	6000	4800	12000	80-85	braun	29.1.032	4332163884033	119,20
24	4	2,0	8000	6400	16000	85-90	blau	36.1.015	4332163884057	56,70
25	6	3,0	8000	6400	16000	85-90	blau	02.1.023	4332163884064	85,00
26	8	4,0	8000	6400	16000	85-90	blau	55.1.031	4332163884071	116,50
27	12	6,0	8000	6400	16000	85-90	blau	43.1.047	4332163884088	175,10

Hebeband

- Polyester (PES) DIN EN 1492-1
- Tragfähigkeit farbcodiert
- 2-lagig
- Schlaufen mit Polyesterverstärkung
- Gurtband formstabilisiert, verstreckt und appetriert
- Oberflächenschonend
- Sehr geringes Eigengewicht bei hoher Tragfähigkeit
- Minimale Drehung

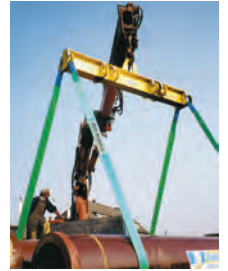

Nr.	Nutzlänge m	Tragfähigkeit di- rekt kg	Tragfähigkeit ge- schnürt kg	Tragfähigkeit um- gelegt kg	Bandbreite mm	Farbcodierung	Kenn- zeichen	EAN (GTIN)	€
1	2	1000	–	2000	50	violett	93.1.002	4332163793076	10,80
2	3	1000	–	2000	50	violett	58.1.006	4332163793083	24,30
3	4	1000	–	2000	50	violett	15.1.005	4332163793090	19,00
4	5	1000	–	2000	50	violett	09.1.006	4332163793106	22,50
5	6	1000	–	2000	50	violett	18.1.007	4332163793113	26,50
6	2	2000	–	4000	75	grün	50.1.005	4332163793120	20,30
7	3	2000	1600	4000	75	grün	58.1.007	4332163793137	28,00
8	4	2000	1600	4000	75	grün	72.1.009	4332163793144	35,90
9	5	2000	1600	4000	75	grün	08.1.012	4332163793151	44,60
10	6	2000	1600	4000	75	grün	27.1.014	4332163793168	52,70
11	2	3000	2400	6000	90	gelb	94.1.007	4332163793175	29,30
12	3	3000	2400	6000	90	gelb	35.1.010	4332163793182	38,20
13	4	3000	2400	6000	90	gelb	14.1.014	4332163793199	52,20
14	5	3000	2400	6000	90	gelb	14.1.017	4332163793205	63,30
15	6	3000	2400	6000	90	gelb	69.1.020	4332163793212	76,40
16	2	4000	3200	8000	120	grau	51.1.010	4332163793229	38,80
17	4	4000	3200	8000	120	grau	88.1.018	4332163793236	69,70
18	6	4000	3200	8000	120	grau	09.1.028	4332163793243	103,70
19	3	6000	4800	12000	180	braun	14.1.027	4332163793250	100,20
20	5	6000	4800	12000	180	braun	90.1.041	4332163793267	154,70
21	8	6000	4800	12000	180	braun	95.1.062	4332163793274	232,40
22	3	8000	6400	16000	240	blau	70.1.038	4332163793281	142,90
23	5	8000	6400	16000	240	blau	23.1.055	4332163793298	203,90
24	8	8000	6400	16000	240	blau	59.1.085	4332163793304	316,00

Abdecknetz für Pkw, Anhänger und Pritsche

- Geknotetes Netz aus Polyethylen
- Vielseitige Anwendungsmöglichkeiten
- Geeignet zur Abdeckung offener Container, Kippmulden, Lkw und Anhänger
- Farbe: schwarz

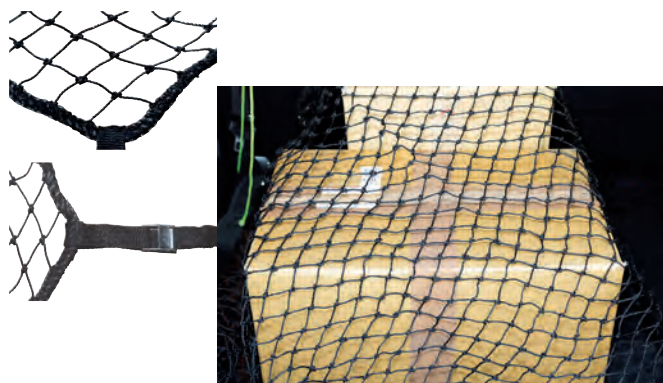

Anwendungsbereiche		Pkw/Kombi	Anhänger	Anhänger	Container	Anhänger/Pritschenwagen
Länge	m	1,3	1,5	1,5	2,0	2,5
Breite	m	1,6	2,2	2,7	3,0	3,5
Maschenweite	mm	35	35	35	35	35
Knotenzugfestigkeit	kg	112	112	112	112	112
Maschenbruchfestigkeit	kg	200	200	200	200	200
Stärke	mm	2,5	2,5	2,5	2,5	2,5
Randkettlung	mm	8	8	8	8	8
Temperaturbelastung	°C	-85 bis +90	-85 bis +90	-85 bis +90	-85 bis +90	-85 bis +90
Bemerkung		mit 4 Klemmschlosszurrgurten à 2 m Länge	-	-	-	-
Kennzeichen		30.1.009	78.1.009	80.1.011	74.1.015	21.1.024
EAN (GTIN)		4053569227834	4053569227841	4053569227858	4053569227865	4053569227872
€		21,20	22,30	26,90	35,90	55,20

Anwendungsbereiche		Container
Länge	m	2,5
Breite	m	4,5
Maschenweite	mm	35
Knotenzugfestigkeit	kg	112
Maschenbruchfestigkeit	kg	200
Stärke	mm	2,5
Randkettlung	mm	8
Temperaturbelastung	°C	-85 bis +90
Bemerkung		-
Kennzeichen		17.1.030
EAN (GTIN)		4053569227889
€		68,80

Containernetz

- Geknotetes Netz aus Polyethylen
- Zur Abdeckung von offenen Containern, Kippmulden und Lkw
- Einfaches Handling
- Höchstmaß an Sicherheit gegen Herausfallen oder aufwirbelnde Gegenstände
- Geeignet für Absatzcontainer bis 10 m³
- Farbe: grün

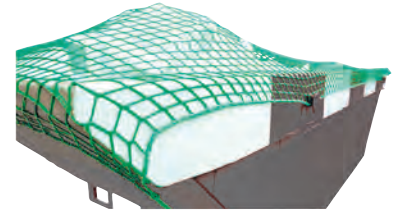

Hinweis: Gummiseile sind optional.

Länge	m	3,5	3,5	3,5	3,5	4,0
Breite	m	4,0	5,0	6,0	7,0	3,0
Knotenzugfestigkeit	kg	112	112	112	112	112
Maschenbruchfestigkeit	kg	200	200	200	200	200
Stärke	mm	2,5	2,5	2,5	2,5	2,5
Maschenweite	mm	45	45	45	45	45
Randkettelung	mm	8	8	8	8	8
Temperaturbelastung	°C	-85 bis +90	-85 bis +90	-85 bis +90	-85 bis +90	-85 bis +90
Kennzeichen		48.1.030	92.1.036	73.1.044	80.1.047	74.1.025
EAN (GTIN)		4053569227896	4053569227902	4053569227919	4053569227926	4053569227933
€		69,50	84,20	102,00	109,00	58,70

Gummiseil für Containernetz (ohne Abb.)

- Verwendung vorrangig für Containernetze
- Mit Drahhaken

Seillänge	Kennzeichen	EAN (GTIN)	€
m			
11	96.1.005	4053569227940	13,60
13	72.1.007	4053569227964	17,60
15	16.1.008	4053569227957	18,60

Ladungssicherungs-Set, Typ 2

- Zweiteilig mit Spitzhaken
- Nach DIN EN 12195-2
- Abriebfest
- Farbe: blau



Lieferung: 2 Stück Ratschen-Zurrurte im Kunststoffkoffer.

Bandbreite	Zul. Zugkraft im direkten Zug	Länge mit Spitzhaken	Kennzeichen	EAN (GTIN)	€
mm	daN	m			
25	500	5	56.1.026	4317784162845	50,90



Ladungssicherungs-Set, Typ 3

- DIN EN 12195-2
- Material abriebfest
- Farbe: rot



Lieferung: 2 Gurte (einteilig), 5 m Umfang im Kunststoffkoffer.

Bandbreite	Zugkraft in der Umreifung	Kennzeichen	EAN (GTIN)	€
mm	daN			
25	700	03.1.015	4317784162852	28,80



Ladungssicherungs-Set, Typ 4

- Nach DIN EN 12195-2
- Material, abriebfest
- Farbe: blau



Lieferung: 2 Klemmschloss-Zurrurte (einteilig), 5 m Umfang, im Kunststoffkoffer.

Bandbreite	Zugkraft in der Umreifung	Kennzeichen	EAN (GTIN)	€
mm	daN			
25	450	96.1.016	4317784162869	32,50



Klemmschloss-Zurrgurt

- 1-teilig
- DIN EN 12195-2

Lieferung: 2 Stück im Beutel.



Zurrgurtlänge	Bandbreite	Zugkraft in der Umreifung	Farbe	PE	VE	Kennzeichen	EAN (GTIN)	€
m	mm	daN						
2,5	25	250	rot	1 Stück	1 Pack	30.1.003	4332163727620	12,20

Klemmschloss-Zurrgurt

- 1-teilig
- 25 mm Bandbreite
- 400 daN zul. Zugkraft in der Umreifung



Zurrgurtlänge	Bandbreite	Zugkraft in der Umreifung	Farbe	Kennzeichen	EAN (GTIN)	€
m	mm	daN				
2	25	400	rot	73.1.001	4332163884095	6,40
3	25	400	rot	60.1.001	4332163727637	5,90
4	25	400	rot	09.1.002	4332163884101	7,70
5	25	400	rot	98.1.001	4332163727644	7,30

Ratschen-Zurrgurt, 1-teilig, Bandbreite 25 mm

- DIN EN 12195-2
- Farbe: rot



Zurrgurtlänge	Bandbreite	zul. Zugkraft im direkten Zug	zul. Zugkraft in der Umreifung	Kennzeichen	EAN (GTIN)	€
m	mm	daN	daN			
4	25	250	500	76.1.001	4332163727651	6,50
5	25	250	500	03.1.002	4332163727668	7,50
6	25	250	500	84.1.001	4332163727675	6,80

Ratschen-Zurrgurt, 2-teilig, Bandbreite 25 mm

- DIN EN 12195-2
- Farbe: orange



mit RP-Haken



mit Karabiner

Hakenausfüh-Zurrgurtlänge	Bandbreite	zul. Zugkraft im direkten Zug	zul. Zugkraft in der Umreifung	Kennzeichen	EAN (GTIN)	€	
m	mm	daN	daN				
mit RP-Haken	4	25	250	500	52.1.002	4332163809616	9,30
mit RP-Haken	6	25	250	500	82.1.002	4332163809623	10,40
mit Karabiner	4	25	250	500	01.1.003	4332163809630	11,10
mit Karabiner	6	25	250	500	22.1.003	4332163809647	11,90

Ratschen-Zurrgurt, 1-teilig, Bandbreite 35 mm

- DIN EN 12195-2
- Farbe: blau

Zurrgurtlänge m	Bandbreite mm	zul. Zugkraft im direkten Zug daN	zul. Zugkraft in der Umreifung daN	Kenn- zeichen	EAN (GTIN)	€
4	35	1000	2000	63.1.003	4332163884118	13,40
6	35	1000	2000	04.1.004	4332163809654	14,90
8	35	1000	2000	71.1.004	4332163809661	17,40



Ratschen-Zurrgurt, 2-teilig, Bandbreite 35 mm

- DIN EN 12195-2
- Farbe: blau

Hakenausführung	Zurrgurtlänge m	Bandbreite mm	zul. Zugkraft im direkten Zug daN	zul. Zugkraft in der Umreifung daN	Kenn- zeichen	EAN (GTIN)	€
mit RP-Haken	4	35	1000	2000	47.1.004	4332163809678	16,50
mit RP-Haken	6	35	1000	2000	96.1.004	4332163809685	18,30
mit RP-Haken	8	35	1000	2000	58.1.005	4332163809692	20,60
mit Karabiner	4	35	1000	2000	09.1.006	4332163884132	22,50
mit Karabiner	6	35	1000	2000	09.1.006	4332163809708	22,50
mit Karabiner	8	35	1000	2000	66.1.006	4332163809715	24,60



Ratschen-Zurrgurt, 1-teilig, 4 t

- DIN EN 12195-2
- Farbe: blau

Zurrgurtlänge m	Bandbreite mm	zul. Zugkraft im direkten Zug daN	zul. Zugkraft in der Umreifung daN	Kenn- zeichen	EAN (GTIN)	€
6	50	2000	4000	01.1.006	4332163773160	22,20
8	50	2000	4000	96.1.006	4332163773207	25,70
10	50	2000	4000	75.1.007	4332163809722	28,60



Ratschen-Zurrgurt, 2-teilig, 4 t

- DIN EN 12195-2
- Farbe: blau



Hakenausführung	Zurrgurtlänge m	Bandbreite mm	zul. Zugkraft im direkten Zug daN	zul. Zugkraft in der Um- reifung daN	Kenn- zeichen	EAN (GTIN)	€
Rahmenhaken	6	50	2000	4000	39.1.007	4332163773177	27,30
Rahmenhaken	8	50	2000	4000	15.1.008	4332163773214	30,10
Rahmenhaken	10	50	2000	4000	83.1.008	4332163809739	32,60
RP-Haken	6	50	2000	4000	39.1.007	4332163773191	27,30
RP-Haken	8	50	2000	4000	23.1.008	4332163773238	30,40
RP-Haken	10	50	2000	4000	07.1.009	4332163809746	33,50
Karabiner	6	50	2000	4000	45.1.009	4332163773184	34,90
Karabiner	8	50	2000	4000	05.1.010	4332163773221	37,10
Karabiner	10	50	2000	4000	18.1.010	4332163809753	37,60

Klemmschloss-Zurrgurt, 250 kg

- DIN EN 12195-2
- GS (geprüfte Sicherheit) geprüft Nr. S50345624 vom TÜV-Rheinland
- Farbe: orange

Lieferung: 2er-Set in PE-Beutel mit Tragegriff.



Zurrgurtlänge	Bandbreite	zul. Zugkraft in der Umreifung daN	PE	VE	Kennzeichen	EAN (GTIN)	€
m	mm						
3	25	250	1 Stück	1 Pack	97.1.008	4020749100331	19,20

Ratschen-Zurrgurt, 1-teilig, 0,5 t

- In Anlehnung an DIN EN 12195-2
- GS (geprüfte Sicherheit) geprüft Nr. S50345624 vom TÜV-Rheinland
- Farbe: orange

Lieferung: PE-Beutel mit Tragegriff.



Zurrgurtlänge	Bandbreite	zul. Zugkraft in der Umreifung daN	Kennzeichen	EAN (GTIN)	€
m	mm				
4	25	800	65.1.005	4020749100270	12,10

Ratschen-Zurrgurt, 2-teilig, 0,5 t

- Mit S-Haken
- In Anlehnung an DIN EN 12195-2
- GS (geprüfte Sicherheit) geprüft Nr. S50345624 vom TÜV-Rheinland
- Farbe: orange

Lieferung: PE-Beutel mit Tragegriff.



Zurrgurtlänge	Bandbreite	zul. Zugkraft im direkten Zug daN	Kennzeichen	EAN (GTIN)	€
m	mm				
4	25	400	79.1.008	4020749100294	18,80

Ratschen-Zurrgurt, 1-teilig, 1 t

- DIN EN 12195-2
- GS (geprüfte Sicherheit) geprüft Nr. VL 19021 vom TÜV-Rheinland
- Farbe: orange

Lieferung: PE-Beutel mit Tragegriff.

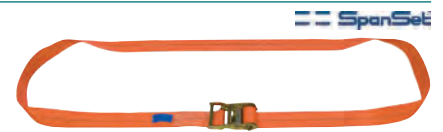

Zurrgurtlänge	Bandbreite	zul. Zugkraft in der Umreifung daN	Kennzeichen	EAN (GTIN)	€
m	mm				
5	50	1000	63.1.014	4020749100287	31,30

Ratschen-Zurrgurt, 2-teilig, 1 t

- Mit Karabinerhaken und selbstsicherndem Ratschenhebel
- DIN EN 12195-2
- GS (geprüfte Sicherheit) geprüft Nr. VL 19022 vom TÜV-Rheinland
- Farbe: orange

Lieferung: PE-Beutel mit Tragegriff.



Zurrgurtlänge	Bandbreite	zul. Zugkraft im geraden Zug daN	Vorspannkraft (STF) daN	Kennzeichen	EAN (GTIN)	€
m	mm					
6	50	500	230	75.1.020	4020749100300	44,40

Ratschen-Zurrgurt, 1-teilig, 2 t

- Mit Tonnenstreifen und selbstsicherndem Ratschenhebel
- DIN EN 12195-2
- GS (geprüfte Sicherheit) geprüft Nr. S50345624 vom TÜV-Rheinland
- Farbe: orange

Lieferung: PE-Beutel mit Tragegriff.

Zurrgurtlänge	Bandbreite	zul. Zugkraft in der Umreifung	Kennzeichen	EAN (GTIN)	€
m	mm	daN			
6	35	2000	98.1.015	4020749100416	34,20



Ratschen-Zurrgurt, 2-teilig, 2 t

- Mit Spitzhaken
- Mit Tonnenstreifen und selbstsicherndem Ratschenhebel
- DIN EN 12195-2
- GS (geprüfte Sicherheit) geprüft Nr. VL 16008 vom TÜV-Rheinland
- Farbe: orange

Lieferung: PE-Beutel mit Tragegriff.



Zurrgurtlänge	Bandbreite	zul. Zugkraft im geraden Zug	Vorspannkraft	Kennzeichen	EAN (GTIN)	€
m	mm	daN	daN			
6	35	1000	260	76.1.022	4020749100423	48,70

Ratschen-Zurrgurt, 2-teilig, 4 t

- Mit Tonnenstreifen
- Mit verlängertem und selbstsicherndem Ratschenhebel
- DIN EN 12195-2
- Spitzhaken: GS (geprüfte Sicherheit) geprüft Nr. S50345624 vom TÜV-Rheinland
- Klauenhaken: GS (geprüfte Sicherheit) geprüft Nr. VL 16008 vom TÜV-Rheinland
- Farbe: orange

Lieferung: Verpackt in Schlauchfolie.

Hakenausführung	Bandbreite	Zurrgurtlänge	Zul. Zugkraft im geraden Zug	Vorspannkraft	Aufdruck	Kennzeichen	EAN (GTIN)	€
	mm	m	daN	daN				
Klauenhaken	50	8	2000	440	ohne	77.1.024	4020749101215	53,00
Spitzhaken	50	8	2000	440	auf Anfrage	36.1.023	4020749101208	50,00

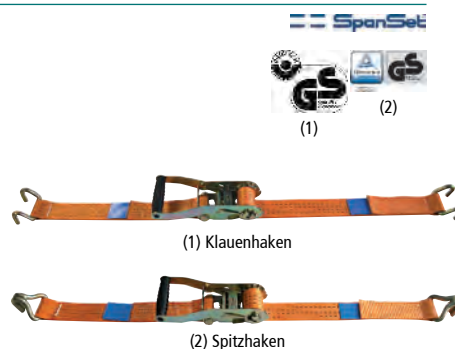

Zurrgurt, mit Langhebel-Zugratsche, 5 t

- Galvanisierte Zugratsche mit Handhebelsicherung
- Hochverstärktes Polyestergewebe mit geringer Dehnung
- Langer Spannhebel (ca. 325 mm)
- Übersetzung 20 Zähne
- Scheuer und abriebfest
- Leichte Bedienung
- Flache Bauhöhe für Arbeiten auf engstem Raum
- Farbe: blau



Hakenausführung	Zurrgurtlänge m	Bandbreite mm	zul. Zugkraft im geraden Zug daN	zul. Zugkraft in der Umreifung daN	Vorspannkraft daN	Kennzeichen	EAN (GTIN)	€
Profilhaken	6	50	2500	5000	500	39.1.007	4053569220378	27,30
Profilhaken	8	50	2500	5000	500	07.1.008	4053569220385	29,80
Profilhaken	10	50	2500	5000	500	83.1.008	4053569220392	32,60
U-Haken	6	50	2500	5000	500	26.1.007	4053569220408	26,80
U-Haken	8	50	2500	5000	500	94.1.007	4053569220415	29,30
U-Haken	10	50	2500	5000	500	72.1.008	4053569220422	32,20
Karabinerhaken	6	50	2500	5000	500	32.1.009	4053569220439	34,40
Karabinerhaken	8	50	2500	5000	500	97.1.009	4053569220446	36,80
Karabinerhaken	10	50	2500	5000	500	81.1.010	4053569220453	39,90
Profilhaken mit Sicherung	6	50	2500	5000	500	83.1.007	4053569220460	28,90
Profilhaken mit Sicherung	8	50	2500	5000	500	61.1.008	4053569220477	31,80
Profilhaken mit Sicherung	10	50	2500	5000	500	26.1.009	4053569220484	34,20

Ratschen-Zurrgurt, 2-teilig, 5-teilig

- Mit Tonnenstreifen
- Mit verlängertem und selbstsicherndem Ratschenhebel
- DIN EN 12195-2
- Farbe: orange

Lieferung: Verpackt in Schlauchfolie.

Hinweis: Auf Anfrage mit Aufdruck.

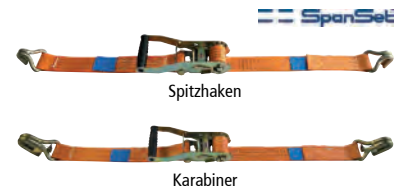

Hakenausführung	Zurrgurtlänge m	Bandbreite mm	zul. Zugkraft im geraden Zug daN	Vorspannkraft daN	Kennzeichen	EAN (GTIN)	€
Spitzhaken	8	50	2500	400	37.1.015	4040488100102	32,90

Automatik-Zurrsystem

- Einziehbare Zurrung, 2-teilig



Ausführung	Zurrgurtlänge m	Gurtbreite mm	zul. Zugkraft im geraden Zug daN	Farbe	Kenn- zeichen	EAN (GTIN)	€
S-Haken	3	25	300	blau	99.1.007	4053569828031	17,10
Spitzhaken	3	50	750	grün	79.1.013	4053569828048	29,50



Gurtbandaufroller

- Einfache Bedienung sorgt in kürzester Zeit für ordentliche Verhältnisse
- Bandaufroller in Stahlausführung
- Für Losenden mit Gurtbandbreite bis 50 mm
- Geringer Transportaufwand dank kompakter Maße

Kenn- zeichen	EAN (GTIN)	€
90.1.001	4053569220347	9,50

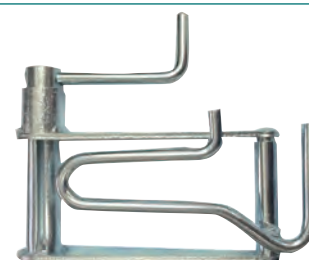

Kantenschutzwinkel

- Material: Polyethylen
- Kantenschutz für alle empfindlichen Transportgüter
- Schützen die Ladung bei Verwendung von Zurr- oder Bündelgurten
- Breite Auflagefläche verteilt den Spanndruck

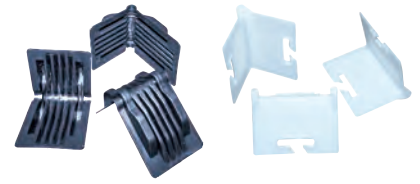

Einsatzbereich	Kennzeichen	EAN (GTIN)	€
für Zurrgurte bis 34 mm	96.1.000	4053569220323	4,80
für Zurrgurte bis 50 mm	52.1.000	4053569220330	2,60

Kantengleiter, 50 mm

- Schützen Gurte vor Beschädigungen
- Gleichmäßige Spannungsverteilung auf beiden Ladungsseiten
- Geeignet für Zurrgurte bis 50 mm Breite



Länge	Kennzeichen	EAN (GTIN)	€
mm			
500	30.1.019	4332163728528	37,00

Kantenschutz

- Material: Polyurethan
- Zur Ladungssicherung
- Farbe: transparent



Länge	Breite	Kennzeichen	EAN (GTIN)	€
mm	mm			
300	90	03.1.002	4053569828055	5,30

Zwischenwandverschluss

- Ausziehbare Stahlplatten mit Spannverschlüssen gewährleisten zuverlässigen Halt im Fahrzeug
- Mühelose Anbringung auf Spriegelbrettern oder Seitenbordwänden eines Fahrzeugs
- Können aufgesetzt und an die Ladung herangeschoben werden
- Optimal zur Kippsicherung



Klemmbereich 10–40



Klemmbereich 15–45

Hinweis: Da die Ladungssicherungskraft von Zwischenwandverschlüssen begrenzt ist, sollten sie möglichst nur zur Kippsicherung verwendet werden.

Einsatzbereich min./max.	Klemmbereich	Kennzeichen	EAN (GTIN)	€
m	mm			
1,9/2,9	10–40	33.1.022	4053569220354 z-L	111,90
2,4/2,7	15–45	42.1.028	4053569220361 z-L	142,40

SLIP-Schutzschlauch, 2-teiliges Set

- Zuschnitt für 50-mm-Zurrgurte
- Flexibler Gewebeschutzschlauch zur Kombination mit 50-mm-Zurrsystem
- Schutzschlauch weist innen und außen eingewebte Gleitrippen aus einer speziellen Hochleistungsfaser auf
- Innenseitig gleitet das Zurrband im Schutzschlauch wie auf Schienen, während außenseitig durch die Hochleistungsfaser eine deutliche Verbesserung der Abrieb- und Schnittfestigkeit erreicht wird
- Geeignet für Zurrgurte mit einer Breite von 50 mm



Lieferung: 2 Stück Schutzschlauch je ca. 500 mm lang.

PE	VE	Kennzeichen	EAN (GTIN)	€
1 Pack	2 Stück	52.1.016	4020749901631	37,40

Antirutschmatte

- Universell einsetzbar
- Granulatfaser
- Qualitativ sehr hochwertig, entspricht der VDI 2700 ff.
- Individuelle Formate möglich
- Reibwert von μ 0,6 für die gängigen Materialpaarungen
- Beutel = 4 Abschnitte à 200 x 200 x 8 mm



SpanSet

Ausführung	Länge mm	Breite mm	Stärke mm	Gewicht ca. kg	PE	VE	Kenn- zeichen	EAN (GTIN)	€
Abschnitte	200	200	8	0,3	1 Stück	4 Stück	06.1.007	4020749903314	15,10
Rollenware	5000	250	8	8,2	1 Stück	1 Rolle	62.1.022	4020749903321	48,40



Das Multitool für Profis: [toolineo.de](https://www.toolineo.de)

Die erste Adresse für Handwerksbedarf.

Toolineo ist der Marktplatz für Handwerker im Internet. Mit der Unterstützung und Erfahrung vieler angeschlossener Fachhändler bietet Toolineo ein breites Sortiment von Handwerksbedarf an. Vorteile für Kunden: kompetente Beratung, führende Markenhersteller, einfache Bestellung, termintreue Lieferung und transparente Preise. Hier auf [toolineo.de](https://www.toolineo.de)



LAGERHALTUNG

ALUBOXEN	SEITE 2/100
EINSATZKÄSTEN	SEITE 2/60
KLEINTEILELAGERUNG	SEITE 2/64
LAGERBOXEN	SEITE 2/18
SCHWERLASTTRANSPORT-STAPELKÄSTEN	SEITE 2/52
SCHUBLADENMAGAZINE	SEITE 2/67
SICHTLAGERKÄSTEN	SEITE 2/8
SORTIMENTSKÄSTEN	SEITE 2/62
SORTIMENTSKOFFER	SEITE 2/77
STECKREGALE	SEITE 2/2
WERKZEUGKOFFER	SEITE 2/86

Steckregal, sendzimirverzinkt

- Stecksystem mit vormontiertem Rahmen
- Oberfläche sendzimirverzinkt
- Komplett eingeschweißt in Folie, fix und fertig verpackt in Grund- und Anbauregaleinheiten
- 4 Fachböden Typ Multiplus mit 150 kg Belastung, inklusive Zubehör

Planmaße Grundregal: Nennlänge + 60 mm, Nenntiefe + 35 mm

Planmaße Anbauregal: Nennlänge + 6 mm, Nenntiefe + 35 mm

Hinweis: Zusätzliche Fachböden können optional bestellt werden.

Ausführung	Höhe mm	Breite mm	Tiefe mm	Fachlast kg	Feldlast kg	Kenn- zeichen	EAN (GTIN)	€
Grundregal	2000	1000	400	150	1300	44.1.112	4004514200716 x	217,00
Anbauregal	2000	1000	400	150	1300	87.1.081	4004514200723 x	158,00
Grundregal	2000	1000	500	150	1300	80.1.122	4004514200747 x	237,00
Anbauregal	2000	1000	500	150	1300	71.1.091	4004514200754 x	177,00
Grundregal	2000	1000	600	150	1300	16.1.133	4004514216243 x	257,00
Anbauregal	2000	1000	600	150	1300	07.1.102	4004514216458 x	197,00



SCHULTE
Lagertechnik

Lieferung erfolgt ohne Dekoration!



Fachboden MULTiplus 150 für Steckregal, sendzimirverzinkt

- Oberfläche: sendzimirverzinkt
- Verpackungseinheit: 2 Stück

Maße B x T mm	PE	VE	Kenn- zeichen	EAN (GTIN)	€
1000 x 400	1 Pack	2 Stück	28.1.025	4004514200730	48,80
1000 x 500	1 Pack	2 Stück	02.1.029	4004514200761	56,00
1000 x 600	1 Pack	2 Stück	12.1.032	4004514207890	62,00



verzinkt



SCHULTE
Lagertechnik

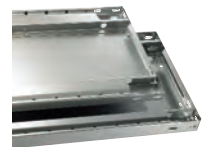

Steckregal META CLIP SET 150

- Oberfläche: verzinkt
- Mit 4 Fachböden, inklusive Fachbodenträgern
- Fix und fertig verpackte Einheiten (Grund- und Anbaueinheit)
- Schnelle schraubenlose Montage

Planmaße:

Grundregal: Nennlänge + 56 mm, Nenntiefe + 36 mm.

Anbauregal: Nennlänge + 6 mm, Nenntiefe + 36 mm.

Hinweis: Rahmen vormontiert. Zusätzliche Fachböden können optional bestellt werden.

Ausführung	Höhe	Breite	Tiefe	Fachlast	Feldlast	Kennzeichen	EAN (GTIN)	€
	mm	mm	mm	kg	kg			
Grundregal	2000	1000	400	150	1650	89.1.085	4026212259957 x	205,00
Anbauregal	2000	1000	400	150	1650	43.1.062	4026212259964 x	149,00
Grundregal	2000	1000	500	150	1650	27.1.094	4026212259971 x	225,00
Anbauregal	2000	1000	500	150	1650	39.1.070	4026212259988 x	168,00
Grundregal	2000	1000	600	150	1650	82.1.101	4026212259995 x	243,00
Anbauregal	2000	1000	600	150	1650	93.1.077	4026212260007 x	186,00



Fachboden für Steckregal META CLIP 150

- Oberfläche: verzinkt
- Verpackungseinheit: 2 Stück

Maße B x T	PE	VE	Kennzeichen	EAN (GTIN)	€
mm					
1000 x 500	1 Pack	2 Stück	88.1.023	4026212268676	57,00
1000 x 400	1 Pack	2 Stück	79.1.021	4026212268669	52,00
1000 x 600	1 Pack	2 Stück	98.1.025	4026212268683	62,00



Steckregal META Clip S3 Großfach XXL

- Oberfläche verzinkt
- 4 Fachböden: im Raster von 25 mm höhenverstellbar und im Raster von 50 mm, gelocht zur Aufnahme von Zubehör
- Fachlänge: 1700 mm für großvolumiges Lagergut
- Schnelle Steckmontage ohne Werkzeug

Planmaße: Breite + 56 mm, Tiefe + 36 mm.

Hinweis: Liegendlagerung von langen und sperrigen Waren möglich.

Ausführung	Höhe	Breite	Tiefe	Fachlast	Feldlast max.	Kennzeichen	EAN (GTIN)	€
	mm	mm	mm	kg	kg			
Grundregal	2000	1700	400	200	1100	62.1.141	4332163844754	338,00
Anbauregal	2000	1700	400	200	1100	87.1.111	4332163844761	267,00
Grundregal	2000	1700	500	200	1100	70.1.156	4332163844778	374,00
Anbauregal	2000	1700	500	200	1100	96.1.126	4332163844785	303,00
Grundregal	2000	1700	600	200	1100	25.1.164	4332163844792	392,00
Anbauregal	2000	1700	600	200	1100	08.1.134	4332163844808	320,00



Sichtbox ECO-PLUS

- Material: schlagfestes Polypropylen
- Farbe blau



Lieferung: Abnahme nur in kompletten Verpackungseinheiten.

Maße B x T x H mm	PE	VE	Kenn- zeichen	EAN (GTIN)	€
109 x 100 x 53	1 Stück	40 Stück	59.1.000	8005646250156	1,25
111 x 168 x 76	1 Stück	60 Stück	97.1.000	8005646250354	2,05
160 x 250 x 129	1 Stück	30 Stück	18.1.002	8005646250453	4,60
220 x 355 x 167	1 Stück	10 Stück	97.1.004	8005646250651	10,50
333 x 505 x 187	1 Stück	4 Stück	65.1.010	8005646250750	22,50

Sichtbox

- Material: Aus Polypropylen
- In Handwerkerqualität, bruch- und formstabil
- Beständig gegen Fette, Harze, Laugen, Öle und Säuren
- Lebensmittel-geeignet



Größe/Typ	Farbe	Maße B x T x H mm	Kenn- zeichen	EAN (GTIN)	€
1	blau	102 x 115 x 74	57.1.000	4007228703252	1,05
1	rot	102 x 115 x 74	57.1.000	4007228703245	1,05
1	transparent	102 x 115 x 74	57.1.000	4007228671704	1,05
1	gelb	102 x 115 x 74	57.1.000	4007228671209	1,05
1	grün	102 x 115 x 74	57.1.000	4007228671407	1,05
2	blau	102 x 164 x 74	68.1.000	4007228703276	1,27
2	rot	102 x 164 x 74	68.1.000	4007228703269	1,27
2	transparent	102 x 164 x 74	68.1.000	4007228672701	1,27
2	gelb	102 x 164 x 74	68.1.000	4007228672206	1,27
2	grün	102 x 164 x 74	68.1.000	4007228672404	1,27
3	blau	146 x 242 x 127	66.1.001	4007228703313	3,08
3	rot	146 x 242 x 127	66.1.001	4007228703306	3,08
3	transparent	146 x 242 x 127	66.1.001	4007228673708	3,08
3	gelb	146 x 242 x 127	66.1.001	4007228673203	3,08
3	grün	146 x 242 x 127	66.1.001	4007228673401	3,08
4	blau	207 x 332 x 155	33.1.003	4007228703337	6,18
4	rot	207 x 332 x 155	33.1.003	4007228703320	6,18
4	transparent	207 x 332 x 155	33.1.003	4007228674705	6,18
4	gelb	207 x 332 x 155	33.1.003	4007228674200	6,18
4	grün	207 x 332 x 155	33.1.003	4007228674408	6,18
5	blau	312 x 489 x 184	55.1.007	4007228703610	14,00
5	rot	312 x 489 x 184	55.1.007	4007228703603	14,00
5	transparent	312 x 489 x 184	55.1.007	4007228675702	14,00
5	gelb	312 x 489 x 184	55.1.007	4007228675207	14,00
5	grün	312 x 489 x 184	55.1.007	4007228675405	14,00

Metallschiene für Sichtbox

passend für	Kennzeichen	EAN (GTIN)	€
Sichtbox Gr. 1–3	21.1.004	4007228703597	7,80



Metallschlitzwand für Sichtbox

- Mit 12 Befestigungspunkten zur einfachen und stabilen Wandmontage
- Geeignet für Sichtboxen PP

passend für	Kennzeichen	EAN (GTIN)	€
Sichtbox Gr. 1–4	35.1.012	4007228704181	22,90



Quer- und Längstrennsteg für Sichtbox

- Praktische Unterteilungsmöglichkeit

passend für	Ausführung	Kennzeichen	EAN (GTIN)	€
Sichtbox Gr. 1 + 2	quer	24.1.000	4007228671001	0,44
Sichtbox Gr. 3	quer	35.1.000	4007228673005	0,65
Sichtbox Gr. 4	längs	25.1.006	4007228674002	11,60
Sichtbox Gr. 5	längs	62.1.010	4007228674996	19,70

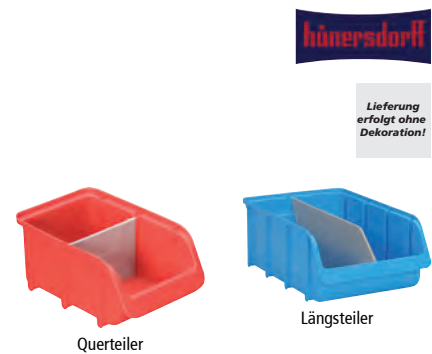

Querteiler

Längsteiler

Lagersichtbox ProfiPlus

- Material: hochschlagfestes Polypropylen
- Schwere Industriequalität
- Hohe Belastbarkeit durch stabiles Formdesign
- Temperaturbeständig: -10 bis +60 °C
- Beständig gegen Fette, Öle, Harze, Laugen etc.
- Glatter Unterboden, für Transportbänder geeignet
- Recyclbar



Größe/Typ	Farbe	Maße B x T x H mm	Kenn- zeichen	EAN (GTIN)	€
1	blau	102 x 100 x 60	42.1.000	4005187562002	0,80
2	blau	102 x 160 x 75	79.1.000	4005187562040	1,50
2B	blau	137 x 160 x 82	16.1.001	4005187562408	2,20
2L	blau	102 x 215 x 75	06.1.001	4005187562309	2,00
3	blau	150 x 235 x 125	12.1.002	4005187562088	4,00
4	blau	205 x 355 x 150	50.1.004	4005187562125	8,50
5	blau	310 x 500 x 200	20.1.009	4005187562163	17,40
1	rot	102 x 100 x 60	42.1.000	4005187562019	0,80
2	rot	102 x 160 x 75	79.1.000	4005187562057	1,50
2B	rot	137 x 160 x 82	16.1.001	4005187562415	2,20
2L	rot	102 x 215 x 75	06.1.001	4005187562316	2,00
3	rot	150 x 235 x 125	12.1.002	4005187562095	4,00
4	rot	205 x 355 x 150	50.1.004	4005187562132	8,50
5	rot	310 x 500 x 200	20.1.009	4005187562170	17,40
1	gelb	102 x 100 x 60	42.1.000	4005187562026	0,80
2	gelb	102 x 160 x 75	79.1.000	4005187562064	1,50
2B	gelb	137 x 160 x 82	16.1.001	4005187562422	2,20
2L	gelb	102 x 215 x 75	06.1.001	4005187562323	2,00
3	gelb	150 x 235 x 125	12.1.002	4005187562101	4,00
4	gelb	205 x 355 x 150	50.1.004	4005187562149	8,50
5	gelb	310 x 500 x 200	20.1.009	4005187562187	17,40
1	grün	102 x 100 x 60	42.1.000	4005187562033	0,80
2	grün	102 x 160 x 75	79.1.000	4005187562071	1,50
2B	grün	137 x 160 x 82	16.1.001	4005187562439	2,20
2L	grün	102 x 215 x 75	06.1.001	4005187562330	2,00
3	grün	150 x 235 x 125	12.1.002	4005187562118	4,00
4	grün	205 x 355 x 150	50.1.004	4005187562156	8,50
5	grün	310 x 500 x 200	20.1.009	4005187562194	17,40
1	grau	102 x 100 x 60	42.1.000	4005187562217	0,80
2	grau	102 x 160 x 75	79.1.000	4005187562224	1,50
2B	grau	137 x 160 x 82	16.1.001	4005187562446	2,20
2L	grau	102 x 215 x 75	06.1.001	4005187562347	2,00
3	grau	150 x 235 x 125	12.1.002	4005187562231	4,00
4	grau	205 x 355 x 150	50.1.004	4005187562248	8,50
5	grau	310 x 500 x 200	20.1.009	4005187562255	17,40

Trennsteg für ProfiPlus-Kästen, quer und längs, PP grau

- Zur Unterteilung der einzelnen Kästen

passend für	Ausführung	Kenn- zeichen	EAN (GTIN)	€
Gr. 2/2L	quer	69.1.001	4005187555400	3,20
Gr. 2B	längs	75.1.002	4005187555448	5,20
Gr. 3	quer	59.1.002	4005187555417	4,90
Gr. 4	längs	16.1.001	4005187555424	2,20
Gr. 5	längs	59.1.002	4005187555431	4,90



Lieferung erfolgt ohne Dekoration!



Längsteiler



Querteiler

Beschriftungsetikett für ProfiPlus-Kasten

- Zur Beschriftung der einzelnen Kästen
- Inklusive transparenter Schutzfolie

passend für	Maße H x B mm	Kenn- zeichen	EAN (GTIN)	€
Gr. 1/2/2L/2B	8 x 49	90.1.001	4005187557053	3,60
Gr. 3	19 x 58	01.1.002	4005187557060	3,80
Gr. 4	19 x 64	49.1.002	4005187557077	4,70
Gr. 5	28 x 89	59.1.002	4005187557084	4,90



Lieferung erfolgt ohne Dekoration!

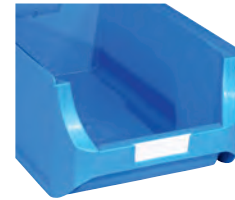

Metallschiene zur Wandbefestigung

- Für Sichtboxen, Gr. 1–3
- Verzinkt

Länge mm	Kenn- zeichen	EAN (GTIN)	€
590	53.1.001	4005187570823	2,90



Lieferung erfolgt ohne Dekoration!



Sichtboxen-Set

- Material: Polypropylen
- Mit Metall-Einhängeschiene

Ausführung	Farbe	Anzahl Sicht- boxen	Maße Einzel- box B x T x H mm	Außenmaße B x T x H mm	Kenn- zeichen	EAN (GTIN)	€
Set 1	blau	6	82 x 129 x 60	615 x 165 x 75	24.1.006	4005187570625	11,80
Set 2	blau	4	120 x 190 x 105	595 x 240 x 125	53.1.010	4005187570724	19,90



Set 1



Set 2

Sichtlagerkasten LK 1

- Material: hochschlagfestes Polystyrol
- Stapelbar
- Maßangaben sind Cirka-Angaben

LA-KA-PE



Farbe	Maße außen L x B x H mm	Maße innen LxBxH mm	PE	VE	Kennzeichen	EAN (GTIN)	€
rot	500/450 x 300 x 180	418 x 275 x 168	1 Stück	1/10 Stück	80.1.007	4031022003249	15,60
blau	500/450 x 300 x 180	418 x 275 x 168	1 Stück	1/10 Stück	80.1.007	4031022003256	15,60
grün	500/450 x 300 x 180	418 x 275 x 168	1 Stück	1/10 Stück	80.1.007	4031022003263	15,60
gelb	500/450 x 300 x 180	418 x 275 x 168	1 Stück	1/10 Stück	80.1.007	4031022003270	15,60
grau	500/450 x 300 x 180	418 x 275 x 168	1 Stück	1/10 Stück	80.1.007	4031022003287	15,60

Sichtlagerkasten LK 1 A

- Material: hochschlagfestes Polystyrol
- Stapelbar
- Maßangaben sind Cirka-Angaben
- Mit Verstärkungsstab

LA-KA-PE



Farbe	Maße außen L x B x H mm	Maße innen L x B x H mm	PE	VE	Kennzeichen	EAN (GTIN)	€
rot	500/450 x 300 x 230	418 x 275 x 212	1 Stück	8 Stück	00.1.011	4031022002358	22,00
blau	500/450 x 300 x 230	418 x 275 x 212	1 Stück	8 Stück	00.1.011	4031022002365	22,00
grün	500/450 x 300 x 230	418 x 275 x 212	1 Stück	8 Stück	00.1.011	4031022002372	22,00
gelb	500/450 x 300 x 230	418 x 275 x 212	1 Stück	8 Stück	00.1.011	4031022002389	22,00
grau	500/450 x 300 x 230	418 x 275 x 212	1 Stück	8 Stück	00.1.011	4031022002396	22,00

Sichtlagerkasten LK 1 B

- Material: hochschlagfestes Polystyrol
- Stapelbar
- Maßangaben sind Cirka-Angaben

LA-KA-PE

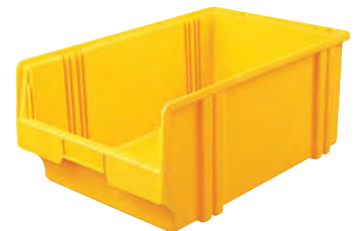

Farbe	Maße außen L x B x H mm	Maße innen L x B x H mm	PE	VE	Kennzeichen	EAN (GTIN)	€
rot	500/450 x 300 x 200	418 x 275 x 186	1 Stück	1/10 Stück	40.1.008	4031022002624	16,80
blau	500/450 x 300 x 200	418 x 275 x 186	1 Stück	1/10 Stück	40.1.008	4031022002631	16,80
grün	500/450 x 300 x 200	418 x 275 x 186	1 Stück	1/10 Stück	40.1.008	4031022002648	16,80
gelb	500/450 x 300 x 200	418 x 275 x 186	1 Stück	1/10 Stück	40.1.008	4031022002655	16,80
grau	500/450 x 300 x 200	418 x 275 x 186	1 Stück	1/10 Stück	40.1.008	4031022002662	16,80

Sichtlagerkasten LK 1 C

- Material: hochschlagfestes Polystyrol
- Stapelbar
- Maßangaben sind Cirka-Angaben

Farbe	Maße außen L x B x H mm	Maße innen L x B x H mm	PE	VE	Kenn- zeichen	EAN (GTIN)	€
rot	500/450 x 300 x 145	418 x 275 x 130	1 Stück	1/10 Stück	35.1.006	4031022002839	12,70
blau	500/450 x 300 x 145	418 x 275 x 130	1 Stück	1/10 Stück	35.1.006	4031022002846	12,70
grün	500/450 x 300 x 145	418 x 275 x 130	1 Stück	1/10 Stück	35.1.006	4031022002853	12,70
gelb	500/450 x 300 x 145	418 x 275 x 130	1 Stück	1/10 Stück	35.1.006	4031022002860	12,70
grau	500/450 x 300 x 145	418 x 275 x 130	1 Stück	1/10 Stück	35.1.006	4031022002877	12,70

LA-KA-PE



Sichtlagerkasten LK 2 A

- Material: hochschlagfestes Polystyrol
- Stapelbar
- Maßangaben sind Cirka-Angaben
- Mit Verstärkungsstab

Farbe	Maße außen L x B x H mm	Maße innen L x B x H mm	PE	VE	Kenn- zeichen	EAN (GTIN)	€
rot	350/300 x 200 x 200	288 x 188 x 182	1 Stück	1/10 Stück	00.1.006	4031022003676	12,00
blau	350/300 x 200 x 200	288 x 188 x 182	1 Stück	1/10 Stück	00.1.006	4031022003683	12,00
grün	350/300 x 200 x 200	288 x 188 x 182	1 Stück	1/10 Stück	00.1.006	4031022003690	12,00
gelb	350/300 x 200 x 200	288 x 188 x 182	1 Stück	1/10 Stück	00.1.006	4031022003706	12,00
grau	350/300 x 200 x 200	288 x 188 x 182	1 Stück	1/10 Stück	00.1.006	4031022003713	12,00

LA-KA-PE



Sichtlagerkasten LK 2

- Material: hochschlagfestes Polystyrol
- Stapelbar
- Maßangaben sind Cirka-Angaben

Farbe	Maße außen L x B x H mm	Maße innen L x B x H mm	PE	VE	Kenn- zeichen	EAN (GTIN)	€
rot	350/300 x 200 x 150	288 x 188 x 138	1 Stück	1/10 Stück	25.1.004	4031022004116	8,50
blau	350/300 x 200 x 150	288 x 188 x 138	1 Stück	1/10 Stück	25.1.004	4031022004123	8,50
grün	350/300 x 200 x 150	288 x 188 x 138	1 Stück	1/10 Stück	25.1.004	4031022004130	8,50
gelb	350/300 x 200 x 150	288 x 188 x 138	1 Stück	1/10 Stück	25.1.004	4031022004147	8,50
grau	350/300 x 200 x 150	288 x 188 x 138	1 Stück	1/10 Stück	25.1.004	4031022004154	8,50

LA-KA-PE



Sichtlagerkasten LK 3

- Material: hochschlagfestes Polystyrol
- Stapelbar
- Maßangaben sind Cirka-Angaben

LA-KA-PE



Farbe	Maße außen L x B x H mm	Maße innen L x B x H mm	PE	VE	Kenn- zeichen	EAN (GTIN)	€
rot	230/200 x 140 x 130	195 x 125 x 113	1 Stück	25 Stück	12.1.002	4031022004994	4,24
blau	230/200 x 140 x 130	195 x 125 x 113	1 Stück	25 Stück	12.1.002	4031022005007	4,24
grün	230/200 x 140 x 130	195 x 125 x 113	1 Stück	25 Stück	12.1.002	4031022005021	4,24
gelb	230/200 x 140 x 130	195 x 125 x 113	1 Stück	25 Stück	12.1.002	4031022005038	4,24
grau	230/200 x 140 x 130	195 x 125 x 113	1 Stück	25 Stück	12.1.002	4031022005045	4,24

Sichtlagerkasten LK 3 A

- Material: hochschlagfestes Polystyrol
- Stapelbar
- Maßangaben sind Cirka-Angaben

LA-KA-PE



Farbe	Maße außen L x B x H mm	Maße innen L x B x H mm	PE	VE	Kenn- zeichen	EAN (GTIN)	€
rot	290/266 x 140 x 130	258 x 125 x 113	1 Stück	25 Stück	85.1.002	4031022004604	5,70
blau	290/266 x 140 x 130	258 x 125 x 113	1 Stück	25 Stück	85.1.002	4031022004611	5,70
grün	290/266 x 140 x 130	258 x 125 x 113	1 Stück	25 Stück	85.1.002	4031022004628	5,70
gelb	290/266 x 140 x 130	258 x 125 x 113	1 Stück	25 Stück	85.1.002	4031022004635	5,70
grau	290/266 x 140 x 130	258 x 125 x 113	1 Stück	25 Stück	85.1.002	4031022004642	5,70

Sichtlagerkasten LK 4

- Material: hochschlagfestes Polystyrol
- Stapelbar
- Maßangaben sind Cirka-Angaben

LA-KA-PE



Farbe	Maße außen L x B x H mm	Maße innen L x B x H mm	PE	VE	Kenn- zeichen	EAN (GTIN)	€
rot	160/140 x 105 x 75	135 x 87 x 62	1 Stück	25 Stück	03.1.001	4031022005564	2,06
blau	160/140 x 105 x 75	135 x 87 x 62	1 Stück	25 Stück	03.1.001	4031022005571	2,06
grün	160/140 x 105 x 75	135 x 87 x 62	1 Stück	25 Stück	03.1.001	4031022005588	2,06
gelb	160/140 x 105 x 75	135 x 87 x 62	1 Stück	25 Stück	03.1.001	4031022005595	2,06
grau	160/140 x 105 x 75	135 x 87 x 62	1 Stück	25 Stück	03.1.001	4031022005601	2,06

Sichtlagerkasten LK 5

- Material: hochschlagfestes Polystyrol
- Stapelbar
- Maßangaben sind Cirka-Angaben

LA-KA-PE



Farbe	Maße außen L x B x H mm	Maße innen L x B x H mm	PE	VE	Kenn- zeichen	EAN (GTIN)	€
rot	85/65 x 105 x 45	58 x 87 x 43	1 Stück	50 Stück	56.1.000	4031022005977	1,11
blau	85/65 x 105 x 45	58 x 87 x 43	1 Stück	50 Stück	56.1.000	4031022005984	1,11
grün	85/65 x 105 x 45	58 x 87 x 43	1 Stück	50 Stück	56.1.000	4031022005991	1,11
gelb	85/65 x 105 x 45	58 x 87 x 43	1 Stück	50 Stück	56.1.000	4031022006004	1,11
grau	85/65 x 105 x 45	58 x 87 x 43	1 Stück	50 Stück	56.1.000	4031022006011	1,11

Sichtlagerkasten PLK 1

- Material: hochschlagfestes Polypropylen
- Entsprechen den Bestimmungen des Lebensmittelgesetzes
- Beständig gegen Öle, Fette und die meisten Säuren und Laugen
- Temperaturbeständig von -20 °C bis +60 °C, kurzzeitig bis +90 °C
- Stapelbar
- Alle Kästen können mit einschiebbaren Etiketten versehen werden

LA-KA-PE



Farbe	Maße außen L x B x H mm	Maße innen L x B x H mm	PE	VE	Kennzeichen	EAN (GTIN)	€
rot	500/465 x 315 x 200	432 x 275 x 185	1 Stück	8 Stück	40.1.008	4031022003454	16,80
blau	500/465 x 315 x 200	432 x 275 x 185	1 Stück	8 Stück	40.1.008	4031022003461	16,80
grün	500/465 x 315 x 200	432 x 275 x 185	1 Stück	8 Stück	40.1.008	4031022003478	16,80
gelb	500/465 x 315 x 200	432 x 275 x 185	1 Stück	8 Stück	40.1.008	4031022003485	16,80
grau	500/465 x 315 x 200	432 x 275 x 185	1 Stück	8 Stück	40.1.008	4031022003492	16,80

Sichtlagerkasten PLK 1C

- Material: hochschlagfestes Polypropylen
- Entsprechen den Bestimmungen des Lebensmittelgesetzes
- Beständig gegen Öle, Fette und die meisten Säuren und Laugen
- Temperaturbeständig von -20 °C bis +60 °C, kurzzeitig bis +90 °C
- Stapelbar
- Alle Kästen können mit einschiebbaren Etiketten versehen werden

LA-KA-PE



Farbe	Maße außen L x B x H mm	Maße innen L x B x H mm	PE	VE	Kennzeichen	EAN (GTIN)	€
rot	500/465 x 315 x 150	432 x 273 x 135	1 Stück	10 Stück	15.1.007	4031022003034	14,30
blau	500/465 x 315 x 150	432 x 273 x 135	1 Stück	10 Stück	15.1.007	4031022003041	14,30
grün	500/465 x 315 x 150	432 x 273 x 135	1 Stück	10 Stück	15.1.007	4031022003058	14,30
gelb	500/465 x 315 x 150	432 x 273 x 135	1 Stück	10 Stück	15.1.007	4031022003065	14,30
grau	500/465 x 315 x 150	432 x 273 x 135	1 Stück	10 Stück	15.1.007	4031022003072	14,30

Sichtlagerkasten PLK 2A

- Material: hochschlagfestes Polypropylen
- Entsprechen den Bestimmungen des Lebensmittelgesetzes
- Beständig gegen Öle, Fette und die meisten Säuren und Laugen
- Temperaturbeständig von -20 °C bis +60 °C, kurzzeitig bis +90 °C
- Stapelbar
- Alle Kästen können mit einschiebbaren Etiketten versehen werden

LA-KA-PE



Farbe	Maße außen L x B x H mm	Maße innen L x B x H mm	PE	VE	Kennzeichen	EAN (GTIN)	€
rot	330/297 x 213 x 200	280 x 179 x 185	1 Stück	10 Stück	90.1.004	4031022003904	9,80
blau	330/297 x 213 x 200	280 x 179 x 185	1 Stück	10 Stück	90.1.004	4031022003911	9,80
grün	330/297 x 213 x 200	280 x 179 x 185	1 Stück	10 Stück	90.1.004	4031022003928	9,80
gelb	330/297 x 213 x 200	280 x 179 x 185	1 Stück	10 Stück	90.1.004	4031022003935	9,80
grau	330/297 x 213 x 200	280 x 179 x 185	1 Stück	10 Stück	90.1.004	4031022003942	9,80

Sichtlagerkasten PLK 2

- Material: hochschlagfestes Polypropylen
- Entsprechen den Bestimmungen des Lebensmittelgesetzes
- Beständig gegen Öle, Fette und die meisten Säuren und Laugen
- Temperaturbeständig von -20 °C bis +60 °C, kurzzeitig bis +90 °C
- Stapelbar
- Alle Kästen können mit einschiebbaren Etiketten versehen werden

LA-KA-PE



Farbe	Maße außen L x B x H mm	Maße innen L x B x H mm	PE	VE	Kenn- zeichen	EAN (GTIN)	€
rot	330/301 x 213 x 150	280 x 179 x 137	1 Stück	10 Stück	15.1.004	4031022004376	8,30
blau	330/301 x 213 x 150	280 x 179 x 137	1 Stück	10 Stück	15.1.004	4031022004383	8,30
grün	330/301 x 213 x 150	280 x 179 x 137	1 Stück	10 Stück	15.1.004	4031022004390	8,30
gelb	330/301 x 213 x 150	280 x 179 x 137	1 Stück	10 Stück	15.1.004	4031022004406	8,30
grau	330/301 x 213 x 150	280 x 179 x 137	1 Stück	10 Stück	15.1.004	4031022004413	8,30

Sichtlagerkasten PLK 3A

- Material: hochschlagfestes Polypropylen
- Entsprechen den Bestimmungen des Lebensmittelgesetzes
- Beständig gegen Öle, Fette und die meisten Säuren und Laugen
- Temperaturbeständig von -20 °C bis +60 °C, kurzzeitig bis +90 °C
- Stapelbar
- Alle Kästen können mit einschiebbaren Etiketten versehen werden

LA-KA-PE



Farbe	Maße außen L x B x H mm	Maße innen L x B x H mm	PE	VE	Kenn- zeichen	EAN (GTIN)	€
rot	290/265 x 150 x 125	254 x 122 x 113	1 Stück	25 Stück	05.1.003	4031022004772	6,10
blau	290/265 x 150 x 125	254 x 122 x 113	1 Stück	25 Stück	05.1.003	4031022004789	6,10
grün	290/265 x 150 x 125	254 x 122 x 113	1 Stück	25 Stück	05.1.003	4031022004796	6,10
gelb	290/265 x 150 x 125	254 x 122 x 113	1 Stück	25 Stück	05.1.003	4031022004802	6,10
grau	290/265 x 150 x 125	254 x 122 x 113	1 Stück	25 Stück	05.1.003	4031022004819	6,10

Sichtlagerkasten PLK 3

- Material: hochschlagfestes Polypropylen
- Entsprechen den Bestimmungen des Lebensmittelgesetzes
- Beständig gegen Öle, Fette und die meisten Säuren und Laugen
- Temperaturbeständig von -20 °C bis +60 °C, kurzzeitig bis +90 °C
- Stapelbar
- Alle Kästen können mit einschiebbaren Etiketten versehen werden

LA-KA-PE



Farbe	Maße außen L x B x H mm	Maße innen L x B x H mm	PE	VE	Kenn- zeichen	EAN (GTIN)	€
rot	230/205 x 150 x 125	194 x 122 x 113	1 Stück	25 Stück	21.1.002	4031022005267	4,42
blau	230/205 x 150 x 125	194 x 122 x 113	1 Stück	25 Stück	21.1.002	4031022005274	4,42
grün	230/205 x 150 x 125	194 x 122 x 113	1 Stück	25 Stück	21.1.002	4031022005281	4,42
gelb	230/205 x 150 x 125	194 x 122 x 113	1 Stück	25 Stück	21.1.002	4031022005298	4,42
grau	230/205 x 150 x 125	194 x 122 x 113	1 Stück	25 Stück	21.1.002	4031022005304	4,42

Sichtlagerkasten PLK 4

- Material: hochschlagfestes Polypropylen
- Entsprechen den Bestimmungen des Lebensmittelgesetzes
- Beständig gegen Öle, Fette und die meisten Säuren und Laugen
- Temperaturbeständig von -20 °C bis +60 °C, kurzzeitig bis +90 °C
- Stapelbar
- Alle Kästen können mit einschiebbaren Etiketten versehen werden

LA-KA-PE



Farbe	Maße außen L x B x H mm	Maße innen L x B x H mm	PE	VE	Kenn- zeichen	EAN (GTIN)	€
rot	164/150 x 105 x 75	135 x 85 x 62	1 Stück	25 Stück	12.1.001	4031022005779	2,23
blau	164/150 x 105 x 75	135 x 85 x 62	1 Stück	25 Stück	12.1.001	4031022005786	2,23
grün	164/150 x 105 x 75	135 x 85 x 62	1 Stück	25 Stück	12.1.001	4031022005793	2,23
gelb	164/150 x 105 x 75	135 x 85 x 62	1 Stück	25 Stück	12.1.001	4031022005809	2,23
grau	164/150 x 105 x 75	135 x 85 x 62	1 Stück	25 Stück	12.1.001	4031022005816	2,23

Sichtlagerkasten PLK 5

- Material: hochschlagfestes Polypropylen
- Entsprechen den Bestimmungen des Lebensmittelgesetzes
- Beständig gegen Öle, Fette und die meisten Säuren und Laugen
- Temperaturbeständig von -20 °C bis +60 °C, kurzzeitig bis +90 °C
- Stapelbar
- Alle Kästen können mit einschiebbaren Etiketten versehen werden

LA-KA-PE



Farbe	Maße außen L x B x H mm	Maße innen L x B x H mm	PE	VE	Kenn- zeichen	EAN (GTIN)	€
rot	89/76 x 102 x 50	70 x 87 x 43	1 Stück	50 Stück	50.1.000	4031022006707	0,99
blau	89/76 x 102 x 50	70 x 87 x 43	1 Stück	50 Stück	50.1.000	4031022006714	0,99
grün	89/76 x 102 x 50	70 x 87 x 43	1 Stück	50 Stück	50.1.000	4031022006721	0,99
gelb	89/76 x 102 x 50	70 x 87 x 43	1 Stück	50 Stück	50.1.000	4031022006738	0,99
grau	89/76 x 102 x 50	70 x 87 x 43	1 Stück	50 Stück	50.1.000	4031022006745	0,99

Etikett für Sichtlagerkästen LK und PLK

passend für	Maße H x B mm	Farbe	PE	VE	Kenn- zeichen	EAN (GTIN)	€
LK und PLK 1-3	27 x 83	weiß	1 Pack	24 Stück	24.1.003	4031022006448	6,20
LK und PLK 4	17 x 59	weiß	1 Pack	60 Stück	37.1.007	4031022006615	14,10
LK und PLK 5	10 x 55,5	weiß	1 Pack	50 Stück	12.1.006	4031022006639	11,70

LA-KA-PE

Lieferung erfolgt ohne Dekoration!



Deckel

- Material: glasklares Polystyrol

Lieferzeit ca. 2 Wochen. Keine Retourenlieferung möglich.

passend für	PE	VE	Kenn- zeichen	EAN (GTIN)	€
LK 1	1 Stück	1/10 Stück	74.1.006	4031022007315	12,90
LK 1 A	1 Stück	1/10 Stück	21.1.007	4031022007193	13,80
LK 1 C	1 Stück	1/10 Stück	44.1.005	4031022007339	10,40
LK 2	1 Stück	1/10 Stück	32.1.002	4031022007377	4,43
LK 2 A	1 Stück	1/10 Stück	61.1.002	4031022007353	5,00
LK 3	1 Stück	25 Stück	14.1.001	4031022007414	2,18
LK 3 A	1 Stück	25 Stück	72.1.001	4031022007391	3,29
LK 4	1 Stück	25 Stück	79.1.000	4031022007438	1,52

LA-KA-PE

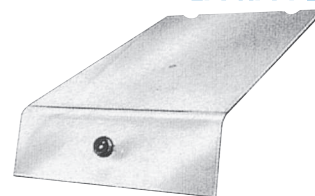

Wandleiste für Sichtlagerkästen

- Passend für Sichtlagerkästen der Serie PLK und LK
- Material: Stahlblech
- Farbe: schwarz

Aufnahme je Schiene	Länge mm	PE	VE	Kenn- zeichen	EAN (GTIN)	€
9x PLK 5/LK 5 oder 9x PLK 4/LK 4 oder 6x PLK 3/LK 3 oder 6x PLK 3A/LK 3A	1000	1 Pack	2 Stück	66.1.026	4031022034281	51,00
4x PLK 2/LK 2	1000	1 Pack	2 Stück	66.1.026	4031022034311	51,00

LA-KA-PE



Klappe, transparent

- Material: Polycarbonat, schlagfest, klar
- Schützt vor Staub
- Gewährt vollen Einblick und problemlosen Zugriff

Lieferung: Nur in Verpackungseinheiten.

Lieferzeit ca. 2 Wochen. Keine Retourenlieferung möglich.

passend für	Maße H x B mm	PE	VE	Kenn- zeichen	EAN (GTIN)	€
PLK 1	92 x 250	1 Stück	8 Stück	50.1.004	4031022003430	8,60
PLK 1C	65 x 250	1 Stück	10 Stück	13.1.004	4031022003010	7,90
PLK 2	59 x 170	1 Stück	10 Stück	88.1.002	4031022004352	5,50
PLK 2A	92 x 170	1 Stück	10 Stück	40.1.003	4031022003881	6,50
PLK 3/3A	51 x 115	1 Stück	25 Stück	24.1.001	4031022004758	2,38

LA-KA-PE

Lieferung erfolgt ohne Dekoration!



Vario Selbstbauregal V 6 B

- Robuste und standfeste Profilstahlkonstruktion
- Einseitig nutzbar
- Für großes Lagervolumen auf kleinstem Raum
- Komplett mit PLK-Sichtlagerkästen
- Rücken-an-Rücken-Stellung
- Einfache und schnelle Kastenentnahme
- Farbe Rahmen: RAL 9011 graphitschwarz

LA-KA-PE

RAL
9011

Lieferung: Erfolgt zerlegt, bestückt mit 27 Kästen PLK 4 rot und 12 Kästen PLK 3 blau.

Höhe	Kenn- zeichen	EAN (GTIN)	€
mm			
765	09.1.201	4031022062055 x	316,00

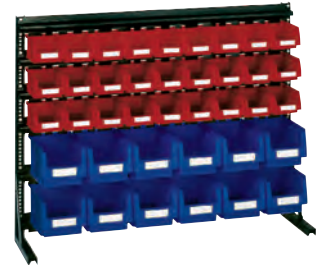

Vario Selbstbauregal V 8 A

- Robuste und standfeste Profilstahlkonstruktion
- Einseitig nutzbar
- Für großes Lagervolumen auf kleinstem Raum
- Komplett mit PLK-Sichtlagerkästen
- Rücken-an-Rücken-Stellung
- Einfache und schnelle Kastenentnahme
- Farbe Rahmen: RAL 9011 graphitschwarz

LA-KA-PE

RAL
9011

Lieferung: Erfolgt zerlegt, bestückt mit 72 Kästen PLK 4 blau.

Höhe	Kenn- zeichen	EAN (GTIN)	€
mm			
1000	91.1.274	4031022062338 x	432,00

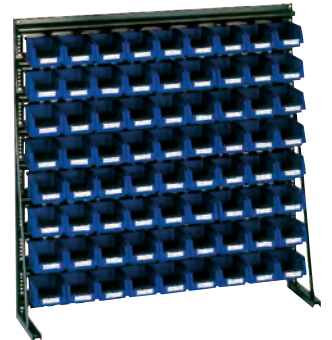

Vario Selbstbauregal V 10 D

- Robuste und standfeste Profilstahlkonstruktion
- Einseitig nutzbar
- Für großes Lagervolumen auf kleinstem Raum
- Komplett mit PLK-Sichtlagerkästen
- Rücken-an-Rücken-Stellung
- Einfache und schnelle Kastenentnahme
- Farbe Rahmen: RAL 9011 graphitschwarz

LA-KA-PE

RAL
9011

Lieferung: Erfolgt zerlegt, bestückt mit 42 Kästen PLK 3 blau.

Höhe	Kenn- zeichen	EAN (GTIN)	€
mm			
1240	09.1.313	4031022060211 x	492,00

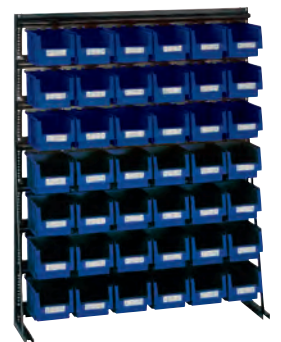

Vario Selbstbauregal V 12 B

- Robuste und standfeste Profilstahlkonstruktion
- Einseitig nutzbar
- Für großes Lagervolumen auf kleinstem Raum
- Komplett mit PLK-Sichtlagerkästen
- Rücken-an-Rücken-Stellung
- Einfache und schnelle Kastenentnahme
- Farbe Rahmen: RAL 9011 graphitschwarz

Lieferung: Erfolgt zerlegt, bestückt mit 45 Kästen PLK 4 blau und 30 Kästen PLK 3 rot.

Höhe	Kennzeichen	EAN (GTIN)	€
mm			
1475	64.1.406	4031022060556 x	639,00

LA-KA-PE

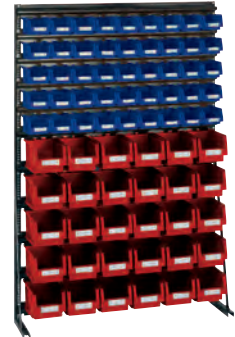
RAL
9011

Vario Selbstbauregal V 14 G

- Robuste und standfeste Profilstahlkonstruktion
- Einseitig nutzbar
- Für großes Lagervolumen auf kleinstem Raum
- Komplett mit PLK-Sichtlagerkästen
- Rücken-an-Rücken-Stellung
- Einfache und schnelle Kastenentnahme
- Farbe Rahmen: RAL 9011 graphitschwarz

Lieferung: Erfolgt zerlegt, bestückt mit 27 Kästen PLK 4 rot, 24 Kästen PLK 3 blau, 8 Kästen PLK 2 rot und 3 Kästen PLK 1 blau.

Höhe	Kennzeichen	EAN (GTIN)	€
mm			
1715	73.1.376	4031022061317 x	592,00

LA-KA-PE

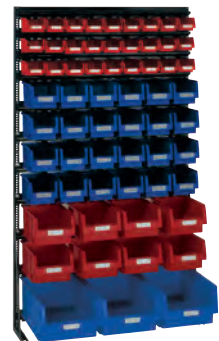
RAL
9011

Vario Selbstbauregal V 15 L

- Robuste und standfeste Profilstahlkonstruktion
- Einseitig nutzbar
- Für großes Lagervolumen auf kleinstem Raum
- Komplett mit PLK-Sichtlagerkästen
- Rücken-an-Rücken-Stellung
- Einfache und schnelle Kastenentnahme
- Farbe Rahmen: RAL 9011 graphitschwarz

Lieferung: Erfolgt zerlegt, bestückt mit 30 Kästen PLK 3 rot, 12 Kästen PLK 2 blau, 4 Kästen PLK 2a rot und 3 Kästen PLK 1 blau.

Höhe	Kennzeichen	EAN (GTIN)	€
mm			
1950	91.1.407	4031022061898 x	641,00

LA-KA-PE

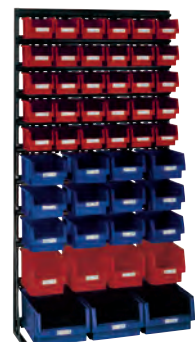
RAL
9011

Industriebox ProfiPlus ShelfBox

- Material: Polypropylen, bruchsicher und hochbelastbar
- Boden: mit Gripnoppen (sorgen für eine verbesserte Entnahme von Kleinteilen)
- Wände: durch Rippen verstärkt, gute Formstabilität



NEU

Hinweis: Diese hochbelastbare Lagerbox ist regalangepasst, spart Lagerraum und sorgt für eine hervorragende Übersicht.

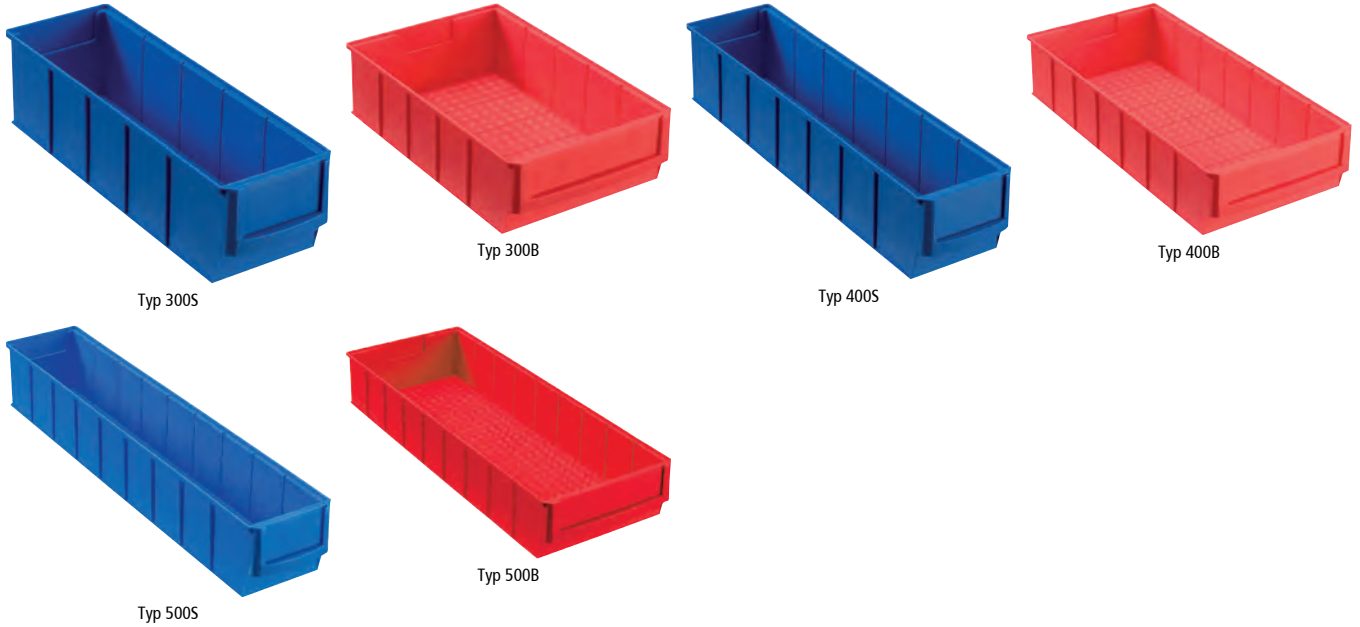

Typ	Farbe	Außenmaß L x B x H	Innenmaß L x B x H	Kennzeichen	EAN (GTIN)	€
		mm	mm			
300S	blau	91 x 300 x 81	80 x 270 x 75	42.1.001	4005187565201	2,69
300S	rot	91 x 300 x 81	80 x 270 x 75	42.1.001	4005187565218	2,69
300B	blau	185 x 300 x 81	170 x 270 x 75	33.1.002	4005187565300	4,40
300B	rot	185 x 300 x 81	170 x 270 x 75	33.1.002	4005187565317	4,40
400S	blau	91 x 400 x 81	80 x 370 x 75	74.1.001	4005187565409	3,29
400S	rot	91 x 400 x 81	80 x 370 x 75	74.1.001	4005187565416	3,29
400B	blau	185 x 400 x 81	170 x 370 x 75	70.1.002	4005187565508	5,10
400B	rot	185 x 400 x 81	170 x 370 x 75	70.1.002	4005187565515	5,10
500S	blau	91 x 500 x 81	80 x 470 x 75	91.1.002	4005187565607	5,50
500S	rot	91 x 500 x 81	80 x 470 x 75	91.1.002	4005187565614	5,50
500B	blau	185 x 500 x 81	170 x 470 x 75	97.1.003	4005187565706	7,50
500B	rot	185 x 500 x 81	170 x 470 x 75	97.1.003	4005187565713	7,50

Trennsteg für Industriebox ProfiPlus ShelfBox

- Material: SAN-Kunststoff
- Einsetzen durch einfaches Einstecken
- Individuelle Beschriftung möglich

Hinweis: Dieser Trennsteg sorgt durch die stabilen Führungsrillen für einen festen Halt in der Regal-Industriebox.

Farbe	Maße mm	VE	Kenn- zeichen	EAN (GTIN)	€
transparent	85 x 1 x 75	4 Stück	85.1.001	4005187565904	3,50
transparent	175 x 1 x 75	4 Stück	27.1.002	4005187565911	4,30



NEU

Lieferung erfolgt ohne Dekoration!



Auszugsicherung für Industriebox ProfiPlus ShelfBox

- Material: PP-Kunststoff
- Leicht montierbar

Hinweis: Diese Auszugsicherung verhindert das Herausfallen der Boxen aus dem Regal und ist ein praktischer Helfer zur Regalorganisation.

Farbe	Maße mm	Kenn- zeichen	EAN (GTIN)	€
schwarz	70 x 40	44.1.003	4005187565959	6,50



Lieferung erfolgt ohne Dekoration!



Papier-Etikett + Etikettenschutzfolie für Industriebox ProfiPlus ShelfBox

- Mit Schutzfolie: immer saubere Etiketten
- Individuelle Beschriftung

Lieferung: Set mit 20 Etiketten und 20 Folienscheiben.

Hinweis: Dieses Etiketten sind für die händische Beschriftung.

passend für	Farbe	Maße mm	PE	VE	Kenn- zeichen	EAN (GTIN)	€
ProfiPlus Shelf-Box S	transparent, weiß	70 x 41	1 Set	1 Set	91.1.002	4005187565966	5,50
ProfiPlus Shelf-Box B	transparent, weiß	150 x 41	1 Set	1 Set	61.1.005	4005187565973	10,60



NEU

Lieferung erfolgt ohne Dekoration!



Regalkasten RK 300/186

- Material: hochschlagfestes Polystyrol
- Besonders geeignet zur Lagerung von Kleinteilen
- Durch Trennwände unterteilbar in 4 Felder

Lieferung: Trennwände nicht im Lieferumfang enthalten.

Farbe	Maße L x B x H mm	Kenn- zeichen	EAN (GTIN)	€
rot	300 x 186 x 83	62.1.002	4031022008107	4,73
blau	300 x 186 x 83	62.1.002	4031022008114	4,73
grün	300 x 186 x 83	62.1.002	4031022008121	4,73
grau	300 x 186 x 83	62.1.002	4031022008145	4,73

LA-KA-PE



Regalkasten RK 300/152

- Material: hochschlagfestes Polystyrol
- Besonders geeignet zur Lagerung von Kleinteilen
- Durch Trennwände unterteilbar in 4 Felder

Lieferung: Trennwände nicht im Lieferumfang enthalten.

Farbe	Maße L x B x H mm	PE	VE	Kenn- zeichen	EAN (GTIN)	€
rot	300 x 152 x 83	1 Stück	10 Stück	16.1.002	4031022009692	3,91
blau	300 x 152 x 83	1 Stück	10 Stück	16.1.002	4031022009708	3,91
grün	300 x 152 x 83	1 Stück	10 Stück	16.1.002	4031022009715	3,91
grau	300 x 152 x 83	1 Stück	10 Stück	16.1.002	4031022009739	3,91

LA-KA-PE



Regalkasten RK 300/93

- Material: hochschlagfestes Polystyrol
- Besonders geeignet zur Lagerung von Kleinteilen
- Durch Trennwände unterteilbar in 4 Felder

Lieferung: Trennwände nicht im Lieferumfang enthalten.

Farbe	Maße L x B x H mm	PE	VE	Kenn- zeichen	EAN (GTIN)	€
rot	300 x 93 x 83	1 Stück	16 Stück	80.1.001	4031022011213	3,26
blau	300 x 93 x 83	1 Stück	16 Stück	80.1.001	4031022011220	3,26
grün	300 x 93 x 83	1 Stück	16 Stück	80.1.001	4031022011237	3,26
grau	300 x 93 x 83	1 Stück	16 Stück	80.1.001	4031022011251	3,26

LA-KA-PE



Regalkasten RK 400/186

- Material: hochschlagfestes Polystyrol
- Besonders geeignet zur Lagerung von Kleinteilen
- Durch Trennwände unterteilbar in 6 Felder

Lieferung: Trennwände nicht im Lieferumfang enthalten.

Farbe	Maße L x B x H mm	PE	VE	Kenn- zeichen	EAN (GTIN)	€
rot	400 x 186 x 83	1 Stück	8 Stück	04.1.003	4031022008602	5,50
blau	400 x 186 x 83	1 Stück	8 Stück	04.1.003	4031022008619	5,50
grün	400 x 186 x 83	1 Stück	8 Stück	04.1.003	4031022008626	5,50
grau	400 x 186 x 83	1 Stück	8 Stück	04.1.003	4031022008640	5,50

LA-KA-PE



Regalkasten RK 400/152

- Material: hochschlagfestes Polystyrol
- Besonders geeignet zur Lagerung von Kleinteilen
- Durch Trennwände unterteilbar in 6 Felder

Lieferung: Trennwände nicht im Lieferumfang enthalten.

Farbe	Maße L x B x H mm	PE	VE	Kenn- zeichen	EAN (GTIN)	€
rot	400 x 152 x 83	1 Stück	10 Stück	65.1.002	4031022010124	4,79
blau	400 x 152 x 83	1 Stück	10 Stück	65.1.002	4031022010131	4,79
grün	400 x 152 x 83	1 Stück	10 Stück	65.1.002	4031022010148	4,79
grau	400 x 152 x 83	1 Stück	10 Stück	65.1.002	4031022010162	4,79

LA-KA-PE



Regalkasten RK 400/93

- Material: hochschlagfestes Polystyrol
- Besonders geeignet zur Lagerung von Kleinteilen
- Durch Trennwände unterteilbar in 6 Felder

Lieferung: Trennwände nicht im Lieferumfang enthalten.

Farbe	Maße L x B x H mm	PE	VE	Kenn- zeichen	EAN (GTIN)	€
rot	400 x 93 x 83	1 Stück	16 Stück	31.1.002	4031022011695	4,17
blau	400 x 93 x 83	1 Stück	16 Stück	31.1.002	4031022011701	4,17
grün	400 x 93 x 83	1 Stück	16 Stück	31.1.002	4031022011718	4,17
grau	400 x 93 x 83	1 Stück	16 Stück	31.1.002	4031022011732	4,17

LA-KA-PE



Regalkasten RK 500/186

- Material: hochschlagfestes Polystyrol
- Besonders geeignet zur Lagerung von Kleinteilen
- Durch Trennwände unterteilbar in 6 Felder

Lieferung: Trennwände nicht im Lieferumfang enthalten.

Farbe	Maße L x B x H mm	PE	VE	Kenn- zeichen	EAN (GTIN)	€
rot	500 x 186 x 83	1 Stück	8 Stück	37.1.004	4031022009111	7,90
blau	500 x 186 x 83	1 Stück	8 Stück	37.1.004	4031022009128	7,90
grün	500 x 186 x 83	1 Stück	8 Stück	37.1.004	4031022009135	7,90
grau	500 x 186 x 83	1 Stück	8 Stück	37.1.004	4031022009159	7,90

LA-KA-PE



Regalkasten RK 500/152

- Material: hochschlagfestes Polystyrol
- Besonders geeignet zur Lagerung von Kleinteilen
- Durch Trennwände unterteilbar in 6 Felder

Lieferung: Trennwände nicht im Lieferumfang enthalten.

Farbe	Maße L x B x H mm	PE	VE	Kenn- zeichen	EAN (GTIN)	€
rot	500 x 152 x 83	1 Stück	10 Stück	82.1.003	4031022010568	6,90
blau	500 x 152 x 83	1 Stück	10 Stück	82.1.003	4031022010575	6,90
grün	500 x 152 x 83	1 Stück	10 Stück	82.1.003	4031022010582	6,90
grau	500 x 152 x 83	1 Stück	10 Stück	82.1.003	4031022010605	6,90

LA-KA-PE



Regalkasten RK 500/93

- Material: hochschlagfestes Polystyrol
- Besonders geeignet zur Lagerung von Kleinteilen
- Durch Trennwände unterteilbar in 6 Felder

Lieferung: Trennwände nicht im Lieferumfang enthalten.

Farbe	Maße L x B x H mm	PE	VE	Kenn- zeichen	EAN (GTIN)	€
rot	500 x 93 x 83	1 Stück	16 Stück	26.1.003	4031022012166	5,90
blau	500 x 93 x 83	1 Stück	16 Stück	26.1.003	4031022012173	5,90
grün	500 x 93 x 83	1 Stück	16 Stück	26.1.003	4031022012180	5,90
grau	500 x 93 x 83	1 Stück	16 Stück	26.1.003	4031022012203	5,90

LA-KA-PE

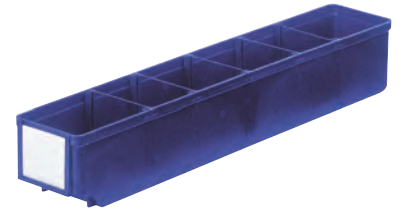

Trennwand RK/T

- Zur Unterteilung der Regalkästen
- Farbe: transparent

für Kastenbreite mm	PE	VE	Kenn- zeichen	EAN (GTIN)	€
186	1 Stück	25 Stück	60.1.000	4031022009289	1,15
152	1 Stück	25 Stück	52.1.000	4031022010773	0,99
93	1 Stück	25 Stück	49.1.000	4031022012371	0,93

LA-KA-PE



Etikett für Regalkästen

- Zum Einstecken in die Etikettenrahmen der Kästen
- Farbe: weiß

für Kastenbreite mm	Satz à Stück	PE	VE	Kenn- zeichen	EAN (GTIN)	€
186	8	1 Pack	8 Stück	67.1.002	4031022008299	5,10
152	10	1 Pack	10 Stück	11.1.002	4031022010759	4,04
93	16	1 Pack	16 Stück	45.1.002	4031022012357	4,68

LA-KA-PE

Lieferung erfolgt ohne Dekoration!



Auszugssperre für Regalkästen

- Praktisch bei der Verwendung der Kästen in Fachbodenregalen
- Verhindert das Herausfallen des Kastens aus dem Regal
- Passend für alle Größen

PE	VE	Kenn- zeichen	EAN (GTIN)	€
1 Stück	25 Stück	86.1.000	4031022071040	1,64

LA-KA-PE

Lieferung erfolgt ohne Dekoration!



Kleinteilebox VKB 300

- Zur Lagerung von Kleinteilen
- Mit Rippenboden
- Stapelbar
- Durch Trennwände in 4 Felder unterteilbar

Farbe	Maße L x B x H	Kenn- zeichen	EAN (GTIN)	€
	mm			
rot	300 x 186 x 83	68.1.002	4031022067418	5,20
blau	300 x 186 x 83	68.1.002	4031022067425	5,20
rot	300 x 152 x 83	19.1.002	4031022067319	4,26
blau	300 x 152 x 83	19.1.002	4031022067326	4,26
rot	300 x 93 x 83	83.1.001	4031022067210	3,55
blau	300 x 93 x 83	83.1.001	4031022067227	3,55

LA-KA-PE



Kleinteilebox VKB 400

- Zur Lagerung von Kleinteilen
- Mit Rippenboden
- Stapelbar
- Durch Trennwände in 5 Felder unterteilbar

Farbe	Maße L x B x H	Kenn- zeichen	EAN (GTIN)	€
	mm			
rot	400 x 186 x 83	14.1.003	4031022067463	6,10
blau	400 x 186 x 83	14.1.003	4031022067470	6,10
rot	400 x 152 x 83	73.1.002	4031022067364	5,30
blau	400 x 152 x 83	73.1.002	4031022067371	5,30
rot	400 x 93 x 83	35.1.002	4031022067265	4,56
blau	400 x 93 x 83	35.1.002	4031022067272	4,56

LA-KA-PE



Kleinteilebox VKB 500

- Zur Lagerung von Kleinteilen
- Mit Rippenboden
- Stapelbar
- Durch Trennwände in 6 Felder unterteilbar

Farbe	Maße L x B x H	PE	VE	Kenn- zeichen	EAN (GTIN)	€
rot	500 x 186 x 83	1 Stück	8 Stück	89.1.004	4031022067715	9,50
blau	500 x 186 x 83	1 Stück	8 Stück	89.1.004	4031022067722	9,50
rot	500 x 152 x 83	1 Stück	10 Stück	86.1.003	4031022067616	7,50
blau	500 x 152 x 83	1 Stück	10 Stück	86.1.003	4031022067623	7,50
rot	500 x 93 x 83	1 Stück	16 Stück	35.1.003	4031022067517	6,50
blau	500 x 93 x 83	1 Stück	16 Stück	35.1.003	4031022067524	6,50

LA-KA-PE



Kleinteilebox VKB 600

- Zur Lagerung von Kleinteilen
- Mit Rippenboden
- Stapelbar
- Durch Trennwände in 7 Felder unterteilbar

Farbe	Maße L x B x H	PE	VE	Kenn- zeichen	EAN (GTIN)	€
rot	600 x 186 x 83	1 Stück	8 Stück	98.1.005	4031022067760	11,60
blau	600 x 186 x 83	1 Stück	8 Stück	98.1.005	4031022067777	11,60
rot	600 x 152 x 83	1 Stück	10 Stück	46.1.005	4031022067661	10,60
blau	600 x 152 x 83	1 Stück	10 Stück	46.1.005	4031022067678	10,60
rot	600 x 93 x 83	1 Stück	16 Stück	17.1.004	4031022067562	8,10
blau	600 x 93 x 83	1 Stück	16 Stück	17.1.004	4031022067579	8,10

LA-KA-PE



Trennwand für Kleinteilebox VKB

- Gefertigt aus Polypropylen (PP)
- Zur Unterteilung der Kleinteilekästen
- Mit Etikettenrahmen
- Farbe: transparent

für Kastenbreite mm	Kenn- zeichen	EAN (GTIN)	€
186	76.1.000	4031022068453	1,46
152	75.1.000	4031022068439	1,43
93	68.1.000	4031022068415	1,30

LA-KA-PE



Etikett für Kleinteilebox VKB

- Zum Einstecken in die Etikettenrahmen der Kästen oder Trennwände

für Kastenbreite mm	Satz à Stück	Maße H x B mm	Farbe	Kenn- zeichen	EAN (GTIN)	€
186	8	30,5 x 83	weiß	42.1.001	4031022008350	2,72
152	10	30,5 x 83	weiß	75.1.001	4031022010940	3,35
93	16	30,5 x 44,5	weiß	37.1.002	4031022012517	4,53

LA-KA-PE

Lieferung erfolgt ohne Dekoration!



Auszugsperrle für Kleinteilebox

- Material: Polystyrol
- Verhindert das Herausfallen des Kastens aus dem Regal
- Zur Verwendung der Kästen in Fachbodenregalen
- Passend für alle Größen

PE	VE	Kenn- zeichen	EAN (GTIN)	€
1 Stück	25 Stück	93.1.000	4031022008800	1,77

LA-KA-PE

Lieferung erfolgt ohne Dekoration!



Transportkästen TK 800/320-0, Wände und Boden geschlossen

- Material: Polypropylen
- Lebensmittel-geeignet, entspricht den Lebensmittelgesetzen
- Kastengrößen auf Palettenmaß 1200 x 800 mm abgestimmt
- Geeignet für den Einsatz auf Röllchenbahnen
- Mit Grifflochung

Farbe	Maße L x B x H mm	Traglast kg	Auflast kg	Kenn- zeichen	EAN (GTIN)	€
rot	800 x 600 x 320	125	800	47.1.034	4031022013538	70,00
blau	800 x 600 x 320	125	800	47.1.034	4031022013545	70,00
grün	800 x 600 x 320	125	800	47.1.034	4031022013552	70,00
gelb	800 x 600 x 320	125	800	47.1.034	4031022013569	70,00
grau	800 x 600 x 320	125	800	47.1.034	4031022013576	70,00

LA-KA-PE



Transportkästen TK 800/210-0, Wände und Boden geschlossen

- Material: Polypropylen
- Lebensmittel-geeignet, entspricht den Lebensmittelgesetzen
- Kastengrößen auf Palettenmaß 1200 x 800 mm abgestimmt
- Geeignet für den Einsatz auf Röllchenbahnen
- Mit Grifflochung

Farbe	Maße L x B x H mm	Traglast kg	Auflast kg	Kenn- zeichen	EAN (GTIN)	€
rot	800 x 600 x 210	80	800	55.1.029	4031022013286	60,00
blau	800 x 600 x 210	80	800	55.1.029	4031022013293	60,00
grün	800 x 600 x 210	80	800	55.1.029	4031022013309	60,00
gelb	800 x 600 x 210	80	800	55.1.029	4031022013316	60,00
grau	800 x 600 x 210	80	800	55.1.029	4031022013323	60,00

LA-KA-PE



Transportkästen TK 600/320-0, Wände und Boden geschlossen

- Material: Polypropylen
- Lebensmittel-geeignet, entspricht den Lebensmittelgesetzen
- Kastengrößen auf Palettenmaß 1200 x 800 mm abgestimmt
- Geeignet für den Einsatz auf Röllchenbahnen
- Mit Grifflochung

Farbe	Maße L x B x H mm	Traglast kg	Auflast kg	Kenn- zeichen	EAN (GTIN)	€
rot	600 x 400 x 320	60	600	79.1.016	4031022014986	34,10
blau	600 x 400 x 320	60	600	79.1.016	4031022014993	34,10
grün	600 x 400 x 320	60	600	79.1.016	4031022015006	34,10
gelb	600 x 400 x 320	60	600	79.1.016	4031022015013	34,10
grau	600 x 400 x 320	60	600	79.1.016	4031022015020	34,10

LA-KA-PE



Transportkästen TK 600/270-0, Wände und Boden geschlossen

- Material: Polypropylen
- Lebensmittel-geeignet, entspricht den Lebensmittelgesetzen
- Kastengrößen auf Palettenmaß 1200 x 800 mm abgestimmt
- Geeignet für den Einsatz auf Röllchenbahnen
- Mit Grifflochung

Farbe	Maße L x B x H mm	Traglast kg	Auflast kg	Kenn- zeichen	EAN (GTIN)	€
rot	600 x 400 x 270	50	600	39.1.013	4031022013705	27,20
blau	600 x 400 x 270	50	600	39.1.013	4031022013712	27,20
grün	600 x 400 x 270	50	600	39.1.013	4031022013729	27,20
gelb	600 x 400 x 270	50	600	39.1.013	4031022013736	27,20
grau	600 x 400 x 270	50	600	39.1.013	4031022013743	27,20

LA-KA-PE



Transportkästen TK 600/210-0, Wände und Boden geschlossen

- Material: Polypropylen
- Lebensmittel-geeignet, entspricht den Lebensmittelgesetzen
- Kastengrößen auf Palettenmaß 1200 x 800 mm abgestimmt
- Geeignet für den Einsatz auf Röllchenbahnen
- Mit Grifflochung

LA-KA-PE



Farbe	Maße L x B x H mm	Traglast kg	Auflast kg	Kenn- zeichen	EAN (GTIN)	€
rot	600 x 400 x 210	50	600	52.1.011	4031022014603	23,40
blau	600 x 400 x 210	50	600	52.1.011	4031022014610	23,40
grün	600 x 400 x 210	50	600	52.1.011	4031022014627	23,40
gelb	600 x 400 x 210	50	600	52.1.011	4031022014634	23,40
grau	600 x 400 x 210	50	600	52.1.011	4031022014641	23,40

Transportkästen TK 600/175-0, Wände und Boden geschlossen

- Material: Polypropylen
- Lebensmittel-geeignet, entspricht den Lebensmittelgesetzen
- Kastengrößen auf Palettenmaß 1200 x 800 mm abgestimmt
- Geeignet für den Einsatz auf Röllchenbahnen
- Ohne Grifflochung

LA-KA-PE



Farbe	Maße L x B x H mm	Traglast kg	Auflast kg	Kenn- zeichen	EAN (GTIN)	€
rot	600 x 400 x 175	45	600	39.1.010	4031022016348	21,10
blau	600 x 400 x 175	45	600	39.1.010	4031022016355	21,10
grün	600 x 400 x 175	45	600	39.1.010	4031022016362	21,10
gelb	600 x 400 x 175	45	600	39.1.010	4031022016379	21,10
grau	600 x 400 x 175	45	600	39.1.010	4031022016386	21,10

Transportkästen TK 600/145-0, Wände und Boden geschlossen

- Material: Polypropylen
- Lebensmittel-geeignet, entspricht den Lebensmittelgesetzen
- Kastengrößen auf Palettenmaß 1200 x 800 mm abgestimmt
- Geeignet für den Einsatz auf Röllchenbahnen
- Ohne Grifflochung

LA-KA-PE



Farbe	Maße L x B x H mm	Traglast kg	Auflast kg	Kenn- zeichen	EAN (GTIN)	€
rot	600 x 400 x 145	45	600	09.1.010	4031022015501	20,50
blau	600 x 400 x 145	45	600	09.1.010	4031022015518	20,50
grün	600 x 400 x 145	45	600	09.1.010	4031022015525	20,50
gelb	600 x 400 x 145	45	600	09.1.010	4031022015532	20,50
grau	600 x 400 x 145	45	600	09.1.010	4031022015549	20,50

Transportkästen TK 600/120-0, Wände und Boden geschlossen

- Material: Polypropylen
- Lebensmittel-geeignet, entspricht den Lebensmittelgesetzen
- Kastengrößen auf Palettenmaß 1200 x 800 mm abgestimmt
- Geeignet für den Einsatz auf Röllchenbahnen
- Ohne Grifflochung

LA-KA-PE



Farbe	Maße L x B x H mm	Traglast kg	Auflast kg	Kenn- zeichen	EAN (GTIN)	€
rot	600 x 400 x 120	40	600	67.1.008	4031022015976	17,60
blau	600 x 400 x 120	40	600	67.1.008	4031022015983	17,60
grün	600 x 400 x 120	40	600	67.1.008	4031022015990	17,60
gelb	600 x 400 x 120	40	600	67.1.008	4031022016003	17,60
grau	600 x 400 x 120	40	600	67.1.008	4031022016010	17,60

Transportkasten TK 600/75-0, Wände und Boden geschlossen

- Material: Polypropylen
- Lebensmittel-geeignet, entspricht den Lebensmittelgesetzen
- Kastengrößen auf Palettenmaß 1200 x 800 mm abgestimmt
- Geeignet für den Einsatz auf Röllchenbahnen
- Ohne Grifflochung

Farbe	Maße L x B x H mm	Traglast kg	Auflast kg	Kenn- zeichen	EAN (GTIN)	€
rot	600 x 400 x 75	30	400	45.1.009	4031022064332	19,20
blau	600 x 400 x 75	30	400	45.1.009	4031022064349	19,20
grün	600 x 400 x 75	30	400	45.1.009	4031022064356	19,20
gelb	600 x 400 x 75	30	400	45.1.009	4031022064363	19,20
grau	600 x 400 x 75	30	400	45.1.009	4031022064370	19,20

LA-KA-PE



Transportkasten TK 600/50-0, Wände und Boden geschlossen

- Material: Polypropylen
- Lebensmittel-geeignet, entspricht den Lebensmittelgesetzen
- Kastengrößen auf Palettenmaß 1200 x 800 mm abgestimmt
- Geeignet für den Einsatz auf Röllchenbahnen
- Ohne Grifflochung

Farbe	Maße L x B x H mm	Traglast kg	Auflast kg	Kenn- zeichen	EAN (GTIN)	€
rot	600 x 400 x 50	30	400	32.1.008	4031022064639	16,90
blau	600 x 400 x 50	30	400	32.1.008	4031022064646	16,90
grün	600 x 400 x 50	30	400	32.1.008	4031022064653	16,90
gelb	600 x 400 x 50	30	400	32.1.008	4031022064660	16,90
grau	600 x 400 x 50	30	400	32.1.008	4031022064677	16,90

LA-KA-PE



Transportkasten TK 400/320-0, Wände/Boden geschlossen

- Material: Polypropylen
- Lebensmittel geeignet, entspricht den Lebensmittelgesetzen
- Kastengrößen auf Palettenmaß 1200 x 800 mm abgestimmt
- Geeignet für den Einsatz auf Röllchenbahnen
- Mit Grifflochung

Farbe	Maße L x B x H mm	Traglast kg	Auflast kg	Kenn- zeichen	EAN (GTIN)	€
rot	400 x 300 x 320	45	500	70.1.009	4031022017925	19,70
blau	400 x 300 x 320	45	500	70.1.009	4031022017932	19,70
grün	400 x 300 x 320	45	500	70.1.009	4031022017949	19,70
gelb	400 x 300 x 320	45	500	70.1.009	4031022017956	19,70
grau	400 x 300 x 320	45	500	70.1.009	4031022017963	19,70

LA-KA-PE

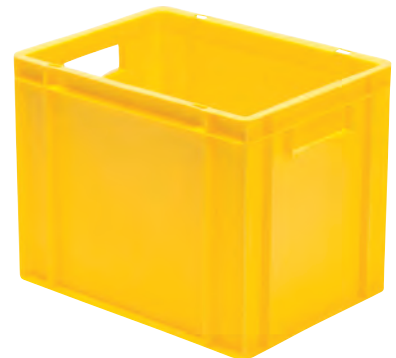

Transportkasten TK 400/270-0, Wände und Boden geschlossen

- Material: Polypropylen
- Lebensmittel-geeignet, entspricht den Lebensmittelgesetzen
- Kastengrößen auf Palettenmaß 1200 x 800 mm abgestimmt
- Geeignet für den Einsatz auf Röllchenbahnen
- Mit Grifflochung

Farbe	Maße L x B x H mm	Traglast kg	Auflast kg	Kenn- zeichen	EAN (GTIN)	€
rot	400 x 300 x 270	40	500	26.1.009	4031022017086	18,80
blau	400 x 300 x 270	40	500	26.1.009	4031022017093	18,80
grün	400 x 300 x 270	40	500	26.1.009	4031022017109	18,80
gelb	400 x 300 x 270	40	500	26.1.009	4031022017116	18,80
grau	400 x 300 x 270	40	500	26.1.009	4031022017123	18,80

LA-KA-PE



Transportkästen TK 400/210-0, Wände und Boden geschlossen

- Material: Polypropylen
- Lebensmittel-geeignet, entspricht den Lebensmittelgesetzen
- Kastengrößen auf Palettenmaß 1200 x 800 mm abgestimmt
- Geeignet für den Einsatz auf Röllchenbahnen
- Mit Grifflochung

LA-KA-PE



Farbe	Maße L x B x H mm	Traglast kg	Auflast kg	Kenn- zeichen	EAN (GTIN)	€
rot	400 x 300 x 210	40	500	39.1.007	4031022017550	15,00
blau	400 x 300 x 210	40	500	39.1.007	4031022017567	15,00
grün	400 x 300 x 210	40	500	39.1.007	4031022017574	15,00
gelb	400 x 300 x 210	40	500	39.1.007	4031022017581	15,00
grau	400 x 300 x 210	40	500	39.1.007	4031022017598	15,00

Transportkästen TK 400/175-0, Wände und Boden geschlossen

- Material: Polypropylen
- Lebensmittel-geeignet, entspricht den Lebensmittelgesetzen
- Kastengrößen auf Palettenmaß 1200 x 800 mm abgestimmt
- Geeignet für den Einsatz auf Röllchenbahnen
- Ohne Grifflochung

LA-KA-PE



Farbe	Maße L x B x H mm	Traglast kg	Auflast kg	Kenn- zeichen	EAN (GTIN)	€
rot	400 x 300 x 175	35	500	29.1.007	4031022019134	14,80
blau	400 x 300 x 175	35	500	29.1.007	4031022019141	14,80
grün	400 x 300 x 175	35	500	29.1.007	4031022019158	14,80
gelb	400 x 300 x 175	35	500	29.1.007	4031022019165	14,80
grau	400 x 300 x 175	35	500	29.1.007	4031022019172	14,80

Transportkästen TK 400/145-0, Wände und Boden geschlossen

- Material: Polypropylen
- Lebensmittel-geeignet, entspricht den Lebensmittelgesetzen
- Kastengrößen auf Palettenmaß 1200 x 800 mm abgestimmt
- Geeignet für den Einsatz auf Röllchenbahnen
- Ohne Grifflochung

LA-KA-PE



Farbe	Maße L x B x H mm	Traglast kg	Auflast kg	Kenn- zeichen	EAN (GTIN)	€
rot	400 x 300 x 145	35	500	89.1.006	4031022018298	14,00
blau	400 x 300 x 145	35	500	89.1.006	4031022018304	14,00
grün	400 x 300 x 145	35	500	89.1.006	4031022018311	14,00
gelb	400 x 300 x 145	35	500	89.1.006	4031022018328	14,00
grau	400 x 300 x 145	35	500	89.1.006	4031022018335	14,00

Transportkästen TK 400/120-0, Wände und Boden geschlossen

- Material: Polypropylen
- Lebensmittel-geeignet, entspricht den Lebensmittelgesetzen
- Kastengrößen auf Palettenmaß 1200 x 800 mm abgestimmt
- Geeignet für den Einsatz auf Röllchenbahnen
- Ohne Grifflochung

LA-KA-PE



Farbe	Maße L x B x H mm	Traglast kg	Auflast kg	Kenn- zeichen	EAN (GTIN)	€
rot	400 x 300 x 120	30	500	37.1.005	4031022018755	10,90
blau	400 x 300 x 120	30	500	37.1.005	4031022018762	10,90
grün	400 x 300 x 120	30	500	37.1.005	4031022018779	10,90
gelb	400 x 300 x 120	30	500	37.1.005	4031022018786	10,90
grau	400 x 300 x 120	30	500	37.1.005	4031022018793	10,90

Transportkasten TK 400/75-0, Wände und Boden geschlossen

- Material: Polypropylen
- Lebensmittel-geeignet, entspricht den Lebensmittelgesetzen
- Kastengrößen auf Palettenmaß 1200 x 800 mm abgestimmt
- Geeignet für den Einsatz auf Röllchenbahnen
- Ohne Grifflochung

Farbe	Maße L x B x H mm	Traglast kg	Auflast kg	Kenn- zeichen	EAN (GTIN)	€
rot	400 x 300 x 75	30	400	22.1.005	4031022064936	10,60
blau	400 x 300 x 75	30	400	22.1.005	4031022064943	10,60
grün	400 x 300 x 75	30	400	22.1.005	4031022064950	10,60
gelb	400 x 300 x 75	30	400	22.1.005	4031022064967	10,60
grau	400 x 300 x 75	30	400	22.1.005	4031022064974	10,60

LA-KA-PE



Transportkasten TK 400/50-0, Wände und Boden geschlossen

- Material: Polypropylen
- Lebensmittel-geeignet, entspricht den Lebensmittelgesetzen
- Kastengrößen auf Palettenmaß 1200 x 800 mm abgestimmt
- Geeignet für den Einsatz auf Röllchenbahnen
- Ohne Grifflochung

Farbe	Maße L x B x H mm	Traglast kg	Auflast kg	Kenn- zeichen	EAN (GTIN)	€
rot	400 x 300 x 50	30	400	53.1.004	4031022065230	9,20
blau	400 x 300 x 50	30	400	53.1.004	4031022065247	9,20
grün	400 x 300 x 50	30	400	53.1.004	4031022065254	9,20
gelb	400 x 300 x 50	30	400	53.1.004	4031022065261	9,20
grau	400 x 300 x 50	30	400	53.1.004	4031022065278	9,20

LA-KA-PE



Transportkasten TK 300/145-0, Wände und Boden geschlossen

- Material: Polypropylen
- Lebensmittel-geeignet, entspricht den Lebensmittelgesetzen
- Kastengrößen auf Palettenmaß 1200 x 800 mm abgestimmt
- Geeignet für den Einsatz auf Röllchenbahnen
- Ohne Grifflochung

Farbe	Maße L x B x H mm	Traglast kg	Auflast kg	Kenn- zeichen	EAN (GTIN)	€
rot	300 x 200 x 145	25	500	07.1.005	4031022019639	10,30
blau	300 x 200 x 145	25	500	07.1.005	4031022019646	10,30
grün	300 x 200 x 145	25	500	07.1.005	4031022019653	10,30
gelb	300 x 200 x 145	25	500	07.1.005	4031022019660	10,30
grau	300 x 200 x 145	25	500	07.1.005	4031022019677	10,30

LA-KA-PE

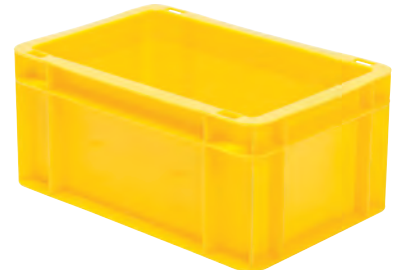

Transportkasten TK 300/75-0, Wände und Boden geschlossen

- Material: Polypropylen
- Lebensmittel-geeignet, entspricht den Lebensmittelgesetzen
- Kastengrößen auf Palettenmaß 1200 x 800 mm abgestimmt
- Geeignet für den Einsatz auf Röllchenbahnen
- Ohne Grifflochung

Farbe	Maße L x B x H mm	Traglast kg	Auflast kg	Kenn- zeichen	EAN (GTIN)	€
rot	300 x 200 x 75	25	500	40.1.003	4031022020055	6,90
blau	300 x 200 x 75	25	500	40.1.003	4031022020062	6,90
grün	300 x 200 x 75	25	500	40.1.003	4031022020079	6,90
gelb	300 x 200 x 75	25	500	40.1.003	4031022020086	6,90
grau	300 x 200 x 75	25	500	40.1.003	4031022020093	6,90

LA-KA-PE



Transportkasten TK 200/120-0, Wände und Boden geschlossen

- Material: Polypropylen
- Lebensmittel-geeignet, entspricht den Lebensmittelgesetzen
- Kastengrößen auf Palettenmaß 1200 x 800 mm abgestimmt
- Geeignet für den Einsatz auf Röllchenbahnen
- Ohne Grifflochung

LA-KA-PE



Farbe	Maße L x B x H mm	Traglast kg	Auflast kg	Kenn- zeichen	EAN (GTIN)	€
blau	200 x 150 x 120	25	500	95.1.002	4031022065544	6,00
rot	200 x 150 x 120	25	500	95.1.002	4031022065537	6,00
grau	200 x 150 x 120	25	500	95.1.002	4031022065575	6,00
grün	200 x 150 x 120	25	500	95.1.002	4031022065551	6,00
gelb	200 x 150 x 120	25	500	95.1.002	4031022071378	6,00

Verschlussdeckel TK/D, schwarz

- Material: Polypropylen
- Mit Stapelrand und Verschlussklipsen
- Zum Einsetzen in die Kästen
- Farbe: schwarz

LA-KA-PE



für Kastenmaß mm	PE	VE	Kenn- zeichen	EAN (GTIN)	€
600 x 400	1 Stück	4 Stück	70.1.005	4031022020284	10,90
400 x 300	1 Stück	4 Stück	24.1.003	4031022020550	6,20
300 x 200	1 Stück	4 Stück	16.1.002	4031022020826	4,13
200 x 150	1 Stück	8 Stück	61.1.001	4031022066053	3,08

Auflagedeckel TK/DA

- Material: Polypropylen
- Universell einsetzbar als Staubdeckel
- Stapelfähigkeit bleibt erhalten
- Farbe: schwarz

LA-KA-PE

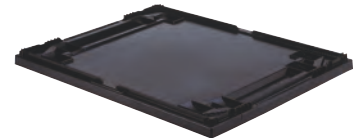

für Kastenmaß mm	PE	VE	Kenn- zeichen	EAN (GTIN)	€
800 x 600	1 Stück	1 Stück	73.1.023	4031022021311	45,40
600 x 400	1 Stück	4 Stück	65.1.005	4031022020390	10,80
400 x 300	1 Stück	4 Stück	98.1.002	4031022020604	5,70
300 x 200	1 Stück	4 Stück	04.1.002	4031022020932	3,90
200 x 150	1 Stück	8 Stück	41.1.001	4031022066077	2,70

Etikettenklammer

- Material: Metall, ansteckbar

Kennzeichen	EAN (GTIN)	€
73.1.001	4031022021694	3,30

LA-KA-PE
Lieferung erfolgt ohne Dekoration!

Etikettentasche

- Material: Kunststoff, ansteckbar
- Größe DIN A6

PE	VE	Kennzeichen	EAN (GTIN)	€
1 Stück	10 Stück	89.1.001	4031022021670	3,61

LA-KA-PE
Lieferung erfolgt ohne Dekoration!

Griffmulde

- Material: Kunststoff, grau
- Zum Verschließen der Kastengrifföffnung

PE	VE	Kennzeichen	EAN (GTIN)	€
1 Paar	10 Paar	93.1.000	4031022020260	1,77

LA-KA-PE

Transportkasten VTK 600/420-0

- Aus Polypropylen, lebensmittelecht
- Schwerlast-Transportkästen im EURO-Maß
- Wände und Böden geschlossen, eine Stirnseite offen
- Optimierte Seitenwandkonstruktion, glatte Innenwände
- Hohe Belastbarkeit
- Geeignet für den Einsatz auf Rollenbahnen
- Beständig gegen Öle, Fette und die meisten Säuren und Laugen
- Mit Halterung für Belege an allen 4 Seiten
- Ergonomische Griffe an den Stirnseiten
- Mit Grifflochung

LA-KA-PE



Lieferung: Nur in Verpackungseinheiten. Lieferzeit ca. 2 Wochen. Keine Retourenlieferung möglich.

Farbe	Maße B x T x H mm	Nutzmaße B x T x H mm	Traglast kg	Auflast kg	Kennzeichen	EAN (GTIN)	€
rot	400 x 600 x 420	360 x 560 x 400	75	700	65.1.026	4031022050304	46,90
blau	400 x 600 x 420	360 x 560 x 400	75	700	65.1.026	4031022050311	46,90
grün	400 x 600 x 420	360 x 560 x 400	75	700	65.1.026	4031022050328	46,90
grau	400 x 600 x 420	360 x 560 x 400	75	700	65.1.026	4031022050335	46,90

Transportkasten VTK 600/320-0

- Aus Polypropylen, lebensmittelecht
- Schwerlast-Transportkästen im EURO-Maß
- Wände und Böden geschlossen, eine Stirnseite offen
- Optimierte Seitenwandkonstruktion, glatte Innenwände
- Hohe Belastbarkeit
- Geeignet für den Einsatz auf Rollenbahnen
- Beständig gegen Öle, Fette und die meisten Säuren und Laugen
- Mit Halterung für Belege an allen 4 Seiten
- Ergonomische Griffe an den Stirnseiten
- Mit Grifflochung

LA-KA-PE



Lieferung: Nur in Verpackungseinheiten. Lieferzeit ca. 2 Wochen. Keine Retourenlieferung möglich.

Farbe	Maße B x T x H mm	Nutzmaße B x T x H mm	Traglast kg	Auflast kg	Kennzeichen	EAN (GTIN)	€
rot	400 x 600 x 320	360 x 560 x 300	75	700	95.1.022	4031022050182	40,40
blau	400 x 600 x 320	360 x 560 x 300	75	700	95.1.022	4031022050199	40,40
grün	400 x 600 x 320	360 x 560 x 300	75	700	95.1.022	4031022050205	40,40
grau	400 x 600 x 320	360 x 560 x 300	75	700	95.1.022	4031022050212	40,40

Transportkästen VTK 600/270-0

- Aus Polypropylen, lebensmittelecht
- Schwerlast-Transportkästen im EURO-Maß
- Wände und Böden geschlossen, eine Stirnseite offen
- Optimierte Seitenwandkonstruktion, glatte Innenwände
- Hohe Belastbarkeit
- Geeignet für den Einsatz auf Rollenbahnen
- Beständig gegen Öle, Fette und die meisten Säuren und Laugen
- Mit Halterung für Belege an allen 4 Seiten
- Ergonomische Griffe an den Stirnseiten
- Mit Grifflochung

LA-KA-PE



Lieferung: Nur in Verpackungseinheiten. Lieferzeit ca. 2 Wochen. Keine Retourenlieferung möglich.

Farbe	Maße B x T x H mm	Nutzmaße B x T x H mm	Traglast kg	Auflast kg	Kenn- zeichen	EAN (GTIN)	€
rot	400 x 600 x 270	360 x 560 x 250	70	700	20.1.019	4031022049933	33,80
blau	400 x 600 x 270	360 x 560 x 250	70	700	20.1.019	4031022049940	33,80
grün	400 x 600 x 270	360 x 560 x 250	70	700	20.1.019	4031022049957	33,80
grau	400 x 600 x 270	360 x 560 x 250	70	700	20.1.019	4031022049964	33,80

Transportkästen VTK 600/210-0

- Aus Polypropylen, lebensmittelecht
- Schwerlast-Transportkästen im EURO-Maß
- Wände und Böden geschlossen, eine Stirnseite offen
- Optimierte Seitenwandkonstruktion, glatte Innenwände
- Hohe Belastbarkeit
- Geeignet für den Einsatz auf Rollenbahnen
- Beständig gegen Öle, Fette und die meisten Säuren und Laugen
- Mit Halterung für Belege an allen 4 Seiten
- Ergonomische Griffe an den Stirnseiten
- Mit Grifflochung

LA-KA-PE



Lieferung: Nur in Verpackungseinheiten. Lieferzeit ca. 2 Wochen. Keine Retourenlieferung möglich.

Farbe	Maße B x T x H mm	Nutzmaße B x T x H mm	Traglast kg	Auflast kg	Kenn- zeichen	EAN (GTIN)	€
rot	400 x 600 x 210	360 x 560 x 190	70	700	16.1.017	4031022050052	30,20
blau	400 x 600 x 210	360 x 560 x 190	70	700	16.1.017	4031022050069	30,20
grün	400 x 600 x 210	360 x 560 x 190	70	700	16.1.017	4031022050076	30,20
grau	400 x 600 x 210	360 x 560 x 190	70	700	16.1.017	4031022050083	30,20

Transportkasten VTK 600/175-0

- Aus Polypropylen, lebensmittelecht
- Schwerlast-Transportkästen im EURO-Maß
- Wände und Böden geschlossen, eine Stirnseite offen
- Optimierte Seitenwandkonstruktion, glatte Innenwände
- Hohe Belastbarkeit
- Geeignet für den Einsatz auf Rollenbahnen
- Beständig gegen Öle, Fette und die meisten Säuren und Laugen
- Mit Halterung für Belege an allen 4 Seiten
- Ergonomische Griffe an den Stirnseiten
- Ohne Grifflochung

LA-KA-PE



Lieferung: Nur in Verpackungseinheiten. Lieferzeit ca. 2 Wochen. Keine Retourenlieferung möglich.

Farbe	Maße B x T x H mm	Nutzmaße B x T x H mm	Traglast kg	Auflast kg	Kenn- zeichen	EAN (GTIN)	€
rot	400 x 600 x 175	360 x 560 x 155	60	700	97.1.015	4031022050519	28,10
blau	400 x 600 x 175	360 x 560 x 155	60	700	97.1.015	4031022050526	28,10
grün	400 x 600 x 175	360 x 560 x 155	60	700	07.1.018	4332163398240	31,80
grau	400 x 600 x 175	360 x 560 x 155	60	700	97.1.015	4031022050540	28,10

Transportkasten VTK 600/145-0

- Aus Polypropylen, lebensmittelecht
- Schwerlast-Transportkästen im EURO-Maß
- Wände und Böden geschlossen, eine Stirnseite offen
- Optimierte Seitenwandkonstruktion, glatte Innenwände
- Hohe Belastbarkeit
- Geeignet für den Einsatz auf Rollenbahnen
- Beständig gegen Öle, Fette und die meisten Säuren und Laugen
- Mit Halterung für Belege an allen 4 Seiten
- Ergonomische Griffe an den Stirnseiten
- Ohne Grifflochung

LA-KA-PE



Lieferung: Nur in Verpackungseinheiten. Lieferzeit ca. 2 Wochen. Keine Retourenlieferung möglich.

Farbe	Maße B x T x H mm	Nutzmaße B x T x H mm	Traglast kg	Auflast kg	Kenn- zeichen	EAN (GTIN)	€
rot	400 x 600 x 145	360 x 560 x 125	60	700	66.1.014	4053569735742	25,80
blau	400 x 600 x 145	360 x 560 x 125	60	700	66.1.014	4031022066640	25,80
grün	400 x 600 x 145	360 x 560 x 125	60	700	66.1.014	4053569735766	25,80
grau	400 x 600 x 145	360 x 560 x 125	60	700	66.1.014	4031022066664	25,80

Transportkästen VTK 600/120-0

- Aus Polypropylen, lebensmittelecht
- Schwerlast-Transportkästen im EURO-Maß
- Wände und Böden geschlossen, eine Stirnseite offen
- Optimierte Seitenwandkonstruktion, glatte Innenwände
- Hohe Belastbarkeit
- Geeignet für den Einsatz auf Rollenbahnen
- Beständig gegen Öle, Fette und die meisten Säuren und Laugen
- Mit Halterung für Belege an allen 4 Seiten
- Ergonomische Griffe an den Stirnseiten
- Ohne Grifflochung

LA-KA-PE



Lieferung: Nur in Verpackungseinheiten. Lieferzeit ca. 2 Wochen. Keine Retourenlieferung möglich.

Farbe	Maße B x T x H mm	Nutzmaße B x T x H mm	Traglast kg	Auflast kg	Kenn- zeichen	EAN (GTIN)	€
rot	400 x 600 x 120	360 x 560 x 100	60	700	47.1.013	4031022050434	23,70
blau	400 x 600 x 120	360 x 560 x 100	60	700	47.1.013	4031022050441	23,70
grün	400 x 600 x 120	360 x 560 x 100	60	700	47.1.013	4031022050458	23,70
grau	400 x 600 x 120	360 x 560 x 100	60	700	47.1.013	4031022050465	23,70

Transportkästen VTK 400/320-0

- Aus Polypropylen, lebensmittelecht
- Schwerlast-Transportkästen im EURO-Maß
- Wände und Böden geschlossen, eine Stirnseite offen
- Optimierte Seitenwandkonstruktion, glatte Innenwände
- Hohe Belastbarkeit
- Geeignet für den Einsatz auf Rollenbahnen
- Beständig gegen Öle, Fette und die meisten Säuren und Laugen
- Mit Halterung für Belege an allen 4 Seiten
- Ergonomische Griffe an den Stirnseiten
- Mit Grifflochung

LA-KA-PE



Lieferung: Nur in Verpackungseinheiten. Lieferzeit ca. 2 Wochen. Keine Retourenlieferung möglich.

Farbe	Maße B x T x H mm	Nutzmaße B x T x H mm	Traglast kg	Auflast kg	Kenn- zeichen	EAN (GTIN)	€
rot	320 x 400 x 320	280 x 360 x 300	50	600	55.1.014	4031022065834	25,60
blau	320 x 400 x 320	280 x 360 x 300	50	600	55.1.014	4031022065841	25,60
grün	320 x 400 x 320	280 x 360 x 300	50	600	55.1.014	4031022065858	25,60
grau	320 x 400 x 320	280 x 360 x 300	50	600	55.1.014	4031022065865	25,60

Transportkästen VTK 400/270-0

- Aus Polypropylen, lebensmittelecht
- Schwerlast-Transportkästen im EURO-Maß
- Wände und Böden geschlossen, eine Stirnseite offen
- Optimierte Seitenwandkonstruktion, glatte Innenwände
- Hohe Belastbarkeit
- Geeignet für den Einsatz auf Rollenbahnen
- Beständig gegen Öle, Fette und die meisten Säuren und Laugen
- Mit Halterung für Belege an allen 4 Seiten
- Ergonomische Griffe an den Stirnseiten
- Mit Grifflochung

LA-KA-PE



Lieferung: Nur in Verpackungseinheiten. Lieferzeit ca. 2 Wochen. Keine Retourenlieferung möglich.

Farbe	Maße B x T x H mm	Nutzmaße B x T x H mm	Traglast kg	Auflast kg	Kenn- zeichen	EAN (GTIN)	€
rot	300 x 400 x 270	260 x 360 x 250	45	600	07.1.013	4031022050663	23,00
blau	300 x 400 x 270	260 x 360 x 250	45	600	07.1.013	4031022050670	23,00
grün	300 x 400 x 270	260 x 360 x 250	45	600	07.1.013	4031022050687	23,00
grau	300 x 400 x 270	260 x 360 x 250	45	600	07.1.013	4031022050694	23,00

Transportkästen VTK 400/210-0

- Aus Polypropylen, lebensmittelecht
- Schwerlast-Transportkästen im EURO-Maß
- Wände und Böden geschlossen, eine Stirnseite offen
- Optimierte Seitenwandkonstruktion, glatte Innenwände
- Hohe Belastbarkeit
- Geeignet für den Einsatz auf Rollenbahnen
- Beständig gegen Öle, Fette und die meisten Säuren und Laugen
- Mit Halterung für Belege an allen 4 Seiten
- Ergonomische Griffe an den Stirnseiten
- Mit Grifflochung

LA-KA-PE



Lieferung: Nur in Verpackungseinheiten. Lieferzeit ca. 2 Wochen. Keine Retourenlieferung möglich.

Farbe	Maße B x T x H mm	Nutzmaße B x T x H mm	Traglast kg	Auflast kg	Kenn- zeichen	EAN (GTIN)	€
rot	300 x 400 x 210	260 x 360 x 190	50	600	19.1.011	4031022050786	19,70
blau	300 x 400 x 210	260 x 360 x 190	50	600	19.1.011	4031022050793	19,70
grün	300 x 400 x 210	260 x 360 x 190	50	600	19.1.011	4031022050809	19,70
grau	300 x 400 x 210	260 x 360 x 190	50	600	19.1.011	4031022050816	19,70

Transportkasten VTK 400/175-0

- Aus Polypropylen, lebensmittelecht
- Schwerlast-Transportkästen im EURO-Maß
- Wände und Böden geschlossen, eine Stirnseite offen
- Optimierte Seitenwandkonstruktion, glatte Innenwände
- Hohe Belastbarkeit
- Geeignet für den Einsatz auf Rollenbahnen
- Beständig gegen Öle, Fette und die meisten Säuren und Laugen
- Mit Halterung für Belege an allen 4 Seiten
- Ergonomische Griffe an den Stirnseiten
- Ohne Grifflochung

LA-KA-PE



Lieferung: Nur in Verpackungseinheiten. Lieferzeit ca. 2 Wochen. Keine Retourenlieferung möglich.

Farbe	Maße B x T x H mm	Nutzmaße B x T x H mm	Traglast kg	Auflast kg	Kenn- zeichen	EAN (GTIN)	€
rot	300 x 400 x 175	260 x 360 x 155	45	600	11.1.010	4031022051004	17,80
blau	300 x 400 x 175	260 x 360 x 155	45	600	11.1.010	4031022051011	17,80
grün	300 x 400 x 175	260 x 360 x 155	45	600	11.1.010	4031022051028	17,80
grau	300 x 400 x 175	260 x 360 x 155	45	600	11.1.010	4031022051035	17,80

Transportkasten VTK 400/145-0

- Aus Polypropylen, lebensmittelecht
- Schwerlast-Transportkästen im EURO-Maß
- Wände und Böden geschlossen, eine Stirnseite offen
- Optimierte Seitenwandkonstruktion, glatte Innenwände
- Hohe Belastbarkeit
- Geeignet für den Einsatz auf Rollenbahnen
- Beständig gegen Öle, Fette und die meisten Säuren und Laugen
- Mit Halterung für Belege an allen 4 Seiten
- Ergonomische Griffe an den Stirnseiten
- Ohne Grifflochung

LA-KA-PE



Lieferung: Nur in Verpackungseinheiten. Lieferzeit ca. 2 Wochen. Keine Retourenlieferung möglich.

Farbe	Maße B x T x H mm	Nutzmaße B x T x H mm	Traglast kg	Auflast kg	Kenn- zeichen	EAN (GTIN)	€
rot	300 x 400 x 145	260 x 360 x 125	45	600	60.1.009	4031022066770	16,90
blau	300 x 400 x 145	260 x 360 x 125	45	600	60.1.009	4031022066787	16,90
grün	300 x 400 x 145	260 x 360 x 125	45	600	60.1.009	4031022066794	16,90
grau	300 x 400 x 145	260 x 360 x 125	45	600	60.1.009	4031022066800	16,90

Transportkasten VTK 400/120-0

- Aus Polypropylen, lebensmittelecht
- Schwerlast-Transportkästen im EURO-Maß
- Wände und Böden geschlossen, eine Stirnseite offen
- Optimierte Seitenwandkonstruktion, glatte Innenwände
- Hohe Belastbarkeit
- Geeignet für den Einsatz auf Rollenbahnen
- Beständig gegen Öle, Fette und die meisten Säuren und Laugen
- Mit Halterung für Belege an allen 4 Seiten
- Ergonomische Griffe an den Stirnseiten
- Ohne Grifflochung

LA-KA-PE



Lieferung: Nur in Verpackungseinheiten. Lieferzeit ca. 2 Wochen. Keine Retourenlieferung möglich.

Farbe	Maße B x T x H mm	Nutzmaße B x T x H mm	Traglast kg	Auflast kg	Kenn- zeichen	EAN (GTIN)	€
rot	300 x 400 x 120	260 x 360 x 100	45	600	09.1.009	4031022050915	16,00
blau	300 x 400 x 120	260 x 360 x 100	45	600	09.1.009	4031022050922	16,00
grün	300 x 400 x 120	260 x 360 x 100	45	600	09.1.009	4031022050939	16,00
grau	300 x 400 x 120	260 x 360 x 100	45	600	09.1.009	4031022050946	16,00

Transportkasten VTK 300/120-0

- Aus Polypropylen, lebensmittelecht
- Schwerlast-Transportkästen im EURO-Maß
- Wände und Böden geschlossen, eine Stirnseite offen
- Optimierte Seitenwandkonstruktion, glatte Innenwände
- Hohe Belastbarkeit
- Geeignet für den Einsatz auf Rollenbahnen
- Beständig gegen Öle, Fette und die meisten Säuren und Laugen
- Mit Halterung für Belege an allen 4 Seiten
- Ergonomische Griffe an den Stirnseiten
- Ohne Grifflochung

LA-KA-PE



Lieferung: Nur in Verpackungseinheiten. Lieferzeit ca. 2 Wochen. Keine Retourenlieferung möglich.

Farbe	Maße B x T x H mm	Nutzmaße B x T x H mm	Traglast kg	Auflast kg	Kenn- zeichen	EAN (GTIN)	€
rot	200 x 300 x 120	160 x 260 x 100	35	600	94.1.004	4031022051127	8,70
blau	200 x 300 x 120	160 x 260 x 100	35	600	94.1.004	4031022051134	8,70
grün	200 x 300 x 120	160 x 260 x 100	35	600	94.1.004	4031022051141	8,70
grau	200 x 300 x 120	160 x 260 x 100	35	600	94.1.004	4031022051158	8,70

Schwerlast-Sichtlagerkasten VTK 600/420-4

- Wände und Boden geschlossen, eine Stirnseite offen
- Aus lebensmittelechtem Polypropylen
- Großes Volumen und optimierte Seitenwandkonstruktion
- Optimale Reinigungsmöglichkeiten der Behälter durch glatte Innenwände
- Hohe Belastbarkeit sowie für Rollenbahn geeignet
- Temperaturbeständig –20 °C bis +60 °C, kurzzeitig bis +90 °C
- Beständig gegen Öle, Fette und die meisten Säuren und Laugen
- Mit Halterung für Belege an allen vier Seiten
- Ergonomischer Griff an der Rückseite/Griffmulde und Stirnseite offen
- Mit Grifflochung

Lieferung: Nur in Verpackungseinheiten. Lieferzeit ca. 2 Wochen. Keine Retourenlieferung möglich.

Farbe	Maße B x T x H mm	Nutzmaße B x T x H mm	Kenn- zeichen	EAN (GTIN)	€
rot	400 x 600 x 420	360 x 560 x 400	02.1.026	4031022050380	45,80
blau	400 x 600 x 420	360 x 560 x 400	02.1.026	4031022050397	45,80

LA-KA-PE



Schwerlast-Sichtlagerkasten VTK 600/320-4

- Wände und Boden geschlossen, eine Stirnseite offen
- Aus lebensmittelechtem Polypropylen
- Großes Volumen und optimierte Seitenwandkonstruktion
- Optimale Reinigungsmöglichkeiten der Behälter durch glatte Innenwände
- Hohe Belastbarkeit sowie für Rollenbahn geeignet
- Temperaturbeständig –20 °C bis +60 °C, kurzzeitig bis +90 °C
- Beständig gegen Öle, Fette und die meisten Säuren und Laugen
- Mit Halterung für Belege an allen vier Seiten
- Ergonomischer Griff an der Rückseite/Griffmulde und Stirnseite offen
- Mit Grifflochung

Lieferung: Nur in Verpackungseinheiten. Lieferzeit ca. 2 Wochen. Keine Retourenlieferung möglich.

Farbe	Maße B x T x H mm	Nutzmaße B x T x H mm	Kenn- zeichen	EAN (GTIN)	€
rot	400 x 600 x 320	360 x 560 x 300	22.1.022	4031022050250	39,10
blau	400 x 600 x 320	360 x 560 x 300	22.1.022	4031022050267	39,10

LA-KA-PE



Schwerlast-Sichtlagerkasten VTK 600/270-4

- Wände und Boden geschlossen, eine Stirnseite offen
- Aus lebensmittelechtem Polypropylen
- Großes Volumen und optimierte Seitenwandkonstruktion
- Optimale Reinigungsmöglichkeiten der Behälter durch glatte Innenwände
- Hohe Belastbarkeit sowie für Rollenbahn geeignet
- Temperaturbeständig –20 °C bis +60 °C, kurzzeitig bis +90 °C
- Beständig gegen Öle, Fette und die meisten Säuren und Laugen
- Mit Halterung für Belege an allen vier Seiten
- Ergonomischer Griff an der Rückseite/Griffmulde und Stirnseite offen
- Mit Grifflochung

Lieferung: Nur in Verpackungseinheiten. Lieferzeit ca. 2 Wochen. Keine Retourenlieferung möglich.

Farbe	Maße B x T x H mm	Nutzmaße B x T x H mm	Kenn- zeichen	EAN (GTIN)	€
rot	400 x 600 x 270	360 x 560 x 250	75.1.018	4031022050007	33,00
blau	400 x 600 x 270	360 x 560 x 250	75.1.018	4031022050014	33,00

LA-KA-PE



Schwerlast-Sichtlagerkasten VTK 600/210-4

- Wände und Boden geschlossen, eine Stirnseite offen
- Aus lebensmittelechtem Polypropylen
- Großes Volumen und optimierte Seitenwandkonstruktion
- Optimale Reinigungsmöglichkeiten der Behälter durch glatte Innenwände
- Hohe Belastbarkeit sowie für Rollenbahn geeignet
- Temperaturbeständig -20 °C bis +60 °C, kurzzeitig bis +90 °C
- Beständig gegen Öle, Fette und die meisten Säuren und Laugen
- Mit Halterung für Belege an allen vier Seiten
- Ergonomischer Griff an der Rückseite/Griffmulde und Stirnseite offen
- Mit Grifflochung

LA-KA-PE



Lieferung: Nur in Verpackungseinheiten. Lieferzeit ca. 2 Wochen. Keine Retourenlieferung möglich.

Farbe	Maße B x T x H mm	Nutzmaße B x T x H mm	Kenn- zeichen	EAN (GTIN)	€
rot	400 x 600 x 210	360 x 560 x 190	93.1.016	4031022050120	29,80
blau	400 x 600 x 210	360 x 560 x 190	93.1.016	4031022050137	29,80

Schwerlast-Sichtlagerkasten VTK 600/175-4

- Wände und Boden geschlossen, eine Stirnseite offen
- Aus lebensmittelechtem Polypropylen
- Großes Volumen und optimierte Seitenwandkonstruktion
- Optimale Reinigungsmöglichkeiten der Behälter durch glatte Innenwände
- Hohe Belastbarkeit sowie für Rollenbahn geeignet
- Temperaturbeständig -20 °C bis +60 °C, kurzzeitig bis +90 °C
- Beständig gegen Öle, Fette und die meisten Säuren und Laugen
- Mit Halterung für Belege an allen vier Seiten
- Ergonomischer Griff an der Rückseite/Griffmulde und Stirnseite offen
- Ohne Grifflochung

LA-KA-PE



Lieferung: Nur in Verpackungseinheiten. Lieferzeit ca. 2 Wochen. Keine Retourenlieferung möglich.

Farbe	Maße B x T x H mm	Nutzmaße B x T x H mm	Kenn- zeichen	EAN (GTIN)	€
rot	400 x 600 x 175	360 x 560 x 155	74.1.015	4031022050595	27,70
blau	400 x 600 x 175	360 x 560 x 155	74.1.015	4031022050601	27,70

Schwerlast-Sichtlagerkasten VTK 400/270-4

- Wände und Boden geschlossen, eine Stirnseite offen
- Aus lebensmittelechtem Polypropylen
- Großes Volumen und optimierte Seitenwandkonstruktion
- Optimale Reinigungsmöglichkeiten der Behälter durch glatte Innenwände
- Hohe Belastbarkeit sowie für Rollenbahn geeignet
- Temperaturbeständig -20 °C bis +60 °C, kurzzeitig bis +90 °C
- Beständig gegen Öle, Fette und die meisten Säuren und Laugen
- Mit Halterung für Belege an allen vier Seiten
- Ergonomischer Griff an der Rückseite/Griffmulde und Stirnseite offen
- Mit Grifflochung

LA-KA-PE

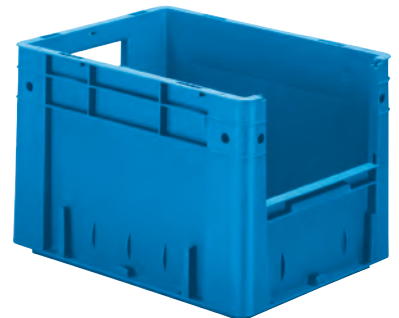

Lieferung: Nur in Verpackungseinheiten. Lieferzeit ca. 2 Wochen. Keine Retourenlieferung möglich.

Farbe	Maße B x T x H mm	Nutzmaße B x T x H mm	Kenn- zeichen	EAN (GTIN)	€
rot	300 x 400 x 270	260 x 360 x 250	61.1.012	4031022050731	22,20
blau	300 x 400 x 270	260 x 360 x 250	61.1.012	4031022050748	22,20

Schwerlast-Sichtlagerkasten VTK 400/210-4

- Wände und Boden geschlossen, eine Stirnseite offen
- Aus lebensmittelechtem Polypropylen
- Großes Volumen und optimierte Seitenwandkonstruktion
- Optimale Reinigungsmöglichkeiten der Behälter durch glatte Innenwände
- Hohe Belastbarkeit sowie für Rollenbahn geeignet
- Temperaturbeständig -20 °C bis +60 °C, kurzzeitig bis +90 °C
- Beständig gegen Öle, Fette und die meisten Säuren und Laugen
- Mit Halterung für Belege an allen vier Seiten
- Ergonomischer Griff an der Rückseite/Griffmulde und Stirnseite offen
- Mit Grifflochung

LA-KA-PE

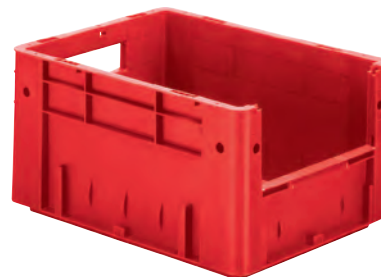

Lieferung: Nur in Verpackungseinheiten. Lieferzeit ca. 2 Wochen. Keine Retourenlieferung möglich.

Farbe	Maße B x T x H mm	Nutzmaße B x T x H mm	Kenn- zeichen	EAN (GTIN)	€
rot	300 x 400 x 210	260 x 360 x 190	91.1.010	4031022050861	19,20
blau	300 x 400 x 210	260 x 360 x 190	91.1.010	4031022050878	19,20

Schwerlast-Sichtlagerkasten VTK 400/175-4

- Wände und Boden geschlossen, eine Stirnseite offen
- Aus lebensmittelechtem Polypropylen
- Großes Volumen und optimierte Seitenwandkonstruktion
- Optimale Reinigungsmöglichkeiten der Behälter durch glatte Innenwände
- Hohe Belastbarkeit sowie für Rollenbahn geeignet
- Temperaturbeständig -20 °C bis +60 °C, kurzzeitig bis +90 °C
- Beständig gegen Öle, Fette und die meisten Säuren und Laugen
- Mit Halterung für Belege an allen vier Seiten
- Ergonomischer Griff an der Rückseite/Griffmulde und Stirnseite offen
- Ohne Grifflochung

LA-KA-PE



Lieferung: Nur in Verpackungseinheiten. Lieferzeit ca. 2 Wochen. Keine Retourenlieferung möglich.

Farbe	Maße B x T x H mm	Nutzmaße B x T x H mm	Kenn- zeichen	EAN (GTIN)	€
rot	300 x 400 x 175	260 x 360 x 155	94.1.009	4031022051073	17,50
blau	300 x 400 x 175	260 x 360 x 155	94.1.009	4031022051080	17,50

Klappdeckel für VTK

- Zum Einrasten in die Kästen, mit Verschlussklipse, mit Stapelrand

LA-KA-PE

Lieferung: Nur in Verpackungseinheiten.

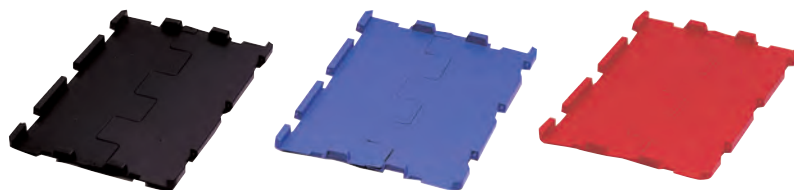

Farbe	Maße B x T x H mm	PE	VE	Kenn- zeichen	EAN (GTIN)	€
schwarz	400 x 600 x 15	1 Pack	4 Stück	98.1.033	4031022044211	65,00
schwarz	300 x 400 x 15	1 Pack	4 Stück	79.1.022	4031022044396	43,60
schwarz	200 x 300 x 15	1 Pack	4 Stück	28.1.013	4031022044587	25,40
blau	400 x 600 x 15	1 Pack	4 Stück	98.1.033	4031022044174	65,00
blau	300 x 400 x 15	1 Pack	4 Stück	79.1.022	4031022044358	43,60
blau	200 x 300 x 15	1 Pack	4 Stück	28.1.013	4031022044549	25,40
rot	400 x 600 x 15	1 Pack	4 Stück	93.1.033	4031022044167	64,90
rot	300 x 400 x 15	1 Pack	4 Stück	79.1.022	4031022044341	43,60
rot	200 x 300 x 15	1 Pack	4 Stück	28.1.013	4031022044532	25,40

Auflagedeckel für VTK

- Wird lose auf die Kästen aufgelegt, mit Stapelrand

LA-KA-PE

Lieferung: Nur in Verpackungseinheiten.



Farbe	Maße B x T x H mm	PE	VE	Kenn- zeichen	EAN (GTIN)	€
schwarz	400 x 600 x 12	1 Pack	4 Stück	57.1.024	4031022070593	47,00
schwarz	300 x 400 x 12	1 Pack	4 Stück	96.1.012	4031022020802	24,80
schwarz	200 x 300 x 12	1 Pack	4 Stück	99.1.008	4031022021182	17,20
blau	400 x 600 x 12	1 Pack	4 Stück	57.1.024	4031022044297	47,00
blau	300 x 400 x 12	1 Pack	4 Stück	96.1.012	4031022070616	24,80
blau	200 x 300 x 12	1 Pack	4 Stück	99.1.008	4031022070678	17,20
rot	400 x 600 x 12	1 Pack	4 Stück	57.1.024	4031022070494	47,00
rot	300 x 400 x 12	1 Pack	4 Stück	96.1.012	4031022070609	24,80
rot	200 x 300 x 12	1 Pack	4 Stück	99.1.008	4031022070661	17,20

Tragestab aus schwarzem Kunststoff

- Zum einfacheren Handling
- Leichte Montage durch Anschrauben

LA-KA-PE

Lieferung: Nur in Verpackungseinheiten.

passend für	PE	VE	Kenn- zeichen	EAN (GTIN)	€
VTK 600	1 Pack	10 Stück	96.1.012	4031022030108	24,80
VTK 400	1 Pack	10 Stück	88.1.009	4031022030993	18,90



Lieferung erfolgt ohne Dekoration!

Etikett

- Zum Einstecken in die Etikettenrahmen der Kästen

LA-KA-PE

Lieferung: Nur in Verpackungseinheiten.

für Kastenhöhe von/bis mm	Maße H x B mm	Farbe	PE	VE	Kenn- zeichen	EAN (GTIN)	€
120–175	60 x 210	weiß	1 Stück	50 Stück	24.1.000	4031022051394	0,45
210–420	74 x 210	weiß	1 Stück	50 Stück	26.1.000	4031022051400	0,49



Lieferung erfolgt ohne Dekoration!

Sichtscheibe für VTK

- Aus hochschlagfestem Polycarbonat
- Fest mit dem Kasten verbunden
- Im Stapel zu öffnen

Farbe	passend für	Kennzeichen	EAN (GTIN)	€
transparent	VKT 400/210	35.1.002	4031022071088	4,50
transparent	VKT 400/270	82.1.002	4031022052483	5,40
transparent	VKT 600/210	62.1.002	4031022052384	5,01
transparent	VKT 600/270	08.1.003	4031022052377	5,90
transparent	VKT 600/320	40.1.003	4031022052414	6,50
transparent	VKT 600/420	18.1.004	4031022052445	8,00

LA-KA-PE

Lieferung erfolgt ohne Dekoration!



Plombe, rot

- Zum Sichern des Deckels
- Mit Zugriffskontrolle durch Abreißlasche
- Farbe: rot

Lieferung: Nur in Verpackungseinheiten.

PE	VE	Kennzeichen	EAN (GTIN)	€
1 Stück	500 Stück	86.1.035	4031022044792	68,60

LA-KA-PE

Lieferung erfolgt ohne Dekoration!

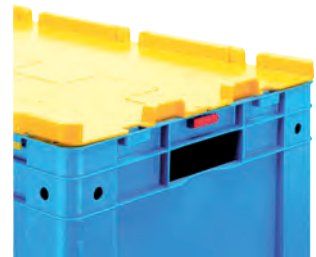

Unterteiler für VTK/TK

- Individuell zuschneidbar
- Farbe: anthrazit

Lieferung: Nur in Verpackungseinheiten.

passend für Kastentyp	Stärke mm	Maße L x H mm	PE	VE	Kennzeichen	EAN (GTIN)	€
400/175	5	1150 x 80	1 Pack	10 Stück	18.1.073	4031022044716	140,00
400/175/210	5	1150 x 100	1 Pack	10 Stück	32.1.076	4031022044730	146,00
400/175/210/270	5	1150 x 120	1 Pack	10 Stück	64.1.083	4031022044747	160,00
400/210/270	5	1150 x 180	1 Pack	10 Stück	07.1.105	4031022044761	201,00
600/175/210/270	10	1150 x 120	1 Pack	10 Stück	80.1.121	4031022044778	233,00
600	15	1150 x 180	1 Pack	10 Stück	57.1.162	4031022044785	311,00

LA-KA-PE

Lieferung erfolgt ohne Dekoration!



Stapeltransportkasten, Typ STK, lackiert

- Material: Stahlblech
- Zwei Fallgriffe
- Hohe Stabilität durch gerollten Stapelrand
- Abgabe in Verpackungseinheiten
- Stapelbar



Oberfläche	Größe	Maße L x B x H	VE	Kennzeichen	EAN (GTIN)	€/Stk.
		mm				
RAL 6011 reseedagrün	B	350 x 200 x 200	4	86.1.015	4053569845779	34,10
graublau	3	300 x 200 x 150	4	16.1.013	4053569845670	28,30
RAL 6011 reseedagrün	3	300 x 200 x 150	4	16.1.013	4053569845687	28,30
graublau	4	200 x 140 x 130	6	79.1.008	4053569845700	18,90
RAL 6011 reseedagrün	4	200 x 140 x 130	6	79.1.008	4053569845717	18,90



Oberfläche RAL 6011 reseedagrün



Oberfläche graublau

Stapeltransportkasten, Typ STK, verzinkt

- Material: Stahlblech, verzinkt nach DIN EN ISO 1461
- Zwei Fallgriffe
- Hohe Stabilität durch gerollten Stapelrand
- Abgabe in Verpackungseinheiten
- Stapelbar



Größe	Maße L x B x H	VE	Kennzeichen	EAN (GTIN)	€/Stk.
	mm				
B	350 x 200 x 200	4	28.1.020	4053569845786	43,60
3	300 x 200 x 150	4	74.1.016	4053569845694	36,00
4	200 x 140 x 130	6	60.1.010	4053569845724	22,80



verzinkt

Schwerlast-Sichtlagerkasten VTK 600/420-4

Ausführung: -4 = Wände und Boden geschlossen, eine Stirnseite offen

- Aus lebensmittelechtem Polypropylen
- Großes Volumen und optimierte Seitenwandkonstruktion
- Optimale Reinigungsmöglichkeiten der Behälter durch glatte Innenwände
- Hohe Belastbarkeit sowie für Rollenbahn geeignet
- Temperaturbeständig -20 °C bis +60 °C, kurzzeitig bis +90 °C
- Beständig gegen Öle, Fette und die meisten Säuren und Laugen
- Mit Halterung für Belege an allen vier Seiten
- Ergonomischer Griff an der Rückseite/Griffmulde und Stirnseite offen
- Mit Grifflochung

Farbe	Maße B x T x H mm	Nutzmaße B x T x H mm	Kenn- zeichen	EAN (GTIN)	€
rot	400 x 600 x 420	360 x 560 x 400	02.1.026	4031022050380	45,80
blau	400 x 600 x 420	360 x 560 x 400	02.1.026	4031022050397	45,80

LA-KA-PE



Schwerlast-Sichtlagerkasten VTK 600/320-4

Ausführung: -4 = Wände und Boden geschlossen, eine Stirnseite offen

- Aus lebensmittelechtem Polypropylen
- Großes Volumen und optimierte Seitenwandkonstruktion
- Optimale Reinigungsmöglichkeiten der Behälter durch glatte Innenwände
- Hohe Belastbarkeit sowie für Rollenbahn geeignet
- Temperaturbeständig -20 °C bis +60 °C, kurzzeitig bis +90 °C
- Beständig gegen Öle, Fette und die meisten Säuren und Laugen
- Mit Halterung für Belege an allen vier Seiten
- Ergonomischer Griff an der Rückseite/Griffmulde und Stirnseite offen
- Mit Grifflochung

Farbe	Maße B x T x H mm	Nutzmaße B x T x H mm	Kenn- zeichen	EAN (GTIN)	€
rot	400 x 600 x 320	360 x 560 x 300	22.1.022	4031022050250	39,10
blau	400 x 600 x 320	360 x 560 x 300	22.1.022	4031022050267	39,10

LA-KA-PE



Schwerlast-Sichtlagerkasten VTK 600/270-4

Ausführung: -4 = Wände und Boden geschlossen, eine Stirnseite offen

- Aus lebensmittelechtem Polypropylen
- Großes Volumen und optimierte Seitenwandkonstruktion
- Optimale Reinigungsmöglichkeiten der Behälter durch glatte Innenwände
- Hohe Belastbarkeit sowie für Rollenbahn geeignet
- Temperaturbeständig -20 °C bis +60 °C, kurzzeitig bis +90 °C
- Beständig gegen Öle, Fette und die meisten Säuren und Laugen
- Mit Halterung für Belege an allen vier Seiten
- Ergonomischer Griff an der Rückseite/Griffmulde und Stirnseite offen
- Mit Grifflochung

Farbe	Maße B x T x H mm	Nutzmaße B x T x H mm	Kenn- zeichen	EAN (GTIN)	€
rot	400 x 600 x 270	360 x 560 x 250	75.1.018	4031022050007	33,00
blau	400 x 600 x 270	360 x 560 x 250	75.1.018	4031022050014	33,00

LA-KA-PE



Schwerlast-Sichtlagerkasten VTK 600/210-4

Ausführung: -4 = Wände und Boden geschlossen, eine Stirnseite offen

- Aus lebensmittelechtem Polypropylen
- Großes Volumen und optimierte Seitenwandkonstruktion
- Optimale Reinigungsmöglichkeiten der Behälter durch glatte Innenwände
- Hohe Belastbarkeit sowie für Rollenbahn geeignet
- Temperaturbeständig -20 °C bis $+60\text{ °C}$, kurzzeitig bis $+90\text{ °C}$
- Beständig gegen Öle, Fette und die meisten Säuren und Laugen
- Mit Halterung für Belege an allen vier Seiten
- Ergonomischer Griff an der Rückseite/Griffmulde und Stirnseite offen
- Mit Grifflochung

Farbe	Maße B x T x H mm	Nutzmaße B x T x H mm	Kenn- zeichen	EAN (GTIN)	€
rot	400 x 600 x 210	360 x 560 x 190	93.1.016	4031022050120	29,80
blau	400 x 600 x 210	360 x 560 x 190	93.1.016	4031022050137	29,80

LA-KA-PE



Schwerlast-Sichtlagerkasten VTK 600/175-4

Ausführung: -4 = Wände und Boden geschlossen, eine Stirnseite offen

- Aus lebensmittelechtem Polypropylen
- Großes Volumen und optimierte Seitenwandkonstruktion
- Optimale Reinigungsmöglichkeiten der Behälter durch glatte Innenwände
- Hohe Belastbarkeit sowie für Rollenbahn geeignet
- Temperaturbeständig -20 °C bis $+60\text{ °C}$, kurzzeitig bis $+90\text{ °C}$
- Beständig gegen Öle, Fette und die meisten Säuren und Laugen
- Mit Halterung für Belege an allen vier Seiten
- Ergonomischer Griff an der Rückseite/Griffmulde und Stirnseite offen
- Ohne Grifflochung

Farbe	Maße B x T x H mm	Nutzmaße B x T x H mm	Kenn- zeichen	EAN (GTIN)	€
rot	400 x 600 x 175	360 x 560 x 155	74.1.015	4031022050595	27,70
blau	400 x 600 x 175	360 x 560 x 155	74.1.015	4031022050601	27,70

LA-KA-PE



Schwerlast-Sichtlagerkasten VTK 400/270-4

Ausführung: -4 = Wände und Boden geschlossen, eine Stirnseite offen

- Aus lebensmittelechtem Polypropylen
- Großes Volumen und optimierte Seitenwandkonstruktion
- Optimale Reinigungsmöglichkeiten der Behälter durch glatte Innenwände
- Hohe Belastbarkeit sowie für Rollenbahn geeignet
- Temperaturbeständig -20 °C bis $+60\text{ °C}$, kurzzeitig bis $+90\text{ °C}$
- Beständig gegen Öle, Fette und die meisten Säuren und Laugen
- Mit Halterung für Belege an allen vier Seiten
- Ergonomischer Griff an der Rückseite/Griffmulde und Stirnseite offen
- Mit Grifflochung

Farbe	Maße B x T x H mm	Nutzmaße B x T x H mm	Kenn- zeichen	EAN (GTIN)	€
rot	300 x 400 x 270	260 x 360 x 250	61.1.012	4031022050731	22,20
blau	300 x 400 x 270	260 x 360 x 250	61.1.012	4031022050748	22,20

LA-KA-PE



Schwerlast-Sichtlagerkasten VTK 400/210-4

Ausführung: -4 = Wände und Boden geschlossen, eine Stirnseite offen

LA-KA-PE

- Aus lebensmittelechtem Polypropylen
- Großes Volumen und optimierte Seitenwandkonstruktion
- Optimale Reinigungsmöglichkeiten der Behälter durch glatte Innenwände
- Hohe Belastbarkeit sowie für Rollenbahn geeignet
- Temperaturbeständig -20 °C bis +60 °C, kurzzeitig bis +90 °C
- Beständig gegen Öle, Fette und die meisten Säuren und Laugen
- Mit Halterung für Belege an allen vier Seiten
- Ergonomischer Griff an der Rückseite/Griffmulde und Stirnseite offen
- Mit Grifflochung

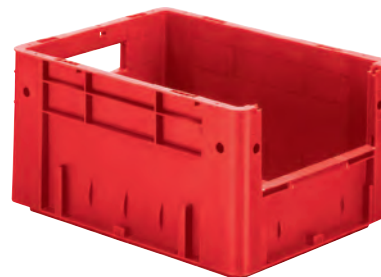

Farbe	Maße B x T x H mm	Nutzmaße B x T x H mm	Kenn- zeichen	EAN (GTIN)	€
rot	300 x 400 x 210	260 x 360 x 190	91.1.010	4031022050861	19,20
blau	300 x 400 x 210	260 x 360 x 190	91.1.010	4031022050878	19,20

Schwerlast-Sichtlagerkasten VTK 400/175-4

Ausführung: -4 = Wände und Boden geschlossen, eine Stirnseite offen

LA-KA-PE

- Aus lebensmittelechtem Polypropylen
- Großes Volumen und optimierte Seitenwandkonstruktion
- Optimale Reinigungsmöglichkeiten der Behälter durch glatte Innenwände
- Hohe Belastbarkeit sowie für Rollenbahn geeignet
- Temperaturbeständig -20 °C bis +60 °C, kurzzeitig bis +90 °C
- Beständig gegen Öle, Fette und die meisten Säuren und Laugen
- Mit Halterung für Belege an allen vier Seiten
- Ergonomischer Griff an der Rückseite/Griffmulde und Stirnseite offen
- Ohne Grifflochung



Farbe	Maße B x T x H mm	Nutzmaße B x T x H mm	Kenn- zeichen	EAN (GTIN)	€
rot	300 x 400 x 175	260 x 360 x 155	94.1.009	4031022051073	17,50
blau	300 x 400 x 175	260 x 360 x 155	94.1.009	4031022051080	17,50

Klappdeckel für VTK

- Zum Einrasten in die Kästen, mit Verschlussklipse, mit Stapelrand

LA-KA-PE

Lieferung: Nur in Verpackungseinheiten.

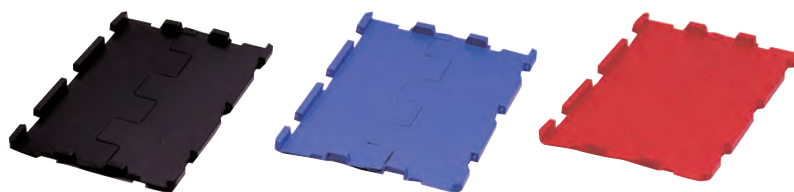

Farbe	Maße B x T x H mm	PE	VE	Kenn- zeichen	EAN (GTIN)	€
schwarz	400 x 600 x 15	1 Pack	4 Stück	98.1.033	4031022044211	65,00
schwarz	300 x 400 x 15	1 Pack	4 Stück	79.1.022	4031022044396	43,60
schwarz	200 x 300 x 15	1 Pack	4 Stück	28.1.013	4031022044587	25,40
blau	400 x 600 x 15	1 Pack	4 Stück	98.1.033	4031022044174	65,00
blau	300 x 400 x 15	1 Pack	4 Stück	79.1.022	4031022044358	43,60
blau	200 x 300 x 15	1 Pack	4 Stück	28.1.013	4031022044549	25,40
rot	400 x 600 x 15	1 Pack	4 Stück	93.1.033	4031022044167	64,90
rot	300 x 400 x 15	1 Pack	4 Stück	79.1.022	4031022044341	43,60
rot	200 x 300 x 15	1 Pack	4 Stück	28.1.013	4031022044532	25,40

Auflagedeckel für VTK

- Wird lose auf die Kästen aufgelegt, mit Stapelrand

LA-KA-PE

Lieferung: Nur in Verpackungseinheiten.



Farbe	Maße B x T x H mm	PE	VE	Kenn- zeichen	EAN (GTIN)	€
schwarz	400 x 600 x 12	1 Pack	4 Stück	57.1.024	4031022070593	47,00
schwarz	300 x 400 x 12	1 Pack	4 Stück	96.1.012	4031022020802	24,80
schwarz	200 x 300 x 12	1 Pack	4 Stück	99.1.008	4031022021182	17,20
blau	400 x 600 x 12	1 Pack	4 Stück	57.1.024	4031022044297	47,00
blau	300 x 400 x 12	1 Pack	4 Stück	96.1.012	4031022070616	24,80
blau	200 x 300 x 12	1 Pack	4 Stück	99.1.008	4031022070678	17,20
rot	400 x 600 x 12	1 Pack	4 Stück	57.1.024	4031022070494	47,00
rot	300 x 400 x 12	1 Pack	4 Stück	96.1.012	4031022070609	24,80
rot	200 x 300 x 12	1 Pack	4 Stück	99.1.008	4031022070661	17,20

Tragestab aus schwarzem Kunststoff

- Zum einfacheren Handling
- Leichte Montage durch Anschrauben

LA-KA-PE

Lieferung: Nur in Verpackungseinheiten, 1 Paket = 10 Stück.

für Typ	Kenn- zeichen	EAN (GTIN)	€
VTK 600	96.1.012	4031022030108	24,80
VTK 400	88.1.009	4031022030993	18,90



Lieferung erfolgt ohne Dekoration!

Etikett

- Zum Einstecken in die Etikettenrahmen der Kästen

LA-KA-PE

Lieferung: Nur in Verpackungseinheiten.

für Kastenhö- he von/bis mm	Maße H x B mm	Farbe	PE	VE	Kenn- zeichen	EAN (GTIN)	€
120–175	60 x 210	weiß	1 Stück	50 Stück	24.1.000	4031022051394	0,45
210–420	74 x 210	weiß	1 Stück	50 Stück	26.1.000	4031022051400	0,49



Lieferung erfolgt ohne Dekoration!

Sichtscheibe für VTK

- Aus hochschlagfestem Polycarbonat
- Fest mit dem Kasten verbunden
- Im Stapel zu öffnen

Farbe	Für Typ	Kennzeichen	EAN (GTIN)	€
transparent	VKT 400/210	35.1.002	4031022071088	4,50
transparent	VKT 400/270	82.1.002	4031022052483	5,40
transparent	VKT 600/210	62.1.002	4031022052384	5,01
transparent	VKT 600/270	08.1.003	4031022052377	5,90
transparent	VKT 600/320	40.1.003	4031022052414	6,50
transparent	VKT 600/420	18.1.004	4031022052445	8,00

LA-KA-PE

Lieferung erfolgt ohne Dekoration!



Plombe, rot

- Zum Sichern des Deckels
- Mit Zugriffskontrolle durch Abreißlasche

Lieferung: Nur in Verpackungseinheiten, 1 Paket = 500 Stück.

PE	VE	Kennzeichen	EAN (GTIN)	€
1 Paket	1 Paket	86.1.035	4031022044792	68,60

LA-KA-PE

Lieferung erfolgt ohne Dekoration!

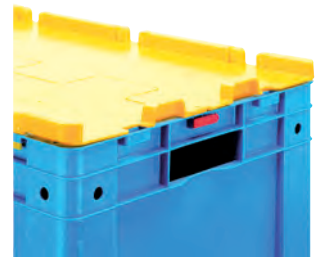

Unterteiler für VTK/TK

- Individuell zuschneidbar
- Farbe: anthrazit

Lieferung: Nur in Verpackungseinheiten.

für Kastentyp	Stärke mm	Maße L x H mm	PE	VE	Kennzeichen	EAN (GTIN)	€
400/175	5	1150 x 80	1 VE	VE = 10 St.	18.1.073	4031022044716	140,00
400/175/210	5	1150 x 100	1 VE	VE = 10 St.	32.1.076	4031022044730	146,00
400/175/210/ 270	5	1150 x 120	1 VE	VE = 10 St.	64.1.083	4031022044747	160,00
400/210/270	5	1150 x 180	1 VE	VE = 10 St.	07.1.105	4031022044761	201,00
600/175/210/ 270	10	1150 x 120	1 VE	VE = 10 St.	80.1.121	4031022044778	233,00
600	15	1150 x 180	1 VE	VE = 10 St.	57.1.162	4031022044785	311,00

LA-KA-PE

Lieferung erfolgt ohne Dekoration!



Transportroller, 610 x 410 mm

- Material: Kunststoff (HDPE)
- Rahmen: mit Vertiefung für alle Euro-Normkästen (400 x 600 mm)
- Mit thermoplastischer Gummibereifung, 4 Lenkrollen

Hinweis: Zum einfachen und schnellen Transport.



Traglast	Maße L x B	Auflagefläche	Farbe	Rollen-Ø	Kennzeichen	EAN (GTIN)	€
kg	mm	mm		mm			
300	610 x 410	400 x 600	rot	100	77.1.029	4260316443618	65,80
300	610 x 410	400 x 600	blau	100	77.1.029	4260316443625	65,80
300	610 x 410	400 x 600	grau	100	26.1.028	4260316448750	54,10

Transportroller

- Material: Kunststoff
- Rahmen: mit Vertiefung für alle Euro-Normkästen (300 x 400, 400 x 600, 600 x 800 mm)
- Mit thermoplastischer Gummibereifung, 4 Lenkrollen

Hinweis: Zum einfachen und schnellen Transport.



Ausführung	Traglast	Maße L x B	Farbe	Rollen-Ø	Kennzeichen	EAN (GTIN)	€
	kg	mm		mm			
Raster	300	610 x 810	blau	100	23.1.045	4260316443656	94,60
offen	250	415 x 615	rot	100	15.1.031	4260507757715	66,20
Raster	250	415 x 615	rot	100	03.1.033	4260507757777	73,50
geschlossen	250	415 x 615	rot	100	38.1.034	4260507757791	75,50
Stahlprofilverbinder mit Ecken	300	310 x 410	rot	100	19.1.041	4260507757814	86,20
Stahlprofilverbinder mit Ecken	300	410 x 610	rot	100	53.1.045	4260507757821	95,30
Stahlprofilverbinder mit Ecken	300	610 x 810	rot	100	07.1.053	4260507757838	111,00
Stahlprofilverbinder mit Ecken	300	810 x 1210	rot	100	11.1.063	4260507757845	132,00

Gitteraufsatzrahmen

- Rohrrahmen: aus Ø 22 mm Rundrohr
- Drahtmaschung: 100 x 100 x 3,8 mm
- Mit Fangtellern
- Klappe an der Längsseite
- 3-fach stapelbar
- Leichte Montage/Demontage

Lieferung erfolgt ohne Dekoration!



Außenmaße L x B x H mm	Farbe	Maschenweite mm	Traglast kg	Auflast kg	Kenn- zeichen	EAN (GTIN)	€
1200 x 800 x 800	grün	100 x 100 x 3,8	800	1600	09.1.079	4260316443755	208,00
1200 x 800 x 1000	grün	100 x 100 x 3,8	800	1600	37.1.092	4260316443779	233,00
1200 x 800 x 1200	grün	100 x 100 x 3,8	800	1600	78.1.100	4260316443793	259,00
1200 x 800 x 1600	grün	100 x 100 x 3,8	800	1600	79.1.135	4260633271420	349,00
1200 x 800 x 800	grün	50 x 50 x 3,8	800	1600	33.1.099	4260633271475	264,00
1200 x 800 x 1000	grün	50 x 50 x 3,8	800	1600	02.1.110	4260633271413	287,00
1200 x 800 x 800	blau verzinkt	100 x 100 x 3,8	800	1600	38.1.087	4260316443762	213,00
1200 x 800 x 1000	blau verzinkt	100 x 100 x 3,8	800	1600	13.1.100	4260316443786	239,00
1200 x 800 x 1200	blau verzinkt	100 x 100 x 3,8	800	1600	66.1.111	4260316443809	266,00

ProfiPlus EuroBox, Griff geschlossen, grau-rot

- Schwerlast-Transport-Stapelkästen in Industriequalität
- Rippenverstärkte, robuste Wände verleihen dem Behälter eine gute Formstabilität
- Der umlaufende Rand wirkt verriegelnd und selbstzentrierend
- Beständig gegen Öle, Fette und die meisten Säuren und Laugen
- Durch glatte Innenwände optimale Reinigung möglich
- Durch ergonomisch geformte Griffmulden auch bei schweren Belastungen sehr gut zu tragen

Hinweis: Auf Anfrage mit Mengenbezug sind die Griffvarianten in Ihrer individuellen Farbe möglich. Passende Deckel können optional bestellt werden.

Typ	Maße B x T x H mm	Nutzmaße B x T x H mm	Kenn- zeichen	EAN (GTIN)	€
412	400 x 300 x 120	365 x 265 x 115	74.1.007	4005187567007	15,10
417	400 x 300 x 170	365 x 265 x 165	33.1.009	4005187567052	18,20
422	400 x 300 x 220	365 x 265 x 215	66.1.010	4005187567106	20,80
432	400 x 300 x 320	365 x 265 x 315	89.1.013	4005187567151	27,10
612	600 x 400 x 120	565 x 365 x 115	32.1.011	4005187567403	22,10
617	600 x 400 x 170	565 x 365 x 165	53.1.013	4005187567458	26,40
622	600 x 400 x 220	565 x 365 x 215	81.1.016	4005187567502	32,80
632	600 x 400 x 320	565 x 365 x 315	03.1.022	4005187567557	43,00



ProfiPlus EuroBox, Griff offen, grau-blau

- Schwerlast-Transport-Stapelkästen in Industriequalität
- Rippenverstärkte, robuste Wände verleihen dem Behälter eine gute Formstabilität
- Der umlaufende Rand wirkt verriegelnd und selbstzentrierend
- Beständig gegen Öle, Fette und die meisten Säuren und Laugen
- Durch glatte Innenwände optimale Reinigung möglich
- Durch ergonomisch geformte Griffmulden auch bei schweren Belastungen sehr gut zu tragen

Hinweis: Auf Anfrage mit Mengenbezug sind die Griffvarianten in Ihrer individuellen Farbe möglich. Passende Deckel können optional bestellt werden.

Typ	Maße B x T x H mm	Nutzmaße B x T x H mm	Kenn- zeichen	EAN (GTIN)	€
412	400 x 300 x 120	365 x 265 x 115	74.1.007	4005187567205	15,10
417	400 x 300 x 170	365 x 265 x 165	33.1.009	4005187567250	18,20
422	400 x 300 x 220	365 x 265 x 215	66.1.010	4005187567304	20,80
432	400 x 300 x 320	365 x 265 x 315	89.1.013	4005187567359	27,10
612	600 x 400 x 120	565 x 365 x 115	32.1.011	4005187567601	22,10
617	600 x 400 x 170	565 x 365 x 165	53.1.013	4005187567656	26,40
622	600 x 400 x 220	565 x 365 x 215	81.1.016	4005187567700	32,80
632	600 x 400 x 320	565 x 365 x 315	14.1.022	4005187567755	43,20



Deckel für ProfiPlus EuroBox

- Durch Aussparungen im Deckel kann die Box mit einem Zurrurt gesichert werden

Ausführung	passend für	Farbe	Kennzeichen	EAN (GTIN)	€
Stülpdeckel	EuroBox 400	grau	07.1.005	4005187567908	9,90
Scharnierdeckel	EuroBox 400	grau	07.1.005	4005187567915	9,90
Stülpdeckel	EuroBox 600	grau	76.1.006	4005187567953	13,20
Scharnierdeckel	EuroBox 600	grau	76.1.006	4005187567960	13,20



Stülpdeckel



Scharnierdeckel

Verschluss für ProfiPlus EuroBox

Ausführung	Farbe	Kennzeichen	EAN (GTIN)	€
Schiebeschnappverschluss	blau	66.1.002	4005187567809	5,20
Schiebeschnappverschluss	rot	66.1.002	4005187567816	5,20
Schiebescharnierverschluss	blau-grau	66.1.002	4005187567854	5,20
Schiebescharnierverschluss	rot-grau	66.1.002	4005187567861	5,20



Schiebeschnappverschluss, blau



Schiebescharnierverschluss, rot-grau

Drehstapelbehälter DLK 1

- Material: hochwertiges Polyethylen
- Lebensmittelecht
- Standard-Ausführung mit glattem Boden
- Gefüllt aufeinander, leer ineinander stapelbar durch 180°-Drehung
- Halterung für Etiketten

LA-KA-PE



Lieferung: Nur in Verpackungseinheiten. Lieferzeit ca. 2 Wochen. Keine Retourenlieferung möglich.

Farbe	Maße außen L x B x H mm	Maße innen L x B x H mm	Traglast kg	Auflast kg	PE	VE	Kenn- zeichen	EAN (GTIN)	€
rot	480 x 312 x 300	375 x 250 x 237	50	190	1 Stück	6 Stück	57.1.016	4031022052070	28,40
blau	480 x 312 x 300	375 x 250 x 237	50	190	1 Stück	6 Stück	57.1.016	4031022052087	28,40
grün	480 x 312 x 300	375 x 250 x 237	50	190	1 Stück	6 Stück	57.1.016	4031022052094	28,40
gelb	480 x 312 x 300	375 x 250 x 237	50	190	1 Stück	6 Stück	57.1.016	4031022052100	28,40
grau	480 x 312 x 300	375 x 250 x 237	50	190	1 Stück	6 Stück	57.1.016	4031022052117	28,40

Drehstapelbehälter DLK 1c

- Material: hochwertiges Polyethylen
- Lebensmittelecht
- Standard-Ausführung mit glattem Boden
- Gefüllt aufeinander, leer ineinander stapelbar durch 180°-Drehung
- Halterung für Etiketten

LA-KA-PE



Lieferung: Nur in Verpackungseinheiten. Lieferzeit ca. 2 Wochen. Keine Retourenlieferung möglich.

Farbe	Maße außen L x B x H mm	Maße innen L x B x H mm	Traglast kg	Auflast kg	PE	VE	Kenn- zeichen	EAN (GTIN)	€
rot	480 x 312 x 200	385 x 260 x 187	45	180	1 Stück	10 Stück	96.1.011	4031022051844	20,50
blau	480 x 312 x 200	385 x 260 x 187	45	180	1 Stück	10 Stück	96.1.011	4031022051851	20,50
grün	480 x 312 x 200	385 x 260 x 187	45	180	1 Stück	10 Stück	96.1.011	4031022051868	20,50
gelb	480 x 312 x 200	385 x 260 x 187	45	180	1 Stück	10 Stück	96.1.011	4031022051875	20,50
grau	480 x 312 x 200	385 x 260 x 187	45	180	1 Stück	10 Stück	96.1.011	4031022051882	20,50

Drehstapelbehälter DLK 2

- Material: hochwertiges Polyethylen
- Lebensmittelecht
- Standard-Ausführung mit glattem Boden
- Gefüllt aufeinander, leer ineinander stapelbar durch 180°-Drehung
- Halterung für Etiketten

LA-KA-PE



Lieferung: Nur in Verpackungseinheiten. Lieferzeit ca. 2 Wochen. Keine Retourenlieferung möglich.

Farbe	Maße außen L x B x H mm	Maße innen L x B x H mm	Traglast kg	Auflast kg	PE	VE	Kenn- zeichen	EAN (GTIN)	€
rot	328 x 210 x 200	242 x 165 x 187	25	100	1 Stück	10 Stück	83.1.006	4031022049285	11,70
blau	328 x 210 x 200	242 x 165 x 187	25	100	1 Stück	10 Stück	83.1.006	4031022049292	11,70
grün	328 x 210 x 200	242 x 165 x 187	25	100	1 Stück	10 Stück	18.1.006	4031022049308	10,60
gelb	328 x 210 x 200	242 x 165 x 187	25	100	1 Stück	10 Stück	83.1.006	4031022049315	11,70
grau	328 x 210 x 200	242 x 165 x 187	25	100	1 Stück	10 Stück	83.1.006	4031022049322	11,70

Drehstapelbehälter DLK 2c

- Material: hochwertiges Polyethylen
- Lebensmittelecht
- Standard-Ausführung mit glattem Boden
- Gefüllt aufeinander, leer ineinander stapelbar durch 180°-Drehung
- Halterung für Etiketten

LA-KA-PE



Lieferung: Nur in Verpackungseinheiten. Lieferzeit ca. 2 Wochen. Keine Retourenlieferung möglich.

Farbe	Maße außen L x B x H mm	Maße innen L x B x H mm	Traglast kg	Auflast kg	PE	VE	Kenn- zeichen	EAN (GTIN)	€
rot	328 x 210 x 150	247 x 170 x 137	22	100	1 Stück	10 Stück	35.1.005	4031022049087	9,17
blau	328 x 210 x 150	247 x 170 x 137	22	100	1 Stück	10 Stück	35.1.005	4031022049094	9,17
grün	328 x 210 x 150	247 x 170 x 137	22	100	1 Stück	10 Stück	35.1.005	4031022049100	9,17
gelb	328 x 210 x 150	247 x 170 x 137	22	100	1 Stück	10 Stück	35.1.005	4031022049117	9,17
grau	328 x 210 x 150	247 x 170 x 137	22	100	1 Stück	10 Stück	35.1.005	4031022049124	9,17

Deckel für Drehstapelbehälter DLK

passend für	Maße B x T x H mm	PE	VE	Kenn- zeichen	EAN (GTIN)	€
DLK 1 und 1c	477 x 300 x 4	1 Stück	10 Stück	07.1.013	4031022052056	25,00
DLK 2 und 2c	325 x 201 x 3	1 Stück	10 Stück	22.1.006	4031022051813	11,90

LA-KA-PE



Drehstapelbehälter LB 65/45

- Material: Polypropylen
- Kräftiger Rand als umlaufender Tragegriff
- Weitgehend beständig gegen Öle, Benzin und gegen die meisten Säuren und Laugen
- Vorteil: leer ineinander und gefüllt aufeinander stapelbar

Farbe	Maße L x B x H mm	Inhalt l	Gewicht ca. kg	Stapelbelastbarkeit kg	Kennzeichen	EAN (GTIN)	€
rot	650 x 450 x 280	60	2,4	100	63.1.015	4031022012807	26,80
blau	650 x 450 x 280	60	2,4	100	63.1.015	4031022012814	26,80
grün	650 x 450 x 280	60	2,4	100	63.1.015	4031022012821	26,80
gelb	650 x 450 x 280	60	2,4	100	63.1.015	4031022012838	26,80

LA-KA-PE



Drehstapelbehälter LB 60/40

- Material: Polypropylen
- Kräftiger Rand als umlaufender Tragegriff
- Weitgehend beständig gegen Öle, Benzin und gegen die meisten Säuren und Laugen
- Vorteil: leer ineinander und gefüllt aufeinander stapelbar

Farbe	Maße L x B x H mm	Inhalt l	Gewicht ca. kg	Stapelbelastung max. kg	Kennzeichen	EAN (GTIN)	€
rot	600 x 400 x 250	45	1,9	100	01.1.013	4031022012944	22,30
blau	600 x 400 x 250	45	1,9	100	01.1.013	4031022012951	22,30
grün	600 x 400 x 250	45	1,9	100	01.1.013	4031022012968	22,30
gelb	600 x 400 x 250	45	1,9	100	01.1.013	4031022012975	22,30

LA-KA-PE



Drehstapelbehälter LB/DB

- Material: Polypropylen
- Kräftiger Rand als umlaufender Tragegriff
- Weitgehend beständig gegen Öle, Benzin und gegen die meisten Säuren und Laugen
- Vorteil: leer ineinander und gefüllt aufeinander stapelbar

Farbe	Maße L x B x H mm	Inhalt l	Gewicht ca. kg	Stapelbelastbarkeit mm	Kennzeichen	EAN (GTIN)	€
rot	600 x 400 x 350	65	2,8	120	71.1.020	4031022013170	35,50
blau	600 x 400 x 350	65	2,8	120	71.1.020	4031022013187	35,50
grün	600 x 400 x 350	65	2,8	120	71.1.020	4031022013194	35,50
gelb	600 x 400 x 350	65	2,8	120	71.1.020	4031022013200	35,50

LA-KA-PE



Auflagedeckel für Drehstapelbehälter LB und LB/DB

- Material: Polypropylen
- Kräftiger Rand als umlaufender Tragegriff
- Weitgehend beständig gegen Öle, Benzin und gegen die meisten Säuren und Laugen
- Farbe: schwarz

passend für	Kennzeichen	EAN (GTIN)	€
Typ LB 60/40	79.1.004	4031022012913	9,17
Typ LB/DB	20.1.009	4031022013118	17,60

LA-KA-PE



passend nur für Typ LB 60/40

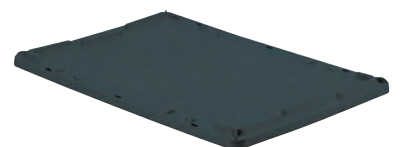

passend nur für Typ LB/DB

Drehstapelbehälter, Serie DTK

- Material: lebensmittelechtes Polypropylen
- Platzsparend und robust
- Temperaturbeständigkeit –20 °C bis +90 °C
- Beständig gegen Öle, Fette, die meisten Säuren und Laugen
- Durchfassgriff an den Stirnseiten
- Rippenboden für Rollenbahnen geeignet

Lieferung: Nur in Verpackungseinheiten. Lieferzeit ca. 2 Wochen. Keine Retourenlieferung möglich.

LA-KA-PE



Typ	Farbe	Maße außen L x B x H mm	Maße innen L x B x H mm	Traglast kg	Auflast kg	PE	VE	Kennzeichen	EAN (GTIN)	€
DTK 600/210	rot	600 x 400 x 210	547 x 347 x 191	70	700	1 Stück	2 Stück	56.1.017	4031022053602	30,10
DTK 600/210	blau	600 x 400 x 210	547 x 347 x 191	70	700	1 Stück	2 Stück	56.1.017	4031022053619	30,10
DTK 600/210	grün	600 x 400 x 210	547 x 347 x 191	70	700	1 Stück	2 Stück	56.1.017	4031022053626	30,10
DTK 600/210	grau	600 x 400 x 210	547 x 347 x 191	70	700	1 Stück	2 Stück	56.1.017	4031022053633	30,10
DTK 600/270	rot	600 x 400 x 210	547 x 347 x 191	70	700	1 Stück	2 Stück	72.1.019	4031022053787	33,80
DTK 600/270	blau	600 x 400 x 210	547 x 347 x 191	70	700	1 Stück	2 Stück	72.1.019	4031022053794	33,80
DTK 600/270	grün	600 x 400 x 210	547 x 347 x 191	70	700	1 Stück	2 Stück	72.1.019	4031022053800	33,80
DTK 600/270	grau	600 x 400 x 210	547 x 347 x 191	70	700	1 Stück	2 Stück	72.1.019	4031022053817	33,80
DTK 600/320	rot	600 x 400 x 210	547 x 347 x 191	75	700	1 Stück	2 Stück	45.1.023	4031022053992	40,20
DTK 600/320	blau	600 x 400 x 210	547 x 347 x 191	75	700	1 Stück	2 Stück	45.1.023	4031022054005	40,20
DTK 600/320	grün	600 x 400 x 210	547 x 347 x 191	75	700	1 Stück	2 Stück	45.1.023	4031022054012	40,20
DTK 600/320	grau	600 x 400 x 210	547 x 347 x 191	75	700	1 Stück	2 Stück	45.1.023	4031022054029	40,20
DTK 600/420	rot	600 x 400 x 210	547 x 347 x 191	75	700	1 Stück	2 Stück	24.1.027	4031022054203	46,70
DTK 600/420	blau	600 x 400 x 210	547 x 347 x 191	75	700	1 Stück	2 Stück	24.1.027	4031022054210	46,70
DTK 600/420	grün	600 x 400 x 210	547 x 347 x 191	75	700	1 Stück	2 Stück	24.1.027	4031022054227	46,70
DTK 600/420	grau	600 x 400 x 210	547 x 347 x 191	75	700	1 Stück	2 Stück	24.1.027	4031022054234	46,70

Einsatzkasten für Transportbehälter Typ TK, VTK und DTK

LA-KA-PE

- Material: Polypropylen
- Passend für TK 600, VTK 600 und DTK 600
- Leichte Entnahme der Behälter
- Stapelbar
- Griffbereich angeschrägt
- Rippenboden
- Unterteilbar mit Trennwand
- Staubdeckel glasklar
- Etiketten zum Aufkleben auf Kasten und Trennwand
- Farbe: anthrazit



Typ EK 6-2L



Typ EK 6-2Q



Typ EK 6-4L

Typ	Maße L x B x H mm	Kenn- zeichen	EAN (GTIN)	€
EK 6-2L	546 x 173 x 80	10.1.006	4031022063991	11,50
EK 6-2Q	346 x 273 x 80	10.1.006	4031022064004	11,50
EK 6-4L	273 x 173 x 80	13.1.003	4031022064011	5,90

Trennwand

- Geeignet für Transportbehälter EK
- Material: Polypropylen (PP)
- Farbe: anthrazit

LA-KA-PE

für Typ	Kenn- zeichen	EAN (GTIN)	€
EK 6-2L	38.1.000	4031022064028	0,72
EK 6-2Q	84.1.000	4031022064035	1,60



Trennwand für EK 6-2Q



Trennwand für EK 6-2L und EK 6-4L

Staubdeckel

LA-KA-PE



für Typ EK 6-2L



für Typ EK 6-2Q



für Typ EK-4L

für Typ	Kenn- zeichen	EAN (GTIN)	€
EK 6-2L	21.1.007	4031022064097	13,80
EK 6-2Q	27.1.007	4031022064103	13,90
EK-4L	21.1.004	4031022064110	8,06

Stülpdeckel für Drehstapelbehälter

- Verschließbar mit Einwegplomben
- Universell einsetzbar als Staubdeckel
- Stapelfähigkeit bleibt erhalten
- Farbe: schwarz

Lieferung: Nur in Verpackungseinheiten. Lieferzeit ca. 2 Wochen. Keine Retourenlieferung möglich.

Maße Außen L x B x H mm	PE	VE	Kenn- zeichen	EAN (GTIN)	€
600 x 400 x 12	1 Stück	4 Stück	10.1.008	4031022053527	15,50



Einsatzkasten E 40/1

- Aus hochschlagfestem Polystyrol
- Für die übersichtliche Lagerung von Kleinteilen
- Geeignet für Schubladen, Schränke und Sortimentskästen

Farbe	Maße L x B x H mm	PE	VE	Kenn- zeichen	EAN (GTIN)	€
rot	198 x 99 x 40	1 Stück	25 Stück	29.1.001	4031022024725	2,43
blau	198 x 99 x 40	1 Stück	25 Stück	29.1.001	4031022024732	2,43
grün	198 x 99 x 40	1 Stück	25 Stück	29.1.001	4031022024749	2,43
gelb	198 x 99 x 40	1 Stück	25 Stück	29.1.001	4031022024756	2,43

LA-KA-PE



Einsatzkasten E 40/2

- Aus hochschlagfestem Polystyrol
- Für die übersichtliche Lagerung von Kleinteilen
- Geeignet für Schubladen, Schränke und Sortimentskästen

Farbe	Maße L x B x H mm	PE	VE	Kenn- zeichen	EAN (GTIN)	€
rot	99 x 99 x 40	1 Stück	25 Stück	68.1.000	4031022024893	1,28
blau	99 x 99 x 40	1 Stück	25 Stück	68.1.000	4031022024909	1,28
grün	99 x 99 x 40	1 Stück	25 Stück	68.1.000	4031022024916	1,28
gelb	99 x 99 x 40	1 Stück	25 Stück	68.1.000	4031022024923	1,28

LA-KA-PE



Einsatzkasten E 40/3

- Aus hochschlagfestem Polystyrol
- Für die übersichtliche Lagerung von Kleinteilen
- Geeignet für Schubladen, Schränke und Sortimentskästen

Farbe	Maße L x B x H mm	PE	VE	Kenn- zeichen	EAN (GTIN)	€
rot	99 x 49 x 40	1 Stück	25 Stück	54.1.000	4031022025067	1,02
blau	99 x 49 x 40	1 Stück	25 Stück	54.1.000	4031022025074	1,02
grün	99 x 49 x 40	1 Stück	25 Stück	54.1.000	4031022025081	1,02
gelb	99 x 49 x 40	1 Stück	25 Stück	54.1.000	4031022025098	1,02

LA-KA-PE



Einsatzkasten E 40/4

- Aus hochschlagfestem Polystyrol
- Für die übersichtliche Lagerung von Kleinteilen
- Geeignet für Schubladen, Schränke und Sortimentskästen

Farbe	Maße L x B x H mm	PE	VE	Kenn- zeichen	EAN (GTIN)	€
rot	49 x 49 x 40	1 Stück	25 Stück	49.1.000	4031022025234	0,93
blau	49 x 49 x 40	1 Stück	25 Stück	49.1.000	4031022025241	0,93
grün	49 x 49 x 40	1 Stück	25 Stück	49.1.000	4031022025258	0,93
gelb	49 x 49 x 40	1 Stück	25 Stück	49.1.000	4031022025265	0,93

LA-KA-PE



Einsatzkasten E 54/1

- Aus hochschlagfestem Polystyrol
- Für die übersichtliche Lagerung von Kleinteilen
- Geeignet für Schubladen, Schränke und Sortimentskästen

Farbe	Maße L x B x H mm	PE	VE	Kenn- zeichen	EAN (GTIN)	€
rot	106 x 80 x 54	1 Stück	25 Stück	83.1.000	4031022025401	1,56
blau	106 x 80 x 54	1 Stück	25 Stück	83.1.000	4031022025418	1,56
grün	106 x 80 x 54	1 Stück	25 Stück	83.1.000	4031022025425	1,56
gelb	106 x 80 x 54	1 Stück	25 Stück	83.1.000	4031022025432	1,56

LA-KA-PE



Einsatzkasten E 54/2

- Aus hochschlagfestem Polystyrol
- Für die übersichtliche Lagerung von Kleinteilen
- Geeignet für Schubladen, Schränke und Sortimentskästen

Farbe	Maße L x B x H mm	PE	VE	Kenn- zeichen	EAN (GTIN)	€
rot	80 x 53 x 54	1 Stück	25 Stück	69.1.000	4031022025562	1,30
blau	80 x 53 x 54	1 Stück	25 Stück	69.1.000	4031022025579	1,30
grün	80 x 53 x 54	1 Stück	25 Stück	69.1.000	4031022025586	1,30
gelb	80 x 53 x 54	1 Stück	25 Stück	69.1.000	4031022025593	1,30

LA-KA-PE



Einsatzkasten E 54/3

- Aus hochschlagfestem Polystyrol
- Für die übersichtliche Lagerung von Kleinteilen
- Geeignet für Schubladen, Schränke und Sortimentskästen

Farbe	Maße L x B x H mm	PE	VE	Kenn- zeichen	EAN (GTIN)	€
rot	53 x 40 x 54	1 Stück	25 Stück	54.1.000	4031022025784	1,02
blau	53 x 40 x 54	1 Stück	25 Stück	54.1.000	4031022025791	1,02
grün	53 x 40 x 54	1 Stück	25 Stück	54.1.000	4031022025807	1,02
gelb	53 x 40 x 54	1 Stück	25 Stück	54.1.000	4031022025814	1,02

LA-KA-PE



Einsatzkasten E 63/1 bis 63/4

- Aus hochschlagfestem Polystyrol
- Für die übersichtliche Lagerung von Kleinteilen
- Geeignet für Schubladen, Schränke und Sortimentskästen

Ausführung	Farbe	Maße L x B x H mm	PE	VE	Kenn- zeichen	EAN (GTIN)	€
E 63/1	rot	54 x 54 x 63	1 Stück	25 Stück	54.1.000	4031022026040	1,02
E 63/2	gelb	108 x 54 x 63	1 Stück	25 Stück	66.1.000	4031022026231	1,24
E 63/3	blau	108 x 108 x 63	1 Stück	25 Stück	85.1.000	4031022026378	1,60
E 64/4	grün	162 x 108 x 63	1 Stück	25 Stück	11.1.001	4031022026545	2,09

LA-KA-PE

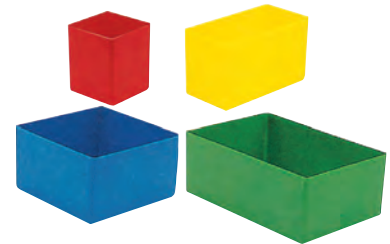

Deckel für Einsatzkasten E 40/2, E 40/3, E 40/4

- Transparenter Stülpedeckel aus Polystyrol

Hinweis: Lieferzeit ca. 2 Wochen

Für Größe/Typ	Maße L x B mm	PE	VE	Kenn- zeichen	EAN (GTIN)	€
E 40/2	99 x 99	1 Stück	25 Stück	54.1.000	4031022027573	1,04
E 40/3	99 x 99	1 Stück	25 Stück	38.1.000	4031022027603	0,72
E 40/4	49 x 49	1 Stück	25 Stück	36.1.000	4031022027634	0,68

LA-KA-PE



Sortimentskasten Nr. 4.01-4.04

- Material: Polystyrol, glasklar, mit Deckel
- Bestückt mit farbigen Einsatzkästen in unterschiedlichen Größen

LA-KA-PE



Typ	Maße L x B x H mm	Bestückung Einsatzkästen Anzahl / Größe	PE	VE	Kennzeichen	EAN (GTIN)	€
4.01	307 x 225 x 50	4-mal 99 x 99 x 40 mm 4-mal 49 x 49 x 40 mm 2-mal 99 x 49 x 40 mm	1 Stück	10 Stück	35.1.010	4031022027726	17,30
4.02	307 x 225 x 50	6-mal 99 x 49 x 40 mm 12-mal 49 x 49 x 40 mm	1 Stück	10 Stück	45.1.012	4031022027740	20,80
4.03	307 x 225 x 50	24-mal 49 x 49 x 40 mm	1 Stück	10 Stück	23.1.013	4031022027764	22,10
4.04	307 x 225 x 50	12-mal 99 x 49 x 40 mm	1 Stück	10 Stück	37.1.011	4031022027788	19,00

Sortimentskasten Nr. 4.05, 4.07, 4.08

- Material: Polystyrol, glasklar, mit Deckel
- Bestückt mit farbigen Einsatzkästen in unterschiedlichen Größen

LA-KA-PE



Typ	Maße L x B x H mm	Bestückung Einsatzkästen Anzahl / Größe	PE	VE	Kennzeichen	EAN (GTIN)	€
4.05	307 x 225 x 50	2-mal 99 x 99 x 40 mm 4-mal 99 x 49 x 40 mm 8-mal 49 x 49 x 40 mm	1 Stück	10 Stück	19.1.011	4031022027801	18,70
4.07	307 x 225 x 50	1-mal 198 x 99 x 40 mm 4-mal 99 x 49 x 40 mm 8-mal 49 x 49 x 40 mm	1 Stück	10 Stück	37.1.011	4031022027849	19,00
4.08	307 x 225 x 50	1-mal 198 x 99 x 40 mm 8-mal 99 x 49 x 40 mm	1 Stück	10 Stück	74.1.008	4031022027863	14,60

Sortimentskasten Nr. 4.09, 4.10, 4.11

- Material: Polystyrol, glasklar, mit Deckel
- Bestückt mit farbigen Einsatzkästen in unterschiedlichen Größen

LA-KA-PE



4.09



4.10



4.11

Typ	Maße L x B x H mm	Bestückung Einsatzkästen Anzahl / Größe	PE	VE	Kenn- zeichen	EAN (GTIN)	€
4.09	307 x 225 x 50	1-mal 198 x 99 x 40 mm 2-mal 99 x 99 x 40 mm 2-mal 99 x 49 x 40 mm 4-mal 49 x 49 x 40 mm	1 Stück	10 Stück	35.1.010	4031022027887	17,30
4.10	307 x 225 x 50	2-mal 198 x 99 x 40 mm 2-mal 99 x 99 x 40 mm	1 Stück	10 Stück	82.1.009	4031022027900	16,40
4.11	307 x 225 x 50	3-mal 198 x 99 x 40 mm	1 Stück	10 Stück	05.1.010	4031022027924	16,80

Sortimentskasten

- Material: Kasten aus Polypropylen, Boxen aus Polystyrol
- Mit transparentem Deckel und schwarzem Unterteil
- Farbige sortiert
- Mit Tragmulde und zusätzlichem 3-tlg. Einsatz

allit®

Ausführung	Maße B x T x H mm	PE	VE	Kenn- zeichen	EAN (GTIN)	€
15-tlg.	370 x 295 x 55	1 Stück	6 Stück	69.1.010	4005187572025	19,90
25-tlg.	370 x 295 x 55	1 Stück	6 Stück	76.1.011	4005187572032	21,90



15-tlg.



25-tlg.

Profi-Kleinteilekoffer

- Erweiterbar mit herausnehmbaren Einsatzboxen und/oder Trennstegen
- Mit Klips
- Mit transparentem Deckel
- Fest schließend: keine Durchmischung des Inhalts
- Verbindungsverschluss ermöglicht den Transport von bis zu 3 Kleinteilekoffern
- Ergonomischer, abklappbarer Griff



Ausführung	Maße L x B x H mm	Kenn- zeichen	EAN (GTIN)	€
7 Fächer, 4 Trennstege	440 x 355 x 76	53.1.025	4005187542004	42,90
12 Fächer, 10 Trennstege	440 x 355 x 76	75.1.024	4005187542707	41,60
15 Fächer, 4 Trennstege	440 x 355 x 76	77.1.025	4005187542202	43,30
18 Fächer, 4 Trennstege	440 x 355 x 76	12.1.026	4005187542301	43,90
21 Fächer, 4 Trennstege	440 x 355 x 76	78.1.026	4005187542400	45,00
23 Fächer, 4 Trennstege	440 x 355 x 76	66.1.026	4005187542103	44,80
36 Fächer, 4 Trennstege	440 x 355 x 76	67.1.027	4005187542509	46,50



7 Fächer



36 Fächer

Kofferschrank EuroPlus Depot

- Stabiler 4-fach-Kofferschrank für Kleinteilekoffer
- Material: Stahlblech
- Schnelle und übersichtliche Verfügbarkeit der Kleinteile
- Hohe Stabilität und Belastbarkeit
- Geeignet zur Anbringung an der Wand, frei stehend oder stapelbar
- Schubladen-Einzelverriegelung
- Teleskop-Vollauszüge mit Selbsteinzug
- Einhandbedienung
- Farbe: lichtgrau pulverbeschichtet



Lieferung: Ohne Kleinteilekoffer.

Maße B x T x H mm	Kenn- zeichen	EAN (GTIN)	€
505 x 380 x 465	00.1.288	4005187558050	484,00

Mehrzweckkasten

- Offene Box mit stabilem Mittelgriff und 3 Fächern
- Farbe: RAL 3020 verkehrsrot

Maße B x T x H mm	PE	VE	Kenn- zeichen	EAN (GTIN)	€
380 x 250 x 145	1 Stück	15 Stück	55.1.003	4005187572780	5,80

RAL
3020

Werkzeugkasten

- Stabiler Kunststoffkasten
- Mit 2 offenen Stauflächen und Tragegriff aus Aluminium
- Farbe: gelb

Maße B x T x H mm	Kenn- zeichen	EAN (GTIN)	€
395 x 295 x 215	36.1.006	4005187572797	10,40



Lagersystem MultiStore

- Bedienungsfreundliches Klarsichtlagersystem aus hochschlagfestem Kunststoff
- Für Kleinteile und Zubehör
- Staubfreie und saubere Lagerung
- Vielseitig kombinierbar
- Lange Haltbarkeit, schneller Zugriff
- Mit Kippfunktion
- Farbe: lichtgrau



Lieferung erfolgt ohne Dekoration!



Riegel Nr. 9



Riegel Nr. 6



Riegel Nr. 4



Riegel Nr. 5



Riegel Nr. 3



Riegel Nr. 2



Wand-Set 18



Wand-Set 30



Wand-Set 33



Wand-Set 44

Typ	Maße H x B x T mm	Fronthöhe Schubladen mm	Schubladenbreite mm	Schubladentiefe mm	Gewicht ca. kg	Kennzeichen	EAN (GTIN)	€
Riegel Nr. 9	76,5 x 601 x 64,5	46	49	44,5	0,56	81.1.011	4007228460117	19,40
Riegel Nr. 6	112,5 x 601 x 94	69	80	67	0,93	67.1.014	4007228460049	24,10
Riegel Nr. 5	163 x 601 x 136	107,5	99,5	97	1,58	61.1.021	4007228460032	35,50
Riegel Nr. 4	206 x 601 x 171,5	133,5	125,5	128	2,38	92.1.030	4007228460025	50,80
Riegel Nr. 3	238 x 601 x 198	161	176	149	2,83	23.1.038	4007228460018	62,80
Riegel Nr. 2	353 x 601 x 310,5	241	265	221	5,76	87.1.088	4007228460001	146,00
Wand-Set 18	410 x 610 x 92	69	80	67	4,12	76.1.103	4007228461114	157,00
Wand-Set 30	410 x 610 x 92	46/69	49/80	44,5/67	5,98	30.1.118	4007228461138	179,00
Wand-Set 33	671 x 610 x 171	46/69/107,5/133,5	49/80/99,5/125,5	44,5/67/97/128	10,51	77.1.177	4007228461121	269,00
Wand-Set 44	995 x 610 x 171	46/69/107,5/133,5	49/80/99,5/125,5	44,5/67/97/128	13,52	97.1.192	4007228461145	292,00

VarioPlus Pro Schubladenmagazin

- Für Kleinteile und Zubehör
- Vielseitige Einsatzmöglichkeiten durch kleine und große Schubladen
- Ablagefach im Deckel für Werkzeuge und Kleinteile
- Für Wandaufhängung vorbereitet
- Schubladen gegen Herausfallen gesichert
- Einstecketiketten als Download

Maße	Anzahl Schubladen	Anzahl Trenner	Kennzeichen	EAN (GTIN)	€
mm					
300 x 135 x 285	16	16	85.1.023	4005187646009	44,40
300 x 135 x 285	17	18	89.1.025	4005187646108	48,20
300 x 135 x 285	25	25	50.1.024	4005187646207	45,60
300 x 165 x 525	10	10	46.1.030	4005187646306	56,70
300 x 135 x 525	10	11	75.1.031	4005187646405	59,10
300 x 135 x 525	30	30	54.1.039	4005187646504	73,60
300 x 135 x 525	50	50	65.1.042	4005187646603	79,40



50 Schubladen, 50 Trenner.

VarioPlus Pro Drehständer

- Drehmagazin für Kleinteile und Zubehör
- Vielseitige Einsatzmöglichkeiten durch kleine und große Schubladen

Maße	Anzahl Schubladen	Anzahl Trenner	Kennzeichen	EAN (GTIN)	€
mm					
445 x 445 x 1710	–	–	12.1.370	4005187646658	689,00
445 x 445 x 1870	282	212	26.1.964	4005187646702	1.795,00



Ohne Kleinteilemagazine. Individuell bestückbar. Schubladen auf Anfrage.



Mit 282 Schubladen.

Schubladenmagazin 150, Typ 1260-00

- Schubladenmagazine (dunkelblau) aus galvanisiertem, lackiertem Stahl
- Schubladen aus verschleißfestem, transparentem Polypropylen
- Zur Aufbewahrung kleiner, bis 135 mm langer Gegenstände
- Zur Wandmontage oder zur Unterbringung im Drehturm
- Mit Stopprand gegen Herausfallen
- Je Lade durch Trennwände in 4 Fächer unterteilbar



Lieferung erfolgt ohne Dekoration!



Lieferung: Schubladenmagazin 150, Typ 1260-00, 60 Schubladen Typ 150-00.

Maße H x B x T mm	Kennzeichen	EAN (GTIN)	€
552 x 306 x 150	33.1.051	5733439137386	87,70

Schubladenmagazin 150, Typ 1248-01

- Schubladenmagazine (dunkelblau) aus galvanisiertem, lackiertem Stahl
- Schubladen aus verschleißfestem, transparentem Polypropylen
- Zur Aufbewahrung kleiner, bis 135 mm langer Gegenstände
- Zur Wandmontage oder zur Unterbringung im Drehturm
- Mit Stopprand gegen Herausfallen
- Je Lade durch Trennwände in 16 Fächer unterteilbar



Lieferung: Schubladenmagazin 150, Typ 1248-01, 48 Schubladen Typ 150-01.

Maße H x B x T mm	Kennzeichen	EAN (GTIN)	€
552 x 306 x 150	33.1.051	5733439137393	87,70

Schubladenmagazin 150, Typ 1224-02

- Schubladenmagazine (dunkelblau) aus galvanisiertem, lackiertem Stahl
- Schubladen aus verschleißfestem, transparentem Polypropylen
- Zur Aufbewahrung kleiner, bis 135 mm langer Gegenstände
- Zur Wandmontage oder zur Unterbringung im Drehturm
- Mit Stopprand gegen Herausfallen
- Je Lade durch Trennwände in 3 Fächer unterteilbar



Lieferung erfolgt ohne Dekoration!



Lieferung: Schubladenmagazin 150, Typ 1224-02, 24 Schubladen Typ 150-02.

Maße H x B x T mm	Kennzeichen	EAN (GTIN)	€
552 x 306 x 150	33.1.051	5733439137409	87,70

Schubladenmagazin 150, Typ 1208-03

- Schubladenmagazine (dunkelblau) aus galvanisiertem, lackiertem Stahl
- Schubladen aus verschleißfestem, transparentem Polypropylen
- Zur Aufbewahrung kleiner, bis 135 mm langer Gegenstände
- Zur Wandmontage oder zur Unterbringung im Drehturm
- Mit Stopprand gegen Herausfallen
- Je Lade durch Trennwände in 4 Fächer unterteilbar



Lieferung erfolgt ohne Dekoration!



Lieferung: Schubladenmagazin 150, Typ 1208-03, 8 Schubladen Typ 150-03.

Maße H x B x T mm	Kennzeichen	EAN (GTIN)	€
552 x 306 x 150	33.1.051	5733439137416	87,70

Schubladenmagazin 150, Typ 1216-04

- Schubladenmagazine (dunkelblau) aus galvanisiertem, lackiertem Stahl
- Schubladen aus verschleißfestem, transparentem Polypropylen
- Zur Aufbewahrung kleiner, bis 135 mm langer Gegenstände
- Zur Wandmontage oder zur Unterbringung im Drehturm
- Mit Stopprand gegen Herausfallen
- Je Lade durch Trennwände in 4 Fächer teilbar



Lieferung erfolgt ohne Dekoration!



Lieferung: Schubladenmagazin 150, Typ 1216-04, 16 Schubladen Typ 150-04.

Maße H x B x T mm	Kennzeichen	EAN (GTIN)	€
552 x 306 x 150	74.1.051	5733439137423	88,40

Schubladenmagazin 150, Typ 1240-123

- Schubladenmagazine (dunkelblau) aus galvanisiertem, lackiertem Stahl
- Schubladen aus verschleißfestem, transparentem Polypropylen
- Zur Aufbewahrung kleiner, bis 135 mm langer Gegenstände
- Zur Wandmontage oder zur Unterbringung im Drehturm
- Mit Stopprand gegen Herausfallen
- Laden durch Trennwände mehrfach unterteilbar



Lieferung: Schubladenmagazin 150, Typ 1240-123, 40 Schubladen (36-mal Typ 150-01, 3-mal Typ 150-02, 1-mal Typ 150-03).

Maße H x B x T mm	Kennzeichen	EAN (GTIN)	€
552 x 306 x 150	33.1.051	5733439137430	87,70

Drehturm DC-1200

- Leer
- Für die Aufnahme von 12 Schubladen-Magazinen Typ 1200 nach eigener Wahl
- Drehkranz ist auf leichtgängigen, wartungsfreien Rollen gelagert

Höhe	Ø	Kennzeichen	EAN (GTIN)	€
mm	mm			
1760	680	05.1.165	5733439137447	282,00



Schubladenmagazin 150, Typ 945-00

- Schubladenmagazine (dunkelblau) aus galvanisiertem, lackiertem Stahl
- Schubladen aus verschleißfestem, transparentem Polypropylen
- Zur Aufbewahrung kleiner, bis 135 mm langer Gegenstände
- Zur Wandmontage oder zur Unterbringung im Drehturm
- Mit Stopprand gegen Herausfallen
- Je Lade durch Trennwände in 4 Fächer unterteilbar

Lieferung: Schubladenmagazin 150, Typ 945-00, 45 Schubladen Typ 150-00.

Maße H x B x T	Kennzeichen	EAN (GTIN)	€
mm			
417 x 306 x 150	67.1.041	5733439137454	71,20



Schubladenmagazin 150, Typ 936-01

- Schubladenmagazine (dunkelblau) aus galvanisiertem, lackiertem Stahl
- Schubladen aus verschleißfestem, transparentem Polypropylen
- Zur Aufbewahrung kleiner, bis 135 mm langer Gegenstände
- Zur Wandmontage oder zur Unterbringung im Drehturm
- Mit Stopprand gegen Herausfallen
- Gehäusefarbe: dunkelblau
- Inklusive 36 Schubladen Typ 150-01
- Je Lade durch Trennwände in 16 Fächer unterteilbar

Lieferung: Schubladenmagazin 150, Typ 936-01, 36 Schubladen Typ 150-01.

Maße H x B x T	Kennzeichen	EAN (GTIN)	€
mm			
417 x 306 x 150	67.1.041	5733439137461	71,20



Lieferung erfolgt ohne Dekoration!

Schubladenmagazin 150, Typ 918-02

- Schubladenmagazine (dunkelblau) aus galvanisiertem, lackiertem Stahl
- Schubladen aus verschleißfestem, transparentem Polypropylen
- Zur Aufbewahrung kleiner, bis 135 mm langer Gegenstände
- Zur Wandmontage oder zur Unterbringung im Drehturm
- Mit Stopprand gegen Herausfallen
- Je Lade durch Trennwände in 3 Fächer unterteilbar

Lieferung: Schubladenmagazin 150, Typ 918-02, 18 Schubladen Typ 150-2.

Maße H x B x T	Kennzeichen	EAN (GTIN)	€
mm			
417 x 306 x 150	67.1.041	5733439137478	71,20



Schubladenmagazin 150, Typ 906-03

- Schubladenmagazine (dunkelblau) aus galvanisiertem, lackiertem Stahl
- Schubladen aus verschleißfestem, transparentem Polypropylen
- Zur Aufbewahrung kleiner, bis 135 mm langer Gegenstände
- Zur Wandmontage oder zur Unterbringung im Drehturm
- Mit Stopprand gegen Herausfallen
- Je Lade durch Trennwände in 4 Fächer unterteilbar

Lieferung: Schubladenmagazin 150, Typ 906-3, 6 Schubladen Typ 150-3.

Maße H x B x T	Kennzeichen	EAN (GTIN)	€
mm			
417 x 306 x 150	67.1.041	5733439137485	71,20



Lieferung erfolgt ohne Dekoration!

Schubladenmagazin 150, Typ 928-123

- Schubladenmagazine (dunkelblau) aus galvanisiertem, lackiertem Stahl
- Schubladen aus verschleißfestem, transparentem Polypropylen
- Zur Aufbewahrung kleiner, bis 135 mm langer Gegenstände
- Zur Wandmontage oder zur Unterbringung im Drehturm
- Mit Stopprand gegen Herausfallen
- Laden durch Trennwände mehrfach unterteilbar

Lieferung: Schubladenmagazin 150, Typ 928-123, 28 Schubladen (24-mal Typ 150-01, 3-mal Typ 150-02, 1-mal Typ 150-03).

Maße H x B x T	Kennzeichen	EAN (GTIN)	€
mm			
417 x 306 x 150	67.1.041	5733439137492	71,20



Lieferung erfolgt ohne Dekoration!

2 Lagerhaltung

Schublade für Serie 150

- Gefertigt aus Polypropylen (PP)
- Zur Bestückung der Schubladenmagazine Serie 150



Hinweis: Trennwand-Sets gehören nicht zum Lieferumfang und müssen separat bestellt werden.

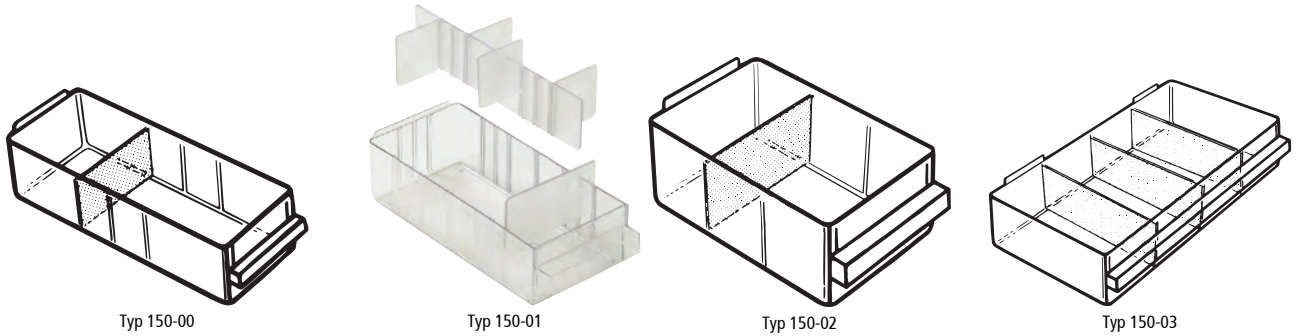

Typ	Farbe	Maße H x B x T mm	PE	VE	Kenn- zeichen	EAN (GTIN)	€
150-00	transparent	41 x 55 x 153	1 Stück	120 Stück	01.1.001	5733439108980	1,73
150-01	transparent	41 x 67 x 153	1 Stück	96 Stück	07.1.001	5733439104692	1,82
150-02	transparent	64 x 91 x 154	1 Stück	48 Stück	77.1.001	5733439104715	3,02
150-03	transparent	64 x 279 x 155	1 Stück	16 Stück	21.1.005	5733439104708	8,91

Trennwand-Satz für Schubladen der Serie 150

- Farbe: transparent

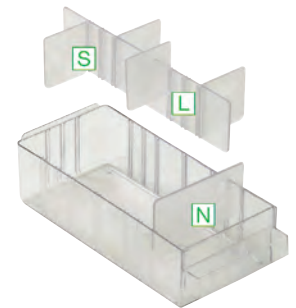

Ausführung	passend für Schublade	Satz à Stück	Maße H x B x T mm	PE	VE	Kenn- zeichen	EAN (GTIN)	€
-	Typ 150-00	60	32 x 52 x 2,0	1 Satz	25 Satz	02.1.005	5733439101981	8,57
N	Typ 150-01	48	31 x 64 x 2,0	1 Satz	25 Satz	02.1.005	5733439101998	8,57
L	Typ 150-01	24	31 x 137 x 2,0	1 Satz	25 Satz	02.1.005	5733439111386	8,57
S	Typ 150-01	72	31 x 32 x 2,0	1 Satz	25 Satz	02.1.005	5733439111393	8,57
-	Typ 150-02	24	49 x 87 x 2,0	1 Satz	25 Satz	02.1.005	5733439102032	8,57
-	Typ 150-03	16	50 x 134 x 2,0	1 Satz	25 Satz	02.1.005	5733439102049	8,57

Etiketten für Schubladen der Serie 150 (ohne Abb.)

- Zweiteiliges Etikett: selbstklebende, transparente Kunststoffhülle, schmutzabweisend und verschleißfest sowie ein austauschbarer Papierstreifen



passend für Schublade	Farbe	Maße H x B mm	Anzahl Etiketten im Satz	PE	VE	Kenn- zeichen	EAN (GTIN)	€
Typ 150-00	weiß	10 x 52	60	1 Stück	25 Satz	57.1.005	5733439109024	9,52
Typ 150-01	weiß	10 x 64	48	1 Stück	25 Satz	57.1.005	5733439107761	9,52
Typ 150-02	weiß	18 x 87	24	1 Stück	25 Satz	31.1.004	5733439107778	7,36
Typ 150-03	weiß	18 x 275	8	1 Stück	25 Satz	31.1.004	5733439107785	7,36

Schubladenmagazin 250, Typ 24-1

- Schubladenmagazine (dunkelblau) aus galvanisiertem, lackiertem Stahl
- Schubladen aus verschleißfestem, transparentem Polypropylen
- Reichlich Stauraum auf minimaler Fläche
- Zur Wandmontage oder zur Unterbringung im Drehturm
- Mit Stopprand gegen Herausfallen
- Je Lade durch Trennwände in 4 Fächer unterteilbar



Lieferung erfolgt ohne Dekoration!



Lieferung: Schubladenmagazin 250, Typ 24-1, 24 Schubladen Typ 250-1.

Maße H x B x T	Nutzlast	Kennzeichen	EAN (GTIN)	€
mm	kg			
435 x 357 x 255	75	16.1.073	5733439137577	125,00

Schubladenmagazin 250, Typ 8-2

- Schubladenmagazine (dunkelblau) aus galvanisiertem, lackiertem Stahl
- Schubladen aus verschleißfestem, transparentem Polypropylen
- Reichlich Stauraum auf minimaler Fläche
- Zur Wandmontage oder zur Unterbringung im Drehturm
- Mit Stopprand gegen Herausfallen
- Je Lade durch Trennwände in 4 Fächer unterteilbar



Lieferung erfolgt ohne Dekoration!



Lieferung: Schubladenmagazin 250, Typ 8-2, 8 Schubladen 250-2.

Maße H x B x T	Nutzlast	Kennzeichen	EAN (GTIN)	€
mm	kg			
435 x 357 x 255	50	16.1.073	5733439137584	125,00

Schubladenmagazin 250, Typ 6-3

- Schubladenmagazine (dunkelblau) aus galvanisiertem, lackiertem Stahl
- Schubladen aus verschleißfestem, transparentem Polypropylen
- Reichlich Stauraum auf minimaler Fläche
- Zur Wandmontage oder zur Unterbringung im Drehturm
- Mit Stopprand gegen Herausfallen
- Schubladen können durch DIN-Facheinsätze unterteilt werden



Lieferung: Schubladenmagazin 250, Typ 6-3, 6 Schubladen Typ 250-3.

Maße H x B x T	Nutzlast	Kennzeichen	EAN (GTIN)	€
mm	kg			
435 x 357 x 255	75	16.1.073	5733439137591	125,00

Drehturm DC 250

- Leer
- Für die Aufnahme von 12 Schubladen-Magazinen Serie 250 nach eigener Wahl
- Drehkranz ist auf leichtgängigen, wartungsfreien Rollen gelagert



Höhe	Ø	Kennzeichen	EAN (GTIN)	€
mm	mm			
1600	880	11.1.234	5733439137607	400,00

Schublade für Serie 250

- Gefertigt aus Polypropylen (PP)
- Zur Bestückung der Schubladenmagazine Serie 150



Hinweis: Schublade Typ 250-3 kann durch Einsätze (A-6-1, A 7-1, A 7-2, A 8-1, A 9-1) und Einsatz-Sets bestückt werden. Trennwand-Sets gehören nicht zum Lieferumfang und müssen separat bestellt werden.

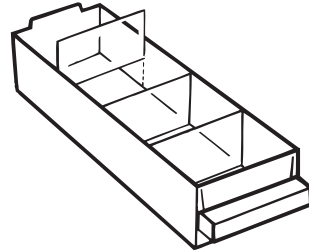

Typ 250-1

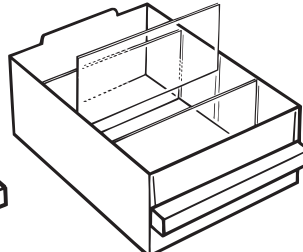

Typ 250-2

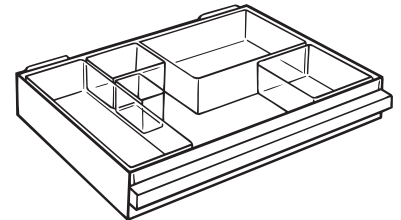

Typ 250-3

Typ	Farbe	Maße H x B x T mm	PE	VE	Kenn- zeichen	EAN (GTIN)	€
250-1	transparent	58 x 80 x 239	1 Stück	48 Stück	29.1.002	5733439107273	3,91
250-2	transparent	92 x 159 x 239	1 Stück	16 Stück	71.1.004	5733439107259	8,05
250-3	transparent	57 x 320 x 240	1 Stück	7 Stück	37.1.007	5733439103114	12,60

Trennwand-Satz für Schubladen der Serie 250

- Farbe: transparent

Hinweis: Schubladen Typ 250-3 können durch Einsätze unterteilt werden.

passend für Schublade	Satz à Stück	Maße H x B x T mm	PE	VE	Kenn- zeichen	EAN (GTIN)	€
Typ 250-1	36	46 x 75 x 3	1 Satz	24 Stück	25.1.005	5733439106757	8,97
Typ 250-2	12	80 x 154 x 3	1 Satz	12 Stück	25.1.005	5733439106764	8,97

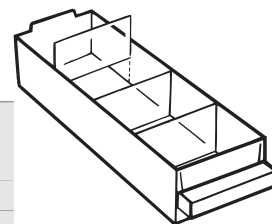

Trennwandsatz für Typ 250-1

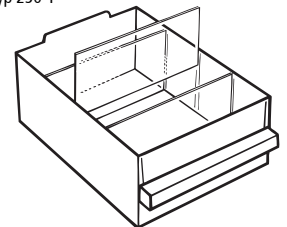

Trennwandsatz für Typ 250-2



Etiketten für Schubladen der Serie 250 (ohne Abb.)

- Zweiteiliges Etikett: selbstklebende, transparente Kunststoffhülle, schmutzabweisend und verschleißfest sowie ein austauschbarer Papierstreifen



passend für Schublade	Farbe	Maße H x B mm	Anzahl Etiketten im Satz	PE	VE	Kenn- zeichen	EAN (GTIN)	€
250-1	weiß	75 x 15	24	1 Satz	25 Satz	06.1.003	5733439107792	5,23
250-2	weiß	155 x 32	8	1 Satz	25 Satz	06.1.003	5733439107815	5,23
250-3	weiß	315 x 15	6	1 Satz	25 Satz	06.1.003	5733439107822	5,23

Sortimentskasten Assorter 5-9

- Mengenweise Aufbewahrung auf minimalem Raum
- Mit 9 festen Einteilungen: 36 x 52 mm (4 Stück), 73 x 52 mm (2 Stück), 36 x 105 mm (2 Stück), 223 x 52 (1 Stück)
- Mit Schiebeverschluss
- Durchsichtiger Deckel mit 3 starken Scharnieren
- Stapelbar und formstabil
- Farbe: dunkelblau

Hinweis: Gegen Säuren und Basen resistent.

Maße H x B x T	Kennzeichen	EAN (GTIN)	€
mm			
43 x 240 x 195	51.1.004	5733439136150	7,71



Sortimentskasten Assorter (PSC) 5-18

- Mengenweise Aufbewahrung auf minimalem Raum
- Mit 18 festen Einteilungen gleicher Größe: 36 x 52 mm
- Mit Schiebeverschluss
- Durchsichtiger Deckel mit 3 starken Scharnieren
- Stapelbar und formstabil
- Farbe: dunkelblau

Hinweis: Gegen Säuren und Basen resistent.

Maße H x B x T	PE	VE	Kennzeichen	EAN (GTIN)	€
mm					
43 x 240 x 195	1 Stück	12 Stück	71.1.004	5733439136167	8,05



Sortimentskasten Assorter 4-15

- Mengenweise Aufbewahrung auf minimalem Raum
- Mit 15 festen Einteilungen: 38 x 54 mm (8 Stück), 78 x 54 mm (3 Stück), 118 x 54 mm (2 Stück), 238 x 54 mm (1 Stück), 78 x 166 mm (1 Stück)
- Mit Schiebeverschlüssen
- Profilraster im Deckel verhindern ein Verrutschen des Inhalts
- Durchsichtiger Deckel mit 3 starken Scharnieren
- Stapelbar und formstabil
- Farbe: dunkelblau

Hinweis: Gegen Säuren und Basen resistent.

Maße H x B x T	PE	VE	Kennzeichen	EAN (GTIN)	€
mm					
57 x 338 x 260	1 Stück	7 Stück	19.1.008	5733439136174	14,00



Sortimentskasten Assorter (PSB) 4-32

- Mengenweise Aufbewahrung auf minimalem Raum
- Mit 32 festen Einteilungen gleicher Größe: 38 x 54 mm
- Mit Schiebeverschlüssen
- U-Profilraster im Deckel verhindern ein Verrutschen des Inhalts
- Durchsichtiger Deckel mit 3 starken Scharnieren
- Stapelbar und formstabil
- Farbe: dunkelblau

Hinweis: Gegen Säuren und Basen resistent.

Maße H x B x T	PE	VE	Kennzeichen	EAN (GTIN)	€
mm					
57 x 338 x 260	1 Stück	7 Stück	49.1.008	5733439136181	14,50



Sortimentskasten Assorter 55 (PSC) 4x8-17

- Mengenweise Aufbewahrung auf minimalem Raum
- Mit 17 transparenten Einsätzen (4x A9-1, 4x A9-2, 8x A8-1, 1x A7-1)
- Mit Schiebeverschlüssen und Tragegriff
- Profilraster in Boden und Deckel verhindern ein Verrutschen des Inhalts
- Durchsichtiger Deckel mit 3 starken Scharnieren
- Stapelbar und formstabil
- Farbe: dunkelblau



Hinweis: Gegen Säuren und Basen resistent.

Maße H x B x T	PE	VE	Kennzeichen	EAN (GTIN)	€
mm					
57 x 338 x 261	1 Stück	7 Stück	29.1.012	5733439136228	21,00

Sortimentskasten Assorter 55 (PSC) 4x8-0

- Mengenweise Aufbewahrung auf minimalem Raum
- Leerer Sortimentskasten, kann durch Einsätze (A 6-1, A 7-1, A 7-2, A 8-1, A 9-1 u. a.) und Einsatz-Sets unterteilt werden
- Mit Schiebeverschlüssen und Tragegriff
- Profilraster in Boden und Deckel verhindern ein Verrutschen des Inhalts
- Durchsichtiger Deckel mit 3 starken Scharnieren
- Stapelbar und formstabil
- Farbe: dunkelblau



Hinweis: Gegen Säuren und Basen resistent.

Maße H x B x T	PE	VE	Kennzeichen	EAN (GTIN)	€
mm					
57 x 338 x 261	1 Stück	7 Stück	77.1.009	5733439136204	16,70

Tragerahmen Handybox 55x4, bestückt

- Material: Polypropylen (PP)
- Mobile Handybox mit 4 Sortimentskästen
- Ergonomischer Tragegriff
- Transportsicherung gegen das Herausfallen der Kästen
- Handyboxen sind untereinander verbindbar
- Gegen Säuren und Basen resistent
- Farbe: schwarz



Inhalt:

Je 2 Assorter-Sortimentskästen mit 15 und 17 Fach-Einsätzen
 Kasten 1: 5x A9-1, 2x A9-2, 1x A9-3, 1x A9-4, 4x A8-1, 1x A8-2, 1x A7-1
 Kasten 2: 4x A9-1, 4x A9-2, 8x A8-1, 1x A7-1

Maße H x B x T	Kennzeichen	EAN (GTIN)	€
mm			
310 x 376 x 265	89.1.067	5733439136242	116,00

Tragerahmen Handybox 55, leer

- Material: Polypropylen (PP)
- Mobile Tragebox, leer
- Zur Bestückung mit 4 Assorter 55 4x8, 4 Assorter (PSB) 4-32 und 4 Assorter (PSB) 4-15
- Farbe: schwarz



Maße H x B x T	Traglast	Gewicht	Kennzeichen	EAN (GTIN)	€
mm	kg	kg			
310 x 376 x 265	25	2,195	09.1.029	5733439136259	49,70

Sortimentskoffer CarryLite 55 5x10-25/1

- Sortimentskasten: aus schlagfestem Polypropylen (PP), säuren- und basenresistent
- Mit Schiebeverschlüssen und Tragegriff
- Deckel: aus bruchsicherem Polycarbonat (PC)
- U-Profile im Deckel: verhindern ein rutschen des Inhaltes beim Transport

Ausstattung mit 25 transparenten Einsätzen:
25x Typ A8-1 (H x B x T: 47 x 55 x 79 mm)

Maße H x B x T mm	Kenn- zeichen	EAN (GTIN)	€
57 x 413 x 330	31.1.044	5733439136297	75,70



Sortimentskoffer CarryLite 55 4x8-10

- Sortimentskasten: aus schlagfestem Polypropylen (PP), säuren- und basenresistent
- Mit Schiebeverschlüssen und Tragegriff
- Deckel: aus bruchsicherem Polycarbonat (PC)
- U-Profile im Deckel: verhindern ein rutschen des Inhaltes beim Transport

Ausstattung mit 10 transparenten Einsätzen:

- 1x Typ A7-1 (H x B x T: 47 x 79 x 109 mm)
- 1x Typ A7-2 (H x B x T: 47 x 79 x 218 mm)
- 2x Typ A8-1 (H x B x T: 47 x 55 x 79 mm)
- 1x Typ A8-2 (H x B x T: 47 x 55 x 157 mm)
- 1x Typ A9-1 (H x B x T: 47 x 39 x 55 mm)
- 2x Typ A9-2 (H x B x T: 47 x 39 x 109 mm)
- 1x Typ A9-3 (H x B x T: 47 x 39 x 163 mm)
- 1x Typ A9-4 (H x B x T: 47 x 39 x 218 mm)

Maße H x B x T mm	Kenn- zeichen	EAN (GTIN)	€
57 x 337 x 278	24.1.023	5733439144568	39,70



Sortimentskoffer CarryLite 55 4x8-16 DLU

- Sortimentskasten: aus schlagfestem Polypropylen (PP), säuren- und basenresistent
- Mit Schiebeverschlüssen und Tragegriff
- Deckel: aus bruchsicherem Polycarbonat (PC)
- Sandwichdeckel mit Einlegefach: für die Aufnahme von Dokumenten
- Profilraster in Deckel und Boden: verhindern das Verrutschen des Inhaltes

Ausstattung mit 16 transparenten Einsätzen:

- 2x Typ A7-1 (H x B x T: 47 x 79 x 109 mm)
- 4x Typ A8-1 (H x B x T: 47 x 55 x 79 mm)
- 2x Typ A8-2 (H x B x T: 47 x 55 x 157 mm)
- 8x Typ A9-1 (H x B x T: 47 x 39 x 55 mm)

Maße H x B x T mm	Kenn- zeichen	EAN (GTIN)	€
58 x 337 x 278	57.1.026	5733439145572	45,40



Sortimentskoffer CarryLite 80 4x8-9

- Sortimentskasten: aus schlagfestem Polypropylen (PP), säuren- und basenresistent
- Mit Schiebeverschlüssen und Tragegriff
- Deckel: aus bruchsicherem Polycarbonat (PC)
- U-Profile im Deckel: verhindern ein rutschen des Inhaltes beim Transport

Ausstattung mit 9 transparenten Einsätzen:
 2x Typ BA7-1 (H x B x T: 69 x 79 x 109 mm)
 2x Typ CA7-1½ (H x B x T: 69 x 79 x 163 mm)
 4x Typ BA8-1 (H x B x T: 69 x 55 x 79 mm)
 1x Typ BA8-2 (H x B x T: 69 x 55 x 157 mm)

Maße H x B x T	Kennzeichen	EAN (GTIN)	€
mm			
79 x 337 x 278	93.1.025	5733439143608	44,30



Sortimentskoffer CarryLite 80 4x8-12 DLU

- Sortimentskasten: aus schlagfestem Polypropylen (PP), säuren- und basenresistent
- Mit Schiebeverschlüssen und Tragegriff
- Deckel: aus bruchsicherem Polycarbonat (PC)
- Sandwichdeckel mit Einlegefach: für die Aufnahme von Dokumenten
- Profilraster in Deckel und Boden: verhindern das Verrutschen des Inhalts

Ausstattung mit 12 transparenten Einsätzen:
 4x Typ BA7-1 (H x B x T: 69 x 79 x 109 mm)
 8x Typ BA8-1 (H x B x T: 69 x 55 x 79 mm)

Maße H x B x T	Kennzeichen	EAN (GTIN)	€
mm			
79 x 337 x 278	56.1.029	5733439145589	50,50



Sortimentskoffer CarryLite 55 5x10-25/2

- Sortimentskasten: aus schlagfestem Polypropylen (PP), säuren- und basenresistent
- Mit Schiebeverschlüssen und Tragegriff
- Deckel: aus bruchsicherem Polycarbonat (PC)
- U-Profile im Deckel: verhindern ein rutschen des Inhaltes beim Transport

Ausstattung mit 25 transparenten Einsätzen:
 5x A7-1 (H x B x T: 47 x 79 x 109 mm)
 10x A8-1 (H x B x T: 47 x 55 x 79 mm)
 10x A9-1 (H x B x T: 47 x 39 x 55 mm)

Maße H x B x T	Kennzeichen	EAN (GTIN)	€
mm			
57 x 413 x 330	31.1.044	5733439136273	75,70



Sortimentskoffer CarryLite 55 5x10-25/2 DLU

- Sortimentskasten: aus schlagfestem Polypropylen (PP), säuren- und basenresistent
- Mit Schiebeverschlüssen und Tragegriff
- Deckel: aus bruchsicherem Polycarbonat (PC)
- Sandwichdeckel mit Einlegefach: für die Aufnahme von Dokumenten
- Profilraster in Deckel und Boden: verhindern das Verrutschen des Inhalts

Ausstattung mit 15 transparenten Einsätzen:
 5x Typ A7-1 (H x B x T: 47 x 79 x 109 mm)
 10x Typ A8-1 (H x B x T: 47 x 55 x 79 mm)
 10x Typ A9-1 (H x B x T: 47 x 39 x 55 mm)

Maße H x B x T	Kennzeichen	EAN (GTIN)	€
mm			
58 x 413 x 330	67.1.041	5733439145596	71,20



Sortimentskoffer CarryLite 80 5x10-15

- Sortimentskasten: aus schlagfestem Polypropylen (PP), säuren- und basenresistent
- Mit Schiebeverschlüssen und Tragegriff
- Deckel: aus bruchsicherem Polycarbonat (PC)
- U-Profile im Deckel: verhindern ein rutschen des Inhaltes beim Transport

Ausstattung mit 15 transparenten Einsätzen:

10x BA7-1 (H x B x T: 69 x 79 x 109 mm)

5x BA8-1 (H x B x T: 69 x 55 x 79 mm)

Maße H x B x T	Kennzeichen	EAN (GTIN)	€
mm			
79 x 413 x 330	16.1.050	5733439136310	85,70



Sortimentskoffer CarryLite 80 5x10-20 DLU

- Sortimentskasten: aus schlagfestem Polypropylen (PP), säuren- und basenresistent
- Mit Schiebeverschlüssen und Tragegriff
- Deckel: aus bruchsicherem Polycarbonat (PC)
- Sandwichdeckel mit Einlegefach: für die Aufnahme von Dokumenten
- Profiltraster in Deckel und Boden: verhindern das Verrutschen des Inhalts

Ausstattung mit 20 transparenten Einsätzen:

5x Typ BA7-1 (H x B x T: 69 x 79 x 109 mm)

15x Typ BA8-1 (H x B x T: 69 x 55 x 79 mm)

Maße H x B x T	Kennzeichen	EAN (GTIN)	€
mm			
82 x 413 x 330	35.1.046	5733439145619	79,20



Sortimentskoffer CarryLite 150-9

- Sortimentskasten: aus schlagfestem Polypropylen (PP), säuren- und basenresistent
- Mit Schiebeverschlüssen und Tragegriff
- Deckel: aus bruchsicherem Polycarbonat (PC)
- U-Profile im Deckel: verhindern ein rutschen des Inhaltes beim Transport
- Ausstattung: mit 8 herausnehmbaren Trennwänden

Maße H x B x T	Kennzeichen	EAN (GTIN)	€
mm			
147 x 413 x 330	51.1.043	5733439136341	108,11



Tragerahmen CarryMore 55, leer

- Lager- und Transportsystem
- Material: Polypropylen-Copolymer
- Bestückbar mit 2 CarryLite 55 4x8 Sortimentskoffern
- Mit ergonomischem Tragegriff
- Stapelbar, mit Arretierungsmechanismus zur festen Verbindung mehrerer CarryMore-Tragerahmen
- Für den leichten Transport mit CarryMore-Trolley kombinierbar

Maße H x B x T	Traglast	Gewicht	Kennzeichen	EAN (GTIN)	€
mm	kg	kg			
195 x 386 x 278	25	1,8	39.1.039	5733439146388	67,30



Tragerahmen CarryMore 80, leer

- Lager- und Transportsystem
- Material: Polypropylen-Copolymer
- Bestückbar mit 2 CarryLite 80 4x8 Sortimentschoffern
- Mit ergonomischem Tragegriff
- Stapelbar, mit Arretierungsmechanismus zur festen Verbindung mehrerer CarryMore-Tragerahmen
- Für den leichten Transport mit CarryMore-Trolley kombinierbar

Maße H x B x T	Traglast	Gewicht	Kennzeichen	EAN (GTIN)	€
mm	kg	kg			
241 x 386 x 278	25	1,9	43.1.043	5733439146401	74,20



Tragerahmen CarryMore 55x2, bestückt

- Lager- und Transportsystem
- Material: Polypropylen-Copolymer
- Bestückt mit 2 CarryLite 55 4x8-16 Sortimentschoffern
- Mit ergonomischem Tragegriff
- Stapelbar, mit Arretierungsmechanismus zur festen Verbindung mehrerer CarryMore-Tragerahmen
- Für den leichten Transport mit CarryMore-Trolley kombinierbar

Maße H x B x T	Traglast	Gewicht	Kennzeichen	EAN (GTIN)	€
mm	kg	kg			
195 x 386 x 278	25	3,7	18.1.080	5733439146395	137,00



Tragerahmen CarryMore 80x2, bestückt

- Lager- und Transportsystem
- Material: Polypropylen-Copolymer
- Bestückt mit 2 CarryLite 80 4x8-9 Sortimentschoffern
- Mit ergonomischem Tragegriff
- Stapelbar, mit Arretierungsmechanismus zur festen Verbindung mehrerer CarryMore-Tragerahmen
- Für den leichten Transport mit CarryMore-Trolley kombinierbar

Maße H x B x T	Traglast	Gewicht	Kennzeichen	EAN (GTIN)	€
mm	kg	kg			
241 x 386 x 278	25	3,9	62.1.086	5733439146418	148,00



CarryMore Trolley TRT-0

- Für den einfachen Transport mehrerer (bis zu 4) verbundener CarryMore 55- und/oder CarryMore 80-Tragerahmen
- Großer, praktischer und ergonomischer Griff
- Große Räder - gut geeignet für Treppen
- Trägerplatte kann hochgeklappt und mittels Magneten in aufrechter Position fixiert werden
- Verbindungskopplung zur Fixierung der CarryMore-Tragerahmen am Trolley

Maße H x B x T	Traglast	Gewicht	Kennzeichen	EAN (GTIN)	€
mm	kg	kg			
1100 x 400 x 575	80	11,6	34.1.201	5733439146425	344,00



CarryMore Befestigungsverschluss

- Zur besseren Sicherung des CarryMore-Inhalts
- Verriegelbar mit Vorhängeschloss oder Durchziehplombe

Kennzeichen	EAN (GTIN)	€
57.1.003	5733439146494	6,10



Sortimentskoffer Boxxser 55 4x4

- Material: Koffer aus hochwertigem Polypropylen, Deckel aus bruchsicherem Polycarbonat
- Extrem stabile Doppelwandkonstruktion des Kofferbodens
- Mit robustem, in die Form integriertem Verschluss
- Zur Lagerung von Kleinteilen
- Herausnehmbare Einsätze
- Profiltraster in Deckel und Boden als Transportsicherung
- Integriertes Bodenprofil zum Stapeln der Koffer
- Kennzeichnungsfeld im Deckel
- Austauschbares ID-Etikett in drei Farben zur einfachen Identifikation des Lagerinhaltes
- Farbe Koffer/Facheinsätze: dunkelblau/transparent



Typ	Ausführung	Maße H x B x T mm	PE	VE	Kennzeichen	EAN (GTIN)	€
55 4x4-0	leer	55 x 241 x 225	1 Stück	5 Stück	77.1.010	5733439134750	18,40
55 4x4-9	9 Einsätze	55 x 241 x 225	1 Stück	1 Stück	34.1.013	5733439134767	22,80

Sortimentskoffer Boxxser 55 5x5

- Material: Koffer aus hochwertigem Polypropylen, Deckel aus bruchsicherem Polycarbonat
- Extrem stabile Doppelwandkonstruktion des Kofferbodens
- Zur Lagerung von Kleinteilen
- Mit robustem, in die Form integriertem Verschluss
- Einhändige Bedienung durch kombinierten Arretierungs- und Entriegelungsmechanismus
- Herausnehmbare Einsätze
- Profiltraster in Deckel und Boden als Transportsicherung
- Integriertes Bodenprofil zum Stapeln der Koffer
- Kennzeichnungsfeld im Deckel
- Austauschbares ID-Etikett in drei Farben zur einfachen Identifikation des Lagerinhaltes
- Farbe Koffer/Facheinsätze: dunkelblau/transparent



Typ	Ausführung	Maße H x B x T mm	Kennzeichen	EAN (GTIN)	€
55 5x5-15	15 Einsätze	55 x 298 x 284	77.1.022	5733439134811	38,90

Sortimentschiffer Boxxser 55 6x6

- Material: Schiff aus hochwertigem Polypropylen, Deckel aus bruchsicherem Polycarbonat
- Extrem stabile Doppelwandkonstruktion des Schiffbodens
- Zur Lagerung von Kleinteilen
- Mit robustem, in die Form integriertem Verschluss
- Einhändige Bedienung durch kombinierten Arretierungs- und Entriegelungsmechanismus
- Herausnehmbare Einsätze
- Profilastraster in Deckel und Boden als Transportsicherung
- Integriertes Bodenprofil zum Stapeln der Schiffe
- Kennzeichnungsfeld im Deckel
- Austauschbares ID-Etikett in drei Farben zur einfachen Identifikation des Lagerinhaltes
- Farbe Schiff/Facheinsätze: dunkelblau/transparent



Typ	Ausführung	Maße H x B x T mm	PE	VE	Kenn- zeichen	EAN (GTIN)	€
55 6x6-0	leer	55 x 354 x 323	1 Stück	5 Stück	87.1.025	5733439134828	44,20
55 6x6-14	14 Einsätze	55 x 354 x 323	1 Stück	1 Stück	21.1.029	5733439134842	49,90

Sortimentschiffer Boxxser 55 5x10

- Material: Schiff aus hochwertigem Polypropylen, Deckel aus bruchsicherem Polycarbonat
- Extrem stabile Doppelwandkonstruktion des Schiffbodens
- Zur Lagerung von Kleinteilen
- Mit robustem, in die Form integriertem Verschluss
- Einhändige Bedienung durch kombinierten Arretierungs- und Entriegelungsmechanismus
- Herausnehmbare Einsätze
- Profilastraster in Deckel und Boden als Transportsicherung
- Integriertes Bodenprofil zum Stapeln der Schiffe
- Kennzeichnungsfeld im Deckel
- Austauschbares ID-Etikett in drei Farben zur einfachen Identifikation des Lagerinhaltes
- Farbe Schiff/Facheinsätze: dunkelblau/transparent



Typ	Ausführung	Maße H x B x T mm	PE	VE	Kenn- zeichen	EAN (GTIN)	€
55 5x10-0	leer	55 x 421 x 361	1 Stück	4 Stück	12.1.035	5733439134866	60,00
55 5x10-25	25 Einsätze	55 x 421 x 361	1 Stück	1 Stück	74.1.039	5733439134873	67,90
55 5x10-45	45 Einsätze	55 x 421 x 361	1 Stück	1 Stück	74.1.039	5733439134897	67,90

Sortimentschiffer Boxxser 80 5x10

- Material: Schiff aus hochwertigem Polypropylen, Deckel aus bruchsicherem Polycarbonat
- Extrem stabile Doppelwandkonstruktion des Schiffbodens
- Zur Lagerung von Kleinteilen
- Mit robustem, in die Form integriertem Verschluss
- Einhändige Bedienung durch kombinierten Arretierungs- und Entriegelungsmechanismus
- Herausnehmbare Einsätze
- Profilastraster in Deckel und Boden als Transportsicherung
- Integriertes Bodenprofil zum Stapeln der Schiffe
- Kennzeichnungsfeld im Deckel
- Austauschbares ID-Etikett in drei Farben zur einfachen Identifikation des Lagerinhaltes
- Farbe Schiff/Facheinsätze: dunkelblau/transparent



Typ	Ausführung	Maße H x B x T mm	Kenn- zeichen	EAN (GTIN)	€
80 5x10-14	14 Einsätze	78 x 421 x 361	54.1.044	5733439134910	76,10
80 5x10-20	20 Einsätze	78 x 421 x 361	54.1.044	5733439134934	76,10

Sortimentskoffer Boxxser 80 8x8

- Material: Koffer aus hochwertigem Polypropylen, Deckel aus bruchsicherem Polycarbonat
- Extrem stabile Doppelwandkonstruktion des Kofferbodens
- Zur Lagerung von Kleinteilen
- Mit robustem, in die Form integriertem Verschluss
- Einhändige Bedienung durch kombinierten Arretierungs- und Entriegelungsmechanismus
- Herausnehmbare Einsätze
- Profilraster in Deckel und Boden als Transportsicherung
- Integriertes Bodenprofil zum Stapeln der Koffer
- Kennzeichnungsfeld im Deckel
- Austauschbares ID-Etikett in drei Farben zur einfachen Identifikation des Lagerinhaltes
- Farbe Koffer/Facheinsätze: dunkelblau/transparent



Typ	Ausführung	Maße H x B x T mm	PE	VE	Kenn- zeichen	EAN (GTIN)	€
80 8x8-0	leer	78 x 465 x 401	1 Stück	3 Stück	63.1.049	5733439134958	84,80
80 8x8-18	18 Einsätze	78 x 465 x 401	1 Stück	1 Stück	12.1.057	5733439134972	97,60
80 8x8-20	20 Einsätze	78 x 465 x 401	1 Stück	1 Stück	12.1.057	5733439134989	97,60

Tragerahmen HandyBoxxser 5x5, bestückt

- Material: Polypropylen (PP)
- Mobile Tragebox für Boxxser
- Bestückt mit 4 Stück Boxxser 55 5x5-15
- Farbe: dunkelblau



Maße H x B x T mm	Traglast kg	Kenn- zeichen	EAN (GTIN)	€
342 x 347 x 305	20	64.1.117	5733439137966	201,00

Tragerahmen HandyBoxxser 5x5, leer

- Material: Polypropylen (PP)
- Tragerahmen zur Aufnahme von 4 Stück Boxxser 55 5x5
- Farbe: dunkelblau



Maße H x B x T mm	Traglast kg	Kenn- zeichen	EAN (GTIN)	€
342 x 347 x 305	20	11.1.048	5733439137959	82,20

ID-Etikett für Boxxser Sortimentskoffer

Farbe	Inhalt Stück	Kenn- zeichen	EAN (GTIN)	€
gelb	4	28.1.002	5733439136099	3,89
grau	4	28.1.002	5733439136105	3,89
grün	4	28.1.002	5733439136112	3,89



Facheinsatz A6

- Material: Polypropylen
- Zubehör passend für Sortimentskästen Assorter 55, Compact-Koffer, CarryLite 55, Schublade 250-3 und Sortimentskoffer Boxxser 55
- Farbe: transparent

Ausführung	Maße H x B x T mm	PE	VE	Kennzeichen	EAN (GTIN)	€
A6-1 Facheinsatz, einzeln	47 x 109 x 157	1 Stück	12 Stück	65.1.001	5733439105576	2,82
A6-1 Facheinsatz, Set mit 2 Stück	47 x 109 x 157	1 Set	2 Stück	34.1.003	5733439136495	5,70

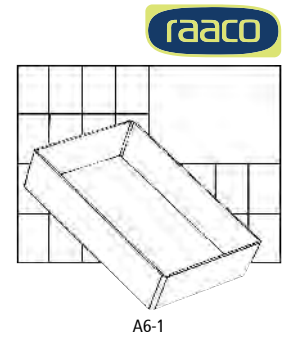

A6-1

Facheinsatz A7

- Material: Polypropylen
- Zubehör passend für Sortimentskästen Assorter 55, Compact-Koffer, CarryLite 55, Schublade 250-3 und Sortimentskoffer Boxxser 55
- Farbe: transparent

Ausführung	Maße H x B x T mm	PE	VE	Kennzeichen	EAN (GTIN)	€
A7-1 Facheinsatz, einzeln	47 x 79 x 109	1 Stück	24 Stück	94.1.000	5733439105583	1,60
A7-1 Facheinsatz, Set mit 4 Stück	47 x 79 x 109	1 Set	4 Stück	84.1.003	5733439136471	6,56
A7-2 Facheinsatz, einzeln	47 x 79 x 219	1 Stück	12 Stück	62.1.001	5733439103695	2,76
A7-2 Facheinsatz, Set mit 2 Stück	47 x 79 x 219	1 Set	2 Stück	34.1.003	5733439136488	5,70

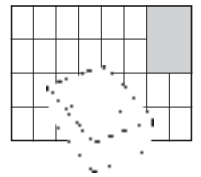

A7-1

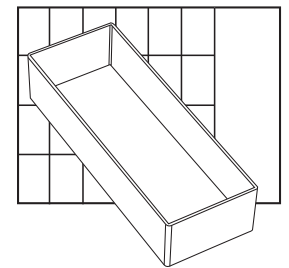

A7-2

Facheinsatz A8

- Material: Polypropylen
- Zubehör passend für Sortimentskästen, Compact-Koffer, CarryLite 55, Schublade 250-3 und Sortimentskoffer Boxxser 55
- Farbe: transparent

Ausführung	Maße H x B x T mm	PE	VE	Kennzeichen	EAN (GTIN)	€
A8-1 Facheinsatz, einzeln	47 x 55 x 79	1 Stück	48 Stück	54.1.000	5733439105590	0,92
A8-1 Facheinsatz, Set mit 8 Stück	47 x 55 x 79	1 Set	8 Stück	34.1.004	5733439109888	7,42
A8-2 Facheinsatz, einzeln	47 x 55 x 157	1 Stück	24 Stück	94.1.000	5733439114592	1,60

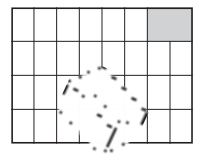

A8-1

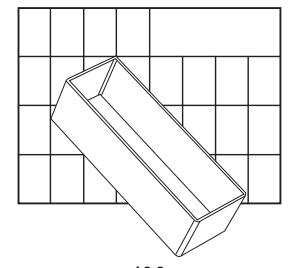

A8-2

Facheinsatz A9

- Material: Polypropylen
- Zubehör passend für Sortimentskästen, Compact-Koffer, CarryLite 55-, Schublade 250-3 und Sortimentskoffer boxxer 55
- Farbe: transparent

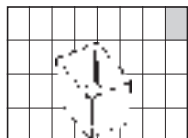

A9-1

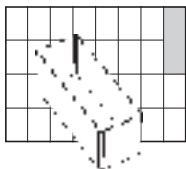

A9-2

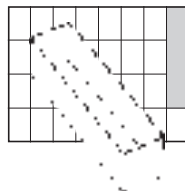

A9-3

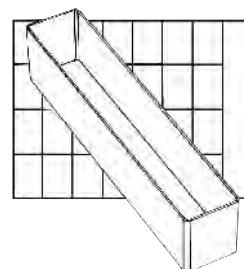

A9-4

Ausführung	Maße H x B x T mm	PE	VE	Kenn- zeichen	EAN (GTIN)	€
A9-1 Fach-Einsatz, Set mit 16 Stück	47 x 39 x 55	1 Set	16 Stück	02.1.005	5733439105347	8,57
A9-2 Fach-Einsatz, einzeln	47 x 39 x 109	1 Stück	48 Stück	54.1.000	5733439114578	0,92
A9-3 Fach-Einsatz, einzeln	47 x 39 x 163	1 Stück	30 Stück	74.1.000	5733439114653	1,27
A9-4 Fach-Einsatz, einzeln	47 x 39 x 218	1 Stück	24 Stück	94.1.000	5733439114585	1,60

Werkzeugkoffer Compact 15

- Aus hochwertigem Polypropylen, das resistent gegen die meisten Säuren und Basen ist
- Vielseitig, formstabil und verschleißfest
- Für den Profi geeignet: leicht, aber für das Tragen größerer Gewichte ausgelegt
- Mit herausnehmbarem Werkzeugträger, der durch Trennwände unterteilt werden kann
- Farbe: dunkelblau

Lieferung: Inklusive Werkzeugträger und Trennwände.

Maße B x T x H	Gewicht ca.	Traglast	Volumen	Kennzeichen	EAN (GTIN)	€
mm	kg	kg	m ³			
426 x 215 x 170	1,5	20	0,0169	11.1.019	5733439136563	29,30



Werkzeugkoffer Compact 20

- Aus hochwertigem Polypropylen, das resistent gegen die meisten Säuren und Basen ist
- Vielseitig, formstabil und verschleißfest
- Für den Profi geeignet: leicht, aber für das Tragen größerer Gewichte ausgelegt
- Mit herausnehmbarem Werkzeugträger, der durch 6 Facheinsätze unterteilt werden kann
- Farbe: dunkelblau

Lieferung: Inklusive Werkzeugträger und Facheinsätze.

Maße B x T x H	Gewicht ca.	Traglast	Volumen	Kennzeichen	EAN (GTIN)	€
mm	kg	kg	m ³			
474 x 239 x 190	1,848	30	0,0238	17.1.022	5733439136570	34,00



Werkzeugkoffer Compact 27

- Aus hochwertigem Polypropylen, das resistent gegen die meisten Säuren und Basen ist
- Für den Profi geeignet: leicht, aber für das Tragen größerer Gewichte ausgelegt
- Vielseitig, formstabil und verschleißfest
- Mit 2 Schubladen für Kleinteile
- Mit herausnehmbarem Werkzeugträger, der durch 6 Facheinsätze unterteilt werden kann
- Farbe: dunkelblau

Lieferung: Inklusive Werkzeugträger und Facheinsätze.

Maße B x T x H	Gewicht ca.	Traglast	Volumen	Kennzeichen	EAN (GTIN)	€
mm	kg	kg	m ³			
474 x 239 x 248	2,6	30	0,0297	17.1.028	5733439136587	43,20



Werkzeugkoffer Compact 37

- Aus hochwertigem Polypropylen, das resistent gegen die meisten Säuren und Basen ist
- Vielseitig, formstabil und verschleißfest
- Für den Profi geeignet: leicht, aber für das Tragen größerer Gewichte ausgelegt
- Bequemes Tragen durch zwei seitliche Klappgriffe
- Mit 3 Trennwänden für die Unterteilung des Kofferinnenraums
- Mit herausnehmbarem Werkzeugträger, der durch 7 Facheinsätze unterteilt werden kann
- Farbe: dunkelblau

Lieferung: Inklusive Werkzeugträger und Facheinsätze.

Hinweis: Rollen (als Zubehör erhältlich) können montiert werden.

Maße B x T x H	Gewicht ca.	Traglast	Volumen	Kennzeichen	EAN (GTIN)	€
mm	kg	kg	m ³			
540 x 296 x 230	3,69	40	0,0409	65.1.042	5733439136594	65,40



Werkzeugkoffer Compact 47

- Aus hochwertigem Polypropylen, das resistent gegen die meisten Säuren und Basen ist
- Vielseitig, formstabil und verschleißfest
- Für den Profi geeignet: leicht, aber für das Tragen größerer Gewichte ausgelegt
- Bequemes Tragen durch zwei seitliche Klappgriffe
- Mit 2 Schubladen für Kleinteile
- Mit 3 Trennwänden für die Unterteilung des Kofferinnenraums
- Mit herausnehmbarem Werkzeugträger, der durch 7 Facheinsätze unterteilt werden kann
- Farbe: dunkelblau

Lieferung: Inklusive Werkzeugträger und Facheinsätze.

Hinweis: Rollen (als Zubehör erhältlich) können montiert werden.

Maße B x T x H	Gewicht ca.	Traglast	Volumen	Kennzeichen	EAN (GTIN)	€
mm	kg	kg	m ³			
540 x 296 x 292	4,6	40	0,0506	57.1.055	5733439136600	85,20



Werkzeugkoffer Compact 50

- Aus hochwertigem Polypropylen, das resistent gegen die meisten Säuren und Basen ist
- Vielseitig, formstabil und verschleißfest
- Für den Profi geeignet: leicht, aber für das Tragen größerer Gewichte ausgelegt
- Bequemes Tragen durch zwei seitliche Klappgriffe
- Mit einer Trennwand für die Unterteilung des Kofferinnenraums
- Mit herausnehmbarem Werkzeugträger, der durch 10 Facheinsätze unterteilt werden kann (im Lieferumfang enthalten)
- Farbe: dunkelblau

Lieferung: Inklusive Werkzeugträger und Facheinsätze.

Hinweis: Rollen (als Zubehör erhältlich) können montiert werden.

Maße B x T x H	Gewicht ca.	Traglast	Volumen	Kennzeichen	EAN (GTIN)	€
mm	kg	kg	m ³			
621 x 311 x 260	4,6	50	0,0534	48.1.056	5733439136617	86,60



Werkzeugkoffer Compact 62

- Aus hochwertigem Polypropylen, das resistent gegen die meisten Säuren und Basen ist
- Vielseitig, formstabil und verschleißfest
- Für den Profi geeignet: leicht, aber für das Tragen größerer Gewichte ausgelegt
- Bequemes Tragen durch zwei seitliche Klappgriffe
- 4 Schubladen für Kleinteile
- Mit Trennwand für die Unterteilung des Kofferinnenraums
- Mit herausnehmbarem Werkzeugträger, der durch 10 Facheinsätze unterteilt werden kann
- Farbe: dunkelblau

Lieferung: Inklusive Werkzeugträger und Facheinsätze.

Hinweis: Rollen (als Zubehör erhältlich) können montiert werden.

Maße B x T x H	Gewicht ca.	Traglast	Volumen	Kennzeichen	EAN (GTIN)	€
mm	kg	kg	m ³			
621 x 311 x 322	7,1	50	0,0662	91.1.093	5733439136624	144,00



Compact Rollen-Set

- 4 Gummierollen für Compact 37, 47, 50 und 62

Kennzeichen	EAN (GTIN)	€
42.1.022	5733439113656	38,30



Werkzeugkoffer 33-34

- Aus Polypropylen
- Leicht, aber trotzdem robust
- Schlagfest
- Sichere Verriegelung und viel Stauraum
- Mit stabilen Schnappverschlüssen und klappbarem Tragebügel
- Mehrfach unterteilter, herausnehmbarer Werkzeugträger
- Innen liegende Sortimentsbox für Kleinteile
- Farbe: schwarz



Maße B x T x H	Kennzeichen	EAN (GTIN)	€
mm			
480 x 258 x 255	30.1.025	5733439715164	40,00



Werkzeugkoffer 35-50

- Aus Polypropylen
- Leicht, aber trotzdem robust
- Schlagfest
- Sichere Verriegelung und viel Stauraum
- Mit stabilen Schnappverschlüssen und klappbarem Tragebügel
- 2 mehrfach unterteilte, herausnehmbare Werkzeugträger
- Innen liegende Sortimentsbox für Kleinteile
- Farbe: schwarz



Maße B x T x H	Kennzeichen	EAN (GTIN)	€
mm			
580 x 285 x 290	16.1.039	5733439715195	61,90



Allzweckkoffer

- Korpus aus robustem Polypropylen
- Individuell unterteilbar mit 21 mitgelieferten Trennwänden
- Formintegrierter Tragegriff
- Mit transparentem Deckel



Lieferung erfolgt ohne Dekoration!

Lieferung: Koffer, 21 Trennwände. Koffer werden ohne Inhalt geliefert.



Typ 45



Typ 46



Typ 47

Typ	Maße H x B x T mm	Kenn- zeichen	EAN (GTIN)	€
45	51 x 312 x 238	38.1.006	5733439715317	10,90
46	61 x 388 x 290	36.1.009	5733439715324	16,00
47	81 x 460 x 350	05.1.014	5733439715331	24,00

Kleinsortiments-Box L-BOXX Mini

- Kunststoff, lebensmittelecht
- Deckel mit bündig abschließenden Trennsteg
- Klicksystem auf federgelagerten Koppelhebeln
- Steckunterteilungen
- Für Kleinsortimente bis 1,5 kg
- Gehäusefarbe: schwarz

Hinweis: Mehrere L-BOXX Mini lassen sich miteinander verbinden.

Deckelfarbe	Maße außen B x T x H mm	Maße innen L x B x H mm	Füllgewicht kg	Kenn- zeichen	EAN (GTIN)	€
schwarz	260 x 156 x 63	378 x 311 x 107	1,5	65.1.007	4045294846060	10,20
transparent	260 x 156 x 63	378 x 311 x 107	1,5	65.1.007	4045294846077	10,20



Deckel schwarz



Deckel transparent

Werkzeugbox, L-BOXX, leer

- ABS-Kunststoff, schlag- und stoßfest
- Beladungskapazität pro L-BOXX bis zu 25 kg
- Deckel bis 100 kg belastbar
- Patentiertes Klicksystem
- Spritzwassergeschützt

Hinweis: Die unterschiedlichen Größen können miteinander verlickt und im Verbund transportiert werden.

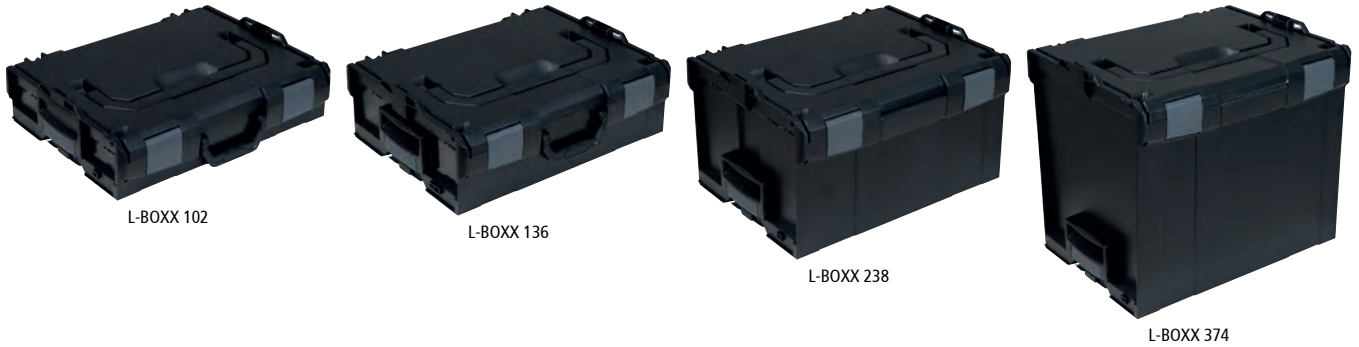

Ausführung		L-BOXX 102	L-BOXX 136	L-BOXX 238	L-BOXX 374
Maße außen B x T x H	mm	445 x 358 x 118	445 x 358 x 152	445 x 358 x 254	445 x 358 x 390
Maße innen B x T x H	mm	378 x 313 x 65	378 x 310 x 101	378 x 303 x 203	378 x 294 x 339
Volumen	l	8,8	13,3	25,5	41,5
Gewicht	kg	2,1	2,2	2,8	3,4
Kennzeichen		40.1.038	73.1.040	45.1.045	75.1.048
EAN (GTIN)		4045294844554	4045294844561	4045294844578	4045294844585
€		51,20	54,30	60,60	65,00

Insetboxeneinsatz

- Für die L-BOXX® 374

Maße außen B x T x H	Gewicht ca.	Kennzeichen	EAN (GTIN)	€
mm	kg			
320 x 400 x 65	0,98	66.1.014	4045294491918	19,55

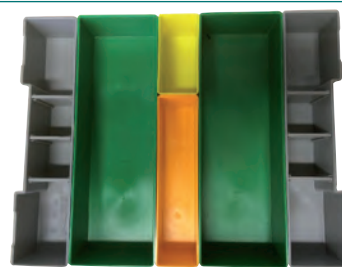

L-BOXX Deckeleinlage

- Material: Hartschaum
- Schützt den Inhalt vor ungewolltem Vermischen

Maße B x T x H	Kennzeichen	EAN (GTIN)	€
mm			
405 x 333 x 30	43.1.004	4045294521257	5,90



Roller für Werkzeugkoffer

- Kunststoff, grau
- Praktische mobile Plattform für alle L-BOXXen
- Einfaches Klicksystem
- 4 Lenkrollen, 2 mit Feststeller

Maße B x T x H	Tragkraft	Gewicht ca.	Kennzeichen	EAN (GTIN)	€
mm	kg	kg			
646 x 492 x 184	100	3,8	23.1.084	4045294846220	112,30



Kleinteileeinsatz für L-BOXX 102

- Kleinteile-Einsatz aus tiefgezogenem Kunststoff



5 Mulden



8 Mulden



12 Mulden

Ausführung	Maße B x T x H	Kennzeichen	EAN (GTIN)	€
	mm			
5 Mulden	315 x 405 x 62	23.1.003	4045294253455	4,31
8 Mulden	315 x 405 x 62	23.1.003	4045294703356	4,31
12 Mulden	315 x 405 x 62	23.1.003	4045294703363	4,31

Kleinteileeinsatz für L-BOXX 136 und LS BOXX

- Material: tiefgezogener Kunststoff



4 Mulden



6 Mulden



8 Mulden

Ausführung	Maße B x T x H mm	Kenn- zeichen	EAN (GTIN)	€
4 Mulden	315 x 405 x 97	55.1.005	4045294703370	7,40
6 Mulden	315 x 405 x 97	55.1.005	4045294703387	7,40
8 Mulden	315 x 405 x 97	55.1.005	4045294703394	7,40

Werkzeugkarte für L-BOXX und LS-BOXX

- Mit Gummischlaufen und Taschen zum Einstecken von Werkzeug

Maße B x T x H mm	Kenn- zeichen	EAN (GTIN)	€
380 x 315 x 20	65.1.010	4045294818616	14,20

NEU



Rasterschaumstoff

- Vorperforiert
- Individuelle Anpassung des Einsatzes ermöglicht den sicheren Transport wertvoller Inhalte

Ausführung	Maße B x T x H mm	Kenn- zeichen	EAN (GTIN)	€
für Modell 102	405 x 50 x 315	33.1.011	4045294521271	15,10
für Modell 136	405 x 85 x 315	24.1.012	4045294521288	16,35



Thermoeinsatz für L-BOXX 374

- Thermoeinsatz für temperaturempfindliche Materialien

Lieferung: Ohne Kartuschen, Tüllen und Trennbleche.

Lieferung erfolgt ohne Dekoration!

Maße B x T x H	Gewicht ca.	Kennzeichen	EAN (GTIN)	€
mm	kg			
315 x 365 x 405	0,7	63.1.026	4045294704582	35,50



Insetboxen-Set für L-BOXX 102

Ausführung		H3	CD 3
bestehend aus		2x U3, grau mit 6 Trennwänden, 2x A3 rot, 3x B3 gelb, 2x C3 blau, 1x D3 grün, 2x F3 orange	2x U3, grau mit 6 Trennwänden, 3x C3 blau, 3x D3 grün
Maße B x T x H	mm	405 x 315 x 63	405 x 315 x 63
Gewicht ca.	kg	0,900	0,900
Kennzeichen		68.1.012	68.1.012
EAN (GTIN)		4045294703769	4045294703721
€		16,90	16,90



H 3



CD 3

Mobile Arbeitsplatte für Werkzeugkoffer L-BOXX und LS-BOXX

- Leicht, stabil und flexibel einsetzbare Multiplex-Arbeitsplatte

Hinweis: Aus L-/LS-BOXXen auf L-BOXX-Roller (sind separat zu bestellen) ist diese Werkbank überall schnell aufgebaut.

Lieferung erfolgt ohne Dekoration!

Maße B x T x H	Gewicht ca.	Kennzeichen	EAN (GTIN)	€
mm	kg			
700 x 500 x 18	4,5	79.1.063	4045294704612	85,05



Einsatzbeispiel

Werkzeugbox LS-BOXX 306

- ABS-Kunststoff, schlag- und stoßfest
- Patentiertes Klicksystem
- Spritzwassergeschützt
- Geeignet für den gleichzeitigen Transport von Elektrowerkzeug und Kleinteilen

Lieferung: Mit einer L-BOXX® 136 und zwei leeren Fächern.

Hinweis: Die leeren Fächer können mit zwei i-BOXX 72 oder zwei Schubladen LS-BOXX 72 bestückt werden. Untereinander kombinierbar und für den Transport auf der CarMo-Grundplatte ausgelegt. In den oberen Bereich der LS-BOXX passt das komplette Zubehör der L-BOXX 136.



Maße außen B x T x H mm	Maße innen B x T x H mm	Volumen l	Gewicht kg	Kenn- zeichen	EAN (GTIN)	€
445 x 358 x 322	388 x 309 x 97	13,5	3,8	13.1.061	4045294846107	81,50

i-BOXX Rack 3er-Block, leer

- Aus schlagfestem ABS
- Bestehend aus 3 i-BOXX Rack aktiv

Lieferung: Kunststoffsystemregalblock inklusive Deckel.



Maße B x T x H mm	Gewicht ca. kg	Kenn- zeichen	EAN (GTIN)	€
445 x 342 x 301	4,3	25.1.071	4045294846206	95,00

i-BOXX 72

- ABS-Kunststoff
- Polycarbonat-Deckel, transparent
- Aufnahmekapazität bis zu 5 kg
- Bestückbar mit Insetboxen und mit integriertem Griff ausgestattet



Maße außen B x T x H mm	Maße innen B x T x H mm	Gewicht ca. kg	Kenn- zeichen	EAN (GTIN)	€
367 x 316 x 72	337 x 258 x 63	0,9	39.1.018	4045294846183	24,50

Insetboxen-Set für i-BOXX 72 H3

Lieferung: Set mit 1x D3 grün, 1x F3 orange, 1x I3 grau, 2x B3 gelb, 2x C3 blau, 3x A3 rot.

Kenn- zeichen	EAN (GTIN)	€
98.1.009	4045294703639	13,30



LS Schublade für LS-BOXX und i-BOXX Rack

Maße außen B x T x H mm	Maße innen B x T x H mm	Gewicht ca. kg	Kenn- zeichen	EAN (GTIN)	€
367 x 316 x 72	337 x 258 x 69	0,6	06.1.008	4045294846190	10,75



Sortimentskästen, Höhe 66 mm

- Material: Stahlblech, schwere Ausführung
- Mit Schaumstoffpolsterung im Deckel
- Mit selbsttätig schließender Zwangsverriegelung und zwei zusätzlichen Spannschlössern
- Universell einsetzbar
- Für Werkstatt und Betrieb
- Besonders auch für Fahrzeugeinrichtungen
- Farbe: RAL 5010 enzianblau pulverbeschichtet



Leer



23 Einsätze

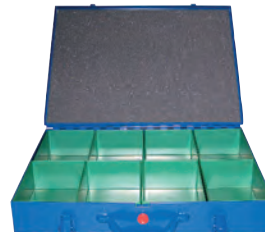

8 Einsätze



12 Einsätze

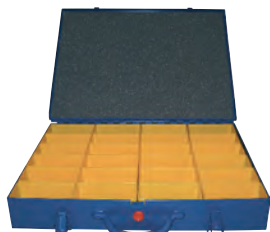

24 Einsätze



48 Einsätze

Bestückung	Maße B x T x H mm	Kenn- zeichen	EAN (GTIN)	€
leer	440 x 330 x 66	61.1.023	4332163426691	60,70
23 Einsätze (sortiert)	440 x 330 x 66	44.1.054	4332163414995	140,00
8 Einsätze (108 x 162 mm)	440 x 330 x 66	69.1.027	4332163426707	71,20
12 Einsätze (108 x 108 mm)	440 x 330 x 66	28.1.029	4332163426714	75,30
24 Einsätze (54 x 108 mm)	440 x 330 x 66	73.1.031	4332163426721	81,60
48 Einsätze (54 x 54 mm)	440 x 330 x 66	18.1.034	4332163426738	87,90

Kunststoffeinsatz für Höhe 66 mm

- Passend zu Stahlblech-Sortimentskästen

Farbe	Maße L x B x H mm	Kenn- zeichen	EAN (GTIN)	€
rot	54 x 54 x 63	43.1.000	4332163423393	1,10
gelb	108 x 54 x 63	58.1.000	4332163423409	1,50
blau	108 x 108 x 63	89.1.000	4332163423416	2,30
grün	162 x 108 x 63	13.1.001	4332163423423	2,90



RAL 5010

Sortimentskasten, Höhe 50/95 mm

- Material: Stahlblech, schwere Ausführung
- Mit Schaumstoffpolsterung im Deckel
- Mit selbsttätig schließender Zwangsverriegelung und zwei zusätzlichen Spannschlössern
- Universell einsetzbar
- Für Werkstatt und Betrieb
- Besonders auch für Fahrzeugeinrichtungen
- Farbe: RAL 5010 enzianblau pulverbeschichtet



16 Einsätze



23 Einsätze



48 Einsätze

Bestückung	Maße B x T x H mm	Kennzeichen	EAN (GTIN)	€
16 Einsätze (8x rot 54 x 54 x 45 mm, 8x gelb 54 x 108 x 45 mm)	330 x 220 x 50	95.1.026	4332163183372	69,30
23 Einsätze (12x rot 54 x 54 x 45 mm, 6x gelb 54 x 108 x 45 mm, 3x blau 108 x 108 x 45 mm, 2x grün 108 x 162 x 45 mm)	440 x 330 x 50	99.1.030	4332163183389	79,70
48 Einsätze (24x rot 54 x 54 x 45 mm, 18x gelb 54 x 108 x 45 mm, 6x grün 108 x 162 x 45 mm)	440 x 330 x 95	56.1.043	4332163183396	112,00

Kunststoffeinsatz für Höhe 50 mm

- Passend zu Stahlblech-Sortimentskästen

Farbe	Maße L x B x H mm	Kennzeichen	EAN (GTIN)	€
rot	54 x 54 x 45	43.1.000	4330816055601	1,10
gelb	108 x 54 x 45	43.1.000	4330816055625	1,10
blau	108 x 108 x 45	93.1.000	4330816055632	2,40
grün	162 x 108 x 45	24.1.001	4330816055649	3,20

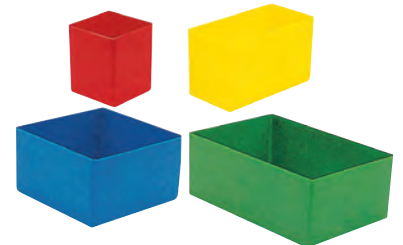

Sortimentskasten, mit Tiefzieheinsatz

- Material: Stahlblech, lackiert, mit Siebdruck auf dem Deckel
- Eckige Ausführung, Tiefzieheinsatz, 18 Fächer
- Farbe: RAL 5020 ozeanblau pulverbeschichtet

Maße B x T x H	Kennzeichen	EAN (GTIN)	€
mm			
332 x 232 x 50	53.1.016	4053569832854	42,50



Universal-Elektrowerkzeugkoffer

- Aus lackiertem Stahlblech, mit Siebdruck auf dem Deckel
- Mit 2 Schaumstoffeinlagen
- Farbe: RAL 5020 ozeanblau pulverbeschichtet

Ausführung	Maße B x T x H	Volumen	Kennzeichen	EAN (GTIN)	€
	mm	l			
eckig	335 x 235 x 110	8	83.1.014	4053569832953	41,70
abgerundet	390 x 240 x 110	10	20.1.020	4053569832908	56,80



Bohrmaschinenkoffer

- Aus lackiertem Stahlblech
- Mit Siebdruck auf dem Deckel
- Mit Tiefzieheinsatz
- Mit Aufdruck auf dem Deckel
- Abgerundete Ausführung
- Farbe: RAL 5020 ozeanblau pulverbeschichtet

Maße B x T x H	Volumen	Kennzeichen	EAN (GTIN)	€
mm	l			
390 x 240 x 110	10	20.1.020	4053569832915	56,80



Stichsägekoffer

- Aus lackiertem Stahlblech, mit Siebdruck auf dem Deckel
- Mit Tiefzieheinsatz
- Abgerundete Ausführung
- Farbe: RAL 5020 ozeanblau pulverbeschichtet

Maße B x T x H	Volumen	Kennzeichen	EAN (GTIN)	€
mm	l			
390 x 240 x 110	10	20.1.020	4053569832939	56,80



Universal-Winkelschleiferkoffer

- Aus lackiertem Stahlblech, mit Siebdruck auf dem Deckel
- Mit Tiefzieheinsatz
- Farbe: RAL 5020 ozeanblau pulverbeschichtet

Ausführung	Maße B x T x H	Volumen	Kennzeichen	EAN (GTIN)	€
	mm	l			
abgerundet	390 x 240 x 110	10	20.1.020	4053569832922	56,80
eckig	620 x 320 x 165	32	68.1.031	4053569832946	89,10



Hobel-, Oberfräsen- und Bandschleiferkoffer

- Aus lackiertem Stahlblech
- Mit Aufdruck auf dem Deckel
- Ohne Einsätze bzw. Einlagen
- Eckige Ausführung
- Farbe: RAL 5020 ozeanblau pulverbeschichtet

Maße B x T x H	Volumen	Kennzeichen	EAN (GTIN)	€
mm	l			
430 x 280 x 180	22	42.1.025	4053569832960	71,50



Handkreissägenkoffer

- Aus lackiertem Stahlblech
- Mit Aufdruck auf dem Deckel
- Ohne Einsätze bzw. Einlagen
- Eckige Ausführung
- Farbe: RAL 5020 ozeanblau pulverbeschichtet

Maße B x T x H	Volumen	Kennzeichen	EAN (GTIN)	€
mm	l			
430 x 280 x 275	33	76.1.028	4053569832977	80,90



Stahlblech-Montagekoffer, Volumen 70–106 l

- Mit kantigen Ecken
- Stabil und wetterfest
- Innenverkleidung mit Hartfaserplatten
- Mit herausnehmbarem Einsatz für Kleinteile und breiten Tragegriffen
- Mit Innenfach im Deckel
- Vorrichtung für Vorhängeschloss
- Farbe: RAL 5020 ozeanblau pulverbeschichtet

Maße B x T x H	Volumen	Blechstärke	Gewicht ca.	Kennzeichen	EAN (GTIN)	€
mm	l	mm	kg			
690 x 360 x 310	70	0,80/1,25	15	47.1.087	4053569832861	246,00
830 x 440 x 340	124	0,80/1,25	20	09.1.108	4053569832878	304,00
910 x 530 x 430	207	0,80/1,25	23	58.1.126	4053569832885	356,00
980 x 360 x 300	106	0,80/1,25	19	04.1.086	4053569832892	242,00



Stahlblech-Montagekoffer, Volumen 77-207 l

- Mit kantigen Ecken
- Stabil und wetterfest
- Innenverkleidung mit Hartfaserplatten
- Mit herausnehmbarem Einsatz für Kleinteile und breiten Tragegriffen
- Mit Innenfach im Deckel
- Vorrichtung für Vorhängeschloss
- Farbe: RAL 6011 resedagrün pulverbeschichtet

Maße B x T x H	Volumen	Blechstärke	Gewicht ca.	Kennzeichen	EAN (GTIN)	€
mm	l	mm	kg			
690 x 360 x 310	77	0,80/1,25	15	47.1.087	4332163426646	246,00
830 x 440 x 340	124	0,80/1,25	20	09.1.108	4332163426653	304,00
910 x 530 x 430	207	0,80/1,25	23	58.1.126	4332163426660	356,00



Stahlblech-Montagekoffer

- Mit abgerundeten Kanten
- Stabil und wetterfest
- Innenverkleidung mit Hartfaserplatten
- Mit herausnehmbarem Einsatz für Kleinteile und breiten Tragegriffen
- Mit Innenfach im Deckel
- Vorrichtung für Vorhängeschloss
- Öse für Schloss: ca. 7mm Durchmesser
- Farbe: Hammerschlagblau lackiert



Maße B x T x H	Volumen	Blechstärke	Gewicht ca.	Kennzeichen	EAN (GTIN)	€
mm	l	mm	kg			
830 x 440 x 340	124	0,80/1,25	20	09.1.108	4332163426677	304,00
910 x 530 x 430	207	0,80/1,25	23	58.1.126	4332163426684	356,00

Stahlblech-Werkzeugkasten

- Mit umgebördelten Kanten
- Farbe: Stahlblau pulverlackiert

Ausführung	Maße B x T x H	Volumen	Kennzeichen	EAN (GTIN)	€
	mm	l			
3-tlg., leer	300 x 200 x 150	9	82.1.020	4332163183402	29,10
3-tlg., leer	430 x 200 x 150	13	61.1.024	4332163183419	34,40
3-tlg., leer	530 x 200 x 150	16	83.1.028	4332163183426	40,30
5-tlg., leer	430 x 200 x 200	17	97.1.027	4332163183433	39,10
5-tlg., leer	530 x 200 x 200	21	27.1.032	4332163183440	45,10
5-tlg., leer	600 x 200 x 200	24	34.1.036	4332163183457	50,80

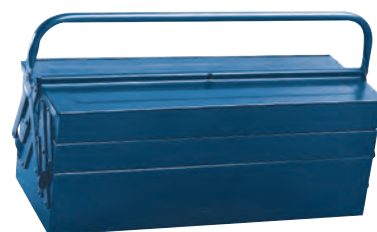

5-tlg., leer

Aluminiumbox Serie A

- Formbeständig durch umlaufende Sicken
- Korrosions- und witterungsbeständig
- Umlaufende Gummidichtung schützt den Inhalt vor Staub und Spritzwasser
- Stabile Sicherheitshandgriffe, selbststeinklappend, handsympathisch und mit Kunststoff ummantelt
- Stabile Hebelspannverschlüsse, mit Bohrungen für Vorhängeschloss, Plombenverschluss und zur Montage von Zylinderschlössern
- Für den mobilen Einsatz oder die Aufbewahrung in Haus, Werkstatt oder Büro

Typ	Maße B x T x H mm	Gewicht kg	Kenn- zeichen	EAN (GTIN)	€
A40	535 x 335 x 220	2,70	09.1.036	4063726004413	74,80
A81	750 x 353 x 300	4,40	33.1.054	4063726004406	112,60



Typ A40

Aluminiumbox Serie B

- Robuste Standard-Box
- Ausgesteifte Seitenwände durch umlaufende Sicken
- Zwei Fangbänder am Klappdeckel verhindern ein Ausreißen der Scharniere
- Korrosions- und witterungsbeständig
- Inhalt staub- und spritzwassergeschützt durch umlaufend eingeschäumte Dichtung
- Stabile Sicherheitshandgriffe, selbststeinklappend, handsympathisch und mit Kunststoff ummantelt
- Mit Zylinderschlössern, Klapphebelverschlüssen mit Bohrungen für Vorhängeschlösser oder Plomben
- Geeignet für mobilen Einsatz, z. B. Reisen, Umzüge oder zur Bevorratung

Typ	Maße B x T x H mm	Gewicht kg	Kenn- zeichen	EAN (GTIN)	€
B29	400 x 300 x 245	2,90	72.1.044	4063726004376	99,80
B47	550 x 350 x 245	3,70	16.1.055	4063726004369	127,90
B70	565 x 360 x 350	4,40	14.1.063	4063726004352	146,40
B90	750 x 350 x 350	5,10	27.1.073	4063726004345	169,90
B140	870 x 460 x 350	7,70	21.1.086	4063726004390	199,90
B184	760 x 530 x 475	8,50	83.1.106	4063726004383	224,50



Typ B140

Aluminiumbox Serie D

- Extra stabil und formbeständig, Materialstärke 1,0 mm
- Ausgesteifte Seitenwände durch umlaufende Sicken
- Zwei Fangbänder am Klappdeckel verhindern ein Ausreißen der Scharniere
- Kunststoff-Stapelecken aus Nylon/Polyester, Temperaturbeständigkeit -40 °C bis +180 °C
- Korrosions- und witterungsbeständig
- Inhalt staub- und spritzwassergeschützt durch umlaufend eingeschäumte Dichtung
- Stabile Sicherheitshandgriffe, selbststeinklappend, handsympathisch und mit Kunststoff ummantelt
- Klapphebelverschlüsse mit Bohrungen für Vorhängeschlösser oder Plomben
- Geeignet für den professionellen Einsatz in Handwerk und Gewerbe

Hinweis: Zylinderschloss auf Anfrage lieferbar.

Typ	Maße B x T x H mm	Gewicht kg	Kenn- zeichen	EAN (GTIN)	€
D29	400 x 300 x 245	3,30	78.1.057	4063726004291	125,60
D47	550 x 350 x 245	4,60	16.1.076	4063726004277	176,60
D76	550 x 350 x 380	5,30	52.1.090	4063726004260	209,90
D91	750 x 350 x 350	6,20	69.1.111	4063726004253	259,00
D140	870 x 460 x 350	8,70	45.1.131	4063726004338	304,80
D157	750 x 550 x 380	9,00	15.1.141	4063726004314	327,30
D163	1150 x 350 x 380	10,50	66.1.152	4063726004321	354,00
D240	750 x 550 x 590	10,70	37.1.162	4063726004307	376,50
D415	1160 x 755 x 485	17,00	96.1.239	4063726004284	466,00



Typ D29



Typ D140

Aluminiumbox, Serie BASIC

- Leicht und stabil sowie formbeständig
- Mit Stoßsicherung
- Verstärkung durch Aluminiumprofile
- Korrosions-, witterungs- und temperaturbeständig
- Platzsparend stapelbar
- Mit robusten Hebelspannverschlüssen
- Staub- und spritzwassergeschützt mit auswechselbarer, langlebiger Gummidichtung im Rahmenprofil
- Ergonomische, selbsteinklappende Sicherheitstragegriffe mit Kunststoffummantelung

Typ		BASIC 40	BASIC 80
Maße außen L x B x H	mm	560 x 370 x 245	775 x 385 x 325
Maße innen L x B x H	mm	535 x 340 x 220	750 x 355 x 300
Inhalt	l	40	80
Materialstärke	mm	0,8	0,8
Gewicht ca.	kg	3,0	4,2
Kennzeichen		95.1.037	58.1.058
EAN (GTIN)		4014688100408	4014688100804
€		70,80	109,30



40 Liter

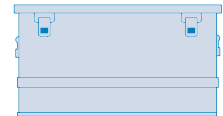

80 Liter

Aluminiumbox, Serie CLASSIC

- Transport- und Aufbewahrungsbehälter
- Leicht und stabil
- Mit Stoßsicherung und formbeständig
- Verstärkt durch umlaufende, profilierte Sicken
- Korrosions-, witterungs- und temperaturbeständig
- Platzsparend stapelbar
- Zwei Fangbänder am Klappdeckel verhindern ein Ausreißen der Scharniere
- Stabile Klapphebelverschlüsse mit 2 Zylinderschlössern
- Mit Bohrungen für Vorhängeschloss oder Plombenverschluss
- Staub- und spritzwassergeschützt mit auswechselbarer, langlebiger Gummidichtung im Kastenprofil
- Ergonomische, selbsteinklappende Sicherheitstragegriffe mit Kunststoffummantelung

ALUTEC
MÜNCHEN



Typ		CLASSIC 30	CLASSIC 48	CLASSIC 68	CLASSIC 93	CLASSIC 142
Maße außen L x B x H	mm	430 x 335 x 270	575 x 385 x 270	575 x 385 x 375	775 x 385 x 375	895 x 495 x 375
Maße innen L x B x H	mm	405 x 300 x 250	550 x 350 x 250	550 x 350 x 355	750 x 350 x 355	870 x 460 x 355
Inhalt	l	30	48	68	93	142
Materialstärke	mm	0,8	0,8	0,8	0,8	0,8
Gewicht	kg	2,55	3,31	3,74	4,57	5,86
Kennzeichen		01.1.050	75.1.061	41.1.072	54.1.082	64.1.096
EAN (GTIN)		4014688110308	4014688110483	4014688110681	4014688110933	4014688111428
€		93,30	115,20	135,10	154,00	180,30

Typ		CLASSIC 186
Maße außen L x B x H	mm	785 x 565 x 482
Maße innen L x B x H	mm	760 x 530 x 462
Inhalt	l	186
Materialstärke	mm	0,8
Gewicht	kg	6,30
Kennzeichen		54.1.143
EAN (GTIN)		4014688111862 z-XL
€		267,80

Aluminiumbox, Serie COMFORT

- Transport- und Aufbewahrungsbehälter
- Mit robusten und groß dimensionierten Aluminiumprofilen
- Extrastarker Deckel aus 1,5 mm dickem Aluminiumblech
- Leicht und stabil
- Mit Stoßsicherung und formbeständig
- Korrosions-, witterungs- und temperaturbeständig
- Zwei Fangbänder am Klappdeckel verhindern ein Ausreißen der Scharniere
- Stabile Klapphebelverschlüsse
- Mit Bohrungen für Vorhängeschloss oder Plombenverschluss
- Staub- und spritzwassergeschützt mit auswechselbarer, langlebiger Gummidichtung im Kastenprofil
- Ergonomische, selbststeinklappende Sicherheitstragegriffe mit Kunststoffummantelung
- Ohne Stapelecken

ALUTEC
MÜNCHEN



Typ		COMFORT 30	COMFORT 48	COMFORT 73	COMFORT 92	COMFORT 140
Maße außen L x B x H	mm	430 x 335 x 273	580 x 385 x 265	580 x 385 x 398	780 x 385 x 367	900 x 495 x 367
Maße innen L x B x H	mm	400 x 300 x 248	550 x 350 x 248	550 x 350 x 381	750 x 350 x 350	870 x 460 x 350
Materialstärke	mm	1,0	1,0	1,0	1,0	1,0
Inhalt	l	30	48	73	92	140
Gewicht	kg	3,01	4,17	4,85	5,96	7,70
Kennzeichen		93.1.062	33.1.082	34.1.129	86.1.140	81.1.184
EAN (GTIN)		4014688120307	4014688120482	4014688120734	4014688120925	4014688121403
€		117,40	153,60	241,30	262,80	344,80

Aluminiumbox, Serie INDUSTRY

- Transport- und Aufbewahrungsbehälter
- Mit robusten und groß dimensionierten Aluminiumprofilen
- Mit Stoßsicherung und formbeständig
- Korrosions-, witterungs- und temperaturbeständig
- Zwei Fangbänder am Klappdeckel verhindern ein Ausreißen der Scharniere
- Stabile Klapphebelverschlüsse
- Mit Bohrungen für Vorhängeschloss oder Plombenverschluss
- Staub- und spritzwassergeschützt mit auswechselbarer, langlebiger Gummidichtung im Kastenprofil
- Ergonomische, selbststeinklappende Sicherheitstragegriffe mit Kunststoffummantelung
- Mit extrem robusten Alu-Gussecken

ALUTEC
MÜNCHEN



Typ		INDUSTRY 30	INDUSTRY 48	INDUSTRY 73	INDUSTRY 92	INDUSTRY 140
Maße außen L x B x H	mm	430 x 335 x 277	580 x 385 x 277	580 x 385 x 410	780 x 385 x 379	900 x 495 x 379
Maße innen L x B x H	mm	400 x 300 x 248	550 x 350 x 248	550 x 350 x 381	750 x 350 x 350	870 x 460 x 350
Materialstärke	mm	1,0	1,0	1,0	1,0	1,0
Inhalt	l	30	48	73	92	140
Gewicht	kg	3,02	3,98	4,78	5,70	7,20
Kennzeichen		21.1.067	00.1.093	37.1.128	88.1.147	43.1.178
EAN (GTIN)		4014688130306	4014688130481	4014688130733	4014688130924	4014688131402
€		125,40	173,50	239,50	275,90	332,90

Typ		INDUSTRY 153	INDUSTRY 157	INDUSTRY 243	INDUSTRY 425
Maße außen L x B x H	mm	1182 x 385 x 410	782 x 585 x 410	782 x 585 x 619	1192 x 790 x 514
Maße innen L x B x H	mm	1150 x 350 x 381	750 x 550 x 381	750 x 550 x 590	1160 x 755 x 485
Materialstärke	mm	1,0	1,0	1,0	1,0
Inhalt	l	153	157	243	425
Gewicht	kg	8,64	7,40	8,86	14,50
Kennzeichen		41.1.203	31.1.212	17.1.222	99.1.281
EAN (GTIN)		4014688131532	4014688131570	4014688132430 z-XL	4014688134250 z-XL
€		379,50	405,60	414,50	526,10

Zylinderschloss

- Gleichschließend
- Mit 2 Schlüsseln
- Geeignet für die CLASSIC-Serie

Kennzeichen	EAN (GTIN)	€
00.1.006	4014688310012	11,20



ALUTEC
MÜNCHEN

Trennwand-Set

- Zubehör nachrüstbar
- Bestehend aus 4 selbstklebenden Führungsschienen sowie 4 Trennwänden aus Leichtmetall
- Unterteilungsmöglichkeit in 50-mm-Abständen
- Trennwände sind jederzeit entfernen- oder umsteckbar

Hinweis: Passend für die Größen CLASSIC 48, 68, 93, COMFORT und INDUSTRY 48, 73, 92.

PE	VE	Kennzeichen	EAN (GTIN)	€
1 Stück	30 Stück	96.1.025	4014688200009	49,60



ALUTEC
MÜNCHEN

ZARGES-Box

- Stabile Leichtmetallbox
- Hochfeste, korrosionsbeständige Alu-Legierung
- Sicher, sauber und geschützt verstauen
- Staub- und spritzwassergeschützt
- Edelstahlscharniere
- Umlaufende Deckeldichtung
- Abschließbar durch Klappverschlüsse mit Steckschlössern
- Deckel selbsthaltend

Typ	Ausführung	Maße au- ßen L x B x H mm	Maße in- nen L x B x H mm	Inhalt l	Gewicht ca. kg	Kenn- zeichen	EAN (GTIN)	€
Mini-Box XS	Koffergriff	500 x 340 x 200	450 x 290 x 180	24	3,1	71.1.090	4003866408603	155,00
Mini-Box	Koffergriff	600 x 400 x 240	550 x 350 x 220	42	4,0	84.1.099	4003866408610	157,00
Mini-Box Plus	Federfall- griff	600 x 400 x 330	550 x 350 x 310	60	4,5	12.1.133	4003866408771	209,00
Midi-Box	Federfall- griff	800 x 400 x 330	750 x 350 x 310	81	5,5	22.1.184	4003866408627	289,00
Maxi-Box	Federfall- griff	900 x 500 x 370	850 x 450 x 350	135	6,9	02.1.241	4003866408634	379,00



Trennwand-Set

- Aus hochwertigen Schaumstoffen
- Individuelles Ordnungssystem für große Güter
- Nr. 40 730

Hinweis: Passend für Mini-Box.

Maße L x B x H mm	Kenn- zeichen	EAN (GTIN)	€
550 x 350 x 190	33.1.060	4003866407309	95,10



Würfelschaum-Set

- Vorgestanzte Weichschaumeinlagen
- Schnelle und preiswerte Lösung für Einzelstücke oder Kleinserien
- Formanpassung ohne Werkzeug möglich
- Material: PU-Schaum, offenzellig

Ausführung	Maße B x T x H mm	passend zu Größe	Kenn- zeichen	EAN (GTIN)	€
Set 1	550 x 350 x 220	1-4	78.1.035	4003866407354	61,40





UMWELT

ABFALLSAMMLER	SEITE 3/19
ASCHER	SEITE 3/17
BESEN	SEITE 3/36
KANISTER	SEITE 3/8
MÜLLCONTAINER	SEITE 3/28
MÜLLSÄCKE	SEITE 3/30
PAPIERKÖRBE	SEITE 3/16
PUMPEN	SEITE 3/2
REINIGUNGSGERÄTE	SEITE 3/51
REINIGUNGSWAGEN	SEITE 3/54
WASCHRAUM AUSSTATTUNG	SEITE 3/57

Handpumpe HK 07

- Geeignet für dünnflüssige Mineralöle
- Mit Teleskop-Saugrohr
- Fassverschraubung: G 50,8 mm (2")

Hinweis: Zur Förderung dünnflüssiger Mineralöle bis SAE 50 aus stehenden 200-l-Fässern.

Förderleistung	Länge Saugrohr	Kennzeichen	EAN (GTIN)	€
l/Hub	mm			
0,35	ausziehbar bis 890	13.1.033	4332163246879	48,80



Fasspumpe K 10 C Kit

- Handbetriebene Hubkolbenpumpe zur Förderung aus Fässern und Kleingebinden
- Elektrisch leitfähig, einfachwirkend
- ATEX-Spezifikation: Ex II 2/2 G c T3
- Schlauchgarnitur 1,5 m, DN 19 x 4, HORN 365X
- Fassverschraubung: M64 x 4 und G 50,8 mm (2")
- Mit Auslaufkrümmer AK 20
- Tauchrohr teleskopierbar

Hinweis: Für Diesel, Kraftstoffe, Heizöl EL/L, Petroleum, dünnflüssige Mineralöle, Kühlerfrostschutzmittel (unverdünnt), RME.

Förderleistung	Länge Teleskopsaugrohr	Gewicht ca.	Kennzeichen	EAN (GTIN)	€
l/Hub	mm	kg			
0,25	470–925	3,8	56.1.094	4031109003834	144,00



Schlauchgarnitur 365 X

- Schlauchgarnitur 1,5 m DN 19 x 4, HORN 365X
- Elektrisch leitfähig (für entzündliche Flüssigkeiten geeignet)
- Mit Auslaufkrümmer AK 20 für Handpumpen K 10 C, TP 3
- Für Diesel, Kraftstoffe AI-III, Heizöl EL/L

Zapfschlauch	Betriebsdruck	Kennzeichen	EAN (GTIN)	€
m	bar			
1,5	15	65.1.018	4031109000536	31,50



Ölfasspumpe OK 9B

- Handbetriebene Hubkolbenpumpe
- Einfachwirkend, nachtropfsicherer Auslauf
- Fassverschraubung: G 50,8 mm (2")
- Schließvorrichtung für Vorhängeschloss nicht in Lieferung enthalten

Hinweis: Zur Förderung aus Fässern und Kleingebinden von Motoröle, Getriebeöle, Hydrauliköle bis SAE 80.

Förderleistung	Länge Teleskopsaugrohr	Maße B x T x H	Umgebungstemperatur	Fassverschraubung	Kennzeichen	EAN (GTIN)	€
l/Hub	mm	mm	°C				
0,25	490–925	220 x 120 x 390	-20 bis +40	G 50,8 mm (2")	00.1.105	4031109003827	159,00

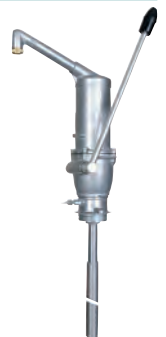

Chemiehandpumpe PCP 250

- Zur Förderung verschiedenster Medien, zum Beispiel Alkohole, Säuren, Salzlösungen und Wasser (Liste auf Anfrage)
- Nach Bedarf Verkürzung des Saugrohres möglich

Lieferung: Inklusive Schlauchgarnitur.

Hinweis: Eine Beständigkeitsliste können Sie in unserem Extranet einsehen.

Förderleistung	Länge Saugrohr	Länge Schlauch	Fassverschraubung	Kennzeichen	EAN (GTIN)	€
l/Hub	mm	m				
0,25	840	1,2	G 50,8 (2")	51.1.029	4031109000055	42,70



Elektropumpe HORNET W 40

- Kunststoffgehäuse: schlagfest
- Thermosicherung
- Zapfschlauch: DN 19 x 4, HORN 40X, mit Knickschutzfeder und Standard-Zapfventil ZP 19
- Saugschlauch: mit Filter
- Ansaugstufe mit integriertem Heberschutz
- Anschlussspannung: 230 V/50 Hz
- Schlauchlänge: Saugschlauch 1,6 m, Zapfschlauch 4,0 m
- Gewinde Verschraubung: M64 x 4 und 50,8 mm/2

Lieferung: Pumpe, Ansaugstufe, 2 Fassgewinde.

Hinweis: Zur Förderung von Diesel, Heizöl EL/L und Kühlerfrostschutzkonzentrat aus stehenden 200-l-Fässern.

Typ	Ausführung	Förderleistung ca. l/min	Anschlussspannung	Kennzeichen	EAN (GTIN)	€
W 40 Standard	Schutzkontaktstecker	38	230 V/50 Hz	73.1.182	4031109000505	266,00



HORNET W 40 Standard

Hybridpumpe W 85 H Standard/X

- Selbstansaugend
- Zapfschlauch: 4,00 m, mit bauartzugelassenem Automatik-Zapfventil A2010
- Saugschlauch: 1600 mm mit Filter
- Anschlussspannung: 230 V, 50 Hz.

Lieferung: Pumpe, integrierter Heberschutz., Fassgewinde 50,80 mm (G 2"), Schutzkontaktstecker.

Hinweis: Das patentierte Hybridpumpenprinzip kombiniert die Vorteile von Flügelzellen- und Kreiselpumpe in einer Pumpe.

Typ	Förderleistung ca. l/min	Schlauch-Nennweite in DN mm	Auslaufhahn Ø mm	Kennzeichen	EAN (GTIN)	€
W 85 H Standard	70–65	19 x 4	24	64.1.350	4031109002677	544,00



HORNET W 85 H Standard

Handhebelpumpe für AdBlue

- Im Kunststoffgehäuse mit Auslaufhahn
- Teleskopsaugrohr, dreiteilig
- Für 200-l-Fass
- Abgabeschlauch 1,50 m mit Auslaufkrümmer
- Fassgewinde G2" BSP

Lieferung: Inklusive Adapter für S56 x 4 und S70 x 6 Sägewinde.

Förderleistung	Länge Saugrohr	Gewicht ca. kg	Kennzeichen	EAN (GTIN)	€
l/Hub	m				
0,5	690–980	0,98	10.1.036	4031109012775	57,30



Weithalsflaschen

- Polyethylen (LD-PE)
- Leicht quetschbar
- Lebensmittelbeständig
- Sehr gute chemische Beständigkeit gegen Säuren, Laugen und weitere Chemikalien
- Temperaturbeständig von -20 °C bis +70 °C
- Geeignet für Spülmaschinen und Tiefkühltruhen
- Vielseitig einsetzbar, ideal zur Aufbewahrung von Proben

Inhalt ml	Flaschen-Ø mm	Höhe mm	Öffnungs-Ø mm	Kenn- zeichen	EAN (GTIN)	€
50	39	76	23,8	54.1.001	4007228420104	2,73
100	48	93,5	23,8	01.1.002	4007228703092	3,55
200	59	114	30,8	46.1.002	4007228420302	4,35
250	64	120	30,8	58.1.002	4007228703108	4,56
500	77	154	39,2	98.1.003	4007228701555	7,05
750	88	173	39,2	98.1.004	4007228701562	8,81
1000	95	205	50	22.1.006	4007228701579	11,00
2000	120	247	50	38.1.009	4007228701593	16,60



Industriekanister

- Polyethylen (HP-PE)
- Kompakte Form, handlich und stapelbar
- Lebensmittelbeständig und gute chemische Beständigkeit gegen Säuren, Laugen und weitere Chemikalien
- Mit UN-Zulassung für den Transport von Gefahrgütern

Fassungsvermögen l	Breite mm	Tiefe mm	Höhe mm	Gewinde-Außen-Ø mm	Kenn- zeichen	EAN (GTIN)	€
5	195	145	252	45	23.1.004	4007228426205	9,71
10	232	192	306	45	59.1.005	4007228426304	14,40
20	294	231	399	60	84.1.010	4007228426403	27,90
30	288	230	578	60	52.1.012	4007228426496	35,70



Industrieimer, rund, mit Auslaufnase

- Polyethylen (HD-PE)
- Mit geprägter Skala und Kunststoffbügel
- Lebensmittelbeständig
- Sehr gute chemische Beständigkeit gegen Säuren, Laugen und weitere Chemikalien
- Temperaturbeständig von -20 °C bis +70 °C

Fassungsvermögen l	Höhe mm	Ø mm	Temperaturbeständigkeit	Kenn- zeichen	EAN (GTIN)	€
10,5	283	286	-20 °C bis +70 °C	01.1.007	4007228701241	11,20
17	315	330	-20 °C bis +70 °C	45.1.009	4007228701258	15,10



Industrieimer, eckig

- Polyethylen (HD-PE)
- Mit geprägter Skala und Kunststoffbügel
- Lebensmittelbeständig
- Sehr gute chemische Beständigkeit gegen Säuren, Laugen und weitere Chemikalien
- Temperaturbeständig von -20 °C bis +70 °C



Fassungsvermögen l	Höhe mm	Breite mm	Tiefe mm	Temperatur- beständigkeit	Kenn- zeichen	EAN (GTIN)	€
14	292	292	292	-20 °C bis +70 °C	08.1.010	4007228705683	16,10

Auslaufhahn mit Schraubverschluss

- Polyethylen (HD-PE) mit Tüllanschluss für einen Schlauch
- Sehr gute chemische Beständigkeit gegen Säuren, Laugen und weitere Chemikalien
- Mit roter DIN-Verschraubung



Gewindegröße	Druckbeständigkeit max. bar	Außen-Ø Tüllenanschluss	geeignet für	Innen-Ø Tüllenanschluss	Kenn- zeichen	EAN (GTIN)	€
DIN 45	0,4	19 mm (3/4")	5- und 10-l-Kanister	15 mm	23.1.004	4007228550603	9,18
DIN 50	0,4	19 mm (3/4")	5- und 10-l-Kanister	15 mm	99.1.003	4007228550405	8,66
DIN 51	0,4	19 mm (3/4")	10-l-Kanister	15 mm	99.1.003	4007228550702	8,66
DIN 60/61	0,4	19 mm (3/4")	20- und 30-l-Kanister	15 mm	99.1.003	4007228550504	8,66

Messkanne

- Polypropylen
- Ausgusstrichter und Maßeinteilung
- Lebensmittelbeständig
- Sehr gute chemische Beständigkeit gegen Alkohol, Fette, Harze, Laugen, Öle und Säuren
- Temperaturbeständig von -20 °C bis +100 °C



Fassungsvermögen l	Kenn- zeichen	EAN (GTIN)	€
0,25	48.1.001	4007228703887	2,61
0,5	59.1.001	4007228935004	2,82
1	16.1.002	4007228936001	3,83
2	18.1.004	4007228937008	7,39
3	76.1.004	4007228938005	8,43
5	81.1.008	4007228939002	16,60

Trichter

- Polyethylen (HD-PE)
- Lebensmittelbeständig
- Mit Aufhängeöse und Entlüftungsrippen

Trichter-Ø mm	Kenn- zeichen	EAN (GTIN)	€
80	63.1.000	4007228701289	1,18
100	75.1.000	4007228701296	1,41
120	82.1.000	4007228950502	1,55
140	00.1.001	4007228701319	1,89
164	20.1.001	4007228701326	2,26



Trichter, mit Sieb

- Polyethylen (HD-PE)
- Lebensmittelbeständig
- Sehr gute chemische Beständigkeit gegen Säuren, Laugen und weitere Chemikalien
- Mit Aufhängeöse und Überlauftrand
- Mit besonders feinmaschigem Siebeinsatz aus Edelstahl (auswechselbar)

Trichter-Ø mm	Siebeinsatz-Ø mm	Kenn- zeichen	EAN (GTIN)	€
168	50	31.1.003	4007228701333	6,24
208	50	26.1.004	4007228701340	8,03
253	105	30.1.005	4007228702996	10,00



Faltenbalg-Schlauch für Trichteröffnung 253 mm

- Schlauch aus Polyethylen (LD-PE)
- Anschlussstück aus Polyethylen (HD-PE)
- Lebensmittelbeständig
- Beständig gegen Säuren, Laugen, Öle etc.

Aufnahme-Ø mm	Gesamtlänge mm	Kenn- zeichen	EAN (GTIN)	€
50	530	93.1.004	4007228701418	9,30



Rohrstutzen für Trichteröffnung 253 mm

- Lebensmittelbeständig
- Beständig gegen Säuren, Laugen, Kraftstoffe, Öle etc.

Aufnahme-Ø mm	Kenn- zeichen	EAN (GTIN)	€
50	20.1.001	4007228703016	2,26



Universaltrichter, mit Sieb

- Polyethylen (HD-PE)
- Mit Überlauftrand
- Lebensmittelbeständig
- Sehr gute chemische Beständigkeit gegen Säuren, Laugen und weitere Chemikalien
- Mit besonders feinmaschigem Siebeinsatz aus Edelstahl (auswechselbar)



Trichter-Ø	Siebeinsatz-Ø	Kennzeichen	EAN (GTIN)	€
mm	mm			
260	80	10.1.013	4007228701371	24,70
350	80	13.1.017	4007228701388	32,30

Trichter-Siebeinlage

- Edelstahl



Ø	Drahtstärke	Maschenweite	Kennzeichen	EAN (GTIN)	€
mm	mm	mm			
50	0,16	0,42	93.1.000	4007228701425	1,76
80	0,16	0,42	74.1.001	4007228958201	3,28
105	0,16	0,42	39.1.002	4007228703009	4,50

Abfüllschaufel

- Schwere Industriequalität
- Lebensmittelbeständiges Polyethylen (HDPE)
- Spülmaschinenfest, beständig gegen Säuren, Laugen und andere Chemikalien



Fassungsvermögen	Länge	Kennzeichen	EAN (GTIN)	€
ml	mm			
110	187	72.1.000	4007228701074	1,33
230	250	41.1.001	4007228701081	2,61
470	310	18.1.002	4007228701098	4,04
725	350	94.1.002	4007228701104	5,45
1390	400	39.1.004	4007228701111	8,14

Doppelkanister ECO

- Polyethylen (HD-PE)
- Unverlierbare Verschraubung
- Mit separatem Ölbehälter für Schmiermittel (z. B. Kettenöl)
- Messskala in beiden Behältern
- Mit UN-Zulassung nach ADR/GGVSEB für den Transport von Gefahrgütern
- Für Kraftstoff und Kraftstoffgemisch, E10-geeignet

Lieferung: Inklusive Auslaufrohr mit Verschluss.

Fassungsvermögen l	Farbe	Breite mm	Höhe mm	Tiefe mm	Kennzeichen	EAN (GTIN)	€
5,5 + 3	natur	316	312	145	24.1.013	4007228824902	28,00
5,5 + 3	rot	316	312	145	24.1.013	4007228825008	28,00



Doppelkanister PROFI

- Polyethylen (HD-PE)
- Unverlierbare Kindersicherheitsverschraubung
- Mit separatem Ölbehälter für Schmiermittel (z. B. Kettenöl)
- Messskala in beiden Behältern
- Hohe Standfestigkeit durch breite Auflagefläche
- Griffriillen am Boden für sicheren Halt
- Aufhängeöse für Tragegurte
- Mit UN-Zulassung nach ADR/GGVSEB für den Transport von Gefahrgütern
- Für Kraftstoff und Kraftstoffgemisch, E10-geeignet

Lieferung: Inklusive Auslaufrohr mit Verschluss.

Fassungsvermögen l	Farbe	Breite mm	Höhe mm	Tiefe mm	Kennzeichen	EAN (GTIN)	€
6 + 3	natur	362	298	170	83.1.015	4007228804904	32,70
6 + 3	rot	362	298	170	83.1.015	4007228805000	32,70



Sicherheitseinfüllsystem

- Polyethylen (HD-PE)
- Mit integrierter Belüftung, dadurch gluckerfreies Ausgießen
- Automatischer Füllstopp verhindert Überlaufen des Füllgutes und Verschmutzungen
- Passend für Doppelkanister PROFI und ECO

geeignet für	Stutzen-Außen-Ø mm	für Gewinde-Außen-Ø mm	Länge mm	Farbe	Kennzeichen	EAN (GTIN)	€
Kettenöl	21	38	160	schwarz-grün	77.1.010	4007228819786	20,30
Kraftstoff	21	38	160	schwarz-rot	77.1.010	4007228819793	20,30



Kraftstoffkanister PROFI

- Polyethylen (HD-PE)
- Mit unverlierbarer Kinder-Sicherheitsverschraubung
- Erfüllt höchste Sicherheitsanforderungen
- UN-Zulassung nach ADR/GGVSEB für den Transport von Gefahrgütern
- TÜV-geprüft
- E10-geeignet
- Stapelbar
- Mit integriertem Auslaufrohr

Fassungsvermögen l	Farbe	Höhe mm	Breite mm	Tiefe mm	Kennzeichen	EAN (GTIN)	€
10	olivgrün	310	350	165	38.1.008	4007228801002	19,10
20	olivgrün	495	350	165	20.1.011	4007228802009	26,80
10	rot	310	350	165	05.1.010	4007228801064	22,90
20	rot	495	350	165	50.1.013	4007228802061	32,30



Kraftstoffkanister PREMIUM

- Polyethylen (HD-PE)
- Mit Sicherheitsverschraubung
- TÜV-geprüft, mit UN-Zulassung nach ADR/GGVSEB
- Mit UN-Zulassung für Benzin, Diesel und andere Gefahrgüter
- Mit integriertem Auslaufrohr und Fehlbetankungsschutz für Dieselfahrzeuge

Fassungsvermögen l	Höhe mm	Breite mm	Tiefe mm	Kennzeichen	EAN (GTIN)	€
5	247	265	147	81.1.004	4007228800500	11,60



Kraftstoffkanister

- Polyethylen (HD-PE)
- Flexibles Auslaufrohr
- Unverlierbare Kinder-Sicherheitsverschraubung
- TÜV-geprüfte Produktion
- Für alle Kraftstoffarten geeignet
- Mit UN-Zulassung für den Transport von Gefahrgütern

Fassungsvermögen l	Breite mm	Höhe mm	Tiefe mm	Kennzeichen	EAN (GTIN)	€
5	265	247	147	14.1.004	4007228704976	9,71
10	333	324	164	99.1.007	4007228704792	16,90
20	365	435	178	63.1.012	4007228704914	26,70



Kraftstoffkanister CLASSIC

- Polyethylen (HD-PE)
- Geringe Permeation durch schwere Qualität
- Unverlierbare Verschraubung
- Mit UN-Zulassung nach ADR/GGVSEB für den Transport von Gefahrgütern
- Für Kraftstoff und Kraftstoffgemisch, E10-geeignet

Lieferung: Inklusive flexiblem Auslaufrohr.

Fassungsvermögen l	Höhe mm	Breite mm	Tiefe mm	Kennzeichen	EAN (GTIN)	€
5	247	265	147	76.1.004	4007228702293	12,40



Auslaufrohr STANDARD für Diesel

- Polyethylen (HD-PE)
- Mit Faltenbalg
- Für Kraftstoffkanister, Doppelkanister und FuelFriend-Kanister geeignet
- Passend für alle gängigen Tanköffnungen von Dieselfahrzeugen mit Fehlbetankungsschutz



Stutzen-Außen-Ø	für Gewinde-Außen-Ø	Länge	Kennzeichen	EAN (GTIN)	€
mm	mm	mm			
25	38	265	78.1.001	4007228819106	3,35

Hafetiketten für Otto-/Dieselkraftstoff

- DIN-A4-Bogen mit vier Etiketten, weiß glänzend
- Euro-Lochung
- Zur Kennzeichnung von mit Kraftstoff gefüllten Kanistern, gemäß GHS-Verordnung sowie ADR, und Gefahrgutbehältnissen mit Gefahrensymbolen und Sicherheitshinweisen nach GHS/CLP-Verordnung



Länge	Breite	Kennzeichen	EAN (GTIN)	€
mm	mm			
182	275	23.1.001	4007228306101	2,08

Wasserkanister PROFI

- UV-Schutz für lange Lebensdauer
- Polyethylen (HD-PE)
- Große Öffnung zum einfachen Befüllen, Entleeren und Reinigen
- Mit Griffrollen am Boden für sicheres Handling
- Stapelbar
- Aufnahme für Ablasshahn und Schraubstopfen
- Vielseitig einsetzbar in Industrie, Handwerk und Freizeit

Lieferung: Inklusive abnehmbarem Ablasshahn.



Fassungsvermögen l	Höhe mm	Breite mm	Tiefe mm	Kennzeichen	EAN (GTIN)	€
12	310	350	165	37.1.016	4007228816501	37,30
22	495	350	165	91.1.019	4007228816709	42,10

Weithalskanister

- Polyurethan
- Mit UV-Schutz
- Säurefest und lebensmittelbeständig
- Große Öffnung zur Innenreinigung von Hand
- Mit Gewinde und Stopfen auf Schmalseite
- Anschluss von Eckventilen möglich



Fassungsvermögen l	Höhe mm	Breite mm	Tiefe mm	Öffnungs-Ø mm	Kennzeichen	EAN (GTIN)	€
5	280	297	140	88 + 18	93.1.010	4007228817102	24,00
10	397	302	154	88 + 18	37.1.014	4007228700732	29,90
22	475	370	180	88	13.1.019	4007228700749	39,80
31	482	365	252	88	85.1.024	4007228703405	51,70

22 l

Auslauffülle für Weithalskanister

- Polyethylen (HD-PE)
- Lebensmittelbeständig
- Mit Gummi-Dichtungsring

Ø	für Gewinde-Außen-Ø	Länge	Kennzeichen	EAN (GTIN)	€
mm	mm	mm			
18	24	74	89.1.000	4007228281200	1,58

hünersdorff



Verschraubung für Weithalskanister

- Polyethylen (HD-PE)
- Mit Gummi-Dichtungsring

für Gewinde-Außen-Ø	Kennzeichen	EAN (GTIN)	€
mm			
24	92.1.000	4007228230604	1,62

hünersdorff



Weithalsverschraubung für Weithalskanister

- Polyethylen (HD-PE)
- Mit Gummi-Dichtungsring

Ø	für Gewinde-Außen-Ø	Kennzeichen	EAN (GTIN)	€
mm	mm			
105	24	41.1.004	4007228232400	7,80

hünersdorff



Dichtring für Weithalsverschraubung

- Nitril-Butadien-Kautschuk (NBR)
- Lebensmittel-, öl- und fettbeständig
- Härte 50 Shore

Ø	Kennzeichen	EAN (GTIN)	€
mm			
97	80.1.000	4007228331103	1,42

hünersdorff

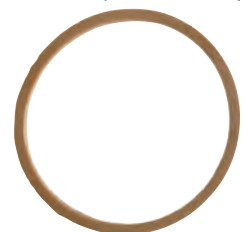

Stopfenset für Weithalskanister

Inhalt:

- 1 Schraubstopfen aus Polyethylen (HD-PE)
- 1 O-Ring 12 x 3 mm aus Nitril-Butadien-Kautschuk (NBR)
- 1 O-Ring 25 x 2 mm aus Polyethylen (LD-PE), lebensmittelgeeignet

Anzahl	Kennzeichen	EAN (GTIN)	€
3-teilig	90.1.000	4007228818000	1,70

hünersdorff



Wasserkanister ECO

- Polyethylen (HD-PE)
- Mit unverlierbarer ECO-Verschraubung
- Stapelbar
- Gute chemische Beständigkeit gegen Fette, Harze, Laugen, Öle und Säuren
- Lebensmittelgeeignet
- Temperaturbeständig –20 °C bis +70 °C

Lieferung: Mit Auslaufrohr.

Fassungsvermögen l	Höhe mm	Breite mm	Tiefe mm	Kenn- zeichen	EAN (GTIN)	€
6	247	265	147	92.1.004	4007228702316	10,40
12	331,5	290	160	60.1.006	4007228817409	14,50



Wasserkanister ECO, mit Ablasshahn

- Polyethylen (HD-PE)
- Mit unverlierbarer ECO-Verschraubung
- Stapelbar
- Gute chemische Beständigkeit gegen Fette, Harze, Laugen, Öle und Säuren
- Lebensmittelgeeignet
- Temperaturbeständig –20 °C bis +70 °C

Lieferung: Mit Auslaufrohr.

Fassungsvermögen l	Höhe mm	Breite mm	Tiefe mm	Kenn- zeichen	EAN (GTIN)	€
12	331,5	333,5	160	06.1.007	4007228817508	15,50



Wasserkanister ECO

- Polyethylen (HD-PE)
- Mit unverlierbarer ECO-Verschraubung
- Stapelbar
- Gute chemische Beständigkeit gegen Fette, Harze, Laugen, Öle und Säuren
- Lebensmittelgeeignet
- Temperaturbeständig –20 °C bis +70 °C

Lieferung: Mit Auslaufrohr.

Fassungsvermögen l	Höhe mm	Breite mm	Tiefe mm	Kenn- zeichen	EAN (GTIN)	€
22	440	370	190	58.1.009	4007228817607	21,20



Wasserkanister ECO, mit Ablasshahn

- Polyethylen (HD-PE)
- Mit unverlierbarer ECO-Verschraubung
- Stapelbar
- Gute chemische Beständigkeit gegen Fette, Harze, Laugen, Öle und Säuren
- Lebensmittelgeeignet
- Temperaturbeständig -20 °C bis +70 °C

Lieferung: Mit Auslaufrohr.

Fassungsvermögen l	Höhe mm	Breite mm	Tiefe mm	Kenn- zeichen	EAN (GTIN)	€
22	440	415	190	62.1.010	4007228817676	23,50



Verschraubung für Wasserkanister ECO

- Polyethylen (HD-PE)
- Mit Gummi-Dichtungsring

für Gewinde-Außen-Ø mm	Kenn- zeichen	EAN (GTIN)	€
38	91.1.000	4007228231618	1,61



Auslaufhahn PROFI mit Schraubverschluss für Wasserkanister ECO

- Polyethylen (HD-PE) mit Tüllanschluss für einen Schlauch
- Sehr gute chemische Beständigkeit gegen Säuren, Laugen und weitere Chemikalien
- Mit blauer Gewindeverschraubung S38

Gewindegröße	Druckbeständigkeit max. bar	Außen-Ø Tüllen- anschluss	Kenn- zeichen	EAN (GTIN)	€
S 38	0,4	19 mm (3/4")	23.1.004	4007228550306	9,18



Auslaufrohr für Wasserkanister ECO, starr

- Polyethylen (HD-PE)

Stutzen-Außen-Ø mm	für Gewinde-Außen-Ø mm	Länge mm	Kenn- zeichen	EAN (GTIN)	€
24	38	260	08.1.001	4007228702958	2,04



Auslaufrohr für Wasserkanister ECO, flexibel

- Polyethylen (HD-PE)
- Mit Faltenbalg

Stutzen-Außen-Ø mm	für Gewinde-Außen-Ø mm	Länge mm	Kenn- zeichen	EAN (GTIN)	€
20	38	265	08.1.001	4007228819700	2,04



Stahlwolle- und Edelstahlwolle-Schleifkissen

- Sorte fein (00) = fein polieren auf Wachs, Lack und Edelmetall
- Sorte extra fein (Edelstahl) = für den Nassbereich

Größe	Feinheitsgrad	Inhalt Stück	Kenn- zeichen	EAN (GTIN)	€
00	fein	2	72.1.001	4003364020215	4,38
Edelstahl	extra fein	2	87.1.002	4003364725707	7,13



Stahlwolle

- Aus Gütestahl

Lieferung: Im Kartonschuber.



Größe	Feinheitsgrad	Inhalt g	Kenn- zeichen	EAN (GTIN)	€
0000	fein	200	49.1.004	4003364108005	11,00
000	fein	200	67.1.003	4003364106001	9,05
00	fein	200	17.1.003	4003364107008	7,85
0	mittel	200	45.1.002	4003364100009	6,11
1	mittel	200	35.1.002	4003364101006	5,87
2	mittel	200	33.1.002	4003364102003	5,83
3	grob	200	47.1.002	4003364103000	6,19
4	grob	200	47.1.002	4003364104007	6,19
5	grob	200	47.1.002	4003364105004	6,19

Stahlwolle Matten

- Kompakt geflochtene Stahlwolle Matten zur perfekten Reinigung von Holz-, Stein-, Glas- und Metalloberflächen
- Ideal zur Anwendung im Trockenbau
- Sorte fein für Holz-, Glas- und Steinflächen
- Sorte grob für stark verschmutzte Holz-, Stein- oder Metallflächen

Feinheitsgrad	Inhalt Stück	Kenn- zeichen	EAN (GTIN)	€
fein	2	07.1.004	4003364282002	9,99
grob	2	07.1.004	4003364282200	9,99



Edelstahlwolle

- Sortenreine Edelstahlwolle-Bänder
- Werkstoff Nr. 1.4113

Größe	Feinheitsgrad	Inhalt g	Kenn- zeichen	EAN (GTIN)	€
00	extrafein	150	67.1.006	4003364720702	16,50
1	fein	150	46.1.006	4003364720108	16,00
3	mittel	150	25.1.006	4003364720306	15,50



Stahlspäne

- Kräftige Stahlspäne aus 1a-Gütestahl
- Packungen à 150 g Füllgewicht

Feinheitsgrad	Anwendungsbereich	Inhalt g	Kenn- zeichen	EAN (GTIN)	€
fein	z. B. für Holzschleifarbei- ten (Parkett + Tische)	150	52.1.002	4003364301000	6,31
mittel	Entfernen von Beiz- schlamm von Holzober- flächen	150	50.1.002	4003364302007	6,26
grob	Entrosten und sehr gro- bem Schmutz von Stein und Glas lösen	150	48.1.002	4003364303004	6,20



Systempapierkorb Modell the double

- Material: Kunststoff
- Mit umlaufendem Griffband und Deckel

Hinweis: Zweigeteilt: 1. Teil: für Papieraufnahme (20 l), 2. Teil: für Nass- und sonstige Abfälle (9 l).

Farbe	Maße H x B mm	Ø mm	Kenn- zeichen	EAN (GTIN)	€
schwarz-rot	350 x 280	445	53.1.030	4012086052015	58,40
schwarz-blau	350 x 280	445	53.1.030	4012086052039	58,40



Systempapierkorb Modell the german line

- Material: Kunststoff
- Umlaufend, mattierter Griffband
- Modische Form, optisch ansprechend durch Streifenstruktur

Farbe	Höhe mm	Ø mm	Fassungsvermögen l	Kenn- zeichen	EAN (GTIN)	€
lichtgrau	320	315	18	97.1.002	4012086050967	5,85
schwarz	320	315	18	97.1.002	4012086050981	5,85
blau	320	315	18	97.1.002	4012086050936	5,85



Systempapierkorb Modell the german

- Material: Kunststoff
- Mit umlaufendem Griffband

Farbe	Höhe mm	Ø mm	Fassungsvermögen l	Kenn- zeichen	EAN (GTIN)	€
rot	405	390	30	58.1.012	4012086051094	24,50
lichtgrau	405	390	30	58.1.012	4012086051162	24,50
schwarz	405	390	30	58.1.012	4012086051193	24,50
blau	405	390	30	58.1.012	4012086051124	24,50
rot	480	390	45	46.1.021	4012086051216	41,80
lichtgrau	480	390	45	46.1.021	4012086051261	41,80
schwarz	480	390	45	46.1.021	4012086051292	41,80



Systempapierkorb Modell the firefighter

- Material: Kunststoff, schwarz
- Umlaufender Griffband

Hinweis: Schwer entflammbar.

Höhe mm	Ø mm	Fassungsvermögen l	Kenn- zeichen	EAN (GTIN)	€
310	295	18	17.1.014	4012086051339	27,10



Papierkorb Modell the green german

- Material: recycelter Kunststoff (mindestens 80% Post-Consumer Material)
- Zertifizierung mit dem Umweltzeichen „Blauer Engel“
- Mit umlaufendem Griffband

Farbe	Höhe mm	Maße HxØ mm	Volumen l	Kenn- zeichen	EAN (GTIN)	€
rot	331	306x315	18	43.1.002	4012086022810	4,75
blau	331	306x315	18	43.1.002	4012086022834	4,75
grün	331	306x315	18	43.1.002	4012086022858	4,75
lichtgrau	331	306x315	18	43.1.002	4012086022872	4,75
schwarz	331	306x315	18	43.1.002	4012086022896	4,75



Tischascher Modell Rondo

- Flexibel als Tischaschenbecher

Höhe mm	Ø mm	Fassungsvermögen l	Farbe	Kennzeichen	EAN (GTIN)	€
40	90	0,2	neusilber	10.1.012	4260058010031	20,40
40	90	0,2	rot	61.1.012	4260058003583	20,50
70	150	1,0	neusilber	83.1.016	4260058003613	29,50
70	150	1,0	rot	28.1.018	4260058003385	29,90



Kipp-Wandascher Modell Rondo

- Behälter: aus Stahlblech, pulverbeschichtet mit schwarzem Ascheraufsatz
- Mit praktischer Kippvorrichtung
- Für den Innen- und Außenbereich einsetzbar

Höhe mm	Ø mm	Volumen l	Farbe	Kennzeichen	EAN (GTIN)	€
100	90	0,6	neusilber	13.1.022	4260058003668	36,20
100	90	0,6	rot	75.1.023	4260058003545	36,20
145	150	2,4	neusilber	13.1.026	4260058003682	44,10
145	150	2,4	rot	39.1.026	4260058003354	43,00



Kipp-Wandascher Modell Rondo, Edelstahl

- Behälter: komplett aus Edelstahl
- Mit praktischer Kippvorrichtung
- Für den Innen- und Außenbereich einsetzbar

Höhe mm	Ø mm	Volumen l	Kennzeichen	EAN (GTIN)	€
100	90	0,6	90.1.039	4260058003552	64,10
145	150	2,4	19.1.047	4260058003361	75,50



Abfallascher Modell Rondo, Bodengerät

- Abfallsammler: aus Stahlblech, pulverbeschichtet, mit großer Einwurfföffnung
- Sicherheitsascher: verzinkt, zur Aufnahme von Zigarettenasche

Hinweis: Als universelles, mobiles Bodengerät oder als Abfall-Ascher-Kombination mit bedienerfreundlicher Kipp-Entleerung nutzbar.

Höhe mm	Ø mm	Volumen l	Farbe	Kennzeichen	EAN (GTIN)	€
410	180	10	neusilber	05.1.048	4260058004306	84,00
410	180	10	rot	94.1.049	4260058003927	85,50



Abfallascher Modell Rondo, mit Standfuß

- Abfallsammler: aus Stahlblech, pulverbeschichtet, mit großer Einwurföffnung
- Sicherheitsascher verzinkt, zur Aufnahme von Zigarettenasche

Hinweis: Als universelles, mobiles Bodengerät oder als Abfall-/Ascherkombination mit bedienerfreundlicher Kipp-Entleerung nutzbar.

Höhe	Gesamthöhe (m. Standfuß)	Ø	Volumen	Farbe	Kennzeichen	EAN (GTIN)	€
mm	mm	mm	l				
410	825	180	10	neusilber	25.1.115	4260058004245	191,00
410	825	180	10	rot	45.1.110	4260058003934	191,00



Standascher Diabolo

- Material: Stahlblech, pulverbeschichtet
- Bauform: konisch, bestehend aus 2 gleichförmigen Stahlblechteilen
- Standfest
- Oberteil (Alu-Schale zur Sandreduzierung): wird mit Sand gefüllt und auf das Einlegesieb aufgesetzt

Hinweis: Die Zigarettenglut erlischt sofort und sicher ohne unangenehmen Geruch. Durch Aufheben des Siebes sind die Zigarettenstummel problemlos zu entfernen.

Höhe	Ø	Farbe	Kennzeichen	EAN (GTIN)	€
mm	mm				
770	405	neusilber	56.1.086	4260058003637	170,00
770	405	rot	56.1.086	4260058003439	170,00
770	405	blau	56.1.086	4260058003484	170,00



Abfall-Ascherbehälter Modell Kuba

- Material: Stahlblech, pulverbeschichtet
- Ascheraufsatz: mit herausnehmbarem, verzinktem Sieb

Hinweis: Gut erreichbar durch 4-fach-Einwurf.

Maße B x T x H	Farbe	Kennzeichen	EAN (GTIN)	€
mm				
250 x 250 x 655	neusilber	30.1.093	4260058015708	155,00
250 x 250 x 655	rot	28.1.084	4260058006096	148,00
250 x 250 x 655	blau	54.1.088	4260058015722	155,00



Müllsackhalter zur Wandbefestigung

- Wandhalter: verzinkt
- Stahldeckel: verzinkt, mit Klemmring (pulverbeschichtet)

Lieferung: Inklusive Montagematerial und 1 Müllsack 120 Liter.

Hinweis: Passend für 70- bis 120-Liter-Säcke.

Maße B x T x H	Einwurföffnung Ø	Kennzeichen	EAN (GTIN)	€
mm	mm			
365 x 460 x 135	315	04.1.051	4040136801207	101,00



Müllsackhalter zur Wandbefestigung

- Wandhalter: verzinkt und zusätzlich pulverbeschichtet in DB703 Anthrazit-Eisenglimmer
- Mit Klemmring und Kunststoffdeckel

Lieferung: Inklusive Montagematerial und 1 Müllsack 120 Liter.

Hinweis: Passend für 70- bis 120-Liter-Säcke.

Maße B x T x H	Einwurföffnung Ø	Deckelfarbe	Kennzeichen	EAN (GTIN)	€
mm	mm				
365 x 460 x 115	315	schwarz	51.1.048	4040136801306	96,00
365 x 460 x 115	315	gelb	51.1.048	4040136801313	96,00



Müllsackständer, stationär

- Müllsackständer: verzinkt
- Stahldeckel: verzinkt mit Klemmring (pulverbeschichtet)

Lieferung: Inklusive Montagematerial und 1 Müllsack 120 Liter.

Hinweis: Passend für 70- bis 120-Liter-Säcke.

Maße B x T x H	Einwurföffnung Ø	Kennzeichen	EAN (GTIN)	€
mm	mm			
425 x 525 x 1000	315	26.1.072	4040136805205	143,00



Müllsackständer, stationär

- Müllsackständer: verzinkt
- Klemmring: pulverbeschichtet
- Kunststoffdeckel

Lieferung: Inklusive Montagematerial und 1 Müllsack 120 Liter.

Hinweis: Passend für 70- bis 120-Liter-Säcke.

Maße B x T x H	Einwurföffnung Ø	Deckelfarbe	Kennzeichen	EAN (GTIN)	€
mm	mm				
425 x 525 x 985	315	schwarz	18.1.065	4040136805106	129,00
425 x 525 x 985	315	gelb	18.1.065	4040136805113	129,00



Müllsackständer, stationär

- Müllsackständer :pulverbeschichtet in DB703 Anthrazit-Eisenglimmer
- Mit Klemmring und Kunststoffdeckel

Lieferung: Inklusive Montagematerial und 1 Müllsack 120 Liter.

Hinweis: Passend für 70- bis 120-Liter-Säcke.

Maße B x T x H	Einwurföffnung Ø	Ø	Deckelfarbe	Kennzeichen	EAN (GTIN)	€
mm	mm	mm				
425 x 525 x 985	315	370	schwarz	18.1.065	4040136805304	129,00



Müllsackständer, stationär

- Müllsackständer: verzinkt
- Klemmring: feuerverzinkt
- Stahldeckel
- Stapelbar

Hinweis: Passend für 120-Liter-Säcke.

Maße B x T x H	Einwurföffnung Ø	Ø	Kennzeichen	EAN (GTIN)	€
mm	mm	mm			
545 x 545 x 920	380	430	60.1.086	4040136801603	169,00



Korb-Abfallsammler, Kunststoff

- Material: Kunststoff, dunkelgrau, aus einem Teil geformt
- Mit Deckel
- Ohne Bodenplatte

Hinweis: Passend für 70-/120-Liter-Säcke.

Höhe mit/ohne Deckel mm	Ø oben/unten mm	Einwurföffnung Ø mm	Gewicht ca. kg	Kenn- zeichen	EAN (GTIN)	€
870/810	385/525	340	2,8	77.1.031	4040136804406 z-XL	62,00



Großvolumen-Wertstoffsammler Mega, stationär

- Material: stabil geschweißte Stahlrohrkonstruktion aus 4-kant-Rohr
- Pulverbeschichtet in DB703 Anthrazit-Eisenglimmer
- Ergonomisch heruntergezogener Einwurf: inklusive 4 Klemmen zur Befestigung der Säcke
- Zum Sammeln von Verpackungsabfällen
- Passend für Säcke ab 2900 mm Umfang



Lieferung: Montagematerial, 4x Klemmen, 1x 1000-l-Kunststoff-Wertstoffsack.

Hinweis: Zerlegte Anlieferung.

Maße B x T mm	Höhe vorne/hinten mm	Einwurföffnung B x T mm	Fassungsvermögen l	Kenn- zeichen	EAN (GTIN)	€
730 x 695	950/1230	660 x 660	1000	49.1.123	4040136802518 z-L	241,00



Rollensatz

- Mit 4 Lenkrollen, davon 2 mit Stopprollen

Hinweis: Für Großvolumen-Wertstoffsammler „Mega“.

Kenn- zeichen	EAN (GTIN)	€
67.1.027	4040136812005	54,00



Abfallsammler, 1-fach

- Material: verzinktes Stahlrohrgestell
- Kunststoffdeckel: mit Klemmeinsatz
- Schnell aufzubauen
- Platzsparend

Hinweis: Geeignet für 120-l-Müllsäcke mit Tragegriff.

Ausführung	Deckelfarbe	Maße L x B x H mm	Fassungsvermögen l	Gewicht ca. kg	Kennzeichen	EAN (GTIN)	€
stationär, mit Deckel	schwarz	860 x 350 x 45	120	1,9	09.1.018	4250560520401	34,50
fahrbar, mit Deckel	schwarz	860 x 350 x 45	120	2,5	54.1.056	4250560520418	101,70



mit Deckel



fahrbar, mit Deckel

Abfallsammler, 2-fach

- Material: verzinktes Stahlrohrgestell
- Kunststoffdeckel: mit Klemmeinsatz
- Schnell aufzubauen
- Platzsparend

Hinweis: Geeignet für 2x 120-l-Müllsäcke mit Tragegriff.

Ausführung	Deckelfarbe	Maße L x B x H mm	Fassungsvermögen l	Gewicht ca. kg	Kennzeichen	EAN (GTIN)	€
stationär, mit Deckel	schwarz/gelb	860 x 620 x 45	2 x 120	3,5	06.1.026	4250560519184	47,40
fahrbar, mit Deckel	schwarz	860 x 620 x 45	2 x 120	3,5	59.1.092	4250560520456	159,50



Abfallsammler, 3-fach

- Material: verzinktes Stahlrohrgestell
- Kunststoffdeckel: mit Klemmeinsatz
- Schnell aufzubauen
- Platzsparend

Hinweis: Geeignet für 3x 120-l-Müllsäcke mit Tragegriff.

Ausführung	Deckelfarbe	Maße L x B x H mm	Fassungsvermögen l	Gewicht ca. kg	Kennzeichen	EAN (GTIN)	€
stationär, mit Deckel	gelb/blau/schwarz	860 x 890 x 45	3 x 120	3,0	28.1.034	4250560520425 z-L	63,30

Lieferung erfolgt ohne Dekoration!



Abfallsammler, 120 l, stationär, mit Deckel

- Gestell: Stahl
- Deckel: aus Kunststoff
- Rutschfest durch Gummistopper
- Gummizug: für die Sackbefestigung

Hinweis: Für 120-l-Müllsack.

Deckelfarbe	Fassungsvermögen l	Maße B x T x H mm	Gewicht ca. kg	Kennzeichen	EAN (GTIN)	€
gelb	120	500 x 500 x 900	3	49.1.044	4025897800102	85,00
schwarz	120	500 x 500 x 900	3	35.1.041	4025897800065	79,00

Lieferung erfolgt ohne Dekoration!



Papierkorb, 50 Liter, nach DIN 30712

- Material: aus hochwertigem Niederdruck-Polyethylen (HD-PE), UV-stabilisiert
- Einfache Entnahme des Behälters
- Mit 3-kant-Verschluss, inklusive Schlüssel



Lieferung: Mit Befestigungsschelle.

Hinweis: Zur Wand- oder Mastbefestigung mittels Dübel.

Fassungsvermögen l	Farbe	Maße H x B x T mm	Gewicht ca. kg	Kennzeichen	EAN (GTIN)	€
50	grün	750 x 430 x 310	4,5	36.1.074	4332163395294	126,00
50	orange	750 x 430 x 310	4,5	95.1.074	4332163395300	127,00



Befestigungsrohr, verzinkt

- Material: Stahl, verzinkt

Lieferung: Inklusive 2 Schellenbändern.

Länge mm	Ø mm	Kennzeichen	EAN (GTIN)	€
1500	57	99.1.049	4332163720911 z-L	84,70

Mülleimer, Kunststoff

- Material: aus HDPE
- Unempfindlich gegen Laugen, Säuren und Umwelteinflüsse
- Gut entleerbar durch konische Behälterform
- DIN 6628/29 für staubfreie Entleerung

Hinweis: Für System-Müllabfuhr.

Ausführung	Fassungsvermögen l	Höhe mm	Ø mm	Farbe	Kennzeichen	EAN (GTIN)	€
mit Bügel	35	535	455	anthrazit	28.1.030	4052939363547	51,30
mit Bügel	50	730	455	anthrazit	17.1.034	4052939620589	57,90
seitliche Tragegriffe	50	710	455	anthrazit	11.1.033	4052939521138	56,10



Mülleimer, Stahlblech

- Material: Stahlblech, feuerverzinkt
- Fertigung gemäß DIN 6628/6629 für staubfreie Entleerung
- Nicht brennbar gemäß DIN 4102 Baustoffklasse A1 und DIN EN 13501-1

Ausführung	Fassungsvermögen l	Ø oben/unten	Maße B x H x T mm	Kennzeichen	EAN (GTIN)	€
Verschlussbügel und Tragebügel als Verschluss	35	387/305	387 x 490 x 440	37.1.077	4040136203209	151,00
seitlichen Tragegriffe	50	387/305	405 x 700 x 440	11.1.087	4040136203407	170,00
seitlichen Tragegriffe	65	387/305	410 x 915 x 440	99.1.102	4040136205500	201,00
seitlichen Tragegriffe	110	476/385	530 x 905 x 565	75.1.175	4040136203506 x	343,00



Baueimer

- Stahlblech, verzinkt
- Mit Holzgriff

Fassungsvermögen l	Blechstärke mm	Kennzeichen	EAN (GTIN)	€
12	ca. 0,35	79.1.004	4053569220309	9,95
12	ca. 0,45	37.1.007	4053569220316	15,30



Abfallbehälter, verzinkt

- Material: Stahlblech, verzinkt
- Schwenktür: mit 3-kant-Verriegelung
- Klemmring: pulverbeschichtet

Lieferung: Inklusive 3-kant-Schlüssel und einem 120-l-Müllsack.

Hinweis: Passend für 120-Liter-Säcke.

Fassungsvermögen l	Maße B x T x H mm	Kennzeichen	EAN (GTIN)	€
120	470 x 535 x 990	15.1.167	4040136803904 x	375,00



Großmülltonne, verzinkt, 240 Liter

- Material: aus feuerverzinktem Qualitätsstahlblech
- Großes Fassungsvermögen, hohe Stabilität, leichte Handhabung, robust und für den dauerhaften Einsatz konzipiert
- Die Abfuhr erfolgt über die üblichen Hub-Kipp-Vorrichtungen, mit denen andere Großmülltonnen entleert werden



Hinweis: Für Abfallsammelstellen mit Brandgefahr.

Fassungsvermögen	Maße B x T x H	Gewicht ca.	Kennzeichen	EAN (GTIN)	€
l	mm	kg			
240	590 x 730 x 1080	34	12.1.289	4332163176787 x	518,00



Spezialbehälter für ölhaltige Stoffe

- Material: Stahlblech, feuerverzinkt
- Öldicht geschweißt
- Zur Erfassung nachweispflichtiger ölhaltiger Abfallstoffe
- Aufnahmekragen für Entleerschüttung nach DIN EN 840
- Erfüllt alle Vorschriften zur Brandverhütung

Hinweis: Passend für 240-l-Müllsack.

Maße H x B x T	Fassungsvermögen	Gewicht ca.	Kennzeichen	EAN (GTIN)	€
mm	l	kg			
1195 x 587 x 723	240	40	77.1.357	4052939376509	641,00



Großmülltonne, 60 Liter

- Material: aus HDPE gefertigt
- Hitze-, frost- und chemikalienbeständig
- UV-stabilisiert
- Hergestellt gemäß DIN EN 840-1

Farbe	Fassungsvermögen	Maße B x T x H	Kennzeichen	EAN (GTIN)	€
	l	mm			
grau	60	445 x 503 x 946	52.1.052	4330816075951 x	89,00



Großmülltonne WAVE, 80 Liter

- Material: aus HDPE gefertigt
- Hitze-, frost- und chemikalienbeständig
- UV-stabilisiert
- Hergestellt gemäß DIN EN 840-1



Farbe	Fassungsvermögen	Maße B x T x H	Kennzeichen	EAN (GTIN)	€
	l	mm			
grau	80	482 x 552 x 933	34.1.049	4053569735186 x	83,60
grün	80	482 x 552 x 933	87.1.048	4053569735216 x	82,80
braun	80	482 x 552 x 933	87.1.048	4053569735223 x	82,80
blau	80	482 x 552 x 933	87.1.048	4053569735254 x	82,80
rot	80	482 x 552 x 933	87.1.048	4053569735261 x	82,80
gelb	80	482 x 552 x 933	87.1.048	4053569735292 x	82,80

Großmülltonne WAVE, 120 Liter

- Material: aus HDPE gefertigt
- Hitze-, frost- und chemikalienbeständig
- UV-stabilisiert
- Hergestellt gemäß DIN EN 840-1
- Verstärkter Korpus für die automatische Entleerung



Farbe	Fassungsvermögen	Maße B x T x H	Kennzeichen	EAN (GTIN)	€
	l	mm			
grau	120	482 x 552 x 993	50.1.046	4053569778633 x	78,80
grün	120	482 x 552 x 993	10.1.047	4053569778640 x	79,80
braun	120	482 x 552 x 993	10.1.047	4053569778657 x	79,80
blau	120	482 x 552 x 993	10.1.047	4053569778664 x	79,80
rot	120	482 x 552 x 993	10.1.047	4053569778671 x	79,80
gelb	120	482 x 552 x 993	10.1.047	4053569778688 x	79,80

Großmülltonne WAVE, Kunststoff, 240 Liter

- Material: aus HDPE gefertigt
- Hitze-, frost- und chemikalienbeständig
- Verstärkter Korpus für die automatische Entleerung
- UV-stabilisiert
- Hergestellt gemäß DIN EN 840-1



Farbe	Maße B x T x H mm	Fassungsvermögen l	Kenn- zeichen	EAN (GTIN)	€
grau	580 x 730 x 1067	240	74.1.063	4053569778695 x	108,00
grün	580 x 730 x 1067	240	74.1.063	4053569778701 x	108,00
braun	580 x 730 x 1067	240	74.1.063	4053569778718 x	108,00
blau	580 x 730 x 1067	240	74.1.063	4053569778725 x	108,00
rot	580 x 730 x 1067	240	74.1.063	4053569778732 x	108,00
gelb	580 x 730 x 1067	240	74.1.063	4053569778749 x	108,00

Halterung für GMT 80, 120 und 240 Liter

- Material: Stahlblech, verzinkt
- Zur Befestigung am Mülltonnengriff

Hinweis: Nur für Müllgroßbehälter aus Kunststoff geeignet.



passend für	Kenn- zeichen	EAN (GTIN)	€
80-Liter-Modelle	25.1.021	4053569484824	36,00
120-Liter-Modelle	43.1.022	4332163176695	38,00
240-Liter-Modelle	38.1.025	4332163176701	43,00

Achse für Großmülltonne (ohne Abb.)

passend für	Kenn- zeichen	EAN (GTIN)	€
60-/80-l-Modelle	60.1.003	4052941604713	6,10
120-l-Modelle	60.1.003	4052941236259	6,10
240-l-Modelle	90.1.006	4332163422006	11,70

Ersatzrad für Großmülltonne

- Passend für die Modelle 80 Liter, 120 Liter und 240 Liter

Ø mm	Kenn- zeichen	EAN (GTIN)	€
200	25.1.004	4332163421979	7,20

Müllcontainer aus Kunststoff, Flachdeckel

- Material: HDPE
- Robust, formstabil, alterungsbeständig
- Mit Wasserablaufstutzen
- Arretierbar und mobil
- Fahrweg: bestehend aus 4 einzeln drehbaren Vollgummirollen
- Radstopp
- Herstellung: nach DIN EN 840
- Kompatibel mit allen Norm-Schüttvorrichtungen von Fahrzeugen nach EU-Richtlinien



Hinweis: Zentrale Feststellbremse für Zentralverriegelung auf Anfrage lieferbar

Fassungsvermögen l	Farbe	Maße B x T x H mm	Gewicht kg	Kennzeichen	EAN (GTIN)	€
660	grün	1370 x 780 x 1250	45	79.1.312	4332163176725	530,00
660	gelb	1370 x 780 x 1250	45	00.1.216	4332163896128	366,00
660	blau	1370 x 780 x 1250	45	00.1.216	4332163896135	366,00
660	anthrazit	1370 x 780 x 1250	45	00.1.216	4332163896142	366,00
1100	gelb	1370 x 1115 x 1270	65	00.1.288	4053569800570	488,00
1100	blau	1370 x 1115 x 1270	65	00.1.288	4053569800563	488,00
1100	anthrazit	1370 x 1115 x 1270	65	00.1.288	4053569800556	488,00

Müllcontainer, Kunststoff, mit Runddeckel

- Material: HDPE
- Robust und formstabil
- Alterungsbeständig durch spezielle UV-Stabilisierung
- Wasserablaufstutzen serienmäßig
- Arretierbar und mobil
- Fahrweg bestehend aus 4 einzeln drehbaren Vollgummirollen
- Mit Radstopp
- Runddeckel mit Kindersicherung
- Hergestellt nach DIN EN 840
- Kompatibel mit allen Norm-Schüttvorrichtungen von Fahrzeugen nach EU-Richtlinien



Auf Anfrage mit zentraler Feststellbremse für Zentralverriegelung lieferbar.

Fassungsvermögen l	Farbe	Maße B x T x H mm	Gewicht ca. kg	Kennzeichen	EAN (GTIN)	€
1100	grün	1370 x 1115 x 1470	70	15.1.531	4052939550282 x	900,00
1100	gelb	1370 x 1115 x 1470	70	15.1.387	4332163896159 x	656,00
1100	blau	1370 x 1115 x 1470	70	15.1.387	4332163896166 x	656,00
1100	anthrazit	1370 x 1115 x 1470	70	15.1.387	4332163896173 x	656,00

Müllcontainer, verzinkt, mit Runddeckel

- Material: Stahlblech, feuerverzinkt
- Verriegelung mit 3-kant-Schlüssel
- 4 Sicherheitslenkrollen ohne Lenksperre (gegen Aufpreis lieferbar)
- Verschließbare Zentralbremse mit Fußhebelbetätigung
- Runddeckel mit Kindersicherung

Fassungsvermögen l	Maße B x T x H mm	Nutzlast kg	Gewicht ca. kg	Kenn- zeichen	EAN (GTIN)	€
1100	1360 x 1020 x 1420	440	122	14.1.558	4052939922331 x	1.000,00



3-kant-Schlüssel (ohne Abb.)

- Passend für Container, verzinkt

Kenn- zeichen	EAN (GTIN)	€
13.1.005	4332163422020	8,70

Mülleimerbeutel

- HDPE
- Mit Sternverschweißung



Inhalt	Stärke	Farbe	Maße B x H	Stück/Rolle	PE	VE	Kennzeichen	EAN (GTIN)	€
l	µm		mm						
16	5,5	transparent	450 x 520	50/Rolle	1 Rolle	40 Rollen	53.1.000	4332163424017	1,55
24	5,5	transparent	490 x 600	50/Rolle	1 Rolle	40 Rollen	65.1.000	4332163424024	1,99
30 (Standard)	5,5	grau	500 x 600	50/Rolle	1 Rolle	40 Rollen	61.1.000	4332163424031	1,83
30 (Super)	6,5	grau	500 x 600	50/Rolle	1 Rolle	40 Rollen	74.1.000	4332163424048	2,24
60 (Standard)	6,0	transparent	630 x 740	50/Rolle	1 Rolle	40 Rollen	04.1.001	4332163424055	3,15
60 (Super)	7,0	transparent	630 x 740	50/Rolle	1 Rolle	40 Rollen	17.1.001	4332163424062	3,53

Müllsack, 70 Liter, Rollenware (PE)

- Polyethylen (LD-PE)
- Rollenware
- Perforiert zum Abreißen

Lieferung: Im Karton.

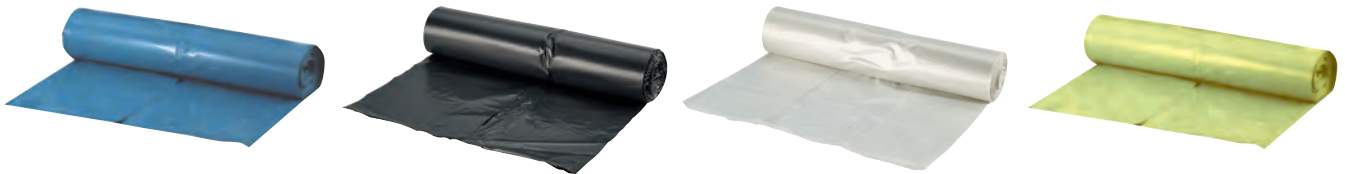

Inhalt	Stärke	Farbe	Maße B x H	Stück/Rolle	PE	VE	Kennzeichen	EAN (GTIN)	€
l	µm		mm						
70	35	blau	575 x 1000	25/Rolle	1 Rolle	10 Rollen	60.1.002	4330816118054	8,36
70	35	grau	575 x 1000	25/Rolle	1 Rolle	10 Rollen	01.1.003	4053569790291	9,67
70	35	transparent	575 x 1000	25/Rolle	1 Rolle	10 Rollen	53.1.003	4053569790307	12,10
70	35	gelb	575 x 1000	25/Rolle	1 Rolle	10 Rollen	29.1.003	4330816118061	10,90

Müllsack, 120 Liter, Rollenware (PE)

- Aus Polyethylen (LD-PE)
- Perforiert zum Abreißen

Lieferung: im Karton.

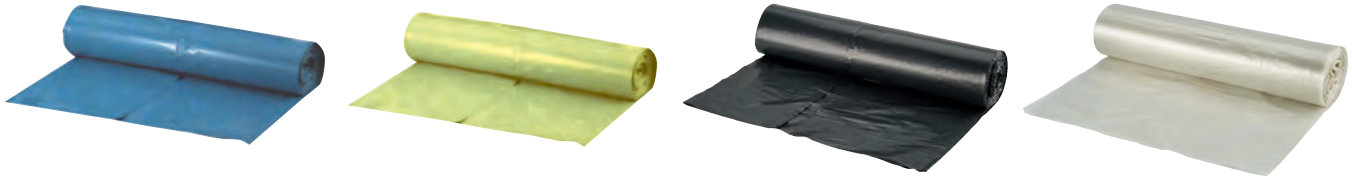

Inhalt	Stärke	Farbe	Maße B x H	Stück/Rolle	PE	VE	Kennzeichen	EAN (GTIN)	€
l	µm		mm						
120	45	blau	800 x 1000	25/Rolle	1 Rolle	10 Rollen	18.1.004	4332163300250	12,60
120	39	gelb	700 x 1100	25/Rolle	1 Rolle	10 Rollen	97.1.004	4330816118047	16,50
120	39	blau	700 x 1100	25/Rolle	1 Rolle	10 Rollen	77.1.003	4330816076651	12,10
120	39	grau	700 x 1100	25/Rolle	1 Rolle	10 Rollen	47.1.004	4053569790314	14,40
120	39	transparent	700 x 1100	25/Rolle	1 Rolle	10 Rollen	41.1.005	4053569790321	18,50
120	68	blau	700 x 1100	15/Rolle	1 Rolle	10 Rollen	65.1.004	4053569790338	14,90
120	68	gelb	700 x 1100	15/Rolle	1 Rolle	10 Rollen	58.1.005	4053569790345	18,60
120	68	grau	700 x 1100	15/Rolle	1 Rolle	10 Rollen	60.1.004	4053569790352	14,80
120	68	transparent	700 x 1100	15/Rolle	1 Rolle	10 Rollen	17.1.005	4053569790369	17,70
120	79	blau	700 x 1100	15/Rolle	1 Rolle	10 Rollen	70.1.004	4330816070932	15,10
120	100	blau	700 x 1100	10/Rolle	1 Rolle	10 Rollen	92.1.003	4053569733618	11,10

Müllsack Premium Plus, 120 Liter

- Aus Recycling-Material
- Reiß- und durchstoßfest
- 30 % CO₂-Einsparung
- 100 % klimaneutral



Inhalt	Typ	Stärke	Farbe	Maße B x H	Stück/Rolle	PE	VE	Kennzeichen	EAN (GTIN)	€
l		µm		mm						
120	Der Meistverkaufte	45	blau	700 x 1100	25/Rolle	1000 Stück	250 Stück	74.1.002	4001553200134	4,80
120	Der Einsteiger	31	blau	700 x 1100	25/Rolle	1000 Stück	250 Stück	31.1.002	4001553102131	4,05
120	Der Superstarke	100	blau	700 x 1100	25/Rolle	1000 Stück	150 Stück	26.1.007	4001553100021	12,70
120	Der Allrounder	70	blau	700 x 1100	25/Rolle	1000 Stück	250 Stück	97.1.004	4001553100106	8,70

Müllsack, 120 Liter, mit Zugband, Rollenware (PE)

- Polyethylen
- Perforiert zum Abreißen
- Mit Zugband

Lieferung: Im Karton.



Inhalt	Stärke	Farbe	Maße B x H x T	Stück/Rolle	PE	VE	Kennzeichen	EAN (GTIN)	€
l	µm		mm						
120	39	blau	700 x 1000 x 50	25/Rolle	1 Rolle	10 Rollen	21.1.004	4332163259275	13,50

Müllsack, 120 Liter, lose im Karton (PE)

- Polyethylen

Lieferung: Im Karton.



Inhalt	Stärke	Farbe	Maße B x H	PE	VE	Kennzeichen	EAN (GTIN)	€
l	µm		mm					
120	45	blau	700 x 1100	1 Stück	250 Stück	12.1.000	4330816076613	0,35
120	79	blau	700 x 1100	1 Stück	250 Stück	31.1.000	4330816076620	0,98

Müllsack, 180 Liter, Rollenware (PE)

- Polyethylen
- Mit Seitenfalte
- Perforiert zum Abreißen
- Für 120-Liter-Mülltonne

Lieferung: Im Karton.

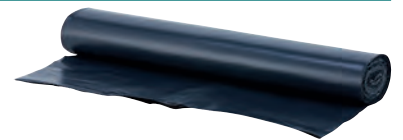

Inhalt	Stärke	Farbe	Maße B x H	Stück/Rolle	PE	VE	Kennzeichen	EAN (GTIN)	€
l	µm		mm						
180	85	grau	500/450 x 1250	10/Rolle	1 Rolle	5 Rollen	85.1.005	4053569790376	18,80
180	85	blau	500/450 x 1250	10/Rolle	1 Rolle	5 Rollen	53.1.005	4332163259237	17,80

Müllsack, 240 Liter, lose

- Polyethylen
- Für 240-Liter-Mülltonne

Lieferung: Im Karton.



Inhalt	Stärke	Farbe	Maße B x H	PE	VE	Kennzeichen	EAN (GTIN)	€
l	µm		mm					
240	85	blau	650/550 x 1350	1 Stück	50 Stück	76.1.000	4330816075432	2,42
240	85	grau	650/550 x 1350	1 Stück	50 Stück	65.1.000	4332163259268	1,88
240	85	transparent	650/550 x 1350	1 Stück	50 Stück	05.1.001	4053569733625	3,35

Papiersack, ohne Band

- Nassfest, 2-lagig
- 1-seitiger Aufdruck
- Umweltgerechte Entsorgung
- Komplett verrottendes Material
- Mit Kreuzboden



Aufdruck	Inhalt	Stärke	Farbe	Maße B x L	Kreuzboden	PE	VE	Kennzeichen	EAN (GTIN)	€
	l	g/m ²		mm	mm					
Abfälle	120	70	braun	700 x 950	220	1 Stück	25 Stück	85.1.000	4053569824941	3,03
Altpapier	120	70	braun	700 x 950	220	1 Stück	25 Stück	85.1.000	4053569824958	3,03

PE-Seitenfaltensack, transparent

- Polyethylen
- Ideal zum Sammeln von Alt-Folie und Styropor®

Lieferung: Im PE-Umbeutel (Karton).

Inhalt	Stärke	Aufdruck	Maße B x H	Stück/PE-Umbeutel (Karton)	Bemerkung	Kennzeichen	EAN (GTIN)	€
l	µm		mm					
1000	60	ohne Aufdruck	900/600 x 1800	10/PE-Umbeutel (Karton)	–	26.1.016	4332163259305	38,80
2500	40	ohne Aufdruck	1250/850 x 2600	10/PE-Umbeutel (Karton)	Stärkenreduziertes Spezialmaterial mit hoher Festigkeit.	25.1.020	4053569790185	66,90
2500	80	Styropor-Entsorgung	1250/850 x 2600	10/PE-Umbeutel (Karton)	–	35.1.028	4332163259312	85,00



Abdeckplane Tex-Tarp

- HDPE/LDPE-Bändchengewebeplane
- 2-seitig beschichtet
- Umweltfreundlich
- Wasserdicht
- Reißfest
- Verstärkte Säume mit Aluminium-Ösen alle 100 cm
- 100 % Polyethylen

Lieferung: jede Plane ist einzeln im PE-Beutel verpackt

Breite	Länge	Stärke	Kennzeichen	EAN (GTIN)	€
m	mm	g/m ²			
3	2	120	62.1.004	4332163259329	11,30
4	3	120	31.1.009	4332163259336	22,80
5	4	120	52.1.015	4332163259343	38,00
6	4	120	62.1.018	4332163259350	45,60



Abdeckplane Lankotex

- HDPE/LDPE-Bändchengewebeplane „Super Tarp Standard“
- 2-seitig beschichtet, natur
- Umweltfreundlich
- Wasserdicht
- Reißfest
- Verstärkte Säume mit Aluminium-Ösen, alle 100 cm
- Material: 100 % Polyethylen

Lieferung: jede Plane ist einzeln im PE-Beutel verpackt

Breite	Länge	Gewicht	Kennzeichen	EAN (GTIN)	€
m	mm	g/m ²			
6	4	150	06.1.024	4332163259367	60,20
8	4	150	77.1.031	4332163259374	79,50
10	6	150	75.1.060	4332163259381	152,00
10	8	150	33.1.080	4332163259398	201,00



Malerabdeckvlies, grau

- Rutschhemmendes Vlies
- Material: 85 % Kunstfaser, 15% Baumwolle

Breite	Länge	Gewicht	Kennzeichen	EAN (GTIN)	€
m	m	g/m ²			
1	10	220	91.1.005	4053569220538	22,00
1	25	220	44.1.013	4053569220545	50,00
1	50	220	00.1.025	4053569220552	93,00

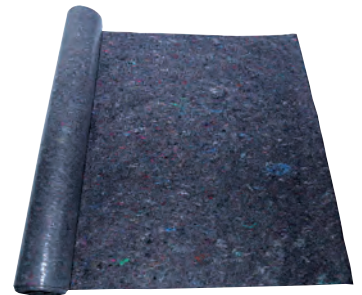

Big Bag für Schüttgüter

- Unbeschichtet
- Oben offen, unten geschlossen

Ausführung	Maße L x B x H mm	Tragkraft kg	Kenn- zeichen	EAN (GTIN)	€
4 Hebeschlaufen, ohne Schürze	900 x 900 x 900	1350	34.1.008	4332163428046	16,10
4 Hebeschlaufen, 2 Bodenschlaufen, ohne Schürze	900 x 900 x 900	1350	50.1.008	4332163428053	16,50
4 Hebeschlaufen, mit Schürze	900 x 900 x 1100	1000	51.1.009	4053569733632	17,70



Big Bag für die Asbestentsorgung

- Beschichtet
- Oben mit Schürze, 800 mm
- 4 Hebeschlaufen, 30 cm freie Länge

Aufdruck	Maße L x B x H mm	PE	VE	Kenn- zeichen	EAN (GTIN)	€
Asbestlogo (2-farbig)	900 x 900 x 1100	1 Stück	50 Stück	59.1.009	4053569091602	18,10



Big Bag für Asbestplatten

- Beschichtet
- Oben mit Schürze und Deckel sowie 8 Bindebändern
- Boden geschlossen
- 4 umlaufende Gurte, 30 cm freie Länge

Aufdruck	Maße L x B x H mm	PE	VE	Kenn- zeichen	EAN (GTIN)	€
Asbestlogo (2-farbig)	2600 x 1250 x 300	1 Stück	50 Stück	71.1.011	4053569091619	24,30
Asbestlogo (2-farbig)	3200 x 1250 x 300	1 Stück	50 Stück	77.1.012	4053569091626	25,30



Industriebesen, Poly-Kokos

- Für groben, trockenen Schmutz
- Langlebig, nassfest
- Mit Stielloch
- Sattelholz

Breite	für Stiel-Ø	Material	PE	VE	Kenn- zeichen	EAN (GTIN)	€
mm	mm						
300	24	Poly-Kokos	1 Stück	1/10 Stück	10.1.002	4250560507556	5,38
400	24	Poly-Kokos	1 Stück	1/10 Stück	25.1.002	4250560508942	5,65
500	24	Poly-Kokos	1 Stück	1/10 Stück	82.1.002	4250560508959	7,35
600	24	Poly-Kokos	1 Stück	1/10 Stück	36.1.003	4250560509000	8,55



Industriebesen, Kokos

- Für groben, trockenen Schmutz
- Mit Stielloch
- Sattelholz

Breite	für Stiel-Ø	Material	PE	VE	Kenn- zeichen	EAN (GTIN)	€
mm	mm						
300	24	Kokos, natur	1 Stück	1/10 Stück	16.1.002	4250560519535	5,25
400	24	Kokos, natur	1 Stück	1/10 Stück	59.1.002	4250560519542	6,10
500	24	Kokos, natur	1 Stück	1/10 Stück	18.1.003	4250560519559	7,77
600	24	Kokos, natur	1 Stück	1/10 Stück	76.1.003	4250560519566	9,51



Industriebesen, Poly-Kokos

- Für groben, trockenen Schmutz
- Langlebig, nassfest
- Mit Metallstielhalter
- Flachholz

Breite	für Stiel-Ø	Material	PE	VE	Kenn- zeichen	EAN (GTIN)	€
mm	mm						
800	24	Kokos, natur	1 Stück	1/10 Stück	50.1.008	4250560509055	22,50
1000	24	Kokos, natur	1 Stück	1/10 Stück	62.1.010	4250560509079	27,40



Industriesaalbesen, Kokos

- Für groben, trockenen Schmutz
- Mit Metall-Stielhalter

Breite	für Stiel-Ø	Material	PE	VE	Kenn- zeichen	EAN (GTIN)	€
mm	mm						
800	24	Kokos, natur	1 Stück	1/10 Stück	81.1.008	4250560519573	19,50
1000	24	Kokos, natur	1 Stück	1/10 Stück	99.1.010	4250560519580	24,30



Industriebesen, Arenga

- Besonders lange Lebensdauer, für groben Schmutz
- Sattelholz, mit Stielloch
- Nassfest

Breite	für Stiel-Ø	Material	PE	VE	Kennzeichen	EAN (GTIN)	€
mm	mm						
400	24	Arenga, natur	1 Stück	1/10 Stück	04.1.004	4250560509086	8,91
500	24	Arenga, natur	1 Stück	1/10 Stück	87.1.004	4250560509130	10,60
600	24	Arenga, natur	1 Stück	1/10 Stück	34.1.005	4250560509185	12,40

Nölle
PROFI BRUSH
BÜRSTEN- & PINSELTECHNIK



Industriebesen Arenga, mit Stielhalter

- Flachholz, mit Metallstielhalter
- Nassfest, kräftig

Breite	für Stiel-Ø	Material	PE	VE	Kennzeichen	EAN (GTIN)	€
mm	mm						
600	24	Arenga, natur	1 Stück	1/10 Stück	23.1.008	4250560509215	17,10
800	24	Arenga, natur	1 Stück	1/10 Stück	38.1.010	4250560509239	21,40

Nölle
PROFI BRUSH
BÜRSTEN- & PINSELTECHNIK



Industriebesen, Arenga-Elaston, Südharzer Bauernbesen

- Für groben und feinen Schmutz
- Ideal für hohe Beanspruchungen
- Flachholz, mit Power-Stick-Kunststoffhalter (bruchsicher)
- Nassfest, kräftig

Nölle
PROFI BRUSH
BÜRSTEN- & PINSELTECHNIK



Breite	für Stiel-Ø	Material	Borstenfarbe	PE	VE	Kennzeichen	EAN (GTIN)	€
mm	mm							
400	24	Arenga/Elaston	schwarz-rot	1 Stück	1/10 Stück	53.1.005	4250560509598	11,70
500	24	Arenga/Elaston	schwarz-rot	1 Stück	1/10 Stück	37.1.006	4250560509635	13,50
600	24	Arenga/Elaston	schwarz-rot	1 Stück	1/10 Stück	33.1.007	4250560509666	15,50

Industriebesen, Elaston

- Borsten in X-Stellung für deutlich höhere Kehrleistung
- Sattelholz mit Loch
- Für groben Schmutz

Breite	für Stiel-Ø	Material	PE	VE	Kennzeichen	EAN (GTIN)	€
mm	mm						
400	24	Elaston	1 Stück	1/10 Stück	71.1.002	4250560509413	6,32
500	24	Elaston	1 Stück	1/10 Stück	46.1.003	4250560509451	7,83
600	24	Elaston	1 Stück	1/10 Stück	01.1.004	4250560509482	9,59

Nölle
PROFI BRUSH
BÜRSTEN- & PINSELTECHNIK



Industriebesen, Elaston, mit Stielhalter

- Besonders gut für groben Schmutz geeignet
- Flachholz
- Nassfest



Breite mm	für Stiel-Ø mm	Material	Borstenfarbe	Ausführung	PE	VE	Kenn- zeichen	EAN (GTIN)	€
400	24–26	Elaston	rot	mit Power-Stick-Kunststoffhalter (bruchsicher)	1 Stück	1/10 Stück	56.1.003	4250560509437	7,68
500	24–26	Elaston	rot	mit Power-Stick-Kunststoffhalter (bruchsicher)	1 Stück	1/10 Stück	43.1.004	4250560509475	9,45
600	24–26	Elaston	rot	mit Power-Stick-Kunststoffhalter (bruchsicher)	1 Stück	1/10 Stück	09.1.005	4250560509505	10,80
800	24–26	Elaston	rot	mit Metall-Stielhalter	1 Stück	1/10 Stück	19.1.007	4250560509512	15,70
1000	24–26	Elaston	rot	mit Metall-Stielhalter	1 Stück	1/10 Stück	48.1.008	4250560509536	18,10

Industriebesen, Naturhaar

- Für glatte Böden und feinen Schmutz
- Flachholz mit Metall-Stielhalter
- Naturhaar



Flachholz mit Metall-Stielhalter



Sattelholz mit Stielloch

Breite mm	für Stiel-Ø mm	Material	Borstenfarbe	Ausführung	PE	VE	Kenn- zeichen	EAN (GTIN)	€
400	24	Naturhaar	schwarz	mit Stielloch	1 Stück	1/10 Stück	66.1.005	4250560509888	12,00
500	24	Naturhaar	schwarz	mit Stielloch	1 Stück	1/10 Stück	03.1.008	4250560509918	16,90
600	24	Naturhaar	schwarz	mit Stielloch	1 Stück	1/10 Stück	34.1.008	4250560509949	17,60
800	24	Naturhaar	schwarz	mit aufgeschraub-tem Metall-Stielhalter	1 Stück	1/10 Stück	85.1.013	4250560509987	29,20
1000	24	Naturhaar	schwarz	mit aufgeschraub-tem Metall-Stielhalter	1 Stück	1/10 Stück	43.1.016	4250560510006	34,70

Industriebesen, Qualitätsmischung

- Für glatte Böden und feinen Schmutz
- Qualitätsmischung, voll besteckt

Nöle
PROFI BRUSH
BÜRSTEN- & PINSELTECHNIK

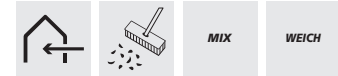

Flachholz mit Metall-Stielhalter



Sattelholz mit Stielloch

Breite	für Stiel-Ø	Material	Borstenfarbe	Ausführung	PE	VE	Kennzeichen	EAN (GTIN)	€
mm	mm								
400	24	Qualitätsmischung	schwarz	mit Stielloch	1 Stück	1/10 Stück	75.1.002	4250560509697	5,98
500	24	Qualitätsmischung	schwarz	mit Stielloch	1 Stück	1/10 Stück	39.1.003	4250560509741	7,29
600	24	Qualitätsmischung	schwarz	mit Stielloch	1 Stück	1/10 Stück	22.1.004	4250560509796	8,66
800	24	Qualitätsmischung	schwarz	mit aufgeschraubtem Metall-Stielhalter	1 Stück	1/10 Stück	55.1.007	4250560509833	16,20
1000	24	Qualitätsmischung	schwarz	mit aufgeschraubtem Metall-Stielhalter	1 Stück	1/10 Stück	13.1.009	4250560509857	19,60

Straßenbesen, Elaston

- Geeignet für groben Schmutz im Außenbereich

Nöle
PROFI BRUSH
BÜRSTEN- & PINSELTECHNIK



Breite	Anzahl Reihen	für Stiel-Ø	Material	Borstenfarbe	Ausführung	PE	VE	Kennzeichen	EAN (GTIN)	€
mm		mm								
400	6/15	28	Elaston, glatt	rot	Stielloch mit Konus	1 Stück	1/10 Stück	57.1.002	4250560510075	5,59

Straßenbesen, Elaston

- Für groben Schmutz
- Borsten besonders kräftig
- Langer Materialschnitt
- Sattelholz
- Für Stiel mit 28-mm-Konus

Nöle
PROFI BRUSH
BÜRSTEN- & PINSELTECHNIK



Breite	Anzahl Reihen	Material	Borstenfarbe	Ausführung	PE	VE	Kennzeichen	EAN (GTIN)	€
mm									
400	6/15	Elaston	rot, glatt	Stielloch	1 Stück	1/10 Stück	86.1.003	4250560510174	9,17
500	6/20	Elaston	rot, glatt	Stielloch	1 Stück	1/10 Stück	88.1.004	4250560510211	11,70
600	6/24	Elaston	rot, glatt	Stielloch	1 Stück	1/10 Stück	33.1.006	4250560510228	14,60

Straßenbesen, Piassava

- Für starke Verschmutzungen und zum Einschlämmen
- Wird bei Trockenheit leicht spröde
- Nassfest
- Sattelholz mit Stielloch
- Für Stiele mit einem 28-mm-Konus



Breite mm	Material	Ausführung	PE	VE	Kenn- zeichen	EAN (GTIN)	€
400	Piassava, natur	Stielloch mit Konus	1 Stück	1/10 Stück	70.1.004	4250560507594	14,08
500	Piassava, natur	Stielloch mit Konus	1 Stück	1/10 Stück	75.1.004	4250560507600	14,10



Stubenbesen, Naturhaar

- Lackierter Buchenholz-Körper
- Teak-farbig
- Staubbindend
- Besteckung mit Bart



Breite mm	für Stiel-Ø mm	Ausführung	PE	VE	Kenn- zeichen	EAN (GTIN)	€
280	28	mit Gewindehalter	1 Stück	1/10 Stück	57.1.005	4250560508843	11,80



Teerschrubber, Bitumenbürste

- Besteckung hitzebeständig, voll besteckt
- Bestückung: Thermo-PET
- Geeignet zum Auftragen von Heißbitumen



mit Stielloch



mit Flügelschrauben

Breite mm	Anzahl Reihen	für Stiel-Ø mm	Material	Ausführung	PE	VE	Kenn- zeichen	EAN (GTIN)	€
230	7/17	24	Thermo-PET	Stielloch	1 Stück	1/10 Stück	75.1.004	4250560511300	10,50
230	7/17	–	Thermo-PET	Flügelschrauben	1 Stück	1/10 Stück	60.1.004	4250560511317	10,21

Metallstiel, mit Gewinde

- Mit Aufhängekappe

Nölle
PROFI BRUSH
BÜRSTEN- & PINSELTECHNIK



Länge	Stiel-Ø	Material	Oberfläche	PE	VE	Kenn- zeichen	EAN (GTIN)	€
mm	mm							
1200	21	Metall	Kunststoffummantelt	1 Stück	10 Stück	78.1.000	4250560501400	2,38

Besenstiel

- Rundkopf
- Sauber geschliffen

Nölle
PROFI BRUSH
BÜRSTEN- & PINSELTECHNIK



Länge	Stiel-Ø	Material	PE	VE	Kenn- zeichen	EAN (GTIN)	€
mm	mm						
1200	24	Holz	1 Stück	10 Stück	23.1.001	4250560505699	3,92
1400	24	Holz	1 Stück	10 Stück	66.1.001	4250560505712 z-L	5,36
1600	24	Holz	1 Stück	25 Stück	95.1.001	4250560505620 z-L	5,69

Gerätestiele, aus Holz, mit Konus

- Rundkopf
- Sauber geschliffen

Nölle
PROFI BRUSH
BÜRSTEN- & PINSELTECHNIK



Länge	Stiel-Ø	Material	PE	VE	Kenn- zeichen	EAN (GTIN)	€
mm	mm						
1400	28	Holz	1 Stück	25 Stück	46.1.002	4250560505736 z-L	7,15
1500	28	Holz	1 Stück	25 Stück	48.1.002	4250560505668 z-L	7,17
1600	28	Holz	1 Stück	25 Stück	01.1.003	4250560505675 z-L	8,70
1800	28	Holz	1 Stück	25 Stück	46.1.003	4250560505682 z-L	9,60

Metall-Stielhalter

- Für Besen und Schrubber mit zwei Flügelschrauben

Nölle
PROFI BRUSH
BÜRSTEN- & PINSELTECHNIK



Stiel-Ø	Material	Oberfläche	PE	VE	Kenn- zeichen	EAN (GTIN)	€
mm							
24	Metall	verzinkt	1 Stück	50 Stück	79.1.000	4250560514219	2,72

Industrie-Handfeger, Poly-Kokos

- Für groben Schmutz
- Unlackierter Holzkörper
- Langlebig, nassfest



kurzer Stiel



Ausführung	Länge mm	Material	Borstenfarbe	PE	VE	Kenn- zeichen	EAN (GTIN)	€
kurzer Stiel	280	Poly-Kokos	natur	1 Stück	10 Stück	91.1.000	4250560507761	2,50
langer Stiel	430	Poly-Kokos	natur	1 Stück	20 Stück	47.1.001	4250560507532	3,26

Industrie-Handfeger, Kokos

- Für groben Schmutz
- Unlackierter Holzkörper



langer Stiel



Ausführung	Länge mm	Material	Borstenfarbe	PE	VE	Kenn- zeichen	EAN (GTIN)	€
kurzer Stiel	280	Kokos	natur	1 Stück	1/10	91.1.000	4250560519511	2,68
langer Stiel	430	Kokos	natur	1 Stück	1/20	70.1.001	4250560519528	3,71

Industrie-Handfeger, Arenga

- Für groben Schmutz
- Holz, unlackiert
- Kräftig, nassfest



kurzer Stiel

Ausführung	Länge mm	Material	PE	VE	Kenn- zeichen	EAN (GTIN)	€
kurzer Stiel	280	Arenga	1 Stück	20 Stück	71.1.001	4250560507525	4,47
langer Stiel	430	Arenga	1 Stück	20 Stück	44.1.002	4250560507549	6,73

Handfeger, Naturhaar

- Lackierter Buchenholz-Körper
- Teak-farbig
- Staubbindend
- Besteckung mit Bart



Länge mm	Kenn- zeichen	EAN (GTIN)	€
300	71.1.002	4250560508713	6,29

Metall-Kohleschaufel

- Metallblatt, schwarz lackiert
- Holzgriff

Blattbreite	Länge	Kennzeichen	EAN (GTIN)	€
mm	mm			
110	380	96.1.001	4250560507723	6,00

Nölle
PROFI BRUSH
BÜRSTEN- & PINSELTECHNIK



Metall-Kehrschaufel

- Mit Gummilippe

Farbe	Material	Oberfläche	PE	VE	Kennzeichen	EAN (GTIN)	€
farblos	Edelstahl	pulverbeschichtet	1 Stück	1/10 Stück	89.1.005	4250560507716	22,70
farbig sortiert	Metall	lackiert	1 Stück	1/10 Stück	74.1.002	4250560507709	8,75

Nölle
PROFI BRUSH
BÜRSTEN- & PINSELTECHNIK



Metall-Kehrschaufel, weiß

- Weiß lackiert
- Mit Düllgriff

Schaufelbreite ca.	Schaufellänge ca.	PE	VE	Kennzeichen	EAN (GTIN)	€
mm	mm					
240	390	1 Stück	10 Stück	27.1.002	4250560507693	7,75

Nölle
PROFI BRUSH
BÜRSTEN- & PINSELTECHNIK



Metall-Kehrschaufel, verzinkt

- Stabile Ausführung
- Oberfläche metallverzinkt
- Holzgriff

Schaufelbreite ca.	Schaufellänge ca.	PE	VE	Kennzeichen	EAN (GTIN)	€
mm	mm					
220	440	1 Stück	10 Stück	45.1.002	4250560507662	6,63

Nölle
PROFI BRUSH
BÜRSTEN- & PINSELTECHNIK



Metall-Kehrschaufel, schwarz

- Stabile Ausführung
- Lackiert, schwarz
- Mit Holzgriff

Schaufelbreite ca.	Schaufellänge ca.	Stärke	PE	VE	Kennzeichen	EAN (GTIN)	€
mm	mm	mm					
220	440	0,6	1 Stück	10 Stück	05.1.002	4250560507648	7,75

Nölle
PROFI BRUSH
BÜRSTEN- & PINSELTECHNIK



X-Besen Prestige

- Die Borstenstellung in X-Form ermöglicht einen gründlicheren Kehrvorgang als bei Besen mit normaler Borstenstellung
- Zusätzliche Fixierungs-Lamellen umgreifen und fixieren jede Stielart
- Hochwertige Elaston-Borsten

Nölle
PROFI BRUSH
BÜRSTEN- & PINSELTECHNIK

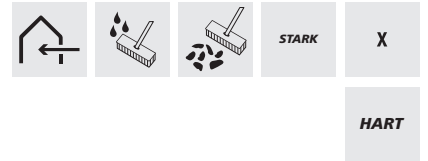

Breite	für Stiel-Ø	Material	Ausführung	PE	VE	Kennzeichen	EAN (GTIN)	€
mm	mm							
400	22-28	Elaston	mit Prestige-Halter	1 Stück	4 Stück	92.1.004	4250560514783	10,50

Universalbesen Prestige, PET-Elaston, mit Kratzblech

- Eingebettete weiche PET-Borsten für feinen Schmutz
- Außen stärkere Elaston-Borsten für groben Schmutz
- Metall-Kratzkante für hartnäckige Verschmutzungen
- Zusätzliche Fixierungs-Lamellen umgreifen und fixieren jede Stielart

Nölle
PROFI BRUSH
BÜRSTEN- & PINSELTECHNIK



Breite	für Stiel-Ø	Material	Ausführung	PE	VE	Kennzeichen	EAN (GTIN)	€
mm	mm							
400	22-28	PET/Elaston	mit Prestige-Halter	1 Stück	6 Stück	50.1.007	4250560500298	15,80

Kratzbesen Prestige

- Besonders robuster Elastonbesen mit Stahldrahteinlage
- Ideal zur Entfernung von hartnäckigen Verschmutzungen geeignet, z. B. auf Terrassenplatten, Steinböden, Pflaster etc.
- Zusätzliche Fixierungs-Lamellen umgreifen und fixieren jede Stielart

Nölle
PROFI BRUSH
BÜRSTEN- & PINSELTECHNIK



Breite	für Stiel-Ø	Material	Ausführung	PE	VE	Kenn- zeichen	EAN (GTIN)	€
mm	mm							
290	22–28	Elaston/Stahldraht	mit Prestige-Halter	1 Stück	10 Stück	78.1.005	4250560516602	12,30

Handfeger Prestige

- Erhältlich als kurzer Industriehandfeger oder als Langstielhandfeger
- Eingebettete weiche PET-Einlage für feinen Schmutz
- Außenkranz mit stärkeren Elaston-Borsten in Profi-Brush-Optik, für groben Schmutz

Nölle
PROFI BRUSH
BÜRSTEN- & PINSELTECHNIK



Ausführung	Länge	Material	PE	VE	Kenn- zeichen	EAN (GTIN)	€
	mm						
kurzer Stiel	290	PET/Elaston	1 Stück	10 Stück	49.1.001	4250560514813	3,58
langer Stiel	430	PET/Elaston	1 Stück	10 Stück	89.1.001	4250560514820	4,33



langer Stiel

Wasserschieber, mit Borstenleiste

- Zwei Geräte in einem – Wechsel von Abziehen zu Scheuern einfach im Handumdrehen
- Angeschweißte PP-Borsten sind problemlos unter fließendem Wasser zu reinigen, da kein Stanzdraht verwendet wurde und somit kein Rost entsteht
- Alle gängigen Reinigungsmittel können verwendet werden
- Der Abzieher ist aus Moosgummi-Doppelstreifen gefertigt
- Mit Gewinde

Nölle
PROFI BRUSH
BÜRSTEN- & PINSELTECHNIK



Breite	PE	VE	Kenn- zeichen	EAN (GTIN)	€
mm					
430	1 Stück	6 Stück	19.1.005	4250560516015	12,00



HACCP-Kannenbürste

- Mit Aufhängeloch



Borstenfarbe	Länge mm	Material Körper	Material Borsten	Materialstärke mm	Hitzebeständigkeit °C	PE	VE	Kenn- zeichen	EAN (GTIN)	€
weiß	190	Kunststoff	Polyester PBT	0,50	bis 134	1 Stück	10 Stück	02.1.007	4250560515407	13,90
rot	190	Kunststoff	Polyester PBT	0,50	bis 134	1 Stück	10 Stück	02.1.007	4250560515414	13,90
blau	190	Kunststoff	Polyester PBT	0,50	bis 134	1 Stück	10 Stück	02.1.007	4250560515421	13,90

HACCP-Stielbürste

- Mit Aufhängeloch



Borstenfarbe	Länge mm	Material Körper	Material Borsten	Materialstärke mm	Hitzebeständigkeit °C	PE	VE	Kenn- zeichen	EAN (GTIN)	€
weiß	400	Kunststoff	Polyester PBT	0,50	bis 134	1 Stück	10 Stück	29.1.005	4250560515469	11,40
rot	400	Kunststoff	Polyester PBT	0,50	bis 134	1 Stück	10 Stück	29.1.005	4250560515476	11,40
blau	400	Kunststoff	Polyester PBT	0,50	bis 134	1 Stück	10 Stück	29.1.005	4250560515483	11,40

HACCP-Handfeger

- Mit Aufhängeloch



Borstenfarbe	Länge mm	Material Körper	Material Borsten	Materialstärke mm	Hitzebeständigkeit °C	PE	VE	Kenn- zeichen	EAN (GTIN)	€
weiß	290	Kunststoff	Polyester PBT	0,25	134	1 Stück	6 Stück	63.1.003	4250560515278	7,62
rot	290	Kunststoff	Polyester PBT	0,25	134	1 Stück	6 Stück	63.1.003	4250560515285	7,62
blau	290	Kunststoff	Polyester PBT	0,25	134	1 Stück	6 Stück	63.1.003	4250560515292	7,62

HACCP-Kehrschaufel

- Mit Aufhängeloch
- Ohne Lippe

Nölle
PROFI BRUSH
BÜRSTEN- & PINSELTECHNIK



Farbe	Breite mm	Material	Hitzebeständigkeit °C	PE	VE	Kenn- zeichen	EAN (GTIN)	€
weiß	220	Kunststoff	bis 134	1 Stück	10 Stück	65.1.001	4250560515315	3,55

HACCP-Wischer

- Borstensteuerung in X-Form: gründlicheres Kehren als bei Besen mit normaler Borstensteuerung
- Deutsches Gewinde
- Mit Aufhängeloch

Nölle
PROFI BRUSH
BÜRSTEN- & PINSELTECHNIK



Borstenfarbe	Breite mm	Material Körper	Material Borsten	Materialstärke mm	Hitzebeständig- keit °C	PE	VE	Kenn- zeichen	EAN (GTIN)	€
weiß	300	Kunststoff	Polyester PBT	0,50	bis 134	1 Stück	10 Stück	63.1.005	4250560515179	12,00
rot	300	Kunststoff	Polyester PBT	0,50	bis 134	1 Stück	10 Stück	63.1.005	4250560515186	12,00
blau	300	Kunststoff	Polyester PBT	0,50	bis 134	1 Stück	10 Stück	63.1.005	4250560515193	12,00

HACCP-Großflächenbesen

- Deutsches Gewinde
- Mit Aufhängeloch

Nölle
PROFI BRUSH
BÜRSTEN- & PINSELTECHNIK



Borstenfarbe	Breite mm	Material Körper	Material Borsten	Materialstärke mm	Hitzebeständig- keit °C	PE	VE	Kenn- zeichen	EAN (GTIN)	€
weiß	450	Kunststoff	Polyester PBT, weich	0,25	bis 134	1 Stück	6 Stück	34.1.012	4250560514943	26,40
rot	450	Kunststoff	Polyester PBT, weich	0,25	bis 134	1 Stück	6 Stück	34.1.012	4250560514950	26,40
blau	450	Kunststoff	Polyester PBT, weich	0,25	bis 134	1 Stück	6 Stück	34.1.012	4250560514967	26,40
weiß	450	Kunststoff	Polyester PBT, hart	0,50	bis 134	1 Stück	6 Stück	29.1.011	4250560514998	24,00
rot	450	Kunststoff	Polyester PBT, hart	0,50	bis 134	1 Stück	6 Stück	29.1.011	4250560515001	24,00
blau	450	Kunststoff	Polyester PBT, hart	0,50	bis 134	1 Stück	6 Stück	29.1.011	4250560515018	24,00
weiß	600	Kunststoff	Polyester PBT, weich	0,25	bis 134	1 Stück	6 Stück	51.1.018	4250560515025	39,10
rot	600	Kunststoff	Polyester PBT, weich	0,25	bis 134	1 Stück	6 Stück	51.1.018	4250560515032	39,10
blau	600	Kunststoff	Polyester PBT, weich	0,25	bis 134	1 Stück	4 Stück	51.1.018	4250560515049	39,10
weiß	600	Kunststoff	Polyester PBT, hart	0,50	bis 134	1 Stück	4 Stück	79.1.016	4250560515070	34,10
rot	600	Kunststoff	Polyester PBT, hart	0,50	bis 134	1 Stück	4 Stück	79.1.016	4250560515087	34,10
blau	600	Kunststoff	Polyester PBT, hart	0,50	bis 134	1 Stück	4 Stück	79.1.016	4250560515094	34,10

HACCP-Stubenbesen

- Deutsches Gewinde
- Mit Aufhängeloch

Nölle 
PROFI BRUSH
BÜRSTEN- & PINSELTECHNIK



Borstenfarbe	Breite mm	Material Körper	Material Borsten	Materialstärke mm	Hitzebeständig- keit °C	PE	VE	Kenn- zeichen	EAN (GTIN)	€
weiß	300	Kunststoff	Polyester PBT, weich	0,25	bis 134	1 Stück	10 Stück	45.1.009	4250560514868	19,80
rot	300	Kunststoff	Polyester PBT, weich	0,25	bis 134	1 Stück	10 Stück	45.1.009	4250560514875	19,80
blau	300	Kunststoff	Polyester PBT, weich	0,25	bis 134	1 Stück	10 Stück	45.1.009	4250560514882	19,80

HACCP-Großraumwischer

- Deutsches Gewinde
- Mit Aufhängeloch

Nölle 
PROFI BRUSH
BÜRSTEN- & PINSELTECHNIK



Borstenfarbe	Breite mm	Material Körper	Material Borsten	Materialstärke mm	Hitzebeständig- keit °C	PE	VE	Kenn- zeichen	EAN (GTIN)	€
weiß	450	Kunststoff	Polyester PBT, hart	0,50	bis 134	1 Stück	6 Stück	27.1.008	4250560515100	17,70
rot	450	Kunststoff	Polyester PBT, hart	0,50	bis 134	1 Stück	6 Stück	27.1.008	4250560515117	17,70
blau	450	Kunststoff	Polyester PBT, hart	0,50	bis 134	1 Stück	6 Stück	27.1.008	4250560515124	17,70

HACCP-Wasserschieber

- Passend für alle Stiele mit deutschem/europäischem Gewinde
- Hochwertige Doppel-Lippe aus Hygiene-Gummi
- Körpermaterial: Kunststoff, glasfaserverstärkt
- Material Abzieher: Hygiene-Gummi, wahlweise in weiß, blau oder rot

Farbe	Breite mm	PE	VE	Kenn- zeichen	EAN (GTIN)	€
weiß	450	1 Stück	10 Stück	43.1.007	4250560517517	14,70
rot	450	1 Stück	10 Stück	43.1.007	4250560517524	14,70
blau	450	1 Stück	10 Stück	43.1.007	4250560517531	14,70
weiß	600	1 Stück	10 Stück	48.1.010	4250560517579	20,30
rot	600	1 Stück	10 Stück	48.1.010	4250560517586	20,30
blau	600	1 Stück	10 Stück	48.1.010	4250560517593	20,30

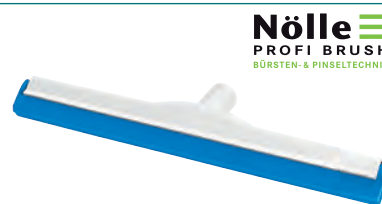

Nölle 
PROFI BRUSH
BÜRSTEN- & PINSELTECHNIK

HACCP-Glasfaser-Stiel

- Material: Glasfaser
- Deutsches Gewinde
- Mit Aufhängeloch
- Glasfaser – extraleicht, extrastabil, extrem belastbar

Farbe	Länge mm	Stiel-Ø mm	PE	VE	Kenn- zeichen	EAN (GTIN)	€
weiß	1500	25	1 Stück	10 Stück	30.1.008	4250560515940 z-L	16,40
rot	1500	25	1 Stück	10 Stück	30.1.008	4250560515957 z-L	16,40
blau	1500	25	1 Stück	10 Stück	30.1.008	4250560515964 z-L	16,40



Nölle 
PROFI BRUSH
BÜRSTEN- & PINSELTECHNIK

Reinigungswagen Lucky Max

- Kunststoff-Fahrgestell mit Schiebebügel
- Doppelfahreimer mit Kunststoffmoppresse

Eimer-Volumen l	Füllvolumen l	Breite mm	Tiefe mm	Höhe mm	Kennzeichen	EAN (GTIN)	€
2 x 15	30	690	420	900	81.1.132	4053569852098	210,00
2 x 25	50	690	420	900	81.1.132	4053569852104	210,00



Reinigungswagen Poly II

- Eimer mit Kunststoffmoppresse
- Kunststoffschale für 2-mal 4-l-Eimer
- Halterahmen für 120-Liter-Müllsack
- HACCP-geeignet

Eimer-Volumen l	Füllvolumen l	Breite mm	Tiefe mm	Höhe mm	Kennzeichen	EAN (GTIN)	€
2 x 15, 2 x 4	38	970	680	1110	02.1.324	4053569813624 z-XL	484,00



Deckel für 120-l-Halterahmen

Material	Farbe	Kennzeichen	EAN (GTIN)	€
Polypropylen	blau	63.1.022	4250128204880	33,80



Stand-Kehrschaufel

- Aus Kunststoff, grau

Kennzeichen	EAN (GTIN)	€
83.1.017	4053569813631	28,20



Besen, mit Stiel

- Aus Kunststoff, grau

Kennzeichen	EAN (GTIN)	€
72.1.007	4053569813648	12,20



Wischset, mit Aufrechtfunktion

- Stabiler Magnetklapphalter Magic Click mit patentierter Aufrechtfunktion
- Teleskop-Aluminiumstiel, von 80 bis 145 cm einstellbar
- Mikrofasermopp „Premium“
- Bleibt im Raum stehen, kein Umfallen und sich Bücken



Breite	Höhenverstellbar kg	Kennzeichen	EAN (GTIN)	€
400	800–1450	82.1.027	4260206871293	48,80
500	800–1450	18.1.031	4260206871309	54,70

Mikrofaserprogramm, Premium

- Sehr gute Schmutz- und Feuchtigkeitsaufnahme
- Ideal für Böden mit Fugen
- Hohe Mikrofaserdichte
- Mit Borstenleiste für anhaftende Verkrustungen
- Taschen sind mehrfach genäht
- Waschbar bis 90 Grad



Länge	PE	VE	Kennzeichen	EAN (GTIN)	€
mm					
400	1 Stück	5 Stück	96.1.002	4260206870418	5,40
500	1 Stück	5 Stück	19.1.003	4260206870425	5,80

Baumwollprogramm Classic pro

- Sehr gute Schmutz- und Feuchtigkeitsaufnahme
- Ideal für starke Verschmutzungen
- Gleichmäßige Verteilung der Schlingen auf der Innenfläche
- Dicht angeordnete Seitenfasern binden auch Staub
- Taschen sind mehrfach genäht
- Waschbar bis 90 Grad



Länge	Material	PE	VE	Kennzeichen	EAN (GTIN)	€
mm						
400	Baumwolle	1 Stück	10 Stück	25.1.003	4260206870371	5,70
500	Baumwolle	1 Stück	10 Stück	53.1.003	4260206870388	6,20

PP-Warnschild, Achtung Rutschgefahr

- Material: Kunststoff, robust und schlagzäh, in signalgelb
- Zusammenklappbar
- Symbol und Schriftzug „Achtung Rutschgefahr“
- Sicherheitssymbole und Farbe nach ASR A 1.3.-2013, Verordnung DIN EN ISO 7010



Aufschrift	Material	Kennzeichen	EAN (GTIN)	€
Achtung Rutschgefahr	PP-Kunststoff	13.1.005	4260206873204	9,70

ABS-Kunststoff-Warnschild

- Material: Kunststoff, UV-beständig, bruchfest
- Kein Auskreiden des Kunststoffes
- Mit Klappe zum Aufhängen am Reinigungswagen



Aufschrift	Material	Kennzeichen	EAN (GTIN)	€
Achtung Rutschgefahr	ABS-Kunststoff	01.1.019	4053569813655	28,40

Chromstiel, mit Bohrung, 2-teilig

Länge	Stiel-Ø	Kennzeichen	EAN (GTIN)	€
mm	mm			
1400	22	17.1.009	4053569813945	14,50

Fransenmopphalter

- Aus Kunststoff

Farbe	Kennzeichen	EAN (GTIN)	€
grau	43.1.004	4053569813662	7,00



Fransenmopp

- Mit Band
- Einfassband Polyester, Breite 8 cm
- Waschbar bis 50 Grad
- Hohe Wasser- und Schmutzaufnahme

Material Garn	Gewicht ca. g	PE	VE	Kennzeichen	EAN (GTIN)	€
Baumwolle	400	1 Stück	10 Stück	49.1.005	4053569813679	8,20



Klapphalter für Taschenmopp, Standard

- Farbe: rot-blau

Länge mm	Breite mm	Kennzeichen	EAN (GTIN)	€
500	130	46.1.029	4053569813686	44,00
400	110	23.1.024	4250128204873	36,20

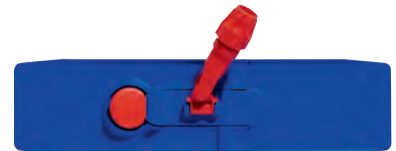

Klapphalter für Laschenmopp, Quicksystem

Länge mm	Breite mm	Kennzeichen	EAN (GTIN)	€
500	130	13.1.032	4053569813693	48,00
400	110	06.1.031	4053569813709	46,40



Getufteter Baumwollmopp

- Für alle Klapphalter-Systeme geeignet
- 70 % Baumwolle, 30 % Polyester
- Innen Schlinge – außen Fransen
- Mit Laschen und Taschen

Breite mm	PE	VE	Kennzeichen	EAN (GTIN)	€
500	1 Stück	10 Stück	82.1.005	4053569813716	8,70
400	1 Stück	10 Stück	56.1.005	4053569813723	8,30



Mikrofaser mopp

- Für alle Klapphalter-Systeme geeignet
- Mikrofaser-Plüsch mit grauen Einsatzstreifen
- 80 % Polyester, 20 % Polyamid
- Fest unterlegtes Rückendeckblatt
- Mit Taschen und Laschen

Länge mm	PE	VE	Kennzeichen	EAN (GTIN)	€
500	1 Stück	5 Stück	59.1.014	4053569813730	21,80
400	1 Stück	5 Stück	72.1.013	4053569813747	20,50

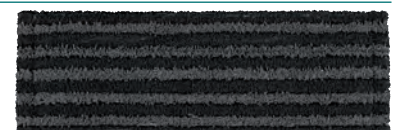

Einfachfahreimer Chrom

- Metallrahmen verchromt
- Mit Schubbügel und integriertem Ablagekorb
- Mit Doppelbacken-Mopppresse
- Metall-Lenkrollen mit gummierten Rädern und Stoßfangscheiben

Eimer-Volumen	Kennzeichen	EAN (GTIN)	€
1			
27	48.1.057	4260206870203	143,30



Doppelfahreimer Chrom

- Metallrahmen verchromt
- Mit Schubbügel
- Mit Doppelbacken-Mopppresse
- Metall-Lenkrollen mit gummierten Rädern und Stoßfangscheiben

Eimer-Volumen	Kennzeichen	EAN (GTIN)	€
1			
2 x 27	41.1.074	4260206871248	173,10



Doppelfahreimer Chrom pro

- Metallrahmen verchromt
- Mit Schubbügel, Ablagekorb und Müllsackhalterung
- Mit Doppelbacken-Mopppresse
- Metall-Lenkrollen mit gummierten Rädern und Stoßfangscheiben

Eimer-Volumen	Kennzeichen	EAN (GTIN)	€
1			
2 x 17	94.1.082	4260206870623	191,20



Einfachfahreimer Poly

- Mit Mopppresse
- Ergonomisch und stoßfest
- Farbe blau

Eimer-Volumen	Kennzeichen	EAN (GTIN)	€
1			
30	72.1.093	4053569813754	140,00



Einfachfahreimer, verchromt

- Mit Profi-Moppresse aus Kunststoff, einhängbar

Eimer-Volumen	Gewicht ca.	Kennzeichen	EAN (GTIN)	€
l	kg			
25	7,50	58.1.124	4053569813761	197,00



Doppelfahreimer, verchromt

- Verchromtes Fahrgestell mit Schiebebügel
- Lenkrollen Ø 80 mm mit Stoßfangscheiben

Eimer-Volumen	Breite	Höhe	Tiefe	Kennzeichen	EAN (GTIN)	€
l	mm	mm	mm			
2 x 15	670	390	880	62.1.148	4053569813778	235,00
2 x 25	670	390	880	62.1.148	4053569813785	235,00



Reinigungswagen Chrom Universal

- 1 Eimer mit robuster Moppresse
- Kleine Ablageschale mit 2 Eimern
- Halterahmen für 120-l-Müllsack
- Flip-Stielhalterung
- 2 Lenkrollen Ø 80 mm mit Stoßfangscheiben, 2 Bockrollen Ø 185 mm treppengängig

Hinweis: Deckel und weiteres Zubehör auf Anfrage lieferbar.

Eimer-Volumen	Breite	Tiefe	Höhe	Kennzeichen	EAN (GTIN)	€
l	mm	mm	mm			
1 x 15, 2 x 6	750	1220	460	82.1.277	4053569813952	415,00

Lieferung erfolgt ohne Dekoration!



Abfallsammler, verchromt

- Fahrgestell: verchromt
- Halterahmen: für 120-l-Müllsack und Auffangschale
- Mit Utensilienkorb, Kunststoffschale und Flip-Stielhalter

Maße B x T x H	Gewicht ca.	Kennzeichen	EAN (GTIN)	€
mm	kg			
850 x 530 x 1050	11,0	17.1.200	4053569813808 z-XL	299,00



Abfallsammler Chrom II

- Verchromtes Rohrgestell: Ø 22 mm, zusammenklappbar
- Runder Halterahmen: mit Gummiband für 120-l-Müllsack
- Lenkrollen: Ø 80 mm

Maße B x T x H	Gewicht ca.	Kennzeichen	EAN (GTIN)	€
mm	kg			
560 x 580 x 1020	6,0	39.1.097	4053569813815	154,00

Lieferung erfolgt ohne Dekoration!



Deckel für Abfallsammler Chrom II

Deckelfarbe	Kennzeichen	EAN (GTIN)	€
rot	57.1.024	4053569813822	36,70



Papierrollenhalter für Abfallsammler Chrom II

Kennzeichen	EAN (GTIN)	€
88.1.050	4053569813839	76,00



Putztuchrolle, Eco Natural Lucart , 3-lagig

- VE = 1 Karton à 6 Rollen

Zulassung/Norm:

- Ecolabel-zertifiziert

Länge	Breite	Lagen	Blatt	Farbe	Kennzeichen	EAN (GTIN)	€
cm	cm		Stück				
36	36	3	1000	Havannabraun	32.1.021	3661679512507	32,30



Rollenhandtuchspender KATRIN® System

- Für verschiedene Papierhandtuchqualitäten
- Freie Wahl bei der Nutzung der Schließfunktion
- Rolle einfach einlegen
- Leicht zugänglicher und einfach zu öffnender Schneidenmechanismus
- Betätigungsbereich zusätzlich mit Brailleschrift
- Kontrollierter Verbrauch
- Minimaler Zugwiderstand
- Hohe Kapazität, 420–800 Blatt pro Rolle
- Gesamte Papiermenge der Rolle wird aufgebraucht

Maße H x B x T	Farbe	Kennzeichen	EAN (GTIN)	€
mm				
403 x 335 x 216	weiß	75.1.115	6414300090045	237,10



Handtuchrolle KATRIN® System

- 2-lagig
- Hochweiß
- 680 Abrisse à 23,5 cm Länge
- 1 Karton à 6 Rollen

Breite	Länge	Kennzeichen	EAN (GTIN)	€
mm	m			
210	160	19.1.079	6414305460102	162,20



Handtuchpapier Tissue Profiline Comfort

- 2-lagig, hochweiß
- Schnelle Feuchtigkeitsaufnahme
- EU Ecolabel-zertifiziert

Länge	Breite	Kartoninhalt	Ausführung Falz	Kennzeichen	EAN (GTIN)	€
mm	mm					
244	230	4000 Blatt	V-Falz	96.1.038	4000735549016	79,80



Falhandtuchpapier Tissueline One-Stop L2

- 2-lagig, weiß
- One-Stop-gefaltet
- Extraweich
- Schnelle Feuchtigkeitsaufnahme
- ISEGA & Nordic Swan-zertifiziert, EU Ecolabel



Länge	Breite	Kartoninhalt	Kennzeichen	EAN (GTIN)	€
mm	mm				
206	340	2310	05.1.033	6414301010271	67,70

KATRIN® Toilettenpapierspender

- Für 2 Kleinrollen
- Robust und zuverlässig
- Elegantes Design
- Verschießbar
- Spender für zwei Kleinrollen
- Kunststoff-Ausführung
- Zur Eckmontage geeignet
- Passend auch für 115-mm-Premium-Rollen



Maße H x B x T	für Rollen-Ø	Kennzeichen	EAN (GTIN)	€
mm	mm			
300 x 145 x 165	118	82.1.046	6414300092384	95,90

Toilettenpapierspender KATRIN® System

- Kunststoff, weiß
- Für 2 Rollen
- Ohne Hülsenfänger



Höhe	Breite	Tiefe	Kennzeichen	EAN (GTIN)	€
mm	mm	mm			
313	154	174	50.1.043	6414300104582	89,10

Toilettenpapier ECO KATRIN® Classic-System

Eigenschaften:

- Weiche Tissue-Qualität

Zulassung/Norm:

- EU Ecolabel & Nordic Swan - zertifiziert

Lieferung: 1 Karton à 36 Rollen.

Länge	Breite	Rollen-durchmesser	Lagen	Blatt	Farbe	Kennzeichen	EAN (GTIN)	€
mm	mm	mm		Stück				
115	99	135	2	800	weiß	03.1.061	6414300103424	125,00



NEU

Toilettenpapier KATRIN® Plus-System

Eigenschaften:

- Weiche Tissue-Qualität
- 100% Zellstoff

Zulassung/Norm:

- EU Ecolabel & Nordic Swan - zertifiziert

Lieferung: 1 Karton à 36 Rollen.

Länge	Breite	Rollen- durchmes- ser	Lagen	Blatt	Farbe	Kenn- zeichen	EAN (GTIN)	€
mm	mm	mm		Stück				
120	99	135	3	500	weiß	67.1.075	6414301000968	155,00



KATRIN® INCLUSIVE Seifenspender

- Material: Kunststoff
- Einfaches Nachfüllen dank integriertem Kartuschenhalter
- Vollflächiger Betätigungsbereich
- Betätigungsbereich mit Brailleschrift

Hinweis: Für Flüssigseifen oder Duschgele mit integrierter Pumpe sowie Schaumseifen und Toilettensitzreinigungsschaum.

Füllmenge	Maße H x B x T	Kenn- zeichen	EAN (GTIN)	€
ml	mm			
1000	291 x 100 x 130	18.1.044	6414300090229	90,50



KATRIN® Handwaschseife

- Passend für Katrin Seifenspender

Inhalt	Gebinde	Kenn- zeichen	EAN (GTIN)	€
ml				
1000	Flasche	18.1.044	6414300088110	90,50



Abfallbehälter KATRIN®, mit Deckel

- Material: Kunststoff, weiß
- Wandaufhängung möglich, dadurch vereinfachte Bodenreinigung

Hinweis: Der Deckel muss nicht berührt werden.

Fassungsvermögen	Maße H x B x T	Kenn- zeichen	EAN (GTIN)	€
l	mm			
25	550 x 330 x 230	21.1.051	6414301011209	104,90



KATRIN® Abfallkorb, 40 l

- Material: Kunststoff, weiß
- Große Öffnung
- Hohe Aufnahmekapazität

Hinweis: Wandaufhängung möglich, dadurch vereinfachte Bodenreinigung.

Maße H x B x T	Kennzeichen	EAN (GTIN)	€
mm			
500 x 320 x 250	53.1.027	6414301016693	56,40



Hygienebeutelspender KATRIN System

- Einfaches Nachfüllen mit den passenden KATRIN-Hygienebeuteln

Maße H x B x T	Kennzeichen	EAN (GTIN)	€
mm			
135 x 95 x 27	98.1.010	6414300091875	22,50



Hygienebeutel (ohne Abb.)

- Box mit 30 Beuteln

Maße	Kennzeichen	EAN (GTIN)	€
mm			
80 x 50 x 260	32.1.001	4025648101908	2,70

Toilettenpapier WEPA Smart

Eigenschaften:

- Tissue-Toilettenpapier aus 100 % Altpapier
- 2- oder 3-lagig
- Farbe: weiß
- Waffelprägung

1 VE = 8 Rollen
33 VE/Palette

Lagen	2	3
Blatt pro Rolle	250	250
Flächenprägung	Waffelprägung	Waffelprägung
Farbe	weiß	weiß
Paketinhalt	64 Rollen (8 x 8)	64 Rollen (8 x 8)
Palettenmenge	33 Pakete = 2112 Rollen	33 Pakete = 2112 Rollen
PE	1 Paket	1 Paket
VE	1 Paket	1 Paket
Kennzeichen	48.1.018	95.1.032
EAN (GTIN)	4000735089314	4000735130412
€	36,40	67,50



Toilettenpapier WEPA Comfort

Eigenschaften:

- Hochwertiges Tissue-Toilettenpapier aus 100 % Altpapier
- Farbe: hochweiß

Lagen	2	3
Blatt pro Rolle	250	250
Flächenprägung	Waffelprägung	Ovalprägung
Farbe	hochweiß	hochweiß
Paketinhalt	64 Rollen (8x 8)	72 Rollen (9x 8)
Palettenmenge	33 Pakete = 2112 Rollen	18 Pakete = 1296 Rollen
PE	1 Paket	1 Paket
VE	1 Paket	1 Paket
Kennzeichen	87.1.020	78.1.041
EAN (GTIN)	4000735089116	4000735085415
€	41,10	82,30



Jumbo-Toilettenpapierspender

- Aus Kunststoff gefertigt
- Großrollen-geeignet
- Abschießbar

Farbe	Maße H x B x T mm	Kenn- zeichen	EAN (GTIN)	€
weiß	356 x 336 x 112	23.1.035	4000735716500	69,40



Toilettenpapier Großrolle, 2-lagig

Eigenschaften:

- 1 Jumborolle = ca. 13 Kleinrollen
- Keine Zweckentfremdung
- Hohe Kapazität

Einsatzbereiche:

- Für stark frequentierte Räume

Ausführung	Tissue-Papier mit Prägung	Tissue-Markenpapier, weich
Material	100 % Altpapier	100 % Gewebepapier
Farbe	weiß	weiß
Lagen	2	2
Rollenlänge	m	280
Rollen-Innen-Ø	mm	60
Rollen-Außen-Ø	mm	250
PE	1 Paket	1 Paket
VE	6 Rollen	6 Rollen
Kennzeichen	00.1.023	33.1.033
EAN (GTIN)	4000735022144	7322540472127
€	45,30	60,80



WEPA Falthandtuchspender, Metall

- Metall-Ausführung
- Verschließbar

Modell	Farbe	Höhe mm	Breite mm	Tiefe mm	Kenn- zeichen	EAN (GTIN)	€
Handtuch- spender	weiß	550	265	130	40.1.056	4000735700714	111,10



WEPA Falthandtuchspender, Kunststoff

Farbe	Höhe mm	Breite mm	Tiefe mm	Kenn- zeichen	EAN (GTIN)	€
weiß	440	372	151	19.1.032	4000735716203	63,40



Handtuchpapier Fripa

- 1-lagig
- Recyclingqualität

Maße B x T mm	Farbe	Falzung	Kartoninhalt Blatt	Anzahl Tü- cher	Kenn- zeichen	EAN (GTIN)	€
250 x 230	natur	V-Falz	5000	20x 250	69.1.022	4000883003880	38,50
250 x 230	grün	V-Falz	5000	20x 250	46.1.024	4000883643581	41,50
250 x 330	natur	C-Falz	3120	20x 156	34.1.025	4000883613829	43,00
250 x 500	natur	C-Falz	2400	20x 120	93.1.025	4000883613645	44,00
250 x 330	grün	C-Falz	3120	20x 156	39.1.022	4000883647084	38,00

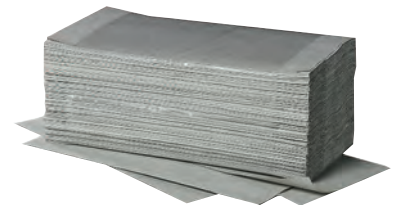

Handtuchpapier WEPA Comfort, 2-lagig

- Format-Tissue-Handtuchpapier
- Altpapier mit aufnahmefähiger Luftpolsterprägung

Farbe	Ausführung Falz	Teilung	Länge mm	Breite mm	Kenn- zeichen	EAN (GTIN)	€
hochweiß	Zick-Zack	20 x 160	230	250	15.1.036	4000735580019	71,20



WEPA Sensorpender für Rollenhandtücher

- Aus Kunststoff gefertigt
- Automatischer Rollenhandtuchspender mit Restrollenfunktion
- Modernes Design
- Berührungsfreie Bedienung des Spenders durch Sensortechnik
- Maximale Hygiene, berührt wird nur das frische Handtuch
- Lange Lebensdauer der Batterien (wahlweise auch mit Netzteil verwendbar)
- Hohe Wirtschaftlichkeit durch kontrollierbaren Verbrauch
- Papierlänge und Vorlaufzeit separat, manuell und stufenlos einstellbar
- Hohe Kapazität

Höhe	Breite	Tiefe	Farbe	Kennzeichen	EAN (GTIN)	€
mm	mm	mm				
386	348	220	weiß	66.1.046	4000735716807	91,90



WEPA Prestige Handtuchrolle

- 2-lagig
- Passend zu Prestige Sensorpender
- Hochweiß, Punkt-zu-Punkt-Verleimung, Diamant-Prägung
- Saugstark und wirtschaftlich
- 100 % Recycling
- Einfach zu wechseln

Lieferung: 1 Karton = 6 Rollen (1 Palette = 40 Kartons).

Breite	PE	VE	Kennzeichen	EAN (GTIN)	€
mm					
205	1 Paket	6 Rollen	76.1.059	4000735323371	117,70



WEPA Schaumseifen-Spender

- Material: Kunststoff

Hinweis: Geeignet für Flüssig- und Schaumseife.

Ausführung	Maße H x B x T	Farbe	Kennzeichen	EAN (GTIN)	€
	mm				
mit Sensor	270 x 150 x 111	weiß	05.1.069	4000735716708	136,00
manuell	154 x 293 x 112	weiß	33.1.038	4000735713400	75,50



mit Sensor

manuell

Handtuchspender Tork PeakServe®

- Kunststoff
- Weiß

Hinweis: Dieser Spender verfügt über eine hohe Kapazität von über 2100 Handtüchern, die schnell und ohne Unterbrechung ausgegeben werden können.

Breite	Höhe	Tiefe	Kennzeichen	EAN (GTIN)	€
mm	mm	mm			
370	731	101	45.1.041	7322540885514	75,60



TORK

EasyCube™

Handtuchpapier Tork PeakServe® Endlos™

- 1-lagig
- Weiß
- Blattlänge entfaltet 225 mm
- Breite entfaltet 201 mm
- Länge gefaltet 80 mm
- Breite gefaltet 201 mm
- Für Waschräume mit hohem Besucheraufkommen

Kennzeichen	EAN (GTIN)	€
60.1.059	7322540885590	108,70



Handtuchspender Tork Xpress® ELEVATION Interfold

- Kunststoff, weiß
- Mit Sichtfenster

Höhe	Breite	Tiefe	Kennzeichen	EAN (GTIN)	€
mm	mm	mm			
444	302	102	59.1.064	7322540349122	117,80



Handtuchpapier TORK Xpress® Premium Multifold

- 2-lagig TAD, extra weich
- Hochweiß
- Mit Lorbeerblatt-Prägung flieder
- 2100 Blatt, 210 x 340 mm
- 1 Karton à 21 x 100 Stück
- ISEGA-zertifiziert, FSC-zertifiziert

Kennzeichen	EAN (GTIN)	€
73.1.053	7322540124279	98,00



Toilettenpapierspender TORK® ELEVATION T6 Compact

- Kunststoff
- Weiß
- Mit Sichtfenster

Höhe	Breite	Tiefe	Kennzeichen	EAN (GTIN)	€
mm	mm	mm			
344	184	140	55.1.042	7322540382112	77,60



Toilettenpapier TORK® Premium Midi T6

Eigenschaften:

- Hochweiß
- Extra weich
- Mit Lorbeerblatt-Prägung

Hinweis: 1 Karton à 27 Rollen.

Lagen	Rollenlänge	Kennzeichen	EAN (GTIN)	€
	m			
3	70	09.1.043	7322540475920	78,60



Toilettenpapier TORK® Advanced Midi T6

Eigenschaften:

- Hochweiß
- Weich
- Mit Lorbeerblatt-Prägung

Hinweis: 1 Karton à 30 Rollen.

Lagen	Rollenlänge	Kennzeichen	EAN (GTIN)	€
	m			
2	100	66.1.050	7322540475883	92,40



Schaumseifenspender TORK® für S4-System

- Material: Kunststoff

Maße H x B x T mm	Farbe	Kenn- zeichen	EAN (GTIN)	€
286 x 113 x 105	weiß	70.1.043	7322540517989	79,70



Premium Schaumseife

- Für Tork-Spender
- Milde Schaumseife, parfümiert
- Feuchtigkeitsspendend

Inhalt ml	Kenn- zeichen	EAN (GTIN)	€
1000	71.1.046	7322540507539	85,20



Abfallbehälter TORK® ELEVATION

- Material: Kunststoff, weiß

Maße H x B x T mm	Volumen l	Kenn- zeichen	EAN (GTIN)	€
629 x 389 x 289	50	71.1.071	7322540349429	130,80



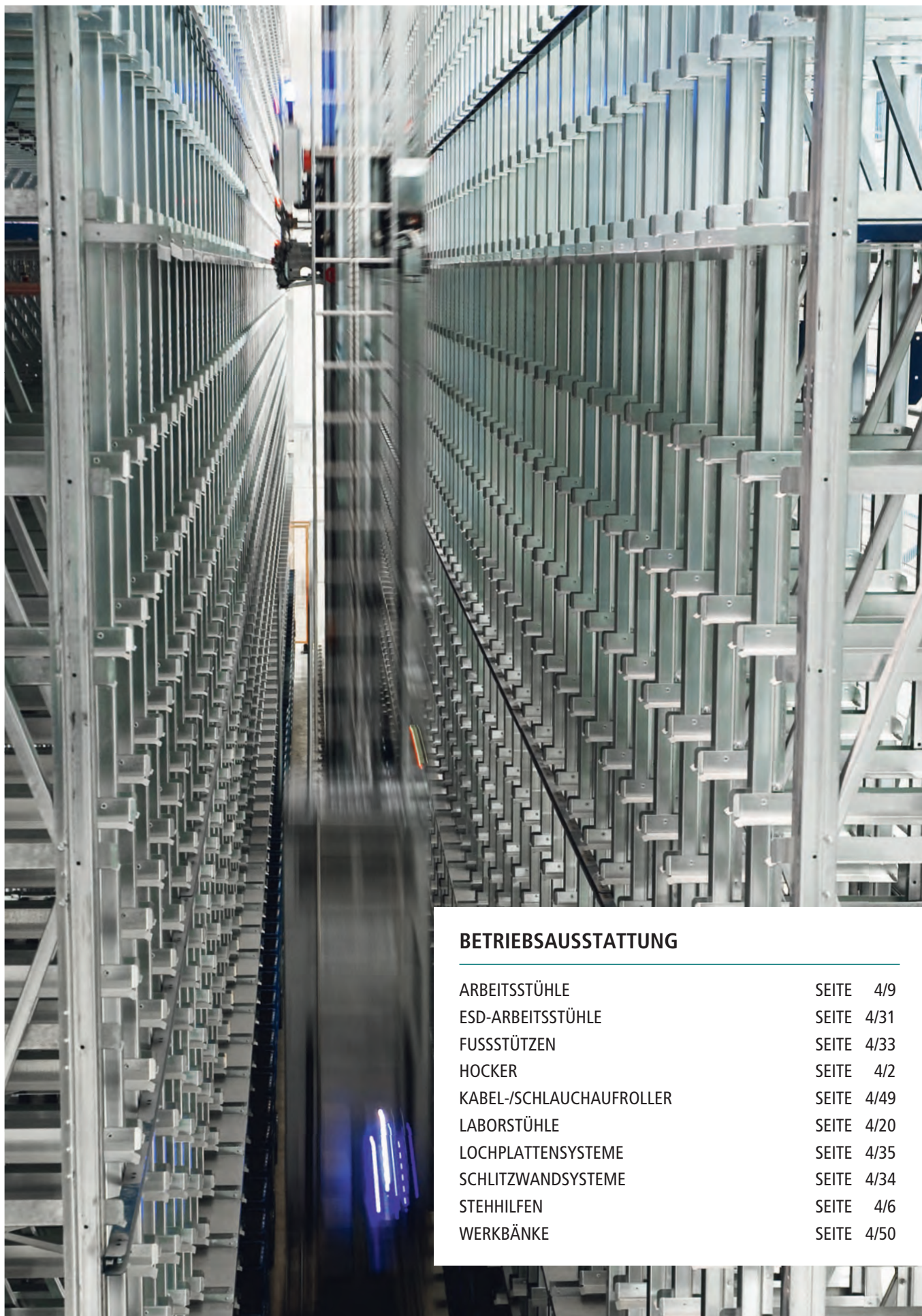

BETRIEBSAUSSTATTUNG

ARBEITSSTÜHLE	SEITE	4/9
ESD-ARBEITSSTÜHLE	SEITE	4/31
FUSSSTÜTZEN	SEITE	4/33
HOCKER	SEITE	4/2
KABEL-/SCHLAUCHAUFRÖLLER	SEITE	4/49
LABORSTÜHLE	SEITE	4/20
LOCHPLATTENSYSTEME	SEITE	4/35
SCHLITZWANDSYSTEME	SEITE	4/34
STEHHILFEN	SEITE	4/6
WERKBÄNKE	SEITE	4/50

Bandstahl-Hocker, höhenverstellbar, 3-beinig

- Sitzfläche: aus Holz, mehrschichtig verleimt, naturfarben lackiert
- Höhenverstellung: durch Spindel mit Ausdrehsicherung
- Untergestell: formgepresster Bandstahl, schwarz pulverbeschichtet

Hinweis: Sehr stabil und robust.

Sitzhöhenverstellung	Sitz-Ø	Farbe Gestell	Kennzeichen	EAN (GTIN)	€
mm	mm				
400–600	350	RAL 9005 tiefschwarz	52.1.098	4330816413654	164,00



Bandstahl-Hocker, 3-beinig

- Sitzfläche: aus Holz, mehrschichtig verleimt, naturfarben lackiert
- Untergestell: formgepresster Bandstahl, schwarz pulverbeschichtet

Hinweis: Sehr stabil und robust.

Sitzhöhe	Sitz-Ø	Farbe Gestell	Kennzeichen	EAN (GTIN)	€
mm	mm				
500	350	RAL 9005 tiefschwarz	28.1.070	4317784061056	117,00
550	350	RAL 9005 tiefschwarz	88.1.070	4317784061063	118,00
600	350	RAL 9005 tiefschwarz	08.1.072	4317784061070	120,00



Bandstahl-Hocker, 4-beinig

- Sitzfläche: aus Holz, mehrschichtig verleimt, naturfarben lackiert
- Untergestell: formgepresster Bandstahl, schwarz pulverbeschichtet

Hinweis: Sehr stabil und robust.

Sitzhöhe	Sitz-Ø	Farbe Gestell	Kennzeichen	EAN (GTIN)	€
mm	mm				
500	350	RAL 9005 tiefschwarz	69.1.078	4317784061094	131,00
550	350	RAL 9005 tiefschwarz	29.1.079	4317784061100	132,00
600	350	RAL 9005 tiefschwarz	49.1.080	4317784061117	134,00



Drehhocker Modell Goliat, mit Rollen

- Sitzfläche: drehbar, mit strapazierfähigem Kunstlederpolster, schwarz
- Sitzhöhen-Einstellung: stufenlos, mit Gasfeder
- Stahl-Fußkreuz: mit Kunststoff-Abdeckung, schwarz, kippstabil
- Mit lastabhängig gebremsten Doppel-Laufrollen

Sitzhöhenverstellung	Kennzeichen	EAN (GTIN)	€
mm			
495–530	28.1.052	4332163702856	76,10



Drehhocker Modell Goliat, mit Fußring

- Sitzfläche: drehbar, mit strapazierfähigem Kunstlederpolster, schwarz
- Sitzhöhen-Einstellung: stufenlos, mit Gasfeder
- Fußring: Stahl, schwarz
- Stahl-Fußkreuz: mit Kunststoff-Abdeckung, schwarz, kippsicher
- Mit abriebfesten Bodengleitern

Sitzhöhenverstellung	Kennzeichen	EAN (GTIN)	€
mm			
520–785	00.1.079	4332163702863	115,00



Hocker Modell TEC 60, Sitz Buche

- Sitz: Buche natur
- Sitzhöhenverstellung: per Gasfeder
- Untergestell: stabiles Kunststoff-Fußkreuz
- Mit lastabhängig gebremsten Sicherheits-Doppelrollen für weiche Böden

Hinweis: Optionales Zubehör gegen Aufpreis (Hartbodenrollen für Holz, Parkett, Fliesen und Stein, 10-mm-Stift, Rollen-Ø 50 mm).

Sitzhöhenverstellung	Rollen-Ø	Anzahl Rollen	Kennzeichen	EAN (GTIN)	€
mm	mm				
390–520	50	Satz à 5 Rollen	15.1.066	4014296129945	107,00



Hocker Modell TEC 60, Sitz Kunstleder

- Bezug: aus strapazierfähigem Kunstleder (88 % PVC; 12 % PES/BW-Gewebe)
- Sitzhöhenverstellung: per Gasfeder
- Untergestell: stabiles Kunststoff-Fußkreuz
- Mit lastabhängig gebremsten Sicherheits-Doppelrollen für weiche Böden

Hinweis: Optionales Zubehör gegen Aufpreis (Hartbodenrollen für Holz, Parkett, Fliesen und Stein, 10-mm-Stift, Rollen-Ø 50 mm).

Sitzhöhenverstellung	Rollen-Ø	Anzahl Rollen	Kennzeichen	EAN (GTIN)	€
mm	mm				
400–530	50	Satz à 5 Rollen	33.1.059	4014296129952	106,00



Hocker Modell 1

- Sitzfläche: extra groß, Ø 400 mm
- Sitzhöhenverstellung: durch praktische Ringauslösung der Gasfeder
- Fünffuß-Untergestell: aus Profilstahlrohr, schwarz beschichtet
- Mit Gleiter

Sitzoberfläche

- Buche Schichtholz: mehrfach verleimt, mit durchsichtigem Lack überzogen
- Stoffpolster: atmungsaktiv, komfortabel, weich, strapazierfähig
- Kunstlederpolster: abwaschbar, pflegeleicht, unempfindlich gegen Öle und Desinfektionsmittel, weich und bequem
- Integralschaum: extrem robust, langlebig, abwaschbar, widersteht mechanischen Einflüssen, resistent bei Funkenflug, unempfindlich gegen leichte Säuren und Laugen

Hinweis: Für den Einsatz in Industrie und Handwerk.

Keine Retourenlieferung möglich!

Ausführung	Sitzhöhenverstellung mm	Kenn- zeichen	EAN (GTIN)	€
Buche naturfarben lackiert	460–630	49.1.096	4016849287133	134,00
Kunstleder schwarz	460–630	42.1.109	4016849526065	151,00
Stoffpolster anthrazit	460–630	42.1.109	4016849287478	151,00
Integralschaum schwarz	460–630	97.1.113	4016849287126	157,00

bimos

  DIN 68877

10
JAHRE
GARANTIE



Hocker Modell 2

- Sitzfläche: extra groß, Ø 400 mm
- Sitzhöhenverstellung: durch praktische Ringauslösung der Gasfeder
- Fünffuß-Untergestell: aus Profilstahlrohr, schwarz beschichtet
- Mit Rollen

Sitzoberfläche

- Buche Schichtholz: mehrfach verleimt, mit durchsichtigem Lack überzogen
- Stoffpolster: atmungsaktiv, komfortabel, weich, strapazierfähig
- Kunstlederpolster: abwaschbar, pflegeleicht, unempfindlich gegen Öle und Desinfektionsmittel, weich und bequem
- Integralschaum: extrem robust, langlebig, abwaschbar, widersteht mechanischen Einflüssen, resistent bei Funkenflug, unempfindlich gegen leichte Säuren und Laugen

Hinweis: Für den Einsatz in Industrie und Handwerk.

Ausführung	Sitzhöhenverstellung mm	Kenn- zeichen	EAN (GTIN)	€
Buche naturfarben lackiert	460–630	88.1.104	4016849287188	145,00
Kunstleder schwarz	460–630	55.1.118	4016849402246	163,00
Stoffpolster anthrazit	460–630	55.1.118	4016849287485	163,00
Integralschaum schwarz	460–630	29.1.122	4016849287171	168,00

bimos

  DIN 68877

10
JAHRE
GARANTIE



Hocker Modell 3

- Sitzfläche: extra groß, Ø 400 mm
- Sitzhöhenverstellung: durch praktische Ringauslösung der Gasfeder
- Mit Fußring
- Fünffuß-Untergestell: aus Profilstahlrohr, schwarz beschichtet
- Mit Gleiter

Sitzoberfläche

- Buche Schichtholz: mehrfach verleimt, mit durchsichtigem Lack überzogen
- Stoffpolster: atmungsaktiv, komfortabel, weich, strapazierfähig
- Kunstlederpolster: abwaschbar, pflegeleicht, unempfindlich gegen Öle und Desinfektionsmittel, weich und bequem
- Integralschaum: extrem robust, langlebig, abwaschbar, widersteht mechanischen Einflüssen, resistent bei Funkenflug, unempfindlich gegen leichte Säuren und Laugen

Hinweis: Für den Einsatz in Industrie und Handwerk.

Ausführung	Sitzhöhenverstellung mm	Kenn- zeichen	EAN (GTIN)	€
Buche naturfarben lackiert	570–850	80.1.139	4016849174983	191,00
Kunstleder schwarz	570–850	39.1.153	4016849526072	209,00
Stoffpolster anthrazit	570–850	39.1.153	4016849174990	209,00
Integralschaum schwarz	570–850	21.1.157	4016849172385	214,00

bimos



DIN
68877

10
JAHRE
GARANTIE



Buchenschichtholz

Stehhilfe Modell STANDSTAR

- Sitzfläche: PU, ergonomisch geformt, schwarz
- Sitzhöhen-Einstellung: stufenlos, mit Sicherheits-Gasfeder
- Sitzneigungs-Einstellung: per Hebel verstellbar
- Untergestell: schwarz, stabiles Kunststoff-Fußkreuz mit Fußgleiter



Sitzhöhenverstellung	Sitzbreite	Sitztiefe	Kennzeichen	EAN (GTIN)	€
mm	mm	mm			
590-840	350	230	08.1.128	4014296042497	194,00



Sitz-Stehhilfe Modell Flex 1

- Sitz und Rückenstütze: Integralschaum, schwarz, robust, abwaschbar
- Sitzfläche: Wave-Oberfläche, rutschhemmend, strukturiert, um 360° drehbar
- Rückenstütze: körpergerecht
- Sitzhöhen-Einstellung: stufenlos, mit Gasdruckfeder
- Untergestell: Fußkreuz mit Rollen für harte Böden



Hinweis: Praktischer Sitz-Steh-Stuhl – Hocker und Stehhilfe.

Sitzhöhenverstellung	Kennzeichen	EAN (GTIN)	€
mm			
450-650	56.1.117	4016849433493	164,00



Sitz-Stehhilfe Modell Flex 2

- Sitz und Rückenstütze: Integralschaum, schwarz, robust, abwaschbar
- Sitzfläche: Wave-Oberfläche, rutschhemmend, strukturiert, um 360° drehbar
- Rückenstütze: körpergerecht
- Sitzhöhen-Einstellung: stufenlos, mit Gasdruckfeder
- Untergestell: Fußkreuz mit Gleiter



Hinweis: Praktischer Sitz-Steh-Stuhl – Hocker und Stehhilfe.

Sitzhöhenverstellung	Kennzeichen	EAN (GTIN)	€
mm			
510-780	05.1.131	4016849429908	182,00



Sitz-Stehhilfe Modell Flex 3

- Sitz und Rückenstütze: Integralschaum, schwarz, robust, abwaschbar
- Sitzfläche: Wave-Oberfläche, rutschhemmend, strukturiert, um 360° drehbar
- Rückenstütze: körpergerecht
- Sitzhöhen-Einstellung: stufenlos, mit Gasdruckfeder
- Fußring: höhenverstellbar
- Untergestell: Fußkreuz mit Gleiter

Hinweis: Praktischer Sitz-Steh-Stuhl – Hocker und Stehhilfe.

Sitzhöhenverstellung	Kennzeichen	EAN (GTIN)	€
mm			
510–780	13.1.159	4016849433882	219,00

bimos

DIN 68877

10
JAHRE
GARANTIE

Industrie-Stehhilfe, mit klappbarer Fußablage

- Sitzfläche: Integralschaum, schwarz, robust, abwaschbar, Tragegriff integriert, um 360° drehbar
- Sitzhöhen-Einstellung: stufenlos, mit Gasdruckfeder
- Sitzneigungs-Einstellung: nach vorne um 10°
- Fußablage: verchromt und klappbar

Sitzhöhenverstellung	Kennzeichen	EAN (GTIN)	€
mm			
640–840	03.1.192	4016849246055	265,00

bimos

DIN 68877

10
JAHRE
GARANTIE

Industrie-Stehhilfe mit Tellerfuß

- Sitzfläche: Integralschaum, schwarz, robust, abwaschbar, Tragegriff integriert, um 360° drehbar
- Sitzhöhen-Einstellung: stufenlos, mit Gasdruckfeder
- Sitzneigungs-Einstellung: nach vorne um 10°
- Tellerfuß: sehr flach, standfest, epoxidharzbeschichtet, schwarz

Sitzhöhenverstellung	Fuß-Ø	Kennzeichen	EAN (GTIN)	€
mm	mm			
650–850	470	26.1.209	4016849173672	288,00

bimos

DIN 68877

10
JAHRE
GARANTIE

Industrie-Stehhilfe, zusammenklappbar

- Sitzfläche: Integralschaum, schwarz, robust, abwaschbar, Tragegriff integriert
- Sitzhöhen-Einstellung: stufenlos, über Raster-Mechanik
- Sitzneigungs-Einstellung: nach vorne um 10°
- Untergestell: aus Stahlrohr, expoxidharzbeschichtet, schwarz

Hinweis: Klappbar und extrem platzsparend.

Sitzhöhenverstellung	Kenn- zeichen	EAN (GTIN)	€
mm			
650–850	54.1.202	4016849172842	279,00

bimos

 GS DIN
68877

 10
JAHRE
GARANTIE

Stehhilfe Modell Fin

- Sitzfläche: Integralschaum, robust und rutschfest, um 20° schwenkbar
- Griffe: zum Halten, Ziehen, Tragen, seitlich in die Sitzfläche integriert
- Standsäule: aus Aludruckguss, leicht, robust, langlebig, ergonomisch um 4° nach vorne geneigt
- Sitzhöhen-Einstellung: stufenlos, mit Gasdruckfeder
- Federnd: komfortable Gasfeder
- Wendeleiter: für harte und weiche Böden

Hinweis: Intuitives Steh-Sitzen in jeder Arbeitsumgebung. Kein Kippen oder Wackeln, flächeneffizient und platzsparend.

Sitzhöhenverstellung	Farbe Sitzfläche/Gestell	Kenn- zeichen	EAN (GTIN)	€
mm				
620–850	schwarz/silber	79.1.214	4016849471983	294,00
620–850	blau/silber	79.1.214	4016849471990	294,00

bimos

 GS DIN
68877

 10
JAHRE
GARANTIE

Arbeitsstuhl Modell Werek

- Sitz und Rücken: aus Buchen-Schichtholz, natur lackiert
- Sitz: mit abgerundeter Sitzvorderkante, ergonomisch geformt
- Sitzhöhen-Einstellung: stufenlos mit Gasfeder
- Rückenlehne: mit praktischem Griff
- Untergestell: kippsicheres Stahl-Fußkreuz, schwarz
- Zertifiziert nach Remodex: EN 15373, EN 1728, EN 1022

Ausführung	Sitzhöhenverstellung mm	Kenn- zeichen	EAN (GTIN)	€
mit Rollen	400–535	50.1.084	4332163702870	123,00
mit Gleitern und Fußstütze	550–815	29.1.111	4332163702887	162,00



mit Rollen

mit Fußstütze und Gleitern

Arbeitsstuhl Modell Werek Plus

- Sitzfläche: mit schwarzem Kunstleder-Polster für längeres Sitzen
- Sitz: mit abgerundeter Sitzvorderkante, ergonomisch geformt
- Rückenlehne: aus Buchen-Schichtholz und praktischem Griff, natur lackiert
- Sitzhöhen-Einstellung: stufenlos mit Gasfeder
- Rückenlehne: mit praktischem Griff
- Untergestell: kippsicheres Stahl-Fußkreuz, schwarz
- Zertifiziert nach Remodex: EN 15373, EN 1728, EN 1022

Ausführung	Sitzhöhenverstellung mm	Kenn- zeichen	EAN (GTIN)	€
mit Rollen	400–535	00.1.079	4332163702894	115,00
mit Gleitern und Fußstütze	550–815	54.1.108	4332163702900	158,00



mit Rollen

mit Gleitern und Fußstütze

Arbeitsstuhl Modell TEC 20, mit Rollen

- Sitz- und Rückenpolster: schwarz, strapazierfähiger PU-Integralschaum, anatomisch gepolstert, besonders pflegeleicht
- Sitzhöhen-Einstellung: stufenlos, mit Sicherheits-Gasfeder
- Rückenlehnen-Einstellung: stufenlos, in Höhe und Tiefe
- Untergestell: stabiles Kunststoff-Fußkreuz, schwarz
- Mit lastabhängig gebremsten Sicherheits-Doppelrollen für weiche Böden

Hinweis: Optionales Zubehör gegen Aufpreis (Hartbodenrollen für Holz, Parkett, Fliesen und Stein, 10-mm-Stift, Rollen-Ø 50 mm).

Sitzhöhe mm	Sitzbreite mm	Sitztiefe mm	Lehnenhö- he mm	Lehnen- breite mm	Gewicht ca. kg	Kenn- zeichen	EAN (GTIN)	€
420–550	460	420	300	410	12	95.1.106	4014296129914	176,00



Arbeitsstuhl Modell TEC 20, mit Gleitern und Fußring

- Sitz- und Rückenpolster: schwarz, strapazierfähiger PU-Integralschaum, anatomisch gepolstert, besonders pflegeleicht
- Sitzhöhen-Einstellung: stufenlos, mit Sicherheits-Gasfeder
- Rückenlehnen-Einstellung: stufenlos, in Höhe und Tiefe
- Fußring: höhenverstellbar
- Untergestell: stabiles Kunststoff-Fußkreuz, schwarz
- Mit Gleitern



Sitzhöhe	Sitzbreite	Sitztiefe	Lehnenhöhe	Lehnenbreite	Gewicht ca.	Kennzeichen	EAN (GTIN)	€
mm	mm	mm	mm	mm	kg			
590-840	460	420	300	410	13	30.1.144	4014296159447	233,00

Arbeitsstuhl Modell TEC 50

- Sitz- und Rückenpolster: Kunstleder, schwarz
- Sitzhöhenverstellung: stufenlos, mit Toplift
- Rückenlehne: mit ergonomischer Ausformung im Lendenwirbelbereich, höhenverstellbar
- Permanentkontaktmechanik: zur Verstellung der Rückenneigung, arretierbar
- Untergestell: stabiles Polyamid-Fußkreuz in schwarz
- Mit lastabhängig gebremsten Sicherheits-Doppelrollen für Teppichböden



TEC 50

Sitzhöhe	Sitzbreite	Sitztiefe	Lehnenhöhe	Max. Nutzergröße	Max. Nutzergewicht	Gewicht ca.	Kennzeichen	EAN (GTIN)	€
mm	mm	mm	mm	m	kg	kg			
440-570	460	430	430	1,92	110	15,5	75.1.124	4014296129938	193,00

Arbeitsstuhl Modell TEC 50, mit Gleitern und Fußring

- Sitz- und Rückenpolster: Kunstleder, schwarz
- Sitzhöhenverstellung: stufenlos, mit Toplift
- Rückenlehne: mit ergonomischer Ausformung im Lendenwirbelbereich, höhenverstellbar
- Permanentkontaktmechanik: zur Verstellung der Rückenneigung, arretierbar
- Mit Fußring
- Untergestell: stabiles Polyamid-Fußkreuz in schwarz
- Mit Fußgleiter

Topstar



Intertek



TEC 50 Counter

Sitzhöhe	Sitzbreite	Sitztiefe	Lehnenhöhe	Max. Nutzergröße	Max. Nutzergewicht	Gewicht ca.	Kennzeichen	EAN (GTIN)	€
mm	mm	mm	mm	m	kg	kg			
590-840	460	430	430	1,92	110	17,2	24.1.162	4014296161518	251,00

Arbeitsstuhl Modell Unitec 1

- Untergestell: kippsticheres Kunststoff-Fußkreuz mit abriebfesten Bodengleitern, schwarz

Sitz und Lehne:

- Buche: mehrfach verleimtes Buchen-Schichtholz, naturfarben lackiert, abwaschbar, körpergerecht geformt
- Kunstleder: abwaschbar, weich, bequem, extragroße Sitzfläche und Rückenlehne
- Stoffpolster: atmungsaktiv, weich, komfortabel, extragroße Sitzfläche und Rücklehne
- Integralschaumpolster: robust, abwaschbar, pflegeleicht, widerstandsfähig, soft

Eigenschaften:

- Permanentkontakt: Rückenlehne begleitet die Bewegungen des Oberkörpers und sorgt dafür, dass der Rücken stets ideal gestützt bleibt
- Höhenverstellung: Sitz stufenlos mit Gasdruckfeder, Rückenlehne im Sitzen verstellbar

Ausführung	Sitzhöhenverstellung	Kennzeichen	EAN (GTIN)	€
	mm			
Buche naturfarben lackiert	440-620	56.1.117	4016849280295	164,00
Kunstleder schwarz	440-620	62.1.126	4016849280264	176,00
Stoffpolster blau	440-620	62.1.126	4016849424750	176,00
Integralschaum schwarz	440-620	89.1.131	4016849280288	183,00

bimos



DIN 68877

10
JAHRE
GARANTIE



Arbeitsstuhl Modell Unitec 2

- Untergestell: kippsticheres Kunststoff-Fußkreuz, schwarz
- Mit lastabhängig gebremsten Doppel-Laufrollen für harte Böden

Sitz und Lehne:

- Buche: mehrfach verleimtes Buchen-Schichtholz, naturfarben lackiert, abwaschbar, körpergerecht geformt
- Kunstleder: abwaschbar, weich, bequem, extragroße Sitzfläche und Rückenlehne
- Stoffpolster: atmungsaktiv, weich, komfortabel, extragroße Sitzfläche und Rücklehne
- Integralschaumpolster: robust, abwaschbar, pflegeleicht, widerstandsfähig, soft

Eigenschaften:

- Permanentkontakt: Rückenlehne begleitet die Bewegungen des Oberkörpers und sorgt dafür, dass der Rücken stets ideal gestützt bleibt
- Höhenverstellung: Sitz stufenlos mit Gasdruckfeder, Rückenlehne im Sitzen verstellbar

Ausführung	Sitzhöhenverstellung mm	Kenn- zeichen	EAN (GTIN)	€
Buche naturfarben lackiert	440–620	62.1.126	4016849280394	176,00
Kunstleder schwarz	440–620	17.1.134	4016849280363	186,00
Stoffpolster blau	440–620	17.1.134	4016849546360	186,00
Integralschaum schwarz	440–620	48.1.139	4016849280387	193,00

bimos

 GS DIN 68877

 10
JAHRE
GARANTIE

Arbeitsstuhl Modell Unitec 3

- Mit verchromtem, höhenverstellbarem Fußring
- Untergestell: kippsticheres Kunststoff-Fußkreuz mit abriebfesten Bodengleitern, schwarz

Sitz und Lehne:

- Buche: mehrfach verleimtes Buchen-Schichtholz, naturfarben lackiert, abwaschbar, körpergerecht geformt
- Kunstleder: abwaschbar, weich, bequem, extragroße Sitzfläche und Rückenlehne
- Stoffpolster: atmungsaktiv, weich, komfortabel, extragroße Sitzfläche und Rücklehne
- Integralschaumpolster: robust, abwaschbar, pflegeleicht, widerstandsfähig, soft

Eigenschaften:

- Permanentkontakt: Rückenlehne begleitet die Bewegungen des Oberkörpers und sorgt dafür, dass der Rücken stets ideal gestützt bleibt
- Höhenverstellung: Sitz stufenlos mit Gasdruckfeder, Rückenlehne im Sitzen verstellbar

Ausführung	Sitzhöhenverstellung mm	Kenn- zeichen	EAN (GTIN)	€
Buche naturfarben lackiert	580–850	51.1.164	4016849280349	226,00
Kunstleder schwarz	580–850	29.1.174	4016849280325 z-XL	239,00
Stoffpolster blau	580–850	29.1.174	4016849546377	239,00
Integralschaum schwarz	580–850	56.1.179	4016849280332	246,00

bimos

 GS DIN 68877

 10
JAHRE
GARANTIE

Arbeitsstuhl Modell Isitec 1

- Sitz und Lehne: Soft-Touch-Integralschaum, schwarz, robust
- Lendenwirbel-Stütze: optimale Anstützung im Lendenbereich
- Rückenlehne: mit integriertem Griff
- Untergestell: kippssicheres Fußkreuz mit abriebfesten Kunststoff-Bodengleitern, schwarz

Eigenschaften:

- Permanentkontakt: begleitet die Bewegungen des Oberkörpers und sorgt dafür, dass der Rücken stets ideal gestützt bleibt
- Höhenverstellung: Sitz stufenlos mit Gasdruckfeder, Rückenlehne im Sitzen verstellbar
- Neigungsverstellung: Sitz und Lehne stufenlos mit Bedienhebel
- Rückenlehne: pendelnd gelagert für hohen Sitzkomfort

Hinweis: Beständig gegen Desinfektionsmittel, leicht abwaschbar, problemlos zu reinigen.

Sitzhöhenverstellung	Kennzeichen	EAN (GTIN)	€
mm			
430–600	87.1.160	4016849254838	221,00

bimos

10
JAHRE
GARANTIE

  DIN
68877



Arbeitsstuhl Modell Isitec 2

- Sitz und Lehne: Soft-Touch-Integralschaum, schwarz, robust
- Lendenwirbel-Stütze: optimale Anstützung im Lendenbereich
- Rückenlehne: mit integriertem Griff
- Untergestell: kippssicheres Fußkreuz mit lastabhängig gebremsten Sicherheits-Doppelrollen für harte Böden, schwarz

Eigenschaften:

- Permanentkontakt: begleitet die Bewegungen des Oberkörpers und sorgt dafür, dass der Rücken stets ideal gestützt bleibt
- Höhenverstellung: Sitz stufenlos mit Gasdruckfeder, Rückenlehne im Sitzen verstellbar
- Neigungsverstellung: Sitz und Lehne stufenlos mit Bedienhebel
- Rückenlehne: pendelnd gelagert für hohen Sitzkomfort

Hinweis: Beständig gegen Desinfektionsmittel, leicht abwaschbar, problemlos zu reinigen.

Sitzhöhenverstellung	Kennzeichen	EAN (GTIN)	€
mm			
430–600	19.1.169	4016849254845	232,00

bimos

  DIN
68877

10
JAHRE
GARANTIE



Arbeitsstuhl Modell Isitec 3

- Sitz und Lehne: Soft-Touch-Integralschaum, schwarz, robust
- Lendenwirbel-Stütze: optimale Anstützung im Lendenbereich
- Rückenlehne: mit integriertem Griff
- Hohe Ausführung: mit Aufstiegshilfe/Fußring
- Untergestell: kippssicheres Fußkreuz mit abriebfesten Kunststoff-Bodengleitern, schwarz

Eigenschaften:

- Permanentkontakt: begleitet die Bewegungen des Oberkörpers und sorgt dafür, dass der Rücken stets ideal gestützt bleibt
- Höhenverstellung: Sitz stufenlos mit Gasdruckfeder, Rückenlehne im Sitzen verstellbar
- Neigungsverstellung: Sitz und Lehne stufenlos mit Bedienhebel
- Rückenlehne: pendelnd gelagert für hohen Sitzkomfort

Hinweis: Beständig gegen Desinfektionsmittel, leicht abwaschbar, problemlos zu reinigen.

Typ	Sitzhöhenverstellung	Kennzeichen	EAN (GTIN)	€
	mm			
9613-2000	580–850	83.1.201	4016849254852	275,00

bimos

  DIN
68877

10
JAHRE
GARANTIE



Arbeitsstuhl Modell Nexxit 1

- Polsterfarbe: schwarz
- Funktionsgriffe: für ein sicheres Handling beim Transport
- Verbindungselement zwischen Sitzfläche und Rückenlehne: aus robusten Stahl
- Untergestell: kippsicheres Profilstahlrohr-Fußkreuz, schwarz
- Mit Gleitern

Sitz und Lehne:

- Stoff: atmungsaktiv, sehr bequem, weich und strapazierfähig
- Kunstleder: fein strukturiert, sehr bequem, abwaschbar
- Integralschaum: robust, atmungsaktiv, beständig gegen leichte Säuren und Laugen, leicht abwaschbar, problemlos zu reinigen
- Supertec: Bezug mit Noppenstruktur, abrieb-, verschleiß- und schnittfest, reinigungsfreundlich und atmungsaktiv

Eigenschaften:

- Synchrontechnik: sorgt für ein aktives, dynamisches Sitzen inklusive Gewichtsregulierung, Sitz und Lehne begleiten den Körper in seiner Bewegung
- Höhenverstellung: Sitz stufenlos mit Gasdruckfeder, Rückenlehne im Sitzen verstellbar
- Neigungsverstellung: Sitz und Lehne stufenlos mit Bedienhebel, Rückenlehne pendelnd gelagert für hohen Sitzkomfort
- Automatische Gewichtsregulierung
- Rückenlehnen: Bewegungsspektrum mit Vorauswahl für 3 Stufen: **1** bietet mit arretierter Rückenlehne optimale Unterstützung bei Arbeiten mit hohem Kraftaufwand. **2** sorgt mit mittlerem Bewegungsspektrum für dynamisches Sitzen bei feinmechanischen Tätigkeiten. **3** garantiert das volle Bewegungsspektrum, wenn großzügige Greif- und Bewegungsräume gefragt sind.

Hinweis: Für den industriellen Einsatz geeignet.

Oberfläche	Grifffarbe	Sitzhöhenverstellung mm	Kenn- zeichen	EAN (GTIN)	€
Stoff	blau	450–600	60.1.224	4016849636078 z-XL	315,00
Stoff	grau	450–600	60.1.224	4016849636085 z-XL	315,00
Kunstleder	blau	450–600	60.1.224	4016849636092 z-XL	315,00
Kunstleder	grau	450–600	60.1.224	4016849636108 z-XL	315,00
Integralschaum	blau	450–600	93.1.239	4016849636115 z-XL	335,00
Integralschaum	grau	450–600	93.1.239	4016849636122 z-XL	335,00
Supertec	blau	450–600	53.1.247	4016849636139 z-XL	345,00
Supertec	grau	450–600	40.1.250	4016849636146 z-XL	349,00

bimos

10
JAHRE
GARANTIE



Nexxit 1 mit Gleitern und Integralschaum

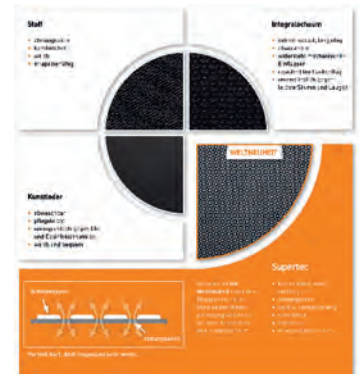

Arbeitsstuhl Modell Nexxit 2

- Polsterfarbe: schwarz
- Funktionsgriffe: für ein sicheres Handling beim Transport
- Verbindungselement zwischen Sitzfläche und Rückenlehne: aus robusten Stahl
- Untergestell: kippssicheres Profilstahlrohr-Fußkreuz, schwarz
- Mit lastabhängig gebremsten Rollen für harte Böden

bimos

10
JAHRE
GARANTIE

Sitz und Lehne:

- Stoff: atmungsaktiv, sehr bequem, weich und strapazierfähig
- Kunstleder: fein strukturiert, sehr bequem, abwaschbar
- Integralschaum: robust, atmungsaktiv, beständig gegen leichte Säuren und Laugen, leicht abwaschbar, problemlos zu reinigen
- Supertec: Bezug mit Noppenstruktur, abrieb-, verschleiß- und schnittfest, reinigungsfreundlich und atmungsaktiv

Eigenschaften:

- Synchrontechnik: sorgt für ein aktives, dynamisches Sitzen inklusive Gewichtsregulierung, Sitz und Lehne begleiten den Körper in seiner Bewegung
- Höhenverstellung: Sitz stufenlos mit Gasdruckfeder, Rückenlehne im Sitzen verstellbar
- Neigungsverstellung: Sitz und Lehne stufenlos mit Bedienhebel, Rückenlehne pendelnd gelagert für hohen Sitzkomfort
- Automatische Gewichtsregulierung
- Rückenlehnen: Bewegungsspektrum mit Vorauswahl für 3 Stufen: **1** bietet mit arretierter Rückenlehne optimale Unterstützung bei Arbeiten mit hohem Kraftaufwand. **2** sorgt mit mittlerem Bewegungsspektrum für dynamisches Sitzen bei feinmechanischen Tätigkeiten. **3** garantiert das volle Bewegungsspektrum, wenn großzügige Greif- und Bewegungsräume gefragt sind.

Hinweis: Für den industriellen Einsatz geeignet.

Oberfläche	Grifffarbe	Sitzhöhenverstellung mm	Kenn- zeichen	EAN (GTIN)	€
Stoff	blau	450–600	21.1.235	4016849636153	329,00
Stoff	grau	450–600	21.1.235	4016849636160	329,00
Kunstleder	blau	450–600	21.1.235	4016849636177	329,00
Kunstleder	grau	450–600	21.1.235	4016849636184	329,00
Integralschaum	blau	450–600	40.1.250	4016849636191	349,00
Integralschaum	grau	450–600	40.1.250	4016849636207	349,00
Supertec	blau	450–600	04.1.258	4016849636214	359,00
Supertec	grau	450–600	04.1.258	4016849636221	359,00



Nexxit 2 mit Rollen und Kunstleder

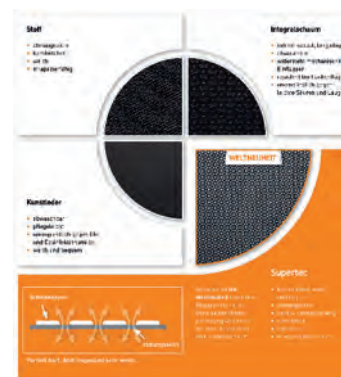

Arbeitsstuhl Modell Nexxit 3

- Polsterfarbe: schwarz
- Funktionsgriffe: für ein sicheres Handling beim Transport
- Verbindungselement zwischen Sitzfläche und Rückenlehne: aus robusten Stahl
- Untergestell: kippsicheres Profilstahlrohr-Fußkreuz, schwarz
- Mit Gleitern und höhenverstellbarem Fußring

bimos

10
JAHRE
GARANTIE

Sitz und Lehne:

- Stoff: atmungsaktiv, sehr bequem, weich und strapazierfähig
- Kunstleder: fein strukturiert, sehr bequem, abwaschbar
- Integralschaum: robust, atmungsaktiv, beständig gegen leichte Säuren und Laugen, leicht abwaschbar, problemlos zu reinigen
- Supertec: Bezug mit Noppenstruktur, abrieb-, verschleiß- und schnittfest, reinigungsfreundlich und atmungsaktiv

Eigenschaften:

- Synchrontechnik: sorgt für ein aktives, dynamisches Sitzen inklusive Gewichtsregulierung, Sitz und Lehne begleiten den Körper in seiner Bewegung
- Höhenverstellung: Sitz stufenlos mit Gasdruckfeder, Rückenlehne im Sitzen verstellbar
- Neigungsverstellung: Sitz und Lehne stufenlos mit Bedienhebel, Rückenlehne pendelnd gelagert für hohen Sitzkomfort
- Automatische Gewichtsregulierung
- Rückenlehnen: Bewegungsspektrum mit Vorauswahl für 3 Stufen: **1** bietet mit arretierter Rückenlehne optimale Unterstützung bei Arbeiten mit hohem Kraftaufwand. **2** sorgt mit mittlerem Bewegungsspektrum für dynamisches Sitzen bei feinmechanischen Tätigkeiten. **3** garantiert das volle Bewegungsspektrum, wenn großzügige Greif- und Bewegungsräume gefragt sind.



Nexxit 3 mit Gleitern, Fußring und Integralschaum

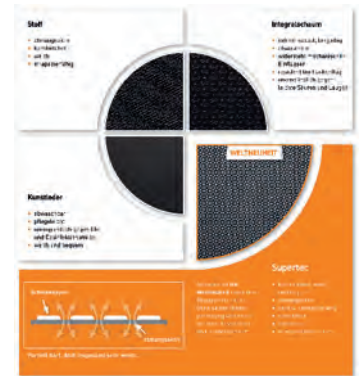

Hinweis: Für den industriellen Einsatz geeignet.

Oberfläche	Grifffarbe	Sitzhöhenverstellung mm	Kenn- zeichen	EAN (GTIN)	€
Stoff	blau	570–820	27.1.270	4016849636238 z-XL	375,00
Stoff	grau	570–820	27.1.270	4016849636245 z-XL	375,00
Kunstleder	blau	570–820	27.1.270	4016849636252 z-XL	375,00
Kunstleder	grau	570–820	27.1.270	4016849636269 z-XL	375,00
Integralschaum	blau	570–820	46.1.285	4016849636276 z-XL	395,00
Integralschaum	grau	570–820	46.1.285	4016849636283 z-XL	395,00
Supertec	blau	570–820	95.1.292	4016849636290 z-XL	405,00
Supertec	grau	570–820	95.1.292	4016849636306 z-XL	405,00

Arbeitsstuhl Modell Sintec 1

- Sitzfläche und Rückenlehne: aus stoß- und bruchfestem Kunststoff (Polypropylen), auswechselbar
- Sitzfläche: anatomisch gestaltet, fördert automatisch die richtige Sitzposition
- Rückenlehnen: unten breit, oben schmal, entlastet die Wirbelsäule und die Muskulatur
- Kunststoff- und Stahlteile: in RAL 7012 basaltgrau
- Untergestell: kippssicheres Fußkreuz mit abriebfesten Kunststoff-Bodengleitern, schwarz

Eigenschaften:

- (1) Permanentkontakt: Rückenlehne
- (2) Permanentkontakt: Rückenlehne mit Sitzneigeverstellung
- (3) Synchrontechnik: mit Gewichtsregulierung
- Sitzhöhenverstellung
- Rückenlehnehöhenverstellung

Eigenschaft	Sitzhöhenverstellung mm	Kenn- zeichen	EAN (GTIN)	€
(1)	430–580	16.1.191	4016849287225	265,00
(2)	430–580	41.1.215	4016849287256	297,00
(3)	430–580	98.1.238	4016849287287	328,00

bimos

DIN
6887710
JAHRE
GARANTIE

Arbeitsstuhl Modell Sintec 2

- Sitzfläche und Rückenlehne: aus stoß- und bruchfestem Kunststoff (Polypropylen), auswechselbar
- Sitzfläche: anatomisch gestaltet, fördert automatisch die richtige Sitzposition
- Rückenlehnen: unten breit, oben schmal, entlastet die Wirbelsäule und die Muskulatur
- Kunststoff- und Stahlteile: in RAL 7012 basaltgrau
- Untergestell: kippssicheres Fußkreuz, schwarz
- Mit lastabhängig gebremsten Sicherheits-Doppelrollen für harte Böden

Eigenschaften:

- (1) Permanentkontakt: Rückenlehne
- (2) Permanentkontakt: Rückenlehne mit Sitzneigeverstellung
- (3) Synchrontechnik: mit Gewichtsregulierung
- Sitzhöhenverstellung
- Rückenlehnehöhenverstellung

Mechanik	Sitzhöhenverstellung mm	Kenn- zeichen	EAN (GTIN)	€
(1)	430–580	18.1.200	4016849287249	277,00
(2)	430–580	52.1.224	4016849287270	309,00
(3)	430–580	95.1.247	4016849287300	340,00

bimos

DIN
6887710
JAHRE
GARANTIE

Arbeitsstuhl Modell Sintec 3

- Sitzfläche und Rückenlehne: aus stoß- und bruchfestem Kunststoff (Polypropylen), auswechselbar
- Sitzfläche: anatomisch gestaltet, fördert automatisch die richtige Sitzposition
- Rückenlehnen: unten breit, oben schmal, entlastet die Wirbelsäule und die Muskulatur
- Kunststoff- und Stahlteile: in RAL 7012 basaltgrau
- Mit Aufstiegshilfe
- Untergestell: kippssicheres Fußkreuz mit abriebfesten Kunststoff-Bodengleitern, schwarz

Eigenschaften:

- (1) Permanentkontakt: Rückenlehne
- (2) Permanentkontakt: Rückenlehne mit Sitzneigeverstellung
- (3) Synchrontechnik: mit Gewichtsregulierung
- Sitzhöhenverstellung
- Rückenlehnehöhenverstellung

Mechanik	Sitzhöhenverstellung mm	Kenn- zeichen	EAN (GTIN)	€
(1)	580–850	71.1.239	4016849287232	329,00
(2)	580–850	99.1.263	4016849287263	361,00
(3)	580–850	44.1.287	4016849287294	392,00

bimos

DIN
6887710
JAHRE
GARANTIE

Integralschaum-Polster für Modell Sintec

- Oberfläche: strukturiert, für ein guten Klimakomfort
- Integralschaum-Polster: sorgt für weiches und bequemes Sitzen
- Beständig gegen leichte Säuren und Laugen
- Abwaschbar und problemlos zu reinigen

Hinweis: Jederzeit nachrüstbar und schnell und einfach durch Einhaken anzubringen.

Farbe	Kennzeichen	EAN (GTIN)	€
blau	24.1.057	4016849002651	78,20



bimos

10
JAHRE
GARANTIE

Stoffpolster für Modell Sintec

- Weiches, atmungsaktives Textilpolster
- Aus strapazierfähigem Bezugsstoff
- Jederzeit nachrüstbar, schnell und einfach durch Einhaken

Keine Retourenlieferung möglich!

Farbe Rückenpolster	Farbe Sitzpolster	Kennzeichen	EAN (GTIN)	€
schwarz	schwarz	24.1.057	4016849177892	78,20
blau	blau	24.1.057	4016849177908	78,20
grau	grau	24.1.057	4016849179537	78,20
rot	rot	24.1.057	4016849185224	78,20



bimos

10
JAHRE
GARANTIE

Schwerlast-Stuhl Modell Sintec 160

- Sitzfläche und Rückenlehne: extra dicke Polster
- Robuste und sichere Bauweise
- Sicherheitsgasfeder: mit Stahlabdeckung
- Stuhlmechanik: in verstärkter Ausführung
- Untergestell: poliertes Aluminium-Fußkreuz, extra groß und standfest, Ø 740 mm

bimos

 GS DIN 68877

 10
JAHRE
GARANTIE

Sitzfläche und Rückenlehne (Wechselpolster-System)

Stoffpolster: atmungsaktiv und robust, ca. 10-mal strapazierfähiger als gewöhnlicher Polyesterstoff, Farbe schwarz

Kunstlederpolster: abwaschbar, pflegeleicht, extrem strapazierfähig, Farbe schwarz

Integralschaum: abwaschbar, pflegeleicht, extrem strapazierfähig, Farbe schwarz

Eigenschaften:

- Permanentkontakt Rückenlehne
- Sitzhöhenverstellung
- Rückenlehnenhöhenverstellung

Lieferung: 1 Satz Bodengleiter und 1 Satz Rollen im Lieferumfang enthalten.

Hinweis: Für Personen bis 160 kg. Sämtliche Bauteile sind hierbei speziell auf besonders hohe Belastungen ausgelegt. Ringarmlehne (Breitenverstellung bis 570 mm) für bimos Sintec 160 optional lieferbar.

Hinweis: Lieferzeit ca. 4 Wochen. Keine Retourenlieferung möglich!

Ausführung	Höhenverstellung mm	Kenn- zeichen	EAN (GTIN)	€
Stoffpolster	450–600 mm (Gleiter), 490–640 mm (Rollen)	44.1.314	4016849789866	430,00
Kunstleder	450–600 mm (Gleiter), 490–640 mm (Rollen)	44.1.314	4016849521572	430,00
Integralschaum	450–600 mm (Gleiter), 490–640 mm (Rollen)	44.1.314	4016849436951	430,00

 Rollen & Gleiter
inklusive

Hochstuhl, fahrbar

- Sitzpolster: ergonomisch geformt
- Rückenlehne: ergonomisch geformt, mit integrierter Lendenwirbelstütze
- Fußring: höhenverstellbar, verchromt und kratzfest
- Untergestell: kippsticheres Aluminium-Fußkreuz mit 5 Sitz-Stopp-Rollen

Sitz und Lehne:

- Stoffpolster: weich, atmungsaktiv, strapazierfähig
- Kunstleder: weich und bequem, abwaschbar

Eigenschaften:

- Permanentkontakt-Rückenlehne: stufenlos arretierbar, in Höhe und Neigung individuell einstellbar
- Sitzhöhenverstellung: per Gasfeder

Bezug	Sitzhöhenverstellung mm	Kenn- zeichen	EAN (GTIN)	€
Stoffpolster schwarz	620–880	61.1.278	4016849769370	381,00
Stoffpolster blau	620–880	58.1.289	4016849805085	396,00
Kunstleder schwarz	620–880	61.1.278	4016849805092	381,00

bimos

 GS DIN 68877

 10
JAHRE
GARANTIE

Kunstleder schwarz



Arbeitsstuhl Modell Labor Basic, mit Permanentkontakt-Rückenlehne

- Sitzfläche und Rückenlehne: ergonomisch
- Stahlbauteile: schwarz beschichtet
- Untergestell: flach auslaufendes Stahlrohrfußkreuz, schwarz

bimos

 GS DIN 68877

 10
JAHRE
GARANTIE

Sitzfläche und Rückenlehne

- Kunstlederbezug Skai: antimikrobiell, antimykotisch, antibakteriell, leicht abwaschbar
- Stoff Duotec: weich, strapazierfähig und atmungsaktiv

Wahlweise mit

- Kunststoff-Bodengleitern
- Rollen
- Aufstiegshilfe und Kunststoff-Bodengleitern

Eigenschaften:

- Permanentkontakt: begleitet die Bewegungen des Oberkörpers und sorgt dafür, dass der Rücken stets ideal gestützt bleibt



Ausführung	Polster	Sitzhöhenver- stellung mm	Lehnenhöhe mm	Bemerkung	Kenn- zeichen	EAN (GTIN)	€
mit Gleitfuß	Stoff Duotec, anthrazitgrau	470–670	430	Hinweis: Lie- ferzeit ca. 4 Wochen. Kei- ne Retouren- lieferung mög- lich!	01.1.221	4016849571348	305,00
mit Rollen	Stoff Duotec, anthrazitgrau	470–670	430	Hinweis: Lie- ferzeit ca. 4 Wochen. Kei- ne Retouren- lieferung mög- lich!	68.1.228	4016849571355	315,00
mit Gleitfuß und Aufstiegs- hilfe	Stoff Duotec, anthrazitgrau	620–910	430	Hinweis: Lie- ferzeit ca. 4 Wochen. Kei- ne Retouren- lieferung mög- lich!	23.1.264	4016849571362	362,00
mit Gleitfuß	Kunstleder Skai, blau	470–670	430	Hinweis: Lie- ferzeit ca. 4 Wochen.	01.1.221	4016849526041	305,00
mit Rollen	Kunstleder Skai, blau	470–670	430	Hinweis: Lie- ferzeit ca. 4 Wochen.	68.1.228	4016849526034	315,00
mit Gleitfuß und Aufstiegs- hilfe	Kunstleder Skai, blau	620–910	430	Hinweis: Lie- ferzeit ca. 4 Wochen.	23.1.264	4016849526058	362,00

Arbeitsstuhl Modell Labor Basic, mit Synchronmechanik

- Sitzfläche und Rückenlehne: ergonomisch
- Stahlbauteile: schwarz beschichtet
- Untergestell: flach auslaufendes Stahlrohrfußkreuz, schwarz

bimos

10
 JAHRE
 GARANTIE

Sitzfläche und Rückenlehne

- Kunstlederbezug Skai: antimikrobiell, antimykotisch, antibakteriell, leicht abwaschbar
- Stoff Duotec: weich, strapazierfähig und atmungsaktiv

Wahlweise mit

- Kunststoff-Bodengleitern
- Rollen
- Aufstiegshilfe und Kunststoff-Bodengleitern

Eigenschaften:

- Synchrontechnik: sorgt für ein aktives, dynamisches Sitzen inklusive Gewichtsregulierung, Sitz und Lehne begleiten den Körper in seiner Bewegung
- Sitzhöhenverstellung: per Gasfeder
- Rückenlehnenhöhenverstellung
- Gewichtsregulierung



Ausführung	Polster	Sitzhöhenver- stellung mm	Lehnenhöhe mm	Bemerkung	Kenn- zeichen	EAN (GTIN)	€
mit Gleitfuß	Stoff Duotec, anthrazitgrau	470–670	530	–	15.1.277	4016849571379	379,00
mit Rollen	Stoff Duotec, anthrazitgrau	470–670	530	–	72.1.284	4016849571386	389,00
mit Gleitfuß und Aufstiegs- hilfe	Stoff Duotec, anthrazitgrau	620–910	530	–	85.1.319	4016849571393	435,00
mit Gleitfuß	Kunstleder Skai, blau	470–670	530	Lieferung: Kei- ne Retouren- lieferung mög- lich.	15.1.277	4016849526133	379,00
mit Rollen	Kunstleder Skai, blau	470–670	530	Lieferung: Kei- ne Retouren- lieferung mög- lich.	72.1.284	4016849340715	389,00
mit Gleitfuß und Aufstiegs- hilfe	Kunstleder Skai, blau	620–910	530	Lieferung: Kei- ne Retouren- lieferung mög- lich.	85.1.319	4016849526140	435,00

Arbeitsdrehstuhl Modell Labsit 2

- Sitzpolster: schwarz
- Rückenlehne: Kunststoff, schwarz, mit 3D-Flexfunktion
- Sitzvorderkante : mit Flexfunktion
- Untergestell: Kunststoff-Fußkreuz, schwarz
- Rollen: kein Wegrollen im unbelasteten Zustand, minimiertes Unfallrisiko

bimos

10
JAHRE
GARANTIE

DIN
68877



Eigenschaften:

- Fugenarm: für einfache Reinigung und Desinfektion
- Desinfizierbar und chemikalienbeständig: resistent gegen alle gängigen Desinfektionsmittel und Chemikalien nach ISO 2812
- Reinraumgeeignet: für den Einsatz in Reinräumen der Klasse 3 nach ISO 146441-1
- Biotechnologie-Labor geeignet: entspricht den Sicherheitsklassen S1, S2, S3 der Biostoff-Verordnung
- Schadstofffrei: keine Giftstoffe und Emmissionen

Sitzpolster	Sitzschale	Sitzhöhenverstellung mm	Lehnenhöhe mm	Kennzeichen	EAN (GTIN)	€
Integralschaum	blau	450-650	420	78.1.137	4016849591926 z-XL	191,00
Integralschaum	anthrazit	450-650	420	78.1.137	4016849591933 z-XL	191,00
Integralschaum	weiß	450-650	420	78.1.137	4016849591940 z-XL	191,00
Integralschaum	orange	450-650	420	78.1.137	4016849591957 z-XL	191,00
Integralschaum	grün	450-650	420	78.1.137	4016849591964 z-XL	191,00
mit Kunstleder	blau	450-650	420	78.1.137	4016849591971 z-XL	191,00
mit Kunstleder	anthrazit	450-650	420	78.1.137	4016849591988 z-XL	191,00
mit Kunstleder	weiß	450-650	420	78.1.137	4016849591995 z-XL	191,00
mit Kunstleder	orange	450-650	420	78.1.137	4016849592008 z-XL	191,00
mit Kunstleder	grün	450-650	420	78.1.137	4016849592015 z-XL	191,00



Arbeitsdrehstuhl Modell Labsit 3

- Sitzpolster: schwarz
- Rückenlehne: Kunststoff, schwarz, mit 3D-Flexfunktion
- Sitzvorderkante : mit Flexfunktion
- Untergestell: Kunststoff-Fußkreuz, schwarz
- Mit Gleiter und höhenverstellbarem Fußring

bimos

10
JAHRE
GARANTIE

DIN
68877



Eigenschaften:

- Fugenarm: für einfache Reinigung und Desinfektion
- Desinfizierbar und chemikalienbeständig: resistent gegen alle gängigen Desinfektionsmittel und Chemikalien nach ISO 2812
- Reinraumgeeignet: für den Einsatz in Reinräumen der Klasse 3 nach ISO 146441-1
- Biotechnologie-Labor geeignet: entspricht den Sicherheitsklassen S1, S2, S3 der Biostoff-Verordnung
- Schadstofffrei: keine Giftstoffe und Emmissionen

Sitzpolster	Sitzschale	Sitzhöhenverstellung mm	Lehnenhöhe mm	Kennzeichen	EAN (GTIN)	€
Integralschaum	blau	520-770	420	85.1.166	4016849592022 z-XL	229,00
Integralschaum	anthrazit	520-770	420	85.1.166	4016849592039 z-XL	229,00
Integralschaum	weiß	520-770	420	85.1.166	4016849592046 z-XL	229,00
Integralschaum	orange	520-770	420	85.1.166	4016849592053 z-XL	229,00
Integralschaum	grün	520-770	420	85.1.166	4016849592060 z-XL	229,00
Kunstleder	blau	520-770	420	85.1.166	4016849592077 z-XL	229,00
Kunstleder	anthrazit	520-770	420	85.1.166	4016849592084 z-XL	229,00
Kunstleder	weiß	520-770	420	85.1.166	4016849592091 z-XL	229,00
Kunstleder	orange	520-770	420	85.1.166	4016849592107 z-XL	229,00
Kunstleder	grün	520-770	420	85.1.166	4016849592114 z-XL	229,00



Arbeitsdrehstuhl Modell Labsit 4

- Sitzpolster: schwarz
- Rückenlehne: Kunststoff, schwarz, mit 3D-Flexfunktion
- Sitzvorderkante : mit Flexfunktion
- Untergestell: Kunststoff-Fußkreuz, schwarz
- Mit Sitz-Stopp-Rollen und höhenverstellbarem Fußring

Eigenschaften:

- Fugenarm: für einfache Reinigung und Desinfektion
- Desinfizierbar und chemikalienbeständig: resistent gegen alle gängigen Desinfektionsmittel und Chemikalien nach ISO 2812
- Reinraumgeeignet: für den Einsatz in Reinräumen der Klasse 3 nach ISO 146441-1
- Biotechnologie-Labor geeignet: entspricht den Sicherheitsklassen S1, S2, S3 der Biostoff-Verordnung
- Schadstofffrei: keine Giftstoffe und Emmissionen

bimos

10
 JAHRE
 GARANTIE

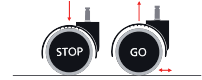
 DIN
 68877

Sitzpolster	Sitzschale	Sitzhöhenverstellung mm	Lehnenhöhe mm	Kennzeichen	EAN (GTIN)	€
Integralschaum	blau	560–810	420	11.1.188	4016849592121 z-XL	257,00
Integralschaum	anthrazit	560–810	420	11.1.188	4016849592138 z-XL	257,00
Integralschaum	weiß	560–810	420	11.1.188	4016849592145 z-XL	257,00
Integralschaum	orange	560–810	420	11.1.188	4016849592152 z-XL	257,00
Integralschaum	grün	560–810	420	11.1.188	4016849592169 z-XL	257,00
Kunstleder	blau	560–810	420	11.1.188	4016849592176 z-XL	257,00
Kunstleder	anthrazit	560–810	420	11.1.188	4016849592183 z-XL	257,00
Kunstleder	weiß	560–810	420	11.1.188	4016849592190 z-XL	257,00
Kunstleder	orange	560–810	420	11.1.188	4016849592206 z-XL	257,00
Kunstleder	grün	560–810	420	11.1.188	4016849592213 z-XL	257,00



Arbeitsstuhl Modell All-In-One 2

- Sitzpolster: ergonomisch geformt
- Rückenlehne: ergonomisch geformt, extrahoch
- Stahlbauteile: schwarz beschichtet
- Untergestell: flach auslaufendes Stahlrohrfußkreuz, schwarz
- Rollen: mit lastabhängig gebremsten Sicherheits-Doppelrollen für harte Böden

bimos

DIN 68877



10 JAHRE GARANTIE

Sitz und Lehne:

- Textil: blau, weitere Farben auf Anfrage, atmungsaktiv, sehr bequem und strapazierfähig
- Integralschaum: schwarz, widerstandsfähig, abwaschbar, leicht zu reinigen
- Kunstleder: schwarz, weitere Farben auf Anfrage, weich und bequem, abwaschbar

Eigenschaften:

- Synchrontechnik: sorgt für ein aktives, dynamisches Sitzen inklusive Gewichtsregulierung, Sitz und Lehne begleiten den Körper in seiner Bewegung
- Sitzhöhenverstellung
- Sitzneigeverstellung
- Sitztiefenverstellung
- Rückenlehnenhöhenverstellung
- Gewichtsregulierung

Hinweis: Geeignet für Industrie, Werkstatt, Büro, Health Care, Forschung und Entwicklung. Individuelle Anpassung und Einstellung an nahezu jede Arbeitssituation.



Ausführung	Sitzhöhenverstellung mm	Lehnenhöhe mm	Kennzeichen	EAN (GTIN)	€
Stoffpolster blau	450–600	600	73.1.205	4016849442938 z-XL	287,00
Integralschaum schwarz	450–600	600	30.1.222	4016849434612 z-XL	309,00
Kunstleder schwarz	450–600	600	73.1.205	4016849442921 z-XL	287,00

Arbeitsstuhl Modell All-In-One 3

- Sitzpolster: ergonomisch geformt
- Rückenlehne: ergonomisch geformt, extrahoch
- Stahlbauteile: schwarz beschichtet
- Untergestell: flach auslaufendes Stahlrohrfußkreuz, schwarz
- Fußring: verchromt, höhenverstellbar
- Bodengleiter: großflächig und abriebfest

bimos

DIN 68877



10 JAHRE GARANTIE

Sitz und Lehne:

- Textil: blau, weitere Farben auf Anfrage, atmungsaktiv, sehr bequem und strapazierfähig
- Integralschaum: schwarz, widerstandsfähig, abwaschbar, leicht zu reinigen
- Kunstleder: schwarz, weitere Farben auf Anfrage, weich und bequem, abwaschbar

Eigenschaften:

- Synchrontechnik: sorgt für ein aktives, dynamisches Sitzen inklusive Gewichtsregulierung, Sitz und Lehne begleiten den Körper in seiner Bewegung
- Sitzhöhenverstellung
- Sitzneigeverstellung
- Sitztiefenverstellung
- Rückenlehnenhöhenverstellung
- Gewichtsregulierung

Hinweis: Geeignet für Industrie, Werkstatt, Büro, Health Care, Forschung und Entwicklung. Individuelle Anpassung und Einstellung an nahezu jede Arbeitssituation.



Ausführung	Sitzhöhenverstellung mm	Lehnenhöhe mm	Kennzeichen	EAN (GTIN)	€
Stoffpolster blau	570–830	600	26.1.244	4016849446189 z-XL	338,00
Integralschaum schwarz	570–830	600	83.1.261	4016849434636 z-XL	361,00
Kunstleder schwarz	570–830	600	26.1.244	4016849446196 z-XL	338,00

Armlehne für Modell Fit

- Farbe: schwarz
- VE = 1 Paar

Kennzeichen	EAN (GTIN)	€
67.1.045	4016849171074	60,00

bimos



Armlehne für Modell Nexxit

- Multifunktional: in Höhe, Breite und Tiefe verstellbar
- Schwenkbare Armauflage
- Farbe: schwarz
- VE = 1 Paar

Kennzeichen	EAN (GTIN)	€
16.1.079	4016849636313	104,00

bimos



Multifunktionsarmlehne

- Mit Höhen-, Breiten- und Tiefenverstellung
- Armauflage schwenk- und arretierbar

Hinweis: Passend für Sintec, Solitec, Laborstuhl, Unitec und All-In-One.

Farbe	Kennzeichen	EAN (GTIN)	€
schwarz	92.1.079	4016849095813	105,00

bimos

10
 JAHRE
 GARANTIE

Ringarmlehne für Modell Sintec 160

- Farbe: schwarz
- Extrastabil und sicher
- Verstellbar in der Breite

Hinweis: Erleichtert das Aufstehen und Hinsetzen.

Hinweis: Lieferzeit ca. 4 Wochen. Keine Retourenlieferung möglich!

PE	VE	Kenn- zeichen	EAN (GTIN)	€
1 Stück	1 Paar	71.1.056	4016849436883	74,50

bimos



Armlehne für Modell Labsit

- Verstellbar
- Farbe: schwarz
- VE = 1 Paar

Kenn- zeichen	EAN (GTIN)	€
30.1.051	4016849592237	67,40

bimos



Armlehne für Modell Neon

- Multifunktional
- Farbe: schwarz
- VE = 1 Paar

Kenn- zeichen	EAN (GTIN)	€
57.1.062	4016849479811	82,20

bimos



Armlehne für Modell ESD Neon

- Multifunktional
- Farbe: schwarz
- VE = 1 Paar

Kenn- zeichen	EAN (GTIN)	€
63.1.093	4016849494272	123,00

bimos



Clip für Modell Labsit

- Zum Beschriften

Kennzeichen	EAN (GTIN)	€
94.1.012	4016849592220	17,00

bimos



Pilzgleiter für Modell All-In-One

Hinweis: Zum Umrüsten von Rollen auf Gleiter.

Hinweis: Lieferzeit ca. 1 Woche.

Anzahl Gleiter	Kennzeichen	EAN (GTIN)	€
Satz à 5 Stück	50.1.010	4016849455662	13,80

bimos



Basisstuhl Modell Neon mit Permanentkontakt

- Sitzschale: Kunststoff (Sitzpolster optional)
- Rückenschale: Kunststoff (Polster optional)
- Metallteile: schwarz beschichtet
- Kunststoffteile: basaltgrau
- Flexband: aus weichem Kunststoff
- Untergestell: Aluminium-Fußkreuz, schwarz



Wahlweise mit

- Mit großflächigen Kunststoff-Bodengleitern
- Rollen: lastabhängig gebremst
- Mit höhenverstellbarer, mitlaufender Aufstiegshilfe und großflächigen Kunststoff-Bodengleitern

Eigenschaften:

- Permanentkontakt: begleitet die Bewegungen des Oberkörpers und sorgt dafür, dass der Rücken stets ideal gestützt bleibt
- Sitzhöhenverstellung
- Sitzneigeverstellung
- Sitztiefenverstellung
- Rückenlehnenhöhenverstellung

Hinweis: Die innovative Stuhl- und Polster-Kombination im 1+1-System sorgt für Flexibilität, Nachhaltigkeit und eine perfekte Anpassung an den jeweiligen Arbeitsbereich. Wichtig – Der Stuhl ist nur mit Polster-Element besitzbar!



mit Gleitern, Flexband grau



mit Rollen, Flexband orange



mit Gleitern und Aufstiegshilfe, Flexband grau

Ausführung	Flexband	Sitzhöhenverstellung mm	Kenn- zeichen	EAN (GTIN)	€
Gleiter	orange	450–620	67.1.260	4016849479828 z-XL	362,00
Rollen	orange	450–620	23.1.265	4016849479859 z-XL	368,00
Gleiter und Aufstiegshilfe	orange	590–870	00.1.328	4016849479873 z-XL	451,00
Gleiter	grau	450–620	67.1.260	4016849479835 z-XL	362,00
Rollen	grau	450–620	23.1.265	4016849479866 z-XL	368,00
Gleiter und Aufstiegshilfe	grau	590–870	00.1.328	4016849479880 z-XL	451,00

Basisstuhl Modell Neon mit Synchrontechnik

- Sitzschale: Kunststoff (Sitzpolster optional)
- Rückenschale: Kunststoff (Polster optional)
- Metallteile: schwarz beschichtet
- Kunststoffteile: basaltgrau
- Flexband: aus weichem Kunststoff
- Untergestell: Aluminium-Fußkreuz, schwarz

Wahlweise mit

- Mit großflächigen Kunststoff-Bodengleitern
- Rollen: lastabhängig gebremst
- Mit höhenverstellbarer, mitlaufender Aufstiegshilfe und großflächigen Kunststoff-Bodengleitern

Eigenschaften:

- Synchrontechnik: sorgt für ein aktives, dynamisches Sitzen inklusive Gewichtsregulierung, Sitz und Lehne begleiten den Körper in seiner Bewegung
- Sitzhöhenverstellung
- Sitzneigeverstellung
- Sitztiefenverstellung
- Rückenlehnenhöhenverstellung
- Gewichtsregulierung

Hinweis: Die innovative Stuhl- und Polster-Kombination im 1+1-System sorgt für Flexibilität, Nachhaltigkeit und eine perfekte Anpassung an den jeweiligen Arbeitsbereich. Wichtig – Der Stuhl ist nur mit Polster-Element besitzbar!



mit Gleitern, Flexband orange



mit Rollen, Flexband grün



mit Gleitern und Aufstiegshilfe, Flexband orange

Ausführung	Flexband	Sitzhöhenverstellung mm	Kenn- zeichen	EAN (GTIN)	€
Gleiter	orange	450–620	76.1.291	4016849497440 z-XL	403,00
Rollen	orange	450–620	65.1.295	4016849486802 z-XL	408,00
Gleiter und Aufstiegshilfe	orange	590–870	74.1.354	4016849486840 z-XL	486,00
Gleiter	grün	450–620	49.1.292	4016849573144 z-XL	404,00
Rollen	grün	450–620	65.1.295	4016849497457 z-XL	408,00
Gleiter und Aufstiegshilfe	grün	590–870	74.1.354	4016849503516 z-XL	486,00

bimos



DIN
68877

10
JAHRE
GARANTIE

Polsterelement für Arbeitsstuhl Modell Neon

Eigenschaften

- Stoffpolster: atmungsaktiv, komfortabel, weich, strapazierfähig
- Kunstlederpolster: abwaschbar, pflegeleicht, unempfindlich gegen Öle und Desinfektionsmittel, weich und bequem
- Integralschaum: extrem robust, langlebig, abwaschbar, widersteht mechanischen Einflüssen, resistent bei Funkenflug, unempfindlich gegen leichte Säuren und Laugen
- Supertec-Polster: komfortabel, weich und bequem, atmungsaktiv, sehr widerstandsfähig, schnittfest, rutschfest, reinigungsfreundlich

bimos

10
 JAHRE
 GARANTIE

Material Polster	Farbe Sitzpolster	Farbe Rückenpolster	Kennzeichen	EAN (GTIN)	€
Stoff	schwarz	schwarz	32.1.091	4016849511719	125,00
Kunstleder	schwarz	schwarz	32.1.091	4016849479934	125,00
Integralschaum	schwarz	schwarz	32.1.091	4016849479897	125,00
Supertec	schwarz	schwarz	18.1.114	4016849479958	155,00
Stoff	blau	blau	59.1.090	4016849516295	124,00
Kunstleder	blau	blau	86.1.089	4016849479941	123,00
Integralschaum	blau	blau	59.1.090	4016849479903	124,00
Supertec	blau	blau	18.1.114	4016849479965	155,00



schwarz



blau

Basisstuhl Modell ESD Neon 2, Permanentkontakt

- Sitzpolster: optional (leitfähiges Komfortpolster)
- Rückenschale: volumenleitfähiges Kunststoff, (leitfähiges Komfortpolster optional)
- Stahlbauteile: leitfähig und schwarz beschichtet
- Flexband: aus weichem Kunststoff
- Untergestell: Aluminium-Fußkreuz, schwarz
- Rollen: lastabhängig gebremst

bimos

10
JAHRE
GARANTIEDIN
68877

Eigenschaften:

- Permanentkontakt: begleitet die Bewegungen des Oberkörpers und sorgt dafür, dass der Rücken stets ideal gestützt bleibt
- Sitzhöhenverstellung
- Sitzneigeverstellung
- Sitztiefenverstellung
- Rückenlehnenhöhenverstellung
- Gewichtsregulierung

Hinweis: Für eine zuverlässige Entladung sorgt die bauteilübergreifende Gesamtableitung.

Flexband	Sitzhöhenverstellung mm	Kenn- zeichen	EAN (GTIN)	€
orange	450–620	98.1.318	4016849497563 z-XL	439,00
grau	450–620	98.1.318	4016849494661 z-XL	439,00
grün	450–620	98.1.318	4016849497570 z-XL	439,00
blau	450–620	98.1.318	4016849552132 z-XL	439,00



Flexband grün



Flexband orange

Basisstuhl Modell ESD Neon 2, Synchrontechnik

- Sitzpolster: optional (leitfähiges Komfortpolster)
- Rückenschale: volumenleitfähiges Kunststoff, (leitfähiges Komfortpolster optional)
- Stahlbauteile: leitfähig und schwarz beschichtet
- Flexband: aus weichem Kunststoff
- Untergestell: Aluminium-Fußkreuz, schwarz
- Rollen: lastabhängig gebremst

bimos

DIN
6887710
JAHRE
GARANTIE

Eigenschaften:

- Synchrontechnik: sorgt für ein aktives, dynamisches Sitzen inklusive Gewichtsregulierung, Sitz und Lehne begleiten den Körper in seiner Bewegung
- Sitzhöhenverstellung
- Sitzneigeverstellung
- Sitztiefenverstellung
- Rückenlehnenhöhenverstellung
- Gewichtsregulierung

Hinweis: Für eine zuverlässige Entladung sorgt die bauteilübergreifende Gesamtableitung.

Flexband	Sitzhöhenverstellung mm	Kenn- zeichen	EAN (GTIN)	€
orange	450–620	72.1.346	4016849494401 z-XL	475,00
grau	450–620	72.1.346	4016849495149 z-XL	475,00
grün	450–620	72.1.346	4016849512532 z-XL	475,00
blau	450–620	82.1.351	4016849567235 z-XL	482,00



Flexband grau



Flexband blau

Polsterelement für Arbeitsstuhl Modell ESD Neon

Eigenschaften

- Farbe: schwarz
- ESD-Stoffpolster: atmungsaktiv, komfortabel, weich, strapazierfähig
- ESD-Kunstleder-Polster: abwaschbar, pflegeleicht, weich und bequem
- ESD-Integralschaum-Polster: extrem robust, langlebig, abwaschbar, widersteht mechanischen Einflüssen, unempfindlich gegen leichte Säuren und Laugen

bimos

10
JAHRE
GARANTIE

Hinweis: Passend zum Basisstuhl.



Stoff



Kunstleder



Integralschaum

Ausführung	Kennzeichen	EAN (GTIN)	€
ESD-Stoffpolster	02.1.102	4016849503257	139,00
ESD-Kunstleder	02.1.102	4016849497648	139,00
ESD-Integralschaum	02.1.102	4016849494456	139,00

Arbeitsdrehstuhl Modell ESD Unitec

- Sitzpolster: ableitfähig, ergonomisch geformt
- Rückenpolster: ableitfähig, ergonomisch geformt
- Stahlbauteile: schwarz beschichtet
- Untergestell: Profilstahlrohr, schwarz, mit 5 Füßen
- Rollen: 5 volumenleitfähige Rollen

bimos



Eigenschaften:

- Permanentkontakt: begleitet die Bewegungen des Oberkörpers und sorgt dafür, dass der Rücken stets ideal gestützt bleibt
- Sitzhöhenverstellung
- Rückenlehnenhöhenverstellung

Hinweis: Für eine zuverlässige Entladung sorgt die bauteilübergreifende Gesamtableitung.

Polster	Sitzhöhenverstellung mm	Kennzeichen	EAN (GTIN)	€
ESD-Stoff, schwarz	440–590	27.1.203	4016849301280	280,00
ESD-Kunstleder, schwarz	440–590	27.1.203	4016849304496	280,00



ESD-Kunstleder

ESD Stehhilfe Modell Fin

- Sitzfläche: Integralschaum ESD, robust und rutschfest, um 20° schwenkbar
- Griffe: zum Halten, Ziehen, Tragen, seitlich in die Sitzfläche integriert
- Standsäule: aus Aludruckguss, leicht, robust, langlebig, ergonomisch um 4° nach vorne geneigt
- Sitzhöhen-Einstellung: stufenlos, mit Gasdruckfeder
- Federnd: komfortable Gasfeder
- Wendegleiter: für harte und weiche Böden
- Ableitwiderstand von 106 Ω erfüllt damit die die ESD-Norm EN 61340-5-1

bimos

DIN
6887710
JAHRE
GARANTIE

Hinweis: Intuitives Steh-Sitzen in jeder Arbeitsumgebung. Kein Kippen oder Wackeln, flächeneffizient und platzsparend.

Sitzhöhenverstellung mm	Farbe Sitzfläche/Gestell	Kenn- zeichen	EAN (GTIN)	€
620–850	schwarz/silber	61.1.246	4016849579023	336,00

Fußstütze 1

- Gestell/Rahmen: aus Stahlrohr, epoxidharzbeschichtet, schwarz
- Gummiauflage: geriffelt und rutschhemmend
- Mit Klemmhebel-Höhenverstellung

bimos

10
JAHRE
GARANTIE

Höhenverstel- lung mm	Neigungsverstel- lung °	Gesamtmaße B x T mm	Fußplatte B x T mm	Kenn- zeichen	EAN (GTIN)	€
65–410	8–25	530 x 520	440 x 340	41.1.139	4016849096339	195,00

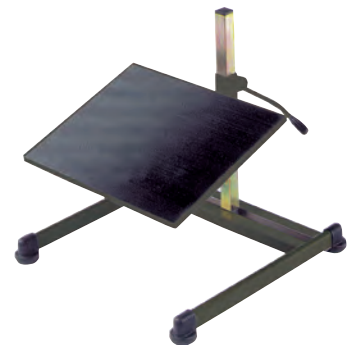

Fußstütze 2, mit Gasfeder

- Gestell/Rahmen: aus Stahlrohr, epoxidharzbeschichtet, schwarz
- Gummiauflage: geriffelt und rutschhemmend
- Bequeme Gasfeder-Höhenverstellung, im Sitzen zu bedienen

bimos

10
JAHRE
GARANTIE

Höhenverstel- lung mm	Neigungsverstel- lung °	Gesamtmaße B x T mm	Fußplatte B x T mm	Kenn- zeichen	EAN (GTIN)	€
100–340	8–25	530 x 520	440 x 340	44.1.226	4016849101682	309,00



Schlitzplatte

- Zum Einhängen von Kleinteilekästen (Achtung: nur für horizontale Montage geeignet)
- Oberfläche: widerstandsfähige Pulverbeschichtung
- Stabile Ausführung durch Verstärkungsprofile an der Rückseite



RAL 3004 purpurrot

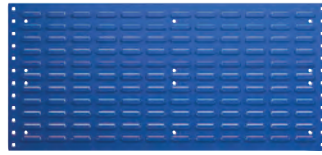

RAL 5010 enzianblau



RAL 7016 anthrazitgrau



RAL 7035 lichtgrau

Maße B x H mm	Farbe	Kenn- zeichen	EAN (GTIN)	€
495 x 457	RAL 7035 lichtgrau	56.1.032	4025002177167	51,10
991 x 457	RAL 7035 lichtgrau	10.1.048	4025002177303	75,50
1486 x 457	RAL 7035 lichtgrau	00.1.079	4025002177372	124,00
1981 x 457	RAL 7035 lichtgrau	57.1.102	4025002177440 x	161,00
495 x 457	RAL 3004 purpurrot	56.1.032	4025002943380	51,10
991 x 457	RAL 3004 purpurrot	10.1.048	4025002823828	75,50
1486 x 457	RAL 3004 purpurrot	00.1.079	4025002830116	124,00
1981 x 457	RAL 3004 purpurrot	57.1.102	4025002830062 x	161,00
495 x 457	RAL 7016 anthrazitgrau	56.1.032	4049751254177	51,10
991 x 457	RAL 7016 anthrazitgrau	10.1.048	4025002277768	75,50
1486 x 457	RAL 7016 anthrazitgrau	00.1.079	4049751254191 z-L	124,00
1981 x 457	RAL 7016 anthrazitgrau	57.1.102	4049751254207 x	161,00
495 x 457	RAL 5010 enzianblau	56.1.032	4025002943366	51,10
991 x 457	RAL 5010 enzianblau	10.1.048	4025002823811	75,50
1486 x 457	RAL 5010 enzianblau	00.1.079	4025002829684	124,00
1981 x 457	RAL 5010 enzianblau	57.1.102	4025002829752 x	161,00

Universalhalter, rund, 16 mm

- Passend für perfo-Schlitzplatten

Länge Halter mm	Dorn-Ø mm	Kenn- zeichen	EAN (GTIN)	€
150	16	40.1.007	4049751011244	13,50
200	16	39.1.008	4049751011237	15,30
300	16	27.1.009	4049751011251	16,90



Adapter

- Für Schlitzplatten und Halteschienen
- Breite entspricht der Schlitzbreite eines Schlitzes

Kenn- zeichen	EAN (GTIN)	€
65.1.005	4025002818169	10,30



perfo Lochplatte

- Symmetrisch perforierte, rückseitig versteifte Platten aus 1,25 mm starkem Stahlblech
- Platten (wie auch Haken) für höchste Belastung
- Oberfläche widerstandsfähige Pulverbeschichtung

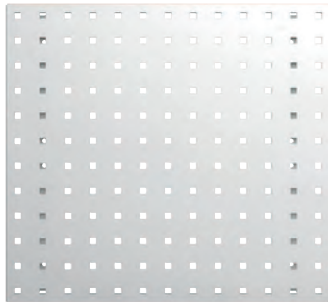
RAL
7035RAL
3004RAL
7016RAL
5010

RAL 7035 lichtgrau

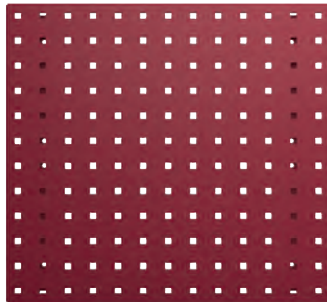

RAL 3004 purpurrot

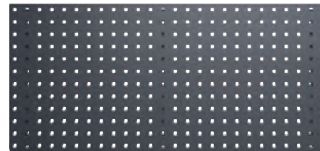

RAL 7016 anthrazitgrau

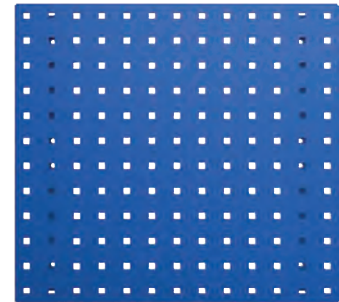

RAL 5010 enzianblau

Maße B x H	Lochmaß	Lochabstand (Mitte/Mitte)	Farbe	Kennzeichen	EAN (GTIN)	€
mm	mm	mm				
495 x 457	9,2 x 9,2	38	RAL 7035 lichtgrau	18.1.029	4025002772522 x	45,80
991 x 457	9,2 x 9,2	38	RAL 7035 lichtgrau	08.1.047	4025002772577 x	73,90
1486 x 457	9,2 x 9,2	38	RAL 7035 lichtgrau	24.1.062	4025002772621 x	97,70
1981 x 457	9,2 x 9,2	38	RAL 7035 lichtgrau	36.1.078	4025002772676 x	123,00
495 x 457	9,2 x 9,2	38	RAL 3004 purpurrot	82.1.029	4049751143709 x	46,80
991 x 457	9,2 x 9,2	38	RAL 3004 purpurrot	08.1.047	4049751143730 x	73,90
1486 x 457	9,2 x 9,2	38	RAL 3004 purpurrot	24.1.062	4049751143761 x	97,70
1981 x 457	9,2 x 9,2	38	RAL 3004 purpurrot	36.1.078	4049751143792 x	123,00
495 x 457	9,2 x 9,2	38	RAL 7016 anthrazitgrau	18.1.029	4049751254382 x	45,80
991 x 457	9,2 x 9,2	38	RAL 7016 anthrazitgrau	08.1.047	4049751254399 x	73,90
1486 x 457	9,2 x 9,2	38	RAL 7016 anthrazitgrau	24.1.062	4049751254504 x	97,70
1981 x 457	9,2 x 9,2	38	RAL 7016 anthrazitgrau	36.1.078	4049751254511 x	123,00
495 x 457	9,2 x 9,2	38	RAL 5010 enzianblau	18.1.029	4049751143693 x	45,80
991 x 457	9,2 x 9,2	38	RAL 5010 enzianblau	08.1.047	4049751143723 x	73,90
1486 x 457	9,2 x 9,2	38	RAL 5010 enzianblau	24.1.062	4049751143754 x	97,70
1981 x 457	9,2 x 9,2	38	RAL 5010 enzianblau	36.1.078	4049751143785 x	123,00

Sichtlagerkasten bottBox

- Material: Aus Polypropylen
- Glatte Innenseiten, leicht zu reinigen
- Stapelbar
- Abnehmbarer Beschriftungsclip zum Einschleiben eines Papierstreifens, Höhe 16 mm
- Ergonomische Haltemulde vorne
- Leiste hinten zum Einhängen in Schlitzplatten oder in die auf Lochplatten montierbare Halteschiene
- Farbe: RAL 7016 anthrazitgrau



NEU

Maße B x T x H	PE	VE	Kennzeichen	EAN (GTIN)	€
mm		Stück			
130 x 100 x 65	1 Stück	48	92.1.001	4049751622099	3,50
130 x 198 x 90	1 Stück	36	85.1.002	4049751622105	5,20
130 x 298 x 165	1 Stück	24	92.1.005	4049751622112	5,49



Haltestift, mit schmaler Grundplatte

- Schmale Grundplatte mit schrägem Dorn



Länge 25 mm



Länge 50 mm



Länge 75 mm



Länge 100 mm

Maße B x T x H mm	Dorn-Ø mm	PE	VE	Kenn- zeichen	EAN (GTIN)	€
20 x 25 x 60	4	1 Stück	5 Stück	04.1.001	4025002160510	1,89
20 x 50 x 60	4	1 Stück	5 Stück	17.1.001	4025002160527	2,14
20 x 75 x 60	4	1 Stück	5 Stück	24.1.001	4025002160534	2,26
20 x 100 x 60	4	1 Stück	5 Stück	38.1.001	4025002160541	2,51

Haken, mit schmaler Grundplatte

- Schmale Grundplatte mit senkrechtem Hakenende



Maße B x T x H mm	Haken-Ø mm	PE	VE	Kenn- zeichen	EAN (GTIN)	€
20 x 25 x 60	6	1 Stück	5 Stück	09.1.001	4025002160749	1,99
20 x 50 x 60	6	1 Stück	5 Stück	23.1.001	4025002160756	2,25
20 x 75 x 60	6	1 Stück	5 Stück	31.1.001	4025002160763	2,39
20 x 100 x 60	6	1 Stück	5 Stück	44.1.001	4025002160770	2,63
20 x 150 x 60	6	1 Stück	5 Stück	79.1.001	4025002160787	3,26

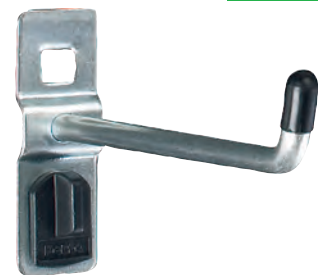

100 mm

Doppelhaken, mit breiter Grundplatte

- Breite Grundplatte mit senkrechtem Hakenende



Maße B x T x H mm	Haken-Ø mm	Hakenabstand mm	PE	VE	Kenn- zeichen	EAN (GTIN)	€
60 x 25 x 60	6	32	1 Stück	5 Stück	01.1.002	4025002160862	3,66
60 x 50 x 60	6	32	1 Stück	5 Stück	22.1.002	4025002160879	4,04
60 x 75 x 60	6	32	1 Stück	5 Stück	40.1.002	4025002160886	4,37
60 x 100 x 60	6	32	1 Stück	5 Stück	58.1.002	4025002160893	4,71
60 x 150 x 60	6	32	1 Stück	5 Stück	44.1.003	4025002160909	6,28



Länge 75 mm

Haken plus, mit breiter Grundplatte

- Breite Grundplatte mit senkrecht hohem Hakenende (35 mm)

Maße B x T x H mm	Höhe mm	Haken-Ø mm	PE	VE	Kenn- zeichen	EAN (GTIN)	€
60 x 25 x 60	60	6	1 Stück	5 Stück	24.1.002	4025002160923	4,09
60 x 50 x 60	60	6	1 Stück	5 Stück	54.1.002	4025002160930	4,63
60 x 75 x 60	60	6	1 Stück	5 Stück	69.1.002	4025002160947	4,90

bott



Länge 50 mm

Bügelhaken, mit breiter Grundplatte

- Breite Grundplatte mit senkrechtem, geschlossenem, hohem Hakenende (50 mm)

Länge mm	PE	VE	Kenn- zeichen	EAN (GTIN)	€
100	1 Stück	5 Stück	54.1.004	4025002160954	8,27
150	1 Stück	5 Stück	48.1.005	4025002160961	10,00

bott



U-Halter

- Mit breiter Grundplatte

Maße B x T mm	Ø mm	PE	VE	Kenn- zeichen	EAN (GTIN)	€
40 x 20	6	1 Stück	5 Stück	42.1.002	4025002160985	4,42
60 x 20	6	1 Stück	5 Stück	80.1.002	4025002160992	5,11
80 x 20	6	1 Stück	5 Stück	33.1.003	4025002161005	6,08
40 x 50	6	1 Stück	5 Stück	11.1.003	4025002161012	5,68
40 x 75	6	1 Stück	5 Stück	70.1.003	4025002161029	6,74
40 x 100	6	1 Stück	5 Stück	00.1.004	4025002161036	7,30

bott



Magnethalter

- Mit starkem Neodym-Magnet
- Rutschhemmende Gummioberfläche

Ø mm	PE	VE	Kenn- zeichen	EAN (GTIN)	€
40	1 Stück	2 Stück	66.1.025	4049751388933	46,80

bott



Einfache Werkzeugklemme, mit schmaler Grundplatte

• Klemmen drehbar (*mit breiter Grundplatte)

Maße B x H	Ø	PE	VE	Kennzeichen	EAN (GTIN)	€
mm	mm					
20 x 60	6	1 Stück	5 Stück	24.1.001	4025002161067	2,26
20 x 60	10	1 Stück	5 Stück	44.1.001	4025002161074	2,62
20 x 60	13	1 Stück	5 Stück	62.1.001	4025002161081	2,96
20 x 60	16	1 Stück	5 Stück	72.1.001	4025002161098	3,14
20 x 60	19	1 Stück	5 Stück	89.1.001	4025002161104	3,44
20 x 60	25	1 Stück	5 Stück	07.1.002	4025002161111	3,78
20 x 60	28	1 Stück	5 Stück	20.1.002	4025002161128	4,01
20 x 60	32	1 Stück	5 Stück	35.1.002	4025002161135	4,28
60 x 60	38*	1 Stück	5 Stück	77.1.002	4025002161142	5,05
60 x 60	51*	1 Stück	5 Stück	96.1.002	4025002161159	5,39



Doppelte Werkzeugklemme, mit breiter Grundplatte

• Breite Grundplatte und drehbare Klemmen

Maße B x H	Ø	PE	VE	Kennzeichen	EAN (GTIN)	€
mm	mm					
60 x 60	2x 6	1 Stück	5 Stück	54.1.002	4025002161166	4,63
60 x 60	2x 10	1 Stück	5 Stück	75.1.002	4025002161173	5,02
60 x 60	2x 13	1 Stück	5 Stück	99.1.002	4025002161180	5,46
60 x 60	2x 16	1 Stück	5 Stück	22.1.003	4025002161197	5,88
60 x 60	2x 19	1 Stück	5 Stück	47.1.003	4025002161203	6,33



Rundhalter, mit breiter Grundplatte

PE	VE	Kennzeichen	EAN (GTIN)	€
1 Stück	5 Stück	41.1.003	4025002161258	6,21
1 Stück	5 Stück	70.1.003	4025002161265	6,74
1 Stück	5 Stück	17.1.004	4025002161272	7,61



Zangenhalter, mit breiter Grundplatte

Tiefe	Ø	Kennzeichen	EAN (GTIN)	€
mm	mm			
150	6	95.1.007	4025002159927	14,50



Flexibler Werkzeughalter

Maße B x T	Ø	Kennzeichen	EAN (GTIN)	€
mm	mm			
60 x 60	15–25	15.1.010	4025002179598	18,50
60 x 60	25–40	13.1.011	4025002179611	20,30



Sechsfachhalter, mit breiter Grundplatte

- Mit 6 Haltern 80 mm, Abstand 44 mm

Maße L x B	Ø	Kennzeichen	EAN (GTIN)	€
mm	mm			
150 x 170	6	00.1.013	4025002159941	23,70



Rohrhalter, mit breiter Grundplatte

Breite	Ø	PE	VE	Kennzeichen	EAN (GTIN)	€
mm	mm					
35	60	1 Stück	2 Stück	48.1.005	4025002851579	10,00
35	100	1 Stück	2 Stück	02.1.007	4025002851586	12,80
100	60	1 Stück	2 Stück	17.1.008	4025002851593	14,90
100	100	1 Stück	2 Stück	91.1.010	4025002851609	19,90



Kombihalter, mit breiter Grundplatte

- 2-teilig oder Einzelteile, mit 3 Aufnahmen

Ausführung	Maße B x T	Kennzeichen	EAN (GTIN)	€
	mm			
oberes Teil	55 x 150	39.1.008	4025002159989	15,30
unteres Teil	55 x 150	98.1.013	4025002159996	25,50
komplett	55 x 150	50.1.021	4025002160008	39,20



Sägenhalter

- Mit 3 Aufnahmen

Maße B x T x H	Kennzeichen	EAN (GTIN)	€
mm			
125 x 70 x 38	28.1.008	4025002160015	15,10



Schraubenschlüsselhalter

- Mit 8 Aufnahmen

Maße B x T x H mm	Kenn- zeichen	EAN (GTIN)	€
75-148 x 40 x 180	82.1.009	4025002160039	17,90



Schraubendreherhalter

- Mit 7 Aufnahmen

Breite mm	Aufnahmen	Kenn- zeichen	EAN (GTIN)	€
225	4 x7/3 x13	10.1.009	4025002160046	16,60



Steckschlüsselhalter

- 8 Aufnahmen
- Für Einsätze 12,70 mm (1/2")

Breite mm	Kenn- zeichen	EAN (GTIN)	€
225	88.1.008	4025002160060	16,20



Schlüsselhalter, Innen-6-kant

- Mit 10 Aufnahmen

Breite mm	Kenn- zeichen	EAN (GTIN)	€
115	39.1.008	4025002160084	15,30



Bohrerhalter

- 13 Aufnahmen (je 1 x 2–15 mm)

Breite mm	Aufnahmen	Kenn- zeichen	EAN (GTIN)	€
225	13 (2–15 mm)	25.1.015	4025002160091	27,80



Halteschiene für Sichtlagerkasten

- Zur Befestigung an perfo Lochplatten

Maße B x H mm	Passend für	Kenn- zeichen	EAN (GTIN)	€
100 x 75	1-1-65/1-3-165/1-2-90	92.1.005	4049751011176	10,80
450 x 75	1-1-65/1-3-165/1-2-90	91.1.010	4049751011183	19,90
900 x 75	1-1-65/1-3-165/1-2-90	77.1.017	4049751011190	32,40



Ablageboden

Maße B x T x H mm	Farbe	Kenn- zeichen	EAN (GTIN)	€
450 x 170 x 105/30	RAL 7035 lichtgrau	50.1.021	4049751011275	39,20
900 x 170 x 105/30	RAL 7035 lichtgrau	60.1.034	4049751011053	63,10
450 x 250 x 105/30	RAL 7035 lichtgrau	08.1.028	4049751011145	51,20
900 x 250 x 105/30	RAL 7035 lichtgrau	52.1.036	4049751011060	66,60



RAL 7035



Ablagekasten

- Für Kleinteile, Flaschen, Dosen usw.

Maße B x T x H mm	Farbe	Kenn- zeichen	EAN (GTIN)	€
225 x 175 x 65	RAL 7035 lichtgrau	40.1.016	4049751011152	29,90
440 x 175 x 65	RAL 7035 lichtgrau	62.1.020	4049751011169	37,60



RAL 7035



Prospekthalter, DIN A4

Maße B x T x H mm	Format	Kenn- zeichen	EAN (GTIN)	€
220 x 20 x 300	DIN A4	85.1.015	4049751011084	28,90

bott



Katalogablage, DIN A3

Maße B x T mm	Format	Kenn- zeichen	EAN (GTIN)	€
450 x 360	DIN A3	73.1.033	4049751011077	61,50

bott



Einstecktasche

- Mit Klarsichtabdeckung
- Für DIN-A4 und DIN-A3-Formate

Maße B x T x H mm	DIN-Format	Kenn- zeichen	EAN (GTIN)	€
300 x 4 x 300	A4 hoch	48.1.022	4049751625397	41,00
300 x 4 x 215	A4 quer	48.1.022	4049751625373	41,00
300 x 4 x 423	A3 hoch	57.1.028	4049751625359	52,10
423 x 4 x 300	A3 quer	50.1.029	4049751625335	53,80

bott



Präsentationsschiene

- Zum Aufhängen von Zeichnungen, Dokumenten usw.

Maße B x T x H mm	DIN-Format	Kenn- zeichen	EAN (GTIN)	€
500 x 21 x 34	A4 hoch	71.1.034	4049751620316	63,30
1000 x 21 x 34	A4 quer	42.1.061	4049751620323	112,00

bott

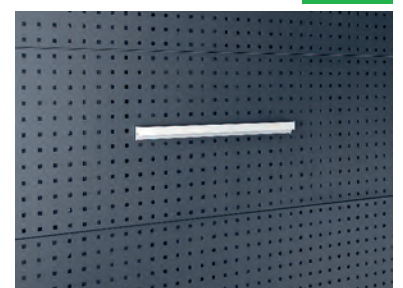

Kabelhalter, inklusive Gurt

Maße B x T x H mm	Kenn- zeichen	EAN (GTIN)	€
195 x 130 x 300	56.1.033	4025002129814	61,20

bott



Klarsichtmagazin, mit Halterungspaar

Maße B x T x H mm	Anzahl Lagerkästen	Kenn- zeichen	EAN (GTIN)	€
600 x 68 x 78	9	23.1.025	5039350095553	46,00
600 x 96 x 112	6	04.1.035	5039350095546	63,90
600 x 142 x 168	5	81.1.048	5039350095539	89,00

bott

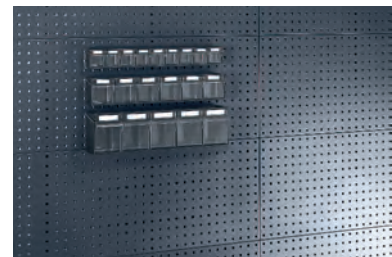

Haltemagnet

Ø mm	PE	VE	Kenn- zeichen	EAN (GTIN)	€
35	1 Stück	5 Stück	26.1.002	4025002004333	4,13

bott



Klemmhalter

- Mit Kunststoffflaschen

Breite mm	Aufnahme-Ø mm	PE	VE	Kenn- zeichen	EAN (GTIN)	€
150	5	1 Stück	3 Stück	84.1.016	4025002175996	30,70
300	13	1 Stück	3 Stück	40.1.024	4025002176009	44,50

bott



Drahtkorb

Tiefe mm	Kenn- zeichen	EAN (GTIN)	€
300	97.1.061	4025002125380	113,00
400	00.1.068	4025002125397	124,00



Rundhalter, schräg

- Für Runddosen bis max. Ø 68 mm

Breite mm	Kenn- zeichen	EAN (GTIN)	€
225	48.1.014	4025002905869	26,40



Schlauchhalter

- Aus Aluminium-Druckguss
- Zur Aufbewahrung von Schläuchen und Kabelmaterial

Maße B x T mm	Kenn- zeichen	EAN (GTIN)	€
190 x 70	65.1.018	4025002049426	34,00
250 x 100	05.1.030	4025002050125	54,80
350 x 140	87.1.043	4025002049433	80,00
420 x 190	71.1.064	4025002177600	118,00



Fixhalter

- Leitungen, Kabel oder Schläuche sicher und einfach transportieren
- 360° drehbar, dadurch viele Einsatzmöglichkeiten

Maße B x T x H mm	PE	VE	Kenn- zeichen	EAN (GTIN)	€
34 x 37 x 12	1 Stück	5 Stück	25.1.040	4049751523631	73,40



Müllbeutelhalter

- Für handelsübliche 60- bis 120-l-Müllbeutel
- Mit Stützboden zur Unterstützung schwerer Abfallbeutel (Tragkraft 10 kg)

Ausführung	Maße B x T x H mm	Kenn- zeichen	EAN (GTIN)	€
Müllbeutelhalter	345 x 340 x 175	19.1.070	4049751381422	128,00
Stützboden	310 x 310 x 150	72.1.038	4049751390547	70,60

bott



Müllbeutelhalter



Stützboden

Sortiment, 11-teilig

Inhalt:

- 5 Haken T 75 mm
- 5 Doppelhaken T 75 mm
- 1 Schraubenschlüsselhalter
- 1 Montageschlüssel

Kenn- zeichen	EAN (GTIN)	€
16.1.026	4025002160336	47,70

bott



Sortiment, 15-teilig

Inhalt:

- 5 Haken T 75 mm
- 5 Haken T 100 mm
- 5 Haken T 150 mm
- 1 Montageschlüssel

Kenn- zeichen	EAN (GTIN)	€
83.1.021	4025002872857	39,80

bott



Sortiment, 20-teilig

Inhalt:

- 5 Haken T 25 mm
- 5 Doppelhaken T 75 mm
- 5 Werkzeugklemmen Ø 13 mm
- 1 Schraubenschlüsselhalter
- 1 Sägenhalter
- 1 Schraubendreherhalter
- 1 Sechskantschlüsselhalter
- 1 Bohrerhalter
- 1 Montageschlüssel

Kennzeichen	EAN (GTIN)	€
90.1.066	4025002871553	122,00

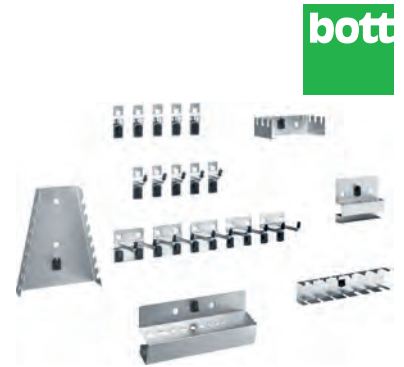

Sortiment, 25-teilig

Inhalt:

- 5 Haken plus T 25 mm
- 5 Haken plus T 50 mm
- 5 Haken plus T 75 mm
- 5 Doppelhaken T 50 mm
- 5 Werkzeugklemmen Ø 19 mm
- 1 Montageschlüssel

Kennzeichen	EAN (GTIN)	€
94.1.055	4025002873489	102,00



Sortiment, 30-teilig

Inhalt:

- 5 Haken T 25 mm
- 5 Haken T 50 mm
- 5 Doppelhaken T 25 mm
- 5 Werkzeugklemmen Ø 6 mm
- 5 Werkzeugklemmen Ø 13 mm
- 5 Werkzeugklemmen Ø 25 mm
- 1 Montageschlüssel

Kennzeichen	EAN (GTIN)	€
71.1.043	4025002871539	79,70



Sortiment, 40-teilig

Inhalt:

- 5 Haken T 25 mm
- 5 Haken T 50 mm
- 5 Doppelhaken T 75 mm
- 5 Doppelhaken T 150 mm
- 5 U-Halter
- 5 Werkzeugklemmen Ø 13 mm
- 5 Werkzeugklemmen Ø 25 mm
- 1 Schraubenschlüsselhalter
- 1 Sägenhalter
- 1 Schraubendreherhalter
- 1 Sechskantschlüsselhalter
- 1 Bohrerhalter
- 1 Montageschlüssel

Kennzeichen	EAN (GTIN)	€
74.1.104	4025002872956	191,00

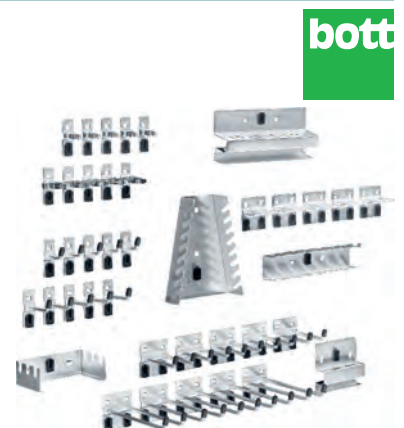

Sortiment, 60-teilig

Inhalt:

- 5 Haken T 25 mm
- 5 Haken T 50 mm
- 5 Doppelhaken T 25 mm
- 5 Doppelhaken T 75 mm
- 5 Doppelhaken T 100 mm
- 5 Doppelhaken T 150 mm
- 5 U-Halter
- 5 Werkzeugklemmen Ø 6 mm
- 5 Werkzeugklemmen Ø 13 mm
- 5 Werkzeugklemmen Ø 19 mm
- 5 Werkzeugklemmen Ø 25 mm
- 1 Schraubenschlüsselhalter
- 1 Sägenhalter
- 1 Schraubendreherhalter
- 1 Sechskantschlüssel
- 1 Bohrerhalter
- 1 Montageschlüssel

Kennzeichen	EAN (GTIN)	€
87.1.145	4025002873465	266,00

bott

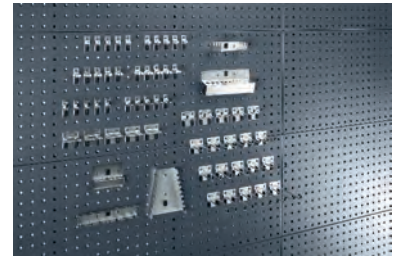

Sortiment, 80-teilig

Inhalt:

- 5 Haken T 25 mm
- 5 Haken T 50 mm
- 5 Haken T 100 mm
- 5 Doppelhaken T 25 mm
- 5 Doppelhaken T 50 mm
- 5 Doppelhaken T 75 mm
- 5 Doppelhaken T 100 mm
- 5 Doppelhaken T 150 mm
- 10 U-Halter
- 5 Werkzeugklemmen Ø 6 mm
- 5 Werkzeugklemmen Ø 10 mm
- 5 Werkzeugklemmen Ø 13 mm
- 5 Werkzeugklemmen Ø 19 mm
- 5 Werkzeugklemmen Ø 25 mm
- 1 Sechskantschlüssel
- 1 Bohrerhalter
- 1 Schraubenschlüsselhalter
- 1 Sägenhalter
- 1 Schraubendreherhalter
- 1 Montageschlüssel

Kennzeichen	EAN (GTIN)	€
39.1.174	4025002873472	318,00

bott

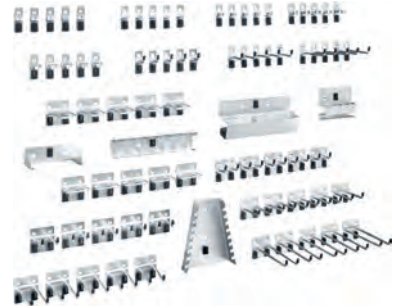

Hakensortiment, 25-teilig

Inhalt:

- 5 Haken T 25 mm
- 5 Haken T 50 mm
- 5 Doppelhaken T 75 mm
- 5 Werkzeug-Klemmen Ø 16 mm
- 5 Werkzeug-Klemmen Ø 25 mm
- 1 Montageschlüssel

Kennzeichen	EAN (GTIN)	€
47.1.040	4049751580788	73,80

bott



Hakensortiment, 32-teilig

Inhalt:

- 5 Haken T 25 mm
- 5 Haken T 50 mm
- 5 Doppelhaken T 75 mm
- 5 doppelte Werkzeug-Klemmen Ø 13 mm
- 5 Werkzeug-Klemmen Ø 16 mm
- 1 Klemmhalter L 150 mm
- 1 Klemmhalter L 300 mm
- 5 U-Halter 60 x 20 mm
- 1 Montageschlüssel

Kennzeichen	EAN (GTIN)	€
74.1.104	4049751580764	191,00

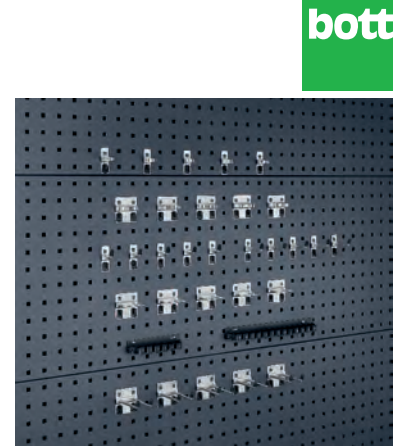

Hakensortiment, 20-teilig

Inhalt:

- 5 Doppelhaken T 50 mm
- 1 Zangenhalter
- 5 Werkzeugklemmen Ø 16 mm
- 1 Schraubenschlüsselhalter
- 5 Bügelhaken 100 mm
- 1 Bohrhalter
- 1 Schraubendreherhalter
- 1 6-kant-Schlüsselhalter
- 1 Montageschlüssel

Kennzeichen	EAN (GTIN)	€
52.1.079	4049751580771	145,00



Rack plus mobil

- Unbestückt
- Für maximal 6 Loch- oder Schlitzplatten
- Lochplattenmaße 991 x 457 mm

Maße B x T x H	Gestellfarbe	Kennzeichen	EAN (GTIN)	€
mm				
1000 x 650 x 1600	RAL 7035 lichtgrau	44.1.457	4025002241684 x	718,00



Gummimatte für Bodenwanne

- Zubehör für Rack plus mobil
- Zum Auslegen der Wanne

Maße B x T	Kennzeichen	EAN (GTIN)	€
mm			
908 x 599	64.1.014	4025002874615	26,70



Kabelaufroller

- Mehr Sicherheit und Effizienz im Betrieb
- Verringerter Risiko von Stromschlägen durch defekte Kabelisolierungen
- Längere Lebensdauer der Kabel
- Keine Stolperfallen durch herumliegende Kabel
- Robuste Kunststoff-Ummantelung
- Für Wand- und Deckenbefestigung
- Befestigungsbügel, 180° drehbar



IP42

Kabeltyp		H07RN-F3G,5	H07RN-F3G1,5	H07RN-F3G1,5	H07RN-F3G1,5
Kabellänge	m	10	15	20	25
Spannung	V	230	230	230	230
Strom max.	A	16	16	16	16
Maße B x T x H	mm	340 x 148 x 285	340 x 148 x 285	444 x 207 x 405	444 x 207 x 405
Gewicht ca.	kg	5,2	5,4	8,7	9,5
Kennzeichen		42.1.084	98.1.083	71.1.131	09.1.144
EAN (GTIN)		4053569100915	4053569100908	4053569100922	4053569100939
€		191,00	190,00	298,00	326,00

PVC-Schlauchaufroller

- Für Arbeiten mit Wasser und Druckluft, speziell im Außenbereich
- Robustes, geschlossenes Kunststoffgehäuse
- Schwenkbarer Bügel für Wand- und Deckenmontage
- Mit manueller Sperre (15–5 m) gegen unbeabsichtigtes Abrollen
- Dauergeschmierte Antriebsfeder

Lieferung: Inklusive PU-Schlauch für Wasser und Luft



Anschluss	Innen-Ø Schlauch	Länge Schlauch	Breite	Tiefe	Höhe	Maximaler Betriebsdruck	Gewicht	Kennzeichen	EAN (GTIN)	€
Zoll	mm	m	mm	mm	mm	bar	kg			
1/4"	6	15	445	220	400	20	7	30.1.085	4053569100946	193,00
3/8"	9	15	445	220	400	20	7,15	26.1.093	4053569100953	211,00
1/2"	12	15	445	220	400	20	8,2	19.1.105	4053569100960	238,00
1/4"	6	10	345	161	328	10	3,75	15.1.052	4053569100977	118,00

Schlauchaufroller, Druckluft, gelb

- Für Arbeiten mit Wasser und Druckluft geeignet
- Aus schlagfestem Polypropylen
- Automatisches Schlauchführungssystem: Aufspulen der Schläuche ohne Knicke
- Geschwindigkeitssteuerung: automatisches und sicheres Zurückspulen in konstanter Geschwindigkeit
- Schlauch kann an jedem gewünschten Punkt gestoppt werden
- Inklusive PU-Schlauch, beständig bis 80 °C
- Inkl. Schlauch für Wasser und Luft



Anschluss	Innen-Ø Schlauch	Länge Schlauch	Breite	Tiefe	Höhe	Maximaler Betriebsdruck	Gewicht	Kennzeichen	EAN (GTIN)	€
	mm	m	mm	mm	mm	bar	kg			
6,35 mm (1/4")	6	15	428,7	166	216	20	6,7	09.1.083	4053569811194	188,00
9,25 mm (3/8")	9	15	459	205	378	20	6,6	38.1.092	4053569811200	209,00
9,25 mm (3/8")	9	20	500	210	261	20	10	56.1.098	4053569811217	223,00
12,70 mm (1/2")	12	15	500	210	261	20	9,5	35.1.096	4053569811224	218,00

Werkbank, höhenverstellbar

- Schweißkonstruktion aus C-Profil (70 x 50 mm), oben mit breiter Auflagefläche (120 mm) und
- Buche-Massiv-Arbeitsplatte mit zwei kreuzverleimten Deckfurnieren auf der Ober- und Unterseite
- Buchenriegel mit Keilzinken-Verleimung
- Vorderkante mit Radius, andere Kanten gebrochen
- Oberflächenschutz durch umweltfreundliches Lackleinöl
- 2 Werkbankfüße verstellbar – B 70/120 x T 650 x H 740–1100 mm
- Gestellfarbe: RAL 7035 lichtgrau

Lieferung: Inklusive Montagematerial zur Befestigung an der Werkbankplatte.

Hinweis: Bodenverankerungsmöglichkeit durch gelochte Fußplatte.

Maße B x T	Höhenverstellung	Plattendicke	Kennzeichen	EAN (GTIN)	€
mm	mm	mm			
1500 x 700	790–1140	40	69.1.210	4040376155627 x	306,00
2000 x 700	790–1140	40	72.1.232	4040376155634 x	338,00



Breite 1500 mm



Unterbau-Hängeschublade

- Mit 1 Schublade
- Rollengelagerte Auszüge (ca. 90 %) mit Auszugssicherung und Selbsteinlauf
- Komplett integrierte Griffkantung
- Zentralverschluss, Schloss mit 2 Schlüsseln
- Farbe Schublade: RAL 5010 enzianblau

Lieferung: Inklusive Montagematerial zur Befestigung an der Werkbankplatte.

Hinweis: Max. Bestückung bei Werkbankbreite 1500 mm (2 Stück), bei 2000 mm (3 Stück).

Maße B x T x H	Schubladen Fronthöhe	Maße innen B x T	Tragkraft	Kennzeichen	EAN (GTIN)	€
	mm	mm	kg			
520 x 650 x 175	1 x 150	490 x 560	50	30.1.076	4040376155665	112,00



Unterbau-Hängecontainer

- Mit 3 Schubladen
- Rollengelagerte Auszüge (ca. 90 %) mit Auszugssicherung und Selbsteinlauf
- Komplett integrierte Griffkantung
- Zentralverschluss, Schloss mit 2 Schlüsseln
- Farbe Gehäuse: RAL 7035 lichtgrau
- Farbe Schubladenfronten: RAL 5010 enzianblau

Lieferung: Inklusive Montagematerial zur Befestigung an der Werkbankplatte.

Hinweis: Max. Bestückung bei Werkbankbreite 1500/2000 mm (2 Stück Unterbau-Hängecontainer).

Maße B x T x H	Maße innen B x T	Schubladen Fronthöhe	Tragkraft	Kennzeichen	EAN (GTIN)	€
	mm	mm	kg			
580 x 650 x 440	490 x 560	1 x 60, 1 x 120, 1 x 180	100	53.1.238	4040376155733 x	370,00



Kombiwerkbank, Serie E, Schubladen, Tür

- Gesamttraglast: 1000 kg
- Werkbankplatte: Buche massiv, längsseits riegelartig zahnverleimt, Oberfläche geölt
- Plattenstärke: 40 mm
- Sockelschrank rechts B x T x H: 625 x 640 x 800 mm
- Füße: Vierkantstahlrohr, 45/45/2 mm
- Zentralverschluss: Zentralschließung (Wechselzylinder) mit 2 Schlüsseln. Auf Anfrage durch Tausch des Schließkerns Einbindung der ANKE Werkbank in DOM®-Schließenanlage möglich
- Schubladen: Auszug ca. 90 %, Schlitzwände und Lochböden zur individuellen Unterteilung
- Schubladentraglast: 70 kg
- Türen: Türöffnungsweite 180°, Versteifungsprofile, Scharniere mit Zuhaltung
- Lackierung: Fronten RAL 5012 lichtblau, Gestell/Gehäuse RAL 7035 lichtgrau

Lieferung: Komplett montiert.

Maße B x T x H mm	Schubladen Fronthöhe mm	Türhöhe mm	Schubladen-Innenmaße B x T mm	Kennzeichen	EAN (GTIN)	€
1500 x 700 x 840	1x 170	1x 510	500 x 540	28.1.515	4014641054519	742,00
2000 x 700 x 840	1x 170	1x 510	500 x 540	14.1.570	4014641055714	821,00

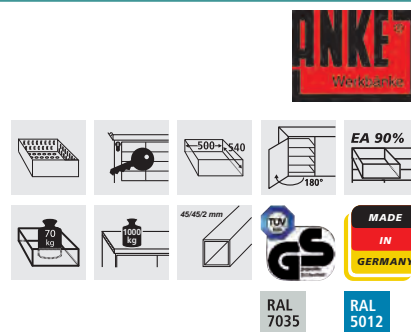

Kombiwerkbank, Serie E, Schubladen

- Gesamttraglast: 1000 kg
- Werkbankplatte: Buche massiv, längsseits riegelartig zahnverleimt, Oberfläche geölt
- Plattenstärke: 40 mm
- Sockelschrank rechts B x T x H: 625 x 640 x 800 mm
- Füße: Vierkantstahlrohr, 45/45/2 mm
- Zentralverschluss: Zentralschließung (Wechselzylinder) mit 2 Schlüsseln. Auf Anfrage durch Tausch des Schließkerns Einbindung der ANKE Werkbank in DOM®-Schließenanlage möglich
- Schubladen: Auszug ca. 90 %, Schlitzwände und Lochböden zur individuellen Unterteilung
- Schubladentraglast: 70 kg
- Lackierung: Fronten RAL 5012 lichtblau, Gestell/Gehäuse RAL 7035 lichtgrau

Lieferung: Komplett montiert.

Maße B x T x H mm	Schubladen Fronthöhe mm	Schubladen-Innenmaße B x T mm	Kennzeichen	EAN (GTIN)	€
1500 x 700 x 840	4x 170	500 x 540	33.1.658	4014641054830	948,00
2000 x 700 x 840	4x 170	500 x 540	50.1.712	4014641056032	1.026,00
1500 x 700 x 840	2x 85, 3x 170	500 x 540	31.1.699	4014641054915	1.007,00
2000 x 700 x 840	2x 85, 3x 170	500 x 540	47.1.753	4014641056117	1.085,00

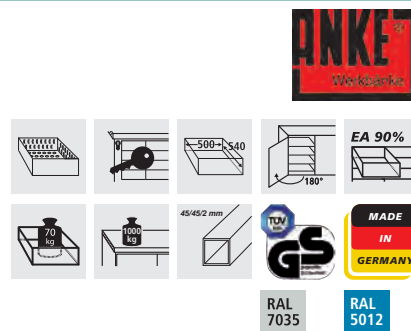

Kastenwerkbank, Serie E, Schubladen, Tür, offenes Fach

- Gesamttraglast: 1200 kg
- Werkbankplatte: Buche massiv, längsseits riegelartig zahnverleimt, Oberfläche geölt
- Plattenstärke: 40 mm
- Füße: Vierkantstahlrohr, 40/40/2 mm
- Zentralverschluss: Zentralschließung (Wechselzylinder) mit 2 Schlüsseln. Auf Anfrage durch Tausch des Schließkerns Einbindung der ANKE Werkbank in DOM® Schließanlage möglich
- Schubladen: Auszug ca. 90 %, Schlitzwände und Lochböden zur individuellen Unterteilung
- Schubladentragkraft: 70 kg
- Türöffnungsweite: 180°, Versteifungsprofile, Scharniere mit Zuhaltung
- Lackierung: Fronten RAL 5012 lichtblau, Gestell/Gehäuse RAL 7035 lichtgrau

Lieferung: Komplett montiert.

Maße B x T x H	Schubladen Fronthöhe	Türhöhe	Schubladen-Innenmaße B x T	Kennzeichen	EAN (GTIN)	€
mm	mm	mm	mm			
1500 x 700 x 840	1x 170	1x 340	500 x 540	06.1.518	4014641052997	746,00

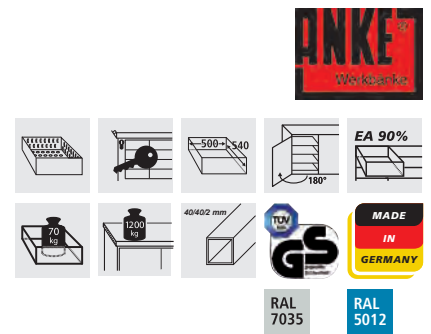

Kastenwerkbank, Serie E, Schubladen, Tür

- Gesamttraglast: 1200 kg
- Werkbankplatte: Buche massiv, längsseits riegelartig zahnverleimt, Oberfläche geölt
- Plattenstärke: 40 mm
- Füße: Vierkantstahlrohr, 40/40/2 mm
- Zentralverschluss: Zentralschließung (Wechselzylinder) mit 2 Schlüsseln. Auf Anfrage durch Tausch des Schließkerns Einbindung der ANKE Werkbank in DOM® Schließanlage möglich
- Schubladen: Auszug ca. 90 %, Schlitzwände und Lochböden zur individuellen Unterteilung
- Schubladentragkraft: 70 kg
- Türöffnungsweite: 180°, Versteifungsprofile, Scharniere mit Zuhaltung
- Lackierung: Fronten RAL 5012 lichtblau, Gestell/Gehäuse RAL 7035 lichtgrau

Lieferung: Komplett montiert.

Maße B x T x H	Schubladen Fronthöhe	Türhöhe	Schubladen-Innenmaße B x T	Kennzeichen	EAN (GTIN)	€
mm	mm	mm	mm			
1500 x 700 x 840	2x 170	2 x 340	500 x 540	22.1.622	4014641052676	896,00
1500 x 700 x 840	3x 170	1 x 510	500 x 540	83.1.645	4014641052751	930,00
1500 x 700 x 840	2x 85, 2x 170	1 x 510	500 x 540	11.1.686	4014641053314	988,00

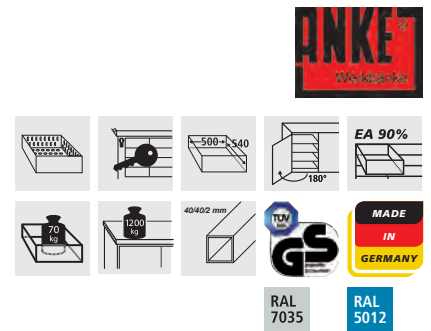

Kastenwerkbank, Serie E, Schubladen

- Gesamttraglast: 1200 kg
- Werkbankplatte: Buche massiv, längsseits riegelartig zahnverleimt, Oberfläche geölt
- Plattenstärke: 40 mm
- Füße: Vierkantstahlrohr, 40/40/2 mm
- Zentralverschluss: Zentralschließung (Wechselzylinder) mit 2 Schlüsseln. Auf Anfrage durch Tausch des Schließkerns Einbindung der ANKE Werkbank in DOM® Schließanlage möglich
- Schubladen: Auszug ca. 90 %, Schlitzwände und Lochböden zur individuellen Unterteilung
- Schubladentragkraft: 70 kg
- Lackierung: Fronten RAL 5012 lichtblau, Gestell/Gehäuse RAL 7035 lichtgrau

Lieferung: Komplett montiert.

Maße B x T x H	Schubladen Fronthöhe	Schubladen-Innenmaße B x T	Kennzeichen	EAN (GTIN)	€
mm	mm	mm			
1500 x 700 x 840	6x 170	500 x 540	59.1.803	4014641052911	1.264,00

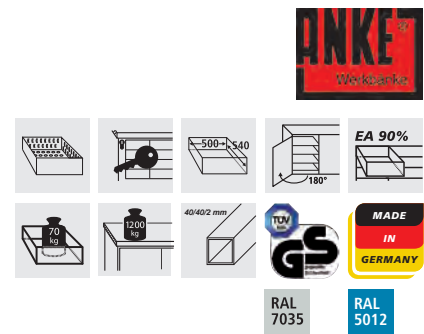

Kastenwerkbank, Serie E, Schubladen, Tür

- Gesamttraglast: 1200 kg
- Werkbankplatte: Buche massiv, längsseits riegelartig zahnverleimt, Oberfläche geölt
- Plattenstärke: 40 mm
- Füße: Vierkantstahlrohr, 40/40/2 mm
- Zentralverschluss: Zentralschließung (Wechselzylinder) mit 2 Schlüsseln. Auf Anfrage durch Tausch des Schließkerns Einbindung der ANKE Werkbank in DOM® Schließanlage möglich
- Schubladen: Auszug ca. 90 %, Schlitzwände und Lochböden zur individuellen Unterteilung
- Schubladentragkraft: 70 kg
- Türöffnungsweite: 180°, Versteifungsprofile, Scharniere mit Zuhaltung
- Lackierung: Fronten RAL 5012 lichtblau, Gestell/Gehäuse RAL 7035 lichtgrau

Lieferung: Komplett montiert.

Maße B x T x H	Schubladen Fronthöhe	Türhöhe	Schubladen-Innenmaße B x T	Kennzeichen	EAN (GTIN)	€
mm	mm	mm	mm			
2000 x 700 x 840	3x 170	2 x 510	500 x 540	28.1.840	4014641054038	1.210,00
2000 x 700 x 840	3x 170	3 x 340	500 x 540	89.1.788	4014641054113	1.136,00

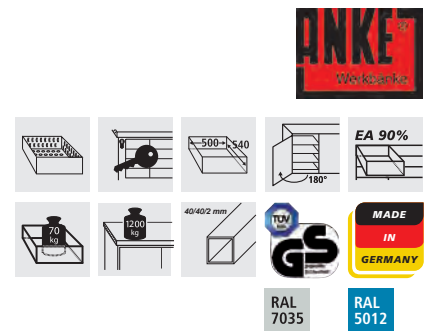

Kastenwerkbank, Serie E, Schubladen, Tür, offenes Fach

- Gesamttraglast: 1200 kg
- Werkbankplatte: Buche massiv, längsseits riegelartig zahnverleimt, Oberfläche geölt
- Plattenstärke: 40 mm
- Füße: Vierkantstahlrohr, 40/40/2 mm
- Zentralverschluss: Zentralschließung (Wechselzylinder) mit 2 Schlüsseln. Auf Anfrage durch Tausch des Schließkerns Einbindung der ANKE Werkbank in DOM® Schließanlage möglich
- Schubladen: Auszug ca. 90 %, Schlitzwände und Lochböden zur individuellen Unterteilung
- Schubladentragkraft: 70 kg
- Türöffnungsweite: 180°, Versteifungsprofile, Scharniere mit Zuhaltung
- Lackierung: Fronten RAL 5012 lichtblau, Gestell/Gehäuse RAL 7035 lichtgrau

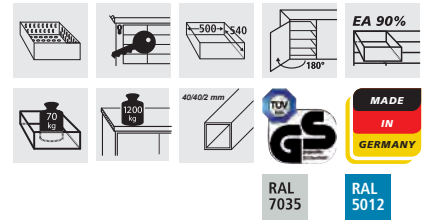

Lieferung: Komplett montiert.

Maße B x T x H mm	Schubladen Fronthöhe mm	Türhöhe mm	Schubladen-In- nenmaße B x T mm	Kenn- zeichen	EAN (GTIN)	€
2000 x 700 x 840	1 x 85, 1 x 170, 1 x 255	1 x 510	500 x 540	50.1.787	4014641054434	1.134,00



Facheinsatz

- Material: Kunststoff
- Passend zu Schubladen ab 90 mm Fronthöhe

Kenn- zeichen	EAN (GTIN)	€
75.1.018	4014641063078	27,00



Muldeneinsatz

- Material: Kunststoff
- Mit 10 Facheilern
- Passend zu Schubladen ab 90 mm Fronthöhe

Ausführung	Kenn- zeichen	EAN (GTIN)	€
5-muldig	72.1.034	4014641063092	50,00



Schubladen-Einteilungsset, 1/4-Teilung

- Passend für Werkbankschubladen
- Bei Bestellung bitte Fronthöhen der Schubladen beachten

Ausführung	Kennzeichen	EAN (GTIN)	€
für Fronthöhe 90–150 mm	36.1.042	4014641061548	61,00
für Fronthöhe 180–360 mm	58.1.064	4014641061562	93,00



Einlegeboden, verzinkt, für Schrankfach

Kennzeichen	EAN (GTIN)	€
33.1.033	4014641063993	48,00



Klappwerkbank

- Mit mehrfach verleimter Holzplatte
- Witterungsbeständig
- Verzugsfrei und allseitig mit Metallkantenschutz versehen
- Mit Untergestell aus stabilem Stahlrohr
- Zusammenlegbar
- Stabil und hochbelastbar, Belastbarkeit max. 150 kg bei gleichmäßig verteilter Last
- Pulverbeschichtet in RAL 5020 ozeanblau

Lieferung: Einzeln verpackt im Karton.

Plattenmaße L x B	Plattenstärke	Gewicht ca.	Kennzeichen	EAN (GTIN)	€
mm	mm	kg			
1000 x 700	30	28	19.1.143	4053569832830 x	392,00
1200 x 700	30	32	34.1.156	4053569832847 x	428,00





Hier dreht sich alles um Profis: [toolineo.de](https://www.toolineo.de)

Die erste Adresse für Handwerksbedarf.

Toolineo ist der Marktplatz für Handwerker im Internet. Mit der Unterstützung und Erfahrung vieler angeschlossener Fachhändler bietet Toolineo ein breites Sortiment von Handwerksbedarf an. Vorteile für Kunden: kompetente Beratung, führende Markenhersteller, einfache Bestellung, termintreue Lieferung und transparente Preise. Hier auf [toolineo.de](https://www.toolineo.de)

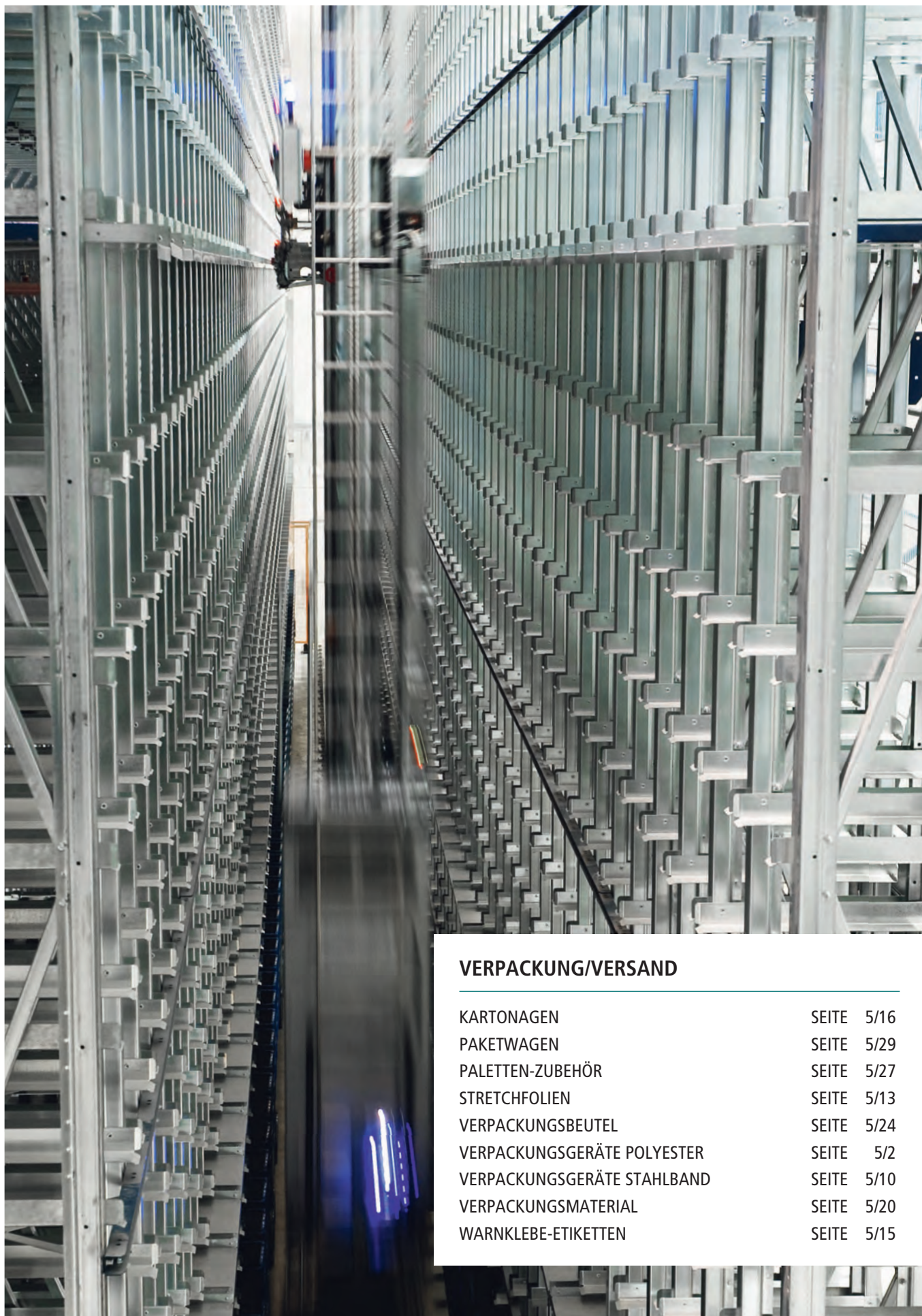

VERPACKUNG/VERSAND

KARTONAGEN	SEITE	5/16
PAKETWAGEN	SEITE	5/29
PALETTEN-ZUBEHÖR	SEITE	5/27
STRETCHFOLIEN	SEITE	5/13
VERPACKUNGSBEUTEL	SEITE	5/24
VERPACKUNGSGERÄTE POLYESTER	SEITE	5/2
VERPACKUNGSGERÄTE STAHLBAND	SEITE	5/10
VERPACKUNGSMATERIAL	SEITE	5/20
WARNKLEBE-ETIKETTEN	SEITE	5/15

Polyesterband-Umreifung, Komplett-System

- Geeignet für jeden Einsatzzweck
- Hohe Festigkeit
- Große Elastizität
- Keine Verletzungsgefahr
- Jederzeit nachspannbar
- Hohe Schockreserven
- Hervorragender Oberflächenschutz
- Temperaturbeständigkeit (wasserfest)
- Einfache Handhabung



Lieferung: Spanngerät, Abroller mit Ablage, Rolle Polyesterband, Klemmen und Einfädelstab.

Rollenlänge	Bandbreite	Bruchlast ca.	Anzahl Klemmen je VE	Klemmenbreite	Kennzeichen	EAN (GTIN)	€
m	mm	N	Stück	mm			
1100	13	3800	1000	13	81.1.205	4030198170007	339,00
850	16	4500	1000	16	02.1.204	4030198170502	341,00
600	19	5500	1000	19	40.1.216	4030198170519	362,00
500	25	9500	500	25	83.1.351	4030198170601 x	576,00

Polyesterband-Umreifungssystem, 16 mm, mit Abrollwagen

Lieferung:

- 1 Spanngerät
- 1 Abrollwagen mit Ablagekasten und 2 Aufnahmen für Ersatzrollen
- 1 Rolle Polyesterband
- 1 Klemmen
- 1 Einfädelstab

Hinweis: Universelles Umreifungssystem für nahezu jeden Bedarf.



Rollenlänge	Bandbreite	Anzahl Klemmen je VE	Klemmenbreite	Kennzeichen	EAN (GTIN)	€
m	mm	Stück	mm			
850	16	1000	16	79.1.363	4030198170656 z-XL	620,00

Polyester-Kraftband, verleimt

- Besteht aus hochwertigen, verleimten Polyesterfäden
- Durch hohe Zugkraft sowie sichere und einfache Anwendung gekennzeichnet
- Textilband ist schmiegsam und passt sich immer dem Transportgut an – gleichgültig ob Kanten, Rundungen oder unregelmäßige Körper



Rollenlänge	Bandbreite	Bruchlast ca.	Rolle für Kern-Ø	PE	VE	Kennzeichen	EAN (GTIN)	€
m	mm	N	mm					
1100	13	3800	76	1 Rolle	1 Rolle	75.1.055	4030198304990	102,00
850	16	4500	76	1 Rolle	1 Rolle	18.1.049	4030198305010	84,40
600	19	5500	76	1 Rolle	1 Rolle	50.1.042	4030198305027	75,70
500	25	9500	76	1 Rolle	1 Rolle	09.1.066	4030198305065	107,00

Polyester-Kraftband, gewebt

- Konsequente Weiterentwicklung des verleimten Polyester-Kraftbandes
- Durch die Längs- und Queranordnung der Polyesterfäden wird eine extrem hohe Festigkeit erreicht
- Das Ausfransen der Bandenden wird vermieden
- Hervorragend geeignet, um schwere Lasten mit der nötigen Sicherheit zu befördern



Rollenlänge	Bandbreite	Bruchlast ca.	Rolle für Kern-Ø	PE	VE	Kennzeichen	EAN (GTIN)	€
m	mm	N	mm					
850	13	4750	76	1 Rolle	1 Rolle	26.1.058	4030198305218	107,00
600	16	6000	76	1 Rolle	1 Rolle	50.1.054	4030198305225	99,80
500	19	7250	76	1 Rolle	1 Rolle	00.1.049	4030198305232	98,20
300	25	14000	76	1 Rolle	1 Rolle	17.1.079	4030198305249	121,00

Klemme für Polyesterband

- Oberfläche verzinkt
- Sichert den Zusammenhalt der Polyester-Kraftbänder



Hinweis: Zubehör zu Polyesterband-Umreifung Komplett-System.

Anzahl Klemmen je VE	Klemmenbreite	Kennzeichen	EAN (GTIN)	€
	mm			
1000	13	64.1.033	4030198174104	61,00
1000	16	36.1.041	4030198174111	73,00
1000	19	24.1.052	4030198174128	87,40
500	25	25.1.074	4030198174135	117,00

Spanngerät für Polyester-Kraftband

- Spanngerät für 13–19 mm

Gewicht ca.	Mindestauflagefläche	Kennzeichen	EAN (GTIN)	€
kg	mm			
1,5	130	89.1.075	4030198191736	116,00



Spanngerät für Polyester-Kraftband

- Spanngerät für 25 mm
- Verwendbar für horizontale und vertikale Umreifungen
- Leicht zu bedienende Einhebel-Konstruktion mit hoher Spannkraft

Kennzeichen	EAN (GTIN)	€
76.1.147	4030198191811	221,00



Spanngerät CPT

- Einteilige Bauweise, Spann- und Verschlussfunktion sind in einem Gerät
- Automatische Bandabtrennung durch Schafottmesser
- Für PP-Kunststoffbänder
- Geeignet für eckige und leichte bis mittelschwere Packstücke
- Hülsenverschluss
- Spannmethode mittels Wickelwelle

Hinweis: Bandspannung erfolgt durch direkte Krafteinwirkung des Benutzers.

Ausführung	Mindestauflagefläche mm	Gewicht ca. kg	Kenn- zeichen	EAN (GTIN)	€
für Bandbreite 13 mm	160	3,5	27.1.100	4030198172612	159,00
für Bandbreite 16 mm	160	3,5	27.1.100	4030198172629	159,00



Abrollwagen für Polyesterband

- Mit Ablagekasten, 2. Aufnahme für Ersatzrolle (76-mm-Kern) und Köcher für Einfädelstab

Hinweis: Einfädelstab und Polyesterband nicht im Lieferumfang enthalten, bitte separat bestellen.

Gewicht ca. kg	Kenn- zeichen	EAN (GTIN)	€
10,8	69.1.148	4030198178027 z-XL	243,00

Lieferung erfolgt ohne Dekoration!



Polyester-Kraftband-Umreifungs-Set, 13 und 16 mm

Lieferung:

Kraftband-Spanner, 13–19 mm.

Metallschnallen: 13 mm (100 Stück) oder 16 mm (80 Stück).

Polyester-Kraftband: 13 mm (250 m) oder 16 mm (200 m).

Hinweis: Praktisches und einfaches Umreifungs-kit für den gelegentlichen Bedarf.

Ausführung	Kenn- zeichen	EAN (GTIN)	€
13 mm	61.1.106	4030198170403	175,00



Polyester-Kraftband-Set, 13 und 16 mm

Lieferung:

Metallschnallen: 13 mm (100 Stück) oder 16 mm (80 Stück).

Polyester-Kraftband: 13 mm (250 m) oder 16 mm (200 m).

Lieferung erfolgt ohne Dekoration!

Hinweis: Praktisches und einfaches Umreifungskit für den gelegentlichen Bedarf.

Ausführung	Kennzeichen	EAN (GTIN)	€
13 mm	77.1.033	4030198305102	57,60



Polyester-Kraftband-Umreifungs-Set, 13 und 16 mm

Lieferung:

Kraftband-Spanner, 13–19 mm.

Metallschnallen: 13 mm (100 Stück) oder 16 mm (80 Stück).

Polyester-Kraftband: 13 mm (250 m) oder 16 mm (200 m).

Hinweis: Praktisches und einfaches Umreifungskit für den gelegentlichen Bedarf.

Ausführung	Kennzeichen	EAN (GTIN)	€
16 mm	61.1.106	4030198170410	175,00



Polyester-Kraftband-Set, 13 und 16 mm

Lieferung:

Metallschnallen: 13 mm (100 Stück) oder 16 mm (80 Stück).

Polyester-Kraftband: 13 mm (250 m) oder 16 mm (200 m).

Lieferung erfolgt ohne Dekoration!

Hinweis: Praktisches und einfaches Umreifungskit für den gelegentlichen Bedarf.

Ausführung	Kennzeichen	EAN (GTIN)	€
16 mm	44.1.036	4030198305119	61,80



Kunststoffband-Umreifungs-Set, 13 und 16 mm

- Einfache Handhabung durch separate Spannratsche und Klemmhebel
- Verschlussicher durch Verformung der Hülse
- Geeignet für 13-mm- und 16-mm-PP-Kunststoffband und PET-Umreifungsband

Lieferung:

Einteiliges Spann- und Verschlussgerät

Verschlussgehäuse: 13 x 28 oder 16 x 28 mm, 2000 Stück.

PP-Kunststoffband: 13 x 0,5 oder 16 x 0,5 mm im Bandspendekarton, 1 Rolle.

Hinweis: Für gelegentliche bis häufigere Umreifungen und leichte bis mittelschwere Packstücke.

Rollenlänge	Bandbreite	Bruchlast ca.	Kennzeichen	EAN (GTIN)	€
m	mm	N			
1000	13	1350	00.1.175	4030198175002	269,00
1000	16	1350	06.1.188	4030198175101	288,00



Kunststoffband, 13 und 16 mm

- Wahlweise 13 x 0,5 mm oder 16 x 0,5 mm

Rollenlänge	Bandbreite	Bruchlast ca.	PE	VE	Kennzeichen	EAN (GTIN)	€
m	mm	N					
1000	13	1350	1 Rolle	1 Rolle	76.1.023	4030198303344	45,20
1000	16	1350	1 Rolle	1 Rolle	97.1.029	4030198303450	48,60



Kunststoffband-Umreifungsgerät

- Praktisches, universelles und wirtschaftliches Umreifungsgerät
- Einteilige Bauweise
- Spann- und Verschlussfunktion in einem Gerät
- Geeignet für eckige Packstücke
- Bandspannung durch direkte Krafteinwirkung des Benutzers
- Automatische Abtrennung des Bandes während des Verschlussvorgangs durch Schafott-Messer
- Geeignet für 13- und 16-mm-PP-Kunststoffband und PET-Umreifungsband
- Hülsenverschluss
- Spannen mittels Wickelwelle
- Für eckige und leichte bis mittelschwere Packstücke

Gewicht ca.	Mindestauflagefläche	Kennzeichen	EAN (GTIN)	€
kg	mm			
2,3	160	33.1.127	4030198171448	199,00



Verschlusshülse, 13 und 16 mm

- Für PP-Kunststoffband
- Karton à 2000 Stück

Ausführung	Kennzeichen	EAN (GTIN)	€
Verschlusshülsen, 13 x 28 mm	83.1.027	4030198173428	46,30
Verschlusshülsen, 16 x 28 mm	97.1.036	4030198173435	62,00



PP-Umreifungs-Set, 16 mm

Lieferung:

Fahrbarer Abroller für Fadenspulen.

Einteiliges Spann- und Verschlussgerät, 13/16 mm.

Verschlusshülsen: 2000 Stück, 16 x 28 mm

PP-Kunststoffband: 1 500-m-Rolle, Fadenspule, 16 x 0,68 mm.

Hinweis: Für gelegentliches bis häufiges Umreifen von leichten bis mittelschweren Packstücken.

PE	VE	Kennzeichen	EAN (GTIN)	€
1 Set	1 Set	12.1.272	4030198175163	435,00



Abrollwagen, fahrbar, für Fadenspulen 13/16 mm

Kennzeichen	EAN (GTIN)	€
48.1.108	4030198193563	170,00



Kunststoffband-Umreifungs-Set, 13 oder 16 mm, mit Abrollwagen

- Geeignet für PP-Kunststoffband mit 406er-Kern

Lieferung:

Einteiliges Spann- und Verschlussgerät.

Verschlusshülsen: 2000 Stück.

PP-Kunststoffband: Großrolle.

Fahrbarer Abroller.

Rollenlänge	Bandbreite	Bruchlast ca.	Kennzeichen	EAN (GTIN)	€
m	mm	N			
3000	13	1650	02.1.357	4030198175200 x	585,00
2000	16	1700	75.1.361	4030198175217 x	585,00



Abrollwagen für PP-Kunststoffband

- Material: Stahlblech
- Fahrbar
- Mit Ablagekasten
- Geeignet für PP-Kunststoffband mit 406er-Kern

Hinweis: Kunststoffband ist nicht im Lieferumfang enthalten, bitte separat bestellen.

Kennzeichen	EAN (GTIN)	€
07.1.161	4030198176023	266,00



PP-Kunststoffband, 13 oder 16 mm

- Für Abrollwagen mit 406er-Kern
- Bruchlast ca. 1650 N oder ca. 1700 N

Rollenlänge	Ausführung	Bruchlast ca.	Kennzeichen	EAN (GTIN)	€
m	mm	N			
3000	13 x 0,6	1650	94.1.064	4030198307014	119,00
2000	16 x 0,6	1700	06.1.063	4030198307021	109,00

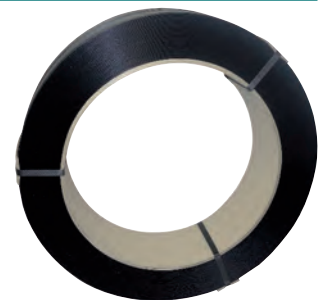

PET-Umreifungsband

- Für Abrollwagen, verzinkt
- Auf 406-mm-Kern gewickelt
- Hohe Festigkeit bei geringer Dehnung

Rollenlänge	Ausführung	Bruchlast ca.	Kennzeichen	EAN (GTIN)	€
m		N			
2500	13 x 0,6	2900	74.1.071	4030198304013	149,00
2000	16 x 0,65	4000	88.1.076	4030198304020	152,00
1750	16 x 0,73	4400	78.1.076	4030198304037	152,00

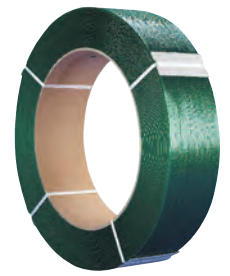

PP-Umreifungs-Set Nr. 1, 13 mm

Lieferung:
 Universalspanner: 13 mm.
 Kunststoffverschlusszange: 13 mm.
 PP-Band im Spende-karton: 1000 m lang, 12,7 x 0,6 mm breit, Bruchlast ca. 1650 N.
 Verschlusshülsen: 13 x 33 mm, 2000 Stück im Karton.

Hinweis: Für gelegentliche Umreifungen.

PE	VE	Kennzeichen	EAN (GTIN)	€
1 Set	1 Set	69.1.155	4030198175118	252,00



Verschlusshülse, 13 und 16 mm

- Für PP-Kunststoffband
- Karton à 2000 Stück

Ausführung	Kennzeichen	EAN (GTIN)	€
Verschlusshülsen, 13 x 33 mm	76.1.054	4030198197738	92,50



PP-Umreifungs-Set Nr. 2, 16 mm

Lieferung:
 Universalspanner: 16 mm.
 Kunststoffverschlusszange: 16 mm.
 PP-Band im Spende-karton: 1000 m lang, 15,5 x 0,58 mm breit, Bruchlast ca. 1700 N.
 Verschlusshülsen: 16 x 28 mm, 2000 Stück im Karton.

Hinweis: Für gelegentliche Umreifungen.

PE	VE	Kennzeichen	EAN (GTIN)	€
1 Set	1 Set	59.1.154	4030198175125	248,00



PP-Umreifungs-Set Nr. 3, 16 mm

Lieferung:
 Einteiliges Spann- und Verschlussgerät, 16 mm.
 Tragbarer Bandabroller mit Bremse.
 Rolle PP-Kunststoffband: 500 m lang, 16 x 0,68 mm, Kern 62 mm, Bruchlast ca. 2800 N.
 Verschlusshülsen: 2000 Stück, 16 x 28 mm

Hinweis: Für gelegentliche Umreifungen, ausgerüstet mit einem praktischen, tragbaren Abroller.

PE	VE	Kennzeichen	EAN (GTIN)	€
1 Set	1 Set	21.1.226	4030198175149	360,00



Abrollwagen, tragbar, für Fadenspulen 13/16 mm

Kennzeichen	EAN (GTIN)	€
75.1.076	4030198193549	109,00



PP-Kunststoffband (Fadenspule)

- Kurzrolle (Fadenspule) mit 62-mm-Kern

Hinweis: Entsprechen der aktuellen Gesetzgebung (Verpackungsverordnung) und sind komplett recyclebar.



Ausführung	Rollenlänge	Reißfestigkeit	Kern-Ø	PE	VE	Kennzeichen	EAN (GTIN)	€
	m	N	mm					
16 x 0,68	500	2800	62	1 Rolle	4 Rollen	00.1.086	4030198303146	129,00

PP-Umreifungs-Set Nr. 4, 16 mm

Lieferung:

Einteiliges Spann- und Verschlussgerät mit Schnellspannvorrichtung und Bandspleißunterdrückung 16 mm.

Fahrbarer Bandabroller mit Ablagekasten.

Großrolle PP-Kunststoffband: 2000 m lang, 15,5 x 0,58 mm breit, Kern 406 mm, Bruchlast: ca. 2800 N

Verschlusshülsen: 2000 Stück, 16 x 28 mm.

Hinweis: Für tägliche, häufige Umreifungen mit Abrollwagen für Großrollen.

PE	VE	Kennzeichen	EAN (GTIN)	€
1 Set	1 Set	04.1.434	4030198170809 x	736,00



Stahlbandabroller für Packenwicklung

- Voll verzinktes, robustes Modell
- Mit Ablagekasten
- Außen liegende Spezialbremse verhindert das unnötige Nachlaufen des Stahlbandes

Hinweis: Stahlband in Packenwicklung ist keine E/D/E Lagerware – bitte anfragen.

Bandbreite mm	Kenn- zeichen	EAN (GTIN)	€
13–19	75.1.319	4030198193105 z-XL	518,00



Stahlband-Umreifungs-Set, 16 mm, tragbar

Lieferung:

Tragbarem Abroller für Spezialrolle mit Ablagefach.
Stahlband-Spanner für 16 mm.
Stahlband-Verschlusszange für 16 mm.
Verschlusshüllen: 1000 Stück, 16 x 27 mm.
Spezialrolle Stahlband: 240 m, blank, 16 x 0,5 mm, Bruchlast: 7000 N, gerundete Kanten.

Hinweis: Für den gelegentlichen Einsatz.

Ausführung	PE	VE	Kenn- zeichen	EAN (GTIN)	€
Set, 16 mm, tragbar	1 Set	1 Set	36.1.333	4030198177068	531,00



Stahlband-Umreifungs-Set, 16 mm, kombiniert

Lieferung:

Kombiniertes Stahlband-Spann- und Verschlussgerät, 16 mm.
Fahrbarer Abrollwagen.
Verschlusshüllen: 1000 Stück, 16 x 27 mm.
Stahlband = 2 Rollen, ca. 800 m, Bruchlast ca. 7000 N.

Hinweis: Achtung! Scheibenwicklung (einlagig gewickelt)

Kenn- zeichen	EAN (GTIN)	€
26.1.569	4030198177808 x	910,00



Stahlbandgerät, 13 oder 16 mm

- Einteiliges Kombinationsumreifungsgerät für Stahlband, einstellbar auf 13 bzw. 16 mm
- Geeignet zum Umreifen von eckigen Packstücken

Hinweis: Zur Verwendung mit Verschlusshüllen 13 x 27 mm oder 16 x 27 mm.

Gewicht ca. kg	Mindestauflagefläche mm	Kenn- zeichen	EAN (GTIN)	€
3,9	200	40.1.348	4030198172803	545,00



Verschlusshülsen, 16 x 27 mm

Lieferung: Karton mit 1000 Stück.

Kennzeichen	EAN (GTIN)	€
44.1.022	4030198173312	37,70



Stahlband-Umreifungs-Set, 13–19 mm, hülsenlos

- Hülsenloses Umreifungsgerät
- Verstellbar für 13, 16 und 19 x 0,50 mm

Lieferung:

Umreifungsgerät.

Fahrbarer Stahlbandabroller für 13, 16 und 19 mm Bandbreite, mit Ablagekasten

Verpackungs-Stahlband: ca. 240 m, 16 x 0,50 mm gewachst, mit gerundeten Kanten.

Kennzeichen	EAN (GTIN)	€
76.1.854	4030198177051	1.309,00



Hülsenloses Stahlband-Umreifungsgerät

- Zum Spannen, Verschließen und Abschneiden
- Geeignet für vertikale und horizontale Umreifung eckiger Packstücke
- Einsatzgebiet: alle Bereiche der Stahlbandverpackung
- Hülsenloses Umreifungsgerät für Stahlbänder in den Breiten 13, 16 und 19 mm und mit einer Stärke von 0,38–0,63 mm

Kennzeichen	EAN (GTIN)	€
26.1.586	4030198173152	902,00



Verpackungs-Stahlband, blank

- Gewachst, unverpackt
- Mit arrondierten Kanten
- In einschichtigen Ringen (Scheibenwicklung)

Bandbreite	Rollenlänge	Bruchlast ca.	PE	VE	Kennzeichen	EAN (GTIN)	€
mm	m	N					
13 x 0,5	800	5500	1 Pack	40 kg	87.1.116	4030198205631 x	386,00
16 x 0,5	240	7000	1 kg	25 kg	77.1.001	4030198205006	5,30
16 x 0,5	240	7000	1 Pack	1 Rolle	54.1.049	4030198205662	158,00
19 x 0,5	13 pro kg	8300	1 kg	56 kg	08.1.002	4030198208014	6,20



Verpackungs-Stahlband, verpackt

- Mit arrondierten Kanten, in einschichtigen Ringen (Scheibenwicklung)
- Ca. 600 kg auf Europalette

Lieferung: Verpackt in Doppelringen.

Hinweis: Palettenabnahme: Tagespreise – bitte direkt in der Fachabteilung anfragen.



Ausführung	Bandbreite mm	Bruchlast ca. N	PE	VE	Kenn- zeichen	EAN (GTIN)	€
blank ge- wacht	16 x 0,5	7000	1 Doppel- ring	1 Doppelring	32.1.111	4030198205648 x	369,00
gewacht, ge- bläut	16 x 0,5	7000	1 Doppel- ring	1 Doppelring	30.1.132	4030198205747 x	433,00
gewacht, la- ckiert	16 x 0,5	7000	1 Doppel- ring	1 Doppelring	92.1.122	4030198201046 x	398,00

Stretchfolie, transparent

- Höchste Qualität, 3-Schicht-Castfilm
- Polyethylen, einseitig haftend
- Palette = 198 Rollen

Hinweis: Bitte Preis anfragen.



Stärke	Kern-Ø	Breite	Länge ca.	PE	VE	Kennzeichen	EAN (GTIN)	€
µm	mm	mm	m					
20	50	500	300	1 Rolle	6 Rollen	18.1.011	4053569794275	22,80

Stretchfolie, schwarz

- Höchste Qualität, 3-Schicht-Castfilm
- Polyethylen, einseitig haftend

Lieferung: 1 Karton = 6 Rollen.



Stärke	Kern-Ø	Breite	Länge ca.	PE	VE	Kennzeichen	EAN (GTIN)	€
µm	mm	mm	m					
23	50	500	300	1 Rolle	6 Rollen	86.1.018	4053569813501	34,40

Handabroller Profi für Stretchfolie

- Metallgestell: mit 2 Kugellager
- Oberfläche: Pulverbeschichtet
- Bandbremse: eingebaut

Lieferung erfolgt ohne Dekoration!

Kern-Ø	Breite	Gewicht ca.	Kennzeichen	EAN (GTIN)	€
mm	mm	kg			
38-76	350-500	1,5	59.1.048	4030198135952	78,30



Handabroller für Stretchfolie

- Für 500-mm-Stretchfolie

Hinweis: Für den gelegentlichen Bedarf.

Kennzeichen	EAN (GTIN)	€
64.1.031	4053569813518	57,70

Lieferung erfolgt ohne Dekoration!



Stretchfolie-Schmalrollen, transparent

- Zum Bündeln, Verpacken und Schützen einzelner und kleiner Teile
- Kern: Ø 38mm

Hinweis: Stretchfolien-Handset bitte separat bestellen.

Stärke	Breite	Länge	PE	VE	Kennzeichen	EAN (GTIN)	€
µm	mm	m					
20	100	150	1 Stück	40 Rollen	91.1.002	4053569813525	5,30



Handabroller Handy für Stretchfolie

Hinweis: Für 100-mm-Rollen-Stretchfolie.

Kennzeichen	EAN (GTIN)	€
84.1.011	4053569813532	28,10

Lieferung erfolgt ohne Dekoration!



Stretchfolie, SafeWrap

- Vorgedehnte Stretchfolie, dadurch extrem dünn, stark und zäh
- Durch die Vordehnung entfällt das kraftraubende Ziehen beim Wickeln, der Verbrauch sinkt
- Einsparung durch SafeWrap: 50 % Stretchfolie, 20 % Arbeitszeit, 50 % Abfall, 50 % Entsorgungskosten, 80 % Verpackungsvolumen

Stärke	Breite	Länge	PE	VE	Kennzeichen	EAN (GTIN)	€
µm	mm	m					
8	430	300	1 Stück	8 Rollen	38.1.013	4053569813549	24,40
10	430	300	1 Stück	6 Rollen	86.1.014	4053569813556	27,10

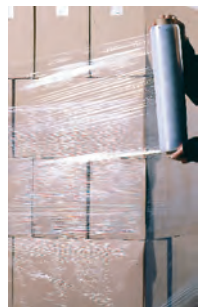

Warn- und Hinweis-Etikette

- Papier, selbstklebend auf Trägerfolie
- Einfaches Handling
- Einzeln abziehbar



70 x 145 mm



30 x 60 mm



105 x 70 mm

Ausführung	Farbe	Maße B x L mm	Etikettenanzahl Stück	PE	VE	Kenn- zeichen	EAN (GTIN)	€
Vorsicht Hohlkörper	rot	70 x 145	je Rolle 1000	1 Rolle	1 Rolle	86.1.034	4056705700222	76,70
Vorsicht Glas	rot	70 x 145	je Rolle 1000	1 Rolle	1 Rolle	36.1.039	4056705700215	86,60
Nicht stürzen	rot	70 x 145	je Rolle 1000	1 Rolle	1 Rolle	86.1.034	4056705700307	76,70
Vorsicht Nicht knicken	rot	70 x 145	je Rolle 1000	1 Rolle	1 Rolle	82.1.035	4056705101791	78,80
Nicht stapelbar	rot	70 x 145	je Rolle 1000	1 Rolle	1 Rolle	82.1.035	4056705101845	78,80
Dok. innenliegend	rot	70 x 145	je Rolle 1000	1 Rolle	1 Rolle	82.1.035	4056705700406	78,80
Sensitive electronic	rot	70 x 145	je Rolle 1000	1 Rolle	1 Rolle	45.1.039	4056705101784	86,80
Lieferschein innenliegend	rot	70 x 145	je Rolle 1000	1 Rolle	1 Rolle	55.1.038	4056705700192	84,80
Bruchgefahr	rot	70 x 145	je Rolle 1000	1 Rolle	1 Rolle	36.1.039	4056705700239	86,60
Nicht belasten	rot	70 x 145	je Rolle 1000	1 Rolle	1 Rolle	36.1.038	4056705700253	84,40
Empf. Elektronik	rot	70 x 145	je Rolle 1000	1 Rolle	1 Rolle	36.1.038	4056705700260	84,40
Hier oben	rot	70 x 145	je Rolle 1000	1 Rolle	1 Rolle	36.1.039	4056705700277	86,60
Inhalt prüfen	rot	70 x 145	je Rolle 1000	1 Rolle	1 Rolle	82.1.035	4056705700284	78,80
Vorsicht nicht werfen	rot	70 x 145	je Rolle 1000	1 Rolle	1 Rolle	82.1.035	4056705700291	78,80
Nicht stürzen Glas	weiß	105 x 70	je Rolle 1000	1 Rolle	1 Rolle	95.1.037	4056705700369	83,50
Vor Nässe schützen	weiß	105 x 70	je Rolle 1000	1 Rolle	1 Rolle	05.1.040	4056705700352	88,10
Oben	weiß	105 x 70	je Rolle 1000	1 Rolle	1 Rolle	77.1.041	4056705700376	91,90

Faltkarton, 1-wellig, für Güter bis 30 kg

- Farbe: braun
- Zum Verschließen mit herkömmlichem Klebeband
- Höhenrillung: bis zur Höhenrillung einschneiden, umklappen, fertig

Hinweis: Individuelle Bedruckung oder weitere Formate auf Anfrage. M = Modulgröße (passend auf Europaletten) IM = Industrie-Modulgröße (passend auf Industriepalette).

Lieferung erfolgt ohne Dekoration!



Höhenrillung

Maße innen L x B x H	passend für DIN	Höhenrillung bei	Tragkraft	Stück per Palette	PE	VE	Kennzeichen	EAN (GTIN)	€
mm		mm	kg						
120 x 120 x 80	–	–	10	4500	1 VE	50 Stück	27.1.028	4053569135047	43,80
150 x 100 x 100	M	–	20	3600	1 VE	50 Stück	95.1.029	4053569135078	46,40
160 x 160 x 90	–	–	10	2700	1 VE	50 Stück	46.1.026	4053569135108	41,00
200 x 150 x 90	M	–	20	2925	1 VE	50 Stück	79.1.030	4053569135139	47,70
200 x 200 x 140	–	–	10	1800	1 VE	50 Stück	98.1.030	4053569135160	48,00
200 x 200 x 180	M	–	20	1800	1 VE	50 Stück	53.1.034	4053569135191	53,50
210 x 180 x 120	–	–	20	2700	1 VE	50 Stück	05.1.031	4053569135221	48,10
230 x 190 x 140	C5	–	20	2400	1 VE	50 Stück	18.1.035	4053569135252	54,50
250 x 200 x 140	B5	–	20	1800	1 VE	50 Stück	43.1.033	4053569135283	51,80
260 x 220 x 100	–	–	20	2600	1 VE	50 Stück	31.1.033	4053569135313	51,60
300 x 160 x 160	–	120	20	2400	1 VE	25 Stück	27.1.026	4053569135344	40,70
305 x 215 x 90	A4	–	20	1800	1 VE	25 Stück	82.1.025	4053569135375	40,00
305 x 215 x 140	A4	–	20	1800	1 VE	50 Stück	24.1.031	4053569135405	48,40
305 x 215 x 180	A4	120	20	1300	1 VE	50 Stück	76.1.035	4053569135436	55,40
305 x 215 x 220	A4	160	20	1300	1 VE	50 Stück	86.1.036	4053569135467	57,10
305 x 215 x 290	A4	230	20	1200	1 VE	50 Stück	05.1.035	4053569135498	54,30
350 x 250 x 200	C4	140	20	900	1 VE	25 Stück	56.1.031	4053569135528	48,90
385 x 235 x 170	IM	110	20	900	1 VE	25 Stück	79.1.030	4053569135559	47,70
390 x 290 x 200	M	140	20	450	1 VE	25 Stück	40.1.032	4053569136969	50,20
390 x 290 x 300	M	240	20	450	1 VE	25 Stück	11.1.035	4053569135580	54,40
390 x 290 x 340	M	–	20	450	1 VE	25 Stück	92.1.038	4053569136990	60,30
390 x 390 x 340	M	290	20	400	1 VE	25 Stück	89.1.037	4053569137027	58,70
400 x 300 x 250	–	190	30	400	1 VE	25 Stück	50.1.035	4053569135610	55,00
400 x 330 x 220	–	160	30	450	1 VE	25 Stück	79.1.034	4053569135641	53,90
430 x 305 x 180	A3	120	30	450	1 VE	25 Stück	79.1.034	4053569135672	53,90
430 x 305 x 315	A3	255	30	400	1 VE	25 Stück	02.1.040	4053569135702	62,00
430 x 350 x 315	–	255	30	450	1 VE	25 Stück	28.1.042	4053569135733	65,50
500 x 300 x 200	–	140	30	450	1 VE	25 Stück	43.1.033	4053569135764	51,80
500 x 370 x 310	–	250	30	450	1 VE	25 Stück	08.1.038	4053569135795	59,00
500 x 400 x 400	–	300	30	225	1 VE	25 Stück	80.1.046	4053569135825	72,50
550 x 450 x 350	–	290	30	225	1 VE	25 Stück	70.1.047	4053569135856	73,90
550 x 500 x 500	–	440	30	225	1 VE	25 Stück	72.1.089	4053569135887	139,00
590 x 290 x 130	M	–	30	675	1 VE	25 Stück	66.1.032	4053569135917	50,60
590 x 390 x 290	M	–	30	200	1 VE	25 Stück	37.1.043	4053569137058	67,20
590 x 390 x 390	M	–	30	200	1 VE	25 Stück	28.1.046	4053569137089	71,70
600 x 450 x 400	A2	340	30	225	1 VE	25 Stück	42.1.068	4053569135948	106,00
630 x 450 x 400	A2	340	30	225	1 VE	25 Stück	81.1.076	4053569135979	119,00
790 x 590 x 350	B1	–	30	520	1 VE	25 Stück	01.1.091	4053569137119	141,00

Faltkarton, 2-wellig, für Güter bis 50 kg

- Stabile 2-wellige Wellpappe
- Farbe: braun
- Zum Verschließen mit herkömmlichem Klebeband
- Höhenrillung: bis zur Höhenrillung einschneiden, umklappen, fertig

Lieferung erfolgt ohne Dekoration!

Hinweis: Individuelle Bedruckung oder weitere Formate auf Anfrage. M = Modulgröße (passend auf Europaletten) IM = Modulgröße (passend auf Industriepalette).



Höhenrillung

Maße innen L x B x H mm	passend für DIN	Höhenrillung bei mm	Tragkraft kg	Stück per Palette	PE	VE	Kenn- zeichen	EAN (GTIN)	€
180 x 180 x 130	M	–	20	1680	1 VE	30 Stück	37.1.029	4053569137140	45,50
245 x 180 x 170	C5	140	20	1320	1 VE	40 Stück	14.1.032	4053569136006	49,80
280 x 180 x 170	M	140	20	1320	1 VE	40 Stück	11.1.037	4053569136037	57,50
305 x 215 x 150	A4	–	20	880	1 VE	20 Stück	43.1.031	4053569136068	48,70
305 x 215 x 290	A4	220	20	720	1 VE	20 Stück	37.1.029	4053569136099	45,50
315 x 225 x 225	A4/IM	–	20	920	1 VE	20 Stück	85.1.028	4053569136129	44,70
315 x 225 x 315	A4/IM	–	20	400	1 VE	20 Stück	08.1.032	4053569136150	49,70
325 x 220 x 160	A4	130	20	880	1 VE	40 Stück	50.1.039	4053569136181	61,20
350 x 350 x 300	–	–	20	260	1 VE	20 Stück	24.1.039	4053569136211	60,80
380 x 240 x 170	IM	140	20	560	1 VE	20 Stück	79.1.032	4053569136242	50,80
380 x 275 x 370	M	310	20	260	1 VE	20 Stück	53.1.034	4053569137171	53,50
390 x 290 x 300	M	–	20	280	1 VE	20 Stück	21.1.034	4053569137201	53,00
390 x 390 x 250	M	–	20	280	1 VE	20 Stück	41.1.040	4053569137232	62,60
400 x 325 x 213	–	153	30	280	1 VE	20 Stück	63.1.039	4053569136273	61,40
400 x 325 x 273	–	213	30	260	1 VE	20 Stück	86.1.036	4053569136303	57,10
410 x 410 x 410	–	350	30	140	1 VE	10 Stück	11.1.035	4053569136334	54,40
430 x 310 x 220	A3	110	30	280	1 VE	20 Stück	69.1.037	4053569136365	58,40
430 x 310 x 315	A3	250	30	280	1 VE	10 Stück	72.1.028	4053569136396	44,50
430 x 310 x 390	A3	–	30	260	1 VE	20 Stück	05.1.039	4053569136426	60,50
450 x 350 x 300	A3	240	30	280	1 VE	10 Stück	82.1.029	4053569136457	46,20
475 x 375 x 370	IM	310	30	140	1 VE	10 Stück	98.1.034	4053569136488	54,20
480 x 275 x 235	IM	175	30	280	1 VE	20 Stück	82.1.025	4053569136518	40,00
500 x 500 x 500	–	420	30	140	1 VE	20 Stück	68.1.080	4053569136549	125,00
540 x 540 x 400	–	300	30	140	1 VE	10 Stück	41.1.056	4053569136570	87,40
575 x 370 x 370	M	310	30	140	1 VE	10 Stück	83.1.047	4053569136600	74,10
580 x 285 x 200	M	140	30	280	1 VE	10 Stück	05.1.029	4053569137263	45,00
580 x 480 x 360	M	300	30	140	1 VE	10 Stück	92.1.034	4053569136631	54,10
590 x 390 x 150	M	100	30	260	1 VE	10 Stück	30.1.029	4053569137294	45,40
590 x 390 x 390	M	–	30	135	1 VE	15 Stück	22.1.052	4053569137324	80,90
590 x 390 x 565	M	510	30	135	1 VE	15 Stück	09.1.060	4053569137355	93,10
590 x 590 x 590	–	530	50	130	1 VE	10 Stück	19.1.065	4053569136662	101,00
600 x 450 x 400	A2	340	30	140	1 VE	10 Stück	34.1.038	4053569136693	59,40
600 x 600 x 400	–	300	50	140	1 VE	10 Stück	55.1.064	4053569136723	100,00
650 x 460 x 430	C2	–	30	140	1 VE	10 Stück	79.1.036	4053569136754	57,00
700 x 400 x 400	–	340	50	150	1 VE	15 Stück	77.1.067	4053569136785	105,00
750 x 150 x 1000	B1	–	30	130	1 VE	10 Stück	19.1.065	4053569136815	101,00
780 x 480 x 360	–	300	50	130	1 VE	10 Stück	25.1.059	4053569136846	91,80
780 x 580 x 300	M	–	30	135	1 VE	15 Stück	27.1.103	4053569137386	160,00
780 x 580 x 580	M	520	50	140	1 VE	10 Stück	87.1.074	4053569137416	116,00
1200 x 570 x 570	–	–	30	140	1 VE	10 Stück	81.1.076	4053569136877	119,00

Palettenhütchen

- Mikrowellenpappe
- Mit Selbstklebestreifen
- Zusätzliche Schlitz (für die Befestigung mit Umreifungsband)
- Mit Aufdruck „DO NOT TOPLOAD – NICHT STAPELN“
- Vermeidet Transportschäden und sichert Transportgut

Länge	Breite	Höhe	PE	VE	Kennzeichen	EAN (GTIN)	€
mm	mm	mm					
205	205	235	1 VE	25 Stück	00.1.002	4056705007901	4,40

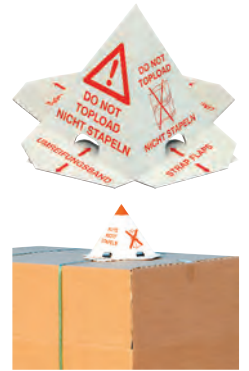

Palettencontainer

- Stabile 2-wellige Wellpappe
- Groß und stabil für hohe Belastungen
- Mehrfach verwendbar

Hinweis: Passend für Euro-Norm-, Inka- und handelsübliche Display-Paletten.
Platzsparende Lagerung durch flach liegende Anlieferung.

M = Modulgröße (passend auf Europaletten)



Maße innen L x B x H	passend für DIN	Inhalt	Stück per Palette	PE	VE	Kennzeichen	EAN (GTIN)	€
mm		m ³						
1180 x 780 x 765	M	0,70	140	10 Stück	10 Stück	01.1.304	4053569137539	471,00

Paletten-Container, mit Ladeklappe

- Stabile 2-wellige Wellpappe
- Mit Ladeklappe für leichte Be- und Entladung
- Groß und stabil für hohe Belastungen
- Mehrfach verwendbar

Hinweis: Passend für Euro-Norm-, Inka- und handelsübliche Display-Paletten.
Platzsparende Lagerung durch flach liegende Anlieferung.

M = Modulgröße (passend auf Europaletten)



Maße innen L x B x H	passend für DIN	Inhalt	Stück per Palette	PE	VE	Kennzeichen	EAN (GTIN)	€
mm		m ³						
1180 x 780 x 1065	M	0,98	95	10 Stück	10 Stück	16.1.289	4053569137560	448,00

Umzugskarton, 2-wellig

- Leicht zusammensteckbar
- Mit Verstärkungstreifen im Griff
- Mehrfach verwendbar
- Deckel mit Beschriftungsfeldern



Hinweis: Einfaches Aufstellen durch Steckboden, keine Verklebung notwendig.

Maße innen L x B x H mm	Tragkraft kg	Stück per Palette	PE	VE	Kennzeichen	EAN (GTIN)	€
440 x 340 x 474	40	150	1 VE	10 Stück	41.1.040	4053569138048	62,60



Langer Faltkarton, 2-wellig

- Stabile 2-wellige Wellpappe
- Geeignet für Versand und Lagerung langer Packgüter
- Mit längsseitiger Öffnung
- Farbe: braun
- Platz sparende Lagerung: flach liegend.
- Kraftliner-Qualität für hohe Belastungen und Anforderungen



Hinweis: Individuelle Bedruckung oder weitere Formate auf Anfrage.



Maße innen L x B x H mm	passend für DIN	Tragkraft kg	Stück per Palette	PE	VE	Kennzeichen	EAN (GTIN)	€
1200 x 150 x 150	B0	30	240	1 VE	10 Stück	73.1.042	4053569140416	66,20
1200 x 200 x 200	B0	30	240	1 VE	10 Stück	40.1.038	4053569140447	59,50
1200 x 300 x 300	B0	30	120	1 VE	10 Stück	41.1.040	4053569140478	62,60

Luftpolsterfolie, 2-lagig

- Extrem leicht
- Mehrfach verwendbar
- Ideal zum Verpacken von empfindlichen Waren
- Schutz gegen Staub, Nässe, Kratzern, Bruch oder extremen Temperaturen

Hinweis: Auf Anfrage auch in weiteren Größen und perforiert lieferbar.



Breite	Länge	Folienstärke	Noppen-Ø	Rollen-Ø	Kern-Ø	PE	VE	Kennzeichen	EAN (GTIN)	€
mm	m	µm	mm	mm	mm					
300	100	70	10	530	75	1 Rolle	1 Rolle	81.1.030	4053569142281	44,60
500	100	70	10	530	75	1 Rolle	1 Rolle	89.1.034	4053569142311	50,50
750	100	70	10	530	75	1 Rolle	1 Rolle	80.1.039	4053569142342	57,60
1000	100	70	10	530	75	1 Rolle	1 Rolle	84.1.044	4053569142373	64,90
1200	100	70	10	530	75	1 Rolle	1 Rolle	40.1.068	4053569142403	99,00

Luftpolsterfolie, 3-lagig

- Extrem reißfest und leicht
- Mehrfach verwendbar
- Ideal zum Verpacken von empfindlichen Waren
- Schutz gegen Staub, Nässe, Kratzern, Bruch oder extremen Temperaturen

Hinweis: Auf Anfrage auch in weiteren Größen und perforiert lieferbar.



Breite	Länge	Folienstärke	Rollen-Ø	Kern-Ø	PE	VE	Kennzeichen	EAN (GTIN)	€
mm	mm	µm	mm	mm					
1000	100	75	540	75	1 Rolle	1 Rolle	53.1.047	4053569142465	68,80
1200	100	75	540	75	1 Rolle	1 Rolle	31.1.075	4053569142496	109,00

Großnoppen-Luftpolsterfolie

- Hohe Reißkraft
- Mehrfach einsetzbar
- Idealer Polsterschutz, auch als Füllmaterial verwendbar
- Verhindert Kratzer und Druckstellen auf glatten Oberflächen



Lieferung erfolgt ohne Dekoration!



Breite	Länge	Folienstärke	Rollen-Ø	Kern-Ø	Noppen-Ø	PE	VE	Kennzeichen	EAN (GTIN)	€
mm	m	µm	mm	mm	mm					
500	30	100	500	75	30	1 Rolle	1 Rolle	05.1.030	4053569142618	43,50
1200	30	100	500	75	30	1 Rolle	1 Rolle	76.1.057	4053569142649	83,60

Schaumfolie

- Weiches und leichtes Schutzpolster
- Leicht zu verarbeiten, flexibel und elastisch
- Schützt vor Feuchtigkeit, Staub und Zerkratzen
- Für empfindliche Produkte, wie z. B. Glas, Möbel, technische Geräte oder Ähnliches
- Wiederverwendbar



Breite	Länge	Rollen-Ø	Kern-Ø	Stärke	PE	VE	Kennzeichen	EAN (GTIN)	€
mm	m	mm	mm	mm					
100	250	800	75	2,0	1 Rolle	1 Rolle	43.1.027	4053569142793	42,50
500	250	800	75	2,0	1 Rolle	1 Rolle	09.1.056	4053569142823	86,90
1000	350	700	75	1,0	1 Rolle	1 Rolle	58.1.073	4053569142700	114,00
1250	125	560	75	2,0	1 Rolle	1 Rolle	65.1.071	4053569142854	111,00
1250	350	700	75	1,0	1 Rolle	1 Rolle	68.1.080	4053569142731	125,00

Rollen-Wellpappe

- Universal-Verpackung
- Hohe Polsterwirkung
- Umweltfreundlich
- Hergestellt aus Recyclingpapier, 80 g/m²
- Einsetzbar als Zwischenlage oder Füllmaterial zum Auspolstern



Breite	Länge	Rollen-Ø	Gewicht/Rolle	PE	VE	Kennzeichen	EAN (GTIN)	€
mm	m	mm	kg					
300	70	560	3,6	1 Rolle	1 Rolle	97.1.024	4053569142885	39,80
500	70	560	6,0	1 Rolle	1 Rolle	35.1.028	4053569142915	45,20
700	70	560	8,5	1 Rolle	1 Rolle	74.1.031	4053569142946	50,60
800	70	560	10,0	1 Rolle	1 Rolle	43.1.033	4053569142977	53,30
1000	70	560	12,0	1 Rolle	1 Rolle	70.1.036	4053569143004	58,50
1200	70	560	14,4	1 Rolle	1 Rolle	08.1.040	4053569143035	63,90

Packpapier, Bogenware

- Hochwertige Qualität aus Natron-Mischgewebe, 80 g/m²
- Farbe: braun
- Zum Einpacken, Auspolstern, Auslegen oder als Zwischenlage



Breite	Länge	Gewicht VE	Anzahl Bogen VE ca.	PE	VE	Kennzeichen	EAN (GTIN)	€
mm	mm	kg						
500	750	25	830	1 Paket	1 Paket	38.1.053	4053569143301	82,70
750	1000	25	420	1 Paket	1 Paket	38.1.053	4053569143332	82,70

Packpapier, Natron-Mischpapier

- Schweres Natron-Mischpapier, reißfest, 80 g/m²
- Farbe: braun
- Flexibel für den universellen Verpackungseinsatz

Hinweis: Passend für alle gängigen Abroller.



Breite	Länge	Rollen-Ø	Kern-Ø	Gewicht/Rolle	Rollen/Palette	PE	VE	Kennzeichen	EAN (GTIN)	€
mm	m	mm	mm	kg	Stück					
500	325	210	50	12	60	1 Rolle	1 Rolle	08.1.040	4053569143066	62,10
750	317	210	50	18	40	1 Rolle	1 Rolle	92.1.046	4053569143097	72,70
1000	325	210	50	24	20	1 Rolle	1 Rolle	44.1.055	4053569143127	85,90
1200	302	210	50	30	20	1 Rolle	1 Rolle	68.1.080	4053569143158	125,00

Packseide

- Geschmeidige Qualität, 50 g/m²
- Farbe: braun
- Flexibel für den universellen Verpackungseinsatz

Hinweis: Passend für alle gängigen Abroller.



Breite	Länge	Rollen-Ø	Kern-Ø	Gewicht/Rolle	Rollen/Palette	PE	VE	Kennzeichen	EAN (GTIN)	€
mm	m	mm	mm	kg	Stück					
500	520 lfm	220	50	13	40	1 Rolle	1 Rolle	02.1.040	4053569143189	62,00
750	506 lfm	200	50	19	32	1 Rolle	1 Rolle	05.1.049	4053569143219	76,00

Schrenzpapier

- Qualität 80 g/m²
- Farbe: grau
- Flexibel und universal einsetzbar

Hinweis: Passend für alle gängigen Abroller.



Breite	Länge	Rollen-Ø	Kern-Ø	Gewicht/Rolle	Rollen/Palette	PE	VE	Kennzeichen	EAN (GTIN)	€
mm	m	mm	mm	kg	Stück					
500	225	210	50	9	45	1 Rolle	1 Rolle	74.1.031	4053569143240	50,60
1000	250	210	50	20	21	1 Rolle	1 Rolle	12.1.045	4053569143271	69,90

Flachbeutel, Stärke 25 µm

- PE-Qualität, reißfest
- Breite: offene Seite
- Schutz vor Staub und Verschmutzung
- Lebensmittelrechtlich unbedenklich, gem. EU-Richtlinie 76/769 EWG und 2002/95/EG werden weder Weichmacherstoffe noch Blei, Quecksilber, polybromierte Biphenyle, Cadmium, sechswertiges Chrom und polybromierter Diphenylether eingesetzt
- Frei von Kieselsäure (Silicic Acid)



Hinweis: Auf Anfrage auch bedruckt lieferbar.

Breite mm	Länge mm	Stärke µm	PE	VE	Kenn- zeichen	EAN (GTIN)	€
120	180	25	2000 Stück	2000 Stück	86.1.029	4053569148672	45,00
160	250	25	2000 Stück	2000 Stück	49.1.039	4053569148702	59,50
190	320	25	1000 Stück	1000 Stück	59.1.031	4053569148733	47,60
250	350	25	1000 Stück	1000 Stück	44.1.035	4053569148764	53,40
300	500	25	1000 Stück	1000 Stück	19.1.046	4053569148795	69,60
400	500	25	1000 Stück	1000 Stück	56.1.052	4053569148825	79,20
500	600	25	1000 Stück	1000 Stück	53.1.073	4053569148856	110,80

Flachbeutel, Stärke 50 µm

- PE-Qualität, reißfest
- Breite: offene Seite
- Schutz vor Staub und Verschmutzung
- Lebensmittelrechtlich unbedenklich, gem. EU-Richtlinie 76/769 EWG und 2002/95/EG werden weder Weichmacherstoffe noch Blei, Quecksilber, polybromierte Biphenyle, Cadmium, sechswertiges Chrom und polybromierter Diphenylether eingesetzt
- Frei von Kieselsäure (Silicic Acid)



Hinweis: Auf Anfrage auch bedruckt lieferbar.

Breite	Länge	Stärke	PE	VE	Kennzeichen	EAN (GTIN)	€
mm	mm	µm					
70	100	50	2000 Stück	2000 Stück	82.1.025	4053569148887	38,90
80	120	50	2000 Stück	2000 Stück	66.1.029	4053569148917	44,70
100	150	50	2000 Stück	2000 Stück	31.1.033	4053569148948	50,20
100	200	50	2000 Stück	2000 Stück	23.1.036	4053569148979	54,60
120	180	50	2000 Stück	2000 Stück	37.1.036	4053569149006	54,80
150	200	50	1000 Stück	1000 Stück	85.1.032	4053569149037	49,50
150	300	50	1000 Stück	1000 Stück	81.1.040	4053569149068	61,50
155	240	50	1000 Stück	1000 Stück	97.1.035	4053569149099	54,20
160	250	50	1000 Stück	1000 Stück	38.1.033	4053569149129	50,30
175	300	50	1000 Stück	1000 Stück	42.1.039	4053569149150	59,40
180	300	50	1000 Stück	1000 Stück	77.1.035	4053569149181	53,90
200	250	50	1000 Stück	1000 Stück	90.1.036	4053569149211	55,60
200	300	50	1000 Stück	1000 Stück	96.1.036	4053569149242	55,70
200	320	50	1000 Stück	1000 Stück	41.1.041	4053569149273	62,40
210	300	50	1000 Stück	1000 Stück	19.1.045	4053569149303	68,10
220	320	50	1000 Stück	1000 Stück	34.1.043	4053569149334	65,30
220	360	50	1000 Stück	1000 Stück	21.1.056	4053569149365	84,70
250	300	50	1000 Stück	1000 Stück	86.1.044	4053569149396	67,60
250	350	50	1000 Stück	1000 Stück	76.1.052	4053569149426	79,50
250	400	50	1000 Stück	1000 Stück	22.1.054	4053569149457	81,70
280	400	50	1000 Stück	1000 Stück	15.1.054	4053569149488	81,60
300	400	50	1000 Stück	1000 Stück	28.1.055	4053569149518	83,30
300	470	50	1000 Stück	1000 Stück	35.1.068	4053569149549	103,00
300	500	50	1000 Stück	1000 Stück	32.1.060	4053569149570	90,90
350	450	50	1000 Stück	1000 Stück	06.1.074	4053569149600	111,60
400	500	50	500 Stück	500 Stück	21.1.055	4053569149631	83,20
400	600	50	500 Stück	500 Stück	80.1.058	4053569149662	88,60
450	500	50	500 Stück	500 Stück	64.1.063	4053569149693	95,90
450	550	50	500 Stück	500 Stück	04.1.064	4053569149723	96,50
500	600	50	500 Stück	500 Stück	51.1.064	4053569149754	97,20
500	700	50	500 Stück	500 Stück	05.1.077	4053569149785	116,10
500	800	50	250 Stück	250 Stück	43.1.051	4053569149815	77,50
500	1000	50	250 Stück	250 Stück	72.1.060	4053569149846	91,50
600	800	50	250 Stück	250 Stück	59.1.059	4053569149877	89,80

Druckverschlussbeutel

- PE-Qualität, reißfest
- Beliebiges Wiederöffnen und fest Verschließen
- Keine Verschluss-Clipse oder Klebestreifen notwendig
- Lebensmittelrechtlich unbedenklich, gem. EU-Richtlinie 76/769 EWG und 2002/95/EG werden weder Weichmacherstoffe noch Blei, Quecksilber, polybromierte Biphenyle, Cadmium, sechswertiges Chrom und polybromierter Diphenylether eingesetzt



Hinweis: Weitere Größen, mit Eurolochung oder mit Druck auf Anfrage lieferbar. Breite ist die offene Seite.

Breite mm	Länge mm	Stärke µm	PE	VE	Kenn- zeichen	EAN (GTIN)	€
40	60	50	2000 Stück	2000 Stück	95.1.025	4053569149907	39,10
50	70	50	2000 Stück	2000 Stück	34.1.027	4053569149938	41,20
50	80	50	2000 Stück	2000 Stück	62.1.025	4053569149969	38,60
60	80	50	2000 Stück	2000 Stück	72.1.031	4053569149990	47,80
60	130	50	2000 Stück	2000 Stück	51.1.033	4053569150026	50,50
60	260	50	2000 Stück	2000 Stück	64.1.034	4053569150057	52,20
70	100	50	2000 Stück	2000 Stück	71.1.033	4053569150088	50,80
80	120	50	2000 Stück	2000 Stück	70.1.035	4053569150118	53,80
100	100	50	2000 Stück	2000 Stück	89.1.037	4053569150149	57,10
100	150	50	2000 Stück	2000 Stück	22.1.039	4053569150170	59,10
100	150	90	1000 Stück	1000 Stück	09.1.039	4053569150200	58,90
100	250	50	1000 Stück	1000 Stück	69.1.037	4053569150231	56,80
120	120	50	2000 Stück	2000 Stück	54.1.041	4053569150262	62,60
120	170	50	2000 Stück	2000 Stück	40.1.043	4053569150293	65,40
120	170	90	1000 Stück	1000 Stück	27.1.043	4053569150323	65,20
150	220	50	1000 Stück	1000 Stück	29.1.039	4053569150354	59,20
160	220	50	1000 Stück	1000 Stück	55.1.039	4053569150385	59,60
160	220	90	1000 Stück	1000 Stück	69.1.053	4053569150415	80,90
180	250	50	1000 Stück	1000 Stück	60.1.043	4053569150446	65,70
180	250	90	1000 Stück	1000 Stück	74.1.056	4053569150477	85,50
200	300	50	1000 Stück	1000 Stück	11.1.049	4053569150507	74,00
200	300	90	1000 Stück	1000 Stück	39.1.075	4053569150538	113,60
220	310	50	1000 Stück	1000 Stück	09.1.053	4053569150569	80,00
250	350	50	1000 Stück	1000 Stück	65.1.061	4053569150590	92,90
250	350	90	1000 Stück	1000 Stück	94.1.086	4053569150620	131,00
280	400	50	1000 Stück	1000 Stück	65.1.075	4053569150651	114,00
300	400	50	1000 Stück	1000 Stück	63.1.081	4053569150682	123,00
300	400	90	500 Stück	500 Stück	36.1.066	4053569150712	100,00
300	500	50	1000 Stück	1000 Stück	55.1.097	4053569150743	147,00
350	450	50	1000 Stück	1000 Stück	88.1.098	4053569150774	149,00
400	500	50	500 Stück	500 Stück	34.1.071	4053569150804	107,50
400	600	50	500 Stück	500 Stück	00.1.073	4053569150835	110,00
500	600	50	500 Stück	500 Stück	26.1.088	4053569150866	133,00



Anwendung
Die Beutel sind einfach mit der Hand zu öffnen und wieder zu verschließen.
Beliebig oft – ohne Verschluss-Clip.

Holzaufsatzrahmen, IPPC-behandelt

- Brettstärke: 20 mm
- Faltbar
- Höhenvariabel in 200-mm-Schritten
- Mit Stahleckbeschlägen für hohe Belastbarkeit und Querfestigkeit
- IPPC-behandelt
- Witterungsbeständig
- Umweltfreundlich



Maße L x B x H	Gewicht ca.	PE	VE	Kennzeichen	EAN (GTIN)	€
mm	kg					
800 x 600 x 200	5,6	1 Stück	5 Stück	28.1.025	4056705502161 z-L	31,60
1200 x 800 x 200	8,4	1 Stück	5 Stück	50.1.024	4056705502000 z-L	49,00

Holzaufsatzdeckel

- IPPC-behandelt
- Zum Verschließen von Holzaufsatzrahmen

Maße L x B x H	Gewicht ca.	PE	VE	Kennzeichen	EAN (GTIN)	€
mm	kg					
800 x 600 x 6	2,3	1 Stück	5 Stück	68.1.011	4056705502185	14,60
1200 x 800 x 6	6,0	1 Stück	5 Stück	04.1.019	4056705502017 z-XL	23,80



Stapelecken, für Holzaufsatzrahmen

- Aus robustem Polyethylen (PE)
- Bis 22-mm-Holzstärke einsetzbar
- Zum sicheren Stapeln von Paletten auf Holzaufsatzrahmen

Maße L x B x H	Farbe	PE	VE	Kennzeichen	EAN (GTIN)	€
mm						
90 x 45 x 35	gelb	4 Stück	4 Stück	91.1.000	4056705502208	2,00



Lieferung erfolgt ohne Dekoration!

Kantenschutzecke

- Auflage: 40 mm breite Kunststofffläche
- Farbe: schwarz

Hinweis: Zum Schutz der Kartonkanten und Fixieren des Umreifungsbandes.

Ausführung	Schenkelmaße mm	PE	VE	Kenn- zeichen	EAN (GTIN)	€
mit Dorn	40 x 40	2000 Stück	2000 Stück	55.1.049	4056705590366	109,00
ohne Dorn	40 x 40	2000 Stück	2000 Stück	55.1.049	4056705590359	109,00



mit Dorn
ohne Dorn

Kantenschutzleiste aus Vollpappe

- Professioneller Kantenschutz für Versandgüter

Hinweis: Auf Anfrage auch in anderen Größen und Sonderanfertigungen lieferbar.

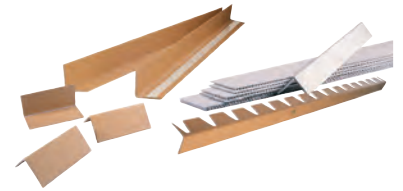

Ausführung	Länge mm	Schenkelmaße mm	Stärke mm	PE	VE	Kenn- zeichen	EAN (GTIN)	€
vorgefertigter Winkel ohne Selbstklebestreifen	1100	50 x 50	3	50 Stück	50 Stück	23.1.042	4053569151894	92,90
vorgefertigter Winkel ohne Selbstklebestreifen	750	50 x 50	3	40 Stück	40 Stück	82.1.026	4053569151924	59,00

Paketwaage MAULparcel 50 kg

- Paketwaage mit separatem Bedienteil und abnehmbarer Edelstahlplatte
- Freie Positionierung des Pults auf dem Tisch oder in 2-Winkel-Stellung an der Wand
- Gehäuse aus bruchsicherem Kunststoff
- Batteriebetrieb, energiesparend
- Abschaltautomatik
- Automatische Nullstellung
- Kabellänge Wiegeteller–Pult 0,8 m
- 1-Tasten-Bedienung: On-Off-Tara-Hold
- Hold-Funktion zur Speicherung des Anzeigewertes
- Patentiertes Messsystem, patentiertes Gehäusekonzept
- Umschaltbar kg/lb
- Teilung 10 g (0–10 kg), 50 g (10–50 kg)

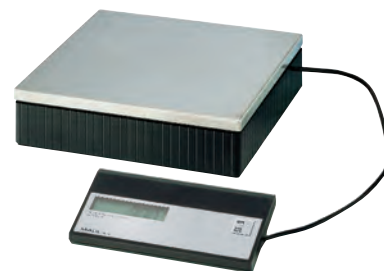

Lieferung: Mit 2 Mignon-Batterien AA/LR6.

Tragplatte	Größe	Größe Pult	Tragkraft	Kennzeichen	EAN (GTIN)	€
mm	mm	mm	kg			
300 x 300	110 x 95 x 55	213 x 101 x 52	50	92.1.175	4002390026208	283,00



Komplett auf Profis eingestellt: [toolineo.de](https://www.toolineo.de)

Die erste Adresse für Handwerksbedarf.

Toolineo ist der Marktplatz für Handwerker im Internet. Mit der Unterstützung und Erfahrung vieler angeschlossener Fachhändler bietet Toolineo ein breites Sortiment von Handwerksbedarf an. Vorteile für Kunden: kompetente Beratung, führende Markenhersteller, einfache Bestellung, termintreue Lieferung und transparente Preise. Hier auf [toolineo.de](https://www.toolineo.de)



LEITERN/-ZUBEHÖR

GERÜSTE	SEITE	6/13
MEHRZWECKLEITERN	SEITE	6/6
MONTAGEPLATTFORMEN	SEITE	6/12
SCHIEBELEITERN	SEITE	6/5
SICHERHEITSTREPPEN	SEITE	6/12
STUFENANLEGELEITERN	SEITE	6/4
STUFENSTEHLEITERN	SEITE	6/9
TELESKOPLEITERN	SEITE	6/2

Stufenleiter und Werkbank X-Pro®

- Sehr robuste, multifunktionale Bau- und Industrie-Stufenleiter
- Gleichzeitig Verwendung als Werkbank (stehend und liegend)
- Einfach aufklappbar
- Integrierter Haltegriff in der Stufe
- Patentiertes Scharniersystem sorgt für zusätzliche Stabilität

Anzahl Sprossen		2
Länge eingefahren	m	1,05
Arbeitshöhe frei stehend	m	0,50
max. Arbeitshöhe	m	2,50
Gewicht ca.	kg	10,0
Kennzeichen		93.1.186
EAN (GTIN)		8711563195004
€		352,00



Teleskopleiter FORTIS

- Material: Aluminium
- Einschub gedämpft (Soft-Close) – Finger können nicht eingeklemmt werden
- Sprossen: mit Anti-Rutsch-Profil
- Nach EN131-6:2019



Hinweis: Handlich, leicht und kompakt.



1 x 10 Sprossen.



Handlich im Transport und platzsparend lagerbar.



1 x 11 Sprossen.



1 x 13 Sprossen.

Arbeitshöhe	m	2,93	3,27	3,81
Leiterlänge ausgefahren	m	2,93	3,27	3,81
Leiterlänge eingefahren	m	0,75	0,82	0,91
Anzahl Sprossen		1 x 10	1 x 11	1 x 13
Traversenbreite	mm	–	800	880
Gewicht ca.	kg	9,5	11,3	14,5
Kennzeichen		24.1.096	66.1.114	08.1.133
EAN (GTIN)		4063726003690	4063726003706	4063726003713
€		209,00	249,00	289,00

Teleskopleiter SMART UP Pro

- Material: Aluminium
- Stufen: 80 mm
- Integrierter Wandabstandshalter
- Mit Werkzeugtasche
- Geprüft nach EN-131-6:2019 und TRBS 2121-2

Hinweis: Geeignet für vielseitigen Einsatz, zum Beispiel Inspektionen, Reparaturen oder Wartungen.

Stufenanzahl		1x 11	1x 13
Lagerlänge	m	0,90	0,95
Länge ausgeschoben	m	3,30	3,90
Arbeitshöhe (max.)	m	4,20	4,80
Gewicht	kg	14,9	17,8
Kennzeichen		23.1.209	81.1.261
EAN (GTIN)		8711563216723	8711563216730
€		394,00	493,00



Teleskopleiter SMART UP ACTIVE

- Material: Aluminium
- Soft-Close-System: Leiter gleitet schrittweise ein

Hinweis: Geeignet für zu Hause und den professionellen Einsatz.

Stufenanzahl		1x 11	1x 13
Lagerlänge	m	0,90	0,95
Länge ausgeschoben	m	3,40	4,00
Arbeitshöhe (max.)	m	4,20	4,80
Gewicht	kg	11,8	14,2
Kennzeichen		56.1.163	30.1.193
EAN (GTIN)		8711563216303	8711563216310
€		308,00	364,00



Stufenanlegeleiter

- Material: Aluminium
- Stufen: verstärkt, aus profiliertem Strangpressprofil, 80 mm tief
- Vorderkante mit Holm bündig
- Verwindungssteif durch verbördelte Holm-Stufen-Verbindung
- Bis Größe 10 mit verschraubten, leicht auswechselbaren Leiterfüßen
- Ab Größe 12 mit gebogener Traverse (125 mm Bodenfreiraum)

Hinweis: Bestens geeignet für Industrie und Bau.



6 Stufen



12 Stufen, mit Traverse

10
JAHRE
GARANTIE

MADE
IN
GERMANY

HYMER

Anzahl Stufen		6	8	10	12	14
Holm ca.	mm	71	71	71	71	71
Leiterlänge	mm	1,72	2,22	2,72	3,22	3,72
Standhöhe ca.	m	0,70	1,17	1,63	2,09	2,56
Reichhöhe ca.	m	2,70	3,17	3,63	4,09	4,56
obere/untere Breite ca.	mm	425/425	425/425	425/425	425/961	425/961
mit Traverse		nein	nein	nein	ja	ja
Gewicht ca.	kg	4,5	5,7	6,9	9,2	10,0
Kennzeichen		24.1.068	88.1.085	76.1.101	94.1.132	29.1.155
EAN (GTIN)		4019502361911	4019502361928	4019502361935	4019502361805	4019502361812
€		116,00	146,00	173,00	226,00	264,00

Anzahl Stufen		16	18
Holm ca.	mm	71	71
Leiterlänge	mm	4,22	4,72
Standhöhe ca.	m	3,02	3,49
Reichhöhe ca.	m	5,02	5,49
obere/untere Breite ca.	mm	425/961	425/1040
mit Traverse		ja	ja
Gewicht ca.	kg	11,8	12,8
Kennzeichen		41.1.179	00.1.200
EAN (GTIN)		4019502361829	4019502361836
€		305,00	340,00

Stufen für Anlegeleiter

- Für Sprossenmaße 30 x 30 mm
- Für Leiterinnenbreite 300 mm

Lieferung: Inklusive Befestigungsmaterial.

Hinweis: Zur nachträglichen Selbstmontage auf Sprossenleitern mit gebördelten Sprossen.

Ausführung	Stufenbreite mm	Kenn- zeichen	EAN (GTIN)	€
Einzelstufe	285	13.1.017	4019502361331	32,20



Stufe

2
JAHRE
GARANTIE

MADE
IN
GERMANY

HYMER

Sprossenlegeleiter

- Material: Aluminium
- Sprossen: aus Walzprofil
- Leiterninnenbreite 300 mm

Hinweis: Bis 10 Sprossen mit verpressten Leiterfüßen, ab 12 Sprossen mit Traverse.

HYMER



10 Sprossen



12 Sprossen mit Traverse

Anzahl Sprossen		6	8	10	12
Holm ca.	mm	60	60	60	60
Leiterlänge ca.	m	1,78	2,34	2,90	3,47
Standhöhe ca.	m	0,75	1,29	1,83	2,37
Reichhöhe ca.	m	2,75	3,29	3,83	4,37
obere/untere Breite ca.	mm	355/355	355/355	355/355	355/697
Gewicht ca.	kg	2,9	3,7	4,6	6,4
Kennzeichen		18.1.044	41.1.048	18.1.061	18.1.091
EAN (GTIN)		4019502338975 z-L	4019502338982 z-XL	4019502338999 z-XXL	4019502339002
€		75,10	82,30	104,00	155,00

Schiebeleiter, 2-teilig mit Traverse

- Material: Aluminium
- Sprossen: aus Walzprofil
- Massive Führungsbeschläge aus Stahl
- Mit Traverse
- Leiterninnenbreite Oberteil 300 mm

Anzahl Sprossen		2 x 10	2 x 12
Holm ca.	mm	66	71
Sprossenzahl max. ausgef. Leiter		17	21
Länge eingef. ca.	m	2,91	3,47
Länge ausgef. ca.	m	4,87	5,99
Standhöhe ca.	m	3,74	4,82
Reichhöhe ca.	m	5,74	6,82
obere/untere Breite ca.	mm	355/950	355/950
Gewicht ca.	kg	11,5	14,5
Kennzeichen		71.1.174	24.1.198
EAN (GTIN)		4019502339132	4019502339149
€		297,00	337,00

HYMER



Mehrzweckleiter, 3-teilig

- Material: Aluminium
- Sprossen: aus Walzprofil
- Leiterfüße: mit Holm verpresst
- Massive Stahlbeschläge
- Spreitzsicherung durch hochfeste Perlongurte
- Traverse
- Leiterninnenbreite 300 mm



Hinweis: Kombinierbare Steh- und Schiebeleiter mit vielen verschiedenen Verwendungsmöglichkeiten. Aufbau in Treppenstellung nur bis Größe 3 x 10 möglich.

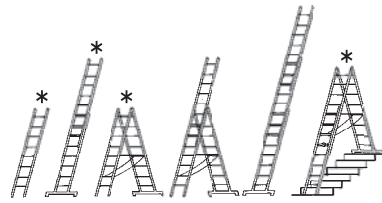

* Diese Positionen sind nur bei Größe 3x10 möglich.



Anzahl Sprossen		3 x 7	3 x 8	3 x 9	3 x 10	3 x 11
Sprossenzahl max. ausgef. Leiter		17	19	23	25	27
Länge eingef. ca.	m	2,07	2,35	2,63	2,91	3,19
Länge Anlegeleiter ausgef. ca.	m	4,87	5,43	6,55	7,11	7,67
Standhöhe Stehleiter mit Steckteil ca.	m	2,06	2,59	3,12	3,65	3,92
Standhöhe Anlegeleiter ca.	m	3,73	4,29	5,39	5,94	6,49
Gewicht ca.	kg	13,2	15,0	18,0	19,7	22,0
Kennzeichen		35.1.172	88.1.195	12.1.214	53.1.263	76.1.291
EAN (GTIN)		4019502339170	4019502339187 z-XL	4019502339194	4019502339200	4019502339217
€		293,00	333,00	364,00	448,00	496,00

Anzahl Sprossen		3 x 12
Sprossenzahl max. ausgef. Leiter		30
Länge eingef. ca.	m	3,47
Länge Anlegeleiter ausgef. ca.	m	8,51
Standhöhe Stehleiter mit Steckteil ca.	m	4,44
Standhöhe Anlegeleiter ca.	m	7,32
Gewicht ca.	kg	24,2
Kennzeichen		29.1.315
EAN (GTIN)		4019502339224
€		536,00

Sprossensteileiter, beidseitig begehbar

- Material: Aluminium
- Sprossen: aus Walzprofil
- Aluminium-Scharniere, verschraubt, auswechselbar
- Spreitzsicherung durch hochfeste Perlongurte, 25 mm breit
- Leiterfüße mit Holm verpresst

HYMER



Anzahl Sprossen		2 x 5	2 x 6	2 x 7	2 x 8	2 x 10
Holm ca.	mm	60	60	60	60	60
Leiterlänge ca.	m	1,47	1,75	2,05	2,33	2,88
Standhöhe ca.	m	0,77	1,00	1,30	1,55	2,07
Reichhöhe ca.	m	2,77	3,00	3,30	3,55	4,07
Gesamthöhe senkrecht ca.	m	1,45	1,70	1,95	2,25	2,75
obere/untereBreite ca.	mm	340/505	340/535	340/565	340/595	340/655
Schrittlänge ca.	m	0,95	1,15	1,25	1,45	1,85
Gewicht ca.	kg	5,1	6,1	7,3	8,4	10,9
Kennzeichen		53.1.093	71.1.114	59.1.120	00.1.140	76.1.171
EAN (GTIN)		4019502339040	4019502339057	4019502339064	4019502339071	4019502339088
€		159,00	195,00	205,00	238,00	292,00

Anzahl Sprossen		2 x 12
Holm ca.	mm	60
Leiterlänge ca.	m	3,44
Standhöhe ca.	m	2,60
Reichhöhe ca.	m	4,60
Gesamthöhe senkrecht ca.	m	3,30
obere/untereBreite ca.	mm	340/715
Schrittlänge ca.	m	2,05
Gewicht ca.	kg	13,6
Kennzeichen		00.1.210
EAN (GTIN)		4019502339095
€		357,00

Vielzweckleiter

- Material: Aluminium
- Sprossen: aus Walzprofil
- Stahl-Bügelgelenke, automatisch einrastend (Gelenke müssen außer gehalten werden und regelmäßig geschmiert werden)
- Traverse
- Als Anlegeleiter oder Stehleiter nutzbar



Hinweis: Größe 4 x 3 inklusive Plattform (1400 x 290 x 900 mm), kann als Arbeitsbühne oder Treppenarbeitsbühne verwendet werden.



4 x 3 mit Plattform



Einfacher Transport und Lagerung

Anzahl Sprossen		4 x 3	4 x 4
Holm ca.	mm	60	60
Länge Anlegeleiter ca.	m	3,47	4,59
Reichhöhe Stehleiter ca.	m	3,01	3,55
Standhöhe Anlegeleiter ca.	m	2,50	3,60
Reichhöhe Anlegeleiter ca.	m	4,50	5,60
Gewicht ca.	kg	15,5	14,6
Kennzeichen		47.1.186	06.1.177
EAN (GTIN)		4019502361126	4019502339361
€		317,00	301,00

Einhängetritt für Sprossenleiter

- Material: Aluminium
- Für Sprossenabmessung 30 x 30 mm
- Für Leiterninnenbreite von mindestens 290 mm
- Für Sprossenabstand 280 mm

Trittbreite	Tritttiefe	zul. Belastung	Gewicht ca.	Kennzeichen	EAN (GTIN)	€
mm	mm	kg	kg			
300	255	150	0,8	93.1.021	4019502316751	40,70



Universal-Leitertritt, klappbar

- Material: Aluminium
- Für Sprossenabmessung 30 x 30 mm
- Für Leiternbreite von mindestens 290 mm
- Für Sprossenabstand 280 mm

Hinweis: Sicherer Standplatz auf der Leiter durch mittig über der Sprosse angeordnete Trittläche. Durch den hochgeklappten Tritt ist ein sicheres Besteigen der Leiter gewährleistet.

Trittbreite	Tritttiefe	zul. Belastung	Gewicht ca.	Kennzeichen	EAN (GTIN)	€
mm	mm	kg	kg			
260	250	150	1,1	20.1.029	4019502316737	50,30



Stufensteleiter, beidseitig begehbar

- Material: Aluminium
- Holme: eloxiert (kein schwarzer Aluminiumabrieb)
- Stufentiefe: 80 mm (Vorderkante mit Holm bündig)
- Stahlscharniere
- Spreizsicherung durch hochfeste 20 mm breite Perlonbänder
- Stabile Aussteifungsstreben am Antritt
- Große Leiterschuhe, mit Holm verpresst

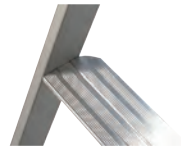

10
JAHRE
GARANTIE



Anzahl Stufen		2 x 3	2 x 4	2 x 6	2 x 7	2 x 8
Holm ca.	mm	55	55	55	55	55
Leiterlänge ca.	m	0,78	1,03	1,53	1,79	2,02
Standhöhe ca.	m	0,19	0,42	0,88	1,12	1,34
Senkr. Höhe ca.	m	0,70	0,90	1,38	1,61	1,84
Obere/untere Breite ca.	mm	340/410	340/435	340/485	340/510	340/540
Schrittlänge ca.	m	0,75	0,90	1,30	1,50	1,65
Gewicht ca.	kg	3,6	4,5	6,7	8,0	8,8
Kennzeichen		94.1.078	97.1.089	73.1.120	72.1.138	59.1.148
EAN (GTIN)		4019502339415	4019502339422	4019502339446 z-L	4019502339453 z-XL	4019502339460 z-XL
€		136,00	155,00	208,00	239,00	256,00

Stufenstehtleiter mit Plattform

- Material: Aluminium
- Holme: eloxiert (kein schwarzer Aluminiumabrieb)
- Stufentiefe: 80 mm (Vorderkante mit Holm bündig)
- Große Leiterschuhe, mit Holm verpresst
- Stabile Aussteifungsstreben am Antritt
- Kunststoff-Ablageschale
- Eimerhaken: 25 kg Tragkraft
- Plattformabmessung: 250 x 250 mm



Hinweis: Ab 7 Stufen mit Spreizsicherung (hochfeste 20 mm breite Perlonbänder).



Stufenanzahl inkl. Plattform		3	4	5	6	7
Holm ca.	mm	55	55	55	55	55
Leiterlänge ca.	m	1,37	1,62	1,87	2,12	2,36
Standhöhe ca.	m	0,65	0,88	1,11	1,35	1,58
Senkr. Höhe ca.	m	1,25	1,48	1,71	1,95	2,18
Obere/untere Breite ca.	mm	280/415	280/440	280/465	280/495	280/520
Schrittlänge ca.	m	0,70	0,85	1,00	1,15	1,30
Gewicht ca.	kg	4,0	4,9	5,6	6,4	7,4
Kennzeichen		29.1.085	65.1.097	06.1.107	88.1.125	88.1.145
EAN (GTIN)		4019502339477	4019502339484 z-L	4019502339491 z-XL	4019502339507 z-XL	4019502339514
€		145,00	166,00	182,00	214,00	248,00

Stufenanzahl inkl. Plattform		8
Holm ca.	mm	55
Leiterlänge ca.	m	2,61
Standhöhe ca.	m	1,80
Senkr. Höhe ca.	m	2,40
Obere/untere Breite ca.	mm	280/545
Schrittlänge ca.	m	1,50
Gewicht ca.	kg	7,9
Kennzeichen		59.1.160
EAN (GTIN)		4019502339521
€		273,00

Stufensteleiter, mit Doppelstufe

- Material: Aluminium
- Stufentiefe: 150 mm
- Plattform: ergonomisch, mit Schienenbeinschutz
- Kunststoff-Ablageschale
- Eimerhaken: 5 kg Tragkraft
- Plattformabmessung: 250 x 250 mm

HYMER

5
JAHRE
GARANTIEDIN
EN
131MADE
IN
GERMANY

Hinweis: Ab 5 Stufen mit Spreizsicherung (hochfeste Perlonbänder).

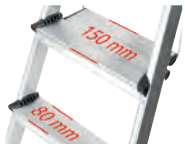

Stufenanzahl inkl. Plattform		3	4	5	6	7
Holm ca.	mm	50	50	50	50	50
Leiterlänge ca.	m	1,40	1,63	1,86	2,09	2,32
Standhöhe ca.	m	0,59	0,80	1,02	1,23	1,44
Arbeitshöhe ca.	m	2,09	2,30	2,52	2,73	2,94
Senkr. Höhe ca.	m	1,25	1,46	1,67	1,88	2,10
Obere/untere Breite ca.	mm	390/466	390/494	390/515	390/549	390/576
Schrittlänge ca.	m	0,70	0,85	1,00	1,14	1,29
Gewicht ca.	kg	5,0	5,6	6,4	7,2	8,2
Kennzeichen		19.1.047	88.1.052	53.1.061	49.1.068	20.1.077
EAN (GTIN)		4019502355354	4019502355361	4019502355378	4019502355385	4019502355392
€		81,30	91,10	106,00	118,00	133,00

Stufenanzahl inkl. Plattform		8
Holm ca.	mm	50
Leiterlänge ca.	m	2,55
Standhöhe ca.	m	1,66
Arbeitshöhe ca.	m	3,16
Senkr. Höhe ca.	m	2,31
Obere/untere Breite ca.	mm	390/604
Schrittlänge ca.	m	1,44
Gewicht ca.	kg	9,2
Kennzeichen		65.1.087
EAN (GTIN)		4019502355408
€		151,00

Sicherheitstreppe, klappbar

- Aluminium
- Kräftige zug- und druckfeste Aussteifung zwischen Leiter- und Stützteil
- Sicherer Auf- und Abstieg durch 47°-Neigungswinkel
- Stufenbreite 360 mm
- Stufentiefe 230 mm
- Stufen mit rutsicherem Gummibelag

HYMER

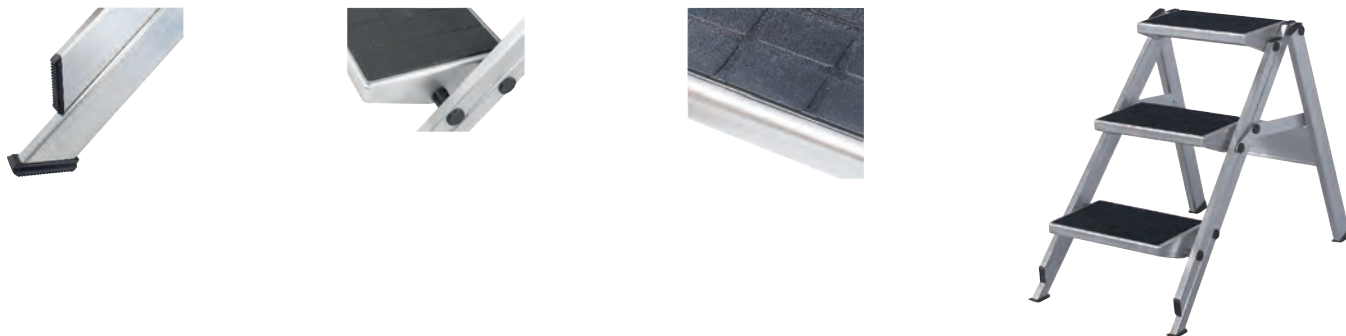

Anzahl Stufen	Standhöhe ca. m	Breite ca. mm	Schrittlänge ca. m	Gewicht ca. kg	Kennzeichen	EAN (GTIN)	€
2	0,45	490	0,55	5,0	95.1.125	4019502319998	217,00
3	0,70	560	0,90	8,4	12.1.192	4019502320000	331,00

Montageplattform

- Material: Aluminium
- Steigteile: automatisch einrastend
- Holme: verschraubt
- Leiterfüße: auswechselbar
- Zulässige Belastung: 300 kg (bei verteilter Last)

Hinweis: Hohe Standsicherheit – einfach und schnell aufgebaut.

Arbeitsfläche L x B ca.	m	1,70 x 0,50
Holm ca.	mm	60
Standhöhe ca.	m	0,58
Reichhöhe ca.	m	2,58
Gewicht ca.	kg	16,9
Kennzeichen		64.1.188
EAN (GTIN)		4019502314016
€		325,00

10
JAHRE
GARANTIE



HYMER



Modulgerüst ALUPRO concept, klappbar

- Material: Aluminium
- Klickverschlüsse: an Streben und Diagonalen
- Große Arbeitsfläche: durch 0,72 m Rahmenteilbreite
- 4 Lenkrollen, bremsbar
- Zulässige Belastung: 200 kg/m², Gerüstgruppe 3

Lieferung: Inklusive Aufbau- und Gebrauchsanweisung.

Hinweis: Das leichte Fahrgerüst ist flexibel einsetzbar und hat kompakte Lager- und Transportmaße.



HYMER

5
JAHRE
GARANTIE

DIN
EN
1004

MADE
IN
GERMANY

Ausführung		Modul 1
Rahmenteilbreite ca.	m	0,72
Bühnenlänge ca.	m	1,58
Reichhöhe ca.	m	1,83
Gerüsthöhe ca.	m	1,83
Standhöhe ca.	m	0,89
Gewicht ca.	kg	23,5
Kennzeichen		06.1.327
EAN (GTIN)		4019502343047
€		556,00



Hier treffen Profis auf Profis: [toolineo.de](https://www.toolineo.de)

Die erste Adresse für Handwerksbedarf.

Toolineo ist der Marktplatz für Handwerker im Internet. Mit der Unterstützung und Erfahrung vieler angeschlossener Fachhändler bietet Toolineo ein breites Sortiment von Handwerksbedarf an. Vorteile für Kunden: kompetente Beratung, führende Markenhersteller, einfache Bestellung, termintreue Lieferung und transparente Preise. Hier auf [toolineo.de](https://www.toolineo.de)



ABSPERRUNG/SICHERHEIT

ABSPERRPFOSTEN	SEITE	7/2
BEOBACHTUNGS-/SICHERHEITSSPIEGEL	SEITE	7/5
BRANDSCHUTZKENNZEICHEN	SEITE	7/28
GEBOTSSCHILDER	SEITE	7/34
FAHNENMAST	SEITE	7/3
FAHRRADSTÄNDER	SEITE	7/4
FEUERLÖSCHER	SEITE	7/14
PARKPLATZKENNZEICHNUNG	SEITE	7/39
RETTUNGSKENNZEICHNUNG	SEITE	7/22
UNTERFAHRSCHUTZ	SEITE	7/13
VERBOTSSCHILDER	SEITE	7/32
WARNSCHILDER	SEITE	7/36

Absperrpfosten Modell STANDARD

- Material: Stahl feuerverzinkt und weiß kunststoffbeschichtet mit 2 rot reflektierenden Ringen
- Rundrohr

Ausführung		ohne Kettenöse	mit 2 Kettenösen
Rohr-Ø	mm	60	60
Gesamthöhe	mm	1500	1500
Höhe über Flur	mm	1000	1000
Befestigungsart		zum Einbetonieren ohne Boden- hülse	zum Einbetonieren ohne Boden- hülse
Kennzeichen		98.1.030	70.1.036
EAN (GTIN)		4004338782467 z-L	4004338782481 z-L
€		39,00	46,20



Absperrpfosten Modell PASSAU

- Material: Stahl, feuerverzinkt und weiß kunststoffbeschichtet, mit 2 rot reflektierenden Ringen
- Dreikantverschluss, gleichschließend mit 2 Schlüsseln und Schraubzylinderschloss
- Befestigungsart: zum Einbetonieren mit Boden-
hülse
- Herausnehmbar

Lieferung: Ohne Dreikantschlüssel (optional lieferbar).

Hinweis: Zur Begrenzung und Sicherung von Wegen, Flächen und Zufahrten.

Ausführung		rund, Ø 60 mm	Vierkant, 70 x 70 mm
Höhe über Flur	mm	1000	1000
Maße Boden- hülse	mm	400 x Ø 65	400 x 80 x 80
Verschluss- system		Dreikantverschluss	Dreikantverschluss
Kennzeichen		57.1.071	23.1.092
EAN (GTIN)		4004338781392 z-XL	4004338781576 z-L
€		90,10	116,10



Absperrpfosten Modell KLAPPY

- Material: Stahl, feuerverzinkt und weiß kunststoffbeschichtet, mit 2 rot reflektierenden Ringen
- Befestigungsart: zum Aufschrauben
- Klappbar

Hinweis: Zur Begrenzung und Sicherung von Wegen, Flächen und Zufahrten.

Ausführung		Vierkant, 70 x 70 mm	Vierkant, 70 x 70 mm
Höhe über Flur	mm	1000	1000
Verschluss- system		Dreikantverschluss, ohne Drei- kantschlüssel	Profilzylinder, gleichschließend mit 3 Schlüsseln
Kennzeichen		62.1.104	01.1.117
EAN (GTIN)		4004338780784 x	4004338780609 x
€		131,70	147,30



Absperrpfosten Modell KLAPPY-BO

- Material: Stahl, feuerverzinkt und weiß kunststoffbeschichtet, mit 2 rot reflektierenden Ringen
- Befestigungsart: zum Einbetonieren mit Bodenhülse, Bodenplatte 160 x 100 mm
- Klappbar



Hinweis: Zur Begrenzung und Sicherung von Wegen, Flächen und Zufahrten.

Ausführung	Vierkant, 70 x 70 mm	Vierkant, 70 x 70 mm
Höhe über Flur	mm 1000	1000
Länge Bodenhülse	mm 400	400
Verschlussystem	Dreikantverschluss, ohne Dreikantschlüssel	Profizylinder, gleichschließend mit 3 Schlüsseln
Kennzeichen	45.1.123	97.1.134
EAN (GTIN)	4004338781149 z-L	4004338780968 z-L
€	155,40	169,90



Dreikantschlüssel

- Nach DIN 22417
- Schenkellänge 3-kant 19 mm

Kennzeichen	EAN (GTIN)	€
02.1.008	4004338782047	10,10



Fahnenmast, zusammensteckbar

- Zylindrische Form
- Für Fahnengrößen: Querformat H 1000 x B 1500 mm
- Kartonmaße 1730 x 190 x 50 mm
- Sehr stabil: erst ab Windstärke 6 (39–49 km/h) muss die Fahne aus Sicherheitsgründen eingeholt werden

Inhalt: 4 Stahlrohre, Ø 42 mm, je 1,65 m lang, zinkphosphatiert und zusätzlich weiß kunststoffbeschichtet, inklusive Montageanleitung, Hisseil, Seilbeschläge und einer Bodenhülse zum Einbetonieren, ohne Fahne.

Hinweis: Fahnen sind nicht im Lieferumfang enthalten, können aber separat bestellt werden.



Gesamtlänge	Länge über Boden	Gewicht ca.	Kennzeichen	EAN (GTIN)	€
m	m	kg			
6,15	5,75	8,5	36.1.050	4004338639709 z-L	63,40

Fahrrad-Einzelparker, schwenkbar

- Aus stabilem, verzinktem Stahlrohr
- Schwenkbereich ca. 180°

Lieferung: Inklusive Befestigungsmaterial zur Wandbefestigung.

Maße L x B x H	Radhalterung Innen-Ø	Gewicht ca.	Kennzeichen	EAN (GTIN)	€
mm	mm	kg			
320 x 280 x 95	500	1,0	29.1.011	4053569794299	24,20



Fahrrad-Einzelparker, beliebig erweiterbar

- Aus stabilem, verzinktem Stahlrohr
- Durch Stecksystem beliebig erweiterbar

Hinweis: Befestigungsmaterial ist nicht im Lieferumfang enthalten.

Maße L x B x H	Radhalterung Innen-Ø	Gewicht ca.	Kennzeichen	EAN (GTIN)	€
mm	mm	kg			
370 x 365 x 270	400	1,7	56.1.014	4053569794282	31,20



Verkehrsspiegel, Acryl

- Material: Acryl, schlagzäh, gem. DIN ISO 179-1 (ca. 70 % schlagfester als Glas)
- Mit Reflexfolie Typ RA2 (Verminderung des Unfallrisikos)
- UV-beständig
- 4-Punkt-Kugelgelenk-Halterung, Befestigung an der Wand oder an Rohrpfosten (Ø 50-85 mm)
- Zusatzprüfungen: TÜV- und Windlast-zertifiziert, windlastgeprüft bis Windstärke 12 (Orkan >117 km/h)
- Einsatz: im Außen- und Innenbereich



Hinweis: *Empfohlene Richtwerte.



Spiegelfläche mm	Beobachtungsabstand ca.* m	Gewicht kg	Kenn- zeichen	EAN (GTIN)	€
600 x 400	9-15	5,0	58.1.203	4053569073660	332,00
800 x 600	15-22	8,8	04.1.271	4053569073677	442,00
1000 x 800	22-27	12,0	02.1.363	4053569073684	592,00
Ø 600	9-15	5,2	49.1.208	4053569073691	340,00
Ø 800	15-22	7,6	16.1.323	4053569073707	527,00

Verkehrsspiegel, eisfrei

- Material: Inox
- Mit Reflexfolie Typ RA2 (Verminderung des Unfallrisikos)
- UV-beständig
- 4-Punkt-Kugelgelenk-Halterung, Befestigung an der Wand oder an Rohrpfosten (Ø 50-85 mm)
- Zusatzprüfungen: TÜV- und Windlast-zertifiziert, windlastgeprüft bis Windstärke 12 (Orkan >117 km/h)
- Einsatz: im Außen- und Innenbereich



Hinweis: *Empfohlene Richtwerte.



Spiegelfläche mm	Beobachtungsabstand ca.* m	Gewicht kg	Kenn- zeichen	EAN (GTIN)	€
600x400	9-15	10,1	38.1.532	4053569790192	860,00
800x600	15-22	17,3	33.1.654	4053569790208	1.057,00
Ø 600	9-15	12,2	19.1.591	4053569790215	955,00
Ø 800	15-22	14,8	25.1.646	4053569790222	1.034,00

Verkehrsspiegel

- Material: Acryl, schlagzäh, gem. DIN ISO 179-1 (ca. 70 % schlagfester als Glas)
- Mit rot-weißer Reflexfolie (vermindertes Unfallrisiko)
- UV-beständig
- Halterung: mit 2 Fixpunkten, zur Befestigung an der Wand oder an Rohrpfosten (Ø 50–85 mm) ist im Lieferumfang enthalten
- Zusatzprüfungen: TÜV- und Windlast-zertifiziert, windlastgeprüft bis Windstärke 12 (Orkan >117 km/h)
- Einsatz: im Außen- und Innenbereich

Hinweis: *Empfohlene Richtwerte.



Spiegelfläche mm	Beobachtungsabstand ca.* m	Gewicht kg	Kenn- zeichen	EAN (GTIN)	€
400 x 600	5-7	4,3	38.1.194	4053569073769	314,00
600 x 800	9-15	5,9	71.1.237	4053569073776	384,00
800 x 1000	15-22	9,1	71.1.320	4053569073783	523,00

Panorama Verkehrsspiegel

- Material: Polycarbonat (nahezu unzerstörbar), 6 mm stark
- Fluoreszierende Reflexfolie in gelb-grün zur optimalen Erkennbarkeit
- UV-resistent
- 180 Grad Weitwinkel
- TÜV- und Windlast-zertifiziert, windlastgeprüft bis Windstärke 12 (Orkan >117 km/h)
- Mitgelieferte 4-Punkt-Kugelgelenk-Halterung ermöglicht eine exakte und optimale Befestigung an der Wand oder an Rohrpfosten (Ø 50-85 mm)
- Einsatz: im Außen- und Innenbereich

Hinweis: *Empfohlene Richtwerte.

Spiegelfläche Ø mm	Beobachtungsabstand ca.* m	Gewicht kg	Kenn- zeichen	EAN (GTIN)	€
600	15-22	9,1	21.1.353	4053569073301	576,00



Industriespiegel Check Mirror

- Material: Acryl, schlagzäh, gem. DIN ISO 179-1 (ca. 70 % schlagfester als Glas)
- UV-beständig
- Teleskop-Wandhalterung: 300 bis 500 mm
- Rückwandplatte für eine höhere Stabilität
- Mit Vergrößerungseffekt
- Einsatz: im Innenbereich, speziell zur Überwachung von Produktionslinien

Hinweis: *Empfohlene Richtwerte.

Spiegelfläche mm	Beobachtungsabstand ca.* m	Gewicht kg	Kenn- zeichen	EAN (GTIN)	€
300 x 500	1	1,0	50.1.142	4053569073349	228,00
400 x 600	1	1,4	38.1.164	4053569073356	263,00
600 x 900	1	2,6	33.1.303	4053569073363	546,00



Industriespiegel Check Point

- Material: Acryl, schlagzäh, gem. DIN ISO 179-1 (ca. 70 % schlagfester als Glas)
- Rahmen: gelb-schwarz (erhöht die Aufmerksamkeit)
- UV-beständig
- Teleskophalterung: 300 bis 500 mm
- Einsatz: im Innenbereich

Hinweis: *Empfohlene Richtwerte. Optional alternative Halterungen für Spiegel 400 x 600 und 600 x 900 muss gesondert bestellt werden. Typ I: 4-Punkt-Kugelgelenkhalterung für die Wand- und Pfostenmontage (Ø 50-85 mm). Typ IV: Halter für Rohrmontage (Ø 50-85 mm).

Spiegelgröße	Beobachtungsabstand ca.*	Gewicht	Kennzeichen	EAN (GTIN)	€
mm	m	kg			
300 x 500	5-7	1,8	78.1.153	4053569073219	291,00
400 x 600	7-12	3,0	05.1.177	4053569073226	286,00
600 x 900	12-25	5,8	36.1.332	4053569073233	542,00

dancop

TUV NORD
GS

2
JAHRE
GARANTIE



Halterung für Industriespiegel Check Point

- Einsatz: für Wand und Pfostenmontage

Hinweis: Zusätzliches Befestigungsmaterial für die Montage der Industriespiegel 400 x 600 und 600 x 900 mm.

dancop

Lieferung erfolgt ohne Dekoration!



4-Punkt-Kugelgelenkhalterung



Halter für Rohrmontage

Ausführung	Kennzeichen	EAN (GTIN)	€
4-Punkt-Kugelgelenkhalterung	86.1.079	4053569073141	129,00
2-Punkt Universalhalterung	59.1.031	4053569073158	52,00

Industriespiegel Transpo 25

- Material: Acryl, schlagzäh, gem. DIN ISO 179-1 (ca. 70 % schlagfester als Glas)
- UV-beständig
- Halterung: zum Anschrauben, durch die 180° Grad Kugelgelenkhalterung ist der Spiegel nach Bedarf einstellbar
- Einsatz: im Innenbereich, als Rückspiegel für Gabelstapler einsetzbar

Hinweis: *Empfohlene Richtwerte.

dancop

TUV NORD
GS

2
JAHRE
GARANTIE



Kugelgelenkhalterung



Spiegelgröße Ø	Beobachtungsabstand ca.*	Gewicht	Kennzeichen	EAN (GTIN)	€
mm	m	kg			
250	1-2	0,4	85.1.085	4053569073127	140,00

Industriespiegel Transpo 180°

- Material: Acryl, schlagzäh, gem. DIN ISO 179-1 (ca. 70 % schlagfester als Glas)
- UV-beständig
- Teleskop-Wandhalterung: 300 bis 500 mm
- Rückwandplatte für eine höhere Stabilität
- 180° Weitwinkelsicht: breitere Flächen können optimal eingesehen werden
- Einsatz: im Innenbereich



Hinweis: *Empfohlene Richtwerte.



Teleskop-Wandhalterung



Spiegelgröße Ø	Beobachtungsabstand ca.*	Gewicht	Kennzeichen	EAN (GTIN)	€
mm	m	kg			
450	1-2	1,4	80.1.099	4053569073134	195,00

Beobachtungsspiegel EC, für Innen und Außen

- Material: Acryl, schlagzäh, gem. DIN ISO 179-1 (ca. 70 % schlagfester als Glas)
- UV-beständig
- Teleskop-Wandhalterung, Länge 300–500 mm, einfache Montage und Einstellung des Blickfeldes
- Anwendungsbereiche: Überwachung sowie Vermeidung von Unfällen und Diebstählen
- Einsatz: im Außen- und Innenbereich



Hinweis: *Empfohlene Richtwerte.

Spiegelfläche	Beobachtungsabstand ca.*	Gewicht	Kennzeichen	EAN (GTIN)	€
mm	m	kg			
Ø 300	1–4	1,1	80.1.055	4053569073554	91,00
Ø 400	1–5	1,4	61.1.065	4053569073561	107,00
Ø 500	5–7	2,0	64.1.079	4053569073578	136,00
Ø 600	9–15	2,6	82.1.093	4053569073585	153,00
Ø 700	12–17	3,4	74.1.117	4053569073592	192,00
Ø 800	15–22	4,2	23.1.131	4053569073608	214,00



Beobachtungsspiegel EC, für Innen

- Material: Acryl, schlagzäh, gem. DIN ISO 179-1 (ca. 70 % schlagfester als Glas)
- UV-beständig
- Teleskop-Wandhalterung, Länge 300–500 mm, einfache Montage und Einstellung des Blickfeldes
- Anwendungsbereiche: Überwachung sowie Vermeidung von Unfällen und Diebstählen
- Einsatz: im Innenbereich



Hinweis: *Empfohlene Richtwerte.

Spiegelfläche	Beobachtungsabstand ca.*	Gewicht	Kennzeichen	EAN (GTIN)	€
mm	m	kg			
Ø 300	1-4	0,8	44.1.045	4053569073431	79,00
Ø 400	1-5	1,0	90.1.050	4053569073448	83,00
Ø 500	5-7	1,2	00.1.065	4053569073462	106,00
Ø 600	9-15	1,2	49.1.083	4053569073479	140,00
Ø 700	12-17	1,8	63.1.099	4053569073493	164,00
Ø 800	15-22	2,2	35.1.118	4053569073509	193,00
400 x 600	1-5	1,4	29.1.087	4053569073455	141,00
600 x 800	9-15	2,4	58.1.119	4053569073486	195,00



Verkehrsspiegel TM-I

- Material: Acryl, schlagzäh, gem. DIN ISO 179-1 (ca. 70 % schlagfester als Glas)
- Mit robusten, roten Rahmen
- UV-beständig
- 4-Punkt-Kugelenk-Halterung, Befestigung an der Wand oder an Rohrpfosten (Ø 50-85 mm)
- Zusatzprüfungen: TÜV- und Windlast-zertifiziert, windlastgeprüft bis Windstärke 12 (Orkan >117 km/h)
- Anwendungsbereiche: Für den industriellen Bereich, zur Überwachung von Verkehrswegen
- Einsatz: im Außen- und Innenbereich

Hinweis: *Empfohlene Richtwerte.

dancop

TÜV NORD
GS

5
JAHRE
GARANTIE



Spiegelfläche mm	Beobachtungsabstand ca.* m	Gewicht kg	Kenn- zeichen	EAN (GTIN)	€
Ø 500	5-7	4,2	53.1.154	4053569073240	252,00
Ø 600	9-15	6,0	32.1.191	4053569073257	312,00
Ø 800	15-22	6,4	74.1.247	4053569073264	404,00
400 x 600	9-15	4,4	14.1.155	4053569073196	253,00
600 x 800	15-22	6,4	75.1.220	4053569073202	360,00

Kuppelspiegel

- Material: Acryl, schlagzäh, gem. DIN ISO 179-1 (ca. 70 % schlagfester als Glas)
- Brillantes Spiegelbild
- UV-beständig
- Montage: der Spiegel kann entweder direkt an die Wand/Decke (Löcher im Spiegelrand sind vorgebohrt) geschraubt oder mit Ketten (optional) von der Decke gehängt werden
- Anwendungsbereiche: Überwachung in industriellen Bereichen, Werkstätten und Warenhäusern
- Einsatz: im Innenbereich

2
 JAHRE
 GARANTIE

Hinweis: *Empfohlene Richtwerte.



360°



180°



90°

Ausführung	Spiegelfläche	Beobachtungsabstand ca.*	Tiefe	Gewicht	Kenn- zeichen	EAN (GTIN)	€
	mm	m	mm	kg			
360°	Ø 600	16–20	290	1,1	70.1.081	4053569011679	137,00
360°	Ø 900	30–40	370	2,3	90.1.137	4053569011693	227,00
360°	Ø 1000	40–50	380	2,8	34.1.157	4053569011655	259,00
360°	Ø 1250	50–60	490	4,2	42.1.265	4053569011662	441,00
180°	Ø 600	10-15	290	0,5	96.1.052	4053569011716	88,00
180°	Ø 800	15-20	350	1,0	66.1.083	4053569011723	139,00
180°	Ø 1000	25-30	380	1,3	77.1.119	4053569011709	199,00
90°	Ø 600	10-15	290	0,3	91.1.031	4053569011631	54,00
90°	Ø 800	15-20	350	0,4	26.1.046	4053569011648	79,00
90°	Ø 1000	25-30	380	0,7	14.1.056	4053569011624	95,00

Kuppelspiegel mit Kettenset

- Material: Acryl, schlagzäh, gem. DIN ISO 179-1 (ca. 70 % schlagfester als Glas)
- Brillantes Spiegelbild
- UV-beständig
- Montage: der Spiegel kann entweder direkt an die Wand/Decke (Löcher im Spiegelrand sind vorgebohrt) geschraubt oder mit Ketten (optional) von der Decke gehängt werden
- Anwendungsbereiche: Überwachung in industriellen Bereichen, Werkstätten und Warenhäusern
- Einsatz: im Innenbereich

NEU

Lieferung: ein Set von 10x Kuppelspiegel inklusive 10x Kettenset für Deckenmontage (Länge 4x 1000 mm, Gewicht 0,4 kg).

Hinweis: *Empfohlene Richtwerte.



Ausführung	Spiegelfläche	Beobachtungsabstand ca.*	Tiefe	PE	VE	Kenn- zeichen	EAN (GTIN)	€
	mm	m	mm					
360°	Ø 800	21-30	350	1 Stück	10 Stück	35.1.1039	4250912313026	1.599,00

Verkehrsspiegel EUvex

- Spiegelfläche: aus Polymethylmethacrylat (PMMA/Acrylglas)
- Rahmen: weiß, mit roter Reflexfolie Typ RA2
- UV-beständig
- Befestigung: mit Universalhalterung für Pfosten 50–85 mm
- Anwendungsbereiche: für einen sicheren Ablauf im Straßenverkehr und auf Betriebsgeländen
- Einsatz: im Außen- und Innenbereich

dancop

NEU

2
JAHRE
GARANTIE

Hinweis: *Empfohlene Richtwerte.



Spiegelfläche mm	Beobachtungsabstand ca.* m	Gewicht kg	Kenn- zeichen	EAN (GTIN)	€
400 x 600	9-15	3,3	35.1.116	4250912307582	179,00
600 x 800	15-22	5,1	40.1.166	4250912307599	256,00
800 x 1000	22-27	8,5	40.1.218	4250912307988	336,00
Ø 600	9-15	3,7	75.1.113	4250912307575	175,00
Ø 800	15-22	5,2	20.1.213	4250912307971	328,00

Industriespiegel EUvex

- Spiegelfläche: aus Polymethylmethacrylat (PMMA/Acrylglas)
- Rahmen: gelb, mit schwarzen Markierungen
- UV-beständig
- Befestigung: mit Halterung für Pfosten
- Anwendungsbereiche: im industriellen Innenbereich
- Einsatz: im Innenbereich

dancop

NEU

2
JAHRE
GARANTIE

Hinweis: *Empfohlene Richtwerte.



Spiegelfläche mm	Beobachtungsabstand ca.* m	Gewicht kg	Kenn- zeichen	EAN (GTIN)	€
400 x 600	9-15	3,3	15.1.124	4250912308244	191,00
600 x 800	15-22	5,1	35.1.181	4250912308268	279,00
800 x 1000	22-27	8,4	70.1.258	4250912308282	398,00
Ø 600	9-15	3,7	40.1.127	4250912308251	196,00
Ø 800	15-22	5,2	15.1.228	4250912308275	351,00

Universalspiegel EUvex

- Spiegelfläche: aus Polymethylmethacrylat (PMMA/Acrylglas)
- Rahmen: weiß
- UV-beständig
- Wetterbeständig
- Befestigung: mit Halterung für Pfosten
- Anwendungsbereiche: Betriebsgelände
- Einsatz: im Außen- und Innenbereich

Hinweis: *Empfohlene Richtwerte.



dancop

NEU

2
JAHRE
GARANTIE



Spiegelfläche mm	Beobachtungsabstand ca.* m	Gewicht kg	Kenn- zeichen	EAN (GTIN)	€
400 x 600	9-15	1,8	55.1.108	4250912310063	167,00
600 x 800	15-22	4,0	60.1.158	4250912310087	244,00
800 x 1000	22-27	6,6	95.1.248	4250912310100	383,00
Ø 600	9-15	2,0	00.1.117	4250912310070	180,00
Ø 800	15-22	4,2	25.1.159	4250912310094	245,00

Wandarm für Spiegel Typ EUvex

- Geeignet für EUVEX Verkehr, Industrie- und Universalspiegel
- Material: elektrogalvanisierter Stahl
- Rohr-Ø: 70 mm
- Höhe: 190 mm
- Einsatz: Abstand Rohr zur Wandhalterung 190 mm

Gewicht kg	Kenn- zeichen	EAN (GTIN)	€
1,9	55.1.043	4250912310216	67,00

dancop

NEU



Bodenprofilbarriere Modell MIKE

- Material: Polyethylen
- Farbe: signalgelb
- Betriebstemperaturbereich: -10° bis +50°
- Anwendung: Zur Sicherung von Eingangsbereichen und Bereichen von Maschinen
- Einsatz: Unterfahrerschutz für modulare Barrieren und Geländer
- Einfache Montage



NEU



Länge 500 mm



Länge 1000 mm

Maße H x Ø mm	Länge mm	Gewicht kg	Kenn- zeichen	EAN (GTIN)	€
140 x 140	500	3,2	25.1.094	4250912395787	145,00
140 x 140	1000	4,9	85.1.109	4250912395664	169,00

Dauerdruckpulverlöscher PD 6/PD 12 GA GLORIA

- Löschmittelbehälter aus Qualitätsstahl
- Handhebel-Armatur
- Druckhebelventil aus Metall
- Fußring
- Schlauchleitung alterungsbeständig
- Wandhalter mit 2 Gummifüllen
- Zugelassen nach DIN EN 3 für die Brandklassen A, B, C
- Prüf- und nachfüllbar
- Zulassung für Deutschland und Österreich

GLORIA

Hinweis: Nach Ziehen des Sicherungsstiftes unmittelbar einsatzbereit.

Modell	PD 6 GA	PD 12 GA
Löschleistung nach DIN EN 3	34A 233B C	55A 233B C
Löschmitteleinheiten (LE)	10/15	15/15
Löschmittelinhalt	kg 6	12
Funktionsdauer	sec ca. 20	ca. 21
Spritzweite	m ca. 6	ca. 7
Gewicht	kg ca. 9,1	ca. 17,3
Kennzeichen	57.1.038	18.1.065
EAN (GTIN)	4006325106225 x	4006325106478 x
€	85,80	145,00

Dauerdruckpulverlöscher PDE 6/PDE 12 ADLER

- Standardgerät mit Druckhebelventil aus Metall
- Zugelassen nach DIN EN 3 für die Brandklassen A, B und C
- Komplet mit Wandhaken
- Prüf- und nachfüllbar
- Einsatzbereiche: Heizungsanlage, Garage, Hausgebrauch
- Zulassung für Deutschland und Österreich

Adler

Modell	PDE 6 ADLER	PD 12 GA Adler
Löschleistung nach DIN EN 3	34A 183B C	55A 233B C
Löschmitteleinheiten (LE)	10	15
Löschmittelinhalt	kg 6	12
Funktionsdauer	sec ca. 16	ca. 22
Gewicht	kg ca. 9,52	ca. 18,06
Kennzeichen	60.1.025	96.1.046
EAN (GTIN)	4006325106270 x	4006325106515 x
€	59,50	106,00

Kfz-Pulverlöscher F 2 G

- Druckbehälter aus Aluminium
- Einhand-Komfortbedienung
- Prüf- und auffüllbar
- Löschmittelstrahl jederzeit abstellbar
- Zugelassen nach DIN EN 3 für die Brandklassen A, B, C
- Einsatzbereiche: Transporter, Lkw-Führerhaus, Caravans etc.

Lieferung: Prüfventil, stabilen/rüttelsicheren KFZ-Halter, Spannband und Festeraufkleber, in verkaufsfördernder Verpackung.

Löschleistung nach DIN EN 3		13A 89B C
Löschmitteleinheiten (LE)		4/5
Löschmittelinhalt	kg	2
Funktionsdauer	sec	ca. 13
Spritzweite	m	ca. 4
Gewicht	kg	ca.3,5
Kennzeichen		91.1.030
EAN (GTIN)		4006325654511 x
€		64,00

GLORIA

Schaum-Aufladelöschler SK 6/SK 9 PRO GLORIA

- Hochfester, glasfaserverstärkte Spezial-Kunststoff-Behälter
- Schlauchanschluss und Steigrohr aus Edelstahl
- Dreh- und abstellbare Löschpistole
- Handhebel-Armatur
- Fußring
- Schlauchleitung alterungsbeständig
- Wartungsfreundliche Kartusche mit Schaumkonzentrat separat vom Wasser montiert
- Spezial-Sprühnebeldüse mit hoher Flächenabdeckung
- Bioschaum (Löschmittel zu mehr als 99% abbaubar)
- Zugelassen nach DIN EN 3 für die Brandklasse A, B
- Gute Trageeigenschaften

Modell		SK 6 PRO
Löschleistung nach DIN EN 3		21A 233B
Löschmitteleinheiten (LE)		6/15
Löschmittelinhalt	l	6
Funktionsdauer	sec	ca. 30
Spritzweite	m	ca. 5
Gewicht	kg	ca. 10,1
Kennzeichen		84.1.084
EAN (GTIN)		4006325230388 x
€		174,00

GLORIA

Pulver-Aufladelöcher P6/P12 PRO

- Hochfester, glasfaserverstärkter Spezial-Kunststoff-Behälter
- Mit innen liegender CO₂-Treibmittelflasche
- Abstellbare und drehbare Löschpistole
- Stabiler Handgriff
- Fußring
- Schlauchleitung alterungsbeständig
- Wandhalter
- Zugelassen nach DIN EN 3 für die Brandklassen A, B, C

GLORIA

Hinweis: Nach Ziehen der Lasche, Schlagknopf betätigen, einsatzbereit.

Modell	P6 PRO	P12 PRO
Löschleistung nach DIN EN 3	34A 233B C	55A 233B C
Löschmitteleinheiten (LE)	10/15	15/15
Löschmittelinhalt	kg 6	12
Funktionsdauer	sec ca. 22	ca. 32
Spritzweite	m ca. 6	ca. 7
Gewicht	kg ca. 9,8	ca. 18,6
Kennzeichen	92.1.065	47.1.095
EAN (GTIN)	4006325229009 x	4006325228804 x
€	134,00	203,00

Kohlendioxid-Feuerlöscher KS 2 SBS

- Druckgasbehälter aus Aluminium
- Handhebel-Armatur
- Ventilarmatur aus Messing
- Wandhalter
- Rückstandsfrei löschen
- Einsatzbereiche elektrische Anlagen, Labors sowie EDV-Anlagen
- Zugelassen für Deutschland und Österreich
- Zugelassen nach DIN EN 3 für die Brandklasse B

GLORIA

Hinweis: Gezielter Einsatz für die Brandklasse B (Brände von flüssigen/flüssig werdenden Stoffen, z. B. Benzin, Benzol, Öle, Fette, Lacke, Teer, Äther, Alkohol, Stearin, Paraffin). Kohlendioxid ist ca. 1,5-mal schwerer als Luft, es breitet sich vom Boden her über einen Flammenbrand aus und verhindert den Zutritt von Sauerstoff.

Löschleistung nach DIN EN 3	34B
Löschmitteleinheiten (LE)	2
Löschmittelinhalt	kg 2
Funktionsdauer	sec ca. 8,5
Spritzweite	m ca. 3
Gewicht	kg ca. 5,4
Kennzeichen	11.1.054
EAN (GTIN)	4006325678241 x
€	110,00

Dauerdruckfeuerlöscher SDE 6/SDE 9 GLORIA

- Handhebel-Armatur
- Mit Manometer (zur optischen Druckkontrolle)
- Fußring
- Wandhalter
- Bioschaum (Löschmittel zu mehr als 99% abbaubar)
- Zugelassen nach DIN EN 3 für die Brandklassen A, B

Modell	SDE 6	SDE 9	
Löschleistung nach DIN EN 3	21A 144B	27A 183B	
Löschmitteleinheiten (LE)	6/9	9/12	
Löschmittelinhalt	l	6	9
Funktionsdauer	sec	ca. 34	ca. 55
Spritzweite	m	ca. 4	ca. 4
Gewicht	kg	ca. 9,6	ca. 14,2
Kennzeichen		43.1.043	93.1.051
EAN (GTIN)	4006325242749	4006325243548	
€	85,50	103,00	



Fettbrand-Aufladelöcher FB 3/FB 6 EASY GLORIA

- Handhebel-Armatur
- Fußring
- Schlauchleitung alterungsbeständig
- Bioschaum (Löschmittel zu mehr als 99% abbaubar)
- Zugelassen nach DIN EN 3 für die Brandklassen A, B, C
- Frostsicher bis -30 °C
- Gute Trageigenschaften

Hinweis: Für Küchenbetriebe mit Fritteusen bis 50 l regelt die DGUV (Regel GUV-R111) die Verwendung mindestens eines Feuerlöschers mit nachgewiesener Eignung zum Löschen von Speiseöl- und Speisefettbränden mit einem bevorzugten Inhalt von 6 l vorzuhalten.

Für Fritteusen bis 100 l Inhalt sind wahlweise mindestens drei Feuerlöscher mit entsprechend nachgewiesener Eignung oder eine ortsfeste Löscheinrichtung bereitzustellen.

Modell	FB 3 EASY	FB 6 EASY	
Löschleistung nach DIN EN 3	8A 55B 75F	21A 113B 75F	
Löschmitteleinheiten (LE)	2/3	6/6	
Löschmittelinhalt	l	3	6
Funktionsdauer	sec	ca. 21	ca. 39
Spritzweite	m	ca. 4	ca. 4
Gewicht	kg	ca. 6,8	ca. 12,3
Kennzeichen		63.1.078	14.1.111
EAN (GTIN)	4006325229924	4006325229979	
€	153,00	215,00	



3 l



6 l

Wasser-Aufladelöcher WH 6/ WH 9 PRO

- Hochfester, glasfaserverstärkte Spezial-Kunststoff-Behälter
- Schlauchanschluss und Steigrohr aus Edelstahl
- Dreh- und abstellbare Löschpistole
- Handhebel-Armatur
- Fußring
- Schlauchleitung alterungsbeständig
- Bioschaum (Löschmittel zu mehr als 99% abbaubar)
- Zugelassen nach DIN EN 3 für die Brandklasse A, B
- Frostsicher bis -30 °C
- Gute Trageeigenschaften



Modell		WH 6 PRO	WH 9 PRO
Löschleistung nach DIN EN 3		34A	43A
Löschmitteleinheiten (LE)		10	12
Löschmittelinhalt	l	6	9
Funktionsdauer	sec	ca. 64	ca. 93
Spritzweite	m	ca. 5	ca. 5
Gewicht	kg	ca. 10,3	ca. 15,5
Kennzeichen		74.1.085	72.1.100
EAN (GTIN)		4006325244934	4006325244965
€		166,00	195,00

Schaum-Aufladelöcher SK 9 PRO GLORIA

- Hochfester, glasfaserverstärkte Spezial-Kunststoff-Behälter
- Schlauchanschluss und Steigrohr aus Edelstahl
- Dreh- und abstellbare Löschpistole
- Handhebel-Armatur
- Fußring
- Schlauchleitung alterungsbeständig
- Wartungsfreundliche Kartusche mit Schaumkonzentrat separat vom Wasser montiert
- Spezial-Sprühnebeldüse mit hoher Flächenabdeckung
- Bioschaum (Löschmittel zu mehr als 99% abbaubar)
- Zugelassen nach DIN EN 3 für die Brandklasse A, B
- Gute Trageeigenschaften

GLORIA



Modell		SK 9 PRO
Löschleistung nach DIN EN 3		27A 233B
Löschmitteleinheiten (LE)		9/15
Löschmittelinhalt	l	9
Funktionsdauer	sec	ca. 54
Spritzweite	m	ca. 5
Gewicht	kg	ca. 15,3
Kennzeichen		03.1.097
EAN (GTIN)		4006325230456
€		199,00

Kohlendioxid-Feuerlöscher KS 5 SE

- Druckgasbehälter aus Aluminium
- Handhebel-Armatur
- Ventilarmatur aus Messing
- Schneerohr
- Wandhalter
- Rückstandsfrei löschen
- Einsatzbereiche elektrische Anlagen, Labors sowie EDV-Anlagen
- Zugelassen für Deutschland und Österreich
- Zugelassen nach DIN EN 3 für die Brandklasse B

Hinweis: Gezielter Einsatz für die Brandklasse B (Brände von flüssigen/flüssig werdenden Stoffen, z. B. Benzin, Benzol, Öle, Fette, Lacke, Teer, Äther, Alkohol, Stearin, Paraffin). Kohlendioxid ist ca. 1,5-mal schwerer als Luft, es breitet sich vom Boden her über einen Flammenbrand aus und verhindert den Zutritt von Sauerstoff

Löschleistung nach DIN EN 3		89B
Löschmittleinheiten (LE)		5
Löschmittelinhalt	kg	5
Funktionsdauer	sec	13,5
Spritzweite	m	ca.4-5
Gewicht	kg	ca. 12,5
Kennzeichen		22.1.095
EAN (GTIN)		4006325506650 x
€		192,00

GLORIA



Feuerlöscher-Schutzhaube Bigbox

- Polypropylen, schlag zäh, REACH konform
- Oberteil rot mit Sichtfenster, Unterteil schwarz
- Spritzwassergeschützt durch umlaufende Gummidichtung
- Ergonomische Verschlüsse
- Fixierung des Feuerlöschers über Nylonband mit Spannverschluss
- Links- und Rechtsöffnung möglich (180°-drehbar)
- Für die Wand- und Fahrzeugbefestigung
- Zum Schutz und Werterhaltung vor witterungsbedingten Einflüssen

Lieferung: Inklusive Montageanleitung.

Hinweis: Verwendbar für Pulver- und Nasslöscher bis 9 kg/l. Bei Befestigung am Fahrzeug ist das Einstellgewicht eines Feuerlöschers auf 12 kg begrenzt.

Maße Außen H x B x T	mm	643 x 279 x 227
Maße Innen H x B x T	mm	585 x 230 x 190
Gewicht	kg	2,5
Kennzeichen		31.1.030
EAN (GTIN)		4006325600488
€		71,40

GLORIA



Feuerlöscher-Schutzhaube KWH

- Oberteil aus glasklarem Kunststoff (PETG-Polyethylenenterephthalat-Glycol)
- Unterteil grau, 3-mm-Kunststoff (PS-Polystrol)
- Plombierbar
- Temperaturbeständig von -20 °C bis +60 °C
- Zum Schutz und Werterhaltung vor witterungsbedingten Einflüssen

Lieferung: KWH-6 Rückenteil mit 2 Spannverschlüssen und 2 Griffriellen. KWH-12 Rückenteil mit 2 Metall-Spannverschlüssen.

Modell		KWH-6	KWH-12
Passend für		alle 6 kg Feuerlöscher	bis 12 kg Feuerlöscher
Maße Außen H x B x T	mm	670 x 365 x 220	800 x 360 x 220
Maße Innen H x B x T	mm	630 x 310 x 175	760 x 310 x 210
Gewicht	kg	1,4	1,8
Kennzeichen		00.1.041	16.1.049
EAN (GTIN)		4006325669423	4006325109097
€		86,30	105,00

GLORIA



für 12 kg Löscher



für 6 kg Löscher

Gitternetzfolie für 6 kg-Geräte

- Polyester
- Transparent
- Wasserfest
- UV-beständig
- Für 6 kg-Geräte

Kennzeichen	EAN (GTIN)	€
18.1.010	4006325217723	19,20

GLORIA



Wandhalter

- Passend für folgende Feuerlöscher: PD 6 GA, PD 12 GA, P6 PRO, P12 PRO, SK 6 PRO, KS 5 SE, Adler PDE 6 + 12

Kennzeichen	EAN (GTIN)	€
77.1.001	4006325208080	4,40



Löschdecke

- Löschdecke aus silikonbeschichtetem Glasfasergewebe
- Zugelassen nach DIN EN 1869:2001
- In stabiler Hardbox mit Aufhängeausstattung
- Für handelsübliche Fritteusen und Fettbackgeräte bis max. 3 l Fassungsvermögen
- Zum Löschen von Bränden geeignet, die auf die persönliche Kleidung übergreifen

Hinweis: Gebrauchsanweisung in Deutsch, Englisch und Französisch.



Gesamtgewicht	kg	ca. 1
Gewicht Löschdecke	kg	ca. 0,82
Maße Löschdecke	cm	120 x 180
Größe Box	cm	17,5 x 20,5 x 4,8
Kennzeichen		03.1.020
EAN (GTIN)		4006325665548
€		39,80

Kohlenmonoxidmelder 7DCO

- Kunststoff, weiß
- Digitalanzeige
- LED-Anzeige, Grün = Betriebsbereitschaft, Rot = Alarmzustand
- Funktionstaste für Test/Reset und Spitzenwertanzeige
- Sensor Lebensdauer ca. 10 Jahre
- Batterie wechselbar
- BSI-zertifiziert nach EN52091 Teil 1 und Teil 2
- Kontinuierliche Überwachung der CO-Konzentration

Lieferung: Inklusive 3 x AA-Alkali-Batterien.

Hinweis: Der CO-Melder ersetzt keinen Rauchmelder!



Abmessungen	Alarmlautstärke	Gewicht	Kennzeichen	EAN (GTIN)	€
mm	dB	g			
116 x 72 x 40	85	ca. 120	06.1.021	0047871270415	39,70

Kohlenmonoxidmelder X10-D.2

- Kunststoff, weiß
- Mit Digitalanzeige und Ereignisspeicher
- LED-Anzeige, Grün = Betriebsbereitschaft, Rot = Alarmzustand
- Funktionstasten für Test/Reset und Spitzenwertanzeige
- Lithium-Batterie (versiegelt)
- Temperaturbereich 0° bis +40°C
- Zertifiziert nach EN50291:2010
- Kontinuierliche Überwachung der CO-Konzentration

Lieferung: Inklusive Befestigungsmaterial und Bedienungsanleitung.

Hinweis: Der CO-Melder ersetzt keinen Rauchmelder!



Abmessungen	Alarmlautstärke	Gewicht	Kennzeichen	EAN (GTIN)	€
mm	dB	g			
71 x 118 x 40	85/1 m	ca. 150	36.1.039	4033743137777	74,20

Rettungsschild, Notausgang rechts mit Richtungspfeil

- ASR A1.3 E002 + Zusatzzeichen
- DIN EN ISO 7010 E002 + Zusatzzeichen
- Langnachleuchtend, DIN 67510-4 Unterklasse C

Maße B x H mm	Material	Kenn- zeichen	EAN (GTIN)	€
300 x 150	Folie HI 150: selbstklebend	34.1.005	4044589113658	11,10
300 x 150	Alu HI 150: Aluminium	91.1.006	4044589129703	14,30
400 x 200	Folie HI 150: selbstklebend	88.1.008	4044589113672	18,40
400 x 200	Alu HI 150: Aluminium	80.1.009	4044589113696	20,30



Rettungsschild, Notausgang links mit Richtungspfeil

- ASR A1.3 E001 + Zusatzzeichen
- DIN EN ISO 7010 E001 + Zusatzzeichen
- Langnachleuchtend, DIN 67510-4 Unterklasse C

Maße B x H mm	Material	Kenn- zeichen	EAN (GTIN)	€
300 x 150	Folie HI 150: selbstklebend	34.1.005	4044589113702	11,10
300 x 150	Alu HI 150: Aluminium	91.1.006	4044589129710	14,30
400 x 200	Folie HI 150: selbstklebend	88.1.008	4044589113726	18,40
400 x 200	Alu HI 150: Aluminium	80.1.009	4044589113740	20,30



Rettungsschild, Notausgang rechts aufwärts

- ASR A1.3 E002 + Zusatzzeichen
- DIN EN ISO 7010 E002 + Zusatzzeichen
- Langnachleuchtend, DIN 67510-4 Unterklasse C

Maße B x H mm	Material	Kenn- zeichen	EAN (GTIN)	€
300 x 150	Folie HI 150: selbstklebend	48.1.005	4044589251947	11,40
300 x 150	Alu HI 150: Aluminium	10.1.007	4044589251633	14,70
400 x 250	Folie HI 150: selbstklebend	08.1.009	4044589251954	18,80
400 x 250	Alu HI 150: Aluminium	06.1.011	4044589251640	22,90



Rettungsschild, Notausgang rechts abwärts

- ASR A1.3 E002 + Zusatzzeichen
- DIN EN ISO 7010 E002 + Zusatzzeichen
- Langnachleuchtend, DIN 67510-4 Unterklasse C

Maße B x H mm	Material	Kenn- zeichen	EAN (GTIN)	€
300 x 150	Folie HI 150: selbstklebend	34.1.005	4044589113559	11,10
300 x 150	Alu HI 150: Aluminium	91.1.006	4044589129680	14,30
400 x 200	Folie HI 150: selbstklebend	88.1.008	4044589113573	18,40
400 x 200	Alu HI 150: Aluminium	80.1.009	4044589113597	20,30



Rettungsschild, Notausgang links abwärts

- ASR A1.3 E001 + Zusatzzeichen
- DIN EN ISO 7010 E001 + Zusatzzeichen
- Langnachleuchtend, DIN 67510-4 Unterklasse C

Maße B x H mm	Material	Kenn- zeichen	EAN (GTIN)	€
300 x 150	Folie HI 150: selbstklebend	90.1.004	4044589113603	10,20
300 x 150	Aluminium HI 150: Aluminium	33.1.006	4044589129697	13,10
400 x 200	Folie HI 150: selbstklebend	21.1.008	4044589113627	17,00
400 x 200	Aluminium HI 150: Aluminium	00.1.010	4044589113641	20,70



Rettungsschild, Notausgang links runter mit Richtungspfeil

- ASR A1.3 E001 + Zusatzzeichen
- DIN EN ISO 7010 E001 + Zusatzzeichen
- Langnachleuchtend, DIN 67510-4 Unterklasse C

Maße B x H	Material	Kennzeichen	EAN (GTIN)	€
mm				
300 x 150	Aluminium HI 150: Aluminium	95.1.006	4044589360663	14,40



Rettungsschild, Notausgang rechts runter mit Richtungspfeil

- ASR A1.3 E002 + Zusatzzeichen
- DIN EN ISO 7010 E002 + Zusatzzeichen
- Langnachleuchtend, DIN 67510-4 Unterklasse C

Maße B x H	Material	Kennzeichen	EAN (GTIN)	€
mm				
300 x 150	Aluminium HI 150: Aluminium	95.1.006	4044589360649	14,40



Rettungsschild, Notausgang rechts hoch mit Richtungspfeil

- ASR A1.3 E002 + Zusatzzeichen
- DIN EN ISO 7010 E002 + Zusatzzeichen
- Langnachleuchtend, DIN 67510-4 Unterklasse C

Maße B x H	Material	Kennzeichen	EAN (GTIN)	€
mm				
300 x 150	Aluminium HI 150: Aluminium	95.1.006	4044589360687	14,40



Rettungsschild, Notausgang links hoch mit Richtungspfeil

- ASR A1.3 E001 + Zusatzzeichen
- DIN EN ISO 7010 E001 + Zusatzzeichen
- Langnachleuchtend, DIN 67510-4 Unterklasse C

Maße B x H	Material	Kennzeichen	EAN (GTIN)	€
mm				
300 x 150	Aluminium HI 150: Aluminium	95.1.006	4044589360700	14,40



Rettungsschild, Notausgang links ohne Richtungspfeil

- ASR A1.3 E001
- DIN EN ISO 7010 E001
- Langnachleuchtend, DIN 67510-4 Unterklasse C

Maße B x H	Material	Kennzeichen	EAN (GTIN)	€
mm				
150 x 150	PVC-Folie, langnachleuchtend	35.1.004	4044589004802	9,00
150 x 150	Aluminium, langnachleuchtend	66.1.005	4044589129659	11,90
200 x 200	PVC-Folie, langnachleuchtend	46.1.005	4044589004819	11,40
200 x 200	Aluminium, langnachleuchtend	34.1.005	4044589004796	11,20



Rettungsschild, Notausgang rechts ohne Richtungspfeil

- ASR A1.3 E002
- DIN EN ISO 7010 E002
- Langnachleuchtend, DIN 67510-4 Unterklasse C

Maße B x H mm	Material	Kenn- zeichen	EAN (GTIN)	€
150 x 150	Folie HI 150: selbstklebend	35.1.004	4044589004734	9,00
150 x 150	Alu HI 150: Aluminium	66.1.005	4044589129642	11,90
200 x 200	Folie HI 150: selbstklebend	46.1.005	4044589004758	11,40
200 x 200	Alu HI 150: Aluminium	34.1.005	4044589004772	11,20



Rettungsschild, Zusatzschild Richtungspfeil, schräg

- Nur in Verbindung mit einem weiteren Rettungszeichen verwendbar
- Langnachleuchtend, DIN 67510-4 Unterklasse C

Maße B x H mm	Material	Kenn- zeichen	EAN (GTIN)	€
150 x 150	Folie HI 150: selbstklebend	35.1.004	4044589004161	9,00
150 x 150	Alu HI 150: Aluminium	66.1.005	4044589129673	11,90
200 x 200	Folie HI 150: selbstklebend	46.1.005	4044589004147	11,40
200 x 200	Alu HI 150: Aluminium	34.1.005	4044589004123	11,20



Rettungsschild, Sammelstelle

- ASR A1.3 E007
- DIN EN ISO 7010 E007
- Langnachleuchtend, DIN 67510-4 Unterklasse C

Maße B x H mm	Material	Kenn- zeichen	EAN (GTIN)	€
400 x 400	Folie HI 150: selbstklebend	70.1.019	4044589372192	41,90
400 x 400	Alu HI 150: Aluminium	83.1.025	4044589368331	54,90
600 x 600	Alu HI 150: Aluminium	52.1.039	4044589368348	84,00



Rettungsschild, Notausstieg

- ASR A1.3 D-E019
- DIN 4844-2 D-E019
- Langnachleuchtend, DIN 67510-4 Unterklasse C

Maße B x H mm	Material	Kenn- zeichen	EAN (GTIN)	€
150 x 150	Folie HI 150: selbstklebend	83.1.003	4044589372208	8,10
200 x 200	Folie HI 150: selbstklebend	21.1.005	4044589372215	11,10
200 x 200	Alu HI 150: Aluminium, langnach- leuchten	32.1.006	4044589368355	13,50



Rettungsschild, Rettungsausstieg

- ASR A1.3 E017
- DIN EN ISO 7010 E017
- Langnachleuchtend, DIN 647510-4

Maße B x H mm	Material	Kenn- zeichen	EAN (GTIN)	€
150 x 150	Folie HI 150: selbstklebend	83.1.003	4044589372222	8,10
200 x 200	Folie HI 150: selbstklebend	21.1.005	4044589372239	11,10
200 x 200	Alu HI 150: Aluminium	32.1.006	4044589368362	13,50



Rettungsschild, Notausgang

- Langnachleuchtend, DIN 67510-4 Unterklasse C

Maße B x H mm	Material	Kenn- zeichen	EAN (GTIN)	€
297 x 105	Folie HI 150: selbstklebend	02.1.005	4044589054319	10,30
297 x 105	Alu HI 150: Aluminium	91.1.006	4044589054326	14,30
400 x 140	Alu HI 150: Aluminium	92.1.008	4044589054333	18,50

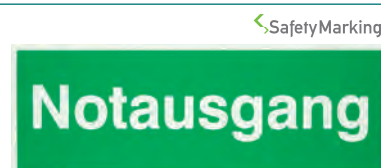

Rettungsschild, Notausstieg

- Langnachleuchtend, DIN 67510-4 Unterklasse C

Maße B x H mm	Material	Kenn- zeichen	EAN (GTIN)	€
300 x 105	Folie HI 150: selbstklebend	52.1.004	4044589054340	9,50
300 x 105	Alu HI 150: Aluminium	10.1.007	4044589054357	14,70



Rettungsschild, EXIT

- Langnachleuchtend, DIN 67510-4 Unterklasse C

Maße B x H mm	Material	Kenn- zeichen	EAN (GTIN)	€
300 x 105	Folie HI 150: selbstklebend	66.1.005	4044589059499	11,90
300 x 105	Alu HI 150: Aluminium	91.1.006	4044589059505	14,30



Rettungsschild, Erste Hilfe

- ASR A1.3 E003
- DIN EN ISO 7010 E003
- Langnachleuchtend, DIN 67510-4 Unterklasse C

Maße B x H mm	Material	Kenn- zeichen	EAN (GTIN)	€
150 x 150	Folie HI 150: selbstklebend	35.1.004	4044589003829	9,00
200 x 200	Folie HI 150: selbstklebend	46.1.005	4044589003836	11,40
200 x 200	Alu HI 150: Aluminium	37.1.005	4044589003867	11,30



Rettungsschild, Erste Hilfe als Winkel- und Fahnschild

- ASR A1.3 E003
- DIN EN ISO 7010 E003
- Langnachleuchtend, DIN 67510-4 Unterklasse C



Norm: DIN EN ISO 7010 E003



Norm: DIN EN ISO 7010 E003 E003

Maße B x H mm	Material	Kenn- zeichen	EAN (GTIN)	€
200 x 200	Alu HI 150: Aluminium	23.1.013	4044589004659	27,40
200 x 200	Alu HI 150: Aluminium	23.1.013	4044589004680	27,40

Rettungsschild, Verbandkasten

- ASR A1.3 E003 + Zusatztext
- DIN EN ISO 7010 E003 + Zusatztext
- Langnachleuchtend, DIN 67510-4 Unterklasse C

Maße B x H mm	Material	Kenn- zeichen	EAN (GTIN)	€
200 x 300	Folie HI 150: Folie	34.1.008	4044589054524	17,70
200 x 300	Alu HI 150: Aluminium	79.1.009	4044589054531	20,80



Rettungsschild, Notruftelefon

- ASR A1.3 E004
- DIN EN ISO 7010 E004
- Langnachleuchtend, DIN 67510-4 Unterklasse C

Maße B x H mm	Material	Kenn- zeichen	EAN (GTIN)	€
150 x 150	Folie HI 150: selbstklebend	35.1.004	4044589004024	9,00
200 x 200	Alu HI 150: Aluminium	22.1.006	4044589004062	13,00



Rettungsschild, Augenspüleinrichtung

- ASR A1.3 E011
- DIN EN ISO 7010 E011
- Langnachleuchtend, DIN 67510-4 Unterklasse C

Maße B x H mm	Material	Kenn- zeichen	EAN (GTIN)	€
150 x 150	Folie HI 150: selbstklebend	40.1.004	4044589003973	9,10
200 x 200	Alu HI 150: Aluminium	22.1.006	4044589004017	13,00



Rettungsschild, Notdusche

- ASR A1.3 E012
- DIN EN ISO 7010 E012
- Langnachleuchtend, DIN 67510-4 Unterklasse C

Maße B x H mm	Material	Kenn- zeichen	EAN (GTIN)	€
200 x 200	Folie HI 150: selbstklebend	46.1.005	4044589003942	11,40
200 x 200	Alu HI 150: Aluminium	22.1.006	4044589003966	13,00



Rettungsschild, Krankentrage

- ASR A1.3 E013
- DIN EN ISO 7010 E013
- Langnachleuchtend, DIN 67510-4 Unterklasse C

Maße B x H mm	Material	Kenn- zeichen	EAN (GTIN)	€
150 x 150	Folie HI 150: selbstklebend	39.1.003	4044589372277	7,00
200 x 200	Folie HI 150: selbstklebend	26.1.004	4044589372284	8,90



Rettungsschild, Anleitung zur Ersten Hilfe

- DGUV Information 204
- Nicht langnachleuchtend

Maße B x H mm	Material	Kenn- zeichen	EAN (GTIN)	€
400 x 560	Kunststoff	75.1.011	4044589046116	23,80



Brandschutzschild, Feuerlöschgerät

- ASR A1.3 F001
- DIN EN ISO 7010 F001
- Langnachleuchtend, DIN 67510-4 Unterklasse C

Maße B x H mm	Material	Kenn- zeichen	EAN (GTIN)	€
100 x 100	Folie HI 150: selbstklebend	23.1.003	4044589372307	6,70
150 x 150	Folie HI 150: selbstklebend	40.1.004	4044589372314	9,10
200 x 200	Folie HI 150: selbstklebend	56.1.005	4044589372321	11,60
150 x 150	Alu HI 150: Aluminium	71.1.005	4044589368393	12,00
200 x 200	Alu HI 150: Aluminium	43.1.005	4044589368409	11,40



Brandschutzschild, Feuerlöscher als Winkelschild

- ASR A1.3 F001
- DIN EN ISO 7010 F001
- Langnachleuchtend, DIN 67510-4 Unterklasse C

Maße B x H mm	Material	Kenn- zeichen	EAN (GTIN)	€
150 x 150	Alu HI 150: Aluminium	88.1.008	4044589368430	18,40
200 x 200	Alu HI 150: Aluminium	42.1.013	4044589368447	27,80



Brandschutzschild, Löschschlauch

- ASR A1.3 F002
- DIN EN ISO 7010 F002
- Langnachleuchtend, DIN 67510-4 Unterklasse C

Maße B x H mm	Material	Kenn- zeichen	EAN (GTIN)	€
150 x 150	Folie HI 150: selbstklebend	40.1.004	4044589372352	9,10
200 x 200	Folie HI 150: selbstklebend	56.1.005	4044589372369	11,60
200 x 200	Alu HI 150: Aluminium	43.1.005	4044589368508	11,40



Brandschutzschild, Löschschlauch als Winkelschild

- ASR A1.3 F002
- DIN EN ISO 7010 F002
- Langnachleuchtend, DIN 67510-4 Unterklasse C

Maße B x H mm	Material	Kenn- zeichen	EAN (GTIN)	€
200 x 200	Alu HI 150: Aluminium	42.1.013	4044589368539	27,80



Brandschutzschild, Brandmelder, manuell

- ASR A1.3 F005
- DIN EN ISO 7010 F005
- Langnachleuchtend, DIN 67510-4 Unterklasse C

Maße B x H mm	Material	Kenn- zeichen	EAN (GTIN)	€
150 x 150	Folie HI 150: selbstklebend	40.1.004	4044589372376	9,10
200 x 200	Folie HI 150: selbstklebend	56.1.005	4044589372383	11,60



Hinweisschild, BMZ-Brandmeldezentrale

- DIN 4066-D1
- Langnachleuchtend, DIN 67510-4 Unterklasse C

Maße B x H mm	Material	Kenn- zeichen	EAN (GTIN)	€
297 x 105	Folie HI 150: selbstklebend, langnachleuchtend	76.1.006	4044589055590	14,00



Hinweisschild, BMZ-Brandmeldezentrale, nicht langnachleuchtend

- DIN 4066-D1

Maße B x H mm	Material	Kenn- zeichen	EAN (GTIN)	€
297 x 105	Folie HI 150: selbstklebend, nicht langnachleuchtend	81.1.002	4044589028815	5,80



Hinweisschild, Aufzug im Brandfall nicht benutzen, langnachleuchtend

- DIN 4066-D1
- Langnachleuchtend, DIN 67510-4 Unterklasse C

Maße B x H mm	Material	Kenn- zeichen	EAN (GTIN)	€
148 x 52	Folie HI 150: selbstklebend	71.1.005	4044589055217	12,00
297 x 105	Folie HI 150: selbstklebend	42.1.006	4044589055231	13,30

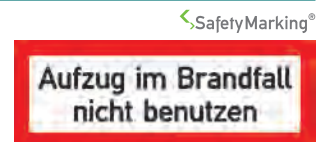

Hinweisschild, Aufzug im Brandfall nicht benutzen

- DIN 4066 - D1

Maße B x H mm	Material	Kenn- zeichen	EAN (GTIN)	€
148 x 52	Alu, geprägt	83.1.003	4044589013798	7,90
148 x 52	Folie, selbstklebend	55.1.001	4044589029980	3,20

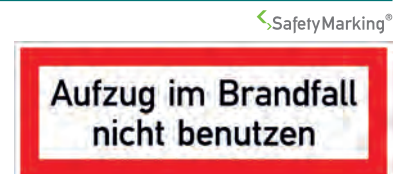

Hinweisschild, Brandschutztür

- DIN 4066 - D1

Maße B x H mm	Material	Kenn- zeichen	EAN (GTIN)	€
297 x 105	Folie, selbstklebend	53.1.003	4044589029041	7,30



Hinweisschild, Brandschutztür stets geschlossen halten

- DIN 4066-D1
- Langnachleuchtend, DIN 67510-4 Unterklasse C

Maße B x H mm	Material	Kenn- zeichen	EAN (GTIN)	€
297 x 105	Folie HI 150: selbstklebend	76.1.006	4044589055569	14,00



Hinweisschild, Brandschutztür stets geschlossen halten, nicht nachleuchtend

- DIN 4066 - D1
- Nicht langnachleuchtend

Maße B x H mm	Material	Kenn- zeichen	EAN (GTIN)	€
297 x 105	Folie, selbstklebend	53.1.003	4044589029027	7,30



Brandschutzordnung BRD und Landkreis München

- DIN 14096, Teil A
- Version Stadt München: auf Anfrage
- Langnachleuchtend, DIN 67510-4 Unterklasse C

Maße B x H mm	Material	Kenn- zeichen	EAN (GTIN)	€
200 x 300	Alu HI 150: selbstklebend	81.1.011	4044589368683	25,20



Brandschutzordnung BRD und Landkreis München, aus Kunststoff

- DIN 14096-1, Teil A
- Version Stadt München auf Anfrage

Maße B x H mm	Material	Kenn- zeichen	EAN (GTIN)	€
200 x 300	Kunststoff	06.1.005	4044589372697	10,30



Brandschutzordnung Universal

- DIN 14096 Teil A
- Inklusive 6 Folienstreifen zur Abdeckung nicht erforderlicher Inhalte

Maße B x H mm	Material	Kenn- zeichen	EAN (GTIN)	€
200 x 300	Alu, langnacheuchtend	34.1.007	4044589378538	14,90

SafetyMarking®



Notfall- und Alarmplan

- Material: Kunststoff (Hart-PVC)
- Geeignet für die dauerhafte Kennzeichnung

Maße B x H mm	Material	Kenn- zeichen	EAN (GTIN)	€
600 x 400	Kunststoff	12.1.026	4044589372710	53,10

SafetyMarking®



Verbotsschild, Rauchen verboten

- ASR A1.3 P002
- DIN EN ISO 7010 P002
- Langnachleuchtend, DIN 67510-4 Unterklasse C

SafetyMarking®

Durchmesser mm	Material	PE	VE	Kenn- zeichen	EAN (GTIN)	€
50	Folie HI 150: selbstklebend, langnachleuchtend, 6 Stück	1 Bogen	1 Bogen	66.1.004	4044589372468	9,80
100	Folie HI 150: selbstklebend, langnachleuchtend	1 Stück	1 Stück	38.1.005	4044589372475	11,20
200	Folie HI 150: selbstklebend, langnachleuchtend	1 Stück	1 Stück	68.1.008	4044589372482	18,10



Verbotsschild, Rauchen verboten, nicht nachleuchtend

- ASR A1.3 P002
- DIN EN ISO 7010 P002
- Nicht langnachleuchtend

SafetyMarking®

Durchmesser mm	Material	PE	VE	Kenn- zeichen	EAN (GTIN)	€
30	Folie, selbstklebend, Bogen mit 15 Stück	1 Bogen	1 Bogen	39.1.005	4044589371591	11,10
50	Folie, selbstklebend, Bogen mit 6 Stück	1 Bogen	1 Bogen	73.1.003	4044589371607	7,70
100	Alu, geprägt	1 Stück	1 Stück	93.1.001	4044589367440	4,00
100	Folie, selbstklebend	1 Stück	1 Stück	01.1.001	4044589367273	2,30
200	Alu, geprägt	1 Stück	1 Stück	31.1.003	4044589367297	6,80
200	Folie, selbstklebend	1 Stück	1 Stück	63.1.002	4044589367280	5,40
315	Alu, geprägt	1 Stück	1 Stück	67.1.005	4044589367457	11,50
315	Folie, selbstklebend	1 Stück	1 Stück	90.1.004	4044589368966	10,00



Verbotsschild, Feuer, offenes Licht und Rauchen verboten

- ASR A1.3 P003
- DIN EN ISO 7010 P003

SafetyMarking®

Durchmesser mm	Material	Bedeutung	Kenn- zeichen	EAN (GTIN)	€
200	Folie HI: selbstklebend, langnachleuchtend	Feuer, offenes Licht und Rauchen verboten	68.1.008	4044589055514	18,10
100	Alu, geprägt	Feuer, offenes Licht und Rauchen verboten	43.1.002	4044589009241	5,10
200	Alu, geprägt	Feuer, offenes Licht und Rauchen verboten	32.1.004	4044589009258	8,90
200	Folie, selbstklebend	Feuer, offenes Licht und Rauchen verboten	37.1.003	4044589023636	6,90
315	Alu, geprägt	Feuer, offenes Licht und Rauchen verboten	24.1.007	4044589009265	14,80



Verbotsschild, Mobilfunk verboten

- ASR A1.3 P013
- DIN EN ISO 7010 P013

SafetyMarking®

Durchmesser mm	Material	Kenn- zeichen	EAN (GTIN)	€
200	Folie, selbstklebend	90.1.002	4044589024312	6,00



Verbotsschild, Betreten der Fläche verboten

- ASR A1.3 P024
- DIN EN ISO 7010 P024

Durchmesser mm	Material	Kenn- zeichen	EAN (GTIN)	€
100	Folie, selbstklebend	71.1.001	4044589118493	3,50
200	Folie, selbstklebend	08.1.003	4044589118516	6,30



Verbotsschild, Zutritt für Unbefugte verboten

- ASR A1.3 D - P006
- DIN 4844-2 D-P006

Durchmesser mm	Material	Kenn- zeichen	EAN (GTIN)	€
100	Folie, selbstklebend	39.1.001	4044589023780	2,90
200	Alu, geprägt	32.1.004	4044589009425	8,90
200	Folie, selbstklebend	73.1.003	4044589023797	7,70



Verbotsschild, Aufzug im Brandfall nicht benutzen

- ASR A1.3 P020
- DIN EN ISO 7010 P020

Durchmesser mm	Material	Kenn- zeichen	EAN (GTIN)	€
100	Folie HI 150: selbstklebend, langnachleuchtend	05.1.005	4044589372505	10,50
100	Folie, selbstklebend	62.1.001	4044589369192	3,30



Kombi-Verbotsschilder, Aufzug im Brandfall nicht benutzen

- ASR A1.3 P020
- DIN EN ISO 7010 P020
- Mit Zusatztext

Maße B x H mm	Material	Kenn- zeichen	EAN (GTIN)	€
131 x 185	Folie HI 150: selbstklebend, langnachleuchtend	91.1.006	4044589372499	14,30
131 x 185	Folie, selbstklebend	69.1.001	4044589369178	3,40
105 x 148	Folie, selbstklebend	49.1.001	4044589369185	3,10



Gebotsschild, Handschutz benutzen

- ASR A1.3 M009
- DIN EN ISO 7010 M009

SafetyMarking®

Durchmesser mm	Material	Kenn- zeichen	EAN (GTIN)	€
100	Folie, selbstklebend	01.1.001	4044589022455	2,20
200	Alu, geprägt	40.1.003	4044589007643	7,00
200	Folie, selbstklebend	47.1.002	4044589022462	5,10



Gebotsschild, Fußschutz benutzen

- ASR A1.3 M008
- DIN EN ISO 7010 M008

SafetyMarking®

Durchmesser mm	Material	Kenn- zeichen	EAN (GTIN)	€
200	Folie, selbstklebend	99.1.002	4044589022424	6,20



Gebotsschild, Augenschutz benutzen

- ASR A1.3 M004
- DIN EN ISO 7010 M004

SafetyMarking®

Durchmesser mm	Material	Bedeutung	PE	VE	Kenn- zeichen	EAN (GTIN)	€
50	Folie, selbstklebend, Bogen mit 6 Stück	Augenschutz benutzen	1 Bogen	1 Bogen	49.1.004	4044589371690	9,10
100	Folie, selbstklebend	Augenschutz benutzen	1 Stück	1 Stück	13.1.001	4044589369499	2,50
200	Alu, geprägt	Augenschutz benutzen	1 Stück	1 Stück	28.1.004	4044589367655	8,80
200	Folie, selbstklebend	Augenschutz benutzen	1 Stück	1 Stück	14.1.003	4044589369505	6,50



Gebotsschild, Augen- und Gehörschutz benutzen

Hinweis: Zur verbesserten Sicherheitskennzeichnung ist der Einsatz von Einzelschildern Augenschutz benutzen und Gehörschutz benutzen empfehlenswerter.

SafetyMarking®

Durchmesser mm	Material	PE	VE	Kenn- zeichen	EAN (GTIN)	€
50	Folie, selbstklebend, Bogen mit 6 Stück	1 Bogen	1 Bogen	51.1.003	4044589401335	7,10
100	Folie, selbstklebend	1 Stück	1 Stück	54.1.001	4044589401342	3,20
200	Folie, selbstklebend	1 Stück	1 Stück	84.1.002	4044589401359	5,90



Gebotsschild, Gehörschutz benutzen

- ASR A1.3 M003
- DIN EN ISO 7010 M003

SafetyMarking®

Durchmesser mm	Material	PE	VE	Kenn- zeichen	EAN (GTIN)	€
50	Folie, selbstklebend, Bogen mit 6 Stück	1 Bogen	1 Bogen	49.1.004	4044589371713	9,10
100	Folie, selbstklebend	1 Stück	1 Stück	29.1.001	4044589369550	2,80
200	Alu, geprägt	1 Stück	1 Stück	28.1.004	4044589367716	8,80
200	Folie, selbstklebend	1 Stück	1 Stück	14.1.003	4044589369567	6,50



Gebotsschild, Kopfschutz benutzen

- ASR A1.3 M014
- DIN EN ISO 7010 M014

SafetyMarking®

Durchmesser mm	Material	Kenn- zeichen	EAN (GTIN)	€
200	Folie, selbstklebend	14.1.003	4044589369659	6,50
200	Alu, geprägt	45.1.003	4044589367778	7,10
315	Alu, geprägt	70.1.007	4044589367785	15,70



Gebotsschild, Gesichtsschutz benutzen

- ASR A1.3 M013
- DIN EN ISO 7010 M013

SafetyMarking®

Durchmesser mm	Material	Kenn- zeichen	EAN (GTIN)	€
200	Alu, geprägt	84.1.003	4044589367853	7,70
200	Folie, selbstklebend	99.1.002	4044589369734	6,20



Gebotsschild, Atemschutz benutzen

- ASR A1.3 M017
- DIN EN ISO 7010 M017

SafetyMarking®

Durchmesser mm	Material	Kenn- zeichen	EAN (GTIN)	€
200	Folie, selbstklebend	99.1.002	4044589369703	6,20



Warnschild, Allgemeines Warnzeichen

- ASR A1.3 W001
- DIN EN ISO 7010 W001



Seitenlänge mm	Material	Bedeutung	PE	VE	Kenn- zeichen	EAN (GTIN)	€
25	Folie, selbstklebend, Bogen mit 44 Stück	Allgemeines Warnzeichen	1 Bogen	1 Bogen	42.1.008	4044589034403	17,20
50	Folie, selbstklebend, Bogen mit 10 Stück	Allgemeines Warnzeichen	1 Bogen	1 Bogen	31.1.006	4044589034410	12,90
100	Folie, selbstklebend	Allgemeines Warnzeichen	1 Stück	1 Stück	83.1.001	4044589021120	3,90
200	Alu, geprägt	Allgemeines Warnzeichen	1 Stück	1 Stück	53.1.003	4044589005816	7,20
200	Folie, selbstklebend	Allgemeines Warnzeichen	1 Stück	1 Stück	40.1.002	4044589021137	4,90



Warnschild, Warnung vor feuergefährlichen Stoffen

- ASR A1.3 W021
- DIN EN ISO 7010 W021



Seitenlänge mm	Material	Kenn- zeichen	EAN (GTIN)	€
100	Folie, selbstklebend	41.1.001	4044589020802	3,00
200	Alu, geprägt	90.1.004	4044589005489	10,00



Warnschild, Warnung vor giftigen Stoffen

- ASR A1.3 W016
- DIN EN ISO 7010 W016



Seitenlänge mm	Material	Kenn- zeichen	EAN (GTIN)	€
100	Folie, selbstklebend	20.1.002	4044589020888	4,50
200	Folie, selbstklebend	67.1.003	4044589020895	7,50
200	Alu, geprägt	25.1.004	4044589005564	8,50



Warnschild, Warnung vor Flurförderzeugen

- ASR A1.3 W014
- DIN EN ISO 7010 W014



Seitenlänge mm	Material	Kenn- zeichen	EAN (GTIN)	€
200	Folie, selbstklebend	67.1.003	4044589370396	7,50
315	Alu, geprägt	55.1.007	4044589368300	15,30
400	Alu, geprägt	49.1.011	4044589368317	23,50



Warnschild, Warnung vor ätzenden Stoffen

- ASR A1.3 W023
- DIN EN ISO 7010 W023

SafetyMarking®

Seitenlänge mm	Material	Kenn- zeichen	EAN (GTIN)	€
100	Folie, selbstklebend	41.1.001	4044589370099	3,00
200	Folie, selbstklebend	91.1.001	4044589370105	3,90
200	Alu, geprägt	95.1.004	4044589368041	10,10



Warnschild, Warnung vor Handverletzung

- ASR A1.3 W024
- DIN EN ISO 7010 W024

SafetyMarking®

Seitenlänge mm	Material	PE	VE	Kenn- zeichen	EAN (GTIN)	€
25	Folie, selbstklebend, Bogen mit 44 Stück	1 Bogen	1 Bogen	42.1.008	4044589034571	17,20
50	Folie, selbstklebend, Bogen mit 10 Stück	1 Bogen	1 Bogen	22.1.005	4044589034588	10,60
100	Alu, geprägt	1 Stück	1 Stück	22.1.002	4044589006820	4,70
100	Folie, selbstklebend	1 Stück	1 Stück	71.1.001	4044589021885	3,50
200	Alu, geprägt	1 Stück	1 Stück	18.1.004	4044589006837	8,50
200	Folie, selbstklebend	1 Stück	1 Stück	89.1.002	4044589021892	5,90



Warnschild, Warnung vor gegenläufigen Rollen

- ASR A1.3 W025
- DIN EN ISO 7010 W025

SafetyMarking®

Seitenlänge mm	Material	Kenn- zeichen	EAN (GTIN)	€
100	Alu, geprägt	22.1.002	4044589006868	4,70
100	Folie, selbstklebend	71.1.001	4044589003058	3,50



Warnschild, Warnung vor elektrischer Spannung

- ASR A1.3 W012
- DIN EN ISO 7010 W012

SafetyMarking®

Seitenlänge mm	Material	PE	VE	Kenn- zeichen	EAN (GTIN)	€
15	Folie, selbstklebend, Rolle mit 500 Stück	1 Rolle	1 Rolle	03.1.015	4044589038029	30,50
25	Folie, selbstklebend, Bogen mit 44 Stück	1 Bogen	1 Bogen	42.1.008	4044589034212	17,20
25	Folie, selbstklebend, Rolle mit 500 Stück	1 Rolle	1 Rolle	70.1.038	4044589038036	78,80
50	Folie, selbstklebend, Rolle mit 500 Stück	1 Rolle	1 Rolle	80.1.051	4044589073181	105,10
100	Folie, selbstklebend	1 Stück	1 Stück	82.1.000	4044589021083	1,80
100	Alu, geprägt	1 Stück	1 Stück	20.1.002	4044589005755	4,60
100	Folie, selbstklebend, Rolle mit 500 Stück	1 Rolle	1 Rolle	43.1.073	4044589415776 N	87,94
200	Alu, geprägt	1 Stück	1 Stück	23.1.004	4044589005762	8,70
200	Folie, selbstklebend	1 Stück	1 Stück	40.1.002	4044589021090	4,90



Warnschild, Warnung vor heißer Oberfläche

- ASR A1.3 W017
- DIN EN ISO 7010 W017

Seitenlänge mm	Material	PE	VE	Kenn- zeichen	EAN (GTIN)	€
25	Folie, selbstklebend, Bogen mit 44 Stück	1 Bogen	1 Bogen	92.1.007	4044589034557	16,10
50	Folie, selbstklebend, Bogen mit 10 Stück	1 Bogen	1 Bogen	85.1.004	4044589034564	10,00
100	Alu, geprägt	1 Stück	1 Stück	97.1.001	4044589006783	4,20
100	Folie, selbstklebend	1 Stück	1 Stück	08.1.001	4044589021847	2,30

SafetyMarking®



Kombi-Warnschild, Vorsicht Flurförderzeuge

Maße B x H mm	Material	Kenn- zeichen	EAN (GTIN)	€
262 x 371	Alu, geprägt	46.1.013	4044589368027	27,40
520 x 742	Alu, geprägt	19.1.047	4044589373373	96,10

SafetyMarking®



Kombi-Warnschild, Vorsicht Absturzgefahr

- ASR A1.3 W008
- DIN EN ISO 7010 W008
- Mit Zusatztext

Maße B x H mm	Material	Kenn- zeichen	EAN (GTIN)	€
262 x 371	Alu, geprägt	38.1.012	4044589367990	25,20

SafetyMarking®



Kombi-Warnschild, Vorsicht Rutschgefahr

- ASR A1.3 W011
- DIN EN ISO W011
- Mit Zusatztext

Maße B x H mm	Material	Kenn- zeichen	EAN (GTIN)	€
262 x 371	Alu, geprägt	13.1.012	4044589367976	24,70

SafetyMarking®



Parkplatzschild, quer

- Material: Aluminium, geprägt

SafetyMarking®



Beschriftung	Maße B x H mm	Kenn- zeichen	EAN (GTIN)	€
Kunden	520 x 110	35.1.006	4044589016348	13,00
Besucher	520 x 110	35.1.006	4044589016331	13,00
Geschäftsleitung	520 x 110	35.1.006	4044589016362	13,00
Mitarbeiter	520 x 110	35.1.006	4044589016416	13,00
Reserviert	520 x 110	35.1.006	4044589016478	13,00
Privatparkplatz	520 x 110	35.1.006	4044589056160	13,00

Parkbegrenzung

- Verzinkter Stahl für Schildmontage
- Passend für Schilder 520 x 110 mm

SafetyMarking®

Hinweis: Schilder müssen separat bestellt werden.

Maße B x H x T mm	Kenn- zeichen	EAN (GTIN)	€
525 x 130 x 115	90.1.038	4044589124586	79,00



Einschlagpfosten

- Material: verzinkter Stahl mit Alugrundplatte für Schildmontage
- Passend für Schilder 520 x 110 mm

Hinweis: Schilder müssen separat bestellt werden.

Höhe mm	Kenn- zeichen	EAN (GTIN)	€
750	00.1.024	4044589224767	48,70



Parkplatzschild, hoch

SafetyMarking®



Beschriftung	Maße B x H mm	Material	Kenn- zeichen	EAN (GTIN)	€
Behindertenparkplatz	250 x 400	Kunststoff	86.1.007	4044589042941	16,10
Behindertenparkplatz	400 x 600	Aluminium, geprägt	80.1.019	4044589014696	36,00
Behindertenparkplatz	400 x 600	Aluminium, 2 mm	82.1.033	4044589048110	68,80
Parken nur für Kunden	250 x 400	Kunststoff	00.1.008	4044589042880	16,40
Parken nur für Kunden	400 x 600	Aluminium, geprägt	56.1.021	4044589014665	43,90
Parken nur für Besucher	250 x 400	Kunststoff	86.1.007	4044589042828	16,10
Parken nur für Besucher	400 x 600	Aluminium, geprägt	02.1.021	4044589014634	42,80

Parkverbotschild

• Material: Aluminium, geprägt

SafetyMarking®



(1)



(2)



(3)



(4)

Abb.	Beschriftung	Maße B x H mm	Kenn- zeichen	EAN (GTIN)	€
(1)	Widerrechtlich abgestellte Fahrzeuge werden kostenpflichtig abgeschleppt	400 x 250	24.1.007	4044589014849	14,80
(2)	Unberechtigt geparkte Fahrzeuge werden kostenpflichtig abgeschleppt	600 x 400	60.1.022	4044589014832	45,90
(3)	Ein- und Ausfahrt Tag und Nacht freihalten! Geparkte Fahrzeuge werden kostenpflichtig entfernt	600 x 400	60.1.022	4044589015280	45,90
(4)	Privat-Grundstück! Widerrechtlich abgestellte Fahrzeuge werden kostenpflichtig entfernt	600 x 400	60.1.022	4044589014795	45,90



BÜROMÖBEL-/AUSSTATTUNG

BESPRECHUNGS-/MEHRZWECKTISCHE	SEITE 8/21
BESUCHERSTÜHLE	SEITE 8/24
BÜRODREHSTÜHLE	SEITE 8/9
GELDKASSETTEN	SEITE 8/58
HOCKER	SEITE 8/33
KENNZEICHNUNGSBÄNDER	SEITE 8/44
MAGNETE	SEITE 8/42
SCHLÜSSELKÄSTEN/-SCHRÄNKE	SEITE 8/59
SCHREIBTISCHE	SEITE 8/2
SITZGRUPPEN	SEITE 8/23
STAPELSTÜHLE	SEITE 8/32
TISCHLEUCHTEN	SEITE 8/36
WHITEBOARDS	SEITE 8/40

Schreibtisch, Serie B

- Tischplatte: 25 mm dick, mit 2 mm Sicherheitskante und horizontalem Kabelkanal
- Material: widerstandsfähige, melaminharzbeschichtete, blendfreie Spanplatte
- Gestell: aus Stahl, silber beschichtet
- Gesamthöhe: 720 mm
- Höhenjustierung mittels Stellschrauben in den Füßen

Hammerbacher
OFFICE FURNITURE



Lieferung: Zerlegt, im Karton verpackt.



Tischplatte, Breite 800 bis 1600 mm



Tischplatte, Breite 1800 mm



Tischplatte, Breite 2000 mm

Dekor	Maße B x T x H mm	Kenn- zeichen	EAN (GTIN)	€
grau	800 x 800 x 720	93.1.150	4032062002742	226,00
Buche	800 x 800 x 720	93.1.150	4032062002759	226,00
Ahorn	800 x 800 x 720	93.1.150	4032062002735	226,00
Nussbaum	800 x 800 x 720	93.1.150	4032062015049	226,00
grau	1200 x 800 x 720	62.1.161	4032062002773	242,00
Buche	1200 x 800 x 720	62.1.161	4032062002780	242,00
Ahorn	1200 x 800 x 720	62.1.161	4032062002766	242,00
Nussbaum	1200 x 800 x 720	62.1.161	4032062015056	242,00
grau	1600 x 800 x 720	64.1.171	4032062002803	257,00
Buche	1600 x 800 x 720	64.1.171	4032062002810	257,00
Ahorn	1600 x 800 x 720	64.1.171	4032062002797	257,00
Nussbaum	1600 x 800 x 720	64.1.171	4032062015063	257,00

Seitenblende, einliegend

- Material: Metall, pulverbeschichtet (ähnlich RAL 9006 weißaluminium)
- Außenseite mit Doppellochreihen

Hinweis: Für Schreibtische, sie werden zwischen die beiden Rohre gesteckt und als vertikale Kabelführung genutzt.

Kenn- zeichen	EAN (GTIN)	€
72.1.028	4032062002827	43,00

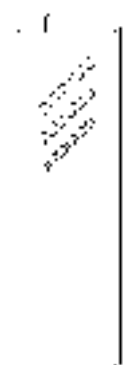

Hammerbacher
OFFICE FURNITURE

Seitenblende, umfangreich

- Material: Metall, pulverbeschichtet (ähnlich RAL 9006 weißaluminium)
- Außenseite mit Doppellochreihen

Hinweis: Für Schreibtische, sie werden zwischen die beiden Rohre gesteckt und als vertikale Kabelführung genutzt.

Kennzeichen	EAN (GTIN)	€
72.1.032	4332163246473	49,00



Eckplatte, Schreibtischserie B

- Tischplatte: 25 mm dick, mit 2 mm Sicherheitskante
- Material: widerstandsfähige, melaminharzbeschichtete, blendfreie Spanplatte

Dekor	Maße B x T mm	Kennzeichen	EAN (GTIN)	€
grau	800 x 800	83.1.092	4032062019061	139,00
Ahorn	800 x 800	83.1.092	4032062019047	139,00
Nussbaum	800 x 800	83.1.092	4032062019092	139,00

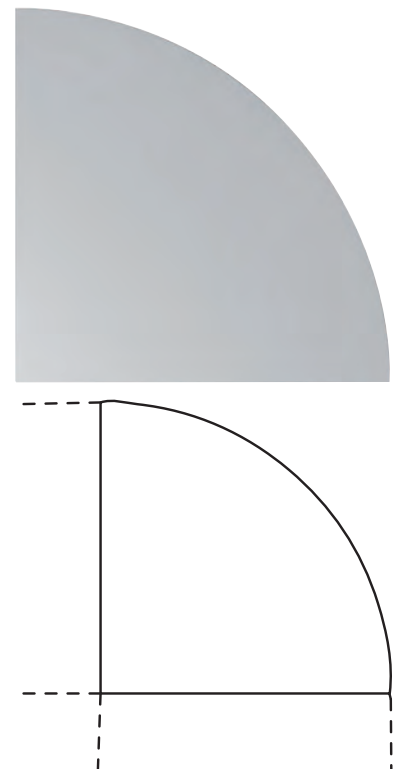

Trapezplatte mit Stützfuß, Schreibtischserie B

- Tischplatte: 25 mm dick, mit 2 mm Sicherheitskante
- Material: widerstandsfähige, melaminharzbeschichtete, blendfreie Spanplatte
- Gesamthöhe: 720 mm

Dekor	Maße B x T x H mm	Kenn- zeichen	EAN (GTIN)	€
grau	1200 x 1200 x 720	57.1.133	4032062002865	200,00
Buche	1200 x 1200 x 720	57.1.133	4032062002872	200,00
Ahorn	1200 x 1200 x 720	57.1.133	4032062002858	200,00
Nussbaum	1200 x 1200 x 720	57.1.133	4032062015568	200,00

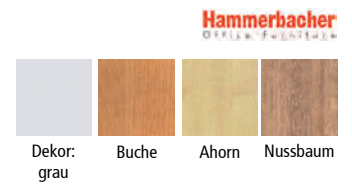

Anbautisch mit Stützfuß, Schreibtischserie B

- Tischplatte: 25 mm dick, mit 2 mm Sicherheitskante und horizontalem Kabelkanal
- Material: widerstandsfähige, melaminharzbeschichtete, blendfreie Spanplatte
- Gesamthöhe: 720 mm

Dekor	Maße B x T x H mm	Kenn- zeichen	EAN (GTIN)	€
grau	800 x 1000 x 720	56.1.127	4032062002667	191,00
Buche	800 x 1000 x 720	56.1.127	4332163246541	191,00
Ahorn	800 x 1000 x 720	56.1.127	4032062002650	191,00
Nussbaum	800 x 1000 x 720	56.1.127	4032062015612	191,00

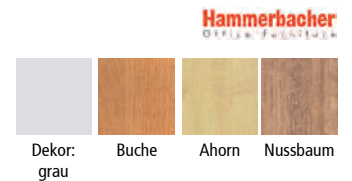

Rollcontainer zur Schreibtischserie B, 1 Schub, 1 Hängeregisterauszug

- Material: melaminharzbeschichtete Platte nach DIN 68765
- Teleskop-Metall-Kugelführungen
- Oberes Fach: besteht aus einem Utensilienauszug
- Schublade: 80% Teilauszug, 8 kg Belastung
- Ohne Schloss
- Hängeregisterauszug: mit Halterung für Hängeregistratormappen, Tragkraft 12 kg

Hinweis: Rollen und Griffe müssen montiert werden.

Dekor	Maße B x T x H mm	Kenn- zeichen	EAN (GTIN)	€
grau	428x 580x 590	60.1.147	4032062000113	221,00
Buche	428x 580x 590	60.1.147	4032062000120	221,00
Ahorn	428x 580x 590	60.1.147	4032062023419	221,00
Nussbaum	428x 580x 590	60.1.147	4032062023426	221,00



1 Schub und 1 Hängeregisterauszug

Rollcontainer zur Schreibtischserie B, 3 Schübe

- Material: melaminharzbeschichtete Platte nach DIN 68765
- Teleskop-Metall-Kugelführungen
- Oberes Fach: besteht aus einem Utensilienauszug
- Schublade: 80% Teilauszug, 8 kg Belastung
- Ohne Schloss

Hinweis: Rollen und Griffe müssen montiert werden.

Dekor	Maße B x T x H mm	Kenn- zeichen	EAN (GTIN)	€
grau	428x 580x 590	94.1.152	4032062000137	229,00
Buche	428x 580x 590	94.1.152	4032062000144	229,00
Ahorn	428x 580x 590	94.1.152	4032062023433	229,00
Nussbaum	428x 580x 590	94.1.152	4032062023440	229,00

Hammerbacher
OFFICE FURNITURE



3 Schübe

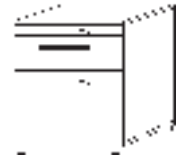

1 Schub und 1 Hängeregisterauszug

Standcontainer, 2 Schübe, 1 Hängeregisterauszug

- Material: melaminharzbeschichtete Platte nach DIN 68765
- Teleskop-Metall-Kugelführungen: mit Selbsteinzug und Soft-Stopp
- Wechselseitige Auszugssperre
- Oberes Fach: besteht aus einem Utensilienauszug
- Schublade: 80 % Teilauszug, 25 kg Belastung
- Zentralverriegelung: gleichschließend
- Höhenjustierung: per Sockelfuß 680–760 mm

Hinweis: Griffe müssen montiert werden.

Dekor	Maße B x T x H mm	Kenn- zeichen	EAN (GTIN)	€
lichtgrau	428 x 800 x 720–760	88.1.309	4032062013649 x	464,00
Buche	428 x 800 x 720–760	88.1.309	4032062013656 x	464,00
Ahorn	428 x 800 x 720–760	88.1.309	4032062013632 x	464,00
Nussbaum	428 x 800 x 720–760	88.1.309	4032062015193 x	464,00

Hammerbacher
OFFICE FURNITURE



2 Schübe, 1 Hängeregisterauszug

Standcontainer, 4 Schübe

- Material: melaminharzbeschichtete Platte nach DIN 68765
- Teleskop-Metall-Kugelführungen: mit Selbsteinzug und Soft-Stopp
- Wechselseitige Auszugssperre
- Oberes Fach: besteht aus einem Utensilienauszug
- Schublade: 80 % Teilauszug, 25 kg Belastung
- Zentralverriegelung: gleichschließend
- Höhenjustierung: per Sockelfuß 680–760 mm

Hammerbacher
Office Furniture



4 Schübe

Hinweis: Griffe müssen montiert werden.

Lieferung: Direkte, kostenfreie Werkslieferung an Ihre Wunschadresse. Keine Lieferung über E/D/E Tour möglich! Lieferung innerhalb 1 Woche frei Haus Deutschland! Lieferung nur innerhalb Deutschlands.

Dekor	Maße B x T x H mm	Kennzeichen	EAN (GTIN)	€
lichtgrau	428 x 800 x 720–760	23.1.317	4032062013588 x	475,00
Buche	428 x 800 x 720–760	23.1.317	4032062013595 x	475,00
Ahorn	428 x 800 x 720–760	23.1.317	4032062013571 x	475,00
Nussbaum	428 x 800 x 720–760	23.1.317	4032062015209 x	475,00

Regal Serie B, 3 Ordnerhöhen

- Korpus: melaminharzbeschichtete Spanplatten, widerstandsfähig und pflegeleicht
- Vorderkanten mit 2 mm stoßfesten ABS-Kanten
- Fachböden: 19 mm dick, im 32-mm-Raster höhenverstellbar
- 4 Sockelfüße

Hammerbacher
Office Furniture

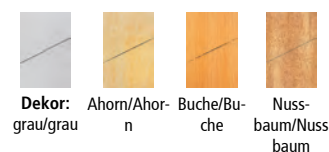

Lieferung: Zerlegt, im Karton verpackt.

Dekor	Maße B x T x H mm	Kennzeichen	EAN (GTIN)	€
grau	800 x 330 x 1144	18.1.100	4032062000793	150,00
Buche	800 x 330 x 1144	18.1.100	4032062000809	150,00
Ahorn	800 x 330 x 1144	18.1.100	4032062013861	150,00
Nussbaum	800 x 330 x 1144	18.1.100	4032062013885	150,00

Aktenschrank, 3 Ordnerhöhen

- Korpus: melaminharzbeschichtete Spanplatten, widerstandsfähig und pflegeleicht
- Vorderkanten mit 2 mm stoßfesten ABS-Kanten
- Türen: mit Metallscharnieren und Stahl-Bügelgriff
- 2 Fachböden
- 4 Sockelfüße: höhenjustierbar, abnehmbar, da Schränke stapelbar

Lieferung: Zerlegt, im Karton verpackt.

Dekor	Maße B x T x H mm	Kenn- zeichen	EAN (GTIN)	€
lichtgrau	800 x 346 x 1144	65.1.175	4032062000816 x	263,00
Buche	800 x 346 x 1144	65.1.175	4032062000823 x	263,00
Ahorn	800 x 346 x 1144	65.1.175	4032062014028 x	263,00
Nussbaum	800 x 346 x 1144	63.1.165	4032062025048 x	248,00

Hammerbacher
OFFICE FURNITURE



Dekor: grau Ahorn Buche Nussbaum



Regal Serie B, 5 Ordnerhöhen

- Korpus: melaminharzbeschichtete Spanplatten, widerstandsfähig und pflegeleicht
- Vorderkanten mit 2 mm stoßfesten ABS-Kanten
- Fachböden: 19 mm dick, im 32-mm-Raster höhenverstellbar
- 4 Sockelfüße

Lieferung: Zerlegt, im Karton verpackt.

Dekor	Maße B x T x H mm	Kenn- zeichen	EAN (GTIN)	€
grau	800 x 330 x 1880	58.1.137	4032062000755	206,00
Buche	800 x 330 x 1880	58.1.137	4032062000762	206,00
Ahorn	800 x 330 x 1880	58.1.137	4032062013830	206,00
Nussbaum	800 x 330 x 1880	58.1.137	4032062013847	206,00

Hammerbacher
OFFICE FURNITURE



Dekor: grau/grau Ahorn/Ahorn- Buche/Bu- Nuss- baum/Nuss baum



Aktenschrank, 5 Ordnerhöhen

- Korpus: melaminharzbeschichtete Spanplatten, widerstandsfähig und pflegeleicht
- Vorderkanten mit 2 mm stoßfesten ABS-Kanten
- Türen: mit Metallscharnieren und Stahl-Bügelgriff
- 4 Fachböden
- 4 Sockelfüße: höhenjustierbar, abnehmbar, da Schränke stapelbar

Lieferung: Zerlegt, im Karton verpackt.

Lieferung: Direkte, kostenfreie Werkslieferung an Ihre Wunschadresse. Keine Lieferung über E/D/E Tour möglich. Lieferung innerhalb 1 Woche frei Haus Deutschland. Lieferung nur innerhalb Deutschlands.

Dekor	Maße B x T x H mm	Kennzeichen	EAN (GTIN)	€
lichtgrau	800 x 346 x 1880	05.1.217	4032062000779 x	325,00
Buche	800 x 346 x 1880	36.1.204	4032062000786 x	306,00
Ahorn	800 x 346 x 1880	36.1.204	4032062013915 x	306,00
Nussbaum	800 x 346 x 1880	36.1.204	4032062025055 x	306,00

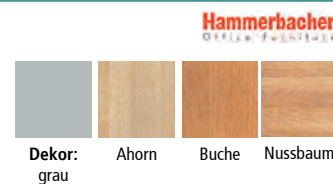

Schrank, Türen unten, 5 Ordnerhöhen

- Korpus: melaminharzbeschichtete Spanplatten, widerstandsfähig und pflegeleicht, Vorderkanten mit 2 mm stoßfesten ABS-Kanten
- Türen: mit Metallscharnieren und Stahl-Bügelgriff
- Mit 1 festen Zwischenboden und 3 Fachböden
- 4 Sockelfüße: höhenjustierbar, abnehmbar, da Schränke stapelbar

Lieferung: Zerlegt, im Karton verpackt.

Lieferung: Direkte, kostenfreie Werkslieferung an Ihre Wunschadresse! Keine Lieferung über E/D/E Tour möglich. Lieferung innerhalb 1 Woche frei Haus Deutschland. Lieferung nur innerhalb Deutschlands.

Dekor	Maße B x T x H mm	Kennzeichen	EAN (GTIN)	€
lichtgrau	800 x 346 x 1880	04.1.211	4032062000830 x	316,00
Buche	800 x 346 x 1880	02.1.199	4032062000847 x	298,00
Ahorn	800 x 346 x 1880	04.1.211	4032062014134 x	316,00
Nussbaum	800 x 346 x 1880	02.1.199	4032062025062 x	298,00

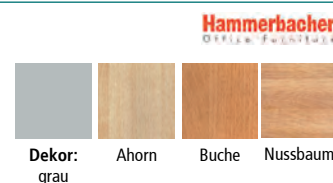

Fachboden

- Material: melaminharzbeschichtete Spanplatten

Lieferung: Inklusive Fachbodenträgern.

Dekor	Maße B x T x H mm	Kennzeichen	EAN (GTIN)	€
lichtgrau	766 x 323 x 19	38.1.025	4332163246695 x	38,00
Buche	766 x 323 x 19	38.1.025	4332163246701 x	38,00
Ahorn	766 x 323 x 19	38.1.025	4032062014233 x	38,00
Nussbaum	766 x 323 x 19	38.1.025	4032062014257 x	38,00

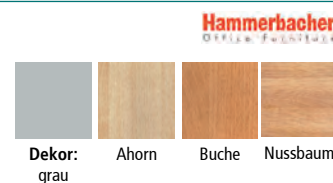

Bürodrehstuhl Modell Point 60

- Bezugsstoff: 100 % Polypropylen, flammhemmend EN 1021 Teil 1–2
- Rückenlehne: mit Beckenstütze in Höhe und Neigung stufenlos verstellbar, breite Abdeckung des Neigegelenkes
- Untergestell: Polyamid-Fußkreuz in schwarz
- Rollen: mit lastabhängig gebremsten Sicherheitsdoppelrollen für weiche Böden
- Technik: Komfort-Permanentkontaktmechanik zur Verstellung der Rückenlehnenneigung
- Sitzhöhenverstellung: stufenlos mit TOPLIFT (TÜV-geprüft), DIN EN 1335 Teil 1–3

Hinweis: Spezial-Muldensitz.

Bezug	Lehnenhöhe mm	Kenn- zeichen	EAN (GTIN)	€
schwarz	580	32.1.076	4014296541730	145,00
royalblau	580	32.1.076	4014296541761	145,00



Bürodrehstuhl Modell Point 70

- Bezugsstoff: 100 % Polypropylen, flammhemmend EN 1021 Teil 1–2
- Rückenlehne: mit organischer Ausformung und integrierter Lendenwirbelstütze für den gesamten Rückenbereich, in Höhe und Neigung stufenlos verstellbar, breite Abdeckung des Neigegelenkes
- Untergestell: Polyamid-Fußkreuz in schwarz
- Rollen: mit lastabhängig gebremsten Sicherheitsdoppelrollen für weiche Böden
- Technik: Komfort-Permanentkontaktmechanik zur Verstellung der Rückenlehnenneigung
- Sitzhöhenverstellung: stufenlos mit TOPLIFT (TÜV-geprüft), DIN EN 1335 Teil 1–3

Hinweis: Spezial-Bandscheibensitz mit Beckenstütze.

Bezug	Lehnenhöhe mm	Kenn- zeichen	EAN (GTIN)	€
schwarz	580	26.1.093	4014296541952	168,00
royalblau	580	26.1.093	4014296541983	168,00



Bürodrehstuhl Modell Point 80

- Bezugsstoff: 100 % Polypropylen, flammhemmend EN 1021 Teil 1–2
- Rückenlehne: extrahoch und breit, konturformt, mit organischer Ausformung und integrierter Lendenwirbelstütze, stützt den gesamten Rückenbereich, in Höhe und Neigung stufenlos verstellbar, breite Abdeckung des Neigegelenkes
- Untergestell: Polyamid-Fußkreuz in schwarz
- Rollen: mit lastabhängig gebremsten Sicherheitsdoppelrollen für weiche Böden
- Technik: Komfort-Permanentkontaktmechanik zur Verstellung der Rückenlehnenneigung
- Sitzhöhenverstellung: stufenlos mit TOPLIFT (TÜV-geprüft), DIN EN 1335 Teil 1–3

Hinweis: Spezial-Muldensitz mit Beckenstütze.

Bezug	Lehnenhöhe mm	Kenn- zeichen	EAN (GTIN)	€
schwarz	600	04.1.108	4014296542164	187,00
royalblau	600	04.1.108	4014296542195	187,00



Bürodrehstuhl Modell Ergo Net

- Bezugsstoff: 100 % Polyester
- Rückenlehne: atmungsaktive Netzrückenlehne, in Höhe und Neigung verstellbar
- Untergestell: Kunststoff-Fußkreuz in schwarz
- Rollen: Sicherheitsdoppelrollen für Teppichböden
- Technik: Permanentkontaktmechanik
- Sitzhöhenverstellung: stufenlos, mit TOPLIFT (TÜV-geprüft), DIN EN 1335 Teil 1–3

Hinweis: Bandscheibensitz.

Bezug	Lehnenhöhe mm	Kenn- zeichen	EAN (GTIN)	€
schwarz	550	54.1.113	4014296234496	182,00
blau	550	79.1.114	4014296965888	184,00



Bürodrehstuhl Modell X-Pander

- Bezugsstoff: 100 % Polyester
- Rückenlehne: atmungsaktive Netzbespannung, Rückseite mit elastischen Gummibändern, in Höhe und Neigung verstellbar
- Untergestell: Aluminium-Fußkreuz poliert
- Rollen: mit lastabhängig gebremsten Sicherheitsdoppelrollen für weiche Böden
- Technik: Punkt-Synchronmechanik, individuell auf das Körpergewicht einstellbar
- Sitzhöhenverstellung: stufenlos, mit TOPLIFT (TÜV-geprüft), DIN EN 1335 Teil 1–3

Hinweis: Flachsitz mit Knierolle.

Bezug	Lehnenhöhe mm	Kenn- zeichen	EAN (GTIN)	€
schwarz	600	49.1.200	4014296037387	314,00
grün	600	49.1.200	4014296323350	314,00



Bürodrehstuhl Modell Head Point SY

- Bezugsstoff: 100 % Polyester
- Rückenlehne: ergonomisch tailliert, mit atmungsaktivem Netzbezug und integrierter Lendenwirbelstütze
- Untergestell: Polyamid-Fußkreuz in schwarz
- Rollen: lastabhängig gebremste Sicherheitsdoppelrollen für weiche Böden
- Technik: Punkt-Synchronmechanik mit Federkrafteinstellung zur synchronen Verstellung von Sitz- und Rückenlehnenneigung, individuell auf das Körpergewicht einstellbar, mehrfach arretierbar
- Sitzhöhenverstellung: stufenlos, mit TOPLIFT (TÜV-geprüft), DIN EN 1335 Teil 1–3

Hinweis: Bequemer Muldensitz.

Bezug	Lehnenhöhe mm	Kenn- zeichen	EAN (GTIN)	€
schwarz	590	85.1.137	4014296273396 x	224,00
schwarz-blau	590	23.1.153	4014296289144 z-XL	249,00



Bürodrehstuhl Modell Support Synchron

- Bezugsstoff: 100 % Polypropylen (flammhemmend bearbeitet)
- Rückenlehne: ergonomisch geformt, in der Höhe über Rastermechanik und Neigung stufenlos verstellbar
- Untergestell: Polyamid-Fußkreuz in schwarz
- Rollen: mit lastabhängig gebremsten Sicherheitsdoppelrollen für weiche Böden
- Technik: Synchronmechanik, zur synchronen Verstellung von Sitz- und Rückenneigung, Federkraft auf das Körpergewicht einstellbar und stufenlos arretierbar
- Sitzhöhenverstellung: stufenlos, mit TOPLIFT (TÜV-geprüft), DIN EN 1335 Teil 1–3

Hinweis: Ergonomischer Spezial-Bandscheibensitz mit Permanentkontakt.

Bezug	Lehnenhöhe mm	Kenn- zeichen	EAN (GTIN)	€
anthrazit	520	32.1.100	4014296476292	167,00
royalblau	520	32.1.100	4014296476308	167,00



Bürodrehstuhl Modell Top Point

- Bezugsstoff: 100 % Polypropylen EN 1021 Teil 1–2 (flammhemmend bearbeitet)
- Rückenlehne: ergonomisch, mit Ausformung im Lendenbereich, Permanentkontakt und Höhenverstellung über Rastermechanik
- Untergestell: Polyamid-Fußkreuz in schwarz
- Rollen: mit lastabhängig gebremsten Sicherheitsdoppelrollen für weiche Böden
- Technik: Synchronmechanik, zur synchronen Verstellung von Sitz- und Rückenneigung, Federkraft auf das Körpergewicht einstellbar und stufenlos arretierbar
- Sitzhöhenverstellung: stufenlos, mit TOPLIFT (TÜV-geprüft), DIN EN 1335 Teil 1–3

Hinweis: Flachsitz mit 60 mm hohem Schaum und Knierolle.

Bezug	Sitz B x T mm	Lehnenhöhe mm	Kenn- zeichen	EAN (GTIN)	€
schwarz	470 x 470	600	72.1.130	4014296216874 z-XL	203,00
anthrazit	470 x 470	600	72.1.130	4014296231310 z-XL	203,00



Bürodrehstuhl Modell Trend 10 Synchron

- Bezugsstoff: 88 % Polyacryl, 12 % Polyester
- Rückenlehne: konturgeformt, mit integrierter Lendenwirbelstütze, stufenlos in Höhe und Neigung verstellbar
- Untergestell: Polyamid-Fußkreuz in schwarz mit Chrom-Applikationen
- Rollen: mit lastabhängig gebremsten Sicherheitsdoppelrollen für weiche Böden
- Technik: Punkt-Synchronmechanik, individuell auf das Körpergewicht einstellbar, synchrone Verstellung von Sitz- und Rückenneigung, Sitzpolster und Rückenlehne neigen sich gleichzeitig, im Verhältnis 1:3
- Sitzhöhenverstellung: stufenlos, mit TOPLIFT (TÜV-geprüft), DIN EN 1335 Teil 1–3

Hinweis: Spezial-Bandscheibensitz.

Bezug	Lehnenhöhe mm	Kenn- zeichen	EAN (GTIN)	€
schwarz gemustert	520	04.1.118	4014296987910	188,00



Bürodrehstuhl Modell Open X (P)

- Bezugsstoff: 100 % Polyester
- Rückenlehne: mit kaschiertem Polster bespannt, in Höhe und Neigung verstellbar
- Untergestell: Polyamid-Fußkreuz in schwarz
- Rollen: mit lastabhängig gebremsten Sicherheitsdoppelrollen für weiche Böden
- Technik: Synchronmechanik, zur synchronen Verstellung von Sitz- und Rückenneigung, Federkraft auf das Körpergewicht einstellbar und stufenlos arretierbar
- Sitzhöhenverstellung: stufenlos, mit TOPLIFT (TÜV-geprüft), DIN EN 1335 Teil 1–3



Hinweis: Flachsitz mit Knierolle und abgerundeter Sitzvorderkante.

Bezug	Lehnenhöhe mm	Gewicht kg	Kenn- zeichen	EAN (GTIN)	€
schwarz	580	14,2	96.1.147	4014296742267	240,00
blau	580	14,2	96.1.147	4014296954561	240,00

Bürodrehstuhl Modell Open X (N)

- Bezugsstoff: 100 % Polyester
- Rückenlehne: mit atmungsaktiver Netzbespannung, in Höhe und Neigung verstellbar
- Untergestell: Polyamid-Fußkreuz in schwarz
- Rollen: mit lastabhängig gebremsten Sicherheitsdoppelrollen für weiche Böden
- Technik: Synchronmechanik, zur synchronen Verstellung von Sitz- und Rückenneigung, Federkraft auf das Körpergewicht einstellbar und stufenlos arretierbar
- Sitzhöhenverstellung: stufenlos, mit TOPLIFT (TÜV-geprüft), DIN EN 1335 Teil 1–3



Hinweis: Flachsitz mit Knierolle und abgerundeter Sitzvorderkante.

Bezug	Lehnenhöhe mm	Gewicht kg	Kenn- zeichen	EAN (GTIN)	€
schwarz	580	21,1	07.1.133	4014296740553	218,00
blau	580	21,1	07.1.133	4014296954554	218,00

Bürodrehstuhl Modell NetPro 100

- Bezugsstoff: 100 % Polyester
- Rückenlehne: mit atmungsaktivem Netzbezug, in der Höhe per Druckknopf verstellbar, Federkraft einstellbar
- Untergestell: Aluminium-Fußkreuz, poliert mit verchromter Gasfeder
- Rollen: Sicherheitsdoppelrollen für weiche Böden
- Technik: Punkt-Synchronmechanik zur synchronen Verstellung der Sitz- und Rückenlehnenneigung
- Sitzhöhenverstellung: stufenlos, mit TOPLIFT (TÜV-geprüft), DIN EN 1335 Teil 1–3



Hinweis: Spezialbandscheibensitz mit Knierolle für gesundes Sitzen.

Bezug	Lehnenhöhe mm	Kenn- zeichen	EAN (GTIN)	€
schwarz	650	60.1.203	4014296384979 z-XL	306,00
blau	650	25.1.214	4014296385020 z-XL	322,00

Bürodrehstuhl Modell Open Base 10

- Bezugsstoff: Softex
- Rückenlehne: mit atmungsaktiver Netzbespannung, integrierter, höhenverstellbarer Lendenwirbelstütze und dreidimensionalem, beweglichem Body-Balance-Gelenk
- Untergestell: Aluminium-Fußkreuz
- Rollen: mit lastabhängig gebremsten Sicherheitsdoppelrollen für weiche Böden
- Technik: Relax-Punkt-Synchronmechanik zur synchronen Verstellung von Sitz- und Rückenneigung, mit extragroßem Öffnungswinkel, Körpergewicht einstellbar, in vorderster Position arretierbar
- Sitzhöhenverstellung: stufenlos, mit TOPLIFT (TÜV-geprüft), DIN EN 1335 Teil 1–3

Hinweis: Spezial-Mulden-Bandscheibensitz zur optimalen Abstützung im Beckenbereich.

Bezug	Lehnenhöhe mm	Kenn- zeichen	EAN (GTIN)	€
schwarz	600	87.1.282	4014296488073 z-XL	458,00
royalblau	600	87.1.282	4014296488097 z-XL	458,00



Bürodrehstuhl Modell Open Point SY

- Bezugsstoff: 100 % Polyester
- Rückenlehne: mit atmungsaktiver Netzbespannung, über Rastermechanik in Höhe und Neigung verstellbar
- Untergestell: Polyamid-Fußkreuz in schwarz
- Rollen: mit lastabhängig gebremsten Sicherheitsdoppelrollen für weiche Böden
- Technik: Punkt-Synchronmechanik, zur synchronen Verstellung von Sitz- und Rückenneigung, Federkraft auf das Körpergewicht einstellbar und stufenlos arretierbar
- Sitzhöhenverstellung: stufenlos, mit TOPLIFT (TÜV-geprüft), DIN EN 1335 Teil 1–3

Hinweis: Bequemer Bandscheibensitz zur optimalen Abstützung im Beckenbereich.

Bezug	Lehnenhöhe mm	Gewicht ca. kg	Kenn- zeichen	EAN (GTIN)	€
schwarz	600	16,0	41.1.126	4014296026794	195,00
blau	600	16,0	41.1.126	4014296026831	195,00



Bürodrehstuhl Modell Ergo Point SY

- Bezugsstoff: 100 % Polyester
- Rückenlehne: konturformt, mit Wirbelsäulen-Ausformung und Lendenwirbelstütze, taillierte Rückenlehnenform für größtmögliche Armfreiheit, über Rastermechanik höhenverstellbar
- Untergestell: Polyamid-Fußkreuz in schwarz
- Rollen: mit lastabhängig gebremsten Sicherheitsdoppelrollen für weiche Böden
- Technik: Synchronmechanik, zur synchronen Verstellung von Sitz- und Rückenneigung, Federkraft auf das Körpergewicht einstellbar und stufenlos arretierbar
- Sitzhöhenverstellung: stufenlos, mit TOPLIFT (TÜV-geprüft), DIN EN 1335 Teil 1–3

Hinweis: Spezial-Bandscheibensitz zur optimalen Abstützung im Beckenbereich.

Bezug	Lehnenhöhe mm	Gewicht ca. kg	Kenn- zeichen	EAN (GTIN)	€
schwarz	600	18,8	41.1.126	4014296114064	195,00
blau	600	18,8	41.1.126	4014296114088	195,00



Bürodrehstuhl Modell Sitness 10

- Bezugsstoff: 100 % Polyester
- Rückenlehne: mit Lendenwirbelstütze, in der Höhe und Neigung verstellbar
- Untergestell: Stahl-Fußkreuz, verchromt
- Rollen: mit lastabhängig gebremsten Sicherheitsdoppelrollen für weiche Böden
- Armlehnen: höhenverstellbar
- Technik: Permanentkontaktmechanik
- Sitzhöhenverstellung: stufenlos, mit TOPLIFT (TÜV-geprüft), DIN EN 1335 Teil 1–3



Hinweis: Mit dreidimensional beweglicher Sitzfläche und Ausformungen für angenehmes Sitzgefühl.

Bezug	Lehnenhöhe mm	Kenn- zeichen	EAN (GTIN)	€
schwarz	570	92.1.155	4014296541280	252,00
blau	570	92.1.155	4014296541303	252,00

Bürodrehstuhl Modell Sitness 15

- Bezugsstoff: 100 % Polyester
- Rückenlehne: konturformte und atmungsaktive Netzrückenlehne, in Höhe und Neigung verstellbar
- Untergestell: Stahl-Fußkreuz, verchromt
- Rollen: mit lastabhängig gebremsten Sicherheitsdoppelrollen für weiche Böden
- Armlehnen: höhenverstellbar
- Technik: Permanentkontaktmechanik
- Sitzhöhenverstellung: stufenlos, mit TOPLIFT (TÜV-geprüft), DIN EN 1335 Teil 1–3



Hinweis: Mit dreidimensional beweglicher Sitzfläche und Ausformungen für angenehmes Sitzgefühl.

Bezug	Lehnenhöhe mm	Kenn- zeichen	EAN (GTIN)	€
schwarz	550–600	29.1.183	4014296066233	293,00
blau-schwarz	550–600	29.1.183	4014296067285	293,00

Bürodrehstuhl Modell Sitness 55

- Bezugsstoff: 100 % Polyester
- Rückenlehne: mit luftdurchlässig gestaltetem Lordosenbereich, in Höhe und Neigung verstellbar
- Untergestell: Stahl-Fußkreuz, verchromt
- Rollen: mit lastabhängig gebremsten Sicherheitsdoppelrollen für weiche Böden
- Armlehnen: höhenverstellbar
- Technik: Synchronmechanik zur synchronen Verstellung der Sitz- und Rückenlehnenneigung
- Sitzhöhenverstellung: stufenlos, mit TOPLIFT (TÜV-geprüft), DIN EN 1335 Teil 1–3



Hinweis: Mit dreidimensional beweglicher Sitzfläche und hoch aufgepolstertem Formschaumsitz.

Bezug	Lehnenhöhe mm	Kenn- zeichen	EAN (GTIN)	€
schwarz	600	14.1.244	4014296965727 z-XL	368,00
royalblau	600	14.1.244	4014296965710 z-XL	368,00

Bürodrehstuhl Modell Sitness Net Pro 100

- Bezugsstoff: 100 % Polyester
- Rückenlehne: mit atmungsaktivem Netzbezug, in Höhe und Neigung verstellbar
- Untergestell: Aluminium-Fußkreuz, poliert
- Rollen: mit lastabhängig gebremsten Sicherheitsdoppelrollen für weiche Böden
- Armlehnen: höhenverstellbar
- Technik: Punkt-Synchronmechanik mit Federkrafteinstellung zur synchronen Verstellung von Sitz- und Rückenlehnenneigung
- Sitzhöhenverstellung: stufenlos, mit TOPLIFT (TÜV-geprüft), DIN EN 1335 Teil 1–3

Hinweis: Dreidimensional beweglicher Bandscheibensitz mit Knierolle.

Bezug	Lehnenhöhe mm	Gewicht kg	Kenn- zeichen	EAN (GTIN)	€
schwarz	600–650 mm	20,7	34.1.339	4014296437231 z-XL	513,00
blau	600–650 mm	20,7	34.1.339	4014296437248 z-XL	513,00



Chefsessel Modell Comfort Point 10

- Bezugsstoff: Lehne und Sitz in beschichtetem Kunstleder, Rückseite und Seitenteile in farbgleichem Kunstleder
- Rückenlehne: mit ausgeprägtem Kopfpolster und horizontaler Komfortsteppung
- Untergestell: Stahl-Fußkreuz, verchromt
- Rollen: mit lastabhängig gebremsten Sicherheitsdoppelrollen für weiche Böden
- Ringarmlehnen: Kunststoff, schwarz
- Technik: Komfort-Wippmechanik, individuell auf das Körpergewicht einstellbar und in vorderster Position arretierbar
- Sitzhöhenverstellung: stufenlos, mit TOPLIFT (TÜV-geprüft), DIN EN 1335 Teil 1–3

Hinweis: Muldensitz mit seitlicher Komfortpolsterung.

Maße Sitz H x B x T mm	Lehnenhöhe mm	Kenn- zeichen	EAN (GTIN)	€
430–530 x 490 x 490	680	86.1.099	4014296274294	189,00



Chefsessel Modell TD LUX 10

- Bezugsstoff: echtes Leder, Lehne und Sitz aufwendig gesteppt, schwarz, Seitenteile in farbgleichem Kunstleder
- Rückenlehne: konturgeformt, mit Wirbelsäulen-Ausformung und Lendenwirbelstütze, taillierte Rückenlehnenform für größtmögliche Armfreiheit, über Rastermechanik höhenverstellbar
- Untergestell: Stahl-Fußkreuz, verchromt
- Rollen: mit lastabhängig gebremsten Sicherheitsdoppelrollen für weiche Böden
- Stahl-Armlehnen: mit Lederauflage
- Technik: Kniematic-Wippmechanik, individuell auf das Körpergewicht einstellbar
- Sitzhöhenverstellung: stufenlos, mit TOPLIFT (TÜV-geprüft), DIN EN 1335 Teil 1–3

Lehnenhöhe mm	Kenn- zeichen	EAN (GTIN)	€
640	69.1.204	4014296487397	354,00



Schwerlastdrehstuhl Sonata Lux XXL

- Bezug: Softleder LE (Frontleder), schwarz
- Rückenlehne: ergonomisch geformt, mit integrierter Kopfstütze
- Ringarmlehnen: schwarz, mit Soft-Armauflagen
- Untergestell: Aluminium-Fußkreuz, poliert
- Rollen: Doppellenkrollen für Teppichböden
- Technik: Multiblock-Mechanik mit Arretierung in 5 Positionen
- Körpergewicht-Einstellung
- Sitzhöhenverstellung: stufenlos mit Gaslift



Multiblock-
Mechanik

Individuelle
Körperge-
wicht-
einstellung

Hinweis: Extastabiler Chefsessel, Tragfähigkeit bis 150 kg.

Maße Sitz H x B x T mm	Kenn- zeichen	EAN (GTIN)	€
1195-1290 x 540 x 510	98.1.495	4330816245361	722,00



Armlehne Modell A1

- Material: chrom-schwarz
- Starr

Hinweis: Passend für den Bürodrehstuhl Trend 10 Synchro.

Kennzeichen	EAN (GTIN)	€
53.1.024	4014296575568	43,00



Armlehne Modell B2

- Farbe: schwarz

Hinweis: Passend für die Bürodrehstühle Modell Point 10 , Point 20 und Ergo NET.

Kennzeichen	EAN (GTIN)	€
92.1.029	4014296145471	44,00



Armlehne Modell P4, Head Point SY

- Farbe: schwarz
- Höhenverstellbar

Hinweis: Passend für den Bürodrehstuhl Modell Head Point SY.

Kennzeichen	EAN (GTIN)	€
88.1.027	4014296269719	41,00



Armlehne Modell P4, Open X

- Farbe: schwarz
- Höhenverstellbar
- Mit Softpadauflage

Hinweis: Passend für den Bürodrehstuhl Modell Open X.

Kennzeichen	EAN (GTIN)	€
60.1.030	4014296163697	45,00



Armlehne Modell S2, NP1

- Farbe: schwarz
- Höhenverstellbar

Hinweis: Passend für den Bürodrehstuhl Modell NetPro 100.

Kennzeichen	EAN (GTIN)	€
16.1.042	4014296399331	62,00



Armlehne Modell SU

- Farbe: schwarz
- Starr

Hinweis: Passend für die Bürodrehstühle Modell Point und Support Syncro.

Kennzeichen	EAN (GTIN)	€
53.1.024	4014296474595	43,00



Armlehne Modell T2, OPA, chrom

- Farbe: schwarz-chrom
- Höhenverstellbar
- Mit Softpadauflage

Hinweis: Passend für die Bürodrehstühle Modell X-Pander und Open Base 10.

Kennzeichen	EAN (GTIN)	€
12.1.057	4014296567709	84,00



Armlehne Modell R OPA

- Farbe: schwarz
- Starr

Hinweis: Passend für den Bürodrehstuhl Modell Top Point.

Kennzeichen	EAN (GTIN)	€
88.1.025	4014296493572	40,00



Armlehne Modell U2

- Farbe: schwarz
- Höhenverstellbar

Hinweis: Passend für die Bürodrehstühle Modell Point und Support Syncro.

Kennzeichen	EAN (GTIN)	€
60.1.030	4014296520087	45,00



Flügelarmlehne Modell Q3B

- Farbe: schwarz
- Starr

Hinweis: Passend zu den Bürodrehstühlen Open Point SY und Ergo Point SY.

Kennzeichen	EAN (GTIN)	€
39.1.021	4014296034768	39,00



Hartbodenrolle Design

- Geeignet für harte Böden (Holz, Parkett, Fliesen und Stein)

Hinweis: Passend zu den Bürodrehstühlen Head Point SY, Open Base, Sitness Net Pro 100, Net Pro 100.

Stift-Ø	Rollen-Ø	Anzahl Rollen	PE	VE	Kennzeichen	EAN (GTIN)	€
mm	mm						
11	60	Satz à 5 Rollen	1 Satz (5 Rollen)	1 Satz (5 Rollen)	28.1.014	4014296224886	21,00



Hartbodenrolle GAP

- Lauffläche aus Gummi
- Geeignet für harte Böden (Holz, Parkett, Fliesen und Stein)

Hinweis: Passend zum Bürodrehstuhl Modell X-Pander.

Stift-Ø	Rollen-Ø	Anzahl Rollen	PE	VE	Kennzeichen	EAN (GTIN)	€
mm	mm						
10	55	Satz à 5 Rollen	1 Satz (5 Rollen)	1 Satz (5 Rollen)	66.1.010	4014296623221	17,00



Hartbodenrolle

- Geeignet für harte Böden (Holz, Parkett, Fliesen und Stein)

Stift-Ø	Rollen-Ø	Anzahl Rollen	PE	VE	Kennzeichen	EAN (GTIN)	€
mm	mm						
10	50	Satz à 5 Rollen	1 Satz (5 Rollen)	1 Satz (5 Rollen)	55.1.012	4014296003009	20,00



Hartbodenrolle (ohne Abb.)

- Geeignet für Arbeitsstuhl Modell Werek und Drehhocker Goliat

Hinweis: Rollen sind für das Modell Werek Plus mit Fußstütze nicht zulässig.

Rollen-Ø	Anzahl Rollen	PE	VE	Kennzeichen	EAN (GTIN)	€
mm						
50	Satz à 5 Rollen	1 Satz (5 Rollen)	1 Satz (5 Rollen)	91.1.014	4332163816942	21,70

Teppichbodenrolle Design

Hinweis: Passend zu den Bürodrehstühlen Open Base, Open Art, Sitness Net Pro 100, Net Pro 100, Head Point SY.

Stift-Ø mm	PE	VE	Kenn- zeichen	EAN (GTIN)	€
11	1 Satz (5 Rollen)	1 Satz (5 Rollen)	66.1.010	4014296490267	17,00

Topstar®



Teppichbodenrolle GAP

- Für weiche Böden

Hinweis: Passend zum Bürodrehstuhl X-Pander.

Stift-Ø mm	Rollen-Ø mm	Anzahl Rollen	PE	VE	Kenn- zeichen	EAN (GTIN)	€
10	55	Satz à 5 Rollen	1 Satz (5 Rollen)	1 Satz (5 Rollen)	13.1.007	4014296624068	12,00

Topstar®



Teppichbodenrolle Standard

Stift-Ø mm	Rollen-Ø mm	Anzahl Rollen	PE	VE	Kenn- zeichen	EAN (GTIN)	€
10	50	Satz à 5 Rollen	1 Satz (5 Rollen)	1 Satz (5 Rollen)	32.1.008	4014296040219	14,00

Topstar®



Stahlrohtisch, rechteckig

- Tischplatte: melaminharzbeschichtete E1-Spanplatte Buche, 19 mm dick, mit 2 mm ABS-Kante, gerundet
- Stahlrohrgestell: Rahmen verschweißt, 40 x 25 mm
- Füße: 25 x 25 mm, schwarz pulverbeschichtet, mit Höhenstellschraube

Dekor	Maße B x T x H mm	Kenn- zeichen	EAN (GTIN)	€
lichtgrau	800 x 720 x 800	49.1.089	4032062005880 x	134,00
lichtgrau	1200 x 720 x 800	84.1.096	4032062005903 x	145,00
lichtgrau	1600 x 720 x 800	20.1.114	4032062005927 x	171,00
Buche	800 x 720 x 800	49.1.089	4032062005897 x	134,00
Buche	1200 x 720 x 800	84.1.096	4032062005910 x	145,00
Buche	1600 x 720 x 800	20.1.114	4032062005934 x	171,00

Hammerbacher
OFFICE FURNITURE

2
JAHRE
GARANTIE



Dekor: Buche
lichtgrau



Stahlrohrtrapeztisch

- Tischplatte: melaminharzbeschichtete E1-Spanplatte Buche, 19 mm dick, mit 2 mm ABS-Kante, gerundet
- Stahlrohrgestell: Rahmen verschweißt, 40 x 25 mm
- Füße: 25 x 25 mm, schwarz pulverbeschichtet, mit Höhenstellschraube

Lieferung: Zerlegt, einfache Montage.

Hinweis: Kombination von Quadrat-, Rechteck- und Trapeztischen möglich.

Dekor	Gestell	Maße B x T x H mm	Kenn- zeichen	EAN (GTIN)	€
Buche	schwarz	1600 x 693 x 720	24.1.132	4032062006825 x	198,00
lichtgrau	lichtgrau	1600 x 693 x 720	24.1.132	4032062005958 x	198,00

Hammerbacher
OFFICE FURNITURE

2
JAHRE
GARANTIE



Dekor: Buche
lichtgrau

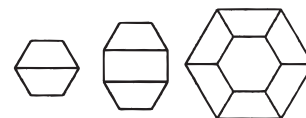

Besprechungstisch, lichtgrau/lichtgrau

- Tischplatte: melaminharzbeschichtet, lichtgrau
- Tischgestell: 4-kant-Rohr, lichtgrau
- Mit Kunststoffgleitern
- Mit umlaufender Zarge

Lieferung: Zerlegt.

Maße L x B mm	Höheneinstellung mm	Stärke Tischplatte mm	Kenn- zeichen	EAN (GTIN)	€
800 x 800	720-735	18	06.1.119	4332163300342 x	163,00
1400 x 800	720-735	18	70.1.141	5903038856876 x	194,00
2000 x 800	720-735	18	54.1.166	5903038857057 x	228,00



Besprechungstisch, chrom/lichtgrau

- Tischplatte: E1-Spanplatte melaminharzbeschichtet, lichtgrau
- Tischgestell: Stahlrohr, stabil, chrom
- Rahmen: verschweißt, 30 x 30 x 20 mm
- Tischkanten: ABS-Kunststoff, 2 mm, gerundet
- Füße ausgestattet mit Höhenstellschrauben
- Tischhöhe verstellbar

Lieferung: Zerlegt.

Maße L x B	Höheneinstellung	Stärke Tischplatte	Kennzeichen	EAN (GTIN)	€
mm	mm	mm			
800 x 800	720–735	18	82.1.146	4332163300397 x	201,00
1400 x 800	720–735	18	43.1.161	5903038873576 x	221,00
2000 x 800	720–735	18	15.1.181	5903038857026 x	248,00



Besprechungstisch, schwarz/Buche

- Tischplatte: melaminharzbeschichtet, Buche
- Tischgestell: 4-kant-Rohr, schwarz
- Mit Kunststoffgleitern
- Mit umlaufender Zarge

Lieferung: Zerlegt.

Maße L x B	Höheneinstellung	Stärke Tischplatte	Kennzeichen	EAN (GTIN)	€
mm	mm	mm			
800 x 800	720–735	18	70.1.141	4332163724308 x	194,00
1400 x 800	720–735	18	50.1.158	5903038856845 x	217,00
2000 x 800	720–735	18	03.1.195	5903038857019 x	267,00



Besprechungstisch, chrom/Buche

- Tischplatte: E1-Spanplatte, melaminharzbeschichtet, Buche
- Tischgestell: Stahlrohr, stabil, chrom
- Rahmen: verschweißt, 30 x 30 x 20 mm
- Tischkanten: ABS-Kunststoff, 2 mm, gerundet
- Füße ausgestattet mit Höhenstellschrauben
- Tischhöhe verstellbar

Lieferung: Zerlegt.

Maße L x B	Höheneinstellung	Stärke Tischplatte	Kennzeichen	EAN (GTIN)	€
mm	mm	mm			
800 x 800	720–735	18	73.1.168	4332163724353 x	231,00
1400 x 800	720–735	18	49.1.196	5903038856852 x	269,00
2000 x 800	720–735	18	13.1.219	5903038857033 x	300,00



Lieferung ohne Stühle.

Sitzgruppe CB Styl

Lieferung:

1x Mehrzwecktisch (zerlegt), mit Chrom-Stahlrohrgestell und Buche-Tischplatte.
4x Polster-Stapelstuhl Modell Styl mit Chrom-Gestell.

Typ		CB 1 Styl	CB 2 Styl
Tisch	mm	800 x 800	1400 x 800
Stuhlpolster		schwarz	schwarz
Kennzeichen		43.1.336	01.1.325
EAN (GTIN)		4332163724452 x	4053569813570 x
€		530,00	512,00



Sitzgruppe CG Swing

Lieferung:

1x Mehrzwecktisch (zerlegt), mit Chrom-Stahlrohrgestell und Tischplatte in lichtgrau.
4x Polster-Freischwinger Modell ISO Swing, Gestell chrom.



Tisch	mm	800 x 800	1400 x 800	800 x 800	1400 x 800
Stuhlpolster		blau	blau	anthrazit	anthrazit
Kennzeichen		16.1.375	57.1.393	16.1.375	57.1.393
EAN (GTIN)		4332163724476 x	4053569813587 x	4332163724490 x	4053569813594 x
€		591,00	620,00	591,00	620,00

Besucherstuhl Modell ISO, schwarz

- Bezug für Sitz- und Rückenlehne: Polster
- Rückenlehne: ergonomisch geformt
- Vierfußgestell: schwarz



Einsatzbereich:

- Im Empfang
- Bei Besprechungen
- Auf Messen
- Bei Veranstaltungen

Lieferung: Karton mit 4 Stück.



Farbe Bezug		schwarz	blau	anthrazit	schwarz
Material Bezug		100 % Polyacryl	100 % Polyacryl	100 % Polyacryl	Kunstleder
Sitzhöhe	mm	470	470	470	470
Sitzbreite	mm	475	475	475	475
Sitztiefe	mm	415	415	415	415
PE		1 Stück	1 Stück	1 Stück	1 Stück
VE		4 Stück	4 Stück	4 Stück	4 Stück
Kennzeichen		36.1.039	36.1.039	36.1.039	97.1.034
EAN (GTIN)		4332163302926 z-XL	4332163302957 z-XL	4332163302933 z-XL	4332163226031 z-XL
€		57,30	57,30	57,30	50,90

Armlehne für Modell ISO/ISO chrom

- Starr
- Farbe: schwarz

Hinweis: Nachträglich montierbar.

Gesamt-Armlehnenhöhe	Armlehnenhöhe ab Stuhlrahmen	Kennzeichen	EAN (GTIN)	€
mm	mm			
230	160	29.1.023	4332163303022	33,90



Besucherstuhl Modell ISO chrom

- Bezug für Sitz- und Rückenlehne: Polster
- Rückenlehne: ergonomisch geformt
- Vierfußgestell: verchromt



Einsatzbereich:

- Im Empfang
- Bei Besprechungen
- Auf Messen
- Bei Veranstaltungen

Lieferung: Karton mit 4 Stück.



Farbe Bezug		schwarz	blau	anthrazit	bordeaux	schwarz
Material Bezug		100 % Polyacryl	100 % Polyacryl	100 % Polyacryl	100 % Polyacryl	Kunstleder
Sitzhöhe	mm	470	470	470	470	470
Sitzbreite	mm	475	475	475	475	475
Sitztiefe	mm	415	415	415	415	415
PE		1 Stück	1 Stück	1 Stück	1 Stück	1 Stück
VE		4 Stück	4 Stück	4 Stück	4 Stück	4 Stück
Kennzeichen		04.1.042	04.1.042	04.1.042	04.1.042	04.1.042
EAN (GTIN)		4332163302964 z-XL	4332163302995 z-XL	4332163302971 z-XL	4332163302988 z-XL	4332163303077 z-XL
€		61,20	61,20	61,20	61,20	61,20

Besucherstuhl Modell ISO Swing

- Bezug für Sitz- und Rückenlehne: 100 % Polyacryl
- Rückenlehne: ergonomisch geformt
- Freischwinger-Gestell: verchromt
- Mit Gleiter für Teppichböden



Einsatzbereich:

- Im Empfang
- Bei Besprechungen
- Auf Messen
- Bei Veranstaltungen

Lieferung: Karton mit 3 Stück.

Hinweis: Repräsentativ, robust und bequem.



Farbe Bezug		schwarz	anthrazit	blau
Sitzhöhe	mm	475	475	475
Sitzbreite	mm	475	475	475
Sitztiefe	mm	415	415	415
PE		1 Stück	1 Stück	1 Stück
VE		3 Stück	3 Stück	3 Stück
Kennzeichen		39.1.058	39.1.058	39.1.058
EAN (GTIN)		4332163702825 z-XL	4332163702832 x	4332163702849 z-XL
€		85,00	85,00	85,00

Besucherstuhl Modell STYL, chrom

- Ohne Armlehnen
- Sitz- und Rückenpolster: Bezugsstoff, strapazierfähig
- Stahlrohrgestell (Vierfußgestell): verchromt



Einsatzbereich:

- Im Empfang
- Bei Besprechungen
- Für Konferenzen

Hinweis: Bequem und komfortabel.

Farbe Bezug		schwarz	anthrazit	blau
Gesamthöhe	mm	830	830	830
Gesamtbreite	mm	500	500	500
Sitzhöhe	mm	480	480	480
Sitzbreite	mm	450	450	450
Sitztiefe	mm	460	460	460
PE		1 Stück	1 Stück	1 Stück
VE		4 Stück	4 Stück	4 Stück
Kennzeichen		12.1.049	12.1.049	12.1.049
EAN (GTIN)		4332163303084 z-XL	4332163303091 z-XL	4332163303107 z-XL
€		71,50	71,50	71,50



Besucherstuhl Modell STYL, Gestell schwarz

- Sitz- und Rückenpolster: Bezugsstoff, strapazierfähig
- Stahlrohrgestell (Vierfußgestell): schwarz



Einsatzbereich:

- Bei Besprechungen
- Für Konferenzen

Lieferung: Karton mit 4 Stück.

Hinweis: Schlicht, aber elegant.

Farbe Bezug		schwarz	anthrazit	blau
Gesamthöhe	mm	830	830	830
Gesamtbreite	mm	500	500	500
Sitzhöhe	mm	480	480	480
Sitzbreite	mm	450	450	450
Sitztiefe	mm	460	460	460
PE		1 Stück	1 Stück	1 Stück
VE		4 Stück	4 Stück	4 Stück
Kennzeichen		61.1.045	61.1.045	61.1.045
EAN (GTIN)		4332163226055 z-XL	4332163226062 z-XL	4332163226079 z-XL
€		66,40	66,40	66,40



Besucherstuhl Modell STYL, chrom, mit Armlehnen

- Armlehnen: mit Kunststoffauflage
- Sitz- und Rückenpolster: Bezugsstoff, strapazierfähig
- Stahlrohrgestell (Vierfußgestell): verchromt



Einsatzbereich:

- Bei Besprechungen
- Für Konferenzen

Lieferung: Karton mit 4 Stück.

Hinweis: Schlicht, aber elegant.

Farbe Bezug		schwarz	anthrazit	blau
Gesamthöhe	mm	830	830	830
Gesamtbreite	mm	590	590	590
Sitzhöhe	mm	480	480	480
Sitzbreite	mm	450	450	450
Sitztiefe	mm	460	460	460
PE		1 Stück	1 Stück	1 Stück
VE		4 Stück	4 Stück	4 Stück
Kennzeichen		40.1.056	40.1.056	40.1.056
EAN (GTIN)		4332163303114 z-XL	4332163303121 z-XL	4332163303138 z-XL
€		82,10	82,10	82,10



Besucherstuhl Modell STYL, Gestell schwarz, mit Armlehnen

- Sitz- und Rückenpolster: Bezugsstoff, strapazierfähig
- Stahlrohrgestell (Vierfußgestell): schwarz
- Armlehnen: mit Kunststoffauflage



Einsatzbereich:

- Bei Besprechungen
- Für Konferenzen

Lieferung: Karton mit 4 Stück.

Hinweis: Schlicht, aber elegant.

Farbe Bezug		schwarz	anthrazit	blau
Gesamthöhe	mm	830	830	830
Gesamtbreite	mm	590	590	590
Sitzhöhe	mm	480	480	480
Sitzbreite	mm	450	450	450
Sitztiefe	mm	460	460	460
PE		1 Stück	1 Stück	1 Stück
VE		4 Stück	4 Stück	4 Stück
Kennzeichen		15.1.050	15.1.050	15.1.050
EAN (GTIN)		4332163226093 z-XL	4332163226109 z-XL	4332163226116 z-XL
€		73,00	73,00	73,00



Besucherstuhl Modell RUMBA

- Arm-, Sitz- und Rückenlehne: gepolstert
- Rückenlehne und Sitz: ergonomisch profiliert
- Freischwinger-Gestell: verchromt
- Mit Kippschutzgleitern
- Zertifiziert nach Remodex EN 13761, EN 1022, EN 1728, EN 15373 Level 2
- Max. Nutzungsgewicht: 110 kg

Einsatzbereich:

- Im Empfang
- Bei Besprechungen
- Für Konferenzen

Lieferung: Karton mit 2 Stück.

Hinweis: Komfortabler Schwingsessel in elegantem Design.

Material Bezug		Kunstleder	Leder
Sitzhöhe	mm	485	485
Sitzbreite	mm	490	490
Sitztiefe	mm	430	430
Lehnenhöhe ca.	mm	400	400
PE		1 Stück	1 Stück
VE		2 Stück	2 Stück
Kennzeichen		18.1.085	47.1.117
EAN (GTIN)		4332163303350 z-XL	4332163303367 x
€		124,00	171,00



Besuchersessel Modell TD LUX 15

- Lehne und Sitz aufwendig:gesteppt in echtem Leder, schwarz, Seitenteile in farbgleichem Kunstleder
- Stahlarmlehnen: verchromt mit Lederauflage
- Ovalrohr-Schwingergestell: verchromt

Topstar 

Lehnenhöhe	mm	540
Kennzeichen		54.1.221
EAN (GTIN)		4014296487403 x
€		425,82



Besucherstuhl Modell Visit 10

- Rückenlehne: wahlweise gepolstert oder mit atmungsaktiver schwarzer Netzbespannung und schwarzem Kunststoffrahmen sowie Netz
- Muldensitz: ergonomisch, mit abgerundeter Vorderkante
- Stahlrohrgestell: verchromt, mit Kunststoffbodengleitern
- Material Sitzbezug: 100 % Polypropylen
- Stapelbar: 2 Stück pro Stapel



Einsatzbereich:

- Im Empfang
- Bei Besprechungen
- Bei Veranstaltungen

Lieferung: Karton mit 2 Stück.

Hinweis: Eleganter Besucherstuhl.



Rückenlehne gepolstert



Rückenlehne mit Netzbespannung



Armlehnen optional lieferbar

Farbe Bezug		schwarz	blau	schwarz	blau
Rückenlehne		Polster	Polster	Netzbespannung	Netzbespannung
Material Bezug Rückenlehne		100 % Polypropylen	100 % Polypropylen	100 % Polyester	100 % Polyester
Gesamthöhe	mm	830	830	830	830
Gesamtbreite	mm	480	480	480	480
Gesamttiefe	mm	560	560	560	560
Sitzhöhe	mm	430	430	430	430
Sitzbreite	mm	480	480	480	480
Sitztiefe	mm	450	450	450	450
Lehnenhöhe	mm	320	320	320	320
Gewicht ca.	kg	9,1	9,1	9,1	9,1
Nutzergröße max.	m	1,92	1,92	1,92	1,92
Nutzergewicht max.	kg	110	110	110	110
PE		1 Stück	1 Stück	1 Stück	1 Stück
VE		2 Stück	2 Stück	2 Stück	2 Stück
Kennzeichen		29.1.080	91.1.080	75.1.077	37.1.078
EAN (GTIN)		4014296316178 z-XL	4014296333953 z-XL	4014296316185 x	4014296333960 z-XL
€		130,00	131,00	126,00	127,00

Besucherstuhl Modell Visit 20

- Rückenlehne: wahlweise gepolstert oder mit atmungsaktiver schwarzer Netzbespannung und schwarzem Kunststoffrahmen sowie Netz
- Muldensitz: ergonomisch, mit abgerundeter Vorderkante
- Stahlrohr-Schwingergestell: verchromt, mit Kunststoffbodengleitern
- Material Sitzbezug: Polypropylen
- Stapelbar: 2 Stück pro Stapel



Einsatzbereich:

- Im Empfang
- Bei Besprechungen
- Bei Veranstaltungen

Lieferung: Karton mit 2 Stück.

Hinweis: Eleganter Besucherstuhl.



Rückenlehne mit Netzspannung



Rückenlehne gepolstert



Armlehnen optional lieferbar

Farbe Bezug		schwarz	blau	schwarz	blau
Rückenlehne		Polster	Polster	Netzbespannung	Netzbespannung
Material Bezug Rückenlehne		100 % Polypropylen	100 % Polypropylen	100 % Polyester	100 % Polyester
Gesamthöhe	mm	850	850	850	850
Gesamtbreite	mm	480	480	480	480
Gesamttiefe	mm	560	560	560	560
Sitzhöhe	mm	450	450	450	450
Sitzbreite	mm	480	480	480	480
Sitztiefe	mm	450	450	450	450
Lehnenhöhe	mm	320	320	320	320
Gewicht ca.	kg	9,1	9,1	9,1	9,1
Nutzergröße max.	m	1,92	1,92	1,92	1,92
Nutzergewicht max.	kg	110	110	110	110
PE		1 Stück	1 Stück	1 Stück	1 Stück
VE		2 Stück	2 Stück	2 Stück	2 Stück
Kennzeichen		73.1.095	73.1.095	94.1.091	94.1.091
EAN (GTIN)		4014296316192 z-XL	4014296322438 z-XL	4014296316697 z-XL	4014296325750 z-XL
€		155,00	155,00	149,00	149,00

Armlehne für Besucherstuhl Visit 10 und 20

- Stahlrundrohr: verchromt
- Armauflage: schwarz
- Nachträglich montierbar
- Starr



Lieferung erfolgt ohne Dekoration!

Kennzeichen	EAN (GTIN)	€
74.1.029	4014296316208 x	53,00



Schalen-Stapelstuhl Modell BETA

- Sitzschale: bruchsicherer Kunststoff
- Stahlrohrgestell: verchromt



Einsatzbereich:

- In Kantinen
- Auf Messen
- Bei Veranstaltungen

Lieferung: Karton mit 4 Stück.

Hinweis: Ergonomisch.



Farbe		anthrazit	dunkelblau	schwarz
Sitzhöhe	mm	475	475	475
Sitzbreite	mm	440	440	440
Sitztiefe	mm	400	400	400
PE		1 Stück	1 Stück	1 Stück
VE		4 Stück	4 Stück	4 Stück
Kennzeichen		86.1.026	86.1.026	86.1.026
EAN (GTIN)		4332163303206 x	4332163303213 x	4332163303220 z-XL
€		39,10	39,10	39,10

Buche-Stapelstuhl Modell ISO

- Sitz- und Rückenlehne: mehrfach verleimtes Schichtbuchenholz mit körpergerechter Formgebung
- Ovalrohr-Stahlgestell



Einsatzbereich:

- In Kantinen
- Auf Messen
- Bei Veranstaltungen

Lieferung: Karton mit 4 Stück.

Hinweis: Universal-Stapelstuhl.

Farbe Gestell		chrom
Sitzhöhe	mm	460
Sitzbreite	mm	475
Sitztiefe	mm	415
PE		1 Stück
VE		4 Stück
Kennzeichen		63.1.059
EAN (GTIN)		4332163303060 z-XL
€		86,80



Hocker Modell Sitness BOB

- Geeignet für Büro, Werkstatt, Haushalt etc.
- Bezug: Stoff, 100 % Polyester
- Horizontaler Schwingeffekt durch bewegliches Reifenelement aus widerstandsfähigem Kunststoff (TPU)
- Sitzhöhenverstellung: stufenlos, per verchromte Gasfeder
- Standfußring: Aluminium, poliert

Topstar
3
 JAHRE
 GARANTIE

Intertek

Hinweis: Fitness-Hocker für ergonomisches und bewegliches Sitzen.

Bezug		schwarz	apfelgrün
Sitzhöhe	mm	440–570	440–570
Sitz-Ø	mm	385	385
Kennzeichen		12.1.112	12.1.112
EAN (GTIN)		4014296324920	4014296325156
€		170,00	170,00



Barhocker Modell ZETA

- Sitzfläche: Kunstleder, schwarz, gepolstert
- Gestell: Stahlrohr, stabil, verchromt

Lieferung: Karton mit 2 Stück.

Hinweis: Klassisches Z-Design.

Gesamthöhe	mm	830
Sitzhöhe	mm	830
Sitz-Ø	mm	340
Fußring-Ø	mm	425
PE		1 Stück
VE		2 Stück
Kennzeichen		79.1.053
EAN (GTIN)		4332163303411
€		78,30



Fußstütze Standard

- Bietet viel Platz durch große Stellfläche
- Höhenverstellbar: manuell per Hand in 2 Stufen, 6 Neigungswinkel
- Robust, bruchsticher
- Rutschhemmende Gummi-Stellfüße
- Aus Kunststoff gefertigt
- Farbe: schwarz

Höhe vorn/hinten min.–max.	Maße Stellfläche B x T	Kennzeichen	EAN (GTIN)	€
mm	mm			
55/91–65/138	353 x 450	74.1.025	4002390012263	41,40

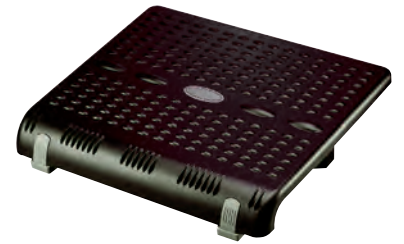

2
JAHRE
GARANTIE

Fußstütze Funktionell

- Große Stellfläche
- Höhenverstellbar: 5 Stufen
- Neigung mit dem Fuß stufenlos verstellbar
- Selbsthemmend konstruiert gegen unbeabsichtigtes Kippen
- Aus bruchsticherm Kunststoff
- Rutschhemmende Stellfüße
- Freie Positionierung von Fußschaltern möglich
- Farbe: grau

Höhe vorn/hinten min.–max.	Maße Stellfläche B x T	Kennzeichen	EAN (GTIN)	€
mm	mm			
48/66–119/220	450 x 390	83.1.042	4002390011785	68,90



3
JAHRE
GARANTIE

**MADE
IN
GERMANY**

Fußstütze Relax

- Material: Polystyrol, bruchsticher
- Entspricht den EU-Richtlinien für Bildschirmarbeitsplätze DIN 4556
- Standfest und rutschsicher durch aufgeraute Stellfläche
- Mit Aussparung (220 x 120 x 20 mm) für Fußschalter (z. B. Diktiergerät)
- Farbe Stellfläche: 7035 lichtgrau

Hinweis: Lieferung erfolgt demontiert. Montage ohne Werkzeug.

Höhe vorn/hinten min.–max.	Maße Stellfläche B x T	Kennzeichen	EAN (GTIN)	€
mm	mm			
40/150–70/210	450 x 350	32.1.039	4003801008806	92,10

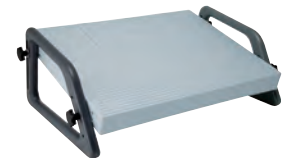

3
JAHRE
GARANTIE

TV GS

Fußstütze Relax-Plus

- Große Stellfläche in moderner Optik
- Standfest und rutschsicher durch aufgeraute Trittfläche
- 4 Höhenstufen, Trittplatte per Druckknopf von 50 bis 110 mm verstellbar
- Neigungswinkel, stufenlos durch Druck des Fußes, unterstützt durch Mikrorasterung
- Farbe Stellfläche: RAL 7035 lichtgrau

Hinweis: Montage ohne Werkzeug.

Maße B x T x H	Höhe min.–max.	Maße Stellfläche B x T	Kennzeichen	EAN (GTIN)	€
mm	mm	mm			
520 x 350 x 140	30–165	450 x 350	38.1.031	4003801795072	73,50



3
JAHRE
GARANTIE

Rollhocker Step

- Material: Kunststoff, bruchfest, wiederverwertbar
- Oberteil und Unterteil: zusammensteckbar
- 3 auf Stahlfedern gelagerte Gleitrollen
- Bei Belastung unverrückbar
- Montage: ohne Werkzeug



Farbe	Tragkraft kg	Höhe unbe- lastet mm	Höhe belastet mm	Ø oben/unten mm	Kenn- zeichen	EAN (GTIN)	€
weiß	150	430	425	290/440	03.1.029	4003801012131	58,30
schwarz	150	430	425	290/440	03.1.029	4003801733036	58,30
rot	150	430	425	290/440	03.1.029	4003801733043	58,30
blau	150	430	425	290/440	03.1.029	4003801780016	58,30
grau	150	430	425	290/440	03.1.029	4003801012155	58,30
lichtgrau	150	430	425	290/440	03.1.029	4003801012162	58,30



Rollhocker Metall

- Material: Metall, pulverbeschichtet
- Trittstufen: mit rutschfestem Gummibelag
- Oberteil und Unterteil: zusammensteckbar
- Beweglich durch 3 auf Stahlfedern gelagerte Gleitrollen, bei Belastung unverrückbar
- Montage: ohne Werkzeug



Farbe	Tragkraft kg	Höhe unbe- lastet mm	Höhe belastet mm	Ø oben/unten mm	Kenn- zeichen	EAN (GTIN)	€
schwarz	150	440	430	295/435	53.1.036	4003801006253	110,00
rot	150	440	430	295/435	53.1.036	4003801006260	110,00
blau	150	440	430	295/435	53.1.036	4003801038087	110,00
grau	150	440	430	295/435	53.1.036	4003801006314	110,00
lichtgrau	150	440	430	295/435	53.1.036	4003801006383	110,00



Akku-LED-Leuchte MAULzed, dimmbar

- Mobile Leuchte, flexibel einsetzbar
- Platzsparend zusammenklappbar (18,2 x 5 x 2,9 cm)
- Bedienung am Leuchtkopf
- Leuchtkopf neigbar
- USB-Anschluss an der Seite des Fußes
- Beleuchtungsstärke in 3 Stufen einstellbar
- Leuchtmittel-Lebensdauer: ca. 20000 h
- Energieverbrauch: 3 kWh/1000 h
- Netzunabhängiger Akkubetrieb inklusive Micro-B-USB-Anschluss und Kabel (Länge 94 cm)
- Lithium-Ionen-Akku, Akku-Laufzeit ca. 5 h, Ladezeit ca. 4 h
- Ladbar an jedem Standard-USB-Netzteil (1 Ampere)
- Fuß mit Beschwerungseinlage und Gummifüßen
- 2040 Lux Beleuchtungsstärke bei 18 cm Abstand

Hinweis: Leuchte enthält eingebaute LED-Lampen. Lampen können nicht ausgetauscht werden.

Farbe	Höhe cm	Armlänge cm	Lichtstrom lm	Akku Kapa- zität mAh	Gewicht ca. g	Kenn- zeichen	EAN (GTIN)	€
weiß	19	16,7	120	2000	215	23.1.027	4002390069229	43,80
schwarz	19	16,7	120	2000	215	23.1.027	4002390069243	43,80



Akku-LED-Leuchte MAULseven

- Mobile Leuchte, flexibel einsetzbar
- Platzsparend zusammenklappbar (26,3 x 5 x 6,2 cm)
- Touchfeld-Bedienung
- Leuchtkopf neigbar
- USB-Anschluss an der Seite des Fußes
- Beleuchtungsstärke in 3 Stufen einstellbar
- Farbtemperatur einstellbar
- Mit 15 LED: 5 warmweiße (3000 Kelvin) und 10 tageslichtweiße (6500 Kelvin)
- Leuchtmittel-Lebensdauer: ca. 20000 h
- Energieverbrauch: 4 kWh/1000 h
- Netzunabhängiger Akkubetrieb inklusive Mini-B-USB-Anschluss und Kabel (Länge 94 cm)
- Lithium-Ionen-Akku, Akku-Laufzeit ca. 2 Stunden, Ladezeit ca. 4 Stunden
- Ladbar an jedem Standard-USB-Netzteil (1 Ampere)
- Fuß mit schreibetischschonender Unterlage
- 1560 Lux Beleuchtungsstärke bei 26 cm Abstand

Hinweis: Leuchte enthält eingebaute LED-Lampen. Lampen können nicht ausgetauscht werden.

Farbe	Höhe cm	Armlänge cm	Lichtstrom lm	Akku-Ka- pazität mAh	Gewicht ca. g	Kenn- zeichen	EAN (GTIN)	€
grau	27,2	25,3	210	1200	410	23.1.027	4002390069199	43,80
schwarz	27,2	25,3	210	1200	410	23.1.027	4002390069182	43,80



grau

schwarz

LED-Tischleuchte MAULgrace colour vario, dimmbar

- Designleuchte mit Doppelarm, dreh- und neigbar
- Arme: Aluminium, gebürstet und eloxiert
- Leuchtenkopf: Ø 11,6 cm, Kunststoff mit Aluminiumeinsatz, dreh- und neigbar
- Großer Aktionsradius durch langen Doppelarm, Licht schattenfrei von oben
- Bedienung über Touchfeld am Leuchtenkopf
- Stabiler Standfuß: Ø 20,5 cm, mit Beschwerungseinlage und schreibschonender Unterlage
- Farbtemperatur: stufenlos einstellbar, 4 Stufen
- Mit 48 LED: 24 warmweiße (3000 Kelvin) und 24 tageslichtweiße (6500 Kelvin)
- Leuchtmittel Lebensdauer: ca. 20000 h
- Energieverbrauch: 6 kWh/1000h



Hinweis: Leuchte enthält eingebaute LED-Lampen. Lampen können nicht ausgetauscht werden.



Farbe	Höhe cm	Armlängen unten/ oben cm	Lichtstrom lm	Kabellänge m	Schutzklasse	Kenn- zeichen	EAN (GTIN)	€
silber	44	36,5	300	2	II Eurosteckernetzteil	62.1.115	4002390068314	186,00

LED-Tischleuchte MAULpearly colour vario, dimmbar

- Platzsparend und handlich
- Touchfeldbedienung am Leuchtenfuß
- Stabiler Arm mit Flexbereich zur Einstellung des Leuchtwinkels
- Arm: Metall mit gummierter Oberfläche
- Leuchtenkopf: 16 x 6 cm, Kunststoff, dreh- und neigbar
- Fuß: 16,5 x 10,5 cm, mit Beschwerungseinlage und schreibschonender Unterlage
- Farbtemperatur und Beleuchtungsstärke in 3 Stufen einstellbar
- Mit 24 LED: 8 warmweiße (3000 Kelvin) und 16 tageslichtweiße (6500 Kelvin)
- Leuchtmittel-Lebensdauer: ca. 20000 h
- Energieverbrauch: 6 kWh/1000h



Hinweis: Leuchte enthält eingebaute LED-Lampen. Lampen können nicht ausgetauscht werden.



Farbe	Höhe cm	Armlänge cm	Lichtstrom lm	Kabellänge m	Schutzklasse	Kenn- zeichen	EAN (GTIN)	€
weiß	36	35,7	320	1,7	II Eurosteckernetzteil	76.1.032	4002390069175	52,70

Schreibtischleuchte MAULstudy

- Material: Metall
- Höhe: universell verstellbar
- Reflektor: beweglich
- Arm: drehbar um 360°
- Leuchtenkopf: um 130° neigbar, Ø 17 cm
- An- und Ausschalter am Kabel
- Kein Stromverbrauch im ausgeschalteten Zustand
- Mit Metallklemme zur Befestigung an Tischplatten bis 55 mm

Hinweis: Für kompakte (10,5 x 6) Energiespar-Leuchtmittel E27.

Lieferung: Erfolgt ohne Leuchtmittel.

Farbe	Höhe cm	Armlängen un- ten/oben cm	Kabellänge m	Kenn- zeichen	EAN (GTIN)	€
silber	51	350	1,75	27.1.019	4002390041454	31,00



2
JAHRE
GARANTIE

Energiespar-Schreibtischleuchte MAULatlantic

- Arm: Metall
- Leuchtenkopf: Kunststoff
- Höhe: individuell einstellbar
- Arm und Reflektor beweglich
- Mit Kippschalter am Leuchtenkopf (An-/Ausschalten)
- Leuchtenkopf: ca. 36 x 7 cm
- Energieverbrauch: 14 kWh/1000 h
- Leuchtmittel-Lebensdauer: ca. 8000 h
- Kein Stromverbrauch im ausgeschalteten Zustand
- Reflektor für optimale Lichtausnutzung
- Schutzklasse II, doppelisoliert
- Mit Klemme zur Befestigung an Tischplatten bis 55 mm

Farbe	Höhe cm	Armlängen un- ten/oben cm	Lichtstrom lm	Kabellänge m	Kenn- zeichen	EAN (GTIN)	€
weiß	42	33/34	840	1,80	54.1.027	4002390041324	44,30
schwarz	42	33/34	840	1,80	54.1.027	4002390041331	44,30



2
JAHRE
GARANTIE



LED-Tischleuchte MAULpirro

- 4-Stufen-Dimmer
- Flexibel, zur exakten Einstellung des Leucht winkels
- Bequeme Touchfeldbedienung
- Schlichtes Design, fügt sich harmonisch in jede Umgebung ein
- Arm: Metall, mit gummierter Oberfläche
- Leuchtenkopf: Aluminium, Länge 32 cm, dreh- und neigbar
- Sparsam durch moderne LED-Technik
- Lebensdauer: 20.000 Stunden
- Mit 32 LED, 3000 Kelvin, warmweißes Licht

Farbe	Armlänge cm	Lichtstrom lm	Kabellänge m	Kenn- zeichen	EAN (GTIN)	€
schwarz	38	390	1,50	49.1.036	4002390079266	58,70



NEU
Kategorie **E**

Design-Pinnboard SP, Kork

- Mit eloxiertem Aluminium-Rahmen und Gehrungsecken in schlichtem Design (entsprechend den aktuellen Sicherheitsbestimmungen)
- Pinn Tafel aus hochwertigem Presskork
- Korkoberfläche schließt sich nach jedem Nadelstich
- Universell nutzbares Organisationsmittel
- Zum Anpinnen von Notizen, Fotos, Visitenkarten etc.
- Hoch und quer nutzbar

Lieferung: Inklusive Befestigungsmaterial.

Maße B x H mm	Kenn- zeichen	EAN (GTIN)	€
900 x 600	03.1.035	4013695026084	58,20
1200 x 900	20.1.071	4013695026091	118,30



Design-Pinnboard SP, Filz

- Mit eloxiertem Aluminium-Rahmen und Gehrungsecken in schlichtem Design (entsprechend den aktuellen Sicherheitsbestimmungen)
- Filzoberfläche in grau und königsblau, schließt sich nach jedem Nadelstich
- Zum Anpinnen von Notizen, Fotos, Visitenkarten etc.
- Hoch und quer nutzbar

Lieferung: Inklusive Befestigungsmaterial.

Farbe	Maße B x H mm	Kenn- zeichen	EAN (GTIN)	€
grau	1200 x 900	20.1.071	4013695026114	118,30
blau	900 x 600	03.1.035	4013695026169	58,20
blau	1200 x 900	20.1.071	4013695026121	118,30



Pinn-Nadel

- Passend für Korktafeln und Textilboards
- Farbig sortiert

Inhalt: 200 Pinn-Nadeln.

Kenn- zeichen	EAN (GTIN)	€
37.1.003	4013695029948	8,00



Whiteboard SP, Evolution plus

- Oberfläche: speziallackiert, magnethaftend und mit Boardmarkern beschreibbar
- Aluminium-Rahmen: eloxiert, mit eleganten Gehrungsecken in schlichtem Design (sie entsprechen den aktuellen Arbeits-Sicherheitsbestimmungen)
- Tafelaufhängung: fast unsichtbar
- Eckwinkel: stabil, an den Kanten abgerundet, aus ABS-Kunststoff, hellgrau
- Farbe: alusilber, eloxiert/weiß
- Ablageschale: durchgehend

magnetoplan®

5
JAHRE
GARANTIE

GERMAN
DESIGN
AWARD
SPECIAL
2016

Oberflä-
chengaran-
tie

Lieferung Mit Befestigungsmaterial.

Hinweis: Zur Reinigung lassen sie sich trocken gut abwischen.

Maße B x H mm	Kenn- zeichen	EAN (GTIN)	€
600 x 450	08.1.020	4013695025971	42,70
900 x 600	55.1.032	4013695025988	69,20
1200 x 900	19.1.046	4013695025995	98,20



Whiteboard 2000, Komplett-Set

- Magnethaftend, beschriftbar und sehr gut trocken abwischbar
- Stabiles, gewölbtes Hohlkammerprofil, kombiniert mit runden Eckverbindungen
- Rahmen aus silbereloxiertem Aluminium
- Anwendung wahlweise im Quer- oder Hochformat, verschiebbare Ablageschale
- Geringes Gewicht und leichte Montage
- Nach dem Aufhängen bis zu 6 mm nachjustierbar mit patentiertem MAUL-Exzenter-Element
- GS-Zeichen (bezieht sich nur auf das Board)
- Garantie von 3 Jahre und 5 Jahre auf die Oberfläche bei sachgemäßer Verwendung
- Extrastarke Stahl-Arbeitsfläche auf formstabilem Kern in Sandwichtechnik
- Schont die Wand: Zwischen Arbeitsfläche und Wand zirkuliert Luft
- Zu 98 % recycelbar und schadstoffarm gefertigt

magnetoplan®



Inhalt:

- 4 Markerstifte XL (schwarz, rot, grün und blau)
- Magnethaftender Tafelwischer mit Vlies-Spanneinrichtung
- 10 Facettenrand-Rundmagnete (30 mm Ø, je 5 rot und blau)
- 2er-Set verschiebbare Flipchart-Blockhalter
- 20-Blatt-Flipchart-Block mit Ablageschale, 360 x 540 mm

Maße B x H mm	Kenn- zeichen	EAN (GTIN)	€
1200 x 900	84.1.121	4002390023412 x	196,00



Whiteboard CC, Evolution plus

- Oberfläche: kratzfest, emailiert, säurebeständig, magnethaftend und mit Boardmarkern beschreibbar
- Aluminium-Rahmen: eloxiert, mit eleganten Gehrungsecken in schlichtem Design (sie entsprechen den aktuellen Arbeits-Sicherheitsbestimmungen)
- Rückseitig verschraubte Metallkaschierung verhindert eine Wölbung der Tafel
- Tafelaufhängung: fast unsichtbar
- Eckwinkel: stabil, an den Kanten abgerundet, aus ABS-Kunststoff, hellgrau
- Farbe: alusilber, eloxiert/weiß
- Ablageschale: durchgehend

magnetoplan®

25
 JAHRE
 GARANTIE

Oberflächengarantie

Lieferung: Mit Befestigungsmaterial.

Hinweis: Zur Reinigung lassen sie sich trocken gut abwischen.

Maße B x H mm	Kennzeichen	EAN (GTIN)	€
600 x 450	87.1.039	4013695013725	77,10
900 x 600	22.1.056	4013695013732	118,50
1200 x 900	40.1.092	4013695013749	188,50



Board- und Flipchartmarker PRO+

- Zur Beschriftung von Whiteboard- und Flipchart-Oberflächen sowie Papier
- Strichstärke: 1,5 bis 3 mm

Inhalt: 4 Marker, farbig sortiert (blau, grün, rot und schwarz)

magnetoplan®



Kennzeichen	EAN (GTIN)	€
67.1.003	4013695024790	6,10

Zubehör-Set für Whiteboards

- Zur Beschriftung und Reinigung von weißen Tafeln

Inhalt:

- 4 Board- und Flipchartmarker PRO+ (rot, blau, grün und schwarz)
- 1 Löscher magnethaftend
- 1 Packung Löschpapier (100 Blatt)
- 1 Sprühdose Tafelreiniger (250 ml)
- 10 Haltemagnete discofix Standard
- 1 x Universalreiniger (100 g)

magnetoplan®



Kennzeichen	EAN (GTIN)	€
85.1.034	4013695002811	60,90

Reinigungs-Set für Whiteboards

- Leichte, einfache Grundreinigung von Whiteboards

Inhalt:

- 1 magnethaftender Löscher
- 1 Packung Löschpapier (100 Blatt)
- 1 Sprühdose Tafelreiniger (250 ml)

Kennzeichen	EAN (GTIN)	€
49.1.021	4013695002828	35,70



Organisationsmagnet, 700 g Haftkraft

- Komplett mit Vollkern-Ferrit-Ausstattung, hohe Haftkraft
- Lässt sich leicht von der magnethaftenden Oberfläche wieder abnehmen
- Spezialbeschichtete Magnet-Unterseite, um ein Verkratzen der Tafeln zu verhindern
- Kunststoffkappen bleiben mit dem Magneten fest verbunden
- Pack à 10 Stück.



Farbe	Haltekraft	Höhe	Ø	PE	VE	Kennzeichen	EAN (GTIN)	€
	kg							
weiß	0,7	8	30	1 Pack	10 Stück	02.1.003	4013695010984	8,70
gelb	0,7	8	30	1 Pack	10 Stück	02.1.003	4013695025537	8,70
blau	0,7	8	30	1 Pack	10 Stück	02.1.003	4013695011004	8,70
dunkelblau	0,7	8	30	1 Pack	10 Stück	02.1.003	4013695025049	8,70
schwarz	0,7	8	30	1 Pack	10 Stück	26.1.002	4013695014227	6,50
grün	0,7	8	30	1 Pack	10 Stück	02.1.003	4013695013879	8,70
rot	0,7	8	30	1 Pack	10 Stück	02.1.003	4013695011011	8,70

Organisationsmagnet, 1300 g Haftkraft

- Qualitativ hochwertige Kunststoffkappe
- Alle Magnete mit Vollkern-Ferrit-Ausstattung und Griffband
- Pack à 10 Stück



Farbe	Haltekraft	Höhe	Ø	PE	VE	Kennzeichen	EAN (GTIN)	€
	kg							
weiß	1,3	9	34	1 Pack	10 Stück	63.1.004	4013695010908	13,20
gelb	1,3	9	34	1 Pack	10 Stück	63.1.004	4013695025520	13,20
blau	1,3	9	34	1 Pack	10 Stück	63.1.004	4013695010922	13,20
dunkelblau	1,3	9	34	1 Pack	10 Stück	65.1.004	4013695025032	13,90
schwarz	1,3	9	34	1 Pack	10 Stück	63.1.004	4013695010960	13,20
grün	1,3	9	34	1 Pack	10 Stück	63.1.004	4013695010939	13,20
rot	1,3	9	34	1 Pack	10 Stück	63.1.004	4013695010946	13,20

Organisationsmagnet, 2000 g Haftkraft

- Extrastarker Magnet mit hoher Haftkraft und Vollkern-Ferrit-Ausstattung
- Pack à 10 Stück

magnetoplan®

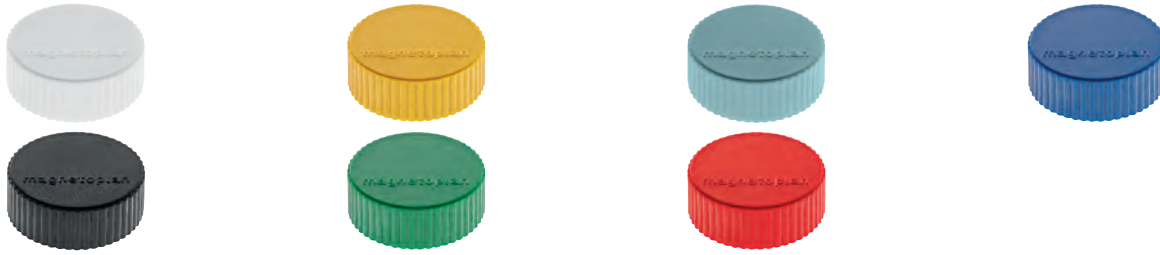

Farbe	Haltekraft kg	Höhe mm	Ø mm	PE	VE	Kenn- zeichen	EAN (GTIN)	€
weiß	2,0	13	34	1 Pack	10 Stück	49.1.005	4013695010748	15,40
gelb	2,0	13	34	1 Pack	10 Stück	49.1.005	4013695025445	15,40
blau	2,0	13	34	1 Pack	10 Stück	49.1.005	4013695010762	15,40
dunkelblau	2,0	13	34	1 Pack	10 Stück	54.1.005	4013695025018	16,80
schwarz	2,0	13	34	1 Pack	10 Stück	49.1.005	4013695010809	15,40
grün	2,0	13	34	1 Pack	10 Stück	49.1.005	4013695010779	15,40
rot	2,0	13	34	1 Pack	10 Stück	49.1.005	4013695010786	15,40

Kennzeichnungsband, weiß

- Magnetisch
- Zur wechselnden Beschriftung von eisenhaltigen Regalen im Lager oder Verkaufsraum
- Geeignet auch für Schulen, Büros, Keller, Küchen oder Whiteboards
- Vorderseite kunststoffbeschichtet
- Mit Filzstiften und -markern beschriftbar
- Flexibel und mit verschiedenen Breiten zur Auswahl
- Dicke: 1 mm
- Abschneidbar, wiederbeschreibbar
- Haftkraft: 42 g/cm²

2
 JAHRE
 GARANTIE

Farbe	Länge m	Breite mm	VE	Kenn- zeichen	EAN (GTIN)	€
weiß	3	10	1 Stück	40.1.007	4002390063159	11,90
weiß	3	20	1 Stück	13.1.011	4002390063173	17,90
weiß	3	30	1 Stück	48.1.014	4002390063197	23,30
weiß	3	40	1 Stück	28.1.018	4002390063210	29,40
weiß	3	50	1 Stück	76.1.021	4002390063234	35,00

Kennzeichnungsband, farbig

- Magnetisch
- Zur wechselnden Beschriftung von eisenhaltigen Regalen im Lager oder Verkaufsraum
- Geeignet auch für Schulen, Büros, Keller, Küchen oder Whiteboards
- Vorderseite kunststoffbeschichtet
- Mit Filzstiften und -markern beschriftbar
- Flexibel und mit verschiedenen Breiten zur Auswahl
- Dicke: 1 mm
- Abschneidbar, wiederbeschreibbar
- Haftkraft: 42 g/cm²

2
JAHRE
GARANTIE

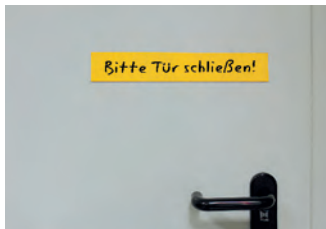
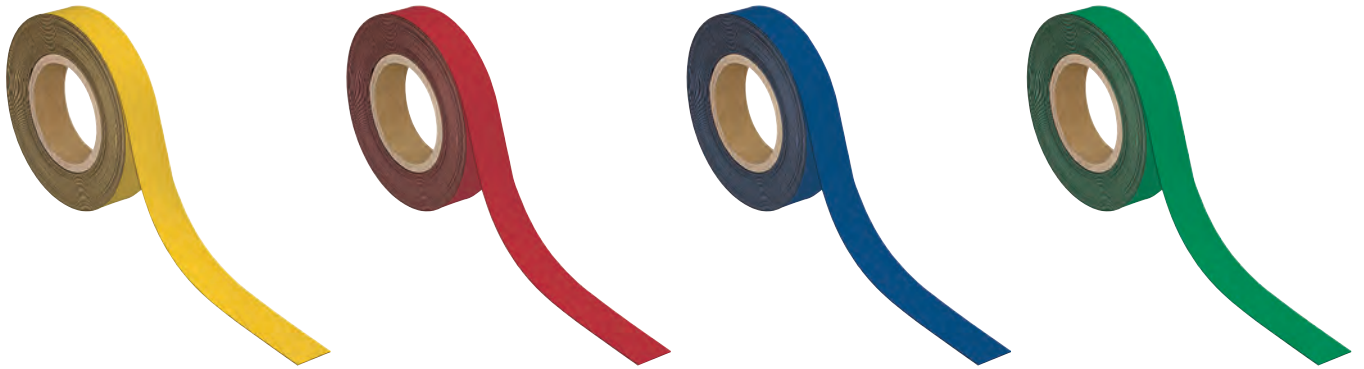

Farbe	Länge	Breite	VE	Kenn- zeichen	EAN (GTIN)	€
	m	mm				
gelb	10	10	1 Stück	63.1.010	4002390082655	17,10
rot	10	10	1 Stück	63.1.010	4002390082679	17,10
blau	10	10	1 Stück	63.1.010	4002390082693	17,10
grün	10	10	1 Stück	69.1.010	4002390084130	17,20
gelb	10	20	1 Stück	79.1.015	4002390082716	25,40
rot	10	20	1 Stück	79.1.015	4002390082730	25,40
blau	10	20	1 Stück	79.1.015	4002390082754	25,40
grün	10	20	1 Stück	79.1.015	4002390082778	25,40
gelb	10	30	1 Stück	32.1.021	4002390082792	34,30
rot	10	30	1 Stück	32.1.021	4002390082815	34,30
blau	10	30	1 Stück	32.1.021	4002390082839	34,30
grün	10	30	1 Stück	32.1.021	4002390082853	34,30
gelb	10	40	1 Stück	54.1.026	4002390082877	42,70
rot	10	40	1 Stück	54.1.026	4002390082891	42,70
blau	10	40	1 Stück	54.1.026	4002390082914	42,70
grün	10	40	1 Stück	54.1.026	4002390082938	42,70
gelb	10	50	1 Stück	08.1.032	4002390082952	51,60
rot	10	50	1 Stück	08.1.032	4002390082976	51,60
blau	10	50	1 Stück	08.1.032	4002390083034	51,60
grün	10	50	1 Stück	08.1.032	4002390083980	51,60

Neodym-Magnethaken

- Mit Karussell-Haken
- Besonders starke Haftkraft: 30 bzw. 50 kg
- Zum Anbringen von Arbeitskleidung im Metallspind, für Dekomaterial, Hinweisschilder oder Taschen
- Haken, drehbar, auch als Deckenhaken oder an Schrägen verwendbar
- Gehäuse aus Stahl

2
 JAHRE
 GARANTIE

Größe Ø	Haftkraft	VE	Kennzeichen	EAN (GTIN)	€
mm	kg				
38,5	30	1 Stück	51.1.010	4002390064378	16,90
38,5	50	1 Stück	63.1.010	4002390080286	17,10



Magnetoflex-Band

- Haften magnetisch auf Planaufhängern
- Zur Festlegung der Planungszeiträume
- Wiederbeschreibbar mit wasserlöslichen Markern
- Mit rückseitig aufgedruckter Zentimeterskala
- Zum leichten Abschneiden der gewünschten Länge
- Weitere Bandbreite auf Anfrage

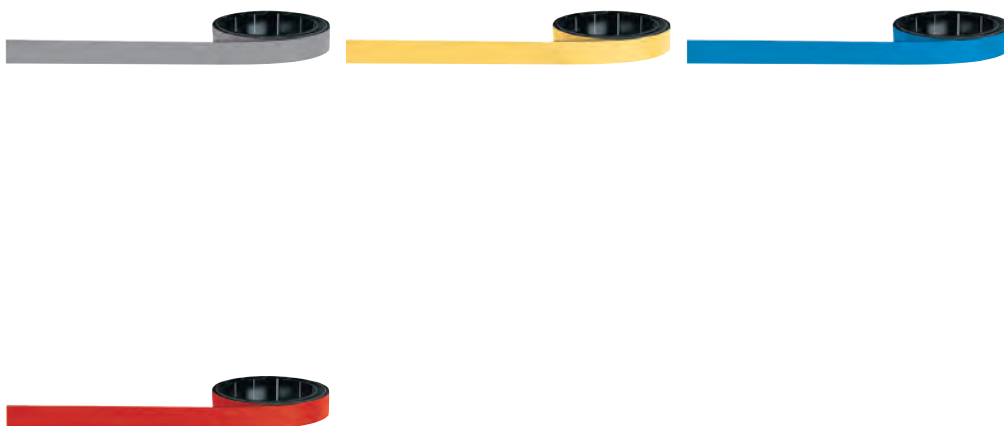
magnetoplan®

Farbe	Länge	Breite	PE	VE	Kennzeichen	EAN (GTIN)	€
	m	mm					
grau	1	10	1 Rolle	1 Rolle	83.1.006	4013695007847	11,70
gelb	1	10	1 Rolle	1 Rolle	83.1.006	4013695007854	11,70
blau	1	10	1 Rolle	1 Rolle	83.1.006	4013695007861	11,70
grün	1	10	1 Rolle	1 Rolle	83.1.006	4013695007878	11,70
rot	1	10	1 Rolle	1 Rolle	83.1.006	4013695007885	11,70

Magnetband, weiß beschichtet

- Zur Verwendung an Planungstafeln oder zum Beschriften von Lager- und Verkaufsregalen
- Weiße PVC-Beschichtung
- Materialstärke: 0,6 mm
- Haftkraft: 30 g/cm²

Breite	Rollenlänge	PE	VE	Kennzeichen	EAN (GTIN)	€
mm	m					
15	30	1 Rolle	1 Rolle	66.1.012	4053569227445	43,90
20	30	1 Rolle	1 Rolle	06.1.013	4053569227452	45,30
25	30	1 Rolle	1 Rolle	95.1.016	4053569227469	58,80
30	30	1 Rolle	1 Rolle	27.1.017	4053569227476	59,90
35	30	1 Rolle	1 Rolle	07.1.020	4053569227483	69,60
40	30	1 Rolle	1 Rolle	24.1.023	4053569227490	80,60
50	30	1 Rolle	1 Rolle	85.1.027	4053569227506	96,60

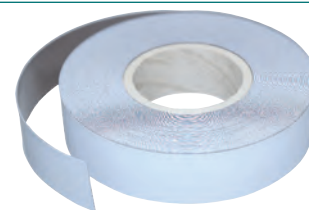

C-Profil, magnetischer Etikettenhalter

- Alternative zu Magnetetiketten
- Magnetischer Etikettenhalter für Lagerkennzeichnungen (Codierungen) und Planaufnahmen
- Papiretiketten werden in das Profil eingeschoben und können bei Bedarf einfach und schnell ausgetauscht werden

Breite	Rollenlänge	PE	VE	Kennzeichen	EAN (GTIN)	€
mm	m					
20	50	1 Rolle	1 Rolle	43.1.031	4053569227391	109,00
25	50	1 Rolle	1 Rolle	63.1.038	4053569227407	134,00
30	50	1 Rolle	1 Rolle	54.1.043	4053569227414	151,00
40	50	1 Rolle	1 Rolle	61.1.051	4053569227421	179,00
50	50	1 Rolle	1 Rolle	58.1.064	4053569227438	224,00

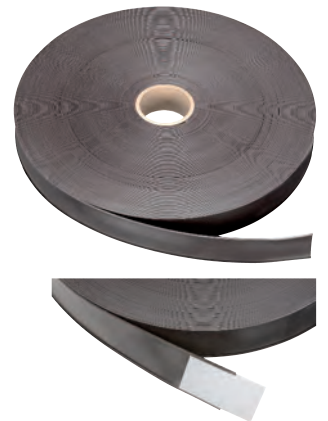

Magnetetikett, weiß beschichtet

- Zum Beschriften von Lager- und Verkaufsregalen
- Materialstärke: 0,6 mm
- Haftkraft: 30 g/cm²

Breite	Länge	PE	VE	Kennzeichen	EAN (GTIN)	€
mm	mm					
20	100	1 Pack	100 Stück	83.1.015	4053569227513	54,90
30	100	1 Pack	100 Stück	76.1.017	4053569227520	61,60
50	100	1 Pack	100 Stück	16.1.021	4053569227537	73,40

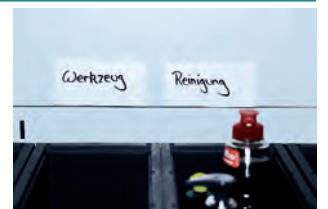

Metallband, magnetisch

- Zum Befestigen von Fotos, Postern, Notizen, Plänen etc. mithilfe von Magneten
- Weiß beschichtetes, flexibles Metallband
- Selbstklebend, haftend auf allen glatten Flächen
- Zum individuellen Zuschneiden auf Rolle
- Auch um die Ecke verklebbar
- Materialstärke: 1 mm

magnetoplan®

Hinweis: Lieferung ohne Magnete.

Farbe	Maße L x B	Kennzeichen	EAN (GTIN)	€
weiß	5 m x 35 mm	86.1.019	4013695028682	33,00



Magnetwandleiste

- Zum Befestigen von Fotos, Postern, Notizen, Plänen etc. mithilfe von Magneten
- Selbstklebend, haftend auf allen glatten Flächen
- Oberfläche: weiß

magnetoplan®

Länge	Breite	Anzahl Magnete	PE	VE	Kennzeichen	EAN (GTIN)	€
mm	mm						
1000	50	6	1 Stück	1 Stück	59.1.006	4013695010687	11,30
1000	50	–	1 Pack	10 Stück	72.1.028	4013695010588	51,70



Catch Ball-Klemmleiste

- Praktische Klemmschiene zum Befestigen von Notizen, Plänen, Fotos, Zeichnungen etc.
- Unterlagen werden einfach von unten in die Schiene eingeklemmt
- Mehrere Papiere können in beliebiger Anordnung und Reihenfolge eingeschoben und wieder entnommen werden
- Keine Beschädigung der Unterlagen bei Entnahme
- Selbstklebend (Schiene können auch mit Schrauben befestigt werden)
- Material: Aluminium (eloxiert)
- Farbe: alusilber
- Nicht für Lebensmittelunternehmen geeignet

magnetoplan®



Länge mm	Kenn- zeichen	EAN (GTIN)	€
500	99.1.021	4015544626506	37,70
1000	93.1.029	4015544622003	51,30

Wandhalter VARIO®, Komplett-Set

- Besonders geeignet für Werkstätten, Verkaufs- und Ausstellungsräume
- Aus pulverbeschichtetem Metall, wahlweise mit 10 oder 20 farbigen Sichttafeln aus Polypropylen inklusive Reiter
- Problemlos an Wänden oder Lochwänden montierbar
- Zapfenmechanik ermöglicht ein einfaches Herausnehmen und Einfügen der Sichttafeln

DURABLE

5
JAHRE
GARANTIE

Lieferung: 1 Wandhalter aus Metall, Befestigungsmaterial, 10 Sichttafeln A4, je 2 Stück in den Farben schwarz, rot, gelb, grün, dunkelblau oder 20 Sichttafeln A4, je 5 Stück in den Farben rot, gelb, grün, dunkelblau.

Anzahl Sichttafeln	Farbe Sichttafeln	Kenn- zeichen	EAN (GTIN)	€
10	je 2x schwarz, rot, gelb, grün, dunkelblau	50.1.031	4005546502571	65,40
20	je 5x rot, gelb, grün, dunkelblau	24.1.059	4005546504919	123,00



Tischständer VARIO®, Komplett-Set

- Aus pulverbeschichtetem Stahlblech mit 10 bzw. 20 farbigen Sichttafeln aus Polypropylen inklusive Reiter
- Bedienungsfreundlicher Tischständer durch seine L-Form
- Besonders standfest und kratzfest durch seine Kunststoffbeschichtung
- Zapfenmechanik ermöglicht ein leichtes Herausnehmen und Einfügen der Tafeln

DURABLE

5
JAHRE
GARANTIE

Lieferung: 1 Tischständer aus Metall, 10 Sichttafeln A4, je 2 Stück in den Farben schwarz, rot, gelb, grün, dunkelblau oder 20 Sichttafeln A4 je 5 in den Farben rot, gelb, grün, dunkelblau.

Anzahl Sichttafeln	Farbe Sichttafeln	Kenn- zeichen	EAN (GTIN)	€
10	je 2x schwarz, rot, gelb, grün, dunkelblau	09.1.050	4005546502588	104,00
20	je 5x rot, gelb, grün, dunkelblau	32.1.070	4005546501031	146,00

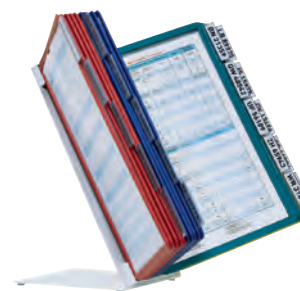

Tisch- und Wandhalter VARIO®, Komplett-Set

- Multifunktionales Sichttafel-System aus pulverbeschichtetem Stahlblech mit 10 Sichttafeln aus Polypropylen inklusive Reiter
- Einsetzbar als Tischmodul im Format A4 hoch oder als Wandmodul im Querformat
- Zapfenmechanik ermöglicht ein leichtes Herausnehmen und Einfügen der Tafeln

DURABLE

5
JAHRE
GARANTIE

Lieferung: 1 Tischständer/Wandhalter inklusive Befestigungsmaterial, 10 Sichttafeln A4, je 2 in den Farben schwarz, rot, gelb, grün, dunkelblau.



Kennzeichen	EAN (GTIN)	€
80.1.057	4005546505466	120,00

Wandhalter SHERPA®, mit 10 Sichttafeln, Komplett-Set

- Einsatzbereites Sichttafel-System mit Sichttafeln aus Polypropylen und Profilrahmen
- Einfache Montage an Wänden oder Lochwänden
- Aneinanderreihen mehrerer Tafelträger in beliebiger Anzahl möglich
- Reflexionsarme PP-Folie
- Dokumentenecht und scannertauglich
- Leicht recycelbar
- Extrem stabil (aus glasfaserverstärktem Polyamid)

DURABLE

5
JAHRE
GARANTIE

Lieferung: Tafelträger inklusive Befestigungsmaterial für 10 DIN-A4-Sichttafeln mit Profilrahmen je 5 Stück in den Farben schwarz und grau, 10 Kunststoffreiter mit Blankschildern.

Farbe Sichttafeln	Kennzeichen	EAN (GTIN)	€
je 5x schwarz, grau	08.1.041	4005546503707	85,30



Tischständer SHERPA® soho, Komplett-Set

- Mit 5 schwarzen Sichttafeln aus Polypropylen
- Tafelträger ist für den Bereich Smaloffice/Homeoffice konzipiert
- Standfestigkeit durch hohes Gewicht im Fuß
- Sichttafelssystem auch auf engem Raum nutzbar

DURABLE

5
JAHRE
GARANTIE

Lieferung: 1 Tafelträger, 5 Sichttafeln DIN A4 in der Farbe schwarz, 1 Fuß.

Farbe Sichttafel	Kennzeichen	EAN (GTIN)	€
schwarz	15.1.026	4005546502595	54,30



Wandhalter VARIO®, leer

- Material: pulverbeschichtetes Stahlblech für 10 Sichttafeln DIN A4
- Leichte Montage an Wänden oder Lochwänden
- Kombination mehrerer Wandhalter in beliebiger Anzahl möglich
- Farbe: grau

DURABLE

Lieferung: Inklusive Montagematerial.

Maße H x B	Kennzeichen	EAN (GTIN)	€
mm			
322 x 73	33.1.012	4005546567044	25,60



Sichttafeln für SHERPA® Tisch-, Wand- und Vario-Halter

- Geeignet für Preislisten, Katalogseiten, Abbildungen, Fotos etc.
- Mit komplett umlaufenden farbigen Rahmen aus Polypropylen
- Matte reflexionsarme Polypropylen-Folie
- Dokumentenecht und scannertauglich
- DIN-A4-Format
- Mit 2 verschiedenen Reitern nachrüstbar
- Passend für alle DURABLE Wandhalter und Tischständer

DURABLE

5
JAHRE
GARANTIE

Farbe	PE	VE	Kennzeichen	EAN (GTIN)	€
schwarz	1 Pack	5 Stück	64.1.014	4005546501314	29,90
rot	1 Pack	5 Stück	64.1.014	4005546100739	29,90
gelb	1 Pack	5 Stück	74.1.014	4005546100746	30,10
grün	1 Pack	5 Stück	74.1.014	4005546100753	30,10
dunkelblau	1 Pack	5 Stück	74.1.014	4005546502458	30,10
graphit	1 Pack	5 Stück	74.1.014	4005546502472	30,10
orange	1 Pack	5 Stück	81.1.013	4005546506531	28,20
grau	1 Pack	5 Stück	69.1.014	4005546501338	30,00



Magnetischer Informationsrahmen A4

- Für alle metallischen Oberflächen geeignet und magnetisch haftend
- Format: DIN A4
- Ermöglicht schnelle und einfache Auswechslung der Dokumente
- Anwendbar im Hoch- und Querformat
- Umlaufender Magnetrahmen verhindert ein Herausfallen der Dokumente



Farbe	PE	VE	Kennzeichen	EAN (GTIN)	€
schwarz	1 Pack	5 Stück	87.1.021	4005546405667	40,60
rot	1 Pack	5 Stück	87.1.021	4005546405674	40,60
dunkelblau	1 Pack	5 Stück	87.1.021	4005546405681	40,60
orange	1 Pack	5 Stück	87.1.021	4005546405698	40,60
metallic silber	1 Pack	5 Stück	87.1.021	4005546405704	40,60

Selbstklebender Informationsrahmen, DIN A4

- Mit aufklappbarer magnetischer Vorderseite
- Format: DIN A4
- Doppelseitige Lesbarkeit an Glasflächen durch 2 Einlagen
- Identische Optik des Rahmens von beiden Seiten
- Anwendbar im Hoch- und Querformat
- Für Dokumente in A4 wie z. B. Raumkennzeichnungen, Orientierungsinformationen und Angebote



Hinweis: Schnelles Einlegen und Auswechseln von Dokumenten durch aufklappbaren Magnetrahmen.



Farbe	Außenmaße	PE	VE	Kennzeichen	EAN (GTIN)	€
	mm					
schwarz	236 x 323	2 Stück	2 Stück	54.1.012	4005546404875	25,60
rot	236 x 323	2 Stück	2 Stück	54.1.012	4005546405186	25,60
dunkelblau	236 x 323	2 Stück	2 Stück	54.1.012	4005546405209	25,60
orange	236 x 323	2 Stück	2 Stück	54.1.012	4005546405223	25,60
silber	236 x 323	2 Stück	2 Stück	40.1.014	4005546404882	29,40

Magnetische Etikettentaschen

- Taschen aus Polypropylen (PP)
- Mit zwei rückseitigen Magnetstreifen
- Farbe: Rückseite blau, Vorderseite transparent
- Ideal für die Lagerkennzeichnung
- Haftet an metallischen Oberflächen wie z. B. an Lagerregalen und Metallbehältern
- Scannertauglich und dokumentenecht

Innenmaße B x H mm	PE	VE	Kenn- zeichen	EAN (GTIN)	€
100 x 38	50 Stück	50 Stück	64.1.048	4005546109008	101,00
150 x 67	50 Stück	50 Stück	58.1.063	4005546109015	132,00
210 x 148 (A5 quer)	50 Stück	50 Stück	88.1.081	4005546109022	170,00
210 x 297 (A4 quer)	50 Stück	50 Stück	66.1.100	4005546109039	209,00
297 x 210 (A4 quer)	50 Stück	50 Stück	66.1.100	4005546109046	209,00

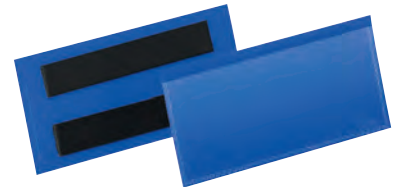

Sichttafelsystem VARIO®, Set

- Material: Polypropylen
- Format: DIN A4
- Wandhalter aus pulverbeschichtetem Stahlblech, mit magnetischer Rückseite oder zum Anschrauben
- Einfaches Austauschen von Informationen
- Eignet sich für Betriebsanweisungen oder zur Verwendung in Verkaufs- und Ausstellungsräumen

Lieferung: Inklusive 5 Tafeln.



Farbe	Befestigung	Kenn- zeichen	EAN (GTIN)	€
rot	verschrauben	03.1.020	4005546506487	40,90
dunkelblau	verschrauben	03.1.020	4005546506494	40,90
orange	verschrauben	03.1.020	4005546506500	40,90
schwarz	magnetisch	62.1.020	4005546506517	42,10

Tablet-Halter

- Material: Aluminium, Stahl und Kunststoffe
- Halterung um 360° drehbar
- Stufenlose Winkelvariabilität
- Hohe Standfestigkeit, ergonomisch
- Tablet-Fixierung durch Klemmhalterung (stabiler Federmechanismus)
- Gummierte Oberfläche des Halters (schützt Tablet vor Beschädigungen)
- Passend für alle Tablets von 7" bis 13"
- Verschiedene Möglichkeiten der Befestigung (auf dem Schreibtisch, an der Wand, am Boden)
- Diebstahlsicherung (u. a. mit Spezialschlüssel)

Typ 2

Neigebereich Halter: -6° bis +46°, drehbar 170°, schwenkbar 180°.
Klemmmaß Tischklemme: bis 40 mm Tischplattenstärke.

Typ 3

USB-Anschlusskabel im Lieferumfang enthalten.

Typ 5

Neigebereich Halter: -6° bis +46°, drehbar 170°, schwenkbar 180°.
Ausladung Arm: 365 mm.



Typ	Ausführung	Maße B x L x H mm	Kenn- zeichen	EAN (GTIN)	€
1	Tischhalterung	155 x 242 x 183	16.1.088	4005546979632	180,00
2	Tischhalterung mit Schwenkarm	100 x 440 x 210	59.1.115	4005546979649	236,00
3	Bodenständer	270 x 1215 x 270	55.1.141	4005546979656	289,00
4	Wandhalter	85 x 50 x 180	88.1.041	4005546979670	85,50
5	Wandhalter mit Schwenkarm	95 x 225 x 170	20.1.110	4005546979687	225,00

Informationsrahmen, Typ Sicherheit

- Selbstklebend haftender Rahmen aus PVC
- Format: DIN A4
- Breite Öffnung mit magnetischem Verschluss

tarifold
Easy to see, to file, to find



Farbe	PE	VE	Kenn- zeichen	EAN (GTIN)	€
schwarz-gelb	1 Pack	2 Stück	26.1.014	3377991949746	26,20
rot-weiß	1 Pack	2 Stück	26.1.014	3377991949739	26,20

Wandelement, 10 Tafeln blau

- Organisation für den Betrieb
- Immer in Augenhöhe, beliebige Erweiterung
- 1 Wandelement lichtgrau lackiert
- 10 PVC-Drehzapfentafeln blau
- Format: DIN A4
- 5 Aufsteckreiter (Einlagen neutral/farbig)
- Inklusive Befestigungsmaterial

Kennzeichen	EAN (GTIN)	€
90.1.042	3377994141017	78,80



Tischständer, 10 Tafeln blau

- Organisation für den Betrieb
- Mobil, stabil, am Arbeitsplatz integriert
- Tischständer lichtgrau lackiert
- 10 PVC-Drehzapfentafeln, blau
- Format: DIN A4
- 5 Aufsteckreiter (Einlagen neutral/farbig)

Kennzeichen	EAN (GTIN)	€
49.1.073	3377994341011	135,00



Wandelement, 10 Tafeln farbig sortiert

- Organisation für den Betrieb
- Beliebige Erweiterung
- 1 Wandelement, lichtgrau
- 10 PVC-Drehzapfentafeln farbig sortiert
- Format: DIN A4
- 5 Aufsteckreiter (neutral/farbig)
- Inklusive Montagmaterial

Kennzeichen	EAN (GTIN)	€
06.1.043	3377994141093	79,10



Wandelement, Metall

- Wandelement DIN A4 leer
- Mit Anschlägen für ideale und optimale Lesewinkel
- Für Aufnahme von Sichttafeln mit Drehzapfen
- Mehrere Wandelemente können nebeneinander montiert werden
- Inklusive Montagmaterial

Lieferung: Erfolgt ohne Sichttafeln.

Kennzeichen	EAN (GTIN)	€
79.1.012	3377992140005	23,50



Wandsichttafelsystem, DIN A4, magnetisch, mit 5 Tafeln

- Halter: Stahlblech, grau lackiert
- Integrierte Magnetstreifen
- Schnell auf allen Metalloberflächen angebracht
- 5 Drehzapfensichttafeln aus PVC in der Größe DIN A4 und in den Farben: blau, gelb, grün, rot, schwarz
- Mit 4 Anschlagstoppern für ideale und optimale Lesewinkel

Hinweis: Das System ist vorgesehen für das Aneinanderreihen von Elementen und ist ohne Montagematerial, da magnetisch.

Maße L x B x H	Magnetkraft	Kennzeichen	EAN (GTIN)	€
mm	N			
385 x 246 x 50	17,5	94.1.037	3377994161695	69,70

tarifold
Easy to see, to file, to find



Wandsichttafelsystem, DIN A4, magnetisch, mit 10 Tafeln

- Schlagfeste Oberfläche
- Speziell für den industriellen Einsatz in Produktionsstätten an Maschinen
- Lässt sich fast überall befestigen und jederzeit einfach und rückstandslos entfernen
- Größe A4

Inhalt: 1 lichtgraues Wandelement aus Stahlblech mit 4 Anschlagstoppern. 10 Drehzapfentafeln (je 2x blau, rot, gelb, grün, schwarz).

Maße L x B x H	Kennzeichen	EAN (GTIN)	€
mm			
385 x 246 x 50	79.1.058	3377994146098	108,00

tarifold
Easy to see, to file, to find



Wandelement, DIN A4

- Material: Stahlblech
- Magnetische Rückseite
- Schlagfeste Oberfläche
- Lässt sich fast überall anbringen und rückstandslos entfernen
- Mit 4 Anschlagstoppern
- Passend für 10 Sichttafeln

Maße L x B x H	Kennzeichen	EAN (GTIN)	€
mm			
365 x 90 x 25	36.1.028	3377992140302	52,10

tarifold
Easy to see, to file, to find



Sichttafel

- Passende PVC-Drehzapfensichttafeln für das Wandelement "tarifold"
- Format DIN A4
- Transparent und reflexfrei mit farbigen Rahmen
- Öffnung oben
- Packungen à 10 Stück

Farbe	PE	VE	Kennzeichen	EAN (GTIN)	€
blau	1 Pack	10 Stück	38.1.030	3377991140013	55,80
rot	1 Pack	10 Stück	38.1.030	3377991140037	55,80
gelb	1 Pack	10 Stück	38.1.030	3377991140044	55,80
grün	1 Pack	10 Stück	38.1.030	3377991140051	55,80
schwarz	1 Pack	10 Stück	38.1.030	3377991140075	55,80

tarifold
Easy to see, to file, to find



Hängetafel, mit Öse, Hochformat

- Hochformat DIN A4 mit Öse
- 5 Stück, farbig sortiert
- Ideal als Hinweistafel, Informationstafel und für viele weitere Einsatzbereiche
- Dokument leicht einzustecken und leicht auszuwechseln

PE	VE	Kennzeichen	EAN (GTIN)	€
1 Pack	5 Stück	19.1.015	3377991545092	27,90



Magnetische Tafel

- Klarsichttafel mit Magnetstreifen DIN A4
- 5 Tafeln (1 VE)
- Farbe: schwarz
- Ideal als Maschinentafel für die Werkstatt, Infotafel für Ausstellungsstücke und in vielen weiteren Einsatzgebieten

Kennzeichen	EAN (GTIN)	€
06.1.024	3377991946073	44,20

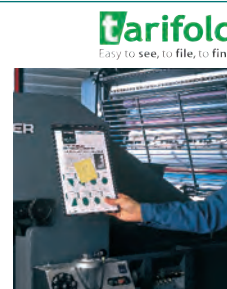

Prospekttasche, mit Öse, Hochformat

- Hochformat DIN A4
- Farbe: blau mit einer Öse
- Zur Wandbefestigung mit breitem 2-cm-Fach für Dokumente, Prospekte oder Info-Schreiben

PE	VE	Kennzeichen	EAN (GTIN)	€
1 Pack	5 Stück	52.1.031	3377993540019	57,90



Selbstklebende Sichthülle Kang Easy Clic, mit magnetischem Eckverschluss

- 5 selbstklebende Sichthüllen (1 VE) mit magnetischem Verschluss
- Haften auf fast allen glatten, fettfreien Flächen, wie z. B. Holz, Glas oder Metall
- Schnelles Wechseln von Dokumenten durch den magnetischen Verschluss
- Hüllen können rückstandslos entfernt werden, lassen sich schnell auf- und abkleben und sind mehrmals verwendbar
- Kunststoffoberfläche
- Format: DIN A4
- Dokument leicht einzustecken und leicht auszuwechseln

PE	VE	Kennzeichen	EAN (GTIN)	€
1 Pack	5 Stück	42.1.017	3377991947704	32,00



Schreibplatte MAULoutdoor

- Perfekt geeignet für kleinere Schneidarbeiten auf der Platte
- Aus Spezial-Kunststoff (2-lagig) gefertigt, mit gegen Schnittspuren unempfindlicher Oberfläche
- Über einen Haken aufhängbar
- Bügelklemme, Klemmweite 8 mm, flach
- Farbe: natur
- Format: DIN A4
- Recyclebar

MAUL
2
 JAHRE
 GARANTIE

Maße H x B x T mm	Kenn- zeichen	EAN (GTIN)	€
325 x 220 x 12	66.1.009	4002390037242	16,00



Schreibplatte, Alu, mit Bügelklemme

- Material: Aluminium (eloxiert) mit abgerundeten Kanten
- Bügelklemme mit großer Klemmweite (8 mm)
- Format: DIN A4
- Farbe: alusilber
- Recyclebar

MAUL
2
 JAHRE
 GARANTIE

Maße H x B x T mm	Kenn- zeichen	EAN (GTIN)	€
319 x 230 x 14	29.1.011	4002390031110	18,70



Schreibplatte, mit Folienüberzug

- Material: Karton mit Folienüberzug, schwarz
- Bügelklemme mit hoher Klemmkraft (Klemmweite 8 mm)
- Format: DIN A4
- Auch zum Aufhängen

MAUL

Maße H x B x T mm	PE	VE	Kenn- zeichen	EAN (GTIN)	€
330 x 232 x 13	1 Stück	12 Stück	45.1.001	4002390050777	2,40

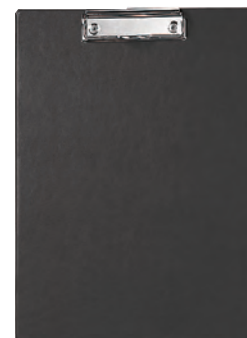

Schreibplatte MAULgo uni

- Material: Kunststoff, bruchsicher, schwarz
- Klemmer (Klemmweite 8 mm) mit Schreibgeräterinne und seitlicher Klipphalterung
- Linksseitiger Papieranschlag
- Format: DIN A4

MAUL
3
 JAHRE
 GARANTIE

MADE
IN
GERMANY

Maße H x B x T	Kennzeichen	EAN (GTIN)	€
mm			
343 x 233 x 16	62.1.003	4002390036061	5,99

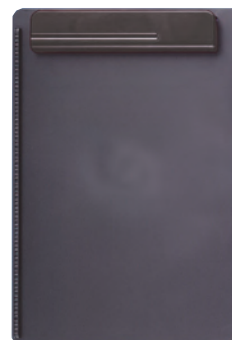

Klemmbrett

- Mit Aufbewahrungsfach
- Format: DIN A4

Maße H x B x T	Kennzeichen	EAN (GTIN)	€
mm			
335 x 248 x 38	82.1.008	4053569875004	17,70



Geldkassette

- Material: Stahl, lackiert, robust
- Nahtlos gezogen
- Griff: vernickelt
- Deckel: mit Schaumstoffeinlage
- Münzgeldeinsatz: Kunststoff
- Sicherheitszylinderschloss: mit 2 Schlüsseln
- Farbe: blau

2
JAHRE
GARANTIE



Maße B x T x H mm	Kenn- zeichen	EAN (GTIN)	€
200 x 160 x 90	78.1.009	4053569228954	20,90
250 x 180 x 90	23.1.011	4053569228961	24,00
330 x 235 x 90	30.1.014	4053569228985	31,60

Geldkassette, mit 3-teiligem Scheinefach

- Material: Stahl, lackiert
- Nahtlos gezogen
- 1 Griff: vernickelt
- Deckel: bleibt automatisch geöffnet
- Schaumstoffpolster im Deckel: verhindert das Herausfallen der Münzen während des Transportes
- Sicherheitszylinderschloss: mit 2 Schlüsseln
- Münzgeldeinsatz: aus Kunststoff
- Euro-Zähl-Einsatz: für alle 8 Münzarten
- Herausnehmbares, 3-teiliges Fach für Scheine
- Zähl-Einsatz rastet beim Öffnen der Geldkassette ein
- Leichte Entnahme der Münzen durch Schrägstellung des Einsatzes
- Farbe: schwarz

Lieferung erfolgt ohne
Dekoration!



Maße B x T x H mm	Kenn- zeichen	EAN (GTIN)	€
300 x 240 x 90	19.1.017	4053569228978	38,00

Geldkassette, mit 4-teiligem Scheinefach

- Material: Stahl, lackiert
- Nahtlos gezogen
- Mit 2 stabilen kunststoffüberzogenen Griffen
- Deckel bleibt automatisch geöffnet
- Schaumstoffpolster im Deckel verhindert das Herausfallen der Münzen während des Transportes
- Sicherheitszylinderschloss: mit 2 Schlüsseln
- Münzgeldeinsatz: aus Kunststoff
- Euro-Zähl-Einsatz für alle 8 Münzarten
- Herausnehmbares 4-teiliges Fach für Scheine
- Zähl-Einsatz rastet beim Öffnen der Geldkassette ein
- Leichte Entnahme der Münzen durch Schrägstellung des Einsatzes
- Farbe: schwarz

Lieferung erfolgt ohne
Dekoration!



Maße B x T x H mm	Kenn- zeichen	EAN (GTIN)	€
370 x 290 x 110	85.1.032	4053569228992	70,20

Notschlüsselkasten

- Mit Glasscheibe
- Farbe: rot

Maße H x B x T mm	Ausführung	Kenn- zeichen	EAN (GTIN)	€
100 x 40 x 100	ohne Klöppel	88.1.005	4332163437932	13,70
150 x 40 x 150	mit Klöppel	43.1.010	4332163437949	24,30



Ersatzscheibe für Notschlüsselkasten (ohne Abb.)

Länge mm	Breite mm	Kenn- zeichen	EAN (GTIN)	€
100	100	01.1.001	4053569734745	3,25
150	150	01.1.001	4053569734752	3,25

Schlüsselkassette, lichtgrau

- Material Gehäuse und Tür: Stahlblech gezogen
- Farbe: RAL 7035 lichtgrau kunststoffpulverbeschichtet
- Zylinderschloss mit 2 Schlüsseln
- Im Rastersystem verstellbare Hakenleisten, galvanisch glanzverzinkt, verschiedenfarbig und fortlaufend nummeriert



Hinweis: Für die Wandbefestigung vorgesehen (Bohrungen an der Rückseite, inklusive Montagematerial).

Anzahl Schlüsselplätze	Maße H x B x T mm	Kenn- zeichen	EAN (GTIN)	€
30	300 x 240 x 78	03.1.022	4332163437956	48,70
45	300 x 240 x 78	33.1.026	4332163437963	58,20

Schlüsselkasten

- Material Gehäuse: Stahl, grau lackiert
- Sicherheitszylinderschloss mit 2 Schlüsseln

Lieferung: Inklusive Schlüsselanhänger, Befestigungsmaterial und Nummerierungskästen.

Hinweis: Für die Wandbefestigung vorbereitet (Bohrungen an der Rückseite, inklusive Montagematerial).

Anzahl Schlüsselplätze	Maße H x B x T mm	Gewicht ca. kg	Kenn- zeichen	EAN (GTIN)	€
20	200 x 165 x 60	0,95	50.1.009	4053569228725	20,30
40	200 x 165 x 80	1,15	81.1.013	4053569228732	29,50
90	300 x 245 x 80	2,2	92.1.023	4053569228749	51,10
108	300 x 245 x 80	2,35	15.1.024	4053569228756	51,60
140	370 x 285 x 80	3,20	57.1.035	4053569228763	76,00



Schlüsselkasten DURABLE Key Box, mit Zylinderschloss

- Material: Aluminium, hochwertig
- Zylinderschloss inklusive 2 Schlüsseln
- Dauerhaft sichtbare Beschriftungsfelder
- Inklusive Musterbeutel der patentierten Schlüsselanhänger (je 2 Stück in blau und schwarz, je 1 Stück in rot und gelb)
- Türöffnung von mehr als 90° ermöglicht leichten Zugriff auf Schlüssel
- Inklusive Montagematerial

Anzahl Schlüsselplätze	Maße H x B x T mm	Kenn- zeichen	EAN (GTIN)	€
18	280 x 302 x 118	18.1.048	4005546103730	86,80
36	280 x 302 x 118	62.1.061	4005546103747	111,00
54	280 x 302 x 118	72.1.072	4005546103754	131,00
72	400 x 302 x 118	82.1.088	4005546103778	160,00



Schlüsselkasten DURABLE Key Box, mit Zahlenschloss

- Moderne Alu-Optik
- Türöffnung: mehr als 90°, ermöglicht leichten Zugriff auf Schlüssel
- Zahlenschloss: mit individuell einstellbarem Code, mit 1000 Kombinationsmöglichkeiten
- Dauerhaft sichtbare Beschriftungsfelder der aufbewahrten Schlüssel

Lieferung: Inklusive Montagematerial und Musterbeutel der patentierten Schlüsselanhänger (je 2 Stück in blau und schwarz, je 1 Stück in rot und gelb).

Anzahl Schlüsselplätze	Maße H x B x T mm	Kenn- zeichen	EAN (GTIN)	€
36	302 x 280 x 118	94.1.074	4005546104478	135,00
72	302 x 400 x 118	13.1.107	4005546104485	193,00



KeyClip Schlüsselanhänger

- Material: hochwertiger Kunststoff
- Clip-Mechanismus
- Schneller Zugriff durch Präzisionsvertiefungen
- Dauerhaft sichtbares Beschriftungsfeld
- Leichtes Beschriften der Schilder
- Farbe sortiert: 2 blau, 2 schwarz, 1 rot, 1 gelb

Lieferung: Beutel à 6 Stück.

Farbe	PE	VE	Kenn- zeichen	EAN (GTIN)	€
schwarz	1 Beutel	1 Beutel	82.1.002	4005546103808	7,50
rot	1 Beutel	1 Beutel	82.1.002	4005546103815	7,50
gelb	1 Beutel	1 Beutel	82.1.002	4005546103822	7,50
dunkelblau	1 Beutel	1 Beutel	82.1.002	4005546103839	7,50
farbig sortiert	1 Beutel	1 Beutel	82.1.002	4005546104003	7,50



Schlüsseltresor

- Korpus: 2 mm, Tür 4 mm stark
- Farbe: RAL 7016 anthrazitgrau pulverbeschichtet
- Verriegelung: mit zwei Stahlrundbolzen à 20 mm
- Mit elektronischem Tastaturschloss
- Pin 3- bis 8-stellig
- Fortlaufend nummerierte und in der Höhe verstellbare Hakenleiste
- Für die Wandbefestigung vorbereitet (Bohrungen an der Rückseite, inklusive Montagematerial)



Hinweis: Batterien sind nicht im Lieferumfang enthalten (benötigt werden 4 AA-Batterien).

Hakenanzahl	Maße H x B x T mm	Kenn- zeichen	EAN (GTIN)	€
25	310 x 320 x 120	78.1.099	4053569228916	226,00
30	340 x 400 x 120	24.1.115	4053569228923	261,00
50	340 x 400 x 120	13.1.131	4053569228930	297,00
60	340 x 400 x 120	27.1.126	4053569228947	286,00

Schlüsselschrank

- Material: Stahl
- Farbe: RAL 7035 lichtgrau lackiert
- Zylinderschloss inklusive 2 Schlüsseln
- Fortlaufend nummerierte und in der Höhe verstellbare Hakenleisten

Lieferung: Inklusive Schlüsselanhängern und Nummerierungsaufklebern.

Hinweis: Für die Wandbefestigung vorbereitet (Bohrungen in der Rückseite, inklusive Montagematerial).

Anzahl Türen	Anzahl Schlüsselplätze	Maße H x B x T mm	Kenn- zeichen	EAN (GTIN)	€
1	50	550 x 380 x 80	97.1.056	4053569228824	109,00
1	64	450 x 300 x 80	31.1.045	4053569228817	86,70
1	100	550 x 380 x 80	15.1.061	4053569228831	117,00
1	150	550 x 380 x 140	62.1.083	4053569228770	160,00
1	200	550 x 380 x 140	07.1.094	4053569228787	180,00
1	250	550 x 380 x 205	09.1.129	4053569228848	247,00
1	300	550 x 380 x 205	26.1.156	4053569228855	299,00
2	400	550 x 730 x 140	35.1.181	4053569228862	347,00
2	600	550 x 730 x 205	56.1.255	4053569228794	489,00
2	780	1300 x 730 x 250	77.1.479	4053569228879 x	918,00
2	860	250 x 1300 x 730	95.1.483	4053569228886 x	926,00
2	940	1300 x 730 x 250	54.1.497	4053569228893 x	952,00
2	1020	1300 x 730 x 250	03.1.509	4053569228909 x	974,00
2	1170	1300 x 730 x 250	57.1.544	4053569228800 x	1.042,00



Schlüsselrohling

Lieferung: 1 Schlüsselrohling.

Ausführung	Kenn- zeichen	EAN (GTIN)	€
für 1-türige Schlüsselkästen	01.1.001	4053569794671	3,25
für 2-türige Schlüsselkästen	01.1.001	4053569794657	3,25
für Geldkassetten	05.1.001	4053569794664	3,38
für Tresor	99.1.001	4053569794640	6,37





Wir halten, was sich Profis versprechen: [toolineo.de](https://www.toolineo.de)

Die erste Adresse für Handwerksbedarf.

Toolineo ist der Marktplatz für Handwerker im Internet. Mit der Unterstützung und Erfahrung vieler angeschlossener Fachhändler bietet Toolineo ein breites Sortiment von Handwerksbedarf an. Vorteile für Kunden: kompetente Beratung, führende Markenhersteller, einfache Bestellung, termintreue Lieferung und transparente Preise. Hier auf [toolineo.de](https://www.toolineo.de)

IMPRESSUM**Ausgabe 2022/2023****Herausgeber**

Einkaufsbüro Deutscher
Eisenhändler GmbH
EDE Platz 1
42389 Wuppertal

Gesamtleitung**(Verantwortlich i. S. d. PresseR):**

E/D/E Leitung Lieferanten- und
Warengruppen-Management Werkzeuge,
Udo Thamm

**Redaktion, Gestaltung
und Produktion:**

E/D/E Marketing

im August 2022

BEDINGUNGEN

1. Diese Publikation hat eine Laufzeit vom 01.08.2022 bis zum 31.07.2023. Nach dem Ablaufdatum verlieren insbesondere auch alle genannten Preise ihre Gültigkeit, gleiches gilt bei Erscheinen eines Nachfolgekataloges.
2. Diese Publikation dient ausschließlich der gewerblichen Verwendung.
3. Alle genannten Preise sind freibleibend und verstehen sich jeweils zuzüglich der gesetzlichen Mehrwertsteuer. Wir müssen uns bei Veränderungen am Markt vorbehalten, die am Tage der Lieferung gültigen Preise zu berechnen.
4. Sofern nicht anders angegeben, gilt der in der Publikation genannte Preis jeweils für ein Warenstück. Sofern Verpackungseinheiten (VE) angegeben sind, kann die Ware nur in kompletten VE abgegeben werden. Bei größeren Abnahmemengen ist im Zweifel ein spezielles Angebot anzufordern.
5. Nicht alle Artikel sind in allen europäischen Ländern lieferbar.
6. Diese Publikation ist urheberrechtlich geschützt. Jegliche Art der Vervielfältigung, auch auszugsweise, ist nur mit ausdrücklicher Genehmigung des Urhebers gestattet.
7. In der Publikation verwandte Artikelbilder können von der Originalware abweichen. Für evtl. Druckfehler, Produktänderungen durch technische Weiterentwicklungen und Modellwechsel kann keine Haftung übernommen werden. Ebenso können aus drucktechnischen Gründen die Farben in der Publikation vom Originalfarbton der Produkte abweichen.
8. Im Übrigen liegen allen Auftragsabwicklungen und Lieferungen unsere Verkaufs-/Lieferungs- und Zahlungsbedingungen zugrunde.

0-9

1-Kopf-Saugheber	1/29, 1/31
2-Kopf-Saugheber	1/29–1/32
3-Kopf-Saugheber	1/29

A

Abdeck-	
Netz	1/43
Plane	3/34
Vlies	3/34
Abfall-	
Ascher	3/17–3/18
Ascherbehälter	3/18
Behälter	3/16, 3/21–3/22, 3/24–3/25, 3/59–3/60, 3/66
Beutel	3/30–3/33, 3/60
Container	3/28–3/29
Eimer	3/21, 3/24–3/25
Eimerbeutel	3/30
Großbehälter	3/25–3/27
Korb	3/16, 3/23, 3/59–3/60
Sack	3/30–3/33
Sackhalter	3/19–3/20, 3/22
Sammelbehälter	3/28
Sammelsystem	3/19–3/20, 3/22
Sammler	3/17–3/18, 3/21–3/22, 3/56
Ständer	3/19–3/20
Station	3/21
Tonne	3/25–3/27
Wagen	3/55
Abfüll-	
Pumpe	3/2–3/3
Schaufeln	3/7
Ablage-	
Boden	4/41
Kasten	4/41
Abläss-	
Armatur	3/5, 3/13

Abläss-

Hahn	3/5, 3/13
Ventil	3/5, 3/13
Abroller	5/6–5/10

Abroll-

Stativ	5/7, 5/10
Wagen	5/2, 5/4, 5/6–5/7, 5/9–5/10
Absaugpumpe	3/3
ABS-Kunststoff-Warnschild	3/52
Absperpfosten	7/2–7/3
Absperrung	7/13
Abzieher	3/45, 3/49
Achse	3/27
Adapter	4/34

Akku-

Lampe	8/36
Leuchte	8/36
Pumpe	3/2

Akten-

Regal	8/6–8/7
Schrank	8/7–8/8
Allroundtisch	8/21

Allzweck-

Koffer	2/89–2/90
Plane	3/34
Roller	1/23–1/25, 1/27, 2/50
Tisch	8/21
Transportroller	1/22–1/23
Altpapiersack	3/33

Aluminium-

Arbeitsdiele	6/12
Behälter	2/100–2/104
Box	2/100–2/104
Karre	1/16
Kiste	2/100–2/104
Koffer	2/101
Leiter	6/5–6/11
Sackkarre	1/16
Saugheber	1/29–1/30
Schiebeleiter	6/5

Aluminium-
 Stapelkarre 1/18
 Stehleiter 6/9–6/11
 Transportbox 2/100–2/104
 Transportkarre 1/16–1/17, 1/20
 Treppe 6/12
 Zubehör 2/103–2/104
 Zylinderschloss 2/103
 Anbauregal 2/3
 Anhänger-Abdecknetz 1/43
 Anlegeleiter 6/3–6/5, 6/7
 Ansatz Tisch 8/4
 Anschlagmittel 1/35, 1/38
 Anti-Rutschmatte 1/53
Arbeits-
 Diele 6/12
 Drehstuhl 4/9, 4/15–4/17, 4/19–4/24,
 4/28–4/29, 4/32, 8/9–8/15, 8/17–8/20
 Hocker 4/2–4/5, 8/33
 Platte 2/93
 Sessel 8/9–8/15, 8/17–8/20
 Stuhl 4/6–4/17, 4/22–4/24, 4/27–4/29,
 4/31–4/33, 8/18–8/19
 Stuhlpolster 4/18
 Tisch 8/2–8/4
Arbeitsplatz-
 Drehstuhl 4/6–4/14, 4/19–4/21, 4/33
 Lampe 8/38
 Leuchte 8/36–8/38
 Stuhl 4/9–4/17, 8/9–8/15, 8/17–8/20
Arenga-
 Besen 3/37
 Handfeger 3/42
 Armlehnen 4/25–4/26, 8/17–8/19, 8/24, 8/31
 Asbestsack 3/35
 Aschenbecher 3/17
 Ascher 3/17–3/18
 Aufbewahrungsregal 2/2–2/3
 Aufladelöcher 7/15–7/16, 7/18
 Auflagedeckel 2/30, 2/42, 2/48, 2/56, 2/59
 Aufroller 4/49
 Aufsatzrahmen 2/51
 Aufsatzstufe 6/4
 Aufsatzstufenset 6/4
 Aufsteckschlüssel 7/3
 Ausgießer 3/8, 3/10–3/11, 3/13
 Ausgussstutzen 3/10–3/11, 3/13
 Aushang 8/50
 Aushangtafel 8/50
Auslauf-
 Armatur 3/5, 3/13
 Hahn 3/5, 3/13
 Rohr 3/8, 3/10–3/11, 3/13
 Tülle 3/11
 Ausleger 1/37
Außen-
 Abfallbehälter 3/24
 Mülleimer 3/24
Auszug-
 Sperre 2/22, 2/24
 Sicherung 2/19
 Automatenband 5/8, 5/11–5/12

B

Balancer 1/39
 Bandabroller 5/10
 Bändergerät 5/6
 Bandschleiferkoffer 2/98
 Bandstahl-Hocker 4/2
Bar-
 Hocker 8/33
 Stuhl 8/33
 Basisstuhl 4/28–4/29, 4/31
 Baueimer 3/24
 Bauernbesen 3/37
 Baumwollmopp 3/52–3/53
Befestigungs-
 Rohr 3/23
 Verschluss 2/81
 Behälter 3/4–3/5
 Behälterpumpe 3/2–3/3
 Benzinkanister 3/4, 3/8–3/9
 Beobachtungsspiegel 7/5–7/11
Beschriftungs-
 Clip 4/27
 Etikett 2/7
 Besen 3/36–3/40, 3/44–3/45, 3/47–3/48, 3/51
 Besenstiel 3/41
 Besenstielhalter 3/41
Besprechungs-
 Stühle 8/23
 Tisch 8/21–8/22
Besucher-
 Stuhl 8/24–8/28, 8/30–8/32
 Tisch 8/23
 Beutel 5/26
 BigBags 3/35
 Bigbox 7/19
 Bioschaumlöcher 7/17
Bistro-
 Hocker 8/33
 Stuhl 8/33
 Bitumenbürste 3/40
 Blockierpoller 7/2–7/3
 Blockklemme 8/56–8/57
 Boardmarker 8/41
Boden-
 Abzieher 3/45, 3/49
 Gleiter 4/27
 Parker 7/4
 Profilbarriere 7/13
 Rollen 8/19
 Schutzvlies 3/34
 Bohle 6/12
 Bohrerhalter 4/41
 Bohrmaschinenkoffer 2/97
 Bordsteinaufkantung 7/39
 bottBox 4/35
Brand-
 Bekämpfung 7/17
 Schutzordnung 7/30–7/31
 Schutzschild 7/28–7/31
 Buche-Stapelstuhl 8/32
 Bündelfolie 5/13–5/14

Büro-
 Container 8/4–8/5
 Drehstuhl 8/9–8/20
 Lampe 8/38
 Möbel 8/2–8/3, 8/5–8/8, 8/21–8/23
 Regal 8/6–8/7
 Schrank 8/7–8/8
 Schreibtisch 8/2–8/4
 Standcontainer 8/5–8/6
 Bürste 3/46

C

Chefsessel 8/15
 Chemiehandpumpe 3/3
 Chromstiel 3/52
 Clipboard 8/56–8/57
CO²-
 Löscher 7/15
 Melder 7/21
 Container 5/18, 8/5–8/6
Container-
 Netz 1/43–1/44
 Pumpe 3/2
 C-Profil 8/46
 Cremeseife 3/66
 Cremeseifenspender 3/59, 3/63

D

Dauerdruckfeuerlöscher 7/14, 7/17
 Deckel 2/15, 2/30, 2/42, 2/48, 2/53, 2/55–2/56,
 2/59, 2/61, 3/50, 3/56
 Deckenbürste 3/40
 Dehnfolie 5/13–5/14
 Design-Pinnboard 8/39
 Design-Whiteboard 8/40–8/41
 Dichtring 3/11
 Dokumentenhalter 8/52
Doppel-
 Fahreimer 3/54–3/55
 Haken 4/36
 Kanister 3/8
 Scherenhubtisch 1/8
 Dosenhalter 4/44
Draht-
 Besen 3/45
 Korb 4/44
Dreh-
 Hocker 4/2–4/3, 8/33
 Kolbenpumpe 3/2
 Sessel 8/15
 Ständer 2/67
 Stapelbehälter 2/54–2/57
 Stuhl 4/6–4/8, 4/19–4/24, 4/28–4/29,
 4/31–4/33, 8/9–8/20
 Turm 2/70, 2/73
 Dreikantschlüssel 3/29, 7/3
Druck-
 Ausschusspapier 5/23
 Bandbeutel 5/26

Druck-
 Löscher 7/17
 Verschlussbeutel 5/24–5/26
 Duo-Systempapierkorb 3/16

E

Eckenschoner 1/52
Eck-
 Platte 8/3
 Winkel 8/3
 ECO-Verschraubung 3/13
Edelstahl-
 Trichter-Siebeinlage 3/7
 Wolle 3/14–3/15
 Wolle-Schleifkissen 3/14
 Eimer 3/4–3/5, 3/24, 3/50, 3/54–3/55
 Einfachfahreimer 3/54–3/55
 Einfüllsystem 3/8
 Einhängetritt 6/8–6/9
 Einlagemappe 8/55
 Einlegeboden 4/55
 Einmalhandtuch 3/57–3/58, 3/62
Einsatz-
 Box 2/60–2/61
 Kasten 2/58, 2/60–2/61, 2/84–2/85, 2/95–2/98
 Kasten-Deckel 2/61
Einschlag-
 Papier 5/22
 Pfosten 7/39
 Stab 7/39
 Einstecktasche 4/42
 Einteilung 2/6
 Einteilungssatz 4/55
 Einweghandtuch 3/57–3/58, 3/62
 Einzelparker 7/4
Elaston-
 Besen 3/37–3/39
 Handfeger 3/45
Elektro-
 Hebezug 1/37
 Pumpe 3/3
 Werkzeugkoffer 2/97
 Endlos-Handtuchrolle 3/64
 Energiespar-Tischleuchte 8/38
Ersatz-
 Fachboden 8/8
 Griff 1/18, 1/20
 Luftrad 1/18
 Rad 1/18, 1/26, 3/27
 Rolle 1/26
 Scheibe für Notschlüsselkasten 8/59
 Schloss 2/103
 Schublade 2/72, 2/74
 Erste-Hilfe-Kennzeichnung 7/25–7/27
 Etagenwagen 1/12–1/15
 Etikett 2/7, 2/15, 2/19, 2/22, 2/24, 2/42, 2/48,
 2/72, 2/74, 2/83, 3/10, 5/15, 8/46
Etiketten-
 Halter 8/46
 Klammer 2/31
 Tasche 2/31, 8/51

Euro-
 Behälter 2/32–2/38
 Box 2/52
 Roller 1/23

F

Fachboden 8/8
 Facheinsatz 4/54
 Fahnenmast 7/3
 Fahnenschild 7/26
Fahr-
 Eimer 3/50, 3/54–3/55
 Gerüst 6/13
Fahrrad-
 Einzelparker 7/4
 Klemmbügel 7/4
 Ständer 7/4
 Faltenbalg-Schlauch für Trichteröffnung 3/6
Falt-
 Handtuchpapier 3/62
 Handtuchpapierspender 3/62
 Karton 5/16–5/19
 Farbstift 8/41
 Fassungspumpe 3/2–3/3
 Federzug 1/39
 Feger 3/42, 3/45–3/46
 Fettbrandlöscher 7/17
 Feuerlöschdecke 7/21
 Feuerlöscher 7/14–7/20
Feuerlöscher-
 Aufbewahrung 7/19–7/20
 Halter 7/20
 Schutzhaube 7/20
 Fitnesshocker 8/33
 Fixhalter 4/44
Flach-
 Beutel 5/24–5/25
 Form-Scherenhubtisch 1/9
 Magnet 8/42–8/43
 Flaggenmast 7/3
 Flaschenzug 1/33, 1/35
 Fliesenwischer 3/45, 3/49
 Flipchartmarker 8/41
 Fluchtwegschild 7/22–7/25
 Flügalarmlehne 8/19
 Flüssigseife 3/66
 Flüssigseifenspender 3/59, 3/63
 Folie 5/21
 Förderpumpe 3/3
 Formschalenstuhl 8/24–8/28, 8/30–8/32
 Fransenmopp 3/53
 Fransenmopphalter 3/53
 Fußablage 8/34
 Fußstütze 4/33, 8/34

G

Gabelhubwagen 1/2–1/6
 Garagenbesen 3/45
 Gebotsschild 7/34–7/35

Geldkassette 8/58
 Gepäcknetz 1/43–1/44
 Gerätestiel 3/41
 Gerüst 6/13
 Gewebeplane 3/34
 Gitteraufsatzrahmen 2/51
 Gitternetzfolie 7/20
 Glasfaser-Stiel 3/49
 Glasscheibe 8/59
 Granulatmatte 1/53
 Greifzug 1/38
 Griffmulde für Transportkasten 2/31
 Griffroller 1/13
 Grobbesen 3/48

Groß-

Flächenbesen 3/47
 Mülltonne 3/25–3/27
 Mülltonnenachse 3/27
 Mülltonnenersatzrad 3/27
 Noppenluftpolsterfolie 5/20–5/21
 Papierkorb 3/16
 Raumbesen 3/44, 3/47
 Raumwischer 3/48
 Rollen 3/61
 Volumen-Werstoffsammler 3/21

Grund-

Gerüst 6/13
 Regal 2/3

Gummi-

Matte 4/48
 Saugheber 1/32
 Schieber 3/45, 3/49
 Seil 1/44
 Gurtbandaufroller 1/51

H

HACCP Reinigungsgerät 3/46–3/49

Haft-

Etikett 3/10
 Leiste 8/46
 Magnet 8/42–8/43
 Haken 4/36–4/37, 8/45
 Hakensortiment 4/47–4/48
 Hakenwand 4/35
 Haltemagnet 4/43
 Halter 8/51
 Haltering 3/27
 Halteschiene für Sichtlagerkasten 4/41
 Haltestift 4/36
 Halteverbotsschild 7/40

Hand-

Abroller 5/13–5/14
 Besen 3/42, 3/45–3/46
 Feger 3/42, 3/45–3/46
 Feuerlöscher 7/14–7/16
 Griff für Karre 1/18, 1/20
 Hebelpumpe 3/3
 Hebelzug 1/34
 Kreissägenkoffer 2/98
 Laufkatze 1/35
 Pumpe 3/2–3/3

Hand-	
Reinigungspapier	3/63–3/64
Stretchfolie	5/13–5/14
Stretchgerät	5/13–5/14
Tuchpapier	3/57–3/58, 3/62–3/64
Tuchrolle	3/57, 3/63–3/64
Tuchspender	3/57, 3/62–3/64
Umreifungsgerät	5/10–5/11
Handybox	2/76, 2/83
Hänge-	
Prospekttasche	8/55
Schublade	4/50
Sichttafel	8/55
Hartbodenrollen	8/19
Hebeband	1/42
Hebegurt	1/42
Hebelzug	1/33–1/34, 1/36
Hebezug	1/37
Hebezugzubehör	1/37
Hinweis-	
Schild	7/29–7/31
Tafel	8/50
Hobelschleiferkoffer	2/98
Hoch-	
Hubwagen	1/6
Stuhl	4/19
Hocker	4/2–4/5, 8/33, 8/35
Holz-	
Aufsetzrahmen	5/27
Besenstiel	3/41
Deckel	5/27
Stiel	3/41
Hub-	
Roller	1/10
Tisch	1/7–1/9
Transporter	1/10
Wagen	1/2–1/6
Hülse	5/6, 5/11
Hutpackpapier	5/23
Hybridpumpe	3/3
Hydraulik-	
Heber	1/28, 1/38
Stempel	1/38
Stempelheber	1/28
Hygiene-	
Beutelhalter	3/60
Beutel	3/60
Beutelspender	3/60
Papier	3/63
Informations-	
Rahmen	8/50, 8/52
Tafel	8/52
Innensechskanthalter	4/40
Insetboxeinsatz	2/91
Insetboxen-Set	2/93–2/94
Integralschaum-Polster	4/18
K	
Kabel-	
Aufroller	4/49
Halter	4/43
Trommel	4/49
Kanister	3/4, 3/8–3/10, 3/12–3/13
Kannenbürste	3/46
Kanten-	
Gleiter	1/52
Schutz	1/52
Schutzecke	1/52, 5/28
Schutzleiste	5/28
Schutzwinkel	1/52
Karton	5/16–5/19, 5/28
Kartonkantenschutz	5/28
Kartonschutz	5/28
Kastenwerkbank	4/52–4/54
Katalogablage	4/42
Kehr-	
Blech	3/43, 3/47
Schaufel	3/43, 3/47, 3/51
Kennzeichnungsband	8/43–8/45
Ketten	7/11
Ketten-	
Flaschenzug	1/33
Set	7/11
Stirnradflaschenzug	1/35
Zubehör	1/35, 1/38
Zug	1/34–1/35
Key Box	8/60
Kipp-Wandascher	3/17
Kistenkarre	1/16–1/20
Kistenschutz	5/28
Klapp-	
Bügelwagen	1/12–1/13
Deckel	2/41, 2/47
Halter	3/53
Karre	1/17
Wagen	1/14, 1/22
Werkbank	4/55
Klappe	2/15
Klarsicht-	
Magazin	2/66–2/71, 2/73, 2/89, 4/43
Tafel	8/47, 8/49, 8/53–8/54
Klebeband	5/15
Kleinsortiments-Box	2/89
Kleinteile-	
Aufbewahrung	2/4, 2/6–2/14, 2/23, 2/62–2/64, 2/75–2/83
Aufbewahrungstrolley	2/80
Box	2/23
Box-Trennwand	2/24
Einsatz	2/91–2/92
i-BOXX	2/94
ID-Etikett	2/83
Industrie-	
Besen	3/37–3/39
Box	2/18–2/19
Eimer	3/4–3/5
Handfeger	3/42
Kanister	3/4
Seidenpapier	5/23
Spiegel	7/6–7/7, 7/12

Kleinteile-	
Kasten.....	2/18–2/19, 2/64
Koffer.....	2/64
Lagersystem.....	2/66–2/67
Lagerung.....	2/18–2/19, 2/66–2/67, 2/84–2/85, 2/94
Magazin.....	2/23, 2/66–2/71, 2/73, 2/89–2/90, 2/94–2/98
Klemme.....	1/38, 5/3
Klemm-	
Brett.....	8/56–8/57
Halter.....	4/43
Leiste.....	8/47
Rücken.....	8/47
Schiene.....	8/47
Schloss-Zurrurt.....	1/46, 1/48, 1/51
Klopapier.....	3/58–3/61, 3/65
Klopapierspender.....	3/58, 3/61, 3/65
Knüllpapier.....	5/23
Kofferschrank.....	2/64
Kohlendioxid-Feuerlöscher.....	7/16, 7/19
Kohlenmonoxidmelder.....	7/21
Kohlenschaufel.....	3/43
Kohlenschippe.....	3/43
Kohleschaufel.....	3/43
Kokos-	
Besen.....	3/36
Handbesen.....	3/42
Handfeger.....	3/42
Kombi-	
Ascher.....	3/17–3/18
Halter.....	4/39
Marker-Satz.....	8/41
Spanner.....	5/10
Warnschild.....	7/38
Werkbank.....	4/51
Konferenz-	
Sessel.....	8/29
Stuhl.....	8/23–8/32
Tisch.....	8/21–8/23
Kontrollspiegel.....	7/5–7/11
Korb-Abfallsammler.....	3/21
Kork-Pinnwand.....	8/39
Kraftband.....	5/5
Kraftbandspanngerät.....	5/3, 5/5
Kraftband-Umreifungs-Set.....	5/4–5/5
Kraftpapier.....	5/22
Kraftstoffkanister.....	3/4, 3/8–3/9
Kranschlinge.....	1/40–1/41
Kratzbesen.....	3/45
Kugelspiegel.....	7/10–7/11
Kunststoff-	
Abfalleimer.....	3/66
Band.....	5/5–5/9
Band-Spanngerät.....	5/4
Umreifungsgerät.....	5/6
Umreifungs-Set.....	5/5, 5/7
Eimer.....	3/4–3/5
Einsatz.....	2/95–2/98
Flasche.....	3/4
Kleinteilekasten.....	2/18–2/19
Lagerbox.....	4/35
Reiter.....	8/47, 8/49, 8/53–8/54
Sack.....	3/33
Saugheber.....	1/31–1/32
Kunststoff-	
Schaufel.....	3/7
Trichter.....	3/6–3/7
Umreifungsband.....	5/8
Verschlusszange.....	5/8
Warnschild.....	3/52
Kuppelspiegel.....	7/10–7/11
L	
Laborstuhl.....	4/20–4/23, 4/27
Ladungssicherung.....	1/40–1/52
Ladungssicherungsnetz.....	1/43–1/44
Ladungssicherungs-Set.....	1/45
Lager-	
Behälter.....	2/44
Kasten.....	2/8–2/14, 2/18–2/22, 2/39–2/41, 2/45–2/47
Regal.....	2/2–2/3
Sichtbox.....	2/4, 2/6–2/14, 2/75–2/83
Sichtkasten.....	2/4, 2/6–2/14
Lampe.....	8/36–8/37
Landkartennadeln.....	8/39
Längsteiler.....	2/5
Längstrennsteg für Sichtbox.....	2/5
Lastenzug.....	1/34–1/35
Lastrolle.....	1/26
Lasttransporthilfen.....	1/2–1/8
L-BOXX.....	2/89–2/93
L-BOXX-	
Arbeitsplatte.....	2/93
Deckeinlage.....	2/91
Thermoeinsatz.....	2/92
Lebensmittel-	
Bürste.....	3/46
Kanister.....	3/4
LED-	
Lampe.....	8/36–8/37
Leuchte.....	8/36–8/37
Lehne.....	4/25–4/26, 8/18–8/19, 8/24, 8/31
Leichtmetall-	
Box.....	2/104
Koffer.....	2/104
Leitbalken.....	7/39
Leiter.....	6/2–6/11
Leitertritt.....	6/8–6/9
Leiter-Zubehör.....	6/8–6/9
Lenkfahrwerk.....	1/26–1/27
Leuchte.....	8/36–8/38
Litermaß.....	3/5
Lochplatte.....	4/35
Lochplatten-Mobil.....	4/48
Lochplattensystem.....	4/35
Lochplattenwand.....	4/35
Lochtafel.....	4/35
Löschdecke.....	7/21
Löschgerät.....	7/14–7/16, 7/19
Löschmittel.....	7/17–7/20
Löschmittel.....	7/17–7/20
Lotionspender.....	3/59, 3/63
LS BOXX.....	2/92–2/93
LS Schublade.....	2/94
Luftpolsterfolie.....	5/20–5/21

Luftpolsterrolle.....	5/20–5/21
Luftrad	1/18

M

Magazin-

Verschlusshülsen.....	5/6, 5/8, 5/11
Wagen.....	1/11, 1/13–1/14
Magnet	8/42–8/43

Magnet-

Band	8/43–8/45
Board	8/40–8/41, 8/55
Etikett	8/46
Folienstreifen	8/43–8/46
Haftleiste	8/46
Haken.....	8/45
Halter.....	4/37
Klebeband.....	8/43–8/46
Leiste	8/46
Rahmen.....	8/50
Schild	8/46
Streifen	8/43–8/46
Tafel	8/40–8/41, 8/55
Wand	8/40–8/41, 8/55
Wandleiste	8/46
Magnetoflex-Bänder	8/45
Malerabdeckvlies	3/34

Markier-

Nadeln	8/39
Stift	8/41
Markierungsnadeln.....	8/39
Maschinenheber	1/28, 1/38

Mehrzweck-

Kasten.....	2/65
Leiter.....	6/3, 6/6, 6/8
Zug.....	1/38
Melder	7/21

Mess-

Becher.....	3/5
Kanne.....	3/5

Metall-

Band	8/46
Kehrschaufel	3/43
Kohlschaufel.....	3/43
Schiene	2/5, 2/77
Schlitzwand.....	2/5
Schnallen	5/5
Stielhalter.....	3/41
Mikrofasermopp.....	3/52–3/53
Mischpapier	5/22
Möbelpackdecke	1/22
Möbelroller	1/22–1/23
Moderationsnadeln.....	8/39
Modulgerüst	6/13
Montage-	
Koffer	2/64, 2/86–2/88, 2/93, 2/98–2/99
Plattform.....	6/12
Mopp	3/51
Mopphalter	3/53
Motorseilzug.....	1/37
Muldeneinsatz	4/54

Müll-

Behälter	3/59–3/60
Beutel	3/30–3/33
Beutelhalter	4/45
Container	3/28–3/29
Eimer.....	3/21, 3/23–3/25, 3/66
Eimerbeutel.....	3/30
Großbehälter.....	3/25–3/29
Korb	3/23, 3/59–3/60
Sack	3/30–3/33
Sackhalter	3/19, 3/22
Sackständer	3/19–3/20
Sammler.....	3/22, 3/56
Schaufel	3/51
Tonne	3/25–3/27
Tonnenhaltering.....	3/27
Multifunktionsarmlehne.....	4/25

N

Natronkraftpapier	5/22
Naturhaar-	
Besen	3/38, 3/40
Handfeger	3/42
Notfall- und Alarmplan	7/31
Notschlüsselbox.....	8/59
Notschlüsselkasten mit Glasscheibe	8/59

O

Oberfräsen Schleiferkoffer	2/98
Objekt-Papierkorb	3/16
Ölfasspumpe	3/2
Ordnerregal.....	8/6–8/7
Organisationsmagnet.....	8/42–8/43

P

Päckchenwaage	5/29
Pack-	
Decke	1/22
Mittel	5/24–5/25
Papier.....	5/22–5/23
Schaum	5/21
Seide	5/23
Paket-	
Roller	1/20
Waage.....	5/29
Palette.....	5/18
Paletten-	
Aufsatz.....	2/51
Box.....	5/18
Container	5/18
Hütchen	5/18
Rahmen.....	2/51
Panoramaspiegel.....	7/5–7/9
Papier-	
Eimer.....	3/23
Handtuch	3/62
Korb	3/16, 3/23

Papier-	
Korb-Befestigungsrohr	3/23
Rolle.....	5/23
Rollenhalter	3/56
Pappe.....	5/22
Pappkarton.....	5/16–5/17, 5/19
Parkplatz-	
Abgrenzung	7/40
Beschilderung	7/39–7/40
Kennzeichnung.....	7/39–7/40
Schild	7/39–7/40
PE-	
Abfallsack	3/33
Beutel	5/24–5/26
Flachbeutel	5/24–5/25
Sack	3/33
perfo	
Lochplatte	4/35
Plattensystem	4/34, 4/36–4/48
Präsentationsschiene	4/42
Schlitzplatte	4/34
Zubehör	4/35
PET-Umreifungsband.....	5/8
Pfosten.....	7/2–7/3, 7/13
Piassavabesen.....	3/40
Pilzgleiter	4/27
Pinn-	
Board	8/39
Nadeln	8/39
Wand	8/39
Plane.....	3/34
Plastik-	
Band	5/7
Eimer.....	3/4–3/5
Flasche	3/4
Sack	3/33
Schaufel	3/7
Plattensack	3/35
Plattform.....	6/12
Plattform-	
Waage.....	5/29
Wagen.....	1/11–1/15, 1/22
Plomben.....	2/43, 2/49
Poller.....	7/2–7/3
Polster	4/18, 4/30, 4/32
Polsterelement	4/30, 4/32
Polyesterkraftband	5/2–5/3
Polyesterband-	
Klemme.....	5/3
Spanngerät	5/3
Umreifungs-Komplettsystem	5/2
PP-	
Band	5/8
Band-Spanngerät	5/4
Kunststoffband.....	5/5, 5/7–5/9
Warnschild „Rutschgefahr“	3/52
Präsentationsschiene	4/42
Prospekt-	
Aufsteller	4/42
Halter	4/42
Hülle	8/55
Tasche	8/55
Pulver-Aufladelöschler	7/16
Pulverlöschler.....	7/14–7/15
Pumpe.....	3/2–3/3
PU-Rad.....	1/26
Putzeimer	3/50
Q	
Querteiler	2/5
Quertrennsteg für Sichtbox	2/5
R	
Rad	1/26
Rahmen.....	5/27
Rasterschaumstoff	2/92
Ratschenzug.....	1/33, 1/36
Ratschen-Zurrgurt.....	1/45–1/50
Rauchmelder	7/21
Regal.....	2/2–2/3, 2/16–2/17, 8/6–8/7
Regal-	
Beschriftung.....	8/45–8/46, 8/51
Informationssystem.....	8/51
Kasten.....	2/18–2/22
Kasten-Auszugssperre	2/22
Kasten-Trennwand	2/22
Lagerkasten	2/20–2/22
Zubehör	8/45–8/46
Reinigungs-Set.....	8/42
Reinigungswagen.....	3/50, 3/55
Reinraumausstattung.....	3/65
Reserverad	1/26
Rettungsschild	7/22–7/27
Ringarmlehne.....	4/26
Rohrhalter	4/39
Rohrstutzen für Trichteröffnung	3/6
Rolle.....	1/26
Rollen-	
Handtuchspender.....	3/57
Satz für Wertstoffsammler.....	3/21
Set.....	2/88
Wellpappe.....	5/22
Roller für Werkzeugkoffer.....	2/91
Roll-	
Container	8/4–8/5
Gerüst	6/13
Hocker.....	8/35
Katze.....	1/35
Klemme.....	1/35
Tritt	8/35
Rundhalter	4/38
Rundschiene	1/40–1/41
Rutschgefahr.....	3/52
S	
Saalbesen.....	3/36, 3/44, 3/47
Sackkarre	1/16–1/21
Sägenhalter.....	4/39
Sammelbehälter	3/25
Sammler.....	3/22

Saugheber.....	1/29–1/32	Schutz-	
Saugheber-Set.....	1/31	Haube.....	7/20
Schalen-Stapelstuhl.....	8/32	Leiste.....	5/28
Schaufel.....	3/7	Plane.....	3/34
Schaum-		Schlauch.....	1/52
Aufladelöschler.....	7/15, 7/18	Schwerlast-	
Beutel.....	5/21	Drehstuhl.....	8/16
Folie.....	5/21	Sichtlagerkasten.....	2/39–2/41, 2/45–2/47
Löschler.....	7/17–7/18	Stuhl.....	4/19
Polster.....	4/18	Transportroller.....	1/23–1/27
Seife.....	3/66	Transportsystem.....	1/26–1/27
Seifenspender.....	3/59, 3/63, 3/66	Sechsfachhalter.....	4/39
Schaumstoff.....	2/92	Seidenpackpapier.....	5/23
Schaumstoffeinlage.....	2/104	Seife.....	3/59, 3/66
Scheibe.....	8/59	Seifen-	
Schemel.....	8/35	Creme.....	3/59
Scheren-		Spender.....	3/59, 3/63, 3/66
Gabelhubwagen.....	1/4	Seilzug.....	1/33, 1/37–1/38
Hubtisch.....	1/7–1/9	Seilzuggerät.....	1/38
Schiebe-		Seiten-	
Bügelwagen.....	1/11, 1/13–1/14, 1/22	Blende.....	8/2–8/3
Leiter.....	6/5	Faltensack.....	3/33
Schild.....	7/22–7/39	Verblendung.....	8/2–8/3
Schlauch-		Selbstbauregal.....	2/16–2/17
Aufroller.....	4/49	Sensorspender.....	3/63
Garnitur.....	3/2	Servicekoffer.....	2/86–2/88
Halter.....	4/44	Servierwagen.....	1/15
Schlaufenband.....	1/42	Sessel.....	8/29
Schleifwolle.....	3/14–3/15	Sicherheits-	
Schlitzplatte.....	4/34	Absperrung.....	7/13
Schlitztafel.....	4/34	Ascher.....	3/17
Schlüssel.....	8/61	Einfüllsystem.....	3/8
Schlüssel-		Spiegel.....	7/5–7/6, 7/11–7/12
Anhänger.....	8/60	Treppe.....	6/12
Box.....	8/59–8/61	Sichtbox.....	2/4, 2/6–2/14, 2/75–2/83
Halter.....	4/40	Sichthülle.....	8/55
Kassette.....	8/59–8/61	Sichtlagerbox.....	2/4, 2/6–2/14
Kasten.....	8/59–8/61	Sichtlagerkasten.....	2/15–2/17, 2/39–2/42, 2/44–2/48
Rohling.....	8/61	Sichtlagerkasten-	
Schrank.....	8/59–8/61	Auflagedeckel.....	2/42, 2/48
Tresor.....	8/61	Deckel.....	2/15
Schneidplatte.....	8/56	Etikett.....	2/15
Schnellverschlussbeutel.....	5/24–5/26	Klappdeckel.....	2/41, 2/47
Schrank.....	8/7–8/8	Klappe.....	2/15
Schraubendreherhalter.....	4/40	Regal.....	2/16–2/17
Schraubenschlüsselhalter.....	4/40	Sichtrahmen.....	8/49, 8/54
Schreibplatte.....	8/56–8/57	Sichtscheibe.....	2/43, 2/48
Schreibtisch.....	8/2–8/4	Sichttafel.....	8/49, 8/52, 8/54
Schreibtisch-		Sichttafelhalter.....	8/51
Container.....	8/4–8/5	Sichttafelsystem.....	8/51
Leuchte.....	8/36–8/37	Sichttafel-Wandhalter.....	8/47–8/49, 8/51, 8/53–8/54
Seitenblende.....	8/2–8/3	Siebeinlage.....	3/7
Zubehör.....	8/3–8/5	Sitz.....	8/35
Schrenzpapier.....	5/23	Sitz-	
Schubkasteneinsatz.....	2/84–2/85	Gelegenheit.....	4/4–4/5, 4/9–4/14, 4/19–4/21
Schubkasteneinteilung.....	2/84–2/85	Gruppe.....	8/23
Schublade.....	2/72, 2/94, 4/50	Möbel.....	4/6–4/8, 4/33, 8/35
Schubladeneinteilung.....	4/54–4/55	Stehhilfe.....	4/6–4/8, 4/33
Schubladenmagazin.....	2/67–2/74	SLIP-Schutzschlauch.....	1/52
Schuttgutsack.....	3/35	Softpolster.....	5/21
Schutz-		Sortierkasten.....	2/62–2/63
Ecke.....	5/28	Sortiment PL 30–39.....	4/45–4/47
Folie.....	5/20–5/21		

Sortiments-	
Box.....	2/62–2/63
Magazin.....	2/62–2/63
Kasten.....	2/4, 2/6–2/14, 2/60–2/63, 2/75–2/83
Kasten (Stahlblech).....	2/95–2/98
Koffer.....	2/64, 2/93–2/99
Koffer ID-Etikett.....	2/83
Spänematten.....	3/14
Spanngerät.....	5/3–5/4, 5/6–5/10
Spanngurt.....	1/45–1/51
Spender.....	3/58, 3/63–3/66
Sperrpfosten.....	7/2–7/3
Spezial-	
Behälter.....	3/25
Trichter.....	3/6–3/7
Spiegel.....	7/5–7/12
Sprossen-	
Anlegeleiter.....	6/5, 6/7
Leiter.....	6/5–6/8
Stehleiter.....	6/7
Stahlband.....	5/11
Stahlband-	
Abroller.....	5/10
Gerät.....	5/10
Spanner.....	5/10
Spanngerät.....	5/10
Umreifungsgerät.....	5/11
Umreifungsset.....	5/10
Verschlussgerät.....	5/10
Stahlblech-	
Montagekoffer.....	2/98–2/99
Werkzeugkasten.....	2/99
Stahl-	
Lagerkasten.....	2/44
Sichtlagerkasten.....	2/44
Späne.....	3/15
Stapeltransportkasten.....	2/44
Winde.....	1/38
Wolle.....	3/14–3/15
Stahlrohr-	
Karre.....	1/16–1/21
Klappkarre.....	1/17
Tisch.....	8/21
Trapeztisch.....	8/21
Wagen.....	1/12–1/14
Standardwerkbank.....	4/50
Stand-	
Ascher.....	3/17–3/18
Container.....	8/5–8/6
Kehrschaufel.....	3/51
Ständerregal.....	2/16–2/17
Stapel-	
Behälter.....	2/39–2/41, 2/45–2/47, 2/54–2/57
Ecken.....	5/27
Karre.....	1/16–1/21
Kasten.....	2/25–2/30
Stuhl.....	8/32
Transportkasten.....	2/25–2/30, 2/44
Staubdeckel.....	2/59
Steckregal.....	2/2–2/3
Steckschlüsselhalter.....	4/40
Stehhilfe.....	4/6–4/8, 4/33
Stehleiter.....	6/7, 6/9–6/11
Stempelheber.....	1/28
Stichsägekoffer.....	2/97
Stiel.....	3/41, 3/49, 3/52
Stiel-	
Bürste.....	3/46
Halter.....	3/41
Scheuerbürste.....	3/46
Stift.....	8/41
Stirnradflaschenzug.....	1/33, 1/35
Stirnwagen.....	1/11, 1/14
Stopfenset.....	3/11
Straßenbesen.....	3/39–3/40
Stretchfolie.....	5/13–5/14
Stretchfolienabroller.....	5/13–5/14
Stretchfolie-Schmalrollen.....	5/14
Stubenbesen.....	3/40, 3/48
Stufe.....	6/4
Stufenanlegeleiter.....	6/4
Stufenleiter.....	6/2, 6/9–6/11
Stufen-Stehleiter.....	6/9–6/11
Stuhl.....	4/19, 8/24–8/28, 8/30–8/32, 8/35
Stuhlpolster.....	4/18, 4/30, 4/32
Styroporsack.....	3/33
Südharzer Bauernbesen.....	3/37
T	
Tablet-	
Halter.....	8/52
Ständer.....	8/52
Tafellöcher.....	8/42
Tafel.....	8/55
Tafel-	
Wischer.....	8/42
Zubehör.....	8/41
Teer-	
Besen.....	3/40
Schrubber.....	3/40
Teleskopleiter.....	6/2–6/3
Tenderschaufel.....	3/43
Textil-	
Polster.....	4/18
Wand.....	8/39
Thermoeinsatz.....	2/92
Tisch.....	8/21–8/22
Ascher.....	3/17
Halter.....	8/48
Leuchte.....	8/36–8/38
Tisch-	
Sichttafelssystem.....	8/47, 8/49, 8/53
Ständer.....	8/47–8/49, 8/53
Wagen.....	1/12–1/15
Tisch- und Wandhalter.....	8/48
Toiletten.....	3/58–3/59, 3/65
Toiletten-	
Papier.....	3/58–3/61, 3/65
Papierspender.....	3/58, 3/61, 3/65
Tragerahmen.....	2/76, 2/79–2/80, 2/83
Tragerahmenezubehör.....	2/81
Trägerklemme.....	1/38
Tragestab.....	2/42, 2/48
Tragegestell.....	2/94

Transport-

Behälter	2/52, 2/54–2/58, 3/35
Box	2/39–2/41, 2/45–2/47, 2/52, 2/100–2/104
Fahrwerk	1/26–1/27
Hilfe	1/2–1/6
Kanister	3/10
Karre	1/16–1/21
Kasten	2/25–2/30, 2/32–2/41, 2/45–2/47
Kistenpolster	2/104
Roller	1/20, 1/22–1/27, 2/50, 2/80, 2/91
Säcke	3/35
Sicherung	1/52
Wagen	1/2–1/6, 1/11–1/15, 1/22, 2/80
Trapezdeckplatte	8/4

Trenn-

Platte	2/22
Steg	2/6, 2/19
Wand	2/22, 2/24, 2/58, 2/103–2/104
Wand-Set	2/72, 2/74, 2/103–2/104
Treppe	6/12
Treppenkarre	1/19
Trichter	3/6–3/7
Trichter-Siebeinlage	3/7
Tritt	6/8–6/9
Trolley	2/80
Tüllenverschraubung	3/11

U

Überwachungsspiegel	7/6–7/9, 7/11–7/12
U-Halter	4/37

Umreifungs-

Band	5/8, 5/11–5/12
Bandabroller	5/7, 5/10
Band-Spanner	5/4
Gerät	5/2, 5/6, 5/10–5/11
Gurt	1/45
Kit	5/5
Komplettsystem	5/2
Set	5/4–5/10
Set-Spanngerät	5/5
Spanner	5/11

Umzugs-

Decke	1/22
Karton	5/19

Universal-

Besen	3/44
Flaschenzug	1/33
Halter	4/34
Pappe	5/22
Seilzug	1/38
Spanner	5/8
Spiegel	7/12
Trichter	3/7
Verpackung	5/22
Wellpappe	5/22
Unterbau-Hängeschublade	4/50
Unterteiler	2/43, 2/49

V

Vario-Selbstbauregal	2/16–2/17
Verbotsschild	7/32–7/33

Verkehrs-

Barriere	7/13
Spiegel	7/5–7/6, 7/9, 7/11–7/12

Verpackungs-

Folie	5/20–5/21
Stahlband	5/11–5/12
Verschluss	2/53, 2/81

Verschluss-

Beutel	5/26
Deckel	2/30
Gerät	5/6–5/11
Hülse	5/5–5/8, 5/10–5/11
Spanner	5/6, 5/11
Zange	5/8, 5/10
Vielzweckleiter	6/3, 6/6, 6/8
Vollgummi-Saugheber	1/32

W

Waage	5/29
Wägebrücke	5/29

Wand-

Arm	7/12
Ascher	3/17
Element	8/53–8/54
Halter	7/20, 8/47–8/49, 8/51, 8/53–8/54
Leiste	2/15
Sichttafelssystem	8/53–8/54

Warn-

Etikett	5/15
Schild	3/52, 7/36–7/38
Zeichen	7/36–7/38

Wasser-

Aufladelöschler	7/18
Kanister	3/10, 3/12–3/13
Schieber	3/45, 3/49

WC-

Papier	3/60–3/61
Papierspender	3/58, 3/61
Tücher	3/60–3/61
Tuchspender	3/58, 3/61

Weithals-

Flasche	3/4
Gewindeflasche	3/4
Kanister	3/10–3/11
Kanisterdichtring	3/11
Verschraubung	3/11
Weitwinkelspiegel	7/7–7/8
Wellpappe	5/22
Wellpappkarton	5/16–5/17, 5/19
Werkbank	4/50–4/55, 6/2
Werkbank-Zubehör	4/54–4/55

Werkstatt-

Besen	3/44
Handtuchrolle	3/57

Werkzeug-

Box	2/65
-----------	------

Werkzeug-		Z	
Halter	4/39–4/41	Zangenhalter.....	4/38
Karte	2/92	ZARGES-Box.....	2/104
Kasten.....	2/65, 2/98	Zimmerbesen	3/40
Kiste.....	2/65	Zughub-Allzweckgerät	1/36
Klemme.....	4/38	Zurrgurt.....	1/45–1/51
Koffer	2/86–2/90, 2/97–2/99	Zurrgurtschutzschlauch	1/52
Koffer L-BOXX	2/93	Zusatz-Fachboden	8/8
Wertstoffsammler	3/21	Zusatzschild	7/24–7/25
Whiteboard	8/40–8/42	Zwischenwand	2/22
Whiteboard Zubehör	8/41	Zwischenwandverschluss	1/52
Winkel-		Zylinderschloss.....	2/103
Schild	7/26, 7/28		
Schleiferkoffer	2/97		
Wischer	3/45, 3/47–3/48		
Wisch-			
Eimer.....	3/50		
Mopp	3/51–3/53		
Set.....	3/51		
Würfelschaumset	2/104		

VERWENDETE EINGETRAGENE WARENZEICHEN

Warenzeichen	Inhaber
Adler®	GLORIA GmbH, 59329 Wadersloh, DE
allit®	Allit Aktiengesellschaft Kunststofftechnik, 55545 Bad Kreuznach, DE
BS ROLLEN®	BS Rollen GmbH, 42897 Remscheid, DE
Endlos®	Essity Hygiene and Health Aktiebolag, SE-405 03 Göteborg, SE
fetra®	Fechtel Transportgeräte GmbH, 33803 Steinhagen, DE
GLORIA®	GLORIA GmbH, 59329 Wadersloh, DE
i-BOXX®	Sortimo International GmbH, 86441, Zusmarshausen, DE
Katrin®	Kurt Müller GmbH Großhandel für Hygienebedarf, 50259 Pulheim, DE
L-BOXX®	Sortimo International GmbH, 86441, Zusmarshausen, DE
magnetoplan®	Holtz Office Support GmbH, Berta-Cramer-Ring 14-16 65205 Wiesbaden, DE
PeakServe®	Essity Hygiene and Health Aktiebolag, SE-405 03 Göteborg, SE
Pesola®	Pesola Präzisionswaagen AG, Chaltenbodenstrasse 4A CH-8834 Schindellegi, CH
SafetyMarking®	Rieder & Partner mbB Patentanwälte - Rechtsanwalt, 42329 Wuppertal, DE
SpanSet®	Tergau & Walkenhorst Patentanwälte PartGmbH, 90491 Nürnberg, DE
tarifold®	TARIFOLD (S.A.), 67118, Geispolsheim, FR
TORK®	Essity Hygiene and Health Aktiebolag, SE-405 03 Göteborg, SE
TORK Xpress®	Essity Hygiene and Health Aktiebolag, SE-405 03 Göteborg, SE
Veribor®	Bohle AG, 42781 Haan, DE
Veribor® blue line	Bohle AG, 42781 Haan, DE
Variofit®	Cordes GmbH & Co. KG, 21698 Harsefeld, DE
YALE®	Columbus McKinnon Industrial Products GmbH, 42329, Wuppertal, DE



BETRIEBSBEDARF

» 2022



LAGERPROGRAMM

24-STUNDEN-LIEFERSERVICE

GÜLTIG VOM 1.8.22 BIS 31.7.23

**EINKAUFSBÜRO
DEUTSCHER
EISENHÄNDLER GMBH**

HAUSADRESSE:
E/D/E PLATZ 1
42389 WUPPERTAL

POSTADRESSE
42387 WUPPERTAL

www.ede.de

