

**Notduschen & Dekon-Systeme**  
*Safety Showers & Decon Systems*

# NOTFALLDUSCHEN UND DEKON-SYSTEME FÜR INDUSTRIE UND LABOR

SAFETY SHOWERS AND DECONTAMINATION SYSTEMS FOR INDUSTRY AND LABORATORY





**Die FSP-Tech® GmbH bietet Notduschen, Augenduschen und Tanknotduschen für die Industrie und den Anlagenbau.**

**Qualität direkt vom Hersteller!**

Das Gesamtinhaltsverzeichnis ermöglicht Ihnen einen Überblick über das Fertigungsprogramm. Bitte fordern Sie die Einzelbroschüren als Druck an oder nutzen Sie den Downloadbereich auf FSP-Tech.de

**The FSP-Tech® GmbH offers emergency safety showers, eye showers and tank safety showers for industry and plant engineering.**

**Quality directly from the manufacturer!**

The complete table of contents gives you an overview of the production program. Please request the separate brochures printed or use the download area at FSP-Tech.eu



**Gesamtinhaltsverzeichnis aller Broschüren:**

**Total content of all brochures:**

<b>00</b>	<b>Über Notduschen</b> About safety showers
<b>01</b>	<b>Tanknotduschen</b> Tank safety showers
<b>02</b>	<b>Frostsichere beheizte Not- und Augenduschen</b> Frost protected heated safety- and eye showers
<b>03</b>	<b>Notduschen für die Industrie</b> Safety showers for industry
<b>03</b>	<b>Notduschen heiße Klimate</b> Safety showers for hot climates
<b>03</b>	<b>Notduschkabinen</b> Safety shower cabinets
<b>04</b>	<b>Thermo Notduschen</b> Thermo safety showers
<b>05</b>	<b>Notduschen mobil / Verleih</b> Mobile safety showers / rental showers
<b>06</b>	<b>Notduschen für das Labor</b> Emergency safety showers for laboratory
<b>07</b>	<b>Augenduschen und Augenspülflaschen für die Industrie und das Labor</b> Eye showers and eye wash bottles for industry and laboratory
<b>08</b>	<b>Dekon-Duschen</b> Decon-showers
	<b>Zubehör</b> Options
<b>09</b>	<b>Drahtlose Signale</b> WirelessHART
<b>10</b>	<b>FSP-Tech® Industrial</b>

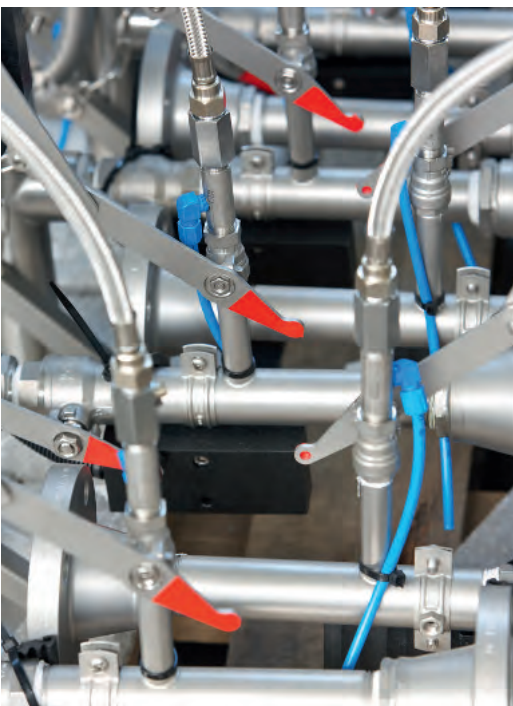

Auf den Folgeseiten finden Sie unsere Informationen zum Thema Notduschen, Trinkwasserverordnung, Normen, Richtlinien und zu unserem Unternehmen:

On the following pages you will find information about safety showers, the Drinking Water Ordinance, standards, guidelines and our company:

**Inhaltsverzeichnis dieser Broschüre:**

- 00.04–00.05 Über FSP-Tech®
- 00.06–00.10 Not- und Augenduschen: Normen, Gesetze, Auswahl und Betrieb\*
- 00.11–00.12 Trinkwasserverordnung\*
- 00.13–00.14 Explosionsgefährdete Bereiche

**Content of this brochure:**

- 00.04–00.05 About FSP-Tech®
- 00.06–00.10 Safety- and eye showers: standards, laws, selection and operation\*
- 00.11–00.12 Drinking Water Ordinance\*
- 00.13–00.14 Hazardous areas

\* in deutscher Sprache. Benötigen Sie diese Unterlagen in anderer Sprache, so sprechen Sie uns bitte an.

\* in German. If you need it in any other language, please feel free to contact us.



1995 als Einzelunternehmung gegründet, entwickelte sich die FSP-Tech® GmbH mit Sitz in Essen (NRW) mit Thomas Geier als geschäftsführenden Inhaber zu einem führenden Hersteller von

- **Not- und Rettungsduschen**
- **Augen- und Gesichtsduschen**
- **Dekon-Systemen**

Weltweit gehören die führenden Industrieunternehmen und Anlagenbauer zu unseren zufriedenen Stammkunden. Am Standort Essen beantwortet ein motiviertes Team die Anfragen und Bedarfe unserer internationalen Kundschaft.

FSP-Tech® GmbH was founded in 1995 as a commercial selling agency for safety equipment. FSP-Tech is located in Essen (North Rhine-Westphalia, Germany) and has grown steadily to become one of the leading manufacturers of emergency eye-/face washes, safety showers and decon showers. FSP-Tech is managed by Thomas Geier (Executive Director).

Our highly motivated team, at our location in Essen, handles all the questions and demands of our international customer base.



Jeder Mitarbeiter des FSP-Tech® Teams hat die Unternehmenswerte

- **Kundenorientierung**
- **Qualität**
- **Flexibilität**
- **Kompetenz**

verinnerlicht und sich verpflichtet, sich beständig weiter zu entwickeln.

Die DIN EN ISO 9001:2008, welche uns die Kompetenz zur

- **Entwicklung**
- **Produktion**
- **Wartung**
- **Vertrieb**

von Sicherheitstechnik bescheinigt, wird vom gesamten Team gelebt.

Each member of the team is dedicated to our core company principles of:

- **Customer orientation**
- **Quality**
- **Flexibility**
- **Technical competence**

They have also committed themselves to further continuous professional development.

FSP-Tech® are a DIN EN ISO 9001:2008 compliant company and this quality standard covers all 4 of our key activities:

- **Product development**
- **Production**
- **Maintenance**
- **Distribution**



# FSP-Tech® GmbH Partner der Industrie und des Anlagenbaus

## FSP-Tech® GmbH: Partner of industry and plant engineering

### ÜBER UNS ABOUT US

### FOKUS FOCUS

Die FSP-Tech® GmbH ist seit vielen Jahren anerkannter Ausbildungsbetrieb und sozial engagiert. Im Bereich Explosionsschutz (ATEX) werden wir bei der Produktdokumentation von der TÜV Rheinland Industrie Service GmbH unterstützt. Ergänzt wird unser Programm an Not- und Augenduschen durch hochwertige Handelsware\*:

- **Sicherheitsschränke**
- **Gefahrstoffcontainer**
- **Spezialcontainer**
- **Tauchbadheizer**
- **Luftherhitzer**
- **Fallschutztüren**

**Bitte fragen Sie uns an, wir beraten Sie gern!**

\*Mehr Info: [www.FSP-Tech-Industrial.de](http://www.FSP-Tech-Industrial.de)

FSP-Tech® GmbH is an accepted apprenticeship company and socially engaged for many years. In the range of explosion protection (ATEX) we are assisted by the TÜV Rheinland Industrie Service GmbH at product documentations. Our safety- and eye shower program is supplemented by high-performance trade items:

- **Safety cabinets**
- **Hazardous goods container**
- **Special container**
- **Bath heaters**
- **Air heaters**
- **Fall protection door**

**Please contact us, we will be happy to advise you!**



Hinweis:  
Die Bilder entstanden anlässlich des 20-jährigen Firmenjubiläums 2015

Remark:  
Pictures taken on the occasion of the 20'th anniversary of FSP-Tech in 2015



MADE  
IN  
GERMANY



DIN



Bei der Auswahl und Montage von Notduschen machen DIN, EN und ANSI grundsätzliche Vorgaben an die Freiräume und Montagehöhen von Not- und Augenduschen. Die folgende Abhandlung erleichtert Ihnen die Auswahl und die richtige Montage von Not- und Augenduschen.



### Immer wieder ignoriert

Notduschen dienen dazu, Mitarbeitern bei Unfällen Ersthilfe zu leisten! Denn trotz optimaler Unterweisung und persönlicher Schutzausrüstung verbleibt ein Restrisiko.

### Normen

In Deutschland und in der Europäischen Union geben die DIN EN 15154 Teil 1 und Teil 2 aus dem Jahr 2006 die normativen Vorgaben an Not- und Augenduschen, die in Deutschland von der DIN 12899-3:2009 für Körperduschen in Betrieben und Umschlaganlagen ergänzt wird. Die DIN EN 15154-3 und -4 formulieren die Anforderungen an Augenspülflaschen (Teil 4) und tragbare Körperduschen (Teil 3). Tanknotduschen der FSP-Tech® GmbH fallen jedoch per Definition unter DIN 12899-3!

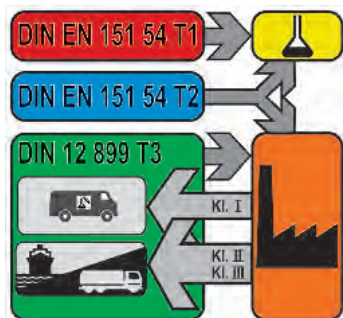

In den USA gilt die ANSI Z358.1, die neben der DIN häufig auch in anderen Teilen der Welt herangezogen wird. Die ANSI Z358.1 unterscheidet nicht zwischen Labor und Industrie und fordert mit pauschal 75,6 Liter/Minute (= 20 Gallonen/Minute) einen wesentlich höheren Volumenstrom für Körperduschen.

### Körperduschen mit Wasseranschluss für Laboratorien: EN 15154-1:2006-12

Die EN 15154 Teil 1 regelt die Anforderungen an Körperduschen in Laboratorien.

In Deutschland beträgt die minimal erforderliche Wassermenge von Körperduschen 30 Liter/Minute gemäß DGUV Information 213-850 (ehem. BGI/GUV-I 850-0), siehe Abschnitt 6.6.1.1, bei Anwendungen in Laboratorien. Die EN 15154-1 verweist auf nationale Regelwerke und hält 60 Liter/Minute für geeignet, sofern keine nationalen oder regionalen Regelwerke andere Volumenströme festlegen.

### Körperduschen für Betriebe und Umschlaganlagen: DIN 12 899-3:2009-05

Mit dem Titel wurde die weitreichende Geltung der Norm verdeutlicht. Der Begriff „Betriebe“ definiert alle Betriebe, in denen die Gefahr von Verbrennung, Verbrühung oder Verätzung besteht. „Umschlaganlagen“ deckt die ganze Breite des Handlings von Gefahrstoffen ab und gilt von der Übergabestelle am Warenausgang, wenn dort Gefahrstoffe in handelsüblichen Mengen an andere abgegeben werden, über die Bahnverladung bis hin zur Anlegestelle des Tankschiffes. Das Strahlbild wurde aus der DIN EN 15154-1 übernommen und für industrielle Anwendungen erweitert. Tanknotduschen sind in der DIN definiert und bieten dem Verwender die normative Abdeckung der am Markt seitlangem etablierten Produkte. In der DIN 12899 Teil 3 sind für Körperduschen in Betrieben Volumenströme von 30 Litern/Minute bis über 100 Litern/Minute in Abhängigkeit von der Klasseneinteilung angegeben.

### Volumenströme von Notduschen

Die Einführung von Leistungsklassen in Bezug auf den Volumenstrom der Körpernotdusche erleichtert den Verantwortlichen die Auswahl einer geeigneten Notdusche in Abhängigkeit der ermittelten Gefährdung.

#### Klasseneinteilung und Volumenstrom DIN 12899-3:2009

Klasse	Volumenstrom l/min	Denkbare Anwendung (Beispiele)
I	30 bis 60	Batterieladerraum, Laderampe Paketversand
II	60 bis 100	Umschlag LKW-Fabrik/ Bahnverladung
III	> 100	Flusssäure u. a. aggressive Säuren/Laugen



In der Industrie haben sich nach Auffassung der FSP-Tech® GmbH für Körperduschen in Betrieben und Umschlaganlagen Volumenströme von > 60 Litern/Minute bewährt, da im Gegensatz zu Laboranwendungen die Gefahstoffmengen deutlich höher liegen können. Die Wasserabgabe muss für mindestens 15 Minuten gewährleistet sein.

Die aktuelle Forschungsarbeit des Fraunhofer-Institutes UMSICHT sieht weniger einen systematischen Zusammenhang zwischen hohem Volumenstrom und kurzer Abspüldauer, aber klare Vorteile für zusätzliche Handbrausen / Körper-sprühdüsen und die Anwendung eines eher zentrierten als flächigen Strahlbildes.

Auch in der Praxis konnte sich die handgeführte Brause beweisen. So liegen gesicherte Erkenntnisse über die erfolgreiche Anwendung in der Praxis vor. Auch zeigen Nutzerbefragungen eine erhöhte Akzeptanz der Notduscheinrichtung, wenn eine Handbrause das Gefühl vermittelt, bei kleineren Kontaminationen nicht komplett durchnässt zu werden.

#### **Augenduschen mit Wasseranschluss: EN 15154-2:2006-12**

Die EN 15154 Teil 2 regelt die Anforderungen an Augenduschen im Allgemeinen, gilt also für das Labor und alle anderen Anwendungen, in denen Augenduschen eingesetzt werden müssen. Wichtig ist der Verweis auf einen effektiven Verschmutzungsschutz der Wasseraustrittsöffnungen. Volumenströme von Augenduschen:  
Die minimal erforderliche Wassermenge von 6 Litern/Minute bei Augenduschen gilt für alle Anwendungsgebiete.  
Die Strahlhöhe soll 100 bis 300 mm betragen, bevor der

Strahl kippt oder zusammenfällt. Erwähnenswert ist die Tatsache der völligen Gestaltungsfreiheit beim Strahlbild. Weder die Art des Strahls noch die Anzahl der Austrittsöffnungen ist definiert. FSP-Tech® favorisiert hier ein bis zwei Strahlregler mit feinperligen Strahl.

#### **Körperduschen ohne Wasseranschluss: EN 15154-3:2009-07**

Die EN 15154 Teil 3 beschreibt Notduschen mit einem maximalen Gewicht von 15 kg bei mobiler Ausführung.

#### **Augenduschen mit Wasseranschluss: EN 15154-4:2009-07**

Die EN 15154 Teil 4 beschreibt Augenspülflaschen, welche sich gut zur Verwendung direkt an der Arbeitsstelle oder am Nutzer eignen.

#### **Deutsche Umsetzung der normativen Vorgaben Laboratorien**

Für Laboratorien gilt die DGUV Information 213-850 „Sicheres Arbeiten in Laboratorien“. Diese fordert Not- und Augenduschen gemäß EN 15154 Teil 1 und Teil 2 für alle Laboratorien mit einer Wasserversorgung. Vorgeben wird:  
„... Von jedem Ort des Labors sollte eine Körpernotdusche innerhalb von höchstens 5s zu erreichen sein. Die genaue Lage der Notdusche ist vom Ergebnis der Gefährdungsbeurteilung abhängig.“  
Weitere Forderungen betreffen die Wartung (mind. einmal monatlich) und den Spritzwasserschutz der Notduschen. Augenspülflaschen mit steriler Flüssigkeit sind als alleiniger Schutz nur in seltenen Ausnahmefällen zulässig, wenn keine geeignete Wasserversorgung zur Verfügung steht!



### **Temperiertes Wasser**

Die in der DIN EN empfohlene Wassertemperatur reduziert die DGUV 213-850 für das Labor auf maximale Raumtemperatur, zumal im Gegensatz zu Industrieanwendungen die Gefahr der Hypothermie (Kälteschock) gering ist.

### **Betriebe und Umschlaganlagen**

In der Industrie sind die Forderungen nach Not- und Augenduschen nach wie vor weniger eindeutig.

Die DGUV (Deutsche Gesetzliche Unfallversicherung) fordert in der Vorschrift 1 – Grundsätze der Prävention, Zweites Kapitel: § 2 Grundpflichten des Unternehmers: (1) Der Unternehmer hat die erforderlichen Maßnahmen zur Verhütung von Arbeitsunfällen, Berufskrankheiten und arbeitsbedingten Gesundheitsgefahren sowie für eine wirksame Erste Hilfe zu treffen...

Der Gesetzgeber ergänzt in der Verordnung über Arbeitsstätten (ArbStättV):

#### **§ 3: Gefährdungsbeurteilung**

(1) Bei der Beurteilung der Arbeitsbedingungen ... hat der Arbeitgeber zunächst festzustellen, ob die Beschäftigten Gefährdungen beim Einrichten und Betreiben von Arbeitsstätten ausgesetzt sind oder ausgesetzt sein können. Ist dies der Fall, hat er alle möglichen Gefährdungen der Gesundheit und Sicherheit der Beschäftigten zu beurteilen. Entsprechend dem Ergebnis der Gefährdungsbeurteilung hat der Arbeitgeber Schutzmaßnahmen gemäß der Vorschriften dieser Verordnung einschließlich ihres Anhangs nach dem Stand der Technik, Arbeitsmedizin und Hygiene festzulegen. Sonstige gesicherte arbeitswissenschaftliche Erkenntnisse sind zu berücksichtigen...

Das ideale Ergebnis dieser Gefährdungsbeurteilung ergibt einen Wegfall der Gefahr durch Substitution der Gefahrstoffe oder geänderte Arbeitsprozesse. Ist dies nicht möglich, sind geeignete Sicherheitsmaßnahmen zu treffen, zu denen in der

Regel auch Augen- und Notduschen gehören. Abschließend können dann die Montageorte und Leistungsklassen (siehe DIN 12 899-3) der Notduscheinrichtungen festgelegt werden.

### **Umsetzung in der Praxis**

In der Praxis kann man bei Körper- und Augenduschen aus einer Vielzahl von Ausführungen wählen.

### **Trinkwasserverordnung**

Bei der Auswahl und Installation von Not- und Augenduschen ist die Trinkwasserverordnung (TrinkwV) zu berücksichtigen. Die TrinkwV ist die Umsetzung einer EG-Richtlinie und somit EU-weit umzusetzen. Mit dem Inkrafttreten der TrinkwV begehen Unternehmer bei Nichtbeachtung eine Ordnungswidrigkeit oder Straftat. Details entnehmen Sie dem separaten Fachbericht „Planung, Bau und Betrieb von Augen- und Körper-Notduschen Systemen im Sinne der aktuellen Trinkwasserverordnung (TrinkwV)“.

### **Augenduschen**

Bei Augenduschen kann man aus folgenden Möglichkeiten wählen: Wand- oder tischmontiert, fest installiert oder an flexiblen Schläuchen, mit oder ohne Auffangbecken und mit ein oder zwei Brauseköpfen, nicht selbstschließende Augenduschen mit zwei Brauseköpfen. Letztgenannte Variante ermöglicht die Betätigung der Dusche und ein Aufspreizen beider Augenlider mit den Fingern für eine effektive Ersthilfe. Nur bei geöffneten Lidern ist eine Benetzung der empfindlichen Netzhaut mit kühlendem Wasser möglich!

Ausführungen mit Auffangbecken sind überall dort wichtig, wo die Augendusche nicht direkt am Waschbecken montiert ist. Das Auffangbecken macht nicht nur – ausreichend dimensioniert – seinem Namen Ehre, sondern kennzeichnet auch den Montageort deutlich. Somit kann ein Zustellen oder Verdecken der Sicherheitseinrichtung verhindert werden.





Generell müssen Brauseköpfe mit Staubkappen gegen Schmutz geschützt sein. In Umgebungen mit erhöhtem Schmutzanfall bieten sich Ausführungen mit Deckel an, da so nicht nur die Duschköpfe, sondern auch das Umfeld der Augendusche immer sauber ist. Die Betätigung erfolgt durch Herunterziehen des Deckels.

### Körperduschen

Die Auswahl einer geeigneten Körperdusche ist einfacher. Der Duschkopf sollte so gewählt werden, dass die Wasseraustrittsöffnungen ein Verkalken des Duschkopfes verhindern. Als ideale Materialien können hier bruchfester Kunststoff oder rostfreier Edelstahl gewählt werden. In Industrie und Handwerk muss der Volumenstrom in Abhängigkeit von der Gefährdungsbeurteilung gewählt werden. Zur Umsetzung der Forschungsergebnisse des Fraunhofer-Institutes UMSICHT bieten sich zusätzliche Körpersprühdüsen und handgeführte Brausen an, um das Ergebnis der Benetzung zu optimieren.



Es liegen gesicherte Erkenntnisse über die erfolgreiche Anwendung in der Praxis vor. Auch zeigen Nutzerbefragungen eine erhöhte Akzeptanz der Notduscheinrichtung, wenn eine Handbrause das Gefühl vermittelt, bei kleineren Kontaminationen nicht komplett durchnässt zu werden.

### Temperiertes Wasser

Die in der DIN EN empfohlene und von der ANSI geforderte Temperatur des Notduschwassers von 15 bis 37 °C ist bei Industrieanwendungen essentiell. Bei Aufstellungsorten im Freienlagen oder großen Hallen ist die Gefahr der Hypothermie (Kälteschock) zu jeder Jahreszeit gegeben.

#### Empfohlene Wassertemperatur

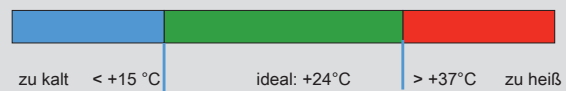

### Inbetriebnahme, Betrieb und Instandhaltung in der Industrie

#### Generell

Im Anlagenbau geht der Trend zu Tanknotduschen, da diese Notduschen mit Edelstahlspeichertank bei maximaler Betriebssicherheit und minimalem Planungs- und Investitionsaufwand temperiertes Wasser liefern und die Auflagen der TrinkwV auf einfachste Art erfüllen.

Unabhängig von der Art der Notdusche ist auf eine robuste Konstruktion aus Metall zu achten, da sonst die Umsetzung der TRBS 2153 (Vermeidung von Zündgefahren infolge elektrostatischer Aufladungen) rechtdiffizil geraten kann. Dem späteren Betreiber einer Anlage mit explosionsgefährdeten Bereichen erleichtert es die Pflege des Explosionsschutzdokumentes (BetrSichV §6), wenn eine Gefährdungsbeurteilung gemäß Betriebssicherheitsverordnung über den elektrischen und nicht elektrischen Explosionsschutz durch den Hersteller der Notduschen vorliegt.

#### Inbetriebnahme

Eine ordentliche Inbetriebnahme von Not- und Augenduschen setzt ausführliches Spülen der Leitungen und die Kontrolle aller Leitungen und –sofern vorhanden- elektrischen Verbraucher und Signalgeber voraus.

#### Betrieb und Instandhaltung

Der Betrieb von Not- und Augenduschen ist einfach aufrechtzuerhalten, eine gelegentliche Prüfung und Wartung vorausgesetzt. Durch die vorgeschriebene Prüfung wird zum einen die Funktion der Dusche getestet und zum anderen das Risiko der Verkeimung von Wasser, welches eventuell vor den Ventilen ruht, verringert. Die Funktionsprüfung von Augenduschen mit oder an Becken ist denkbar einfach. Auch Körperduschen können ohne viel Aufwand und Wasserspritzer mittels einer einfachen Wasserableitvorrichtung (Duschtester) und eines Eimers und einer Sichtprüfung auf Korrosionserscheinungen geprüft werden. Mechanisch gesehen sind fast alle Notduschen völlig wartungsfrei.

Rechtlich gehören Not- und Augenduschen zu Sicherheitseinrichtungen, die in Arbeitsstätten installiert sind, und sind nach der Arbeitsstättenverordnung -ArbStättV- zu prüfen. Nach den Vorschriften der ArbStättV hat der Unternehmer diese Einrichtungen zur Verhütung oder Beseitigung von Gefahren, ... , in regelmäßigen Abständen sachgerecht zu warten und auf ihre Funktionsfähigkeit prüfen zu lassen (§ 4 Abs. 3 ArbStättV). Die im § 4 Abs. 3 ArbStättV genannten Sicherheitseinrichtungen (Sicherheitsbeleuchtungen, Feuerlöscheinrichtungen, Signalanlagen, etc.) sind beispielhaft aufgezählt. Fest installierte Notduschen werden zu den Sicherheitseinrichtungen nach Arbeitsstättenrecht gezählt. Gemäß der LASI – Leitlinie A 2.1 zur Betriebssicherheitsverordnung gehören bestimmte Einrichtungen (z.B. Treppen, Türen, Rolltore, Beleuchtung, Lüftungstechnische Anlagen, Elektroinstallation und Heizungsanlagen) in Arbeitsstätten zur Arbeitsstätte und unterliegen somit der Arbeitsstättenverordnung. Da die ArbStättV allerdings keine Anforderungen an die Prüfung dieser Einrichtungen stellt, sind auch die Anforderungen der Betriebssicherheitsverordnung (§ 3 Abs. 3) heranzuziehen und die Vorgaben des Herstellers zu beachten. Prüfungsumfang und -art, Prüfintervalle und Prüfer müssen danach in der Gefährdungsbeurteilung festgelegt und dokumentiert werden.



**Nutzerakzeptanz von Notduschen**

Es gilt, die Akzeptanz von Not- und Augenduschen beim Anwender zu erreichen. Immer werden Fälle publik, wo aus einer Lappalie ein meldepflichtiger Unfall wird. Was sind die Gründe, trotz erkannter Gefahr der Verätzung, eine Not- oder Augendusche nicht zu nutzen?

Gründe	Abhilfe
Nicht gefunden	Kennzeichnung optimieren
Nicht gewusst	Unterweisung durchführen und dokumentieren
Nutzer wird komplett nass	Handbrause, Augendusche
Zu kalt	Temperiertes Wasser
Schamgefühl	Ersatzkleidung / Intimsphäre-Cape

**Personenschutz**

Die beste Notdusche ist diejenige, die niemals zum Einsatz kommen muss. Betrachtet man die hohen Kosten für Industrieanlagen und Laboreinrichtungen, werden die vermeintlichen Kostenargumente gegen Notduschen ad absurdum geführt, da Not- und Augenduschen über Jahrzehnte die medizinischen und finanziellen Folgen von möglichen Arbeitsunfällen mindern.



**FSP-Tech® Notduschen:  
Gebaut um zu dienen und zu schützen!**

Verfasser:  
Thomas Geier, FSP-Tech® GmbH, [www.fsp-tech.eu](http://www.fsp-tech.eu)

**Quellenverzeichnis:**  
Fraunhofer-Institut UMSICHT: Einfluss des Wasservolumenstroms auf die Abspülwirkung von Körpernotduschen  
[www.beuth.de](http://www.beuth.de): DIN 12 899-3, DIN EN 15154-1 bis -4  
[www.gesetze-im-internet.de](http://www.gesetze-im-internet.de):  
Arbeitsstättenverordnung - ArbStättV / Betriebssicherheitsverordnung - BetrSichV / TrinkwV  
[www.DGUV.de](http://www.DGUV.de): Grundsätze der Prävention  
[www.ansi.org](http://www.ansi.org): z358.1-2009 american national standard for emergency eyewash and shower equipment  
[www.baua.de](http://www.baua.de): TRBS 215

## Trinkwasserverordnung (TrinkwV): Planung, Bau und Betrieb von Augen- und Körper-Notduschen Systemen

Trinkwasser ist für den Menschen ein unverzichtbares Gut, das ihm für ein gesundes Leben zur Verfügung stehen muss. In mehr als 150 Jahren hat sich in Deutschland eine sichere und leistungsfähige zentrale Trinkwasserversorgung entwickelt. Trinkwasser muss gem. §4 TrinkwV gem. der am 1. November 2011 in Kraft getretenen 1. Änderung der TrinkwV 2001 grundsätzlich so beschaffen sein, dass durch seinen Genuss oder Gebrauch eine Schädigung der menschlichen Gesundheit, insbesondere durch Krankheitserreger nicht zu besorgen ist. Darüber hinaus muss es genusstauglich und rein sein. Nach §4 TrinkwV gelten diese Erfordernisse als erfüllt, wenn bei der Wasserverteilung mindestens die allgemein anerkannten Regeln der Technik eingehalten werden und das sich in der Trinkwasserinstallation befindende Trinkwasser den Anforderungen dieser Verordnung entspricht.

Die TrinkwV ist die deutsche Umsetzung der EG-Richtlinie 98/93/EG. Diese Richtlinie ist geltendes Europarecht. Die deutsche Auslegung der EG-Richtlinie in Form der TrinkwV geht teilweise über die Forderungen der EG-Richtlinie hinaus.

In Industriebetrieben sind zudem zwingend die Arbeitssicherheitsvorschriften im Rahmen der Arbeitsstättenverordnung wie auch die allgemeinen Verkehrssicherungspflichten zu beachten.

Im Sinne des §3 Abs. 2 e) der TrinkwV handelt es sich bei Trinkwasser-Installationen um eine Trinkwasseranlage. Daneben muss gem. §3 Abs. 1 aa) auch Wasser zum Zwecke der Körperpflege und Körperreinigung Trinkwasserqualität besitzen.

Körper- und Augenduschen müssen grundsätzlich den Anforderungen der DIN 12899-3 bzw. der DIN EN 15154-1 & 2 genügen. Hier wird Trinkwasser oder Wasser vergleichbarer Qualität nach Europäischen oder nationalen Normen gefordert.

Daher sollten an Trinkwasserinstallationen direkt angeschlossene Augenduschen wie auch Körper-Notduschen eine DVGW-Zulassung besitzen und der Anschluss sollte die Anforderungen der DIN EN 1717 bzw. der DIN 1988-100 beachten. Mit Hilfe von eingeschliffenen Leitungen, wie es in der DIN 1988-200 gefordert wird (s. Bild 1 und 2) ist ein regelmäßiger Wasseraustausch bzw. der geforderte bestimmungsgemäße Betrieb gem. DIN 1988-100 jederzeit möglich und sicher zu stellen. Diese Norm fordert u.a., dass der Betrieb der Trinkwasserinstallation mit regelmäßiger Kontrolle auf Funktion sowie die Durchführung der erforderlichen Instandhaltungsmaßnahmen für den betriebssicheren Zustand unter Einhaltung der zur Planung und Errichtung zugrunde gelegten Betriebsbedingungen zu erfolgen hat. Bei der Planung ist zu beachten, dass bei bestimmungsgemäßem Betrieb ein für die Hygiene ausreichender Wasseraustausch stattfindet.

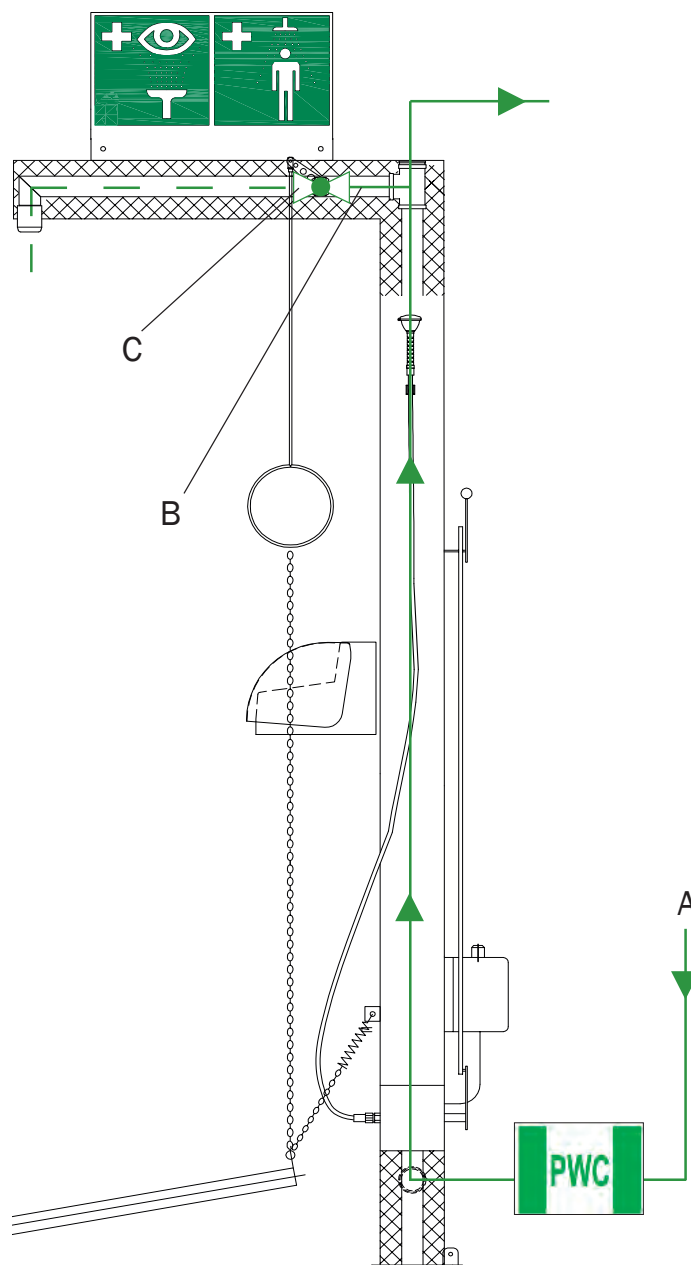

Notdusche in Leitung eingeschliffen

- A) Trinkwasserkalt (PWC/Potable Water Cold)
- B) Ventil/Kugelhahn nicht mehr als 10 x DN von der durchflossenen Leitung entfernt
- C) Kugelhahn Auslösung Notdusche

Eine über einen längeren Zeitraum (7 Tage nach DIN EN 806-5 bzw. 3 Tage nach DIN 1988-100) nicht genutzte Trinkwasser-Installation stellt eine nicht bestimmungsgemäß betriebene Trinkwasser-Installation dar. Zur Minimierung von Beeinträchtigung durch Stagnation ist bei der Planung auf möglichst kurze Rohrleitungsführung und keine Überdimensionierung der Rohrquerschnitte zu achten. Des Weiteren ist nach DIN 1988-200 ein Hygieneplan zu erstellen. Dieser Hygieneplan muss Angaben und Hinweise für die erforderlichen Instandhaltungsmaßnahmen, die Probenahmestellen und die notwendigen Maßnahmen bei Fehlfunktion (Störungen) enthalten.

Entsprechende Trinkwasser-Installationen sind heute ohne große Probleme fachgerecht zu installieren und auch bestehende Systeme nachträglich so um zu bauen, z.B. mit Hilfe von

- eingeschliffenen Installationen
- Spülventilen
- endständigen Dauerverbrauchern
- Strömungsteilern,

dass der geforderte regelmäßige Wasseraustausch bzw. bestimmungsgemäße Betrieb gem. DIN 1988-200 jederzeit möglich ist.

FSP-Tech® unterstützt Ihre Bemühungen die o.g. Ziele zu erreichen und erfolgreich ihre Systeme an diese Forderungen anzupassen bzw. Bestandsanlagen entsprechend nach-, oder umzurüsten.

Zum Thema TrinkwV und „Befähigte Person zur Wartung von Notduschen“ bieten wir Vor-Ort-Schulungen, zugeschnitten auf Ihre Anforderungen an.

Verfasser: Dipl.-Ing. Rainer Pütz  
Stand: 02. Aug. 2016

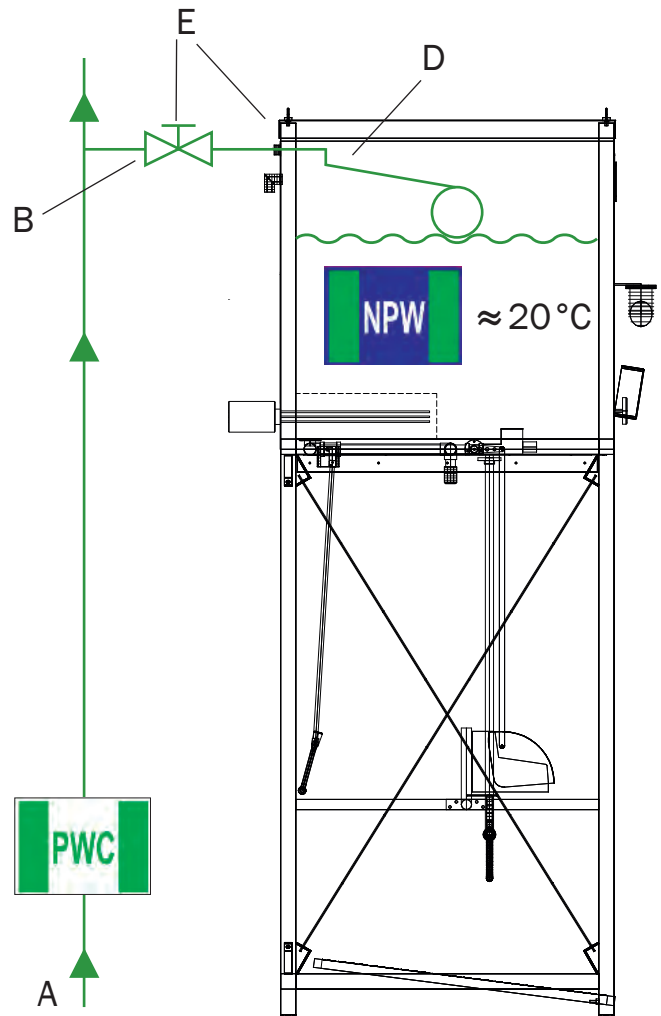

Tanknotdusche in Leitung eingeschliffen / Freier Auslauf DIN 1717

- A) Trinkwasserkalt (PWC/Potable Water Cold)
- B) Ventil/Kugelhahn nicht mehr als 10 x DN von der durchflossenen Leitung entfernt
- C) Kugelhahn Auslösung Notdusche
- D) Schwimmerventil mit Durchflussmengenbegrenzer = Freier Auslauf nach DIN 1717
- E) Absperrventil (bauseits) für Wartungsarbeiten

Quellenverweise:  
TrinkwV: [www.gesetze-im-internet.de](http://www.gesetze-im-internet.de)  
Richtlinie 98/93/EG: <http://eur-lex.europa.eu>  
Beuth etc....



## Explosionsgefährdete Bereiche

Explosionsgefährdete Bereiche werden nach Häufigkeit und Dauer des Auftretens von gefährlicher explosionsfähiger Atmosphäre in Zonen unterteilt. Die Betriebssicherheitsverordnung (BetrSichV) unterscheidet nach Gasen und Stäuben.

Alle FSP-Tech® Not- und Augenduschen

- sind geeignet für den Einsatz in normalen Umgebungen und den EX-Zonen 1&2
  - verfügen über einen Nachweis für die Gerätekategorie EX II 2G (Gas)
  - haben eine Zündquellenbewertung und Stellungnahme des TÜV Rheinland Industrie Service
- Der Nachweis für die Gerätekategorie EX II 2D (Staub / dust) kann produktspezifisch erbracht werden.



Definition der Zonen für Gas und Staub:

### Gase

#### Zone 0

ist ein Bereich, in dem gefährliche explosionsfähige Atmosphäre als Gemisch aus Luft und brennbaren Gasen, Dämpfen oder Nebeln ständig, über lange Zeiträume oder häufig vorhanden ist.

#### Zone 1

ist ein Bereich, in dem sich bei Normalbetrieb gelegentlich eine gefährliche explosionsfähige Atmosphäre als Gemisch aus Luft und brennbaren Gasen, Dämpfen oder Nebeln bilden kann.

#### Zone 2

ist ein Bereich, in dem bei Normalbetrieb eine gefährlich explosionsfähige Atmosphäre als Gemisch aus Luft und brennbaren Gasen, Dämpfen oder Nebeln normalerweise nicht oder aber nur kurzzeitig auftritt.

### Stäube

#### Zone 20

ist ein Bereich, in dem gefährliche explosionsfähige Atmosphäre in Form einer Wolke aus in der Luft enthaltenem brennbaren Staub ständig, über lange Zeiträume oder häufig vorhanden ist.

#### Zone 21

ist ein Bereich, in dem sich bei Normalbetrieb gelegentlich eine gefährliche explosionsfähige Atmosphäre in Form einer Wolke aus in der Luft enthaltenem brennbaren Staub bilden kann.

#### Zone 22

ist ein Bereich, in dem bei Normalbetrieb eine gefährliche explosionsfähige Atmosphäre in Form einer Wolke aus in der Luft enthaltenem brennbaren Staub normalerweise nicht oder aber nur kurzzeitig auftritt.

*Beispielskizzen zur Zonenaufteilung umseitig*

## Hazardous areas

Hazardous areas are divided in zones on their frequency and persistence of the occurrence of dangerous explosive atmosphere. The Industrial Safety Regulation distinguish between gases and dusts.

All FSP-Tech® safety- and eye showers

- are suitable for operation in normal areas and hazardous zones 1&2.
- have ATEX certificates for category EX II 2G
- have a ATEX risk evaluation and a statement of TÜV Rheinland Industrie Service

The proof for ATEX certificates for category EX II 2D (dust) can be rendered in a product specific way.



Definition of areas with gas and dust:

### Gases

#### Zone 0

Area, in which exists constantly, over long periods or frequently a hazardous atmosphere as a mixture of air and flammable gases, fumes or fog.

#### Zone 1

Area, in which during normal operation occasional a hazardous atmosphere as a mixture of air and flammable gases, fumes or fog can arise.

#### Zone 2

Area, in which during normal operation a hazardous atmosphere as a mixture of air and flammable gases, fumes or fog usually not or only temporary appears.

### Dusts

#### Zone 20

Area, in which exists constantly, over long periods or frequently a hazardous atmosphere in form of a cloud of combustible dust in air.

#### Zone 21

Area, in which during normal operation occasional a hazardous atmosphere in form of a cloud of combustible dust in air can arise.

#### Zone 22

Area, in which during normal operation a hazardous atmosphere in form of a cloud of combustible dust in air usually not or only temporary appears.

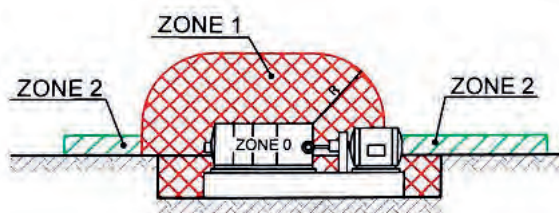
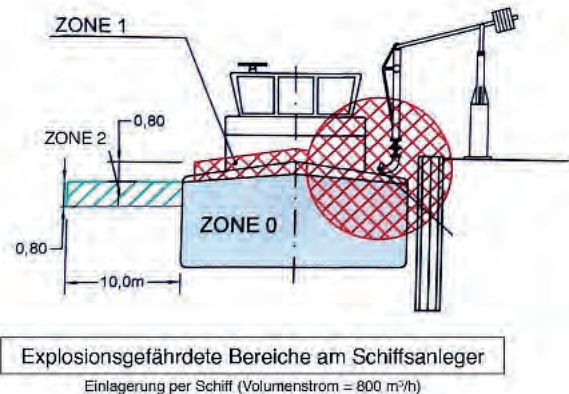
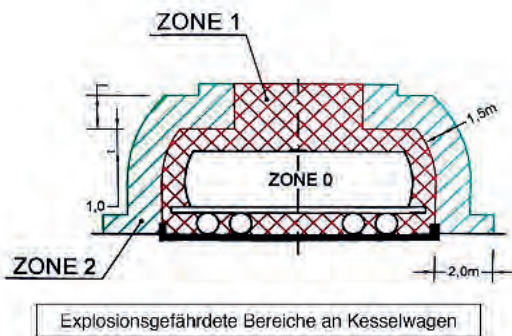



# MSzert

## ZERTIFIKAT

DIE MSzert GESELLSCHAFT ZUR  
ZERTIFIZIERUNG VON MANAGEMENTSYSTEMEN,  
PERSONALZERTIFIZIERUNGEN UND  
BEGUTACHTUNG VON TECHNISCHEN SYSTEMEN MBH  
BESCHNEINIGT HIERMIT DEM UNTERNEHMEN



FSP-Tech GmbH, Heinz Bäcker Straße 27, 45356 Essen

FÜR DEN GELTUNGSBEREICH

ENTWICKLUNG, PRODUKTION, WARTUNG UND  
VERTRIEB VON SICHERHEITSTECHNIK FÜR LABOR,  
GEWERBE UND INDUSTRIE

EIN QUALITÄTSMANAGEMENTSYSTEM  
EINGEFÜHRT UND ANGEWENDET ZU HABEN.

DURCH EIN AUDIT, AUDITBERICHTNUMMER 14-00508,  
WURDE DER NACHWEIS ERBRACHT,  
DASS DIE FORDERUNGEN DES REGELWERKES  
DIN EN ISO 9001:2008 ERFÜLLT SIND.

GÜLTIG AB 09.12.2014 BIS 08.12.2017  
ZERTIFIKAT REGISTRIER-NR. QM 141209-00508

REHLINGEN-SIERSBURG, DEN 20.11.2014



ZERTIFIZIERUNGSSTELLE



Deutsche  
Akkreditierungsstelle  
D-ZM-16095-01-00



**Notduschen & Dekon-Systeme**  
**Safety Showers & Decon Systems**

[www.fsp-tech.eu](http://www.fsp-tech.eu)

Vertrieb durch / Distributed by

### Impressum

Nach Erstellung dieser Broschüre können sich noch Änderungen an unseren Produkten ergeben haben. Die Abbildungen zeigen zum Teil Sonderausstattungen, die nicht zum Lieferumfang gehören. Farbabweichungen zum Original sind technisch bedingt. Auch behalten wir uns das Recht vor, unsere Produkte jederzeit ohne vorherige Ankündigung zu verbessern. Erkundigen Sie sich nach dem letzten Stand bei der FSP-Tech® GmbH. Alle Lieferungen und Leistungen erfolgen zu unseren allgemeinen Zahlungs- und Lieferbedingungen. Trotz sorgfältiger Prüfung aller veröffentlichten Inhalte, übernehmen wir keine Gewähr oder Haftung für Irrtümer und eventuelle Fehler. Nachdruck und Vervielfältigung, auch auszugsweise, nur mit schriftlicher Genehmigung des Herausgebers. Alle Copyrightrechte gehören der

### FSP-Tech® GmbH

Heinz-Bäcker-Straße 27  
D-45356 Essen  
Fon: 0049-(0)201/26 999-0  
Fax: 0049-(0)201/26 999-26  
E-Mail: [info@fsp-tech.de](mailto:info@fsp-tech.de)

### Imprint

After compilation of this brochure it can arise some modifications of our products. The illustrations show partly optional equipment which is not included in shipment. Color variation to the original is a technical consequence. We also reserve the right to improve our products without prior notice. Please ask about the latest condition at FSP-Tech GmbH. All supplies and services occur to our common terms of payment and delivery. Despite careful examination of all printed data we do not assume any guarantee or liability for printing errors and possible mistakes. Publications and copies, even partial, are permitted only with the publisher permission. All copyrights served to

### FSP-Tech® GmbH

Heinz-Bäcker-Straße 27  
D-45356 Essen  
Fon: 0049-(0)201/26 999-0  
Fax: 0049-(0)201/26 999-26  
E-Mail: [info@fsp-tech.de](mailto:info@fsp-tech.de)



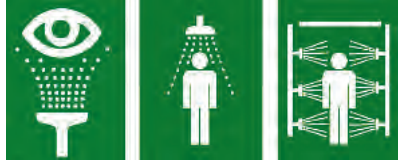

**Notduschen & Dekon-Systeme**  
*Safety Showers & Decon Systems*

# NOTFALLDUSCHEN FÜR DIE INDUSTRIE

## TANKNOTDUSCHEN

SAFETY SHOWERS FOR INDUSTRY  
TANK SAFETY SHOWERS

MADE  
IN  
GERMANY



01 / [www.fsp-tech.eu](http://www.fsp-tech.eu)



**MADE  
IN  
GERMANY**

**Körperduschen mit Speichertank** verfügen über ein extrem weites Einsatzgebiet. Ideale Anwendungen ergeben sich wenn am Einsatzort

- keine Wasserversorgung gegeben ist
- die Wasserversorgung unzuverlässig ist
- temperiertes Wasser gewünscht wird



**Safety showers with integrated water storage tanks** are useful in a wide range of situations. They are particularly suitable if:

- Installation site has no water supply
- Installation site has a unreliable water supply
- Tempered water is required

**Tanknotduschen** können überall dort eingesetzt werden, wo ein Gefahrenpotenzial durch

- Säuren und Laugen
- feuergefährliche Stoffe / Feuer
- heiße Oberflächen und Dampf
- extremen Schmutz besteht.



**Tank safety showers** can be used wherever potential danger exists due to:

- Acids and alkaline solutions
- Flammable materials / fire
- Hot surfaces and steam
- Extreme dirt



Bewährt haben sich Tanknotduschen in der gesamten chemischen Industrie, der Abfallentsorgung, der Schifffahrt und im Offshorebereich.

Tank safety showers have proven their worth throughout the chemical, petrochemical, waste disposal, shipping and offshore industries.

Je nach Resultat der Risikoanalyse stehen Tanknotduschen für unterschiedliche Aufgaben in verschiedenen Größen und Durchflussmengen zur Verfügung.

Details entnehmen Sie bitte der Tabelle auf Seite 01.06. Depending on the risk analysis tank showers are available in various sizes and flow rates for a variety of different applications. (see details in chart on page 01.06)

Für Aufstellorte im Freien kommen beheizte Ausführungen zum Einsatz. Dabei wird durch thermostatgeregelte Tauchbadheizer eine angemessene Wassertemperatur sichergestellt. Dies verhindert

- die Hypothermie (Unterkühlung) des Hilfesuchenden
- das Einfrieren der Tanknotdusche

For outdoor erection heated models are available. Immersion heaters with safety thermostats are used to maintain the water temperature at an appropriate level.

This prevents:

- Hypothermia of the user
- Freezing of the tank shower



Die eventuelle Gefahr einer Verkeimung wird konstruktiv und mit Wasserzusätzen gebannt.

So kann der Austauschzyklus für das Wasser auf bis zu 6 Monate verlängert werden.

Any potential danger of bacterial infection is eliminated by means of structural design features, as well as additives mixed into the water. This means that the water only needs to be replaced at intervals of up to six months.

Die Grundkonstruktion besteht aus einem umlaufend verschweißten massiven Vierkantrahmen mit eingehängtem Edelstahltank inklusive eines dicht schließenden Deckels. Der Tank ist allseitig isoliert und mit Blech verkleidet. Der Rahmen ist aus Edelstahl gefertigt. Der Tank ist zwecks Gewährleistung optimaler Wasserqualität immer in Edelstahl ausgeführt.

The basic design consists of a large box section frame with top mounted stainless steel tank including an airtight cover. The tank is insulated on all sides complete with a steel cladding. The shower frame is available in stainless steel, whilst the tank itself is always made from stainless steel to ensure optimal water quality and to reduce contamination risk.

Tanknotduschen entsprechen den Anforderungen der DIN 12899-3:2009 und ANSI Z.358.1-2009 und verfügen über einen statischen Nachweis gemäß DIN EN 1991-1-4 Eurocode 1: Einwirkungen auf Tragwerke – Teil 1–4.

All models of tank showers are built in accordance with the requirements of DIN 12899-3:2009 and ANSI Z.358.1-2009 and have a structural engineering calculation according to DIN EN 1991-1-4 Eurocode 1: Actions on structures – part 1 to 4.

Die Bewertung der potentiellen Zündquellen und die Installation der elektrischen Betriebsmittel erfolgte unter Einhaltung der DIN EN 1127-1, DIN EN 13 463-1 sowie der DIN EN 13 463-1. Das Prüflaboratorium des TÜV Rheinland Industrie Service GmbH, Moltkeplatz 1, 45138 Essen wurde bezüglich der Fragen des Explosionsschutzes eingeschaltet und hat die Dokumentation und die Einsatzbedingungen der verwendeten explosionsgeschützten Bauteile auf Einhaltung der Richtlinie 94/9/EG überprüft.

The evaluation of the potential ignition source and the installation of the electrical equipment were made in accordance to DIN EN 1127-1, DIN EN 13463-1. The test laboratory of TÜV Rheinland Industrie Service GmbH, Moltkeplatz 1, 45138 Essen was engaged due to the matters of explosion protection and reviewed the documentation and the operating conditions of the explosion-proof equipment used regarding compliance to guideline 94/9/EG.



**Sicherheit**

Eine Tanknotdusche stellt die maximale Betriebsbereitschaft der sicherheitstechnischen Einrichtung „Notdusche“ sicher.

- Der Speichertank liefert Wasser, ein Totalausfall ist nahezu ausgeschlossen
- Herkömmliche Systeme versagen wenn
- die Wasserzufuhr unterbrochen wird
  - der Strom und somit die Zirkulationspumpe ausfällt
- Das robuste Rahmenwerk der Tankdusche
    - widersteht auch groben Remplern
    - stellt eine Sperrfläche dar und hält den Raum unter der Dusche frei
  - Die schiere Größe der Einheit erhöht die Wahrnehmung in
    - unübersichtlichen Industrieumgebungen
    - unfallbedingten Stress-/Paniksituationen
  - Die Akzeptanz der Sicherheitstechnischen Einrichtung Notdusche wird erhöht durch
    - das Angebot an temperiertem Wasser
    - der wertigem Edelstahlausführung

**Kostensparnis**

Eine Tanknotdusche spart Kosten, denn die Tanknotdusche

- kann ohne festinstallierte Wasserversorgung betrieben werden, alternativ ist ein Kaltwasseranschluss ausreichend
  - Dies minimiert den Aufwand für
    - Planung
    - Installation und
    - Wartung des Rohrnetzes
- vereinfacht die Elektroplanung, da nur der Tauchbadheizer mit Strom versorgt werden muss

**Safety**

A tank safety shower ensures the maximum operational readiness of the safety-related installation „safety shower“.

- The storage tank supplies water, a complete breakdown is closely excluded
- Conventional systems fail if
- the water supply is interrupted
  - the electricity and consequently the circulation pump malfunction
- Robust frame work of the tank safety shower
    - withstand also heavy jostling
    - constitute a barred area and leaves the space under the shower free
  - Sheer size of the installation increase perception at
    - confusing industrial environment
    - accidental stress and panic situations
  - Acceptance of the safety-related installation safety shower is increased through
    - the possibility of heated water
    - the high-quality stainless steel model

**Costs**

A tank safety shower save costs because

- it can be operated without a permanently installed water supply, alternative a cold water connection is enough
  - this minimizes the expense for
    - planning
    - installation and
    - maintenance of pipework
- facilitates the electrical planning, because only the bath heater has to be supplied with electricity.

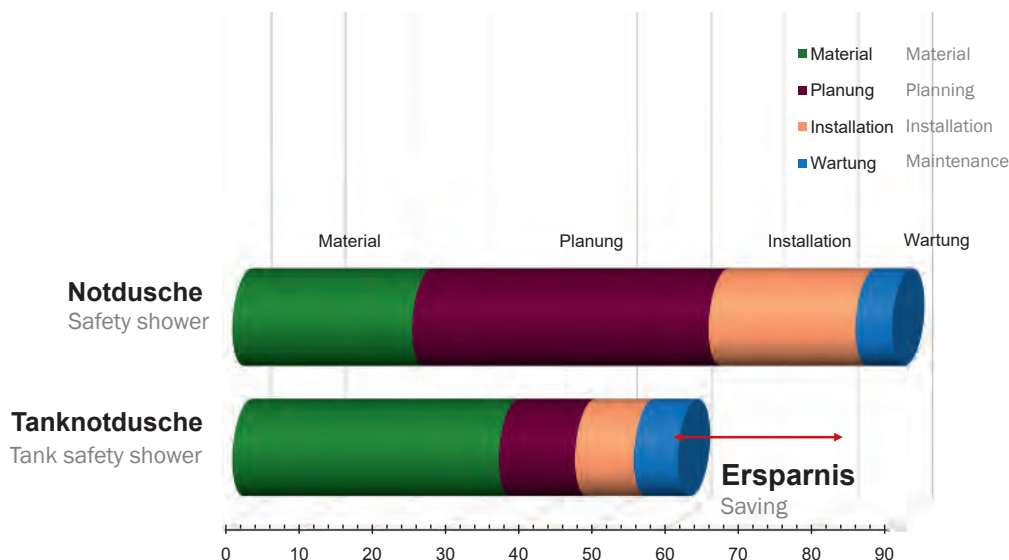

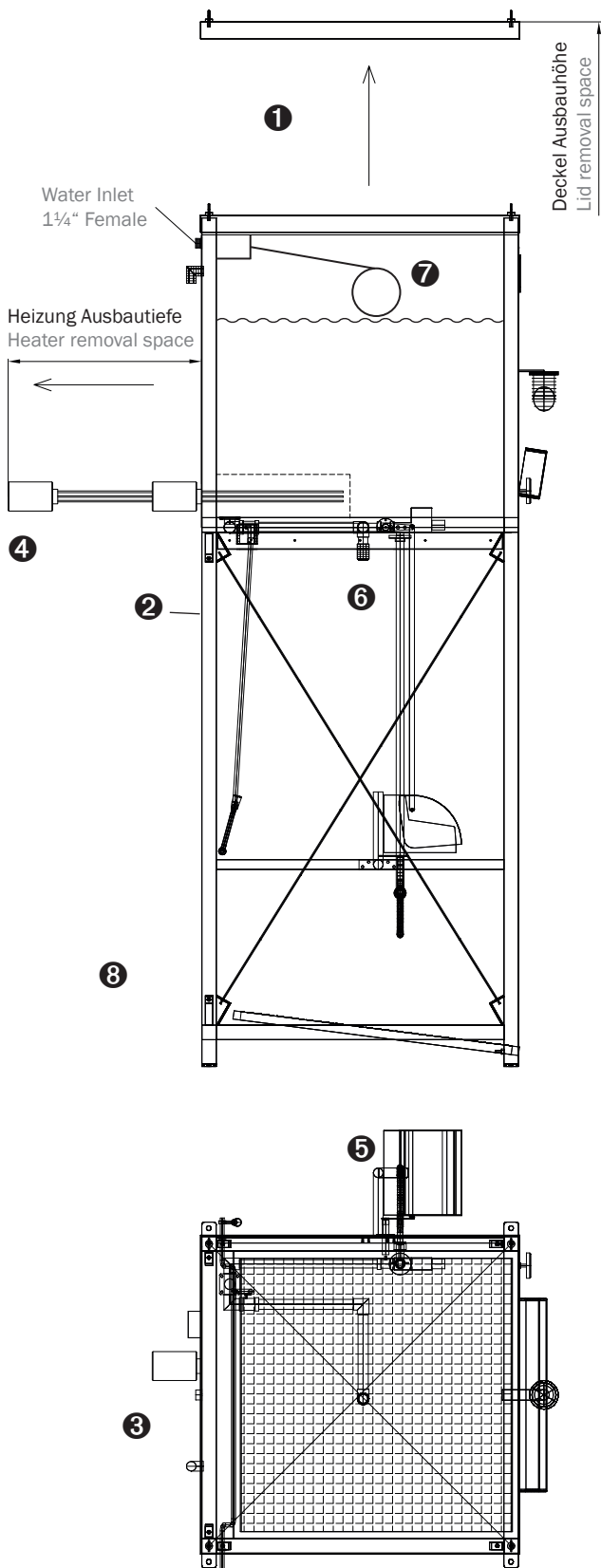

### 1 Komplett montierte Tank-Notduschen

FSP-Tech® Tank-Notduschen werden komplett montiert geliefert. Vor Ort muss die Dusche lediglich aufgestellt, befestigt sowie gegebenenfalls an die Wasser- und Stromversorgung angeschlossen werden. Auf Wunsch kann die Tanknotdusche auch mit zerlegtem Untergestell geliefert werden um Frachtkosten zu optimieren.

### Completely mounted tank safety showers

FSP-Tech® tank safety showers are delivered completely mounted. The shower must only be installed, secured and connected to the water and electrical supply on-site if applicable.

### 2 Robuste Konstruktion

Die Rahmenkonstruktion besteht aus umlaufend verschweißtem massivem Vierkantröhr aus Edelstahl. Der eingehängte Speichertank wird komplett aus Edelstahl gefertigt und verfügt über einen dicht schließenden Deckel. Inklusive Statikprüfung nach aktuellen EU-Normen.

### Robust Construction

The framework consists of circumferentially welded solid square tube made of stainless steel. The hung storage tank is made of stainless steel and has an airtight cover. Inclusive statics quality inspection according to current EU norms.

### 3 Eignung für den Einsatz in EX-Zonen 1 & 2

Tank-Notduschen von FSP-Tech® sind für die Verwendung in EX-Zonen 1 & 2 geeignet. Sie verfügen über eine aktuelle Gefährdungsbeurteilung gemäß Betriebssicherheitsverordnung über den nicht-elektrischen und elektrischen Explosionsschutz.

### Suitability for the use in hazardous zones 1 & 2

Tank safety showers of FSP-Tech® are suitable for use in hazardous zones 1 & 2. They have a current risk assessment to operational safety regulation on non-electrical and electrical explosion protection.

### 4 Anordnung der Anschlüsse und des optionalen Heizers

Wasserzufuhr, Überlauf, Verteilerdosen für die Elektrik und der optionale Tauchbadheizer werden als Standard hinten angeordnet. Beachten Sie bei der Planung das der Heizer bei einer späteren Instandsetzung 850 mm Montageabstand nach hinten benötigt. Optional auf Wunsch können andere Anordnungen gewählt werden.

### Arrangements of the connections and the optional heater

Water supply, overflow, junction boxes for electrical systems and the optional bath heater are arranged as standard at the rear. By planning the heater you should note that you need at a later repair/maintenance 850 mm mounting space behind the shower. Optional on request other arrangements are available.

### 5 Augenduschen

Augenduschen werden als Standard rechts montiert geliefert. So schränken Sie nicht den Raum unter der Körperdusche ein und ermöglichen eine große Trittplattform für die Körperdusche. Optional auf Wunsch kann die Augendusche links oder innen montiert werden.

### Eye showers

Eye showers are supplied as standard mounted on the right. Do not limit the space under the body shower and allow a large standing platform for the body shower. Optional on request the eye shower can be mounted on the left or inside.

### 6 Hochleistungs-Duschkopf

Der FSP-Tech® - Hochleistungs-Duschkopf erfüllt nicht nur die Vorgaben der DIN 12899-3:2009 und der ANSI Z358.1-2009, sondern ist auch selbst entleerend, weitestgehend verkalkungs- und wartungsfrei sowie sehr robust und korrosionsbeständig. Der begrenzte, gleichmäßige und vor allem weiche Wasserstrahl ist optimiert für das Abspülen von Chemikalien auf der Haut.

### High-Performance Shower Head

The FSP-Tech® high performance shower head not only meets the requirements of DIN 12899-3:2009 and ANSI Z358.1-2009, but is also self-draining, generally scale- and maintenance-free as well as highly robust and resistant to corrosion. The restricted, even and most important of all soft jet of water has been optimized for rinsing chemicals off the skin.

### 7 Schwimmerventile für Tank-Notduschen

Die Schwimmerventile verfügen über integrierte Mengenregulierer.

### Ball Valves for Tank Safety Showers

Ball valves are equipped with automatic flow restrictors.

### 8 Sonderanfertigungen je nach Projektbedarf

Eine besondere Stärke von FSP-Tech® liegt in den Sonderanfertigungen von Notduschen. Die Tank-Notduschen können mit dem optional erhältlichen Zubehör an die jeweiligen Projektgegebenheiten vor Ort angepasst werden.

### Customizable to meet special project requirements

A particular strength of FSP-Tech® is the customization of emergency showers. The tank safety showers can be adjusted with optional available accessories to meet the respective project requirements.

**Einsatzdauer in Minuten bei autarker Aufstellung /**  
**Period of use in minutes (without continuous water supply)**

Tankvolumen netto Tank volume net	Hochleistungsduschkopf gemäß Klasse / High-performance shower head according to class	
	I (40 l/min)*	II (76 l/min / 20 GPM)**
350 L	- 9 min	- 5 min
800 L	- 20 min	- 11 min
1200 L	- 30 min	- 15 min
1350 L	- 34 min	- 19 min
1600 L	- 41 min	- 22 min
2000 L	- 51 min	- 28 min

Körperdusche, Augendusche nicht berücksichtigt / Body shower only

Bei Anschluss an eine kontinuierliche Wasserversorgung ist die Einsatzdauer der Tank-Notdusche nicht limitiert.  
If a continuous water supply for the tank safety shower is available the duration of use will be unlimited.

\* 40 l/min entsprechend Klasse I der DIN 12899-3, Punkt 4.1 / 40 l/min according to Class I DIN 12899-3, Section 4.1

\*\* 76 l/min entsprechend Klasse II der DIN 12899-3, Punkt 4.1 und ANSI Z.358 / 76 l/min acc. to Class II DIN 12899-3, Section 4.1 and ANSI Z.358



Nr.	Ausführung	Model	Nr.	Ausführung	Model	Nr.	Ausführung	Model
1	Plattformbetätigung	Plattform actuation	6	Umfeldbeleuchtung	Area illumination	11	Tauchbadheizer EX	Immersion heater flameproof
2	Augen-/Gesichtsdusche	Eye-/Facewash	7	Wassertemperaturanzeige	Water temperature indicator	12	Tauchbadheizer	Immersion heater
3	Augendusche handgeführt	Handheld Eyewash	8	Positionsleuchte	Indicator lamp	13	Seitenwände	Side panels
4	Optische Füllstandsanzeige	Optical fill level indicator	10	Antibakt. Zusatz	Antibacterial additive	14	Sprühdüse	High Performance Shower Head
5	Wasserzufuhr auf 1 m	Water inlet at 1m				15	Sammelwanne	Collection pan



#### Produktmerkmale Tanknotduschen PremiumLine:

Erfüllt: DIN 12 899-3, DIN-EN 15154-2:2006, ANSI Z358.1-2009  
 Einsatzgebiet: Weltweit  
 Material: - Rahmen:Edelstahl - Ventile: Edelstahl/Messing  
 - Tank: Edelstahl - Duschkopf: Kunststoff  
 Isolierung: Polyurethan-Hartschaumplatten, Baustoffklasse B2  
 Rahmen mit Prüfstatik gemäß aktueller Norm  
 Auslösung: Druckstange innerhalb des Rahmens  
 Testhebel: Wahlweise rechts/links verwendbar  
 Frostschutz und Wassertemperierung: Mittels optionalem Tauchbadheizer  
 Spannungsversorgung: 230 V/50 Hz (Andere Spannungen auf Anfrage)  
 Ex-Schutz: Geeignet für den Einsatz in EX-Zone 1&2  
 Spülzeiten: siehe Seite 01.06 Wasseranschluss: 1 ¼" IG  
 Volumenstrom: 40 l/min als Standard / 76 l/min mit Option 160 0060

#### Product characteristics tank safety showers PremiumLine:

According to: DIN 12 899-3, DIN-EN 15154-2:2006, ANSI Z358.1-2009  
 Application area: international  
 Material: - frame: stainless steel - valves: stainless steel/brass  
 - tank: stainless steel - shower head: plastic  
 Insulation: polyurethane foam boards, building material class B2  
 Frame with structural analyses according to current standard  
 Activation: push rod inside the frame  
 Test lever: optional right/left applicable  
 Frost protection and water heating: by optional bath heater  
 Power supply: 230 V/50 Hz (other power supply on request)  
 Ex-protection: are suitable for operation in hazardous areas 1 & 2  
 Flushing times: see page 01.06 Water inlet: 1 ¼" female  
 Volume flow: 40 l/min Standard / 76 l/min with option 160 0060



Produktübersicht Product overview	Ausführung Model	Artikel- Nr. Article-No.
	PremiumLine Tank-Notdusche, Tank-Inhalt 350 Liter  PremiumLine tank safety shower, tank capacity 350 litre	1001001
	PremiumLine Tank-Notdusche, Tank-Inhalt 800 Liter  PremiumLine tank safety shower, tank capacity 800 litre	1001004
	PremiumLine Tank-Notdusche, Tank-Inhalt 1200 Liter  PremiumLine tank safety shower, tank capacity 1200 litre	1001002

**Produktmerkmale Tanknotduschen PremiumLine:**

Erfüllt: DIN 12 899-3, DIN-EN 15154-2:2006, ANSI Z358.1-2009  
Einsatzgebiet: Weltweit  
Material: - Rahmen:Edelstahl - Ventile: Edelstahl/Messing  
- Tank: Edelstahl - Duschkopf: Kunststoff  
Isolierung: Polyurethan-Hartschaumplatten, Baustoffklasse B2  
Rahmen mit Prüfstatik gemäß aktueller Norm  
Auslösung: Druckstange innerhalb des Rahmens  
Testhebel: Wahlweise rechts/links verwendbar  
Frostschutz und Wassertemperierung: Mittels optionalem Tauchbadheizer  
Spannungsversorgung: 230 V/50 Hz (Andere Spannungen auf Anfrage)  
Ex-Schutz: Geeignet für den Einsatz in EX-Zone 1&2  
Spülzeiten: siehe Seite 01.06 Wasseranschluss: 1 ¼" IG  
Volumenstrom: 40 l/min als Standard / 76 l/min mit Option 160 0060

**Product characteristics tank safety showers PremiumLine:**

According to: DIN 12 899-3, DIN-EN 15154-2:2006, ANSI Z358.1-2009  
Application area: international  
Material: - frame: stainless steel - valves: stainless steel/brass  
- tank: stainless steel - shower head: plastic  
Insulation: polyurethane foam boards, building material class B2  
Frame with structural analyses according to current standard  
Activation: push rod inside the frame  
Test lever: optional right/left applicable  
Frost protection and water heating: by optional bath heater  
Power supply: 230 V/50 Hz (other power supply on request)  
Ex-protection: are suitable for operation in hazardous areas 1 & 2  
Flushing times: see page 01.06 Water inlet: 1 ¼" female  
Volume flow: 40 l/min Standard / 76 l/min with option 160 0060



<b>Produktübersicht</b> Product overview	<b>Ausführung</b> Model	<b>Artikel- Nr.</b> Article-No.
	PremiumLine Tank-Notdusche, Tank-Inhalt 1350 Liter  PremiumLine tank safety shower, tank capacity 1350 litre	1001006
	PremiumLine Tank-Notdusche, Tank-Inhalt 1600 Liter  PremiumLine tank safety shower, tank capacity 1600 litres	1001007
	PremiumLine Tank-Notdusche, Tank-Inhalt 2000 Liter  PremiumLine tank safety shower, tank capacity 2000 litres	1001003



**Produktmerkmale:**



Einsatzgebiet: Extrem kalte Einsatzgebiete  
 Material Rahmen, Seitenwände, Verrohrung und Tank: Edelstahl  
 Isolierung: Polyurethan-Hartschaumplatten, Baustoffklasse B2  
 3 kW Tauchbadheizer für Wassertank  
 3 kW Raumheizer für Kabine  
 Einflügelige, dichtschießende, isolierte Tür mit Sichtfenster aus Makrolon  
 Kabine mit  
 - Sammelwanne rundum isoliert  
 - Heizerraum  
 Wasseranschluss: 1 ¼“ IG  
 Ablauf Sammelwanne 2“IG  
 Kugelhahn: Edelstahl / Messing  
 Hochleistungsduschkopf: Kunststoff, chemikalienbeständig  
 Betätigung: Druckstange innerhalb des Rahmens,  
 Testhebel außen am Rahmen  
 Spannungsversorgung: 230 V/50 Hz (Andere Spannungen auf Anfrage)  
 EX-Schutz: geeignet für Einsatz in EX-Zonen 1 & 2  
 Spülzeiten: siehe Seite 01.06  
 Volumenstrom: 40 l/min als Standard / 76 l/min mit Option 160 0060

**Product characteristics:**

Application area: extremely cold area  
 Material frame, side panels, piping and tank: stainless steel  
 Insulation: polyurethane foam boards, building material class B2  
 3 kW bath heater for tank  
 3 kW heater for cabin  
 One-winged, tight, insulated door with window out of macrolon  
 Cabin with  
 - Catch basin fully insulated  
 - Heater space  
 Water inlet: 1 ¼ “female  
 Water outlet catch basin: 2”female  
 Ball valve: stainless steel/brass  
 High-performance shower head: plastic, chemical resistant  
 Activation: push rod inside the frame,  
 testing lever outside on the frame  
 Power supply: 230 V/50 Hz (other power supply on request)  
 Ex-protection: are suitable for operation in hazardous areas 1 & 2  
 Flushing times: see page 01.06  
 Volume flow: 40 l/min standard / 76 l/min with option 160 0060



<b>Produktübersicht</b> Product overview	<b>Ausführung</b> Model	<b>Artikel- Nr.</b> Article-No.
	PremiumLine Tank-Notdusche mit beheizter und isolierter Kabine, Tank-Inhalt 1350 Liter  PremiumLine tank safety shower with heated and isolated cabin, tank capacity 1350 litre	1021201

<b>Produktübersicht</b> Product overview	<b>Ausführung</b> Model	<b>Spannungsversorgung/Material</b> Power supply/material	<b>Ex-Ausführung/Serie</b> Ex-version/range	<b>Artikel- Nr.</b> Article-No.
	Hochleistungsduschkopf Klasse II (76 Liter/Minute) Ansi Z358.1 High-performance shower head class II (76 litres/minute) Ansi Z358.1			1600060
	Wassertemperaturanzeige. Montiert an der vorderen Tankseite. Water temperature indicator. Mounted to the front side of the tank.  Raum-Thermometer für isolierte und beheizte Kabine. Montiert in der Kabine. Room temperatur indicator for insulated and heated cabin.	Edelstahl stainless steel	Für alle Tank- Notduschen For all tank safety showers  Für alle Tank-Notdu- schen mit beheizter und isolierter Kabine For all tank safety showers with heated cabin	1600040  1600051
	Optische Füllstandanzeige. Schwimmgesteuerte Anzeige, montiert an der vorderen Tankseite oben. Optical fill-level indicator. Float controlled indicator, mounted at the top of the front side of the tank.	Edelstahl stainless steel	Für alle Tank- Notduschen For all tank safety showers	1600008
	Augen-/Gesichtsdsuche mit Becken und Abdeckung, Wasserablauf 1 1/4-Zoll-AG. Eye-/face wash unit with bowl and lid, water outlet 1 1/4" male.		Für alle Tank- Notduschen For all tank safety showers	1601001
	Zusätzliche Handbrause. Separate Auslösung. Brausekopf mit Gummimuffe und Staubschutzklappe. Edelstahlummantelter Schlauch. Zwangsentleerung der Einheit. Additional hand-held shower. Separate activating. Quench head with rubber bushing and dust cover. Stainless steel covered hose. Unit forced depletion.			1601021
	Rettungskasten mit Rettungsponcho, zwei Rettungsdecken, hochwertiger Erste-Hilfe Rettungsschere Rescuebox with rescuecape, two rescue blankets and a high-quality first-aid hydraulic cutter	Edelstahlgehäuse mit Sichtfenster Stainless steel cabinet with window		2001001





Spezialwerkzeuge und Ersatzteile finden Sie im separaten Teilekatalog.

# Tank-Notduschen Zubehör

## Options for tank safety showers

# TANK-NOTDUSCHEN

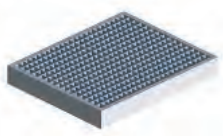
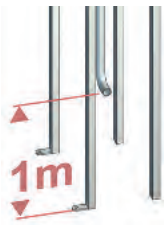
## TANK SAFETY SHOWERS

Produktübersicht Product overview	Ausführung Model	Spannungsversor- gung/Material Power supply/material	Ex-Ausführung/ Serie Ex-version/range	Artikel- Nr. Article-No.
	Plattformbetätigung für Tank-Notduschen, zusätzlich zur Druckstange. Platform actuation for tank safety showers, in addition to push bar.	Kunststoffgitter mit Edelstahlrahmen** plastic grate with stainless steel frame**	350 Liter (litre)	1600086
			800–1350 Liter (litre)	1600087
	Plattformbetätigung für Tank-Notduschen, zusätzlich zur Druckstange. Platform actuation for tank safety showers, in addition to push bar.	Edelstahl stainless steel	350 Liter (litre)	1601086
			800–1350 Liter (litre)	1601087
	Seiten- und Rückwand mit Edelstahlblechen verkleidet. Sides and back enclosed with stainless steel panels.	Edelstahl stainless steel	350 Liter (litre)	1600035
			800–1350 Liter (litre)	1600036
			1600–2000 Liter (litre)	1600034
	Sammelwanne für Tank-Notduschen, Ablaufanschluss 2-Zoll-AG. Catch basin for tank safety showers, drain pipe 2" male.	Edelstahl, Kunststoffgitterrost stainless steel, plastic grate	350 Liter (litre)	1600032
			800–1600 Liter (litre)	1600031
			2000 Liter (litre)	1600033
	Wasserzufuhr auf 1 Meter über Fundament. Erleichtert die manuelle Befüllung mit Wasser und Konservierungsmittel per Schlauch. Water inlet at a height of 1 metre above foundation. Simplifies the manuel filling with water and preservatives via hose.	Edelstahl stainless steel		1600048
	PVC-Streifenvorhang für Tank-Notduschen. PVC strip curtain for tank safety showers.	Material: PVC**	350 Liter (litre)	1600021
			800–1600 Liter (litre)	1600020
			2000 Liter (litre)	1600022
	Makrolontür mit Edelstahlrahmen für Ein- oder Ausgang, (wird für die Durchgangsversion 2x benötigt). Polycarbonate door with stainless steel frame for entrance or exit. (2 each required for walk-trough-version).	Makrolon, Edelstahl** Polycarbonate, stainless steel**		1600029

\*\* Nicht elektr. leitfähig \*\* Not electroconductive

<b>Produktübersicht</b> Product overview	<b>Ausführung</b> Model	<b>Spannungsversorgung/Material</b> power supply / material	<b>Ex-Ausführung/Serie</b> EX-version / range	<b>Artikel-Nr.</b> Article-No.
	Tauchbadheizer mit Edelstahlbecken, für Tank-Notduschen 350 bis 2000 Liter. Regel-Thermostat mit Einstellbereich 0–40 °C und zusätzlichem Begrenzungsthermostat. 3 KW. Immersion bath heater, for tank safety showers 350 to 2000 litre. Control thermostat with adjustment range 0–40 °C and additional limit thermostat. 3 KW.	230 V - 50 Hz	EX-Zone 1 & 2 	1600110 1600210
	Verteilerdose Kontrollleuchte. Dient zur visuellen Überwachung der Spannungsversorgung. Junction box indicator light. For visual control of the power supply.	230 V - 50 Hz	EX-Zone 1 & 2 	8001073
	Widerstandsthermometer PT100, 4-Leiter-Ausführung zur zusätzlichen bauseitigen Temperaturüberwachung von Tank-Notduschen. Inkl. Verkabelung bis Verteilerdose. Resistance thermometer PT100, four-wire-system for additional jobsite control of tank safety showers. Incl. connection to the junction box.		EX-Zone 1 & 2 	1600204
	Sonnendach / sunshade			1611032
	Sonnensegel Deluxe für Tank-Notdusche aus weißer PVC-Plane mit Edelstahlrahmen, komplett vormontiert an Dusche. Sun shade deluxe for tank safety showers of white PVC sheeting with stainless steel frame, complete premounted on shower.	PVC-Plane, Edelstahl PVC sheeting, stainless steel		1611030
	Sonnenblenden für Tank (Seiten). Ermöglicht die kühlende Luftzirkulation um den Tank und reduziert die Strahlungswärme des Sonnenlichtes. Sunshield for tank (sides). Allows cooling aircirculation and reduces radiation heat.			1611031
	Kühlschlange. Montiert zwischen Tank und Sonnenblenden. Zieht in der Nacht die Tageswärme aus dem Wasser. Cooling coils. Mounted between tank and sunshield. Reduces the temperature of the day during cooler night time.		EX-Zone 1 & 2 	1610151 1610251
	Kühlaggregat für Tank-Notduschen, inkl. Tank, integrierter Pumpe, elektronische Thermostatsteuerung, Wasserstandsanzeige und Temperaturanzeige. 0,8 KW. Refrigeration unit for tank safety showers, incl. Tank, integrated pump, electronic thermostat control, water level indicator and temperature indicator. 0,8 KW.	230 V - 50 Hz	EX-Zone 1 & 2 	1610150 1610250

Produktübersicht Product overview	Ausführung Model	Spannungsversorgung/Material power supply / material	Ex-Ausführung/Serie EX-version / range	Artikel-Nr. Article-No.
	Notfallsensor für Tank-Notdusche, komplett vormontiert an der Dusche mit Edelstahlbefestigung, inkl. Verkabelung bis Verteilerdose.* Switch for tank safety shower alarm, complete premounted on shower with stainless steel mount, incl. connection to the junction box.*	Kunststoff plastic	EX-Zone 1 & 2 	1600206
	Notfallsensor für Augendusche, komplett vormontiert an der Dusche mit Edelstahlbefestigung, inkl. Verkabelung bis Verteilerdose.* Switch for eye shower alarm, complete premounted on shower with stainless steel mount, incl. connection to the junction box.*	Kunststoff plastic	EX-Zone 1 & 2 	1600205
	Notfallsensor bei Niedrigstand im Wassertank, inkl. Verkabelung bis Verteilerdose. Schalter signalisiert Alarm ab ca. 85% Füllvolumen.* Switch for emergency alarm if tank fill-level is too low, incl. connection the to junction box. Alarm activated when water level drops to 85% of the tank capacity. *	Kunststoff plastic	EX-Zone 1 & 2 	1600207
	Positionsleuchte (grün) für Tank-Notduschen, inkl. Befestigung, verkabelt bis Verteilerdose. 18 W. Position lamp (green) for tank safety showers, incl. Mounting, connected to the junction box. 18 W.	230 V - 50 Hz		1600102
			EX-Zone 1 & 2 	1600202
	Umfeldbeleuchtung für Tank-Notduschen, Langfeldleuchte mit 2 Leuchtstoffröhren, klare Leuchtabdeckung, verkabelt bis Verteilerdose. 2x 18 W. Area illumination for tank safety showers, long lamp with 2 fluorescent tubes, clear tube cover, connected to the junction box. 2 x 18 W.	230 V - 50 Hz		1600115
			EX-Zone 1 & 2 	1600215
	Innenraumbeleuchtung für Tank-Notduschen, Langfeldleuchte mit 2 Leuchtstoffröhren, klare Leuchtenabdeckung, verkabelt bis Verteilerbox. 2 x 18 W. Inside illumination for tank safety showers, long lamp with 2 fluorescent tubes, clear tube cover, connected to the junction box. 2 x 18 W.	230 V - 50 Hz		1600118
			EX-Zone 1 & 2 	1600218
	Blitzlicht (Xenon, rot) für Notduschen, inkl. Befestigung, verkabelt bis Verteilerdose.* 5/15 W. Flash light (Xenon, red) for safety showers, incl. mounting, connected to the junction box.* 5/15 W.	230 V - 50 Hz		1600108
			EX-Zone 1 & 2 	1600208

\* Verbindung Notfallsensor/elektrischer Verbraucher muss bauseits mittels zwischengeschaltetem Relais/Schütz erfolgen.  
\* Connection between release switch and electric consumer load has to be installed by others via an inserted relay/contactor.

<b>Produktübersicht</b> Product overview	<b>Ausführung</b> Model	<b>Spannungsversorgung/Material</b> power supply/ material	<b>Ex-Ausführung/Serie</b> EX-version/range	<b>Artikel-Nr.</b> Article-No.
	<p>Sirene (8x Töne einstellbar) für Notduschen, inkl. Befestigung, verkabelt bis Verteilerdose.* 10/15 W. Siren (8x tones adjustable) for safety showers, incl. Mounting, connected to the junction box.* 10/15 W.</p>	<p>230 V - 50 Hz</p>	<p>EX-Zone 1 &amp; 2 </p>	<p>1600109  1600209</p>
	<p>Befestigungsanker mit Mörtelpatronen für Tank-Notduschen. Zur Befestigung von Tank-Notduschen auf einem bauseitigem Beton-Fundament. Satz mit 4 Stück. Anchor bolts with mortar cartridges for tank safety showers. For Jobsite mounting on a concrete foundation. Kit includes 4 pieces.</p>		<p>Tank-Notduschen Tank safety showers</p>	<p>1601225</p>
	<p>Universal-Piktogramm. Zur Verbesserung der Sichtbarkeit von Notduschen. Montage direkt an der Notdusche. Für freistehende Notduschen (1 1/4" Verrohrung) und Tank-Notduschen, inkl. Fixkit. Universal pictogram. Designed to improve conspicuity at safety showers. For mounting on the safety showers. For free standing safety showers (1 1/4" piping) and tank safety showers, incl. Fixkit.</p>	<p>Farbe: gelber Hintergrund mit grünen Streifen – andere auf Anfrage Colouring: yellow background with green stripes – others on request.</p>	<p>Für freistehende Notduschen und Tank-Notduschen For freestanding safety showers and tank safety showers</p>	<p>1600400</p>
	<p>Antibakterieller Zusatz für Tank- Augenduschen und Tank-Notduschen. Konserviert Wasser bis zu 6 Monate, Dosierung: 10 ml auf 100 Liter Wasser. Antibacterial addition for tank eyewash stations and tank safety showers. Disinfects and preserves water for up to 6 months, dosing: 10 ml to 100 litres water.</p>		<p>100 ml</p>	<p>1600007</p>
	<p>FSP-Tech Reinigungs-Set bestehend aus Black-Box, 10l Eimer, Waschbürste und Schwamm. Zum einfachen Reinigen des Tankduschen-Tanks. FSP-Tech cleaning kit consist of BlackBox, 10l bucket, wash scrubber and sponge. For an easy cleaning of the tank shower tank.</p>			<p>1600019</p>
	<p>Mammutpumpe zum einfachen Befüllen von Tanknotduschen mit antibakteriellem Zusatz. Betrieb mit bauseitiger Druckluftflasche. Mammoth pump. Easy filling of tank safety showers with antibacterial addition. Operation with jobsite compressed air bottle.</p>		<p>EX-Zone 1 &amp; 2 </p>	<p>1600013</p>

\* Verbindung Notfallsensor/elektrischer Verbraucher muss bauseits mittels zwischengeschaltetem Relais/Schütz erfolgen.  
\* Connection between release switch and electric consumer load has to be installed by others via an inserted relay/contactator.

Die FSP-Tech® GmbH ist einer der führenden Hersteller von Notduschen, Augenduschen und Dekonsystemen. Industrieunternehmen und Anlagenbauer weltweit gehören zu unseren zufriedenen Stammkunden.

FSP-Tech® GmbH is one of the leading manufacturers of emergency showers, eye-/face washes and decon systems. Industrial and plant engineering companies across the globe rank to our contented regular customers.



Am Standort Deutschland fertigen wir in vielen Varianten:

In Germany we produce various versions of:



*Augenduschen*  
*Eye showers*



*Körperduschen*  
*Body showers*



*Tanknotduschen*  
*Tank safety showers*



*Dekontaminationsduschen*  
*Decontamination showers*

**Dies ist die Broschüre zu unserer Baureihe Tank-Notduschen.**

**This is our brochure of our tank safety showers.**

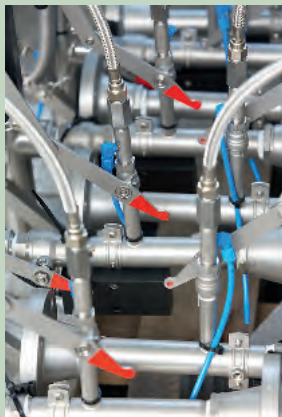

Broschüren zu den anderen Produkten können Sie unter [info@fsp-tech.de](mailto:info@fsp-tech.de) anfordern oder unter [www.fsp-tech.de](http://www.fsp-tech.de) downloaden.

Brochures about all other products can be requested via [info@fsp-tech.de](mailto:info@fsp-tech.de) or downloaded via [www.fsp-tech.eu](http://www.fsp-tech.eu).

**FSP-Tech® GmbH steht für Qualität und Service.**  
**FSP-Tech® GmbH stands for quality and service.**



**Notduschen & Dekon-Systeme**  
**Safety Showers & Decon Systems**

[www.fsp-tech.eu](http://www.fsp-tech.eu)

Vertrieb durch / Distributed by

### Impressum

Nach Erstellung dieser Broschüre können sich noch Änderungen an unseren Produkten ergeben haben. Die Abbildungen zeigen zum Teil Sonderausstattungen, die nicht zum Lieferumfang gehören. Farbabweichungen zum Original sind technisch bedingt. Auch behalten wir uns das Recht vor, unsere Produkte jederzeit ohne vorherige Ankündigung zu verbessern. Erkundigen Sie sich nach dem letzten Stand bei der FSP-Tech® GmbH. Alle Lieferungen und Leistungen erfolgen zu unseren allgemeinen Zahlungs- und Lieferbedingungen. Trotz sorgfältiger Prüfung aller veröffentlichten Inhalte, übernehmen wir keine Gewähr oder Haftung für Irrtümer und eventuelle Fehler. Nachdruck und Vervielfältigung, auch auszugsweise, nur mit schriftlicher Genehmigung des Herausgebers. Alle Copyrightrechte gehören der

### FSP-Tech® GmbH

Heinz-Bäcker-Straße 27  
D-45356 Essen  
Fon: 0049-(0)201/26 999-0  
Fax: 0049-(0)201/26 999-26  
E-Mail: [info@fsp-tech.de](mailto:info@fsp-tech.de)

### Imprint

After compilation of this brochure it can arise some modifications of our products. The illustrations show partly optional equipment which is not included in shipment. Color variation to the original is a technical consequence. We also reserve the right to improve our products without prior notice. Please ask about the latest condition at FSP-Tech GmbH. All supplies and services occur to our common terms of payment and delivery. Despite careful examination of all printed data we do not assume any guarantee or liability for printing errors and possible mistakes. Publications and copies, even partial, are permitted only with the publisher permission. All copyrights served to

### FSP-Tech® GmbH

Heinz-Bäcker-Straße 27  
D-45356 Essen  
Fon: 0049-(0)201/26 999-0  
Fax: 0049-(0)201/26 999-26  
E-Mail: [info@fsp-tech.de](mailto:info@fsp-tech.de)



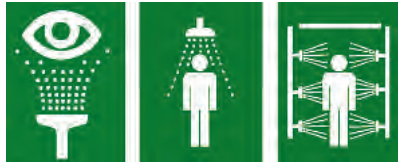

**Notduschen & Dekon-Systeme**  
*Safety Showers & Decon Systems*

# NOTFALLDUSCHEN FÜR DIE INDUSTRIE

## FROSTSICHERE NOTDUSCHEN UND AUGENDUSCHEN

SAFETY SHOWERS FOR INDUSTRY  
FROST PROTECTED SAFETY- AND EYE SHOWER

MADE  
IN  
GERMANY





FSP-Tech® fertigt Notduschen für frostgefährdete Anwendungen. Sei es die Gleisverladung auf dem Betriebsgelände, die ungeheizte Produktionshalle oder das Freigelände im Tanklager oder Industrie: FSP-Tech® hat die Lösung!

FSP-Tech® manufactures safety showers for areas with the risk of frost. Shipping piers, railway loading areas, unheated production areas or open air tank storage: FSP-Tech® offers the solution!

Überall wo die Umgebungstemperaturen unter 0 °C sinken können, muss die hundertprozentige Betriebssicherheit der Rettungseinrichtungen sichergestellt werden.

Wurde in der Vergangenheit mit Selbstentleerung mittels unterirdischer Ventilen oder Dampf gearbeitet, so werden seit Jahren effektive Bandbegleitheizungen genutzt.

Everywhere where the ambient temperatures can sink below 0 °C, the operational safety of the rescue facilities has to be ensured hundred percent. Self-draining via underground valves or steam was used in the past, but for the last years effective trace heating has been used.

FSP-Tech® fertigt komplett vormontierte frostsichere Notduschensysteme und bietet Ihnen so eine maximale Produktsicherheit bei einfacher Installation vor Ort.

FSP-Tech® manufactures completely pre-mounted frost protected safety shower systems and offers you maximum product safety and a simple local installation at the same time.

Hochleistungsduschköpfe ermöglichen ein optimales Sprühbild. Sie wurden basierend auf den Anforderungen der DIN EN entwickelt.

High-performance shower heads enable an optimal spray pattern. They were developed in accordance to the requirements of DIN EN.

Körper- und Augenduschen können mit effektiven Handbrausen für gezielte Erste-Hilfe-Maßnahmen ergänzt werden.

Body- and eye safety showers can be equipped with effective hand-held showers for selective first-aid activities.

Lieferbar sind freistehende und wandmontierte Varianten.

Die freistehenden frostsicheren Notduschen verfügen mit dem 1 ¼“ Standrohr über eine optimale Standsicherheit und sind perfekt zum Einschleifen in Rohrleitungssysteme gemäß TrinkwV geeignet.

Different freestanding and wall mounted sizes and types are available. The freestanding frost protected safety showers with 1 ¼ “standpipe offer optimal stability and are perfect to integrate them into pipe systems as per the Drinking Water Ordinance.

In die FSP-Tech® Notduschen können frostsichere Augenduschen integriert werden. Verfügbar sind

- Augenduschen mit Becken und Deckel welche einen optimalen Verschmutzungsschutz und eine maximale Sichtbarkeit gewährleisten.
- Platz- und Kostenoptimierte Augenduschen mit Staubkappen.

Handbrausen an den Körperduschen optimieren das Abspülverhalten.

FSP-Tech® safety shower systems can be equipped with frost protected eye showers.

Available are:

- Eye showers with bowl and lid which guarantee optimal contamination protection and a maximum of visibility.
  - Space- and cost-optimized eye showers with dust caps
- Safety showers equipped with hand-held shower optimize the rinsing performance.

Die Notduschen sind ausgerüstet mit:

- Edelstahlverrohrung und Edelstahlkugelhähnen
- Edelstahleinhausung, welche unter dem Gesichtspunkt der maximalen Arbeitssicherheit gestaltet wurde. Zudem erleichtert das glattflächige Gehäuse die Reinigung vor Ort.
- Heizkabel nebst Kontrollthermostat, komplett verdrahtet in eine Verteilerdose

- Wartungsklappen an der Rückseite

- Hochwertiger Steinwolleisolierung

The safety showers are equipped with:

- Stainless steel piping and ball valves

- Stainless steel housing, which was designed under the aspect of the maximum occupational safety. The flat-surfaced housing facilitates the local cleaning.

- Heating-cable and control-thermostat, completely wired in one junction box.

- Openings for maintenance on the back side

- High-quality mineral wool insulation

Die Notduschen sind geeignet:

- zum Einsatz in den Ex-Zonen 1&2 entsprechen der

- DIN 12 899-3:2009
- DIN EN 15154:-1:2006
- ANSI Z358.1-2009

Verfügen über ein/e

- DVGW Zertifikat
- Zündquellenbewertung gemäß Richtlinie 94/9/EG durch den TÜV Rheinland Industrie Service
- Nachweis der Eignung für Gerätekategorie EX II 2G

The safety showers are suitable:

- For operation in hazardous areas 1 & 2

According to:

- DIN 12 899-3:2009
- DIN EN 15154:-1:2006
- ANSI Z358.1-2009

Have:

- DVGW certification
- Ignition source assessment according to guideline 94/9/EG by the TÜV Rheinland Industrie Service
- Confirmation of the suitability for device category EX II 2G

Durch das FSP-Tech® Modulsystem und umfangreiche Optionen können die Notduschen an ihre betriebsbedingten Bedingungen und Sicherheitsstandards optimal angepasst werden.

Because of the FSP-Tech® modular system and many options the safety showers can be adapted optimally to your operational conditions and safety standards.



*Frostsichere Notdusche mit Becken / Deckel*  
*Frost protected safety shower with bowl and lid*



*Notdusche im Winterbetrieb /*  
*Safety shower in wintertime*



*Frostsichere Notdusche mit Augendusche und Staubkappen*  
*Frost protected safety shower with eye shower and dustcaps*



*Handbrause im Einsatz*  
*Hand-held shower in use*



*Frostsichere Notdusche mit Handbrause*  
*Frost protected safety shower with hand-held shower*

**1 Hochleistungsduschkopf**

Der FSP Tech® Hochleistungsduschkopf erfüllt nicht nur die Vorgaben der DIN EN 15154-1:2006, der DIN 12899-3:2009 und der ANSI Z358.1-2009, sondern ist auch selbst entleerend, weitestgehend verkalkungs- und wartungsfrei sowie sehr robust und korrosionsbeständig. Der begrenzte, gleichmäßige und vor allem weiche Wasserstrahl ist optimiert für das Abspülen von Chemikalien auf der Haut.

**High-Performance Shower Head**

The FSP Tech® high performance shower head not only meets the requirements of DIN EN 15154-1:2006, DIN 12899-3:2009, and ANSI Z358.1-2009, but is also self-draining, generally scale- and maintenance-free as well as highly robust and resistant to corrosion. The restricted, even and most important of all soft jet of water has been optimized for rinsing chemicals off the skin.

**2 Spezial-Kugelhähne für Körper-Notduschen**

Alle verwendeten Kugelhähne sind komplett aus V4A-Edelstahl gefertigt und extrem robust. Ein einwandfreier Einsatz ist auch nach über 50.000 Betätigungen gewährleistet.

**Special Ball Valves for Body Safety Showers**

All ball valves used in the device are completely made from stainless steel AISI 316 and are extremely robust. Proper functionality is guaranteed even after more than 50,000 actuations.

**3 Integrierter automatischer Mengenregulator**

Durch die automatischen Mengenregulatoren von FSP Tech® können unsere Körper-Notduschen an die jeweilige Gefährdungssituation vor Ort angepasst werden. Der Volumenstrom kann je nach Kundenwunsch 35, 50, 75 oder 110 Liter pro Minute betragen.

**Integrated automatic Flow Regulator**

The automatic flow regulators of FSP Tech® ensure that our emergency body showers can be adapted to the respective on-site hazardous conditions. According to customer preference, the flow volume rate can be set at 35, 50, 75 or 110 litres per minute.

**4 Anlieferung montagefertig**

Frostsichere Notduschen werden komplett montiert geliefert um die Montagezeit auf der Baustelle zu verkürzen und die werkseitige FSP-Tech® VDE Prüfung zu erhalten.

**Delivery ready to mount**

Frostproof Safety Showers will be delivered as a completed unit to reduce assembly time on site and to achieve the FSP-Tech® electrical approval.

**5 Qualitativ hochwertige Materialien**

Edelstahl für die Verrohrung, Ventile und Einhausung der Körperdusche. UV-Beständige Materialien für die Augenduschen, nebst Spezial-Kunststoffe mit einer Zulassung für Trinkwasseranwendungen.

**High-Quality Materials**

Stainless steel for the pipework, valves and housing of the shower. UV-resistant materials for the eye-/face washes, including special plastics with a certification for drinking water applications.

**6 Isolierung**

Hochwertige Steinwolleisolierung für optimalen Wärmehaushalt

**Insulation**

High quality insulation of rock wool for perfect insulation

**7 Sonderanfertigungen je nach Projektbedarf**

Eine besondere Stärke von FSP Tech® liegt in den Sonderanfertigungen von Notduschen. Die Industrie-Notduschen können mit dem optional erhältlichen Zubehör an die jeweiligen Projektgegebenheiten vor Ort angepasst werden.

**Customizable to meet special project requirements**

A particular strength of FSP Tech® is the customization of emergency showers. The industrial safety showers can be adjusted with optional available accessories to meet the respective project requirements.

**8 Heizkabel, Thermostat, Verteilerdose**

Hochwertige, selbstregulierendes Heizkabel mit zusätzlichem Aussenluftthermostat für maximale Lebensdauer und optimale Temperaturkontrolle. Komplettdrahtet bis zur Verteilerdose. Eignung für Gerätekategorie EX II 2G.

**Tracetape, Thermostat, Junctionbox**

High quality trace tape with additional airsensing thermostat for maximum life of installation and perfect temperature control. Completely wired up into junctionbox. Suitable for EX II 2G

**9 Augenduschen und Handbrausen**

Die Notduschen können mit Augenduschen und ergänzenden Handbrausen ausgestattet werden.

The safety showers can be equipped with eye- / face washes and additional hand-held showers.

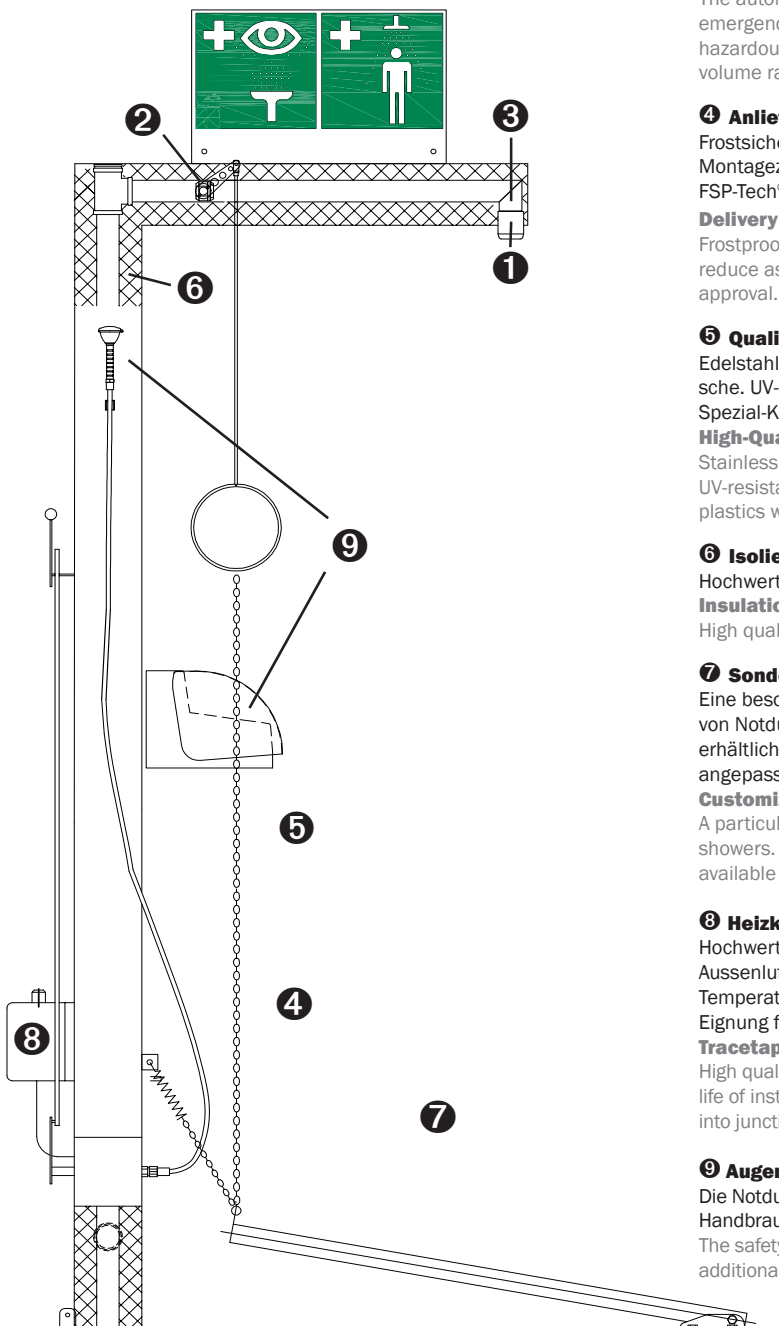

# Frostsichere beheizte Augenduschen, wandmontiert/freistehend

## Frost protected heated eye showers, wall mounted/freestanding

# INDUSTRIE-NOTDUSCHEN INDUSTRIAL SAFETY SHOWERS

## PremiumLine

### Produktmerkmale:

- **DIN EN 15154-2:2006, ANSI Z.358.1**

Volumenstrom Augendusche: 12 l/min

Material: Edelstahl Verrohrung und Anbauteile

Gehäuse Augendusche: ABS-Kunststoff, UV-beständig

Kugelhahn: Edelstahl (voll geöffnet nach 90°-Drehung)

Heizband: 230 V 50 Hz, selbstregulierend mit zusätzlichem

Außenluftthermostat

Außenluftthermostat: Abschaltung der Begleitheizung bei 11°C,

Einschaltung bei 4°C

EX-Schutz: geeignet für Einsatz in EX-Zonen 1 & 2



### Product characteristics:

- **According to DIN EN 15154-2:2006, ANSI Z.358.1**

Volume flow rate eye shower: 12 l/min

Material: stainless steel piping and attachment parts

Housing eye shower: abs plastic, UV resistant

Ball valve: stainless steel (fully open after 90° turn)

Heating band: 230 V 50 Hz, self-regulated with additional



ambient air thermostat

Ambient air thermostat: deactivation of the trace heating at

11°C, activation at 4°C

EX-protection: suitable for application in hazardous areas 1 & 2



Produktübersicht Product overview	Ausführung Model	Wasseranschluss Water inlet	Artikel- Nr. Article-No.
	PremiumLine frostsichere beheizte Augen-/Gesichtsdusche mit Becken und Abdeckung, für Wandmontage Aufputz PremiumLine frost protected heated eye-/face wash unit with bowl and lid, wall mounted, exposed pipework	3/8-Zoll-AG 3/8" male	1521209 
	PremiumLine frostsichere beheizte Augen-/Gesichtsdusche mit Becken und Abdeckung, für Bodenmontage PremiumLine freestanding frost protected heated eye-/face wash unit with bowl and lid	1 1/4-Zoll-AG 1 1/4" male	1521203 

**Produktmerkmale:**

- Gemäß DIN 12899-3:2009, DIN EN 15154-1/-2:2006, ANSI Z.358.1

Volumenstrom

- Überkopfdusche: 50 l/min Standard, 35/75/90 l/min auf Wunsch
- Augendusche: 12 l/min

Wasseranschluss: 1 ¼“ AG hinten

Material: Edelstahl

Kugelhahn: Edelstahl (voll geöffnet nach 90°-Drehung)

Hochleistungsduschkopf: Kunststoff, chemikalienbeständig

Heizband: 230 V 50 Hz, selbstregulierend mit zusätzlichem Außenluftthermostat

Außenluftthermostat: Abschaltung der Begleitheizung bei 11 °C, Einschaltung bei 4 °C

EX-Schutz: geeignet für Einsatz in EX-Zonen 1 & 2

**Product characteristics:**

- According to DIN EN 12899-3:2009, DIN EN 15154-1/-2:2006, ANSI Z.358.1

Volume flow rate:

- Overhead shower: 50 l/min standard, 35/75/90 l/min by request
- Eye shower: 12 l/min

Water inlet: 1 ¼" male back side

Material: stainless steel

Ball valve: stainless steel (fully open after 90° turn)

High-performance shower head: plastic, chemical resistant

Heating band: 230 V 50 Hz, self-regulated with additional ambient air thermostat

Ambient air thermostat: deactivation of the trace heating at 11 °C, activation at 4 °C

EX-protection: suitable for application in hazardous areas 1 & 2



1121204

1121202

1121203

Produktübersicht Product overview	Ausführung Model	Ausrichtung der Augendusche* Eye shower direction*	Artikel-Nr. Article-No.
	PremiumLine frostsichere beheizte Körper-Notdusche, für Bodenmontage PremiumLine freestanding frost protected heated body safety shower		1121201 
	PremiumLine frostsichere beheizte Körper-Notdusche mit Augendusche, für Bodenmontage PremiumLine freestanding frost protected heated body safety shower with eye shower	vorne in Front	1121202 
	PremiumLine frostsichere beheizte Körper-Notdusche mit Augen-/Gesichtsdusche mit Becken und Abdeckung, für Bodenmontage PremiumLine freestanding frost protected heated body safety shower with eye-/face wash unit with bowl and lid	rechts on the right	1121203 
	PremiumLine frostsichere beheizte Körper-Notdusche mit zusätzlicher Körpersprühdüse und Augen-/Gesichtsdusche mit Becken und Abdeckung, für Bodenmontage PremiumLine freestanding frost protected heated body safety shower with additional body spray nozzle and eye-/face wash unit with bowl and lid	links on the left	1121204 

\*Andere Ausrichtung auf Wunsch  
\* other direction on request

# Frostsichere beheizte Körperduschen, freistehend, mit zusätzlicher Handbrause

## Freestanding frost protected heated body safety showers with additional hand-held shower

**INDUSTRIE-NOTDUSCHEN**  
**INDUSTRIAL SAFETY SHOWERS**

**PremiumLine**

### Produktmerkmale:

- Gemäß DIN 12899-3:2009, DIN EN 15154-1/-2:2006, ANSI Z.358.1

Volumenstrom

- Überkopfdusche: 50 l/min Standard, 35/75/90 l/min auf Wunsch
- Augendusche: 12 l/min
- Handbrause: 12 l/min

Wasseranschluss: 1 ¼" AG hinten

Material: Edelstahl

Kugelhahn: Edelstahl (voll geöffnet nach 90°-Drehung)

Hochleistungsduschkopf: Kunststoff, chemikalienbeständig

Heizband: 230 V 50 Hz, selbstregulierend mit zusätzlichem Außenluftthermostat

Außenluftthermostat: Abschaltung der Begleitheizung bei 11 °C, Einschaltung bei 4 °C

EX-Schutz: geeignet für Einsatz in EX-Zonen 1 & 2

### Product characteristics:

- According to DIN EN 12899-3:2009, DIN EN 15154-1/-2:2006, ANSI Z.358.1

Volume flow rate:

- Overhead shower: 50 l/min standard, 35/75/90 l/min by request
- Eye shower: 12 l/min
- Hand-held shower: 12 l/min

Water inlet: 1 ¼" male back side

Material: stainless steel

Ball valve: stainless steel (fully open after 90° turn)

High-performance shower head: plastic, chemical resistant









Heating band: 230 V 50 Hz, self-regulated with additional ambient air thermostat

Ambient air thermostat: deactivation of the trace heating at 11 °C, activation at 4 °C

EX-protection: suitable for application in hazardous areas 1 & 2



Zusätzliche Handbrause  
Additional hand held shower

Produktübersicht Product overview	Ausführung Model	EX EX	Ausrichtung der Augendusche* Eye shower direction*	Artikel-Nr. Article-No.
	PremiumLine frostsichere beheizte Körper-Notdusche, für Bodenmontage mit zusätzlicher Handbrause PremiumLine freestanding frost protected heated body safety shower with additional hand-held shower	ja yes		1121261 
	PremiumLine frostsichere beheizte Körper-Notdusche mit Augendusche, für Bodenmontage mit zusätzlicher Handbrause PremiumLine freestanding frost protected heated body safety shower with eye shower with additional hand-held shower	ja yes	vorne front	1121262 
	PremiumLine frostsichere beheizte Körper-Notdusche mit Augen-/Gesichtsdusche mit Becken und Abdeckung, für Bodenmontage mit zusätzlicher Handbrause PremiumLine freestanding frost protected heated body safety shower with eye-/face wash unit with bowl and lid with additional hand-held shower	ja yes	rechts right	1121263 
	PremiumLine frostsichere beheizte Körper-Notdusche mit zusätzlicher Körpersprühdüse und Augen-/Gesichtsdusche mit Becken und Abdeckung, für Bodenmontage PremiumLine freestanding frost protected heated body safety shower with additional body spray nozzle and eye-/face wash unit with bowl and lid	ja yes	links left	1121264 

\*Andere Ausrichtung auf Wunsch  
\* other direction on request

**Produktmerkmale:**

- Gemäß **DIN 12899-3:2009, DIN EN 15154-1/-2:2006, ANSI Z.358.1**

Volumenstrom: 50 L/min Standard, 35/75/90 L/min auf Wunsch

Wasseranschluss: 1 ¼" AG hinten

Material: Edelstahl

Kugelhahn: Edelstahl (voll geöffnet nach 90°-Drehung)

Hochleistungsduschkopf: Kunststoff, chemikalienbeständig

Heizband: 230 V 50 Hz, selbstregulierend mit zusätzlichem Außenluftthermostat

Außenluftthermostat: Abschaltung der Begleitheizung bei 11 °C, Einschaltung bei 4 °C

Spülventil: Frei programmierbar über vormontierte Zeitschaltuhr. Fest integriert in die Konstruktion. Betriebsfertig

**Product characteristics:**

- According to **DIN EN 12899-3:2009, DIN EN 15154-1/-2:2006, ANSI Z.358.1**

Volume flow rate: 50 l/min standard, 35/75/90 l/min by request

Water inlet: 1 ¼" male back side

Material: stainless steel

Ball valve: stainless steel (fully open after 90° turn)

High-performance shower head: plastic, chemical resistant

Heating band: 230 V 50 Hz, self-regulated with additional ambient air thermostat

Ambient air thermostat: deactivation of the trace heating at 11 °C, activation at 4 °C

Flushing valve: freely programmable using premounted time switch. Permanently integrated in the construction. Ready for use.



Produktübersicht Product overview	Ausführung Model	EX EX	Ausrichtung der Augen- dusche* Eye shower direction*	Artikel-Nr. Article-No.
	PremiumLine frostsichere beheizte Körper-Notdusche, für Bodenmontage mit Spülventil PremiumLine freestanding frost protected heated body safety shower with flushing valve	ja yes		1121241  
		nein no		1121141
	PremiumLine frostsichere beheizte Körper-Notdusche mit Augendusche, für Bodenmontage mit Spülventil PremiumLine freestanding frost protected heated body safety shower with eye shower with flushing valve	ja yes	vorne front	1121242  
		nein no	front	1121142
	PremiumLine frostsichere beheizte Körper-Notdusche mit Augen-/Gesichtsdusche mit Becken und Abdeckung, für Bodenmontage mit Spülventil PremiumLine freestanding frost protected heated body safety shower with eye-/face wash unit with bowl and lid with flushing valve	ja yes	rechts right	1121243  
		nein no	right	1121143
	PremiumLine frostsichere beheizte Körper-Notdusche mit zusätzlicher Körpersprühdüse und Augen-/Gesichtsdusche mit Becken und Abdeckung, für Bodenmontage mit Spülventil PremiumLine freestanding frost protected heated body safety shower with additional body spray nozzle and eye-/face wash unit with bowl and lid with flushing valve	ja yes	links left	1121244  
		nein no	left	1121144

\*Andere Ausrichtung auf Wunsch \* other direction on request



# Frostsichere beheizte Körperduschen mit Spülventil und Handbrause

## Freestanding frost protected heated body safety showers with hand-held shower and flushing valve

# INDUSTRIE-NOTDUSCHEN INDUSTRIAL SAFETY SHOWERS

## PremiumLine

### Produktmerkmale:

• Gemäß DIN 12899-3:2009, DIN EN 15154-1/-2:2006, ANSI Z.358.1

Volumenstrom

- Überkopfdusche: 50 l/min Standard, 35/75/90 l/min auf Wunsch
- Augendusche: 12 l/min
- Handbrause: 12 l/min

Wasseranschluss: 1 ¼" AG hinten

Material: Edelstahl

Kugelhahn: Edelstahl (voll geöffnet nach 90°-Drehung)

Hochleistungsduschkopf: Kunststoff, chemikalienbeständig

Heizband: 230 V 50 Hz, selbstregulierend mit zusätzlichem Außenluftthermostat

Außenluftthermostat: Abschaltung der Begleitheizung bei 11 °C, Einschaltung bei 4 °C

Spülventil: Frei programmierbar über vormontierte Zeitschaltuhr. Fest integriert in die Konstruktion. Betriebsfertig

### Product characteristics:

• According to DIN EN 12899-3:2009, DIN EN 15154-1/-2:2006, ANSI Z.358.1

Volume flow rate:

- Overhead shower: 50 l/min standard, 35/75/90 l/min by request
- Eye shower: 12 l/min
- Hand-held shower: 12 l/min

Water inlet: 1 ¼" male back side

Material: stainless steel

Ball valve: stainless steel (fully open after 90° turn)

High-performance shower head: plastic, chemical resistant

Heating band: 230 V 50 Hz, self-regulated with additional ambient air thermostat

Ambient air thermostat: deactivation of the trace heating at 11 °C, activation at 4 °C

Flushing valve: freely programmable using premounted time switch. Permanently integrated in the construction. Ready for use.



Produktübersicht Product overview	Ausführung Model	EX EX	Ausrichtung der Augendusche* Eye shower direction*	Artikel-Nr. Article-No.
	PremiumLine frostsichere beheizte Körper-Notdusche, für Bodenmontage mit Handbrause und Spülventil PremiumLine freestanding frost protected heated body safety shower with hand-held shower and flushing valve	ja yes		1121231
		nein no		1121131
	PremiumLine frostsichere beheizte Körper-Notdusche mit Augendusche, für Bodenmontage mit Handbrause und Spülventil PremiumLine freestanding frost protected heated body safety shower with eye shower with hand-held shower and flushing valve	ja yes	vorne front	1121232
		nein no		1121132
	PremiumLine frostsichere beheizte Körper-Notdusche mit Augen-/Gesichtsdusche mit Becken und Abdeckung, für Bodenmontage mit Spülventil PremiumLine freestanding frost protected heated body safety shower with eye-/face wash unit with bowl and lid with flushing valve	ja yes	rechts right	1121233
		nein no		1121133
	PremiumLine frostsichere beheizte Körper-Notdusche mit zusätzlicher Körpersprühdüse und Augen-/Gesichtsdusche mit Becken und Abdeckung, für Bodenmontage mit Spülventil PremiumLine freestanding frost protected heated body safety shower with additional body spray nozzle and eye-/face wash unit with bowl and lid with flushing valve	ja yes	links left	1121234
		nein no		1121134

\*Andere Ausrichtung auf Wunsch \* other direction on request

**Produktmerkmale:**

- Gemäß DIN 12899-3:2009, DIN EN 15154-1/-2:2006, ANSI Z.358.1

Volumenstrom

- Überkopfdusche: 50 l/min Standard, 35/75/90 L/min auf Wunsch
- Handbrause: 12 l/min

Wasseranschluss: 1 AG hinten/oben

Material: Edelstahl

Kugelhahn: Edelstahl (voll geöffnet nach 90°-Drehung)

Hochleistungsduschkopf: Kunststoff, chemikalienbeständig

Heizband: 230 V 50 Hz, selbstregulierend mit zusätzlichem Außenluftthermostat

Außenluftthermostat: Abschaltung der Begleitheizung bei 11 °C, Einschaltung bei 4 °C

EX-Schutz: geeignet für Einsatz in EX-Zonen 1 & 2

**Product characteristics:**

- According to DIN EN 12899-3:2009, DIN EN 15154-1/-2:2006, ANSI Z.358.1

Volume flow rate:

- Overhead shower: 50 l/min standard, 35/75/90 l/min by request
- Hand-held shower: 12 l/min

Water inlet: 1 ¼" male back side/ above

Material: stainless steel

Ball valve: stainless steel (fully open after 90° turn)





High-performance shower head: plastic, chemical resistant

Heating band: 230 V 50 Hz, self-regulated with additional ambient air thermostat

Ambient air thermostat: deactivation of the trace heating at 11 °C, activation at 4 °C









EX-protection: suitable for application in hazardous areas 1 & 2









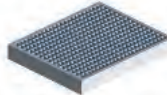



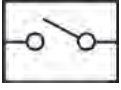

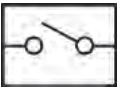









<b>Produktübersicht</b> Product overview	<b>Ausführung</b> Model	<b>Artikel-Nr.</b> Article-No.
	PremiumLine frostsichere beheizte Körper-Notdusche, für Wandmontage Aufputz PremiumLine frost protected heated body safety shower, wall mounted, exposed pipe work	1121205 
	PremiumLine frostsichere beheizte Körper-Notdusche, für Wandmontage Unterputz PremiumLine frost protected heated body safety shower, wall mounted (inside the wall)	1121206 
	PremiumLine frostsichere beheizte Körper-Notdusche mit zusätzlicher Handbrause, für Wandmontage Aufputz PremiumLine frost protected heated body safety shower with additional hand-held shower, wall mounted, exposed pipework	1121207 
	PremiumLine frostsichere beheizte Körper-Notdusche mit zusätzlicher Handbrause, für Wandmontage Unterputz PremiumLine frost protected heated body safety shower with additional hand-held shower, wall mounted (inside the wall)	1121208 

\*Andere Ausrichtung auf Wunsch  
\* other direction on request



<b>Produktübersicht</b> Product overview	<b>Ausführung</b> Model	<b>Material</b> Material	<b>Bemerkungen</b> remarks	<b>Artikel-Nr.</b> Article-No.
	Hinweisschild für Augenduschen / Notduschen, inkl. Befestigungsmaterial zur Montage auf dem Duscharm. Safety sign for eye showers / safety showers, incl. fasteners for mounting on the shower arm.	Aluminium		1600005
	Rettungskasten mit Rettungsponcho, zwei Rettungsdecken, hochwertiger Erste-Hilfe Rettungsschere Rescuebox with rescueape, two rescue blankets and a high-quality first-aid hydraulic cutter	Edelstahlgehäuse mit Sichtfenster Stainless steel cabinet with window		2001001
	Mengenregler 35 Liter Flow regulator 35 litres	Kunststoff plastic	Für automatische Mengenregulatoren For automatic flow regulators	8003127-35
	Mengenregler 75 Liter Flow regulator 75 litres	Kunststoff plastic		8003127-75
	Mengenregler 90 Liter Flow regulator 90 litres	Kunststoff plastic		8003127-90
	Zusätzliche Handbrause. Separate Auslösung. Brausekopf mit Gummimuffe und Staubschutzklappe. Edelstahlummantelter Schlauch. Zwangsentleerung der Einheit. Additional hand-held shower. Separate activating. Quench head with rubber bushing and dust cover. Stainless steel covered hose. Unit forced depletion.			1601020
	Fußhebelbedienung für Augenduschen / Notduschen Foot lever actuation for eye showers / safety showers	Edelstahl stainless steel		1601090
	Plattformbetätigung für Notduschen, zusätzlich zur Zugstange. Platform actuation for safety showers, in addition to pull rod.	Kunststoff mit** Edelstahlrahmen plastic with stainless steel frame		1600085**
	Einhausung für Notduschen Housing for safety showers	Edelstahl stainless Steel		1600001
	Sammelwanne für Körper-Notduschen, Ablaufanschluss 2-Zoll-AG. Catch basin for body safety showers, drain pipe 2" male.	Edelstahl stainless Steel		1600030

\*\* Nicht elektrisch leitfähig.  
 \*\* Not electrically conductive.

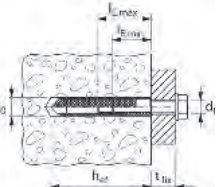
Produktübersicht Product overview	Ausführung Model	Elektrischer Anschluss Electrical supply	Bemerkung remarks	Artikel-Nr. Article-No.
	Notfallsensor für Körper-Notdusche, komplett vormontiert an Dusche, für EX-Zone 1 & 2.* Switch for body safety shower alarm, complete premounted on shower, for EX-Zones 1 & 2.*			1600206 
	Notfallsensor für Augendusche, komplett vormontiert an Dusche, für EX-Zone 1 & 2.* Switch for eye shower alarm, complete premounted on shower, for EX-Zones 1 & 2.*			1600205 
	Verteilerdose Kontrollleuchte. Dient zur visuellen Überwachung der Spannungsversorgung. Junction box indicator light. Visual control of the power supply.	230 V - 50 Hz		8001073 
	Heizkabelverlängerung, Länge 1,5 m, verkabelt bis Verteilerdose. Geeignet für EX-Zonen 1 & 2. Heating cable extension, length 1,5 m, connected to the junction box. Suitable for EX-Zones 1 & 2.	230 V - 50 Hz	EX-Zone 1 & 2 EX-Zones 1 & 2	1600275 
	Positionsleuchte (grün) für Notduschen, inkl. Befestigung für Duscharm, verkabelt bis Verteilerdose. Position lamp (green) for safety showers, incl. mounting for shower arm, connected to the junction box	230 V - 50 Hz		1600101
	Blitzlicht (Xenon, rot) für Notduschen, inkl. Befestigung für Duscharm, verkabelt bis Verteilerdose.* Flash light (Xenon, red) for safety showers, incl. mounting for shower arm, connected to junction box.*	230 V - 50 Hz	EX-Zone 1 & 2 EX-Zones 1 & 2	1600201 
				1600108
			EX-Zone 1 & 2 EX-Zones 1 & 2	1600208 
	Sirene (8 x Töne einstellbar) für Notdusche, inkl. Befestigung für Duscharm, verkabelt bis Verteilerdose.* Siren (8 x tones adjustable) for safety showers, incl. mounting for shower arm, connected to the junction box.*	230 V - 50 Hz		1600109
			EX-Zone 1 & 2 EX-Zones 1 & 2	1600209 
	Spülventil zur bauseitigen Nachrüstung und Isolierung. Flushing valve for jobsite backfitting and isolation.	Metall metall		1600151
			EX-Zone 1 & 2 EX-Zones 1 & 2	1600251 
	Absperrhahn (Edelstahl) für ankommende Wasserversorgung erleichtert die Wartung und Montage von Notduschen. Das Ventil kann mit bauseitigem Vorhängeschloß gegen Schließen und Demontage des Ventilarms gesichert werden. Gate Valve (stainless steel) for incoming water supply easy installation and maintance of Safety Showers. The valve lever can be secured against closing and disassembling by jobside lock.	1 1/4-Zoll-IG 1 1/4" female		1603067
		1-Zoll-IG 1" female	Wandmontierte Notdusche wall mounted safety shower	1603064
	Befestigungsanker mit Mörtelpatronen für Industrieduschen. Zur Befestigung auf einem bauseitigem Beton-Fundament. Satz mit 4 Stück. Anchor bolts with mortar cartridges for industrial safety showers. For Jobsite mounting on a concrete foundation. Kit includes 4 pieces.			1601224

\* Verbindung Notfallsensor/elektrischer Verbraucher muss bauseits mittels zwischengeschaltetem Relais/Schütz erfolgen.  
\* Connection between release switch and electric consumer load has to be installed by others via an inserted relay/contactator.



Die FSP-Tech® GmbH ist einer der führenden Hersteller von Notduschen, Augenduschen und Dekonsystemen. Industrieunternehmen und Anlagenbauer weltweit gehören zu unseren zufriedenen Stammkunden.

FSP-Tech® GmbH is one of the leading manufacturers of emergency showers, eye-/face washes and decon systems. Industrial and plant engineering companies across the globe rank to our contented regular customers.



Am Standort Deutschland fertigen wir in vielen Varianten:

In Germany we produce various versions of:



Augenduschen  
Eye showers



Körperduschen  
Body showers



Tanknotduschen  
Tank safety showers



Dekontaminationsduschen  
Decontamination showers

**Dies ist die Broschüre zu unserer Baureihe Frostsichere Notduschen.**

**This is the brochure about our range of frost protected safety showers.**

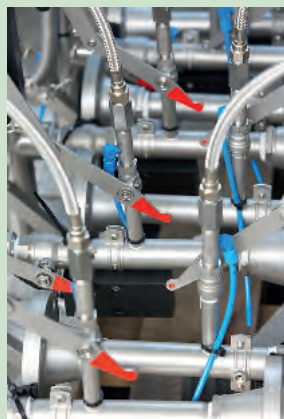

Broschüren zu den anderen Produkten können Sie unter [info@fsp-tech.de](mailto:info@fsp-tech.de) anfordern oder unter [www.fsp-tech.de](http://www.fsp-tech.de) downloaden.

Brochures about all other products can be requested via [info@fsp-tech.de](mailto:info@fsp-tech.de) or downloaded via [www.fsp-tech.eu](http://www.fsp-tech.eu).

**FSP-Tech® GmbH steht für Qualität und Service.**  
**FSP-Tech® GmbH stands for quality and service.**



# MSzert

## ZERTIFIKAT

DIE MSzert GESELLSCHAFT ZUR  
ZERTIFIZIERUNG VON MANAGEMENTSYSTEMEN,  
PERSONALZERTIFIZIERUNGEN UND  
BEGUTACHTUNG VON TECHNISCHEN SYSTEMEN MBH  
BESCHWEIGT HIERMIT DEM UNTERNEHMEN



FSP-Tech GmbH, Heinz Bäcker Straße 27, 45356 Essen

FÜR DEN GELTUNGSBEREICH

ENTWICKLUNG, PRODUKTION, WARTUNG UND  
VERTRIEB VON SICHERHEITSTECHNIK FÜR LABOR,  
GEWERBE UND INDUSTRIE

EIN QUALITÄTSMANAGEMENTSYSTEM  
EINGEFÜHRT UND ANGEWENDET ZU HABEN.

DURCH EIN AUDIT, AUDITBERICHTNUMMER 14-00508,  
WURDE DER NACHWEIS ERBRACHT,  
DASS DIE FORDERUNGEN DES REGELWERKES  
DIN EN ISO 9001:2008 ERFÜLLT SIND.

GÜLTIG AB 09.12.2014 BIS 08.12.2017  
ZERTIFIKAT REGISTRIER-NR. QM 141209-00508

REHLINGEN-SIERSBURG, DEN 20.11.2014



ZERTIFIZIERUNGSSTELLE





**Notduschen & Dekon-Systeme**  
**Safety Showers & Decon Systems**

[www.fsp-tech.eu](http://www.fsp-tech.eu)

Vertrieb durch / Distributed by

### Impressum

Nach Erstellung dieser Broschüre können sich noch Änderungen an unseren Produkten ergeben haben. Die Abbildungen zeigen zum Teil Sonderausstattungen, die nicht zum Lieferumfang gehören. Farbabweichungen zum Original sind technisch bedingt. Auch behalten wir uns das Recht vor, unsere Produkte jederzeit ohne vorherige Ankündigung zu verbessern. Erkundigen Sie sich nach dem letzten Stand bei der FSP-Tech® GmbH. Alle Lieferungen und Leistungen erfolgen zu unseren allgemeinen Zahlungs- und Lieferbedingungen. Trotz sorgfältiger Prüfung aller veröffentlichten Inhalte, übernehmen wir keine Gewähr oder Haftung für Irrtümer und eventuelle Fehler. Nachdruck und Vervielfältigung, auch auszugsweise, nur mit schriftlicher Genehmigung des Herausgebers. Alle Copyrightrechte gehören der

### FSP-Tech® GmbH

Heinz-Bäcker-Straße 27  
D-45356 Essen  
Fon: 0049-(0)201/26 999-0  
Fax: 0049-(0)201/26 999-26  
E-Mail: [info@fsp-tech.eu](mailto:info@fsp-tech.eu)

### Imprint

After compilation of this brochure it can arise some modifications of our products. The illustrations show partly optional equipment which is not included in shipment. Color variation to the original is a technical consequence. We also reserve the right to improve our products without prior notice. Please ask about the latest condition at FSP-Tech GmbH. All supplies and services occur to our common terms of payment and delivery. Despite careful examination of all printed data we do not assume any guarantee or liability for printing errors and possible mistakes. Publications and copies, even partial, are permitted only with the publisher permission. All copyrights served to

### FSP-Tech® GmbH

Heinz-Bäcker-Straße 27  
D-45356 Essen  
Fon: 0049-(0)201/26 999-0  
Fax: 0049-(0)201/26 999-26  
E-Mail: [info@fsp-tech.eu](mailto:info@fsp-tech.eu)



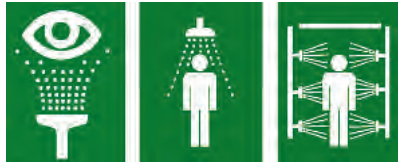

**Notduschen & Dekon-Systeme**  
*Safety Showers & Decon Systems*

# NOTFALLDUSCHEN FÜR DIE INDUSTRIE

## FREISTEHENDE NOTDUSCHEN, SELBSTENTLEERENDE NOTDUSCHEN UND NOTDUSCHKABINEN

SAFETY SHOWERS FOR INDUSTRY  
FREESTANDING SAFETY SHOWERS, SELF-DRAINING  
SAFETY SHOWERS AND SAFETY SHOWER CUBICLES





*Freistehende Notdusche mit Augendusche und Option Universalpiktogramm*  
*Freestanding safety shower with eyewash and optional universal pictogram*

Notduschen für industrielle Anwendungen verfügen über ein extrem weites Einsatzgebiet durch die Vielzahl der Varianten. Industrial safety showers have a wide field of application due to the variety of versions.

Die hohe Produkttiefe erlaubt in Abhängigkeit vom Einsatzort die passende Variante zu wählen:

The product depth allows to choose the suitable version depending on the application site:

**Industrieduschen Unbeheizt:**

- Allgemeiner Einsatz bei frostsicheren Aufstellungsflächen
- Varianten freistehend und wandmontiert
- Baureihe 12 / Seite 03.05 bis 03.11

**Industrial safety showers unheated:**

- general application in areas without a frost risk
- range 12 / page 03.05 to 03.11

**Notduschkabinen:**

- Einsatz
  - wenn die Umgebung vor Duschwasser geschützt werden soll
  - bei starken Umgebungsschmutz
  - zum Schutz der Notduscheinrichtung gegen Beschädigung
- Baureihe 14 / Seite 03.12 bis 03.13

**Safety shower cubicles:**

- application
  - if the environment should be protected against the shower water
  - at heavy environmental contamination
  - protection of the safety shower against damage
- range 14 / page 03.12 to 03.13



*Notduschkabine mit Handaugendusche*  
*Safety shower cubicle with hand-held eye shower*



*Selbstentleerende Notdusche mit Augenduschen mit Becken/Deckel*  
*Selfdraining safety shower with eye-/face wash with bowl and lid*

**Selbstentleerende Notduschen:**

- für heiße Umgebungen
- Baureihe 13 / Seite 03.14

**Self-draining showers:**

- for hot climates
- range 13 / page 03.14

**Zubehör für diese Baureihen:**

- Baureihe 16 / Seite 03.15 bis 03.17

**Options for these ranges:**

- range 16 / page 03.15 to 03.17

# Freistehende Notduschen, selbstentleerende Notduschen und Notduschkabinen

## Freestanding safety showers, self-draining safety showers and safety shower cubicles

### Im Detail teilen sich die Produktgruppen auf in die:

- **BasicLine:** Verzinkte Verrohrung, weiß beschichtet
- **ClassicLine:** Verrohrung aus Messing/Edelstahl, grün gepulvert
- **PremiumLine:** Edelstahl für alle Komponenten

Alle Produktgruppen werden mit DVGW geprüften Edelstahlkugelhähnen geliefert.

Die Notduschen können aufgrund des modularen Systems mit allen Typen von Augenduschen und Handbrausen kombiniert werden.

### In detail the product groups are divided in:

- **BasicLine:** Galvanized piping, powder coated white
- **ClassicLine:** Piping made from brass/stainless steel, powder coated green
- **PremiumLine:** All components made from stainless steel

All product groups are delivered with DVGW certified stainless steel ball valves.

Safety showers can be combined with all types of eye showers and hand-held showers due to the modular system.

Alle FSP-Tech®Produkte werden in Übereinstimmung mit folgenden Normen und folgenden harmonisierten Standards konstruiert und gefertigt:

- EN 15154-1
- EN 15154-2
- DIN 12 899 T3
- ANSI Z358.1

Die Produkte verfügen über ein DVGW Prüfzertifikat (Ausnahme BasicLine)

Die Bewertung der potentiellen Zündquellen und die Installation der elektrischen Betriebsmittel erfolgte unter Einhaltung der DIN EN 1127-1, DIN EN 13 463-1 sowie der DIN EN 13 463-1. Das Prüflaboratorium des TÜV Rheinland Industrie Service GmbH, Moltkeplatz 1, 45138 Essen wurde bezüglich der Fragen des Explosionsschutzes eingeschaltet und hat die Dokumentation und die Einsatzbedingungen der verwendeten explosionsgeschützten Bauteile auf Einhaltung der Richtlinie 94/9/EG überprüft.

Die Produkte zeichnen sich durch die robuste und durchdachte Konstruktion aus. Sie haben sich seit vielen Jahren in Industrie und Anlagenbau bewährt.

All FSP-Tech®products are manufactured and configured in accordance with following standards and harmonized standards:

- EN 15154-1
- EN 15154-2
- DIN 12 899 T3
- ANSI Z358.1

The majority of the products have test certificate of the DVGW (German association for gas and water). The evaluation of the potential ignition sources and the installation of the electrical equipment were made in accordance to DIN EN 1127-1, DIN EN 13463-1. The test laboratory of TÜV Rheinland Industrie Service GmbH, Moltkeplatz 1, 45138 Essen was engaged due to the matters of explosion protection and reviewed the documentation and the operating conditions of the explosion-proof equipment used regarding compliance to guideline 94/9/EG. The products are characterized by the robust and well-thought construction. At industry and plant engineering they have proven to be reliable for many years.



Handbrause im Einsatz  
Hand-held shower in use



Detail Augenduschen mit Becken/Deckel  
Detail of eye-/face wash with bowl and lid



Freistehende Notdusche mit Augendusche mit Becken und Deckel  
Freestanding safety shower with eye-/face wash unit with bowl and lid

**1 Hochleistungsduschkopf**

Der FSP Tech® Hochleistungsduschkopf erfüllt nicht nur die Vorgaben der DIN EN 15154-1:2006, der DIN 12899-3:2009 und der ANSI Z358.1-2009, sondern ist auch selbstentleerend, weitestgehend verkalkungs- und wartungsfrei sowie sehr robust und korrosionsbeständig. Der begrenzte, gleichmäßige und vor allem weiche Wasserstrahl ist optimiert für das Abspülen von Chemikalien auf der Haut.

**1 High-Performance Shower Head**

The FSP Tech® high performance shower head not only meets the requirements of DIN EN 15154-1:2006, DIN 12899-3:2009, and ANSI Z358.1-2009, but is also self-draining, generally scale- and maintenance-free as well as highly robust and resistant to corrosion. The restricted, even and most important of all soft jet of water has been optimized for rinsing chemicals off the skin.

**2 Integrierter automatischer Mengenregulator**

Durch die automatischen Mengenregulatoren von FSP Tech® können unsere Körper-Notduschen an die jeweilige Gefährdungssituation vor Ort angepasst werden. Der Volumenstrom kann je nach Kundenwunsch 35, 50, 75, 90 oder 110 Liter pro Minute betragen.

**2 Integrated automatic Flow Regulator**

The automatic flow regulators of FSP Tech® ensure that our emergency body showers can be adapted to the respective on-site hazardous conditions. According to customer preference, the flow volume rate can be set at 35, 50, 75, 90 or 110 litres per minute.

**3 Spezial-Kugelhähne für Körper-Notduschen**

Alle verwendeten Kugelhähne sind komplett aus V4A-Edelstahl gefertigt und extrem robust. Ein einwandfreier Einsatz ist auch nach über 50.000 Betätigungen gewährleistet.

**3 Special Ball Valves for Body Safety Showers**

All ball valves used in the device are completely made from stainless steel AISI 316 and are extremely robust. Proper functionality is guaranteed after more than 50,000 applications.

**4 Augenduschen**

Die Industrieduschen können mit Augenduschen unterschiedlichster Bauart kombiniert werden.

**4 Eye showers**

Industrial safety showers can be combined with different eye showers.

**5 Handbrause**

Die optionale Handbrause ermöglicht das gezielte Abspülen kontaminierter Bereiche und die Behandlung liegender Personen.

**5 Hand-held shower**

The optional hand-held shower enables the target rinsing of contaminated areas and the treatment of lying persons.

**6 Qualitativ hochwertige Materialien**

Edelstahl\* für die Verröhrung, Ventile und Einhausung der Körperdusche. UV-Beständige Materialien für die Augenduschen, nebst Spezial-Kunststoffen mit einer Zulassung für Trinkwasseranwendungen.

**6 High-Quality Materials**

Stainless steel\* for the pipework, valves and housing of the shower. UV-resistant materials for the eye-/face washes, including special plastics with a certification for drinking water applications.

**7 Optionen / Zubehör**

Industrie-Notduschen können mit dem optional erhältlichen Zubehör an die jeweiligen Projektgegebenheiten vor Ort angepasst werden.

**7 Customizable to meet special project requirements**

A particular strength of FSP Tech® is the customization of emergency showers. The industrial safety showers can be adjusted with optional available accessories to meet the respective project requirements.

**8 Explosionsschutz**

Zündquellenbewertung für den Einsatz in EX-Bereichen. Gemäß ATEX Richtlinie für den nicht-elektrischen Explosionsschutz: Eignung für Gerätekategorie EX II 2G.

**8 Explosion protection**

Evaluation of the potential ignition sources for application in hazardous areas. According to ATEX guideline for the non-electrical explosion protection: suitability for equipment category EX II 2G.

\* ausgenommen Basic-/ClassicLine

\* except Basic-/ClassicLine

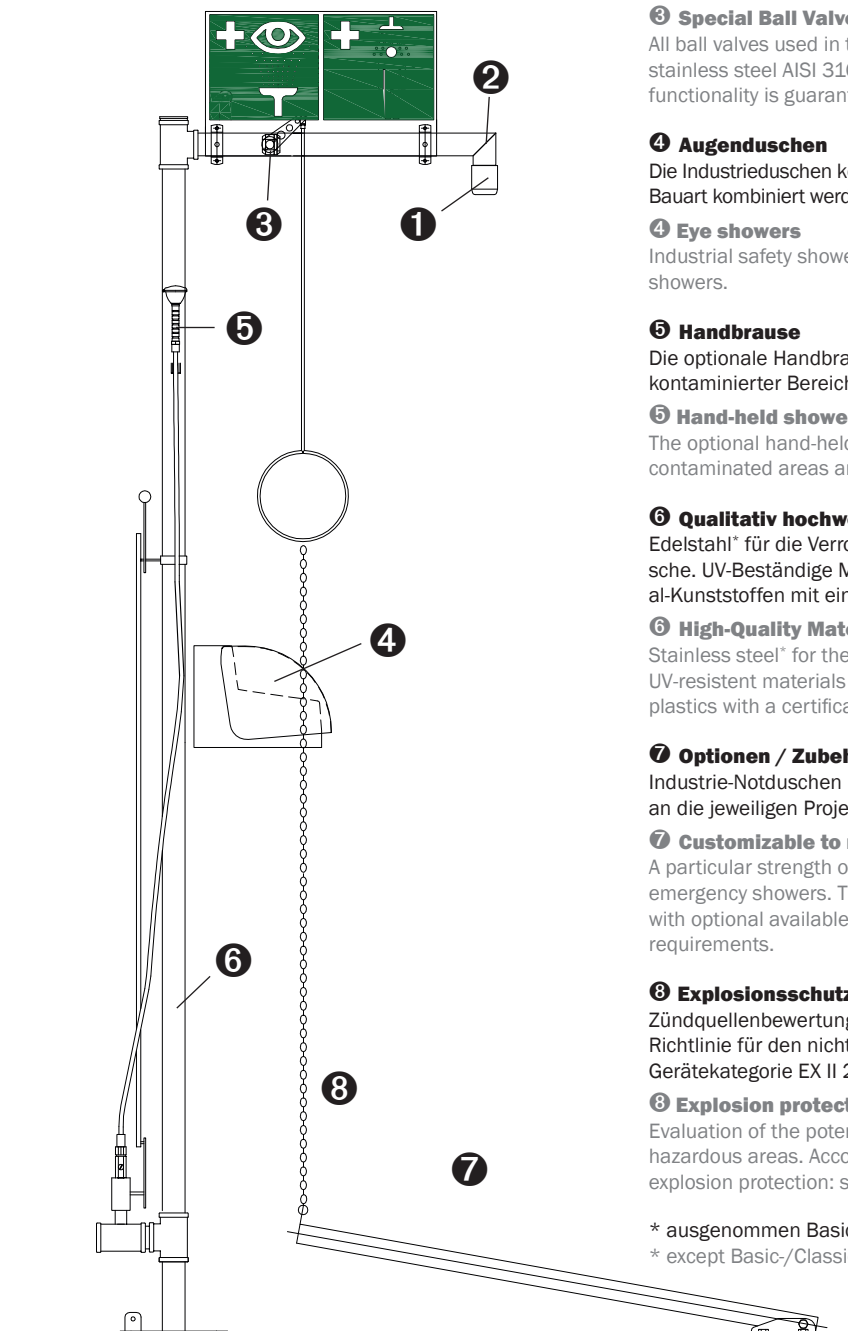



# Notduschen freistehend

## Freestanding safety showers

# INDUSTRIE-NOTDUSCHEN

## INDUSTRIAL SAFETY SHOWERS

BasicLine

### Produktmerkmale:





- Gemäß DIN 12899-3:2009, DIN EN 15154-1/-2:2006, ANSI Z.358.1
- Volumenstrom: 80 (90) Liter/Minute bei 2 (4) bar statischem Druck
- Wasseranschluss: 1 ¼" IG hinten
- Material: - Verrohrung: Stahl feuerverzinkt, weiß pulverbeschichtet  
- Kugelhahn: Edelstahl (voll geöffnet nach 90°-Drehung)
- Duschkopf: FSP-Tech – Hochleistungs-duschkopf aus Kunststoff
- Hinweisstreifen (grün/weiß) erleichtern die Ortung der Notdusche in Gefahrensituationen
- Durch optionale Mengenbegrenzer können die Körperduschen an die verschiedenen Leistungsklassen der DIN 12899-3:2009 angepasst werden

### Product characteristics:

- in accordance with DIN 12899-3:2009, DIN EN 15154-1/-2:2006, ANSI Z.358.1
- volume flow rate: 80 (90) litres/minute at 2 (4) bar flow pressure
- water inlet: - piping: steel (hot-dip galvanized), white powder coated  
- ball valve: stainless steel (fully open after 90° turn)
- shower head: FSP-Tech – high performance shower head, plastic
- eye-catching stripes (green/white) makes it easy to find the safety shower in case of emergency
- the flow pressure of the body safety showers are able to be adapted to the different performance classification of DIN 12899-3:2009 by using optional flow limiting devices



1212004

Produktübersicht Product overview	Ausführung Model	Wasseranschluss Water inlet	Ausladung outreach	Gesamthöhe Total height	Artikel-Nr. Article-No.
	BasicLine Körperdusche mit Hand- Augendusche mit 1 Brausekopf 45° abgewinkelt, für Bodenmontage BasicLine freestanding body shower with hand-held eye shower with one spray head 45°	1 1/4-Zoll-IG 1 1/4" female	640 mm	2270 mm	1212002
	BasicLine Körperdusche mit Augendusche, zur Bodenmontage BasicLine freestanding body shower with eye shower	1 1/4-Zoll-IG 1 1/4" female	640 mm	2270 mm	1212003
	BasicLine Körperdusche mit Hand-Augendusche mit 2 Brauseköpfen 45° abgewinkelt, für Bodenmontage BasicLine freestanding body shower with hand-held eye shower with two spray heads 45°	1 1/4-Zoll-IG 1 1/4" female	640 mm	2270 mm	1212014
	BasicLine Körperdusche mit Augendusche mit Auffangbecken, für Bodenmontage BasicLine freestanding body shower with eye/face wash unit with bowl	1 1/4-Zoll-IG 1 1/4" female	640 mm	2270 mm	1212004
	BasicLine Körperdusche mit Augendusche mit Auffangbecken und Abdeckung, für Bodenmontage BasicLine freestanding body shower with eye/face wash unit with bowl and lid.	1 1/4-Zoll-IG 1 1/4" female	640 mm	2270 mm	1212005

**Produktmerkmale:**

- Gemäß DIN 12899-3:2009, DIN EN 15154-1/-2:2006, ANSI Z.358.1
- Volumenstrom: 50 L/min Standard, 35/75/110 L/min auf Wunsch
- Wasseranschluss: ¾"
- Material:
  - Verrohrung: Edelstahl
  - Kugelhahn: Edelstahl (voll geöffnet nach 90°-Drehung)
- Duschkopf: FSP-Tech – Hochleistungsduschkopf aus Edelstahl

**Product characteristics:**

- in accordance with DIN 12899-3:2009, DIN EN 15154-1/-2:2006, ANSI Z.358.1
- volume flow rate: 50 l/min standard, 35/75/110 l/min on request
- water inlet: ¾"
- material:
  - piping: stainless steel
  - ball valve: stainless steel (fully open after 90° turn)
- shower head: FSP-Tech – high performance shower head, stainless steel



Produktüber- sicht Product overview	Ausführung Model	Wasseran- schluss Water inlet	Ausladung outreach	Gesamt- höhe Total height	Volumen- strom Flow rate	Artikel- Nr. Article-No.
	PremiumLine Körper-Not- dusche, für Wandmontage Unterputz PremiumLine body safety shower, wall mounted	3/4-Zoll-AG 3/4" male	605 mm		50 l/min	1711010
					35 l/min	1711010 / 35L
					75 l/min / 20 GPM	1711010 / 75L
					110 l/min*	1711010 / 110L
	PremiumLine Körper-Not- dusche, für Wandmontage Aufputz PremiumLine body safety shower, wall mounted, exposed pipework	3/4-Zoll-IG 3/4" female	625 mm		50 l/min	1711008
					35 l/min	1711008 / 35L
					75 l/min / 20 GPM	1711008 / 75L
					110 l/min*	1711008 / 110L
	PremiumLine Körper- Notdusche, für Decken- montage Unterputz PremiumLine body safety shower, ceiling mounted	3/4-Zoll-AG 3/4" male		265 mm	50 l/min	1711004
					35 l/min	1711004 / 35L
					75 l/min / 20 GPM	1711004 / 75L
					110 l/min*	1711004 / 110L
	PremiumLine Körper- Notdusche, für Decken- montage Aufputz PremiumLine body safety shower, ceiling mounted, exposed pipework	3/4-Zoll-IG 3/4" female		245 mm	50 l/min	1711013
					35 l/min	1711013 / 35L
					75 l/min / 20 GPM	1711013 / 75L
					110 l/min*	1711013 / 110L

\* bei 2,5 bar Fließdruck / at 2.5 bar dynamic water pressure

# Notduschen freistehend

## Freestanding safety showers

# INDUSTRIE-NOTDUSCHEN

## INDUSTRIAL SAFETY SHOWERS

ClassicLine

### Produktmerkmale:

- Gemäß DIN 12899-3:2009, DIN EN 15154-1/-2:2006, ANSI Z.358.1
- Volumenstrom: – Körperdusche: 50 L/min Standard, 35/75/110 L/min auf Wunsch  
– Augendusche: 7/14 L/min
- Wasseranschluss: 1 1/4“ IG hinten, oben und unten
- Material: – Verrohrung: Edelstahl/Messing, grün gepulvert  
– Kugelhahn: Edelstahl (voll geöffnet nach 90°-Drehung)
- Duschkopf: FSP-Tech - Hochleistungs-duschkopf aus Kunststoff









### Product characteristics:

- in accordance with DIN 12899-3:2009, DIN EN 15154-1/-2:2006, ANSI Z.358.1
- volume flow rate: – body shower: 50 l/min standard, 35/75/110 l/min on request  
– eye shower: 7/14 l/min
- water inlet: 1 1/4 “ female behind, above and below
- material: – piping: stainless steel/brass, green powder coated  
– ball valve: stainless steel (fully open after 90° turn)
- shower head: FSP-Tech – high performance shower head, plastic



1213003

1213014

Produktübersicht Product overview	Ausführung Model	Wasseranschluss Water inlet	Ausladung outreach	Gesamthöhe Total height	Volumenstrom Flow rate	Artikel-Nr. Article-No.
	ClassicLine Körper-Notdusche, für Bodenmontage ClassicLine freestanding body safety shower	1 1/4-Zoll-IG  1 1/4“ female	625 mm	2300 mm	50 l/min	1213001 
					35 l/min	1213001 / 35L
					75 l/min / 20 GPM	1213001 / 75L
					110 l/min*	1213001 / 110L
	ClassicLine Körper-Notdusche mit Augendusche, für Bodenmontage ClassicLine freestanding body safety shower with eye shower	1 1/4-Zoll-IG  1 1/4“ female	625 mm		50 l/min	1213002 
					35 l/min	1213002 / 35L
					75 l/min / 20 GPM	1213002 / 75L
					110 l/min*	1213002 / 110L
	ClassicLine Körper-Notdusche mit Hand-Augendusche mit einem Brausekopf 45°, für Bodenmontage ClassicLine freestanding body safety shower with hand-held eye shower with one spray head 45°	1 1/4-Zoll-IG  1 1/4“ female	625 mm	2300 mm	50 l/min	1213003 
					35 l/min	1213003 / 35L
					75 l/min / 20 GPM	1213003 / 75L
					110 l/min*	1213003 / 110L
	ClassicLine Körper-Notdusche mit Hand- Augendusche mit zwei Brauseköpfen 45°, für Bodenmontage ClassicLine freestanding body safety shower with hand-held eye shower with two spray heads 45°	1 1/4-Zoll-IG  1 1/4“ female	625 mm	2300 mm	50 l/min	1213014 
					35 l/min	1213014 / 35L
					75 l/min / 20 GPM	1213014 / 75L
					110 l/min*	1213014 / 110L

\* bei 2,5 bar Fließdruck / at 2.5 bar dynamic water pressure

**Produktmerkmale:**

- Gemäß DIN 12899-3:2009, DIN EN 15154-1/-2:2006, ANSI Z.358.1
- Volumenstrom: – Körperdusche: 50 L/min Standard, 35/75/110 L/min auf Wunsch
  - Augendusche: 7/14 L/min
- Wasseranschluss: 1 1/4“ IG hinten, oben und unten
- Material: – Verrohrung: Edelstahl
  - Kugelhahn: Edelstahl (voll geöffnet nach 90°-Drehung)
- Duschkopf: FSP-Tech - Hochleistungsduschkopf aus Edelstahl

**Product characteristics:**

- in accordance with DIN 12899-3:2009, DIN EN 15154-1/-2:2006, ANSI Z.358.1
- volume flow rate: – body shower: 50 l/min standard, 35/75/110 l/min on request
  - eye shower: 7/14 l/min
- water inlet: 1 1/4 “ female behind, above and below
- material: – piping: stainless steel
  - ball valve: stainless steel (fully open after 90° turn)
- shower head: FSP-Tech – high performance shower head, stainless steel



Produktübersicht Product overview	Ausführung Model	Wasseranschluss Water inlet	Ausladung outreach	Gesamthöhe Total height	Volumenstrom Flow rate	Artikel-Nr. Article-No.
	PremiumLine Körper-Notdusche, für Bodenmontage PremiumLine freestanding body safety shower	1 1/4-Zoll-IG 1 1/4“ female	625 mm	2300 m	50 l/min	1211001
					35 l/min	1211001 / 35L
					75 l/min / 20 GPM	1211001 / 75L
					110 l/min*	1211001 / 110L
	PremiumLine Körper-Notdusche mit Augendusche, für Bodenmontage PremiumLine freestanding body safety shower with eye shower	1 1/4-Zoll-IG 1 1/4“ female	625 mm	2300 m	50 l/min	1211002
					35 l/min	1211002 / 35L
					75 l/min / 20 GPM	1211002 / 75L
					110 l/min*	1211002 / 110L
	PremiumLine Körper-Notdusche mit Hand- Augendusche mit einem Brausekopf 45°, für Bodenmontage PremiumLine freestanding body safety shower with hand-held eye shower with one spray head 45°	1 1/4-Zoll-IG 1 1/4“ female	625 mm	2300 m	50 l/min	1211003
					35 l/min	1211003 / 35L
					75 l/min / 20 GPM	1211003 / 75L
					110 l/min*	1211003 / 110L
	PremiumLine Körper-Notdusche mit Hand- Augendusche mit zwei Brauseköpfen 45°, für Bodenmontage PremiumLine freestanding body safety shower with hand-held eye shower with two spray heads 45°	1 1/4-Zoll-IG 1 1/4“ female	625 mm	2300 mm	50 l/min	1211014
					35 l/min	1211014 / 35L
					75 l/min / 20 GPM	1211014 / 75L
					110 l/min*	1211014 / 110L

\* bei 2,5 bar Fließdruck / at 2.5 bar dynamic water pressure



#### Produktmerkmale:

- Gemäß DIN 12899-3:2009, DIN EN 15154-1/-2:2006, ANSI Z.358.1
- Volumenstrom: – Körperdusche: 50 L/min Standard, 35/75/110 L/min auf Wunsch
  - Augendusche: 7/14 L/min
- Wasseranschluss: 1 1/4“ IG hinten, oben und unten
- Material: – Verrohrung: Edelstahl/Messing, grün gepulvert
  - Kugelhahn: Edelstahl (voll geöffnet nach 90°-Drehung)
- Duschkopf: FSP-Tech - Hochleistungsduschkopf aus Kunststoff

#### Product characteristics:

- in accordance with DIN 12899-3:2009, DIN EN 15154-1/-2:2006, ANSI Z.358.1
- volume flow rate: – body shower: 50 l/min standard, 35/75/110 l/min on request
  - eye shower: 7/14 l/min
- water inlet: 1 1/4“ female behind, above and below
- material: – piping: stainless steel/brass, green powder coated
  - ball valve: stainless steel (fully open after 90° turn)
- shower head: FSP-Tech – high performance shower head, plastic



1213005

1213004

Produktübersicht Product overview	Ausführung Model	Wasseranschluss Water inlet	Ausladung outreach	Gesamthöhe Total height	Volumenstrom Flow rate	Artikel-Nr. Article-No.
	ClassicLine Körper-Notdusche mit Augendusche mit Auffangbecken, für Bodenmontage ClassicLine freestanding body safety shower with eye shower with bowl	1 1/4-Zoll-IG  1 1/4“ female	625 mm	2300 mm	50 l/min	1213004
					35 l/min	1213004 / 35L
					75 l/min / 20 GPM	1213004 / 75L
					110 l/min*	1213004 / 110L
	ClassicLine Körper-Notdusche mit Augendusche mit Auffangbecken aus Edelstahl, für Bodenmontage ClassicLine freestanding body safety shower with eye shower with stainless steel bowl	1 1/4-Zoll-IG  1 1/4“ female	625 mm	2300 mm	50 l/min	1213015
					35 l/min	1213015 / 35L
					75 l/min / 20 GPM	1213015 / 75L
					110 l/min*	1213015 / 110L
	ClassicLine Körper-Notdusche mit Augendusche mit Auffangbecken aus Edelstahl, Entleerung der Augendusche über das Standrohr, für Bodenmontage ClassicLine freestanding body safety shower with eye shower with stainless steel bowl, draining of the eye shower over stand pipe	1 1/4-Zoll-IG  1 1/4“ female	625 mm	2300 mm	50 l/min	1213016
					35 l/min	1213016 / 35L
					75 l/min / 20 GPM	1213016 / 75L
					110 l/min*	1213016 / 110L
	ClassicLine Körper-Notdusche mit Augen-/Gesichts-dusche mit Auffangbecken und Abdeckung, für Bodenmontage ClassicLine freestanding body safety shower with eye-/face wash unit with bowl and lid	1 1/4-Zoll-IG  1 1/4“ female	625 mm	2300 mm	50 l/min	1213005
					35 l/min	1213005 / 35L
					75 l/min / 20 GPM	1213005 / 75L
					110 l/min*	1213005 / 110L

\* bei 2,5 bar Fließdruck / at 2.5 bar dynamic water pressure

**Produktmerkmale:**

- Gemäß DIN 12899-3:2009, DIN EN 15154-1/-2:2006, ANSI Z.358.1
- Volumenstrom: – Körperdusche: 50 L/min Standard, 35/75/110 L/min auf Wunsch  
– Augendusche: 7/14 L/min
- Wasseranschluss: 1 1/4“ IG hinten, oben und unten
- Material: – Verrohrung: Edelstahl  
– Kugelhahn: Edelstahl (voll geöffnet nach 90°-Drehung)
- Duschkopf: FSP-Tech - Hochleistungsduschkopf aus Edelstahl

**Product characteristics:**

- in accordance with DIN 12899-3:2009, DIN EN 15154-1/-2:2006, ANSI Z.358.1
- volume flow rate: – body shower: 50 l/min standard, 35/75/110 l/min on request  
– eye shower: 7/14 l/min
- water inlet: 1 1/4 “ female behind, above and below
- material: – piping: stainless steel  
– ball valve: stainless steel (fully open after 90° turn)
- shower head: FSP-Tech – high performance shower head, stainless steel



1211004

1211005

<b>Produktübersicht</b> Product overview	<b>Ausführung</b> Model	<b>Wasseranschluss</b> Water inlet	<b>Ausladung</b> outreach	<b>Gesamthöhe</b> Total height	<b>Volumenstrom</b> Flow rate	<b>Artikel-Nr.</b> Article-No.
	PremiumLine Körper-Notdusche mit Augendusche mit Auffangbecken, für Bodenmontage PremiumLine freestanding body safety shower with eye shower with bowl	1 1/4-Zoll-IG  1 1/4“ female	625 mm	2300 mm	50 l/min	1211004
					35 l/min	1211004 / 35L
					75 l/min / 20 GPM	1211004 / 75L
					110 l/min*	1211004 / 110L
	PremiumLine Körper-Notdusche mit Augendusche mit Auffangbecken aus Edelstahl, für Bodenmontage ClassicLine freestanding body safety shower with eye shower with stainless steel bowl	1 1/4-Zoll-IG  1 1/4“ female	625 mm	2300 mm	50 l/min	1211015
					35 l/min	1211015 / 35L
					75 l/min / 20 GPM	1211015 / 75L
					110 l/min*	1211015 / 110L
	PremiumLine Körper-Notdusche mit Augendusche mit Auffangbecken aus Edelstahl, Entleerung der Augendusche über das Standrohr, für Bodenmontage PremiumLine freestanding body safety shower with eye shower with stainless steel bowl, draining of the eye shower over stand pipe	1 1/4-Zoll-IG  1 1/4“ female	625 mm	2300 mm	50 l/min	1211016
					35 l/min	1211016 / 35L
					75 l/min / 20 GPM	1211016 / 75L
					110 l/min*	1211016 / 110L
	PremiumLine Körper-Notdusche mit Augen-/Gesichts-dusche mit Auffangbecken und Abdeckung, für Bodenmontage PremiumLine freestanding body safety shower with eye-/face wash unit with bowl and lid	1 1/4-Zoll-IG  1 1/4“ female	625 mm	2300 mm	50 l/min	1211005
					35 l/min	1211005 / 35L
					75 l/min / 20 GPM	1211005 / 75L
					110 l/min*	1211005 / 110L

\* bei 2,5 bar Fließdruck / at 2.5 bar dynamic water pressure

### Produktmerkmale:

- Gemäß DIN 12899-3:2009, DIN EN 15154-1/-2:2006, ANSI Z.358.1
- Volumenstrom: – Körperdusche: 50 L/min Standard, 35/75/110 L/min auf Wunsch  
– Augendusche: 7/14 L/min
- Wasseranschluss: 1 1/4“ IG hinten, oben und unten
- Material: – Verrohrung: Edelstahl  
– Kugelhahn: Edelstahl (voll geöffnet nach 90°-Drehung)
- Duschkopf: FSP-Tech – Hochleistungsduschkopf aus Edelstahl

### Product characteristics:

- in accordance with DIN 12899-3:2009, DIN EN 15154-1/-2:2006, ANSI Z.358.1
- volume flow rate: – body shower: 50 l/min standard, 35/75/110 l/min on request  
– eye shower: 7/14 l/min
- water inlet: 1 1/4 “ female behind, above and below
- material: – piping: stainless steel  
– ball valve: stainless steel (fully open after 90° turn)
- shower head: FSP-Tech – high performance shower head, stainless steel



Produktübersicht Product overview	Ausführung Model	Volumenstrom Flow rate	Artikel- Nr. Article-No.
	PremiumLine Körper-Notdusche, für Bodenmontage mit zusätzlicher Handbrause. PremiumLine freestanding body safety shower with additional hand-held shower.	50 l/min	1211021
		35 l/min	1211021 / 35 L
		75 l/min / 20 GPM	1211021 / 75 L
		110 l/min*	1211021 / 110 L
	PremiumLine Körper-Notdusche mit Augendusche, für Bodenmontage mit zusätzlicher Handbrause. PremiumLine freestanding body safety shower with eye shower and additional hand-held shower.	50 l/min	1211022
		35 l/min	1211022 / 35 L
		75 l/min / 20 GPM	1211022 / 75 L
		110 l/min*	1211022 / 110 L
	PremiumLine Körper-Notdusche mit Augendusche mit Auffangbecken, für Bodenmontage und zusätzlicher Handbrause. PremiumLine freestanding body safety shower with eye shower with bowl and additional hand-held shower.	50 l/min	1211024
		35 l/min	1211024 / 35 L
		75 l/min / 20 GPM	1211024 / 75 L
		110 l/min*	1211024 / 110 L
	PremiumLine Körper-Notdusche mit Augen-/Gesichtsdusche mit Auffangbecken und Abdeckung, für Bodenmontage mit zusätzlicher Handbrause. PremiumLine freestanding body safety shower with eye-/face wash unit with bowl and lid with additional hand-held shower.	50 l/min	1211025
		35 l/min	1211025 / 35 L
		75 l/min / 20 GPM	1211025 / 75 L
		110 l/min*	1211025 / 110 L

\* bei 2,5 bar Fließdruck / at 2.5 bar dynamic water pressure

**Produktmerkmale:**

- Gemäß DIN 12899-3:2009, DIN EN 15154-1/-2:2006, ANSI Z.358.1
- Volumenstrom: – Körperdusche: 50 L/min Standard, 35/75/110 L/min auf Wunsch  
– Augendusche: 7/14 L/min
- Wasseranschluss: 1 1/4“ IG hinten, oben und unten
- Material: – Verrohrung: Edelstahl  
– Verblechung: Edelstahl  
– Kugelhahn: Edelstahl (voll geöffnet nach 90°-Drehung)
- Duschkopf: FSP-Tech – Hochleistungs-duschkopf aus Edelstahl

**Product characteristics:**

- in accordance with DIN 12899-3:2009, DIN EN 15154-1/-2:2006, ANSI Z.358.1
- volume flow rate: – body shower: 50 l/min standard, 35/75/110 l/min on request  
– eye shower: 7/14 l/min
- water inlet: 1 1/4 “ female behind, above and below
- material: – piping: stainless steel  
– housing: stainless steel  
– ball valve: stainless steel (fully open after 90° turn)
- shower head: FSP-Tech – high performance shower head, stainless steel



<b>Produktübersicht</b> Product overview	<b>Ausführung</b> Model	<b>Wasseranschluss</b> Water inlet	<b>Wasser-auslass</b> Water outlet	<b>Abmessungen (H x B x T)</b> Dimensions (H x W x D)	<b>Volumenstrom</b> Flow rate	<b>Artikel- Nr.</b> Article-No.
	PremiumLine Notduschkabine, mit Auffangwanne und Seitenwänden aus Edelstahl PremiumLine safety shower cubicle, with catch basin and side panels of stainless steel	1 1/4-Zoll-AG 1 1/4“ male	1 1/4-Zoll-AG 1 1/4“ male	2450 x 1100 x 1100 mm	50 l/min	1411001
					35 l/min	1411001 / 35L
					75 l/min / 20 GPM	1411001 / 75L
					110 l/min*	1411001 / 110L
	PremiumLine Notduschkabine mit Augendusche, mit Auffangwanne und Seitenwänden aus Edelstahl PremiumLine safety shower cubicle with eye shower, with catch basin and side panels of stainless steel	1 1/4-Zoll-AG 1 1/4“ male	1 1/4-Zoll-AG 1 1/4“ male	2450 x 1100 x 1100 mm	50 l/min	1411002
					35 l/min	1411002 / 35L
					75 l/min / 20 GPM	1411002 / 75L
					110 l/min*	1411002 / 110L
	PremiumLine Notduschkabine mit Hand- Augendusche, mit Auffangwanne und Seitenwänden aus Edelstahl PremiumLine safety shower cubicle with hand-held eye shower, with catch basin and side panels of stainless steel	1 1/4-Zoll-AG 1 1/4“ male	1 1/4-Zoll-AG 1 1/4“ male	2450 x 1100 x 1100 mm	50 l/min	1411003
					35 l/min	1411003 / 35L
					75 l/min / 20 GPM	1411003 / 75L
					110 l/min*	1411003 / 110L
	PremiumLine Notduschkabine mit Augen-/Gesichts-dusche mit Auffangbecken und Abdeckung, mit Auffangwanne und Seitenwänden aus Edelstahl PremiumLine safety shower cubicle with eye-/face wash unit with bowl and lid, with catch basin and side panels of stainless steel	1 1/4-Zoll-AG 1 1/4“ male	1 1/4-Zoll-AG 1 1/4“ male	2450 x 1100 x 1100 mm	50 l/min	1411004
					35 l/min	1411004 / 35L
					75 l/min / 20 GPM	1411004 / 75L
					110 l/min*	1411004 / 110L

\* bei 2,5 bar Fließdruck / at 2.5 bar dynamic water pressure

### Produktmerkmale:

- Gemäß DIN 12899-3:2009, DIN EN 15154-1/-2:2006, ANSI Z.358.1
- Volumenstrom: – Körperdusche: 50 L/min Standard, 35/75/110 L/min auf Wunsch  
– Augendusche: 7/14 L/min
- Wasseranschluss: 1 1/4“ IG hinten, oben und unten
- Material: – Verrohrung: Edelstahl  
– Verblechung: Edelstahl  
– Kugelhahn: Edelstahl (voll geöffnet nach 90°-Drehung)
- Duschkopf: FSP-Tech - Hochleistungsduschkopf aus Edelstahl

### Product characteristics:

- in accordance with DIN 12899-3:2009, DIN EN 15154-1/-2:2006, ANSI Z.358.1
- volume flow rate: – body shower: 50 l/min standard, 35/75/110 l/min on request  
– eye shower: 7/14 l/min
- water inlet: 1 1/4 “ female behind, above and below
- material: – piping: stainless steel  
– housing: stainless steel  
– ball valve: stainless steel (fully open after 90° turn)
- shower head: FSP-Tech – high performance shower head, stainless steel



Zusätzliche Handbrause  
Additional hand held shower

Produktübersicht Product overview	Ausführung Model	Volumenstrom Flow rate	Artikel- Nr. Article-No.
	PremiumLine Notduschkabine, mit Auffangwanne und Seitenwänden aus Edelstahl und zusätzlicher Handbrause. PremiumLine safety shower cubicle, with catch basin and side panels of stainless steel and additional hand-held shower.	50 l/min	1411011
		35 l/min	1411011 / 35 L
		75 l/min / 20 GPM	1411011 / 75 L
		110 l/min*	1411011 / 110 L
	PremiumLine Notduschkabine mit Augendusche, mit Auffangwanne und Seitenwänden aus Edelstahl und zusätzlicher Handbrause. PremiumLine safety shower cubicle with eye shower, with catch basin and side panels of stainless steel and additional hand-held shower.	50 l/min	1411012
		35 l/min	1411012 / 35 L
		75 l/min / 20 GPM	1411012 / 75 L
		110 l/min*	1411012 / 110 L
	PremiumLine Notduschkabine mit Augen-/Gesichtsdusche mit Becken, mit Auffangwanne und Seitenwänden aus Edelstahl und zusätzlicher Handbrause. PremiumLine safety shower cubicle with eye/face wash unit with bowl, with catch basin and side panels of stainless steel and additional hand-held shower.	50 l/min	1411013
		35 l/min	1411013 / 35 L
		75 l/min / 20 GPM	1411013 / 75 L
		110 l/min*	1411013 / 110 L
	PremiumLine Notduschkabine mit Augen-/Gesichtsdusche mit Becken und Abdeckung, mit Auffangwanne und Seitenwänden aus Edelstahl und zusätzlicher Handbrause. PremiumLine safety shower cubicle with eye/face wash unit with bowl and lid, with catch basin and side panels of stainless steel and additional hand-held shower.	50 l/min	1411014
		35 l/min	1411014 / 35 L
		75 l/min / 20 GPM	1411014 / 75 L
		110 l/min*	1411014 / 110 L

\* bei 2,5 bar Fließdruck / at 2.5 bar dynamic water pressure





**Produktmerkmale:**

- Gemäß DIN 12899-3:2009, DIN EN 15154-1/-2:2006, ANSI Z.358.1
- Volumenstrom: – Körperdusche: 50 L/min Standard, 35/75/110 L/min auf Wunsch  
– Augendusche: 7/14 L/min
- Wasseranschluss: 1“ AG hinten
- Material: – Verrohrung: Edelstahl  
– Kugelhahn: Edelstahl (voll geöffnet nach 90°-Drehung)
- Duschkopf: FSP-Tech - Hochleistungsduschkopf aus Edelstahl
- Einsatz in heißen Klimaten

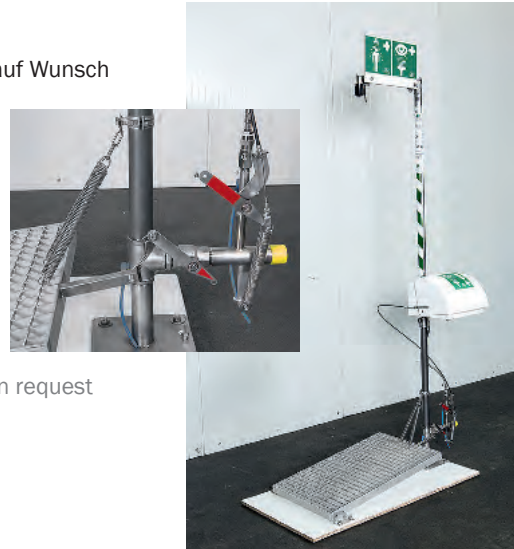
**Product characteristics:**

- in accordance with DIN 12899-3:2009, DIN EN 15154-1/-2:2006, ANSI Z.358.1
- volume flow rate: – body shower: 50 l/min standard, 35/75/110 l/min on request  
– eye shower: 7/14 l/min
- water inlet: 1" male behind
- material: – piping: stainless steel  
– ball valve: stainless steel (fully open after 90° turn)
- shower head: FSP-Tech – high performance shower head, stainless steel
- application in hot climates









<b>Produktüber-</b> <b>sicht</b> Product overview	<b>Ausführung</b> Model	<b>Wasser-</b> <b>anschluss</b> Water inlet	<b>Ausladung</b> outreach	<b>Gesamt-</b> <b>höhe</b> Total height	<b>Volumen-</b> <b>strom</b> Flow rate	<b>Artikel- Nr.</b> Article-No.
	PremiumLine selbstentleerende Augendusche mit Auffangbecken und Abdeckung, für Bodenmontage PremiumLine self-draining eye-/face wash unit with bowl and lid	1-Zoll-AG 1" male	430 mm	1160 mm	16 l/min	1311009
	PremiumLine selbstentleerende Körper-Notdusche, für Bodenmontage PremiumLine freestanding self-draining body safety shower	1-Zoll-AG 1" male	600 mm	2300 mm	50 l/min 35 l/min 75 l/min / 20 GPM 110 l/min*	1311001 1311001 / 35L 1311001 / 75L 1311001 / 110L
	PremiumLine selbstentleerende Körper- Notdusche mit Augendusche, für Bodenmontage PremiumLine freestanding self-draining body safety shower with eye shower	1-Zoll-AG 1" male	600 mm	2300 mm	50 l/min 35 l/min 75 l/min / 20 GPM 110 l/min*	1311002 1311002 / 35L 1311002 / 75L 1311002 / 110L
	PremiumLine selbstentleerende Körper- Notdusche mit Augen-/ Gesichtsdusche mit Auffangbecken und Abdeckung, für Bodenmontage PremiumLine freestanding self-draining body safety shower with eye-/face wash unit with bowl and lid	1-Zoll-AG 1" male	600 mm	2300 mm	50 l/min 35 l/min 75 l/min / 20 GPM 110 l/min*	1311003 1311003 / 35L 1311003 / 75L 1311003 / 110L

\* bei 2,5 bar Fließdruck / at 2.5 bar dynamic water pressure



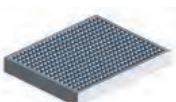

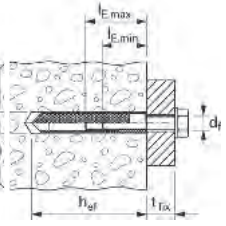



<b>Produktübersicht</b> Product overview	<b>Ausführung</b> Model	<b>Material</b> Material	<b>Für Serie</b> For Series	<b>Artikel- Nr.</b> Article-No.
	<p>Hinweisschild für Augenduschen / Notduschen, inkl. Befestigungsmaterial zur Montage auf dem Duscharm. Safety sign for eye showers / safety showers, incl. Fasteners for mounting on the shower arm.</p>	<p>Aluminium</p>		<p>1600006</p>
	<p>Universal-Piktogramm. Zur Verbesserung der Sichtbarkeit von Notduschen. Montage direkt an der Notdusche. Für freistehende Notduschen (1 1/4" Verrohrung) und Tank-Notduschen, inkl. Fixkit. Universal pictogram. Designed to improve conspicuity at safety showers. For mounting on the safety showers. For free standing safety showers (1 1/4" piping) and tank safety showers, incl. Fixkit.</p>	<p>Farbe: gelber Hintergrund mit grünen Streifen – andere auf Anfrage Colouring: yellow background with green stripes – others on request.</p>	<p>Für freistehende Notduschen und Tank-Notduschen For freestanding safety showers and tank safety showers</p>	<p>1600400</p>
	<p>Rettungskasten mit Rettungsponcho, zwei Rettungsdecken, hochwertiger Erste-Hilfe Rettungsschere Rescuebox with rescuecape, two rescue blankets and a high-quality first-aid hydraulic cutter</p>	<p>Edelstahlgehäuse mit Sichtfenster Stainless steel cabinet with window</p>		<p>2001001</p>
	<p>Mengenregler 35 Liter Flow regulator 35 litres</p>	<p>Kunststoff plastic</p>		<p>8003127-35</p>
	<p>Mengenregler 75 Liter Flow regulator 75 litres</p>	<p>Kunststoff plastic</p>	<p>Für automatische Mengenregulatoren For automatic flow regulators</p>	<p>8003127-75</p>
	<p>Mengenregler 90 Liter Flow regulator 90 litres</p>	<p>Kunststoff plastic</p>		<p>8003127-90</p>
	<p>Zusätzliche Handbrause. Separate Auslösung. Brausekopf mit Gummimuffe und Staubschutzklappe. Edelstahlummantelter Schlauch. Zwangsentleerung der Einheit. Additional hand-held shower. Separate activating. Quench head with rubber bushing and dust cover. Stainless steel covered hose. Unit forced depletion.</p>			<p>1601022</p>

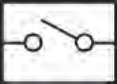
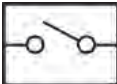

Produktübersicht Product overview	Ausführung Model	Material Material	Bemerkung remarks	Artikel- Nr. Article-No.
	Fußhebelbedienung für Augenduschen / Notduschen Foot lever actuation for eye showers / safety showers	Edelstahl stainless steel		1601090
	Plattformbetätigung for Notduschen, zusätzlich zur Zugstange. Platform actuation for safety showers, in addition to pull rod.	Kunststoff mit** Edelstahlrahmen plastic with stainless steel frame		1600085**
		Edelstahl stainless steel		1601085
	Einhausung für Notduschen mit einem Rahmen aus Edelstahl Housing for safety showers with frame of stainless steel	Edelstahl stainless steel		1600001
	Sammelwanne für Körper-Notduschen, Ablaufanschluss 1 1/4-Zoll-AG. Catch basin for body safety showers, drain pipe 1 1/4" male.	Edelstahl, Kunststoffgitterrost stainless steel, plastic grate		1600030
	Absperrhahn (Edelstahl) für ankommende Wasserversorgung erleichtert die Wartung und Montage von Notduschen. Das Ventil kann mit bauseitigem Vorhängeschloß gegen Schließen und Demontage des Ventilarms gesichert werden. Gate Valve (stainless steel) for incoming water supply easy installation and maintance of Safety Showers. The valve lever can be secured against closing and disassembling by jobsite lock.	1 1/4-Zoll-IG 1 1/4" female	Wandmontierte Notduschen wall mounted safety showers	1603060
		1-Zoll-IG 1" female		1603064
	Befestigungsanker mit Mörtelpatronen für Industrieduschen. Zur Befestigung von Notduschen auf einem bauseitigem Beton-Fundament. Satz mit 4 Stück. Anchor bolts with mortar cartridges for industrial safety showers. For Jobsite mounting on a concrete foundation. Kit includes 4 pieces.			1601226
	Zusätzliche Körpersprühdüse (nur bei einigen Varianten möglich). Additional body spray nozzle (only possible for some variants).			1600039

\*\* Nicht elektrisch leitfähig.  
\*\* Not electrically conductive.

<b>Produktübersicht</b> Product overview	<b>Ausführung</b> Model	<b>Elektrischer Anschluss</b> Electrical supply	<b>Bemerkung</b> remarks	<b>Artikel- Nr.</b> Article-No.
	Notfallsensor für Körper-Notdusche, komplett vormontiert an Dusche, für EX-Zone 1&2.* Switch for body safety shower alarm, complete premounted on shower, for EX-Zones 1&2.*			1600206
	Notfallsensor für Augendusche, komplett vormontiert an Dusche, für EX-Zone 1&2.* Switch for eye shower alarm, complete premounted on shower, for EX-Zones 1&2.*			1600205
	Positionsleuchte (grün) für Notduschen, inkl. Befestigung für Duscharm, verkabelt bis Verteilerdose. Position lamp (green) for safety showers, incl. mounting for shower arm, connected to the junction box	230 V - 50 Hz		1600102
	Blitzlicht (Xenon, rot) für Notduschen, inkl. Befestigung für Duscharm, verkabelt bis Verteilerdose.* Flash light (Xenon, red) for safety showers, incl. mounting for shower arm, connected to junction box.*		230 V - 50 Hz	EX-Zone 1&2 EX-Zones 1&2
	Sirene (8x Töne einstellbar) für Notdusche, inkl. Befestigung für Duscharm, verkabelt bis Verteilerdose.* Siren (8x tones adjustable) for safety showers, incl. mounting for shower arm, connected to the junction box.*	230 V - 50 Hz		
	Spülventil zur bauseitigen Nachrüstung und Isolierung. Inklusive Zeitschaltuhr, Gehäuse und Schaltplan. Flushing valve for jobsite backfitting and isolation. Including timer, housing and wiring diagram.		Metall metall	EX-Zone 1&2 EX-Zones 1&2
				16002051 
				1600151

\* Verbindung Notfallsensor/elektrischer Verbraucher muss bauseits mittels zwischengeschaltetem Relais/Schütz erfolgen.  
\* Connection between release switch and electric consumer load has to be installed by others via an inserted relay/contactator.



Die FSP-Tech® GmbH ist einer der führenden Hersteller von Notduschen, Augenduschen und Dekonsystemen. Industrieunternehmen und Anlagenbauer weltweit gehören zu unseren zufriedenen Stammkunden.

FSP-Tech® GmbH is one of the leading manufacturers of emergency showers, eye-/face washes and decon systems. Industrial and plant engineering companies across the globe rank to our contented regular customers.



Am Standort Deutschland fertigen wir in vielen Varianten:

In Germany we produce various versions of:



*Augenduschen*  
*Eye showers*



*Körperduschen*  
*Body showers*



*Tanknotduschen*  
*Tank safety showers*



*Dekontaminationsduschen*  
*Decontamination showers*

**Dies ist die Broschüre zu unserer Baureihe Notduschen für die Industrie.**

**This is our brochure of our range of freestanding safety showers for industry.**

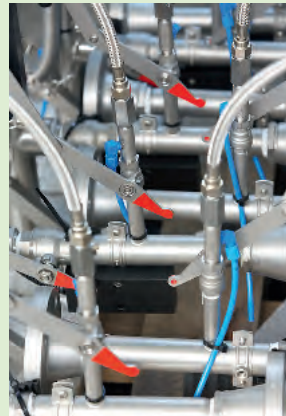

Broschüren zu den anderen Produkten können Sie unter [info@fsp-tech.de](mailto:info@fsp-tech.de) anfordern oder unter [www.fsp-tech.de](http://www.fsp-tech.de) downloaden.

Brochures about all other products can be requested via [info@fsp-tech.de](mailto:info@fsp-tech.de) or downloaded via [www.fsp-tech.eu](http://www.fsp-tech.eu).

**FSP-Tech® GmbH steht für Qualität und Service.**  
**FSP-Tech® GmbH stands for quality and service.**



**Notduschen & Dekon-Systeme**  
**Safety Showers & Decon Systems**

[www.fsp-tech.eu](http://www.fsp-tech.eu)

Vertrieb durch / Distributed by

### Impressum

Nach Erstellung dieser Broschüre können sich noch Änderungen an unseren Produkten ergeben haben. Die Abbildungen zeigen zum Teil Sonderausstattungen, die nicht zum Lieferumfang gehören. Farbabweichungen zum Original sind technisch bedingt. Auch behalten wir uns das Recht vor, unsere Produkte jederzeit ohne vorherige Ankündigung zu verbessern. Erkundigen Sie sich nach dem letzten Stand bei der FSP-Tech® GmbH. Alle Lieferungen und Leistungen erfolgen zu unseren allgemeinen Zahlungs- und Lieferbedingungen. Trotz sorgfältiger Prüfung aller veröffentlichten Inhalte, übernehmen wir keine Gewähr oder Haftung für Irrtümer und eventuelle Fehler. Nachdruck und Vervielfältigung, auch auszugsweise, nur mit schriftlicher Genehmigung des Herausgebers. Alle Copyrightrechte gehören der

### FSP-Tech® GmbH

Heinz-Bäcker-Straße 27  
D-45356 Essen  
Fon: 0049-(0)201/26 999-0  
Fax: 0049-(0)201/26 999-26  
E-Mail: [info@fsp-tech.de](mailto:info@fsp-tech.de)

### Imprint

After compilation of this brochure it can arise some modifications of our products. The illustrations show partly optional equipment which is not included in shipment. Color variation to the original is a technical consequence. We also reserve the right to improve our products without prior notice. Please ask about the latest condition at FSP-Tech GmbH. All supplies and services occur to our common terms of payment and delivery. Despite careful examination of all printed data we do not assume any guarantee or liability for printing errors and possible mistakes. Publications and copies, even partial, are permitted only with the publisher permission. All copyrights served to

### FSP-Tech® GmbH

Heinz-Bäcker-Straße 27  
D-45356 Essen  
Fon: 0049-(0)201/26 999-0  
Fax: 0049-(0)201/26 999-26  
E-Mail: [info@fsp-tech.de](mailto:info@fsp-tech.de)

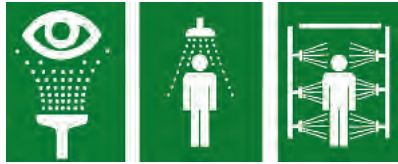

**Notduschen & Dekon-Systeme**  
*Safety Showers & Decon Systems*

# NOTFALLDUSCHEN FÜR DIE INDUSTRIE

## THERMO-NOTDUSCHEN

THERMO SAFETY SHOWERS FOR INDUSTRY

MADE  
IN  
GERMANY





*Frost sichere Thermo-Notdusche*  
*Frostproof temperature controlled safety shower*

Notduschen für industrielle Anwendungen verfügen über ein extrem weites Einsatzgebiet durch die Vielzahl der Varianten.

Industrial safety showers have a wide field of application due to the variety of versions.

Thermo-Notduschen werden eingesetzt wenn das Duschwasser direkt an der Verwendungsstelle temperiert werden soll und eine Tanknotdusche nicht platziert werden kann.

Thermo safety showers are used if the shower water should be tempered directly at the construction site and a tank safety shower cannot be placed.



*Hochwertige Bauteile*  
*High quality components*



*Mischventil*  
*Mixing Valve*

Es sind Varianten für Innen- und Außenanwendungen erhältlich.

Produktmerkmale:

- Gemäß DIN 12899-3:2009, DIN EN 15154-1/-2:2006, ANSI Z.358.1
- Volumenstrom:
  - Körperdusche: 75 L/min Standard, 35/90 L/min als Option
  - Augendusche: 7/14 L/min
- Tankvolumen
  - 300 Liter
  - 500 Liter
- Thermomischer:
  - Proportional regelnder Dreiwegmischer
  - Mischwassereinstellbereich 20–30 °C
- Material:
  - Verrohrung: Edelstahl
  - Verblechung: Edelstahl
  - Kugelhahn: Edelstahl (voll geöffnet nach 90°-Drehung)
- Duschkopf: FSP-Tech - Hochleistungsduschkopf
- Ausführungen für
  - Innen- und Außenaufstellung erhältlich
  - EX-Zonen erhältlich

Variants for indoor application and outdoor application are available

Productcharacteristics:

- According to DIN 12899-3:2009, DIN EN 15154-1/-2:2006, ANSI Z.358.1
- Volume flow rate:
  - body shower: 75 l/min standard, 35/90 l/min optional
  - eyeshower: 7/14 l/min
- Tank capacity
  - 300 litre
  - 500 litre
- Thermostatic mixing valve:
  - proportional regulating three-way mixing valve
  - mixed water adjustment range 20–30 °C
- Material:
  - piping: stainless steel
  - housing: stainless steel
  - ball valve: stainless steel (fully-open after 90° turn)
- Shower head: FSP-Tech high-performance shower head
- Variants for
  - indoor and outdoor application available
  - EX-Zones available

# Thermo-Notduschen

## Frostproof temperature controlled safety showers

**THERMO-NOTDUSCHEN**  
**THERMO SAFETY SHOWERS**

**FOKUS**  
**FOCUS**

Die Notduschen können aufgrund des modularen Systems mit Augenduschen kombiniert werden.

Alle FSP-Tech® Produkte werden in Übereinstimmung mit folgenden Normen und folgenden harmonisierten Standards konstruiert und gefertigt:

- EN 15154-1
- EN 15154-2
- DIN 12 899 T3
- ANSI Z358.1

Die Bewertung der potentiellen Zündquellen und die Installation der elektrischen Betriebsmittel erfolgte unter Einhaltung der DIN EN 1127-1, DIN EN 13 463-1 sowie der DIN EN 13 463-1. Das Prüflaboratorium des TÜV Rheinland Industrie Service GmbH, Moltkeplatz 1, 45138 Essen wurde bezüglich der Fragen des Explosionsschutzes eingeschaltet und hat die Dokumentation und die Einsatzbedingungen der verwendeten explosionsgeschützten Bauteile auf Einhaltung der Richtlinie 94/9/EG überprüft.

Die Produkte zeichnen sich durch die robuste und durchdachte Konstruktion aus. Sie haben sich seit vielen Jahren in Industrie und Anlagenbau bewährt.

Made in Germany

Safety showers can be combined with eye showers because of the modular system.

All FSP-Tech® products are manufactured and configured in accordance with following standards and harmonized standards:

- EN 15154-1
- EN 15154-2
- DIN 12 899 T3
- ANSI Z358.1

The evaluation of the potential ignition sources and the installation of the electrical equipment were made in accordance to DIN EN 1127-1, DIN EN 13463-1. The test laboratory of TÜV Rheinland Industrie Service GmbH, Moltkeplatz 1, 45138 Essen was engaged due to the matters of explosion protection and reviewed the documentation and the operating conditions of the explosion-proof equipment used regarding compliance to guideline 94/9/EG.

The products are characterized by the robust and well-thought construction. They have proven their reliability in industry and laboratory for many years.

Made in Germany!



Thermo-Notdusche 300 Liter\*  
Temperature controlled safety shower 300 Litre\*

\* bei 2 bar Fließdruck / \* at 2 bar dynamic water pressure

**Produktmerkmale:**

- Gemäß DIN 12899-3:2009, DIN EN 15154-1/-2:2006, ANSI Z.358.1
- Einsatzgebiet: Lokale Warmwassererzeugung alternativ zu Tanknotduschen
- Material Rahmen, Seitenwände, Verrohrung und Tank: Edelstahl
- 3 kW Tauchbadheizer für Wassertank
- Wasseranschluss: 1 ¼“ AG
- Kugelhahn: Edelstahl
- Mischventil: Messing / Mischtemperatur: ~ 25 °C / > 15 Minuten
- Hochleistungsduchkopf: Kunststoff, chemikalienbeständig
- Spannungsversorgung: 230 V/50 Hz (Andere Spannungen auf Anfrage)
- Volumenstrom: 75 l/min als Standard / 35/90 l/min als Option

**Product characteristic:**

- According to DIN EN 12899-3:2009, DIN EN 15154-1/-2:2006, ANSI Z.358.1
- Application area: Local tempered water, as an alternative to tank showers
- Material frame, side panels, piping and tank: stainless steel
- 3 kW bath heater for tank
- Water inlet: 1 ¼ “male
- Ball valve: Stainless Steel
- Mixing valve: brass / mixing temperature: approx. 25 °C / > 15 Minutes
- High-performance shower head: plastic, chemical resistant
- Power supply: 230 V/50 Hz (other power supply on request)
- Volume flow: 75 l/min standard / optional 35/90 l/min











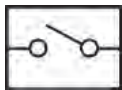
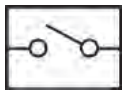

Produktübersicht Product overview	Ausführung Model	Für Serie For Series	Artikel- Nr. Article-No.
 300 l	Körper-Notdusche mit Mischventil und Warmwasser-Ladespeicher. Speichervolumen 300 Liter. Freestanding body safety shower with mixing valve and pressurized hot water tank. Tank volume 300 litre.	300 Liter / 300 litre	1201150
		500 Liter / 500 litre	1201151
 500 l	Körper-Notdusche mit Mischventil und Warmwasser-Ladespeicher. Speichervolumen 500 Liter. Freestanding body safety shower with mixing valve and pressurized hot water tank. Tank volume 500 litre.	EX-Zone 1 & 2 300 Liter / 300 litre	1201250 
		EX-Zone 1 & 2 500 Liter / 500 litre	1201251 



Produktübersicht Product overview	Ausführung Model	Bemerkung Remarks	Für Serie For Series	Artikel-Nr. Article-No.
	Augen-/Gesichtsdusche mit Becken und Abdeckung Eye-/face wash unit with bowl and lid	16 l/min **	Augendusche	1601002
 300 l	Frostschutzkit, bestehend aus Raumheizer und Gehäuseisolierung mit Polyurethan-Hartschaumplatten. Ausführung für 300 Liter Tank. Freeze protection kit, contains room heater and cubicle insulation with polyurethane foam boards. Version for tank 300 litre.	EX-Zone 1 & 2	300 L / 300 litre	1620150 1620250 
 500 l	Frostschutzkit, bestehend aus Raumheizer und Gehäuseisolierung mit Polyurethan-Hartschaumplatten. Ausführung für 500 Liter Tank. Freeze protection kit, contains room heater and cubicle insulation with polyurethane foam boards. Version for tank 500 litre.	EX-Zone 1 & 2	500 L / 500 litre	1620151 1620251 
	Rettungskasten mit Rettungsponcho, zwei Rettungsdecken, hochwertiger Erste-Hilfe-Schere Rescuebox with rescuecape, two rescue blankets and a high-quality first-aid hydraulic cutter	Edelstahlgehäuse mit Sichtfenster Stainless steel cabinet with window		2001001
	Mengenregler 35 Liter Flow regulator 35 litres	Kunststoff plastic	Für automatische Mengenregulatoren For automatic flow regulators	8003127-35
	Mengenregler 50 Liter Flow regulator 50 litres	Kunststoff plastic		8003127-50
	Mengenregler 90 Liter Flow regulator 90 litres	Kunststoff plastic		8003127-90
	Zusätzliche Handbrause. Separate Auslösung. Brausekopf mit Gummimuffe und Staubschutzklappe. Edelstahlummantelter Schlauch. Zwangsentleerung der Einheit. Additional hand-held shower. Separate activating. Quench head with rubber bushing and dust cover. Stainless steel covered hose. Unit forced depletion.			1601020
	Fußhebelbedienung für Augenduschen / Notduschen. Nicht in Kombination mit Plattformbetätigung. Foot lever actuation for eye showers / safety showers. Not compatible with platform actuation.	Edelstahl stainless steel		1601090
	Plattformbetätigung für Notduschen, zusätzliche Zugstange. Nicht in Kombination mit Fußhebelbetätigung. Platform actuation for safety showers, in addition to pull rod.	Kunststoff mit** Edelstahlrahmen plastic with stainless steel frame		1600085**
		Edelstahl stainless steel		1601085
	Befestigungsanker mit Mörtelpatronen für Industrieduschen. Zur Befestigung von Notduschen auf einem bauseitigen Beton-Fundament. Satz mit 4 Stück. Anchor bolts with mortar cartridges for industrial safety showers. For jobsite mounting on a concrete foundation. Kit includes 4 pieces.			1601226

\*\* Nicht elektrisch leitfähig.  
\*\* Not electrically conductive.

<b>Produktübersicht</b> Product overview	<b>Ausführung</b> Model	<b>Elektrischer Anschluss</b> Electrical supply	<b>Bemerkung</b> remarks	<b>Artikel-Nr.</b> Article-No.
	Notfallsensor für Körper-Notdusche, komplett vormontiert an Dusche, für EX-Zone 1 & 2.* Switch for body safety shower alarm, complete premounted on shower, for EX-Zones 1 & 2.*			1600206
	Notfallsensor für Augendusche, komplett vormontiert an Dusche, für EX-Zone 1 & 2.* Switch for eye shower alarm, complete premounted on shower, for EX-Zones 1 & 2.*			1600205
	Positionsleuchte (grün) für Notduschen, inkl. Befestigung für Duscharm, verkabelt bis Verteilerdose. Position lamp (green) for safety showers, incl. mounting for shower arm, connected to the junction box	230 V - 50 Hz		1600102
			EX-Zone 1 & 2 EX-Zones 1 & 2	1600202 
	Blitzlicht (Xenon, rot) für Notduschen, inkl. Befestigung für Duscharm, verkabelt bis Verteilerdose.* Flash light (Xenon, red) for safety showers, incl. mounting for shower arm, connected to junction box.*	230 V - 50 Hz		1600108
			EX-Zone 1 & 2 EX-Zones 1 & 2	1600208 
	Sirene (8 x Töne einstellbar) für Notdusche, inkl. Befestigung für Duscharm, verkabelt bis Verteilerdose.* Siren (8 x tones adjustable) for safety showers, incl. mounting for shower arm, connected to the junction box.*	230 V - 50 Hz		1600109
			EX-Zone 1 & 2 EX-Zones 1 & 2	1600209 
	Spülventil zur bauseitigen Nachrüstung und Isolierung. Flushing valve for jobsite backfitting and isolation.	Metall metall		1600151
			EX-Zone 1 & 2 EX-Zones 1 & 2	1600251 
	Zusätzlicher Wasserauslass 1" an Speichertank. Dient zur Versorgung zusätzlicher Notduschen. Second outlet 1" from the tank. Can be used to feed additional safety showers.			1600092

\* Verbindung Notfallsensor/elektrischer Verbraucher muss bauseits mittels zwischengeschaltetem Relais/Schütz erfolgen.  
\* Connection between release switch and electric consumer load has to be installed by others via an inserted relay/contactator.



Thermo-Notdusche 300 Liter vor Auslieferung  
Temperature controlled safety shower 300 litre ready for despatch



Die FSP-Tech® GmbH ist einer der führenden Hersteller von Notduschen, Augenduschen und Dekonsystemen. Industrieunternehmen und Anlagenbauer weltweit gehören zu unseren zufriedenen Stammkunden.

FSP-Tech® GmbH is one of the leading manufacturers of emergency showers, eye-/face washes and decon systems. Industrial and plant engineering companies across the globe rank to our contented regular customers.



Am Standort Deutschland fertigen wir in vielen Varianten:

In Germany we produce various versions of:



*Augenduschen*  
*Eye showers*



*Körperduschen*  
*Body showers*



*Tanknotduschen*  
*Tank safety showers*



*Dekontaminationsduschen*  
*Decontamination showers*

**Dies ist die Broschüre zu unserer Baureihe Notduschen für die Industrie – Thermo-Notduschen.**

This is the brochure of our range safety showers for industry – temperature controlled safety showers.

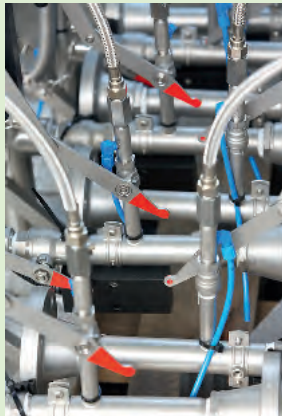

Broschüren zu den anderen Produkten können Sie unter [info@fsp-tech.de](mailto:info@fsp-tech.de) anfordern oder unter [www.fsp-tech.de](http://www.fsp-tech.de) downloaden.

Brochures about all other products can be requested via [info@fsp-tech.de](mailto:info@fsp-tech.de) or downloaded via [www.fsp-tech.eu](http://www.fsp-tech.eu).

**FSP-Tech® GmbH steht für Qualität und Service.**  
**FSP-Tech® GmbH stands for quality and service.**



**Notduschen & Dekon-Systeme**  
**Safety Showers & Decon Systems**

[www.fsp-tech.eu](http://www.fsp-tech.eu)

Vertrieb durch / Distributed by

### Impressum

Nach Erstellung dieser Broschüre können sich noch Änderungen an unseren Produkten ergeben haben. Die Abbildungen zeigen zum Teil Sonderausstattungen, die nicht zum Lieferumfang gehören. Farbabweichungen zum Original sind technisch bedingt. Auch behalten wir uns das Recht vor, unsere Produkte jederzeit ohne vorherige Ankündigung zu verbessern. Erkundigen Sie sich nach dem letzten Stand bei der FSP-Tech® GmbH. Alle Lieferungen und Leistungen erfolgen zu unseren allgemeinen Zahlungs- und Lieferbedingungen. Trotz sorgfältiger Prüfung aller veröffentlichten Inhalte, übernehmen wir keine Gewähr oder Haftung für Irrtümer und eventuelle Fehler. Nachdruck und Vervielfältigung, auch auszugsweise, nur mit schriftlicher Genehmigung des Herausgebers. Alle Copyrightrechte gehören der

### FSP-Tech® GmbH

Heinz-Bäcker-Straße 27  
D-45356 Essen  
Fon: 0049-(0)201/26 999-0  
Fax: 0049-(0)201/26 999-26  
E-Mail: [info@fsp-tech.de](mailto:info@fsp-tech.de)

### Imprint

After compilation of this brochure it can arise some modifications of our products. The illustrations show partly optional equipment which is not included in shipment. Color variation to the original is a technical consequence. We also reserve the right to improve our products without prior notice. Please ask about the latest condition at FSP-Tech GmbH. All supplies and services occur to our common terms of payment and delivery. Despite careful examination of all printed data we do not assume any guarantee or liability for printing errors and possible mistakes. Publications and copies, even partial, are permitted only with the publisher permission. All copyrights served to

### FSP-Tech® GmbH

Heinz-Bäcker-Straße 27  
D-45356 Essen  
Fon: 0049-(0)201/26 999-0  
Fax: 0049-(0)201/26 999-26  
E-Mail: [info@fsp-tech.de](mailto:info@fsp-tech.de)

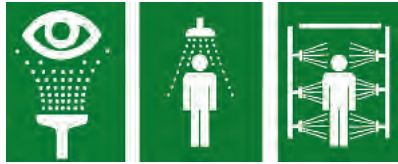

**Notduschen & Dekon-Systeme**  
*Safety Showers & Decon Systems*

# NOTDUSCHEN – MOBILE LÖSUNGEN – VERLEIH – WARTUNG

SAFETY SHOWERS – MOBILE SHOWERS – RENTAL SHOWERS – MAINTENANCE

MADE  
IN  
GERMANY





FSP-Tech® fertigt Notduschen für mobile Anwendungen.  
Sei es der Großstillstand, die Baustelle mit Gefahrstoffen  
oder der temporäre Betrieb:  
**FSP-Tech® hat die Lösung!**

FSP-Tech® manufactures safety showers for mobile  
applications. The large shutdown, on the site with hazardous  
substances or temporary operation:  
**FSP-Tech® offers a solution!**

Wir produzieren für Ihre Anwendungen mobile Notduschen in  
folgenden Ausführungen:

We are producing mobile safety showers for your applications  
in following versions:

**Mobile Tanknotduschen (Art.-Nr. 1001008), absetzbar  
und kranbar mit oder ohne Chassis mit Doppelachse.  
Für diese Bauweise verfügt die FSP-Tech® GmbH über  
das alleinige Gebrauchsmuster!**

Der Edeltank verfügt über 1200 Liter Volumen  
Betrieb ohne weitere Energie  
Aufbau aus Edelstahl

**Mobile tank safety showers (Art.-No. 1001008),  
arrangeable and craneable with or without chassis  
with double axis. FSP-Tech® owns the exclusive utility  
model for this construction.**

The stainless steel tank has a 1200 litres capacity of  
Operation without further energy  
Stainless steel construction





### Mobile Tanknotdusche, geschlossen, mit Chassis mit Doppelachse.

Der Edelstahltank verfügt über 1200 Liter Volumen  
Betrieb mit 230 V  
Fahrzeugaufbau aus Edelstahl/Sandwichpaneel  
Notduschbereich im Heck  
Vor der Achse: Technik- und Stauraum  
Notduscheneinheit herausnehmbar und einsetzbar

### Mobile tank safety shower, closed, with chassis with double axis.

The stainless steel tank has a capacity of 1200 litres  
Operation with 230 V  
Vehicle body made of stainless steel/sandwich panels  
Safety shower area at the rear  
In front of the axis: technical and storage space  
Safety shower unit removable and applicable



Beide Ausführungen:

Ausführung für frostgefährdete Bereiche möglich  
Explosiongeschützte Ausführung erhältlich  
Das Fahrgestell verfügt über Einzelradaufhängung  
Die Einheit ist zugelassen im Bereich der StVO bis 100 km/h  
Ausführung gemäß DIN 12899-3 und ANSI Z 358.1

Both versions:

Version for freezing areas available  
Explosion protected version available  
Chassis has an independent suspension  
The unit is approved in the range of StVO  
(Road Traffic Regulations) to 100 km/h.  
Design according to DIN 12899-3 and ANSI Z 358.1

### Mobile Tanknotduschen (Art.-Nr. 4000001)

Der Stahltank mit Gummiblase verfügt über 230 Liter Füllvolumen und wird mit Druckluft beaufschlagt.

### Mobile tank safety showers (Art.-No. 4000001)

The steel tank with rubber bladder has 230 litres filling capacity and is applied with compressed air.



### Mobile Tank-Augenduschen (Art.-Nr. 1910057)

Der Edelstahltank verfügt über 16 Liter Füllvolumen und wird mit Druckluft beaufschlagt.

### Mobile tank safety shower (Art.-No. 1910057)

The stainless steel tank has a 16 litres filling capacity and is applied with compressed air.

In Deutschland, Benelux und einigen Ländern ist das Equipment auch im Verleih erhältlich.

In Germany, Benelux and some other countries the equipment is available for rent also.



**Produktmerkmale:**

**Aufbau**

- Tanknotduscheneinsatz abnehmbar
- Edelstahltank mit Schwallblechen
- Befüllung via Storz-Kupplung
- Frostsichere Box für Lagerung von Augenspülflaschen (Beheizung nur bei 230 V-Einspeisung)
- Verblendung oben in Struktur weiß
- Seitenwände mit Rollplane grün
- Beschriftung nach Kundenvorgabe

**Product features:**

**Construction**

- Removable tank shower element
- Stainless steel tank with baffle plates
- Filling via Storz connection
- Frostprotected box for storage of eye wash bottles (Heating with 230V supply only)
- Veneer on top in structural-white
- Sidewalls with rollable green cover
- Livery according to the customers' request

**Elektrik 230 V:**

- Geeignet für Gas Ex-Zone 1+2
- Tauchbadheizer
- Innenraumbeleuchtung 2x18 W
- Positionsleuchte grün
- FI-Schutzschalter
- Anschlussdose
- Erdungsnagel

**Electronics 230 V:**

- Suitability for the use in gas hazardous zones 1+2
- Immersion bath heater
- Inside illumination 2x18 W
- Position lamp green
- Circuit breaker
- Junction box
- Earthing

**Fahrgestell**

- Stabiler, verschweißter Rahmen
- Einzelradaufhängung mit Gummifederung
- Auslaufeinrichtung mit Sicherheitskupplung / Stoßdämpfer
- Handbremshebel mit Gasfederunterstützung
- Wartungsarme Radbremse mit Rückfahrautomatik
- Stabiles Automatikstützrad
- 4 Stützen mit Kurbel
- Messlibellen für Ausrichtung des Aufbaus
- Zugelassen im Bereich der StVO bis 80 km/h

**Chassis:**

- Solid welded frame
- Independend suspension
- Handbrake lever with gas spring assistance
- Low-maintenace wheel brake with reversing mechanism
- Solid carrying wheel
- 4 props with crank
- Spirit level for adjusting of the construction
- Road legal up th 80 km/h

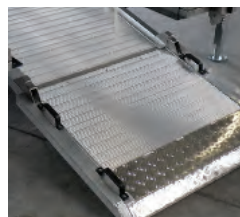

Gebrauchsmuster geschützt!

\*Optional / \*Options

Produktübersicht Product overview	Ausführung Model	Abmessungen (H x B x T) Dimensions (H x W x D)	Gewicht weight	Spülzeit Flush time	Volumenstrom Flow rate	Artikel- Nr. Article-No.
	PremiumLine mobile Tank-Notdusche, Tank-Inhalt 1200 Liter.  PremiumLine mobile tank safety shower, tank capacity 1200 litre.	3300 x 1900 x 4700 mm	1285 kg	15–30 Min.	40/76 l/min	1001008



**Mobile Tanknotdusche, geschlossen, mit Chassis mit Doppelachse**

**Aufbau:**

- Tanknotduscheneinsatz herausnehmbar
- Edelstahltank mit Schwallblechen
- Tank mit 1200 Liter Volumen
- Integrierte Hochleistungspumpe
- Fahrzeugaufbau Sandwichpanele

**Mobile tank safety shower, closed, with chassis and double axis.**

**Construction:**

- Removable tank safetyshower
- Stainless steel tank with baffle plates
- Tank capacity 1200 litres
- Integrated high-performance pump
- Vehicle body sandwich panels

**Betrieb:**

- Autark mittels Tank oder dauerhaft über bauseitige Wasserzufuhr
- Betrieb mit 230 V
- Fahrzeugaufbau aus Edelstahl/Sandwichpanele
- Notduschbereich im Heck
- Vor der Achse: Technik- und Stauraum
- Notduscheneinheit herausnehmbar und einsetzbar

Ausführung für frostgefährdete Bereiche möglich  
 Explosionsgeschützte Ausführung

**Operation:**

- Self-sufficient by tank or permanent water connection prepared by the customer
- Operation with 230 V
- Vehicle body out of stainless steel/sandwich panels
- Safety shower area at the rear
- In front of the axis: technical space and storage space
- Safety shower unit removable and applicable

Version for freezy areas available  
 Explosion protection version available



**Fahrgestell:**

- Das Fahrgestell verfügt über Einzelradaufhängung
- Die Einheit ist zugelassen im Bereich der StVO bis 100 km/h
- Ausführung gemäß DIN 12899-3 und ANSI Z 358.1

**Vehicle body:**

- Chassis has an independent suspension
- The unit is approved in the range of StVO up to 100 km/h
- According to DIN 12899-3 and ANSI Z 358.1

Produktübersicht Product overview	Ausführung Model	Abmessungen (H x B x T) Dimensions (H x W x D)	Gewicht weight	Spülzeit Flush time	Volumenstrom Flow rate	Artikel- Nr. Article-No.
	PremiumLine mobile Tanknotdusche, Tankvolumen 1200 Liter Model: PremiumLine mobile tank safety shower, tank capacity 1200 litres	4250 x 2050 x 2670 mm	ca. 950 kg (leer)	15-30 Min. Bauseitige Einspeisung: unlimitiert on-site feed: unlimited	40/76 l/min	1001018

**Produktmerkmale:**

Material Verrohrung und Ventile: Edelstahl  
 Material Tank: Stahl  
 Tank-Inhalt: 230 Liter  
 Kugelhahn: Edelstahl (voll geöffnet nach 90°-Drehung)  
 Hochleistungsduschkopf: Kunststoff, chemikalienbeständig  
 Betätigung: über Druckstange  
 Mengenregulation: automatischer Mengenregulator (35/50/75 l/min)

**Product features:**

Material pipes & valves: stainless steel  
 Material tank: steel  
 Tank capacity: 230 litre  
 Ball valve: stainless steel (fully open after 90°-rotation)  
 High-performance shower head: chemical resistant plastic  
 Actuation: by push bar  
 Flow regulation: automatic flow regulator (35/50/75 l/min)



Produktübersicht Product overview	Ausführung Model	Abmessungen (H x B x T) Dimensions (H x W x D)	An- schluss Inlet	Spülzeit Flush time	Volumenstrom Flow rate	Artikel- Nr. Article-No.
	PremiumLine mobile Tank- Notdusche, Tank-Inhalt 240 Liter.	2400 x 890 x 760 mm	1 1/4- Zoll-IG  1 1/4" female	5 Min.	50 l/min	4000001
	PremiumLine mobile tank safety shower, tank capacity 240 litre.			7 Min.	35 l/min	4000001 / 35L
				3 Min.	75 l/min / 20 GPM	4000001 / 75L
				2 Min.	110 l/min	4000001 / 110L
	Hand-Augendusche mit einem Brausekopf senkrecht nach oben. Hand-held eye shower with one spray head straight upwards.	250 x 75 x 75 mm		34 Min	7 l/min	1600055
	Vollgummibereifung und klappbare Deichsel mit Kugel- kopfkupplung aus Edelstahl. (nicht zum Einsatz gemäß STVO) Solid rubber tires and foldable tow bar with trailer hitch ball.					1603000
	Unterfahrpallette für Stapler / Hubwagen, Kantkonstruktion aus Edelstahl. Pallet for forklifts and pallet jacks.					1603005

# Tank-Augenduschen mit Edelstahltank

## Tank eye wash stations with stainless steel tank

# TANK-AUGENDUSCHEN

## TANK EYEWASH STATIONS

### Produktmerkmale:

Material: Edelstahl, Kunststoff  
 Haltbarkeitsdauer (nur Wasser): ungefähr 1 Woche  
 Haltbarkeitsdauer (mit antibakteriellem Zusatz): ungefähr 6 Monate  
 Augendusche: ClassicLine Hand-Augendusche mit einem Brausekopf  
 Schlauch: edelstahlummantelter Silikonschlauch DN 10, Länge 1500 mm  
 Mengenregulation: automatischer Mengenregulator (1,7/7 l/min)

### Product features:

Material: stainless steel, plastic  
 Time of permanency (only water): about 1 week  
 Time of permanency (with antibacterial addition): about 6 months  
 Eyewash: ClassicLine hand-held eye shower with one spray head  
 Hose: stainless steel covered silicone hose DN 10, length 1500 mm  
 Flow regulation: automatic flow regulator (1,7/7 l/min)



Produktübersicht Product overview	Ausführung Model	Gesamthöhe Total height	Tank- Inhalt Tank capacity	Spülzeit Flush time	Volumenstrom Flow rate	Artikel- Nr. Article-No.
	ClassicLine Tank-Augendusche mit Edelstahltank  ClassicLine tank eyewash station with stainless steel tank	560 mm	16 Liter  16 litre	2 Min.	7 l/min	1910056
				10 Min.	1,7 l/min / 0,45 GPM	1910056 /1L
	ClassicLine mobile Tank-Augendusche mit Edelstahltank  ClassicLine mobile tank eyewash station with stainless steel tank	850 mm	16 Liter  16 litre	2 Min.	7 l/min	1910057
				10 Min.	1,7 l/min / 0,45 GPM	1910057 /1L
	Antibakterieller Zusatz für Tank-Augenduschen und Tank-Notduschen. Konserviert Wasser bis zu 6 Monate, Dosierung: 10 ml auf 100 Liter Wasser. Antibacterial addition for tank eyewash stations and tank safety showers. Disinfects and preserves water for up to 6 months, dosing: 10 ml to 100 litres water.	100 ml				1600007

**FSP-Tech® verleiht Notduschen.**

Im Regelfall werden Notduschen und Augenduschen beschafft und dauerhaft in die Rettungskette integriert.

Für Anwendungen, bei denen Notduschen nur zeitlich befristet oder einmalig eingesetzt werden, bieten wir Ihnen Notduschen aus unserem Mietpark.

Anwendungen für Notduschen auf Mietbasis finden sich bei:

- Großstillständen
- Baustellen mit Gefahrstoffen
- Prototypen- und Versuchsanlagen

Der Mietpark umfasst:

- Tanknotduschen
- Mobile Notduschen mit StVO Zulassung
- Tank-Augenduschen
- Freistehende, unbeheizte Notduschen

Für Deutschland und Benelux werden Notduschen zur Miete ab dem Standort Essen zur Verfügung gestellt.

Viele unsere Auslandspartner verfügen über eigene Mietflotten an Notduschen.

Alle Notduschen werden nach jedem Einsatz umfangreich geprüft und instandgesetzt um fit zu sein für neue Aufgaben. Bitte fragen Sie die aktuellen Verfügbarkeiten an.

**FSP-Tech® rental safety showers**

In general safety showers and eye shower are procured and permanently integrated in the rescue chain. For applications where safety showers are used limited in time or only once, we offer safety showers for rent.

Applications for safety showers on rental basis are:

- Shutdown
- Sites with hazardous substances
- Prototype and test facilities

The rental stock includes:

- Tank safety showers
- Mobile tank safety showers with StVO approval
- Tank eye showers
- Freestanding, unheated safety showers

For Germany and Benelux safety showers for rent are available from Essen. Many of our foreign partners have their own stock of safety showers for rent.

All safety showers are examined and refurbished after every use to be ready for new application. Please request the current availability.





Der Gesetzgeber verpflichtet per Betriebssicherheitsverordnung (BetrSichV) und Arbeitsstättenverordnung (ArbStättV) zur regelmäßigen Wartung von

- Notduschen
  - Tanknotduschen
  - Augenduschen
  - Sicherheitsschränken
- und anderer Sicherheitstechnik

Das Wartungskonzept der FSP-Tech® gibt Ihnen als Betreiber Sicherheit.

Wir unterstützen Sie bei der Umsetzung aller relevanten Richtlinien und prüfen regelmäßig alle Bauteile auf deren einwandfreie Funktion. Das garantiert einen hohen Sicherheitsstandard und erhöht zusätzlich die Lebensdauer der Ausrüstung.

FSP-Tech® bietet Ihnen

- individuell auf Ihren Betrieb optimierte Wartungsverträge
- Schulung Ihrer Mitarbeiter zur befähigten Person nach TRBS1203

Nur so stellen Sie sicher, dass alle sicherheitstechnischen Anforderungen an Funktion und Bauteile erfüllt sind. Wir warten nicht nur unsere eigenen Notduschen, sondern auch Fremdfabrikate sowie Sicherheitsschränke unseres Partner LaCont / StoreLab.

**Bitte sprechen Sie uns an!**

The German law obligates (per Industrial Safety Regulation (BetrSichV) and Workplace Regulation (ArbStättV)) to regularly maintain:

- Safety showers
- Tank safety showers
- Eye showers
- Safety cabinets

and other safety technology.

The maintenance concept of FSP-Tech® gives you as an operator security. We support you at the implementation of all relevant guidelines and test all components to ensure proper function.

This guarantees a high safety standard and additional increased lifetime of the equipment.

FSP-Tech® offers you:

- Individual maintenance contracts optimally adjusted for your company
- Training your employees as a qualified person according to TRBS1203

This is the only way to guarantee that all safety requirements are fulfilled regarding function and components.

We do not only maintain our own safety showers but also external products plus safety cabinets from our partner LaCont / StoreLab.

**Please contact us!**





Die FSP-Tech® GmbH ist einer der führenden Hersteller von Notduschen, Augenduschen und Dekonsystemen. Industrieunternehmen und Anlagenbauer weltweit gehören zu unseren zufriedenen Stammkunden.

FSP-Tech® GmbH is one of the leading manufacturers of emergency showers, eye-/face washes and decon systems. Industrial and plant engineering companies across the globe rank to our contented regular customers.



Am Standort Deutschland fertigen wir in vielen Varianten:  
 In Germany we produce various versions of:



*Augenduschen*  
 Eye showers



*Körperduschen*  
 Body showers



*Tanknotduschen*  
 Tank safety showers



*Dekontaminationsduschen*  
 Decontamination showers

**Dies ist die Broschüre zu unserer Baureihe mobile Notduschen und Verleihduschen.**

**This is the brochure about our range of mobile safety showers and rental showers.**



Broschüren zu den anderen Produkten können Sie unter [info@fsp-tech.de](mailto:info@fsp-tech.de) anfordern oder unter [www.fsp-tech.de](http://www.fsp-tech.de) downloaden.

Brochures about all other products can be requested via [info@fsp-tech.de](mailto:info@fsp-tech.de) or downloaded via [www.fsp-tech.eu](http://www.fsp-tech.eu).

**FSP-Tech® GmbH steht für Qualität und Service.**  
**FSP-Tech® GmbH stands for quality and service.**



**Notduschen & Dekon-Systeme**  
**Safety Showers & Decon Systems**

[www.fsp-tech.eu](http://www.fsp-tech.eu)

Vertrieb durch / Distributed by

### Impressum

Nach Erstellung dieser Broschüre können sich noch Änderungen an unseren Produkten ergeben haben. Die Abbildungen zeigen zum Teil Sonderausstattungen, die nicht zum Lieferumfang gehören. Farbabweichungen zum Original sind technisch bedingt. Auch behalten wir uns das Recht vor, unsere Produkte jederzeit ohne vorherige Ankündigung zu verbessern. Erkundigen Sie sich nach dem letzten Stand bei der FSP-Tech® GmbH. Alle Lieferungen und Leistungen erfolgen zu unseren allgemeinen Zahlungs- und Lieferbedingungen. Trotz sorgfältiger Prüfung aller veröffentlichten Inhalte, übernehmen wir keine Gewähr oder Haftung für Irrtümer und eventuelle Fehler. Nachdruck und Vervielfältigung, auch auszugsweise, nur mit schriftlicher Genehmigung des Herausgebers. Alle Copyrightrechte gehören der

### FSP-Tech® GmbH

Heinz-Bäcker-Straße 27  
D-45356 Essen  
Fon: 0049-(0)201/26 999-0  
Fax: 0049-(0)201/26 999-26  
E-Mail: [info@fsp-tech.de](mailto:info@fsp-tech.de)

### Imprint

After compilation of this brochure it can arise some modifications of our products. The illustrations show partly optional equipment which is not included in shipment. Color variation to the original is a technical consequence. We also reserve the right to improve our products without prior notice. Please ask about the latest condition at FSP-Tech GmbH. All supplies and services occur to our common terms of payment and delivery. Despite careful examination of all printed data we do not assume any guarantee or liability for printing errors and possible mistakes. Publications and copies, even partial, are permitted only with the publisher permission. All copyrights served to

### FSP-Tech® GmbH

Heinz-Bäcker-Straße 27  
D-45356 Essen  
Fon: 0049-(0)201/26 999-0  
Fax: 0049-(0)201/26 999-26  
E-Mail: [info@fsp-tech.de](mailto:info@fsp-tech.de)



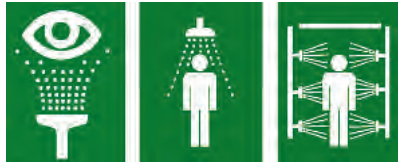

*Notduschen & Dekon-Systeme*  
*Safety Showers & Decon Systems*

# NOTFALLDUSCHEN FÜR INDUSTRIE UND LABOR

EMERGENCY SAFETY SHOWERS FOR INDUSTRY AND LABORATORY





Notduschen für Anwendungen im Labor verfügen über ein weites Spektrum an Installationsmöglichkeiten durch die Vielzahl der Varianten.

Durch Auslegung der Rohrquerschnitte und besondere Oberflächen ist diese Baureihe für den Einsatz im Labor prädestiniert, finden aber auch über den Laborbereich hinaus weitere Einsatzgebiete mit ähnlicher Gefährdung.

Besonderen Erfolg hat die PremiumLine, welche mit der blanken Edelstahloptik aktuellen Architekturtrends gerecht wird. Die hohe Produkttiefe erlaubt in Abhängigkeit vom Einsatzort, jeweils die passende Variante zu wählen:

Safety showers for application in laboratory have a wide field of application due to the variety of versions.

For application in laboratory this range is predestinated by the layout of the pipe cross-section and special surfaces. But beyond the laboratory section they find application areas with similar exposure.

PremiumLine, which satisfies current architectural trends with the plain stainless steel design, achieves particular success.

The product depth allows to choose the suitable version depending on the application site:

**Notduschventile und Körper-Notduschen ohne Betätigung**

- Ideal wenn die eigentliche Notdusche weiter von der Betätigung entfernt ist  
Seite 06.05 bis 06.07

**Safety shower valves and body safety showers without activation**

- Ideal if the actual safety shower is far off the activation  
Page 06.05 to 06.07



**Körper-Notduschen mit Betätigung**

- Die komfortabelste Art eine Notdusche zu installieren  
Seite 06.08 bis 06.09

**Body safety showers with activation**

- The most comfortable way to install a safety shower  
Page 06.08 to 06.09



**Körper-Notduschen – Über-Tür-Montage**

- Die einfachste Art eine Notdusche über Türen mit Oberlicht zu installieren  
Seite 06.10 bis 06.11

**Body safety showers – above door installation**

- The most comfortable way to install a safety shower above doors with fanlights  
Page 06.10 to 06.11



**Notduschkombinationen**

- Perfekt wenn in der Nähe der Körpernotdusche auch eine Augendusche montiert werden soll  
 Seite 06.12 bis 06.16

**Safetyshowercombinations**

- Ideal if in proximity to a body safety shower, an eye shower should be mounted  
 Page 06.12 to 06.16



Alle Notduschen werden mit Edelstahlventilen ausgerüstet.  
 All safety showers are equipped with stainless steel valves.

**Im Detail teilen sich die Produktgruppen auf in die: ClassicLine:**

- Verrohrung aus Messing/Edelstahl, grün pulverbeschichtet,
- Hochleistungsduschkopf Kunststoff

**In detail the product groups are divided in: ClassicLine:**

- Brass/stainless steel piping, power coated green
- High-performance shower head, plastic



**PremiumLine:**

- Edelstahl für alle Komponenten

**PremiumLine:**

- Stainless steel for all components



Die Produkte werden in Übereinstimmung mit folgenden Normen und folgenden harmonisierten Standards konstruiert und gefertigt:

- EN 15154-1
- EN 15154-2
- DIN 12 899 T3
- ANSI Z358.1

Die meisten Varianten verfügen über ein DVGW Zertifikat

All FSP-Tech products are manufactured and configured in accordance with following standards and harmonized standards:

- EN 15154-1
- EN 15154-2
- DIN 12 899 T3
- ANSI Z358.1

The majority of the products have test certificate of the DVGW (German association for gas and water).



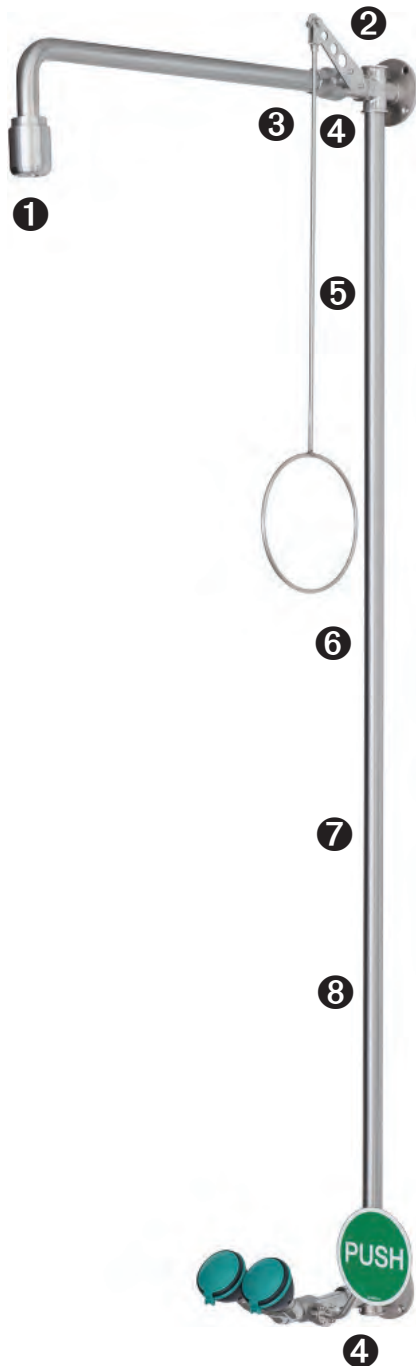

#### ❶ Hochleistungsduschkopf

Der FSP Tech®-Hochleistungsduschkopf erfüllt nicht nur die Vorgaben der DIN EN 15154-1:2006, der DIN 12899-3:2009 und der ANSI Z358.1-2009, sondern ist auch selbst entleerend, weitestgehend verkalkungs- und wartungsfrei sowie sehr robust und korrosionsbeständig. Der begrenzte, gleichmäßige und vor allem weiche Wasserstrahl ist optimiert für das Abspülen von Chemikalien auf der Haut.

#### High-Performance Shower Head

The FSP Tech® high performance shower head not only meets the requirements of DIN EN 15154-1:2006, DIN 12899-3:2009, and ANSI Z358.1-2009, but is also self-draining, generally scale- and maintenance-free as well as highly robust and resistant to corrosion. The restricted, even and most important of all soft jet of water has been optimized for rinsing chemicals off the skin.

#### ❷ Spezial-Kugelhähne für Körper-Notduschen

Alle verwendeten Kugelhähne sind komplett aus V4A-Edelstahl gefertigt und extrem robust. Ein einwandfreier Einsatz ist auch nach über 50.000 Betätigungen gewährleistet.

#### Special Ball Valves for Body Safety Showers

All ball valves used in the device are completely made from stainless steel AISI 316 and are extremely robust. Proper functionality is guaranteed after more than 50,000 applications.

#### ❸ Integrierter automatischer Mengenregulator

Durch die automatischen Mengenregulatoren von FSP-Tech® können unsere Körper-Notduschen an die jeweilige Gefährdungssituation vor Ort angepasst werden. Der Volumenstrom kann je nach Kundenwunsch 35, 50, 75 oder 110 Liter pro Minute betragen.

#### Integrated automatic Flow Regulator

The automatic flow regulators of FSP-Tech® ensure that our emergency body showers can be adapted to the respective on-site hazardous conditions. According to customer preference, the flow volume rate can be set at 35, 50, 75 or 110 litres per minute.

#### ❹ Einfache Montage durch Stecksystem

Durch das FSP-Tech® Stecksystem können viele unserer Notduschen sehr einfach und schnell montiert werden: a) vormontierte Bauteile zusammenstecken, b) Dusche ausrichten, c) 3x Inbus-Schrauben festziehen => fertig!

#### Easy Mounting with Quick Connect System

The FSP-Tech® quick connect system allows many of our emergency showers to be installed quickly and easily: a) put together pre-assembled components, b) align shower, c) tighten 3x Allen screws => done!

#### ❺ Qualitativ hochwertige Materialien

FSP-Tech® verwendet nur hochwertige Materialien für die Produktion von Notduschen: Edelstahl, Messing und Spezial-Kunststoffe mit einer Zulassung für Trinkwasseranwendungen.

#### High-Quality Materials

FSP-Tech® only uses high-quality materials for the production of emergency showers: Stainless steel, brass and special plastics with a certified permit for drinking water applications.

#### ❻ Robuste Konstruktion

Eine robuste und durchdachte Konstruktion auch für den rauen Industrie-Alltag ist bei FSP-Tech® Notduschen selbstverständlich.

#### Robust Construction

A robust and sophisticated design suitable for harsh industrial environments is the norm for the FSP-Tech® emergency showers.

#### ❼ Sonderanfertigungen je nach Projektbedarf

Eine besondere Stärke von FSP-Tech® liegt in den Sonderanfertigungen von Notduschen. Die V-Varianten (V) können an die jeweiligen Projektgegebenheiten vor Ort angepasst werden.

#### Customizable to meet special project requirements

A particular strength of FSP-Tech® is the customization of emergency showers. The V-models (V) can be adjusted to meet the respective project requirements on-site.

#### ❸ Chemikalienbeständige Polyester-Pulverbeschichtung bei grünen Varianten (085)

Die grüne Polyester-Pulverbeschichtung von FSP-Tech® hat sich in vielen aggressiven Umgebungen bewährt und ist beständig gegen viele Säuren und Laugen.

#### Chemical resistant Polyester Powder Coating of green variants (085)

The green FSP-Tech® polyester powder coating has stood the test of time in many aggressive environments and is resistant to many acids and alkalis.

#### Produktmerkmale:

Kugelgriff: Kunststoff, chemikalienbeständig  
 Volumenstrom: mind. 60 Liter / Minute bei 1 bar Fließdruck





	<b>ClassicLine:</b>	<b>PremiumLine:</b>
Material:	Messing, Edelstahl	Edelstahl
Oberfläche:	Polyester-Pulverbeschichtung, grün	Edelstahl, matt
Farbe:	grün (ähnlich RAL 6024)	Silber, matt

#### Functional product characteristic:

Ball handle: plastic, chemical resistant  
 Flow rate: minimum 60 litre / minute at 1 bar flow pressure

	<b>ClassicLine:</b>	<b>PremiumLine:</b>
Material:	brass, stainless steel	stainless steel
Surface:	polyester powder coating	stainless steel, matt
Color:	green (similar RAL 6024)	silver, matt



Produktübersicht Product overview	Ausführung Model	Wasseranschluss Water inlet	Ausladung Projection	Länge Griff/ Zugstange Length lever/ pull rod	Einbautiefe Install. depth	Artikel-Nr. Article-No.
	ClassicLine Kipphebelventil mit Entleerungsventil, für Wandmontage Aufputz ClassicLine safety shower valve with draining valve, wall mounted, exposed pipework	3/4-Zoll-IG 3/4" female	75 mm	90 mm		1713041
	ClassicLine Kipphebelventil mit Entleerungsventil, für Wandmontage Unterputz ClassicLine safety shower valve with draining valve, wall mounted, recessed version	3/4-Zoll-IG 3/4" female	110 mm	90 mm	28-47 mm	1713035
	PremiumLine Notduschenventil, für Wandmontage Aufputz PremiumLine safety shower valve, wall mounted, exposed pipework	3/4-Zoll-IG 3/4" female	115 mm	90 mm		1711039
	PremiumLine Zugstangenventil, für Deckenmontage Aufputz PremiumLine rod operated safety shower valve, ceiling mounted, exposed pipework	3/4-Zoll-IG 3/4" female		1350 mm		1711044

**Produktmerkmale:**

Material: Messing, Edelstahl  
 Oberfläche: Polyester-Pulverbeschichtung, chemikalienbeständig  
 Farbe: grün (ähnlich RAL 6024)  
 Hochleistungsduchkopf: Kunststoff, chemikalienbeständig  
 Mengenregulation: automatischer Mengenregulator (35/50/75 l/min)

**Product features:**

Material: brass, stainless steel  
 Surface: chemical resistant, polyester powder coating  
 Colour: green (similar RAL 6024)  
 High-performance shower head: chemical resistant, plastic  
 Flow regulation: automatic flow regulator (35/50/75 l/min)



Entsprechende Ventile finden Sie auf Seite 06.05 / corresponding valves at page 06.05

Sonderlängen auf Anfrage erhältlich / Special lengths available on request

Produktübersicht Product overview	Ausführung Model	Wasseranschluss Water inlet	Ausladung Projection	Gesamthöhe Total height	Volumenstrom Flow rate	Artikel-Nr. Article-No.
	ClassicLine Körper-Notdusche ohne Betätigung, für Wandmontage Aufputz ClassicLine body safety shower without valve, wall mounted, exposed pipework	3/4-Zoll-IG 3/4" female	525 mm		50 l/min	1713021
					35 l/min	1713021 / 35L
					75 l/min / 20 GPM	1713021 / 75L
					110 l/min*	1713021 / 110L
	ClassicLine Körper-Notdusche ohne Betätigung, für Wandmontage Unterputz ClassicLine body safety shower without valve, wall mounted	3/4-Zoll-IG 3/4" female	470 mm		50 l/min	1713025
					35 l/min	1713025 / 35L
					75 l/min / 20 GPM	1713025 / 75L
					110 l/min*	1713025 / 110L
	ClassicLine Körper-Notdusche ohne Betätigung, für Deckenmontage Aufputz ClassicLine body safety shower without valve, ceiling mounted, exposed pipework	3/4-Zoll-IG 3/4" female		600 mm	50 l/min	1713027
					35 l/min	1713027 / 35L
					75 l/min / 20 GPM	1713027 / 75L
					110 l/min*	1713027 / 110L
	ClassicLine Körper-Notdusche ohne Betätigung, für Deckenmontage Unterputz ClassicLine body safety shower without valve, ceiling mounted	3/4-Zoll-IG 3/4" female		560 mm	50 l/min	1713031
					35 l/min	1713031 / 35L
					75 l/min / 20 GPM	1713031 / 75L
					110 l/min*	1713031 / 110L

\* bei 2,5 bar Fließdruck / at 2.5 bar dynamic water pressure

# Körper-Notduschen ohne Betätigung

## Body safety showers without valve

**LABOR-NOTDUSCHEN**  
**LAB SAFETY SHOWERS**

**PremiumLine**

### Produktmerkmale:

Material:  
Edelstahl Oberfläche: poliert  
Farbe: Edelstahl matt  
Hochleistungsduschkopf: Edelstahl  
Mengenregulation: automatischer Mengenregulator (35/50/75 l/min)

### Product features:

Material: stainless steel  
Surface: polished  
Colour: stainless steel mat  
High-performance shower head: stainless steel  
Flow regulation: automatic flow regulator (35/50/75 l/min)

Entsprechende Ventile finden Sie auf Seite 06.05 / corresponding valves at page 06.05  
Sonderlängen auf Anfrage erhältlich / Special lengths available on request



Produktüber- sicht Product over- view	Ausführung Model	Wasseran- schluss Water inlet	Ausladung Projection	Gesamt- höhe Total height	Volumen- strom Flow rate	Artikel- Nr. Article-No.
	PremiumLine Körper-Not- dusche ohne Betätigung, für Wandmontage Aufputz PremiumLine body safety shower without valve, wall mounted, exposed pipework	3/4-Zoll-IG 3/4" female	525 mm		50 l/min	1711009
					35 l/min	1711009 / 35L
					75 l/min / 20 GPM	1711009 / 75L
					110 l/min*	1711009 / 110L
	PremiumLine Körper-Not- dusche ohne Betätigung, für Wandmontage Unterputz PremiumLine body safety shower without valve, wall mounted	3/4-Zoll-IG 3/4" female	470 mm		50 l/min	1711011
					35 l/min	1711011 / 35L
					75 l/min / 20 GPM	1711011 / 75L
					110 l/min*	1711011 / 110L
	PremiumLine Körper-Not- dusche ohne Betätigung, für Deckenmontage Aufputz PremiumLine body safety shower without valve, ceiling mounted, exposed pipework	3/4-Zoll-IG 3/4" female		600 mm	50 l/min	1711012
					35 l/min	1711012 / 35L
					75 l/min / 20 GPM	1711012 / 75L
					110 l/min*	1711012 / 110L
	PremiumLine Körper-Not- dusche ohne Betätigung, für Deckenmontage Unterputz PremiumLine body safety shower without valve, ceiling mounted	3/4-Zoll-IG 3/4" female		560 mm	50 l/min	1711005
					35 l/min	1711005 / 35L
					75 l/min / 20 GPM	1711005 / 75L
					110 l/min*	1711005 / 110L

\* bei 2,5 bar Fließdruck / at 2.5 bar dynamic water pressure

**Produktmerkmale:**

Material: Messing, Edelstahl  
 Oberfläche: Polyester-Pulverbeschichtung, chemikalienbeständig  
 Farbe: grün (ähnlich RAL 6024)  
 Kugelhahn: Edelstahl (voll geöffnet nach 90°-Drehung)  
 Hochleistungsduschkopf: Kunststoff, chemikalienbeständig  
 Mengenregulation: automatischer Mengenregulator (35/50/75 l/min)

**Product features:**

Material: brass, stainless steel  
 Surface: chemical resistant, polyester powder coating  
 Colour: green (similar RAL 6024)  
 Ball valve: stainless steel (fully open after 90° turn)  
 High-performance shower head: chemical resistant, plastic  
 Flow regulation: automatic flow regulator (35/50/75 l/min)



<b>Produktüber-sicht</b> Product over-view	<b>Ausführung</b> Model	<b>Wasseran-schluss</b> Water inlet	<b>Ausladung</b> Projection	<b>Gesamt-höhe</b> Total height	<b>Volumen-strom</b> Flow rate	<b>Artikel- Nr.</b> Article-No.
	ClassicLine Körper-Notdusche, für Wandmontage Unterputz ClassicLine body safety shower, wall mounted	3/4-Zoll-IG 3/4" female	605 mm		50 l/min	1713005
					35 l/min	1713005 / 35L
					75 l/min / 20 GPM	1713005 / 75L
					110 l/min*	1713005 / 110L
	ClassicLine Körper-Notdusche, für Wandmontage Aufputz ClassicLine body safety shower, wall mounted, exposed pipework	3/4-Zoll-IG 3/4" female	625 mm		50 l/min	1713001
					35 l/min	1713001 / 35L
					75 l/min / 20 GPM	1713001 / 75L
					110 l/min*	1713001 / 110L
	ClassicLine Körper-Notdusche, für Deckenmontage Unterputz ClassicLine body safety shower, ceiling mounted	3/4-Zoll-IG 3/4" female		265 mm	50 l/min	1713013
					35 l/min	1713013 / 35L
					75 l/min / 20 GPM	1713013 / 75L
					110 l/min*	1713013 / 110L
	ClassicLine Körper-Notdusche, für Deckenmontage Aufputz ClassicLine body safety shower, ceiling mounted, exposed pipework	3/4-Zoll-IG 3/4" female		245 mm	50 l/min	1713017
					35 l/min	1713017 / 35L
					75 l/min / 20 GPM	1713017 / 75L
					110 l/min*	1713017 / 110L

\*bei 2,5 bar Fließdruck / at 2.5 bar dynamic water pressure











### Produktmerkmale:

Material: Edelstahl  
Oberfläche: poliert  
Farbe: Edelstahl matt  
Kugelhahn: Edelstahl (voll geöffnet nach 90°-Drehung)  
Hochleistungsduschkopf: Edelstahl  
Mengenregulation: automatischer Mengenregulator (35/50/75 l/min)

### Product features:

Material: stainless steel  
Surface: polished  
Colour: stainless steel mat  
Ball valve: stainless steel (fully open after 90° turn)  
High-performance shower head: stainless steel  
Flow regulation: automatic flow regulator (35/50/75 l/min)



Produktübersicht Product overview	Ausführung Model	Wasseranschluss Water inlet	Ausladung Projection	Gesamthöhe Total height	Volumenstrom Flow rate	Artikel-Nr. Article-No.
	PremiumLine Körper-Notdusche, für Wandmontage Unterputz PremiumLine body safety shower, wall mounted	3/4-Zoll-IG 3/4" female	605 mm		50 l/min	1711010 
					35 l/min	1711010 / 35L
					75 l/min / 20 GPM	1711010 / 75L
					110 l/min*	1711010 / 110L
	PremiumLine Körper-Notdusche, für Wandmontage Aufputz PremiumLine body safety shower, wall mounted, exposed pipework	3/4-Zoll-IG 3/4" female	625 mm		50 l/min	1711008 
					35 l/min	1711008 / 35L
					75 l/min / 20 GPM	1711008 / 75L
					110 l/min*	1711008 / 110L
	PremiumLine Körper-Notdusche, für Deckenmontage Unterputz PremiumLine body safety shower, ceiling mounted	3/4-Zoll-IG 3/4" female		265 mm	50 l/min	1711004 
					35 l/min	1711004 / 35L
					75 l/min / 20 GPM	1711004 / 75L
					110 l/min*	1711004 / 110L
	PremiumLine Körper-Notdusche, für Deckenmontage Aufputz PremiumLine body safety shower, ceiling mounted, exposed pipework	3/4-Zoll-IG 3/4" female		245 mm	50 l/min	1711013 
					35 l/min	1711013 / 35L
					75 l/min / 20 GPM	1711013 / 75L
					110 l/min*	1711013 / 110L

\* bei 2,5 bar Fließdruck / at 2.5 bar dynamic water pressure

**Produktmerkmale:**

Material: Messing, Edelstahl  
 Oberfläche: Polyester-Pulverbeschichtung, chemikalienbeständig  
 Farbe: grün (ähnlich RAL 6024)  
 Kugelhahn: Edelstahl (voll geöffnet nach 90°-Drehung)  
 Hochleistungsduschkopf: Kunststoff, chemikalienbeständig  
 Mengenregulation: automatischer Mengenregulator (35/50/75 l/min)

**Product features:**

Material: brass, stainless steel  
 Surface: chemical resistant, polyester powder coating  
 Colour: green (similar RAL 6024)  
 Ball valve: stainless steel (fully open after 90° turn)  
 High-performance shower head: chemical resistant, plastic  
 Flow regulation: automatic flow regulator (35/50/75 l/min)



Sonderlängen wie z.B. für Doppelflügeltüren auf Anfrage erhältlich  
 Special lengths such as double wingdoors available on request

Produktüber-sicht Product over-view	Ausführung Model	Wasseran-schluss Water inlet	Ausbrin-gungshöhe Installation height	Ausla-dung Projection	Volumen-strom Flow rate	Artikel- Nr. Article-No.
	ClassicLine Körper-Notdu-sche, für Über-Tür-Montage Aufputz ClassicLine body safety shower, above door installation, exposed pipework	3/4-Zoll-IG 3/4" female	2345 mm	525 mm	50 l/min	1713009
					35 l/min	1713009 / 35L
					75 l/min / 20 GPM	1713009 / 75L
					110 l/min*	1713009 / 110L
	ClassicLine Körper-Notdu-sche, für Über-Tür- Montage in 2850 mm Höhe, Aufputz ClassicLine body safety shower, above door instal-lation in 2850 mm height, exposed pipework	3/4-Zoll-IG 3/4" female	2850 mm	525 mm	50 l/min	1713023
					35 l/min	1713023 / 35L
					75 l/min / 20 GPM	1713023 / 75L
					110 l/min*	1713023 / 110L
	ClassicLine Körper-Notdu-sche in 45°- Ausführung, für Über-Tür-Montage Aufputz ClassicLine body safety shower in 45°-construction, above door installation, exposed pipework	3/4-Zoll-IG 3/4" female	2345 mm	800 mm	50 l/min	1713051
					35 l/min	1713051 / 35L
					75 l/min / 20 GPM	1713051 / 75L
					110 l/min*	1713051 / 110L
	ClassicLine Körper-Notdu-sche mit Zugstangenuml-en-kung, für Über-Tür-Montage Aufputz und Unterputz ClassicLine body safety shower with pull rod diversion, above door installation, exposed pipe-work and recessed version	3/4-Zoll-IG 3/4" female	2345 mm	630 mm	50 l/min	1713049
					35 l/min	1713049 / 35L
					75 l/min / 20 GPM	1713049 / 75L
					110 l/min*	1713049 / 110L

\* bei 2,5 bar Fließdruck / at 2.5 bar dynamic water pressure

# Körper-Notduschen, für Über-Tür-Montage

## Body safety showers, above door installation

**LABOR-NOTDUSCHEN**  
**LAB SAFETY SHOWERS**

**PremiumLine**

### Produktmerkmale:

Material: Edelstahl  
Oberfläche: poliert  
Farbe: Edelstahl matt  
Kugelhahn: Edelstahl (voll geöffnet nach 90°-Drehung)  
Hochleistungsduschkopf: Edelstahl  
Mengenregulation: automatischer Mengenregulator (35/50/75 l/min)

### Product features:

Material: stainless steel  
Surface: polished  
Colour: stainless steel mat  
Ball valve: stainless steel (fully open after 90° turn)  
High-performance shower head: stainless steel  
Flow regulation: automatic flow regulator (35/50/75 l/min)

Sonderlängen wie z.B. für Doppelflügeltüren auf Anfrage erhältlich  
Special lengths such as double wingdoors available on request



Produktüber-sicht Product over-view	Ausführung Model	Wasseran-schluss Water inlet	Ausbrin-gungshöhe Installation height	Ausla-dung Projection	Volumen-strom Flow rate	Artikel- Nr. Article-No.
	PremiumLine Körper-Notdusche, für Über-Tür-Montage Aufputz PremiumLine body safety shower, above door installation, exposed pipework	3/4-Zoll-IG 3/4" female	2345 mm	525 mm	50 l/min	1711006
					35 l/min	1711006 / 35L
					75 l/min / 20 GPM	1711006 / 75L
					110 l/min*	1711006 / 110L
	PremiumLine Körper-Notdusche, für Über-Tür-Montage in 2850 mm Höhe, Aufputz PremiumLine body safety shower, above door installation in 2850 mm height, exposed pipework	3/4-Zoll-IG 3/4" female	2850 mm	525 mm	50 l/min	1711023
					35 l/min	1711023 / 35L
					75 l/min / 20 GPM	1711023 / 75L
					110 l/min*	1711023 / 110L
	PremiumLine Körper-Notdusche in 45°-Ausführung, für Über-Tür-Montage Aufputz PremiumLine body safety shower in 45°-construction, above door installation, exposed pipework	3/4-Zoll-IG 3/4" female	2345 mm	800 mm	50 l/min	1711050
					35 l/min	1711050 / 35L
					75 l/min / 20 GPM	1711050 / 75L
					110 l/min*	1711050 / 110L
	PremiumLine Körper-Notdusche mit Zugstangenumlenkung, für Über-Tür-Montage Aufputz PremiumLine body safety shower with pull rod diversion, above door installation, exposed pipework	3/4-Zoll-IG 3/4" female	2345 mm	630 mm	50 l/min	1711049
					35 l/min	1711049 / 35L
					75 l/min / 20 GPM	1711049 / 75L
					110 l/min*	1711049 / 110L

\* bei 2,5 bar Fließdruck / at 2.5 bar dynamic water pressure

**Produktmerkmale:**

Material: Messing, Edelstahl  
 Oberfläche: Polyester-Pulverbeschichtung, chemikalienbeständig  
 Farbe: grün (ähnlich RAL 6024)  
 Kugelhahn: Edelstahl (voll geöffnet nach 90°-Drehung)  
 Hochleistungsduchkopf: Kunststoff, chemikalienbeständig  
 Mengenregulation Notdusche: automatischer Mengenregulator (35/50/75 l/min)  
 Mengenregulation Augendusche: automatischer Mengenregulator (7/14 l/min)

**Product features:**

Material: brass, stainless steel  
 Surface: chemical resistant, polyester powder coating  
 Colour: green (similar RAL 6024)  
 Ball valve: stainless steel (fully open after 90° turn)  
 High-performance shower head: chemical resistant, plastic  
 Flow regulation safety shower: automatic flow regulator (35/50/75 l/min)  
 Flow regulation eye shower: automatic flow regulator (7/14 l/min)



<b>Produktübersicht</b> Product overview	<b>Ausführung</b> Model	<b>Wasseranschluss</b> Water inlet	<b>Ausbringungshöhe</b> Installation height	<b>Ausladung</b> Projection	<b>Volumenstrom</b> Flow rate	<b>Artikel-Nr.</b> Article-No.
	ClassicLine Körper-Notdusche mit Augendusche, für Wandmontage Aufputz ClassicLine body safety shower with eye shower, wall mounted, exposed pipework	3/4-Zoll-IG 3/4" female	625 mm	1625 mm	50 l/min	1713101 
					35 l/min	1713101 / 35L
					75 l/min / 20 GPM	1713101 / 75L
					110 l/min*	1713101 / 110L
	ClassicLine Körper-Notdusche mit Hand- Augendusche mit einem Brausekopf 45°, für Wandmontage Aufputz ClassicLine body safety shower with hand- held eye shower with one spray head 45°, wall mounted, exposed pipework	3/4-Zoll-IG 3/4" female	625 mm	1625 mm	50 l/min	1713093 
					35 l/min	1713093 / 35L
					75 l/min / 20 GPM	1713093 / 75L
					110 l/min*	1713093 / 110L
	ClassicLine Körper-Notdusche mit Hand- Augendusche mit zwei Brauseköpfen 45°, für Wandmontage Aufputz ClassicLine body safety shower with hand- held eye shower with two spray heads 45°, wall mounted, exposed pipework	3/4-Zoll-IG 3/4" female	625 mm	1625 mm	50 l/min	1713095 
					35 l/min	1713095 / 35L
					75 l/min / 20 GPM	1713095 / 75L
					110 l/min*	1713095 / 110L

\* bei 2,5 bar Fließdruck / at 2.5 bar dynamic water pressure

#### Produktmerkmale:

Material: Edelstahl Oberfläche: poliert

Farbe: Edelstahl matt

Kugelhahn: Edelstahl (voll geöffnet nach 90°-Drehung)

Hochleistungsduschkopf: Edelstahl

Mengenregulation Notdusche: automatischer Mengenregulator (35/50/75 l/min)

Mengenregulation Augendusche: automatischer Mengenregulator (7/14 l/min)

#### Product features:

Material: stainless steel Surface: polished

Colour: stainless steel mat

Ball valve: stainless steel (fully open after 90° turn)

High-performance shower head: stainless steel

Flow regulation safety shower: automatic flow regulator (35/50/75 l/min)

Flow regulation eye shower: automatic flow regulator (7/14 l/min)



Produktübersicht Product overview	Ausführung Model	Wasseranschluss Water inlet	Ausbringungshöhe Installation height	Ausladung Projection	Volumenstrom Flow rate	Artikel-Nr. Article-No.
	PremiumLine Körper-Notdusche mit Augendusche, für Wandmontage Aufputz PremiumLine body safety shower with eye shower, wall mounted, exposed pipework	3/4-Zoll-IG 3/4" female	625 mm	1625 mm	50 l/min	1711100 
					35 l/min	1711100 / 35L
					75 l/min / 20 GPM	1711100 / 75L
					110 l/min*	1711100 / 110L
	PremiumLine Körper-Notdusche mit Hand-Augendusche mit einem Brausekopf 45°, für Wandmontage Aufputz PremiumLine body safety shower with hand-held eye shower with one spray head 45°, wall mounted, exposed pipework	3/4-Zoll-IG 3/4" female	625 mm	1625 mm	50 l/min	1711001 
					35 l/min	1711001 / 35L
					75 l/min / 20 GPM	1711001 / 75L
					110 l/min*	1711001 / 110L
	PremiumLine Körper-Notdusche mit Hand-Augendusche mit zwei Brauseköpfen 45°, für Wandmontage Aufputz PremiumLine body safety shower with hand-held eye shower with two spray heads 45°, wall mounted, exposed pipework	3/4-Zoll-IG 3/4" female	625 mm	1625 mm	50 l/min	1711014 
					35 l/min	1711014 / 35L
					75 l/min / 20 GPM	1711014 / 75L
					110 l/min*	1711014 / 110L

\* bei 2,5 bar Fließdruck / at 2.5 bar dynamic water pressure

**Produktmerkmale:**

Material: Messing, Edelstahl  
 Oberfläche: Polyester-Pulverbeschichtung, chemikalienbeständig  
 Farbe: grün (ähnlich RAL 6024)  
 Kugelhahn: Edelstahl (voll geöffnet nach 90°-Drehung)  
 Hochleistungsduschkopf: Kunststoff, chemikalienbeständig  
 Mengenregulation Notdusche: automatischer Mengenregulator (35/50/75 l/min)  
 Mengenregulation Augendusche: Mengenregulator (16 l/min)

**Product features:**

Material: brass, stainless steel  
 Surface: chemical resistant, polyester powder coating  
 Colour: green (similar RAL 6024)  
 Ball valve: stainless steel (fully open after 90° turn)  
 High-performance shower head: chemical resistant, plastics  
 Flow regulation safety shower: automatic flow regulator (35/50/75 l/min)  
 Flow regulation eye shower: flow regulator (16 l/min)



<b>Produktüber-sicht</b> Product over-view	<b>Ausführung</b> Model	<b>Wasseran-schluss</b> Water inlet	<b>Ausbrin-gungshöhe</b> Installation height	<b>Ausla-dung</b> Projection	<b>Volumen-strom</b> Flow rate	<b>Artikel- Nr.</b> Article-No.
	ClassicLine Körper-Notdusche mit Augendusche mit Auffangbecken, für Wandmontage Aufputz ClassicLine body safety shower with eye shower with bowl, wall mounted, exposed pipework	3/4-Zoll-IG 3/4" female	625 mm	1625 mm	50 l/min	1713097
					35 l/min	1713097 / 35L
					75 l/min / 20 GPM	1713097 / 75L
					110 l/min*	1713097 / 110L
	ClassicLine Körper-Notdusche mit Augendusche mit Auffangbecken aus Edelstahl, für Wandmontage Aufputz ClassicLine body safety shower with eye shower with stainless steel bowl, wall mounted, exposed pipework	3/4-Zoll-IG 3/4" female	625 mm	1625 mm	50 l/min	1713103
					35 l/min	1713103 / 35L
					75 l/min / 20 GPM	1713103 / 75L
					110 l/min*	1713103 / 110L
	ClassicLine Körper-Notdusche mit Augen-/Gesichts-dusche mit Becken und Abdeckung, für Wandmontage Aufputz ClassicLine body safety shower with eye-/face wash unit with bowl and lid, wall mounted, exposed pipework	3/4-Zoll-IG 3/4" female	625 mm	1625 mm	50 l/min	1713099
					35 l/min	1713099 / 35L
					75 l/min / 20 GPM	1713099 / 75L
					110 l/min*	1713099 / 110L

\* bei 2,5 bar Fließdruck / at 2.5 bar dynamic water pressure

#### Produktmerkmale:

Material: Edelstahl Oberfläche: poliert  
 Farbe: Edelstahl matt  
 Kugelhahn: Edelstahl (voll geöffnet nach 90°-Drehung)  
 Hochleistungsduschkopf: Edelstahl  
 Mengenregulation Notdusche: automatischer Mengenregulator (35/50/75 l/min)  
 Mengenregulation Augendusche: Mengenregulator (16 l/min)

#### Product features:

Material: stainless steel  
 Surface: polished  
 Colour: stainless steel mat  
 Ball valve: stainless steel (fully open after 90° turn)  
 High-performance shower head: stainless steel  
 Flow regulation safety shower: automatic flow regulator (35/50/75 l/min)  
 Flow regulation eye shower: flow regulator (16 l/min)



Produktübersicht Product overview	Ausführung Model	Wasseranschluss Water inlet	Ausbringungshöhe Installation height	Ausladung Projection	Volumenstrom Flow rate	Artikel-Nr. Article-No.
	PremiumLine Körper-Notdusche mit Augendusche mit Auffangbecken, für Wandmontage Aufputz PremiumLine body safety shower with eye shower with bowl, wall mounted, exposed pipework	3/4-Zoll-IG 3/4" female	625 mm	1625 mm	50 l/min	1711002
					35 l/min	1711002 / 35L
					75 l/min / 20 GPM	1711002 / 75L
					110 l/min*	1711002 / 110L
	PremiumLine Körper-Notdusche mit Augendusche mit Auffangbecken aus Edelstahl, für Wandmontage Aufputz PremiumLine body safety shower with eye shower with stainless steel bowl, wall mounted, exposed pipework	3/4-Zoll-IG 3/4" female	625 mm	1625 mm	50 l/min	1711102
					35 l/min	1711102 / 35L
					75 l/min / 20 GPM	1711102 / 75L
					110 l/min*	1711102 / 110L
	PremiumLine Körper-Notdusche mit Augen-/Gesichts-dusche mit Becken und Abdeckung, für Wandmontage Aufputz PremiumLine body safety shower with eye-/face wash unit with bowl and lid, wall mounted, exposed pipework	3/4-Zoll-IG 3/4" female	625 mm	1625 mm	50 l/min	1711003
					35 l/min	1711003 / 35L
					75 l/min / 20 GPM	1711003 / 75L
					110 l/min*	1711003 / 110L

\* bei 2,5 bar Fließdruck / at 2.5 bar dynamic water pressure

**Produktmerkmale:**

Material: Edelstahl Oberfläche: poliert  
 Farbe: Edelstahl matt  
 Kugelhahn: Edelstahl (voll geöffnet nach 90°-Drehung)  
 Hochleistungsduchkopf: Edelstahl  
 Mengenregulation Notdusche: automatischer Mengenregulator (35/50/75 l/min)  
 Mengenregulation Augendusche: automatischer Mengenregulator (7/14 l/min)

**Product features:**

Material: stainless steel  
 Surface: polished  
 Colour: stainless steel mat  
 Ball valve: stainless steel (fully open after 90° turn)  
 High-performance shower head: stainless steel  
 Flow regulation safety shower: automatic flow regulator (35/50/75 l/min)  
 Flow regulation eye shower: automatic flow regulator (7/14 l/min)



<b>Produktüber-sicht</b> Product overview	<b>Ausführung</b> Model	<b>Wasseran-schluss</b> Water inlet	<b>Ausbrin-gungshöhe</b> Installation height	<b>Ausla-dung</b> Projection	<b>Volumen-strom</b> Flow rate	<b>Artikel- Nr.</b> Article-No.
	PremiumLine Körper-Notdusche mit Augendusche, für Über-Tür-Montage Aufputz PremiumLine body safety shower with eye shower, above door installation, exposed pipework	3/4-Zoll-IG 3/4" female	525 mm	1625 mm	50 l/min	1711150
					35 l/min	1711150 / 35L
					75 l/min / 20 GPM	1711150 / 35L
					110 l/min*	1711150 / 110L
	PremiumLine Körper-Notdusche mit Hand- Augendusche mit einem Brausekopf 45°, für Über-Tür-Montage Aufputz PremiumLine body safety shower with hand- held eye shower with one spray head 45°, above door installation, exposed pipework	3/4-Zoll-IG 3/4" female	525 mm	1625 mm	50 l/min	1711151
					35 l/min	1711151 / 35L
					75 l/min / 20 GPM	1711151 / 75L
					110 l/min*	1711151 / 110L
	PremiumLine Körper-Notdusche mit Hand- Augendusche mit zwei Brauseköpfen 45°, für Über-Tür-Montage Aufputz PremiumLine body safety shower with hand- held eye shower with two spray heads 45°, above door installation, exposed pipework	3/4-Zoll-IG 3/4" female	525 mm	1625 mm	50 l/min	1711152
					35 l/min	1711152 / 35L
					75 l/min / 20 GPM	1711152 / 75L
					110 l/min*	1711152 / 110L

\* bei 2,5 bar Fließdruck / at 2.5 bar dynamic water pressure



### Hochwertige Kabine mit Glaselementen für den Einsatz im Labor.

Ideal wenn die Not- und Augenduschkombination an exponierter Stelle platziert werden soll, ohne das hochwertige Umfeld zu stören. Wahlweise mit oder ohne Augendusche lieferbar.

#### Produktmerkmale:

Material inklusive Bodenwanne: Edelstahl

Seitenwände: ESG-Glas mit Edelstahlrahmen Oberflächen: Gebürstet

Kugelhahn: Edelstahl (voll geöffnet nach 90°-Drehung)

Hochleistungsduchkopf: Edelstahl

Mengenregulation Notdusche: Automatischer Mengenregulator (35/50/75 l/min)

Mengenregulation Augendusche: Automatischer Mengenregulator (7 l/min)

Wasseranschluss: 1 1/4"

### High-performance cubicle with glass elements for application in laboratory.

Ideal if the safety- and eye shower combination should be placed at exposed position, without disturbing the excellent environment. Optionally with or without eye shower deliverable.

#### Productcharacteristics:

Material inclusive catch basin: stainless steel

Side panels: ESG-glass with stainless steel frame Surface: brushed

Ball valve: stainless steel (fully open after 90° turn)

High-performance shower head: stainless steel

Flow regulation safety shower: automatic flow regulator (35/50/75 l/min)





Flow regulation eye shower: automatic flow regulator (7 l/min)

Water inlet: 1 1/4"

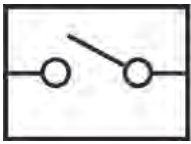

Produktübersicht Product overview	Ausführung Model	Wasseranschluss Water inlet	Wasseranschluss Water outlet	Volumenstrom Flow rate	Artikel-Nr. Article-No.
	Labor-Notduschkabine, mit Auffangwanne aus Edelstahl und Seitenteile aus ESG-Glas Laboratory safety shower cubicle, with catch basin of stainless steel and side panels of ESG-glass	1 1/4-Zoll-AG 1 1/4" male	1 1/4-Zoll-AG 1 1/4" male	50 l/min	1411006
				35 l/min	1411006/35 l
				75 l/min / 20 GPM	1411006/75 l
				110 l/min*	1411006/110 l
	Labor-Notduschkabine mit Augendusche, mit Auffangwanne aus Edelstahl und Seitenteile aus ESG-Glas Laboratory safety shower cubicle with eye shower, with catch basin of stainless steel and side panels of ESG-glass	1 1/4-Zoll-AG 1 1/4" male	1 1/4-Zoll-AG 1 1/4" male	50 l/min	1411007
				35 l/min	1411007/35 l
				75 l/min / 20 GPM	1411007/75 l
				110 l/min*	1411007/110 l
	Labor-Notduschkabine mit Hand-Augendusche, mit Auffangwanne aus Edelstahl und Seitenteile aus ESG-Glas Laboratory safety shower cubicle with hand-held eye shower, with catch basin of stainless steel and side panels of ESG-glass	1 1/4-Zoll-AG 1 1/4" male	1 1/4-Zoll-AG 1 1/4" male	50 l/min	1411008
				35 l/min	1411008/35 l
				75 l/min / 20 GPM	1411008/75 l
				110 l/min*	1411008/110 l
	Labor-Notduschkabine mit Augen-/Gesichts-dusche mit Auffangbecken und Abdeckung, mit Auffangwanne aus Edelstahl und Seitenteile aus ESG-Glas Laboratory safety shower cubicle with eye- / face wash unit with bowl and lid, with catch basin of stainless steel and side panels of ESG-glass	1 1/4-Zoll-AG 1 1/4" male	1 1/4-Zoll-AG 1 1/4" male	50 l/min	1411009
				35 l/min	1411009/35 l
				75 l/min / 20 GPM	1411009/735 l
				110 l/min*	1411009/110 l

\* bei 2,5 bar Fließdruck / at 2.5 bar dynamic water pressure

<b>Produktübersicht</b> Product overview	<b>Ausführung</b> Model	<b>Bemerkungen</b> Remarks	<b>Artikel- Nr.</b> Article-No.
	<p>Hinweisschild für Augenduschen / Notduschen, inkl. Befestigungsmaterial zur Montage auf dem Duscharm. Safety sign for eye showers / safety showers, incl. fasteners for mounting on the shower arm.</p>	<p>Aluminium</p>	<p>1600004</p>
	<p>Thermostatmischventil für Notduschen, Einstellbereich 20 - 43 °C, Verbrühungsschutz 43 °C. Thermostatic mixing valve for safety showers, adjustment range 20 - 43 °C, scald protection 43 °C</p>	<p>1-Zoll-AG 1" male</p>	<p>1603050</p>
	<p>Strömungswächter für Notduschen, Schutzart IP 65, elektrischer Anschluss über 1,5 m Kabel. Flow switch for safety showers, protection degree IP 65, electrical supply with 1.5 m cable.</p>	<p>3/4-Zoll-IG 3/4" female</p>	<p>1600217</p>
	<p>Notfallsensor für Körper-Notdusche, komplett vormontiert an Dusche, für EX-Zone 1 &amp; 2.* Switch for body safety shower alarm, complete premounted on shower, for Ex-Zones 1 &amp; 2.*</p>		<p>1600206</p>
	<p>Notfallsensor für Augendusche, komplett vormontiert an Dusche, für EX-Zone 1 &amp; 2.* Switch for eye shower alarm, complete premounted on shower, for Ex-Zones 1 &amp; 2.*</p>		<p>1600205</p>
	<p>Rettungskasten mit Rettungsponcho, zwei Rettungsdecken, hochwertiger Erste-Hilfe Rettungsschere Rescuebox with rescuecape, two rescue blankets and a high-quality first-aid hydraulic cutter</p>	<p>Edelstahlgehäuse mit Sichtfenster Stainless steel cabinet with window</p>	<p>2001001</p>

\* Verbindung Notfallsensor/elektrischer Verbraucher muss bauseits mittels zwischengeschaltetem Relais/Schütz erfolgen.  
\* Connection between release switch and electric consumer load has to be installed by others via an inserted relay/contactator.



Die FSP-Tech® GmbH ist einer der führenden Hersteller von Notduschen, Augenduschen und Dekonsystemen. Industrieunternehmen und Anlagenbauer weltweit gehören zu unseren zufriedenen Stammkunden.

FSP-Tech® GmbH is one of the leading manufacturers of emergency showers, eye-/face washes and decon systems. Industrial and plant engineering companies across the globe rank to our contented regular customers.



Am Standort Deutschland fertigen wir in vielen Varianten:

In Germany we produce various versions of:



*Augenduschen*  
Eye showers



*Körperduschen*  
Body showers



*Tanknotduschen*  
Tank safety showers



*Dekontaminationsduschen*  
Decontamination showers

**Dies ist die Broschüre zu unserer Baureihe Labor-Notduschen.**

**This is the brochure about our range of laboratory safety showers.**

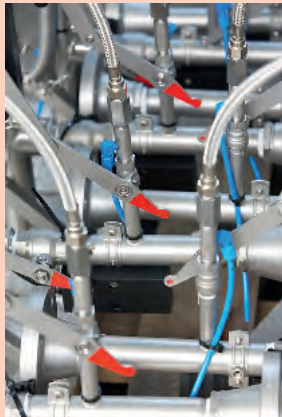

Broschüren zu den anderen Produkten können Sie unter [info@fsp-tech.de](mailto:info@fsp-tech.de) anfordern oder unter [www.fsp-tech.de](http://www.fsp-tech.de) downloaden.

Brochures about all other products can be requested via [info@fsp-tech.de](mailto:info@fsp-tech.de) or downloaded via [www.fsp-tech.eu](http://www.fsp-tech.eu).

**FSP-Tech® GmbH steht für Qualität und Service.**  
**FSP-Tech® GmbH stands for quality and service.**



**Notduschen & Dekon-Systeme**  
**Safety Showers & Decon Systems**

[www.fsp-tech.eu](http://www.fsp-tech.eu)

Vertrieb durch / Distributed by

### Impressum

Nach Erstellung dieser Broschüre können sich noch Änderungen an unseren Produkten ergeben haben. Die Abbildungen zeigen zum Teil Sonderausstattungen, die nicht zum Lieferumfang gehören. Farbabweichungen zum Original sind technisch bedingt. Auch behalten wir uns das Recht vor, unsere Produkte jederzeit ohne vorherige Ankündigung zu verbessern. Erkundigen Sie sich nach dem letzten Stand bei der FSP-Tech® GmbH. Alle Lieferungen und Leistungen erfolgen zu unseren allgemeinen Zahlungs- und Lieferbedingungen. Trotz sorgfältiger Prüfung aller veröffentlichten Inhalte, übernehmen wir keine Gewähr oder Haftung für Irrtümer und eventuelle Fehler. Nachdruck und Vervielfältigung, auch auszugsweise, nur mit schriftlicher Genehmigung des Herausgebers. Alle Copyrightrechte gehören der

### FSP-Tech® GmbH

Heinz-Bäcker-Straße 27  
D-45356 Essen  
Fon: 0049-(0)201/26 999-0  
Fax: 0049-(0)201/26 999-26  
E-Mail: [info@fsp-tech.de](mailto:info@fsp-tech.de)

### Imprint

After compilation of this brochure it can arise some modifications of our products. The illustrations show partly optional equipment which is not included in shipment. Color variation to the original is a technical consequence. We also reserve the right to improve our products without prior notice. Please ask about the latest condition at FSP-Tech GmbH. All supplies and services occur to our common terms of payment and delivery. Despite careful examination of all printed data we do not assume any guarantee or liability for printing errors and possible mistakes. Publications and copies, even partial, are permitted only with the publisher permission. All copyrights served to

### FSP-Tech® GmbH

Heinz-Bäcker-Straße 27  
D-45356 Essen  
Fon: 0049-(0)201/26 999-0  
Fax: 0049-(0)201/26 999-26  
E-Mail: [info@fsp-tech.de](mailto:info@fsp-tech.de)

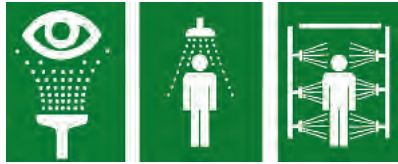

*Notduschen & Dekon-Systeme  
Safety Showers & Decon Systems*

## AUGENDUSCHEN UND AUGENSPÜLFLASCHEN FÜR INDUSTRIE UND LABOR / RETTUNGSKASTEN

EYE SHOWERS AND EYEWASH BOTTLES  
FOR INDUSTRY AND LABORATORY / RESCUEBOX





Augenduschen und Augenspülflaschen für die Industrie und das Labor verfügen über ein extrem weites Einsatzgebiet durch die Vielzahl der Varianten.

Die hohe Produkttiefe erlaubt in Abhängigkeit vom Einsatzort die passende Variante zu wählen:

Eye showers and eyewash bottles for industry and laboratory have a wide field of application due to the variety of versions.

The product depth allows to choose the suitable version depending on the application site:

**Augenduschen mit Becken und Abdeckung:**

- Einsatz bei Aufstellungsorten mit starkem Schmutzanfall
- Optimale Sichtbarkeit durch Form und Größe
- Robuste Ausführung
- Varianten wandmontiert und freistehend

Baureihe 15 / Seite 07.04 bis 07.05

**Eye showers with bowl and lid:**

- Use at application sites subject to very dirty ambient conditions
- Optimal visibility due to shape and size
- Robust design
- wall mounted and freestanding versions

Range 15 / Page 07.04 to 07.05

**Augenduschen mit Becken:**

- Optimale Sichtbarkeit durch Form und Größe
  - Robuste Ausführung
  - Varianten wandmontiert und freistehend
- Baureihe 15 / Seite 07.04 bis 07.05

**Eye showers with bowl:**

- Optimal visibility due to shape and size
  - Robust design
  - wall mounted and freestanding versions
- Range 15 / Page 07.04 to 07.05



*Augendusche mit Becken und Staubkappen  
Eye shower with bowl and dust cap*

**Augenduschen handgeführt und festmontiert**

- Ideal zum Einsatz im Labor und anderen Anwendungen
  - Optimale Bedienung der handgeführten Varianten durch Betrieb in der Halterung oder handgeführt
- Baureihe 18 / Seite 07.06 bis 07.10

**Hand-held and fixed eye showers**

- Ideal for use in laboratories and other applications
  - Ease of use of the hand-held versions due to operation in the bracket or hand-operated
- Range 18 / Page 07.06 to 07.10



*Augendusche mit Becken und Deckel im Einsatz  
Eye wash unit with bowl and lid in use*



*Augendusche mit Becken und Deckel  
Eye wash unit with bowl and lid*



# Augenduschen und Augenspülflaschen für Industrie und Labor

## Eye showers and eye wash bottles for industry and laboratory

**AUGENDUSCHEN  
EYE SHOWERS**

**FOKUS  
FOCUS**

### Alle Augenduschen verfügen über

- spezielle Brauseköpfe mit großflächiger Wasserverteilung und Verkalkungssicherheit
- Gummimuffen als Stoßschutz
- eine Abdeckung oder Staubkappen (Verlustsicher)
- einen Mengenregulator
- ein DVGW Prüfzertifikat

### All eyeshowers feature

- Specialspray heads with a widespread water distribution and protection against calcification
- Rubber sleeves as impact protection
- A lid or dust cap (loss protection)
- A flow regulator
- A DVGW approval



Alle Notduschen mit Becken werden mit Edelstahlventilen ausgerüstet.

Die Produkte entsprechen der

- EN 15154-2
- DIN 12 899 T3
- ANSI Z358.1

Viele Augennotduschen können aufgrund des modularen Systems mit Körperduschen kombiniert werden.

All safety showers with bowl are equipped with stainless steel valves.

The products meet

- EN 15154-2
- DIN 12 899 T3
- ANSI Z358.1

Various eye showers can be combined with body safety showers due to the modular system.

### Augenspülflaschen / Tankaugenduschen

- Ideale Ergänzung zur Verwendung direkt an der Gefahrenstelle
- und wenn kein Trinkwasser verfügbar ist
- Die Produkte entsprechen der DIN-EN 15154-4 Baureihe 19 / Seite 07.11 bis 07.12



### Eyewash bottles / tank eye showers

- Ideal addition to use directly at the danger point
- and if there is no drinking water supply
- The products meet DIN-EN 15154-4 Range 19 / Page 07.11 to 07.12

### Rettungskasten

- Ergänzung zu allen Körper- und Notduschsystemen
- Schützt die Intimsphäre des Anwenders
- Erhöht die Akzeptanz der Not- und Augenduschen Baureihe 20 / Seite 07.13

### Rescuebox

- Supplement to all safety shower systems
- Protects the privacy of the user
- Gains credence for the use of safety showers Range 20 / Page 07.13

Die Produkte zeichnen sich durch die robuste und durchdachte Konstruktion aus.

Sie haben sich seit vielen Jahren in Industrie und Labor bewährt.

The products are characterized by the robust and well-thought construction. They have proven their reliability in industry and laboratory for many years.



Hand-Augendusche im Einsatz  
Hand-held eye shower in use



Rettungskasten  
Rescuebox

**Produktmerkmale:**

- **DIN EN 15154-2:2006, ANSI Z.358.1, DVGW**

Volumenstrom: 14 l/min

Brausekopf: Strahlregler mit Gummimuffe

Material: Edelstahl Verrohrung und Anbauteile

Gehäuse Augendusche: ABS-Kunststoff, UV-beständig

Kugelhahn: Edelstahl (voll geöffnet nach 90°-Drehung)

**Product characteristics:**

- **DIN EN 15154-2:2006, ANSI Z.358.1, DVGW**

Volume flow rate: 14 l/min

Spray head: Aerator with rubber sleeve

Material: stainless steel piping and attachment parts

Body eye shower: ABS-plastic, UV-resistant

Ball valve: stainless steel (fully open after 90°-rotation)



**MADE  
IN  
GERMANY**

**Normenkonformität / Norm conformity:**

- DIN EN 15154-2:2006
- ANSI Z358.1-2009

**Zulassungen / Approvals:**

- DIN-DVGW, DVGW
- GOST-R, Certificate No. 0145433



<b>Produktübersicht</b> Product overview	<b>Ausführung</b> Model	<b>Wasseranschluss</b> Water inlet	<b>Artikel-Nr.</b> Article-No.
	PremiumLine Augen-/Gesichtsdusche mit Auffangbecken und Abdeckung, für Wandmontage Aufputz PremiumLine eye-/face wash unit with bowl and lid, wall mounted, exposed pipework	3/8-Zoll-AG 3/8" male	1511001 
	PremiumLine freistehende Augen-/Gesichtsdusche mit Auffangbecken und Abdeckung, Standrohr Edelstahl PremiumLine freestanding eye-/face wash unit with bowl and lid, stainless steel stand pipe	1 1/4-Zoll-IG 1 1/4" female	1511003 



# Augen- / Gesichtsduschen mit Auffangbecken

## Eye- / Face wash units with bowl

**AUGENDUSCHEN**  
**EYE SHOWERS**

**PremiumLine**

**Produktmerkmale:**

- DIN EN 15154-2:2006, ANSI Z.358.1, DVGW

Volumenstrom: 14 l/min

Brausekopf: Strahlregler mit Gummimuffe und Staubkappe

Material: Edelstahl Verrohrung und Anbauteile

Gehäuse Augendusche: ABS-Kunststoff, UV-beständig / Edelstahl

Kugelhahn: Edelstahl (voll geöffnet nach 90°-Drehung)

**Product characteristics:**

- DIN EN 15154-2:2006, ANSI Z.358.1, DVGW

Volume flow rate: 14 l/min

Spray head: Aerator with rubber sleeve and dust cap

Material: stainless steel piping and attachment parts

Body eye shower: ABS-plastic, UV-resistant / stainless steel

Ball valve: stainless steel (fully open after 90°-rotation)

**MADE  
IN  
GERMANY**









**Normenkonformität / Norm conformity:**

- DIN EN 15154-2:2006
- ANSI Z358.1-2009

**Zulassungen / Approvals:**

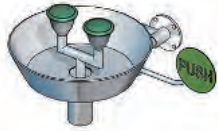
- DIN-DVGW, DVGW
- GOST-R, Certificate No. 0145433



Produktübersicht Product overview	Ausführung Model	Wasseranschluss Water inlet	Artikel-Nr. Article-No.
	PremiumLine Augen-/Gesichtsdusche mit Auffangbecken, für Wandmontage Aufputz PremiumLine eye-/face wash unit with bowl, wall mounted, exposed pipework	3/8-Zoll-AG 3/8" male	1511005 
	PremiumLine Sicherheits-Augendusche mit Auffangbecken aus Edelstahl, für Wandmontage Aufputz PremiumLine safety eye shower with stainless steel bowl, wall mounted, exposed pipework	3/4-Zoll-IG 3/4" femal	1511011 
	PremiumLine freistehende Augen-/Gesichtsdusche mit Auffangbecken, Standrohr Edelstahl PremiumLine freestanding eye-/face wash unit with bowl, stainless steel stand pipe	1 1/4-Zoll-IG 1 1/4" female	1511007 

**Produktmerkmale:**

- DIN EN 15154-2:2006, ANSI Z.358.1, DVGW

Volumenstrom: 7 l/min

Wasseranschluß: 1/2" IG

Brausekopf: Ein Strahlregler mit Gummimuffe und Staubkappe

Material: Kunststoff, Messing

Farbe: grau, grün

Schlauch: Silikon, Edelstahlmantelt, Länge 1,5 m

**Product characteristics:**

- DIN EN 15154-2:2006, ANSI Z.358.1, DVGW

Volume flow rate: 7 l/min

Waterinlet: 1/2" female

Spray head: One aerator with rubber sleeve and dust cap

Material: Plastic, brass

Colour: grey, green

Hose: stainless steel covered silicone hose, length 1,5 m











**Normenkonformität / Norm conformity:**

- DIN EN 15154-2:2006
- ANSI Z358.1-2009

**Zulassungen / Approvals:**

- DIN-DVGW, DVGW, NW-0417CL0263
- GOST-R, Certificate No. 0145433



<b>Produktübersicht</b> Product overview	<b>Ausführung</b> Model	<b>Artikel-Nr.</b> Article-No.
	ClassicLine Hand-Augendusche mit einem Brausekopf, für Tischmontage ClassicLine hand-held eye shower with one spray head, table mounted	1810030 
	ClassicLine Hand-Augendusche mit einem Brausekopf, für Wand- und Tischmontage ClassicLine hand-held eye shower with one spray head, wall and table mounted	1810020 
	ClassicLine Hand-Augendusche mit einem Brausekopf, für Diagonalmontage ClassicLine hand-held eye shower with one spray head, diagonal mounted	1810022 
	ClassicLine Hand-Augendusche mit einem Brausekopf, für 25°-Tischmontage ClassicLine hand-held eye shower with one spray head, table mounted 25°	1810050 

# Hand-Augenduschen mit 45° abgewinkelten Brauseköpfen

## Hand-held eye showers with 45° angled spray heads

**AUGENDUSCHEN**  
**EYE SHOWERS**

**ClassicLine**

**Produktmerkmale:**

- DIN EN 15154-2:2006, ANSI Z.358.1, DVGW

Volumenstrom: 7/14 l/min

Wasseranschluß: 1/2" IG

Brausekopf: Strahlregler 45° geneigt mit Gummimuffe und Staubkappe

Material: Kunststoff, Messing

Farbe: grau, grün

Schlauch: Silikon, Edelstahlummantelt, Länge 1,5 m

**Product characteristics:**

- DIN EN 15154-2:2006, ANSI Z.358.1, DVGW

Volume flow rate: 7/14 l/min

Water inlet: 1/2" female

Spray head: Aerator 45° inclined with rubber sleeve and dust cap

Material: Plastic, brass

Colour: grey, green

Hose: stainless steel covered silicone hose, length 1,5 m











**Normenkonformität / Norm conformity:**

- DIN EN 15154-2:2006
- ANSI Z358.1-2009

**Zulassungen / Approvals:**

- DIN-DVGW, DVGW, NW-0417CL0263
- GOST-R, Certificate No. 0145433



Produktübersicht Product overview	Ausführung Model	Artikel-Nr. Article-No.
	ClassicLine Hand-Augendusche mit einem Brausekopf 45°, für Tischmontage ClassicLine hand-held eye shower with one spray head 45°, table mounted	1810031 
	ClassicLine Hand-Augendusche mit einem Brausekopf 45°, für Wand- und Tischmontage ClassicLine hand-held eye shower with one spray head 45°, wall and table mounted	1810021 
	ClassicLine Hand-Augendusche mit zwei Brauseköpfen 45°, für Diagonalmontage ClassicLine hand-held eye shower with two spray heads 45°, table mounted	1810034 
	ClassicLine Hand-Augendusche mit zwei Brauseköpfen 45°, für Wand- und Tischmontage ClassicLine hand-held eye shower with two spray heads 45°, wall and table mounted	1810024 

**Produktmerkmale:**

- DIN EN 15154-2:2006, ANSI Z.358.1, DVGW

Volumenstrom: 14 l/min

Brausekopf: Strahlregler 45° geneigt mit Gummimuffe und Staubkappe

Material: Edelstahl, Messing

Farbe: grün

**Product characteristics:**

- DIN EN 15154-2:2006, ANSI Z.358.1, DVGW

Volume flow rate: 14 l/min

Spray head: Aerator 45° inclined with rubber sleeve and dust cap

Material: stainless steel, brass

Colour: green









**Normenkonformität / Norm conformity:**

- DIN EN 15154-2:2006
- ANSI Z358.1-2009

**Zulassungen / Approvals:**

- DIN-DVGW, DVGW, NW-0417CL0263
- GOST-R, Certificate No. 0145433



<b>Produktübersicht</b> Product overview	<b>Ausführung</b> Model	<b>Artikel-Nr.</b> Article-No.
	ClassicLine Sicherheits-Augendusche mit zwei Brauseköpfen 45°, für Tischmontage ClassicLine safety eye shower with two spray heads 45°, table mounted	1810056 
	ClassicLine Sicherheits-Augendusche mit zwei Brauseköpfen 45°, für Wandmontage Unterputz ClassicLine safety eye shower with two spray heads 45°, wall mounted, recessed version	1810015 
	ClassicLine Sicherheits-Augendusche mit zwei Brauseköpfen 45°, für Wandmontage Aufputz ClassicLine safety eye shower with two spray heads 45°, wall mounted, exposed pipework	1810055 

# Sicherheits-Augenduschen mit zwei 45° abgewinkelten Brauseköpfen

**AUGENDUSCHEN  
EYE SHOWERS**

**Safety eye showers with two 45° angled spray heads**

**PremiumLine**

**Produktmerkmale:**

- DIN EN 15154-2:2006, ANSI Z.358.1, DVGW

Volumenstrom: 14 l/min

Brausekopf: Strahlregler 45° geneigt mit Gummimuffe und Staubkappe

Material: Edelstahl

Farbe: Edelstahl matt

**Product characteristics:**

- DIN EN 15154-2:2006, ANSI Z.358.1, DVGW

Volume flow rate: 14 l/min

Spray head: Aerator 45° inclined with rubber sleeve and dust cap

Material: stainless steel

Colour: stainlesssteel matt







**Normenkonformität / Norm conformity:**







- DIN EN 15154-2:2006
- ANSI Z358.1-2009

**Zulassungen / Approvals:**

- DIN-DVGW, DVGW, NW-0417CL0263
- GOST-R, Certificate No. 0145433

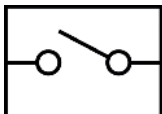

<b>Produktübersicht</b> Product overview	<b>Ausführung</b> Model	<b>Artikel-Nr.</b> Article-No.
	PremiumLine Sicherheits-Augendusche mit zwei Brauseköpfen 45°, für Wandmontage Unterputz PremiumLine safety eye shower with two spray heads 45°, wall mounted, recessed version	1811015 
	PremiumLine Sicherheits-Augendusche mit zwei Brauseköpfen 45°, für Wandmontage Aufputz PremiumLine safety eye shower with two spray heads 45°, wall mounted, exposed pipework	1811055 

<b>Produktübersicht</b> Product overview	<b>Ausführung</b> Model	<b>Material</b> Material	<b>Abmessungen</b> Dimensions	<b>Artikel-Nr.</b> Article-No.
	Service-Absperrung für Augenduschen Maintenance ball valve for eye showers	Messing vernickelt brass, nickel-plated	1/2-Zoll-AG 1/2" male	1810017
	Thermostatmischventil für Hand-Augenduschen, Einstellbereich 20–40 °C, Verbrühungsschutz 43 °C Thermostatic mixing valve for eye showers, adjustment range: 20–43 °C, scald protection 43 °C	Messing brass	1/2-Zoll-AG 1/2" male	1603051
	Extralanger Edelstahlummantelter Schlauch für Hand-Augenduschen 1/2-Zoll Extra-long stainless steel covered hose for hand-held eye showers 1/2"	PVC/Edelstahlgeflecht PVC/stainless steel mesh	2000 mm 3000 mm	1810147 1810148
	Strömungswächter für Hand-Augenduschen, Schutzart IP 65, elektrischer Anschluß über 1,5 m Kabel. Flow switch for hand-held eye showers, protection degree IP 65, electrical supply with 1.5 m cable.	Messing brass	1/2-Zoll-IG 1/2" female	1600119
	Notfallsensor für Augenduschen mit Becken (Baur.15), komplett vormontiert an Augenduschen, EX-Zonen 1 & 2. Emergency switch for eye showers (Range 15), completely pre-mounted on shower, for EX-zones 1 & 2			1600235
	Aufkleber Augenduschen	Folie	200x200 mm* *Weitere Ausführungen finden Sie im Katalog Nr. 09	1600010

# Augenspülflaschen

## Eyewash bottles



### Produktmerkmale:

- DIN EN 15154-4:2009

Ideal zur Verwendung an der Gefahrenstelle

Anwendungsgebiete:

Ausspülen von Fremdkörpern wie z.B. Staub, Schmutz, Splitter u.ä.: Natriumchloridlösung

Neutralisierung von Säuren, Alkali: pH Neutral

Haltbarkeit: Bis zu 3 Jahren (wartungsfrei)

Augenschale: Ergonomisch geformt.



### Product characteristics:

- DIN EN 15154-4:2009

Ideal to use directly at the danger point

Areas of application:

Rinsing of foreign objects such as dust, dirt, splinters etc.: sodium chloride solution

Neutralisation of acids,alkali: pH adjusted

Durability: up to 3 years (maintenance-free)

Eye cap: ergonomic eye cap

### Normenkonformität / Norm conformity:

- DIN EN 15154-4:2009

### Zulassungen / Approvals:

- GOST-R, Certificate No. 0145433



Produktübersicht Product overview	Ausführung Model	Spüllösung Eyewash solution	Spülzeit Flush time	Inhalt Content	Artikel-Nr. Article-No.
	Augenspülflasche mit steriler Natriumchloridlösung (0,9%) Eyewash bottle with sterile sodium chloride solution (0.9%)	Natriumchloridlösung (0,9%) Sodium chloride solution (0.9%)	2 min	200 ml	1910008
			5 min	500 ml	1910007
	Augenspülflasche mit steriler Phosphatpufferlösung (4,9%) für die schnelle Neutralisation von Säuren und Laugen Eyewash bottle with sterile phosphate buffer solution (4,9%) for the fast neutralisation of acids and alkali.	Phosphatpufferlösung (4,9%) Phosphate buffer solution (4.9%)	10 min	1000 ml	1910011
			2 min	200 ml	1910012
	Augenspülflasche DUO für die gleichzeitige Spülung von beiden Augen, mit steriler Natriumchloridlösung (0,9%) Eyewash bottle DUO for rinsing both eyes at the same time, with sterile sodium chloride solution (0.9%)	Natriumchloridlösung (0,9%) Sodium chloride solution (0.9%)	5 min	1000 ml	1910013
	Augenspülflasche DUO für die gleichzeitige Spülung von beiden Augen, mit steriler Phosphatpufferlösung (4,9%) für die schnelle Neutralisation von Säuren und Laugen Eyewash bottle DUO for rinsing both eyes at the same time, with sterile phosphate buffer solution (4,9%) for the fast neutralisation of acids and alkali.	Phosphatpufferlösung (4,9%) Phosphate buffer solution (4.9%)	2 min	500 ml	1910014

# Augenspülkästen

## Eyewash cabinets

### Produktmerkmale:

Ideal zur Aufbewahrung der Augenspülflaschen  
 Bestückung mit zwei Augenspülflaschen  
 Innenaufstellung: Auswahl aus Kunststoff-, Blech- und Edelstahlgehäusen  
 Aussenaufstellung:  
 Heizband: 230 V 50 Hz, selbstregulierend mit zusätzlichem Aussenluftthermostat  
 Außenluftthermostat: Abschaltung der Begleitheizung bei 11 °C, Einschaltung bei 4 °C  
 EX-Schutz: geeignet für Einsatz in EX-Zonen 1 & 2

### Product characteristics:

Ideal for storing of eyewash bottles  
 Equipped with two eyewash bottles  
 Indoor installation: Range of cabinets made from plastics, metal and stainless steel  
 Outdoor installation:  
 Heating cable 230 V 50 Hz, self-limited with additional outdoor air thermostat  
 Outdoor air thermostat: shutdown of heating cable at 11 °C, switch on at 4 °C  
 EX-Protection: suitable for use in EX-Zones 1 & 2



### Normenkonformität / Norm conformity:

- DIN EN 15154-4:2009

### Zulassungen / Approvals:

- GOST-R, Certificate No. 0145433



Produktübersicht Product overview	Ausführung Model	Material Material	Abmessungen (H x B x T) Dimensions (H x W x D)	Frostsichere Ausführung Frost Protection	Artikel-Nr. Article-No.
	Augenspülstation mit zwei Flaschen 500 ml Plum Augenspüllösung in staubdichter Wandbox. Eyewash station with two bottles 500 ml Plum eyewash solution in dustproof wall station	EPS (Schaumpolystyrol) EPS (expanded polystyrene)	265 x 227 x 110 mm		1910003
	Augenspülschrank, leer, staubdichter Wandschrank mit Sichtfenster. Für die Bestückung mit den üblichen Augenspülflaschen geeignet. Eyewash cabinet, empty, dustproof wall cabinet with window. Suitable for the assembly with common eyewash bottles.	Stahl, weiß beschichtet Steel, white coated	355 x 265 x 100 mm		1912002
	Augenspülschrank, leer, staubdichter Wandschrank. Für die Bestückung mit den üblichen Augenspülflaschen geeignet. Eyewash cabinet, empty, dustproof wall cabinet. Suitable for the assembly with common eyewash bottles.	Edelstahl Stainless steel	355 x 265 x 100 mm		1911002
	Frostsicherer beheizter Augenspülschrank, mit zwei Flaschen. Staubdichter Wandschrank mit Sichtfenster. Für EX-Zonen 1&2. Frostprotected heated eyewash cabinet, with two bottles. Dustproof wall cabinet with window. For EX-Zones 1&2.	Edelstahl Stainless steel	520 x 430 x 230 mm	Isolation & Beheizung Isolation & Trace tape heating	1921206





### Produktmerkmale:

Dient zum Schutz der Intimsphäre des Anwenders  
 Erhöht die Akzeptanz der Rettungsdusche  
 Erleichtert das Entfernen kontaminierter / verbrannter Kleidung  
 Bestückung:

- Rettungsponcho
- Zwei Rettungsdecken
- Hochwertige Erste-Hilfe Schere

Material: Edelstahlgehäuse mit Sichtfenster





### Product characteristics:

Protects the privacy of the user  
 Gains credence for the use of safety showers  
 Eases the removal of contaminated / burned clothing  
 Equipped with:

- Rescuecape
- Two rescue blankets
- High-quality first-aid cutter

Material: Cabinet made from stainless steel with vision panel



Produktübersicht Product overview	Ausführung Model	Material Material	Material Inhalt Content material	Bemerkung Notices	Artikel-Nr. Article-No.
	Rettungskasten mit Rettungsponcho, zwei Rettungsdecken, hochwertiger Erste-Hilfe Rettungsschere  Rescuebox with rescuecape, two rescue blankets and a high-quality first-aid cutter	Edelstahlgehäuse mit Sichtfenster  Stainless steel cabinet with window	Material Rettungsponcho/Rettungsdecke: Eingefärbte Polyesterfolie metallisiert  Material rescuecape/rescue blanket: pigmented polyester film metallized	Bietet Hitze- und Kälteschutz für Verletzte. Dient zum Schutz der Intimsphäre des Anwenders. Erleichtert das Entfernen kontaminierter/verbrannter Kleidung.  Offers protection against cold and heat. Protects the private sphere of the injured. It facilitates removing contaminated / burned clothing.	2001001
	Hochwertige Erste-Hilfe Rettungsschere  High-quality first-aid cutter			Erleichtert das Entfernen kontaminierter / verbrannter Kleidung.  It facilitates removing contaminated / burned clothing.	3000020
	Rettungsdecke  Rescue blanket	Material Rettungsdecke: Eingefärbte Polyesterfolie metallisiert  Material rescue blanket: pigmented polyester film metallized		Bietet Hitze- und Kälteschutz für Verletzte.  Offers protection against cold and heat.	3000021
	Rettungsponcho  Rescuecape	Material Rettungsponcho: Eingefärbte Polyesterfolie metallisiert  Material rescuecape: pigmented polyester film metallized		Dient zum Schutz der Intimsphäre des Anwenders.  Protects the private sphere of the injured.	3000022



Die FSP-Tech® GmbH ist einer der führenden Hersteller von Notduschen, Augenduschen und Dekonsystemen. Industrieunternehmen und Anlagenbauer weltweit gehören zu unseren zufriedenen Stammkunden.

FSP-Tech® GmbH is one of the leading manufacturers of emergency showers, eye-/face washes and decon systems. Industrial and plant engineering companies across the globe rank to our contented regular customers.

Am Standort Deutschland fertigen wir in vielen Varianten:

In Germany we produce various versions of:



*Augenduschen*  
Eye showers



*Körperduschen*  
Body showers



*Tanknotduschen*  
Tank safety showers



*Dekontaminationsduschen*  
Decontamination showers

**Dies ist die Broschüre zu unserer Baureihe Augennotduschen.**

**This is the brochure about our range of eye showers.**



Broschüren zu den anderen Produkten können Sie unter [info@fsp-tech.de](mailto:info@fsp-tech.de) anfordern oder unter [www.fsp-tech.de](http://www.fsp-tech.de) downloaden.

Brochures about all other products can be requested via [info@fsp-tech.de](mailto:info@fsp-tech.de) or downloaded via [www.fsp-tech.eu](http://www.fsp-tech.eu).

**FSP-Tech® GmbH steht für Qualität und Service.**  
**FSP-Tech® GmbH stands for quality and service.**



# MSzert

## ZERTIFIKAT

DIE MSzert GESELLSCHAFT ZUR  
ZERTIFIZIERUNG VON MANAGEMENTSYSTEMEN,  
PERSONALZERTIFIZIERUNGEN UND  
BEGUTACHTUNG VON TECHNISCHEN SYSTEMEN MBH  
BESCHENIGT HIERMIT DEM UNTERNEHMEN



FSP-Tech GmbH, Heinz Bäcker Straße 27, 45356 Essen

FÜR DEN GELTUNGSBEREICH

ENTWICKLUNG, PRODUKTION, WARTUNG UND  
VERTRIEB VON SICHERHEITSTECHNIK FÜR LABOR,  
GEWERBE UND INDUSTRIE

EIN QUALITÄTSMANAGEMENTSYSTEM  
EINGEFÜHRT UND ANGEWENDET ZU HABEN.

DURCH EIN AUDIT, AUDITBERICHTNUMMER 14-00508,  
WURDE DER NACHWEIS ERBRACHT,  
DASS DIE FORDERUNGEN DES REGELWERKES  
DIN EN ISO 9001:2008 ERFÜLLT SIND.

GÜLTIG AB 09.12.2014 BIS 08.12.2017  
ZERTIFIKAT REGISTRIER-NR. QM 141209-00508

REHLINGEN-SIERSBURG, DEN 20.11.2014



ZERTIFIZIERUNGSSTELLE





**Notduschen & Dekon-Systeme**  
**Safety Showers & Decon Systems**

[www.fsp-tech.eu](http://www.fsp-tech.eu)

Vertrieb durch / Distributed by

### Impressum

Nach Erstellung dieser Broschüre können sich noch Änderungen an unseren Produkten ergeben haben. Die Abbildungen zeigen zum Teil Sonderausstattungen, die nicht zum Lieferumfang gehören. Farbabweichungen zum Original sind technisch bedingt. Auch behalten wir uns das Recht vor, unsere Produkte jederzeit ohne vorherige Ankündigung zu verbessern. Erkundigen Sie sich nach dem letzten Stand bei der FSP-Tech® GmbH. Alle Lieferungen und Leistungen erfolgen zu unseren allgemeinen Zahlungs- und Lieferbedingungen. Trotz sorgfältiger Prüfung aller veröffentlichten Inhalte, übernehmen wir keine Gewähr oder Haftung für Irrtümer und eventuelle Fehler. Nachdruck und Vervielfältigung, auch auszugsweise, nur mit schriftlicher Genehmigung des Herausgebers. Alle Copyrightrechte gehören der

### FSP-Tech® GmbH

Heinz-Bäcker-Straße 27  
D-45356 Essen  
Fon: 0049-(0)201/26 999-0  
Fax: 0049-(0)201/26 999-26  
E-Mail: [info@fsp-tech.de](mailto:info@fsp-tech.de)

### Imprint

After compilation of this brochure it can arise some modifications of our products. The illustrations show partly optional equipment which is not included in shipment. Color variation to the original is a technical consequence. We also reserve the right to improve our products without prior notice. Please ask about the latest condition at FSP-Tech GmbH. All supplies and services occur to our common terms of payment and delivery. Despite careful examination of all printed data we do not assume any guarantee or liability for printing errors and possible mistakes. Publications and copies, even partial, are permitted only with the publisher permission. All copyrights served to

### FSP-Tech® GmbH

Heinz-Bäcker-Straße 27  
D-45356 Essen  
Fon: 0049-(0)201/26 999-0  
Fax: 0049-(0)201/26 999-26  
E-Mail: [info@fsp-tech.de](mailto:info@fsp-tech.de)

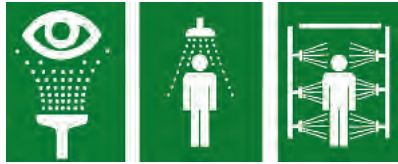

**Notduschen & Dekon-Systeme**  
*Safety Showers & Decon Systems*

## DEKON-DUSCHEN

DECON-SHOWERS



Dekon-Duschen sind Teil eines geplanten Arbeitsprozesses. Notduschen finden nur im Notfall Anwendung und sind daher auf maximale Volumenströme und Robustheit ausgelegt. Dekontaminationsduschen dienen der effektiven Grobreinigung der persönlichen Schutzausrüstung, bevor diese abgelegt wird. So kann der Träger des Schutzanzuges die Kontaminationsverschleppung verhindern und seine Gesundheit schützen.

Decontamination showers assure effective preliminary cleaning of personal safety equipment before the user takes it off. Users of protective clothing are thus able to prevent accidental contamination transfer, thus safeguarding their health.

Es sind zwei Baureihen erhältlich:

- Stationär
- Mobil

Two ranges are available:

- Stationary
- Mobile

Stationäre Dekontaminationsduschen werden komplett aus Edelstahl gefertigt, um eine lange Nutzungsdauer und leichte Reinigung sicherzustellen. Der stabile Vierkantrahmen liegt aussen. Die Innenseiten sind glatt ausgeführt, um Anhaftungen und Schmutzecken zu vermeiden. Die Dekontaminationsduschen verfügen optional über eine integrierte Auffangwanne mit Ablaufstutzen.

Stationary decontamination showers are made entirely of stainless steel in order to assure long service life and easy cleaning. The durable square tube frame is on the outside of the shower cubicle. The inside walls are kept smooth in order to avoid any build-up of deposits and dirty corners. Our decontamination showers can be optionally equipped with an integrated catch basin including drain pipe.

Mobile Dekonduschen bestehen aus einem robusten Gewebe und lassen sich leicht an die Einsatzstelle verbringen.

Mobile decontamination showers are made out of robust fabric and are easily deployed on site.

Beide Baureihen verfügen über Spezial-Sprühdüsen welche, unterstützt durch eine handgeführte, wassergespeiste Bürste (Option) zu einer effektiven Reinigung ermöglichen.

Both Ranges uses special spray nozzles, supplemented by a handheld water spray scrub brush (accessory), resulting in highly effective cleaning.



*Dekontaminations-Duschkabinen mit Waschbürste*  
*Decontamination shower cubicle with water-spray scrub*



*Mobile Dekon-Dusche*  
*Mobile decon-shower*

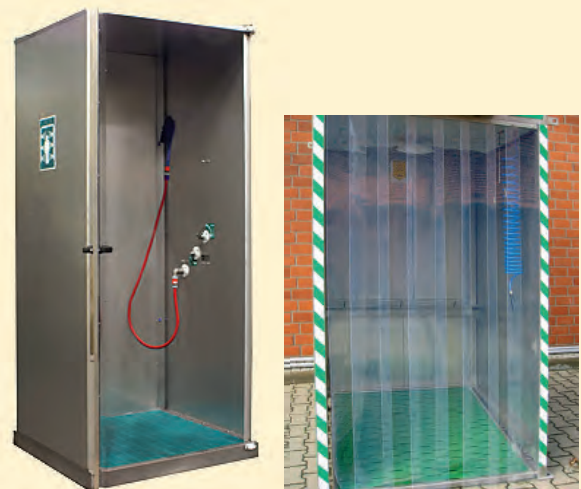

*Dekon-Kabine mit PVC Streifenvorhang*  
*Decon cubicle with PVC strip curtain*

#### Produktmerkmale:



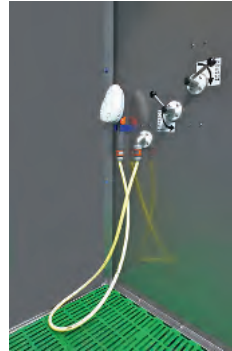

Material Rahmen, Verrohrung: Edelstahl  
 Material Seitenwände: Edelstahl  
 Kugelhahn: Edelstahl (voll geöffnet nach 90°-Drehung)  
 12 x Spezial-Sprühdüsen: Kunststoff, chemikalienbeständig  
 Volumenstrom: 4 Liter / Minute pro Sprühdüse bei 2 bar Fließdruck  
 Betätigung: Hebel innerhalb der Kabine

#### Product features:

Material framework, pipes: stainless steel  
 Material side panels: stainless steel  
 Ball valve: stainless steel (fully open after 90° turn)  
 12 x special injectors: chemical resistant plastic  
 Flow rate: 4 litre / minute at 2 bar dynamic water pressure  
 Actuation: push lever within the cubicle

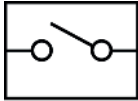

Produktübersicht Product overview	Ausführung Model	Wasseranschluss Water inlet	Abmessungen (H x B x T) Dimensions (H x W x D)	Volumenstrom Flow rate	Artikel-Nr. Article-No.
	PremiumLine Dekontaminations-Duschkabine mit einem Ein-/Ausgang. PremiumLine decontamination shower cubicle with one entrance/exit.	1 1/4-Zoll-IG 1 1/4" female	2430 x 1100 x 1100 mm	48 l/min*	4011006
	PremiumLine Dekontaminations-Duschkabine mit einem Ein-/Ausgang und integrierter Sammelwanne, Ablaufanschluss 2-Zoll-AG. PremiumLine decontamination shower cubicle with one entrance/exit and integrated catch basin, drain pipe 2" male.	1 1/4-Zoll-IG 1 1/4" female	2580 x 1100 x 1100 mm	48 l/min*	4011002
	PremiumLine Dekontaminations-Duschkabine mit zwei Ein-/Ausgängen (Durchgangs-Version). PremiumLine decontamination shower cubicle with two entrances/exits (walk-through-version).	1 1/4-Zoll-IG 1 1/4" female	2430 x 1100 x 1100 mm	48 l/min*	4011008
	PremiumLine Dekontaminations-Duschkabine mit zwei Ein-/Ausgängen (Durchgangs-Version) und integrierter Sammelwanne, Ablaufanschluss 2-Zoll-AG. PremiumLine decontamination shower cubicle with two entrances/exits (walk-through-version) and integrated catch basin, drain pipe 2" male.	1 1/4-Zoll-IG 1 1/4" female	2580 x 1100 x 1100 mm	48 l/min*	4011004

<b>Produktübersicht</b> Product overview	<b>Ausführung</b> Model	<b>Material</b> Material	<b>Artikel-Nr.</b> Article-No.
	<p>Wassergespeiste Waschbürste. Zur Unterstützung des Reinigungsvorgangs, separat ab- und zuschaltbar.</p> <p>Water-spray scrub brush. Attached to hose, can be activated and deactivated separately.</p>	<p>Kunststoff plastic</p>	<p>1601091</p>
	<p>PVC-Streifenvorhang für Ein- oder Ausgang. (wird für die Durchgangsversion 2x benötigt)</p> <p>PVC strip curtain for entrance or exit. (2 each required for walk-through-version)</p>	<p>PVC</p>	<p>1600021</p>
	<p>Makrolontür mit Edelstahlrahmen für Ein- oder Ausgang. (wird für die Durchgangsversion 2x benötigt)</p> <p>Polycarbonate door with stainless steel frame for entrance or exit. (2 each required for walk-through-version).</p>	<p>Makrolon, Edelstahlrahmen polycarbonate, stainless steel frame</p>	<p>1600029</p>
	<p>Notfallsensor für Dekontaminationsdusche, komplett vormontiert an Dusche mit Edelstahlbefestigung, inkl. Verkabelung bis Verteilerdose.*</p> <p>Switch for decontamination shower alarm, complete premounted on shower with stainless steel mount, incl. connection to the junction box.*</p>	<p>Kunststoff plastic</p>	<p>1600206-BR40</p>
	<p>Satz Lenk- und Bockrollen. Vier Rollen, davon zwei mit Bremse. Nur für Ausführungen mit Sammelwanne.</p> <p>Set of swivelling and fixed rollers. Four rollers, two with brake. Only for variants with catch basin.</p>		<p>1600042</p>

\* Verbindung Notfallsensor/elektrischer Verbraucher muss bauseits mittels zwischengeschaltetem Relais/Schütz erfolgen.  
\* Connection between release switch and electric consumer load has to be installed by others via an inserted relay/contactator.



### Produktmerkmale:

In erster Linie für die Feuerwehr entwickelt, können die Dekontaminationsduschen auf für spezielle Industrieanwendungen genutzt werden.



- Mit Druckluft gefülltes Schlauchgerüst, das eine schnelle und effiziente Einsatzbereitschaft in wenigen Sekunden gewährleistet
- Schlauchgerüst mit kombiniertem In- und Deinflatorventil sowie einem Überdruckventil (450 mbar)
- Mittels Ösen-Schlingen-Verschluss in das Schlauchgerüst eingehängte und dadurch leicht wechselbare Duschkabine mit Auffangwanne
- Duschkabine mit Sichtfenster und eingehängten Ärmeln (mit austauschbaren Handschuhen) zur unterstützenden Reinigung von außen und zum Schutz des Hilfspersonals vor Kontamination.
- Ein- und Ausgang mit Reißverschlüssen (durch die Kombination mit Dekontaminations-Planensatz DEKON IV eindeutige Trennung in Schwarz-Weiß-Bereich).
- Wechselbar eingehängtes Wassermanagementsystem mit Niederdruck-Vollkegelsprühdüsen (4 l/min pro Düse) im Seiten- und Kopfbereich sowie mit Spiralschlauch verbundene Reinigungsbürste (10 l/min) für rasche und gründliche Dekontamination
- Individuelle Wassereinstellung (Gesamtsystem An/Aus, nur Sprühdüsen, nur Reinigungsbürste)
- Zentrale Wasserzuführung über D-Kupplung und Schmutzwasserabsaugung und C-Kupplung (Anschlüsse leicht erreichbar im Türbereich), Restentleerung über D-Kupplung in der Auffangwanne
- Umlaufende Schürze und Zurrösen zur Arretierung (z.B. bei Windlast)
- Umfangreiches Zubehör (u.a. Gittereinlegerost, Druckminderer für Befüllung mit Atemluftflasche 200/300 bar, Handpumpe, Sturmleinen, Reparaturkit etc.)
- Zahlreiche Optionen lieferbar (auf Anfrage)



### Product features:

Developed primarily for fire brigades, our decontamination showers can be used for special industrial applications as well.

- The hose frame filled with compressed air assures fast and efficient setup in just a few seconds.
- Hose frame with combination inflation/deflation valve and pressure relief valve (450 mbar)
- The easily replaceable shower cubicle with catch basin is attached to the hose frame by means of hook-and-eye fasteners.
- Shower cubicle with windows and attached sleeves (with replaceable gloves) for cleaning support from outside, and for protecting assisting personnel against contamination.
- Entrance and exit with zippers (clear-cut separation into black and white zones in combination with DEKON IV decontamination tarpaulin set).
- Interchangeable, suspended water management system with low-pressure external taper spray nozzles (4 l/min. per nozzle) at side and overhead areas, as well as scrub brush connected to a spiral tube (10 l/min.) for quick and thorough decontamination
- Individual water settings (overall system on/off, spray nozzles only, scrub brush only)
- Central water supply via D coupling and purging of contaminated water via C coupling (easily accessible connections in close proximity to the door), residual emptying via D coupling in the catch basin
- Full perimeter apron and tie-down rings for securing the shower (e.g. in case of strong winds)
- Extensive accessories (amongst others insertable grate, pressure reducer for filling with breathing air bottle (200/300 bar), hand pump, guy wires, repair kit etc.)
- Numerous options are available (on request)

Produktübersicht Product overview	Ausführung Model	Typ Type	Abmessungen Dimensions	Packmaß Folded	Artikel-Nr. Article-No.
	Dekontaminationsdusche, transportabel, mit sieben Sprühdüsen und einer Reinigungsbürste Decontamination shower, transportable, with seven spray nozzles and one scrub brush	Typ DEKON I  Type DEKON 1	Boden ca. 200 x 200 cm,  Höhe: ca. 250 cm	ca. L 130 cm x B 70 cm x H 60 cm	400 0005
	Dekontaminationsdusche, transportabel, mit vierzehn Sprühdüsen und zwei Reinigungsbürsten. Geeignet für mehrere Nutzer und zur Kranken-Dekontamination auf Trage. Decontamination shower, transportable, with 14 spray nozzles and two scrub brushes Suitable for several users and decontamination of injured persons on stretchers.	Typ DEKON II  Type DEKON 2	Größe: Boden ca. 200 x 300 cm,  Höhe: ca. 250 cm	ca. L 130 cm x B 82 cm x H 80 cm	400 0006
	Dekontaminationsdusche, transportabel, mit sieben Sprühdüsen und einer Reinigungsbürste. Inklusive zusätzliche vorgebaute Grobreinigungswanne u.a. zur Stiefelvorreinigung. Decontamination shower, transportable, with seven spray nozzles and one scrub brush. Including additional, front-mounted preliminary washing basin, e.g. for preliminary boot cleaning	Typ DEKON III  Type DEKON 3	Größe: Boden ca. 200 x 380 cm (incl. Vorwanne),  Höhe: ca. 250 cm	ca. L 130 cm x B 85 cm x H 65 cm	400 0007

**400 0018**

**Dekontaminations-Planensatz, 3-teilig**

mit Kletttausrüstung an den Schmalseiten, umgesäumt,  
Typ DEKON IV  
Material: ISOPES, 670 g/m<sup>2</sup>,  
Breite: ca. 250 cm  
Länge: ca. 400 cm je Plane und  
Farbe = ca. 12 m  
Farbe: ROT/GELB/GRÜN

**Material: ISOPEX**



**400 0018**

**Decontamination cover unit, 3-parted**

With Velcro-equipment at the narrow sides, edged  
Type DECON IV  
Material: ISOPES, 670 g/m<sup>2</sup>,  
Width: ca. 250 cm, length: ca. 400 cm each cover and  
color = ca. 12 m  
Color: RED/YELLOW/GREEN

**Material: ISOPEX**

**400 0017**

**Entkleidungs- und Transportplane für  
Chemikalienschutzanzüge**

Durchmesser 200 cm mit Ösen und Kordelzug, Kanten eingefasst  
Typ DEKON V

**Material: ISOPEX**

**400 0017**

**Undressing- and transport  
cover for chemical-protection  
suits**

Diameter 200 cm with eyelets  
and drawcord, edges bordered  
Type DECON V

**Material: ISOPEX**



**400 0016**

**Wasserdruckminderer für DEKON-I-III**

- Reduzierung des Wasserdrucks von max. 10 bar auf den optimalen Arbeitsdruck von 2 bar
- Ausgangsseite: ca. 75 cm Druckschlauch mit D-Kupplung
- Eingangsseite: D-Kupplung

**Material: Messing**

**400 0016**

**Water pressure reduction for DEKON-I-III**

- Reduction of the water pressure from max. 10 bar to the optimal work pressure of 2 bar
- Output side: ca. 75 cm pressure hose with D-coupling
- Entrance side: D-coupling

**Material: brass**



**401 1000**

**Dekontaminationsstation Typ DMD 2.5**

Für die Zumischung von Reinigungs- und Desinfektionsflüssigkeiten zur Dekontamination von Personen, CSA-Trägern und Gerät  
Passend für Dekontaminationsduschen Typ DEKON I-III,  
weitere auf Anfrage

Bestehend aus:

- Edelstahltragrahmen mit Dosierstation
- Edelstahlbehälter zum Einstellen der drei Dekon-Flüssigkeiten von EW80 oder anderer Behälter
- Halterung für EW 80 Prüfstäbchen

- Integrierter Tragevorrichtung und Halterung für Dosierstation
- Dosierstation mit D-Ein- und Ausgang, regelbar von 0,5 bis 5,0 % Zumischung
- Einsetzbar von 10 l/h bis 3000 l/h
- Wasserdruckminderer regelbar von 0,6 6 bar

Abmessungen: ~ 460 x 400 x 800 mm (lxbxh)

**Material: Dosierer: Kunststoff**  
**Tragrahmen: Edelstahl**



**401 1000**

**Decontamination station type DMD 2.5**

For admixture of cleaning liquids and disinfectants for decontamination of people, CSA bearer and device Suitable for decontamination showers type DECON I-III, others on request  
Consisting of:

- Stainless steel support frame with dosing station
- Stainless steel tanks for setting the three decon liquids from EW80 or other tanks
- Holder for EW80 testing rods
- Integrated carrying devices and support for dosing station
- Dosing station with D-entrance- and exit, adjustable from 0,5 to 5,0 Admixture
- Useable from 10 l/h to 3000 l/h
- Water pressure reduction adjustable from 0,6 to 6 bar

Dimensions ~ 460 x 400 x 800 mm (lwxhx)

**Material: Dosing: plastic**

**Support frame: stainless steel**

**Artikelnummer 4014013**

**Pumpe Wasserentsorgung für DEKON-I-III**

- einschl. 10m Kabel mit Schukostecker, 230 V
- Förderstrom max.: 180 l/min
- Förderhöhe max.: 11 m
- Anschluss: Storz D-Kupplung 1" IG, 45°
- Gewicht ohne Kabel: 12 kg
- Maße: Durchmesser 220 mm, Höhe 320 mm
- Restwasserabsaugung bis 1 mm, trockenlaufsicher
- inkl. Zubehör:
  1. D-Kupplung mit Schlauchtülle 19 mm zur Montage am Saugschlauch in DEKON-Duschen
  2. Edelstahlblech zum Unterlegen beim Einsatz in DEKON-Duschen (25 x 25 cm)

**Material: diverse**

**Article number 4014013**

**Pump water disposal for DEKON-I-III**

- Included 10 m cable with shockproof plug, 230 V
- Flow rate max.: 180 l/min
- Discharge head max.: 11 m
- Inlet: Storz D coupling 1" female, 45°
- Weight without cable: 12 kg
- Dimensions: diameter 220 mm, height 320 mm
- Residual water suction to 1 mm, suitable for dry running
- Incl. fittings
  1. D coupling with hose nozzle 19 mm for mounting at suction hose in decontamination showers
  2. Stainless steel sheets to put under the decontamination showers (25 x 25 cm)

**Material: diverse**

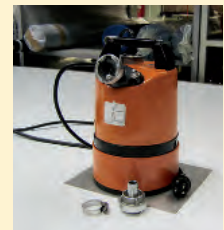



Die FSP-Tech® GmbH ist einer der führenden Hersteller von Notduschen, Augenduschen und Dekonsystemen. Industrieunternehmen und Anlagenbauer weltweit gehören zu unseren zufriedenen Stammkunden.

FSP-Tech® GmbH is one of the leading manufacturers of emergency showers, eye-/face washes and decon systems. Industrial and plant engineering companies across the globe rank to our contented regular customers.



Am Standort Deutschland fertigen wir in vielen Varianten:

In Germany we produce various versions of:



*Augenduschen*  
*Eye showers*



*Körperduschen*  
*Body showers*



*Tanknotduschen*  
*Tank safety showers*



*Dekontaminationsduschen*  
*Decontamination showers*

**Dies ist die Broschüre zu unserer Baureihe Dekon-Duschen.**  
**This is the brochure of our range of decon-showers.**

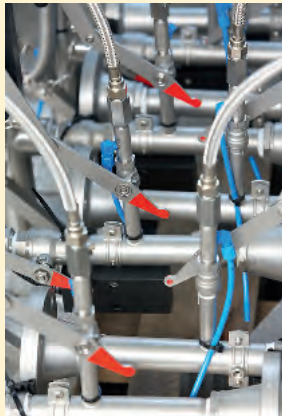

Broschüren zu den anderen Produkten können Sie unter [info@fsp-tech.de](mailto:info@fsp-tech.de) anfordern oder unter [www.fsp-tech.de](http://www.fsp-tech.de) downloaden.

Brochures about all other products can be requested via [info@fsp-tech.de](mailto:info@fsp-tech.de) or downloaded via [www.fsp-tech.eu](http://www.fsp-tech.eu).

**FSP-Tech® GmbH steht für Qualität und Service.**  
**FSP-Tech® GmbH stands for quality and service.**



**Notduschen & Dekon-Systeme**  
**Safety Showers & Decon Systems**

[www.fsp-tech.eu](http://www.fsp-tech.eu)

Vertrieb durch / Distributed by

### Impressum

Nach Erstellung dieser Broschüre können sich noch Änderungen an unseren Produkten ergeben haben. Die Abbildungen zeigen zum Teil Sonderausstattungen, die nicht zum Lieferumfang gehören. Farbabweichungen zum Original sind technisch bedingt. Auch behalten wir uns das Recht vor, unsere Produkte jederzeit ohne vorherige Ankündigung zu verbessern. Erkundigen Sie sich nach dem letzten Stand bei der FSP-Tech® GmbH. Alle Lieferungen und Leistungen erfolgen zu unseren allgemeinen Zahlungs- und Lieferbedingungen. Trotz sorgfältiger Prüfung aller veröffentlichten Inhalte, übernehmen wir keine Gewähr oder Haftung für Irrtümer und eventuelle Fehler. Nachdruck und Vervielfältigung, auch auszugsweise, nur mit schriftlicher Genehmigung des Herausgebers. Alle Copyrightrechte gehören der

### FSP-Tech® GmbH

Heinz-Bäcker-Straße 27  
D-45356 Essen  
Fon: 0049-(0)201/26 999-0  
Fax: 0049-(0)201/26 999-26  
E-Mail: [info@fsp-tech.de](mailto:info@fsp-tech.de)

### Imprint

After compilation of this brochure it can arise some modifications of our products. The illustrations show partly optional equipment which is not included in shipment. Color variation to the original is a technical consequence. We also reserve the right to improve our products without prior notice. Please ask about the latest condition at FSP-Tech GmbH. All supplies and services occur to our common terms of payment and delivery. Despite careful examination of all printed data we do not assume any guarantee or liability for printing errors and possible mistakes. Publications and copies, even partial, are permitted only with the publisher permission. All copyrights served to

### FSP-Tech® GmbH

Heinz-Bäcker-Straße 27  
D-45356 Essen  
Fon: 0049-(0)201/26 999-0  
Fax: 0049-(0)201/26 999-26  
E-Mail: [info@fsp-tech.de](mailto:info@fsp-tech.de)

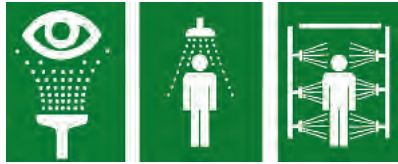

**Notduschen & Dekon-Systeme**  
*Safety Showers & Decon Systems*

# DRAHTLOSE SIGNAL-ÜBERTRAGUNG FÜR NOTDUSCHEN

WIRELESSHART SIGNALS FOR SAFETY SHOWERS



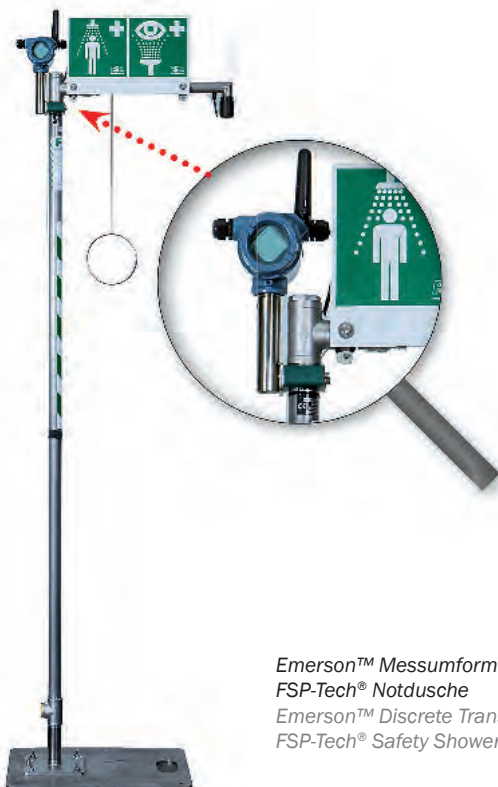

Emerson™ Messumformer /  
FSP-Tech® Notdusche  
Emerson™ Discrete Transmitter /  
FSP-Tech® Safety Shower

## Drahtlose Signal-Übertragung für Notduschen

### Notduschen und Augenduschen sind fester Ausrüstungsbestandteil der Industrie.

Gestiegene Ansprüche an die Arbeitssicherheit und veränderte Arbeitsbedingungen erhöhen die Anforderungen an Not- und Augenduschen.

Alarmmeldung im Kontrollraum bei der Nutzung einer Notdusche oder Augendusche sind Stand der Technik.

Konventionelle kabelgebundene Systeme sind teuer in Planung und Realisierung. Besonders aufwendig und kostenintensiv sind Lösungen für bestehende Anlagen.

### Hier kann die WirelessHART Technologie die Arbeitssicherheit erhöhen und Kosten sparen.

WirelessHART ist ein standardisiertes (IEC-62591), weltweit verbreitetes Kommunikationssystem in der Prozessindustrie, mit einer installierten Basis von über 27.000 Netzwerken.

Es ermöglicht die digitale Funk-Kommunikation mehrerer Teilnehmer (Feldgeräte) über ein selbstorganisierendes Netzwerk mit integrierter Verschlüsselung und hoher Verfügbarkeit.

FSP-Tech® GmbH bietet in Zusammenarbeit mit Emerson™ hier zwei Lösungen für FSP-Tech® Notduschensysteme und auch Fremdfabrikate an:

- Magnetschalter in Kombination mit Emerson™ WLAN WirelessHART Messumformern geben Signale an die Messwarte nach Auslösung der Notdusche
- WLAN WirelessHART Akustikmessumformer von Emerson™ liefern Signale über die
  - Auslösung der Notduschen
  - Anstehende Wassertemperatur im System

Auf den Folgeseiten erhalten Sie nähere Produktbeschreibungen, Artikelnummern und nähere Details in den jeweiligen Katalogen der Notduschenbaureihen.

Alle Systeme sind geeignet zum Einsatz in EX-Zonen.



## WirelessHART signals for Safety Showers

### Emergency safetyshowers and eyeshowers are an integral component of the industry.

Rising demands on safety at work and the changings in workplace increase the requirement of emergency safety- and eyeshowers. Alarm in the controlroom while using an emergency shower or eyeshowers are prior art. Conventional wired systems are expensive in planning and implementation. Solutions for existing plants are particularly complicated and expensive.

### At this point the WirelessHART technology increase worksecurity and reduce costs.

WirelessHART is a standard (IEC 62591), worldwide used communication system in the process-industry with an installed base of over 27.000 networks.

It enables digital radio communications for multiple participants (field devices) via a self-organizing network with integrated encryption and high availability.

FSP-Tech® GmbH in collaboration with Emerson™ are offering two solutions, for FSP-Tech® emergency safetyshowers as well as for other manufacturers:

- Magnetic switch in combination with Emerson™ WLAN WirelessHART transmitters provide signals to the controlroom after triggering the safety shower
- WiFi WirelessHART Acoustic Transmitter Emerson™ delivers signals about:
  - Triggering of the emergency showers
  - Recent water temperature in the system

On the next pages you get more product descriptions, part numbers and more details in the catalogs of safety showers.

All systems are suitable for use in EX-zones.

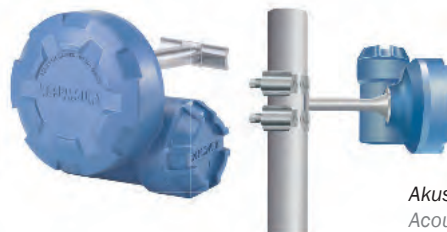

Akustikmessumformer  
Acoustic Transmitter

## Drahtlose Signal-Übertragung für Notduschen

### Die Basis: Smart Wireless Gateway

Das Smart Wireless Gateway ist nur erforderlich, wenn die WirelessHART-Technologie noch nicht eingesetzt werden kann. Das Gerät verbindet selbstorganisierende Wireless-HART™ Netzwerke mit Hostsystemen und Datenanwendungen.

Die universelle Integration und Systeminteroperabilität wird durch Modbus Kommunikation über RS-485, Modbus TCP oder Ethernet OPC gewährleistet. Das Smart Wireless Gateway bietet industrieführende Sicherheit, Skalierbarkeit und Datenzuverlässigkeit. Ein Gateway kann bis zu 99 Signalgeber verwalten. Zusätzliche Gateways können jederzeit hinzugefügt werden. Durch die automatische Verwaltung des Netzwerks durch das Gateway besteht keine Notwendigkeit, die Kommunikationswege zu konfigurieren. Dieses Merkmal gewährleistet außerdem, dass die Daten der WirelessHART Feldgeräte auf dem zuverlässigsten Weg sicher gesendet werden.

# Drahtlose Signal-Übertragung für Notduschen

## WirelessHART signals for Safety Showers



### An den Notduschen:

- A) Magnetschalter in Kombination mit Emerson™ WLAN WirelessHART Messumformern geben Signale an die Messwarte nach Auslösung der Notdusche.

**Vorteil:** Signale erreichen die Messwarte auch bei Ausfall der Wasserversorgung, da das Signal über die Stellung des Ventilarms ausgelöst wird.

- B) WLAN WirelessHART Akustikmessumformer von Emerson™ liefern Signale an die Messwarte über das Strömungsgeräusch der Notdusche und übertragen zudem die Temperatur des Mediums Wasser. Sie können eingesetzt werden in Stichleitungen mit ausreichendem Abstand zum Hauptstrang.

**Vorteil:** Alarmierung und Temperaturüberwachung in einem Gerät.

Artikelnummern und nähere Details in den jeweiligen Katalogen der Notduschenbaureihen.

Alle Systeme sind geeignet zum Einsatz in EX-Zonen.

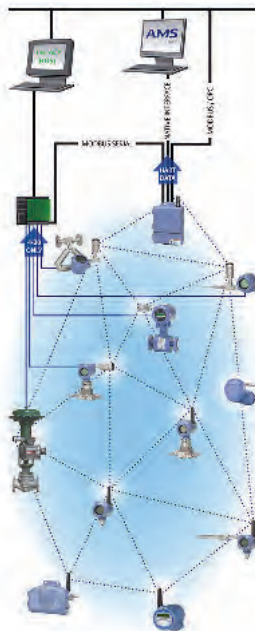

Wireless Web



Smart Wireless Gateway

interoperability is guaranteed by Modbus communication via RS-485, Modbus TCP or Ethernet OPC. The Smart Wireless Gateway provides industry-leading security, scalability, and data reliability.

A gateway can manage up to 99 signal transmitters. Additional gateways can be added anytime. By automatically managing the network through the gateway there is no need to configure the communication paths. This feature ensures that the data of WirelessHART field devices are securely sent to the most reliable way.

### At the emergency safetyshowers:

- A) magnetic switch in combination with Emerson™ WLAN WirelessHART transmitters provide signals to the controlroom after triggering the emergency safetyshower.

**Advantage:** signals reach the controlroom in case of failure of the water supply because the signal is triggered by the position of the valve arm..

- B) WLAN WirelessHART Wireless Acoustic Transmitter Emerson™ delivers signals to the controlroom via the flow noise of the emergency safetyshower and transferred also the medium temperature water. They can be used in branch lines with sufficient distance from the main line.

**Advantage:** alarm and temperature-monitoring in one device.

Partnumbers and further details in the catalogs of emergency safetyshowers.

All systems are suitable for use in EX-zones.



## WirelessHART signals for Safety Showers

### The base: Smart Wireless Gateway

The Smart Wireless Gateway is only required when the site WirelessHART technology is not yet used. The device combines self-organizing WirelessHART™ networks with host systems and data applications. The universal integration and system

Bezeichnung Description	Details Details	Artikel-Nr. Article-No.
Smart Wireless Gateway	zur Verbindung von WirelessHART-Netzwerken for connecting WirelessHART networks	1600240
Messumformer binäre Signale Discrete Transmitter	Überwachung von Not- und Augenduschen in Kombination mit Magnetschaltern Monitoring of body and eye showers in combination with magnetic switches	1600241
Spannungsversorgungsmodul Power Module	für 1600241 for 1600241	1600242
Akustikmessumformer Acoustic Transmitter	Erkennung und Übertragung akustischer Ereignisse (hier: Stömungsgeräusch) sowie Temperaturüberwachung Detection and transmission of acoustic events (i.e. flow noise) plus temperature monitoring	1600243
Spannungsversorgungsmodul Power Module	für 1600243 for 1600243	1600244



Augendusche



Notdusche freistehend



Frostsichere Notdusche



Tanknotdusche



**Notduschen & Dekon-Systeme**  
**Safety Showers & Decon Systems**

[www.fsp-tech.eu](http://www.fsp-tech.eu)

Vertrieb durch / Distributed by

### Impressum

Nach Erstellung dieser Broschüre können sich noch Änderungen an unseren Produkten ergeben haben. Die Abbildungen zeigen zum Teil Sonderausstattungen, die nicht zum Lieferumfang gehören. Farbabweichungen zum Original sind technisch bedingt. Auch behalten wir uns das Recht vor, unsere Produkte jederzeit ohne vorherige Ankündigung zu verbessern. Erkundigen Sie sich nach dem letzten Stand bei der FSP-Tech® GmbH. Alle Lieferungen und Leistungen erfolgen zu unseren allgemeinen Zahlungs- und Lieferbedingungen. Trotz sorgfältiger Prüfung aller veröffentlichten Inhalte, übernehmen wir keine Gewähr oder Haftung für Irrtümer und eventuelle Fehler. Nachdruck und Vervielfältigung, auch auszugsweise, nur mit schriftlicher Genehmigung des Herausgebers. Alle Copyrightrechte gehören der

### FSP-Tech® GmbH

Heinz-Bäcker-Straße 27  
D-45356 Essen  
Fon: 0049-(0)201/26 999-0  
Fax: 0049-(0)201/26 999-26  
E-Mail: [info@fsp-tech.de](mailto:info@fsp-tech.de)

### Imprint

After compilation of this brochure it can arise some modifications of our products. The illustrations show partly optional equipment which is not included in shipment. Color variation to the original is a technical consequence. We also reserve the right to improve our products without prior notice. Please ask about the latest condition at FSP-Tech GmbH. All supplies and services occur to our common terms of payment and delivery. Despite careful examination of all printed data we do not assume any guarantee or liability for printing errors and possible mistakes. Publications and copies, even partial, are permitted only with the publisher permission. All copyrights served to

### FSP-Tech® GmbH

Heinz-Bäcker-Straße 27  
D-45356 Essen  
Fon: 0049-(0)201/26 999-0  
Fax: 0049-(0)201/26 999-26  
E-Mail: [info@fsp-tech.de](mailto:info@fsp-tech.de)