

## HP toner originale laserjet 1600/2600/2605 GIALLO

Codice prodotto **Q6002Aorig**

Categoria Ufficio  
Toner Originali

Produttore

Note HP Color LaserJet Q6002A Yellow Print Cartridge, Color LaserJet 1600/2600/CM1015 MFP Supplies. Qualità di stampa: Laser, Giallo. Peso e dimensioni: 410 x 109 x 192 mm, 1000 g, 0,660 kg, 0,67 kg, 410 x 109 x 92 mm



## BROTHER toner comp.TN2000/TN2005 black

Codice prodotto **TN2000comp**

Categoria Ufficio  
Toner Compatibili

Produttore

Note BROTHER toner comp.TN2000/TN2005 black



## BROTHER toner comp.TN2320 black ALTA CAPACITÀ

Codice prodotto **TN2320**

Categoria Ufficio  
Toner Compatibili

Produttore

Note



## Ciano Samsung CLP 610/660

Codice prodotto **A6979**

Categoria Ufficio  
Toner Compatibili

Produttore

Note



## Giallo Samsung CLP 610/660

*Codice prodotto* **A6981**  
*Categoria* Ufficio  
Toner Compatibili  
*Produttore*  
*Note*



## HP CF244A Toner Nero 44A compaibile

*Codice prodotto* **CF244A**  
*Categoria* Ufficio  
Toner Compatibili  
*Produttore*  
*Note*



## Hp comp.Nero Laserjet 1160/1320 2500copie Q5949A originale

*Codice prodotto* **Q5949Acomp**  
*Categoria* Ufficio  
Toner Compatibili  
*Produttore*  
*Note*



## HP W2070A TONER BK COMPAT.(CON CHIP) 117A

*Codice prodotto* **00474**  
*Categoria* Ufficio  
Toner Compatibili  
*Produttore*  
*Note*



## Magenta Samsung CLP 610/660

*Codice prodotto* **A6980**  
*Categoria* Ufficio  
Toner Compatibili  
*Produttore*  
*Note*



## Nero Samsung CLP 610/660

*Codice prodotto* **A6978**  
*Categoria* Ufficio  
Toner Compatibili  
*Produttore*  
*Note*



## Samsung Toner nero ML2010/

*Codice prodotto* **ML-2010orig**  
*Categoria* Ufficio  
Toner Compatibili  
*Produttore*  
*Note*

## SAMUSNG MLT-D111L COMPAT.100% NEW CHIP

*Codice prodotto* **00473**  
*Categoria* Ufficio  
Toner Compatibili  
*Produttore*  
*Note*



## TONER COMP. Canon Ibp6000/HP LASERJET P1102/P1100

*Codice prodotto* **CE285A**  
*Categoria* Ufficio  
Toner Compatibili  
*Produttore*  
*Note*



## TONER COMP. SAMSUNG ML1660/1665/1670

*Codice prodotto* **ML1670comp**  
*Categoria* Ufficio  
Toner Compatibili  
*Produttore*  
*Note*



## Toner compatibile 1300serie 2,5K(Q2613A)\*4572\*

*Codice prodotto* **Q2613Acomp**  
*Categoria* Ufficio  
Toner Compatibili  
*Produttore*  
*Note* Toner comp.1300serie 2,5K(Q2613A)\*4572\*



## Toner compatibile hp lasejet 1010/1012/1015/1020/1022/3015/3020/3030

*Codice prodotto* **Q2612Acomp**  
*Categoria* Ufficio  
Toner Compatibili  
*Produttore*  
*Note*





## Toner compatibile SAMSUNG NERO ML 1610/2010/ - SCX4321/4521-

*Codice prodotto* **ML1610comp**  
*Categoria* Ufficio  
Toner Compatibili  
*Produttore*  
*Note*



---

## TONER LASER HP1100(C4092A)CANON LBP 800/810 CANON 3200

*Codice prodotto* **C4092Acomp**  
*Categoria* Ufficio  
Toner Compatibili  
*Produttore*  
*Note* TONER LASER HP1100(C4092A)CANON LBP 800/810 CANON 3200



---

## TONER SAMSUNG (ML-1210) COMPATIBILE

*Codice prodotto* **ML1210comp**  
*Categoria* Ufficio  
Toner Compatibili  
*Produttore*  
*Note*



---

## Toner TN2420 per uso in stampanti BROTHER MFC L2750DW/L2710DN/DW

*Codice prodotto* **TN2420-chip**  
*Categoria* Ufficio  
Toner Compatibili  
*Produttore*  
*Note*



## AUTORICARICA CL41/51 PER INKJET COOLR CANON

Codice prodotto **TI-41**  
Categoria Ufficio  
Refill  
Produttore  
Note



## Kit Refill automatico HP 22/28/57/342/343 colore

Codice prodotto **TI-28**  
Categoria Ufficio  
Refill  
Produttore  
Note



## REFILL CANON(BC-05)COLORE 4RICARICHE

Codice prodotto **4892117003199**  
Categoria Ufficio  
Refill  
Produttore  
Note



## REFILL CANON(BC-30)NERO 9RICARICHE

Codice prodotto **SC-30B**  
Categoria Ufficio  
Refill  
Produttore  
Note



## REFILL CANON(BC-33) COLOR+BLACK 3RICARICHE

Codice prodotto **4716623230330**

Categoria Ufficio

Refill

Produttore

Note



## Refill di Ric.Inchiostro UNIVERSALE cl colore (4 PC/PK)

Codice prodotto **RefillCL**

Categoria Ufficio

Refill

Produttore

Note



## REFILL EPSON(SO20110)5COL.7RICARICHE/4XGIALLO

Codice prodotto **RE-07T**

Categoria Ufficio

Refill

Produttore

Note



## REFILL EPSON(T028/T026)NERO 3RICARICHE

Codice prodotto **231591**

Categoria Ufficio

Refill

Produttore

Note



## REFILL HP COL.(RH-09T) X 8728/6657 4/6RICARICHE

Codice prodotto **RH-09T**

Categoria Ufficio

Refill

Produttore

Note



## REFILL HP PHOTO(C1816A)3COLORI 4RICARICHE

Codice prodotto **4716623288164**

Categoria Ufficio

Refill

Produttore

Note



## REFILL HP(51641A/51640/51644) 3COLORI 2/4RICARICHE

Codice prodotto **RH-06T**

Categoria Ufficio

Refill

Produttore

Note



## REFILL HP(51649A)C/M/Y 4RICARICHE

Codice prodotto **RH-05T**

Categoria Ufficio

Refill

Produttore

Note





## REFILL HP(C1823A-D/C6625A-N/C1823G)3COLOR 3/6RIC.

Codice prodotto **RH-07T**

Categoria Ufficio

Refill

Produttore

Note



## REFILL HP(C6578A-D)3COLORE 3RICARICHE

Codice prodotto **RH-08T**

Categoria Ufficio

Refill

Produttore

Note



## REFILL KIT PER INKJET HP 22/28/57/342/343/344 COLOR

Codice prodotto **A6482**

Categoria Ufficio

Refill

Produttore

Note



## REFILL LEXMARK COLORE(10N0026/0227/..) 8RICARICHE

Codice prodotto **RL-05T**

Categoria Ufficio

Refill

Produttore

Note





## REFILL LEXMARK(12A1990)COLORE 5RICARICHE

Codice prodotto **SL-19P**

Categoria Ufficio

Refill

Produttore

Note



## REFILL LEXMARX(15M0120,25/17G060-65)COLOR 3X30cc,

Codice prodotto **RL-04T**

Categoria Ufficio

Refill

Produttore

Note



## REFILL OLIVETTI(84431W/84435E/B0041/52419)NER 2R.

Codice prodotto **FO-19B**

Categoria Ufficio

Refill

Produttore

Note



## Ricarica colore HP serie deskjet photos office jet 4 ric x color

Codice prodotto **RH-12P**

Categoria Ufficio

Refill

Produttore

Note



## RICARICA LEXMARK COL.18C0033 (N°33)18C0035 (N°35)

Codice prodotto **RL-06T**

Categoria Ufficio

Refill

Produttore

Note



## RICARICA LEXMARK COLORE 18C0781 (N°1)

Codice prodotto **RL-07T**

Categoria Ufficio

Refill

Produttore

Note



## NASTRO ADESIVO TRASPARENTE 15MM 66MTR

Codice prodotto **367500**

Categoria Ufficio

Nastri adesivi / Colla

Produttore

Note NASTRO ADESIVO 15mmx66m



## 4 FILM PER FAX T74

Codice prodotto **4977766058117**

Categoria Ufficio

Nastri / film/Pellicole

Produttore

Note

## NASTRO FUJITSU DL 3600

*Codice prodotto* **4892117061212**  
*Categoria* Ufficio  
Nastri / film/Pellicole  
*Produttore*  
*Note*

---

## Pellicola comp.Confez 2 pezzi Brother 216mm x77 fax-750/770/1270/1970T

*Codice prodotto* **PC302RF**  
*Categoria* Ufficio  
Nastri / film/Pellicole  
*Produttore*  
*Note* Pellicola comp.Confez 2 pezzi Brother 216mm x77 fax-750/770/1270/1970T



---

## DISCO DI PULIZIA ANTISTATICO X lettori DVD/CDROM

*Codice prodotto* **A3287**  
*Categoria* Ufficio  
Dischi di pulizia CD e DVD  
*Produttore*  
*Note* Sistema pulente per CD, CD-ROM e lettori DVD. Rimuove polvere e altre particelle dalle ottiche. Contiene uno speciale fluido per la pulizia



---

## PRODOTTI PER LA PULIZIA DEI CD

*Codice prodotto* **8710101635378**  
*Categoria* Ufficio  
Dischi di pulizia CD e DVD  
*Produttore*  
*Note*

## CD R 80 MIN. PHILIPS

*Codice prodotto* **8710101895130**

*Categoria* Ufficio  
Cd / Dvd /Floppy

*Produttore*

*Note*

---

## CD RW MAGNEX 80MIN

*Codice prodotto* **8007129004355**

*Categoria* Ufficio  
Cd / Dvd /Floppy

*Produttore*

*Note*

---

## CD-R 700MB/80 MIN

*Codice prodotto* **414116**

*Categoria* Ufficio  
Cd / Dvd /Floppy

*Produttore*

*Note*

---

## DVD MAGNEX -RW 120'

*Codice prodotto* **8007129005048**

*Categoria* Ufficio  
Cd / Dvd /Floppy

*Produttore*

*Note*

---

## DVD+R

**Codice prodotto** 414112  
**Categoria** Ufficio  
Cd / Dvd /Floppy  
**Produttore**  
**Note**

---

## dvd-record 8cm 30 min jew

**Codice prodotto** 414095  
**Categoria** Ufficio  
Cd / Dvd /Floppy  
**Produttore**  
**Note** Fuji Ideali per videocamere con DVD 8cm  
Modello / Tipo DVD-R  
Capacità 30 Min.  
Velocità di scrittura 4x



---

## dvd-rewrite 8cm 30 min + tassa siae

**Codice prodotto** 333789  
**Categoria** Ufficio  
Cd / Dvd /Floppy  
**Produttore**  
**Note** FUJI DVD-RW RECORDABLE 8CM DVD  
  
- Ideale per videocamere con DVD 8cm  
Attenzione!! Questo articolo è soggetto a tassa S.I.A.E.  
Il contributo per ciascun pezzo è di Euro 0,15 da sommare al  
prezzo di listino visualizzato in questa pagina.

---

## Cart .HP ORIG.610(C6614DE)BLACK n°20

**Codice prodotto** C6614DEorig  
**Categoria** Ufficio  
Cartucce Originali inkjet  
**Produttore**  
**Note**



## Cartucc.Lexmark originale colore 18C0031 N°31

**Codice prodotto** 18C0031orig  
**Categoria** Ufficio  
Cartucce Originali inkjet  
**Produttore**  
**Note** Cartucc.Lexmark originale colore 18C0031 N°31



## Cartucc.orig.hp n°14 x1160/d125xi/d135/d145/d155xi/7110/7140/

**Codice prodotto** C5011DEorig  
**Categoria** Ufficio  
Cartucce Originali inkjet  
**Produttore**  
**Note** Hewlett Packard No14 Inkjet Cartridge Black C5011DE  
Cartucc.orig.hp n°14 x1160/d125xi/d135/d145/d155xi/7110/7140/

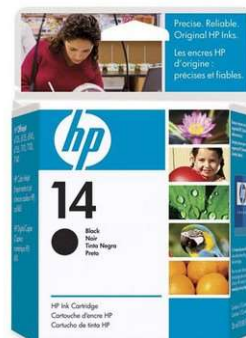

## HP ORIG. COLOR (51649A) X 660C

**Codice prodotto** 51649Aorig  
**Categoria** Ufficio  
Cartucce Originali inkjet  
**Produttore**  
**Note**

## LEXMARK ORIG.(12A1980) COLOR

**Codice prodotto** 734646120616  
**Categoria** Ufficio  
Cartucce Originali inkjet  
**Produttore**  
**Note** LEXMARK ORIG.(12A1980) COLOR



## LEXMARK(13400HC/13620HC) BLACK per 2050 originale

Codice prodotto **13400HC**

Categoria

Ufficio

Cartucce Originali inkjet

Produttore

Note



## BROTHER LC985 ciano compatibile DCPJ125/J315W/J515W/J715W/MFC-

Codice prodotto **LC985CYcomp**

Categoria

Ufficio

Cartucce Compatibili

Produttore

Note

BROTHER LC985CY compatibile Parametri della: Cartuccia  
Compatibile

Colore: Ciano

Capacità: 18 ml

Copie

Chip

Compatibilità DCP-J125; DCP-J315W; DCP-J515W; MFC-J220;

MFC-J265W; MFC-J410; MFC-J415W



## BROTHER LC985 Giallo compatibile DCPJ125/J315W/J515W/J715W/MFC-

Codice prodotto **LC985YEcomp**

Categoria

Ufficio

Cartucce Compatibili

Produttore

Note

BROTHER LC985 Giallo compatibile

Parametri della: Cartuccia Compatibile

Colore: Giallo

Capacità: 18 ml

Copie

Chip

Compatibilità DCP-J125; DCP-J315W; DCP-J515W; MFC-J220;

MFC-J265W; MFC-J410; MFC-J415W



## BROTHER LC985 magenta compatibile

Codice prodotto **LC985MAcomp**

Categoria

Ufficio

Cartucce Compatibili

Produttore

Note

BROTHER LC985 magenta compatibile

Parametri della: Cartuccia Compatibile

Colore: Magenta

Capacità: 18 ml

Copie

Chip

Compatibilità DCP-J125; DCP-J315W; DCP-J515W; MFC-J220;

MFC-J265W; MFC-J410; MFC-J415W



## BROTHER LC985 Nero compatibile DCPJ125/J315W/J515W/J715W/MFC-

**Codice prodotto** LC985BKcomp

**Categoria** Ufficio  
Cartucce Compatibili

**Produttore**

**Note** BROTHER LC985BK compatibile Parametri della: Cartuccia  
Compatibile  
Colore: Nero  
Capacità: 28 ml  
Copie  
Chip  
Compatibilità DCP-J125; DCP-J315W; DCP-J515W; MFC-J220;  
MFC-J265W; MFC-J410; MFC-J415W DCP-J140W



## Canon cart.comp.CLI-571BK

**Codice prodotto** CLI-571BK

**Categoria** Ufficio  
Cartucce Compatibili

**Produttore**

**Note** Canon cart.comp.CLI-571BK  
COMPATIBILE CANON PIXMA MG5750



## Canon cart.comp.CLI-571XLMAG

**Codice prodotto** CLI-571MAG

**Categoria** Ufficio  
Cartucce Compatibili

**Produttore**

**Note** Canon cart.comp.PGI-571XLMAG  
COMPATIBILE CANON PIXMA MG5750



## Canon cart.comp.CLI-571XLYEL

**Codice prodotto** CLI-571YEL

**Categoria** Ufficio  
Cartucce Compatibili

**Produttore**

**Note** Canon cart.comp.PGI-571XLYEL  
COMPATIBILE CANON PIXMA MG5750



## Canon cart.comp.CLI571XLCY

**Codice prodotto** CLI-571CY  
**Categoria** Ufficio  
Cartucce Compatibili  
**Produttore**  
**Note** Canon cart.comp.PGI571XLCY  
COMPATIBILE CANON PIXMA MG5750



## Canon cart.comp.PGI-570XL

**Codice prodotto** PGI-570XL  
**Categoria** Ufficio  
Cartucce Compatibili  
**Produttore**  
**Note** Canon cart.comp.PGI-570XL  
COMPATIBILE CANON PIXMA MG5750



## CANON Ciano CLI-521C PIXMA MP540 620 630 980 IP3600 4600

**Codice prodotto** CLI-521Ccomp  
**Categoria** Ufficio  
Cartucce Compatibili  
**Produttore**  
**Note**



## CANON CLI551XL cartuccia CIANO compatibile

**Codice prodotto** CLI551CYxlcomp  
**Categoria** Ufficio  
Cartucce Compatibili  
**Produttore**  
**Note** CANON CLI551XL cartuccia CIANO compatibile  
PIXMA IP7250/MG5450/MG6350



## CANON CLI551XL cartuccia GIALLA compatibile

**Codice prodotto** CLI551YExlcomp

**Categoria** Ufficio  
Cartucce Compatibili

**Produttore**

**Note** CANON CLI551XL cartuccia GIALLA compatibile  
PIXMA IP7250/MG5450/MG6350



## CANON CLI551XL cartuccia MAGENTA compatibile

**Codice prodotto** CLI551MAxlcomp

**Categoria** Ufficio  
Cartucce Compatibili

**Produttore**

**Note** CANON CLI551XL cartuccia GIALLA compatibile  
PIXMA IP7250/MG5450/MG6350



## CANON CLI551XL cartuccia nera compatibile

**Codice prodotto** CLI551BKxlcomp

**Categoria** Ufficio  
Cartucce Compatibili

**Produttore**

**Note** CANON CLI551XL cartuccia nera compatibile  
PIXMA IP7250/MG5450/MG6350



## Canon Comp.ip4200 Ciano CLI8C con chip 14ml

**Codice prodotto** CLI8Ccomp

**Categoria** Ufficio  
Cartucce Compatibili

**Produttore**

**Note**





## Canon Comp.ip4200 CLI8BK Nero con chip 14ml

Codice prodotto **CLI8BKcomp**

Categoria Ufficio  
Cartucce Compatibili

Produttore

Note



## Canon Comp.ip4200 Giallo CLI8Y con chip 14ml

Codice prodotto **CLI8Ycomp**

Categoria Ufficio  
Cartucce Compatibili

Produttore

Note



## Canon Comp.ip4200 Magenta CLI8M con chip 14ml

Codice prodotto **CLI8Mcomp**

Categoria Ufficio  
Cartucce Compatibili

Produttore

Note



## Canon Comp.ip4200 Nero PGI5BK con chip 26ml

Codice prodotto **PGI5BKcomp**

Categoria Ufficio  
Cartucce Compatibili

Produttore

Note



## CANON giallo CLI-521Y PIXMA MP540 620 630 980 IP3600 4600

**Codice prodotto** CLI-521Ycomp  
**Categoria** Ufficio  
Cartucce Compatibili  
**Produttore**  
**Note**



## CANON magenta CLI-521M PIXMA MP540 620 630 980 IP3600 4600

**Codice prodotto** CLI-521Mcomp  
**Categoria** Ufficio  
Cartucce Compatibili  
**Produttore**  
**Note**



## CANON nera CLI-521BK PIXMA MP540 620 630 980 IP3600 4600

**Codice prodotto** CLI-521BKcomp  
**Categoria** Ufficio  
Cartucce Compatibili  
**Produttore**  
**Note**



## CANON PGI520 comp Nero PIXMA MP540 620 630 980 IP3600 4600

**Codice prodotto** PGI-520BKcomp  
**Categoria** Ufficio  
Cartucce Compatibili  
**Produttore**  
**Note**



## CANON PGI550XL cartuccia nera compatibile

**Codice prodotto** PGI550XLcomp  
**Categoria** Ufficio  
Cartucce Compatibili  
**Produttore**  
**Note** CANON PGI550XLcomp NERA COMPATIB. PIXMA  
IP7250/MG5450/MG6350



## Car.comp.brother black LC51/LC57/LC960/LC970/LC1000

**Codice prodotto** LC1000BKcomp  
**Categoria** Ufficio  
Cartucce Compatibili  
**Produttore**  
**Note** SERB. BK MFC- 240C/ 440CN/ 665CW/ 3360C/ 5460CN/ 5860CN  
& FAX 1360/ 2480C Scat: 3928 Comp: LC 51/ LC 57/ LC 960/ LC  
970/ LC 1000 Tipo: Dye Capac: 20



## Car.comp.brother magenta LC51/LC57/LC960/LC970/LC1000

**Codice prodotto** LC1000MGcomp  
**Categoria** Ufficio  
Cartucce Compatibili  
**Produttore**  
**Note** SERB. MG MFC- 240C/ 440CN/ 665CW/ 3360C/ 5460CN/  
5860CN & FAX 1360/ 2480C Scat: 3928 Comp: LC 51/ LC 57/ LC  
960/ LC 970/ LC 1000 Tipo: Dye Capac: 10

## Cart. colore lc600 gialla compatibile brother

**Codice prodotto** LC600YEcomp  
**Categoria** Ufficio  
Cartucce Compatibili  
**Produttore**  
**Note**

## Cart.compatibile brother LC123 Ciano

Codice prodotto **LC123CY**

Categoria Ufficio  
Cartucce Compatibili

Produttore

Note Cart.compatibile brother LC123 Ciano  
Questo articolo è compatibile con:  
BROTHER MFC-J4310DW  
BROTHER MFC-J4410DW  
BROTHER MFC-J4510DW  
BROTHER MFC-J4610DW  
BROTHER MFC-J4710DW  
BROTHER DCP-J132W



## Cart.compatibile brother LC123 Magenta

Codice prodotto **LC123MA**

Categoria Ufficio  
Cartucce Compatibili

Produttore

Note Cart.compatibile brother LC123 Magenta  
Questo articolo è compatibile con:  
BROTHER MFC-J4310DW  
BROTHER MFC-J4410DW  
BROTHER MFC-J4510DW  
BROTHER MFC-J4610DW  
BROTHER MFC-J4710DW  
BROTHER DCP-J132W



## Cart.compatibile brother LC123 Yellow

Codice prodotto **LC123YE**

Categoria Ufficio  
Cartucce Compatibili

Produttore

Note Cart.compatibile brother LC123 Yellow  
Questo articolo è compatibile con:  
BROTHER MFC-J4310DW  
BROTHER MFC-J4410DW  
BROTHER MFC-J4510DW  
BROTHER MFC-J4610DW  
BROTHER MFC-J4710DW  
BROTHER DCP-J132W



## Cart.compatibile brother LC980 / LC1100- Nero

Codice prodotto **LC1100BKcomp**

Categoria Ufficio  
Cartucce Compatibili

Produttore

Note Materiale Inkjet Comp.  
Serb. UNIV LC980 / 1100- Nero - UP



## Cart.compatibile brother LC980 / LC1100-Ciano-

**Codice prodotto** LC1100CYcomp  
**Categoria** Ufficio  
Cartucce Compatibili  
**Produttore**  
**Note** Materiale Inkjet Comp.  
Serb. UNIV LC980 / 1100- Ciano-



## Cart.compatibile brother LC980 / LC1100-Giallo

**Codice prodotto** LC1100YEcomp  
**Categoria** Ufficio  
Cartucce Compatibili  
**Produttore**  
**Note** Materiale Inkjet Comp.  
Serb. UNIV LC980 / 1100- Giallo



## Cart.compatibile brother LC980 / LC1100-Magenta

**Codice prodotto** LC1100MAcomp  
**Categoria** Ufficio  
Cartucce Compatibili  
**Produttore**  
**Note** Materiale Inkjet Comp.  
Serb. UNIV LC980 / 1100- Magenta



## Cart.compatibile brother LC123 Nero

**Codice prodotto** LC123BK  
**Categoria** Ufficio  
Cartucce Compatibili  
**Produttore**  
**Note** Cart.compatibile brother LC123 Nero  
Questo articolo è compatibile con:  
BROTHER MFC-J4310DW  
BROTHER MFC-J4410DW  
BROTHER MFC-J4510DW  
BROTHER MFC-J4610DW  
BROTHER MFC-J4710DW  
BROTHER DCP-J132W





## CARTUCCIA COMPATIBILE T1811 BLACK EPSON XP-102/XP-202/XP-

Codice prodotto **T1811comp**

Categoria Ufficio  
Cartucce Compatibili

Produttore

Note CARTUCCIA COMPATIBILE T1811 BLACK PER EPSON XP-102/XP-202/XP-205/XP-30/XP-302/XP-305/XP-402



## CARTUCCIA COMPATIBILE T1812 CYAN PER EPSON XP-102/XP-202/XP-

Codice prodotto **T1812comp**

Categoria Ufficio  
Cartucce Compatibili

Produttore

Note CARTUCCIA COMPATIBILE T1812 CYAN PER EPSON XP-102/XP-202/XP-205/XP-30/XP-302/



## CARTUCCIA COMPATIBILE T1813 MAGENTA PER EPSON XP-102/XP-

Codice prodotto **T1813comp**

Categoria Ufficio  
Cartucce Compatibili

Produttore

Note CARTUCCIA COMPATIBILE T1813 MAGENTA PER EPSON XP-102/XP-202/XP-205/XP-30/XP-302/ XP-305/XP-402



## CARTUCCIA COMPATIBILE T1814 YELLOW EPSON XP-102/XP-202/XP-

Codice prodotto **T1814comp**

Categoria Ufficio  
Cartucce Compatibili

Produttore

Note CARTUCCIA COMPATIBILE T1814 YELLOW EPSON XP-102/XP-202/XP-205/XP-30/ XP-302/XP-305/XP-402



## Cartuccia Rig. Brother LC 1240 CIANO

**Codice prodotto** Ic1240CYcomp

**Categoria** Ufficio  
Cartucce Compatibili

**Produttore**

**Note** Cartuccia Rig. Brother LC 1240 CIANO  
PER BROTHER DCP J525W, J925DW, MFC  
J430W, J625DW, J825DW  
Sostituisce la cartuccia bassa capacita LC1220 in molte stampanti Brother



## Cartuccia Rig. Brother LC 1240 GIALLO

**Codice prodotto** Ic1240YEcomp

**Categoria** Ufficio  
Cartucce Compatibili

**Produttore**

**Note** Cartuccia Rig. Brother LC 1240 GIALLO  
PER BROTHER DCP J525W, J925DW, MFC  
J430W, J625DW, J825DW  
Sostituisce la cartuccia bassa capacita LC1220 in molte stampanti Brother



## Cartuccia Rig. Brother LC 1240 MAGENTA

**Codice prodotto** Ic1240MAcomp

**Categoria** Ufficio  
Cartucce Compatibili

**Produttore**

**Note** Cartuccia Rig. Brother LC 1240 MAGENTA  
PER BROTHER DCP J525W, J925DW, MFC  
J430W, J625DW, J825DW  
Sostituisce la cartuccia bassa capacita LC1220 in molte stampanti Brother



## Cartuccia Rig. Brother LC 1240 NERO

**Codice prodotto** LC1240Bkcomp

**Categoria** Ufficio  
Cartucce Compatibili

**Produttore**

**Note** Cartuccia Rig. Brother LC 1240 NERO  
PER BROTHER DCP J525W, J925DW, MFC  
J430W, J625DW, J825DW  
Sostituisce la cartuccia bassa capacita LC1220 in molte stampanti Brother



## Compatibile Epson T1631\T1621 Nero

**Codice prodotto** T1631comp

**Categoria** Ufficio  
Cartucce Compatibili

**Produttore**

**Note** Compatibile Epson T1631 Nero per :  
EPSON WF2010W EPSON WF2510WF EPSON WF2520NF  
EPSON WF2530WF EPSON WF2540WF  
Colore: Nero  
Capacità: 18 ml



## Compatibile Epson T1632 Ciano

**Codice prodotto** T1632comp

**Categoria** Ufficio  
Cartucce Compatibili

**Produttore**

**Note** Compatibile Epson T1632 Nero per :  
EPSON WF2010W EPSON WF2510WF EPSON WF2520NF  
EPSON WF2530WF EPSON WF2540WF  
Colore: Ciano  
Capacità: 15 ml



## Compatibile Epson T1633 Magenta

**Codice prodotto** T1633comp

**Categoria** Ufficio  
Cartucce Compatibili

**Produttore**

**Note** Compatibile Epson T1633 Nero per :  
EPSON WF2010W EPSON WF2510WF EPSON WF2520NF  
EPSON WF2530WF EPSON WF2540WF  
Colore: Magenta  
Capacità: 15 ml



## Compatibile Epson T1634 Giallo

**Codice prodotto** T1634comp

**Categoria** Ufficio  
Cartucce Compatibili

**Produttore**

**Note** Compatibile Epson T1633 Nero per :  
EPSON WF2010W EPSON WF2510WF EPSON WF2520NF  
EPSON WF2530WF EPSON WF2540WF  
Colore: Giallo  
Capacità: 15 ml



## EPSON C13T03A14010 INK Nero

**Codice prodotto** 603XL\_nero\_comp  
**Categoria** Ufficio  
Cartucce Compatibili  
**Produttore**  
**Note**



## EPSON C13T03A24010 INK Ciano

**Codice prodotto** 603XL\_ciano\_com  
**Categoria** Ufficio  
Cartucce Compatibili  
**Produttore**  
**Note**



## EPSON C13T03A24010 INK magenta

**Codice prodotto** 603XL\_magenta\_c  
**Categoria** Ufficio  
Cartucce Compatibili  
**Produttore**  
**Note**



## EPSON C13T03A44010 INK giallo

**Codice prodotto** 603XL\_giallo\_com  
**Categoria** Ufficio  
Cartucce Compatibili  
**Produttore**  
**Note**



## Epson Comp.(T044340)Magenta C64/C84/CX6400/CX3650

**Codice prodotto** T0443MAcomp  
**Categoria** Ufficio  
Cartucce Compatibili  
**Produttore**  
**Note**



## Epson Comp.(T044440)Giallo C64/C84/CX6400/CX3650

**Codice prodotto** T0444YEcomp  
**Categoria** Ufficio  
Cartucce Compatibili  
**Produttore**  
**Note** SERB. C/CHIP H. C. YE STY  
C64/C66/C84/C86/CX3600/CX3650/CX46



## Epson comp.Ciano(T0712) D78/DX4000-4050-5000-5050-6000

**Codice prodotto** T0712comp  
**Categoria** Ufficio  
Cartucce Compatibili  
**Produttore**  
**Note** SERB C/CHIP D78 CY SX 205/SX 400/SX 405/ S 20/ DX 9400



## Epson comp.Giallo(T0714)D78/DX4000-4050-5000-5050-6000

**Codice prodotto** T0714comp  
**Categoria** Ufficio  
Cartucce Compatibili  
**Produttore**  
**Note** SERB C/CHIP D78 YE SX 205/SX 400/SX 405/ S 20/ DX 9400





## Epson comp.Magenta(T0713) D78/DX4000-4050-5000-5050-6000

Codice prodotto **T0713comp**

Categoria

Ufficio

Cartucce Compatibili

Produttore

Note SERB C/CHIP D78 MA SX 205/SX 400/SX 405/ S 20/ DX 9400



## Epson comp.Nero(T0711) D78/DX4000-4050-5000-5050-6000

Codice prodotto **T0711comp**

Categoria

Ufficio

Cartucce Compatibili

Produttore

Note SERB C/CHIP D78 NERO D 92 /D 120/ DX 4400/ DX 4450 /DX 7400/ DX 8400 /SX 205/SX 400/SX 405/ S 20/ DX 9400 /sx100  
Scatola: 494 Tipo: Dye Capacità: 10 ml



## Epson compatibile T1281 Nero S22/SX125/SX420W/SX425W/STYLUS

Codice prodotto **T1281comp**

Categoria

Ufficio

Cartucce Compatibili

Produttore

Note Epson compatibile T1281 Nero  
S22/SX125/SX420W/SX425W/STYLUS OFFICE BX305FW/305F



## Epson compatibile T1282 Ciano S22/SX125/SX420W/SX425W/STYLUS

Codice prodotto **T1282comp**

Categoria

Ufficio

Cartucce Compatibili

Produttore

Note Epson compatibile T1282  
CianoS22/SX125/SX420W/SX425W/STYLUS OFFICE  
BX305FW/305F





## Epson compatibile T1283 Magenta S22/SX125/SX420W/SX425W/STYLUS

Codice prodotto **T1283comp**

Categoria Ufficio  
Cartucce Compatibili

Produttore

Note CARTUCCIA COMPATIBILE T1283 Magenta EPSON STYLUS  
COLOR S 22,SX 125, 130, 230, 235W, 420W, 425W



## Epson compatibile T1284 Giallo S22/SX125/SX420W/SX425W/STYLUS

Codice prodotto **T1284comp**

Categoria Ufficio  
Cartucce Compatibili

Produttore

Note Epson compatibile T1284 Giallo  
S22/SX125/SX420W/SX425W/STYLUS OFFICE BX305FW/305F



## HP 500 BLACK (51625A)

Codice prodotto **2310AC**

Categoria Ufficio  
Cartucce Compatibili

Produttore

Note

## T02991 nero Compatibile epon xl

Codice prodotto **T2991**

Categoria Ufficio  
Cartucce Compatibili

Produttore

Note Cartuccia Compatibile EPSON 29XL - T2991 - Nero - 15 ml  
COMPATIBILE CON  
EPSON EXPRESSION HOME XP-235  
EPSON EXPRESSION HOME XP-245  
EPSON EXPRESSION HOME XP-247  
EPSON EXPRESSION HOME XP-255  
EPSON EXPRESSION HOME XP-257  
EPSON EXPRESSION HOME XP-332



## T2992 Ciano Compatibile epon xl

Codice prodotto **T2992**

Categoria Ufficio  
Cartucce Compatibili

Produttore

Note Cartuccia Compatibile EPSON 29XL - T2992 - Ciano - 14 ml  
COMPATIBILE CON  
EPSON EXPRESSION HOME XP-235  
EPSON EXPRESSION HOME XP-245  
EPSON EXPRESSION HOME XP-247  
EPSON EXPRESSION HOME XP-255  
EPSON EXPRESSION HOME XP-257  
EPSON EXPRESSION HOME XP-332



## T2993 Magenta Compatibile epon xl

Codice prodotto **T2993**

Categoria Ufficio  
Cartucce Compatibili

Produttore

Note Cartuccia Compatibile EPSON 29XL - T2993 - Magenta - 14 ml  
COMPATIBILE CON  
EPSON EXPRESSION HOME XP-235  
EPSON EXPRESSION HOME XP-245  
EPSON EXPRESSION HOME XP-247  
EPSON EXPRESSION HOME XP-255  
EPSON EXPRESSION HOME XP-257  
EPSON EXPRESSION HOME XP-332



## T2994 Giallo Compatibile epon xl

Codice prodotto **T2994**

Categoria Ufficio  
Cartucce Compatibili

Produttore

Note Cartuccia Compatibile EPSON 29XL - T2994 - Giallo - 14 ml  
COMPATIBILE CON  
EPSON EXPRESSION HOME XP-235  
EPSON EXPRESSION HOME XP-245  
EPSON EXPRESSION HOME XP-247  
EPSON EXPRESSION HOME XP-255  
EPSON EXPRESSION HOME XP-257  
EPSON EXPRESSION HOME XP-332



## Carta fotografica 260gr/mq 10X15 50 fogli .inkjet photoglossy

Codice prodotto **333970**

Categoria Ufficio  
Carta fotografica

Produttore

Note Carta fotografica 260gr/mq 10X15 50 fogli .inkjet photoglossy



## Carta fotografica inkjet 10X15 20 fogli 260gr/mq inkjet photoglossy

Codice prodotto **333969**

Categoria Ufficio  
Carta fotografica

Produttore

Note Carta fotografica inkjet 10X15 20 fogli 260gr/mq inkjet photoglossy



## Carta fotografica inkjet photoglossy 260gr/mq 13X18 20 fogli

Codice prodotto **333971**

Categoria Ufficio  
Carta fotografica

Produttore

Note Carta fotografica inkjet photoglossy 260gr/mq 13X18 20 fogli



## Carta fotografica inkjet photoglossy 260gr/mq A4 10 fogli

Codice prodotto **A5093**

Categoria Ufficio  
Carta fotografica

Produttore

Note Carta fotografica inkjet photoglossy 260gr/mq A4 10 fogli



## Carta 500 fogli f.to A4 gr.80/mq

Codice prodotto **A6491**

Categoria Ufficio  
Carta / Etichette

Produttore

Note Risma carta confezione 500 fogli f.to A4 gr.80/mq



## Carta Gentile Fabriano - A4 - 75 g/mq - Risma 500 fogli

**Codice prodotto** 00165  
**Categoria** Ufficio  
Carta / Etichette  
**Produttore**  
**Note**



## CARTA MODULI 24X11 BIANCHI 2000FG

**Codice prodotto** 8030394053032  
**Categoria** Ufficio  
Carta / Etichette  
**Produttore**  
**Note**

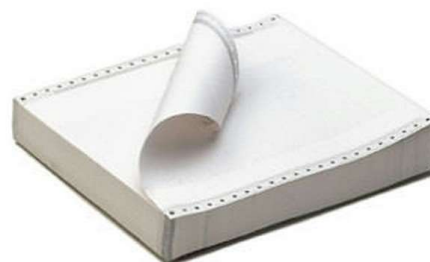

## telefono VoIP USB Plug&Play

**Codice prodotto** JIP-4000  
**Categoria** Telefonia  
Telefoni VoIP  
**Produttore**  
**Note**



## Voip usb box + rj11 conn.

**Codice prodotto** 333786  
**Categoria** Telefonia  
Telefoni VoIP  
**Produttore**  
**Note** VoIP USB

Il vantaggio di chiamare via internet. Chiama senza limiti i tuoi amici in tutto il mondo. Questo adattatore può essere utilizzato con telefoni normali o wireless. E' compatibile con Skype e altri programmi VoIP.



## Brondi Nice Telefono DECT, vivavoce Identificatore di chiamata Verde,

**Codice prodotto** 00035  
**Categoria** Telefonia  
Telefoni Cordless  
**Produttore**  
**Note**



## Telefono DECT cordless DUO Nero/Argento

**Codice prodotto** 00179  
**Categoria** Telefonia  
Telefoni Cordless  
**Produttore**  
**Note**



## Telefono fisso con tasti grandi e funzione calcolatrice vari colori

**Codice prodotto** 00350  
**Categoria** Telefonia  
Telefoni Cordless  
**Produttore**  
**Note**



## ADATT.TEL.1ENTR.2 V SC. 4 CONT.RJ45

**Codice prodotto** 313254  
**Categoria** Telefonia  
Prese Spine  
**Produttore**  
**Note**

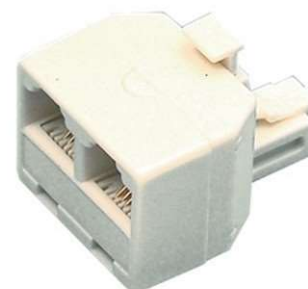



## ADATTATORE MODULARE TELEF.CORPO 8CONT.8 STANDARD

*Codice prodotto* **050025**  
*Categoria* Telefonia  
Prese Spine  
*Produttore*  
*Note*

---

### Presa RJ45 da parete con 2 connessioni di rete RJ45

*Codice prodotto* **A6990**  
*Categoria* Telefonia  
Prese Spine  
*Produttore*  
*Note*



---

### Presa tel.parete 6poli 4 contatti plug

*Codice prodotto* **334130**  
*Categoria* Telefonia  
Prese Spine  
*Produttore*  
*Note* PRESA TEL. PARETE 6P 4C



---

### PRESA TELEFONICA A MURO SIP

*Codice prodotto* **500511**  
*Categoria* Telefonia  
Prese Spine  
*Produttore*  
*Note*

## SPINA TEL. 4 POS.4CONT.A CRIMP

*Codice prodotto* **2000000105475**

*Categoria*           Telefonia  
                          Prese Spine

*Produttore*

*Note*

---

## SPINA TELEFONICA MODULARE

*Codice prodotto* **2000000105314**

*Categoria*           Telefonia  
                          Prese Spine

*Produttore*

*Note*

---

## SPINA TELEFONICA SIP ORIGINALE

*Codice prodotto* **500510**

*Categoria*           Telefonia  
                          Prese Spine

*Produttore*

*Note*



## SPINA VOL. TELEF. TRIPOL.

*Codice prodotto* **2000000105284**

*Categoria*           Telefonia  
                          Prese Spine

*Produttore*

*Note*

---

## Tripla telefonica passante +presa RJ45

**Codice prodotto** A5251  
**Categoria** Telefonia  
Prese Spine  
**Produttore**  
**Note** Tripla telefonica passante +presa RJ45



## TRIPLA TELEFONICA+PRESA AMERICANA RJ45

**Codice prodotto** 500535  
**Categoria** Telefonia  
Prese Spine  
**Produttore**  
**Note** TRIPLA TELEFONICA+PRESA AMERICANA RJ45



## Filtro ADSL 3P M/F+6P2C F (tripolare)

**Codice prodotto** A3471  
**Categoria** Telefonia  
Filtri x linea adsl  
**Produttore**  
**Note** Filtro ADSL con SPINA ITALIANA a 3 CONTATTI + PLUG ADSL



## FILTRO ADSL 6P4C CON CAVETTO

**Codice prodotto** A4030  
**Categoria** Telefonia  
Filtri x linea adsl  
**Produttore**  
**Note**



## FILTRO ADSL 6P4C RJ SENZA CAVETTO

**Codice prodotto** 333214  
**Categoria** Telefonia  
Filtri x linea adsl  
**Produttore**  
**Note** Filtro ADSL sdoppiatore telefono-ADSL in blister



## PLUG RJ11 TELEFONICO 4POLI 4 CONTATTI

**Codice prodotto** A3774  
**Categoria** Telefonia  
Connettori telefonici  
**Produttore**  
**Note** Descrizione del prodotto  
Questi connettori possono essere montati su di un cavo telefonico.



## PLUG TELEFONICO 6 POLI 6 CONTATTI

**Codice prodotto** A4160  
**Categoria** Telefonia  
Connettori telefonici  
**Produttore**  
**Note** Spine telefoniche modulari  
RJ12 connector, 6 pin.  
Marca Valueline  
Modello / Tipo Maschio  
Connessione 1 RJ12 (6/6) Maschio  
Materiale / Case PC Plastica

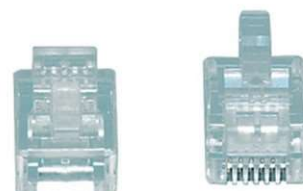

## Spina Telefonica RJ9 4 Poli 4 Contatti

**Codice prodotto** 00136  
**Categoria** Telefonia  
Connettori telefonici  
**Produttore**  
**Note**

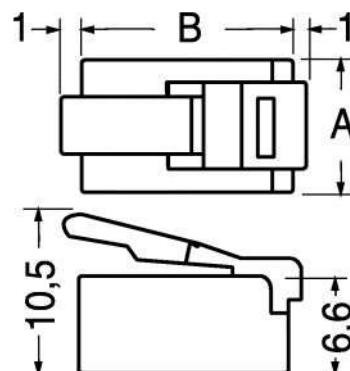

## PRESA (5 PRESE PLUG)MULTIPLA TELEFonica

**Codice prodotto** A1251  
**Categoria** Telefonia  
Ciabatte Prolunghe  
**Produttore**  
**Note**



## Cavo di prolunga modulare a spirale per microtelefono

**Codice prodotto** A4921  
**Categoria** Telefonia  
Cavi Telefonici  
**Produttore**  
**Note** Informazioni sul prodotto "Cavo a spirale per cornetta telefono  
CCA (alluminio rivestito di rame)"  
Spina RJ10 (4P4C) > Spina RJ10 (4P4C)  
  
colore:nero  
Collegamento 2, tipo:Spina RJ10 (4P4C)  
Collegamento, tipo:Spina RJ10 (4P4C)  
Tipo di cavo:spirale di c



## Cavo di Ricarica e Sincronizzazione Type-C 1m Bianco

**Codice prodotto** 00180  
**Categoria** Telefonia  
Cavi Telefonici  
**Produttore**  
**Note**



## Cavo per ricarica e sincronizzazione USB Lightning piatto 1m nero/grigio

**Codice prodotto** 00551  
**Categoria** Telefonia  
Cavi Telefonici  
**Produttore**  
**Note**





## Cavo per ricarica e sincronizzazione USB Type C 1.5m bianco ricarica

**Codice prodotto** 00555  
**Categoria** Telefonia  
Cavi Telefonici  
**Produttore**  
**Note**



## CAVO RIC.TEL.PY-C207FT-GY LN./6P2C

**Codice prodotto** 2000000105369  
**Categoria** Telefonia  
Cavi Telefonici  
**Produttore**  
**Note**

## CAVO RICAMBIO TEL.4POS. 4CONT.

**Codice prodotto** A2214  
**Categoria** Telefonia  
Cavi Telefonici  
**Produttore**  
**Note** Cavo di prolunga a spirale con connettori modulari 4/4 in entrambi i lati: Adatta per collegare una cornetta telefonica alla base del telefono.

- Lungh.: 2 m
- Colore: nero

Coiled cord with modular 4/4 plugs at both ends. Fits between handset and phone



## CAVO RICAMBIO TELEF.SPINA 4 POLI

**Codice prodotto** CAVOMODEM  
**Categoria** Telefonia  
Cavi Telefonici  
**Produttore**  
**Note**

## Cavo ricarica+dati USB - Type C - 1 metro

**Codice prodotto** 00332  
**Categoria** Telefonia  
Cavi Telefonici  
**Produttore**  
**Note**



## CAVO TEL.4poli 4X28AWG

**Codice prodotto** 093520  
**Categoria** Telefonia  
Cavi Telefonici  
**Produttore**  
**Note**



## CAVO TELEF.6P6C M/M--2mt

**Codice prodotto** 223947  
**Categoria** Telefonia  
Cavi Telefonici  
**Produttore**  
**Note**

Caratteristiche del prodotto  
Utilizzo Telefono  
Modello / Tipo Piatto  
Connettore 1 RJ11 (4/6) Maschio  
Connettore 2 RJ11 (4/6) Maschio  
Placcato oro No  
Lunghezza 2 m



## Cavo telefonico 1 COPPIA.+Terra schermato

**Codice prodotto** A6804  
**Categoria** Telefonia  
Cavi Telefonici  
**Produttore**  
**Note**

Cavo telefonico 1 Cp.+T  
Cavo Telefonico schermato per impianti interni TRR 1x2x0,6 mm.+ Terra

## CAVO TELEFONICO 1C GUAINATO DA ESTERNO+TERRA

**Codice prodotto** A2091  
**Categoria** Telefonia  
Cavi Telefonici  
**Produttore**  
**Note** CAVO TELEFONICO 1C GUAINATO DA ESTERNO+TERRA



## cavo telefonico connettore 4/6 2mt

**Codice prodotto** A5751  
**Categoria** Telefonia  
Cavi Telefonici  
**Produttore**  
**Note** cavo telefonico connettore 4/6 2mt



## Cavo telefonico piatto 4 poli

**Codice prodotto** A5237  
**Categoria** Telefonia  
Cavi Telefonici  
**Produttore**  
**Note** Conduttori 4  
Lunghezza 150 m  
Tipo cavo Piatto  
In bobina Si  
Colore Bianco avorio



## Cavo USB 2.0 A Maschio - Micro B Maschio 1m Nero

**Codice prodotto** 414047  
**Categoria** Telefonia  
Cavi Telefonici  
**Produttore**  
**Note**



## CAVO-GIUNTA TEL 8 POLI

*Codice prodotto* **150700**  
*Categoria* Telefonia  
Cavi Telefonici  
*Produttore*  
*Note*

---

## CAVO-GIUNTA TEL.6 POLI

*Codice prodotto* **050005**  
*Categoria* Telefonia  
Cavi Telefonici  
*Produttore*  
*Note*

---

## FILO TELEFONICO 2 POLI GRIGIO

*Codice prodotto* **093500**  
*Categoria* Telefonia  
Cavi Telefonici  
*Produttore*  
*Note*

---

## PLUG TELEFONICI 8 POLI SCHERMATI

*Codice prodotto* **8032182072829**  
*Categoria* Telefonia  
Cavi Telefonici  
*Produttore*  
*Note*

---

## PROLUNGA TELEF.CORPO 6 4.5MT

*Codice prodotto* **022235**  
*Categoria* Telefonia  
Cavi Telefonici  
*Produttore*  
*Note*

---

## BATTERIA NI-CD PER TELEF. 2.4V 400ma

*Codice prodotto* **069452**  
*Categoria* Telefonia  
Batterie Cordless  
*Produttore*  
*Note*

---

## BATTERIA PER TELEFONI CORDLESS Gigaset A120, A140, A240, A245

*Codice prodotto* **A6433**  
*Categoria* Telefonia  
Batterie Cordless  
*Produttore*  
*Note*



---

## Cordless Battery 3.6 Volt 320 mAh 52 x 49 x 9 mm

*Codice prodotto* **335000**  
*Categoria* Telefonia  
Batterie Cordless  
*Produttore*  
*Note*



## Cordless phone battery 3.6 V 550 mAh

**Codice prodotto** A6557  
**Categoria** Telefonia  
Batterie Cordless  
**Produttore**  
**Note** Replacement battery for wireless telephones.  
Suitable for:  
Samsung  
Dimensions: 30 x 45 x 10 mm



## GRUPPO BATT NI-CD 3,6V 280MA TRIS

**Codice prodotto** 067300  
**Categoria** Telefonia  
Batterie Cordless  
**Produttore**  
**Note**

## GRUPPO BATT.NI-MH 3 MINISTILO 3.6V 600MA RICARICAB.

**Codice prodotto** 067260  
**Categoria** Telefonia  
Batterie Cordless  
**Produttore**  
**Note**

## DISPOSITIVO ATTESA MUSICALE TELEFONICA

**Codice prodotto** 500560  
**Categoria** Telefonia  
Attesa musicale  
**Produttore**  
**Note** DISPOSITIVO ATTESA MUSICALE TELEFONICA CONNETTORI RJ45



## 3 in 1 Cavo di Sincronizzazione e Ricarica USB A Maschio - Micro B

**Codice prodotto** A0855  
**Categoria** Telefonia  
Accessori Cellulari  
**Produttore**  
**Note**



## Adattatore USB 3.2 Gen 1 | USB-C™ Maschio | USB-A femmina

**Codice prodotto** 00265  
**Categoria** Telefonia  
Accessori Cellulari  
**Produttore**  
**Note**



## Carica batteria HQ per cellulari universale auto/casa/usb

**Codice prodotto** A6494  
**Categoria** Telefonia  
Accessori Cellulari  
**Produttore**  
**Note**



## CARICABATTERIE 2A RICARICA VELOCE SPINA USB BIANCO

**Codice prodotto** 00103  
**Categoria** Telefonia  
Accessori Cellulari  
**Produttore**  
**Note**



## Cavo dati e ricarica 1.00 m nero per telefoni palmari e tablet

Codice prodotto **A6746**

Categoria      Telefonia  
                  Accessori Cellulari

Produttore

Note            Cavo date e ricarica.

Adatto per

- iPod touch 4ta generazione 8GB , 32GB , 64GB
- iPod nano 6ta generazione 8GB , 16GB
- iPhone 3GS 8GB , 16GB , 32GB
- iPhone 4 8GB , 16GB , 32GB
- iPhone 4s 16GB , 32GB , 64GB



## CAVO OTG ADAT. USB A F - MICRO USB M OTG, 0.17m

Codice prodotto **A7006**

Categoria      Telefonia  
                  Accessori Cellulari

Produttore

Note



## Cavo USB 2.0 USB A Maschio - USB Micro-B / USB-C Maschio 1 m Nero

Codice prodotto **A5862**

Categoria      Telefonia  
                  Accessori Cellulari

Produttore

Note



## PORTA 3 SIM CARD

Codice prodotto **150906**

Categoria      Telefonia  
                  Accessori Cellulari

Produttore

Note

## Porta smartphone da auto universale

Codice prodotto **A6822**

Categoria Telefonia  
Accessori Cellulari

Produttore

Note



## Power Bank 10000mAh 1xUSB 3 A/1x USB 2,4 A 2 uscite USB-A/USB-C

Codice prodotto **A3198**

Categoria Telefonia  
Accessori Cellulari

Produttore

Note



## Supporto universale per auto, utile per fissare il vostro PDA

Codice prodotto **A6405**

Categoria Telefonia  
Accessori Cellulari

Produttore

Note Supporto universale per auto, utile per fissare il vostro PDA, telefono cellulare o lettore MP3. Il supporto ha una lunghezza di 18 cm ed è snodabile a collo d'oca per orientare il vostro apparecchio nella migliore posizione. Include un Foto-Frame.



## Derivatori con passaggio di 2 VIE+cc a Diodi

Codice prodotto **DRM2/12**

Categoria Sat-Dvb  
Partitori Sat-Dvb

Produttore

Note



## Derivatori con passaggio di 3 VIE+cc a Diodi

Codice prodotto **DRM3/12**

Categoria Sat-Dvb

Partitori Sat-Dvb

Produttore

Note DRM3/12 Derivatori con passaggio di 3 VIE+cc a Diodi PRESSOFUSI



Terrestre e Satellite ( 5 - 2150 MHz )  
Corpo in alluminio pressofuso. Morsetti completamente schermati. Anodi di fissaggio esportabili

Dimensioni con ante: LxPxA: 18 x 28 x 18 mm

Dimensioni senza ante: LxPxA: 61 x 28 x 18 mm

Divisori con passaggio di cc a Diodi

MOD	Uscite	Attenuazione dB TER SAT	Isolamento dB TER SAT
DM2	2	4,5 9	22 24
DM4	4	9 11	20 22

Derivatori

MOD	Derivazioni	Attenuazione di attenuazione dB		Perdita di passaggio dB	
		TER	SAT	TER	SAT
DRM2/12	2	10	14	2,5	4
DRM2/14	2	30	32	2	1,8
DRM2/20	2	30	32	2	1,8
DRM3/12	3	14	12	4	4,5
DRM3/14	3	16	16	3,5	3
DRM3/20	3	21	21	2	2,5
DRM4/12	4	14	12	4	4,5
DRM4/14	4	16	16	2,5	3
DRM4/20	4	21	21	2	2,5

## Derivatori con passaggio di 4 VIE+cc a Diodi

Codice prodotto **DRM4/12**

Categoria Sat-Dvb

Partitori Sat-Dvb

Produttore

Note



## DIVISORE INDUTTIVO 4 VIE+CC CON DIODI

Codice prodotto **DM4**

Categoria Sat-Dvb

Partitori Sat-Dvb

Produttore

Note



## Divisori con passaggio di 2 VIE+cc a Diodi

Codice prodotto **DM2**

Categoria Sat-Dvb

Partitori Sat-Dvb

Produttore

Note



## Divisori con passaggio di 3 VIE+cc a Diodi

**Codice prodotto** DM3  
**Categoria** Sat-Dvb  
Partitori Sat-Dvb  
**Produttore**  
**Note**



---

## DS2 FVS2P DIVISORE SAT-TERRESTRE 5-2500 MHZ 2 USCITE

**Codice prodotto** DS2  
**Categoria** Sat-Dvb  
Partitori Sat-Dvb  
**Produttore**  
**Note**



---

## DS3 FVS3P DIVISORE SAT-TERRESTRE 5-2500 MHZ 3 USCITE

**Codice prodotto** DS3  
**Categoria** Sat-Dvb  
Partitori Sat-Dvb  
**Produttore**  
**Note**



---

## DS4 FVS4P DIVISORE SAT-TERRESTRE 5-2500 MHZ 4 USCITE

**Codice prodotto** DS4  
**Categoria** Sat-Dvb  
Partitori Sat-Dvb  
**Produttore**  
**Note**





## DS6 DIVISORE SAT-TERRESTRE 5-2500 MHZ 6 USCITE

**Codice prodotto** DS6  
**Categoria** Sat-Dvb  
Partitori Sat-Dvb  
**Produttore**  
**Note**



## DS8 DIVISORE SAT-TERRESTRE 5-2500 MHz 8 USCITE

**Codice prodotto** DS8  
**Categoria** Sat-Dvb  
Partitori Sat-Dvb  
**Produttore**  
**Note**



## DTS2/8 DERIVATORE SAT 8dB 2 USCITE

**Codice prodotto** DTS2/8  
**Categoria** Sat-Dvb  
Partitori Sat-Dvb  
**Produttore**  
**Note**



## DTS4/12 DERIVATORE SAT 12dB 4 USCITE

**Codice prodotto** DTS4/12  
**Categoria** Sat-Dvb  
Partitori Sat-Dvb  
**Produttore**  
**Note**

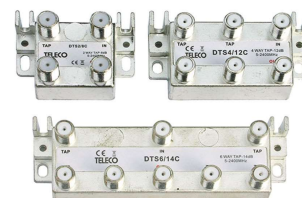

## DTS6/14C DERIVATORE SAT 14dB 6

Codice prodotto **DTS6/14C**  
Categoria Sat-Dvb  
Partitori Sat-Dvb  
Produttore  
Note



## PARTITORE 2 USCITE connettori F 5-2400mhz

Codice prodotto **A570**  
Categoria Sat-Dvb  
Partitori Sat-Dvb  
Produttore  
Note



## Splitter Satellitare Splitter F Satellite 6 dB / 5-2400 MHz - 1 Output

Codice prodotto **00189**  
Categoria Sat-Dvb  
Partitori Sat-Dvb  
Produttore  
Note



## TED/2LB cc DIVISORE DA PALO 2 USCITE TUTTE cc CON DIODI

Codice prodotto **TED/2LBcc**  
Categoria Sat-Dvb  
Partitori Sat-Dvb  
Produttore  
Note  
DIVISORE DA PALO 2 USCITE TUTTE cc CON DIODI  
· Contenitore metallico schermato  
· Connettori F  
· Passaggio di CC a diodi su ogni porta per alimentare un Amplificatore con più di un Alimentatore ( da 1 a 4 )  
Mod. TED/2LBcc  
Uscite 2  
Banda 40-862 MHz



## TED/3LBcc DIVISORE DA PALO 3 USCITE TUTTE cc CON DIODI

Codice prodotto **TED/3LBcc**  
 Categoria Sat-Dvb  
 Partitori Sat-Dvb  
 Produttore  
 Note



1 INGRESSO  
3 USCITE

## TED/4LBcc DIVISORE DA PALO 4 USCITE TUTTE CC CON DIODI

Codice prodotto **TED/4LBcc**  
 Categoria Sat-Dvb  
 Partitori Sat-Dvb  
 Produttore  
 Note



## AS100F2 PARABOLA OFFSET 100 CM. ACCIAIO 2 STAFFE SMONTATA

Codice prodotto **AS100F2**  
 Categoria Sat-Dvb  
 Parabole SAT  
 Produttore  
 Note parabola satellitare AS 100 F2 ha diametro 100 cm e angolo di apertura 1,9°.

\*\*\*\*\*

Mod AS 100 F2 -----  
 Dimensioni cm 103 x 95 -----  
 Guad. 11,3 GHz 38,8 dB -----



Antenne a parabola Smontate



- Imballi in palletta da 100 pezzi con bracci di supporto LNB e staffe di fissaggio imballati separatamente.
- Sono disponibili anche in imballo in cartone da 4 dischi con accessori a parte.

MODELLO	AS 100 F2
Costi (€)	-----
Dimensioni cm	103 x 95
Guad. 11,3 GHz	38,8 dB
Polarizz. X	> 26 dB
Angolo offset	24°
Angolo d'apertura	1,9°
Supporto LNB	Ø 40
Angolo Elevazione	29° - 55°
Attacco al palo	Ø 25 - Ø0,12 Staffe

## AS60p PARABOLA OFFSET 60 CM. IN ACCIAIO PREMONTATA (IMB. SING.)

Codice prodotto **AS60P**  
 Categoria Sat-Dvb  
 Parabole SAT  
 Produttore  
 Note Parabola 60cm attacco palo in abs/metallo



AS 60 P2

## AS65FCC CLICK CLACK PARABOLA OFFSET 65

**Codice prodotto** AS65FCC  
**Categoria** Sat-Dvb  
 Parabole SAT  
**Produttore**  
**Note**

Antenne a parabola Premontate



- Attacco premontato in acciaio anodato con braccio LNB pieghevole
- Disponibile in metallo singolo o in pallet

MODELLO	AS 60 FCC Cod.00002	AS 65 FCC Cod.07303
Steco	Acciaio	Acciaio
Dimensioni cm	78 x 73	65 x 61
Guad. 11,3 GHz	> 37 dB	> 36,1 dB
Polarizz. K	> 26 dB	> 26 dB
Angolo Apert.	3,2°	3,1°
Supporto LNB	23 - 40 mm	23 - 40 mm
Angolo Elevazione	18,5° - 59,5°	21° - 62,5°
Attacco al Palo	Ø 25-50 / 2 staffe	Ø 25-50 / 2 staffe

## LNB DCSS 16 USER BAND - RESISTE ALL'ACQUA AL GELO AI RAGGI UV -

**Codice prodotto** 00411  
**Categoria** Sat-Dvb  
 Lnb-Commutatori SAT  
**Produttore**  
**Note**



## Filtro passacanal canale 4 celle

**Codice prodotto** FPC-2P25/44  
**Categoria** Sat-Dvb  
 Filtri Miscelatori DVB  
**Produttore**  
**Note**



## Miscelatori da Palo1 VHF 0,5 dB 1 UHF 0,8 dB 1uscita

**Codice prodotto** TEM/Vucc  
**Categoria** Sat-Dvb  
 Filtri Miscelatori DVB  
**Produttore**  
**Note** Miscelatori da Palo1 VHF 0,5 dB 1 UHF 0,8 dB 1uscita

Cod.	Mod	Entrate	Attenuazione	Uscite
14200	TEM/Vucc	1 VHF 1 UHF	0,5 dB 0,8 dB	1



## Miscelatori da Palo1 VHF 3,5 dB 2UHF 4 dB 1uscita

**Codice prodotto** TEM/VUUcc  
**Categoria** Sat-Dvb  
Filtri Miscelatori DVB  
**Produttore**  
**Note**



## TEF/LTE Filtri soppressori LTE per esterno banda passante 47-790MHZ

**Codice prodotto** TEF/LTE  
**Categoria** Sat-Dvb  
Filtri Miscelatori DVB  
**Produttore**  
**Note**



## TIF/LTE Filtri soppressori LTE banda passante 47-790MHZ

**Codice prodotto** TIF/LTE  
**Categoria** Sat-Dvb  
Filtri Miscelatori DVB  
**Produttore**  
**Note**



## TIF95/LTE Filtri soppressori LTE banda passante 47-790MHZ

**Codice prodotto** TIF95/LTE  
**Categoria** Sat-Dvb  
Filtri Miscelatori DVB  
**Produttore**  
**Note**



## ANELLO METALLO PER FUNI 2/4mm

**Codice prodotto** REDANCE  
**Categoria** Sat-Dvb  
Ferramenta Sat-Dvb  
**Produttore**  
**Note** ANELLO METALLO PER FUNI 2/4mm



## Barra filettata mt.1,0 m.10 Zincata

**Codice prodotto** A6843  
**Categoria** Sat-Dvb  
Ferramenta Sat-Dvb  
**Produttore**  
**Note** Barra filettata mt.1,0 m.10 Zincata



## BASE DA PAVIMENTO PER PALO 35-80cm

**Codice prodotto** A3221  
**Categoria** Sat-Dvb  
Ferramenta Sat-Dvb  
**Produttore**  
**Note** BASE DA PAVIMENTO PER PALO 35-80cm zincato

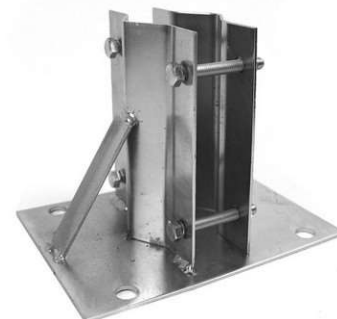

## Base da terrazzo, in alluminio, 50x50cm. Lunghezza supporto100cm,

**Codice prodotto** A4507  
**Categoria** Sat-Dvb  
Ferramenta Sat-Dvb  
**Produttore**  
**Note** Base da terrazzo, in alluminio, da fissare a una pietra da pavimentazione di 50x50cm. Completamente alimentata. Lunghezza supporto antenna 100cm, diametro 40mm





## BULLONE A TESTA ESAGONALE INOX M8X70

*Codice prodotto* **00101**  
*Categoria* Sat-Dvb  
Ferramenta Sat-Dvb  
*Produttore*  
*Note*



## BULLONE A TESTA ESAGONALE ZINCATO 8X35

*Codice prodotto* **00102**  
*Categoria* Sat-Dvb  
Ferramenta Sat-Dvb  
*Produttore*  
*Note*



## Bullone m.10x80 Zincato

*Codice prodotto* **A6703**  
*Categoria* Sat-Dvb  
Ferramenta Sat-Dvb  
*Produttore*  
*Note* Bullone m.10x80 Zincato



## Bullone m.8x60 Zincato

*Codice prodotto* **A6702**  
*Categoria* Sat-Dvb  
Ferramenta Sat-Dvb  
*Produttore*  
*Note* Bullone m.8x60 Zincato



## Bulloni Misura M6X40 Zincatura elettrolitica testa tonda

Codice prodotto **00518**

Categoria Sat-Dvb  
Ferramenta Sat-Dvb

Produttore

Note ideali per sostituire sulle ralle quelli ossidati o danneggiati si consiglia l'abbinamento l'articolo 00519 (d190)



## Cavallotto a 8 materiale 30x3 dimensione max palo mm 40 zincatura

Codice prodotto **A6017**

Categoria Sat-Dvb  
Ferramenta Sat-Dvb

Produttore

Note



## Cavallotto Kit per staffa wireless 124 x 40mm +dadi e bulloni

Codice prodotto **00040**

Categoria Sat-Dvb  
Ferramenta Sat-Dvb

Produttore

Note Contenuto Confezione busta  
1 Cavallotto Kit per staffa wireless 124 x40mm interasse 90mm  
2 dadi M10mm  
2 bulloni M10x80 mm



## Cavallotto zincato 30x4 cm

Codice prodotto **A6707**

Categoria Sat-Dvb  
Ferramenta Sat-Dvb

Produttore

Note Cavallotto zincato 30x4 cm



## Cavallotto zincato 40x4 cm

**Codice prodotto** A6708  
**Categoria** Sat-Dvb  
Ferramenta Sat-Dvb  
**Produttore**  
**Note** Cavallotto zincato 40x4 cm



## Dadi Misura M6 Zincatura elettrolitica

**Codice prodotto** 00519  
**Categoria** Sat-Dvb  
Ferramenta Sat-Dvb  
**Produttore**  
**Note** ideali per sostituire sulle ralle quelli ossidati o danneggiati si consiglia l'abbinamento l'articolo 00518 (b30)



## Dado ad occhiello inox filettato 12mm

**Codice prodotto** A6099  
**Categoria** Sat-Dvb  
Ferramenta Sat-Dvb  
**Produttore**  
**Note** Dado ad occhiello inox 12mm " si può fissare su barre filettate da 12mm"  
ideale per ancoraggi di tiranti d'antenna e applicazioni nautiche



## Dado m.10 Zincato

**Codice prodotto** A6704  
**Categoria** Sat-Dvb  
Ferramenta Sat-Dvb  
**Produttore**  
**Note** Dado m.10 Zincato



## Dado m.8 Zincato

**Codice prodotto** A6705  
**Categoria** Sat-Dvb  
Ferramenta Sat-Dvb  
**Produttore**  
**Note** Dado m.10 Zincato



## Distanziatore cm.10 Cavallotto Misto Grande-Piccolo 30x3 / 30x4

**Codice prodotto** A6992  
**Categoria** Sat-Dvb  
Ferramenta Sat-Dvb  
**Produttore**  
**Note** Cavallotto+Cavallotto Misto  
Grande-Piccolo  
cm.10  
30x3 / 30x4



## Distanziatore fisso Attacco max palo mm. 60 Materiale tondo F14 Distacco

**Codice prodotto** 00246  
**Categoria** Sat-Dvb  
Ferramenta Sat-Dvb  
**Produttore**  
**Note**



## Distanziatore staffa regolabile cm.20-35 att.pal.cm30-55

**Codice prodotto** A6930  
**Categoria** Sat-Dvb  
Ferramenta Sat-Dvb  
**Produttore**  
**Note**



## Filo zincato diam.1,2mm 100mt circa 2Kg circa

**Codice prodotto** A6190  
**Categoria** Sat-Dvb  
Ferramenta Sat-Dvb  
**Produttore**  
**Note** Filo zincato diam.1,2mm 100mt 2Kg circa

Filo Zincato



## Filo zincato diam.1,4mm 100mt circa 2,8Kg circa

**Codice prodotto** A6191  
**Categoria** Sat-Dvb  
Ferramenta Sat-Dvb  
**Produttore**  
**Note** Filo zincato diam.1,4mm matassa 100mt

Filo Zincato



## Filo zincato Plastificato diam.1,2mm 100mt circa 2,2Kg circa verde

**Codice prodotto** A6192  
**Categoria** Sat-Dvb  
Ferramenta Sat-Dvb  
**Produttore**  
**Note** Filo zincato Plastificato diam.1,2mm 100mt circa 2,2Kg circa verde



## FIP 18X85 TASSELLO A CALZA FISCHER

**Codice prodotto** A6841  
**Categoria** Sat-Dvb  
Ferramenta Sat-Dvb  
**Produttore**  
**Note** ANCORANTE POLIESTERE TASSELLO CHIMICO NOBEX NCS  
300 + 2 MISCELATORI 300ml



## Giunto a croce grande

**Codice prodotto** A6711  
**Categoria** Sat-Dvb  
Ferramenta Sat-Dvb  
**Produttore**  
**Note** Giunto a croce grande



## Giunto a croce piccolo

**Codice prodotto** A6709  
**Categoria** Sat-Dvb  
Ferramenta Sat-Dvb  
**Produttore**  
**Note** Giunto a croce piccolo



## Giunto a croce piccolo grande

**Codice prodotto** A6710  
**Categoria** Sat-Dvb  
Ferramenta Sat-Dvb  
**Produttore**  
**Note** Giunto a croce piccolo grande



## Giuntopalo 25/36mm Zincato

**Codice prodotto** GIUNTOPALO  
**Categoria** Sat-Dvb  
Ferramenta Sat-Dvb  
**Produttore**  
**Note** Giuntopalo 25/36mm Zincato

Giunto  
per pali antenna





## Paletto per ringhiera con piastra fissaggio l.40cm diam.40mm spess.1,5mm

Codice prodotto **A936**

Categoria Sat-Dvb  
Ferramenta Sat-Dvb

Produttore

Note Paletto per ringhiera con piastra fissaggio l.40cm diam.40mm spess.1,5mm



## PALO 1,5mt. Ø40mm spessore 1,5mm Zincato

Codice prodotto **PALO1,5**

Categoria Sat-Dvb  
Ferramenta Sat-Dvb

Produttore

Note PALO 1mt. Ø40mm spessore 1,5mm Zincato



## Palo 3MT. Ø25mm spessore 1,5mm 3 bulloni

Codice prodotto **PP25/3**

Categoria Sat-Dvb  
Ferramenta Sat-Dvb

Produttore

Note Palo zincato 3metri. Ø30mm spessore 1,5mm 3 bulloni



## Palo 3MT. Ø30mm spessore 1,5mm 3 bulloni

Codice prodotto **PP30/3**

Categoria Sat-Dvb  
Ferramenta Sat-Dvb

Produttore

Note Palo zincato 3metri. Ø30mm spessore 1,5mm 3 bulloni



## Palo 3MT. Ø35mm spessore 1,5mm 3 bulloni

**Codice prodotto** PP35/3  
**Categoria** Sat-Dvb  
Ferramenta Sat-Dvb  
**Produttore**  
**Note** Palo zincato 3metri. Ø35mm spessore 1,5mm 3 bulloni



## PALO H 40X90 CON 2 STAFFE distanza 10CM

**Codice prodotto** A1156  
**Categoria** Sat-Dvb  
Ferramenta Sat-Dvb  
**Produttore**  
**Note** vecchio prezzo al tecnico € 10,00



## Palo singolo spessore 1,5mm Ø25mm 2m 2bulloni

**Codice prodotto** PP25/2  
**Categoria** Sat-Dvb  
Ferramenta Sat-Dvb  
**Produttore**  
**Note** Palo singolo spessore 1,5mm Ø25mm 2m 2bulloni



## Palo singolo spessore 1,5mm Ø30mm 2m 2bulloni

**Codice prodotto** PP30/2  
**Categoria** Sat-Dvb  
Ferramenta Sat-Dvb  
**Produttore**  
**Note** Palo singolo spessore 1,5mm Ø30mm 2m 2bulloni



## Palo singolo spessore 1,5mm Ø35mm 2m 2bulloni

*Codice prodotto* **PP35/2**  
*Categoria* Sat-Dvb  
Ferramenta Sat-Dvb  
*Produttore*  
*Note* Palo singolo spessore 1,5mm Ø35mm 2m 2bulloni



## Palo singolo spessore 1,5mm Ø40mm 2m 2bulloni

*Codice prodotto* **PP40/2**  
*Categoria* Sat-Dvb  
Ferramenta Sat-Dvb  
*Produttore*  
*Note*



## Palo singolo spessore 1,5mm Ø40mm 3mt 3bulloni

*Codice prodotto* **PP40/3**  
*Categoria* Sat-Dvb  
Ferramenta Sat-Dvb  
*Produttore*  
*Note* Palo singolo spessore 1,5mm Ø40mm 3mt 3bulloni



## Palo singolo spessore 1,5mm Ø45mm 2m 2bulloni

*Codice prodotto* **PP45/2**  
*Categoria* Sat-Dvb  
Ferramenta Sat-Dvb  
*Produttore*  
*Note* Palo singolo spessore 1,5mm Ø45mm 2m 2bulloni



## Palo singolo spessore 1,5mm Ø45mm 3m 3bulloni

*Codice prodotto* **PP45/3**  
*Categoria* Sat-Dvb  
Ferramenta Sat-Dvb  
*Produttore*  
*Note* Palo singolo spessore 1,5mm Ø45mm 3m 3bulloni



## Palo singolo spessore 1,5mm Ø50mm 2m 2bulloni

*Codice prodotto* **PP50/2**  
*Categoria* Sat-Dvb  
Ferramenta Sat-Dvb  
*Produttore*  
*Note* Palo singolo spessore 1,5mm Ø50mm 2m 2bulloni



## Palo singolo spessore 1,5mm Ø50mm 3m 3bulloni

*Codice prodotto* **PP50/3**  
*Categoria* Sat-Dvb  
Ferramenta Sat-Dvb  
*Produttore*  
*Note*



## Palo singolo spessore 1,5mm Ø55mm 2m 2bulloni

*Codice prodotto* **PP55/2**  
*Categoria* Sat-Dvb  
Ferramenta Sat-Dvb  
*Produttore*  
*Note* Palo singolo spessore 1,5mm Ø55mm 2m 2bulloni



## Palo singolo spessore 1,5mm Ø55mm 3m 3bulloni

*Codice prodotto* **PP55/3**  
*Categoria* Sat-Dvb  
Ferramenta Sat-Dvb  
*Produttore*  
*Note*



## Palo singolo spessore 1,5mm Ø60mm 2m 2bulloni

*Codice prodotto* **PP60/2**  
*Categoria* Sat-Dvb  
Ferramenta Sat-Dvb  
*Produttore*  
*Note* Palo singolo spessore 1,5mm Ø60mm 2m 2bulloni



## Palo singolo spessore 1,5mm Ø60mm 3m 3bulloni

*Codice prodotto* **PP60/3**  
*Categoria* Sat-Dvb  
Ferramenta Sat-Dvb  
*Produttore*  
*Note*



## Palo singolo spessore 1mm Ø50mm 2m 2bulloni

*Codice prodotto* **PL50/2**  
*Categoria* Sat-Dvb  
Ferramenta Sat-Dvb  
*Produttore*  
*Note* Palo singolo spessore 1mm Ø50mm 2m 2bulloni  
\*\*\*\*\*Può essere usato come terminale per prolungare il  
palo telescopico da 1mm di 10mt fino a "12mt" \*\*\*\*\*



## Palo telescopico zincato 2m.X2pz. 25/30mm spess.1mm

Codice prodotto **PALO4**

Categoria Sat-Dvb  
Ferramenta Sat-Dvb

Produttore

Note Palo telescopico zincato 2m.X2pz. 25/30mm spess.1mm



## Palo telescopico zincato 2m.X3pz. 25/35mm spess.1mm

Codice prodotto **PALO6**

Categoria Sat-Dvb  
Ferramenta Sat-Dvb

Produttore

Note Palo telescopico zincato 2m.X3pz. 25/35mm spess.1mm



## Palo telescopico zincato 2m.X4pz. 25/40mm spess.1mm

Codice prodotto **PALO8**

Categoria Sat-Dvb  
Ferramenta Sat-Dvb

Produttore

Note Palo telescopico zincato 2m.X4pz. 25/40mm spess.1mm



## Palo telescopico zincato 2m.X5pz. 25/45mm spess.1mm

Codice prodotto **PALO10**

Categoria Sat-Dvb  
Ferramenta Sat-Dvb

Produttore

Note Palo telescopico zincato 2m.X5pz. 25/45mm spess.1mm  
\*\*\*\*\*Aggiungendo l'articolo PL50/2 da 1mm di spessore la  
lunghezza totale del palo telescopico passa da 10mt a "12mt" \*\*\*\*





## Polarizzatore verticale PV10 per logaritmica(vhf)Ø25mm spessore 0,8mm

Codice prodotto **PV1**

Categoria Sat-Dvb  
Ferramenta Sat-Dvb

Produttore

Note Polarizzatore verticale PV10 per logaritmica(vhf)Ø25mm spessore 0,8mm



## PV2 polarizzatore lunghezza 1mt Ø25mm spessore 0,8mm

Codice prodotto **A6041**

Categoria Sat-Dvb  
Ferramenta Sat-Dvb

Produttore

Note PV2 polarizzatore lunghezza 1mt Ø25mm spessore 0,8mm



## RALLA TRIS 25/50mm sistema per ancoraggio pali con tiranti

Codice prodotto **A1024**

Categoria Sat-Dvb  
Ferramenta Sat-Dvb

Produttore

Note RALLA TRIS 25/50mm sistema per ancoraggio pali con tiranti  
diametro minimo ancoraggio 25mm  
diametro massimo ancoraggio 50mm

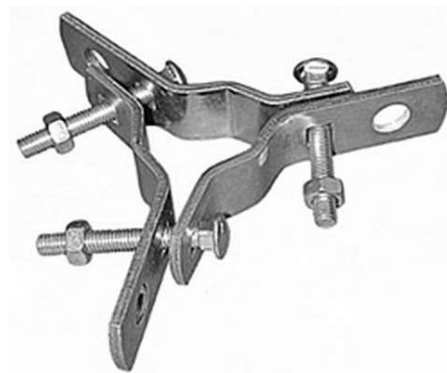

## Ringhierino per-palo-diam.-40-60-mm

Codice prodotto **A5628**

Categoria Sat-Dvb  
Ferramenta Sat-Dvb

Produttore

Note Ringhierino per-palo-diam.-40-60-mm



## Rondella a fascia larga INOX 8x24

*Codice prodotto* **00124**  
*Categoria* Sat-Dvb  
Ferramenta Sat-Dvb  
*Produttore*  
*Note*



## rondella grembiliana 10x30 zincata

*Codice prodotto* **A6844**  
*Categoria* Sat-Dvb  
Ferramenta Sat-Dvb  
*Produttore*  
*Note* rondella grembiliana 10x30 zincata



## rondella grembiliana 8x15 zincata

*Codice prodotto* **A6845**  
*Categoria* Sat-Dvb  
Ferramenta Sat-Dvb  
*Produttore*  
*Note* rondella grembiliana 8x15 zincata



## STAFFA ATTACCO A PALO SI UTILIZZA PER SUPPOR.90°

*Codice prodotto* **A3036**  
*Categoria* Sat-Dvb  
Ferramenta Sat-Dvb  
*Produttore*  
*Note* STAFFA ATTACCO A PALO SI UTILIZZA PER SUPPOR.90°



## STAFFA CAVALLOTTO DOPPIO cm 30X4

*Codice prodotto* **A4220**  
*Categoria* Sat-Dvb  
Ferramenta Sat-Dvb  
*Produttore*  
*Note*



## Staffa cm.33 ZINCATA installazione a muro

*Codice prodotto* **A2093**  
*Categoria* Sat-Dvb  
Ferramenta Sat-Dvb  
*Produttore*  
*Note* Staffa cm.33 ZINCATA installazione a muro



## Staffa cm23 ZINCATA installazione a muro

*Codice prodotto* **A2092**  
*Categoria* Sat-Dvb  
Ferramenta Sat-Dvb  
*Produttore*  
*Note* ZANCA cm23 ZINCATA installazione a muro



## Staffa da balcone per pali 25/50mm spessore 3mm

*Codice prodotto* **A5286**  
*Categoria* Sat-Dvb  
Ferramenta Sat-Dvb  
*Produttore*  
*Note* Staffa da balcone per pali 25/50mm spessore 3mm



## Staffa ESPANSIONE cm.10 E IN METALLO BASE SALDATA

Codice prodotto **A3757**

Categoria Sat-Dvb  
Ferramenta Sat-Dvb

Produttore

Note Staffa ESPANSIONE cm.10 E IN METALLO BASE SALDATA

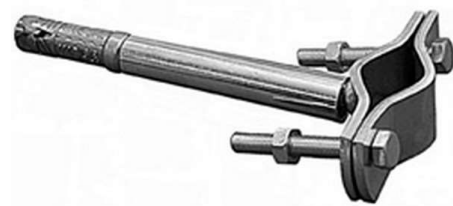

## Staffa ESPANSIONE Cm.15 IN METALLO BASE SALDATA

Codice prodotto **A3750**

Categoria Sat-Dvb  
Ferramenta Sat-Dvb

Produttore

Note Staffa ESPANSIONE Cm.15 IN METALLO BASE SALDATA



## Staffa Espnsione Fischer Metallo cm 10 tubo vuoto

Codice prodotto **A2094**

Categoria Sat-Dvb  
Ferramenta Sat-Dvb

Produttore

Note Staffa Espnsione Fischer Metallo cm 10 tubo vuoto

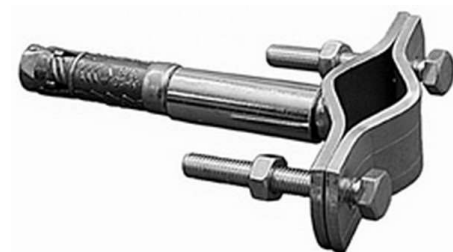

## Staffa Espnsione Fischer Metallo cm5 tubo vuoto

Codice prodotto **A3035**

Categoria Sat-Dvb  
Ferramenta Sat-Dvb

Produttore

Note Staffa Espnsione Fischer Metallo cm5 tubo vuoto



## Staffa puglia distanza attacco muro cm.10 Metallo zincato

**Codice prodotto** A5629  
**Categoria** Sat-Dvb  
Ferramenta Sat-Dvb  
**Produttore**  
**Note** STAFFA PUGLIA ATTACCO MURO 10 CM



## Staffa puglia distanza attacco muro cm.15 Metallo zincato

**Codice prodotto** A3873  
**Categoria** Sat-Dvb  
Ferramenta Sat-Dvb  
**Produttore**  
**Note** STAFFA TIPO PUGLIA METALLO ATTACCO MURO 15cm



## Staffa puglia distanza attacco muro cm.20 Metallo zincato

**Codice prodotto** A6297  
**Categoria** Sat-Dvb  
Ferramenta Sat-Dvb  
**Produttore**  
**Note** Staffa puglia distanza attacco muro cm.20 Metallo zincato



## Staffa puglia distanza attacco muro cm.5 Metallo zincato

**Codice prodotto** A6013  
**Categoria** Sat-Dvb  
Ferramenta Sat-Dvb  
**Produttore**  
**Note** STAFFA PUGLIA ATTACCO MURO 5CM Metallo zincato

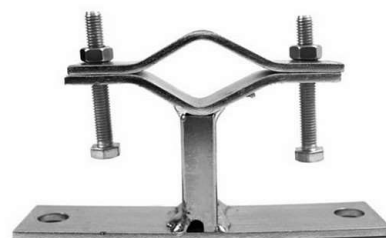

## Staffa puglia distanza attacco pari muro pesante Metallo zincato

Codice prodotto **A1204**

Categoria Sat-Dvb  
Ferramenta Sat-Dvb

Produttore

Note Staffa puglia distanza attacco pari muro pesante Metallo zincato



## Staffa puglia distanza regolabile cm.15/25 Metallo zincato

Codice prodotto **A6706**

Categoria Sat-Dvb  
Ferramenta Sat-Dvb

Produttore

Note Staffa puglia distanza regolabile da cm.15 a cm.25 Metallo zincato



## Staffa puglia muro raso leggera

Codice prodotto **A6517**

Categoria Sat-Dvb  
Ferramenta Sat-Dvb

Produttore

Note Staffa puglia raso muro leggera



## Staffa sat balcone con curva 90°

Codice prodotto **A6906**

Categoria Sat-Dvb  
Ferramenta Sat-Dvb

Produttore

Note Descrizione del prodotto

Staffa sat balcone con curva 90°





## Staffa telescopica 3 bulloni dist.ancoraggio da 30 a 60cm con piastra

**Codice prodotto** A6303  
**Categoria** Sat-Dvb  
Ferramenta Sat-Dvb  
**Produttore**  
**Note**



## Staffa u per pali 30/60mm dist.ancor.regolabile 40X4mm

**Codice prodotto** A5897  
**Categoria** Sat-Dvb  
Ferramenta Sat-Dvb  
**Produttore**  
**Note** Staffa u per pali 30/60mm dist.ancor.regolabile 40X4mm



## Staffa zincata 90°distanza 20cm piastra 4cm x 12cm

**Codice prodotto** A6835  
**Categoria** Sat-Dvb  
Ferramenta Sat-Dvb  
**Produttore**  
**Note** Staffa zincata 90°distanza 20cm piastra 4cm x 12cm



## SUPPORTO 180°/30 zincata per parabola installazione a palo

**Codice prodotto** A5627  
**Categoria** Sat-Dvb  
Ferramenta Sat-Dvb  
**Produttore**  
**Note** SUPPORTO 180°/30 zincata per parabola installazione a palo  
Distanza fissaggio 30cm  
diametro 40mm  
spessore 2 mm  
attacco utilizzabile 25cm



## SUPPORTO cm20 A MURO 90GRADI distanza ancoraggio

Codice prodotto **A1043**

Categoria Sat-Dvb  
Ferramenta Sat-Dvb

Produttore

Note SUPPORTO A MURO 90GRADI distanza ancoraggio cm25Staffe sat per parabola

supporto a muro corto  
misure l25xh20  
piastra mm. 200x150x2  
tubo mm. 40  
zincatura elettrolitica



## SUPPORTO cm40 A MURO 90GRADI distanza ancoraggio

Codice prodotto **A565**

Categoria Sat-Dvb  
Ferramenta Sat-Dvb

Produttore

Note SUPPORTO A MURO 90GRADI distanza ancoraggio cm40 Staffe sat per parabola

supporto a muro lungo  
misure l25xh40  
piastra mm. 200x150x2  
tubo mm. 40  
zincatura elettrolitica



## TASSELLO M10x80 + fisher in nylon

Codice prodotto **A3223**

Categoria Sat-Dvb  
Ferramenta Sat-Dvb

Produttore

Note TASSELLO M10x80 + fisher in nylon



## TASSELLO M8x80 + fisher in nylon

Codice prodotto **A3222**

Categoria Sat-Dvb  
Ferramenta Sat-Dvb

Produttore

Note TASSELLO M8x80 + fisher in nylon



## TASSELLO ACCIAIO C/VITE T E M8X60

Codice prodotto **A1462**

Categoria Sat-Dvb  
Ferramenta Sat-Dvb

Produttore

Note **TASSELLO PESANTE**  
Tassello in acciaio a doppia forgiatura con alette antirotazione e gommini di bloccaggio. Si tratta del tassello più pesante in gamma di vendita ed è utilizzabile per grandi carichi su cemento armato e calcestruzzo. Impiego su numerose applicazioni di fissaggio ad alto carico di ammissibilità.

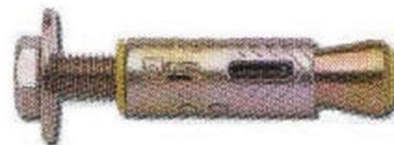

## TASSELLO ACCIAIOBARRA FILETT.M8X7.5

Codice prodotto **A1461**

Categoria Sat-Dvb  
Ferramenta Sat-Dvb

Produttore

Note **TASSELLO ACCIAIOBARRA FILETT.M8X7.5**



## Tassello ad espansione Misura M10X60

Codice prodotto **00247**

Categoria Sat-Dvb  
Ferramenta Sat-Dvb

Produttore

Note



## TASSELLO AD ESPANSIONE Ø 10x50mm CON VITE A TESTA SVASATA

Codice prodotto **A6306**

Categoria Sat-Dvb  
Ferramenta Sat-Dvb

Produttore

Note DESCRIZIONE PRODOTTO

TASSELLO AD ESPANSIONE Ø 10x50mm CON VITE A TESTA SVASATA

Generalità  
con vite truciolare testa svasata piana  
con impronta POZI



## TASSELLO AD ESPANSIONE Ø 5x25mm CON VITE A TESTA SVASATA

Codice prodotto **A6305**

Categoria Sat-Dvb  
Ferramenta Sat-Dvb

Produttore

Note DESCRIZIONE PRODOTTO  
TASSELLO AD ESPANSIONE Ø 5x25mm CON VITE A TESTA SVASATA  
Generalità  
con vite truciolare testa svasata piana  
con impronta POZI  
• Tassello ad espansione in nylon con collare.  
• Utilizzabile con viti legno, truciolari o autofilettanti.



## Tassello carichi leggeri (5 kg) su gesso rivestito, con filettatura a passo

Codice prodotto **A6304**

Categoria Sat-Dvb  
Ferramenta Sat-Dvb

Produttore

Note Viti per il fissaggio di carichi leggeri (5 kg) su gesso rivestito, con filettatura a passo largo per pareti vuote sp 12,5 mm  
M10 x 35 CON VITE A TESTA SVASATA

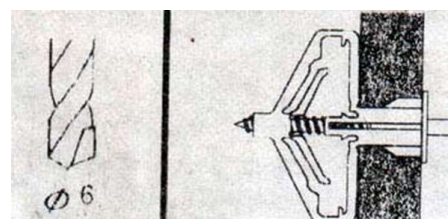

## Tassello chiuso a occhiello M8x50

Codice prodotto **A6042**

Categoria Sat-Dvb  
Ferramenta Sat-Dvb

Produttore

Note Tassello chiuso a occhiello M8x50



## TENDIFILO ADATTO PER FUNI DIAMETRO 2/6mm

Codice prodotto **A3871**

Categoria Sat-Dvb  
Ferramenta Sat-Dvb

Produttore

Note TENDIFILO ADATTO PER FUNI DIAMETRO 2/6mm



## Tendifilo Misura M10 a cricchetto

**Codice prodotto** A228  
**Categoria** Sat-Dvb  
Ferramenta Sat-Dvb  
**Produttore**  
**Note** Tendifilo Misura M10 a cricchetto



## Tirafondo cavallotto grande 30x4 bullone M10X80+fiscer in plastica

**Codice prodotto** A6016  
**Categoria** Sat-Dvb  
Ferramenta Sat-Dvb  
**Produttore**  
**Note**



## Tirafondo piccolo cavallotto 30x3 bullone M10X80+fiscer plastica

**Codice prodotto** A6014  
**Categoria** Sat-Dvb  
Ferramenta Sat-Dvb  
**Produttore**  
**Note** Tirafondo cavallotto piccolo 30x3 bullone M10X80+fiscer plastica



## VITE A TESTA ESAGONALE INOX M10X35

**Codice prodotto** 00126  
**Categoria** Sat-Dvb  
Ferramenta Sat-Dvb  
**Produttore**  
**Note**



## TLH10B HD DVB-T2 RICEVITORE HEVC 10 bit (decoder digitale terrestre)

**Codice prodotto** TLH10B  
**Categoria** Sat-Dvb  
Decoder Sat-Dvb  
**Produttore**  
**Note**



## XCAM SECA 2 UCAS MODULE

**Codice prodotto** XCAM  
**Categoria** Sat-Dvb  
Decoder Sat-Dvb

**Produttore**

**Note** x CAM La Xcam è la novità del parco moduli CI in fatti questo prodotto è completamente vergine usando il programmatore ucas e possibile trasformarla come le cam già esistenti. vedi seca etc...

Flash rom riprogrammabile con programmatore ucas compatibile con software Softcam-xcam multicam-xcam seka-xcam irdeto-xcam viaccess-xcam nagravision-xcam



## Adattatore (barile) N/f - N/f

**Codice prodotto** 00298  
**Categoria** Sat-Dvb  
Cavi Sat-Dvb

**Produttore**

**Note**



## Adattatore Coax F F Maschio - Femmina Coax (IEC) Argento

**Codice prodotto** A1716  
**Categoria** Sat-Dvb  
Cavi Sat-Dvb

**Produttore**

**Note** Adattatore Coassiale F F Maschio - Femmina Coax (IEC) Argento  
Specifiche del prodotto  
Collegamento AF Maschio  
Collegamento BFemmina Coax (IEC)  
ColoreArgento  
Tipo di adattatoreF  
ConfezioneProdotti sfusi  
Materiale esternoMetallo





## ADATTATORE DA CONN.F A CONN COAX ANTENNA MASCHIO

Codice prodotto **A4074**

Categoria Sat-Dvb  
Cavi Sat-Dvb

Produttore

Note Adattatore da maschio COAX (antenna) a connettore F femmina, alta qualità.

Modello Adattatore  
Connessione 1 Femmina F  
Connessione 2 Maschio Coax (IEC)  
Materiale / Case PC Metallo  
Placcato oro No



## Adattatore da femmina COAX (antenna) a connettore F femmina, alta

Codice prodotto **A6780**

Categoria Sat-Dvb  
Cavi Sat-Dvb

Produttore

Note Adattatore da femmina COAX (antenna) a connettore F femmina, alta qualità.

Caratteristiche del prodotto  
Modello / Tipo Adattatore  
Placcato oro No  
Connessione 1 Femmina F  
Connessione 2 Femmina Coax (IEC)  
Imballo Sfuso



## Adattatore da maschio COAX (antenna) a connettore F maschio, alta

Codice prodotto **A6781**

Categoria Sat-Dvb  
Cavi Sat-Dvb

Produttore

Note Adattatore da maschio COAX (antenna) a connettore F maschio, alta qualità.

Caratteristiche del prodotto  
Modello / Tipo Adattatore  
Placcato oro No  
Connessione 1 Connettore F  
Connessione 2 Maschio Coax (IEC)  
Imballo Sfuso

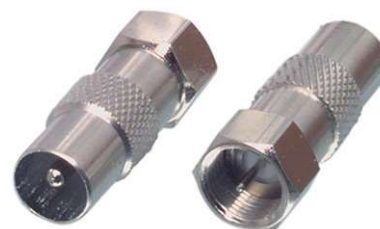

## CAVO ANT.FM PER HI-FI 1.8M

Codice prodotto **160702**

Categoria Sat-Dvb  
Cavi Sat-Dvb

Produttore

Note

## CAVO ANTENNA 1.50 m bianco 100 HZ Mas/Femm

**Codice prodotto** A6786

**Categoria** Sat-Dvb  
Cavi Sat-Dvb

**Produttore**

**Note** Cavo coassiale particolarmente adatto per televisori a 100 Hz. Questo cavo è molto ben schermato. I 2 filtri in ferrite neutralizzano l'interferenza che si verifica nella schermatura del cavo.

Colore: Bianco  
Lungh.: 1.50 m.  
Caratteristiche del prodotto



## Cavo antenna 2,5mt angolato maschio-femmina (75 Ohm), white

**Codice prodotto** A6163

**Categoria** Sat-Dvb  
Cavi Sat-Dvb

**Produttore**

**Note** hooked coax plug - hooked coax socket,  
3C2V coax cable (75 Ohm), white

length: 2.50 m

Utilizzo Antenna



## CAVO ANTENNA BIANCO SP/SP TV 1.5MT

**Codice prodotto** A3295

**Categoria** Sat-Dvb  
Cavi Sat-Dvb

**Produttore**

**Note** Utilizzo Antenna  
Connettore 1 Maschio Coax (IEC)  
Connettore 2 Maschio Coax (IEC)  
Placcato oro No  
Lunghezza 1,5 m  
Tipo connettore Angolato  
Colore Bianco



## Cavo Antenna F Maschio - F Maschio 1.50 m Bianco

**Codice prodotto** 00177

**Categoria** Sat-Dvb  
Cavi Sat-Dvb

**Produttore**

**Note**



## CAVO COASSIALE 750 COND INT RAME Ø5MM BOBINA 150MT

**Codice prodotto** 00410  
**Categoria** Sat-Dvb  
Cavi Sat-Dvb  
**Produttore**  
**Note**

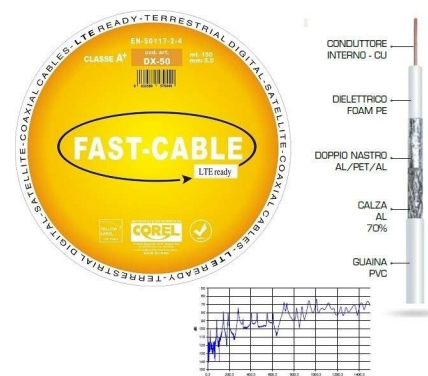

## Cavo coassiale 90dB | IEC (coassiale) maschio - IEC (coassiale) maschio |

**Codice prodotto** 00026  
**Categoria** Sat-Dvb  
Cavi Sat-Dvb  
**Produttore**  
**Note** Descrizione del prodotto  
Questo cavo coassiale è adatto per collegare il televisore o dispositivi simili ad una presa coassiale a muro.  
  
Funzioni  
Questo cavo coassiale è adatto per collegare il televisore o dispositivi simili ad una presa coassiale a muro.



## Cavo coassiale 90dB | IEC (coassiale) maschio - IEC (coassiale) maschio |

**Codice prodotto** 00024  
**Categoria** Sat-Dvb  
Cavi Sat-Dvb  
**Produttore**  
**Note** Descrizione del prodotto  
Questo cavo coassiale è adatto per collegare il televisore o dispositivi simili ad una presa coassiale a muro.  
  
Funzioni  
Questo cavo coassiale è adatto per collegare il televisore o dispositivi simili ad una presa coassiale a muro.



## Cavo coassiale 90dB | IEC (coassiale) maschio - IEC (coassiale) maschio |

**Codice prodotto** 00025  
**Categoria** Sat-Dvb  
Cavi Sat-Dvb  
**Produttore**  
**Note** Descrizione del prodotto  
Questo cavo coassiale è adatto per collegare il televisore o dispositivi simili ad una presa coassiale a muro.  
  
Funzioni  
Questo cavo coassiale è adatto per collegare il televisore o dispositivi simili ad una presa coassiale a muro.



## Cavo coax 50ohm per 2,4ghz bassa perdita /trasparente/nero

Codice prodotto **1999**

Categoria Sat-Dvb  
Cavi Sat-Dvb

Produttore

Note Cavo coax 50ohm per 2,4ghz bassa perdita /trasparente/nero  
simile a rg58  
Impedance: 50 Ohm  
Outer diameter: 5.0 mm



## Cavo per satellite e antenna | F maschio - F maschio | 1,5 m | Bianco

Codice prodotto **00020**

Categoria Sat-Dvb  
Cavi Sat-Dvb

Produttore

Note Descrizione del prodotto  
Questo cavo d'antenna con connettori F è adatto per collegare il decoder all'antenna satellitare.

Funzioni  
Questo cavo d'antenna con connettori F è adatto per collegare il decoder all'antenna satellitare.



## Cavo per satellite e antenna | F maschio - IEC (coassiale) maschio | 1,5 m |

Codice prodotto **00021**

Categoria Sat-Dvb  
Cavi Sat-Dvb

Produttore

Note Descrizione del prodotto  
Questo cavo d'antenna con connettori F è adatto per collegare il decoder all'antenna satellitare.

Funzioni  
Questo cavo d'antenna con connettori F è adatto per collegare il decoder all'antenna satellitare.



## Cavo TV maschio-maschio 1,5 m colore nero

Codice prodotto **A6566**

Categoria Sat-Dvb  
Cavi Sat-Dvb

Produttore

Note Cavo TV maschio-maschio 1,5 m colore nero  
EAN-code: 5412810052110

Utilizzo Antenna  
Connettore 1 Maschio Coax (IEC)  
Connettore 2 Maschio Coax (IEC)  
Placcato oro No  
Lunghezza 1,5 m



## Connettore F a vite, 7.0mm.

Codice prodotto **334054**

Categoria Sat-Dvb

Cavi Sat-Dvb

Produttore

Note Selezione F  
Tipo No  
Modello Maschio  
Montaggio Twist On  
Materiale esterno Metallo  
Numero di pins No  
Diametro contatti No mm  
Diametro cavo 7 mm



## RG-58 CK MIL TYPE ITA CAVO COASSIALE 50ohm

Codice prodotto **A6591**

Categoria Sat-Dvb

Cavi Sat-Dvb

Produttore

Note RG-58 CK - MIL TYPE ITA  
CAVO COASSIALE

Conduttore: 19 x 0.18 mm Rame stagnato  
Isolamento:  $\varnothing$  2.95  $\pm$  0.10 mm PE solido  
 $\varnothing$  guaina: 5,00 mm PVC2 Nero  
Capacità: 100 pF/m  
Impedenza: 53  $\pm$ 3 Ohm



## SAT 18 G.I. CAVO 6,5 mm GAS INJECTED in bobina da 100 mt

Codice prodotto **SAT18**

Categoria Sat-Dvb

Cavi Sat-Dvb

Produttore

Note Cavi coassiali Tv/Sat Classe A per segnali HD  
I cavi coassiali Tv/Sat per segnali HD Teleco sono realizzati con anima centrale in rame e calza in alluminio. Questi cavi coassiali da 6,5 mm con anima centrale in rame da 1 mm . I cavi coassiali Teleco sono forniti in robuste bobine in plastica da 100 metri.

Classe A

CAVI COASSIALI classe A per TV e Sat Digitale



Cod. 13189 **SAT 18**  
Cavo coassiale 75 Ohm 6,5 mm  
Con anima centrale in rame 1,0 mm  
Calza in alluminio 48 fil.  
Nastro di schermatura triplex in alluminio AFR.

• Intalato in Bobine in plastica da 100 mt

• Carica con 4 Bobine cassa 400 mt

• Pallet con 12 cartoni 4800 mt

**Bobina 100 mt.**

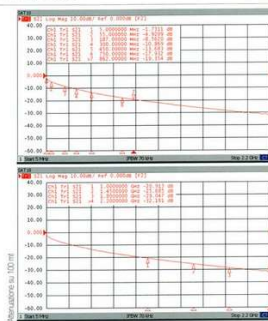

## SAT 22 G.I. CAVO 5,0 mm GAS INJECTED in bobina da 200 mt

Codice prodotto **SAT22**

Categoria Sat-Dvb

Cavi Sat-Dvb

Produttore

Note Cavi coassiali Tv/Sat Classe A per segnali HD  
I cavi coassiali Tv/Sat per segnali HD Teleco sono realizzati con anima centrale in rame e calza in alluminio. Questi cavi coassiali da 5,0 mm con anima centrale in rame da 0,8 mm . I cavi coassiali Teleco sono forniti in robuste bobine in plastica da 200 metri.

Classe A



Cod. 13189 **SAT 22**  
Cavo coassiale 75 Ohm 5,0 mm  
Con anima centrale in rame 0,8 mm  
Calza in alluminio 48 fil.  
Nastro di schermatura triplex in alluminio AFR.

• Intalato in Bobine in plastica da 200 mt

• Carica con 4 Bobine cassa 500 mt

• Pallet con 12 cartoni 6000 mt

**Bobina 200 mt.**

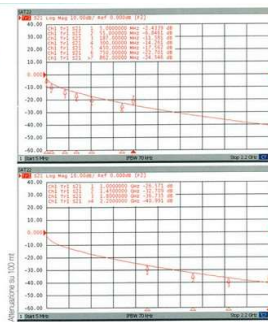

## ANTENNA AYD6/3 STARK VHF 6elementi gain. 0-7db

Codice prodotto **AYD6/3**

Categoria Sat-Dvb

Antenne DVB

Produttore

Note ANTENNA AYD6/3 STARK VHF 6elementi gain. 0-7db



## ANTENNA P-41-7 TRIPLEX MF FILTRO 5G / LTE

Codice prodotto **SD60UHF-5G**

Categoria Sat-Dvb

Antenne DVB

Produttore

Note

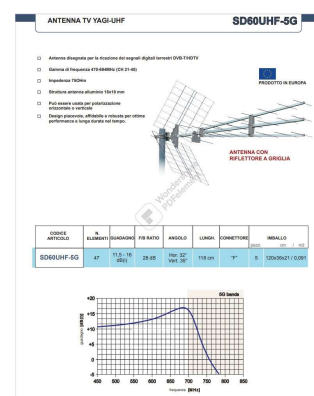

## ANTENNA TV UHF Gain13db LTE A 9 ELEMENTI PREMONTATA

Codice prodotto **00384**

Categoria Sat-Dvb

Antenne DVB

Produttore

Note

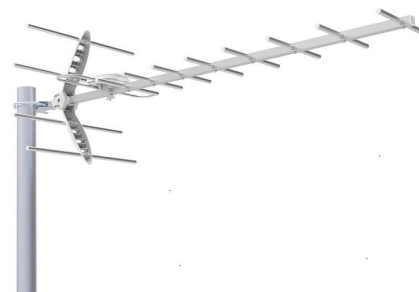

## ANTENNA UHF-13 F45N LT7 FILTRO 5G / LTE

Codice prodotto **SD13UHF-5G**

Categoria Sat-Dvb

Antenne DVB

Produttore

Note

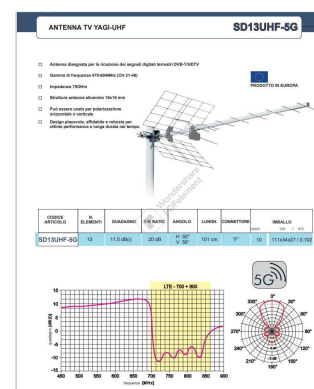



## AS80F2 PARABOLA 80 CM ACCIAIO CON ATTACCO IN FERRO E 2 BRIDE

**Codice prodotto** AS80F2  
**Categoria** Sat-Dvb  
Antenne DVB  
**Produttore**  
**Note**



## SWING45LTE ANT 45 ELEM.TRIPLO DIR. Gain17db A/D32db CANALE

**Codice prodotto** SWING45LTE  
**Categoria** Sat-Dvb  
Antenne DVB  
**Produttore**  
**Note**



## AMPLIF.SATELLITARE.DI LINEA DA 20db

**Codice prodotto** 289253  
**Categoria** Sat-Dvb  
Amplificatori SAT  
**Produttore**

**Note** Questo amplificatore può essere connesso tra LNB ed il ricevitore. La tensione di commutazione degli LNB alimenta l'amplificatore. Con funzione "slope".

- Frequency Range: 950 - 2300 MHz
- Gain: 950MHz: 13dB, 2300MHz: 18dB
- Max. output: 100 dBuV
- Slope



## ADT28N/U Nylon ANT 28 ELEM.TRIPLO DIR. gain14db A/D 25db Filtro Lte

**Codice prodotto** ADT28LTEN/U  
**Categoria** Sat-Dvb  
Amplificatori DVB  
**Produttore**  
**Note**



## Ampl.anal.dig.1ingr. 40-790 log10db

*Codice prodotto* **TEA1G5/LB**  
*Categoria* Sat-Dvb  
Amplificatori DVB  
*Produttore*  
*Note*



## Ampl.inter.Autoal.1ingr.106 dBuV 20 dB Reg 40 - 862MHz 2usc.

*Codice prodotto* **TIAR2LTE/LB2U**  
*Categoria* Sat-Dvb  
Amplificatori DVB  
*Produttore*  
*Note*



TIAR2/LB 2U

## Amplif 1 ingr.amplif.separate vhf20dB uhf30dBreg. 1 usc

*Codice prodotto* **TIAR1-2LTE/LB**  
*Categoria* Sat-Dvb  
Amplificatori DVB  
*Produttore*  
*Note*



## AMPLIFICATORE DA PALO 2 USCITE 3 INGR.: 1VHF 18dB-2 UHF 31dB -

*Codice prodotto* **TEAR23G5LTE/VUU**  
*Categoria* Sat-Dvb  
Amplificatori DVB  
*Produttore*  
*Note*



## Amplificatore palo VHF/1 B4/1 UHF/1 B5 20/30db 1usc Filtro FM

Codice prodotto **TEAR2-3G5/V45U**

Categoria Sat-Dvb  
Amplificatori DVB

Produttore

Note



## TEAR1-2 G5/VU AMPLIFICATORE con LED Vcc Filtro 5G

Codice prodotto **TEAR1-2G5/VU**

Categoria Sat-Dvb  
Amplificatori DVB

Produttore

Note



## TEAR23 G5/VUU AMPLIFICATORE con LED Vcc Filtro 5G 2uhf 33db reg +

Codice prodotto **TEAR23G5/VUU**

Categoria Sat-Dvb  
Amplificatori DVB

Produttore

Note



## TEAR3 G5/LB AMPLIFICATORE con LED Vcc

Codice prodotto **TEAR3G5/LB**

Categoria Sat-Dvb  
Amplificatori DVB

Produttore

Note



## TEF5G/LTE FILTRO LTE PASSA BASSO 694MHz DA PALO

**Codice prodotto** 00478  
**Categoria** Sat-Dvb  
Amplificatori DVB  
**Produttore**  
**Note**



## TMA325 G5/VUU Centralino 3 ingressi 1vhf 22db regolabile 2 uhf 25db

**Codice prodotto** TMA325G5/VUU  
**Categoria** Sat-Dvb  
Amplificatori DVB  
**Produttore**  
**Note**



## TMB Centraline LTE per grandi e medi impianti ad elevato livello di uscita

**Codice prodotto** TMB1435LTE/VUU  
**Categoria** Sat-Dvb  
Amplificatori DVB  
**Produttore**  
**Note**



## Alimentatore stabilizzato 220v/12v 100ma 1uscita

**Codice prodotto** TAL12101CM  
**Categoria** Sat-Dvb  
Alimentatori DVB  
**Produttore**  
**Note**



## DTS2/12 derivatore sat/terrestre 12dB 2 USCITE

**Codice prodotto** DTS2/12  
**Categoria** Sat-Dvb  
Alimentatori DVB  
**Produttore**  
**Note**



## TAL12102 Alimentatore stabilizzato 220v/12v 100ma 2uscite

**Codice prodotto** TAL12152  
**Categoria** Sat-Dvb  
Alimentatori DVB  
**Produttore**  
**Note** 19688 vecchio code



## TMA 735 G5/VUU Centralino Centralino 3 ingressi 1vhf 32db regolabile 2

**Codice prodotto** TMA735G5/VUU  
**Categoria** Sat-Dvb  
Alimentatori DVB  
**Produttore**  
**Note**



## ADATT. BNC A T MASCHIO+2 FEMM UG274

**Codice prodotto** A6225  
**Categoria** Sat-Dvb  
Accessori Sat-Dvb  
**Produttore**  
**Note**



## ADATT.UHF DOP.FEMM.PANN.

Codice prodotto **8032182032403**

Categoria Sat-Dvb  
Accessori Sat-Dvb

Produttore

Note Adattatore doppia femmina UHF da pannello-----  
SPECIFICHE TECNICHE  
Corpo: ottone nichelato  
Isolamento: delrin  
Impedenza: 50 W  
Gamma di frequenza: 0 - 300 MHz  
Tensione massima applicabile: AC 500V  
Tensione massima applicabile per 1 minuto:

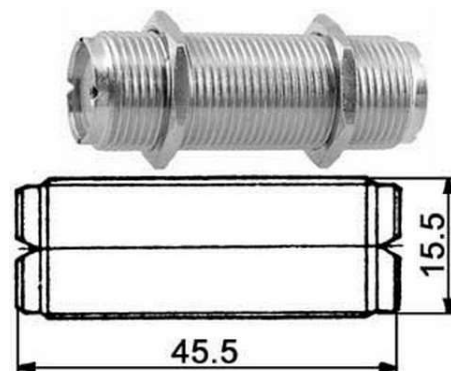

## ADATTATORE Adattatore da femmina F a femmina BNC

Codice prodotto **A1978**

Categoria Sat-Dvb  
Accessori Sat-Dvb

Produttore

Note



## ADATTATORE Adattatore da femmina BNC a spina Jack 3,5 mm

Codice prodotto **160550**

Categoria Sat-Dvb  
Accessori Sat-Dvb

Produttore

Note

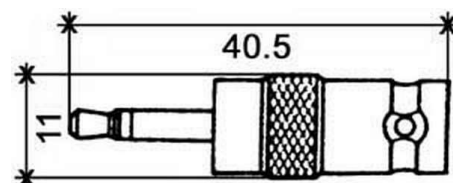

## Adattatore doppio maschio UHF PL-259

Codice prodotto **00062**

Categoria Sat-Dvb  
Accessori Sat-Dvb

Produttore

Note ADATTATORE doppio maschio UHF, ottone nichelato ,  
isolamento in delrin.





## ADATTATORE F-F\_MASCHIO

*Codice prodotto* **A2435**  
*Categoria* Sat-Dvb  
Accessori Sat-Dvb  
*Produttore*  
*Note*



## Adattatore SAT/Antenna

*Codice prodotto* **00268**  
*Categoria* Sat-Dvb  
Accessori Sat-Dvb  
*Produttore*  
*Note*



## Adattatore SAT/Antenna

*Codice prodotto* **A750**  
*Categoria* Sat-Dvb  
Accessori Sat-Dvb  
*Produttore*  
*Note*



## Adattatore SMA maschio reverse – SMA femmina

*Codice prodotto* **A6873**  
*Categoria* Sat-Dvb  
Accessori Sat-Dvb  
*Produttore*  
*Note* Adattatore SMA maschio reverse – SMA femmina  
Adattatore per creare una connessione SMA maschio inverso da un connettore SMA femmina.  
Caratteristiche del prodotto  
Modello / Tipo Adattatore  
Connessione 1 SMA Maschio Reverse  
Connessione 2 SMA Femmina  
Colo



## ATTACCO A PALO IN PLASTICA PER ANTENNA

Codice prodotto **A6504**

Categoria Sat-Dvb  
Accessori Sat-Dvb

Produttore

Note **ATTACCO A PALO IN PLASTICA PER ANTENNA**  
\*\*\*\*\*

• Collare in plastica per fissaggio a palo/ringhiera delle antenne DTT cilindriche serie BRETI 35/40

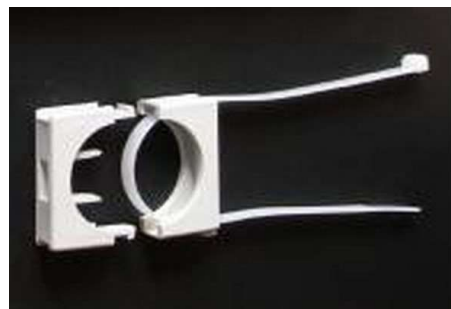

## CAPPUCCIO IN GOMMA PER CONNETTORI

Codice prodotto **029960**

Categoria Sat-Dvb  
Accessori Sat-Dvb

Produttore

Note

## Cavo auto Coax Mas. Presa antenna 0.25 m Nero

Codice prodotto **A514**

Categoria Sat-Dvb  
Accessori Sat-Dvb

Produttore

Note Cavo Coassiale Coassiale Maschio - Presa antenna auto 0.25 m  
Nero  
Specifiche del prodotto  
Collegamento ACoassiale Maschio  
Collegamento BPresa antenna auto  
Tipo di cavoCoax  
ColoreNero  
ConfezioneProdotti sfusi



## CONN. F .DOPPIA FEMM. DA PANN

Codice prodotto **A1176**

Categoria Sat-Dvb  
Accessori Sat-Dvb

Produttore

Note Adattatore da presa F a presa F per montaggio su pannello  
Adaptor F socket - F socket  
EAN-code: 5412810062324  
Connettore 1 Femmina F



## Conn. N maschio per R58 crimpare consigliato 2,4 GHZ

Codice prodotto **333769**

Categoria Sat-Dvb  
Accessori Sat-Dvb

Produttore

Note N-plug (clamp) for RG58.  
N-plug (clamp type) for RG58

Modello Maschio  
Connessione 1 N Maschio  
Montaggio Morsetto



## Connettore "N" maschio per rg58 argentato

Codice prodotto **404070**

Categoria Sat-Dvb  
Accessori Sat-Dvb

Produttore

Note

## Connettore F a vite, 4.0mm.

Codice prodotto **324052**

Categoria Sat-Dvb  
Accessori Sat-Dvb

Produttore

Note

## Connettore Femmina (Reverse) SMA a crimpare per cavo RG58

Codice prodotto **333708**

Categoria Sat-Dvb  
Accessori Sat-Dvb

Produttore

Note Connettore Femmina (Reverse) SMA a crimpare per cavo RG58



## Connettore femmina UHF da pannello PL259

Codice prodotto **A1884**

Categoria Sat-Dvb  
Accessori Sat-Dvb

Produttore

Note Connettore femmina UHF da pannello isolamento in delrin

-----  
SPECIFICHE TECNICHE

Caratteristiche del prodotto  
Modello / Tipo Set  
Connessione 1 PL259 Femmina  
Stereo / Mono Mono

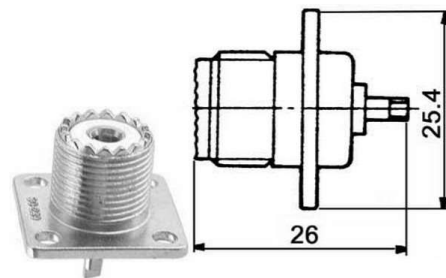

## CONNETTORE MASCHIO UHF Tipo a vite(PL259)per RG-58U

Codice prodotto **A1977**

Categoria Sat-Dvb  
Accessori Sat-Dvb

Produttore

Note CONNETTORE MASCHIO UHF Tipo a vite, isolamento in bachelite, per RG-58U (PL259)



## Connettore SMA a crimpare dorati per rg58

Codice prodotto **403991**

Categoria Sat-Dvb  
Accessori Sat-Dvb

Produttore

Note



## Connettore SMA femmina a crimpare adatto per cavo RG174 (diam. 3 - 4

Codice prodotto **404094**

Categoria Sat-Dvb  
Accessori Sat-Dvb

Produttore

Note Connettore SMA femmina a crimpare adatto per cavo RG174 (diam. 3 - 4 mm)

-----  
Modello Presa femmina  
Connessione 1 SMA Femmina  
Montaggio A crimpare  
Stereo / Mono Mono  
Protezione cavo No



## Duoblok fisso per parabole TRIAX / Hirshmann 6°

Codice prodotto **A5877**

Categoria Sat-Dvb  
Accessori Sat-Dvb

Produttore

Note Per ricevere i segnali da Astra1 e Hotbird.  
Adatto anche per la parabole Hirshmann in acciaio (RH-DISH/xxx).



---

## F50 Connettore F per cavo 5 mm ad avvitare con gomma isolante

Codice prodotto **F50**

Categoria Sat-Dvb  
Accessori Sat-Dvb

Produttore

Note F50 Connettore F per cavo 5 mm ad avvitare con gomma isolante



---

## F65 CONNETTORE F PER CAVO 6,5mm AD AVVITARE

Codice prodotto **F60**

Categoria Sat-Dvb  
Accessori Sat-Dvb

Produttore

Note F60 CONNETTORE F PER CAVO 6,0mm AD AVVITARE FF4L



---

## F70 CONNETTORE F CAVO 7MM+O-RING(gommino interno)

Codice prodotto **F70**

Categoria Sat-Dvb  
Accessori Sat-Dvb

Produttore

Note F70 CONNETTORE F CAVO 7MM+O-RING (gommino interno)



## FF20L TAPPO DI CHIUSURA F 75 OHM

**Codice prodotto** FF20L  
**Categoria** Sat-Dvb  
Accessori Sat-Dvb  
**Produttore**  
**Note** Resistenza terminale adatta per connettori F (75 Ohm).  
Modello Maschio  
Connessione 1 Connettore F  
Protezione cavo No  
Riferimento colore Argento  
Materiale / Case PC Metallo  
Placcato oro No



## Giunto coassiale Bianco

**Codice prodotto** A4446  
**Categoria** Sat-Dvb  
Accessori Sat-Dvb  
**Produttore**  
**Note** Specifiche del prodotto Colore Bianco  
Tipo di adattatore Coax  
Confezione Blister  
Materiale esterno PVC  
Placcatura Nichel



## PRESA VOLAN.ANTENNA TV 9.5MM BIANCA

**Codice prodotto** 141792  
**Categoria** Sat-Dvb  
Accessori Sat-Dvb  
**Produttore**  
**Note** Connettore volante femmina per antenna con polo caldo a vite e massa con pressione ad anello.  
Straight aluminum socket (solder 9.5 mm)



## PRESA VOLANTE TV A VITE

**Codice prodotto** 161134  
**Categoria** Sat-Dvb  
Accessori Sat-Dvb  
**Produttore**  
**Note**



## SPINA A PIPA TV 9,5 MM Maschio

**Codice prodotto** A2923  
**Categoria** Sat-Dvb  
Accessori Sat-Dvb  
**Produttore**  
**Note** SPINA A PIPA TV 9,5 MM Maschio



## Spina antenna coassiale 75ohm 90°

**Codice prodotto** 404026  
**Categoria** Sat-Dvb  
Accessori Sat-Dvb  
**Produttore**  
**Note** Solderless right angle round plug (9.5mm)  
  
Selezione Coax  
Tipo Maschio  
Modello Maschio  
Montaggio A vite  
Materiale esterno Plastica  
Numero di pins 2



## SPINA BNC VOLANT.A CRIMPARE RG59/62

**Codice prodotto** 313875  
**Categoria** Sat-Dvb  
Accessori Sat-Dvb  
**Produttore**  
**Note**



## SPINA F A CRIMPARE PER CAVO SAT 501

**Codice prodotto** 029924  
**Categoria** Sat-Dvb  
Accessori Sat-Dvb  
**Produttore**  
**Note**

## SPINA F AVVIT. X CAVO DIAM.6MM

Codice prodotto **029900**

Categoria Sat-Dvb  
Accessori Sat-Dvb

Produttore

Note Connettore F a vite, 5,0mm.  
  
Modello Maschio  
Connessione 1 Connettore F  
Montaggio Twist On  
Diametro cavo 5 mm  
Protezione cavo No



## SPINA F AVVITAM. PER CAVO COAX DIAM.6,4mm

Codice prodotto **029905**

Categoria Sat-Dvb  
Accessori Sat-Dvb

Produttore

Note Twist-On connectors for connection to the cable without using a special crimp plier. This is the professional quality version of the FC-010. 6.4 mm.



EAN-code: 5412810127238

## SPINA FEMM.PIPA TV 9,5 MM

Codice prodotto **A6641**

Categoria Sat-Dvb  
Accessori Sat-Dvb

Produttore

Note SPINA A PIPA TV 9,5 MM FEMMINA



## SPINA maschioTV 9.5MM BIANCA

Codice prodotto **141791**

Categoria Sat-Dvb  
Accessori Sat-Dvb

Produttore

Note Connettore volante maschio per antenna con polo caldo a vite e massa con pressione ad anello.

Straight aluminum plug (solder 9.5 mm)



## SPINA TV 13mm A PIPA Maschio

**Codice prodotto** A3382  
**Categoria** Sat-Dvb  
Accessori Sat-Dvb  
**Produttore**  
**Note** SPINATV 13mm A PIPA Maschio



## Staffa per 3 Inb in alluminio Regolabile da 3° a 9°

**Codice prodotto** A4438  
**Categoria** Sat-Dvb  
Accessori Sat-Dvb  
**Produttore**  
**Note**



## A301 Wireless N300 Universal Range Extender

**Codice prodotto** A7003  
**Categoria** Informatica  
Wireless  
**Produttore**  
**Note**

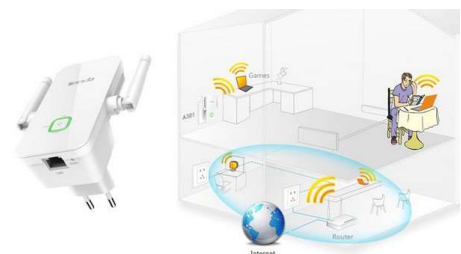

## Access point Wi-fi POE RouterBOARD mAP 2nd lite

**Codice prodotto** 00203  
**Categoria** Informatica  
Wireless  
**Produttore**  
**Note**



## Adattatore (barile) N/m - N/m

Codice prodotto **00088**

Categoria Informatica

Wireless

Produttore

Note



## Adattatore (barile) N/m - RP-SMA/f

Codice prodotto **00134**

Categoria Informatica

Wireless

Produttore

Note



## ADATTATORE USB - IrDA (infrarossi)

Codice prodotto **8024049247372**

Categoria Informatica

Wireless

Produttore

Note



## Adattatore USB senza fili ad alte prestazioni da 150Mbps Tenda

Codice prodotto **00548**

Categoria Informatica

Wireless

Produttore

Note



## ANT2408CL Antenna Omni 2.4 GHz 8dBi Indoor Desktop

Codice prodotto **A6974**

Categoria Informatica

Wireless

Produttore

Note

Descrizione

L'antenna desktop omnidirezionale indoor TL-ANT2408C opera nella banda 2.4-2.5 GHz, fornisce un guadagno di 8dBi ed aumenta la copertura e le prestazioni wireless. L'antenna è dotata di un connettore RP-SMA Maschio compatibile con la maggior p



## Antenna omnidirezionale per StationBox InSpot 2.4/5GHz MMCX

Codice prodotto **00048**

Categoria Informatica

Wireless

Produttore

Note



## Cavo bassa perdita 13,5mt 50 Ohm (sma rev.+sma)

Codice prodotto **333733**

Categoria Informatica

Wireless

Produttore

Note

## Cavo SMA 2.00 maschio-maschio m nero

Codice prodotto **344088**

Categoria Informatica

Wireless

Produttore

Note

Descrizione del prodotto

Questo cavo antenna SMA è adatto per collegare il televisore o il decoder all'antenna satellitare vostro.

Funzioni

Questo cavo antenna SMA è adatto per collegare il televisore o il decoder all'antenna satellitare vostro.



## COMMUTATORE DA ESTERNO DISEQC V 2.0 1X2

Codice prodotto **A4825**

Categoria Informatica

Wireless

Produttore

Note Marca: König

Questo commutatore DiSEqC ha una bassa perdita di inserzione ed è ben protetto da pioggia e condizioni atmosferiche estreme. Il commutatore dispone di 2 ingressi ed 1 uscita per la ricezione di 2 satelliti su 1 ricevitore satellitare.

• Ver



## Commutatore DiSEqC 4/1 König

Codice prodotto **A6913**

Categoria Informatica

Wireless

Produttore

Note

Commutatore DiSEqC con protezione in plastica. Ha 4 ingressi ed 1 uscita per la ricezione del segnale da 4 satelliti su 1 solo ricevitore.

Funzioni:



## Connettore N/m crimp su cavo H155

Codice prodotto **00049**

Categoria Informatica

Wireless

Produttore

Note



## Connettore RP-SMA/f crimp su cavo H155, lungo

Codice prodotto **00055**

Categoria Informatica

Wireless

Produttore

Note



## Google Home Mini Altoparlante intelligente Bluetooth, Wi-Fi corallo

**Codice prodotto** 00196  
**Categoria** Informatica  
Wireless  
**Produttore**  
**Note**



## LNB centralizzato v-h 0.2 dB

**Codice prodotto** A3038  
**Categoria** Informatica  
Wireless  
**Produttore**  
**Note** Descrizione del prodotto

LNB quattro universale per una ricezione stabile dei segnali satellitari per interi edifici. L'LNB è collegato a multiswitch, che a sua volta trasferisce i segnali ai ricevitori satellitari collegati. L'LNB quattro presenta una b



## LNB DCSS+SCR 16 UB

**Codice prodotto** A5463  
**Categoria** Informatica  
Wireless  
**Produttore**  
**Note**



## LNB doppio 4.3° 0,3db DISEQ 1.0 monoblocco universale

**Codice prodotto** A3720  
**Categoria** Informatica  
Wireless  
**Produttore**  
**Note**

LNB monoblocco universale per staffa da 23 mm con rapporto segnale/rumore di 0,3 dB e Diseqc V2.0. Tipo Astrablock, è destinato a essere utilizzato per la ricezione di Astra 1 e Astra3. Utilizzando una parabola da 80 cm si ottiene il risultato ottimale, m





## LNB STARK T4Q QUATTRO H/V H/V UNIVERSALE 4 uscite 0,2 dB(per

Codice prodotto **A1550**

Categoria Informatica

Wireless

Produttore

Note Mod. STARK T4Q-----  
Uscite 4 H/V Low Band /HV High Band -----  
Frequenza Ingresso 10,70-11,70/11,70-12,75GHz -----  
Frequenza Uscita 950-1950/1100-2150 GHz -----  
Frequenza Oscillatore 9,75 GHz Low Band -10,60 High Band ---



## LNB STARK T8 8 USCITE

Codice prodotto **A6763**

Categoria Informatica

Wireless

Produttore

Note LNB STARK T8 8 USCITE \*\*\*\*\*  
Mod STARK T8 \*\*\*\*\*  
Uscite 8 indip. \*\*\*\*\*  
Frequenza Ingresso 10,70-11,70/11,70-12,75 GHz \*\*\*\*\*  
Frequenza Uscita Low 950-2050/High 1100-2150 GHz  
\*\*\*\*\*  
Frequenza Oscillatore Low 9,75 - High



## LNB UNIVERS ACER 4 USCITE PER CENTRALIZZATO

Codice prodotto **A1252**

Categoria Informatica

Wireless

Produttore

Note Convertitore universale 4 uscite H/V - H/V per impianti centralizzati.

Caratteristiche con banda bassa (1 uscita H + 1 uscita V)

Frequenza di ingresso: 10,7 - 11,7 GHz  
Frequenza di uscita: 950 - 1950 MHz  
Oscillatore locale: 9,75 GHz  
Figura di rumore: 0,



## LNB UNIVERSALE (per 4 utenze)

Codice prodotto **A1549**

Categoria Informatica

Wireless

Produttore

Note



## Lnb universale 2 uscite 0,2dB x 2 utenze

Codice prodotto **A3333**

Categoria Informatica

Wireless

Produttore

Note Uscite 2 indipendenti  
Frequenza Ingresso 10.70 - 11.70 / 11.70 - 12.75 GHz  
Frequenza Uscita 950 - 1950 / 1100 - 2150 GHz  
Frequenza Oscillatore 9.75 GHz Low Band / 10.60 High Band  
Figura di rumore 0,2 dB  
Guadagno 55 - 60 dB  
Consumo 230 mA  
Per ricevere i satelliti All



Cod.08359 **STARK T2**  
Uscite 2 indipendenti  
Frequenza Ingresso 10.70 - 11.70 / 11.70 - 12.75 GHz  
Frequenza Uscita 950 - 1950 / 1100 - 2150 GHz  
Frequenza Oscillatore 9.75 GHz Low Band / 10.60 High Band  
Figura di rumore 0,2 dB  
Guadagno 55 - 60 dB  
Consumo 230 mA

## Lnb universale inp.10,7/12,75ghz out.950-2150mhz 0,2db

Codice prodotto **261521**

Categoria Informatica

Wireless

Produttore

Note LNB singolo con rapporto segnale/rumore teorico di solo 0.2 dB!  
Adatto specialmente da utilizzare su impianti che necessitano della massima potenza e qualità del segnale possibile.

- Feedhorn: 40.0 mm
- Input Frequency: 10.70 - 12.75 GHz
- Noise Figure: 0.2 dB



Cod.06923 **STARK T1**  
Frequenza Ingresso 10.70 - 11.70 / 11.70 - 12.75 GHz  
Frequenza Uscita 950 - 1950 / 1100 - 2150 GHz  
Frequenza Oscillatore 9.75 GHz Low Band / 10.60 High Band  
Figura di rumore 0,2 dB  
Guadagno 55 - 60 dB  
Consumo 120 mA

## MikroTik RouterBOARD hAP Lite RB941 2nD AP wireless

Codice prodotto **00053**

Categoria Informatica

Wireless

Produttore

Note



## MIX-DEMIX SAT/UHF/VHF DA INTERNO

Codice prodotto **A906**

Categoria Informatica

Wireless

Produttore

Note Questo combinatore SAT/UHF/VHF può essere usato per combinare un segnale satellitare con un segnale TV via cavo.  
Con POWER PASS.  
Frequency  
in 1 : 5 - 860 MHz  
in 2 : 950 - 2250 MHz



## MU6H Wireless USB dual band adapter 2.4/5 GHz AC650 Mercusys

Codice prodotto **00301**

Categoria Informatica

Wireless

Produttore

Note



## PARTITORE 3 USCITE connettori F 5-2400mhz

Codice prodotto **A1018**

Categoria Informatica

Wireless

Produttore

Note Splitter in a zinc diecast housing with satellite DC-power pass, nickel plated.

Ordercode: FC-3SPLT-ST-KN  
Insertion 5-40 MHz: 8.0 dB  
Loss 40-450 MHz: 6.0 dB  
(IN-OUT) 470-860 MHz: 7.0 dB  
(IN-OUT) 950-1750 MHz: 8.5 dB



## PARTITORE 4 USCITE connettori F 5-2400mhz

Codice prodotto **A6327**

Categoria Informatica

Wireless

Produttore

Note

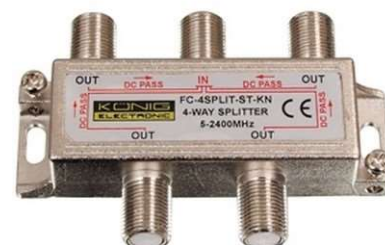

## Pigtail MMCX - N/z (30 cm)

Codice prodotto **00045**

Categoria Informatica

Wireless

Produttore

Note Pigtail di alta qualità N femmina - MMCX. cavetto cm 30



## Pigtail MMCX- N/f (20cm)

**Codice prodotto** 00093  
**Categoria** Informatica  
Wireless  
**Produttore**  
**Note**



## REVERSE SMA M-F EXIT 5M

**Codice prodotto** 404139  
**Categoria** Informatica  
Wireless  
**Produttore**  
**Note** Marca: Valueline  
  
This cable can be used for connecting or to extend a wifi antenna to wireless products.  
  
Length: 5M  
Color Cable: Black  
Color Plugs: Gold plated



## REVERSE SMA M-F EXIT. 3M

**Codice prodotto** 404138  
**Categoria** Informatica  
Wireless  
**Produttore**  
**Note** Descrizione del prodotto  
  
Questo cavo antenna SMA è adatto per collegare antenne WiFi ai vostri dispositivi WiFi.  
**Funzioni**  
  
Questo cavo antenna SMA è adatto per collegare antenne WiFi ai



## ROUTER 4G 300MBPS TP-LINK 2 ANTENNA

**Codice prodotto** TL-MR6400  
**Categoria** Informatica  
Wireless  
**Produttore**  
**Note** DESCRIZIONE  
TP-LINK TL-MR6400 router wireless Banda singola (2.4 GHz)  
Fast Ethernet 3G 4G Nero  
SCHEDA TECNICA  
TP-LINK TL-MR6400. Tipo di connessione WAN: RJ-45. Banda Wi-Fi: Banda singola (2.4 GHz), Wi-Fi standard: Wi-Fi 4 (802.11n), Intervallo di trasferimento dei dati WLAN (max): 300 Mbit/s. Tipo di interfaccia LAN Ethernet: Fast Ethernet, Standard di rete: IEEE



## Router BOARD cAP Lite, 2x2 MIMO, 2.4GHz Wireless AP

**Codice prodotto** 00244  
**Categoria** Informatica  
Wireless  
**Produttore**  
**Note**



## Starter kit contenente un adattatore powerline da 200 Mbps e un extender

**Codice prodotto** A5259  
**Categoria** Informatica  
Wireless  
**Produttore**  
**Note**



## Tenda A15 wireless range extender / access point 2.4/5GHz 750Mb/s

**Codice prodotto** 00054  
**Categoria** Informatica  
Wireless  
**Produttore**  
**Note**



## Tenda A9 wireless range extender / repeater 2.4GHz 300Mb/s

**Codice prodotto** A5762  
**Categoria** Informatica  
Wireless  
**Produttore**  
**Note**



## TENDA AC8 DUAL BAND GIGABIT WIRELESS ROUTER AC1200

*Codice prodotto* **A0844**  
*Categoria* Informatica  
Wireless  
*Produttore*  
*Note*



---

## Tenda F6 wireless router N300 2T4R 4x FE

*Codice prodotto* **00202**  
*Categoria* Informatica  
Wireless  
*Produttore*  
*Note*



---

## Tenda N300 Wireless router, 2.4GHz, 300Mb/s, 2T3R, TR-069

*Codice prodotto* **A6758**  
*Categoria* Informatica  
Wireless  
*Produttore*  
*Note*



---

## Tenda U10 AC650 Dual-band Wireless USB Adapter 2.4/5GHz 650 Mb/s

*Codice prodotto* **00086**  
*Categoria* Informatica  
Wireless  
*Produttore*  
*Note*



## Tenda U3 Wireless USB adapter 2.4GHz 300Mb/s

Codice prodotto **00201**

Categoria Informatica

Wireless

Produttore

Note



## TP-LINK 300MBps WIR. MINI ADATTATORE USB

Codice prodotto **A6971**

Categoria Informatica

Wireless

Produttore

Note



## TP-Link Archer C24 dual band wireless router AC750 5x FE

Codice prodotto **00300**

Categoria Informatica

Wireless

Produttore

Note



## TP-Link TL-WR820N 300 Mbps Multi-Mode Wi-Fi Router

Codice prodotto **00302**

Categoria Informatica

Wireless

Produttore

Note

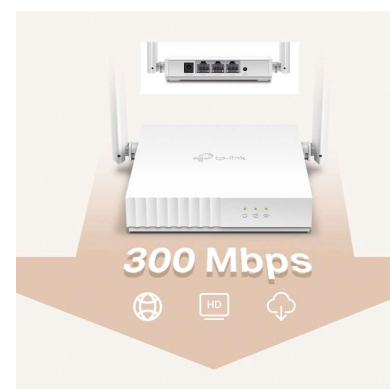



## WFT 402 ROUTER Teleco WiFi Mobile 4G+ PORTATILE 230 LTE CAT 4

**Codice prodotto** 00475  
**Categoria** Informatica  
Wireless  
**Produttore**  
**Note**



## wireless / access point, e' dotato di 3 porte fast Ethernet 2,4 GHz; 2x2 MIMO

**Codice prodotto** A734  
**Categoria** Informatica  
Wireless  
**Produttore**  
**Note**



## Webcam con microfono 640x480 PC USB 2.0 Plug&Play

**Codice prodotto** 00127  
**Categoria** Informatica  
Webcam  
**Produttore**  
**Note**



## WEBCAM CON MICROFONO PC USB 2.0 PLUG&PLAY

**Codice prodotto** 00128  
**Categoria** Informatica  
Webcam  
**Produttore**  
**Note**



## Griglia di protezione per ventola 80x80mm

Codice prodotto **00347**

Categoria Informatica

Ventole

Produttore

Note

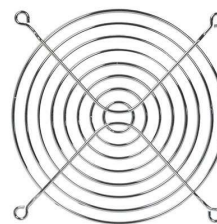

## VENTOLA 120X120X25mm CC.BRONZINE 12V

Codice prodotto **A3742**

Categoria Informatica

Ventole

Produttore

Note VENTOLA 120X120X25mm CC.BRONZINE 12V



## Ventola di raffreddamento 12V 0.25A 8x8x2.5cm 2pin

Codice prodotto **00557**

Categoria Informatica

Ventole

Produttore

Note



## VENTOLA DOPPIA DI RAFFRED.INTERNA PC

Codice prodotto **8024049169704**

Categoria Informatica

Ventole

Produttore

Note VENTOLA DOPPIA DI RAFFRED.INTERNA PC



## VENTOLA PER PC 40X40 MM TACHIMETRICA

Codice prodotto **A5940**

Categoria Informatica  
Ventole

Produttore

Note Modello / Tipo Sistema di raffreddamento  
Dimensioni 40x40x10 mm  
Flusso d'aria 5,8 CFM  
Livello sonoro 25,5 dB  
Assorbimento di potenza 0,08 A  
Velocità 6000 RPM  
Voltage 12 V  
Presa No



## Ventola trasparente con 4 unità LED blu 80X80mm per Pc

Codice prodotto **A5941**

Categoria Informatica  
Ventole

Produttore

Note VENTOLA CON LED 80mm BLU

Ventola trasparente con 4 unità LED blu. Fornita con un connettore di alimentazione da 5.25" che può essere collegato alla maggior parte dei computer venduti attualmente.

- Dim.: 80 x 80 x 25 mm
- Led: 4x blu
- Connessione: Connettore a 3-pin



## Ventolina 80x80x25mm, 12VDC

Codice prodotto **363646**

Categoria Informatica  
Ventole

Produttore

Note DC fan 80x80x25mm, 12VDC  
Sizes : 80 x 80 x 25 mm  
Voltage : 12 VDC  
Air flow : 41 CFM  
Current : 220 mA  
Speed : 3000 RPM  
Noise : 34 dBA  
Bearing : sleeve



## Adattatore Scheda Audio Usb 2.0 3d Virtual Sound 7.1

Codice prodotto **00296**

Categoria Informatica  
Usb accessori

Produttore

Note



## Adattatore USB 3.0 a Type C Maxlife

**Codice prodotto** 00553  
**Categoria** Informatica  
Usb accessori  
**Produttore**  
**Note**



## Cavo USB 2.0 A maschio A maschio 2m Nero

**Codice prodotto** 00142  
**Categoria** Informatica  
Usb accessori  
**Produttore**  
**Note**



## Docking station per disco rigido USB Type-C - SATA Alloggiamento doppio

**Codice prodotto** 00112  
**Categoria** Informatica  
Usb accessori  
**Produttore**  
**Note**



## Hub USB 3.0 4 porte DC5V 5Gbps

**Codice prodotto** 00284  
**Categoria** Informatica  
Usb accessori  
**Produttore**  
**Note**



## Hub USB | 3 Porte | USB 2.0 | Lettore di Schede SD/MicroSD | Nero

**Codice prodotto** 00083  
**Categoria** Informatica  
Usb accessori  
**Produttore**  
**Note**



## Hub USB | 4 Porte | USB 2.0 | Nero

**Codice prodotto** 00017  
**Categoria** Informatica  
Usb accessori  
**Produttore**  
**Note** Descrizione del prodotto  
Collega questo hub USB Nedis® a 4 porte al tuo PC o notebook ed espandilo con porte USB supplementari. Di dimensioni compatte, è facilmente trasportabile ovunque.

**Funzioni**

- Hub USB 2.0
- 4 porte USB



## Lettore di schede OTG/USB multifunzione

**Codice prodotto** 00236  
**Categoria** Informatica  
Usb accessori  
**Produttore**  
**Note**



## MOBILE RACK HDD 3,5" SATA (HDD ESTRAIBILE NELLO SLOT CD)

**Codice prodotto** 376363  
**Categoria** Informatica  
Usb accessori  
**Produttore**  
**Note** MOBILE RACK HDD 3,5" SATA (HDD ESTRAIBILE NELLO SLOT CD)



## Scheda Audio Stereo USB 2.0 Virtual 7.1

**Codice prodotto** 00215  
**Categoria** Informatica  
Usb accessori  
**Produttore**  
**Note**



## STAFFA MONTAGGIO HDD/SSD DA 2,5" SU SLOT 3,5"

**Codice prodotto** A6986  
**Categoria** Informatica  
Usb accessori  
**Produttore**  
**Note**



## TELAIO REMOVIBILE X HDD ATA-1 VENTOLA

**Codice prodotto** 381786  
**Categoria** Informatica  
Usb accessori  
**Produttore**  
**Note** TELAIO REMOVIBILE X HDD ATA-1 VENTOLA



## Alimentatore buffer Mean Well AD-155B 24V 5A 155W ( Funzione ups )

**Codice prodotto** 00095  
**Categoria** Informatica  
Ups  
**Produttore**  
**Note**



## GREEN CELL UPS03 UPS POWER PROOF 1000VA 600W 2X 7AH

Codice prodotto **00204**

Categoria Informatica

Ups

Produttore

Note



## Gruppo di Continuità UPS750 da 750VA con 2 uscite Schuko

Codice prodotto **A6552**

Categoria Informatica

Ups

Produttore

Note

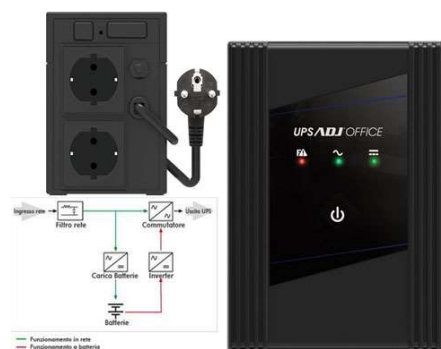

## Mini Tastiera Wireless con touchpad per Smart

Codice prodotto **00559**

Categoria Informatica

Tastiere

Produttore

Note



## Mouse e tastiera USB layout italiano Crown Micro

Codice prodotto **00321**

Categoria Informatica

Tastiere

Produttore

Note





## Tastiera ADJ TA131 Pure Keyboard USB - 105 Tasti - Colore Nero

**Codice prodotto** 00097  
**Categoria** Informatica  
Tastiere  
**Produttore**  
**Note**



## TASTIERA/MOUSE KIT WIFI SHINE BK

**Codice prodotto** 00171  
**Categoria** Informatica  
Tastiere  
**Produttore**  
**Note**



## TAPPETINO MOUSE 6MM colorato

**Codice prodotto** 7662  
**Categoria** Informatica  
Tappetini  
**Produttore**  
**Note** Tappetino mouse nero  
18x22cm  
Tappetino da polso (per tastiera) No  
Hub USB No  
Colore Nero



## Tappetino mouse salvapolso con gel

**Codice prodotto** 332447  
**Categoria** Informatica  
Tappetini  
**Produttore**  
**Note**



## Software PDA ROUTE66 nav.europeo cd

**Codice prodotto** 334101  
**Categoria** Informatica  
Software  
**Produttore**  
**Note**

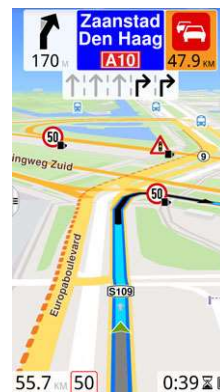

## Adattatore PCI 54Mbps Wireless tp link 2,4ghz

**Codice prodotto** 394058  
**Categoria** Informatica  
Schede PCI  
**Produttore**  
**Note** Conforme a IEEE 802.11g, il TL-WN550G adotta la tecnologia di trasmissione WLAN di TP-LINK "Extended Range" che consente la trasmissione dati ad una distanza di 2-3 volte superiore rispetto ai normali prodotti 11b, 11g, il raggio di trasmissione è più amp



## MODEM FAX INTERNO 56KB PCI V.92/V.90

**Codice prodotto** 383114  
**Categoria** Informatica  
Schede PCI  
**Produttore**  
**Note**



## SCHEDA DI RETE 10/100/1000

**Codice prodotto** 404245  
**Categoria** Informatica  
Schede PCI  
**Produttore**  
**Note** TG-3269 è un 10/100/1000Mbps, 32-bit 33/66 MHz PCI-autobus GigabitEthernet adattatore. Con UTP/STP singolo e il supporto della funzione auto-negotiation (Nway), la carta può auto - negoziare 10 Mbps, 100 Mbps o 1000Mbps velocità e metà o integrale della m



## SCHEDA DI RETE 10/100Mbps PCI TP-LINK

Codice prodotto **A5881**

Categoria Informatica  
Schede PCI

Produttore

Note L'adattatore di TP-LINK TF-3239D Fast Ethernet è un altamente integrato e conveniente Fast Ethernet Adapter che fornisce prestazioni a 32-bit, controller bus PCI e piena conformità IEEE 802.3 10Base-T, IEEE 802.3u 100BASE-TX specifiche e IEEE 802.3 x full



## SCHEDE DI RETE PCI 10/100mbs

Codice prodotto **381607**

Categoria Informatica  
Schede PCI

Produttore

Note

## usb 2.0 pci-card 4x usb 1x usb interna

Codice prodotto **333794**

Categoria Informatica  
Schede PCI

Produttore

Note



## SCHEDA MEDIA CENTER SATELLITARE (MPEG-2)

Codice prodotto **A4232**

Categoria Informatica  
Schede DDT/Sat/TV

Produttore

Note



## Scheda PCI mediacenter pvr twin tuner mce fm +acquisizione

**Codice prodotto** MCPVRTT  
**Categoria** Informatica  
Schede DDT/Sat/TV  
**Produttore**  
**Note**

---

## SCHEDA PCI SAT COMM. INTER.TELEC.MEDIA CENTER

**Codice prodotto** 338686  
**Categoria** Informatica  
Schede DDT/Sat/TV  
**Produttore**  
**Note**

---

## Scheda sat pci +acquisiz. TV DVB-S LR300 +telecomando

**Codice prodotto** TVDVBSLR300  
**Categoria** Informatica  
Schede DDT/Sat/TV  
**Produttore**  
**Note**

La qualità della TV digitale direttamente sul tuo PC! Il FlyDVB-S è una TV card DVB-S low profile che può ricevere i canali digitali del satellite e i programmi radio. Divertiti con la migliore qualità e risoluzione dell'immagine e con un suono stereo nit

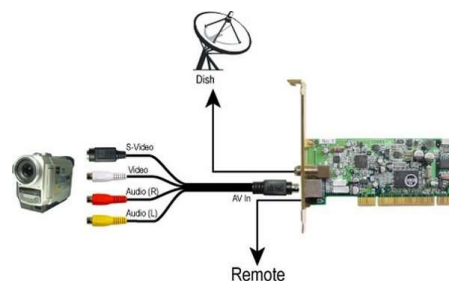

---

## DV 104-B Scheda di cattura a 4 canali nuovo modello

**Codice prodotto** 333892  
**Categoria** Informatica  
Schede Acquisizione  
**Produttore**  
**Note** DV 104-B Scheda di cattura a 4 canali nuovo modello  
Scheda Pci 25/40 frames secondo con ingresso audio, software migliorato



## WMG-LIVE 7 Siae. Software di videosorveglianza in italiano

**Codice prodotto** 383890  
**Categoria** Informatica  
Schede Acquisizione  
**Produttore**  
**Note**



## WORKFORCE WF-2845DWF

**Codice prodotto** WF-2845DWF  
**Categoria** Informatica  
Multifunzione inkjet / Fax  
**Produttore**  
**Note**



## Mouse

**Codice prodotto** 00184  
**Categoria** Informatica  
Mouse  
**Produttore**  
**Note**



## Mouse Bianco con cavo USB | 1000 DPI | 3 pulsanti |

**Codice prodotto** A6455  
**Categoria** Informatica  
Mouse  
**Produttore**  
**Note**



## Mouse Blu con cavo USB | 1000 DPI | 3 pulsanti

**Codice prodotto** A6446  
**Categoria** Informatica  
Mouse  
**Produttore**  
**Note**



## MOUSE BLUE FOG WIRLESS

**Codice prodotto** A4435  
**Categoria** Informatica  
Mouse  
**Produttore**  
**Note** MOUSE 2.4 GhZ,2 TASTI+SCROLL CORE BLUE

Mouse con sensore ottico del mouse a radiofrequenza RF 2.4 Ghz adatto ad un uso con notebook . 2 tasti + scroll per le varie funzioni. Di piccoli dimensioni. Interfaccia USB NANO. 1000 DPI.

**\*\*SPECIFICHE:**  
Colore Azu



## Mouse Senza fili | 1000 dpi | Numero di pulsanti: 3 | Entrambe le mani

**Codice prodotto** A703  
**Categoria** Informatica  
Mouse  
**Produttore**  
**Note**



## Mouse Wireless 3 pulsanti 1600 DPI Blu

**Codice prodotto** 00149  
**Categoria** Informatica  
Mouse  
**Produttore**  
**Note**





## Mouse Wireless | 1600 DPI | 3 pulsanti | Nero

*Codice prodotto* **00082**  
*Categoria* Informatica  
Mouse  
*Produttore*  
*Note*



## Mouse | Nero con cavo USB | 1000 DPI | 3 pulsanti

*Codice prodotto* **A6444**  
*Categoria* Informatica  
Mouse  
*Produttore*  
*Note*



## Mouse | Nero Wireless | 1200 DPI | 3 pulsanti

*Codice prodotto* **A6820**  
*Categoria* Informatica  
Mouse  
*Produttore*  
*Note*



## ALZATA X PORTA PC NOCE/FAGGIO mis,90x50x30

*Codice prodotto* **5249**  
*Categoria* Informatica  
Mobili  
*Produttore*  
*Note* ALZATA X PORTA PC NOCE/FAGGIO mis,90x50x30

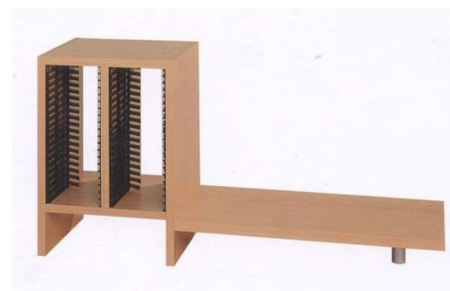



## CONTENITORE SUPPORTI MAGNETICI (schedario)

*Codice prodotto* **133210**  
*Categoria* Informatica  
Mobili  
*Produttore*  
*Note*

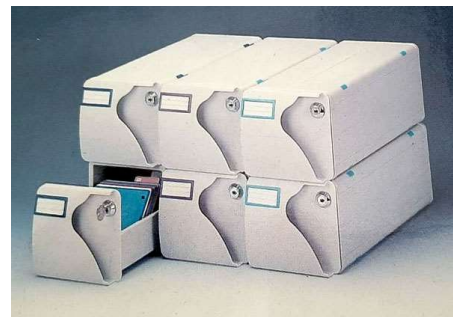

## MOBILE LEGNO/VETRO X210CD NERO(95X42X20cm)

*Codice prodotto* **A1361**  
*Categoria* Informatica  
Mobili  
*Produttore*  
*Note* MOBILE LEGNO/VETRO X210CD NERO(95X42X20cm)



## Supporto pc con ruote piroettanti in plastica regolabile

*Codice prodotto* **403879**  
*Categoria* Informatica  
Mobili  
*Produttore*  
*Note*



## DISSIPATORE METALLO PER MEMORIA RAM

*Codice prodotto* **A6033**  
*Categoria* Informatica  
Memorie  
*Produttore*

*Note* Dissipatore di calore per memoria color silver, posizionato sul modulo memoria. Riduce la temperatura fino al 35%. Di conseguenza le prestazioni sono migliori soprattutto per sistemi overclocked. Facile da montare, grazie alla forma e alle dimensioni parti



## Emtec X150 Power Plus 2.5" 120GB Serial ATA III

**Codice prodotto** 00290  
**Categoria** Informatica  
Memorie  
**Produttore**  
**Note**



## Flash Pen Drive 64GB usb 2.0/3.0/3.1

**Codice prodotto** P64GB  
**Categoria** Informatica  
Memorie  
**Produttore**  
**Note**



## Hard disk interno da 3.5" 1 TB sata III 1TB

**Codice prodotto** A6571  
**Categoria** Informatica  
Memorie  
**Produttore**  
**Note** Hard disk interno da 3,5"  
Capacità: 1 TB  
Interfaccia: SATA II



Sistema operativo: Mac OS - Microsoft Windows  
98/2000/XP/Vista/7 - Linux  
Caratteristiche: Affidabile e potente - Basso consumo energetico -  
Compatibile S.M.A.R .T.

## HD EXT 2,5 2TB TOSHIBA BLACK USB3USB3 CANVIO BASICS

**Codice prodotto** 00251  
**Categoria** Informatica  
Memorie  
**Produttore**  
**Note**



## Kingston Technology A400 2.5" 240 GB Serial ATA III TLC

Codice prodotto **A7007**  
Categoria Informatica  
Memorie  
Produttore  
Note



## Kingston Technology A400 2.5" 480 GB Serial ATA III TLC

Codice prodotto **00289**  
Categoria Informatica  
Memorie  
Produttore  
Note



## Kingston Technology Canvas Select Plus 128 GB MicroSDXC UHS-I Classe

Codice prodotto **SD128gb**  
Categoria Informatica  
Memorie  
Produttore  
Note



## Kingston Technology Canvas Select Plus 32 GB MicroSDHC UHS-I Classe

Codice prodotto **SD32GB**  
Categoria Informatica  
Memorie  
Produttore  
Note



## Kingston Technology Canvas Select Plus 64 GB MicroSDXC UHS-I Classe

**Codice prodotto** SD64GB  
**Categoria** Informatica  
Memorie  
**Produttore**  
**Note**



## Kingston Technology DataTraveler Exodia unità flash USB 32 GB USB tipo

**Codice prodotto** P32GB  
**Categoria** Informatica  
Memorie  
**Produttore**  
**Note**



## PEN DRIVE 3.0 128GB TYPE-A DT100G3KINGSTON

**Codice prodotto** P128GB  
**Categoria** Informatica  
Memorie  
**Produttore**  
**Note**



## PNY CS900 2.5" 120 GB Serial ATA III 3D TLC NAND

**Codice prodotto** 00199  
**Categoria** Informatica  
Memorie  
**Produttore**  
**Note** SSD7CS900-120-PB  
ASU650SS-120GT-R



## SSD 2,5 120GB SATA III

Codice prodotto **00044**

Categoria Informatica  
Memorie

Produttore

Note

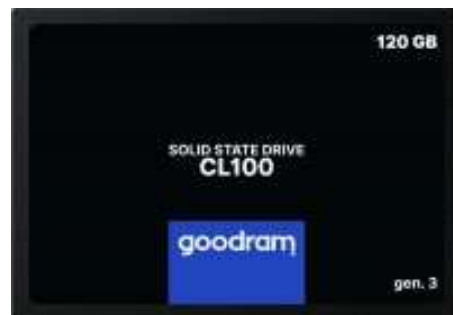

## SSD 240 GB CL100 SATA III 2,5" GEN.3

Codice prodotto **00193**

Categoria Informatica  
Memorie

Produttore

Note

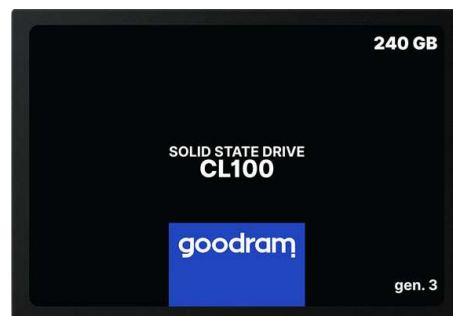

## Toshiba Canvio Basics disco rigido esterno 1TB Nero

Codice prodotto **00459**

Categoria Informatica  
Memorie

Produttore

Note

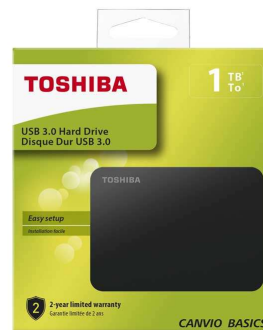

## Master. Dvd ASUSB DRW-24F1ST

Codice prodotto **A5645**

Categoria Informatica  
Masterizzatori

Produttore

Note



## Lettores smart card usb comp.camera commercio

Codice prodotto **A4590**

Categoria Informatica

Lettores

Produttore

Note



---

## MINI LETTORE DI CARD KÖNIG USB 2.0 HC

Codice prodotto **A6468**

Categoria Informatica

Lettores

Produttore

Note



---

## Kit 2 Mini Adattatori Powerline Ethernet 200 Mbps P200

Codice prodotto **A7004**

Categoria Informatica

Lan Attivi / Switch

Produttore

Note



---

## MS108G switch 8x gigabit Ethernet Mercusys

Codice prodotto **00297**

Categoria Informatica

Lan Attivi / Switch

Produttore

Note



## POWERLINE 200MBPS KIT 2PZ

**Codice prodotto** 00198  
**Categoria** Informatica  
Lan Attivi / Switch  
**Produttore**  
**Note**



## POWERLINE 500MBPS LIT MINI SIZE TPLINK

**Codice prodotto** 00043  
**Categoria** Informatica  
Lan Attivi / Switch  
**Produttore**  
**Note** DESCRIZIONE  
TP-LINK PA411KIT 500 Mbit/s Collegamento ethernet LAN Bianco  
2 pezzo(i)  
Descrizione  
Gli adattatori Powerline TL-PA411KIT convertono la rete elettrica in una rete dati senza aggiungere ulteriori cavi.  
  
Nessuna configurazione necessaria, è sufficiente collegare gli



## RANGE EXTENDER 300MBPS TL-WA854RE TPLINK

**Codice prodotto** 00479  
**Categoria** Informatica  
Lan Attivi / Switch  
**Produttore**  
**Note**



## RANGE EXTENDER 300MBPS TPLINK TL-WA850RE

**Codice prodotto** 00480  
**Categoria** Informatica  
Lan Attivi / Switch  
**Produttore**  
**Note**





## RouterBOARD CSS-106-5G-1S (RB260GS)

Codice prodotto **00092**

Categoria Informatica  
Lan Attivi / Switch

Produttore

Note

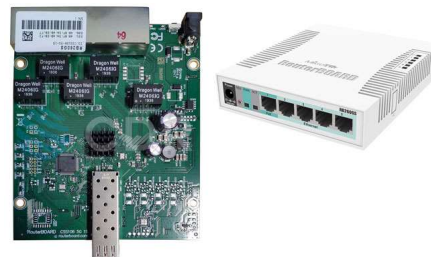

## SF1009P 9-Port 10/100Mbps Desktop Switch with 8-Port PoE

Codice prodotto **00245**

Categoria Informatica  
Lan Attivi / Switch

Produttore

Note

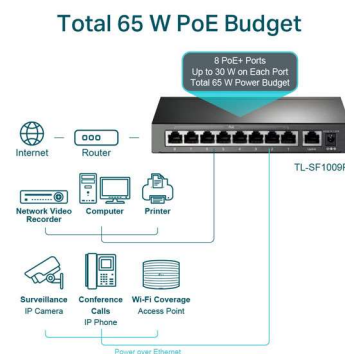

## SWITCH 10/100MBIT 5PORTE DESKTOP

Codice prodotto **A4564**

Categoria Informatica  
Lan Attivi / Switch

Produttore

Note



## TENDA SG105 5 PORTE GIGABIT SWITCH

Codice prodotto **A6973**

Categoria Informatica  
Lan Attivi / Switch

Produttore

Note



## Tenda SG108 switch desktop, 8 porte gigabit Ethernet

Codice prodotto **00056**

Categoria Informatica  
Lan Attivi / Switch

Produttore

Note



## Tenda SWITCH 10/100MBIT 8 PORTE DESKTOP

Codice prodotto **A4566**

Categoria Informatica  
Lan Attivi / Switch

Produttore

Note



## Tenda TEF1105P-4-38W switch 5x FE 4x PoE OUT (802.3af)

Codice prodotto **00303**

Categoria Informatica  
Lan Attivi / Switch

Produttore

Note



## Tenda TEG1008M switch 8x GE

Codice prodotto **TEG1008M**

Categoria Informatica  
Lan Attivi / Switch

Produttore

Note



## TP-Link UE200 USB 2.0 to 100Mbps Ethernet Network Adapter

**Codice prodotto** 00299  
**Categoria** Informatica  
Lan Attivi / Switch  
**Produttore**  
**Note**



## Gamepad 12 pulsanti con vibrazione generata da contraccolpi

**Codice prodotto** 00343  
**Categoria** Informatica  
Gaming  
**Produttore**  
**Note**



## Volante game pc spyffy pedaliera attacco midi-ps/2

**Codice prodotto** A1158  
**Categoria** Informatica  
Gaming  
**Produttore**  
**Note**



## Notebook Adj J-Book 15.6" - Display 15.6" IPS LED Full HD 1920x1080

**Codice prodotto** 00209  
**Categoria** Informatica  
Computer / Notebook  
**Produttore**  
**Note**



## Supporto portatile da tavolo per tablet e smartphone 12.9"

**Codice prodotto** 00291  
**Categoria** Informatica  
Computer / Notebook  
**Produttore**  
**Note**



## Tablet 10.1" Android - Processore: Allwinner A133 Quad Core Cortex A53

**Codice prodotto** 00170  
**Categoria** Informatica  
Computer / Notebook  
**Produttore**  
**Note**

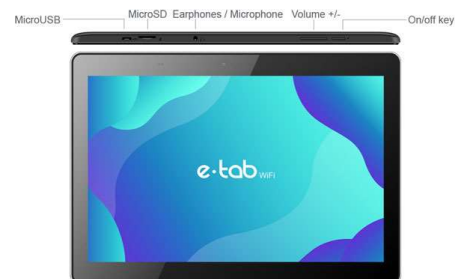

## Adattatore di rete schermato Cat 6 | RJ45 femmina - RJ45 femmina | Metallo

**Codice prodotto** 00071  
**Categoria** Informatica  
Cavi Lan (Ethernet)  
**Produttore**  
**Note**



## CAT 6 S/FTP per esterni,cavo di rete^, (PiMF), nero

**Codice prodotto** A465  
**Categoria** Informatica  
Cavi Lan (Ethernet)  
**Produttore**  
**Note**



## Cavo 3.00 mCAT7 PiMF (S/FTP) Rete RJ45 (8P8C) Maschio - RJ45 (8P8C)

**Codice prodotto** A4448  
**Categoria** Informatica  
Cavi Lan (Ethernet)  
**Produttore**  
**Note**



## Cavo 3m CAT5e. 2 connettori RJ45. Applicazioni: 10,100, GigaBit Ethernet.

**Codice prodotto** 383868  
**Categoria** Informatica  
Cavi Lan (Ethernet)  
**Produttore**  
**Note**



## Cavo CAT5e F / UTP Rete RJ45 (8P8C) Maschio - RJ45 (8P8C) Maschio 1.00

**Codice prodotto** 00022  
**Categoria** Informatica  
Cavi Lan (Ethernet)  
**Produttore**  
**Note** Cavo CAT5e F / UTP Rete RJ45 (8P8C) Maschio - RJ45 (8P8C) Maschio 1.00 m Grigio  
  
Specifiche del prodotto  
Collegamento ARJ45 (8P8C) Maschio  
Collegamento BRJ45 (8P8C) Maschio  
Tipo di cavoCAT5e  
ColoreGrigio



## Cavo CAT5e SF / UTP Rete RJ45 (8P8C) Maschio - RJ45 (8P8C) Maschio

**Codice prodotto** 00139  
**Categoria** Informatica  
Cavi Lan (Ethernet)  
**Produttore**  
**Note**



## Cavo CAT5e SF / UTP Rete RJ45 (8P8C) Maschio - RJ45 (8P8C) Maschio

**Codice prodotto** 00140  
**Categoria** Informatica  
Cavi Lan (Ethernet)  
**Produttore**  
**Note**



## Cavo CAT6 S / FTP Rete RJ45 (8P8C) Maschio - RJ45 (8P8C) Maschio 1m

**Codice prodotto** 00141  
**Categoria** Informatica  
Cavi Lan (Ethernet)  
**Produttore**  
**Note**

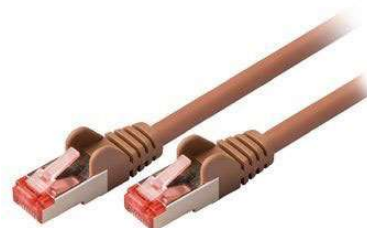

## Cavo CAT7 0.50 m PiMF (S/FTP) Rete RJ45 (8P8C) Maschio - RJ45 (8P8C)

**Codice prodotto** A6452  
**Categoria** Informatica  
Cavi Lan (Ethernet)  
**Produttore**  
**Note** Cavo CAT7 PiMF (S/FTP) Rete RJ45 (8P8C) Maschio - RJ45 (8P8C) Maschio 0.50 m Grigio  
Descrizione del prodotto  
Cavo patch a doppia schermatura per installazioni CAT7, adatto per ambienti di rete a 10/100/1000/10000 megabit.  
  
Funzioni  
• Tecnologia CAT7



## Cavo CAT7 1.00 m PiMF (S/FTP) Rete RJ45 (8P8C) Maschio - RJ45 (8P8C)

**Codice prodotto** A6412  
**Categoria** Informatica  
Cavi Lan (Ethernet)  
**Produttore**  
**Note**



## CAVO CATEGORIA 6E ANTIFIAMMA FTP al metro

Codice prodotto **A6847**

Categoria Informatica  
Cavi Lan (Ethernet)

Produttore

Note CAVO CATEGORIA 6E ANTIFIAMMA FTP  
SOLID (FILO CCA)  
N. 4 COPPIE 1X0,55mm  
DIAMETRO ESTERNO TOTALE 7,3 mm  
matassa 305mt  
\*\*\*\*\*vendita al metro\*\*\*\*\*

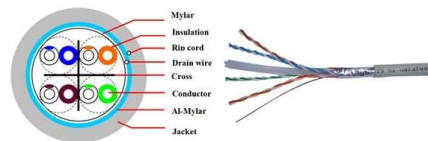

## Cavo di Rete 2,0 m CAT5e UTP | Maschio RJ45 | Maschio RJ45 Bianco

Codice prodotto **00075**

Categoria Informatica  
Cavi Lan (Ethernet)

Produttore

Note



## Cavo di rete 3.0 m Cat 6 UTP | RJ45 maschio - RJ45 maschio Nero

Codice prodotto **00069**

Categoria Informatica  
Cavi Lan (Ethernet)

Produttore

Note



## Cavo di rete Cat 75 | 5,0 m S/FTP PiMF | RJ45 maschio - RJ45 maschio |

Codice prodotto **00070**

Categoria Informatica  
Cavi Lan (Ethernet)

Produttore

Note





## Cavo di Rete 1,0 m CAT5e UTP | Maschio RJ45 | Maschio RJ45 | Bianco

*Codice prodotto* **00074**  
*Categoria* Informatica  
Cavi Lan (Ethernet)  
*Produttore*  
*Note*



## Cavo di rete 1.0 m Cat 6 UTP | RJ45 maschio - RJ45 maschio Nero

*Codice prodotto* **00067**  
*Categoria* Informatica  
Cavi Lan (Ethernet)  
*Produttore*  
*Note*



## Cavo di Rete 10,0 m CAT5e UTP | Maschio RJ45 | Maschio RJ45 | Grigio

*Codice prodotto* **00072**  
*Categoria* Informatica  
Cavi Lan (Ethernet)  
*Produttore*  
*Note*



## Cavo di rete 1m CAT6 S/FTP | RJ45 (8P8C) maschio - RJ45 (8P8C) maschio

*Codice prodotto* **00065**  
*Categoria* Informatica  
Cavi Lan (Ethernet)  
*Produttore*  
*Note*



## Cavo di rete 2.0 m Cat 6 UTP | RJ45 maschio - RJ45 maschio Nero

**Codice prodotto** 00068  
**Categoria** Informatica  
Cavi Lan (Ethernet)  
**Produttore**  
**Note**



## Cavo di Rete CAT5e 5,0 m UTP | Maschio RJ45 | Maschio RJ45| Grigio

**Codice prodotto** 00073  
**Categoria** Informatica  
Cavi Lan (Ethernet)  
**Produttore**  
**Note**



## CAVO DI RETE FTP CAT5e PER ESTERNO(prezzo.al.metro)

**Codice prodotto** A6058  
**Categoria** Informatica  
Cavi Lan (Ethernet)  
**Produttore**  
**Note** Questo cavo FTP è adatto specialmente per usi esterni. Il cavo è estremamente duraturo ed è il PE lo rende resistente ai raggi UV. Il cavo è adatto per reti da 100 Mbit/s. Il cavo è ideale per collegare due edifici o per dispositivi Wi-Fi che si trovano a



## Cavo di rete | 2.0 m | Cat 7 S/FTP PiMF | RJ45 maschio - RJ45 maschio

**Codice prodotto** 00084  
**Categoria** Informatica  
Cavi Lan (Ethernet)  
**Produttore**  
**Note**



## CAVO FTP CAT5E RIGIDO GRIGIO AL METRO

**Codice prodotto** A3474  
**Categoria** Informatica  
Cavi Lan (Ethernet)  
**Produttore**  
**Note** CAVO FTP CAT5E RIGIDO GRIGIO AL METRO

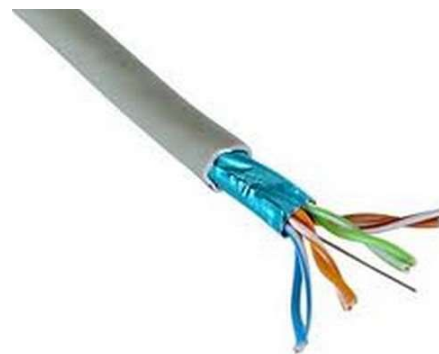

## Cavo LAN 5mt schermato in lamina CAT5 FTP, grigio

**Codice prodotto** A6471  
**Categoria** Informatica  
Cavi Lan (Ethernet)  
**Produttore**  
**Note** Cavo di connessione schermato in lamina CAT5 FTP, grigio (4x2xAWG24/7, coppia ritorta, 100 Ohm)  

- Cable length: 5.00 m
- Colour: Grey
- Version: FTP CAT 5e Straight

  
Pinning: 8 pin - 8 pin



## CAVO LAN CATEGORIA 5E (ENHANCED) UTP NON SCHERMATO RIGIDO

**Codice prodotto** 00430  
**Categoria** Informatica  
Cavi Lan (Ethernet)  
**Produttore**  
**Note**

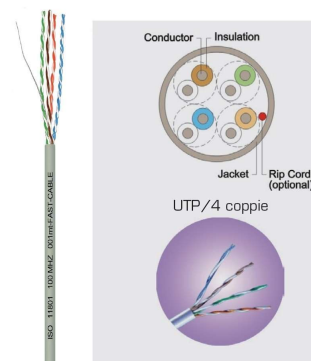

## Cavo patch cord non schermato 20 m.

**Codice prodotto** 323871  
**Categoria** Informatica  
Cavi Lan (Ethernet)  
**Produttore**  
**Note** Marca: Valueline  
Con questo cavo di rete è possibile collegare un computer, un portatile o apparecchiature periferiche ad una rete o ad un altro computer. Il cavo risponde alle specifiche CAT5e e può essere utilizzato in reti da 10/100/1000 Mbps.  
EAN-code



## CAVO PATCH CORD UTP CAT5E 20MT GRIGIO

**Codice prodotto** 8024049164396  
**Categoria** Informatica  
Cavi Lan (Ethernet)  
**Produttore**  
**Note**



## CAVO UTP CAT.5E ANTIFIAMMA

**Codice prodotto** A6848  
**Categoria** Informatica  
Cavi Lan (Ethernet)  
**Produttore**  
**Note** CAT 5e cavo di rete matassa, U/UTP, grigio"  
CCA, AWG 24/1 (solid), PVC

cavo dati/da posa/di installazione non confezionato per l'elaborazione e l'installazione con tecnologia di collegamento LSA in ambienti interni  
non schermato twisted-pair cavo  
colore:

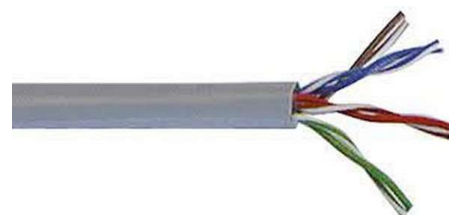

## CAVO UTP CAT.5E per esterno doppia guaina ANTIFIAMMA

**Codice prodotto** A6849  
**Categoria** Informatica  
Cavi Lan (Ethernet)  
**Produttore**  
**Note**

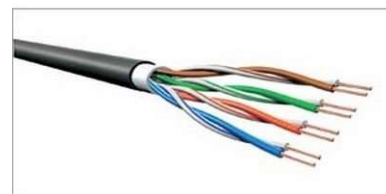

## Cavo UTP CAT5e 0,5Mt. Blu

**Codice prodotto** A6065  
**Categoria** Informatica  
Cavi Lan (Ethernet)  
**Produttore**  
**Note** UTP patchcables for CAT 5e installations. 2 x RJ45 connector.  
Applications: 10BaseT, 100BaseTX Ethernet. Colour: Blue.  
Length: 0.5M  
Colour: Blue  
Version: UTP CAT 5e Straight  
Shielding: No  
  
Pinning: 8 pin - 8 pin



## Cavo UTP CAT5e 0,5Mt. Giallo

**Codice prodotto** A6079

**Categoria** Informatica  
Cavi Lan (Ethernet)

**Produttore**

**Note** UTP patchcables for CAT 5e installations. 2 x RJ45 connector.  
Applications: 10BaseT, 100BaseTX Ethernet. Colour: Yellow.

Length: 0.5M  
Colour: Yellow  
Version: UTP CAT 5e Straight  
Shielding: No



## Cavo UTP CAT5e 0,5Mt. Grigio

**Codice prodotto** A6064

**Categoria** Informatica  
Cavi Lan (Ethernet)

**Produttore**

**Note** Unshielded patchcables for CAT 5e installations. 2 x RJ45 connector. Applications: 10BaseT, 100BaseTX, GigaBit Ethernet. Colour: Grey.

Length: 0.5M  
Colour: Grey  
Version: UTP CAT 5e Straight



## Cavo UTP CAT5e 0,5Mt. Verde

**Codice prodotto** A6060

**Categoria** Informatica  
Cavi Lan (Ethernet)

**Produttore**

**Note** UTP patchcables for CAT 5e installations. 2 x RJ45 connector. Applications: 10BaseT, 100BaseTX Ethernet. Colour: Green.

Length: 0.5M  
Colour: Green  
Version: UTP CAT 5e Straight  
Shielding: No



## Cavo UTP CAT5e 1Mt. Giallo

**Codice prodotto** A6063

**Categoria** Informatica  
Cavi Lan (Ethernet)

**Produttore**

**Note** UTP patchcables for CAT 5e installations. 2 x RJ45 connector. Applications: 10BaseT, 100BaseTX Ethernet. Colour: Yellow.

Length: 1 M  
Colour: Yellow  
Version: UTP CAT 5e Straight  
Shielding: No



## Cavo UTP CAT5e 1Mt. Rosso

**Codice prodotto** A6062

**Categoria** Informatica  
Cavi Lan (Ethernet)

**Produttore**

**Note** UTP patchcables for CAT 5e installations. 2 x RJ45 connector.  
Applications: 10BaseT, 100BaseTX Ethernet. Colour: Red.

Length: 1 M  
Colour: Red  
Version: UTP CAT 5e Straight  
Shielding: No



## CAVO ADATT.ATX 20/24 PIN

**Codice prodotto** 354800

**Categoria** Informatica  
Cavi flat

**Produttore**

**Note**

## CAVO AUDIO INTERNO PER CD-ROM 4POLI F/F 60cm

**Codice prodotto** 335185

**Categoria** Informatica  
Cavi flat

**Produttore**

**Note**



## CAVO FLAT ULTRA ATA 3XIDC40-60CM

**Codice prodotto** 8024049166079

**Categoria** Informatica  
Cavi flat

**Produttore**

**Note**

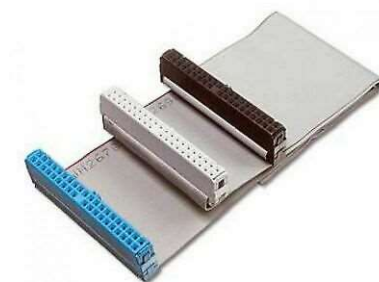

## CAVO PIATTO HDD 3 CONN 80 VIE 50CM

*Codice prodotto* **335188**  
*Categoria* Informatica  
Cavi flat  
*Produttore*  
*Note*

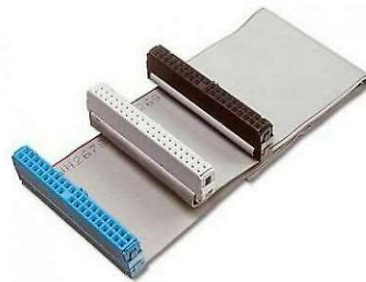

---

## CAVO Serial ATA 50 Cm - 150 Mbps

*Codice prodotto* **335182**  
*Categoria* Informatica  
Cavi flat  
*Produttore*  
*Note*



---

## CAVI DI CONNESSIONE UNITA' IDE

*Codice prodotto* **191417**  
*Categoria* Informatica  
Cavi collegamento a Pc  
*Produttore*  
*Note*

---

## Cavo da USB 2.0 da 0,20 m USB fem A - micro USB maschio B

*Codice prodotto* **A6815**  
*Categoria* Informatica  
Cavi collegamento a Pc  
*Produttore*  
*Note*





## CAVO DI COLL.25P.MASCH.MASH

Codice prodotto **2000000015880**

Categoria Informatica  
Cavi collegamento a Pc

Produttore

Note

---

## CAVO FIRE WIRE IEEE-1394 4M/4M 1,8MT

Codice prodotto **cablE-270**

Categoria Informatica  
Cavi collegamento a Pc

Produttore

Note



---

## CAVO FIRE WIRE-1394 4PM/6PM-1,8MT

Codice prodotto **CABLE-271**

Categoria Informatica  
Cavi collegamento a Pc

Produttore

Note



---

## CAVO FIREWIRE IEEE-1394 6PM/6PM 1,8mt

Codice prodotto **A2044**

Categoria Informatica  
Cavi collegamento a Pc

Produttore

Note



## Cavo HDMI™ - VGA | Connettore HDMI™ - VGA femmina + uscita da 3,5 mm

Codice prodotto **A6588**

Categoria Informatica

Cavi collegamento a Pc

Produttore

Note Descrizione del prodotto

Collega un dispositivo HDMI per la connessione VGA di uno schermo LCD o LED e godetevi le vostre foto, film e altri contenuti. Gli schermi LCD o LED devono avere un set di altoparlanti. Funzioni

- Rivestimento flessibile resiste



## Cavo micro USB di ricarica e sincronizzazione; spirale"

Codice prodotto **A509**

Categoria Informatica

Cavi collegamento a Pc

Produttore

Note



## CAVO MODEM AT-IBM COMP

Codice prodotto **2000000015392**

Categoria Informatica

Cavi collegamento a Pc

Produttore

Note

## CAVO MONITOR CON FERRITI 1.8MT 15POLI M./M.

Codice prodotto **363609**

Categoria Informatica

Cavi collegamento a Pc

Produttore

Note Cavo per monitor con ferriti antidisturbo e doppia schermatura.  
HD15M - HD15M  
Lungh.: 1,8 m

- Colour: Black
- Cable length: 1.80 m
- Version: With ferrit cores
- Plugs: Nickel plated



## Cavo null modem cable 9f/9f

Codice prodotto **A4478**

Categoria Informatica  
Cavi collegamento a Pc

Produttore

Note Serial cable, Null modem  
DB9F - DB9F  
1.8 meter  
Length: 1.8M  
Colour: Grey  
Version: Crossed

Pinning: DSUB9 female - DSUB9 female



## CAVO PC 25P MASCHIO 25P FEMMINA L. 1m, Maschio D-Sub, Femmina D-

Codice prodotto **020505**

Categoria Informatica  
Cavi collegamento a Pc

Produttore

Note



## CAVO PIATTO HDD 3 CONN 40 VIE 50CM

Codice prodotto **022050**

Categoria Informatica  
Cavi collegamento a Pc

Produttore

Note



## CAVO PROLUNGA TASTIERA PER PC

Codice prodotto **020572**

Categoria Informatica  
Cavi collegamento a Pc

Produttore

Note

## Cavo prolunga VGA PS2 Tastiera/mouse M/F 5 metri

Codice prodotto **00253**

Categoria Informatica  
Cavi collegamento a Pc

Produttore

Note



## CAVO SCSI 25 P MASCH. 50 P.M.CENT 1mt

Codice prodotto **373713**

Categoria Informatica  
Cavi collegamento a Pc

Produttore

Note



## Cavo SCSI preassemblato RS PRO, lunghezza 2m, fissaggio a Clip

Codice prodotto **00261**

Categoria Informatica  
Cavi collegamento a Pc

Produttore

Note



## CAVO SERIALE

Codice prodotto **wa683**

Categoria Informatica  
Cavi collegamento a Pc

Produttore

Note

## Cavo Seriale D-suB A 9 Pin Maschio - D-SUB 9-Pin Femmina 2.00 m Avorio

**Codice prodotto** 334002

**Categoria** Informatica  
Cavi collegamento a Pc

**Produttore**

**Note** Cavo Seriale D-suB A 9 Pin Maschio - D-SUB 9-Pin Femmina  
2.00 m Avorio  
Descrizione del prodotto  
Potrete usare questo cavo per estendere il segnale seriale del vostro cavo dati seriale.

Contenuto della confezione  
• 1x Cavo Prolunga Seriale



## CAVO SERIALE SUB-D 9 M/M 1,8MT

**Codice prodotto** 8024049115671

**Categoria** Informatica  
Cavi collegamento a Pc

**Produttore**

**Note**

## CAVO STAMPANTE PARALLELO 1.8MT -25P

**Codice prodotto** 020532

**Categoria** Informatica  
Cavi collegamento a Pc

**Produttore**

**Note**



## CAVO STAMPANTE PARALLELO 5MT 25P

**Codice prodotto** 020540

**Categoria** Informatica  
Cavi collegamento a Pc

**Produttore**

**Note**

## Cavo USB 2.0 A Maschio - Mini Maschio a 5 Pin 1.0 m Nero

**Codice prodotto** 00016  
**Categoria** Informatica  
Cavi collegamento a Pc  
**Produttore**  
**Note**



## Cavo USB 2.0 A Maschio - USB A Femmina 1m Nero

**Codice prodotto** A4165  
**Categoria** Informatica  
Cavi collegamento a Pc  
**Produttore**  
**Note**



## CAVO USB 2.0 A/B M/M 1.8MTNero

**Codice prodotto** 303952  
**Categoria** Informatica  
Cavi collegamento a Pc  
**Produttore**  
**Note** Cavo Maschio USB A - Maschio USB B.  
Cavo USB 2.0, adatto per il collegamento di diverse periferiche USB ad un computer con un trasferimento massimo di 480 Mbps.

Descrizione del prodotto  
Length: 1.8M  
Color Cable: Black  
Color Plugs: Black



## CAVO USB 2.0 MASCHIO A - MASCHIO MICRO A

**Codice prodotto** A6318  
**Categoria** Informatica  
Cavi collegamento a Pc  
**Produttore**  
**Note**



## CAVO USB 2.0 MASCHIO A - MASCHIO MICRO B

Codice prodotto **A6319**

Categoria Informatica  
Cavi collegamento a Pc

Produttore

Note CAVO USB 2.0 MASCHIO A - MASCHIO MICRO B

High Speed USB Cable A male - Micro B male

- Plugs: USB A male - Micro B male
- Speed: USB 2.0 (High Speed)
- Cable length: 1.80 m
- Colour: Black



## Cavo USB 2.0 | A maschio - B maschio | 2.0 m | Nero

Codice prodotto **00066**

Categoria Informatica  
Cavi collegamento a Pc

Produttore

Note



## CAVO USB 2X TIPO A F/2 X HE 5 F

Codice prodotto **8024049114506**

Categoria Informatica  
Cavi collegamento a Pc

Produttore

Note



## CAVO USB 3.0 1,8 Mt . MASCHIO A - MASCHIO B

Codice prodotto **A6475**

Categoria Informatica  
Cavi collegamento a Pc

Produttore

Note





## CAVO USB 3.0 3 Mt . MASCHIO A - MASCHIO B

Codice prodotto **A6476**

Categoria Informatica  
Cavi collegamento a Pc

Produttore

Note



---

## Cavo USB High Speed - A-4p mini USB 1,80m da USB a maschio Mitsumi

Codice prodotto **CABLE-163**

Categoria Informatica  
Cavi collegamento a Pc

Produttore

Note



---

## CAVO USB HIGH SPEED A-B 2.0 3 metri

Codice prodotto **313311**

Categoria Informatica  
Cavi collegamento a Pc

Produttore

Note



---

## CAVO USB SPINA A PRESA A

Codice prodotto **021210**

Categoria Informatica  
Cavi collegamento a Pc

Produttore

Note

## CAVO USB2.0 A MASCH/MINI B 4P M. 2MT

Codice prodotto **8024049168530**

Categoria Informatica  
Cavi collegamento a Pc

Produttore

Note

---

## Cavo VGA | VGA maschio - VGA maschio | 2.0 m | Avorio

Codice prodotto **A4107**

Categoria Informatica  
Cavi collegamento a Pc

Produttore

Note



---

## Cavo VGA | VGA maschio - VGA maschio | 5,0 m | Nero

Codice prodotto **404092**

Categoria Informatica  
Cavi collegamento a Pc

Produttore

Note



---

## Cavo; PS/2 spina,su entrambi i lati; L: 2m; collegamento 1: 1 (1.8m)

Codice prodotto **cable-231**

Categoria Informatica  
Cavi collegamento a Pc

Produttore

Note



## HDMI ad Alta Velocità con Adattatore Ethernet HDMI Femmina - DVI-D

Codice prodotto **00178**

Categoria Informatica

Cavi collegamento a Pc

Produttore

Note



## High Speed USB Cable A-4p Plugs: USB A - Mini USB 4pins Speed: USB 2.0

Codice prodotto **360006**

Categoria Informatica

Cavi collegamento a Pc

Produttore

Note Cavo USB High Speed - A-4p da USB a maschio Hirose



## HP Genuine Q2164-61600 Photosmart cavo USB Mini A to Standard B

Codice prodotto **363604**

Categoria Informatica

Cavi collegamento a Pc

Produttore

Note



## Internal Power Cable EPS 8-Pin Male - 2x PCI Express Female 0.15 m

Codice prodotto **A5610**

Categoria Informatica

Cavi collegamento a Pc

Produttore

Note Descrizione del prodotto

Questo cavo è adatto per collegare due schede VGA alla scheda madre del PC.  
Contenuto della confezione  
• 1x cavo interno sdoppiatore di alimentazione  
Collegamento A Env 8-Pin Maschio  
Collegamento B 2x PCI Express Femmina



## Prolunga Active USB 2.0 | A maschio - A femmina | 50 m | Nero

**Codice prodotto** A1760  
**Categoria** Informatica  
Cavi collegamento a Pc  
**Produttore**  
**Note**



## USB2.0 - OLYMPUS 8PIN

**Codice prodotto** 403935  
**Categoria** Informatica  
Cavi collegamento a Pc  
**Produttore**  
**Note**

## VGA 9-pin Monitor Adattatore Cavo, Connect Al PC 15-pin lung.1,3mt

**Codice prodotto** 03072367  
**Categoria** Informatica  
Cavi collegamento a Pc  
**Produttore**  
**Note**



## CAVI ADATTATORI ALIMENTAZIONE x1 HDD SERIA ATA

**Codice prodotto** 335183  
**Categoria** Informatica  
Cavi alimentazione Pc  
**Produttore**  
**Note** Cavo interno sdoppiatore di alimentazione Molex maschio - 2x SATA 15-pin femmina 0,15 m multicolore

Descrizione del prodotto

Questo cavo di alimentazione è adatto per convertire l'interfaccia di un alimentatore ATX normale in formato SATA per alimentare

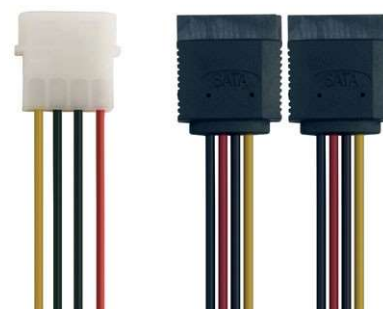

## CAVI ADATTATORI ALIMENTAZIONE x2 HDD SERIA ATA

**Codice prodotto** 335184  
**Categoria** Informatica  
Cavi alimentazione Pc  
**Produttore**  
**Note**

---

### Cavo Alim. Schuko Tipo F (CEE 7/4) - IEC-320-C5 2.00 m Nero

**Codice prodotto** 333876  
**Categoria** Informatica  
Cavi alimentazione Pc  
**Produttore**  
**Note**  
Specifiche del prodotto  
Collegamento A Tipo F (CEE 7/4)  
Collegamento B IEC-320-C5  
Tipo di cavo Type F  
Colore Nero  
Confezione Sacchetto di plastica  
Materiale esterno PVC



---

### CAVO ALIM.HARD DISK SDOPPIATO 5,25M/2X5,25F

**Codice prodotto** A1962  
**Categoria** Informatica  
Cavi alimentazione Pc  
**Produttore**  
**Note**

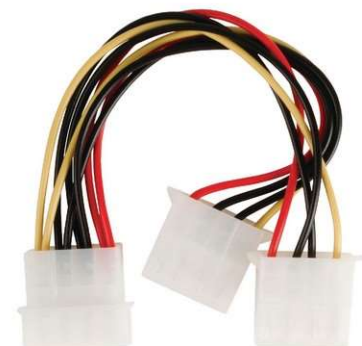

---

### CAVO ALIMENTAZ.PC 3POLM/2X3POL FEMM

**Codice prodotto** 8028153005194  
**Categoria** Informatica  
Cavi alimentazione Pc  
**Produttore**  
**Note**

## Altoparlante per PC

**Codice prodotto** A6410  
**Categoria** Informatica  
Casse acustiche  
**Produttore**  
**Note**



## Altoparlante per PC 2 | 18 W | Ingresso collegamento: USB-A Maschio / 1x

**Codice prodotto** 00269  
**Categoria** Informatica  
Casse acustiche  
**Produttore**  
**Note**



## Altoparlante per PC 2.1 | 33 W | Ingresso collegamento: 1x 3,5 mm |

**Codice prodotto** 00032  
**Categoria** Informatica  
Casse acustiche  
**Produttore**  
**Note**



## Coppia altoparlanti alimentazione USB per PC/Smartphone/iPod/Tablet

**Codice prodotto** 00348  
**Categoria** Informatica  
Casse acustiche  
**Produttore**  
**Note**



## ACC SIDE PANEL BU3

**Codice prodotto** 382126  
**Categoria** Informatica  
Case & Accessori  
**Produttore**  
**Note**

---

## SET LAMPADA NEON FREDDO ROSSO PER MODDING PC

**Codice prodotto** A3351  
**Categoria** Informatica  
Case & Accessori  
**Produttore**  
**Note** NEON FREDDO ROSSO PER MODDING PC

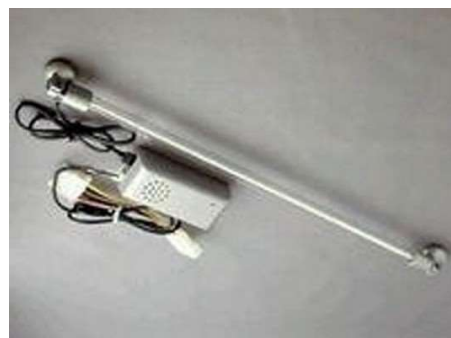

---

## SET LAMPADA NEON FREDDO VERDE PER MODDING PC

**Codice prodotto** A3349  
**Categoria** Informatica  
Case & Accessori  
**Produttore**  
**Note** NEON FREDDO VERDE PER MODDING PC



---

## Borsa notebook 15.6" Easy Bag - Home Series - Colore Nero

**Codice prodotto** A5551  
**Categoria** Informatica  
Borse notebook  
**Produttore**  
**Note** Borsa notebook ADJ BS025 15.6" Easy Bag - Home Series - Colore Nero





## Adattatore notebook | 10 punte universali | 90 W | Uscita 15 V - 19,5 V

Codice prodotto **00010**

Categoria Informatica  
Alimentatori Pc

Produttore

Note Descrizione del prodotto  
Adattatore universale per notebook per la ricarica di quasi tutti i tipi di notebook. L'adattatore è dotato di 10 diversi innesti di alimentazione facilmente sostituibili e compatibili con i seguenti marchi: TOSHIBA, LENOVO, IBM, SONY VAIO serie TZ, SAMSUNG, FUJITSU, DELL, COMPAQ, ACER, HP, LG, BEN Q, CHROMEBOOK 14 e NEC. Se l'innesto richiesto non è incluso, è possibile inviare un messaggio e-mail all'indirizzo



## Alim. Ded. Lenovo Square Tip 65W 20V 3,25A

Codice prodotto **A6313**

Categoria Informatica  
Alimentatori Pc

Produttore

Note L'alimentatore dedicato VulTech® per Notebook Lenovo è affidabile e sicuro come l'originale.  
Eroga una potenza di 65W.  
È dotato delle protezioni per evitare corto circuiti, sovraccarichi e sovratensioni.  
Ha superato i rigidi controlli per la certificazione



## ALIM.500W ATX POWER SUPPLY

Codice prodotto **A5692**

Categoria Informatica  
Alimentatori Pc

Produttore

Note Atlantis Land  
Codice P016-MPW-5001-WB  
EAN 8026974016771

Descrizione  
ATX, 230V In, 2xSATA-II, 3xATA, 1xFDD, 1x24pin, 1x4pin\_12V,  
MTBF 50000h



## Alimentatore 90W MIN notebook universale per casa e ufficio - Con 8

Codice prodotto **A3876**

Categoria Informatica  
Alimentatori Pc

Produttore

Note



## Alimentatore 500w interno per pc silenzioso ventola 12cm

Codice prodotto **A6089**

Categoria Informatica  
Alimentatori Pc

Produttore

Note Nuovo alimentatore da 500W, pensato per dare la massima efficienza e potenza ai PC di ultima generazione che necessitano di un alimentatore ad alte prestazioni.  
- Alimentatore 500W con ventola da 12cm silenziosa  
- Connettori: alimentazione standard e MB



## Alimentatore 70W notebook ADJ universale MINI per casa e ufficio - Con 8

Codice prodotto **A3878**

Categoria Informatica  
Alimentatori Pc

Produttore

Note Alimentatore notebook ADJ universale 70W MINI per casa e ufficio  
- Con 8 connettori 3pin - Selezione del voltaggio automatica - Colore Nero



## Alimentatore Asus 36w 12V 3Ah Connettore DC 4,8 x 1,7

Codice prodotto **A5001**

Categoria Informatica  
Alimentatori Pc

Produttore

Note Informazioni sul prodotto "Alimentatore Dedicato PC notebook Asus 36w 12V 3Ah Connettore DC 4,8 x 1,7"  
Cavo alimentazione Non incluso  
Tensione: 12V  
Corrente: 3A



## ALIMENTATORE SWITCHING MULTITENSIONE X AUTO

Codice prodotto **13177**

Categoria Informatica  
Alimentatori Pc

Produttore

Note Universal Lap-Top/Notebook power supply especially for car use. Suitable for almost every model. Also designed for a wide range of equipment that requires a voltage between 15 and 24 Vdc. Output selectable by a changeable slot. Included 8 detachable plugs

## Adapter: USB A female - USB A female

Codice prodotto **A6651**

Categoria Informatica  
Adatt./Connettori Pc

Produttore

Note Adattatore USB  
F / F

- Adapter: USB A female - USB A female
- Colour: Grey

EAN-code: 5412810069804



## ADATT. MOUSE 9 POLI FEM - MINI 6 MAS

Codice prodotto **036030**

Categoria Informatica  
Adatt./Connettori Pc

Produttore

Note



## ADATT. USB A femmina-A femmina

Codice prodotto **8024049145616**

Categoria Informatica  
Adatt./Connettori Pc

Produttore

Note



## ADATT.9 POLI MASC./FEMM

Codice prodotto **2000000196275**

Categoria Informatica  
Adatt./Connettori Pc

Produttore

Note



## ADATT.DA USB 2.0 A SERIALE RS-232(DB9 M)

*Codice prodotto* **A215**  
*Categoria* Informatica  
Adatt./Connettori Pc  
*Produttore*  
*Note*



---

## ADATT.MOUSE 9 P. FEM. MINI 6 MASCH

*Codice prodotto* **130701**  
*Categoria* Informatica  
Adatt./Connettori Pc  
*Produttore*  
*Note*

---

## ADATT.TAST.DIN 5 MAS.-MINI 6 FEM.

*Codice prodotto* **036010**  
*Categoria* Informatica  
Adatt./Connettori Pc  
*Produttore*  
*Note*

---

## ADATT.TAST.MINI 6 MAS-DIN 5 FEM.

*Codice prodotto* **036000**  
*Categoria* Informatica  
Adatt./Connettori Pc  
*Produttore*  
*Note*

## ADATTATORE - 9 pins maschio to 9 pins femmina (rs232)

Codice prodotto **A6307**

Categoria Informatica  
Adatt./Connettori Pc

Produttore

Note ADATTATORE - 9 pins maschio to 9 pins femmina (rs232)

Modello / Tipo Adattatore  
Connessione 1 SUB-D 9p Maschio  
Connessione 2 SUB-D 9p Femmina  
Materiale / Case PC Metallo  
Placcato oro No



## ADATTATORE - GENDER CHANGE HD15F/HD15M

Codice prodotto **404091**

Categoria Informatica  
Adatt./Connettori Pc

Produttore

Note

## Adattatore audio/video da HDMI a VGA con Jack audio per trasmissione

Codice prodotto **A6506**

Categoria Informatica  
Adatt./Connettori Pc

Produttore

Note



## Adattatore audio/video da VGA ad HDMI con jack audio per trasmissione

Codice prodotto **00283**

Categoria Informatica  
Adatt./Connettori Pc

Produttore

Note



## Adattatore D-sub RS PRO, da Maschio D-Sub a 25 vie, a Femmina D-Sub a

**Codice prodotto** 00254  
**Categoria** Informatica  
Adatt./Connettori Pc  
**Produttore**  
**Note**



## Adattatore DVI DVI-I 24+5-Pin Maschio | VGA Femmina 15p | Nichel | Dritta |

**Codice prodotto** A3824  
**Categoria** Informatica  
Adatt./Connettori Pc  
**Produttore**  
**Note**



## ADATTATORE IEEE-1394 6F/6F

**Codice prodotto** 8024049169469  
**Categoria** Informatica  
Adatt./Connettori Pc  
**Produttore**  
**Note**



## Adattatore per mouse da presa Sub-D 25 poli a Spina mini din 6 poli.

**Codice prodotto** 2000000297200  
**Categoria** Informatica  
Adatt./Connettori Pc  
**Produttore**  
**Note**

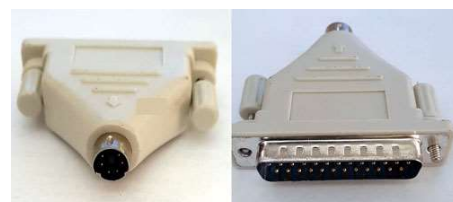

## ADATTATORE USB fem to a mini usb maschio

**Codice prodotto** A4900  
**Categoria** Informatica  
Adatt./Connettori Pc  
**Produttore**  
**Note**



## BOX ESTERNO per HDD 2.5" SATA

**Codice prodotto** A4684  
**Categoria** Informatica  
Adatt./Connettori Pc  
**Produttore**  
**Note**



## Commuta.2monitors ad 1 computer e viceversa

**Codice prodotto** A6907  
**Categoria** Informatica  
Adatt./Connettori Pc  
**Produttore**  
**Note**

Dispositivo per collegare due schermi a un unico PC o due PC a un unico schermo. Per selezionare un PC o uno schermo, premere uno dei tasti sul pannello frontale.

Funzioni:



## CONN.SUB.CON.STAMP.25P MASCHIO

**Codice prodotto** 030815  
**Categoria** Informatica  
Adatt./Connettori Pc  
**Produttore**  
**Note**

Connettori a D con terminazioni a fossetta a saldare. Terminali placcati in oro. Montaggio su pannello o liberi.

25 pins plug

Modello Maschio  
Connessione 1 SUB-D 25p Maschio  
Riferimento colore Argento





## CONN.SUBMI.15P FEMMINA ALTA DENSITA'

**Codice prodotto** 031501  
**Categoria** Informatica  
Adatt./Connettori Pc  
**Produttore**  
**Note** High-Density D-Connectors (15pins in 9pins housing)  
15 pins socket  
  
Selezione VGA  
Connettore SUB-D HD15p Femmina  
Materiale / Case PC Metallo  
Colore alloggiamento Argento



## CONN.SUBMI.15P FEMMINA ALTA DENSITA

**Codice prodotto** 031600  
**Categoria** Informatica  
Adatt./Connettori Pc  
**Produttore**  
**Note**

## CONN.SUBMI.15P MASCHIO ALTA DENSITA'

**Codice prodotto** 031500  
**Categoria** Informatica  
Adatt./Connettori Pc  
**Produttore**  
**Note** High-Density D-Connectors (15pins in 9pins housing)  
Selezione VGA  
Connettore SUB-D HD15p Maschio  
Materiale / Case PC Metallo  
Colore alloggiamento Argento  
Placcato oro No



## CONN.SUBMI.9 POLI FEMMINA ANGOLO

**Codice prodotto** 030985  
**Categoria** Informatica  
Adatt./Connettori Pc  
**Produttore**  
**Note**

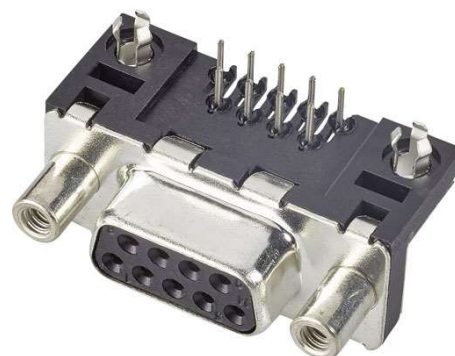

## CONN.SUBMI.CONT.STAMP.25 P.FEMMINA

Codice prodotto **A628**

Categoria Informatica  
Adatt./Connettori Pc

Produttore

Note Descrizione del prodotto

Connettori a D con terminazioni a fossetta a saldare. Terminali placcati in oro. Montaggio su pannello o liberi.

Specifiche del prodotto

ColoreArgento

Tipo di pezziD-SUB

ConfezioneProdotti sfusi



## Connettori a D .9P.FEMMINA terminazioni a fossetta a saldare. Terminali

Codice prodotto **A632X**

Categoria Informatica  
Adatt./Connettori Pc

Produttore

Note Connettori a D .9P.FEMMINA terminazioni a fossetta a saldare. Terminali placcati in oro. Montaggio su pannello o liberi.

\*Modello Maschio

\*Connessione 1 SUB-D 9p Femmina

\*Riferimento colore Argento

\*Materiale / Case PC Metallo

\*Placcato oro No



## Connettori a D 9 poli maschio con terminazioni a fossetta a saldare.

Codice prodotto **A631**

Categoria Informatica  
Adatt./Connettori Pc

Produttore

Note Connettori a D 9 poli maschio con terminazioni a fossetta a saldare. Terminali placcati in oro. Montaggio su pannello o liberi.



## Convertitore IDE/SATA - SATA/IDE

Codice prodotto **A5888**

Categoria Informatica  
Adatt./Connettori Pc

Produttore

Note Informazioni sul prodotto "Convertitore IDE/SATA - SATA/IDE" CON-2012

Porta IDE 40pin

Porta ATA Seriale

Connessione 4pin

Supporta ATA 100/133

Cavetti in foto inclusi

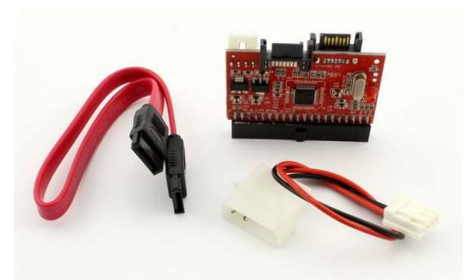

## COPERCHIO PER CONN.SUBMI.25P

Codice prodotto **030945**

Categoria Informatica  
Adatt./Connettori Pc

Produttore

Note Specifiche del prodotto  
Colore Nero  
Tipo di connettore D-Sub  
Tipo di pezzi Plug  
Confezione Prodotti sfusi  
Contatti maschio/femmina Maschio e femmina  
Materiale esterno Metallo  
Design connettore - lato A Dritto



## COPERCHIO PER CONN.SUBMI.9POLI

Codice prodotto **030930**

Categoria Informatica  
Adatt./Connettori Pc

Produttore

Note Selezione Viti standard  
Connettore SUB-D 9p Guscio  
Materiale / Case PC Plastica  
Colore alloggiamento Nero  
Placcato oro No



## DATA SWITCH 3XDB25 F

Codice prodotto **8024049118610**

Categoria Informatica  
Adatt./Connettori Pc

Produttore

Note

## femmina

Codice prodotto **130587**

Categoria Informatica  
Adatt./Connettori Pc

Produttore

Note



## MINI ADAPTER HD15M/HD15M

Codice prodotto **A5545**

Categoria Informatica  
Adatt./Connettori Pc

Produttore

Note Marca: Valueline

- Adattatore metallico VGA
- HD15 p (M) > HD15 p (M)



EAN-code: 5412810072439

## MINI ADATT. 15 POLI MASCH.MASCH.

Codice prodotto **130583**

Categoria Informatica  
Adatt./Connettori Pc

Produttore

Note

## MINI ADATT.9 POLI MASCH.FEMM.

Codice prodotto **130588**

Categoria Informatica  
Adatt./Connettori Pc

Produttore

Note ADATTATORE - 9 pins maschio to 9 pins femmina (rs232)

Modello / Tipo Adattatore  
Connessione 1 SUB-D 9p Maschio  
Connessione 2 SUB-D 9p Femmina  
Materiale / Case PC Metallo  
Placcato oro No



## Mini adattatore metallico VGA HD15 POLI FEM-FEM

Codice prodotto **130589**

Categoria Informatica  
Adatt./Connettori Pc

Produttore

Note



## PRESE MODULARI SCHERMATE 90GR C.S.

*Codice prodotto* **8032182072867**  
*Categoria* Informatica  
Adatt./Connettori Pc  
*Produttore*  
*Note*

---

## SPINA MODUL.8P8C RJ45 SCHERM.

*Codice prodotto* **11105**  
*Categoria* Informatica  
Adatt./Connettori Pc  
*Produttore*  
*Note*

---

## 1 X PRESA RJ45 CAT-5E NO-TOOL SCH.PARZ

*Codice prodotto* **8024049171028**  
*Categoria* Informatica  
Accessori per Lan  
*Produttore*  
*Note* 1 X PRESA RJ45 CAT-5E NO-TOOL SCH.PARZ



## 2XRJ45 PANEL MOUNT (CAT.5 GIUNTO MODULARE)

*Codice prodotto* **404211**  
*Categoria* Informatica  
Accessori per Lan  
*Produttore*  
*Note*

---

## Accoppiatore mod.8p8c-8p8c

Codice prodotto **333917**

Categoria Informatica  
Accessori per Lan

Produttore

Note Dispositivo di accoppiamento modulare per cavi  
Connections : 8/8



## Adattatore Gigabit PoE- con cubo LED

Codice prodotto **00051**

Categoria Informatica  
Accessori per Lan

Produttore

Note



## Adattatore POE Iniettore su cavo

Codice prodotto **00089**

Categoria Informatica  
Accessori per Lan

Produttore

Note



## Alimentatore PoE 18V 1A

Codice prodotto **00087**

Categoria Informatica  
Accessori per Lan

Produttore

Note



## Alimentatore PoE 24V 1A per presa

*Codice prodotto* **00058**  
*Categoria* Informatica  
Accessori per Lan  
*Produttore*  
*Note*



## Connettore RJ45 CAT5 schermato con cappuccio grigio

*Codice prodotto* **403994**  
*Categoria* Informatica  
Accessori per Lan  
*Produttore*  
*Note*



## Connettore RJ45 Femmina da PCB schermato

*Codice prodotto* **00137**  
*Categoria* Informatica  
Accessori per Lan  
*Produttore*  
*Note*



## Frutto Keystone RJ45 Cat5e UTP

*Codice prodotto* **00085**  
*Categoria* Informatica  
Accessori per Lan  
*Produttore*  
*Note*





## GESP Gigabit Ethernet Surge Protector

Codice prodotto **00046**

Categoria Informatica  
Accessori per Lan

Produttore

Note MikroTik RBGESP e' il netprotettore dotato di gigabit porta Ethernet. Ha la custodia pienamente adatta per essere utilizzata all'esterno degli edifici, la si puo' montare su palo, vicino alle antenna. Supporta anche l'alimentazione PoE.

Attenzione! Nel set si trova solamente netprotector, altri prodotti presenti nelle foto hanno il carattere di anteprima, non fanno parte del kit!



## GP-IP67-CASE IP67 OUTDOOR ENCLOSURE FOR THE GP

Codice prodotto **00047**

Categoria Informatica  
Accessori per Lan

Produttore

Note



## Guaina per cavo colore blu protez.zoccolo RJ45.plastica

Codice prodotto **334018**

Categoria Informatica  
Accessori per Lan

Produttore

Note Guaina per cavo colore blu protez.zoccolo RJ45.plastica



## Guaina per cavo colore grigio protez zoccolo RJ45.plastica

Codice prodotto **A5934**

Categoria Informatica  
Accessori per Lan

Produttore

Note Guaina per cavo colore grigio protez zoccolo RJ45.plastica



## Guaina per cavo colore nero protez zoccolo RJ45.plastica

Codice prodotto **A5935**

Categoria Informatica  
Accessori per Lan

Produttore

Note Guaina per cavo colore nero protez zoccolo RJ45.plastica



## Guaina per cavo colore rosso protez zoccolo RJ45.plastica

Codice prodotto **334016**

Categoria Informatica  
Accessori per Lan

Produttore

Note Guaina per cavo colore rosso protez zoccolo RJ45.plastica



## Guaina per cavo colore verde protez.zoccolo RJ45.plastica

Codice prodotto **334017**

Categoria Informatica  
Accessori per Lan

Produttore

Note Guaina per cavo colore verde protez.zoccolo RJ45.plastica



## INIETTORE POE/SPLITTER POE (PER AP, COMPLETO) - 15CM, BIANCO

Codice prodotto **A5308**

Categoria Informatica  
Accessori per Lan

Produttore

Note



## Inseritore cavo di rete presa muro plug rj

Codice prodotto **A6210**

Categoria Informatica  
Accessori per Lan

Produttore

Note Descrizione del prodotto

Attrezzo d'installazione per Krone LSA + strisce. Installazione del cavo con simultaneo taglio dell'estremità del cavo in eccesso. Pressione applicata regolabile.



## Kit PoE IEEE 820.3af

Codice prodotto **A6523**

Categoria Informatica  
Accessori per Lan

Produttore

Note Descrizione  
Il TP-LINK TL-POE200 è progettato per fornire alimentazione elettrica e collegamento dati su un singolo cavo Ethernet ad un dispositivo Ethernet compatibile fino a una distanza di 100m. Il kit PoE integra due dispositivi, il primo, l'injector,



## PINZA CRIMPA /SPELLACAVI 8P8C / RJ45 - 6P6C / RJ12 - 6P4C / RJ11

Codice prodotto **00315**

Categoria Informatica  
Accessori per Lan

Produttore

Note



## PLUG MOD.8 8CONTATTI STANDARD

Codice prodotto **A2040**

Categoria Informatica  
Accessori per Lan

Produttore

Note Informazioni sul prodotto "Connettore RJ45 CAT 5e UTP non schermato" per cavo rotondo

Come contattare: 8 Pin  
Connessione, Materiale di contatto: dorato 3µ  
Collegamento, tipo: Spina RJ45 (8P8C)



## Scatola di connessione/di collegamento rete CAT 6+, STP

Codice prodotto **A5298**

Categoria Informatica  
Accessori per Lan

Produttore

Note Informazioni sul prodotto "Scatola di connessione/di collegamento rete CAT 6+, STP"

per il collegamento di due cavi di installazione di rete con alloggiamento in plastica metallizzata  
basette di collegamento LSA disponibili  
montaggio senza attrezzi poss

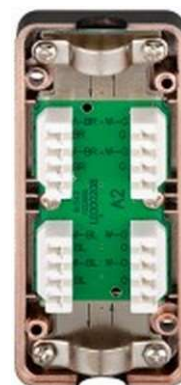

## Spellacavi universale con 4 lame

Codice prodotto **A5949**

Categoria Informatica  
Accessori per Lan

Produttore

Note Struttura semplice, facile da usare. Ideale per splare cavi UTP/STP. Il cavo non viene danneggiato.  
- For UTP/STP stripping/pressing.  
- Simple structure, easy operation.  
Con custodia

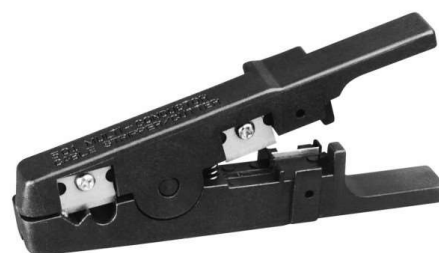

## SPINA PLUG RCA MET.STO11

Codice prodotto **140668**

Categoria Informatica  
Accessori per Lan

Produttore

Note

## Spina RJ45 8 poli (versione corta) per cavo piatto

Codice prodotto **A5662**

Categoria Informatica  
Accessori per Lan

Produttore

Note Informazioni sul prodotto "Spina modulare RJ45 per cavo piatto (versione corta); 8 poli"  
per la crimpatura di cavi piatti per telefono; versione non schermata

colore:trasparenza  
Collegamento, tipo:Spina RJ45 (8P8C)  
Unità di consumo:10 x in in sacchett



## Supporto per scatola a muro in superficie CAT5, non schermato. 2 x RJ45.

Codice prodotto **A6130**

Categoria Informatica  
Accessori per Lan

Produttore

Note Supporto per scatola a muro in superficie CAT5, non schermato.  
2 x RJ45.



## Waterproof Ethernet RJ45

Codice prodotto **00050**

Categoria Informatica  
Accessori per Lan

Produttore

Note



## CLIP-ON NOTEBOOK LED LIGHT

Codice prodotto **A6162**

Categoria Informatica  
Accessori notebook

Produttore

Note Hai bisogno di un po' di luce attorno al tuo computer portatile?  
Utilizza questa lampada a LED ultra luminosi con clip per vedere  
nel buio. E' alimentata via cavo USB retrattile.

- Lamp: 5 Super bright LEDs
- Power: USB powered
- Material: Plastic
- Retractable cable



## Lucchetto universale notebook 1,8mt + 2chiavi

Codice prodotto **394141**

Categoria Informatica  
Accessori notebook

Produttore

Note Lucchetto e cavo di sicurezza universale.  
Include 2 chiavi  
7 x 7 x Ø0,33 = 4.41 mm<sup>2</sup>



## Luce usb per notebook flessibile usb

Codice prodotto **325474**

Categoria Informatica  
Accessori notebook

Produttore

Note Illumina la tastiera o il desktop quando si accende il PC.

- Alimentazione: Porta USB del PC
- Clip per il montaggio su schermo LCD o notebook
- 2 LED ad alta luminosità per una luce molto chiara

Specifications:  
- PC requirements: USB port



## Supporto per Notebook N / A | Numero di angolazioni: 6 | 17 " | Senza

Codice prodotto **00498**

Categoria Informatica  
Accessori notebook

Produttore

Note



## COVER MONITOR LCD PIATTO 15"-17"

Codice prodotto **8028153007679**

Categoria Informatica  
Accessori di pulizia

Produttore

Note

## KIT pulizia professionale per schermi lcd e plasma

Codice prodotto **404083**

Categoria Informatica  
Accessori di pulizia

Produttore

Note



## Shiuma detergente per plastica legno metallo

*Codice prodotto* **323875**  
*Categoria* Informatica  
Accessori di pulizia  
*Produttore*  
*Note*

---

## LED Tube T8 10W 60 cm Nano Plastica Non Ruotabile Bianco naturale

*Codice prodotto* **00352**  
*Categoria* Illuminazione  
Tubi Led  
*Produttore*  
*Note*



---

## V-Tac VT-1277 SMD Tubo LED Nano Plastic T8 G13 18W Lampadina

*Codice prodotto* **00359**  
*Categoria* Illuminazione  
Tubi Led  
*Produttore*  
*Note*



---

## V-Tac VT-1577 SMD Tubo LED Nano Plastic T8 G13 22W Lampadina

*Codice prodotto* **00362**  
*Categoria* Illuminazione  
Tubi Led  
*Produttore*  
*Note*





## V-Tac VT-9077 SMD Tubo LED Nano Plastic T8 G13 14W Lampadina 90cm -

**Codice prodotto** 00363  
**Categoria** Illuminazione  
Tubi Led  
**Produttore**  
**Note**



## LAMPADA NEON FLUORESCENTE G5 6W

**Codice prodotto** 36320  
**Categoria** Illuminazione  
Tubi Fluorescenza  
**Produttore**  
**Note** F6T5/CW 6 Watt T5 COOL WHITE fluorescenti G5 BASE - 6 Watt  
Lampadina fluorescente T5 preriscaldare Cool White (4100 Kelvin) Temperatura colore 65 CRI, G5 miniatura Bi-Pin Base. 295 Lumens iniziale, 235 Lumens media. 9.0 "lunghezza massima complessiva, 7500 Ore nominale media.



## V-Tac Striscia LED 2835 Monocolore 18W/M 240 LED/metro - Bobina da 5

**Codice prodotto** 00361  
**Categoria** Illuminazione  
Strisce Led  
**Produttore**  
**Note**

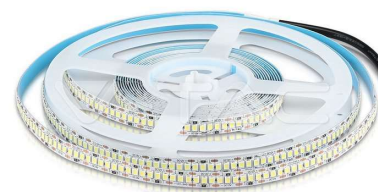

## V-Tac VT-2835-168 Striscia LED Flessibile 60W SMD Monocolore 168

**Codice prodotto** 00379  
**Categoria** Illuminazione  
Strisce Led  
**Produttore**  
**Note**



## V-Tac VT-2835-168 Striscia LED Flessibile 60W SMD Monocolore 168

**Codice prodotto** 00380  
**Categoria** Illuminazione  
Strisce Led  
**Produttore**  
**Note**



## Lampad.risp. E14Pot.9 W =40W Bianco caldo

**Codice prodotto** A6967  
**Categoria** Illuminazione  
Lampade Fluorescenza  
**Produttore**  
**Note**



## LAMPADA BASSO CONSUMO 18W / luce 75w

**Codice prodotto** 8004921501198  
**Categoria** Illuminazione  
Lampade Fluorescenza  
**Produttore**  
**Note**



## LAMPADA RISPAR.ENERG.11W(60W) OLIVA FLUOR. E-14

**Codice prodotto** 00286  
**Categoria** Illuminazione  
Lampade Fluorescenza  
**Produttore**  
**Note**



## 18W LED Plafoniera Rotonda colore bianco 4000K IP44 - SKU 7616 - Colore

**Codice prodotto** 00568  
**Categoria** Illuminazione  
Lampade Led  
**Produttore**  
**Note**



## Faretto slim LED 20W - luce fredda - bianco

**Codice prodotto** 00272  
**Categoria** Illuminazione  
Lampade Led  
**Produttore**  
**Note**



## Faretto SPOT LED 6W GU10 luce fredda 470 lumen Century

**Codice prodotto** 00113  
**Categoria** Illuminazione  
Lampade Led  
**Produttore**  
**Note**



## Faretto tipo alogeno con 12 led : 12V-14V~: 1,2W

**Codice prodotto** 323806  
**Categoria** Illuminazione  
Lampade Led  
**Produttore**  
**Note**

LA LAMPADA MR1612LHQ con 12LED `s è progettata in una figura delle lampade dell'alogeno con la base di MR16/12V~. Il vantaggio è il consumo a bassa potenza 1,2W il tempo molto di lunga vita vicino a 50.000 ore ed alla temperatura molto insufficiente. Il t



## Lamp.LED PAR16 4.9 W 345 lm 2700 K

Codice prodotto **A1515**

Categoria Illuminazione  
Lampade Led

Produttore

Note Descrizione del prodotto

Lampadina a LED in formato PAR16 con attacco GU10, 345 lumen e un bassissimo consumo energetico di 4,9 watt, per sostituire le tradizionali lampadine a incandescenza da 50 watt e ottenere un immediato risparmio sui costi dell'en



## Lampada a LED E14 | G95 | 5.8 W | 470 lm

Codice prodotto **A1702**

Categoria Illuminazione  
Lampade Led

Produttore

Note Descrizione del prodotto

Lampadina a LED a mini globo con attacco E14, 470 lumen e un bassissimo consumo energetico di 5,9 watt, per sostituire le tradizionali lampadine a incandescenza da 40 watt e ottenere un immediato risparmio sui costi dell'energia



## Lampada alogena 150w

Codice prodotto **353599**

Categoria Illuminazione  
Lampade Led

Produttore

Note Lampada alogena lineare ad alta intensità con bulbo in quarzo chiaro. Lampada a proiezione con base unipolare in ceramica su entrambe le estremità. Funziona a 200V.

Caratteristiche:  
- alta efficienza = risparmio d'energia  
- temperatura del colore stab



## Lampada LED 18W 1690lm E27 Bianco naturale Forever Light

Codice prodotto **00114**

Categoria Illuminazione  
Lampade Led

Produttore

Note



## Lampada LED 18W 1700lm E27 Bianco freddo Forever Light

*Codice prodotto* **00115**  
*Categoria* Illuminazione  
Lampade Led  
*Produttore*  
*Note*



---

## LAMPADA LED BULB A60 10W ATTACCO E27 - LUCE FREDDA

*Codice prodotto* **00116**  
*Categoria* Illuminazione  
Lampade Led  
*Produttore*  
*Note*



---

## LAMPADA LED BULB A60 12W ATTACCO E27 - LUCE NATURALE

*Codice prodotto* **00117**  
*Categoria* Illuminazione  
Lampade Led  
*Produttore*  
*Note*



---

## Lampada LED Bulb A60 15W attacco E27 - luce naturale

*Codice prodotto* **00118**  
*Categoria* Illuminazione  
Lampade Led  
*Produttore*  
*Note*



## Lampada LED C37 5W attacco E14 candela - luce naturale - SERIE LUNA

Codice prodotto **00119**  
Categoria Illuminazione  
Lampade Led  
Produttore  
Note



## Lampada LED GU10 5W 120° - luce naturale

Codice prodotto **00120**  
Categoria Illuminazione  
Lampade Led  
Produttore  
Note



## Porta lampada Presa da Muro per Lampadine E27 con Pulsante ON / OFF

Codice prodotto **00365**  
Categoria Illuminazione  
Lampade Led  
Produttore  
Note



## V-Tac PRO VT-246 Lampadina LED E27 5,5W MiniGlobo G45 Chip

Codice prodotto **00368**  
Categoria Illuminazione  
Lampade Led  
Produttore  
Note



## V-Tac VT-1855 Lampadina LED E14 4.5W Bulb C37 Candela SMD - SKU

*Codice prodotto* **00567**  
*Categoria* Illuminazione  
Lampade Led  
*Produttore*  
*Note*



## V-Tac VT-1880 Lampadina LED E14 4.5W Bulb P45 MiniGlobo SMD SKU

*Codice prodotto* **00566**  
*Categoria* Illuminazione  
Lampade Led  
*Produttore*  
*Note*



## V-Tac VT-1880 Lampadina LED E14 5,5W MiniGlobo P45 - SKU 42511 -

*Codice prodotto* **00366**  
*Categoria* Illuminazione  
Lampade Led  
*Produttore*  
*Note*



## V-Tac VT-1900 Super Saver Pack Confezione 3 Lampadine LED E27 9W

*Codice prodotto* **00364**  
*Categoria* Illuminazione  
Lampade Led  
*Produttore*  
*Note*





## V-Tac VT-2017 Lampadina LED E27 17W Bulb A65 - SKU 4457 - Colore :

*Codice prodotto* **00360**  
*Categoria* Illuminazione  
Lampade Led  
*Produttore*  
*Note*



---

## V-Tac VT-2099 Lampadina LED E27 8.5W Bulb A60 Goccia SMD - SKU

*Codice prodotto* **00381**  
*Categoria* Illuminazione  
Lampade Led  
*Produttore*  
*Note*



---

## V-Tac VT-2099 Lampadina LED E27 9W Bulb A60 - SKU 7261 - Colore :

*Codice prodotto* **00351**  
*Categoria* Illuminazione  
Lampade Led  
*Produttore*  
*Note*



---

## V-Tac VT-2112 Lampadina LED E27 11W Bulb A60 - SKU 7349 - Colore :

*Codice prodotto* **00367**  
*Categoria* Illuminazione  
Lampade Led  
*Produttore*  
*Note*



## V-TAC VT-2113 SUPER SAVER PACK CONFEZIONE 3 LAMPADINE LED E27

Codice prodotto **00562**  
Categoria Illuminazione  
Lampade Led  
Produttore  
Note



## V-Tac VT-2176 Super Saver Pack Confezione 3 Lampadine LED E27 5,5W

Codice prodotto **00563**  
Categoria Illuminazione  
Lampade Led  
Produttore  
Note



## V-Tac VT-511S Lampada LED d'emergenza Anti Black Out Chip Samsung

Codice prodotto **00564**  
Categoria Illuminazione  
Lampade Led  
Produttore  
Note



## LAMPADA A BAIONETTA 12V

Codice prodotto **4421802**  
Categoria Illuminazione  
Lampade Filamento  
Produttore  
Note LAMPADA A BAIONETTA 12V



## LAMPADA A BAIONETTA 24V

*Codice prodotto* **4421804**  
*Categoria* Illuminazione  
Lampade Filamento  
*Produttore*  
*Note* LAMPADA A BAIONETTA 24V



## LAMPADA A BAIONETTA 6V

*Codice prodotto* **4421800**  
*Categoria* Illuminazione  
Lampade Filamento  
*Produttore*  
*Note*



## LAMPADA A SFERA 24V E10

*Codice prodotto* **A1824**  
*Categoria* Illuminazione  
Lampade Filamento  
*Produttore*  
*Note* LAMPADA A SFERA 24V E10



## LAMPADA A SFERA E10 12V

*Codice prodotto* **4421732**  
*Categoria* Illuminazione  
Lampade Filamento  
*Produttore*  
*Note* LAMPADA A SFERA E10 12V



## LAMPADA A SFERA E10 14V

*Codice prodotto* **4421734**  
*Categoria* Illuminazione  
Lampade Filamento  
*Produttore*  
*Note* LAMPADA A SFERA E10 14V



## LAMPADA PASSO E5 6V

*Codice prodotto* **4421650**  
*Categoria* Illuminazione  
Lampade Filamento  
*Produttore*  
*Note*



## LAMPADA REFLECTOR R63 E27-40W diametro 63 mm

*Codice prodotto* **00287**  
*Categoria* Illuminazione  
Lampade Filamento  
*Produttore*  
*Note*



## Lampadina da forno a incandescenza | 15 W | E14 | Incandescente | Classe

*Codice prodotto* **00499**  
*Categoria* Illuminazione  
Lampade Filamento  
*Produttore*  
*Note*



## LAMPADINA LENTICOLARE 1.2V

Codice prodotto **4421704**

Categoria Illuminazione  
Lampade Filamento

Produttore

Note



## LAMPADINA LENTICOLARE 3,7V

Codice prodotto **4421708**

Categoria Illuminazione  
Lampade Filamento

Produttore

Note



## Lampadina per cappa

Codice prodotto **00497**

Categoria Illuminazione  
Lampade Filamento

Produttore

Note



## Lampadina pre-focus 2.4v 500ma

Codice prodotto **332458**

Categoria Illuminazione  
Lampade Filamento

Produttore

Note



## Lampadina pre-focus 3.6v 500ma 11.5 x 30.5 mm

Codice prodotto **333922**

Categoria Illuminazione  
Lampade Filamento

Produttore

Note



## Lampadina standard 25 Watt, E27.opaca

Codice prodotto **334088**

Categoria Illuminazione  
Lampade Filamento

Produttore

Note Lampadina standard 25 Watt, E27.opaca



## LAMPADINA T10 12V 2W

Codice prodotto **252100**

Categoria Illuminazione  
Lampade Filamento

Produttore

Note



## MINI TORCIA FLESSIBILE IN METALLO

Codice prodotto **8024049131725**

Categoria Illuminazione  
Lampade Filamento

Produttore

Note



## Lampada alogena 300w

Codice prodotto **353598**

Categoria Illuminazione  
Lampade Alogene

Produttore

Note Lampada alogena lineare ad alta tensione con bulbo in quarzo chiaro. Lampada alogena a proiezione con base unipolare su entrambe le estremità. Funziona a 220V.

Caratteristiche:  
- alta efficienza = risparmio d'energia  
- temperatura del colore stabile



## LAMPADA ALOGENA A GOCCIA A55(ECO) 70W E27 220/240V2750K 2000h

Codice prodotto **A6383**

Categoria Illuminazione  
Lampade Alogene

Produttore

Note LAMPADA ALOGENA A GOCCIA A55(ECO) 70W E27  
220/240V2750K 2000h

-GOCCIA A55 70W=100W E27  
-TONALITA': 2.750K  
-220/240V  
-DIMENSIONI (LXØ): 102X55  
-2000 ORE



## Lampadina ALOGENA-GOCCIA A55 42W=60W E27

Codice prodotto **A6505**

Categoria Illuminazione  
Lampade Alogene

Produttore

Note



## Life Adattatore per Lampadine da E14 a E27 - mod. 39.PA1427

Codice prodotto **00357**

Categoria Illuminazione  
Adattatori illuminazione

Produttore

Note





## Life Adattatore per Lampadine da E27 a E14 - mod. 39.PA2714

**Codice prodotto** 00355  
**Categoria** Illuminazione  
Adattatori illuminazione  
**Produttore**  
**Note**



## Life Adattatore per Lampadine da E27 a GU10 - mod. 39.PA2710

**Codice prodotto** 00356  
**Categoria** Illuminazione  
Adattatori illuminazione  
**Produttore**  
**Note**



## Luce notturna a LED con sensore crepuscolare

**Codice prodotto** A6516  
**Categoria** Illuminazione  
Adattatori illuminazione  
**Produttore**  
**Note** Semplice e piccola luce notturna a LED. Questo modello è facile da utilizzare ed è ruotabile di 360°. Il sensore crepuscolare assicura che la luce si accenda automaticamente quando diventa buio.

- Input voltage: 230 V AC
- Input power: 1 W
- Colour: Wh



## Portalampada E27 liscio nero

**Codice prodotto** A5320  
**Categoria** Illuminazione  
Adattatori illuminazione  
**Produttore**  
**Note** Portalampade

- Size: E27
- Colour: Black

Marca Fixapart  
Colore Nero  
Materiale Plastica dura



## PORTALAMPADE ATTACCO E10 OTTONE

**Codice prodotto** A5442  
**Categoria** Illuminazione  
Adattatori illuminazione  
**Produttore**  
**Note** ATTACCO:E 10  
MONTAGGIO:circuito stampato  
MATERIALE:ottone

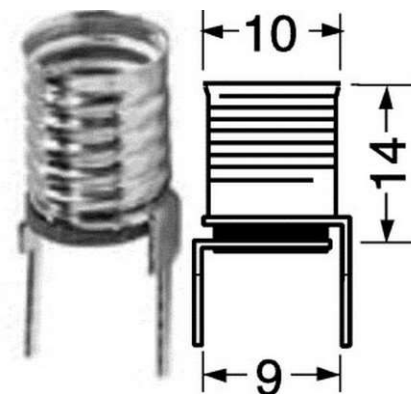

## Connettore Flessibile per Strisce LED Monocolore 3528 Clip 2 Pin - SKU

**Codice prodotto** 00354  
**Categoria** Illuminazione  
Accessori Illuminazione  
**Produttore**  
**Note**



## LED Starter

**Codice prodotto** 00383  
**Categoria** Illuminazione  
Accessori Illuminazione  
**Produttore**  
**Note**



## STARTER NEON DA 4W A 80W 220v custodia isolante

**Codice prodotto** 372424  
**Categoria** Illuminazione  
Accessori Illuminazione  
**Produttore**  
**Note** STARTER NEON DA 4W A 80W 220v custodia isolante



## V-Tac Connettore per Strisce LED Monocolore di Larghezza 8mm da Clip 2

Codice prodotto **00376**

Categoria Illuminazione  
Accessori Illuminazione

Produttore

Note



## V-Tac Portalamпада per Lampadine GU10 con Cavi - SKU 3423

Codice prodotto **00358**

Categoria Illuminazione  
Accessori Illuminazione

Produttore

Note



## V-Tac VT-8109 Profilo Angolare in Alluminio per Strisce LED - Lunghezza 2

Codice prodotto **00369**

Categoria Illuminazione  
Accessori Illuminazione

Produttore

Note



## V-Tac VT-9327 Profilo in Alluminio per Strisce LED - Lunghezza 2 metri -

Codice prodotto **00374**

Categoria Illuminazione  
Accessori Illuminazione

Produttore

Note



## ZOCCOLI PER RELE' RF8

*Codice prodotto* **2003044075001**  
*Categoria* Elettronica  
Zoccoli per circuiti integrati  
*Produttore*  
*Note*



## ZOCCOLI RELE' 2 SCAMBI RF RF

*Codice prodotto* **2000000062969**  
*Categoria* Elettronica  
Zoccoli per circuiti integrati  
*Produttore*  
*Note*



## ZOCCOLO PER C.I. PASSO 1,778 21+21 PIN

*Codice prodotto* **080290**  
*Categoria* Elettronica  
Zoccoli per circuiti integrati  
*Produttore*  
*Note*



## ZOCCOLO PER C.I. PASSO 1,778 26+26 PIN

*Codice prodotto* **080293**  
*Categoria* Elettronica  
Zoccoli per circuiti integrati  
*Produttore*  
*Note* ZOCCOLO PER C.I. PASSO 1,778 26+26 PIN (TOT 52PIN)



## ZOCCOLO X C.I. PASSO 1,778mm 28+28 PIN (56PIN)

**Codice prodotto** 382626  
**Categoria** Elettronica  
Zoccoli per circuiti integrati  
**Produttore**  
**Note**

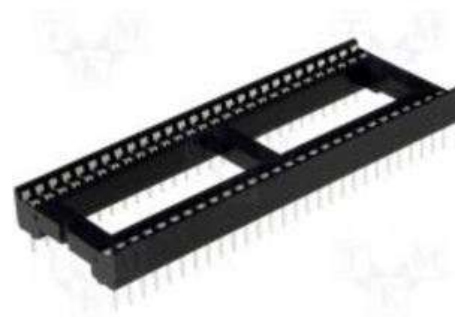

## Zoccolo cinescopio per tv varie marche (7 pin + 1 contatto)

**Codice prodotto** 011185  
**Categoria** Elettronica  
Zoccoli per cinescopio  
**Produttore**  
**Note**



## ZOCCOLO X CINESCOPIO 9 POLI

**Codice prodotto** 011193  
**Categoria** Elettronica  
Zoccoli per cinescopio  
**Produttore**  
**Note** Zoccolo cinescopio per tv varie marche (9 pin + 1 contatto)



## PRESA COASSIALE TV 9,5 PER TUNER 4900071452 - MTS 80 - MTS80

**Codice prodotto** 018167  
**Categoria** Elettronica  
Tunner tv sintonizzatori  
**Produttore**  
**Note** Sostituisce: 249646 , 309670935 , 4900071450 , 4900071452 , 70401482 , 80341700



## TUNER MIVAR CS1015=1064 PER 14M4/20M2

*Codice prodotto* **011384**

*Categoria* Elettronica  
Tunner tv sintonizzatori

*Produttore*

*Note* Tuner Mivar CS1051 = CS1064 montato sui modelli 14M4 e 20M2



## TUNER MIVAR CS1038

*Codice prodotto* **011383**

*Categoria* Elettronica  
Tunner tv sintonizzatori

*Produttore*

*Note* Tuner Mivar CS1038



## TUNER UV915/UV917 succ. 210.10448

*Codice prodotto* **KN-440600**

*Categoria* Elettronica  
Tunner tv sintonizzatori

*Produttore*

*Note*



## TUNER UV916/IEC=FL2477 =859804501

*Codice prodotto* **10251**

*Categoria* Elettronica  
Tunner tv sintonizzatori

*Produttore*

*Note* Tuner Mivar CS1051 = CS1064 montato sui modelli 14M4 e 20M2



## POTENZIOMETRO 1M OHM 6 mm AXLE Plastic Mono Linear

Codice prodotto **A6852**

Categoria Elettronica

Trimmer/Potenzimetri

Produttore

Note Descrizione del prodotto  
Piher potentiometers with a plastic axle.  
6mm AXLE Plastic Mono Linear

Technical specifications

- Diameter axle: 6 mm
- Length axle: 36 mm
- Adjustment, mechanical: 310°



## Potenzimetro 22k no vite di serraggio

Codice prodotto **00154**

Categoria Elettronica

Trimmer/Potenzimetri

Produttore

Note



## Potenzimetro 470k senza dado di serraggio

Codice prodotto **00155**

Categoria Elettronica

Trimmer/Potenzimetri

Produttore

Note



## TRIMMER 2K5 P5 VERT

Codice prodotto **IPMMV2K5**

Categoria Elettronica

Trimmer/Potenzimetri

Produttore

Note



## TRIMMER PT6LV 2K5

**Codice prodotto** IPMMH2K5  
**Categoria** Elettronica  
Trimmer/Potenzimetri  
**Produttore**  
**Note**

## TRIMMER VERTICALE PT6LH 1K

**Codice prodotto** IPMMV1K  
**Categoria** Elettronica  
Trimmer/Potenzimetri  
**Produttore**  
**Note** TRIMMER VERTICALE PT6LH 1K



## Trasformatore 7.5+7.5V - 15VA di alimentazione con protezione termica

**Codice prodotto** A6625  
**Categoria** Elettronica  
Trasformatori alimentatori a giorno  
**Produttore**  
**Note**

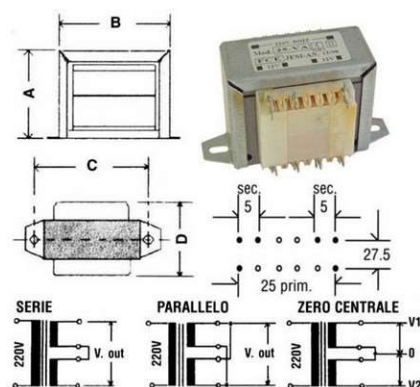

## Trasformatore di alimentaz. Univers. a giorno 220V -700 mA

**Codice prodotto** A6598  
**Categoria** Elettronica  
Trasformatori alimentatori a giorno  
**Produttore**  
**Note**

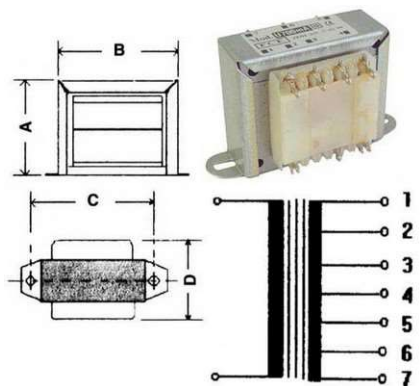

## TRASFORMATORE SEC.9+9V PRIM.220V 15VA.

**Codice prodotto** A6626  
**Categoria** Elettronica  
Trasformatori alimentatori a giorno  
**Produttore**  
**Note**

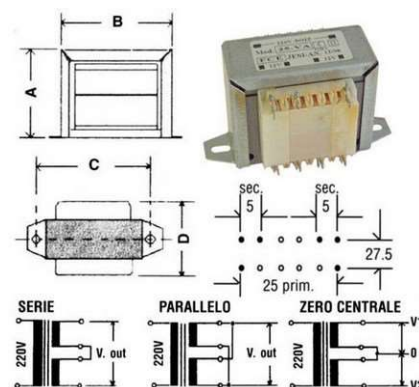

## CINGHIA SEZ.PIATTA D. 72,0X0,62,8mm

**Codice prodotto** B-F072  
**Categoria** Elettronica  
Transistor  
**Produttore**  
**Note**



## Fototransistor.35v <2.5ma SFH309 860 1.00-2.00 35 15 ± 12

**Codice prodotto** 333658  
**Categoria** Elettronica  
Transistor  
**Produttore**  
**Note** Fototransistor.35v <2.5ma SFH309 860 1.00-2.00 35 15 ± 12

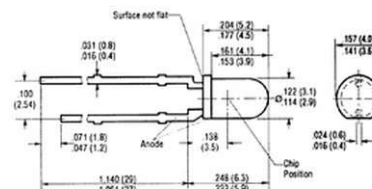

## L7912CV Integrato stabilizzatore

**Codice prodotto** L7912CV  
**Categoria** Elettronica  
Transistor  
**Produttore**  
**Note**



## Transistor .BC368 SI-N 20V 1A 0.8W 100MHZ

*Codice prodotto* **BC368**  
*Categoria* Elettronica  
Transistor  
*Produttore*  
*Note*



## Transistor .BD370

*Codice prodotto* **BD370**  
*Categoria* Elettronica  
Transistor  
*Produttore*  
*Note*



## Transistor =BC639 si-npn 80v 1a 0.8w 100mhz

*Codice prodotto* **BC637**  
*Categoria* Elettronica  
Transistor  
*Produttore*  
*Note* Tipo di prodotto Transistor  
Selezione SI-N  
Alloggiamento TO92  
Voltaggio 80 V  
Corrente 1 A  
Potenza 800 mW  
Frequenza 100 MHz

5 x 6 mm

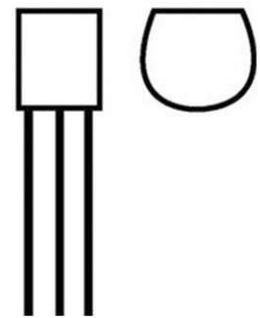

## TRANSISTOR BC141

*Codice prodotto* **BC141**  
*Categoria* Elettronica  
Transistor  
*Produttore*  
*Note*



## Transistor BC817 SMD

*Codice prodotto* **BC817**  
*Categoria* Elettronica  
Transistor  
*Produttore*  
*Note*

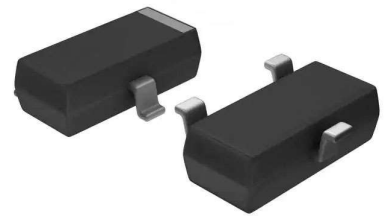

## TRANSISTOR BUT11A=BUT11AF PHI 1500V 5A 20W 0.8us

*Codice prodotto* **BUT11A**  
*Categoria* Elettronica  
Transistor  
*Produttore*  
*Note*



## TRANSISTOR BUT12A si-n 800v 8a 125w 0.8us

*Codice prodotto* **BUT12A**  
*Categoria* Elettronica  
Transistor  
*Produttore*  
*Note*



## TRANSISTOR BUT12AF 1000v 8a 23w 0.8us

*Codice prodotto* **BUT12AF**  
*Categoria* Elettronica  
Transistor  
*Produttore*  
*Note*



## TRANSISTOR BUT18A

*Codice prodotto* **BUT18A**  
*Categoria* Elettronica  
Transistor  
*Produttore*  
*Note*



## TRANSISTOR BUT32F

*Codice prodotto* **BUT32F**  
*Categoria* Elettronica  
Transistor  
*Produttore*  
*Note*



## Transistor n-darl 80v 1a 0.625w b>10

*Codice prodotto* **BC618**  
*Categoria* Elettronica  
Transistor  
*Produttore*  
*Note*



## Transistor si-n 120v 1a 1w 100mhz.=2SD1293(M): Pins = 14mm =2sd1859

*Codice prodotto* **2SD1863**  
*Categoria* Elettronica  
Transistor  
*Produttore*  
*Note* 2SC3986, 2SD1413, 2SC1983, 2SD2051



## Transistor , 50V, 0,8A, 0,625W, 100MHz

Codice prodotto **BC327-25**

Categoria Elettronica

Transistor

Produttore

Note

5x6 mm

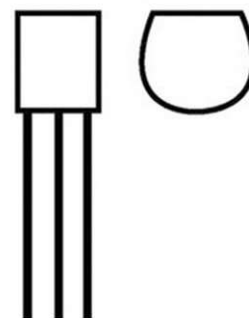

## Transistor .2SA1302

Codice prodotto **2SA1302**

Categoria Elettronica

Transistor

Produttore

Note



## Transistor .2SB536

Codice prodotto **2SB536**

Categoria Elettronica

Transistor

Produttore

Note



## Transistor .2SB891

Codice prodotto **2SB891**

Categoria Elettronica

Transistor

Produttore

Note



## Transistor .2SC3264=2SC2525

Codice prodotto **2SC3264**  
Categoria Elettronica  
Transistor  
Produttore  
Note



## Transistor .2SC3281

Codice prodotto **2SC3281**  
Categoria Elettronica  
Transistor  
Produttore  
Note



## Transistor .2SC945 =c945 MBR SI-N 50V 0,1A 250MC UNI

Codice prodotto **2SC945**  
Categoria Elettronica  
Transistor  
Produttore  
Note



## Transistor .450/400V =BU931..932, BUT51P

Codice prodotto **BU921**  
Categoria Elettronica  
Transistor  
Produttore  
Note





## Transistor .=BD249:2SD1049:TIP35C 115/100v 25a 125w 3mhz

*Codice prodotto* **BD249C**  
*Categoria* Elettronica  
Transistor  
*Produttore*  
*Note*



## Transistor .=BU184 =BU807 =BU189 n-darl+d 400v 8a 60w 0.35

*Codice prodotto* **BU806**  
*Categoria* Elettronica  
Transistor  
*Produttore*  
*Note* BU806.....  
TRANS.=BU184 =BU807 =BU189 n-darl+d 400v 8a 60w 0.35  
N-DARL+D 400V 8A 60W 0.35US  
Case: ISO220

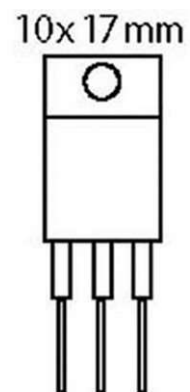

## Transistor .=BU2520=BU2520AX=2SD5703=2sc5129 si-n 1500v 10a 45w

*Codice prodotto* **BU2520AF**  
*Categoria* Elettronica  
Transistor  
*Produttore*  
*Note*



## Transistor .=BU920:BU932, BUT51P 500/450V

*Codice prodotto* **BU922**  
*Categoria* Elettronica  
Transistor  
*Produttore*  
*Note*



## Transistor .BC640

Codice prodotto **BC640**  
Categoria Elettronica  
Transistor  
Produttore  
Note



## Transistor .BF311

Codice prodotto **BF311**  
Categoria Elettronica  
Transistor  
Produttore  
Note



## Transistor .BF487 PHI. (IF NO STOCK:MPSA44-MBR)

Codice prodotto **BF487**  
Categoria Elettronica  
Transistor  
Produttore  
Note



## Transistor .BU508AF=BU508A PHI 1500V 8A 125W 0.7us

Codice prodotto **BU508AF**  
Categoria Elettronica  
Transistor  
Produttore  
Note  
TRANS.BU508AF=BU508A PHI 1500V 8A 125W 0.7us  
Modello / Tipo SI-N  
Case ISO218  
Vtaggio 1500 V  
Corrente 8 A



## Transistor .BU508AW=BU 508A si-n 1500v 8a 125w 0.7us

Codice prodotto **BU508AW**

Categoria Elettronica

Transistor

Produttore

Note



## Transistor .BUL310FP ISOLATI S-L, 1600/500V 5A 75W<-/2,06æes =BU1706A

Codice prodotto **BUL310**

Categoria Elettronica

Transistor

Produttore

Note  
Marca ST-MicroElectronics  
Tipo di prodotto Transistor  
Selezione SI-N  
Alloggiamento ISO220  
Vtaggio 1000 V  
Corrente 5 A  
Velocità max. 400 nsec.  
Potenza 35 W

10x17 mm

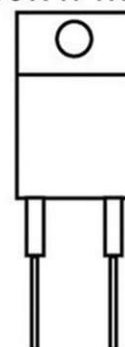

## Transistor .BUT11AF=BT11F=BUT11APX 1000v 5a 32w 0.5us

Codice prodotto **BUT11APX**

Categoria Elettronica

Transistor

Produttore

Note



## Transistor .NPN 2SC3886A / C5386 1500v 8a 50w 0.1us

Codice prodotto **2SC3886**

Categoria Elettronica

Transistor

Produttore

Note



## Transistor .npn 75v 1a 0.8w 70mhz 2N1711

Codice prodotto **2N1711**  
Categoria Elettronica  
Transistor  
Produttore  
Note

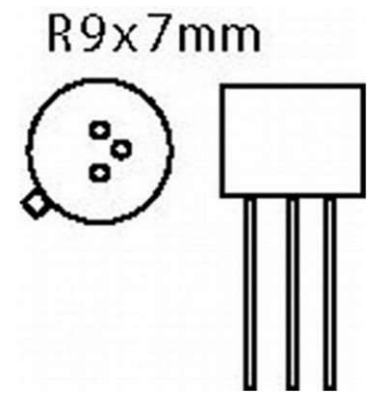

## Transistor .NPN si-n 100v 3a 40w 3mhz

Codice prodotto **BD241C**  
Categoria Elettronica  
Transistor  
Produttore  
Note

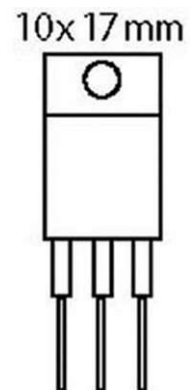

## Transistor .NPN si-n 900v 3a 40w=2SC3559, 2SC4303

Codice prodotto **2SC3866**  
Categoria Elettronica  
Transistor  
Produttore  
Note



## Transistor .P5NB60FP =P4NA80f =plnk60zfp n-fet 600v 2.7a 40w <2e2 =

Codice prodotto **P5NB60**  
Categoria Elettronica  
Transistor  
Produttore  
Note



## Transistor .si-n+d 1500v 8a 34w 0.7us = BU2508DF, S2055AF, 2SC3893A,

Codice prodotto **BU508DF**

Categoria Elettronica

Transistor

Produttore

Note BU508DF  
si-n+d 1500v 8a 34w 0.7us  
Modello / Tipo SI-N+D  
Case ISO218  
Voltaggio 1500 V  
Corrente 8 A

16x21 mm

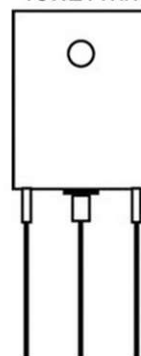

## Transistor .voltage-regulator 12v 1.5a 4%

Codice prodotto **UA7912**

Categoria Elettronica

Transistor

Produttore

Note



## Transistor 1500/700V, 2,5A, 75W =BU 706, 2SC3483, 2SD1493..1494, ++

Codice prodotto **BU705**

Categoria Elettronica

Transistor

Produttore

Note



## Transistor 2N3055/DIV si-n 100v 15a 115w 800khz si-n 100v 15a 115w

Codice prodotto **2N3055**

Categoria Elettronica

Transistor

Produttore

Note Trans. 2N3055/DIV si-n 100v 15a 115w 800khz si-n 100v 15a 115w 800khz

40x26 mm

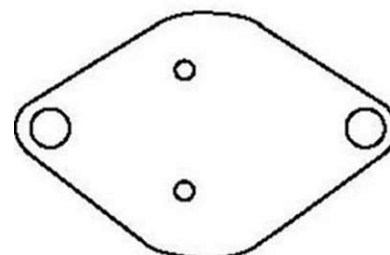

## Transistor 2SA1110 MAT SI-P 120V 0,5A 5W 250MHZ

*Codice prodotto* **2SA1110**  
*Categoria* Elettronica  
Transistor  
*Produttore*  
*Note*



## Transistor 2SC1047

*Codice prodotto* **2SC1047**  
*Categoria* Elettronica  
Transistor  
*Produttore*  
*Note*



## Transistor 2SC1413A

*Codice prodotto* **2SC1413**  
*Categoria* Elettronica  
Transistor  
*Produttore*  
*Note*



## Transistor 2SC2590 MAT SI-N 120V 0,5A 5W 250MHZ

*Codice prodotto* **2SC2590**  
*Categoria* Elettronica  
Transistor  
*Produttore*  
*Note*



## TRANSISTOR 2SC799

*Codice prodotto* **2SC799**  
*Categoria* Elettronica  
Transistor  
*Produttore*  
*Note*



## Transistor 2SD1441si-n+d 1500v 4a 80w

*Codice prodotto* **2SD1441**  
*Categoria* Elettronica  
Transistor  
*Produttore*  
*Note* Modello / Tipo SI-N  
Case SOT89  
Vtaggio 1400 V  
Corrente 3,9 A

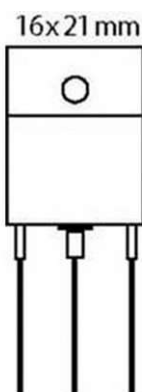

## Transistor 2SD863

*Codice prodotto* **2SD863**  
*Categoria* Elettronica  
Transistor  
*Produttore*  
*Note*



## Transistor 2sk2750 n-fet 600v 3.5a 35w 2e2 8

*Codice prodotto* **2SK2750**  
*Categoria* Elettronica  
Transistor  
*Produttore*  
*Note*





## TRANSISTOR 500/450V =2SD1245

Codice prodotto **BU912**  
Categoria Elettronica  
Transistor  
Produttore  
Note



## Transistor 600V, 7A, 75W =2SD798..799

Codice prodotto **BU810**  
Categoria Elettronica  
Transistor  
Produttore  
Note



## TRANSISTOR 800/375V, 6A, 125W

Codice prodotto **BU826**  
Categoria Elettronica  
Transistor  
Produttore  
Note



## TRANSISTOR = BD246C si-p 100v 25a 125w 3mhz

Codice prodotto **TIP36C**  
Categoria Elettronica  
Transistor  
Produttore  
Note



## Transistor =BU930:BUT13..15 500/450V

*Codice prodotto* **BU932**  
*Categoria* Elettronica  
Transistor  
*Produttore*  
*Note*



## TRANSISTOR =BUZ80AF 800V 2.5A 45W = P2N80FI

*Codice prodotto* **P4NB80FP**  
*Categoria* Elettronica  
Transistor  
*Produttore*  
*Note*



## Transistor BC139

*Codice prodotto* **BC139**  
*Categoria* Elettronica  
Transistor  
*Produttore*  
*Note*



## Transistor BC238 = BC577

*Codice prodotto* **BC238**  
*Categoria* Elettronica  
Transistor  
*Produttore*  
*Note*



## Transistor BC307 = BC557

*Codice prodotto* **BC307**  
*Categoria* Elettronica  
Transistor  
*Produttore*  
*Note*



## Transistor BC327-40 =2SA562 / 2SA720

*Codice prodotto* **BC327**  
*Categoria* Elettronica  
Transistor  
*Produttore*  
*Note* Marca Fixapart  
transistor  
SI-P 50V 0.8A 625mW 100MHz  
Case: TO92

5 x 6 mm

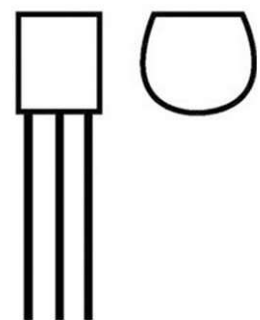

## Transistor BC337-25 NF-Tr, 50V, 0,8A, 0,625W, 100MHz =bc338

*Codice prodotto* **BC337**  
*Categoria* Elettronica  
Transistor  
*Produttore*  
*Note*

5 x 6 mm

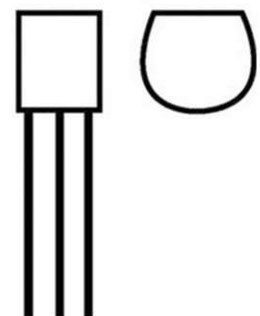

## Transistor BC360

*Codice prodotto* **BC360**  
*Categoria* Elettronica  
Transistor  
*Produttore*  
*Note*



## Transistor BC547B=BC547C,BC548,BC167,BC182,BC237,BC238 50V 0,1A

*Codice prodotto* **BC547B**  
*Categoria* Elettronica  
Transistor  
*Produttore*  
*Note*

5 x 6 mm

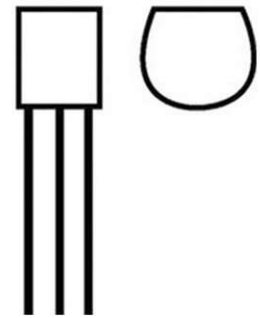

## TRANSISTOR BD136

*Codice prodotto* **BD136**  
*Categoria* Elettronica  
Transistor  
*Produttore*  
*Note*



## TRANSISTOR BD138

*Codice prodotto* **BD138**  
*Categoria* Elettronica  
Transistor  
*Produttore*  
*Note*



## TRANSISTOR BD139

*Codice prodotto* **BD139**  
*Categoria* Elettronica  
Transistor  
*Produttore*  
*Note*

The BD135, BD137 and BD139 are silicon epitaxial planar NPN transistors in Jedec SOT-32 plastic package, designed for audio amplifiers and drivers utilizing complementary or quasi complementary circuits.

8 x 11 mm



## TRANSISTOR BD140

*Codice prodotto* **BD140**  
*Categoria* Elettronica  
Transistor  
*Produttore*  
*Note*



## TRANSISTOR BD140-16

*Codice prodotto* **BD140-16**  
*Categoria* Elettronica  
Transistor  
*Produttore*  
*Note*



## TRANSISTOR BD159

*Codice prodotto* **BD159**  
*Categoria* Elettronica  
Transistor  
*Produttore*  
*Note*



## TRANSISTOR BD168

*Codice prodotto* **BD168**  
*Categoria* Elettronica  
Transistor  
*Produttore*  
*Note*



## TRANSISTOR BD175

*Codice prodotto* **BD175**  
*Categoria* Elettronica  
Transistor  
*Produttore*  
*Note*



## TRANSISTOR BD177

*Codice prodotto* **BD177**  
*Categoria* Elettronica  
Transistor  
*Produttore*  
*Note*



## TRANSISTOR BD178

*Codice prodotto* **BD178**  
*Categoria* Elettronica  
Transistor  
*Produttore*  
*Note*



## TRANSISTOR BD179

*Codice prodotto* **BD179**  
*Categoria* Elettronica  
Transistor  
*Produttore*  
*Note*



## TRANSISTOR BD180

*Codice prodotto* **BD180**  
*Categoria* Elettronica  
Transistor  
*Produttore*  
*Note*



## TRANSISTOR BD188

*Codice prodotto* **BD188**  
*Categoria* Elettronica  
Transistor  
*Produttore*  
*Note*



## TRANSISTOR BD203

*Codice prodotto* **BD203**  
*Categoria* Elettronica  
Transistor  
*Produttore*  
*Note*



## TRANSISTOR BD204

*Codice prodotto* **BD204**  
*Categoria* Elettronica  
Transistor  
*Produttore*  
*Note*





## TRANSISTOR BD231

*Codice prodotto* **BD231**  
*Categoria* Elettronica  
Transistor  
*Produttore*  
*Note*



## TRANSISTOR BD233

*Codice prodotto* **BD233**  
*Categoria* Elettronica  
Transistor  
*Produttore*  
*Note*



## TRANSISTOR BD235

*Codice prodotto* **BD235**  
*Categoria* Elettronica  
Transistor  
*Produttore*  
*Note*



## TRANSISTOR BD236

*Codice prodotto* **BD236**  
*Categoria* Elettronica  
Transistor  
*Produttore*  
*Note*



## TRANSISTOR BD237

*Codice prodotto* **BD237**  
*Categoria* Elettronica  
Transistor  
*Produttore*  
*Note*



## TRANSISTOR BD240C

*Codice prodotto* **BC240C**  
*Categoria* Elettronica  
Transistor  
*Produttore*  
*Note*



## TRANSISTOR BD242C

*Codice prodotto* **BD242C**  
*Categoria* Elettronica  
Transistor  
*Produttore*  
*Note*



## TRANSISTOR BD244C

*Codice prodotto* **BD244C**  
*Categoria* Elettronica  
Transistor  
*Produttore*  
*Note*



## TRANSISTOR BD375

*Codice prodotto* **BD375**  
*Categoria* Elettronica  
Transistor  
*Produttore*  
*Note*



## TRANSISTOR BD377

*Codice prodotto* **BD377**  
*Categoria* Elettronica  
Transistor  
*Produttore*  
*Note*



## TRANSISTOR BD379

*Codice prodotto* **BD379**  
*Categoria* Elettronica  
Transistor  
*Produttore*  
*Note*



## TRANSISTOR BD380

*Codice prodotto* **BD380**  
*Categoria* Elettronica  
Transistor  
*Produttore*  
*Note*



## TRANSISTOR BD433

*Codice prodotto* **BD433**  
*Categoria* Elettronica  
Transistor  
*Produttore*  
*Note*



## TRANSISTOR BD435

*Codice prodotto* **BD435**  
*Categoria* Elettronica  
Transistor  
*Produttore*  
*Note*



## TRANSISTOR BD436= BD442=BD434 si-p 80v 4a 36w 3mhz

*Codice prodotto* **BD442**  
*Categoria* Elettronica  
Transistor  
*Produttore*  
*Note*



## TRANSISTOR BD437 =BD 433,BD187, 2N5191 : 45V

*Codice prodotto* **BD437**  
*Categoria* Elettronica  
Transistor  
*Produttore*  
*Note*



## TRANSISTOR BD438

*Codice prodotto* **BD438**  
*Categoria* Elettronica  
Transistor  
*Produttore*  
*Note*



## TRANSISTOR BD439

*Codice prodotto* **BD439**  
*Categoria* Elettronica  
Transistor  
*Produttore*  
*Note*



## TRANSISTOR BD440

*Codice prodotto* **BD440**  
*Categoria* Elettronica  
Transistor  
*Produttore*  
*Note*



## TRANSISTOR BD504A

*Codice prodotto* **BD504A**  
*Categoria* Elettronica  
Transistor  
*Produttore*  
*Note*



## TRANSISTOR BD534

*Codice prodotto* **BD534**  
*Categoria* Elettronica  
Transistor  
*Produttore*  
*Note*



## TRANSISTOR BD536

*Codice prodotto* **BD536**  
*Categoria* Elettronica  
Transistor  
*Produttore*  
*Note*



## TRANSISTOR BD537

*Codice prodotto* **BD537**  
*Categoria* Elettronica  
Transistor  
*Produttore*  
*Note*



## TRANSISTOR BD538

*Codice prodotto* **BD538**  
*Categoria* Elettronica  
Transistor  
*Produttore*  
*Note*



## TRANSISTOR BD540A

*Codice prodotto* **BD540A**  
*Categoria* Elettronica  
Transistor  
*Produttore*  
*Note*



## TRANSISTOR BD540B

*Codice prodotto* **BD540B**  
*Categoria* Elettronica  
Transistor  
*Produttore*  
*Note*



## TRANSISTOR BD544C

*Codice prodotto* **BD544C**  
*Categoria* Elettronica  
Transistor  
*Produttore*  
*Note*



## TRANSISTOR BD645

*Codice prodotto* **BD645**  
*Categoria* Elettronica  
Transistor  
*Produttore*  
*Note*





## TRANSISTOR BD647

*Codice prodotto* **BD647**  
*Categoria* Elettronica  
Transistor  
*Produttore*  
*Note*



## TRANSISTOR BD648

*Codice prodotto* **BD648**  
*Categoria* Elettronica  
Transistor  
*Produttore*  
*Note*



## TRANSISTOR BD649

*Codice prodotto* **BD649**  
*Categoria* Elettronica  
Transistor  
*Produttore*  
*Note*



## TRANSISTOR BD651

*Codice prodotto* **BD651**  
*Categoria* Elettronica  
Transistor  
*Produttore*  
*Note*



## TRANSISTOR BD652

*Codice prodotto* **BD652**  
*Categoria* Elettronica  
Transistor  
*Produttore*  
*Note*



## TRANSISTOR BD663B

*Codice prodotto* **BD663B**  
*Categoria* Elettronica  
Transistor  
*Produttore*  
*Note*



## TRANSISTOR BD675

*Codice prodotto* **BD675**  
*Categoria* Elettronica  
Transistor  
*Produttore*  
*Note*



## TRANSISTOR BD676

*Codice prodotto* **BD676A**  
*Categoria* Elettronica  
Transistor  
*Produttore*  
*Note*



## TRANSISTOR BD677A

*Codice prodotto* **BD677A**  
*Categoria* Elettronica  
Transistor  
*Produttore*  
*Note*



## TRANSISTOR BD678A

*Codice prodotto* **BD678A**  
*Categoria* Elettronica  
Transistor  
*Produttore*  
*Note*



## TRANSISTOR BD708

*Codice prodotto* **BD708**  
*Categoria* Elettronica  
Transistor  
*Produttore*  
*Note*



## TRANSISTOR BD710

*Codice prodotto* **BD710**  
*Categoria* Elettronica  
Transistor  
*Produttore*  
*Note*



## TRANSISTOR BDBD376

*Codice prodotto* **BD376**  
*Categoria* Elettronica  
Transistor  
*Produttore*  
*Note*



## TRANSISTOR BDBD533

*Codice prodotto* **BD533**  
*Categoria* Elettronica  
Transistor  
*Produttore*  
*Note*



## Transistor BF245C n-fet 30v 0.1a 0.3w 170mc

*Codice prodotto* **BF245**  
*Categoria* Elettronica  
Transistor  
*Produttore*  
*Note*



## TRANSISTOR BU105

*Codice prodotto* **BU105**  
*Categoria* Elettronica  
Transistor  
*Produttore*  
*Note*



## TRANSISTOR BU108A

*Codice prodotto* **BU108A**  
*Categoria* Elettronica  
Transistor  
*Produttore*  
*Note*



## TRANSISTOR BU109

*Codice prodotto* **BU109**  
*Categoria* Elettronica  
Transistor  
*Produttore*  
*Note*



## TRANSISTOR BU124

*Codice prodotto* **BU124**  
*Categoria* Elettronica  
Transistor  
*Produttore*  
*Note*



## TRANSISTOR BU125

*Codice prodotto* **BU125**  
*Categoria* Elettronica  
Transistor  
*Produttore*  
*Note*



## TRANSISTOR BU126

*Codice prodotto* **BU126**  
*Categoria* Elettronica  
Transistor  
*Produttore*  
*Note*



## TRANSISTOR BU137

*Codice prodotto* **BU137**  
*Categoria* Elettronica  
Transistor  
*Produttore*  
*Note*



## TRANSISTOR BU204

*Codice prodotto* **BU204**  
*Categoria* Elettronica  
Transistor  
*Produttore*  
*Note*



## TRANSISTOR BU205

*Codice prodotto* **BU205**  
*Categoria* Elettronica  
Transistor  
*Produttore*  
*Note*



## TRANSISTOR BU206

*Codice prodotto* **BU206**  
*Categoria* Elettronica  
Transistor  
*Produttore*  
*Note*



---

## Transistor BU2525A 1500v 12a 45w 0.2us = 2SD1431

*Codice prodotto* **BU2525A**  
*Categoria* Elettronica  
Transistor  
*Produttore*  
*Note*



---

## TRANSISTOR BU2527AF si-n 1500v 12a 45w 0.2us

*Codice prodotto* **BU2527AF**  
*Categoria* Elettronica  
Transistor  
*Produttore*  
*Note*



---

## TRANSISTOR BU326

*Codice prodotto* **BU326**  
*Categoria* Elettronica  
Transistor  
*Produttore*  
*Note*





## TRANSISTOR BU326S

*Codice prodotto* **BU326S**  
*Categoria* Elettronica  
Transistor  
*Produttore*  
*Note*



## TRANSISTOR BU406 si-n 400v 7a 65w 0.75us

*Codice prodotto* **BU406**  
*Categoria* Elettronica  
Transistor  
*Produttore*  
*Note* BU406  
si-n 400v 7a 65w 0.75us

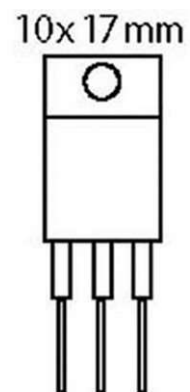

## TRANSISTOR BU406D

*Codice prodotto* **BU406D**  
*Categoria* Elettronica  
Transistor  
*Produttore*  
*Note*



## TRANSISTOR BU407

*Codice prodotto* **BU407**  
*Categoria* Elettronica  
Transistor  
*Produttore*  
*Note*



## TRANSISTOR BU407D

*Codice prodotto* **BU407D**  
*Categoria* Elettronica  
Transistor  
*Produttore*  
*Note*



## TRANSISTOR BU408

*Codice prodotto* **BU408**  
*Categoria* Elettronica  
Transistor  
*Produttore*  
*Note*



## TRANSISTOR BU408D

*Codice prodotto* **BU408D**  
*Categoria* Elettronica  
Transistor  
*Produttore*  
*Note*



## TRANSISTOR BU409

*Codice prodotto* **BU409**  
*Categoria* Elettronica  
Transistor  
*Produttore*  
*Note*



## TRANSISTOR BU409D

*Codice prodotto* **BU409D**  
*Categoria* Elettronica  
Transistor  
*Produttore*  
*Note*



## TRANSISTOR BU426

*Codice prodotto* **BU426**  
*Categoria* Elettronica  
Transistor  
*Produttore*  
*Note*



## TRANSISTOR BU500

*Codice prodotto* **BU500**  
*Categoria* Elettronica  
Transistor  
*Produttore*  
*Note*



## TRANSISTOR BU505

*Codice prodotto* **BU505**  
*Categoria* Elettronica  
Transistor  
*Produttore*  
*Note*



## TRANSISTOR BU508A NON ISOLATI

Codice prodotto **2000000019000**

Categoria Elettronica  
Transistor

Produttore

Note



## Transistor BU508D si-n+d 1500v 8a 125w 0.7u

Codice prodotto **BU508D**

Categoria Elettronica  
Transistor

Produttore

Note



## TRANSISTOR BU508DR

Codice prodotto **BU508DR**

Categoria Elettronica  
Transistor

Produttore

Note



## TRANSISTOR BU526

Codice prodotto **BU526**

Categoria Elettronica  
Transistor

Produttore

Note



## TRANSISTOR BU607

*Codice prodotto* **BU607**  
*Categoria* Elettronica  
Transistor  
*Produttore*  
*Note*



## TRANSISTOR BU608

*Codice prodotto* **BU608**  
*Categoria* Elettronica  
Transistor  
*Produttore*  
*Note*



## TRANSISTOR BU801 si-n+d 600v 3a 40w

*Codice prodotto* **BU801**  
*Categoria* Elettronica  
Transistor  
*Produttore*  
*Note*



## TRANSISTOR BU908 = BU2525A 1500/700V, 8A, 125W

*Codice prodotto* **BU908**  
*Categoria* Elettronica  
Transistor  
*Produttore*  
*Note*



## Transistor BU911 =2SD1071 BU 910..912, 2SD798..99, BU 806, 2SD1245

Codice prodotto **BU911**  
Categoria Elettronica  
Transistor  
Produttore  
Note



## TRANSISTOR BUH517-ST 1700V 8A 60W

Codice prodotto **BUH517**  
Categoria Elettronica  
Transistor  
Produttore  
Note



## Transistor BUT56A SI-N 1000V 8A 100W

Codice prodotto **BUT56A**  
Categoria Elettronica  
Transistor  
Produttore  
Note



## Transistor BUZ90A=BUK455=P4NB80 BUZ80A =BUZ 51, 2SK513, 2SK792,

Codice prodotto **IRFBE30**  
Categoria Elettronica  
Transistor  
Produttore  
Note







## Transistor n-fet 600v 6a 40w 1.25e

Codice prodotto **2SK2545**  
Categoria Elettronica  
Transistor  
Produttore  
Note



## Transistor n-fet 800v 9a 150w 1e5

Codice prodotto **2SK956**  
Categoria Elettronica  
Transistor  
Produttore  
Note



## Transistor n-fet 900v 5a 45w 2.3e 60

Codice prodotto **2SK2717**  
Categoria Elettronica  
Transistor  
Produttore  
Note 2SK2717  
n-fet 900v 5a 45w 2.3e 60  
Modello / Tipo N-FET  
Case ISO220  
Vtaggio 900 V  
Corrente 5 A

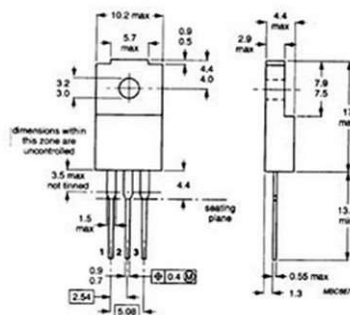

## Transistor NMOS =MTP3055-IRF640FP-IRFZ20-BUK556-60 \_ 60V, 50A,

Codice prodotto **IRFZ44**  
Categoria Elettronica  
Transistor  
Produttore  
Note

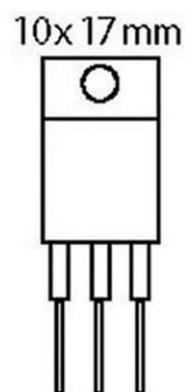



## Transistor NPN si-n+d 1500v 6a 50w

Codice prodotto **2SD2499**

Categoria Elettronica

Transistor

Produttore

Note Trans, NPN si-n+d 1500v 6a 50w\*\*\*\*\*  
Toshiba  
Tipo di prodotto Transistor  
Selezione SI-N+D  
Alloggiamento ISOJ04  
Vtaggio 1500 V  
Corrente 6 A  
Velocità max. 600 nsec.

16x21 mm

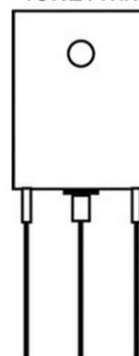

## TRANSISTOR POWER MOSFET IRFBC40 600V, 6,2A, 125W, <1,2ê(3,7A)

Codice prodotto **IRFBC40**

Categoria Elettronica

Transistor

Produttore

Note TRANSISTOR POWER MOSFET IRFBC40 600V, 6,2A, 125W,  
<1,2ê(3,7A) MOSFET a canale N, tipo ad arricchimento  
V-MOS, 600V, 6,2A, 125W, <1,2ê(3,7A)  
=BUK 657-600, BUZ 91

10x17 mm

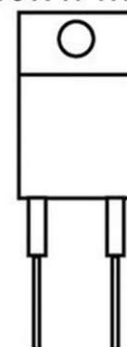

## Transistor S2000N=BU508AF =2SD1546 =BU2508AF si-n 1500v 8a 50w

Codice prodotto **S2000AF**

Categoria Elettronica

Transistor

Produttore

Note



## Transistor S2055AF TOSHIBA = BU 2508DF, S2055AF, 2SC3893A, 2SC4124

Codice prodotto **S2055AF**

Categoria Elettronica

Transistor

Produttore

Note Toshiba  
Modello / TipoSI-N+D  
CaselSOJ04  
Vtaggio1500 V  
Corrente8 A

16x21 mm

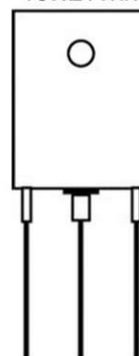

## Transistor si-n 1500v 15a 180w 2SC5331

Codice prodotto **2SC5331**

Categoria Elettronica

Transistor

Produttore

Note Transistor NPN al Silicio  
CTV/Display-HA, 1500/600V, 15A, 180W  
hi-res, 64kHz  
equivalenti:BU 2530AL, 2SC3996, 2SC4289A



## TRANSISTOR si-n+d 1500v 8a 45w 0.4us =BUH515D =2sd2539

Codice prodotto **BU2508DF**

Categoria Elettronica

Transistor

Produttore

Note BU2508DF-----  
TRANSISTOR si-n+d 1500v 8a 45w 0.4us =BUH515D =2sd2539  
Philips  
Modello / Tipo SI-N+D  
Case ISO218  
Voltaggio 1500 V  
Corrente 8 A

16x21 mm

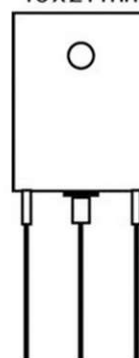

## Transistor si-p 60v 3a 25w 0.4us =2SA1440, 2SB1015, 2SB1094, 2SB1274,

Codice prodotto **2SB1015**

Categoria Elettronica

Transistor

Produttore

Note NF/S-L, 60V, 3A, 25W, 9MHz 2SA1440, 2SB1015, 2SB1094,  
2SB1274, ++



## Transistor SILICIO - BDX 53 C n-darl 100v 6a 60w b=500

Codice prodotto **BDX53C**

Categoria Elettronica

Transistor

Produttore

Note

10x17 mm



## TRANSISTOR TIP35C-MBR 100V 25A 125W

*Codice prodotto* **TIP35C**  
*Categoria* Elettronica  
Transistor  
*Produttore*  
*Note*



## Transistor. si-n 60v 3a 35w power

*Codice prodotto* **2SD1266**  
*Categoria* Elettronica  
Transistor  
*Produttore*  
*Note*



## Transistors, NPN si-n+d 1500v 8a 150w

*Codice prodotto* **BU208D**  
*Categoria* Elettronica  
Transistor  
*Produttore*  
*Note*



## Transistors, NPN BUH517D si-n+d 1700/700v 8a 60w

*Codice prodotto* **BUH517D**  
*Categoria* Elettronica  
Transistor  
*Produttore*  
*Note*



## Transistors, NPN si-n 1500v 12a 45w 0.2us

Codice prodotto **BU2525AF**

Categoria Elettronica

Transistor

Produttore

Note



## Transistors, NPN si-n+d 1500v 8a 35w 0.6us

Codice prodotto **BU1508DX**

Categoria Elettronica

Transistor

Produttore

Note



## TRANSISTORS.BC369

Codice prodotto **BC369**

Categoria Elettronica

Transistor

Produttore

Note



## TRANSISTOR\_ BC161=BC143

Codice prodotto **BC161**

Categoria Elettronica

Transistor

Produttore

Note



## TRANSISTOR\_BC304

*Codice prodotto* **BC304**  
*Categoria* Elettronica  
Transistor  
*Produttore*  
*Note*



## TRANSISTOR\_2SC1017

*Codice prodotto* **2SC1017**  
*Categoria* Elettronica  
Transistor  
*Produttore*  
*Note*



## TRANSISTOR\_2SC1028HA

*Codice prodotto* **2SC1028HA**  
*Categoria* Elettronica  
Transistor  
*Produttore*  
*Note*



## TRANSISTOR\_2SC1061

*Codice prodotto* **2SC1061**  
*Categoria* Elettronica  
Transistor  
*Produttore*  
*Note*





## TRANSISTOR\_2SC1096

*Codice prodotto* **2SC1096**  
*Categoria* Elettronica  
Transistor  
*Produttore*  
*Note*



## TRANSISTOR\_2SC1212C

*Codice prodotto* **2SC1212C**  
*Categoria* Elettronica  
Transistor  
*Produttore*  
*Note*



## TRANSISTOR\_2SC1970

*Codice prodotto* **2SC1970**  
*Categoria* Elettronica  
Transistor  
*Produttore*  
*Note*



## TRANSISTOR\_2SC1971

*Codice prodotto* **2SC1971**  
*Categoria* Elettronica  
Transistor  
*Produttore*  
*Note*



## TRANSISTOR\_BC108B =BC 168, BC 183, BC 238, BC 548, ++ BC178,BC262

Codice prodotto **BC108B**

Categoria Elettronica

Transistor

Produttore

Note Transistor NPN al Silicio  
TRANSISTOR\_BC108B =BC 168, BC 183, BC 238, BC 548, ++  
BC178,BC262



## TRANSISTOR\_BC109C=BC 107: 30V, ra BC 169, BC 184, BC 239, BC 549,

Codice prodotto **BC109C**

Categoria Elettronica

Transistor

Produttore

Note TRANSISTOR\_BC109C=BC 107: 30V, ra BC 169, BC 184, BC  
239, BC 549, ++ BC179,BC263 Transistor NPN al  
Silicio



## TRANSISTOR\_BC140

Codice prodotto **BC140**

Categoria Elettronica

Transistor

Produttore

Note



## TRANSISTOR\_BC144

Codice prodotto **BC144**

Categoria Elettronica

Transistor

Produttore

Note



## TRANSISTOR\_BC147

*Codice prodotto* **BC147**  
*Categoria* Elettronica  
Transistor  
*Produttore*  
*Note*



## TRANSISTOR\_BC148

*Codice prodotto* **BC148**  
*Categoria* Elettronica  
Transistor  
*Produttore*  
*Note*



## TRANSISTOR\_BC149B

*Codice prodotto* **BC149B**  
*Categoria* Elettronica  
Transistor  
*Produttore*  
*Note*



## TRANSISTOR\_BC160

*Codice prodotto* **BC160**  
*Categoria* Elettronica  
Transistor  
*Produttore*  
*Note*



## TRANSISTOR\_BC177B

*Codice prodotto* **BC177B**  
*Categoria* Elettronica  
Transistor  
*Produttore*  
*Note*



## TRANSISTOR\_BC182B

*Codice prodotto* **BC182B**  
*Categoria* Elettronica  
Transistor  
*Produttore*  
*Note*



## TRANSISTOR\_BC185

*Codice prodotto* **BC185**  
*Categoria* Elettronica  
Transistor  
*Produttore*  
*Note*



## TRANSISTOR\_BC190

*Codice prodotto* **BC190**  
*Categoria* Elettronica  
Transistor  
*Produttore*  
*Note*



## TRANSISTOR\_BC209B

*Codice prodotto* **BC209B**  
*Categoria* Elettronica  
Transistor  
*Produttore*  
*Note*



## TRANSISTOR\_BC212

*Codice prodotto* **BC212**  
*Categoria* Elettronica  
Transistor  
*Produttore*  
*Note*



## TRANSISTOR\_BC225

*Codice prodotto* **BC225**  
*Categoria* Elettronica  
Transistor  
*Produttore*  
*Note*



## TRANSISTOR\_BC232

*Codice prodotto* **BC232B**  
*Categoria* Elettronica  
Transistor  
*Produttore*  
*Note*



## TRANSISTOR\_BC258C

*Codice prodotto* **BC258C**  
*Categoria* Elettronica  
Transistor  
*Produttore*  
*Note*



## TRANSISTOR\_BC300

*Codice prodotto* **BC300**  
*Categoria* Elettronica  
Transistor  
*Produttore*  
*Note*



## TRANSISTOR\_BC340

*Codice prodotto* **BC340**  
*Categoria* Elettronica  
Transistor  
*Produttore*  
*Note*



## TRANSISTOR\_BC527

*Codice prodotto* **BC527**  
*Categoria* Elettronica  
Transistor  
*Produttore*  
*Note*



## TRANSISTOR\_BC549B

*Codice prodotto* **BC549B**  
*Categoria* Elettronica  
Transistor  
*Produttore*  
*Note*



## TRANSISTOR\_BC558B = BC557-B

*Codice prodotto* **BC558B**  
*Categoria* Elettronica  
Transistor  
*Produttore*  
*Note*



## TRANSISTOR\_BC612

*Codice prodotto* **BC612**  
*Categoria* Elettronica  
Transistor  
*Produttore*  
*Note*



## TRANSISTOR\_BD142

*Codice prodotto* **BD142**  
*Categoria* Elettronica  
Transistor  
*Produttore*  
*Note*





## TRANSISTOR\_BD245C 115V

*Codice prodotto* **BD245C**  
*Categoria* Elettronica  
Transistor  
*Produttore*  
*Note*



## TRANSISTOR\_BD371

*Codice prodotto* **BD371**  
*Categoria* Elettronica  
Transistor  
*Produttore*  
*Note*



## TRANSISTOR\_C1018

*Codice prodotto* **2SC1018**  
*Categoria* Elettronica  
Transistor  
*Produttore*  
*Note*



## TRANSISTOR\_C1971

*Codice prodotto* **C1971**  
*Categoria* Elettronica  
Transistor  
*Produttore*  
*Note*



## TRANSITOR SILICIO\_BF871 MBR SI-N 300V 0,1A 1,8W

*Codice prodotto* **BF871**  
*Categoria* Elettronica  
Transistor  
*Produttore*  
*Note*



## TRANSITOR \_SILICIO\_BFR90

*Codice prodotto* **BFR90**  
*Categoria* Elettronica  
Transistor  
*Produttore*  
*Note*



## TRANSITOR\_SILICIO TIP111

*Codice prodotto* **TIP111**  
*Categoria* Elettronica  
Transistor  
*Produttore*  
*Note*



## TRANSITOR\_SILICIO BF680

*Codice prodotto* **BF680**  
*Categoria* Elettronica  
Transistor  
*Produttore*  
*Note*



## TRANSITOR\_SILICIO TIP110

*Codice prodotto* **TIP110**  
*Categoria* Elettronica  
Transistor  
*Produttore*  
*Note*



## TRANSITOR\_SILICIO TIP112

*Codice prodotto* **TIP112**  
*Categoria* Elettronica  
Transistor  
*Produttore*  
*Note*



## TRANSITOR\_SILICIO TIP115

*Codice prodotto* **TIP115**  
*Categoria* Elettronica  
Transistor  
*Produttore*  
*Note*



## TRANSITOR\_SILICIO TIP117

*Codice prodotto* **TIP117**  
*Categoria* Elettronica  
Transistor  
*Produttore*  
*Note*



## TRANSITOR\_SILICIO TIP121

*Codice prodotto* **TIP121**  
*Categoria* Elettronica  
Transistor  
*Produttore*  
*Note*



## TRANSITOR\_SILICIO TIP125

*Codice prodotto* **TIP125**  
*Categoria* Elettronica  
Transistor  
*Produttore*  
*Note*



## TRANSITOR\_SILICIO TIP126

*Codice prodotto* **TIP126**  
*Categoria* Elettronica  
Transistor  
*Produttore*  
*Note*



## TRANSITOR\_SILICIO TIP127

*Codice prodotto* **TIP127**  
*Categoria* Elettronica  
Transistor  
*Produttore*  
*Note*



## TRANSITOR\_SILICIO TIP130

*Codice prodotto* **TIP130**  
*Categoria* Elettronica  
Transistor  
*Produttore*  
*Note*



## TRANSITOR\_SILICIO TIP131

*Codice prodotto* **TIP131**  
*Categoria* Elettronica  
Transistor  
*Produttore*  
*Note*



## TRANSITOR\_SILICIO TIP132

*Codice prodotto* **TIP132**  
*Categoria* Elettronica  
Transistor  
*Produttore*  
*Note*



## TRANSITOR\_SILICIO TIP136

*Codice prodotto* **TIP136**  
*Categoria* Elettronica  
Transistor  
*Produttore*  
*Note*



## TRANSITOR\_SILICIO TIP141

*Codice prodotto* **TIP141**  
*Categoria* Elettronica  
Transistor  
*Produttore*  
*Note*



## TRANSITOR\_SILICIO TIP142

*Codice prodotto* **TIP142**  
*Categoria* Elettronica  
Transistor  
*Produttore*  
*Note*



## TRANSITOR\_SILICIO TIP145

*Codice prodotto* **TIP145**  
*Categoria* Elettronica  
Transistor  
*Produttore*  
*Note*



## TRANSITOR\_SILICIO TIP147

*Codice prodotto* **TIP147**  
*Categoria* Elettronica  
Transistor  
*Produttore*  
*Note*



## TRANSITOR\_SILICIO TIP2955

*Codice prodotto* **TIP2955**  
*Categoria* Elettronica  
Transistor  
*Produttore*  
*Note*



## TRANSITOR\_SILICIO TIP29C

*Codice prodotto* **TIP29C**  
*Categoria* Elettronica  
Transistor  
*Produttore*  
*Note*



## TRANSITOR\_SILICIO TIP30

*Codice prodotto* **TIP30**  
*Categoria* Elettronica  
Transistor  
*Produttore*  
*Note*



## TRANSITOR\_SILICIO TIP32C

*Codice prodotto* **TIP32C**  
*Categoria* Elettronica  
Transistor  
*Produttore*  
*Note*





## TRANSISTOR\_SILICIO TIP41A

**Codice prodotto** TIP41A  
**Categoria** Elettronica  
Transistor  
**Produttore**  
**Note**



## TRANSISTOR\_SILICIO TIP41C

**Codice prodotto** TIP41C  
**Categoria** Elettronica  
Transistor  
**Produttore**  
**Note**



## TRANSISTOR\_SILICIO TIP42C

**Codice prodotto** TIP42C  
**Categoria** Elettronica  
Transistor  
**Produttore**  
**Note**



## TRANSISTOR\_SILICIO TIP47

**Codice prodotto** TIP47  
**Categoria** Elettronica  
Transistor  
**Produttore**  
**Note**



## TRANSITOR\_SILICIO TIP48

*Codice prodotto* **TIP48**  
*Categoria* Elettronica  
Transistor  
*Produttore*  
*Note*



## TRANSITOR\_SILICIO TIP49

*Codice prodotto* **TIP49**  
*Categoria* Elettronica  
Transistor  
*Produttore*  
*Note*



## TRANSITOR\_SILICIO TIP50

*Codice prodotto* **TIP50**  
*Categoria* Elettronica  
Transistor  
*Produttore*  
*Note*



## TRANSITOR\_SILICIO \_AN127

*Codice prodotto* **AN127**  
*Categoria* Elettronica  
Transistor  
*Produttore*  
*Note*



## TRANSITOR\_SILICIO\_BF

*Codice prodotto* **BF222**  
*Categoria* Elettronica  
Transistor  
*Produttore*  
*Note*



## TRANSITOR\_SILICIO\_BF184

*Codice prodotto* **BF184**  
*Categoria* Elettronica  
Transistor  
*Produttore*  
*Note*



## TRANSITOR\_SILICIO\_BF198

*Codice prodotto* **BF198**  
*Categoria* Elettronica  
Transistor  
*Produttore*  
*Note*



## TRANSITOR\_SILICIO\_BF199

*Codice prodotto* **BF199**  
*Categoria* Elettronica  
Transistor  
*Produttore*  
*Note*



## TRANSITOR\_SILICIO\_BF241

*Codice prodotto* **BF241**  
*Categoria* Elettronica  
Transistor  
*Produttore*  
*Note*



## TRANSITOR\_SILICIO\_BF245A n-fet 30v 25ma 0.3w

*Codice prodotto* **BF245A**  
*Categoria* Elettronica  
Transistor  
*Produttore*  
*Note*



## TRANSITOR\_SILICIO\_BF251

*Codice prodotto* **BF251**  
*Categoria* Elettronica  
Transistor  
*Produttore*  
*Note*



## TRANSITOR\_SILICIO\_BF255

*Codice prodotto* **BF255**  
*Categoria* Elettronica  
Transistor  
*Produttore*  
*Note*



## TRANSITOR\_SILICIO\_BF257

*Codice prodotto* **BF257**  
*Categoria* Elettronica  
Transistor  
*Produttore*  
*Note*



## TRANSITOR\_SILICIO\_BF258

*Codice prodotto* **BF258**  
*Categoria* Elettronica  
Transistor  
*Produttore*  
*Note*



## TRANSITOR\_SILICIO\_BF270

*Codice prodotto* **BF270**  
*Categoria* Elettronica  
Transistor  
*Produttore*  
*Note*



## TRANSITOR\_SILICIO\_BF287

*Codice prodotto* **BF287**  
*Categoria* Elettronica  
Transistor  
*Produttore*  
*Note*



## TRANSITOR\_SILICIO\_BF288

*Codice prodotto* **BF288**  
*Categoria* Elettronica  
Transistor  
*Produttore*  
*Note*



## TRANSITOR\_SILICIO\_BF292

*Codice prodotto* **BF292**  
*Categoria* Elettronica  
Transistor  
*Produttore*  
*Note*



## TRANSITOR\_SILICIO\_BF293

*Codice prodotto* **BF293**  
*Categoria* Elettronica  
Transistor  
*Produttore*  
*Note*



## TRANSITOR\_SILICIO\_BF314

*Codice prodotto* **BF314**  
*Categoria* Elettronica  
Transistor  
*Produttore*  
*Note*



## TRANSITOR\_SILICIO\_BF316

*Codice prodotto* **BF316**  
*Categoria* Elettronica  
Transistor  
*Produttore*  
*Note*



## TRANSITOR\_SILICIO\_BF332

*Codice prodotto* **BF332**  
*Categoria* Elettronica  
Transistor  
*Produttore*  
*Note*



## TRANSITOR\_SILICIO\_BF355

*Codice prodotto* **BF355**  
*Categoria* Elettronica  
Transistor  
*Produttore*  
*Note*



## TRANSITOR\_SILICIO\_BF357

*Codice prodotto* **BF357**  
*Categoria* Elettronica  
Transistor  
*Produttore*  
*Note*





## TRANSITOR\_SILICIO\_BF363

*Codice prodotto* **BF363**  
*Categoria* Elettronica  
Transistor  
*Produttore*  
*Note*



## TRANSITOR\_SILICIO\_BF372

*Codice prodotto* **BF372**  
*Categoria* Elettronica  
Transistor  
*Produttore*  
*Note*



## TRANSITOR\_SILICIO\_BF440

*Codice prodotto* **BF440**  
*Categoria* Elettronica  
Transistor  
*Produttore*  
*Note*



## TRANSITOR\_SILICIO\_BF441

*Codice prodotto* **BF441**  
*Categoria* Elettronica  
Transistor  
*Produttore*  
*Note*



## TRANSITOR\_SILICIO\_BF459

*Codice prodotto* **BF459**  
*Categoria* Elettronica  
Transistor  
*Produttore*  
*Note*



## TRANSITOR\_SILICIO\_BF469

*Codice prodotto* **BF469**  
*Categoria* Elettronica  
Transistor  
*Produttore*  
*Note*



## TRANSITOR\_SILICIO\_BF470

*Codice prodotto* **BF470**  
*Categoria* Elettronica  
Transistor  
*Produttore*  
*Note*



## TRANSITOR\_SILICIO\_BF471

*Codice prodotto* **BF471**  
*Categoria* Elettronica  
Transistor  
*Produttore*  
*Note*



## TRANSITOR\_SILICIO\_BF472

*Codice prodotto* **BF472**  
*Categoria* Elettronica  
Transistor  
*Produttore*  
*Note*



## TRANSITOR\_SILICIO\_BF494

*Codice prodotto* **BF494**  
*Categoria* Elettronica  
Transistor  
*Produttore*  
*Note*



## TRANSITOR\_SILICIO\_BF495

*Codice prodotto* **BF495**  
*Categoria* Elettronica  
Transistor  
*Produttore*  
*Note*



## TRANSITOR\_SILICIO\_BF506

*Codice prodotto* **BF506**  
*Categoria* Elettronica  
Transistor  
*Produttore*  
*Note*



## TRANSITOR\_SILICIO\_BF509

*Codice prodotto* **BF509**  
*Categoria* Elettronica  
Transistor  
*Produttore*  
*Note*



## TRANSITOR\_SILICIO\_BF639

*Codice prodotto* **BF639**  
*Categoria* Elettronica  
Transistor  
*Produttore*  
*Note*



## TRANSITOR\_SILICIO\_BF657

*Codice prodotto* **BF657**  
*Categoria* Elettronica  
Transistor  
*Produttore*  
*Note*



## TRANSITOR\_SILICIO\_BF869A

*Codice prodotto* **BF869A**  
*Categoria* Elettronica  
Transistor  
*Produttore*  
*Note*



## TRANSITOR\_SILICIO\_BF872

*Codice prodotto* **BF872**  
*Categoria* Elettronica  
Transistor  
*Produttore*  
*Note*



## TRANSITOR\_SILICIO\_BF959

*Codice prodotto* **BF959**  
*Categoria* Elettronica  
Transistor  
*Produttore*  
*Note*



## TRANSITOR\_SILICIO\_BF966

*Codice prodotto* **BF966**  
*Categoria* Elettronica  
Transistor  
*Produttore*  
*Note*



## TRANSITOR\_SILICIO\_BF970

*Codice prodotto* **BF970**  
*Categoria* Elettronica  
Transistor  
*Produttore*  
*Note*



## TRANSITOR\_SILICIO\_BF979

*Codice prodotto* **BF979**  
*Categoria* Elettronica  
Transistor  
*Produttore*  
*Note*



## TRANSITOR\_SILICIO\_BF981

*Codice prodotto* **BF981**  
*Categoria* Elettronica  
Transistor  
*Produttore*  
*Note*



## TRANSITOR\_SILICIO\_BF982

*Codice prodotto* **BF982**  
*Categoria* Elettronica  
Transistor  
*Produttore*  
*Note*



## TRANS\_SILICIO NF/S-L, 100V, 15A, 90W, >3MHz =BD 249C, BD 745C

*Codice prodotto* **TIP3055**  
*Categoria* Elettronica  
Transistor  
*Produttore*  
*Note*

## TRIAC 600V 4A 35/70mA Case: TO220

*Codice prodotto* **BT136**  
*Categoria* Elettronica  
Transistor  
*Produttore*  
*Note*

---

## OPTO-TRIAC MOC3020

*Codice prodotto* **MOC3020**  
*Categoria* Elettronica  
Thyristori / Triac  
*Produttore*  
*Note*

---

## THYRISTOR BT151 800R PHI. 800V 12A 15MA 2us

*Codice prodotto* **BT151**  
*Categoria* Elettronica  
Thyristori / Triac  
*Produttore*  
*Note* THYRISTOR BT151 800R PHI. 800V 12A 15MA 2us

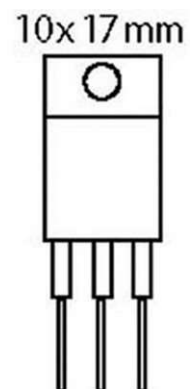

---

## TYRISTORE BR303

*Codice prodotto* **BR303**  
*Categoria* Elettronica  
Thyristori / Triac  
*Produttore*  
*Note*





## TYRISTORE BR303

*Codice prodotto* **MN3207**  
*Categoria* Elettronica  
Thyristori / Triac  
*Produttore*  
*Note*



## TYRISTORE TIC246M=BTB16

*Codice prodotto* **TIC246M**  
*Categoria* Elettronica  
Thyristori / Triac  
*Produttore*  
*Note*



## TYRISTORE\_TIC106D=TIC 106A: 400V

*Codice prodotto* **TIC106D**  
*Categoria* Elettronica  
Thyristori / Triac  
*Produttore*  
*Note*



## TYRISTORE\_TIC116M

*Codice prodotto* **TIC116M**  
*Categoria* Elettronica  
Thyristori / Triac  
*Produttore*  
*Note*



## TYRISTORE\_TIC201D

*Codice prodotto* **TIC201D**  
*Categoria* Elettronica  
Thyristori / Triac  
*Produttore*  
*Note*



## TYRISTORE\_TIC206M

*Codice prodotto* **TIC206M**  
*Categoria* Elettronica  
Thyristori / Triac  
*Produttore*  
*Note*



## TYRISTORE\_TIC21D

*Codice prodotto* **TIC216D**  
*Categoria* Elettronica  
Thyristori / Triac  
*Produttore*  
*Note*



## TYRISTORE\_TIC226D

*Codice prodotto* **TIC226D**  
*Categoria* Elettronica  
Thyristori / Triac  
*Produttore*  
*Note*



## TYRISTORE\_TIC226M

*Codice prodotto* **TIC226M**  
*Categoria* Elettronica  
Thyristori / Triac  
*Produttore*  
*Note*



## TYRISTORE\_TIC236D

*Codice prodotto* **TIC236D**  
*Categoria* Elettronica  
Thyristori / Triac  
*Produttore*  
*Note*



## TYRISTORE\_TIC236M

*Codice prodotto* **TIC236M**  
*Categoria* Elettronica  
Thyristori / Triac  
*Produttore*  
*Note*



## TYRISTORE\_TIC246D

*Codice prodotto* **TIC246D**  
*Categoria* Elettronica  
Thyristori / Triac  
*Produttore*  
*Note*



## COPPIA PUNTALI PER TESTER

**Codice prodotto** A1788  
**Categoria** Elettronica  
Strumentazione  
**Produttore**  
**Note**



## CUSTODIA PER STRUMENTI DI MISURA

**Codice prodotto** A1483  
**Categoria** Elettronica  
Strumentazione  
**Produttore**  
**Note** Dimensioni: 280 x 195 x 65 mm  
Custodia rigida in materiale plastico  
ideale per proteggere i vostri strumenti di misura.  
L'interno della valigetta è composta da spugnetta per attenuare colpi.



## LASER PER MISURAZIONI DI LIVELLO

**Codice prodotto** A5788  
**Categoria** Elettronica  
Strumentazione  
**Produttore**  
**Note** LASER PER MISURAZIONI DI LIVELLO

- Dim.: 13 x 4 cm
- Cover arancio-grigio ABS con 2 bolle
- Proietta: linee rette
- Raggiunge distanze fino a 16m
- Precisione: ca. 3mm/5m
- Uscita Laser: <1mw, Class II



## Misuratore di Potenza del Segnale Satellitare (satfinder)

**Codice prodotto** A6341  
**Categoria** Elettronica  
Strumentazione

**Produttore**  
**Note** Descrizione del prodotto  
Collega il puntatore satellite a un convertitore LNB e al ricevitore satellitare e allinea la parabola satellitare in modo facile e veloce. Questo contatore compatto ha un display facile da leggere, grazie alla retroilluminazione. Inoltre produce un segnale acustico quando viene rilevato un satellite.

Funzioni



## MULTIMETRO DIGITALE 3,5 DGTS

**Codice prodotto** A6634  
**Categoria** Elettronica  
Strumentazione  
**Produttore**  
**Note** MULTIMETRO DIGITALE ( TESTER )

3-1/2 digts LCD  
Letture max: 1999  
Indicazione automatica della polarità  
Fuori gamma: sul display appare "1"



## MULTIMETRO DIGITALE DT9205A

**Codice prodotto** 00123  
**Categoria** Elettronica  
Strumentazione  
**Produttore**  
**Note**



## Pinza amperometrica

**Codice prodotto** A6590  
**Categoria** Elettronica  
Strumentazione  
**Produttore**  
**Note** Lafayette DT-266  
Pinza amperometrica (MULTIMETRO ) (TESTER )

Questo strumento è completamente portatile, a display LCD, 3 1/2 digit, con funzione di test d'isolamento. E' alimentato da una batteria standard 9V che permette un'autonomia di 150 ore con zinco



## TESTER DI CAVI LAN MULTIFUNZIONE

**Codice prodotto** A1954  
**Categoria** Elettronica  
Strumentazione  
**Produttore**  
**Note**



## Voltmetro analogico da pannello 300VAC con quadrante bianco

**Codice prodotto** 00327  
**Categoria** Elettronica  
Strumentazione  
**Produttore**  
**Note**

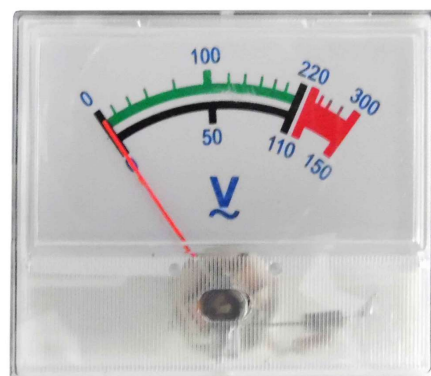

## Voltmetro quadrato digitale da pannello - verde

**Codice prodotto** 00547  
**Categoria** Elettronica  
Strumentazione  
**Produttore**  
**Note**



## Flussante Gel AMTECH RMA-223 10cc

**Codice prodotto** 00333  
**Categoria** Elettronica  
Saldatura  
**Produttore**  
**Note**



## GAS RICARICA X SALDATORI WELDER

**Codice prodotto** A455  
**Categoria** Elettronica  
Saldatura  
**Produttore**  
**Note** Ricarica Gas per saldatori"  
Adattatori inclusi!  
  
200ml  
Attenzione, recipiente in pressione





## PASTA FLUX SOLUB.ACQUA 50 GR.ROHS

**Codice prodotto** A6620  
**Categoria** Elettronica  
Saldatura  
**Produttore**  
**Note** PASTA FLUX SOLUB.ACQUA 50 GR.ROHS



## Pasta saldante ZJ-18 50g

**Codice prodotto** A6595  
**Categoria** Elettronica  
Saldatura  
**Produttore**  
**Note**



## Piattaforma per riparazioni con supporto per pistola ad aria calda - F-202

**Codice prodotto** 00150  
**Categoria** Elettronica  
Saldatura  
**Produttore**  
**Note**



## POMPETTA ASPIRASTAGNO IN ALLUMINIO

**Codice prodotto** A5950  
**Categoria** Elettronica  
Saldatura  
**Produttore**  
**Note**

- Length: 198 mm
- External diameter: 20 mm





## PULISCI PUNTA X SALDATORI 50GR.ROHS

**Codice prodotto** A6619  
**Categoria** Elettronica  
Saldatura  
**Produttore**  
**Note** PULISCI PUNTA X SALDATORI 50GR.ROHS



## Punta 30w del saldatore di ø 1.5 mm

**Codice prodotto** A5490  
**Categoria** Elettronica  
Saldatura  
**Produttore**  
**Note** Informazioni sul prodotto "Punta del saldatore di ø 1.5 mm"  
per saldatore di 30 W

punta di ricambio per i seguenti saldatori: 51213 SET DI  
SALDATURA GS/CE Fixpoint / 51191 SALDATORE GS/CE Fixpoint  
30 WRING IRON GS/CE fixpoint 30W  
diametro cilindro: 4,8 m



## Punta 60w del saldatore ø 1,5 mm

**Codice prodotto** A5489  
**Categoria** Elettronica  
Saldatura  
**Produttore**  
**Note** Informazioni sul prodotto "Punta del saldatore ø 1,5 mm"  
per saldatore di 60 W

punta di ricambio per il seguente saldatore: 51206 saldatore  
GS/CE fixpoint 60 W  
diametro cilindro: 5,8 mm  
lunghezza punta: 12 mm  
Diametro:5.7



## Punta di ricambio per ATTEN 936B e ATTEN 8586 AT-20-SI

**Codice prodotto** 00273  
**Categoria** Elettronica  
Saldatura  
**Produttore**  
**Note**

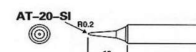

## Punta di ricambio per poppetta aspira stagno CODICE A5950

**Codice prodotto** A6409  
**Categoria** Elettronica  
Saldatura  
**Produttore**  
**Note** Punta di ricambio per CODICE A5950\*\*\*\*\*



## PUNTA PER SALDATORE HQ

**Codice prodotto** A6362  
**Categoria** Elettronica  
Saldatura  
**Produttore**  
**Note** Punta per saldatore codice a5996  
HQ  
Selezione Saldatura  
Forma Ad ago  
Dimensione 0,8 mm  
Punte Senza Piombo No



## PUNTA PER SALDATORI BJ

**Codice prodotto** 060950  
**Categoria** Elettronica  
Saldatura  
**Produttore**  
**Note**

## Punta ric.Saldatore Ø 5.3MM - Ø 0.5MM

**Codice prodotto** 404029  
**Categoria** Elettronica  
Saldatura  
**Produttore**  
**Note** Punta ric.Saldatore Ø 5.3MM - Ø 0.5MM



## Punta ric.Saldatore Ø 0.3MM.

**Codice prodotto** 404030  
**Categoria** Elettronica  
Saldatura  
**Produttore**  
**Note**

## Punte ø1.5mm di ricambio x stazione saldante

**Codice prodotto** A7020  
**Categoria** Elettronica  
Saldatura  
**Produttore**  
**Note** Informazioni sul prodotto "Punte di ricambio ø 1.5 mm"  
per stazione di saldatura AP 2  
Protezione antipolvere - per stazione di  
saldatura AP 2  
diametro collo (esterno): 6,6 mm  
diametro cilindro: 4,8 mm  
lunghezza punta: 22 mm  
Unità di consumo:1 pezzo in sa



## Saldatore 30W 240Vac

**Codice prodotto** A6635  
**Categoria** Elettronica  
Saldatura  
**Produttore**  
**Note** Informazioni sul prodotto "Saldatore 30 W"  
adatto alle operazioni di saldatura professionali  
  
utilizzabile per le operazioni di saldatura di bassa o media portata  
adatto alla saldatura senza piombo  
include il supporto per saldatore  
colore:nero-giallo  
Con



## Saldatore 60 W 240Vac

**Codice prodotto** A5038  
**Categoria** Elettronica  
Saldatura  
**Produttore**  
**Note** Informazioni sul prodotto "Saldatore 60 W"  
adatto alle operazioni di saldatura professionali  
  
utilizzabile per le operazioni di saldatura di bassa o media portata  
adatto alla saldatura senza piombo  
include il supporto per saldatore  
colore:nero-giallo  
Con



## Saldatore a pistola Potenza: 25W ~ 130W (MAX) Tensione: 220 - 240 Vac

Codice prodotto **A6593**

Categoria Elettronica  
Saldatura

Produttore

Note Lafayette GUN  
SALDATORE A PISTOLA

Saldatore a pistola ideale per il fai da te, la scuola, l'elettronica dell'auto, la manutenzione ed i lavori da laboratorio.

Potenza: 25W ~ 130W (MAX)  
Tensione: 220 - 240 Vac



## SALDATORE BJ PISTOLA 30W A 70W

Codice prodotto **8014547003037**

Categoria Elettronica  
Saldatura

Produttore

Note

## Saldatore da 40 Watt alimentato a 12V

Codice prodotto **A6630**

Categoria Elettronica  
Saldatura

Produttore

Note SALDATORE 40W

Con spina per attacco all'accendisigari dell'auto (12Vcc).  
Le punte sono trattate con nickel:



## Saldatore gas con accensione piezoelettrica

Codice prodotto **A6037**

Categoria Elettronica  
Saldatura

Produttore

Note Saldatore a gas con accensione piezoelettrica"  
consente di saldare indipendentemente dalla fonte di alimentazione

con accensione piezoelettrica integrata  
funzionamento a gas butano; contenuto: gas 6 ml (senza riempimento di gas)  
tempo di funzionamento: 2



## Set 5 punte saldatura diametro 0.6cm

Codice prodotto **00274**  
Categoria Elettronica  
Saldatura  
Produttore  
Note



## Stagno in rocchetto 60/40 0.8mm 100gr

Codice prodotto **A6070**  
Categoria Elettronica  
Saldatura  
Produttore  
Note



## Stagno in rocchetto 60/40 1.0mm 100gr

Codice prodotto **A5810**  
Categoria Elettronica  
Saldatura  
Produttore  
Note

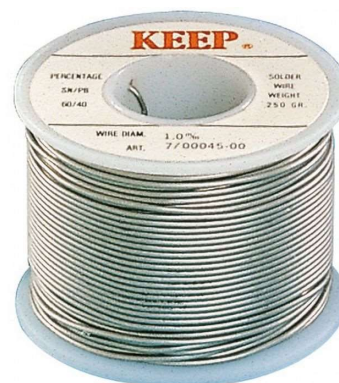

## Stazione di saldatura 60 Watt - LK353

Codice prodotto **00125**  
Categoria Elettronica  
Saldatura  
Produttore  
Note



## Trecce 2.54 mm x 1.5 m Dissaldanti

**Codice prodotto** A3039

**Categoria** Elettronica  
Saldatura

**Produttore**

**Note** Descrizione del prodotto

Il CHEM-WIK è un avanzato stoppino per dissaldatura ultrasottile, che risponde anche più rapidamente di tutti gli altri stoppini assorbistagno. La sua costruzione a intreccio di fili più sottili in puro rame permette una miglio

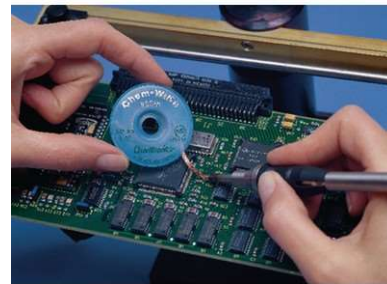

## Trecciola dissaldante rame Lunghezza 3 m Larghezza 0,8 mm

**Codice prodotto** A1619

**Categoria** Elettronica  
Saldatura

**Produttore**

**Note** Informazioni sul prodotto "Filo di dissaldatura 1,0 mm"  
per rimuovere la lega per saldatura dai giunti saldati  
1,5 m su bobina

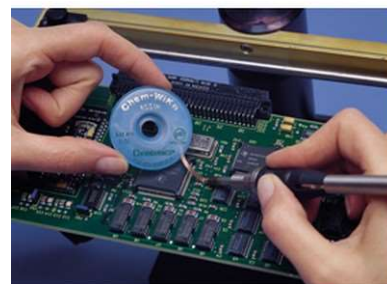

## Tubetto stagno per elettronica - 0.8mm

**Codice prodotto** 304046

**Categoria** Elettronica  
Saldatura

**Produttore**

**Note**



## RULLO PREM.PHILIPS VIDEO TURBO DR 528.70774

**Codice prodotto** RP036

**Categoria** Elettronica  
Rullo preminastro

**Produttore**

**Note**

## RULLO PREMINASTRO NEC VIDEO

*Codice prodotto* **RP010**  
*Categoria* Elettronica  
Rullo preminastro  
*Produttore*  
*Note*

---

## RULLO PREMINASTRO VIDEO PHILIPS ORI

*Codice prodotto* **RP035**  
*Categoria* Elettronica  
Rullo preminastro  
*Produttore*  
*Note*

---

## RESISTENZA 1 OHM 1/2W ANTIFIAMMA / 0.75w

*Codice prodotto* **R1BA**  
*Categoria* Elettronica  
Resistenze Antifiamma  
*Produttore*  
*Note*



---

## RESISTENZA 0.27R 0,75W ANTIFIAMMA

*Codice prodotto* **RO,27BA**  
*Categoria* Elettronica  
Resistenze Antifiamma  
*Produttore*  
*Note*





## RESISTENZA 0.47R 1.2W ANTIFIAMMA

*Codice prodotto* **R0,47A**  
*Categoria* Elettronica  
Resistenze Antifiamma  
*Produttore*  
*Note*



## RESISTENZA 0.82R 1/2W ANTIFIAMMA

*Codice prodotto* **RO,82BA**  
*Categoria* Elettronica  
Resistenze Antifiamma  
*Produttore*  
*Note*



## RESISTENZA 10 OHM 1/2W ANTIFIAMMA

*Codice prodotto* **R10BA**  
*Categoria* Elettronica  
Resistenze Antifiamma  
*Produttore*  
*Note*



## Fotoresistore 300 V

*Codice prodotto* **A6676**  
*Categoria* Elettronica  
Resistenze  
*Produttore*  
*Note* Descrizione del prodotto  
R10: 8.0 kW  
R01: 100 kW  
R05: 300 kW  
Vmax: 300 V  
Pmax: 250 mW  
Ton: 50 msec  
Toff : 35 msec

## RES.CARB. FILM 1/2W 5% DA 68R

Codice prodotto **2000000188782**

Categoria Elettronica  
Resistenze

Produttore

Note



## RES.CARB.FILM 1/4W 5% 5.6R

Codice prodotto **2000000187716**

Categoria Elettronica  
Resistenze

Produttore

Note



## RESISTENZA 0 OHM/0R

Codice prodotto **2003027026006**

Categoria Elettronica  
Resistenze

Produttore

Note



## RESISTENZA 2w resistor 0,33 ohm

Codice prodotto **404079**

Categoria Elettronica  
Resistenze

Produttore

Note



## RESISTENZA AXIAL 17W 100 OHM

*Codice prodotto* **AX17W100R**

*Categoria* Elettronica  
Resistenze

*Produttore*

*Note*



---

## RESISTENZA AXIAL 17W 120 OHM

*Codice prodotto* **AX17W120R**

*Categoria* Elettronica  
Resistenze

*Produttore*

*Note*



---

## RESISTENZA AXIAL 17W 1K2 OHM

*Codice prodotto* **AX17W1K2**

*Categoria* Elettronica  
Resistenze

*Produttore*

*Note*



---

## RESISTENZA AXIAL 17W 1KOHM

*Codice prodotto* **AX17W1K**

*Categoria* Elettronica  
Resistenze

*Produttore*

*Note*



## RESISTENZA AXIAL 9W 220 OHM

Codice prodotto **AX9W220R**

Categoria Elettronica  
Resistenze

Produttore

Note



---

## RESISTENZA AXIAL 9W 33KOHM

Codice prodotto **AX9W33K**

Categoria Elettronica  
Resistenze

Produttore

Note



---

## RESISTENZA axial resistor 5w 0,33 OHM

Codice prodotto **404078**

Categoria Elettronica  
Resistenze

Produttore

Note



---

## Resistenza carbone film 1W 5% 680R

Codice prodotto **2000000189871**

Categoria Elettronica  
Resistenze

Produttore

Note



FOTO ORIENTATIVA  
DEL PRODOTTO

## Resistenza carbone film 1W 5% DA 12K

Codice prodotto **2000000190020**

Categoria Elettronica  
Resistenze

Produttore

Note



## Resistenza carbone film 1 W 5% DA 82R

Codice prodotto **2000000189765**

Categoria Elettronica  
Resistenze

Produttore

Note



## Resistenza carbone film 1/2 W 5% 12 R

Codice prodotto **2000000188690**

Categoria Elettronica  
Resistenze

Produttore

Note



## Resistenza carbone film 1/2 W 5% 2.2R

Codice prodotto **2000000188591**

Categoria Elettronica  
Resistenze

Produttore

Note



## Resistenza carbone film 1/2 W 5% DA 47R

Codice prodotto **2000000188768**

Categoria Elettronica  
Resistenze

Produttore

Note



FOTO ORIENTATIVA  
DEL PRODOTTO

## Resistenza carbone film 1/2W 150R 150 Ohm

Codice prodotto **2000000188829**

Categoria Elettronica  
Resistenze

Produttore

Note



FOTO ORIENTATIVA  
DEL PRODOTTO

## Resistenza carbone film 1/2W 220K

Codice prodotto **2000000189222**

Categoria Elettronica  
Resistenze

Produttore

Note



FOTO ORIENTATIVA  
DEL PRODOTTO

## Resistenza carbone film 1/2W 390R

Codice prodotto **2000000188874**

Categoria Elettronica  
Resistenze

Produttore

Note



FOTO ORIENTATIVA  
DEL PRODOTTO

## Resistenza carbone film 1/2W 5 % DA 120R

Codice prodotto **2000000188812**

Categoria Elettronica  
Resistenze

Produttore

Note



FOTO ORIENTATIVA  
DEL PRODOTTO

## Resistenza carbone film 1/2W 5% 1.2R

Codice prodotto **2000000188553**

Categoria Elettronica  
Resistenze

Produttore

Note



FOTO ORIENTATIVA  
DEL PRODOTTO

## Resistenza carbone film 1/2W 5% 100R

Codice prodotto **2000000188805**

Categoria Elettronica  
Resistenze

Produttore

Note



FOTO ORIENTATIVA  
DEL PRODOTTO

## Resistenza carbone film 1/2W 5% 10K

Codice prodotto **2000000189055**

Categoria Elettronica  
Resistenze

Produttore

Note



FOTO ORIENTATIVA  
DEL PRODOTTO



## Resistenza carbone film 1/2W 5% 10R

Codice prodotto **2000000188676**

Categoria Elettronica  
Resistenze

Produttore

Note



FOTO ORIENTATIVA  
DEL PRODOTTO

## Resistenza carbone film 1/2W 5% 150K

Codice prodotto **2000000189208**

Categoria Elettronica  
Resistenze

Produttore

Note



FOTO ORIENTATIVA  
DEL PRODOTTO

## Resistenza carbone film 1/2W 5% 15K

Codice prodotto **2000000189079**

Categoria Elettronica  
Resistenze

Produttore

Note



FOTO ORIENTATIVA  
DEL PRODOTTO

## Resistenza carbone film 1/2W 5% 15R

Codice prodotto **2000000188706**

Categoria Elettronica  
Resistenze

Produttore

Note



FOTO ORIENTATIVA  
DEL PRODOTTO

## Resistenza carbone film 1/2W 5% 180R 180 Ohm

Codice prodotto **2000000188836**

Categoria Elettronica  
Resistenze

Produttore

Note



FOTO ORIENTATIVA  
DEL PRODOTTO

## Resistenza carbone film 1/2W 5% 1K

Codice prodotto **2000000188928**

Categoria Elettronica  
Resistenze

Produttore

Note



FOTO ORIENTATIVA  
DEL PRODOTTO

## Resistenza carbone film 1/2W 5% 1K2

Codice prodotto **2000000188935**

Categoria Elettronica  
Resistenze

Produttore

Note



FOTO ORIENTATIVA  
DEL PRODOTTO

## Resistenza carbone film 1/2W 5% 1K8

Codice prodotto **2000000188959**

Categoria Elettronica  
Resistenze

Produttore

Note



FOTO ORIENTATIVA  
DEL PRODOTTO

## Resistenza carbone film 1/2W 5% 2.7R

Codice prodotto **2000000188607**

Categoria Elettronica  
Resistenze

Produttore

Note



FOTO ORIENTATIVA  
DEL PRODOTTO

## Resistenza carbone film 1/2W 5% 220R

Codice prodotto **2000000188843**

Categoria Elettronica  
Resistenze

Produttore

Note



FOTO ORIENTATIVA  
DEL PRODOTTO

## Resistenza carbone film 1/2W 5% 270R

Codice prodotto **2000000188850**

Categoria Elettronica  
Resistenze

Produttore

Note



FOTO ORIENTATIVA  
DEL PRODOTTO

## Resistenza carbone film 1/2W 5% 27R

Codice prodotto **2000000188737**

Categoria Elettronica  
Resistenze

Produttore

Note



FOTO ORIENTATIVA  
DEL PRODOTTO

## Resistenza carbone film 1/2W 5% 2K2

Codice prodotto **2000000188973**

Categoria Elettronica  
Resistenze

Produttore

Note



## Resistenza carbone film 1/2W 5% 3.3K

Codice prodotto **2000000188614**

Categoria Elettronica  
Resistenze

Produttore

Note



## Resistenza carbone film 1/2W 5% 330R

Codice prodotto **2000000188867**

Categoria Elettronica  
Resistenze

Produttore

Note



## Resistenza carbone film 1/2W 5% 3K3

Codice prodotto **2000000188997**

Categoria Elettronica  
Resistenze

Produttore

Note



## Resistenza carbone film 1/2W 5% 3K9

Codice prodotto **2000000189000**

Categoria Elettronica  
Resistenze

Produttore

Note



## Resistenza carbone film 1/2W 5% 470K

Codice prodotto **2000000189260**

Categoria Elettronica  
Resistenze

Produttore

Note



## Resistenza carbone film 1/2W 5% 470R 470 Ohm

Codice prodotto **2000000188881**

Categoria Elettronica  
Resistenze

Produttore

Note



## Resistenza carbone film 1/2W 5% 4K7

Codice prodotto **2000000189017**

Categoria Elettronica  
Resistenze

Produttore

Note



## Resistenza carbone film 1/2W 5% 560K

Codice prodotto **2000000189277**

Categoria Elettronica  
Resistenze

Produttore

Note



## Resistenza carbone film 1/2W 5% 560R

Codice prodotto **2000000188898**

Categoria Elettronica  
Resistenze

Produttore

Note



## Resistenza carbone film 1/2W 5% 56K

Codice prodotto **2000000189147**

Categoria Elettronica  
Resistenze

Produttore

Note



## Resistenza carbone film 1/2W 5% 68K

Codice prodotto **2000000189154**

Categoria Elettronica  
Resistenze

Produttore

Note



## Resistenza carbone film 1/2W 5% 820R

Codice prodotto **2000000188911**

Categoria Elettronica  
Resistenze

Produttore

Note



## Resistenza carbone film 1/2W 5% 82K

Codice prodotto **2000000189161**

Categoria Elettronica  
Resistenze

Produttore

Note



## Resistenza carbone film 1/2W 5% 82R 82 Ohm

Codice prodotto **2000000188799**

Categoria Elettronica  
Resistenze

Produttore

Note



## Resistenza carbone film 1/2W 5% 8K2

Codice prodotto **2000000189048**

Categoria Elettronica  
Resistenze

Produttore

Note





## Resistenza carbone film 1/2W 5% DA 1.5R

Codice prodotto **2000000188560**

Categoria Elettronica  
Resistenze

Produttore

Note



## Resistenza carbone film 1/2W 5% DA 100K

Codice prodotto **2000000189178**

Categoria Elettronica  
Resistenze

Produttore

Note



## Resistenza carbone film 1/2W 5% DA 12K

Codice prodotto **2000000189062**

Categoria Elettronica  
Resistenze

Produttore

Note



## Resistenza carbone film 1/2W 5% DA 180K

Codice prodotto **2000000189215**

Categoria Elettronica  
Resistenze

Produttore

Note



## Resistenza carbone film 1/2W 5% DA 18K

Codice prodotto **2000000189086**

Categoria Elettronica  
Resistenze

Produttore

Note



## Resistenza carbone film 1/2W 5% DA 1k5

Codice prodotto **2000000188942**

Categoria Elettronica  
Resistenze

Produttore

Note



## Resistenza carbone film 1/2W 5% DA 1M

Codice prodotto **2000000189307**

Categoria Elettronica  
Resistenze

Produttore

Note



## Resistenza carbone film 1/2W 5% DA 1R

Codice prodotto **2000000188546**

Categoria Elettronica  
Resistenze

Produttore

Note



## Resistenza carbone film 1/2W 5% DA 22K

Codice prodotto **2000000189093**

Categoria Elettronica  
Resistenze

Produttore

Note



## Resistenza carbone film 1/2W 5% DA 22R

Codice prodotto **2000000188720**

Categoria Elettronica  
Resistenze

Produttore

Note



## Resistenza carbone film 1/2W 5% DA 270K

Codice prodotto **2000000189239**

Categoria Elettronica  
Resistenze

Produttore

Note



## Resistenza carbone film 1/2W 5% DA 27K

Codice prodotto **2000000189109**

Categoria Elettronica  
Resistenze

Produttore

Note



## Resistenza carbone film 1/2W 5% DA 3.9R

Codice prodotto **2000000188621**

Categoria Elettronica  
Resistenze

Produttore

Note



## Resistenza carbone film 1/2W 5% DA 33K

Codice prodotto **2000000189116**

Categoria Elettronica  
Resistenze

Produttore

Note



## Resistenza carbone film 1/2W 5% DA 33R

Codice prodotto **2000000188744**

Categoria Elettronica  
Resistenze

Produttore

Note



## Resistenza carbone film 1/2W 5% DA 39K

Codice prodotto **2000000189123**

Categoria Elettronica  
Resistenze

Produttore

Note



## Resistenza carbone film 1/2W 5% DA 4.7R

Codice prodotto **2000000188638**

Categoria Elettronica  
Resistenze

Produttore

Note



## Resistenza carbone film 1/2W 5% DA 680K

Codice prodotto **2000000189284**

Categoria Elettronica  
Resistenze

Produttore

Note



## Resistenza carbone film 1/2W 5% DA 680R

Codice prodotto **2000000188904**

Categoria Elettronica  
Resistenze

Produttore

Note



## Resistenza carbone film 1/2W 5% DA 8.2R

Codice prodotto **2000000188669**

Categoria Elettronica  
Resistenze

Produttore

Note



## Resistenza carbone film 1/2W 5% DA 820K

Codice prodotto **2000000189291**

Categoria Elettronica  
Resistenze

Produttore

Note



## Resistenza carbone film 1/2W 55 5.6R

Codice prodotto **2000000188645**

Categoria Elettronica  
Resistenze

Produttore

Note



## Resistenza carbone film 1/2W 55 DA 39R

Codice prodotto **2000000188751**

Categoria Elettronica  
Resistenze

Produttore

Note



## Resistenza carbone film 1/2W 55 DA 47K

Codice prodotto **2000000189130**

Categoria Elettronica  
Resistenze

Produttore

Note



## Resistenza carbone film 1/2W 55 DA 6.8R

Codice prodotto **2000000188652**

Categoria Elettronica  
Resistenze

Produttore

Note



FOTO ORIENTATIVA  
DEL PRODOTTO

## Resistenza carbone film 1/2W DA 330K

Codice prodotto **2000000189246**

Categoria Elettronica  
Resistenze

Produttore

Note



FOTO ORIENTATIVA  
DEL PRODOTTO

## Resistenza carbone film 1/2W DA 390K

Codice prodotto **2000000189253**

Categoria Elettronica  
Resistenze

Produttore

Note



FOTO ORIENTATIVA  
DEL PRODOTTO

## Resistenza carbone film 1/2W DA 56R

Codice prodotto **2000000188775**

Categoria Elettronica  
Resistenze

Produttore

Note



FOTO ORIENTATIVA  
DEL PRODOTTO



## Resistenza carbone film 1/4 5% DA560K

Codice prodotto **2000000188379**

Categoria Elettronica  
Resistenze

Produttore

Note



## Resistenza carbone film 1/4 W 55 DA 68K

Codice prodotto **2000000188263**

Categoria Elettronica  
Resistenze

Produttore

Note



## Resistenza carbone film 1/4 W DA 2.2R

Codice prodotto **2000000187655**

Categoria Elettronica  
Resistenze

Produttore

Note



## Resistenza carbone film 1/4W 5 % DA 33K

Codice prodotto **2000000188225**

Categoria Elettronica  
Resistenze

Produttore

Note



## Resistenza carbone film 1/4W 5% 1.2R

Codice prodotto **2000000187617**

Categoria Elettronica  
Resistenze

Produttore

Note



## resistenza carbone film 1/4W 5% 100k

Codice prodotto **363601**

Categoria Elettronica  
Resistenze

Produttore

Note



## Resistenza carbone film 1/4W 5% 100R 100 Ohm

Codice prodotto **1/4W100R**

Categoria Elettronica  
Resistenze

Produttore

Note



## Resistenza carbone film 1/4W 5% 10R

Codice prodotto **2000000187747**

Categoria Elettronica  
Resistenze

Produttore

Note



## Resistenza carbone film 1/4W 5% 120K

Codice prodotto **2000000188294**

Categoria Elettronica  
Resistenze

Produttore

Note



## Resistenza carbone film 1/4W 5% 120R 120 Ohm

Codice prodotto **2000000187891**

Categoria Elettronica  
Resistenze

Produttore

Note



## Resistenza carbone film 1/4W 5% 12R

Codice prodotto **2000000187754**

Categoria Elettronica  
Resistenze

Produttore

Note



## Resistenza carbone film 1/4W 5% 150R

Codice prodotto **2000000187914**

Categoria Elettronica  
Resistenze

Produttore

Note



## Resistenza carbone film 1/4W 5% 15K

Codice prodotto **2000000187129**

Categoria Elettronica  
Resistenze

Produttore

Note



FOTO ORIENTATIVA  
DEL PRODOTTO

## Resistenza carbone film 1/4W 5% 15K

Codice prodotto **2000000188188**

Categoria Elettronica  
Resistenze

Produttore

Note



FOTO ORIENTATIVA  
DEL PRODOTTO

## Resistenza carbone film 1/4W 5% 15R

Codice prodotto **2000000187761**

Categoria Elettronica  
Resistenze

Produttore

Note



FOTO ORIENTATIVA  
DEL PRODOTTO

## Resistenza carbone film 1/4W 5% 180K

Codice prodotto **2000000188317**

Categoria Elettronica  
Resistenze

Produttore

Note



FOTO ORIENTATIVA  
DEL PRODOTTO

## Resistenza carbone film 1/4W 5% 180R

Codice prodotto **2000000187938**

Categoria Elettronica  
Resistenze

Produttore

Note



## Resistenza carbone film 1/4W 5% 18K

Codice prodotto **2000000188195**

Categoria Elettronica  
Resistenze

Produttore

Note



## Resistenza carbone film 1/4W 5% 18R

Codice prodotto **2000000187778**

Categoria Elettronica  
Resistenze

Produttore

Note



## Resistenza carbone film 1/4W 5% 1K

Codice prodotto **1/4W1K**

Categoria Elettronica  
Resistenze

Produttore

Note le foto sono indicative !!

Type: CFR1/4  
Resistance range E12: 0 Ohm to 22 MOhm (+ 0 Ohm)  
Tolerance:  $\pm 5\%$   
Max.dissipation at 70°C: 0.25W  
Dimensions: 2.5 x 6,8 mm



## Resistenza carbone film 1/4W 5% 1M

Codice prodotto **2000000188409**

Categoria Elettronica  
Resistenze

Produttore

Note



## Resistenza carbone film 1/4W 5% 220K

Codice prodotto **2000000187945**

Categoria Elettronica  
Resistenze

Produttore

Note



## Resistenza carbone film 1/4W 5% 220K

Codice prodotto **2000000188324**

Categoria Elettronica  
Resistenze

Produttore

Note



## Resistenza carbone film 1/4W 5% 22R

Codice prodotto **2000000187792**

Categoria Elettronica  
Resistenze

Produttore

Note



## Resistenza carbone film 1/4W 5% 270K

Codice prodotto **2000000188331**

Categoria Elettronica  
Resistenze

Produttore

Note



## Resistenza carbone film 1/4W 5% 270R

Codice prodotto **2000000187952**

Categoria Elettronica  
Resistenze

Produttore

Note



## Resistenza carbone film 1/4W 5% 27R

Codice prodotto **2000000187808**

Categoria Elettronica  
Resistenze

Produttore

Note



## Resistenza carbone film 1/4W 5% 2K2

Codice prodotto **2000000188072**

Categoria Elettronica  
Resistenze

Produttore

Note





## Resistenza carbone film 1/4W 5% 2K7

Codice prodotto **2000000188089**

Categoria Elettronica  
Resistenze

Produttore

Note



## Resistenza carbone film 1/4W 5% 3.9R

Codice prodotto **2000000187693**

Categoria Elettronica  
Resistenze

Produttore

Note



## Resistenza carbone film 1/4W 5% 330K

Codice prodotto **2000000188348**

Categoria Elettronica  
Resistenze

Produttore

Note



## Resistenza carbone film 1/4W 5% 330R

Codice prodotto **2000000187969**

Categoria Elettronica  
Resistenze

Produttore

Note



## Resistenza carbone film 1/4W 5% 33R

Codice prodotto **2000000187815**

Categoria Elettronica  
Resistenze

Produttore

Note



## Resistenza carbone film 1/4W 5% 390K

Codice prodotto **2000000188355**

Categoria Elettronica  
Resistenze

Produttore

Note



## Resistenza carbone film 1/4W 5% 39K

Codice prodotto **2000000188232**

Categoria Elettronica  
Resistenze

Produttore

Note



## Resistenza carbone film 1/4W 5% 39R

Codice prodotto **2000000187822**

Categoria Elettronica  
Resistenze

Produttore

Note



## Resistenza carbone film 1/4W 5% 3K3

Codice prodotto **2000000188096**

Categoria Elettronica  
Resistenze

Produttore

Note



## Resistenza carbone film 1/4W 5% 3K9

Codice prodotto **2000000188119**

Categoria Elettronica  
Resistenze

Produttore

Note



## Resistenza carbone film 1/4W 5% 4.7R

Codice prodotto **2000000187709**

Categoria Elettronica  
Resistenze

Produttore

Note



## Resistenza carbone film 1/4W 5% 47K

Codice prodotto **2000000188249**

Categoria Elettronica  
Resistenze

Produttore

Note



## Resistenza carbone film 1/4W 5% 47R

Codice prodotto **2000000187839**

Categoria Elettronica  
Resistenze

Produttore

Note



FOTO ORIENTATIVA  
DEL PRODOTTO

## Resistenza carbone film 1/4W 5% 560R

Codice prodotto **2000000188003**

Categoria Elettronica  
Resistenze

Produttore

Note



FOTO ORIENTATIVA  
DEL PRODOTTO

## Resistenza carbone film 1/4W 5% 56K

Codice prodotto **2000000188256**

Categoria Elettronica  
Resistenze

Produttore

Note



FOTO ORIENTATIVA  
DEL PRODOTTO

## Resistenza carbone film 1/4W 5% 6.8R

Codice prodotto **2000000187723**

Categoria Elettronica  
Resistenze

Produttore

Note



FOTO ORIENTATIVA  
DEL PRODOTTO

## Resistenza carbone film 1/4W 5% 680R

Codice prodotto **2000000188010**

Categoria Elettronica  
Resistenze

Produttore

Note



## Resistenza carbone film 1/4W 5% 820R 820 Ohm

Codice prodotto **2000000188027**

Categoria Elettronica  
Resistenze

Produttore

Note



## Resistenza carbone film 1/4W 5% 82K

Codice prodotto **2000000188270**

Categoria Elettronica  
Resistenze

Produttore

Note



## Resistenza carbone film 1/4W 5% 82R

Codice prodotto **2000000187860**

Categoria Elettronica  
Resistenze

Produttore

Note



## Resistenza carbone film 1/4W 5% 8K2

Codice prodotto **2000000188157**

Categoria Elettronica  
Resistenze

Produttore

Note



## Resistenza carbone film 1/4W 5% DA 1.5R

Codice prodotto **2000000187624**

Categoria Elettronica  
Resistenze

Produttore

Note



## Resistenza carbone film 1/4W 5% DA 1.8R

Codice prodotto **2000000187648**

Categoria Elettronica  
Resistenze

Produttore

Note



## Resistenza carbone film 1/4W 5% DA 100R

Codice prodotto **2000000187884**

Categoria Elettronica  
Resistenze

Produttore

Note



## Resistenza carbone film 1/4W 5% DA 12K

Codice prodotto **2000000188171**

Categoria Elettronica  
Resistenze

Produttore

Note



## Resistenza carbone film 1/4W 5% DA 1K2

Codice prodotto **2000000188041**

Categoria Elettronica  
Resistenze

Produttore

Note



## Resistenza carbone film 1/4W 5% DA 1K8

Codice prodotto **2000000188065**

Categoria Elettronica  
Resistenze

Produttore

Note



## Resistenza carbone film 1/4W 5% DA 1R

Codice prodotto **2000000187570**

Categoria Elettronica  
Resistenze

Produttore

Note





## Resistenza carbone film 1/4W 5% DA 27K

Codice prodotto **2000000188218**

Categoria Elettronica  
Resistenze

Produttore

Note



## Resistenza carbone film 1/4W 5% DA 3.3R

Codice prodotto **2000000187686**

Categoria Elettronica  
Resistenze

Produttore

Note



## Resistenza carbone film 1/4W 5% DA 390R

Codice prodotto **2000000187976**

Categoria Elettronica  
Resistenze

Produttore

Note



## Resistenza carbone film 1/4W 5% DA 470K

Codice prodotto **2000000188362**

Categoria Elettronica  
Resistenze

Produttore

Note



## Resistenza carbone film 1/4W 5% DA 470R

Codice prodotto **2000000187990**

Categoria Elettronica  
Resistenze

Produttore

Note



## Resistenza carbone film 1/4W 5% DA 4K7

Codice prodotto **2000000188126**

Categoria Elettronica  
Resistenze

Produttore

Note



## Resistenza carbone film 1/4W 5% DA 56K

Codice prodotto **2000000187846**

Categoria Elettronica  
Resistenze

Produttore

Note



## Resistenza carbone film 1/4W 5% DA 5K

Codice prodotto **2000000188133**

Categoria Elettronica  
Resistenze

Produttore

Note



## Resistenza carbone film 1/4W 5% DA 680K

Codice prodotto **2000000188386**

Categoria Elettronica  
Resistenze

Produttore

Note



FOTO ORIENTATIVA  
DEL PRODOTTO

## Resistenza carbone film 1/4w 5% DA 8.2R

Codice prodotto **2000000187730**

Categoria Elettronica  
Resistenze

Produttore

Note



FOTO ORIENTATIVA  
DEL PRODOTTO

## Resistenza carbone film 1/4W 5%1K

Codice prodotto **2000000188034**

Categoria Elettronica  
Resistenze

Produttore

Note



FOTO ORIENTATIVA  
DEL PRODOTTO

## Resistenza carbone film 1/4W 5%6K8

Codice prodotto **2000000188140**

Categoria Elettronica  
Resistenze

Produttore

Note



FOTO ORIENTATIVA  
DEL PRODOTTO

## Resistenza carbone film 1/4W 5%DA 2.7R

Codice prodotto **2000000187662**

Categoria Elettronica  
Resistenze

Produttore

Note



FOTO ORIENTATIVA  
DEL PRODOTTO

## Resistenza carbone film 1/4W 55 150K

Codice prodotto **2000000188300**

Categoria Elettronica  
Resistenze

Produttore

Note



FOTO ORIENTATIVA  
DEL PRODOTTO

## Resistenza carbone film 1/4W 55 DA 1K5

Codice prodotto **2000000188058**

Categoria Elettronica  
Resistenze

Produttore

Note



FOTO ORIENTATIVA  
DEL PRODOTTO

## Resistenza carbone film 1/4W 55 DA 22K

Codice prodotto **2000000188201**

Categoria Elettronica  
Resistenze

Produttore

Note



FOTO ORIENTATIVA  
DEL PRODOTTO

## Resistenza carbone film 1/4W 55 DA 820K

Codice prodotto **2000000188393**

Categoria Elettronica  
Resistenze

Produttore

Note



FOTO ORIENTATIVA  
DEL PRODOTTO

## Resistenza carbone film 1/4W 68R

Codice prodotto **2000000187853**

Categoria Elettronica  
Resistenze

Produttore

Note



FOTO ORIENTATIVA  
DEL PRODOTTO

## Resistenza carbone film 1/8 W 5% DA 100R

Codice prodotto **2000000186863**

Categoria Elettronica  
Resistenze

Produttore

Note



FOTO ORIENTATIVA  
DEL PRODOTTO

## Resistenza carbone film 1/8 W DA 1.2R

Codice prodotto **2000000186627**

Categoria Elettronica  
Resistenze

Produttore

Note



FOTO ORIENTATIVA  
DEL PRODOTTO

## Resistenza carbone film 1/8 W DA 1K

Codice prodotto **2000000186986**

Categoria Elettronica  
Resistenze

Produttore

Note



## Resistenza carbone film 1/8 W DA 27K

Codice prodotto **2000000187150**

Categoria Elettronica  
Resistenze

Produttore

Note



## Resistenza carbone film 1/8 W DA 33R

Codice prodotto **2000000186795**

Categoria Elettronica  
Resistenze

Produttore

Note



## Resistenza carbone film 1/8W 1M

Codice prodotto **2000000187372**

Categoria Elettronica  
Resistenze

Produttore

Note



## Resistenza carbone film 1/8W 5% DA 390R

Codice prodotto **2000000186931**

Categoria Elettronica  
Resistenze

Produttore

Note



## Resistenza carbone film 1/8W 5% 1.5R

Codice prodotto **2000000186634**

Categoria Elettronica  
Resistenze

Produttore

Note



## Resistenza carbone film 1/8W 5% 1.8R

Codice prodotto **2000000186641**

Categoria Elettronica  
Resistenze

Produttore

Note



## Resistenza carbone film 1/8W 5% 100K

Codice prodotto **2000000187228**

Categoria Elettronica  
Resistenze

Produttore

Note





## Resistenza carbone film 1/8W 5% 120K

Codice prodotto **2000000187235**

Categoria Elettronica  
Resistenze

Produttore

Note



FOTO ORIENTATIVA  
DEL PRODOTTO

## Resistenza carbone film 1/8W 5% 120R

Codice prodotto **2000000186870**

Categoria Elettronica  
Resistenze

Produttore

Note



FOTO ORIENTATIVA  
DEL PRODOTTO

## Resistenza carbone film 1/8W 5% 12K

Codice prodotto **2000000187112**

Categoria Elettronica  
Resistenze

Produttore

Note



FOTO ORIENTATIVA  
DEL PRODOTTO

## Resistenza carbone film 1/8W 5% 150R

Codice prodotto **2000000186887**

Categoria Elettronica  
Resistenze

Produttore

Note



FOTO ORIENTATIVA  
DEL PRODOTTO

## Resistenza carbone film 1/8W 5% 15R

Codice prodotto **2000000186757**

Categoria Elettronica  
Resistenze

Produttore

Note



## Resistenza carbone film 1/8W 5% 180K

Codice prodotto **2000000187273**

Categoria Elettronica  
Resistenze

Produttore

Note



## Resistenza carbone film 1/8W 5% 180R

Codice prodotto **2000000186894**

Categoria Elettronica  
Resistenze

Produttore

Note



## Resistenza carbone film 1/8W 5% 18K

Codice prodotto **2000000187136**

Categoria Elettronica  
Resistenze

Produttore

Note



## Resistenza carbone film 1/8W 5% 18R

Codice prodotto **2000000186764**

Categoria Elettronica  
Resistenze

Produttore

Note



## Resistenza carbone film 1/8W 5% 1K5

Codice prodotto **2000000187006**

Categoria Elettronica  
Resistenze

Produttore

Note



## Resistenza carbone film 1/8W 5% 1K8

Codice prodotto **2000000187013**

Categoria Elettronica  
Resistenze

Produttore

Note



## Resistenza carbone film 1/8W 5% 2.2R

Codice prodotto **2000000186658**

Categoria Elettronica  
Resistenze

Produttore

Note



## Resistenza carbone film 1/8W 5% 22K

Codice prodotto **2000000187143**

Categoria Elettronica  
Resistenze

Produttore

Note



## Resistenza carbone film 1/8W 5% 270R

Codice prodotto **2000000186917**

Categoria Elettronica  
Resistenze

Produttore

Note



## Resistenza carbone film 1/8W 5% 27R

Codice prodotto **2000000186788**

Categoria Elettronica  
Resistenze

Produttore

Note



## Resistenza carbone film 1/8W 5% 2K2

Codice prodotto **2000000187020**

Categoria Elettronica  
Resistenze

Produttore

Note



## Resistenza carbone film 1/8W 5% 330K

Codice prodotto **2000000186924**

Categoria Elettronica  
Resistenze

Produttore

Note



## Resistenza carbone film 1/8W 5% 330K

Codice prodotto **2000000187310**

Categoria Elettronica  
Resistenze

Produttore

Note



## Resistenza carbone film 1/8W 5% 39K

Codice prodotto **2000000186801**

Categoria Elettronica  
Resistenze

Produttore

Note



## Resistenza carbone film 1/8W 5% 39K

Codice prodotto **2000000187174**

Categoria Elettronica  
Resistenze

Produttore

Note



## Resistenza carbone film 1/8W 5% 4.7R

Codice prodotto **2000000186696**

Categoria Elettronica  
Resistenze

Produttore

Note



## Resistenza carbone film 1/8W 5% 470K

Codice prodotto **2000000187334**

Categoria Elettronica  
Resistenze

Produttore

Note



## Resistenza carbone film 1/8W 5% 47K

Codice prodotto **2000000187181**

Categoria Elettronica  
Resistenze

Produttore

Note



## Resistenza carbone film 1/8W 5% 4K7

Codice prodotto **2000000187068**

Categoria Elettronica  
Resistenze

Produttore

Note



## Resistenza carbone film 1/8W 5% 5.6K

Codice prodotto **2000000187082**

Categoria Elettronica  
Resistenze

Produttore

Note



## Resistenza carbone film 1/8W 5% 5.6R

Codice prodotto **2000000186702**

Categoria Elettronica  
Resistenze

Produttore

Note



## Resistenza carbone film 1/8W 5% 560K

Codice prodotto **2000000187341**

Categoria Elettronica  
Resistenze

Produttore

Note



## Resistenza carbone film 1/8W 5% 56K

Codice prodotto **2000000187198**

Categoria Elettronica  
Resistenze

Produttore

Note





## Resistenza carbone film 1/8W 5% 56R

Codice prodotto **2000000186825**

Categoria Elettronica  
Resistenze

Produttore

Note



## Resistenza carbone film 1/8W 5% 68R

Codice prodotto **2000000186849**

Categoria Elettronica  
Resistenze

Produttore

Note



## Resistenza carbone film 1/8W 5% 820K

Codice prodotto **2000000187365**

Categoria Elettronica  
Resistenze

Produttore

Note



## Resistenza carbone film 1/8W 5% 820R

Codice prodotto **2000000186979**

Categoria Elettronica  
Resistenze

Produttore

Note



## Resistenza carbone film 1/8W 5% 82R

Codice prodotto **2000000186856**

Categoria Elettronica  
Resistenze

Produttore

Note



## Resistenza carbone film 1/8W 5% 8K2

Codice prodotto **2000000187099**

Categoria Elettronica  
Resistenze

Produttore

Note



## Resistenza carbone film 1/8W 5% DA 12R

Codice prodotto **2000000186740**

Categoria Elettronica  
Resistenze

Produttore

Note



## Resistenza carbone film 1/8W 5% DA 1R

Codice prodotto **2000000186610**

Categoria Elettronica  
Resistenze

Produttore

Note



## Resistenza carbone film 1/8W 5% DA 220K

Codice prodotto **2000000187297**

Categoria Elettronica  
Resistenze

Produttore

Note



FOTO ORIENTATIVA  
DEL PRODOTTO

## Resistenza carbone film 1/8W 5% DA 270K

Codice prodotto **2000000187303**

Categoria Elettronica  
Resistenze

Produttore

Note



FOTO ORIENTATIVA  
DEL PRODOTTO

## Resistenza carbone film 1/8W 5% DA 2K7

Codice prodotto **2000000187037**

Categoria Elettronica  
Resistenze

Produttore

Note



FOTO ORIENTATIVA  
DEL PRODOTTO

## Resistenza carbone film 1/8W 5% DA 3.3K

Codice prodotto **2000000186672**

Categoria Elettronica  
Resistenze

Produttore

Note



FOTO ORIENTATIVA  
DEL PRODOTTO

## Resistenza carbone film 1/8W 5% DA 33K

Codice prodotto **2000000187167**

Categoria Elettronica  
Resistenze

Produttore

Note



## Resistenza carbone film 1/8W 5% DA 390K

Codice prodotto **2000000187327**

Categoria Elettronica  
Resistenze

Produttore

Note



## Resistenza carbone film 1/8W 5% DA 3K3

Codice prodotto **2000000187044**

Categoria Elettronica  
Resistenze

Produttore

Note



## Resistenza carbone film 1/8W 5% DA 3K9

Codice prodotto **2000000187051**

Categoria Elettronica  
Resistenze

Produttore

Note



## Resistenza carbone film 1/8W 5% DA 470R

Codice prodotto **2000000186948**

Categoria Elettronica  
Resistenze

Produttore

Note



FOTO ORIENTATIVA  
DEL PRODOTTO

## Resistenza carbone film 1/8W 5% DA 560R

Codice prodotto **2000000186955**

Categoria Elettronica  
Resistenze

Produttore

Note



FOTO ORIENTATIVA  
DEL PRODOTTO

## Resistenza carbone film 1/8W 5% DA 680K

Codice prodotto **2000000187358**

Categoria Elettronica  
Resistenze

Produttore

Note



FOTO ORIENTATIVA  
DEL PRODOTTO

## Resistenza carbone film 1/8w 5% da 680r

Codice prodotto **2000000186962**

Categoria Elettronica  
Resistenze

Produttore

Note



FOTO ORIENTATIVA  
DEL PRODOTTO

## Resistenza carbone film 1/8W 5% DA 68K

Codice prodotto **2000000187204**

Categoria Elettronica  
Resistenze

Produttore

Note



## Resistenza carbone film 1/8W 5% DA 8.2R

Codice prodotto **2000000186726**

Categoria Elettronica  
Resistenze

Produttore

Note



## Resistenza carbone film 1/8W 5%22R

Codice prodotto **2000000186771**

Categoria Elettronica  
Resistenze

Produttore

Note



## Resistenza carbone film 1/8W 55 5K6

Codice prodotto **2000000187075**

Categoria Elettronica  
Resistenze

Produttore

Note



## Resistenza carbone film 1/8W 55 DA 10R

Codice prodotto **2000000186733**

Categoria Elettronica  
Resistenze

Produttore

Note



FOTO ORIENTATIVA  
DEL PRODOTTO

## Resistenza carbone film 1/8W 55 DA 150K

Codice prodotto **2000000187259**

Categoria Elettronica  
Resistenze

Produttore

Note



FOTO ORIENTATIVA  
DEL PRODOTTO

## Resistenza carbone film 1/8W 55 DA 3.9K

Codice prodotto **2000000186689**

Categoria Elettronica  
Resistenze

Produttore

Note



FOTO ORIENTATIVA  
DEL PRODOTTO

## Resistenza carbone film 1/8W 55 DA 47R

Codice prodotto **2000000186818**

Categoria Elettronica  
Resistenze

Produttore

Note



FOTO ORIENTATIVA  
DEL PRODOTTO



## Resistenza carbone film 1/8W 55DA 1K2

Codice prodotto **2000000186993**

Categoria Elettronica  
Resistenze

Produttore

Note



## Resistenza carbone film 1/8W 6.5R

Codice prodotto **2000000186719**

Categoria Elettronica  
Resistenze

Produttore

Note



## Resistenza carbone film 1/8W DA 2.7R

Codice prodotto **2000000186665**

Categoria Elettronica  
Resistenze

Produttore

Note



## Resistenza carbone film 1W 5% 100K

Codice prodotto **2000000190136**

Categoria Elettronica  
Resistenze

Produttore

Note



## Resistenza carbone film 1W 5% 100R

Codice prodotto **2000000189772**

Categoria Elettronica  
Resistenze

Produttore

Note



## Resistenza carbone film 1W 5% 10K

Codice prodotto **2000000190013**

Categoria Elettronica  
Resistenze

Produttore

Note



## Resistenza carbone film 1W 5% 10R

Codice prodotto **2000000189659**

Categoria Elettronica  
Resistenze

Produttore

Note



## Resistenza carbone film 1W 5% 120R

Codice prodotto **2000000189789**

Categoria Elettronica  
Resistenze

Produttore

Note



## Resistenza carbone film 1W 5% 150K

Codice prodotto **2000000190150**

Categoria Elettronica  
Resistenze

Produttore

Note



## Resistenza carbone film 1W 5% 15R

Codice prodotto **2000000189673**

Categoria Elettronica  
Resistenze

Produttore

Note



## Resistenza carbone film 1W 5% 180K

Codice prodotto **2000000190167**

Categoria Elettronica  
Resistenze

Produttore

Note



## Resistenza carbone film 1W 5% 18R

Codice prodotto **2000000189680**

Categoria Elettronica  
Resistenze

Produttore

Note



## Resistenza carbone film 1W 5% 1K

Codice prodotto **2000000189895**

Categoria Elettronica  
Resistenze

Produttore

Note



FOTO ORIENTATIVA  
DEL PRODOTTO

## Resistenza carbone film 1W 5% 1K2

Codice prodotto **2000000189901**

Categoria Elettronica  
Resistenze

Produttore

Note



FOTO ORIENTATIVA  
DEL PRODOTTO

## Resistenza carbone film 1W 5% 1K8

Codice prodotto **2000000189925**

Categoria Elettronica  
Resistenze

Produttore

Note



FOTO ORIENTATIVA  
DEL PRODOTTO

## Resistenza carbone film 1W 5% 220K

Codice prodotto **2000000190174**

Categoria Elettronica  
Resistenze

Produttore

Note



FOTO ORIENTATIVA  
DEL PRODOTTO

## Resistenza carbone film 1W 5% 220R

Codice prodotto **2000000189819**

Categoria Elettronica  
Resistenze

Produttore

Note



## Resistenza carbone film 1W 5% 22K

Codice prodotto **2000000190051**

Categoria Elettronica  
Resistenze

Produttore

Note



## Resistenza carbone film 1W 5% 22R

Codice prodotto **2000000189697**

Categoria Elettronica  
Resistenze

Produttore

Note



## Resistenza carbone film 1W 5% 270K

Codice prodotto **2000000190181**

Categoria Elettronica  
Resistenze

Produttore

Note



## Resistenza carbone film 1W 5% 27K

Codice prodotto **2000000190068**

Categoria Elettronica  
Resistenze

Produttore

Note



## Resistenza carbone film 1W 5% 27R

Codice prodotto **2000000189703**

Categoria Elettronica  
Resistenze

Produttore

Note



## Resistenza carbone film 1W 5% 2K2

Codice prodotto **2000000189932**

Categoria Elettronica  
Resistenze

Produttore

Note



## Resistenza carbone film 1W 5% 330K

Codice prodotto **2000000190198**

Categoria Elettronica  
Resistenze

Produttore

Note



## Resistenza carbone film 1W 5% 33K

Codice prodotto **2000000190075**

Categoria Elettronica  
Resistenze

Produttore

Note



FOTO ORIENTATIVA  
DEL PRODOTTO

## Resistenza carbone film 1W 5% 390K

Codice prodotto **2000000190204**

Categoria Elettronica  
Resistenze

Produttore

Note



FOTO ORIENTATIVA  
DEL PRODOTTO

## Resistenza carbone film 1W 5% 390R

Codice prodotto **2000000189840**

Categoria Elettronica  
Resistenze

Produttore

Note



FOTO ORIENTATIVA  
DEL PRODOTTO

## Resistenza carbone film 1W 5% 3K3

Codice prodotto **2000000189956**

Categoria Elettronica  
Resistenze

Produttore

Note



FOTO ORIENTATIVA  
DEL PRODOTTO



## Resistenza carbone film 1W 5% 470R 470 Ohm

Codice prodotto **2000000189857**

Categoria Elettronica  
Resistenze

Produttore

Note



FOTO ORIENTATIVA  
DEL PRODOTTO

## Resistenza carbone film 1W 5% 47R

Codice prodotto **2000000189734**

Categoria Elettronica  
Resistenze

Produttore

Note



FOTO ORIENTATIVA  
DEL PRODOTTO

## Resistenza carbone film 1W 5% 4K7

Codice prodotto **2000000189970**

Categoria Elettronica  
Resistenze

Produttore

Note



FOTO ORIENTATIVA  
DEL PRODOTTO

## Resistenza carbone film 1W 5% 560K

Codice prodotto **2000000190228**

Categoria Elettronica  
Resistenze

Produttore

Note



FOTO ORIENTATIVA  
DEL PRODOTTO

## Resistenza carbone film 1W 5% 5K6

Codice prodotto **2000000189987**

Categoria Elettronica  
Resistenze

Produttore

Note



FOTO ORIENTATIVA  
DEL PRODOTTO

## Resistenza carbone film 1W 5% 68R

Codice prodotto **2000000189758**

Categoria Elettronica  
Resistenze

Produttore

Note



FOTO ORIENTATIVA  
DEL PRODOTTO

## Resistenza carbone film 1W 5% 820R

Codice prodotto **2000000189888**

Categoria Elettronica  
Resistenze

Produttore

Note



FOTO ORIENTATIVA  
DEL PRODOTTO

## Resistenza carbone film 1W 5% 8K2

Codice prodotto **2000000190006**

Categoria Elettronica  
Resistenze

Produttore

Note



FOTO ORIENTATIVA  
DEL PRODOTTO

## Resistenza carbone film 1W 5% DA 120K

Codice prodotto **2000000190143**

Categoria Elettronica  
Resistenze

Produttore

Note



## Resistenza carbone film 1W 5% DA 12R

Codice prodotto **2000000189666**

Categoria Elettronica  
Resistenze

Produttore

Note



## Resistenza carbone film 1W 5% DA 15 K

Codice prodotto **2000000190037**

Categoria Elettronica  
Resistenze

Produttore

Note



## Resistenza carbone film 1W 5% DA 150R

Codice prodotto **2000000189796**

Categoria Elettronica  
Resistenze

Produttore

Note



## Resistenza carbone film 1W 5% DA 180R

Codice prodotto **2000000189802**

Categoria Elettronica  
Resistenze

Produttore

Note



## Resistenza carbone film 1W 5% DA 18K

Codice prodotto **2000000190044**

Categoria Elettronica  
Resistenze

Produttore

Note



## Resistenza carbone film 1W 5% DA 1K5

Codice prodotto **2000000189918**

Categoria Elettronica  
Resistenze

Produttore

Note



## Resistenza carbone film 1W 5% DA 270R

Codice prodotto **2000000189826**

Categoria Elettronica  
Resistenze

Produttore

Note



## Resistenza carbone film 1W 5% DA 2K7

Codice prodotto **2000000189949**

Categoria Elettronica  
Resistenze

Produttore

Note



## Resistenza carbone film 1W 5% DA 330R

Codice prodotto **2000000189833**

Categoria Elettronica  
Resistenze

Produttore

Note



## Resistenza carbone film 1W 5% DA 33K

Codice prodotto **2000000189710**

Categoria Elettronica  
Resistenze

Produttore

Note



## Resistenza carbone film 1W 5% DA 39K

Codice prodotto **2000000190082**

Categoria Elettronica  
Resistenze

Produttore

Note



## Resistenza carbone film 1W 5% DA 3K9

Codice prodotto **2000000189963**

Categoria Elettronica  
Resistenze

Produttore

Note



## Resistenza carbone film 1W 5% DA 470K

Codice prodotto **2000000190211**

Categoria Elettronica  
Resistenze

Produttore

Note



## Resistenza carbone film 1W 5% DA 560R

Codice prodotto **2000000189864**

Categoria Elettronica  
Resistenze

Produttore

Note



## Resistenza carbone film 1W 5% DA 56K

Codice prodotto **2000000190105**

Categoria Elettronica  
Resistenze

Produttore

Note



## Resistenza carbone film 1W 5% DA 56R 56 Ohm

Codice prodotto **2000000189741**

Categoria Elettronica  
Resistenze

Produttore

Note



FOTO ORIENTATIVA  
DEL PRODOTTO

## Resistenza carbone film 1W 5% DA 68K

Codice prodotto **2000000190112**

Categoria Elettronica  
Resistenze

Produttore

Note



FOTO ORIENTATIVA  
DEL PRODOTTO

## Resistenza carbone film 1W 5% DA 6K8

Codice prodotto **2000000189994**

Categoria Elettronica  
Resistenze

Produttore

Note



FOTO ORIENTATIVA  
DEL PRODOTTO

## Resistenza carbone film 1W 5% DA 82K

Codice prodotto **2000000190129**

Categoria Elettronica  
Resistenze

Produttore

Note



FOTO ORIENTATIVA  
DEL PRODOTTO



## Resistenza carbone film 1W DA 39R

Codice prodotto **2000000189727**

Categoria Elettronica  
Resistenze

Produttore

Note



## Resistenza carbone film 1\2W 5% D120K

Codice prodotto **2000000189185**

Categoria Elettronica  
Resistenze

Produttore

Note



## Resistenza carbone film 2W 5% 100K

Codice prodotto **2000000191065**

Categoria Elettronica  
Resistenze

Produttore

Note



## Resistenza carbone film 2W 5% 100R

Codice prodotto **2000000190679**

Categoria Elettronica  
Resistenze

Produttore

Note



## Resistenza carbone film 2W 5% 10K

Codice prodotto **2000000190938**

Categoria Elettronica  
Resistenze

Produttore

Note



FOTO ORIENTATIVA  
DEL PRODOTTO

## Resistenza carbone film 2W 5% 120R

Codice prodotto **2000000190686**

Categoria Elettronica  
Resistenze

Produttore

Note



FOTO ORIENTATIVA  
DEL PRODOTTO

## Resistenza carbone film 2W 5% 12K

Codice prodotto **2000000190945**

Categoria Elettronica  
Resistenze

Produttore

Note



FOTO ORIENTATIVA  
DEL PRODOTTO

## Resistenza carbone film 2W 5% 12R

Codice prodotto **2000000190563**

Categoria Elettronica  
Resistenze

Produttore

Note



FOTO ORIENTATIVA  
DEL PRODOTTO

## Resistenza carbone film 2W 5% 150K

Codice prodotto **2000000191089**

Categoria Elettronica  
Resistenze

Produttore

Note



## Resistenza carbone film 2W 5% 15R

Codice prodotto **2000000190570**

Categoria Elettronica  
Resistenze

Produttore

Note



## Resistenza carbone film 2W 5% 18K

Codice prodotto **2000000190969**

Categoria Elettronica  
Resistenze

Produttore

Note



## Resistenza carbone film 2W 5% 1K

Codice prodotto **2000000190808**

Categoria Elettronica  
Resistenze

Produttore

Note



## Resistenza carbone film 2W 5% 1K2

Codice prodotto **2000000190815**

Categoria Elettronica  
Resistenze

Produttore

Note



## Resistenza carbone film 2W 5% 1K5

Codice prodotto **2000000190822**

Categoria Elettronica  
Resistenze

Produttore

Note



## Resistenza carbone film 2W 5% 1K8

Codice prodotto **2000000190839**

Categoria Elettronica  
Resistenze

Produttore

Note



## Resistenza carbone film 2W 5% 220K

Codice prodotto **2000000191102**

Categoria Elettronica  
Resistenze

Produttore

Note



## Resistenza carbone film 2W 5% 27K

Codice prodotto **2000000190983**

Categoria Elettronica  
Resistenze

Produttore

Note



## Resistenza carbone film 2W 5% 2K2

Codice prodotto **2000000190846**

Categoria Elettronica  
Resistenze

Produttore

Note



## Resistenza carbone film 2W 5% 2K7

Codice prodotto **2000000190853**

Categoria Elettronica  
Resistenze

Produttore

Note



## Resistenza carbone film 2W 5% 330K

Codice prodotto **2000000191126**

Categoria Elettronica  
Resistenze

Produttore

Note



## Resistenza carbone film 2W 5% 330R

Codice prodotto **2000000190747**

Categoria Elettronica  
Resistenze

Produttore

Note



## Resistenza carbone film 2W 5% 33K

Codice prodotto **2000000190990**

Categoria Elettronica  
Resistenze

Produttore

Note



## Resistenza carbone film 2W 5% 33R

Codice prodotto **2000000190617**

Categoria Elettronica  
Resistenze

Produttore

Note



## Resistenza carbone film 2W 5% 390R

Codice prodotto **2000000190754**

Categoria Elettronica  
Resistenze

Produttore

Note



## Resistenza carbone film 2W 5% 39K

Codice prodotto **2000000191003**

Categoria Elettronica  
Resistenze

Produttore

Note



## Resistenza carbone film 2W 5% 39R

Codice prodotto **2000000190624**

Categoria Elettronica  
Resistenze

Produttore

Note



## Resistenza carbone film 2W 5% 470R

Codice prodotto **2000000190761**

Categoria Elettronica  
Resistenze

Produttore

Note



## Resistenza carbone film 2W 5% 47R

Codice prodotto **2000000190631**

Categoria Elettronica  
Resistenze

Produttore

Note





## Resistenza carbone film 2W 5% 56R

Codice prodotto **2000000190648**

Categoria Elettronica  
Resistenze

Produttore

Note



## Resistenza carbone film 2W 5% 5K6

Codice prodotto **2000000190891**

Categoria Elettronica  
Resistenze

Produttore

Note



## Resistenza carbone film 2W 5% 680R

Codice prodotto **2000000190785**

Categoria Elettronica  
Resistenze

Produttore

Note



## Resistenza carbone film 2W 5% 68K

Codice prodotto **2000000191041**

Categoria Elettronica  
Resistenze

Produttore

Note



## Resistenza carbone film 2W 5% 820R

Codice prodotto **2000000190792**

Categoria Elettronica  
Resistenze

Produttore

Note



## Resistenza carbone film 2W 5% 8K2

Codice prodotto **2000000190921**

Categoria Elettronica  
Resistenze

Produttore

Note



## Resistenza carbone film 2W 5% DA 10R

Codice prodotto **2000000190556**

Categoria Elettronica  
Resistenze

Produttore

Note



## Resistenza carbone film 2W 5% DA 150R

Codice prodotto **2000000190693**

Categoria Elettronica  
Resistenze

Produttore

Note



## Resistenza carbone film 2W 5% DA 180K

Codice prodotto **2000000191096**

Categoria Elettronica  
Resistenze

Produttore

Note



FOTO ORIENTATIVA  
DEL PRODOTTO

## Resistenza carbone film 2W 5% DA 22K

Codice prodotto **2000000190976**

Categoria Elettronica  
Resistenze

Produttore

Note



FOTO ORIENTATIVA  
DEL PRODOTTO

## Resistenza carbone film 2W 5% DA 22R

Codice prodotto **2000000190594**

Categoria Elettronica  
Resistenze

Produttore

Note



FOTO ORIENTATIVA  
DEL PRODOTTO

## Resistenza carbone film 2W 5% DA 270K

Codice prodotto **2000000191119**

Categoria Elettronica  
Resistenze

Produttore

Note



FOTO ORIENTATIVA  
DEL PRODOTTO

## Resistenza carbone film 2W 5% DA 270R

Codice prodotto **2000000190730**

Categoria Elettronica  
Resistenze

Produttore

Note



FOTO ORIENTATIVA  
DEL PRODOTTO

## Resistenza carbone film 2W 5% DA 27R

Codice prodotto **2000000190600**

Categoria Elettronica  
Resistenze

Produttore

Note



FOTO ORIENTATIVA  
DEL PRODOTTO

## Resistenza carbone film 2W 5% DA 3K3

Codice prodotto **2000000190860**

Categoria Elettronica  
Resistenze

Produttore

Note



FOTO ORIENTATIVA  
DEL PRODOTTO

## Resistenza carbone film 2W 5% DA 3K9

Codice prodotto **2000000190877**

Categoria Elettronica  
Resistenze

Produttore

Note



FOTO ORIENTATIVA  
DEL PRODOTTO

## Resistenza carbone film 2W 5% DA 47K

Codice prodotto **2000000191010**

Categoria Elettronica  
Resistenze

Produttore

Note



## Resistenza carbone film 2W 5% DA 4K7

Codice prodotto **2000000190884**

Categoria Elettronica  
Resistenze

Produttore

Note



## Resistenza carbone film 2W 5% DA 56K

Codice prodotto **2000000191034**

Categoria Elettronica  
Resistenze

Produttore

Note



## Resistenza carbone film 2W 5% DA 68 R

Codice prodotto **2000000190655**

Categoria Elettronica  
Resistenze

Produttore

Note



## Resistenza carbone film 2W 5% DA 82R

Codice prodotto **2000000190662**

Categoria Elettronica  
Resistenze

Produttore

Note



## Resistenza carbone film 2W 5% DA15K

Codice prodotto **2000000190952**

Categoria Elettronica  
Resistenze

Produttore

Note



## Resistenza carbone film 2W 5% DA220R

Codice prodotto **2000000190723**

Categoria Elettronica  
Resistenze

Produttore

Note



## Resistenza carbone film 2W 5%120K

Codice prodotto **2000000191072**

Categoria Elettronica  
Resistenze

Produttore

Note



## Resistenza carbone film 2W 5%560R

Codice prodotto **2000000190778**

Categoria Elettronica  
Resistenze

Produttore

Note



## Resistenza carbone film 2W 5%6K8

Codice prodotto **2000000190914**

Categoria Elettronica  
Resistenze

Produttore

Note



## Resistenza carbone film 2W 55 DA 180R

Codice prodotto **2000000190709**

Categoria Elettronica  
Resistenze

Produttore

Note



## Resistenza carbone film 2W5% 82K

Codice prodotto **2000000191058**

Categoria Elettronica  
Resistenze

Produttore

Note



## Resistenza carbone film.1/2W 5% 6K8

Codice prodotto **2000000189031**

Categoria Elettronica  
Resistenze

Produttore

Note



FOTO ORIENTATIVA  
DEL PRODOTTO

## Resistenza carbone film.1/8W 5% 82K

Codice prodotto **2000000187211**

Categoria Elettronica  
Resistenze

Produttore

Note



FOTO ORIENTATIVA  
DEL PRODOTTO

## Resistenza carbone film1/2W 5% 18R

Codice prodotto **2000000188713**

Categoria Elettronica  
Resistenze

Produttore

Note



FOTO ORIENTATIVA  
DEL PRODOTTO

## Resistenza carbone film1/2W 5% 5,6K

Codice prodotto **2000000189024**

Categoria Elettronica  
Resistenze

Produttore

Note



FOTO ORIENTATIVA  
DEL PRODOTTO



## Resistenza carbone film1/8W 5% 10K

Codice prodotto **2000000187105**

Categoria Elettronica  
Resistenze

Produttore

Note



## Resistenza carbone film1W 5% DA 47K

Codice prodotto **2000000190099**

Categoria Elettronica  
Resistenze

Produttore

Note



## RESISTENZA RADIAL 9W 3K9

Codice prodotto **PR9W3K9**

Categoria Elettronica  
Resistenze

Produttore

Note

## Relè 12V DPDT - N4078-2C-12V-0.2W

Codice prodotto **A6810**

Categoria Elettronica  
Rele

Produttore

Note



## Relè 24V - AZ6961 1C 24DE - ZETTLER

Codice prodotto **00151**  
Categoria Elettronica  
Rele  
Produttore  
Note

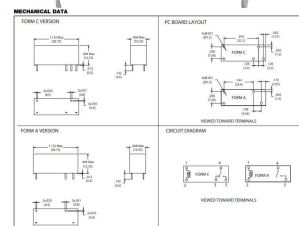

## Relè 5V DC SPST AZ939-5

Codice prodotto **20262**  
Categoria Elettronica  
Rele  
Produttore  
Note



## Relè single pole, 12v - 16a, 250

Codice prodotto **A4463**  
Categoria Elettronica  
Rele  
Produttore  
Note

Dim: 28.8\\*12.5\\*15.7 mm

Voltaggio massimo 12 V(AC)  
Corrente massima 34 mA (AC)

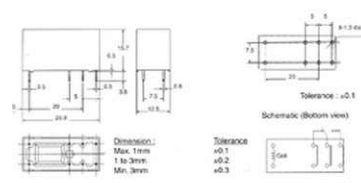

## Distanziatore in ottone maschio-femmina Lunghezza 1 cm - Esagono 5 mm

Codice prodotto **A6621**  
Categoria Elettronica  
Reggischede  
Produttore  
Note

DISTANZIATORE ESAGONALE  
IN OTTONE MASCHIO - FEMMINA

Filetto: 3 ma  
Esagono: 5 mm  
Lunghezza: 1 cm



## REGGISCHEDA CON LENTE 60MM. 8082-6 helping hand

Codice prodotto **8032182018056**

Categoria Elettronica  
Reggischede

Produttore

Note

---

### QUARZO 20,000 MHZ

Codice prodotto **080107**

Categoria Elettronica  
Quarzi /Risonatori

Produttore

Note Specifications:  
Temp.range: -10°C to +60°C  
Adjustment tolerance:  $\pm 30$  ppm max.  
Frequency tolerance:  $\pm 50$  ppm max.  
Drive level: 0.5 mW max.

ordercode: Frequency:

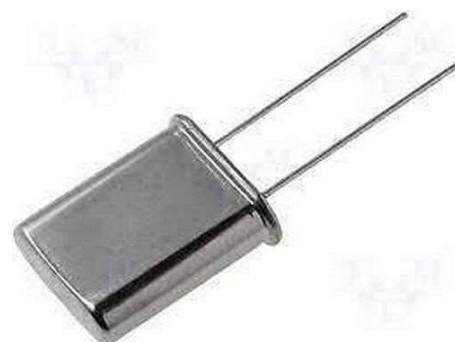

---

### QUARZO 30,900 MHZ HC49

Codice prodotto **080115**

Categoria Elettronica  
Quarzi /Risonatori

Produttore

Note Specifications:  
Temp.range: -10°C to +60°C  
Adjustment tolerance:  $\pm 30$  ppm max.  
Frequency tolerance:  $\pm 50$  ppm max.  
Drive level: 0.5 mW max.

ordercode: Frequency:



---

### QUARZO 4,000MHZ HC49

Codice prodotto **A2009**

Categoria Elettronica  
Quarzi /Risonatori

Produttore

Note QUARZO 4,000MHZ HC49  
Specifications:  
Temp.range: -10°C to +60°C  
Adjustment tolerance:  $\pm 30$  ppm max.  
Frequency tolerance:  $\pm 50$  ppm max.  
Drive level: 0.5 mW max.



## QUARZO HC49 10.000 MHZ

*Codice prodotto* **25133**  
*Categoria* Elettronica  
Quarzi /Risonatori  
*Produttore*  
*Note*



## QUARZO HC49 12.000 MHZ

*Codice prodotto* **25136**  
*Categoria* Elettronica  
Quarzi /Risonatori  
*Produttore*  
*Note*



## QUARZO HC49 16.000 MHZ

*Codice prodotto* **25148**  
*Categoria* Elettronica  
Quarzi /Risonatori  
*Produttore*  
*Note*



## QUARZO HC49 8.000 MHZ

*Codice prodotto* **25129**  
*Categoria* Elettronica  
Quarzi /Risonatori  
*Produttore*  
*Note*



## RISONATORE CERAMICO 375KHZ

*Codice prodotto* **CSB375**  
*Categoria* Elettronica  
Quarzi /Risonatori  
*Produttore*  
*Note*

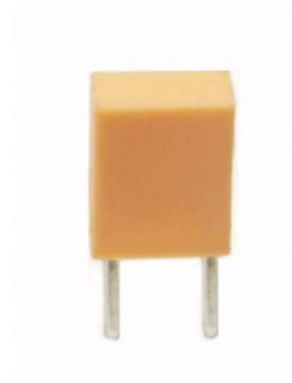

## RISONATORE CERAMICO 400KHZ

*Codice prodotto* **011262**  
*Categoria* Elettronica  
Quarzi /Risonatori  
*Produttore*  
*Note*



## RISONATORE CERAMICO 426 KHZ

*Codice prodotto* **011274**  
*Categoria* Elettronica  
Quarzi /Risonatori  
*Produttore*  
*Note*



## RISONATORE CERAMICO 440 KHZ

*Codice prodotto* **011286**  
*Categoria* Elettronica  
Quarzi /Risonatori  
*Produttore*  
*Note*

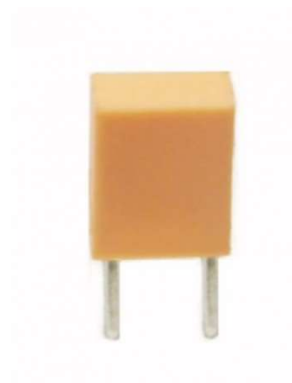

## RISONATORE CERAMICO 455 KHZ

Codice prodotto **011290**

Categoria Elettronica  
Quarzi /Risonatori

Produttore

Note



---

## RISONATORE CERAMICO 470 KHZ

Codice prodotto **011295**

Categoria Elettronica  
Quarzi /Risonatori

Produttore

Note



---

## RISONATORE CERAMICO 480 KHZ

Codice prodotto **011300**

Categoria Elettronica  
Quarzi /Risonatori

Produttore

Note



---

## RISONATORE CERAMICO 500 KHZ

Codice prodotto **011310**

Categoria Elettronica  
Quarzi /Risonatori

Produttore

Note

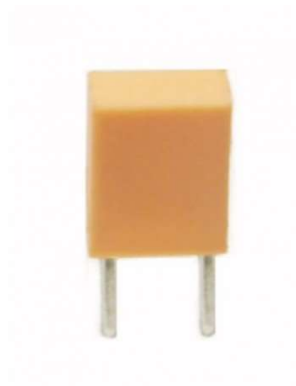

## RISONATORE CERAMICO429 KHZ

*Codice prodotto* **011278**  
*Categoria* Elettronica  
Quarzi /Risonatori  
*Produttore*  
*Note*

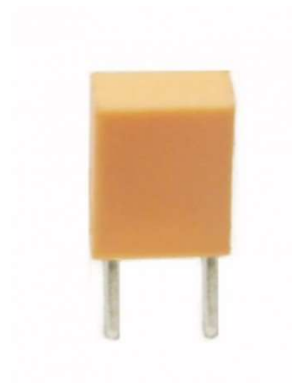

## RISONATORE CERAMICO485 KHZ

*Codice prodotto* **011305**  
*Categoria* Elettronica  
Quarzi /Risonatori  
*Produttore*  
*Note*

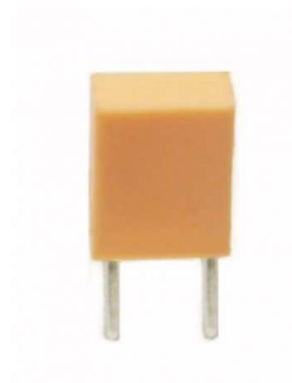

## DEVIATORE 3poli miniature 250v/3a

*Codice prodotto* **324033**  
*Categoria* Elettronica  
Pulsanti/Interruttori  
*Produttore*  
*Note* Marca: Fixapart  
rating: 3 A / 250 VAC  
3 tags - SPDT  
Miniature



## DEVIATORE 6poli miniature 250v/2a

*Codice prodotto* **A5156**  
*Categoria* Elettronica  
Pulsanti/Interruttori  
*Produttore*  
*Note* DEVIATORE 6poli miniature 250v/2a  
rating: 3 A / 250 VAC  
6 tags - DPDT  
Miniature



## DEVIATORE MINIATURA CON LEVA

**Codice prodotto** A730  
**Categoria** Elettronica  
Pulsanti/Interruttori  
**Produttore**  
**Note** PORTATA:5 A - 250 V  
FORZA AZION.:60 gr  
CORPO:pvc  
CONTATTI:ottone argent.  
TERMINALI:faston p. 4,8  
PER FASTON:4/11525  
COPRIFASTON:4/11560

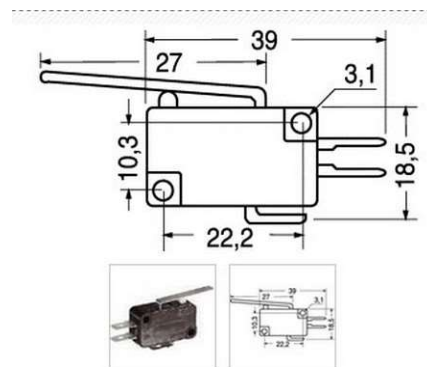

## DEVIATORE MINIATURA CON LEVA LUNGA

**Codice prodotto** A2977  
**Categoria** Elettronica  
Pulsanti/Interruttori  
**Produttore**  
**Note** PORTATA:5 A - 250 V  
FORZA AZION.:40 gr  
CORPO:pvc  
CONTATTI:ottone argent.  
TERMINALI:faston p. 4,8  
PER FASTON:4/11525  
COPRIFASTON:4/11560

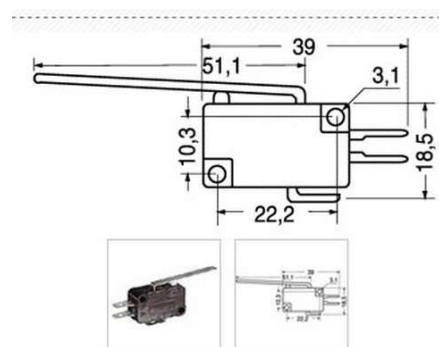

## DEVIATORE SUBMINIATURA 3poli sub.min.125v/3a

**Codice prodotto** 015520  
**Categoria** Elettronica  
Pulsanti/Interruttori  
**Produttore**  
**Note** rating: 3 A / 125 VAC  
3 tags - SPDT  
Subminiature  
  
rating: 3 A / 125 VAC  
3 tags - SPDT  
Subminiature



## DEVIATORE SUBMINIATURA 3poli sub.min.125v/3a

**Codice prodotto** 015521  
**Categoria** Elettronica  
Pulsanti/Interruttori  
**Produttore**  
**Note**

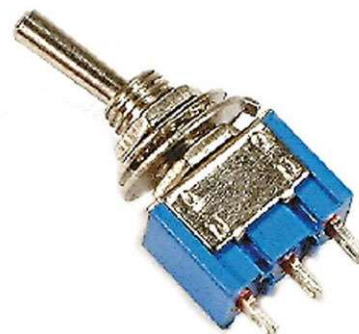



## DEVIATORE ZERO CENTRALE A BASCULA 15A 250V

**Codice prodotto** 3451160  
**Categoria** Elettronica  
Pulsanti/Interruttori  
**Produttore**  
**Note**



## Deviatore 12V Verde Bipolare Luminoso 21,5x28

**Codice prodotto** A3381  
**Categoria** Elettronica  
Pulsanti/Interruttori  
**Produttore**  
**Note** Deviatore Bipolare Luminoso 21,5x28 12V Verde a bascula



## Dip switch with 4 poles

**Codice prodotto** 324032  
**Categoria** Elettronica  
Pulsanti/Interruttori  
**Produttore**  
**Note**

## DOPPIO INTERRUTTORE LUMINOSO RETTANGOLARE 21,5X27 220V

**Codice prodotto** A2231  
**Categoria** Elettronica  
Pulsanti/Interruttori  
**Produttore**  
**Note** DOPPIO INTERRUTTORE LUMINOSO RETTANGOLARE 21,5X27  
220V ILLUMINAZIONE ROSSA

**Doppio interruttore luminoso (220V) 21,5 x 27**

Doppio interruttore luminoso a bilanciare.  
Luce di colore rossa o verde (220V).  
Fissaggio ad incasso.  
Corpo in materiale plastico.  
Terminali faston.

Misure L 21,5 H 27  
Portata 250V 16A



## INTERRUT. TVC RETE THOMSON P15 4A

Codice prodotto **016220**

Categoria Elettronica  
Pulsanti/Interruttori

Produttore

Note Interruttore rete per tv color Thomson, Nordmende, Telefunken.  
Distanza fori per fissaggio: 19 mm



## INTERRUT. TVC SONY STAND BY A SALD.

Codice prodotto **016165**

Categoria Elettronica  
Pulsanti/Interruttori

Produttore

Note

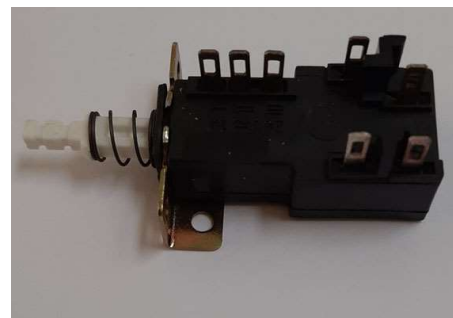

## INTERRUT.PUSH BIPOLARE ORIGINALE

Codice prodotto **016118**

Categoria Elettronica  
Pulsanti/Interruttori

Produttore

Note

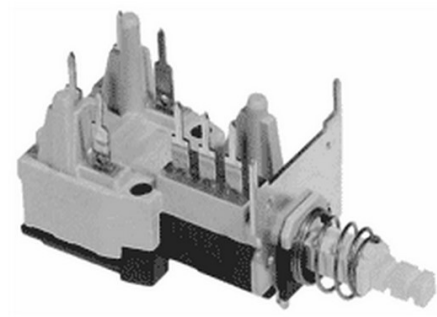

## INTERRUT.ROSSO ON-OFF 15A 250V FAST.

Codice prodotto **A3094**

Categoria Elettronica  
Pulsanti/Interruttori

Produttore

Note Switch on/off, red, 2 pcs.

- Colour: Red
- Version: 250 V - 16A
- Connection: Faston 6.35mm
- Dimensions: 30x11mm



## interruttore 250v 6a ITCH ON/OFF 1P

**Codice prodotto** A6361  
**Categoria** Elettronica  
Pulsanti/Interruttori  
**Produttore**  
**Note** On/Off switch, 1p, 3pcs.  
V 250  
A 6(2)  
MM 13 x 19.5 x 24  
POLES 1  
TYPE onn/off  
MAX sC 65



## Interruttore a bilanciere 15A 250VAC 3pin E-TEN1122

**Codice prodotto** 00295  
**Categoria** Elettronica  
Pulsanti/Interruttori  
**Produttore**  
**Note**

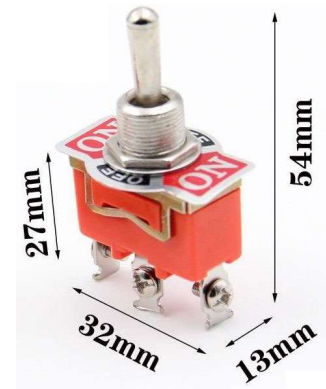

## Interruttore a bilanciere 16A 250VAC 20A 125VAC KCD4

**Codice prodotto** 00458  
**Categoria** Elettronica  
Pulsanti/Interruttori  
**Produttore**  
**Note**

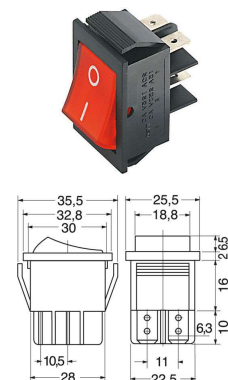

## Interruttore a bilanciere DPDT ON/OFF/ON 6 Pin 3 Posizioni 6A 250V 10A

**Codice prodotto** 00558  
**Categoria** Elettronica  
Pulsanti/Interruttori  
**Produttore**  
**Note**



## INTERRUPTORE A CHIAVE MINIATURA

Codice prodotto **A5943**

Categoria Elettronica  
Pulsanti/Interruttori

Produttore

Note Commutatore a chiave interamente metallico  
Estraibile sia in chiusura che in apertura del contatto.  
PORTATA MAX.:1 A-125 V  
RESISTENZA ISOLAMENTO:200 M OHM  
RESISTENZA CONTATTI:10mOHM max  
ANGOLO ROTAZIONE:60°  
TERMINALI:a saldare  
CORPO E GHIERA:accia



## interruttore a pressione 16mm 220v

Codice prodotto **A2008**

Categoria Elettronica  
Pulsanti/Interruttori

Produttore

Note Adattatore di tensione per auto DC/DC per alimentare apparecchiature portatili a 12V DC, da collegare all'accendisigari con 5 tipi di connettori ed inversione di polarità.

Input: 13.8 V  
Output: 1.5-3-4.5-6-7.5-9-12 V  
Corrente: 1A  
Input voltage:



## Interruttore a pulsante DS-428 1,5A 250V CA 3A 125V ON/OFF

Codice prodotto **00349**

Categoria Elettronica  
Pulsanti/Interruttori

Produttore

Note



## INTERRUPTORE NORMENDE PASSO26MM PRH

Codice prodotto **334026**

Categoria Elettronica  
Pulsanti/Interruttori

Produttore

Note



## Interruttore scorrevole

**Codice prodotto** A476  
**Categoria** Elettronica  
Pulsanti/Interruttori  
**Produttore**  
**Note** Informazioni sul prodotto "Interruttore scorrevole"  
2x UM; 6 poli; argento/ottone  
ingombro: 24,2 mm  
distanza dei fori: 30 mm  
max. carico ammissibile: 3 / 150 A/V  
Unità di consumo:  
1 pezzo in sacchetto di plastica

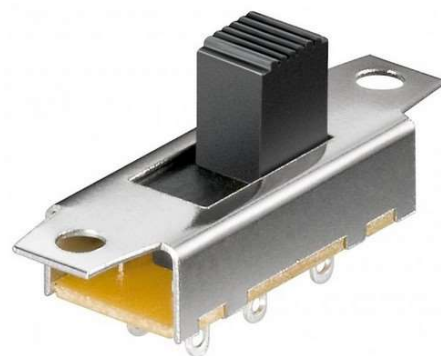

## interruttori a pulsante tattile 6 \* 6 \* 10 mm

**Codice prodotto** 00233  
**Categoria** Elettronica  
Pulsanti/Interruttori  
**Produttore**  
**Note**

14mm



## interruttori a pulsante tattile 6 \* 6 \* 11mm

**Codice prodotto** 00230  
**Categoria** Elettronica  
Pulsanti/Interruttori  
**Produttore**  
**Note**

11mm



## interruttori a pulsante tattile 6 \* 6 \* 12mm

**Codice prodotto** 00231  
**Categoria** Elettronica  
Pulsanti/Interruttori  
**Produttore**  
**Note**

12mm



## interruttori a pulsante tattile 6 \* 6 \* 13mm

*Codice prodotto* **00232**  
*Categoria* Elettronica  
Pulsanti/Interruttori  
*Produttore*  
*Note*



## interruttori a pulsante tattile 6 \* 6 \* 4.3mm

*Codice prodotto* **00224**  
*Categoria* Elettronica  
Pulsanti/Interruttori  
*Produttore*  
*Note*



## interruttori a pulsante tattile 6 \* 6 \* 5mm

*Codice prodotto* **00225**  
*Categoria* Elettronica  
Pulsanti/Interruttori  
*Produttore*  
*Note*



## interruttori a pulsante tattile 6 \* 6 \* 6mm

*Codice prodotto* **00226**  
*Categoria* Elettronica  
Pulsanti/Interruttori  
*Produttore*  
*Note*



## interruttori a pulsante tattile 6 \* 6 \* 7mm

*Codice prodotto* **00227**  
*Categoria* Elettronica  
Pulsanti/Interruttori  
*Produttore*  
*Note*



## interruttori a pulsante tattile 6 \* 6 \* 8mm

*Codice prodotto* **00228**  
*Categoria* Elettronica  
Pulsanti/Interruttori  
*Produttore*  
*Note*



## interruttori a pulsante tattile 6 \* 6 \* 9 mm

*Codice prodotto* **00229**  
*Categoria* Elettronica  
Pulsanti/Interruttori  
*Produttore*  
*Note*



## Mains Switch Type: 6686 Brand: Preh (ME7) used in OTF Preh no.:

*Codice prodotto* **383869**  
*Categoria* Elettronica  
Pulsanti/Interruttori  
*Produttore*  
*Note*

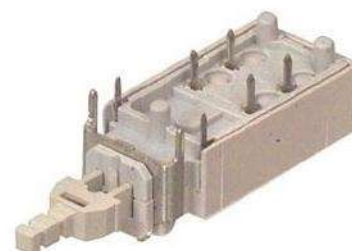



## MICRO PULSANTE X TELEC. 6X3,5X4,3

Codice prodotto **A736**

Categoria Elettronica  
Pulsanti/Interruttori

Produttore

Note Adatto per telecomandi.  
PORTATA:12 VCC-50 mA  
RESISTENZA CONTATTI:100 mOHM max  
VITA OPERATIVA:100.000 scatti  
FORZA AZIONAMENTO.:180 gr.

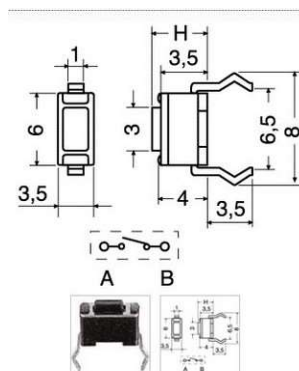

## MICRODEVIATORE CON LEVA CORTA

Codice prodotto **A6701**

Categoria Elettronica  
Pulsanti/Interruttori

Produttore

Note

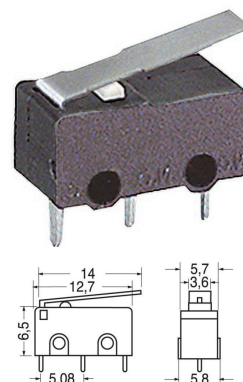

## MICROPULSANTE KPT-1107A

Codice prodotto **015765**

Categoria Elettronica  
Pulsanti/Interruttori

Produttore

Note

## MINI PULSANTE PER TELEC. 6X6X4.3

Codice prodotto **A2083**

Categoria Elettronica  
Pulsanti/Interruttori

Produttore

Note MINI PULSANTE PER TELEC. 6X6X4.3  
Adatto per telecomandi.  
PORTATA:50 mA - 12 VCC  
RESISTENZA CONTATTI:30 mOHM max  
VITA OPERATIVA:100.000 scatti  
FORZA AZIONAMENTO:250 gr.

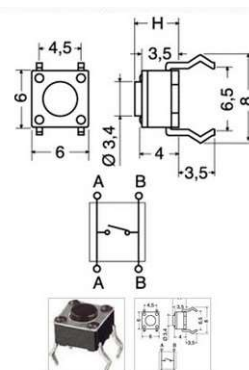



## MINI PULSANTE SMD PER TELEC. 6,4

Codice prodotto **A4366**

Categoria Elettronica  
Pulsanti/Interruttori

Produttore

Note PORTATA:0,05 A - 12 VCC  
RESISTENZA CONTATTI:100 mOHM  
VITA OPERATIVA:100.000 scatti  
FORZA AZIONAMENTO:160 gr.

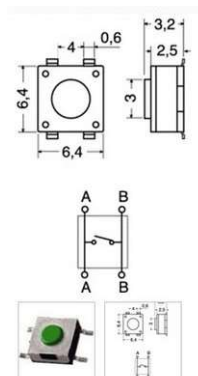

## Philips mainswitch 276.13603

Codice prodotto **383811**

Categoria Elettronica  
Pulsanti/Interruttori

Produttore

Note Television Power Switch - Philips  
For MD1.2, L7.3A and L7.1A chassis



## PULSANTE CON GHIERA NORM.APERTO

Codice prodotto **015560**

Categoria Elettronica  
Pulsanti/Interruttori

Produttore

Note PULSANTE CON GHIERA NORM.APERTO  
Push on switch (push to make).  
Colour: red



Tensione di contatto 250 V(AC)  
Corrente di contatto 1 A (AC)

## Pulsante da pannello 10A 600V - Blu

Codice prodotto **00212**

Categoria Elettronica  
Pulsanti/Interruttori

Produttore

Note



## PULSANTE MINIATURA N.A.

*Codice prodotto* **015580**

*Categoria* Elettronica  
Pulsanti/Interruttori

*Produttore*

*Note*

---

## PULSANTINI X TASTIERE SONY 2 PIN

*Codice prodotto* **015680**

*Categoria* Elettronica  
Pulsanti/Interruttori

*Produttore*

*Note*

---

## PULSANTINI X TASTIERE SONY 4 PIN

*Codice prodotto* **015675**

*Categoria* Elettronica  
Pulsanti/Interruttori

*Produttore*

*Note*

---

## TAST.GOMMA 12C-TASTI TV3524SC7

*Codice prodotto* **53197**

*Categoria* Elettronica  
Pulsanti/Interruttori

*Produttore*

*Note*



## TAST.GOMMA 20 CONTAT.TV3070

*Codice prodotto* **53198**  
*Categoria* Elettronica  
Pulsanti/Interruttori  
*Produttore*  
*Note*

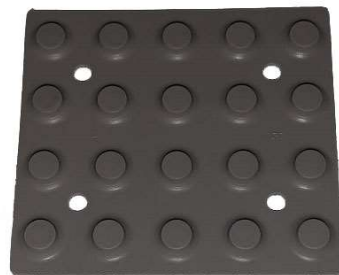

## TAST.GOMMA 40 CONT.TV3196

*Codice prodotto* **53189**  
*Categoria* Elettronica  
Pulsanti/Interruttori  
*Produttore*  
*Note*



## TAST.GOMMA TV5005 X TELEC.X1/X2

*Codice prodotto* **53194**  
*Categoria* Elettronica  
Pulsanti/Interruttori  
*Produttore*  
*Note*

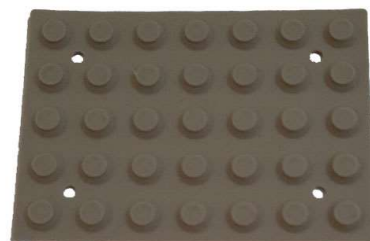

## PTC 2 coll.siemens mivar

*Codice prodotto* **334028**  
*Categoria* Elettronica  
Ptc/ntc  
*Produttore*  
*Note* PTC 2 coll.siemens mivar



## PTC 329P190 PTCJ29P190 RESISTANCE

**Codice prodotto** 334031  
**Categoria** Elettronica  
Ptc/ntc  
**Produttore**  
**Note**

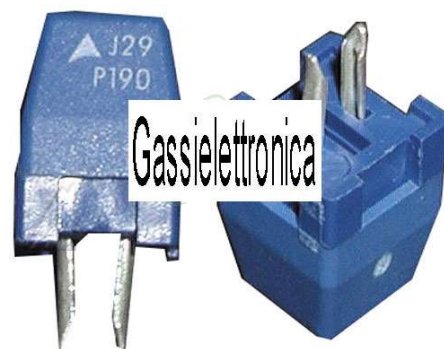

## DIODO BB521=BB221 verbess./improved Linear.

**Codice prodotto** BB521  
**Categoria** Elettronica  
Programmatori/Card  
**Produttore**  
**Note**

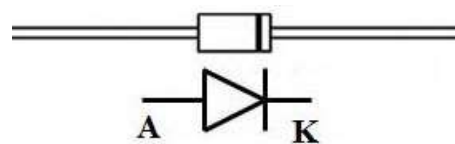

## PLATINUM CARD CON MICROCHIP 64K

**Codice prodotto** PLATINUM  
**Categoria** Elettronica  
Programmatori/Card  
**Produttore**  
**Note** PLATINUM CARD CON CHIP CARD 6464C (La Platinum card  
sostituisce la Titanium Card (che è fuori produzione, quindi evitate  
di chiederla) e si programma con gli stessi supporti della titanium  
Prodotto consigliato:  
- PROGRAMMATORE SMARTMOUSE O CARD MAESTRO



## PROGRAMMATORE 27 C DI EPROM SERIE 27 CON CD

**Codice prodotto** PROG27C  
**Categoria** Elettronica  
Programmatori/Card  
**Produttore**  
**Note** PROG 27 C Programmatore di EPROM serie 27 con zoccolo  
adattatore per 27c512 e cd rom



## PROGRAMMATORE CARDMAESTRO

**Codice prodotto** CARDMAESTRO  
**Categoria** Elettronica  
Programmatori/Card  
**Produttore**  
**Note**

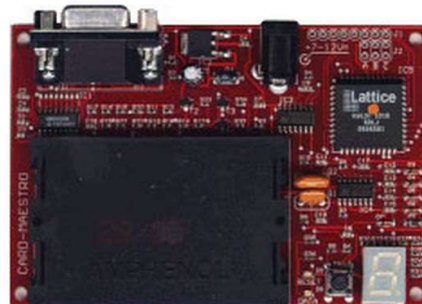

## PROGRAMMATORE INFINITY USB

**Codice prodotto** 322145  
**Categoria** Elettronica  
Programmatori/Card  
**Produttore**  
**Note** INFINITY USB MOD. PLUS Eccovi il nuovo programmatore Infinity USB. Non necessita di alimentazione esterna, funziona con tutti i computer e sistemi operativi Windows. Ecco la gamma di dispositivi che potrete programmare come al solito in un unico passaggio senza estrarre la scheda: SmartCard basate su microprocessori PIC:  
Wafecard (16C84, 16F84, 16F84A)  
Goldcard (16F84/16F84A + 24C16)



## PROGRAMMATORE LUDIPIPO ALIMENTATO

**Codice prodotto** LUDIPIPO  
**Categoria** Elettronica  
Programmatori/Card  
**Produttore**  
**Note** LUDIPIPO Programmatore con PC di PIC 16F84 e 24C16

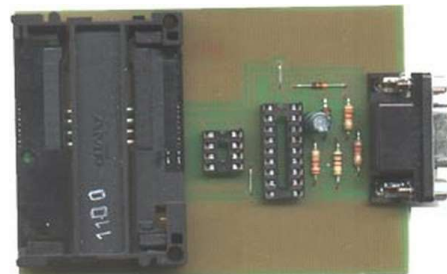

## PROGRAMMATORE PER XCAM

**Codice prodotto** 333353  
**Categoria** Elettronica  
Programmatori/Card  
**Produttore**  
**Note** Programmatore per X CAM  
Prodotto consigliato:  
- Cavo rs 232 9 Poli maschio 9 Poli femmina



## DISTACCANTE SILICONICO

Codice prodotto **A6622**

Categoria Elettronica  
Prodotti Chimici

Produttore

Note **BF SIL**  
**DISTACCANTE SILICONICO**

Rimuove in breve tempo colle e adesivi da ogni tipo di superficie.

Distacca con facilità etichette autoadesive anche di vecchia data, scritte di pennarelli, residui siliconici, colori spray, sintetici, morchie, catrame, ecc



## Flacone di ipercloruro ferrico peso 1,400 kg

Codice prodotto **A6614**

Categoria Elettronica  
Prodotti Chimici

Produttore

Note **FLACONE DI IPERCLORURO FERRICO**

Già preparato per la costruzione di circuiti stampati su piastre ramate.

Peso: 1,400 kg



## GEL LUBRIFICANTE SCIVOLANTE PER CAVI DA 1Litro.

Codice prodotto **A1286**

Categoria Elettronica  
Prodotti Chimici

Produttore

Note



## lacca di protezione e isolante Spray

Codice prodotto **A6747**

Categoria Elettronica  
Prodotti Chimici

Produttore

Note Informazioni sul prodotto "Spray con lacca di protezione e isolante" per sigillare e isolanti

per circuiti stampati, bobine e altri componenti elettronici utilizzabile anche con batterie, motori, distributori, ecc. previene le correnti di dispersione, el





## PASTA DISSIPATRICE 25gr 50°C ~ 180°C con iniettore Grasso di silico

Codice prodotto **A5149**

Categoria Elettronica  
Prodotti Chimici

Produttore

Note HEAT SINK COMPOUND (WHITE)  
Can be used between -50°C ~ 180°C  
For Transistors, Diodes, CPU's etc.  
25 g compound injection type.  
Color:White  
Thermal Conductivity :>3.2Watt/m-k  
Thermal Impedance:<0.06 degree C-in2/Watt  
Operation Temperature:-50~180 C



## Pasta termica dissipatrice (grasso al silicone bianco) 1GRAM.

Codice prodotto **A4581**

Categoria Elettronica  
Prodotti Chimici

Produttore

Note Descrizione del prodotto  
Pasta dissipatrice bianca -50°C - 180°C per transistors, diodi,  
CPU etc. Siringa da 1 grammo



Informazioni generali  
Color:White  
Thermal Conductivity :>3.2Watt/m-k

## Pasta termoconduttiva dorata per CPU

Codice prodotto **A6948**

Categoria Elettronica  
Prodotti Chimici

Produttore

Note Descrizione del prodotto  
  
Pasta raffreddante silver; applicare una piccola quantità sul CPU  
prima di collegare la ventola. Grazie al particolare composto con  
cui è fatta il calore viene disperso meglio dal CPU alla Ventola.  
Questo composto, simile al gra



## Pulitore Universale 220 ml Spray per contatti

Codice prodotto **00031**

Categoria Elettronica  
Prodotti Chimici

Produttore

Note Descrizione del prodotto  
Detergente per contatti, rimuove l'ossido, i solfuri, la sporcizia, gli  
oli e le resine. Non conduttivo.  
Specialmente adatto per contatti fissi. Applicazioni: impianti radio  
e televisione, telefonici, elettronici, macchine per ufficio.

Informazioni generali  
• Contents: 220 ml (gross) - 165 ml (net)



## SPRAY ARIA COMPRESSA 400ML ECOLOGICA NO RESIDUI

**Codice prodotto** 150040  
**Categoria** Elettronica  
Prodotti Chimici  
**Produttore**  
**Note** Spray di aria compressa per la pulizia delle schede elettroniche ecc.  
Contenuto: 400 ml



## Spray disossidante 200ml secco ecologico

**Codice prodotto** 00466  
**Categoria** Elettronica  
Prodotti Chimici  
**Produttore**  
**Note**



## Spray lubrificante protettivo al teflon 85 ml

**Codice prodotto** A6855  
**Categoria** Elettronica  
Prodotti Chimici  
**Produttore**  
**Note** Gli additivi multifunzionali a base di Teflon sono stati finora sostanzialmente un privilegio per l'industria e per i manutentori professionisti. Il nuovo spray oleoso PRF First1 basato su Teflube, ora è a disposizione del consumatore con il vantaggio della sua efficacia ad un buon prezzo. First1 è un prodotto finlandese realizzato con un gradevole profumo ed è adatto per la lubrificazione generica nel lavoro e per il tempo libero.



## Spray per contatti con lubrificante 200 ml

**Codice prodotto** A1709  
**Categoria** Elettronica  
Prodotti Chimici  
**Produttore**  
**Note** Spray per contatti con lubrificante  
200 ml





## Spray refrigerante 200ml ecologico

Codice prodotto **00467**

Categoria Elettronica  
Prodotti Chimici

Produttore

Note



## Super colla gel Lifetime Power Glue - Confezione 2x Tubetto 3g

Codice prodotto **00323**

Categoria Elettronica  
Prodotti Chimici

Produttore

Note



## CASSETTIERA MONOBLOCCO 20 CASSETTI

Codice prodotto **8000919000223**

Categoria Elettronica  
Portacomponenti

Produttore

Note

## PONTE B250C5000 250V 5A fagor

Codice prodotto **B250C5000A**

Categoria Elettronica  
Ponti Raddrizzatori

Produttore

Note

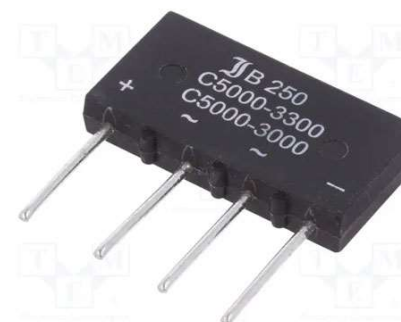

## PONTE DI DIODI B80C5000 - 5A / 3.3A 160V Fagor

*Codice prodotto* **B80C3700**  
*Categoria* Elettronica  
Ponti Raddrizzatori  
*Produttore*  
*Note*



## PONTE DIODI B380C1500 1A ROUND Vpk Vrms380 Volt

*Codice prodotto* **B1000C1500R**  
*Categoria* Elettronica  
Ponti Raddrizzatori  
*Produttore*  
*Note*



## PONTE KBPC1004W 400 Volt 10A

*Codice prodotto* **333953**  
*Categoria* Elettronica  
Ponti Raddrizzatori  
*Produttore*  
*Note* PONTE KBPC1004W 400 Volt 10A



## PONTE raddrizzatore B125C1500 1.5 Amper 125 Volt

*Codice prodotto* **B125C1500**  
*Categoria* Elettronica  
Ponti Raddrizzatori  
*Produttore*  
*Note*

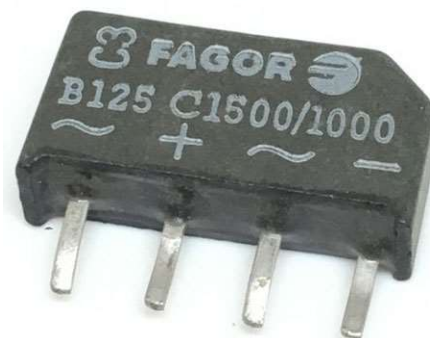

## PONTEDIODI 400v 6a KBPC604W

**Codice prodotto** 324028  
**Categoria** Elettronica  
Ponti Raddrizzatori  
**Produttore**  
**Note** PONTEDIODI 400v 6a KBPC604W

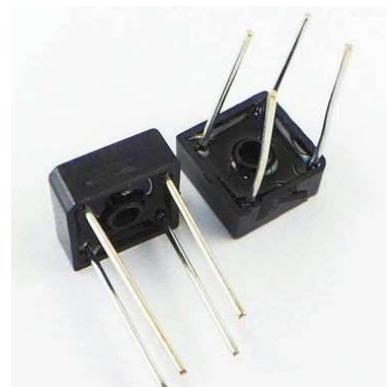

## Raddrizzatore altern.-cont. 35A 1000v

**Codice prodotto** A6052  
**Categoria** Elettronica  
Ponti Raddrizzatori  
**Produttore**  
**Note** 35 A with Faston terminals  
Vpk Vrms  
1000 Volt



## Bread Board con 1660 punti di connessione

**Codice prodotto** A3232  
**Categoria** Elettronica  
Piastra x circ.  
**Produttore**  
**Note**

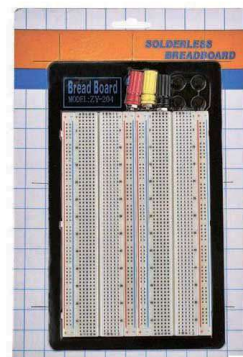

## PIASTRA FENOLICA 1LATO RAMATA 70X100mm

**Codice prodotto** 495310501  
**Categoria** Elettronica  
Piastra x circ.  
**Produttore**  
**Note** PIASTRA FENOLICA 1LATO RAMATA 70X100mm



## Piastra in vetroresina forata passo 2.54 mm stagnata 70 x 100 mm Fori:

Codice prodotto **A4788**

Categoria Elettronica  
Piastra x circ.

Produttore

Note PIASTRA MOD. 2010  
IN VETRORESINA FORATA  
PASSO 2.54 mm

Dimensioni: 70 x 100  
Fori: stagnati SN

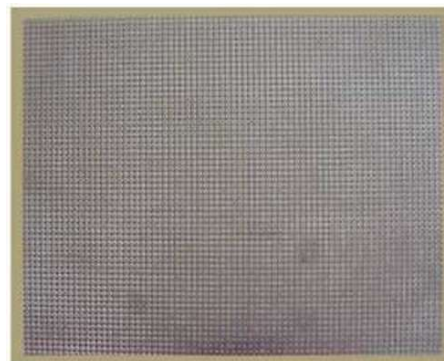

---

## PIASTRA VETRONITE PASS 2.54 100X70MM

Codice prodotto **072405**

Categoria Elettronica  
Piastra x circ.

Produttore

Note

---

## OPTOISOLATORE PC123

Codice prodotto **PC123**

Categoria Elettronica  
Optoisolatori

Produttore

Note

---

## Motorino elettrico - motoriduttore - RS-380-09490

Codice prodotto **00148**

Categoria Elettronica  
Motorini

Produttore

Note



## **KIT DI RIPARAZ. PHILIPS SBC7125**

*Codice prodotto* **PV1330**  
*Categoria* Elettronica  
Meccaniche  
*Produttore*  
*Note*

---

## **KIT INGR.MECCAN.TURBO RIF.47 E 48A**

*Codice prodotto* **011922**  
*Categoria* Elettronica  
Meccaniche  
*Produttore*  
*Note*

---

## **MECCANICA VIDEO PV870**

*Codice prodotto* **PV870**  
*Categoria* Elettronica  
Meccaniche  
*Produttore*  
*Note*

---

## **MECCANICA VIDEO VDG0422**

*Codice prodotto* **PV755**  
*Categoria* Elettronica  
Meccaniche  
*Produttore*  
*Note*

---

## MECCANICA VIDEO VXA3516

*Codice prodotto* **PV750**  
*Categoria* Elettronica  
Meccaniche  
*Produttore*  
*Note*

---

## CAPPUCCIO PER MICROLAMPADA ROSSO

*Codice prodotto* **040916**  
*Categoria* Elettronica  
Led / Microlampade  
*Produttore*  
*Note*

---

## Diodo LED 5mm trasparente - bianco

*Codice prodotto* **00109**  
*Categoria* Elettronica  
Led / Microlampade  
*Produttore*  
*Note*



---

## LED 3mm rosso-clear 8mcd 30deg

*Codice prodotto* **334059**  
*Categoria* Elettronica  
Led / Microlampade  
*Produttore*  
*Note* LED 3mm rosso-clear 8mcd 30deg



## LED BIANCO D.5MM AMPIO ANGOLO

Codice prodotto **00469**  
Categoria Elettronica  
Led / Microlampade  
Produttore  
Note

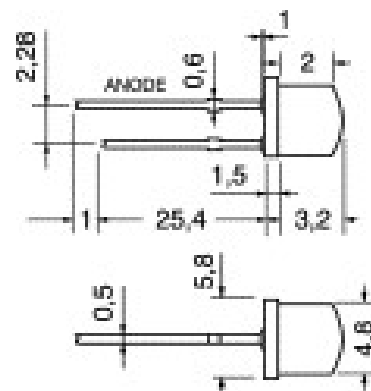

## LED BIANCO D.5MM CIL. SUPERLUMINOSO

Codice prodotto **A5596**  
Categoria Elettronica  
Led / Microlampade  
Produttore  
Note

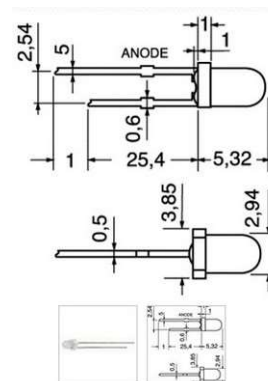

## LED BLU CIL. D.3MM SUPERLUMIN.

Codice prodotto **A3077**  
Categoria Elettronica  
Led / Microlampade  
Produttore  
Note MAX. POT. DISSIP.:100 mW  
TEMP. LAV.: -40°C++80°C  
PER PORTALED:4/8142-4/8168  
2000 MCD 3,4 V ÷ 3,8 V Blu

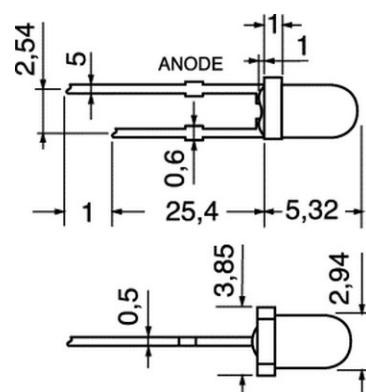

## LED BLU CIL. D.3MM SUPERLUMIN.

Codice prodotto **A4638**  
Categoria Elettronica  
Led / Microlampade  
Produttore  
Note LED BLU CIL. D.3MM SUPERLUMIN.  
2000 MCD 3,4 V ÷ 3,8 V  
MAX. POT. DISSIP.:100 mW  
TEMP. LAV.: -40°C++80°C

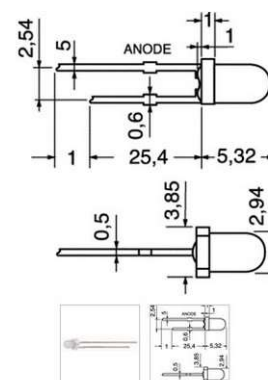

## LED CIL. D.3MM SUPERLUMIN. ROSSO

**Codice prodotto** A3754  
**Categoria** Elettronica  
Led / Microlampade  
**Produttore**  
**Note**

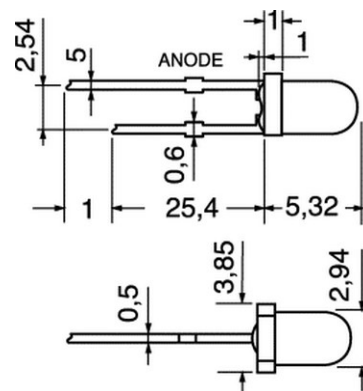

## LED CIL. D.5mm ALTA LUMINOSITA' VERDE

**Codice prodotto** 00471  
**Categoria** Elettronica  
Led / Microlampade  
**Produttore**  
**Note**

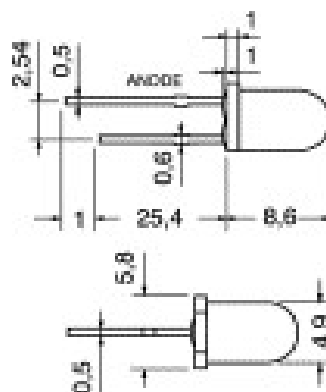

## LED CIL. D.5MM SUPERLUMINOSO VERDE

**Codice prodotto** 00470  
**Categoria** Elettronica  
Led / Microlampade  
**Produttore**  
**Note**

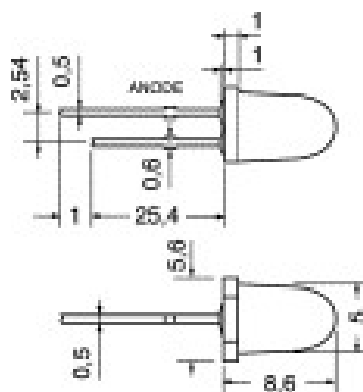

## LED GIALLO D.3MM CIL. SUPERLUMINOSO

**Codice prodotto** A427  
**Categoria** Elettronica  
Led / Microlampade  
**Produttore**  
**Note**

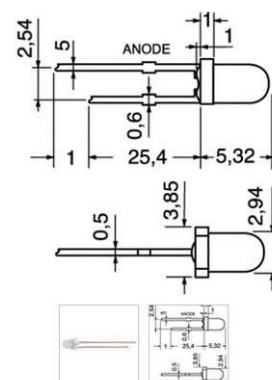



## LED GIALLO D.5MM CIL. SUPERLUMIN.

**Codice prodotto** A3682  
**Categoria** Elettronica  
Led / Microlampade  
**Produttore**  
**Note**

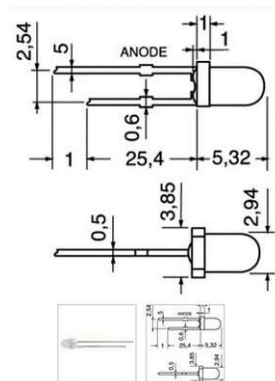

## LED GIALLO DIAM.3MM

**Codice prodotto** 041905  
**Categoria** Elettronica  
Led / Microlampade  
**Produttore**  
**Note** LED GIALLO DIAM.3MM



## LED GIALLO DIAM.5MM

**Codice prodotto** 041935  
**Categoria** Elettronica  
Led / Microlampade  
**Produttore**  
**Note** LED GIALLO DIAM.5MM



## LED LAMP di colore bianco 5mm 14000mcd 2 3.4 V 25°

**Codice prodotto** A4915  
**Categoria** Elettronica  
Led / Microlampade  
**Produttore**  
**Note** LED LAMP 5MM  
di colore bianco con lente trasparente  
LED LAMP di colore bianco 5mm 7200mcd 2 3.4 V 25°



Tipo LED Singolo  
Stile vetro Waterclear

## LED LAMP di colore blu 5mm 1000mcd

*Codice prodotto* **A5833**

*Categoria* Elettronica  
Led / Microlampade

*Produttore*

*Note* Tipo LED Singolo  
Stile vetro Waterclear  
Lunghezza d'onda 470 nm  
Modello Tondo  
Luminosità minima 1000 mcd  
Luminosità tipica 280 mcd  
Diametro 5 mm  
Colore luce Blu



## LED QUADRATO BICOLORE

*Codice prodotto* **042001**

*Categoria* Elettronica  
Led / Microlampade

*Produttore*

*Note*

## LED QUADRATO GIALLO 5X5MM

*Codice prodotto* **042010**

*Categoria* Elettronica  
Led / Microlampade

*Produttore*

*Note*

## LED ROSSO DIAM 5MM

*Codice prodotto* **041930**

*Categoria* Elettronica  
Led / Microlampade

*Produttore*

*Note*



## LED ROSSO DIAM.3mm 8mcd

Codice prodotto **A0635**

Categoria Elettronica  
Led / Microlampade

Produttore

Note LED ROSSO DIAM.3mm 8mcd



## LED TRIANGOLARE GIALLO 4X4X4 MM

Codice prodotto **042040**

Categoria Elettronica  
Led / Microlampade

Produttore

Note

## LED VERDE CIL. D.3MM SUPERLUMIN.

Codice prodotto **A2452**

Categoria Elettronica  
Led / Microlampade

Produttore

Note

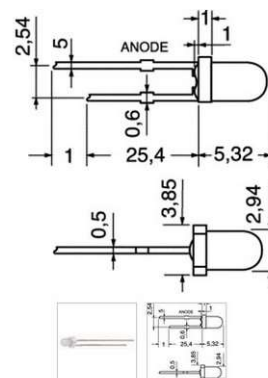

## LED VERDE DIAM 5MM

Codice prodotto **041940**

Categoria Elettronica  
Led / Microlampade

Produttore

Note



## LED VERDE DIAM.3 MM

Codice prodotto **041910**

Categoria Elettronica  
Led / Microlampade

Produttore

Note LED VERDE DIAM.3 MM  
Caratteristiche del prodotto  
Diametro 3 mm  
Colore luce Verde  
Modello Tondo  
Stile vetro A luce diffusa  
Tipo LED Singolo



## Microlampada a saldare 3mm 8v 70ma rossa(red)

Codice prodotto **333606**

Categoria Elettronica  
Led / Microlampade

Produttore

Note Microlampade\_colorate.jpg

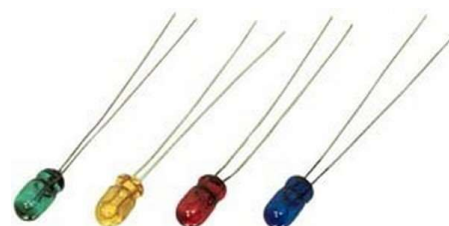

## Microlampada a saldare 3mm 8v 70ma verde(green)

Codice prodotto **333605**

Categoria Elettronica  
Led / Microlampade

Produttore

Note Microlampada a saldare 3mm 8v 70ma verde(green)

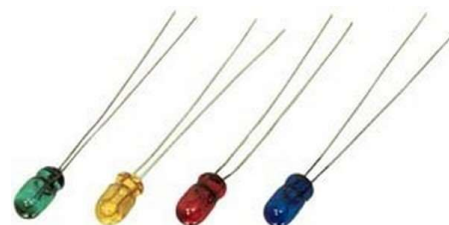

## SEGNALATORE 12 V ROSSO

Codice prodotto **A1778**

Categoria Elettronica  
Led / Microlampade

Produttore

Note SEGNALATORE 12 V ROSSO  
GHIERA:cromata  
CORPO:macrolon  
TERMINALI:cavetti da 25 cm

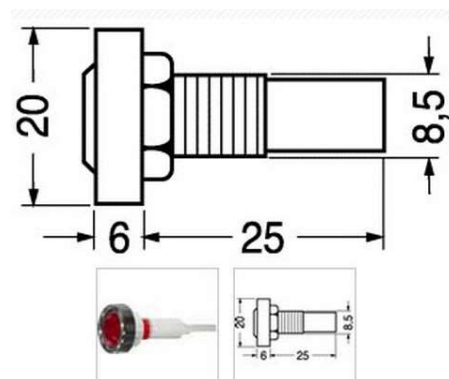

## SEGNALATORE 12V VERDE

**Codice prodotto** A549  
**Categoria** Elettronica  
Led / Microlampade  
**Produttore**  
**Note** SEGNALATORE 12V VERDE  
GHIERA:cromata  
CORPO:macrolon  
TERMINALI:cavetti da 25 cm

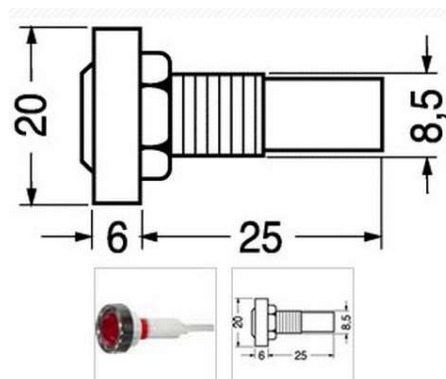

## Supporto cromato per LED da 3mm (senza LED).

**Codice prodotto** 404049  
**Categoria** Elettronica  
Led / Microlampade  
**Produttore**  
**Note** Supporto cromato per LED da 3mm (senza LED).

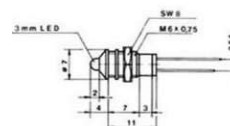

## Supporto cromato per LED da 5mm (senza LED).

**Codice prodotto** 404048  
**Categoria** Elettronica  
Led / Microlampade  
**Produttore**  
**Note** Supporto cromato per LED da 5mm (senza LED). 12mm 9mm 19mm



## Laserunit Successor of VAM1201 and CDM12.1 Philips

**Codice prodotto** VAM1202  
**Categoria** Elettronica  
Laser  
**Produttore**  
**Note**



## Convertitore DC/DC da 3-40V a 1.5-35V

Codice prodotto **00304**

Categoria Elettronica  
Kit alimentazione

Produttore

Note



---

## KIT ALIMENTAZ.PHILIPS ES7013

Codice prodotto **KA0010**

Categoria Elettronica  
Kit alimentazione

Produttore

Note

---

## KIT ALIMENTAZ.PHILIPS ES7020

Codice prodotto **KA0015**

Categoria Elettronica  
Kit alimentazione

Produttore

Note

---

## KIT ALIMENTAZ.PHILIPS ES7020

Codice prodotto **KA0020**

Categoria Elettronica  
Kit alimentazione

Produttore

Note

## Modulo di alimentazione step-down conversione di tensione da 12/24V a 5

Codice prodotto **00554**

Categoria Elettronica  
Kit alimentazione

Produttore

Note

**High power, Stable output**

More convenient wiring with terminal design, USB output terminal



## GUAINA TERMOR Ø PRE RESTRINGIM 25.0-POST RESTRINGIM 12.0

Codice prodotto **00398**

Categoria Elettronica  
Guaina termoretraibile

Produttore

Note



## GUAINA TERMORETRAIBILE Ø PRE RESTRINGIM 10.0-POST RESTRINGIM

Codice prodotto **00395**

Categoria Elettronica  
Guaina termoretraibile

Produttore

Note



## GUAINA TERMORETRAIBILE Ø PRE RESTRINGIM 20.0-POST RESTRINGIM

Codice prodotto **00397**

Categoria Elettronica  
Guaina termoretraibile

Produttore

Note





## GUAINA TERMORETRAIBILE DIAM. 3mm black

**Codice prodotto** A6875

**Categoria** Elettronica

Guaina termoretraibile

**Produttore**

**Note** GUAINA TERMORETRAIBILE DIAM. 3mm black  
Soluzione pulita ed efficace per isolare collegamenti elettrici  
Si restringe del 50%



## GUAINA TERMORETRAIBILE DIAM. 5mm black

**Codice prodotto** 072850

**Categoria** Elettronica

Guaina termoretraibile

**Produttore**

**Note** Soluzione pulita ed efficace per isolare collegamenti elettrici  
GUAINA TERMORETRAIBILE DIAM. 5mm black  
Si restringe del 50%



## GUAINA TERMORETRAIBILE DIAM.4mm BLACK

**Codice prodotto** A3936

**Categoria** Elettronica

Guaina termoretraibile

**Produttore**

**Note** GUAINA TERMORETRAIBILE DIAM.4mm BLACK  
Soluzione pulita ed efficace per isolare collegamenti elettrici  
  
Si restringe del 50%



## GUAINA TERMORETRAIBILE DIAM.7mm black

**Codice prodotto** 072890

**Categoria** Elettronica

Guaina termoretraibile

**Produttore**

**Note** GUAINA TERMORETRAIBILE DIAM.7mm black  
Soluzione pulita ed efficace per isolare collegamenti elettrici  
  
Si restringe del 50%





## GUAINA TERMORETRAIBILE Ø PRE RESTRINGIM 13.0-POST RESTRINGIM

**Codice prodotto** 00396  
**Categoria** Elettronica  
Guaina termoretraibile  
**Produttore**  
**Note**



## Assortimento fusibili mini al pz automobilistico fusibili mini

**Codice prodotto** A6946  
**Categoria** Elettronica  
Fusibili  
**Produttore**  
**Note**

- 10x 3A, 5A, 7.5A, 10A, 15A, 20A, 25A, 30A

Specifications:  
Max. 32V AC/DC, fast.  
RM: 7.67mm.  
Vendita al pezzo



## FUSIBILE 0.063A RITARDATO 5X20mm

**Codice prodotto** A6953  
**Categoria** Elettronica  
Fusibili  
**Produttore**  
**Note**

Descrizione del prodotto

- Construction: Glass tube
- Ferrule caps: Brass, nickel-plated
- Rated Voltage: 250 V
- Breaking capacity: 35 A



## FUSIBILE 1,25A RITARDATO 5X20mm

**Codice prodotto** ZKT1.25A  
**Categoria** Elettronica  
Fusibili  
**Produttore**  
**Note** FUSIBILE 1,25A RITARDATO 5X20mm



## Fusibile 10 A / 5 x 20 mm: Rapido

**Codice prodotto** A0500

**Categoria** Elettronica  
Fusibili

**Produttore**

**Note**

Descrizione del prodotto

Rapido (F) IEC60127-2/2  
Calotte terminali nichelate  
Approvato UL, E492698  
Fusibile 10 A / 5 x 20 mm: Rapido  
Corrente nominale 10 A



## FUSIBILE 1A 5X20 RAPIDO

**Codice prodotto** 313706

**Categoria** Elettronica  
Fusibili

**Produttore**

**Note**

FUSIBILE 1A 5X20 RAPIDO  
glass tube fuse 5x20mm fast

Specifications  
Construction: glass tube  
Ferrule caps: brass, nickel-plated  
Rated Voltage: 250 V  
Breaking capacity: 35 A



## FUSIBILE 1A 6.3X32 RAPIDO

**Codice prodotto** F1C

**Categoria** Elettronica  
Fusibili

**Produttore**

**Note**

FUSIBILE 1A 6.3X32 RAPIDO



## FUSIBILE 2A 5X20 RAPIDO

**Codice prodotto** A6258

**Categoria** Elettronica  
Fusibili

**Produttore**

**Note**

glass tube fuse 5x20mm fast

Specifications  
Construction: glass tube  
Ferrule caps: brass, nickel-plated  
Rated Voltage: 250 V  
Breaking capacity: 35 A



## FUSIBILE 2A RITARDATO 5X20mm

*Codice prodotto* **A4354**  
*Categoria* Elettronica  
Fusibili  
*Produttore*  
*Note* FUSIBILE 2A RITARDATO 5X20mm



## FUSIBILE 3,15A 5X20 RAPIDO

*Codice prodotto* **313708**  
*Categoria* Elettronica  
Fusibili  
*Produttore*  
*Note* FUSIBILE 3,15A 5X20 RAPIDO



## Fusibile 5x20 vetro 2.5a

*Codice prodotto* **312154**  
*Categoria* Elettronica  
Fusibili  
*Produttore*  
*Note* Fusibile 5x20 vetro 2.5a  
• Construction: Glass tube  
• Ferrule caps: Brass, nickel-plated  
• Rated Voltage: 250 V  
• Breaking capacity: 35 A



## FUSIBILE A LAMA 10A ROSSO

*Codice prodotto* **323308**  
*Categoria* Elettronica  
Fusibili  
*Produttore*  
*Note*



## FUSIBILE A LAMA 20A GIALLO

*Codice prodotto* **2000000252025**

*Categoria* Elettronica

Fusibili

*Produttore*

*Note*

---

## FUSIBILE A LAMA 25A BIANCO TRASP.

*Codice prodotto* **2000000252032**

*Categoria* Elettronica

Fusibili

*Produttore*

*Note*



---

## FUSIBILE A LAMA 30A VERDE

*Codice prodotto* **2000000252049**

*Categoria* Elettronica

Fusibili

*Produttore*

*Note*



---

## FUSIBILE A LAMA 3A VIOLA

*Codice prodotto* **2000000251974**

*Categoria* Elettronica

Fusibili

*Produttore*

*Note*



## FUSIBILE A LAMA 7.5A MARRONE

Codice prodotto **200000251998**

Categoria Elettronica

Fusibili

Produttore

Note

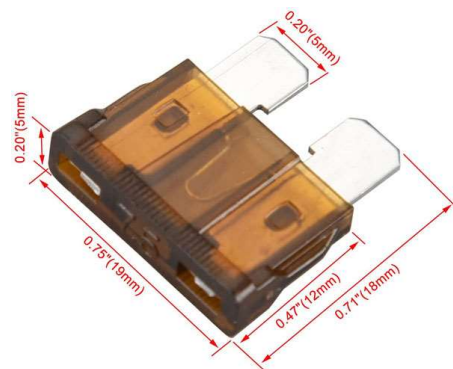

## Fusibile ceramico 8A 250V AC - 5x20mm

Codice prodotto **00328**

Categoria Elettronica

Fusibili

Produttore

Note



## Fusibile dorato Corrente massima 40 A 1pezzo

Codice prodotto **A6048**

Categoria Elettronica

Fusibili

Produttore

Note Dimensions: 10.3x38mm  
Voltage: 32volt  
Current rating: 40A  
Corrente massima 40 A  
Vollaggio massimo 32 V(AC)  
Dimensione 10.3 x 38 mm  
Temperatura max. 230 °C  
Colore Oro



## FUSIBILE RAPIDO 5X20mm 1.6A

Codice prodotto **358555**

Categoria Elettronica

Fusibili

Produttore

Note glass tube fuse 5x20mm fast

Specifications  
Construction: glass tube  
Ferrule caps: brass, nickel-plated  
Rated Voltage: 250 V  
Breaking capacity: 35 A



## FUSIBILE RIT.5\*20MM 3.15

Codice prodotto **2000000107233**

Categoria Elettronica  
Fusibili

Produttore

Note

---

## FUSIBILE RITAR.5\*20MM 10A

Codice prodotto **A1117**

Categoria Elettronica  
Fusibili

Produttore

Note glass tube fuse 5x20mm slowblow

Specifications  
Construction: glass tube  
Ferrule caps: brass, nickel-plated  
Rated Voltage: 250 V  
Breaking capacity: 35 A



---

## FUSIBILE RITARD 5\*20MM 2A VETRO

Codice prodotto **313707**

Categoria Elettronica  
Fusibili

Produttore

Note glass tube fuse 5x20mm slowblow

Specifications  
Construction: glass tube  
Ferrule caps: brass, nickel-plated  
Rated Voltage: 250 V  
Breaking capacity: 35 A



---

## FUSIBILE TERMICO 240° 10 A

Codice prodotto **044060**

Categoria Elettronica  
Fusibili

Produttore

Note Temperatura di Switch 236 - 240 °C  
Voltaggio massimo 220 V(AC)  
Lunghezza corpo 12 mm  
Lunghezza totale 83 mm  
Corrente massima 10 A



## FUSIBILE termico TH 128° 10 A

Codice prodotto **043840**

Categoria Elettronica  
Fusibili

Produttore

Note Temperatura di Switch 124 - 128 °C  
Voltaggio massimo 220 V(AC)  
Lunghezza corpo 12 mm  
Lunghezza totale 83 mm  
Corrente massima 10 A



## Fusibile vetro 5 x 20 Lento da 100mA to 6.3A

Codice prodotto **A5296**

Categoria Elettronica  
Fusibili

Produttore

Note Descrizione del prodotto  
Fusibile tubo di vetro 5x20mm lento

Informazioni generali  
Time-lag fuses 5 x 20 mm  
Rate: 100mA to 6.3A  
Contents: 18 x 20 = 360 fuses  
Time-lag fuses

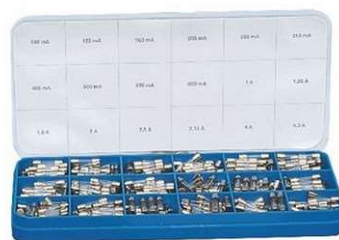

## fusibili da 100mA -6,3A vendita al pezzo 5X20mm Veloce

Codice prodotto **A4353**

Categoria Elettronica  
Fusibili

Produttore

Note fusibili da 100mA -6,3A vendita al pezzo 5X20mm Veloce



## MICROFUSIBILE F10 50V 0,4A 0,220 OHM

Codice prodotto **044250**

Categoria Elettronica  
Fusibili

Produttore

Note



## MICROFUSIBILE F15 50V 0,6A 0,135 OHM

*Codice prodotto* **044255**  
*Categoria* Elettronica  
Fusibili  
*Produttore*  
*Note*



---

## MICROFUSIBILE F20 50V 0,8A 0,100 OHM

*Codice prodotto* **044260**  
*Categoria* Elettronica  
Fusibili  
*Produttore*  
*Note*



---

## MICROFUSIBILE F25 50V 1,0A 0,070 OHM

*Codice prodotto* **044265**  
*Categoria* Elettronica  
Fusibili  
*Produttore*  
*Note*



---

## MICROFUSIBILE F38 50V 1,5A 0,042 OHM

*Codice prodotto* **044270**  
*Categoria* Elettronica  
Fusibili  
*Produttore*  
*Note*





## MICROFUSIBILE F50 50V 2,0A 0,350 OHM

*Codice prodotto* **044275**  
*Categoria* Elettronica  
Fusibili  
*Produttore*  
*Note*



---

## MICROFUSIBILE F75 50V 2,7A 0,023 OHM

*Codice prodotto* **044280**  
*Categoria* Elettronica  
Fusibili  
*Produttore*  
*Note*



---

## MICROFUSIBILE N10 50V 0,4A 0,220 OHM

*Codice prodotto* **044305**  
*Categoria* Elettronica  
Fusibili  
*Produttore*  
*Note*



---

## MICROFUSIBILE N15 50V 0,6A 0,135 OHM

*Codice prodotto* **044310**  
*Categoria* Elettronica  
Fusibili  
*Produttore*  
*Note*



## MICROFUSIBILE N25 50V 1,0A 0,070 OHM

*Codice prodotto* **044320**  
*Categoria* Elettronica  
Fusibili  
*Produttore*  
*Note*



---

## MICROFUSIBILE N5 50V 0,25A 0,350 OHM

*Codice prodotto* **044300**  
*Categoria* Elettronica  
Fusibili  
*Produttore*  
*Note*



---

## MICROFUSIBILE N50 50V 2,0 A 0,035 OHM

*Codice prodotto* **044330**  
*Categoria* Elettronica  
Fusibili  
*Produttore*  
*Note*



---

## MICROFUSIBILE N75 50V 2,7A 0,023 OHM

*Codice prodotto* **044335**  
*Categoria* Elettronica  
Fusibili  
*Produttore*  
*Note*



## MICROFUSIBILE 0,5A RITARDATO 250V

Codice prodotto **043475**

Categoria Elettronica

Fusibili

Produttore

Note  
Microfusibile ritardato  
Velocità Ritardato  
Voltaggio massimo 250 V(AC)  
Dimensioni (d x h) 8.4 x 7.6 mm  
Corrente massima 0,5 A  
Distanza tra i Pin 5,08 mm



## MICROFUSIBILE 0,8A RITARDATO 250V

Codice prodotto **043480**

Categoria Elettronica

Fusibili

Produttore

Note



## MICROFUSIBILE 1,25A RITARDATO 250V

Codice prodotto **RFT1.25**

Categoria Elettronica

Fusibili

Produttore

Note



## MICROFUSIBILE 1,6A 250v ritardato

Codice prodotto **332554**

Categoria Elettronica

Fusibili

Produttore

Note



## MICROFUSIBILE 2,5A RITARDATO 250v

Codice prodotto **043525**

Categoria Elettronica

Fusibili

Produttore

Note RFT  
TR5  
Current Time Delay  
Strom Träge  
Intensité Rétarde  
Stroom Traag  
Corrente Ritardo  
Corrientes Temporización



## MICROFUSIBILE 2A RITARDATO 250V

Codice prodotto **324015**

Categoria Elettronica

Fusibili

Produttore

Note



## MICROFUSIBILE A LAMA 20A

Codice prodotto **130480**

Categoria Elettronica

Fusibili

Produttore

Note

## PICOFUSIBILE D.2,3X8mm 1,6A

Codice prodotto **044135**

Categoria Elettronica

Fusibili

Produttore

Note



## PICOFUSIBILE D.2,3X8mm 2,5A

*Codice prodotto* **044145**  
*Categoria* Elettronica  
Fusibili  
*Produttore*  
*Note*



## PORTAFUSIBILE 6,3X32 SALDARE TAPPO A VITE (FUSE)

*Codice prodotto* **043340**  
*Categoria* Elettronica  
Fusibili  
*Produttore*  
*Note*

Descrizione del prodotto

Holder for 6.3 x 30 mm, screw cap.  
Tensione nominale 250 V  
Corrente max. 10 A  
Dimensioni 6.3 x 32 mm  
Esecuzione Panelmount



## Portafusibile 5 mm<sup>2</sup>

*Codice prodotto* **A1135**  
*Categoria* Elettronica  
Fusibili  
*Produttore*  
*Note* Portafusibile 5 mm<sup>2</sup>



## PORTAFUSIBILE 5X20 10A A SALDARE CON VITE(FUSE)

*Codice prodotto* **A1774**  
*Categoria* Elettronica  
Fusibili  
*Produttore*  
*Note*

Holder for 5 x 20 mm, screw cap  
Total length: 35.6 mm  
Mounting hole: 11.8 mm  
Rated voltage: 250 V  
Rated current: 10 A

Corrente massima 10 A



## Portafusibile per CS 5x20mm Passo: 23mm

**Codice prodotto** A1777  
**Categoria** Elettronica  
Fusibili  
**Produttore**  
**Note**

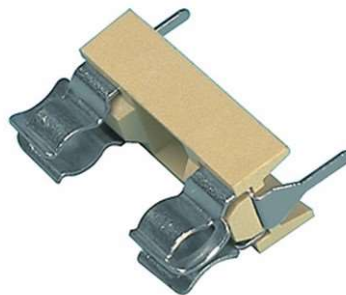

## PORTAFUSIBILE VOLANTE 5X20 NERO A SALDARE

**Codice prodotto** ZH9  
**Categoria** Elettronica  
Fusibili  
**Produttore**  
**Note** Corrente massima 10 A  
Voltaggio massimo 250 V(AC)  
Tipo di fusibile Fusibili in vetro  
Body Style In-line  
Lunghezza totale 57 mm  
Dimensione fusibile 5 x 20 mm



## Portafusibile volante per fusibile 6.4x30 con filo da 30cm

**Codice prodotto** A6599  
**Categoria** Elettronica  
Fusibili  
**Produttore**  
**Note** Corrente massima 10 A  
Voltaggio massimo 250 V(AC)  
Tipo di fusibile Fusibili in vetro  
Body Style In-line  
Lunghezza totale 57 mm  
Dimensione fusibile 5 x 20 mm



## Portafusibili 5x20 chiusura a baionetta; max. 10 A

**Codice prodotto** A6212  
**Categoria** Elettronica  
Fusibili  
**Produttore**  
**Note** portafusibili di dimensioni 5x20"  
chiusura a baionetta; max. 10 A  
  
colore:nero  
tensione di esercizio:24  
Unità di consumo:1 pezzo in sacchetto di plastica



## PORTAFUSIBILI PANNELLO 5X20 UL-CSA

*Codice prodotto* **00461**  
*Categoria* Elettronica  
Fusibili  
*Produttore*  
*Note*

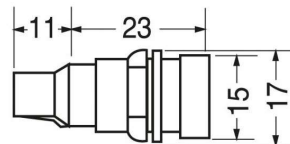

## FILTRO DI RETE VERTICALE MIVAR 2X56 Mh

*Codice prodotto* **011575**  
*Categoria* Elettronica  
Filtri di rete  
*Produttore*  
*Note*



## Filtro Rete Vert.2x47MH

*Codice prodotto* **FRV2X47MH-MIV**  
*Categoria* Elettronica  
Filtri di rete  
*Produttore*  
*Note* Filtro Rete Vert.2x47MH



## CACCIAVITI (KIT 6) DI PRECISIONE

*Codice prodotto* **8024049126929**  
*Categoria* Elettronica  
Ferramenta  
*Produttore*  
*Note*

## KIT CHIAVI A BRUCOLA PER VCR

**Codice prodotto** 073405  
**Categoria** Elettronica  
Ferramenta  
**Produttore**  
**Note**

## KIT UTENSILI X CELLULARI

**Codice prodotto** 383810  
**Categoria** Elettronica  
Ferramenta  
**Produttore**  
**Note** Kit di attrezzi per la riparazione dei telefoni cellulari.



## PINZA A COCCODR.35MM ROSSA

**Codice prodotto** 141790  
**Categoria** Elettronica  
Ferramenta  
**Produttore**  
**Note** Clip a coccodrillo con isolamento in vinile  
**Descrizione del prodotto**

- Colore: Rosso
- Lunghezza con isolamento: 52 mm
- Lunghezza senza isolamento: 45 mm



## PINZA A COCCODRILLO 35MM NERA

**Codice prodotto** 141789  
**Categoria** Elettronica  
Ferramenta  
**Produttore**  
**Note** Clip a coccodrillo con isolamento in vinile  
**Descrizione del prodotto**

- Colore: Nero
- Lunghezza con isolamento: 52 mm
- Lunghezza senza isolamento: 45 mm





## PINZE UNIVERSALE 180MM

Codice prodotto **A6436**

Categoria Elettronica  
Ferramenta

Produttore

Note Made from Anti-corrosion 13 chrome stainless steel. Straight type with serrated tips. Length: 180mm.

- Material: Anti-corrosive chrome stainless steel
- Length: 180mm
- Serrated pincers



## Pinzetta da laboratorio Vetus TS-10

Codice prodotto **00540**

Categoria Elettronica  
Ferramenta

Produttore

Note



## SET GIRAVITI PER ELETTRONICA

Codice prodotto **20011**

Categoria Elettronica  
Ferramenta

Produttore

Note SET GIRAVITI PER ELETTRONICA



## TS-11 - Pinzetta da laboratorio Vetus

Codice prodotto **00546**

Categoria Elettronica  
Ferramenta

Produttore

Note



## EEPROM 24C04N 512x8 bit i2c bus

*Codice prodotto* **24C04**  
*Categoria* Elettronica  
Eeprom  
*Produttore*  
*Note*



circuito integrato  
immagine d'esempio

## CANON Compatile (BC-05) PER BJC210/240/250/1000

*Codice prodotto* **BC05Comp**  
*Categoria* Elettronica  
Diodi  
*Produttore*  
*Note*

## DIODO 1N4002 =1N4001: 100V = BY 126..127, BY 133..135, 1N5614..22, ++

*Codice prodotto* **1N4002**  
*Categoria* Elettronica  
Diodi  
*Produttore*  
*Note*

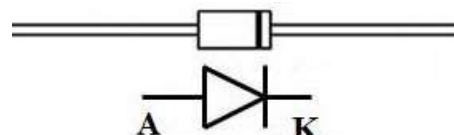

## DIODO 1N4004 =1N4001: 400V = BY 126..127, BY 133..134, 1N5616..22, ++

*Codice prodotto* **1N4004**  
*Categoria* Elettronica  
Diodi  
*Produttore*  
*Note*

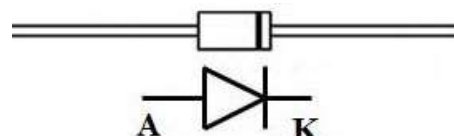

## DIODO 1N4007 1A =1N4001: 1000V = BY 127, BY 133, BY 227, 1N5622

Codice prodotto **1N4007**

Categoria Elettronica

Diodi

Produttore

Note Selezione SI-D  
Alloggiamento DO41  
Voltaggio 1000 V  
Corrente nominale 1 A  
Corrente di picco 50 A

R 2,6 x 4,8 mm / D 0,8 mm



## DIODO 1N418 100V, 0,2A, <4ns BAW 62, BAW 76, BAX 95, 1N4446..49, ++

Codice prodotto **1N414B**

Categoria Elettronica

Diodi

Produttore

Note

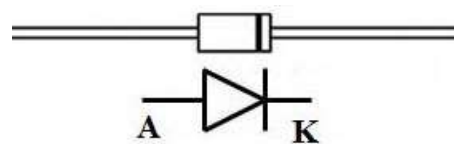

## DIODO AA121 25V, 30mA AA 114, AA 116, 1N60

Codice prodotto **AA121**

Categoria Elettronica

Diodi

Produttore

Note

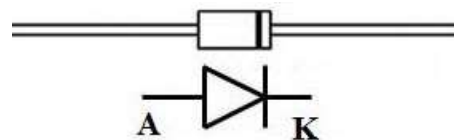

## DIODO BY228 TV-Damper, 1000..1500V, 3A = BY 328

Codice prodotto **BY228**

Categoria Elettronica

Diodi

Produttore

Note

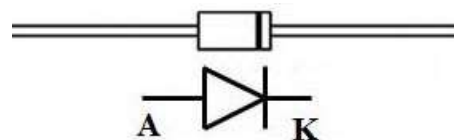

## DIODO BY399 =BY 396: 800V = BY 438, BYW 14..16/800, RGP 30K..M, ++

*Codice prodotto* **BY399**  
*Categoria* Elettronica  
Diodi  
*Produttore*  
*Note*

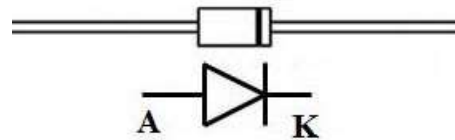

---

## Diodo byt52j rgp10j 1000..2000V, 0,1A, <300ns=BY 203/..., SHG 1,5..2

*Codice prodotto* **333803**  
*Categoria* Elettronica  
Diodi  
*Produttore*  
*Note*

---

## DIODO BYV95C - 200..600V, 1,5A, <250ns BYW 95A..C, BYW 96D,E

*Codice prodotto* **BYV95**  
*Categoria* Elettronica  
Diodi  
*Produttore*  
*Note*

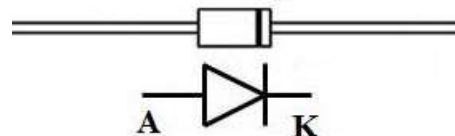

---

## DIODO LED 5MM TRASPARENTE - BLU 5mm

*Codice prodotto* **00110**  
*Categoria* Elettronica  
Diodi  
*Produttore*  
*Note*



## Diodo led bianco 3mm alta luminosità

Codice prodotto **00111**  
Categoria Elettronica  
Diodi  
Produttore  
Note



## DIODO LED EMETTITORE INFRAROSSO

Codice prodotto **DINFR**  
Categoria Elettronica  
Diodi  
Produttore  
Note  
DIODO LED EMETTITORE INFRAROSSO  
led infrared siemens  
type mm:  
s(max) mm: 950  
If mA: 100  
f: ± 10°

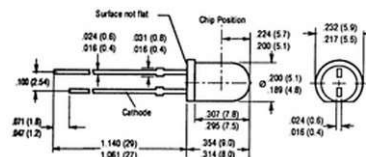

## DIODO R2KY=R2KL 160V 1A

Codice prodotto **R2KY**  
Categoria Elettronica  
Diodi  
Produttore  
Note

## Diodo Si-d 1000V 3A / 200ap 1N5408

Codice prodotto **1N5408**  
Categoria Elettronica  
Diodi  
Produttore  
Note  
Si-d 1000 V 3 A / 200ap

R 5,1 x 9,8 mm / D 1,3 mm

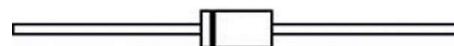

## DIODO ZENER 1.3W 150V GR4616

*Codice prodotto* **360102**  
*Categoria* Elettronica  
Diodi  
*Produttore*  
*Note*



foto orientativa del prodotto

## DIODO ZENER 130V 1W

*Codice prodotto* **Z130B**  
*Categoria* Elettronica  
Diodi  
*Produttore*  
*Note*



foto orientativa del prodotto

## DIODO ZENER 15V 1W /1,3W

*Codice prodotto* **Z15B**  
*Categoria* Elettronica  
Diodi  
*Produttore*  
*Note*



foto orientativa del prodotto

## DIODO ZENER 200V 1,3w PHILIPS

*Codice prodotto* **BZT03C200**  
*Categoria* Elettronica  
Diodi  
*Produttore*  
*Note*



foto orientativa del prodotto

## DIODO ZENER 4.7V 400mw

Codice prodotto **Z4.7**

Categoria Elettronica

Diodi

Produttore

Note



foto orientativa del prodotto

---

## DIODO ZENER 400mw 9.1V

Codice prodotto **Z9.1**

Categoria Elettronica

Diodi

Produttore

Note



foto orientativa del prodotto

---

## DIODO ZENER 400mw 2.7V

Codice prodotto **Z2.7**

Categoria Elettronica

Diodi

Produttore

Note



foto orientativa del prodotto

---

## DIODO ZENER 400mw 6.2V

Codice prodotto **Z6.2**

Categoria Elettronica

Diodi

Produttore

Note



foto orientativa del prodotto

## DIODO ZENER 400mw 12V

*Codice prodotto* **Z12**  
*Categoria* Elettronica  
Diodi  
*Produttore*  
*Note*



foto orientativa del prodotto

## DIODO ZENER 400mw 15V

*Codice prodotto* **Z15**  
*Categoria* Elettronica  
Diodi  
*Produttore*  
*Note*



foto orientativa del prodotto

## DIODO ZENER 400mw 18V

*Codice prodotto* **Z18**  
*Categoria* Elettronica  
Diodi  
*Produttore*  
*Note*



foto orientativa del prodotto

## DIODO ZENER 400mw 27V

*Codice prodotto* **Z27**  
*Categoria* Elettronica  
Diodi  
*Produttore*  
*Note*



foto orientativa del prodotto



## DIODO ZENER 400mw 3.3V

*Codice prodotto* **Z3,3**  
*Categoria* Elettronica  
Diodi  
*Produttore*  
*Note*



foto orientativa del prodotto

---

## DIODO ZENER 5,6V 1,3W

*Codice prodotto* **Z5,6B**  
*Categoria* Elettronica  
Diodi  
*Produttore*  
*Note*



foto orientativa del prodotto

---

## DIODO ZENER 6,8V 0,5W

*Codice prodotto* **Z6,8A**  
*Categoria* Elettronica  
Diodi  
*Produttore*  
*Note*



foto orientativa del prodotto

---

## DIODO ZENER 8,2V 0,5W

*Codice prodotto* **Z8,2A**  
*Categoria* Elettronica  
Diodi  
*Produttore*  
*Note*



foto orientativa del prodotto

## DIODO ZENERDIODE 5W 160V

*Codice prodotto* **1N5384B**  
*Categoria* Elettronica  
Diodi  
*Produttore*  
*Note*



---

## DIODO. =BY255 si-d 1300v 3a/100ap

*Codice prodotto* **BY252**  
*Categoria* Elettronica  
Diodi  
*Produttore*  
*Note*

---

## DISPLAY ANODO COMUNE ROSSO SA52-11HWA

*Codice prodotto* **TDSR5150**  
*Categoria* Elettronica  
Diodi  
*Produttore*  
*Note*

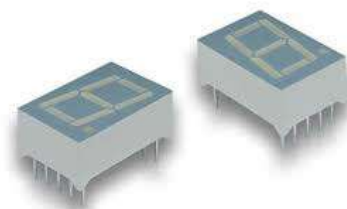

---

## si-Diodo 2kv 0.25a/20ap 300ns (2000V)

*Codice prodotto* **BY203**  
*Categoria* Elettronica  
Diodi  
*Produttore*  
*Note*

## CONDENSATORE POLIESTERE 82KPF/100V

Codice prodotto **P82KPF/100V**

Categoria Elettronica  
Condensatori

Produttore

Note

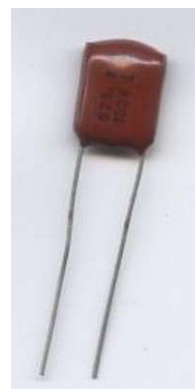

## CONDENSATORE POLIESTERE 6.8KPF/2A

Codice prodotto **P6.8KPF**

Categoria Elettronica  
Condensatori

Produttore

Note



## CONDENSATORE POLIESTERE 10KPF 1H.2A

Codice prodotto **P10KPF**

Categoria Elettronica  
Condensatori

Produttore

Note



## CONDENSATORE POLIESTERE\_0.022uF/1000V 9X19mm

Codice prodotto **C100022K**

Categoria Elettronica  
Condensatori

Produttore

Note

## Condens. Scatolato 27nF 400V sostituire con ds32 mivar

*Codice prodotto* **323913**  
*Categoria* Elettronica  
Condensatori  
*Produttore*  
*Note*

---

## Condensatore Ceramico 1.2KPF/50V

*Codice prodotto* **C1.2KPF/50V**  
*Categoria* Elettronica  
Condensatori  
*Produttore*  
*Note*



---

## Condensatore Ceramico 1.5PF/50V

*Codice prodotto* **C1.5PF/50V**  
*Categoria* Elettronica  
Condensatori  
*Produttore*  
*Note*



---

## Condensatore Ceramico 1.8PF 50V

*Codice prodotto* **C1.8PF/50V**  
*Categoria* Elettronica  
Condensatori  
*Produttore*  
*Note*



## Condensatore Ceramico 100KPF 50V

Codice prodotto **C100KPF/50V**

Categoria Elettronica  
Condensatori

Produttore

Note



## Condensatore Ceramico 100PF 50V

Codice prodotto **C100PF/50V**

Categoria Elettronica  
Condensatori

Produttore

Note



## Condensatore Ceramico 10KPF/50V

Codice prodotto **C10KPF/50V**

Categoria Elettronica  
Condensatori

Produttore

Note



## Condensatore Ceramico 10PF/50V

Codice prodotto **C10PF/50V**

Categoria Elettronica  
Condensatori

Produttore

Note



## Condensatore Ceramico 120PF 50V

Codice prodotto **C120PF/50V**

Categoria Elettronica  
Condensatori

Produttore

Note



## Condensatore Ceramico 12PF/50V

Codice prodotto **C12PF/50V**

Categoria Elettronica  
Condensatori

Produttore

Note



## Condensatore Ceramico 150PF 50V

Codice prodotto **C150PF/50V**

Categoria Elettronica  
Condensatori

Produttore

Note



## Condensatore Ceramico 15PF/50V

Codice prodotto **C15PF/50V**

Categoria Elettronica  
Condensatori

Produttore

Note



## Condensatore Ceramico 1800PF/50V

Codice prodotto **C1K8PF/50V**

Categoria Elettronica  
Condensatori

Produttore

Note



## Condensatore Ceramico 180PF/50V

Codice prodotto **C180PF/50V**

Categoria Elettronica  
Condensatori

Produttore

Note



## Condensatore Ceramico 18PF 50V

Codice prodotto **C18PF/50V**

Categoria Elettronica  
Condensatori

Produttore

Note



## Condensatore Ceramico 1PF/50V

Codice prodotto **C1PF/50V**

Categoria Elettronica  
Condensatori

Produttore

Note



## Condensatore Ceramico 2.2PF/50V

*Codice prodotto* **C2.2PF/50V**  
*Categoria* Elettronica  
Condensatori  
*Produttore*  
*Note*



## Condensatore Ceramico 22KPF/50V

*Codice prodotto* **C22KPF/50V**  
*Categoria* Elettronica  
Condensatori  
*Produttore*  
*Note*



## Condensatore Ceramico 22PF 50V

*Codice prodotto* **C22PF/50V**  
*Categoria* Elettronica  
Condensatori  
*Produttore*  
*Note*



## Condensatore Ceramico 27PF/50V

*Codice prodotto* **C27PF/50V**  
*Categoria* Elettronica  
Condensatori  
*Produttore*  
*Note*





## Condensatore Ceramico 3.3PF 50V

*Codice prodotto* **C3.3PF/50V**  
*Categoria* Elettronica  
Condensatori  
*Produttore*  
*Note*



## Condensatore Ceramico 3.9PF 50V

*Codice prodotto* **C3.9PF/50V**  
*Categoria* Elettronica  
Condensatori  
*Produttore*  
*Note*



## Condensatore Ceramico 330PF 50V

*Codice prodotto* **C330PF/50V**  
*Categoria* Elettronica  
Condensatori  
*Produttore*  
*Note*



## Condensatore Ceramico 33PF/50V

*Codice prodotto* **C33PF/50V**  
*Categoria* Elettronica  
Condensatori  
*Produttore*  
*Note*



## Condensatore Ceramico 390PF 50V

Codice prodotto **C390PF/50V**

Categoria Elettronica  
Condensatori

Produttore

Note



## Condensatore Ceramico 39PF/50V

Codice prodotto **C39PF/50V**

Categoria Elettronica  
Condensatori

Produttore

Note



## Condensatore Ceramico 3K3PF/50V

Codice prodotto **C3K3PF/50V**

Categoria Elettronica  
Condensatori

Produttore

Note



## Condensatore Ceramico 4.7KPF 50V

Codice prodotto **C4K7PF/50V**

Categoria Elettronica  
Condensatori

Produttore

Note



## Condensatore Ceramico 4.7PF 50V

*Codice prodotto* **C4.7PF/50V**  
*Categoria* Elettronica  
Condensatori  
*Produttore*  
*Note*



## Condensatore Ceramico 470PF/50V

*Codice prodotto* **C470PF/50V**  
*Categoria* Elettronica  
Condensatori  
*Produttore*  
*Note*



## Condensatore Ceramico 47KPF 50V

*Codice prodotto* **C47KPF/50V**  
*Categoria* Elettronica  
Condensatori  
*Produttore*  
*Note*



## Condensatore Ceramico 47PF 50V

*Codice prodotto* **C47PF/50V**  
*Categoria* Elettronica  
Condensatori  
*Produttore*  
*Note*



## Condensatore Ceramico 5.6PF/50V

*Codice prodotto* **C5.6PF/50V**  
*Categoria* Elettronica  
Condensatori  
*Produttore*  
*Note*



## Condensatore Ceramico 560PF/50V

*Codice prodotto* **C560PF/50V**  
*Categoria* Elettronica  
Condensatori  
*Produttore*  
*Note*



## Condensatore Ceramico 56PF/50V

*Codice prodotto* **C56PF/50V**  
*Categoria* Elettronica  
Condensatori  
*Produttore*  
*Note*



## Condensatore Ceramico 680PF 50V

*Codice prodotto* **C680PF/50V**  
*Categoria* Elettronica  
Condensatori  
*Produttore*  
*Note*



## Condensatore Ceramico 68PF/50V

*Codice prodotto* **C68PF/50V**  
*Categoria* Elettronica  
Condensatori  
*Produttore*  
*Note*



## Condensatore Ceramico 8.2PF 50V

*Codice prodotto* **C8.2PF/50V**  
*Categoria* Elettronica  
Condensatori  
*Produttore*  
*Note*



## Condensatore Ceramico 820PF 50V

*Codice prodotto* **C820PF/50V**  
*Categoria* Elettronica  
Condensatori  
*Produttore*  
*Note*



## Condensatore Ceramico 82PF/50V

*Codice prodotto* **C82PF/50V**  
*Categoria* Elettronica  
Condensatori  
*Produttore*  
*Note*



## Condensatore Ceramico a disco 4,7K PF 3000V

*Codice prodotto* **C4,7KBB**  
*Categoria* Elettronica  
Condensatori  
*Produttore*  
*Note*



## Condensatore Ceramico C1K5PF/50V

*Codice prodotto* **C1K5PF/50V**  
*Categoria* Elettronica  
Condensatori  
*Produttore*  
*Note*



## Condensatore Ceramico C1KPF/50V

*Codice prodotto* **C1KPF/50V**  
*Categoria* Elettronica  
Condensatori  
*Produttore*  
*Note*



## Condensatore Ceramico C2.7PF/50V

*Codice prodotto* **C2.7PF/50V**  
*Categoria* Elettronica  
Condensatori  
*Produttore*  
*Note*



## Condensatore Ceramico C2K2PF/50V

Codice prodotto **C2K2PF/50V**

Categoria Elettronica  
Condensatori

Produttore

Note



## Condensatore Ceramico C6.8PF/50V

Codice prodotto **C6.8PF/50V**

Categoria Elettronica  
Condensatori

Produttore

Note



## Condensatore Elettrolitico . NON POLARIZZATO 47UF 100V

Codice prodotto **CE47/100B**

Categoria Elettronica  
Condensatori

Produttore

Note



## Condensatore 1.5uf / 450 v

Codice prodotto **A6391**

Categoria Elettronica  
Condensatori

Produttore

Note Condensatore 1,5uF 450V



## Condensatore 10.0uf / 450 v + Aarde

**Codice prodotto** 00312  
**Categoria** Elettronica  
Condensatori  
**Produttore**  
**Note**



## Condensatore 12uf / 450 v

**Codice prodotto** 00278  
**Categoria** Elettronica  
Condensatori  
**Produttore**  
**Note**



## Condensatore 14uf / 450 v

**Codice prodotto** 00279  
**Categoria** Elettronica  
Condensatori  
**Produttore**  
**Note**



## Condensatore 16uf / 450 v

**Codice prodotto** 00280  
**Categoria** Elettronica  
Condensatori  
**Produttore**  
**Note**





## Condensatore 2.5uf / 450 V + cable

Codice prodotto **A6969**

Categoria Elettronica  
Condensatori

Produttore

Note Descrizione del prodotto

- Capacity:2.5 uF
- Voltage:450 V



## Condensatore 2000V 4K7 (4n7)

Codice prodotto **4K7**

Categoria Elettronica  
Condensatori

Produttore

Note



## Condensatore 25uF 450V Ø40x90mm

Codice prodotto **A6393**

Categoria Elettronica  
Condensatori

Produttore

Note



## Condensatore 3uf / 450 v + Aarde

Codice prodotto **00334**

Categoria Elettronica  
Condensatori

Produttore

Note



## Condensatore 40.0uf / 450 v + Aarde

**Codice prodotto** 00457  
**Categoria** Elettronica  
Condensatori  
**Produttore**  
**Note**



## Condensatore 8uF 450V Ø30x70mm

**Codice prodotto** A6387  
**Categoria** Elettronica  
Condensatori  
**Produttore**  
**Note** Condensatore 8uF 450V Ø30x70mm per Motore Radial + Massa  
Capacity: 8.0 uF  
Voltage: 450 V  
Dimensions: Ø 30x70mm



Technical specifications

## Condensatore A DISCO 330 PF 2000V

**Codice prodotto** C330BA  
**Categoria** Elettronica  
Condensatori  
**Produttore**  
**Note** Disk Capacitor  
330 pF 2 kV



## Condensatore elettrolitico non Polarizzato 100UF 100V

**Codice prodotto** CE100/100B  
**Categoria** Elettronica  
Condensatori  
**Produttore**  
**Note** Aluminium electrolytic capacitor  
Bi-Polar  
Type: 85°  
Cap. 100 uF  
Voltage 100 V  
Case: 16 x 32 mm



## Condensatore elettrolitico non Polarizzato 4,7UF 100V

*Codice prodotto* **CE4,7/100B**  
*Categoria* Elettronica  
Condensatori  
*Produttore*  
*Note*

---

## Condensatore elettrolitico non Polarizzato. 2,2UF 100V

*Codice prodotto* **CE2,2/100B**  
*Categoria* Elettronica  
Condensatori  
*Produttore*  
*Note*

---

## Condensatore elettrolitico non Polarizzato 3,3UF 100V

*Codice prodotto* **CE3,3/100B**  
*Categoria* Elettronica  
Condensatori  
*Produttore*  
*Note*

---

## Condensatore elettrolitico verticale 220UF/400V RADIAL 105°

*Codice prodotto* **CE220/400V**  
*Categoria* Elettronica  
Condensatori  
*Produttore*  
*Note* Aluminium electrolytic capacitor  
Snap-in  
  
Type: 85°  
Cap. 220 uF  
Voltage 400 V  
Case: 25 x 40 mm



## Condensatore elettrolitico verticale 1000uF 35V

**Codice prodotto** ce1000/35v  
**Categoria** Elettronica  
Condensatori  
**Produttore**  
**Note**



## Condensatore elettrolitico verticale 100UF 25V 105°

**Codice prodotto** CE100/25V  
**Categoria** Elettronica  
Condensatori  
**Produttore**  
**Note** Caratteristiche del prodotto  
Vtaggio 25 V  
Connessione Reofori  
Selezione Elettrolitico  
Capacità 100 µF  
Alloggiamento Radiale / Verticale  
Dimensioni 8.0 x 11.0 mm  
Tolleranza 20 %



## Condensatore elettrolitico verticale 105° 2200 uf 63 V

**Codice prodotto** CE2200/63V  
**Categoria** Elettronica  
Condensatori  
**Produttore**  
**Note**



## Condensatore elettrolitico verticale 105° 2200 uF100 V

**Codice prodotto** CE2200/100V  
**Categoria** Elettronica  
Condensatori  
**Produttore**  
**Note** Condensatore electrolytic 105° 2200 uF100 V  
Confezioni da Larghezza Altezza Lunghezza Peso  
1 25 mm 25 mm 55 mm 32 g



## Condensatore elettrolitico verticale 105° 470 uF 63 V/ 13 x 25 mm

Codice prodotto **CE470/63V**

Categoria Elettronica  
Condensatori

Produttore

Note Aluminium electrolytic capacitor

Type: 105°  
Cap. 470 uF  
Voltage 63 V  
Case: 13 x 25 mm

Tolerance: ± 20 %



## Condensatore elettrolitico verticale 105° 68 uF 25 V

Codice prodotto **CE68/25V**

Categoria Elettronica  
Condensatori

Produttore

Note



## Condensatore elettrolitico verticale 105° 68 uF 50 V

Codice prodotto **CE68/50V**

Categoria Elettronica  
Condensatori

Produttore

Note



## Condensatore elettrolitico verticale 10UF 350V 150°C

Codice prodotto **CE10/350V**

Categoria Elettronica  
Condensatori

Produttore

Note



## Condensatore elettrolitico verticale 10UF 63V

*Codice prodotto* **CE10/63V**  
*Categoria* Elettronica  
Condensatori  
*Produttore*  
*Note*



## Condensatore elettrolitico verticale 1UF 100V

*Codice prodotto* **CE1/100V**  
*Categoria* Elettronica  
Condensatori  
*Produttore*  
*Note* Aluminium electrolytic capacitor  
  
Type RUS  
Cap. 1 uF  
Voltage 100 V  
Ripple 15 mA  
Case: 5 x 11 mm



## Condensatore elettrolitico verticale 22 uF 100 V 105°

*Codice prodotto* **CE22/100V**  
*Categoria* Elettronica  
Condensatori  
*Produttore*  
*Note* Aluminium electrolytic capacitor  
  
Type: 105°  
Cap. 22 uF  
Voltage 100 V  
Case: 8 x 11.5 mm  
  
Tolerance: ± 20 %



## Condensatore elettrolitico verticale 22 uF 400 V 105°

*Codice prodotto* **CE22/400V**  
*Categoria* Elettronica  
Condensatori  
*Produttore*  
*Note* Condens. elettrolitico 22 uF 400 V 105°  
Confezioni da Larghezza Altezza Lunghezza Peso  
1 14 mm 12 mm 21 mm 5 g



## Condensatore elettrolitico verticale 22 uF 450 V 105°

Codice prodotto **CE22/450V**

Categoria Elettronica  
Condensatori

Produttore

Note Specifiche del prodotto Tensione nominale 450 V  
Modello Elettrolitico  
Assortimenti-tipo Condensatore  
Dimensioni logistiche Confezioni da Larghezza Altezza  
Lunghezza Peso  
1 17 mm 14 mm 28 mm 7 g



## Condensatore elettrolitico verticale 2200UF 10V 105°

Codice prodotto **CE2200/10V**

Categoria Elettronica  
Condensatori

Produttore

Note Aluminium electrolytic capacitor

Type: 105°  
Cap. 2200 uF  
Voltage 10 V  
Case: 10 x 20 mm

Tolerance: ± 20 %



## Condensatore elettrolitico verticale 220UF/35V RADIAL 105°

Codice prodotto **CE220/35V**

Categoria Elettronica  
Condensatori

Produttore

Note Aluminium electrolytic capacitor

Type: 105°  
Cap. 220 uF  
Voltage 35 V  
Case: 10 x 16 mm

Tolerance: ± 20 %



## Condensatore elettrolitico verticale 3300UF 50V

Codice prodotto **CE3300/50V**

Categoria Elettronica  
Condensatori

Produttore

Note



## Condensatore elettrolitico verticale 4,7UF 63V 105° GRAD.8X11

*Codice prodotto* **CE4,7/63V**  
*Categoria* Elettronica  
Condensatori  
*Produttore*  
*Note*



## Condensatore elettrolitico verticale 4.7MF 100V

*Codice prodotto* **CE4,7/100V**  
*Categoria* Elettronica  
Condensatori  
*Produttore*  
*Note*



## Condensatore elettrolitico verticale 4700UF 25v.105°

*Codice prodotto* **CE4700/25V**  
*Categoria* Elettronica  
Condensatori  
*Produttore*  
*Note* Aluminium electrolytic capacitor  
  
Type: 105°  
Cap. 4700 uF  
Voltage 25 V  
Case: 18 x 40 mm  
  
Tolerance: ± 20 %



## Condensatore elettrolitico verticale 47UF 400V

*Codice prodotto* **CE47/400V**  
*Categoria* Elettronica  
Condensatori  
*Produttore*  
*Note* COND.ELETR. 47UF 250V  
  
Aluminium electrolytic capacitor  
  
Type: 105°  
Cap. 47 uF  
Voltage 400 V  
Case: 16 x 35 mm





## Condensatore elettrolitico verticale 680uf 25v 105°

Codice prodotto **CE680/25V**

Categoria Elettronica  
Condensatori

Produttore

Note Aluminium electrolytic capacitor

Type: 105°  
Cap. 680 uF  
Voltage 25 V  
Case: 10 x 16 mm

Tolerance: ± 20 %



## Condensatore elettrolitico verticale SMD 10uF 16V DIAM.3mm

Codice prodotto **CE10/16S**

Categoria Elettronica  
Condensatori

Produttore

Note



## Condensatore elettrolitico verticale SMD 10uF 35V DIAM.5mm

Codice prodotto **CE10/35S**

Categoria Elettronica  
Condensatori

Produttore

Note



## Condensatore elettrolitico verticale SMD 2,2uF 50V DIAM.3mm

Codice prodotto **CE2,2/50S**

Categoria Elettronica  
Condensatori

Produttore

Note



## Condensatore elettrolitico verticale .0,47UF 250V

Codice prodotto **CE0,47/250V**

Categoria Elettronica  
Condensatori

Produttore

Note



## Condensatore elettrolitico verticale .105° 1500 uF 16V Case:10 x 20 mm

Codice prodotto **CE1500/16V**

Categoria Elettronica  
Condensatori

Produttore

Note Aluminium electrolytic capacitor

Type: 105°  
Cap. 1500 uF  
Voltage 16 V  
Case: 10 x 20 mm

Tolerance: ± 20 %



## Condensatore elettrolitico verticale .33uF 35V

Codice prodotto **CE33/35V**

Categoria Elettronica  
Condensatori

Produttore

Note



## Condensatore elettrolitico verticale .SMD 100uF 16V DIAM.6,3mm

Codice prodotto **CE100/16S**

Categoria Elettronica  
Condensatori

Produttore

Note



## Condensatore elettrolitico verticale .SMD 47uF 16V DIAM. 6,3mm

*Codice prodotto* **CE47/16S**  
*Categoria* Elettronica  
Condensatori  
*Produttore*  
*Note*



## Condensatore elettrolitico verticale 1000UF 16V VERT

*Codice prodotto* **CE1000/16V**  
*Categoria* Elettronica  
Condensatori  
*Produttore*  
*Note*



## Condensatore elettrolitico verticale 1000UF 50V

*Codice prodotto* **CE1000/50V**  
*Categoria* Elettronica  
Condensatori  
*Produttore*  
*Note*



## Condensatore elettrolitico verticale 100UF 250V 105° 16 x 32 mm

*Codice prodotto* **CE100/250V**  
*Categoria* Elettronica  
Condensatori  
*Produttore*  
*Note* VAluminium electrolytic capacitor  
Type: 105°  
Cap. 100 uF  
Voltage 250 V  
Case: 16 x 32 mm  
Tolerance: ± 20 %



## Condensatore elettrolitico verticale 100UF 63V 150°C

*Codice prodotto* **CE100/63V**  
*Categoria* Elettronica  
Condensatori  
*Produttore*  
*Note*



## Condensatore elettrolitico verticale 105° 1500 uF 35V Case:13 x 25 mm

*Codice prodotto* **CE1500/35V**  
*Categoria* Elettronica  
Condensatori  
*Produttore*  
*Note* Aluminium electrolytic capacitor  
  
Type: 105°  
Cap. 1500 uF  
Voltage 35 V  
Case: 13 x 25 mm  
  
Tolerance:  $\pm 20\%$



## Condensatore elettrolitico verticale 105° 2200 uF 25 V 16 x 26 mm $\pm 20\%$ -

*Codice prodotto* **CE2200/25V**  
*Categoria* Elettronica  
Condensatori  
*Produttore*  
*Note* Aluminium electrolytic capacitor  
  
Type: 105°  
Cap. 2200 uF  
Voltage 25 V  
Case: 16 x 25 mm  
  
Tolerance:  $\pm 20\%$



## Condensatore elettrolitico verticale 10UF 450V 105°

*Codice prodotto* **CE10/450V**  
*Categoria* Elettronica  
Condensatori  
*Produttore*  
*Note* COND.ELETR. 10UF 450V VERT. ra.electr.capac 105°



## Condensatore elettrolitico verticale 1500uF 25V VERT ra.electr.capac 105°

Codice prodotto **CE1500/25V**

Categoria Elettronica  
Condensatori

Produttore

Note



## Condensatore elettrolitico verticale 2,2 UF 350V

Codice prodotto **CE2,2/350V**

Categoria Elettronica  
Condensatori

Produttore

Note



## Condensatore elettrolitico verticale 2200UF 35V 105°

Codice prodotto **CE2200/35V**

Categoria Elettronica  
Condensatori

Produttore

Note Aluminium electrolytic capacitor

Type: 105°  
Cap. 2200 uF  
Voltage 35 V  
Case: 16 x 35 mm

Tolerance:  $\pm 20\%$



## Condensatore elettrolitico verticale 220uF 100V

Codice prodotto **CE220/100V**

Categoria Elettronica  
Condensatori

Produttore

Note



## Condensatore elettrolitico verticale 220UF 160V

Codice prodotto **CE220/160V**

Categoria Elettronica  
Condensatori

Produttore

Note



## Condensatore elettrolitico verticale 22UF 63V

Codice prodotto **CE22/63V**

Categoria Elettronica  
Condensatori

Produttore

Note



## Condensatore elettrolitico verticale 470UF 25V

Codice prodotto **ce470/25v**

Categoria Elettronica  
Condensatori

Produttore

Note



## Condensatore elettrolitico verticale 47UF 63V 105°

Codice prodotto **CE47/63V**

Categoria Elettronica  
Condensatori

Produttore

Note Aluminium electrolytic capacitor

Type: 105°  
Cap. 4.7 uF  
Voltage 63 V  
Case: 5 x 11 mm

Tolerance:  $\pm 20\%$



## Condensatore elettrolitico verticale H=5 0.47 UF63V

*Codice prodotto* **CE0,47/63v**  
*Categoria* Elettronica  
Condensatori  
*Produttore*  
*Note*



## Condensatore elettrolitico verticale o 105° 22 uF 250 V 13 x 20 mm ± 20 %

*Codice prodotto* **CE22/250V**  
*Categoria* Elettronica  
Condensatori  
*Produttore*  
*Note* Aluminium electrolytic capacitor  
  
Type: 105°  
Cap. 22 uF  
Voltage 250 V  
Case: 13 x 20 mm  
  
Tolerance: ± 20 %



## Condensatore elettrolitico 47UF 100V VERT.

*Codice prodotto* **CE47/100V**  
*Categoria* Elettronica  
Condensatori  
*Produttore*  
*Note*



## Condensatore Elettrolitico SMD 0,47uF 50V DIAM.3mm

*Codice prodotto* **CE0,47/50S**  
*Categoria* Elettronica  
Condensatori  
*Produttore*  
*Note*



## Condensatore Elettrolitico SMD 100uF 4V DIAM.5mm

*Codice prodotto* **CE100/4S**  
*Categoria* Elettronica  
Condensatori  
*Produttore*  
*Note*



## Condensatore Elettrolitico SMD 220uF4V DIAM.6mm

*Codice prodotto* **CE220/4S**  
*Categoria* Elettronica  
Condensatori  
*Produttore*  
*Note*



## Condensatore Elettrolitico SMD 22uF 35V DIAM.6,3mm

*Codice prodotto* **CE22/35S**  
*Categoria* Elettronica  
Condensatori  
*Produttore*  
*Note*



## Condensatore Elettrolitico SMD 22uF 6,3V DIAM.4mm

*Codice prodotto* **CE22/6,3S**  
*Categoria* Elettronica  
Condensatori  
*Produttore*  
*Note*





## Condensatore Elettrolitico SMD 3,3uF 35V DIAM.3mm

*Codice prodotto* **CE3,3/35S**  
*Categoria* Elettronica  
Condensatori  
*Produttore*  
*Note*



## Condensatore Elettrolitico SMD 33uF 10V DIAM.5mm

*Codice prodotto* **CE33/10S**  
*Categoria* Elettronica  
Condensatori  
*Produttore*  
*Note*



## Condensatore Elettrolitico SMD 4,7uF 35V DIAM.4mm

*Codice prodotto* **CE4,7/35S**  
*Categoria* Elettronica  
Condensatori  
*Produttore*  
*Note*



## Condensatore Elettrolitico SMD 47uF 4V DIAM.4mm

*Codice prodotto* **CE47/4S**  
*Categoria* Elettronica  
Condensatori  
*Produttore*  
*Note*



## Condensatore Elettrolitico SMD 47uF 6,3V D.5mm

Codice prodotto **CE47/6,3S**  
 Categoria Elettronica  
 Condensatori  
 Produttore  
 Note



## CONDENSATORE ELETTROLITICO VERTICALE 105 10x20 1000uF25V

Codice prodotto **CE1000/25V**  
 Categoria Elettronica  
 Condensatori  
 Produttore  
 Note

DISSIP.	Gamma Range	6,3	10	16	25	35	50-63	100
	At 100 Hz - 20°C	D.F. (%) max	23	20	16	14	12	10
Per cap.>1000 µF agg. 0,02 per add 1000 µF								

D Ø	5	6,3	8	10	13	16	18	22	25
F±0,5	2	2,5	3,5	5,0	7,5	10	12		
Ød±0,1		0,5		0,6		0,8		1,0	
α		1,0		1,5			2,0		
β		0,5		0,8			1,0		

## Condensatore elettrolitico 105° 470uf 100v

Codice prodotto **CE470/100V**  
 Categoria Elettronica  
 Condensatori  
 Produttore  
 Note



## Condensatore in poliestere 6,8uF 250V

Codice prodotto **00318**  
 Categoria Elettronica  
 Condensatori  
 Produttore  
 Note

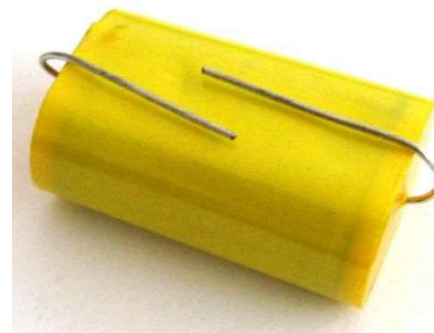

## Condensatore Poliestere 0.012KPF/400V

Codice prodotto **P0.012KPF/400V**

Categoria Elettronica  
Condensatori

Produttore

Note



---

## Condensatore Poliestere 0.018KPF/400V

Codice prodotto **P0.018KPF/400V**

Categoria Elettronica  
Condensatori

Produttore

Note

---

## Condensatore Poliestere 1.8KPF/400V

Codice prodotto **P1.8KPF/400V**

Categoria Elettronica  
Condensatori

Produttore

Note



---

## Condensatore poliestere 10K - 10nf 2kv 5%

Codice prodotto **C10KN**

Categoria Elettronica  
Condensatori

Produttore

Note



## Condensatore poliestere 1700V 3,9nF

*Codice prodotto* **C3,9K**  
*Categoria* Elettronica  
Condensatori  
*Produttore*  
*Note*



## Condensatore Poliestere 2.2KPF/400V

*Codice prodotto* **P2.2KPF/400V**  
*Categoria* Elettronica  
Condensatori  
*Produttore*  
*Note*



## Condensatore Poliestere 2.7KPF/400V

*Codice prodotto* **P2.7KPF/400V**  
*Categoria* Elettronica  
Condensatori  
*Produttore*  
*Note*



## Condensatore poliestere 22K PF 400V

*Codice prodotto* **C22KF**  
*Categoria* Elettronica  
Condensatori  
*Produttore*  
*Note*

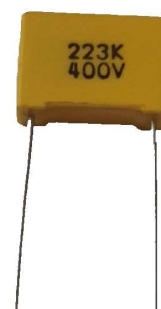

## Condensatore Poliestere 3300PF/400V

Codice prodotto **P3.3KPF/400V**

Categoria Elettronica  
Condensatori

Produttore

Note



## Condensatore poliestere 4,7K PF 2000V

Codice prodotto **C4,7KN**

Categoria Elettronica  
Condensatori

Produttore

Note

4n7 J 2000V BC  
374 MKP/MKP HQ 00 21



## Condensatore poliestere 5,6nF 2000V (5,6kpf)

Codice prodotto **5K6**

Categoria Elettronica  
Condensatori

Produttore

Note



## Condensatore poliestere 6,8 KPF 2000V (6u8)

Codice prodotto **C6,8KN**

Categoria Elettronica  
Condensatori

Produttore

Note



## Condensatore poliestere 8.2 KPF200V (8n2)

*Codice prodotto* **C8,2KN**  
*Categoria* Elettronica  
Condensatori  
*Produttore*  
*Note*



## Condensatore Poliestere 0.0015KPF/400V

*Codice prodotto* **P0.0015KPF/400V**  
*Categoria* Elettronica  
Condensatori  
*Produttore*  
*Note*



## Condensatore poliestere 39 KPF 630V (39n)

*Codice prodotto* **C39KG**  
*Categoria* Elettronica  
Condensatori  
*Produttore*  
*Note*



## Condensatore poliestere scatolato 1500PF 63V

*Codice prodotto* **PS1.5KPF/63V**  
*Categoria* Elettronica  
Condensatori  
*Produttore*  
*Note*



## Condensatore poliestere scatolato 150KPF/63V

Codice prodotto **PS150KPF/63V**

Categoria Elettronica  
Condensatori

Produttore

Note



## Condensatore poliestere scatolato 1uF 63V

Codice prodotto **PS1uF/63V**

Categoria Elettronica  
Condensatori

Produttore

Note



## Condensatore poliestere scatolato 330KPF 63V

Codice prodotto **PS330KPF/63V**

Categoria Elettronica  
Condensatori

Produttore

Note



## Condensatore poliestere scatolato 5,6K PF=5600 PF 100v

Codice prodotto **PS5.6KPF**

Categoria Elettronica  
Condensatori

Produttore

Note





## Condensatore poliestere scatolato 6.8KPF 100V

Codice prodotto **PS6.8KPF/100V**

Categoria Elettronica  
Condensatori

Produttore

Note



## Condensatore poliestere scatolato 68KPF/63V

Codice prodotto **PS68KPF/63V**

Categoria Elettronica  
Condensatori

Produttore

Note



## Condensatore poliestere scatolato 8200PF 100V

Codice prodotto **PS8.2KPF/100V**

Categoria Elettronica  
Condensatori

Produttore

Note



## Condensatore Polipropilene 0,47uF 250Vac

Codice prodotto **00144**

Categoria Elettronica  
Condensatori

Produttore

Note

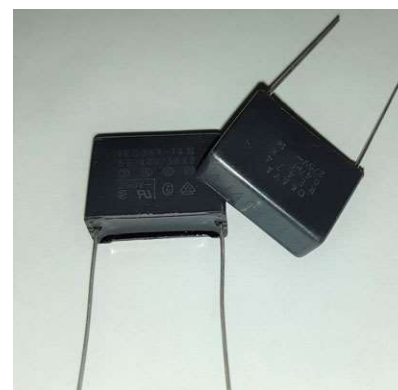

## Condensatore polipropilene 0,56uF 250Vdc (560n)

*Codice prodotto* **00145**  
*Categoria* Elettronica  
Condensatori  
*Produttore*  
*Note*



---

## CONDENSATORE TANTALIO\_10uF/16V

*Codice prodotto* **CT10uF/16V**  
*Categoria* Elettronica  
Condensatori  
*Produttore*  
*Note*



---

## CONDENSATORE VARIABILE 10-60 PF

*Codice prodotto* **CV10-60PF**  
*Categoria* Elettronica  
Condensatori  
*Produttore*  
*Note*



---

## CONDENSATORE VARIABILE 3-15 PF

*Codice prodotto* **CV3-15PF**  
*Categoria* Elettronica  
Condensatori  
*Produttore*  
*Note*



## CONDENSATORE VARIABILE 3-5 PF

*Codice prodotto* **CV3-5PF**  
*Categoria* Elettronica  
Condensatori  
*Produttore*  
*Note*



## Condensatore 30uF 450V di spunto

*Codice prodotto* **A7032**  
*Categoria* Elettronica  
Condensatori  
*Produttore*  
*Note*



## CONDENSATORE\_MULTISTRATO\_100KPF

*Codice prodotto* **CM100KPF**  
*Categoria* Elettronica  
Condensatori  
*Produttore*  
*Note*



## CONDENSATORE\_MULTISTRATO\_10KPF

*Codice prodotto* **CM10KPF**  
*Categoria* Elettronica  
Condensatori  
*Produttore*  
*Note*



## CONDENSATORE\_MULTISTRATO\_1KPF

*Codice prodotto* **CM1KPF**  
*Categoria* Elettronica  
Condensatori  
*Produttore*  
*Note*



## CONDENSATORE\_MULTISTRATO\_22KPF

*Codice prodotto* **CM22KPF**  
*Categoria* Elettronica  
Condensatori  
*Produttore*  
*Note*



## CONDENSATORE\_MULTISTRATO\_330PF

*Codice prodotto* **CM330PF**  
*Categoria* Elettronica  
Condensatori  
*Produttore*  
*Note*



## CONDENSATORE\_MULTISTRATO\_47000PF

*Codice prodotto* **CM47KPF**  
*Categoria* Elettronica  
Condensatori  
*Produttore*  
*Note*



## CONDENSATORE\_MULTISTRATO\_470KPF

*Codice prodotto* **CM470KPF**  
*Categoria* Elettronica  
Condensatori  
*Produttore*  
*Note*



## CONDENSATORE\_MULTISTRATO\_470KPF

*Codice prodotto* **CM470PF**  
*Categoria* Elettronica  
Condensatori  
*Produttore*  
*Note*



## CONDENSATORE\_MULTISTRATO\_47PF

*Codice prodotto* **CM47PF**  
*Categoria* Elettronica  
Condensatori  
*Produttore*  
*Note*



## CONDENS\_CERAMICO 270PF/50V

*Codice prodotto* **C270PF/50V**  
*Categoria* Elettronica  
Condensatori  
*Produttore*  
*Note*



## CONDENS\_MULTISTRATO\_4.7KPF

*Codice prodotto* **CM4.7KPF**  
*Categoria* Elettronica  
Condensatori  
*Produttore*  
*Note*



## disk capacitor 3kv 1.5nf

*Codice prodotto* **404035**  
*Categoria* Elettronica  
Condensatori  
*Produttore*  
*Note*



## CIRC. INT. LA4558

*Codice prodotto* **LA4558**  
*Categoria* Elettronica  
Circ. Integrati  
*Produttore*  
*Note*



## CIRC. INT. TDA1558Q

*Codice prodotto* **TDA1558**  
*Categoria* Elettronica  
Circ. Integrati  
*Produttore*  
*Note*



## CIRC. INT. TDA2030A 18 W 22 V audio ampl. vert.

**Codice prodotto** TDA2030  
**Categoria** Elettronica  
Circ. Integrati  
**Produttore**  
**Note** CIRC. INT. TDA2030A 18 W 22 V audio ampl. vert.

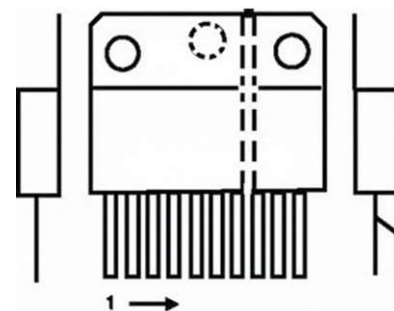

## CIRC. INT. TDA2040

**Codice prodotto** TDA2040  
**Categoria** Elettronica  
Circ. Integrati  
**Produttore**  
**Note**



circuito integrato  
immagine d'esempio

## CIRC. INT. CD4017

**Codice prodotto** CD4017  
**Categoria** Elettronica  
Circ. Integrati  
**Produttore**  
**Note**



circuito integrato  
immagine d'esempio

## Circ. Integrati CD4081 CMOS Logic

**Codice prodotto** CD4081  
**Categoria** Elettronica  
Circ. Integrati  
**Produttore**  
**Note** Vdd:(5.0-15.0)V tpd=125ns at5.0V 4x2 AND  
Selezione CMOS  
Serie CD4000  
Alloggiamento DIP14  
Funzione principale Gate AND  
Circuiti 4

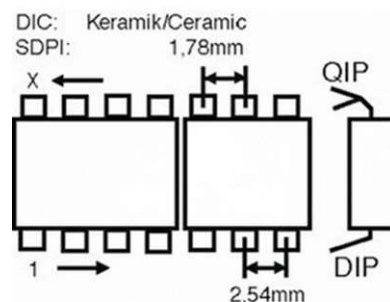



## CIRC.INT CD4015

*Codice prodotto* **CD4015**  
*Categoria* Elettronica  
Circ. Integrati  
*Produttore*  
*Note*

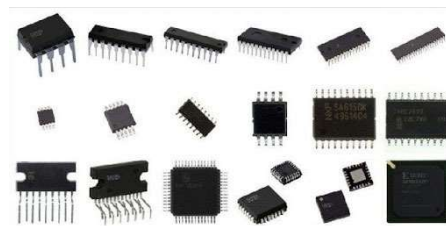

circuito integrato  
immagine d'esempio

## CIRC.INT CD4018

*Codice prodotto* **CD4018**  
*Categoria* Elettronica  
Circ. Integrati  
*Produttore*  
*Note*



circuito integrato  
immagine d'esempio

## CIRC.INT DM74500N

*Codice prodotto* **DM74500N**  
*Categoria* Elettronica  
Circ. Integrati  
*Produttore*  
*Note*



circuito integrato  
immagine d'esempio

## CIRC.INT LC7131

*Codice prodotto* **LC7131**  
*Categoria* Elettronica  
Circ. Integrati  
*Produttore*  
*Note*



circuito integrato  
immagine d'esempio



## CIRC.INT LM317CM TO-263 ap v-reg 1.2-37v 1.5a 4%

**Codice prodotto** LM317  
**Categoria** Elettronica  
Circ. Integrati  
**Produttore**  
**Note**

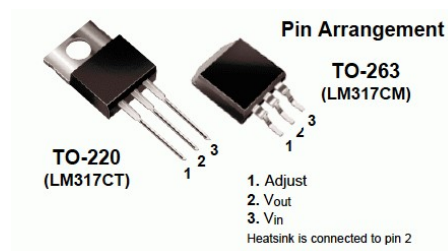

## CIRC.INT LM387

**Codice prodotto** LM387  
**Categoria** Elettronica  
Circ. Integrati  
**Produttore**  
**Note**



## CIRC.INT LM3900N

**Codice prodotto** LM3900  
**Categoria** Elettronica  
Circ. Integrati  
**Produttore**  
**Note**



## CIRC.INT LM3915N I.C. 3DB-STEP BARGRAPH DR. 3-25V Case: DIP18

**Codice prodotto** LM3915  
**Categoria** Elettronica  
Circ. Integrati  
**Produttore**  
**Note** I.C.  
3DB-STEP BARGRAPH DR. 3-25V  
Case: DIP18  
Brand: National Semiconductors

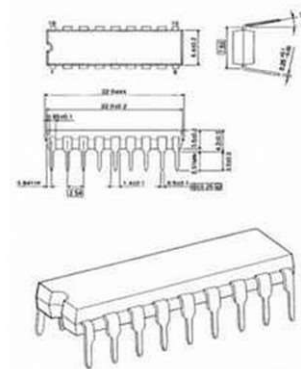

## CIRC.INT LM567N = NE567N

*Codice prodotto* **LM567**  
*Categoria* Elettronica  
Circ. Integrati  
*Produttore*  
*Note*



circuito integrato  
immagine d'esempio

## CIRC.INT MC1327

*Codice prodotto* **MC1310**  
*Categoria* Elettronica  
Circ. Integrati  
*Produttore*  
*Note*



circuito integrato  
immagine d'esempio

## CIRC.INT MC1488

*Codice prodotto* **MC1488**  
*Categoria* Elettronica  
Circ. Integrati  
*Produttore*  
*Note*



circuito integrato  
immagine d'esempio

## CIRC.INT MC3357P

*Codice prodotto* **MC3357**  
*Categoria* Elettronica  
Circ. Integrati  
*Produttore*  
*Note*



circuito integrato  
immagine d'esempio

## CIRC.INT MC3361B

*Codice prodotto* **MC3361**  
*Categoria* Elettronica  
Circ. Integrati  
*Produttore*  
*Note*



circuito integrato  
immagine d'esempio

## CIRC.INT PIC12C508

*Codice prodotto* **12C508**  
*Categoria* Elettronica  
Circ. Integrati  
*Produttore*  
*Note*



circuito integrato  
immagine d'esempio

## CIRC.INT PIC1654

*Codice prodotto* **PIC1654**  
*Categoria* Elettronica  
Circ. Integrati  
*Produttore*  
*Note*



circuito integrato  
immagine d'esempio

## CIRC.INT SAA1075

*Codice prodotto* **SAA1075**  
*Categoria* Elettronica  
Circ. Integrati  
*Produttore*  
*Note*



circuito integrato  
immagine d'esempio

## CIRC.INT SAA3004P

*Codice prodotto* **SAA3004**  
*Categoria* Elettronica  
Circ. Integrati  
*Produttore*  
*Note*



circuito integrato  
immagine d'esempio

## CIRC.INT SN7406

*Codice prodotto* **SN7406**  
*Categoria* Elettronica  
Circ. Integrati  
*Produttore*  
*Note*



circuito integrato  
immagine d'esempio

## CIRC.INT SN74196

*Codice prodotto* **SN74196**  
*Categoria* Elettronica  
Circ. Integrati  
*Produttore*  
*Note*



circuito integrato  
immagine d'esempio

## CIRC.INT SN74HC14 HC Vcc:(2.0-6.0)V tpd=11ns at6.0V

*Codice prodotto* **SN74HC14**  
*Categoria* Elettronica  
Circ. Integrati  
*Produttore*  
*Note*



circuito integrato  
immagine d'esempio

## **CIRC.INT TDA3651A = TDA3653C =TDA3653CQ**

*Codice prodotto* **TDA3651**  
*Categoria* Elettronica  
Circ. Integrati  
*Produttore*  
*Note*

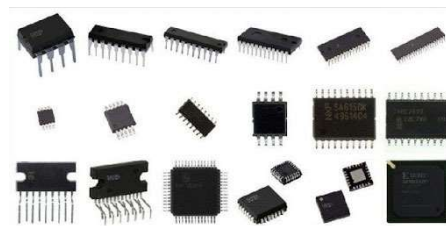

circuito integrato  
immagine d'esempio

## **CIRC.INT TEA2014A**

*Codice prodotto* **TEA2014**  
*Categoria* Elettronica  
Circ. Integrati  
*Produttore*  
*Note*



circuito integrato  
immagine d'esempio

## **CIRC.INT UA5648 9+9**

*Codice prodotto* **UA5648**  
*Categoria* Elettronica  
Circ. Integrati  
*Produttore*  
*Note*



circuito integrato  
immagine d'esempio

## **CIRC.INT UA723CN PLASTICO 7+7**

*Codice prodotto* **UA723**  
*Categoria* Elettronica  
Circ. Integrati  
*Produttore*  
*Note*



circuito integrato  
immagine d'esempio



## CIRC.INT UA733CN PLASTICO 7+7

*Codice prodotto* **UA733**  
*Categoria* Elettronica  
Circ. Integrati  
*Produttore*  
*Note*

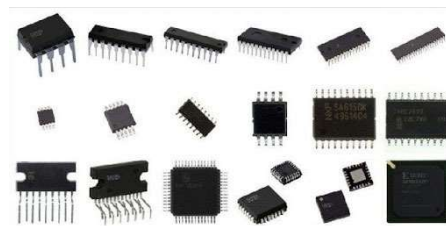

circuito integrato  
immagine d'esempio

## CIRC.INT UA747CN 7+7

*Codice prodotto* **UA747**  
*Categoria* Elettronica  
Circ. Integrati  
*Produttore*  
*Note*



circuito integrato  
immagine d'esempio

## CIRC.INT. CD4060

*Codice prodotto* **CD4060**  
*Categoria* Elettronica  
Circ. Integrati  
*Produttore*  
*Note*



circuito integrato  
immagine d'esempio

## CIRC.INT. pwr amp 1\*5w/8e + dc vol

*Codice prodotto* **TDA7056A**  
*Categoria* Elettronica  
Circ. Integrati  
*Produttore*  
*Note*



circuito integrato  
immagine d'esempio

## CIRC.INT. STV9379A V-DEFL BOOSTER 90V 2A INT.

*Codice prodotto* **STV9379**  
*Categoria* Elettronica  
Circ. Integrati  
*Produttore*  
*Note*

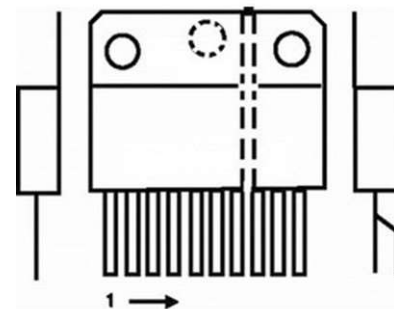

## CIRC.INT. TDA4685

*Codice prodotto* **TDA4685**  
*Categoria* Elettronica  
Circ. Integrati  
*Produttore*  
*Note*



circuito integrato  
immagine d'esempio

## CIRC.INT. TDA6106

*Codice prodotto* **TDA6106**  
*Categoria* Elettronica  
Circ. Integrati  
*Produttore*  
*Note*



circuito integrato  
immagine d'esempio

## CIRC.INT. TDA8172 ST V-DEFL AMP 35V 2,5A EXTRE

*Codice prodotto* **TDA8172**  
*Categoria* Elettronica  
Circ. Integrati  
*Produttore*  
*Note*



circuito integrato  
immagine d'esempio

## CIRC.INT. TDA8215B h/v deflection 20p

**Codice prodotto** TDA8215  
**Categoria** Elettronica  
Circ. Integrati  
**Produttore**  
**Note** CIRC.INT. TDA8215B h/v deflection 20p

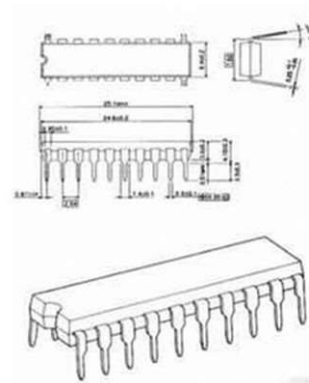

## CIRC.INT. TEA5101B

**Codice prodotto** TEA5101  
**Categoria** Elettronica  
Circ. Integrati  
**Produttore**  
**Note**



circuito integrato  
immagine d'esempio

## CIRC.INT. UA7806 1,5A

**Codice prodotto** UA7806  
**Categoria** Elettronica  
Circ. Integrati  
**Produttore**  
**Note** CIRC.INT. UA7806 +6V, 1,5A, 0..+125°



circuito integrato  
immagine d'esempio

## CIRC.INT.=TDA3651B,TDA 3651A vert.defl. & guard 10-40v

**Codice prodotto** TDA3653B  
**Categoria** Elettronica  
Circ. Integrati  
**Produttore**  
**Note** The TDA3653B is a vertical deflection output circuit for drive of various deflection systems with currents up to 1.5 A peak-to-peak.

**Features**

- Driver
- Output stage
- Thermal protection and output stage protection

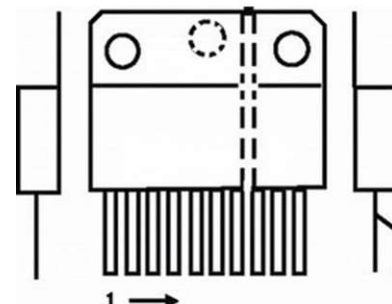



## CIRC.INT.=TDA8358J ampl. 3.2a + e-w dc-coupled vert.deflec.

**Codice prodotto** TDA8358  
**Categoria** Elettronica  
Circ. Integrati  
**Produttore**  
**Note** TDA8358J  
v-defl. ampl. 3.2a + e-w

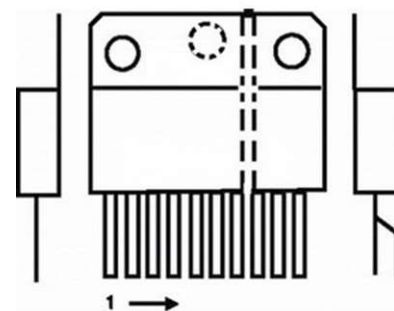

## circ.int.CD40106 =cd4584, mc14106 or mc145

**Codice prodotto** CD40106  
**Categoria** Elettronica  
Circ. Integrati  
**Produttore**  
**Note** Selezione CMOS  
Serie CD4000  
Alloggiamento DIP14  
Funzione principale Hex Schmitt Trigger  
Circuiti 6

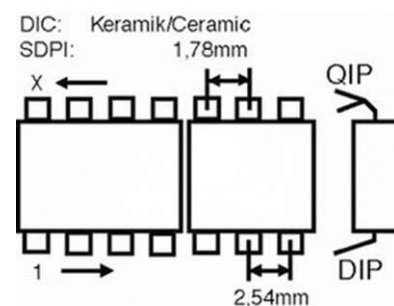

## CIRC.INT.LA4597

**Codice prodotto** LA4597  
**Categoria** Elettronica  
Circ. Integrati  
**Produttore**  
**Note**



circuito integrato  
immagine d'esempio

## CIRC.INT.LA7830 = Upc1488h

**Codice prodotto** LA7830  
**Categoria** Elettronica  
Circ. Integrati  
**Produttore**  
**Note**



circuito integrato  
immagine d'esempio

## CIRC.INT.PC113 SHARP BD4 (130.90735)

*Codice prodotto* **PC113**  
*Categoria* Elettronica  
Circ. Integrati  
*Produttore*  
*Note*



circuito integrato  
immagine d'esempio

## CIRC.INT.PIC16F84-04/P

*Codice prodotto* **PIC16F84**  
*Categoria* Elettronica  
Circ. Integrati  
*Produttore*  
*Note*



circuito integrato  
immagine d'esempio

## CIRC.INT.STR10006

*Codice prodotto* **STR10006**  
*Categoria* Elettronica  
Circ. Integrati  
*Produttore*  
*Note*



circuito integrato  
immagine d'esempio

## CIRC.INT.STR54041 = STR59041 SKN

*Codice prodotto* **STR54041**  
*Categoria* Elettronica  
Circ. Integrati  
*Produttore*  
*Note*



circuito integrato  
immagine d'esempio

## CIRC.INT.STR58041

*Codice prodotto* **STR58041**  
*Categoria* Elettronica  
Circ. Integrati  
*Produttore*  
*Note*



circuito integrato  
immagine d'esempio

## CIRC.INT.TDA1519A=TDA1519C

*Codice prodotto* **TDA1519A**  
*Categoria* Elettronica  
Circ. Integrati  
*Produttore*  
*Note*



circuito integrato  
immagine d'esempio

## CIRC.INT.TDA3653C

*Codice prodotto* **TDA3653C**  
*Categoria* Elettronica  
Circ. Integrati  
*Produttore*  
*Note*



circuito integrato  
immagine d'esempio

## CIRC.INT.TDA4605 smps cntrl 200khz mos =TDA4605-3 Regolatori di

*Codice prodotto* **TDA4605**  
*Categoria* Elettronica  
Circ. Integrati  
*Produttore*  
*Note* CIRC.INT.TDA4605 smps cntrl 200khz mos

The ICTDA4605 controls the MOS Power Transistor and performs all necessary regulation and monitoring functions in free running flyback converters. Since good load regulation over a wide load range is attained, this IC

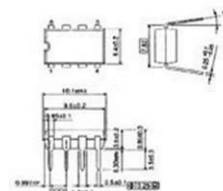

## CIRC.INT.TDA4950 TV, Ost-West-Korrektur/EW correction

*Codice prodotto* **TDA4950**  
*Categoria* Elettronica  
Circ. Integrati  
*Produttore*  
*Note*



circuito integrato  
immagine d'esempio

## CIRC.INT.TDA7294V-ST PWR AMP 2X100W

*Codice prodotto* **TDA7294V**  
*Categoria* Elettronica  
Circ. Integrati  
*Produttore*  
*Note* CIRC.INT.TDA7294V-ST PWR AMP 2X100W

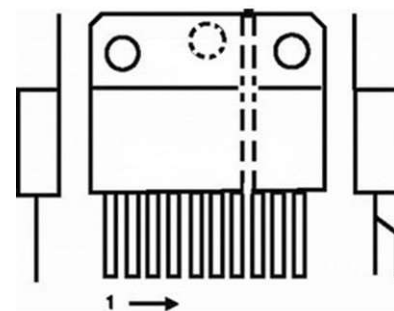

## CIRC.INT.TDA8145 Amplificatore Audio e/w corre. for square crt

*Codice prodotto* **TDA8145**  
*Categoria* Elettronica  
Circ. Integrati  
*Produttore*  
*Note*



circuito integrato  
immagine d'esempio

## CIRC.INT.TDA8192 ST. TV SOUND CHANNEL

*Codice prodotto* **TDA8192**  
*Categoria* Elettronica  
Circ. Integrati  
*Produttore*  
*Note*



circuito integrato  
immagine d'esempio

## CIRC.INT.TDA8350Q =TDA8350 DC-coupled vertical deflection and East-

Codice prodotto **TDA8350Q**

Categoria Elettronica  
Circ. Integrati

Produttore

Note Philips Semiconductors Preliminary specification  
DC-coupled vertical deflection and  
East-West output circuit  
TDA8350Q  
FEATURES  
· Few external components  
· Highly efficient fully DC-coupled vertical output bridge  
circuit

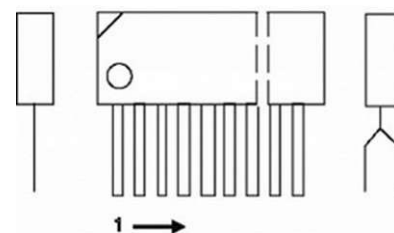

## CIRC.INT.TEA2031A

Codice prodotto **TEA2031**

Categoria Elettronica  
Circ. Integrati

Produttore

Note



circuito integrato  
immagine d'esempio

## CIRC.INT.TEA2261 smps cntrl tv 1.2a Regolatori switching

1

Codice prodotto **TEA2261**

Categoria Elettronica  
Circ. Integrati

Produttore

Note Tipo di prodotto Regolatori di tensione  
Selezione SMPS  
Alloggiamento DIP16  
Corrente 1,2 A

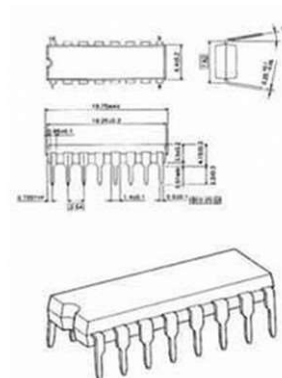

## CIRC.INT.TSA5511=SDA3202 PHI. FREQ.SYNTH.1.3GHZ I2C-BUS

Codice prodotto **TSA5511**

Categoria Elettronica  
Circ. Integrati

Produttore

Note



circuito integrato  
immagine d'esempio

## CIRC.INT.TSA5512AT PHI. PLL BI-DIREC.SYNT.1,3 GH

**Codice prodotto** TSA5512AT  
**Categoria** Elettronica  
Circ. Integrati  
**Produttore**  
**Note**

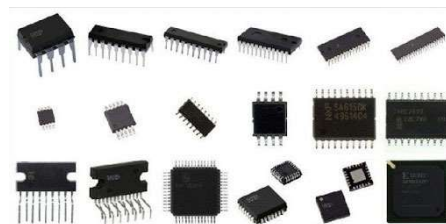

circuito integrato  
immagine d'esempio

## CIRC.INT.UA7805 1.5A =mc7805=I7805

**Codice prodotto** UA7805  
**Categoria** Elettronica  
Circ. Integrati  
**Produttore**  
**Note** CIRC.INT.UA7805 1.5A =mc7805=I7805  
  
Selezione POS V-REG  
Alloggiamento TO220  
Votaggio 5 V  
Corrente 1,5 A  
Tolleranza 4 %

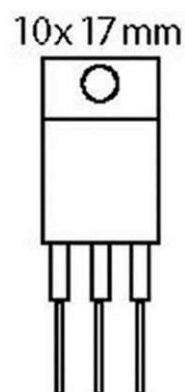

## CIRC.INT.UA7812 12v1.5A = L7812CV =tls7812=t7812ap

**Codice prodotto** UA7812  
**Categoria** Elettronica  
Circ. Integrati  
**Produttore**  
**Note** Selezione POS V-REG  
Alloggiamento TO220  
Votaggio 12 V  
Corrente 1,5 A  
Tolleranza 4 %

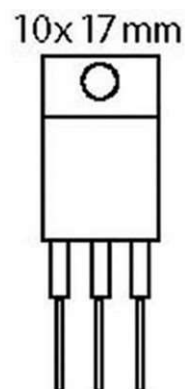

## CIRC.INT.UC3842AN 5v 2% 52khz=KA3842B

**Codice prodotto** UC3842  
**Categoria** Elettronica  
Circ. Integrati  
**Produttore**  
**Note**



circuito integrato  
immagine d'esempio



## CIRC.INT.v-defl. ampl. 120hz 25v TDA8356

*Codice prodotto* **TDA8356**  
*Categoria* Elettronica  
Circ. Integrati  
*Produttore*  
*Note*

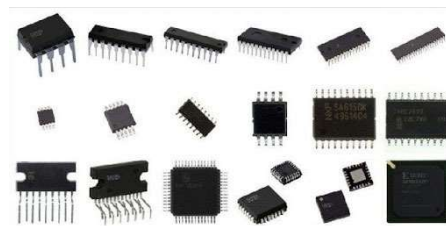

circuito integrato  
immagine d'esempio

## CIRC.INTEG. TDA2615

*Codice prodotto* **TDA2615**  
*Categoria* Elettronica  
Circ. Integrati  
*Produttore*  
*Note*



circuito integrato  
immagine d'esempio

## CIRC.INTEG. TDA4482

*Codice prodotto* **TDA4482**  
*Categoria* Elettronica  
Circ. Integrati  
*Produttore*  
*Note*



circuito integrato  
immagine d'esempio

## CIRC.INTEG. TDA8305A

*Codice prodotto* **TDA8305**  
*Categoria* Elettronica  
Circ. Integrati  
*Produttore*  
*Note*



circuito integrato  
immagine d'esempio

## CIRC.INTEG. TDA8453A

*Codice prodotto* **TDA8453**  
*Categoria* Elettronica  
Circ. Integrati  
*Produttore*  
*Note*



circuito integrato  
immagine d'esempio

## CIRC.INTEG. UC3843AN

*Codice prodotto* **UC3843**  
*Categoria* Elettronica  
Circ. Integrati  
*Produttore*  
*Note*



circuito integrato  
immagine d'esempio

## CIRC.INTEG.TDA6107Q video amp 3\* 4.5mhz

*Codice prodotto* **TDA6107**  
*Categoria* Elettronica  
Circ. Integrati  
*Produttore*  
*Note*

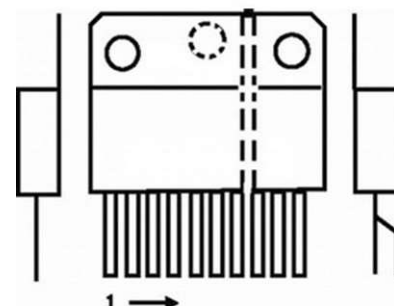

## CIRC.INTEG.TL431 v-reg 2.5-36v 1-100ma=ka431=kia431

*Codice prodotto* **TL431**  
*Categoria* Elettronica  
Circ. Integrati  
*Produttore*  
*Note*



circuito integrato  
immagine d'esempio



## Circ.Integr. HIN232CP=MAX232N Interface-IC RS232 Vcc=5V Ib=5mA

Codice prodotto **MAX232N**

Categoria Elettronica

Circ. Integrati

Produttore

Note Circ.Integr. HIN232CP=MAX232N RS232 Vcc=5V Ib=5mA 2  
Unbal. Driv/Rec 232

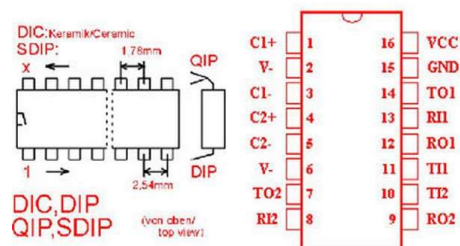

## Circ.integr. v-comp Amplif. Audio 2x 36v 1.3us

Codice prodotto **LM393N**

Categoria Elettronica

Circ. Integrati

Produttore

Note



circuito integrato  
immagine d'esempio

## Circ.integr.4x5.5w audio amp+clip.det

Codice prodotto **TDA7370V**

Categoria Elettronica

Circ. Integrati

Produttore

Note



circuito integrato  
immagine d'esempio

## Circ.integr.C MOS binary up/down counter

Codice prodotto **CD4516**

Categoria Elettronica

Circ. Integrati

Produttore

Note



circuito integrato  
immagine d'esempio

## CIRC.INTEGR.KIA7217AP =TA7217(A)P 5,8W, Ucc=9..18V

*Codice prodotto* **KIA7217AP**  
*Categoria* Elettronica  
Circ. Integrati  
*Produttore*  
*Note*



circuito integrato  
immagine d'esempio

## CIRC.INTEGR.LM2917

*Codice prodotto* **LM2917**  
*Categoria* Elettronica  
Circ. Integrati  
*Produttore*  
*Note*



circuito integrato  
immagine d'esempio

## CIRC.INTEGR.UA7808 +8V 1.5A Regolatore di tensione, stabilizzatore di

*Codice prodotto* **UA7808**  
*Categoria* Elettronica  
Circ. Integrati  
*Produttore*  
*Note* Regolatore di tensione, stabilizzatore di tensione, IC  
lineare Selezione POS V-REG  
Alloggiamento TO220  
Voltaggio 8 V  
Corrente 1,5 A  
Tolleranza 4 %

10x 17 mm



## Circ.Integrato CD4011 Vdd:(5.0-15.0)V tpd=60ns at5.0V

*Codice prodotto* **CD4011**  
*Categoria* Elettronica  
Circ. Integrati  
*Produttore*  
*Note*



circuito integrato  
immagine d'esempio

## CIRC.INTEGRATO LA4451

*Codice prodotto* **LA4451**  
*Categoria* Elettronica  
Circ. Integrati  
*Produttore*  
*Note*



circuito integrato  
immagine d'esempio

## CIRC.INTEGRATO TDA1002

*Codice prodotto* **TDA1002**  
*Categoria* Elettronica  
Circ. Integrati  
*Produttore*  
*Note*



circuito integrato  
immagine d'esempio

## CIRC.INTEGRATO TDA1008

*Codice prodotto* **TDA1008**  
*Categoria* Elettronica  
Circ. Integrati  
*Produttore*  
*Note*



circuito integrato  
immagine d'esempio

## CIRC.INTEGRATO TDA1022

*Codice prodotto* **TDA1022**  
*Categoria* Elettronica  
Circ. Integrati  
*Produttore*  
*Note*



circuito integrato  
immagine d'esempio

## CIRC.INTEGRATO TDA1038

*Codice prodotto* **TDA1038**  
*Categoria* Elettronica  
Circ. Integrati  
*Produttore*  
*Note*



circuito integrato  
immagine d'esempio

## CIRC.INTEGRATO TDA1048G

*Codice prodotto* **TDA1048G**  
*Categoria* Elettronica  
Circ. Integrati  
*Produttore*  
*Note*



circuito integrato  
immagine d'esempio

## CIRC.INTEGRATO TDA1060

*Codice prodotto* **TDA1060**  
*Categoria* Elettronica  
Circ. Integrati  
*Produttore*  
*Note*



circuito integrato  
immagine d'esempio

## CIRC.INTEGRATO TDA7386 pwr amp 4\*28w

*Codice prodotto* **TDA7386**  
*Categoria* Elettronica  
Circ. Integrati  
*Produttore*  
*Note*



circuito integrato  
immagine d'esempio

## CIRC.INTEGRATO TDA8304

*Codice prodotto* **TDA8304**  
*Categoria* Elettronica  
Circ. Integrati  
*Produttore*  
*Note*



circuito integrato  
immagine d'esempio

## Circ.integrato.sw-reg 85-265v 140w STRS6707

*Codice prodotto* **STRS6707**  
*Categoria* Elettronica  
Circ. Integrati  
*Produttore*  
*Note* Circ.integrato.sw-reg 85-265v 140w STRS6707  
Selezione SW-REG  
Alloggiamento ISQL09  
Vtaggio 85 - 265 V  
Corrente 6 A  
Potenza 140 W

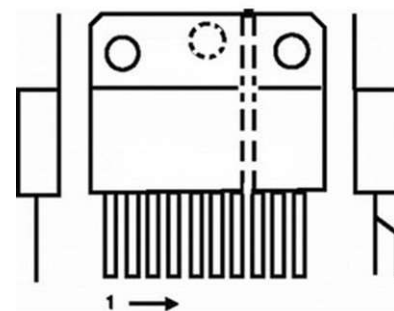

## CIRC.INTEGR\_AN274

*Codice prodotto* **AN274**  
*Categoria* Elettronica  
Circ. Integrati  
*Produttore*  
*Note*



circuito integrato  
immagine d'esempio

## CIRC.INTEGR\_LM3089N

*Codice prodotto* **LM3089**  
*Categoria* Elettronica  
Circ. Integrati  
*Produttore*  
*Note*



circuito integrato  
immagine d'esempio



## CIRC.INTEGR\_MBL8051AH

Codice prodotto **MBL8051AH**

Categoria Elettronica  
Circ. Integrati

Produttore

Note



circuito integrato  
immagine d'esempio

## Circu.int.switching pwm i-cntrl 5v 2% 52khz

Codice prodotto **UC3844AN**

Categoria Elettronica  
Circ. Integrati

Produttore

Note



circuito integrato  
immagine d'esempio

## CIRCUITO INTEGRATO L298N-ST POWER DRIVER 15p

Codice prodotto **L298N**

Categoria Elettronica  
Circ. Integrati

Produttore

Note



circuito integrato  
immagine d'esempio

## Circuito integrato n.y.a./2x10w audio amplif

Codice prodotto **TDA7495**

Categoria Elettronica  
Circ. Integrati

Produttore

Note



circuito integrato  
immagine d'esempio

## CIRC\_INTEGR\_AN252

*Codice prodotto* **AN252**  
*Categoria* Elettronica  
Circ. Integrati  
*Produttore*  
*Note*



circuito integrato  
immagine d'esempio

## CIRC\_INTEGR\_AN101A

*Codice prodotto* **AN101A**  
*Categoria* Elettronica  
Circ. Integrati  
*Produttore*  
*Note*



circuito integrato  
immagine d'esempio

## CIRC\_INTEGR\_AN241P

*Codice prodotto* **AN241P**  
*Categoria* Elettronica  
Circ. Integrati  
*Produttore*  
*Note*



circuito integrato  
immagine d'esempio

## CIRC\_INTEGR\_AN245

*Codice prodotto* **AN245**  
*Categoria* Elettronica  
Circ. Integrati  
*Produttore*  
*Note*



circuito integrato  
immagine d'esempio

## CIRC\_INTEGR\_AN264

*Codice prodotto* **AN264**  
*Categoria* Elettronica  
Circ. Integrati  
*Produttore*  
*Note*



circuito integrato  
immagine d'esempio

## CIRC\_INTEGR\_AN271

*Codice prodotto* **AN271**  
*Categoria* Elettronica  
Circ. Integrati  
*Produttore*  
*Note*



circuito integrato  
immagine d'esempio

## CIRC\_INTEGR\_AN303

*Codice prodotto* **AN303**  
*Categoria* Elettronica  
Circ. Integrati  
*Produttore*  
*Note*



circuito integrato  
immagine d'esempio

## CIRC\_INTEGR\_AN3130

*Codice prodotto* **AN3130**  
*Categoria* Elettronica  
Circ. Integrati  
*Produttore*  
*Note*



circuito integrato  
immagine d'esempio



## CIRC\_INTEGR\_AN316

*Codice prodotto* **AN316**  
*Categoria* Elettronica  
Circ. Integrati  
*Produttore*  
*Note*



circuito integrato  
immagine d'esempio

## CIRC\_INTEGR\_AN5111

*Codice prodotto* **AN5111**  
*Categoria* Elettronica  
Circ. Integrati  
*Produttore*  
*Note*



circuito integrato  
immagine d'esempio

## CIRC\_INTEGR\_AN5120N

*Codice prodotto* **AN5120N**  
*Categoria* Elettronica  
Circ. Integrati  
*Produttore*  
*Note*



circuito integrato  
immagine d'esempio

## CIRC\_INTEGR\_AN5130N

*Codice prodotto* **AN5130N**  
*Categoria* Elettronica  
Circ. Integrati  
*Produttore*  
*Note*



circuito integrato  
immagine d'esempio

## CIRC\_INTEGR\_AN5151N

*Codice prodotto* **AN5151N**  
*Categoria* Elettronica  
Circ. Integrati  
*Produttore*  
*Note*



circuito integrato  
immagine d'esempio

## CIRC\_INTEGR\_AN5220

*Codice prodotto* **AN5220**  
*Categoria* Elettronica  
Circ. Integrati  
*Produttore*  
*Note*



circuito integrato  
immagine d'esempio

## CIRC\_INTEGR\_AN5330

*Codice prodotto* **AN5330**  
*Categoria* Elettronica  
Circ. Integrati  
*Produttore*  
*Note*



circuito integrato  
immagine d'esempio

## CIRC\_INTEGR\_AN5430

*Codice prodotto* **AN5430**  
*Categoria* Elettronica  
Circ. Integrati  
*Produttore*  
*Note*



circuito integrato  
immagine d'esempio

## CIRC\_INTEGR\_AN5431N

*Codice prodotto* **AN5431N**  
*Categoria* Elettronica  
Circ. Integrati  
*Produttore*  
*Note*



circuito integrato  
immagine d'esempio

## CIRC\_INTEGR\_AN5510

*Codice prodotto* **AN5510**  
*Categoria* Elettronica  
Circ. Integrati  
*Produttore*  
*Note*



circuito integrato  
immagine d'esempio

## CIRC\_INTEGR\_AN5620X

*Codice prodotto* **AN5620X**  
*Categoria* Elettronica  
Circ. Integrati  
*Produttore*  
*Note*



circuito integrato  
immagine d'esempio

## CIRC\_INTEGR\_AN5700

*Codice prodotto* **AN5700**  
*Categoria* Elettronica  
Circ. Integrati  
*Produttore*  
*Note*



circuito integrato  
immagine d'esempio

## CIRC\_INTEGR\_AN5701

*Codice prodotto* **AN5701**  
*Categoria* Elettronica  
Circ. Integrati  
*Produttore*  
*Note*



circuito integrato  
immagine d'esempio

## CIRC\_INTEGR\_AN5703

*Codice prodotto* **AN5703**  
*Categoria* Elettronica  
Circ. Integrati  
*Produttore*  
*Note*



circuito integrato  
immagine d'esempio

## CIRC\_INTEGR\_AN6070

*Codice prodotto* **AN7060**  
*Categoria* Elettronica  
Circ. Integrati  
*Produttore*  
*Note*



circuito integrato  
immagine d'esempio

## CIRC\_INTEGR\_AN6135

*Codice prodotto* **AN6135**  
*Categoria* Elettronica  
Circ. Integrati  
*Produttore*  
*Note*



circuito integrato  
immagine d'esempio

## CIRC\_INTEGR\_AN6247

*Codice prodotto* **AN6247**  
*Categoria* Elettronica  
Circ. Integrati  
*Produttore*  
*Note*

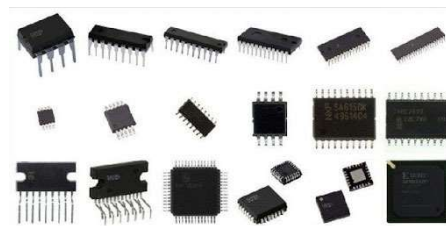

circuito integrato  
immagine d'esempio

## CIRC\_INTEGR\_AN6250

*Codice prodotto* **AN6250**  
*Categoria* Elettronica  
Circ. Integrati  
*Produttore*  
*Note*



circuito integrato  
immagine d'esempio

## CIRC\_INTEGR\_AN6341N

*Codice prodotto* **AN6341N**  
*Categoria* Elettronica  
Circ. Integrati  
*Produttore*  
*Note*



circuito integrato  
immagine d'esempio

## CIRC\_INTEGR\_AN6540

*Codice prodotto* **AN6540**  
*Categoria* Elettronica  
Circ. Integrati  
*Produttore*  
*Note*



circuito integrato  
immagine d'esempio



## CIRC\_INTEGR\_AN6551

*Codice prodotto* **AN6551**  
*Categoria* Elettronica  
Circ. Integrati  
*Produttore*  
*Note*



circuito integrato  
immagine d'esempio

## CIRC\_INTEGR\_AN6610=TDA1151

*Codice prodotto* **AN6610**  
*Categoria* Elettronica  
Circ. Integrati  
*Produttore*  
*Note*



circuito integrato  
immagine d'esempio

## CIRC\_INTEGR\_AN6650

*Codice prodotto* **AN6650**  
*Categoria* Elettronica  
Circ. Integrati  
*Produttore*  
*Note*



circuito integrato  
immagine d'esempio

## CIRC\_INTEGR\_AN6651

*Codice prodotto* **AN6651**  
*Categoria* Elettronica  
Circ. Integrati  
*Produttore*  
*Note*



circuito integrato  
immagine d'esempio

## CIRC\_INTEGR\_AN6875

*Codice prodotto* **AN6875**  
*Categoria* Elettronica  
Circ. Integrati  
*Produttore*  
*Note*



circuito integrato  
immagine d'esempio

## CIRC\_INTEGR\_AN6882

*Codice prodotto* **AN6882**  
*Categoria* Elettronica  
Circ. Integrati  
*Produttore*  
*Note*



circuito integrato  
immagine d'esempio

## CIRC\_INTEGR\_AN7001

*Codice prodotto* **AN7001**  
*Categoria* Elettronica  
Circ. Integrati  
*Produttore*  
*Note*



circuito integrato  
immagine d'esempio

## CIRC\_INTEGR\_AN7070

*Codice prodotto* **AN7070**  
*Categoria* Elettronica  
Circ. Integrati  
*Produttore*  
*Note*



circuito integrato  
immagine d'esempio

## CIRC\_INTEGR\_AN7105

*Codice prodotto* **AN7105**  
*Categoria* Elettronica  
Circ. Integrati  
*Produttore*  
*Note*



circuito integrato  
immagine d'esempio

## CIRC\_INTEGR\_AN7106K

*Codice prodotto* **AN7106K**  
*Categoria* Elettronica  
Circ. Integrati  
*Produttore*  
*Note*



circuito integrato  
immagine d'esempio

## CIRC\_INTEGR\_ANC1327

*Codice prodotto* **ANC1327**  
*Categoria* Elettronica  
Circ. Integrati  
*Produttore*  
*Note*



circuito integrato  
immagine d'esempio

## CIRC\_INTEGR\_CD4001 Cmos Vdd:(5.0-15.0)V tpd=60ns at5.0V

*Codice prodotto* **CD4001**  
*Categoria* Elettronica  
Circ. Integrati  
*Produttore*  
*Note*



circuito integrato  
immagine d'esempio



## CIRC\_INTEGR\_CD4007

*Codice prodotto* **CD4007**  
*Categoria* Elettronica  
Circ. Integrati  
*Produttore*  
*Note*



circuito integrato  
immagine d'esempio

## CIRC\_INTEGR\_CD401110

*Codice prodotto* **CD401110**  
*Categoria* Elettronica  
Circ. Integrati  
*Produttore*  
*Note*



circuito integrato  
immagine d'esempio

## CIRC\_INTEGR\_CD4030

*Codice prodotto* **CD4030**  
*Categoria* Elettronica  
Circ. Integrati  
*Produttore*  
*Note*



circuito integrato  
immagine d'esempio

## CIRC\_INTEGR\_CD4047

*Codice prodotto* **CD4047**  
*Categoria* Elettronica  
Circ. Integrati  
*Produttore*  
*Note*



circuito integrato  
immagine d'esempio

## CIRC\_INTEGR\_CD4049

*Codice prodotto* **CD4049**  
*Categoria* Elettronica  
Circ. Integrati  
*Produttore*  
*Note*



circuito integrato  
immagine d'esempio

## CIRC\_INTEGR\_CD4069

*Codice prodotto* **CD4069**  
*Categoria* Elettronica  
Circ. Integrati  
*Produttore*  
*Note*



circuito integrato  
immagine d'esempio

## CIRC\_INTEGR\_CD4093 C-mos quad 2-inp nand schm.trig

*Codice prodotto* **CD4093**  
*Categoria* Elettronica  
Circ. Integrati  
*Produttore*  
*Note*



circuito integrato  
immagine d'esempio

## CIRC\_INTEGR\_CD4098

*Codice prodotto* **CD4098**  
*Categoria* Elettronica  
Circ. Integrati  
*Produttore*  
*Note*



circuito integrato  
immagine d'esempio

## CIRC\_INTEGR\_CD4426

*Codice prodotto* **CD4426**  
*Categoria* Elettronica  
Circ. Integrati  
*Produttore*  
*Note*



circuito integrato  
immagine d'esempio

## CIRC\_INTEGR\_CD4510

*Codice prodotto* **CD4510**  
*Categoria* Elettronica  
Circ. Integrati  
*Produttore*  
*Note*



circuito integrato  
immagine d'esempio

## CIRC\_INTEGR\_CD4514

*Codice prodotto* **CD4514**  
*Categoria* Elettronica  
Circ. Integrati  
*Produttore*  
*Note*



circuito integrato  
immagine d'esempio

## CIRC\_INTEGR\_CD4518

*Codice prodotto* **CD4518**  
*Categoria* Elettronica  
Circ. Integrati  
*Produttore*  
*Note*



circuito integrato  
immagine d'esempio

## CIRC\_INTEGR\_CD455

*Codice prodotto* **CD455**  
*Categoria* Elettronica  
Circ. Integrati  
*Produttore*  
*Note*



circuito integrato  
immagine d'esempio

## CIRC\_INTEGR\_D4432

*Codice prodotto* **D4432**  
*Categoria* Elettronica  
Circ. Integrati  
*Produttore*  
*Note*



circuito integrato  
immagine d'esempio

## CIRC\_INTEGR\_HA11122W

*Codice prodotto* **HA11122W**  
*Categoria* Elettronica  
Circ. Integrati  
*Produttore*  
*Note*



circuito integrato  
immagine d'esempio

## CIRC\_INTEGR\_HA11123

*Codice prodotto* **HA11123**  
*Categoria* Elettronica  
Circ. Integrati  
*Produttore*  
*Note*



circuito integrato  
immagine d'esempio

## CIRC\_INTEGR\_HA11221

*Codice prodotto* **HA11221**  
*Categoria* Elettronica  
Circ. Integrati  
*Produttore*  
*Note*



circuito integrato  
immagine d'esempio

## CIRC\_INTEGR\_HA11223W

*Codice prodotto* **HA11223W**  
*Categoria* Elettronica  
Circ. Integrati  
*Produttore*  
*Note*



circuito integrato  
immagine d'esempio

## CIRC\_INTEGR\_HA11227

*Codice prodotto* **HA11227**  
*Categoria* Elettronica  
Circ. Integrati  
*Produttore*  
*Note*



circuito integrato  
immagine d'esempio

## CIRC\_INTEGR\_HA12010

*Codice prodotto* **HA12010**  
*Categoria* Elettronica  
Circ. Integrati  
*Produttore*  
*Note*



circuito integrato  
immagine d'esempio



## CIRC\_INTEGR\_HA1310B

*Codice prodotto* **HA1310B**  
*Categoria* Elettronica  
Circ. Integrati  
*Produttore*  
*Note*



circuito integrato  
immagine d'esempio

## CIRC\_INTEGR\_HA13117

*Codice prodotto* **HA13117**  
*Categoria* Elettronica  
Circ. Integrati  
*Produttore*  
*Note*



circuito integrato  
immagine d'esempio

## CIRC\_INTEGR\_HA13119

*Codice prodotto* **HA13119**  
*Categoria* Elettronica  
Circ. Integrati  
*Produttore*  
*Note*



circuito integrato  
immagine d'esempio

## CIRC\_INTEGR\_HA1425W

*Codice prodotto* **HA1425W**  
*Categoria* Elettronica  
Circ. Integrati  
*Produttore*  
*Note*



circuito integrato  
immagine d'esempio

## CIRC\_INTEGR\_HEF40106BP

Codice prodotto **HEF40106BP**

Categoria Elettronica  
Circ. Integrati

Produttore

Note



circuito integrato  
immagine d'esempio

## CIRC\_INTEGR\_HEF4011BP

Codice prodotto **HEF4011BP**

Categoria Elettronica  
Circ. Integrati

Produttore

Note



circuito integrato  
immagine d'esempio

## CIRC\_INTEGR\_JRC6262

Codice prodotto **JRC6262**

Categoria Elettronica  
Circ. Integrati

Produttore

Note



circuito integrato  
immagine d'esempio

## CIRC\_INTEGR\_LA1111

Codice prodotto **LA1111**

Categoria Elettronica  
Circ. Integrati

Produttore

Note



circuito integrato  
immagine d'esempio

## CIRC\_INTEGR\_LA1130

*Codice prodotto* **LA1130**  
*Categoria* Elettronica  
Circ. Integrati  
*Produttore*  
*Note*



circuito integrato  
immagine d'esempio

## CIRC\_INTEGR\_LA1135

*Codice prodotto* **LA1135**  
*Categoria* Elettronica  
Circ. Integrati  
*Produttore*  
*Note*



circuito integrato  
immagine d'esempio

## CIRC\_INTEGR\_LA1140

*Codice prodotto* **LA1140**  
*Categoria* Elettronica  
Circ. Integrati  
*Produttore*  
*Note*



circuito integrato  
immagine d'esempio

## CIRC\_INTEGR\_LA1150

*Codice prodotto* **LA1150**  
*Categoria* Elettronica  
Circ. Integrati  
*Produttore*  
*Note*



circuito integrato  
immagine d'esempio



## CIRC\_INTEGR\_LA1201

*Codice prodotto* **LA1201**  
*Categoria* Elettronica  
Circ. Integrati  
*Produttore*  
*Note*

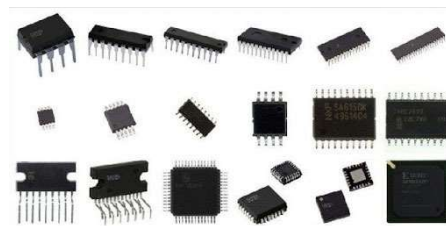

circuito integrato  
immagine d'esempio

## CIRC\_INTEGR\_LA1210

*Codice prodotto* **LA1210**  
*Categoria* Elettronica  
Circ. Integrati  
*Produttore*  
*Note*



circuito integrato  
immagine d'esempio

## CIRC\_INTEGR\_LA1222

*Codice prodotto* **LA1222**  
*Categoria* Elettronica  
Circ. Integrati  
*Produttore*  
*Note*



circuito integrato  
immagine d'esempio

## CIRC\_INTEGR\_LA1230

*Codice prodotto* **LA1230**  
*Categoria* Elettronica  
Circ. Integrati  
*Produttore*  
*Note*



circuito integrato  
immagine d'esempio

## CIRC\_INTEGR\_LA1352

*Codice prodotto* **LA1352**  
*Categoria* Elettronica  
Circ. Integrati  
*Produttore*  
*Note*



circuito integrato  
immagine d'esempio

## CIRC\_INTEGR\_LA1353

*Codice prodotto* **LA1353**  
*Categoria* Elettronica  
Circ. Integrati  
*Produttore*  
*Note*



circuito integrato  
immagine d'esempio

## CIRC\_INTEGR\_LA1354

*Codice prodotto* **LA1354**  
*Categoria* Elettronica  
Circ. Integrati  
*Produttore*  
*Note*



circuito integrato  
immagine d'esempio

## CIRC\_INTEGR\_LA1357

*Codice prodotto* **LA1357**  
*Categoria* Elettronica  
Circ. Integrati  
*Produttore*  
*Note*



circuito integrato  
immagine d'esempio

## CIRC\_INTEGR\_LA1363

*Codice prodotto* **LA1363**  
*Categoria* Elettronica  
Circ. Integrati  
*Produttore*  
*Note*



circuito integrato  
immagine d'esempio

## CIRC\_INTEGR\_LA1364

*Codice prodotto* **LA1364**  
*Categoria* Elettronica  
Circ. Integrati  
*Produttore*  
*Note*



circuito integrato  
immagine d'esempio

## CIRC\_INTEGR\_LA1365

*Codice prodotto* **LA1365**  
*Categoria* Elettronica  
Circ. Integrati  
*Produttore*  
*Note*



circuito integrato  
immagine d'esempio

## CIRC\_INTEGR\_LA1368

*Codice prodotto* **LA1368**  
*Categoria* Elettronica  
Circ. Integrati  
*Produttore*  
*Note*



circuito integrato  
immagine d'esempio

## CIRC\_INTEGR\_LA1369

*Codice prodotto* **LA1369**  
*Categoria* Elettronica  
Circ. Integrati  
*Produttore*  
*Note*



circuito integrato  
immagine d'esempio

## CIRC\_INTEGR\_LA1384

*Codice prodotto* **LA1384**  
*Categoria* Elettronica  
Circ. Integrati  
*Produttore*  
*Note*



circuito integrato  
immagine d'esempio

## CIRC\_INTEGR\_LA1460

*Codice prodotto* **LA1460**  
*Categoria* Elettronica  
Circ. Integrati  
*Produttore*  
*Note*



circuito integrato  
immagine d'esempio

## CIRC\_INTEGR\_LA2100

*Codice prodotto* **LA2100**  
*Categoria* Elettronica  
Circ. Integrati  
*Produttore*  
*Note*



circuito integrato  
immagine d'esempio

## CIRC\_INTEGR\_LA2101

*Codice prodotto* **LA2101**  
*Categoria* Elettronica  
Circ. Integrati  
*Produttore*  
*Note*

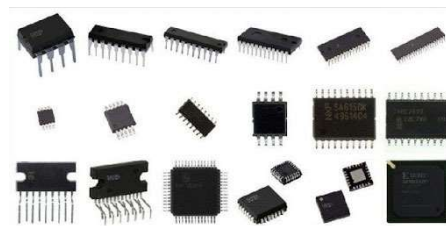

circuito integrato  
immagine d'esempio

## CIRC\_INTEGR\_LA2110

*Codice prodotto* **LA2110**  
*Categoria* Elettronica  
Circ. Integrati  
*Produttore*  
*Note*



circuito integrato  
immagine d'esempio

## CIRC\_INTEGR\_LA2200

*Codice prodotto* **LA2200**  
*Categoria* Elettronica  
Circ. Integrati  
*Produttore*  
*Note*



circuito integrato  
immagine d'esempio

## CIRC\_INTEGR\_LA2211

*Codice prodotto* **LA2211**  
*Categoria* Elettronica  
Circ. Integrati  
*Produttore*  
*Note*



circuito integrato  
immagine d'esempio



## CIRC\_INTEGR\_LA2600

*Codice prodotto* **LA2600**  
*Categoria* Elettronica  
Circ. Integrati  
*Produttore*  
*Note*



circuito integrato  
immagine d'esempio

## CIRC\_INTEGR\_LA3115

*Codice prodotto* **LA3115**  
*Categoria* Elettronica  
Circ. Integrati  
*Produttore*  
*Note*



circuito integrato  
immagine d'esempio

## CIRC\_INTEGR\_LA3120

*Codice prodotto* **LA3120**  
*Categoria* Elettronica  
Circ. Integrati  
*Produttore*  
*Note*



circuito integrato  
immagine d'esempio

## CIRC\_INTEGR\_LA3122

*Codice prodotto* **LA3122**  
*Categoria* Elettronica  
Circ. Integrati  
*Produttore*  
*Note*



circuito integrato  
immagine d'esempio

## CIRC\_INTEGR\_LA3130

*Codice prodotto* **LA3130**  
*Categoria* Elettronica  
Circ. Integrati  
*Produttore*  
*Note*



circuito integrato  
immagine d'esempio

## CIRC\_INTEGR\_LA3150

*Codice prodotto* **LA3150**  
*Categoria* Elettronica  
Circ. Integrati  
*Produttore*  
*Note*



circuito integrato  
immagine d'esempio

## CIRC\_INTEGR\_LA3155

*Codice prodotto* **LA3155**  
*Categoria* Elettronica  
Circ. Integrati  
*Produttore*  
*Note*



circuito integrato  
immagine d'esempio

## CIRC\_INTEGR\_LA3160

*Codice prodotto* **LA3160**  
*Categoria* Elettronica  
Circ. Integrati  
*Produttore*  
*Note*



circuito integrato  
immagine d'esempio

## CIRC\_INTEGR\_LA3201

*Codice prodotto* **LA3201**  
*Categoria* Elettronica  
Circ. Integrati  
*Produttore*  
*Note*



circuito integrato  
immagine d'esempio

## CIRC\_INTEGR\_LA3301

*Codice prodotto* **LA3301**  
*Categoria* Elettronica  
Circ. Integrati  
*Produttore*  
*Note*



circuito integrato  
immagine d'esempio

## CIRC\_INTEGR\_LA3350

*Codice prodotto* **LA3350**  
*Categoria* Elettronica  
Circ. Integrati  
*Produttore*  
*Note*



circuito integrato  
immagine d'esempio

## CIRC\_INTEGR\_LA3600

*Codice prodotto* **LA3600**  
*Categoria* Elettronica  
Circ. Integrati  
*Produttore*  
*Note*



circuito integrato  
immagine d'esempio



## CIRC\_INTEGR\_LA4030

*Codice prodotto* **LA4030**  
*Categoria* Elettronica  
Circ. Integrati  
*Produttore*  
*Note*



circuito integrato  
immagine d'esempio

## CIRC\_INTEGR\_LA4031

*Codice prodotto* **LA4031**  
*Categoria* Elettronica  
Circ. Integrati  
*Produttore*  
*Note*



circuito integrato  
immagine d'esempio

## CIRC\_INTEGR\_LA4100

*Codice prodotto* **LA4100**  
*Categoria* Elettronica  
Circ. Integrati  
*Produttore*  
*Note*



circuito integrato  
immagine d'esempio

## CIRC\_INTEGR\_LA4200

*Codice prodotto* **LA4200**  
*Categoria* Elettronica  
Circ. Integrati  
*Produttore*  
*Note*



circuito integrato  
immagine d'esempio

## CIRC\_INTEGR\_LA4220

*Codice prodotto* **LA4220**  
*Categoria* Elettronica  
Circ. Integrati  
*Produttore*  
*Note*



circuito integrato  
immagine d'esempio

## CIRC\_INTEGR\_LA4400

*Codice prodotto* **LA4400**  
*Categoria* Elettronica  
Circ. Integrati  
*Produttore*  
*Note*



circuito integrato  
immagine d'esempio

## CIRC\_INTEGR\_LA4445

*Codice prodotto* **LA4445**  
*Categoria* Elettronica  
Circ. Integrati  
*Produttore*  
*Note*



circuito integrato  
immagine d'esempio

## CIRC\_INTEGR\_LA4460

*Codice prodotto* **LA4460**  
*Categoria* Elettronica  
Circ. Integrati  
*Produttore*  
*Note*



circuito integrato  
immagine d'esempio

## CIRC\_INTEGR\_LM723CN/C

*Codice prodotto* **LM723**  
*Categoria* Elettronica  
Circ. Integrati  
*Produttore*  
*Note*



circuito integrato  
immagine d'esempio

## CIRC\_INTEGR\_MB3722

*Codice prodotto* **MB3722**  
*Categoria* Elettronica  
Circ. Integrati  
*Produttore*  
*Note*



circuito integrato  
immagine d'esempio

## CIRC\_INTEGR\_MB3730

*Codice prodotto* **MB3730**  
*Categoria* Elettronica  
Circ. Integrati  
*Produttore*  
*Note*



circuito integrato  
immagine d'esempio

## CIRC\_INTEGR\_MB3731

*Codice prodotto* **MB3731**  
*Categoria* Elettronica  
Circ. Integrati  
*Produttore*  
*Note*



circuito integrato  
immagine d'esempio

## CIRC\_INTEGR\_MB3756

*Codice prodotto* **MB3756**  
*Categoria* Elettronica  
Circ. Integrati  
*Produttore*  
*Note*



circuito integrato  
immagine d'esempio

## CIRC\_INTEGR\_MB3759

*Codice prodotto* **MB3759**  
*Categoria* Elettronica  
Circ. Integrati  
*Produttore*  
*Note*



circuito integrato  
immagine d'esempio

## CIRC\_INTEGR\_MB3771

*Codice prodotto* **MB3771**  
*Categoria* Elettronica  
Circ. Integrati  
*Produttore*  
*Note*



circuito integrato  
immagine d'esempio

## CIRC\_INTEGR\_MN3102

*Codice prodotto* **MN3102**  
*Categoria* Elettronica  
Circ. Integrati  
*Produttore*  
*Note*



circuito integrato  
immagine d'esempio

## CIRC\_INTEGR\_NE556N rc timer 2x =sm8330/8336

*Codice prodotto* **NE556N**  
*Categoria* Elettronica  
Circ. Integrati  
*Produttore*  
*Note*



circuito integrato  
immagine d'esempio

## CIRC\_INTEGR\_PAL16L8CN

*Codice prodotto* **PAL16L8CN**  
*Categoria* Elettronica  
Circ. Integrati  
*Produttore*  
*Note*



circuito integrato  
immagine d'esempio

## CIRC\_INTEGR\_PAL16R4-25

*Codice prodotto* **PAL16R4-25**  
*Categoria* Elettronica  
Circ. Integrati  
*Produttore*  
*Note*



circuito integrato  
immagine d'esempio

## CIRC\_INTEGR\_play/rec. ampl. + alc 16Pin

*Codice prodotto* **TDA1054M**  
*Categoria* Elettronica  
Circ. Integrati  
*Produttore*  
*Note*



circuito integrato  
immagine d'esempio



## CIRC\_INTEGR\_S042P

*Codice prodotto* **S042P**  
*Categoria* Elettronica  
Circ. Integrati  
*Produttore*  
*Note*

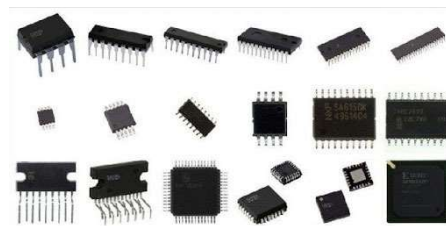

circuito integrato  
immagine d'esempio

## CIRC\_INTEGR\_SAA1274

*Codice prodotto* **SAA1274**  
*Categoria* Elettronica  
Circ. Integrati  
*Produttore*  
*Note*



circuito integrato  
immagine d'esempio

## CIRC\_INTEGR\_SAA1275

*Codice prodotto* **SAA1275**  
*Categoria* Elettronica  
Circ. Integrati  
*Produttore*  
*Note*



circuito integrato  
immagine d'esempio

## CIRC\_INTEGR\_SC9402P

*Codice prodotto* **SC9402P**  
*Categoria* Elettronica  
Circ. Integrati  
*Produttore*  
*Note*



circuito integrato  
immagine d'esempio

## CIRC\_INTEGR\_SL1613C

*Codice prodotto* **SL1613C**  
*Categoria* Elettronica  
Circ. Integrati  
*Produttore*  
*Note*



circuito integrato  
immagine d'esempio

## CIRC\_INTEGR\_SN29717N

*Codice prodotto* **SN29717N**  
*Categoria* Elettronica  
Circ. Integrati  
*Produttore*  
*Note*



circuito integrato  
immagine d'esempio

## CIRC\_INTEGR\_SN7401N

*Codice prodotto* **SN7401N**  
*Categoria* Elettronica  
Circ. Integrati  
*Produttore*  
*Note*



circuito integrato  
immagine d'esempio

## CIRC\_INTEGR\_SN7406N

*Codice prodotto* **SN7406N**  
*Categoria* Elettronica  
Circ. Integrati  
*Produttore*  
*Note*



circuito integrato  
immagine d'esempio



## CIRC\_INTEGR\_TA7051

*Codice prodotto* **TA7051**  
*Categoria* Elettronica  
Circ. Integrati  
*Produttore*  
*Note*



circuito integrato  
immagine d'esempio

## CIRC\_INTEGR\_TA7054

*Codice prodotto* **TA7054**  
*Categoria* Elettronica  
Circ. Integrati  
*Produttore*  
*Note*



circuito integrato  
immagine d'esempio

## CIRC\_INTEGR\_TA7055

*Codice prodotto* **TA7055**  
*Categoria* Elettronica  
Circ. Integrati  
*Produttore*  
*Note*



circuito integrato  
immagine d'esempio

## CIRC\_INTEGR\_TA7060

*Codice prodotto* **TA7060**  
*Categoria* Elettronica  
Circ. Integrati  
*Produttore*  
*Note*



circuito integrato  
immagine d'esempio

## CIRC\_INTEGR\_TA7061

*Codice prodotto* **TA7061**  
*Categoria* Elettronica  
Circ. Integrati  
*Produttore*  
*Note*



circuito integrato  
immagine d'esempio

## CIRC\_INTEGR\_TA7062

*Codice prodotto* **TA7062**  
*Categoria* Elettronica  
Circ. Integrati  
*Produttore*  
*Note*



circuito integrato  
immagine d'esempio

## CIRC\_INTEGR\_TA7064

*Codice prodotto* **TA7064**  
*Categoria* Elettronica  
Circ. Integrati  
*Produttore*  
*Note*

## CIRC\_INTEGR\_TA7066

*Codice prodotto* **TA7066**  
*Categoria* Elettronica  
Circ. Integrati  
*Produttore*  
*Note*



circuito integrato  
immagine d'esempio

## CIRC\_INTEGR\_TA7069

*Codice prodotto* **TA7069**  
*Categoria* Elettronica  
Circ. Integrati  
*Produttore*  
*Note*



circuito integrato  
immagine d'esempio

## CIRC\_INTEGR\_TA7070

*Codice prodotto* **TA7070**  
*Categoria* Elettronica  
Circ. Integrati  
*Produttore*  
*Note*



circuito integrato  
immagine d'esempio

## CIRC\_INTEGR\_TA7073

*Codice prodotto* **TA7073**  
*Categoria* Elettronica  
Circ. Integrati  
*Produttore*  
*Note*



circuito integrato  
immagine d'esempio

## CIRC\_INTEGR\_TA7102

*Codice prodotto* **TA7102**  
*Categoria* Elettronica  
Circ. Integrati  
*Produttore*  
*Note*



circuito integrato  
immagine d'esempio

## CIRC\_INTEGR\_TA7118

*Codice prodotto* **TA7118**  
*Categoria* Elettronica  
Circ. Integrati  
*Produttore*  
*Note*



circuito integrato  
immagine d'esempio

## CIRC\_INTEGR\_TA7177

*Codice prodotto* **TA7117**  
*Categoria* Elettronica  
Circ. Integrati  
*Produttore*  
*Note*



circuito integrato  
immagine d'esempio

## CIRC\_INTEGR\_TA7223

*Codice prodotto* **TA7223**  
*Categoria* Elettronica  
Circ. Integrati  
*Produttore*  
*Note*



circuito integrato  
immagine d'esempio

## CIRC\_INTEGR\_TA7225

*Codice prodotto* **TA7225**  
*Categoria* Elettronica  
Circ. Integrati  
*Produttore*  
*Note*



circuito integrato  
immagine d'esempio

## CIRC\_INTEGR\_TA7226

*Codice prodotto* **TA7226**  
*Categoria* Elettronica  
Circ. Integrati  
*Produttore*  
*Note*



circuito integrato  
immagine d'esempio

## CIRC\_INTEGR\_TA7303

*Codice prodotto* **TA7303**  
*Categoria* Elettronica  
Circ. Integrati  
*Produttore*  
*Note*



circuito integrato  
immagine d'esempio

## CIRC\_INTEGR\_TA7310

*Codice prodotto* **TA7310**  
*Categoria* Elettronica  
Circ. Integrati  
*Produttore*  
*Note*



circuito integrato  
immagine d'esempio

## CIRC\_INTEGR\_TA7312

*Codice prodotto* **TA7312**  
*Categoria* Elettronica  
Circ. Integrati  
*Produttore*  
*Note*



circuito integrato  
immagine d'esempio

## CIRC\_INTEGR\_TA7313

*Codice prodotto* **TA7313**  
*Categoria* Elettronica  
Circ. Integrati  
*Produttore*  
*Note*



circuito integrato  
immagine d'esempio

## CIRC\_INTEGR\_TA7314

*Codice prodotto* **TA7314**  
*Categoria* Elettronica  
Circ. Integrati  
*Produttore*  
*Note*



circuito integrato  
immagine d'esempio

## CIRC\_INTEGR\_TA7318

*Codice prodotto* **TA7318**  
*Categoria* Elettronica  
Circ. Integrati  
*Produttore*  
*Note*



circuito integrato  
immagine d'esempio

## CIRC\_INTEGR\_TA7322

*Codice prodotto* **TA7322**  
*Categoria* Elettronica  
Circ. Integrati  
*Produttore*  
*Note*



circuito integrato  
immagine d'esempio



## CIRC\_INTEGR\_TA7324

*Codice prodotto* **TA7324**  
*Categoria* Elettronica  
Circ. Integrati  
*Produttore*  
*Note*



circuito integrato  
immagine d'esempio

## CIRC\_INTEGR\_TA7325

*Codice prodotto* **TA7325**  
*Categoria* Elettronica  
Circ. Integrati  
*Produttore*  
*Note*

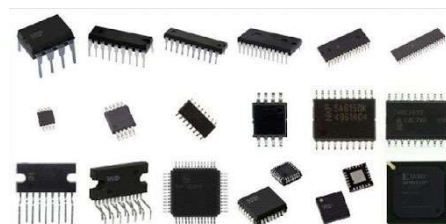

circuito integrato  
immagine d'esempio

## CIRC\_INTEGR\_TA7327

*Codice prodotto* **TA7327**  
*Categoria* Elettronica  
Circ. Integrati  
*Produttore*  
*Note*



circuito integrato  
immagine d'esempio

## CIRC\_INTEGR\_TBA1204

*Codice prodotto* **TBA1204**  
*Categoria* Elettronica  
Circ. Integrati  
*Produttore*  
*Note*



circuito integrato  
immagine d'esempio



## CIRC\_INTEGR\_TBA120S

*Codice prodotto* **TBA120S**  
*Categoria* Elettronica  
Circ. Integrati  
*Produttore*  
*Note*



circuito integrato  
immagine d'esempio

## CIRC\_INTEGR\_TBA120T

*Codice prodotto* **TBA120T**  
*Categoria* Elettronica  
Circ. Integrati  
*Produttore*  
*Note*



circuito integrato  
immagine d'esempio

## CIRC\_INTEGR\_TBA1440

*Codice prodotto* **TBA1440**  
*Categoria* Elettronica  
Circ. Integrati  
*Produttore*  
*Note* Functions :  
  
1.Gain controlled IF amplifier  
2.Synchronous demodulator  
3.Video pre-amplifier  
4.AGC generator  
  
Pin



circuito integrato  
immagine d'esempio

## CIRC\_INTEGR\_TBA1441

*Codice prodotto* **TBA1441**  
*Categoria* Elettronica  
Circ. Integrati  
*Produttore*  
*Note*



circuito integrato  
immagine d'esempio

## CIRC\_INTEGR\_TBA2800

*Codice prodotto* **TBA2800**  
*Categoria* Elettronica  
Circ. Integrati  
*Produttore*  
*Note*



circuito integrato  
immagine d'esempio

## CIRC\_INTEGR\_TBA4060

*Codice prodotto* **TBA4060**  
*Categoria* Elettronica  
Circ. Integrati  
*Produttore*  
*Note*



circuito integrato  
immagine d'esempio

## CIRC\_INTEGR\_TBA435AX5

*Codice prodotto* **TBA435AX5**  
*Categoria* Elettronica  
Circ. Integrati  
*Produttore*  
*Note*



circuito integrato  
immagine d'esempio

## CIRC\_INTEGR\_TBA520

*Codice prodotto* **TBA520**  
*Categoria* Elettronica  
Circ. Integrati  
*Produttore*  
*Note*



circuito integrato  
immagine d'esempio

## CIRC\_INTEGR\_TBA530

*Codice prodotto* **TBA530**  
*Categoria* Elettronica  
Circ. Integrati  
*Produttore*  
*Note*



circuito integrato  
immagine d'esempio

## CIRC\_INTEGR\_TBA560C

*Codice prodotto* **TBA560C**  
*Categoria* Elettronica  
Circ. Integrati  
*Produttore*  
*Note*



circuito integrato  
immagine d'esempio

## CIRC\_INTEGR\_TBA570AQ

*Codice prodotto* **TBA570AQ**  
*Categoria* Elettronica  
Circ. Integrati  
*Produttore*  
*Note*



circuito integrato  
immagine d'esempio

## CIRC\_INTEGR\_TBA625BX5

*Codice prodotto* **TBA625BX5**  
*Categoria* Elettronica  
Circ. Integrati  
*Produttore*  
*Note*



circuito integrato  
immagine d'esempio

## CIRC\_INTEGR\_TBA800C

*Codice prodotto* **TBA800C**  
*Categoria* Elettronica  
Circ. Integrati  
*Produttore*  
*Note*



circuito integrato  
immagine d'esempio

## CIRC\_INTEGR\_TBA810AP

*Codice prodotto* **TBA810AP**  
*Categoria* Elettronica  
Circ. Integrati  
*Produttore*  
*Note*



circuito integrato  
immagine d'esempio

## CIRC\_INTEGR\_TBA810S=P

*Codice prodotto* **TBA810S**  
*Categoria* Elettronica  
Circ. Integrati  
*Produttore*  
*Note*



circuito integrato  
immagine d'esempio

## CIRC\_INTEGR\_TBA920S

*Codice prodotto* **TBA920S**  
*Categoria* Elettronica  
Circ. Integrati  
*Produttore*  
*Note*



circuito integrato  
immagine d'esempio

## CIRC\_INTEGR\_TBA950

*Codice prodotto* **TBA950:2**  
*Categoria* Elettronica  
Circ. Integrati  
*Produttore*  
*Note*

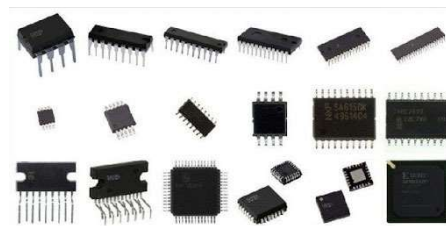

circuito integrato  
immagine d'esempio

## CIRC\_INTEGR\_TBA950:1

*Codice prodotto* **TBA950:1**  
*Categoria* Elettronica  
Circ. Integrati  
*Produttore*  
*Note*



circuito integrato  
immagine d'esempio

## CIRC\_INTEGR\_TBA990

*Codice prodotto* **TBA990**  
*Categoria* Elettronica  
Circ. Integrati  
*Produttore*  
*Note*



circuito integrato  
immagine d'esempio

## CIRC\_INTEGR\_TCA3189

*Codice prodotto* **TCA3189**  
*Categoria* Elettronica  
Circ. Integrati  
*Produttore*  
*Note*



circuito integrato  
immagine d'esempio



## CIRC\_INTEGR\_TCA420A

*Codice prodotto* **TCA420A**  
*Categoria* Elettronica  
Circ. Integrati  
*Produttore*  
*Note*



circuito integrato  
immagine d'esempio

## CIRC\_INTEGR\_TCA4500A

*Codice prodotto* **TCA4500A**  
*Categoria* Elettronica  
Circ. Integrati  
*Produttore*  
*Note*



circuito integrato  
immagine d'esempio

## CIRC\_INTEGR\_TCA4511

*Codice prodotto* **TCA4511**  
*Categoria* Elettronica  
Circ. Integrati  
*Produttore*  
*Note*



circuito integrato  
immagine d'esempio

## CIRC\_INTEGR\_TCA580

*Codice prodotto* **TCA580**  
*Categoria* Elettronica  
Circ. Integrati  
*Produttore*  
*Note*



circuito integrato  
immagine d'esempio

## CIRC\_INTEGR\_TCA600A

*Codice prodotto* **TCA600A**  
*Categoria* Elettronica  
Circ. Integrati  
*Produttore*  
*Note*



circuito integrato  
immagine d'esempio

## CIRC\_INTEGR\_TCA610

*Codice prodotto* **TCA610**  
*Categoria* Elettronica  
Circ. Integrati  
*Produttore*  
*Note*



circuito integrato  
immagine d'esempio

## CIRC\_INTEGR\_TCA640

*Codice prodotto* **TCA640**  
*Categoria* Elettronica  
Circ. Integrati  
*Produttore*  
*Note*



circuito integrato  
immagine d'esempio

## CIRC\_INTEGR\_TCA650

*Codice prodotto* **TCA650**  
*Categoria* Elettronica  
Circ. Integrati  
*Produttore*  
*Note*



circuito integrato  
immagine d'esempio



## CIRC\_INTEGR\_TDA1001

*Codice prodotto* **TDA1001**  
*Categoria* Elettronica  
Circ. Integrati  
*Produttore*  
*Note*



circuito integrato  
immagine d'esempio

## CIRC\_INTEGR\_TDA1010A

*Codice prodotto* **TDA1010A**  
*Categoria* Elettronica  
Circ. Integrati  
*Produttore*  
*Note*



circuito integrato  
immagine d'esempio

## CIRC\_INTEGR\_TDA1011

*Codice prodotto* **TDA1011**  
*Categoria* Elettronica  
Circ. Integrati  
*Produttore*  
*Note*



circuito integrato  
immagine d'esempio

## CIRC\_INTEGR\_TDA1012

*Codice prodotto* **TDA1012**  
*Categoria* Elettronica  
Circ. Integrati  
*Produttore*  
*Note*



circuito integrato  
immagine d'esempio

## CIRC\_INTEGR\_TDA1013A

*Codice prodotto* **TDA1013A**  
*Categoria* Elettronica  
Circ. Integrati  
*Produttore*  
*Note*



circuito integrato  
immagine d'esempio

## CIRC\_INTEGR\_TDA1015

*Codice prodotto* **TDA1015**  
*Categoria* Elettronica  
Circ. Integrati  
*Produttore*  
*Note*



circuito integrato  
immagine d'esempio

## CIRC\_INTEGR\_TDA1016

*Codice prodotto* **TDA1016**  
*Categoria* Elettronica  
Circ. Integrati  
*Produttore*  
*Note*



circuito integrato  
immagine d'esempio

## CIRC\_INTEGR\_TDA1020

*Codice prodotto* **TDA1020**  
*Categoria* Elettronica  
Circ. Integrati  
*Produttore*  
*Note*



circuito integrato  
immagine d'esempio

## CIRC\_INTEGR\_TDA1024

*Codice prodotto* **TDA1024**  
*Categoria* Elettronica  
Circ. Integrati  
*Produttore*  
*Note*



circuito integrato  
immagine d'esempio

## CIRC\_INTEGR\_TDA1028

*Codice prodotto* **TDA1028**  
*Categoria* Elettronica  
Circ. Integrati  
*Produttore*  
*Note*



circuito integrato  
immagine d'esempio

## CIRC\_INTEGR\_TDA1029

*Codice prodotto* **TDA1029**  
*Categoria* Elettronica  
Circ. Integrati  
*Produttore*  
*Note*



circuito integrato  
immagine d'esempio

## CIRC\_INTEGR\_TDA1047

*Codice prodotto* **TDA1047**  
*Categoria* Elettronica  
Circ. Integrati  
*Produttore*  
*Note*



circuito integrato  
immagine d'esempio

## CIRC\_INTEGR\_TDA1047A

*Codice prodotto* **TDA1047A**  
*Categoria* Elettronica  
Circ. Integrati  
*Produttore*  
*Note*



circuito integrato  
immagine d'esempio

## CIRC\_INTEGR\_TDA1059B

*Codice prodotto* **TDA1059B**  
*Categoria* Elettronica  
Circ. Integrati  
*Produttore*  
*Note*



circuito integrato  
immagine d'esempio

## CIRC\_INTEGR\_TDA1062

*Codice prodotto* **TDA1062**  
*Categoria* Elettronica  
Circ. Integrati  
*Produttore*  
*Note*



circuito integrato  
immagine d'esempio

## CIRC\_INTEGR\_TDA1068

*Codice prodotto* **TDA1068**  
*Categoria* Elettronica  
Circ. Integrati  
*Produttore*  
*Note*



circuito integrato  
immagine d'esempio

## CIRC\_INTEGR\_TDA1072

*Codice prodotto* **TDA1072**  
*Categoria* Elettronica  
Circ. Integrati  
*Produttore*  
*Note*



circuito integrato  
immagine d'esempio

## CIRC\_INTEGR\_TDA1083

*Codice prodotto* **TDA1083**  
*Categoria* Elettronica  
Circ. Integrati  
*Produttore*  
*Note*



circuito integrato  
immagine d'esempio

## CIRC\_INTEGR\_TDA1102SP

*Codice prodotto* **TDA1102SP**  
*Categoria* Elettronica  
Circ. Integrati  
*Produttore*  
*Note*



circuito integrato  
immagine d'esempio

## CIRC\_INTEGR\_TDA1151

*Codice prodotto* **TDA1151**  
*Categoria* Elettronica  
Circ. Integrati  
*Produttore*  
*Note*



circuito integrato  
immagine d'esempio



## CIRC\_INTEGR\_TDA1220A

*Codice prodotto* **TDA1220A**  
*Categoria* Elettronica  
Circ. Integrati  
*Produttore*  
*Note*

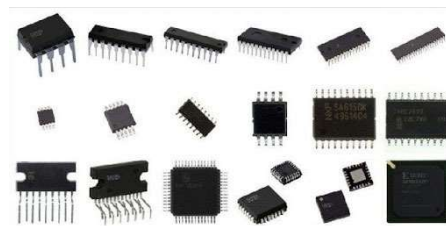

circuito integrato  
immagine d'esempio

## CIRC\_INTEGR\_TDA1510

*Codice prodotto* **TDA1510**  
*Categoria* Elettronica  
Circ. Integrati  
*Produttore*  
*Note*



circuito integrato  
immagine d'esempio

## CIRC\_INTEGR\_TDA1512

*Codice prodotto* **TDA1512**  
*Categoria* Elettronica  
Circ. Integrati  
*Produttore*  
*Note*



circuito integrato  
immagine d'esempio

## CIRC\_INTEGR\_TDA1516Q

*Codice prodotto* **TDA1516Q**  
*Categoria* Elettronica  
Circ. Integrati  
*Produttore*  
*Note*



circuito integrato  
immagine d'esempio

## CIRC\_INTEGR\_TDA1520AQ

Codice prodotto **TDA1520AQ**

Categoria Elettronica  
Circ. Integrati

Produttore

Note



circuito integrato  
immagine d'esempio

## CIRC\_INTEGR\_TDA1552Q

Codice prodotto **TDA1552Q**

Categoria Elettronica  
Circ. Integrati

Produttore

Note



circuito integrato  
immagine d'esempio

## CIRC\_INTEGR\_TDA1701

Codice prodotto **TDA1701**

Categoria Elettronica  
Circ. Integrati

Produttore

Note



circuito integrato  
immagine d'esempio

## CIRC\_INTEGR\_TDA1771

Codice prodotto **TDA1771**

Categoria Elettronica  
Circ. Integrati

Produttore

Note



circuito integrato  
immagine d'esempio



## CIRC\_INTEGR\_TDA1940

*Codice prodotto* **TDA1940**  
*Categoria* Elettronica  
Circ. Integrati  
*Produttore*  
*Note*



circuito integrato  
immagine d'esempio

## CIRC\_INTEGR\_TDA1950

*Codice prodotto* **TDA1950**  
*Categoria* Elettronica  
Circ. Integrati  
*Produttore*  
*Note*



circuito integrato  
immagine d'esempio

## CIRC\_INTEGR\_TDA2002

*Codice prodotto* **TDA2002**  
*Categoria* Elettronica  
Circ. Integrati  
*Produttore*  
*Note*



circuito integrato  
immagine d'esempio

## CIRC\_INTEGR\_TDA2004

*Codice prodotto* **TDA2004**  
*Categoria* Elettronica  
Circ. Integrati  
*Produttore*  
*Note*



circuito integrato  
immagine d'esempio

## CIRC\_INTEGR\_TDA2005S

*Codice prodotto* **TDA2005S**  
*Categoria* Elettronica  
Circ. Integrati  
*Produttore*  
*Note*



circuito integrato  
immagine d'esempio

## CIRC\_INTEGR\_TDA2006

*Codice prodotto* **TDA2006**  
*Categoria* Elettronica  
Circ. Integrati  
*Produttore*  
*Note*



circuito integrato  
immagine d'esempio

## CIRC\_INTEGR\_TDA2008

*Codice prodotto* **TDA2008**  
*Categoria* Elettronica  
Circ. Integrati  
*Produttore*  
*Note*



circuito integrato  
immagine d'esempio

## CIRC\_INTEGR\_TDA2009

*Codice prodotto* **TDA2009**  
*Categoria* Elettronica  
Circ. Integrati  
*Produttore*  
*Note*



circuito integrato  
immagine d'esempio

## CIRC\_INTEGR\_TDA2010

*Codice prodotto* **TDA2010**  
*Categoria* Elettronica  
Circ. Integrati  
*Produttore*  
*Note*



circuito integrato  
immagine d'esempio

## CIRC\_INTEGR\_TDA2050 Hi-Fi NF-E, ±25V, 5A, 32W(±22V/8ê)

*Codice prodotto* **TDA2050**  
*Categoria* Elettronica  
Circ. Integrati  
*Produttore*  
*Note* ST-MicroElectronics  
25 W Hi-Fi audio amplifier  
CIRC\_INTEGR\_TDA2050 Hi-Fi NF-E, ±25V, 5A, 32W(±22V/8ê)

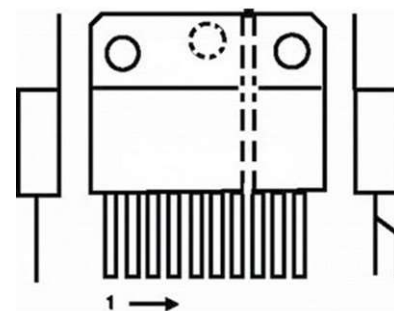

## CIRC\_INTEGR\_TDA2054M

*Codice prodotto* **TDA2054M**  
*Categoria* Elettronica  
Circ. Integrati  
*Produttore*  
*Note*



circuito integrato  
immagine d'esempio

## CIRC\_INTEGR\_TDA2190

*Codice prodotto* **TDA2190**  
*Categoria* Elettronica  
Circ. Integrati  
*Produttore*  
*Note*



circuito integrato  
immagine d'esempio

## CIRC\_INTEGR\_TDA2220

*Codice prodotto* **TDA2220**  
*Categoria* Elettronica  
Circ. Integrati  
*Produttore*  
*Note*



circuito integrato  
immagine d'esempio

## CIRC\_INTEGR\_TDA2542

*Codice prodotto* **TDA2542**  
*Categoria* Elettronica  
Circ. Integrati  
*Produttore*  
*Note*



circuito integrato  
immagine d'esempio

## CIRC\_INTEGR\_TDA254A

*Codice prodotto* **TDA2545A**  
*Categoria* Elettronica  
Circ. Integrati  
*Produttore*  
*Note*



circuito integrato  
immagine d'esempio

## CIRC\_INTEGR\_TDA2582

*Codice prodotto* **TDA2582**  
*Categoria* Elettronica  
Circ. Integrati  
*Produttore*  
*Note*



circuito integrato  
immagine d'esempio

## CIRC\_INTEGR\_TDA2591

*Codice prodotto* **TDA2591**  
*Categoria* Elettronica  
Circ. Integrati  
*Produttore*  
*Note*



circuito integrato  
immagine d'esempio

## CIRC\_INTEGR\_TDA2593

*Codice prodotto* **TDA2593**  
*Categoria* Elettronica  
Circ. Integrati  
*Produttore*  
*Note*



circuito integrato  
immagine d'esempio

## CIRC\_INTEGR\_TDA2620

*Codice prodotto* **TDA2620**  
*Categoria* Elettronica  
Circ. Integrati  
*Produttore*  
*Note*



circuito integrato  
immagine d'esempio

## CIRC\_INTEGR\_TDA3300B

*Codice prodotto* **TDA3300B**  
*Categoria* Elettronica  
Circ. Integrati  
*Produttore*  
*Note*



circuito integrato  
immagine d'esempio



## CIRC\_INTEGR\_TDA3301B

*Codice prodotto* **TDA3301B**  
*Categoria* Elettronica  
Circ. Integrati  
*Produttore*  
*Note*



circuito integrato  
immagine d'esempio

## CIRC\_INTEGR\_TDA3320

*Codice prodotto* **TDA3320**  
*Categoria* Elettronica  
Circ. Integrati  
*Produttore*  
*Note*



circuito integrato  
immagine d'esempio

## CIRC\_INTEGR\_TDA3330

*Codice prodotto* **TDA3330**  
*Categoria* Elettronica  
Circ. Integrati  
*Produttore*  
*Note*



circuito integrato  
immagine d'esempio

## CIRC\_INTEGR\_TDA3410

*Codice prodotto* **TDA3410**  
*Categoria* Elettronica  
Circ. Integrati  
*Produttore*  
*Note*



circuito integrato  
immagine d'esempio

## CIRC\_INTEGR\_TDA3501

*Codice prodotto* **TDA3501**  
*Categoria* Elettronica  
Circ. Integrati  
*Produttore*  
*Note*



circuito integrato  
immagine d'esempio

## CIRC\_INTEGR\_TDA3504

*Codice prodotto* **TDA3504**  
*Categoria* Elettronica  
Circ. Integrati  
*Produttore*  
*Note*



circuito integrato  
immagine d'esempio

## CIRC\_INTEGR\_TDA3505 video cntrl comb=tda3505g

*Codice prodotto* **TDA3505**  
*Categoria* Elettronica  
Circ. Integrati  
*Produttore*  
*Note*



circuito integrato  
immagine d'esempio

## CIRC\_INTEGR\_TDA3506

*Codice prodotto* **TDA3506**  
*Categoria* Elettronica  
Circ. Integrati  
*Produttore*  
*Note*



circuito integrato  
immagine d'esempio



## CIRC\_INTEGR\_TDA3510

*Codice prodotto* **TDA3510**  
*Categoria* Elettronica  
Circ. Integrati  
*Produttore*  
*Note*



circuito integrato  
immagine d'esempio

## CIRC\_INTEGR\_TDA3520

*Codice prodotto* **TDA3520**  
*Categoria* Elettronica  
Circ. Integrati  
*Produttore*  
*Note*



circuito integrato  
immagine d'esempio

## CIRC\_INTEGR\_TDA3560

*Codice prodotto* **TDA3560**  
*Categoria* Elettronica  
Circ. Integrati  
*Produttore*  
*Note*



circuito integrato  
immagine d'esempio

## CIRC\_INTEGR\_TDA3564

*Codice prodotto* **TDA3564**  
*Categoria* Elettronica  
Circ. Integrati  
*Produttore*  
*Note*



circuito integrato  
immagine d'esempio

## CIRC\_INTEGR\_TDA3590

*Codice prodotto* **TDA3590**  
*Categoria* Elettronica  
Circ. Integrati  
*Produttore*  
*Note*



circuito integrato  
immagine d'esempio

## CIRC\_INTEGR\_TDA3592

*Codice prodotto* **TDA3592**  
*Categoria* Elettronica  
Circ. Integrati  
*Produttore*  
*Note*



circuito integrato  
immagine d'esempio

## CIRC\_INTEGR\_TDA3650

*Codice prodotto* **TDA3650**  
*Categoria* Elettronica  
Circ. Integrati  
*Produttore*  
*Note*



circuito integrato  
immagine d'esempio

## CIRC\_INTEGR\_TDA3730

*Codice prodotto* **TDA3730**  
*Categoria* Elettronica  
Circ. Integrati  
*Produttore*  
*Note*



circuito integrato  
immagine d'esempio

## CIRC\_INTEGR\_TDA3740

*Codice prodotto* **TDA3740**  
*Categoria* Elettronica  
Circ. Integrati  
*Produttore*  
*Note*



circuito integrato  
immagine d'esempio

## CIRC\_INTEGR\_TDA3760

*Codice prodotto* **TDA3760**  
*Categoria* Elettronica  
Circ. Integrati  
*Produttore*  
*Note*



circuito integrato  
immagine d'esempio

## CIRC\_INTEGR\_TDA3765

*Codice prodotto* **TDA3765**  
*Categoria* Elettronica  
Circ. Integrati  
*Produttore*  
*Note*



circuito integrato  
immagine d'esempio

## CIRC\_INTEGR\_TDA3771

*Codice prodotto* **TDA3771**  
*Categoria* Elettronica  
Circ. Integrati  
*Produttore*  
*Note*



circuito integrato  
immagine d'esempio

## CIRC\_INTEGR\_TDA4050B

*Codice prodotto* **TDA4050B**  
*Categoria* Elettronica  
Circ. Integrati  
*Produttore*  
*Note*



circuito integrato  
immagine d'esempio

## CIRC\_INTEGR\_TDA4100

*Codice prodotto* **TDA4100**  
*Categoria* Elettronica  
Circ. Integrati  
*Produttore*  
*Note*



circuito integrato  
immagine d'esempio

## CIRC\_INTEGR\_TDA4280T

*Codice prodotto* **TDA4280T**  
*Categoria* Elettronica  
Circ. Integrati  
*Produttore*  
*Note*



circuito integrato  
immagine d'esempio

## CIRC\_INTEGR\_TDA440B

*Codice prodotto* **TDA440B**  
*Categoria* Elettronica  
Circ. Integrati  
*Produttore*  
*Note*



circuito integrato  
immagine d'esempio

## CIRC\_INTEGR\_TDA4410

*Codice prodotto* **TDA4410**  
*Categoria* Elettronica  
Circ. Integrati  
*Produttore*  
*Note*



circuito integrato  
immagine d'esempio

## CIRC\_INTEGR\_TDA4420

*Codice prodotto* **TDA4420**  
*Categoria* Elettronica  
Circ. Integrati  
*Produttore*  
*Note*



circuito integrato  
immagine d'esempio

## CIRC\_INTEGR\_TDA4422

*Codice prodotto* **TDA4422**  
*Categoria* Elettronica  
Circ. Integrati  
*Produttore*  
*Note*



circuito integrato  
immagine d'esempio

## CIRC\_INTEGR\_TDA4426

*Codice prodotto* **TDA4426**  
*Categoria* Elettronica  
Circ. Integrati  
*Produttore*  
*Note*



circuito integrato  
immagine d'esempio



## CIRC\_INTEGR\_TDA4429

*Codice prodotto* **TDA4429**  
*Categoria* Elettronica  
Circ. Integrati  
*Produttore*  
*Note*



circuito integrato  
immagine d'esempio

## CIRC\_INTEGR\_TDA4443

*Codice prodotto* **TDA4443**  
*Categoria* Elettronica  
Circ. Integrati  
*Produttore*  
*Note*

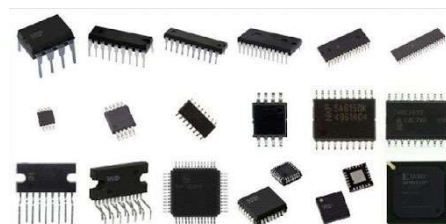

circuito integrato  
immagine d'esempio

## CIRC\_INTEGR\_TDA4445F

*Codice prodotto* **TDA4445F**  
*Categoria* Elettronica  
Circ. Integrati  
*Produttore*  
*Note*



circuito integrato  
immagine d'esempio

## CIRC\_INTEGR\_TDA4450

*Codice prodotto* **TDA4450**  
*Categoria* Elettronica  
Circ. Integrati  
*Produttore*  
*Note*



circuito integrato  
immagine d'esempio

## CIRC\_INTEGR\_TDA4453

*Codice prodotto* **TDA4453**  
*Categoria* Elettronica  
Circ. Integrati  
*Produttore*  
*Note*



circuito integrato  
immagine d'esempio

## CIRC\_INTEGR\_TDA4480

*Codice prodotto* **TDA4480**  
*Categoria* Elettronica  
Circ. Integrati  
*Produttore*  
*Note*



circuito integrato  
immagine d'esempio

## CIRC\_INTEGR\_TDA4481

*Codice prodotto* **TDA4481**  
*Categoria* Elettronica  
Circ. Integrati  
*Produttore*  
*Note*



circuito integrato  
immagine d'esempio

## CIRC\_INTEGR\_TDA4500

*Codice prodotto* **TDA4500**  
*Categoria* Elettronica  
Circ. Integrati  
*Produttore*  
*Note*



circuito integrato  
immagine d'esempio



## CIRC\_INTEGR\_TDA4501

*Codice prodotto* **TDA4501**  
*Categoria* Elettronica  
Circ. Integrati  
*Produttore*  
*Note*



circuito integrato  
immagine d'esempio

## CIRC\_INTEGR\_TDA4502A

*Codice prodotto* **TDA4502A**  
*Categoria* Elettronica  
Circ. Integrati  
*Produttore*  
*Note*

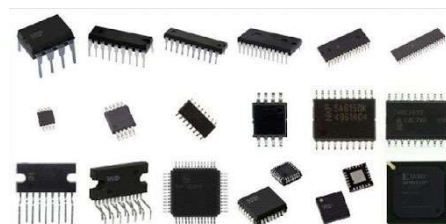

circuito integrato  
immagine d'esempio

## CIRC\_INTEGR\_TDA4503

*Codice prodotto* **TDA4503**  
*Categoria* Elettronica  
Circ. Integrati  
*Produttore*  
*Note*



circuito integrato  
immagine d'esempio

## CIRC\_INTEGR\_TDA4504B

*Codice prodotto* **TDA4504B**  
*Categoria* Elettronica  
Circ. Integrati  
*Produttore*  
*Note*



circuito integrato  
immagine d'esempio

## CIRC\_INTEGR\_TDA4510

*Codice prodotto* **TDA4510**  
*Categoria* Elettronica  
Circ. Integrati  
*Produttore*  
*Note*



circuito integrato  
immagine d'esempio

## CIRC\_INTEGR\_TDA4555

*Codice prodotto* **TDA4555**  
*Categoria* Elettronica  
Circ. Integrati  
*Produttore*  
*Note*



circuito integrato  
immagine d'esempio

## CIRC\_INTEGR\_TDA4556

*Codice prodotto* **TDA4556**  
*Categoria* Elettronica  
Circ. Integrati  
*Produttore*  
*Note*



circuito integrato  
immagine d'esempio

## CIRC\_INTEGR\_TDA6600

*Codice prodotto* **TDA6600**  
*Categoria* Elettronica  
Circ. Integrati  
*Produttore*  
*Note*



circuito integrato  
immagine d'esempio

## CIRC\_INTEGR\_TDA7245

*Codice prodotto* **TDA7245**  
*Categoria* Elettronica  
Circ. Integrati  
*Produttore*  
*Note*



circuito integrato  
immagine d'esempio

## CIRC\_INTEGR\_TDA8190

*Codice prodotto* **TDA8190**  
*Categoria* Elettronica  
Circ. Integrati  
*Produttore*  
*Note*



circuito integrato  
immagine d'esempio

## CIRC\_INTEGR\_TLC555

*Codice prodotto* **TLC555CP**  
*Categoria* Elettronica  
Circ. Integrati  
*Produttore*  
*Note*



circuito integrato  
immagine d'esempio

## CIRC\_INTEGR\_U1096

*Codice prodotto* **U1096**  
*Categoria* Elettronica  
Circ. Integrati  
*Produttore*  
*Note*



circuito integrato  
immagine d'esempio

## CIRC\_INTEGR\_U111

*Codice prodotto* **U111**  
*Categoria* Elettronica  
Circ. Integrati  
*Produttore*  
*Note*



circuito integrato  
immagine d'esempio

## CIRC\_INTEGR\_U143M

*Codice prodotto* **U143M**  
*Categoria* Elettronica  
Circ. Integrati  
*Produttore*  
*Note*



circuito integrato  
immagine d'esempio

## CIRC\_INTEGR\_U17GM

*Codice prodotto* **U17GM**  
*Categoria* Elettronica  
Circ. Integrati  
*Produttore*  
*Note*



circuito integrato  
immagine d'esempio

## CIRC\_INTEGR\_U246

*Codice prodotto* **U246**  
*Categoria* Elettronica  
Circ. Integrati  
*Produttore*  
*Note*



circuito integrato  
immagine d'esempio

## CIRC\_INTEGR\_U247

*Codice prodotto* **U247**  
*Categoria* Elettronica  
Circ. Integrati  
*Produttore*  
*Note*



circuito integrato  
immagine d'esempio

## CIRC\_INTEGR\_U4647

*Codice prodotto* **U4647**  
*Categoria* Elettronica  
Circ. Integrati  
*Produttore*  
*Note*



circuito integrato  
immagine d'esempio

## CIRC\_INTEGR\_U6316

*Codice prodotto* **U6316**  
*Categoria* Elettronica  
Circ. Integrati  
*Produttore*  
*Note*



circuito integrato  
immagine d'esempio

## CIRC\_INTEGR\_U821

*Codice prodotto* **U821**  
*Categoria* Elettronica  
Circ. Integrati  
*Produttore*  
*Note*



circuito integrato  
immagine d'esempio



## CIRC\_INTEGR\_U824

*Codice prodotto* **U824**  
*Categoria* Elettronica  
Circ. Integrati  
*Produttore*  
*Note*



circuito integrato  
immagine d'esempio

## CIRC\_INTEGR\_UA705

*Codice prodotto* **UA705**  
*Categoria* Elettronica  
Circ. Integrati  
*Produttore*  
*Note*



circuito integrato  
immagine d'esempio

## CIRC\_INTEGR\_UA741CP

*Codice prodotto* **UA741**  
*Categoria* Elettronica  
Circ. Integrati  
*Produttore*  
*Note*



circuito integrato  
immagine d'esempio

## CIRC\_INTEGR\_UA748CP

*Codice prodotto* **UA748**  
*Categoria* Elettronica  
Circ. Integrati  
*Produttore*  
*Note*



circuito integrato  
immagine d'esempio

## CIRC\_INTEGR\_UA78GU1C

*Codice prodotto* **UA78GU1C**  
*Categoria* Elettronica  
Circ. Integrati  
*Produttore*  
*Note*



circuito integrato  
immagine d'esempio

## CIRC\_INTEGR\_UAA170

*Codice prodotto* **UAA170**  
*Categoria* Elettronica  
Circ. Integrati  
*Produttore*  
*Note*



circuito integrato  
immagine d'esempio

## CIRC\_INTEGR\_UM3511

*Codice prodotto* **UM3511**  
*Categoria* Elettronica  
Circ. Integrati  
*Produttore*  
*Note*



circuito integrato  
immagine d'esempio

## CIRC\_INTEG\_HA11235

*Codice prodotto* **HA11235**  
*Categoria* Elettronica  
Circ. Integrati  
*Produttore*  
*Note*



circuito integrato  
immagine d'esempio



## CIRC\_INTEG\_HA12012

*Codice prodotto* **HA12012**  
*Categoria* Elettronica  
Circ. Integrati  
*Produttore*  
*Note*



circuito integrato  
immagine d'esempio

## CIRC\_INTEG\_HA1306W

*Codice prodotto* **HA1306W**  
*Categoria* Elettronica  
Circ. Integrati  
*Produttore*  
*Note*



circuito integrato  
immagine d'esempio

## CIRC\_INTEG\_TDA1180P

*Codice prodotto* **TDA1180P**  
*Categoria* Elettronica  
Circ. Integrati  
*Produttore*  
*Note*



circuito integrato  
immagine d'esempio

## CIRC\_INT\_D4430

*Codice prodotto* **D4430**  
*Categoria* Elettronica  
Circ. Integrati  
*Produttore*  
*Note*



circuito integrato  
immagine d'esempio

## CIRC\_INT\_SAB8088

*Codice prodotto* **SAB8088**  
*Categoria* Elettronica  
Circ. Integrati  
*Produttore*  
*Note*



circuito integrato  
immagine d'esempio

## CIRC\_INT\_TBA540

*Codice prodotto* **TBA540**  
*Categoria* Elettronica  
Circ. Integrati  
*Produttore*  
*Note*



circuito integrato  
immagine d'esempio

## KIT SOSTITUTIVO DEL TDA4610

*Codice prodotto* **TDA4610**  
*Categoria* Elettronica  
Circ. Integrati  
*Produttore*  
*Note*

## KIT SOSTITUTIVO TDA8191 ORIZZONTALE

*Codice prodotto* **TDA8191/2-KIT**  
*Categoria* Elettronica  
Circ. Integrati  
*Produttore*  
*Note*

## LA7832 Circuito integrato lineare=IC7471

**Codice prodotto** LA7832  
**Categoria** Elettronica  
Circ. Integrati  
**Produttore**  
**Note**

## LM358N OPAMP 2x 32V 1MHz 0.3V/us

**Codice prodotto** LM358  
**Categoria** Elettronica  
Circ. Integrati  
**Produttore**  
**Note** Marca ST-MicroElectronics  
I.C.  
OPAMP 2x 32V 1MHz 0.3V/us  
Case: DIP08

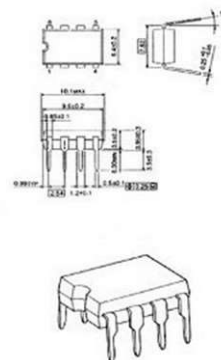

## LM386 1x0.33w 6v 0.2% audio amp

**Codice prodotto** LM386  
**Categoria** Elettronica  
Circ. Integrati  
**Produttore**  
**Note** LM386 1x0.33w 6v 0.2% audio amp  
The LM386 is an integrated circuit containing a low-voltage audio power amplifier.[1] It is suitable for battery-powered devices such as radios, guitar amplifiers, and hobby electronics projects. The IC consists of an 8-pin dual in-line package (DIP-8) and can output 0.25 to 1 watts of power, depending on the model, using a 9-volt power supply



circuito integrato  
immagine d'esempio

## pwr amp 1x2w/8e 16v 20khz TBA820M

**Codice prodotto** TBA820M  
**Categoria** Elettronica  
Circ. Integrati  
**Produttore**  
**Note**



circuito integrato  
immagine d'esempio

## **pwr amp 2x10w/8e 40v 1%**

*Codice prodotto* **LA4282**  
*Categoria* Elettronica  
Circ. Integrati  
*Produttore*  
*Note*

---

## **TCA 660 CIRCUITO INTE**

*Codice prodotto* **TCA660B**  
*Categoria* Elettronica  
Circ. Integrati  
*Produttore*  
*Note*

---

## **TDA 2003 V**

*Codice prodotto* **TDA2003**  
*Categoria* Elettronica  
Circ. Integrati  
*Produttore*  
*Note*

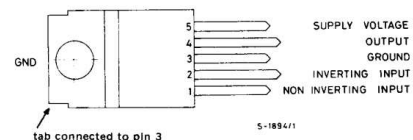

---

## **TDA4605-2 =TDA4605-15 smps cntrl 165khz mos Regolatori switching**

*Codice prodotto* **TDA4605-2**  
*Categoria* Elettronica  
Circ. Integrati  
*Produttore*  
*Note*



circuito integrato  
immagine d'esempio

## video proc. pal/audio

*Codice prodotto* **STV2246C**  
*Categoria* Elettronica  
Circ. Integrati  
*Produttore*  
*Note*

---

## video sync. separator

*Codice prodotto* **LM1881N**  
*Categoria* Elettronica  
Circ. Integrati  
*Produttore*  
*Note*

---

## CINGHIA DIAM.120

*Codice prodotto* **4785120**  
*Categoria* Elettronica  
Cinghiette  
*Produttore*  
*Note*



Cinghia immagine d'esempio

## CINGHIA DIAM.127

*Codice prodotto* **4785127**  
*Categoria* Elettronica  
Cinghiette  
*Produttore*  
*Note*



Cinghia immagine d'esempio

## CINGHIA DIAM.133

*Codice prodotto* **4785133**  
*Categoria* Elettronica  
Cinghiette  
*Produttore*  
*Note*



Cinghia immagine d'esempio

---

## CINGHIA DIAM.136

*Codice prodotto* **4785136**  
*Categoria* Elettronica  
Cinghiette  
*Produttore*  
*Note*



Cinghia immagine d'esempio

---

## CINGHIA DIAM.137 PIATTA

*Codice prodotto* **4786137**  
*Categoria* Elettronica  
Cinghiette  
*Produttore*  
*Note*



Cinghia immagine d'esempio

---

## CINGHIA DIAM.22

*Codice prodotto* **4785022**  
*Categoria* Elettronica  
Cinghiette  
*Produttore*  
*Note*



Cinghia immagine d'esempio

## CINGHIA DIAM.35

*Codice prodotto* **4785035**  
*Categoria* Elettronica  
Cinghiette  
*Produttore*  
*Note*



Cinghia immagine d'esempio

---

## CINGHIA DIAM.52

*Codice prodotto* **4785052**  
*Categoria* Elettronica  
Cinghiette  
*Produttore*  
*Note*



Cinghia immagine d'esempio

---

## CINGHIA DIAM.55 PIATTA

*Codice prodotto* **4786055**  
*Categoria* Elettronica  
Cinghiette  
*Produttore*  
*Note*



Cinghia immagine d'esempio

---

## CINGHIA DIAM.57

*Codice prodotto* **4785057**  
*Categoria* Elettronica  
Cinghiette  
*Produttore*  
*Note*



Cinghia immagine d'esempio



## CINGHIA DIAM.57 PIATTA

*Codice prodotto* **4786057**  
*Categoria* Elettronica  
Cinghiette  
*Produttore*  
*Note*



Cinghia immagine d'esempio

---

## CINGHIA DIAM.66

*Codice prodotto* **4785066**  
*Categoria* Elettronica  
Cinghiette  
*Produttore*  
*Note*



Cinghia immagine d'esempio

---

## CINGHIA DIAM.74

*Codice prodotto* **4785074**  
*Categoria* Elettronica  
Cinghiette  
*Produttore*  
*Note*



Cinghia immagine d'esempio

---

## CINGHIA DIAM.77

*Codice prodotto* **4785077**  
*Categoria* Elettronica  
Cinghiette  
*Produttore*  
*Note*



Cinghia immagine d'esempio

## CINGHIA DIAM.80

*Codice prodotto* **4785080**  
*Categoria* Elettronica  
Cinghiette  
*Produttore*  
*Note*



Cinghia immagine d'esempio

---

## CINGHIA DIAM.90

*Codice prodotto* **4785090**  
*Categoria* Elettronica  
Cinghiette  
*Produttore*  
*Note*



Cinghia immagine d'esempio

---

## CINGHIA DIAM.92

*Codice prodotto* **4785092**  
*Categoria* Elettronica  
Cinghiette  
*Produttore*  
*Note*



Cinghia immagine d'esempio

---

## CINGHIA DIAM.94

*Codice prodotto* **4785094**  
*Categoria* Elettronica  
Cinghiette  
*Produttore*  
*Note*



Cinghia immagine d'esempio

## CINGHIA DIAM.96

*Codice prodotto* **4785096**  
*Categoria* Elettronica  
Cinghiette  
*Produttore*  
*Note*



Cinghia immagine d'esempio

---

## Cinghia quadra 40.0x1.00

*Codice prodotto* **333703**  
*Categoria* Elettronica  
Cinghiette  
*Produttore*  
*Note*



Cinghia immagine d'esempio

---

## CINGHIA SEZ PIATTA D.105X0.6X4

*Codice prodotto* **063130**  
*Categoria* Elettronica  
Cinghiette  
*Produttore*  
*Note*



Cinghia immagine d'esempio

---

## CINGHIA SEZ.PIATTA 53.50x0.50x4.00

*Codice prodotto* **062980**  
*Categoria* Elettronica  
Cinghiette  
*Produttore*  
*Note*



Cinghia immagine d'esempio

## CINGHIA SEZ.PIATTA 82.00x0.80x7.00

*Codice prodotto* **063090**  
*Categoria* Elettronica  
Cinghiette  
*Produttore*  
*Note*



Cinghia immagine d'esempio

---

## CINGHIA SEZ.PIATTA D. 46.5X0.4X3

*Codice prodotto* **062970**  
*Categoria* Elettronica  
Cinghiette  
*Produttore*  
*Note*



Cinghia immagine d'esempio

---

## CINGHIA SEZ.PIATTA D. 57.5X0.5X3

*Codice prodotto* **063010**  
*Categoria* Elettronica  
Cinghiette  
*Produttore*  
*Note*



Cinghia immagine d'esempio

---

## CINGHIA SEZ.PIATTA D. 58.5x0.6x3.0

*Codice prodotto* **062995**  
*Categoria* Elettronica  
Cinghiette  
*Produttore*  
*Note*



Cinghia immagine d'esempio

## CINGHIA SEZ.PIATTA D. 76X0.6X4

*Codice prodotto* **063070**  
*Categoria* Elettronica  
Cinghiette  
*Produttore*  
*Note*



Cinghia immagine d'esempio

---

## CINGHIA SEZ.PIATTA D.100X0.6X4

*Codice prodotto* **063120**  
*Categoria* Elettronica  
Cinghiette  
*Produttore*  
*Note*



Cinghia immagine d'esempio

---

## CINGHIA SEZ.PIATTA D.170X0.7X5

*Codice prodotto* **063190**  
*Categoria* Elettronica  
Cinghiette  
*Produttore*  
*Note*



Cinghia immagine d'esempio

---

## CINGHIA SEZ.PIATTA D.201X0.6X5

*Codice prodotto* **063230**  
*Categoria* Elettronica  
Cinghiette  
*Produttore*  
*Note*



Cinghia immagine d'esempio

## CINGHIA SEZ.PIATTA D.205X0.6X5

*Codice prodotto* **063240**  
*Categoria* Elettronica  
Cinghiette  
*Produttore*  
*Note*



Cinghia immagine d'esempio

---

## CINGHIA SEZ.PIATTA D.57X0.85X5

*Codice prodotto* **063005**  
*Categoria* Elettronica  
Cinghiette  
*Produttore*  
*Note*



Cinghia immagine d'esempio

---

## CINGHIA SEZ.PIATTA D.68X0.6X3

*Codice prodotto* **063040**  
*Categoria* Elettronica  
Cinghiette  
*Produttore*  
*Note*



Cinghia immagine d'esempio

---

## CINGHIA SEZ.PIATTA D.78X0.5X6

*Codice prodotto* **063080**  
*Categoria* Elettronica  
Cinghiette  
*Produttore*  
*Note*



Cinghia immagine d'esempio



## CINGHIA SEZ.PIATTA D.88X0.6X5

*Codice prodotto* **063105**  
*Categoria* Elettronica  
Cinghiette  
*Produttore*  
*Note*



Cinghia immagine d'esempio

---

## CINGHIA TRAZ.SEZ.QUAD. 114X1.2

*Codice prodotto* **062269**  
*Categoria* Elettronica  
Cinghiette  
*Produttore*  
*Note*



Cinghia immagine d'esempio

---

## CINGHIA TRAZ.SEZ.QUAD. 51X1.2

*Codice prodotto* **062080**  
*Categoria* Elettronica  
Cinghiette  
*Produttore*  
*Note*



Cinghia immagine d'esempio

---

## CINGHIA TRAZ.SEZ.QUAD. 61X1,2

*Codice prodotto* **062110**  
*Categoria* Elettronica  
Cinghiette  
*Produttore*  
*Note*



Cinghia immagine d'esempio



## CINGHIA TRAZ.SEZ.QUAD. 69X1.2

*Codice prodotto* **062145**  
*Categoria* Elettronica  
Cinghiette  
*Produttore*  
*Note*



Cinghia immagine d'esempio

---

## CINGHIA TRAZ.SEZ.QUAD. 70X1.0

*Codice prodotto* **062150**  
*Categoria* Elettronica  
Cinghiette  
*Produttore*  
*Note*



Cinghia immagine d'esempio

---

## CINGHIA TRAZ.SEZ.QUAD. 85X1.2

*Codice prodotto* **062205**  
*Categoria* Elettronica  
Cinghiette  
*Produttore*  
*Note*



Cinghia immagine d'esempio

---

## CINGHIA TRAZ.SEZ.QUAD. 90.0x1.20

*Codice prodotto* **062230**  
*Categoria* Elettronica  
Cinghiette  
*Produttore*  
*Note*



Cinghia immagine d'esempio

## CINGHIA TRAZ.SEZ.QUAD.104X1.2

*Codice prodotto* **062255**  
*Categoria* Elettronica  
Cinghiette  
*Produttore*  
*Note*



Cinghia immagine d'esempio

---

## CINGHIA TRAZ.SEZ.QUAD.110X1.4

*Codice prodotto* **062265**  
*Categoria* Elettronica  
Cinghiette  
*Produttore*  
*Note*



Cinghia immagine d'esempio

---

## CINGHIA TRAZ.SEZ.QUAD.115.1.2

*Codice prodotto* **062270**  
*Categoria* Elettronica  
Cinghiette  
*Produttore*  
*Note*



Cinghia immagine d'esempio

---

## CINGHIA TRAZ.SEZ.QUAD.118X1.4

*Codice prodotto* **062275**  
*Categoria* Elettronica  
Cinghiette  
*Produttore*  
*Note*



Cinghia immagine d'esempio

## CINGHIA TRAZ.SEZ.QUAD.120X1.4

*Codice prodotto* **062290**  
*Categoria* Elettronica  
Cinghiette  
*Produttore*  
*Note*



Cinghia immagine d'esempio

---

## CINGHIA TRAZ.SEZ.QUAD.16X1.2

*Codice prodotto* **061950**  
*Categoria* Elettronica  
Cinghiette  
*Produttore*  
*Note*



Cinghia immagine d'esempio

---

## CINGHIA TRAZ.SEZ.QUAD.49X1.2

*Codice prodotto* **062075**  
*Categoria* Elettronica  
Cinghiette  
*Produttore*  
*Note*



Cinghia immagine d'esempio

---

## CINGHIA TRAZ.SEZ.QUAD.53X1.2

*Codice prodotto* **389190**  
*Categoria* Elettronica  
Cinghiette  
*Produttore*  
*Note*



Cinghia immagine d'esempio

## CINGHIA TRAZ.SEZ.QUAD.54X1.2

*Codice prodotto* **062090**  
*Categoria* Elettronica  
Cinghiette  
*Produttore*  
*Note*



Cinghia immagine d'esempio

---

## CINGHIA TRAZ.SEZ.QUAD.63X1,2

*Codice prodotto* **062115**  
*Categoria* Elettronica  
Cinghiette  
*Produttore*  
*Note*



Cinghia immagine d'esempio

---

## CINGHIA TRAZ.SEZ.QUAD.66X1.2

*Codice prodotto* **062130**  
*Categoria* Elettronica  
Cinghiette  
*Produttore*  
*Note*



Cinghia immagine d'esempio

---

## CINGHIA TRAZ.SEZ.QUAD.77X1

*Codice prodotto* **062180**  
*Categoria* Elettronica  
Cinghiette  
*Produttore*  
*Note*



Cinghia immagine d'esempio

## CINGHIA TRAZ.SEZ.QUAD.80X1.2

*Codice prodotto* **062186**  
*Categoria* Elettronica  
Cinghiette  
*Produttore*  
*Note*



Cinghia immagine d'esempio

---

## CINGHIA TRAZ.SEZ.QUAD.82X1.2

*Codice prodotto* **062200**  
*Categoria* Elettronica  
Cinghiette  
*Produttore*  
*Note*



Cinghia immagine d'esempio

---

## CINGHIA TRAZ.SEZ.QUAD.87X1.2

*Codice prodotto* **062215**  
*Categoria* Elettronica  
Cinghiette  
*Produttore*  
*Note*



Cinghia immagine d'esempio

---

## CINGHIA TRAZ.SEZ.QUAD.88X1.2

*Codice prodotto* **062220**  
*Categoria* Elettronica  
Cinghiette  
*Produttore*  
*Note*



Cinghia immagine d'esempio

## CINGHIA TRAZ.SEZ.QUAD.96 X 1.2

*Codice prodotto* **062240**  
*Categoria* Elettronica  
Cinghiette  
*Produttore*  
*Note*



Cinghia immagine d'esempio

---

## CINGHIA TRAZ.SEZ.QUAD59X1.2

*Codice prodotto* **062100**  
*Categoria* Elettronica  
Cinghiette  
*Produttore*  
*Note*



Cinghia immagine d'esempio

---

## CINGHIETTA AUDIO PER CD 35.5X1.8

*Codice prodotto* **068082**  
*Categoria* Elettronica  
Cinghiette  
*Produttore*  
*Note*



Cinghia immagine d'esempio

---

## CINGHIETTA VCR 75.50x1.90

*Codice prodotto* **068170**  
*Categoria* Elettronica  
Cinghiette  
*Produttore*  
*Note*



Cinghia immagine d'esempio



## CINGHIETTA VCR 107,00 X 2

*Codice prodotto* **068220**  
*Categoria* Elettronica  
Cinghiette  
*Produttore*  
*Note*



Cinghia immagine d'esempio

---

## CINGHIETTA VCR 128,00 X 1.6

*Codice prodotto* **068235**  
*Categoria* Elettronica  
Cinghiette  
*Produttore*  
*Note*



Cinghia immagine d'esempio

---

## CINGHIETTA VCR 31.20 X 2.00

*Codice prodotto* **068070**  
*Categoria* Elettronica  
Cinghiette  
*Produttore*  
*Note*



Cinghia immagine d'esempio

---

## CINGHIETTA VCR 33.50x2.00

*Codice prodotto* **A1064**  
*Categoria* Elettronica  
Cinghiette  
*Produttore*  
*Note*



Cinghia immagine d'esempio



## CINGHIETTA VCR 36,00 X2

*Codice prodotto* **068085**  
*Categoria* Elettronica  
Cinghiette  
*Produttore*  
*Note*



Cinghia immagine d'esempio

---

## CINGHIETTA VCR 49,00 X2 / 49.50x2.00

*Codice prodotto* **068105**  
*Categoria* Elettronica  
Cinghiette  
*Produttore*  
*Note*



Cinghia immagine d'esempio

---

## CINGHIETTA VCR 65.50 X2

*Codice prodotto* **068140**  
*Categoria* Elettronica  
Cinghiette  
*Produttore*  
*Note*



Cinghia immagine d'esempio

---

## CINGHIETTA VCR 71,50 X2

*Codice prodotto* **068160**  
*Categoria* Elettronica  
Cinghiette  
*Produttore*  
*Note*



Cinghia immagine d'esempio

## CINGHIETTA VCR SEZ.QUADRA 82,00X2

Codice prodotto **389191**  
Categoria Elettronica  
Cinghiette  
Produttore  
Note



Cinghia immagine d'esempio

## KIT CINGHIE VIDEOREG.PHILIPS ORIG.

Codice prodotto **066420**  
Categoria Elettronica  
Cinghiette  
Produttore  
Note

## BUZZER C/FILI D.30MM.4.5V ~ 20V 4.7 kHz

Codice prodotto **2000000225432**  
Categoria Elettronica  
Buzzer  
Produttore  
Note Pilotaggio: tramite oscillatore esterno  
Tensione: 4.5V ~ 20V  
Corrente: 10 mA  
Frequenza: 4.7 kHz  
Livello uscita: 80 dB  
Lunghezza fili: 50 mm

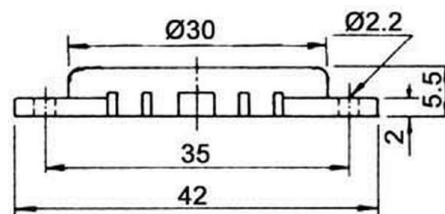

## BUZZER C/FILI 4.5V~20V diam.24mm 6.6 kHz - 75 dB

Codice prodotto **2000000225425**  
Categoria Elettronica  
Buzzer  
Produttore  
Note BUZZER A BASSO PROFILO  
Pilotaggio: tramite oscillatore esterno  
Tensione: 4.5V ~ 20V  
Corrente: 10 mA  
Frequenza: 6.6 kHz  
Livello uscita: 75 dB  
Lunghezza fili: 50 mm

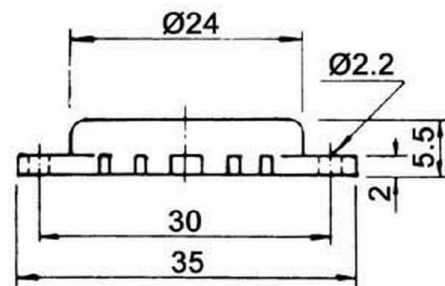

## BUZZER PIEZO X C.S. Ø.42 MM.85 dB a 9V 17ma2.8 kHz

Codice prodotto **200000080444**

Categoria Elettronica

Buzzer

Produttore

Note BUZZER PER CIRCUITO STAMPATO

Frequenza

risonanza

kHz Corrente

nominale max.

mA Livello uscita

suono

a 30 cm distanza Diametro

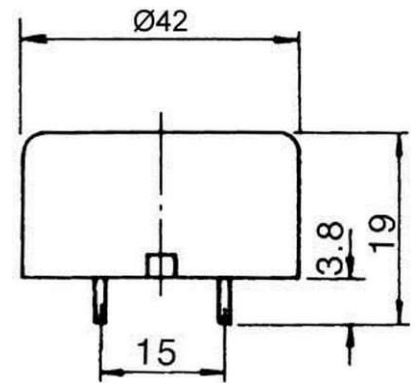

## Electromagnetic Buzzer Continuous 90dB 500Hz 16VDC

Codice prodotto **00188**

Categoria Elettronica

Buzzer

Produttore

Note



## BATTERIA AL LITIO 3,6V 1200mAh Con reofori a saldare

Codice prodotto **A6367**

Categoria Elettronica

Batterie tampone

Produttore

Note BATTERIA AL LITIO (LITHIUM THIONYL CHLORIDE)

NON RICARICABILE !

Voltaggio: 3,6V

Capacità: 1200mAh

Lungh.: 25,0 mm

Diametro: 14,3 mm



## BATTERIA NI-CD 1/3AA 1,2V 110mA /130mA STANDAR

Codice prodotto **A1854**

Categoria Elettronica

Batterie tampone

Produttore

Note Batteria di back-up

Sistema: NiMH

Voltaggio: 1.2V

Capacità: 300mAh

Dim.: Ø 14 x 17mm

Usato spesso per TV Philips



## BATTERIA NI-CD 2X1/3AA 2,4V 110MA Dim.: Ø 14.0 x 34 mm

**Codice prodotto** 069560  
**Categoria** Elettronica  
Batterie tampone  
**Produttore**  
**Note** Batterie di back-up  
Sistema: NiMH  
Voltaggio: 2.4V  
Capacità: 300mAh  
Dim.: Ø 14 x 34mm

Usato spesso per TV Philips



## BATTERIA NI-CD X C.S.2,4V 170MA

**Codice prodotto** 069040  
**Categoria** Elettronica  
Batterie tampone  
**Produttore**  
**Note** Modello / Tipo BackUp  
Sistema NiMH  
Voltaggio 2,4 V  
Capacità 170 mAh  
Diametro 25,2 mm  
Altezza 13,2 mm  
Linguette a saldare Si



## ALTOPARLANTE 16 OHM 1.5WDIA.85 P30MM

**Codice prodotto** 142189  
**Categoria** Elettronica  
Altoparlanti  
**Produttore**  
**Note**



## ALTOPARLANTE 16 OHM 5W DIAM100P.50M

**Codice prodotto** 142186  
**Categoria** Elettronica  
Altoparlanti  
**Produttore**  
**Note**

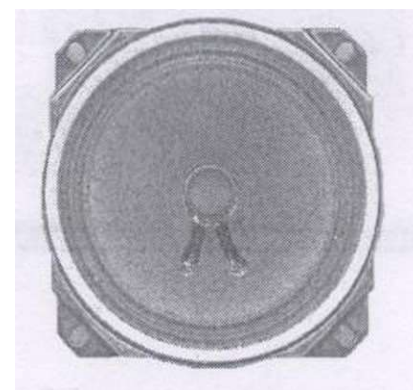

## ALTOPARLANTE 16 OHM 5WDIA.105 P40MM

*Codice prodotto* **142201**  
*Categoria* Elettronica  
Altoparlanti  
*Produttore*  
*Note*



## ALTOPARLANTE 25 OHM 3W DIAM.100P.45M

*Codice prodotto* **335950**  
*Categoria* Elettronica  
Altoparlanti  
*Produttore*  
*Note*

## ALTOPARLANTE 4 OHM 1W DIA.100 P35MM

*Codice prodotto* **142200**  
*Categoria* Elettronica  
Altoparlanti  
*Produttore*  
*Note*



## ALTOPARLANTE 4 OHM 20W 170X115 P70MM

*Codice prodotto* **142193**  
*Categoria* Elettronica  
Altoparlanti  
*Produttore*  
*Note*



## ALTOPARLANTE 8 OHM 2.5W103X103 P34MM

**Codice prodotto** 142197  
**Categoria** Elettronica  
Altoparlanti  
**Produttore**  
**Note**

---

## ALTOPARLANTE. 6 OHM 1W 130X75 P40mm

**Codice prodotto** 142181  
**Categoria** Elettronica  
Altoparlanti  
**Produttore**  
**Note**

---

## Adattore di Serie D-SUB 9-Pin Femmina - RJ45 (8P8C) Femmina Avorio

**Codice prodotto** A3743  
**Categoria** Elettronica  
Accessori Elettronica  
**Produttore**  
**Note** Descrizione del prodotto

- 9 pins femmina - RJ45 femmina

Disposizione colori e relativi pin:  
1=bianco 2=marron 3=giallo 4=verde 5=rosso 6=nero 7=arancio  
8=blu  
Specifiche del prodotto



---

## Attacco per batteria a bottone per batteria tipo CR-2032

**Codice prodotto** A6633  
**Categoria** Elettronica  
Accessori Elettronica  
**Produttore**  
**Note** ATTACCO PER BATTERIA  
TIPO CR-2032  
Per una batteria a bottone



## Boccola pannello 6A DIAM 4mm nera

**Codice prodotto** A4152  
**Categoria** Elettronica  
Accessori Elettronica  
**Produttore**  
**Note** MORSETTO 6A ISOLATO  
Foro in testa: Ø 4 mm  
Foro serrafile: Ø 1.5 mm  
Parti metalliche cromate  
Colore: nero



## Boccola pannello 6A DIAM 4mm Rossa

**Codice prodotto** A1389  
**Categoria** Elettronica  
Accessori Elettronica  
**Produttore**  
**Note** MORSETTO 6A ISOLATO  
Foro in testa: Ø 4 mm  
Foro serrafile: Ø 1.5 mm  
Parti metalliche cromate  
Colore: rosso



## BRACCIALETTO ANTISTATICO CON PINZA

**Codice prodotto** A4312  
**Categoria** Elettronica  
Accessori Elettronica  
**Produttore**  
**Note** Bracciale da polso antistatico, scarica l'elettricità statica della persona impedendo che danneggi i componenti. Colore: blu



## CONFEZ.ISOLAMENTO X TO220

**Codice prodotto** 5422807  
**Categoria** Elettronica  
Accessori Elettronica  
**Produttore**  
**Note**



## CONFEZ.ISOLAMENTO X TO3-P

**Codice prodotto** 5422809  
**Categoria** Elettronica  
Accessori Elettronica  
**Produttore**  
**Note**

## CONN. VERT. PASSO 2,5 40 POLI strip line

**Codice prodotto** A1844  
**Categoria** Elettronica  
Accessori Elettronica  
**Produttore**  
**Note** CONN. VERT. PASSO 2,5 40 POLI  
PASSO:2,5 mm  
ISOLAM.:policarbonato  
CONTATTI:ottone stagnato  
PONTI DI C.C.:5/7649

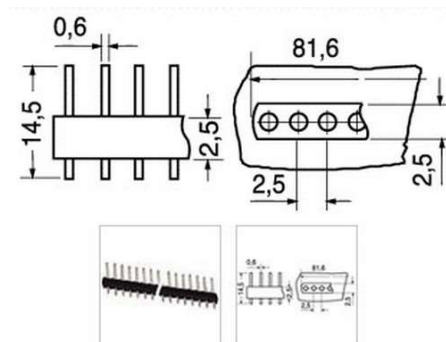

## CONNET. STR.VER. P.2,54mm 8 P.

**Codice prodotto** A1842  
**Categoria** Elettronica  
Accessori Elettronica  
**Produttore**  
**Note** CONNET. STR.VER. P.2,54mm 8 P.  
PASSO:2,54 mm  
ISOLAM.:policarbonato  
PORTATA:1 A  
RES. ISOLAM.:10 MOHM  
TEMP. LAV.: -40°C ÷ +100°C  
PER STRIP-LINE:5/7646

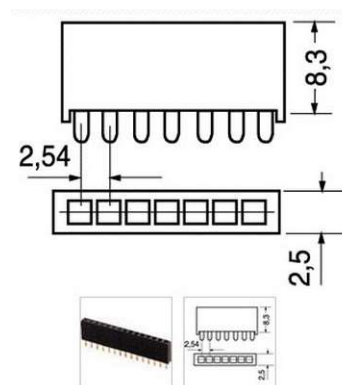

## Connettore Fast On 6.3mm Maschio Blu

**Codice prodotto** 00342  
**Categoria** Elettronica  
Accessori Elettronica  
**Produttore**  
**Note**



## Connettore Fast On 6.4mm Femmina Blu

**Codice prodotto** 00341  
**Categoria** Elettronica  
Accessori Elettronica  
**Produttore**  
**Note**

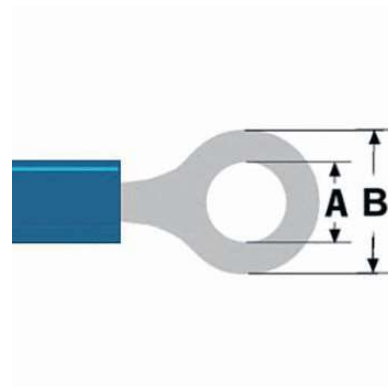

## Connettore Fast On 8.4mm Femmina Giallo

**Codice prodotto** 00511  
**Categoria** Elettronica  
Accessori Elettronica  
**Produttore**  
**Note**



## CONNETTORE STRIP LINE 40 POLI FILA SINGOLA TERMINALI DIRITTI

**Codice prodotto** A1845  
**Categoria** Elettronica  
Accessori Elettronica  
**Produttore**  
**Note** CONNETTORE STRIP LINE 40 POLI FILA SINGOLA TERMINALI DIRITTI  
PASSO:2,54 mm  
PORTATA:1 A  
RES. ISOL.:5500 MOHM  
TEMP. LAV.: -55°C ÷ +125°C  
PER CONN.:5/7680 - 5/7698  
PONTI DI C.C.:5/7649

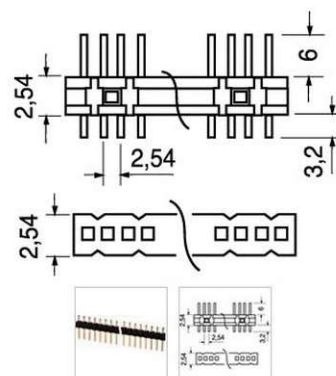

## dc plug ex6.3/in3.1 +

**Codice prodotto** 404143  
**Categoria** Elettronica  
Accessori Elettronica  
**Produttore**  
**Note** Descrizione del prodotto  
3.1mm plug with cable protector. Shank length: 10mm  
  
Caratteristiche del prodotto  
Modello / Tipo Connettore DC  
Diametro contatti 3.1 mm  
Vtaggio 24 V  
Tipo di vtaggio DC



## DC PLUG L 30 EX5.5/IN2.5

**Codice prodotto** 404141  
**Categoria** Elettronica  
Accessori Elettronica  
**Produttore**  
**Note** 2.5mm short reach plug  
• Shank length: 9.5 mm

Modello / Tipo Maschio



## Estrattore per circuiti integrati da 4 a 40 piedini

**Codice prodotto** A770  
**Categoria** Elettronica  
Accessori Elettronica  
**Produttore**  
**Note** Estrattore di IC per tutti i IC 8-40 pins.



## fast on plug ring ad anello 8,4mm

**Codice prodotto** A5955  
**Categoria** Elettronica  
Accessori Elettronica  
**Produttore**  
**Note** Modello / Tipo Ad anello  
Colore isolante Giallo  
Materiale PVC  
Diametro cavo 2.5 - 6.0 mm<sup>2</sup>  
A 8,4 mm  
B 14 mm  
Diametro 6,6 mm  
Lunghezza totale 34 mm



## Female chassis power plug. Inner contact $\varnothing$ 2.35mm

**Codice prodotto** A6139  
**Categoria** Elettronica  
Accessori Elettronica  
**Produttore**  
**Note** Female chassis power plug. Inner contact  $\varnothing$  2.35mm  
  
Lumberg  
Selezione Alimentazione  
Tipo Femmina  
Modello Presa femmina  
Montaggio Saldatura  
Materiale esterno Plastica



## Femmina power plug. Internal $\varnothing$ 2.0mm

Codice prodotto **A6140**

Categoria Elettronica  
Accessori Elettronica

Produttore

Note Female power plug. Internal  $\varnothing$  2.0mm

Lumberg  
Selezione Alimentazione  
Tipo Femmina  
Modello Maschio  
Montaggio Saldatura  
Materiale esterno Plastica



## Femmina power plug. Internal $\varnothing$ 2.35mm

Codice prodotto **A6141**

Categoria Elettronica  
Accessori Elettronica

Produttore

Note Female power plug. Internal  $\varnothing$  2.0mm

Lumberg  
Selezione Alimentazione  
Tipo Femmina  
Modello Maschio  
Montaggio Saldatura  
Materiale esterno Plastica



## JUMPER WIRES KIT

Codice prodotto **A6637**

Categoria Elettronica  
Accessori Elettronica

Produttore

Note WIRE JUMPER KIT

Confezione composta da 14 misure di ponticelli a 90° in rame stagnato e isolato mod. 22AWG.

Disponibili in diversi colori e varie misure, pronti per essere utilizzati per prove sulle piastre sperimentali.



## Mascella nero con manici isolati in bachelite 36 mm

Codice prodotto **A6615**

Categoria Elettronica  
Accessori Elettronica

Produttore

Note MASCELLA CON MANICI ISOLATI IN BACHELITE

Colore nero



## Mascella rosso con manici isolati in bachelite 36 mm

Codice prodotto **A6616**

Categoria Elettronica  
Accessori Elettronica

Produttore

Note MASCELLA CON MANICI ISOLATI IN BACHELITE

Colore rosso

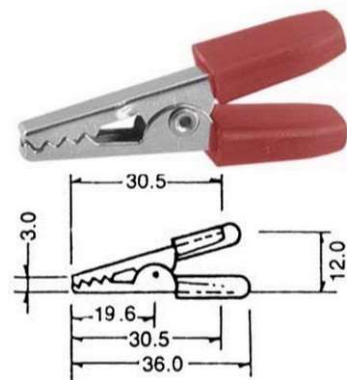

## MORSETTIERA COMPONIB. PASSO 5 (N° 1-2-3)

Codice prodotto **A1791**

Categoria Elettronica  
Accessori Elettronica

Produttore

Note Terminali a vite subminiaturizzati per montaggio su circuiti stampati. Sono componibili ed hanno un passo di 5.08 mm.



## Piastrina Isolante in Mica per Transistor TO3

Codice prodotto **00262**

Categoria Elettronica  
Accessori Elettronica

Produttore

Note



## PRESA ALIM.DC VOLANTE 10/3,0X1,1MM

Codice prodotto **433329659**

Categoria Elettronica  
Accessori Elettronica

Produttore

Note



## **PRESA ALIM.DC VOLANTE 10/6,3X3,1MM**

*Codice prodotto* **433329661**

*Categoria* Elettronica  
Accessori Elettronica

*Produttore*

*Note*



## **PRESA ALIM.DC VOLANTE 14/5,5X2,1MM**

*Codice prodotto* **383878**

*Categoria* Elettronica  
Accessori Elettronica

*Produttore*

*Note*



## **PRESA ALIM.EST 5,5 INT 2,1 lungh 14mm**

*Codice prodotto* **018285**

*Categoria* Elettronica  
Accessori Elettronica

*Produttore*

*Note* 2.1mm long reach plug. Shank length: 14mm

Modello / Tipo Maschio  
Fissaggio Cavo  
Diametro esterno 5,5 mm  
Diametro interno 2,1 mm



## **PRESA ALIMENTAZIONE diam. est. 2.5 diametro interno 0.70**

*Codice prodotto* **141157**

*Categoria* Elettronica  
Accessori Elettronica

*Produttore*

*Note*



## PRESA DA PANNELLO dc 2.5mm

**Codice prodotto** A6142  
**Categoria** Elettronica  
Accessori Elettronica  
**Produttore**  
**Note** DC kontra chassis socket  
2.5mm chassis socket  
  
Modello / Tipo Presa femmina  
Fissaggio Chassis  
Diametro esterno 5,5 mm



## PRESA DA PANNELLO X ANTENNA AUTORADIO

**Codice prodotto** 018730  
**Categoria** Elettronica  
Accessori Elettronica  
**Produttore**  
**Note**

## PRESA DC F.IN. 1,3MM.EST.3,4

**Codice prodotto** 160551  
**Categoria** Elettronica  
Accessori Elettronica  
**Produttore**  
**Note**



## PRESA DI ALIMENTAZIONE FEMMINA DA PANNELLO

**Codice prodotto** A6137  
**Categoria** Elettronica  
Accessori Elettronica  
**Produttore**  
**Note** Versione ad angolo per circuiti stampati con commutatore.  
  
Lumberg  
Selezione Alimentazione  
Tipo Femmina  
Modello Connettore femmina angolato





## PRESA POLARIZZATA X PILA 9V

**Codice prodotto** 043245  
**Categoria** Elettronica  
Accessori Elettronica  
**Produttore**  
**Note**



## SPINA ALIM.DC VOLANTE 5,5X2,1MM

**Codice prodotto** A1632  
**Categoria** Elettronica  
Accessori Elettronica  
**Produttore**  
**Note** Caratteristiche del prodotto  
Modello / Tipo Connettore Angolato  
Connessione 1 Alimentazione maschio  
Stereo / Mono Mono  
Materiale / Case PC Plastica  
Placcato oro No  
Colore Nero  
Montaggio Saldatura



## Spina alimentazione Di=2,1 De=5,5 presa da pannello dc

**Codice prodotto** 404144  
**Categoria** Elettronica  
Accessori Elettronica  
**Produttore**  
**Note**



## Trecce 1.9 mm x 1.5 m Dissaldanti

**Codice prodotto** A4828  
**Categoria** Elettronica  
Accessori Elettronica  
**Produttore**  
**Note** Descrizione del prodotto

Il CHEM-WIK c un avanzato stoppino per dissaldatura ultrasottile, che risponde anche piu rapidamente di tutti gli altri stoppini assorbistagno. La sua costruzione a intreccio di fili piu sottili in puro rame permette una miglio

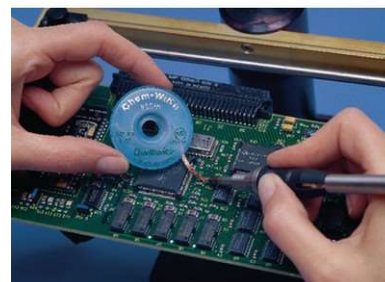

## GRIGLIA 119x119 mm protezione ventola

Codice prodotto **A3356**

Categoria Elettrico  
Ventole industriali

Produttore

Note GRIGLIA 119x119 mm protezione ventola  
Per ventilatore 119x119 mm.  
MATERIALE:allum. nichel.

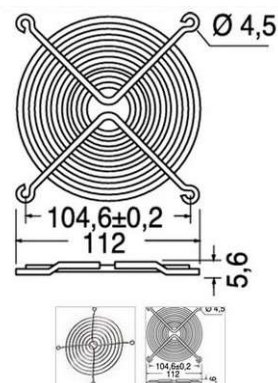

## KANLUX CYKLON EOL150B ASPIRATORE DA CANALE 22W

Codice prodotto **00561**

Categoria Elettrico  
Ventole industriali

Produttore

Note



## Ventola 120 x 120 x 38 mm 220-240 VAC

Codice prodotto **A5031**

Categoria Elettrico  
Ventole industriali

Produttore

Note 120 x 120 x 38 mm  
220-240 VAC 0,14  
Questa ventola di alta qualità con cuscinetto è adatto per vari applicazioni elettroniche.

- Frequency: 50-60 Hz
- Air flow: 85/105 CFM
- Current: 140 mA



## CRONOTERMOSTATO CON ROTELLA PROGRAMMABILE

Codice prodotto **A5552**

Categoria Elettrico  
Temporizzatori elettrico

Produttore

Note



## Interruttore temporizzatore TH35 AS 1-7M

**Codice prodotto** 00456  
**Categoria** Elettrico  
Temporizzatori elettrico  
**Produttore**  
**Note**

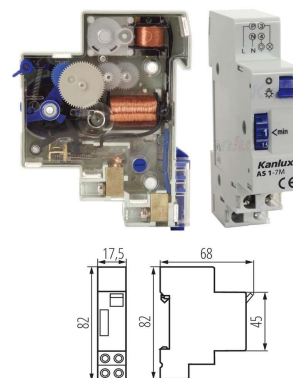

## PROGRAMMATORE ELETTRON.SETTIMANALE

**Codice prodotto** 022051  
**Categoria** Elettrico  
Temporizzatori elettrico  
**Produttore**  
**Note**



## PROGRAMMATORE TIMER 24 ORE MECCANICO

**Codice prodotto** 323280  
**Categoria** Elettrico  
Temporizzatori elettrico  
**Produttore**  
**Note** 240 V (AC) Volts di corrente alternata  
descrizione del prodotto: HQ  
dimensioni: 225 x 115 x 90 mm  
frequenza: 50 HZ  
garanzia del Caso 5 anni  
peso: 200 G  
tecnologia: Analogico  
timer- 01



## Timer analogico per guida DIN giornaliero - 16A/250V

**Codice prodotto** 00507  
**Categoria** Elettrico  
Temporizzatori elettrico  
**Produttore**  
**Note**

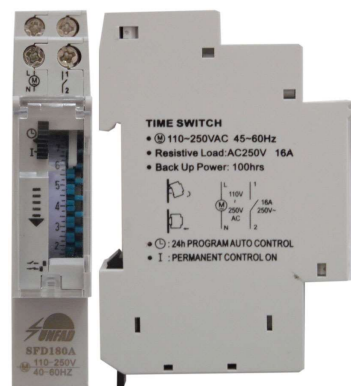

## Sonda tirafili in nylon diam.4mm 20mt puntale in acciaio flessibile

Codice prodotto **A6378**

Categoria Elettrico  
Sonda Tirafili

Produttore

Note  
SONDA TIRAFILI  
Sonda tirafili in nylon diam.4mm 20mt puntale in acciaio flessibile

- Diametro: 4mm
- Lunghezza: 20 metri
- Colore: nero
- Confezione: singola in termoretraibile
- Carico di rottura 500kg
- Terminale in ottone



## Regolatore di carica MPPT EPSOLAR eTracerET3415N 12V 24V 36V 48V

Codice prodotto **00242**

Categoria Elettrico  
Solare

Produttore

Note



## Tracer1215BN, regolatore di carica solare 10A 12V / 24 mppt, nuovo

Codice prodotto **00241**

Categoria Elettrico  
Solare

Produttore

Note

**10A**  
**12V/24V**



CE RoHS  
LED Display, RS485  
MPPT Solar Charge Controller

## AC Plug-In campanello senza Fili Set 90 dB Bianco/Grigio

Codice prodotto **A6368**

Categoria Elettrico  
Sicurezza

Produttore

Note



## Alloggiam. telec,esterno,alluminio 125x70x300mm

Codice prodotto **383885**

Categoria Elettrico  
Sicurezza

Produttore

Note 7004 CAM-HOUSING  
Alloggiamento per telecamera, posizionamento esterno,  
materiale alluminio 125x70x300mm

## BALUN PASSIVI X VIDEOSORVEGLIANZA 4k

Codice prodotto **A0816**

Categoria Elettrico  
Sicurezza

Produttore

Note



## Cabina da esterno per telecamera in alluminio.Ventola/ resist .

Codice prodotto **A6653**

Categoria Elettrico  
Sicurezza

Produttore

Note Cabina da esterno per telecamera in alluminio.  
Ventola di raffreddamento e una resistenza per  
antiappannamento del vetro frontale incorporata.  
Fornita senza staffa.  
• Alimentazione: 240VAC  
• Dimensioni esterne: 435x155x115 mm (LxWxH)  
• Dimensioni int



## COMB.TELEF.SU RETI CELL GSM C/TELEF

Codice prodotto **241483**

Categoria Elettrico  
Sicurezza

Produttore

Note



## DVR 4 Canali AHD 1080p, CVBS, IPC

Codice prodotto **SDH4CH**

Categoria Elettrico  
Sicurezza

Produttore

Note



## Interruttore REED CON MAGNETE

Codice prodotto **A1772**

Categoria Elettrico  
Sicurezza

Produttore

Note



## LENTE VARIFOCALE 0358A 3.5-8mm F1.4

Codice prodotto **333591**

Categoria Elettrico  
Sicurezza

Produttore

Note



## Staffa in metallo bianca per telecamera

Codice prodotto **00238**

Categoria Elettrico  
Sicurezza

Produttore

Note



## Staffa in metallo bianca per telecamera - alta qualità

Codice prodotto **00152**

Categoria Elettrico  
Sicurezza

Produttore

Note



## Staffa metallica per video camera CCTV.100x300mm

Codice prodotto **414054**

Categoria Elettrico  
Sicurezza

Produttore

Note Staffa metallica per video-camera CCTV.

- Max. Weight: 4 kg
- Dimension: 100x130mm
- Rotation: Universal

EAN-code: 5412810042852



## Staffa per telecamere Max4Kg 100x260mm

Codice prodotto **414055**

Categoria Elettrico  
Sicurezza

Produttore

Note Staffa metallica per video camera CCTV.

Max. Weight: 4Kg  
Dimension: 100x260mm  
Rotation: Universal  
Modello / Tipo Angolato  
Materiale Acciaio  
Colore Bianco



## Telecamera AHD Bullet da esterno 1.3Mpixel 960p

Codice prodotto **SCB1336C**

Categoria Elettrico  
Sicurezza

Produttore

Note





## Telecamera AHD Dome da interno 1.3Mpixel 960p

Codice prodotto **SCD1324H**

Categoria Elettrico  
Sicurezza

Produttore

Note



## Telecamera IP WiFi 1080P full HD IP66

Codice prodotto **00512**

Categoria Elettrico  
Sicurezza

Produttore

Note



## Videocitofono per 2 appartamenti a colori a 2 fili

Codice prodotto **A3456**

Categoria Elettrico  
Sicurezza

Produttore

Note



## Sezionatore KMI-2 63A 2P Kanlux

Codice prodotto **00552**

Categoria Elettrico  
Sezionatori

Produttore

Note



## ADATT.SP.2P+T 10A-P.SCHUKO 10A

Codice prodotto **10148**

Categoria Elettrico  
Prese/spine/adattatori

Produttore

Note ADATTATORE DA SPINA GRANDE ITALIANA 10A A PRESA 10A TIPO SCHUKO (STANDARD EUROPEO).  
FORNITO IN UN ELEGANTE BLISTER TRASPARENTE.

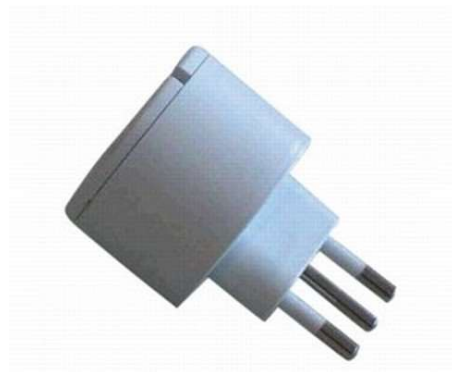

## ADATT.SP.2P+T 10A-P.SCHUKO 16A

Codice prodotto **10146**

Categoria Elettrico  
Prese/spine/adattatori

Produttore

Note ADATTATORE DA SPINA NORMALE ITALIANA 10A A PRESA 10A TIPO SCHUKO (STANDARD EUROPEO).

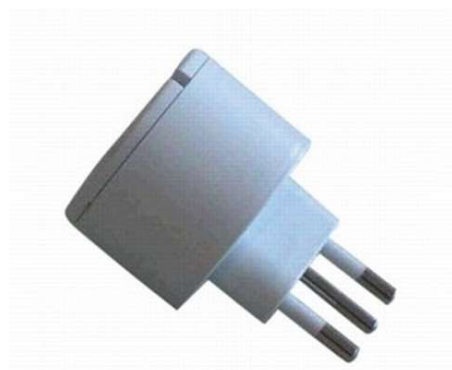

## ADATTATORE PRESA 10A/16A A SPINA 16A

Codice prodotto **324082**

Categoria Elettrico  
Prese/spine/adattatori

Produttore

Note ADATTATORE DA SPINA ITALIANA 16A (TIPO GRANDE) A PRESA DUALE 10/16A (PER SPINE PICCOLE E GRANDI TIPO ITALIANO) CON CONNESSIONE A TERRA.



## ADATTATORE SPINA 2P+T 10A 1 PRESA SCHUKO NERA

Codice prodotto **00385**

Categoria Elettrico  
Prese/spine/adattatori

Produttore

Note



## ADATTATORE SPINA 2P+T 10A 2 PRESE 10A+1 SCHUKO BIANCA

*Codice prodotto* **00401**  
*Categoria* Elettrico  
Prese/spine/adattatori  
*Produttore*  
*Note*



## ADATTATORE SPINA 2P+T 10A 2 PRESE 10A+1 SCHUKO NERA

*Codice prodotto* **00402**  
*Categoria* Elettrico  
Prese/spine/adattatori  
*Produttore*  
*Note*



## ADATTATORE SPINA 2P+T 10A 3 PRESE 10A BIANCA

*Codice prodotto* **00399**  
*Categoria* Elettrico  
Prese/spine/adattatori  
*Produttore*  
*Note*



## ADATTATORE SPINA 2P+T 10A 3 PRESE 10A NERA

*Codice prodotto* **00400**  
*Categoria* Elettrico  
Prese/spine/adattatori  
*Produttore*  
*Note*



## ADATTATORE SPINA 2P+T 16A 1 PRESA SCHUKO BIANCA

*Codice prodotto* **00386**  
*Categoria* Elettrico  
Prese/spine/adattatori  
*Produttore*  
*Note*



## Ecova Adattatore Singolo Spina 10A 2P+T con Presa Schuko + 10A 2P+T

*Codice prodotto* **00378**  
*Categoria* Elettrico  
Prese/spine/adattatori  
*Produttore*  
*Note*



## Ecova Presa Singola 10/16A 2P+T con Uscita Cavo Dritta Colore Bianco -

*Codice prodotto* **00569**  
*Categoria* Elettrico  
Prese/spine/adattatori  
*Produttore*  
*Note*



## Ecova Presa Singola 10/16A 2P+T con Uscita Cavo Dritta Colore Nero -

*Codice prodotto* **00377**  
*Categoria* Elettrico  
Prese/spine/adattatori  
*Produttore*  
*Note*



## Presa DC (5,50 x 2,10 mm) - Presa DC (5,50 x 2,10 mm)

Codice prodotto **A3877**

Categoria Elettrico  
Prese/spine/adattatori

Produttore

Note Presa DC (5,50 x 2,10 mm) - Presa DC (5,50 x 2,10 mm)"  
connettore rapido

utilizzabile per hobbistica, tecnologia di allarme, settore  
audiovisivo o l'esecuzione di test  
Collegamento 2, tipo: Presa DC (5,50 x 2,10 mm)  
Collegamento, tipo: Presa DC (5,50 x 2



## Presa elettrica 2P+T 10/16A bivalente

Codice prodotto **373747**

Categoria Elettrico  
Prese/spine/adattatori

Produttore

Note



## PRESA PANNELLO TRIPOLAR.STANDARD 6A 250v VDE

Codice prodotto **A6332**

Categoria Elettrico  
Prese/spine/adattatori

Produttore

Note PRESA PANNELLO TRIPOLAR.STANDARD 6A 250v VDE



## presa volante bypass 2p+t bivalente 10-16A bianco femmina

Codice prodotto **00042**

Categoria Elettrico  
Prese/spine/adattatori

Produttore

Note presa volante bypass 2p+t bivalente 10-16A prolunga elettrica  
10A 220-240 volt CE bianco femmina gew gw28205



## Presa volante industriale HT-213 16A IP44 1P+N+E 230V

*Codice prodotto* **00455**  
*Categoria* Elettrico  
Prese/spine/adattatori  
*Produttore*  
*Note*



## PRESA VOLANTE TRIPOLARE NORME CEE 6A 250V

*Codice prodotto* **A645**  
*Categoria* Elettrico  
Prese/spine/adattatori  
*Produttore*  
*Note*



## Prolunga con Protezione da Sovratensioni

*Codice prodotto* **00182**  
*Categoria* Elettrico  
Prese/spine/adattatori  
*Produttore*  
*Note*



## PROLUNGA ELETTRICA LINEARE CON SPINA 16A E PRESA DI SICUREZZA

*Codice prodotto* **00389**  
*Categoria* Elettrico  
Prese/spine/adattatori  
*Produttore*  
*Note*



## PROLUNGA ELETTRICA LINEARE CON SPINA 16A E PRESA DI SICUREZZA

**Codice prodotto** 00390  
**Categoria** Elettrico  
Prese/spine/adattatori  
**Produttore**  
**Note**



## PROLUNGA ELETTRICA LINEARE CON SPINA E PRESA DI SICUREZZA

**Codice prodotto** 00388  
**Categoria** Elettrico  
Prese/spine/adattatori  
**Produttore**  
**Note**



## PROLUNGA ELETTRICA LINEARE CON SPINA E PRESA DI SICUREZZA 3MT

**Codice prodotto** 00387  
**Categoria** Elettrico  
Prese/spine/adattatori  
**Produttore**  
**Note**



## SmartLife Presa a muro | Wi-Fi | IP44 | 3680 W | Spina Tedesca / Tipo F (CEE)

**Codice prodotto** 00500  
**Categoria** Elettrico  
Prese/spine/adattatori  
**Produttore**  
**Note**





## Spina DC (5,50 x 2,10 mm) - Spina DC (5,50 x 2,10 mm)

Codice prodotto **A3879**

Categoria Elettrico  
Prese/spine/adattatori

Produttore

Note Descrizione del prodotto  
Il collegamento del connettore alimentazione CC con blocco terminale (maschio) al cavo di una videocamera di sicurezza è utile per creare un cavo di alimentazione.

Funzioni

- Tipo: modificatore di genere da 5,5 x 2,1 mm
- Dimensioni: 40 x 13 x 14 mm



## Spina di alimentazione con fusibile vde

Codice prodotto **00319**

Categoria Elettrico  
Prese/spine/adattatori

Produttore

Note



## Spina di Alimentazione Maschio Femmina PVC Nero

Codice prodotto **A0805**

Categoria Elettrico  
Prese/spine/adattatori

Produttore

Note Descrizione del prodotto

Adattatore di alimentazione angolare da IEC-320-C14 a IEC-320-C7 con angolo a 90/270. Con questo adattatore è possibile collegare un cavo di alimentazione IEC-320-C13 ai dispositivi che hanno spazio ridotto sul retro con un collegamento IEC-320-C8.

Contenuto della confezione  
1x Adattatore di alimentazione



## Spina di Alimentazione Maschio Nero

Codice prodotto **00009**

Categoria Elettrico  
Prese/spine/adattatori

Produttore

Note specifiche del prodotto  
Colore Nero  
Contenuto 1 pc  
Confezione Sacchetto di plastica  
Contatti maschio/femmina Maschio  
Design connettore - lato A Dritto



## SPINA DIRIT.10A-250V 3P BIANCO

*Codice prodotto* **10105**  
*Categoria* Elettrico  
Prese/spine/adattatori  
*Produttore*  
*Note* SPINA DIRIT.10A-250V 3P BIANCO



## SPINA DIRIT.16A-250V 3P NERO

*Codice prodotto* **334082**  
*Categoria* Elettrico  
Prese/spine/adattatori  
*Produttore*  
*Note* SPINA RETE CON TERRA 250V-16A NERA

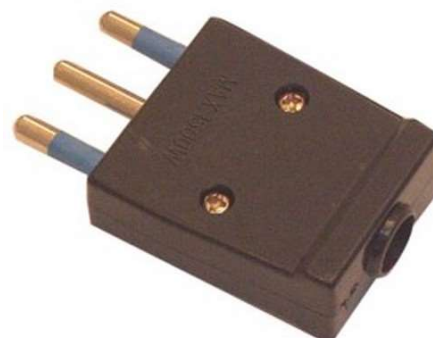

## SPINA Dritta 16A 220V Bianca 2p+terra

*Codice prodotto* **500050**  
*Categoria* Elettrico  
Prese/spine/adattatori  
*Produttore*  
*Note* SPINA Dritta 16A 220V Bianca 2p+terra



## SPINA DRITTA 2P+T10A NERA

*Codice prodotto* **00429**  
*Categoria* Elettrico  
Prese/spine/adattatori  
*Produttore*  
*Note*



## SPINA DRITTA 2P+T16A NERA

*Codice prodotto* **00428**  
*Categoria* Elettrico  
Prese/spine/adattatori  
*Produttore*  
*Note*



## SPINA DRITTA SCHUKO 2P+T16A BIANCA

*Codice prodotto* **00417**  
*Categoria* Elettrico  
Prese/spine/adattatori  
*Produttore*  
*Note*



## SPINA DRITTA SCHUKO 2P+T16A NERA

*Codice prodotto* **00418**  
*Categoria* Elettrico  
Prese/spine/adattatori  
*Produttore*  
*Note*



## SPINA PANNELLO TRIPOLAR.STANDARD 6A 250v

*Codice prodotto* **018500**  
*Categoria* Elettrico  
Prese/spine/adattatori  
*Produttore*  
*Note* Modello Femmina da pannello IEC320  
Montaggio Terminali a lama  
Protezione cavo No  
Riferimento colore Nero  
Materiale / Case PC Plastica  
Voltaggio 220 - 250 V  
Tipo di voltaggio AC  
Corrente massima 10 A



## Spina pipa 90° piatta 2poli+terra 10A

**Codice prodotto** 373744  
**Categoria** Elettrico  
Prese/spine/adattatori  
**Produttore**  
**Note** Spina pipa 90° piatta 2poli+terra 10A



## Spina pipa 90° piatta 2poli+terra 16A

**Codice prodotto** 373746  
**Categoria** Elettrico  
Prese/spine/adattatori  
**Produttore**  
**Note** SPINA 16A 2P+T 90° WHITE



## Spina Schuko / Type F (CEE 7/7) 16 A Bianco

**Codice prodotto** A1297  
**Categoria** Elettrico  
Prese/spine/adattatori  
**Produttore**  
**Note** Specifiche del prodotto Colore Bianco  
Corrente 16 A  
Preso di corrente Schuko / Type F (CEE 7/7)  
Tensione 230 VAC  
Fusibile No



## Spina Schuko di Alimentazione Femmina PVC Nero

**Codice prodotto** A0827  
**Categoria** Elettrico  
Prese/spine/adattatori  
**Produttore**  
**Note** Descrizione del prodotto  
  
Preso femmina Schuko, da utilizzare con cavi di alimentazione per creare il proprio cavo di alimentazione Schuko  
Contenuto della confezione  
1x Connettore di alimentazione  
Specifiche del prodotto Colore Nero  
Confezione Sacchetto



## Spina shuko uscita bipasso 10/16A

**Codice prodotto** A4591  
**Categoria** Elettrico  
Prese/spine/adattatori  
**Produttore**  
**Note** ADATT.SPINA SCHUKO 2P+T Bianca



## Spina volante industriale HT-013 16A IP44 1P+N+E 230V

**Codice prodotto** 00454  
**Categoria** Elettrico  
Prese/spine/adattatori  
**Produttore**  
**Note**



## TRIPOLARE SPINA VOLANTE CON GUIDACAVO VDE C14

**Codice prodotto** A8376  
**Categoria** Elettrico  
Prese/spine/adattatori  
**Produttore**  
**Note**



## V-Tac Presa Singola 10/16A con Uscita Cavo Dritta Colore Bianco - SKU

**Codice prodotto** 00373  
**Categoria** Elettrico  
Prese/spine/adattatori  
**Produttore**  
**Note**



## Varialuce volante bianco 230V 60-160W Dim: 80x30x27 mm

**Codice prodotto** A6739  
**Categoria** Elettrico  
Prese/spine/adattatori  
**Produttore**  
**Note** Varialuce volante bianco  
Descrizione del prodotto  
230V 60-160W Dim: 80x30x27 mm  
  
Caratteristiche del prodotto  
Tipo Varialuce volante  
Tensione d'uscita 20 - 230 V(AC)



## Varialuce volante nero 230V 60-160W Dim: 80x30x27 mm

**Codice prodotto** A6740  
**Categoria** Elettrico  
Prese/spine/adattatori  
**Produttore**  
**Note** Varialuce volante nero 230V 60-160W Dim: 80x30x27 mm  
  
Caratteristiche del prodotto  
Tipo Varialuce volante  
Tensione d'uscita 20 - 230 V(AC)  
Ingresso tensione 230 V(AC)  
Colore alloggiamento Nero  
Corrente massima 2 - 7 A



## Corrugato medio bianco diam.0,20

**Codice prodotto** A5529  
**Categoria** Elettrico  
Passacavi / tubazioni  
**Produttore**  
**Note** Corrugato medio nero diam.0,20



## RACC. D.16 MANIC. DI GIUNZIONE IP67

**Codice prodotto** TT16  
**Categoria** Elettrico  
Passacavi / tubazioni  
**Produttore**  
**Note**



RACCORDO  
GIUNZIONE  
SERIE TT  
COLORE GRIGIO  
RAL 7035

## RACC. D.20 MANIC. DI GIUNZIONE IP67

**Codice prodotto** TT20  
**Categoria** Elettrico  
Passacavi / tubazioni  
**Produttore**  
**Note**



RACCORDO  
GIUNZIONE  
SERIE TT  
COLORE GRIGIO  
RAL 7035

## RACC. D.25 MANIC. DI GIUNZIONE IP67

**Codice prodotto** TT25  
**Categoria** Elettrico  
Passacavi / tubazioni  
**Produttore**  
**Note**



RACCORDO  
GIUNZIONE  
SERIE TT  
COLORE GRIGIO  
RAL 7035

## RACC. D.32 MANIC. DI GIUNZIONE E IP67

**Codice prodotto** TT32  
**Categoria** Elettrico  
Passacavi / tubazioni  
**Produttore**  
**Note**



RACCORDO  
GIUNZIONE  
SERIE TT  
COLORE GRIGIO  
RAL 7035

## TUBO D.16 PIEGHEVOLE DOPPIA PARETE C/RINFORZO METALLICO

**Codice prodotto** DI-TFG16MT30  
**Categoria** Elettrico  
Passacavi / tubazioni  
**Produttore**  
**Note**

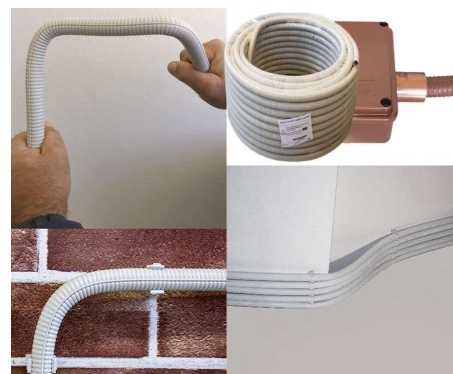



## TUBO D.20 NERO PIEGHEVOLE DOPPIA PARETE MATASSA 50MT

**Codice prodotto** DI-TSN20MT50  
**Categoria** Elettrico  
Passacavi / tubazioni  
**Produttore**  
**Note**

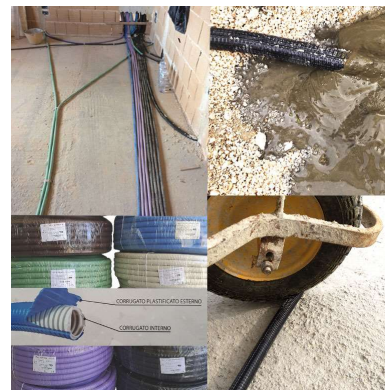

## TUBO D.20 PIEGHEVOLE DOPPIA PARETE C/RINFORZO METALLICO

**Codice prodotto** DI-TFG20MT30  
**Categoria** Elettrico  
Passacavi / tubazioni  
**Produttore**  
**Note**

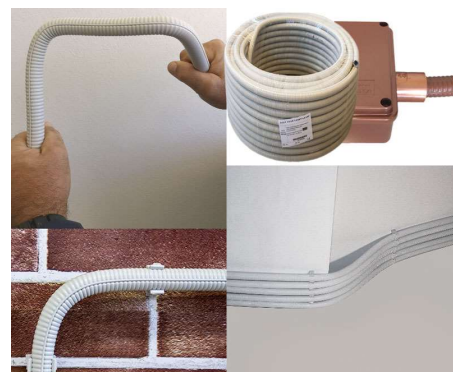

## TUBO D.25 NERO PIEGHEVOLE DOPPIA PARETE MATASSA 50MT

**Codice prodotto** DI-TSN25MT50  
**Categoria** Elettrico  
Passacavi / tubazioni  
**Produttore**  
**Note**

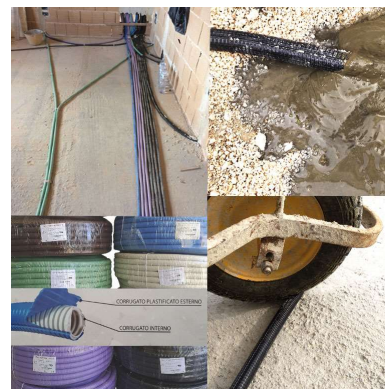

## TUBO D.25 PIEGHEVOLE DOPPIA PARETE C/RINFORZO METALLICO

**Codice prodotto** DI-TFG25MT30  
**Categoria** Elettrico  
Passacavi / tubazioni  
**Produttore**  
**Note**

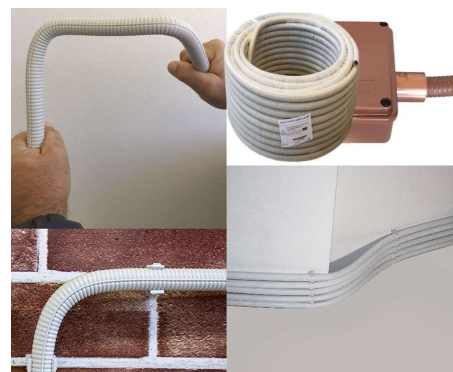

## TUBO D.32 PIEGHEVOLE DOPPIA PARETE C/RINFORZO METALLICO

**Codice prodotto** DI-TFG32MT25  
**Categoria** Elettrico  
Passacavi / tubazioni  
**Produttore**  
**Note**

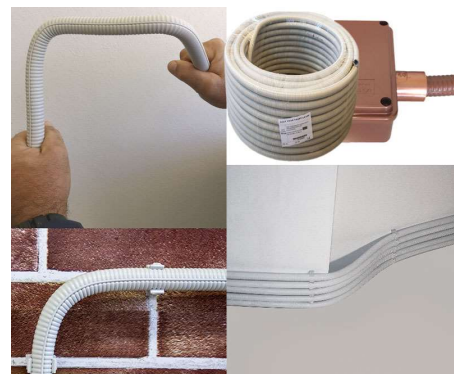

## TUBO D.32 NERO PIEGHEVOLE DOPPIA PARETE MATASSA 25MT

**Codice prodotto** DI-TSN32MT25  
**Categoria** Elettrico  
Passacavi / tubazioni  
**Produttore**  
**Note**

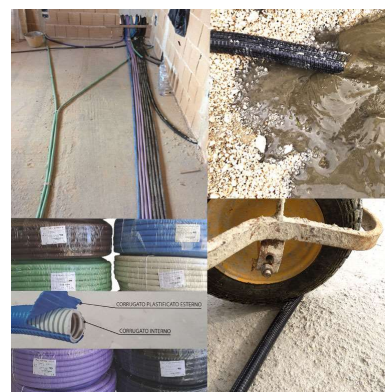

## FAI Nastro Isolante Certificato VDE 25 Metri - Colore : Bianco

**Codice prodotto** 00370  
**Categoria** Elettrico  
Nastri Guaine  
**Produttore**  
**Note**



## FAI Nastro Isolante Certificato VDE 25 Metri - Colore : Grigio

**Codice prodotto** 00371  
**Categoria** Elettrico  
Nastri Guaine  
**Produttore**  
**Note**



## KIT CON SPIRALE GRIGIA 1,5mt

*Codice prodotto* **00465**  
*Categoria* Elettrico  
Nastri Guaine  
*Produttore*  
*Note*



## NASTRO AUTOAGGLOMERANTE 19mm.x10M

*Codice prodotto* **A6755**  
*Categoria* Elettrico  
Nastri Guaine  
*Produttore*  
*Note*



## NASTRO ISOLANTE 20mtx19mm BIANCO

*Codice prodotto* **00463**  
*Categoria* Elettrico  
Nastri Guaine  
*Produttore*  
*Note*



## NASTRO ISOLANTE 20mtx19mm NERO

*Codice prodotto* **00462**  
*Categoria* Elettrico  
Nastri Guaine  
*Produttore*  
*Note*



## Nastro isolante in PVC 9.14m nero Elmark

**Codice prodotto** 00213  
**Categoria** Elettrico  
Nastri Guaine  
**Produttore**  
**Note**



## NASTRO ISOLANTE MT 25X25 MM NERO

**Codice prodotto** A3226  
**Categoria** Elettrico  
Nastri Guaine  
**Produttore**  
**Note**



## Nastro isolante spess.0,13mm mt25x19mm nero autoestinguente

**Codice prodotto** A6046  
**Categoria** Elettrico  
Nastri Guaine  
**Produttore**  
**Note** ISOLSINT 2702 - ELECTRICAL TAPE - SPESSORE 0,13 mm - AUTOESTINGUENTE

- Impianti elettrici, cablaggi, elettronica etc.  
Ottime caratteristiche isolamento elettrico
- COLORE: nero
- Misura: mt 25x19 mm



## ADATT.3USC. 2 ITALIANE10/16A a 1 SHUGO 16A

**Codice prodotto** 2710152  
**Categoria** Elettrico  
Multiprese  
**Produttore**  
**Note**



## ADATTATORE ROTANTE A 3 PRESE CON INTERRUTTORE

Codice prodotto **A6698**

Categoria Elettrico  
Multiprese

Produttore

Note ADATTATORE ROTANTE A 3 PRESE CON INTERRUTTORE

Spina da 16A  
2 prese da 10A/16A bipasso  
1 presa bipasso/Schuko  
Interruttore  
La spina può essere ruotata di 90°



## ADATTATORE SPINA 10A E 4 PRESE 10A BIANCA

Codice prodotto **A5595**

Categoria Elettrico  
Multiprese

Produttore

Note ADATTATORE SPINA 10A E 4 PRESE 10A BIANCO



## ADATTATORE SPINA 2P+T 16A/4 BIPASSO

Codice prodotto **404149**

Categoria Elettrico  
Multiprese

Produttore

Note ADATTATORE SPINA 2P+T 16A/4 BIPASSO



## Mini telecomando per spine a radiofrequenza.

Codice prodotto **404148**

Categoria Elettrico  
Multiprese

Produttore

Note Mini telecomando per spine a radiofrequenza. I segnali radio raggiungono la prese anche se nascosta all'interno di un armadio.

- Raggio d'azione: 25 m (senza ostacoli)
- Canali: 5 selezionabili
- Trasmissione protetta da codifica
- 5 Unità (gruppi)





## **multipr. 3shuko+6ita 20/2**

*Codice prodotto* **404208**

*Categoria* Elettrico  
Multiprese

*Produttore*

*Note* Multipresa con 3 prese schuko + 6 prese italiane 10/16A bipasso (3 per parte).



---

## **Multipresa 4+4 Euro/Schuko (Tedesca) con interruttore**

*Codice prodotto* **A6957**

*Categoria* Elettrico  
Multiprese

*Produttore*

*Note* Descrizione del prodotto

Multipresa 4+4 Euro/Schuko (Tedesca) con interruttore.

- Uscite: 4xSCHUKO, 4xEURO
- Colore: bianco
- Lunghezza cavo: 5 m
- Tipo cavo: 3G1.5 mm<sup>2</sup> H05VV-F 4-75



---

## **MULTIPRESA A 6 PRESE 10A/16A cavo 1 mt spina 16 A**

*Codice prodotto* **403104**

*Categoria* Elettrico  
Multiprese

*Produttore*

*Note*

---

## **Multipresa con 6 prese univ. spina 90° 1.5m nera**

*Codice prodotto* **00382**

*Categoria* Elettrico  
Multiprese

*Produttore*

*Note*

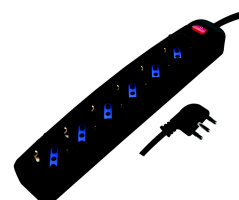

## Multipresa water resistant .tcd 4xra round 4-way (45°) waterresistant

Codice prodotto **373836**

Categoria Elettrico  
Multiprese

Produttore

Note Multipresa water resistant .tcd 4xra round 4-way (45°)  
waterresistant distribution board.



## PRESA MULTIPLA BIANCA 6 SCHUKO CON INTERRUTTORE CAVO 1,5MT

Codice prodotto **00249**

Categoria Elettrico  
Multiprese

Produttore

Note



## PRESA MULTIPLA NERA LINK 5 SCHUKO CON INTERRUTTORE CAVO

Codice prodotto **00250**

Categoria Elettrico  
Multiprese

Produttore

Note



## Prolunga multipresa | Contatto di Protezione con Interruttore On/Off | 3 vie |

Codice prodotto **00028**

Categoria Elettrico  
Multiprese

Produttore

Note





## Prolunga multipresa | Contatto di Protezione con Interruttore On/Off | 3 vie |

Codice prodotto **00030**

Categoria Elettrico  
Multiprese

Produttore

Note Descrizione del prodotto  
Prolunga multipresa con interruttori di sicurezza per bambini per suddividere una presa a muro in tre punti di alimentazione. Dotata di un interruttore per disattivare tutte le prese con un singolo clic e con un cavo lungo per alimentare dispositivi elettronici ovunque, a casa o in ufficio.

Specifiche del prodotto



## Prolunga multipresa | Contatto di Protezione con Interruttore On/Off | 6 via |

Codice prodotto **00029**

Categoria Elettrico  
Multiprese

Produttore

Note Descrizione del prodotto  
Prolunga multipresa con interruttori di sicurezza per bambini per suddividere una presa a muro in sei punti di alimentazione. Dotata di un interruttore per disattivare tutte le prese con un singolo clic e con un cavo lungo per alimentare dispositivi elettronici ovunque, a casa o in ufficio.

Specifiche del prodotto



## Alimentatore presa USB 5V 2A Bianco compatibile Matix

Codice prodotto **00549**

Categoria Elettrico  
Matix Compatibile

Produttore

Note



## Box 2 moduli bianco compatibile Matix

Codice prodotto **00504**

Categoria Elettrico  
Matix Compatibile

Produttore

Note



## Deviatore Bianco Bipolare 16A 250V Compatibile Matix

*Codice prodotto* **00502**  
*Categoria* Elettrico  
Matix Compatibile  
*Produttore*  
*Note*



## Doppio Pulsante 10A-250V bianco compatibile con Matix

*Codice prodotto* **00450**  
*Categoria* Elettrico  
Matix Compatibile  
*Produttore*  
*Note*



## Falso polo Bianco compatibile Matix

*Codice prodotto* **00437**  
*Categoria* Elettrico  
Matix Compatibile  
*Produttore*  
*Note*



## Idrobox 4 moduli bianco compatibile Matix

*Codice prodotto* **00505**  
*Categoria* Elettrico  
Matix Compatibile  
*Produttore*  
*Note*



## Idrobox IP55 2 moduli compatibile Matix

**Codice prodotto** 00451  
**Categoria** Elettrico  
Matix Compatibile  
**Produttore**  
**Note**



## Idrobox IP55 3 moduli bianco compatibile Matix

**Codice prodotto** 00503  
**Categoria** Elettrico  
Matix Compatibile  
**Produttore**  
**Note**

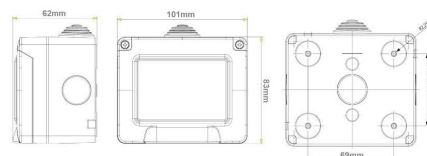

## Interruttore Bianco 1P 16A 250V Compatibile Matix

**Codice prodotto** 00439  
**Categoria** Elettrico  
Matix Compatibile  
**Produttore**  
**Note**



## Interruttore bipolare 16A-250V compatibile Matix

**Codice prodotto** 00449  
**Categoria** Elettrico  
Matix Compatibile  
**Produttore**  
**Note**



## Placca 3 Posti Bianca 3M Compatibile Matix

*Codice prodotto* **00444**  
*Categoria* Elettrico  
Matix Compatibile  
*Produttore*  
*Note*



## Placca 4 posti bianca compatibile Matix

*Codice prodotto* **00453**  
*Categoria* Elettrico  
Matix Compatibile  
*Produttore*  
*Note*

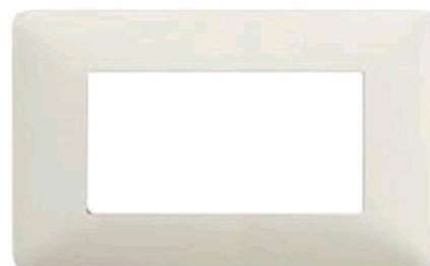

## Placca 6 Posti Bianca 6M Compatibile Matix

*Codice prodotto* **00442**  
*Categoria* Elettrico  
Matix Compatibile  
*Produttore*  
*Note*

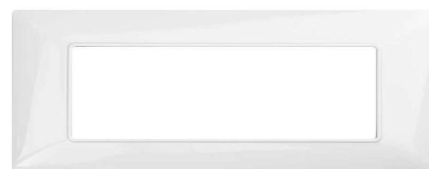

## Placca Idrobox IP55 13x8.5cm 3 posti Bianco compatibile Matix

*Codice prodotto* **00445**  
*Categoria* Elettrico  
Matix Compatibile  
*Produttore*  
*Note*



## Placca idrobox IP55 T3 4P bianca compatibile Matix

**Codice prodotto** 00514  
**Categoria** Elettrico  
Matix Compatibile  
**Produttore**  
**Note**



## Presse Bivalente Bianca 10A 250V Compatibile Matix

**Codice prodotto** 00435  
**Categoria** Elettrico  
Matix Compatibile  
**Produttore**  
**Note**



## Presse di Rete Bianca Compatibile Matix

**Codice prodotto** 00441  
**Categoria** Elettrico  
Matix Compatibile  
**Produttore**  
**Note**



## Presse Schuko 16A 250V Bianca Compatibile Matix

**Codice prodotto** 00438  
**Categoria** Elettrico  
Matix Compatibile  
**Produttore**  
**Note**



## Presa Tv a Vite Satellitare da Incasso Bianca Compatibile Matix

*Codice prodotto* **00443**  
*Categoria* Elettrico  
Matix Compatibile  
*Produttore*  
*Note*



## Presa TV Derivata compatibile Matix

*Codice prodotto* **00452**  
*Categoria* Elettrico  
Matix Compatibile  
*Produttore*  
*Note*



## Presa tv derivata passante diretta connettore maschio compatibile matix

*Codice prodotto* **00565**  
*Categoria* Elettrico  
Matix Compatibile  
*Produttore*  
*Note*



## Presa TV passante bianca compatibile Matix

*Codice prodotto* **00434**  
*Categoria* Elettrico  
Matix Compatibile  
*Produttore*  
*Note*



## Pulsante Bianco 10A 250V Compatibile Matix

*Codice prodotto* **00440**  
*Categoria* Elettrico  
Matix Compatibile  
*Produttore*  
*Note*



## PULSANTE CAMPANELLO CON PORTANOME COMPATIBILE CON SERIE

*Codice prodotto* **00525**  
*Categoria* Elettrico  
Matix Compatibile  
*Produttore*  
*Note*



## Ronzatore 6AX 220V Bianco Compatibile Matix

*Codice prodotto* **00436**  
*Categoria* Elettrico  
Matix Compatibile  
*Produttore*  
*Note*



## Supporto 3M compatibile Matix

*Codice prodotto* **00448**  
*Categoria* Elettrico  
Matix Compatibile  
*Produttore*  
*Note*

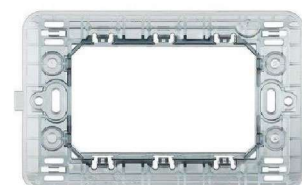



## Supporto 4M compatibile Matix

*Codice prodotto* **00447**  
*Categoria* Elettrico  
Matix Compatibile  
*Produttore*  
*Note*



## Supporto 6M compatibile Matix

*Codice prodotto* **00446**  
*Categoria* Elettrico  
Matix Compatibile  
*Produttore*  
*Note*

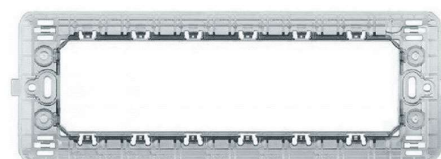

## Interruttore 25A 4,5kA Automatico Magnetotermico 2P 2 Moduli SIEI

*Codice prodotto* **00491**  
*Categoria* Elettrico  
Magnetotermico / Differenziali  
*Produttore*  
*Note*



## INTERRUTTORE 10A 2P MAGNETOTERMICO ELMARK TIPO C MCB

*Codice prodotto* **00524**  
*Categoria* Elettrico  
Magnetotermico / Differenziali  
*Produttore*  
*Note*



## INTERRUTTORE 16A 1P+N MAGNETOTERMICO MCB DP1N CURVE C

Codice prodotto **00530**

Categoria Elettrico  
Magnetotermico / Differenziali

Produttore

Note



## Interruttore 16A 6kA Automatico Magnetotermico 1 modulo 1P+N SIEI

Codice prodotto **00492**

Categoria Elettrico  
Magnetotermico / Differenziali

Produttore

Note



## INTERRUTTORE 62N/16A 2P MAGNETOTERMICO ELMARK CURVA C

Codice prodotto **00523**

Categoria Elettrico  
Magnetotermico / Differenziali

Produttore

Note



## INTERRUTTORE 6A 6KA MAGNETOTERMICO MCB 61DC/6A 1P CURVE C 1

Codice prodotto **00531**

Categoria Elettrico  
Magnetotermico / Differenziali

Produttore

Note



## Interruttore differenziale a 2 poli JEL1 AC 2P 25A/30mA Elmark

**Codice prodotto** 00506  
**Categoria** Elettrico  
Magnetotermico / Differenziali  
**Produttore**  
**Note**



## Interruttore magnetotermico 1P 6kA 10A B10 General Electric

**Codice prodotto** 00509  
**Categoria** Elettrico  
Magnetotermico / Differenziali  
**Produttore**  
**Note**



## Interruttore magnetotermico 1P C10

**Codice prodotto** 00325  
**Categoria** Elettrico  
Magnetotermico / Differenziali  
**Produttore**  
**Note**



## Interruttore magnetotermico 1P C25

**Codice prodotto** 00309  
**Categoria** Elettrico  
Magnetotermico / Differenziali  
**Produttore**  
**Note**



## Interruttore magnetotermico 1p+n 16a 4500 2m

**Codice prodotto** 333933  
**Categoria** Elettrico  
Magnetotermico / Differenziali  
**Produttore**  
**Note** Interruttore magnetotermico 1p+n 16a 4500 2m



## Interruttore magnetotermico differenziale 2P - C16

**Codice prodotto** 00324  
**Categoria** Elettrico  
Magnetotermico / Differenziali  
**Produttore**  
**Note**



## Interruttore magnetotermico differenziale 2P - C20

**Codice prodotto** 00326  
**Categoria** Elettrico  
Magnetotermico / Differenziali  
**Produttore**  
**Note**



## Interruttore magnetotermico differenziale 2P - C32

**Codice prodotto** 00310  
**Categoria** Elettrico  
Magnetotermico / Differenziali  
**Produttore**  
**Note**



## Adattatore per l'installazione di 2 moduli Magic nelle custodie IP40, IP55 e

**Codice prodotto** A695  
**Categoria** Elettrico  
Magic compatibile  
**Produttore**  
**Note**



## Copriforo serie magic bianca

**Codice prodotto** 373749  
**Categoria** Elettrico  
Magic compatibile  
**Produttore**  
**Note** Copriforo serie magic bianca



## interruttore bipolare 16A SERIE MAGIC

**Codice prodotto** A6712  
**Categoria** Elettrico  
Magic compatibile  
**Produttore**  
**Note** interruttore bipolare 1m 20A (venus) \_ 7913.2  
SERIE MAGIC



## Interruttore differenziale AC32A/30MA a 2 poli JEL1 Elmark

**Codice prodotto** 00508  
**Categoria** Elettrico  
Magic compatibile  
**Produttore**  
**Note**



## interruttore unipolare 10A 250V SERIE MAGIC (feb)

**Codice prodotto** A1770  
**Categoria** Elettrico  
Magic compatibile  
**Produttore**  
**Note** PULSANTE UNIPOLARE 16A 250V SERIE MAGIC (feb)



## Placca 2 FORI FEB SERIE LASER COMPATIBILE BTICINO MAGIC PLACCA

**Codice prodotto** A6881  
**Categoria** Elettrico  
Magic compatibile  
**Produttore**  
**Note** NUOVA FEB SERIE LASER COMPATIBILE BTICINO MAGIC PLACCA 2 FORI BIANCO 2582/WH



## Placca 1 FORI FEB SERIE LASER COMPATIBILE BTICINO MAGIC PLACCA

**Codice prodotto** A7016  
**Categoria** Elettrico  
Magic compatibile  
**Produttore**  
**Note** NUOVA FEB SERIE LASER COMPATIBILE BTICINO MAGIC PLACCA 1 FORI BIANCO 2582/WH



WH - Bianco / White

## Placca 3 FORI FEB SERIE LASER COMPATIBILE BTICINO MAGIC PLACCA

**Codice prodotto** A6880  
**Categoria** Elettrico  
Magic compatibile  
**Produttore**  
**Note** NUOVA FEB SERIE LASER COMPATIBILE BTICINO MAGIC PLACCA 3 FORI BIANCO 2583/WH

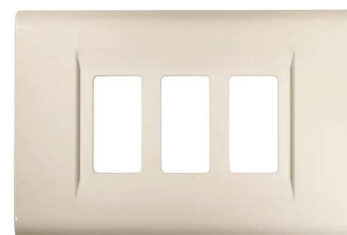

## Placca paglierino 1 posto magic

**Codice prodotto** 36312  
**Categoria** Elettrico  
Magic compatibile  
**Produttore**  
**Note** Placca paglierino 1 posto magic



## PRESA BIVALENTE 10/16A SERIE MAGIC PRESA BIPASSO STANDARD

**Codice prodotto** 404181  
**Categoria** Elettrico  
Magic compatibile  
**Produttore**  
**Note** PRESA BIVALENTE 10/16A SERIE MAGIC PRESA BIPASSO STANDARD ITALIA 2P+T 10/16A 5180 compatibile ticino



## PRESA TV passante 9,5MM SERIE MAGIC (feb)

**Codice prodotto** A7017  
**Categoria** Elettrico  
Magic compatibile  
**Produttore**  
**Note** PRESA TV passante 9,5MM SERIE MAGIC (feb)



## PULSANTE NERO UNIPOLARE 16A 250V SERIE MAGIC COMPATIBILE

**Codice prodotto** A6255  
**Categoria** Elettrico  
Magic compatibile  
**Produttore**  
**Note** PULSANTE NERO UNIPOLARE 16A 250V SERIE MAGIC





## Supporto 3 posti nera serie magic in Policarbonato

**Codice prodotto** 36300  
**Categoria** Elettrico  
Magic compatibile  
**Produttore**  
**Note** Supporto 3 posti nera serie magic in Policarbonato

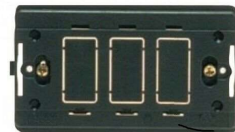

## ADATT.RJ45 X PRESE LIVING

**Codice prodotto** A1953  
**Categoria** Elettrico  
Living bticino / compatibile  
**Produttore**  
**Note** Adattatore RJ45 Per Prese Ticino Living



## Copertura doppio foro per Living International Compatibile

**Codice prodotto** 09166  
**Categoria** Elettrico  
Living bticino / compatibile  
**Produttore**  
**Note**



## Copriforo serie living international nero comparibile

**Codice prodotto** 333890  
**Categoria** Elettrico  
Living bticino / compatibile  
**Produttore**  
**Note** Copriforo serie living international nero comparibile

TASTO COPRIFORO FALSO POLO  
COMPATIBILE BTICINO  
LIVING INTERNATIONAL



SOSTITUISCE COPRIFORO ORIGINALE L4950

## FRONTALINO TICINO LIVING INTERNO COPRI FRUTTO COMPATIBILE

*Codice prodotto* **331419**  
*Categoria* Elettrico  
Living bticino / compatibile  
*Produttore*  
*Note*



## Placca nera 3posti living

*Codice prodotto* **36313**  
*Categoria* Elettrico  
living Bticino / compatibile  
*Produttore*  
*Note* Placca nera 3posti living



## PRESA 2P+T 10A 250V NERA LIVING International Bticino L4113

*Codice prodotto* **60592**  
*Categoria* Elettrico  
living Bticino / compatibile  
*Produttore*  
*Note* PRESA 2P+T 10A 250V NERA LIVING



## PRESA BIVALENTE LIFE 10/16 A LIVING INTERNATIONAL

*Codice prodotto* **A6806**  
*Categoria* Elettrico  
living Bticino / compatibile  
*Produttore*  
*Note*



## **PRESA TV living international grigia passante 9,5MM marlanvil**

*Codice prodotto* **A6805**

*Categoria* Elettrico  
living Bticino / compatibile

*Produttore*

*Note* PRESA TV living international grigia passante 9,5MM marlanvil



## **PRESA TV DERIVATA NERA LIVING BTICINO L4202P**

*Codice prodotto* **60541**

*Categoria* Elettrico  
living Bticino / compatibile

*Produttore*

*Note*



## **PTS PRESA DEMIX TER/SAT - DIRETTA (teleco)**

*Codice prodotto* **331420**

*Categoria* Elettrico  
Living bticino / compatibile

*Produttore*

*Note*

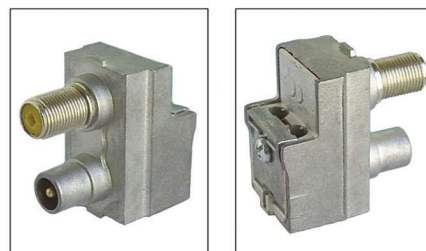

## **PULSANTE NERO UNIPOLARE 16A 250V SERIE LIVING BTICINO L4001**

*Codice prodotto* **60021**

*Categoria* Elettrico  
living Bticino / compatibile

*Produttore*

*Note*



## Supporto living 3 posti nera compatibile

**Codice prodotto** 338384  
**Categoria** Elettrico  
living Bticino / compatibile  
**Produttore**  
**Note** Supporto living 3 posti nera



## CASSETTA DERIVAZIONE 118X96X50 MODULARE DA INCASSO CON

**Codice prodotto** 00414  
**Categoria** Elettrico  
Incasso elettrico  
**Produttore**  
**Note**



## CASSETTA DERIVAZIONE MODULARE DA INCASSO 294X152X70 CON

**Codice prodotto** 00416  
**Categoria** Elettrico  
Incasso elettrico  
**Produttore**  
**Note**



## CASSETTA DERIVAZIONE MODULARE DA INCASSO 118X96X70 CON

**Codice prodotto** 00432  
**Categoria** Elettrico  
Incasso elettrico  
**Produttore**  
**Note**



## CASSETTA DERIVAZIONE MODULARE DA INCASSO 160X130X70 CON

*Codice prodotto* **00433**  
*Categoria* Elettrico  
Incasso elettrico  
*Produttore*  
*Note*



---

## CASSETTA DERIVAZIONE MODULARE DA INCASSO 196X152X70 CON

*Codice prodotto* **00415**  
*Categoria* Elettrico  
Incasso elettrico  
*Produttore*  
*Note*



---

## CASSETTA DERIVAZIONE MODULARE DA INCASSO 392X152X70 CON

*Codice prodotto* **00424**  
*Categoria* Elettrico  
Incasso elettrico  
*Produttore*  
*Note*



---

## CASSETTA DERIVAZIONE MODULARE DA INCASSO 480X160X70 CON

*Codice prodotto* **00425**  
*Categoria* Elettrico  
Incasso elettrico  
*Produttore*  
*Note*



## CASSETTA DERIVAZIONE MODULARE DA INCASSO CON COPERCHIO

*Codice prodotto* **00431**  
*Categoria* Elettrico  
Incasso elettrico  
*Produttore*  
*Note*



## CASSETTA DERIVAZIONE MODULARE DA INCASSO PER CARTONGESSO

*Codice prodotto* **00489**  
*Categoria* Elettrico  
Incasso elettrico  
*Produttore*  
*Note*

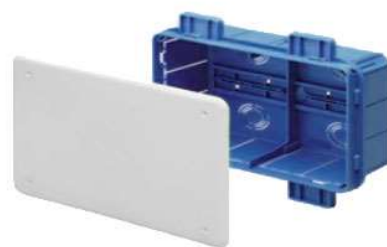

## SCATOLA 3 MODULI RETTANGOLARE CON INSERTI METALLICI

*Codice prodotto* **36340**  
*Categoria* Elettrico  
Incasso elettrico  
*Produttore*  
*Note*



## SCATOLA 3 MODULI RETTANGOLARE PER CARTONGESSO CON INSERTI

*Codice prodotto* **00490**  
*Categoria* Elettrico  
Incasso elettrico  
*Produttore*  
*Note*



## SCATOLA 4 MODULI RETTANGOLARE CON INSERTI METALLICI

*Codice prodotto* **00426**  
*Categoria* Elettrico  
Incasso elettrico  
*Produttore*  
*Note*

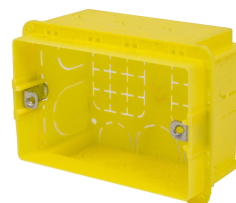

## SCATOLA 6 MODULI RETTANGOLARE CON INSERTI METALLICI

*Codice prodotto* **00427**  
*Categoria* Elettrico  
Incasso elettrico  
*Produttore*  
*Note*



## CACCIAVITI TORX CONFEZIONE DA 7

*Codice prodotto* **100915**  
*Categoria* Elettrico  
Ferramenta elettrico  
*Produttore*  
*Note* CACCIAVITI TORX CONFEZIONE DA 7



## Contenitore porta attrezzi a 11 scomparti

*Codice prodotto* **00322**  
*Categoria* Elettrico  
Ferramenta elettrico  
*Produttore*  
*Note*





## Crimpatrice per RJ45, RJ11 e RJ10 colore blu

**Codice prodotto** A3384  
**Categoria** Elettrico  
Ferramenta elettrico  
**Produttore**  
**Note**



## Crimpatrice per terminazioni isolate senza saldature rosse, blu e gialle,

**Codice prodotto** A4372  
**Categoria** Elettrico  
Ferramenta elettrico  
**Produttore**  
**Note** Robusta crimpatrice per FASTON rossi, blu e gialli, con spelafili (0,75-6,0mm), tranciaviti (M2.6-M5) e tagliafilari. Pinza combinata per crimpare, tagliare e sguainare il cavo. Per capicorda isolati di colore rosso, blu e giallo. Con fori per troncatura viti con filettatura fino a 4 mm.



## Forbici inox 145mm per elettricista

**Codice prodotto** A0524  
**Categoria** Elettrico  
Ferramenta elettrico  
**Produttore**  
**Note** Informazioni sul prodotto "Forbici per elettricista inox 145mm"  
Forbice professionale  
  
Lame robuste e affilate  
Spelacavo ricavato nella lama



## GIRAVITE CERCAFASE LAMA PIATTA CON LAMPADA

**Codice prodotto** A4261  
**Categoria** Elettrico  
Ferramenta elettrico  
**Produttore**  
**Note** GIRAVITE CERCAFASE LAMA PIATTA CON LAMPADA



## PINZA CRIMPA /SPELLACAVI RJ-45 RJ-11in ghisa

Codice prodotto **A6105**

Categoria Elettrico  
Ferramenta elettrico

Produttore

Note Pinza in una struttura metallica.

Design confortevole doppia lama per il taglio e peeling il cavo.  
Una lama singola - per tagliare il cavo.

Il meccanismo di serraggio funziona verticalmente bloccato  
spingendo il tappo in parallelo con una forza costante



## Pinza a becchi lunghi 150mm Kinzo

Codice prodotto **00307**

Categoria Elettrico  
Ferramenta elettrico

Produttore

Note



## Pinza a becco lungo Piergiacomi

Codice prodotto **A5947**

Categoria Elettrico  
Ferramenta elettrico

Produttore

Note PIERGIACOMI FLATNOSE PLIER 160MM  
Serrated pointed long nose pliers, suitable for handling  
components in hard to reach places and for delicate electronic  
work.  
Length: 160 mm  
Weight: 78 gr.

Piergiacomi



## PINZA A CRIMP. CAV. COASS.RG58, RG59, RG62, RG140, RG141, RG142,

Codice prodotto **A1011**

Categoria Elettrico  
Ferramenta elettrico

Produttore

Note Adatta per connettori tipo F (5mm), BNC, TNC e N. Può essere  
usata con i cavi tipo RG58, RG62, RG140, RG141, RG142, RG210  
ecc.

Lungh. totale: 250mm.  
Lungh. lame: 150mm.

Metal crimp-plier.



## Pinza a crimpare per rg58

Codice prodotto **334064**

Categoria Elettrico  
Ferramenta elettrico

Produttore

Note

---

## Pinza crimpatrice per connettori F autosigillanti

Codice prodotto **A6857**

Categoria Elettrico  
Ferramenta elettrico

Produttore

Note Pinza crimpatrice per connettori F autosigillanti



---

## PINZA METALLICA PER CONNETT.TELEFONICI 4P4C

Codice prodotto **8024049125847**

Categoria Elettrico  
Ferramenta elettrico

Produttore

Note

---

## Pinza spelafili

Codice prodotto **00329**

Categoria Elettrico  
Ferramenta elettrico

Produttore

Note



## Pinza spelafili 150mm Kinzo

**Codice prodotto** 00306  
**Categoria** Elettrico  
Ferramenta elettrico  
**Produttore**  
**Note**



## PINZE PROFESSIONALI PER CONNETTORI PREDISPOSTE PER TERMINALI

**Codice prodotto** A6782  
**Categoria** Elettrico  
Ferramenta elettrico  
**Produttore**  
**Note** Robusta crimpatrice per FASTON rossi, blu e gialli, con spelafili (0,75-6,0mm),tranciaviti (M2.6-M5) e tagliafilari.



## PINZETTE (KIT 4PZ) A MOLLA

**Codice prodotto** A1597  
**Categoria** Elettrico  
Ferramenta elettrico  
**Produttore**  
**Note**



## Seghetto 30cm Vorel

**Codice prodotto** 00556  
**Categoria** Elettrico  
Ferramenta elettrico  
**Produttore**  
**Note**

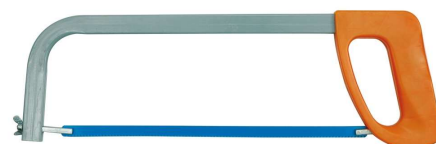

## Set di punte di 113 elementi +bussole-giraviti-ecc

**Codice prodotto** A5375  
**Categoria** Elettrico  
Ferramenta elettrico  
**Produttore**  
**Note**



## Toolkit | 17-in-1 | per PC e riparazione di smartphone e tablet

**Codice prodotto** 00007  
**Categoria** Elettrico  
Ferramenta elettrico  
**Produttore**  
**Note** Descrizione del prodotto  
Questo set di cacciaviti e strumenti Nedis® per la riparazione di computer, smartphone e dispositivi elettronici contiene 17 strumenti essenziali per la riparazione e l'assemblaggio dei dispositivi.  
  
Funzioni  
Pentalobe P2 / P5



## Tronchesina Piergiacomi

**Codice prodotto** A5946  
**Categoria** Elettrico  
Ferramenta elettrico  
**Produttore**  
**Note** Tronchesina Piergiacomi (hobby elettronica)  
Sez. max (max wire gouge): 1,3 mm  
Length: 128mm  
Max. cutting capacity: 16 AWG



## Riduttore di tensione da 24V a 12V 10A

**Codice prodotto** 00239  
**Categoria** Elettrico  
Convertitore di tensione  
**Produttore**  
**Note**



## Riduttore di tensione da 24V a 12V 20A

**Codice prodotto** 00240  
**Categoria** Elettrico  
Convertitore di tensione  
**Produttore**  
**Note**



## CENTR.INCASSO 24M BIANCO IP40 CON TELAIO ESTRAIBILE 330X420X80

**Codice prodotto** 00484  
**Categoria** Elettrico  
Centralini Elettrici  
**Produttore**  
**Note**

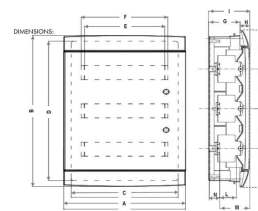

Codice	Overall dimensions				Modular assembly				Fixing					
	A	B	H	L	M	N	O	P	Q	R	C	D	E	
330	330	420	80	18	48	88	29	125	91,5	216	234	206	39,5	95



## CENTRALINO INC PORTELLO FUME' E TELAIO ESTRAIB IP40 12 MOD

**Codice prodotto** 00421  
**Categoria** Elettrico  
Centralini Elettrici  
**Produttore**  
**Note**



## Centralino da incasso 8 moduli mm.250 x 215 x 80 bianco.

**Codice prodotto** 00529  
**Categoria** Elettrico  
Centralini Elettrici  
**Produttore**  
**Note**



## Centralino da Parete 12 moduli con porta trasparente - piccolo

**Codice prodotto** 00545  
**Categoria** Elettrico  
Centralini Elettrici  
**Produttore**  
**Note**



## CENTRALINO DA PARETE 3/4 MODULI IP20

**Codice prodotto** 00526  
**Categoria** Elettrico  
Centralini Elettrici  
**Produttore**  
**Note**



## Centralino da Parete 8 moduli con porta trasparente - piccolo

**Codice prodotto** 00544  
**Categoria** Elettrico  
Centralini Elettrici  
**Produttore**  
**Note**



## CENTRALINO DA PARETE CON PORTELLO 150X170X100 FUME' IP40 4

**Codice prodotto** 00409  
**Categoria** Elettrico  
Centralini Elettrici  
**Produttore**  
**Note**





## CENTRALINO DA PARETE CON PORTELLO FUME' IP40 12 MODULI

*Codice prodotto* **00423**  
*Categoria* Elettrico  
Centralini Elettrici  
*Produttore*  
*Note*



## CENTRALINO DA PARETE CON PORTELLO FUME' IP40 8 MODULI BIANCO

*Codice prodotto* **00422**  
*Categoria* Elettrico  
Centralini Elettrici  
*Produttore*  
*Note*



## CENTRALINO DA PARETE SENZA PORTA CON BINARIO DIN STAMPATO

*Codice prodotto* **00485**  
*Categoria* Elettrico  
Centralini Elettrici  
*Produttore*  
*Note*



## CENTRALINO INC PORTELLO FUME' E TELAIO ESTRAIB IP40 8 MOD

*Codice prodotto* **00420**  
*Categoria* Elettrico  
Centralini Elettrici  
*Produttore*  
*Note*



## Quadro elettrico centralino da incasso bianco 16 moduli IP40 Elmark

**Codice prodotto** 00550  
**Categoria** Elettrico  
Centralini Elettrici  
**Produttore**  
**Note**



## CAVO CON SPINOTTO SONY DISCMAN 4X1,7MM A SALD.

**Codice prodotto** A4153  
**Categoria** Elettrico  
Cavi elettrici  
**Produttore**  
**Note** 1.7mm SONY plug.  

- Shank width: 4.0 mm

Modello / Tipo Connettore DC con cavo  
Diametro contatti 1,7 mm  
Vtaggio 24 V  
Tipo di vtaggio DC



## Cavo Elettrico 1,5mm 450/750 V Blu Unipolare

**Codice prodotto** A0806  
**Categoria** Elettrico  
Cavi elettrici  
**Produttore**  
**Note**



## Cavo Elettrico 1,5mm 450/750 V Giallo/Verde Unipolare

**Codice prodotto** A7054  
**Categoria** Elettrico  
Cavi elettrici  
**Produttore**  
**Note**



## Cavo Elettrico 1,5mm 450/750 V Marrone Unipolare

*Codice prodotto* **A7055**  
*Categoria* Elettrico  
Cavi elettrici  
*Produttore*  
*Note*



---

## Cavo Elettrico 1,5mm 450/750 V Grigio Unipolare

*Codice prodotto* **A7056**  
*Categoria* Elettrico  
Cavi elettrici  
*Produttore*  
*Note*



---

## Cavo Elettrico 1,5mm 450/750 V Nero Unipolare

*Codice prodotto* **A7057**  
*Categoria* Elettrico  
Cavi elettrici  
*Produttore*  
*Note*



---

## Cavo Elettrico 2,5mm 450/750 V Blu Unipolare

*Codice prodotto* **A0460**  
*Categoria* Elettrico  
Cavi elettrici  
*Produttore*  
*Note*



## Cavo Elettrico 2,5mm 450/750 V Giallo/Verde Unipolare

*Codice prodotto* **A7053**  
*Categoria* Elettrico  
Cavi elettrici  
*Produttore*  
*Note*



---

## Cavo Elettrico 2,5mm 450/750 V Marrone Unipolare

*Codice prodotto* **A7052**  
*Categoria* Elettrico  
Cavi elettrici  
*Produttore*  
*Note*



---

## Cavo Elettrico 2,5mm 450/750 V Nero Unipolare

*Codice prodotto* **A7051**  
*Categoria* Elettrico  
Cavi elettrici  
*Produttore*  
*Note*



---

## Cavo Elettrico 4mm 450/750 V Giallo/Verde Unipolare FS17 PREZZO AL

*Codice prodotto* **00520**  
*Categoria* Elettrico  
Cavi elettrici  
*Produttore*  
*Note*



## Cavo Elettrico 4mm 450/750 V BLU Unipolare PREZZO AL METRO

*Codice prodotto* **00522**  
*Categoria* Elettrico  
Cavi elettrici  
*Produttore*  
*Note*



## Cavo Elettrico 4mm 450/750 V NERO Unipolare PREZZO AL METRO

*Codice prodotto* **00521**  
*Categoria* Elettrico  
Cavi elettrici  
*Produttore*  
*Note*



## Cavo elettrico gommato FROR 3X1,5mm non propaganti l'incendio

*Codice prodotto* **A5528**  
*Categoria* Elettrico  
Cavi elettrici  
*Produttore*  
*Note*

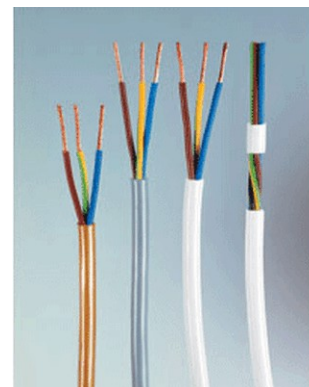

## Connettore per cavi rigidi e flessibili PCT2-3

*Codice prodotto* **00314**  
*Categoria* Elettrico  
Cavi elettrici  
*Produttore*  
*Note*



## Morsetti a cappuccio 6mmq - stecca 10 poli

**Codice prodotto** A0035  
**Categoria** Elettrico  
Cavi elettrici  
**Produttore**  
**Note**



## PROLUNGA RETE 3MT 3G 0,75 spina /presa 10A nera

**Codice prodotto** 14301  
**Categoria** Elettrico  
Cavi elettrici  
**Produttore**  
**Note** PROLUNGA 10A 2P+T CAVO 5M NERO



## CAVETTO ISO ALIMENTAZ.UNIVERSALI AUTOR.

**Codice prodotto** 320070  
**Categoria** Elettrico  
Cavi Alimentazione  
**Produttore**  
**Note** ISO CABLE  
  
Universal cable for car radio  
Caratteristiche del prodotto  
Colore Vari  
Modello / Tipo Cavi ISO per auto  
Lunghezza 0.15 m  
Placcato oro No



## CAVO ALIMEN.SPINA VDE/PRESA VDE 2mT

**Codice prodotto** A2051  
**Categoria** Elettrico  
Cavi Alimentazione  
**Produttore**  
**Note**





## Cavo alimentazione A FORMA DI 8

Codice prodotto **A1324**

Categoria Elettrico  
Cavi Alimentazione

Produttore

Note Cavo di Alimentazione Euro Euro Maschio - IEC-320-C7 1.50 m  
Nero  
Descrizione del prodotto

Questo cavo elettrico con connettore Euro è adatto per collegare un dispositivo elettrico a una presa.

Funzioni



## Cavo alimentazione scuko pc (230V / 10A) Length: 1.8 m (90°)

Codice prodotto **44473**

Categoria Elettrico  
Cavi Alimentazione

Produttore

Note Mains power lead to IEC connector (230V / 10A)  
VDE approved

• Length: 1.80 m

Utilizzo Alimentazione  
Connettore 1 Maschio Schuko angolato



## Cavo Alimentazione Spina AC 10A / Presa VDE 3x0,75 - 1,3 mt

Codice prodotto **A6465**

Categoria Elettrico  
Cavi Alimentazione

Produttore

Note

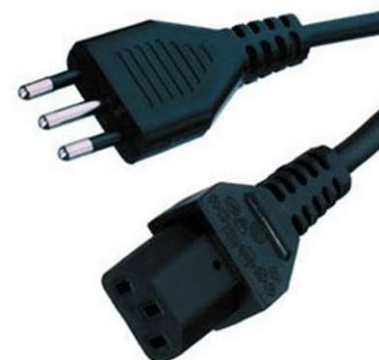

## Cavo Alimentazione Spina Schuko 90°/ Presa VDE 3x0,75 - 1,3 mt

Codice prodotto **A6464**

Categoria Elettrico  
Cavi Alimentazione

Produttore

Note





## Cavo di Alimentazione H05VV-F 3G1.0 Nero

*Codice prodotto* **00173**  
*Categoria* Elettrico  
Cavi Alimentazione  
*Produttore*  
*Note*



## Boccola passacavo in Nylon - M20 - colore nero (pressacavo)

*Codice prodotto* **00100**  
*Categoria* Elettrico  
Cassette derivazione esterne  
*Produttore*  
*Note*



## Cass. lisc 100x100x50 gw44204

*Codice prodotto* **A2056**  
*Categoria* Elettrico  
Cassette derivazione esterne  
*Produttore*  
*Note* Gewiss Cassetta di derivazione stagna 100x100x50 gw44204



## CASSETTA DERIVAZIONE 100X100X50 PARETI LISCE COPERCHIO BASSO

*Codice prodotto* **00391**  
*Categoria* Elettrico  
Cassette derivazione esterne  
*Produttore*  
*Note*



## CASSETTA DERIVAZIONE 120X80X50 PARETI LISCE COPERCHIO BASSO

Codice prodotto **00407**

Categoria Elettrico  
Cassette derivazione esterne

Produttore

Note



---

## CASSETTA DERIVAZIONE 150X110X75 PARETI LISCE COPERCHIO BASSO

Codice prodotto **00408**

Categoria Elettrico  
Cassette derivazione esterne

Produttore

Note



---

## CASSETTA DERIVAZIONE 190X140X75 PARETI LISCE COPERCHIO BASSO

Codice prodotto **00392**

Categoria Elettrico  
Cassette derivazione esterne

Produttore

Note



---

## CASSETTA DERIVAZIONE 240X190X90 PARETI LISCE COPERCHIO BASSO

Codice prodotto **00393**

Categoria Elettrico  
Cassette derivazione esterne

Produttore

Note



## CASSETTA DERIVAZIONE 310X240X120 PARETI LISCE COPERCHIO

*Codice prodotto* **00486**  
*Categoria* Elettrico  
Cassette derivazione esterne  
*Produttore*  
*Note*



## CASSETTA DERIVAZIONE PARETI LISCE COPERCHIO TRASPARENTE A

*Codice prodotto* **00394**  
*Categoria* Elettrico  
Cassette derivazione esterne  
*Produttore*  
*Note*



## CASSETTA DERIVAZIONE PASSACAVI 100X100X50 COPERCHIO BASSO

*Codice prodotto* **00403**  
*Categoria* Elettrico  
Cassette derivazione esterne  
*Produttore*  
*Note*



## CASSETTA DERIVAZIONE PASSACAVI 150X110X75 COPERCHIO BASSO

*Codice prodotto* **00404**  
*Categoria* Elettrico  
Cassette derivazione esterne  
*Produttore*  
*Note*



## CASSETTA DERIVAZIONE PASSACAVI 190X140X75 COPERCHIO BASSO

*Codice prodotto* **00405**  
*Categoria* Elettrico  
Cassette derivazione esterne  
*Produttore*  
*Note*



## CASSETTA DERIVAZIONE PASSACAVI 240X190X90 COPERCHIO BASSO

*Codice prodotto* **00406**  
*Categoria* Elettrico  
Cassette derivazione esterne  
*Produttore*  
*Note*



## CASSETTA DERIVAZIONE TONDA PASSACAVI Ø80X40COPERCHIO A

*Codice prodotto* **00413**  
*Categoria* Elettrico  
Cassette derivazione esterne  
*Produttore*  
*Note*



## Cassetta stagna 190 X140 X70 con passacavi

*Codice prodotto* **A6252**  
*Categoria* Elettrico  
Cassette derivazione esterne  
*Produttore*  
*Note* Cassetta stagna 190 X140 X70 GEWISS COD. GEWGW44007



## GEWISS 80X80X40 passacavi Cassetta di derivazioneE IP44

Codice prodotto **A6174**

Categoria Elettrico  
Cassette derivazione esterne

Produttore

Note GEWISS cod. GW44003  
CASSETTA DI DERIVAZIONE IP44 80X80X40 CON PASSACAVI

SCHEDA TECNICA

Dim. interne BxHxP (mm) : 80 x 80 x 40



## Gewiss GW44616 - Piastra Di Fondo Per Cassette 240x190

Codice prodotto **A7015**

Categoria Elettrico  
Cassette derivazione esterne

Produttore

Note DESCRIZIONE  
Gewiss GW44616 - Piastra Di Fondo Con Viti Di Fissaggio  
Autofilettanti - Per Cassette 240x190 - In Lamiera Zincata



## POZZETTO QUADRO COPERCHIO ALTA RESISTENZA GRIGIO

Codice prodotto **00482**

Categoria Elettrico  
Cassette derivazione esterne

Produttore

Note

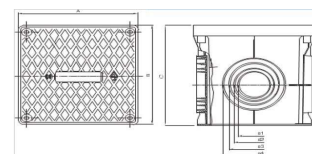

A	B	C	1	2	3	4	5	6	7	8	9	10	11
200	200	200	50	75	90	110							
300	300	300	60	75		110	125	135	160				
400	400	400			100		125	160	200	250			



## PRESSACAVO CON CONTRODADO GAMMA CAVI 10-14MM

Codice prodotto **00419**

Categoria Elettrico  
Cassette derivazione esterne

Produttore

Note

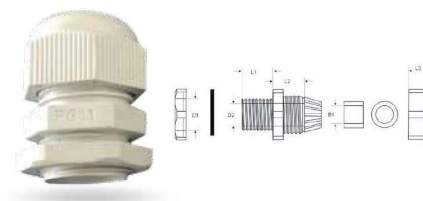

## PRESSACAVO IN POLIMERO ANTIURTO - PASSO METRICO M25 -

*Codice prodotto* **A7018**  
*Categoria* Elettrico  
Cassette derivazione esterne  
*Produttore*  
*Note*



---

## RACC. D.25 TUBO SCATOLA M25X1,5 IP67

*Codice prodotto* **RT25**  
*Categoria* Elettrico  
Cassette derivazione esterne  
*Produttore*  
*Note*



RACCORDO TUBO  
SCATOLA  
SERIE RT  
COLORE GRIGIO  
RAL 7035

---

## RACC. D.32 TUBO SCATOLA M32X1,5 IP67

*Codice prodotto* **RT32**  
*Categoria* Elettrico  
Cassette derivazione esterne  
*Produttore*  
*Note*



RACCORDO TUBO  
SCATOLA  
SERIE RT  
COLORE GRIGIO  
RAL 7035

---

## RACC. D16 TUBO SCATOLA M16X1,5 IP67

*Codice prodotto* **RT16**  
*Categoria* Elettrico  
Cassette derivazione esterne  
*Produttore*  
*Note*



RACCORDO TUBO  
SCATOLA  
SERIE RT  
COLORE GRIGIO  
RAL 7035

## RACC. D20 TUBO SCATOLA M25X1,5 IP67

*Codice prodotto* **RT20**  
*Categoria* Elettrico  
Cassette derivazione esterne  
*Produttore*  
*Note*



RACCORDO TUBO  
SCATOLA  
SERIE RT  
COLORE GRIGIO  
RAL 7035

## RACC.GUAINA 16--M20 IP64 GRIGIO diam.guaina 16mm DX-GEWISS

*Codice prodotto* **A6176**  
*Categoria* Elettrico  
Cassette derivazione esterne  
*Produttore*  
*Note*



## scatola a parete liscia IP65 190x140x70 gewiss

*Codice prodotto* **333879**  
*Categoria* Elettrico  
Cassette derivazione esterne  
*Produttore*  
*Note* scatola a parete liscia IP65 190x140x70 gewiss



## Scatola di derivazione da esterno con pareti lisce - 150X110X70mm

*Codice prodotto* **00214**  
*Categoria* Elettrico  
Cassette derivazione esterne  
*Produttore*  
*Note*





## CARICA BATTERIE AA/AAA 12 V HQ

Codice prodotto **404111**  
Categoria Elettrico  
Caricabatterie  
Produttore  
Note



## Caricabatterie NiMH AA / AAA /9V

Codice prodotto **00264**  
Categoria Elettrico  
Caricabatterie  
Produttore  
Note



## Caricabatterie piombo-acido

Codice prodotto **A0815**  
Categoria Elettrico  
Caricabatterie  
Produttore  
Note



## CANALINA 75 X 17MM PASSACAVI A PAVIMENTO CALPESTABILE

Codice prodotto **00532**  
Categoria Elettrico  
Canaline / Tubi  
Produttore  
Note



## CANALINA ELETTRICA PASSACAVI IN PLASTICA 20 X 10MM LUNGHEZZA 2

*Codice prodotto* **00528**  
*Categoria* Elettrico  
Canaline / Tubi  
*Produttore*  
*Note*



---

## CANALINA MINICANALINA 40 X 10 BIANCA COPERTURA FRONTALE 2 MT

*Codice prodotto* **00527**  
*Categoria* Elettrico  
Canaline / Tubi  
*Produttore*  
*Note*



---

## CLIP FISSA DIAMETRO 16MM TUBO A SCATTO PER TUBI RIGIDI IN PVC

*Codice prodotto* **00537**  
*Categoria* Elettrico  
Canaline / Tubi  
*Produttore*  
*Note*



---

## CLIP FISSA DIAMETRO 20MM TUBO A SCATTO PERTUBI RIGIDI IN PVC

*Codice prodotto* **00539**  
*Categoria* Elettrico  
Canaline / Tubi  
*Produttore*  
*Note*



## CLIP FISSA DIAMETRO 25MM TUBO A SCATTO PER TUBI RIGIDI IN PVC

*Codice prodotto* **00538**  
*Categoria* Elettrico  
Canaline / Tubi  
*Produttore*  
*Note*



## CLIP FISSA DIAMETRO 32 MM TUBO A SCATTO PER TUBI RIGIDI IN PVC

*Codice prodotto* **00536**  
*Categoria* Elettrico  
Canaline / Tubi  
*Produttore*  
*Note*



## GIUNTO Ø 16 A NORMA EN 50086-2-1

*Codice prodotto* **00534**  
*Categoria* Elettrico  
Canaline / Tubi  
*Produttore*  
*Note*



## RACCORDO TUBO GUAINA 16 CURVA A 90° STRETTO RAGGIO Ø 16

*Codice prodotto* **00533**  
*Categoria* Elettrico  
Canaline / Tubi  
*Produttore*  
*Note*



## TUBO RIGIDO IN PVC PER IMPIANTI ELETTRICI DIAMETRO 16MM

**Codice prodotto** 00560  
**Categoria** Elettrico  
Canaline / Tubi  
**Produttore**  
**Note**



## Back-up battery NiCd 1,2 Volt 100mAh Ø 14.5 x 28 mm

**Codice prodotto** A4639  
**Categoria** Elettrico  
Batterie ricaricabili  
**Produttore**  
**Note**



## Batt. ricaricabile 1x AA HR6 - 2100 mAh

**Codice prodotto** A1934  
**Categoria** Elettrico  
Batterie ricaricabili  
**Produttore**  
**Note** Batteria ricaricabile industriale 1x AA (Mignon)/HR6 - 2100 mAh  
Informazioni sul prodotto "Batteria ricaricabile industriale 1x AA (Mignon)/HR6 - 2100 mAh"  
PVC verde Solder coda (Z), autoscarica bassa NiMH (ready-to-use), 1,2 V  
  
batterai speciale con bassa



## BATTERIA A SECCO AL PIOMBO 12V 7Ah AUTO / MOTO / SICUREZZA /

**Codice prodotto** 00255  
**Categoria** Elettrico  
Batterie ricaricabili  
**Produttore**  
**Note**

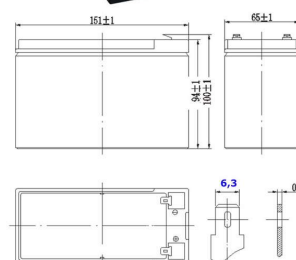

## Batteria AA ricaricabili conf.4pz NIMH 1,2V 2700 mA/h Stilo

Codice prodotto **A6320**

Categoria Elettrico  
Batterie ricaricabili

Produttore

Note Batteria AA ricaricabili conf.4pz NIMH 1,2V 2700 mA/h

- Capacità: 2700 mAh
- Voltaggio: 1.2 Volt
- Sistema: NiMH
- Codice IEC: HR6
- Altro: AA, Penlite, Mignon, AM3



## Batteria al piombo da 12 V 5 Ah

Codice prodotto **A6817**

Categoria Elettrico  
Batterie ricaricabili

Produttore

Note



## Batteria al piombo ricaricabile

Codice prodotto **A5857**

Categoria Elettrico  
Batterie ricaricabili

Produttore

Note



## Batteria Ni-MH ricaricabile AA | 1,2 V | 2600 mAh | 4 pezzi | Blister

Codice prodotto **00064**

Categoria Elettrico  
Batterie ricaricabili

Produttore

Note



## BATTERIA PIOMBO 6V 4 AH +(Tassa cobat)

**Codice prodotto** A1738  
**Categoria** Elettrico  
Batterie ricaricabili  
**Produttore**  
**Note**



## BATTERIA RIC.PIOMBO 6V 3,2 Ah

**Codice prodotto** A807  
**Categoria** Elettrico  
Batterie ricaricabili  
**Produttore**  
**Note**

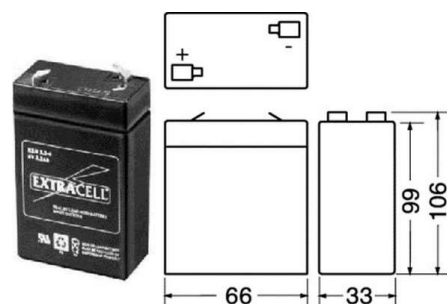

## BATTERIA RICAR.NI-MH AA 1800mAh STILO

**Codice prodotto** 8004914621711  
**Categoria** Elettrico  
Batterie ricaricabili  
**Produttore**  
**Note**

## BATTERIA RICARICABILE NI-MH 9V 250 mAh

**Codice prodotto** A1317  
**Categoria** Elettrico  
Batterie ricaricabili  
**Produttore**  
**Note**

**Descrizione del prodotto**  
Le batterie NiMH vantano una percentuale di scaricamento automatico molto bassa. Essendo ricaricabili, consentono di risparmiare in termini economici e sono ecologiche. Queste batterie sono progettate appositamente per telefoni co



## BATTERIA STILO NI-MH RICARICABILE AA 2200MAH

**Codice prodotto** 00412  
**Categoria** Elettrico  
Batterie ricaricabili  
**Produttore**  
**Note**



## BATTERIE ALCANINA RICARIC.1.5V 1.5A CONF.DA 4 BATT.

**Codice prodotto** 3435994108314  
**Categoria** Elettrico  
Batterie ricaricabili  
**Produttore**  
**Note**

## Batterie ricaricabili R2U AAA Ni-MH 1.2 V 700 mAh ideali per telefoni

**Codice prodotto** A6658  
**Categoria** Elettrico  
Batterie ricaricabili  
**Produttore**  
**Note**



## Pacco batterie NiMH 1.2 V 1000 mAh

**Codice prodotto** A6814  
**Categoria** Elettrico  
Batterie ricaricabili  
**Produttore**  
**Note** Pacco batterie NiMH 1.2 V 1000 mAh  
System: NiMH  
Voltage: 1.2 Volt  
Capacity: 1000 mAh  
Dim.: Ø 16.8 x 28 mm  
Caratteristiche del prodotto  
Usata per Universale  
Dispositivo BackUp





## batteria 12v alk. batt. ms21/mn21

Codice prodotto **373835**

Categoria Elettrico  
Batterie

Produttore

Note GP High Voltage Alkaline Buttoncells  
GP type: 23A  
Voltage: 12  
Reference: MS21, MN21  
Diameter: 10.00 mm  
Height: 28.00 mm  
Blister: 1 pcs  
Carton: 10 pcs

## BATTERIA 625A 1,5V 145MAH PHOTO

Codice prodotto **320121**

Categoria Elettrico  
Batterie

Produttore

Note

## Batteria 9V 6F22 325mAh Grundig

Codice prodotto **A5252**

Categoria Elettrico  
Batterie

Produttore

Note



## Batteria alcalina 23 A | 12 V | 1 pezzo | Blister

Codice prodotto **A4470**

Categoria Elettrico  
Batterie

Produttore

Note



## BATTERIA LITIO CR1225 3V

Codice prodotto **CR1225**

Categoria Elettrico

Batterie

Produttore

Note

## BATTERIA LITIO CR1620 3V

Codice prodotto **CR1620**

Categoria Elettrico

Batterie

Produttore

Note Batterie a bottone al litio confezionate in blister HQ. La confezione comprende 5 batterie ritagliabili singolarmente dal blister.



## Batterie alcaline LR22 9 V 1-blisters

Codice prodotto **A1093**

Categoria Elettrico

Batterie

Produttore

Note



## BATTERIE LR03/AAA Confez.4pz ALCALINE .HQ 1.5V

Codice prodotto **A6991**

Categoria Elettrico

Batterie

Produttore

Note Descrizione del prodotto

Le batterie alcaline garantiscono un'elevata qualità e sono progettate appositamente per l'uso quotidiano, ad esempio per giocattoli, torce e altri dispositivi elettronici di vario genere, come ad esempio mouse.

Specifiche del prodotto



## BATTERIE LR06/AA Confez.4pz ALCALINE 1.5V

Codice prodotto **A6958**

Categoria Elettrico

Batterie

Produttore

Note

Descrizione del prodotto

Le batterie alcaline garantiscono un'elevata qualità e sono progettate appositamente per l'uso quotidiano, ad esempio per giocattoli, torce e altri dispositivi elettronici di vario genere, come ad esempio mouse.

Specifiche del prodotto

TecnologiaAlcaline



## CR2430 3V batteria al litio

Codice prodotto **00039**

Categoria Elettrico

Batterie

Produttore

Note

CR2430 3V batteria al litio



## MINISTILO ALKALINE 1PZ DA 1.5V AAA LR03

Codice prodotto **323802**

Categoria Elettrico

Batterie

Produttore

Note

## PILA LITIO CR2025

Codice prodotto **CR2025**

Categoria Elettrico

Batterie

Produttore

Note

Batterie a bottone al litio confezionate in blister HQ.

- Type: Button cell
- System: Lithium
- Voltage: 3 V
- Capacity: 150 mAh
- IEC code: CR2025
- Diameter: 20 mm



## PILA 12V 27A ALCALINA TELECOMANDI

**Codice prodotto** MN27  
**Categoria** Elettrico  
Batterie  
**Produttore**  
**Note** Batteria alcalina GP27A  
Dimensioni: 7,7 x 28 mm  
GP  
Modello / Tipo Cella  
Sistema Alcaline  
Voltaggio 12 V



## PILA 12V ALCALINE GOLDEN POWER

**Codice prodotto** GP12  
**Categoria** Elettrico  
Batterie  
**Produttore**  
**Note**

## PILA 9V ALCALINA TELECOMANDI mn30

**Codice prodotto** MN30  
**Categoria** Elettrico  
Batterie  
**Produttore**  
**Note** MarcaGP Battery  
ModelloGP High Voltage 10A  
Peso articolo18,1 g  
Dimensioni prodotto5 x 16 x 1 cm  
Numero modello articoloGP High Voltage 10A  
Numero articoloGP High Voltage 10A  
Periferiche compatibiliSconosciuta  
Numero di articoli1



## PILA 9V ALKALINA PER TELECOMANDI

**Codice prodotto** MN32  
**Categoria** Elettrico  
Batterie  
**Produttore**  
**Note**

## PILA BOTTONE V395 1.55V

Codice prodotto **D395**

Categoria Elettrico  
Batterie

Produttore

Note IEC code: SR57 SR927SW  
Specifiche del prodotto  
Tecnologia  
Ossido d'Argento  
Tipo di dispositivo  
Orologio  
Tipo di energia della batteria  
SR57 / 395 / 399



## PILA MINISTILO 1.5 PHILIPS

Codice prodotto **180944**

Categoria Elettrico  
Batterie

Produttore

Note

## PILA VARTA AL LITIO CR 1220 3 V 35 mAh 12.5 x 2

Codice prodotto **CR1220**

Categoria Elettrico  
Batterie

Produttore

Note Lithium 3 V 35 mAh 12.5 x 2

KINETIC  
Modello / Tipo A bottone  
Sistema Litio  
Voltaggio 3 V  
Capacità 35 mAh



## PILA VARTA AL LITIO CR 123

Codice prodotto **4008496266043**

Categoria Elettrico  
Batterie

Produttore

Note



## PILA VARTA AL LITIO CR 1616

Codice prodotto **CR1616**

Categoria Elettrico

Batterie

Produttore

Note PILA VARTA AL LITIO CR 1616



## PILA VARTA AL LITIO CR 2032

Codice prodotto **4901660104212**

Categoria Elettrico

Batterie

Produttore

Note



## PILA VARTA AL LITIO CR2016 3v 80mah

Codice prodotto **322545**

Categoria Elettrico

Batterie

Produttore

Note Batterie a bottone al litio confezionate in blister HQ.

- Type: Button cell
- System: Lithium
- Voltage: 3 V
- Capacity: 70 mAh
- IEC Code: CR2016
- Diameter: 20 mm



## PILA VARTA AL LITIO CR2032 3v 220mAh

Codice prodotto **CR2032**

Categoria Elettrico

Batterie

Produttore

Note Batteria al litio a pastiglia.

Dimensions: 20 x 3.2 mm

Modello / Tipo A bottone  
Sistema Litio  
Votaggio 3 V  
Capacità 220 mAh



## PILA VARTA LR44 1.5V V136A

Codice prodotto **LR44**

Categoria Elettrico  
Batterie

Produttore

Note Caratteristiche del prodotto  
Voltaggio 1.5 V(DC)  
Diametro 11.6 mm  
Sistema Alcaline  
Dispositivo Vari  
Capacità 125 mAh  
Forma A bottone  
Altezza 5.4 mm



## PILA VARTA V321 1.55V 13mAh

Codice prodotto **V321**

Categoria Elettrico  
Batterie

Produttore

Note



## PILA VARTA V362 1.55V

Codice prodotto **D362**

Categoria Elettrico  
Batterie

Produttore

Note Informazioni sul prodotto "SR58 (V362)"  
batteria a bottone ossido d'argento-zinco, 1,55 V

Nome JIS:SG11  
ricaricabile:no  
Voltaggio:1.55  
Nome IEC:SR58  
Tecnologia:argento Batteria ossido di zinco



## PILA VARTA V364 1.55V =sr621sw/

Codice prodotto **D364**

Categoria Elettrico  
Batterie

Produttore

Note Tecnologia  
Ossido d'Argento  
Tipo di dispositivo  
Orologio  
Tipo di energia della batteria  
SR62 / 317  
Numero di batterie  
1





## PILA VARTA V379 1.55V

*Codice prodotto* **D379**  
*Categoria* Elettrico  
Batterie  
*Produttore*  
*Note*



## PILA VARTA V386 1.55V

*Codice prodotto* **D386**  
*Categoria* Elettrico  
Batterie  
*Produttore*  
*Note* VARTA Watch Battery  
VARTA type: V386  
Voltage: 1.55  
System: Silver  
Capacity: 105 mAh  
IEC code: SR43



## PILA VARTA V389 1.55v 85mah

*Codice prodotto* **V389**  
*Categoria* Elettrico  
Batterie  
*Produttore*  
*Note*



## PILA VARTA V391 1.55V

*Codice prodotto* **D391**  
*Categoria* Elettrico  
Batterie  
*Produttore*  
*Note*



## PILA VARTA V392 1,55V = V394=v384=d384 AG3-LR41

**Codice prodotto** D392  
**Categoria** Elettrico  
Batterie  
**Produttore**  
**Note**



## PILA VARTA V393 1.55V

**Codice prodotto** 404075  
**Categoria** Elettrico  
Batterie  
**Produttore**  
**Note**



## PILA VARTA V399 1.55V

**Codice prodotto** D399  
**Categoria** Elettrico  
Batterie  
**Produttore**  
**Note**

The 399 Battery is also a replacement for equivalent batteries:  
SR927W, SR57, SR927, SB-BP/EP, 280-44, W, V399, D399, 613,  
GP399, 926E, 399, AG7, AG-7, LR927, GR927, SR927SW, CX926,  
399X, 399A, SR57H, LR926, SB-BP, SR927PW, SR327W

All batteries are by qu



## STILO ALKALINE CONF.4PZ DA 1.5V LR06/AA

**Codice prodotto** A1259  
**Categoria** Elettrico  
Batterie  
**Produttore**  
**Note**

Batterie alcaline di alta qualità ad un prezzo competitivo.

Nota: Prezzo = 1 blister da 4 batterie\*\*\*\*\*

Caratteristiche del prodotto  
Vtaggio 1.5 V(DC)  
Diametro 14.5 mm  
Sistema Alcaline



## VAR V4034 Batteria alcalina, professionale, 476 A 6v

**Codice prodotto** A76A  
**Categoria** Elettrico  
Batterie  
**Produttore**  
**Note** VAR V4034 Batteria alcalina, professionale, 476 A  
PILA GP PX28 =4LR44 6V  
Dati tecnici  
General  
Tipo 476A  
Tecnologia Alkaline  
Packaging  
Imballaggio Pack of 1



## Sensore a raggi infrarossi Accende e spegne automaticamente lampade

**Codice prodotto** A6609  
**Categoria** Elettrico  
Automazione  
**Produttore**  
**Note**



## Smart Switch Wi-Fi | Interruttore automatico | Integrato | 10 A.

**Codice prodotto** 00014  
**Categoria** Elettrico  
Automazione  
**Produttore**  
**Note**



## Telecomando universale per cancello autoapprendente

**Codice prodotto** A6766  
**Categoria** Elettrico  
Automazione  
**Produttore**  
**Note**



## 12V 18W Alimentatore Plastica IP20

Codice prodotto **A3065**

Categoria Elettrico  
Alimentatori

Produttore

Note "Alimentatore 12V 18W Plastica IP20"  
Per l'alimentazione di dispositivi a 12volt

Corrente 1.5A  
Connettore DC 5.5x2.1 mm  
Ideale per un Utilizzo di 10-12 ore al giorno



## 12V 80W Alimentatore Plastica IP20

Codice prodotto **A712**

Categoria Elettrico  
Alimentatori

Produttore

Note Alimentatore 12V 80W Plastica IP20"  
Per l'alimentazione di dispositivi a 12volt

Corrente 6.5A  
Connettore DC 5.5x2.1mm  
Attenzione il Marca e modello potrebbero variare senza preavviso  
Ideale per un Utilizzo di 10-12 ore al giorno  
Potenza max:78w



## Adattatore 12V Stabilizzato, 1200mA polo positivo al centro

Codice prodotto **334092**

Categoria Elettrico  
Alimentatori

Produttore

Note Alimentatore SW-MO 12 Volt - 1200mA  
Adatto per sistemi CCTV

EAN-code: 5412810043194



## Adattatore 12V Stabilizzato, 450mA polo positivo al centro

Codice prodotto **334091**

Categoria Elettrico  
Alimentatori

Produttore

Note

## Adattatore Universale AC 3 / 4.5 / 5 / 6 / 7.5 / 9 / 12 VDC 1.0 A Nero

**Codice prodotto** A6448  
**Categoria** Elettrico  
Alimentatori  
**Produttore**  
**Note**



## Aliment. univers. videocam.digitali.2500ma 4,5-8,4V

**Codice prodotto** 333785  
**Categoria** Elettrico  
Alimentatori  
**Produttore**  
**Note** ADATTATORE UNIVERSALE SWITCH-MODE DA 3 A 12 VOLT 1,7 AMPERE  
Fornisce tutte le tensioni d'uscita più usate nelle apparecchiature elettroniche. Con 7 connettori intercambiabili adatti per la gran parte dei modelli.  
Tensione d'ingresso:  
100-240V AC 50/60Hz



## ALIMENTATORE DC12V/1A STARK

**Codice prodotto** 00037  
**Categoria** Elettrico  
Alimentatori  
**Produttore**  
**Note** ALIMENTATORE SAL1210 DC12V/1A



## Alimentatore 12 V 18 W e 1,5 A

**Codice prodotto** A4449  
**Categoria** Elettrico  
Alimentatori  
**Produttore**  
**Note**



## ALIMENTATORE 12 VOLT - 2,5 AMPERE

**Codice prodotto** A6330  
**Categoria** Elettrico  
Alimentatori  
**Produttore**  
**Note** ALIMENTATORE 12 VOLT - 2,5 AMPERE



## Alimentatore 12V 3A switching

**Codice prodotto** 00292  
**Categoria** Elettrico  
Alimentatori  
**Produttore**  
**Note**



## Alimentatore 3-24 V 27 W UNIVERSALE HQ

**Codice prodotto** A6837  
**Categoria** Elettrico  
Alimentatori  
**Produttore**  
**Note** Alimentatore universale molto compatto ed altamente efficiente da 27 W con tensione d'uscita 3 - 12 V. L'alimentatore include 6 connettori di alimentazione intercambiabili.

Descrizione del prodotto

- Tensione di ingresso: 100 - 230 V AC, 50 Hz
- Tensione



## ALIMENTATORE SAL1210 DC12V/1A STARK

**Codice prodotto** SAL1210  
**Categoria** Elettrico  
Alimentatori  
**Produttore**  
**Note** ALIMENTATORE SAL1210 DC12V/1A STAR





## Alimentatore stabilizzato 220v/12v 300ma 1uscita

Codice prodotto **TAL1230C1**

Categoria Elettrico  
Alimentatori

Produttore

Note



## Alimentatore Switching 12V 10A

Codice prodotto **00541**

Categoria Elettrico  
Alimentatori

Produttore

Note



## Alimentatore switching 12V 3A

Codice prodotto **00542**

Categoria Elettrico  
Alimentatori

Produttore

Note



## Alimentatore switching 12V 6A - 4 uscite

Codice prodotto **00257**

Categoria Elettrico  
Alimentatori

Produttore

Note





## Alimentatore switching 24V 10A

Codice prodotto **00223**  
Categoria Elettrico  
Alimentatori  
Produttore  
Note



## ALIMENTATORE SWITCHING AC/DC HQ CON USCITA USB

Codice prodotto **A6692**  
Categoria Elettrico  
Alimentatori  
Produttore  
Note



## Alimentatore universale 27 W 3 - 12 V 6 connettori intercambiabili.

Codice prodotto **A6414**  
Categoria Elettrico  
Alimentatori  
Produttore  
Note



## Alimentatore universale AC | 9,0/12/13,5/15/18/20/24 V CC | 1,0 A - 1,5 A

Codice prodotto **A6824**  
Categoria Elettrico  
Alimentatori  
Produttore  
Note



## Alimentatore universale Switch 3-24V 2A

**Codice prodotto** 00099  
**Categoria** Elettrico  
Alimentatori  
**Produttore**  
**Note**



## Caricatore a Muro 2-Outputs 1.0 A 1.0 A USB Nero

**Codice prodotto** A7038  
**Categoria** Elettrico  
Alimentatori  
**Produttore**  
**Note**



## Caricatore Bianco a Muro 1-Output 2.1 A USB

**Codice prodotto** A5746  
**Categoria** Elettrico  
Alimentatori  
**Produttore**  
**Note**



## LED Alimentatore 120W 12V 10A Metallo Slim

**Codice prodotto** 00353  
**Categoria** Elettrico  
Alimentatori  
**Produttore**  
**Note**



## Alimentatore 0.6 A Universale AC 3 / 4.5 / 5 / 6 / 7.5 / 9 / 12 VDC Nero

**Codice prodotto** A2063  
**Categoria** Elettrico  
Alimentatori  
**Produttore**  
**Note**



## RSP 24V/100W/4.2A alimentatore built-in

**Codice prodotto** 00052  
**Categoria** Elettrico  
Alimentatori  
**Produttore**  
**Note**



## Set 7 intercambiabili plugs per alimentatori universali

**Codice prodotto** A6441  
**Categoria** Elettrico  
Alimentatori  
**Produttore**  
**Note**

Set 7 changeable plugs for P.SUP. Power-supplies.

Contains:  
jack 3.5mm, jack 2.5mm, DC 3.5x1.35, DC 5.0x2.1, DC 5.5x2.5, DC 2.35x0.75, DC 4.0x1.7.



## V-Tac VT-22078 Alimentatore 24V 78W Plug&Play con Jack 2.1 - SKU 3272

**Codice prodotto** 00375  
**Categoria** Elettrico  
Alimentatori  
**Produttore**  
**Note**



## V-Tac VT-24120 Alimentatore 120W 24V Per Uso Interno a 1 Uscita con

**Codice prodotto** 00372  
**Categoria** Elettrico  
Alimentatori  
**Produttore**  
**Note**



## Alimentatore da 220v a 13,5v con presa accendisigari

**Codice prodotto** 403098  
**Categoria** Elettrico  
Accessori per Auto  
**Produttore**  
**Note** ADATTATORE AC/DC

Adattatore AC/DC con presa per accendisigari per collegare un caricabatterie.  
Con Switch Mode  
(220VAC > 13.5VDC 550mA)  
Confezione con etichetta bianca  
Input voltage: AC100V - 240V



## Caricabatteria 2-Outputs per Auto 2.4 A 2 x USB Bianco

**Codice prodotto** A4766  
**Categoria** Elettrico  
Accessori per Auto  
**Produttore**  
**Note**



## coax car antenna plug 11mm

**Codice prodotto** A6134  
**Categoria** Elettrico  
Accessori per Auto  
**Produttore**  
**Note** Coax plug for car radios (11mm).

Selezione Coax  
Tipo Maschio  
Modello Maschio  
Montaggio No  
Materiale esterno Plastica



## Connettore antenna per radio da auto

Codice prodotto **A5485**

Categoria Elettrico  
Accessori per Auto

Produttore

Note Car antenna plug for car radios (solder)

Selezione Antenna  
Tipo Maschio  
Modello Maschio  
Montaggio Saldatura  
Materiale esterno Metallo  
Numero di pins 1



## PRESA VOLANTE PER ACCENDINO AUTO

Codice prodotto **A576**

Categoria Elettrico  
Accessori per Auto

Produttore

Note Presa accendisigari femmina volante.



## Spina accendisigari auto

Codice prodotto **A1645**

Categoria Elettrico  
Accessori per Auto

Produttore

Note Informazioni sul prodotto "Accendisigari dell'auto"

con fusibile di 3 A  
articolo idoneo solo per hobbistica/bricolage  
Tensione di ingresso:12



## usb car charger per palmari con adattatore accendino

Codice prodotto **333635**

Categoria Elettrico  
Accessori per Auto

Produttore

Note



## FILTRO MOTORE UNIVERSALE PER ASPIRAPOLVERE

**Codice prodotto** A6151  
**Categoria** Elettrico  
Accessori elettrodomestici  
**Produttore**  
**Note** Descrizione del prodotto  
Filtro motore per aspirapolvere:  
Universale  
240 x 140 mm



## Sacchetto aspirapolvere per 51 marche diverse

**Codice prodotto** A6551  
**Categoria** Elettrico  
Accessori elettrodomestici  
**Produttore**  
**Note**



## Sacchetto aspirapolvere samsung vc900/500/5010/50

**Codice prodotto** A6194  
**Categoria** Elettrico  
Accessori elettrodomestici  
**Produttore**  
**Note**



## ACCOPIATORE ANTENNA COAX FEMMINA - COAX FEMMINA

**Codice prodotto** A4450  
**Categoria** Elettrico  
Accessori elettrici  
**Produttore**  
**Note** Adattatore d'antenna da femmina COAX a femmina COAX con contatti nichelati.



## Accoppiatore maschio-maschio coassiale

Codice prodotto **A6853**

Categoria Elettrico  
Accessori elettrici

Produttore

Note Accoppiatore coassiale maschio-maschio  
Caratteristiche del prodotto  
Connessione 1 Maschio Coax (IEC)  
Connessione 2 Maschio Coax (IEC)  
Materiale / Case PC Plastica  
Modello / Tipo Adattatore  
Placcato oro No  
Imballo Sfuso



## Accoppiatore maschio-maschio coassiale

Codice prodotto **A6854**

Categoria Elettrico  
Accessori elettrici

Produttore

Note Caratteristiche del prodotto  
Connessione 1 Maschio Coax (IEC)  
Connessione 2 Maschio Coax (IEC)  
Materiale / Case PC Plastica  
Modello / Tipo Adattatore  
Placcato oro No  
Imballo Sfuso



## Adatt. 1connett.uhf masch ad 2 uhf femm.

Codice prodotto **A6239**

Categoria Elettrico  
Accessori elettrici

Produttore

Note Adatt. 1connett.uhf masch ad 2 uhf femm.  
Spina di frequenza ultraelevata 2 alla spina dell'adattatore 1>UHF  
della presa di frequenza ultraelevata all'adattatore 2>cu della  
presa di frequenza ultraelevata 2 o allo zinco; Nichel o 3>Material  
placcato oro: R



## ADATTATORE A 90° DA MASCHIO N A FEMMINA N

Codice prodotto **A6244**

Categoria Elettrico  
Accessori elettrici

Produttore

Note ADATTATORE A 90° DA MASCHIO N A FEMMINA N  
SPECIFICHE TECNICHE  
Corpo: ottone nichelato  
Isolamento: delrin  
Impedenza: 50 W  
Gamma di frequenza: 0 - 11 GHz  
Tensione massima applicabile: AC 1500V  
Tensione massima applicabile per 1 minuto: AC 2500V





## Adattatore BNC Femmina a Banana

**Codice prodotto** A6246  
**Categoria** Elettrico  
Accessori elettrici  
**Produttore**  
**Note**



## Adattatore da maschio N a femmina BNC

**Codice prodotto** A6242  
**Categoria** Elettrico  
Accessori elettrici  
**Produttore**  
**Note**



## Adattatore da maschio UHF a femmina BNC

**Codice prodotto** A6243  
**Categoria** Elettrico  
Accessori elettrici  
**Produttore**  
**Note**



## ADATTATORE DOPPIO MASCHIO UHF RoHS

**Codice prodotto** A6241  
**Categoria** Elettrico  
Accessori elettrici  
**Produttore**  
**Note** ADATTATORE DOPPIO MASCHIO UHF RoHS  
SPECIFICHE TECNICHE  
Corpo: ottone nichelato  
Isolamento: delrin  
Impedenza: 50 W  
Gamma di frequenza: 0 - 300 MHz  
Tensione massima applicabile: AC 500V  
Tensione massima applicabile per 1 minuto: AC 1500V



## Adattatore Presa DC - morsetto 2pin

Codice prodotto **A6417**

Categoria Elettrico  
Accessori elettrici

Produttore

Note Informazioni sul prodotto "Adattatore Presa DC - morsetto 2pin"  
Connettore di alimentazione

Presse DC 5.5 x 2.1  
morsetto 2 pin a vite



## Adattatore Spina DC -> morsetto 2pin 5,5 X 2,1 mm con morsetti a vite

Codice prodotto **A6284**

Categoria Elettrico  
Accessori elettrici

Produttore

Note



## Avvolgicavo spirale 20-65mm mette in ordine i cavi confezione 10mt

Codice prodotto **333637**

Categoria Elettrico  
Accessori elettrici

Produttore

Note

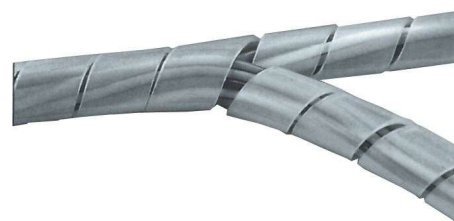

## BASETTA 5473-3M ADES.X FASCET.CABLA

Codice prodotto **492517769**

Categoria Elettrico  
Accessori elettrici

Produttore

Note



## CAPICORDA A FORCELLA FORO 5,2MM

**Codice prodotto** 130105  
**Categoria** Elettrico  
Accessori elettrici  
**Produttore**  
**Note**

---

## CAPICORDA AD OCCHIELLO DIAM FORO 6,4mm ISOLATO ROSSO

**Codice prodotto** ST-004  
**Categoria** Elettrico  
Accessori elettrici  
**Produttore**  
**Note**

---

## Clip flessibili fermacavo TV 5/6 MM confezione 100PZ

**Codice prodotto** A1338  
**Categoria** Elettrico  
Accessori elettrici  
**Produttore**  
**Note** Clip flessibili fermacavo TV 5/6 MM confezione 100PZ



---

## Clips fissacavo 7mm 100PZ flessibili universali per cavo rotondo

**Codice prodotto** A6947  
**Categoria** Elettrico  
Accessori elettrici  
**Produttore**  
**Note** Clips non flessibili per cavo rotondo

- Size: 7 mm
- Colour: White
- Model: Round



## Clips flessibili fissacavo universali per cavo rotondo 4mm 100PZ

Codice prodotto **334063**

Categoria Elettrico  
Accessori elettrici

Produttore

Note Clips flessibili fissacavo universali per cavo rotondo 4mm 100PZ



## Clips flessibili universali per cavo rotondo 4/6mm 100PZ

Codice prodotto **324060**

Categoria Elettrico  
Accessori elettrici

Produttore

Note Clips flessibili universali per cavo rotondo 4/6mm 100PZ



## Connettore 1.9 mm Maschio Fast On PVC Blu

Codice prodotto **A3076**

Categoria Elettrico  
Accessori elettrici

Produttore

Note Descrizione del prodotto

A: 1.9  
B: 12.0

- Blue
  - 1.5-2.5mm
- Specifiche del prodotto Colore Blu

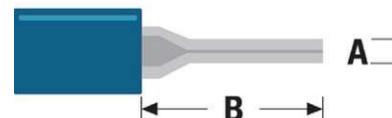

## Connettore 1.9mm Maschio Fast On PVC Rosso

Codice prodotto **A2071**

Categoria Elettrico  
Accessori elettrici

Produttore

Note Descrizione del prodotto

A: 1.9  
B: 12.0

- Red
  - 0.5-1.5mm
- Specifiche del prodotto Colore Rosso

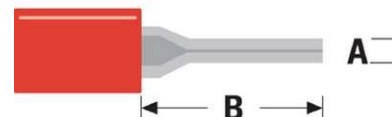

## Connettore 2.8mm Femmina Fast On PVC Rosso

Codice prodotto **A6364**

Categoria Elettrico  
Accessori elettrici

Produttore

Note Descrizione del prodotto

A: 2.8

B: 0.5

- Red
  - 0.5-1.5mm
- Colore Rosso



## Connettore 3.7mm Femmina Fast On PVC Rosso

Codice prodotto **A6562**

Categoria Elettrico  
Accessori elettrici

Produttore

Note SDescrizione del prodotto

A: 3.7

B: 6.4

- Color: Red
  - Diameter:0.5-1.5 mm
- Colore Rosso



## Connettore 4.0 mm Maschio Fast On PVC Rosso

Codice prodotto **A937**

Categoria Elettrico  
Accessori elettrici

Produttore

Note Descrizione del prodotto

ø: 4.0

- Red
  - 0.5-1.5mm
- Specifiche del prodotto Colore Rosso  
Tipo di connettore Fast On



## Connettore 4.0mm Femmina Fast On PVC Rosso

Codice prodotto **A7036**

Categoria Elettrico  
Accessori elettrici

Produttore

Note Descrizione del prodotto

ø: 4.0

- Red
  - 0.5-1.5mm
- Specifiche del prodotto Colore Rosso  
Tipo di connettore Fast On



## Connettore 4.3 mm Femmina Fast On PVC Rosso

Codice prodotto **A4108**

Categoria Elettrico  
Accessori elettrici

Produttore

Note Descrizione del prodotto

A: 4.3

B: 7.2

- Red
  - 0.5-1.5mm
- Colore Rosso



## Connettore 4.3mm Femmina Fast On PVC Blu

Codice prodotto **A3997**

Categoria Elettrico  
Accessori elettrici

Produttore

Note Descrizione del prodotto

A: 4.3

B: 7.2

- Blue
  - 1.5-2.5mm
- Specifiche del prodotto Colore Blu



## Connettore 4.8mm Maschio Fast On PVC Rosso

Codice prodotto **A6443**

Categoria Elettrico  
Accessori elettrici

Produttore

Note Descrizione del prodotto

A: 4.8

B: 0.5

- Red
- 0.5-1.5mm

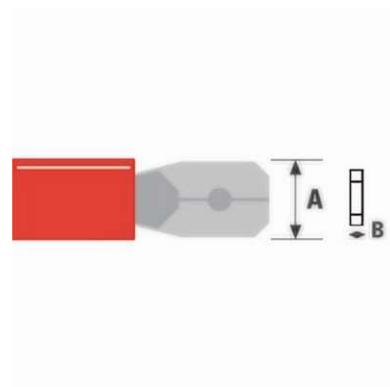

## Connettore 5.0mm Maschio Fast On PVC Blu

Codice prodotto **A2079**

Categoria Elettrico  
Accessori elettrici

Produttore

Note Descrizione del prodotto

ø: 5.0

- Blue
  - 1.5-2.5mm
- Specifiche del prodotto Colore Blu  
Tipo di connettore Fast On



## Connettore DC femmina 2.1x5.5mm con cavo 23cm

*Codice prodotto* **00105**  
*Categoria* Elettrico  
Accessori elettrici  
*Produttore*  
*Note*



## Connettore DC maschio 2.1x5.5mm con cavo 23cm

*Codice prodotto* **00271**  
*Categoria* Elettrico  
Accessori elettrici  
*Produttore*  
*Note*



## Connettore di Sicurezza CCTV 2 Cavi-Femmina CC 5,5x2,1mm 1pz

*Codice prodotto* **00337**  
*Categoria* Elettrico  
Accessori elettrici  
*Produttore*  
*Note*



## Connettore di Sicurezza CCTV | 2 Fili - Femmina CC | 5,5 x 2,1 mm

*Codice prodotto* **00019**  
*Categoria* Elettrico  
Accessori elettrici  
*Produttore*  
*Note*





## Connettore Fast On 4.8mm/0.8mm Femmina Rosso

*Codice prodotto* **A5953**  
*Categoria* Elettrico  
Accessori elettrici  
*Produttore*  
*Note*



---

## COPRI FAST.FEMM PASSO 6,35 ROSSO

*Codice prodotto* **130312**  
*Categoria* Elettrico  
Accessori elettrici  
*Produttore*  
*Note*



---

## COPRI FASTON FEMM NERO 4.8

*Codice prodotto* **140623**  
*Categoria* Elettrico  
Accessori elettrici  
*Produttore*  
*Note*

---

## COPRI FASTON FEMM ROSSO

*Codice prodotto* **140622**  
*Categoria* Elettrico  
Accessori elettrici  
*Produttore*  
*Note*

## Divisore CC 1x femmina - 4x maschi

**Codice prodotto** A6372  
**Categoria** Elettrico  
Accessori elettrici  
**Produttore**  
**Note**



## Fascetta bianca 300x8 mm 77 mm 54 kg prezzo singolo pezzo

**Codice prodotto** A6078  
**Categoria** Elettrico  
Accessori elettrici  
**Produttore**  
**Note** Fascette serracavi non sganciabili di alta qualitr con chiusura standard. Colore: bianco. Confezione: 100 pz.



ordercode: length: width: max. bundle : min. tensile  
diam. strength:

292 mm 7.6 mm 77 mm 54 kg

## Fascetta bianca 370X4.8MM prezzo singolo pezzo

**Codice prodotto** A1340  
**Categoria** Elettrico  
Accessori elettrici  
**Produttore**  
**Note** Fascette serracavi non sganciabili di alta qualitr con chiusura standard. Colore: bianco. Confezione: 100 pz.



ordercode: length: width: max. bundle : min. tensile  
diam. strength:

368 mm 7.6 mm 102 mm 54 kg

## Fascetta di serraggio per tubi Ø da 16 a 32mm

**Codice prodotto** A6713  
**Categoria** Elettrico  
Accessori elettrici  
**Produttore**  
**Note** Consentono un fissaggio di tubi e guaine

Caratteristiche:

Con base filettata M7x1,5 mm  
Fascetta di serraggio per tubi Ø da 16 a 32mm  
Costruite in poliammide 6/6  
temperatura minima e massima d'installazione: da -15°C a



## Fascetta nera 120x2,5 25 mm 8 kg Confezione: 100 pz.

Codice prodotto **A6077**

Categoria Elettrico  
Accessori elettrici

Produttore

Note Fascette serracavi non sganciabili di alta qualitr con chiusura standard. Colore: nero. Confezione: 100 pz.



Standard

ordercode: length: width: max. bundle : min. tensile  
diam. strength:

## Fascetta nera 140X3.6mm Confezione: 100 pz.

Codice prodotto **A1341**

Categoria Elettrico  
Accessori elettrici

Produttore

Note Fascette serracavi non sganciabili di alta qualitr con chiusura standard. Colore: nero. Confezione: 100 pz.



Standard

ordercode: length: width: max. bundle : min. tensile  
diam. strength:

## FASCETTA PLAST.120X2,5 8KG 25MM 100PZ CONFEZ.

Codice prodotto **A4121**

Categoria Elettrico  
Accessori elettrici

Produttore

Note Fascette serracavi non sganciabili di alta qualitr con chiusura standard.  
Colore: naturale. Confezione: 100 pz.



- Length: 120 mm
- Width: 2.5 mm
- Strength: 8 kg

## FASCETTA PLASTICA bianca 100X2,5 8Kg 20mm nera/bianca confez.100pz

Codice prodotto **A4118**

Categoria Elettrico  
Accessori elettrici

Produttore

Note FASCETTA PLASTICA bianca 100X2,5 8Kg 20mm confez.100pz



## FASCETTA PLASTICA nera 100X2,5 8Kg 20mm confez.100pz

Codice prodotto **00161**

Categoria Elettrico  
Accessori elettrici

Produttore

Note FASCETTA PLASTICA nera 100X2,5 8Kg 20mm confez.100pz



## fast on plug 6.3/0.8mm red

Codice prodotto **A5952**

Categoria Elettrico  
Accessori elettrici

Produttore

Note Modello / Tipo Disconnessione maschio  
Colore isolante Rosso  
Materiale PVC  
Diametro cavo 0.5 - 1.5 mm<sup>2</sup>  
A 6.3 x 0.8 mm  
Diametro 4,3 mm  
Lunghezza totale 20,7 mm  
Lunghezza isolamento 9,8 mm

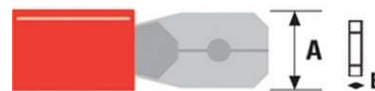

## fast on plug ad anello ring 8,4mm

Codice prodotto **A5954**

Categoria Elettrico  
Accessori elettrici

Produttore

Note Modello / Tipo Ad anello  
Colore isolante Blu  
Materiale PVC  
Diametro cavo 0 mm<sup>2</sup>  
A 8,4 mm  
B 12 mm  
Diametro 4,8 mm  
Lunghezza totale 27,5 mm



## FASTON FEMM. ISOL. 3.7MM. ROSSO

Codice prodotto **2000000223759**

Categoria Elettrico  
Accessori elettrici

Produttore

Note

## FASTON FEMMINA 6.3mm Un-insolated

**Codice prodotto** A498  
**Categoria** Elettrico  
Accessori elettrici  
**Produttore**  
**Note**



## FASTON FEMMINA ISOLATO PASSO 6,35mm (AF1507FL)

**Codice prodotto** ST-065  
**Categoria** Elettrico  
Accessori elettrici  
**Produttore**  
**Note** Modello / Tipo Disconnessione femmina  
Colore isolante Rosso  
Materiale PVC  
Diametro cavo 0.5 - 1.5 mm<sup>2</sup>  
A 6.3 x 0.8 mm  
Diametro 4,3 mm  
Lunghezza totale 20,5 mm  
Lunghezza isolamento 9,8 mm



## FASTON FEMMINA MASCHIO PASSO 6,3 X0,8 NON ISOLATO

**Codice prodotto** A6777  
**Categoria** Elettrico  
Accessori elettrici  
**Produttore**  
**Note** A: 6.3  
B: 0.8  

- Blue
- 1.5-2.5mm
- Package: 100 pcs

Caratteristiche del prodotto

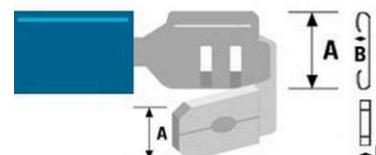

## FASTON FEMMINA PASSO 2,86

**Codice prodotto** 130250  
**Categoria** Elettrico  
Accessori elettrici  
**Produttore**  
**Note**

## FASTON FEMMINA PASSO 6,3 X0,8 ISOLATO

*Codice prodotto* **A4157**  
*Categoria* Elettrico  
Accessori elettrici  
*Produttore*  
*Note*



---

## FASTON FEMMINA TONDO ISOLATO Diam. 4.8 mm

*Codice prodotto* **A6778**  
*Categoria* Elettrico  
Accessori elettrici  
*Produttore*  
*Note* ø: 5.0  

- Blue
- 1.5-2.5mm
- Package: 100 pcs.

Caratteristiche del prodotto  
Materiale PVC  
Diametro 4.8 mm



---

## FASTON FORCHETTA 5,3mm RED ISOLATO

*Codice prodotto* **ST-013**  
*Categoria* Elettrico  
Accessori elettrici  
*Produttore*  
*Note*

---

## FASTON ISOL. MASCHIO D.4.95MM. BLU

*Codice prodotto* **2000000223865**  
*Categoria* Elettrico  
Accessori elettrici  
*Produttore*  
*Note*

## **FASTON MASCH. ISOL. 6.3MM.GIAL.**

*Codice prodotto* **2000000223742**

*Categoria* Elettrico  
Accessori elettrici

*Produttore*

*Note*

---

## **FASTON MASCHIO PASSO 6,35**

*Codice prodotto* **130210**

*Categoria* Elettrico  
Accessori elettrici

*Produttore*

*Note*

---

## **FASTON MASCHIO PASSO 6,35 DENTINO RIT.**

*Codice prodotto* **130220**

*Categoria* Elettrico  
Accessori elettrici

*Produttore*

*Note*

---

## **FASTON OCCHIELLO PASSO 8,4mm ISOLATO RED 0,5-1,5mm**

*Codice prodotto* **ST-005**

*Categoria* Elettrico  
Accessori elettrici

*Produttore*

*Note*





## Fermagli autoadesivi per fili, per piccoli fasci.

**Codice prodotto** A5951  
**Categoria** Elettrico  
Accessori elettrici  
**Produttore**  
**Note**



## FISSACAVO TV 6/7 MM CONFEZIONE 100PZ

**Codice prodotto** A3825  
**Categoria** Elettrico  
Accessori elettrici  
**Produttore**  
**Note** FISSACAVO TV 6/7 MM CONFEZIONE 100PZ chiodini



## KIT BLOCCHETTI MASCHIO-FEMMINA 2 Poli

**Codice prodotto** A0779  
**Categoria** Elettrico  
Accessori elettrici  
**Produttore**  
**Note**



## KIT CON SPIRALE 1,5mt NERA

**Codice prodotto** 00464  
**Categoria** Elettrico  
Accessori elettrici  
**Produttore**  
**Note**



## KÖNIG ULTRA FLAT STAINLESS STEEL PERSONAL SCALE

**Codice prodotto** 404209  
**Categoria** Elettrico  
Accessori elettrici  
**Produttore**  
**Note**

## Magnetizzatore/smagnetizzatore piccolo

**Codice prodotto** 00282  
**Categoria** Elettrico  
Accessori elettrici  
**Produttore**  
**Note**



## MORSETTI 1/4 X FUNE per corda 6mm

**Codice prodotto** A3220  
**Categoria** Elettrico  
Accessori elettrici  
**Produttore**  
**Note** MORSETTI 1/4 X FUNE per corda 6mm



## Morsetto per terminali size: 2.5mm2 colour: black 24 CONN.

**Codice prodotto** A4440  
**Categoria** Elettrico  
Accessori elettrici  
**Produttore**  
**Note** Morsetti per terminali  
• Misura: 6 mm<sup>2</sup>  
• Colore: Nero



Unità di vendita: Confezione da 10 strip

## MORSETTO UNIPOLARE 2.5 MMQ TRASPARENTE stecca 10 poli

**Codice prodotto** 00535  
**Categoria** Elettrico  
Accessori elettrici  
**Produttore**  
**Note**



## Portabatteria Alloggiamenti 4x AAA orizzontale

**Codice prodotto** A6231  
**Categoria** Elettrico  
Accessori elettrici  
**Produttore**  
**Note** Informazioni sul prodotto "4x AAA (Micro) portabatterie"  
Solder coda (U)  
  
colore:nero  
tipi di batterie IEC adatti:FR03, HR03, LR03  
dimensione della batteria adatta:AAA (Micro)  
Numero di celle:4  
Collegamento, tipo:Solder coda (U)



## Portabatteria Alloggiamenti 1x AAA

**Codice prodotto** A4156  
**Categoria** Elettrico  
Accessori elettrici  
**Produttore**  
**Note** Informazioni sul prodotto "1x AAA (Micro) portabatterie"  
Solder coda (U)  
  
colore:nero  
tipi di batterie IEC adatti:FR03, HR03, LR03  
Numero di celle:1  
dimensione della batteria adatta:AAA (Micro)  
Collegamento, tipo:Solder coda (U)



## Portabatteria Alloggiamenti 3x AAA

**Codice prodotto** 357354  
**Categoria** Elettrico  
Accessori elettrici  
**Produttore**  
**Note** Informazioni sul prodotto "3x AAA (Micro) portabatterie"  
Solder coda (U)  
  
colore:nero  
tipi di batterie IEC adatti:FR03, HR03, LR03  
dimensione della batteria adatta:AAA (Micro)  
Numero di celle:3  
Collegamento, tipo:Solder coda (U)



## Portabatteria con interruttore 2x AA orizzontale

Codice prodotto **A6233**

Categoria Elettrico  
Accessori elettrici

Produttore

Note Informazioni sul prodotto "2x AA (Mignon) portabatterie"  
Estremità dei cavi allentati, idrorepellente, commutabile

colore:nero  
tipi di batterie IEC adatti:FR6, HR6, LR6  
dimensione della batteria adatta:AA (Mignon)  
Numero di celle:2  
Collegamento, tipo



## Presavolante nera per spina a banana da 4 mm

Codice prodotto **A6623**

Categoria Elettrico  
Accessori elettrici

Produttore

Note PRESA VOLANTE  
PER SPINA A BANANA 4 mm

Lunghezza totale: 40 mm  
Profondità interna: 26 mm  
Ø esterno max: 10 mm  
Ø foro: 4 mm  
Colore: nero



## Presavolante rossa per spina a banana da 4 mm

Codice prodotto **A6624**

Categoria Elettrico  
Accessori elettrici

Produttore

Note PRESA VOLANTE  
PER SPINA A BANANA 4 mm

Lunghezza totale: 40 mm  
Profondità interna: 26 mm  
Ø esterno max: 10 mm  
Ø foro: 4 mm  
Colore: rosso

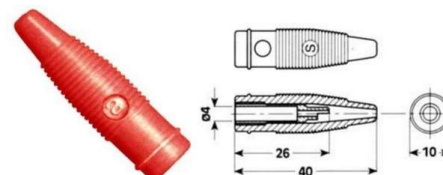

## Riduttore per RG-58U

Codice prodotto **A6245**

Categoria Elettrico  
Accessori elettrici

Produttore

Note Riduttore per RG-58U (PER CONNETTORI UHF)



## Sdoppiatore di alimentazione 5 uscite

*Codice prodotto* **00094**  
*Categoria* Elettrico  
Accessori elettrici  
*Produttore*  
*Note*



## Sdoppiatore di alimentazione 8 uscite

*Codice prodotto* **00256**  
*Categoria* Elettrico  
Accessori elettrici  
*Produttore*  
*Note*



## SMA Maschio - BNC Maschio Oro 1pz

*Codice prodotto* **A3867**  
*Categoria* Elettrico  
Accessori elettrici  
*Produttore*  
*Note*



## SPINA BANANA ROSSA PLUG

*Codice prodotto* **323132**  
*Categoria* Elettrico  
Accessori elettrici  
*Produttore*  
*Note* Solderless right angle round plug (9.5mm)  
Modello Maschio  
Connessione 1 Maschio Coax (IEC)  
Montaggio A vite  
Diametro contatti 9,5 mm  
Protezione cavo No  
Riferimento colore Bianco



## Spina Coax Maschio in metallo (9.5 mm)

Codice prodotto **A6867**

Categoria Elettrico  
Accessori elettrici

Produttore

Note Caratteristiche del prodotto  
Modello / Tipo Connettore  
Connessione 1 Maschio Coax (IEC)  
Colore Argento  
Materiale / Case PC Metallo  
Placcato oro No  
Montaggio A vite



## SPINE BANANA NERE PLUG

Codice prodotto **323668**

Categoria Elettrico  
Accessori elettrici

Produttore

Note Marca: Valuline  
Black

EAN-code: 5412810027064



## Supporto "terza mano" con lente di ingrandimento

Codice prodotto **A5933**

Categoria Elettrico  
Accessori elettrici

Produttore

Note



## VIDEO BALUN SECURITY CON CONNETTORE RJ45

Codice prodotto **A6463**

Categoria Elettrico  
Accessori elettrici

Produttore

Note





## Video Ferrite Nero FILTRO ANTINTERFERENZE

Codice prodotto **A6051**

Categoria Elettrico  
Accessori elettrici

Produttore

Note Descrizione del prodotto

Questo filtro è nato per i cavi che trasmettono dati in base al principio elettrico. Quando il filtro è viene posizionato sul sul cavo, si riducono al minimo le influenze elettriche esterne.



## Giubbino porta Portautensili 10 Tasche 8 scanalature

Codice prodotto **333800**

Categoria Elettrico  
Abbigliamento

Produttore

Note



## Guanti da lavoro Fx Tools colore giallo/nero taglia XL

Codice prodotto **00275**

Categoria Elettrico  
Abbigliamento

Produttore

Note



## Guanti da lavoro in nitrile/nylon taglia 9

Codice prodotto **A6534**

Categoria Elettrico  
Abbigliamento

Produttore

Note





## Programmatore per telecomandi universali konig

Codice prodotto **A6723**

Categoria AudioVideo  
Telecomandi

Produttore

Note Programmatore per telecomandi universali konig

Il software per la programmazione si può scaricare dal sito <http://telecontrol.tv/> alla voce downloads  
N.B. È fondamentale aggiornare spesso il programma per avere sempre la banca dati aggiornata e funzional



## Telecomando 4:1 programmabile con il PC

Codice prodotto **A6683**

Categoria AudioVideo  
Telecomandi

Produttore

Note Il telecomando che dura una vita. Telecomando programmabile specifico per PC, perfetto per tutti gli utenti che desiderano controllare i propri dispositivi con un telecomando intelligente che contiene tutte le funzioni di quelli originali.

N.B. Per progr



## Telecomando del Condizionatore d'Aria Universale | Programmabile

Codice prodotto **A1919**

Categoria AudioVideo  
Telecomandi

Produttore

Note



## Telecomando EASYTIP 49 X decoder sat e tv

Codice prodotto **A1982**

Categoria AudioVideo  
Telecomandi

Produttore

Note I telecomandi easytip G sostituiscono i telecomandi originali delle marche costruttrici di televisori, comandando le principali funzioni, inoltre riescono a controllare anche ricevitori satellitari analogici e digitali.  
tiene in memoria il codice anche



## Telecomando König 4-in-1 programmabile online

**Codice prodotto** A6962  
**Categoria** AudioVideo  
Telecomandi  
**Produttore**  
**Note**



---

## TELECOMANDO PER RDT1002G DIGITALE TERRESTRE TELECO

**Codice prodotto** 00059  
**Categoria** AudioVideo  
Telecomandi  
**Produttore**  
**Note**



---

## Telecomando sostitutivo Salora/ITT/Nokia/Oceanic/Greatz/Daewood

**Codice prodotto** 8005595290197  
**Categoria** AudioVideo  
Telecomandi  
**Produttore**  
**Note** Telecomando sostitutivo  
Salora/ITT/Nokia/Oceanic/Greatz/Daewood



---

## Telecomando sostitutivo\_GRUNDIG/BLAUPUNT/SIEMENS/MINERVA

**Codice prodotto** 8005595290142  
**Categoria** AudioVideo  
Telecomandi  
**Produttore**  
**Note** Telecomando  
sostitutivo\_GRUNDIG/BLAUPUNT/SIEMENS/MINERVA



## Telecomando sostitutivo\_SONY/PANASONIC/HITACHI

Codice prodotto **8005595290166**

Categoria AudioVideo  
Telecomandi

Produttore

Note Telecomando sostitutivo\_SONY/PANASONIC/HITACHI



## Telecomando sostitutivo\_X ELBE/SANYO

Codice prodotto **8005595290173**

Categoria AudioVideo  
Telecomandi

Produttore

Note Telecomando sostitutivo\_X ELBE/SANYO



## Telecomando Universale | 4 dispositivi Programmabile tramite PC |

Codice prodotto **00038**

Categoria AudioVideo  
Telecomandi

Produttore

Note



## Treppiede con gambe estensibili a 4 livelli.37/105cm

Codice prodotto **A4802**

Categoria AudioVideo  
Supporti da pavimento

Produttore

Note



## Russound Presa a muro a 3 RCA per cavi altoparlanti colore Beige

**Codice prodotto** 00131  
**Categoria** AudioVideo  
Supporti a muro  
**Produttore**  
**Note**



## Russound BP1D Presa a muro a 2 montanti per cavi altoparlanti colore

**Codice prodotto** 00130  
**Categoria** AudioVideo  
Supporti a muro  
**Produttore**  
**Note**



## Sistema di Montaggio a Parete per TV Full Motion | 10-32" | Max. 30 kg | 1

**Codice prodotto** 00027  
**Categoria** AudioVideo  
Supporti a muro  
**Produttore**  
**Note**

Descrizione del prodotto  
Installate il supporto su una parete e regolate la posizione della TV ruotandola e inclinandola. Tutto il materiale necessario e una guida di avvio rapido per un'installazione rapida e semplice sono inclusi.

Funzioni  
• Ruotabile per un angolo di visualizzazione ottimizzato



## Supporto a muro per TV inclinabile 32-55 " LogiLink

**Codice prodotto** A6574  
**Categoria** AudioVideo  
Supporti a muro  
**Produttore**  
**Note**

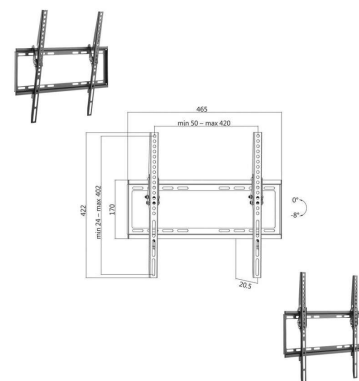

## Supporto a muro per TV LED LCD 14-42" inclinabile 3 snodi nero

*Codice prodotto* **00222**  
*Categoria* AudioVideo  
Supporti a muro  
*Produttore*  
*Note*



## Supporto a muro per TV LED LCD 14-43" fisso

*Codice prodotto* **A6478**  
*Categoria* AudioVideo  
Supporti a muro  
*Produttore*  
*Note*



## Supporto a muro per TV LED LCD 26-63" fisso

*Codice prodotto* **404215**  
*Categoria* AudioVideo  
Supporti a muro  
*Produttore*  
*Note*



## Supporto a muro per TV LED LCD 32-70" inclinabile

*Codice prodotto* **00543**  
*Categoria* AudioVideo  
Supporti a muro  
*Produttore*  
*Note*



## Supporto da parete per TV Full

**Codice prodotto** 00208  
**Categoria** AudioVideo  
Supporti a muro  
**Produttore**  
**Note**

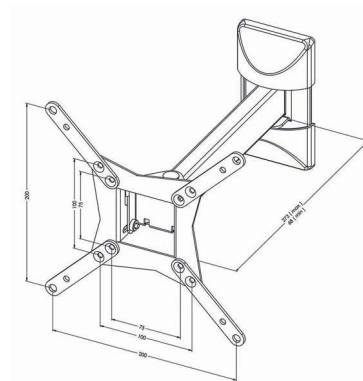

## Supporto da parete per TV | 23-55 " | Peso massimo supportato dello

**Codice prodotto** 00207  
**Categoria** AudioVideo  
Supporti a muro  
**Produttore**  
**Note**

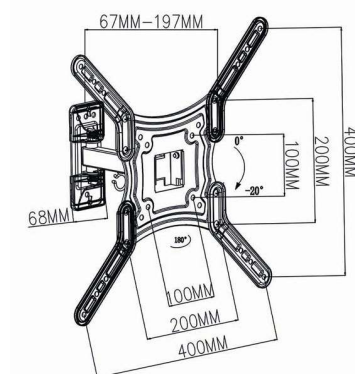

## SUPPORTO HQ DA SOFFITTO PER SCHERMI PIATTI FINO A 32" O MAX. 30

**Codice prodotto** A6538  
**Categoria** AudioVideo  
Supporti a muro  
**Produttore**  
**Note**



## SUPPORTO UNIVERSALE PER ALTOPARLANTI set 2pz.

**Codice prodotto** A5994  
**Categoria** AudioVideo  
Supporti a muro  
**Produttore**  
**Note**



## SUPPORTO VIDEO/DVD SILVER

**Codice prodotto** A4005  
**Categoria** AudioVideo  
Supporti a muro  
**Produttore**  
**Note** SUPPORTO VIDEO/DVD SILVER



---

## TUNNEL MAGIX NERO (nasconde e protegge i cavi)

**Codice prodotto** 3274590577298  
**Categoria** AudioVideo  
Supporti a muro  
**Produttore**  
**Note**

---

## 3P XLR FEMALE CHASSIS MOUNTING

**Codice prodotto** A6525  
**Categoria** AudioVideo  
Spinotteria  
**Produttore**  
**Note** 3-pins XLR chassis connector - socket



Marca Valueline  
Modello / Tipo Presa femmina  
Connessione 1 XLR 3p (F)  
Montaggio Saldatura

---

## 3p xlr male- rca female

**Codice prodotto** 404086  
**Categoria** AudioVideo  
Spinotteria  
**Produttore**  
**Note** 3p XLR male to RCA socket  
EAN-code: 5412810063864



Modello Adattatore  
Connessione 1 XLR 3p (M)  
Connessione 2 RCA Femmina  
Materiale / Case PC Metallo  
Placcato oro No



## 3p xlr male-6.3mm fem.(stereo)

Codice prodotto **404085**

Categoria AudioVideo  
Spinotteria

Produttore

Note Connettore 1 XLR 3p (M)  
Connettore 2 6.35mm Stereo Jack Femmina  
Materiale esterno Metallo  
Placcato oro No



## 3p xlr male-Jack 6.3mm male.stereo

Codice prodotto **A6951**

Categoria AudioVideo  
Spinotteria

Produttore

Note Specifiche del prodotto Collegamento A XLR 3-Pin Male  
Collegamento B 6.35 mm Male  
Colore Argento  
Confezione Prodotti sfusi  
Materiale esterno Lega di zinco/PVC  
Tipo di adattatore XLR  
Tipo di audio Stereo  
Design scheda Straight



## 6.35mm mono male - 3p XLR female adapter

Codice prodotto **A6732**

Categoria AudioVideo  
Spinotteria

Produttore

Note Caratteristiche del prodotto  
Modello / Tipo Adattatore  
Placcato oro No  
Connessione 1 XLR 3p (F)  
Connessione 2 6.35mm Mono Maschio  
Imballo Sfuso  
Materiale / Case PC Metallo



## Accoppiatore XLR | Femmina a 3 pin XLR - Femmina a 3 pin XLR | Nero

Codice prodotto **A6735**

Categoria AudioVideo  
Spinotteria

Produttore

Note



## ADATT. SP.6.3MM. ST PRESA 3.5MM. ST

*Codice prodotto* **160093**  
*Categoria* AudioVideo  
Spinotteria  
*Produttore*  
*Note*

---

## Adatt.1xRca femm. 2xRca femm

*Codice prodotto* **334286**  
*Categoria* AudioVideo  
Spinotteria  
*Produttore*  
*Note*

---

## ADATT.6.35mm mono plug to 3.5mm mono socket

*Codice prodotto* **A1933**  
*Categoria* AudioVideo  
Spinotteria  
*Produttore*  
*Note* ADATT.6.35mm mono plug to 3.5mm mono socket  
Modello / Tipo Adattatore  
Connessione 1 6.35mm Mono Maschio  
Connessione 2 3.5mm Femmina Mono  
Materiale / Case PC Plastica  
Placcato oro No



## ADATT.BIDIREZIONALE S-VHS F/RCA M

*Codice prodotto* **8024049246351**  
*Categoria* AudioVideo  
Spinotteria  
*Produttore*  
*Note*

---

## ADATT.da femmina UHF a spina Jack 3.5 mm

Codice prodotto **A1885**

Categoria AudioVideo

Spinotteria

Produttore

Note ADATT.da femmina UHF a spina Jack 3.5 mm  
SPECIFICHE TECNICHE  
Corpo: ottone nichelato  
Isolamento: delrin  
Impedenza: 50 W  
Gamma di frequenza: 0 - 300 MHz  
Tensione massima applicabile: AC 500V  
Tensione massima applicabile per 1 minuto: AC 1500V



## ADATT.da femmina UHF a spina RCA

Codice prodotto **A1886**

Categoria AudioVideo

Spinotteria

Produttore

Note ADATT.da femmina UHF a spina RCA-----  
SPECIFICHE TECNICHE  
Corpo: ottone nichelato  
Isolamento: delrin  
Impedenza: 50 W  
Gamma di frequenza: 0 - 300 MHz  
Tensione massima applicabile: AC 500V  
Tensione massima applicabile per 1 minuto: AC 1500V



## ADATT.DA PRESA RCA A PRESA RCA

Codice prodotto **019005**

Categoria AudioVideo

Spinotteria

Produttore

Note

## ADATT.PR/PR RCA FLAST.

Codice prodotto **332587**

Categoria AudioVideo

Spinotteria

Produttore

Note Phono socket to phono socket

Modello Adattatore  
Connessione 1 RCA Femmina  
Connessione 2 RCA Femmina  
Materiale / Case PC Plastica  
Placcato oro No



## ADATT.PRESA 9.5MM A SPINA 3.5MM MONO

*Codice prodotto* **030165**  
*Categoria* AudioVideo  
Spinotteria  
*Produttore*  
*Note*

---

## ADATT.SCART-3 RCA AUDIO VIDEO OUT

*Codice prodotto* **020892**  
*Categoria* AudioVideo  
Spinotteria  
*Produttore*  
*Note*

---

## ADATT.SP.3,5ST/PR.2X3,5 STEREO

*Codice prodotto* **A1641**  
*Categoria* AudioVideo  
Spinotteria  
*Produttore*  
*Note* 3.5mm stereo plug to 2 x 3.5mm stereo socket  
  
EAN-code: 5412810055425  
Modello / Tipo Adattatore  
Connessione 1 3.5mm Maschio Stereo  
Connessione 2 2x 3.5mm Femmina Stereo  
Materiale / Case PC Plastica



---

## ADATT.SP.6,3ST/PR.2XRCA

*Codice prodotto* **433329492**  
*Categoria* AudioVideo  
Spinotteria  
*Produttore*  
*Note* Adattatore spina stereo 6,3 mm - 2 prese rca-



## ADATT.SP.RCA/PR.2XRCA

Codice prodotto **414100**

Categoria AudioVideo

Spinotteria

Produttore

Note  
Modello Adattatore  
Connessione 1 RCA Maschio  
Connessione 2 x RCA Femile  
Materiale / Case PC Plastica  
Placcato oro No



## ADATT.SP.RCA/PR.2XRCA Gold

Codice prodotto **394101**

Categoria AudioVideo

Spinotteria

Produttore

Note  
Modello Adattatore  
Connessione 1 RCA Maschio  
Connessione 2 x RCA Femile  
Materiale / Case PC Plastica  
Placcato oro Si



## ADATT.SP.RCA/PR.6,4MONO

Codice prodotto **A1630**

Categoria AudioVideo

Spinotteria

Produttore

Note Adattatore spina rca - presa mono 6,4 mm-

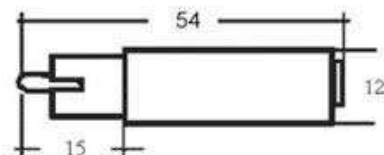

## ADATT.SP/SP RCA FLAST.

Codice prodotto **A1639**

Categoria AudioVideo

Spinotteria

Produttore

Note ADATT.SP/SP RCA FLAST.



## ADATT.SPINA 3.5 ST-PRESA 6.3 ST

*Codice prodotto* **018615**  
*Categoria* AudioVideo  
Spinotteria  
*Produttore*  
*Note*

## ADATT.SPINA 6,3 MONO /PRESA .RCA

*Codice prodotto* **A1677**  
*Categoria* AudioVideo  
Spinotteria  
*Produttore*  
*Note* 6.35mm mono plug to phono socket

Modello / Tipo Adattatore  
Connessione 1 6.35mm Mono Maschio  
Connessione 2 RCA Femmina



## ADATT.UHF T TRIPLA FEMM.

*Codice prodotto* **2000000247809**  
*Categoria* AudioVideo  
Spinotteria  
*Produttore*  
*Note* ADATT.UHF T TRIPLA FEMM.



## Adattat.maschio /mas.3p xlr (canon/canon)

*Codice prodotto* **A4880**  
*Categoria* AudioVideo  
Spinotteria  
*Produttore*  
*Note* Adattat.maschio /mas.3p xlr (canon/canon)  
3p XLR male to male adapter  
Connettore 1 XLR 3p (M)  
Connettore 2 XLR 3p (M)  
Materiale esterno Metallo  
Placcato oro No



## Adattatore 3.5mm mono plug to coax socket

Codice prodotto **A6143**

Categoria AudioVideo  
Spinotteria

Produttore

Note 3.5mm mono plug to coax socket

Connettore 1 3.5mm Maschio Mono  
Connettore 2 Femmina Coax (IEC)  
Materiale esterno Plastica



## Adattatore 3p xlr female-6.3mm(st.) (canon f/jack m stereo)

Codice prodotto **333792**

Categoria AudioVideo  
Spinotteria

Produttore

Note specifiche del prodotto Collegamento A 6.35 mm Male  
Collegamento B XLR 3-Pin Female  
Colore Argento  
Confezione Prodotti sfusi  
Materiale esterno Lega di zinco/PVC  
Tipo di adattatore XLR  
Tipo di audio Stereo  
Design scheda Straight



## Adattatore 3p XLR maschio a 6.3mm mono plug

Codice prodotto **333802**

Categoria AudioVideo  
Spinotteria

Produttore

Note 3p XLR male to 6.3mm mono plug

Modello Adattatore  
Connessione 1 XLR 3p (M)  
Connessione 2 6.35mm Mono Maschio



## Adattatore audio stereo

Codice prodotto **A1656**

Categoria AudioVideo  
Spinotteria

Produttore

Note 6.35mm PLUG-3.5mm SOCKET

EAN-code: 5412810098798

Modello / Tipo Adattatore





## Adattatore audio stereo | Maschio da 3,5 mm - Femmina da 6,35 mm

Codice prodotto **A1672**

Categoria AudioVideo  
Spinotteria

Produttore

Note Descrizione del prodotto  
Adattatore Audio Stereo Maschio da 3.5 mm - 6.35 mm Femmina Nero

Specifiche del prodotto  
Collegamento A Maschio da 3.5 mm  
Collegamento B 6.35 mm Femmina  
Colore Nero



## ADATTATORE AUDIO VIDEO 2X RCA F/F

Codice prodotto **A3785**

Categoria AudioVideo  
Spinotteria

Produttore

Note Caratteristiche del prodotto  
Modello / Tipo Adattatore  
Placcato oro No  
Connessione 1 2x RCA Female  
Connessione 2 2x RCA Female  
Imballo Sfuso  
Materiale / Case PC Plastica



## Adattatore Audio, Spina Jack 6.3 mm a 2 x Presa Jack 3.5 mm, Stereo,

Codice prodotto **162970**

Categoria AudioVideo  
Spinotteria

Produttore

Note



## Adattatore femm 6.35mm mono jack a femm 6.35mm mono jack

Codice prodotto **A6248**

Categoria AudioVideo  
Spinotteria

Produttore

Note 6.35mm mono socket to 6.35mm mono socket  
Adattatore femm 6.35mm mono jack a femm 6.35mm mono jack

Modello Adattatore  
Connessione 1 6.35mm Mono Femmina



## Adattatore JACK DA 2.5mm A 3.5mm

*Codice prodotto* **334029**  
*Categoria* AudioVideo  
Spinotteria  
*Produttore*  
*Note*



## Adattatore JACK DA 3.5mm A 2.5mm

*Codice prodotto* **A4765**  
*Categoria* AudioVideo  
Spinotteria  
*Produttore*  
*Note* Adattatore JACK DA 3.5mm A 2.5mm  
Connettore 1 2.5mm Maschio Stereo  
Connettore 2 3.5mm Femmina Stereo  
Materiale esterno Plastica  
Placcato oro No



## Adattatore Jack spina 3.5mm stereo presa 6.3mm stereo - in metallo

*Codice prodotto* **00220**  
*Categoria* AudioVideo  
Spinotteria  
*Produttore*  
*Note*



## Adattatore Jack spina 6.3mm stereo presa 3.5mm stereo - in metallo

*Codice prodotto* **00221**  
*Categoria* AudioVideo  
Spinotteria  
*Produttore*  
*Note*



## ADATTATORE RCA maschio / BNC

*Codice prodotto* **A6686**  
*Categoria* AudioVideo  
Spinotteria  
*Produttore*  
*Note*



## Adattatore RF , da BNC Maschio a BNC Maschio, 500

*Codice prodotto* **A6226**  
*Categoria* AudioVideo  
Spinotteria  
*Produttore*  
*Note*



## Adattatore Spina BNC -> morsetto 2 pin

*Codice prodotto* **A6314**  
*Categoria* AudioVideo  
Spinotteria  
*Produttore*  
*Note*



## Adattatore spina mono 2,5 mm - presa rca FR1319

*Codice prodotto* **433329508**  
*Categoria* AudioVideo  
Spinotteria  
*Produttore*  
*Note*



## Adattatore spina mono 3,5 mm - presa stereo 3,6mm

**Codice prodotto** A1673  
**Categoria** AudioVideo  
Spinotteria  
**Produttore**  
**Note**



## Adattatore spina RCA -> morsetto 2 pin

**Codice prodotto** A6085  
**Categoria** AudioVideo  
Spinotteria  
**Produttore**  
**Note** Descrizione del prodotto  
Collega il connettore RCA (maschio) con blocco terminale per supportare l'audio tramite un tipico cavo a 2 fili.  
  
Funzioni  
• Tipo: maschio RCA  
• Dimensioni: 38 x 13 x 14 mm  
• Peso: 6 g



## Barilotto .5mm stereo socket to 3.5mm stereo socket

**Codice prodotto** A5939  
**Categoria** AudioVideo  
Spinotteria  
**Produttore**  
**Note** Connettore 1 3.5mm Femmina Stereo  
Connettore 2 3.5mm Femmina Stereo  
Materiale esterno Metallo  
Placcato oro No



## Barilotto 6.35mm stereo socket to 6.35mm stereo socket

**Codice prodotto** A5937  
**Categoria** AudioVideo  
Spinotteria  
**Produttore**  
**Note** Connettore 1 6.35mm Stereo Jack Femmina  
Connettore 2 6.35mm Stereo Jack Femmina  
Materiale esterno Metallo  
Placcato oro No



## Basetta con 2 Presa RCA pannello a 2 poli Rosso Nera, - Phono

**Codice prodotto** A1523  
**Categoria** AudioVideo  
Spinotteria  
**Produttore**  
**Note**



## Block 3-pin > Presa 3,5 mm (3-pin, stereo)

**Codice prodotto** A3312  
**Categoria** AudioVideo  
Spinotteria  
**Produttore**  
**Note** Informazioni sul prodotto "Adattatore Terminal Block 3-pin > Presa 3,5 mm (3-pin, stereo)"  
fissaggio a vite  
per un cablaggio veloce con terminazioni cavo spellate utilizzabile per hobbistica, tecnologia di allarme, settore audiovisivo o l'esecu



## Block 3-pin > Spina 3,5 mm (3-pin, stereo)

**Codice prodotto** A6347  
**Categoria** AudioVideo  
Spinotteria  
**Produttore**  
**Note** Adattatore multipresa da viaggio con linguette di protezione a molla (anti scossa per i bambini).  
Specifiche:  
- Tensione d'ingresso: 250V AC 50Hz  
- Potenza: Max 3500W  
- Corrente d'uscita: 10-16A



## Block 4-pin > Spina 3,5 mm (4-pin, stereo)"Adatt.Terminale

**Codice prodotto** A6011  
**Categoria** AudioVideo  
Spinotteria  
**Produttore**  
**Note** Informazioni sul prodotto "Adattatore Terminal Block 4-pin > Spina 3,5 mm (4-pin, stereo)"  
fissaggio a vite  
per un cablaggio veloce con terminazioni cavo spellate utilizzabile per hobbistica, tecnologia di allarme, settore audiovisivo o l'esecuzione di t



## Cavo 6.35 mm M 2x 6.35mm F 0.20 m Nero

Codice prodotto **A6975**

Categoria AudioVideo

Spinotteria

Produttore

Note Cavo sdoppiatore stereo 6,35 mm per dispositivi audio.  
Specifiche del prodotto  
Collegamento A6.35 mm Maschio  
Collegamento B2x 6.35 mm Femmina  
Tipo di cavo 6.35 mm  
Colore Nero  
Confezione Sacchetto di plastica  
Materiale esterno PVC



## Connettore 5p. DIN Maschio PVC Nero

Codice prodotto **A1821**

Categoria AudioVideo

Spinotteria

Produttore

Note

Descrizione del prodotto

Connettore DIN Maschio PVC Nero 180°  
Specifiche del prodotto Colore Nero  
Tipo di connettore 5p. DIN  
Confezione Prodotti sfusi  
Contatti maschio/femmina Maschio



## Connettore circolare DIN Presa a pannello contatti dritti Poli: 5 Argento

Codice prodotto **160099**

Categoria AudioVideo

Spinotteria

Produttore

Note

Tipo di chiusura  
Snap-in

Corrente nominale  
4 A

Tensione nom.  
60 V/AC



## CONNETTORE HDMI 19P CON FISSAGGIO CAVO A MORSETTO

Codice prodotto **A0854**

Categoria AudioVideo

Spinotteria

Produttore

Note

CONNETTORE HDMI 19P CON MORSETTO

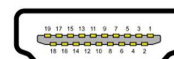

Nome	Descrizione	Pinout
PN1	TMDS Data0+	Pinout
PN2	Schermatura	TMDS Data2
PN3	TMDS Data0-	Pinout
PN4	TMDS Data1+	Pinout
PN5	Schermatura	TMDS Data1
PN6	TMDS Data1-	Pinout
PN7	TMDS Data2+	Pinout
PN8	Schermatura	TMDS Data2
PN9	TMDS Data2-	Pinout
PN10	TMDS Clock	Pinout
PN11	Schermatura	Pinout
PN12	TMDS Clock	Pinout
PN13	CEC	Pinout
PN14	Reservato (Dati versione 1.4: HECC e ARC)	Da non collegare sui dispositivi
PN15	SCA	Pinout
PN16	SCA	Pinout
PN17	Pinout	Pinout
PN18	Alimentazione +5 V	DOCC/CCO (max 50 mA)
PN19	Reservato Hot Plug (Dati versione 1.4: HECC e ARC)	Pinout



## Connettore jack, 6.35 mm, Femmina, Montaggio su cavo Stereo

Codice prodotto **433329693**

Categoria AudioVideo

Spinotteria

Produttore

Note



## Connettore Speaker 2-Pin

Codice prodotto **A5913**

Categoria AudioVideo

Spinotteria

Produttore

Note

Colore Nero  
Tipo di connettore Speaker 2-Pin  
Confezione Prodotti sfusi  
Contatti maschio/femmina Maschio  
Design connettore - lato A Dritto  
Materiali PVC  
Diametro 8.0 mm  
Numero 1 u.



## Connettore XLR Dritta | Femmina | Placcato nickel | Saldatura | Diametro

Codice prodotto **00267**

Categoria AudioVideo

Spinotteria

Produttore

Note



## Connettore XLR Dritta | Maschio | Placcato nickel | Saldatura | Diametro

Codice prodotto **00266**

Categoria AudioVideo

Spinotteria

Produttore

Note





## doppia femmina BNC

**Codice prodotto** A6596  
**Categoria** AudioVideo  
Spinotteria  
**Produttore**  
**Note**

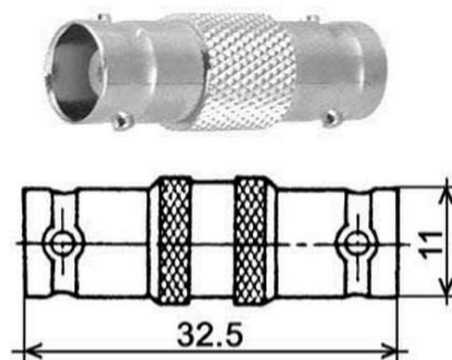

## Femmina connettore 2,5 mm jack ada circ.stamp

**Codice prodotto** 403099  
**Categoria** AudioVideo  
Spinotteria  
**Produttore**  
**Note**



## HDMI Ingresso HDMI - Uscita HDMI Nero

**Codice prodotto** A5544  
**Categoria** AudioVideo  
Spinotteria  
**Produttore**  
**Note**



## Jack 6.3 mm, stereo, metallo

**Codice prodotto** A6247  
**Categoria** AudioVideo  
Spinotteria  
**Produttore**  
**Note** DATI TECNICI

Elettrico  
Corrente stimata: Dipende connettore  
Resistenza di contatto: Dipende dal connettore  
Resistenza di isolamento: > 1 Ohm G  
Rigidità dielettrica: 500 cc



## Jack 6.35mm Mono Maschio

Codice prodotto **A6530**

Categoria AudioVideo

Spinotteria

Produttore

Note Marca: HQ

- Heavy duty version
- With plastic body and cable protector
- For cables with diameter up to 7mm
- Solder connection
- Supplied in bulk



## PRESA 2,6MM MONO C/COD.

Codice prodotto **433329619**

Categoria AudioVideo

Spinotteria

Produttore

Note presa mono 2,5mm con guidacavo



## PRESA 3,6MM STEREO.METALLO

Codice prodotto **433329554**

Categoria AudioVideo

Spinotteria

Produttore

Note STEREO 3.5 mm Volante con guidacavo Presa JACK Fem . IN METALLO

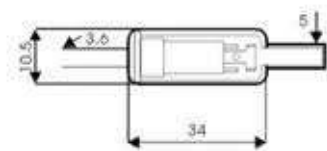

## PRESA 6,4MM MONO METAL.C/COD.PLAST.

Codice prodotto **335458**

Categoria AudioVideo

Spinotteria

Produttore

Note 6.35mm mono jack plug with cable protector  
Selezione Jack  
Tipo Maschio  
Modello Maschio  
Montaggio Saldatura  
Materiale esterno Plastica  
Numero di pins No  
Diametro contatti 6,35 mm



## PRESA 6,4MM STER.METALL DA PANNELLO

Codice prodotto **A1938**

Categoria AudioVideo

Spinotteria

Produttore

Note PRESA STEREO 6,4 MM DA PANNELLO INTERRUTTORE NC



## PRESA 6,4MM STEREO X CS with switch

Codice prodotto **A1670**

Categoria AudioVideo

Spinotteria

Produttore

Note Presa Jack femmina da 6,35 mm con interruttore sul polo caldo centrale (normalmente chiuso).

Marca Valueline

Modello / Tipo Presa femmina

Connessione 1 6.35mm Stereo Jack Femmina



## Pres DIN 7 poli da Pannello, MIDI, Connettore, in metallo

Codice prodotto **160098**

Categoria AudioVideo

Spinotteria

Produttore

Note



## PRESA DOPPIA JACK 6.3MM MONO

Codice prodotto **161653**

Categoria AudioVideo

Spinotteria

Produttore

Note

## PRESA DOPPIA JACK 6.3MM STEREO

*Codice prodotto* **161652**  
*Categoria* AudioVideo  
Spinotteria  
*Produttore*  
*Note*

---

## PRESA jack 6,4MM MONO C/COD.

*Codice prodotto* **433329692**  
*Categoria* AudioVideo  
Spinotteria  
*Produttore*  
*Note* PRESA 6,4MM MONO C/COD.  
Connettore jack, 6.35 mm, Femmina, Montaggio su cavo Mono



---

## Presa Mono 3,6 mm con guidacavo JACK SOCKET 3.5mm

*Codice prodotto* **433329621**  
*Categoria* AudioVideo  
Spinotteria  
*Produttore*  
*Note*



---

## Presa mono Ø 3,5 mm professionale in metallo con guidacavo

*Codice prodotto* **A1634**  
*Categoria* AudioVideo  
Spinotteria  
*Produttore*  
*Note*



## Presa mono Ø 6,4 mm con guidacavo

Codice prodotto **A6261**

Categoria AudioVideo

Spinotteria

Produttore

Note • Manicotto in plastica con guidacavo, terminali a saldare, contatti in ottone nichelato



## Presa pannello DIN 6 poli B 61

Codice prodotto **160100**

Categoria AudioVideo

Spinotteria

Produttore

Note



## PRESA PANNELLO DIAM 3.5MM MONO

Codice prodotto **160697**

Categoria AudioVideo

Spinotteria

Produttore

Note

## PRESA PANNELLO STEREO DIAMETR 3,5mm

Codice prodotto **A1028**

Categoria AudioVideo

Spinotteria

Produttore

Note 3.5mm Stereo chassis socket (PCB) with switch.  
Modello / Tipo Presa femmina  
Connessione 1 3.5mm Femmina Stereo  
Montaggio Saldatura  
Diametro contatti 3,5 mm  
Stereo / Mono Stereo  
Protezione cavo No  
Colore Nero



## **PRESA RCA C/CODOL.GIALLA**

*Codice prodotto* **A1636**  
*Categoria* AudioVideo  
Spinotteria  
*Produttore*  
*Note*

---

## **PRESA RCA C/CODOL.ROSSA**

*Codice prodotto* **433329712**  
*Categoria* AudioVideo  
Spinotteria  
*Produttore*  
*Note*

---

## **Presa rca volante nera con guidacavo CT2006 JACK BLACK**

*Codice prodotto* **433329713**  
*Categoria* AudioVideo  
Spinotteria  
*Produttore*  
*Note*



## **Presa stereo 3,6 mm con guidacavo JACK SOCKET 3.5mm**

*Codice prodotto* **433329641**  
*Categoria* AudioVideo  
Spinotteria  
*Produttore*  
*Note*



## **Presa stereo metallica 6,4 mm con guidacavo**

*Codice prodotto* **433329705**

*Categoria* AudioVideo

Spinotteria

*Produttore*

*Note*



---

## **PRESA VOLANTE 5 POLI DIN 41524**

*Codice prodotto* **018115**

*Categoria* AudioVideo

Spinotteria

*Produttore*

*Note*

---

## **PRESA VOLANTE 6 POLI DIN 45322**

*Codice prodotto* **018125**

*Categoria* AudioVideo

Spinotteria

*Produttore*

*Note*

---

## **PRESA VOLANTE 8 POLI DIN 45326**

*Codice prodotto* **018135**

*Categoria* AudioVideo

Spinotteria

*Produttore*

*Note*



## PRESA VOLANTE DIAM.3.5MM MONO

*Codice prodotto* **160698**  
*Categoria* AudioVideo  
Spinotteria  
*Produttore*  
*Note*

---

## PRESA VOLANTE XLR 3 POLI STANDARD FEMMINA

*Codice prodotto* **018660**  
*Categoria* AudioVideo  
Spinotteria  
*Produttore*  
*Note* 3-pins XLR socket with strain relief  
  
Selezione XLR  
Tipo Femmina  
Modello Maschio  
Montaggio Saldatura  
Materiale esterno Metallo / Plastica  
Numero di pins 3



---

## Rca da pannello black

*Codice prodotto* **383635**  
*Categoria* AudioVideo  
Spinotteria  
*Produttore*  
*Note* Marca: Valueline  
  
Single metal phono chassis socket, black  
  
Marca Valueline  
Modello / Tipo Femmina da pannello



---

## Rca da pannello red

*Codice prodotto* **A4673**  
*Categoria* AudioVideo  
Spinotteria  
*Produttore*  
*Note* Marca: Valueline  
  
Single metal phono chassis socket, red  
  
Marca Valueline  
Modello / Tipo Presa femmina



## RCA male - 3p XLR male adapter

**Codice prodotto** A6952  
**Categoria** AudioVideo  
Spinotteria  
**Produttore**  
**Note** Specifiche del prodotto Collegamento A XLR 3p (M)  
Collegamento B RCA Maschio  
Colore Argento  
Confezione Prodotti sfusi  
Materiale esterno Lega di zinco/PVC  
Tipo di adattatore XLR  
Tipo di audio Mono  
Design scheda Diritto



---

## SP.JACK SUB M.2.3MM

**Codice prodotto** 2002030160004  
**Categoria** AudioVideo  
Spinotteria  
**Produttore**  
**Note**

---

## SPINA 3,5MM MONO A 90

**Codice prodotto** 433329633  
**Categoria** AudioVideo  
Spinotteria  
**Produttore**  
**Note**

---

## SPINA 3,5MM MONO C/COD.

**Codice prodotto** 433329620  
**Categoria** AudioVideo  
Spinotteria  
**Produttore**  
**Note**

## SPINA 3,5MM MONO METALL

**Codice prodotto** 433329700  
**Categoria** AudioVideo  
Spinotteria  
**Produttore**  
**Note** SPINOTTO JACK MONO 3.5 METALLO MASCHIO volante



## SPINA 3,5MM STER.METALL

**Codice prodotto** 433329696  
**Categoria** AudioVideo  
Spinotteria  
**Produttore**  
**Note** Connettore 3.5mm jack STEREO in metallo



## SPINA 6,3MM MONO A 90 IN BACHELITE

**Codice prodotto** 433329598  
**Categoria** AudioVideo  
Spinotteria  
**Produttore**  
**Note** Spina mono 6,3 mm ad angolo



## SPINA 6,3MM MONO DORATA

**Codice prodotto** A1637  
**Categoria** AudioVideo  
Spinotteria  
**Produttore**  
**Note** Modello Maschio  
Connessione 1 6.35mm Mono Maschio  
Montaggio Saldatura  
Diametro contatti 6,35 mm  
Stereo / Mono Mono  
Protezione cavo Si  
Riferimento colore Oro  
Materiale / Case PC Metallo



## SPINA 6,3MM STER.A 90

Codice prodotto **433329703**

Categoria AudioVideo

Spinotteria

Produttore

Note SPINA 6,3MM stereo A 90 IN BACHELITE

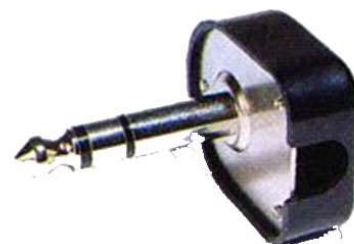

## SPINA 6,3MM STER.C/COD.

Codice prodotto **433329594**

Categoria AudioVideo

Spinotteria

Produttore

Note SPINA 6,3MM STER.C/COD.



## SPINA 6,3MM STER.DORATA

Codice prodotto **433329562**

Categoria AudioVideo

Spinotteria

Produttore

Note 6.3 mm stereo plug with golden guidacavo



## SPINA JACK 3,5MM stereo plastica

Codice prodotto **A1936**

Categoria AudioVideo

Spinotteria

Produttore

Note



## SPINA JACK 6,35mm STEREO ROSSA PROFESSIONALE CON CORPO IN

*Codice prodotto* **2830212**  
*Categoria* AudioVideo  
Spinotteria  
*Produttore*  
*Note*



## SPINA JACK 6,35mm STEREO NERA PROFESSIONALE CON CORPO IN

*Codice prodotto* **2830210**  
*Categoria* AudioVideo  
Spinotteria  
*Produttore*  
*Note*



## Spina jack maschio 2,5mm mono volante spinotto a saldare connettore

*Codice prodotto* **433329618**  
*Categoria* AudioVideo  
Spinotteria  
*Produttore*  
*Note*

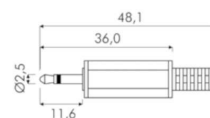

## Spina Jack stereo 6,3mm professionale colore rosso

*Codice prodotto* **433329695**  
*Categoria* AudioVideo  
Spinotteria  
*Produttore*  
*Note*



## Spina Jack stereo 6,3mm professionale colore blu

Codice prodotto **433329685**

Categoria AudioVideo

Spinotteria

Produttore

Note



## Spina jack volante subminiatura Ø 2,5 mm - 4 contatti

Codice prodotto **A6631**

Categoria AudioVideo

Spinotteria

Produttore

Note SPINA JACK  
VOLANTE SUBMINIATURA

Contatti: 4 a saldare in ottone nichelato

Impugnatura: plastica con guida cavo

Diametro spina: Ø 2,5 mm



## Spina jack volante subminiatura Ø 3,5 mm - 4 contatti

Codice prodotto **A6632**

Categoria AudioVideo

Spinotteria

Produttore

Note



## SPINA JAK 3 C 3.5MM STER

Codice prodotto **018320**

Categoria AudioVideo

Spinotteria

Produttore

Note

## SPINA MINI DIN 4 POLI

Codice prodotto **030208**

Categoria AudioVideo  
Spinotteria

Produttore

Note

---

## SPINA RCA C/COD.NERA

Codice prodotto **360336**

Categoria AudioVideo  
Spinotteria

Produttore

Note Plastic phono plug with cable protector, black

EAN-code: 5412810053865

Modello / Tipo Maschio



---

## SPINA RCA C/COD.ROSSA

Codice prodotto **363302**

Categoria AudioVideo  
Spinotteria

Produttore

Note Plastic phono plug with cable protector, red

Selezione RCA  
Tipo Maschio  
Modello Maschio  
Montaggio Saldatura  
Materiale esterno Plastica  
Numero di pins No



---

## SPINA RCA C/CODOL.GIALL

Codice prodotto **A1941**

Categoria AudioVideo  
Spinotteria

Produttore

Note Plastic phono plug with cable protector, yellow

EAN-code: 5412810105540

Modello / Tipo Maschio





## SPINA RCA DORAT.NERA X CAVI 6-7MM

Codice prodotto **A1682**

Categoria AudioVideo  
Spinotteria

Produttore

Note Selezione RCA  
Tipo Maschio  
Modello Maschio  
Montaggio Saldatura  
Materiale esterno Placcato oro  
Numero di pins No  
Diametro contatti No mm  
Diametro cavo No mm



## SPINA RCA DORATA ROSSA X CAVI 6-7MM

Codice prodotto **A1681**

Categoria AudioVideo  
Spinotteria

Produttore

Note Selezione RCA  
Tipo Maschio  
Modello Maschio  
Montaggio Saldatura  
Materiale esterno Plastica  
Numero di pins No  
Diametro contatti No mm  
Diametro cavo No mm



## SPINA VOLANTE CANON 3 POLI MASCHIO METALLO

Codice prodotto **A2943**

Categoria AudioVideo  
Spinotteria

Produttore

Note 3-pins XLR plug with strain relief

Selezione XLR  
Tipo Maschio  
Modello Maschio  
Montaggio Saldatura  
Materiale esterno Metallo / Plastica  
Numero di pins 3



## SPINA VOLANTE DIAMETRO 3.5MM MONO

Codice prodotto **018315**

Categoria AudioVideo  
Spinotteria

Produttore

Note



## Spina; Jack 2,5mm; maschio; stereo speciali, con passacavo

Codice prodotto **160553**  
Categoria AudioVideo  
Spinotteria  
Produttore  
Note



## Tripla femmina BNC

Codice prodotto **A6597**  
Categoria AudioVideo  
Spinotteria  
Produttore  
Note

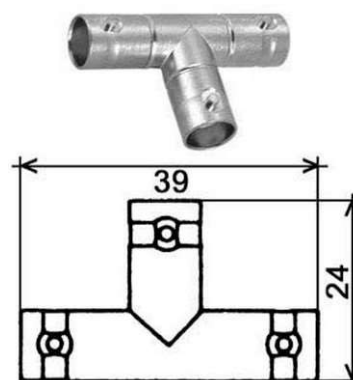

## ADATTATORE SCART-3RCA+SVHS/1 MINI DIN INP/OUT

Codice prodotto **A1846**  
Categoria AudioVideo  
Scart  
Produttore  
Note



## CAVO SCART M6RCA/M A/V IN/OUT 1.5mt

Codice prodotto **333704**  
Categoria AudioVideo  
Scart  
Produttore  
Note

## Cavo SCART Maschio SCART - Maschio SCART 1.5 m Nero

*Codice prodotto* **A4020**  
*Categoria* AudioVideo  
Scart  
*Produttore*  
*Note*



---

## CAVO VIDEO SCART M/M 21POLI SCHERM.1,5MT

*Codice prodotto* **VG055-50**  
*Categoria* AudioVideo  
Scart  
*Produttore*  
*Note*

---

## CAVO VIDEO SCART-SCART 21POLI 2.5MT

*Codice prodotto* **020838**  
*Categoria* AudioVideo  
Scart  
*Produttore*  
*Note*

---

## CONNETT.VCR SCART A SALDARE MASCH.21 POLI

*Codice prodotto* **A1839**  
*Categoria* AudioVideo  
Scart  
*Produttore*  
*Note* Marca Valueline  
Modello / Tipo Maschio  
Connessione 1 Scart maschio (21p Collegati)  
Montaggio Saldatura  
Protezione cavo Si  
Colore Nero  
Materiale / Case PC Plastica  
Placcato oro No



## Scart 21 pin (maschio-femmina)+3RCAeS-VHS IN-OUT

Codice prodotto **334090**

Categoria AudioVideo

Scart

Produttore

Note Marca: Valueline

Scart 21 pin (maschio-femmina) passante + 3 RCA Audio Video e S-VHS con deviatore IN-OUT

Scart adaptor 21p scart plug to 21p scart contra, 3x RCA/S-VHS switch in/out.



## Scart professionale 8 schermi 1,5mt

Codice prodotto **334124**

Categoria AudioVideo

Scart

Produttore

Note

## DIGITAL SAT RECEIVER VIDEO RECORDER IEEE1394 doppio tuner sat

Codice prodotto **JS-8000PVR**

Categoria AudioVideo

Ricevitori

Produttore

Note



## TAV.MOD.441 NERO ( L.46 P.32 H.94)

Codice prodotto **441**

Categoria AudioVideo

Portavideo/Tavolo x TV

Produttore

Note TAV.MOD.441 NERO ( L.46 P.32 H.94)



## TAV.MOD.450 SILVER ( L.50 P.40 H.82)

**Codice prodotto** 450S  
**Categoria** AudioVideo  
Portavideo/Tavolo x TV  
**Produttore**  
**Note** TAV.MOD.450 SILVER ( L.50 P.40 H.82)



## CASSETTA MINI DV Fuji 60MIN. (+contrib.siae)

**Codice prodotto** 323703  
**Categoria** AudioVideo  
Nastri  
**Produttore**  
**Note** Modello / Tipo DV  
Capacità 60 Min.



## vhs videocassetta .180min.(+contrib.siae)

**Codice prodotto** 363663  
**Categoria** AudioVideo  
Nastri  
**Produttore**  
**Note** vhs videocassetta .180min.(+contrib.siae)



## MIXER PROFESSIONALE 3 CANALI

**Codice prodotto** A5188  
**Categoria** AudioVideo  
Mixer  
**Produttore**  
**Note**



## Capsula microfonica Electrec a condensatore - omnidirezionale

**Codice prodotto** 00305  
**Categoria** AudioVideo  
Microfoni  
**Produttore**  
**Note**



## Microfono a cravatta

**Codice prodotto** 00276  
**Categoria** AudioVideo  
Microfoni  
**Produttore**  
**Note**



## Microfono vocale dinamico supercardioide - BETA M-58

**Codice prodotto** 00330  
**Categoria** AudioVideo  
Microfoni  
**Produttore**  
**Note**



## Stativo da Tavolo per Microfono | Max 0,8 kg | Nero | | Argento

**Codice prodotto** A6310  
**Categoria** AudioVideo  
Microfoni  
**Produttore**  
**Note** Descrizione del prodotto

Supporto microfonico da tavolo con 3 gambe pieghevoli in metallo e fissaggio a molletta.  
Funzioni

Stativo da Tavolo per Microfono  
Contenuto della confezione



## Supporto microfono con attacco 5/8 " e 3/8".

**Codice prodotto** A6312  
**Categoria** AudioVideo  
Microfoni  
**Produttore**  
**Note** Supporto microfono con attacco 5/8 " e 3/8".  
Peso 59 g



## Pacco batterie aggiuntive, 15 o 20 ore per vostro i-POD.

**Codice prodotto** 334086  
**Categoria** AudioVideo  
Ipod  
**Produttore**  
**Note** Pacco batterie aggiuntive, 15 o 20 ore per vostro i-POD.



## ADATTATORE PLAYSTATION 1 GIOCA IN 5

**Codice prodotto** 8015887801703  
**Categoria** AudioVideo  
Game  
**Produttore**  
**Note** Si usa con la playstation 1 per giocare in 5 giocatori.



## FILO SOTTILISSIMO 0.22mm PER MODIF.PLAYSTATION

**Codice prodotto** 093050  
**Categoria** AudioVideo  
Game  
**Produttore**  
**Note**



## TELECOMANDO X PLAYSTATION

Codice prodotto **A1049**

Categoria AudioVideo

Game

Produttore

Note Telecomando a infrarossi per playstation sony PS2  
Pulsanti fosforescenti per uso notturno  
batterie incluse 2xAAA  
Ricevitore con presa aggiuntiva per il joypad



## Caricabatterie Fotocamera e Smartphone universale

Codice prodotto **00496**

Categoria AudioVideo

Fotocamere

Produttore

Note



## Mini lampada stroboscopica da 4 W a LED con velocità di lampeggio

Codice prodotto **A6531**

Categoria AudioVideo

Effetti luce

Produttore

Note 5 LED luce stroboscopica/disco riflettore  
Perfetto per la festa a casa o semplicemente per feste in vacanza.  
Utilizzabile ovunque, perché non c'è alcun bisogno di alimentazione.  
Nuovo e originale.  
Con 5 LED molto luminoso  
Con staffa orientabile



## Adattatore audio telato 20cm 1x jack 3.5mm maschio

Codice prodotto **00258**

Categoria AudioVideo

Cuffie / Microfoni

Produttore

Note



## AURICOLARE CON MICROFONO E CONTROLLO VOLUME CONNETTORE

**Codice prodotto** 00468  
**Categoria** AudioVideo  
Cuffie / Microfoni  
**Produttore**  
**Note**



## Auricolari Jack da 2,5mm.

**Codice prodotto** 333865  
**Categoria** AudioVideo  
Cuffie / Microfoni  
**Produttore**  
**Note** Auricolari Jack da 2,5mm.  
Questo modello di cuffie ha un buon rapporto qualità/prezzo. Jack da 2,5mm.



## Auricolari completamente senza fili

**Codice prodotto** 00080  
**Categoria** AudioVideo  
Cuffie / Microfoni  
**Produttore**  
**Note**



## Bluetooth Audio Trasmittente Nero

**Codice prodotto** A738  
**Categoria** AudioVideo  
Cuffie / Microfoni  
**Produttore**  
**Note**



## Cavo audio Jack audio 3.5mm-2xJack audio 3.5mm femmina 34cm nero

*Codice prodotto* **00237**  
*Categoria* AudioVideo  
Cuffie / Microfoni  
*Produttore*  
*Note*



## Cuffia telefonica | Ad archetto | Connettore RJ9 | 2.2 m | Nero

*Codice prodotto* **00077**  
*Categoria* AudioVideo  
Cuffie / Microfoni  
*Produttore*  
*Note*



## Cuffie ad Archetto per PC con microfono nero

*Codice prodotto* **A5694**  
*Categoria* AudioVideo  
Cuffie / Microfoni  
*Produttore*  
*Note*



## Cuffie ad Archetto | Cavo da 2,5 m | Nero

*Codice prodotto* **00012**  
*Categoria* AudioVideo  
Cuffie / Microfoni  
*Produttore*  
*Note*



## CUFFIE AURICOLARI HQ STEREO

**Codice prodotto** 414092  
**Categoria** AudioVideo  
Cuffie / Microfoni  
**Produttore**  
**Note**



## Cuffie cablate | Cuffie a padiglione aperto | Pieghevole | Cavo removibile da

**Codice prodotto** 00013  
**Categoria** AudioVideo  
Cuffie / Microfoni  
**Produttore**  
**Note**



## Cuffie da gaming con microfono 1.2m Oakorn C

**Codice prodotto** 00216  
**Categoria** AudioVideo  
Cuffie / Microfoni  
**Produttore**  
**Note**



## Cuffie per PC con microfono nere 1.6m

**Codice prodotto** 00217  
**Categoria** AudioVideo  
Cuffie / Microfoni  
**Produttore**  
**Note**



## Cuffie Sovraauricolari con filo On-Ear

**Codice prodotto** 00234  
**Categoria** AudioVideo  
Cuffie / Microfoni  
**Produttore**  
**Note**



## Cuffie Sovraauricolari con filo On-Ear

**Codice prodotto** 00187  
**Categoria** AudioVideo  
Cuffie / Microfoni  
**Produttore**  
**Note**



## Cuffie Wireless | Bluetooth® | Ad archetto | Nero

**Codice prodotto** A1261  
**Categoria** AudioVideo  
Cuffie / Microfoni  
**Produttore**  
**Note**



## Cuffiette auricolari water-resistant ad uncino con circuito dei bassi

**Codice prodotto** A5426  
**Categoria** AudioVideo  
Cuffie / Microfoni  
**Produttore**  
**Note**



## Convertitore da RCA AV a HDMI - 1080p

Codice prodotto **00106**  
Categoria AudioVideo  
Convertitori  
Produttore  
Note



## Ricevitore/trasmittitore Bluetooth 5.0 per auto/TV/impianti audio

Codice prodotto **00313**  
Categoria AudioVideo  
Convertitori  
Produttore  
Note

### MODE SWITCHING:

1. If the device has been in a mode for a long time, it needs to be re-energized twice to switch to another mode.
2. If the device has just returned mode, you need to immediately switch to another mode, you only need to re-energize once.

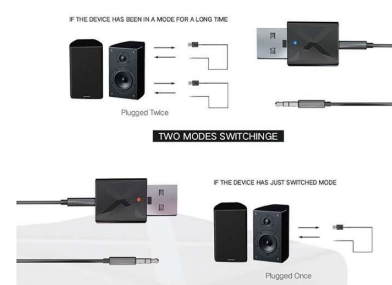

## 1 HDMI, , su 2 schermi LCD o Plasma contemporaneamente

Codice prodotto **A6536**  
Categoria AudioVideo  
Commutatori  
Produttore  
Note



## Convertitore VIDEO/AUDIO da SCART a HDMI

Codice prodotto **00107**  
Categoria AudioVideo  
Commutatori  
Produttore  
Note



## HDMI Switch 3 Porte con telecomando

**Codice prodotto** 00147  
**Categoria** AudioVideo  
Commutatori  
**Produttore**  
**Note**



## Switch/Splitter RCA 4 Ingressi - 1 Uscita

**Codice prodotto** A1973  
**Categoria** AudioVideo  
Commutatori  
**Produttore**  
**Note**



## 2 Rca plugs - 6.35mm stereo jack plug, 1.50mt

**Codice prodotto** A6402  
**Categoria** AudioVideo  
Cavi audio-video  
**Produttore**  
**Note**



## Cavo Bipolare schermato verde NF11

**Codice prodotto** A3085  
**Categoria** AudioVideo  
Cavi audio-video  
**Produttore**  
**Note**

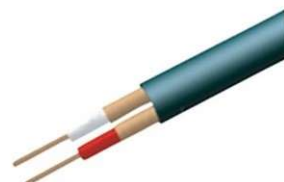



## Cavo DIN Wire Cord MIDI To

Codice prodotto **05763**

Categoria AudioVideo  
Cavi audio-video

Produttore

Note Cavo DIN Wire Cord MIDI To  
Joystick Game Port Audio  
Cable DB15 Pin

High Quality 1.2m MIDI To Joystick Game Port Audio Cable DB15  
5 Pin DIN Wire Cord Electronic Keyboard Cables Mayitr



## Cavo 1.5 m jack 3.5mm stereo - jack 3.5mm stereo

Codice prodotto **A6150**

Categoria AudioVideo  
Cavi audio-video

Produttore

Note Descrizione del prodotto

Cavo per collegare uno smartphone o un tablet all'impianto home cinema o all'autoradio per un'esperienza audio stereo.

Funzioni

- Contatti placcati oro 24k per una trasmissione ottimale del



## Cavo 2 rca maschio /2 rca maschio 2.50m

Codice prodotto **A5293**

Categoria AudioVideo  
Cavi audio-video

Produttore

Note Cavo 2 rca maschio /2 rca maschio 2.50m



## Cavo 2 rca maschio-2 rca maschio 10.0m

Codice prodotto **303863**

Categoria AudioVideo  
Cavi audio-video

Produttore

Note 2 phono plugs - 2 phono plugs, 10.0m  
EAN-code: 5412810034468

Utilizzo Audio  
Connettore 1 2x RCA Maschio  
Connettore 2 2x RCA Maschio  
Placcato oro No  
Lunghezza 10 m



## CAVO 2 SPINE RCA 2 SPINE RCA 1.5MT

**Codice prodotto** 020045  
**Categoria** AudioVideo  
Cavi audio-video  
**Produttore**  
**Note**

## CAVO 2 x 1,5 mm ALTOPARLANTI AL METRO

**Codice prodotto** A5592  
**Categoria** AudioVideo  
Cavi audio-video  
**Produttore**  
**Note** Informazioni sul prodotto "Cavo altoparlanti trasparente CCA"  
  
100 m, piattina in rame 2 x 1,5 mm<sup>2</sup>  
cavo: 2x30 / 0,25 mm  
esterno: 3,1 x 6,5 mm  
contrassegno polo positivo/negativo  
Questo prodotto non è approvato per l'installazione permanente negli edifici



## CAVO 2X0,75 MM PIATTINA ROSSO/NERA

**Codice prodotto** A7000  
**Categoria** AudioVideo  
Cavi audio-video  
**Produttore**  
**Note**  
Caratteristiche del prodotto  
Utilizzo Audio  
Modello / Tipo Speaker  
Connettore 1 No  
Connettore 2 No  
Serie Cavo in bobina Valueline  
Placcato oro No



## CAVO 2X1.5mm PIATTINA ROSSO/NERA

**Codice prodotto** A578  
**Categoria** AudioVideo  
Cavi audio-video  
**Produttore**  
**Note** Cavo per altoparlanti nero/rosso, 2x1.50mm<sup>2</sup>  
  
• Reel: 100m  
• Loudspeakers cables (Low Cost)  
• Colour: Black / red  
• Conductors: 2 x 1.50  
  
EAN-code: 5412810025497



## cavo 3 m Jack mono 6.35mm > Jack mono 6.35mm 3mt

Codice prodotto **A5921**

Categoria AudioVideo  
Cavi audio-video

Produttore

Note Marca: Valueline

Instrument cable 6.35mm plug to 6.35mm plug.

- Cable length: 3.00 m
- Colour: Black



## Cavo 3mt audio sch. dorati: 2x RCA maschio + 2x RCA maschio

Codice prodotto **A6771**

Categoria AudioVideo  
Cavi audio-video

Produttore

Note Caratteristiche del prodotto  
Colore Blu  
Modello / Tipo RCA  
Lunghezza 3 m  
Placcato oro No  
Connettore 1 2x RCA Maschio  
Connettore 2 2x RCA Maschio  
Versione Connessione



## Cavo 3mt. XLR non Bilanciato | Femmina a 3 Pin XLR - Maschio da 6,35 mm

Codice prodotto **A5600**

Categoria AudioVideo  
Cavi audio-video

Produttore

Note Descrizione del prodotto

Collega tra loro microfoni, amplificatori e apparecchi per DJ con questo cavo audio XLR a 6,35 mm sbilanciato Nedis®. Progettato appositamente per essere utilizzato nel settore della musica, questo cavo audio offre ogni volta prestazioni eccellenti.  
Funzioni



## Cavo 5,0 m XLR non Bilanciato | Femmina a 3 Pin XLR - Maschio da 6,35

Codice prodotto **A1144**

Categoria AudioVideo  
Cavi audio-video

Produttore

Note Descrizione del prodotto

Collega tra loro microfoni, amplificatori e apparecchi per DJ con questo cavo audio XLR a 6,35 mm sbilanciato Nedis®. Progettato appositamente per essere utilizzato nel settore della musica, questo cavo audio offre ogni volta prestazioni eccellenti.  
Funzioni



## Cavo 5.0 m Stereo | 2x RCA maschio - 2x RCA maschio| Antracite

Codice prodotto **A1969**

Categoria AudioVideo  
Cavi audio-video

Produttore

Note Descrizione del prodotto

Cavo per collegare una TV a un impianto home cinema per ottimizzare l'esperienza audio.  
Funzioni

- Contatti placcati oro 24k per una trasmissione ottimale del suono



## Cavo 5.0mt 6.35 mm Maschio - 6.35 mm Maschio Grigio Scuro

Codice prodotto **A4545**

Categoria AudioVideo  
Cavi audio-video

Produttore

Note Descrizione del prodotto

Collega tra loro strumenti musicali, microfoni, amplificatori e apparecchi per DJ con questo cavo per altoparlante mono da 6,35 mm Sweex. Progettato appositamente per essere utilizzato nel settore della musica, questo cavo audio offre ogni volta prestazioni eccellenti.



## Cavo 5mt XLR Bilanciato | 2x Maschio a 3 Pin XLR - 2x Femmina a 3 Pin

Codice prodotto **A5029**

Categoria AudioVideo  
Cavi audio-video

Produttore

Note Descrizione del prodotto  
Collega tra loro microfoni, amplificatori e apparecchi per DJ con questo cavo audio XLR bilanciato Nedis®. Progettato appositamente per essere utilizzato nel settore della musica, questo cavo audio offre ogni volta prestazioni eccellenti.

- Funzioni
- Connettore in zinco pressofuso resistente per un collegamento



## Cavo 5mt. Professionale Audio 2 RCA/2 RCA

Codice prodotto **A6148**

Categoria AudioVideo  
Cavi audio-video

Produttore

Note



## Cavo 5mt.XLR Bilanciato | Maschio a 3 Pin XLR - Femmina a 3 Pin XLR

**Codice prodotto** A957  
**Categoria** AudioVideo  
Cavi audio-video  
**Produttore**  
**Note**



## Cavo alt.trasp.2x4,0 mm<sup>2</sup>piattina in rame, CCA

**Codice prodotto** A4912  
**Categoria** AudioVideo  
Cavi audio-video  
**Produttore**  
**Note** Informazioni sul prodotto "Cavo altoparlanti trasparente CCA"  
piattina in rame 2 x 4,0 mm<sup>2</sup>

cavo: 2x81 / 0,25 mm  
esterno: 10,0 mm  
contrassegno polo positivo/negativo  
Questo prodotto non è approvato per l'installazione permanente  
negli edifici.



## CAVO AUDIO 2XRCA M/ 2XRCA M 1,5MT

**Codice prodotto** 8024049152126  
**Categoria** AudioVideo  
Cavi audio-video  
**Produttore**  
**Note** CAVO AUDIO 2XRCA M/ 2XRCA M 1,5MT



## Cavo Audio Bilanciato Maschio da 6,35mm-Maschio da 6,35mm 1.5m

**Codice prodotto** 00281  
**Categoria** AudioVideo  
Cavi audio-video  
**Produttore**  
**Note**



## Cavo audio bilanciato XLR a 3 pin maschio | 6,35 mm maschio | Placcato

**Codice prodotto** 00183  
**Categoria** AudioVideo  
Cavi audio-video  
**Produttore**  
**Note**



## CAVO AUDIO JACK 3,5MONO M/M 1,2MT

**Codice prodotto** A1444  
**Categoria** AudioVideo  
Cavi audio-video  
**Produttore**  
**Note** Marca: Valuline  
3.5mm mono jack plug - 3.5mm mono jack plug, 1.20m



EAN-code: 5412810044016

## CAVO AUDIO JACK STEREO 3.5MmmM/F 5MT

**Codice prodotto** 360606  
**Categoria** AudioVideo  
Cavi audio-video  
**Produttore**  
**Note** Length: 5.00 m  
Connettore 1 3.5mm Maschio Stereo  
Connettore 2 3.5mm Femmina Stereo  
Lunghezza cavo 5 m  
Placcato oro No  
Spiralati No



## Cavo audio piatto separatamente schermato 3x0.14mm<sup>2</sup>

**Codice prodotto** A6223  
**Categoria** AudioVideo  
Cavi audio-video  
**Produttore**  
**Note** Cavo audio piatto separatamente schermato in bobine da 100 m.  
Specifications:  
• Conductors: 3x0.14mm<sup>2</sup>  
• External dimensions: 2.3x6.9 mm  
• Reel: 100 m  
• Colour: Black  
• Structure: 18/0.1+32/0.1\*3



## Cavo audio presa jak 3,5mm 2rca 0,5MT

**Codice prodotto** 383865  
**Categoria** AudioVideo  
Cavi audio-video  
**Produttore**  
**Note** CAVO 2 RCA (M) / JACK (F) STEREO 3.5mm  
Connettore 1 2x RCA Maschio  
  
Connettore 2 3.5mm Femmina Stereo  
Lunghezza cavo 0,2 m  
Placcato oro No



## Cavo audio stereo 2x maschio RCA placcato oro 2m

**Codice prodotto** 00335  
**Categoria** AudioVideo  
Cavi audio-video  
**Produttore**  
**Note**



## Cavo Audio Stereo | Maschio da 3,5 mm - Femmina da 6,35 mm | 0.2 m |

**Codice prodotto** 00018  
**Categoria** AudioVideo  
Cavi audio-video  
**Produttore**  
**Note** Descrizione del prodotto  
Questo cavo adattatore stereo consente di collegare una cuffia con connettore da 6,35 mm a dispositivi audio dotati di connessione da 3,5 mm.  
  
Contenuto della confezione  
• 1x Cavo audio  
Specifiche del prodotto



## Cavo Audio XLR Bilanciato 5 mt. 2x Maschio a 3 Pin- 2x Femmina a 3 Pin

**Codice prodotto** 00344  
**Categoria** AudioVideo  
Cavi audio-video  
**Produttore**  
**Note**





## Cavo Audio XLR Bilanciato Maschio a 3 Pin XLR-Maschio da 6,35mm 1.5m

*Codice prodotto* **00338**  
*Categoria* AudioVideo  
Cavi audio-video  
*Produttore*  
*Note*



## Cavo Audio XLR Maschio a 3 Pin XLR-Maschio da 3,5mm 3m

*Codice prodotto* **00339**  
*Categoria* AudioVideo  
Cavi audio-video  
*Produttore*  
*Note*



## Cavo BNC plug to BNC plug 75 Ohm 3mtr.

*Codice prodotto* **333863**  
*Categoria* AudioVideo  
Cavi audio-video  
*Produttore*  
*Note* Cavo BNC plug to BNC plug 75 Ohm 3mtr.



## Cavo Component Video Maschio da 3.5 mm - 3x RCA Maschio 2.00 m Nero

*Codice prodotto* **A5847**  
*Categoria* AudioVideo  
Cavi audio-video  
*Produttore*  
*Note*



## Cavo DMX Digitale da 110 Ohm Maschio a 3 Pin XLR-Femmina a 3 Pin XLR

**Codice prodotto** 00340  
**Categoria** AudioVideo  
Cavi audio-video  
**Produttore**  
**Note**



## Cavo DMX Digitale da 110 Ohm | Maschio a 3 Pin XLR - Femmina a 3 Pin

**Codice prodotto** 00023  
**Categoria** AudioVideo  
Cavi audio-video  
**Produttore**  
**Note**



## Cavo HDMI 1.5 Metri Full HD 1080p con ferriti antidisturbo

**Codice prodotto** 00345  
**Categoria** AudioVideo  
Cavi audio-video  
**Produttore**  
**Note**



## Cavo HDMI 3.00 m Alta Velocità con Ethernet Connettore HDMI -

**Codice prodotto** A4483  
**Categoria** AudioVideo  
Cavi audio-video  
**Produttore**  
**Note**



## Cavo HDMI 3.00 m Alta Velocità con Ethernet Connettore HDMI -

Codice prodotto **A732**

Categoria AudioVideo  
Cavi audio-video

Produttore

Note Descrizione del prodotto

Questo cavo HDMI Ethernet ad alta velocità è adatto al collegamento dei dispositivi di rete ed è in grado di gestire una risoluzione video da 1080p e oltre, incluse tecnologie di riproduzione avanzate con 4K, 3D e Deep Color. Il connettore angolato vi consente di collegare i dispositivi in spazi ridotti.  
Contenuto della confezione



## Cavo HDMI ad alta velocità con Ethernet 4K 30Hz 3D 1920x1080p 24Hz- 50

Codice prodotto **00311**

Categoria AudioVideo  
Cavi audio-video

Produttore

Note



## CAVO HDMI VERSIONE 1.4 lung. 1mt

Codice prodotto **00195**

Categoria AudioVideo  
Cavi audio-video

Produttore

Note L'ultima versione di cavo HDMI con le nuove specifiche:

- Canale HDMI Ethernet
- Canale audio di ritorno
- 3D su HDMI
- Supporta risoluzione 4K x 2K
- Supporto esteso per "color space"



## Cavo HDMI™ 5,0 mt ad alta velocità con Ethernet | Connettore HDMI™ -

Codice prodotto **A5930**

Categoria AudioVideo  
Cavi audio-video

Produttore

Note



## Cavo HDMI®/™ ad alta velocità con Ethernet 4K 30Hz risoluzione 3D

**Codice prodotto** A5435  
**Categoria** AudioVideo  
Cavi audio-video  
**Produttore**  
**Note**



## Cavo jack 3,5mm M/M stereo doppia schermatura con spine placcato oro

**Codice prodotto** A6316  
**Categoria** AudioVideo  
Cavi audio-video  
**Produttore**  
**Note** matura con spine placcato oro 24K da entrambi i lati da 3.5mm spina stereo.  

- Cable: Double shielded
- Color: Black
- Cable lenght: 1.50 m
- Plugs: 3.5mm stereo <-> 3.5mm stereo

Goldplated



## CAVO MICR.UNI.NERO D=6.5MM

**Codice prodotto** 8022066015509  
**Categoria** AudioVideo  
Cavi audio-video  
**Produttore**  
**Note**

## Cavo microfonico jack6.3 - spina XLR 5mt

**Codice prodotto** A6540  
**Categoria** AudioVideo  
Cavi audio-video  
**Produttore**  
**Note** Informazioni sul prodotto "Cavo microfonico jack6.3 - spina XLR 5mt"  
Cavo di connessione  
  
low noise  
simmetrico



## cavo microfono 6 m prof. 1 Spina XLR 2 Presa XLR

Codice prodotto **A5980**

Categoria AudioVideo  
Cavi audio-video

Produttore

Note Lunghezza: 6 m  
Professional microphone cable XLR-male to XLR-female.  
length: 6 m  
Connettore 1 Spina XLR  
Connettore 2 Presa XLR  
Lunghezza cavo 6 m  
Placcato oro No



## Cavo microfono 6mt.SP.JACK 6.3/PR.XLR(canon)

Codice prodotto **A3924**

Categoria AudioVideo  
Cavi audio-video

Produttore

Note Cavo microfonico professionale asimmetrico, da connettore (m)  
mono a XLR (f).  
Lunghezza: 6 m  
Connettore 1 6.35mm Mono Maschio  
Connettore 2 Presa XLR  
Lunghezza cavo 6 m  
Placcato oro No



## Cavo Microfono su Reel 2x 0.45 mm<sup>2</sup> Nero

Codice prodotto **00174**

Categoria AudioVideo  
Cavi audio-video

Produttore

Note



## Cavo per altoparlanti 2x 0.50 mm<sup>2</sup> 100 m bianco

Codice prodotto **A6801**

Categoria AudioVideo  
Cavi audio-video

Produttore

Note Cavo per altoparlanti 2x 0.50 mm<sup>2</sup> 100 m bianco  
Per collegare gli altoparlanti all'amplificatore.  
Descrizione del prodotto  
• Bobina: 100 m / 328 ft  
• Colore: Bianco  
• Sezione: 2x 0,50 mm<sup>2</sup>  
• Conduttori: 2 x 33/0.14 mm CCA  
• Dim. Est.:  $\varnothing$  4.4  $\pm$  0.2 mm x 2.2  $\pm$  0.1 mm



## Cavo per altoparlanti 2x 2.50 mm<sup>2</sup> 100 m bianco

Codice prodotto **A6802**

Categoria AudioVideo  
Cavi audio-video

Produttore

Note Cavo per altoparlanti 2x 2.50 mm<sup>2</sup> 100 m bianco  
Per collegare gli altoparlanti all'amplificatore.  
Descrizione del prodotto  
• Bobina: 100 m / 328 ft  
• Colore: Bianco  
• Sezione: 2x 2,50 mm<sup>2</sup>  
• Conduttori: 2x 168/0.14 mm CCA  
• Dim. Est.:  $\varnothing 7.2 \pm 0.4$  mm x  $3.6 \pm 0.2$  mm



---

## CAVO PIATTINA TRASP.2X3

Codice prodotto **0595651**

Categoria AudioVideo  
Cavi audio-video

Produttore

Note

---

## Cavo prof canon maschio femmina 3,10mt (cavi a stock)

Codice prodotto **334126**

Categoria AudioVideo  
Cavi audio-video

Produttore

Note

---

## Cavo prof. 2 Rca maschio - 2rca maschio (cavi a stock)

Codice prodotto **334127**

Categoria AudioVideo  
Cavi audio-video

Produttore

Note

## Cavo prof. Jack 6,5mm - canon femmina (cavi a stock)

**Codice prodotto** 334128  
**Categoria** AudioVideo  
Cavi audio-video  
**Produttore**  
**Note**

---

## CAVO PROF.S.VHS 3 METRI

**Codice prodotto** 5019318934308  
**Categoria** AudioVideo  
Cavi audio-video  
**Produttore**  
**Note**

---

## CAVO prol.audio jack stereo 3,5mmM/F 2,5MT

**Codice prodotto** 360708  
**Categoria** AudioVideo  
Cavi audio-video  
**Produttore**  
**Note** 2.50 m  
  
Domesticon  
Connettore 1 3.5mm Maschio Stereo  
Connettore 2 3.5mm Femmina Stereo  
Lunghezza cavo 2,5 m  
Placcato oro No



---

## CAVO PROL.JAK 6.3mm-F.6.3mm 5mt

**Codice prodotto** A575  
**Categoria** AudioVideo  
Cavi audio-video  
**Produttore**  
**Note** Audio / video cable 6.35mm stereo jack plug - 6.35mm stereo jack socket 5.00 m  
-----  
Caratteristiche del prodotto  
Colore Nero  
Conduttore CCA  
Connettore 1 6.35mm Stereo Maschio





## Cavo rca plug - bnc plug 1.5m

Codice prodotto **322541**

Categoria AudioVideo  
Cavi audio-video

Produttore

Note Utilizzo Audio  
Connettore 1 RCA Maschio  
Connettore 2 BNC Male  
Placcato oro No  
Lunghezza 1,5 m



## CAVO RGB 5M HD/5 SPINE BNC

Codice prodotto **193149**

Categoria AudioVideo  
Cavi audio-video

Produttore

Note •15 Poli HD Maschio a 5x BNC Maschio  
•Astucci in plastica, pressofusi



## Cavo Sdoppiatore Stereo Jack 3.5mm 10 cm

Codice prodotto **00320**

Categoria AudioVideo  
Cavi audio-video

Produttore

Note



## CAVO SEGN SCHERM.ST.2X0.14mmquadri

Codice prodotto **091090**

Categoria AudioVideo  
Cavi audio-video

Produttore

Note

## Cavo Speaker su Reel 2x 0.35 mm<sup>2</sup> 100 m Bianco

Codice prodotto **A6292**

Categoria AudioVideo  
Cavi audio-video

Produttore

Note Descrizione del prodotto

2 x 0.35 mm<sup>2</sup>

Unità di vendita: Bobina da 100 metri  
Informazioni generali

Reel: 100m



## CAVO SPINA 3.5MM STEREO A 2 PRESE 3.5MM STEREO 0,2m

Codice prodotto **A6230**

Categoria AudioVideo  
Cavi audio-video

Produttore

Note Informazioni sul prodotto "Cavo audio adattatore jack 3,5 mm"

Spina 3,5 mm (3-pin, stereo) > 2 prese 3,5 mm (3-pin, mono)

colore:

nero

Collegamento 2, tipo:

2 prese 3,5 mm (3-pin, mono)



## CAVO SPINA DIN 5P-SPINA DIN 5P 1.5M

Codice prodotto **020000**

Categoria AudioVideo  
Cavi audio-video

Produttore

Note

## CAVO SPINA RCA-SPINA TV VIDEOGAME

Codice prodotto **020610**

Categoria AudioVideo  
Cavi audio-video

Produttore

Note

## CAVO SVHS 4POLI M/M 1,5mt

*Codice prodotto* **335187**  
*Categoria* AudioVideo  
Cavi audio-video  
*Produttore*  
*Note*

---

## CAVO UNIP.PROF.NERO 6.7MM

*Codice prodotto* **0595700**  
*Categoria* AudioVideo  
Cavi audio-video  
*Produttore*  
*Note*

---

## CAVO UNIP.PROF.ROS.6.7MM

*Codice prodotto* **0595701**  
*Categoria* AudioVideo  
Cavi audio-video  
*Produttore*  
*Note*

---

## CAVO VIDEO 10MT 3 RCA M/3 RCA M

*Codice prodotto* **A6731**  
*Categoria* AudioVideo  
Cavi audio-video  
*Produttore*  
*Note* CAVO VIDEO 10MT 3 RCA M/3 RCA M

Caratteristiche del prodotto  
Colore Nero  
Modello / Tipo RCA  
Lunghezza 10 m  
Placcato oro No  
Connettore 1 3x RCA Maschio



## CAVO VIDEO 5MT 3 RCA M/3 RCA M

*Codice prodotto* **A1974**  
*Categoria* AudioVideo  
Cavi audio-video  
*Produttore*  
*Note* CAVO VIDEO 5MT 3 RCA M/3 RCA M



---

## CAVO VIDEO MINI DIN S-VHS A SV

*Codice prodotto* **020879**  
*Categoria* AudioVideo  
Cavi audio-video  
*Produttore*  
*Note*

---

## CAVO VIDEO S-VHS MIN.DIN 4 POLI M/F 3mt

*Codice prodotto* **373733**  
*Categoria* AudioVideo  
Cavi audio-video  
*Produttore*  
*Note*

---

## Cavo XLR Cannon femmina a Jack 6.35 maschio 1.5 metri Mono -

*Codice prodotto* **00346**  
*Categoria* AudioVideo  
Cavi audio-video  
*Produttore*  
*Note*



## CAVO.2X0.25MM PIATTINA BIP.SCH

**Codice prodotto** A6554  
**Categoria** AudioVideo  
Cavi audio-video  
**Produttore**  
**Note** Cavo Speaker su Reel 2x 0.25 mm<sup>2</sup> m Nero



## Cavo1.5 m Audio Stereo Maschio da 3,5 mm - 2x Maschio RCA Nero

**Codice prodotto** A5981  
**Categoria** AudioVideo  
Cavi audio-video  
**Produttore**  
**Note**

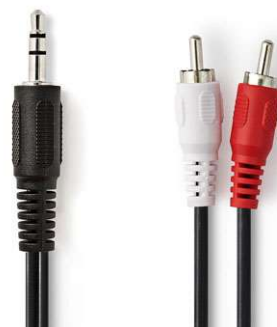

## cavo2mt Spina XLR (3 pin) > Presa XLR (3 pin)

**Codice prodotto** A5146  
**Categoria** AudioVideo  
Cavi audio-video  
**Produttore**  
**Note** Informazioni sul prodotto "Cavo di connessione XLR"  
Spina XLR (3 pin) > Presa XLR (3 pin)  
  
simmetrico  
colore:nero  
Collegamento, tipo:Spina XLR (3 pin)  
Collegamento 2, tipo:Preso XLR (3 pin)  
conduttore interno, diametro del nucleo:0.1



## HDMI M.19P-M. 19P 1,5M Connettori dorati

**Codice prodotto** 404071  
**Categoria** AudioVideo  
Cavi audio-video  
**Produttore**  
**Note**



## jack m 2,5mm jack m 2,5mm 1mt stereo

Codice prodotto **A5258**

Categoria AudioVideo  
Cavi audio-video

Produttore

Note Descrizione del prodotto

Questo cavo audio stereo con connettori da 2,5 mm è ideale per collegare un lettore MP3 o altro dispositivo audio simile a un amplificatore o un set di diffusori.  
Specifiche del prodotto Collegamento A Maschio da 2.5 mm  
Collegamento B Maschio da 2.5 mm  
Tipo di cavo 2.5 mm



## Kit cavi e accessori per cablaggio impianto auto

Codice prodotto **00219**

Categoria AudioVideo  
Cavi audio-video

Produttore

Note



## Optical cable Toslink - Toslink, 1.00m(cavo ottico)

Codice prodotto **A4925**

Categoria AudioVideo  
Cavi audio-video

Produttore

Note



## Optical cable Toslink-Toslink, 10m (cavo ottico)

Codice prodotto **A6524**

Categoria AudioVideo  
Cavi audio-video

Produttore

Note Optical cable Toslink-Toslink, 10.00m  
Optical cable, Toslink to Toslink  
Length: 10.0 m

Modello / Tipo Cavo  
Connettore 1 Toslink Maschio  
Connettore 2 Toslink Maschio



## Optical cable Toslink-Toslink, 5.00m (cavo ottico)

**Codice prodotto** 403982  
**Categoria** AudioVideo  
Cavi audio-video  
**Produttore**  
**Note**



## piattina 2 x 2,5 mm<sup>2</sup> in rame x altoparlanti

**Codice prodotto** A5199  
**Categoria** AudioVideo  
Cavi audio-video  
**Produttore**  
**Note** Informazioni sul prodotto "Cavo altoparlanti trasparente CCA"  
100 m, piattina in rame 2 x 2,5 mm<sup>2</sup>  
  
cavo: 2x50 / 0,25 mm  
esterno: 3,8 x 8,0 mm  
contrassegno polo positivo/negativo  
Questo prodotto non è approvato per l'installazione permanente negli edifici.



## SPINE RCA -3 SPINE RCA1.5 MT

**Codice prodotto** 313194  
**Categoria** AudioVideo  
Cavi audio-video  
**Produttore**  
**Note** SPINE RCA -3 SPINE RCA1.5 MT



## Stereo Audio Cavo Maschio da 3.5 mm - Maschio da 3.5 mm 1.00 m Blu

**Codice prodotto** 00176  
**Categoria** AudioVideo  
Cavi audio-video  
**Produttore**  
**Note**





## Stereo Audio Cavo Maschio da 3.5 mm - Maschio da 3.5 mm 1.50 m Nero

Codice prodotto **A0698**

Categoria AudioVideo  
Cavi audio-video

Produttore

Note Descrizione del prodotto

Questo cavo audio stereo con connettori da 3,5 mm consente di collegare un lettore MP3, un telefono cellulare o altro dispositivo audio simile a un amplificatore o un set di diffusori.

Contenuto della confezione

• 1x Cavo audio

Specifiche del prodotto Collegamento A Maschio da 3.5 mm



## Stereo Cavo Audio 2x 6.35 mm Maschio - 2x RCA Maschio 1.50 m Blu

Codice prodotto **A6427**

Categoria AudioVideo  
Cavi audio-video

Produttore

Note 5412810309658



## Stereo Cavo Audio Maschio da 3.5 mm - 2x RCA Maschio 1.00 m Antracite

Codice prodotto **00175**

Categoria AudioVideo  
Cavi audio-video

Produttore

Note



## Stereo Cavo Audio 6.35 mm Maschio - 2x 6.35 mm Maschio 5.0 m Grigio

Codice prodotto **00008**

Categoria AudioVideo  
Cavi audio-video

Produttore

Note Descrizione del prodotto  
Collega strumenti musicali e microfoni agli amplificatori con questo cavo audio altamente flessibile da 6,35 mm Sweex. Progettato appositamente per essere utilizzato nel settore della musica, questo cavo audio offre ogni volta prestazioni eccellenti.

Funzioni

• Connettore in zinco pressofuso resistente per un collegamento



## XLR Cavo Stereo XLR 3p (M) - XLR 3p (F) 1.5 m Grigio Scuro

**Codice prodotto** 00336  
**Categoria** AudioVideo  
Cavi audio-video  
**Produttore**  
**Note**



## LOUD PANEL+SUBWOOFER WHARFEDAL

**Codice prodotto** 5025941003861  
**Categoria** AudioVideo  
Casse acustiche  
**Produttore**  
**Note**



## SUBWOOFER 60W NVS ATTIV. SILVER

**Codice prodotto** SW700  
**Categoria** AudioVideo  
Casse acustiche  
**Produttore**  
**Note** SUBWOOFER 60W NVS ATTIVO SILVER



## BORSA X FOTOCAMERE E VIDEOCAMERE

**Codice prodotto** 162198  
**Categoria** AudioVideo  
Borse  
**Produttore**  
**Note**



## Borsello porta fotocamera 12x7x5cm waterresistant

Codice prodotto **313307**

Categoria AudioVideo

Borse

Produttore

Note Borsa adatta per le macchine fotografiche digitali di piccole dimensioni. Realizzata in poliestere 900D resistente all'acqua.

- Inside Dimensions: Height 12cm x Length 7cm x Depth 5cm
- Outer Dimensions: Height 15cm x Length 9cm x Depth 8cm
- Applicati



## Adattatore HDMI (m) - HDMI (f) ad angolo retto di 90°, con connettori dorati.

Codice prodotto **A6487**

Categoria AudioVideo

Accessori

Produttore

Note



## Adattatore HDMI™ - DVI | DVI-D 24+1 pin maschio - HDMI femmina | Nero

Codice prodotto **A5924**

Categoria AudioVideo

Accessori

Produttore

Note



## ANTENNA FM DIPOLO PER HI-FI 1.8MT CON CONNETT. 9,5mm

Codice prodotto **A1293**

Categoria AudioVideo

Accessori

Produttore

Note

Descrizione del prodotto

Antenna dipolo FM con fast-on a forcina per fissaggio a vite.  
Applicazione Radio  
Modello Passivo  
Colore Bianco  
Lunghezza cavo 1.85 m



## Bauletto porta CD per 80 CD/CDROM

**Codice prodotto** 383874  
**Categoria** AudioVideo  
Accessori  
**Produttore**  
**Note**



## Morsetto polo negativo batteria

**Codice prodotto** 00293  
**Categoria** AudioVideo  
Accessori  
**Produttore**  
**Note**



## Morsetto polo positivo batteria

**Codice prodotto** 00294  
**Categoria** AudioVideo  
Accessori  
**Produttore**  
**Note**



## Pennarelli Indelebili

**Codice prodotto** A1599  
**Categoria** AudioVideo  
Accessori  
**Produttore**  
**Note** Marca: HQ

- Ideali su DVD e CD
  - Resistenti e non tossici
  - Si asciugano rapidamente
- EAN-code: 5412810061228

