

Arbeitsplatzorganisation,
Visuelle Kommunikation,
& Personalisierte Produkte



Die Präsentation der T3L Gruppe



t3lgroup.com

**DIE T3L GRUPPE IST EIN WELTWEIT PRÄSENTES UNTERNEHMEN.
UNSERE WERTE SIND VERTRAUEN, EXZELLENZ UND EFFIZIENZ.**

Seit über 65 Jahren bieten wir hochqualitative Produkte und erstklassigen Service.



T3L SETZT DABEI AUF SEINE KOMPETENZEN IM PRODUKTIONSBEREICH „MADE IN EUROPE“

Unsere Kernkompetenzen reichen von der Entwicklung bis hin zur industriellen Herstellung von Produkten auf Folienbasis oder durch Anwendung des Spritzgussverfahrens. Mehr als 2.000 Artikel werden so an unseren vier europäischen Standorten produziert..

UNSERE STÄRKE: DAS KNOW-HOW

Unsere Kunden profitieren von unseren fundierten Marktkenntnissen. Wir begleiten sie ununterbrochen in ihrer Entwicklung und unterstützen sie bei der Gewinnung von Marktanteilen.

Das Angebot der T3L Gruppe umfasst zahlreiche Bereiche: Büroprodukte, Zubehör für den Industriebereich, Artikel für Druckereien und Bibliotheken, Ausrüstung für den Handel, Produkte für den Medizinsektor und das Gastgewerbe wie auch Eigenmarkenartikel. Wir sind äußerst flexibel und proaktiv, um Kundenanforderungen jeglicher Art zu erfüllen und kundenspezifische und maßgeschneiderte Lösungen zu bieten.

ANERKANNTE MARKEN, MARKTFÜHRER

Tarifold, 3L Office, Starke Marken, die weltweit geschätzt werden. Sie stehen für Qualität, Effizienz und Originalität.

tarifold
Easy to see, to file, to find

Tarifold SAS

1, rue de l'industrie 67118
Geispolsheim-Gare BP 30021
67401 Illkirch Cedex - FRANKREICH

tarifold.com

Tel. +49 681 9963 384
Fax. +49 681 9963 373

ISO 9001 und
14001 Zertifiziert

tarifold@t3lgroup.com



Heed it, handle it

3loffice.com

ISO 9001 und
14001 Zertifiziert

3L Office A/S

Vibækvej 100, Brylle
5690 Tommerup -
DÄNEMARK

Tel. +45 63 76 86 00
Fax. +45 63 76 86 96

3loffice@t3lgroup.com

PROBECO

Probeco

Bornholmsvej 2
Løgstør - DÄNEMARK

Tel. +45 96 66 69 99
Fax. +45 96 66 81 60

probeco.dk

probeco@probeco.dk





Die Präsentation der Firma Tarifold

tarifold
Easy to see, to file, to find

EINE ANERKANNTE MARKE, QUALITÄTSPRODUKTE, GARANTIERTE LEISTUNGEN

Die richtigen Informationen zum richtigen Zeitpunkt, um die richtigen Entscheidungen treffen zu können – so lautet das Motto von Tarifold, einer anerkannten und geschätzten Marke, die seit über 65 Jahren Marktführer im Bereich Präsentationssysteme ist.

Möchten Sie Zeitpläne, Montageanleitungen oder Arbeitsabläufe aushängen? Oder beabsichtigen Sie, Sonderangebote, eine Speisekarte oder Pläne zur Geltung zu bringen?

Ob im Industriebereich, im Handel oder in Büros, seit jeher sorgt Tarifold für eine bessere Präsentation – und zwar überall dort, wo Informationen sichtbar, zugänglich und gut dargestellt sein müssen. Wir sind davon überzeugt, dass gute Kommunikation verbunden mit übersichtlicher und strukturierter Präsentation zu mehr Effizienz im Alltag sowie erhöhter Mitarbeiter- und Kundenzufriedenheit führen.



Seit 2005 nach ISO 9001
und 14001 zertifiziert.

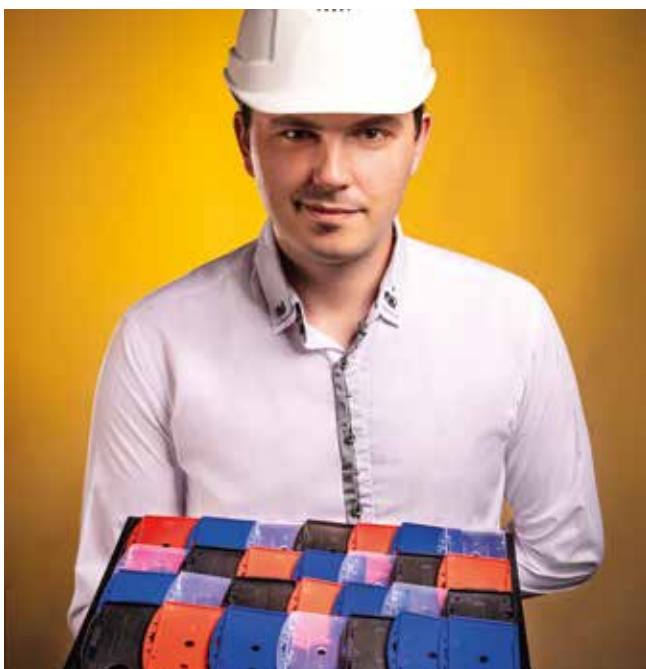
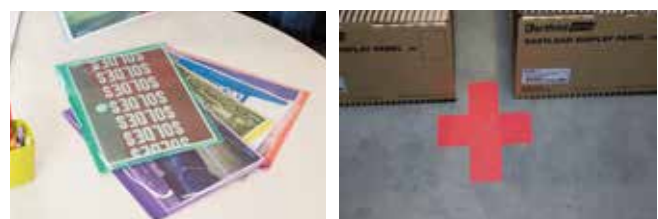

TARIFOLD, EIN REGIONAL ENGAGIERTES UNTERNEHMEN



Tarifold ist nicht nur ein französisches Unternehmen, sondern auch ein Unternehmen aus dem Elsass. Seit der Gründung im Jahr 1950 ist der Firmensitz des Unternehmens in Geispolsheim. Somit wird die Produktion im Elsass gestärkt.



Seit 2018 gibt es die Marketingmarke „Elsass“ an der wir als Produktionsunternehmen teilhaben.

Mit dieser Initiative präsentieren wir uns weltoffen, innovativ und stets um die Produktionsoptimierung bemüht.

SOZIAL UND GESELLSCHAFTLICH

Wir sind stolz darauf, eines der ersten französischen KMUs zu sein, welches das Institut Pasteur fördert. Wir unterstützen ein Autismus-Forschungsprojekt, das von Dr. Bourgeron und seinem Team durchgeführt wird.

Zusätzlich leisten wir jährlich einen Beitrag in Höhe von 2 % des Umsatzes unseres Sortiments Sterifold. Wir nehmen außerdem jährlich am Pasteurdon, einer großen Hilfsaktion zur finanziellen Unterstützung des Institut Pasteur, teil.



Mitarbeiter von Tarifold während des „Pasteur Don 2018“





Die Präsentation von 3L Office



Keep it simple

PRODUKTE VON 3L OFFICE FÜR EINE BESSERE ORGANISATION IM BÜRO UND ZU HAUSE

3L Office Products ist eine langjährig bekannte Marke für Büroartikel in Europa und steht für Qualität, Innovation und Langlebigkeit.

Wollen Sie Dokumente ohne Beschädigung aufbewahren?

Wollen Sie Dokumente vor Staub, vor Abnutzung und vor Verfärbung schützen?

Wollen Sie Dokumente klassifizieren und kennzeichnen?

Wollen Sie Ihr Gepäck kennzeichnen oder eine Versammlung bekanntgeben?

Dann sind Sie mit den Produkten von 3L Office genau richtig.

3L Office Products A/S ist ein Familienunternehmen in Dänemark. Seit 1969 werden selbstklebende Büroartikel in hoher Qualität produziert. Heute werden diese Produkte in über 50 Länder exportiert.



3L OFFICE PRODUCTS, INNOVATIV UND PROAKTIV...



Unser moderner Firmensitz und das Werk befinden sich am gleichen Ort. Dank der Tatsache, dass sämtliche Schlüsselaspekte der Entwicklung, Herstellung sowie Verkauf und Marketing an ein und demselben Ort sind, können wir den Anforderungen unserer Kunden weltweit stets umgehend entsprechend.

Unser Sortiment umfasst mehr als 250 Artikel, die ständig an die Markterfordernisse angepasst werden. Da alle Produkte in Dänemark hergestellt werden, können wir sehr schnell auf Kundenwünsche reagieren.

... UND UMWELTBEWUST

3L Office Products ist ein ISO 9001 zertifiziertes Unternehmen.

Unsere kompetenten Mitarbeiter arbeiten kontinuierlich daran, Produktionsverfahren zu optimieren und zu standardisieren.

Wir arbeiten eng mit unseren Lieferanten zusammen, um die Qualität auf allen Ebenen zu verbessern.

Wir legen viel Wert auf gute Arbeitsbedingungen und unterstützen Projekte für einen besseren Umweltschutz.

Alle Produkte entsprechen den Anforderungen der REACH Vorschriften und orientieren sich an der SVHC Liste.

95% unserer Produkte werden aus umweltfreundlichen PP und PET Kunststoffen gefertigt, statt aus PVC.

Unsere Klebstoffe sind lösungsmittelfrei und pH-neutral.



UNSER ANGEBOT

tarifold
Easy to see, to file, to find

3L
Office
Keep it simple



ARBEITSPLATZORGANISATION

Präsentation
Organisieren & Ordnen



VISUELLE KOMMUNIKATION

Information
Identifizierung
Bodenmarkierung



PERSONALISIERT UND MAßGEFERTIGT

Personalisierte Produkte
Maßgefertigte Produkte



UNSERE PIKTOGRAMME & SYMBOLE

Öffnung der Taschen und Hüllen

Hochkant

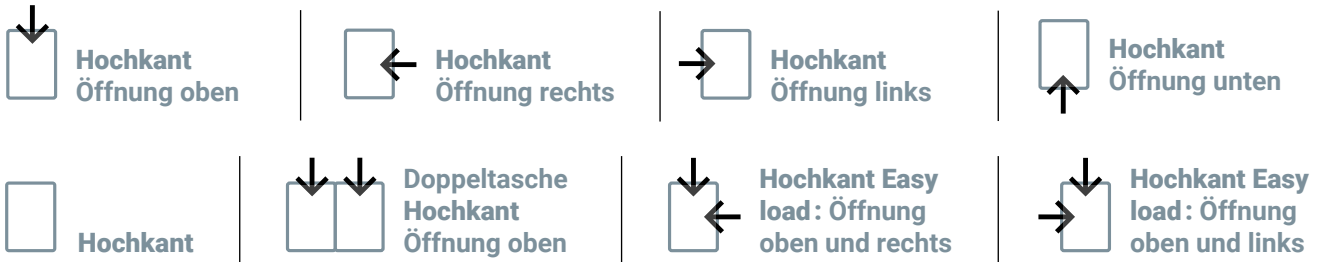

Querformat



Hoch- und Querformat

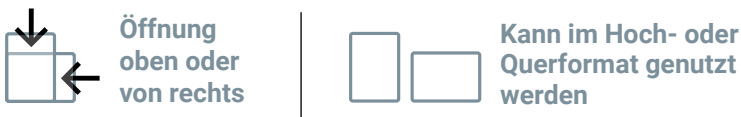

Materialien, Herkunft und andere Piktogramme

Materialien



Herkunft



Andere



Entspricht den europäischen Normen (HACCP)



Entspricht den LEAN-Management Regeln



Arbeitsplatzorganisation

Ein gut organisierter Arbeitsplatz ist zeitsparend und produktivitätssteigernd.

TARIFOLD und 3L sind starke Marken, die für **Vertrauen und Exzellenz** in Bereichen wie **Industrie, Büro, Gastgewerbe oder Ladenausstattung** stehen.

Mit mehr als 65 Jahren Erfahrung bieten wir eine breite Palette **praktischer, ergonomischer** und **skalierbarer** Produkte für die **Organisation, Anzeige** und **Archivierung** all Ihrer wichtigen Dokumente.

An unseren Produktionsstandorten in Frankreich und Dänemark entwickeln und produzieren wir diese Produkte mit einem **hohen Qualitäts- und Innovationsanspruch.**

Entdecken Sie auf den nächsten Seiten unsere Lösungen, um Zeit zu sparen und Ihre Effizienz im Arbeitsalltag zu maximieren.



Präsentation

Wandsichttafel-Systeme		S.12		Leere Halter für Sichttafel-Systeme		S.53	
WANDSICHTTAFEL SET PRO	S.12	WANDHALTER	S.53	WANDHALTER FÜR SICHTTAFEL-SETS PRO	S.54	MAGNETISCHE AUFSÄTZE FÜR SICHTTAFEL-SETS PRO	S.55
WANDSICHTTAFEL SET METALL	S.14	MAGNETISCHE AUFSÄTZE FÜR SICHTTAFEL-SETS PRO	S.55	TISCHSTÄNDER MIT HALTER	S.56	TISCHSTÄNDER OHNE HALTER	S.57
MAGNETISCHES WANDSICHTTAFEL SET	S.17	WANDSICHTTAFEL SET EASY-LOAD	S.19	Zubehör für Sichttafel-Systeme			
WANDSICHTTAFEL SET EASY-LOAD	S.19	WANDSICHTTAFEL SET CANDY LINE	S.20	S.58			
WANDSICHTTAFEL SET EDELSTAHL	S.21	WANDSICHTTAFEL SET FOOD	S.22	SCHWENKARM	S.58	REVO ROTOR	S.59
WANDSICHTTAFEL SET FOOD	S.22	ANTIBAKTERIELLES WANDSICHTTAFEL SET STERIFOLD	S.23	TISCHSÄULE	S.60	TRÄGER FÜR LAGERREGALE PIVORACK	S.61
ANTIBAKTERIELLES WANDSICHTTAFEL SET STERIFOLD	S.23	WANDSICHTTAFEL SET DESIGN	S.25	SEITENSTÜTZEN	S.62	AUFSTECKREITER	S.63
WANDSICHTTAFEL SET DESIGN	S.25	WANDSICHTTAFEL SET VEO	S.26	Zubehör für Arbeitsplätze			
WANDSICHTTAFEL SET VEO	S.26	Tischsichttafel-Systeme		S.64			
S.27		3D SYSTEM	S.27	T-CLIP BEFESTIGUNG	S.64	SICHTTAFEL EASY LOAD MIT METALLRING	S.65
TISCHSICHTTAFEL SET METALL	S.28	TISCHSICHTTAFEL SET FOLDFIVE	S.31	HAKEN	S.66	MAGNETISCHER HALTER	S.67
TISCHSICHTTAFEL SET FOLDFIVE	S.31	TISCHSICHTTAFEL SET EASYLOAD	S.32	KABELHALTER	S.68	DOKUMENTENHALTER	S.69
TISCHSICHTTAFEL SET EASYLOAD	S.32	TISCHSICHTTAFEL SET EASYLOAD «BLACK EDITION»	S.33	DOKUMENTENHALTER	S.69	TABLETHALTER PRO	S.70
TISCHSICHTTAFEL SET EASYLOAD «BLACK EDITION»	S.33	ANTIBAKTERIELLES TISCHSICHTTAFEL SET STERIFOLD EDELSTAHL	S.35	Tablethalter			
ANTIBAKTERIELLES TISCHSICHTTAFEL SET STERIFOLD EDELSTAHL	S.35	TISCHSICHTTAFEL SET DESIGN	S.36	S.71			
TISCHSICHTTAFEL SET DESIGN	S.36	TISCHSICHTTAFEL SET VEO	S.37	X-TEND TABLET WANDHALTER	S.71	X-TEND TABLET TISCHHALTER	S.72
TISCHSICHTTAFEL SET VEO	S.37	DREHTISCHSTÄNDER SET METALL	S.38	X-TEND TABLET SCHWENKARM	S.73	X-TEND TABLET BODENSTÄNDER	S.74
DREHTISCHSTÄNDER SET METALL	S.38	Bodenständer		S.71			
S.39		INFOSTAND	S.39	X-TEND TABLETHALTER FÜR ROHRE	S.75		
INFOSTAND	S.39	Tafeln für Sichttafel-Systeme		S.40			
S.40		DREHZAPFENTAFELN	S.40				
DREHZAPFENTAFELN	S.40	EDELSTAHL DREHZAPFENTAFELN	S.42				
EDELSTAHL DREHZAPFENTAFELN	S.42	ANTIBAKTERIELLE EDELSTAHL DREHZAPFENTAFELN STERIFOLD	S.43				
ANTIBAKTERIELLE EDELSTAHL DREHZAPFENTAFELN STERIFOLD	S.43	DREHZAPFENTAFELN FOLDFIVE	S.44				
DREHZAPFENTAFELN FOLDFIVE	S.44	DREHZAPFENTAFELN FOLD'UP	S.45				
DREHZAPFENTAFELN FOLD'UP	S.45	DREHZAPFENTAFELN DRYPOCKET	S.46				
DREHZAPFENTAFELN DRYPOCKET	S.46	DREHZAPFENTAFELN QUERFORMAT	S.47				
DREHZAPFENTAFELN QUERFORMAT	S.47	DREHZAPFENTAFELN VEO	S.48				
DREHZAPFENTAFELN VEO	S.48	DREHZAPFENTAFELN EASY LOAD PRO	S.49				
DREHZAPFENTAFELN EASY LOAD PRO	S.49	DREHZAPFENTAFELN EASY LOAD	S.50				
DREHZAPFENTAFELN EASY LOAD	S.50	SICHTTAFELN DESIGN	S.51				
SICHTTAFELN DESIGN	S.51	STANDARD SICHTTAFELN	S.52				
STANDARD SICHTTAFELN	S.52						

Organisieren & Ordnen

Selbstklebende Organisationstaschen S.77

KLARSICHTTASCHEN	S.77
DREIECKTASCHEN	S.78
ORDNUNGSTASCHEN	S.79
KLARSICHTTASCHEN MIT VERSCHLUSSKLAPPE	S.79

Ordnungs- und Aufbewahrungstaschen S.80

SICHTHÜLLEN COLOR COLLECTION	S.80
SICHTHÜLLEN COLOR DREAM	S.81
QUERFORMAT SICHTMAPPE MIT Klappe COLOR COLLECTION	S.82
PRÄSENTATIONSMAPPEN COLOR COLLECTION	S.83
REISSVERSCHLUSSTASCHE A4	S.84
REISSVERSCHLUSSTASCHEN	S.84
SELBSTKLEBENDE CD/DVD TASCHEN	S.85
SELBSTKLEBENDE CD/DVD TASCHEN MIT Klappe	S.85
SELBSTKLEBENDE CD/DVD TASCHEN MIT SCHUTZVLIES	S.86
SELBSTKLEBENDE USB TASCHEN	S.86
SELBSTKLEBENDE SPEICHERKARTENTASCHEN	S.87
NICHTKLEBENDE CD/DVD TASCHEN	S.87
NICHTKLEBENDE CD/DVD TASCHEN MIT Klappe	S.88
NICHTKLEBENDE CD/DVD TASCHEN BIOLOGISCH ABBAUBAR	S.88

Registertabs S.89

REGISTERTABS - PERMANENT KLEBEND	S.89
REGISTERTABS - ABLÖSBAR	S.89
REGISTERTABS - PERMANENT KLEBEND	S.90
DOPPELSEITIGE REGISTERTABS - PERMANENT KLEBEND	S.90
REGISTERTABS BLOCK - ABLÖSBAR	S.91

Selbstklebende Visitenkartentaschen S.92

VISITENKARTENTASCHEN MIT Klappe	S.92
VISITENKARTENTASCHEN - ÖFFNUNG LANGE SEITE	S.92
VISITENKARTENTASCHEN - ÖFFNUNG KURZE SEITE	S.93
VISITENKARTENTASCHEN - BIOLOGISCH ABBAUBAR	S.93

Etikettenhalter und Sichtfenster S.94

MAGNETISCHE ETIKETTENHALTER	S.94
ZUSCHNEIDBARE SELBSTKLEBENDE ETIKETTENHALTER	S.94
SELBSTKLEBENDE ETIKETTENHALTER	S.95
SELBSTLAMINIERENDE ETIKETTEN	S.97
SELBSTLAMINIERENDE SICHTFENSTER - 3L KIDS	S.97

Klettverschlussstaschen S.98

KLETTVERSCHLUSSTASCHEN COLOR COLLECTION	S.98
KLETTVERSCHLUSSTASCHEN MIT ABHEFTRAND	S.100
KLETTVERSCHLUSSTASCHEN COLOR DREAM	S.101

Ordner und Sammelboxen S.102

SICHTBUCH COLOR COLLECTION	S.102
DOKUMENTENMAPPE COLOR COLLECTION	S.103
DOKUMENTENMAPPE COLOR DREAM	S.104
SAMMELBOX COLOR DREAM	S.105
ORDNER COLOR DREAM	S.106

Dokumentenkoffer S.107

DOKUMENTENKOFFER COLOR COLLECTION	S.107
UNDURCHSICHTIGER DOKUMENTENKOFFER COLOR COLLECTION	S.108
PERSONALISIERBARER DOKUMENTENKOFFER	S.109
FÄCHERMAPPEN MIT GRIFF COLOR COLLECTION	S.110
FÄCHERMAPPEN MIT GUMMIVERSCHLUSS COLOR DREAM	S.111

Ordnungszubehör S.112

SELBSTKLEBENDE VERSTÄRKUNGSRINGE	S.112
SELBSTKLEBENDE ABHEFTSTREIFEN	S.113
MULTITAPE - KLEBEROLLER PERMANENT	S.113

Selbstlaminierten S.114

SELBSTLAMINIERENDE KARTEN	S.114
SELBSTLAMINIERENDE KARTEN - 3L KIDS	S.115
SELBSTLAMINIERENDE FOLIEN	S.116
SELBSTLAMINIERENDE FOLIEN - 3L KIDS	S.117
SELBSTLAMINIERENDE FOLIEN MIT ABHEFTRAND - 3L KIDS	S.118

Präsentation



Wandsichttafel-Systeme

WANDSICHTTAFEL SET PRO

Patentiertes Magnetisches System: schnelle Montage!

Dank der Markterfahrung kann Tarifold ein neues System, das optimal den Bedürfnissen der modernen Industrie entspricht, anbieten.

PRODUKTVORTEILE

- > Eignet sich perfekt für Vielnutzer. Die Tafeln können im Handumdrehen montiert, entfernt und gewechselt werden.
- > Hohe Qualität und lang anhaltend.
- > Easy load Funktion: weite Ecköffnung für einfaches Einfügen von Dokumenten (PP-Tafeln).
- > Zeitgewinn: Montage der Tafeln benötigt 4 Mal weniger Zeit dank des starken Neodym-Magnets.
- > Schützt häufig gebrauchte Dokumente gegen Staub, Feuchtigkeit und Abnutzung.
- > Durch Stahldraht verstärker Rahmen, Metalldrehzapfen und widerstandsfähige, reflexfreie, durchsichtige Folie (PP oder PVC).
- > Polypropylen-Folie: Recyclingpotential: 98% (Recyclingspezifische Behandlung).
- > Korrosionsfreie und hitzeresistente Aluminium-Halterung (anodisiert). Recyclingpotential 100% (Recyclingspezifische Behandlung).

WELTWEIT
ANGEMELDETES
PATENT

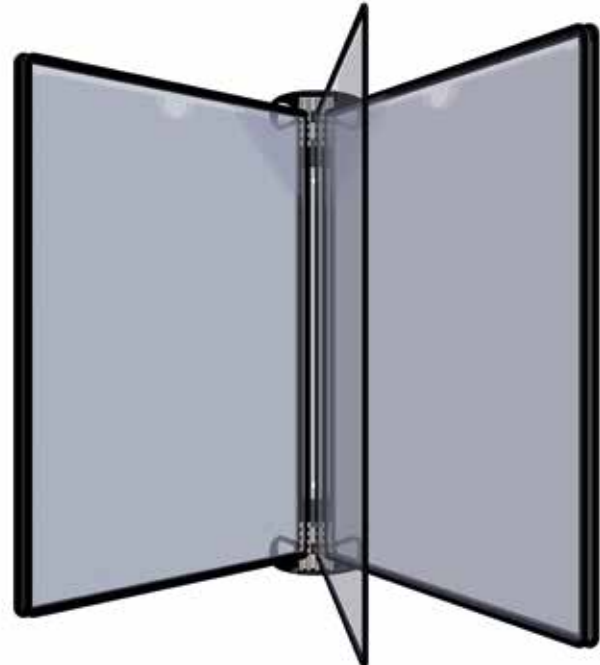

 **A4 x10**

PP Tafeln

Farbe	Art.	Produktabmaße	Stück pro VE
	920303	430 x 355 x 170 mm	x1

 **A4 x5**

PP Tafeln

Farbe	Art.	Produktabmaße	Stück pro VE
	920300	390 x 355 x 170 mm	x1

Wandsichttafel-Systeme

PRODUKTDESCHEIBUNG

- > Wandsichttafelssystem mit magnetischer Sichttafelhalterung. Mit 10 oder 5 PP- oder PVC-Tafeln.

MATERIAL:

- > 170µ durchsichtige Polypropylen-Folie oder 120µ Kristall-PVC Folie (REACH konform).
- > Halterung: anodisiertes Aluminium.
- > Magnete: Neodym-Magnet, Magnetisierungskraft 0.9 kg/cm².
- > Aufsätze: schlagfestes Polyamid PA6 Material.

TECHNISCHE EIGENSCHAFTEN:

- > Hält bis zu 20 A4 Dokumente.
- > Tafeln in anderen Farben auf Anfrage verfügbar.

DREI MÖGLICHKEITEN DER ANBRINGUNG:

- > Mit dem T-Clip wird der Wandhalter an allen 8 und/oder 10 mm Profilen angebracht.
- > Magnetisch – ein selbstklebender Magnetstreifen 45 mm breit ist im Lieferumfang enthalten.
- > Zum Anschrauben an Wänden nutzen Sie die 4,5 mm Bohrungen. (Schrauben sind nicht im Lieferumfang enthalten).



↓ A4 x10

PVC Tafeln

Farbe	Art.	Produktabmaße	Stück pro VE
■	920305	430 x 355 x 170 mm	x1

↓ A4 x5

PVC Tafeln

Farbe	Art.	Produktabmaße	Stück pro VE
■	920304	390 x 355 x 170 mm	x1

tarifold
10
JAHRE
GARANTIE

Made in France

**SPECIAL
LEAN**

 170 µ
PP

 120 µ
PVC

Wandsichttafel-Systeme

WANDSICHTTAFEL SET METALL

Für einen schnellen und einfachen Zugriff auf Informationen.

Macht Ihre Dokumente dort sichtbar, wo sie gelesen werden sollen!

Beliebig erweiterbar durch einfaches seitliches Anfügen weiterer Elemente. Extrem strapazierfähig und einfach zu montieren. Das Wandsichttafelssystem Metall ist unentbehrlich, um wichtige Informationen wirkungsvoll zu übermitteln.

PRODUKTVORTEILE

- > Das Trägersystem aus Metall lässt sich auf allen vertikalen Oberflächen befestigen.
- > Befestigungsmaterial (Schrauben und Dübel) werden mitgeliefert.
- > Lässt sich problemlos und schnell reinigen: Die Stahl Draht Sichttafeln aus PVC sind abwaschbar und bleiben so stets hygienisch sauber.

PRODUKTBE SCHREIBUNG

- > 1 Wandelement aus Metall, hellgrau, mit 4 Seitenanschlängen für guten Halt der Sichttafeln.
- > Drehzapfensichttafeln aus PVC, Drehzapfen aus Metall.
- > 5 Aufsteckreiter (Einlagen neutral/farbig) für 10 Sichttafeln.
- > Schrauben/Dübel werden mitgeliefert.
- > Beliebig erweiterbar durch einfaches seitliches Anfügen weiterer Elemente.

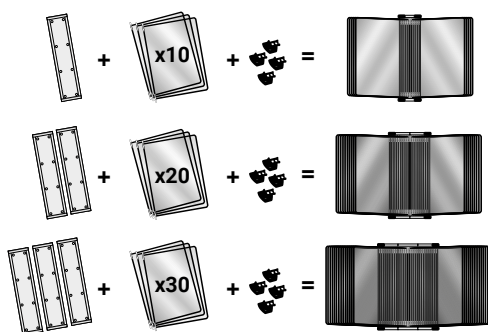

Wandsichttafel-Systeme

 **A4 x10**

Farbe	Art.	Produktabmaße	Stück pro VE
	414109	500 x 350 x 120 mm	x1
	414101		x1
	414102		x1
	414103		x1
	414104		x1
	414105		x1
	414107		x1
	414100		x1

 **A4 x10**

Farbe	Art.	Produktabmaße	Stück pro VE
	417109	500 x 350 x 120 mm	x1
	417101		x1
	417102		x1
	417103		x1
	417104		x1
	417105		x1
	417107		x1
	417100		x1

 **A5 x10**

Farbe	Art.	Produktabmaße	Stück pro VE
	415109	380 x 250 x 100 mm	x1
	415101		x1
	415102		x1
	415103		x1
	415104		x1
	415105		x1
	415107		x1
	415100		x1

 **A3 x10**

Farbe	Art.	Produktabmaße	Stück pro VE
	413109	670 x 460 x 150 mm	x1
	413101		x1
	413102		x1
	413103		x1
	413104		x1
	413105		x1
	413107		x1
	413100		x1

Varifold
10
JAHRE
GARANTIE

 110 µ
PVC

Made in France

 SPECIAL
LEAN

Wandsichttafel-Systeme

 **A4 x5**

Farbe	Art.	Produktabmaße	Stück pro VE
	414159	460 x 350 x 120 mm	x1
	414151		x1
	414152		x1
	414153		x1
	414154		x1
	414155		x1
	414157		x1
	414150		x1

 **A4 x10**

In Farbiger Verpackung

Farbe	Art.	Produktabmaße	Stück pro VE
	464109	500 x 350 x 120 mm	x1
	464101		x1
	464102		x1
	464103		x1
	464104		x1
	464105		x1
	464107		x1
	464100		x1

 **A4 x10**

Ohne Anschlagendstücke

Farbe	Art.	Produktabmaße	Stück pro VE
	424109	500 x 350 x 120 mm	x1
	424101		x1
	424102		x1
	424103		x1
	424104		x1
	424105		x1
	424107		x1
	424100		x1

 **A4 x10**

Ohne Anschlagendstücke

Farbe	Art.	Produktabmaße	Stück pro VE
	427109	500 x 350 x 120 mm	x1
	427101		x1
	427102		x1
	427103		x1
	427104		x1
	427105		x1
	427107		x1
	427100		x1

Wandsichttafel-Systeme

MAGNETISCHES WANDSICHTTAFEL SET

Kann fast überall montiert werden

Unser magnetisches Wandsichttafelssystem lässt sich im Handumdrehen und ohne Werkzeug auf fast allen Metalloberflächen anbringen.

Hergestellt aus solidem Metall, stoßfest. Dieses System ist ganz besonders gut geeignet für die Präsentation von Dokumenten in Fabriken, auf Maschinen, metallischen Oberflächen, usw... und ermöglicht das Ablesen von Informationen überall dort, wo es notwendig ist.

PRODUKTVORTEILE

- > Hochstrapazierfähiges Metall, stoßfest.
- > Ein Trägersystem, das sich leicht anbringen, abmontieren und wieder neu befestigen lässt.

PRODUKTBESCHREIBUNG

A4 WANDSYSTEM

- > 1 Wandelement aus Metall mit magnetischer Rückseite ultrastarker Magnet: 17,5 N.
- > 5 oder 10 Drehzapfensichttafeln A4 aus PVC.
- > Seitenanschläge für optimalen Halt der Sichttafel.
- > Durch Anfügen weiterer Elemente beliebig erweiterbar.

PRODUKTBESCHREIBUNG

A3 WANDSYSTEM 10 SICHTTAFELN

- > 2 starke Magnetbänder, 30 mm breit und je 45 cm lang, auf der Rückseite des Wandträgers.
- > 10 Drehzapfensichttafeln A3 aus PVC
- > Seitenanschläge für optimalen Halt der Sichttafel.
- > 5 Aufsteckreiter zur Kennzeichnung der Sichttafel.
- > Durch Anfügen weiterer Elemente beliebig erweiterbar.

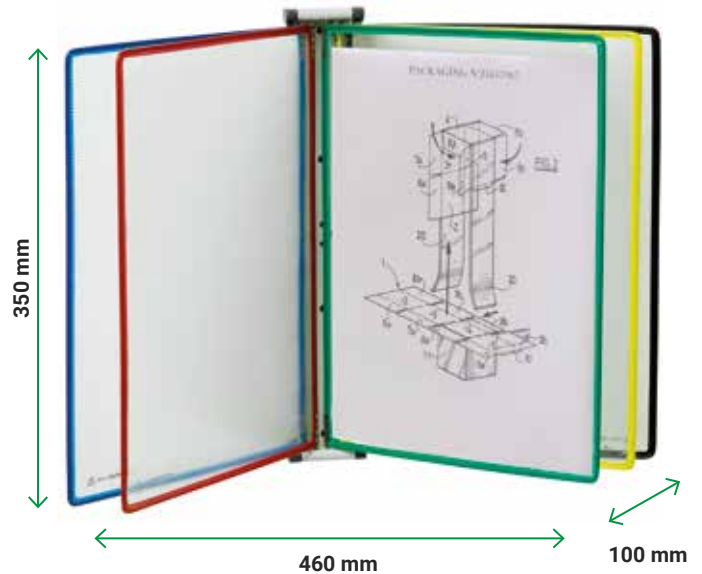

Wandsichttafel-Systeme

A4 x5

Farbe	Art.	Produktabmaße	Stück pro VE
	416169	460 x 350 x 100 mm	x1
	416161		x1
	416163		x1
	416167		x1

A4 x10

Farbe	Art.	Produktabmaße	Stück pro VE
	414609	500 x 350 x 100 mm	x1
	414601		x1
	414603		x1
	414604		x1
	414605		x1
	414607		x1

A3 x10

Farbe	Art.	Produktabmaße	Stück pro VE
	413609	670 x 460 x 130 mm	x1

A4 x10 Wandelement (ohne Sichttafel)

Farbe	Art.	Produktabmaße	Stück pro VE
	214030	98 x 350 x 20 mm	x1

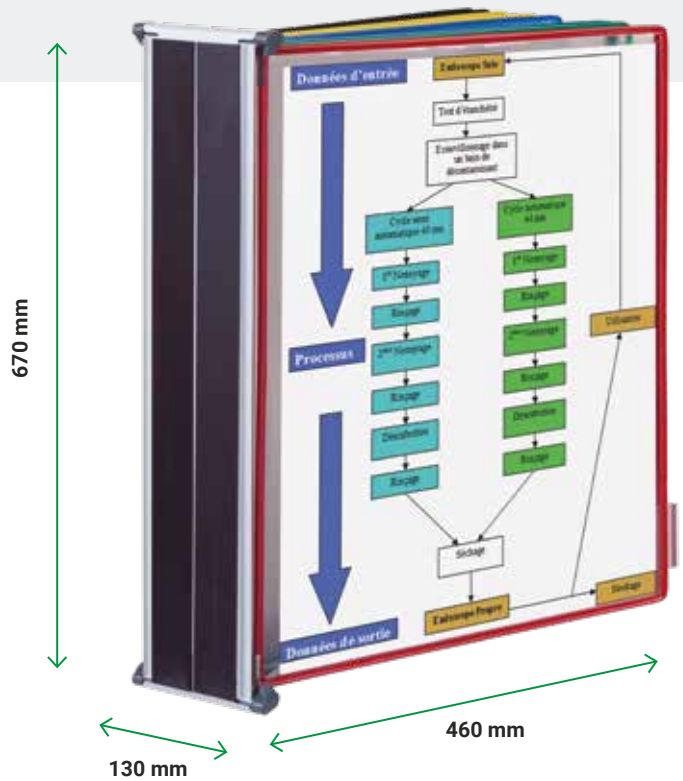

Wandsichttafel-Systeme

WANDSICHTTAFEL SET EASY-LOAD**Ein Wandsystem zum schnellen Auswechseln der Informationen.**

Das Sichttafelssystem mit umweltfreundlichen Eigenschaften. Zeigen, organisieren und schützen Sie wichtige Dokumente im Handumdrehen. Mit recycelbaren Sichttafeln aus 100% Polypropylen.



PRODUKTVORTEILE

- > Immer alle Dokumente griffbereit.
- > 100% recycelbare und reflexionsfreie Sichttafeln aus Polypropylen (PP).
- > Perfekt für ISO zertifizierte Unternehmen.
- > Auf Augenhöhe zu montieren.
- > Schützt und organisiert alle häufig genutzten Dokumente.
- > Die Arbeit wird effizienter, die Kommunikation einfacher.
- > Für Fabriken, Läger, Werkstätten, Büros, Schreibtische, Ausstellungsräume, Geschäfte, Läden, Küchen....
- > Easy load Sichttafeln (Verschlusseecke, 2 Seiten sind zu öffnen).

PRODUKTBESCHREIBUNG

- > Stabiler, graulackierter Metallwandhalter mit 4 Anschlagendstücken.
- > Recycelbare Easy Load Sichttafeln (170µ Polypropylen) – Für A4 Dokumente.
- > 5 Aufsteckreiter (Einlagen neutral/ farbig).
- > Kartonbox.
- > Durch Anfügen weiterer Elemente beliebig erweiterbar.

 **A4 x10**

Farbe	Art.	Produktabmaße	Stück pro VE
	414909	475 x 350 x 120 mm	x1
	414901		x1

 170 µ
PP

Made in France

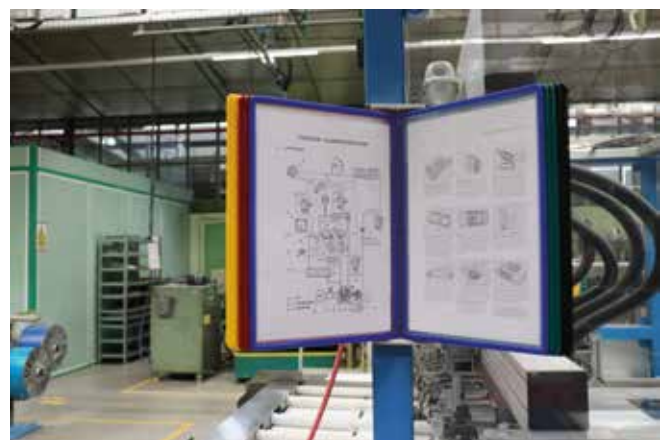
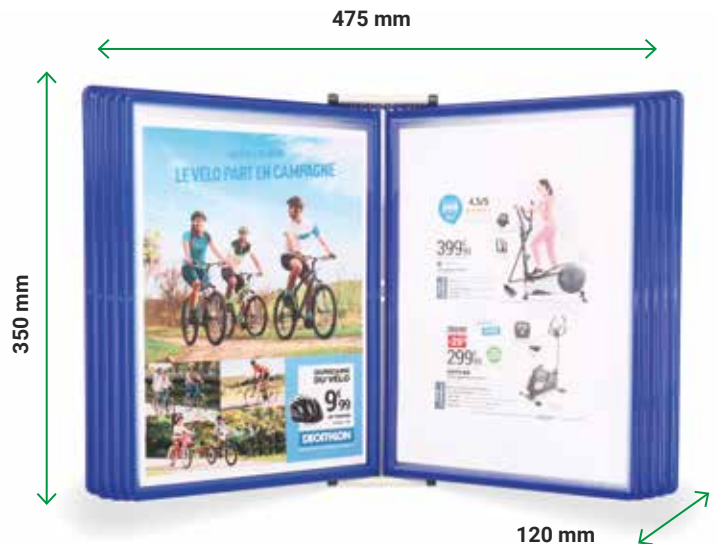

Wandsichttafel-Systeme

WANDSICHTTAFEL SET CANDY LINE

Präsentieren Sie Ihre Informationen mit Pfiff.

Transluzente und leuchtende Farben.

PRODUKTVORTEILE





- > Beliebig erweiterbar durch seitliches Anfügen weiterer Elemente.

PRODUKTBESCHREIBUNG

- > 1 Wandsystem aus Metall.
- > Drehzapfensichttafeln A4 aus PVC mit Metaldrehzapfen.
- > Seitenanschläge für optimalen Halt der Sichttafeln.



 **A4 x10**

Farbe	Art.	Produktabmaße	Stück pro VE
	414171	↑ 500 x 350 x 120 mm ↓	x1
	414174		x1
	414175		x1
	414178		x1

10
 JAHRE
 GARANTIE

 110 µ

 Made in France



Wandsichttafel-Systeme

WANDSICHTTAFEL SET EDELSTAHL**Sauber und Effizient!**

ISO-Normen, Menüs, Rezepte, Anweisungen, technische Daten, usw. Mit diesen abwaschbaren und reflexfreien Sichttafeln werden Ihre sämtlichen Unterlagen sichtbar gemacht und bleiben geschützt.

Einige gute Gründe, die für die Verwendung der tarifold-Produkte aus rostfreiem Edelstahl sprechen: Sie profitieren von einem Präsentationssystem, das einwandfreie Hygiene garantiert. Sie schaffen mehr freien Arbeitsplatz auf Ihrem Schreibtisch. Sie schützen Ihre Unterlagen dank strapazierfähiger und leicht abwaschbarer Sichttafeln.

PRODUKTVORTEILE

- > Völlig unproblematische und schnelle Reinigung. Die PVC-Sichttafeln sind abwaschbar für einwandfreie Hygiene, die Drehzapfen sind aus rostfreiem Edelstahl.
- > Lieferung mit Befestigungsmaterial.







PRODUKTBESCHREIBUNG

- > 1 Wandelement aus Edelstahl.
- > 4 Seitenanschlänge für optimalen Halt der Sichttafeln (Edelstahl).
- > Drehzapfensichttafeln (Sichttafeln aus PVC und Drehzapfen aus rostfreiem Edelstahl).
- > 5 Aufsteckreiter zur Kennzeichnung der Sichttafeln.
- > Befestigungsmaterial.
- > Beliebig erweiterbar durch seitliches Anfügen weiterer Elemente.

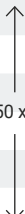

ENTSPRICHT
HACCP
PRAXIS

 **A4 x10**

Farbe	Art.	Produktabmaße	Stück pro VE
	417209	 500 x 350 x 120 mm	x1
	417201		x1
	417203		x1
	417204		x1
	417205		x1
	417207		x1

 **A4 x 10**

mit Drypockets

Farbe	Art.	Produktabmaße	Stück pro VE
	414263	500 x 350 x 120 mm	x1

tarifold
10
JAHRE
GARANTIE



110 µ



S.46 Siehe Drehzapfentafeln Drypocket

Wandsichttafel-Systeme

WANDSICHTTAFEL SET FOOD

Perfekt geeignet für Hotels, Gaststätten und die Lebensmittelindustrie.

Besitzt eine stoßbeständige Kunststoffhalterung, die dank der gekerbten Oberfläche das Abfließen von Wasser erleichtert und abwaschbar ist.

Eine ordentliche und gepflegte Küche, in der Anweisungen und Rezepte stets auf Augenhöhe sind.

PRODUKTVORTEILE

- > Zeitgewinn und Wirtschaftlichkeit im Küchenbereich, denn die Information ist stets zur Hand.
- > Schützt wichtige Unterlagen von Verschmutzungen.
- > Flexibel: Die Sichttafel kann herausgenommen und auf den Arbeitstisch gelegt werden.

PRODUKTBESCHREIBUNG

- > 1 Wandsystem aus Kunststoff-Spritzguss.
- > Drehzapfensichttafeln A4 aus PVC mit Drehzapfen aus rostfreiem Edelstahl (Farben sortiert).
- > Seitenanschläge für optimalen Halt der Sichttafeln.
- > Beliebig erweiterbar durch seitliches Anfügen weiterer Elemente.

→ **A4 x5**

Farbe	Art.	Produktmaße	Stück pro VE
	416259	460 x 350 x 100 mm	x1



ENTSPRICHT
HACCP
PRAXIS



Wandsichttafel-Systeme

ANTIBAKTERIELLES WANDSICHTTAFEL SET STERIFOLD**Verbreiten Sie Informationen,
nicht Bakterien!**

Produkte der Linie Sterifold finden an allen Orten Anwendung, an denen die Gefahr von Bakterienentwicklung herrscht.

Auf Unterlagen, die im Umlauf sind, können sich Krankheitskeime und Bakterien entwickeln, die durch Übertragung ansteckende Krankheiten hervorrufen können. Dank einer einzigartigen Technologie verhindern die Silberionen, mit denen die Oberflächen der Sterifold-Sichttafeln behandelt wurden, die Ausbreitung von Bakterien, indem diese gesundheitsgefährdenden Mikroorganismen einfach vernichtet werden.*

PRODUKTVORTEILE

- > Stoppt Keime und Bakterien in weniger als 2 Std.
- > Die Sichttafel, dank der die Bereitstellung und das Ordnen von Papierunterlagen an Orten, an denen die Gefahr von Bakterienentwicklung herrscht, möglich wird.
- > Bestens geeignet für Umgebungen und Bereiche, in denen Bakterien leicht übertragen werden (medizinischer und paramedizinischer Bereich, Pharmaindustrie, Restaurants, usw...).

PRODUKTBESCHREIBUNG

- > 1 hellgraues Wandelement.
- > 4 Seitenanschlänge für optimalen Halt der Sichttafeln.
- > Antibakterielle Sterifold-Drehzapfensichttafeln.
- > 5 Aufsteckreiter zur Kennzeichnung der Sichttafeln.
- > Durch Anfügen weiterer Elemente beliebig erweiterbar.

* in einem unabhängigen Labor geprüft

**A4 x10**

Farbe	Art.	Produktabmaße	Stück pro VE
schwarz	414507	500 x 350 x 120 mm	x1
weiß	414502		x1

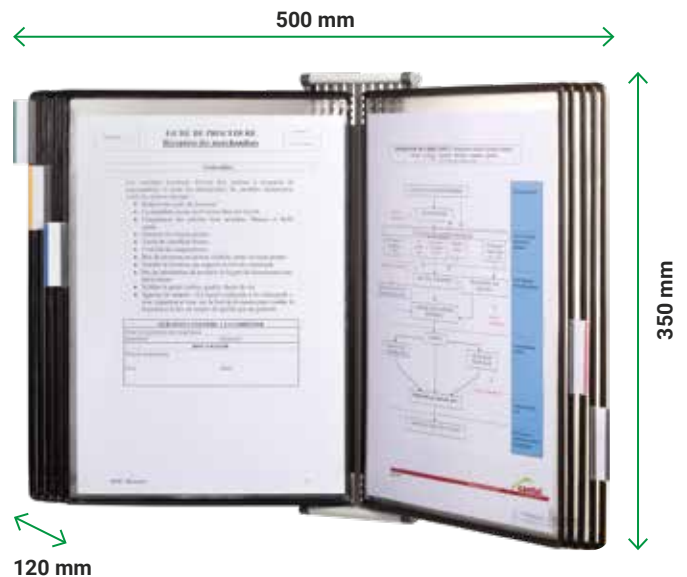
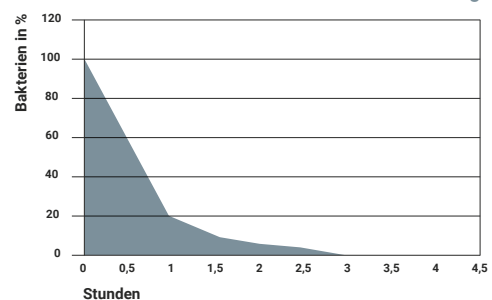

110 µ

**Reduktion der Bakterienentwicklung**

Für optimalen Schutz vor Bakterien empfehlen wir Ihnen, Ihre Sterifold-Sichttaschen **alle 2 Jahre auszuwechseln**.

ACHTUNG: Auch wenn Sie die Sterifold-Sichttafeln verwenden, dürfen Sie die Hygienegrundregeln (Waschen, Desinfizieren, usw...) nicht vergessen.

Wandsichttafel-Systeme

ANTIBAKTERIELLES WANDSICHTTAFEL SET STERIFOLD EDELSTAHL**Für 100 Prozentige Hygiene.**

Die Produkte der Linie Sterifold aus rostfreiem Edelstahl eignen sich hervorragend für Bereiche, in denen strengste Hygienevorschriften gelten!

Ersetzen Sie Ihre standardmäßigen Produkte durch die Sterifold-Linie, sobald auch nur die geringste Gefahr von Bakterienverbreitung erkennbar wird. Einzig und allein die Sichttafel Sterifold macht es möglich, Informationen in Papierform geordnet und deutlich sichtbar zu machen und dabei die Keim- und Bakterienentwicklung zu stoppen.

PRODUKTVORTEILE

- > Diese Produkte wurden insbesondere für den Einsatz in Umgebungen entwickelt, die den HACCP-Hygienenormen unterliegen, in denen hohe Luftfeuchtigkeit herrscht oder in denen Spritzgefahr besteht.
- > Das erste Präsentationssystem, das die bewährten Eigenschaften von rostfreiem Edelstahl mit denen von antibakteriellem, mit Silberionen behandelten PVC verbindet und somit zu 100 % hygienisch ist.

PRODUKTBESCHREIBUNG

- > 1 Wandelement aus rostfreiem Edelstahl, mit Seitenanschlüssen für guten Halt der Sichttafel.
- > Antibakterielle Drehzapfensichttafel Sterifold rostfreier Edelstahl.
- > 5 Aufsteckreiter (neutrale Einlagen) zur Kennzeichnung der Sichttafeln.
- > Beliebig erweiterbar durch einfaches seitliches Anfügen weiterer Elemente.

 **A4 x10**

Farbe	Art.	Produktabmaße	Stück pro VE
schwarz	414567	500 x 350 x 120 mm	x1
weiß	414562		x1



ENTSPRICHT
HACCP
PRAXIS

Für optimalen Schutz vor Bakterien empfehlen wir Ihnen, Ihre Sterifold-Sichttaschen **alle 2 Jahre auszuwechseln**.

ACHTUNG: Auch wenn Sie die Sterifold-Sichttafel verwenden, dürfen Sie die Hygienegrundregeln (Waschen, Desinfizieren, usw...) nicht vergessen.

Wandsichttafel-Systeme

WANDSICHTTAFEL SET DESIGN**Ein Produkt, das Design und Ergonomie kombiniert.**

Ein echter Informationsstand, zugänglich für alle! Das Wandsichttafelssystem für praktische und wirkungsvolle Kommunikation kann an jeder beliebigen ebenen Oberfläche befestigt werden.

PRODUKTVORTEILE

- > Optimaler Lesewinkel.
- > Modulierbar: beliebiges Erweiterungspotential!
- > Beliebig erweiterbar durch einfaches seitliches Anfügen an die bereits vorhandenen Elemente.
- > Kann als Erweiterungs-Set für das Tischsichttafelssystem dienen.

PRODUKTBESCHREIBUNG

- > 10 Sichttafeln verfügbar in blau oder grau.
- > 1 lichtgraues Wandelement aus schlagfestem Polystyrol.
- > 5 Aufsteckreiter (Einlagen neutral/farbig) für 10 Tafeln.
- > Befestigungs-Set mit Schrauben und Dübeln.
- > 2 Clips zur Erweiterung.

 **A4 x10**

Farbe	Art.	Produktabmaße	Stück pro VE
grau	714300	480 x 350 x 190 mm	x1
blau	714301		x1

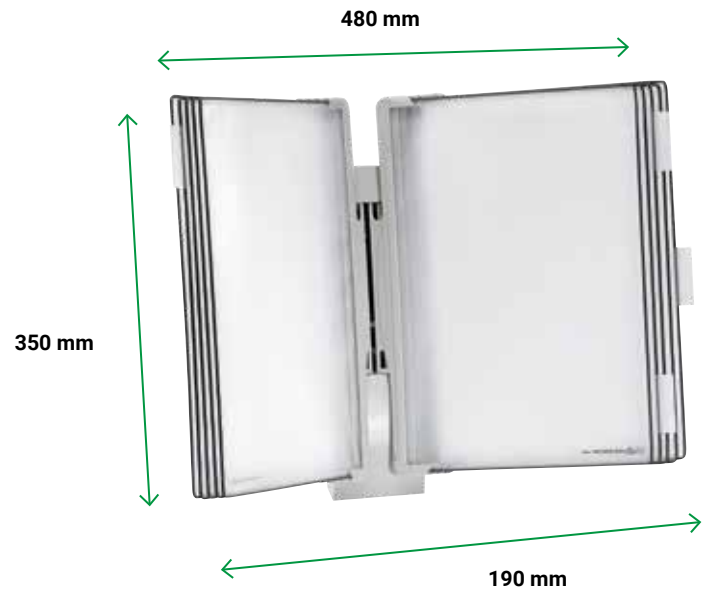

Wandsichttafel-Systeme

WANDSICHTTAFEL SET VEO

Die Kunst der Exklusivität...

Schlichte Formen, harmonisierende Materialien, klares Design...

Verwenden Sie VEO überall dort, wo Informationen schön präsentiert werden sollen. VEO präsentiert, schützt und organisiert Ihre sämtlichen wichtigen Dokumente. Sie sparen Zeit und steigern Ihre Effizienz – jeden Tag.

PRODUKTVORTEILE

- > Unglaublich leicht zu montieren: ein Klick, kein Werkzeug.
- > Drehzapfensichttafeln A4 aus recycelbarem Polypropylen in der Lieferung enthalten. Drehzapfen aus Stahl.

PRODUKTBESCHREIBUNG

- > 1 Rahmen aus Aluminium-Legierung, „Soft-Touch“-Oberfläche.
- > 10 Drehzapfensichttafeln A4 aus recycelbarem Polypropylen oder PVC.
- > Beliebig erweiterbar durch einfaches seitliches Anfügen weiterer Elemente.



A4 x10 mit PVC Sichttafeln

Farbe	Art.	Produktabmaße	Stück pro VE
	714517	480 x 360 x 190 mm	x1

A4 x10 mit PP Sichttafeln

Farbe	Art.	Produktabmaße	Stück pro VE
	714507	480 x 360 x 190 mm	x1

A4 PP Ersatzsichttafeln

Farbe	Art.	Produktabmaße	Stück pro VE
	114047	230 x 343 mm	x5

Fuß VEO

Farbe	Art.	Produktabmaße	Stück pro VE
	200400	285 x 135 x 27 mm	x1



Tischsichttafel-Systeme

3D SYSTEM**1 Sichttafelssystem, 4 Positionen.****Die neue Dimension der Organisation!**

Ein Produkt, vier Anwendungsmöglichkeiten: Dieses flexible und mobile Sichttafelssystem im Mini-Format verfügt über einen Doppelschwenkarm, der sich bestens an alle Situationen anpasst.

PRODUKTVORTEILE

- > Ein schwarzer Metallständer mit Antirutschfuß.
- > Zum Ablesen entweder im Hoch- oder Querformat.
- > Zwei Löcher im Fuß für die Befestigung an der Wand.

PRODUKTBESCHREIBUNG

- > 1 Sichttafelssystem, in mehrere Richtungen ausrichtbar, aus Metall mit schwarzem Emailleüberzug, drehbar um 360°.
- > Lieferung mit 5 oder 10 Drehzapfensichttafeln A4 aus Polypropylen.
- > Seitenanschläge für optimalen Halt der Sichttafeln.
- > Lieferung mit 5 oder 10 Drehzapfensichttafeln A4 aus Polypropylen.

↓ **A4 x5**

Farbe	Art.	Produktabmaße	Stück pro VE
	475157	460 x 380 x 240 mm	x1

↓ **A4 x10**

Farbe	Art.	Produktabmaße	Stück pro VE
	475107	460 x 380 x 240 mm	x1

Garifold
10
JAHRE
GARANTIE



Tischsichttafel-Systeme

TISCHSICHTTAFEL SET METALL

Damit die Informationen jederzeit lesbar und gut geschützt bleiben...

...Der Tischsichttafelständer aus Metall ist ein ideales Arbeitshilfsmittel für den Schreibtisch, die Werkstatt oder die Montagearbeitsplätze.

Aus einem hoch strapazierfähigen Material hergestellt und garantiert Ihnen Zeitersparnis, Platzersparnis und immer gut geschützte Dokumente.

PRODUKTVORTEILE

- > Die Löcher im Sockel der Ausführungen für 10 bis 30 Sichttafeln ermöglichen die Befestigung an der Wand.
- > Das ideale Produkt für alle Industriebereiche.
- > Leicht zu montieren und einfach in der Handhabung.









PRODUKTBESCHREIBUNG

- > Hellgrauer Tischständer mit 4 Seitenanschlängen für guten Halt der Sichttafeln.
- > Drehzapfensichttafeln aus PVC
- > 5 Aufsteckreiter für 10 Sichttafeln
- > Für bis zu 60 Sichttafeln verfügbar.











Tischsichttafel-Systeme









 **A4 x10**

Farbe	Art.	Produktabmaße	Stück pro VE
	434109	500 x 350 x 280 mm ↑ ↓	x1
	434101		x1
	434102		x1
	434103		x1
	434104		x1
	434105		x1
	434107		x1
	434100		x1

 **A4 x20**

Farbe	Art.	Produktabmaße	Stück pro VE
	434209	580 x 350 x 280 mm ↑ ↓	x1
	434201		x1
	434202		x1
	434203		x1
	434204		x1
	434205		x1
	434207		x1
	434200		x1

 **A4 x30**

Farbe	Art.	Produktabmaße	Stück pro VE
	434309	660 x 350 x 280 mm ↑ ↓	x1
	434301		x1
	434302		x1
	434303		x1
	434304		x1
	434305		x1
	434307		x1
	434300		x1

 **A4 x40**

Farbe	Art.	Produktabmaße	Stück pro VE
	434409	740 x 350 x 280 mm	x1

 **A4 x50**

Farbe	Art.	Produktabmaße	Stück pro VE
	434509	820 x 350 x 280 mm	x1

 **A4 x60**

Farbe	Art.	Produktabmaße	Stück pro VE
	434609	900 x 350 x 280 mm	x1

 **A5 x10**

Farbe	Art.	Produktabmaße	Stück pro VE
	435109	380 x 250 x 200 mm	x1

 **A5 x30**

Farbe	Art.	Produktabmaße	Stück pro VE
	435309	540 x 250 x 200 mm	x1

 **A5 x50**

Farbe	Art.	Produktabmaße	Stück pro VE
	435509	700 x 250 x 200 mm	x1

 **A5 x20**

Farbe	Art.	Produktabmaße	Stück pro VE
	435209	460 x 250 x 200 mm	x1

 **A5 x40**

Farbe	Art.	Produktabmaße	Stück pro VE
	435409	620 x 250 x 200 mm	x1

 **A5 x60**

Farbe	Art.	Produktabmaße	Stück pro VE
	435609	780 x 250 x 200 mm	x1

Tischsichttafel-Systeme

 **A3 x10**

Farbe	Art.	Produktabmaße	Stück pro VE
	433109	670 x 420 x 340 mm	x1

 **A3 x20**

Farbe	Art.	Produktabmaße	Stück pro VE
	433209	750 x 420 x 340 mm	x1

 **A3 x30**

Farbe	Art.	Produktabmaße	Stück pro VE
	433309	830 x 420 x 340 mm	x1

 **A3 x40**

Farbe	Art.	Produktabmaße	Stück pro VE
	433409	910 x 420 x 340 mm	x1

 **A3 x50**

Farbe	Art.	Produktabmaße	Stück pro VE
	433509	990 x 420 x 340 mm	x1

 **A3 x60**

Farbe	Art.	Produktabmaße	Stück pro VE
	433609	1070 x 420 x 340 mm	x1

Tischsichttafel-Systeme

TISCHSICHTTAFEL SET FOLDFIVE**5 mal mehr Informationen in der selben Sichttafel...**

Dieses Tischständer-System besteht aus 10 Foldfive-Sichttafeln: Sichttafeln mit 4 zusätzlichen Hüllen, die weniger Platz beanspruchen, wodurch insgesamt 100 Seitenansichten entstehen.

PRODUKTVORTEILE

- > 5 Mal mehr Informationen in derselben Sichttafel: Gewinnen Sie Platz!
- > Solider Stahldraht und stabile Drehzapfen.
- > Nimmt genauso viel Platz in Anspruch, wie das Tischsichttafelssystem Metall. Lässt sich auch an der Wand befestigen.

PRODUKTBESCHREIBUNG

- > 1 hellgrauer Tischständer mit 4 Seitenanschlüssen für guten Halt der Sichttafeln.
- > Drehzapfentafeln aus PVC mit 4 zusätzlichen Hüllen.
- > Erweiterbar auf 30 Sichttafeln, d.h. 300 Seitenansichten.

↓
A4 x10

Farbe	Art.	Produktabmaße	Stück pro VE
	434179	500 x 325 x 290 mm	x1

tarifold
10
JAHRE
GARANTIE

PVC 110 µ

Made in France

SPECIAL

LEAN



Tischsichttafel-Systeme

TISCHSICHTTAFEL SET EASYLOAD**Ein Tischsystem zum schnellen Auswechseln der Informationen.**

Das Sichttafelssystem mit umweltfreundlichen Eigenschaften. Zeigen, organisieren und schützen Sie wichtige Dokumente im Handumdrehen. Mit recycelbaren Sichttafeln aus 100% Polypropylen.



PRODUKTVORTEILE

- > Immer alle Dokumente griffbereit.
- > 100% recycelbare und reflexionsfreie Sichttafeln aus Polypropylen (PP).
- > Perfekt für ISO zertifizierte Unternehmen.
- > Alle Dokumente befinden sich auf Augenhöhe.
- > Schützt und organisiert alle häufig genutzten Dokumente.
- > Die Arbeit wird effizienter, die Kommunikation einfacher.
- > Fabriken, Läger, Werkstätten, Büros, Schreibtische, Ausstellungsräume, Geschäfte, Läden, Küchen....
- > Easy load Sichttafeln (Verschlusssecke, 2 Seiten sind zu öffnen).

PRODUKTBESCHREIBUNG

- > Stabiler, graulackierter Metalltischständer mit 4 Anschlagendstücken.
- > Recycelbare Easy Load Sichttafeln (170µ Polypropylen) – Für A4 Dokumente.
- > 5 Aufsteckreiter (Einlagen neutral/ farbig)
- > Brauner Karton.
- > Erweiterbar auf 20 oder 30 Sichttafeln durch Hinzufügen weiterer Wandsichttafel Set Easy-Load.

 **A4 x10**

Farbe	Art.	Produktabmaße	Stück pro VE
	434909	470 x 370 x 290 mm	x1
	434901		x1

 170 µ
PP

Made in France

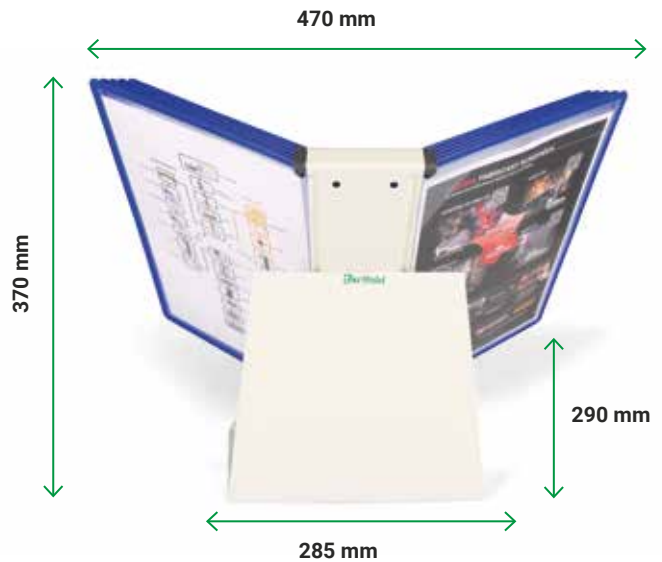

Tischsichttafel-Systeme

TISCHSICHTTAFEL SET EASYLOAD «BLACK EDITION»**Ein Sichttafelssystem mit aussergewöhnlichen Eigenschaften.**

Schlichtes Design, umweltfreundliche Taschen und leichte Handhabung.

PRODUKTVORTEILE

- > Schneller Zugriff aus Ihre Dokumente.
- > Ergonomisches Sichttafelssystem auf Augenhöhe.
- > Schützt und organisiert alle häufig genutzten Dokumente.
- > Oberflächen werden vor Kratzern geschützt.
- > Verbessert die Arbeitsabläufe und Kommunikation.
- > Perfekt für Unternehmen, die ISO zertifiziert sind.
- > 100% recycelbar.

PRODUKTBESCHREIBUNG

- > Tischständer aus Metall, schwarz.
- > 10 reflexionsfreie Sichttafeln A4.
- > Verfügbar in schwarz.
- > Sichttafel- und -rahmen sind aus 100% PP.
- > Easy Load Öffnung über Eck: die zweiseitige Überecköffnung steht für schnelles einlegen und entnehmen der Dokumente.
- > Enthält 5 Indexreiter mit Beschriftungsschildchen, Weiß, 5 rutschhemmende GummifüÙe und Montageschrauben.

 **A4 x10**

Farbe	Art.	ProduktabmaÙe	Stück pro VE
schwarz	434907	455 x 370 x 250 mm	x1



170 µ



Tischsichttafel-Systeme

ANTIBAKTERIELLES TISCHSICHTTAFEL SET STERIFOLD

Verbreiten Sie Informationen, nicht Bakterien!

Produkte der Linie Sterifold finden an allen Orten Anwendung, an denen die Gefahr von Bakterienentwicklung herrscht.

Auf Unterlagen, die im Umlauf sind, können sich Krankheitskeime und Bakterien entwickeln, die durch Übertragung ansteckende Krankheiten hervorrufen können. Dank einer einzigartigen Technologie verhindern die Silberionen, mit denen die Oberflächen der Sterifold-Sichttafeln behandelt wurde, die Ausbreitung von Bakterien, indem diese gesundheitsgefährdenden Mikroorganismen einfach vernichtet werden.*

PRODUKTVORTEILE

- > Nachgewiesene antibakterielle Wirkung, EPA- und FDA-zertifiziert (USA) und in Übereinstimmung mit der europäischen Biozid-Richtlinie 98/88/EC.

PRODUKTBESCHREIBUNG

- > 1 hellgrauer Tischständer.
- > 4 Seitenanschlänge für optimalen Halt der Sichttafeln.
- > Antibakterielle Sterifold-Drehzapfensichttafeln.
- > 5 Aufsteckreiter zur Kennzeichnung der Sichttafeln.
- > Erweiterung auf 30 Sichttafeln und Wandbefestigung möglich.

* in einem unabhängigen Labor geprüft

 **A4 x10**

Farbe	Art.	Produktabmaße	Stück pro VE
■	434157	500 x 350 x 290 mm	x1
□	434152		x1

Für optimalen Schutz vor Bakterien empfehlen wir Ihnen, Ihre Sterifold-Sichttaschen **alle 2 Jahre auszuwechseln**.

ACHTUNG: Auch wenn Sie die Sterifold-Sichttafeln verwenden, dürfen Sie die Hygienegrundregeln (Waschen, Desinfizieren, usw...) nicht vergessen.



110 µ



Made in France

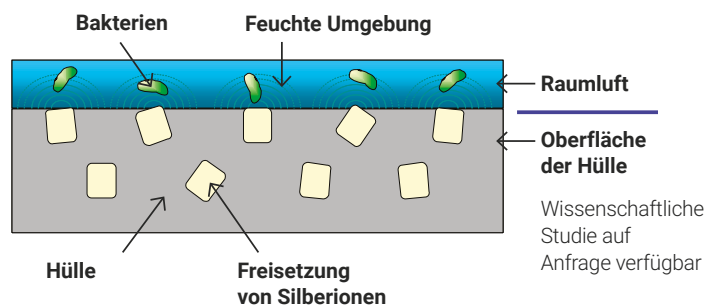

Tischsichttafel-Systeme

ANTIBAKTERIELLES TISCHSICHTTAFEL SET STERIFOLD EDELSTAHL**Für 100 Prozentige Hygiene.**

Die Produkte der Linie Sterifold aus rostfreiem Edelstahl eignen sich hervorragend für Bereiche, in denen strengste Hygienevorschriften gelten!

Ersetzen Sie Ihre standardmäßigen Produkte durch die Sterifold-Linie, sobald auch nur die geringste Gefahr von Bakterienverbreitung erkennbar wird. Einzig und allein die Sichttafel Sterifold macht es möglich, Informationen in Papierform geordnet und deutlich sichtbar zu machen und dabei die Keim- und Bakterienentwicklung zu stoppen.

PRODUKTVORTEILE

- > Diese Produkte wurden insbesondere für den Einsatz in Umgebungen entwickelt, die den HACCP-Hygienenormen unterliegen, in denen hohe Luftfeuchtigkeit herrscht oder in denen Spritzgefahr besteht.
- > Das erste Präsentationssystem, das die bewährten Eigenschaften von rostfreiem Edelstahl mit denen von antibakteriellem, mit Silberionen behandelten PVC verbindet und somit zu 100 % hygienisch ist.

PRODUKTBESCHREIBUNG

- > 1 Tischständer aus rostfreiem Edelstahl, mit Seitenanschlängen für guten Halt der Sichttafeln.
- > Antibakterielle Sterifold-Drehzapfensichttafeln.
- > 5 Aufsteckreiter (neutrale Einlagen) zur Kennzeichnung der Sichttafeln.
- > Kann durch Zufügen von 1 oder 2 Sterifold Wandelementen auf ein System mit 20 bzw. 30 Sichttafeln erweitert werden.

**A4 x10**

Farbe	Art.	Produktabmaße	Stück pro VE
■	434807	500 x 350 x 290 mm	x1
□	434802		x1



Für optimalen Schutz vor Bakterien empfehlen wir Ihnen, Ihre Sterifold-Sichttaschen **alle 2 Jahre auszuwechseln**.

ACHTUNG: Auch wenn Sie die Sterifold-Sichttafeln verwenden, dürfen Sie die Hygieneregeln (Waschen, Desinfizieren, usw...) nicht vergessen.

ENTSPRICHT
HACCP
PRAXIS

Tischsichttafel-Systeme

TISCHSICHTTAFEL SET DESIGN

Ein Tischständer mit Ablagemöglichkeit.

Er wird für alle Orte empfohlen, an denen Informationen gut sichtbar sein müssen, in Fluren, in Empfangshallen, Pausenräumen und anderen. Modernes Design.

PRODUKTVORTEILE

- > Einfaches Hinzufügen ohne Werkzeug (Einrasten der Scharniere)
- > Platzsparend: der Sockel enthält Ablagen für kleinen Bürobedarf.

PRODUKTBESCHREIBUNG

- > Sichttafeln aus Polypropylen, erhältlich in blau oder grau.
- > 1 Wandsichttafelssystem, 1 Standelement, 1 rechter und ein linker Fuß in hellgrau aus stoßfestem Polystyrol.
- > 5 Aufsteckreiter mit Einlage neutral/farbig für 10 Sichttafeln im Format A4.
- > Seine Kapazität kann mithilfe des Erweiterungssets (Bausatz mit 10 Sichttafeln, Art.71430X) bis auf 30 Sichttafeln erhöht werden.
- > Beliebig erweiterbar durch einfaches Hinzufügen des Erweiterungssets (Tischsichttafelssystem-Bausatz, Art.73435X). Erweiterungsset = 1 Ständer mit Erweiterungselement, 1 Wandsichttafelssystem, 10 Sichttafeln (blau, grau), 2 Scharniere für Erweiterung des Wandsichttafelssystems.



↓ A4 x10

Farbe	Art.	Produktabmaße	Stück pro VE
grau	734300	480 x 400 x 270 mm	x1
blau	734301		x1

↓ A4 x10

Erweiterung

Farbe	Art.	Produktabmaße	Stück pro VE
grau	734350	480 x 425 x 240 mm	x1
blau	734351		x1



Tischsichttafel-Systeme

TISCHSICHTTAFEL SET VEO

Die Kunst der Exklusivität...

Schlichte Formen, harmonisierende Materialien, klares Design...

Verwenden Sie VEO überall dort, wo Informationen schön präsentiert werden sollen. VEO präsentiert, schützt und organisiert Ihre sämtlichen wichtigen Dokumente. Sie sparen Zeit und steigern Ihre Effizienz – jeden Tag.

PRODUKTVORTEILE

- > Unglaublich leicht zu montieren: ein Klick, kein Werkzeug.
- > Ultrastabiler Aluminiumsockel dank Antirutsch-Pads.
- > Drehzapfensichttafeln A4 aus recycelbarem Polypropylen in der Lieferung enthalten. Drehzapfen aus Stahl.

PRODUKTBESCHREIBUNG

- > 1 Aluminiumrahmen, genarbte Oberfläche. Hochstabil.
- > 1 Rahmen aus Aluminium-Legierung, „Soft-Touch“-Oberfläche.
- > 10 Drehzapfensichttafeln A4 aus recycelbarem Polypropylen oder PVC.
- > Erweiterung auf 20 Tafeln durch Hinzufügen eines VEO-Wandsystems.

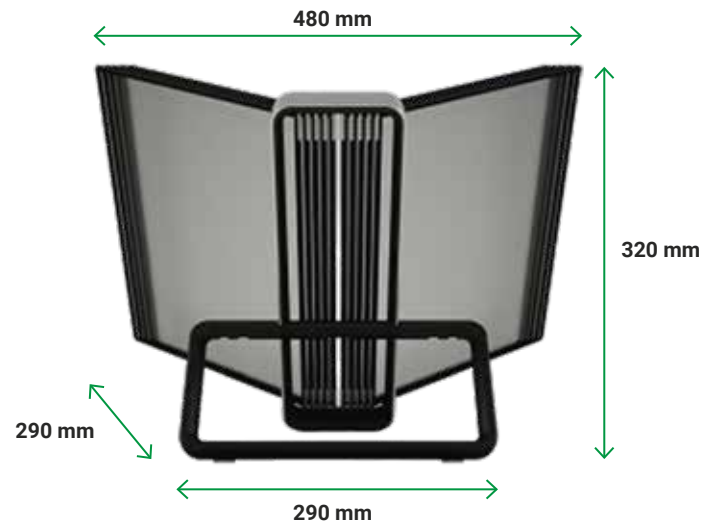

↓ A4 x10

mit PP Sichttafeln

Farbe	Art.	Produktabmaße	Stück pro VE
	744107	480 x 320 x 290 mm	x1

↓ A4 x10

mit PVC Sichttafeln

Farbe	Art.	Produktabmaße	Stück pro VE
	744117	480 x 320 x 290 mm	x1

↓ A4

PP Ersatzsichttafeln

Farbe	Art.	Produktabmaße	Stück pro VE
	114047	230 x 343 mm	x5

Varifold
10
JAHRE
GARANTIE

♻️ 5
PP 110 µ

♻️ 3
PVC 110 µ

German
Design Award
NOMINEE

Design Category
Award Winner
27th
STATIONERY
OF THE YEAR
2018
ISOT

Tischsichttafel-Systeme

DREHTISCHSTÄNDER SET METALL**Präsentieren Sie Ihre Unterlagen auf einem einzigen Ständer. Bis zu 50 Sichttafeln.**

Dieser Drehtischständer ermöglicht das Ablesen der Informationen im Panorama-Format. Er ist sehr empfehlenswert für Verkaufsstellen, an denen Informationen besonders gut zur Geltung gebracht werden müssen und Kataloge präsentiert werden.

PRODUKTVORTEILE

- > 360°-Drehung.
- > Ermöglicht den Zugriff auf umfangreiche Informationen (Kataloge, Preislisten, Fotos, usw...).
- > Hoch strapazierfähig und sicher.
- > Kugellagermechanismus für ein reibungsloses Drehen.
- > Die Halterung wird ebenfalls einzeln verkauft und lässt sich mit den Sichttafeln Ihrer Wahl kombinieren.

PRODUKTBESCHREIBUNG

- > 1 Ständer auf rundem Sockel, drehbar (mit Kugellager).
- > 1 Blockieranschlag zum Blockieren der Sichttafeln.
- > Wird mit 40 oder 50 Sichttafeln und 5 Aufsteckreitern per 10 Sichttafeln geliefert.

 **A4 x40**

Farbe	Art.	Produktabmaße	Stück pro VE
	444409	Ø580 mm x 460 mm	x1

 **A4 x50**

Farbe	Art.	Produktabmaße	Stück pro VE
	444509	Ø600 mm x 460 mm	x1

Varifold
10
JAHRE
GARANTIE

 **110 µ**
PVC



Bodenständer

INFOSTAND

Der innovative unter den Bodenständern!

Eine modular aufgebaute Produktreihe für vielfältige Kombinationen...

Der Bodenständer Infostand hat seinen Platz überall dort, wo wirkungsvolle Kommunikation stattfinden muss: Mit dem Classic Modell stellen Sie je nach Bedarf Ihr Präsentationssystem mit 10 Sichttafeln in den Formaten A4 oder A5 zusammen.

Bestens geeignet für Empfangshallen, Geschäfte, Sitzungsräume, usw... (Mit Drehzapfensichttafeln Ref. Nr. 1140X).

PRODUKTVORTEILE

- > Ein Infoständer, den man nicht übersehen kann!
- > Beschwerter Standsockel für gute Standsicherheit.

PRODUKTBESCHREIBUNG

- > Bodenständer mit schwerem Standsockel (8,4 kg).
- > Die 10-Loch-Spangen befestigen Sie auf der kurzen Seite für A4 Dokumente und auf der langen Seite für A5 Dokumente.
- > Verstellbare Höhe, max. 1,50 m.
- > Separater Karton mit 10 Drehzapfensichttafeln (Art. 11400X oder Art. 11500X).
- > Zum Selbstmontieren.

↓ **A4 x10 A5 x10**

Farbe	Art.	Produktabmaße	Stück pro VE
	550060	500 x 1500 x 360 mm	x1

INFOSTAND CLASSIC (Sichttafeln in Lieferung nicht enthalten)

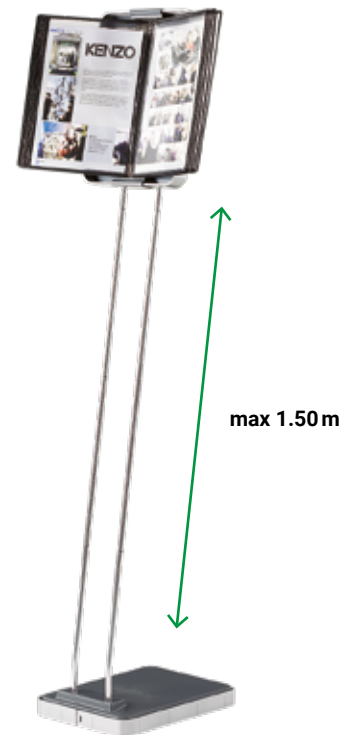

Tafeln für Sichttafel-Systeme

DREHZAPFENTAFELN

Die unzerbrechliche Sichttafel von Tarifold!

Diese Dokumentensichttafel - ein französisches Patent - ist flexibel, strapazierfähig und effizient. Sie zeichnet sich durch unvergleichliche Qualität aus.

Der farbige Rahmen bringt Ihre Information wirkungsvoll zur Geltung und macht sie sichtbar. Der Stahldraht verleiht ihr Flexibilität und Festigkeit.

Ihre optimale Transparenz verdankt die Sichttafel dem reflexfreien, genarnten PVC, aus dem sie hergestellt ist.

Ausgezeichnet geeignet für ISO zertifizierte Unternehmen.



Solider Stahldraht – dank unserer exklusiven Technologie

PRODUKTVORTEILE	
>	Farbige Umrahmung, reflexfreies Material.
>	Solider Stahldraht und stabile Drehzapfen.
>	Abnehmbare Aufsteckreiter zur Kennzeichnung.

PRODUKTBESCHREIBUNG	
>	PVC-Sichttafeln mit Metalldrehzapfen.
>	Aufsteckreiter zur Kennzeichnung.



 **A4**

Farbe	Art.	Produktabmaße	Stück pro VE
	114009	↑ 230 x 343 mm ↓	x10
	114001		x10
	114002		x10
	114003		x10
	114004		x10
	114005		x10
	114007		x10
	114000		x10

 **A5**

Farbe	Art.	Produktabmaße	Stück pro VE
	115009	↑ 166 x 244 mm ↓	x10
	115001		x10
	115002		x10
	115003		x10
	115004		x10
	115005		x10
	115007		x10
	115000		x10

Tarifold
10
JAHRE
GARANTIE

 110 µ
PVC

Made in France

Tafeln für Sichttafel-Systeme

 **A3**

Farbe	Art.	Produktabmaße	Stück pro VE
	113009	↑ 326 x 459 mm ↓	x10
	113001		x10
	113002		x10
	113003		x10
	113004		x10
	113005		x10
	113007		x10
	113000		x10

 **A4**

Farbe	Art.	Produktabmaße	Stück pro VE
	124009	↑ 462 x 343 mm ↓	x5
	124001		x5
	124002		x5
	124003		x5
	124004		x5
	124005		x5
	124007		x5
	124000		x5

 **A4**

Farbe	Art.	Produktabmaße	Stück pro VE
	114109	↑ 230 x 343 mm ↓	x10
	114101		x10
	114102		x10
	114103		x10
	114104		x10
	114105		x10
	114107		x10
	114100		x10

 **A3**

Farbe	Art.	Produktabmaße	Stück pro VE
	113109	↑ 326 x 459 mm ↓	x10
	113101		x10
	113102		x10
	113103		x10
	113104		x10
	113105		x10
	113107		x10
	113100		x10

S.14-16 Siehe Wandsichttafel Set Metall

S.17-18 Siehe Magnetisches Wandsichttafel Set

S.28-30 Siehe Tischsichttafel Set Metall

S.38 Siehe Drehtischständer Set Metall

Tafeln für Sichttafel-Systeme

EDELSTAHL DREHZAPFENTAFELN

Speziell für eine feuchte Umgebung entwickelt. Rostet nicht. Entspricht HACCP Norm.

PRODUKTVORTEILE

- > Ideal für ISO-Normen, Menüs, Rezepte, Anweisungen, technische Daten, usw.
- > Farbige Umrahmung.
- > Reflexfreies Material.
- > Solider Stahldraht und stabile Drehzapfen.
- > Abnehmbare Aufsteckreiter zur Kennzeichnung.

PRODUKTBESCHREIBUNG

- > Drehzapfensichttafeln (Sichttafeln aus PVC und Drehzapfen aus rostfreiem Edelstahl).
- > 5 Aufsteckreiter zur Kennzeichnung der Sichttafeln.

 **A4**

Farbe	Art.	Produktabmaße	Stück pro VE
	114129	230 x 343 mm	x10

Varifold
10
JAHRE
GARANTIE

 110 µ
PVC

Made in France

ENTSPRICHT
HACCP
PRAXIS

S.21

Siehe Wandsichttafel Set Edelstahl



Tafeln für Sichttafel-Systeme

ANTIBAKTERIELLE EDELSTAHL DREHZAPFENTAFELN STERIFOLD**Verbreiten Sie Informationen, nicht Bakterien!**

Die Produkte der Sterifold Linie finden an allen Orten Anwendung, wo die Gefahr der Ausbreitung von Bakterien besteht.

Auf Unterlagen, die im Umlauf sind, können sich Krankheitskeime und Bakterien entwickeln, die durch Übertragung ansteckende Krankheiten hervorrufen können. Dank einer einzigartigen Technologie verhindern die Silberionen, mit denen die Oberflächen der Sterifold-Sichttafeln behandelt wurden, die Ausbreitung von Bakterien, indem diese gesundheitsgefährdenden Mikroorganismen einfach vernichtet werden.*

PRODUKTVORTEILE

- > Die Sichttafel, dank derer die Bereitstellung und das Ordnen von Papierunterlagen an Orten, an denen die Gefahr von Bakterienentwicklung herrscht, möglich wird.
- > Stoppt Keime und Bakterien in weniger als 2 Std.
- > Bestens geeignet für Umgebungen und Bereiche, in denen Bakterien leicht übertragen werden (medizinischer und paramedizinischer Bereich, Pharmaindustrie, Restaurants, usw...).

PRODUKTBESCHREIBUNG

- > Antibakterielle Drehzapfensichttafeln.
- > 5 Aufsteckreiter zur Kennzeichnung (50 mm).



*in einem unabhängigen Labor geprüft

↓ A4 Standardsichttafel

Farbe	Art.	Produktabmaße	Stück pro VE
schwarz	114507	230 x 343 mm	x10
weiß	114502		x10

↓ A4 Sichttafel mit Edelstahl Drehzapfen

Farbe	Art.	Produktabmaße	Stück pro VE
schwarz	114567	230 x 343 mm	x10
weiß	114562		x10

S.23 Siehe antibakterielles Wandsichttafel Set Sterifold

S.34 Siehe antibakterielles Tischtischtafel Set Sterifold

S.24 Siehe antibakterielles Wandsichttafel Set Sterifold Edelstahl

S.35 Siehe antibakterielles Tischtischtafel Set Sterifold Edelstahl

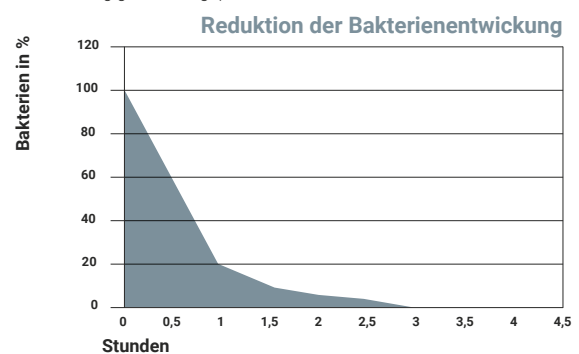

Für optimalen Schutz vor Bakterien empfehlen wir Ihnen, Ihre Sterifold-Sichttaschen **alle 2 Jahre auszuwechseln**.

ACHTUNG: Auch wenn Sie die Sterifold-Sichttafeln verwenden, dürfen Sie die Hygieneregeln (Waschen, Desinfizieren, usw...) nicht vergessen.



Tafeln für Sichttafel-Systeme

DREHZAPFENTAFELN FOLDFIVE**5 mal mehr Informationen in derselben Sichttafel...**

In dieser Sichttafel mit großer Aufnahmekapazität lassen sich 5 Mal mehr Informationen bei gleichem Platzbedarf eines standardmäßigen Tischtischtafel-systems aufbewahren. Jede Sichttafel enthält 4 zusätzliche Hüllen für insgesamt 10 Seitenansichten pro Tafel.

PRODUKTVORTEILE

- > 5 Mal mehr Informationen in derselben Sichttafel.
- > Starker Stahldraht.
- > Gleicher Platzbedarf wie bei einem standardmäßigen Tischtischtafel-system.

PRODUKTBESCHREIBUNG

- > Drehzapfentafeln Foldfive aus PVC mit 4 zusätzlichen Hüllen (d.h. 10 Seitenansichten).

**A4**

Farbe	Art.	Produktabmaße	Stück pro VE
	194109	230 x 343 mm	x5

tarifold
10
JAHRE
GARANTIE

**S.31**

Siehe Tischtischtafel Set Foldfive

Tafeln für Sichttafel-Systeme

DREHZAPFENTAFELN FOLD'UP**Die Sichttafel mit grosser Aufnahmekapazität.****Bestens geeignet für umfangreiche Dokumente, Broschüren, Pläne und andere Unterlagen...**

Die praktische Sichttafel Fold'up ermöglicht ein leichtes Einführen und Herausnehmen sämtlicher voluminöser Dokumente: Blöcke, geheftete Unterlagen, Pläne, Broschüren, Bedienungsanleitungen, etc.

PRODUKTVORTEILE

- > Die formstabile, 5 mm breite PVC Tasche schützt Ihre Unterlagen und gewährleistet einen bequemen Zugriff auf den Inhalt.
- > Kann bis zu 50 Blätter aufnehmen.

PRODUKTBESCHREIBUNG

- > PVC-Sichttafeln mit Stahlrahmen.
- > Aus formstabilem PVC (Breite 5mm).
- > Zur Ausstattung von Wandsystemen, Tischständern oder Drehtischständer Rotor.

**A4**

Farbe	Art.	Produktabmaße	Stück pro VE
	194201	230 x 343 x 6 mm	x5



300 µ

**S.14-16** Siehe Wandsichttafel Set Metall**S.28-30** Siehe Tischsichttafel Set Metall**S.38** Siehe Drehtischständer Metall

Tafeln für Sichttafel-Systeme

DREHZAPFENTAFELN DRYPOCKET**Die feuchtigkeitsgeschützte Sichttafel von Tarifold...****Sie schützt Ihre Unterlagen vor Feuchtigkeit, Wasser- und Ölspritzern!**

Diese Sichttafel eignet sich bestens für den Einsatz in Küchen, Malerwerkstätten und allen anderen Orten, an denen mit Flüssigkeiten gearbeitet wird bzw. an denen hohe Luftfeuchtigkeit herrscht.

Der Verschluss am unteren Rand der Sichttafel ermöglicht ein schnelleres ablaufen von Flüssigkeiten.

PRODUKTVORTEILE

- > Sie schützt Ihre Unterlagen vor Feuchtigkeit, Wasser- und Farbspritzern.
- > Die Drehzapfen aus rostfreiem Edelstahl verhindern das Auftreten von Rostflecken.
- > Auch als einfache Sichttafel ohne Drehzapfen oder mit Öse zum Aufhängen erhältlich

PRODUKTBESCHREIBUNG

- > PVC-Sichttafeln mit Stahldrahtrahmen.
- > Die Sichttafel verfügt über einen Druckverschluss (Flexico).
- > Zur Ausstattung von Wandsystemen, Tischständern oder Drehtischständer Rotor.

 **A4**

Farbe	Art.	Produktabmaße	Stück pro VE
	114063	230 x 343 mm	x5



10

JAHRE

GARANTIE



 Made in France
**S.14-16****Siehe** Wandsichttafel Set Metall**S.28-30****Siehe** Tischsichttafel Set Metall**S.38****Siehe** Drehtischständer Metall**S.52****Siehe** Standard Sichttafeln**S.130****Siehe** Anti-Feuchtigkeitstaschen Drypocket**S.161****Siehe** Spritzwassergeschützte Aushangstichttafel

Tafeln für Sichttafel-Systeme

DREHZAPFENTAFELN QUERFORMAT

Die unzerbrechliche Sichttafel von Tarifold, verfügbar im Querformat!

PRODUKTVORTEILE

- > Farbige Umrahmung, reflexfreies Material.
- > Solider Stahldraht und stabile Drehzapfen.
- > Abnehmbare Aufsteckreiter zur Kennzeichnung.
- > Ihre optimale Transparenz verdankt die Sichttafel dem reflexfreien, genarbtten PVC, aus dem sie hergestellt ist.

PRODUKTBECHREIBUNG

- > Set bestehend aus 10 PVC-Sichttafeln mit Metalldrehzapfen. A4 oder A3 - Querformat.
- > Lieferung mit 5 Aufsteckreitern zur Kennzeichnung der Sichttafeln.
- > Für alle Trägersysteme (Wand-, Tisch-, Drehsysteme ...).

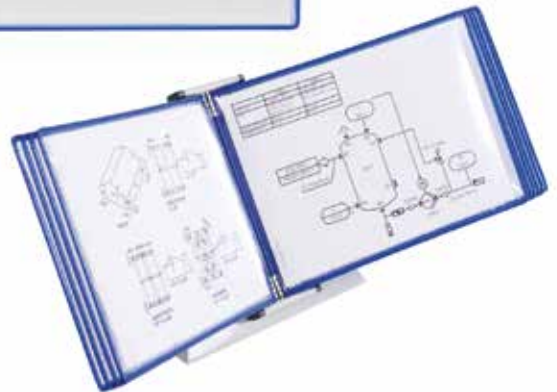
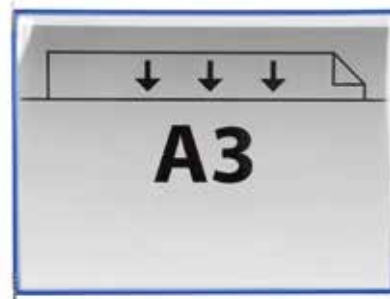
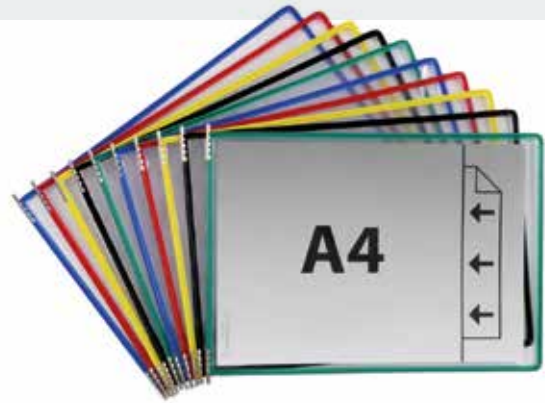

← A4

Farbe	Art.	Produktabmaße	Stück pro VE
	117009	326 x 248 mm	x10

↓ A4

Farbe	Art.	Produktabmaße	Stück pro VE
	117109	326 x 248 mm	x10

← A3

Farbe	Art.	Produktabmaße	Stück pro VE
	118009	↑ 441 x 343 mm ↓	x10
	118001		x10
	118002		x10
	118003		x10
	118004		x10
	118005		x10
	118007		x10
	118000		x10

↓ A3

Farbe	Art.	Produktabmaße	Stück pro VE
	118109	↑ 441 x 343 mm ↓	x10
	118101		x10
	118102		x10
	118103		x10
	118104		x10
	118105		x10
	118107		x10
	118100		x10

S.14-16 Siehe Wandsichttafel Set Metall

S.28-30 Siehe Tischesichttafel Set Metall

S.38 Siehe Drehtischständer Metall



Tafeln für Sichttafel-Systeme

DREHZAPFENTAFELN VEO

VEO präsentiert, schützt und organisiert Ihre sämtlichen wichtigen Dokumente. Sie sparen Zeit und steigern Ihre Effizienz – jeden Tag.

PRODUKTVORTEILE

- > Schwarzer Rahmen: ein modernes und schlichtes Design.
- > Der mit Stahldraht verstärkter Rahmen gewährt Flexibilität und Strapazierfähigkeit.
- > Metaldrehzapfen: strapazierfähige Tafeln.

PRODUKTBESCHREIBUNG

- > PP-Sichttafeln mit Stahlzapfen.
- > Öffnung kurze Seite.
- > Zum Montieren auf VEO Wand- und Tisch-Sichttafelssystemen.



A4

Farbe	Art.	Produktabmaße	Stück pro VE
schwarz	114047	230 x 343 mm	x5



S.26 Siehe Wandsichttafel Set VEO

S.37 Siehe Tischsichttafel Set VEO



Tafeln für Sichttafel-Systeme

DREHZAPFENTAFELN EASY LOAD PRO**Einfaches schützen und präsentieren von Papier-Dokumenten**

Perfekt zur Präsentation und Schutz von DIN-A4-Dokumenten im industriellen Umfeld. Lässt sich blitzschnell an den Magnetaufsätzen anbringen (Art. 920101 oder Art. 920001).

PRODUKTVORTEILE

- > Bildet zusammen mit der Halterung (Art. 920001) ein komplettes Wandsichttafelssystem.
- > Strapazierfähiger Stahldrahtrahmen, hochwertige Metalldrehzapfen. 170µ starke, dokumentenechte, reflexfreie Polypropylen-Sichttafel schützt Dokumente gegen Schmutz, Spritzer, Abnutzung.
- > Recyclingpotenzial: 98 % (Recyclingspezifische Behandlung).

PRODUKTBESCHREIBUNG

- > Für DIN-A4-Dokumente.
- > Weitere Größen auf Anfrage.
- > Polypropylen-Sichttafel (170µ).
- > Recyclingpotenzial: 98 % (Recyclingspezifische Behandlung).



Farbe	Art.	Produktabmaße	Stück pro VE
schwarz	924007	230 x 343 mm	x50



S.12

Siehe Wandsichttafel Set Pro

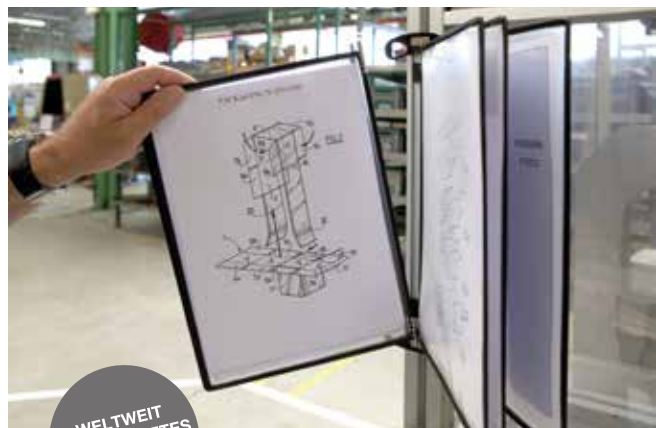
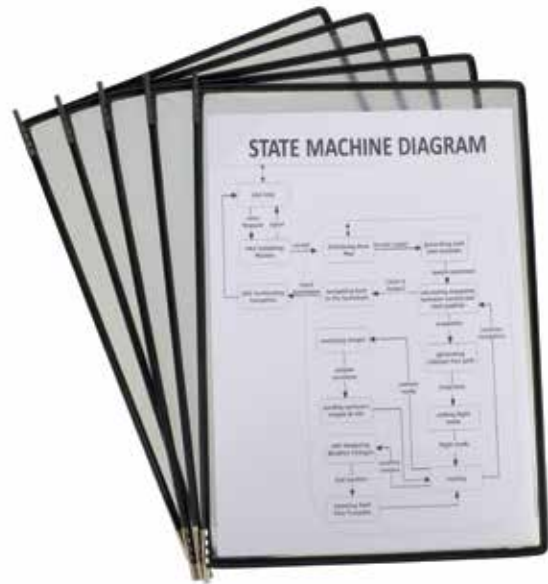

WELTWEIT
ANGEMELDETES
PATENT

Tafeln für Sichttafel-Systeme

DREHZAPFENTAFELN EASY LOAD

Die Sichttafel von Tarifold ist 100% recycelbar.

Ausgezeichnet geeignet für ISO zertifizierte Unternehmen.

Zeigen, organisieren und schützen Sie wichtige Dokumente im Handumdrehen. Mit recycelbaren Sichttafeln aus 100% Polypropylen.

PRODUKTVORTEILE

- > Easy load Sichttafeln (Verschlussecke, 2 Seiten sind zu öffnen).
- > Immer alle Dokumente griffbereit.
- > Schützt und organisiert alle häufig genutzten Dokumente.
- > Die Arbeit wird effizienter, die Kommunikation einfacher.

PRODUKTBESCHREIBUNG

- > Sichttafeln Easy Load.
- > 5 Aufsteckreiter.
- > Passt auf alle Tarifold Systeme.

**A4**

Farbe	Art.	Produktabmaße	Stück pro VE
	114909	230 x 343 mm	x10
	114901		x10



170 µ



S.19 Siehe Wandsichttafel Set Easy-Load

S.32 Siehe Tischsichttafel Set Easy-Load

Tafeln für Sichttafel-Systeme

SICHTTAFELN DESIGN

Diese Tafeln kombinieren Stabilität und Flexibilität: Sie sind mit einem Stahldrahtrahmen und einem intuitiven Befestigungssystem hergestellt. Die spezielle Form des Befestigungssystems vermeidet das falsche Montieren der Tafel.

PRODUKTVORTEILE

- > Ein Stahldraht verleiht dem Rahmen große Stabilität.
- > Die Tafeln sind aus recycelbarem Polypropylen.
- > Der schlichte Rahmen verbessert die allgemeine Ästhetik.
- > Die Tafeln lassen sich schnell und leicht auf Wandelementen anbringen und wieder abnehmen.

PRODUKTBESCHREIBUNG

- > Sichttafeln verfügbar in grau und blau.

**A4**

Farbe	Art.	Produktabmaße	Stück pro VE
grau	704300	255 x 335 mm	x5
blau	704301		x5



160 µ

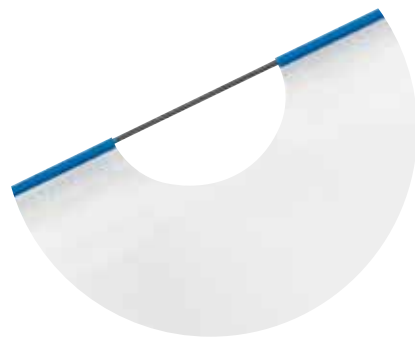

S.25 Siehe Wandsichttafel Set Design

S.36 Siehe Tischsichttafel Set Design

Tafeln für Sichttafel-Systeme

STANDARD SICHTTAFELN

Das Schützen von Dokumenten einfach gemacht!

Die Standardsichttafeln von Tarifold bieten Schutz für Ihre am meisten gebrauchten Dokumente.

PRODUKTVOORTEILE

- > Die Standard-Sichttafel zeichnet sich durch ihre Einfachheit und praktische Handhabung aus.
- > Solider Stahldraht.
- > Optische Aufwertung und schnelles Auffinden von Informationen dank verschiedenfarbiger Rahmen.
- > Einsatzorte: Werkstätten, Maschinen, Kfz-Werkstätten, im Freien...

PRODUKTBESCHREIBUNG

- > Sichttafeln aus PVC, reflexfrei 110 µ.
- > 8 unterschiedliche Farben.
- > Für Dokumente im A4 oder A3 Format.



Standard



Drypocket

↓ **A4**

Farbe	Art.	Produktabmaße	Stück pro VE
	134509	↑ 230 x 326 mm ↓	x5
	134501		x5
	134502		x5
	134503		x5
	134504		x5
	134505		x5
	134507		x5
	134500		x5

↓ **A3**

Farbe	Art.	Produktabmaße	Stück pro VE
	133509	↑ 326 x 441 mm ↓	x5
	133501		x5
	133502		x5
	133503		x5
	133504		x5
	133505		x5
	133507		x5
	133500		x5

↑ **A4**

Farbe	Art.	Produktabmaße	Stück pro VE
	134603	230 x 326 mm	x5

Drypocket

↑ **A3**

Farbe	Art.	Produktabmaße	Stück pro VE
	133603	326 x 441 mm	x5

Drypocket



110 µ



- S.46 Siehe Drehzapfentafeln Drypocket
- S.130 Siehe Feuchtigkeitsgeschützte Taschen Drypocket
- S.161 Siehe Spritzwassergeschützte Aushangstafel

Leere Halter für Sichttafel-Systeme

WANDHALTER**PRODUKTBESCHREIBUNG (214 000)**

- > Wandelement aus Metall, hellgrau, mit 4 Seitenanschlängen für guten Halt der Sichttafel.
- > Befestigungsmaterial (Edelstahlschrauben, Dübel, Zwischenstück).
- > Durch Anfügen weiterer Elemente beliebig erweiterbar.

**für 10 Sichttafeln**

Format	Farbe	Art.	Produktabmaße	Stück pro VE
mit Seitenanschlängen				
A4		214000	98 x 350 x 20 mm	x1
A5		215000	98 x 250 x 20 mm	x1
A3		213000	98 x 465 x 23 mm	x1
ohne Seitenanschlänge				
A4		214100	80 x 350 x 20 mm	x1
A5		215100	80 x 250 x 20 mm	x1
A3		213100	80 x 465 x 23 mm	x1
rostfreier Edelstahl				
A4		214003	140 x 350 x 20 mm	x1

**für 5 Sichttafeln**

Format	Farbe	Art.	Produktabmaße	Stück pro VE
mit Seitenanschlängen				
A4		214005	58 x 350 x 20 mm	x1

tarifold
10
JAHRE
GARANTIE



ohne
Seitenanschlänge



mit
Seitenanschlängen



rostfreier Edelstahl



für 5 Sichttafeln mit
Seitenanschlängen

Leere Halter für Sichttafel-Systeme

WANDHALTER FÜR SICHTTAFEL-SETS PRO**Stabiles und leichtes Aluminium**

Zur Montage des Präsentationssystems zusammen mit 2 Magnethaltern, und 5 oder 10 Easy Load Drehzapfentafeln.

Bildet eine perfekte Lösung für ein optimales Dokumentenmanagement im industriellen Umfeld.

PRODUKTVORTEILE

- > Lässt sich mittels des T-Clips an beinahe alle 8 oder 10 mm Aluminiumprofile anbringen.
- > Kann auch auf anderen Oberflächen mittels vorgefertigter 4,5 mm-Löcher montiert werden.
- > Anodisiertes Aluminium bietet Robustheit, Leichtigkeit und Ästhetik.
- > 2 Schlitzte zum schnellen einrasten der Magnethalter.

PRODUKTBECHREIBUNG

- > Für DIN-A4-Drehzapfensichttafeln.
- > Weitere Größen auf Anfrage.
- > Extrudiertes Aluminium AW 6060-T6, anodisierte, farblose Oberfläche.
- > Recyclingpotenzial: 100 % (Recyclingspezifische Behandlung).

Art.	Produktabmaße	Stück pro VE
920001	345 mm x 29 mm x 5 mm	x10



Leere Halter für Sichttafel-Systeme

MAGNETISCHE AUFSÄTZE FÜR SICHTTAFEL-SETS PRO**Patentierte magnetische Sichttafel-Halter, zum Einklicken**

Ermöglicht das Befestigen von mehreren Drehzapfentafeln und damit die Präsentation von mehreren Dokumenten zugleich.

PRODUKTVORTEILE

- > Magnetische Aufsätze müssen an beiden Enden der Halterung angebracht werden (Art. 920001)
- > In 2 Größen erhältlich (für 5 oder 10 Sichttafeln)
- > Das System ermöglicht das Verriegeln der Sichttafeln am Zentralelement und verleiht ihm somit zusätzliche Stabilität.
- > Aus stoßfestem Polyamid PA6
- > Optimaler Halt der Drehzapfentafeln dank extrem starker Magnete.

PRODUKTBESCHREIBUNG

- > Für 5 Drehzapfensichttafeln.
- > Für 10 Drehzapfensichttafeln.
- > Polyamid (PA6).
- > Neodym-Magnet, Magnetisierungskraft 0,9 kg/cm².
- > Recyclingpotenzial: 96 % (Recyclingspezifische Behandlung).



Made in France



mit Tafel Sicherheitshalter



Verpackung

**Magnetische Aufsätze** für 10 Sichttafeln

Farbe	Art.	Produktabmaße	Stück pro VE
schwarz	920102	95 x 30 x 23 mm	x20

Tafel Sicherheitshalter für 10 Sichttafeln

Farbe	Art.	Produktabmaße	Stück pro VE
schwarz	920111	50 x 82 mm	x2

Magnetische Aufsätze für 5 Sichttafeln

Farbe	Art.	Produktabmaße	Stück pro VE
schwarz	920101	70 x 30 x 23 mm	x20

Tafel Sicherheitshalter für 5 Sichttafeln

Farbe	Art.	Produktabmaße	Stück pro VE
schwarz	920110	24 x 82 mm	x2

Leere Halter für Sichttafel-Systeme

TISCHSTÄNDER MIT HALTER

PRODUKTBESCHREIBUNG

- > Hellgrauer Tischständer mit 4 Seitenanschlängen für guten Halt der Sichttafel.
- > Ohne Sichttafel.
- > 10 bis 60 Sichttafeln.

 x10
Tischsystem ohne Sichttafel
mit Seitenanschlängen

Format	Farbe	Art.	Produktabmaße	Stück pro VE
A4		224100	280 x 320 x 220 mm	x1

 x20

Format	Farbe	Art.	Produktabmaße	Stück pro VE
A4		224200	280 x 320 x 220 mm	x1

 x30

Format	Farbe	Art.	Produktabmaße	Stück pro VE
A4		224300	280 x 320 x 220 mm	x1

 x40

Format	Farbe	Art.	Produktabmaße	Stück pro VE
A4		224400	520 x 320 x 200 mm	x1

 x50

Format	Farbe	Art.	Produktabmaße	Stück pro VE
A4		224500	520 x 320 x 200 mm	x1

 x60

Format	Farbe	Art.	Produktabmaße	Stück pro VE
A4		224600	520 x 320 x 200 mm	x1

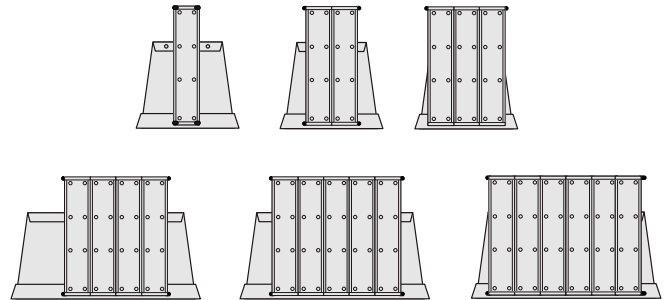
Tischsystem
10 Sichttafeln
Art. 224100Tischsystem
30 Sichttafeln
Art. 224300

10
JAHRE
GARANTIE



Made in France

Leere Halter für Sichttafel-Systeme

TISCHSTÄNDER OHNE HALTER

Sockel, an den sich 1 bis 6 Wandsets befestigen lassen und man auf diese Weise einen Tischständer erhält...

PRODUKTBECHREIBUNG

- > Wird leer geliefert (ohne Element und ohne Sichttafeln).
- > 10 bis 60 Sichttafeln.



x10-30

**A4 x10-30**

Sockel für Tischständer

Farbe	Art.	Produktabmaße	Stück pro VE
	220000	280 x 215 x 140 mm	x1

**A4 x40-60**

Sockel für Tischständer

Farbe	Art.	Produktabmaße	Stück pro VE
	220100	520 x 222 x 180 mm	x1



x40-60

**A4 x10-30**

Rostfreier Edelstahl

Farbe	Art.	Produktabmaße	Stück pro VE
	220003	280 x 215 x 140 mm	x1

METALLROTOR – LEER**PRODUKTBECHREIBUNG**

- > Graues Trägersystem, Drehung um 360°, integriertes Blockiersystem.
- > Wird leer geliefert.
- > Fügen Sie die Sichttafeln Ihrer Wahl hinzu.
- > 40 bis 50 Sichttafeln.

**A4 x40-50**

Format	Farbe	Art.	Produktabmaße	Stück pro VE
A4		234000	Ø305 mm x 460 mm	x1

x10-30
Rostfreier
Edelstahl

Made in France

Zubehör für Sichttafel-Systeme

SCHWENKARM

Flexibler Metallarm mit zwei Gelenken.

Dieser „intelligente“ und ergonomische Design-Schwenkarm passt sich an Ihre Umgebung an und schafft auf Ihrem Schreibtisch wertvollen Raum.



PRODUKTVORTEILE

- > Sehr flexibel dank der 3 Gelenke und des Drehkopfs.
- > Durch seine ergonomische und platzsparende Bauweise passt er sich seiner Umgebung an und schafft beträchtlichen Raum am Arbeitsplatz.
- > Stark strapazierfähige Vorrichtung mit integriertem Federmechanismus.

PRODUKTBECHREIBUNG

- > Schwenkarm mit integriertem Federmechanismus und Befestigungsvorrichtung.
- > Wird alleine geliefert, kombinierbar mit 1 bzw. 2 Tarifold-Wandsystemen für eine Aufnahmekapazität von 10 oder 20 Sichttafeln (Art. 41410X).
- > Wird mit Schraubstocksystem zur Befestigung am Schreibtisch geliefert (auch als Wandsystem Art. 587101 oder zum Festschrauben verfügbar, Art. 588101).
- > 10 bis 20 Sichttafeln.

 **A4 x10-20**

Farbe	Art.	Produktabmaße	Stück pro VE
	580101	60 x 700 x 280 mm	x1
	580107		x1

 **10**
JAHRE
GARANTIE

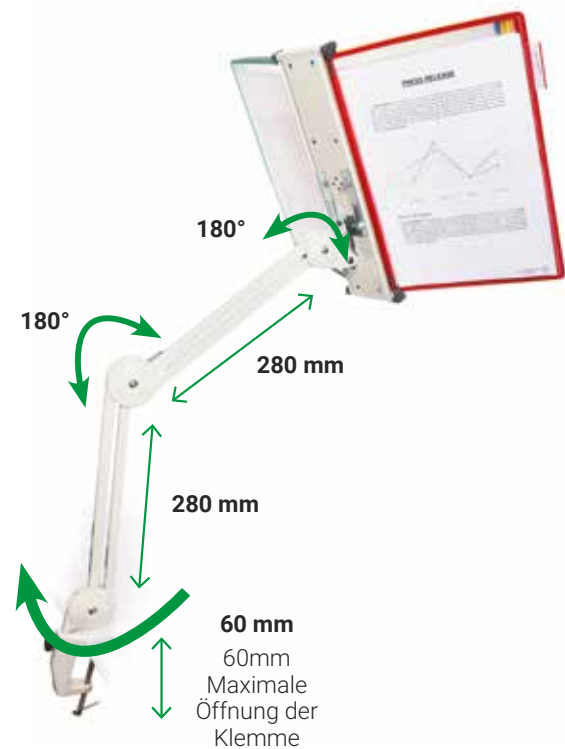

Zubehör für Sichttafel-Systeme

REVO ROTOR

Der Rotor Revo ermöglicht das kontinuierliche Ablesen unterschiedlich großer Dokumente im Hoch- bzw. Querformat.

Der Rotor Revo ist ein multifunktionales Trägersystem, das sich an unterschiedlichen Flächen befestigen lässt (Wand, Tisch, Regal, usw.). Die Sichttafeln lassen sich um die eigene Achse (360°) drehen. Die Sichttafeln (A4, A5 und A3) können im Hoch- oder Querformat befestigt werden. Der Rotor Revo ermöglicht das Kombinieren von Sichttafeln unterschiedlicher Formate (mit den Standard Sichttafeln Art. 13450X kombinierbar).

PRODUKTVORTEILE

- > Das System ermöglicht die Präsentation von Dokumenten unterschiedlicher Formate (A4, A5, A3, Hoch- oder Querformat).

PRODUKTBESCHREIBUNG

WANDSYSTEM ROTOR REVO

- > Wandsystem.
- > Das Befestigungsset mit Schrauben und Dübeln sowie Befestigungsklammern für die Sichttafeln.

PRODUKTVORTEILE

SÄULE ROTOR REVO

- > Säule mit Tischklemme.
- > Max. Höhe der Säule: 54 cm.
- > Breite: 35 cm min. und 42 cm max.(A4-A3).
- > Lieferung ohne Sichttafeln max. Aufnahmekapazität: 10 Sichttafeln.
- > Schneller Zusammenbau ohne Werkzeug.
- > Befestigungsklammern für die Sichttafeln.
- > Kombinierbar mit den Standard-Sichttafeln Art. 13450X.

S.52

Siehe Standard Sichttafeln

tarifold
10
JAHRE
GARANTIE

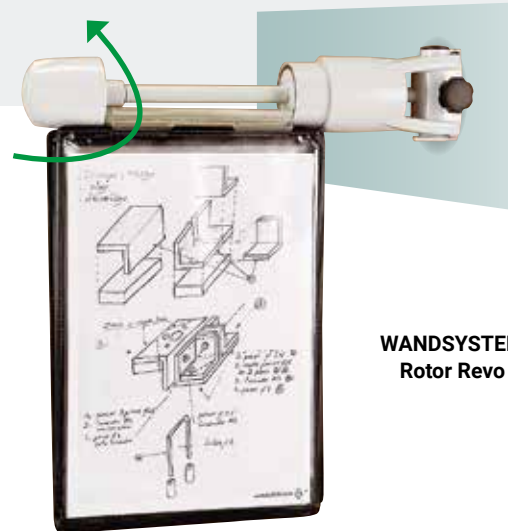

WANDSYSTEM
Rotor Revo

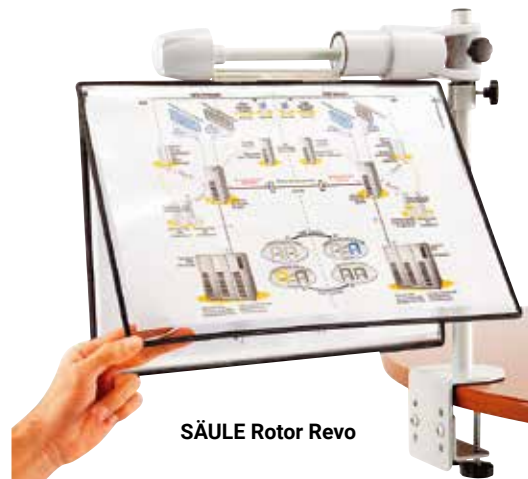

SÄULE Rotor Revo



📄 📄 **A4-A3-A5 x1-10**

Farbe	Art.	Produktabmaße	Stück pro VE
Rotor Revo (Säule)			
	560300	405 x 650 x 105 mm	x1
Rotor Revo (Wand)			
	560310	420 x 80 x 70 mm	x1
Rotor Revo (Spangen für Sichttafeln)			
	560320	175 x 20 mm	x10

Zubehör für Sichttafel-Systeme

TISCHSÄULE

Drehbar & höhenverstellbar...

Ein Produkt, das speziell für die Arbeit im Stehen entwickelt wurde.

Diese Metallsäule verfügt über einen Schraubstock (max. 60 mm).

Die Neigung und die Höhe sind verstellbar von 480 mm auf max. 700 mm.

PRODUKTVORTEILE

- > Höhe und Neigung einstellbar: Perfekt geeignet für die Arbeit im Stehen.
- > Die Tischsäule ist das ideale Präsentationssystem für Supermarktkassen.

PRODUKTBESCHREIBUNG

- > Tischsäule in hellgrau.
- > Einstellbare Höhe: min. 400 mm und max. 830 mm.
- > Befestigung durch Schraubstock.
- > Verbindungsteil für Tarifold-Trägersysteme aus Metall.
- > Kann mit 1 oder max. 2 Wand-Sets kombiniert werden (10 bis 20 Sichttafeln, Art. 41410X).

 **A4 x10-20**

Farbe	Art.	Produktabmaße	Stück pro VE
	560100	60 x 825 x 85 mm	x1

Tarifold
10
JAHRE
GARANTIE



Zubehör für Sichttafel-Systeme

TRÄGER FÜR LAGERREGALE PIVORACK

Dank seiner universellen Form lassen sich auf dem Pivorack alle Wandhalter anbringen.

Schwenksystem ermöglicht die Erweiterung bis auf max. 20 Sichttafeln durch Anfügen von 2 Wandsichttafelsystemen.

Ausgezeichnet für Lagerhallen, Regale und Gitterregale.

PRODUKTVORTEILE

- > Seitendrehwinkel von 120° für geringen Platzbedarf.
- > Dank seiner schrägen Ausrichtung bietet Pivorack einen idealen Lesewinkel (Schräge von 10°).
- > Universalbefestigung: wurde so entwickelt, dass er sich an sämtliche Arten von Ablagen, Regalen, usw... anbringen lässt.

PRODUKTBESCHREIBUNG

- > Träger in hellgrauer Farbe.
- > Lieferung mit Befestigungsschrauben.
- > wird ohne Zubehör geliefert, kombinierbar mit dem Tarifold Wandsichttafelsystem 4141xx.
- > Erweiterungsmöglichkeit auf max. 20 Sichttafeln durch einfaches Anfügen von 2 tarifold-Wandsichttafelsystemen (4141xx).

**A5, A4**

Farbe	Art.	Produktabmaße	Stück pro VE
	604850	70 x 135 x 56 mm	x1

Tarifold
10
JAHRE
GARANTIE

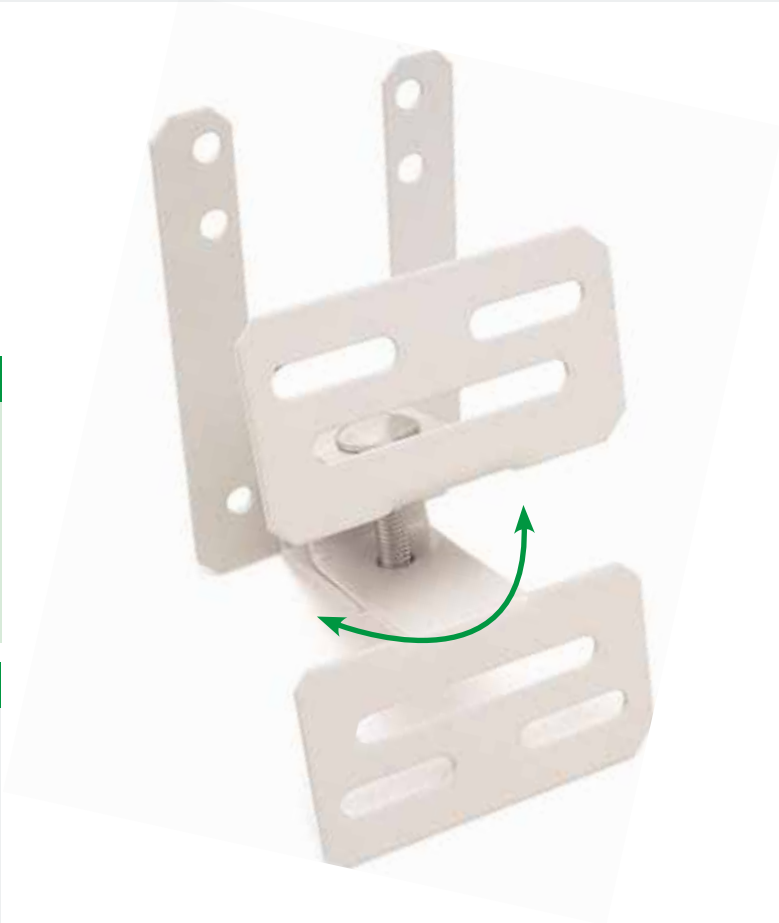

Zubehör für Sichttafel-Systeme

SEITENSTÜTZEN

Für eine perfekte Ausrichtung der Sichttafel.

Diese Plastikklappen werden in die seitlichen Aussparungen des Metall-Trägersystems eingeschoben und gewährleisten so die perfekte Ausrichtung der offenen Sichttafel sowie einen idealen Lesewinkel.

PRODUKTVORTEILE

- > Optimaler Lesewinkel, da die Sichttafel weit geöffnet werden können.
- > Geeignet für sämtliche Tarifold-Systeme aus Metall.
- > Optimale Ausrichtung der Sichttafel.

PRODUKTBESCHREIBUNG

- > Seitenanschlänge.
- > Farbe: grau.

Farbe	Art.	Produktabmaße	Stück pro VE
	200000	21 x 28 x 16 mm	x4

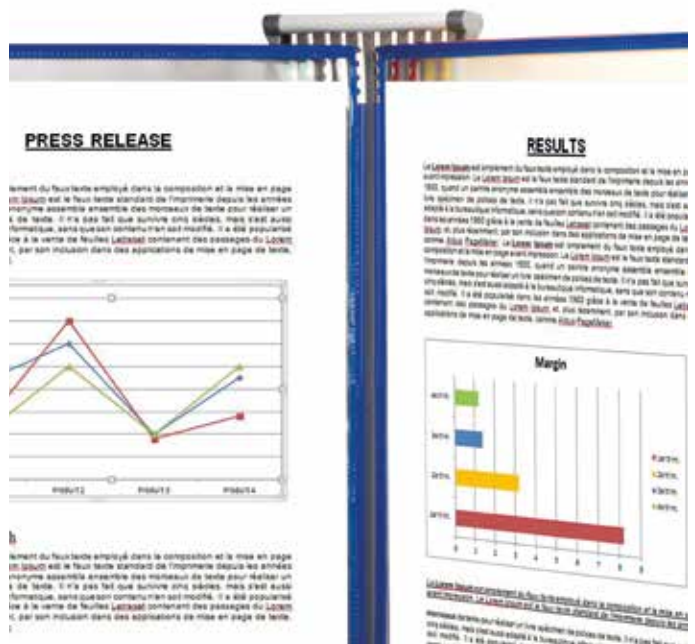

Zubehör für Sichttafel-Systeme

AUFSTECKREITER

Für das schnelle Auffinden der Sichttafeln und die individuelle Kennzeichnung der Dokumente.

Dank der Klemm-Aufsteckreiter lassen sich Informationen besser ordnen.

Die Aufsteckreiter passen sich an alle Tarifold-Sichttafeln an.
Lieferung mit neutralen, farbigen Papiereinlagen.

PRODUKTVORTEILE

- > Die Aufsteckreiter lassen sich beliebig oft neu platzieren und sind mobil.
- > Aufsteckreiter aus recycelbarem Polypropylen.
- > Die Aufsteckreiter sind für alle Tarifold-Sichttafeln geeignet.

PRODUKTBESCHREIBUNG

- > Klemm-Aufsteckreiter aus Polypropylen.
- > Aufsteckreiter 50 mm (A4, A3) oder 25 mm (A5).

50 mm**Für A4, A3**

Farbe	Art.	Produktabmaße	Stück pro VE
	305100	50 mm	x10

25 mm**Für A5**

Farbe	Art.	Produktabmaße	Stück pro VE
	302100	25 mm	x10



Zubehör für Arbeitsplätze

T-CLIP BEFESTIGUNG**Sicheres und werkzeugfreies Befestigen an Aluminiumprofilen jeder Marke**

Universal-System zur sofortigen Montage von handelsüblichem bzw. Tarifold Zubehör an Aluminiumprofilen mit einer Nutbreite von 8 mm bzw. 10 mm

Patentiertes werkzeugfreies Befestigungs-System bestehend aus einem Einsatzstück und einem Spreizer.



Einsatzstück

Spreizer

PRODUKTVORTEILE

- > Schnell und einfach in der Handhabung: mittels des Spreizers wird das Einsatzstück und zugleich das zu befestigende Element in der Nut des Aluminiumprofils verriegelt.
- > Lässt sich mit den exklusiven Tarifold Zubehörteilen (Dokumentenhalter, Kabelhalter, magnetischer Halter, Haken, Präsentationssystem) verbinden. Auch mit handelsüblichem Zubehör wie Schalter, Kabelträger, usw. mittels 15 mm Bohrung zu kombinieren.
- > Universell: mit allen handelsüblichen Aluminiumprofilen kombinierbar (Apore, Bosch Rexroth, Elcom ITEM, Flexlink, Hepco, Kanya, MayTec, Minitec, Misumi, MK, Modular, Norcan...).

PRODUKTBESCHREIBUNG**MATERIAL:**

- > Spreizer: Recyclingpotenzial: 100 % (Recyclingspezifische Behandlung).
- > Einsatzstück: Recyclingpotenzial: 100 % (Recyclingspezifische Behandlung).

WELTWEIT
ANGEMELDETES
PATENT



Verpackung

**8 mm - lang x 25**

Farbe	Art.	Produktabmaße	Stück pro VE
	920201	8 mm lang	x25

8 mm - kurz x 25

Farbe	Art.	Produktabmaße	Stück pro VE
	920203	8 mm kurz	x25

10 mm x25

Farbe	Art.	Produktabmaße	Stück pro VE
	920202	10 mm	x25

Zubehör für Arbeitsplätze

SICHTTAFEL EASY LOAD MIT METALLRING**Perfekte Präsentation für Dokumente.**

Die Sichttafel mit Metallringen in Verbindung mit dem magnetischen Halter für Kleingegenstände ermöglicht eine effiziente Präsentation und Handhabung von Unterlagen.

Dank dem Stahldrahtrahmen und seiner Tasche aus recycelbarem Polypropylen sind die Unterlagen stets geschützt und griffbereit.

PRODUKTVORTEILE

- > Oft benutzte Dokumente sind optimal geschützt und präsentiert.
- > Perfekter Schutz für Dokumente dank 170 µ Polypropylen-Folie.
- > Vielseitig: im Hoch- oder Quer-Format einsetzbar.
- > Hochstrapazierfähiger Polypropylen-Stahldrahtrahmen.
- > Dank weit öffnender „Easy Load“-Ecköffnung lassen sich oft benutzte Dokumente schnell einführen und handhaben.

PRODUKTBESCHREIBUNG

- > Sichttafel mit Metallringen: 326 x 231 x 4 mm.
- > Für DIN-A4-Dokumente.
- > Polypropylen-Sichthülle (170µ).
- > Recyclingquote: 99,4 % (Recyclingspezifische Behandlung).
- > In Verbindung mit einem 8 bzw. 10 mm T-Clip und einem magnetischen Halter.

**A4**

Farbe	Art.	Produktabmaße	Stück pro VE
schwarz	924057	326 x 231 mm	x12

S.64 Siehe T-Clip Befestigung

S.67 Siehe Magnetischer Halter

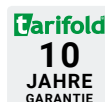

Zubehör für Arbeitsplätze

HAKEN**Einfach und schnelles Aufhängen von Objekten (ohne Werkzeug)**

Wer benötigt keinen Haken? Der Tarifold Haken kann dank des T-Clips an jeder beliebigen Stelle in der Nut eines Aluminiumprofils befestigt werden.

Zum Aufhängen von kleinen Gegenständen, z. B.: Schlüssel, Tuch, Handbesen, usw.

PRODUKTVORTEILE

- > Schnell und einfach: mit dem T-Clip lassen sich Objekte im Handumdrehen an alle Aluminiumprofile (Arbeitsplatz, Produktionslinie, Maschinenschutzkasten, usw.) montieren.
- > Oft benutzte Gegenstände sind stets griffbereit.
- > Edelstahl (Typ 304) ohne chemische Oberflächenbehandlung: auch für den Lebensmittelbereich geeignet.
- > Sehr hohe Beständigkeit gegen chemische Belastungen und Abnutzung.

PRODUKTBESCHREIBUNG**MATERIAL:**

- > Edelstahl 304, Dicke 2 mm.
- > Recyclingpotenzial: 99,9% (Recyclingspezifische Behandlung).

BETRIEB:

- > In Verbindung mit einem 8 mm bzw. 10 mm T-Clip.

**Vorratspackung (T-Clip bitte separat bestellen)**

Farbe	Art.	Produktabmaße	Stück pro VE
	920213	25 x 52 x 21 mm	x12

Einzelpackung mit T-Clip zur werkzeugfreien Befestigung an allen 8 und/ oder 10 mm Profilen

Farbe	Art.	Produktabmaße	Stück pro VE
	920205	25 x 52 x 21 mm	x1

S.64 Siehe T-Clip Befestigung



Zubehör für Arbeitsplätze

MAGNETISCHER HALTER**Einfach und praktisch zum Aufbewahren von metallischen Gegenständen**

Extrem starker Magnet zur Befestigung und Bereitstellung metallischer Gegenstände wie Werkzeuge, Schlüssel, usw.

Lässt sich mit dem T-Clip an jeder beliebigen Stelle in die Nut des Aluminiumprofils einrasten

PRODUKTVORTEILE

- > Dank des magnetischen Halters lassen sich auf Ihrem Aluminiumprofil sämtliche alltägliche metallische Kleingegenstände (Schlüssel, Schraubenzieher, Kugelschreiber, etc.) stets am richtigen Ort anbringen.
- > Oft benutzte Gegenstände sind stets griffbereit (Arbeitsplatz, Maschinenschutzkasten, etc.).
- > Auch kombinierbar mit der Sichttafel Easy load mit Metallringen (Art. 924057).

PRODUKTBESCHREIBUNG**MATERIAL:**

- > Polyamid (PA6).
- > Neodym-Magnet, Magnetisierungskraft 0,9 kg/cm².
- > In Verbindung mit einem 8 mm bzw. 10 mm T-Clip.

Vorratspackung (T-Clip bitte separat bestellen)

Farbe	Art.	Produktabmaße	Stück pro VE
schwarz	920212	32 x 39 x 9 mm	x12

Einzelpackung mit T-Clip zur werkzeugfreien Befestigung an allen 8 und/ oder 10 mm Profilen

Farbe	Art.	Produktabmaße	Stück pro VE
schwarz	920204	32 x 39 x 9 mm	x1



S.64 Siehe T-Clip Befestigung

S.65 Siehe Sichttafeln Easy-Load mit Metall-Ring

Zubehör für Arbeitsplätze

KABELHALTER**Sauberes und einfaches Befestigen und Führen von Kabeln.**

Kabel lassen sich entlang eines Aluminiumprofils befestigen (zwei Führungskanäle)

Lässt sich mittels T-Clip an jeder beliebigen Stelle in die Nut des Aluminiumprofils einrasten

PRODUKTVORTEILE

- > Schnell und einfach in der Handhabung: mit T-Clips und Kabelbinder lassen sich Kabel im Handumdrehen an allen Aluminiumprofilen (Arbeitsplatz, Maschinenschutzgitter, usw.) befestigen.
- > Funktionell: die Kabel lassen sich auch an Aluminiumprofilen mit beidseitigen Trennwänden befestigen.
- > Zuverlässig: verfügt über ein 0°-90° Anti-Rotationssystem.

PRODUKTBESCHREIBUNG**MATERIAL:**

- > Polyamid (PA6).
- > Recyclingpotenzial: 99,7 % (Recyclingspezifische Behandlung).

BETRIEB:

- > In Verbindung mit einem 8 mm bzw. 10 mm T-Clip.

Vorratspackung (T-Clip bitte separat bestellen)

Color	Art.	Product size	Quantity per unit
	920210	25 x 54 x 9 mm	x24

Einzelpackung mit T-Clip zur werkzeugfreien Befestigung an allen 8 und/ oder 10 mm Profilen

Color	Art.	Product size	Quantity per unit
	920207	25 x 54 x 9 mm	x1



Zubehör für Arbeitsplätze

DOKUMENTENHALTER**Clevere Präsentation jeglicher Dokumente.**

Unkompliziert: Zwei gebogene Laschen für ein einfaches Einlegen und Herausnehmen von einem bis fünf Blättern mit nur einer Hand.

Schnelle und einfache Montage, überall auf dem Aluminiumprofil, dank T-Clip (Arbeitsplatz, Maschinenschutzkasten, usw.)

PRODUKTVORTEILE

- > Schnelle und einfache Montage, überall auf dem Aluminiumprofil, dank T-Clip (Arbeitsplatz, Maschinenschutzkasten, usw.).
- > Papiere lassen sich im Handumdrehen einfügen (gebogene Laschen).

PRODUKTBE SCHREIBUNG**MATERIAL:**

- > Polyoxymethylen (POM).
- > Recyclingpotenzial: 99,6 % (Recyclingspezifische Behandlung).

KAPAZITÄT:

- > Für bis zu 5 Blätter (80g).

BETRIEB:

- > In Verbindung mit einem 8 mm bzw. 10 mm T-Clip.

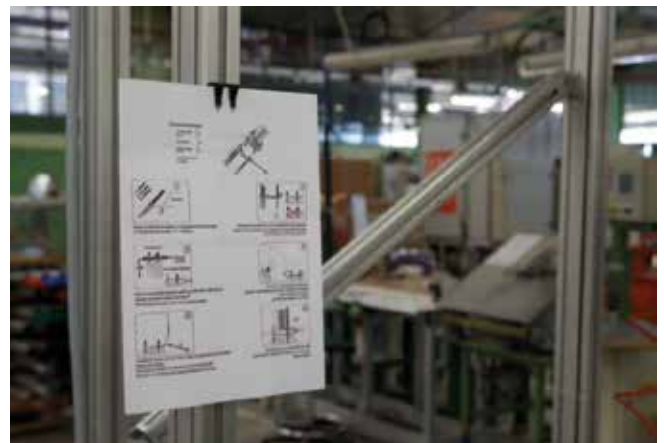
**Vorratspackung (T-Clip bitte separat bestellen)**

Color	Art.	Product size	Quantity per unit
Black	920211	32 x 48 x 9 mm	x12

Einzelpackung mit T-Clip zur werkzeugfreien Befestigung an allen 8 und/ oder 10 mm Profilen

Color	Art.	Product size	Quantity per unit
Black	920206	32 x 48 x 9 mm	x1



S.64

Siehe T-Clip Befestigung

Zubehör für Arbeitsplätze

TABLETHALTER PRO

Eine bewegliche und robuste Halterung, so ist Ihr Tablet sicher befestigt und kann in Blickrichtung ausgerichtet werden. Passt für eine große Mehrzahl der Tablets.

PRODUKTVORTEILE

- > « X-tend » universelle Tablethalterung für diverse Hersteller und Formate
- > Optimierte Organisation am Arbeitsplatz
- > Zugriff auf digitale Dokumente und Prozesse direkt vom Arbeitsplatz aus

PRODUKTBESCHREIBUNG

- > Metall mit schwarz genarbter Epoxylackierung
- > Halterung mit zwei Gelenken
- > Lieferung mit Sechskantschlüssel
- > Montageanleitung
- > Bildschirm Minimum Größe: 7" (17,78 cm)
- > Bildschirm Maximum Größe: 10" (25,4 cm)

BETRIEB:

- > In Verbindung mit einem 8 mm bzw. 10 mm T-Clip.

Farbe	Art.	Produktabmaße	Stück pro VE
	920215	siehe Abbildung	x1

tarifold
10
JAHRE
GARANTIE



S.64 Siehe T-Clip Befestigung



Tablethalter

X-TEND TABLET WANDHALTER

Mit dem Wandtablethalter haben Sie Ihr Tablet immer im Blick.

Der Wandtablethalter ist einfach in der Anwendung und bringt Ihr Tablet optimal zur Geltung.

Dank der um 360° drehbaren Gelenke können Sie Ihr Tablet im Hoch- oder Querformat nutzen. Die transparenten Acrylbefestigungen halten Ihr Tablet diskret und stilvoll. Der Ausziehmechanismus gestattet es, diverse Formate zu halten. In der Bodenplatte sind zwei Löcher, mit denen der Wandhalter an der Wand befestigt wird.

PRODUKTVORTEILE

- > Wandhalter passend für Tablets von 7" bis 10".
- > Zwei Löcher in der Bodenplatte zum Anschrauben.
- > Nutzung im Hoch- oder Querformat.
- > Metall mit schwarz genarbter Epoxylackierung.
- > Nutzbar in Geschäften, Büros, Fabriken, Hotels, Empfangshallen und Foyers etc.

PRODUKTBESCHREIBUNG

- > Metall mit schwarz genarbter Epoxylackierung.
- > Zwei Gelenke für individuelle Einstellmöglichkeiten.
- > Montageanleitung und Imbusschlüssel.

Farbe	Art.	Produktabmaße	Stück pro VE
	570017	siehe Abbildung	x1

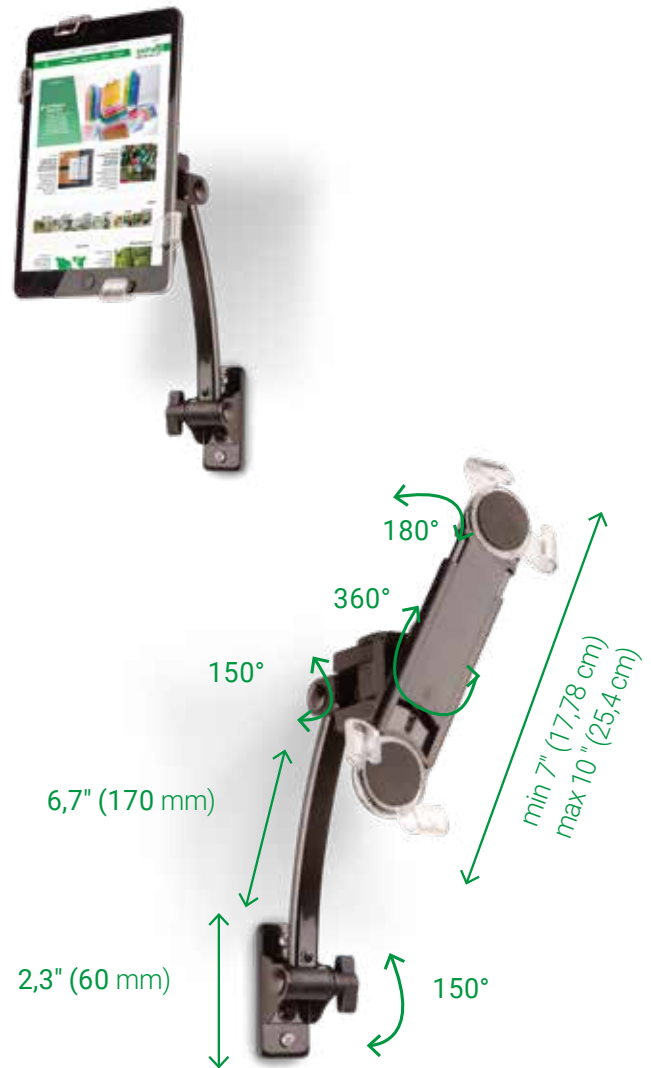

tarifold
10
JAHRE
GARANTIE



Tablethalter

X-TEND TABLET TISCHHALTER

Mit dem Tischtablethalter haben Sie Ihr Tablet immer im Blick.

Der Tischtablethalter ist einfach in der Anwendung und bringt Ihr Tablet optimal zur Geltung.

Dank der um 360° drehbaren Gelenke können Sie Ihr Tablet im Hoch- oder Querformat nutzen. Die transparenten Acrylbefestigungen halten Ihr Tablet diskret und stilvoll. Der Ausziehmechanismus gestattet es, diverse Formate zu halten. In der Bodenplatte sind zwei Löcher, die den Tischständer zu einem Wandhalter machen können.

PRODUKTVORTEILE

- > Tischständer passend für Tablets von 7" bis 10".
- > Zwei Löcher in der Bodenplatte zum Anschrauben des Ständers.
- > Nutzung im Hoch- oder Querformat.
- > Nutzbar in Geschäften, Büros, Fabriken, Hotels, Empfangshallen und Foyers etc.
- > Kann auch an der Wand angeschraubt werden.

PRODUKTBESCHREIBUNG

- > Metall mit schwarz genarbter Epoxylackierung.
- > Montageanleitung und Imbusschlüssel.

Farbe	Art.	Produktabmaße	Stück pro VE
	570007	siehe Abbildung	x1

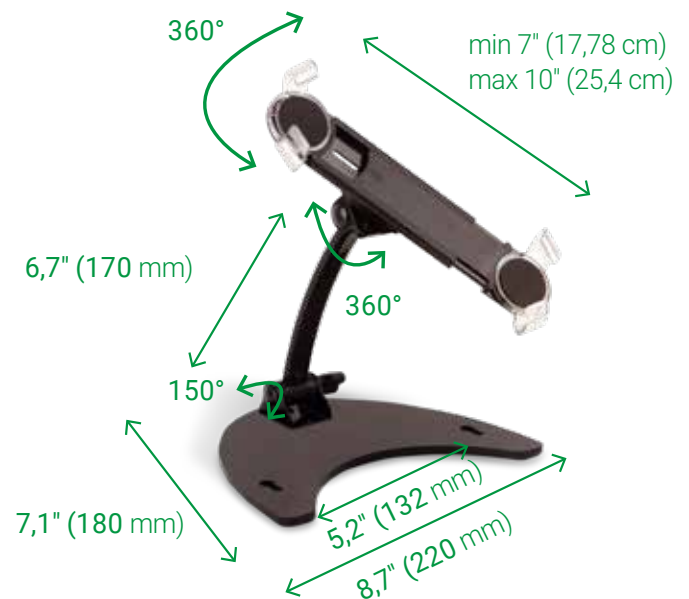

Tablethalter

X-TEND TABLET SCHWENKARM

Halten Sie Ihren Arbeitsplatz frei und nutzen Sie Ihr Tablet optimal mit dem X-tend Schwenkarm.

Dank der 3 Gelenke nutzen Sie Ihr Tablet in jeder Situation am Arbeitsplatz effizient. Der stabile Federmechanismus ist mit einer Feststellschraube ausgestattet und bietet damit jederzeit einen optimalen Blick auf Ihr Tablet.

PRODUKTVORTEILE

- > Metallschwenkarm mit drei Federgelenken.
- > Maximale Auslage des Arms 71 cm.
- > Nutzung des Tablets im Hoch- oder Querformat möglich.

PRODUKTBESCHREIBUNG

- > Schwenkarm mit flexiblen Federgelenken und Feststellmechanismus.
- > Klemme für die Befestigung an Tischen und Arbeitsplatten bis 60 mm Stärke.

Farbe	Art.	Produktabmaße	Stück pro VE
	570027	siehe Abbildung	x1

Tarifold
10
JAHRE
GARANTIE

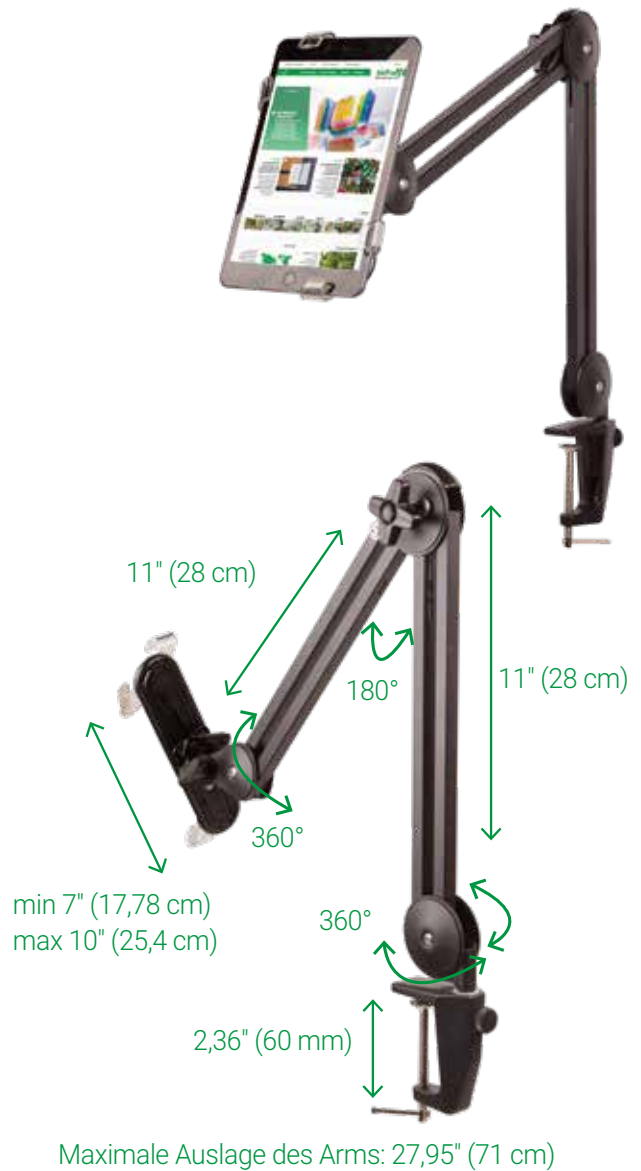

Tablethalter

X-TEND TABLET BODENSTÄNDER

Flexible und robuste Bodenstände für eine sichere Präsentation digitaler Inhalte.

Ein Tablethalter, der sich ganz einfach an Ihre Bedürfnisse anpasst.

Die um 360° drehbaren Gelenke gewährleisten die Nutzung des Tablets im Hoch- oder Querformat. Die teleskopartige Höhenverstellung ist mit einer einfachen Feststellvorrichtung ausgerüstet. Damit bleiben Sie flexibel. Ideal für Geschäfte, Büros, Hotels, Fabriken, Eingangsbereiche, Messeausstellungen und Foyers.

PRODUKTVORTEILE

- > Geeignet für Tablets von 7" bis 10".
- > Im Teleskoprohr sind Öffnungen, die das Ladekabel verbergen helfen.
- > Das Tablet wird durch einen verschließbaren Metallrahmen gesichert (2 Schlüssel im Lieferumfang enthalten). Artikel 570047.
- > Hochwertiger Metallrahmen.
- > Aussparung im Metallrahmen für das Ladekabel.

PRODUKTBESCHREIBUNG

- > Metallfuß mit Epoxylackierung und umlaufendem Gummiring.
- > Metallrohr mit Chromveredelung.
- > Metallfeststellklemme.
- > Montageanleitung und Imbusschlüssel.
- > Der Metallrahmen wird mit dem 2 Schlüssel verschlossen, damit ist das Tablet gesichert. Artikel 570047.

Standard

Farbe	Art.	Produktabmaße	Stück pro VE
	570037	siehe Abbildung	x1

mit Diebstahlsicherung

Farbe	Art.	Produktabmaße	Stück pro VE
	570047	siehe Abbildung	x1

Varifold
10
JAHRE
GARANTIE



STANDARD

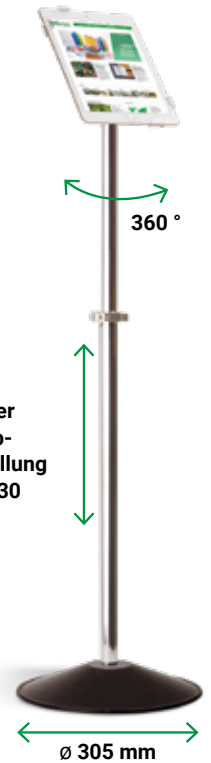
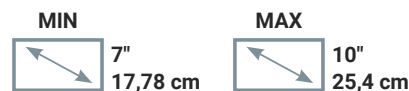

Bodenstände mit Teleskophöhenverstellung von 75 bis 130 cm

MIT DIEBSTAHL SICHERUNG

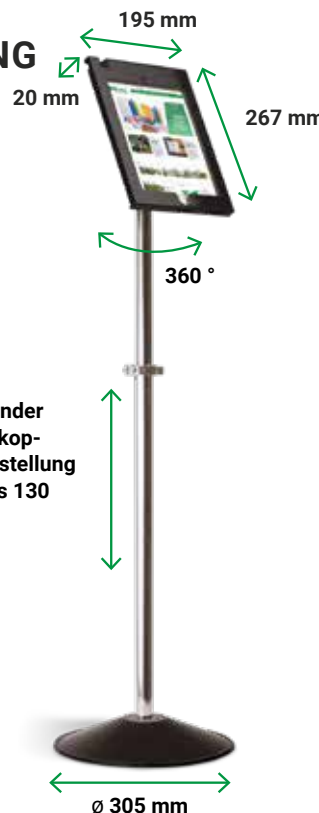

Bodenstände mit Teleskophöhenverstellung von 75 bis 130 cm

Tablethalter

X-TEND TABLETHALTER FÜR ROHRE

Eine bewegliche und robuste Halterung für Rohre, so ist Ihr Tablet sicher befestigt und kann in Blickrichtung ausgerichtet werden.

Passt für die große Mehrzahl der Tablets und an jede Art Rohr bis zu einem Durchmesser von 30 mm.

PRODUKTVORTEILE

- > Ergonomie: 360° drehbar, sowohl für Hoch- als auch für die Querformat Anwendung.
- > Zwei voneinander unabhängige Gelenke mit je 180° Drehwinkel.
- > Die Multifunktionshalterung passt sich Ihren Bedürfnissen an.
- > Befestigung an Rohren mittels stabiler Schelle mit Innengummierung.
- > Das Tablet kann auf der Rückseite der Halterung verriegelt werden.
- > Dank der durchsichtigen Winkelbefestigungen ist die Haltung diskret und ästhetisch.

PRODUKTBESCHREIBUNG

- > Metall mit schwarz genarbter Epoxylackierung.
- > Metallschelle mit zwei Imbusschrauben.
- > Zwei voneinander unabhängige Gelenke mit je 180° Drehwinkel.
- > 360° drehbar.
- > Lieferung mit Sechskantschlüssel.
- > Montageanleitung.

Farbe	Art.	Produktabmaße	Stück pro VE
	570057	siehe Abbildung	x1

Garifold
10
JAHRE
GARANTIE



Organisieren & Ordnen

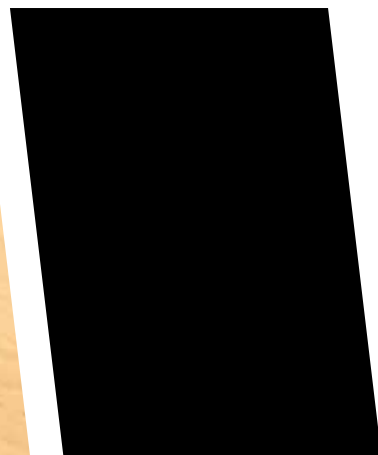

Selbstklebende Organisationstaschen

KLARSICHTTASCHEN

DIN A4, A5 und A6 Dokumente können auf nahezu jeder glatten Oberfläche angebracht werden. Hervorragend für Promotions- und Verkaufszwecke sowie für Broschüren, Gebrauchsanweisungen, Hinweiszeichen und Instruktionshefte.

A6

Farbe	Art.	Produktabmaße	Stück pro VE
	10080	115 x 158 mm	x5
	10083		x50

A5

Farbe	Art.	Produktabmaße	Stück pro VE
	10085	158 x 220 mm	x10
	10088		x50

A4

Farbe	Art.	Produktabmaße	Stück pro VE
	10090	220 x 305 mm	x10
	10092		x25
	10093	220 x 302 mm	x50

A3

Farbe	Art.	Produktabmaße	Stück pro VE
	16196	305 x 427 mm	x50

A3

Farbe	Art.	Produktabmaße	Stück pro VE
	16096	305 x 427 mm	x10

A4

Farbe	Art.	Produktabmaße	Stück pro VE
	10094	302 x 220 mm	x50

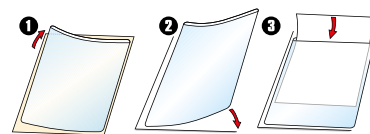

(16196, 16096)
 140 µ - Vorderseite
 90 µ - Selbstklebende Rückseite

(andere)
 120 µ - Vorderseite
 100 µ - Selbstklebende Rückseite

Made in Denmark

Selbstklebende Organisationstaschen

DREIECKTASCHEN

Die praktische Art, Ringbücher, Büromappen und Hefter in professionelle Aufbewahrungs- und Präsentationshilfen zu verwandeln. Transparent und einfach auf praktisch allen glatten Oberflächen anzubringen.

Farbe	Art.	Produktabmaße	Stück pro VE
	10006	75 x 75 mm	x12
	10009		x100
	10011	100 x 100 mm	x12
	10014		x100
	10016	140 x 140 mm	x8
	10019		x100
	10021	170 x 170 mm	x6
	10024		x100



120 µ - Vorderseite
100 µ - Selbstklebende Rückseite

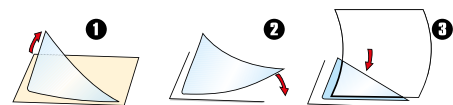

Selbstklebende Organisationstaschen

ORDNUNGSTASCHEN

Praktisch für die Aufbewahrung von voluminösen Broschüren und gedrucktem Material sind die Vierecktaschen für verschiedene Formate entworfen worden. Sie können leicht auf Ringbücher, Notizbücher und Hefter aufgeklebt werden und verwandeln diese so in persönliche Aufbewahrungs- und Präsentationshilfen.

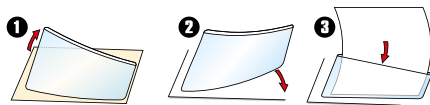

A4

Farbe	Art.	Produktabmaße	Stück pro VE
	10060	217 x 130 mm	x5
	10064		x100



120 µ - Vorderseite
100 µ - Selbstklebende Rückseite



KLARSICHTTASCHEN MIT VERSCHLUSSKLAPPE

Zur Aufbewahrung und zum Schutz von ungelochten Dokumenten, wie Broschüren und Gebrauchsanweisungen. Die Taschen wurden speziell für die Formate DIN A4 und DIN A5 entwickelt und verfügen über eine praktische selbstklebende Verschlusslasche, damit Ihre Dokumente gut verwahrt bleiben.

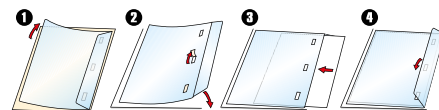
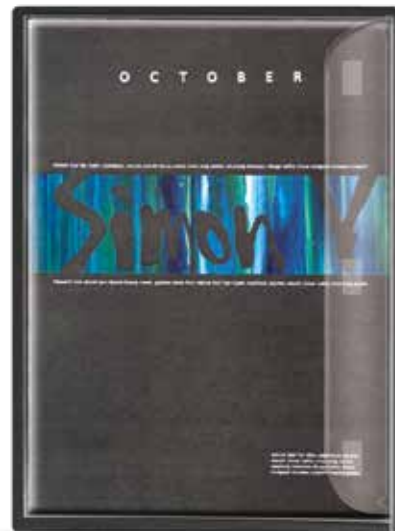

A4

Farbe	Art.	Produktabmaße	Stück pro VE
	10075	308 x 222 mm	x10

A5

Farbe	Art.	Produktabmaße	Stück pro VE
	10070	220 x 155 mm	x10



120 µ - Vorderseite
100 µ - Selbstklebende Rückseite



Ordnungs- und Aufbewahrungstaschen

SICHTHÜLLEN COLOR COLLECTION

Schützen und ordnen Sie Ihre Dokumente. Lassen Sie sich von den brillanten Farben der Color Collection verführen.

Die geschmeidige Oberfläche und Farbintensität wird Ihre Sinne verzaubern.

PRODUKTVORTEILE

- > Einfaches Öffnen, dank der Fingerausparung.
- > Transluzent, der Inhalt lässt sich leicht erkennen.
- > Dokumente können nach Farben sortiert werden.
- > Gefertigt für den häufigen Gebrauch.
- > Ideal für Berichte, Präsentationen, Projektpläne, etc.

PRODUKTBECHREIBUNG

- > Sichthüllen, gefertigt aus glänzendem, transparentem 180µ Polypropylen.
- > Für A4 Dokumente.
- > Fingerausparung zum Öffnen.
- > Erhältlich im farblich sortierten Pack: blau, gelb, grün, pink, violett, naturtransparent.
- > Pack mit 24 Stück mit Einlegeblatt: 4 Stück pro Farbe.

**A4**

Farbe	Art.	Produktabmaße	Stück pro VE
	511529	220 x 310 mm	x24



180 µ



Ordnungs- und Aufbewahrungstaschen

SICHTHÜLLEN COLOR DREAM

Ordnen Sie Ihre Dokumente,
verschönern Sie Ihren Schreibtisch.
Lassen Sie sich von dem geschmeidigen
Material und der Reinheit der Color
Dream collection verzaubern.

Der weiße Hintergrund, die weichen Pastelltöne und der seidige Glanz bieten eine Auszeit für die Sinne.

PRODUKTVORTEILE

- > Einfaches Öffnen, dank der Fingeraussparung.
- > Semi-opakes Material, Ihre Dokumente sind von Weitem nicht einsehbar, der Inhalt bleibt vertraulich.
- > Semi-transluzentes Material, wenn Sie damit arbeiten, sehen Sie den Inhalt.
- > Gefertigt für den häufigen Gebrauch.
- > Ideal für Berichte, Präsentationen, Projektpläne, etc.

PRODUKTBESCHREIBUNG

- > Die Sichttüllen sind aus einem glänzenden semi-opaken weißen 180µ Polypropylen gefertigt.
- > Für A4 Dokumente.
- > Fingeraussparung zum Öffnen.
- > Doppelseitiges Pastell Design.
- > Verfügbar in einer farbig sortierten Packung: pudelblau, quartz-pink, lila.
- > Pack mit 12 Stück und Einlegeblatt: 4 Stück pro Farbe.



A4

Farbe	Art.	Produktabmaße	Stück pro VE
	511539	220 x 310 mm	x12



180 µ



100%
RECYCELBAR



Marken und Gebrauchsmuster urheberrechtlich geschützt

Ordnungs- und Aufbewahrungstaschen

QUERFORMAT SICHTMAPPE MIT KLAPPE COLOR COLLECTION

Projekthüllen hoher Qualität, die durch ihre seidige Beschaffenheit und ihre modischen Pastellfarben bestechen.

Diese Projekthüllen bieten eine zweiseitige Öffnung, dank derer Sie Ihre Dokumente im Querformat präsentieren können.

PRODUKTVORTEILE

- > Aufnahmekapazität: 50 Blatt A4 80 g.
- > Moderne Pastelltöne. Beschriftbares Etikett.
- > Für das Präsentieren von Tabellen, Grafiken, Zeitschriften, etc.

PRODUKTBESCHREIBUNG

- > Projekthülle A4 mit Klappe.
- > Hochwertiges Polypropylen mit glatter, glänzender Oberfläche und breiter Öffnung (mit Beschriftungsschildchen).
- > Sortierte transluzente Farben: 2 x blau, lila, grün, gelb, pink, transparent.



Farbe	Art.	Produktabmaße	Stück pro VE
	511109	310 x 230 mm	x12



200 µ



Ordnungs- und Aufbewahrungstaschen

PRÄSENTATIONSMAPPEN COLOR COLLECTION

Ordnen, schützen, und präsentieren Sie Ihre Dokumente und bekennen Sie sich zur Farbe...

Dies ist das Motto der Color Collection.

Mit diesen Präsentationsmappen, die sich durch ihre Farbenvielfalt und ihr modernes Design auszeichnen, bringen Sie Farbe in den Büroalltag.

Diese Präsentationsmappen sind aus qualitativ hochwertigem und sich seidig anfühlendem Polypropylen hergestellt.

Sie besitzen ein Fach für Visitenkarten und ein weißes Schild, das Sie individuell beschriften können.



PRODUKTVORTEILE	
>	2 teilige: Aufnahmekapazität: pro Fach 50 Blatt Format A4 oder 30 Blatt Format A3.
>	4 teilige: Aufnahmekapazität: pro Fach 20 Blatt Format A4 oder 10 Blatt Format A3.

PRODUKTBESCHREIBUNG	
>	A4-Präsentationsmappen im Doppelformat aus glattem und glänzendem Polypropylen 200 µ.
>	Mit Visitenkartenfach und weißem Beschriftungsschildchen.
>	Verfügbar in lichtdurchlässigen Tönen sortiert (blau, lila, grün, gelb, rosa, rauchgrau).
>	Personalisierungsetikett.
>	Recyclbares Polypropylen.



2 teilige Ordnungsmappe

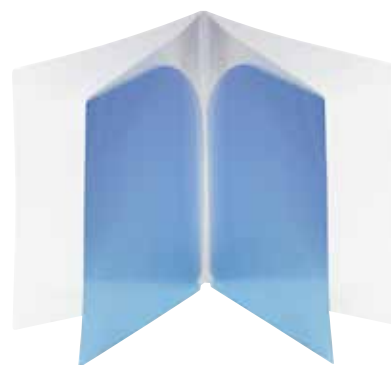

4 teilige Ordnungsmappe

A4/A3		2 teilige	
Farbe	Art.	Produktabmaße	Stück pro VE
	511009	307 x 237 mm	x12
	511000		x12

A4/A3		4 teilige	
Farbe	Art.	Produktabmaße	Stück pro VE
	511209	307 x 237 mm	x6



200 µ - Außenfolie
150 µ - Innenfolie



Ordnungs- und Aufbewahrungstaschen

REISSVERSCHLUSSTASCHEN**Perfekter Schutz und Transport ...****...für Dokumente und Gegenstände bis zum A4 Format.**

Organisation: Reißverschluss und Anhänger in 4 verschiedenen Farben für eine farborientierte Organisation. Das durchsichtige Mesh-Material gestattet den "Durchblick" auf den Inhalt.

PRODUKTVORTEILE

- > Sehr widerstandsfähiges, langlebiges, nylonfadenverstärktes Material (PVC).
- > Spritzwasser geschützt.
- > Anhänger am Reißverschluss für leichtes Öffnen und Schliessen.
- > Zusatznutzen: Tarifold Markenfähnchen kann als Stiftflasche dienen.

PRODUKTBECHREIBUNG

- > 8 Reißverschlusstaschen.
- > Nylonfaden-verstärktes Material (PVC) 230 µ.
- > Reißverschluss und Anhänger in 4 verschiedenen Farben (grün, blau, rot, gelb).
- > Innenmasse: 315 x 225 mm.

 **A4**

Farbe	Art.	Produktabmaße	Stück pro VE
Blue	509001	↑ 330 x 240 mm ↓	x8
Red	509003		x8
Yellow	509004		x8
Green	509005		x8
Blue, Red, Yellow, Green	509009		x8

 **A5**

Farbe	Art.	Produktabmaße	Stück pro VE
Blue	509021	↑ 235 x 165 mm ↓	x8
Red	509023		x8
Yellow	509024		x8
Green	509025		x8
Blue, Red, Yellow, Green	509029		x8

 **A6**

Farbe	Art.	Produktabmaße	Stück pro VE
Blue	509061	↑ 175 x 125 mm ↓	x8
Red	509063		x8
Yellow	509064		x8
Green	509065		x8
Blue, Red, Yellow, Green	509069		x8

 **DIN-Lang**

Farbe	Art.	Produktabmaße	Stück pro VE
Blue	509041	↑ 250 x 115 mm ↓	x8
Red	509043		x8
Yellow	509044		x8
Green	509045		x8
Blue, Red, Yellow, Green	509049		x8

Multimedia Taschen

SELBSTKLEBENDE CD/DVD TASCHEN

Mit praktischer vertikaler Fingeröffnung, durch die die CD oder DVD einfach zu entnehmen ist.

Die Tasche kann auf nahezu allen glatten Oberflächen angebracht werden und schützt vor Kratzern, Staub und Schmutz.

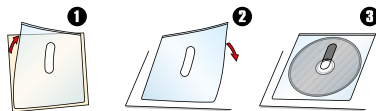

Farbe	Art.	Produktabmaße	Stück pro VE
	10236	127 x 127 mm	x10
	10238		x100



120 µ - Vorderseite
100 µ - Selbstklebende Rückseite



SELBSTKLEBENDE CD/DVD TASCHEN MIT Klappe

Taschen für mehrere CDs und DVDs, die durch den Verschluss vor dem Herausfallen und vor Kratzern geschützt sind.

Die Taschen sind aus antistatischem Polypropylen, schützen Ihre CDs/DVDs vor Staub, Schmutz und Kratzern und eignen sich ideal zur Aufbewahrung und zum Versand.

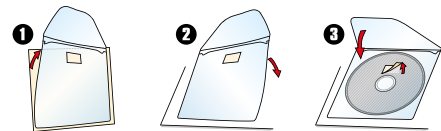

Farbe	Art.	Produktabmaße	Stück pro VE
	6832-10	127 x 127 mm	x10
	6832-100		x100



120 µ - Vorderseite
100 µ - Selbstklebende Rückseite



Multimedia Taschen

SELBSTKLEBENDE CD/DVD TASCHEN MIT SCHUTZVLIES

Für zusätzlichen Oberflächenschutz Ihrer CDs/DVDs. Die Einlage kann auch als Polster zwischen CD und Gebrauchsanweisung dienen.

Die Taschen lassen sich an praktisch jeder Oberfläche anbringen, schützen vor Staub und Schmutz und eignen sich ideal zur Aufbewahrung und zum Versand von CDs/DVDs.

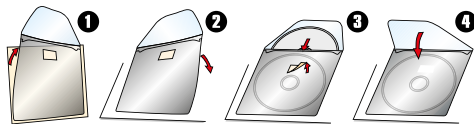

Farbe	Art.	Produktabmaße	Stück pro VE
	10246	127 x 127 mm	x10



120 µ



SELBSTKLEBENDE USB TASCHEN

Die ideale Art, Ihre USB Sticks aufzubewahren und zu schützen.

Bei Artikel 10250 wird ein DigiWallet-Album mitgeliefert, um Ihre USBs zu organisieren und immer in Reichweite zu haben.

Bei Artikel 10260 können Sie neben einem USB Stick auch eine Visitenkarte hinzufügen.



10260



10250



USB Tasche

Farbe	Art.	Produktabmaße	Stück pro VE
	10250	52,5 x 90 mm	x10

USB- und Visitenkartentasche

Farbe	Art.	Produktabmaße	Stück pro VE
	10260	109 x 100 mm	x10



120 µ



Multimedia Taschen

SELBSTKLEBENDE SPEICHERKARTENTASCHEN

Eine sichere und praktische Art der Aufbewahrung von nahezu allen Speicherkarten und SIM-Karten.

Die Taschen schützen Ihre wertvollen Speichermedien vor Staub und Schmutz; mit dem mitgelieferten DigiWallet-Album finden Sie darüber hinaus schnell und einfach wieder, was Sie suchen.

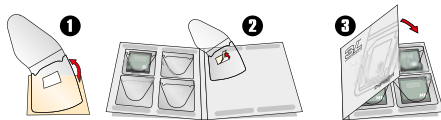

Farbe	Art.	Produktabmaße	Stück pro VE
	10240	52,5 x 58 mm	x10



120 µ



NICHTKLEBENDE CD/DVD TASCHEN

Ideal zur Aufbewahrung und zum Versand

Die CD/DVD-Tasche, die überall verwendbar ist. Dauerhafter Schutz, kombiniert mit einfacher Verwendung. Ideal zur Aufbewahrung und zum Versand.

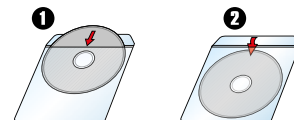

Farbe	Art.	Produktabmaße	Stück pro VE
	10295	125 x 128 mm	x25
	10297		x100



120 µ



Multimedia Taschen

NICHTKLEBENDE CD/DVD TASCHEN MIT KLAPPE

Mit einer weichen Schutzeinlage und einer Außentasche für Visitenkarten oder Sonstiges ausgestattet, sind diese praktischen Taschen mit wieder verschließbarem Verschluss und Abheftrand für Ringbücher und Ordner die ideale Art, um Ihre CDs/DVDs aufzubewahren und zu präsentieren.

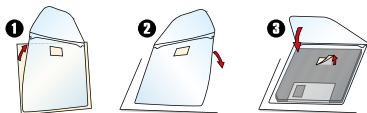

Farbe	Art.	Produktabmaße	Stück pro VE
	10287	140 x 124 mm	x25
	10289		x100



120 µ



NICHTKLEBENDE CD/DVD TASCHEN BIOLOGISCH ABBAUBAR

Die CD/DVD-Tasche, die überall verwendbar ist. Ideal zur vorübergehenden oder permanenten Aufbewahrung.



Farbe	Art.	Produktabmaße	Stück pro VE
	10715	125 x 128 mm	x25



60 µ

Registertabs

REGISTERTABS - PERMANENT KLEBEND

Umweltfreundliche, selbstklebende Registertabs auf denen die Beschriftung nicht verschmiert oder abgegriffen werden kann. Registertabs sind die perfekte Lösung für Organisation und Markierung von Mappen, Berichten, Dokumenten und Büchern. Papierbeschichtet.

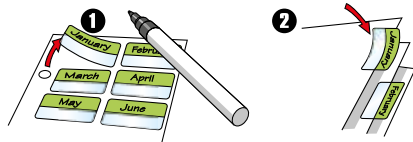

Farbe	Art.	Produktabmaße	Stück pro VE
	10510	12 x 25 mm	x72
	10511		x72
	10517		x72
	10518		x72
	10512	12 x 40 mm	x48
	10513		x48



REGISTERTABS - ABLÖSBAR

Hervorragend zur Indexierung von Büchern, Katalogen, Mappen und anderen umfangreichen Dokumenten mit vielen Seiten. Einfache Beschriftung mit normalen Stiften. Die Tabs können auch längere Zeit nach dem Aufsetzen einfach entfernt oder versetzt werden. Papierbeschichtet.

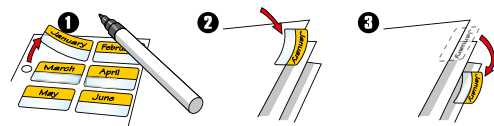

Farbe	Art.	Produktabmaße	Stück pro VE
	10520	12 x 25 mm	x72
	10521		x72
	10522	12 x 40 mm	x48
	10523		x48



Registertabs

REGISTERTABS - PERMANENT KLEBEND

Karteireiter sind eine einfache und effektive Lösung für das Organisieren von Dokumenten, Berichten, Hängemappen und Computerausdrucken. Aus unzerstörbarem Polyester sind die Karteireiter mit Papiereinlagen in verschiedenen Farben erhältlich. Sie können die Papiereinlagen beschriften. Die Karteireiter und Papiereinlagen können leicht mit einer Schere zugeschnitten werden. Papierbeschichtet.

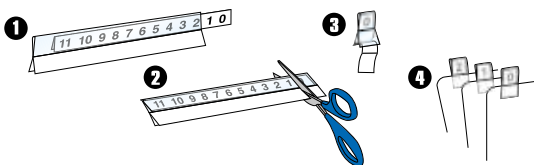

Farbe	Art.	Produktabmaße	Stück pro VE
	10502	10 x 150 mm	x5
	10503		x5



DOPPELSEITIGE REGISTERTABS - PERMANENT KLEBEND

Die äußerst haltbaren doppelseitigen Registertabs eignen sich hervorragend für Kataloge, Bücher und Gebrauchsanweisungen. Beide Seiten der Registertabs können beschriftet werden, was von großem Vorteil ist, wenn viele Seiten umgeblättert werden müssen. Papierbeschichtet.

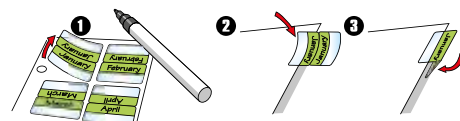



Farbe	Art.	Produktabmaße	Stück pro VE
	10532	12 x 40 mm	x24
	10533		x24



Registertabs

REGISTERTABS BLOCK - ABLÖSBAR

Die Registertabs sind ablösbar und beschreibbar, ohne dass die Schrift verschmiert. Ideal fürs Büro und auf Reisen. Der Umschlag schützt die perforierten und leicht abreissbaren Registertabs-Bögen. Enthält 12 Bögen. Papierbeschichtet.

Farbe	Art.	Produktabmaße	Stück pro VE
	10591	12 x 25 mm	x180
	10592	12 x 40 mm	x120
	10593	12 x 40 mm	x120

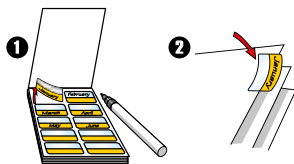

100 µ

PET



Made in Denmark



Selbstklebende Visitenkartentaschen

VISITENKARTENTASCHEN MIT KLAPPE

Die Taschen nehmen bis zu fünfzehn Karten auf. Die praktische Verschlusslasche gewährt leichten Zugriff und stellt sicher, dass die Karten nicht herausfallen. Taschen mit Verschluss sind die perfekte Aufbewahrungshilfe für beliebige Größen für Kredit-, Telefon- und Visitenkarten in Notizbüchern, Heftern und Dokumenten.

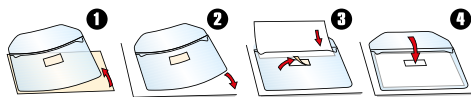

Farbe	Art.	Produktabmaße	Stück pro VE
	6825-10	105 x 60 mm	x10
	6825-100		x100

Druckbögen A4

Farbe	Art.	Produktabmaße	Stück pro VE
	200600	90 x 56 mm	x80



80 µ - Vorderseite
120 µ - Selbstklebende Rückseite



VISITENKARTENTASCHEN - ÖFFNUNG LANGE SEITE

Ideal zum Aufbewahren und Präsentieren Ihrer Visitenkarten. Können auf praktisch jeder glatten Oberfläche angebracht werden. Erhältlich für 2 verschiedene Visitenkartenformate und mit einfach zu verwendender Öffnung oben.

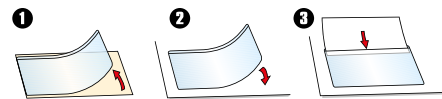
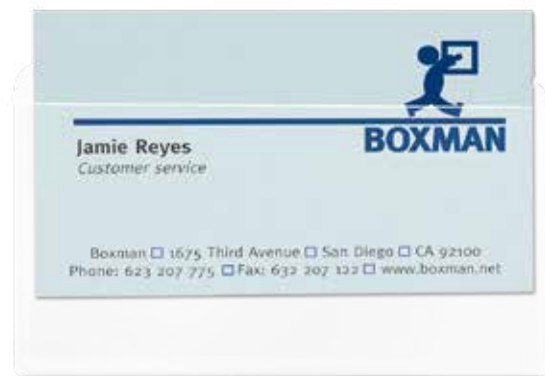

Farbe	Art.	Produktabmaße	Stück pro VE
	10111	95 x 60 mm	x10
	10114		x100
	10116	105 x 60 mm	x10
	10119		x100

Druckbögen A4

Farbe	Art.	Produktabmaße	Stück pro VE
	200600	90 x 56 mm	x80



80 µ - Vorderseite
120 µ - Selbstklebende Rückseite



Selbstklebende Visitenkartentaschen

VISITENKARTENTASCHEN -
ÖFFNUNG KURZE SEITE

Lassen Sie den Kunden den jeweils richtigen Ansprechpartner finden! Die Visitenkartentaschen sind einfach auf jegliches Präsentationsmaterial aufzukleben und eignen sich hervorragend, um Visitenkarten für spätere Nachfragen aufzubewahren. Die Taschen können horizontal oder vertikal aufgeklebt werden. Mit praktischer Fingeröffnung für einen schnellen Zugriff auf die Karte.



Farbe	Art.	Produktabmaße	Stück pro VE
	10106	95 x 60 mm	x10
	10109		x100

Druckbögen A4

Farbe	Art.	Produktabmaße	Stück pro VE
	200600	90 x 56 mm	x80



120 µ - Vorderseite
100 µ - Selbstklebende Rückseite

VISITENKARTENTASCHEN -
BIOLOGISCH ABBAUBAR

Ideal zum Aufbewahren und Präsentieren Ihrer Visitenkarten. Können auf praktisch jeder glatten Oberfläche angebracht werden. Einfach zu handhaben, Öffnung oben.

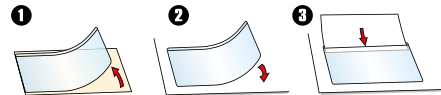

Farbe	Art.	Produktabmaße	Stück pro VE
	10711	95 x 60 mm	x10



60 µ



Etikettenhalter und Sichtfenster

MAGNETISCHE ETIKETTENHALTER

So praktisch, um sie schnell zu ändern!

Ideal für die Kennzeichnung an Aktenschränken, Schubladen, Regalen, Containern, usw. Die magnetische Rückseite ermöglicht ultraschnelles Versetzen oder Entfernen. Somit sind die Barcodes, Artikelnummern, Nummerierungen leicht zu lesen und zu ersetzen. Mit weißem perforiertem Kartoneinschub.



Farbe	Art.	Produktabmaße	Stück pro VE
	10810	75 x 25 mm	x6
	10825	102 x 35 mm	x4
	10835	102 x 55 mm	x3

 140 µ - Vorderseite
400 µ - Magnetische Rückseite



ZUSCHNEIDBARE SELBSTKLEBENDE ETIKETTENHALTER

Ideal für Archivschränke, Lager- und Büroregale, Briefablagen und Schubladen. Die Beschriftungsfenster können leicht mit einer Schere auf das passende Format zugeschnitten werden und sind einfach zu beschriften. Erhältlich in 6 verschiedenen Formaten.



Farbe	Art.	Produktabmaße	Stück pro VE
	7510-10	150 x 10 mm	x10
	7515-10	150 x 15 mm	x10
	7520-10	150 x 20 mm	x10
	7525-10	150 x 25 mm	x10
	7530-10	150 x 30 mm	x10
	7540-10	150 x 40 mm	x10



200 µ



Etikettenhalter und Sichtfenster

SELBSTKLEBENDE ETIKETTENHALTER

Zur Aufbewahrung von dem sich laufend ändernden Inhalt von Dokumentenablagen, Ringbüchern, Katalogen und Schubladen; Sichtfenster in 11 verschiedenen Formaten mit austauschbaren, beschreib- oder bedruckbaren Papierschildchen und mit einer kleinen Fingeröffnung, damit die Schildchen einfach ausgetauscht werden können.

Etikettenhalter mit Schildchen

Farbe	Art.	Produktabmaße	Anzahl Etikettenhalter pro Pack	Anzahl Schildchen pro Pack
	10300	15 x 102	x20	x20
	10305	19 x 75	x16	x16
	10310	25 x 75	x12	x12
	10315	25 x 102	x12	x12
	10320	35 x 75	x12	x12
	10325	35 x 102	x12	x12
	10330	46 x 75	x6	x6
	10335	55 x 102	x6	x6
	10340	55 x 150	x6	x6
	10345	62 x 150	x6	x6
	10350	75 x 150	x3	x3



120 µ

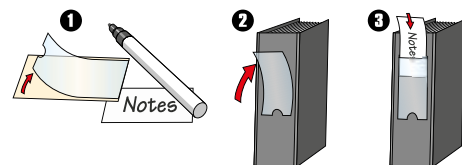

Etikettenhalter und Sichtfenster

Etikettenhalter mit A5 Druckbögen

Farbe	Art.	Produktabmaße	Anzahl Etikettenhalter pro Pack	Anzahl Schildchen pro Pack
	10307	19 x 75 mm	x208	x224
	10311	25 x 75 mm	x48	x48
	10312		x204	x216
	10316	25 x 102 mm	x48	x48
	10317		x204	x210
	10321	35 x 75 mm	x48	x48
	10322		x200	x208
	10327	35 x 102 mm	x200	x216
	10331	46 x 75 mm	x24	x24
	10336	55 x 102 mm	x24	x24
	10337		x104	x112
	10341	55 x 150 mm	x20	x20
	10342		x100	x102
	10346	62 x 150 mm	x24	x24
	10347		x51	x52
	10351	75 x 150 mm	x12	x12
	10352		x51	x50

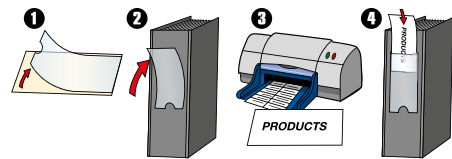

Druckbögen A5

Farbe	Art.	Produktabmaße	Stück pro VE
	19014	25 x 75 mm	x240
	19015	25 x 102 mm	x240
	19016	35 x 75 mm	x160
	19017	35 x 102 mm	x160
	19018	46 x 75 mm	x120
	19019	55 x 102 mm	x100
	19020	55 x 150 mm	x50
	19022	75 x 150 mm	x30



Beschriftungsschildchen

Farbe	Art.	Produktabmaße	Stück pro VE
	19000	12 x 101 mm	x200

Etikettenhalter und Sichtfenster

SELBSTLAMINIERENDE ETIKETTEN

Eine einfache Art, vielerlei Bürozubehör zu markieren und zu identifizieren. Ein Plastikfilm schützt das Etikett vor Feuchtigkeit, Schmutz und Staub. In 4 Formaten erhältlich. Kein Laminiergerät nötig.



Farbe	Art.	Produktabmaße	Stück pro VE
/	7401-30	60 x 20 mm	x30
/	7402-32	40 x 25 mm	x32
/	7403-18	60 x 40 mm	x18
/	7404-8	80 x 60 mm	x8



60 µ
Vorderseite



75 µ
Rückseite



Made in Denmark



KEIN LAMINIER-
GERÄT NOTIG

SELBSTLAMINIERENDE SICHTFENSTER - 3L KIDS

Frühstücksdosen, Schulbücher, Rucksäcke, Schließfächer, Aufbewahrungsboxen, Tassen...

... eine praktische und schnelle Lösung für langanhaltende Etikettierung.



Farbe	Art.	Produktabmaße	Stück pro VE
/	110918	60 x 40 mm	x18



60 µ
Vorderseite



75 µ
Rückseite



Made in Denmark



KEIN LAMINIER-
GERÄT NOTIG

Klettverschlussstaschen

KLETTVERSCHLUSSTASCHEN COLOR COLLECTION

Ordnen und schützen Sie Ihre Dokumente mit unseren Klettverschlussstaschen, die Farbe in Ihren Alltag bringen.

Lichtdurchlässige, pastellfarbene Sammeltaschen mit Klettverschluss.

Aus glattem und hochglänzendem Polypropylen.

Für Unterlagen in verschiedenen Formaten und kleine Gegenstände.



PRODUKTVORTEILE

- > Aufnahmekapazität: 70 Blatt A4 80 g.
- > Speziell entwickelt für Akten geringen Umfangs, Dokumente und kleine Gegenstände...
- > Siebdruck-Design.



PRODUKTBESCHREIBUNG

- > Packung mit 12 Sammeltaschen in sortierten Farben oder Packung mit 5 Sammeltaschen je eine Farbe.
- > Verschiedene Farben: 2 x blau, 2 x lila, 2 x grün, 2 x gelb, 2 x rosa, 2 x farblos.
- > Siebdruck-Design.
- > Recyclbares Polypropylen 180 µ.
- > Klettverschluss.

 **A4**

Farbe	Art.	Produktabmaße	Stück pro VE
	510209	316 x 240 mm	x12
	510711		x5

 **A5**

Farbe	Art.	Produktabmaße	Stück pro VE
	510259	230 x 178 mm	x6
	510250		x6

Klettverschlussstaschen

DIN-Lang

Farbe	Art.	Produktabmaße	Stück pro VE
	510279	250 x 135 mm	x6

DIN-Lang

Transparent ohne Farbzusätze

Farbe	Art.	Produktabmaße	Stück pro VE
	510260	250 x 135 mm	x6

A6

Farbe	Art.	Produktabmaße	Stück pro VE
	510289	158 x 114 mm	x6

A6

Farbe	Art.	Produktabmaße	Stück pro VE
	510249	114 x 158 mm	x6

A7

Farbe	Art.	Produktabmaße	Stück pro VE
	510219	80 x 115 mm	x6



180µ



100% RECYCELBAR



Klettverschlussstaschen

KLETTVERSCHLUSSTASCHEN MIT ABHEFTRAND

Ordnen und schützen Sie Ihre Dokumente dank unserer Produkte, die sich durch schönes Design und praktische Handhabung auszeichnen.

Sammeltaschen mit Abheftrand, Klettverschluss. Ideal zum Ordnen von Plänen, Urkunden, Katalogen, usw ... ohne sie zu lochen.

PRODUKTVORTEILE

- > Ordnen Sie umfangreiche Dokumente, ohne sie zu lochen!
- > Aufnahmekapazität: 60 Blatt A4 80 g.
- > Greifen Sie auf das Dokument zu, ohne die Ringbuchmechanik öffnen zu müssen.

PRODUKTBESCHREIBUNG

- > Klettverschlussstaschen mit Abheftrand.
- > Siebdruckdesign.
- > Recyclbares Polypropylen 180 µ.



A4

Farbe	Art.	Produktabmaße	Stück pro VE
	510229	316 x 240 mm	x12



A4

Transparent ohne Farbzusätze

Farbe	Art.	Produktabmaße	Stück pro VE
	510230	316 x 240 mm	x12



180 µ



Klettverschlussstaschen

KLETTVERSCHLUSSTASCHEN COLOR DREAM

Unsere Klettverschlussstaschen werden zu einem unverzichtbaren Begleiter Ihres Alltags!

Ideal zum Ordnen, Schützen und Transportieren von Dokumenten und kleineren Gegenständen.

PRODUKTVORTEILE

- > Kapazität: 70 A4 Blätter 80gr.
- > Leicht und schnell zu verschliessen.
- > Sicherer Schutz des Inhalts.

PRODUKTBESCHREIBUNG

- > Die Klettverschlussstaschen sind aus einem glänzenden semi-opaken weißen 180µ Polypropylen gefertigt.
- > Einzigartiges zweifarbiges Design bestehend aus semi-opakem Umschlag und transluzenter farbiger Klappe.
- > Mit einem Klettverschluss.
- > Verfügbar in A4, A5 und DIN-lang.
- > Verfügbar in einer farbig sortierten Packung: puderblau, quartz-pink, lila.
- > Querformat.
- > Pack mit 6 Stück und Einlegeblatt: 2 Stück pro Farbe.



Marken und Gebrauchsmuster urheberrechtlich geschützt



A4

Farbe	Art.	Produktabmaße	Stück pro VE
	510239	315 x 240 mm	x6

A5

Farbe	Art.	Produktabmaße	Stück pro VE
	510199	230 x 180 mm	x6

DIN-Lang

Farbe	Art.	Produktabmaße	Stück pro VE
	510269	250 x 136 mm	x6



180 µ



Ordner und Sammelboxen

SICHTBUCH COLOR COLLECTION

Schützen Sie Ihre Dokumente mit Stil!

Das Sichthüllenbuch enthält 20 Sichthülle. Damit schützen Sie bis zu 40 Blatt.

PRODUKTVORTEILE

- > Moderne Pastelltöne.
- > Qualitativ hochwertiges, sich seidig anführendes Material.

PRODUKTBESCHREIBUNG

- > Enthält 2 Klappen für Kleinteile (PP 200 µ).
- > Verfügbar in lichtdurchlässigen Tönen sortiert (blau, lila, grün, gelb, rosa, rauchgrau).



A4

Farbe	Art.	Produktabmaße	Stück pro VE
	510109	310 x 240 mm	x6



650 µ



Ordner und Sammelboxen

DOKUMENTENMAPPE COLOR COLLECTION

Schützen in Trendfarben.

Die Dokumentenbox ordnet, schützt und transportiert Dokumente bis zum Format A4.

PRODUKTVORTEILE

- > Modische Pastell-Farben
- > Handlich und komfortabel

PRODUKTBESCHREIBUNG

- > Box aus hochwertigem Polypropylen mit körniger, matter Oberfläche.
- > Kapazität: 70 Blatt DIN A4.
- > Sortierte transluzente Farben: lila, transparent, blau, grün, gelb, pink).



A4

Farbe	Art.	Produktabmaße	Stück pro VE
	510009	320 x 248 x 12 mm	x6



500 µ



Ordner und Sammelboxen

DOKUMENTENMAPPE COLOR DREAM

Schützen Sie Ihre Dokumente, wohin Sie auch gehen.

Geeignet für Dokumente, Verträge, Pläne und sonstige Papiere.

PRODUKTVORTEILE

- > Kapazität: 70 A4 Blätter 80gr.
- > Passt in die meisten Bürotaschen und hält lose Blätter zusammen.

PRODUKTBESCHREIBUNG

- > Qualitativ hochwertiges Polypropylen, mit einer matten Oberfläche.
- > Weiß opak mit Softpastell Design.
- > Öffnung auf der langen Seite.
- > Verfügbar in einer farbig sortierten Packung: puderblau, quartz-pink, lila.
- > Pack mit 6 Stück und Einlegeblatt: 2 Stück pro Farbe.



Marken und Gebrauchsmuster urheberrechtlich geschützt



A4

Farbe	Art.	Produktabmaße	Stück pro VE
	510019	320 x 248 x 12 mm	x6



500 µ



Ordner und Sammelboxen

SAMMELBOX COLOR DREAM

Transportieren Sie Ihre Dokumente stilvoll.

Archivieren Sie Ihre Dokumente (Rechnungen, Projektpläne, Vertragsunterlagen etc.)

PRODUKTVORTEILE

- > Kapazität: 330 A4 Blätter 80gr.
- > Elegantes Bürozubehör mit Stil.

PRODUKTBESCHREIBUNG

- > Qualitativ hochwertiges Polypropylen, mit einer matten Oberfläche.
- > 40 mm Rückenbreite.
- > Einzigartiges zweifarbiges Design bestehend aus einer weiß-opaken Box und einer transluzenten farbigen Klappe.
- > Mit elastischem Gummiverschluss.
- > Verfügbar in den Farben puder-blau, quartz-pink, lila.
- > Für Dokumente bis zu 317 x 245 mm.



A4

Farbe	Art.	Produktabmaße	Stück pro VE
	510051		x1
	510053	332 x 245 x 40 mm	x1
	510058		x1



700 µ



Marken und Gebrauchsmuster urheberrechtlich geschützt

Ordner und Sammelboxen

ORDNER COLOR DREAM**Ordnen mit Vergnügen!**

Mit diesem geschmeidigen, abgerundeten und weiß-opaken Ringbuch haben Sie alle notwendigen Dokumente schnell zur Hand.

PRODUKTVORTEILE

- > Mit Fingerloch für besseren Zugriff aus dem Regal.
- > Kapazität: 190 Blatt Papier oder 50 gefüllte Prospekthüllen.
- > Für vierfach gelochtes Papier aus Collegblöcken, Prospekthüllen und A4 Klettverschlussaschen mit Abheftrand.

PRODUKTBESCHREIBUNG

- > 40 mm Rückenbreite mit Fingerloch.
- > Abgerundetes Design.
- > 4 D-Ring Mechanik.
- > Verfügbar in den Farben puder-blau, quartz-pink, lila.
- > Für Dokumente bis zu 316 x 240 mm.

A4

Farbe	Art.	Produktabmaße	Stück pro VE
	510311		x1
	510313	340 x 285 x 40 mm	x1
	510318		x1



700 µ



Marken und Gebrauchsmuster urheberrechtlich geschützt

Dokumentenkoffer

DOKUMENTENKOFFER COLOR COLLECTION

Leicht und extrastrapazierfähig!



PRODUKTVORTEILE

- > Leicht und extrastrapazierfähig

PRODUKTBESCHREIBUNG

- > Koffer für Dokumente in A4 oder max. 240 x 320 mm.
- > Farbiger Schnappverschluss.
- > Ausziehbarer Tragegriff.
- > Hochwertiges PP, lichtdurchlässig, 700 µ.
- > Maße: 367 x 261 x 44 mm.
- > 2 Stifthalter innen.
- > Verfügbar in 2 Farben: blau, rot.

 **A4 / 240 x 320**

Farbe	Art.	Produktabmaße	Stück pro VE
	511401	367 x 261 x 44 mm	x1
	511403		x1



700 µ



100%
RECYCELBAR



2 Stifthalter

Ausziehbar



Dokumentenkoffer

UNDURCHSICHTIGER DOKUMENTENKOFFER COLOR COLLECTION

Leicht und extrastrapazierfähig!

PRODUKTVORTEILE

- > Leicht und extrastrapazierfähig.

PRODUKTBESCHREIBUNG

- > Koffer für Dokumente in A4 oder max. 240 x 320 mm.
- > Schnappverschluss.
- > Ausziehbarer Tragegriff.
- > Hochwertiges PP, lichtundurchlässig, 700 µ.
- > Maße: 367 x 261 x 44 mm.
- > 2 Stifthalter innen.
- > Farbe: grau anthrazit.



 **A4 / 240 x 320 mm**

Farbe	Art.	Produktabmaße	Stück pro VE
	511457	367 x 261 x 44 mm	x1



700 µ



Dokumentenmappe

PERSONALISIERBARER DOKUMENTENKOFFER

Fügen Sie Ihre individuelle Note hinzu.

Sammeln, schützen und transportieren Sie all Ihre Dokumente in diesem Dokumentenkoffer, zeigen Sie, wer Sie sind.

PRODUKTVORTEILE

- > Leicht und sehr stabil.
- > Strapazierfähiger Transportgriff.
- > Ausziehbares Innenteil für leichte Zugänglichkeit zu den Dokumenten.
- > Personalisierbar – so gewünscht.

PRODUKTBESCHREIBUNG

- > Qualitativ hochwertiger Polypropylen-Dokumentenmappe mit einer matten Oberfläche.
- > Transparente Tasche für die Personalisierung auf dem Deckel für A4 Blätter.
- > Für Dokumente im A4 Format oder 240 x 320 mm.
- > Verfügbar in grau opak.
- > Der Verschluss ist farblich passend und der Transportgriff ausziehbar.
- > Im Inneren finden zwei Schreibgeräte in den dafür vorgesehenen Aussparungen Platz.

 **A4 / 240 x 320 mm**

Farbe	Art.	Produktabmaße	Stück pro VE
	511456	367 x 261 x 44 mm	x1



700 µ



**100%
RECYCELBAR**



Dokumentenkoffer

FÄCHERMAPPEN MIT GRIFF COLOR COLLECTION**Zum Ordnen, zum Schützen und Aufbewahren.**

Unsere Produkte der Color Collection Serie helfen Ihnen: Dokumente effektiv zu ordnen, zu schützen und aufzubewahren. Gleichzeitig sprechen wir mit den verwendeten Materialien und Farben Ihre Sinne an!

PRODUKTVORTEILE

- > Trendige transluzente Farben und Bicolor-Design auf der Klappe.
- > Farbige Fächer, Schnappverschluss und stabiler Tragegriff.
- > Organisiert effizient Ihre Dokumente.
- > Schnelles Auffinden Ihrer Dokumente durch die Beschriftungsschildchen.
- > EAN Code auf jeder Fächermappe.

PRODUKTBESCHREIBUNG

- > A4 Fächermappe aus hochwertigem 700µ Polypropylen mit matter Oberflächenstruktur.
- > 13 Fächer mit Taben.
- > Fächerunterteilungen in 160µ Polypropylen mit farbig glänzender Oberflächenstruktur.
- > 10 Blatt Aufnahmekapazität pro Fach.
- > Weiße vorgedruckte alphabetische Beschriftungsschildchen.
- > Verfügbar in 5 Farben: blau, grün, rot, gelb, und grau.
- > Maße: 330 x 245 x 30 mm.
- > Fächer Maße: 235 x 325 mm.



↓
A4

Farbe	Art.	Produktabmaße	Stück pro VE
grau	511300	↑ 330 x 245 x 30 mm ↓	x1
blau	511301		x1
rot	511303		x1
gelb	511304		x1
grün	511305		x1



700 µ

100%
RECYCELBAR

Dokumente koffer

FÄCHERMAPPEN MIT GUMMIVERSCHLUSS COLOR DREAM

Ein modische, pastellfarbene Fächermappe!

Einfach Dokumente ordnen, präsentieren und schützen dank dieser 13-Fach Fächermappe.



PRODUKTVORTEILE

- > Trendige transluzente Farben und Bicolor-Design auf der Klappe
- > Organisiert effizient Ihre Dokumente
- > Schnelles Auffinden Ihrer Dokumente durch die Beschriftungsschildchen
- > EAN Code auf jeder Fächermappe

PRODUKTBESCHREIBUNG

- > A4 Fächermappe aus hochwertigem 700µ Polypropylen mit matter Oberflächenstruktur.
- > 13 Fächer mit Taben.
- > Fächerunterteilungen aus 160µ Polypropylen mit farbig glänzender Oberflächenstruktur.
- > 10 Blatt Aufnahmekapazität pro Fach.
- > Weiße vorgedruckte alphabetische Beschriftungsschildchen.
- > Verfügbar in 3 Farben: weiß/blau, weiß/rosa, weiß/lila.
- > Maße: 330 x 240 x 30 mm.
- > Fächer Maße: 235 x 325 mm.

↓ A4

Farbe	Art.	Produktabmaße	Stück pro VE
	511321	330 x 240 x 30 mm	x1
	511323		x1
	511328		x1



700 µ



Marken und Gebrauchsmuster urheberrechtlich geschützt

Ordnungszubehör

SELBSTKLEBENDE VERSTÄRKUNGSRINGE

Verstärken die Löcher in Dokumenten und schützen sie beim Umblättern vor Belastung und Verschleiß. Ideal für Dokumente, die oft aus Ringbüchern entnommen werden.

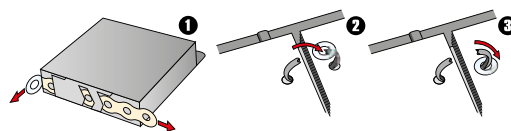

Farbe	Art.	Produktabmaße	Stück pro VE
	8214-250	Ø 13	x250
	8214-500	Ø 13	x500



60 µ



Ordnungszubehör

SELBSTKLEBENDE ABHEFTSTREIFEN

Ab jetzt brauchen Sie nicht mehr zu lochen. Sie brauchen die Abheftstreifen nur noch an dem Dokument zu befestigen und in ein Ringbuch einzulegen – fertig! Das Abheften wird in Kombination mit unserem Mini Mounter noch wesentlich erleichtert.



Abheftstreifen

Farbe	Art.	Produktabmaße	Stück pro VE
	8802-25	125 mm, für A5	x25
	8802-50		x50
	8802-100		x100
	8804-10	295 mm, für A4	x10
	8804-25		x25
	8804-50		x50
	8804-100		x100

Abheftstreifen mit Mini Mounter

Farbe	Art.	Produktabmaße	Stück pro VE
	8804-A025	295 mm	x25
	8804-A100		x100

Strip Mounter

Farbe	Art.	Produktabmaße	Stück pro VE
	88000	-	x1



100 µ



MULTITAPE - KLEBEROLLER PERMANENT

Einfach aufzubringendes, praktisches, doppelseitiges Klebeband, das lange hält. Haftet auf nahezu allen Oberflächen und Objekten - was einmal geklebt wurde, hält dauerhaft! Das Klebeband ist in kleine, zugeschnittene Klebestreifen aufgeteilt.

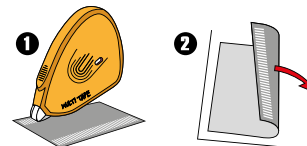

Farbe	Art.	Produktabmaße	Stück pro VE
	70772	9 x 10 mm	x1



Selbstlaminieren

SELBSTLAMINIERENDE KARTEN

Laminieren ohne Gerät!

Erhältlich in sieben verschiedenen Formaten, so dass Sie alles von der Visitenkarte bis zum A3 Poster laminieren können; Dokumente und Fotos werden stilvoll und professionell präsentiert. Die selbstlaminierende Karten schützen Ihre wertvollen Dokumente langfristig vor Staub, Schmutz, Flecken und Feuchtigkeit und sorgen dafür, dass sie nicht ausbleichen. Kein Laminiergerät nötig.

PRODUKTVORTEILE

- > **Erforderliche Werkzeuge:** Beim Laminieren mit 3L selbstlaminierenden Produkten brauchen Sie als einzige Werkzeuge Ihre Hände. So können Sie Ihre Dokumente schnell und einfach laminieren. Wo immer Sie sind. Und Sie brauchen keine Laminiergerät.
- > **Kopiersicheres Laminieren:** 3L selbstlaminierende Produkte beschädigen das laminierte Material nicht, da wir keine Weichmacher benutzen, die in das laminierte Material eindringen oder es aufweichen könnten.
- > **Feuchtigkeitsbeständig:** 3L selbstlaminierende Produkte schützen Originale, Ausweise und andere wichtige Dokumente und ergeben ein professionelles Erscheinungsbild. Außerdem schützen 3L selbstlaminierende Produkte vor Staub und Schmutz.
- > **Umweltverträglich und glatte Kanten:** 3L selbstlaminierende Produkte sind aus umweltverträglichem Polypropylen ohne irgendwelche Weichmacher hergestellt. Die 3L selbstlaminierenden Produkte sind werkseitig mit glatten Kanten ausgestattet, so dass Sie keine Schere benötigen, um Ihre Arbeit zu vollenden.

Format	Farbe	Art.	Produktabmaße	Stück pro VE
		11011	54 x 86 mm	x10
		11014		x100
		11021	66 x 100 mm	x10
		11024		x100
A7		11031	86 x 117 mm	x10
		11034		x100
A6		11037	160 x 117 mm	x50
A5		11042	160 x 220 mm	x10
		11043		x50
A4		11051	225 x 312 mm	x10
		11054		x100
A3		170-30270	315 x 438 mm	x100



200 µ
Vorderseite



100 µ
Selbstklebende
Rückseite



Selbstlaminieren

SELBSTLAMINIERENDE KARTEN - 3L KIDS

Die Lösung, alle Meisterwerke Ihrer Kinder zu schützen ... oder Ihre eigenen!

Nutzen Sie die Produkte von 3L kids® für alle Arten von Dokumenten (Zeichnungen, Collagen, Fotos, Scrapbooking-Seiten ...) Sie werden vor Staub und Feuchtigkeit geschützt und sind ganz leicht zu reinigen.

PRODUKTVORTEILE

- > Das Produkt besteht aus umweltfreundlichem PP und PET
- > 3L kids® selbstlaminierende Produkte verlängern die Lebensdauer aller Arten von Dokumenten; speziell jener, die häufiger gebraucht werden.
- > Schützt Ihre Zeichnungen, Schilder, Schulmaterialien und Vereinsdokumente!
- > Einfach für alle Papierarten zu verwenden
- > Laminieren Sie alle Arten von Collagen, selbst wenn dickere Materialien, wie Baumwolle, Federn, Sticker oder Wolle verarbeitet wurden ...
- > Format: A3, A4, A5 und Foto.



Format	Farbe	Art.	Produktabmaße	Stück pro VE
Foto		115900	162 x 112 mm	x5
A5		110942	160 x 220 mm	x10
A4		110951	225 x 312 mm	x10
A3		110910	315 x 438 mm	x5



200 µ
Vorderseite



100 µ
Selbstklebende
Rückseite

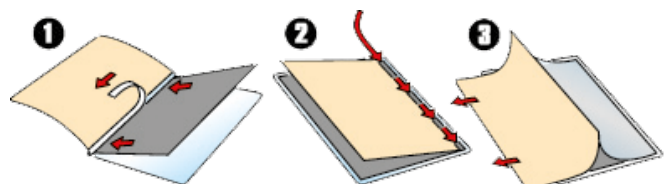

Selbstlaminieren

SELBSTLAMINIERENDE FOLIEN

Vorder- und Rückseite.

Einfach und leicht laminieren ohne Gerät. Verwenden Sie ein Blatt um eine Vorderseite zu laminieren oder zwei Blatt für eine doppelseitige Laminierung. Schützt Ihre wichtigen Dokumente, Plakate, Fotos. Die transparente Folie bietet eine perfekte Präsentation des Dokuments.

A5

Farbe	Art.	Produktabmaße	Stück pro VE
	11078	160 x 222 mm	x10

A4

Farbe	Art.	Produktabmaße	Stück pro VE
	11081	225 x 312 mm	x10



Selbstlaminieren

SELBSTLAMINIERENDE FOLIEN - 3L KIDS

Leichtes und schnelles Laminieren ohne Gerät. Nutzen Sie eine Folie zum Laminieren einer Seite oder zwei für Vorder- und Rückseite.

PRODUKTVORTEILE

- > Die Folie schützt Zeichnungen, Schilder, Fotos.
- > Die transparente Schutzfolie lässt Ihr Dokument perfekt aussehen.
- > Mit 3L kids® Laminierfolien können Ihre Kinder ihrer Kreativität freien Lauf lassen!!

A4

Farbe	Art.	Produktabmaße	Stück pro VE
	110981	225 x 312 mm	x10

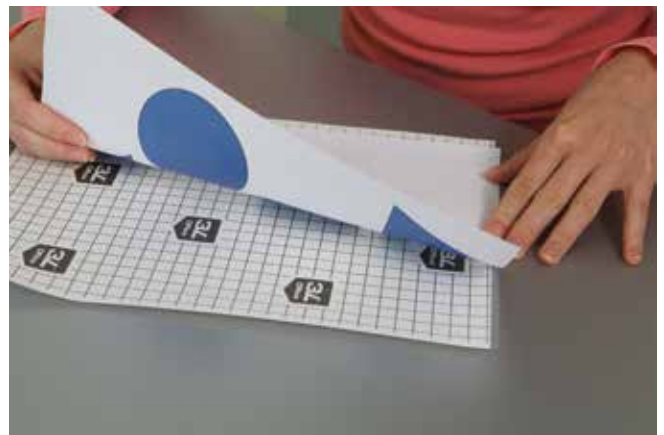

Selbstlaminiieren

SELBSTLAMINIERENDE FOLIEN MIT ABHEFTRAND - 3L KIDS

3L kids® Laminierfolien bieten langanhaltende Qualität – Ihre Dokumente werden dauerhaft laminiert.

PRODUKTVORTEILE

- > Schützen, erhalten und bewahren Sie Ihre Dokumente auf, dank des Abheftrandes an der Laminierfolie.
- > Ein einfacher und schneller Trick, um Erinnerungen zu schützen, zu präsentieren und zu archivieren – für Zeichnungen, Schulzeugnisse, Gedichte ... usw.



A4

Farbe	Art.	Produktabmaße	Stück pro VE
	110961	312 x 232 mm	x10



200 µ
Vorderseite



100 µ
Selbstklebende
Rückseite



Visuelle Kommunikation

Effektive Kommunikation bedeutet klare, lesbare und einfach zu aktualisierende Informationen

Steigern Sie die Effizienz Ihrer Mitarbeiter, deren Motivation, optimieren Sie die Zufriedenheit Ihrer Kunden und verbessern Sie **das Image Ihres Unternehmens...** so viele Ziele, die durch unsere Lösungen für die visuelle Kommunikation erreicht werden können.

Ob klebend, magnetisch oder hängend - **alle unsere Produkte wurden so konzipiert, dass sie praktisch und schnell eingesetzt werden können.**

Unsere neue Reihe von Identifikationsmitteln bietet **eine sehr breite Palette** an hochwertigen Lösungen für den täglichen Bedarf.

Wir bieten Ihnen eines der breitesten Sortimente auf dem Markt, um all Ihre wichtigen Informationen **auszuhängen, zu identifizieren und effektiv anzuzeigen.**



Präsentationsmittel

Magnetisch		S.124	Zum Aufhängen		S.155
INFOTASCHEN KANG EASY LOAD	S.124	KENNZEICHNUNGSHÜLLEN FÜR CONTAINER	S.155		
MAXI-INFOTASCHEN	S.125	LAGER-KENNZEICHNUNGSHÜLLEN	S.156		
KENNZEICHNUNGSTASCHEN	S.126	LAGER-KENNZEICHNUNGSHÜLLEN - DRYZIP	S.157		
NEODYM-KENNZEICHNUNGSTASCHEN	S.127	SPRITZWASSERFEST	S.158		
VERSTÄRKTE KENNZEICHNUNGSTASCHEN	S.128	VERSTÄRKTE LAGER-KENNZEICHNUNGSHÜLLEN	S.159		
MAGNETISCHE SICHTTAFELN	S.129	AUSHANGSICHTTAFEL	S.161		
ANTI-FEUCHTIGKEITSTASCHEN DRYPOCKET	S.130	SPRITZWASSERGESCHÜTZTE AUSHANGSICHTTAFEL	S.162		
INFO-RAHMEN MAGNETO	S.131	SICHTTAFEL MIT HAKEN	S.163		
INFO-RAHMEN MAGNETO SAFETY	S.132	ALLZWECK-TASCHEN	S.164		
INFO-RAHMEN MAGNETO SOLO	S.133	BROSCHÜREN-HALTER	S.165		
INFO-RAHMEN MAGNETO SOLO - SAFETY	S.134	NOTIZBLATTHALTER			
INFO-RAHMEN MAGNETO SOLO - PRO	S.135				
DISPLAY-RAHMEN	S.136				
NOTIZBLATTHALTER	S.137				
NOTIZBLATTHALTER KANG EASY WRITE	S.138				
Ablösbar Selbstklebend		S.139	Sicherheits-Ausweishalter		S.167
KENNZEICHNUNGSTASCHEN	S.139	BETRIEBSAUSWEISHALTER MIT DREHCLIP	S.167		
KENNZEICHNUNGSTASCHEN KANG EASY CLIC	S.140	BETRIEBS- UND SICHERHEITSAUSWEISHALTER	S.169		
KENNZEICHNUNGSTASCHEN KANG EASY LOAD	S.141	BETRIEBS- UND SICHERHEITSAUSWEISHALTER - RFID	S.170		
SPRITZWASSER-GESCHÜTZTE SICHTTASCHEN	S.142	BETRIEBS- UND SICHERHEITSAUSWEISHALTER - OFFEN	S.171		
KENNZEICHNUNGSTASCHEN MIT KOPFZEILE	S.143	SICHERHEITS-NAMENSSCHILDER SET	S.172		
INDEXTASCHEN	S.143	NAMENSSCHILDER	S.173		
SELBSTLAMINIERENDE SCHILDER	S.144	MULTI-KARTENHALTER			
SELBSTLAMINIERENDE SCHILDER - 3L KIDS	S.145				
SELBSTKLEBENDE SICHTTASCHEN	S.146	Namensschilder		S.174	
INFO-RAHMEN MAGNETO	S.147	NAMENSSCHILDER MIT NADEL	S.174		
INFO-RAHMEN MAGNETO SAFETY	S.148	NAMENSSCHILDER MIT KOMBIKLEMME	S.175		
INFO-RAHMEN MAGNETO - POSTERGRÖSSE	S.149	MAGNETISCHE NAMENSSCHILDER	S.177		
MAGNETO MEMO NOTIZBLATTHALTER	S.150	SELBSTKLEBENDE NAMENSSCHILDER	S.178		
NOTIZBLATTHALTER KANG EASY WRITE	S.151	SELBSTLAMINIERENDE NAMENSSCHILDER	S.179		
		SELBSTLAMINIERENDE NAMENSSCHILDER-SETS	S.181		
		BESUCHER NAMENSSCHILDER SET - PP	S.182		
		BESUCHER NAMENSSCHILDER SET - PVC	S.183		
		TISCH-NAMENSSCHILDER			
Permanent Selbstklebend		S.152			
DISPLAY-RAHMEN	S.152				
KENNZEICHNUNGSTASCHEN KANG EASY LOAD	S.153				
LAGER-KENNZEICHNUNGSHÜLLEN	S.154				

Identifizierung

Namensschilder Unisto by Tarifold S.184

FREESTYLE TAFELNAMENSSCHILD	S.184
CONFERENCE S ANTIREFLEX	S.185
ZSTYLE M	S.186
IMAGE S5/IMAGE S5 METALLIC	S.187
TOP S5	S.188
XSTYLE S/STYLE S METALLIC	S.189
DRUCKBÖGEN A4	S.190

Zubehör für Namensschilder und Ausweishalter S.191

FARBIGE JOJO'S	S.191
BLACK LINE JOJO'S	S.192
EXTRA STARKE JOJO'S	S.193
FLACHE UMHÄNGEBÄNDER	S.194
RUNDE KOMFORT-UMHÄNGEBÄNDER	S.195
REFLEKTIERENDE SICHERHEITS-UMHÄNGEBÄNDER	S.196
CLIPS UND KOMBIKLEMMEN	S.197
DRUCKBÖGEN A4	S.198

Reisezubehör S.199

GEPÄCKANHÄNGER	S.199
GEPÄCKANHÄNGER FÜR VISITENKARTEN	S.200
SELBSTLAMINIERENDE ANHÄNGER	S.201

Bodenmarkierung

Klebebänder S.203

STANDARD KLEBEBÄNDER	S.203
EXPERTAPE STARKE KLEBEBÄNDER	S.204

Bodenmarkierungen S.205

BODENMARKIERUNGEN FORMEN	S.205
--------------------------	-------

Magnetisch

INFOTASCHEN KANG EASY LOAD

Eine vollmagnetische Rückseite um sogar den höchsten Präsentationsansprüchen gerecht zu werden.

Perfekter Halt der Sichttasche im Quer- und Hoch-Format.

Geeignet für den Einsatz auf Maschinen, Türen, Magnettafeln, Kühlschränken, usw...

Der praktische „Easy load“-Eckverschluss ermöglicht ein schnelles Einführen und Herausnehmen der Dokumente.



PRODUKTVORTEILE

- > Kang Easy Load Magnetic Color: eine magnetische Sichthülle in farbigem Design.
- > Das Dokument lässt sich im Handumdrehen einrahmen.
- > 1 Format für die Präsentation von Dokumenten jeder Art auf fast allen magnetischen Oberflächen.

PRODUKTBESCHREIBUNG

- > Hart PVC Sichthülle mit vollflächig magnetischer Rückseite.
- > Farbige Innenrückseite.
- > Nimmt bis zu 10 Blatt Papier auf.



A4

Farbe	Art.	Produktabmaße	Stück pro VE
	194690	218 x 305 mm	x5
	194695		x1

A5

Farbe	Art.	Produktabmaße	Stück pro VE
	194691	157 x 216 mm	x5

A3

Farbe	Art.	Produktabmaße	Stück pro VE
	194692	309 x 428 mm	x1



A4

Farbe	Art.	Produktabmaße	Stück pro VE
	194729	218 x 305 mm	x5
	194721		x5
	194723		x5
	194725		x5



120µ - Vorderseite
400µ - magnetische Rückseite



Magnetisch

MAXI-INFOTASCHEN

Speziell für den Industriesektor

Präsentieren Sie Ihre umfangreichen Dokumente, kleinen Gegenstände etc. auf fast sämtlichen Metalloberflächen!

Diese Magnettasche im Spezialformat eignet sich zum Befestigen von umfangreichen Dokumenten auf fast allen Metallflächen!

Das extrabreite Magnetband garantiert einen perfekten Halt der Magnettasche.

PRODUKTVORTEILE

- > Hohe Aufnahmekapazität und großes Format: Sie können darin auch Kleingegegenstände aufbewahren.
- > Vielseitig einsetzbar: Bringen Sie die Informationen in nächster Nähe des Arbeitsplatzes an.
- > Die Magnettasche kann auf fast allen Metalloberflächen angebracht werden, ob in Fabriken oder Werkstätten, an Türen, Whiteboards, Kühlschränken etc.

PRODUKTBECHREIBUNG

- > Magnettasche aus dickem PVC, reflexfrei, 200µ.
- > Öffnung an der oberen Seite.
- > Extrabreites Magnetband.

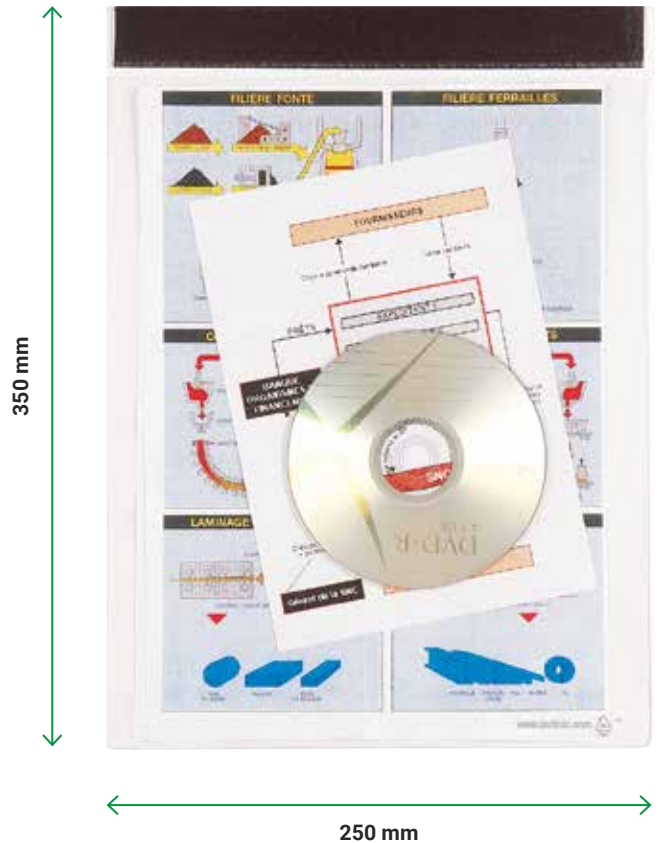

Farbe	Art.	Produktabmaße	Stück pro VE
	335010	250 x 350 mm	x5



Magnetisch

KENNZEICHNUNGSTASCHEN

Haftet auf fast allen Metalloberflächen!

Ideal für die genaue, sichtbare und nachhaltige Kennzeichnung der gelagerten oder sich im Logistikfluss befindenden Waren.

PRODUKTVORTEILE

- > Verfügbar in transparent und 4 auffallenden und ISO-konformen Standardfarben für die Kennzeichnung nach Farbcodes: blau, gelb, grün und rot.
- > Sofortige Befestigung auf fast allen Metalloberflächen.
- > Perfekter Halt dank eines extra-langen, 30 mm breiten, Magnetbands.
- > Vielseitigkeit: A4 und A5 Quer- und Hochformat.
- > Schnelles und einfaches Einführen des Dokuments von oben.

PRODUKTBECHREIBUNG

- > Kennzeichnungshüllen mit Magnetstreifen.
- > 5 Farben (blau, gelb, grün, rot und transparent).
- > Phthalatfreies PVC nach REACH.
- > Strapazierfähig: stark strapazierfähiges PVC oben verstärkt für eine langandauernde Nutzung.



Transparent

Standard



A4

Farbe	Art.	Produktabmaße	Stück pro VE
Yellow	162004	↑ 230 x 351 mm ↓	x10
Blue	162001		x10
Red	162003		x10
Green	162005		x10
Transparent	170022		x10

A5

Farbe	Art.	Produktabmaße	Stück pro VE
Yellow	162204	↑ 168 x 264 mm ↓	x10
Blue	162201		x10
Red	162203		x10
Green	162205		x10
Transparent	170024		x10

A4

Farbe	Art.	Produktabmaße	Stück pro VE
Yellow	162044	↑ 317 x 264 mm ↓	x10
Blue	162041		x10
Red	162043		x10
Green	162045		x10
Transparent	170021		x10

A5

Farbe	Art.	Produktabmaße	Stück pro VE
Yellow	162244	↑ 230 x 200 mm ↓	x10
Blue	162241		x10
Red	162243		x10
Green	162245		x10
Transparent	170023		x10

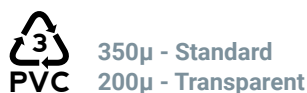

Magnetisch

NEODYM-KENNZEICHNUNGSTASCHEN

Schützt Ihre Informationen und hebt sie hervor.

Diese Kennzeichnungstaschen sind für die sichere, andauernde und gut sichtbare Identifikation von lagernden Gütern oder im Transport befindlichen Gütern unter schwierigen Bedingungen entwickelt worden.

PRODUKTVORTEILE

- > Extrem flexibel und langlebig.
- > Sehr gut sichtbare Farben.
- > Extra starke Magnete halten die Informationen während des Transports fest, auch bei Erschütterungen.
- > Für alle magnetischen Metalloberflächen, ob eben, uneben oder sogar gebogen.
- > Öffnung oben zum Einführen der Dokumente.
- > Eine Klappe verschließt den Inhalt und schützt ihn vor Staub und Spritzern.
- > Das verwendete PVC ist phthalatfrei und REACH konform.

PRODUKTBESCHREIBUNG

- > Widerstandsfähige magnetische PVC Kennzeichnungstasche.
- > Die Vorderseite ist aus blendfreiem transparentem PVC.
- > Verstärkte obere Kante mit zwei Neodymmagneten.
- > Transparente Schutzklappe am oberen Rand.
- > Verfügbar in verschiedenen Formaten: A4 hoch und quer, A5 quer und A4 XL hoch.
- > Vier Farben stehen zur Auswahl: blau, rot, grün und gelb.

A5

Farbe	Art.	Produktabmaße	Stück pro VE
Blau	170131	230 x 220 mm	x5
Rot	170133		x5
Gelb	170134		x5
Grün	170135		x5

A4

Farbe	Art.	Produktabmaße	Stück pro VE
Blau	170111	315 x 280 mm	x5
Rot	170113		x5
Gelb	170114		x5
Grün	170115		x5



A4 XL

Farbe	Art.	Produktabmaße	Stück pro VE
Blau	170141	260 x 365 mm	x5
Rot	170143		x5
Gelb	170144		x5
Grün	170145		x5

A4

Farbe	Art.	Produktabmaße	Stück pro VE
Blau	170101	230 x 360 mm	x5
Rot	170103		x5
Gelb	170104		x5
Grün	170105		x5



300µ - transparente Vorderseite
350µ - farbige Rückseite



Magnetisch

VERSTÄRKTE KENNZEICHNUNGSTASCHEN

Die verstärkte Kennzeichnungshülle wird exklusiv von TARIFOLD angeboten

Ideal für die genaue, sichtbare und nachhaltige Kennzeichnung der gelagerten oder sich im Logistikfluss befindenden Waren.

PRODUKTVOORTEILE

- > Verfügbar in 4 auffallenden und ISO-konformen Standardfarben für die Kennzeichnung nach Farbcodes: blau, gelb, grün und rot.
- > Befestigung im Handumdrehen auf fast allen Metalloberflächen.
- > Perfekter Halt dank eines extra-breiten 30 mm Magnetbands.
- > Vielseitigkeit: A4 und A5 Quer- und Hochformat.
- > Einführen des Dokuments von der Seite, das Dokument wird so vor Staub und Spritzwasser geschützt.

PRODUKTBESCHREIBUNG

- > Verstärkte Kennzeichnungshüllen mit Magnetstreifen.
- > 4 Farben (blau, gelb, grün, rot).
- > Phthalatfreies PVC nach REACH.



A4

Farbe	Art.	Produktabmaße	Stück pro VE
Yellow	166004	↑ 230 x 326 mm ↓	x10
Blue	166001		x10
Red	166003		x10
Green	166005		x10

A4

Farbe	Art.	Produktabmaße	Stück pro VE
Yellow	166044	↑ 326 x 230 mm ↓	x10
Blue	166041		x10
Red	166043		x10
Green	166045		x10

A5

Farbe	Art.	Produktabmaße	Stück pro VE
Yellow	166204	↑ 167 x 227 mm ↓	x10
Blue	166201		x10
Red	166203		x10
Green	166205		x10

A5

Farbe	Art.	Produktabmaße	Stück pro VE
Yellow	166244	↑ 227 x 167 mm ↓	x10
Blue	166241		x10
Red	166243		x10
Green	166245		x10



110µ - transparente Vorderseite
350µ - farbige Rückseite



Magnetisch

MAGNETISCHE SICHTTAFELN

Präsentieren Sie Informationen auf fast allen Metalloberflächen.

In Ihrer Fabrik oder Werkstatt, in Ihrem Geschäft oder Büro, auf Ihren Schränken oder Trennwänden...

Übermitteln Sie Ihre Informationen im Handumdrehen: ohne Nagel, Schraube oder Klebeband!

Dank des Magnetbands, das keinerlei Spuren hinterlässt, lässt sich die Sichttafel einfach abnehmen und an einer anderen Stelle neu anbringen.

PRODUKTVORTEILE

- > Reflexfreie PVC-Folie zum Schutz von Unterlagen vor Staub und Spritzern.
- > Starker Stahldraht: unzerbrechlicher Rahmen.
- > Die perfekte Sichttafel zum Präsentieren von Informationen auf Metalltüren und -tafeln, Kühlschränken, Schließfächern, etc.

PRODUKTBESCHREIBUNG

- > Sichttafeln aus PVC, reflexfrei, 110µ.
- > Magnetband auf der Rückseite.
- > Farbe: schwarz.

 A4

Farbe	Art.	Produktabmaße	Stück pro VE
schwarz	194607	230 x 326 mm	x5

 **10**
JAHRE
GARANTIE

 110µ
PVC

Made in France

 SPECIAL
LEAN



Magnetisch

ANTI-FEUCHTIGKEITSTASCHEN DRYPOCKET**Die feuchtigkeitsgeschützte Sichttafel.**

Sie schützt Ihre Unterlagen vor Feuchtigkeit, Wasser- und Ölspritzern!

Eignen sich bestens für den Einsatz in Küchen, Malerwerkstätten und allen anderen Orten, an denen mit Flüssigkeiten gearbeitet wird bzw. an denen hohe Luftfeuchtigkeit herrscht.

Der Druckverschluss am unteren Rand der Mappe ermöglicht ein schnelleres ablaufen von Flüssigkeiten.

PRODUKTVORTEILE

- > Bestens geeignet für Werkstätten, Küchen, Wäschereien, Labore, Qualitätsüberwachung, etc.
- > Sie schützt Ihre Unterlagen vor Feuchtigkeit, Wasser- und Farbspritzern.

PRODUKTBESCHREIBUNG

- > PVC-Sichttafel mit Stahlrohrrahmen.
- > Mit Magnetstreifen auf der Rückseite.
- > Mit Druckverschluss (Flexico).



 **A4 x5**

Magnetisch

Farbe	Art. Nr. #	Verpackung	Messungen	EAN Code	Min.
	134663		230 x 326 mm	3377991540639	1

Varifold
10
JAHRE
GARANTIE

PVC 110µ

Made in France

SPECIAL

LEAN



S.46 Siehe Drehzapfentafeln Drypocket

S.52 Siehe Standard Sichttafeln

S.161 Siehe Spritzwassergeschützte Aushangstichttafel

Magnetisch

INFO-RAHMEN MAGNETO

Ideal für die Gestaltung und Hervorhebung Ihrer Dokumente.

Ein Rahmen für eine originelle Präsentation Ihrer Dokumente. Der Informationsrahmen Magneto zieht Blicke an und macht Ihre Dokumente dank seines originellen Designs sichtbar.

Der Verschluss durch das umlaufende Magnetband und die breite Öffnung ermöglichen ein einfaches Einführen und schnelles Herausnehmen von Dokumenten.

PRODUKTVORTEILE

- > Magnetverschluss: für einen perfekten Halt der Dokumente.
- > Dank der „Easy Grip“-Oberfläche lässt sich der Informationsrahmen leicht öffnen und das Dokument schnell einführen und herausnehmen.
- > Genarbte, reflexfreie Oberfläche für bessere Lesequalität.
- > Abgerundete Rahmenecken für mehr Originalität
- > Hoch- oder Querformat möglich.

PRODUKTBESCHREIBUNG

- > Informationsrahmen Magneto.
- > Magnetische Rückseite.



A4

Farbe	Art.	Produktabmaße	Stück pro VE
	194900	 230 x 317 mm	x2
	194901		x2
	194903		x2
	194904		x2
	194905		x2
	194906		x2
	194907		x2

A3

Farbe	Art.	Produktabmaße	Stück pro VE
	193900	317 x 440 mm	x1
	193907		x1

A5

Farbe	Art.	Produktabmaße	Stück pro VE
	194940	168 x 230 mm	x2
	194947		x2

A6

Farbe	Art.	Produktabmaße	Stück pro VE
	194930	125 x 168 mm	x2
	194937		x2

250µ - Vorderseite
400µ - magnetische Rückseite



Vermeiden Sie direkte Sonneneinstrahlung

Magnetisch

INFO-RAHMEN MAGNETO SAFETY

Ideal für Beschilderung, Sicherheitshinweise, Evakuierungspläne, allgemeine Informationen, Warnhinweise, Gefahrenhinweise, Notfallregeln usw.

Ein Rahmen für eine originelle Präsentation Ihrer Dokumente. Der Informationsrahmen Magneto Safety Line ermöglicht eine optimale Präsentation von Sicherheitsanweisungen.

Der Verschluss durch ein umlaufendes Magnetband und die breite Öffnung ermöglichen ein einfaches Einführen und schnelles Herausnehmen von Dokumenten.



PRODUKTVORTEILE

- > Magnetverschluss: für eine perfekte Präsentation der Sichtmappe.
- > Genarbte, reflexfreie Oberfläche für bessere Lesequalität.
- > Hoch- oder Querformat möglich.

PRODUKTBESCHREIBUNG

- > Informationsrahmen Magneto "Safety".
- > Magnetische Rückseite.



A4

Farbe	Art.	Produktabmaße	Stück pro VE
	194923	230 x 317 mm	x2
	194924		x2
	194925		x2

250µ - Vorderseite
PVC 400µ - Rückseite

Made in Denmark



Vermeiden Sie direkte Sonneneinstrahlung.

	Verbote
	Warnhinweise
	Sicherheit, Evakuierung



Magnetisch

INFO-RAHMEN MAGNETO SOLO

Verwalten Sie einfach und schnell alle Ihre Dokumente.

Ein Rahmen für eine originelle Präsentation Ihrer Dokumente. Der Informationsrahmen Magneto Solo zieht Blicke an und macht Ihre Dokumente dank seines originellen Designs sichtbar.

Die magnetische Befestigung ermöglicht ein schnelles Einrahmen von Dokumenten.







PRODUKTVORTEILE

- > Reflexfreie Oberfläche für bessere Lesequalität.
- > Hält durch 4 Magnetstreifen auf der Rückseite.
- > Abgerundete Rahmenecken für mehr Originalität.
- > Hoch- oder Querformat möglich.

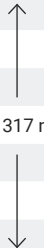



PRODUKTBESCHREIBUNG

- > Informationsrahmen.
- > 4 Magnetstreifen auf der Rückseite.

  **A4**

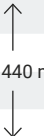

Farbe	Art.	Produktabmaße	Stück pro VE
	195030	 230 x 317 mm	x2
	195031		x2
	195033		x2
	195034		x2
	195035		x2
	195036		x2
	195037		x2

  **A3**

Farbe	Art.	Produktabmaße	Stück pro VE
	195060	 317 x 440 mm	x2
	195061		x2
	195063		x2
	195067		x2



  **A5**

Farbe	Art.	Produktabmaße	Stück pro VE
	195020	168 x 230 mm	x2
	195027		x2

  **A2**

Farbe	Art.	Produktabmaße	Stück pro VE
	195087	462 x 636 mm	x2

Vermeiden Sie direkte Sonneneinstrahlung.



Magnetisch

INFO-RAHMEN MAGNETO SOLO - SAFETY

Ideal für Beschilderung, Sicherheitshinweise, Evakuierungspläne, allgemeine Informationen, Warnhinweise, Gefahrenhinweise, Notfallregeln usw.

Ein Rahmen für eine originelle Präsentation Ihrer Dokumente. Der Inforahmen Magneto SOLO SAFETY ermöglicht eine optimale Präsentation von Sicherheitsanweisungen. Die magnetische Befestigung ermöglicht ein schnelles Einrahmen von Dokumenten.



PRODUKTVORTEILE

- > Elegantes Design.
- > Reflexfreie Oberfläche für bessere Lesequalität.
- > Einzigartiges und exklusives „Security“-Design speziell für die Präsentation folgender Informationen: Verbotshinweise, Evakuierungspläne, Sicherheitsvorschriften, Warnhinweise, etc.
- > In 3 Farben in den Formaten A4 und A3 lieferbar: rot/weiß, gelb/schwarz und grün/weiß.
- > Entspricht der Norm ISO 3864-4.

PRODUKTBESCHREIBUNG

- > Informationsrahmen Safety.
- > 4 Magnetstreifen auf der Rückseite.

A4

Farbe	Art.	Produktabmaße	Stück pro VE
	195043	230 x 317 mm	x2
	195044		x2
	195045		x2

A3

Farbe	Art.	Produktabmaße	Stück pro VE
	195073	317 x 440 mm	x2
	195074		x2
	195075		x2



	Verbote
	Warnhinweise
	Sicherheit, Evakuierung



Vermeiden Sie direkte Sonneneinstrahlung.

Magnetisch

INFO-RAHMEN MAGNETO SOLO - PRO

Ein Rahmen für eine originelle Präsentation Ihrer Dokumente. Der Informationsrahmen Magneto Solo Pro macht Ihre Dokumente dank seines originellen Designs sichtbar.

Die magnetische Befestigung ermöglicht ein schnelles Einrahmen von Dokumenten. Ein wesentliches Werkzeug für TQM, 5S, KAIZEN oder LEAN-Management.

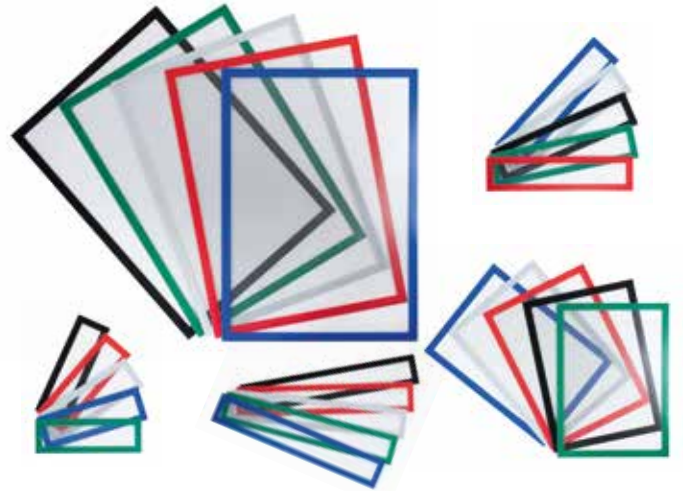

PRODUKTVORTEILE

- > Effektive Einrahmung Ihrer Dokumente und Titel.
- > Hoch- oder Querformat möglich.
- > Beschriftung mit Whiteboardmarkern möglich.
- > Thematische Darstellung dank des Farbrahmens.
- > Die A4-Größe hat nur 3 Magnete, mit denen Sie ein Dokument leichter einführen und entfernen.

PRODUKTBESCHREIBUNG

- > Standardversion: A4 - A3.
- > Version für Überschriften: A5 lang/A4 kurz – A4 lang/A3 kurz – A3 lang/A2 kurz.
- > Reflexfreie Oberfläche PVC 250µ für bessere Lesequalität
- > Hält durch 4 Magnetstreifen von 1,7 mm Breite auf der Rückseite.
- > Quadratische Ecken, geeignet für die magnetischen Whiteboards..

A3 lang / A2 kurz Version für Überschriften

Farbe	Art.	Produktabmaße	Stück pro VE
Blue	195221	↑ 75 x 440 mm ↓	x10
Red	195223		x10
Green	195225		x10
Black	195227		x10
Grey	195229		x10

A5 lang / A4 kurz Version für Überschriften

Farbe	Art.	Produktabmaße	Stück pro VE
Blue	195201	↑ 75 x 230 mm ↓	x10
Red	195203		x10
Green	195205		x10
Black	195207		x10
Grey	195209		x10

A4 Info-Rahmen

Farbe	Art.	Produktabmaße	Stück pro VE
Blue	195231	↑ 230 x 317 mm ↓	x10
Red	195233		x10
Green	195235		x10
Black	195237		x10
Grey	195239		x10

A4 lang / A3 kurz Version für Überschriften

Farbe	Art.	Produktabmaße	Stück pro VE
Blue	195211	↑ 75 x 317 mm ↓	x10
Red	195213		x10
Green	195215		x10
Black	195217		x10
Grey	195219		x10

A3 Info-Rahmen

Farbe	Art.	Produktabmaße	Stück pro VE
Blue	195241	↑ 317 x 440 mm ↓	x10
Red	195243		x10
Green	195245		x10
Black	195247		x10
Grey	195249		x10

Magnetisch

DISPLAY-RAHMEN

Bringen Sie Dokumente im Handumdrehen zur Geltung dank eines stabilen Rahmens in unterschiedlichen Farben und zahlreichen Formaten!

Die Rahmen bieten nicht nur eine breite Farb- und Formatauswahl sondern auch ein ausgezeichnetes Preis-/ Leistungsverhältnis. Rahmen Sie Ihre sämtlichen Unterlagen sauber und stilvoll ein, und dies, ohne Nägel und Schrauben zu verwenden.



PRODUKTVORTEILE	
>	Rahmen Sie jetzt schnell, sauber und wirkungsvoll ein, und dies ohne Nägel und Schrauben zu benötigen.
>	Auf jeder ebenen und sauberen Fläche: Türen, Wände, Regale, Informationswänden, usw. und auf fast allen metallischen Untergründen: Whiteboards, Maschinen, Lagerregalen, Klimaanlage, usw. im Büro, in Produktionsstätten, im Lager, in Großmärkten, usw.

PRODUKTBESCHREIBUNG	
>	Rahmen aus starkem ABS Kunststoff
>	Für horizontale oder vertikale Nutzung
>	Erhältlich in 5 Farben: blau, weiß, rot und grün, schwarz (nur im A4 Format)



A4

Farbe	Art.	Produktabmaße	Stück pro VE
Blau	194831	317 x 222 mm	x1
	194832		x1
Rot	194833		x1
Grün	194835		x1
Schwarz	194837		x1

A5

Farbe	Art.	Produktabmaße	Stück pro VE
Blau	194821	219 x 158 mm	x1
	194822		x1
Rot	194823		x1
Grün	194825		x1

A4

Farbe	Art.	Produktabmaße	Stück pro VE
Blau	194811	120 x 45 mm	x4
	194812		x4
Rot	194813		x4
Grün	194815		x4

A5

Farbe	Art.	Produktabmaße	Stück pro VE
Blau	194801	80 x 45 mm	x4
	194802		x4
Rot	194803		x4
Grün	194805		x4



Magnetisch

NOTIZBLATTHALTER

Bestens geeignet für schnelle Notizen...

Sichttafel mit stabiler Rückseite und vertikalen Streifen aus Weich-PVC, die das Herausfallen des Blattes verhindern.

Der Notizblatthalter ermöglicht das Ablesen von Informationen und das Notieren von Anmerkungen unter optimalen Bedingungen.

PRODUKTVORTEILE

- > Ideal für Ihre Kontrollblätter, Hygienekontrollblätter und sämtliche Dokumente, die häufig mit Anmerkungen versehen werden.
- > Starker Magnetstreifen auf der Rückseite.

PRODUKTBESCHREIBUNG

- > Sichttafel aus stabilem PVC.
- > Vertikale Befestigung, lieferbar mit oder ohne Kugelschreiber.
- > Starker Magnetstreifen.



 **A4**

ohne Kugelschreiber

Farbe	Art.	Produktabmaße	Stück pro VE
	184511	230 x 326 mm	x5

 **A4**

mit Kugelschreiber

Farbe	Art.	Produktabmaße	Stück pro VE
	184535	230 x 326 mm	x5



 **10**
JAHRE
GARANTIE

 **3**
PVC 500µ

 Made in France

 SPECIAL
LEAN



Magnetisch

NOTIZBLATTHALTER KANG EASY WRITE

Sparen Sie Zeit indem Sie Notizen direkt auf Ihrem Dokument machen!

Einfacher und direkter Zugriff auf das Dokument, ohne es herausnehmen zu müssen.

Kang Easy Write ist bestens geeignet für Hygienekontrollblätter und Dokumente, die häufig mit handschriftlichen Anmerkungen versehen werden.

Der Notizblatthalter verfügt über eine Stiftflasche (Stift nicht enthalten).

PRODUKTVORTEILE

- > Die vier Einsteckecken garantieren einen perfekten Halt des Dokuments.
- > Vertikale und horizontale Befestigung.
- > Dank des Kugelschreiberhalters steht jederzeit ein Stift zur Verfügung.

PRODUKTBESCHREIBUNG

- > Notizblatthalter aus PVC, 100µ, Lieferung ohne Schreibstift.
- > Magnetisch.

A4

Farbe	Art.	Produktabmaße	Stück pro VE
	194705	220 x 305 mm	x2



100µ - Vorderseite
400µ - magnetische Rückseite



Ablösbar Selbstklebend

KENNZEICHNUNGSTASCHEN



Wiederverwendbare Kennzeichnungs- und Signalisierungstaschen - Ideal für das Mitteilen von Informationen.

Haftet auf fast jeder Oberfläche, neu positionierbar und zu entfernen, ohne Spuren zu hinterlassen. Hergestellt aus umweltfreundlichem PP.

 **A3**

Farbe	Art.	Produktabmaße	Stück pro VE
	15094	305 x 427 mm	x5

 **A4**

Farbe	Art.	Produktabmaße	Stück pro VE
	15090	220 x 305 mm	x10
	15093		x50

 **A5**

Farbe	Art.	Produktabmaße	Stück pro VE
	15085	158 x 220 mm	x10



120µ - Vorderseite
100µ - selbstklebende Rückseite

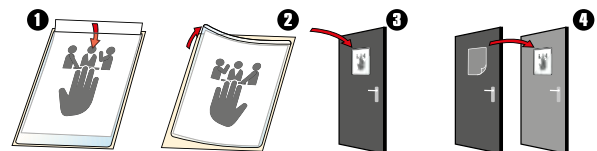

Ablösbar Selbstklebend

KENNZEICHNUNGSTASCHEN KANG EASY CLIC

Schluss mit komplizierten und unschönen Aushängen!

Kang Easy Clic ist eine raffinierte und überaus praktische Sichthülle.

Sie lässt sich auf fast jeder glatten Oberfläche aufkleben und wieder rückstandsfrei entfernen.

Der magnetische Eckverschluss hält die Informationen perfekt in der Hülle.

PRODUKTVORTEILE

- > Der magnetische Eckverschluss garantiert ein praktisches Verschließen und einen perfekten Halt des Dokuments.
- > Bestens geeignet für Dokumente, die häufig ausgewechselt werden (Speisekarten, Pläne, Zeitpläne, usw.)
- > Verleiht der internen und externen Kommunikation Dynamik. Kein Klebeband, keine Reißzwecken und Heftzwecken und somit keine Löcher: Die Oberflächen bleiben verschont.
- > Verbessert das Image Ihrer Firma: die Dokumente sind gut präsentiert.

PRODUKTBESCHREIBUNG

- > Sichthülle aus reflexfreiem PVC, 200µ, Verwendung im Hoch- und Querformat
- > Aufnahmekapazität max. 10 Blatt A4 (80 gr Papier)



  **A4**

Farbe	Art.	Produktabmaße	Stück pro VE
Eckverschluss	194770	232 x 322 mm	x5
	194779		x5

  **A3**

Farbe	Art.	Produktabmaße	Stück pro VE
Eckverschluss	194470	316 x 441 mm	x2

  **A5**

Farbe	Art.	Produktabmaße	Stück pro VE
Eckverschluss	195770	170 x 233 mm	x5



Ablösbar Selbstklebend

KENNZEICHNUNGSTASCHEN KANG EASY LOAD

Vergessen Sie unschöne und unübersichtliche Aushänge! Nutzen Sie die cleveren Kang Easy Load Taschen!

Machen Sie Ihre interne und äußere Kommunikation dynamischer.

PRODUKTVORTEILE

- > Easy Load Eckverschluss, für weites Öffnen der Tasche und schnelleren Informationswechsel.
- > Ideal für Aushänge auf Glasoberflächen und Fenstern.
- > Hält auf fast allen glatten und staubfreien Oberflächen und ist von diesen rückstandsfrei entfernbar und wiederverwendbar.
- > Oberflächen werden geschont, da kein weiteres Befestigungsmaterial benötigt wird.
- > Die Informationen werden ordentlich präsentiert.
- > Ideal für Ladengeschäfte, Museen, Informationsveranstaltungen, Schulen, Hotels und die Gastronomie.

PRODUKTBESCHREIBUNG

- > Wiederverwendbare selbsthaftende Kennzeichnungshülle.
- > Blendfreies 200µ PVC.
- > Easy Load Eckverschluss.
- > Selbsthaftende Streifen auf der Rückseite.
- > Für Quer- oder Hochkantgebrauch.
- > Verfügbar in A4.
- > Für bis zu 10 Blatt A4 80 g.



Farbe	Art.	Produktabmaße	Stück pro VE
	194773	232 x 322 mm	x5
	194774	232 x 322 mm	x2



Ablösbar Selbstklebend

SPRITZWASSER-GESCHÜTZTE SICHTTASCHEN

Ideal zur Anzeige von Informationen, die vor Feuchtigkeit und Wasser geschützt werden müssen, beispielsweise in Feuchträumen, Schwimmbädern und Wellness-Bereichen.

Wiederholt aufklebbare Kennzeichnungs- und Signalisierungstaschen. Hergestellt aus umweltfreundlichem PP.

 **A4**

Farbe	Art.	Produktabmaße	Stück pro VE
	15061	338 x 220 mm	x10

 **A3**

Farbe	Art.	Produktabmaße	Stück pro VE
	15065	432 x 317 mm	x5



 **120µ - Vorderseite**
100µ - selbstklebende Rückseite

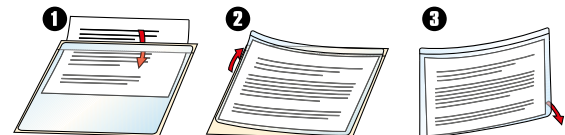

Ablösbar Selbstklebend

KENNZEICHNUNGSTASCHEN MIT KOPFZEILE

Erstellen Sie Ihre eigenen vorübergehenden Schilder - mit persönlicher Note.

Befestigung auf fast jeder Oberfläche möglich, neu positionierbar und zu entfernen, ohne Spuren zu hinterlassen.

Bietet einen einfach zu ändernden und einsetzbaren Papierstreifen für das Schreiben Ihrer eigenen Nachrichten.

Hergestellt aus umweltfreundlichen PP und knitterfreiem FSC Papier.

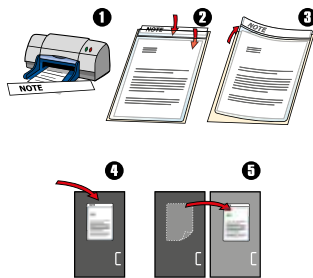
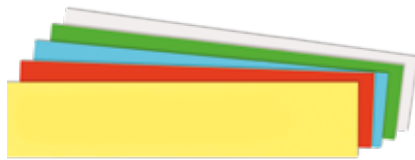

A4

Farbe	Art.	Produktabmaße	Stück pro VE
	15080	220 x 345 mm	x10+12 Kopfzeilen

A3

Farbe	Art.	Produktabmaße	Stück pro VE
	15070	430 x 343 mm	x5+8 Kopfzeilen

A5 Druckbögen für Kopfzeile

Farbe	Art.	Produktabmaße	Stück pro VE
	19052	32 x 210 mm	x120

120µ - Vorderseite
100µ - selbstklebende Rückseite



INDEXTASCHEN

Erstellen Sie Ihre eigenen vorübergehenden Schilder - mit persönlicher Note.

Befestigung auf fast jeder Oberfläche möglich, neu positionierbar und zu entfernen, ohne Spuren zu hinterlassen. Der Papierstreifen am oberen Rand gestattet das Schreiben eigener Nachrichten. Hergestellt aus umweltfreundlichen PP und knitterfreiem FSC Papier.



A4

Farbe	Art.	Produktabmaße	Stück pro VE
	15098	306 x 252 mm	x10

120µ - Vorderseite
100µ - selbstklebende Rückseite



Ablösbar Selbstklebend

SELBSTLAMINIERENDE SCHILDER

Kein Laminiergerät nötig.

Selbstlaminiierende Schilder eignen sich hervorragend, um Fotos, Telefon- und Faxlisten in permanente Beschilderung zu verwandeln. Einfach auf jeder glatten Oberfläche auf- und abzukleben. Selbstlaminiierende Schilder bieten Schutz vor Staub, Schmutz, Flecken und Feuchtigkeit.

A4

Farbe	Art.	Produktabmaße	Stück pro VE
	15051	225 x 312 mm	x10



200µ
Vorderseite



100µ
selbstklebende
Rückseite



Made in Denmark

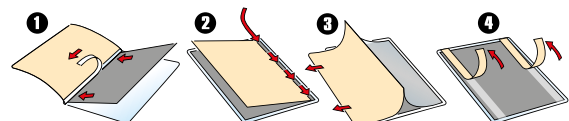

Ablösbar Selbstklebend

SELBSTLAMINIERENDE SCHILDER - 3L KIDS

Personalisieren Sie Ihr Kinderzimmer!

Gestalten Sie das Kinderzimmer individuell! Laminieren und schützen Sie damit die Zeichnungen und bunten Bilder Ihrer Kinder! Gestalten Sie auf diese ganz persönliche Art die Umgebung Ihrer Kinder!

PRODUKTVORTEILE

- > Dauerhafter Schutz gegen Feuchtigkeit, Schmutz und Flecken.
- > Einfache Implementierung für alle Arten von Papier.
- > Keine Zusätze (Weichmacher).
- > Abwischbar.
- > Hochwertiger und langlebiger Klebstoff.
- > Abgerundete Ecken (Schutz).
- > Sparen Sie Zeit (kein Wartezeit zum Aufheizen notwendig).

PRODUKTBECHREIBUNG

- > 10 Selbstlaminierte Hüllen 3LKids.
- > Vorderseite: 200µ transparent.
- > Rückseite: Polypropylen antistatisch 100µ, transparent.
- > Druckempfindlicher Acrykleber.
- > Protektor: Silikon ohne Chlor (TCF), Kraftpapier. Gewicht: 120g/m², Farbe: weiss.
- > Anwendungstemperatur: über + 10 ° C und Gebrauchstemperatur: -10 ° C bis + 60 ° C; längere Einwirkung von UV-Licht kann zu leichten Verfärbungen des Klebers führen.



KEIN LAMINIER-
GERÄT NÖTIG

A4

Farbe	Art.	Produktabmaße	Stück pro VE
	150951	225 x 312 mm	x10



200µ
Vorderseite



100µ
selbstklebende
Rückseite



Ablösbar Selbstklebend

SELBSTKLEBENDE SICHTTASCHEN

Präsentieren und einrahmen in Farben!

Mit den selbsthaftenden Sichttafeln vermitteln Sie Ihre Informationen auf eine sehr wirksame Art!

Dank dieser Rahmensichttafeln können Sie Ihre Dokumente im Handumdrehen einrahmen und präsentieren, und dies ohne Schrauben und Nägel.



PRODUKTVORTEILE







- > Rahmen Sie jetzt schnell, sauber und wirkungsvoll ein, und dies ohne Nägel und Schrauben zu benötigen.
- > Auf fast jeder ebenen und sauberen Fläche anzubringen: Türen, Wände, Regale, Informationswände, usw.

PRODUKTBESCHREIBUNG







- > Rahmen aus Stahldraht.
- > Für horizontale oder vertikale Nutzung.



 **A4**

Farbe	Art.	Produktabmaße	Stück pro VE
	134529	↑ 230 x 326 mm ↓	x5
	134521		x5
	134523		x5
	134524		x5
	134525		x5
	134527		x5

 **A3**

Farbe	Art.	Produktabmaße	Stück pro VE
	133529	↑ 326 x 441 mm ↓	x5
	133521		x5
	133523		x5
	133524		x5
	133525		x5
	133527		x5



Ablösbar Selbstklebend

INFO-RAHMEN MAGNETO

Ein Rahmen für eine originelle Präsentation!

Der Informationsrahmen Magneto zieht Blicke an und macht Ihre Dokumente dank seines originellen Designs sichtbar.

Der Verschluss durch ein umlaufendes Magnetband und die breite Öffnung ermöglichen ein einfaches Einführen und schnelles Herausnehmen von Dokumenten.

PRODUKTVORTEILE

- > Umlaufender Magnetverschluss: für einen perfekten Halt der Dokumente.
- > Genarbte, reflexfreie Oberfläche für bessere Lesequalität.
- > Selbsthaftende Rückseite, hinterlässt beim Ablösen keine Spuren.
- > Origineller, beidseitig bedruckter Rahmen mit abgerundeten Ecken ermöglicht die Sichtbarkeit auf Glasscheiben von beiden Seiten.
- > Hoch- oder Querformat möglich.
- > In mehreren Formaten und Farben lieferbar: schwarz, silber, blau, rot, grün, gelb, orange, weiß.

PRODUKTBESCHREIBUNG

- > Selbsthaftender Informationsrahmen Magneto.
- > Rückseite selbsthaftend, daher wieder verwendbar.



A4

Farbe	Art.	Produktabmaße	Stück pro VE
	194950	230 x 317 mm	x2
	194951		x2
	194952		x2
	194953		x2
	194954		x2
	194955		x2
	194956		x2
	194957		x2

Vermeiden Sie direkte Sonneneinstrahlung.

3 PVC
250µ - Vorderseite
110µ - Rückseite



A5

Farbe	Art.	Produktabmaße	Stück pro VE
	194970	168 x 230 mm	x2
	194977		x2

A3

Farbe	Art.	Produktabmaße	Stück pro VE
	193950	317 x 440 mm	x2
	193951		x2
	193953		x2
	193955		x2
	193957		x2

A6

Farbe	Art.	Produktabmaße	Stück pro VE
	194980	125 x 168 mm	x2
	194987		x2

Ablösbar Selbstklebend

INFO-RAHMEN MAGNETO SAFETY

Ideal für Beschilderung, Sicherheitshinweise, Evakuierungspläne, allgemeine Informationen, Warnhinweise, Gefahrenhinweise, Notfallregeln usw.

Ein Rahmen für eine originelle Präsentation Ihrer Dokumente. Der Informationsrahmen Magneto Safety Line ermöglicht eine optimale Präsentation von Sicherheitsanweisungen.

Der Verschluss durch ein umlaufendes Magnetband und die breite Öffnung ermöglichen ein einfaches Einführen und schnelles Herausnehmen von Dokumenten.



PRODUKTVORTEILE

- > 3 magnetische Bänder als Verschluss.
- > Genarbte, reflexfreie Oberfläche für bessere Lesequalität.
- > Selbsthaftende Rückseite, hinterlässt beim Ablösen keine Spuren.
- > Origineller, beidseitig bedruckter Rahmen mit abgerundeten Ecken ermöglicht die Sichtbarkeit auf Glasscheiben von beiden Seiten.
- > Auffallendes Design.
- > Hoch- oder Querformat möglich.

PRODUKTBESCHREIBUNG

- > Selbsthaftende Informationsrahmen Magneto Safety.
- > Rückseite selbsthaftend, daher wieder verwendbar.

Vermeiden Sie direkte Sonneneinstrahlung.

A4

Farbe	Art.	Produktabmaße	Stück pro VE
	194973	230 x 317 mm	x2
	194974		x2
	194975		x2

250µ - Vorderseite
110µ - Rückseite

Made in Denmark



- Verbote
- Warnhinweise
- Sicherheit, Evakuierung



Ablösbar Selbstklebend

INFO-RAHMEN MAGNETO - POSTERGRÖSSE

Rahmen und zeigen Sie alle Ihre Dokumente, sogar die größten!

Ein Rahmen für eine originelle Präsentation Ihrer Dokumente
Die Informationsrahmen Magneto ziehen Blicke an und machen Ihre Dokumente dank ihres originellen Designs sichtbar. Das Verschluss-Magnetband und die breite Öffnung ermöglichen ein einfaches Einführen und schnelles Herausnehmen von Dokumenten.



PRODUKTVORTEILE

- > Umlaufendes Magnetband als Verschluss für eine perfekte Präsentation
- > Genarbte, reflexfreie Oberfläche für bessere Lesequalität
- > Repositionierbarer Klebestreifen auf der Rückseite, hinterlässt keine Spuren
- > Origineller, beidseitig bedruckter Rahmen mit abgerundeten Ecken ermöglicht die Sichtbarkeit auf Glasscheiben von beiden Seiten
- > Hoch- oder Querformat möglich
- > In 2 Farben lieferbar: schwarz, silber



PRODUKTBESCHREIBUNG

- > Informationsrahmen Magneto.
- > Rückseite selbsthaftend, daher wieder verwendbar.



  **A2**

Farbe	Art.	Produktabmaße	Stück pro VE
	192950	462 x 636 mm	x1
	192957		x1

  **A1**

Farbe	Art.	Produktabmaße	Stück pro VE
	191950	636 x 883 mm	x1
	191957		x1

  **50x70 cm**

Farbe	Art.	Produktabmaße	Stück pro VE
	190950	542 x 742 mm	x1
	190957		x1



Vermeiden Sie direkte Sonneneinstrahlung.



250µ - Vorderseite
250µ - Rückseite



Ablösbar Selbstklebend

MAGNETO MEMO NOTIZBLATTHALTER

Die Magneto MEMO Rahmentasche bietet die Möglichkeit, direkt auf dem Dokument zu schreiben.

Dank der 3 magnetischen Verschlussbänder werden die Dokumente perfekt gehalten.

PRODUKTVORTEILE

- > 3 Verschluss-Magnetbänder: für einen perfekten Halt der Dokumente.
- > Origineller, beidseitig bedruckter Rahmen mit abgerundeten Ecken.
- > Mit seitlichem Stiftehalter.
- > Selbsthaftende Rückseite, hinterlässt beim Ablösen keine Spuren.
- > Kann bis zu 5 Blätter à 80g/m² Hoch-oder Querformat aufnehmen.
- > In zwei Farben lieferbar: schwarz, silber.

PRODUKTBESCHREIBUNG

- > 1 Magneto Kontrollblatthalter A4.
- > Selbstklebende wiederverwendbare Rückseite.

  **A4**

Farbe	Art.	Produktabmaße	Stück pro VE
	194110	230 x 317 mm	x1
	194117		x1

Vermeiden Sie direkte Sonneneinstrahlung.



250µ - Vorderseite
110µ - Rückseite



Ablösbar Selbstklebend

NOTIZBLATTHALTER KANG EASY WRITE

Sparen Sie Zeit indem Sie Notizen direkt auf Ihrem Dokument machen!

Einfacher und direkter Zugriff auf das Dokument, ohne es herausnehmen zu müssen.

Kang Easy Write ist bestens geeignet für Hygienekontrollblätter und Dokumente, die häufig mit handschriftlichen Anmerkungen versehen werden.

Der Notizblatthalter verfügt über eine Stiftflasche (Stift nicht enthalten).

PRODUKTVORTEILE

- > Die vier Einsteckecken garantieren einen perfekten Halt des Dokuments.
- > Vertikale und horizontale Befestigung.
- > Dank des Kugelschreiberhalters steht jederzeit ein Stift zur Verfügung.

PRODUKTBESCHREIBUNG

- > Notizblatthalter aus PVC, 100µ, Lieferung ohne Schreibstift.
- > Selbsthaftend.

A4

Farbe	Art.	Produktabmaße	Stück pro VE
	194700	220 x 305 mm	x2



Permanent Selbstklebend

DISPLAY-RAHMEN

Bringen Sie Dokumente im Handumdrehen zur Geltung dank eines stabilen Rahmens in unterschiedlichen Farben und zahlreichen Formaten!

Die Rahmen bieten nicht nur eine breite Farb- und Formatauswahl sondern auch ein ausgezeichnetes Preis-/ Leistungsverhältnis.

Rahmen Sie Ihre sämtlichen Unterlagen sauber und stilvoll ein, und dies ohne Nägel und Schrauben zu verwenden.

PRODUKTVORTEILE

- > Rahmen Sie jetzt schnell, sauber und wirkungsvoll ein, und dies ohne Nägel und Schrauben zu benötigen.
- > Auf fast jeder ebenen und sauberen Fläche aufzukleben: Türen, Wände, Regale, Informationswände, usw.

PRODUKTBESCHREIBUNG

- > Rahmen aus starkem ABS Kunststoff.
- > Für horizontale oder vertikale Nutzung.
- > Erhältlich in 5 Farben: blau, weiß, rot und grün, schwarz (nur im A4 Format).



A4

Farbe	Art.	Produktabmaße	Stück pro VE
Blau	194881	↑	x1
	194882		x1
Rot	194883	317 x 222 mm	x1
Grün	194885	↓	x1
Schwarz	194887		x1

120 x 45 mm

Farbe	Art.	Produktabmaße	Stück pro VE
Blau	194861	↑	x4
	194862		x4
Rot	194863	120 x 45 mm	x4
Grün	194865	↓	x4

A5

Farbe	Art.	Produktabmaße	Stück pro VE
Blau	194871	↑	x1
	194872		x1
Rot	194873	219 x 158 mm	x1
Grün	194875	↓	x1

80 x 45 mm

Farbe	Art.	Produktabmaße	Stück pro VE
Blau	194851	↑	x4
	194852		x4
Rot	194853	80 x 45 mm	x4
Grün	194855	↓	x4
Gelb	194854		x4



Permanent Selbstklebend

KENNZEICHNUNGSTASCHEN KANG EASY LOAD

Kommunizieren wird jetzt ein Kinderspiel dank dieser Sichthülle, die auf allen glatten Oberflächen und sogar auf Vitrinen klebt!

Diese Sichthülle ist mit einem praktischen „Easy Load“-Eckverschluss ausgestattet, dank dessen lassen sich die Dokumente schnell einführen und wieder herausnehmen.

Sparen Sie dank dieser Sichthülle Zeit: einfaches Einführen der Dokumente dank einer doppelten Öffnung.

Transparenter Klebstoff für beidseitige Verwendung.

PRODUKTVORTEILE

- > Lässt sich im Handumdrehen ohne Schrauben und ohne Nägel anbringen.
- > Vertikale und horizontale Befestigung.
- > Permanent klebend.
- > 3 Formate für die Präsentation von Dokumenten jeder Art auf allen Oberflächen.

PRODUKTBESCHREIBUNG

- > Sichthülle aus Hart-PVC mit vollflächig klebender Rückseite.
- > Farbe: transparent.
- > Kann bis zu 10 Seiten (Papier 80 g) aufnehmen.



A4

Farbe	Art.	Produktabmaße	Stück pro VE
	194680	218 x 305 mm	x5



A5

Farbe	Art.	Produktabmaße	Stück pro VE
	194681	157 x 216 mm	x5

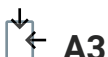

A3

Farbe	Art.	Produktabmaße	Stück pro VE
	194682	309 x 428 mm	x2

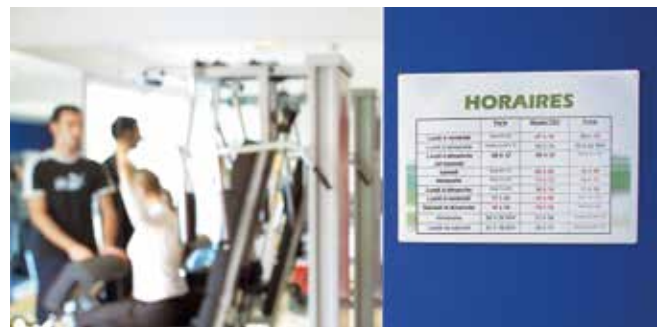
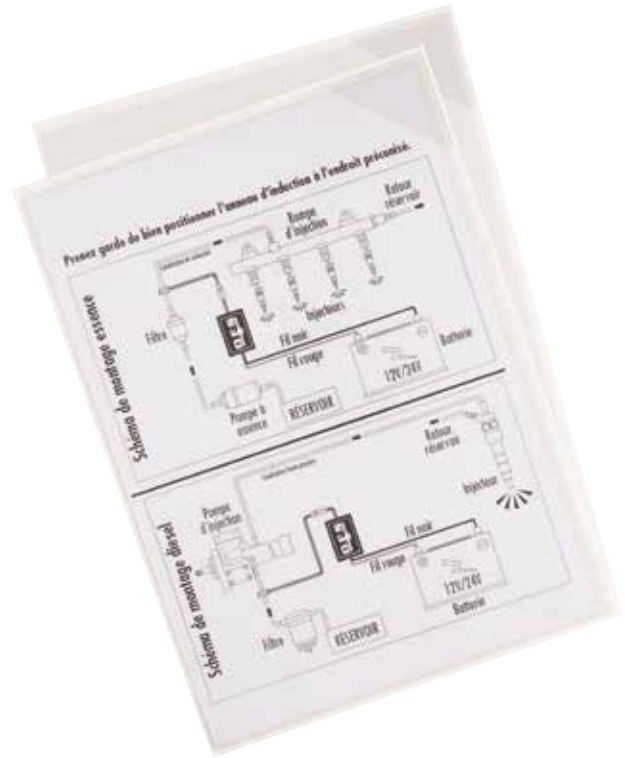

Permanent Selbstklebend

LAGER-KENNZEICHNUNGSHÜLLEN

Für eine präzise, sichtbare und lang anhaltende Identifikation.

Ideal für die genaue, sichtbare und nachhaltige Kennzeichnung der gelagerten oder sich im Logistikfluss befindenden Waren.

PRODUKTVORTEILE

- > Verfügbar in transparent und 4 auffallenden und ISO-konformen Standardfarben für die Kennzeichnung nach Farbcodes: blau, gelb, grün und rot.
- > Erlaubt das Anbringen auf allen glatten, sauberen und trockenen Oberflächen.
- > Optimale Klebekraft dank eines extrastark klebenden Klebebandes (Breite: 20 mm).
- > Vielseitigkeit: A4 und A5 Quer- und Hochformat.
- > Schnelles und einfaches Einführen des Dokuments von oben.

PRODUKTBESCHREIBUNG

- > Selbstklebende Kennzeichnungshüllen.
- > 5 Farben (blau, gelb, grün, rot und transparent).
- > Dauerhaft selbstklebend auf fast jeder Oberfläche.
- > Phthalatfreies PVC nach REACH.
- > Strapazierfähig: stark strapazierfähiges PVC oben verstärkt für eine langandauernde Nutzung.



Transparent

Standard



A4

Farbe	Art.	Produktabmaße	Stück pro VE
Yellow	168004	↑ 230 x 351 mm ↓	x10
Blue	168001		x10
Red	168003		x10
Green	168005		x10
Transparent	170012		x10

A4

Farbe	Art.	Produktabmaße	Stück pro VE
Yellow	168044	↑ 317 x 264 mm ↓	x10
Blue	168041		x10
Red	168043		x10
Green	168045		x10
Transparent	170011		x10

A5

Farbe	Art.	Produktabmaße	Stück pro VE
Yellow	168204	↑ 168 x 264 mm ↓	x10
Blue	168201		x10
Red	168203		x10
Green	168205		x10
Transparent	170014		x10

A5

Farbe	Art.	Produktabmaße	Stück pro VE
Yellow	168244	↑ 230 x 200 mm ↓	x10
Blue	168241		x10
Red	168243		x10
Green	168245		x10
Transparent	170013		x10



350µ - Standard
200µ - Transparent



Zum Aufhängen

KENNZEICHNUNGSHÜLLEN FÜR CONTAINER

Die Lösung für Ihre Paletten und Container.

Die Dokumententaschen wurde speziell entwickelt, um auf Paletten oder in Containern gelagerte Produkte mühelos zu identifizieren und zu erfassen

PRODUKTBECHREIBUNG

- > Dokumententaschen aus blauem 800µ PP + transparenter 150µ Soft PP Folie.

PRODUKTVORTEILE

- > Einfach zu verwenden.
- > Transparente, körnige, blendfreie Oberfläche, die per Lesepistole einlesbare Dokumente vor Staub, Spritzern usw. schützt.
- > Lange Lebensdauer des Produkts aus äußerst strapazierfähigem Polypropylen (800µ) 100 % recycelbar.
- > Öffnung auf der schmalen Seite zum schnellen Wechsel des Dokuments.
- > In Dänemark hergestellt.

← A4

Farbe	Art.	Produktabmaße	Stück pro VE
	196201	310 x 300 mm	x10

← A5

Farbe	Art.	Produktabmaße	Stück pro VE
	196221	237 x 222 mm	x10



800µ



Made in Denmark



Zum Aufhängen

LAGER-KENNZEICHNUNGSHÜLLEN

Für eine präzise, sichtbare und lang anhaltende Identifikation.

Ideal für die genaue, sichtbare und nachhaltige Kennzeichnung der gelagerten oder sich im Logistikfluss befindenden Waren.

PRODUKTVORTEILE

- > Verfügbar in Transparent und 4 auffallenden und ISO-konformen Standardfarben für die Kennzeichnung nach Farbcodes: blau, gelb, grün und rot.
- > Auf Containerbehältern und an Gitterboxen perfekter Halt dank einer rostfreien Edelstahl-Halterung mit exklusivem Design – Praktisch ist, dass eine einzige Edelstahl-Halterung für alle 4 Formate passend im Sortiment ist.
- > Vielseitigkeit: A4 und A5 Quer- und Hochformate.
- > Schnelles und einfaches Einführen des Dokuments von oben.

PRODUKTBESCHREIBUNG

- > 10 Kennzeichnungshüllen zum Aufhängen.
- > Die Edelstahl - Halterung ist nicht enthalten, bitte separat bestellen.



A4

Farbe	Art.	Produktabmaße	Stück pro VE
Yellow	161004	↑ 230 x 351 mm ↓	x10
Blue	161001		x10
Red	161003		x10
Green	161005		x10
Transparent	170006		x10

3 PVC 350µ - Standard
200µ - Transparent



Transparent



A5

Farbe	Art.	Produktabmaße	Stück pro VE
Yellow	161204	↑ 168 x 264 mm ↓	x10
Blue	161201		x10
Red	161203		x10
Green	161205		x10
Transparent	170008		x10



A4

Farbe	Art.	Produktabmaße	Stück pro VE
Yellow	161044	↑ 317 x 264 mm ↓	x10
Blue	161041		x10
Red	161043		x10
Green	161045		x10
Transparent	170005		x10



A5

Farbe	Art.	Produktabmaße	Stück pro VE
Yellow	161244	↑ 230 x 200 mm ↓	x10
Blue	161241		x10
Red	161243		x10
Green	161245		x10
Transparent	170007		x10

Edelstahl-Halterung

Farbe	Art.	Produktabmaße	Stück pro VE
Grey	165990	143 x 53 mm	x10

Zum Aufhängen

LAGER-KENNZEICHNUNGSHÜLLEN - DRYZIP SPRITZWASSERFEST

Besonderer Schutz für Hinweise!

Ideal für die genaue, sichtbare und nachhaltige Kennzeichnung von gelagerten oder sich im Logistikfluss befindenden Waren.

PRODUKTVORTEILE

- > Druckverschluss (Minigrip® type). Schützt Dokumente vor Feuchtigkeit, Spritzwasser und Staub. Geeignet für den Einsatz im Freien.
- > Verfügbar in transparent und 4 auffallenden und ISO-konformen Standardfarben für die Kennzeichnung nach Farbcodes: blau, gelb, grün und rot.
- > Auf Containerbehältern und an Gitterboxen perfekter Halt dank einer rostfreien Edelstahl-Halterung mit exklusivem Design.
- > Praktisch: eine einzige Edelstahl-Halterung für alle 4 Formate im Sortiment passend.
- > Vielseitigkeit: A4 und A5 im Quer- und Hochformat.
- > Einführen des Dokuments von unten.

PRODUKTBESCHREIBUNG

- > "Dry-zip" feuchtigkeitsgeschützte Kennzeichnungshüllen.
- > Die Edelstahl - Halterung ist nicht enthalten, bitte separat bestellen.



Transparent



A5

Farbe	Art.	Produktabmaße	Stück pro VE
Yellow	163204	↑ 168 x 264 mm ↓	x10
Blue	163201		x10
Red	163203		x10
Green	163205		x10
Transparent	170038		x10

A4

Farbe	Art.	Produktabmaße	Stück pro VE
Yellow	163004	↑ 230 x 351 mm ↓	x10
Blue	163001		x10
Red	163003		x10
Green	163005		x10
Transparent	170036		x10

A4

Farbe	Art.	Produktabmaße	Stück pro VE
Yellow	163044	↑ 317 x 264 mm ↓	x10
Blue	163041		x10
Red	163043		x10
Green	163045		x10
Transparent	170035		x10

Edelstahl-Halterung

Farbe	Art.	Produktabmaße	Stück pro VE
Grey	165990	143 x 53 mm	x10

A5

Farbe	Art.	Produktabmaße	Stück pro VE
Yellow	163244	↑ 230 x 200 mm ↓	x10
Blue	163241		x10
Red	163243		x10
Green	163245		x10
Transparent	170037		x10



350µ - Standard
200µ - Transparent



Zum Aufhängen

VERSTÄRKTE LAGER-KENNZEICHNUNGSHÜLLEN

Die verstärkte Kennzeichnungshülle wird exklusiv von TARIFOLD angeboten.

Dank der einzigartigen Technologie des mit Stahldraht verstärkten Rahmens ist die Hülle haltbarer als jede andere; sie ist somit nahezu unzerbrechlich.

PRODUKTVORTEILE

- > Exklusiver TARIFOLD-Rahmen aus Stahldraht
- > Rückseite aus stark strapazierfähigem PVC (350µ).
- > Verfügbar in 4 auffallenden und ISO-konformen Standardfarben für die Kennzeichnung nach Farbcodes: blau, gelb, grün und rot.
- > Die Ausführung zum Aufhängen sorgt dank ihrer hochwertigen Inox-Halterung für perfekten Halt (Randbreite max. 50 mm).
- > Einführen und Herausnehmen des Dokuments erfolgen von der Seite, so ist es vor Staub und Spritzern geschützt.
- > Mit Orangenschaleneffekt, um Lichtreflexe zu begrenzen.

PRODUKTBESCHREIBUNG

- > Verstärkte Kennzeichnungshüllen.
- > Farbiges Material: PVC 350µ.
- > Transparentes Material: PVC 110µ - körniges, blendfreies PVC.
- > Phthalatfreies PVC nach REACH Chemikalienverordnung.



A4

Farbe	Art.	Produktabmaße	Stück pro VE
Yellow	165004	↑ 232 x 380 mm ↓	x10
Blue	165001		x10
Red	165003		x10
Green	165005		x10

A5

Farbe	Art.	Produktabmaße	Stück pro VE
Yellow	165204	↑ 232 x 280 mm ↓	x10
Blue	165201		x10
Red	165203		x10
Green	165205		x10

A4

Farbe	Art.	Produktabmaße	Stück pro VE
Yellow	165044	↑ 286 x 326 mm ↓	x10
Blue	165041		x10
Red	165043		x10
Green	165045		x10

A5

Farbe	Art.	Produktabmaße	Stück pro VE
Yellow	165244	↑ 220 x 227 mm ↓	x10
Blue	165241		x10
Red	165243		x10
Green	165245		x10



350µ



Zum Aufhängen

AUSHANGSICHTTAFEL

Einfach und effizient.

Eine praktische Lösung zum Aushängen sämtlicher Dokumente.

Die Tafel lässt sich doppelseitig verwenden und verfügt über eine hochbelastbare, verchromte Metallöse, dank derer sie vertikal und horizontal aufgehängt werden kann.

PRODUKTVORTEILE

- > 8 lieferbare Farben für Informationsvermittlung nach Themenbereichen.
- > Reflexfreies PVC mit UV- Schutz.
- > Bestens geeignet für Aushänge in der Firma, an Informationsständen, öffentlichen Orten, in Fluren und Empfangshallen.

PRODUKTBESCHREIBUNG

- > Sichttafel aus flexiblem PVC, reflexfrei, 110µ.
- > Befestigung mittels Metallöse.
- > Für Dokumente im A4-Format. Ebenfalls lieferbar in den Formaten A3, A5 und US.

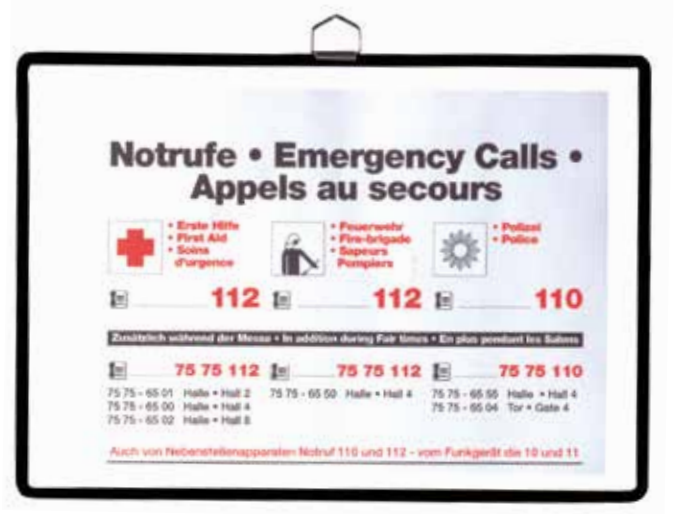

A4

Farbe	Art.	Produktabmaße	Stück pro VE
	154509	230 x 348 mm	x5
	154501		x5
	154502		x5
	154503		x5
	154504		x5
	154505		x5
	154507		x5
	154500		x5

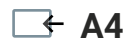

A4

Farbe	Art.	Produktabmaße	Stück pro VE
	157509	326 x 252 mm	x5
	157501		x5
	157502		x5
	157503		x5
	157504		x5
	157505		x5
	157507		x5
	157500		x5

Varifold
10
JAHRE
GARANTIE









110µ
PVC

Made in France









SPECIAL
LEAN

Zum Aufhängen









 **A5**

Farbe	Art.	Produktabmaße	Stück pro VE
	155509	 166 x 248 mm	x5
	155501		x5
	155502		x5
	155503		x5
	155504		x5
	155505		x5
	155507		x5
	155500		x5

 **A5**









Farbe	Art.	Produktabmaße	Stück pro VE
	159509	 226 x 188 mm	x5
	159501		x5
	159502		x5
	159503		x5
	159504		x5
	159505		x5
	159507		x5
	159500		x5

 **A3**

Farbe	Art.	Produktabmaße	Stück pro VE
	153509	 326 x 463 mm	x5
	153501		x5
	153502		x5
	153503		x5
	153504		x5
	153505		x5
	153507		x5
	153500		x5









 **A3**

Mit 2 Ösen

Farbe	Art.	Produktabmaße	Stück pro VE
	158509	 441 x 348 mm	x5
	158501		x5
	158502		x5
	158503		x5
	158504		x5
	158505		x5
	158507		x5
	158500		x5

 **A3**

Mit 2 Ösen

Farbe	Art.	Produktabmaße	Stück pro VE
	158009	 441 x 348 mm	x10
	158001		x10
	158002		x10
	158003		x10
	158004		x10
	158005		x10
	158007		x10
	158000		x10

Zum Aufhängen

SPRITZWASSERGE SCHÜTZTE AUSHANGSICHTTAFEL

Die feuchtigkeitsgeschützte Sichttafel.

Sie schützt Ihre Unterlagen vor Feuchtigkeit, Wasser- und Ölspritzern!

Eignen sich bestens für den Einsatz in Küchen, Malerwerkstätten und allen anderen Orten, an denen mit Flüssigkeiten gearbeitet wird bzw. an denen hohe Luftfeuchtigkeit herrscht.

Der Druckverschluss am unteren Rand der Sichttafel ermöglicht ein schnelleres ablaufen von Flüssigkeiten.

PRODUKTVORTEILE

- > Auch im A3-Format lieferbar.
- > Bestens geeignet für Werkstätten, Küchen, Wäschereien, Labore, Qualitätsüberwachung, etc.
- > Sie schützt Ihre Unterlagen vor Feuchtigkeit, Wasser- und Farbspritzern.

PRODUKTBESCHREIBUNG

- > Sichttafel mit Stahldrahtverstärkung.
- > Mit Druckverschluss (Flexico).
- > Kunststofföse.

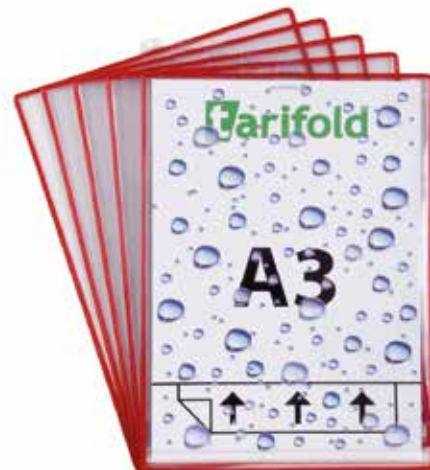

 **A4**

Farbe	Art.	Produktabmaße	Stück pro VE
	154063	230 x 348 mm	x5

 **A3**

Farbe	Art.	Produktabmaße	Stück pro VE
	153063	325 x 463 mm	x5

tarifold
10
JAHRE
GARANTIE

 **110µ**
PVC

Made in France

S.46 Siehe Drehzapfentafeln Drypocket

S.52 Siehe Standard Sichttafeln

S.130 Siehe Anti-Feuchtigkeitstaschen Drypocket



Zum Aufhängen

SICHTTAFEL MIT HAKEN

Praktisch: lässt sich überall aufhängen!

Die Sichttafeln mit Haken eignen sich bestens für eine flexible und vielseitige Informationsübermittlung.

Diese Sichttafel verfügt über einen weit geöffneten Haken (ähnlich eines Garderobenhakens), dank dessen sich Informationen fast überall im Handumdrehen anbringen lassen.

Der robuste Stahldraht macht diese Haken praktisch unzerbrechlich.

PRODUKTVORTEILE

- > Praktisch: Lässt sich überall und im Handumdrehen auf- und abhängen.
- > Flexibel: Die Informationstafel kann mühelos anderweitig angebracht werden.

PRODUKTBESCHREIBUNG

- > Sichttafel aus PVC mit Haken, reflexfrei, 110µ.
- > Rostfreier Haken, 28 mm-Öffnung.
- > Hoch-/ Querformat.



Format	Farbe	Art.	Produktabmaße	Stück pro VE
A4	Blau	154401	230 x 381 mm	x5
A3	Blau	153601	325 x 496 mm	x5
A5	Blau	155601	166 x 281 mm	x5



Format	Farbe	Art.	Produktabmaße	Stück pro VE
A4	Blau	154451	326 x 285 mm	x5
A3	Blau	153651	226 x 221 mm	x5
A5	Blau	155651	441 x 380 mm	x5

tarifold
10
JAHRE
GARANTIE

3
PVC 110µ

Made in France

Zum Aufhängen

ALLZWECK-TASCHEN

Jetzt geht nichts mehr verloren...

In dieser Tasche mit großem Fassungsvermögen finden Sie alles wieder.

Fächertasche die sich auf maximal 80 mm auseinanderfalten lässt. Ideal zum schnellen Aufräumen von umfangreichen Unterlagen und Kleinartikeln.

Der doppelte Rahmen mit stabilem Stahldraht sorgt für lange Haltbarkeit.







PRODUKTVORTEILE

- > Zeitgewinn: Kein Wühlen mehr in Schubladen oder Schränken, in der Ablagetasche finden Sie alles wieder, und zwar sofort.
- > Lieferbare Farben: blau, grün, rot, gelb, schwarz, sortiert.
- > Perfekt geeignet für Broschüren, Akten kleineren Umfangs, Post, kleine Gegenstände, etc.

PRODUKTBSCHREIBUNG

- > Sichttafel aus PVC, reflexfrei, 110µ.
- > Aufnahmekapazität: 210 A4-Blätter.
- > 2 verchromte, strapazierfähige Metallösen.

↓ A4

Farbe	Art.	Produktabmaße	Stück pro VE
	340009	↑ 336 x 278 x 70 mm ↓	x5
	340001		x5
	340003		x5
	340004		x5
	340005		x5
	340007		x5



Garifold
10
JAHRE
GARANTIE

 110µ
PVC

Made in France

Zum Aufhängen

BROSCHÜREN-HALTER

Ein Produkt zum Präsentieren umfangreicher Dokumente.

Stellen Sie Ihre umfangreichen Dokumente wie Broschüren, Flyer usw. für alle zur Verfügung!

Broschürentasche mit stabilem, 2 cm breitem Verteilungsfach.

Schnelles Aufhängen dank einer oder zwei Metallösen.



PRODUKTVORTEILE

- > Dank der rückseitig angebrachten zusätzlichen Tasche kann das Dokument, das nachgefüllt werden muss, sichtbar gemacht werden.
- > Aufnahmekapazität: 180 A4-Blätter.
- > Vertikale Befestigung mit einer Öse oder horizontale Befestigung mit 2 Ösen.

PRODUKTBESCHREIBUNG

- > Tasche aus PVC, mit stabilem Verteilungsfach.
- > Verchromte, strapazierfähige Metallöse.



A4

1 Öse

Farbe	Art.	Produktabmaße	Stück pro VE
	354001	230 x 348 x 25 mm	x5



A4

2 Ösen

Farbe	Art.	Produktabmaße	Stück pro VE
	354101	326 x 252 x 25 mm	x5



Zum Aufhängen

NOTIZBLATTHALTER

Ideal für Dokumente, auf denen geschrieben wird.

PRODUKTVORTEILE

- > Ideal für Ihre Kontrollblätter, Hygienekontrollblätter und sämtliche Dokumente, die häufig mit Anmerkungen versehen werden.
- > Befestigung mit einer verchromten, strapazierfähigen Metallöse.

PRODUKTBESCHREIBUNG

- > Sichttafel aus stabilem PVC.
- > Vertikale Befestigung, lieferbar mit oder ohne Kugelschreiber.
- > Strapazierfähige Metallöse.

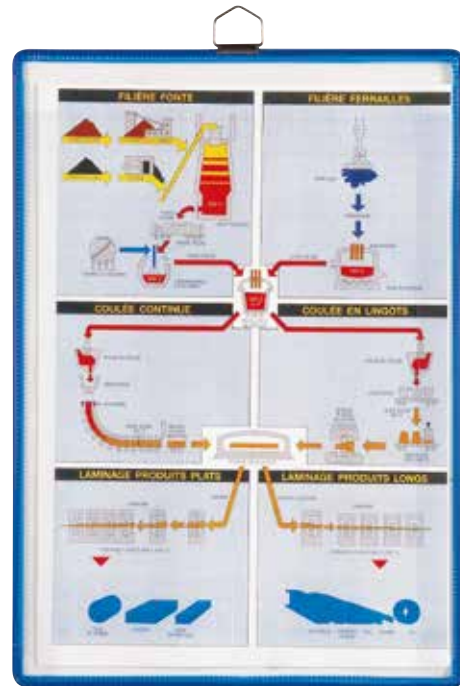

A4

ohne Kugelschreiber

Farbe	Art.	Produktabmaße	Stück pro VE
Blau	184501	230 x 348 mm	x5



A4

mit Kugelschreiber

Farbe	Art.	Produktabmaße	Stück pro VE
Grün	184525	230 x 348 mm	x2



Varifold
10
YEARS
WARRANTY

 500µ
PVC

Made in France

Identifizierung



Sicherheits-Ausweishalter

BETRIEBSAUSWEISHALTER MIT DREHCLIP**Ein Ausweishalter mit Pfiff!**

Flexibel, smart und einfach zu nutzen - der Tarifold Betriebsausweishalter mit Drehclip schützt Ihren Betriebsausweis und andere Kunststoffkarten. Der Drehclip ermöglicht die Verwendung im Quer- und/ oder Hochformat.

PRODUKTVORTEILE

- > Flexibel in der Anwendung durch den rotierenden Clip.
- > Kann mit allem Zubehör kombiniert werden, da sich am Clip eine Aussparung zur Aufnahme von Clips oder Karabinerhaken befindet.

PRODUKTBESCHREIBUNG

- > Stabiler Betriebsausweishalter mit rotierendem Clip.
- > Verwendung im Hoch- und/ oder Querformat möglich.
- > Für 1 Standard ID-1/CR-80 Karte (ISO /IEC 7810) oder max. 55 x 88 mm Karten.



Farbe	Art.	Produktabmaße	Stück pro VE
	11300	57x91 mm	x10



Sicherheits-Ausweishalter

BETRIEBS- UND SICHERHEITSAUSWEISHALTER

Die Tarifold Betriebsausweishalter bieten einen idealen Schutz für Betriebsausweise aus Kunststoff.

Sie können ebenso alle anderen Kunststoffkarten mit und/ oder ohne Magnetstreifen aufbewahren.





PRODUKTVORTEILE

- > Idealer Schutz für Betriebsausweise.
- > Schneller Zugang zur Karte: mit der Fingeraussparung schieben Sie die Karte in den Haltern hinein und wieder heraus.
- > Stabiles Kunststoffgehäuse.
- > Zur optimalen Nutzung der Betriebsausweishalter mit dem Tarifold Zubehör kombinierbar: Umhängebänder oder auch Standardclips.

PRODUKTBESCHREIBUNG

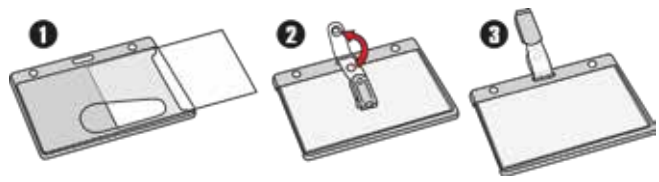
- > Betriebsausweishalter aus festem Kunststoff.
- > Sind sowohl vertikal als auch horizontal nutzbar.
- > Mit Fingeraussparung.
- > Passend für 1 oder 2 Standard ID-1/CR-80 Karten (ISO/IEC 7810) oder max 55x85mm Kunststoffkarten.



 **1 Karte / ABS**

Farbe	Art.	Produktabmaße	Stück pro VE
	11305	91 x 68 mm	x10

 **1 Karte / ABS**

Farbe	Art.	Produktabmaße	Stück pro VE
	11310	61 x 104 mm	x10

 **1 Karte**

Farbe	Art.	Produktabmaße	Stück pro VE
	200422	64 x 96 mm	x10

 **1 Karte / Acryl**

Farbe	Art.	Produktabmaße	Stück pro VE
	200420	64 x 96 mm	x10

 **2 Karten**

Farbe	Art.	Produktabmaße	Stück pro VE
	200426	64 x 96 mm	x10



Sicherheits-Ausweishalter

BETRIEBS- UND SICHERHEITSAUSWEISHALTER - RFID

Bewahren und schützen Sie Ihre Karten sicher!

Die Tarifold Sicherheitsbetriebsausweishalter für Ausweise mit RFID Chips bieten einen optimalen Schutz bei der Aufbewahrung von RFID Ausweisen und Kreditkarten.

PRODUKTVORTEILE

- > Ideal für den Schutz von Karten mit elektronischen Chips oder Magnetischen Chips.
- > Schnell einzuführen, sicher und lesbar: durch die Fingerausparung kann die Karte schnell entnommen, genutzt und wieder eingeführt werden.
- > Stabiles PP Gehäuse für optimalen Schutz.
- > Maximaler Schutz gegen unberechtigtes Auslesen durch Aluminiumplatte im Innern.
- > Mit allen Tarifold Zubehörartikeln kombinierbar.

PRODUKTBESCHREIBUNG

- > Stabiler PP Ausweishalter.
- > Kann quer oder hochkant genutzt werden.
- > Mit RFID Schutzaluminiumplatte.
- > Mit Fingerausparungen.
- > Für 2 Standard ID-1/CR-80 ID Karten (ISO /IEC 7810) oder max. 55 x 85 mm Karten



Farbe	Art.	Produktabmaße	Stück pro VE
	200428	66 x 98 mm	x10



Sicherheits-Ausweishalter

BETRIEBS- UND SICHERHEITSAUSWEISHALTER - OFFEN**So haben Sie Ihre ID Karten stets griffbereit!**

Leicht und einfach, die offenen Tarifold Sicherheitsausweishalter gewährleisten einen idealen Schutz bei der Aufbewahrung von ID Karten, Zutrittskarten und anderen Kunststoffkarten mit Magnetstreifen.

PRODUKTVORTEILE

- > Ideal für den Schutz der empfindlichen Rückseite von Karten (Magnetstreifen) und lässt die Vorderseite vollständig sichtbar.
- > Einfache Handhabung durch Fingeraussparung.
- > Leicht, nicht sperrig und einfach in der täglichen Anwendung.
- > Mit allen Zubehörartikeln kombinierbar.

PRODUKTBESCHREIBUNG

- > Stabile Kunststoffausweishalter.
- > Schützt die empfindliche Rückseite von Karten (Magnetstreifen) und lässt die Vorderseite vollständig sichtbar.
- > Kann sowohl quer als auch hochkant genutzt werden (nur Double ID Ausweishalter Art. 200424).
- > Mit Fingeraussparung.
- > Für 1 oder 2 Standard ID-1/CR80 ID Karten (ISO/EIC 1048) oder max. 55 x 88 mm ID Karten.



1 Karte

Farbe	Art.	Produktabmaße	Stück pro VE
	200421	↑ 90 x 65 mm ↓	x10
	200423		x10
	200427		x10
	200429		x10



2 Karten

Farbe	Art.	Produktabmaße	Stück pro VE
	200424	95 x 64 mm	x10

Sicherheits-Ausweishalter

SICHERHEITS-NAMENSSCHILDER SET**Ein ideales Kit für Konferenzen und Kongresse!**

Die Tarifold Sicherheitsnamensschilder sind die ideale Lösung für Gäste und Konferenzteilnehmer.

PRODUKTVORTEILE

- > All-in-one Set.
- > Der Clip mit der Kunststoffschleife verschließt das Namensschild und verhindert das Herausfallen der Schildchen.

PRODUKTBESCHREIBUNG

- > Verfügbar im Querformat.
- > Das Set beinhaltet die Namensschilder, die Schildchen und die Kunststoffclips.
- > Für Visitenkarten oder Schildchen bis zu 63 x 93 mm.
- > Die Schildchen können per Hand beschriftet werden oder mit den Druckbögen und Wordvorlagen ausgedruckt werden.



Farbe	Art.	Produktabmaße	Stück pro VE
	200459	95x75mm	x25

Kostenlose Wordvorlagen verfügbar unter tarifold.com



120µ - Vorderseite
300µ - Rückseite



Sicherheits-Ausweishalter

NAMENSSCHILDER

Speziell designed für Mitarbeiter in Büros, Industrie und speziellen Arbeitsumgebungen

Die farbigen Namensschilder dienen insbesondere der schnellen Identifikation. Die farbige Rückseite ist gut sichtbar.

Fantastische Möglichkeiten für Unternehmen, Schulen, Krankenhäuser und andere geschäftliche Umgebungen, wo Menschen schnell Position, Status oder Aufgabenbereich des Trägers feststellen müssen.

PRODUKTVORTEILE

- > Schildchen und Visitenkarten können von oben eingesteckt werden, ohne das Zubehör zu entfernen.
- > Die Schildchen oder Visitenkarten erhalten einen farbigen Rahmen und werden somit kontrastreich in Szene gesetzt.
- > Die Farben gestatten Ihnen verschiedene Möglichkeiten der Identifikation nach Sicherheitsaspekten
- > Das antibakterielle Namensschild ist ideal für jede Umgebung geeignet, in der gesundheitliche Risiken verringert werden sollen: die Oberfläche der Folientsche ist mit Silberionen beschichtet, die innerhalb von 2 Stunden Bakterien auf natürlichem Weg abtötet!
- > Mit jedem unserer Zubehörartikel kombinierbar!

PRODUKTBESCHREIBUNG

- > Verfügbar im Querformat.
- > Verfügbar in 5 verschiedenen Farben: transparent, blau, rot, grün und gelb.
- > Auch verfügbar in speziell antibakterieller PVC Folie, um das Risiko der Übertragung von Krankheitserregern zu minimieren.
- > Für Schildchen und Visitenkarten bis max 69 x 99 mm
- > Einfach von oben befüllen und mit dem passenden Zubehör ergänzen.
- > Kompatibel mit unseren Druckbögen 200600.*

*Kostenlose Wordvorlagen verfügbar unter tarifold.com



Farbe	Art.	Produktabmaße	Stück pro VE
	200430	103 x 82,5 mm	x30
	200431		x30
Antibak	200432		x30
	200433		x30
	200434		x30
	200435	x30	



Sicherheits-Ausweishalter

MULTI-KARTENHALTER

Greifen Sie im Handumdrehen auf all Ihre Karten zu!

Der Tarifold Multi Ausweishalter ist speziell für die Bedürfnisse von Mitarbeitern entwickelt worden, die mehrere Ausweise mit sich führen müssen: ID Karten, Zutrittskarten, Cafeteriakarten, Fahrtausweise etc.

PRODUKTVORTEILE

- > Alle Karten an einer Stelle: sofortiger und einfacher Zugriff auf alle Ihre Karten.
- > Auf der Vorderseite kann die Haupt-ID-Karte sichtbar getragen werden.
- > Im Innenteil stecken weitere 2 Karten gut geschützt.
- > Die Karten können jederzeit schnell entnommen werden – der Klettverschluss "Velcro® Press-Lock" ermöglicht das einfache Öffnen.
- > Einfach mit unseren Zubehörartikeln kombinierbar.

PRODUKTBESCHREIBUNG

- > Multi Ausweishalter mit Aussparung zur Befestigung an Clips und Umhängebändern.
- > Öffnen und Verschließen durch Klettverschluss "Velcro® Press-Lock".
- > Verfügbar im Querformat.
- > Verfügbar in 2 verschiedenen Farben: klar und blau.
- > Für bis zu 4 ID Karten oder Visitenkarten - max. Größe 64 x 90 mm.



Farbe	Art.	Produktabmaße	Stück pro VE
	200451	94 x 93 mm	x10
	200450		x10

Auch verfügbar in rot, gelb und grün auf Anfrage.



Namensschilder

NAMENSSCHILDER MIT NADEL

Ideal für die Identifizierung von Teilnehmern an Großveranstaltungen, Konferenzen, Seminaren, Messen, Kongressen usw.

Diese Namensschilder sind insbesondere für Veranstaltungen mit vielen Teilnehmern geeignet.

PRODUKTVORTEILE

- > Die Sicherheitsnadel verfügt über abgerundete Kanten.
- > Aus umweltfreundlichem PET gefertigt.
- > Ausgezeichnetes Preis-/ Leistungsverhältnis für Großveranstaltungen.

PRODUKTBESCHREIBUNG

- > Verfügbar im Querformat.
- > Schnelle Befestigung mit Sicherheitsnadel.
- > Mit Fingeraussparung auf der Rückseite.
- > Set mit Schildchen und Namensschildern.
- > Die Schildchen sind per Hand beschriftbar oder mit Wordvorlagen bedruckbar (Art. 200560).

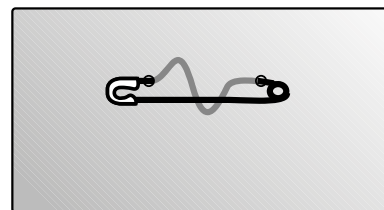

Farbe	Art.	Produktabmaße	Stück pro VE
	11193	75 x 40 mm	x10
	200560	90 x 58 mm	x50

Kostenlose Wordvorlagen verfügbar unter tarifold.com



Namensschilder

NAMENSSCHILDER MIT KOMBIKLEMMME

Ideal für die Identifizierung von Teilnehmern an Großveranstaltungen, Konferenzen, Seminaren, Messen, Kongressen usw.

Diese Namensschilder eignen sich für Großveranstaltungen und Events mit vielen Teilnehmern.

PRODUKTVORTEILE

- > Die Krokoklemme kann an Taschen befestigt werden und beschädigt die Kleidung nicht.
- > Hergestellt aus umweltfreundlichem PET.
- > Ausgezeichnetes Preis-/ Leistungsverhältnis für Großveranstaltungen.

PRODUKTBESCHREIBUNG

- > Verfügbar ausschliesslich im Querformat.
- > Zweifachbefestigung: Sicherheitsnadel und Klemme.
- > Fingerausschnitt auf der Rückseite zum leichteren Auswechseln des Beschriftungsschildchens.
- > Das Set beinhaltet die Namensschilder und perforierte A4 Bögen zur Beschriftung.
- > Der Ausdruck der Bögen kann mit unseren Vorlagen gestaltet werden oder per Hand vorgenommen werden.



Farbe	Art.	Produktabmaße	Stück pro VE
	200570	75 x 40 mm	x50
	200571	90 x 58 mm	x25
	200572		x50

Kostenlose Wordvorlagen verfügbar unter tarifold.com



Namensschilder

MAGNETISCHE NAMENSSCHILDER

Ideal für die Identifizierung von Teilnehmern an Großveranstaltungen, Konferenzen, Seminaren, Messen, Kongressen usw.

Die magnetischen Namensschilder von Tarifold sind die ideale Lösung für große Veranstaltungen. Einfach anzubringen und von der Kleidung wieder zu lösen.

PRODUKTVORTEILE

- > All-in-one Set.
- > Haften auf Kleidungsstücken ohne beim Ablösen Schäden zu verursachen.
- > Gefertigt aus umweltfreundlichem PET.
- > Sehr gutes Preis-/ Leistungsverhältnis für Großveranstaltungen.

PRODUKTBESCHREIBUNG

- > Nur im Querformat verfügbar.
- > Befestigung mit rückseitigem Magnet.
- > Mit Fingeraussparung auf der Rückseite.
- > Set mit Namensschildern und A4 Druckbögen.
- > Die Schildchen können per Hand beschriftet werden oder mit unseren Wordvorlagen bedruckt werden.

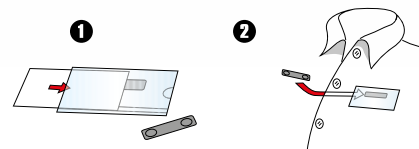

Farbe	Art.	Produktabmaße	Stück pro VE
	200580	75 x 40 mm	x25
	200581	90 x 58 mm	x25

Kostenlose Wordvorlagen verfügbar unter tarifold.com



Namensschilder

SELBSTKLEBENDE NAMENSSCHILDER

Einfach anhaften und wieder abziehen.

Die selbstklebenden Namensschilder sind die ideale Lösung, um Beschädigungen an Kleidungsstücken zu vermeiden. Einfach anzubringen und von der Kleidung wieder zu lösen.

PRODUKTVORTEILE

- > Haften auf Kleidungsstücken ohne beim Ablösen Schäden zu verursachen.
- > Bietet die gleiche Sichtbarkeit wie herkömmliche Namensschilder.
- > Passt sich den Bewegungen der Träger und der Kleidungsstücke an.
- > Leicht zu beschriften.
- > Geeignet für die einmalige Nutzung.

PRODUKTBESCHREIBUNG

- > PP Namensschilder mit selbstklebender Rückseite, die für Kleidungsstücke geeignet ist.
- > Transparente Vorderfolie.
- > Set mit Namensschildern und A4 Druckbögen.
- > Für den Gebrauch im Querformat: die Schildchen können von beiden Seiten eingeführt oder entnommen werden.
- > Die Schildchen können per Hand beschriftet werden oder mit unseren Wordvorlagen bedruckt werden.



Farbe	Art.	Produktabmaße	Stück pro VE
	200590	79 x 40 mm	x24
	200591	94 x 60 mm	x24

Kostenlose Wordvorlagen verfügbar unter tarifold.com



120µ - Vorderseite

100µ - selbstklebende Rückseite

Namensschilder

SELBSTLAMINIERENDE NAMENSSCHILDER

Eine ideale Identifikationslösung für temporäre Ereignisse.

Die selbstlaminierenden Namensschilder von Tarifold sind die ideale Lösung für die zeitbegrenzte Identifizierung auf Veranstaltungen oder für Besucher in Unternehmen.

Einmal laminiert kann das Namensschild nicht mehr entfernt werden.

PRODUKTVORTEILE

- > Kein Laminiergerät notwendig.
- > Das Selbstlaminieren garantiert die Sicherheit des laminierten Schildchens – es kann nicht wieder entfernt werden.
- > Kompatibel mit unseren Druckbögen 200600 (Freie Wordvorlagen erhalten Sie auf unserer Webseite).
- > Für den Einmal-Gebrauch geeignet.

PRODUKTBESCHREIBUNG

- > Selbstlaminierende Namensschilder.
- > Das Komplettsset beinhaltet die Namensschilder, mikroperforierte A4 Druckbögen und Zubehör: Clips mit Kunststoffschlaufe.
- > Verfügbar in horizontal 104 x 74 mm und vertikal 70 x 107 mm.
- > Für Schildchen oder Visitenkarten bis max. 60 x 90 mm
- > Die Schildchen sind per Hand beschriftbar oder mit Hilfe von Worddruckvorlagen.

Kostenlose Wordvorlagen verfügbar unter tarifold.com



Farbe	Art.	Produktabmaße	Stück pro VE
	11130	104 x 74 mm	x10
	11132		x25
	11134		x100
	171-30104		x1000



Farbe	Art.	Produktabmaße	Stück pro VE
	11146	70 x 107 mm	x25
	11148		x100
	11150		x100



Namensschilder

SELBSTLAMINIERENDE NAMENSSCHILDER-SETS

Die ideale Lösung für die zeitbegrenzte Identifizierung auf Veranstaltungen oder für Besucher in Unternehmen.

Einmal laminiert kann das Namensschild nicht mehr entfernt werden. Alle Namensschilder gibt es in der klassischen Version transparent oder mit farbigem Hintergrund.

Das selbstlaminiierende Namensschild kann mit verschiedenen Zubehörartikeln kombiniert werden.

Damit ergeben sich fantastische Möglichkeiten für Unternehmen, Schulen, Krankenhäuser und andere Bereiche, in denen es wichtig ist, Menschen schnell und einfach nach ihrer Position, ihrem Status oder Beschäftigungsart zu identifizieren.



PRODUKTVORTEILE

- > All-in-one Set.
- > Kein Laminiergerät notwendig.
- > Das Selbstlaminiere garantiert die Sicherheit des laminierten Schildchens – es kann nicht wieder entfernt werden.
- > Die A4 Druckbögen unterstützen die Fertigung von Besuchernamensschildern für den täglichen Gebrauch.
- > Durch die farbige Rückseite bekommt Ihre Vistenkarte einen farbigen Rand.
- > Für den Einmal-Gebrauch geeignet.
- > Die farbige Rückseite ermöglicht es Ihnen, mehrere Aspekte von Sicherheitsvorkehrungen zu nutzen.



mit Clips

Farbe	Art.	Produktabmaße	Stück pro VE
	200460	↑ 104x74mm ↓	x25
	200461		x25
	200463		x25
	200464		x25
	200465		x25
	200467		x25

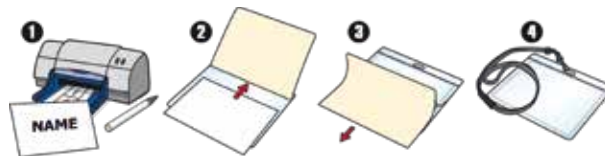

Kostenlose Wordvorlagen verfügbar unter tarifold.com

Namensschilder

PRODUKTBESCHREIBUNG

- > Selbstlaminierende Namensschilder.
- > Gebrauchsanweisung: öffnen Sie die beiden Folienseiten, legen Sie die beschriftete Seite auf die klar-transparente Folie, entfernen Sie das Schutzpapier von der farbigen Folie und drücken diese fest auf dem Einsteckschild und der Vorderfolie fest.
- > Das Komplettsset beinhaltet die Namensschilder, mikroperforierte A4 Druckbögen und Zubehör: Clips, selbstklebende Kombiklemmen oder selbstklebende Magnete.
- > Verfügbar in horizontal 104 x 74 mm, vertikal 70 x 107 mm und horiz./vert. 66 x 100 mm Formaten.
- > Verfügbar in 6 verschiedenen Farben: klar, schwarz, blau, rot, grün und gelb.
- > Für Schildchen oder Visitenkarten bis max. 60 x 90 mm.
- > Die Schildchen sind per Hand beschriftbar oder mit Hilfe von Worddruckvorlagen.



mit Clips

Farbe	Art.	Produktabmaße	Stück pro VE
	200470	70 x 107 mm ↑ ↓	x25
	200471		x25
	200473		x25
	200474		x25
	200475		x25
	200477		x25



mit Kombiklemme

Farbe	Art.	Produktabmaße	Stück pro VE
	200480	100 x 66 mm ↑ ↓	x25
	200481		x25
	200483		x25
	200484		x25
	200485		x25
	200487		x25



mit Magnet

Farbe	Art.	Produktabmaße	Stück pro VE
	200490	100 x 66 mm ↑ ↓	x25
	200491		x25
	200493		x25
	200494		x25
	200495		x25
	200497		x25

Namensschilder

BESUCHER NAMENSSCHILDER SET - PP**Perfektes Set für Geschäftsempfänge und um täglich Besucherausweise zu erstellen**

Die Tarifold Besuchernamensschilder sind die ideale Lösung für Besucher, Gäste und Eventteilnehmer.

PRODUKTVORTEILE

- > All-in-one Set.
- > Aus umweltfreundlichem PP hergestellt.
- > Die Schildchen und/ oder Visitenkarten können eingelegt werden, ohne den Clip zu entfernen.
- > Ideal für Empfangstresen, wo Besuchernamensschilder ausgestellt werden.

PRODUKTBESCHREIBUNG

- > Nur Querformat.
- > Transparente Folie.
- > Das Set beinhaltet die Hüllen, die Schildchen und die Kunststoffclips.
- > Für Schildchen oder Visitenkarten bis max. 60 x 90 mm.
- > Die Schildchen können per Hand beschriftet werden (11202/11206) oder mit den Druckbögen und Wordvorlagen ausgedruckt werden (A5 Druckbögen bei Artikel 11203).



Kostenlose Wordvorlagen verfügbar unter tarifold.com



Farbe	Art.	Produktabmaße	Stück pro VE
	11206		x10
	11202	98 x 74 mm	x25
	11203		x50



Namensschilder

BESUCHER NAMENSSCHILDER SET - PVC

Die Tarifold Namensschilder sind speziell designed für Mitarbeiter in Büros, Industrie und speziellen Arbeitsumgebungen.

Sie können jedoch genauso für Besucher, Gäste und Veranstaltungsteilnehmer verwendet werden.

Die farbigen Namensschilder dienen insbesondere der schnellen Identifikation. Die farbige Rückseite ist gut sichtbar.

Fantastische Möglichkeiten für Unternehmen, Schulen, Krankenhäuser und andere geschäftige Umgebungen, wo Menschen schnell Position, Status oder Aufgabenbereich des Trägers feststellen müssen.

PRODUKTVOORTEILE

- > All-in-one Set.
- > Etiketten und Visitenkarten können ohne Entfernen der Kunststoffschlaufe eingeschoben und entfernt werden.
- > Die mikroperforierten Druckbögen sind ideal zur Erstellung von Besucherausweisen an Empfangsthresen.
- > Die Schildchen oder Visitenkarten erhalten einen farbigen Rahmen und werden somit kontrastreich in Szene gesetzt.
- > Die Farben gestatten Ihnen verschiedene Möglichkeiten der Identifikation nach Sicherheitsaspekten.

PRODUKTBESCHREIBUNG

- > Verfügbar im Querformat.
- > Verfügbar in 5 verschiedenen Farben: transparent, blau, rot, grün und gelb.
- > Das Komplettsset beinhaltet die Namensschilder, A4 Druckbögen und Clips mit Kunststoffschlaufe.
- > Für Schildchen und Visitenkarten bis max. 69 x 99 mm.
- > Einfach von oben befüllen und mit dem passenden Zubehör ergänzen.
- > Die Schildchen sind per Hand beschriftbar oder mit Hilfe von Wordvorlagen.



Farbe	Art.	Produktabmaße	Stück pro VE
	200500	↑ 103 x 82,5 mm ↓	x25
	200501		x25
	200503		x25
	200504		x25
	200505		x25



Kostenlose Wordvorlagen verfügbar unter tarifold.com

Namensschilder

TISCH-NAMENSSCHILDER

Die Tischnamensschilder ermöglichen Teilnehmern und Gästen von Konferenzen oder Tagungen schnell einen Überblick über die Namen der Teilnehmenden.





Tischnamensschild aus Karton, einfach und effektiv. Von beiden Seiten lesbar.

PRODUKTVORTEILE

- > Die passenden Einschübe können von Hand beschriftet oder mit jedem Drucker bedruckt werden.

PRODUKTBESCHREIBUNG

- > 10 Tischnamensschilder mit DIN A4-Bögen - 125 x 33 mm
- > 50 Tischnamensschilder mit DIN A4-Bögen - 125 x 33 mm
- > 10 Tischnamensschilder mit DIN A5-Bögen - 210 x 63 mm
- > 50 Tischnamensschilder mit DIN A5-Bögen - 210 x 63 mm

Farbe	Art.	Produktabmaße	Stück pro VE
	11180	125 x 33 mm	x10
	11184		x50
	11186	210 x 63 mm	x10
	11189		x50



Namensschilder Unisto by Tarifold

FREESTYLE TAFELNAMENSSCHILD

Modisches und jugendliches Namensschild.

Der Name wird mit einem Kreidemarker aufgetragen.

PRODUKTVORTEILE

- > Innovativ, wiederverwendbar, mit persönlichem Touch durch die Handschrift.
- > Mehrfaches Beschreiben möglich.
- > Hohe Haltbarkeit: die Beschriftung ist spritzwasserresistent und mit einem feuchten Tuch abwischbar.
- > Eine erfolgreiche Produktidee, die immer da genutzt wird, wo kein Drucker zu Verfügung steht.
- > Ideal für häufigen Personalwechsel.
- > Zeit- und kostensparend.

PRODUKTBESCHREIBUNG

- > Tafelnamensschild mit qualitativ hochwertiger schwarzer Tafeloberfläche.
- > Bitte verwenden Sie einen Kreidemarker zur Beschriftung.
- > Mit Sicherheitsnadel.
- > Kreidemarker im Lieferumfang enthalten.



Farbe	Art.	Produktabmaße	Stück pro VE
	200401	80 x 25 mm	x20



Made in Germany

Namensschilder Unisto by Tarifold

CONFERENCE S ANTIREFLEX**Preiswertes transparentes Namensschild zur Selbstbeschriftung für den kurzzeitigen Einsatz**

Leichtes Schild mit hohem Tragekomfort für Veranstaltungen, Lehrgänge und Seminare. "Made in Germany"

PRODUKTVORTEILE

- > All-in-one-Set.
- > Leicht und Komfortabel, für den kurzzeitigen Einsatz.
- > Hochwertige Anmutung.
- > Starker Magnet.

PRODUKTBESCHREIBUNG

- > Transparentes Namensschild zur Selbstbeschriftung.
- > Hochwertige Anmutung durch kratzfestes, spiegelfreies Material (Hart-PVC).
- > Befestigung mit starkem und rutschfestem Magnet.
- > Inkl. Schildchen auf DIN A4-Bögen à 14 Stück.
- > Mit seitlichem Einschub für Schildchen.
- > Die Schildchen können beschriftet oder bedruckt werden.

Kostenlose Wordvorlagen verfügbar unter unistobytarifold.com



Farbe	Art.	Produktabmaße	Stück pro VE
	200419	71 x 37 mm	x20



Namensschilder Unisto by Tarifold

ZSTYLE M

Ein zeitloses Namensschild mit konvexer Front.

Konvex gebogenes Namensschild mit silberner Metalloptik.

PRODUKTVORTEILE

- > All-in-one-Set.
- > Eins der am meisten genutzten Namensschilder in Handel und Service!
- > Ein repräsentatives Namensschild mit hervorragendem Tragekomfort.
- > Überzeugt durch die einfache Handhabung und Flexibilität.
- > Preislich wettbewerbsfähig!

PRODUKTBESCHREIBUNG

- > Doppelte Befestigungsmöglichkeit durch Sicherheitsnadel/ oder Magnet und zusätzlichen Metallclips.
- > Incl. mikroperforierter A4 Druckbögen.
- > Die Schildchen sind per Hand beschriftbar oder mit den vielseitigen Wordvorlagen ausdrückbar.
- > Das Schildchen wird von vorn eingelegt und durch eine Folie geschützt.

Kostenlose Wordvorlagen verfügbar unter unistobytarifold.com



mit Sicherheitsnadel

Farbe	Art.	Produktabmaße	Stück pro VE
	200412	80 x 34 mm	x20



mit Magnet

Farbe	Art.	Produktabmaße	Stück pro VE
	200413	80 x 34 mm	x20

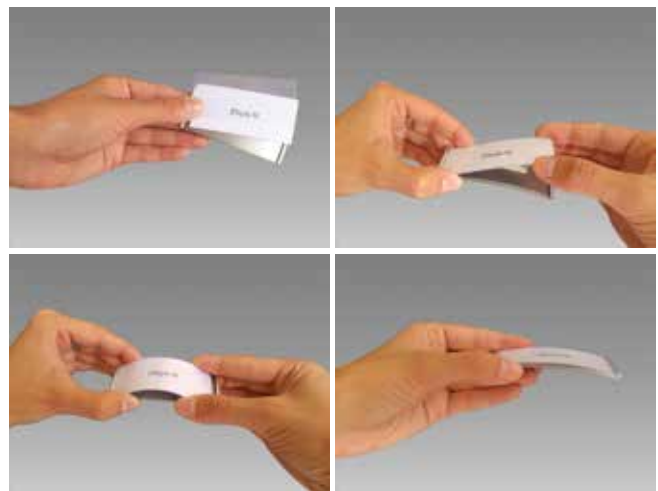

Made in Germany

Namensschilder Unisto by Tarifold

IMAGE S5/IMAGE S5 METALLIC**Ein elegante, vielseitige und zeitlose Namensschildserie.**

Elegantes Namensschild mit weich abgerundeten Ecken für die individuelle Beschriftung

PRODUKTVORTEILE

- > All-in-one-Set
- > Das große Sichtfenster gestattet den zweizeiligen Druck, auch mit Logo
- > Das vollständig metallisierte Finish in silber matt bietet größtmögliche Eleganz und extreme Haltbarkeit

PRODUKTBESCHREIBUNG

- > Incl. mikroperforierter A4 Druckbögen.
- > Verfügbar in 2 Ausführungen: Standard weiß oder mit silbermattem metallisch veredeltem Rahmen.
- > Zweifache Befestigung mit Sicherheitsnadel oder Magnet und extra Metallclips.
- > Die Schildchen sind per Hand beschriftbar oder mit den vielseitigen Wordvorlagen ausdrückbar.
- > Das Schildchen wird seitlich eingelegt und durch eine Folie geschützt.

Kostenlose Wordvorlagen verfügbar unter unistobytarifold.com

**Weiß mit Sicherheitsnadel**

Farbe	Art.	Produktabmaße	Stück pro VE
	200402	69 x 34 mm	x20

**Metallic silber mit Sicherheitsnadel**

Farbe	Art.	Produktabmaße	Stück pro VE
	200404	69 x 34 mm	x10

**Weiß mit Magnet**

Farbe	Art.	Produktabmaße	Stück pro VE
	200403	69 x 34 mm	x20

**Metallic silber mit Magnet**

Farbe	Art.	Produktabmaße	Stück pro VE
	200405	69 x 34 mm	x10



Made in Germany

Namensschilder Unisto by Tarifold

TOP S5

Top S5 – ein Namensschild von zeitloser Eleganz.

Namensschild mit schmalen Metallrand für den sofortigen Einsatz. Kratzfeste Acrylglasfront und transparente Seitenflächen.

PRODUKTVORTEILE

- > All-in-one Set zum sofortigen Start.
- > Ein leichtes Namensschild mit hohem Tragekomfort.
- > Das große Namensschildfenster gestattet auch den Ausdruck von zweizeiligen Beschriftungen mit Logo.

PRODUKTBESCHREIBUNG

- > Doppelte Befestigungsmöglichkeit durch Sicherheitsnadel oder Magnet und zusätzlichen Metallclips.
- > Incl. mikroperforierter A4 Druckbögen.
- > Die Schildchen sind per Hand beschriftbar oder mit den Wordvorlagen ausdrückbar.
- > Die Einschuböffnung ist an der schmalen Seite.

Kostenlose Wordvorlagen verfügbar unter unistobytarifold.com



mit Sicherheitsnadel

Farbe	Art.	Produktabmaße	Stück pro VE
	200406	66 x 26 mm	x10



Magnet

Farbe	Art.	Produktabmaße	Stück pro VE
	200407	66 x 26 mm	x10



Made in Germany

Namensschilder Unisto by Tarifold

XSTYLE S/STYLE S METALLIC

Moderne gewölbte Namensschilder mit transparentem oder metallischem Rahmen.

PRODUKTVORTEILE

- > All-in-one-Set.
- > Flexibel und einfach zu nutzen.
- > Ein Leichtgewicht – angenehm zu tragen.
- > Die transparente Acrylfront sieht edel und hochwertig aus.
- > Mit den Wordvorlagen schaffen Sie schnell ein ansprechendes Namensschild.
- > Das große Sichtfenster gestattet auch den zweizeiligen Druck, auch mit Logo.

PRODUKTBESCHREIBUNG

- > Namensschild mit transparenter Acrylfront.
- > Zweifache Befestigung mit Sicherheitsnadel oder Magnet und extra Metallclips.
- > Verfügbar in 2 Ausführungen: Standard transparent oder mit silbermattem metallisch veredeltem Rahmen für größtmögliche Eleganz und extremer Haltbarkeit.
- > Incl. mikroperforierter A4 Druckbögen.
- > Die Schildchen sind per Hand beschriftbar oder mit den vielseitigen Wordvorlagen ausdrückbar.
- > Das Schildchen wird seitlich eingelegt und durch eine Folie geschützt.

Kostenlose Wordvorlagen verfügbar unter unistobytarifold.com



Made in Germany



Transparent mit Sicherheitsnadel

Farbe	Art.	Produktabmaße	Stück pro VE
	200408	69 x 31,5 mm	x20



Transparent mit Magnet

Farbe	Art.	Produktabmaße	Stück pro VE
	200409	69 x 31,5 mm	x20



Silbermetall mit Sicherheitsnadel

Farbe	Art.	Produktabmaße	Stück pro VE
	200410	69 x 31,5 mm	x10



Transparent mit Magnet

Farbe	Art.	Produktabmaße	Stück pro VE
	200411	69 x 31,5 mm	x10

Namensschilder Unisto by Tarifold

DRUCKBÖGEN A4

Zusätzliche Druckbögen mit Schildchen für alle Unisto by Tarifold Namensschilder.

PRODUKTVORTEILE

- > Mikroperforiert und leicht zu verarbeiten.
- > Mit jedem Drucker oder Kopierer bedruckbar.

PRODUKTBESCHREIBUNG

- > Weiße Schildchen auf mikroperforierten DIN A4 Druckbögen.
- > Verfügbar für Top S5, Xstyle S, Zstyle M, Image S5, Conference S name badges.



A4 Bogen mit 260 Schildchen für Top S5 Namensschilder

Farbe	Art.	Produktabmaße	Stück pro VE
	200414	62,8 x 20 mm	x10

10 A4 Bogen mit 180 Schildchen für Xstyle S Namensschilder

Farbe	Art.	Produktabmaße	Stück pro VE
	200415	68,4 x 27,8 mm	x10

10 A4 Bogen mit 160 Schildchen für Zstyle M Namensschilder

Farbe	Art.	Produktabmaße	Stück pro VE
	200416	76,1 x 33 mm	x10

A4 Bogen mit 180 Schildchen für Image S5 Namensschilder

Farbe	Art.	Produktabmaße	Stück pro VE
	200417	66 x 27,5 mm	x10

A4 Bogen mit 180 Schildchen für Image S5 Namensschilder

Farbe	Art.	Produktabmaße	Stück pro VE
	200418	70 x 36,5 mm	x10



Made in Germany

Zubehör für Namensschilder und Ausweishalter

FARBIGE JOJO'S

Tarifold bietet eine große Auswahl an farbigen Yoyos an.

Befestigen Sie Ihre Namensschilder und Betriebsausweishalter, ohne Ihre Kleidung und Gürtel zu beschädigen.

PRODUKTVORTEILE

- > Sie haben Ihr Namensschild jederzeit griffbereit.
- > Durch die große Reichweite brauchen Sie den Yoyo nicht vom Gürtel abmachen, um Ihren Betriebsausweis vorzuzeigen.
- > Kombinierbar mit allen Namensschildern.
- > Neben dem Namensschild können Sie häufig genutzte Schlüssel ebenfalls befestigen.
- > Gemixt mit unseren farbigen Namensschildern erreichen Sie eine schnelle Identifikation.
- > Das Smileygesicht macht einfach nur Freude.

PRODUKTBESCHREIBUNG

- > Kunststoffyoyo mit gebürsteter Oberfläche.
- > Mit Gürtelclip.
- > 60 cm Auszug.
- > Mit Kunstoffschlaufe und Karabinerhaken.
- > Standardmodell in 5 Farben: blau, rot, grün, gelb, weiß.
- > "Smiley" Model mit gelbem Smileygesicht.

Farbe	Art.	Produktabmaße	Stück pro VE
Blau	200511	33 x 80 mm	x10
	200512		x10
Rot	200513		x10
Gelb	200514		x10
Grün	200515		x10
Smiley	200519		x10



Verpackung



Zubehör für Namensschilder und Ausweishalter

BLACK LINE JOJO'S

Tarifold bietet eine elegante und zeitlose Yoyocollection an: "Black line".

Befestigen Sie Ihre Namensschilder und Betriebsausweishalter, ohne Ihre Kleidung und Gürtel zu beschädigen.

PRODUKTVORTEILE

- > Sie haben Ihr Namensschild jederzeit griffbereit.
- > Durch die große Reichweite brauchen Sie den Yoyo nicht vom Gürtel abmachen, um Ihren Betriebsausweis vorzuzeigen.
- > Kombinierbar mit allen Namensschildern.
- > Neben dem Namensschild können Sie häufig genutzte Schlüssel ebenfalls befestigen.

PRODUKTBESCHREIBUNG

- > Kunststoffyoyo mit polierter Oberfläche.
- > Farbe: schwarz.
- > Mit Gürtelclip.
- > 60 cm Auszug.
- > Mit Kunststoffclip oder Schlüsselring und Karabinerhaken.

Black Line Jojo mit Karabinerhaken und Schlüsselring

Farbe	Art.	Produktabmaße	Stück pro VE
	200517	31 x 80 mm	x10

Black Line Jojo mit Druckknopf-Schlaufe

Farbe	Art.	Produktabmaße	Stück pro VE
	200518	31 x 80 mm	x10



Zubehör für Namensschilder und Ausweishalter

EXTRA STARKE JOJO'S**Tarifold bietet einen Metall Yoyo für hohe Ansprüche und starke Beanspruchung an.**

Befestigen Sie Ihre Namensschilder und Betriebsausweishalter, ohne Ihre Kleidung und Gürtel zu beschädigen.

PRODUKTVORTEILE

- > Sie haben Ihr Namensschild jederzeit griffbereit.
- > Ein hochwertiges Yoyo für häufiges Benutzen und in elegantem Design.
- > Durch die hohe Reichweite brauchen Sie den Metall Yoyo nicht vom Gürtel abmachen, um Ihren Betriebsausweis vorzuzeigen.
- > Mit jedem Namensschild kombinierbar.
- > Neben dem Namensschild können Sie häufig genutzte Schlüssel ebenfalls befestigen.
- > Hält starken Beanspruchungen stand.

PRODUKTBESCHREIBUNG

- > Hochwertiger Metall Yoyo mit Gürtelclip.
- > Glänzende Metalloberfläche.
- > 60 cm Yoyo.
- > Zweifach Zubehör: Schlüsselring (Durchmesser 25 mm) und Karabinerhaken.

Metall Jojo mit Karabinerhaken und Schlüsselring

Farbe	Art.	Produktabmaße	Stück pro VE
	200510	27 x 80 mm	x10

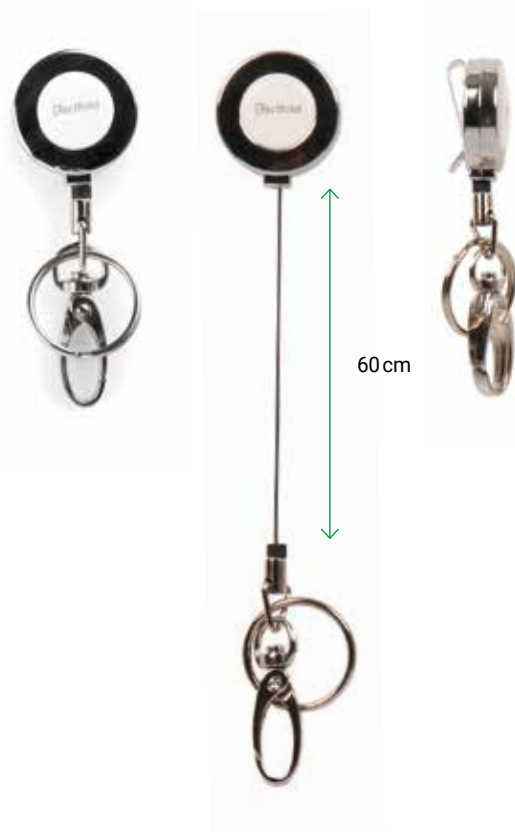

Zubehör für Namensschilder und Ausweishalter

FLACHE UMHÄNGEBÄNDER

Ideal, um Ihren Karten- oder Ausweishalter immer zur Hand zu haben!

Tarifold bietet eine große Auswahl an Textilmhängebändern für Namensschilder und Betriebsausweishalter an.

PRODUKTVOORTEILE

- > Original zweifarbiges Design.
- > Designed für unsere Namensschilder und Betriebsausweishalter.
- > Anti-Erstickungsverschluss für zusätzliche Sicherheit.
- > Zusätzlich zum Namensschild können häufig gebrauchte Schlüssel angehängt werden.
- > Flexible Nutzung im Alltag.
- > Mit den farbigen Namensschildern zu kombinieren.

PRODUKTBESCHREIBUNG

- > Flaches Textilmhängeband mit Anti-Erstickungsverschluss.
- > Zusätzlich mit Schlüsselring (25 mm Durchmesser) und Karabinerhaken.
- > Verfügbar in 6 Standardfarben: schwarz, blau, rot, grün, gelb, weiß.



Farbe	Art.	Produktabmaße	Stück pro VE
Blau	200521	15 x 46 mm	x10
	200522		x10
Rot	200523		x10
Gelb	200524		x10
Grün	200525		x10
Schwarz	200527		x10



Anti-Erstickungsverschluss



Zubehör für Namensschilder und Ausweishalter

RUNDE KOMFORT-UMHÄNGEBÄNDER

Eine große Auswahl an Farben für schnellen und einfachen Zugriff auf alle Ihre Karten!

Tarifold bietet eine große Auswahl an runden Umhängebändern mit Softhaptik an. Damit haben Sie Ihre Namensschilder und Schlüssel täglich schnell zur Hand.

PRODUKTVORTEILE

- > Die weichen runden Umhängebänder halten Ihre Namensschilder jederzeit für Sie griffbereit.
- > Designed für unsere Namensschilder und Betriebsausweishalter.
- > Anti-Erstickungsverschluss für zusätzliche Sicherheit.
- > Zusätzlich zum Namensschild können häufig gebrauchte Schlüssel angehängt werden.
- > Flexible Nutzung im Alltag.
- > Die Standardfarben sind mit den farbigen Namensschildern gut zu kombinieren.
- > Fancyfarben für modische Momente.

PRODUKTBESCHREIBUNG

- > Rundes Umhängeband soft mit Anti-Erstickungsverschluss und 2 schwarzen Zubehörelementen.
- > Mit Schlüsselring (25 mm Durchmesser) und Karabinerhaken.
- > Verfügbar in 5 Standardfarben: schwarz, blau, rot, grün, gelb.
- > Und in 5 Fancyfarben: weiß, hellblau, purple, himbeerfarben und limonengrün.



Anti-Erstickungsverschluss

Farbe	Art.	Produktabmaße	Stück pro VE
	200540	 Ø5 x 46 mm	x10
	200541		x10
	200542		x10
	200543		x10
	200544		x10
	200545		x10
	200546		x10
	200547		x10
	200548		x10
	200549		x10



Verpackung



Zubehör für Namensschilder und Ausweishalter

REFLEKTIERENDE SICHERHEITS-UMHÄNGEBÄNDER**Ideal für Ihre Sichtbarkeit!**

Tarifold bietet eine Auswahl an reflektierenden Umhängebändern für Beschäftigte in der Industrie und anderen relevanten Bereichen an.

Sie verfügen über einen Leichtverschluss. Somit sind die daran befestigten Namensschilder den gesamten Tag über schnell zur Hand.

PRODUKTVORTEILE

- > Original zweifarbiges Design.
- > Extrem reflektierendes Material für eine verbesserte Sichtbarkeit des Trägers.
- > Speziell für die Befestigung von Betriebsausweishaltern gefertigt.
- > Anti-Erstickungsverschluss für noch mehr Sicherheit
- > Mit jedem Namensschild kombinierbar.
- > Schlüsselring zur Befestigung weiterer Gegenstände zum täglichen Gebrauch.
- > Der Leichtverschluss gestattet es, das Namensschild vom Umhängeband zu trennen.

PRODUKTBESCHREIBUNG

- > Breites Umhängeband mit Anti-Erstickungsverschluss.
- > Ausgestattet mit einem Leichtverschluss sowie mit Schlüsselring (Durchmesser 25 mm) und Karabinerhaken.
- > Mit reflektierender Oberfläche (variiert nach Intensität der Lichtquelle).
- > Verfügbar in 2 Farben: gelb und weiß.

Farbe	Art.	Produktabmaße	Stück pro VE
	200532	20 x 55 mm	x10
	200534		x10



Zubehör für Namensschilder und Ausweishalter

CLIPS UND KOMBIKLEMMEN**Ideal für viele Namensschilder!**

Tarifold bietet eine Auswahl an Zubehörartikeln an, um Ihre Namensschilder und Ausweishalter noch individueller zu nutzen.

PRODUKTVORTEILE

- > Clips – hauptsächlich für Betriebsausweishalter.
- > Die selbstklebende Kroko-Kombiklemme eignet sich besonders für selbstlaminierende Namensschilder.

PRODUKTBESCHREIBUNG

- > Clips für Namensschilder mit Metallbügel und Kunststoffschlaufe.
- > Kroko-Kombiklemme.

CLIPS FÜR NAMENSSCHILDER**Clips für Namensschilder**

Farbe	Art.	Produktabmaße	Stück pro VE
	11290	15 x 77 x 10 mm	x10

Zusätzliche Kombiklemme

Farbe	Art.	Produktabmaße	Stück pro VE
	171-00300	32 x 30 x 14 mm	x100

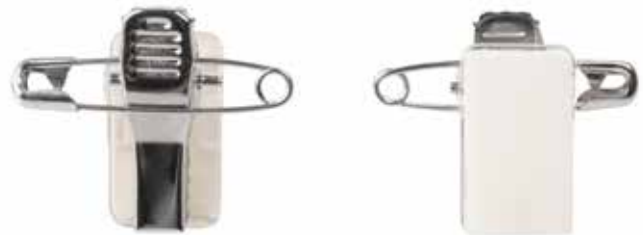
ZUSÄTZLICHE KOMBIKLEMMME

Zubehör für Namensschilder und Ausweishalter

DRUCKBÖGEN A4

Tarifold bietet für seine Namensschilder mikroperforierte A4 Druckbögen an.

PRODUKTVORTEILE

- > Durch die Mikroperforierung leicht zu verarbeiten.
- > Mit Druckern und Kopieren zu bedrucken.

PRODUKTBESCHREIBUNG

- > Weiße Schildchen auf mikroperforierten DIN A4 Druckbögen.
- > Verfügbar in den Schildchengrößen 56 x 90mm (8 pro Druckbogen) und 36 x 75mm (14 pro Druckbogen).

Schildchen 56 x 90 m

Farbe	Art.	Produktabmaße	Stück pro VE
	200600	210 x 297 mm	x10

Schildchen 36 x 75 mm

Farbe	Art.	Produktabmaße	Stück pro VE
	200601	210 x 297 mm	x10

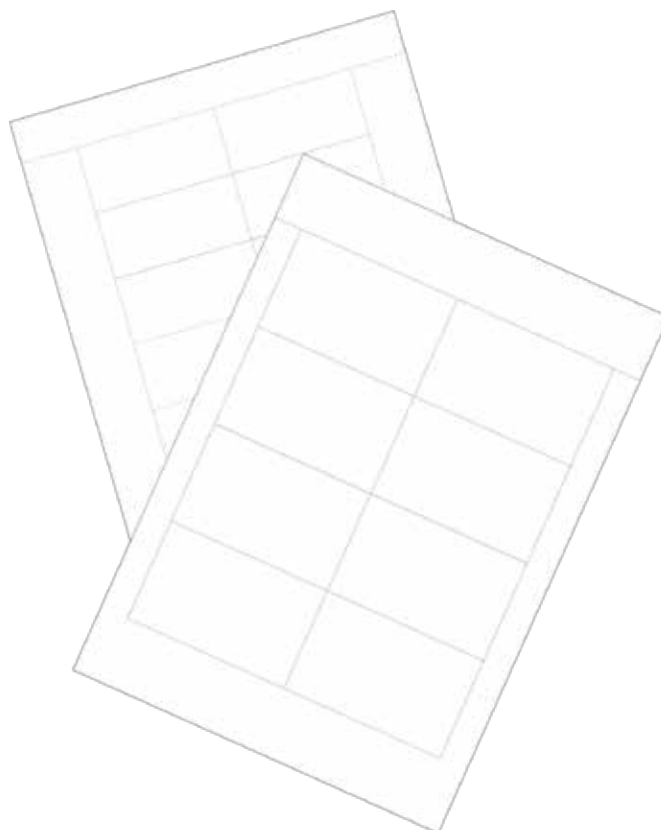

Reisezubehör

GEPÄCKANHÄNGER

Die Gepäckanhänger sind so gestaltet, dass Ihre persönlichen Angaben nicht ohne weiteres im Vorübergehen gelesen werden können.

Nach dem Laminieren und Falten des Gepäckanhängers ist nur Ihr Name von außen zu lesen. Die Einschübe können von Hand beschriftet werden. Wasser- und feuchtigkeitsfest. Kein Laminiergerät nötig.

PRODUKTVORTEILE

- > Ihre Adressangaben sind nicht ohne weiteres lesbar.
- > Der Gepäckanhänger ist nach dem Laminieren wasserfest und langlebig.
- > Kein Laminiergerät notwendig.

PRODUKTBESCHREIBUNG

- > Die Beschriftung des Schildchens nehmen Sie per Hand vor.
- > Öffnen Sie die Folientasche und entfernen Sie den schmalen Schutzpapierstreifen. Dort legen Sie das beschriftete Schildchen mit der Anschrift zu Ihnen zeigend ein und entfernen nun das restliche Schutzpapier. Festdrücken. Fertig.
- > Zusammenklappen und die Nylonschnur durch die kleine Öffnung ziehen. Fertig.

Farbe	Art.	Produktabmaße	Stück pro VE
	11110	165 x 40 mm	x4

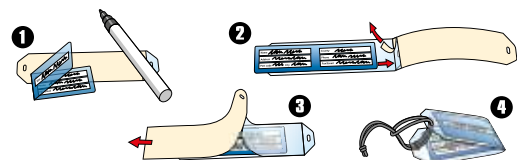

Reisezubehör

GEPÄCKANHÄNGER FÜR VISITENKARTEN

Permanente persönliche Gepäckidentifizierung

Die Anhänger schützen vor Verschleiß, Schmutz und Feuchtigkeit und werden mit einer abnehmbaren Nylonschnur geliefert.

Die Einschübe (separat erhältlich) können von Hand beschriftet oder mit mikroperforierten DIN A4-Einschubbögen bedruckt werden. Kein Laminiergerät nötig.

PRODUKTVORTEILE

- > Der Gepäckanhänger ist nach dem Laminieren wasserfest und langlebig.
- > Auch für die Kennzeichnung von anderen Gegenständen, wie zum Beispiel Möbel und Fahrräder in Ausstellungen, geeignet.
- > Kein Laminiergerät notwendig.

PRODUKTBESCHREIBUNG

- > Art. 11120: 10 Laminierfolien und Nylonschnüre.
- > Art. 171-30572: 1000 Laminierfolien und Nylonschnüre..
- > Art. 200600: 80 Beschriftungsschildchen 56 x 90 mm auf A4 Druckbögen.

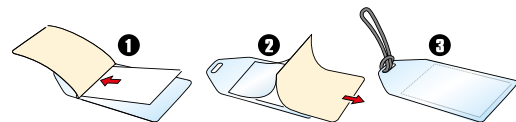

Farbe	Art.	Produktabmaße	Stück pro VE
	11120	72 x 123 mm	x10
	171-30572		x1000

A4 Druckbögen

Farbe	Art.	Produktabmaße	Stück pro VE
	200600	90 x 56 mm	x80



Reisezubehör

SELBSTLAMINIERENDE ANHÄNGER

Sichere und dauerhafte Identifizierung Ihrer persönlichen Sachen.

Sowohl an kleinen als auch an großen Artikeln einfach anzubringen.

PRODUKTVORTEILE

- > Nach dem Laminieren wasserfest.
- > Nylonschnur im Lieferumfang enthalten.
- > Mit Befestigungsring.

PRODUKTBESCHREIBUNG

- > Art. 11115: 10 x Selbstlaminierende Anhänger 29 x 50 mm.
- > Art. 11121: 10 x Gepackanhänger für Visitenkarten 72 x 123 mm mit Beschriftungsschildchen 56 x 90 mm auf A4 Druckbögen.
- > Art. 200600: 80 x Beschriftungsschildchen 56 x 90 mm auf A4 Druckbögen.

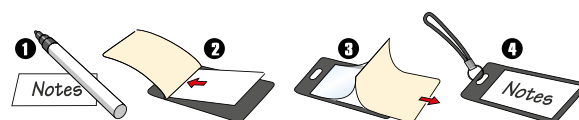

Farbe	Art.	Produktabmaße	Stück pro VE
	11115	50 x 29 mm	x10
	11121	123 x 72 mm	x10

Für Art. 11121

Farbe	Art.	Produktabmaße	Stück pro VE
	200600	90 x 56 mm	x80



Bodenmarkierung

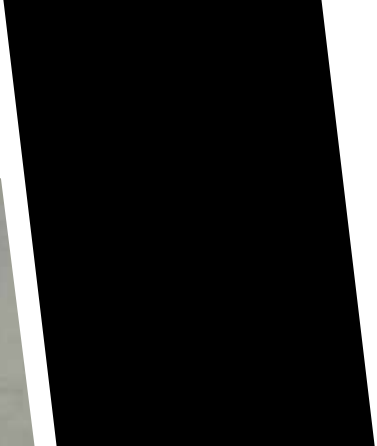

Klebebänder

STANDARD KLEBEBÄNDER

Klebeband und Markierung









Speziell hergestellt für die sichere, gut sichtbare und langlebige Innenfußbodenmarkierung. Perfekt zur Markierung von Lagerbereichen, Produktionsinseln, Fußwegen, Notausgängen, ...

PRODUKTVORTEILE

- > Verfügbar in 5 auffallenden und ISO-konformen Standardfarben: für die Kennzeichnung nach Farbcodes: blau, gelb, grün, weiß und rot
- > Spezifische Farben: Kennzeichnung von Sicherheitszonen: gelb/ schwarz, grün/ weiß und rot/ weiß
- > Effektive, schnelle und leichte Anwendung im Vergleich zur herkömmlichen "Bemalung"
- > Ein gutes Verhältnis zwischen Materialstärke und Klebkraft
- > Reinigung: wasserfest und unempfindlich gegenüber Reinigungsmitteln
- > Mit Handabrollgerät nutzbar

PRODUKTBEschREIBUNG

- > Material: Vinyl 150µ.
- > Maße: 50 mm x 33 m.

Farbe	Art.	Produktabmaße	Stück pro VE
	197704	↑ 50 mm x 33 m ↓	x1
	197701		x1
	197703		x1
	197705		x1
	197702		x1
	197747		x1
	197732		x1
	197752		x1



Klebebänder

EXPERTAPE STARKE KLEBEBÄNDER

Klebebänder und Hochleistungsmarkierung





Speziell hergestellt für die sichere, gut sichtbare und langlebige Innenfußbodenmarkierung. Perfekt zur Markierung von Lagerbereichen, Produktionsinseln, Fußwegen, Notausgängen, ...

PRODUKTVORTEILE

- > Verfügbar in 4 auffallenden und ISO-konformen Standardfarben: für die Kennzeichnung nach Farbcodes: blau, gelb, grün und rot.
- > Effektive, schnelle und leichte Anwendung im Vergleich zur herkömmlichen "Bemalung".
- > Elastizität: belastbares PVC, unempfindlich gegenüber Hubwagenverkehr und "Drüberlaufen".
- > Ein gutes Verhältnis zwischen Materialstärke (350µ) und Klebekraft gestattet das problemlose Befahren mit lagerüblichen Hubwagen und Gabelstaplern.
- > Reinigung: wasserfest und unempfindlich gegenüber Reinigungsmitteln.
- > Klebeband mit Schutzfolie, die sich leicht abziehen lässt.

PRODUKTBESCHREIBUNG

- > Superstarker Klebstoff: optimale Entfaltung der Klebkraft nach 48 Stunden.
- > Material: PVC 350µ.
- > Maße: 50 mm x 48 m.

Farbe	Art.	Produktabmaße	Stück pro VE
	197784	↑ 55 mm x 48 m ↓	x1
	197781		x1
	197783		x1
	197785		x1



350µ



Bodenmarkierungen

BODENMARKIERUNGEN FORMEN

Ideal für die Markierung von Stellflächen und Fußwegen.

Speziell hergestellt für die sichere, gut sichtbare und langlebige Innenfußbodenmarkierung. Perfekt zur Markierung von Lagerbereichen, Produktionsinseln, Fußwegen, Notausgängen, ...

PRODUKTVORTEILE

- > Vielfalt der Formen: 4 verschiedene Formen ("T", "L", "Fußabdruck" und "Streifen") passend für verschiedene Markierungsanforderungen.
- > Effektive, schnelle und leichte Anwendung im Vergleich zur herkömmlichen "Bemalung".
- > Verfügbar in 5 auffallenden und ISO-konformen Standardfarben*: für die Organisation nach Farbcodes: blau, gelb, grün, weiß und rot.
- > Elastizität: belastbares PVC, unempfindlich gegenüber Hubwagenverkehr und "Drüberlaufen".
- > Ein gutes Verhältnis zwischen Materialstärke (350µ) und Klebekraft gestattet das problemlose Befahren mit lagerüblichen Hubwagen und Gabelstaplern.
- > Reinigung: wasserfest und unempfindlich gegenüber Reinigungsmitteln.

PRODUKTBESCHREIBUNG

- > CE geprüft
- > Ungiftig
- > Beste Verarbeitungstemperatur: über 10°C (nutzbar zwischen -20 and 90°C)

L

Farbe	Art.	Produktabmaße	Stück pro VE
Gelb	197204	↑ 100 x 50 mm ↓	x10
Blau	197201		x10
	197202		x10
Rot	197203		x10
Grün	197205		x10

T

Farbe	Art.	Produktabmaße	Stück pro VE
Gelb	197304	↑ 150 x 50 mm ↓	x10
Blau	197301		x10
	197302		x10
Rot	197303		x10
Grün	197305		x10

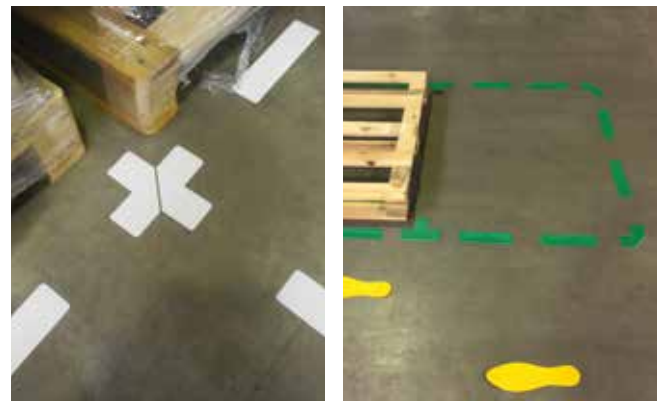
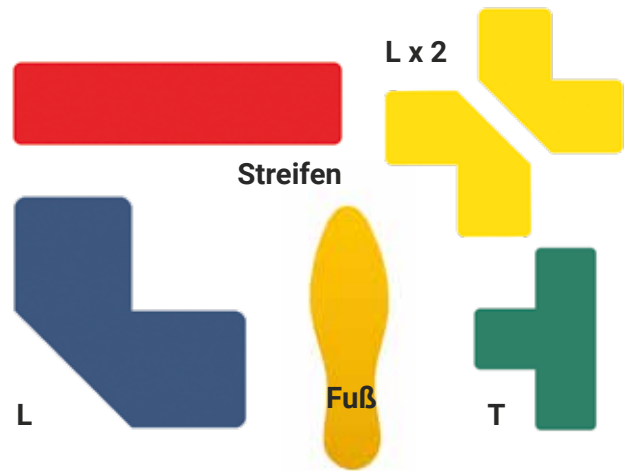

Superstarker Klebstoff: optimale Entfaltung der Klebkraft nach 48 Stunden

Streifen

Farbe	Art.	Produktabmaße	Stück pro VE
Gelb	197104	↑ 200 x 50 mm ↓	x10
Blau	197101		x10
	197102		x10
Rot	197103		x10
Grün	197105		x10

Fuß

Farbe	Art.	Produktabmaße	Stück pro VE
Gelb	197804	280 x 84 mm	x10

Fußabdruck ist derzeit nur in gelb verfügbar



350µ



Personalisiert und maßgeschneidert

Ein Markenprodukt ist ein effektiver und leistungsfähiger Imagefaktor.

All unser Know-how steht Ihnen zur Verfügung, um **innovative und kreative Lösungen** anzubieten, die genau Ihren Anforderungen entsprechen.

Wir bieten einen **Personalisierungsservice** (vorhandene Standardprodukte, die Ihr Design oder Ihr Logo tragen). Dank eines leistungsstarken Druckers müssen Sie uns nur Ihre Idee schicken und wir kümmern uns um den Rest!

Unsere Geschäftserfahrung ermöglicht auch die **Entwicklung und Herstellung von kundenspezifischen, maßgeschneiderten Produkten**. Unser Engineering-Service steht zu Ihrer Verfügung, um Lösungen mit dem **bestmöglichen Preis-Leistungs-Verhältnis** zu finden.

Kontaktieren Sie uns unter der folgenden Adresse, und wir konzipieren Ihr Produkt zusammen:

customized@t3lgroup.com



Personalisierte Produkte

INFO-RAHMEN UND RAHMENTASCHEN

Sie können Ihren eigenen Informationsrahmen gestalten!

Hohe Druckqualität, in unserer dänischen Fabrik hergestellt.

PRODUKTMERKMALE

TYP: Magnetisch und selbstklebend.

FORMATE: A3/A4/A5/A6

DESIGN: 4 Farben, Digital-Druck.

MINDESTMENGE: 50 Stück pro Design

ECKENFORM: Rund oder quadratisch.

BESTELLVERFAHREN

- 1 Sie bekommen von uns eine Vorlage und erstellen daraus Ihren Designwunsch.
- 2 Sie senden die Datei an Ihren Kontakt zur Kontrolle.
- 3 Danach erhalten Sie sie zurück und bestätigen die Datei.
- 4 Wir starten die Produktion und bestätigen die Lieferung zwischen X und X Wochen.

KONTAKT: customized@t3lgroup.com

SCHRITT 1 : Produktauswahl

- > Solo: Folie mit 4 Magnetstreifen auf der Rückseite
- > Selbstklebend (wiederablösbar): Druck beidseitig
- > Vollmagnetische Rückseite

SCHRITT 2 : Sie bekommen von uns eine InDesign-Vorlage und erstellen daraus Ihren Designwunsch.

SCHRITT 3 : Überprüfen, bestätigen, produzieren

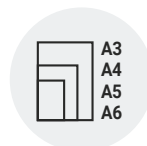

Mögliche Formate
A6, A5, A4, A3



Eckenformen
Rund oder Eckig



Farbauswahl
(4-Farb-Druck)



Logo Ihres Unternehmens

Personalisierte Produkte

GESTALTUNGSBEISPIELE

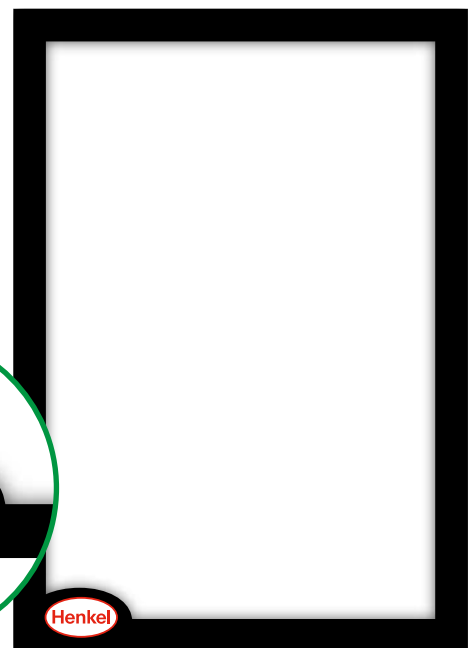
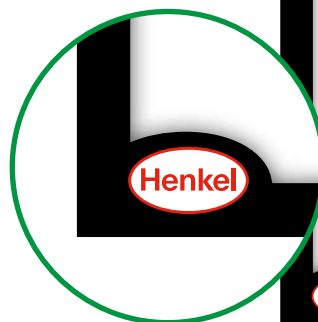
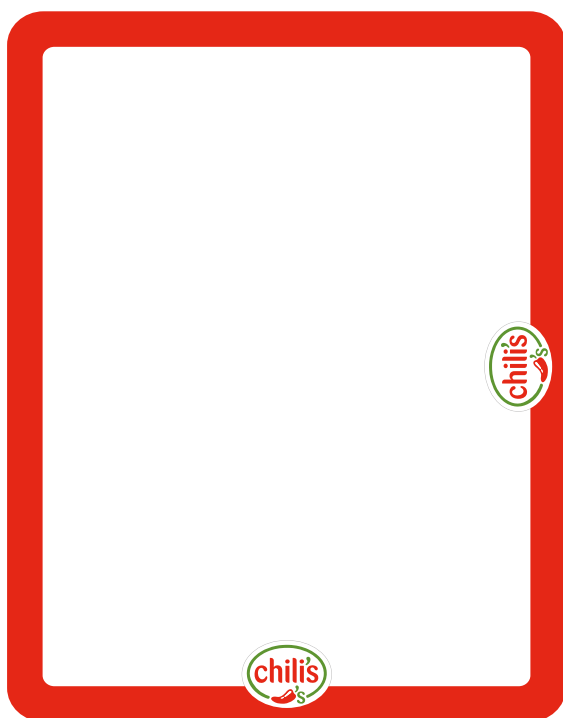
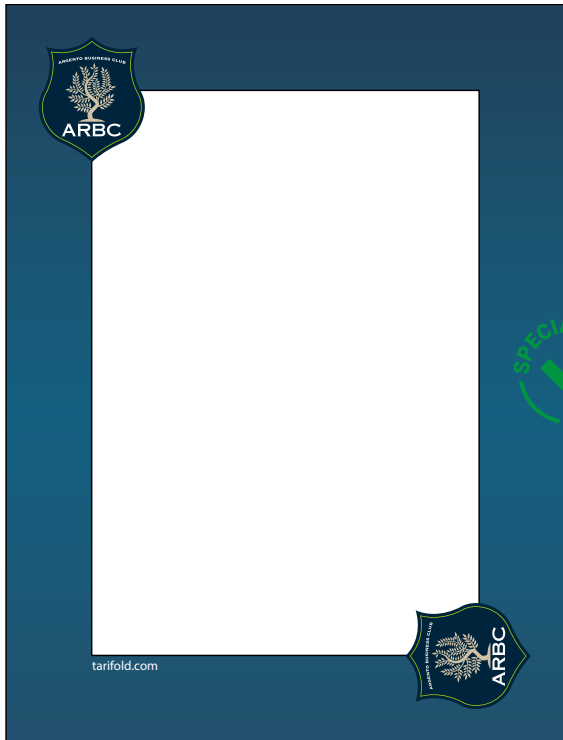

Personalisierte Produkte

SICHTHÜLLEN

Gestalten Sie Ihre Sichthüllen nach Ihren Wünschen.

PRODUKTMERKMALE

- > Zweiseitig offen
- > Fingerausschnitt
- > Anti-Riss-Ausschnitt

TYP: Polypropylen Matt transparent / 180 µ oder Polypropylen weiß / 200 µ

FORMAT: DIN A4

DESIGN: wird vom Kunden bereitgestellt (siehe Bestellvorgang unten)

MINDESTMENGE: 100 Stück pro Design

BESTELLVERFAHREN

- 1 Sie bekommen von uns eine Vorlage und erstellen daraus Ihren Designwunsch.
- 2 Sie senden die Datei an Ihren Kontakt zur Kontrolle.
- 3 Danach erhalten Sie sie zurück und bestätigen die Datei.
- 4 Wir starten die Produktion und bestätigen die Lieferung zwischen X und X Wochen.

KONTAKT: customized@t3lgroup.com

Rückseite



Vorderseite



Abgerundete Ecken

Fingerausschnitt

Anti-Riss-Ausschnitt



"Die verwendeten Markenlogos sind beispielhaft und gehören den jeweiligen Markenrechtinhabern."

Personalisierte Produkte

SAMMELBOXEN UND ORDNER

Gestalten Sie Ihre Präsentationsmittel nach Ihren Wünschen.

Mit Ihnen können wir Ihre Arbeitsmappe oder Ringbücher herstellen, die Ihren Bedürfnissen am besten entsprechen.

AUSWAHL VON ROHSTOFFEN

- > Leinen-Effekt
- > Kunststoff
- > Kunstleder
- > Kartonmaterial
- > Verschiedene Arten von Kunststofffolien
- > Beschichtetes Papier (widerstandsfähig)
- > Matt oder glänzend
- > Besondere Finishoberflächen: Schlangenhaut, Leder, Holz, usw.

OPTIONEN

- > Reliefdruck
- > Laminieren
- > UV-Lack
- > Magnetverschluss
- > Druckknopf
- > Elastischer Verschluss
- > Reißverschluss
- > Siebdruck
- > Metallecken
- > Spiralbindung
- > Selbstklebender oder magnetischer Rücken



KONTAKT: customized@t3lgroup.com



Maßgefertigte Produkte

MASSGEFERTIGT

Ein Bedürfnis, eine Idee: eine maßgeschneiderte Lösung, angepasst an Ihren Tätigkeitsbereich!

WIR HÖREN AUF ALLE IHRE BEDÜRFNISSE

Wir haben eine große Anzahl an Standardprodukten, aber sie erfüllen nicht Ihre Bedürfnisse? Unsere Mission ist daher vor allem, maßgeschneiderte kreative Lösungen und Produkte zu produzieren, die genau zu Ihren Vorstellungen passen.

EINE INTERNE PRODUKTION

Wir verfügen über ein eigenes Studienbüro, um Ihre Projekte durchzuführen.

So können wir schnell auf Ihre Anfragen mit angemessenen Preisen und hoher Qualität reagieren.

KONTAKT: customized@t3lgroup.com



UMWELTINFORMATIONEN

WIR ARBEITEN FÜR EINE ENTWICKLUNG, DIE DEN BEDÜRFNISSEN VON HEUTE ENTSPRICHT ... OHNE DIE ZUKUNFT ZU BEEINTRÄCHTIGEN!

Tarifold: ein starker Fokus auf Wirtschaft und Umwelt

Tarifold SAS ist ständig bemüht, das ökologische Bewusstsein seiner Mitarbeiter durch seinen Ausschuss für nachhaltige Entwicklung (erstellt im Jahr 2008) zu entwickeln.

Jedes Jahr werden Veranstaltungen durchgeführt, um die Verantwortung aller Mitarbeiter für die Umwelt zu stärken, insbesondere während der „Woche der Nachhaltigen Entwicklung“:

- > Workshops zum Thema Ökologie
- > Fahrgemeinschaften, "sauberes" Fahrtraining
- > Interne Kommunikationskampagnen
- > Experteninterventionen (Nahrung, Energie, Unterkunft ...)
- > Schaffung und Erhaltung einer Biodiversitätszone im Unternehmen

Recycling wird durch die Einrichtung von Containern für die Sammlung von Korken, Batterien und Kleidung gefördert.

Tarifold SAS ist seit 2005 nach ISO 14001 und 9001 zertifiziert.

Das Unternehmen reduziert kontinuierlich seinen Energiever-

brauch und entwickelt Produkte mit einer geringeren Umweltbelastung. Zum Beispiel die Green Line, eine zu 100% recycelbare und farbstofffreie Ordnungsproduktreihe oder die TARIFOLD EASY LOAD Präsentationssysteme, deren Taschen aus 100% recycelbarem Polypropylen bestehen.



3L Office: Pioniere umweltfreundlicher Materialien

95% aller 3L Office Produkte werden aus umweltfreundlichen Materialien wie PP und PET hergestellt. Alle verwendeten Klebstoffe sind lösungsmittelfrei und pH-neutral. Wir verwenden FSC-Etikettenpapier und recycelte Verpackungsmaterialien.

So werden bei 3L Office Products alle Verpackungskartons recycelt und alle Produkte werden gemäß REACH-Verordnung hergestellt und enthalten keine Komponenten der SVHC-Liste.

3L Office war die erste Marke, die sich aufgrund ihrer geringeren Umweltbelastung auf PP und PET als Schlüsselmaterialien konzentrierte.

Heute ist sie auch die erste Marke, die eine Produktreihe von biologisch abbaubaren Produkten auf den Markt bringt, die aus PLA (Polymilchsäure) hergestellt wird, einem Material, das auf Abfällen aus der Lebensmittelindustrie basiert (Maisrückstände, Kartoffeln, Zuckerrohr, Zuckerrüben ...).

Auf den folgenden Seiten finden Sie eine Tabelle mit den Umweltindikatoren der Produkte in diesem Katalog.

Haben Sie weitere Fragen kontaktieren Sie uns gerne!

Arbeitsplatzorganisation

Material				Zu einem Recyclingzentrum Sperrmüll %	Zu einer Recyclingspezifischen Behandlung %
Kunststoff %	Metall %	Andere %	Verpackung %		

Präsentation

Wandsichttafel-Systeme

S.12	Wandsichttafel Set Pro A4 - 5 Drehzapfentafeln (PP und PVC)	920300, 920304			
		28,3	25,1	27,4	19,2
				31,9	66,1
S.12	Wandsichttafel Set Pro A4 - 10 Drehzapfentafeln (PP und PVC)	920303, 920305			
		36,9	26,6	19,3	17,2
				34,7	76,7
S.14	Wandsichttafel Set Metall A4 - 10 Drehzapfentafeln	41410X			
		35,8	47,5	1	15,6
				53,4	98,1
S.17	Magnetisches Wandsichttafel Set A4 - 5 Drehzapfentafeln	41616X			
		39,8	37,9	2,1	20,3
				43,4	84,3
S.19	Wandsichttafel Set Easy-Load A4 - 10 Drehzapfentafeln	41490X			
		55,6	28,1	2	14,3
				39,3	97,6
S.20	Wandsichttafel Set Candy Line A4 - 10 Drehzapfentafeln	41417X			
		35,8	47,5	1	15,6
				53,4	98,1
S.21	Wandsichttafel Set Edelstahl A4 - 10 Drehzapfentafeln	41720X			
		34,9	49,3	0,9	14,8
				54,3	98,6
S.22	Wandsichttafel Set Food A4 - 10 Drehzapfentafeln	416259			
		42,9	24,1	0,1	32,9
				41,5	99,8
S.23	Antibakterielles Wandsichttafel Set Sterifold A4 - 10 Drehzapfentafeln	41450X			
		35	49,4	0,9	14,8
				52,9	98,8
S.24	Antibakterielles Wandsichttafel Set Sterifold Edelstahl A4 - 10 Drehzapfentafeln	41456X			
		35	49,4	0,9	14,8
				52,9	98,8
S.26	Wandsichttafel Set Veo A4 - 10 Drehzapfentafeln (PP Und PVC)	714507, 714517			
		25,5	38,9	2	33,7
				52,6	96,7

Tischsichttafel-Systeme

S.27	3D System A4 - 5 Drehzapfentafeln	475157			
		12,9	61,4	0,2	25,6
				69,5	99,8
S.27	3D System A4 - 10 Drehzapfentafeln	475107			
		16,9	60,5	0,1	22,4
				66,8	99,8
S.28	Tischsichttafel Set Metall A4 - 10 Drehzapfentafeln	434109			
		13,6	56,6	1,6	28,3
				66,9	97,9
S.31	Tischsichttafel Set Foldfive A4 - 10 Drehzapfentafeln	434179			
		35,9	42,5	0,2	21,5
				52,2	99,7

Arbeitsplatzorganisation						
	Material				Zu einem Recyclingzentrum Sperrmüll %	Zu einer Recyclingspezifischen Behandlung %
	Kunststoff %	Metall %	Andere %	Verpackung %		
S.32	Tischsichttafel Set Easyload A4 - 10 Drehzapfentafeln				43490X	
	25,7	53,3	1,5	19,5	59,3	98,1
S.34	Antibakterielles Tischsichttafel Set Sterifold A4 - 10 Drehzapfentafeln				43415X	
	13,8	56,4	1,4	28,4	66,8	98
S.35	Antibakterielles Tischsichttafel Set Sterifold Edelstahl A4 - 10 Drehzapfentafeln				43480X	
	12,9	58	1,2	27,8	65,5	98,6
S.37	Tischsichttafel Set Veo A4 - 10 Drehzapfentafeln (PP und PVC)				714507, 714517	
	25,5	38,9	2	33,7	52,6	96,7
S.38	Drehtischständer Set Metall A4				444509	
	22,6	49,7	0,5	27,2	60,4	98,6
Bodenständer						
S.39	Infostand				550060	
	15,1	76,5	0,1	8,3	66	83
Tafeln für Sichttafel-Systeme						
S.40	10 Drehzapfentafeln A4				11400X	
	48,2	29,1	0	22,7	42,1	99,1
S.40	10 Drehzapfentafeln A5				11500X	
	44,9	34,2	0,9	19,9	45,3	98,5
S.42	10 Edelstahl Drehzapfentafeln				114129	
	48,1	28,7	1,4	21,8	41,6	98,2
S.43	10 Antibakterielle Edelstahl Drehzapfentafeln Sterifold A4				11456X	
	47,4	29,7	1,4	21,5	42,3	98,2
S.44	5 Drehzapfentafeln Foldfive A4				194109	
	71,9	11	0,3	16,8	27,8	99,6
S.51	5 Sichttafeln Design A4				70430X	
	47,8	16,5	0,5	35,2	35,1	99,2
Leere Halter für Sichttafel-Systeme						
S.53	Wandhalter A4				214000	
	7,5	72,4	2	18,1	69,8	94,5
S.53	Wandhalter A5				215000	
	4,9	71,6	3,7	19,8	69,8	91,7
S.18	Magnetisches Wandhalter A4				214030	
	1,9	56	28,4	13,7	52,2	66,9

Arbeitsplatzorganisation						
	Material				Zu einem Recyclingzentrum Sperrmüll %	Zu einer Recyclingspezifischen Behandlung %
	Kunststoff %	Metall %	Andere %	Verpackung %		
S.56	Tischsystem ohne Sichttafeln mit Seitenanschlügen				224100	
	0,9	71,3	1,7	26,1	77,2	97,4
S.56	Tischständer Mit Halter A4 - 30 Drehzapfentafeln				224300	
	0,8	77	3	19,3	77,2	96,3
S.56	Tischständer Mit Halter A4 - 60 Drehzapfentafeln				224600	
	0,3	82	2,9	14,9	77,1	96,6
S.57	Metallrotor – Leer A4				234000	
	1,6	74,8	0,7	22,9	77,3	98,2

Zubehör für Sichttafel-Systeme

S.58	Schwenkarm				580101, 580107	
	0	81,2	0,6	18,2	76,9	96,9
S.60	Tischsäule				560100	
	1,1	78,9	1,6	18,4	77,7	98,1

Zubehör für Arbeitsplätze

S.64	T-Clip Befestigung 8 mm - Lang				920201	
	73,6	0	1,1	25,3	19,7	98,6
S.64	T-Clip Befestigung 8 mm - Kurz				920202	
	75,3	0	1	23,8	19,7	98,7
S.64	T-Clip Befestigung 10 mm				920203	
	70,2	0	1,2	28,6	19,7	98,3
S.66	Haken				920213	
	0	90,2	0,1	9,7	80	100
S.67	Magnetischer Halter				920212	
	26,1	53,5	0,2	20,3	60,2	99,8
S.68	Kabelhalter				920210	
	68	0	0,2	31,7	19,9	99,7
S.69	Dokumentenhalter				920211	
	68	0	0,3	31,7	19,9	99,6
S.70	Tablet Halter Pro				920215	
	8,9	67,9	0	23,2	56,1	76,8

Tablet halter

S.71	X-Tend Tablet Wandhalter				570017	
	22,1	57,4	0	20,5	50,4	79,5
S.72	X-Tend Tablet Tischhalter				570007	
	13,5	75,4	0,3	10,8	63	88,9

Arbeitsplatzorganisation						
	Material				Zu einem Recyclingzentrum Sperrmüll %	Zu einer Recyclingspezifischen Behandlung %
	Kunststoff %	Metall %	Andere %	Verpackung %		
S.73	X-Tend Tablet Schwenkarm				570027	
	10,5	68,4	0	21,1	56,9	78,9
S.74	X-Tend Tablet Bodenständer				570037	
	3,6	67,5	0	28,9	54,7	71,1
S.74	X-Tend Tablet Bodenständer (Mit Diebstahlsicherung)				570047	
	3	77,3	0	19,4	62,5	80,4
S.75	X-Tend Tablehalter für Rohre				570057	
	21,2	60,8	0	18	52,8	81,9
Organisieren & Ordnen						
Selbstklebende Organisationstaschen						
S.77	Klarsichttaschen				10080	
	49,9	0	38,2	11,6	30,2	67,8
S.78	Dreiecktaschen				10006	
	49,9	0	38,2	11,6	30,2	67,8
S.79	Ordnungstaschen				10060	
	49,9	0	38,2	11,6	30,2	67,8
S.79	Klarsichttaschen Mit Verschlussklappe				10070	
	49,9	0	38,2	11,6	30,2	67,8
Ordnungs- und Aufbewahrungstaschen						
S.80	Sichthüllen Color Collection				511529	
	97,7	0	1,3	1	19,7	98,7
S.81	Sichthüllen Color Dream				511539	
	98	0	1,3	0,7	19,7	98,7
S.82	Querformat Sichtmappe mit Klappe Color Collection				511109	
	92,8	0	1,9	5,3	19,5	97,5
S.83	Präsentationsmappen Color Collection				511009	
	91,3	0	4,6	4,1	18,9	94,7
S.83	Präsentationsmappen Color Collection - ohne Farbzusätze				511000	
	91,3	0	4,6	4,1	18,9	94,7
S.84	Reissverschlussstaschen A4				50900X	
	92,6	2,9	2,4	2,2	20,7	97,6
S.84	Reissverschlussstaschen A5				50902X	
	91	5,3	2,4	1,3	21,7	97,6
S.84	Reissverschlussstaschen A6				50906X	
	90,2	6,8	1,3	1,7	22,5	98,7

Arbeitsplatzorganisation

	Material				Zu einem Recyclingzentrum Sperrmüll %	Zu einer Recyclingspezifischen Behandlung %
	Kunststoff %	Metall %	Andere %	Verpackung %		
S.84	"Reissverschlussaschen DIN Lang Format"				50904X	
	89,3	6,8	2,2	1,7	22,3	97,8

Multimedia Taschen

S.86	Selbstklebende USB Taschen				10250	
	31,3	0	49,8	18,9	37	68
S.87	Selbstklebende Speicherkartentaschen				10240	
	31,3	0	49,8	18,9	37	68
S.87	Nichtklebende CD/ DVD Taschen				10297	
	73,6	0	0	26,4	20	100
S.88	Nichtklebende CD/ DVD Taschen Biologisch Abbaubar				10715	
	80	0	0	20	20	100

Registertabs

S.89	Kartenreiter - Permanent Klebend				10510, 10511, 10517, 10518	
	24,5	0	45,2	27,8	27,5	42,2
S.89	Registertabs - Ablösbar				10520, 10521	
	22	0	51,5	26,2	30,7	47,2
S.90	Registertabs - Permanent Klebend				10502, 10503	
	42,7	0	34	23,4	30,1	55,1
S.90	Doppelseitige Registertabs - Permanent Klebend				10532, 10533	
	24,5	0	45,2	27,8	27,5	42,2
S.91	Registertabs Block - Ablösbar				10591	
	26,9	0	47,8	24,9	31,1	47,9

Selbstklebende Visitenkartentaschen

S.92	Visitenkartentaschen mit Klappe				6825-10	
	38,6	0	39	24,7	33,2	66,8
S.92	Visitenkartentaschen - Öffnung lange Seite				10111	
	38,6	0	39	24,7	33,2	66,8
S.93	Visitenkartentaschen - Biologisch Abbaubar				10711	
	53,2	0	11,7	35,1	23,4	92,8

Etikettenhalter und Sichtfenster

S.94	Magnetische Etikettenhalter				10810	
	66,2	0	6,9	27,1	24,3	100
S.94	Zuschneidbare Selbstklebende Etikettenhalter				7510-10	
	48,4	0	26,9	25,1	26,8	63,5

Arbeitsplatzorganisation						
	Material				Zu einem Recyclingzentrum Sperrmüll %	Zu einer Recyclingspezifischen Behandlung %
	Kunststoff %	Metall %	Andere %	Verpackung %		
S.95	Selbstklebende Etikettenhalter				10300	
	29,7	0	48,5	22,3	42,1	79,2
S.97	Selbstlaminierte Sichtfenster				7401-30	
	24,9	0	52,5	23	45,6	82,3
S.97	Selbstlaminierte Sichtfenster - 3L Kids				110918	
	14,9	0	57,1	27,2	32,3	49,7

Klettverschlussaschen

S.98	Klettverschlussaschen Color Collection A4				510209	
	95	0	3,9	1,1	18,5	92,7
S.98	Klettverschlussaschen Color Collection A5				510259, 510250	
	91,5	0	6	2,5	18,8	93,8
S.99	Klettverschlussaschen Color Collection DIN-Lang				510279	
	83,2	0	12,6	2,9	17,1	85,7
S.99	Klettverschlussaschen DIN-Lang - ohne Farbzusätze				510260	
	83,7	0	8,7	7,6	18,6	93
S.99	Klettverschlussaschen Color Collection A6 - Querformat				510289	
	80	0	16,7	3,2	16,5	82,7
S.99	Klettverschlussaschen Color Collection A6 - Hochformat				510249	
	80	0	16,7	3,2	16,5	82,7
S.99	Klettverschlussaschen Color Collection A7				510219	
	71,8	0	25,7	2,5	14,7	73,6
S.100	Klettverschlussaschen mit Abhefrand Color Collection A4				510229	
	96,85	0	2	1,15	19,6	97,9
S.100	Klettverschlussaschen mit Abhefrand A4 - ohne Farbzusätze				510230	
	94	0	2,5	3,5	19	97
S.101	Klettverschlussaschen Color Dream A4				510239	
	96,3	0	2,3	1,5	18,9	94,7
S.101	Klettverschlussaschen Color Dream A5				510199	
	95,2	0	2,6	2,2	18,9	94,6
S.101	Klettverschlussaschen Color Dream DIN-Lang				510269	
	89,2	0	5,2	5,5	18,9	94,5

Ordner und Sammelboxen

Arbeitsplatzorganisation						
	Material				Zu einem Recyclingzentrum Sperrmüll %	Zu einer Recyclingspezifischen Behandlung %
	Kunststoff %	Metall %	Andere %	Verpackung %		
S.103	Dokumentenmappe Color Collection				510009	
	97,8	0	1	1,2	19,8	98,9
S.104	Dokumentenmappe Color Dream				510019	
	97,8	0	1	1,2	19,8	98,9
S.105	Sammelbox Color Dream				51005X	
	99	0,9	0,1	0	20,5	99,9
S.106	Ordner Color Dream				51031X	
	77,2	22,8	0	0	33,7	100

Dokumentenkoffer

S.107	Dokumentenkoffer Color Collection				51140X	
	97,4	0,5	0	2,1	19,9	97,9
S.108	Undersichtiger Dokumentenkoffer Color Collection				511457	
	97,4	0,5	0	2,1	19,9	97,9
S.109	Personalisierbarer Dokumentenkoffer Color Collection				511456	
	97,5	0,5	2	0	19,9	98
S.110	Fächermappen mit Griff Color Collection				51130X	
	97,6	0,2	0,6	1,6	20	99,4
S.111	Fächermappen mit Gummiverschluss Color Dream				51132X	
	96,5	0,5	0,8	2,1	20,2	99,2

Ordnungszubehör

S.112	Selbstklebende Verstärkungsringe				8214-250	
	22,4	0	40,3	39,6	33,6	51,8
S.113	Selbstklebende Abheftstreifen				8804-50	
	65,6	0	23	11,8	12,4	19,1
S.113	Multitape - Kleberoller Permanent				70772	
	65	0	16,4	19,9	20,5	81,4

Selbstlaminieren

S.114	Selbstlaminierende Karten				11051	
	67,5	0	25,1	8,1	25,7	78,6
S.115	Selbstlaminierende Karten - 3L Kids				110910	
	67,5	0	25,1	8,1	25,7	78,6

Visuelle Kommunikation

Material				Zu einem Recyclingzentrum Sperrmüll %	Zu einer Recyclingspezifischen Behandlung %
Kunststoff %	Metall %	Andere %	Verpackung %		

Präsentationsmittel

Magnetisch

S.124	Infotaschen Kang Easy Load				194690	
	10,6	0	82,8	6,6	2,2	11,1
S.124	Infotaschen Kang Easy Load - Color				19472X	
	10,6	0	82,8	6,6	2,2	11,1
S.126	Kennzeichnungstaschen				16200X	
	99,7	0	0,1	0,2	12,9	64,7
S.127	Neodym-Kennzeichnungstaschen A4 Hochformat				17010X	
	68,6	0	7,9	23,5	17,9	89,7
S.127	Neodym-Kennzeichnungstaschen A4 Querformat				17011X	
	50,2	0	4,9	44,8	18,2	91,1
S.127	Neodym-Kennzeichnungstaschen A5 Querformat				17013X	
	57,9	0	10,5	31,6	16,9	84,6
S.127	Neodym-Kennzeichnungstaschen A4 XL Hochformat				17014X	
	51,4	0	4,8	43,8	18,3	91,5
S.128	Verstärkte Kennzeichnungstaschen Hochformat				16600X	
	71,6	1,5	26,6	0,3	14,4	71,8
S.131	Info-Rahmen Magneto A4				19490X	
	21,7	0	74,6	3,6	4,5	22,6
S.131	Info-Rahmen Magneto A5				19494X	
	20	0	78	2	4,1	20,4
S.133	Info-Rahmen Magneto Solo A4				19503X	
	48	0	44	8	10,4	52,2
S.133	Info-Rahmen Magneto Solo A5				19502X	
	42,1	0	50	7,9	9,1	45,7
S.135	Info-Rahmen Magneto Pro - A5 lang / A4 kurz				19520X	
	32,7	0	66,6	0,8	6,6	32,9
S.135	Info-Rahmen Magneto Pro A4 lang / A3 kurz				19521X	
	36,6	0	62,7	0,7	7,4	36,8
S.135	Info-Rahmen Magneto Pro A3 lang / A2 kurz				19522X	
	36,9	0	62,1	0,9	7,5	37,3
S.135	Info-Rahmen Magneto Pro A4				19523X	
	61,4	0	37,7	1	12,4	62
S.135	Info-Rahmen Magneto Pro A3				19524X	
	63,7	0	35,6	0,7	12,8	64,2

Visuelle Kommunikation						
	Material				Zu einem Recyclingzentrum Sperrmüll %	Zu einer Recyclingspezifischen Behandlung %
	Kunststoff %	Metall %	Andere %	Verpackung %		
S.136	Display-Rahmen A4				19483X	
	57,9	0	44,5	3,5	11	54,9
S.137	Notizblatthalter - ohne Kugelschreiber				184511	
	54,3	11,1	14,7	19,9	24,7	81,7
S.137	Notizblatthalter - mit Kugelschreiber				184535	
	58,8	10,4	10,2	20,7	25,3	87,2
S.138	Notizblatthalter Kang Easy Write				194705	
	2,9	0	88	9	0,6	3,1

Ablösbar Selbstklebend

S.140	Kennzeichnungstaschen Kang Easy Clic				194770, 194779	
	98,2	0	0,9	0,9	18,2	91,2
S.141	Kennzeichnungstaschen Kang Easy Load				194773	
	95,3	0	2,8	1,9	18,3	91,5
S.142	Spritzwasser-Geschützte Sichttaschen				15061	
	45,9	0	42,5	11,4	34,6	74,1
S.143	Kennzeichnungstaschen mit Kopfzeile				15080	
	45,6	0	46,4	7,9	35,7	74,4
S.143	Indextaschen				15098	
	45,6	0	46,4	7,9	35,7	74,4
S.147	Info-Rahmen Magneto A4				19495X	
	45,5	0	47	7,6	9,8	49,2
S.147	Info-Rahmen Magneto A5				194970, 194977	
	39,5	0	58,6	2	8,1	40,3
S.149	Info-Rahmen Magneto - Postergrösse - A2				192950, 192957	
	19	0	25,9	55,1	8,5	42,3
S.150	Magneto Memo Notizblatthalter				194117, 194110	
	17,9	0	63,2	18,9	4,4	22,1
S.151	Notizblatthalter Kang Easy Write				194700	
	33,2	0	41,5	25,4	7,7	38,7

Permanent Selbstklebend

S.152	Display-Rahmen A4				19488X	
	81,9	0	12,8	5,5	17,3	86,5
S.153	Kennzeichnungstaschen Kang Easy Load				194680	
	60,4	0	35,2	4,4	12,6	63,2

Visuelle Kommunikation

	Material				Zu einem Recyclingzentrum Sperrmüll %	Zu einer Recyclingspezifischen Behandlung %
	Kunststoff %	Metall %	Andere %	Verpackung %		
S.154	Lager-Kennzeichnungshüllen				16800X	
	99,4	0	0,2	0,4	19,9	99,7

Zum Aufhängen

S.155	Kennzeichnungshüllen für Container				196201	
	99,9	0	0	0,1	20	100
S.156	Lager-Kennzeichnungshüllen				16100X	
	80	0	0	20	16	80,2
S.157	Lager-Kennzeichnungshüllen - Dryzip Spritzwasserfest				16300X	
	99,7	0	0	0,3	20	100
S.158	Verstärkte Lager-Kennzeichnungshüllen				16500X	
	96,2	3,5	0,1	0,3	22,1	99,9
S.159	Aushangstichtafel				15450X	
	41,4	24,5	0,6	33,4	41,9	99
S.161	Spritzwassergeschützte Aushangstichtafel				154063	
	56,3	17,1	0,5	26,2	33,7	99,3
S.163	Sichttafel mit Haken				34000X	
	44,7	26,6	0,4	28,3	42,2	99,4
S.164	Allzweck-Taschen				354001	
	62,5	9,4	0,3	27,8	27,8	99,6
S.165	Broschüren-Halter				184501	
	61,4	15,3	0,4	22,9	31,8	99,5
S.165	Notizblatthalter				184525	
	63,1	13,4	1,3	22,2	30	98,3

Identifizierung

Sicherheits-Ausweishalter

S.168	Betriebs- und Sicherheitsausweishalter				11305	
	98,8	0	0	1,2	20	100
S.168	Betriebs- und Sicherheitsausweishalter (Hoch- und Querformat)				200420	
	85,1	0	0	14,9	17	85,1
S.168	Betriebs- und Sicherheitsausweishalter (Hoch- und Querformat)				200422	
	81,1	0	0	18,9	16,2	81,1
S.168	Betriebs- und Sicherheitsausweishalter - 2 Karten				200426	
	75,9	0	0	19,3	15,2	75,9

Visuelle Kommunikation						
	Material				Zu einem Recyclingzentrum Sperrmüll %	Zu einer Recyclingspezifischen Behandlung %
	Kunststoff %	Metall %	Andere %	Verpackung %		
S.169	Betriebs- und Sicherheitsausweishalter - RFID				200428	
	48,9	41,4	0	10,5	42,9	90,2
S.170	Betriebs- und Sicherheitsausweishalter - Offen - 2 Karten				200424	
	85,5	0	0	32,7	17,1	85,5
S.170	Betriebs- und Sicherheitsausweishalter - Offen - 1 Karte				200421, 200423, 200427, 200429	
	68,2	0	0	31,8	13,6	68,2
S.171	Sicherheitsnamensschilder Set				200459	
	21,5	28,5	13,7	36,6	42,6	78,5
S.172	Namensschilder				20043X	
	82,9	0	0	13,5	16,6	82,9
S.173	Multi-Kartenhalter				200450, 200451	
	77	0	0	23	30	100

Namensschilder

S.174	Namensschilder mit Nadel 75 x 40 mm				11193	
	49,3	14,7	13,2	22,9	23,9	80,9
S.174	Namensschilder mit Nadel 90 x 58 mm				200560	
	39	21	21	18	39	100
S.175	Namensschilder mit Kombiklemme 75 x 40 mm				200570	
	18	41	21	19	48	95
S.175	Namensschilder mit Kombiklemme 90 x 58 mm (x25)				200571	
	14	38	24	25	47	97
S.175	Namensschilder mit Kombiklemme 90 x 58 mm (x50)				200572	
	15	41	21	23	48	97
S.176	Magnetische Namensschilder 75 x 40 mm				200580	
	7	28	51	15	32	61
S.176	Magnetische Namensschilder 90 x 58 mm				200581	
	16	25	46	13	30	65
S.177	Selbstklebende Namensschilder 79 x 40 mm				200590	
	21	0	63	15	48	98
S.177	Selbstklebende Namensschilder 94 x 60 mm				200591	
	27	0	61	10	47	98
S.178	Selbstlaminierte Namensschilder (x10) - Querformat				11130	
	34,9	32,3	7,3	24,8	13,3	48,4

Visuelle Kommunikation						
	Material				Zu einem Recyclingzentrum Sperrmüll %	Zu einer Recyclingspezifischen Behandlung %
	Kunststoff %	Metall %	Andere %	Verpackung %		
S.178	Selbstlaminiierende Namensschilder (x10) - Hochformat				11146	
	34,9	32,3	7,3	24,8	13,3	48,4
S.181	Besucher Namensschilder Set PP (x10)				11206	
	62,8	22,3	5,3	9,9	16,7	71,2
S.182	Besucher Namensschilder Set PVC				20050X	
	21	0	63	15	49	100
S.183	Tisch-Namensschilder				11180	
	55,8	0	25,9	18,6	34,3	100

Namensschilder Unisto by Tarifold

S.184	Freestyle Tafelnamensschild				200401	
	53,8	2	9,6	34,6	18,9	85
S.185	Conference S Antireflex				200419	
	36	1,4	35	27,6	9,8	48,8
S.186	Zstyle M (mit Sicherheitsnadel)				200412	
	66	1,6	4	28,4	20,2	94,4
S.186	Zstyle M (mit Magnet)				200413	
	53,2	9,2	19,2	18,4	22,1	76,3
S.187	Image S5/Image S5 Metallic - Silber mit Sicherheitsnadel				200404	
	46,9	7,3	5,1	40,7	25,9	91,1
S.187	Image S5/Image S5 Metallic - Silber mit Magnet				200405	
	40,7	27,6	3,5	28,2	28	76,9
S.187	Image S5/Image S5 Metallic - Weiß mit Sicherheitsnadel				200402	
	60,3	9,6	3,4	26,7	27,1	95,3
S.187	Image S5/Image S5 Metallic - Weiß mit Magnet				200403	
	47,9	33,1	2,1	16,9	28,8	78,9
S.188	Top S5 (mit Sicherheitsnadel)				200406	
	48,2	7,1	5	39,7	25,6	91,5
S.188	Top S5 (mit Magnet)				200407	
	42	27,3	2,8	27,9	28,1	78,2
S.189	Xstyle S/Style S Metallic - Silber mit Sicherheitsnadel				200410	
	47,9	7,5	3,1	41,5	26,8	94,5
S.189	Xstyle S/Style S Metallic - Silber mit Magnet				200411	
	41,2	15,1	15,1	28,6	28,6	78,5

Visuelle Kommunikation

	Material				Zu einem Recyclingzentrum Sperrmüll %	Zu einer Recyclingspezifischen Behandlung %
	Kunststoff %	Metall %	Andere %	Verpackung %		
S.189	Xstyle S/Style S Metallic - Weiß mit Sicherheitsnadel				200408	
	60,3	9,6	3,4	26,7	27,1	95,3
S.189	Xstyle S/Style S Transparent - Weiß mit Magnet				200409	
	47,9	17,8	17,4	16,9	28,8	78,9
S.190	Druckbögen A4				200414	
	0	0	98,1	1,9	0	0

Zubehör für Namensschilder und Ausweishalter

S.191	Farbige Jojo's				20051X	
	52,8	31	3	13,3	35	83,3
S.192	Black Line Jojo's (mit Karabinerhaken und Schlüsselring)				200517	
	49,1	34	3	13,9	36,6	82,7
S.192	Black Line Jojo's (mit Druckknopf-Schleufe)				200518	
	71,4	6	5	18	19,1	77,4
S.193	Extra Starke Jojo's				200510	
	15,6	74	2	8,3	62,3	89,6
S.194	Flache Umhängebänder				20052X	
	56,3	39,7	0	4	44	100
S.195	Runde Komfort-Umhängebänder				20054X	
	61,4	35,1	0	5,6	41	100
S.196	Reflektierende Sicherheits-Umhängebänder				200532, 200534	
	40,6	58,9	0	3	55	100
S.197	Clips Und Kombiklemmen				171-00300	
	0	86	11	3	70	86
S.198	Druckbögen A4				200600, 200601	
	0	0	91	9	48	100

Reisezubehör

S.199	Gepäckanhänger				11110	
	53,7	0	21,1	24,5	25,7	72,1
S.200	Gepäckanhänger für Visitenkarten				11120	
	53,7	0	21,1	24,5	25,7	72,1
S.201	Selbstlaminiierende Anhänger-Etiketten				11115	
	28,1	25,7	12,9	31,4	17	47,9

Visuelle Kommunikation					
Material				Zu einem Recyclingzentrum Sperrmüll %	Zu einer Recyclingspezifischen Behandlung %
Kunststoff %	Metall %	Andere %	Verpackung %		

Bodenmarkierung

Klebebänder

S.203	Standard Klebebänder					19770X	
	90,1	0	9,4	0,5	18	90,2	
S.203	Sicherheit Klebebänder					197732, 197747, 197752	
	90,1	0	9,4	0,5	18	90,2	
S.204	Expertape starke Klebebänder					19778X	
	95,7	0	4,2	0,1	19,1	95,7	

Bodenmarkierungen

S.205	Bodenmarkierungen Formen					19720X	
	99,6	0	0,1	0,3	20	99,9	

ARTIKELNUMMERNÜBERSICHT

Art.	EAN Code	Seite	Art.	EAN Code	Seite	Art.	EAN Code	Seite
170-30270	5701193004824	S.114	10064	5701193013673	S.79	10322	5701193024235	S.96
171-00300	5701193031639	S.197	10070	5701193023788	S.79	10325	5701193014021	S.95
171-30104	5701193038850	S.178	10075	5701193023870	S.79	10327	5701193024266	S.96
171-30572	5701193021913	S.200	10080	5701193013840	S.77	10330	5701193014052	S.95
6825-10	5701193004794	S.92	10083	5701193015134	S.77	10331	5701193023306	S.96
6825-100	5701193008518	S.92	10085	5701193014908	S.77	10335	5701193014083	S.95
6832-10	5701193031783	S.85	10088	5701193013888	S.77	10336	5701193023337	S.96
6832-100	5701193005210	S.85	10090	5701193015103	S.77	10337	5701193024082	S.96
7401-30	5701193740111	S.97	10092	5701193027274	S.77	10340	5701193014113	S.95
7402-32	5701193740210	S.97	10093	5701193013864	S.77	10341	5701193031875	S.96
7403-18	5701193740319	S.97	10094	5701193024921	S.77	10342	5701193024112	S.96
7404-8	5701193740418	S.97	10106	5701193013710	S.93	10345	5701193014144	S.95
7510-10	5701193751001	S.94	10109	5701193013802	S.93	10346	5701193031905	S.96
7515-10	5701193751506	S.94	10111	5701193013741	S.92	10347	5701193024518	S.96
7520-10	5701193752008	S.94	10114	5701193015080	S.92	10350	5701193014175	S.95
7525-10	5701193752503	S.94	10116	5701193013772	S.92	10351	5701193023399	S.96
7530-10	5701193753005	S.94	10119	5701193013826	S.92	10352	5701193024051	S.96
7540-10	5701193754002	S.94	10236	5701193024754	S.85	10502	5701193008655	S.90
8214-250	5701193821421	S.112	10238	5701193025492	S.85	10503	5701193008686	S.90
8214-500	5701193821452	S.112	10240	5701193031479	S.87	10510	5701193015615	S.89
8802-25	5701193024785	S.113	10246	5701193022125	S.86	10511	5701193015646	S.89
8802-50	5701193880251	S.113	10250	5701193032223	S.86	10512	5701193008051	S.89
8802-100	5701193880206	S.113	10260	5701193038522	S.86	10513	5701193008082	S.89
8804-10	5701193880411	S.113	10287	5701193032070	S.88	10517	5701193027748	S.89
8804-25	5701193020428	S.113	10289	5701193032575	S.88	10518	5701193027779	S.89
8804-50	5701193880459	S.113	10295	5701193027410	S.87	10520	5701193028295	S.89
8804-100	5701193880404	S.113	10297	5701193027496	S.87	10521	5701193028325	S.89
8804-A025	5701193022781	S.113	10300	5701193022156	S.95	10522	5701193028356	S.89
8804-A100	5701193019910	S.113	10305	5701193013901	S.95	10523	5701193028387	S.89
10006	5701193013512	S.78	10307	5701193024143	S.96	10532	5701193008457	S.90
10009	5701193015035	S.78	10310	5701193013932	S.95	10533	5701193008488	S.90
10011	5701193013451	S.78	10311	5701193023245	S.96	10591	5701193035989	S.91
10014	5701193013567	S.78	10312	5701193024174	S.96	10592	5701193036016	S.91
10016	5701193022187	S.78	10315	5701193013963	S.95	10593	5701193036771	S.91
10019	5701193022958	S.78	10316	5701193031813	S.96	10711	5701193037280	S.93
10021	5701193013482	S.78	10317	5701193024204	S.96	10715	5701193037310	S.88
10024	5701193013543	S.78	10320	5701193013994	S.95	10810	5701193037884	S.94
10060	5701193013581	S.79	10321	5701193023276	S.96	10825	5701193037914	S.94

Art.	EAN Code	Seite	Art.	EAN Code	Seite	Art.	EAN Code	Seite
10835	5701193037945	S.94	15094	5701193034708	S.139	114007	3377991140075	S.40
11011	5701193014366	S.114	15098	5701193034807	S.143	114009	3377991140099	S.40
11014	5701193014540	S.114	16096	5701193026475	S.77	114047	3377991140471	S.26
11021	5701193014397	S.114	16196	5701193034470	S.77	114047	3377991140471	S.37
11024	5701193014564	S.114	19000	5701193018159	S.96	114047	3377991140471	S.48
11031	5701193014427	S.114	19014	5701193023450	S.96	114063	3377991140631	S.46
11034	5701193015240	S.114	19015	5701193023481	S.96	114100	3377991141003	S.41
11037	5701193021753	S.114	19016	5701193023511	S.96	114101	3377991141010	S.41
11042	5701193014939	S.114	19017	5701193023542	S.96	114102	3377991141027	S.41
11043	5701193021777	S.114	19018	5701193023573	S.96	114103	3377991141034	S.41
11051	5701193015189	S.114	19019	5701193023603	S.96	114104	3377991141041	S.41
11054	5701193015264	S.114	19020	5701193023634	S.96	114105	3377991141058	S.41
11078	5701193037853	S.116	19022	5701193023696	S.96	114107	3377991141072	S.41
11081	5701193037822	S.116	19052	5701193036108	S.143	114109	3377991141096	S.41
11110	5701193014847	S.199	70772	5701193027908	S.113	114129	3377991141294	S.42
11115	5701193032834	S.201	88000	5701193030755	S.113	114502	3377991145025	S.43
11120	5701193018814	S.200	110910	3377991109102	S.115	114507	3377991145070	S.43
11121	5701193032865	S.201	110918	3377991109188	S.97	114562	3377991145629	S.43
11130	5701193015349	S.178	110942	3377991109423	S.115	114567	3377991145674	S.43
11132	5701193015370	S.178	110951	3377991109515	S.115	114901	3377991149016	S.50
11134	5701193014823	S.178	110961	3377991109614	S.118	114909	3377991149092	S.50
11146	5701193020633	S.178	110981	3377991109812	S.117	115000	3377991150005	S.40
11148	5701193020664	S.178	113000	3377991130007	S.41	115001	3377991150012	S.40
11150	5701193022811	S.178	113001	3377991130014	S.41	115002	3377991150029	S.40
11180	5701193026260	S.183	113002	3377991130021	S.41	115003	3377991150036	S.40
11184	5701193025201	S.183	113003	3377991130038	S.41	115004	3377991150043	S.40
11186	5701193026307	S.183	113004	3377991130045	S.41	115005	3377991150050	S.40
11189	5701193025225	S.183	113005	3377991130052	S.41	115007	3377991150074	S.40
11193	5701193028066	S.174	113007	3377991130076	S.41	115009	3377991150098	S.40
11202	5701193028141	S.181	113009	3377991130090	S.41	115900	3377991159008	S.115
11203	5701193028165	S.181	113100	3377991131004	S.41	117009	3377991170096	S.47
11206	5701193033930	S.181	113101	3377991131011	S.41	117109	3377991171093	S.47
11290	5701193031103	S.197	113102	3377991131028	S.41	118000	3377991180002	S.47
11300	5701193030311	S.167	113103	3377991131035	S.41	118001	3377991180019	S.47
11305	5701193030342	S.168	113104	3377991131042	S.41	118002	3377991180026	S.47
11310	5701193030373	S.168	113105	3377991131059	S.41	118003	3377991180033	S.47
15051	5701193018845	S.144	113107	3377991131073	S.41	118004	3377991180040	S.47
15061	5701193037372	S.142	113109	3377991131097	S.41	118005	3377991180057	S.47
15065	5701193037402	S.142	114000	3377991140006	S.40	118007	3377991180071	S.47
15070	5701193036863	S.143	114001	3377991140013	S.40	118009	3377991180095	S.47
15080	5701193034579	S.143	114002	3377991140020	S.40	118100	3377991181009	S.47
15085	5701193034623	S.139	114003	3377991140037	S.40	118101	3377991181016	S.47
15090	5701193018999	S.139	114004	3377991140044	S.40	118102	3377991181023	S.47
15093	5701193034685	S.139	114005	3377991140051	S.40	118103	3377991181030	S.47

Art.	EAN Code	Seite	Art.	EAN Code	Seite	Art.	EAN Code	Seite
118104	3377991181047	S.47	153063	3377991530630	S.161	158004	3377991580048	S.160
118105	3377991181054	S.47	153500	3377991535000	S.160	158005	3377991580055	S.160
118107	3377991181078	S.47	153501	3377991535017	S.160	158007	3377991580079	S.160
118109	3377991181092	S.47	153502	3377991535024	S.160	158009	3377991580093	S.160
124000	3377991240003	S.41	153503	3377991535031	S.160	158500	3377991585005	S.160
124001	3377991240010	S.41	153504	3377991535048	S.160	158501	3377991585012	S.160
124002	3377991240027	S.41	153505	3377991535055	S.160	158502	3377991585029	S.160
124003	3377991240034	S.41	153507	3377991535079	S.160	158503	3377991585036	S.160
124004	3377991240041	S.41	153509	3377991535093	S.160	158504	3377991585043	S.160
124005	3377991240058	S.41	153601	3377991536014	S.162	158505	3377991585050	S.160
124007	3377991240072	S.41	153651	3377991536519	S.162	158507	3377991585074	S.160
124009	3377991240096	S.41	154063	3377991540639	S.161	158509	3377991585098	S.160
133500	3377991335006	S.52	154401	3377991544019	S.162	159500	3377991595004	S.160
133501	3377991335013	S.52	154451	3377991544514	S.162	159501	3377991595011	S.160
133502	3377991335020	S.52	154500	3377991545009	S.159	159502	3377991595028	S.160
133503	3377991335037	S.52	154501	3377991545016	S.159	159503	3377991595035	S.160
133504	3377991335044	S.52	154502	3377991545023	S.159	159504	3377991595042	S.160
133505	3377991335051	S.52	154503	3377991545030	S.159	159505	3377991595059	S.160
133507	3377991335075	S.52	154504	3377991545047	S.159	159507	3377991595073	S.160
133509	3377991335099	S.52	154505	3377991545054	S.159	159509	3377991595097	S.160
133521	3377991335211	S.146	154507	3377991545078	S.159	161001	3377991610011	S.156
133523	3377991335235	S.146	154509	3377991545092	S.159	161003	3377991610035	S.156
133524	3377991335242	S.146	155500	3377991555008	S.160	161004	3377991610042	S.156
133525	3377991335259	S.146	155501	3377991555015	S.160	161005	3377991610059	S.156
133527	3377991335273	S.146	155502	3377991555022	S.160	161041	3377991610417	S.156
133529	3377991335297	S.146	155503	3377991555039	S.160	161043	3377991610431	S.156
133603	3377991336034	S.52	155504	3377991555046	S.160	161044	3377991610448	S.156
134500	3377991345005	S.52	155505	3377991555053	S.160	161045	3377991610455	S.156
134501	3377991345012	S.52	155507	3377991555077	S.160	161201	3377991612015	S.156
134502	3377991345029	S.52	155509	3377991555091	S.160	161203	3377991612039	S.156
134503	3377991345036	S.52	155601	3377991556012	S.162	161204	3377991612046	S.156
134504	3377991345043	S.52	155651	3377991556517	S.162	161205	3377991612053	S.156
134505	3377991345050	S.52	157500	3377991575006	S.159	161241	3377991612411	S.156
134507	3377991345074	S.52	157501	3377991575013	S.159	161243	3377991612435	S.156
134509	3377991345098	S.52	157502	3377991575020	S.159	161244	3377991612442	S.156
134521	3377991345210	S.146	157503	3377991575037	S.159	161245	3377991612459	S.156
134523	3377991345234	S.146	157504	3377991575044	S.159	162001	3377991620010	S.126
134524	3377991345241	S.146	157505	3377991575051	S.159	162003	3377991620034	S.126
134525	3377991345258	S.146	157507	3377991575075	S.159	162004	3377991620041	S.126
134527	3377991345272	S.146	157509	3377991575099	S.159	162005	3377991620058	S.126
134529	3377991345296	S.146	158000	3377991580000	S.160	162041	3377991620416	S.126
134603	3377991346033	S.52	158001	3377991580017	S.160	162043	3377991620430	S.126
134663	3377991346637	S.130	158002	3377991580024	S.160	162044	3377991620447	S.126
150951	3377991509513	S.145	158003	3377991580031	S.160	162045	3377991620454	S.126

Art.	EAN Code	Seite	Art.	EAN Code	Seite	Art.	EAN Code	Seite
162201	3377991622014	S.126	166005	3377991660054	S.128	170038	3377991700385	S.157
162203	3377991622038	S.126	166041	3377991660412	S.128	170101	3377991701016	S.127
162204	3377991622045	S.126	166043	3377991660436	S.128	170103	3377991701030	S.127
162205	3377991622052	S.126	166044	3377991660443	S.128	170104	3377991701047	S.127
162241	3377991622410	S.126	166045	3377991660450	S.128	170105	3377991701054	S.127
162243	3377991622434	S.126	166201	3377991662010	S.128	170111	3377991701115	S.127
162244	3377991622441	S.126	166203	3377991662034	S.128	170113	3377991701139	S.127
162245	3377991622458	S.126	166204	3377991662041	S.128	170114	3377991701146	S.127
163001	3377991630019	S.157	166205	3377991662058	S.128	170115	3377991701153	S.127
163003	3377991630033	S.157	166241	3377991662416	S.128	170131	3377991701313	S.127
163004	3377991630040	S.157	166243	3377991662430	S.128	170133	3377991701337	S.127
163005	3377991630057	S.157	166244	3377991662447	S.128	170134	3377991701344	S.127
163041	3377991630415	S.157	166245	3377991662454	S.128	170135	3377991701351	S.127
163043	3377991630439	S.157	168001	3377991680014	S.154	170141	3377991701412	S.127
163044	3377991630446	S.157	168003	3377991680038	S.154	170143	3377991701436	S.127
163045	3377991630453	S.157	168004	3377991680045	S.154	170144	3377991701443	S.127
163201	3377991632013	S.157	168005	3377991680052	S.154	170145	3377991701450	S.127
163203	3377991632037	S.157	168041	3377991680410	S.154	184501	3377991845017	S.165
163204	3377991632044	S.157	168043	3377991680434	S.154	184511	3377991845116	S.137
163205	3377991632051	S.157	168044	3377991680441	S.154	184525	3377991845253	S.165
163241	3377991632419	S.157	168045	3377991680458	S.154	184535	3377991845352	S.137
163243	3377991632433	S.157	168201	3377991682018	S.154	190950	3377991909504	S.149
163244	3377991632440	S.157	168203	3377991682032	S.154	190957	3377991909573	S.149
163245	3377991632457	S.157	168204	3377991682049	S.154	191950	3377991919503	S.149
165001	3377991650017	S.158	168205	3377991682056	S.154	191957	3377991919572	S.149
165003	3377991650031	S.158	168241	3377991682414	S.154	192950	3377991929502	S.149
165004	3377991650048	S.158	168243	3377991682438	S.154	192957	3377991929571	S.149
165005	3377991650055	S.158	168244	3377991682445	S.154	193900	3377991939006	S.131
165041	3377991650413	S.158	168245	3377991682452	S.154	193907	3377991939075	S.131
165043	3377991650437	S.158	170005	3377991700057	S.156	193950	3377991939501	S.147
165044	3377991650444	S.158	170006	3377991700064	S.156	193951	3377991939518	S.147
165045	3377991650451	S.158	170007	3377991700071	S.156	193953	3377991939532	S.147
165201	3377991652011	S.158	170008	3377991700088	S.156	193955	3377991939556	S.147
165203	3377991652035	S.158	170011	3377991700118	S.154	193957	3377991939570	S.147
165204	3377991652042	S.158	170012	3377991700125	S.154	194109	3377991941092	S.44
165205	3377991652059	S.158	170013	3377991700132	S.154	194110	3377991941108	S.150
165241	3377991652417	S.158	170014	3377991700149	S.154	194117	3377991941177	S.150
165243	3377991652431	S.158	170021	3377991700217	S.126	194201	3377991942013	S.45
165244	3377991652448	S.158	170022	3377991700224	S.126	194470	3377991944703	S.140
165245	3377991652455	S.158	170023	3377991700231	S.126	194607	3377991946073	S.129
165990	3377991659904	S.156-157	170024	3377991700248	S.126	194680	3377991946806	S.153
166001	3377991660016	S.128	170035	3377991700354	S.157	194681	3377991946813	S.153
166003	3377991660030	S.128	170036	3377991700361	S.157	194682	3377991946820	S.153
166004	3377991660047	S.128	170037	3377991700378	S.157	194690	3377991946905	S.124

Art.	EAN Code	Seite	Art.	EAN Code	Seite	Art.	EAN Code	Seite
194691	3377991946912	S.124	194882	3377991948824	S.152	195045	3377991950452	S.134
194692	3377991946929	S.124	194883	3377991948831	S.152	195060	3377991950605	S.133
194695	3377991946950	S.124	194885	3377991948855	S.152	195061	3377991950612	S.133
194700	3377991947001	S.151	194887	3377991948879	S.152	195063	3377991950636	S.133
194705	3377991947056	S.138	194900	3377991949005	S.131	195067	3377991950674	S.133
194721	3377991947216	S.124	194901	3377991949012	S.131	195073	3377991950735	S.134
194723	3377991947230	S.124	194903	3377991949036	S.131	195074	3377991950742	S.134
194725	3377991947254	S.124	194904	3377991949043	S.131	195075	3377991950759	S.134
194729	3377991947292	S.124	194905	3377991949050	S.131	195087	3377991950872	S.133
194770	3377991947704	S.140	194906	3377991949067	S.131	195201	3377991952012	S.135
194773	3377991947735	S.141	194907	3377991949074	S.131	195203	3377991952036	S.135
194774	3377991947742	S.141	194923	3377991949234	S.132	195205	3377991952050	S.135
194779	3377991947797	S.140	194924	3377991949241	S.132	195207	3377991952074	S.135
194801	3377991948015	S.136	194925	3377991949258	S.132	195209	3377991952098	S.135
194802	3377991948022	S.136	194930	3377991949302	S.131	195211	3377991952111	S.135
194803	3377991948039	S.136	194937	3377991949371	S.131	195213	3377991952135	S.135
194805	3377991948053	S.136	194940	3377991949401	S.131	195215	3377991952159	S.135
194811	3377991948114	S.136	194947	3377991949470	S.131	195217	3377991952173	S.135
194812	3377991948121	S.136	194950	3377991949500	S.147	195219	3377991952197	S.135
194813	3377991948138	S.136	194951	3377991949517	S.147	195221	3377991952210	S.135
194815	3377991948152	S.136	194952	3377991949524	S.147	195223	3377991952234	S.135
194821	3377991948213	S.136	194953	3377991949531	S.147	195225	3377991952258	S.135
194822	3377991948220	S.136	194954	3377991949548	S.147	195227	3377991952272	S.135
194823	3377991948237	S.136	194955	3377991949555	S.147	195229	3377991952296	S.135
194825	3377991948251	S.136	194956	3377991949562	S.147	195231	3377991952319	S.135
194831	3377991948312	S.136	194957	3377991949579	S.147	195233	3377991952333	S.135
194832	3377991948329	S.136	194970	3377991949708	S.147	195235	3377991952357	S.135
194833	3377991948336	S.136	194973	3377991949739	S.148	195237	3377991952371	S.135
194835	3377991948350	S.136	194974	3377991949746	S.148	195239	3377991952395	S.135
194837	3377991948374	S.136	194975	3377991949753	S.148	195241	3377991952418	S.135
194851	3377991948510	S.152	194977	3377991949777	S.147	195243	3377991952432	S.135
194852	3377991948527	S.152	194980	3377991949807	S.147	195245	3377991952456	S.135
194853	3377991948534	S.152	194987	3377991949876	S.147	195247	3377991952470	S.135
194854	3377991948541	S.152	195020	3377991950209	S.133	195249	3377991952494	S.135
194855	3377991948558	S.152	195027	3377991950278	S.133	195770	3377991957703	S.140
194861	3377991948619	S.152	195030	3377991950308	S.133	196201	3377991962011	S.155
194862	3377991948626	S.152	195031	3377991950315	S.133	196221	3377991962219	S.155
194863	3377991948633	S.152	195033	3377991950339	S.133	197101	3377991971013	S.205
194865	3377991948657	S.152	195034	3377991950346	S.133	197102	3377991971020	S.205
194871	3377991948718	S.152	195035	3377991950353	S.133	197103	3377991971037	S.205
194872	3377991948725	S.152	195036	3377991950360	S.133	197104	3377991971044	S.205
194873	3377991948732	S.152	195037	3377991950377	S.133	197105	3377991971051	S.205
194875	3377991948756	S.152	195043	3377991950438	S.134	197201	3377991972010	S.205
194881	3377991948817	S.152	195044	3377991950445	S.134	197202	3377991972027	S.205

Art.	EAN Code	Seite	Art.	EAN Code	Seite	Art.	EAN Code	Seite
197203	3377991972034	S.205	200421	3377992004215	S.170	200504	3377992005045	S.182
197204	3377991972041	S.205	200422	3377992004222	S.168	200505	3377992005052	S.182
197205	3377991972058	S.205	200423	3377992004239	S.170	200510	3377992005106	S.193
197301	3377991973017	S.205	200424	3377992004246	S.170	200511	3377992005113	S.191
197302	3377991973024	S.205	200426	3377992004260	S.168	200512	3377992005120	S.191
197303	3377991973031	S.205	200427	3377992004277	S.170	200513	3377992005137	S.191
197304	3377991973048	S.205	200428	3377992004284	S.169	200514	3377992005144	S.191
197305	3377991973055	S.205	200429	3377992004291	S.170	200515	3377992005151	S.191
197701	3377991977015	S.203	200430	3377992004307	S.172	200517	3377992005175	S.192
197702	3377991977022	S.203	200431	3377992004314	S.172	200518	3377992005182	S.192
197703	3377991977039	S.203	200432	3377992004321	S.172	200519	3377992005199	S.191
197704	3377991977046	S.203	200433	3377992004338	S.172	200521	3377992005212	S.194
197705	3377991977053	S.203	200434	3377992004345	S.172	200522	3377992005229	S.194
197732	3377991977329	S.203	200435	3377992004352	S.172	200523	3377992005236	S.194
197747	3377991977473	S.203	200450	3377992004505	S.173	200524	3377992005243	S.194
197752	3377991977527	S.203	200451	3377992004512	S.173	200525	3377992005250	S.194
197781	3377991977817	S.204	200459	3377992004598	S.171	200527	3377992005274	S.194
197782	3377991977824	S.204	200460	3377992004604	S.179	200532	3377992005328	S.196
197783	3377991977831	S.204	200461	3377992004611	S.179	200534	3377992005342	S.196
197784	3377991977848	S.204	200463	3377992004635	S.179	200540	3377992005403	S.195
197785	3377991977855	S.204	200464	3377992004642	S.179	200541	3377992005410	S.195
197804	3377991978043	S.205	200465	3377992004659	S.179	200542	3377992005427	S.195
200000	3377992000002	S.62	200467	3377992004673	S.179	200543	3377992005434	S.195
200400	3377992004000	S.26	200470	3377992004703	S.180	200544	3377992005441	S.195
200401	3377992004017	S.184	200471	3377992004710	S.180	200545	3377992005458	S.195
200402	3377992004024	S.187	200473	3377992004734	S.180	200546	3377992005465	S.195
200403	3377992004031	S.187	200474	3377992004741	S.180	200547	3377992005472	S.195
200404	3377992004048	S.187	200475	3377992004758	S.180	200548	3377992005489	S.195
200405	3377992004055	S.187	200477	3377992004772	S.180	200549	3377992005496	S.195
200406	3377992004062	S.188	200480	3377992004802	S.180	200560	3377992005601	S.174
200407	3377992004079	S.188	200481	3377992004819	S.180	200570	3377992005700	S.175
200408	3377992004086	S.189	200483	3377992004833	S.180	200571	3377992005717	S.175
200409	3377992004093	S.189	200484	3377992004840	S.180	200572	3377992005724	S.175
200410	3377992004109	S.189	200485	3377992004857	S.180	200580	3377992005809	S.176
200411	3377992004116	S.189	200487	3377992004871	S.180	200581	3377992005816	S.176
200412	3377992004123	S.186	200490	3377992004901	S.180	200590	3377992005908	S.177
200413	3377992004130	S.186	200491	3377992004918	S.180	200591	3377992005915	S.177
200414	3377992004147	S.190	200493	3377992004932	S.180			S.92-93
200415	3377992004154	S.190	200494	3377992004949	S.180	200600	3377992006004	S.198
200416	3377992004161	S.190	200495	3377992004956	S.180			S.200-201
200417	3377992004178	S.190	200497	3377992004970	S.180	200601	3377992006011	S.198
200418	3377992004185	S.190	200500	3377992005007	S.182	213000	3377992130006	S.53
200419	3377992004192	S.185	200501	3377992005014	S.182	213100	3377992131003	S.53
200420	3377992004208	S.168	200503	3377992005038	S.182	213600	3377992136008	S.18

Art.	EAN Code	Seite	Art.	EAN Code	Seite	Art.	EAN Code	Seite
214000	3377992140005	S.53	414109	3377994141093	S.15	417105	3377994171052	S.15
214003	3377992140036	S.53	414150	3377994141505	S.16	417107	3377994171076	S.15
214005	3377992140050	S.53	414151	3377994141512	S.16	417109	3377994171090	S.15
214030	3377992140302	S.18	414152	3377994141529	S.16	417201	3377994172011	S.21
214100	3377992141002	S.53	414153	3377994141536	S.16	417203	3377994172035	S.21
215000	3377992150004	S.53	414154	3377994141543	S.16	417204	3377994172042	S.21
215100	3377992151001	S.53	414155	3377994141550	S.16	417205	3377994172059	S.21
220000	3377992200006	S.57	414157	3377994141574	S.16	417207	3377994172073	S.21
220003	3377992200037	S.57	414159	3377994141598	S.16	417209	3377994172097	S.21
220100	3377992201003	S.57	414171	3377994141710	S.20	424100	3377994241007	S.16
224100	3377992241009	S.56	414174	3377994141741	S.20	424101	3377994241014	S.16
224200	3377992242006	S.56	414175	3377994141758	S.20	424102	3377994241021	S.16
224300	3377992243003	S.56	414178	3377994141789	S.20	424103	3377994241038	S.16
224400	3377992244000	S.56	414263	3377994142632	S.21	424104	3377994241045	S.16
224500	3377992245007	S.56	414502	3377994145022	S.23	424105	3377994241052	S.16
224600	3377992246004	S.56	414507	3377994145077	S.23	424107	3377994241076	S.16
234000	3377992340009	S.57	414562	3377994145626	S.24	424109	3377994241090	S.16
302100	3377993021006	S.63	414567	3377994145671	S.24	427100	3377994271004	S.16
305100	3377993051003	S.63	414601	3377994146012	S.18	427101	3377994271011	S.16
335010	3377993350106	S.125	414603	3377994146036	S.18	427102	3377994271028	S.16
340001	3377993400016	S.163	414604	3377994146043	S.18	427103	3377994271035	S.16
340003	3377993400030	S.163	414605	3377994146050	S.18	427104	3377994271042	S.16
340004	3377993400047	S.163	414607	3377994146074	S.18	427105	3377994271059	S.16
340005	3377993400054	S.163	414609	3377994146098	S.18	427107	3377994271073	S.16
340007	3377993400078	S.163	414901	3377994149013	S.19	427109	3377994271097	S.16
340009	3377993400092	S.163	414909	3377994149099	S.19	433109	3377994331098	S.30
354001	3377993540019	S.164	415100	3377994151009	S.15	433209	3377994332095	S.30
354101	3377993541016	S.164	415101	3377994151016	S.15	433309	3377994333092	S.30
413100	3377994131001	S.15	415102	3377994151023	S.15	433409	3377994334099	S.30
413101	3377994131018	S.15	415103	3377994151030	S.15	433509	3377994335096	S.30
413102	3377994131025	S.15	415104	3377994151047	S.15	433609	3377994336093	S.30
413103	3377994131032	S.15	415105	3377994151054	S.15	434100	3377994341004	S.29
413104	3377994131049	S.15	415107	3377994151078	S.15	434101	3377994341011	S.29
413105	3377994131056	S.15	415109	3377994151092	S.15	434102	3377994341028	S.29
413107	3377994131070	S.15	416161	3377994161619	S.18	434103	3377994341035	S.29
413109	3377994131094	S.15	416163	3377994161633	S.18	434104	3377994341042	S.29
413609	3377994136099	S.18	416167	3377994161671	S.18	434105	3377994341059	S.29
414100	3377994141000	S.15	416169	3377994161695	S.18	434107	3377994341073	S.29
414101	3377994141017	S.15	416259	3377994162593	S.22	434109	3377994341097	S.29
414102	3377994141024	S.15	417100	3377994171007	S.15	434152	3377994341523	S.34
414103	3377994141031	S.15	417101	3377994171014	S.15	434157	3377994341578	S.34
414104	3377994141048	S.15	417102	3377994171021	S.15	434179	3377994341790	S.31
414105	3377994141055	S.15	417103	3377994171038	S.15	434200	3377994342001	S.29
414107	3377994141079	S.15	417104	3377994171045	S.15	434201	3377994342018	S.29

Art.	EAN Code	Seite	Art.	EAN Code	Seite	Art.	EAN Code	Seite
434202	3377994342025	p.29	509009	3377995090093	p.84	511300	3377995113006	p.110
434203	3377994342032	p.29	509021	3377995090215	p.84	511301	3377995113013	p.110
434204	3377994342049	p.29	509023	3377995090239	p.84	511303	3377995113037	p.110
434205	3377994342056	p.29	509024	3377995090246	p.84	511304	3377995113044	p.110
434207	3377994342070	p.29	509025	3377995090253	p.84	511305	3377995113051	p.110
434209	3377994342094	p.29	509029	3377995090291	p.84	511321	3377995113211	p.111
434300	3377994343008	p.29	509041	3377995090413	p.84	511323	3377995113235	p.111
434301	3377994343015	p.29	509043	3377995090437	p.84	511328	3377995113280	p.111
434302	3377994343022	p.29	509044	3377995090444	p.84	511401	3377995114010	p.107
434303	3377994343039	p.29	509045	3377995090451	p.84	511403	3377995114034	p.107
434304	3377994343046	p.29	509049	3377995090499	p.84	511456	3377995114560	p.109
434305	3377994343053	p.29	509061	3377995090611	p.84	511457	3377995114577	p.108
434307	3377994343077	p.29	509063	3377995090635	p.84	511529	3377995115291	p.80
434309	3377994343091	p.29	509064	3377995090642	p.84	511539	3377995115390	p.81
434409	3377994344098	p.29	509065	3377995090659	p.84	550060	3377995500608	p.39
434509	3377994345095	p.29	509069	3377995090697	p.84	560100	3377995601008	p.60
434609	3377994346092	p.29	510009	3377995100099	p.103	560300	3377995603002	p.59
434802	3377994348027	p.35	510019	3377995100198	p.104	560310	3377995603101	p.59
434807	3377994348072	p.35	510051	3377995100518	p.105	560320	3377995603200	p.59
434901	3377994349017	p.32	510053	3377995100532	p.105	570007	3377995700077	p.72
434907	3377994349079	p.33	510058	3377995100587	p.105	570017	3377995700176	p.71
434909	3377994349093	p.32	510109	3377995101096	p.102	570027	3377995700275	p.73
435109	3377994351096	p.29	510199	3377995101997	p.101	570037	3377995700374	p.74
435209	3377994352093	p.29	510209	3377995102093	p.98	570047	3377995700473	p.74
435309	3377994353090	p.29	510219	3377995102192	p.99	570057	3377995700572	p.75
435409	3377994354097	p.29	510229	3377995102291	p.100	580101	3377995801019	p.58
435509	3377994355094	p.29	510230	3377995102307	p.100	580107	3377995801071	p.58
435609	3377994356091	p.29	510239	3377995102390	p.101	604850	3377996048505	p.61
444409	3377994444095	p.38	510249	3377995102499	p.99	704300	3377997043004	p.51
444509	3377994445092	p.38	510250	3377995102505	p.98	704301	3377997043011	p.51
464100	3377994641005	p.16	510259	3377995102598	p.98	714300	3377997143001	p.25
464101	3377994641012	p.16	510260	3377995102604	p.99	714301	3377997143018	p.25
464102	3377994641029	p.16	510269	3377995102697	p.101	714507	3377997145074	p.26
464103	3377994641036	p.16	510279	3377995102796	p.99	714517	3377997145173	p.26
464104	3377994641043	p.16	510289	3377995102895	p.99	734300	3377997343005	p.36
464105	3377994641050	p.16	510311	3377995103113	p.106	734301	3377997343012	p.36
464107	3377994641074	p.16	510313	3377995103137	p.106	734350	3377997343500	p.36
464109	3377994641098	p.16	510318	3377995103182	p.106	734351	3377997343517	p.36
475107	3377994751070	p.27	510701	3377995107012	p.98	744107	3377997441077	p.37
475157	3377994751575	p.27	510711	3377995107111	p.98	744117	3377997441176	p.37
509001	3377995090017	p.84	511000	3377995110005	p.83	920001	3377999200016	p.54
509003	3377995090031	p.84	511009	3377995110098	p.83	920101	3377999201013	p.55
509004	3377995090048	p.84	511109	3377995111095	p.82	920102	3377999201020	p.55
509005	3377995090055	p.84	511209	3377995112092	p.83	920110	3377999201105	p.55

Art.	EAN Code	Seite
920111	3377999201112	p.55
920201	3377999202010	p.64
920202	3377999202027	p.64
920203	3377999202034	p.64
920204	3377999202041	p.67
920205	3377999202058	p.66
920206	3377999202065	p.69
920207	3377999202072	p.68
920210	3377999202102	p.68
920211	3377999202119	p.69
920212	3377999202126	p.67
920213	3377999202133	p.66
920215	3377999202157	p.70
920300	3377999203000	p.12
920303	3377999203031	p.12
920304	3377999203048	p.13
920305	3377999203055	p.13
924007	3377999240074	p.49
924057	3377999240579	p.65
920303	3377999203031	p.12
920304	3377999203048	p.13
920305	3377999203055	p.13
924007	3377999240074	p.49
924057	3377999240579	p.65



BP 30021 - 67401 Illkirch Cedex - FRANKREICH
Tel. +49 (0) 681 9963384 | tarifold.com
tarifold@t3lgroup.com

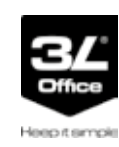

Vibækvej 100 - 5690 Tommerup - DÄNEMARK
Tel. +45 63 76 86 00 | 3loffice.com
3loffice@t3lgroup.com