

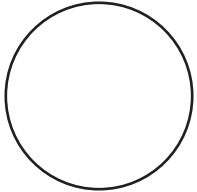





**PROMOTIONAL
PRODUCTS
AND
MORE...
2017**







LOOK IN  LOOK IN



Symbolerklärungen

-  Grosse Mine
-  Wechselnde Farben
-  Batterien im Artikel enthalten
-  Batterien müssen zusätzlich bestellt werden
-  Knopfzellen im Artikel enthalten
-  Weck- oder Alarmfunktion
-  Magnetisch
-  Echt Leder
-  Lederfaserstoff
-  Material Spezifikationen
-  Laserstrahl
-  Inklusive Kabel
-  Drehfunktion
-  Weltzeit-Funktion
-  Längenmaß
-  UV-Schutz
-  Gürtelclip bzw. Gürteltasche
-  Stoffe sind AZO-frei gefärbt
-  Wärmespeichernd bzw. Kälteschutz
-  Solar- und Batterie-betrieben

-  inklusive Kugelschreiber
-  Neutral einzeln im Polybeutel, mit Druck ohne Polybeutel und keine Packkosten
-  Trolley kompatibel
-  Automatische Einstellung durch Funkwellen
-  LED-Licht

- CrisMa®** Die Premium-Marke der M-Collection, gesetzlich geschützte Produkte
- Ferraghini®* Die Marke für edle und exclusive Artikel
- MARK® TWAIN** Eigene Marke für Schreibgeräte und Büroartikel
- T CERAMICS** Die Marke für Keramikartikel

Umweltfreundliche Verpackungen



Unsere Verpackungen sind aus recyceltem Papier hergestellt und sind auch einfach über die Papiertonnen zu entsorgen, da sie weder foliert noch laminiert sind

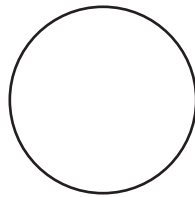



Zertifizierte und nachhaltige Lieferantenkette



Wir verwenden in unseren CrisMa Minen ausschließlich deutsche dokumentensichere Tinte. Diese sind selbstverständlich auch frei von Giftstoffen, zertifiziert vom TÜV.

Texterklärung

Artikelnummer	10067						Artikelgröße
Druckgruppe	L 14,3 x ø 1 cm  L1 5 x 0,6 cm  100/1000						Verpackungseinheit
Druckgröße	Kugelschreiber aus Aluminium in Metallic-Optik mit Touchfunktion an der Spitze des Kugelschreibers. Ihre Werbung lasern wir rechts neben den Clip.						Verpackung P= Polybeutel K= Karton - = nicht einzeln verpackt
Währung	Stück	10000	5000	1000	500	250	Deutscher Text
Veredelungsart	€	0,39	0,41	0,42	0,44	0,45	Menge
	Laser/St.	0,09	0,11	0,14	0,15	0,23	Staffelpreis
	Werbekosten **	€ 49,50					Druckpreis

Der Druckpreis bezieht sich soweit nicht anders angegeben auf einen 1-farbigem Druck.

Kapitelübersicht

WRITING

Kugelschreiber, Schreibsets, Rollerball, Füllfederhalter, Textmarker, Buntstifte

004-047

OFFICE

Vistenkartenetuis, Haftnotizen, Notizbücher, Schreibmappen, Schreibtischutensilien

048-079

PHONE, TABLET & TIME

USB-Sticks, Powerbanks, USB-Ladegeräte, Handyhalter, Kopfhörer, Selfie-Sticks, Uhren

080-117

UMBRELLAS & TRAVEL

Automatik Regenschirme, Taschenschirme, Regenjacken, Reisetrolleys, Kleidersäcke, Reiseaccessoires

118-145

BAGS

Rucksäcke, Sport-, Hand-, Einkaufs-, Kühltaschen

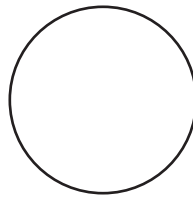

146-187

KIDS, SUMMER & LEISURE

Spielsachen, Strandbälle, Luftmatratzen, Baseballcaps, Sonnenbrillen, Picknick und Camping

188-219

DRINK TO GO

Getränkebecher, Isolierbecher, Trinkflaschen, Isolierkannen, Flachmänner

220-237

HOME & GIFTS

Dekoration, Küchenaccessoires, Porzellanartikel, Wein- und Barutensilien, Tassen, Maniküretuis, Badesets

238-273

TOOLS & MORE

Schlüsselanhänger, Taschenlampen, Sicherheitsartikel, Werkzeuge, Feuerzeuge

274-306

promotional products and more

14441

☒ 13,8 x 1,3 x 1,5 cm ☒ T1 4,5 x 0,7 cm ☒ ☒
50/1000

Kugelschreiber aus Kunststoff, der immer ein Lächeln ins Gesicht zaubert, ausgestattet mit einer blau schreibenden Mine. Druck auf Schaft 4,5 x 0,8 cm (Rundum-Druck auf Anfrage) Druck auf dem Clip ist bis 3,5 x 0,7 cm möglich. Bei einem Druck auf Clip und Schaft ist eine Farbe gratis!

Stück	10000	5000	1000	500	250
€	0,24	0,26	0,27	0,28	0,29
Druck/St.	0,08	0,09	0,11	0,12	0,14
Werbekosten	** € 49,50				

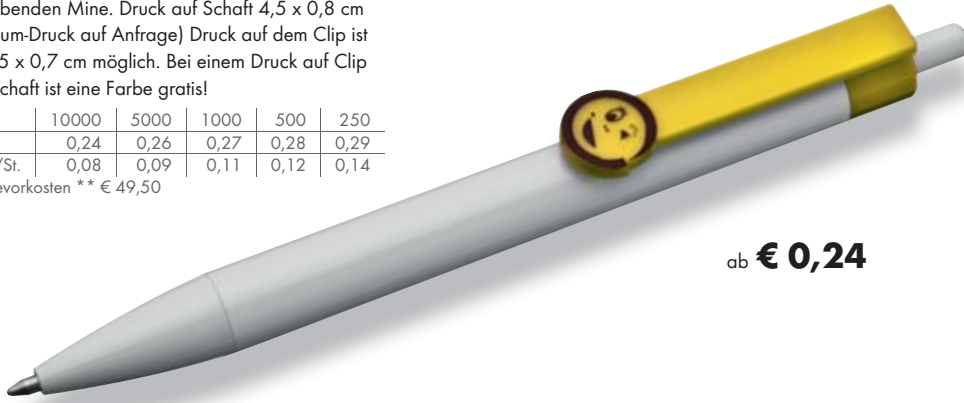

ab € 0,24

CrisMa  



04 05 08 09

14446

☒ 13,8 x 1,8 x 1,6 cm ☒ T1 4,5 x 0,7 cm ☒ ☒
50/1000

Kunststoffkugelschreiber, blau schreibend mit 4 verschiedenen Clips. Wählen Sie Ihr passendes Modell für Ihre Botschaft. Druck auf Schaft 4,5 x 0,8 cm (Rundum-Druck auf Anfrage). Druck auf Clip bis maximal 3,5 x 0,7 cm. Bei einem Druck auf Clip und Schaft ist eine Farbe gratis!

Stück	10000	5000	1000	500	250
€	0,24	0,26	0,27	0,28	0,29
Druck/St.	0,08	0,09	0,11	0,12	0,14
Werbekosten	** € 49,50				

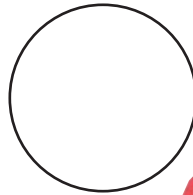

CrisMa  

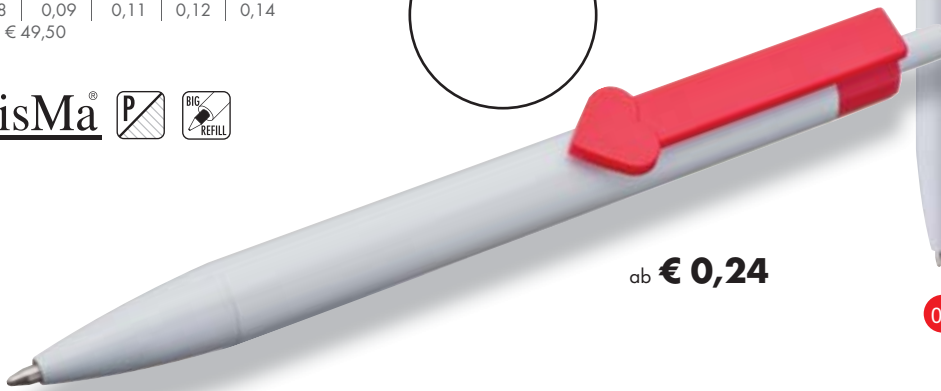

ab € 0,24



05 07 08 09

14442

☒ 13,8 x 1,1 x 1,5 cm ☒ T1 4,5 x 0,7 cm ☒ ☒
50/1000

Kugelschreiber aus Kunststoff mit vielen verschiedenfarbigen Clips erhältlich. Druck auf Schaft 4,5 x 0,8 cm (Rundum-Druck auf Anfrage). Druck auf Clip bis maximal 4,5 x 0,7 cm. Bei einem Druck auf Clip und Schaft ist eine Farbe gratis!

Stück	10000	5000	1000	500	250
€	0,24	0,26	0,27	0,28	0,29
Druck/St.	0,08	0,09	0,11	0,12	0,14
Werbekosten	** € 49,50				

ab € 0,24

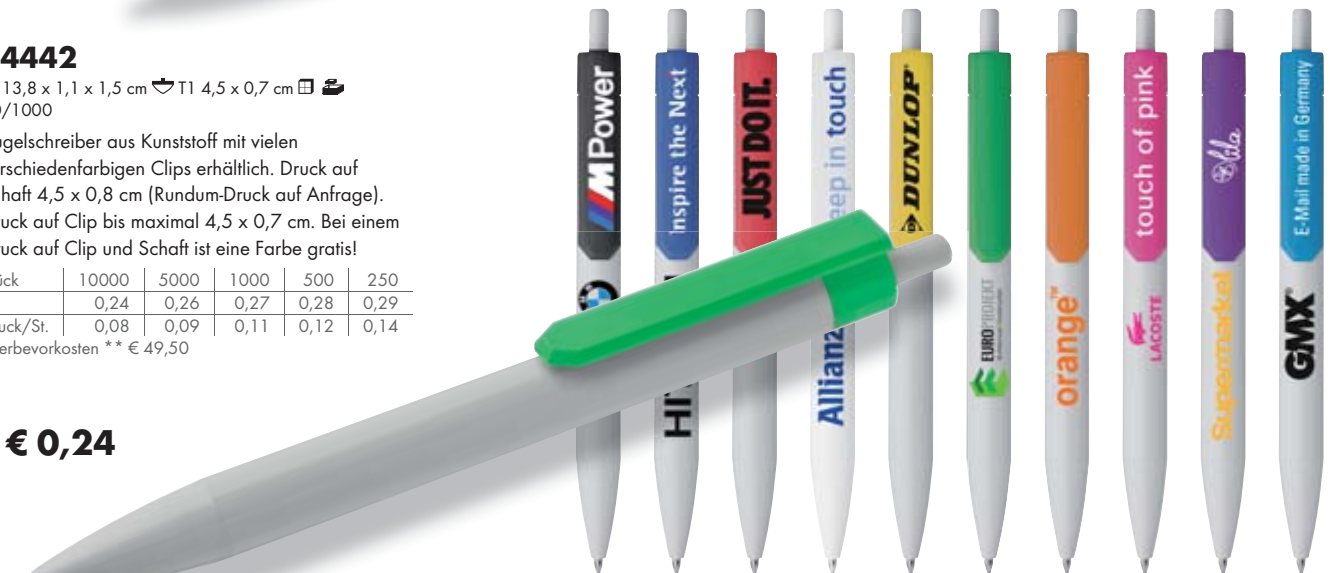

CrisMa  

03 04 05 06 08 09 10 11 12 14

14443

L 13,8 x 1,3 x 1,5 cm T1 4,5 x 0,7 cm 50/1000

Blauschreibender Kugelschreiber aus Kunststoff mit verschiedenfarbigen „Fingerzeig“-Clips – besonders geeignet für Werbeslogans in Verbindung mit einem Firmennamen. Druck auf Schaft 4,5 x 0,8 cm (Rundum-Druck auf Anfrage). Druck auf Clip bis maximal 2,6 x 0,7 cm. Bei einem Druck auf Clip und Schaft ist eine Farbe gratis!

Stück	10000	5000	1000	500	250
€	0,24	0,26	0,27	0,28	0,29
Druck/St.	0,08	0,09	0,11	0,12	0,14
Werbekosten	** € 49,50				



CrisMa  

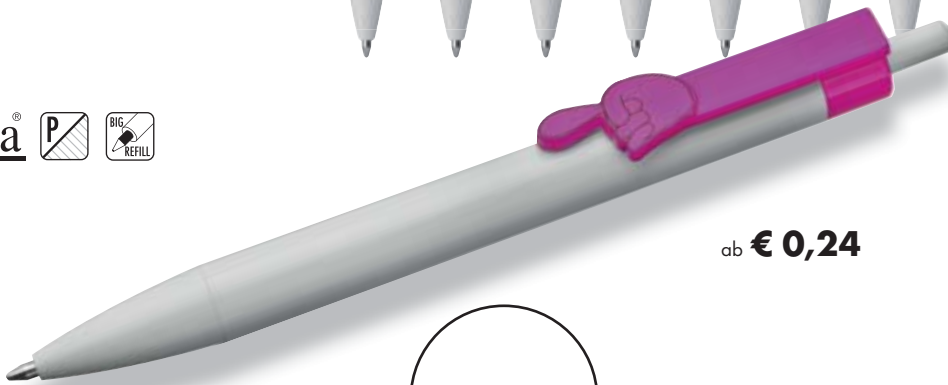

ab € 0,24

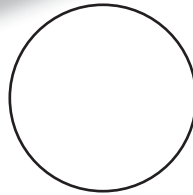

BEI EINEM DRUCK AUF CLIP UND SCHAFT IST EINE FARBE GRATIS!
Gilt für alle Kugelschreiber auf dieser Doppelseite

writing

5

writing

CrisMa  

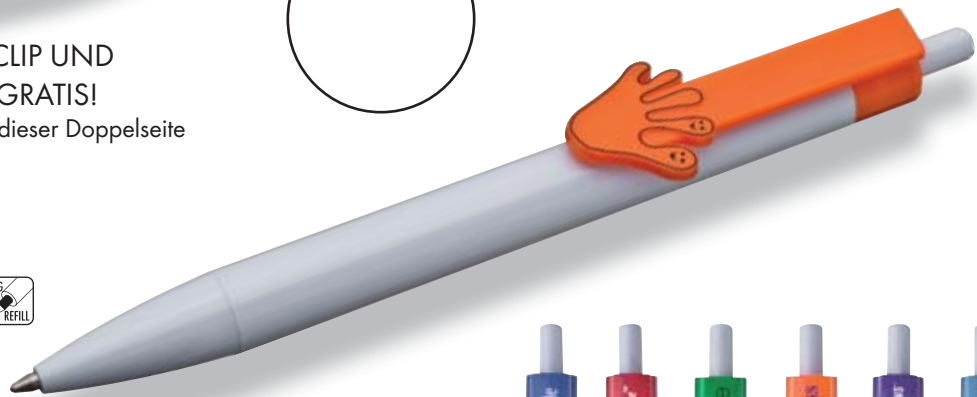

ab € 0,24

14445

L 13,8 x 1,8 x 1,5 cm T1 4,5 x 0,7 cm 50/1000

Kunststoffkugelschreiber mit auffallendem „Handzeichen“-Clip in verschiedenen Ausführungen mit blau schreibender Mine für ausdrucksstarke Botschaften, die im Gedächtnis bleiben. Druck auf Schaft 4,5 x 0,8 cm (Rundum-Druck auf Anfrage). Druck auf Clip bis maximal 2,5 x 0,7 cm. Bei einem Druck auf Clip und Schaft ist eine Farbe gratis!

Stück	10000	5000	1000	500	250
€	0,24	0,26	0,27	0,28	0,29
Druck/St.	0,08	0,09	0,11	0,12	0,14
Werbekosten	** € 49,50				



writing

18656

L 14 x ø 1,2 cm T1 4 x 0,6 cm 50/1000

Trendiger Druckkugelschreiber mit blau schreibender Kunststoffmine. Durch den weißen Schaft kommen die leuchtenden Farben des Clips hervorragend zu Geltung. Ihre Werbung drucken wir auf den Schaft.

Stück	25000	10000	5000	1000	500
€	0,09	0,10	0,11	0,12	0,12
Druck/St.	0,06	0,08	0,09	0,11	0,12
Werbekosten ** € 49,50					

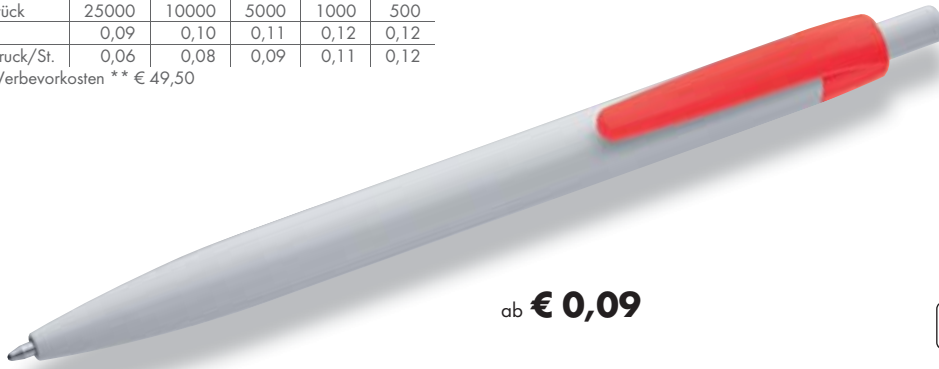

ab € 0,09



04 05 08 09 10

writing

6

writing

17899

L 13,8 x ø 0,7 cm T1 4 x 0,6 cm 50/1000

Druckkugelschreiber mit gummierter Griffzone, blau schreibender Mine, Drücker und Spitze aus Metall. Ihre Werbung drucken wir auf den weißen Schaft.

Stück	25000	10000	5000	1000	500
€	0,14	0,15	0,16	0,17	0,18
Druck/St.	0,06	0,08	0,09	0,11	0,12
Werbekosten ** € 49,50					

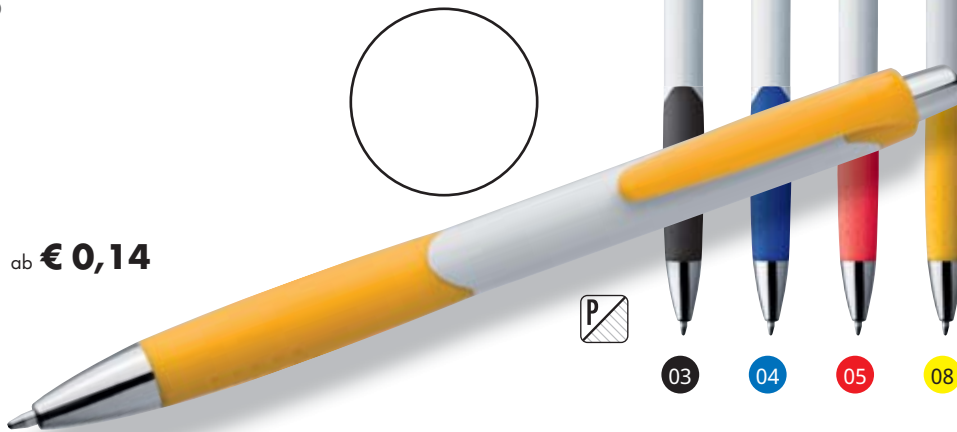

ab € 0,14



03 04 05 08 09 10

13061

L 14 x ø 1,2 cm T1 4 x 0,6 cm 50/1000

Drehkugelschreiber aus Kunststoff mit weißem Schaft, bunten Applikationen und breiten, bunten Clip. Ihre Werbung drucken wir auf den Schaft oder Clip.

Stück	25000	10000	5000	1000	500
€	0,13	0,14	0,15	0,16	0,17
Druck/St.	0,06	0,08	0,09	0,11	0,12
Werbekosten ** € 49,50					

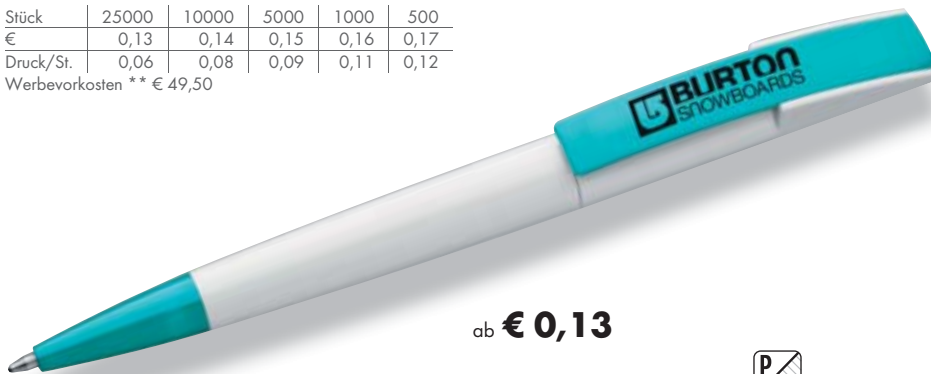

ab € 0,13

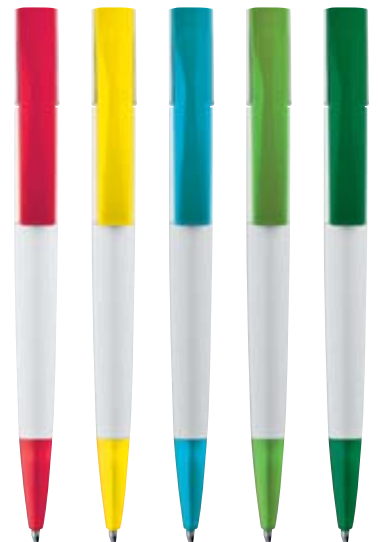

05 08 14 29 99

13537

⊘ 14,6 x ø 1,1 cm ♡ T1 4,5 x 0,6 cm 📦 50/1000

Kunststoffkugelschreiber mit weißem Schaft, farbigen Applikationen, blau schreibender Großraummine und extravagantem Clip. Ihre Werbung wird auf den Schaft gedruckt.

Stück	10000	5000	1000	500	250
€	0,19	0,20	0,21	0,22	0,23
Druck/St.	0,08	0,09	0,11	0,12	0,14
Werbekosten	** € 49,50				



ab € 0,19

- 03
- 04
- 05
- 08
- 09
- 10

writing

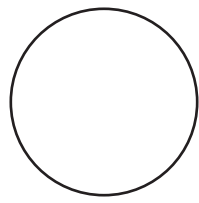

ab € 0,19



- 03
- 04
- 05
- 06
- 08
- 10
- 24
- 29

writing

13538

⊘ 14,6 x ø 1,1 cm ♡ T1 4,5 x 0,6 cm 📦 50/1000

Kunststoffkugelschreiber mit farbigem Schaft, silbernen Applikationen, blau schreibender Großraummine und extravagantem Clip. Ihre Werbung wird auf den Schaft gedruckt.

Stück	10000	5000	1000	500	250
€	0,19	0,20	0,21	0,22	0,23
Druck/St.	0,08	0,09	0,11	0,12	0,14
Werbekosten	** € 49,50				

11631

L 14,8 x ø 1,2 cm T1 4 x 0,6 cm 50/1000

Kugelschreiber aus Kunststoff mit tollem verchromten Design-Clip und blau schreibender Großraummine. Ihre Werbung drucken wir auf den Schaft.

Stück	10000	5000	1000	500	250
€	0,27	0,29	0,30	0,32	0,33
Druck/St.	0,08	0,09	0,11	0,12	0,14
Werbekosten	** € 49,50				

ab **€ 0,27****13430**

L 14,2 x 1,1 x 1,5 cm T1 4 x 0,7 cm 50/1000

Schwarzer Kunststoffkugelschreiber mit farbigen Applikationen und blauschreibender Kunststoffgrossraummine. Ideal kommt Ihr Druck rechts vom Clip zur Geltung.

Stück	10000	5000	1000	500	250
€	0,23	0,24	0,25	0,26	0,27
Druck/St.	0,08	0,09	0,11	0,12	0,14
Werbekosten	** € 49,50				

ab **€ 0,23****18883**

L 14 x ø 1,0 cm T1 4 x 0,7 cm 50/1000

Kugelschreiber aus Kunststoff mit tollem Metall-Clip. Mit blau schreibender Großraummine und schönem Metallic-Schaft ausgestattet. Ihre Werbung drucken wir in Verlängerung zum Clip.

Stück	10000	5000	1000	500	250
€	0,21	0,23	0,24	0,25	0,26
Druck/St.	0,08	0,09	0,11	0,12	0,14
Werbekosten	** € 49,50				

ab **€ 0,21****18959**

L 14,6 x ø 1,0 cm T1 4 x 0,6 cm 50/1000

Druckkugelschreiber aus Kunststoff mit blau schreibender Großraummine und auffallendem Clip, der nahtlos in den Drücker übergeht. Ihre Werbung drucken wir neben den Clip auf den Schaft.

Stück	25000	10000	5000	1000	500
€	0,12	0,13	0,14	0,15	0,15
Druck/St.	0,06	0,08	0,09	0,11	0,12
Werbekosten	** € 49,50				

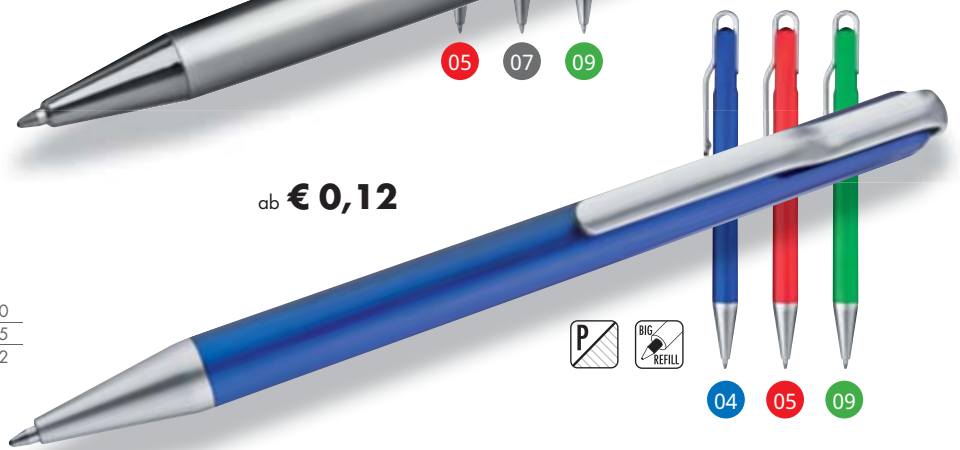
ab **€ 0,12****13565**

L 14,7 x ø 1 cm T1 4,5 x 0,6 cm 50/1000

Kunststoffkugelschreiber in vielen knalligen Farben mit transparentem Drücker und blau schreibender Mine. Ihre Werbung drucken wir rechts vom Clip.

Stück	25000	10000	5000	1000	500
€	0,13	0,14	0,15	0,16	0,17
Druck/St.	0,06	0,08	0,09	0,11	0,12
Werbekosten	** € 49,50				

ab **€ 0,13**

10068

☰ 14,5 x ø 1 cm ☞ T1 4 x 0,6 cm ☑ 100/1000

Transparenter Kugelschreiber aus Kunststoff mit weißem Clip, Drücker, Großraummine und Feder. Ihre Werbung wird rechts vom Clip gedruckt.

Stück	25000	10000	5000	1000	500
€	0,13	0,14	0,15	0,16	0,17
Druck/St.	0,06	0,08	0,09	0,11	0,12
Werbekosten	** € 49,50				



77

66

04

05

08

09

10

11

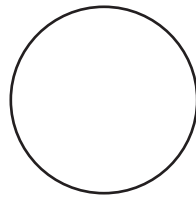

ab **€ 0,13**



writing

6

writing

13405

L 13,4 x ø 0,8 cm T1 4,5 x 0,5 cm 100/1000

Drehkugelschreiber aus Kunststoff mit blau schreibender Mine. Dieser Kugelschreiber eignet sich durch seine schlanke Form hervorragend für die Stifeltaschen in Notizbüchern (siehe Seite 71). Ihre Werbung wird per Druck rechts vom Clip angebracht.

Stück	25000	10000	5000	1000	500
€	0,16	0,17	0,18	0,19	0,20
Druck/St.	0,06	0,08	0,09	0,11	0,12

Werbevorkosten ** € 49,50

ab **€ 0,16**

03 04 06

12761

L 14,1 x ø 1,2 cm T1 3,5 x 0,6 cm 50/1000

Kunststoffkugelschreiber mit außergewöhnlicher Form. Zwei eingearbeitete Gummistücke in der Griffzone und eine blau schreibende Kunststoffgroßraummine sind im Lieferumfang inbegriffen. Ihre Werbung drucken wir unterhalb vom Clip.

Stück	10000	5000	1000	500	250
€	0,19	0,20	0,21	0,22	0,23
Druck/St.	0,08	0,09	0,11	0,12	0,14

Werbevorkosten ** € 49,50

ab **€ 0,19****18885**

L 13,5 x ø 1,2 cm T1 4 x 0,7 cm 50/1000

Der Kugelschreiber mit dem verschwindenden Clip: Wenn die blau schreibende Mine herausgedreht wird, fährt der Clip durch einen Mechanismus ein und passt sich genau an das Kunststoffgehäuse des Kugelschreibers an. Ihre Werbung drucken wir auf den Schaft in Verlängerung zum Clip oder auf den Clip.

Stück	10000	5000	1000	500	250
€	0,18	0,20	0,21	0,23	0,24
Druck/St.	0,08	0,09	0,11	0,12	0,14

Werbevorkosten ** € 49,50

ab **€ 0,18****17721**

L 14,3 x ø 1,1 cm T1 4 x 0,7 cm 50/1000

Kugelschreiber aus Kunststoff mit zwei silberfarbenen Zierringen und blau schreibender Großraummine. Ihre Werbung platzieren wir rechts vom Clip.

Stück	25000	10000	5000	1000	500
€	0,17	0,18	0,19	0,20	0,21
Druck/St.	0,06	0,08	0,09	0,11	0,12

Werbevorkosten ** € 49,50

ab **€ 0,17****18245**

L 14,2 x ø 1,5 cm T1 4 x 0,8 cm 50/1000

Klassischer Style spiegelt sich in der Formgebung und den Metallicfarben, die mit Chrom abgesetzt sind, wieder. Blau schreibende Großraummine. Ihre Werbung platzieren wir auf dem Oberteil, rechts vom Clip.

Stück	10000	5000	1000	500	250
€	0,19	0,20	0,21	0,22	0,23
Druck/St.	0,08	0,09	0,11	0,12	0,14

Werbevorkosten ** € 49,50

ab **€ 0,19**

05 09 77

14181

L 14,3 x ø 0,8 cm T1 4 x 0,5 cm 50/1000

Matttransparenter Kugelschreiber aus Kunststoff, mit Gummimanschette, transparenten Accessoires und blau schreibender Kunststoffmine. Ihre Werbung drucken wir auf den Schaft.

Stück	25000	10000	5000	1000	500
€	0,09	0,10	0,11	0,12	0,12
Druck/St.	0,06	0,08	0,09	0,11	0,12
Werbevorkosten ** € 49,50					



ab € 0,09



18886

L 14 x ø 1,2 cm T1 3 x 0,7 cm 50/1000

Kugelschreiber aus Kunststoff mit Clip, der ausreichend Platz für ein schönes Doming bietet. Ihre Werbung drucken wir auf den Schaft, Doming auf dem Clip auf Anfrage.

Stück	25000	10000	5000	1000	500
€	0,09	0,10	0,11	0,12	0,12
Druck/St.	0,06	0,08	0,09	0,11	0,12
Werbevorkosten ** € 49,50					



ab € 0,09



18457

L 14,5 x ø 0,9 cm T1 4,5 x 0,7 cm 50/1000

Druckkugelschreiber aus Kunststoff mit silbernem Designclip und blau schreibender Mine. Ihre Werbung drucken wir auf den Schaft.

Stück	25000	10000	5000	1000	500
€	0,09	0,10	0,11	0,12	0,12
Druck/St.	0,06	0,08	0,09	0,11	0,12
Werbevorkosten ** € 49,50					



ab € 0,09

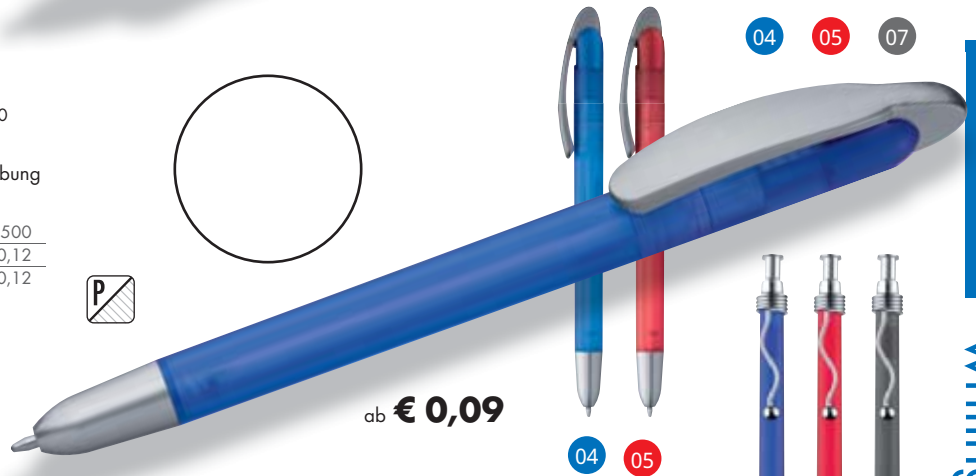

14088

L 13,5 x ø 0,8 cm T1 4 x 0,6 cm 50/1000

Matttransparenter, blau schreibender Kugelschreiber aus Kunststoff mit Gummimanschette und extravagantem Metallclip. Ihre Werbung drucken wir auf den Schaft.

Stück	10000	5000	1000	500	250
€	0,19	0,21	0,22	0,23	0,24
Druck/St.	0,08	0,09	0,11	0,12	0,14
Werbevorkosten ** € 49,50					



ab € 0,19



17959

L 14,5 x ø 0,9 cm T1 4 x 0,6 cm 50/1000

Druckkugelschreiber aus Kunststoff mit blau schreibender Mine und weicher Griffzone aus Gummi. Ihre Werbung drucken wir auf den gefrosteten Schaft.

Stück	25000	10000	5000	1000	500
€	0,10	0,11	0,12	0,13	0,14
Druck/St.	0,06	0,08	0,09	0,11	0,12
Werbevorkosten ** € 49,50					



ab € 0,10



writing

11

writing

13042

∅ 5,4 x 18 T2 2 x 1 cm K 98/98

Gimmick-Kugelschreiber aus Gummi mit Gesicht im Ständer, bringen Sie gute Laune auf Ihren Schreibtisch. Ihre Werbung wird auf den Ständer gedruckt.

Stück	5000	1000	500	250	100
€	1,29	1,34	1,39	1,44	1,49
Druck/St.	0,20	0,23	0,26	0,27	0,33
Werbekosten	** € 49,50				

ab € 1,29



BLUE BLACK



ab € 0,21

BLACK REFILL



18884

∅ 14,3 x ∅ 0,9 cm T1 4 x 0,6 cm K 50/1000

Druckkugelschreiber mit zwei Minen! Dreht man den Kugelschreiber um 180 Grad, taucht aus dem Drücker eine schwarz schreibende Mine auf. Mit blau schreibender Großraummine vorne und robustem Metallclip. Ihre Werbung drucken wir in Verlängerung zum Clip.

Stück	10000	5000	1000	500	250
€	0,21	0,23	0,25	0,27	0,29
Druck/St.	0,08	0,09	0,11	0,12	0,14
Werbekosten	** € 49,50				

BLUE REFILL

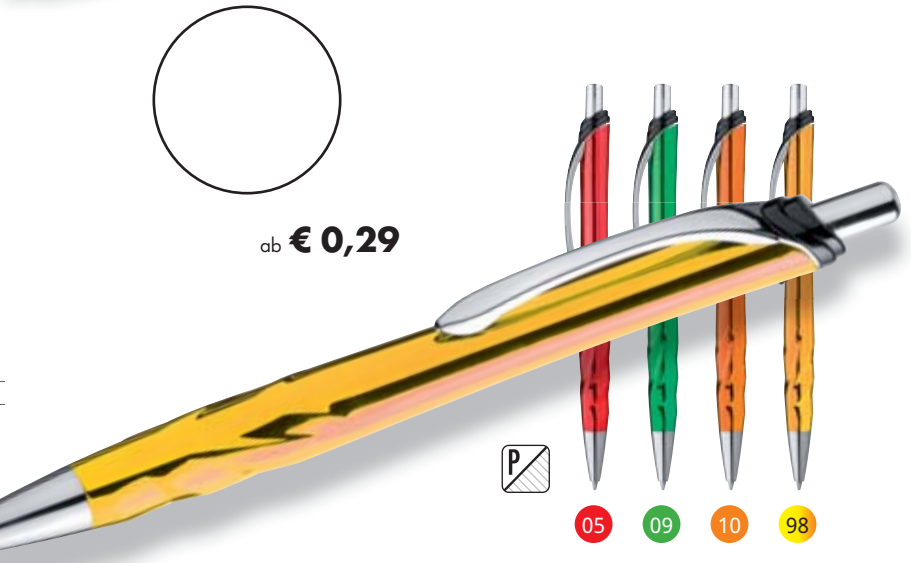

ab € 0,29

17901

∅ 14,4 x ∅ 0,9 cm T1 4 x 0,6 cm K 50/1000

Bei diesem Druckkugelschreiber wird der tolle Metalliceffekt durch die raffinierte Griffzone verstärkt, ausgestattet mit Metallclip und blau schreibender Mine. Ihre Werbung lasern wir auf den Schaft.

Stück	10000	5000	1000	500	250
€	0,29	0,33	0,35	0,37	0,39
Laser/St.	0,09	0,11	0,14	0,15	0,23
Werbekosten	** € 49,50				

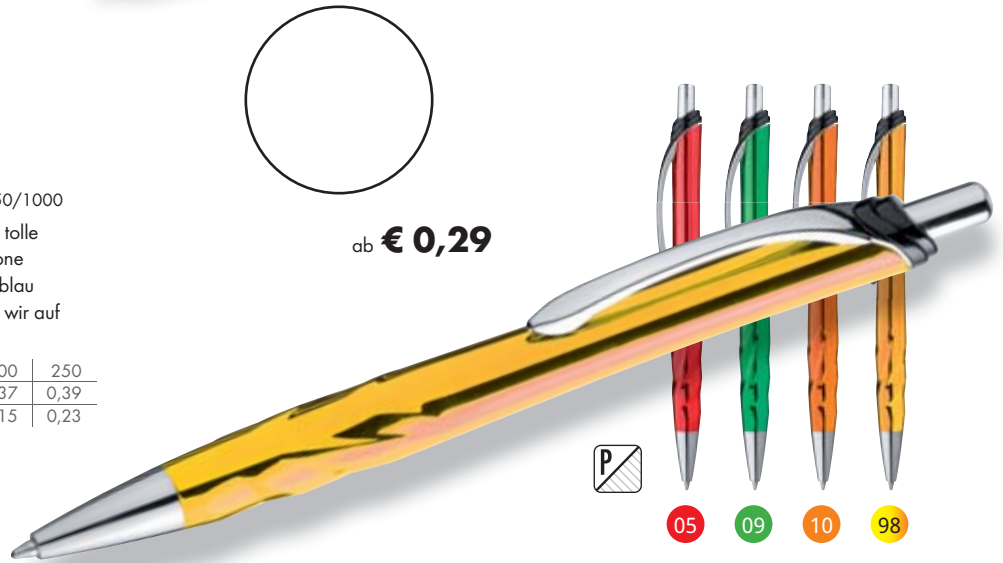

17717

∅ 14 x ∅ 0,8 cm T1 4 x 0,7 cm K 50/1000

Kugelschreiber aus Kunststoff mit glitzernder, rutschfester Griffzone und blau schreibender Großraummine. Ihre Werbung drucken wir auf den Schaft.

Stück	10000	5000	1000	500	250
€	0,29	0,30	0,31	0,32	0,33
Druck/St.	0,08	0,09	0,11	0,12	0,14
Werbekosten	** € 49,50				

ab € 0,29



01 03 04 05 06 07 08 09 10 11 12 14 29 98

LEUCHTREKLAME



10472

⊘ 15 x 3,6 x 1,3 cm ☑ T2 2 x 2 cm ☑ P 50/1000

Kugelschreiber aus Kunststoff mit rotierendem, transparentem LED Kopf und Karabiner Haken. Ihre Werbung wird auf den Kopf gedruckt.

Stück	5000	1000	500	250	100
€	1,09	1,19	1,24	1,29	1,34
Druck/St.	0,20	0,23	0,26	0,27	0,33
Werbekosten ** € 49,50					

ab € 1,09

11801

⊘ 19 x ø 2,7 cm ☑ T1 5 x 0,4 cm ☑ P 50/500

Schlagen Sie den Kugelschreiber aus Kunststoff mit dem Kopf auf den Tisch und die Kugel beginnt zu flimmern. Ein echter Hingucker. Ihre Werbung drucken wir auf den Schaft.

Stück	5000	1000	500	250	100
€	0,77	0,80	0,83	0,84	0,89
Druck/St.	0,09	0,11	0,12	0,14	0,23
Werbekosten ** € 49,50					

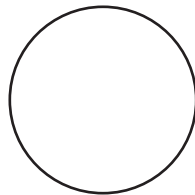

ab € 0,77



04

05

09

11539

⊘ 14,3 x ø 1,5 cm ☑ T1 2,5 x 0,8 cm ☑ P 50/500

Leucht-Kugelschreiber aus transparentem Acryl mit blau schreibender Mine. Ihren Druck platzieren wir auf dem farbigen Oberteil. Empfohlene Druckfarbe silber.

Stück	5000	1000	500	250	100
€	0,85	0,89	0,92	0,95	0,99
Druck/St.	0,14	0,15	0,17	0,18	0,27
Werbekosten ** € 49,50					



ab € 0,85

writing

13

writing

11679

L 14 x ø 1,3 cm T1 4 x 0,6 cm 50/1000

Der Klassiker in vollfarbiger Version: Kugelschreiber aus Kunststoff mit Metallclip und blau schreibender Großraummine. Ihre Werbung drucken wir auf den Schaft.

Stück	25000	10000	5000	1000	500
€	0,11	0,12	0,13	0,14	0,15
Druck/St.	0,06	0,08	0,09	0,11	0,12
Werbevorkosten ** € 49,50					



ab € 0,11

SOLID**11669**

L 14 x ø 1,3 cm T1 4 x 0,6 cm 50/1000

Kugelschreiber aus Kunststoff in metallic Farben mit Metallclip und blau schreibender Großraummine. Die Werbung wird rechts vom Clip angebracht.

Stück	25000	10000	5000	1000	500
€	0,11	0,12	0,13	0,14	0,15
Druck/St.	0,06	0,08	0,09	0,11	0,12
Werbevorkosten ** € 49,50					

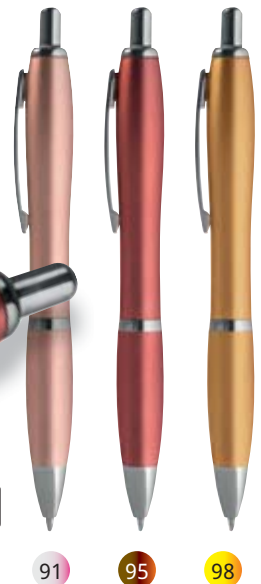
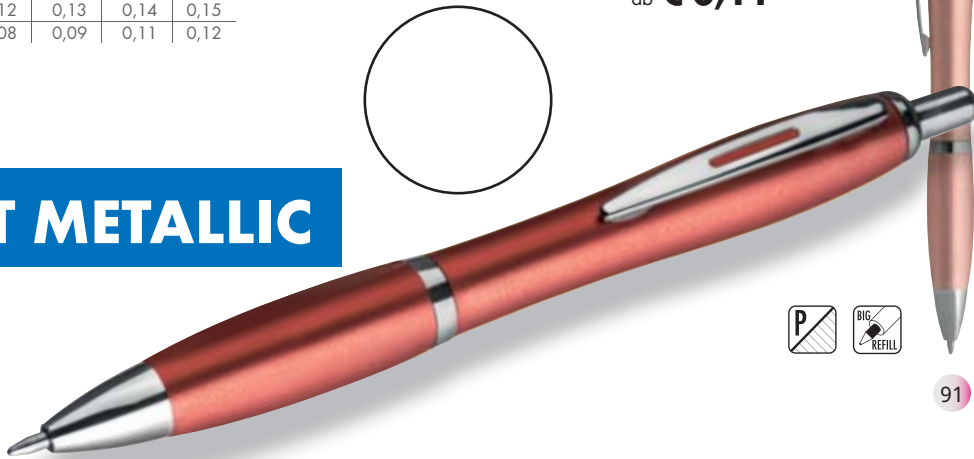

ab € 0,11

MATT METALLIC**11698**

L 14 x ø 1,3 cm T1 4 x 0,6 cm 50/1000

Klassischer Kugelschreiber aus Kunststoff, mit blau schreibender Großraummine und schwarzen Applikationen. Die Werbung wird vorzugsweise rechts vom Clip auf den Schaft gedruckt.

Stück	25000	10000	5000	1000	500
€	0,11	0,12	0,13	0,14	0,15
Druck/St.	0,06	0,08	0,09	0,11	0,12
Werbevorkosten ** € 49,50					



ab € 0,11

FASHION



TRANSPARENT

11682

L 14 x ø 1,3 cm T1 4 x 0,6 cm 50/1000

Transparenter Kugelschreiber aus Kunststoff mit silbernem Metallclip, Gummimanschette und blau schreibender Großraummine. Ihre Werbung drucken wir rechts vom Clip auf den Schaft.

ab € 0,11

Stück	25000	10000	5000	1000	500
€	0,11	0,12	0,13	0,14	0,15
Druck/St.	0,06	0,08	0,09	0,11	0,12
Werbekosten	** € 49,50				

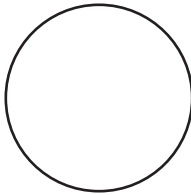

writing

15

writing

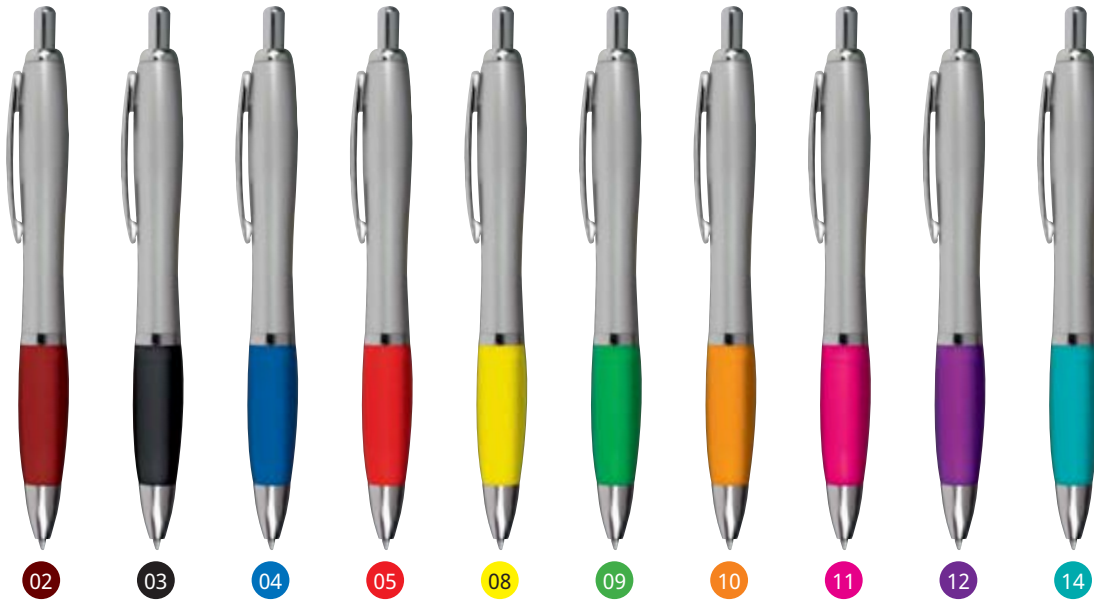

11681

L 14 x ø 1,3 cm T1 4 x 0,6 cm 50/1000

Kugelschreiber aus Kunststoff mit satiniertem Gehäuse, Metallclip, Gummimanschette und blau schreibender Großraummine. Ihre Werbung drucken wir rechts vom Clip auf den Schaft.

ab € 0,11

Stück	25000	10000	5000	1000	500
€	0,11	0,12	0,13	0,14	0,15
Druck/St.	0,06	0,08	0,09	0,11	0,12
Werbekosten	** € 49,50				



CLASSIC

18623

L 14 x ø 1,2 cm T1 4 x 0,6 cm 50/1000

Der Kunststoffkugelschreiber mit satiniertem Gehäuse kann einfach durch Umdrehen auch als Touch-Pen verwendet werden. Metallclip und Gummimanschette vervollständigen den Kugelschreiber. Die Werbung wird rechts vom Clip gedruckt.

Stück	10000	5000	1000	500	250
€	0,24	0,26	0,27	0,28	0,29
Druck/St.	0,08	0,09	0,11	0,12	0,14
Werbekosten	** € 49,50				

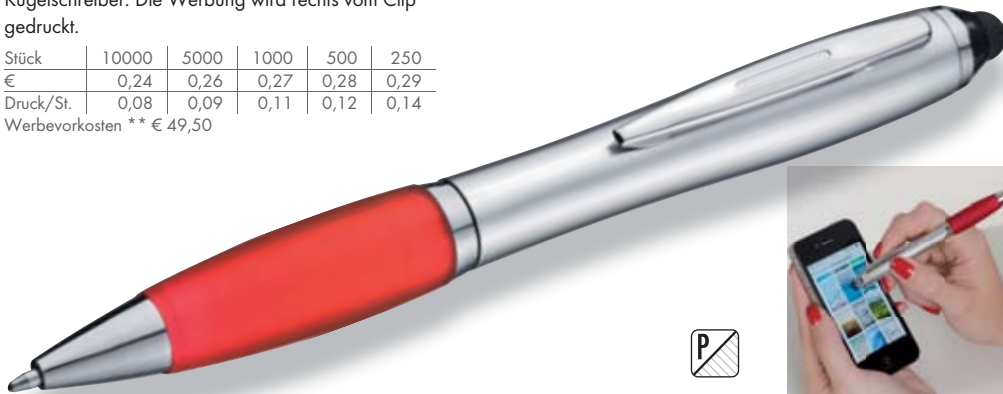
ab **€ 0,24**

03

04

05

09

TOUCH**10076**

L 14 x ø 1,1 cm T1 4,5 x 0,6 cm 100/1000

Kunststoffkugelschreiber mit Touch-Funktion und blauschreibender Großraummine. Der Werbeaufdruck erfolgt rechts vom Clip.

Stück	10000	5000	1000	500	250
€	0,24	0,26	0,27	0,28	0,29
Druck/St.	0,08	0,09	0,11	0,12	0,14
Werbekosten	** € 49,50				

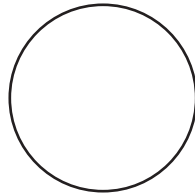
**TOUCH**ab **€ 0,24**

04

05

07

13564

L 14,2 x ø 1,2 cm T1 4,5 x 0,6 cm 50/1000

Blau schreibender Kugelschreiber aus Kunststoff mit Touchpad für die Bedienung von Smartphones und integriertem Handyhalter in der Verschlusskappe. Ihre Werbung wird auf den Schaft gedruckt.

Stück	10000	5000	1000	500	250
€	0,33	0,34	0,35	0,36	0,38
Druck/St.	0,08	0,09	0,11	0,12	0,14
Werbekosten	** € 49,50				

**TOUCH**ab **€ 0,33****+STAND**

03

06



ab € 0,63

CrisMa

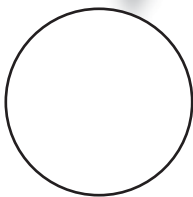

13415

L 17,8 x 3,4 x 1,2 cm T1 4,5 x 0,5 cm 50/500

Flexy Smile-Hand-Kugelschreiber aus Kunststoff mit blau schreibender Mine und Touch-Funktion. Ihre Werbung drucken wir auf den Schaft.

Stück	5000	1000	500	250	100
€	0,63	0,66	0,69	0,71	0,74
Druck/St.	0,09	0,11	0,12	0,14	0,23
Werbekosten	** € 49,50				



TOUCH.

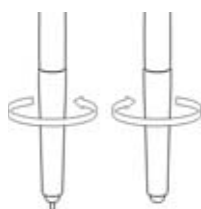

WRITE.



CUSTOM MADE

18786

L 13,6 x ø 0,7 cm T1 4 x 0,4 cm 50/1000

Drehkugelschreiber aus Kunststoff in eleganter schlanker Form mit blau schreibender Mine und praktischem Touchpad. Ihre Werbung drucken wir neben den Metallclip.

Stück	10000	5000	1000	500	250
€	0,23	0,24	0,25	0,26	0,27
Druck/St.	0,08	0,09	0,11	0,12	0,14
Werbekosten	** € 49,50				

**TOUCH**ab **€ 0,23**

10 11 12 24 29

18955

L 13,5 x ø 0,5 cm L1 4 x 0,3 cm 50/1000

Drehkugelschreiber aus hochwertigem Edelstahl mit praktischer Touch-Funktion. Der Kugelschreiber verfügt über eine blau schreibende Mine. Ihre Werbung gravieren wir neben den Clip.

Stück	5000	1000	500	250	100
€	0,59	0,62	0,63	0,65	0,68
Laser/St.	0,11	0,14	0,15	0,23	0,30
Werbekosten	** € 49,50				

**TOUCH**ab **€ 0,59****18882**

L 14 x ø 0,9 cm T1 4 x 0,7 cm 50/1000

Design-Kugelschreiber aus Metallic-Kunststoff mit praktischen Touch-Pad an der Spitze des Kugelschreibers. Mit blau schreibender Großraummine ausgestattet. Ihre Werbung drucken wir neben den Clip.

Stück	10000	5000	1000	500	250
€	0,45	0,47	0,49	0,50	0,53
Druck/St.	0,08	0,09	0,11	0,12	0,14
Werbekosten	** € 49,50				

**TOUCH**ab **€ 0,45**

04 05 07 09 10 77

10418

L 12,8 x ø 0,9 cm L1 4 x 0,6 cm 50/500

Drehkugelschreiber aus Metall mit Touchfunktion, blau schreibender Mine und 8 Zierringen. Ihre Werbung wird rechts vom Clip per Lasergravur angebracht.

Stück	10000	5000	1000	500	250
€	0,35	0,36	0,38	0,39	0,41
Laser/St.	0,09	0,11	0,14	0,15	0,23
Werbevorkosten	** € 49,50				



TOUCH



ab € 0,35



03 04 05 09

TOUCH



10440

L 13,6 x ø 0,7 cm L1 4 x 0,4 cm 50/1000

Schlanker Kugelschreiber aus Metall mit blau schreibender Mine und Touch-Funktion. Ihre Werbung wird rechts vom Clip gelasert und kommt schwarz heraus.

Stück	10000	5000	1000	500	250
€	0,35	0,36	0,38	0,39	0,41
Laser/St.	0,09	0,11	0,14	0,15	0,23
Werbevorkosten	** € 49,50				

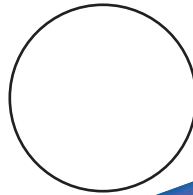

ab € 0,35



04 05 06 08 09 10 29

writing

19

writing

TOUCH



10067

L 14,3 x ø 1 cm L1 5 x 0,6 cm 100/1000

Kugelschreiber aus Aluminium in Metallic-Optik mit Touchfunktion an der Spitze des Kugelschreibers. Ihre Werbung lasern wir rechts neben den Clip.

Stück	10000	5000	1000	500	250
€	0,39	0,41	0,42	0,44	0,45
Laser/St.	0,09	0,11	0,14	0,15	0,23
Werbevorkosten	** € 49,50				



ab € 0,39



04 05 09 77

10136

☒ 13,5 x ø 0,9 cm ☒ L1 5 x 0,6 cm ☒ 50/500

Metallkugelschreiber mit Touch-Funktion, Zierringen und blauschreibender Großraummine. Die Werbung wird per Lasergravur rechts vom Clip angebracht.

Stück	10000	5000	1000	500	250
€	0,39	0,41	0,42	0,44	0,45
Laser/St.	0,09	0,11	0,14	0,15	0,23
Werbekosten	** € 49,50				



ab € 0,39



03

04

05

09

77

TOUCH

writing

13296

☒ 14,8 x ø 1,2 cm ☒ T1 5 x 0,6 cm ☒ 50/1000

Kugelschreiber aus Metall und Kunststoff mit Touch-Pad an der Spitze des Kugelschreibers. Die Grossraummine und die silbernen Applikationen runden die Optik ab. Ihre Werbung wird neben dem Clip angebracht.

Stück	10000	5000	1000	500	250
€	0,42	0,45	0,47	0,48	0,49
Druck/St.	0,08	0,09	0,11	0,12	0,14
Werbekosten	** € 49,50				

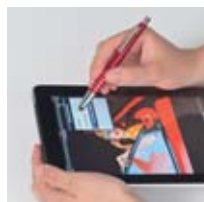

TOUCH

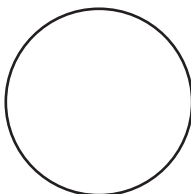

ab € 0,42



04

05

20

writing

18510

☒ 14,9 x ø 1,4 cm ☒ L1 3,5 x 0,6 cm ☒ 50/500

Drehkugelschreiber aus Metall in klassischem Design mit blau schreibender Großraummine und einem Touch-Pad. Ihre Werbung gravieren wir neben den Metallclip.

Stück	1000	500	250	100	50
€	2,39	2,49	2,59	2,69	2,79
Laser/St.	0,14	0,15	0,23	0,30	0,60
Werbekosten	** € 49,50				



ab € 2,39

TOUCH



18787

L 12,5 x ø 1,0 cm T2 4 x 0,6 cm P 50/500

Kugelschreiber mit blau schreibender Mine und LED-Leuchte. Die Kunststoffkappe verfügt über ein zusätzliches Touch-Pad. Ihre Werbung drucken wir auf die Kappe neben den Metallclip.

Stück	5000	1000	500	250	100
€	1,09	1,14	1,19	1,24	1,29
Druck/St.	0,20	0,23	0,26	0,27	0,33
Werbevorkosten **	€ 49,50				

TOUCH



ab € 1,09



03 04 05

LED LIGHT

12816

L 12,1 x ø 1 cm L2 4 x 0,6 cm K 50/200

Laserpointer aus Metall mit Touchpen und einer LED. Selbstverständlich konform der EU-Norm. Ihre Werbung wird in Verlängerung des Clips per Lasergravur angebracht.

Stück	1000	500	250	100	50
€	2,39	2,49	2,59	2,69	2,79
Laser/St.	0,51	0,54	0,57	0,60	0,87
Werbevorkosten **	€ 49,50				

ab € 2,39



LASER+LED TOUCH

18954

L 12,5 x ø 0,8 cm L2 3,5 x 0,5 cm K 50/100

Laserpointer aus Metall mit LED, modernem Touchpad und blau schreibender Mine. Schön verpackt in furnierter Box*. Ihre Werbung lasern wir neben den Clip.

Stück	1000	500	250	100	50
€	2,39	2,49	2,59	2,69	2,79
Laser/St.	0,51	0,54	0,57	0,60	0,87
Werbevorkosten **	€ 49,50				

ab € 2,39



TOUCH LASER+LED



15302

L 14 x ø 1 cm L1 3,5 x 0,6 cm 50/500

4 in 1 mattiertes Metallschreibgerät mit Bleistift, Markierliner und blau und rot schreibendem Kugelschreiber. Ihre Werbung lasern wir auf den Schaft rechts vom Clip.

Stück	1000	500	250	100	50
€	2,39	2,49	2,59	2,69	2,79
Laser/St.	0,14	0,15	0,23	0,30	0,60
Werbevorkosten **	€ 49,50				

ab € 2,39



4 in 1: marker, pencil, blue + red refill

writing

21

writing

12798

L 15,2 x ø 0,9 cm ☞ L2 3,5 x 0,6 cm ☐ K ☛ 50/100

4 in 1 Metall-Laserpointer + LED mit Kugelschreiber (blau- und rotschreibend) in attraktiver Metallbox*. Ihre Werbung lasern wir auf das Oberteil.

Stück	1000	500	250	100	50
€	2,59	2,69	2,79	2,89	2,99
Laser/St.	0,51	0,54	0,57	0,60	0,87
Werbekosten **	€ 49,50				

LASER+LED

ab € 2,59

**12797**

L 15 x ø 0,9 cm ☞ L2 3,5 x 0,6 cm ☐ K ☛ 50/100

Teleskop (54 cm) - Kugelschreiber (blau schreibend) aus Metall mit Laserpointer in einer ansprechenden Metallbox*. Ihre Werbung lasern wir auf das Unterteil.

Stück	1000	500	250	100	50
€	3,19	3,39	3,49	3,69	3,74
Laser/St.	0,51	0,54	0,57	0,60	0,87
Werbekosten **	€ 49,50				

LASER

ab € 3,19

**TOUCH****15318**

L 14 x ø 0,9 cm ☞ L2 4 x 0,6 cm ☐ P ☛ 10/100

Metall-Laserpointer + LED mit blau schreibendem Kugelschreiber in attraktiver, furnierter Box*. Ihre Werbung lasern wir rechts vom Clip.

Stück	1000	500	250	100	50
€	2,29	2,39	2,49	2,59	2,69
Laser/St.	0,51	0,54	0,57	0,60	0,87
Werbekosten **	€ 49,50				



ab € 2,29

**LASER+LED**

ab € 2,49

17448

L 15,5 x 4,5 x 2 cm ☞ L2 4 x 0,6 cm ☐ P ☛ 50/200

Drehkugelschreiber aus Metall mit LED, Laserpointer, Softgummimanschette und blau schreibender Mine. Ihre Werbung wird mittels Lasergravur auf dem Schaft angebracht.

Stück	1000	500	250	100	50
€	2,49	2,59	2,69	2,79	2,89
Laser/St.	0,51	0,54	0,57	0,60	0,87
Werbekosten **	€ 49,50				



17925

L 13,5 x ø 1,2 cm L1 4 x 0,7 cm 50/500

Kugelschreiber aus Aluminium in schönen Metallicfarben, Komfortgriffzone aus Gummi und blau schreibender Großraummine. Ihre Werbung bringen wir mittels Lasergravur auf dem Schaft an.

Stück	10000	5000	1000	500	250
€	0,39	0,41	0,42	0,44	0,45
Laser/St.	0,09	0,11	0,14	0,15	0,23
Werbekosten	** € 49,50				

ab € 0,39



04 05 07

11949

L 13,5 x ø 1,2 cm L1 4 x 0,6 cm 50/500

Zeitlos eleganter Druckkugelschreiber aus Aluminium mit verchromten Akzenten und blau schreibender Mine. Fünf schmale silberne Ringe geben das gewisse Etwas. Ihre Werbung gravieren wir rechts vom Clip.

Stück	10000	5000	1000	500	250
€	0,49	0,52	0,54	0,56	0,59
Laser/St.	0,09	0,11	0,14	0,15	0,23
Werbekosten	** € 49,50				

ab € 0,49



03 04 05 07

17786

L 14,2 x ø 1,3 cm L1 4 x 0,6 cm 250/500

Moderner Druckkugelschreiber aus Aluminium mit blau schreibender Metallgroßraummine, großem schwarzen Drücker und angenehmer Kunststoffgriffzone. Ihre Werbung gravieren wir auf den Schaft.

Stück	10000	5000	1000	500	250
€	0,39	0,41	0,42	0,44	0,45
Laser/St.	0,09	0,11	0,14	0,15	0,23
Werbekosten	** € 49,50				

ab € 0,39



11696

L 13,8 x ø 1,2 cm L1 3,5 x 0,7 cm 50/500

Metallkugelschreiber mit besonders elastischem Clip, gummierter Griffzone und blau schreibender Großraummine. Ihre Werbung gravieren wir auf den Schaft.

Stück	10000	5000	1000	500	250
€	0,39	0,41	0,42	0,44	0,45
Laser/St.	0,09	0,11	0,14	0,15	0,23
Werbekosten	** € 49,50				

ab € 0,39



05

04

18205

L 13,5 x ø 0,8 cm L1 4 x 0,6 cm 100/1000

Moderner Druckkugelschreiber im klassischen schlichten Design mit breitem Clip und blau schreibender Großraummine. Die Gravur auf dem Schaft setzt sich silbern ab.

Stück	10000	5000	1000	500	250
€	0,39	0,41	0,42	0,44	0,45
Laser/St.	0,09	0,11	0,14	0,15	0,23
Werbekosten	** € 49,50				

ab € 0,39



04 05

writing

23

writing

10419

L 14,3 x ø 0,8 cm ☞ L1 4 x 0,6 cm ☐ 50/500

Schlanker Druckkugelschreiber aus Metall mit blau schreibender Mine. Ihre Werbung wird rechts vom Clip gelasert.

Stück	10000	5000	1000	500	250
€	0,35	0,36	0,38	0,39	0,41
Laser/St.	0,09	0,11	0,14	0,15	0,23
Werbekosten **	€ 49,50				

ab € 0,35

**18653**

L 14 x ø 0,8 cm ☞ L1 4 x 0,6 cm ☐ 50/1000

Eleganter Druckkugelschreiber aus Metall mit benutzerfreundlicher Gummigriffzone und blau schreibender Mine. Der gebogene Clip und die beiden silberfarbenen Zierringe verleihen ihm den letzten Schliff. Ihre Werbung gravieren wir auf den Schaft.

Stück	10000	5000	1000	500	250
€	0,33	0,35	0,36	0,38	0,39
Laser/St.	0,09	0,11	0,14	0,15	0,23
Werbekosten **	€ 49,50				

ab € 0,33

**18373**

L 14,0 x ø 0,7 cm ☞ L1 3,5 x 0,5 cm ☐ 50/500

Filigraner Kugelschreiber aus Metall mit blau schreibender Großraummine und gerillter Griffzone in effektvollen Metallicfarben. Ihre Werbung bringen wir mit einer Lasergravur neben dem Clip an.

Stück	10000	5000	1000	500	250
€	0,49	0,52	0,54	0,56	0,59
Laser/St.	0,09	0,11	0,14	0,15	0,23
Werbekosten **	€ 49,50				

ab € 0,49

**10086**

L 14 x ø 1 cm ☞ L1 3,5 x 0,4 cm ☐ K 50/500

Mattschwarzer Rubber Kugelschreiber mit blauschreibender Großraummine. Speziell ist der Clip, er ist verchromt und schwarz lackiert. Dadurch erscheint Ihre Werbung auf dem Clip verchromt.

Stück	5000	1000	500	250	100
€	0,59	0,62	0,65	0,66	0,69
Laser/St.	0,18	0,21	0,23	0,30	0,38
Werbekosten **	€ 49,50				

ab € 0,59

**10182**

L 14 x ø 1,2 cm ☞ L1 4 x 0,6 cm ☐ K 40/400

Gummierter Drehkugelschreiber aus Metall mit blau schreibender Mine. Ihre Werbung wird neben den Clip gelasert.

Stück	1000	500	250	100	50
€	1,99	2,09	2,19	2,29	2,39
Laser/St.	0,21	0,23	0,30	0,38	0,68
Werbekosten **	€ 49,50				

ab € 1,99





ab € 0,23



03 04 05 06 09 11 14 77

13339

L 13,6 x ø 1 cm L1 4 x 0,6 cm 50/500

Kugelschreiber aus Aluminium mit 3 Zierringen und blau schreibender Großraummine. Ihre Werbung wird rechts vom Clip gelasert.

Stück	25000	10000	5000	1000	500
€	0,23	0,24	0,25	0,26	0,27
Laser/St.	0,08	0,09	0,11	0,14	0,15
Werbekosten **	€ 49,50				

writing

25

writing

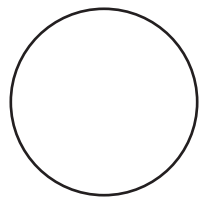

ab € 0,79



13330

L 17,5 x 5,7 x 2,2 cm L2 4 x 0,6 cm K 100/200

Schreibset aus Aluminium, bestehend aus einem Kugelschreiber mit blau schreibender Großraummine und einem Druckbleistift mit je 3 Zierringen. Ihre Werbung wird rechts vom Clip gelasert und der Gravurpreis versteht sich für beide Schreibgeräte.

Stück	5000	1000	500	250	100
€	0,79	0,84	0,89	0,92	0,95
Laser/St.	0,47	0,51	0,54	0,57	0,60
Werbekosten **	€ 49,50				

ab € 0,59

**17770**

L 14 x ø 1 cm | L1 4 x 0,7 cm | 50/1000

Exklusiver Kugelschreiber aus Metall mit blau schreibender Großraummine und sechs Zierringen. Ihre Werbung gravieren wir auf den farbigen Schaft.



Stück	5000	1000	500	250	100
€	0,59	0,62	0,65	0,66	0,69
Laser/St.	0,11	0,14	0,15	0,23	0,30
Werbekosten **	€ 49,50				

03

04

05

07

09

10

12

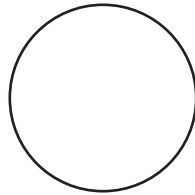

ab € 1,99

17771

L 16,4 x 4,8 x 1,8 cm | L2 4 x 0,7 cm | K 100/200

Dieses schöne Schreibgeräte-Duo besteht aus einem Kugelschreiber und einem Druckbleistift aus Metall mit sechs Zierringen. Die Gravur Ihrer Werbung erscheint in Silber auf dem farbigen Schaft. Der Laserpreis versteht für beide Schreibgeräte.

Stück	1000	500	250	100	50
€	1,99	2,09	2,19	2,24	2,39
Laser/St.	0,51	0,54	0,57	0,60	0,87
Werbekosten **	€ 49,50				

03

04

05

07

09

12



17772

L 16,4 x 6,8 x 1,7 cm  L2 4 x 0,7 cm   K 
100/200

Dieses 3er Set besteht aus einem Kugelschreiber, einem Druckbleistift und einem Füllfederhalter aus Metall mit sechs silbernen Zierringen. Die Werbeanbringung erfolgt per Gravur. Der Laserpreis versteht sich für alle drei Schreibgeräte.

Stück	1000	500	250	100	50
€	3,29	3,44	3,59	3,74	3,89
Laser/St.	0,51	0,54	0,57	0,60	0,87
Werbevorkosten	** € 49,50				



ab **€ 3,29**



03



04



09



05



10

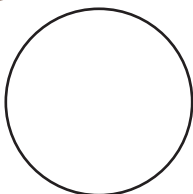

18952

L 16 x 5,8 x 1,6 cm  L2 4 x 0,6 cm   K 
25/100

Hochwertiges Schreibgeräteset aus Metall mit einem blau schreibenden Kugelschreiber und einem Druckbleistift mit sechs Zierringen an der Griffzone. In einer massiven Metallbox* verpackt. Ihre Werbung gravieren wir neben den Clip der Schreibgeräte, der Gravurpreis versteht sich für beide Schreibgeräte.

Stück	1000	500	250	100	50
€	1,69	1,79	1,84	1,89	1,99
Laser/St.	0,51	0,54	0,57	0,60	0,87
Werbevorkosten	** € 49,50				

ab **€ 1,69**



04



05



07



09



12

writing

27

writing

10488

L 14,4 x ø 0,8 cm L1 3,5 x 0,4 cm 50/1000

Schlanker Drehkugelschreiber aus Metall mit blau schreibender Mine. Die hinten angebrachte Krone sowie der kleine, echte Swarovskitein machen diesen Kugelschreiber besonders. Die Werbung wird rechts vom Clip gelasert.

Stück	1000	500	250	100	50
€	2,49	2,69	2,79	2,89	2,99
Laser/St.	0,14	0,15	0,23	0,30	0,60
Werbekosten	** € 49,50				

ab € 2,49

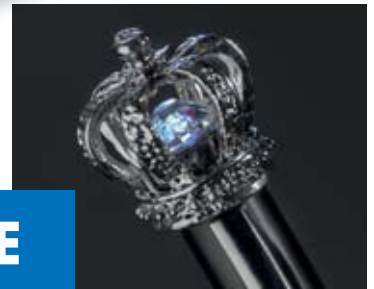

ROYAL STYLE

10179

L 15 x ø 0,7 cm L1 4 x 0,5 cm 100/1000

Schlanker Gel-Pen aus Aluminium mit blau schreibender Gelmine. Ihre Werbung wird neben dem Clip mit einer Lasergravur angebracht.

Stück	5000	1000	500	250	100
€	0,99	1,04	1,09	1,14	1,19
Laser/St.	0,11	0,14	0,15	0,23	0,30
Werbekosten	** € 49,50				

ab € 0,99



gel refill

writing

28

17605

L 13,3 x ø 0,7 cm L1 3,5 x 0,4 cm 50/1000

Eleganter Metall-Dreh-Kugelschreiber in schlanker Form mit verchromtem Clip und blau schreibender Mine. Ihre Werbung lasern wir rechts vom Clip.

Stück	5000	1000	500	250	100
€	0,69	0,72	0,74	0,75	0,79
Laser/St.	0,11	0,14	0,15	0,23	0,30
Werbekosten	** € 49,50				

ab € 0,69



03

07

writing

10334

L 14,7 x 4 x 1,6 cm L2 4 x 0,6 cm K 50/500

Drehkugelschreiber aus Metall verchromt mit Großraummine in einem schwarzen Sleeve. Ihre Werbung wird neben den Clip gelasert.

Stück	1000	500	250	100	50
€	1,99	2,09	2,19	2,29	2,39
Laser/St.	0,51	0,54	0,57	0,60	0,87
Werbekosten	** € 49,50				

ab € 1,99



18451

L 17,2 x 5 x 2,5 cm  L2 3,5 x 0,2 cm  K 
100/200



Eleganter Metall-Designkugelschreiber mit blau schreibender Metall-Großraummine in ansprechender Box* mit Magnetverschluss. Ihre Werbung lasern wir auf den Clip.

Stück	1000	500	250	100	50
€	3,89	3,99	4,19	4,34	4,49
Laser/St.	0,51	0,54	0,57	0,60	0,87
Werbekosten	** € 49,50				

ab **€ 3,89**



18967

L 13,7 x ø 1,1 cm  L2 3,5 x 0,6 cm  K  25/50

Der Drehkugelschreiber besticht durch das gelungene Wechselspiel aus poliertem und mattem Metall. In einer Box* mit Sichtfenster verpackt. Ihre Werbung gravieren wir neben den Clip.

Stück	1000	500	250	100	50
€	2,99	3,19	3,29	3,39	3,49
Laser/St.	0,51	0,54	0,57	0,60	0,87
Werbekosten	** € 49,50				

ab **€ 2,99**



13567

L 15,8 x 1 x 4 cm  L2 3,5 x 0,6 cm  K 
50/500

Drehkugelschreiber aus dunklem Metall mit blau schreibender Großraummine und außergewöhnlichem Design in einem braunen Sleeve. Ihre Werbung wird rechts vom Clip gelasert.

Stück	1000	500	250	100	50
€	2,79	2,89	2,99	3,09	3,19
Laser/St.	0,51	0,54	0,57	0,60	0,87
Werbekosten	** € 49,50				

ab **€ 2,79**



writing

29

writing

11808

L 14,2 x ø 1,2 cm ♡ L2 1,7 x 0,3 cm ☐ K 🖋️
50/100

Metall Druckkugelschreiber der Extraklasse. Er besticht durch eine sehr hochwertige Verarbeitung und einer blau schreibenden Großraummine. Ihre Werbung lasern wir dezent auf den Clip.

Stück	500	250	100	50	25
€	7,29	7,69	7,89	8,19	8,49
Laser/St.	0,54	0,57	0,60	0,87	1,62
Werbekosten	** € 49,50				



ab **€ 7,29**

**17512**

L 16,5 x 3 x 2 cm ♡ L2 4 x 0,8 cm ☐ K 🖋️ 100/200

Mark Twain "Nashville" Drehkugelschreiber mit blau schreibender Metall-Großraummine und eleganter Ummantelung in Krokoptik am Schaft. Der hochwertige Kugelschreiber wird im passenden Etui geliefert. Ihre Werbung gravieren wir rechts vom Clip.

Stück	500	250	100	50	25
€	9,39	9,89	10,19	10,49	10,95
Laser/St.	0,54	0,57	0,60	0,87	1,62
Werbekosten	** € 49,50				

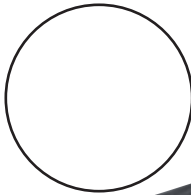

03

MARK
TWAIN



01

ab **€ 9,39**

17841

L 18 x 7,2 x 3 cm ♡ L2 4 x 0,6 cm ☐ K 🖋️ 25/50

Mark Twain Drehkugelschreiber "Columbia" in silbernem Karbondesign mit blau schreibender Großraummine aus Metall im farblich abgestimmten Etui. Ihre Werbung bringen wir mittels Gravur neben dem Clip an.

Stück	500	250	100	50	25
€	9,39	9,89	10,19	10,49	10,99
Laser/St.	0,54	0,57	0,60	0,87	1,62
Werbekosten	** € 49,50				



ab **€ 9,39**

MARK
TWAIN



17481

L 14,9 x 3 x 2,1 cm L2 3,5 x 0,7 cm K 50/100

Edler Metall-Drehkugelschreiber mit blau schreibender Metall Großraummine und hochwertiger schwarzer Metallbox. Ihre Werbung lasern wir auf das Oberteil des Kugelschreibers rechts vom Clip.

ab € 4,29

Stück	500	250	100	50	25
€	4,29	4,49	4,69	4,79	4,99
Laser/St.	0,54	0,57	0,60	0,87	1,62
Werbekosten **	€ 49,50				



F210

L 15,3 x 3,4 x 2,5 cm L2 3 x 0,6 cm K 50/200

Luxuriöser Drehkugelschreiber der Marke Ferraghini aus schwarzer Lackoberfläche und Stoffüberzug in Flechtmuster mit vereinzelt Chromakzenten. Aufbewahrt wird der blau schreibende Metallkugelschreiber in einem mit Velours ausgelegtem Kunstlederretui mit Magnetverschluss. Ihre Werbung gravieren wir auf den Kugelschreiber neben den Clip.

Stück	500	250	100	50	25
€	12,99	13,49	13,99	14,49	14,99
Laser/St.	0,54	0,57	0,60	0,87	1,62
Werbekosten **	€ 49,50				



ab € 12,99

Ferraghini®

F262

L 16 x 3,5 x 2 cm L2 3,5 x 0,8 cm K 50/50

Ferraghini Drehkugelschreiber aus einer Kombination von schwarzer Lackoberfläche und gebürstetem Edelstahl mit blau schreibender Metall-Großraummine, geliefert in einem Pouch. Ihre Werbung gravieren wir rechts vom Clip.

ab € 9,90

Stück	500	250	100	50	25
€	9,90	10,40	10,90	11,40	11,90
Laser/St.	0,54	0,57	0,60	0,87	1,62
Werbekosten **	€ 49,50				



Ferraghini®

13383

L 17,7 x 5,4 x 3 cm | T 3,5 x 0,6 cm | K 25/100

Hochwertiger Mark Twain Metall-Kugelschreiber aus Metall mit Drehmechanik. Durch seine schlichte Eleganz sowie seine ansprechende Acrylverpackung* zeichnet sich dieser Kugelschreiber aus. Ihre Werbung wird per Lasergravur rechts vom Clip angebracht.

Stück	500	250	100	50	25
€	7,29	7,69	7,89	8,09	8,49
Laser/St.	0,54	0,57	0,60	0,87	1,62
Werbekosten **	€ 49,50				



ab € 7,29

MARK
TWIN

writing

13034

L 18 x 7,3 x 3,9 cm | T 4,5 x 3 cm | K 60/60

Hochwertiger Mark Twain Drehkugelschreiber mit Kupfer und blau schreibender Großraummine - mal etwas ganz anderes. Das Etui ist farblich mit dem Kugelschreiber abgestimmt und besticht durch eine schwarze Lackoptik. Ihre Werbung drucken wir auf die Oberseite des Etuis.

Stück	250	100	50	25	10
€	18,90	19,90	20,40	20,90	21,90
Druck/St.	0,57	0,60	1,20	2,25	5,40
Werbekosten **	€ 49,50				

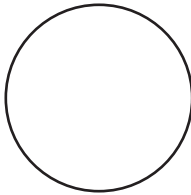

ab € 18,90

MARK
TWIN



writing

20030

L 18 x 5,4 x 3,3 cm | T 4,5 x 3 cm | K 80/80

Hochwertiger Mark Twain Drehkugelschreiber aus Metall mit blau schreibender Großraummine. Das Etui besticht durch eine schwarze Klavierlackoptik. Ihre Werbung drucken wir außen auf das Etui.

Stück	500	250	100	50	25
€	12,90	13,40	13,90	14,40	14,90
Druck/St.	0,53	0,57	0,60	1,20	2,25
Werbekosten **	€ 49,50				



ab € 12,90

MARK
TWIN



10491

L 20 x 8,3 x 3,7 cm  T4 2 x 0,3 cm  K  60/60

Hochwertiger Mark Twain Kugelschreiber aus Metall mit extravaganter Musterung und blau schreibender Großraummine. Geliefert wird dieser Kugelschreiber in einer eleganten Box*. Ihre Werbung wird auf die Box gedruckt.

Stück	250	100	50	25	10
€	15,99	16,99	17,99	18,99	19,49
Druck/St.	0,57	0,60	1,20	2,25	5,40
Werbevorkosten ** € 49,50					





ab **€ 15,99**

MARK
TWAIN



13037

L 17 x 3 x 2,2 cm  L2 3 x 0,6 cm  K  50/200

Hochwertiger Mark Twain Kugelschreiber aus Metall mit Drehmechanik und Metall-Großraummine. Die ausgefallene Optik sowie die Einzelverpackung* runden diesen edlen Kugelschreiber ab. Ihre Werbung wird auf dem Kugelschreiber rechts vom Clip angebracht.

Stück	500	250	100	50	25
€	7,79	8,09	8,29	8,59	8,99
Laser/St.	0,54	0,57	0,60	0,87	1,62
Werbevorkosten ** € 49,50					



ab **€ 7,79**

MARK
TWAIN



14626

L 17,6 x 5,7 x 4,3 cm  T4 4,5 x 1,5 cm  K  10/100

Mark Twain - Hochwertiger Metallkugelschreiber "New Orleans" mit Drehmechanik und blau schreibender Metall-Großraummine in attraktiver Box. Ihre Werbung drucken wir außen auf die Box.

Stück	500	250	100	50	25
€	8,90	9,30	9,60	9,90	10,40
Druck/St.	0,53	0,57	0,60	1,20	2,25
Werbevorkosten ** € 49,50					



ab **€ 8,90**

MARK
TWAIN



writing

33

writing

**20376**

L 16 x 10 x 2,5 cm U L2 2,5 x 0,5 cm K 100/100

Set aus schlankem Touchpen und 8GB Metall USB-Stick, der sich an der Sakko Tasche befestigen lässt. Geliefert wird beides in einer schwarzen Box* mit Pappschuber. Die Werbung wird auf den Touchpen und den USB-Stick gelasert. Bei Lieferungen innerhalb Deutschlands fallen 1,56€ Gema-Gebühren/Stück an.

Stück	500	250	100	50	25
€	9,99	10,39	10,79	10,99	11,49
Laser/St.	0,54	0,57	0,60	0,87	1,62
Werbekosten **	€ 49,50				



ab € 9,99

8GB

**18962**

L 9,2 x 3 x 10 cm U L2 5 x 1,8 cm K 100/100

Das stilvolle Schreibtischaccessoir besteht aus einem blau schreibenden Kugelschreiber und der passenden magnetischen Halterung aus Metall (Büroklammern werden nicht mitgeliefert). Die glänzende Metallfläche auf der Front bietet Platz für Ihre eindrucksvolle Werbegravur.

Stück	1000	500	250	100	50
€	2,99	3,19	3,29	3,39	3,49
Laser/St.	0,51	0,54	0,57	0,60	0,87
Werbekosten **	€ 49,50				

ab € 2,99

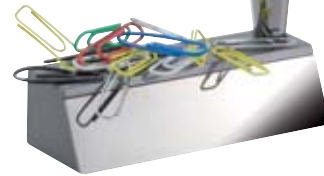
**18446**

L 12 x ø 5,5 cm U L3 3 x 0,8 cm K 25/50

Verchromter Metall-Kugelschreiber (blau schreibende Metall-Systemmine) mit magnetischer Basis aus Kunststoff. Schwere hochwertige Ausführung. Ihre Werbung lasern wir auf die Basis oder den Kugelschreiber.

Stück	500	250	100	50	25
€	4,59	4,89	5,09	5,24	5,49
Laser/St.	0,81	0,96	1,11	1,41	2,33
Werbekosten **	€ 49,50				



ab € 4,59

13544

L 16,5 x 4,5 x 2,5 cm  L2 4 x 0,7 cm  P 
100/200

Schreibset aus Metall mit einem blau schreibenden Kugelschreiber und einem Druckbleistift in einem Pouch in Carbonoptik. Ihre Werbung wird auf die Schreibgeräte gelasert. Der Laserpreis versteht sich für beide Schreibgeräte.



Stück	500	250	100	50	25
€	5,99	6,19	6,49	6,66	6,99
Laser/St.	0,54	0,57	0,60	0,87	1,62
Werbekosten	** € 49,50				



ab € 5,99



10333

L 19,2 x 7,5 x 3,4 cm  L2 4 x 0,6 cm  K  50/50

Metall-Schreibset bestehend aus einem Drehkugelschreiber mit Großraummine und einem Rollerball. Geliefert werden die Schreibgeräte in einer eleganten schwarzen Box*. Ihre Werbung wird rechts vom Clip gelasert. Die Laserkosten verstehen sich für beide Schreibgeräte.

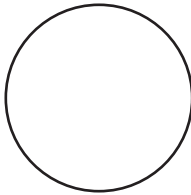

Stück	500	250	100	50	25
€	9,49	9,99	10,49	10,99	11,39
Laser/St.	0,54	0,57	0,60	0,87	1,62
Werbekosten	** € 49,50				



ab € 9,49



10335

L 17,8 x 4,3 x 3,8 cm  L2 3,5 x 0,6 cm  K  25/50

Metall-Schreibset bestehend aus einem Drehkugelschreiber mit Großraummine und einem Rollerball. Geliefert werden die Schreibgeräte in einer schlanken schwarzen Box*. Ihre Werbung wird rechts vom Clip gelasert. Die Laserkosten verstehen sich für beide Schreibgeräte.

Stück	500	250	100	50	25
€	9,99	10,49	10,99	11,49	11,99
Laser/St.	0,54	0,57	0,60	0,87	1,62
Werbekosten	** € 49,50				



ab € 9,99



14015

L 17 x 5,8 x 2,4 cm DC2 5 x 3 cm K 50/100

Holz-Schreibset bestehend aus einem blau schreibenden Kugelschreiber mit Metall-Systemmine und Füllfederhalter inklusive blauer Patrone in einer Holzbox mit messingfarbenen Beschlägen und Kugelschreiberständer. Ihre Werbung drucken wir außen auf die Box.

Stück	500	250	100	50	25
€	6,49	6,79	6,99	7,19	7,49
Druck/St.	0,75	0,78	0,83	1,05	1,95
Werbevorkosten	** € 49,50				

ab € 6,49



writing

36

writing

13528

L 18,4 x 8 x 3,8 cm L2 3,5 x 0,8 cm K 60/60

Mark Twain Metall-Drehkugelschreiber mit goldenen Applikationen und Mark Twain Gravur. Der Kugelschreiber wird in einer edlen Holzbox* geliefert. Die Lasergravur wird rechts von Clip angebracht.

Stück	250	100	50	25	10
€	15,99	16,99	17,49	17,99	18,99
Laser/St.	0,57	0,60	0,87	1,62	3,87
Werbevorkosten	** € 49,50				

MARK TWAIN®

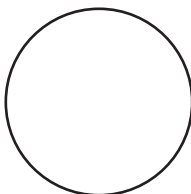

ab € 15,99

13568

L 19 x 8 x 3,5 cm L2 3,5 x 0,6 cm K 25/50

Metall-Schreibset in Goldoptik bestehend aus einem Drehkugelschreiber und einem Rollerball (beide blau schreibend). Eine elegante goldene Box* vervollständigt dieses Set. Ihre Werbung wird rechts vom Clip gelasert. Die Laserkosten verstehen sich für beide Schreibgeräte.

Stück	500	250	100	50	25
€	8,99	9,39	9,69	9,99	10,49
Laser/St.	0,54	0,57	0,60	0,87	1,62
Werbevorkosten	** € 49,50				



ab € 8,99

14016

L 17 x 5,8 x 2,4 cm  DC2 5 x 3 cm  K  50/100

Holz-Schreibset bestehend aus einem blau schreibenden Kugelschreiber mit Metall-Systemmine und einem Füllfederhalter inklusive blauer Patrone in einer Holzbox mit Kugelschreiberständer. Ihre Werbung drucken wir außen auf die Box.

Stück	500	250	100	50	25
€	6,49	6,79	6,99	7,19	7,49
Druck/St.	0,75	0,78	0,83	1,05	1,95
Werbekosten	** € 49,50				



ab € 6,49



17507

L 16,5 x 4,5 x 2,1 cm  L2 4 x 0,7 cm  K  25/50

Mark Twain "Missouri" Metall-Holz Schreibset in edlem Kunstlederetui mit Prägung. Das Duo besteht aus einem Drehkugelschreiber mit schwarzer Metall-Großraummine und einem Druckbleistift. Ihre Werbung lasern wir rechts vom Clip, der Gravurpreis versteht sich für beide Schreibgeräte.

Stück	500	250	100	50	25
€	12,90	13,40	13,90	14,40	14,90
Laser/St.	0,54	0,57	0,60	0,87	1,62
Werbekosten	** € 49,50				

MARK TWAIN  



ab € 12,90

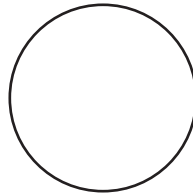

18441

L 17,5 x 7,5 x 2 cm  DC2 5 x 3 cm  K  50/100

Holz-Schreibset bestehend aus einem blau schreibenden Kugelschreiber mit Metall-Systemmine, Füllfederhalter inklusive blauer Patrone und einem Brieföffner in einer Holzbox. Ihre Werbung drucken wir außen auf die Box.

Stück	500	250	100	50	25
€	11,49	11,99	12,39	12,74	13,29
Druck/St.	0,75	0,78	0,83	1,05	1,95
Werbekosten	** € 49,50				

ab € 11,49





writing

37

writing

17704

L 17 x 11,8 x 2 cm  L2 2,5 x 0,6 cm  K  50/100

Mark Twain Schreibset "San Antonio" mit einem Füllfederhalter und einem Drehkugelschreiber aus Metall mit Großraummine (blau schreibend) in frischem weißen Design. Das Set wird in einer schwarzen Box geliefert und enthält ein schwarzes Stecktui. Ihre Werbung gravieren wir auf die Kappen der Schreibgeräte (der Gravurpreis versteht sich für beide Schreibgeräte).

Stück	250	100	50	25	10
€	21,90	23,90	24,90	25,90	26,90
Laser/St.	0,57	0,60	0,87	1,62	3,87
Werbekosten	** € 49,50				



MARK
TWAIN



ab € 21,90



writing

18706

L 16,8 x 6,0 x 2,2 cm  L2 2,5 x 1 cm  K  25/50

Das hochwertig verarbeitete Schreibset im Kunstleder Etui mit Reißverschluss bietet einen massiven Drehkugelschreiber und einen Rollerball aus Metall mit extrem stabilem Clip. Das Metallplättchen auf dem Etui eignet sich hervorragend für eine Lasergravur.

Stück	500	250	100	50	25
€	6,89	7,19	7,49	7,79	7,99
Laser/St.	0,54	0,57	0,60	0,87	1,62
Werbekosten	** € 49,50				



ab € 6,89

CrisMa®

38

writing

F193

L 19,5 x 7,5 x 3,2 cm  L3 3 x 0,7 cm  K  50/50

Ferraghini Schreibset aus Metall mit einem Drehkugelschreiber und einem Rollerball (beide blau schreibend) in schwarzer Klappbox. Ihre Werbung lasern wir auf die Schreibgeräte rechts vom Clip. Die Laserkosten verstehen sich für beide Schreibgeräte.

Stück	500	250	100	50	25
€	10,99	11,49	11,99	12,49	12,99
Laser/St.	0,81	0,96	1,11	1,41	2,33
Werbekosten	** € 49,50				



Ferraghini®



ab € 10,99





MARK
TWIN



ab € 19,90

13463

L 18,2 x 8,5 x 5 cm | T 4,5 x 1,5 cm | K 50/50
Mark Twain - 3-teiliges Metall-Schreibset bestehend aus einem Füllfederhalter inkl. Konverter (auffüllbare Patrone), einem Kugelschreiber mit schwarz schreibender Metall-Großraummine und einem blau schreibenden Rollerball. Das alles in einer schönen Box mit weißen Nähten. Ihre Werbung gravieren wir auf neben den Clip, der Gravurpreis versteht sich für alle drei Schreibgeräte.

Stück	250	100	50	25	10
€	19,90	20,90	21,90	22,90	23,90
Laser/St.	0,57	0,60	0,87	1,62	3,87
Werbekosten	** € 49,50				



MARK
TWIN



ab € 11,39

12922

L 18 x 7 x 3,6 cm | T 4,5 x 1,5 cm | K 25/50
Mark Twain - hochwertiges Metall-Schreibset "Mississippi", bestehend aus schwarz schreibendem Kugelschreiber mit Metall-Großraummine und blau schreibendem Füllfederhalter. Ihre Werbung drucken wir auf die Box.

Stück	500	250	100	50	25
€	11,39	11,99	12,49	12,79	13,29
Druck/St.	0,53	0,57	0,60	1,20	2,25
Werbekosten	** € 49,50				



MARK
TWIN



ab € 9,79

12920

L 17,8 x 6,4 x 4,2 cm | T 5 x 3 cm | K 25/50
Mark Twain - 2-teiliges Metall-Schreibset "Louisiana" bestehend aus einem blau schreibenden Rollerball und einem schwarz schreibenden Kugelschreiber mit Metall-Großraummine. Ihre Werbung drucken wir auf die Box.

Stück	500	250	100	50	25
€	9,79	10,19	10,49	10,69	10,99
Laser/St.	0,54	0,57	0,60	0,87	1,62
Werbekosten	** € 49,50				



writing

39

writing

**F124**

L 13,4 x ø 1,2 cm | L2 2 x 0,3 cm | K 100/100

Elegantes Schreibgeräte-Set aus Metall, bestehend aus einem schwarz schreibenden Kugelschreiber und einem blau schreibenden Tintenroller in einem ansprechenden Etui. Falls eine Lasergravur gewünscht ist, bringen wir diese auf dem Clip der Schreibgeräte an. Lasergravurkosten verstehen sich für beide Schreibgeräte.

Stück	250	100	50	25	10
€	15,90	16,90	17,90	18,50	19,50
Laser/St.	0,57	0,60	0,87	1,62	3,87
Werbevorkosten	** € 49,50				

ab **€ 15,90**

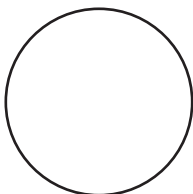

Ferraghini[®]

**13392**

L 19,5 x 7,8 x 3,5 cm | L2 3,5 x 0,6 cm | K 25/50

Mark Twain Schreibset aus Metall in schwarzem, aufschiebbarem Etui mit blau schreibendem Drehkugelschreiber und Füller mit gummiertem Schaft. Ihre Werbung lasern wir neben den Clip - der Gravurpreis versteht sich für beide Schreibgeräte.

Stück	500	250	100	50	25
€	10,90	11,20	11,60	11,90	12,60
Laser/St.	0,54	0,57	0,60	0,87	1,62
Werbevorkosten	** € 49,50				



ab **€ 10,90**

MARK TWAIN[®]





F223

L 14,8 x 3,5 x 2,8 cm | L2 3,5 x 0,6 cm | 50/100

Ferraghini Metall-Schreibset bestehend aus einem je schwarz schreibendem Drehkugelschreiber und einem Rollerball. Die Werbung gravieren wir rechts vom Clip (Laserpreis für beide Schreibgeräte).

Stück	500	250	100	50	25
€	9,99	10,49	10,99	11,49	11,99
Laser/St.	0,42	0,45	0,48	0,75	1,50
Werbekosten	** € 49,50				

Ferraghini® 



ab € 9,99

ab € 20,90

F209



L 16 x 6,5 x 4 cm | T4 5 x 3 cm | K 30/60

Schreibset aus der Ferraghini-Kollektion mit einem Füllfederhalter und einem Kugelschreiber (blau schreibend) aus Metall. Das Klappetui ist mit einem edlen Bezug aus Kunstleder überzogen. Ihre Werbung gravieren wir auf die Schreibgeräte neben den Clip. Das Etui eignet sich für Ihren Werbedruck.

Stück	250	100	50	25	10
€	20,90	21,90	22,40	22,90	23,90
Druck/St.	0,57	0,60	1,20	2,25	5,40
Werbekosten	** € 49,50				

Ferraghini® 



53944L 20,7 x 3 x 4 cm  T2 5 x 2 cm  25/50



Holzbox mit 8 Buntstiften. Der Deckel, den man herausschieben kann, ist gleichzeitig ein Lineal mit cm und Inch Einteilung. Ihre Werbung drucken wir auf die Seite der Holzbox*.

Stück	5000	1000	500	250	100
€	0,99	1,04	1,09	1,14	1,19
Druck/St.	0,12	0,15	0,18	0,20	0,26
Werbekosten **	€ 49,50				

ab **€ 0,99****56091**L 18 x ø 2,5 cm  T3 5 x 1 cm  50/300

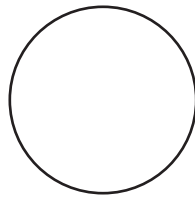

7 lange Holz-Buntstifte im runden Pappköcher. Ihre Werbung drucken wir auf die Papphülse.

Stück	5000	1000	500	250	100
€	0,63	0,66	0,69	0,71	0,74
Druck/St.	0,15	0,18	0,20	0,24	0,30
Werbekosten **	€ 49,50				

ab **€ 0,63****11824**L 19,2 x ø 3,5 cm  T3 5 x 1,5 cm  20/200

12 lange Holz-Buntstifte in einem runden Pappköcher mit Anspitzer. Ihre Werbung drucken wir auf die Papphülse.

Stück	5000	1000	500	250	100
€	0,99	1,04	1,09	1,14	1,19
Druck/St.	0,15	0,18	0,20	0,24	0,30
Werbekosten **	€ 49,50				

ab **€ 0,99****18242**L ø 7 x 9,8 cm  T3 5 x 2 cm  48/48

Stiftebox mit 48 Buntstiften, verpackt in einem Pappköcher. Der Farbenvielfalt sind hier praktisch keine Grenzen gesetzt. Ihre Werbung wird auf den Pappköcher gedruckt.

Stück	1000	500	250	100	50
€	1,89	1,99	2,04	2,09	2,19
Druck/St.	0,18	0,20	0,24	0,30	0,33
Werbekosten **	€ 49,50				

ab **€ 1,89**

50493

L 21 x 20,5 x 1 cm T3 5 x 5 cm P 50/50

Malbuchmappe mit recyceltem Einband, Malblock (30 Blatt), Tragehalterung, Spitzer, Radiergummi und Buntstiften in 6 verschiedenen Farben. Ihre Werbung wird auf den Einband gedruckt.

Stück	1000	500	250	100	50
€	1,59	1,69	1,79	1,89	1,99
Druck/St.	0,33	0,35	0,39	0,45	0,48
Werbevorkosten	** € 49,50				

ab € 1,59



10397

L 14,3 x ø 1 cm T1 3,5 x 0,6 cm 50/1000

Kugelschreiber aus recyceltem Papier und farbigen Kunststoff Applikationen, blau schreibend. Die Werbung wird rechts vom Clip gedruckt.

Stück	25000	10000	5000	1000	500
€	0,10	0,11	0,12	0,13	0,14
Druck/St.	0,06	0,08	0,09	0,11	0,12
Werbevorkosten	** € 49,50				



ab € 0,10



04

05

09

writing

43

10393

L 19,1 x ø 0,5 cm T1 4 x 0,3 cm 100/2000

Holz-Bleistift mit Radiergummi. Ihre Werbung drucken wir auf eine Seite.

Stück	25000	10000	5000	1000	500
€	0,06	0,07	0,07	0,08	0,08
Druck/St.	0,06	0,08	0,09	0,11	0,12
Werbevorkosten	** € 49,50				

ab € 0,06

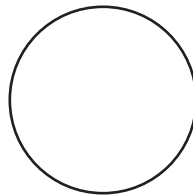

writing

13368

L 15,3 x 5 x 1,8 cm T3 4 x 0,6 cm K 50/1000

Schreibset aus recyceltem Papier, bestehend aus einem blau schreibendem Kugelschreiber und einem Bleistift mit Metallclip. Ihre Werbung drucken wir auf beide Schreibgeräte.

Stück	5000	1000	500	250	100
€	0,59	0,62	0,63	0,65	0,68
Druck/St.	0,30	0,33	0,35	0,39	0,45
Werbevorkosten	** € 49,50				

ab € 0,59



22845

L 15 x 4,3 x 4 cm T2 4 x 1 cm 200/600

Filzstifte in 7 verschiedenen Farben in einem Etui mit Reißverschluss und Karabinerhaken. Der Werbeaufdruck erfolgt außen auf das Etui.

Stück	5000	1000	500	250	100
€	0,65	0,68	0,70	0,72	0,74
Druck/St.	0,12	0,15	0,18	0,20	0,26
Werbekosten	** € 49,50				

including
7 felt pens

ab € 0,65

20414

L 20 x ø 8 cm TT1 5 x 3 cm 50/200

Schlapperrolle 600D Polyester. Hier findet sich viel Platz für Kugelschreiber, Holz- und Buntstifte, Radiergummi, Spitzer usw. Ihre Werbung wird auf eine Seite gedruckt.

Stück	5000	1000	500	250	100
€	0,85	0,89	0,92	0,95	0,99
Druck/St.	0,29	0,33	0,38	0,42	0,45
Werbekosten	** € 49,50				



ab € 0,85

10438

L 9,7 x 1,8 x 1,9 cm T1 4 x 0,6 cm P 100/500

Wachsmalstift aus Kunststoff mit verschiedenen farbigen Aufsätzen zum wechseln. Ihre Werbung wird auf den Stift gedruckt.

Stück	10000	5000	1000	500	250
€	0,33	0,35	0,35	0,36	0,38
Druck/St.	0,12	0,14	0,15	0,17	0,18
Werbekosten	** € 49,50				



ab € 0,33

58619

L 14,2 x 2,5 x 14 cm T2 5 x 2 cm 12/72

Straßenmalkreide in 6 verschiedenen Farben, verpackt in einem Karton*. Ihre Werbung drucken wir direkt auf die Box.

Stück	10000	5000	1000	500	250
€	0,49	0,52	0,54	0,56	0,59
Druck/St.	0,11	0,12	0,15	0,18	0,20
Werbekosten	** € 49,50				



ab € 0,49

23431

L 5,2 x 2,5 x 1,7 cm T1 2,5 x 1,5 cm P 50/1000

Radiergummi und Spitzer, wird bunt gemischt geliefert. Ihre Werbung drucken wir auf den transparent gefrosteten Teil. Größe eines Teils: 5,2 x 2,5 x 1,7 cm.

Stück	10000	5000	1000	500	250
€	0,42	0,45	0,47	0,48	0,49
Druck/St.	0,12	0,14	0,15	0,17	0,18
Werbekosten	** € 49,50				



ab € 0,42

17825

L 9,0 x 9,5 x 1,8 cm T2 5 x 1,5 cm K 50/100

8 Minitextmarker in verschiedenen Farben im verschließbaren durchsichtigen Täschchen mit Befestigungskettchen. Ihr Logo drucken wir auf dem Täschchen oberhalb der Textmarker.

Stück	5000	1000	500	250	100
€	1,29	1,39	1,49	1,59	1,64
Druck/St.	0,12	0,15	0,18	0,20	0,26
Werbekosten	** € 49,50				



ab € 1,29

11751

L 13 x 7 x 11,5 cm T4 5 x 3 cm K 50/100

Design-Ständer mit Haftmarkerstreifen und 2 Textmarkern (grün und pink). Ihre Werbung drucken wir auf den Ständer.

Stück	1000	500	250	100	50
€	2,99	3,19	3,29	3,39	3,49
Druck/St.	0,48	0,53	0,57	0,60	1,20
Werbekosten	** € 49,50				

ab € 2,99



11744

L 11,6 x 4,5 x 12 cm T4 5 x 1,5 cm K 50/100

Highlighter-Set mit Flüssigtank und Sichtfenster. Langes stilgerechtes Markieren. Ihre Werbung drucken wir auf den Ständer.

Stück	500	250	100	50	25
€	4,99	5,29	5,49	5,69	5,99
Druck/St.	0,53	0,57	0,60	1,20	2,25
Werbekosten	** € 49,50				

ab € 4,99

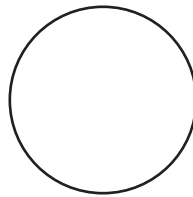

ab € 4,99

11741

L 14 x 5 x 10,5 cm T4 5 x 0,8 cm K 50/100

Design-Ständer mit 4 Metall-Textmarkern mit Flüssigtank für langes Markieren. Das Highlight für jeden Schreibtisch. Mehrfach weltweit ausgezeichnet. Ihren Druck platzieren wir auf den Ständer.

Stück	500	250	100	50	25
€	4,99	5,29	5,49	5,69	5,99
Druck/St.	0,53	0,57	0,60	1,20	2,25
Werbekosten	** € 49,50				



11743

L 10,5 x 4 x 13,5 cm T4 4 x 0,6 cm K 50/100

Edelstahl-Kugelschreiber in 4 Schreibfarben in einem dekorativen Ständer - so verschönern Sie jeden Schreibtisch. Der Werbeaufdruck erfolgt auf den Ständer.

Stück	1000	500	250	100	50
€	1,65	1,70	1,75	1,85	1,95
Druck/St.	0,48	0,53	0,57	0,60	1,20
Werbekosten	** € 49,50				

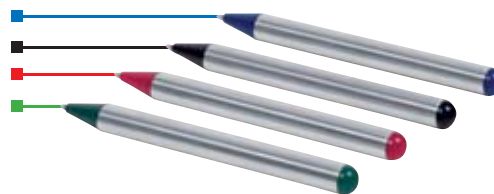

ab € 1,65

4 in 1:
blue, green, black + red refill

writing

45



writing



11746L 11,5 x 2,0 x 1,1 cm  L1 3 x 1 cm  50/100



Flacher, verchromter Kunststoff-Textmarker mit Flüssigtank und Sichtfenster. Markieren Sie einfach ein bisschen schicker als üblich. Ihre Werbung gravieren wir auf die Kappe. Die Gravur erscheint in der Farbe der Markierflüssigkeit.

Stück	10000	5000	1000	500	250
€	0,39	0,41	0,42	0,44	0,45
Laser/St.	0,09	0,11	0,14	0,15	0,23
Werbekosten	** € 49,50				

11745L 11,5 x ø 1,7 cm  T2 4 x 0,9 cm  K  50/100

Verchromter Kunststoff-Textmarker mit Flüssigtank und Sichtfenster. Markieren Sie einfach ein bisschen schicker als üblich. Ihre Werbung drucken wir auf den Schaft.

Stück	10000	5000	1000	500	250
€	0,39	0,41	0,42	0,44	0,45
Druck/St.	0,18	0,20	0,23	0,26	0,27
Werbekosten	** € 49,50				

11740L 10 x ø 1,7 cm  L1 3 x 1 cm  K  50/100



Design-Metall-Textmarker mit Flüssigtank für langes Markieren. Dieser Highlighter hat mehrere internationale Preise gewonnen. Ihre Werbung lasern wir vorzugsweise rechts vom Clip.

Stück	5000	1000	500	250	100
€	0,59	0,63	0,69	0,71	0,74
Laser/St.	0,18	0,21	0,23	0,30	0,38
Werbekosten	** € 49,50				

17760L 14,8 x ø 1,6 cm  T1 2,5 x 0,8 cm  50/1000

Vierfarb-Kugelschreiber aus Kunststoff mit schwarzer, roter, grüner und blauer Mine und Textmarker am oberen Ende. Ihre Werbung drucken wir auf den Schaft, oberhalb der Gummigriffzone.

Stück	5000	1000	500	250	100
€	0,77	0,80	0,83	0,84	0,89
Druck/St.	0,09	0,11	0,12	0,14	0,23
Werbekosten	** € 49,50				

13535L 14 x ø 1 cm  T2 4,5 x 0,6 cm  100/1000

Zweifarbig Textmarker in elegantem schwarz. Ein Marker in neongelb, der andere in neopink garantieren einfaches und langes markieren. Ihre Werbung wird auf das Mittelstück gedruckt.

Stück	10000	5000	1000	500	250
€	0,35	0,36	0,38	0,39	0,41
Druck/St.	0,11	0,12	0,15	0,18	0,20
Werbekosten	** € 49,50				



ab € 0,39

**more highlighters
on page 57**

ab € 0,39

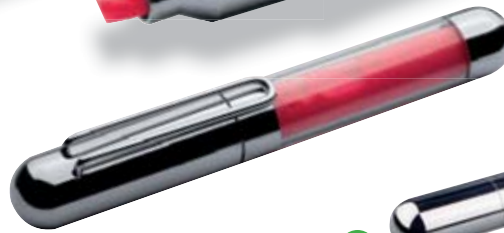

ab € 0,59



ab € 0,77

5 in 1:
blue, green, black, red refill + marker

ab € 0,35

20358

L 17,9 x 2 x 9 cm T4 4,5 x 0,7 cm P 50/300

3D Schweberahmen, legen Sie Ihre Münzen, Figuren, Schmuck, Schreibgeräte usw. in den aufgeklappten Rahmen. Durch die auf beiden Seiten angebrachte Folie wird ihr Objekt gehalten und lässt sich hervorragend präsentieren. Ihre Werbung wird direkt auf den Rahmen gedruckt.

Stück	1000	500	250	100	50
€	1,99	2,19	2,29	2,39	2,49
Druck/St.	0,48	0,53	0,57	0,60	1,20
Werbekosten **	€ 49,50				



ab € 1,99

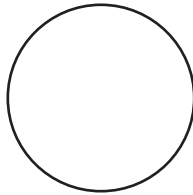

14043

L 15,5 x 3 x 0,1 cm cm 500/3000

Veloursetui für 1 Schreibgerät. Ihre Werbung drucken wir auf das Etui.

Stück	25000	10000	5000	1000	500
€	0,13	0,14	0,14	0,15	0,15



ab € 0,13

18963

L 15,5 x 4,5 x 2 cm L2 2,5 x 1 cm K 200/200

Stecketui aus Kunstleder mit Nylonbezug im Inneren für 2 Schreibgeräte. Das schwarz lackierte Metallplättchen eignet sich sehr für eine Lasergravur, die in einem schönen Silberton erscheint.

Stück	1000	500	250	100	50
€	1,99	2,04	2,09	2,14	2,19
Laser/St.	0,51	0,54	0,57	0,60	0,87
Werbekosten **	€ 49,50				



ab € 1,99

CrisMa



Ein Stifteköcher im DIN lang Format, der ideale Mailingartikel

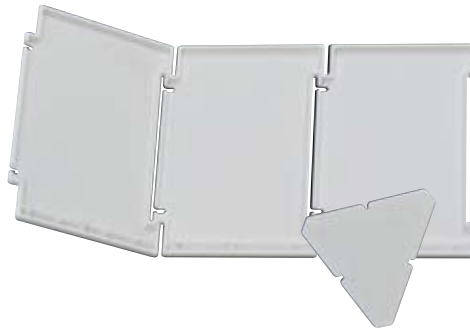

ab € 1,35



office

48

office

20085

ℓ 7 x 6,3 x 10 cm ♡ DC2 20 x 10 cm □ P 50/400

Faltbarer Stifteköcher mit einfacher Handhabung, ungefalt im DIN C lang Format, passend für ein Standard Briefkuvert und mehrfarbig, digital bedruckbar - der perfekte Mailingartikel!

Stück	5000	1000	500	250	100
€	1,35	1,39	1,49	1,54	1,59
Druck/St.	0,65	0,71	0,75	0,78	0,83
Werbekosten	** € 49,50				



PROMOTIONAL GIFT AWARD 2016

ausgezeichnet in der Kategorie „Streuartikel“

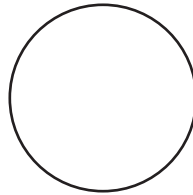

CrisMa



ab € 1,89



20083

ℓ 20 x 2,6 x 2,8 cm ♡ DC1 20,2x2,8 cm □ K 100/200

Memoleiste für den Bildschirm, einfach die Klebestreifen auf der Unterseite anziehen und oben, links oder rechts am Bildschirm befestigen. Hier finden Sie Platz für sämtliche Zettel, Visitenkarten, CDs, usw., die durch die Klemmen festgehalten werden. Die Memoleiste ist digital mehrfarbig bedruckbar.

Stück	1000	500	250	100	50
€	1,89	1,99	2,04	2,09	2,19
Druck/St.	0,30	0,35	0,36	0,38	0,68
Werbekosten	** € 49,50				





ab € 5,49



CrisMa® exclusive ZUMMER

40084

⊥ 10 x 6 x 10,6 cm ☞ DC1 9 x 10,6 cm ☐ K ☛
25/50

Stifteskocher mit Uhr, Alarmfunktion, Datums-, Wochentag- und Temperaturanzeige und einem Einsteckfach für Notizen und Visitenkarten. Der Stifteskocher lässt sich im Digitaldruck mehrfarbig bedrucken.

Stück	500	250	100	50	25
€	5,49	5,79	5,99	6,19	6,49
Druck/St.	0,35	0,36	0,38	0,68	1,28

Werbekosten ** € 49,50

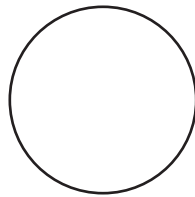

office

49



ab € 2,79



exclusive ZUMMER



40131

⊥ 9,3 x 11,8 x 7,3 cm ☞ DC1 5 x 1,5 cm ☐ K ☛
50/100

Tischuhr aus Kunststoff mit Datumsanzeige und Alarmfunktion. Durch die magnetische Basis findet die Uhr Halt. Perfekt für den Digitaldruck - setzen Sie Ihre Message um.

Stück	1000	500	250	100	50
€	2,79	2,99	3,09	3,19	3,33
Druck/St.	0,30	0,35	0,36	0,38	0,68

Werbekosten ** € 49,50

office

Ideale Artikel für den Digitaldruck!

**PROMOTIONAL GIFT
AWARD 2015**

ausgezeichnet in der Kategorie
„Kommunikatives Produkt“

CrisMa®



ab **€ 4,99**



33540

12 x 2,1 x 16,5 cm DC2 11 x 12,3 cm K 25/100

CrisMa Design-Tischrechner mit 12 Digits und Dual Power aus silbernem Kunststoff. Einzigartig ist die digital bedruckbare Fläche. So einfach kann Ihre Printkampagne auf einem Werbeartikel umgesetzt werden.

Stück	500	250	100	50	25
€	4,99	5,29	5,49	5,69	5,99
Druck/St.	0,75	0,78	0,83	1,05	1,95

Werbekosten ** € 49,50

office

50

office

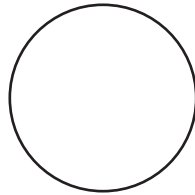

CrisMa®



ab € 4,99



33551

L 16,4 x 1,5 x 16,4 cm DC2 9,5 x 14, cm K 25/50

CrisMa Design-Tischrechner mit 12 Digits und Dual Power aus silbernem Kunststoff. Perfekt für Ihre Werbung - hier können Sie fast alles umsetzen und das zum kleinen Preis. Ihre Werbung auf dem Tisch Ihrer Kunden, dauerhaft.

Stück	500	250	100	50	25
€	4,99	5,29	5,49	5,69	5,99
Druck/St.	0,75	0,78	0,83	1,05	1,95
Werbekosten **	€ 49,50				

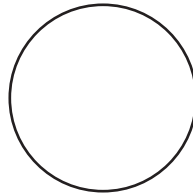

office

51

office





35004

⊠ 16,8 x 16,7 x 1,5 cm ☞ T4 3 x 3 cm ☐ K ☎
50/50

Durchdachter CrisMa Design-Tischrechner aus silbernem Kunststoff mit 12 Digits und bedienfreundlicher Tastatur. Was ist Ihr PLUS? Gestalten Sie Ihren eigenen Slogan und werben Sie mit Ihrem PLUS. Ihre Werbung drucken wir über und unter die große PLUS-Taste.

Stück	500	250	100	50	25
€	7,29	7,59	7,99	8,09	8,49
Druck/St.	0,53	0,57	0,60	1,20	2,25
Werbekosten	** € 49,50				



ab **€ 7,29**



ab **€ 7,29**



33610

⊠ 10,7 x 18,3 x 1,5 cm ☞ T3 5,5 x 2 cm ☐ K ☎
40/80

12-digit Dual-Power Taschenrechner mit transparenter Tastatur aus Kunststoff und großem 12 Digit Display. Ihre Werbung drucken wir unterhalb der Tastatur auf die hochglänzende Oberfläche.

Stück	500	250	100	50	25
€	7,29	7,59	7,99	8,09	8,49
Druck/St.	0,35	0,39	0,45	0,48	1,35
Werbekosten	** € 49,50				



Kreative Werbung ohne Grenzen!



33416

Lz. 10,5 x 1 x 17,3 cm DC2 5 x 1,2 cm K 25/100

CrisMa Design-Tischrechner mit 12 Digits aus weißem Kunststoff, natürlich mit Dual Power! Die weißen Tasten können vollflächig und individuell bedruckt werden (bei neutraler Ware sind die Tasten unbedruckt). Im Druckpreis ist der Druck (mehrfarbig) auch neben dem Solarfeld und auf den Tasten enthalten.

Stück	500	250	100	50	25
€	3,99	4,29	4,59	4,79	4,99
Druck/St.	0,75	0,78	0,83	1,05	1,95
Werbekosten **	€ 49,50				

ab € 3,99

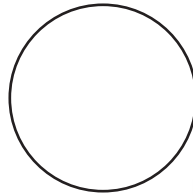

office

53

office



CrisMa®



jede einzelne Taste ist bedruckbar!



Digitaler Allover-Druck vollflächig möglich!

A6



23356

15,2 x 1,5 x 10 DC2 15,2 x 8 cm P 10/100

A6 Notizbuch aus Polyester mit 160 linierten Seiten und Lesezeichen. Die weiße Seite auf dem Cover kann vollfarbig 4-farbig bedruckt werden und eignet sich so hervorragend als Werbefläche.

Stück	1000	500	250	100	50
€	1,99	2,09	2,19	2,29	2,39
Druck/St.	0,71	0,75	0,78	0,83	1,05
Werbekosten **	€ 49,50				



ab **€ 1,99**

office

54

office

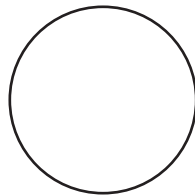

A4

23357

31,5 x 1,5 x 24,3 SU 31,5 x 20 cm P 10/20

Schreibmappe A4 aus Polyester mit einem Steckfach, 2 Visitenkartenfächern, Kugelschreiberschleife und einem linierten Block mit 60 Seiten. Die weiße Fläche außen kann vollfarbig 4-farbig bedruckt werden und ist somit eine ideale Werbefläche.

Stück	500	250	100	50	25
€	4,99	5,29	5,49	5,69	5,99
Sublimationsdruck/St.	1,08	1,14	1,19	1,49	1,65
Werbekosten **	€ 49,50				



ab **€ 4,99**

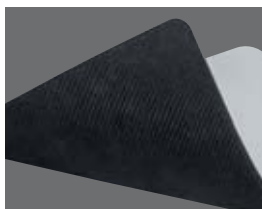

ab € 0,63



20478

☞ 20 x 24 x 0,3 cm ☞ SU 20 x 24 cm ☞ P 50/200

Mousepad aus Kautschuk mit Spandex Oberfläche. Das Mousepad ist vollflächig digital bedruckbar, somit sind auch Fotos z.B. Ihres Teams oder Ihres Firmengebäudes problemlos druckbar.

Stück	5000	1000	500	250	100
€	0,63	0,66	0,69	0,71	0,74
Sublimationsdruck/St.	0,95	1,04	1,08	1,14	1,19
Werbervorkosten **	€ 49,50				

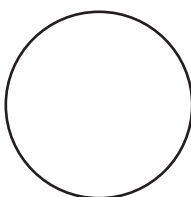

ab € 0,85

20527

☞ 8 x 13 x 1,5 cm ☞ DC2 4 x 2 cm ☞ P 50/100

Notizbuch mit PU Hardcoverumschlag, farblich abgestimmtem Gummibandverschluss und Lesebändchen bietet auf 160 linierten Seiten Platz für Notizen. Ihren Werbedruck platzieren wir auf der Außenseite.

Stück	5000	1000	500	250	100
€	0,85	0,89	0,92	0,95	0,99
Druck/St.	0,65	0,71	0,75	0,78	0,83
Werbervorkosten **	€ 49,50				



office

55

office

23529

L 31,5 x 0,2 x 3,8 cm T2 6 x 1,5 cm P 50/500

Das Kunststoff Lineal (30cm/12inch) ist flexibel und lässt sich auf Grund seiner Größe ideal als Werbeträger einsetzen. Gedruckt wird direkt auf das Lineal.

Stück	10000	5000	1000	500	250
€	0,44	0,45	0,47	0,48	0,49
Druck/St.	0,18	0,20	0,23	0,26	0,27
Werbekosten	** € 49,50				



ab € 0,44



93274

L 19 x 8 x 2 cm L3 3 x 1 cm K 10/100

Die gummierte Lupe vergrößert vierfach, dadurch lassen sich auch die kleinsten Details mühelos erkennen. Durch die 5 LEDs (Hell) und 1 LED (dunkler) behalten Sie auch im Dunkeln den Überblick. Ihre Werbung lasern wir auf den Griff der Lupe.

Stück	500	250	100	50	25
€	4,99	5,29	5,49	5,69	5,99
Laser/St.	0,81	0,96	1,11	1,41	2,33
Werbekosten	** € 49,50				



ab € 4,99

92238

L 14,9 x 6,5 x 1,2 cm T3 4 x 1,5 cm K 50/200

Lupe aus Kunststoff mit eingebauter weißer LED. Der breite Griff eignet sich hervorragend für einen Werbedruck in silber.

Stück	1000	500	250	100	50
€	1,79	1,89	1,94	1,99	2,09
Druck/St.	0,33	0,35	0,39	0,45	0,48
Werbekosten	** € 49,50				



ab € 1,79

22812

L 16 x 3,8 cm T3 3 x 3 cm P 250/2500

Kleine Leselupe aus Kunststoff mit Lineal. Wegen dem Gewicht und der Größe eignet sie sich hervorragend als Mailingverstärker oder Lesezeichen. Ihre Werbung drucken wir auf die freie weiße Fläche.

Stück	10000	5000	1000	500	250
€	0,32	0,33	0,34	0,35	0,36
Druck/St.	0,14	0,15	0,18	0,20	0,24
Werbekosten	** € 49,50				



ab € 0,32

22006

L 7 x 5,5 x 0,4 cm T1 5 x 1,2 cm P 100/1000

Einfach praktisch und handlich ist dieser weiße Kunststoff-Brieföffner mit scharfer Metallklinge. Ihre Werbung drucken wir in das Rechteck auf der Frontfläche.

Stück	10000	5000	1000	500	250
€	0,19	0,20	0,21	0,22	0,23
Druck/St.	0,08	0,09	0,11	0,12	0,14
Werbekosten	** € 49,50				



ab € 0,19



22863

L 3 x 1,2 x 9,4 U L3 ø 1,5 cm K 50/250

Zettelhalter aus Metall mit Metalldrahtseil und Metallklammer in Männchenform. Ihre Werbung wird auf das Männchen gelasert.

Stück	1000	500	250	100	50
€	1,79	1,89	1,94	1,99	2,09
Laser/St.	0,74	0,81	0,96	1,11	1,41
Werbekosten	** € 49,50				



ab € 1,79



28866

L 9,4 x 10,2 x 2 cm U T2 3 x 3 cm P 50/200

Textmarkermännchen mit 4 farbigen Textmarkern, einem Reinigungsfleece auf der Rückseite und einer ausziehbaren Tastaturbürste. Ihre Werbung drucken wir auf den Bauch des Männchens.

Stück	1000	500	250	100	50
€	1,79	1,89	1,94	1,99	2,09
Druck/St.	0,23	0,26	0,27	0,33	0,59
Werbekosten	** € 49,50				



ab € 1,79



28755

L 6,4 x 3,7 x 8,5 cm U T3 2,5 x 3 cm P 50/250

Der Kunststoffmännchen Clip hält Notizzettel, Visitenkarten und vieles mehr. Der Clip hat auf der Rückseite einen Magneten und kann so praktisch z.B. am Kühlschrank befestigt werden. Die Werbung wird direkt auf das Männchen gedruckt.

Stück	5000	1000	500	250	100
€	0,63	0,66	0,69	0,71	0,74
Druck/St.	0,30	0,33	0,35	0,39	0,45
Werbekosten	** € 49,50				

ab € 0,63

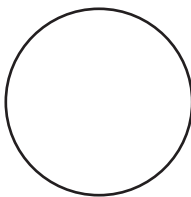

28307

L 9,5 x 7,5 x 5,0 cm U T3+V 4 x 1,8 cm K 25/100

Die acht bunten Metallmännchen mit Klammer halten Notizzettel, Visitenkarten und vieles mehr auf der magnetischen Basis. Ihre Werbung drucken wir auf die Frontseite der Magnetbasis.

Stück	1000	500	250	100	50
€	2,19	2,29	2,39	2,44	2,49
Druck/St.	0,38	0,41	0,45	0,53	0,56
Werbekosten	** € 49,50				



ab € 2,19



23486

L 11,3 x 1,6 x 6 cm U T3 2 x 3,5 cm P 50/300

Textmarkerblume mit 5 farbigen Textmarkern. Ideal für Ihren Schreibtisch. Die Werbung drucken wir auf die weiße Fläche der Blume.

Stück	5000	1000	500	250	100
€	1,09	1,14	1,19	1,24	1,29
Druck/St.	0,30	0,33	0,35	0,39	0,45
Werbekosten	** € 49,50				



more highlighters
on pages 46-47



ab € 1,09



ab € 1,29



ab € 0,29



ab € 0,38



ab € 0,79

**23333**

L 6,6 x 8 x 4,5 cm ☺ T3 5 x 1 cm ☐ P 100/100

Hafnotizenabroller, einfach die Notizzettel in der gewünschten Länge von der Rolle abreißen und an der gewünschten Stelle anbringen. Die Hafnotizzettel haften mit der gesamten Rückseite. Die Werbung wird auf die Seite des Abrollers gedruckt.

Stück	5000	1000	500	250	100
€	1,29	1,34	1,39	1,44	1,49
Druck/St.	0,15	0,18	0,20	0,24	0,30
Werbekosten **	€ 49,50				

28864

L 21,3 x 8,3 x 0,3 cm ☺ T2 4 x 2 cm ☐ P 100/500

Süßes Lesezeichen mit Elefantenkopf bietet neben 5 verschiedenen Farben an Haftmarkern (je 16 Stück) auch gelbe Haftnotizen (16 Stück) und eine cm-Skala. Ihre Werbung drucken wir auf den Kopf.

Stück	10000	5000	1000	500	250
€	0,29	0,30	0,32	0,33	0,35
Druck/St.	0,18	0,20	0,23	0,26	0,27
Werbekosten **	€ 49,50				

28711

L 8,1 x 8,5 x 0,7 cm ☺ T2 5 x 2 cm ☐ P 125/500

Praktisches Haftmarkerset im Natur-Look mit bunten Haftmarkern (je 25 Stück) und gelben Haftnotizen (25 Stück). Ihre Werbung drucken wir auf die Vorderseite oberhalb der Sichtlöcher.

Stück	10000	5000	1000	500	250
€	0,38	0,39	0,41	0,42	0,44
Druck/St.	0,18	0,20	0,23	0,26	0,27
Werbekosten **	€ 49,50				

28865

L 7 x 7,5 x 2,3 cm ☺ T2 4 x 3 cm ☐ P 100/200

Das kleine Ringbuch bietet farbige Haftmarkerstreifen (je Farbe 25 Stück) und gelbe, pinke und grüne Haftnotizen (je Farbe 25 Stück). Ihre Werbung drucken wir auf die Außenseite.

Stück	5000	1000	500	250	100
€	0,79	0,83	0,87	0,89	0,93
Druck/St.	0,20	0,23	0,26	0,27	0,33
Werbekosten **	€ 49,50				



ab € 2,09



21287

⊥ 9 x 8,7 x 7,5 cm ☞ T4 5 x 2,5 cm ☐ K 📄 20/40
 Haftnotiz HAUS - mit Notizzetteln (500 Blatt),
 Haftnotizblock (25 Blatt) und Haftmarkerspender
 (3 x 25 Blatt). Ihr Druck wird auf dem roten Dach
 angebracht.

Stück	1000	500	250	100	50
€	2,09	2,19	2,29	2,39	2,49
Druck/St.	0,48	0,53	0,57	0,60	1,20
Werbekosten **	€ 49,50				



ab € 0,84

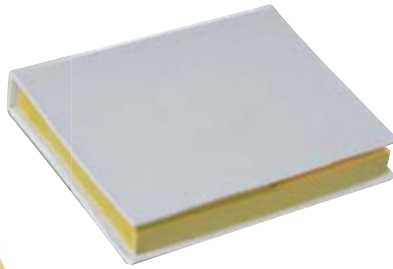

21283

⊥ 8 x 10,5 x 1,7 cm ☞ T3+V 6 x 4 cm ☐ P 📄 50/100
 Haftmarker- und Haftnotizzettel im weißen
 Hardcover. Mit diesem praktischen Set sollte
 Notieren und Markieren kein Problem sein. Ihr
 Werbedruck wird auf dem Cover angebracht.

Stück	5000	1000	500	250	100
€	0,84	0,89	0,92	0,95	0,99
Druck/St.	0,35	0,38	0,41	0,45	0,53
Werbekosten **	€ 49,50				

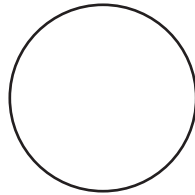

ab € 2,49



27694

⊥ 16 x 9,5 x 4 cm ☞ T4 5 x 2 cm ☐ K 📄 25/100
 Der Haftnotizspender aus Kunststoff hält
 Haftmarker in fünf verschiedenen Farben (je
 10 Stück) und Haftnotizen griffbereit. Die große
 weiße Fläche unterhalb der Notizblätter bietet viel
 Platz für Ihren Werbedruck.

Stück	1000	500	250	100	50
€	2,49	2,69	2,79	2,89	2,99
Druck/St.	0,48	0,53	0,57	0,60	1,20
Werbekosten **	€ 49,50				



ab € 2,59



22843

⊥ 13 x 10,3 x 2,3 cm ☞ T3 5 x 2 cm ☐ P 📄 25/50
 Praktisches Haftmarkerset mit je 200 gelben und
 blauen Haftnotizzetteln sowie je 200 Haftmarkern
 in 6 verschiedenen Farben. Im Deckel befindet
 sich ein zusätzliches Fach für z.B. Visitenkarten.
 Ihre Werbung drucken wir oben auf den Deckel.

Stück	1000	500	250	100	50
€	2,59	2,69	2,79	2,89	2,99
Druck/St.	0,33	0,35	0,39	0,45	0,48
Werbekosten **	€ 49,50				



ab € 6,99

**23321**

L 6 x 6 x 6 cm U L3 4 x 2 cm K 24/24

3D Glasquader, hier können Sie bis zu 3 Bilder gleichzeitig in der Metallhalterung des Quaders anbringen und so verblüffende Effekte erzielen - ein tolles Schreibtisch Gimmick. Verpackt in einer blauen Box* mit Satinfutter und magnetischem Schließmechanismus. Die Werbeanbringung erfolgt durch Lasergravur auf der Metallhalterung (nur von hinten sichtbar) oder per Lasergravur auf das Glas.

Stück	500	250	100	50	25
€	6,99	7,29	7,49	7,79	7,99
Laser/St.	0,81	0,96	1,11	1,41	2,33
Werbekosten	** € 49,50				



ab € 7,69

**27504**

L 6,5 x 2 x 9,2 cm U L2 5 x 7 cm K 40/40

Mit seiner schlichten Form bringt der Glasquader Ihre Werbung besonders effektiv zur Geltung. Sicher verpackt in einer blauen Box* mit Satinfutter. Ihre Werbung lasern wir von hinten auf das Glas.

Stück	500	250	100	50	25
€	7,69	8,09	8,39	8,59	8,99
Laser/St.	0,54	0,57	0,60	0,87	1,62
Werbekosten	** € 49,50				

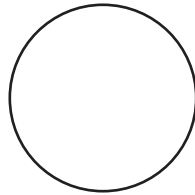

ab € 14,99

**27502**

L 17 x 6,5 x 19,5 cm U L3 10 x 12 cm K 7/7

Glastrophäe oder Pokal auf standfestem Sockel. Sicher und edel verpackt in einer blauen Box* mit Satinfutter. Ihren Wunschtex lasern wir von hinten auf das Glas.

Stück	250	100	50	25	10
€	14,99	15,99	16,49	16,99	17,99
Laser/St.	0,96	1,11	1,41	2,33	5,48
Werbekosten	** € 49,50				



27503

L 10 x 2 x 6 cm U L3 4 x 2 cm K 36/36

Edler Schreibtischschmuck aus Glas mit einer kleinen Uhr und Platz für Ihre Werbung. Sicher verpackt in einer blauen Box* mit Satinfutter. Ihre Werbung lasern wir von hinten auf das Glas.

Stück	250	100	50	25	10
€	17,90	18,90	19,40	19,90	20,90
Laser/St.	0,96	1,11	1,41	2,33	5,48
Werbekosten	** € 49,50				

ab € 17,90

ab € 16,99



27505

L 9,5 x 5 x 8 cm U L3 5 x 2 cm K 18/18

Massiver Stifthalter aus Glas mit abnehmbarer Weltzeitkugel. Sicher in einer blauen Box* verpackt. Ihre Werbung lasern wir von hinten auf das Glas.

Stück	250	100	50	25	10
€	16,99	17,99	18,79	19,29	19,99
Laser/St.	0,96	1,11	1,41	2,33	5,48
Werbekosten	** € 49,50				

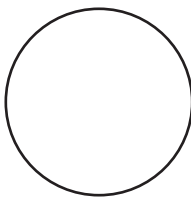

ab € 3,39



21030

L 12 x 10,5 x 5 cm U T4 4 x 2 cm K 25/50

Acrylschreibtischköcher mit Uhr, Alarmfunktion, Datum, Wochentag und Temperaturanzeige. Ihre Werbung drucken wir auf die Fläche unterhalb der Bedienknöpfe.

Stück	1000	500	250	100	50
€	3,39	3,59	3,79	3,89	3,99
Druck/St.	0,48	0,53	0,57	0,60	1,20
Werbekosten	** € 49,50				



22918

L 17 x 7,3 x 8,2 cm U T4 5 x 3 cm K 20/40

Elegante, schwenkbare Tischuhr aus Aluminium, eingearbeitet in eine lackierte Holzbasis mit Stifteköcher. Wir platzieren den Druck rechts unten auf dem Köcher.

Stück	500	250	100	50	25
€	7,69	7,99	8,29	8,59	8,99
Druck/St.	0,53	0,57	0,60	1,20	2,25
Werbekosten	** € 49,50				

ab € 7,69

20043

☰ 9,4 x 6,1 x 0,7 cm ☞ L2 4 x 2 cm ☒ K 📄 20/100

Visitenkartenetui aus Metall mit gummierter Oberfläche. Durch eine Lasergravur auf der gummierten Oberfläche wird dieser Werbeartikel vollendet.

Stück	5000	1000	500	250	100
€	1,29	1,34	1,39	1,44	1,49
Laser/St.	0,47	0,51	0,54	0,57	0,60
Werbekosten **	€ 49,50				



ab € 1,29

28501

☰ 9,4 x 6 x 0,6 cm ☞ L2 4 x 2 cm ☒ K 📄 50/250

Visitenkartenetui aus edlem dunklen Metall für die sichere Aufbewahrung Ihrer Visitenkarten. Der Deckel bietet Platz für eine gelungene Gravur.

Stück	5000	1000	500	250	100
€	1,39	1,44	1,49	1,54	1,59
Laser/St.	0,47	0,51	0,54	0,57	0,60
Werbekosten **	€ 49,50				



ab € 1,39

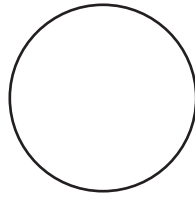

22206

☰ 9,4 x 6 x 0,6 cm ☞ L2 4 x 2 cm ☒ K 📄 25/300

Mattes Visitenkartenetui aus Metall. Dieses robuste Etui schützt Ihre Karten vor Beschädigungen. Der Deckel bietet ausreichend Platz für eine Lasergravur.

Stück	5000	1000	500	250	100
€	1,49	1,59	1,69	1,74	1,79
Laser/St.	0,47	0,51	0,54	0,57	0,60
Werbekosten **	€ 49,50				



ab € 1,49

22225

☰ 9,3 x 5,7 x 0,5 cm ☞ L2 4 x 2 cm ☒ K 📄 50/400

Der Klassiker unter den Visitenkartenetuis. Vollendet wird das matt gebürstete Aluminium-Etui durch eine edle Lasergravur auf der Deckelaußenseite.

Stück	5000	1000	500	250	100
€	0,85	0,89	0,92	0,95	0,99
Laser/St.	0,47	0,51	0,54	0,57	0,60
Werbekosten **	€ 49,50				

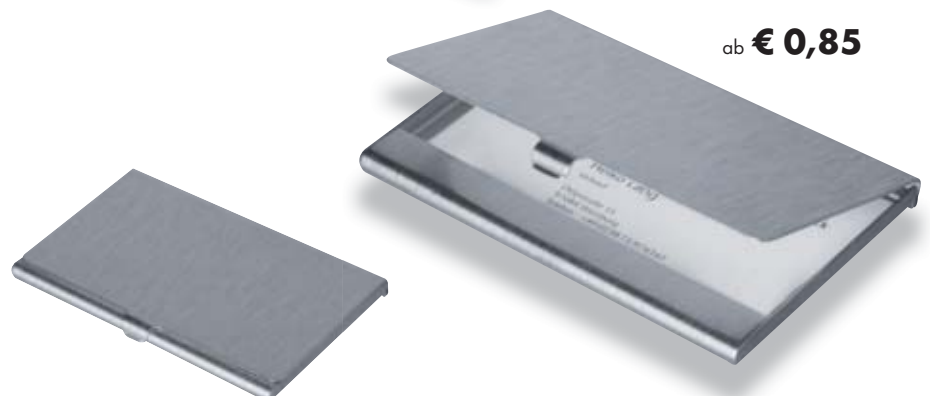

ab € 0,85

23033

L 10,9 x 7,2 x 1,8 cm L2 5 x 3 cm K 100/200

Großes Kartenetui mit 9 Fächern. Durch die Hartschale ist alles sicher - ideal für Kredit- und Visitenkarten und vieles mehr. Ihre Werbung wird auf die Hartschale gelasert.

Stück	5000	1000	500	250	100
€	0,99	1,04	1,09	1,14	1,19
Laser/St.	0,47	0,51	0,54	0,57	0,60
Werbekosten **	€ 49,50				



ab € 0,99

29054

L 10,2 x 7 x 1,7 cm L2 3,5 x 0,8 cm P 25/200

Hochwertig verarbeitetes Bonded Leather (Lederfaserstoff) Visitenkartenetui mit weißen Ziernähten, Magnetverschluss und Edelstahlplättchen für Ihre Werbeanbringung mittels Lasergravur.

Stück	1000	500	250	100	50
€	2,59	2,69	2,79	2,89	2,99
Laser/St.	0,51	0,54	0,57	0,60	0,87
Werbekosten **	€ 49,50				



ab € 2,59

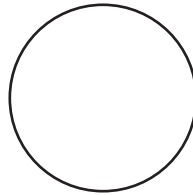

28502

L 9,7 x 6,7 x 1,3 cm L2 3 x 1,2 cm K 20/100

Für die stilsichere Aufbewahrung Ihrer Visitenkarten: Das Etui ist mit hochwertigem Kunstleder bezogen und mit einem Magnetverschluss ausgestattet. Ihre Werbung lasern wir auf das Metallplättchen des Verschluss.

Stück	1000	500	250	100	50
€	2,39	2,49	2,59	2,69	2,79
Laser/St.	0,51	0,54	0,57	0,60	0,87
Werbekosten **	€ 49,50				



ab € 2,39



27445

L 9,7 x 6,3 x 1,5 cm L2 4 x 0,8 cm K 20/100

Hochwertig verarbeitetes Metall-Visitenkartenetui chrom-glänzend. Der Deckel hat einen Magnetverschluss und ist mit Kunstleder überzogen. Ihre Werbung gravieren wir unten auf die glänzende Fläche.

Stück	1000	500	250	100	50
€	1,99	2,09	2,19	2,29	2,39
Laser/St.	0,51	0,54	0,57	0,60	0,87
Werbekosten **	€ 49,50				



ab € 1,99





ab € 2,49

23446L 16,2 x 1,8 x 21,6 cm  T4 5 x 3 cm  P  20/40

Notizbuch mit Hardcover, Überschlag und Gummiband zum Schließen mit 240 unlinierten Seiten. Ihre Werbung wird vorne auf das naturfarbene Hardcover gedruckt.

Stück	1000	500	250	100	50
€	2,49	2,69	2,79	2,89	2,99
Druck/St.	0,48	0,53	0,57	0,60	1,20
Werbevorkosten	** € 49,50				



ab € 4,50

28909L 14,5 x 18 x 1 cm  L3 4 x 2 cm  P  25/50

Notizbuch mit 140 linierten Seiten aus ungebleichtem Recycling-Papier und echtem Bambus Cover inklusive einem blau schreibendem Druckkugelschreiber aus Bambus. Ihre Werbung lasern wir auf das Cover der Vorderseite.

Stück	500	250	100	50	25
€	4,50	4,71	4,88	4,98	5,24
Laser/St.	0,81	0,96	1,11	1,41	2,33
Werbevorkosten	** € 49,50				



ab € 2,49

23445L 14 x 2,3 x 19 cm  T4 5 x 3 cm  P  20/40

Notizbuch mit Gummiband zum Schließen, 240 linierten Seiten und einem extra verschließbaren Fach. Ihre Werbung wird vorne auf den naturfarbenen Einband gedruckt.

Stück	1000	500	250	100	50
€	2,49	2,69	2,79	2,89	2,99
Druck/St.	0,48	0,53	0,57	0,60	1,20
Werbevorkosten	** € 49,50				



A4



ab € 5,99

20413

L 24 x 1,5 x 32 cm S1 2 x 1,5 cm P 40/40
DIN A4 Schreibmappe mit Korkeinband, linierem Block, Einsteckfach, Visitenkartenfach und Kugelschreiberschleufe. Ihre Werbung wird auf das Plättchen auf der Außenseite gedruckt.

Stück	500	250	100	50	25
€	5,99	6,29	6,49	6,69	6,99
Druck/St.	0,41	0,45	0,51	0,94	1,82

Werbekosten ** € 49,50

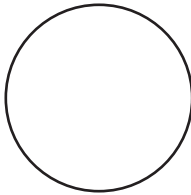

A6



01



04



05

ab € 1,49

20186

L 14,5 x 10 x 1,5 cm S1 5 x 3 cm P 25/100
Notizbuch aus PU mit einem Block mit 70 Blatt, gelben Haftnotizzetteln in 2 verschiedenen Formaten und Haftmarkern in 4 verschiedenen Farben. Ihre Werbung wird auf den Deckel gedruckt.

Stück	1000	500	250	100	50
€	1,49	1,59	1,69	1,79	1,85
Druck/St.	0,36	0,41	0,45	0,51	0,94

Werbekosten ** € 49,50

office

65

office

23354

↳ 10 x 1,5 x 14,7 cm T3 5 x 3 cm P 50/100

Notizbuch im Hochformat mit 70 linierten Seiten aus ungebleichtem Recyclingpapier, Spiralbindung und Druckkugelschreiber. Ihre Werbung wird vorne auf das aus Recyclingpappe gefertigte Cover gedruckt.

Stück	5000	1000	500	250	100
€	0,72	0,75	0,78	0,80	0,84
Druck/St.	0,30	0,33	0,35	0,39	0,45

Werbekosten ** € 49,50

**A6**ab **€ 0,72****23447**

↳ 25,3 x 17,8 x 1,2 cm S1 5 x 3 cm P 25/50

Notizbuch mit Pappeinband und 160 Seiten für Zeichnungen, Notizen uvm. Hier können Ihre Kunden künftig alles wichtige notieren und nichts gerät mehr in Vergessenheit. Ihre Werbung wird mittels Druck vorne mittig angebracht.

Stück	5000	1000	500	250	100
€	1,09	1,14	1,19	1,24	1,29
Druck/St.	0,21	0,29	0,33	0,38	0,43

Werbekosten ** € 49,50

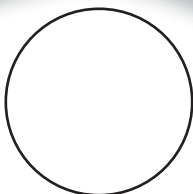
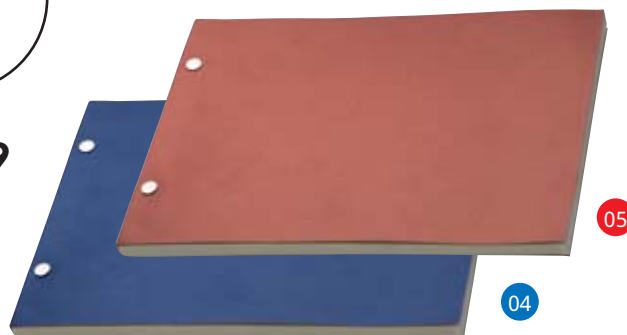
ab **€ 1,09**

05

04

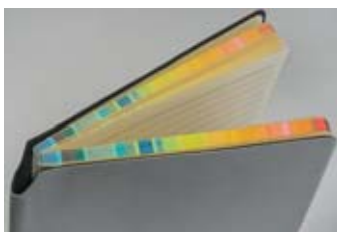
**20378**

↳ 21 x 15,4 x 1,4 cm S1 5 x 3 cm P 30/30

Notizbuch DIN A5 mit Softcover, Kugelschreiberschlaufe, farbigen Seiten und 150 linierten Seiten. Ihre Werbung wird auf den Umschlag gedruckt.

Stück	1000	500	250	100	50
€	1,99	2,19	2,29	2,39	2,49
Druck/St.	0,36	0,41	0,45	0,51	0,94

Werbekosten ** € 49,50

**A5**ab **€ 1,99**

A4



28947

⊗ 25 x 33 x 2 cm ☞ TT2 5 x 3 cm ☐ P 6/24

A4 Schreibmappe aus 190T Nylon mit einem großem Reißverschlussfach außen, liniertem Schreibblock und vielen Steckfächern innen. Ihre Werbung drucken wir außen auf die Vorderseite.

ab € 6,99



Stück	500	250	100	50	25
€	6,99	7,19	7,49	7,79	7,99
Druck/St.	0,89	0,93	0,98	1,07	1,74
Werbekosten **	€ 49,50				

office

67

office

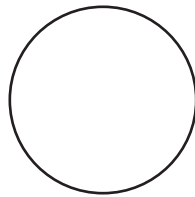

ab € 3,99

28211

⊗ 14 x 18 x 2 cm ☞ TT1 5 x 3 cm ☐ P 20/40

Notizbuch mit flexiblem Einband und farbigen Seiten (288 Seiten) in verschiedenen Farben für Notizen. Das Buch lässt sich einfach mit einem Gummiband verschließen. Ihre Werbung drucken wir auf die Vorderseite.

Stück	500	250	100	50	25
€	3,99	4,29	4,59	4,79	4,99
Druck/St.	0,53	0,57	0,60	0,67	1,65
Werbekosten **	€ 49,50				



ab € 0,85

**28367**

L 8 x 13 x 1,5 cm S1 4 x 2 cm P 50/100

Notizbuch mit PU Hardcoverumschlag, farblich abgestimmtem Gummibandverschluss und Lesebändchen bietet auf 160 linierten Seiten Platz für Notizen. Ihren Werbedruck platzieren wir auf der Außenseite.

Stück	5000	1000	500	250	100
€	0,85	0,89	0,92	0,95	0,99
Druck/St.	0,29	0,36	0,41	0,45	0,51
Werbevorkosten	** € 49,50				

28759

L 14 x 21 x 1,3 cm S1 5 x 3 cm P 15/30

A5 Notizbuch mit 160 linierten Seiten und PU Hardcoverumschlag für Ihre Aufzeichnungen. Das Buch ist mit schwarzem Lesebändchen und Gummischleife ausgestattet. Ihre Werbung drucken wir außen auf die Vorderseite des Notizbuchs.

Stück	1000	500	250	100	50
€	1,89	1,94	1,99	2,09	2,19
Druck/St.	0,36	0,41	0,45	0,51	0,94
Werbevorkosten	** € 49,50				

ab € 1,89

20088

L 21 x 2,3 x 14,8 cm S1 5 x 3 cm K 15/30

DIN A5 Notizbuch aus PU mit 256 linierten Seiten, Kugelschreiberhalterung und Überschlag, in dem Platz für 6 Kreditkarten ist. Der Werbeaufdruck erfolgt auf der Vorderseite.

Stück	1000	500	250	100	50
€	3,59	3,69	3,89	3,99	4,19
Druck/St.	0,36	0,41	0,45	0,51	0,94
Werbevorkosten	** € 49,50				

ab € 3,59

A5

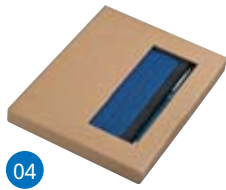

04



05

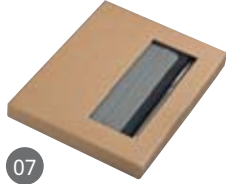

07

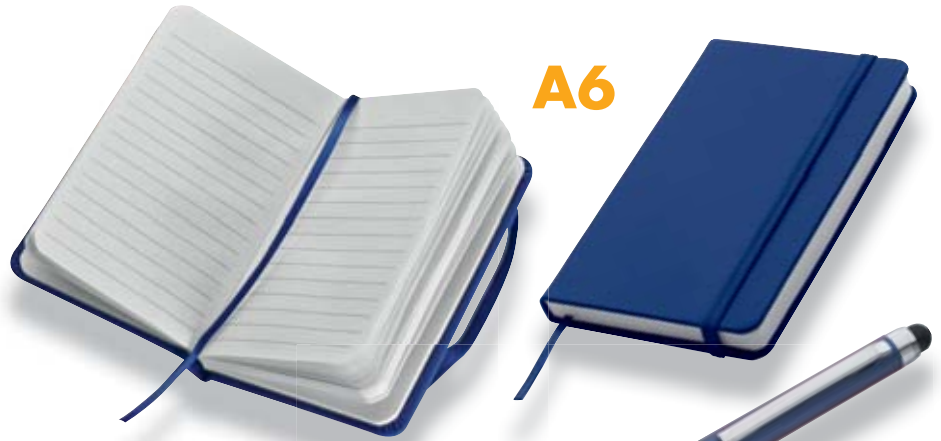

A6



TOUCH

ab € 2,29

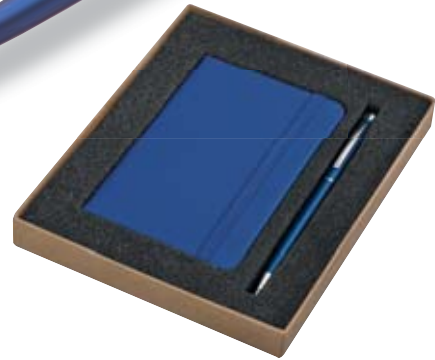

office

69

office

22873

L 18 x 14,2 x 2,2 T4 5 x 3 cm K 30/60

Set aus einem Notizbuch mit PU
Hardcoverumschlag, Gummibandverschluss,
Lesebändchen sowie 160 linierte Seiten und
einem Drehkugelschreiber aus Kunststoff mit blau
schreibender Mine und Touchpad. Die Werbung
wird außen auf das Notizbuch gedruckt.

Stück	1000	500	250	100	50
€	2,29	2,39	2,49	2,59	2,69
Druck/St.	0,48	0,53	0,57	0,60	1,20

Werbekosten ** € 49,50

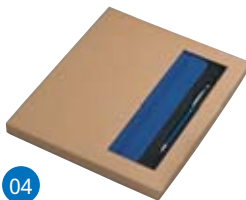

04



05

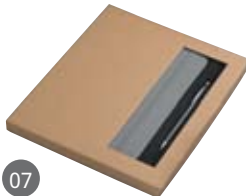

07

A5



TOUCH

ab € 3,39

**22874**

L 26 x 21,3 x 2,2 T4 5 x 3 cm K 15/30

Set aus einem Notizbuch DIN A5 mit PU
Hardcoverumschlag, Gummibandverschluss,
Lesebändchen sowie 160 linierte Seiten und
einem Drehkugelschreiber aus Kunststoff mit blau
schreibender Mine und Touchpad. Die Werbung
wird außen auf das Notizbuch gedruckt.

Stück	1000	500	250	100	50
€	3,39	3,59	3,69	3,79	3,99
Druck/St.	0,48	0,53	0,57	0,60	1,20

Werbekosten ** € 49,50





ab € 4,09



A4

20377

L 21,3 x 16 x 2,5 cm S 15 x 3 cm K 100/100

Notizbuch (160 Seiten) mit PVC Umschlag geeignet zur Bedienung des Smartphones, inklusive Kugelschreiber, mit diversen Fächern und extra Ausgang speziell für Kopfhörer des Smartphones. Ihre Werbung wird auf den Umschlag gedruckt.

Stück	500	250	100	50	25
€	4,09	4,39	4,59	4,79	4,99
Druck/St.	0,41	0,45	0,51	0,94	1,82
Werbekosten **	€ 49,50				

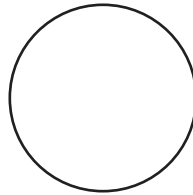

PHONE THROUGH

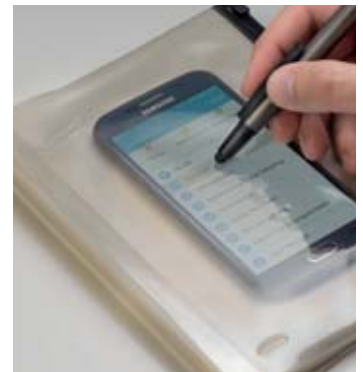

TOUCH THROUGH



A5

20087

L 21,5 x 1,7 x 14,5 cm S 15 x 3 cm K 20/40

DIN A5 Notizbuch gummiert mit Metallstreifen, 96 linierten Seiten und magnetischem Verschluss. Ihre Werbung drucken wir auf die Vorderseite.

Stück	1000	500	250	100	50
€	2,99	3,14	3,29	3,44	3,59
Druck/St.	0,36	0,41	0,45	0,51	0,94
Werbekosten **	€ 49,50				

ab € 2,99



A6



ab € 1,49

20315

↳ 14,3 x 9,3 x 1,8 cm ☞ T4 5 x 3 cm ☑ P 25/100

Schickes A6 Notizbuch mit 160 linierten Seiten mit Gummischließband, Stiftschleife und einer Einstecktasche. Ihre Werbung drucken wir auf den Kunstledereinband.

Stück	5000	1000	500	250	100
€	1,49	1,56	1,64	1,71	1,79
Druck/St.	0,44	0,48	0,53	0,57	0,60
Werbvorkosten **	€ 49,50				

A5



ab € 3,39

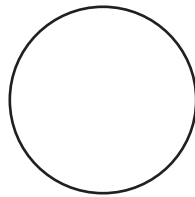

27636

↳ 21,5 x 13,5 x 2 cm ☞ S1 5 x 3 cm ☑ P 25/50

Liniertes A5 Notizbuch mit Gummiband-Verschluss mit 160 Seiten, Kugelschreiberschleife und einer Falttasche im hinteren Buchdeckel. Ihre Werbung drucken wir auf den Kunstledereinband.

Stück	1000	500	250	100	50
€	3,39	3,59	3,69	3,89	3,99
Druck/St.	0,36	0,41	0,45	0,51	0,94
Werbvorkosten **	€ 49,50				

A4

ab € 5,99



28636

↳ 29,5 x 21,0 x 2,0 cm ☞ T4 5 x 3 cm ☑ P 10/20

In diesem großen Notizbuch im Format A4 haben Sie auf 160 linierten Seiten Platz für alle wichtigen Notizen. Die Einstecktasche hinten und der Gummibandverschluss geben auch kleinen Zetteln einen sicheren Platz. Ihre Werbung drucken wir auf den weichen Kunstledereinband.

Stück	500	250	100	50	25
€	5,99	6,29	6,49	6,69	6,99
Druck/St.	0,53	0,57	0,60	1,20	2,25
Werbvorkosten **	€ 49,50				



17605

passend für die Notizbücher
finden Sie auf Seite 28

office

71

office



ab € 18,90

29073

L 27 x 35 x 5 cm | L3 4 x 0,9 cm | P 5/10

Bonded Leather (Lederfaserstoff) Aktenmappe mit Reißverschluss, Rechner, A4 Block und diversen Fächern. Ihre Werbung gravieren wir auf dem Edelstahlplättchen.

Stück	250	100	50	25	10
€	18,90	19,40	19,90	20,90	21,90
Laser/St.	0,96	1,11	1,41	2,33	5,48

Werbekosten ** € 49,50

A4



office

72



ab € 21,90

29075

L 28 x 36,5 x 6,5 cm | L3 3,5 x 0,9 cm | P 5/10

Aktenmappe aus feinstem Bonded Leather (Lederfaserstoff) mit Ringbuchmechanik, Rechner, A4 Block und diversen Fächern. Wir empfehlen eine Lasergravur auf dem Edelstahlplättchen.

Stück	250	100	50	25	10
€	21,90	22,90	23,40	23,90	24,90
Laser/St.	0,96	1,11	1,41	2,33	5,48

Werbekosten ** € 49,50

A4



office

MARK
TWIN®



ab € 4,99



A5

22872

↳ 26 x 21,3 x 2,2 cm S1 5 x 3 cm K 30/30

Mark Twain - Set aus einem DIN A5 Notizbuch mit 160 linierten Seiten und einem Metall-Holz-Kugelschreiber mit Drehmechanik und Metall-Großraummine. Die Werbung wird außen auf das Notizbuch gedruckt.

Stück	500	250	100	50	25
€	4,99	5,29	5,49	5,69	5,99
Druck/St.	0,41	0,45	0,51	0,94	1,82

Werbekosten ** € 49,50

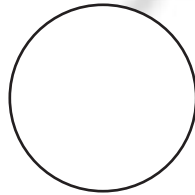

office

73

office



ab € 4,99

A6



20175

↳ 18,5 x 13,5 x 2,5 cm L3 5 x 3 cm P 60/60

Ringbuch DIN A6 mit Block, diversen Einsteckfächern für Kredit- oder Visitenkarten und einem Netzfach in einem PU Umschlag. Ihre Werbung wird außen auf das Buch gelasert.

Stück	500	250	100	50	25
€	4,99	5,29	5,49	5,69	5,99
Laser/St.	0,81	0,96	1,11	1,41	2,33

Werbekosten ** € 49,50



A4

29065

└ 28 x 36,5 x 6,5 cm ♡ L3 3,5 x 0,9 cm ▣ P 5/10

Aktenmappe aus feinstem Bonded Leather (Lederfaserstoff) mit Ringbuchmechanik, Taschenrechner, A4-Block und diversen Fächern. Gravur erfolgt auf dem Edelstahlplättchen.

Stück	250	100	50	25	10
€	23,90	24,90	25,90	26,90	27,90
Laser/St.	0,96	1,11	1,41	2,33	5,48
Werbekosten **	€ 49,50				

ab € 23,90



office

74

office

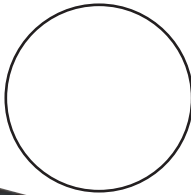

29064

└ 25 x 32 x 2 cm ♡ L3 4 x 0,9 cm ▣ P 5/10

A4 Schreibmappe aus feinstem Bonded Leather (Lederfaserstoff). Enthalten sind verschiedene Einsteckfächer und ein Block. Das Edelstahlplättchen ist für Ihre Werbung gedacht.

Stück	500	250	100	50	25
€	11,90	12,40	12,90	13,40	13,90
Laser/St.	0,81	0,96	1,11	1,41	2,33
Werbekosten **	€ 49,50				

ab € 11,90

A4



A4

29063

└ 27 x 35 x 5 cm ♡ L3 4 x 0,9 cm ▣ P 5/10

A4 Aktenmappe aus feinstem Bonded Leather (Lederfaserstoff). Reißverschluss, Rechner, A4 Block und diverse Fächer vervollständigen diesen Artikel. Ihre Werbung bringen wir mittels Lasergravur auf dem Edelstahlplättchen an.

Stück	250	100	50	25	10
€	16,90	17,90	18,40	18,90	19,90
Laser/St.	0,96	1,11	1,41	2,33	5,48
Werbekosten **	€ 49,50				

ab € 16,90

ALL CONFERENCE FOLDER WILL BE DELIVERED IN A BLACK POUCH



office

75

office



A5



ab **€ 9,99**

29068

↳ 24 x 18,5 x 3,5 cm ☺ L3 3,5 x 1 cm □ P 📁 10/30

A5-Ringbuchmappe aus feinstem Bonded Leather (Lederfaserstoff). Reißverschluss und ein A5-Schreibblock komplettieren diesen Artikel. Wir empfehlen eine Lasergravur auf dem Edelstahlplättchen.

Stück	500	250	100	50	25
€	9,99	10,39	10,99	11,39	11,99
Laser/St.	0,81	0,96	1,11	1,41	2,33

Werbekosten ** € 49,50



A5



ab **€ 8,69**

29067

↳ 24 x 18,6 x 2,5 cm ☺ L3 3 x 0,7 cm □ P 📁 10/30

A5-Schreibmappe mit Reißverschluss - aus feinstem Bonded Leather (Lederfaserstoff). A5-Block inklusive. Auf das Edelstahlplättchen lasern wir Ihre Werbung.

Stück	500	250	100	50	25
€	8,69	8,99	9,29	9,49	9,99
Laser/St.	0,81	0,96	1,11	1,41	2,33

Werbekosten ** € 49,50



A4



ab € 18,90

28972

L 26,5 x 35 x 5 cm U L3 4 x 1,5 cm P 5/10

A4 Aktenmappe aus hochwertigem Bonded Leather (Lederfaserstoff) mit vielen Steckfächern, Taschenrechner und einem linierten Block à 30 Blatt ausgestattet. Ihre Werbung lasern wir auf das Metallplättchen.

Stück	250	100	50	25	10
€	18,90	19,40	19,90	20,90	21,60
Laser/St.	0,96	1,11	1,41	2,33	5,48
Werbekosten **	€ 49,50				

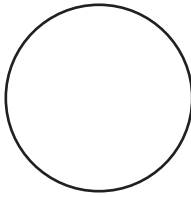

ab € 11,49

28971

L 24 x 33 x 2,5 cm U L3 4 x 1,5 cm P 10/20

Schreibmappe A4 aus hochwertigem Bonded Leather (Lederfaserstoff) mit einem Steckfach, Visitenkartenfach, Kugelschreiberschleife und einem linierten Block à 30 Blatt. Ihre Werbung lasern wir auf das Metallplättchen.

Stück	500	250	100	50	25
€	11,49	11,99	12,49	12,99	13,49
Laser/St.	0,81	0,96	1,11	1,41	2,33
Werbekosten **	€ 49,50				



A4



ab € 12,99



A4



22881

L 31,3 x 2,5 x 24 cm U L3 3,5 x 1,2 cm P 5/15

DIN A4 Aktenmappe mit Klemmbrett, Taschenrechner, linierten Block mit 60 Seiten, sowie Steck- und Visitenkartenfächern. Ihre Werbung lasern wir auf das Metallplättchen außen.

Stück	500	250	100	50	25
€	12,99	13,49	13,99	14,49	14,99
Laser/St.	0,81	0,96	1,11	1,41	2,33
Werbekosten **	€ 49,50				

office

77

office



A4

ab € 12,99



28233

L 35 x 26,5 x 4,4 cm S1 4 x 1,5 cm P 10/10

Bonded Leather (Lederfaserstoff) Schreibmappe DIN A4 mit Reißverschluss, Mikrofaserbezug im Inneren und separatem Tablet PC Etui, das mit Klettverschluss praktisch herausnehmbar ist. Viele Steckfächer, sowie ein liniertes Block mit 30 Blatt komplettieren die Mappe. Ihre Werbung drucken wir auf die Mappe.

Stück	500	250	100	50	25
€	12,99	13,49	13,99	14,49	14,99
Druck/St.	0,41	0,45	0,51	0,94	1,82
Werbekosten **	€ 49,50				



ab € 7,69

A4



21011

L 34 x 25,5 x 3,5 cm TT2 4 x 2 cm P 5/20
A4-Schreibmappe aus 600 D Polyester mit Block und Reißverschluss. Zusätzliche große und kleine Fächer sorgen für Ordnung. Ihren Werbedruck platzieren wir an der Außenseite unten links.

Stück	500	250	100	50	25
€	7,69	7,99	8,29	8,59	8,99
Druck/St.	0,89	0,93	0,98	1,07	1,74

Werbekosten ** € 49,50

office

78

office

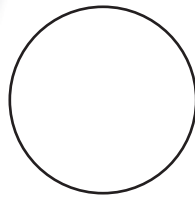

ab € 3,79

27914

L 14,0 x 9,0 x 2,0 cm L2 2 x 1 cm P 50/50
Das handliche Notizmäppchen mit hochwertigem Bezug aus Canvas Kunstfaser beinhaltet einen Taschenrechner und einen linierten Schreibblock für Notizen. Ihr Logo bringen wir mittels Lasergravur auf dem Metallhaken an.

Stück	1000	500	250	100	50
€	3,79	3,99	4,19	4,29	4,49
Laser/St.	0,51	0,54	0,57	0,60	0,87

Werbekosten ** € 49,50

23050

L 30,7 x 24,5 x 1,8 L3 3,5 x 1,2 cm P 20/20

DIN A4 Schreibmappe mit Metallstreifen und grauen Ziernähten. Im Inneren findet sich ein liniierter Block, ein Fach für das Handy/Smartphone, 4 Schlaufen für Kugelschreiber und 3 Fächer für Visitenkarten. Per Lasergravur wird die Werbung auf dem Metallstreifen außen angebracht.

Stück	500	250	100	50	25
€	7,39	7,69	7,99	8,19	8,49
Laser/St.	0,81	0,96	1,11	1,41	2,33

Werbekosten ** € 49,50



A4 ab € 7,39



Ferraghini® 

ab € 499,00

F201

L 125 x 64 x 64 cm  ET (N1) 5 x 5 cm  K  1/1

Luxus-Bürostuhl der Marke Ferraghini aus feinstem Leder bietet mit gesteppter Rückenfläche und gepolsterter Sitzfläche perfekten Sitzkomfort. Die Design-Armlehnen und das eingestickte Ferraghini-Logo geben dem Stuhl eine besonders elegante Note.

Stück	100	50	25	10	1
€	499,00	529,00	559,00	579,00	599,00
Etikett/St.	0,38	0,60	1,05	2,40	-
Werbekosten	** € 49,50				

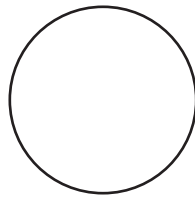

office

79

office



A4

MARK TWAIN® 

27714

L 34 x 26,5 x 3 cm  S1 5 x 3 cm  K  5/10

Mark Twain Schreibmappe "Thomasville" DIN A4 echtem Leder mit Außensteckfach und Reißverschluss mit zwei Zippfern. Innen mit vielen Fächern, Schreibgerätehalter und einem linierten Schreibblock (50 Blatt) ausgestattet. Ihre Werbung drucken wir unten mittig auf die Außenseite.

ab € 38,90

Stück	250	100	50	25	10
€	38,90	39,90	41,90	43,40	44,90
Druck/St.	0,45	0,51	0,94	1,82	4,43
Werbekosten	** € 49,50				

LASER OR...

phone, tablet & time



MEMORY

1GB

2GB

4GB

8GB

16GB

32GB

64GB

10010

⊓ 5,5 x 1,7 x 0,7 cm ♻️ L2 - cm 📱 📺 /

Bei diesem USB-Stick können Sie sich entscheiden ob Sie lieber eine Lasergravur oder ein Doming als Veredelung möchten. Außerdem ist der Speicherplatz wählbar - gestalten Sie den USB-Stick aktiv mit!

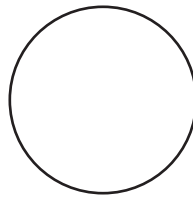

80

phone, tablet & time

...DOMING



CREATE YOUR OWN



28726

L 5,7 x 1,8 x 0,9 cm L2 - cm /

Gestalten Sie Ihren eigenen, individuellen USB-Stick. Der Körper sowie die Klammer sind in vielen verschiedenen Farben erhältlich, die Größe des Speichers kann bestimmt werden und auf dem online Konfigurator finden Sie noch weitere Accessoires. Die USB-Sticks sind mit Lasergravur, Druck oder Doming erhältlich.

**print,
doming
+ laser
possible**



MEMORY

1GB

2GB

4GB

8GB

16GB

32GB

64GB

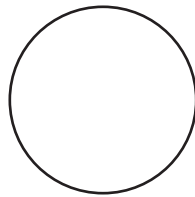

Preise und andere Modelle finden Sie unter www.usb.mcollection.eu/de

BODY



SHELL



phone, tablet & time

81

phone, tablet & time

23426

▮ 6,9 x 4,4 x 1,3 cm ▮ T3 2 x 2 cm ▮ K 25/100

USB-Sticks im Smilehands-Design aus PVC mit 8 Gigabyte Speicherplatz. Auf Anfrage sind auch andere Speicherformate möglich. Auf der Rückseite der USB-Sticks findet sich genug Platz für Ihren Werbeaufdruck. Für Lieferungen innerhalb Deutschlands fallen zusätzlich Gema-Gebühren von 1,56 € pro USB-Stick an.

Stück	500	250	100	50	25
€	9,99	10,49	10,99	11,49	11,99
Druck/St.	0,35	0,39	0,45	0,48	1,35
Werbekosten	** € 49,50				

ab **€ 9,99**



8GB



CrisMa®





ab € 9,99



8GB



20376

⊘ 16 x 10 x 2,5 cm ⊖ L2 2,5 x 0,5 cm ⊞ K 100/100
 Set aus schlankem Touchpen und 8GB Metall USB-Stick, der sich an der Sakko Tasche befestigen lässt. Geliefert wird beides in einer schwarzen Box* mit Pappschuber. Die Werbung wird auf den Touchpen und den USB-Stick gelasert. Bei Lieferungen innerhalb Deutschlands fallen 1,56€ Gema-Gebühren/Stück an.

Stück	500	250	100	50	25
€	9,99	10,39	10,79	10,99	11,49
Laser/St.	0,54	0,57	0,60	0,87	1,62
Werbekosten **	€ 49,50				

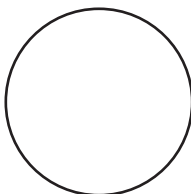

phone, tablet & time

83



ab € 3,89



8GB

20336

⊘ 8,5 x 5,5 x 0,2 cm ⊖ DC1 8,5 x 5,5 cm ⊞ K 30/480

USB Karte aus Kunststoff in Kreditkartenform mit 8GB Speichervolumen. Die große Fläche wird mit Ihrer Werbung mehrfarbig bedruckt. Bei Lieferungen innerhalb Deutschlands fallen GEMA Gebühren in Höhe von 1,56€ / Stück an.

Stück	1000	500	250	100	50
€	3,89	3,99	4,09	4,29	4,49
Druck/St.	0,71	0,75	0,78	0,83	1,05
Werbekosten **	€ 49,50				

phone, tablet & time

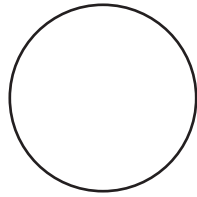
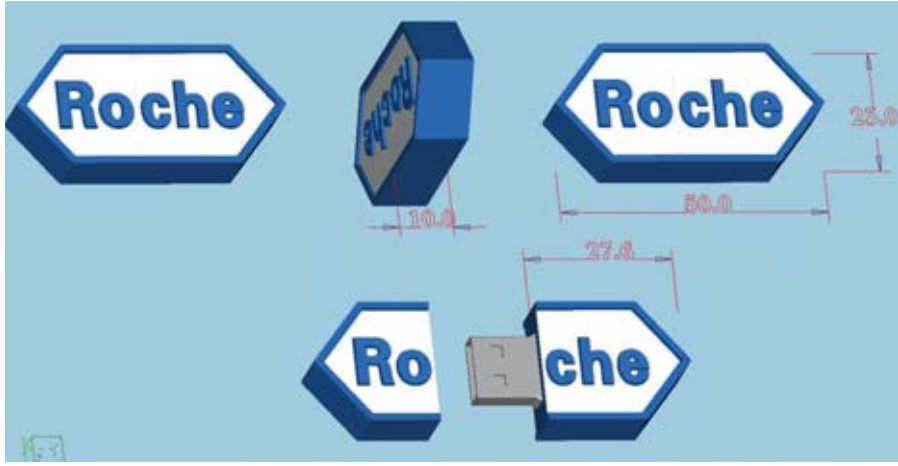

CUSTOM-MADE

MAKE YOUR USB-STICK UNIQUE



phone, tablet & time

85

phone, tablet & time

Mindestbestellmenge: 250 Stück

Unendliche Gestaltungsmöglichkeiten - fragen Sie uns an, wir haben die Lösung!

Wir produzieren Ihren USB-Stick nach Ihren Qualitätsvorgaben.

Verschiedene Materialien, wie Soft PVC, Kunststoff, Holz, Silikon, etc. möglich.

Veredelungsmöglichkeiten: fast unbegrenzt

Speicherkapazität: von 1 - 128 GB, Standard Chips oder Marken Chips verfügbar.

Verpackungsmöglichkeiten: Einzelkarton, Fensterbox, Aluminium Box, Kunststoffbox, etc.

Lieferzeit für Sonderanfertigungen: ca. 2 Wochen nach Freigabe



ab € 4,79



38746

⊘ 7,8 x 3,5 cm ♡ T4 ø 3,5 cm ☑ P 📦 50/200

Travel Set, bestehend aus einem praktischen USB-Ladegerät, das einfach im Zigarettenanzünder im Auto angeschlossen werden kann und einem EU-Netzstecker. Ihre Werbung wird auf das Etui gedruckt.

Stück	500	250	100	50	25
€	4,79	4,99	5,19	5,39	5,59
Druck/St.	0,53	0,57	0,60	1,20	2,25
Werbekosten **	€ 49,50				

ab € 0,74

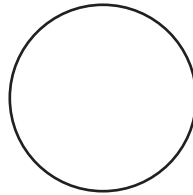

28863

⊘ 5,5 x ø 2,4 cm ♡ T2 2 x 1 cm ☑ P 📦 100/500

Praktisches USB-Ladegerät für das Auto. Einfach in den Zigarettenanzünder im Auto stecken und mit dem USB-Kabel Ihr Smartphone bequem wieder aufladen. Ihre Werbung drucken wir auf die freie weiße Fläche.

Stück	5000	1000	500	250	100
€	0,74	0,78	0,83	0,84	0,89
Druck/St.	0,20	0,23	0,26	0,27	0,33
Werbekosten **	€ 49,50				



ab € 1,49

23327

⊘ 6 x ø 3,1 cm ♡ T2 1,5 x 0,8 cm ☑ P 📦 100/500

USB Ladegerät mit 2 Anschlüssen für das Auto. Einfach in den Zigarettenanzünder stecken und das Gerät per USB-Kabel mit einem Anschluss verbinden. Die Werbung wird auf die freie weiße Fläche gedruckt.

Stück	5000	1000	500	250	100
€	1,49	1,59	1,64	1,69	1,79
Druck/St.	0,20	0,23	0,26	0,27	0,33
Werbekosten **	€ 49,50				



06



ab € 1,29



03



20398

L 7,4 x 5,5 x 1,2 cm U L2 3 x 0,5 cm P
100/500

Silikon Armband zur mobilen Datenübertragung oder zum Aufladen des Smartphones oder Tablets. Die Werbung wird auf das Metallstück gelasert.

Stück	5000	1000	500	250	100
€	1,29	1,34	1,39	1,44	1,49
Laser/St.	0,47	0,51	0,54	0,57	0,60
Werbekosten **	€ 49,50				

20374

L 8,7 x 3,6 x 3,4 cm U T3 2 x 0,5 cm P 50/500

Mini-USB-Ventilator für Android Smartphones. Handlich und federleicht, die Flügel bestehen aus weichem Silikon. Einfach an das Smartphone anzuschließen. Der Werbeaufdruck erfolgt auf die Flügel.

Stück	5000	1000	500	250	100
€	1,29	1,39	1,49	1,59	1,65
Druck/St.	0,30	0,33	0,35	0,39	0,45
Werbekosten **	€ 49,50				

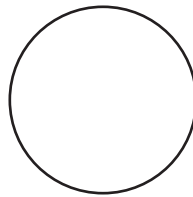

ab € 1,29



ab € 1,79

20375

L 8,7 x 3,6 x 3,4 cm U T3 2 x 0,5 cm P 50/500

Mini-USB-Ventilator für iPhones. Handlich und federleicht, die Flügel bestehen aus weichem Silikon. Einfach an das iPhone anzuschließen. Der Werbeaufdruck erfolgt auf die Flügel.

Stück	1000	500	250	100	50
€	1,79	1,89	1,94	1,99	2,09
Druck/St.	0,33	0,35	0,39	0,45	0,48
Werbekosten **	€ 49,50				



phone, tablet & time

87

phone, tablet & time



ab € 1,99

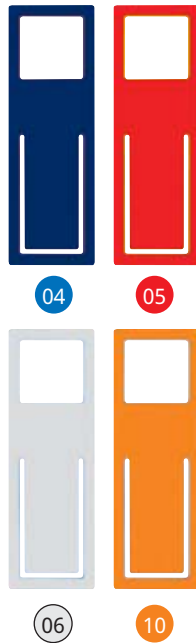

23482

ℓ 7 x 0,3 x 21 cm ☞ T4+V 7 x 4 cm ☑ P 40/160

Biigsamer Handyhalter aus Metall mit Silikonüberzug. Dieser Halter ist durch seine biegsame Form auch für große Smartphones geeignet und zeigt Ihre Werbung auch wenn das Smartphone/Handy in der Halterung ist. Auch als Hängeschild am Türknauf verwendbar. Ihre Werbung wird direkt auf den Halter gedruckt.

Stück	1000	500	250	100	50
€	1,99	2,09	2,19	2,29	2,39
Druck/St.	0,53	0,59	0,63	0,67	1,28
Werbekosten **	€ 49,50				



ab € 0,44

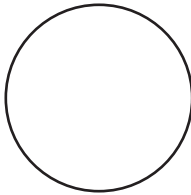

23427

ℓ 22,5 x 2,5 x 0,8 cm ☞ T4 5 x 2 cm ☑ P 50/600

Flexibles Schnapparmband aus Kunststoff mit Metallfeder und eingearbeitetem Touch-Pad. So lässt sich jedes Smartphone spielend leicht bedienen. Die Werbung wird direkt auf das Band gedruckt.

Stück	10000	5000	1000	500	250
€	0,44	0,45	0,47	0,48	0,49
Druck/St.	0,42	0,44	0,48	0,53	0,57
Werbekosten **	€ 49,50				

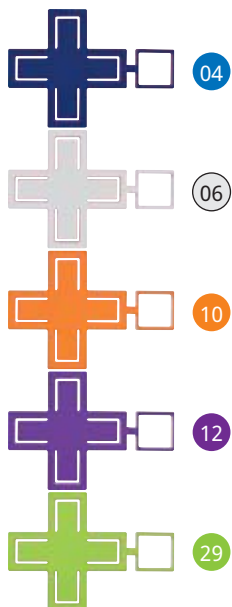

ab € 1,99

23460

ℓ 14,8 x 0,3 x 21 cm ☞ T4+V 3,5 x 2,2 cm ☑ P 40/160

Universal Handyhalter aus biegsamen Metall mit schützendem Silikonüberzug. Der Handyhalter lässt sich während des Ladens an der Steckdose befestigen und zeigt Ihre Werbung auch wenn das Smartphone/Handy in der Halterung ist. Ihre Werbung wird direkt auf den Handyhalter gedruckt.

Stück	1000	500	250	100	50
€	1,99	2,09	2,19	2,29	2,39
Druck/St.	0,53	0,59	0,63	0,67	1,28
Werbekosten **	€ 49,50				



22864

L 5,6 x 0,3 x 8,5 cm T4 4 x 2 cm P 50/1000

Kartenhalter aus Silikon zum Aufkleben auf die Rückseite Ihres Smartphones. Hier finden Sie Platz für Visitenkarten, Kreditkarten, Geld und vieles mehr. Ihre Werbung wird direkt auf die Silikontasche gedruckt.

Stück	10000	5000	1000	500	250
€	0,32	0,33	0,35	0,36	0,38
Druck/St.	0,42	0,44	0,48	0,53	0,57
Werbekosten	** € 49,50				



ab € 0,32



ab € 2,99



20167

L 5,5 x 6,5 x 8,5 cm T4+V 4 x 2 cm P 50/200

Smartphonehalter aus Silikon mit Metallplättchen im Inneren und mit magnetischer Halterung, die in den Lüftungsschlitzen des Autos befestigt werden kann. Die Werbung wird auf die Silikontasche gedruckt.

Stück	1000	500	250	100	50
€	2,99	3,19	3,29	3,39	3,49
Druck/St.	0,53	0,59	0,63	0,67	1,28
Werbekosten	** € 49,50				



ab € 0,59

23455

L 9,5 x 5,6 x 0,6 cm T3+V 5 x 1,4 cm P 50/500

Kartenhalter aus Silikon zum Aufkleben auf die Rückseite Ihres Smartphones mit integriertem Handyhalter. Hier finden Sie Platz für Visitenkarten, Kreditkarten, Geld und vieles mehr. Ihre Werbung wird direkt auf die Silikontasche gedruckt.

Stück	5000	1000	500	250	100
€	0,59	0,63	0,68	0,71	0,74
Druck/St.	0,35	0,38	0,41	0,45	0,53
Werbekosten	** € 49,50				



03 04 05 06 08 10 12 29

22886

⊘ 16,7 x 12,2 x 2,5 cm ☑ T4 5 x 1 cm ☑ K ☑ 25/100

Set aus aufklappbarem Handyhalter aus Kunststoff und Kugelschreiber aus Metallic-Kunststoff, der auch als Touchpad fungiert. Die Werbeanbringung erfolgt per Druck auf die Seite neben dem Clip des Kugelschreibers bzw. auf die weiße Fläche des Handyhalters.

Stück	5000	1000	500	250	100
€	1,49	1,59	1,64	1,69	1,79
Druck/St.	0,44	0,48	0,53	0,57	0,60
Werbekosten	** € 49,50				



ab € 1,49



28343

⊘ 14 x 8,5 x 0,7 cm ☑ TT1 4 x 2 cm ☑ ☑ 20/240

Stecketui aus weichem Filz passend für Handys und Smartphones mit zusätzlichem Einsteckfach vorne für Kreditkarten, Visitenkarten etc. Ihre Werbung drucken wir auf die Vorderseite.

Stück	10000	5000	1000	500	250
€	0,45	0,47	0,49	0,51	0,53
Druck/St.	0,27	0,29	0,33	0,38	0,42
Werbekosten	** € 49,50				



ab € 0,45

28498

⊘ 9,8 x 7,2 x 4,4 cm ☑ L2 4 x 1 cm ☑ K ☑ 20/100

Handy/Smartphonehalter aus Metall mit einer gummierten Oberfläche auf der Ihr Handy festen Halt findet. Ihre Werbung wird unten auf den Sockel gelasert.

Stück	1000	500	250	100	50
€	1,89	1,99	2,09	2,19	2,29
Laser/St.	0,51	0,54	0,57	0,60	0,87
Werbekosten	** € 49,50				



ab € 1,89

22799

⊘ 11,8 x 6 x 1 cm ☑ T2 2,5 x 0,9 cm ☑ ☑ 100/500

Praktische Handysocke mit Umhängekordel und Metallkarabiner aus dehnbarem Strick Stretch, die dadurch für fast alle Handymodelle passend ist. Ihre Werbung drucken wir auf das Plättchen.

Stück	10000	5000	1000	500	250
€	0,39	0,40	0,41	0,43	0,44
Druck/St.	0,11	0,12	0,15	0,18	0,20
Werbekosten	** € 49,50				



ab € 0,39

Ihre neue Visitenkarte mit Funktion!



ab € 0,09



CrisMa®

20473

⊘ 8,4 x 5,4 x 0,1 cm ☞ DCO 8,2 x 5,2 cm ☐ P 🖨️ 300/3000

Die Visitenkarte mit Mehrwert - der Zweitnutzen ist ein Handyhalter. Die Visitenkarte lässt sich vollflächig digital bedrucken und ist ein idealer Mailingverstärker.

Stück	25000	10000	5000	1000	500
€	0,09	0,10	0,10	0,11	0,11
Druck/St.	0,24	0,26	0,27	0,30	0,35

Werbekostenvorgaben ** € 49,50



ab € 1,29

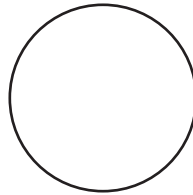

CrisMa®



23423

⊘ 9 x 9 x 10,5 cm ☞ T3 3,5 x 1,5 cm ☐ K 🖨️ 100/100

Visitenkarten- oder Zettelhalter aus PVC im Smilehands-Design. Hier findet man Platz für mindestens 40 Visitenkarten. Ihr Werbeaufdruck wird direkt auf der Hand platziert.

Stück	5000	1000	500	250	100
€	1,29	1,34	1,39	1,44	1,49
Druck/St.	0,30	0,33	0,35	0,39	0,45

Werbekostenvorgaben ** € 49,50



ab € 0,85



23277

⊘ 14,7 x 9 x 0,3 cm ☞ T3 4 x 1,8 cm ☐ P 🖨️ 50/500

Anti-Rutschmatte für z.B. Handys/Smartphones. So hat vieles auf dem Armaturenbrett den richtigen Halt. Ihre Werbung drucken wir oben auf die glatte Fläche.

Stück	5000	1000	500	250	100
€	0,85	0,89	0,92	0,95	0,99
Druck/St.	0,30	0,33	0,35	0,39	0,45

Werbekostenvorgaben ** € 49,50





38796

☒ one size (~52-58 cm) ☑ TT1 6 x 4 cm ☑ E ☑ 60/60

Das flauschige Stirmband aus Fleece beschert mit dem integrierten Kopfhörer Musikgenuss und hält auch bei Minusgraden die Ohren kuschelig warm. Schön verpackt in einem schwarzen Velours-Säckchen. Ihre Werbung drucken wir im Transfer auf das Stirmband.

Stück	1000	500	250	100	50
€	4,19	4,34	4,49	4,64	4,79
Druck/St.	0,48	0,53	0,57	0,60	0,67
Werbevorkosten ** € 49,50					



ab € 4,19

98765

☒ one size ☑ TT2 5 x 4 cm ☑ P ☑ 12/300

Smartphone bedienen und trotzdem warme Hände - mit diesen Fingerhandschuhen aus weichem Acryl kein Problem: Die Spitzen von Daumen und Zeigefinger sind speziell gefertigt, dadurch lassen sich Touch-Screens spielend einfach bedienen. Ihre Werbung drucken wir auf den Handschuhrücken.

Stück	5000	1000	500	250	100
€	1,34	1,38	1,43	1,46	1,49
Druck/St.	0,74	0,81	0,89	0,93	0,98
Werbevorkosten ** € 49,50					

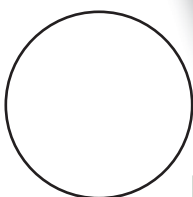

ab € 1,34



23546

☒ one size ☑ TT2 5 x 4 cm ☑ P ☑ 25/100

Handschuhe mit Touchscreen-Kuppen an Daumen, Zeige- und Mittelfinger und integriertem Bluetooth-Headset - Mikrofon im kleinen Finger, Lautsprecher im Daumen. Ihr Werbedruck wird mittels Transfer auf dem Handschuh angebracht.

Stück	250	100	50	25	10
€	14,99	15,49	15,99	16,49	16,99
Druck/St.	0,93	0,98	1,07	1,74	3,99
Werbevorkosten ** € 49,50					



ab € 14,99





ab € 2,99



20355

⊘ 8 x 5,8 x 11,5 cm ♡ T4 4 x 2 cm ☑ K 📦 24/96

Smartphone Halterung für den Fahrradlenker, einfach anzubringen. Das Smartphone lässt sich sicher einklemmen, durch den beweglichen Kopf der Halterung könne Sie problemlos Ihrem Navi folgen oder Ihrem Weg per Landkarte folgen. Die Werbung wird auf die Klammer gedruckt.

Stück	1000	500	250	100	50
€	2,99	3,19	3,29	3,39	3,49
Druck/St.	0,48	0,53	0,57	0,60	1,20
Werbekosten **	€ 49,50				

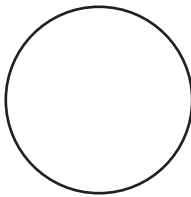

phone, tablet & time

93



ab € 8,49

23457

⊘ 33,5 x 9,5 x 9 cm ♡ T4 2 x 1,8 cm ☑ K 📦 24/24

Verstellbarer Handyhalter, ideal verwendbar im Auto, da auch gleich ein USB Aufladegerät integriert ist. Einfach in den Zigarettenanzünder stecken und schon lädt sich Ihr Handy bei der Fahrt auf. Der Werbeaufdruck erfolgt auf eine Seite des Adapters.

Stück	500	250	100	50	25
€	8,49	8,99	9,29	9,59	9,99
Druck/St.	0,53	0,57	0,60	1,20	2,25
Werbekosten **	€ 49,50				



phone, tablet & time



03

04

05

07



43029

⊘ 9,5 x 2,2 x 2,1 cm ⊂ L2 5 x 1,2 cm □ K 50/100

Powerbank aus Metall, so können Sie Ihr Handy/Smartphone oder Tablet auch unterwegs aufladen. Die Powerbank ist ein Akku mit USB-Ladekabel, Leistung 2200mAh. Die Werbung wird direkt auf die Powerbank gelasert.

Stück	1000	500	250	100	50
€	3,39	3,59	3,69	3,79	3,99
Laser/St.	0,51	0,54	0,57	0,60	0,87
Werbekosten **	€ 49,50				

ab € 3,39



80125

⊘ 10,5 x ø 2,8 cm ⊂ L2 5 x 1 cm □ K 50/100

Kombination aus Taschenlampe und Powerbank mit einer Leistung von 2.200 mAh, inklusive USB-Ladekabel. Ihre Werbung lasern wir direkt auf den Artikel.

Stück	500	250	100	50	25
€	5,99	6,19	6,39	6,59	6,99
Laser/St.	0,54	0,57	0,60	0,87	1,62
Werbekosten **	€ 49,50				



ab € 5,99





ab € 7,69



20081

⊗ 11,3 x 7 x 4 cm ☞ DC1 4 x 2 cm ☞ K ☞ 50/50

Travel Set bestehend aus einem USB-Ladegerät, das einfach am Zigarettenanzünder im Auto angeschlossen werden kann, einem EU-Stecker und einer Powerbank mit der Leistung 2200mAh. Ihre Werbung drucken wir auf die Außenseite des Reißverschlussetuis.

Stück	500	250	100	50	25
€	7,69	7,99	8,29	8,59	8,99
Druck/St.	0,75	0,78	0,83	1,05	1,95
Werbekosten **	€ 49,50				

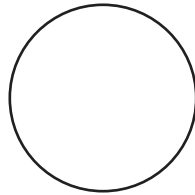
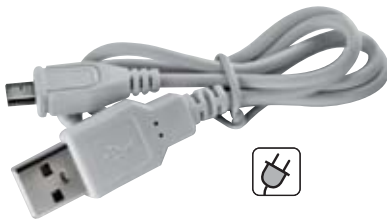

phone, tablet & time

95

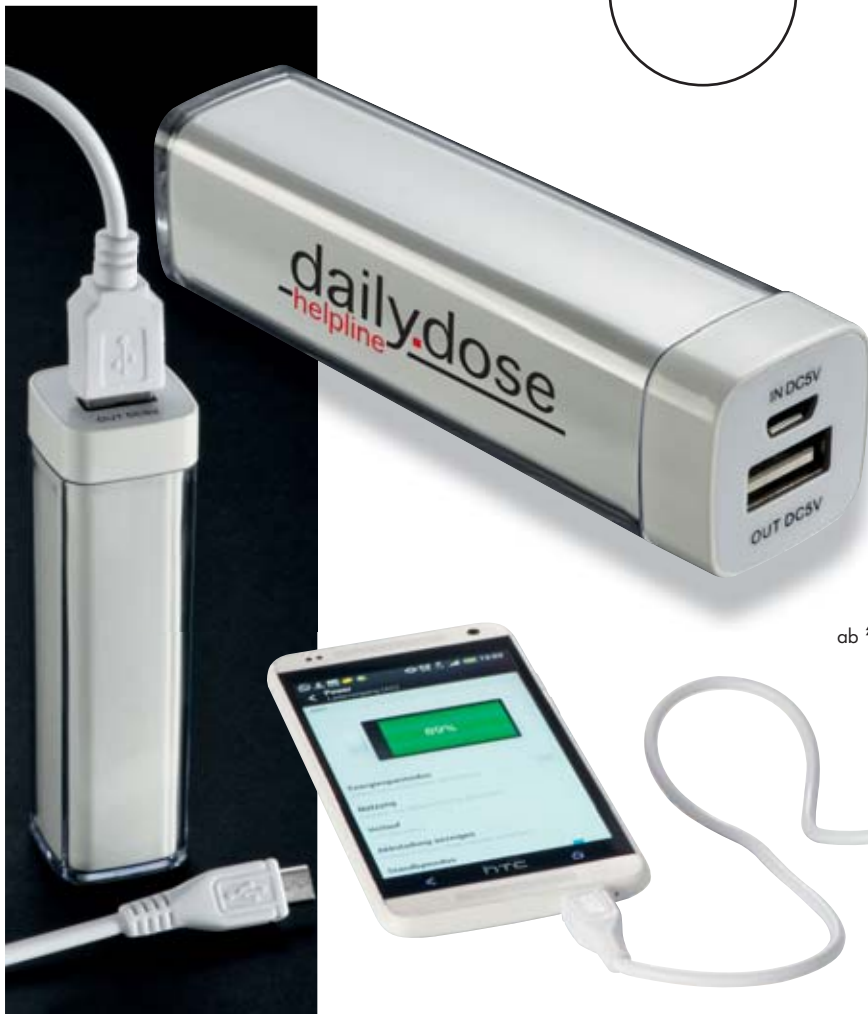

ab € 2,99

43028

⊗ 9 x 2,4 x 2,4 cm ☞ T4 5 x 1,2 cm ☞ K ☞ 50/100

Powerbank aus Kunststoff, so können Sie Ihr Handy/Smartphone oder Tablet auch unterwegs aufladen. Die Powerbank ist ein Akku mit USB-Ladekabel, Leistung 2200mAh. Die Werbung wird direkt auf die Powerbank gedruckt.

Stück	1000	500	250	100	50
€	2,99	3,19	3,29	3,39	3,49
Druck/St.	0,48	0,53	0,57	0,60	1,20
Werbekosten **	€ 49,50				



phone, tablet & time



ab € 4,79



20329

☒ 9,2 x 3,9 x 2,3 cm ☑ L3 5 x 1 cm ☑ P ☑ 50/100

Smartphonehalter aus Metall mit einer Powerbank 2200 mAh und USB Anschluss in einer Verpackung, so kann Ihr Smartphone/Tablet überall aufgeladen werden. Ihre Werbung lasern wir direkt auf den Ständer.

Stück	500	250	100	50	25
€	4,79	5,09	5,29	5,49	5,69
Laser/St.	0,81	0,96	1,11	1,41	2,33
Werbekosten	** € 49,50				



ab € 12,90



23559

☒ 12,4 x 7,8 x 1,3 cm ☑ T4 6 x 1 cm ☑ K ☑ 40/40

Solar Powerbank aus Metall mit 4000 mAh Speicherkapazität und USB-Ladekabel. So können Sie Ihr Handy/Smartphone oder Tablet auch unterwegs und ohne Steckdose aufladen. Der Werbeaufdruck erfolgt unterhalb des Solarfeldes.

Stück	500	250	100	50	25
€	12,90	13,40	13,90	14,40	14,90
Druck/St.	0,53	0,57	0,60	1,20	2,25
Werbekosten	** € 49,50				



20343

⊗ 9,9 x 2,4 x 2,4 cm ☞ T3 5 x 1,5 cm ☑ K ☒
50/100

Powerbank aus Kunststoff mit einer Leistung von 2200 mAh und USB Anschluss in einer Verpackung, so kann Ihr Smartphone/Tablet auch unterwegs aufgeladen werden. Ihre Werbung drucken wir direkt auf die Powerbank.

Stück	1000	500	250	100	50
€	3,09	3,29	3,49	3,59	3,69
Druck/St.	0,33	0,35	0,39	0,45	0,48
Werbekosten **	€ 49,50				



ab € 3,09

phone, tablet & time

97

20346

⊗ 11,9 x 6,6 x 0,8 cm ☞ DC1 10,5 x 6 cm ☑ P ☒
50/100

Powerbank aus Kunststoff mit einer Leistung von 2200 mAh, Ladeanzeige und USB Anschluss in einer Verpackung, so kann Ihr Smartphone/Tablet auch unterwegs aufgeladen werden. Ihre Werbung drucken wir mehrfarbig direkt auf die Powerbank.

Stück	500	250	100	50	25
€	4,79	5,09	5,29	5,39	5,59
Druck/St.	0,75	0,78	0,83	1,05	1,95
Werbekosten **	€ 49,50				



ab € 4,79



phone, tablet & time

ab € 7,39



03

06

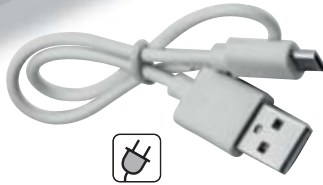

20344

L 9,7 x 4,2 x 2,2 cm ☞ DC1 2,5 x 3 cm ☐ K ☛ 50/100

Powerbank aus Kunststoff mit einer Leistung von 4000 mAh, Ladeanzeige, LED-Leuchte und USB Anschluss. So kann Ihr Smartphone/Tablet auch unterwegs aufgeladen werden und si ehaben auch eine Taschenlampe dabei. Ihre Werbung drucken wir direkt auf die Powerbank.

Stück	500	250	100	50	25
€	7,39	7,59	7,99	8,19	8,49
Druck/St.	0,75	0,78	0,83	1,05	1,95
Werbekosten **	€ 49,50				

POWER TO GO



03

06

ab € 7,39



20345

L 9,6 x 4,2 x 2,7 cm ☞ DC1 3 x 3 cm ☐ P ☛ 50/100

Powerbank aus Kunststoff mit einer Leistung von 4000 mAh, Ladeanzeige und USB Anschluss in einer Verpackung, so kann Ihr Smartphone/Tablet auch unterwegs aufgeladen werden. Ihre Werbung drucken wir direkt auf die Powerbank.

Stück	500	250	100	50	25
€	7,39	7,59	7,99	8,19	8,49
Druck/St.	0,75	0,78	0,83	1,05	1,95
Werbekosten **	€ 49,50				

ab € 9,99



06

03



20338

⊘ 12 x 6,7 x 0,8 cm ☞ DC1 5 x 5 cm ☑ K 50/100

Powerbank aus Kunststoff mit einer Leistung von 5000 mAh, Ladeanzeige und USB Anschluss in einer Verpackung, so kann Ihr Smartphone/Tablet auch unterwegs aufgeladen werden. Ihre Werbung drucken wir direkt auf die Powerbank.

Stück	500	250	100	50	25
€	9,99	10,49	10,99	11,49	11,99
Druck/St.	0,75	0,78	0,83	1,05	1,95

Werbekosten ** € 49,50

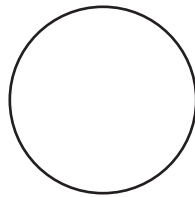

ab € 12,99



03

04

07



20339

⊘ 11,5 x 6,4 x 0,9 cm ☞ L2 4 x 2 cm ☑ K 50/100

Powerbank aus Metall mit einer Leistung von 4000 mAh, Ladeanzeige und USB Anschluss in einer Verpackung, so kann Ihr Smartphone/Tablet auch unterwegs aufgeladen werden. Ihre Werbung lasern wir direkt auf die Powerbank.

Stück	500	250	100	50	25
€	12,99	13,49	13,99	14,49	14,99
Laser/St.	0,54	0,57	0,60	0,87	1,62

Werbekosten ** € 49,50



phone, tablet & time

99

phone, tablet & time

20518

L 14 x 6,2 x 2,2 cm DC1 3 x 3 cm K 25/100

Powerbank aus Kunststoff mit 10.000 mAH Leistung, digitaler Ladeanzeige und Aufladekabel. Mit dieser Powerbank haben Sie immer genug Energie um Ihr Smartphone/Tablet mehrfach wieder aufzuladen, auch wenn Sie länger unterwegs sind. Besonders praktisch: Mit den beiden USB-Anschlüssen lassen sich auch zwei Smartphones gleichzeitig aufladen. Ihre Werbung drucken wir auf die Oberseite, Lieferzeit ca. 8 Wochen.

Stück	250	100	50	25	10
€	13,99	14,99	15,49	15,99	16,49
Druck/St.	0,78	0,83	1,05	1,95	4,65
Werbekosten	** € 49,50				



ab € 13,99

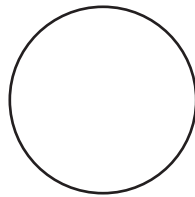

integrierte Powerbank



ab € 27,90

20486

L 22,5 x 17 x 2,2 cm TT1 4 x 2 cm K 25/50

Powerbank Mappe im DIN A5 Format mit integrierter Powerbank mit einer Leistung von 4000mAh, Notizbuch (128 Seiten) und Einsteckfach auf der Vorderseite. Ihre Werbung drucken wir vorne auf das Einsteckfach.

Stück	250	100	50	25	10
€	27,90	29,90	30,90	31,90	32,90
Druck/St.	0,57	0,60	0,67	1,65	3,90
Werbekosten	** € 49,50				



integrierte Powerbank



20122

⊘ 14,5 x 24 x 1,9 cm ☞ TT2 5 x 3 cm ☐ K ☛ 20/20

Reisemappe aus Kunstleder inklusive Powerbank (Kapazität 4.000 mAh), USB-Ladekabel, 8 Einsteckfächern, Handyfach, Kugelschreiberschlaufe und Handschlaufe. Ihre Werbung drucken wir außen auf die Mappe.

Stück	250	100	50	25	10
€	22,90	23,90	24,90	25,90	26,90
Druck/St.	0,93	0,98	1,07	1,74	3,99

Werbekosten ** € 49,50

ab € 22,90



phone, tablet & time

integrierte Powerbank

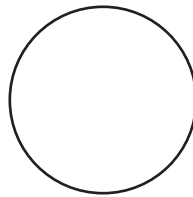

20123

⊘ 26 x 33,5 x 2,8 cm ☞ TT2 5 x 3 cm ☐ K ☛ 10/10

Schreibmappe aus Kunstleder DIN A4 inklusive Powerbank (Kapazität 5.000 mAh), USB-Ladekabel, 8 Einsteckfächern, Handyfach, Kugelschreiberschlaufe, Tablethalterung und Schreibblock. Ihre Werbung drucken wir außen auf die Schreibmappe.

Stück	250	100	50	25	10
€	29,90	31,90	32,90	34,90	35,90
Druck/St.	0,93	0,98	1,07	1,74	3,99

Werbekosten ** € 49,50

ab € 29,90



101

phone, to

phone, tablet & time

102

phone, tablet & time

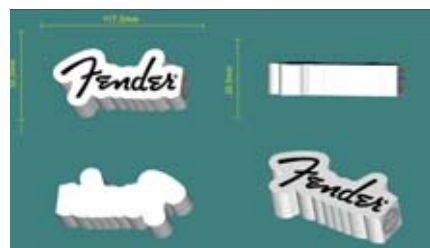
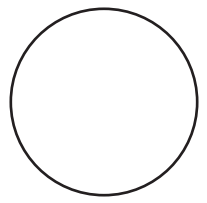
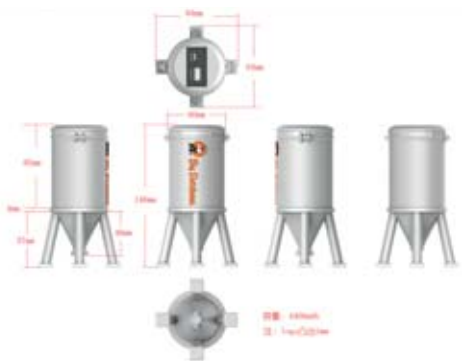



**MAKE YOUR
POWERBANK
UNIQUE**

**CUSTOM
MADE**

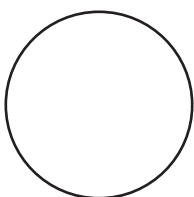

Mindestbestellmenge: 1.000 Stück, bzw. je nach Ausführung
 Unendliche Gestaltungsmöglichkeiten - fragen Sie uns an, wir haben die Lösung!
 Wir produzieren Ihre Powerbank nach Ihren Qualitätsvorgaben.
 Verschiedene Materialien, wie Soft PVC, Kunststoff, Aluminium, Holz, etc. möglich.
 Speicherkapazität: 1.000 - 16.000 mAh
 Verpackungsmöglichkeiten: Einzelkarton, Fensterbox, Aluminium Box, Kunststoffbox, etc.
 Lieferzeit für Sonderanfertigungen: ca. 16 Wochen nach Freigabe

phone, tablet & time

103

phone, tablet & time

30422

L 6,8 x 6,8 x 1,8 cm T1 4 x 4 cm P 50/500

Kopfhörer für Smartphones in einer kleinen Verpackung. Die Ohrstücke sind austauschbar und der Klinkenstecker passt in jeden Kopfhöreranschluss. Ihre Werbung wird auf die Verpackung gedruckt.

Stück	5000	1000	500	250	100
€	0,63	0,66	0,69	0,71	0,74
Druck/St.	0,14	0,15	0,17	0,18	0,27
Werbekosten **	€ 49,50				

ab € 0,63



30471

L ø 7,8 x 3 cm T3 ø 3,5 cm P 100/200

Bluetooth Kopfhörer mit Lautstärkeregelung. Somit benötigen Sie kein lästiges Kabel mehr. Die Kopfhörer werden in einem Etui geliefert, auf dem auch der Werbeaufdruck platziert wird.

Stück	500	250	100	50	25
€	8,49	8,99	9,29	9,59	9,99
Druck/St.	0,35	0,39	0,45	0,48	1,35
Werbekosten **	€ 49,50				

ab € 8,49



30036

L 16 x 6,7 x 19,5 cm T4 ø 3 cm K 25/50

Klassischer zusammenklappbarer weißer Kopfhörer mit AUX-Stecker passend für jedes Smartphone oder Tablet. Ihre Werbung wird auf eine der Ohrmuscheln gedruckt.

Stück	500	250	100	50	25
€	7,59	7,99	8,29	8,59	8,99
Druck/St.	0,53	0,57	0,60	1,20	2,25
Werbekosten **	€ 49,50				

ab € 7,59



38821

L 16,5 x 19 x 9 cm T4 3 x 3 cm K 50/50

Moderne Kopfhörer mit großen Hörermuscheln (ø 8,5 cm) und individuell einstellbarer Kopfhalterung bieten ungestörten Musikgenuss. Ihre Werbung drucken wir auf die bunte Fläche der Kopfhörer.

Stück	1000	500	250	100	50
€	2,99	3,09	3,19	3,39	3,49
Druck/St.	0,48	0,53	0,57	0,60	1,20
Werbekosten **	€ 49,50				

ab € 2,99





3 LEVELS WHITE + COLOURS

30489

L ∅ 9 x 12 cm T4 5 x 5 cm K 25/50

Bluetooth Lautsprecher mit wechselnder Beleuchtung, USB-Anschluss zum Aufladen und integriertem Radio. Mit einer Reichweite von bis zu 10 Metern und einer Laufzeit von 2 Stunden. Ihre Werbung wird auf den Körper gedruckt.

Stück	250	100	50	25	10
€	13,99	14,99	15,49	15,99	16,49
Druck/St.	0,57	0,60	1,20	2,25	5,40
Werbekosten	** € 49,50				



ab **€ 13,99**



phone, tablet & time

105

phone, tablet & time

integriertes Radio



43369

L ∅ 6 x 4,8 cm L2 2,5 x 1,2 cm K 25/50

Mini Bluetooth Lautsprecher mit USB-Anschluss zum Aufladen und integriertem Radio. Mit einer Reichweite von bis zu 10 Metern und einer Laufzeit von bis zu 5 Stunden. Ihre Werbung wird auf den Lautsprecher gedruckt.

Stück	500	250	100	50	25
€	7,39	7,69	7,99	8,19	8,49
Laser/St.	0,54	0,57	0,60	0,87	1,62
Werbekosten	** € 49,50				

ab **€ 7,39**

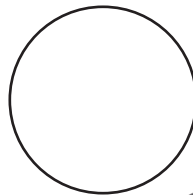

ab **€ 29,90**

30183

L ∅ 13 x 26,5 cm T3 5 x 3 cm K 8/8

Bluetooth Lautsprecher mit integriertem Radio, Lautstärkeregelung, USB-, DC5V-, AUX- TF-Anschluss und einer Reichweite von 10 Metern. Ihre Werbung wird auf den Lautsprecher gedruckt.

Stück	250	100	50	25	10
€	29,90	31,90	32,90	33,90	34,90
Druck/St.	0,39	0,45	0,48	1,35	3,15
Werbekosten	** € 49,50				



integriertes Radio



20384

L 32,9 x 4,7 x 2,8 cm T4 5 x 3 cm K 25/50

Selfie-Stick mit ausziehbarem Teleskopstab, Auslöser und integrierter Powerbank mit einer Leistung von 2.200mAH. Ihre Werbung wird auf die Platte gedruckt, die sich über dem Kippgelenk des Selfie-Sticks befindet.

Stück	500	250	100	50	25
€	8,69	8,99	9,29	9,59	9,99
Druck/St.	0,53	0,57	0,60	1,20	2,25
Werbekosten	** € 49,50				

ab **€ 8,69**

integrierte Powerbank

Bluetoothbedienung für Artikel 23484

23475

L 5,2 x 3,4 x 1 cm T2 1,5 x 1,5 cm K 100/500

Bluetooth Selfie-Fernbedienung aus Kunststoff. Kompatibel mit allen Android 4.2.2 OS oder neuer, sowie IOS 6.0 oder neueren Geräten. Der Werbeaufdruck erfolgt auf der Rückseite der Fernbedienung.

Stück	1000	500	250	100	50
€	2,39	2,49	2,59	2,69	2,79
Druck/St.	0,23	0,26	0,27	0,33	0,59
Werbekosten	** € 49,50				

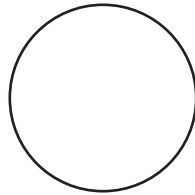

ab **€ 2,39**

23484

L 20 - 106 cm L2 4 x 2 cm K 25/50

Selfie-Stick aus Kunststoff und Edelstahl. Dieser Selfie-Stick ist ohne Selbstauslöser, bitte bestellen Sie den Artikel 23475 gleich dazu. Ihre Werbung wird auf das Teleskop gelasert.

Stück	1000	500	250	100	50
€	2,39	2,49	2,59	2,69	2,79
Laser/St.	0,39	0,42	0,45	0,48	0,75
Werbekosten	** € 49,50				



ab **€ 2,39**



phone, tablet & time

107

phone, tablet & time



28534

L 107 x 4,8 x 2,7 cm T4 5 x 3 cm K 25/50

Der Selfie-Stick mit ausziehbarem Teleskopstab und integriertem Auslöser mit Kippgelenk ist ideal für Selbstportraits oder Gruppenaufnahmen. Ihre Werbung wird auf die farbige Platte gedruckt.

Stück	1000	500	250	100	50
€	2,99	3,09	3,19	3,29	3,49
Druck/St.	0,48	0,53	0,57	0,60	1,20
Werbekosten **	€ 49,50				



ab € 2,99



ab € 1,69

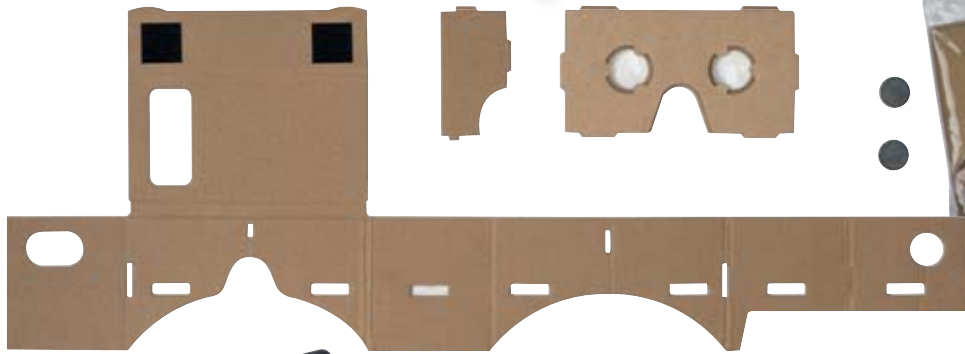

20356

⊗ 14,3 x 9 x 6 cm ♡ S1 6 x 4 cm 📄 P 📦 200/200

Virtual Reality Brille. Einfach die Cardboard App Ihres Betriebssystems auf Ihrem Smartphone installieren, Smartphone in den Schlitz einschieben. Nun können Sie die virtuelle Welt entdecken. Ihre Werbung drucken wir auf eine Seite.

Stück	1000	500	250	100	50
€	1,69	1,79	1,84	1,89	1,99
Druck/St.	0,36	0,41	0,45	0,51	0,94
Werbekosten **	€ 49,50				



ab € 13,49

20357

⊗ 20,5 x 21,5 x 9,8 cm ♡ DC1 5 x 2 cm 📄 K 📦 30/30

Hochwertige Virtual Reality Brille aus PVC, durch Schärferegulierung auch für Brillenträger geeignet. Sie können jede gängige VR App Ihres Betriebssystems auf Ihrem Smartphone installieren, und müssen nun nur noch Ihr Smartphone in die dafür vorgesehene Halterung einlegen. Nun können Sie durch Ihre Kopfbewegungen alle Himmelsrichtungen der virtuellen Welt entdecken. Ihre Werbung wird auf die Brille gedruckt.

Stück	500	250	100	50	25
€	13,49	13,99	14,39	14,69	14,99
Druck/St.	0,75	0,78	0,83	1,05	1,95
Werbekosten **	€ 49,50				





ab € 4,99



20392

⊘ 19 x 10,5 x 14 cm 📏 DC1 4 x 2 cm 📦 K 📱
100/500

Virtual Reality Brille aus Kunststoff mit magnetischer Kontrolle, bequemem Kopfband, Kopfhörer, sowie USB- oder Stromkabeingang. Installieren Sie eine 3D-App und der virtuellen Welt sind keine Grenzen mehr gesetzt. Ihre Werbung drucken wir auf die Vorderseite der Brille.

Stück	500	250	100	50	25
€	4,99	5,29	5,49	5,69	5,99
Druck/St.	0,75	0,78	0,83	1,05	1,95
Werbekosten **	€ 49,50				





ab € 2,29



41019

L 7 x 10 x 4 cm U T4 2 x 1 cm K 50/100

Biegsames Uhrenmännchen "Flexi" mit Alarmfunktion, Memoclip am Hinterkopf und gummierter Oberfläche. Ihre Werbung drucken wir auf den silberfarbenen Clip auf der Rückseite.

Stück	1000	500	250	100	50
€	2,29	2,34	2,39	2,44	2,49
Druck/St.	0,48	0,53	0,57	0,60	1,20
Werbekosten	** € 49,50				

ab € 7,39



40444

L 27,5 x 4,3 x 0,8 cm U T1 4 x 1 cm K 50/200

Armbanduhr mit elegantem Metallgehäuse und Textil-Armband. Das präzise Quarzwerk rundet diese Uhr ab. Ihre Werbung wird auf dem Armband angebracht - weiß unterlegt.

Stück	500	250	100	50	25
€	7,39	7,69	7,89	8,09	8,49
Druck/St.	0,53	0,57	0,60	0,67	1,65
Werbekosten	** € 49,50				

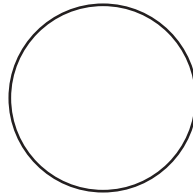

ab € 4,99



41507

L 6,5 x 6,3 x 2,3 cm U L3 4 x 2 cm K 25/100

Wertvoller und handlicher Quarz-Reisewecker aus glänzendem Metall. Ihre Werbung lasern wir auf den Deckel.

Stück	500	250	100	50	25
€	4,99	5,29	5,49	5,69	5,99
Laser/St.	0,81	0,96	1,11	1,41	2,33
Werbekosten	** € 49,50				



ab € 17,99



41261

L 19,5 x 5 x 21 cm U L3 4 x 2 cm K 8/8

Hochwertige Luxus-Tisch-Uhr mit Wochentag und Datum aus Metall und Glas mit Weltkarte und Zeitzoneneinteilung auf dem Zifferblatt. Ihre Werbung lasern wir auf den schweren Metallfuß.

Stück	250	100	50	25	10
€	17,99	18,99	19,49	19,99	20,90
Laser/St.	0,96	1,11	1,41	2,33	5,48
Werbekosten	** € 49,50				

swiss made



ab € 249,00

F215

⊘ 4,2 x 1,1 cm ♡ ET (N1) 4 x 4 cm 📦 K 📄 1/1

CENTURIO - Schweizer Chronograph mit großem Gehäuse (42mm Durchmesser) mit vielen Features: Sekundenzeiger, Stoppuhr, Datum, Tachometer, Saphirglas, 100 Meter wasserdicht (10 ATM), Edelstahlgehäuse, Kautschukarmband mit Edelstahlfaltschließe und Druckauslösung. Geliefert wird diese Uhr in einer hochwertigen gummierten Box*.

Stück	100	50	25	10	1
€	249,00	259,00	269,00	279,00	299,00
Etikett/St.	0,38	0,60	1,05	2,40	-
Werbekosten	** € 49,50				

Ferraghini®

Ferraghini®



F216

⊘ 4,2 x 1,1 cm ♡ ET (N1) 4 x 4 cm 📦 K 📄 1/1

TORELO - Schweizer Chronograph mit großem Gehäuse (42mm Durchmesser) und vielen Features: Sekundenzeiger, Stoppuhr, Datum, Tachometer, Saphirglas, 100 Meter wasserdicht (10 ATM), Edelstahlgehäuse, Edelstahlband mit Edelstahlfaltschließe und Klappschließe. Geliefert wird diese Uhr in einer hochwertigen gummierten Box*.

Stück	100	50	25	10	1
€	249,00	259,00	269,00	279,00	299,00
Etikett/St.	0,38	0,60	1,05	2,40	-
Werbekosten	** € 49,50				

ab € 249,00

phone, tablet & time

111

phone, tablet & time

CrisMa® 

03



43450

⊘ 34,7 x 4,5 cm ♡ S1 7 x 4,5 cm ☑ K 5/10

Klassische Wanduhr mit Hygro- und Thermometer, durch einen Bajonetteverschluss lässt sich das Display leicht aus der Fassung drehen, somit kann die Uhr einfach bedruckt werden.

Stück	500	250	100	50	25
€	8,99	9,39	9,69	9,99	10,49
Druck/St.	0,41	0,45	0,51	0,94	1,82
Werbekosten	** € 49,50				

ab **€ 8,99**

06

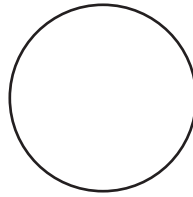

CrisMa® 

ab **€ 14,99**



43451

⊘ 34,5 x 4,2 cm ♡ L3 7 x 4,5 cm ☑ K 5/10

Wanduhr aus Metall mit Hygro- und Thermometer. Durch den Bajonetteverschluss lässt sich das Display leicht aus dem Gehäuse drehen und einfach mit einer Lasergravur veredeln.

Stück	250	100	50	25	10
€	14,99	15,99	16,49	16,99	17,99
Laser/St.	0,96	1,11	1,41	2,33	5,48
Werbekosten	** € 49,50				



phone, tablet & time

43449

⊘ 34,7 x 4,7 cm ET (N2) 32 x 15 cm K 5/10

Wanduhr mit Hygro- und Thermometer - der Clou - das halbe Display lässt sich ganz einfach aus dem Gehäuse entnehmen und vollflächig bedrucken. Endlose Möglichkeiten für Ihre Werbeanbringung!

Stück	500	250	100	50	25
€	9,89	10,29	10,59	10,99	11,49
Etikett/St.	0,87	0,90	0,98	1,05	1,95

Werbevorkosten ** € 49,50

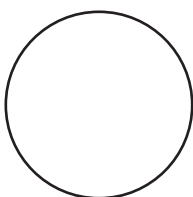

Vollflächig
digital
bedruckbar

113

CrisMa®



ab € 9,89

phone, tablet & time



41240

⊘ ø 35 x 2,7 cm ☞ T4 8 x 4 cm ☐ K 📄 5/10

Analoge Wanduhr mit großer Digitalanzeige von Datum, Wochentag und Temperatur. Ein Blick zur Uhr und alle Informationen sind da - wie auch Ihre Werbung auf dem Werbeplättchen unterhalb der Zwölf und geschützt hinter Glas.

Stück	250	100	50	25	10
€	13,99	14,49	14,99	15,49	15,99
Druck/St.	0,57	0,60	1,20	2,25	5,40
Werbekosten **	€ 49,50				

ab **€ 13,99**

CrisMa®



ab **€ 7,49**



41239

⊘ ø 30,5 x 4 cm ☞ T4 8 x 4 cm ☐ K 📄 5/10

Ideale Wanduhr mit perfekter Lösung zur Bedruckung direkt auf dem Zifferblatt. Kein Auseinanderschrauben der Uhr nötig. Ihre Werbung wird auf das von hinten leicht entnehmbare Plättchen gedruckt.

Stück	500	250	100	50	25
€	7,49	7,79	8,19	8,49	8,99
Druck/St.	0,53	0,57	0,60	1,20	2,25
Werbekosten **	€ 49,50				



CrisMa®



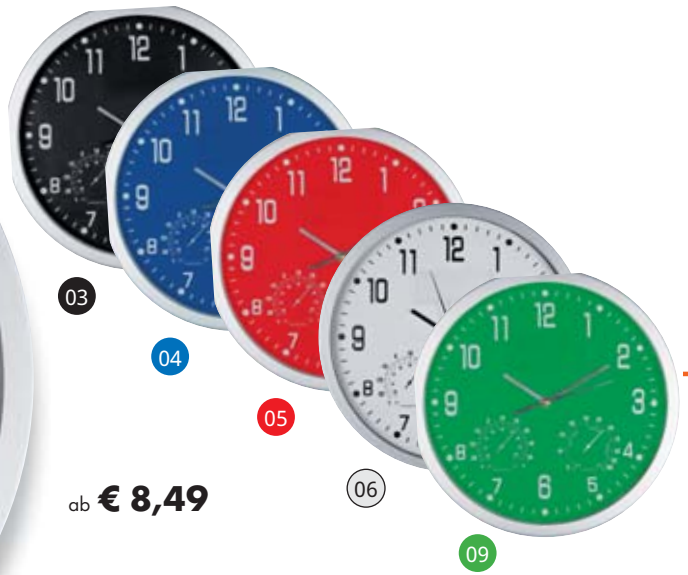

ab € 8,49

CrisMa®



41238

⊘ ø 35 x 4,5 cm ☞ T4 8 x 4 cm ☐ K 5/10

Schick und schlicht - somit ideal für Ihre Werbung ist diese Wanduhr mit Hygrometer und Thermometer. Ihre Werbung wird auf dem Werbeplättchen unterhalb der Zwölf angebracht.

Stück	500	250	100	50	25
€	8,49	8,99	9,29	9,59	9,99
Druck/St.	0,53	0,57	0,60	1,20	2,25
Werbekosten	** € 49,50				

phone, tablet & time

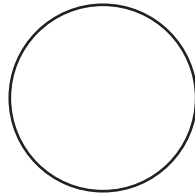

ab € 24,90



radio controlled



43275

⊘ ø 35,3 x 3,6 cm ☞ T4 8 x 4 cm ☐ K 5/10

Große Funk-Wanduhr - nur einmal aktivieren indem Sie die Batterie einlegen - einmal kurz den Resetknopf drücken und die Uhr stellt sich von selbst ein. Ihre Werbung wird auf dem Plättchen unter der 12 angebracht.

Stück	250	100	50	25	10
€	24,90	26,90	27,90	28,90	29,90
Druck/St.	0,57	0,60	1,20	2,25	5,40
Werbekosten	** € 49,50				



115

phone, tablet & time



exclusive
NUMEC

41223

⊠ ø 25,3 x 4,3 cm ♡ T4 3 x 1 cm ☑ K 📦 5/10

Moderne Wanduhr mit Thermometer und Hygrometer. Ihre Werbung drucken wir auf das Glas direkt unter der Zwölf mittig zentriert.

Stück	500	250	100	50	25
€	6,39	6,74	6,89	7,19	7,49
Druck/St.	0,53	0,57	0,60	1,20	2,25
Werbekosten **	€ 49,50				

ab € 6,39



exclusive
NUMEC

41213

⊠ 27,5 x 32 x 2,5 cm ♡ T4 7,5 x 6 cm ☑ K 📦 5/10

Wanduhr "Trio" mit Hygrometer und Thermometer aus Kunststoff. Ihre Werbung drucken wir auf das Feld unterhalb der Sechs zwischen den beiden Anzeigen.

Stück	500	250	100	50	25
€	4,99	5,29	5,49	5,69	5,99
Druck/St.	0,53	0,57	0,60	1,20	2,25
Werbekosten **	€ 49,50				

ab € 4,99

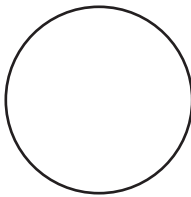



47871

⌀ 29,1 x 22,1 x 4 cm T4 8 x 4 cm K 5/10

Wanduhr mit Hygro- und Thermometer im originellen Design mit dem raffinierten Click-System, mit dem sich das Zifferblatt mühelos bedrucken lässt. Für Ihren Werbedruck nehmen wir das Plättchen heraus, bedrucken es mit Ihrem Logo und setzen es wieder in die Uhr ein.

Stück	500	250	100	50	25
€	6,89	7,19	7,49	7,69	7,99
Druck/St.	0,53	0,57	0,60	1,20	2,25
Werbevorkosten	** € 49,50				



ab € 6,89

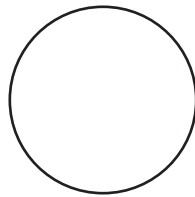

phone, tablet & time

117

phone, tablet & time



47872

⌀ 33 x 6,5 cm T4 8 x 4 cm K 5/10

Die Wanduhr im modernen Design mit dem raffinierten Click-System. Das Zifferblatt lässt sich dadurch mühelos mit Ihrem Logo bedrucken. Der Druck wird auf dem herausnehmbaren Plättchen angebracht.

Stück	500	250	100	50	25
€	8,49	8,99	9,29	9,59	9,99
Druck/St.	0,53	0,57	0,60	1,20	2,25
Werbevorkosten	** € 49,50				

ab € 8,49



ab € 8,29



Pongee
190T



07

05

04

open-close
automatic

43518

L. ø 100 x 60 cm ☂ S2 15 x 10 cm ☑ P ☑ 12/48

Taschenschirm schwarz mit farbigem Rand aus 190T Pongee und Fiberglas-Gestänge. Ihre Werbung drucken wir auf ein Segment. Mehrfarbiger Druck auf Anfrage.

Stück	500	250	100	50	25
€	8,29	8,69	8,99	9,29	9,59
Druck/St.	0,83	0,87	0,92	1,05	1,92
Werbekosten **	€ 49,50				

Polyester
190T



open-close
automatic

45193

L. ø 92 cm ☂ S2 15 x 10 cm ☑ P ☑ 25/50

Automatik-Taschenschirm aus Polyester - öffnet und schließt auf Knopfdruck. Ihre Werbung drucken wir auf den unteren Teil eines Segments. Mehrfarbiger Druck auf Anfrage.

Stück	500	250	100	50	25
€	6,49	6,79	6,99	7,19	7,49
Druck/St.	0,83	0,87	0,92	1,05	1,92
Werbekosten **	€ 49,50				

ab € 6,49

99

44

03

02



47530

L. ø 90 x (23 - 53) cm ☂ S2 15 x 10 cm ☑ P ☑ 20/100

Mini-Sturm-Regenschirm mit Schutzhülle und gummiertem Griff. Die Bespannung ist aus 190T Pongee. Ihre Werbung drucken wir auf den unteren Teil eines Segments. Mehrfarbiger Druck auf Anfrage.

Stück	500	250	100	50	25
€	4,29	4,59	4,79	4,89	4,99
Druck/St.	0,83	0,87	0,92	1,05	1,92
Werbekosten **	€ 49,50				



Pongee
190T

ab € 4,29

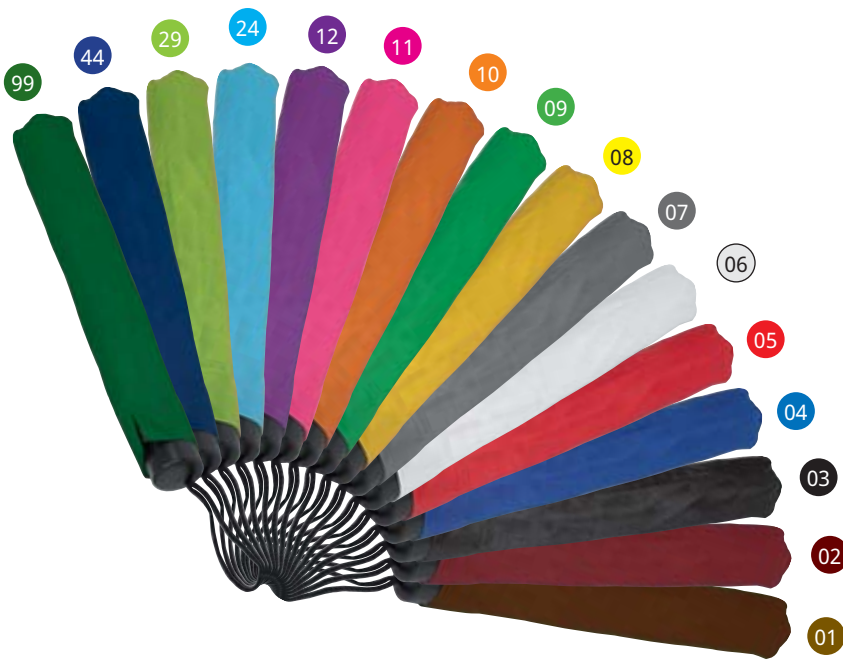

Polyester
170T

ab € 2,09

45188

☒ ⌀ 85 x (33 - 55) cm ☒ S2 15 x 10 cm ☒ P ☒ P
25/50

Manuell zu öffnender Teleskop-Taschenschirm aus Polyester mit Schutzhülle. Ihre Werbung drucken wir auf den unteren Teil eines Segments. Mehrfarbiger Druck auf Anfrage.

Stück	1000	500	250	100	50
€	2,09	2,19	2,29	2,39	2,49
Druck/St.	0,76	0,83	0,87	0,92	1,05
Werbekosten	** € 49,50				



umbrellas

119

travel

F225

☒ ⌀ 100 x 60 cm ☒ S2 15 x 10 cm ☒ P ☒ P 12/48

Ferraghini Automatik Taschenschirm aus 190T Pongee, hochwertig verarbeitet in edler Optik mit gewebtem Label, Krücke und Hülle. Ihre Werbung drucken wir auf ein Segment. Mehrfarbiger Druck auf Anfrage.

Stück	500	250	100	50	25
€	8,99	9,39	9,69	9,99	10,49
Druck/St.	0,83	0,87	0,92	1,05	1,92
Werbekosten	** € 49,50				



Pongee
190T

open-close
automatic

ab € 8,99



Polyester
210T

XL
automatic

ab € 3,99

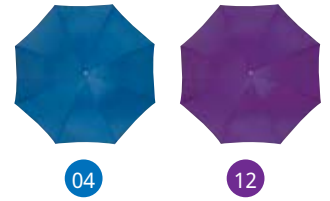

47490

L: ø 105 x 88 cm | S2 20 x 15 cm | P: 12/48

Automatik-Regenschirm aus Polyester mit Alugestänge, Metallspitzen und gebogenem, gummierten Griff. Ihre Werbung drucken wir auf den unteren Teil eines Segments. Mehrfarbiger Druck auf Anfrage.

Stück	1000	500	250	100	50
€	3,99	4,19	4,29	4,39	4,49
Druck/St.	0,76	0,83	0,87	0,92	1,05
Werbekosten	** € 49,50				



Polyester
190T

XL
automatic

ab € 2,99

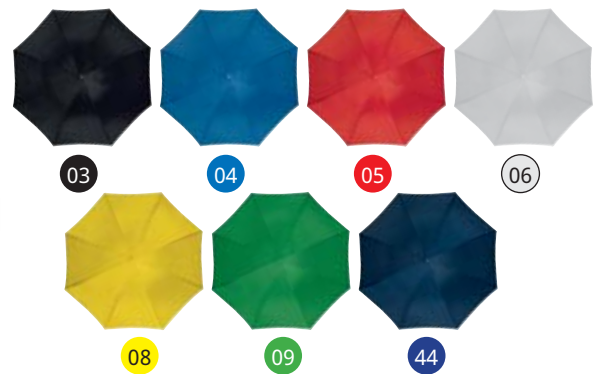

45200

L: ø 100 cm | S2 20 x 15 cm | P: 25/50

Automatikschirm aus Polyester mit gebogenem Kunststoffgriff und Metallspitzen in vielen kräftigen und dezenten Unifarben. Ihre Werbung drucken wir auf ein Segment. Mehrfarbiger Druck auf Anfrage.

Stück	1000	500	250	100	50
€	2,99	3,09	3,19	3,29	3,59
Druck/St.	0,76	0,83	0,87	0,92	1,05
Werbekosten	** € 49,50				



Polyester
190T

XL
automatic

ab € 4,29



45202

L: ø 100 x 85 cm | S2 20 x 15 cm | P: 25/50

Extrem leichter Automatik-Qualitäts-Schirm aus Aluminium (Bespannung aus Polyester) mit UV Schutz, nur 340 Gramm. Ihre Werbung drucken wir auf den unteren Teil eines Segments. Mehrfarbiger Druck auf Anfrage.

Stück	500	250	100	50	25
€	4,29	4,39	4,59	4,79	4,99
Druck/St.	0,83	0,87	0,92	1,05	1,92
Werbekosten	** € 49,50				

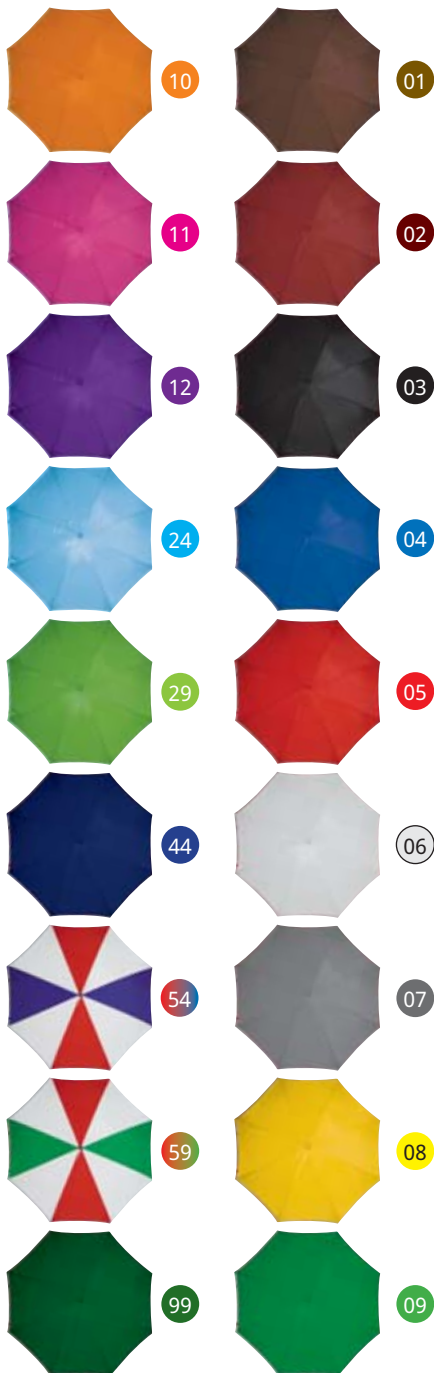

ab € 3,29

XL automatic

45131

⊘ 105 x 88 cm ☂ S2 20 x 15 cm ☑ P 25/50
 Automatikschirm aus Polyester mit gebogenem Holzgriff und Holzspitzen. Ihre Werbung drucken wir auf den unteren Teil eines Segments.
 Mehrfarbiger Druck auf Anfrage.

Stück	1000	500	250	100	50
€	3,29	3,49	3,59	3,69	3,89
Druck/St.	0,76	0,83	0,87	0,92	1,05
Werbekosten **	€ 49,50				

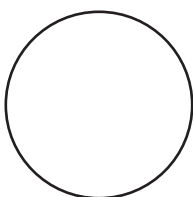

umbrellas

121

travel



ab € 4,19

XL automatic

43453

⊘ 105 x 86 cm ☂ S2 20 x 10 cm ☑ P 12/48
 Automatik-Regenschirm aus Pongee mit Metall Schaft und Gestänge. Ihre Werbung drucken wir auf den unteren Teil eines Segments.
 Mehrfarbiger Druck auf Anfrage.

Stück	500	250	100	50	25
€	4,19	4,39	4,59	4,79	4,99
Druck/St.	0,83	0,87	0,92	1,05	1,92
Werbekosten **	€ 49,50				

43298

L ø 105 x 83 cm TT3 20 x 10 cm P 12/36

Eleganter Automatik-Regenschirm aus Pongee mit angenehmem Softgriff. Der Saum, sowie auch der untere Teil des Griffs ist in trendigen Farben abgesetzt. Die Werbeanbringung erfolgt durch einen Druck auf ein Segment. Mehrfarbiger Druck auf Anfrage.

Stück	500	250	100	50	25
€	5,79	5,99	6,09	6,29	6,49
Druck/St.	1,08	1,14	1,23	1,31	2,04
Werbekosten **	€ 49,50				

XL

automatic



29

12

11

10

Pongee
190T

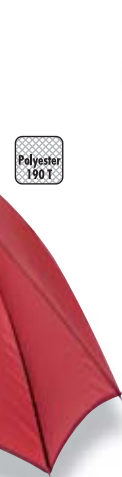

ab € 5,79

Pongee
190T

travel

122

umbrellas

XL

automatic



02

01



ab € 3,29



48643

L ø 103 cm S2 20 x 15 cm P 25/50

Regenschirm aus Polyester mit Automatiköffnung, bequemer Schaumstoffkrücke, Aluminiumspitze und stabilem Gestänge. Ihre Werbung drucken wir auf ein Segment. Mehrfarbiger Druck auf Anfrage.

Stück	1000	500	250	100	50
€	3,29	3,49	3,69	3,89	3,99
Druck/St.	0,76	0,83	0,87	0,92	1,05
Werbekosten **	€ 49,50				

ab € 5,99



Polyester
210T

47447

L ø 105 x 87 cm S2 20 x 15 cm P 10/50

Automatik-Regenschirm aus Polyester mit Alugestänge, Metallspitzen und gebogenem, gummierten Griff. Der Automatikknopf ist in den Griff integriert. Ihre Werbung drucken wir auf den unteren Teil eines Segments. Mehrfarbiger Druck auf Anfrage.

Stück	500	250	100	50	25
€	5,99	6,09	6,29	6,49	6,69
Druck/St.	0,83	0,87	0,92	1,05	1,92
Werbekosten **	€ 49,50				

XL

automatic



03

05

44



XL

ab € 6,39

Polyester
190T



04

05

07

08

09

98

45197

L ø 105 x 87 cm S2 20 x 15 cm P 25/50

Luxuriöser Regenschirm mit doppelter Bespannung, außen schwarz und innen farbig (Polyester). Hochwertigste Verarbeitung. Ihre Werbung drucken wir auf ein Segment. Mehrfarbiger Druck auf Anfrage.

Stück	500	250	100	50	25
€	6,39	6,69	6,99	7,19	7,49
Druck/St.	0,83	0,87	0,92	1,05	1,92
Werbekosten **	€ 49,50				

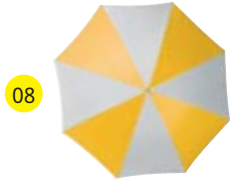

ab € 2,29

XL
automatic

45085

☒ ø 100 x 83 cm ☒ S2 20 x 15 cm ☒ P ☒ 25/50

Zweifarbiges Automatikstockschirm aus Polyester mit geradem Holzgriff und Metallspitzen. Ihre Werbung drucken wir auf den unteren Teil eines weißen Segments. Mehrfarbiger Druck auf Anfrage.

Stück	1000	500	250	100	50
€	2,29	2,34	2,39	2,44	2,49
Druck/St.	0,76	0,83	0,87	0,92	1,05
Werbekosten	** € 49,50				

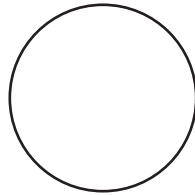

ab € 2,29

XL
automatic

45086

☒ ø 100 x 83 cm ☒ S2 20 x 15 cm ☒ P ☒ 25/50

Automatikstockschirm aus Polyester mit geradem Holzgriff und Metallspitzen in vielen Unifarben. Ihre Werbung drucken wir auf den unteren Teil eines Segments. Mehrfarbiger Druck auf Anfrage.

Stück	1000	500	250	100	50
€	2,29	2,34	2,39	2,44	2,49
Druck/St.	0,76	0,83	0,87	0,92	1,05
Werbekosten	** € 49,50				

ab € 12,99

Pongee
210 T



XL
automatic

Ferraghini®



F214

⌀ 89,5 x ø 102 cm ☂ S2 20 x 15 cm ☑ E ☎ 12/24

Luxuriöser Ferraghini Automatik-Regenschirm aus hochwertigem 210 T Pongee mit passender Schutzhülle. Der gebogene Metallgriff ist gummiert und liegt dadurch perfekt in der Hand. Das Gestänge ist aus Fiberglas gefertigt und verleiht ihm dadurch zusätzliche Stabilität und schützt Sie zuverlässig vor Wind und Wetter. Ihre Werbung drucken wir auf ein Segment. Mehrfarbiger Druck auf Anfrage.

Stück	500	250	100	50	25
€	12,99	13,49	13,99	14,49	14,99
Druck/St.	0,83	0,87	0,92	1,05	1,92
Werbekosten	** € 49,50				

travel

124

umbrellas

Pongee
190 T



XL
automatic

Ferraghini®

F224

⌀ 105 x 84 cm ☂ S2 20 x 15 cm ☑ P ☎ 20/40

Ferraghini Automatik-Regenschirm aus hochwertigem Pongee Stoff, mit Aluminiumschaft und Fiberglas-Gestänge. Ihre Werbung drucken wir auf ein Segment. Mehrfarbiger Druck auf Anfrage.

Stück	500	250	100	50	25
€	8,49	8,99	9,29	9,59	9,99
Druck/St.	0,83	0,87	0,92	1,05	1,92
Werbekosten	** € 49,50				

ab € 8,49

Ferraghini®



ab € 11,49

Pongee
190 T

F119

⌀ 87,5 x ø 102 cm ☂ S2 20 x 15 cm ☑ P ☎ 12/36

Zeitloser, klassischer und hochwertigst verarbeiteter Automatikschirm aus 190T Pongee der Marke Ferraghini. Ihre Werbung drucken wir auf ein Segment. Mehrfarbiger Druck auf Anfrage.

Stück	500	250	100	50	25
€	11,49	11,99	12,49	12,99	13,49
Druck/St.	0,83	0,87	0,92	1,05	1,92
Werbekosten	** € 49,50				

XL
automatic





STORMSAFE

ab € 11,49

XXL
automatic



43452

⌀ 130 x 97 cm S2 20 x 15 cm P 10/20

Golfschirm mit Windfang im XXL Format aus Pongee, passend für alle gängigen Golfrolleys. Ihr Werbeaufdruck erfolgt auf einem Segment. Mehrfarbiger Druck auf Anfrage.

Stück	500	250	100	50	25
€	11,49	11,99	12,39	12,89	13,49
Druck/St.	0,83	0,87	0,92	1,05	1,92
Werbekosten	** € 49,50				

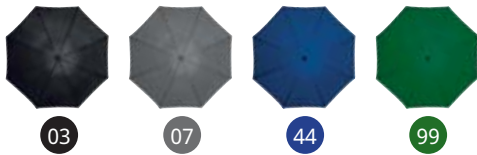

45187

⌀ 130 x 100 cm S2 25 x 20 cm P 10/20

Großer Regenschirm aus Polyester mit angenehmem Softgriff, Kunststoffspitzen, Gestänge in Karbonoptik und Sturmknicktechnik. Ihre Werbung drucken wir auf ein Segment. Mehrfarbiger Druck auf Anfrage.

Stück	500	250	100	50	25
€	5,69	5,99	6,19	6,29	6,49
Druck/St.	0,83	0,87	0,92	1,05	1,92
Werbekosten	** € 49,50				



XXL

STORMSAFE

ab € 5,69

Polyester
190T

umbrellas

125

travel



reflecting

47796

⌀ 128 x 101 cm S2 20 x 15 cm P 10/20

Eleganter Partnerschirm aus natürlich schimmerndem und knitterfreiem Pongee, mit reflektierendem Saum und halbautomatischer Öffnung. Ihre Werbung drucken wir auf ein Segment. Mehrfarbiger Druck auf Anfrage.

Stück	500	250	100	50	25
€	7,69	7,99	8,29	8,59	8,89
Druck/St.	0,83	0,87	0,92	1,05	1,92
Werbekosten	** € 49,50				

ab € 7,69



XXL

Pongee
190T



REVERSE UMBRELLA



ab € 8,69



24



navyblue/lightblue

29



darkgreen/lightgreen

10



black/orange



40476

☒ ø 117 x 83 cm ☑ S2 20 x 15 cm ☐ P ☑ 12/36

Umklappbarer Regenschirm aus 190T Pongee mit Griff zum Einhängen am Handgelenk. Mit diesem Schirm haben Sie immer Ihre Hände frei und können ohne nass zu werden ins Auto einsteigen. Ihre Werbung wird auf ein Segment gedruckt.

Stück	500	250	100	50	25
€	8,69	8,99	9,39	9,79	9,99
Druck/St.	0,83	0,87	0,92	1,05	1,92
Werbekosten	** € 49,50				

CUSTOM-MADE

MAKE YOUR UMBRELLA UNIQUE



Mindestbestellmenge: 1.000 Stück

Unendliche Gestaltungsmöglichkeiten - fragen Sie uns an, wir haben die Lösung!

Wir produzieren Ihren Regenschirm nach Ihren Qualitätsvorgaben.

Verschiedene Materialien, wie Pongee, Polyester, Nylon, etc. möglich.

Veredelungsmöglichkeiten: Siebdruck, Digitaldruck, Doming, Stickerei

Lieferzeit für Sonderanfertigungen: ca. 12 Wochen nach Freigabe



XL



ab € 0,38

 PHTHALATE
FREE
49218

L XL ☞ ET (N1) 5 x 5 cm ☐ 📦 50/200

Transparenter Phthalat-freier Not-Poncho in einer Plastikhülle mit bedrucktem Papiereinleger. Ihre Werbung drucken wir digital (mehrfarbig) auf ein Etikett, welches wir an geeigneter Position der Einzelverpackung* aufkleben.

Stück	10000	5000	1000	500	250
€	0,38	0,39	0,41	0,42	0,44
Etikett/St.	0,09	0,11	0,14	0,18	0,20
Werbekosten	** € 49,50				

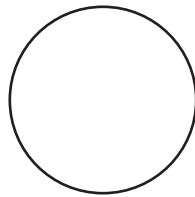

 PHTHALATE
FREE

XL



ab € 3,59

49101

L XL ☞ TT3 10 x 6 cm ☐ P 📦 50/50

Phthalat-freie Regenjacke mit praktischen Druckknöpfen und Kapuze in Standardgröße XL aus PVC. Ihre Werbung drucken wir auf die linke Brustseite. Mehrfarbiger Druck auf Anfrage.

Stück	1000	500	250	100	50
€	3,59	3,74	3,89	3,99	4,19
Druck/St.	0,98	1,08	1,14	1,23	1,31
Werbekosten	** € 49,50				



ab € 4,99

**PHTHALATE
FREE**

XL

40380

XL TT3 10 x 6 cm P 50/50

Phthalat-freie Regenjacke aus EVA Material mit Druckknöpfen und Kapuze in der Größe XL. Die Werbung wird auf die linke Brustseite gedruckt.

Stück	500	250	100	50	25
€	4,99	5,29	5,49	5,69	5,99
Druck/St.	1,08	1,14	1,23	1,31	2,04
Werbekosten **	€ 49,50				



umbrellas

129

travel

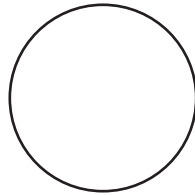

ab € 7,49

XL

49205

XL TT3 10 x 6 cm P 25/25

Zweifarbige Phthalat-freie Wende-Regenjacke aus PVC in XL mit Druckknöpfen und Kapuze. Ihre Werbung drucken wir auf die linke Brustseite der gelben, grünen bzw. schwarzen Seite. Mehrfarbiger Druck auf Anfrage.

Stück	500	250	100	50	25
€	7,49	7,79	7,99	8,29	8,69
Druck/St.	1,08	1,14	1,23	1,31	2,04
Werbekosten **	€ 49,50				



**PHTHALATE
FREE**

74003

L 11,5 x 4,3 x 3,3 cm L2 2,5 x 2 cm 25/100

Manikürset 4-teilig in stilvollem Aluminiumbehälter mit diversen Bestecken. Ihre Werbeanbringung erfolgt in Form einer eleganten Lasergravur.

Stück	1000	500	250	100	50
€	1,59	1,69	1,79	1,85	1,95
Laser/St.	0,51	0,54	0,57	0,60	0,87

Werbevorkosten ** € 49,50

ab € 1,59



78951

L 11 x 6 x 2,4 cm T3 6 x 3 cm 30/300

Handliches Manikürset in trendigem Nylon-Etui für unterwegs. Das Set bietet Nagelclipser, Nagelschere, Pinzette, Feile und Nagelhautstäbchen aus Metall. Ihre Werbung drucken wir außen auf das Etui.

Stück	1000	500	250	100	50
€	2,39	2,59	2,69	2,79	2,99
Druck/St.	0,18	0,20	0,24	0,30	0,33

Werbevorkosten ** € 49,50

ab € 2,39



78950

L 8,5 x 6 x 2 cm TT1 5 x 3 cm 30/300

Schnelle Hilfe für unterwegs: Das praktische Nähset im hübschen Nylon-Etui bietet alles um kleine Notfälle schnell wieder zu beheben. Ihre Werbung drucken wir außen auf das Etui.

Stück	1000	500	250	100	50
€	1,69	1,79	1,84	1,89	1,99
Druck/St.	0,33	0,38	0,42	0,45	0,52

Werbevorkosten ** € 49,50

ab € 1,69



78003

L 9 x 5,5 x 0,5 cm T2+V 6 x 4 cm P 50/500

Handliches Reise-Nähset im praktischen Scheckkartenformat mit vielseitigem Inhalt zum Herauschieben. Ihre Werbung drucken wir auf die Oberfläche.

Stück	10000	5000	1000	500	250
€	0,44	0,45	0,47	0,48	0,49
Druck/St.	0,21	0,24	0,27	0,32	0,33

Werbevorkosten ** € 49,50

ab € 0,44



74012

L 15 x 7 x 1,7 cm T4 5 x 2 cm K 12/96

Hochwertiges Maniküretui mit Edelstahlbestecken und Diamantnagelfeile, 7-teilig. Das Etui bietet auf der Vorderseite Platz für Ihren Werbedruck.

Stück	1000	500	250	100	50
€	3,39	3,59	3,69	3,89	3,99
Druck/St.	0,48	0,53	0,57	0,60	1,20
Werbekosten **	€ 49,50				



ab € 3,39

78257

L ø 6,6 x 1 cm T3 ø 3,5 cm P 100/300

Aufklappbarer Kunststoff-Make-up-Spiegel. Innen befindet sich ein normaler und ein Vergrößerungsspiegel. Die Vorderseite eignet sich ideal zur Werbeanbringung.

Stück	10000	5000	1000	500	250
€	0,49	0,52	0,54	0,56	0,59
Druck/St.	0,29	0,30	0,33	0,35	0,39
Werbekosten **	€ 49,50				



ab € 0,49

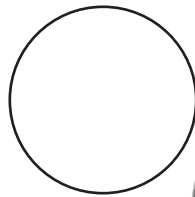

umbrellas

131

travel

75010

L ø 6,2 x 0,7 cm T2 4 x 2 cm K 50/300

Runder Make-up-Spiegel aus Aluminium im Etui mit mattgebürsteter Oberfläche. Innen befindet sich ein normaler und ein Vergrößerungsspiegel. Ihre Werbeanbringung erfolgt in Form einer eleganten Lasergravur.

Stück	5000	1000	500	250	100
€	1,09	1,14	1,19	1,22	1,25
Laser/St.	0,47	0,51	0,54	0,57	0,60
Werbekosten **	€ 49,50				



ab € 1,09

70424

L 5,8 x 6 x 1 cm T3 4 x 4 cm K 50/200

Bruchsicherer Doppelspiegel aus Metall mit einem weißen Umschlag. Im Inneren befindet sich ein normaler und ein Vergrößerungsspiegel. Ihre Werbung wird per Lasergravur auf dem Normalspiegel angebracht.

Stück	1000	500	250	100	50
€	1,59	1,69	1,79	1,89	1,99
Laser/St.	0,74	0,81	0,96	1,11	1,41
Werbekosten **	€ 49,50				



ab € 1,59

ab € 0,17

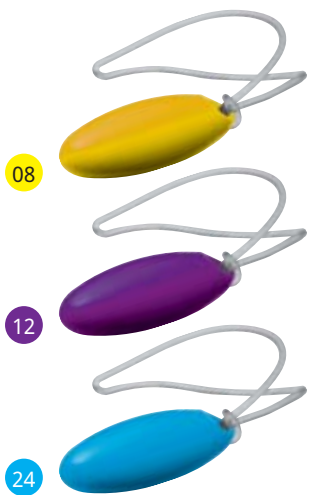

68651

└ 7,5 x ø 2,5 cm ♡ T2 3 x 1 cm ☐ 50/500

Origineller Kofferanhänger aus Kunststoff. Die Adressdaten befinden sich geschützt vor fremden Blicken im Inneren des aufschraubbaren Anhängers. Ihre Werbung drucken wir auf die Außenseite.

Stück	10000	5000	1000	500	250
€	0,17	0,18	0,19	0,21	0,23
Druck/St.	0,11	0,12	0,15	0,18	0,20
Werbevorkosten ** € 49,50					

ab € 0,17

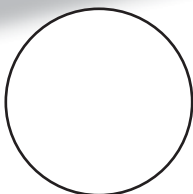

68944

└ 15 x 11,7 x 0,2 cm ♡ TT1 5 x 3 cm ☐ 50/400

Griffschutz aus PVC Polyester, der sich mit dem Klettverschluss ganz einfach an jedem Koffer oder jeder Reisetasche anbringen lässt, sorgt für ein angenehmes Tragegefühl. Zusätzlich verfügt er noch über ein Adressfeld was ihn gleichzeitig zum "Kofferanhänger" macht. Ihre Werbung drucken wir mittig auf den Tragegriff.

Stück	10000	5000	1000	500	250
€	0,17	0,18	0,19	0,21	0,23
Druck/St.	0,27	0,29	0,33	0,38	0,42
Werbevorkosten ** € 49,50					

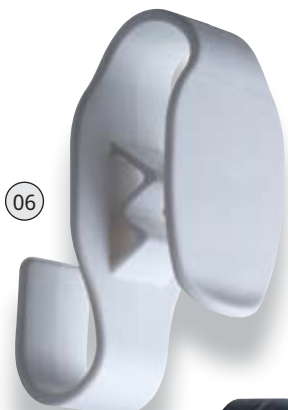

ab € 0,15



EXTRA BAG CARRIER

61769

└ 7,8 x 3,6 x 4,5 cm ♡ T3 2,5 x 3 cm ☐ 125/500

Mit diesem Taschenhalter aus Kunststoff können Sie an den Griff Ihres Trolleys spielend einfach eine weitere Reisetasche befestigen und reisen weitaus entspannter. Die Vorderseite des Halters bietet viel Platz für einen Werbedruck.

Stück	25000	10000	5000	1000	500
€	0,15	0,16	0,18	0,19	0,20
Druck/St.	0,12	0,14	0,15	0,18	0,20
Werbevorkosten ** € 49,50					

69055

L 6,6 x 13 x 0,5 cm  L2 2,5 x 0,8 cm  P 
50/250

Hochwertiger Kofferanhänger aus Bonded Leather (Lederfaserstoff) mit Metallplättchen, verdecktem Adressfeld und Ziernaht. Ihre Werbung lasern wir dezent auf das Metallschild.

Stück	1000	500	250	100	50
€	1,99	2,09	2,19	2,29	2,39
Laser/St.	0,51	0,54	0,57	0,60	0,87
Werbekosten **	€ 49,50				

ab **€ 1,99**



umbrellas

133

travel

60396

L 13,2 x 8,8 x 2 cm  L2 5 x 3 cm  K  144/144

Set aus einem Kofferanhänger mit Metallhülle und einem TSA Zahlenschloss. Geliefert in einer Metallbox*. Ihre Werbung wird auf den Kofferanhänger gelasert.

Stück	1000	500	250	100	50
€	3,89	3,99	4,19	4,29	4,49
Laser/St.	0,51	0,54	0,57	0,60	0,87
Werbekosten **	€ 49,50				

ab **€ 3,89**



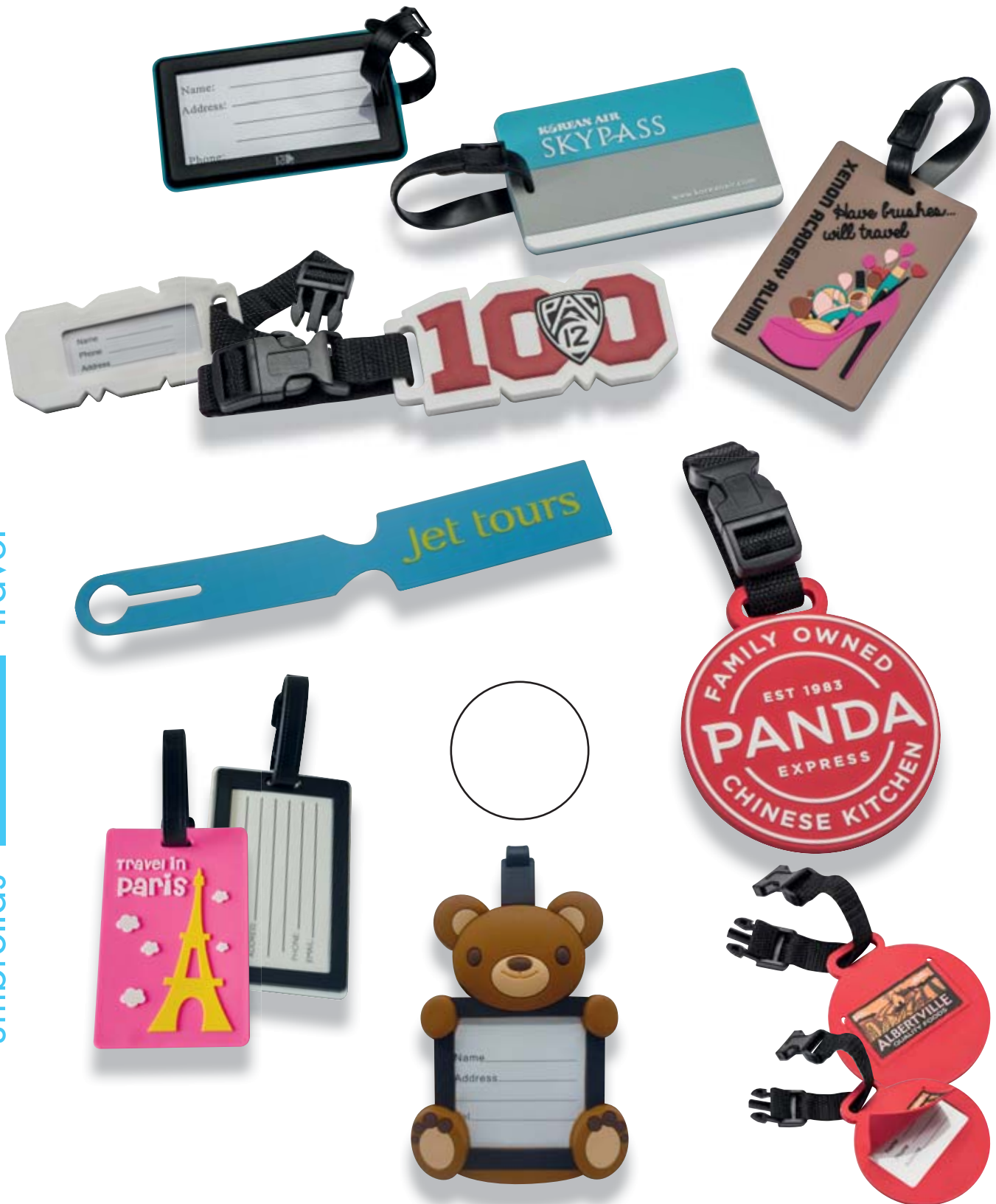

MAKE YOUR LUGGAGE TAG UNIQUE

Mindestbestellmenge: 1.000 Stück

Unendliche Gestaltungsmöglichkeiten - fragen Sie uns an, wir haben die Lösung!

Wir produzieren Ihren Kofferanhänger nach Ihren Qualitätsvorgaben.

Verschiedene Materialien, wie Kunststoff, Soft PVC, Metall, etc. möglich.

Veredelungsmöglichkeiten: Siebdruck, Digitaldruck, Lasergravur

Lieferzeit für Sonderanfertigungen: ca. 4 Wochen nach Freigabe

CUSTOM-MADE

MAKE YOUR LUGGAGE BELT UNIQUE

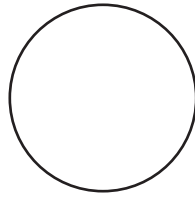

umbrellas

135

travel

Mindestbestellmenge: 100 Stück

Unendliche Gestaltungsmöglichkeiten - fragen Sie uns an, wir haben die Lösung!

Wir produzieren Ihr Kofferband nach Ihren Qualitätsvorgaben.

Verschiedene Materialien, wie Nylon, Polyester, etc. möglich.

Veredelungsmöglichkeiten: Siebdruck, Digitaldruck, Doming, Stickerei

Lieferzeit für Sonderanfertigungen: ca. 2 Wochen nach Freigabe



ab € 0,99



63125

⊠ 40 x 30 x 12 cm ☞ TT1 6 x 3 cm ☐ P 📦 25/100

Aufblasbares Nackenkissen aus angenehm samtigem Material zur Entspannung auf langen Reisen in Auto, Bahn oder Flugzeug. Ihre Werbung drucken wir auf das Etui.

Stück	5000	1000	500	250	100
€	0,99	1,04	1,09	1,14	1,19
Druck/St.	0,44	0,48	0,53	0,57	0,60
Werbbevorkosten	** € 49,50				



ab € 4,99



88913

⊠ 69 x 15 x 10 cm ☞ TT3 6 x 4 cm ☐ P 📦 24/24

Die Nackenrolle aus hochwertigem Nylon lässt sich einfach zum Nackenkissen zusammenschieben und ist durch den Karabinerhaken an der Seite schnell griffbereit. Das Besondere: Der Bezug ist durch einen Reißverschluss abnehmbar und lässt sich leicht reinigen. (Maschinenwäsche 30°C). Ihre Werbung wird neben den Reißverschluss gedruckt.

Stück	500	250	100	50	25
€	4,99	5,29	5,49	5,69	5,99
Druck/St.	1,08	1,14	1,23	1,31	2,04
Werbbevorkosten	** € 49,50				

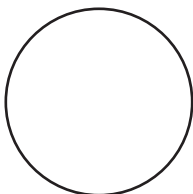

ab € 3,99



03



05



70197

⊠ 30 x 30 x 10 cm ☞ TT2 4 x 2 cm ☐ P 📦 12/12

Nackenkissen 2-farbig mit Granulatfüllung und Haube aus angenehm samtigem Material zur Entspannung auf langen Reisen in Auto, Bahn oder Flugzeug. Ihre Werbung drucken wir auf die Haube.

Stück	500	250	100	50	25
€	3,99	4,29	4,59	4,79	4,99
Druck/St.	0,89	0,93	0,98	1,07	1,74
Werbbevorkosten	** € 49,50				

ab € 3,99



04



05



70198

⊠ 30 x 30 x 10 cm ☞ TT2 4 x 2 cm ☐ P 📦 12/12

Nackenkissen mit Granulatfüllung und Haube aus angenehm samtigem Material zur Entspannung auf langen Reisen in Auto, Bahn oder Flugzeug. Ihre Werbung drucken wir auf die Haube.

Stück	500	250	100	50	25
€	3,99	4,29	4,59	4,79	4,99
Druck/St.	0,89	0,93	0,98	1,07	1,74
Werbbevorkosten	** € 49,50				



integrierte Powerbank

ab € 22,90



20122

L 14,5 x 24 x 1,9 cm TT2 5 x 3 cm K 20/20

Reisemappe aus Kunstleder inklusive Powerbank (Kapazität 4.000 mAh), USB-Ladekabel, 8 Einsteckfächern, Handyfach, Kugelschreiberschlaufe und Handschleife. Ihre Werbung drucken wir außen auf die Mappe.

Stück	250	100	50	25	10
€	22,90	23,90	24,90	25,90	26,90
Druck/St.	0,93	0,98	1,07	1,74	3,99
Werbekosten	** € 49,50				

68917

L 12 x 22,5 x 1 cm L2 3,2 x 1,2 cm P 25/100

Elegante Reisemappe aus hochwertigem Bonded Leather (Lederfaserstoff) mit einem Reißverschlussfach, transparenten Steckfächern auf der Rückseite, einem Netzfach mit Klettverschluss, Kugelschreiberschlaufe auf der Vorderseite und abnehmbarem Gummiband mit Karabinerhaken. Ihre Werbung lasern wir auf das Metallplättchen.

Stück	1000	500	250	100	50
€	2,99	3,19	3,29	3,39	3,49
Laser/St.	0,51	0,54	0,57	0,60	0,87
Werbekosten	** € 49,50				

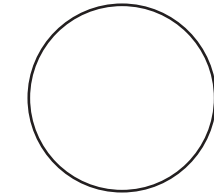

ab € 2,99



umbrellas

137

travel



29069

L 13 x 24,5 x 2,2 cm L3 3 x 0,7 cm P 25/50

Reisemappe aus feinstem Bonded Leather (Lederfaserstoff). Damit haben Sie immer alle wichtigen Reisedokumente greifbar. Lasergravur erfolgt auf dem Metallplättchen.

Stück	500	250	100	50	25
€	6,89	7,19	7,49	7,69	7,99
Laser/St.	0,81	0,96	1,11	1,41	2,33
Werbekosten	** € 49,50				

ab € 6,89





ab € 6,39



ab € 2,99

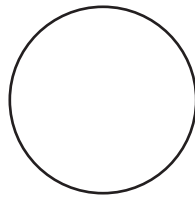

52011

L 22 x 19,5 x 8 cm U TT1 10 x 5 cm P 30/60

Hochwertige Kulturtasche aus Polyester mit Metallhaken zum Aufhängen. Innen befinden sich diverse Fächer für Ihre Pflegeutensilien. Die vordere Klappe kann bedruckt werden und bietet eine ideale Fläche für Ihre Werbeanbringung.

Stück	500	250	100	50	25
€	6,39	6,69	6,99	7,19	7,49
Druck/St.	0,53	0,57	0,60	0,67	1,65

Werbekosten ** € 49,50

70052

L 27 x 19 x 8 cm U TT2 15 x 8 cm P 100/100

Kulturtasche aus Polyester mit praktischem Haken zum Aufhängen. Hier finden Ihre Pflegeprodukte genug Platz, außerdem ist es ideal für Reisen. Der Werbeaufdruck erfolgt mittig auf die Kulturtasche.

Stück	1000	500	250	100	50
€	2,99	3,14	3,29	3,44	3,59
Druck/St.	0,81	0,89	0,93	0,98	1,07

Werbekosten ** € 49,50



70006

L 18 x 12,5 x 6 cm U L3 2 x 0,5 cm K 48/48

Kleiner Kosmetikkoffer mit Hartschalentyp und zwei Metallplättchen. Hier finden alle Kosmetikutensilien, die Sie für die Reise brauchen, Platz. Ihre Werbung lasern wir auf dem Metallplättchen.

Stück	500	250	100	50	25
€	8,49	8,99	9,29	9,69	9,99
Laser/St.	0,81	0,96	1,11	1,41	2,33

Werbekosten ** € 49,50



ab € 8,49



ab € 6,49

63212

L 15 x 15 x 4,7 cm L3 4 x 1 cm K 10/20

Extravagantes Schuhputz-Set mit Schuhcreme in transparent und schwarz, Schuhlöffel, Tuch, 2 Bürsten und Schwamm. Ihre Werbung lasern wir dezent auf das neutrale Metallschild.

Stück	500	250	100	50	25
€	6,49	6,74	6,99	7,19	7,49
Laser/St.	0,81	0,96	1,11	1,41	2,33
Werbekosten **	€ 49,50				



68481

L 36 x 19,5 x 13 cm TT2 15 x 7 cm K 30/60

Schuhentasche aus hochwertigem 600D Polyester mit zwei Metalleinsätzen für die richtige Belüftung der Schuhe und einem praktischen Aufhänger aus Nylon. Ihre Werbung drucken wir auf den Deckel.

Stück	1000	500	250	100	50
€	3,39	3,59	3,79	3,89	3,99
Druck/St.	0,57	0,65	0,69	0,74	0,83
Werbekosten **	€ 49,50				

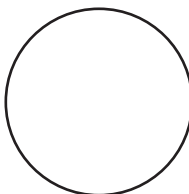

ab € 3,39



63231

L ø 7,2 x 16,7 cm T4 5 x 2 cm K 10/20

6-teiliges Schuhputz-Set in einem hochwertigen Rollenetui aus Kunstleder mit Druckknopf. Creme und Politur in neutralem transparenten Ton. Ihre Werbung drucken wir auf das Etui oben auf den Deckel mittig.

Stück	500	250	100	50	25
€	4,99	5,19	5,39	5,49	5,69
Druck/St.	0,53	0,57	0,60	1,20	2,25
Werbekosten **	€ 49,50				



ab € 4,99

63533

L 10 x 17 x 3,5 cm T4 2 x 2 cm K 150/150

Digitale Kofferwaage mit "low battery" und Übergewichtsfunktion, max. Kapazität 40 kg. So können Sie Ihre Gepäckstücke immer überprüfen. Ihre Werbung wird direkt auf die Waage gedruckt.

Stück	1000	500	250	100	50
€	3,39	3,59	3,69	3,89	3,99
Druck/St.	0,48	0,53	0,57	0,60	1,20
Werbekosten	** € 49,50				



ab **€ 3,39**

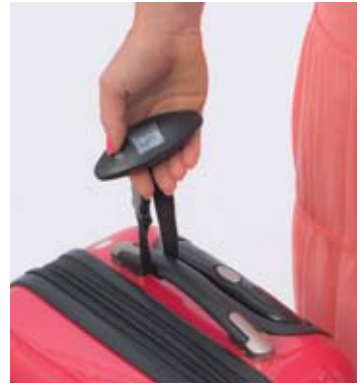

ab **€ 3,89**

40394

L 6,2 x 5,7 x 4,5 cm T3+V 4 x 2,5 cm K 100/100

Reiseadapter in einem Kunststoffetui mit Adaptern für US, UK, AUS und EU. So können Sie auch unterwegs immer Ihre Geräte aufladen. Der Werbeaufdruck erfolgt auf das Etui.

Stück	1000	500	250	100	50
€	3,89	3,99	4,19	4,29	4,49
Druck/St.	0,38	0,41	0,45	0,53	0,56
Werbekosten	** € 49,50				

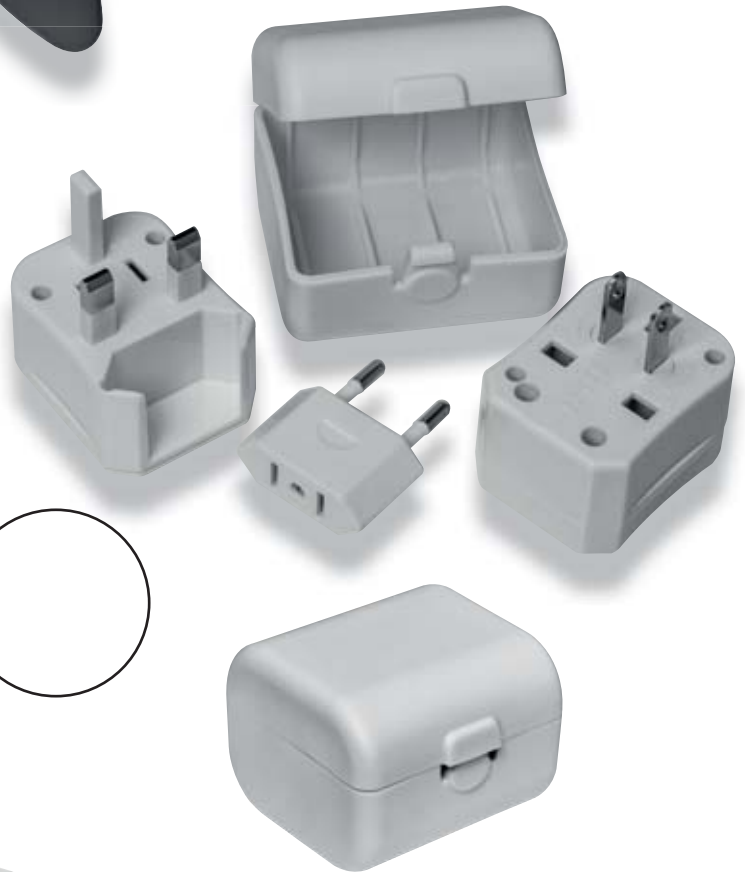
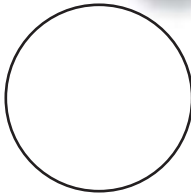

ab **€ 12,99**

40009

L 8 x 6 x 7,5 cm T4 5 x 3 cm K 100/100

Reiseadapter im Etui mit Adaptern für US, UK, AUS und EU. So können Sie auf jeder Reise Ihre Geräte benutzen oder aufladen. Ihre Werbung drucken wir auf das Etui.

Stück	500	250	100	50	25
€	12,99	13,49	13,99	14,49	14,99
Druck/St.	0,53	0,57	0,60	1,20	2,25
Werbekosten	** € 49,50				



60048

L 42 x 31 x 9 cm TT2 15 x 10 cm P 60/60

Hemdentasche aus Mikrofaser für den Transport für ordentliche, knitterfreie Hemden - auch auf Reisen. Ihre Werbung wird außen auf den Überschlag gedruckt.

Stück	500	250	100	50	25
€	5,49	5,79	5,99	6,29	6,49
Druck/St.	0,89	0,93	0,98	1,07	1,74
Werbekosten **	€ 49,50				



ab € 5,49



ab € 17,90



ab € 0,99

63801

L 110 x 60 x 8 cm L3 4,5 x 0,8 cm P 10/10

Großer strapazierfähiger Kleidersack aus festem Polyester mit Schulterriemen, Tragegriff, zusätzlichen Staufächern und dezentem Metallschild auf einem Label aus Kunstleder. Ihre Werbung lasern wir auf das Metallschild.

Stück	250	100	50	25	10
€	17,90	18,90	19,40	19,90	20,90
Laser/St.	0,96	1,11	1,41	2,33	5,48
Werbekosten **	€ 49,50				

63962

L 100 x 60 cm ET (N1) 6 x 3 cm P 50/100

Einfache Kleiderschutzhülle aus PEVA mit praktischem Sichtfenster und Reißverschluss. Oben mit Öffnung für den Kleiderbügel. Ihre Werbung drucken wir auf das Klarsichtfenster auf der Vorderseite.

Stück	5000	1000	500	250	100
€	0,99	1,04	1,09	1,14	1,19
Etikett/St.	0,11	0,14	0,18	0,20	0,23
Werbekosten **	€ 49,50				

CHECK IN SIZE

ab € 21,90



61712

L 60 x 32 x 34 cm ☞ TT3 20 x 10 cm ☐ P 📦 6/6

Große Reisetasche mit zwei Tragegriffen und separaten Reißverschlussfächern auf der Oberseite. Der versteckte Teleskopgriff und die beiden Rollen an der Unterseite machen die Tasche zu einer praktischen Trolley-Tasche. Ihre Werbung drucken wir auf das Vorfach.

Stück	250	100	50	25	10
€	21,90	22,90	23,40	23,90	24,90
Druck/St.	1,14	1,23	1,31	2,04	4,74
Werbekosten **	€ 49,50				

travel

142

umbrellas

Ferraghini®

ab € 53,99

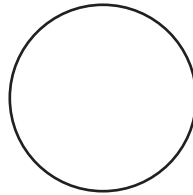

CHECK IN SIZE

F110

L 59 x 39 x 29 cm ☞ L3 3,5 x 1 cm ☐ K 📦 2/2

Roller Trolley - dank der 4 Rollen ganz einfach zu befördern! Besticht durch seine Einfachheit, aber auch durch Design und Eleganz. Ein wirklich auffälliges Gepäckstück mit vielen Features, wie z.B. dem schicken Koffergurt. Ihre Werbung lasern wir auf den Anhänger mit Metallplättchen.

Stück	100	50	25	10	1
€	53,99	55,99	56,99	57,99	59,99
Laser/St.	1,11	1,41	2,33	5,48	-
Werbekosten **	€ 49,50				

68421

45 x 35 x 20 cm S2 4 x 2 cm K 2/2

Akten- und Pilotenkoffer-Trolley aus Kunstleder mit extra langem Griff, auch für große Menschen gut geeignet. Ihre Werbung drucken wir auf die Oberseite vor dem Handgriff.

Stück	100	50	25	10	1
€	77,90	79,90	83,90	86,90	89,00
Druck/St.	0,92	1,05	1,92	4,53	-
Werbekosten **	€ 49,50				



ab € 77,90

ON BOARD SIZE



Ferraghini®

ON BOARD SIZE

F206

31 x 52 x 20,5 cm ET (N1) 10 x 6 cm P 4/4

Ferraghini Trolley aus tollem Microfiber Material gefertigt, bietet mit einem großen Hauptfach und einem Reißverschlussfach auf der Vorderseite viel Stauraum. Der Teleskop-Griff kann nach Bedarf in einem Reißverschlussfach versteckt werden. Ihre Werbung drucken wir auf ein Etikett und bringen es auf der Einzelverpackung an.

Stück	250	100	50	25	10
€	38,90	39,90	41,90	43,90	44,90
Etikett/St.	0,35	0,38	0,60	1,05	2,40
Werbekosten **	€ 49,50				



ab € 38,90

umbrellas

143

travel



ab € 27,90

ON BOARD SIZE



60064

☒ 30 x 17 x 48 cm ☑ TT2 10 x 3 cm ☑ P ☑ 10/10

Laptop Rucksack mit Hartschale auf der Vorderseite und vielen Aufbewahrungsfächern im Inneren. Die Hartschale schützt Ihr Notebook/Tablet beim Transport. Ihre Werbung wird auf einen der verstärkten Tragegurte gedruckt.

Stück	250	100	50	25	10
€	27,90	29,90	31,40	32,90	33,90
Druck/St.	0,93	0,98	1,07	1,74	3,99
Werbekosten	** € 49,50				

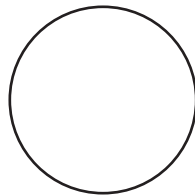

ON BOARD SIZE



ab € 63,90

60065

☒ 37 x 21 x 53,5 cm ☑ DO 2,2 x 5 cm ☑ P ☑ 2/2

Trolley mit Hartschale auf der Vorderseite, vier beweglichen Laufrollen, Teleskopgriff, zwei Aufbewahrungsfächern und einem Laptopfach. Ihre Werbung bringen wir mit einem Doming am Koffer an.

Stück	100	50	25	10	1
€	63,90	66,90	69,90	71,90	74,90
Doming/St.	0,42	0,45	1,88	4,58	-
Werbekosten	** € 49,50				



67573

⊥ 32 x 24 x 56 cm ☑ ET (N1) 5 x 5 cm ☑ P ☑ 1/1

Abschließbarer (TSA-Zahlenschloss) On-Board-Trolley mit Hartschale, vier beweglichen Laufrollen, Teleskopgriff, zwei Reißverschlüssen und zwei flexiblen Griffen. Ihre Werbung drucken wir auf ein Etikett und bringen es auf der Einzelverpackung an.

Stück	100	50	25	10	1
€	63,90	66,90	69,90	71,90	74,90
Etikett./St.	0,38	0,60	1,05	2,40	-
Werbekosten **	€ 49,50				



ab € 63,90



03

05

06

ON BOARD SIZE

umbrellas

145

travel

68627

⊥ 48 x 27,5 x 64 cm ☑ ET (N1) 5 x 5 cm ☑ K ☑ 1/1

Abschließbarer (TSA-Zahlenschloss) Hartschalen Trolley mit vier beweglichen Laufrollen, Teleskopgriff, zwei Reißverschlüssen und zwei flexiblen Griffen. Ihre Werbung drucken wir auf ein Etikett und bringen es auf der Einzelverpackung an.

Stück	100	50	25	10	1
€	83,90	88,90	91,90	94,90	96,90
Etikett./St.	0,38	0,60	1,05	2,40	-
Werbekosten **	€ 49,50				

ab € 83,90



03

05

06

CHECK IN SIZE

ab € 12,99



60153

ℓ 31 x 41 x 13 cm TT3 20 x 8 cm P 10/20

Entwickelt für den modernen Menschen unterwegs. Diese Tasche trägt nicht nur Ihren Laptop, sondern kann sich auch in einen Rucksack, eine Umhängetasche oder in eine Art Laptop-Tisch, verwandeln. Ideal für jeden Anwender - da es wirklich eine Multi-Funktionstasche ist.

Stück	500	250	100	50	25
€	12,99	13,49	13,99	14,49	14,99
Druck/St.	1,08	1,14	1,23	1,31	2,04
Werbekosten	** € 49,50				

CrisMa



Der Arbeitsplatz zum sitzen, wenn kein Arbeitsplatz da ist

bags

146

ab € 5,49



CrisMa

bags

ab € 0,89



60152

ℓ 25 x 20 x 4 cm TT3 15 x 5 cm P 20/40

Für das neue Jahrtausend geschaffen - mit dieser Tasche können Sie die wichtigsten Sachen einfach in die nächste Tasche umpacken. Es ist nicht nur eine Hülle, sondern eine eigene Tasche für Ihr Recht auf Mobilität.

Stück	500	250	100	50	25
€	5,49	5,79	5,99	6,29	6,49
Druck/St.	1,08	1,14	1,23	1,31	2,04
Werbekosten	** € 49,50				

CrisMa

60154

ℓ 12 x 3 x 0,2 cm TT1 3 x 2 cm P 50/1000

Dieser Schlüsselanhänger ist zum Concept 28 designed worden - er passt perfekt zu allen Taschen der Collection. Hier können Sie Ihr Logo wunderbar platzieren.

Stück	5000	1000	500	250	100
€	0,89	0,93	0,95	0,97	0,99
Druck/St.	0,29	0,33	0,38	0,42	0,45
Werbekosten	** € 49,50				



ab € 19,99

60150

L 55 x 51 x 24 cm TT3 20 x 10 cm P 5/10

Diese CrisMa Reisetasche ist wie für die Stadt gemacht. Ein riesiges und flexibles Hauptfach mit einem schicken und guten Verschluss - "roll and go".

Stück	250	100	50	25	10
€	19,99	20,99	21,99	22,99	23,99
Druck/St.	1,14	1,23	1,31	2,04	4,74
Werbekosten	** € 49,50				



CrisMa[®]

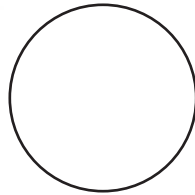

bags

147



ab € 14,99



CrisMa[®]  Trolley compatible



bags

60151

L 40 x 29 x 15 cm TT3 15 x 10 cm P 5/10

Diese Tasche ist wirklich ein "Transformer" auf eine Art eine Business-Tasche am Tag - und auf dem Weg nach Hause einfach ein bequemer Rucksack.

Stück	250	100	50	25	10
€	14,99	15,99	16,49	16,99	17,99
Druck/St.	1,14	1,23	1,31	2,04	4,74
Werbekosten	** € 49,50				



**FIND THIS TROLLEY
ON PAGE 142**

Ferraghini®



ab € 24,90



F108

☒ 43 x 32 x 15 ☑ L3 3,5 x 1 cm ☑ E ☑ 5/5

Notebook Bag - das schönste Zuhause für einen Laptop. Natürlich komplett ausgestattet mit ausreichend Fächer. Ihre Werbung lasern wir auf den Anhänger mit Metallplättchen.

Stück	250	100	50	25	10
€	24,90	26,90	27,90	28,90	29,90
Laser/St.	0,96	1,11	1,41	2,33	5,48
Werbekosten **	€ 49,50				

bags

Ferraghini®

ab € 3,89

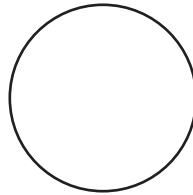

F111

☒ 27 x 15 x 10 cm ☑ L3 1,5 x 0,5 cm ☑ E ☑ 20/20

All You Need Hand Bag - Kleine Handtasche für den großen Auftritt! Im Inneren befinden sich neben dem Hauptfach drei weitere Fächer. Der aufwendig verarbeitete Henkel sticht besonders hervor. Ihre Werbung lasern wir auf den Zipper.

Stück	1000	500	250	100	50
€	3,89	3,99	4,19	4,29	4,49
Laser/St.	0,51	0,59	0,74	0,89	1,19
Werbekosten **	€ 49,50				

bags

ab € 24,90

Ferraghini®



F109

☒ 48 x 33 x 22 ☑ L3 3,5 x 1 cm ☑ E ☑ 2/2

Pilotcase - endlich durchdachtes Boardgepäck. Er ist trolleyfähig, man kann ihn über der Schulter und auch am gepolsterten Griff tragen. Er hat selbstverständlich genügend Stauraum und Fächer. Zu öffnen ist er durch die verdeckten Schnappverschlüsse. Ihre Werbung lasern wir auf den Anhänger mit Metallplättchen.

Stück	250	100	50	25	10
€	24,90	26,90	27,90	28,90	29,90
Laser/St.	0,96	1,11	1,41	2,33	5,48
Werbekosten **	€ 49,50				

F186

⊗ 33,5 x 63,0 x 27,0 cm 🗑️ ET (N1) 5 x 5 cm 📦 E 📄 20/20

Große Ferraghini Sporttasche im edlen Steppdesign aus strapazierfähigem Nylon mit einem abnehmbaren Schultergurt, zwei Tragehenkeln und einem separaten Schuhfach in der Seite. Ihre Werbung drucken wir auf ein Etikett und bringen es auf der Einzelverpackung an.

Stück	250	100	50	25	10
€	16,49	16,99	17,49	17,99	18,99
Etikett/St.	0,35	0,38	0,60	1,05	2,40
Werbevorkosten ** € 49,50					

ab **€ 16,49**



Ferraghini®

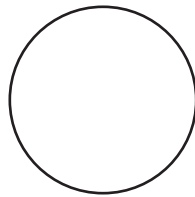

Ferraghini®

F213

⊗ 43 x 33 x 10 cm 🗑️ S1 3 x 1,5 cm 📦 P 📄 12/12

Ferraghini Laptopstasche schützt das Notebook zuverlässig durch die eingearbeitete Polsterung und bietet mit dem besonderen Diamond Ripstop Polyester Material auf der Außenseite auch einen tollen Effekt. Mit zusätzlichen Steckfächern und zwei Steckverschlüssen für den Überschlapp ausgestattet. Ihre Werbung drucken wir einfarbig auf den unteren Teil eines Riemen.

Stück	500	250	100	50	25
€	12,99	13,49	13,99	14,49	14,99
Druck/St.	0,41	0,45	0,51	0,94	1,82
Werbevorkosten ** € 49,50					

ab **€ 12,99**



bags

149

bags

68684L 38 x 32 x 11 cm  TT2 20 x 10 cm  25/25

Große Collegetasche aus 1000D Polyester mit verstellbarem Schultergurt und gepolstertem Laptopfach im Inneren und flexiblem Klettverschluss. Ihre Werbung drucken wir mittig auf den Überschlag rechts neben den Reißverschluss.

Stück	500	250	100	50	25
€	6,29	6,59	6,89	7,19	7,49
Druck/St.	0,65	0,69	0,74	0,83	1,50
Werbekosten ** € 49,50					

ab **€ 6,29****63436**L 38 x 7 x 29 cm  TT2 20 x 10 cm  40/40

Schwarze Collegetasche aus Polyester mit zwei Tragehenkeln, einem verstellbaren Schultergurt und einem Vorfach mit Reißverschluss. Ihre Werbung drucken wir auf die Front.

Stück	500	250	100	50	25
€	4,99	5,29	5,49	5,69	5,99
Druck/St.	0,65	0,69	0,74	0,83	1,50
Werbekosten ** € 49,50					

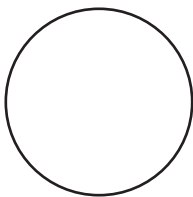
ab **€ 4,99****68929**L 39 x 32 x 13 cm  TT2 15 x 10 cm  20/20

Sportliche Collegetasche aus Twill mit extra großem Reißverschluss, großer Vortasche und verstellbarem Schultergurt. Ihre Werbung drucken wir unterhalb der Reißverschlussvortasche.

Stück	500	250	100	50	25
€	5,99	6,29	6,49	6,69	6,99
Druck/St.	0,65	0,69	0,74	0,83	1,50
Werbekosten ** € 49,50					

ab **€ 5,99**

ab € 2,99



61727

⊘ 42,0 x 31,0 x 5,0 cm ☞ TT2 12 x 10 cm 📦 🚚
25/50

Umhängetasche aus 600D Polyester mit zwei Tragegriffen, einem verstellbaren Schultergurt und einem Steckfach, das vorne im farbigem Streifen eingnäht ist. Ihre Werbung drucken wir auf den breiten Streifen.

Stück	1000	500	250	100	50
€	2,99	3,19	3,29	3,39	3,49
Druck/St.	0,57	0,65	0,69	0,74	0,83
Werbekosten ** € 49,50					



ab € 4,99

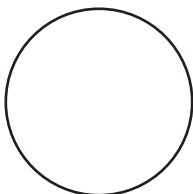

68690

⊘ 37 x 30,5 x 8,5 cm ☞ TT2 15 x 10 cm 📦 🚚
50/50

Trendige Collegetasche aus hochwertigem 600D Polyester mit Reißverschlussvorfach, verstellbarem Schultergurt und vier Standfüßen. Ihre Werbung drucken wir auf das Vorfach.

Stück	500	250	100	50	25
€	4,99	5,29	5,49	5,69	5,99
Druck/St.	0,65	0,69	0,74	0,83	1,50
Werbekosten ** € 49,50					

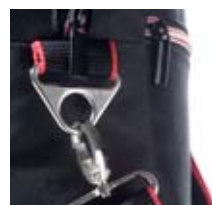

ab € 4,99

68692

⊘ 50 x 28 x 12 cm ☞ TT2 20 x 10 cm 📦 🚚 35/35

Diese Tasche aus hochwertigem 600D Polyester ist ein echtes Verwandlungstalent: Sie kann als Collegetasche getragen werden, lässt sich aber auch bis zum Reißverschluss befüllen und bietet dadurch extra viel Stauraum. Ihre Werbung drucken wir auf den Überschlag.

Stück	500	250	100	50	25
€	4,99	5,29	5,49	5,69	5,99
Druck/St.	0,65	0,69	0,74	0,83	1,50
Werbekosten ** € 49,50					



ab € 7,99

25080

L 45 x 30 x 15,5 cm TT2 15 x 10 cm 5/25

Laptoptasche aus strapazierfähigem Polyester mit diversen Fächern, Dehnfalte und Schultergurt. Ihre Werbung wird unterhalb des Reißverschlusses angebracht.

Stück	500	250	100	50	25
€	7,99	8,19	8,39	8,59	8,99
Druck/St.	0,65	0,69	0,74	0,83	1,50
Werbekosten	** € 49,50				

bags

152

bags



29082

L 41 x 31,5 x 13 cm TT2 15 x 10 cm 5/5

Laptop-Ringbuch-Taschenkombination aus hochwertigem Polyester mit vielen Zusatzfächern. Ihren Druck platzieren wir auf der Vorderseite.

Stück	500	250	100	50	25
€	9,90	10,40	10,90	11,40	11,90
Druck/St.	0,65	0,69	0,74	0,83	1,50
Werbekosten	** € 49,50				

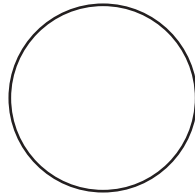

ab € 9,90



ab € 14,90



28265

L 33,0 x 45,0 x 8,0 cm TT3 15 x 8 cm P 15/15

Hochwertige Business tasche aus pflegeleichter Mikrofaser mit einem gepolsterten Laptopinnenfach und Reißverschluss. Ihren Werbedruck platzieren wir auf die große Reißverschlussvortasche.

Stück	250	100	50	25	10
€	14,90	15,90	16,40	16,90	17,90
Druck/St.	1,14	1,23	1,31	2,04	4,74
Werbekosten	** € 49,50				

ab € 6,39



ab € 1,29



28926

ℓ 39 x 27,5 x 0,3 cm ☞ TT2 8 x 10 cm 📄 80/80

Die Dokumentenmappe mit Klettverschluss in Form eines Umschlags ist aus strapazierfähiger Mikrofaser gefertigt und bietet viel Platz für Unterlagen und Dokumente. Ihre Werbung drucken wir auf das graue Mittelstück.

Stück	5000	1000	500	250	100
€	1,29	1,34	1,39	1,44	1,49
Druck/St.	0,50	0,57	0,65	0,69	0,74
Werbekosten **	€ 49,50				

28631

ℓ 25 x 19,5 x 2 cm ☞ S1 5 x 3 cm 📄 25/25

iPad™ Ständer aus Bonded Leather (Lederfaserstoff), dient ebenfalls als Schutzhülle. In drei verschiedenen Stufen einstellbar, so findet jeder seinen optimalen Blickwinkel. So passt Ihr iPad™ problemlos und 100%ig geschützt in jede Tasche. Ihre Werbung wird außen auf die große Fläche gedruckt.

Stück	500	250	100	50	25
€	6,39	6,79	6,99	7,19	7,49
Druck/St.	0,33	0,38	0,43	0,87	1,74
Werbekosten **	€ 49,50				

bags

153

bags



ab € 1,99

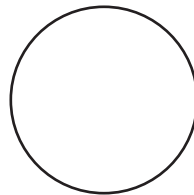

ab € 1,69

08

09



27919

ℓ 39,0 x 32,0 x 1,5 cm ☞ TT2 10 x 8 cm 📄 40/40

Die Laptoptasche ist durch Ihr spezielles Anti-Schock-Gewebe extrem gut gepolstert und schützt Ihr Notebook bei allen Gelegenheiten. Mit einem separaten Klettverschlussvorfach und einem Schultergurt ausgestattet ist sie der ideale Wegbegleiter. Ihre Werbung drucken wir auf eine Seite des farbigen Überschlages neben den Klettverschluss.

Stück	1000	500	250	100	50
€	1,99	2,19	2,29	2,39	2,49
Druck/St.	0,57	0,65	0,69	0,74	0,83
Werbekosten **	€ 49,50				

21721

ℓ 39,0 x 29,0 x 1,5 cm ☞ TT2 15 x 10 cm 📄 50/50

Gepolstertes Laptopteui aus Polyester mit großer Reißverschlussöffnung für bequemes Aus- und Einpacken. Ihre Werbung drucken wir auf eine Seite.

Stück	1000	500	250	100	50
€	1,69	1,79	1,89	1,94	1,99
Druck/St.	0,57	0,65	0,69	0,74	0,83
Werbekosten **	€ 49,50				



ab € 1,29

24446

L: 39,5 x 26 x 0,5 cm TT2 12 x 7 cm 25/100

Kongresstasche aus strapazierfähigem Polyester mit Reißverschluss und Tragegriff. Ihre Werbung platzieren wir auf der Vorderseite.

Stück	5000	1000	500	250	100
€	1,29	1,34	1,39	1,44	1,49
Druck/St.	0,50	0,57	0,65	0,69	0,74

Werbekosten ** € 49,50

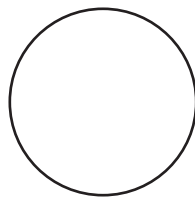

ab € 7,49

28433

L: 31,5 x 42,0 x 2,0 cm TT2 15 x 10 cm P 25/25

Hochwertige Business tasche aus robustem 190T Nylon, mit zwei Tragegriffen aus PU, einem Reißverschlussvorfach und gepolsterten Seitenwänden für die sichere Aufbewahrung Ihres Notebooks. Ihren Werbedruck platzieren wir unterhalb des Reißverschlussvorfachs.

Stück	500	250	100	50	25
€	7,49	7,99	8,29	8,59	8,99
Druck/St.	0,89	0,93	0,98	1,07	1,74

Werbekosten ** € 49,50



ab € 4,59

24898

L: 39 x 29 x 7,5 cm S1 20 x 10 cm 25/50

College-Allround-Tasche aus Nylon mit Schnellverschluss und diversen praktischen Fächern. Ihre Werbung drucken wir auf die Vorderseite.

Stück	500	250	100	50	25
€	4,59	4,89	5,09	5,29	5,49
Druck/St.	0,33	0,38	0,43	0,87	1,74

Werbekosten ** € 49,50





ab € 0,85



63375

ℓ 29 x 1 x 33 cm ♡ TT2 15 x 20 cm 📅 20/200

Umhängetasche aus Non Woven mit langem Henkeln zum Umhängen. So können Sie alle wichtigen Utensilien bequem transportieren. Ihre Werbung wird auf die Vorderseite der Tasche gedruckt.

Stück	5000	1000	500	250	100
€	0,85	0,89	0,92	0,95	0,99
Druck/St.	0,50	0,57	0,65	0,69	0,74
Werbekosten	** € 49,50				



ab € 2,09



28109

ℓ 33 x 27,5 x 13,0 cm ♡ S1 20 x 10 cm 📅 50/50

Schulertasche aus 600 D Polyester mit PVC-Einsteckfach im Taschenumschlag. Großzügiges Hauptfach mit 3 Kugelschreiber- u. 1 großem Steckfach inklusive Trolleyfunktion. Ihren Werbedruck platzieren wir außen auf dem Umschlag.

Stück	1000	500	250	100	50
€	2,09	2,19	2,29	2,39	2,49
Druck/St.	0,29	0,33	0,38	0,43	0,87
Werbekosten	** € 49,50				

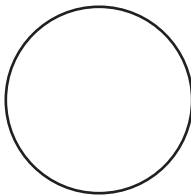

bags

155

bags



ab € 2,29



ab € 3,99



24902

ℓ 40 x 35 x 2 cm ♡ TT3 28 x 15 cm 📅 25/50

Promotiontasche aus strapazierfähigem Polyester mit viel Stauraum im coolen "Schräg-Design". Die Tasche ist trolleyfähig und deshalb auch der ideale Begleiter für Ihre Messe. Ihre Werbung drucken wir unterhalb des Reißverschlusses.

Stück	1000	500	250	100	50
€	2,29	2,49	2,69	2,79	2,99
Druck/St.	0,74	0,84	0,90	0,99	1,07
Werbekosten	** € 49,50				

22360

ℓ 39,5 x 10 x 34 cm ♡ TT2 15 x 10 cm 📅 20/40

Messe- und Collegetasche aus strapazierfähigem Polyester mit wirklich ausreichend Platz und schickem Klick-Verschluss. Ihre Werbung drucken wir auf die Vordertasche.

Stück	500	250	100	50	25
€	3,99	4,29	4,49	4,79	4,99
Druck/St.	0,65	0,69	0,74	0,83	1,50
Werbekosten	** € 49,50				

ab € 2,39



68941

L. 32 x 27,5 x 0,3 cm ☑ TT2 10 x 8 cm ☑ P ☑
50/50

Pfiffige Umhängetasche aus 600D Polyester und verstellbarem Trageriemen und Klettverschluss. Auf den ersten Blick sieht sie aus wie eine normale Umhängetasche, der 3D Effekt ergibt sich jedoch durch die raffinierte Gestaltung der Vorderseite. Ihre Werbung drucken wir auf den hellen Überschlag.

Stück	1000	500	250	100	50
€	2,39	2,54	2,69	2,84	2,99
Druck/St.	0,81	0,89	0,93	0,98	1,07
Werbvorkosten **	€ 49,50				

bags

156

bags

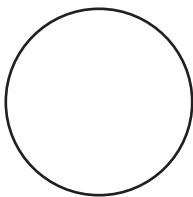

ab € 3,19

61708

L. 38,0 x 31,0 x 8,0 cm ☑ S2 15 x 8 cm ☑ ☑
40/40

Die Umhängetasche aus PVC im sportlichen Design mit dunkelblauen Streifen ist mit einem verstellbaren Schultergurt und einem Reißverschlussvorfach ausgestattet. Ihre Werbung drucken wir mittig auf die Front unterhalb des Reißverschlusses.

Stück	1000	500	250	100	50
€	3,19	3,39	3,59	3,79	3,99
Druck/St.	0,59	0,65	0,69	0,74	0,87
Werbvorkosten **	€ 49,50				



ab € 2,69

68700

L. 33 x 24 x 9 cm ☑ TT2 10 x 6 cm ☑ ☑ 50/50

Die Umhängetasche aus Polyester mit verstellbarem Schultergurt hat die ideale Größe für Kids. Ihre Werbung drucken wir mittig auf den Taschenumschlag.

Stück	1000	500	250	100	50
€	2,69	2,76	2,84	2,91	2,99
Druck/St.	0,57	0,65	0,69	0,74	0,83
Werbvorkosten **	€ 49,50				

ab € 1,69



63509

L 21 x 9 x 7 cm S1 8 x 5 cm 25/200

Einfache Gürteltasche aus Nylon mit stufenlos verstellbarem Gurt. Ihre Werbung drucken wir vorne mittig unterhalb des Reißverschlusses.

Stück	1000	500	250	100	50
€	1,69	1,79	1,89	1,94	1,99
Druck/St.	0,29	0,33	0,38	0,43	0,87
Werbekosten **	€ 49,50				



bags

157

bags



28354

L 32 x 39 x 7 cm TT2 4 x 2 cm 20/20

Collegetasche aus Filz mit abnehmbarem Schultergurt und Klettverschluss. Das Innere ist mit einem hochwertigen Nylonbezug und Handyfach ausgestattet. Ihre Werbung drucken wir auf dem Überschlag.

Stück	500	250	100	50	25
€	8,49	8,99	9,29	9,59	9,99
Druck/St.	0,65	0,69	0,74	0,83	1,50
Werbekosten **	€ 49,50				



ab € 8,49



ab € 19,99

60388

L 67 x 27,5 x 25,5 cm T3 12 x 7 cm P 20/20

Hochwertige Reise- oder Sporttasche aus hochwertigem 1680D Material mit einem extra Nass- oder Schuhfach, einen Frontfach für den schnellen Zugriff und einem großen Hauptfach. Ihre Werbung wird auf das Vorfach gedruckt.

Stück	250	100	50	25	10
€	19,99	20,49	20,99	21,49	21,99
Druck/St.	1,14	1,23	1,31	2,04	4,74
Werbekosten **	€ 49,50				



04



05



77

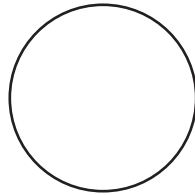

ab € 19,90

62149

L 72 x 34 x 34 cm T3 15 x 8 cm P 5/10

Riesengroße, moderne Reise- oder Sporttasche aus Nylon mit großer, aufgesetzter Vortasche und abtrennbarem Rucksack-Seitenteil. Ihre Werbung drucken wir auf die Verschlusslasche des Hauptfaches.

Stück	250	100	50	25	10
€	19,90	20,90	21,90	22,90	23,90
Druck/St.	0,90	0,99	1,07	1,80	4,50
Werbekosten **	€ 49,50				



04



05



07



08



10



ab € 5,99

**62061**

L 68 x 20 x 31 cm TT3 15 x 10 cm 5/10

Geräumige Sport- oder Reisetasche aus 600D Polyester mit weich gepolstertem Schultergurt und Vorfach mit Reißverschluss. Ihre Werbung drucken wir auf die Vortasche zwischen den schwarzen Streifen zentriert.

Stück	500	250	100	50	25
€	5,99	6,29	6,49	6,69	6,99
Druck/St.	0,84	0,90	0,99	1,07	1,80
Werbekosten **	€ 49,50				

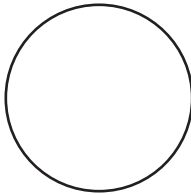

04



05



08



ab € 8,49

**62078**

L 58 x 35 x 33 cm TT3 15 x 8 cm 10/20

Sport-Reise-Tasche aus 600D Polyester mit aufgesetztem Vorfach mit 2 Reißverschlussaschen und Zierpaspelierung. Griffe mit Klettbandverbindung und Schultergurt mit weicher Polsterung. Ihre Werbung drucken wir auf das Vorfach.

Stück	500	250	100	50	25
€	8,49	8,99	9,29	9,49	9,99
Druck/St.	0,84	0,90	0,99	1,07	1,80
Werbekosten **	€ 49,50				



62182

⊘ 60 x 46 x 25 cm ☞ TT3 20 x 15 cm 📦 10/10

Schwarze Reise- u. Sporttasche mit drei großen Außenfächern, farblich dezent abgesetzten Reißverschlüssen und Schulterriemen aus Polyester. Ihre Werbung drucken wir auf das große Außenfach vorne mittig zentriert.

ab € 12,99

Stück	500	250	100	50	25
€	12,99	13,49	13,99	14,39	14,99
Druck/St.	0,84	0,90	0,99	1,07	1,80
Werbekosten **	€ 49,50				

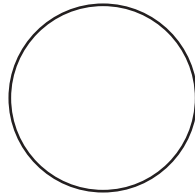

bags

160

bags

ab € 7,49

63435

⊘ 52 x 26 x 28 cm ☞ TT2 15 x 5 cm 📦 30/30

Schwarze Sporttasche aus Polyester mit zwei Tragehenkeln und einem verstellbaren Schultergurt. Vorne zwischen den beiden Henkeln ist viel Platz für Ihren Werbeaufdruck.

Stück	500	250	100	50	25
€	7,49	7,79	8,19	8,59	8,99
Druck/St.	0,65	0,69	0,74	0,83	1,50
Werbekosten **	€ 49,50				





68372

L 42 x 28 x 28 cm TT3 15 x 8 cm P 6/12

Die große Dokortasche im Retrolook mit großer verstärkter Öffnung bietet viel Stauraum in allen Lebenslagen. Mit zwei Tragehenkeln und einem zusätzlichen Reißverschlussfach im Inneren ausgestattet. Ihre Werbung bringen wir im Siebdruck auf der Tasche an.

Stück	250	100	50	25	10
€	20,99	21,99	22,99	23,99	24,99
Druck/St.	1,14	1,23	1,31	2,04	4,74
Werbekosten **	€ 49,50				



ab € 20,99

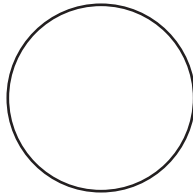

bags

161

bags



68247

L 50 x 30 x 20 cm TT3 20 x 6 cm P 25/50

Sporttasche Tricolor, bietet viel Platz für Sportutensilien oder Reiseequipment. Diese Tasche hat 3 Fächer sowie einen Reißverschluss damit alles an seinem Platz bleibt. Der Werbeaufdruck wird auf der großen beige Fläche angebracht.

Stück	500	250	100	50	25
€	4,99	5,29	5,49	5,69	5,99
Druck/St.	0,84	0,90	0,99	1,07	1,80
Werbekosten **	€ 49,50				



ab € 4,99



bags

162

bags



CrisMa®

64445

L 31 x 17 x 45 cm TT2 10 x 8 cm P 20/20

Rucksack im Smilehands-Design aus Mikrofaser. Der Rucksack besticht durch viele kleine Details wie den originellen Reißverschlußanhängern, der Sicherheitsborde im Vorfach oder der großen Hand, die dreidimensional aus dem Rucksack kommt. Die Werbung wird vorne über dem Feld mit der Hand gedruckt.

Stück	500	250	100	50	25
€	9,99	10,49	10,99	11,49	11,99
Druck/St.	0,89	0,93	0,98	1,07	1,74
Werbekosten **	€ 49,50				

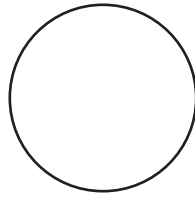

CrisMa®

64444

L 55 x 34 x 29 cm TT2 20 x 10 cm P 20/20

Sporttasche im Smilehands-Design aus Mikrofaser mit vielen kleinen Details wie den originellen Reißverschlußanhängern, der Sicherheitsborde im Vorfach oder der großen Hand, die dreidimensional aus der Tasche kommt. Die Werbung wird vorne auf die linke Seite gedruckt.

Stück	500	250	100	50	25
€	9,99	10,49	10,99	11,49	11,99
Druck/St.	0,89	0,93	0,98	1,07	1,74
Werbekosten **	€ 49,50				



CUSTOM MADE

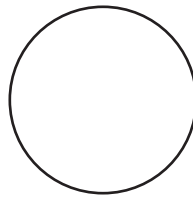

Mindestbestellmenge: 3.000 Stück
Unendliche Gestaltungsmöglichkeiten - fragen Sie uns an, wir haben die Lösung!
Wir produzieren Ihre Tasche nach Ihren Qualitätsvorgaben.

Veredelungsmöglichkeiten: Siebdruck, Digitaldruck, Stickerei, 3D Logoveredelung
Lieferzeit für Sonderanfertigungen: ca. 14 Wochen nach Freigabe

bags

163



bags



ab € 4,99



68681L 53,5 x 27 x 27 cm TT2 20 x 10 cm P  30/30

Große The Marina Sporttasche aus 300D Polyester mit zwei Tragehenkeln im klassischen Design und einem Reißverschlussfach an der Seite. Ihre Werbung drucken wir auf eine Seite Ihrer Wahl.

Stück	500	250	100	50	25
€	4,99	5,29	5,49	5,69	5,99
Druck/St.	0,89	0,93	0,98	1,07	1,74
Werbekosten **	€ 49,50				

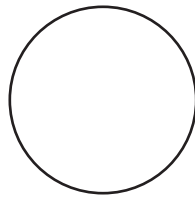

ab € 2,09

**68600**L 43 x ø 24,5 cm TT2 15 x 10 cm P  50/50

Sporttasche aus 210D Polyester mit zwei seitlich eingearbeiteten Ringen, einem Netzfach und einem verstellbaren Schulterriemen. Ihre Werbung drucken wir mittig auf die Tasche.

Stück	1000	500	250	100	50
€	2,09	2,19	2,29	2,39	2,49
Druck/St.	0,81	0,89	0,93	0,98	1,07
Werbekosten **	€ 49,50				

04



05



07

**60163**L 31 x 10 x 43,5 cm TT2 15 x 8 cm P  50/50

Zweifarbiger Rucksack aus Filz mit einem extra Innen- und Außenfach, Schultergurten und einem Haltegriff. Ihre Werbung wird auf das Außenfach gedruckt.

Stück	500	250	100	50	25
€	7,49	7,89	8,19	8,49	8,99
Druck/St.	0,89	0,93	0,98	1,07	1,74
Werbekosten **	€ 49,50				



ab € 7,49





ab € 12,99

63456

L 38 x 16 x 48 cm TT2 10 x 8 cm P 10/10

Business Laptoprucksack aus 600D Polyester - durch seine vielen Fächer kann Laptop, Notebook, Tablet PC und noch vieles, vieles mehr sicher und bequem zu jedem Kundentermin mitgenommen werden. Das große Vorfach eignet sich zusätzlich als Blickfang für jede Werbung.

Stück	500	250	100	50	25
€	12,99	13,49	13,99	14,49	14,99
Druck/St.	0,89	0,93	0,98	1,07	1,74
Werbekosten **	€ 49,50				



ab € 4,99

64166

L 50 x 28 x 17 cm TT2 10 x 5 cm P 10/20

Schöner schwarzer Rucksack aus Polyester mit farbig abgesetztem Reißverschluss, Hängeschlaufe und zwei extra Vortaschen. Ihre Werbung drucken wir auf die aufgesetzte, große Vortasche mittig.

Stück	500	250	100	50	25
€	4,99	5,29	5,49	5,69	5,99
Druck/St.	0,65	0,69	0,74	0,83	1,50
Werbekosten **	€ 49,50				

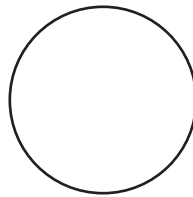

ab € 11,49

60389

L 29 x 11,5 x 47 cm TT2 15 x 8 cm P 20/20

Hochwertiger Rucksack aus hochwertigem 1680D Material mit gepolsterten Schultergurten, einem Vorfach mit Reißverschluss und verstärktem Boden. Die Werbung wird auf das Vorfach gedruckt.

Stück	500	250	100	50	25
€	11,49	11,99	12,49	12,99	13,49
Druck/St.	0,89	0,93	0,98	1,07	1,74
Werbekosten **	€ 49,50				

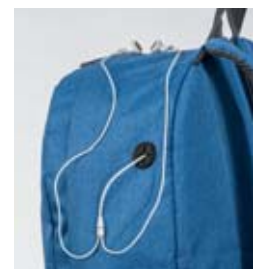

bags

165

bags



ab € 4,19

**68928**

L 29 x 40 x 0,5 cm TT2 15 x 10 cm 50/50

Handlicher Schulrucksack aus robustem Twill mit individuell verstellbarem Schultergurt. Ihre Werbung drucken wir auf die Front unterhalb des Reißverschlusses.

Stück	500	250	100	50	25
€	4,19	4,39	4,59	4,79	4,99
Druck/St.	0,65	0,69	0,74	0,83	1,50
Werbekosten	** € 49,50				

ab € 2,49



04



05

68697

L 24 x 40 x 8 cm TT2 10 x 8 cm 50/50

Sportlicher One-Shoulder Rucksack aus 420D Polyester mit farbigen Reißverschlüssen und einem zusätzlichen Vorfach. Ihren Werbedruck platzieren wir über dem Vorfach.

Stück	1000	500	250	100	50
€	2,49	2,69	2,79	2,89	2,99
Druck/St.	0,57	0,65	0,69	0,74	0,83
Werbekosten	** € 49,50				

ab € 3,39



03

04

05

**CrisMa®**

ab € 5,49



05

08

24

68933

L 41 x 30 x 17 cm TT2 15 x 10 cm 25/50

Der Rucksack aus Polyester ist mit zwei praktischen Netzfächern an der Außenseite und gepolsterten Schultergurten ausgestattet. Ihre Werbung drucken wir vorne auf die farbige Front.

Stück	1000	500	250	100	50
€	3,39	3,59	3,69	3,89	3,99
Druck/St.	0,57	0,65	0,69	0,74	0,83
Werbekosten	** € 49,50				

65555

L 23,5 x 11 x 39 cm TT2 5 x 2 cm 50/50

Der etwas andere Rucksack aus 600D Polyester - mit zwinkerndem Gesicht auf dem Vorfach und Reflektionsstreifen vorne und an der Seite. Ihr Werbeaufdruck erfolgt auf dem silbernen Reflektionsstreifen.

Stück	500	250	100	50	25
€	5,49	5,89	6,09	6,29	6,49
Druck/St.	0,65	0,69	0,74	0,83	1,50
Werbekosten	** € 49,50				



29

ab € 2,59



14



60075

ℓ 33 x 12 x 48 cm ☞ TT2 20 x 10 cm 📦 40/40

Rucksack aus Polyester in knalligen Farben, der Reißverschluss ist farbig abgesetzt und die Schultergurte gepolstert. Ihre Werbung drucken wir auf das Vorfach.

Stück	1000	500	250	100	50
€	2,59	2,69	2,79	2,89	2,99
Druck/St.	0,57	0,65	0,69	0,74	0,83
Werbekosten **	€ 49,50				



64170

ℓ 30 x 14 x 40 cm ☞ TT2 15 x 8 cm 📦 5/25

Großer strapazierfähiger Rucksack aus Polyester mit großem Vorfach, gepolsterten Schultergurten und Schlaufe zum Aufhängen. Ihre Werbung drucken wir auf dem Reißverschluss-Vorfach.

Stück	1000	500	250	100	50
€	2,99	3,19	3,29	3,39	3,49
Druck/St.	0,57	0,65	0,69	0,74	0,83
Werbekosten **	€ 49,50				

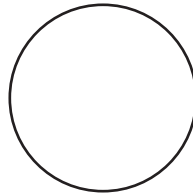

ab € 2,99



bags

167

bags



64191

ℓ 47 x 33 x 17 cm ☞ TT2 10 x 10 cm 📦 50/50

Citybag mit großem Hauptfach, kleinem Reißverschluss-Vorfach und Handytasche am breiten Tragegurt mit Schlaufe zum Aufhängen. Ihre Werbung drucken wir rechts vom schräg laufenden Reißverschluss.

Stück	1000	500	250	100	50
€	3,89	4,09	4,19	4,29	4,49
Druck/St.	0,57	0,65	0,69	0,74	0,83
Werbekosten **	€ 49,50				



ab € 3,89



ab € 0,59

68515

↵ 34 x 42 cm ☞ S1 19 x 19 cm 📦 50/500

Der Gym-Bag aus Polyester bietet unzählige Einsatzmöglichkeiten vom Turnbeutel bis zum Wäschesack. Der Kordelzug dient gleichzeitig auch als Trageriemen. Ihre Werbung drucken wir großflächig auf eine Seite.

Stück	5000	1000	500	250	100
€	0,59	0,63	0,66	0,68	0,69
Druck/St.	0,21	0,29	0,33	0,38	0,43
Werbekosten ** € 49,50					

bags

68602

↵ 27 x 36,5 x 0,03 cm ☞ S1 12 x 15 cm 📦 10/200

Sportbeutel aus 210D Polyester mit trendigem Streifen und Tragekordel. Ihre Werbung drucken wir mittig auf den Beutel.

Stück	10000	5000	1000	500	250
€	0,49	0,52	0,54	0,56	0,59
Druck/St.	0,20	0,21	0,29	0,33	0,38
Werbekosten ** € 49,50					

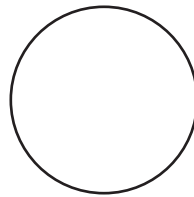

ab € 0,49



bags



60047

↵ 35 x 0,4 x 44,5 cm ☞ S1 19 x 19 cm 📦 20/200

Gym-Bag aus Non-Woven Material mit reflektierendem Streifen auf der Vorderseite. Die Werbung wird vorne auf die Tasche gedruckt.

Stück	5000	1000	500	250	100
€	0,99	1,04	1,09	1,14	1,19
Druck/St.	0,21	0,29	0,33	0,38	0,43
Werbekosten ** € 49,50					

ab € 0,99





63374

☞ 32,7 x 1 x 41,7 cm ☞ TT2 19 x 25 cm ☞ 📦 20/200

Gymtasche aus Non Woven Material mit eingearbeiteten Griff. Er lässt sich als Turnbeutel, Wäschesack, Einkaufstasche, etc. verwenden. Die Werbung wird per Druck großflächig auf einer Seite angebracht.

Stück	10000	5000	1000	500	250
€	0,49	0,51	0,54	0,56	0,59
Druck/St.	0,48	0,50	0,57	0,65	0,69
Werbekosten **	€ 49,50				

ab € 0,49



67029

☞ 54 x 45 x 2 cm ☞ TT2 4 x 2 cm ☞ 📦 50/500

Einkaufstasche aus 190T Polyester im Miniformat mit Druckknopfverschluss und Kunststoff-Karabinerhaken zum Anhängen an den Schlüsselbund. Im Bedarfsfall wird aus dem kleinen Etui eine richtige Tragetasche. Ihre Werbung wird mittels Tampondruck außen auf der Hülle angebracht.

Stück	5000	1000	500	250	100
€	1,09	1,14	1,19	1,24	1,29
Druck/St.	0,50	0,57	0,65	0,69	0,74
Werbekosten **	€ 49,50				



ab € 1,09



68792

☞ 30 x 40 x 10 cm ☞ TT2 10 x 6 cm ☞ 📦 50/500

Die Einkaufstasche aus Non-Woven lässt sich platzsparend zusammenfalten und überall verstauen. Ihre Werbung drucken wir auf die Rückseite der zusammengefalteten Tasche. Die Tasche wird nicht gefaltet geliefert.

Stück	5000	1000	500	250	100
€	0,59	0,62	0,64	0,66	0,69
Druck/St.	0,50	0,57	0,65	0,69	0,74
Werbekosten **	€ 49,50				

ab € 0,59



ab € 0,85



63466

⊘ 40 x 53 cm ☞ S1 27 x 27 cm 📦 50/200

Gymbag aus umweltfreundlicher, naturfarbener Baumwolle, ideal für Sportutensilien oder als Wäschebeutel auf Reisen. Der Werbeaufdruck erfolgt auf einer Seite.

Stück	5000	1000	500	250	100
€	0,85	0,89	0,92	0,95	0,99
Druck/St.	0,21	0,29	0,33	0,38	0,43

Werbevorkosten ** € 49,50

ab € 0,69



63465

⊘ 37 x 41 cm ☞ S1 27 x 27 cm 📦 50/250

Naturfarbene, umweltfreundliche Baumwolltasche mit einem extra langen Henkel zum Umhängen. Der Werbeaufdruck erfolgt auf einer Seite der Tasche.

Stück	5000	1000	500	250	100
€	0,69	0,72	0,74	0,75	0,79
Druck/St.	0,21	0,29	0,33	0,38	0,43

Werbevorkosten ** € 49,50

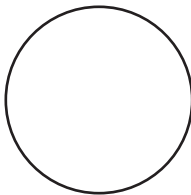

ab € 0,59



ab € 0,69



62547

⊘ 42 x 38 x 0,2 cm ☞ S1 27 x 27 cm 📦 50/250

Naturfarbene, umweltfreundliche Baumwolltasche mit zwei kurzen Henkeln. Ihre Werbung drucken wir auf eine Seite der Tasche mittig.

Stück	5000	1000	500	250	100
€	0,59	0,62	0,64	0,66	0,69
Druck/St.	0,21	0,29	0,33	0,38	0,43

Werbevorkosten ** € 49,50

62164

⊘ 42 x 38 x 0,2 cm ☞ S1 27 x 27 cm 📦 50/250

Naturfarbene, umweltfreundliche Baumwolltasche mit zwei langen Henkeln. Ihre Werbung drucken wir auf eine Seite der Tasche mittig.

Stück	5000	1000	500	250	100
€	0,69	0,72	0,74	0,75	0,79
Druck/St.	0,21	0,29	0,33	0,38	0,43

Werbevorkosten ** € 49,50

60416

42 x 38 x 0,2 cm S1 27 x 27 cm 50/250

Farbige, umweltfreundliche Baumwolltasche (110g/m²) mit langen Henkeln. Der Werbeaufdruck erfolgt auf eine der beiden Seiten

Stück	5000	1000	500	250	100
€	0,85	0,89	0,92	0,95	0,99
Druck/St.	0,21	0,29	0,33	0,38	0,43
Werbekosten	** € 49,50				

all items on this double page

100% COTTON

63464

27,5 x 31 cm S1 15 x 20 cm 50/250

Apothekertasche aus naturfarbener Baumwolle, besonders umweltfreundlich. Ihre Werbung wird auf eine Seite der Tasche gedruckt.

Stück	10000	5000	1000	500	250
€	0,44	0,45	0,47	0,48	0,49
Druck/St.	0,20	0,21	0,29	0,33	0,38
Werbekosten	** € 49,50				

60415

42 x 38 x 0,2 cm S1 27 x 27 cm 50/250

Farbige, umweltfreundliche Baumwolltasche (110g/m²) mit kurzen Henkeln. Der Werbeaufdruck erfolgt auf eine der beiden Seiten

Stück	5000	1000	500	250	100
€	0,79	0,84	0,89	0,92	0,95
Druck/St.	0,21	0,29	0,33	0,38	0,43
Werbekosten	** € 49,50				

03



ab € 0,85

04



05



06



ab € 0,44

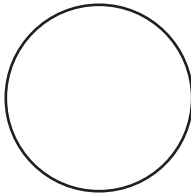

03



06



ab € 0,79



bags

171

bags



09



10



24



ab € 2,99

67538

L 33 x 27 x 11 cm ☺ TT3 20 x 10 cm 📦 50/50

Umweltfreundliche Jutetasche mit 2 Bambusgriffen und einer Verschlusskordel. Ihre Werbung drucken wir auf die Front der Tasche.

Stück	1000	500	250	100	50
€	2,99	3,19	3,29	3,39	3,49
Druck/St.	0,74	0,84	0,90	0,99	1,07
Werbekosten **	€ 49,50				

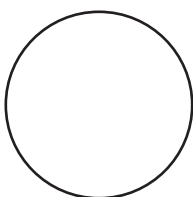

ab € 1,29

**60420**

L 37,8 x 0,8 x 39 cm ☺ TT3 12 x 12 cm 📦 200/200

Naturfarbene stabile Jutetasche mit Vorderfach aus Baumwolle sowie 2 Tragehenkeln. Die Werbung wird auf das Vorfach gedruckt.

Stück	5000	1000	500	250	100
€	1,29	1,34	1,39	1,44	1,49
Druck/St.	0,66	0,74	0,84	0,90	0,99
Werbekosten **	€ 49,50				

ab € 2,99

**67536**

L 45 x 35 x 13 cm ☺ TT3 20 x 10 cm 📦 50/50

Extragroße naturfarbene Jutetasche mit robusten Kordelgriffen und einer Verschlussöse. Ihre Werbung drucken wir auf die Front der Tasche.

Stück	1000	500	250	100	50
€	2,99	3,19	3,29	3,39	3,49
Druck/St.	0,74	0,84	0,90	0,99	1,07
Werbekosten **	€ 49,50				

ab € 1,29



83530

⊠ 31 x 12 x 26 cm ♡ ET (N1) 5 x 2 cm ☐ 10/100

Geschenktüte in der Form einer Handtasche mit einem Metallkettchen-Henkel. Eine nette Überraschung bei der Geschenkübergabe. Für Ihre Werbung empfehlen wir ein bedrucktes Etikett auf der Tasche.

Stück	5000	1000	500	250	100
€	1,29	1,34	1,39	1,44	1,49
Etikett/St.	0,11	0,14	0,18	0,20	0,23
Werbekosten **	€ 49,50				

ab € 2,39



61724

⊠ 30,0 x 36,5 x 5,5 ♡ TT2 15 x 10 cm ☐ 50/50

Die Tasche verspricht Aufsehen, Henkel und Umrahmung sind in schönen Metallicfarben gehalten, die verdunkelten Seitenwände geben eine Ahnung vom Inhalt. Ihre Werbung drucken wir einfarbig auf eine transparente Seite.

Stück	1000	500	250	100	50
€	2,39	2,54	2,69	2,84	2,99
Druck/St.	0,57	0,65	0,69	0,74	0,83
Werbekosten **	€ 49,50				

bags

173

bags

FE



ab € 0,79



MA

83531

⊠ 12 x 9 x 35 cm ♡ ET (N1) 5 x 3 cm ☐ 10/100

Die etwas andere Geschenktüte, ideal für Weinflaschen. Mit dem Aufdruck Mann oder Frau finden Sie immer den richtigen Abnehmer. Für Ihre Werbung empfehlen wir ein bedrucktes Etikett auf der Tasche.

Stück	5000	1000	500	250	100
€	0,79	0,89	0,92	0,95	0,99
Etikett/St.	0,11	0,14	0,18	0,20	0,23
Werbekosten **	€ 49,50				

FE



MA

ab € 0,79

83532

⊠ 22,8 x 9 x 18 cm ♡ ET (N1) 5 x 4 cm ☐ 10/100

Geschenktüte mit dem Aufdruck Mann oder Frau und eingearbeiteten Glitzersteinchen, so finden Sie immer den richtigen Abnehmer. Für Ihre Werbung empfehlen wir ein bedrucktes Etikett auf der Tasche.

Stück	5000	1000	500	250	100
€	0,79	0,89	0,92	0,95	0,99
Etikett/St.	0,11	0,14	0,18	0,20	0,23
Werbekosten **	€ 49,50				

INCLUDING COLOURED ALLOVER PRINT

bags



ab € 0,59



60530

└ 35 x 25 x 10cm ☺ OEM allover cm ☑ ☒ /

Dieser strapazierfähige Shopper aus 140g/m² PP Non-Woven ist der ideale Begleiter für Ihren Einkauf oder unterwegs – leicht, praktisch und ökologisch. Durch die Laminierung an der Außenseite ist die Tasche wasserfest, besonders langlebig und mit einem 4-farbigem, beidseitigen Alloverdruck außerdem hervorragend als Werbeträger geeignet.

Die angegebenen Preise für diesen Artikel sind inklusive All-Overdruck und inklusive Vorkosten, Mindestmenge 1000 Stück, Lieferzeit ca. 8 Wochen.

Stück	25000	10000	5000	3000	1000
€	0,59	0,74	0,89	1,19	2,09

174

bags

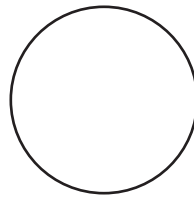

ab € 0,74

60531

└ 40 x 38 x 10cm ☺ OEM allover cm ☑ ☒ /

Dieser strapazierfähige Shopper aus 140g/m² PP Non-Woven ist der ideale Begleiter für Ihren Einkauf oder unterwegs – leicht, praktisch und ökologisch. Durch die Laminierung an der Außenseite ist die Tasche wasserfest, besonders langlebig und mit einem 4-farbigem, beidseitigen Alloverdruck außerdem hervorragend als Werbeträger geeignet.

Die angegebenen Preise für diesen Artikel sind inklusive All-Overdruck und inklusive Vorkosten, Mindestmenge 1000 Stück, Lieferzeit ca. 8 Wochen.

Stück	25000	10000	5000	3000	1000
€	0,74	0,89	1,19	1,49	2,39

MAKE YOUR BAG UNIQUE



ab € 0,99

60532

↳ 50 x 40 x 12cm ☑ OEM allover cm 📄 📁 /

Dieser strapazierfähige Shopper aus 140g/m² PP Non-Woven ist der ideale Begleiter für Ihren Einkauf oder unterwegs – leicht, praktisch und ökologisch. Durch die Laminierung an der Außenseite ist die Tasche wasserfest, besonders langlebig und mit einem 4-farbigem, beidseitigen Alloverdruck außerdem hervorragend als Werbeträger geeignet.

Die angegebenen Preise für diesen Artikel sind inklusive All-Overdruck und inklusive Vorkosten, Mindestmenge 1000 Stück, Lieferzeit ca. 8 Wochen.

Stück	25000	10000	5000	3000	1000
€	0,99	1,19	1,29	1,69	2,79

bags

175

bags

CUSTOM-MADE

Mindestbestellmenge: 1.000 Stück

Unendliche Gestaltungsmöglichkeiten - fragen Sie uns an, wir haben die Lösung!

Wir produzieren Ihre Tasche nach Ihren Qualitätsvorgaben.

Verschiedene Materialien, wie PP-Woven, PP-Non-Woven, PET, etc. möglich.

Veredelungsmöglichkeiten: CMYK Alloverdruck

Lieferzeit für Sonderanfertigungen: ca. 8 Wochen nach Freigabe

material „PP-woven“

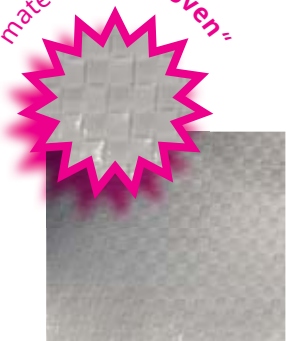

material „PP-non woven“



material „PET“



bags



ab € 0,29

68748

L 31,5 x 0,2 x 57,5 cm S1 20 x 15 cm 25/250

Flache Non Woven Einkaufstasche, einfach aufzubewahren und immer dabei, lässt sich auf minimale Größe falten. Eignet sich hervorragend als Werbeträger durch die große Fläche vorne, die wir für den Werbeaufdruck empfehlen.

Stück	10000	5000	1000	500	250
€	0,29	0,30	0,31	0,32	0,33
Druck/St.	0,20	0,21	0,29	0,33	0,38

Werbekosten ** € 49,50



176

bags



ab € 0,39

62815

L 36,5 x 41 cm S1 19 x 19 cm 100/300

Praktische Einkaufstasche aus Non Woven Material mit langen Henkeln. Hier finden Sie viel Platz für all Ihre Einkäufe. Ihre Werbung drucken wir auf die Vorderseite.

Stück	10000	5000	1000	500	250
€	0,39	0,43	0,45	0,47	0,49
Druck/St.	0,20	0,21	0,29	0,33	0,38

Werbekosten ** € 49,50



ab € 0,85

60094

☒ 30 x 37,5 x 10 cm ☑ S1 25 x 10 cm ☒ 50/200

Faltbare Non Woven Einkaufstasche 2-farbig mit Tragehenkeln. Durch ihre Größe lässt sich die Tasche überall mit hinnehmen. Ihre Werbung wird vorne auf die Tasche gedruckt.

Stück	5000	1000	500	250	100
€	0,85	0,89	0,92	0,95	0,99
Druck/St.	0,21	0,29	0,33	0,38	0,43
Werbekosten ** € 49,50					

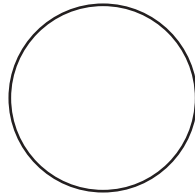

ab € 0,85

68752

☒ 33 x 24,5 x 37,5 cm ☑ S1 20 x 15 cm ☒ 20/100

Praktische Einkaufstasche aus Non Woven Material mit Henkeln. Hier finden Sie viel Platz für all Ihre Einkäufe. Ihre Werbung drucken wir auf die Vorderseite.

Stück	5000	1000	500	250	100
€	0,85	0,89	0,92	0,95	0,99
Druck/St.	0,21	0,29	0,33	0,38	0,43
Werbekosten ** € 49,50					



bags

177

bags



ab € 2,39



68686

☒ 40 x 35 x 6 cm ☞ TT2 20 x 12 cm ☐ 50/50

Schicke Einkaufstasche aus robustem Polyester mit schwarzen Tragehenkeln aus Nylon, Druckknopfverschluss und zwei Seitenfächern im Inneren. Ihre Werbung drucken wir auf die Vorderseite.

Stück	1000	500	250	100	50
€	2,39	2,49	2,59	2,69	2,84
Druck/St.	0,57	0,65	0,69	0,74	0,83
Werbekosten **	€ 49,50				

bags



62370

☒ 47 x 34,5 x 10 cm ☞ TT2 20 x 15 cm ☐ 50/50

Strapazierfähige Universaltasche aus Polyester - ideal zum Einkaufen, für das Freibad, den Baggersee oder den Strand. Ihren Werbeaufdruck platzieren wir auf einer Seite mittig.

Stück	1000	500	250	100	50
€	2,39	2,49	2,59	2,69	2,84
Druck/St.	0,57	0,65	0,69	0,74	0,83
Werbekosten **	€ 49,50				

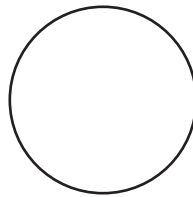

ab € 2,39



bags



ab € 8,49

68434

☒ 34 x 50 x 18 cm ☞ TT2 15 x 8 cm ☐ P 20/20

Moderner Shopper in tollen Trendfarben aus robustem 190T Nylon mit zwei Tragegriffen, einem abnehmbaren Schultergurt und Reißverschlussinnenfach. Ihre Werbung drucken wir mittig auf die Tasche.

Stück	500	250	100	50	25
€	8,49	8,99	9,29	9,59	9,99
Druck/St.	0,89	0,93	0,98	1,07	1,74
Werbekosten **	€ 49,50				





62734

L 33 x 41,5 x 0,3 cm S1 15 x 20 cm 田 田

Einkaufstasche aus strapazierfähigem 210D Polyester gefertigt. Durch den eingearbeiteten Druckknopf lässt sie sich leicht verschließen. Ihre Werbung bringen wir mittels Druck mittig auf der Tasche an.

Stück	5000	1000	500	250	100
€	0,69	0,72	0,74	0,77	0,80
Druck/St.	0,21	0,29	0,33	0,38	0,43

Werbevorkosten ** € 49,50



ab € 0,69



61714

L 41,0 x 42,0 x 0,2 cm S1 15 x 15 cm 田 田

Geräumige Einkaufstasche aus Polyester mit Ziernähten, zwei Vordertaschen und langen Henkeln. Ihre Werbung drucken wir neben die Ziernaht auf die Front.

Stück	5000	1000	500	250	100
€	0,69	0,72	0,74	0,77	0,80
Druck/St.	0,21	0,29	0,33	0,38	0,43

Werbevorkosten ** € 49,50

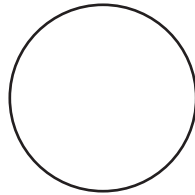

ab € 0,69



bags

179

bags

60383

L 43,5 x 9 x 41,5 cm TT2 15 x 10 cm 田 田

Große Einkaufstasche aus Filz mit robusten Henkeln aus Kunstleder. Hiermit meistern Sie jeden Großeinkauf. Ihre Werbung wird vorne auf die Tasche gedruckt.

Stück	500	250	100	50	25
€	3,99	4,29	4,49	4,79	4,99
Druck/St.	0,65	0,69	0,74	0,83	1,50

Werbevorkosten ** € 49,50



ab € 3,99



ab € 10,99



67551

L 70 x 36 x 28 cm ☞ TT2 20 x 8 cm ☐ P 📦 20/20

XXL Verwandlungstasche, ideal für den Einkauf und für den Kofferraum. Diese Tasche ist zusammengefaltet klein und aufgeklappt mit ihren 2 Fächern riesengroß. Durch die festen Wände hat diese Tasche im Kofferraum guten Halt. Ihre Werbung platzieren wir auf der Front.

Stück	500	250	100	50	25
€	10,99	11,49	11,99	12,49	12,99
Druck/St.	0,89	0,93	0,98	1,07	1,74
Werbekosten **	€ 49,50				

bags

180

bags



ab € 6,39

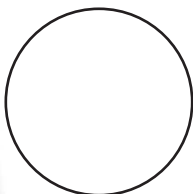

60062

L 52 x 18,5 x 48 cm ☞ TT2 20 x 15 cm ☐ P 📦 12/12

Große Einkaufstasche aus Polyester mit runden Henkeln aus Aluminium. Hier finden Sie viel Platz für Ihren Einkauf. Der Werbeaufdruck erfolgt auf der Front.

Stück	500	250	100	50	25
€	6,39	6,69	6,99	7,19	7,49
Druck/St.	0,89	0,93	0,98	1,07	1,74
Werbekosten **	€ 49,50				



ab € 4,99

54 cm

51 cm



60435

L 51 x 22 x 54 cm ☞ TT3 18 x 15 cm ☐ P 📦 40/40

XXL Trenn- und Einkaufstasche aus Polyester mit Trennfach und runden Henkeln aus Aluminium. Hier findet sich Platz für jeden noch so großen Einkauf. Ihre Werbung wird auf die rechte Front gedruckt.

Stück	500	250	100	50	25
€	4,99	5,29	5,49	5,69	5,99
Druck/St.	1,08	1,14	1,23	1,31	2,04
Werbekosten **	€ 49,50				



05

44

77

ab € 13,99

60060

L 44 x 30 x 41 cm TT3 20 x 10 cm P 12/12

Handlicher Einkaufskorb aus Polyester mit einem einklappbaren Tragehenkel aus Aluminium. Der Korb lässt sich leicht zusammenklappen und hat ein Tragevolumen von 15kg. Der Druck wird auf einer Seite mittig angebracht.

Stück	250	100	50	25	10
€	13,99	14,49	14,99	15,49	15,99
Druck/St.	1,14	1,23	1,31	2,04	4,74
Werbekosten **	€ 49,50				



05

44

77



ab € 15,99

60061

L 45 x 27 x 40 cm TT3 20 x 10 cm P 12/12

Handlicher Einkaufskorb aus Polyester mit einem einklappbaren Tragehenkel aus Aluminium und einem Kühlfach. Der Korb lässt sich leicht zusammenklappen und hat ein Tragevolumen von 15kg. Der Druck wird auf einer Seite mittig angebracht.

Stück	250	100	50	25	10
€	15,99	16,99	17,99	18,49	18,99
Druck/St.	1,14	1,23	1,31	2,04	4,74
Werbekosten **	€ 49,50				

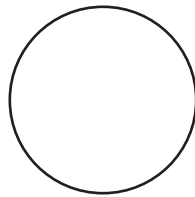

bags

181

bags



ab € 31,90

**60063**

L 45 x 31 x 97 cm TT3 18 x 12 cm P 6/6

Faltbarer Einkaufstrolley aus Polyester mit Aluminiumgestänge, integriertem Kühlfach und Haken, um am Einkaufswagen befestigt zu werden. Ihre Werbung wird auf den Deckel gedruckt.

Stück	250	100	50	25	10
€	31,90	33,90	34,90	35,90	36,90
Druck/St.	1,14	1,23	1,31	2,04	4,74
Werbekosten **	€ 49,50				



ab € 0,85

68721

L 10,5 x 6,5 x 3 cm T3+V 5 x 3 cm P 80/80

Dieses Kühlelement in stabilem Kunststoffgehäuse ist für jede Kühlflasche geeignet. Die Akkus sind bereits mit Kühlflüssigkeit befüllt. Ihre Werbung drucken wir auf die Vorderseite.

Stück	5000	1000	500	250	100
€	0,85	0,89	0,92	0,95	0,99
Druck/St.	0,35	0,38	0,41	0,45	0,53

Werbekosten ** € 49,50



ab € 1,09

68107

L 29 x 16 x 14 cm S1 6 x 4 cm 10/100

Praktische große Isoliertasche aus silberner Thermofolie und transparenter PVC-Ummantelung passend für 1 Liter Flaschen. Im oberen Teil der Front befindet sich ein Einsteckfach auf welches wir Ihre Werbung drucken.

Stück	5000	1000	500	250	100
€	1,09	1,14	1,19	1,24	1,29
Druck/St.	0,21	0,29	0,33	0,38	0,43

Werbekosten ** € 49,50

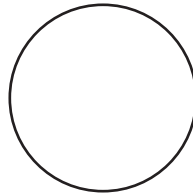

ab € 1,29

67004

L 20 x 13 x 12,5 cm TT1 10 x 5 cm 25/50

Einfache Kühltasche aus Polyester, passend für 6 Getränkedosen à 0,33 Liter mit Trageschleufe. Ihre Werbung drucken wir oben auf den Deckel mittig.

Stück	5000	1000	500	250	100
€	1,29	1,34	1,39	1,44	1,49
Druck/St.	0,29	0,33	0,38	0,42	0,45

Werbekosten ** € 49,50



ab € 1,29

63324

L 19 x 9 x 23 cm TT2 12 x 4 cm 100/100

Non Woven Kühltasche passend für 4 stehende 0,5 Liter Flaschen mit Trageschleufe. Ihre Werbung wird vorne auf die freie Fläche gedruckt.

Stück	5000	1000	500	250	100
€	1,29	1,34	1,39	1,44	1,49
Druck/St.	0,50	0,57	0,65	0,69	0,74

Werbekosten ** € 49,50

ab € 1,59



04



05



06



67104

⊘ 20,5 x 17 x 14,5 cm ☑ TT1 10 x 5 cm 📦 10/50

Kühlflasche aus Polyester passend für 6 stehende Getränkedosen zu jeweils 0,5 Liter mit Trageschlaufe. Ihre Werbung drucken wir oben auf den Deckel mittig.

Stück	1000	500	250	100	50
€	1,59	1,69	1,79	1,89	1,95
Druck/St.	0,33	0,38	0,42	0,45	0,52
Werbekosten **	€ 49,50				

ab € 1,67



04



05



68320

⊘ 24,5 x 17,5 x 12,5 cm ☑ TT2 10 x 8 cm 📦 10/50

Praktische Lunchbag aus 210D Polyester mit Isolierung im Inneren hält Snacks und kleine Getränkeflaschen lange frisch. Mit Tragehenkel und Klettverschluss ausgestattet. Ihre Werbung drucken wir auf das Steckfach der Vorderseite.

Stück	1000	500	250	100	50
€	1,67	1,74	1,80	1,85	1,94
Druck/St.	0,57	0,65	0,69	0,74	0,83
Werbekosten **	€ 49,50				

ab € 1,79



04



05



06



68321

⊘ 18 x 22,5 x 15 cm ☑ TT2 12 x 8 cm 📦 10/50

Kühlflasche aus 210D Polyester mit Reißverschlussvorfach und Tragehenkel aus Nylon. Passend für 6 Getränkedosen à 0,5l, kleine Flaschen oder alles, das sonst noch frisch bleiben soll. Ihre Werbung drucken wir mittig auf den Deckel.

Stück	1000	500	250	100	50
€	1,79	1,89	1,94	1,99	2,09
Druck/St.	0,57	0,65	0,69	0,74	0,83
Werbekosten **	€ 49,50				

ab € 1,99



04



05



68749

⊘ 32,7 x 14 x 40 cm ☑ TT2 16 x 15 cm 📦 25/50

Große Non Woven Kühlflasche mit eingearbeiteten Tragehenkeln sowie einem Vorderfach. Super einsetzbar als Einkaufstasche. Ihre Werbung wird auf das Vorderfach gedruckt.

Stück	1000	500	250	100	50
€	1,99	2,04	2,09	2,14	2,19
Druck/St.	0,57	0,65	0,69	0,74	0,83
Werbekosten **	€ 49,50				

bags

183

bags



ab € 1,99

08



09



12

**68698**

L 17,5 x 25 x 9,5 cm | TT2 7 x 5 cm | P 24/24

Praktische Kühltasche aus 420D Polyester mit Tragegriff und farbigen Zierstreifen, perfekt für die Brotzeit bei Ausflügen oder auf der Arbeit. Ihre Werbung drucken wir vorne auf die Verschlusslasche.

Stück	1000	500	250	100	50
€	1,99	2,09	2,19	2,29	2,39
Druck/St.	0,57	0,65	0,69	0,74	0,83
Werbekosten **	€ 49,50				

ab € 3,69

**68868**

L 19 x 36 x 9,5 cm | T4 12 x 5 cm | P 16/16

The Marina Kühltasche aus Polyester mit Tragehenkel überzeugt nicht nur durch ihr Design, durch die eingearbeiteten Kühlpads ist sie auch überaus praktisch und hält Getränke und Nahrungsmittel lange kühl und frisch. Ihre Werbung drucken wir auf die Vorderseite neben den Reißverschluss.

Stück	1000	500	250	100	50
€	3,69	3,99	4,19	4,29	4,49
Druck/St.	0,48	0,53	0,57	0,60	1,20
Werbekosten **	€ 49,50				

ab € 4,99

**68682**

L 30 x 32 x 17 cm | TT2 15 x 10 cm | P 40/40

Die elegante Kühltasche aus der The Marina Kollektion aus 300D Polyester mit zwei Tragehenkeln darf bei keinem Strandbesuch fehlen. Ihre Werbung drucken wir mittig auf den Deckel.

Stück	500	250	100	50	25
€	4,99	5,29	5,49	5,69	5,99
Druck/St.	0,89	0,93	0,98	1,07	1,74
Werbekosten **	€ 49,50				



ab € 5,99

67074

L 32,5 x 20,5 x 20,5 cm | TT2 15 x 8 cm | P 10/20

Jumbo-Isoliertasche aus Nylon mit 2 stabilen Tragegriffen und viel Platz für große Flaschen und Fronttasche mit Klettverschluss. Ihre Werbung bringen wir im Transferdruck auf dem Deckel an.

Stück	500	250	100	50	25
€	5,99	6,29	6,49	6,69	6,99
Druck/St.	0,89	0,93	0,98	1,07	1,74
Werbekosten **	€ 49,50				



ab € 7,69



67103

☒ 25 x 22 x 17 cm ☑ TT2 10 x 5 cm ☑ P 10/20

Nylonkühltasche mit Etagenfächern zur getrennten Aufbewahrung von Getränken und Lebensmitteln. Ihre Werbung drucken wir auf den Deckel.

Stück	500	250	100	50	25
€	7,69	8,09	8,39	8,59	8,99
Druck/St.	0,65	0,69	0,74	0,83	1,50

Werbekosten ** € 49,50



ab € 8,49



62063

☒ 31 x 26 x 23 cm ☑ TT2 15 x 10 cm ☑ P 10/20

Besonders gut isolierende Nylon-Kühltasche mit Vorfach und Netz für eine Flasche. Ihre Werbung drucken wir mittig auf den Deckel.

Stück	500	250	100	50	25
€	8,49	8,99	9,29	9,59	9,99
Druck/St.	0,65	0,69	0,74	0,83	1,50

Werbekosten ** € 49,50

04



05



ab € 8,99



67301

☒ 52 x ø 29 cm ☑ TT2 10 x 10 cm ☑ P 5/20

Riesen Kühltasche in Form eines Mantsackes aus Nylon im eleganten Marine-Look mit Schulterriemen und Tragegriff. Ihre Werbung drucken wir auf die große Reißverschluss-Vortasche mittig.

Stück	500	250	100	50	25
€	8,99	9,49	9,99	10,49	10,99
Druck/St.	0,89	0,93	0,98	1,07	1,74

Werbekosten ** € 49,50

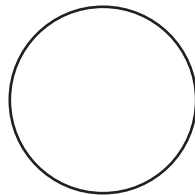

05

24



ab € 12,99

68459

☒ 35 x ø 24 cm ☑ S2 12 x 5 cm ☑ P 12/12

Diese Kühltasche bietet nicht nur Platz für kühle Getränke, sie verfügt auch über eine Soundbox mit zwei Lautsprechern im Deckel, mit der Musik von allen gängigen Speichermedien (MP3-Player, Smartphones...) abgespielt werden kann. Ihre Werbung drucken wir im oberen Bereich der Seitenwand.

Stück	500	250	100	50	25
€	12,99	13,49	13,99	14,49	14,99
Druck/St.	0,83	0,87	0,92	1,05	1,92

Werbekosten ** € 49,50

bags

185

bags



ab € 4,29

68603

L 30 x ø 32 cm S2 10 x 6 cm P 20/20

Runde Kühltasche mit eingearbeiteten Tragehenkeln und einem Flaschenöffner aus Metall. Einfach Eiswürfel oder Kühlpads in die Kühltaschen packen und Sie haben immer erfrischend kühle Getränke. Ihre Werbung drucken wir außen auf das Steckfach.

Stück	500	250	100	50	25
€	4,29	4,39	4,59	4,79	4,99
Druck/St.	0,83	0,87	0,92	1,05	1,92

Werbekosten ** € 49,50



bags

186

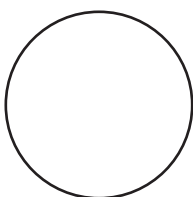

ab € 5,39

68606

L 29 x ø 45 cm S2 12 x 7 cm P 10/10

Runde Kühltasche im XXL-Format mit eingearbeiteten Tragehenkeln und einem Flaschenöffner aus Metall. Einfach Eiswürfel oder Kühlpads in die Kühltasche packen und Sie haben immer erfrischend kühle Getränke. Ihre Werbung drucken wir außen auf das Steckfach.

Stück	500	250	100	50	25
€	5,39	5,79	5,99	6,19	6,49
Druck/St.	0,83	0,87	0,92	1,05	1,92

Werbekosten ** € 49,50



bags



10



29

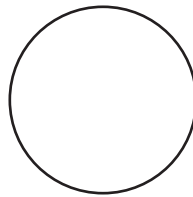

ab € 3,39

60074

ℓ 48,5 x 16 x 38,5 cm ♡ S1 20 x 15 cm ☑ P 📄
50/50

Strandtasche aus Polyester mit transparenten Henkeln. Hier finden Sie Platz für alles, was Sie für Ihren Strandausflug brauchen. Ihre Werbung wird vorne auf die Tasche gedruckt.

Stück	1000	500	250	100	50
€	3,39	3,59	3,74	3,89	3,99
Druck/St.	0,36	0,41	0,45	0,51	0,94
Werbekosten	** € 49,50				

bags

187

bags



ab € 3,69

61846

ℓ 40 x 11 x 30 cm ♡ TT2 20 x 15 cm ☑ P 📄
120/120

Strand-/Sporttasche aus Mikrofaser im rot-weißen Streifendesign mit Tragehenkeln. Ihre Werbung bringen wir mittels Druck mittig auf der Tasche angebracht.

Stück	1000	500	250	100	50
€	3,69	3,99	4,19	4,29	4,49
Druck/St.	0,81	0,89	0,93	0,98	1,07
Werbekosten	** € 49,50				



ab € 2,99

**78818**

⊠ 17 x 11,5 x 29,5 cm ☑ ET (N1) 4 x 5 cm 📦 25/25

Niedlicher Rucksack für Kinder, enthält einen Waschhandschuh, einen Badeschwamm und ein Paar Pantoffeln. Ihre Werbung drucken wir digital (mehrfarbig) auf ein Etikett, welches wir an geeigneter Position der Einzelverpackung* aufkleben.

Stück	1000	500	250	100	50
€	2,99	3,09	3,19	3,29	3,49
Etikett/St.	0,14	0,18	0,20	0,23	0,45
Werbekosten **	€ 49,50				



MAKE YOUR PLUSH TOY UNIQUE

ASK FOR CUSTOM-MADE ITEMS

Mindestbestellmenge: 1.500 Stück
 Lieferzeit für Sonderanfertigungen: ca. 12 Wochen nach Freigabe



10 cm

ab € 2,19

50450

⊠ 10 cm height ☑ TT1 2 x 1 cm 📦 60/60

Flauschiger Baby-Teddybär aus Plüsch mit Umhängetuch. Ein treuer Begleiter für Kinder zum kuscheln und spielen. Die Werbung wird auf das Tuch gedruckt.

Stück	1000	500	250	100	50
€	2,19	2,39	2,49	2,59	2,69
Druck/St.	0,33	0,38	0,42	0,45	0,52
Werbekosten **	€ 49,50				



15 cm

ab € 3,89

50451

⌘ 15 cm height ☞ TT1 4 x 2 cm ☑ 📦 48/48

Mama-Teddybär aus flauschigem Plüsch mit Umhängetuch. Ein treuer Begleiter für Kinder zum kuscheln und spielen. Die Werbung wird auf das Tuch gedruckt.

Stück	1000	500	250	100	50
€	3,89	3,99	4,19	4,29	4,49
Druck/St.	0,33	0,38	0,42	0,45	0,52
Werbekosten	** € 49,50				

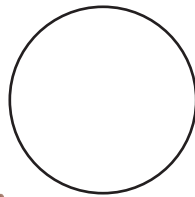

20 cm

ab € 4,49

50452

⌘ 20 cm height ☞ TT1 4 x 2 cm ☑ 📦 36/36

Papa-Teddybär aus flauschigem Plüsch mit Umhängetuch. Ein treuer Begleiter für Kinder zum kuscheln und spielen. Die Werbung wird auf das Tuch gedruckt.

Stück	500	250	100	50	25
€	4,49	4,69	4,89	5,09	5,19
Druck/St.	0,38	0,42	0,45	0,52	1,50
Werbekosten	** € 49,50				



ab € 1,09



90321

L. ø 5,3 x 3 x 9,5 cm TT1 4 x 2 cm P 25/250

Emoji Anhänger aus Plüsch in 3 verschiedenen Formen mit Saugnapf zum Befestigen. Ihre Werbung drucken wir auf die Rückseite.

Stück	5000	1000	500	250	100
€	1,09	1,19	1,24	1,29	1,34
Druck/St.	0,29	0,33	0,38	0,42	0,45
Werbekosten **	€ 49,50				

leisure

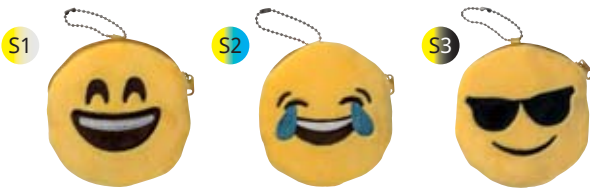

ab € 2,09



90322

L. ø 10 x 2 cm TT1 4 x 2 cm P 250/250

Emoji Täschchen aus Plüsch mit Reißverschluss in 3 verschiedenen Varianten. Ihre Werbung drucken wir auf die Rückseite.

Stück	1000	500	250	100	50
€	2,09	2,19	2,29	2,39	2,49
Druck/St.	0,48	0,53	0,57	0,60	0,67
Werbekosten **	€ 49,50				

190

kids, summer



ab € 7,49



70325

L. 35 x 14,5 x 14,5 cm TT1 4 x 2 cm P 14/14

1 Paar Emoji Pantoffeln aus Plüsch. Unisex und in einer Einheitsgröße, so bekommt niemand kalte Füße. Die Werbung wird auf die obere Seite gedruckt.

Stück	500	250	100	50	25
€	7,49	7,99	8,29	8,59	8,99
Druck/St.	0,53	0,57	0,60	0,67	1,65
Werbekosten **	€ 49,50				



S2



ab € 8,49

S1



60324

L 34 x 8 x 41 cm T1 4 x 2 cm P 30/30

Emoji Rucksack aus Plüsch mit gepolsterten Schultergurten und 2 Netzfächern an der Außenseite. Ihre Werbung drucken wir über dem Gesicht.

Stück	500	250	100	50	25
€	8,49	8,99	9,29	9,59	9,99
Druck/St.	0,53	0,57	0,60	0,67	1,65
Werbekosten **	€ 49,50				

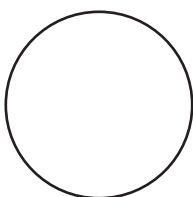

kids, summer

191

leisure



ab € 4,59

S1



S3



70323

L ø 33 x 5,5 cm T1 4 x 2 cm P 25/25

Emoji Plüschkissen in 3 verschiedenen Varianten. Ein außergewöhnliches Kissen das mit Sicherheit auf jeder Couch auffällt. Ihre Werbung drucken wir auf die Rückseite.



Stück	500	250	100	50	25
€	4,59	4,89	5,09	5,29	5,49
Druck/St.	0,53	0,57	0,60	0,67	1,65
Werbekosten **	€ 49,50				

S2

53944L 20,7 x 3 x 4 cm  T2 5 x 2 cm  25/50



Holzbox mit 8 Buntstiften. Der Deckel, den man herauschieben kann, ist gleichzeitig ein Lineal mit cm und Inch Einteilung. Ihre Werbung drucken wir auf die Seite der Holzbox*.

Stück	5000	1000	500	250	100
€	0,99	1,04	1,09	1,14	1,19
Druck/St.	0,12	0,15	0,18	0,20	0,26
Werbekosten **	€ 49,50				

ab **€ 0,99****56091**L 18 x ø 2,5 cm  T3 5 x 1 cm  50/300

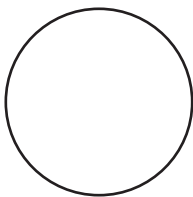

7 lange Holz-Buntstifte im runden Pappköcher. Ihre Werbung drucken wir auf die Papphülse.

Stück	5000	1000	500	250	100
€	0,63	0,66	0,69	0,71	0,74
Druck/St.	0,15	0,18	0,20	0,24	0,30
Werbekosten **	€ 49,50				

ab **€ 0,63****11824**L 19,2 x ø 3,5 cm  T3 5 x 1,5 cm  20/200

12 lange Holz-Buntstifte in einem runden Pappköcher mit Anspitzer. Ihre Werbung drucken wir auf die Papphülse.

Stück	5000	1000	500	250	100
€	0,99	1,04	1,09	1,14	1,19
Druck/St.	0,15	0,18	0,20	0,24	0,30
Werbekosten **	€ 49,50				

ab **€ 0,99****18242**L ø 7 x 9,8 cm  T3 5 x 2 cm  48/48

Stiftebox mit 48 Buntstiften, verpackt in einem Pappköcher. Der Farbenvielfalt sind hier praktisch keine Grenzen gesetzt. Ihre Werbung wird auf den Pappköcher gedruckt.

Stück	1000	500	250	100	50
€	1,89	1,99	2,04	2,09	2,19
Druck/St.	0,18	0,20	0,24	0,30	0,33
Werbekosten **	€ 49,50				

ab **€ 1,89**

50493

⊠ 21 x 20,5 x 1 cm ☞ T3 5 x 5 cm 📄 P 50/50

Malbuchmappe mit recyceltem Einband, Malblock (30 Blatt), Tragehalterung, Spitzer, Radiergummi und Buntstiften in 6 verschiedenen Farben. Ihre Werbung wird auf den Einband gedruckt.

ab € 1,59

Stück	1000	500	250	100	50
€	1,59	1,69	1,79	1,89	1,99
Druck/St.	0,33	0,35	0,39	0,45	0,48
Werbekosten	** € 49,50				



58619

⊠ 14,2 x 2,5 x 14 cm ☞ T2 5 x 2 cm 📄 12/72

Straßenmalkreide in 6 verschiedenen Farben, verpackt in einem Karton*. Ihre Werbung drucken wir direkt auf die Box.

ab € 0,49

Stück	10000	5000	1000	500	250
€	0,49	0,52	0,54	0,56	0,59
Druck/St.	0,11	0,12	0,15	0,18	0,20
Werbekosten	** € 49,50				

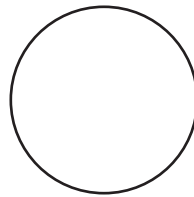

17825

⊠ 9,0 x 9,5 x 1,8 cm ☞ T2 5 x 1,5 cm 📄 50/100

8 Minitextmarker in verschiedenen Farben im verschließbaren durchsichtigen Täschchen mit Befestigungskettchen. Ihr Logo drucken wir auf dem Täschchen oberhalb der Textmarker.

ab € 1,29

Stück	5000	1000	500	250	100
€	1,29	1,39	1,49	1,59	1,64
Druck/St.	0,12	0,15	0,18	0,20	0,26
Werbekosten	** € 49,50				



22845

L 15 x 4,3 x 4 cm T2 4 x 1 cm P 200/600

Filzstifte in 7 verschiedenen Farben in einem Etui mit Reißverschluss und Karabinerhaken. Der Werbeaufdruck erfolgt außen auf das Etui.

Stück	5000	1000	500	250	100
€	0,65	0,68	0,70	0,72	0,74
Druck/St.	0,12	0,15	0,18	0,20	0,26
Werbekosten **	€ 49,50				

ab € 0,65

including
7 felt pens

10

11

12

29

**20414**

L 20 x ø 8 cm TT1 5 x 3 cm P 50/200

Schlapperrolle 600D Polyester. Hier findet sich viel Platz für Kugelschreiber, Holz- und Buntstifte, Radiergummi, Spitzer usw. Ihre Werbung wird auf eine Seite gedruckt.

Stück	5000	1000	500	250	100
€	0,85	0,89	0,92	0,95	0,99
Druck/St.	0,29	0,33	0,38	0,42	0,45
Werbekosten **	€ 49,50				

04

ab € 0,85



05

10438

L 9,7 x 1,8 x 1,9 cm T1 4 x 0,6 cm P 100/500

Wachsmalstift aus Kunststoff mit verschiedenen farbigen Aufsätzen zum wechseln. Ihre Werbung wird auf den Stift gedruckt.

Stück	10000	5000	1000	500	250
€	0,33	0,35	0,35	0,36	0,38
Druck/St.	0,12	0,14	0,15	0,17	0,18
Werbekosten **	€ 49,50				

ab € 0,33



ab € 0,42

23431

L 5,2 x 2,5 x 1,7 cm T1 2,5 x 1,5 cm P 50/1000

Radiergummi und Spitzer, wird bunt gemischt geliefert. Ihre Werbung drucken wir auf den transparent gefrosteten Teil. Größe eines Teils: 5,2 x 2,5 x 1,7 cm.

Stück	10000	5000	1000	500	250
€	0,42	0,45	0,47	0,48	0,49
Druck/St.	0,12	0,14	0,15	0,17	0,18
Werbekosten **	€ 49,50				





reflecting



ab € 1,89

92888

☒ S ☑ TT3 10 x 6 cm ☑ P ☑ 100/100

Sicherheitsweste für Kinder mit Reflektionsstreifen Klasse 2, EN 1150:1999 zertifiziert. Diese Sicherheitsweste sollte in keinem Fahrzeug fehlen. Ihre Werbung drucken wir auf die Herzseite.

Stück	1000	500	250	100	50
€	1,89	1,99	2,09	2,19	2,24
Druck/St.	0,98	1,08	1,14	1,23	1,31

Werbervorkosten ** € 49,50

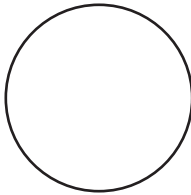

reflecting

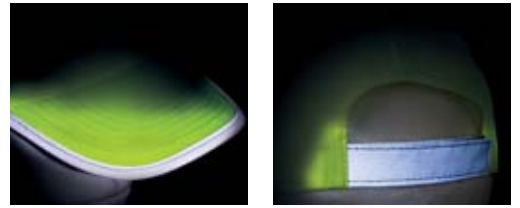

ab € 2,19



53398

☒ adjustable ☑ TT1 9 x 5 cm ☑ 50/200

6 Panel Baseballcap für Kinder aus Polyester mit reflektierender Borte und Klettverschluss. AZO-frei gefärbt. Diese Mütze wird mit Ihrem Logo auf der Stirn bedruckt.

Stück	1000	500	250	100	50
€	2,19	2,39	2,49	2,59	2,69
Druck/St.	0,33	0,38	0,42	0,45	0,52

Werbervorkosten ** € 49,50

ab € 0,19



reflecting

92889

☒ 9 x ø 5 cm ☑ T2 1 x 0,5 cm ☑ 250/1000

Reflektierender Anhänger mit Gesicht (Vorder- und Rückseite) aus PVC. Zum Anbringen an Taschen und/oder Rucksäcken. Ihre Werbung wird unter dem Mund gedruckt.

Stück	10000	5000	1000	500	250
€	0,19	0,20	0,21	0,22	0,23
Druck/St.	0,11	0,12	0,15	0,18	0,20

Werbervorkosten ** € 49,50

ab € 0,17



reflecting

92890

☒ ø 7 cm ☑ T2 1,5 x 1,5 cm ☑ 1000/4000

Reflektierender Aufkleber mit Gesicht aus PVC. Ihre Werbung drucken wir unterhalb des Mundes.

Stück	25000	10000	5000	1000	500
€	0,17	0,18	0,19	0,20	0,21
Druck/St.	0,09	0,11	0,12	0,15	0,18

Werbervorkosten ** € 49,50

50178

Ł 7,4 x 0,5 x 8,8 cm ☞ DC1 5,3 x 7,3 cm ☞ P ☞ 100/500

Kniffliges Schiebepuzzle aus Kunststoff mit 15 Steinen und einem Stopper. Digital komplett bedruckbar und somit ein idealer Werbeartikel der jedem Spaß macht.

Stück	10000	5000	1000	500	250
€	0,33	0,35	0,36	0,38	0,39
Druck/St.	0,26	0,27	0,30	0,35	0,36

Werbekosten ** € 49,50



ab € 0,33

50426

Ł 9 x 9 x 2,4 cm ☞ S1 4 x 2 cm ☞ K ☞ 160/160

Labyrinth Spiel aus Holz mit Metallkugel. Ein Spiele Klassiker für Groß und Klein. Ihre Werbung wird auf dem Holz angebracht.

Stück	5000	1000	500	250	100
€	1,19	1,24	1,29	1,34	1,39
Druck/St.	0,29	0,36	0,41	0,45	0,51

Werbekosten ** € 49,50



ab € 1,19

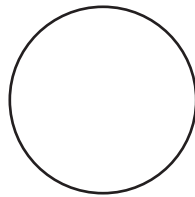

ab € 0,99

50425

Ł 4,5 x 4,5 x 4,5 cm ☞ TT1 3 x 3 cm ☞ P ☞ 180/180

Holzspiel zum Nachdenken in einer Baumwolltasche. Es erfordert Geschick den Würfel wieder zusammen zu bauen. Die Werbung wird auf die Tasche gedruckt.

Stück	5000	1000	500	250	100
€	0,99	1,04	1,09	1,14	1,19
Druck/St.	0,44	0,48	0,53	0,57	0,60

Werbekosten ** € 49,50



ab € 0,24

53938

Ł 4 x 4 x 4 cm ☞ T2 3 x 3 cm ☞ ☞ 24/576

Haben Sie ein bisschen Geduld mit dieser Kollektion aus 24 verschiedenen Geduldspielen im Karton* (Preis versteht sich pro Spiel). Ihren Druck platzieren wir auf einer Würfelseite.

Stück	10000	5000	1000	500	250
€	0,24	0,26	0,27	0,29	0,30
Druck/St.	0,11	0,12	0,15	0,18	0,20

Werbekosten ** € 49,50



50390

L ø 11,5 x 21,5 cm ET (N1) 4 x 5 cm 24/24

Strandspielzeug aus Kunststoff bestehend aus einem Eimerchen, 2 Sandförmchen, einer Schaufel und einem kleinen Rechen. Ihre Werbung wird per Etikett angebracht.

Stück	5000	1000	500	250	100
€	1,09	1,19	1,24	1,29	1,34
Etikett/St.	0,11	0,14	0,18	0,20	0,23
Werbekosten	** € 49,50				

ab € 1,09



50454

L ø 4,9 x 0,8 cm T2 3 x 3 cm P 50/500

Jo-Jo aus Kunststoff - ein Spiele Klassiker für groß und klein. Die große weiße Fläche ist eine idealer Werbeträger und wird per Druck individualisiert.

Stück	10000	5000	1000	500	250
€	0,24	0,26	0,27	0,28	0,29
Druck/St.	0,18	0,20	0,23	0,26	0,27
Werbekosten	** € 49,50				

ab € 0,24



50449

L 220 cm length T3 4 x 2 cm P 50/200

Bleiben Sie fit! Das ist mit diesem Springseil mit blauer Schnur und 2 weißen Griffen aus Kunststoff ganz einfach. Ihre Werbung wird an einem Griff angebracht.

Stück	10000	5000	1000	500	250
€	0,49	0,52	0,54	0,56	0,59
Druck/St.	0,29	0,30	0,33	0,35	0,39
Werbekosten	** € 49,50				

ab € 0,49



kids, summer

197

leisure



ab € 0,27

58379

L ø 25 cm S1 ø 10 cm 50/500

Mit diesem Frisbee kommt keine Langeweile auf! Durch seine faltbare Form und das passende Etui ist es das perfekte Give-Away. Frisbee und Etui werden separat geliefert. Ihre Werbung drucken wir mittig auf die Scheibe.

Stück	10000	5000	1000	500	250
€	0,27	0,29	0,30	0,32	0,33
Druck/St.	0,20	0,21	0,29	0,33	0,38
Werbekosten	** € 49,50				

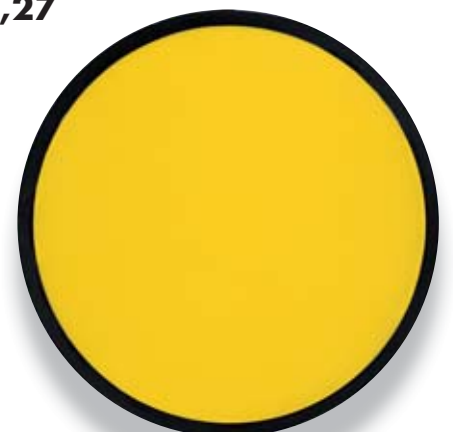

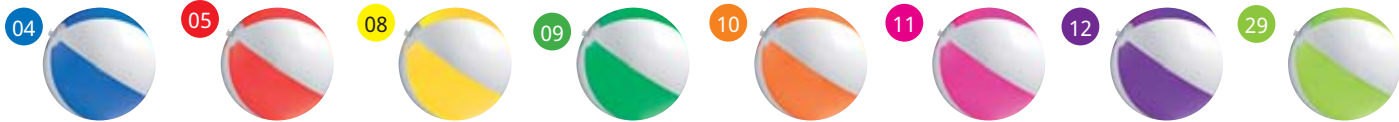

ab € 0,63

51051

Panel 40 cm TT1 6 x 4 cm 50/300

Bicolor Strandball aus PVC mit einer Segmentlänge von 40 cm. Der Strandball ist Phthalat-frei. Ihr Logo wird mittig auf ein Segment des Balles gedruckt.

Stück	5000	1000	500	250	100
€	0,63	0,66	0,69	0,71	0,74
Druck/St.	0,29	0,33	0,38	0,42	0,45
Werbekosten **	€ 49,50				

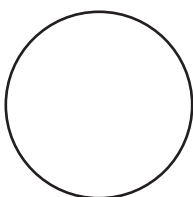

ab € 0,63



51029

Panel 40 cm TT1 6 x 4 cm 50/300

Schicker Strandball in tollen Ice-Frosted Farben mit einer Segmentlänge von 40 cm. Der Strandball ist Phthalat-frei. Ihr Logo wird mittig auf ein Segment platziert.

Stück	5000	1000	500	250	100
€	0,63	0,66	0,69	0,71	0,74
Druck/St.	0,29	0,33	0,38	0,42	0,45
Werbekosten **	€ 49,50				

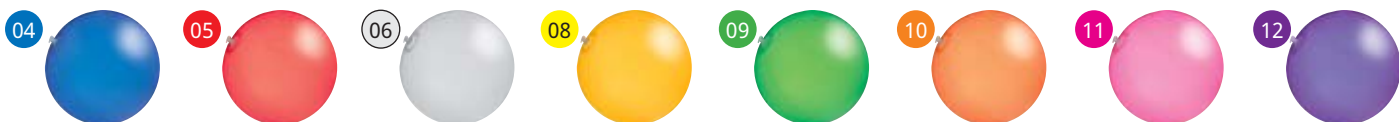



kids, summer

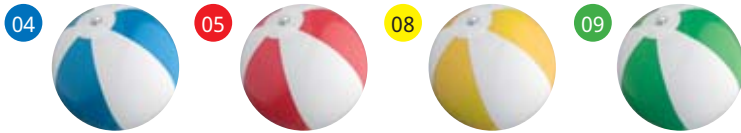

58261

Panel 21,5 cm TT1 6 x 4 cm 50/600

Bicolor Strandball mit einer Segmentlänge von 21,5 cm bietet der Kleinen viele Einsatzmöglichkeiten am Strand. Aus PVC und Phthalatfrei. Ihre Werbung drucken wir auf ein Segment.

Stück	10000	5000	1000	500	250
€	0,44	0,47	0,48	0,50	0,51
Druck/St.	0,27	0,29	0,33	0,38	0,42
Werbekosten	** € 49,50				

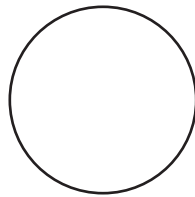

ab **€ 0,44**



PHTHALATE FREE

199

leisure

58260

Panel 40 cm TT1 6 x 4 cm 50/300

Der Klassiker in farbenfrohem Design sorgt für viel Spaß an Sommertagen mit einer Segmentlänge von 40 cm. Der Strandball ist Phthalatfrei. Ihre Werbung drucken wir auf das weiße Segment.

Stück	5000	1000	500	250	100
€	0,63	0,66	0,69	0,71	0,74
Druck/St.	0,29	0,33	0,38	0,42	0,45
Werbekosten	** € 49,50				

ab **€ 0,63**



PHTHALATE FREE



ab € 1,29



58639

⌀ 55 cm TT2 15 x 7 cm P 40/160

2-Farbiger Reifen zum Aufblasen, für Kinder ab 3 Jahren aus phthalatfreiem PVC. Ihre Werbung drucken wir auf die farbige Seite.

Stück	5000	1000	500	250	100
€	1,29	1,34	1,39	1,44	1,49
Druck/St.	0,74	0,81	0,89	0,93	0,98
Werbekosten **	€ 49,50				

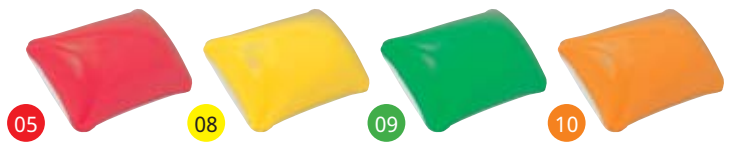
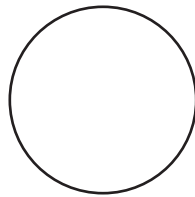

58638

35 x 27 cm TT2 12 x 6 cm P 50/400

Aufblasbares Kissen aus phthalatfreiem PVC super geeignet zum Entspannen am Strand. Ihre Werbung drucken wir auf die farbige Oberseite des Kissens.

Stück	10000	5000	1000	500	250
€	0,42	0,44	0,47	0,48	0,49
Druck/St.	0,72	0,74	0,81	0,89	0,93
Werbekosten **	€ 49,50				

ab € 0,42



MAKE YOUR INFLATABLE ITEM UNIQUE

ASK FOR CUSTOM-MADE ITEMS

Mindestbestellmenge: 2.000 Stück
 Unendliche Gestaltungsmöglichkeiten - fragen Sie uns an, wir haben die Lösung!
 Lieferzeit für Sonderanfertigungen: ca. 14 Wochen nach Freigabe



kids, summer

201

leisure



ab € 4,99



51041

☒ 180 x 70 x 16 cm ☒ S2 16 x 8 cm ☒ P ☒ 30/30

Luftmatratze in gefrosteten frischen Farben - da kommen Sommergefühle auf - frischer Wind für Ihre Promotion. Dieser Artikel ist Phthalat-frei. Wir drucken Ihr Logo auf das Kopfteil.

Stück	500	250	100	50	25
€	4,99	5,29	5,49	5,69	5,99
Druck/St.	0,83	0,87	0,92	1,05	1,92
Werbekosten	** € 49,50				

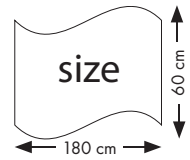

ab € 2,99

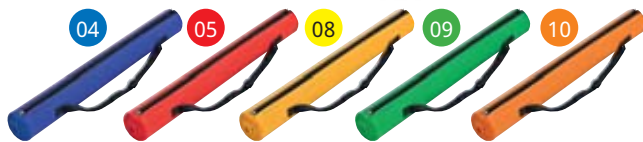

58613

⊘ 60 x ø 7 cm ☞ TT3 6 x 4 cm ☐ P 40/40

Strandmatte (180 x 60 cm) in trendigen Farben aus wasser- und schmutzabweisendem Kunststoffgeflecht. Lässt sich mit dem integrierten Reißverschluss und dem verstellbaren Tragegurt super transportieren. Ihre Werbung drucken wir im Siebdruck unterhalb des Tragehenkels.

Stück	1000	500	250	100	50
€	2,99	3,19	3,29	3,39	3,49
Druck/St.	0,98	1,08	1,14	1,23	1,31
Werbervorkosten **	€ 49,50				

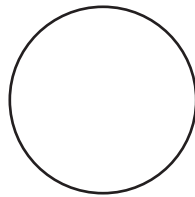

ab € 7,49

55070

⊘ ø 145 x 170 cm ☞ S2 20 x 20 cm ☐ P 10/20

Stufenlos verstellbarer Strandschirm aus Polyester mit Klarsichttragetasche. Ein schattiges Plätzchen ist damit garantiert. Ihr Logo wird unten mittig auf ein Segment gedruckt. Mehrfarbiger Druck auf Anfrage.

Stück	500	250	100	50	25
€	7,49	7,99	8,29	8,59	8,99
Druck/St.	0,83	0,87	0,92	1,05	1,92
Werbervorkosten **	€ 49,50				

CUSTOM-MADE

MAKE YOUR PARASOL UNIQUE



kids, summer

203

leisure

Mindestbestellmenge: 500 Stück

Unendliche Gestaltungsmöglichkeiten - fragen Sie uns an, wir haben die Lösung!

Wir produzieren Ihren Sonnenschirm nach Ihren Qualitätsvorgaben.

Verschiedene Materialien, wie Pongee, Polyester, Baumwolle, Mischgewebe, etc. möglich.

Veredelungsmöglichkeiten: Siebdruck, Digitaldruck

Lieferzeit für Sonderanfertigungen: ca. 14 Wochen nach Freigabe



58758

L 14,15 x 14,5 x 5 cm T4 3,5 x 1 cm P
20/500

Sonnenbrille im "Nerdlook", hochwertiger Kunststoffrahmen, UV 400, Filterkategorie 3. Auf den Bügeln kommt Ihr Werbeaufdruck ideal zur Geltung.

Stück	5000	1000	500	250	100
€	0,89	0,93	0,96	0,99	1,04
Druck/St.	0,44	0,48	0,53	0,57	0,60
Werbekosten **	€ 49,50				

ab € 0,89

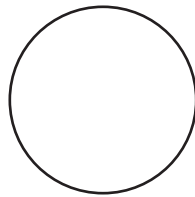

ab € 0,63



50479

L 14,5 x 14,5 x 5 cm T4+V 3,5 x 1 cm P
20/500

Schwarze Sonnenbrille im "Nerdlook" mit hochwertigem Kunststoffrahmen und farbigen Bügeln. UV 400 Schutz, Filterkategorie 3 versteht sich von selbst. Ihre Werbung drucken wir auf die Bügel.

Stück	5000	1000	500	250	100
€	0,63	0,66	0,69	0,71	0,74
Druck/St.	0,48	0,53	0,59	0,63	0,67
Werbekosten **	€ 49,50				

ab € 1,49



53429

L 14,5 x 15 x 4,8 cm L2 3,5 x 1 cm P
12/300

Gummierte Sonnenbrille im klassischen Look. UV 400, Filterkategorie 3. Ein cooler Look für heiße Tage. Ihre Werbung gravieren wir auf einen Bügel.

Stück	5000	1000	500	250	100
€	1,49	1,59	1,69	1,74	1,79
Laser/St.	0,47	0,51	0,54	0,57	0,60
Werbekosten **	€ 49,50				

CUSTOM-MADE

MAKE YOUR ITEM UNIQUE



MICROFIBER CLOTH

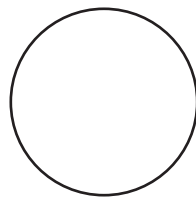

BANDANA

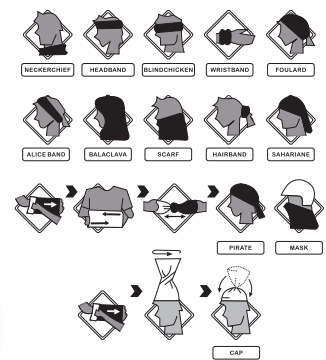

kids, summer

205

leisure

Brillenputztuch aus Mikrofaser
 Mindestbestellmenge: 100 Stück
 Unendliche Gestaltungsmöglichkeiten - fragen Sie uns an, wir haben die Lösung!
 Wir produzieren Ihr Brillenputztuch nach Ihren Qualitätsvorgaben.
 Veredelungsmöglichkeiten: Siebdruck, Digitaldruck
 Lieferzeit für Sonderanfertigungen: ca. 2 Wochen nach Freigabe

Bandana/Halstuch/Multifunktionsuch aus Polyester
 Mindestbestellmenge: 100 Stück
 Unendliche Gestaltungsmöglichkeiten - fragen Sie uns an, wir haben die Lösung!
 Wir produzieren Ihr Bandana nach Ihren Qualitätsvorgaben.
 Veredelungsmöglichkeiten: Siebdruck, Digitaldruck
 Lieferzeit für Sonderanfertigungen: ca. 2 Wochen nach Freigabe



ab € 1,39



50466

↵ adjustable ↵ HF 6 x 4 cm 📦 50/200

Sandwich-Baseball-Cap 6 Panel heavy-brushed Cotton. In vielen verschiedenen Farben erhältlich. Matt silberner Metallschnellverschluss. AZO-frei gefärbt. Als Werbung empfehlen wir eine Stickerei auf der Stirn.

Stück	5000	1000	500	250	100
€	1,39	1,44	1,49	1,54	1,65
Stick/St.	1,20	1,26	1,34	1,49	1,79
Werbekosten **	€ 49,50				



leisure

206

kids, summer



ab € 1,59

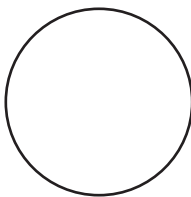

58044

↵ adjustable ↵ TT1 9 x 5 cm 📦 50/200

Hochwertiges 5-Panel Baumwoll-Baseballcap mit Reflektorstreifen und Klettverschluss. AZO-frei gefärbt. Wir drucken Ihre Werbung vorne, mittig auf die Stirn.

Stück	1000	500	250	100	50
€	1,59	1,69	1,79	1,85	1,95
Druck/St.	0,33	0,38	0,42	0,45	0,52
Werbekosten **	€ 49,50				



50447

↵ adjustable ↵ TT1 9 x 5 cm 📦 50/200

Klassisches Baseball-Cap 5 Panel aus AZO-freier Baumwolle. In kräftigen Unifarben und mit Schnellverschluss. Ihr Werbeaufdruck wird auf der Stirnfläche angebracht.

Stück	5000	1000	500	250	100
€	0,99	1,04	1,08	1,11	1,15
Druck/St.	0,29	0,33	0,38	0,42	0,45
Werbekosten **	€ 49,50				

ab € 0,99



CUSTOM-MADE

MAKE YOUR CAP UNIQUE



kids, summer

207

leisure

Mindestbestellmenge: 2.000 Stück

Unendliche Gestaltungsmöglichkeiten - fragen Sie uns an, wir haben die Lösung!

Wir produzieren Ihre Baseballcap nach Ihren Qualitätsvorgaben.

Verschiedene Materialien, wie Baumwolltwill, Mischgewebe, gebürstete Baumwolle, Polyacryl, Polyester, Rippstop Baumwolle, etc. möglich.

Veredelungsmöglichkeiten: Siebdruck, Digitaldruck, Stickerei, 3D Stickerei

Lieferzeit für Sonderanfertigungen: ca. 12 Wochen nach Freigabe

58524L 31,5 x 31 x 28,5 cm  TT3 12 x 10 cm  P  10/10

Picknickhocker aus 300D Polyester mit Kühlfunktion und Plastikbesteck. Durch die Tragehenkel lässt sich der Hocker ganz einfach zu jedem Picknick mitnehmen. Gedruckt wird Ihre Werbung auf das Vorfach in dem das Besteck untergebracht ist.

Stück	500	250	100	50	25
€	12,99	13,49	13,99	14,49	14,99
Druck/St.	1,08	1,14	1,23	1,31	2,04
Werbekosten **	€ 49,50				



ab € 12,99



ab € 17,90



ab € 11,49

55104L 85 x 80 x 50 cm  TT3 10 x 5 cm  E  10/10

Faltbarer Sessel mit Stahlrahmen und stabilem Polyesterbezug. Zusätzlich befindet sich in der Armlehne ein Getränkehalter. Der Werbedruck wird auf der Tasche angebracht.

Stück	500	250	100	50	25
€	11,49	11,99	12,44	12,99	13,49
Druck/St.	1,08	1,14	1,23	1,31	2,04
Werbekosten **	€ 49,50				

57790L 89 x 22 x 21 cm  ET (N1) 5 x 4 cm  E  6/6

In diesem runden Strandstuhl im Streifendesign sitzen Sie dank der Sitzpolsterung aus Polyester richtig bequem und haben mit dem raffinierten Gestell festen Halt. Für Ihre Werbung empfehlen wir Ihnen eine bedrucktes Digitaletikett.

Stück	250	100	50	25	10
€	17,90	18,40	18,90	19,40	19,90
Etikett/St.	0,35	0,38	0,60	1,05	2,40
Werbekosten **	€ 49,50				





ab € 27,90



66605

☒ 27 x 15 x 35 cm ☑ TT3 12 x 6 cm ☑ P ☑ 8/8

Praktischer Picknickrucksack aus robustem Polyester mit integrierter Kühltasche, Edelstahl-Isolierkanne, 2 Tassen, 2 Löffeln, 1 Messer, Salz- u. Pfefferstreuer und Servietten. Ihre Werbung drucken wir auf die Vordertasche.

Stück	250	100	50	25	10
€	27,90	29,90	30,90	31,90	32,90
Druck/St.	1,14	1,23	1,31	2,04	4,74
Werbekosten	** € 49,50				

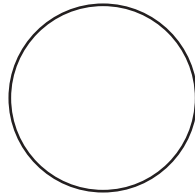

66607

☒ 28 x 39 x 21 cm ☑ TT3 10 x 5 cm ☑ P ☑ 4/4

Strapazierfähiger Picknickrucksack aus Polyester für 4 Personen mit Kunststoffgeschirr, Brettchen, Kellnermesser, Salz-Pfefferstreuer und Brotzeitmesser. Das Vorfach sowie die beiden Seitentaschen sind isoliert, dadurch bleiben alle Lebensmittel frisch. Ihre Werbung drucken wir auf die Vortasche über dem Netzfach.

Stück	250	100	50	25	10
€	29,90	31,90	32,90	34,90	35,90
Druck/St.	1,14	1,23	1,31	2,04	4,74
Werbekosten	** € 49,50				



ab € 29,90



ab € 13,90

60005

L 30 x 9 x 3 cm ♡ T3 5 x 3 cm ☐ E ♣ 5/20

Barbecue-Klappset in einem Nylonetui bestehend aus einem Fleischwender, einer Fleischgabel, einem Marinierpinsel und einem Korkenzieher. Ihre Werbung drucken wir auf das Etui.

Stück	250	100	50	25	10
€	13,90	14,90	15,40	15,90	16,40
Druck/St.	0,39	0,45	0,48	1,35	3,15
Werbekosten	** € 49,50				



ab € 1,29

83396

L 26,5 x 4,5 x 3,7 cm ♡ L3 5 x 1,5 cm ☐ P ♣ 12/144

Edelstahlzange für z.B. Salat oder Würstchen. Durch eine Lasergravur auf die Edelstahlgriffe wird der Artikel abgerundet.

Stück	5000	1000	500	250	100
€	1,29	1,34	1,39	1,44	1,49
Laser/St.	0,66	0,74	0,81	0,96	1,11
Werbekosten	** € 49,50				



ab € 6,39

**88428**

L 41 x 12,5 x 4 cm ♡ L3 4 x 1,0 cm ☐ P ♣ 10/20

Grillset bestehend aus hochwertiger Grillzange, Wender und Fleischgabel aus Edelstahl in einem Reißverschlusssetui mit Tragehenkeln. Ihre Werbung gravieren wir auf den Griff eines Grillbestecks Ihrer Wahl.

Stück	500	250	100	50	25
€	6,39	6,69	6,99	7,19	7,49
Laser/St.	0,81	0,96	1,11	1,41	2,33
Werbekosten	** € 49,50				



ab € 11,99

63044

L 39 x 13 x 7,5 cm ♡ L3 5 x 2 cm ☐ K ♣ 12/12

Grillkoffer aus Metall mit Grillzange, Fleischwender, -gabel und -messer. Ideal für jedes Barbecue. Durch die Lasergravur besonders gut zur Geltung.

Stück	500	250	100	50	25
€	11,99	12,29	12,59	12,99	13,49
Laser/St.	0,81	0,96	1,11	1,41	2,33
Werbekosten	** € 49,50				

62337

⊞ 42 x 29 x 39 cm ☑ ET (N1) 5 x 4 cm 📦 1/1

Picknickkorb aus Weidengeflecht für 2 Personen. Mit Kunststoffgläsern, Porzellantellern, 6-teiligem Besteck und Kellnermesser. Eine eingearbeitete Kühltasche sorgt für Frische. Ihre Werbung drucken wir digital (mehrfarbig) auf ein Etikett, welches wir an geeigneter Position aufkleben.

Stück	100	50	25	10	1
€	49,90	53,90	55,90	57,90	59,90
Etikett/St.	0,23	0,45	0,90	2,25	-
Werbekosten	** € 49,50				



ab € 49,90



66604

⊞ 45 x 30 x 20 cm ☑ ET (N1) 5 x 4 cm 📦 6/6

Rattan Picknickkorb für 4 Personen mit farbigen Tellern, Bechern, 12-teiligem Besteck aus Kunststoff und Tischdecke. Ihre Werbung drucken wir digital (mehrfarbig) auf ein Etikett, welches wir an geeigneter Position aufkleben.

Stück	250	100	50	25	10
€	29,90	30,90	31,90	32,90	33,90
Etikett/St.	0,20	0,23	0,45	0,90	2,25
Werbekosten	** € 49,50				



ab € 29,90

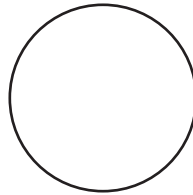

63041

⊞ 48 x 35 x 40 cm ☑ ET (N1) 5 x 4 cm 📦 2/2

Picknickkorb aus Weidengeflecht für 4 Personen mit 4 Gläsern, 4 Porzellantellern, 12-teiligem Besteck, Salz- und Pfefferstreuer, 3 Fächern für Weinflaschen und einem eingearbeitetem Kühlfach. Durch ein Etikett, das außen angebracht wird, kommt Ihre Werbung zur Geltung.

Stück	100	50	25	10	1
€	84,90	89,90	92,90	95,90	99,90
Etikett/St.	0,23	0,45	0,90	2,25	-
Werbekosten	** € 49,50				



ab € 84,90





ab € 4,99

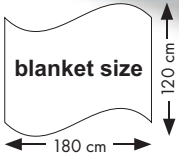

66902

⊘ 180 x 120 cm ☺ HF 5 x 4 cm 📦 P 📦 20/20

Große kuschelige und wärmende Fleecedecke mit praktischer Tragebänderole und schöner Ziernaht um den Rand. Ihre Werbung wird per Stickerei angebracht, größere Logos auf Anfrage.

Stück	500	250	100	50	25
€	4,99	5,29	5,49	5,69	5,89
Stück/St.	1,41	1,56	1,86	2,91	0,25

Werbekosten ** € 49,50

leisure

ab € 2,99

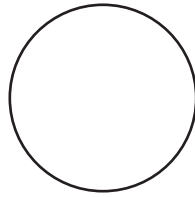

88996

⊘ 38 x 23 x 12 cm ☺ ET (N1) 4 x 5 cm 📦 📦 24/24

Super weiches Kissen aus Elastan mit angenehmer Kügelchenfüllung im ausgefallenen Kussmund-Design. Ihre Werbung drucken wir digital (mehrfarbig) auf ein Etikett, welches wir an geeigneter Position der Einzelverpackung* aufkleben.

Stück	1000	500	250	100	50
€	2,99	3,09	3,19	3,33	3,49
Etikett/St.	0,14	0,18	0,20	0,23	0,45

Werbekosten ** € 49,50

kids, summer

ab € 24,99

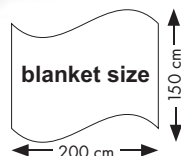

67574

⊘ 200 x 150 cm ☺ HF 4 x 5 cm 📦 📦 5/5

Die Luxusdecke - fein verarbeitet und riesengroß, lädt zum Kuscheln zu Zweit ein. Eine Seite in edler Nerz-Optik, die andere mit warmem Fleece. Ihre Werbung stecken wir in eine cke der Decke, größere Logos auf Anfrage.

Stück	250	100	50	25	10
€	24,99	26,99	27,99	28,99	29,99
Stück/St.	1,49	1,79	2,84	0,18	0,45

Werbekosten ** € 49,50

ab € 5,49

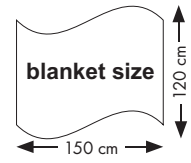

60436

ℓ 44 x 30 x 5 cm HF 5 x 4 cm P 24/24

Decke, die mit Hilfe eine Fleece Tasche mit Reißverschluß sich auch als Kissen verwenden lässt, aus Ploarfleece. Die Decke hat ausgebreitet eine Größe von 150 x 120 cm. Ihre Werbung wird per Stickerei angebracht, größere Logos auf Anfrage.

Stück	500	250	100	50	25
€	5,49	5,79	5,99	6,29	6,49
Stück/St.	1,41	1,56	1,86	2,91	0,25

Werbekosten ** € 49,50



ab € 19,90

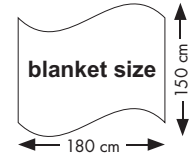

60029

ℓ 40 x 3 x 50 cm TT3 15 x 15 cm P 8/8

Große Picknickdecke (ausgebreitet 180 x 150 cm) mit einem Tragehenkel und einem Vorfach. Die Außenseite ist aus wasserabweisendem Polyester gefertigt, die Innenseite aus Fleece. Der Werbeaufdruck erfolgt auf das Vorfach.

Stück	250	100	50	25	10
€	19,90	20,90	21,90	22,90	23,90
Druck/St.	1,14	1,23	1,31	2,04	4,74

Werbekosten ** € 49,50

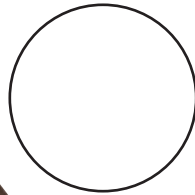

ab € 13,90

68632

ℓ 41 x 31 x 5 cm TT2 15 x 10 cm P 8/8

Die Umhängetasche mit einem Tragehenkel und zwei Steckfächern lässt sich zur Picknickdecke (1,50 x 1,20 m) ausbreiten. Die Außenseite ist aus wasserabweisendem Polyester gefertigt, die Innenseite besteht aus kuscheligem Fleece. Lässt sich auch als Kopfkissen verwenden. Ihre Werbung drucken wir auf das Vorfach der Tasche.

Stück	250	100	50	25	10
€	13,90	14,90	15,90	16,90	17,90
Druck/St.	0,93	0,98	1,07	1,74	3,99

Werbekosten ** € 49,50

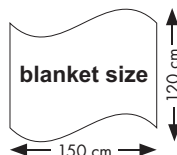

**21100**

⊥ 32 x 14,5 x 5 cm ♡ TT2 6 x 4 cm ☐ K 📦 20/20

In-Door Golfset mit Holzputter. Ob im Büro oder zu Hause, damit verbessern Sie Ihr Handicap bei Ihren Kunden. Ihren Werbedruck platzieren wir auf der Außenseite der Tasche.

Stück	250	100	50	25	10
€	19,90	20,90	21,90	22,90	23,90
Druck/St.	0,93	0,98	1,07	1,74	3,99
Werbekosten **	€ 49,50				



ab € 19,90

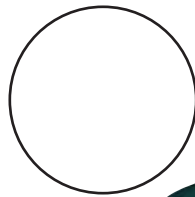
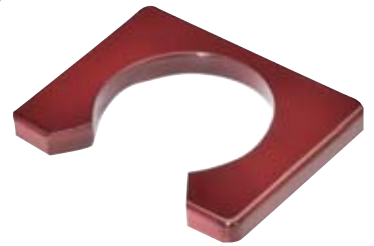

ab € 4,99



ab € 15,90

53608

⊥ 11 x 8 x 3,5 cm ♡ TT1 6 x 3 cm ☐ K 📦 24/24

Mini Boules Spiel mit 6 Metallkugeln, 1 kleinen Holzkugel, Maßband und Polyesteretui. Ihr Werbedruck wird auf dem Etui angebracht.

Stück	500	250	100	50	25
€	4,99	5,29	5,49	5,69	5,99
Druck/St.	0,53	0,57	0,60	0,67	1,65
Werbekosten **	€ 49,50				

53602

⊥ 23,5 x 16 x 8 cm ♡ TT2 15 x 8 cm ☐ K 📦 4/4

Großes Boules Spiel mit 6 Metallkugeln, 1 kleinen Holzkugel, Maßband und Tragetasche. Spielend werben durch einen Druck auf der Außenseite des Etuis.

Stück	250	100	50	25	10
€	15,90	16,90	17,40	17,90	18,90
Druck/St.	0,93	0,98	1,07	1,74	3,99
Werbekosten **	€ 49,50				

ab € 0,49

50446

L 6,5 x 4,5 x 6,8 cm U L2 ø 5 cm P 50/250

Antistress-Ball in der Form eines Herzens aus knetbarem Schaumstoff. Ihre Werbung wird auf das Herz gelasert.

Stück	10000	5000	1000	500	250
€	0,49	0,52	0,54	0,56	0,59
Laser/St.	0,45	0,47	0,51	0,54	0,57
Werbvorkosten	** € 49,50				



22700

L ø 5,0 cm U T2 3 x 1,5 cm P 50/250

Anti-Stress-Ball mit Kunststoffgranulatfüllung. Bauen Sie spielend Stress ab. Ihr Werbedruck wird auf einem weißen Segment gedruckt.

Stück	10000	5000	1000	500	250
€	0,39	0,41	0,44	0,47	0,49
Druck/St.	0,18	0,20	0,23	0,26	0,27
Werbvorkosten	** € 49,50				



ab € 0,39



58622

L ø 6,3 cm U L2 3 x 1,5 cm P 50/250

Anti-Stress-Knautschball aus knetbarem Schaumstoff. Bauen Sie Stress ab oder trainieren Sie Ihre Fingermuskulatur. Die große Fläche des Balls eignet sich hervorragend für Ihre Werbung per Lasergravur.

Stück	10000	5000	1000	500	250
€	0,49	0,52	0,54	0,56	0,59
Laser/St.	0,45	0,47	0,51	0,54	0,57
Werbvorkosten	** € 49,50				



ab € 0,49

kids, summer

215

leisure

50395

L 58 x 5,7 x 9 cm S1 4 x 2 cm P 1000/1000

2er Set Klatschstangen aus PE Material, aufblasbar per kleinem Halm. Feuern Sie Ihr Team lautstark an. Ihre Werbung wird direkt auf die Stangen gedruckt.

Stück	10000	5000	1000	500	250
€	0,29	0,30	0,32	0,33	0,35
Druck/St.	0,27	0,29	0,36	0,41	0,45
Werbevorkosten	** € 49,50				

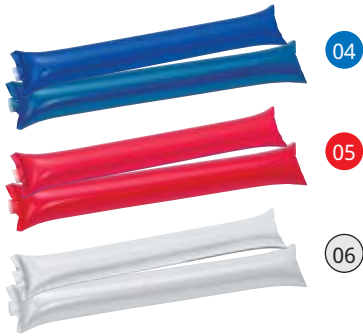

ab € 0,29

leisure

216

kids, summer

52814

L 32 x ø 8 cm T4+V 5 x 2 cm P 50/50

Superlaute Tröte für Stimmung auf Sportveranstaltungen oder Events. Ihre Werbung wird einfarbig mittig auf den Trichter gedruckt.

Stück	5000	1000	500	250	100
€	1,39	1,44	1,49	1,54	1,59
Druck/St.	0,33	0,38	0,43	0,48	0,52
Werbevorkosten	** € 49,50				



ab € 1,39



50462

L 14 x ø 7,5 cm TT2 4 x 4 cm P 200/200

Sporthandtuch (70% Polyester, 30% Polyamid) im Nylonbeutel. Ihre Werbung auf das Handtuch gedruckt.

Stück	500	250	100	50	25
€	4,29	4,49	4,59	4,79	4,99
Druck/St.	0,89	0,93	0,98	1,07	1,14
Werbevorkosten	** € 49,50				



ab € 4,29



ab € 6,39



60013

L 28 x 0,3 x 36 cm S1 15 x 10 cm P 30/30

Wasserdichte Kuriertasche mit Hüftgurt. Die Tasche lässt sich durch den Wickelverschluss wasserdicht verschließen, ist robust, universell einsetzbar und lange haltbar. Ihre Werbung wird vorne auf die Tasche gedruckt.

Stück	500	250	100	50	25
€	6,39	6,69	6,99	7,19	7,49
Druck/St.	0,41	0,45	0,51	0,94	1,82
Werbekosten **	€ 49,50				

kids, summer

217

leisure



ab € 1,99

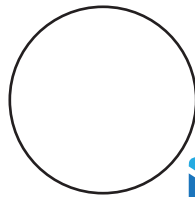

ab € 0,99

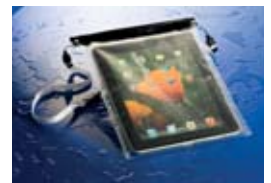

53332

L 9 x 12,5 x 14 cm S1 3,5 x 2,5 cm P 20/200

Ideal zum Joggen - diesen Smartphone Halter mit Reflektorstreifen können Sie einfach per Klettverschluss an Ihrem Oberarm anbringen und so Musik hören oder einfach erreichbar sein. Die Werbung wird auf der vorderen durchsichtigen Fläche gedruckt.

Stück	1000	500	250	100	50
€	1,99	2,09	2,19	2,29	2,39
Druck/St.	0,29	0,33	0,38	0,43	0,87
Werbekosten **	€ 49,50				

52835

L 34,6 x 23,1 x 0,5 cm S1 6 x 2 cm P 100/100

Wasserdichte Kunststoffhülle für Tablets mit speziellen Verschluss. Das Tablet ist wasser- und schmutzgeschützt und kann durch die Folie trotzdem bedient werden. Ihre Werbung drucken wir auf den schwarzen Rand der Hülle.

Stück	5000	1000	500	250	100
€	0,99	1,03	1,06	1,09	1,14
Druck/St.	0,21	0,29	0,33	0,38	0,43
Werbekosten **	€ 49,50				



ab € 129,00

80266

L 120 x 60 x 10 cm ☑ ET (N1) 4 x 2 cm ☑ K ☑ 1/1

Basketball Spiel für 2 Personen aus Metall und Holz mit elektronischen Zählwerk. Hiermit lassen sich 8 verschiedene Wurfspiele spielen. 2 Basketballbälle und eine Luftpumpe sind inklusive. Ihre Werbung wird per Etikett auf der Einzelverpackung angebracht.

Stück	100	50	25	10	1
€	129,00	139,00	149,00	154,00	159,00
Etikett/St.	0,38	0,60	1,05	2,40	-

Werbekosten ** € 49,50

**80313**

L 30 x 18 x 83,5 cm ☑ L3 4 x 2 cm ☑ K ☑ 1/1

Hochwertig verarbeiteter Tretroller mit höhenverstellbarem Lenker, PU Reifen und Zusammenklappmechanismus. Die Werbung wird auf den Lenker graviert.

Stück	100	50	25	10	1
€	49,90	52,90	54,90	56,90	59,90
Laser/St.	1,11	1,41	2,33	5,48	-

Werbekosten ** € 49,50

Belastbar bis



ab € 49,90

ab € 159,00



kids, summer

219

leisure



80199

L 10 x 43 x 118,5 cm H 30 x 5 cm K 1/1

Stehstisch mit Mini-Kicker unter der Glasplatte und eingearbeiteten Getränkehaltern in der Platte. Ein zusätzliches großes Fach im unteren Bereich des Tisches sorgt dafür, dass die Getränke nie ausgehen, Spaß ist garantiert. Ihre Werbung wird auf die Glasplatte gelasert.

Stück	100	50	25	10	1
€	159,00	169,00	179,00	189,00	199,00
Laser/St.	1,11	1,41	2,33	5,48	-
Werbekosten	** € 49,50				





WO WOLLEN

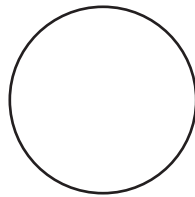

DAS PROBLEM

Der seit Jahren zunehmende Wegwerftrend macht auch bei den to go Bechern nicht halt. Coffee to go-Becher sind ein wahrer Fluch für die Umwelt.

In Deutschland werden pro Jahr 2,6 Milliarden von ihnen verbraucht.

Für deren Herstellung sind 64.000 Tonnen Holz, 1,5 Milliarden Liter Wasser, 11.000 Tonnen Kunststoff und eine Energiemenge mit der man eine Kleinstadt ein Jahr lang versorgen könnte, vonnöten.

MEHRWEGBECHER - EDELSTAHL - KUNSTSTOFF - PORZELLAN - MEHRWEGBECHER - EDELSTAHL



MEHRWEG



WIR HIN?

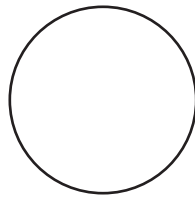

DIE LÖSUNG - MEHRWEG TO GO !!!

Mehrwegbecher für den Kaffee auf die Hand gibt es in allen Größen, Formen und Designs sowie aus unterschiedlichen Materialien (Edelstahl, Kunststoff oder Porzellan). Der Individualität von Mehrwegbechern sind kaum Grenzen gesetzt.

Unterstützen Sie den Umweltschutz durch Mehrwegbecher mit Ihrer Werbung. Ihre Kunden werden es Ihnen danken!

IL - KUNSTSTOFF - PORZELLAN - MEHRWEGBECHER - EDELSTAHL - KUNSTSTOFF - PORZELLAN



drink to go

221

drink to go



100%
biologically
degradable

ab **€ 4,99**



60004

☰ ø 9,6 x 14,5 cm ☞ T4 3 x 2 cm ☑ K ☛ 24/24
Getränkebecher mit 400 ml Fassungsvermögen aus PLA. Dieser Becher ist aus pflanzlichen Materialien gefertigt und somit vollständig biologisch abbaubar. Mikrowellen- und spülmaschinenfest. Ihre Werbung wird auf den Becher gedruckt.

Stück	500	250	100	50	25
€	4,99	5,29	5,49	5,69	5,99
Druck/St.	0,53	0,57	0,60	1,20	2,25
Werbekosten **	€ 49,50				



ab **€ 3,39**



68657

☰ 15,5 x ø 9 cm ☞ C1 4 x 5 cm ☑ K ☛ 36/36

Kaffeebecher to go, der Porzellanbecher (300 ml Füllvermögen) mit Silikonummantelung und passendem Deckel schützt vor Hitze und der Becher kann auch nicht mehr aus der Hand rutschen. Ihre Werbung drucken wir über die Silikonummantelung.

Stück	1000	500	250	100	50
€	3,39	3,59	3,79	3,89	3,99
Keramiktransfer/St.	0,77	0,83	0,86	0,98	1,13
je weitere Farbe	0,12	0,14	0,15	0,18	0,23
Werbekosten **	€ 49,50				



68488

L 14,5 x ø 7 cm T4 3 x 3 cm K 60/60

Der doppelwandige Trinkbecher aus transparentem Kunststoff gibt Blick auf das Innere frei. Mit auslaufsicherem Verschluss und 250 ml Fassungsvermögen. Ihre Werbung drucken wir außen auf den Becher.

Stück	1000	500	250	100	50
€	2,09	2,19	2,29	2,39	2,49
Druck/St.	0,48	0,53	0,57	0,60	1,20
Werbekosten	** € 49,50				

ab € 2,09



leakproof



leakproof



68322

L 17,5 x ø 8 cm ET (N2) 25 x 14,5 cm K 48/48

Sie entscheiden das Design dieses Thermobechers mit Hilfe des eingelegten Papiereinlegers. Mit einem Füllvermögen von 420ml und einer verschließbaren Trinkleiste im Deckel ausgestattet. Den Papiereinleger bedrucken wir allover nach Ihren Wünschen im Digitaldruck (bis zu 4 Farben).

Stück	1000	500	250	100	50
€	2,99	3,19	3,29	3,39	3,49
Etikett/St.	0,83	0,87	0,90	0,98	1,05
Werbekosten	** € 49,50				

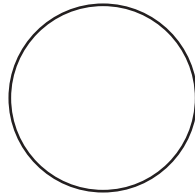
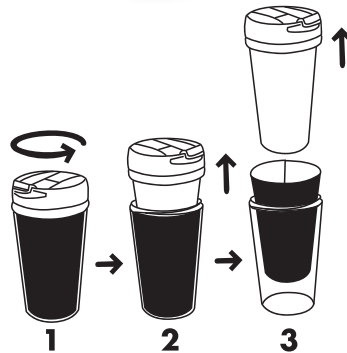

ab € 2,99



drink to go

223

drink to go



65610

L 17,3 x ø 8,4 cm T4 4 x 2 cm K 25/25

Kunststoff-Isolierbecher mit Trinkschiebeleiste im Schraubdeckel und einem Fassungsvermögen von 0,4 Litern. Ihre Werbung drucken wir auf die Becherwand links vom Griff.

Stück	1000	500	250	100	50
€	1,59	1,69	1,79	1,85	1,95
Druck/St.	0,48	0,53	0,57	0,60	1,20
Werbekosten	** € 49,50				

ab € 1,59



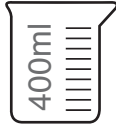

ab € 2,29



65300

L 17,3 x ø 8,4 cm | L3 5 x 5 cm | K 25/25

Doppelwandiger Thermobecher aus Edelstahl mit Trinkschiebeleiste im Schraubdeckel. Fassungsvermögen 0,4 Liter. Ihre Werbung lasern wir links vom Griff.

Stück	1000	500	250	100	50
€	2,29	2,39	2,49	2,59	2,69
Laser/St.	0,74	0,81	0,96	1,11	1,41

Werbevorkosten ** € 49,50

drink to go

224

drink to go



ab € 2,29

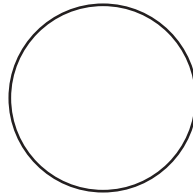

65402

L 18,8 x ø 8,2 cm | L3 5 x 5 cm | K 10/20

Thermobecher mit Trinkschiebeleiste im Schraubdeckel und einem Fassungsvermögen von 0,4 Litern. Ihre Werbung lasern wir auf die Edelstahlmantelung links vom Griff.

Stück	1000	500	250	100	50
€	2,29	2,39	2,49	2,59	2,69
Laser/St.	0,74	0,81	0,96	1,11	1,41

Werbevorkosten ** € 49,50

ab € 4,29



68324

L 23,5 x ø 7,5 cm | L3 5 x 5 cm | K 24/24

Thermotrinkbecher mit Edelstahlmantelung in tollen Farben, Trinkschiebeleiste im Schraubdeckel und 450ml Fassungsvermögen. Liegt durch seine besondere Silhouette besonders gut in der Hand. Ihre Werbung gravieren wir in den oberen Bereich des Bechers.

Stück	500	250	100	50	25
€	4,29	4,49	4,69	4,89	4,99
Laser/St.	0,81	0,96	1,11	1,41	2,33

Werbevorkosten ** € 49,50



ab € 2,99



63338

∅ 7 x 10,5 x 16 cm | L3 5 x 5 cm | K 25/25

Thermotrinkbecher mit Edelstahlummantelung in trendigen Farben. Mit Trinkschiebleiste im Deckel und einem Fassungsvermögen von 350 ml. Ihre Werbung wird per Lasergravur an dem Becher angebracht.

Stück	1000	500	250	100	50
€	2,99	3,09	3,19	3,29	3,49
Laser/St.	0,74	0,81	0,96	1,11	1,41
Werbekosten **	€ 49,50				



ab € 4,29

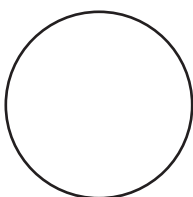

63541

∅ 9,2 x 18,1 cm | L3 5 x 5 cm | K 24/24

Isolierbecher aus Edelstahl mit transparentem Deckel, schwarzer Trinkschiebleiste und einem Fassungsvermögen von 400ml. Ihre Werbung lasern wir außen auf den Becher.

Stück	500	250	100	50	25
€	4,29	4,49	4,64	4,79	4,99
Laser/St.	0,81	0,96	1,11	1,41	2,33
Werbekosten **	€ 49,50				



ab € 3,99



04



05



60354

∅ 7,7 x 20,7 cm | L3 5 x 5 cm | K 36/36

Thermotrinkbecher mit Edelstahlummantelung und einem farbigen Zierstreifen unter dem Deckel. Der Becher hat ein Fassungsvermögen von 500 ml. Ihre Werbung wird außen auf den Becher gelasert.

Stück	500	250	100	50	25
€	3,99	4,29	4,49	4,79	4,99
Laser/St.	0,81	0,96	1,11	1,41	2,33
Werbekosten **	€ 49,50				

drink to go

225

drink to go

drink to go

226

drink to go



ab € 4,99



65612

⊘ 15 x ø 8,6 cm ⊔ L3 5 x 5 cm ⊞ K ☑ 25/25

Edelstahlbecher mit Kunststoffdeckel und 12 Volt Stecker zum Anschluss am Zigarettenanzünder im Auto zur Warmhaltung für lange Touren. Fassungsvermögen 0,4 Liter. Ihre Werbung lasern wir links vom Griff.

Stück	500	250	100	50	25
€	4,99	5,29	5,49	5,69	5,99
Laser/St.	0,81	0,96	1,11	1,41	2,33
Werbekosten **	€ 49,50				

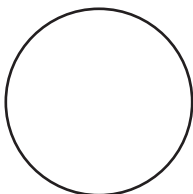

ab € 8,49



67876

⊘ 18,5 x ø 7,5 cm ⊔ L3 3 x 2 cm ⊞ K ☑ 12/12

Origineller, auslaufsicherer Thermobecher im Shaker-Design aus hochwertigem 18/8 Edelstahl mit 0,4l Fassungsvermögen. Die Trinköffnung lässt sich durch einen Knopfdruck betätigen. Ihre Werbung gravieren wir im oberen Bereich der Edelstahlfläche.

Stück	500	250	100	50	25
€	8,49	8,99	9,29	9,59	9,99
Laser/St.	0,81	0,96	1,11	1,41	2,33
Werbekosten **	€ 49,50				

leakproof



ab € 7,29



65407

⊘ 19 x ø 8 cm ⊔ L3 5 x 5 cm ⊞ K ☑ 10/20

Großer Isolier-Trinkbecher aus Edelstahl mit verschließbarer Trinköffnung im Schraubdeckel und daher auslaufsicher. Fassungsvermögen 0,5 Liter. Ihre Werbung lasern wir auf die Seite mit der Trinköffnung.

Stück	500	250	100	50	25
€	7,29	7,59	7,89	8,09	8,49
Laser/St.	0,81	0,96	1,11	1,41	2,33
Werbekosten **	€ 49,50				



03

04

05



60173

⊘ 7 x 13,3 cm ☞ L3 x 3 cm ☑ K ☛ 60/60

Trinkbecher, der in der Form und Optik einer Getränkedose nachempfunden ist. Der Becher hat ein Füllvermögen von 330ml. Ihre Werbung wird direkt auf den Becher gelasert.

Stück	1000	500	250	100	50
€	2,49	2,69	2,79	2,89	2,99
Laser/St.	0,74	0,81	0,96	1,11	1,41

Werbvorkosten ** € 49,50



ab € 2,49



68799

⊘ 20 x ø 7,5 cm ☞ L3 5 x 5 cm ☑ K ☛ 24/24

Eleganter Trinkbecher, der mit dem Druckknopf im Deckel verschlossen bzw. geöffnet wird. Der Becher besitzt ein Fassungsvermögen von 0,4l und ist sowohl außen als auch innen aus hochwertigem Edelstahl gefertigt. Ihre Werbung gravieren wir außen auf den Becher.

Stück	500	250	100	50	25
€	8,49	8,99	9,29	9,49	9,99
Laser/St.	0,81	0,96	1,11	1,41	2,33

Werbvorkosten ** € 49,50



leakproof

ab € 8,49

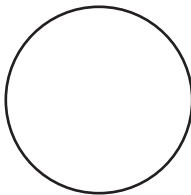

drink to go

227

drink to go



60348

⊘ 7,8 x 17,3 cm ☞ L3 5 x 5 cm ☑ K ☛ 10/20

Thermotrinkbecher mit weißer Edelstahlmantelung und einem Füllvermögen von 400 ml. Ihre Werbung lasern wir außen auf den Becher. Ein Druck ist ebenfalls auf Anfrage möglich.

Stück	500	250	100	50	25
€	4,39	4,59	4,69	4,79	4,99
Laser/St.	0,81	0,96	1,11	1,41	2,33

Werbvorkosten ** € 49,50



leakproof

ab € 4,39





ab € 3,89

leakproof

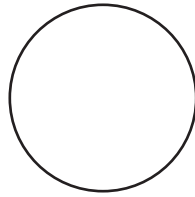

leakproof



ab € 3,89

**65403**

L 24,5 x ø 7 cm U 13 x 5 x 5 cm K 20/20

Doppelwandige Isolierkanne aus Edelstahl mit 0,5 Liter Fassungsvermögen, Schnellverschluss und Metallbecher. Ihre Werbung lasern wir innerhalb des unteren Drittels der Kanne.

Stück	1000	500	250	100	50
€	3,89	3,99	4,19	4,34	4,49
Laser/St.	0,74	0,81	0,96	1,11	1,41

Werbevorkosten ** € 49,50

**65420**

L 25 x ø 7,5 cm U 13 x 5 x 5 cm K 20/20

Edelstahl-Isolierkanne mit 0,5 Liter Fassungsvermögen und farbiger, matter Beschichtung. Ihre Werbung lasern wir auf das untere Drittel der Kanne.

Stück	1000	500	250	100	50
€	3,89	3,99	4,19	4,34	4,49
Laser/St.	0,74	0,81	0,96	1,11	1,41

Werbevorkosten ** € 49,50



leakproof



ab € 3,89

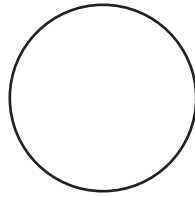

ab € 3,89



leakproof

drink to go

229

drink to go



60089

∅ 7 x 23,3 cm | L 3,5 x 5 cm | K 20/20

Doppelwandige Isolierkanne aus Edelstahl mit 500ml Fassungsvermögen, Schnellverschluss und Metallbecher. Ihre Werbung wird auf die Kanne gelasert.

Stück	1000	500	250	100	50
€	3,89	3,99	4,19	4,34	4,49
Laser/St.	0,74	0,81	0,96	1,11	1,41

Werbekosten ** € 49,50



62892

∅ 6,7 x 24,3 cm | L 3,5 x 5 cm | K 20/20

Doppelwandige Isolierkanne aus Edelstahl mit 500 ml Fassungsvermögen, Schnellverschluss und Metallbecher in trendigen Farben. Die Werbung wird auf die Kanne gelasert.

Stück	1000	500	250	100	50
€	3,89	3,99	4,19	4,34	4,49
Laser/St.	0,74	0,81	0,96	1,11	1,41

Werbekosten ** € 49,50

drink to go

230

drink to go

leakproof



ab € 7,49



65401

L 34 x ø 8,5 cm U L3 5 x 5 cm K 20/20

Doppelwandige Isolierkanne aus Edelstahl mit 1 Liter Fassungsvermögen, Schnellverschluss und Metallbecher. Ihre Werbung lasern wir innerhalb des unteren Drittels der Kanne.

Stück	500	250	100	50	25
€	7,49	7,99	8,29	8,59	8,99
Laser/St.	0,81	0,96	1,11	1,41	2,33
Werbekosten **	€ 49,50				

leakproof



ab € 9,99

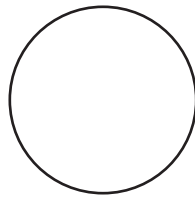

67960

L 32 x ø 8 cm U L3 5 x 5 cm K 20/20

Doppelwandige Isolierkanne aus Edelstahl mit 750ml Fassungsvermögen. Zwei Becher (je 200ml) sind immer dabei, Sie können den Deckel als Becher nutzen, ein weiterer Kunststoffbecher ist darunter aufgeschraubt. Ihre Werbung gravieren wir auf die Kanne.

Stück	500	250	100	50	25
€	9,99	10,29	10,69	10,99	11,49
Laser/St.	0,81	0,96	1,11	1,41	2,33
Werbekosten **	€ 49,50				



ab € 7,79

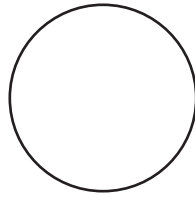

60427

⊘ 6,2 x 8,8 x 28 cm ☞ L3 5 x 5 cm ☐ K ☕ 30/30

Sportliche Edelstahl Isolierkanne mit Trinkbecher und einem Fassungsvermögen von 600ml. Ihre Werbung wird direkt auf die Kanne gelasert.

Stück	500	250	100	50	25
€	7,79	7,99	8,29	8,59	8,99
Laser/St.	0,81	0,96	1,11	1,41	2,33
Werbekosten **	€ 49,50				



ab € 5,99



60430

⊘ 5,5 x 8 x 25,5 cm ☞ L3 5 x 5 cm ☐ K ☕ 24/24

Edelstahl Isolierkanne mit Trinkbecher und einem Fassungsvermögen von 500ml. Ihre Werbung wird direkt auf die Kanne gelasert.

Stück	500	250	100	50	25
€	5,99	6,29	6,49	6,79	6,99
Laser/St.	0,81	0,96	1,11	1,41	2,33
Werbekosten **	€ 49,50				

drink to go

231

drink to go

drink to go

232

drink to go



ab € 4,79

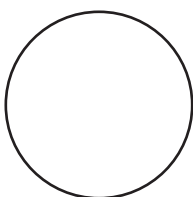

leakproof



68425

⊥ 22,5 x ø 7 cm ☞ L3 5 x 5 cm ☑ K ☑ 50/50

Die Sporttrinkflasche aus Edelstahl mit 0,6l Fassungsvermögen liegt super in der Hand, mit bequemer ausziehbarer Trinkvorrichtung und einer Kunststoffflasche, an der ein Karabinerhaken befestigt werden kann. Ihre Werbung gravieren wir im unteren Bereich.

Stück	500	250	100	50	25
€	4,79	5,09	5,24	5,39	5,69
Laser/St.	0,81	0,96	1,11	1,41	2,33

Werbevorkosten ** € 49,50



ab € 2,09



leakproof



65710

⊥ 21 x ø 7 cm ☞ L3 5 x 5 cm ☑ K ☑ 50/50

Trinkflasche aus Aluminium mit Sportverschluss. Fassungsvermögen 0,6 Liter. Ihre Werbung lasern wir innerhalb des unteren Drittels der Flasche.

Stück	1000	500	250	100	50
€	2,09	2,19	2,29	2,39	2,49
Laser/St.	0,74	0,81	0,96	1,11	1,41

Werbevorkosten ** € 49,50



leakproof



ab **€ 2,99**

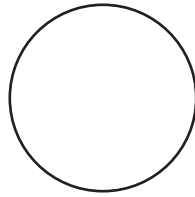

60169

∅ 6,5 x 23 cm | T4 3 x 3 cm | K 50/50

Sportliche Trinkflasche mit Rubberfinish in trendigen Farben. Im Metalldeckel ist eine Handschleufe eingearbeitet. Die Flasche hat ein Füllvermögen von 550 ml. Der Werbeaufdruck erfolgt außen auf der Trinkflasche.

Stück	1000	500	250	100	50
€	2,99	3,19	3,29	3,39	3,49
Druck/St.	0,48	0,53	0,57	0,60	1,20
Werbekosten	** € 49,50				



ab **€ 8,59**

leakproof



60196

∅ 7,5 x 31,5 cm | L3 5 x 5 cm | K 12/12

Trinkflasche aus Edelstahl mit auslaufsicherem Verschluss und einem Füllvermögen von 800 ml. Im Licht schimmert die Flasche in Regenbogenfarben. Ihre Werbung wird auf die Flasche gelasert.

Stück	500	250	100	50	25
€	8,59	8,99	9,29	9,59	9,99
Laser/St.	0,81	0,96	1,11	1,41	2,33
Werbekosten	** € 49,50				

drink to go

233

drink to go

drink to go

234

drink to go

ab € 16,90



80174

L 8,2 x 21,5 cm H 13,3 x 3 cm K + P 24/24

Kaffeebecher mit aufgesetzter Kaffeemühle. Der obere Teil des Bechers besteht aus einer Kaffeemühle in der die Bohnen frisch gemahlen werden und das Kaffeepulver in einem feinen Sieb aufgefangen wird. Nun nur noch heißes Wasser auf das Pulver gießen, schon haben Sie frisch gebrühten Kaffee. Die Werbung wird per Lasergravur angebracht.

Stück	250	100	50	25	10
€	16,90	17,90	18,90	19,40	19,90
Laser/St.	0,96	1,11	1,41	2,33	5,48
Werbekosten **	€ 49,50				



60327

L 9 x 4,5 x 26,5 cm H 13,5 x 5 cm K 24/24

Trinkflasche aus Metall, in Form eines Flachmanns, mit Karabinerhaken und einem Füllvermögen von 600 ml. Ihre Werbung wird auf die Flasche gelasert.

Stück	500	250	100	50	25
€	4,19	4,39	4,59	4,79	4,99
Laser/St.	0,81	0,96	1,11	1,41	2,33
Werbekosten **	€ 49,50				

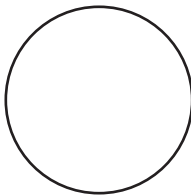

ab € 4,19



06

11

24



60195

L 7 x 25 cm H 13,3 x 3 cm P 50/50

Trinkflasche aus Edelstahl mit Karabinerhaken und einem Füllvermögen von 500ml. Ihre Werbung wird auf die Flasche gelasert.

Stück	1000	500	250	100	50
€	1,69	1,79	1,89	1,94	1,99
Laser/St.	0,74	0,81	0,96	1,11	1,41
Werbekosten **	€ 49,50				



ab € 1,69



ab € 2,09



ab € 7,59

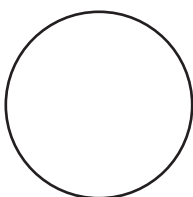

drink to go

235

drink to go



60194

∅ 7 x 31 cm | L3 3 x 3 cm | P 50/50

Trinkflasche aus Edelstahl mit Karabinerhaken und einem Füllvermögen von 800ml. Ihre Werbung wird auf die Flasche gelasert.

Stück	1000	500	250	100	50
€	2,09	2,19	2,29	2,39	2,49
Laser/St.	0,74	0,81	0,96	1,11	1,41

Werbekosten ** € 49,50



62879

∅ 6,6 x 25 cm | C1 5 x 2,5 cm | K 25/25

Doppelwandige Glasflasche mit Siebeinsatz und 400 ml Füllvermögen. Die Werbung wird im Keramiktransfer auf das Glas gedruckt.

Stück	500	250	100	50	25
€	7,59	7,99	8,29	8,59	8,99
Keramiktransfer/St.	0,83	0,86	0,98	1,13	2,25
je weitere Farbe	0,14	0,15	0,18	0,23	2,10

Werbekosten ** € 49,50



ab € 16,99

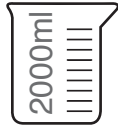

30 cm



XXL



food safe

63270

⊘ 16,5 x 5 x 30,3 cm ♡ L3 8 x 5 cm ☑ K 📦 24/24

XXL-Flachmann - Dieser Tanklaster ist der Mittelpunkt jeder Apres Ski Party. Mit einem Füllvermögen von 2 Litern bleibt garantiert keine Kehle trocken. Einzeln verpackt im Karton*. Per Lasergravur wird Ihre Werbung auf der Vorderseite angebracht.

Stück	250	100	50	25	10
€	16,99	17,99	18,49	18,99	19,99
Laser/St.	0,96	1,11	1,41	2,33	5,48
Werbekosten	** € 49,50				

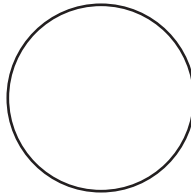

ab € 2,69



food safe

65708

⊘ 10,8 x 6,5 x 2 cm ♡ L3 4 x 2 cm ☑ K 📦 25/100

Flachmann aus rostfreiem Metall mit Sicherheits-Drehverschluss und 104 ml Fassungsvermögen. Ihre Werbung lasern wir auf die nach außen gewölbte Seite.

Stück	1000	500	250	100	50
€	2,69	2,79	2,89	2,99	3,14
Laser/St.	0,74	0,81	0,96	1,11	1,41
Werbekosten	** € 49,50				



ab € 2,99



food safe

65703

⊘ 12,5 x 9,5 x 2 cm ♡ L3 3 x 5 cm ☑ K 📦 25/100

Flachmann mit Sicherheits-Drehverschluss und 237 ml Fassungsvermögen aus rostfreiem Metall. Ihre Werbung lasern wir auf die nach außen gewölbte Seite.

Stück	1000	500	250	100	50
€	2,99	3,19	3,29	3,39	3,49
Laser/St.	0,74	0,81	0,96	1,11	1,41
Werbekosten	** € 49,50				



ab € 5,69



food safe

60168

⊘ 18,8 x 17 x 4,4 cm | L3 4 x 2,5 cm | K ☑ K ☑
20/20

Set bestehend aus einem Flachmann und 2 Pinchen aus Edelstahl. Ihre Werbung wird auf den Flachmann gelasert, Lasergravur auf die Pinchen auf Anfrage.

Stück	500	250	100	50	25
€	5,69	5,99	6,14	6,29	6,59
Laser/St.	0,81	0,96	1,11	1,41	2,33

Werbevorkosten ** € 49,50

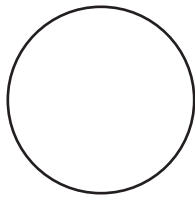

drink to go

237

drink to go



food safe

65740

⊘ 6,5 x 4 x 4 cm | L3 1 x 3 cm | K ☑ K ☑ 50/100

Set mit 4 Schnapspinchen aus Edelstahl in einem praktischen Etui aus Kunstleder. Ihre Werbung lasern wir auf die Becher. Laserkosten verstehen sich für alle vier Becher.

Stück	1000	500	250	100	50
€	2,49	2,69	2,79	2,89	2,99
Laser/St.	0,74	0,81	0,96	1,11	1,41

Werbevorkosten ** € 49,50



ab € 2,49



drink to go



ab € 1,29

87891

∅ 7,3 x 10,4 cm C1 4 x 3 cm 15/45

Kaffeetasse aus Keramik in gerader Form mit gewölbtem Rand und 250 ml Fassungsvermögen. Sie können einen Einzelkarton* für diesen Artikel gleich mitbestellen (Artikelnummer 87891v). Ihren Werbedruck bringen wir im Keramiktransfer direkt auf der Tasse an.

Stück	5000	1000	500	250	100
€	1,29	1,34	1,39	1,44	1,49
Keramiktransfer/St.	0,48	0,62	0,68	0,71	0,83
je weitere Farbe	0,11	0,12	0,14	0,15	0,18
Werbevorkosten	** € 49,50				



ab € 1,89

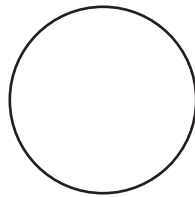

80097

∅ 9,2 x ∅ 8,7 cm C1 4 x 4 cm 12/48

Tasse aus Keramik mit einem Füllvermögen von 300ml. Ihre Werbung drucken wir im Keramiktransfer außen auf die Tasse.

Stück	1000	500	250	100	50
€	1,89	1,99	2,09	2,16	2,24
Keramiktransfer/St.	0,62	0,68	0,71	0,83	0,98
je weitere Farbe	0,12	0,14	0,15	0,18	0,23
Werbevorkosten	** € 49,50				



ab € 1,69

87752

∅ 8,5 x 12,2 cm C1 3,5 x 2,5 cm 12/36

Glänzende Keramiktasse (300ml) für alle die ein modisches Design lieben mit einem exklusivem Henkel im 7-Design. Sie können einen Einzelkarton* für diesen Artikel gleich mitbestellen (Artikelnummer 87752v). Die Tasse wird im oberen Bereich im Keramiktransfer bedruckt.

Stück	1000	500	250	100	50
€	1,69	1,79	1,84	1,89	1,99
Keramiktransfer/St.	0,62	0,68	0,71	0,83	0,98
je weitere Farbe	0,12	0,14	0,15	0,18	0,23
Werbevorkosten	** € 49,50				



87888

∅ 8,2 x 9,8 cm C1 4 x 3 cm P 12/36

Klassische Kaffeetasse aus glänzender Keramik mit 300ml Füllvermögen. Sie können einen Einzelkarton* für diesen Artikel gleich mitbestellen (Artikelnummer 87888v). Ihre Werbung wird im Keramiktransfer direkt auf der Tasse angebracht.

Stück	5000	1000	500	250	100
€	0,99	1,03	1,07	1,11	1,15
Keramiktransfer/St.	0,48	0,62	0,68	0,71	0,83
je weitere Farbe	0,11	0,12	0,14	0,15	0,18
Werbevorkosten	** € 49,50				



ab € 0,99

80481

12,3 x 8,6 x 10,5 cm C1 4 x 4 cm P 12/36

Keramiktasse Füllvermögen von 300ml in schöner Form. Die Werbung wird durch Keramiktransfer auf die Tasse gedruckt

Stück	5000	1000	500	250	100
€	1,09	1,14	1,19	1,24	1,29
Keramiktransfer/St.	0,63	0,77	0,83	0,86	0,98
je weitere Farbe	0,11	0,12	0,14	0,15	0,18
Werbevorkosten	** € 49,50				

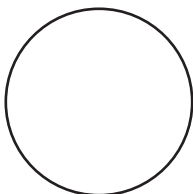

ab € 1,09



87890

∅ 7,5 x 11 cm C1 4 x 4 cm P 12/36

Keramiktasse in gerader Form mit rundem Henkel und 300 ml Fassungsvermögen. Sie können einen Einzelkarton* für diesen Artikel gleich mitbestellen (Artikelnummer 87890v). Ihre Werbung drucken wir im Keramiktransfer direkt auf die Tasse.

Stück	5000	1000	500	250	100
€	0,99	1,03	1,07	1,11	1,15
Keramiktransfer/St.	0,48	0,62	0,68	0,71	0,83
je weitere Farbe	0,11	0,12	0,14	0,15	0,18
Werbevorkosten	** € 49,50				



ab € 0,99



home & gifts

239

home & gifts



88704

⊥ 9,2 x ø 8,7 cm ☞ C1 4 x 4 cm ☞ 12/48

Tasse aus Keramik mit einem Füllvermögen von 300ml und farbiger Außenseite in vielen schönen Farben. Ihre Werbung drucken wir im Keramiktransfer außen auf die Tasse.

Stück	1000	500	250	100	50
€	1,99	2,09	2,19	2,29	2,39
Keramiktransfer/St.	0,62	0,68	0,71	0,83	0,98
je weitere Farbe	0,12	0,14	0,15	0,18	0,23
Werbekosten **	€ 49,50				



ab € 1,99



home & gifts



88705

⊥ 9 x ø 8,4 cm ☞ C1 4 x 4 cm ☞ 12/48

Die Kaffeetasse aus Keramik mit farbigem Inneren und weißer Außenseite besitzt ein Füllvermögen von 300ml. Ihre Werbung bringen wir im Keramiktransfer auf der weißen Außenseite der Tasse an.

Stück	1000	500	250	100	50
€	1,99	2,09	2,19	2,29	2,39
Keramiktransfer/St.	0,62	0,68	0,71	0,83	0,98
je weitere Farbe	0,12	0,14	0,15	0,18	0,23
Werbekosten **	€ 49,50				

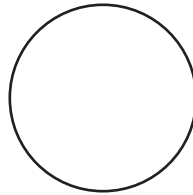

ab € 1,99



home & gifts



80095

⊥ ø 8,2 x 9,8 cm ☞ C1 4 x 3 cm ☞ 12/36

Klassische Kaffeetasse aus glänzender Keramik mit 300ml Füllvermögen. Sie können einen Einzelkarton* für diesen Artikel gleich mitbestellen. Ihre Werbung wird im Keramiktransfer direkt auf der Tasse angebracht.

Stück	1000	500	250	100	50
€	1,69	1,74	1,79	1,85	1,94
Keramiktransfer/St.	0,62	0,68	0,71	0,83	0,98
je weitere Farbe	0,12	0,14	0,15	0,18	0,23
Werbekosten **	€ 49,50				

ab € 1,69





**LASER + PRINT POSSIBLE
COLOUR CHANGING ON INQUIRY**

ab **€ 2,29**

87404

∅ 9,5 x ø 8,2 cm | C1 3 x 6 cm | K 36/36

Keramiktasse (300 ml) mit passendem Löffel im Henkel, farblich abgestimmt mit den 4 erhältlichen Innenfarben der Tasse. Ihre Werbung lasern wir hochkant auf die Tasse links vom Henkel. Druck auf Anfrage.

Stück	1000	500	250	100	50
€	2,29	2,39	2,44	2,49	2,59
Laser/St.	0,74	0,81	0,96	1,11	1,41
Werbekosten **	€ 49,50				



home & gifts



ab **€ 1,59**

85095

∅ 8,5 x 12,5 cm | C1 3 x 3 cm | K 36/36

Große Keramiktasse mit Löffel im Henkel (250 ml), farblich abgestimmt mit den 4 erhältlichen Innenfarben der Tasse. Ihre Werbung drucken wir im Keramiktransfer auf die Außenseite der Tasse.

Stück	1000	500	250	100	50
€	1,59	1,69	1,79	1,89	1,94
Keramiktransfer/St.	0,77	0,83	0,86	0,98	1,13
je weitere Farbe	0,12	0,14	0,15	0,18	0,23
Werbekosten **	€ 49,50				

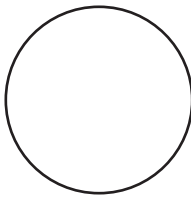

241

home & gifts



ab **€ 1,99**

83454

∅ 12 x 8 x 12 cm | C1 19 x 8 cm | K 36/36

Keramiktasse (300ml Füllvermögen) mit Löffel im Henkel. Der Löffel ist auf die jeweilige Innenfarbe der Tasse abgestimmt. Ihre Werbung wird auf die Außenseite der Tasse gedruckt.

Stück	1000	500	250	100	50
€	1,99	2,09	2,19	2,29	2,39
Keramiktransfer/St.	0,77	0,83	0,86	0,98	1,13
je weitere Farbe	0,12	0,14	0,15	0,18	0,23
Werbekosten **	€ 49,50				



ab € 2,59



88788

∟ 14 x 12,4 x 9,8 cm ☞ C1 4 x 3 cm ☐ 15/45

Klassische Kaffeetasse mit 300ml Füllvermögen und passendem Untersetzer aus Keramik. Für die Werbeanbringung empfehlen wir einen Keramiktransfer auf der Tasse. Gerne bieten wir auf Anfrage weitere Druckstände und Größen an.

Stück	1000	500	250	100	50
€	2,59	2,69	2,79	2,89	2,99
Keramiktransfer/St.	0,62	0,68	0,71	0,83	0,98
je weitere Farbe	0,12	0,14	0,15	0,18	0,23
Werbekosten **	€ 49,50				

home & gifts

242

home & gifts

ab € 2,99



88790

∟ 14 x 12,4 x 12,2 cm ☞ C1 3,5 x 2,5 cm ☐ 15/45

Set aus Keramiktasse (300ml Fassungsvermögen) mit exklusivem Henkel und dem passenden Untersetzer mit hochstehendem Rand. Für die Werbeanbringung empfehlen wir einen Druck im Keramiktransfer auf der Tasse. Gerne bieten wir auf Anfrage weitere Druckstände an.

Stück	1000	500	250	100	50
€	2,99	3,14	3,29	3,44	3,59
Keramiktransfer/St.	0,62	0,68	0,71	0,83	0,98
je weitere Farbe	0,12	0,14	0,15	0,18	0,23
Werbekosten **	€ 49,50				

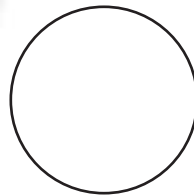

88785

∟ ø 15 x 10,4 cm ☞ C1 4 x 3 cm ☐ K 24/24

Set aus einer Kaffeetasse (300ml Fassungsvermögen) mit passendem Untersetzer aus Keramik. Für die Werbeanbringung empfehlen wir einen Druck im Keramiktransfer auf der Tasse. Gerne bieten wir auf Anfrage weitere Druckstände und Größen an.

Stück	1000	500	250	100	50
€	2,59	2,69	2,79	2,89	2,99
Keramiktransfer/St.	0,77	0,83	0,86	0,98	1,13
je weitere Farbe	0,12	0,14	0,15	0,18	0,23
Werbekosten **	€ 49,50				

ab € 2,59



ab € 0,38

81759

L 12,4 x 3,1 x 1,2 cm C1 4 x 0,4 cm K 60/720

Bunte Vielfalt an Löffeln aus Keramik passend zu Art. 81749. Ihren Druck bringen wir auf Wunsch auf dem Löffelstiel an.

Stück	10000	5000	1000	500	250
€	0,38	0,39	0,41	0,42	0,44
Keramiktransfer/St.	0,43	0,48	0,62	0,68	0,71
je weitere Farbe	0,09	0,11	0,12	0,14	0,15
Werbekosten **	€ 49,50				

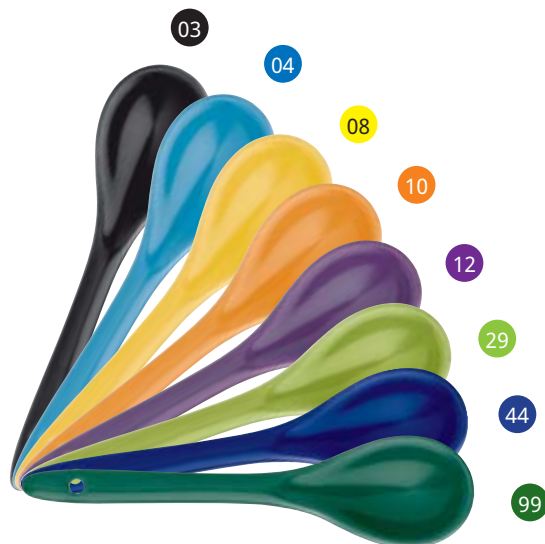

ORDER MUG WITH A SPOON IN YOUR COMPANIES COLOUR

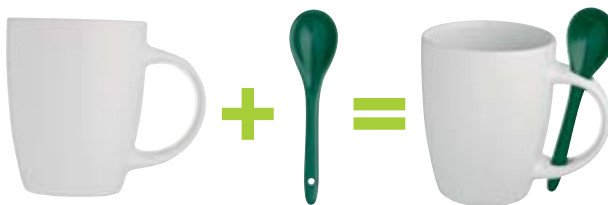

81749

L ø 8,4 x 10,3 cm C1 3,5 x 2 cm K 36/36

Weißer Keramikbecher (350 ml) mit Halterung für einen Löffel. Sie können sie mit Art. 81759 nach Ihren Farbwünschen gestalten. Ihre Werbung bringen wir mittels Keramiktransfer links vom Henkel an. Rundumdruck auf Anfrage möglich.

Stück	5000	1000	500	250	100
€	1,39	1,44	1,49	1,59	1,65
Keramiktransfer/St.	0,63	0,77	0,83	0,86	0,98
je weitere Farbe	0,11	0,12	0,14	0,15	0,18
Werbekosten **	€ 49,50				

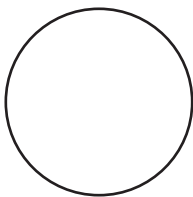

ab € 1,39



ab € 2,99

83440

L ø 16 x 10 cm C1 3 x 1 cm K 24/24

Kaffeetasse aus Keramik mit Unterteller und einem Fassungsvermögen von 200ml. Der kaffeefarbene Farbüberzug macht den Genuss perfekt. Wir bedrucken diese Tasse im Keramiktransfer.

Stück	1000	500	250	100	50
€	2,99	3,19	3,29	3,39	3,49
Keramiktransfer/St.	0,77	0,83	0,86	0,98	1,13
je weitere Farbe	0,12	0,14	0,15	0,18	0,23
Werbekosten **	€ 49,50				



home & gifts

243

home & gifts

Alle Tassen auf dieser Doppelseite sind für

ab € 1,89



04



05



10



29



83437

⊥ 8 x 9,9 cm ☞ SU 19 x 8 cm ☐ 36/36

Keramiktasse (300ml) mit farbiger Lackierung im Inneren. Durch das Sublimationsdruckverfahren ist ein realistischer Fotodruck bereits bei kleinen Stückzahlen möglich und die Tasse komplett bedruckbar. Wir empfehlen Handwäsche.

Stück	1000	500	250	100	50
€	1,89	1,99	2,09	2,19	2,24
Sublimationsdruck/St.	0,89	0,93	0,99	1,04	1,34
Werbevorkosten	** € 49,50				

home & gifts



04

05

83439

⊥ 11,5 x 8 x 9,8 cm ☞ SU 18,5 x 8 cm ☐ 12/36

Farbig lackierte Keramiktasse mit 300ml Fassungsvermögen mit speziell beschichtetem Feld auf der ein Fotodruck angebracht werden kann. Die Werbung wird per Sublimationsdruck auf eben diesem Feld angebracht.

Stück	1000	500	250	100	50
€	2,09	2,19	2,29	2,39	2,49
Sublimationsdruck/St.	0,89	0,93	0,99	1,04	1,34
Werbevorkosten	** € 49,50				

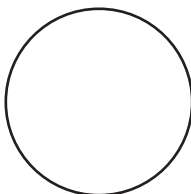

ab € 2,09

home & gifts



83438

⊥ 11,5 x 8 x 9,5 cm ☞ SU 19 x 8 cm ☐ 12/36

Effektvolle Sublimationstasse, im kalten Zustand verschwindet der Druck unter der farbigen Lackierung. Sobald heiße Flüssigkeit eingefüllt wird erscheint der farbige Druck. Ihre Werbung wird rundherum auf der Tasse gedruckt, auch Fotodrucke sind hier möglich.

Stück	1000	500	250	100	50
€	2,49	2,69	2,79	2,89	2,99
Sublimationsdruck/St.	0,89	0,93	0,99	1,04	1,34
Werbevorkosten	** € 49,50				



03



04



05



ab € 2,49

Sublimationsdruck geeignet

ab € 2,79



80171

⊘ 8 x 9,5 cm ☞ SU 19 x 8 cm ☑ 12/36

Klassische Kaffeetasse aus Keramik mit glänzender Ummantelung und einem Füllvermögen von 300ml. Ihre Werbung per Sublimationsdruck auf der Tasse angebracht.

Stück	1000	500	250	100	50
€	2,79	2,99	3,09	3,19	3,29
Sublimationsdruck/St.	0,89	0,93	0,99	1,04	1,34
Werbevorkosten	** € 49,50				



80172

⊘ 8 x 9,5 cm ☞ SU 19 x 8 cm ☑ 12/36

Kaffeetasse aus Keramik mit neonfarbiger Ummantelung und einem Füllvermögen von 300ml. Die Werbung wird durch Sublimationsdruck auf der Tasse in dunkelgrau angebracht.

Stück	1000	500	250	100	50
€	2,49	2,69	2,79	2,89	2,99
Sublimationsdruck/St.	0,89	0,93	0,99	1,04	1,34
Werbevorkosten	** € 49,50				

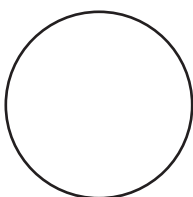

ab € 2,49



83281

⊘ 11,5 x 8 x 9,7 cm ☞ SU 19 x 8 cm ☑ 12/36

Sublimations-Kaffeetasse (Kunststoffbeschichtete Keramik) mit 300ml Füllvermögen in klassischem Stil. Ihre Werbung wird mittels Transfer direkt auf der Tasse angebracht - ideal für Fotodrucke bei kleinen Auflagen.

Stück	5000	1000	500	250	100
€	1,49	1,59	1,64	1,69	1,79
Sublimationsdruck/St.	0,80	0,89	0,93	0,99	1,04
Werbevorkosten	** € 49,50				



ab € 1,49



home & gifts

245

home & gifts



ab € 9,89



88854

L 15,8 x 15,8 x 14,5 cm C1 3 x 5 cm K 12/12

Teeset mit einer Teetasse (200ml), Kännchen (400ml) und Unterteller aus hochwertigem Porzellan für besten Tee Genuss. Die Teekanne eignet sich besonders für eine Werbeanbringung, die wir im Keramiktransfer anbringen.

Stück	500	250	100	50	25
€	9,89	10,19	10,59	10,99	11,49
Keramiktransfer/St.	0,83	0,86	0,98	1,13	2,25
je weitere Farbe	0,14	0,15	0,18	0,23	2,10
Werbekosten **	€ 49,50				



ab € 0,19



83444

L 5,5 x 2,7 x 4,5 cm T3+V 3 x 3 cm P 400/400

Teebeutelhalter aus gefrorettem Kunststoff, hier findet sich nicht nur Platz für den benutzen Teebeutel, auch Kekse, Zuckerwürfel oder Süßstoff lassen sich hier zum Tee servieren. Durch die große Werbefläche ist Ihr Werbeaufdruck dazu noch immer präsent.

Stück	10000	5000	1000	500	250
€	0,19	0,21	0,22	0,23	0,24
Druck/St.	0,32	0,35	0,38	0,41	0,45
Werbekosten **	€ 49,50				

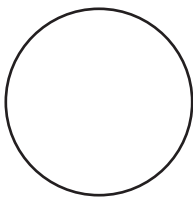

ab € 1,99

82866

L 17 x 4,8 x 3 cm L3 3 x 1,5 cm K 25/50

Teesieb aus Silikon, sehr hygienisch und pflegeleicht. Der Verschluss lässt sich einfach aufsetzen und abnehmen und durch das hübsche Blatt-Design auch schön anzusehen, wenn der Tee zieht. Ihre Werbung lasern wir auf das Teesieb.

Stück	1000	500	250	100	50
€	1,99	2,09	2,19	2,29	2,39
Laser/St.	0,74	0,81	0,96	1,11	1,41
Werbekosten **	€ 49,50				



ab € 2,59



88891

⊘ 11 x 10 x 8,5 cm ☹ C1 3 x 2 cm ☐ K 📦 25/50

Salz- und Pfefferstreuer Set aus hochwertigem Porzellan. Unten mit einem farbigen Boden aus Silikon ausgestattet, der auch für einen praktischen Anti-Rutsch-Effekt am Tisch sorgt. Das Set bietet viele Möglichkeiten für Ihren pfiffigen Werbespruch, den wir im Keramiktransfer anbringen. Der Druckpreis versteht sich pro Streuer.

Stück	1000	500	250	100	50
€	2,59	2,69	2,79	2,89	2,99
Keramiktransfer/St.	0,77	0,83	0,86	0,98	1,13
je weitere Farbe	0,12	0,14	0,15	0,18	0,23
Werbekosten **	€ 49,50				



ab € 2,99

83441

⊘ 12 x 10,5 x 7 cm ☹ C1 3 x 1,5 cm ☐ K 📦 36/36

Schwerer Mörser mit stabilem Stößel, beides aus Keramik in praktischer Größe. Ideal für den täglichen Gebrauch in jeder guten Küche. Ihre Werbung drucken wir direkt außen auf den Mörser.

Stück	1000	500	250	100	50
€	2,99	3,19	3,29	3,39	3,49
Keramiktransfer/St.	0,77	0,83	0,86	0,98	1,13
je weitere Farbe	0,12	0,14	0,15	0,18	0,23
Werbekosten **	€ 49,50				

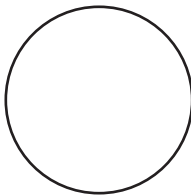

ab € 2,99



87535

⊘ 14 x 10,5 x 6,5 cm ☹ C1 3 x 5 cm ☐ K 📦 36/36

Suppen- und Müslitasse aus Keramik mit 0,3 l Fassungsvermögen und zwei Henkeln. Erhältlich in verschiedenen Innenfarben und dazu passendem Löffel. Ihre Werbung lasern wir auf die Tasse. Transfer- oder Thermodruck auf Anfrage.

Stück	1000	500	250	100	50
€	2,99	3,09	3,19	3,29	3,44
Keramiktransfer/St.	0,77	0,83	0,86	0,98	1,13
je weitere Farbe	0,12	0,14	0,15	0,18	0,23
Werbekosten **	€ 49,50				



ab € 2,99



88894

⊘ 10,5 x 9 x 4,8 cm ☹ C1 4 x 3 cm ☐ K 📦 10/20

Pflegeleichter Porzellantopf (Spülmaschinen- und Mikrowellengeeignet). Der dekorative Hitzeschutz an den Griffen und der Deckel sind aus hitzebeständigem Silikon (bis 250°C) und hält die Speisen lange warm. Ihre Werbung drucken wir im Keramiktransfer außen auf den Topf.

Stück	1000	500	250	100	50
€	2,99	3,19	3,29	3,39	3,49
Keramiktransfer/St.	0,77	0,83	0,86	0,98	1,13
je weitere Farbe	0,12	0,14	0,15	0,18	0,23
Werbekosten **	€ 49,50				

ab € 17,90



88374

⊘ 35 x ø 19 cm ♡ ET (N1) 4 x 1,8 cm ☐ K 2/2

Getränkenspender, für den häuslichen Gebrauch, im Patina-Style mit 4,5 Liter Fassungsvermögen. Ihre Werbung drucken wir digital (mehrfarbig) auf ein Etikett, welches wir an geeigneter Position der Einzelverpackung* aufkleben.

Stück	250	100	50	25	10
€	17,90	18,90	19,40	19,90	20,90
Etikett/St.	0,35	0,38	0,60	1,05	2,40
Werbekosten	** € 49,50				

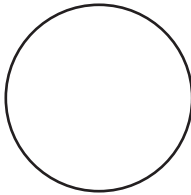

ab € 0,79



87981

⊘ 9,7 x ø 8 cm ♡ T4 6 x 6 cm ☐ 6/48

Kaffeetasse transparent weiß gefrostet mit einem Fassungsvermögen von 300 ml und spülmaschinengeeignet. Ihr Werbedruck erfolgt neben dem Henkel.

Stück	5000	1000	500	250	100
€	0,79	0,84	0,89	0,92	0,95
Druck/St.	0,29	0,33	0,38	0,42	0,45
Werbekosten	** € 49,50				



ab € 0,79

83331

⊘ 11 x 8 x 9,3 cm ♡ C1 10 x 6 cm ☐ 6/48

Glastasse für viele leckere Getränke mit einem Fassungsvermögen von 300ml. Auf dieser Tasse kommt jede Werbebotschaft gut zur Geltung. Angebracht wird Ihre Werbung mittels Keramiktransfer.

Stück	5000	1000	500	250	100
€	0,79	0,84	0,89	0,92	0,95
Keramiktransfer/St.	0,48	0,62	0,68	0,71	0,83
je weitere Farbe	0,11	0,12	0,14	0,15	0,18
Werbekosten	** € 49,50				

80443

⊘ 26 x 29 x 23 cm ☞ L3 4 x 2 cm ☐ K ☞ 4/4

Set aus Getränkenspender (4Liter) und 4 Glaskrügen mit Strohhalmen aus Kunststoff. Das sieht auf jeden Fall köstlich aus. Ihre Werbung wird auf den Deckel des Spenders gelasert.

Stück	250	100	50	25	10
€	15,90	16,90	17,90	18,90	19,50
Laser/St.	0,96	1,11	1,41	2,33	5,48
Werbekosten	** € 49,50				

ab € 15,90



home & gifts

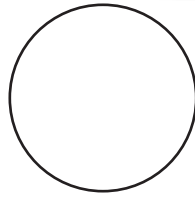

249

ab € 1,09



home & gifts

80442

⊘ 8 x 10,7 x 13 cm ☞ L3 4 x 2 cm ☐ K ☞ 32/32

Trinkkrug (450 ml) aus Glas mit Metalldeckel mit Loch für einen Strohhalm. (Wird nicht mitgeliefert). Ideal für erfrischende, sommerliche Getränke. Ihre Werbung wird auf den Deckel graviert.

Stück	5000	1000	500	250	100
€	1,09	1,14	1,19	1,24	1,29
Laser/St.	0,66	0,74	0,81	0,96	1,11
Werbekosten	** € 49,50				



ab € 17,99

88872

L 58 x 18 x 2 cm U L3 4 x 2 cm K 8/8

Hochwertiges Set aus einem massiven Schneidbrett aus Bambus mit praktischem Haltegriff und einem großen Brotmesser aus Edelstahl. Das Messer kann einfach in die passende Vertiefung auf der Brettseite gesteckt werden. Ihre Werbung lasern wir auf den Griff des Bretts oder die Schneide des Messers.

Stück	250	100	50	25	10
€	17,99	18,99	19,99	20,99	21,49
Laser/St.	0,96	1,11	1,41	2,33	5,48

Werbekosten ** € 49,50



ab € 4,99

80192

L 16,9 x 14,2 x 3,2 cm U L3 2,5 x 1 cm K 24/24

2-teiliges Käseset in einer schönen, umweltfreundlichen Verpackung, bestehend aus einer Käsegabel und einem Käsemesser aus Edelstahl. Die Werbung wird auf die Käsebestecke gelasert.

Stück	500	250	100	50	25
€	4,99	5,29	5,49	5,69	5,99
Laser/St.	0,81	0,96	1,11	1,41	2,33

Werbekosten ** € 49,50



ab € 13,99

83284

L ø 24,9 x 3,5 cm U L3 8 x 3 cm K 12/12

Schneidbrett aus Bambus mit drei verschiedenen Käsebestecken. Durch einfaches Aufschieben kommen sie leicht an die Käsemesser heran und die Bestecke sind dadurch auch bestens aufgeräumt. Ihre Werbung bringen wir per Lasergravur an.

Stück	250	100	50	25	10
€	13,99	14,49	14,99	15,49	15,99
Laser/St.	0,96	1,11	1,41	2,33	5,48

Werbekosten ** € 49,50

80191

⊥ 22,2 x 19,7 x 3,2 cm ☞ L3 8 x 3 cm ☑ K ☞ 24/24

Käseset in schöner Verpackung bestehend aus einem runden Holzbrett und einem Käsemesser aus Edelstahl, das auch zum Servieren benutzt werden kann. Ihre Werbung wird auf das Holzbrett gelasert.

Stück	500	250	100	50	25
€	6,29	6,59	6,89	7,19	7,49
Laser/St.	0,81	0,96	1,11	1,41	2,33
Werbekosten **	€ 49,50				

ab **€ 6,29**



80193

⊥ ø 22 x 2,5 cm ☞ L3 3 x 1 cm ☑ K ☞ 12/12

Gourmet Käseset in edlem Holzbrett mit Glasplatte als Deckel. Das Set besteht aus 2 Käsemessern, einer Käsegabel und einem Kellnermesser, jeweils aus Edelstahl. Ihre Werbung bringen wir per Lasergravur auf dem Holzbrett an.

Stück	250	100	50	25	10
€	13,99	14,99	15,99	16,49	16,99
Laser/St.	0,96	1,11	1,41	2,33	5,48
Werbekosten **	€ 49,50				

ab **€ 13,99**



home & gifts

251

home & gifts

80190

⊥ 32 x 27,1 x 3 cm ☞ L3 8 x 4 cm ☑ K ☞ 10/10

Käseset mit einer Schieferplatte, einem kleinen und einem flachen Käsemesser und einer Käsegabel aus Edelstahl. In einer umweltfreundlichen Geschenkverpackung. Die Werbung wird auf die Schieferplatte gelasert.

Stück	500	250	100	50	25
€	11,49	11,99	12,39	12,89	13,49
Laser/St.	0,81	0,96	1,11	1,41	2,33
Werbekosten **	€ 49,50				

ab **€ 11,49**



84007

L 36,2 x 11,4 x 11,1 cm T4 6 x 4 cm K 10/10

Weinbox aus Holz mit integriertem Kellnermesser, Flaschenverschluss, Ausgießer und Tropftring. Eine zusätzliche Holztafel sorgt für eine Fixierung der Weinflasche. Wir drucken Ihr Logo unten rechts auf die Deckelaußenseite.

Stück	500	250	100	50	25
€	9,99	10,49	10,99	11,49	11,99
Druck/St.	0,53	0,57	0,60	1,20	2,25
Werbekosten **	€ 49,50				



ab € 9,99

84037

L 17 x 14,7 x 4,5 cm T4 5 x 1 cm K 16/16

Edles Weinsset in attraktiver Holzbox inklusive Schachspiel mit Holzfiguren. Ferner beinhaltet die Box ein Kellnermesser aus Metall, Flaschenverschluss, Tropftring und ein Weinthermometer. Wir platzieren Ihren Werbedruck auf dem Deckel der Box*.

Stück	500	250	100	50	25
€	7,69	7,99	8,29	8,59	8,99
Druck/St.	0,53	0,57	0,60	1,20	2,25
Werbekosten **	€ 49,50				

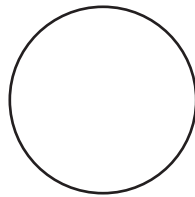

ab € 7,69

88378

L 15 x 16 x 35,5 cm T4 5 x 1 cm K 4/24

Das Weinregal aus gefrostedem Kunststoff bietet Platz für drei Flaschen und passt mit seinen smarten Maßen in jede Wohnung. Schrauben und Aufbauanleitung sind inklusive. Ihre Werbung drucken wir oberhalb der Halterung auf die Kunststofffläche.

Stück	1000	500	250	100	50
€	1,99	2,04	2,09	2,14	2,19
Druck/St.	0,48	0,53	0,57	0,60	1,20
Werbekosten **	€ 49,50				



ab € 1,99

82882

∅ 4 x 7 cm T3+V 3 x 1,5 cm K 100/200

Vakuum Weinflaschen-Verschluss aus Kunststoff. Damit lässt sich jede Weinflasche praktisch wiederverschießen und durch den Unterdruck ist der Wein länger genießbar. Der Werbeaufdruck erfolgt direkt auf den Verschluss.

Stück	1000	500	250	100	50
€	1,69	1,79	1,84	1,89	1,99
Druck/St.	0,38	0,41	0,45	0,53	0,56
Werbevorkosten	** € 49,50				



ab € 1,69



82883

∅ 4 x 7,5 cm L3 2 x 1 cm K 125/125

Champagner-Verschluss mit Metallspanner - durch die Luftpumpfunktion bleibt die Kohlensäure enthalten. Am Kopf des Verschlusses können Sie das genaue Datum einstellen, an dem die offene Flasche in den Kühlschrank gestellt wurde. Die Veredelung erfolgt durch eine Lasergravur.

Stück	1000	500	250	100	50
€	2,99	3,19	3,29	3,39	3,49
Laser/St.	0,74	0,81	0,96	1,11	1,41
Werbevorkosten	** € 49,50				



ab € 2,99



82865

12,2 x 1,9 x 1,7 cm L2 4 x 0,7 cm K 12/120

Kellnermesser aus Metall mit Flaschenöffner, Folienschneider sowie Korkezieher mit 2 Hebestufen. Ihre Werbung wird auf die silberne Fläche gelasert.

Stück	5000	1000	500	250	100
€	1,49	1,59	1,64	1,69	1,79
Laser/St.	0,47	0,51	0,54	0,57	0,60
Werbevorkosten	** € 49,50				



ab € 1,49



83271

14 x 1,6 x 4,2 cm L2 3 x 1 cm K 12/72

Das Multifunktionsmesser - Korkezieher mit 2 Hebestufen, Folienschneider, Flaschenöffner, Drehverschlusshilfe und Nussknacker. Ihre Werbung wird auf der schwarzen Fläche gelasert.

Stück	500	250	100	50	25
€	6,99	7,19	7,49	7,69	7,99
Laser/St.	0,54	0,57	0,60	0,87	1,62
Werbevorkosten	** € 49,50				



ab € 6,99



ab € 44,90

Ferraghini



Auf Ihrer Rechnung wird der Einzelpreis ausgewiesen

F228

⊘ 44 x 13 x 33 cm ☹ L3 3 x 1 cm ☐ K ☹ 4/4

Set bestehend aus 6 Kristall Weißweingläsern, mundgeblasen und spülmaschinenfest. Ihre Werbung lasern wir dezent auf das Glas – die Gravur versteht sich per Glas.

Stück	100	50	25	10	1
€	44,90	47,90	50,90	52,90	55,90
Laser/St.	1,11	1,41	2,33	5,48	-
Werbekosten **	€ 49,50				

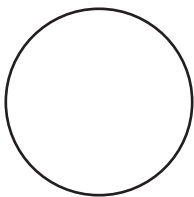

Auf Ihrer Rechnung wird der Einzelpreis ausgewiesen

ab € 48,90



F227

⊘ 48 x 14,1 x 34 cm ☹ L3 3 x 1 cm ☐ K ☹ 4/4

Set bestehend aus 6 Kristall Rotweingläsern, mundgeblasen und spülmaschinenfest. Ihre Werbung lasern wir dezent auf das Glas – die Gravur versteht sich per Glas.

Stück	100	50	25	10	1
€	48,90	50,90	52,90	54,90	57,90
Laser/St.	1,11	1,41	2,33	5,48	-
Werbekosten **	€ 49,50				

Ferraghini

Auf Ihrer Rechnung wird der Einzelpreis ausgewiesen



ab € 39,90

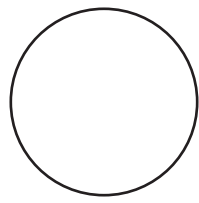

F229

L 36,5 x 10,1 x 32,5 cm U L3 3 x 1 cm K 4/4

Set bestehend aus 6 Kristall Champagnergläsern, mundgeblasen und spülmaschinenfest. Ihre Werbung lasern wir dezent auf das Glas - die Gravur versteht sich per Glas.

Stück	100	50	25	10	1
€	39,90	42,90	45,90	47,90	49,90
Laser/St.	1,11	1,41	2,33	5,48	-
Werbekosten **	€ 49,50				





ab **€ 36,90**

Auf Ihrer Rechnung wird der Einzelpreis ausgewiesen

Ferraghini®

F230

☒ 31 x 12 x 25,4 cm ☑ L3 3 x 1 cm ☑ K ☑ 8/8

Set bestehend aus 6 Kristall Whiskygläsern, mundgeblasen und spülmaschinenfest. Ihre Werbung lasern wir dezent auf das Glas - die Gravur versteht sich per Glas.

Stück	250	100	50	25	10
€	36,90	39,90	41,90	42,90	44,90
Laser/St.	0,96	1,11	1,41	2,33	5,48
Werbekosten **	€ 49,50				

home & gifts



256

home & gifts



ab **€ 36,90**

Auf Ihrer Rechnung wird der Einzelpreis ausgewiesen

F231

☒ 26,5 x 11 x 35,5 cm ☑ L3 3 x 1 cm ☑ K ☑ 8/8

Set bestehend aus 6 Kristall Longdrinkgläsern, mundgeblasen und spülmaschinenfest. Ihre Werbung lasern wir dezent auf das Glas - die Gravur versteht sich per Glas.

Stück	250	100	50	25	10
€	36,90	39,90	41,90	42,90	44,90
Laser/St.	0,96	1,11	1,41	2,33	5,48
Werbekosten **	€ 49,50				

Ferraghini®





ab € 27,90



Ferraghini®

ab € 18,90

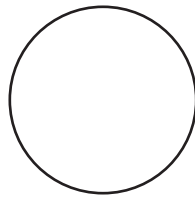

Ferraghini®



F233

⊠ 25,5 x 22 x 13,7 cm ♡ ⊠ 3 x 1 cm ⊠ K 📦 4/4

Whiskyset, bestehend aus einer Karaffe und 2 Gläsern aus Kristallglas. Ihre Werbung lasern wir dezent auf die Karaffe.

Stück	250	100	50	25	10
€	27,90	29,90	30,90	31,90	33,90
Laser/St.	0,96	1,11	1,41	2,33	5,48
Werbekosten **	€ 49,50				

F232

⊠ 17 x 17 x 30,7 cm ♡ ⊠ 3 x 1 cm ⊠ K 📦 9/9

Karaffe oder Dekanter für Whisky, Cognac oder Wein aus Kristallglas, mundgeblasen und spülmaschinenfest. Ihre Werbung lasern wir dezent auf die Karaffe.

Stück	250	100	50	25	10
€	18,90	19,90	20,90	21,90	22,90
Laser/St.	0,96	1,11	1,41	2,33	5,48
Werbekosten **	€ 49,50				

ab € 11,49

84021

L 27,8 x 19,3 x 9,8 cm U L3 3 x 2 cm K 12/12

Cocktail-Set verchromt 3-teilig in Box* mit transparentem Deckel. Shaker, Messbecher und Sieb beinhaltet dieses Set. Ihr Logo wird mittels Lasergravur auf dem Shaker im oberen Drittel angebracht.

Stück	500	250	100	50	25
€	11,49	11,99	12,39	12,69	12,99
Laser/St.	0,81	0,96	1,11	1,41	2,33
Werbekosten	** € 49,50				

**82870**

L ø 12 x 17,7 cm U L3 4 x 3 cm K 12/12

Doppelwandiger Flaschenkühler aus hochwertigem Edelstahl. Hält ohne Eiswürfel lange kühl und ist für alle gängigen Flaschenformate geeignet. Per Lasergravur wird dieser Artikel veredelt.

Stück	500	250	100	50	25
€	12,99	13,49	13,99	14,49	14,99
Laser/St.	0,81	0,96	1,11	1,41	2,33
Werbekosten	** € 49,50				



ab € 12,99

**88673**

L 32 x 18,5 x 1,5 cm U S1 12 x 2 cm K 50/50

Kühlmanschette aus Nylon mit Klettverschluss und integrierten Pads mit Kühl Gel macht das Kühlen von jeglichen Flaschen spielend einfach. Ihre Werbung drucken wir auf das Segment neben dem Klettverschluss.

Stück	1000	500	250	100	50
€	3,39	3,59	3,74	3,89	3,99
Druck/St.	0,29	0,33	0,38	0,43	0,87
Werbekosten	** € 49,50				

ab € 3,39

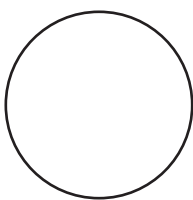
**80223**

L 41 x 15,5 x 12,2 cm U ET (N1) 5 x 3 cm K 8/8

Edle 3-teilige Champagnerbox aus Kunststoff mit Metallecken. Die Zange ermöglicht ein leichtes Öffnen der Flasche. Sicher verschließen Sie Ihren Champagner mit dem Flaschenverschluss. Für Ihre Werbung empfehlen wir ein Digitaletikett auf der Einzelverpackung.

Stück	500	250	100	50	25
€	9,90	10,40	10,90	11,40	11,90
Etikett/St.	0,33	0,35	0,38	0,60	1,05
Werbekosten	** € 49,50				

ab € 9,90





83517

L 14,7 x 20,8 cm S1 5 x 4 cm K 36/36

Lunchbox mit insgesamt 1800 ml Fassungsvermögen und Tragehenkeln, im Inneren aus Edelstahl gefertigt. Die 3 separaten Fächer (eines mit Isolierung) sorgen für eine gute Unterteilung. Der Werbeaufdruck erfolgt direkt auf der Lunchbox.

Stück	500	250	100	50	25
€	8,49	8,99	9,29	9,59	9,99
Druck/St.	0,41	0,45	0,51	0,94	1,82
Werbekosten ** € 49,50					

ab € 8,49



home & gifts

259

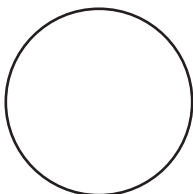

ab € 8,99



88489

L 20 x 12,5 cm L3 4 x 3 cm K 12/12

In dieser Edelstahl-Lunch-Box (600ml Fassungsvermögen) mit praktischem Tragehenkel lassen sich nicht nur die Speisen mühelos transportieren - sie bleiben durch die doppelwandige Isolierung auch lange warm. Das transparente Fach unten dient zur separaten Aufbewahrung weiterer Lebensmittel (320ml Fassungsvermögen). Ihre Werbung lasern wir außen auf die Edelstahlfläche.

Stück	500	250	100	50	25
€	8,99	9,39	9,69	9,99	10,49
Lasert/St.	0,81	0,96	1,11	1,41	2,33
Werbekosten ** € 49,50					



home & gifts



ab € 15,90

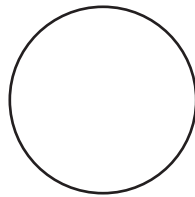

ab € 9,29



83272

L 6 x 6 x 39 cm U L2 4 x 2 cm K 4/12

Pfefermühle im XXL-Format aus Edelstahl mit 300g Füllvermögen. Mit ihren 39 cm Höhe ist diese Pfeffermühle ein Highlight für jede Küche. Das Mahlwerk ist stufenlos einstellbar. Ihre Werbung wird per Lasergravur am Sockel angebracht.

Stück	250	100	50	25	10
€	15,90	16,90	17,90	18,90	19,90
Laser/St.	0,57	0,60	0,87	1,62	3,87

Werbevorkosten ** € 49,50

83558

L ø 5,2 x 24,7 cm U L3 ø 4 cm K 20/20

Elegante und praktische Gewürzmühle mit 5 Gewürzfächern aus Edelstahl. Mit den auswechselbaren Glaseinsätzen und dem präzisen Mahlwerk, lassen sich Salz, Pfeffer, getrocknete Kräuter oder Muskatnuss spielend leicht fein mahlen. Ihre Werbung wird auf die Mühle gelasert.

Stück	500	250	100	50	25
€	9,29	9,59	9,99	10,49	10,99
Laser/St.	0,81	0,96	1,11	1,41	2,33

Werbevorkosten ** € 49,50



ab **€ 13,99**

87817

L 22,8 x 9 x 6 cm U L3 3 x 1,8 cm K 10/20

Die moderne Salz- und Pfeffermühle aus Edelstahl mit schwarzem Ständer und zwei Keramikmahlwerken ist ein echter Blickfang. Ihr Logo gravieren wir auf eine Edelstahlfäche.

Stück	250	100	50	25	10
€	13,99	14,99	15,99	16,49	16,99
Laser/St.	0,96	1,11	1,41	2,33	5,48

Werbevorkosten ** € 49,50



ab **€ 5,99**

80185

L ø 3 x 10,5 cm U L3 1 x 3 cm K 50/100

Gummierte Salz- und Pfeffermühle aus Edelstahl im Miniformat aus Metall mit Keramikmahlwerken. Die Werbung wird mittels Lasergravur auf der Mühle angebracht.

Stück	500	250	100	50	25
€	5,99	6,29	6,49	6,79	6,99
Laser/St.	0,81	0,96	1,11	1,41	2,33

Werbevorkosten ** € 49,50

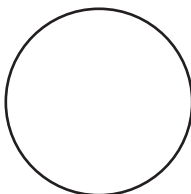

home & gifts

261

home & gifts

80337

L ø 6,2 x 17,2 cm U L3 3 x 1,5 cm K 25/25

Elektrische Salz- und Pfeffermühle aus Edelstahl, gummiert, je eine Hälfte der Mühle ist mit Salz bzw. Pfeffer gefüllt, die beiden Hälften lassen sich mit 2 separaten Knöpfen bedienen. Die Werbung wird direkt auf die Mühle gelasert.

Stück	500	250	100	50	25
€	10,99	11,49	11,99	12,49	12,99
Laser/St.	0,81	0,96	1,11	1,41	2,33

Werbevorkosten ** € 49,50



ab **€ 10,99**

ab € 0,99



88630

L 60 x 118 cm TT2 10 x 8 cm 50/400

Immer eine gute Figur machen sie mit der Non Woven Küchenschürze, egal ob in der Küche oder an einem Grillabend. Durch das Fach in Brusthöhe lassen sich kleine Kochutensilien, wie z.B. Probierlöffel, verstauen. Ihre Werbebotschaft wird über der Brusttasche angebracht.

Stück	5000	1000	500	250	100
€	0,99	1,04	1,08	1,11	1,15
Druck/St.	0,50	0,57	0,65	0,69	0,74

Werbekosten ** € 49,50

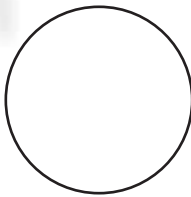

ab € 4,49



ab € 1,39



83342

L 57,5 x 44,5 cm HF 5 x 4 cm 500/500

Geschirrtuch aus 80% Polyester und 20% Polyamide. Sehr gute Saugkraft und schnelle Trocknung zeichnen dieses Geschirrtuch aus, ideal für Glasoberflächen. Ihre Werbung stecken wir in eine Ecke des Geschirrtuchs, größere Logos auf Anfrage.

Stück	5000	1000	500	250	100
€	1,39	1,44	1,49	1,54	1,59
Stück/St.	1,20	1,26	1,34	1,49	1,79

Werbekosten ** € 49,50



82884

L 15,6 x 8 x 7,5 cm L3 4 x 2 cm K 24/24

Dessert- und Vorspeisenringe-Set (6-teilig) aus Edelstahl, bestehend aus je 2 Ringen mit ø 7,5 cm und ø 5 cm + jeweils passendem Auslöser. Ihre Werbung wird auf den großen Ring graviert.

Stück	500	250	100	50	25
€	4,49	4,79	5,09	5,29	5,49
Laser/St.	0,81	0,96	1,11	1,41	2,33

Werbekosten ** € 49,50



ab € 18,99

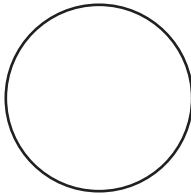

81413

⊥ 30,7 x 9 x 3,5 cm ↻ T4 6 x 3 cm 📦 K 📦 5/25

Elegantes Edelstahl-Tranchierbesteck bestehend aus Fleischmesser und Gabel mit Holzgriffen in edler Holzbox. Ihre Werbung platzieren wir einfarbig außen auf der Verpackung*.

Stück	250	100	50	25	10
€	18,99	19,49	19,99	20,99	21,99
Druck/St.	0,57	0,60	1,20	2,25	5,40
Werbekosten **	€ 49,50				



81409

⊥ 23,5 x 30,5 x 5 cm ↻ ET (N1) 5 x 5 cm 📦 📦 20/20

Hochwertiges Spaghetti Set aus Edelstahl mit Spaghetti Portionierer, Käsereiber, Zange und Soßenkelle. Ihre Werbung drucken wir digital (mehrfarbig) auf ein Etikett, welches wir an geeigneter Position der Einzelverpackung* aufkleben.

Stück	500	250	100	50	25
€	9,99	10,29	10,69	10,99	11,49
Etikett/St.	0,18	0,20	0,23	0,45	0,90
Werbekosten **	€ 49,50				

ab € 9,99



ab € 3,79

80054

L 14,9 x 12,7 x 3,1 cm ☑ T4+V 5 x 2 cm ☑ P ☑
40/40

Kleine faltbare Silikon-Schüssel. Platzsparend und mit Besteck (im Deckel befestigt). So haben Sie auf Reisen oder unterwegs immer einen passenden Snack zur Hand. Gedruckt wird die Werbung auf den Deckel.

Stück	1000	500	250	100	50
€	3,79	3,99	4,09	4,29	4,49
Druck/St.	0,53	0,59	0,63	0,67	1,28
Werbekosten	** € 49,50				

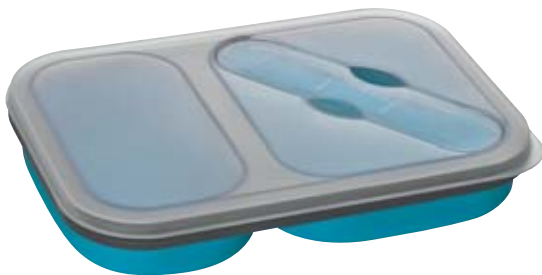
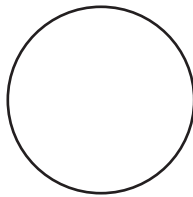

ab € 5,99

88544

L 21 x 14,8 x 3,1 cm ☑ T4+V 5 x 3 cm ☑ P ☑
20/20

Große faltbare Silikon-Schüssel. Platzsparend und mit Besteck (im Deckel befestigt). So haben Sie auf Reisen oder unterwegs immer einen passenden Snack zur Hand. Gedruckt wird die Werbung auf den Deckel.

Stück	500	250	100	50	25
€	5,99	6,29	6,59	6,79	6,99
Druck/St.	0,59	0,63	0,67	1,28	2,25
Werbekosten	** € 49,50				

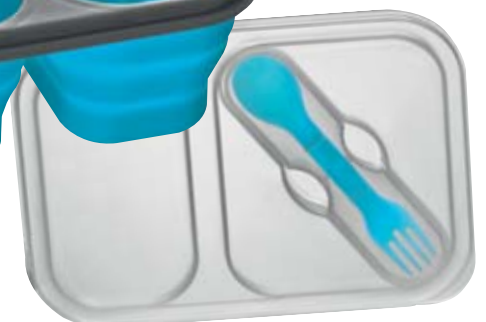



ab € 1,29



80347

⊘ 17,5 x 14,5 x 9,5 cm ♡ T4+V 3 x 2,5 cm ☑ P 📦 24/24

Schüssel aus Kunststoff zum verschließen mit Dampfventil. Zum transportieren von Speisen und durch den Haltegriff auch ideal als Rührschüssel nutzbar. Die Werbung wird auf die Seite gedruckt.

Stück	5000	1000	500	250	100
€	1,29	1,34	1,39	1,44	1,49
Druck/St.	0,48	0,53	0,59	0,63	0,67
Werbekosten **	€ 49,50				



ab € 1,49



83057

⊘ 22,5 x 17,5 x 8,5 ♡ T4+V 4 x 2 cm ☑ P 📦 36/36

Salatbox aus Kunststoff mit einem Fassungsvermögen von 1300ml. Durch den im Deckel integrierten Salatsoßenbecher (50ml) sowie die integrierte Kunststoffgabel können Sie überall Ihren Salat genießen. Ihre Werbung drucken wir auf den Deckel.

Stück	5000	1000	500	250	100
€	1,49	1,59	1,64	1,69	1,79
Druck/St.	0,48	0,53	0,59	0,63	0,67
Werbekosten **	€ 49,50				

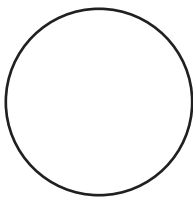

ab € 3,69



88538

⊘ 10,5 x 10 x 26 cm ♡ T4 ø 4 cm ☑ K 📦 24/24

Snack- und Trinkbecher mit einem Füllvermögen von 550 ml. Der Deckel lässt sich aufklappen, darunter werden kleine Snacks wie z.B. Popcorn aufbewahrt und durch den Trinkhalm kann gleichzeitig getrunken werden. Die Werbung wird direkt auf den Becher gedruckt.

Stück	1000	500	250	100	50
€	3,69	3,99	4,19	4,29	4,39
Druck/St.	0,48	0,53	0,57	0,60	1,20
Werbekosten **	€ 49,50				

ab € 0,17



83020

ℓ 9,5 x 4,5 x 1,2 cm T2 4 x 3 cm P 50/500

Ein Klassiker unter den Flaschenöffnern. In Faust Form und mit Wiederverschluss bewährt er sich seit vielen Jahren. Ihr Werbedruck wird auf der freien Fläche hinter dem Öffner platziert.

Stück	25000	10000	5000	1000	500
€	0,17	0,18	0,19	0,20	0,21
Druck/St.	0,09	0,11	0,12	0,15	0,18

Werbekosten ** € 49,50

ab € 0,49

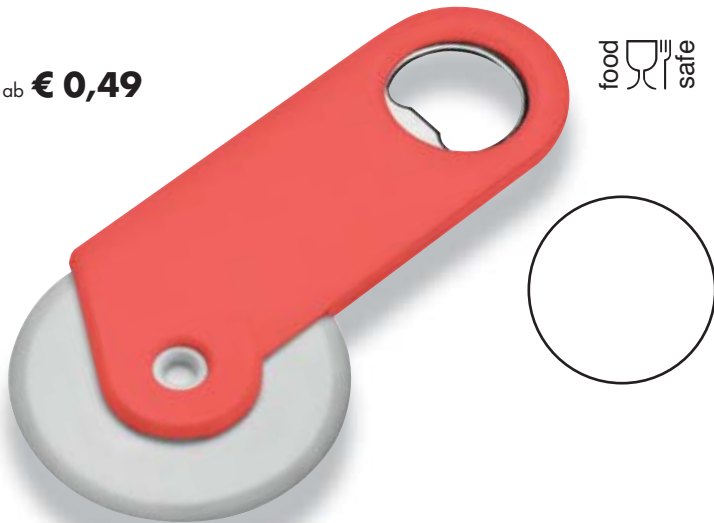

88532

ℓ 13 x 0,7 x 6,3 cm T2 4 x 2,5 cm P 50/250

Pizzarad aus Kunststoff mit Schneide und integriertem Flaschenöffner, einfach ein Genuss. Ihre Werbung wird auf den Griff gedruckt.

Stück	10000	5000	1000	500	250
€	0,49	0,52	0,54	0,56	0,59
Druck/St.	0,18	0,20	0,23	0,26	0,27

Werbekosten ** € 49,50



ab € 1,71

83569

ℓ 11 x 15 x 6,5 cm ℓ3 4 x 2 cm K 50/50

Spülmaschinengeeignete Silikonförmchen für Spiegeleier oder Pfannkuchen; einfach die Form in die Pfanne legen (hitzebeständig bis 225 °C), Ei oder Teig hineingeben, braten und anschließend aus der Form herauslösen. Ihre Werbung lasern wir auf die Außenseite eines Förmchens.

Stück	1000	500	250	100	50
€	1,71	1,79	1,89	1,94	1,99
Laser/St.	0,74	0,81	0,96	1,11	1,41

Werbekosten ** € 49,50





ab € 4,19

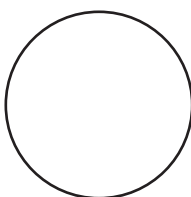

43534

Lz 7,3 x 7,3 x 2,5 cm ☞ L2 3,5 x 1 cm ☐ K ☑
100/100

Countdown-Timer aus Kunststoff, ein idealer Küchenhelfer. Durch den Magneten auf der Rückseite findet der kleine Küchenhelfer an jeder Metallfläche Platz und die gewünschte Zeitspanne können Sie genau in Sekunden einstellen. Ihre Werbung lasern wir auf den Rand.

Stück	500	250	100	50	25
€	4,19	4,39	4,59	4,79	4,99
Laser/St.	0,54	0,57	0,60	0,87	1,62

Werbekosten ** € 49,50



ab € 1,29

93359

Lz 30 x 30 ☞ TT1 5 x 5 cm ☐ ☑ 48/48

Filz-Sterneset, bestehend aus 4 großen, 4 mittleren und 74 kleinen dekorativen Filzunterlagen. So einfach wird der Tisch perfekt dekoriert. Ihre Werbung drucken wir auf die Verpackung.

Stück	5000	1000	500	250	100
€	1,29	1,34	1,39	1,44	1,49
Druck/St.	0,29	0,33	0,38	0,42	0,45

Werbekosten ** € 49,50

78330

L 28,3 x 13,7 x 11 cm ET (N1) 5 x 5 cm 12/12

Badeschuh, der durch die eingearbeiteten Borsten und den Bimsstein Ihre Füße reinigt und gleichzeitig wohltuend massiert. Saugnäpfe auf der Unterseite sorgen für einen sicheren Halt. Ihre Werbung drucken wir digital (mehrfarbig) auf ein Etikett, welches wir an geeigneter Position des Einzelkartons* aufkleben.

Stück	1000	500	250	100	50
€	1,99	2,04	2,09	2,14	2,19
Etikett/St.	0,14	0,18	0,20	0,23	0,45
Werbevorkosten	** € 49,50				

ab **€ 1,99**

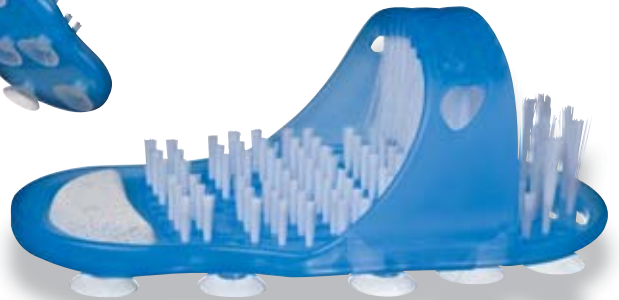

73459

L 22,7 x 17,5 x 2 cm L3 8 x 5 cm K 10/10

Ultraflache digitale Personenwaage, durch ihr geringes Gewicht und ihre handliche Größe ein idealer Begleiter für jede Reise. Ihre Werbung wird in eine Ecke der Glasscheibe gelasert.

Stück	500	250	100	50	25
€	12,99	13,49	13,99	14,49	14,99
Laser/St.	0,81	0,96	1,11	1,41	2,33
Werbevorkosten	** € 49,50				

ab **€ 12,99**

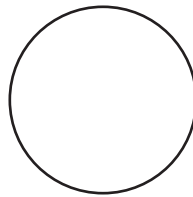

exclusive

88671

L 16 x 16 x 44 cm T4 7 x 4 cm P 50/100

Der Türstopper aus strapazierfähigem 600D Polyester ist nicht nur ein praktisches Wohnaccessoir sondern auch sehr dekorativ. Der Türstopper wird ungefüllt geliefert. Ihre Werbung drucken wir auf die Vorderseite unterhalb des Rings.

Stück	5000	1000	500	250	100
€	1,49	1,59	1,64	1,69	1,79
Druck/St.	0,44	0,48	0,53	0,57	0,60
Werbevorkosten	** € 49,50				



ab **€ 1,49**



ab € 64,90

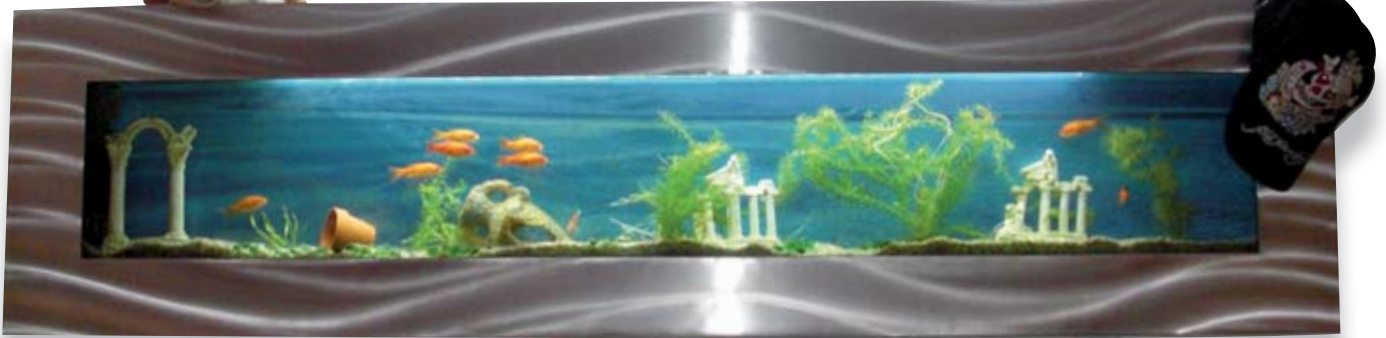

82844

⊥ 177 x 45 x 12 cm ☺ cm ☑ K ☺ 1/1

Aquarium mit Panorama Rückwand, Beleuchtung, zwei Sauerstoffpumpen, weiterem Kleinzubehör und 220V Netzteil (ohne Dekomittel). Dieses richtige Aquarium kann man einfach an jede Wand anbringen.

Stück	100	50	25	10	1
€	64,90	66,90	67,90	68,90	69,90

home & gifts

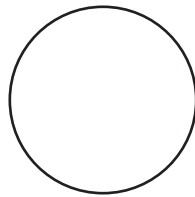

269

home & gifts

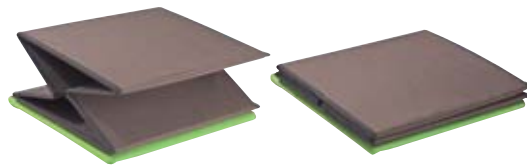

ab € 3,99



88750

⊥ 34 x 34 x 35,5 cm ☺ TT2 20 x 20 cm ☑ P ☺ 10/10

Hocker aus 600D Polyester und non woven Material in trendigen Farben zum Zusammenklappen. Der Hocker ist nicht nur dekorativ, er eignet sich auch als große Aufbewahrungshilfe, hier finden Sie Platz für viele Kleinigkeiten. Die Werbung wird vorzugsweise auf die Vorderseite gedruckt.

Stück	500	250	100	50	25
€	3,99	4,29	4,59	4,79	4,99
Druck/St.	0,89	0,93	0,98	1,07	1,74
Werbekosten **	€ 49,50				



Ferraghini®

ab € 2,99



Ferraghini®

ab € 2,99

F222

Größe 45-46 ET (N1) 4 x 1,8 cm P 50/100

Edle Ferraghini Socken, 300 mm Höhe, Ferraghini Stickerei und elastischem Gummisaum. Material: 98% Baumwolle, 2% Elastane. Ihre Werbung bringen wir mittels bedrucktem Etikett auf der Rückseite des Labels an.

Stück	1000	500	250	100	50
€	2,99	3,09	3,19	3,29	3,49
Etikett/St.	0,29	0,33	0,35	0,38	0,60
Werbekosten **	€ 49,50				

F221

Größe 43-44 ET (N1) 4 x 1,8 cm P 50/100

Edle Ferraghini Socken, 290 mm Höhe, Ferraghini Stickerei und elastischem Gummisaum. Material: 98% Baumwolle, 2% Elastan. Ihre Werbung bringen wir mittels bedrucktem Etikett auf der Rückseite des Labels an.

Stück	1000	500	250	100	50
€	2,99	3,09	3,19	3,29	3,49
Etikett/St.	0,29	0,33	0,35	0,38	0,60
Werbekosten **	€ 49,50				

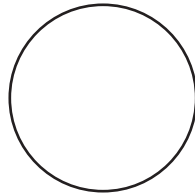

ab € 2,59



73536

Größe one size fits all TT1 6 x 5 cm P 10/100

Kuschliges Set bestehend aus einem Paar Handschuhen und einer Mütze (Material Polyester). Beides lässt sich im Digitaldruck veredeln, dadurch lässt sich fast jeder Gestaltungswunsch darauf umsetzen.

Stück	1000	500	250	100	50
€	2,59	2,69	2,79	2,89	2,99
Druck/St.	0,48	0,53	0,57	0,60	0,67
Werbekosten **	€ 49,50				



ab € 8,99

73373

Größe 180 x 30 cm HF 4 x 5 cm P 10/100

Schal mit Schachbrett Muster (anthrazit-schwarz) kariert aus 100% Baumwolle. Für Damen und Herren gleichermaßen geeignet. Ihre Werbung sticken wir dezent auf den Schal, größere Logos auf Anfrage.

Stück	500	250	100	50	25
€	8,99	9,29	9,59	9,74	9,99
Stick/St.	1,34	1,49	1,79	2,84	0,18
Werbekosten **	€ 49,50				



ab € 0,85



88905

⊗ 9,5 x 5 x 4 cm ☹ ET (N1) 4 x 2 cm ☑ 48/144

Viel Glück! Nicht nur zu Neujahr sind die zwei Kerzen in Schweinchenform echte Glücksbringer. Dekorativ in einer transparenten Box verpackt. Ihre Werbung drucken wir digital (mehrfarbig) auf ein Etikett, welches wir an geeigneter Position der Einzelverpackung* aufkleben.

Stück	5000	1000	500	250	100
€	0,85	0,89	0,92	0,95	0,99
Etikett/St.	0,11	0,14	0,18	0,20	0,23
Werbekosten **	€ 49,50				

ab € 1,39



04



09



10



80104

⊗ 20,7 x 7,3 x 3 cm ☹ ET (N1) 4 x 5 cm ☑ 50/100

Duftteelichter und Räucherstäbchen im Set, sicher verpackt in einer schwarzen Box mit transparentem Deckel. Ihre Werbung drucken wir digital (mehrfarbig) auf ein Etikett, welches wir auf den Deckel der Einzelverpackung* aufkleben.

Stück	5000	1000	500	250	100
€	1,39	1,44	1,49	1,59	1,65
Etikett/St.	0,11	0,14	0,18	0,20	0,23
Werbekosten **	€ 49,50				

home & gifts

271

home & gifts



ab € 0,33



73306

⊗ 8 x 3,8 x 0,7 cm ☹ T2 4 x 2 cm ☑ 100/1000

Tubenentleerer - endlich werden die Tuben richtig leer ohne schlecht und zerquetscht auszusehen. Gedruckt wird direkt auf den Artikel.

Stück	10000	5000	1000	500	250
€	0,33	0,35	0,36	0,38	0,39
Druck/St.	0,11	0,12	0,15	0,18	0,20
Werbekosten **	€ 49,50				

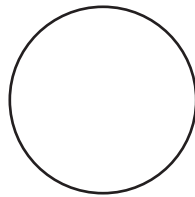

ab € 1,29



68881

⊗ 63 x 6 x 0,2 cm ☹ TT1 12 x 3,5 cm ☑ P 50/100

Dieses Halstuch bietet eine kühle Erfrischung an heißen Tagen. Einfach in kaltes Wasser legen und die eingearbeitete Granulatfüllung gibt über mehrere Stunden einen angenehmen Kühleffekt ab. Ihre Werbung drucken wir auf das unbefüllte Tuchende.

Stück	5000	1000	500	250	100
€	1,29	1,39	1,49	1,59	1,64
Druck/St.	0,44	0,48	0,53	0,57	0,60
Werbekosten **	€ 49,50				



77575

⊠ 29,5 x 20 x 6 cm ☹ ET (N1) 4 x 5 cm ☑ 6/6

Für jeden Geschmack das passende Badeset. Wählen Sie aus exotischer Papaya, pflegender Olive, sinnlicher Rose und warmer Vanille. Enthalten sind jeweils ein Duschgel, Body Spray, Body Lotion und Badesalz. Ihre Werbung drucken wir digital (mehrfarbig) auf ein Etikett, welches wir an geeigneter Position der Einzelverpackung* aufkleben.

Stück	500	250	100	50	25
€	6,99	7,19	7,49	7,79	7,99
Etikett/St.	0,18	0,20	0,23	0,45	0,90

Werbekosten ** € 49,50



ab € 6,99



70078

⊠ 22,2 x 5,8 x 14,5 cm ☹ ET (N1) 4 x 5 cm ☑ 6/6

4-teiliges Badeset bestehend aus einer Bodylotion (100ml), einem Duschgel (100ml), einem Paar Kuschelsocken und einem Bimsstein. Ihre Werbung drucken wir digital auf ein Etikett, welches wir auf der Einzelverpackung anbringen.

Stück	500	250	100	50	25
€	6,39	6,69	6,99	7,19	7,49
Etikett/St.	0,18	0,20	0,23	0,45	0,90

Werbekosten ** € 49,50



ab € 6,39



72991

⊠ 13,5 x 19 x 6 cm ☹ ET (N1) 4 x 5 cm ☑ 24/24

Badeset bestehend aus einer Flasche Duschgel, einer Badebombe in Schneeflockenoptik und einem Badeschwamm. Duftrichtung: frozen sugared berry. Ihre Werbung bringen wir mittels eines Aufklebers (CMYK) auf der Folie an.

Stück	1000	500	250	100	50
€	2,99	3,19	3,29	3,39	3,49
Etikett/St.	0,14	0,18	0,20	0,23	0,45

Werbekosten ** € 49,50

ab € 2,99





ab € 5,99

70077

⊠ 18,2 x 4,3 x 22,8 cm ☑ ET (N1) 4 x 5 cm 📦 6/6

4-teiliges Badeset bestehend aus einem Badesalz (60g), einer Bodylotion (100ml), einem Duschgel (100ml) und einem Handtuch. Ihre Werbung drucken wir digital auf ein Etikett, welches wir auf der Einzelverpackung anbringen.

Stück	500	250	100	50	25
€	5,99	6,29	6,44	6,59	6,89
Etikett/St.	0,18	0,20	0,23	0,45	0,90
Werbekosten **	€ 49,50				



ab € 2,39

70079

⊠ 11,2 x 3,2 x 12,5 cm ☑ ET (N1) 4 x 5 cm 📦 12/12

2-teiliges Badeset bestehend aus einer Bodylotion (30ml) und einem Duschgel (35ml). Ihre Werbung drucken wir digital auf ein Etikett, welches wir auf der Einzelverpackung anbringen.

Stück	1000	500	250	100	50
€	2,39	2,49	2,59	2,69	2,79
Etikett/St.	0,14	0,18	0,20	0,23	0,45
Werbekosten **	€ 49,50				

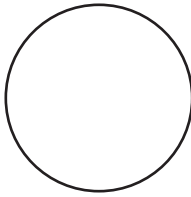

ab € 7,79

70080

⊠ 18,5 x 9 x 19 cm ☑ ET (N1) 4 x 5 cm 📦 K 6/6

5-teiliges Badeset in einer kleinen Acrylbadewanne bestehend aus einem Badesalz (100g), einer Bodylotion (100ml), einem Duschgel (100ml), einem Badeschwamm und einer Massagehilfe. Ihre Werbung drucken wir digital auf ein Etikett, welches wir auf der Einzelverpackung anbringen.

Stück	500	250	100	50	25
€	7,79	8,09	8,39	8,59	8,99
Etikett/St.	0,33	0,35	0,38	0,60	1,05
Werbekosten **	€ 49,50				





CrisMa®

93425

L 11,7 x 3,5 x 1,5 cm L2 3,2 x 1 cm K 50/200

Schlüsselanhänger aus Metall mit gummierten Smile Hand Designs. Ihre Werbung wird per Lasergravur auf das dafür vorgesehene Plättchen angebracht.

Stück	1000	500	250	100	50
€	1,69	1,74	1,79	1,84	1,89
Laser/St.	0,51	0,54	0,57	0,60	0,87
Werbekosten	** € 49,50				



10



05



04



12



14



09

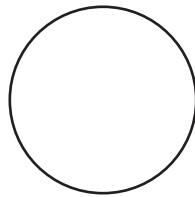

CrisMa®



10

93481

L 8,5 x 0,4 x 6,2 cm L2 3,2 x 1 cm P 50/200

Schlüsselanhänger aus Metall. Wählen Sie aus den Modellen Maler (08), Gärtner (09), Koch (10), Geschäftsmann (12), Handwerker (14) oder Arzt (24). Ihre Werbung wird auf das dafür vorgesehene Feld gelasert.

Stück	5000	1000	500	250	100
€	0,99	1,04	1,09	1,14	1,19
Laser/St.	0,47	0,51	0,54	0,57	0,60
Werbekosten	** € 49,50				



12



09



14



08



24

ab **€ 0,99**

ab **€ 1,69**

CUSTOM-MADE

MAKE YOUR KEYCHAIN UNIQUE



tools & more

275

tools & more

Mindestbestellmenge: 1.000 Stück, bzw. je nach Ausführung
Unendliche Gestaltungsmöglichkeiten - fragen Sie uns an, wir haben die Lösung!
Wir produzieren Ihren Schlüsselanhänger nach Ihren Qualitätsvorgaben.
Verschiedene Materialien wie Kunststoff, Aluminium, Zinklegierung, Filz, Soft PVC, etc. möglich.
Veredelungsmöglichkeiten: Siebdruck, Digitaldruck, Stickerei, Lasergravur
Lieferzeit für Sonderanfertigungen: ca. 4 Wochen nach Freigabe

93503



ab € 0,85

93504



93505



93506



93503-93506 haben jeweils gleiche Größe, Preise und Druckpreise

▮ 8,8 x 0,4 x 3,2 cm ▽ L2 3,2 x 1 cm ▣ P 50/200

Schlüsselanhänger aus Metall mit farblich lackierter Vorderseite. Ihre Werbung wird auf das dafür vorgesehene Feld gelasert.

Stück	5000	1000	500	250	100
€	0,85	0,89	0,92	0,95	0,99
Laser/St.	0,47	0,51	0,54	0,57	0,60
Werbekosten	** € 49,50				

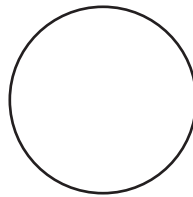

ab € 0,85

93507



93508



93510



93507-93510 haben jeweils gleiche Größe, Preise und Druckpreise

▮ 8,7 x 0,4 x 3,2 cm ▽ L2 3,2 x 1 cm ▣ P 50/200

Schlüsselanhänger aus Metall mit farblich lackierter Vorderseite. Ihre Werbung wird auf das dafür vorgesehene Feld gelasert.

Stück	5000	1000	500	250	100
€	0,85	0,89	0,92	0,95	0,99
Laser/St.	0,47	0,51	0,54	0,57	0,60
Werbekosten	** € 49,50				



ab € 0,99



97777

L 3,8 x 0,4 x 8,5 cm U L2 3,2 x 1 cm P K 50/200

Schlüsselanhänger aus Metall mit farblich ausgelegter Vorderseite. Ihre Werbung wird auf das dafür vorgesehene Feld gelasert.

Stück	5000	1000	500	250	100
€	0,99	1,04	1,09	1,14	1,19
Laser/St.	0,47	0,51	0,54	0,57	0,60
Werbekosten **	€ 49,50				

Bluetooth Localizer

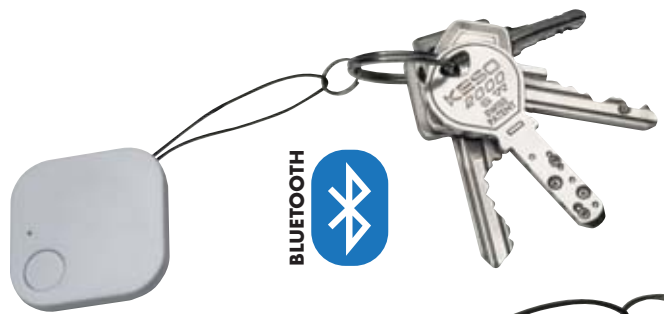

ab € 4,99



90487

L 3,8 x 3,8 x 0,5 cm U T3 2 x 2 cm K 50/500

Bluetooth Localizer. Befestigen Sie den Localizer an dem Gegenstand den Sie nicht verlieren, bzw. schnell wieder finden wollen, wie z.B. Haus- oder Autoschlüssel. Durch eine App auf Ihrem Smartphone erhalten Sie ein Warnsignal wenn Sie sich zu weit von dem Gegenstand entfernen, bzw. erhalten Sie die Koordinaten wo der gesuchte Gegenstand ist. Ihre Werbung wird auf den Localizer gedruckt.

Stück	500	250	100	50	25
€	4,99	5,29	5,49	5,69	5,99
Druck/St.	0,35	0,39	0,45	0,48	1,35
Werbekosten **	€ 49,50				

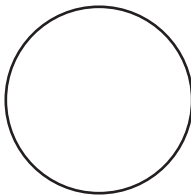

ab € 1,15

93299

L 10 x 3,5 x 0,3 cm U L2 2 x 1,3 cm K 50/250

CrisMa Metall-Schlüsselanhänger in der einzigartigen "I love"-Form. Per Lasergravur wird die Werbung auf dem Herz angebracht.

Stück	5000	1000	500	250	100
€	1,15	1,20	1,25	1,30	1,35
Laser/St.	0,47	0,51	0,54	0,57	0,60
Werbekosten **	€ 49,50				





ab € 0,85

93473

L 8,5 x 0,4 x 6 cm U L2 3,2 x 1 cm P 50/200

Schlüsselanhänger aus Metall mit farblich lackierter Vorderseite. Ihre Werbung wird auf das dafür vorgesehene Feld gelasert.

Stück	5000	1000	500	250	100
€	0,85	0,89	0,92	0,95	0,99
Laser/St.	0,47	0,51	0,54	0,57	0,60
Werbekosten **	€ 49,50				

90477L 2,5 x 8,3 cm  L2 1 x 1 cm  100/1000



Schlüsselanhänger mit einem durch einen Karabinerhaken abnehmbaren Einkaufschip. Die eine Seite des Chips ist Weiß, somit ist hier Lasergravur oder Digitaldruck möglich.

Stück	10000	5000	1000	500	250
€	0,33	0,35	0,36	0,38	0,39
Laser/St.	0,33	0,35	0,39	0,42	0,45
Werbekosten	** € 49,50				

ab **€ 0,33****97882**L 7,6 x 3,5 x 0,6 cm  L3 1 x 1,5 cm  K  50/250

Schlüsselanhänger aus hochglänzendem Metall mit einem praktischen Einkaufswagenchip. Ihre Werbung bringen wir mittels Lasergravur auf der Münzhalterung an.

Stück	1000	500	250	100	50
€	1,59	1,64	1,69	1,74	1,79
Laser/St.	0,74	0,81	0,96	1,11	1,41
Werbekosten	** € 49,50				

ab **€ 1,59****97654**L 9,7 x 3,5 cm  L2 2,2 x 1 cm  K  50/250

Metall-Schlüsselanhänger in Form eines Hauses mit Schlüsselring und Kette. Ihre Werbung wird mittels einer dezenten Lasergravur angebracht.

Stück	5000	1000	500	250	100
€	0,85	0,89	0,92	0,95	0,99
Laser/St.	0,47	0,51	0,54	0,57	0,60
Werbekosten	** € 49,50				

ab **€ 0,85****97881**L 9,0 x 3,5 x 0,4 cm  L2 3 x 1,5 cm  K  50/250

Schlüsselanhänger "LKW" aus hochglänzendem Metall mit Schlüsselring. Ihre Werbung bringen wir mittels Lasergravur auf der freien Metallfläche an.

Stück	5000	1000	500	250	100
€	0,99	1,04	1,09	1,14	1,19
Laser/St.	0,47	0,51	0,54	0,57	0,60
Werbekosten	** € 49,50				

ab **€ 0,99****92103**L 7 x 3,3 cm  DO ø 2 cm  K  50/250

Metall-Schlüsselanhänger mit einem in sich drehbaren Ring und Scheibe, ein nettes Spielzeug für Groß und Klein. Die Scheibe bietet genügend Platz für Ihre Werbung, die wir mittels einer Lasergravur anbringen.

Stück	5000	1000	500	250	100
€	1,29	1,34	1,39	1,44	1,49
Doming/St.	0,27	0,30	0,36	0,39	0,42
Werbekosten	** € 49,50				

ab **€ 1,29**

80421

L 8,7 x 1 x 1,3 cm U L1 4,5 x 0,5 cm K 100/1000

Schlüsselanhänger aus Metall mit Flaschenöffner in verchromten Farben. Auf der Oberseite des Öffners findet sich genug Platz für eine dezente Lasergravur.

Stück	10000	5000	1000	500	250
€	0,23	0,24	0,26	0,27	0,29
Laser/St.	0,09	0,11	0,14	0,15	0,23
Werbekosten	** € 49,50				



ab € 0,23

90367

L 9 x 2,7 x 0,5 cm U L2 1,5 x 1 cm K 50/250

Schlüsselanhänger aus Metall mit praktischem Einkaufswaagenchip und Flaschenöffner. Das Feld auf der Vorderseite bietet eine ideale Fläche für Ihre Lasergravur.

Stück	5000	1000	500	250	100
€	1,49	1,59	1,64	1,69	1,79
Laser/St.	0,47	0,51	0,54	0,57	0,60
Werbekosten	** € 49,50				

ab € 1,49



97885

L 8,4 x 3,2 x 0,9 cm U L2 1,7 x 1,4 cm K 50/250

Schlüsselanhänger mit schwarzem Kunstleder-Bändchen und glänzendem Metallplättchen für eine dezente Lasergravur. Ihre Werbung gravieren wir auf das Metallplättchen.

Stück	5000	1000	500	250	100
€	1,19	1,29	1,34	1,39	1,49
Laser/St.	0,47	0,51	0,54	0,57	0,60
Werbekosten	** € 49,50				

ab € 1,19



93308

L 9 x 3,5 x 1,4 cm U L2 3,5 x 1 cm K 50/250

Metall-Schlüsselanhänger mit Flaschenöffner und schwarzen Applikationen. Die Oberseite des Öffners eignet sich ideal für eine elegante Lasergravur.

Stück	5000	1000	500	250	100
€	1,09	1,14	1,19	1,24	1,29
Laser/St.	0,47	0,51	0,54	0,57	0,60
Werbekosten	** € 49,50				

ab € 1,09



92260

L 8,3 x 2,8 cm U L2 3 x 1,5 cm K 50/250

Metall-Schlüsselanhänger mit Flaschenöffner, chrom-glänzend. Die Oberseite des Öffners bietet genügend Platz für eine dezente Lasergravur.

Stück	5000	1000	500	250	100
€	0,69	0,72	0,74	0,77	0,79
Laser/St.	0,47	0,51	0,54	0,57	0,60
Werbekosten	** € 49,50				

ab € 0,69





ab € 0,99



ab € 0,85



ab € 0,99



ab € 0,74



ab € 0,85

92270L 8,8 x 2,1 x 0,6 cm ☞ L2 3 x 1,5 cm ☐ K ☞
50/250

Metall-Schlüsselanhänger rechteckig mit gewellter Rückseite. Das Innenteil ist mattgebürstet und kann mittels Lasergravur mit Ihrer Werbung versehen werden.

Stück	5000	1000	500	250	100
€	0,99	1,04	1,09	1,14	1,19
Laser/St.	0,47	0,51	0,54	0,57	0,60
Werbekosten **	€ 49,50				

92212L 8,2 x 2,6 x 0,4 cm ☞ L2 1,5 x 2,7 cm ☐ K ☞
50/250

Metall-Schlüsselanhänger verchromt in rechteckiger Form. Das Innenteil ist mattgebürstet und dient als Werbefläche. Ihre Werbung wird in Form einer Lasergravur angebracht.

Stück	5000	1000	500	250	100
€	0,85	0,89	0,92	0,95	0,99
Laser/St.	0,47	0,51	0,54	0,57	0,60
Werbekosten **	€ 49,50				

92211

L 7,6 x 3,8 x 0,3 cm ☞ L2 ø 2 cm ☐ K ☞ 50/250

Metall-Schlüsselanhänger rund, verchromt mit Schlüsselring und mattgebürstetem Innenteil. Das Innenteil bietet genügend Platz für eine dezente Lasergravur.

Stück	5000	1000	500	250	100
€	0,99	1,04	1,09	1,14	1,19
Laser/St.	0,47	0,51	0,54	0,57	0,60
Werbekosten **	€ 49,50				

92108L 8,5 x 1,9 x 0,6 cm ☞ L2 2,7 x 0,9 cm ☐ K ☞
50/250

Metall-Schlüsselanhänger mit mattgebürstetem Innenteil, rechteckig. Ihre Werbung kann durch eine dezente Lasergravur auf dem Innenteil angebracht werden.

Stück	5000	1000	500	250	100
€	0,74	0,78	0,83	0,84	0,89
Laser/St.	0,47	0,51	0,54	0,57	0,60
Werbekosten **	€ 49,50				

92273L 7,8 x 3,4 x 0,2 cm ☞ L2 3,5 x 1,5 cm ☐ K ☞
50/250

Metall-Schlüsselanhänger matt in rechteckiger Form mit Schlüsselring. Ihre Werbung wird mittels Lasergravur angebracht.

Stück	5000	1000	500	250	100
€	0,85	0,89	0,92	0,95	0,99
Laser/St.	0,47	0,51	0,54	0,57	0,60
Werbekosten **	€ 49,50				

92311

L 8,5 x 2 x 0,7 cm U T2 4 x 1 cm K 100/500

Flacher, rechteckiger Schlüsselanhänger in modernem Design mit integriertem, weißen LED Lämpchen. Die freie Fläche ohne Druckknopf bietet genügend Platz für Ihren Werbedruck.

Stück	10000	5000	1000	500	250
€	0,35	0,36	0,38	0,39	0,41
Druck/St.	0,18	0,20	0,23	0,26	0,27
Werbekosten	** € 49,50				



ab € 0,35



98859

L 5,5 x ø 1,8 cm U L2 2,5 x 0,7 cm K 50/500

Kleine Taschenlampe aus Metall mit drei LEDs. Trotz ihrer geringen Größe besitzt sie eine unglaubliche Leuchtkraft. Ihre Werbebotschaft bringen wir mit einer Gravur auf der Taschenlampe an.

Stück	5000	1000	500	250	100
€	1,29	1,39	1,49	1,59	1,65
Laser/St.	0,47	0,51	0,54	0,57	0,60
Werbekosten	** € 49,50				



ab € 1,29



98256

L 10,6 x 2,5 x 1,7 cm U L2 2,7 x 0,8 cm K 50/500

Kleine Taschenlampe mit 3 LED und Schlüsselanhänger aus Metall. Diese Taschenlampe besticht durch ihre Helligkeit sowie den schönen blauen Zierring. Per Lasergravur wird Ihre Werbebotschaft auf dem dünneren Teil angebracht.

Stück	5000	1000	500	250	100
€	1,49	1,59	1,64	1,69	1,79
Laser/St.	0,47	0,51	0,54	0,57	0,60
Werbekosten	** € 49,50				



ab € 1,49



88420

L 5,3 x ø 1,4 cm U L2 2 x 0,9 cm K 50/500

LED-Lampe aus Metall mit drei hellen LEDs, einem praktischen Karabinerhaken und silbernen Zierstreifen. Ihre Werbung bringen wir mittels Lasergravur auf dem ebenen Mittelstück der Lampe an.

Stück	5000	1000	500	250	100
€	0,99	1,04	1,09	1,14	1,19
Laser/St.	0,47	0,51	0,54	0,57	0,60
Werbekosten	** € 49,50				



ab € 0,99



98252

L 5,5 x ø 1,8 cm U L2 0,8 x 0,8 cm K 100/500

Mini Taschenlampe aus Aluminium mit Schlüsselanhänger und 3 LEDs. Sehr dekorativ durch Glitzersteine, Trendfarben und Metallic Look. Die Veredelung erfolgt durch eine Lasergravur.

Stück	5000	1000	500	250	100
€	1,29	1,34	1,39	1,44	1,49
Laser/St.	0,47	0,51	0,54	0,57	0,60
Werbekosten	** € 49,50				



ab € 1,29



81833

L 6,5 x 1,5 x 3,3 cm L2 3 x 1,5 cm P
100/300

Taschenlampe aus Kunststoff mit Rubberfinish die durch einen kleinen Magneten im Inneren ein- bzw. ausgeschaltet wird. Einfach das magnetische Endstück abnehmen und schon schalten sich die drei LEDs ein. Durch das Wiederaufsetzen des Hinterteils schaltet sie sich automatisch wieder aus. Ihre Werbung bringen wir mittels Lasergravur mittig auf dem Korpus an.

Stück	5000	1000	500	250	100
€	0,85	0,89	0,92	0,95	0,99
Laser/St.	0,47	0,51	0,54	0,57	0,60
Werbekosten **	€ 49,50				



ab € 0,85



88485

L 9,5 x ø 2 cm L2 3 x 1 cm K 50/200

Die Taschenlampe begeistert nicht nur durch die glitzernden Schmucksteine an der Außenseite, sie ist in den tollen Trendfarben auch sehr dekorativ. Die Veredelung erfolgt durch eine Lasergravur.

Stück	5000	1000	500	250	100
€	1,29	1,34	1,39	1,44	1,49
Laser/St.	0,47	0,51	0,54	0,57	0,60
Werbekosten **	€ 49,50				

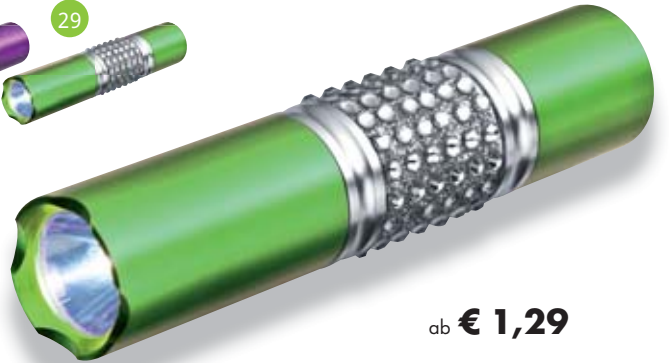

ab € 1,29

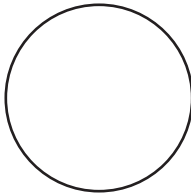

83311

L 15,4 x ø 4,1 cm T3 5 x 2 cm K 25/100

Superhelle Taschenlampe mit einer LED, Metall am Kopf der Lampe und transparenten, blauen Schaft aus Kunststoff. Eine Handschleife sorgt für einen guten Halt. Ihre Werbung drucken wir auf den Schaft.

Stück	1000	500	250	100	50
€	1,59	1,69	1,74	1,79	1,85
Druck/St.	0,33	0,35	0,39	0,45	0,48
Werbekosten **	€ 49,50				



ab € 1,59



88634

L 10,2 x ø 2,8 cm L2 4 x 1 cm K 50/100

Klassisch schöne Taschenlampe aus bestem Edelstahl mit farbigen Enden, neun LEDs und Festhaltebändchen aus Nylon. Ihre Werbung gravieren wir auf das Mittelstück.

Stück	1000	500	250	100	50
€	1,99	2,04	2,09	2,14	2,19
Laser/St.	0,51	0,54	0,57	0,60	0,87
Werbekosten **	€ 49,50				



ab € 1,99

88918

L 12 x 5 x 2 cm T3 4 x 1,2 cm K 50/150

Zwei Wege Taschenlampe mit drei hellen Birnen oben und drei weitere Birnen, ideal zum Aufstellen oder zum Aufhängen. Ihre Werbung bringen wir mittels Tampondruck am Griff an.

Stück	5000	1000	500	250	100
€	1,49	1,56	1,64	1,71	1,79
Druck/St.	0,30	0,33	0,35	0,39	0,45
Werbekosten	** € 49,50				

ab € 1,49



83310

L 4,3 x ø 4,1 cm T3 5 x 1 cm K 50/100

Taschenlampe aus Kunststoff mit einer LED und farbiger Blinkfunktion. Ihre Werbung drucken wir mittig auf den Schaft.

Stück	10000	5000	1000	500	250
€	0,44	0,45	0,47	0,48	0,49
Druck/St.	0,29	0,30	0,33	0,35	0,39
Werbekosten	** € 49,50				



ab € 0,44

88482

L 14 x ø 4 cm L2 2,5 x 1,5 cm K 60/120

Auf diese Taschenlampe können Sie sich verlassen: Durch die Kurbeltechnik mit integriertem Akku ist sie immer einsatzbereit und leistet unterwegs oder zu Hause gute Dienste. Ihre Werbung gravieren wir vorne auf das Metallstück.

Stück	1000	500	250	100	50
€	3,89	3,99	4,19	4,34	4,49
Laser/St.	0,51	0,54	0,57	0,60	0,87
Werbekosten	** € 49,50				



ab € 3,89

83413

L ø 3,7 x 13,8 cm T3 1,2 x 4 cm K 50/100

Kunststoff Campingtaschenlampe, die durch einen Dreh auch als Deckenleuchte im Zelt genutzt werden kann. Die Werbung wird per Druck an der Lampe angebracht.

Stück	1000	500	250	100	50
€	1,89	1,99	2,09	2,14	2,19
Druck/St.	0,33	0,35	0,39	0,45	0,48
Werbekosten	** € 49,50				

ab € 1,89





88757

L 8,6 x ø 2,5 cm | L2 2,5 x 1 cm | K | 50/100

Sehr helle Taschenlampe aus Aluminium mit 9 LEDs und praktischer Handschleufe. Der Artikel wird inklusive Batterien in einer Box* geliefert. Die Werbeanbringung erfolgt durch eine Lasergravur auf dem glatten Mittelstück.

Stück	1000	500	250	100	50
€	1,99	2,04	2,09	2,14	2,19
Laser/St.	0,51	0,54	0,57	0,60	0,87
Werbekosten	** € 49,50				



ab € 1,99



ab € 8,99



F211

L 18,5 x 7,3 x 3,7 cm | L2 3 x 1 cm | E + K | 25/100

Luxuriöse Ferraghini Taschenlampe aus hochwertigem Edelstahl mit großer Leuchtkraft. Das passende Etui rundet diesen Artikel ab. Ihre Werbung gravieren wir auf die freie Edelstahlfäche.

Stück	500	250	100	50	25
€	8,99	9,49	9,99	10,49	10,99
Laser/St.	0,54	0,57	0,60	0,87	1,62
Werbekosten	** € 49,50				

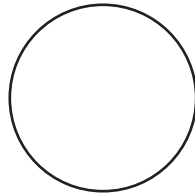

Ferraghini®



80412

L 13,7 x ø 4,2 cm | L2 5 x 2 cm | K | 25/50

Multitool mit in verschiedenen Farben leuchtender Taschenlampe, Messer, Säge, Schere, Flaschenöffner, Schraubendreher, etc. Ihre Werbung wird auf den Griff aus Metall gelasert.

Stück	500	250	100	50	25
€	4,79	4,99	5,09	5,29	5,49
Laser/St.	0,54	0,57	0,60	0,87	1,62
Werbekosten	** € 49,50				



ab € 4,79





ab € 4,99

80387

L 17,2 x ø 2,1 cm U L3 4 x 0,5 cm K 50/100

LED Taschenlampe mit Teleskopfunktion aus Metall, ausziehbar bis zu einer Länge von 57,7cm und mit einem 360 Grad drehbarem Kopf, der magnetisch ist. So kommen Sie auch an unerreichbare Stellen einfach heran. Ihre Werbung wird auf die glatte Fläche des Schafts gelasert.

Stück	500	250	100	50	25
€	4,99	5,19	5,49	5,69	5,79
Laser/St.	0,81	0,96	1,11	1,41	2,33
Werbekosten ** € 49,50					



88422

L 16,3 x 7 x 4,2 cm U L2 3 x 1,0 cm K 25/50

Massive Metalltaschenlampe leuchtet mit 14 LEDs superhell und liegt mit dem geriffelten Griff super in der Hand. Der Artikel wird in einer Box* inklusive Batterien geliefert. Die ebene Fläche auf dem Griff dient als Gravurfläche für Ihre Werbung.

Stück	500	250	100	50	25
€	4,19	4,39	4,59	4,79	4,99
Laser/St.	0,54	0,57	0,60	0,87	1,62
Werbekosten ** € 49,50					

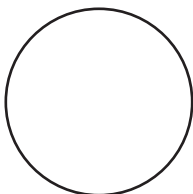

ab € 4,19



88254

L 28 x 9,9 x 5 cm U L2 5 x 1 cm K 10/20

Massive Taschenlampe aus Aluminium mit großer Leuchtkraft im XXL Format, inklusive 3 Batterien. Auf der ebenen Fläche des Schaftes wird Ihre Werbung per Lasergravur dauerhaft angebracht.

Stück	500	250	100	50	25
€	9,69	9,99	10,29	10,69	10,99
Laser/St.	0,54	0,57	0,60	0,87	1,62
Werbekosten ** € 49,50					

ab € 9,69



tools & more

285

tools & more



ab € 9,49

81419

L 6,5 x 4 x 15 cm L2 1,5 x 0,5 cm 20/60

Hochwertiges Multifunktionswerkzeug aus Edelstahl mit Holzschalen. Zange, Messer, Säge, Schere, Schraubendreher etc. Wir lasern Ihr Logo auf eine Seite des Griffes.

Stück	500	250	100	50	25
€	9,49	9,89	10,19	10,49	10,99
Laser/St.	0,54	0,57	0,60	0,87	1,62
Werbekosten **	€ 49,50				



ab € 5,99

88002

L 15,5 x 10 x 5 cm L3 4 x 2 cm 6/24

25-teiliger Werkzeugkoffer. Das Hartschalenetui ist faltbar und daher platzsparend. Damit haben Sie immer das richtige Werkzeug zur Hand. Wir lasern Ihr Logo auf die rechteckige Fläche an der Außenseite.

Stück	500	250	100	50	25
€	5,99	6,29	6,59	6,79	6,99
Laser/St.	0,81	0,96	1,11	1,41	2,33
Werbekosten **	€ 49,50				



ab € 7,99





87823

L 20 x 13,5 x 3 cm L3 4 x 2 cm 10/20

Für unterwegs oder zu Hause, diese 25-teilige Werkzeugbox aus Aluminium mit Reißverschluss beinhaltet 2 Zangen, Bits und Schraubenzieher in verschiedenen Größen und eine Spitzpinzette. Ihre Werbung gravieren wir außen auf das Etui.

Stück	500	250	100	50	25
€	7,99	8,49	8,99	9,19	9,49
Laser/St.	0,81	0,96	1,11	1,41	2,33
Werbekosten **	€ 49,50				

98249

L 10,5 x ø 1,1 cm  L2 3 x 0,6 cm  K  50/500

Schraubendreherstift aus Aluminium mit Schlüsselanhänger und drei unterschiedlichen Bits die praktischerweise in der aufschraubbaren Kappe untergebracht sind. Ihre Werbung gravieren wir auf den Schaft.

Stück	5000	1000	500	250	100
€	0,85	0,89	0,92	0,95	0,99
Laser/St.	0,47	0,51	0,54	0,57	0,60
Werbekosten	** € 49,50				



ab € 0,85

97799

L 13,2 x 7,4 x 2,5 cm  L3 3 x 0,8 cm  K  50/100

Set aus einem Schlüsselanhänger mit 3 LEDs und einem Schraubenzieher aus Metall mit aufschraubbarer Kappe. Im Inneren befinden sich 8 austauschbare Bits in verschiedenen Größen. Ihre Werbung gravieren wir auf den Schaft des Schraubenziehers.

Stück	1000	500	250	100	50
€	2,99	3,19	3,29	3,39	3,49
Laser/St.	0,74	0,81	0,96	1,11	1,41
Werbekosten	** € 49,50				



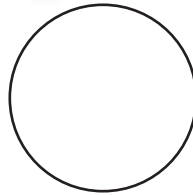

ab € 2,99



ab € 12,99

83062

L 17,1 x 13 x 3,8 cm  L2 3 x 0,5 cm  K  15/30

Set aus massiver Metalltaschenlampe mit 14 LEDs und Multitool mit Zange, Säge, Dosenöffner, Nagelfeile, großem und kleinem Schlitzschraubendreher, Kreuzschraubendreher, extra scharfem Messer und Fischentschupper mit Maßlinie. Hier wird per Lasergravur Ihre Werbung auf den Griff des Multitools und auf die ebene Fläche auf dem Griff der Taschenlampe angebracht.

Stück	500	250	100	50	25
€	12,99	13,49	13,99	14,49	14,99
Laser/St.	0,54	0,57	0,60	0,87	1,62
Werbekosten	** € 49,50				



80423

4,1 x 1 x 11 cm T2 2 x 2 cm P 50/500

Stahlbandmaß in der Form eines Daumens mit Schlüsselanhänger und 1 Meter Messlänge. Ihren Werbedruck platzieren wir auf einer Seite des Bandmaßes.

Stück	10000	5000	1000	500	250
€	0,33	0,35	0,36	0,38	0,39
Druck/St.	0,18	0,20	0,23	0,26	0,27
Werbekosten	** € 49,50				



88808

4 x 4 x 1 cm T2 3 x 3 cm P 100/500

Quadratisches 1 Meter Stahlbandmaß aus Kunststoff in kräftigen Farben mit Schlüsselanhänger. Ihren Werbedruck platzieren wir auf die quadratische Fläche des Maßbandes.

Stück	10000	5000	1000	500	250
€	0,45	0,48	0,49	0,50	0,53
Druck/St.	0,18	0,20	0,23	0,26	0,27
Werbekosten	** € 49,50				

ab € 0,45



88802

6,2 x 5,5 x 2 cm T3 4,5 x 2 cm K 25/250

2 Meter Stahlbandmaß in kräftigen Farben mit Feststeller, Rückholhilfe u. Handschleife. Ihre Werbeanbringung platzieren wir auf dem Metallplättchen.

Stück	5000	1000	500	250	100
€	0,89	0,93	0,95	0,97	0,99
Druck/St.	0,30	0,33	0,35	0,39	0,45
Werbekosten	** € 49,50				

ab € 0,89



88809

8 x 6 x 3 cm T3 3,5 x 3,5 cm K 25/100

2 Meter Stahlbandmaß aus Kunststoff mit Wasserwaage, Memoblock und Kugelschreiber. Damit sind Sie perfekt ausgerüstet. Ihren Werbedruck platzieren wir mittels Tampondruck auf dem transparenten Deckel.

Stück	5000	1000	500	250	100
€	0,85	0,89	0,92	0,95	0,99
Druck/St.	0,30	0,33	0,35	0,39	0,45
Werbekosten	** € 49,50				



ab € 0,85



ab € 2,99



81735

⊔ 8,5 x 6,8 x 3,8 cm ☞ T3 2,5 x 1,8 cm ☐ K ☛ 25/100

Massives Stahlbandmaß, 5 m Lauffänge mit robustem Kunststoff- und Metallgehäuse, großen Ziffern und Dauerstopper. Der praktische Gürtelclip und das Festhaltebändchen geben Halt. Ihre Werbung drucken wir auf die freie Fläche.

Stück	1000	500	250	100	50
€	2,99	3,19	3,29	3,39	3,49
Druck/St.	0,33	0,35	0,39	0,45	0,48
Werbekosten **	€ 49,50				



ab € 1,99



81734

⊔ 7,5 x 6 x 3,1 cm ☞ T3 2,5 x 1,5 cm ☐ K ☛ 25/200

Massives Stahlbandmaß, 3 m Lauffänge mit robustem Kunststoff- und Metallgehäuse, großen Ziffern und Dauerstopper. Der praktische Gürtelclip und das Festhaltebändchen geben Halt. Ihre Werbung drucken wir auf die freie Fläche.

Stück	1000	500	250	100	50
€	1,99	2,09	2,19	2,29	2,39
Druck/St.	0,33	0,35	0,39	0,45	0,48
Werbekosten **	€ 49,50				

89005

⌘ 15,5 x 4,7 x 2 cm ☞ T3 3 x 1 cm ☞ K ☞ 10/100

Allround-Arbeitsmesser inklusive 4 Klingen und Klingenwechselautomatik (40 x frische Klingen)
Zur Werbeanbringung dient die silberne ovale Fläche welche mittels Tampondruck bedruckt werden kann.

Stück	1000	500	250	100	50
€	2,99	3,19	3,29	3,39	3,49
Druck/St.	0,33	0,35	0,39	0,45	0,48
Werbevorkosten **	€ 49,50				

ab € 2,99



89002

⌘ 15,5 x 3 x 1 cm ☞ T3 5 x 1 cm ☞ K ☞ 100/500

Transparentes Kartonmesser mit farbigem Endstück und abtrennbarer Feststellklinge. Ihren gewünschten Werbedruck platzieren wir mittig auf den Cutter.

Stück	10000	5000	1000	500	250
€	0,24	0,26	0,27	0,28	0,29
Druck/St.	0,14	0,15	0,18	0,20	0,24
Werbevorkosten **	€ 49,50				

ab € 0,24

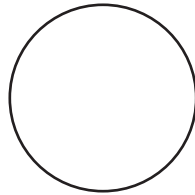

89001

⌘ 15,5 x 3 x 1 cm ☞ T3 5 x 1 cm ☞ K ☞ 100/500

Großes Kartonmesser aus Kunststoff in vielen kräftigen Farben mit abtrennbarer Feststellklinge. Ihren gewünschten Werbedruck platzieren wir mittig auf den Cutter.

Stück	10000	5000	1000	500	250
€	0,24	0,26	0,27	0,28	0,29
Druck/St.	0,14	0,15	0,18	0,20	0,24
Werbevorkosten **	€ 49,50				

ab € 0,24



89003

⌘ 13,5 x 1,4 x 0,8 cm ☞ T2 5 x 0,6 cm ☞ K ☞ 100/1000

Schlankes Kartonmesser aus Kunststoff in vielen kräftigen Farben mit abtrennbarer Feststellklinge. Ihren gewünschten Werbedruck platzieren wir mittig auf den Cutter.

Stück	10000	5000	1000	500	250
€	0,19	0,20	0,21	0,22	0,23
Druck/St.	0,11	0,12	0,15	0,18	0,20
Werbevorkosten **	€ 49,50				

ab € 0,19



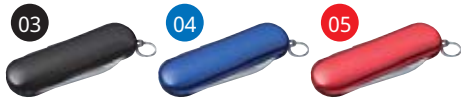

ab € 1,29

59601

L 6 x 1,9 x 0,8 cm U L2 4,5 x 1 cm K 25/500

Edles 5-teiliges Aluminium Taschenmesser mit kleiner Klinge, Schere, Nagelfeile, Nagelreiner und Schlüsselring. Ihre Werbung gravieren wir mittig auf die Metallic-Lackierung.

Stück	5000	1000	500	250	100
€	1,29	1,34	1,39	1,44	1,49
Laser/St.	0,47	0,51	0,54	0,57	0,60
Werbekosten	** € 49,50				



59104

L 9 x 2,5 x 1,5 cm U T3 3,5 x 1,2 cm K 25/250

Multifunktions-taschenmesser mit Kunststoffschale und 16 Funktionen. Darunter große Klinge, große & kleine Säge, Schere, Korkenzieher, Nagelfeile etc. Wir drucken Ihre Werbung mittig auf die silberne Schale.

Stück	1000	500	250	100	50
€	2,19	2,29	2,39	2,49	2,59
Druck/St.	0,33	0,35	0,39	0,45	0,48
Werbekosten	** € 49,50				

ab € 2,19

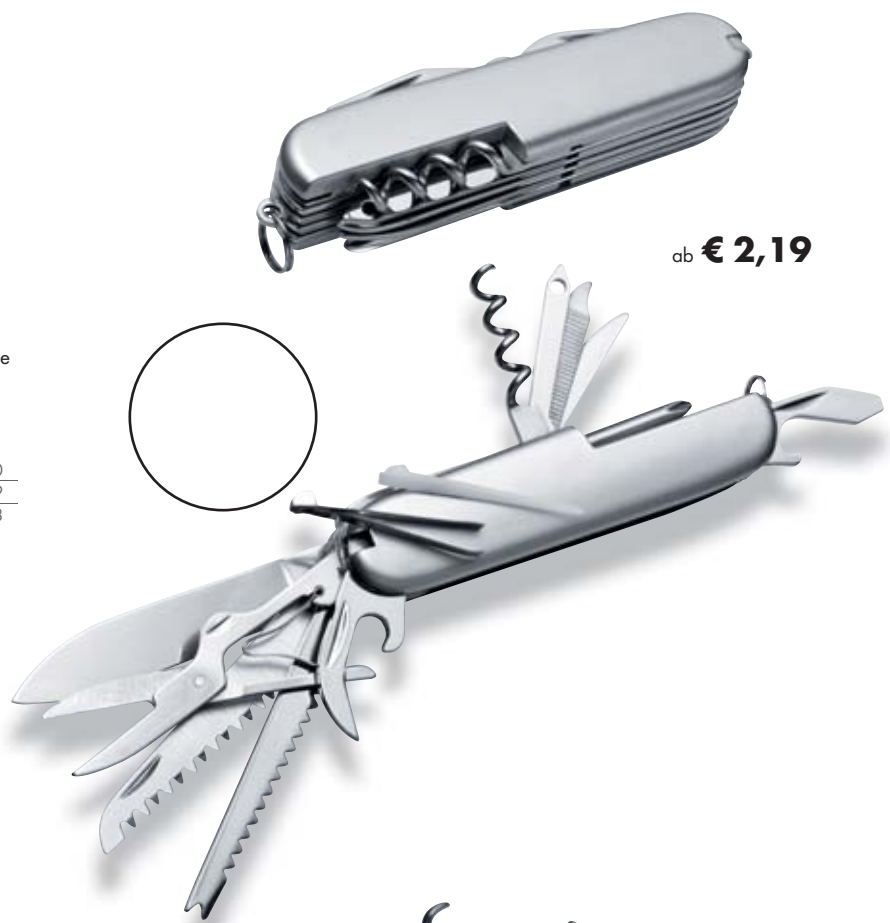

ab € 1,69

59602

L 9 x 2,5 x 1 cm U L2 3,5 x 1,2 cm K 25/200

Edles 7-teiliges Aluminium Taschenmesser mit großer Klinge, Dosen- und Flaschenöffner, Korkenzieher, Kreuz- und Schlitzschraubendreher und Schlüsselring. Ihre Werbung gravieren wir mittig auf die Metallic-Lackierung.

Stück	1000	500	250	100	50
€	1,69	1,79	1,84	1,89	1,99
Laser/St.	0,51	0,54	0,57	0,60	0,87
Werbekosten	** € 49,50				



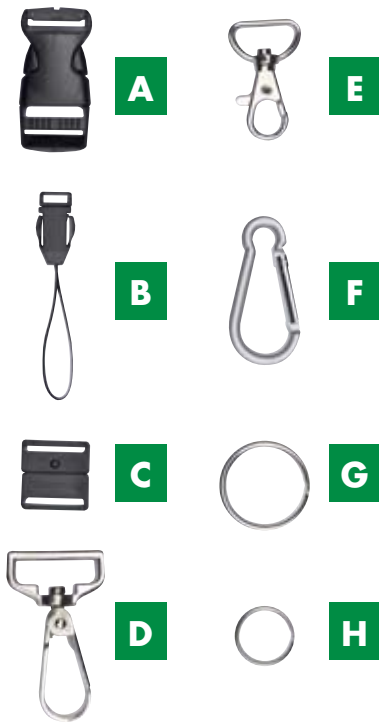

95203

2 x 90 (2 x 45) cm allver cm 500/500

Lanyard individuell gestaltet: Sie können sie allver mit Ihrem Logo bedrucken lassen und mit vielen zusätzlichen Extras bestücken. Zur Auswahl stehen eine Vielzahl an Schlüsselringen und Karabinerhaken (D-H), Trenn- und Sicherheitshaken (A,C), Handyschleufe (B) und Visitenkartenhaltern (KU,VI). Mindestmenge: 500 Stück. Lieferzeit ca. 2 Wochen. Gerne erstellen wir Ihnen ein Angebot für Ihre gewünschte Version. Die Lanyards werden speziell für Sie angefertigt.

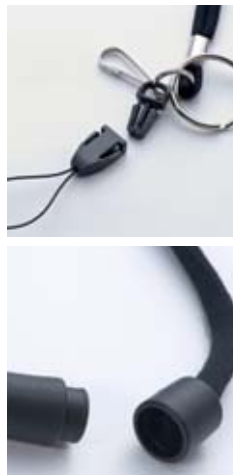
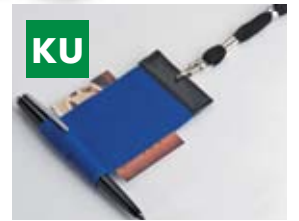
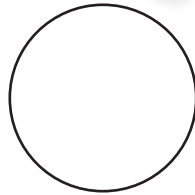

93360

43,5 x 3 cm T2 3 x 1 cm P 100/500

Lanyard mit Schleufe für Handy/Smartphone, Karabinerhaken und Schlüsselring. Zusätzlich mit Sicherheits-/Panikverschluss ausgestattet. Das Lanyard wird auf dem Kunststoffteil bedruckt.

Stück	5000	1000	500	250	100
€	0,59	0,62	0,65	0,66	0,69
Druck/St.	0,20	0,23	0,26	0,27	0,33
Werbekosten **	€ 49,50				

ab **€ 0,59**

CUSTOM-MADE

MAKE YOUR ITEM UNIQUE



tools & more

293

tools & more

Mindestbestellmenge: 250 Stück, bzw. je nach Ausführung
Unendliche Gestaltungsmöglichkeiten - fragen Sie uns an, wir haben die Lösung!
Wir produzieren Ihr Produkt nach Ihren Qualitätsvorgaben.
Verschiedene Materialien wie Polyester, Satin, Nylon, etc. möglich.
Veredelungsmöglichkeiten: Siebdruck, Digitaldruck, Stickerei, Lasergravur
Lieferzeit für Sonderanfertigungen: ca. 2 Wochen nach Freigabe

52847

⊘ 16,3 x 14,5 cm 🛞 DC2 6 x 6 cm 📦 P 📦 25/500

Robuste Fahrradspeichendekoration aus Kunststoff mit geringem Gewicht, die mit einem einfachen „Klick“ an die Speichen von 20 Inch Reifen montiert werden kann. Ihre Werbung wird hier großzügig auf die Fläche gedruckt und kommt somit sehr gut zur Geltung.

Stück	10000	5000	1000	500	250
€	0,49	0,51	0,53	0,54	0,57
Druck/St.	0,62	0,65	0,71	0,75	0,78
Werbekosten	** € 49,50				

ab € 0,49



FOR 20 INCH



ab € 0,59

52846

⊘ 23 x 20 cm 🛞 DC2 8 x 8 cm 📦 P 📦 25/250

Robuste Fahrradspeichendekoration aus Kunststoff mit geringem Gewicht, die mit einem einfachen „Klick“ an die Speichen von 24-28 Inch Reifen montiert werden kann. Ihre Werbung wird hier großzügig auf die Fläche gedruckt und kommt somit sehr gut zur Geltung.

Stück	5000	1000	500	250	100
€	0,59	0,62	0,63	0,65	0,69
Druck/St.	0,65	0,71	0,75	0,78	0,83
Werbekosten	** € 49,50				

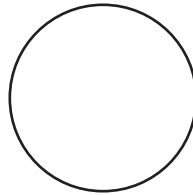

ab € 0,49

FOR 24-28 INCH



56093

⊘ 4 x 3,2 x 1,4 cm 🛞 T3 2 x 1 cm 📦 P 📦 50/500

Herzförmiges Ansteckblinklicht inklusive Batterie, da kommt automatisch Herzflackern auf !!! Ihren Werbeaufdruck bringen wir auf der roten Frontseite an.

Stück	10000	5000	1000	500	250
€	0,49	0,51	0,54	0,56	0,59
Druck/St.	0,29	0,30	0,33	0,35	0,39
Werbekosten	** € 49,50				

56094

⊘ 4,8 x 1,2 cm 🛞 T3 2 x 1 cm 📦 P 📦 50/500

Rundes Ansteckblinklicht inklusive Batterie, vielseitig einsetzbar. Ihren Werbeaufdruck bringen wir auf der roten Frontseite an.

Stück	10000	5000	1000	500	250
€	0,49	0,51	0,54	0,56	0,59
Druck/St.	0,29	0,30	0,33	0,35	0,39
Werbekosten	** € 49,50				

ab € 0,49



MAKE YOUR BICYCLE UNIQUE

ASK FOR CUSTOM-MADE ITEMS

Mindestbestellmenge: 100 Stück
Veredelungsmöglichkeiten: Alloverdruck
Lieferzeit für Sonderanfertigungen:
ca. 2 Wochen nach Freigabe



88001

L 11 x 8,5 x 4,5 cm TT1 5,5 x 3,5 cm K 25/25

17-teiliges Reparaturset fürs Fahrrad. Es beinhaltet ein Multifunktionswerkzeug und selbstklebenden Flickzeug zur Reparatur einer Reifenpanne. Wir drucken Ihr Logo vorzugsweise einfarbig silber auf die Außenseite des Etuis.

Stück	500	250	100	50	25
€	5,99	6,29	6,49	6,69	6,99
Druck/St.	0,53	0,57	0,60	0,67	1,65

Werbekosten ** € 49,50



ab € 5,99



82887

L ø 19 x 6,8 cm TT2 ø 10 cm K 12/12

Luftkompressor in Form eines Reifens. Für Auto-, Motorrad-, Fahrradreifen, Luftmatratzen, Sportbälle... Der Kompressor kann einfach an den Zigarettenanzünder im Auto angeschlossen werden. 3 Adapter sind inklusive. Die Werbung wird auf den Kompressor gedruckt.

Stück	250	100	50	25	10
€	14,90	15,40	15,90	16,90	17,90
Druck/St.	0,93	0,98	1,07	1,74	3,99

Werbekosten ** € 49,50



ab € 14,90

tools & more

295

tools & more

ab € 0,19



92889

⊘ 9 x ø 5 cm T2 1 x 0,5 cm P 250/1000

Reflektierender Anhänger mit Gesicht (Vorder- und Rückseite) aus PVC. Zum Anbringen an Taschen und/oder Rucksäcken. Ihre Werbung wird unter dem Mund gedruckt.

Stück	10000	5000	1000	500	250
€	0,19	0,20	0,21	0,22	0,23
Druck/St.	0,11	0,12	0,15	0,18	0,20
Werbekosten	** € 49,50				

REFLECTING

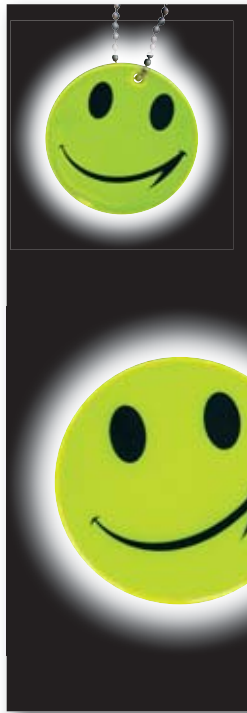

ab € 0,17



92890

⊘ ø 7 cm T2 1,5 x 1,5 cm P 1000/4000

Reflektierender Aufkleber mit Gesicht aus PVC. Ihre Werbung drucken wir unterhalb des Mundes.

Stück	25000	10000	5000	1000	500
€	0,17	0,18	0,19	0,20	0,21
Druck/St.	0,09	0,11	0,12	0,15	0,18
Werbekosten	** € 49,50				

90468

⊘ adjustable T1 4 x 1,5 cm P 800/800

Reflektierendes, elastisches Armband. Ideal zum Joggen oder Fahrradfahren in der Dämmerung, so machen Sie auf sich aufmerksam im Straßenverkehr. Ihre Werbung wird auf das Band gedruckt.

Stück	5000	1000	500	250	100
€	0,63	0,66	0,69	0,71	0,74
Druck/St.	0,44	0,48	0,53	0,57	0,60
Werbekosten	** € 49,50				

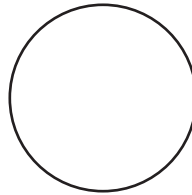

ab € 0,63



90184

⊘ 8,5 x 6 x 3 cm T4 1,5 x 1 cm P 50/200

Licht zum Befestigen am Schuh, durch Drücken des gelben Knopfs leuchtet das rote Licht entweder dauerhaft oder flackernd auf. Ideal zum Joggen. Die Werbung wird direkt auf den Artikel gedruckt.

Stück	1000	500	250	100	50
€	1,89	1,99	2,09	2,19	2,24
Druck/St.	0,48	0,53	0,57	0,60	1,20
Werbekosten	** € 49,50				



ab € 1,89

93412

⊘ 15,7 x 6,5 x 3,7 cm T3+V 5 x 1,2 cm P 100/200

LED-Armband mit Reflektorstreifen, lässt sich durch das flexible Gummiband mit Klettverschluss einfach am Oberarm befestigen. Durch Drücken des schwarzen Knopfes werden die beiden roten LEDs aktiviert. Es kann Dauerlicht oder Blinken eingestellt werden. Ihre Werbung wird mittig auf das Kunststoffteil gedruckt.

Stück	1000	500	250	100	50
€	2,09	2,19	2,29	2,39	2,49
Druck/St.	0,38	0,41	0,45	0,53	0,56
Werbekosten	** € 49,50				



ab € 2,09

92858

Größe: XXL TT3 10 x 8 cm P 100/100

Sicherheitsweste mit Reflektionsstreifen Klasse 2, ISO 20471 zertifiziert. Diese Sicherheitsweste darf in keinem Fahrzeug fehlen. Ihre Werbung drucken wir auf die Herzseite.

Stück	1000	500	250	100	50
€	1,89	1,99	2,09	2,19	2,24
Druck/St.	0,98	1,08	1,14	1,23	1,31
Werbekosten	** € 49,50				



CLASS 2, ISO 20471



ab € 1,89

92888

Größe: S TT3 10 x 6 cm P 100/100

Sicherheitsweste für Kinder mit Reflektionsstreifen Klasse 2, EN 1150:1999 zertifiziert. Diese Sicherheitsweste sollte in keinem Fahrzeug fehlen. Ihre Werbung drucken wir auf die Herzseite.

Stück	1000	500	250	100	50
€	1,89	1,99	2,09	2,19	2,24
Druck/St.	0,98	1,08	1,14	1,23	1,31
Werbekosten	** € 49,50				



ab € 1,89



EN 1150:1999

FOR KIDS

53397

Größe: adjustable TT1 9 x 5 cm P 50/200

6 Panel Baseballcap für Erwachsene aus Polyester mit reflektierender Borte und Klettverschluss. AZO-frei gefärbt. Diese Mütze wird mit Ihrem Logo auf der Stirn bedruckt.

Stück	1000	500	250	100	50
€	2,19	2,39	2,49	2,59	2,69
Druck/St.	0,33	0,38	0,42	0,45	0,52
Werbekosten	** € 49,50				

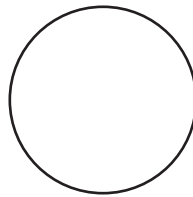

REFLECTING

ab € 2,19



53398

Größe: adjustable TT1 9 x 5 cm P 50/200

6 Panel Baseballcap für Kinder aus Polyester mit reflektierender Borte und Klettverschluss. AZO-frei gefärbt. Diese Mütze wird mit Ihrem Logo auf der Stirn bedruckt.

Stück	1000	500	250	100	50
€	2,19	2,39	2,49	2,59	2,69
Druck/St.	0,33	0,38	0,42	0,45	0,52
Werbekosten	** € 49,50				



ab € 2,19



FOR KIDS



tools & more

297

tools & more

93365

⊘ 10,2 x 10,1 x 0,2 cm ♣ T2 ø 4 cm 📦 250/1000

Eiskratzer aus Kunststoff - Hiermit kriegen Sie jede Scheibe frei. Die Werbung drucken wir mittig auf den Eiskratzer.

Stück	25000	10000	5000	1000	500
€	0,13	0,14	0,14	0,15	0,15
Druck/St.	0,09	0,11	0,12	0,15	0,18
Werbekosten ***	€ 49,50				

ab € 0,13



99011

⊘ 15,2 x 12 cm ♣ T4 10 x 7 cm 📦 50/200

Parkscheibe mit Eiskratzer und Gummilippe. Durch diese clevere Kombination schlagen Sie gleich 2 Fliegen mit einer Klappe. Die Rückseite bietet eine hervorragende, bedruckbare Werbefläche.

Stück	5000	1000	500	250	100
€	0,77	0,79	0,82	0,86	0,89
Druck/St.	0,29	0,33	0,38	0,42	0,45
Werbekosten ***	€ 49,50				



ab € 0,77

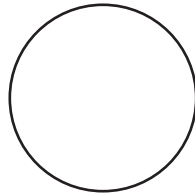

90166

⊘ 25,5 x 11,3 x 1 cm ♣ T3 5 x 1,5 cm 📦 P 50/200

Eiskratzer aus Kunststoff mit drehbarem Schabeinsatz, hiermit kriegen Sie jede angefrorene Scheibe frei. Ihr Werbeaufdruck erfolgt direkt auf den Eiskratzer.

Stück	5000	1000	500	250	100
€	0,99	1,03	1,06	1,09	1,15
Druck/St.	0,30	0,33	0,35	0,39	0,45
Werbekosten ***	€ 49,50				

ab € 0,99



99012

⊘ 23 x 10,8 x 1,3 cm ♣ T4 5 x 3 cm 📦 P 50/200

Eiskratzer transparent gefrostet in schickem Design. Durch seine spezielle Form wird das Kratzen zur Leichtigkeit. Die Oberfläche des Eiskratzers bietet genügend Platz für Ihren Werbedruck.

Stück	10000	5000	1000	500	250
€	0,49	0,52	0,54	0,56	0,59
Druck/St.	0,42	0,44	0,48	0,53	0,57
Werbekosten ***	€ 49,50				

ab € 0,49

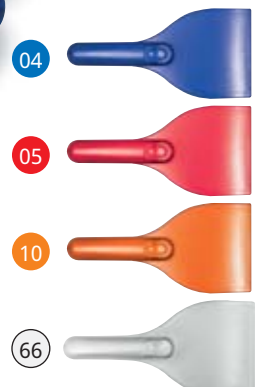

90268

L 36,5 x 18 x 1,5 cm TT1 4 x 2 cm P 50/100

Kuschelig gefütterter Handschuh (außen Polyester, innen Fleece) mit eingearbeitetem Eiskratzer.

Schützt Ihre Hände vor der Kälte. Ihre Werbung drucken wir auf den Kunststoffeiskratzer.

Stück	5000	1000	500	250	100
€	1,49	1,59	1,64	1,69	1,79
Druck/St.	0,44	0,48	0,53	0,57	0,60
Werbekosten **	€ 49,50				

ab € 1,49



98765

L one size TT2 5 x 4 cm P 12/300

Smartphone bedienen und trotzdem warme Hände - mit diesen Fingerhandschuhen aus weichem Acryl kein Problem: Die Spitzen von Daumen und Zeigefinger sind speziell gefertigt, dadurch lassen sich Touch-Screens spielend einfach bedienen. Ihre Werbung drucken wir auf den Handschuhrücken.

Stück	5000	1000	500	250	100
€	1,34	1,38	1,43	1,46	1,49
Druck/St.	0,74	0,81	0,89	0,93	0,98
Werbekosten **	€ 49,50				

ab € 1,34

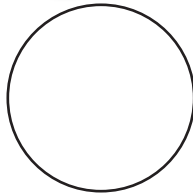

98794

L size 10 TT1 7 x 4 cm P 12/120

Die Arbeitshandschuhe aus Echtleder und Baumwolle schützen vor Schmutz, Verletzungen und Kälte und sind damit für viele Berufsgruppen ein absolutes Muss. Ihre Werbung drucken wir auf den Rand.

Stück	1000	500	250	100	50
€	3,99	4,19	4,29	4,49	4,59
Druck/St.	0,33	0,38	0,42	0,45	0,52
Werbekosten **	€ 49,50				

ab € 3,99



68804

L 32 x 32 cm T4 10 x 5 cm P 200/200

Das Reinigungstuch (32 x 32 cm) aus Mikrofaser reinigt mühelos und streifenfrei alle Oberflächen. Das Mikrofaser-Gewebe nimmt Schmutz und Staub besonders leicht und gründlich auf. Ihre Werbung drucken wir in eine Ecke Ihrer Wahl.

Stück	5000	1000	500	250	100
€	1,39	1,44	1,49	1,59	1,64
Druck/St.	0,44	0,48	0,53	0,57	0,60
Werbekosten **	€ 49,50				

ab € 1,39



91107

⊥ 8,3 x 2,4 cm ☞ T1 5 x 1,4 cm ☑ 50/1000

Einweg-Reibrad-Feuerzeug in diversen Farben. Dieses Feuerzeug bietet genügend Platz für Ihre Werbung, die mittels eines Druckes angebracht wird.

Stück	25000	10000	5000	1000	500
€	0,13	0,14	0,14	0,15	0,15
Druck/St.	0,06	0,08	0,09	0,11	0,12
Werbekosten	** € 49,50				



ab € 0,13



90046

⊥ 2,3 x 1 x 8 cm ☞ T1 5 x 1,4 cm ☑ 50/1000

Nachfüllbares Elektronik-Feuerzeug in diversen Farben. Ihre Werbung drucken wir für Rechtshänder lesbar auf eine Seite.

Stück	10000	5000	1000	500	250
€	0,23	0,24	0,26	0,27	0,29
Druck/St.	0,08	0,09	0,11	0,12	0,14
Werbekosten	** € 49,50				

ab € 0,23

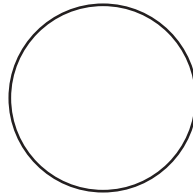

91106

⊥ 8 x 2,4 x 1 cm ☞ T1 5 x 1,4 cm ☑ 50/1000

Elektronik-Feuerzeug, nachfüllbar in diversen Farben. Die Flammengröße lässt sich stufenlos einstellen. Ihre Werbung drucken wir für Rechtshänder lesbar auf eine Seite.

Stück	10000	5000	1000	500	250
€	0,29	0,30	0,31	0,32	0,33
Druck/St.	0,08	0,09	0,11	0,12	0,14
Werbekosten	** € 49,50				

ab € 0,29



97552

⊥ 8 x 2,4 x 0,9 cm ☞ T1 5 x 1,4 cm ☑ 50/1000

Elektronik-Feuerzeug nachfüllbar mit stufenloser Flammenregulierung und ausreichend Platz für Ihre Werbung, die in Form eines Druckes erfolgt.

Stück	10000	5000	1000	500	250
€	0,29	0,30	0,31	0,32	0,33
Druck/St.	0,08	0,09	0,11	0,12	0,14
Werbekosten	** € 49,50				

ab € 0,29



98741

L 6,5 x 2,7 x 1 cm L3 4 x 1,5 cm K 12/240

Pfiffiges Automatik-Feuerzeug aus Metall in Form eines kleinen Goldbarren. Nachfüllbar. Einzeln verpackt in einer schwarzen Box* mit Sichtfenster. Ihre Werbung gravieren wir auf die Rückseite des Feuerzeugs.

Stück	1000	500	250	100	50
€	2,39	2,49	2,59	2,69	2,79
Laser/St.	0,74	0,81	0,96	1,11	1,41
Werbekosten	** € 49,50				



ab € 2,39



93490

L 7,6 x 2,9 x 1,8 cm T3 4 x 1,5 cm K 20/100

Digitaler Alkoholtester mit integriertem Zigarettenanzünder und USB Ladekabel. Evtl. Alkoholmengen werden ab 0,01 Promille angezeigt, ab einem Alkoholwert von 0,5 Promille löst das Gerät einen Alarm aus. Durch den elektrischen Zigarettenanzünder können Sie bei Wind und Wetter jederzeit eine Zigarette anzünden. Die Werbung wird auf das Gerät gedruckt.

Stück	500	250	100	50	25
€	12,99	13,49	13,99	14,49	14,99
Druck/St.	0,35	0,39	0,45	0,48	1,35
Werbekosten	** € 49,50				



ab € 12,99

90044

L 23 x 2,9 x 1 cm L2 5 x 1,5 cm K 10/100

Stabfeuerzeug aus Metall, ideal zum anzünden von Kerzen, Kaminen und Öfen. Nachfüllbar und mit regulierbarer Flamme. Ihre Werbung gravieren wir auf das Feuerzeug.

Stück	1000	500	250	100	50
€	2,79	2,99	3,09	3,19	3,29
Laser/St.	0,51	0,54	0,57	0,60	0,87
Werbekosten	** € 49,50				

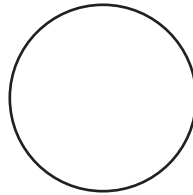

ab € 2,79

90045

L 6 x 2,8 x 10,5 cm T3+V 5 x 1,2 cm K 10/200

Nachfüllbares elektronisches Flambier-Feuerzeug mit regulierbarer Flammeneinstellung und Sicherung. Die Werbung wird auf das Feuerzeug gedruckt.

Stück	1000	500	250	100	50
€	2,19	2,29	2,39	2,49	2,54
Druck/St.	0,38	0,41	0,45	0,53	0,56
Werbekosten	** € 49,50				



ab € 2,19



86016

L 17,6 x 1,5 x 1,1 cm L2 4,5 x 1 cm K 10/300

Stabfeuerzeug aus Metall - der Klassiker unter den Stabfeuerzeugen. Damit werden Sie sich Ihre Finger nicht mehr verbrennen. Ihre Werbung platzieren wir mittels Lasergravur in Verlängerung des schwarzen Schiebers.

Stück	1000	500	250	100	50
€	1,79	1,84	1,89	1,99	2,09
Laser/St.	0,51	0,54	0,57	0,60	0,87
Werbekosten	** € 49,50				



ab € 1,79



tools & more

301

tools & more

60492

⊥ 11 x 11 x 11 cm ☹ S1 3 x 3 cm 📦 45/45

Taschentuchbox mit 60 Taschentüchern aus Bambus, 3-lagig, 100 % holzfrei. Geliefert werden die Taschentücher in einer recycelten Box, aus der man die einzelnen Tücher direkt herausziehen kann. Ihre Werbung wird auf die Box gedruckt - vorzugsweise in grün.

Stück	5000	1000	500	250	100
€	0,85	0,89	0,92	0,95	0,99
Druck/St.	0,21	0,29	0,33	0,38	0,43
Werbekosten	** € 49,50				

ab € 0,85



68669

⊥ 7 x 5 x 2,5 cm ☹ ET (N1) 5 x 3 cm 📦 10/500

10 Taschentücher in 3-lagiger kuschelweicher Qualität. Sanft zur Nase - diese dürfen in keiner Handtasche fehlen. Ihre Werbung drucken wir digital (mehrfarbig) auf ein Etikett, welches wir an geeigneter Position der Einzelverpackung aufkleben.

Stück	25000	10000	5000	1000	500
€	0,13	0,14	0,14	0,15	0,15
Etikett/St.	0,08	0,09	0,11	0,14	0,18
Werbekosten	** € 49,50				



ab € 0,13



68280

⊥ 18,7 x 9,7 x 0,7 cm ☹ ET (N1) 10 x 6 cm 📦 20/200

Das feuchte Handtuch aus Frottee ist mit einer sanft duftenden Reinigungs- und Pflegelotion getränkt und bietet mit seiner praktischen Größe von 26 x 26 cm unterwegs Erfrischung und Entspannung. Ihre Werbung drucken wir digital (mehrfarbig) auf ein Etikett, welches wir an geeigneter Position der Einzelverpackung* aufkleben.

Stück	10000	5000	1000	500	250
€	0,49	0,53	0,54	0,56	0,59
Etikett/St.	0,09	0,11	0,14	0,18	0,20
Werbekosten	** € 49,50				

ab € 0,49

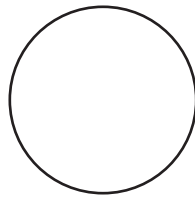

68284

⊥ 20,5 x ø 7,8 cm ☹ ET (N2) 15,5 x 10 cm 📦 40/40

Die 40 Reinigungstücher (20 x 16cm) in wiederverschließbarer Kunststoffbox* sind in verschiedenen Ausführungen erhältlich: Wählen Sie für die spezielle Reinigung von Felgen (FE), Cockpit (CO) oder Leder (LE). Ihre Werbung bringen wir im Digitaldruck auf der Kunststoffbox* an.

Stück	5000	1000	500	250	100
€	1,29	1,34	1,39	1,44	1,49
Etikett/St.	0,62	0,68	0,72	0,75	0,83
Werbekosten	** € 49,50				



FE FOR RIMS

LE FOR LEATHER



FE

ab € 1,29

LE

56235

L 12,6 x 10 x 10,1 cm T4 4 x 2,5 cm K 25/50

Niedliche Spardose in Form eines Schweinchens in verschiedenen transparenten Farben erhältlich. Das Schweinchen lässt sich hervorragend an den Seiten bedrucken.

Stück	5000	1000	500	250	100
€	1,29	1,39	1,49	1,59	1,65
Druck/St.	0,44	0,48	0,53	0,57	0,60
Werbevorkosten ** € 49,50					



ab € 1,29

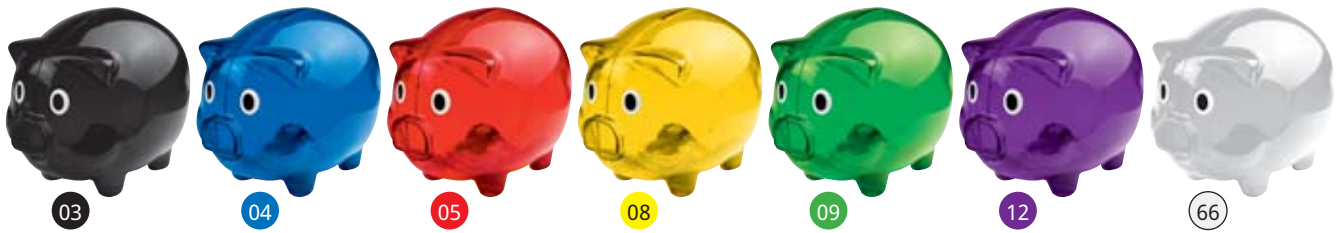

tools & more

ab € 3,89



97561

L 13 x ø 13 cm L3 4 x 1,8 cm K 18/18

Klassisches Sparschwein mit wunderschön glänzender Oberfläche aus verchromter Keramik, großem Münzschlitz und Steckverschluss aus Gummi im Bauch. Ihre Werbung lasern wir vorzugsweise auf den Bauch.

Stück	1000	500	250	100	50
€	3,89	4,09	4,19	4,29	4,49
Laser/St.	0,74	0,81	0,96	1,11	1,41
Werbevorkosten ** € 49,50					

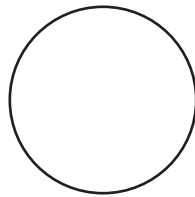

ab € 3,89



58386

L 16 x ø 10 cm ET (N1) 4 x 1,8 cm 50/50

Spardose mit drehbarem Globus - Sparen und vom nächsten Urlaub träumen. Ihre Werbung drucken wir digital (mehrfarbig) auf ein Etikett, welches wir an geeigneter Position der Einzelverpackung* aufkleben.

Stück	1000	500	250	100	50
€	3,89	3,99	4,19	4,29	4,49
Etikett/St.	0,14	0,18	0,20	0,23	0,45
Werbevorkosten ** € 49,50					

303

tools & more

Der Kreditkartenhalter von C-SECURE ist zum geschützten Aufbewahren Ihrer Kreditkarten entwickelt worden. Er bietet Platz für 6 bzw. 12 Kreditkarten, die auf einen Klick gefächert, und somit übersichtlich, aus der RFID Protection Aluminiumhülle herausgeschoben werden. RFID (Radio Frequency Identification = Funkfrequenzidentifizierung) schützt vor unbefugtem Auslesen Ihrer wichtigsten Karten. Kreditkarte, Bankkarten, Personalausweis, Führerschein, Versicherungsausweis usw. In der heutigen Zeit unverzichtbar!

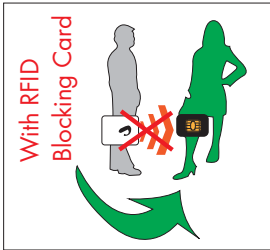

93495

L 9,5 x 6,7 x 0,8 cm | L2 4 x 2 cm | 100/100

Modernes Kreditkartenetui aus Aluminium mit Platz für bis zu 6 Karten und RFID Ausleseschutz. Durch einen Klick haben Sie schnell und sicher Ihre Karten zur Hand. Ihre Werbung gravieren wir auf die Außenseite.

Stück	250	100	50	25	10
€	14,49	14,99	15,49	15,99	16,49
Laser/St.	0,45	0,48	0,75	1,50	3,75
Werbevorkosten ** € 49,50					

ab € 14,49

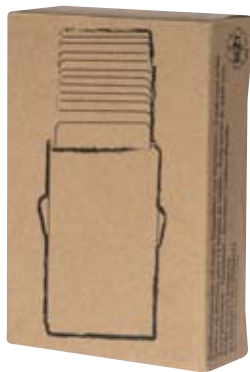
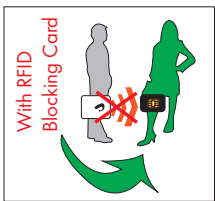
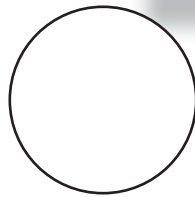

ab € 23,90

93496

L 9,5 x 7 x 1,7 cm | L2 4 x 2 cm | 100/100

Modernes Kreditkartenetui aus Aluminium mit Platz für bis zu 12 Karten und RFID Ausleseschutz. Durch einen Klick haben Sie schnell und sicher Ihre Karten zur Hand. Ihre Werbung gravieren wir auf die Außenseite.

Stück	250	100	50	25	10
€	23,90	24,90	25,90	26,90	27,90
Laser/St.	0,45	0,48	0,75	1,50	3,75
Werbevorkosten ** € 49,50					



tools & more

305

tools & more



With RFID Blocking Card

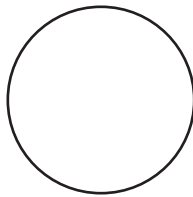

93497

L 9,7 x 7,2 x 2,2 cm | L2 4 x 2 cm | 100/100

Portemonnaie aus feinstem Rindleder mit Geldscheinfach, integriertem Kreditkartenspender aus Aluminium und RFID Ausleseschutz. Durch einen Klick haben Sie schnell und sicher Ihre Karten zur Hand. Passend für bis zu sechs Karten. Ihre Werbung gravieren wir auf den Kreditkartenspender.

Stück	250	100	50	25	10
€	35,99	36,99	37,99	38,99	39,99
Laser/St.	0,45	0,48	0,75	1,50	3,75
Werbekosten	** € 49,50				

ab **€ 35,99**



F113

L 11 x 8 x 0,7 cm T3 5 x 2 cm K 25/100

Private Key Case - hochwertig verarbeitetes Schlüsselset mit einem Reißverschlussfach und einem Kreditkartenfach. Für das wirklich Wichtigste: Schlüssel, Kreditkarten, Geldscheine. Ihre Werbung drucken wir auf das Fach auf der Rückseite. Einzeln im Karton* verpackt.

Stück	1000	500	250	100	50
€	1,59	1,69	1,79	1,89	1,99
Druck/St.	0,33	0,35	0,39	0,45	0,48
Werbekosten	** € 49,50				

Ferraghini®

ab € 1,59

**F115**

L 17 x 8,5 x 1,5 cm T4 5 x 2 cm K 100/100

Slim wallet - mit Platz für 6 Cards, einem Reißverschluss- und einem Vorfach. Die Flachheit dieser Brieftasche macht sie für den Träger besonders angenehm. Ihre Werbung drucken wir auf die Rückseite. Jedes Etui ist einzeln im Karton* verpackt.

Stück	1000	500	250	100	50
€	1,89	1,99	2,09	2,14	2,19
Druck/St.	0,48	0,53	0,57	0,60	1,20
Werbekosten	** € 49,50				

*Ferraghini®*

05



ab € 1,89

10

**70032**

L 8,5 x 4,4 x 7,3 cm L3 2,3 x 1 cm K 20/100

Elegantes Kosmetikset mit Platz für Lippenstift u.ä. Schminkutensilien. Ihre Werbung wird auf das Metallplättchen graviert.

Stück	1000	500	250	100	50
€	2,49	2,69	2,79	2,89	2,99
Laser/St.	0,74	0,81	0,96	1,11	1,41
Werbekosten	** € 49,50				

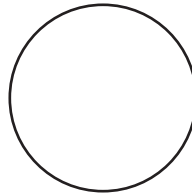

ab € 2,49

ab € 4,79

99056

L 12 x 9,5 x 1 cm L2 2,7 x 0,9 cm P 30/180

Bonded Leather (Lederfaserstoff) Geldbörse mit wirklich Platz für Alles was man braucht. Ihre Werbung lasern wir auf das Edelstahlplättchen.

Stück	500	250	100	50	25
€	4,79	4,99	5,09	5,29	5,49
Laser/St.	0,54	0,57	0,60	0,87	1,62
Werbekosten	** € 49,50				

**92861**

L 14,2 x 15,2 x 2,3 L2 2 x 1,5 cm K 50/50

Geschenkset bestehend aus einem Kartenetui und einem Schlüsselanhänger. Verpackt in einer schwarzen Box*. Ihre Werbung lasern wir wahlweise auf das Plättchen der Geldbörse oder den Schlüsselanhänger.

Stück	500	250	100	50	25
€	4,69	4,89	5,09	5,29	5,49
Laser/St.	0,54	0,57	0,60	0,87	1,62
Werbekosten	** € 49,50				



ab € 4,69



A-Z Register

Seite

Armbanduhren	110-111	Kopfhörer	104	Smart Phone Artikel	070,086-109,217
Autozubehör	091,093	Küchenartikel	238-267	Sonnenbrillen	204
Badesets	272-273	Kugelschreiber	004-041,043	Sonnenschirme	202-203
Baseballcaps	195,206-207,297	Kühltaschen	181-186	Spardosen	303
Baumwolltaschen	170-171	Kulturtaschen	138	Spiegel	131
Becher	222-227,234-235	Lanyards	292-293	Spielzeug	043,188-193, 196-197,218-219
Bluetooth-		Laserpointer	021-022,	Stiftköcher	048-049,061
Lautsprecher	105	Lebensmittelboxen	259,264-265	Taschen	142-187,217
Buntstifte	42-44,192-194	Lupen	056	Taschenlampen	281-287
Decken	212-213	Maniküretuis	130-131	Taschenmesser	284,286,291
Einkaufskörbe	181	Maßbänder	288-289	Taschenrechner	050-053
Eiskratzer	298-299	Mousepad	055	Tassen	238-245,248
Emojis	190-191,195	Notizbücher	054-055,064-073,078	Textmarker	045-046,057
Fahrradartikel	093,294-295	Notizhalter	048,057-059	Touch Pens	16-21,34
Feuerzeuge	300-301	Parkscheiben	298	Trolleys	142-145
Flachmänner	236-237	Pfeffermühlen	260-261	Uhren	049,061,110-117,267
Flaschenkühler	258	Picknickartikel	208-213	USB-Artikel	034,080-087
Flaschenöffner	253,266,279	Powerbanks	094-103	Visitenkartenetuis	062-063
Geldbörsen	190,304-306	Regenjacken	128-129	Wanduhren	112-117
Getränkespender	248-249	Regenschirme	118-127	Wasserbälle	198-199
Grill u.		Reiseadapter	140	Weinzubehör	252-253
Grillzubehör	210,262	Reisetaschen	147,149,158-162	Werkzeuge	284,286-287
Haftnotizhalter	057-059	Rucksäcke	147,162-167,191		
Handschuhe	092,270,299	Schlüsselanhänger	274-281		
Handyhalter	088-091,093	Schreibgeräteetuis	047		
Isolierkannen	228-231	Schreibmappen	065,067,072-079, 100-101		
Kartonmesser	290	Schreibsets	025-026,035-041		
Kerzen	271	Schuhputzsets	139		
Kissen	136,191,212	Selfie-Sticks	106-107		
Kleidersäcke	141				
Kofferanhänger	132-134				



Art. 9999300 UM 3
Super Heavy Duty Battery



Art. 9999400 UM 4
Super Heavy Duty Battery

Stück	25000	10000	5000	1000	500
€	0,18	0,20	0,20	0,20	0,21

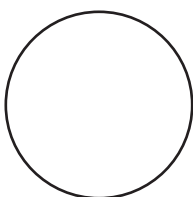

57913

⊗ 15 x 12,5 x 5 cm ☑ T4 3,5 x 2,5 cm ☑ K ☑
24/24

Dieses Batterieaufladegerät ist eine echte Innovation. Sie können bis zu 4 Alkalibatterien (AA / AAA Alkaline) oder auch NiMH-Batterien innerhalb von zwei Stunden aufladen und wieder verwenden. Inklusive einem Netzstecker. Ihre Werbung drucken wir auf die silberne Fläche.

Stück	500	250	100	50	25
€	5,99	6,19	6,39	6,69	6,99
Druck/St.	0,53	0,57	0,60	1,20	2,25
Werbekosten ** € 49,50					

Alle Rechte an den abgebildeten Logos und Marken liegen allein bei den jeweiligen Copyrightinhabern.

* = hierbei handelt es sich um eine Verpackung, die zum Schutz des Artikels dient. Und nicht als Geschenkverpackung zu betrachten ist

** = Werbekosten verstehen sich je Druckstelle und je Druckfarbe. Wenn ein mehrfarbiger Druck bzw. Digitaldruck oder eine Stickerei in der Artikelbeschreibung angegeben ist fallen die Werbekosten nur einmalig an.

Alle Preise verstehen sich ab Werk zzgl. der gesetzlichen MwSt.

Verkauf nur an Gewerbetreibende oder ähnliche Institutionen.

Es gelten unsere allgemeinen Geschäftsbedingungen, diese finden Sie auf unserer Homepage oder wir senden Ihnen diese auf Wunsch zu.

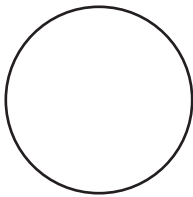

**ZERTIFIZIERTE UND
NACHHALTIGE
LIEFERANTENKETTE**

