



GRIEB
VERPACKUNGEN

Süddeutsche Verpackungs - GmbH



Ihr starker Partner für Verpackungsmaterial

Karl-Kammer-Straße 8

D- 77933 Lahr

 **07821 51081**

 **07821 51085**

www.grieb-verpackungen.de

info@grieb-verpackungen.de

Wellpappe-Schlitzkartons / Faltschachteln

- zusammenstoßenden Boden- und Deckelklappen nach Fefco 0201
- großes Standardsortiment
- kurzfristig ab Lager lieferbar
- Standardverpackung für individuellen Einsatz

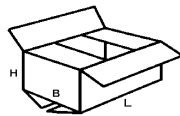

Artikel- Nr.	Größe	(Länge x Breite x Höhe)	Qualität	Stück pro Bund	Stück pro Palette
10101	E1	340 x 190 x 90 mm	1.10	25	900
10102	E2	300 x 225 x 135 mm	1.10	25	800
10103	E3	350 x 235 x 170 mm	1.10	25	800
10104	E4	370 x 270 x 220 mm	1.10	20	800
10105	E5	400 x 300 x 250 mm	1.10	20	400
10106	E6	450 x 300 x 265 mm	1.10	20	400
10107	E7	495 x 310 x 280 mm	1.10	20	400
10108	E8	550 x 360 x 320 mm	1.10	20	200
10109	E9	600 x 400 x 350 mm	1.10	20	200
10111	E11	200 x 150 x 100 mm	1.10	25	1800
10112	E12	250 x 200 x 150 mm	1.10	25	880
10113	E13	220 x 160 x 80 mm	1.10	25	1400
10114	E14	300 x 225 x 80 mm	1.10	25	800
10115	E15	350 x 350 x 150 mm	1.10	20	800
10117	E17	305 x 215 x 290 mm	1.20	20	400
10202	D2	300 x 225 x 135 mm	2.30	20	480
10203	D3	350 x 235 x 170 mm	2.30	20	240
10205	D5	400 x 300 x 250 mm	2.30	10	240
10207	D7	495 x 310 x 280 mm	2.30	10	240
10208	D8	550 x 360 x 320 mm	2.30	10	240
10209	D9	600 x 400 x 350 mm	2.30	10	130
10210	D10	700 x 450 x 400 mm	2.30	10	130
10211	D11A	750 x 500 x 430 mm	2.30	10	130
10212	D12A	784 x 584 x 600 mm	2.30	lose	130
10216	D16	780 x 400 x 200 mm	2.30	10	130
10213	D13A	1180 x 780 x 1085 mm	2.40	lose	100

Lieferzeit: kurzfristig ab Lager

Alle Preise auf Anfrage.

Aufrichtekarton / Schachtel

Aufrichtekarton

aus Graupappe 450 gr./m² bestehend aus Boden und Deckel

Artikel- Nr. 12001

Größe: 305 x 215 x 50 mm

Artikel- Nr. 12002

Größe: 305 x 215 x 100 mm

Aufrichtekarton

aus Graupappe 600 gr./m² bestehend aus Boden und Deckel

Artikel- Nr. 12003

Größe: 305 x 215 x 100 mm

Vorteile:

- Gekennzeichnet: Boden (B) und Deckel (D)
- variable Höhen
- einfache Handhabung
- flache Anlieferung / platzsparend



Wellpappekarton „VARIO“

Qual. 1.2 mit Automatikboden und Höhenrillung

Artikel- Nr. 11201

Größe: 305 x 215 x 130 – 220 mm

Vorteile:

- Automatik – Boden (Blitzboden)
- flache Anlieferung / platzsparend
- stabile Wellpappe
- gutes Anpassen der Höhe an das Füllmaterial, durch Rillungen, die in 10 mm - Abständen vorhanden sind

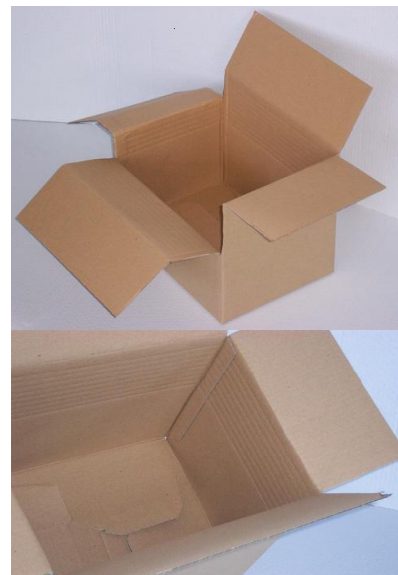

Alle Preise und Lieferzeiten auf Anfrage.

Stanzkarton / Karton / Schachtel

Stanzkarton aus Wellpappe

Qual. 1.4 braun, „ Ordnerverpackung“ flachliegend,
mit Verschlusslasche oder selbstklebend mit Aufreißperforation, für 1 Ordner

Artikel- Nr. 11202

Größe: 325 x 293 x 80 mm

Artikel- Nr. 11203

Größe: 320 x 292 - 35-80 mm



Ordnerverpackung mit
Verschlusslasche



Ordnerverpackung
mit
Aufreißperforation

Stanzkarton aus Wellpappe

„ Archivschachtel “ braun, flachliegend, Qual. 1.2

Artikel- Nr. 11204

Größe: 325 x 245 x 60 mm

Stanzkarton aus Wellpappe

weiß/braun, flachliegend, Qual. 1.2

Artikel- Nr. 11207

Größe: 230 x 190 x 35 mm

Stanzkarton aus Wellpappe

„ Postversandkarton “ weiß/braun, flachliegend, Qual. 1.27B

Artikel- Nr. 11206

Größe: 245 x 165 x 46 mm



Archivschachtel



Stanzkarton



Postversandkarton

Alle Preise und Lieferzeiten auf Anfrage

Wellpappe - Kartons - Sonderposten

Artikel – Nr.	Qualität	FEFCO	Größe
1101163702	1.10 braun	0201	189 x 120 x 146 mm
1061294708	2.20 braun	0203	200 x 130 x 70 mm
10809	2.30 braun	0201	374 x 110 x 403 mm
1061303906	2.30 braun	0201	190 x 150 x 1100 mm
zusammengesetzt mit 1061303907 auch als Teleskopverpackung verwendbar			
1061303907	2.30 braun	0201	198 x 158 x 800 mm
1061251103	2.40 braun	0201	1180 x 780 x 250 mm
10810	2.50 braun	0201	589 x 366 x 543 mm
1061613410	2.50 braun	0201	770 x 570 x 385 mm
10612947021	2.50 braun	0201	1200 x 400 x 400 mm
10821	2.50 braun	0201	785 x 785 x 515 mm
1061402702	2.70 braun	0203	360 x 180 x 90 mm
1131410502	1.10 braun	0422	476 x 282 x 44 mm
11207	1.20 weiß	0427	230 x 190 x 35 mm
1081281504	1.20 E braun	0413	1808 x 158 x 91 mm
mit Staublasche und einer Längsklappe über die Breite			
10819	1.30 braun	0471	202 x 74 x 74 mm
113137460101	1.40 braun	0711	215 x 160 x 100 mm
mit Automatikboden			
1061663301	2.35 weiß	0201	785 x 570 x 630 mm

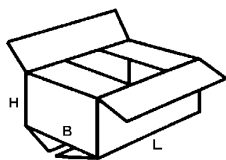

FEFCO 0201

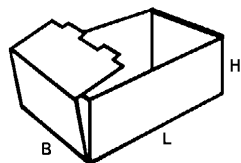

FEFCO 0422
Boden u. Deckel

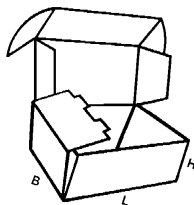

FEFCO 0427

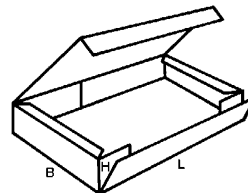

FEFCO 0413

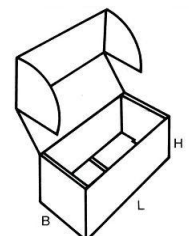

FEFCO 0471

Alle Preise und Lieferzeiten auf Anfrage.

Wellpappe – Zuschnitte in Sondergrößen

Artikel – Nr.	Wellpappe - Zuschnitte	Qualität	Format
1061961505	braun	80/80 Schrenz	260 x 340 mm
11314105022	braun, mit abgerundeten Ecken	1.10	460 x 367 mm
1081140820	braun, gerillt	1.20	458 x 108 mm
1081140821	braun, gerillt	1.20	504 x 115 mm
10818	braun	1.30	532 x 223 mm
1061059403	braun	1.20	560 x 750 mm
1061384802	braun	2.20	580 x 365 mm
1061301901	braun	2.70	1180 x 780 mm

Wellpappe – Zuschnitte in Lagergrößen

Artikel – Nr.	Wellpappe - Zuschnitte	Qualität	Format
10848	braun	1.10	780 x 1180 mm
10847	braun	2.20	780 x 1180 mm

Graupappe – Zuschnitte in Sondergrößen

Artikel – Nr.	Graupappe - Zuschnitte	Qualität	Format
1281285101	grau	700g/m ² = 1.00 mm	390 x 290 mm

Alle Preise und Lieferzeiten auf Anfrage.

Wellpappe Rollen

Qualität grau, grobwellig, Rollen 70 m lang

Artikel – Nr.	Breite der Rolle	Artikel – Nr.	Breite der Rolle
130011	10 cm	13010	100 cm
13002	20 cm	13011	110 cm
130025	25 cm	13012	120 cm
13003	30 cm	13013	130 cm
13004	40 cm	13014	140 cm
13005	50 cm	13015	150 cm
13006	60 cm	13016	160 cm
13007	70 cm	13018	180 cm
13008	80 cm	13020	200 cm
13009	90 cm	13021	210 cm



Alle Preise und Lieferzeiten auf Anfrage.

Versandrohre

- aus Pappe
- spiral gewickelt
- mit festem Boden und losem Deckel aus Kunststoff
- 2 mm Wandung



Artikel – Nr.	Außenmaß	Innenmaß	Durchmesser
13804	820 mm	800 mm	100 mm
13805	970 mm	950 mm	70 mm

Quadro - Box

die clevere Alternative zum Versandrohr

- einfach und schnell aufzurichten
- aus stabiler Wellpappe für optimalen Produktschutz
- glatte Innenseite, keine überstehenden Teile
- alle angegebenen Maße sind Innenmaße

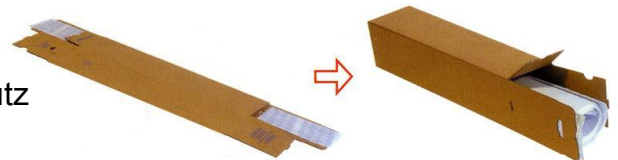

Artikel – Nr.	Größe	Qualität
13811	105 x 105 x 610 mm Selbstklebender Verschluss	1.70
13812	105 x 105 x 700 mm Selbstklebender Verschluss	1.70
13813 HIT 3	105 x 105 x 870 mm	1.40 B
13814 HAT 1	112 x 112 x 1050 mm	2.30 EB



Teleskopierbar (HIT3 + HAT1)



Alle Preise und Lieferzeiten auf Anfrage.

Kantenschützer - Kantenschoner

für Bandbreiten bis 25 mm

B 25 ohne Haltedorn
Preis per 1000 Stück
Artikel - Nr.71501

B 35 mit Haltedorn
Preis per 1000 Stück
Artikel - Nr.71503

B 25 ohne Haltedorn / extra stark
Preis per 1000 Stück
Artikel - Nr.715011

B 35 mit Haltedorn / extra stark
Preis per 1000 Stück
Artikel - Nr.71504



Kantenschutz – Winkel schützt und stabilisiert - 100 % recycelbar

<u>Artikel – Nr.</u>	<u>Standardabmessungen Schenkel x Länge</u>	<u>Stärke</u>
7211962601	50 x 50 x 140 mm	3 mm
72004	60 x 60 x 700 mm	3 mm
72006	60 x 60 x 1100 mm	3 mm
7211165801	50 x 50 x 1000 mm	3 mm
7221303901	50 x 50 x 1200 mm	4 mm

Andere Abmessungen: Preise auf Anfrage

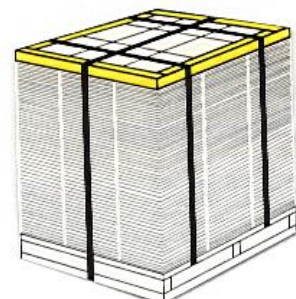

Alle Preise und Lieferzeiten auf Anfrage.

Kantenschutz – Winkel

PE-LD-Schaum blau, U – Form, Stangenware 2 m lang

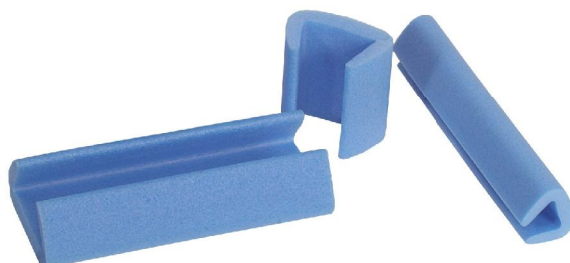

Artikel – Nr.	Typ	Maße (A x B x C x D)	VE
7041140701	5 – 15 mm	16 x 7 x 3 x 29 mm	280 Stück
7041140702	15 – 25 mm	24 x 8 x 10 x 25 mm	160 Stück
70411407021	25 – 35 mm	35 x 10 x 20 x 41 mm	120 Stück
7041140703	35 – 45 mm	41 x 12 x 25 x 48 mm	90 Stück
7041140704	45 – 60 mm	57 x 14 x 30 x 60 mm	50 Stück

Typ: optimales Kantenmaß der zu schützenden Teile

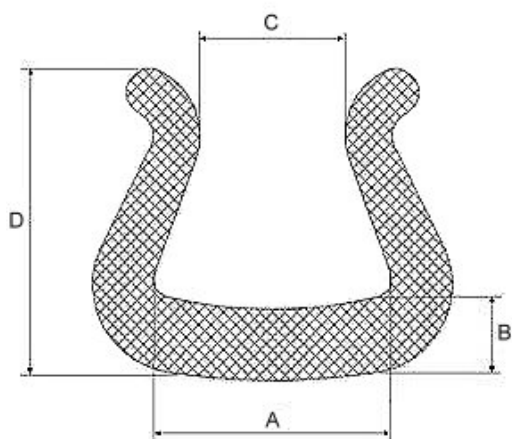

Aufgrund der technischen Eigenschaften des Materials
finden sich Maßtoleranzen von ± 1 bis 4 mm.
Genauere Informationen hierzu erhalten Sie auf Anfrage

Andere Abmessungen: Preise auf Anfrage

Alle Preise und Lieferzeiten auf Anfrage.

Flo – Pak

Flo-Pak Verpackungs-Chips sorgen für größte Sicherheit Ihrer Versandware. Sie befüllen einfach einen Karton mit Flo-Pak Verpackungs-Chips und legen dann die Ware sicher ein. Ihr Packgut wird hervorragend gepolstert und somit bestens vor Stößen geschützt. Die geschlossene 8-förmige Form bietet höchsten Schutz für alle zu versendenden Waren. Ihre Ware kommt sicher und unbeschädigt an.

FLO-PAK GREEN in Polyäthylen - Säcken von 0,5 cbm / Artikel – Nr. 72503

Flo-Pak Green sind schüttfähige Verpackungs-Chips die zu 100 % aus Recyclingmaterial (Ressourcen schonend) hergestellt werden. Es bröseln nicht, stauben nicht, ist antistatisch und leicht. Die 8-förmige Form garantiert eine feste Verankerung des zu versendenden Produkts. Die hohe Elastizität der Verpackungs-Chips fängt alle Stöße sanft auf, so dass teure und ärgerliche Transportschäden vermieden werden können.



Vorteile:

- Hergestellt aus 100 % recyceltem Polystyren (PS)
- Abbau von Mikro-Organismen
- Wieder verwendbar & 100 % Recycelbar
- Sauber, Staubfrei, und es ist ein sehr leichtes Material
- Antistatisch (keine Anhaftung am Produkt)
- Schnelle und einfache Hohlräumeausfüllung
- Hervorragender Schutz für ihr Produkt, ins besondere für schwere und unregelmäßige geformte Produkte

FLO-PAK BIO 8 in Polyäthylen - Säcken von 0,4 cbm / Artikel – Nr. 72502

Flo-Pak BIO 8 sind schüttfähige Verpackungs-Chips aus Wasser und Maisstärke und zu 100 % biologisch abbaubar. Die 8-förmige Form garantiert eine feste Verankerung des zu versendenden Produkts. Die hohe Elastizität der Verpackungs-Chips fängt alle Stöße sanft auf, so dass teure und ärgerliche Transportschäden vermieden werden können.



Vorteile:

- 100 % biologisch abbaubar
- Hohe stoßdämpfende Eigenschaft
- Mehrmals wiederverwendbar
- Antistatisch (keine Haftung am Produkt)
- Chlorfrei, geruchsneutral, staubfrei, kompostierbar,
- Schnelle und einfache Hohlräumeausfüllung
- Hervorragender Schutz für ihr Produkt
- Entsteht zu 100% aus nachwachsenden Rohstoffen

Alle Preise und Lieferzeiten auf Anfrage.

Abfüllzubehör für Verpackungschips / Flo – Pak



Abfülltrichter System 500
mit Schlauch + Scherengriff

Art.-Nr. 45017



Unten gerade

Art.-Nr. 45018

Abfülltrichter komplett für Verpackungschips

Rohr Ø 16 cm in gerader oder abgeschrägter Form,
Länge ca. 30 cm mit

- 1 Dosierklappe
- 1 Spanngummi zur Sackbefestigung
- 1 Rolle zur Seilführung
- 1 Aufhängebügel pulverbeschichtet
- 1 Seil 8-fach geflochten 6 m lang



Unten abgeschrägt

Art.-Nr. 45019

Fahrbare Aufhängung für Abfülltrichter

- Stahlkonstruktion
- Teleskoprohr bis 3,30 m ausziehbar
- mit 4 feststellbaren Lenkrollen
- inkl. 1 Rolle zur Seilführung
- pulverbeschichtet
- RAL 3000 feuerrot

Art.-Nr. 45020



(Abb. 45018 und 45020 im System)

Alle Preise und Lieferungen auf Anfrage.

Paper Jet® / SpeedMan®

PaperJet® Papierpolstersystem



- extrem schnell
- kompakt (auch als Untertischvariante erhältlich)
- flexibel

SpeedMan® Papierfüllsystem



als Coil

geknüllt



gewickelt

- schnell
- einfach
- wartungsfrei



Artikel Nr.	Rollenbreite in mm	Rollenlänge in m	Papierqualität g / m ²	Rollengewicht in kg	Rollenanzahl je Palette
PaperJet®					
70601	680	280	SC zweilagig 70/70	27	11
70602	680	220	SC zweilagig 90/90	28	11
7060201	680	245	XS zweilagig 70/90	27	11
70603	680	220	XS einlagig 90	14	20
SpeedMan®					
70604001	350	350	einlagig 90	11	33
70605	350	450	einlagig 70	11	33

Alle Preise und Lieferzeiten auf Anfrage.

Netzschläuche

Zum Schutz von Präzisionsdrehteilen, Spindeln, Walzen, Wellen und ähnlichen hochwertigen Artikeln.

Artikel- Nr.	Farbe	lfm per Karton	Ømm
735060	Neutral	400	8 – 10
735050	Orange	400	10 – 20
735010	Blau	200	15 – 25
735020	Gelb	200	25 – 50
735030	Rot	100	50 – 100
735040	Grün	50	100 – 200

Mindestmenge: 1 Karton

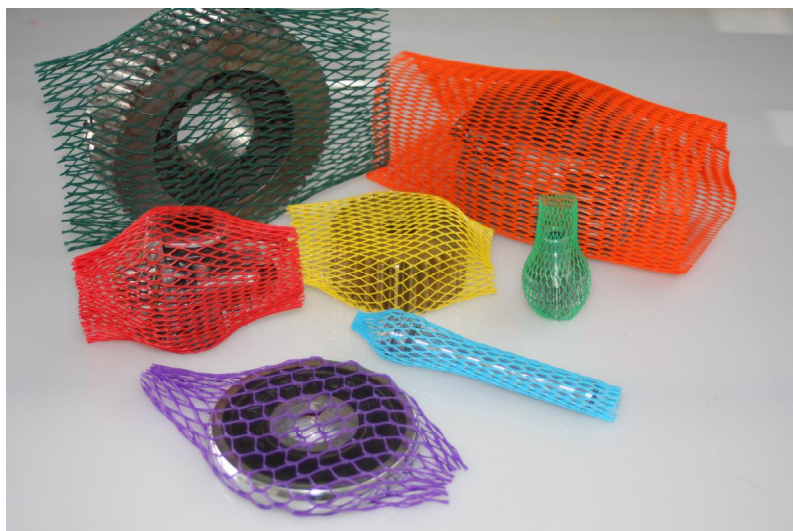

Alle Preise und Lieferzeiten auf Anfrage.

PE – Schaum

Polyaethylen / Polyethylen - Schaum



Artikel – Nr.	Stärke in mm	Breite in cm	Länge in m	m ²
7001030	1	30	500	150
7001040	1	40	500	200
7001050	1	50	500	250
7001060	1	60	500	300
7001070	1	70	500	350
7001080	1	80	500	400
7001090	1	90	500	450
7001100	1	100	500	500
7001120	1	120	500	600
7001130	1	130	500	650
7001160	1	160	500	800
700152	1,5	16	350	56
700155	1,5	125	175	22
700151	1,5	160	350	560
7002080	2	80	250	200
7002125	2	125	250	312
7002160	2	160	250	400
7003010	3	10	175	17,5
7003050	3	50	175	87,5
7003120	3	120	175	210
7003160	3	160	175	280
7005010	5	10	100	10
7005012	5	12	100	12
7005160	5	160	100	160

**Andere Breiten und Stärken – Preise auf Anfrage.
Alle Preise und Lieferzeiten auf Anfrage.**



Luftpolsterfolie

Ihre Produkte sichern und einfach polstern!

Artikelnummer	Rollenbreite	Rollenlänge	Noppen-Ø 2-schichtig	Stärke ca.
70601	40 cm	100 m	10 mm	80 µ
70602	50 cm	100 m	10 mm	80 µ
7060201	60 cm	100 m	10 mm	80 µ
70603	80 cm	100 m	10 mm	80 µ
70604	100 cm	100 m	10 mm	65 µ
70604001	100 cm	100 m	10 mm	80 µ
70605	120 cm	100 m	10 mm	65 µ
706051	120 cm	100 m	10 mm	80 µ
70606	150 cm	100 m	10 mm	80 µ
70607	200 cm	100 m	10 mm	80 µ
70608	50 cm	50 m	30 mm	100 µ
70609	100 cm	50 m	30 mm	100 µ
706091	120 cm	50 m	30 mm	100 µ
70610	150 cm	50 m	30 mm	100 µ

Antistatisch / rosa / 3-schichtig / beidseitig glatt

Artikelnummer	Rollenbreite	Rollenlänge	Noppen-Ø 2-schichtig	Stärke ca.
70611	40 cm	100 m	10 mm	100 µ
70611	120 cm	100 m	10 mm	100 µ

Alle Preise und Lieferzeiten auf Anfrage.
Auf Wunsch können auch andere Breiten, Stärken, sowie Zuschnitte geliefert werden.

Stretchfolie – Stretchhandgeräte

Stretchanlagen

Handstretchfolie

500 mm / ca. 2,9 kg, 23 μ

Artikel-Nr.65401

Bündelstretchfolie

100 mm / 150 m, 20 μ

Artikel-Nr.65402

100 mm / 150 m, 23 μ
mit überstehendem Kern

Artikel-Nr.654021

dazu passende Handpalettiergeräte

Modell Spow Wette verchromt
stabile Ausführung

Artikel –Nr.44001

Modell Star gelb
einfache Ausführung

Artikel-Nr.44002

Abroller 38 mm für Bündelstretchfolie

Artikel-Nr.44003



Maschinenstretchfolie

500 mm / 1.500 m, 23 μ
Kern 76 mm

Artikel-Nr.65404

(Die passende Maschine finden Sie auf Seite 17)



Alle Preise und Lieferzeiten auf Anfrage.

Automatische Stretchanlage

Modell PS- Base

Die Stretchanlage PS-Base ist eine preisgünstigste Einstiegsmaschine, welche einen halbautomatischen Arbeitsablauf ermöglicht.

Nachdem die Stretchfolie an der zu umwickelnden Palette befestigt ist kann der Startknopf betätigt werden. Der Wickel-Vorgang erfolgt jetzt automatisch, die Palette wird mit dem Kreuzwickelprogramm unter Auf- und Abwärtsbewegung des Folienschlittens mit Folie umwickelt.

Technische Daten:

- Drehteller 1500mm Durchmesser
- Max. Palettengewicht 1.200 kg
- Max. Palettengröße 1200 x 800 mm
- Max Palettenhöhe 2100 mm
- Drehtellergeschwindigkeit regelbar
- Sanftanlauf und Auslauf des Drehtellers
- Fixstop des Drehtellers
- Fotozelle zur automatischen Höhenbelastung der Palette
- Foliendehnung über Handrad einstellbar
- Kreuzwickelprogramm, Fußwickelzeit 3 Umdrehungen, Folienschlitten fährt automatisch bis zum oberen Palettenende, Kopfwickelzeit 3 Umdrehungen nach deren Ablauf wird die Palette in Abwärtsbewegung des Folienschlittens mit Folie weiter umwickelt bis der Folienschlitten in seiner Ausgangsstellung ankommt. Danach bleibt der Drehteller in seiner Ausgangsstellung stehen.
- Einfahröffnung an der Frontseite für den leichten Transport mit dem Stapler
- Einfache Montage des Wickelturmes durch hochklappen der kompletten Einheit
- Anschlussspannung 230V/50HZ
- Anschlussleistung 0,8KW



Auch mit hufeisenförmigen Drehteller lieferbar.

Stretchanlage Modell PS-Base / Basismodell

Alle Preise und Lieferzeiten auf Anfrage.

Weitere Modelle auf Anfrage.

PP – Packbänder / Tesapack

PP – Film 801, das Günstige,
transparent, lautlaufend,
50 mm / 66 m
25 µ BOPP – Folie,
wassergelöster Acrylatkleber
Artikel – Nr. 2248016650

PP – Film 801, das Günstige,
havannabraun, lautlaufend,
50 mm / 66 m
25 µ BOPP – Folie,
wassergelöster Acrylatkleber
Artikel – Nr. 224801665015

PP – Film 851,
transparent, leiselaufend,
50 mm / 66 m,
28 µ BOPP – Folie,
wassergelöster Acrylatkleber
Artikel – Nr. 22414006650

PP – Film 851,
havannabraun, leiselaufend,
50 mm / 66 m
28 µ BOPP – Folie,
wassergelöster Acrylatkleber
Artikel – Nr. 224139966501

PP – Film Tesapack 4024,
transparent, leiselaufend,
50 mm / 66 m
speziellen Acrylatdispersions-
klebmasse (HiTack) ges. 52 µ
Artikel – Nr. 22340246650

PP – Film Tesapack 4024
havannabraun, leiselaufend,
50 mm / 66 m
speziellen Acrylatdispersions-
klebmasse (HiTack) ges. 52 µ
Artikel – Nr. 213402466501

Eine **BOPP-Folie** ist eine biaxial (längs und quer) gereckte Polypropylen - Folie. Der Zweck des Reckens einer Folie ist das Erhöhen der Festigkeit und der Transparenz.



Alle Preise und Lieferzeiten auf Anfrage.

PVC - Packbänder

PVC – Film 866

transparent, leiselau fend,
50 mm / 66 m
32 µ PVC – Folie
Naturkautschukkleber

Artikel – Nr. 2238666650

PVC – Film 866

havannabraun, leiselau fend,
50 mm / 66 m
32 µ PVC – Folie
Naturkautschukkleber

Artikel – Nr. 223866665015

PVC – Film 868,

havannabraun, 50 mm / 66 m,
32 µ PVC – Folie mit
3 Fäden in Längsrichtung,
1 Sinusfaden verstärkt
Naturkautschukkleber

Artikel – Nr. 223011



Alle Preise und Lieferzeiten auf Anfrage.

Tesapack

- PVC – Verpackungsklebeband
- leise und gleichmäßig abrollend
- gut geeignet für manuelle und maschinelle Verarbeitung

Tesapack 4100,
transparent, leiselau fend
50 mm / 66 m
65 µ auf Basis einer
geprägten PVC – Folie
Naturkautschukkleber

Artikel – Nr. 21341006650

Tesapack 4124,
transparent, leiselau fend
50 mm / 66 m
65 µ PVC – Folie
hohe Reißfestigkeit
starkem Naturkautschukkleber

Artikel – Nr. 2131246650

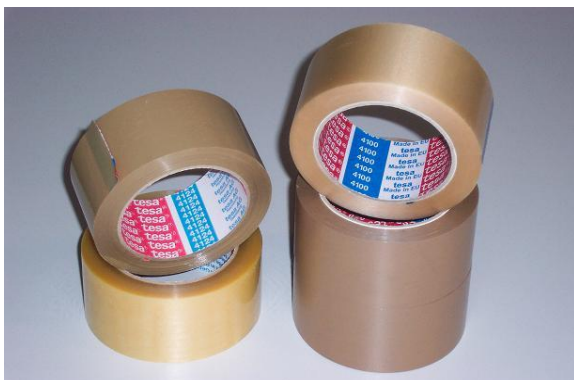

Tesapack 4100,
havannabraun, leiselau fend
50 mm / 66 m
65 µ auf Basis einer
geprägten PVC – Folie
Naturkautschukkleber

Artikel – Nr. 213410066501

Tesapack 4124,
havannabraun, leiselau fend
50 mm / 66 m
65 µ PVC – Folie
hohe Reißfestigkeit
starkem Naturkautschukkleber

Artikel – Nr. 21312466501

Alle Preise und Lieferzeiten auf Anfrage.

Selbstklebe - und Etikettenbeklebefilme

PVC-Film, farblos klar, Typ Tesa 04204

<u>Artikel – Nr.</u>	<u>Packungsinhalt</u>	<u>Größe</u>
2102043315	12 Rollen	15 mm/33 m
2102043319	8 Rollen	19 mm/33 m
2102046612	12 Rollen	12 mm/66 m
2102046615	20 Rollen	15 mm/66 m
2102046619	8 Rollen	19 mm/66 m
2102046625	6 Rollen	25 mm/66 m



Etikettenbeklebefilm

PVC-Tesa 04204

<u>Artikel – Nr.</u>	<u>Packungsinhalt</u>	<u>Größe</u>
21220466150	12 Rollen	150 mm/66 m
21220466200	6 Rollen	200 mm/66 m



PP-neutral

223401	12 Rollen	150 mm/66 m
--------	-----------	-------------



40008	Abroller für Etikettenbeklebefilm bis 150 mm Breite
	Abroller für Etikettenbeklebefilm bis 200 mm Breite



Alle Preis und Lieferzeiten auf Anfrage.

Papierklebebänder

Die umweltgerechtere Alternative!

Papierklebeband besteht aus einem glatten Papierträger, dessen Oberfläche silikonfrei imprägniert ist und einem Massesystem ohne organische Lösungsmittel. Es eignet sich hervorragend zum Verschluss von leichten bis mittelschweren Versandschachteln.



Tesapack 4313

- ist überdurchschnittlich stark dehnbar (10%) und lässt sich für die unterschiedlichsten Kartonagen verwenden
- Die Dehnungsreserve ist im Vergleich zu herkömmlichen Papierklebebänder doppelt so groß; Verschlüsse mit Tesapack 313 halten deshalb kurzfristigen Stoßbelastungen stand
- hält langfristig, da das Produkt hohe Scherkraft mit guter Reißfestigkeit verbindet
- lässt sich leicht abrollen, ist daher für die Verarbeitung mit Handabrollern oder Verpackungsautomaten geeignet

Abmessungen: Länge: 50 m , Breite: 50 mm, Farbe: havannabraun
Gesamtstärke: 107 µ, Synthekautschukkleber

Artikel- Nr.: 214313505015

Papierklebeband 210

die günstige Alternative zum bewährten Tesa

Abmessungen: Länge: 50 m , Breite: 50 mm, Farbe: braun
Gesamtstärke: 105 µ, Naturkautschukkleber

Artikel- Nr.: 23604

Alle Preise und Lieferzeiten auf Anfrage.

Flachgekrepptes Abdeckklebeband

zum Abdecken und Schützen, sowie für Auto- und Industrielackierungen,
das ideale Abdeckband, für Ofentrocknung bis 80°

<u>Artikel - Nr.</u>	<u>Breite/Länge</u>	<u>Kartoninhalt</u>
2422275019	19 mm / 50 m	48 Rollen
2422275025	25 mm / 50 m	36 Rollen
2422275030	30 mm / 50 m	32 Rollen
2422275038	38 mm / 50 m	24 Rollen
2422275050	50 mm / 50 m	24 Rollen



Alle Preise und Lieferzeiten auf Anfrage.

Transferfilm 7800

Technische Daten

- Träger: Spezialpapier
- Klebmasse: Hot - Melt auf Kautschukbasis
- Klebekraft: 30 N / 25 mm
- Temperaturbereich: - 30° C bis + 80° C

Artikel- Nr. : 24078005006	Größe: 6 mm / 50 m
Artikel- Nr. : 24078005009	Größe: 9 mm / 50 m
Artikel- Nr. : 24078005012	Größe: 12 mm / 50 m
Artikel- Nr. : 24078005015	Größe: 15 mm / 50 m
Artikel- Nr. : 24078005019	Größe: 19 mm / 50 m
Artikel- Nr. : 24078005025	Größe: 25 mm / 50 m
Artikel- Nr. : 24078005030	Größe: 30 mm / 50 m
Artikel- Nr. : 24078005038	Größe: 38 mm / 50 m
Artikel- Nr. : 24078005050	Größe: 50 mm / 50 m



Alle Preise und Lieferzeiten auf Anfrage.

Warn-Klebebänder

PVC-Klebebänder mit schwarzem Warnaufdruck

25 mm breit, 66 m auf der Rolle

Aufdruck	Farbe	Artikel-Nr.
	rot	22804
	leuchtorange	22807
	leuchtorange	22806

50 mm breit, 66 m auf der Rolle

Aufdruck	Farbe	Artikel-Nr.
	rot	22820
	rot	22818
	rot	22816
	leuchtorange	22810
	leuchtorange	22815

Alle Preise und Lieferzeiten auf Anfrage.

Bedruckte PVC - Bänder

PVC - Klebeband 50 mm / 66 m
braun, transparent oder weiß
1-farbig oder 2-farbig
positiv oder negativ Druck,
mit Standardfarben und nach Vorlage



2-farbig, Positivdruck auf weißem Band



2-farbig, Negativdruck auf weißem Band

Auch Ihr Logo könnte hier stehen.

Alle Preise und Lieferzeiten auf Anfrage.

Tesa - Handabroller / Tischabroller / Abroller

Alle Preise und Lieferzeiten auf Anfrage.



Universal / Tesa - Abroller

für Film und Pack, bis 50 mm
oder 2 x bis 25 mm, mit Zwinge

Modell Tesa 6012 Art.-Nr.
400141

Modell Universal Art. – Nr.40014



Tesa - Beutelschließer

Nr. 6094 für Krepp und Film
bis 19 mm Breite,
Beutelhalsdurchmesser 11mm
Artikel-Nr.40017

Nr. 6256 für Krepp und Film
bis 12 mm Breite,
Beutelhalsdurchmesser 5 mm
Artikel-Nr.40018

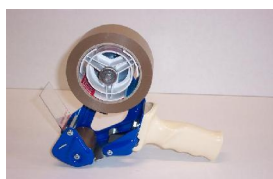

Handabroller BS 1700

bis 50 mm Breite,
mit Rollenbremse,
schwere Metallausführung
Artikel-Nr.40003



Handabroller H 121

verstellbar für Filamentbänder
bis 25 mm Breite / 66 m Länge
Artikel-Nr.40009



Handabroller 206

bis 50 mm Breite,
mit Rollenbremse
und Messerschutz
Artikel-Nr.40002



Tesa -Tischabroller 57422

für Film bis 25 mm / 66 m Länge,
Easy Cut, Kern 76mm
Artikel-Nr.40006

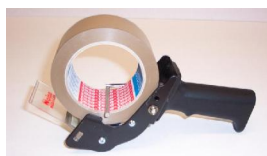

Handabroller 207

bis 50 mm Breite,
aus lautem PP wird leises PP
Artikel-Nr.40004



Tesa -Tischabroller 57421

für Film bis 19 mm / 33 m Länge,
Kern 33 mm
Artikel-Nr.40007



Handabroller ATG 700

für Transferfilm 12 mm und
19 mm Breite / 33 m Länge
Artikel-Nr.40010



Tesa - Handabroller 6076

für Film mit 50 mm Breite
und 66 m Länge,
einfache Ausführung
Artikel-Nr.40019



Tesa - Handabroller 6400

Bis 50 mm Breite, mit Rollen-
Bremse und Messerschutz
Artikel-Nr.400011

Nasskleberollen

Nasskleberollen, braun Natron, Rollenlänge 200m

Rollenbreite	50 mm	60 mm	70 mm
60gr./m² Artikel - Nr.	25206050	25206060	25206070
75 gr./m² Artikel - Nr.	25207550	25207560	25207570
90 gr./m² Artikel - Nr.			25209070

auch in weiß lieferbar – Preis auf Anfrage

Nasskleberollen mit Nylonverstärkung

Rollenbreite	50 mm	60 mm	70 mm
60 gr./m² Preis per Rolle Artikel - Nr.		€ 5,10 2522606001	€ 5,65 2522607001
75 gr./m² Preis per Rolle Artikel - Nr.			€ 6,05 2522757001

Weitere Größen und Breiten sowie mit Aufdruck und Nylonverstärkung sind lieferbar.

Alle Preise und Lieferzeiten auf Anfrage.



Klebeverschlussapparate

Zum manuellen Anfeuchten von Nasskleberollen. Wahlweise mit Bürsten- oder Walzeanfeuchtung. Mit abnehmbaren Wasserkästen.
Lackierung: Hammerschlaglack grün bzw. Lackierung rot.

Mit Druckschneidemesser
für fadenverstärkte
Nassklebebänder.

Arbeitsbreite: 60 und 80 mm

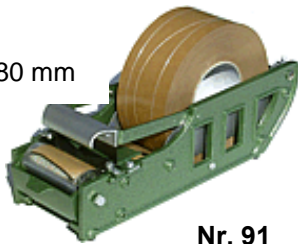

Nr. 91

Ausführung wie Nr. 91
jedoch **mit Vorschub**
zum besseren Transport der
Kleberolle.

Arbeitsbreite: 60 mm
Artikel-Nr. 40504

Arbeitsbreite: 80 mm
Artikel- Nr. 40503

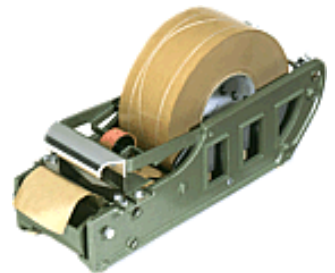

Nr. 91 V

Für Kleberollen bis 200 m
Länge. Auf Wunsch Eisenteile
vernickelt.

Arbeitsbreite: 40 und 50 mm

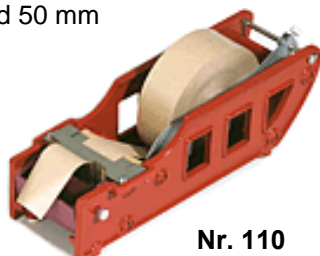

Nr. 110

Mit Trennschiene
für Kleberollen
bis 200 m Länge.
Auf Wunsch Eisenteile
vernickelt.

Arbeitsbreite: 60,80 und
100 mm



Nr. 110

Für Kleberolle bis 200 m
Länge. Ausführung wie
bei Nr. 110, jedoch
mit Vorschub zum besseren
Transport der Kleberolle.

Arbeitsbreite: 40 und 50 mm

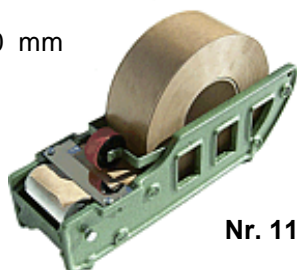

Nr. 111

Auch andere Größen und Ausführungen erhältlich.

Halbautomatische / Elektronische Klebestreifengeber für Nasskleberollen

Matic 80 Plus

Robuster Halbautomat in Metallausführung mit großer Betriebssicherheit und langer Lebensdauer. Für alle verstärkten und unverstärkten Nasskleberollen von 40 – 80 mm Breite und 200m Länge.
Artikel - Nr. 40501



Terzett 754

Für Serien gleicher Kartonformate, zwei Streifenlängen stufenlos vorwählbar.
Artikel - Nr. 455-754

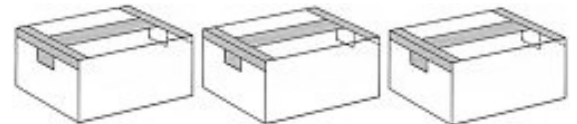

Vario 555eMA

Elektronischer Klebestreifengeber zur Verarbeitung von Nassklebeband.
Artikel - Nr. 455-555

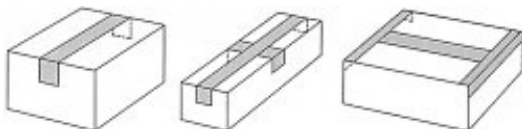

Für ständig wechselnde Kartonformate....

....und Serien gleicher Kartonformate.



Selectronic Vario 755

Für ständig wechselnde Kartonformate. 20 verschiedene Streifenlängen vorwählbar.
Artikel Nr. 40504

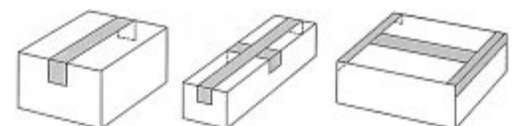

Alle Preise und Lieferzeiten auf Anfrage.

Packpapier / Packseide / Papiere

Packseide natur 25 - 30 gr./m² abgepackt zu 10 kg

Artikel- Nr. 3031	1/4 Bogen	37,5 x 50 cm
Artikel- Nr. 3032	1/2 Bogen	50,0 x 75 cm
Artikel- Nr. 3033	1/1 Bogen	75,0 x 100 cm



Proviande (Wachspapier) weiß, 40 - 50 gr./m² abgepackt zu 12,5 kg

Artikel-Nr.30908	fettdicht, klebt nicht, hält frisch
	1/4 Bogen 37,5 x 50 cm

Kreppwickelrollen ca. 70/100 - 140 gr./m²

Artikel-Nr.30601	braun Natronkrepp
	Ø ca. 10 cm, Breite: 10 cm
	128 Rollen = 26 kg / Karton



Packpapier 70 - 80 gr./m² Bogenware

Artikel-Nr.300401	einseitig glatt naturbraun
	Natronkraftpapier
	Format: 80 x 120 cm

Packpapier naturbraun 80 gr./m² Natronkraft Ø 35 – 40 cm

Artikel- Nr. 300402	Rollenbreite: 100 cm	90 - 120 kg / Rolle
Artikel- Nr. 300403	125 cm	90 - 120 kg / Rolle
Artikel- Nr. 300404	150 cm	100 - 150 kg / Rolle



Packpapier rötl. Tauen ca. 120 gr./m² Ø 35 – 40 cm

Artikel- Nr. 300101	Rollenbreite:100 cm	90 - 120 kg / Rolle
Artikel- Nr. 3001021	125 cm	90 - 120 kg / Rolle
Artikel- Nr. 300103	150 cm	100 - 150 kg / Rolle

Artikel- Nr. 300105	Format:	75 x 100 cm
---------------------	---------	-------------

Schrenzpapier grau 60 gr./m² Ø 15 – 20 cm

Artikel- Nr. 300305	Rollenbreite: 50 cm	ca. 9 kg / Rolle
Artikel- Nr. 300310	120 cm	ca. 22 kg / Rolle

Alle Preise und Lieferzeiten auf Anfrage.

Einschlagpapier in Secarrollen

Natron-Packpapier, einseitig glatt, braun, eng gerippt,
50er Hülse, Außendurchmesser ca. 20 cm

<u>Artikel – Nr.</u>	<u>Rollenbreite</u>	<u>Gewicht der Rolle ca.</u>	
3121570901	50 cm	12,00 kg	100 gr./m ²
300205	50 cm	12,00 kg	70 gr./m ²
300206	60 cm	10,00 kg	50 gr./m ²
300207	75 cm	15,00 kg	70-80 gr./m ²
300210	100 cm	17,00 kg	80 gr./m ²



Kraftparaffinpapier / Ölpapier

Orange Kraftölpack

Aufmachung: 1 Rolle = 100 cm breit - 100 m lang

Qualität: 70 gr./m²

Artikel - Nr. 30902

Qualität: 80 gr./m²

Artikel - Nr. 30903

Orange Kraftölpack mit Gewebe

Qualität: 85 gr./m²





Artikel - Nr. 30904

**Auch andere Breiten und Qualitäten lieferbar.
Alle Preise und Lieferzeiten auf Anfrage.**

Papierabrollapparate / Folienabrollapparate

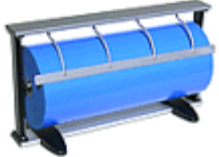
für Rollen bis 25 cm Durchmesser

Für Folien und sehr dünne Papiere, Apparate mit gezahntem Messer bestellen! (ALU Serie)
Alle Preise und Lieferzeiten auf Anfrage.

<p>Tischapparat, waagrecht</p>  <p>Hohe Standfestigkeit, rutschfest. Befestigung nicht notwendig.</p>	<table border="1"> <thead> <tr> <th>Rollenbreite in cm</th> <th>30</th> <th>40</th> <th>50</th> <th>60</th> <th>70</th> <th>75</th> <th>80</th> <th>100</th> </tr> </thead> <tbody> <tr> <td>glattes Messer Nr.</td> <td>2301</td> <td>2401</td> <td>2501</td> <td>2601</td> <td>2701</td> <td>2751</td> <td>2801</td> <td>21001</td> </tr> <tr> <td>gezahntes Messer Nr.</td> <td>2301F</td> <td>2401F</td> <td>2501F</td> <td>2601F</td> <td>2701F</td> <td>2751F</td> <td>2801F</td> <td>21001F</td> </tr> </tbody> </table>	Rollenbreite in cm	30	40	50	60	70	75	80	100	glattes Messer Nr.	2301	2401	2501	2601	2701	2751	2801	21001	gezahntes Messer Nr.	2301F	2401F	2501F	2601F	2701F	2751F	2801F	21001F
Rollenbreite in cm	30	40	50	60	70	75	80	100																				
glattes Messer Nr.	2301	2401	2501	2601	2701	2751	2801	21001																				
gezahntes Messer Nr.	2301F	2401F	2501F	2601F	2701F	2751F	2801F	21001F																				
<p>Wandapparat, waagrecht</p>  <p>Wird mit 4 Wandhalterungen an der Wand befestigt.</p>	<table border="1"> <thead> <tr> <th>Rollenbreite in cm</th> <th>30</th> <th>40</th> <th>50</th> <th>60</th> <th>70</th> <th>75</th> <th>80</th> <th>100</th> </tr> </thead> <tbody> <tr> <td>glattes Messer Nr.</td> <td>2302</td> <td>2402</td> <td>2502</td> <td>2602</td> <td>2702</td> <td>2752</td> <td>2802</td> <td>21002</td> </tr> <tr> <td>gezahntes Messer Nr.</td> <td>2302F</td> <td>2402F</td> <td>2502F</td> <td>2602F</td> <td>2702F</td> <td>2752F</td> <td>2802F</td> <td>21002F</td> </tr> </tbody> </table>	Rollenbreite in cm	30	40	50	60	70	75	80	100	glattes Messer Nr.	2302	2402	2502	2602	2702	2752	2802	21002	gezahntes Messer Nr.	2302F	2402F	2502F	2602F	2702F	2752F	2802F	21002F
Rollenbreite in cm	30	40	50	60	70	75	80	100																				
glattes Messer Nr.	2302	2402	2502	2602	2702	2752	2802	21002																				
gezahntes Messer Nr.	2302F	2402F	2502F	2602F	2702F	2752F	2802F	21002F																				
<p>Untertischapparat</p>  <p>Wird mit 2 Schrauben unter dem Ladentisch befestigt. 2-fach Kom- bination für Papier und Folien möglich.</p>	<table border="1"> <thead> <tr> <th>Rollenbreite in cm</th> <th>30</th> <th>40</th> <th>50</th> <th>60</th> <th>70</th> <th>75</th> <th>80</th> <th>100</th> </tr> </thead> <tbody> <tr> <td>glattes Messer Nr.</td> <td>2304</td> <td>2404</td> <td>2504</td> <td>2604</td> <td>2704</td> <td>2754</td> <td>2804</td> <td>21004</td> </tr> <tr> <td>gezahntes Messer Nr.</td> <td>2304F</td> <td>2404F</td> <td>2504F</td> <td>2604F</td> <td>2704F</td> <td>2754F</td> <td>2804F</td> <td>21004F</td> </tr> </tbody> </table>	Rollenbreite in cm	30	40	50	60	70	75	80	100	glattes Messer Nr.	2304	2404	2504	2604	2704	2754	2804	21004	gezahntes Messer Nr.	2304F	2404F	2504F	2604F	2704F	2754F	2804F	21004F
Rollenbreite in cm	30	40	50	60	70	75	80	100																				
glattes Messer Nr.	2304	2404	2504	2604	2704	2754	2804	21004																				
gezahntes Messer Nr.	2304F	2404F	2504F	2604F	2704F	2754F	2804F	21004F																				
<p>Tischapparat, senkrecht</p>  <p>Hohe Standfestigkeit</p>	<table border="1"> <thead> <tr> <th>Rollenbreite in cm</th> <th>30</th> <th>40</th> <th>50</th> <th>60</th> <th>70</th> <th>75</th> <th>80</th> <th>100</th> </tr> </thead> <tbody> <tr> <td>glattes Messer Nr.</td> <td>2305</td> <td>2405</td> <td>2505</td> <td>2605</td> <td>2705</td> <td>2755</td> <td>2805</td> <td>21005</td> </tr> <tr> <td>gezahntes Messer Nr.</td> <td>2305F</td> <td>2405F</td> <td>2505F</td> <td>2605F</td> <td>2705F</td> <td>2755F</td> <td>2805F</td> <td>21005F</td> </tr> </tbody> </table>	Rollenbreite in cm	30	40	50	60	70	75	80	100	glattes Messer Nr.	2305	2405	2505	2605	2705	2755	2805	21005	gezahntes Messer Nr.	2305F	2405F	2505F	2605F	2705F	2755F	2805F	21005F
Rollenbreite in cm	30	40	50	60	70	75	80	100																				
glattes Messer Nr.	2305	2405	2505	2605	2705	2755	2805	21005																				
gezahntes Messer Nr.	2305F	2405F	2505F	2605F	2705F	2755F	2805F	21005F																				

PE – Flachbeutel

Polyaethylen / Polyethylen - Flachbeutel

<u>Artikel - Nr.</u>	<u>Größe</u>
60661	100 x 150 x 0,025 mm
60662	120 x 180 x 0,025 mm
60665	180 x 260 x 0,025 mm
60669	200 x 300 x 0,025 mm
60671	250 x 350 x 0,025 mm
60672	250 x 400 x 0,025 mm
60673	300 x 400 x 0,025 mm
60674	300 x 500 x 0,025 mm
6067501	350 x 500 x 0,025 mm
60676	400 x 500 x 0,025 mm
60677	400 x 600 x 0,025 mm
60678	500 x 600 x 0,025 mm
60679	550 x 700 x 0,025 mm
60632	80 x 200 x 0,03 mm*
60633	100 x 150 x 0,03 mm*
60634	100 x 200 x 0,03 mm*
60601	150 x 200 x 0,03 mm*
60602	150 x 300 x 0,03 mm*
60603	160 x 180 x 0,03 mm*
60615	600 x 900 x 0,03 mm*
60643	500 x 700 x 0,05 mm
60658	700 x 1000 x 0,07 mm
60636	80 x 110 x 0,10 mm
60637	120 x 160 x 0,10 mm
60638	150 x 200 x 0,10 mm
60639	150 x 300 x 0,10 mm
60640	200 x 300 x 0,10 mm
60642	300 x 500 x 0,10 mm
60657	400 x 600 x 0,10 mm

Müllsäcke blau eingefärbt

61503	575 x 1000 x 0,05 mm
61504	700 x 1100 x 0,07 mm
61505	800 x 1000 x 0,06 mm*
615041	700 x 1110 x 0,06 mm*

Transportsäcke

61501	600 x 1000 x 0,12 mm
-------	----------------------

Polyaethylen-Seitenfaltenbeutel

61264	700/150 x 1220 x 0,03 mm
-------	--------------------------

* solange Vorrat reicht

Alle Preise und Lieferzeiten auf Anfrage.



PE - Flachbeutel / PE - Flachsäcke

Polyaethylen ,transparent, in Sondergrößen

PE - Flachbeutel

Artikel - Nr. 61271	Größe: 410 x 1020 x 0,03 mm
Artikel - Nr. 61274	Größe: 410 x 1120 x 0,03 mm
Artikel - Nr. 61706	Größe: 500 x 1000 x 0,035 mm
Artikel – Nr. 61260	Größe: 150 / 45 x 480 x 0,05 mm
Artikel – Nr. 61261	Größe: 250 x 400 x 0,05 mm
Artikel – Nr. 61262	Größe: 320 x 420 x 0,05 mm

PE - Flachsäcke

Artikel - Nr. 60659	Größe: 700 x 1350 x 0,20 mm
---------------------	------------------------------------

PE – Seitenfalten - Schrumpfhauben

Artikel - Nr. 63304	Größe: 1330 x 1100 x 2600 x 0,15 mm
---------------------	--

PE – Seitenfalten -Beutel

Artikel - Nr. 61701	Größe: 300/200 x 550 x 0,10 mm
---------------------	---------------------------------------

Alle Preise und Lieferzeiten auf Anfrage.

Wiederverschlussbeutel / Druckverschlussbeutel

Universell einsetzbar - Nach- und Nachentnahmemöglichkeit
Schnell- und Sicherheitsverschluss - Sonderanfertigungen und Mehrfarbendruck

50 µ unbedruckt, inklusive PE-Kennzeichnung

Artikel – Nr.	Größe	Stück
600101	40 x 60 mm	1.000
600102	60 x 80 mm	1.000
600103	60 x 130 mm	1.000
600104	70 x 100 mm	1.000
600105	80 x 120 mm	1.000
600106	100 x 150 mm	1.000
600107	120 x 170 mm	1.000
600108	150 x 220 mm	1.000
600109	160 x 220 mm	1.000
600110	180 x 250 mm	1.000
600111	200 x 300 mm	1.000
600112	220 x 310 mm	1.000
600113	250 x 350 mm	1.000
600114	280 x 400 mm	1.000
600115	300 x 400 mm	1.000



90 µ unbedruckt, inklusive PE-Kennzeichnung

Artikel – Nr.	Größe	Stück
600301	70 x 100 mm	1.000
600302	80 x 120 mm	1.000
600303	100 x 150 mm	1.000
600304	120 x 170 mm	1.000
600305	160 x 220 mm	1.000
600306	180 x 250 mm	1.000
600307	200 x 300 mm	1.000
600308	250 x 350 mm	1.000
600309	300 x 400 mm	1.000



50 µ mit weißem Stempelfeld, incl. PE-Kennzeichnung

Artikel – Nr.	Größe	Stück
600116	40 x 60 mm	1.000
600117	70 x 100 mm	1.000
600118	100 x 150 mm	1.000
600119	120 x 170 mm	1.000
600120	160 x 220 mm	1.000
600121	200 x 300 mm	1.000



Alle Preise und Lieferzeiten auf Anfrage.

PE – Kordelzugbeutel

Polyaethylen / Polyethylen – Beutel
transparent, unbedruckt, mit Baumwollkordel



Artikel - Nr.	Größe	Menge
60955	150 x 220 x 0,05 mm	1000 Stück
60956	200 x 300 x 0,05 mm	1000 Stück
60957	250 x 350 x 0,05 mm	1000 Stück
60958	300 x 500 x 0,05 mm	1000 Stück

Polyaethylen - Versandtaschen / Adhäsionsversandtaschen

transparent, unbedruckt

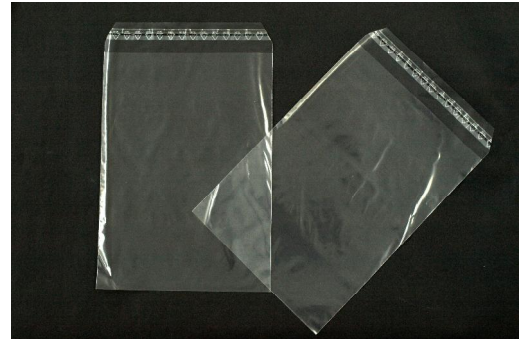

Artikel - Nr.	Größe	Menge
81802	225 x 310 x 0,07 mm 40-50 mm Klappe	1000 Stück
81807	250 x 350 x 0,05 mm 50 mm Klappe	1000 Stück
6181410501	300 x 400 x 0,04 mm 50 mm Klappe / 2 x gelocht	1000 Stück
6181410502	300 x 600 x 0,04 mm 50 mm Klappe / 2 x gelocht	1000 Stück

Lieferzeit: kurzfristig ab Lager/ solange Vorrat reicht

Alle Preise und Lieferzeiten auf Anfrage.

PE - Flachfolie

Polyaethylen / Polyethylen - Folie

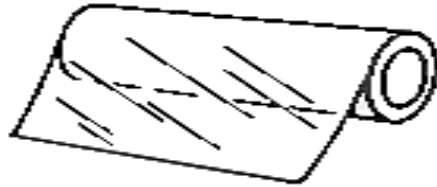

transparent

<u>Artikel Nr.</u>	<u>Breite / Stärke / Länge</u>	<u>gefaltet auf</u>
62480	1250 x 0,10 mm / 200 m	flachliegend
6261075303	1400 x 0,05 mm / 1000 m	flachliegend
62481	1500 x 0,05 mm / 100 m	750 mm
62482	1500 x 0,10 mm / 50 m	750 mm
62483	1500 x 0,15 mm / 50 m	750 mm
62484	1500 x 0,20 mm / 50 m	750 mm
624861	2000 x 0,05 mm / 50 m	1000 mm
62487	2000 x 0,10 mm / 50 m	1000 mm
62488	2000 x 0,15 mm / 50 m	1000 mm
62489	2000 x 0,20 mm / 50 m	1000 mm
62491	3000 x 0,05 mm / 50 m	1500 mm
62492	3000 x 0,10 mm / 50 m	1500 mm
62493	3000 x 0,15 mm / 50 m	1500 mm
62495	4000 x 0,10 mm / 50 m	1000 mm
62496	4000 x 0,16 mm / 50 m	1000 mm
62497	6000 x 0,16 mm / 50 m	1750 mm

weiß

<u>Artikel</u>	<u>Breite / Stärke / Länge</u>	<u>gefaltet auf</u>
6261075300	2000 x 0,15 mm / 50 m	1000 mm
6261075302	2500 x 0,15 mm / 50 m	1250 mm
6261075301	3000 x 0,15 mm / 50 m	1500 mm

Alle Preise und Lieferzeiten auf Anfrage.

PE – Schlauchfolie

Polyaethylen - Schlauchfolie, Sonderposten

transparent, ohne Druck

636091	80 x 0,05 mm / 500 lfm
6391371206	80 x 0,12 mm / 500 lfm K
63605	100 x 0,05 mm / 200 lfm
63602	100 x 0,10 mm / 100 lfm
6391303906	100 x 0,06 mm / 1000 lfm
63611	120 x 0,05 mm / 200 lfm
63610	120 x 0,05 mm / 500 lfm
6391371201	120 x 0,12 mm / 500 lfm K
63604	150 x 0,10 mm / 100 lfm
6391371202	150 x 0,12 mm / 500 lfm K
63606	200 x 0,05 mm / 200 lfm
63608	200 x 0,10 mm / 100 lfm
6421371203	200 x 0,12 mm / 500 lfm K
6391371207	280 x 0,12 mm / 500 lfm
63601	300 x 0,08 mm / 1000 lfm
63607	300 x 0,10 mm / 100 lfm
6391303902	460 x 0,20 / 350 lfm
6391458701	500 x 0,05 mm / 500 lfm
6391453801	600 x 0,05 mm / 200 lfm
63603	600 x 0,10 mm / 100 lfm
6391458702	700 x 0,05 mm / 500 lfm
6391458703	1000 x 0,05 mm / 330 lfm

**Andere Abmessungen auf Anfrage.
Alle Preise und Lieferzeiten auf Anfrage.**

Dokumententaschen

Selbstklebende - Begleitpapiertaschen

Format	Maße	Stück
C 6	ca. 175 x 110 mm	1000
C 5	ca. 230 x 160 mm	1000
C 4	ca. 340 x 220 mm	1000
DIN lang	ca. 230 x 110 mm	1000

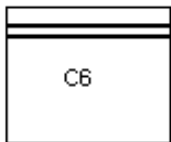

8050370



8050371

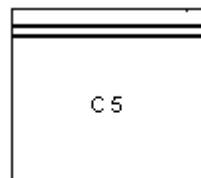

8050372

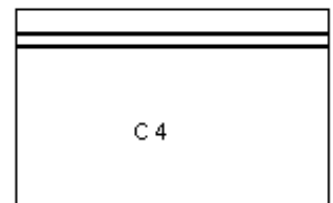

8050199

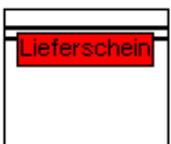

8050180



8050182

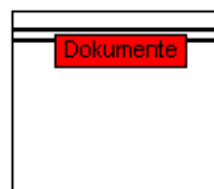

8050173



8050181



8050172



8050184

Alle Preise und Lieferzeiten auf Anfrage.

Akku – Kunststoffband – Umreifungsgerät

Akkugerät P 326 für mittelschwere Packstücke Akkugerät P 327 für schwere Packstücke



- Ergonomisches Design mit schlankem Griff
- Einfache Ein-Hand-Bedienung
- Ausbalancierter Aufbau. Ermöglicht den Einsatz in unterschiedlichsten Arbeitspositionen
- Sehr hohe Spannkraft mit einstellbarer Spangeschwindigkeit
- Spannkraft und Schweißzeit einstellbar
- Leichtes Einlegen der PET-Bänder; beide Bänder werden zusammen eingelegt
- Schweißhebel rastet in durchgedrückter Stellung ein, sodass parallel zum Schweißvorgang die nächste Umreifung vorbereitet werden kann
- Schweißvorgang kann unabhängig von Spannvorgang ausgelöst werden
- Neueste Li-Ion Batterie Technologie mit LED-Ladestandanzeige
- Geschützte Akkurückseite durch Gummiüberzug
- Schneller Akkuwechsel

Technische Daten P 326:

Bandqualität	: Polypropylen (PP) und Polyester (PET)
Banddimensionen	: 10,00 mm - 16,00 mm x 0,4 - 1,05 mm
Gewicht	: 3,95 kg (inkl. Akku)
Maße	: L 350 x B 122 x H 130 mm
Verschluss	: Reibschweißverschluss mit ca. 75% durchschnittlicher Verschlussfestigkeit, abhängig von der Bandqualität
Bandspannung	: 400 – 2400 N, abhängig von der Bandqualität
Spangeschwindigkeit	: 85 – 190 mm/s
Akku	: 18VDC / 3.0 Ah Li-Ion

Alle Preise und Lieferzeiten auf Anfrage

Artikel – Nr. 4300820

Technische Daten P 327:

Bandqualität	: Polypropylen (PP) und Polyester (PET)
Banddimensionen	: 16,00 mm - 19,00 mm x 0,65 - 1,35 mm
Gewicht	: 4,10 kg (inkl. Akku)
Maße	: L 350 x B 122 x H 130 mm
Verschluss	: Reibschweißverschluss mit ca. 75% durchschnittlicher Verschlussfestigkeit, abhängig von der Bandqualität
Bandspannung	: 600 – 3500 N, abhängig von der Bandqualität
Spangeschwindigkeit	: 55 – 130 mm/s
Akku	: 18VDC / 3.0 Ah Li-Ion

Alle Preise und Lieferzeiten auf Anfrage

Artikel – Nr. 4300822

Option: :Ladegerät (P326 / P327) für Li-Ion Batterien

Alle Preise und Lieferzeiten auf Anfrage

Artikel – Nr. 43008201

Akku – Kunststoffband – Umreifungsgerät

Akkugerät STB 70 für mittelschwere Packstücke
Akkugerät STB 80 für schwere Packstücke



- Einfacher: Auf Anwendung einstellbare Betriebsart: Vollautomatisch, Halbautomatisch, Manuell, Soft
- Schneller: Unabhängig von Packgutart, Größe, vertikalem oder horizontalem Umreifen: Voll- oder halbautomatisches Spannen, Verschweißen und Bandabschneiden – auf einen einzigen Tastendruck
- Sicherer: Bei Mehrfachumreifungen, gleichartigen Packgütern: Konstante Umreifung, Keine Fehlmanipulationen

Technische Daten STB 70:

Verschlussart	: Reibschweißverschluss
Spannkraft	: 900 - 2500 Newton (N) (einstellbar je nach Band) : 400-1500 N - Soft
Gewicht	: 3,9 kg (inkl. Akku)
Maße	: B 138 x H 148 x L 334 mm
Einlegetechnik	: Band auf Band
Geeignet für	: Polypropylen und Polyester – Bänder
Bandbreiten	: 12 - 16 mm (PET), 12 -16 mm (PP)
Banddicken	: 0,5 - 1,00 mm (PET / PP)
Ladezeit	: Ca. 15- 30 min (nach 15 min ca. 75% Ladekapazität)

Inkl. Akku und Ladegerät

Alle Preise und Lieferzeiten auf Anfrage

Artikel – Nr. 430085

Technische Daten STB 80:

Verschlussart	: Reibschweißverschluss
Spannkraft	: 1200 – 4000 Newton (N) (einstellbar je nach Band) : 400-1600 N - Soft
Gewicht	: 4,2 kg (inkl. Akku)
Maße	: B 138 x H 148 x L 334 mm
Einlegetechnik	: Band auf Band
Geeignet für	: Polypropylen und Polyester – Bänder
Bandbreiten	: 16 - 19 mm (PET), 16 -19 mm (PP)
Banddicken	: 0,8 - 1,30 mm (PET / PP)
Ladezeit	: Ca. 15- 30 min (nach 15 min ca. 75% Ladekapazität)

Inkl. 2 Akku´s und Ladegerät

Alle Preise und Lieferzeiten auf Anfrage

Artikel – Nr. 430086

Akku – Kunststoffband – Umreifungsgerät

Akkugerät 250-92 für mittelschwere Packstücke
Akkugerät G 400-96 für schwere Packstücke



- Einhändige Bedienung
- Einteiliges Bandeinlegen
- Unschlagbares Preis-Leistungsverhältnis
- Völlige Mobilität und Flexibilität
- Ergonomie

Technische Daten 250-92:

Verschlussart	: Reibschweißverschluss (Friktionverschluss)
Spannkraft	: 100 - 2500 Newton (N) (abhängig von Bandqualität und Packstück)
Gewicht	: 3,46 kg (inkl. Akku 0,9 kg)
Maße	: B 150 x H 125 x L 330 mm
Einlegetechnik	: Band auf Band
Geeignet für	: Polypropylen und Polyester – Bänder
Bandbreiten	: 9 - 16 mm (PET/PP)
Banddicken	: 0,55 - 1,35 mm (PET/PP)
Ladegerät für Akku	: (mit automatischer Entlade - / Ladefunktion)
Stromart	: 230V / 50 Hz
Anzahl der Ladungen	: Bis 2.000
Li-Ion-Akku	: 14,4 V , 2,4 Ah
Ladezeit	: Ca. 30 min
Verschlusszyklen	: bis zu 600 je nach Bandqualität, Spannkraft und Packstück

Inkl. Akku und Ladegerät
Artikel - Nr. 43008198

Technische Daten G 400-96:

Verschlussart	: Reibschweißverschluss (Friktionverschluss)
Spannkraft	: 400 - 4000 Newton (N) (abhängig von Bandqualität und Packstück)
Gewicht	: 3,46 kg (inkl. Akku 0,9 kg)
Maße	: B 150 x H 125 x L 330 mm
Einlegetechnik	: Band auf Band
Geeignet für	: Polypropylen und Polyester – Bänder
Bandbreiten	: 16 - 19 mm (PET/PP)
Banddicken	: 0,65 -1,35 mm (PET), 0,75 - 1,35 mm (PP)
Ladegerät für Akku	: (mit automatischer Entlade - / Ladefunktion)
Stromart	: 230 V / 50 Hz
Anzahl der Ladungen	: Bis 2.000
Li-Ion-Akku	: 18 V , 3 Ah
Ladezeit	: Ca. 30 min
Verschlusszyklen	: bis zu 600 je nach Bandqualität, Spannkraft und Packstück

Inkl. Akku und Ladegerät
Artikel - Nr. 430082

Alle Preise und Lieferzeiten auf Anfrage

PP-Kunststoffumreifungsbänder



schwarz, im Bandspendekarton, für den Tischabroller, als Großspule oder als Automatenband

Größe	Reißfestigkeit ca.	Kern	Ausführung
9,00 x 0,55 mm / 4000 m Artikel - Nr. 2580101401	105 kg	200	Automatenband
10,0 x 0,45 mm / 1200 m Artikel - Nr. 2580101401	140 kg	-----	Spendekarton
12,7 x 0,60 mm / 700 m Artikel - Nr. 25811304	170 kg	62	Tischabroller
12,0 x 0,55 mm / 3000 m Artikel - Nr. 25811303	130 kg	200	Automatenband
12,0 x 0,55 mm / 2500 m Artikel - Nr. 25821201	130 kg	280	Automatenband
12,0 x 0,63 mm / 2100 m Artikel - Nr. 25821202	155 kg	280	Automatenband
12,0 x 0,63 mm / 2250 m Artikel - Nr. 258113031	145 kg	200	Automatenband
12,7 x 0,50 mm / 1000 m Artikel - Nr. 2580122151	175 kg	-----	Spendekarton
12,7 x 0,68 mm / 2500 m Artikel - Nr. 25811301	190 kg	406	Großspule
12,7 x 0,90 mm / 1500 m Artikel - Nr. 25811302	300 kg	406	Großspule
16,0 x 0,50 mm / 500 m Artikel - Nr. 25811604	190 kg	62	Tischabroller
16,0 x 0,60 mm / 700 m Artikel - Nr. 258016340	340 kg	-----	Spendekarton
16,0 x 0,65 mm / 2000 m Artikel - Nr. 25811601	216 kg	406	Großspule
16,0 x 0,90 mm / 1500 m Artikel - Nr. 25811602	340 kg	406	Großspule

Polyesterbänder / PET

grün, geprägt

Artikel - Nr.	Größe	Reißfestigkeit	Kern
25831500	12,0 x 0,6 mm / 2400 m	ca. 250 kg	406
25831502	15,5 x 0,7 mm / 1750 m	ca. 410 kg	406
258315022	15,5 x 0,9 mm / 1500 m	ca. 520 kg	406
258315031	19,0 x 1,0 mm / 1000 m	ca. 800 kg	406

Lieferzeiten: kurzfristig ab Lager- andere Abmessungen und Preise auf Anfrage.

PP- Kunststoffband / Kunststoffschnallen

PP – Handverschlußband / Plastik – Schnallen

PP – Band im Spendekarton mit Innenablauf, ohne Kern

Farbe: schwarz
Reißfestigkeit: ca. 100 kg
Rollenlänge: 1000 lfm
Abmessung: 12 x 0,45mm

Artikel - Nr. 25831304

Farbe: schwarz
Reißfestigkeit: ca. 120 kg
Rollenlänge: 1000 lfm
Abmessung: 15 x 0,45 mm

Artikel – Nr. 25831604

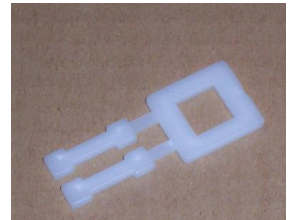

Kunststoffschnallen

Starke, reißfeste Ausführung mit Antirutschknoppen

Artikel - Nr. 2680612	B 12	für 12 mm Band	Inhalt: 1000 Stück
Artikel – Nr. 2680616	B 16	für 15 mm Band	Inhalt: 1000 Stück

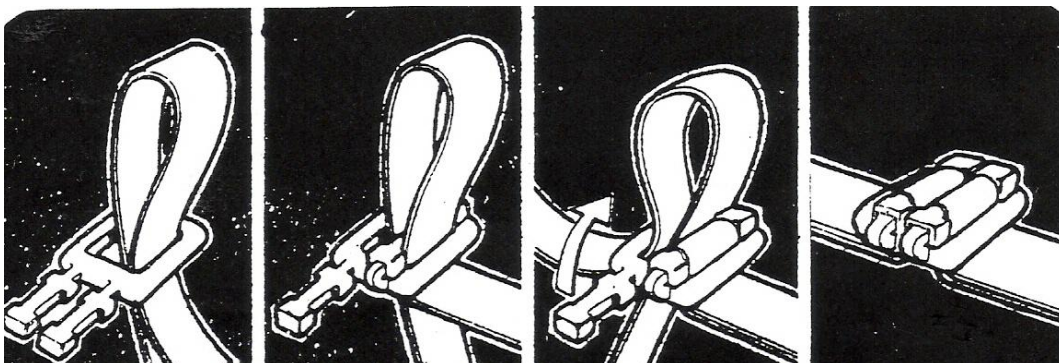

Alle Preise und Lieferzeiten auf Anfrage.

Kunststoffband – Umreifungs – System

Combi - Spanner – und Verschußgerät

Die besondere Merkmale des Combi - Spanners sind: Wenig Hebel und Griffe. Ein Hebel führt praktisch alle Funktionen zum Verpacken aus. Band-Abschnitt erfolgt nicht unter Spannung, daher kein Spleißen des Kunststoffbandes. Geeignet für Polypropylenbänder.

Artikel –Nr. 43001
Artikel –Nr. 43002

für 13 mm Bandbreite
für 16 mm Bandbreite

Gewicht ca. 2,9 kg
Gewicht ca. 2,9 kg



Verschlusshülsen offene Ausführung:

verzinkt, zu 2000 Stück im Karton

Artikel –Nr. 2680113
Artikel –Nr. 2680116

13 x 33 x 0,5 mm
16 x 33 x 0,5 mm

1000 Stück
1000 Stück

Combi – Magazingerät

Weiterentwicklung des Combi – Spanners für größere und rationellere Verpackungskapazitäten. Durch das eingebaute Hülsenmagazin werden die Verschlusshülsen beim Spann –und Verschlussvorgang automatisch auf das Band aufgelegt. Geeignet für Polypropylenbänder.

Artikel –Nr. 455
Artikel –Nr. 455

für 13 mm Bandbreite
für 16 mm Bandbreite

Gewicht ca. 3,5 kg
Gewicht ca. 3,5 kg



Verschlusshülsen offene Ausführung:

verzinkt, zu 2500 Stück im Karton

Artikel –Nr. 2680313
Artikel –Nr. 2680316

13 x 33 x 0,6 mm
16 x 33 x 0,6 mm

1000 Stück
1000 Stück

Alle Preise und Lieferzeiten auf Anfrage.

Tischabroller und Abrollwagen für Kunststoffband Umreifungs - Systeme

**Tischabroller für Kunststoffband,
für Rollen mit einem Kern von Ø 62 mm.**
Artikel- Nr. 43504



**Abrollwagen verzinkt, mit
großem Ablagekasten
und Ablage für Einfädelstab,
fahrbar mit Bremse, für Rollen
mit einem Kern von Ø 406 mm.**
Artikel- Nr. 4350301

**Abrollwagen (Einhandgriff)
lackiert, Ablagekasten, fahrbar,
mit Bremse, für Rollen
mit einem Kern von Ø 406 mm.**
Artikel- Nr. 435035



**Abrollwagen lackiert,
Ablagekasten, fahrbar,
mit Bügelbremse, für Rollen
mit einem Kern von Ø 406 mm**
Artikel- Nr. 43503

Alle Preise und Lieferzeiten auf Anfrage.

Halbautomatische Umreifungsmaschine

Modell TP-201CE



Technische Daten:

Bandbreiten: 6 bis 16 mm
Bandspannung: 15 bis 45 kg
Einstellung: mechanisch außen
Tischhöhe: ca. 750 mm
Tischfläche: ca. 890 x 580 mm
Kern: Ø 200 mm (optional 280mm)

Alle Preise und Lieferzeiten auf Anfrage.
Artikel- Nr. 430073

RB 3000

Universal-Umreifungsmaschine

zur Rebenbündelung und Paketumreifung
mit PP-Kunststoff Umreifungsband



Maschine für Rebenbündelung



Nach einem kleinen Umbau
geeignet für Paketumreifung

- Einfache Handhabung durch halbrunde Einlegeschalen
- Höhenverstellbare Einlegeschalen
- Höhenverstellbare Maschine
- Bandführung nach vorne zum Bediener
- Einstellbare Bandanzugskraft
- Stehende Maschine, entstehender Schmutz fällt nach unten und nicht in die Maschine
- Nach Abschrauben der Einlegeschalen, kann die Maschine wieder wagerecht gestellt werden, um sie als Paketumreifungsmaschine zu nutzen.

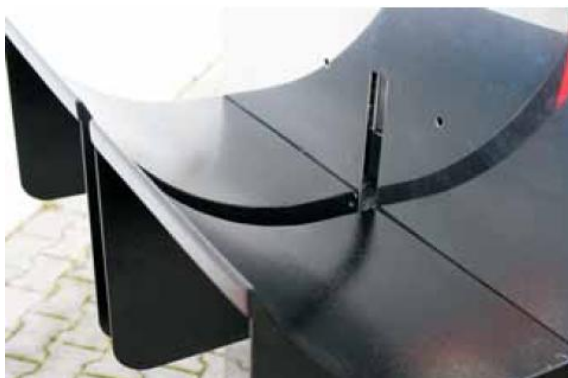

Halbrunde Einlegeschalen

Technische Daten

Gesamthöhe senkrecht stehend:	1200 -1320 mm
Gesamthöhe wagerecht stehend:	785 mm
Arbeitshöhe senkrecht stehend:	950-1070 mm
Bandbreite:	9, 12 mm
Bandspannung:	12-38 kg
Spannungseinstellung:	mechanisch außen
Arbeitsfläche Paketumreifung:	920-785 mm
Kern:	200 mm
Netzanschluss:	230 V, 50 Hz, 1 PH.

Alle Preise und Lieferzeiten auf Anfrage.

Kunststoffband - Umreifungsmaschine

Hochleistungsumreifungsmaschine

Modell TP 601 D Tauris

Automatische Umreifungsmaschine.

Dieses Modell zeichnet sich durch eine zuverlässige Arbeitsweise aus. Der Karton wird einfach in den Bereich des Rahmens geschoben und der Umreifungsvorgang mit dem Fußschalter oder Handtaster ausgelöst. Durch das Anbringen der Rollen – außerhalb der Maschine und die AutoFeed - Funktion, funktioniert ein Rollenwechsel auch bei dieser Maschine schnell und einfach.



<u>Technische Daten</u>	<u>Modell TP 601 D Tauris</u>
Elektr. Anschluss	240 V 50 Hz 1PH
Verbrauch	1,2 KW
Umreifungsgeschwindigkeit	27
Bandbreite	12 mm
empf. Stärke	0,63 - 0,7mm
Bandspannung	7-70 kg
Abmessungen (LxBxH)	1430 x 620 x 1540 mm
Tischhöhe	810 mm
Nettogewicht	220 kg
Mindestpackformat	130 mm x 20 mm (B x H)
Aufnahmekern	200 mm opt. 280 mm
Standardrahmen	850 x 600 mm

Alle Preise und Lieferzeiten auf Anfrage.

Schnallen / Bandspanner / Bandabroller für Kraftband

Schnallen für Kraftband

<u>Artikel – Nr.</u>	<u>Breite</u>	<u>VE</u>
2680713	13 mm	1.000 St
2680716	16 mm	1.000 St.
2680719	19 mm	500 St.
2680725	25 mm	250 St.



Bandabroller für Kraftband, tragbar, mit Ablagekasten

Artikel – Nr. 43505	Kern: 76 mm
Artikel – Nr. 43506	Kern:200 mm



Adapter für Kraftbandabroller von 140 mm auf 200 mm Kern

Artikel – Nr. 260350	Satz= 2 Stück
----------------------	---------------

Durchschiebeleiste, für Paletten

Artikel – Nr. 430051

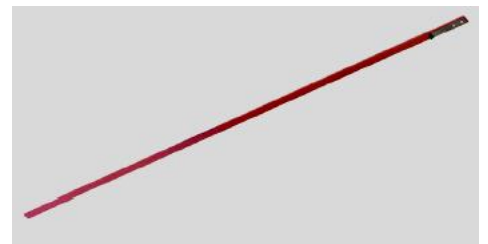

Bandspanner

Artikel – Nr. 43006	bis 19 mm
Artikel – Nr. 430061	25 mm



Alle Preise und Lieferzeiten auf Anfrage.

Kraftband / Polyesterbänder

Umreifen mit den Polyester – Bänder, sie sind so stark wie Stahl, jedoch viel viel leichter und bieten folgenden Vorteil:

- sichere Verarbeitung
- keine Verletzungsgefahr
- textile Struktur, hohe Flexibilität
- nachspannbar
- kein Verkratzen oder Rost
- trotz jeder Witterung



Polyesterbänder weiche Ausführung

Artikel – Nr.	Breite	Meter pro Rolle	Reißkraft ca.	Kern
260213	13 mm	1100 m	380 kg	76 mm
260215	16 mm	850 m	450 kg	76 mm
260216	16 mm	600 m	600 kg	76 mm
260219	19 mm	500 m	725 kg	76 mm
26021901	25 mm	500 m	850 kg	76 mm

Polyesterbänder gewebte Ausführung

Artikel – Nr.	Breite	Meter pro Rolle	Reißkraft ca.	Kern
260413	13 mm	1000 m	370 kg	76 mm
260416	16 mm	760 m	460 kg	76 mm
260425	25 mm	350 m	1000 kg	76 mm

Polyesterbänder beschichtete Ausführung

Artikel – Nr.	Breite	Meter pro Rolle	Reißkraft ca.	Kern
260313	13 mm	1100 m	300 kg	200 mm
260316	16 mm	850 m	425 kg	200 mm
260317	16 mm	600 m	550 kg	200 mm
260319	19 mm	500 m	625 kg	200 mm
260325	25 mm	500 m	785 kg	200 mm

Ballenpressband

Artikel – Nr.	Breite	Meter pro Rolle	Reißkraft ca.	Kern
260109	9 mm	500 m	275 kg	60 mm
260113	13 mm	500 m	375 kg	60 mm

Alle Preise und Lieferzeiten auf Anfrage.

Stahlband – Umreifungsgeräte

Typ BO6/ Profi

hülsenlos, wahlweise
von 13 - 19 mm

Artikel - Nr. 43005



Typ Fromm A333

hülsenlos
13,16 oder 19 mm

Artikel - Nr. 43009



Simplex II, Hülsengerät,

für Hüslenlänge 25 mm,
verstellbar mit Wechsel-
klappe und drei Druck-
messern 13,16 oder 20 mm

Artikel - Nr. 43011



Abroller für Stahlband

in Scheibenwicklung,
fahrbar, offen, mit
Ablagekasten,
für Bandbreite **13 – 32 mm**

Artikel – Nr. 43500



Abroller für Stahlband

in Scheibenwicklung,
fahrbar, geschlossen,
Blechstärke 3 mm, blau,
mit Ablagekasten,
für Bandbreite **13 – 19 mm**

Artikel – Nr. 43501

für Bandbreite **25 – 32 mm**
in verzinkter Ausführung,
ohne Ablagekasten

Artikel – Nr. 43502



Option:

Zusätzlicher Ablagekasten:
für Abroller Stahlband
Nr. 43501

Artikel – Nr. 435011

Stahlband - Schere

bis 19 x 0,6 mm

Artikel – Nr. 45016



Alle Preise und Lieferzeiten auf Anfrage.

Verpackungs – Stahlband / Verschlusshülsen

Verschlusshülsen verkupfert 25 mm lang

Artikel - Nr. 2680813

Größe: 13 mm

Kartoninhalt 1.000 Stück

Artikel - Nr. 2680816

Größe: 16 mm

Kartoninhalt 1.000 Stück



Stahlband

<u>Artikel – Nr.</u>	<u>Qualität</u>	<u>Breite mm</u>	<u>Dicke mm</u>	<u>100 kg lfm ca.</u>	<u>pro Spule ca. kg</u>
2641300	blank	13	0,5	1.900	20
2641301	gebläut	13	0,5	1.900	20
2641601	gebläut	16	0,5	1.600	25
2641602	blank	16	0,5	1.600	25
2641901	gebläut	19	0,6	1.117	30

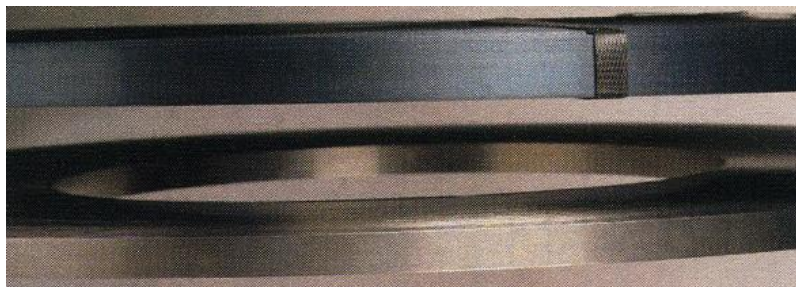

Bindedrähte, Lattendrähte 1,2 mm, Bund á 2.500 Stück

<u>Artikel –Nr.</u>	<u>Länge</u>
280548	48 cm lang
280550	50 cm lang
280552	52 cm lang
280555	55 cm lang
280560	60 cm lang

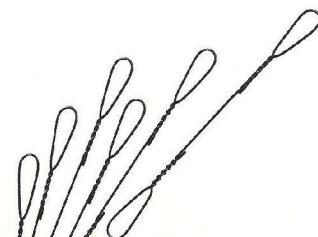

**Andere Größen und Ausführungen auf Anfrage.
Alle Preise und Lieferzeiten auf Anfrage.**

Verpacken mit Schrumpfhauben

sauber, schnell, wirtschaftlich!

Polyaethylen- Seitenfalten- Schrumpfhauben, transparent

Artikel-Nr.63301

Größe: 1.250/850 x 1.600 x 0,125 mm

Artikel-Nr.63302

Größe: 1.250/850 x 2.200 x 0,125 mm

...mit der RIPACK 2200

Der Kopf bleibt kühl: keine Verbrennungsgefahr, kein Schutzgitter nötig

schnell:

- Erwärmung einer größeren Fläche
- kürzeste Schrumpfzeiten
- regulierbarer Arbeitsdruck: Leistung nach Bedarf und Anpassung für jede Folie

Artikel – Nr. 41501

zuverlässig:

- der Druckregler mit Doppelfunktion bewahrt das Gerät vor innerer Erhitzung

sicher:

- das automatische Sicherheitsventil: absolute Gassicherheit
- den Schutzbügel und die Totmannschaltung

ergonomisch:

- leicht und wohlausgewogen in der Hand: ermüdungsfreies und optimales Arbeiten
- schwenkbarer Brennkopf
- drehbarer Schlauchanschluß: verhindert Drall im Schlauch

technische Daten:

- einstellbare Leistung: 40 – 72 KW
- Länge: 36 cm
- Gewicht: ca. 1160 g
- Lautstärke: < 85 dbA
- Energiequelle: Propangas
- regulierbarer Arbeitsdruck: 1,5 bis 3,5 bar



Kofferinhalt

- Schrumpfpistole Ripack 2200
- Montageschlüssel
- ca. 8m Hochdruckschlauch
- regulierbarer Sicherheitsdruckregler
- Bedienungsanleitung

Alle Preise und Lieferzeiten auf Anfrage.

Verschlusshafter – Zangenhefter und Heftklammern

Heftgeräte für den Deckelverschluss gefüllter Faltschachteln aus Wellpappe.



Blindhefter TOP B
Zweihandhefter



Blindhefter TOP-BEH
Einhandhefter

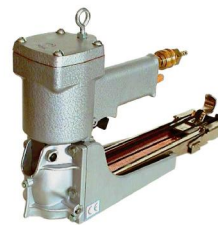

Blindhefter TOP BP
Pneumatic 4-6 bar Überdruck,
mit Schnellkupplung und
Schalldämpfung

Industriezangenhefter

Universelles Handheftgerät für alle Heftbereiche wie Kartonzuschnitte, Stülp-schachteln, Einschubdeckel, Kartontrays etc.

Zangenhefter 130/1916

**Zangenhefter 130/1916
pneumatisch**



Heftklammern

Für alle Papparten stehen beim Heftsystem entsprechende Heftklammern zur Verfügung.

Stangenhefter BL 323 oder BL 535

Stangenhefter werden zum Bodenverschluss von übergroßen Faltschachteln sowie zum Aufnageln dergleichen auf Holzpaletten eingesetzt. Diese mechanischen Heftgeräte sind, unabhängig von jeder Energiequelle, leicht zu handhaben.

BL 323

für Einfach- und Doppelwellpappe

BL 535

für Doppel- und Dreifachwellpappe

Alle Preise und Lieferzeiten auf Anfrage. Auch andere Modelle lieferbar.

Kartonverschlusshefter

Handheftgerät



Abmessung (mm)	Gewicht (ca. kg)	Passende Heftklammern 35 mm Rückenbreite		
		für Einfach- wellpappe	für Doppel- wellpappe	Für leichte Dreichfach- wellpappe
MEPA 18: 380x290x115	1,74	B 5/8=15 mm	B 3/4=18 mm	
MEPA 22: 380x290x115	1,74		B 3/4=18 mm B 7/8=22 mm	B 7/8=22 mm
Ladekapazität: 100 Klammern / Verheftung der Heftklammer durch Umbiegegreifer				

MEPA 18

Artikel – Nr. 42517

MEPA 22

Artikel – Nr. 425171

Pneumatisch



Abmessung (mm)	Gewicht (ca. kg)	Passende Heftklammern 35 mm Rückenbreite		
		für Einfach- wellpappe	für Doppel- wellpappe	Für leichte Dreichfach- wellpappe
MEPA 18 P: 345x220x110	1,98	B 5/8=15 mm	B 3/4=18 mm	
MEPA 22 P: 345x220x110	2,16		B 3/4=18 mm B 7/8=22 mm	B 7/8=22 mm
Ladekapazität: 100 Klammern / Verheftung der Heftklammer durch Umbiegegreifer				

MEPA 18 P

Artikel – Nr. 42518

MEPA 22 P

Artikel – Nr. 42519

Klammern

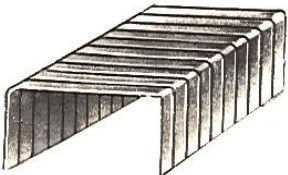

Artikel –Nr.	Typ	Schenkellänge
270103	blue line 5/8	15 mm
270101	blue line 3/4	18 mm
270105	blue line 7/8	22 mm

Alle Preise und Lieferzeiten auf Anfrage.

Kistenschoner

aus Hartpappe

Nr. 20	12 mm Durchmesser, 2,0 mm Loch, 2,9 mm stark 1 kg = ca. 3.225 Stück	Artikel – Nr. 128...
Nr. 28	12 mm Durchmesser, 2,8 mm Loch, 3,0 mm stark 1 kg = ca. 3.030 Stück	Artikel – Nr. 128...
Nr. 30	15 mm Durchmesser, 3,0 mm Loch, 4,0 mm stark 1 kg = ca. 1.695 Stück	Artikel – Nr. 128...
Nr. 38	15 mm Durchmesser, 3,8 mm Loch, 4,0 mm stark 1 kg = ca. 1.755 Stück	Artikel – Nr. 128...

Mindestmenge: 5kg



Klamex – Klammer - Entferner entfernt mühelos Heftklammern und Krampen

Klamex schmal
Artikel- Nr. 45009



Alle Preise und Lieferzeiten auf Anfrage.

BANOK - Heftzange 303 S

Heftzange 303 S

Artikel-Nr.42514



Ersatznadeln

Artikel-Nr.460507

Heftfäden farblos

Artikel - Nr.	Größe	Kartoninhalt
935115	13/15 mm	5000 Stück
935120	20/25 mm	5000 Stück
935140	40/50 mm	5000 Stück
935165	65 mm	5000 Stück

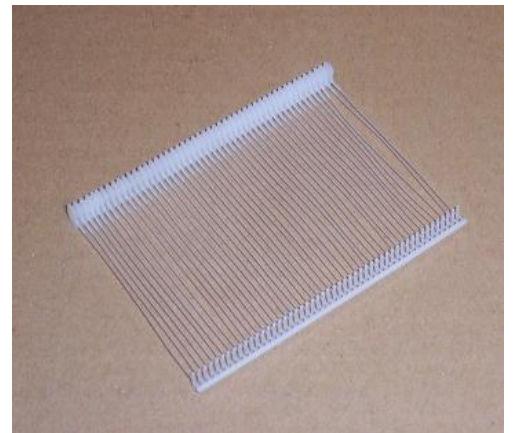

Sicherheitsfäden farblos

Artikel - Nr.	Größe	Kartoninhalt
9352065	75 mm	5000 Stück
9352125	120/125 mm	5000 Stück
9352220	200/220 mm	5000 Stück



Alle Preise und Lieferzeiten auf Anfrage.

Plombenzangen

in erstklassiger vernickelter Ausführung.
Unsere Zangen garantieren eine saubere, deutlich lesbare Prägeschrift.
Auf Wunsch mit Gravur (einfache Buchstaben oder Zahlen).
Kosten für Gravuren werden selbstkostend berechnet.
Bitte in der Bestellung die gewünschte Gravierung der beiden Einsätze angeben.



Artikel -Nr.	Zangen - Länge	für Plomben Größe Blei
284061	12 cm	8 mm 9 mm 5 x 6 mm
284062	14 cm	10 mm
284063	22 cm	12 mm 14 mm 12 x 15 mm 9 x 11 mm

Bleiplomben

Form 40

Größe: 8 Durchmesser für Zähler
Gewicht je 1000 Stück = 1370 g
Loch 1,7 Durchmesser
Artikel-Nr.28404

Form 44

Größe: 10 Durchmesser, für Zähler
flache Ausführung, Gewicht je 1000 Stück = 2100 g
Loch 1,7 Durchmesser
Artikel-Nr.28405

Form 45

Größe: 12 Durchmesser, für Prüfmesser, Banken
Gewicht je 1000 Stück = 3400 g
Loch 2.5 Durchmesser
Artikel-Nr.28406

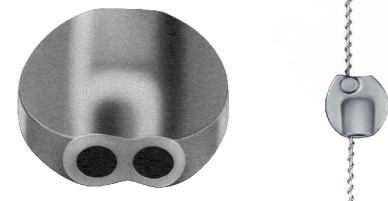

Form 40

Plombendrähte

Eisendraht, verzinkt, drilliert, Stärke 0,50 / 0,30 mm,
abgepaßte Stücke 20 cm, zu 1000 Stück.

Artikel-Nr.28401

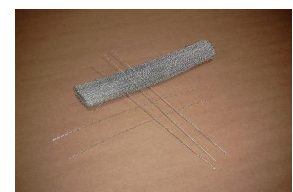

**Andere Größen und Ausführungen auf Anfrage.
Alle Preise und Lieferzeiten auf Anfrage.**

Drahtsackverschlüsse

**Drahtsackverschlüsse, in Originalbund zu 5.000 Stück.
Drahtstärke 1,2 mm verkupfert.**

<u>Artikel – Nr.</u>	<u>Länge</u>
28051801	8 cm lang
280520	20 cm lang
280522	22 cm lang
280524	24 cm lang
280526	26 cm lang
280528	28 cm lang
280530	30 cm lang



Automatischer Drillapparat "Blitz" Artikel - Nr.45007



Kollizettelhalter

Kollizettelhalter ovale Form, aus Stahldraht Typ Fix

1,4 x 35 mm
in Kartons zu 1.000 Stück Artikel- Nr.50601

Kollizettelhalter ovale Form, aus Stahldraht Typ Max

1,8 x 50 mm
in Kartons zu 1.000 Stück Artikel- Nr.50602



Patent-Drahtschlingen, aus Stahldraht

160 x 0,60 mm
in Kartons zu 1.000 Stück Artikel- Nr.50603



Alle Preise und Lieferzeiten auf Anfragen.

Kollianhänger

Kollianhänger aus blankem Bandstahl mit 2 Rundlöchern

Größe: 65 x 120 mm

Artikel - Nr. 50305



Kollianhänger mit weißem Papier kaschiertem Bandstahl, unbedruckt mit 2 Rundlöchern

Größe: 65 x 120 mm

Artikel - Nr. 50306



Kollianhänger aus PVC, weiß, unbedruckt mit 2 Rundlöchern

Größe: 65 x 120 mm

Artikel - Nr. 50304



Kollianhänger aus braunem 250 gr./qm Karton, 2 abgeschrägte Ecken und eine Metallöse Ø = ca. 5 mm

Größe: 80 x 160 mm

Artikel - Nr. 50303



Alle Preise und Lieferzeiten auf Anfrage.

Manila – Etiketten

Kolli-Anhänger mit Pappöse,
aus braunem, glattem Karton.
Kartoninhalt 1000 Stück.



Artikel - Nr.	503013	503014	503016	503018
Größe:	13	14	16	18
Format:	35 x 70 mm	45 x 90 mm	50 x 100 mm	60 x 110 mm



Hänge - Etiketten

mit rotem Faden
Kartoninhalt 1000 Stück

Artikel Nr.	8286919	8286903	8286915	8286918
Größe:	6919	6903	6915	6918
Format:	10 x 22 mm	18 x 28 mm	25 x 38 mm	32 x 50 mm

Alle Preise und Lieferzeiten auf Anfrage.

PP - Kunststoffkordel

Dieses Material ist geschmeidig und absolut knotenfest,
sowie beständig gegen Feuchtigkeit.

Artikel – Nr.	Sorte	Länge ca.	Reißfestigkeit	Kg per Spule
2882032	320	600 m	ca. 120 kg	2
2882050	500	900 m	ca. 75 kg	2
2882070	700	1300 m	ca. 50 kg	2
2882090	900	1700 m	ca. 40 kg	2
2882122	1200	2300 m	ca. 30 kg	2

Als Zubehör liefern wir passende Behälter mit Abschneider.



Alle Preise und Lieferzeiten auf Anfrage.

Bindfaden - Kordel - Schnüre

	kg/Spule	Länge pro Spule	Reißfestigkeit
Hanfbindfaden fein Artikel – Nr. 2881031	ca. 0,2 kg	ca. 160 m	ca. 18 kg
Hanfbindfaden 2/1,25 W Artikel – Nr. 288102	ca. 0,5 kg	ca. 220 m	ca. 25 kg
Hanfbindfaden 2/0,9 W Artikel – Nr. 288101	ca. 0,5 kg	ca. 180 m	ca. 35 kg
Hanfkoordel WII 2-fach Artikel – Nr. 288104	ca. 0,5 kg	ca. 100 m	ca. 50 kg
Hanfkoordel WII 3-fach Artikel Nr. 288105	ca. 0,5 kg	ca. 50 m	ca. 75 kg
Hanfkoordel WII 4-fach Artikel – Nr. 288106	ca. 0,5 kg	ca. 40 m	ca. 100 kg
Sisalkordel WH 2-fach Artikel – Nr. 288108	ca. 2,5 kg	ca. 450 m	ca. 100 kg
Sisalkordel WH 3-fach Artikel – Nr. 288109	ca. 2,5 kg	ca. 330 m	ca. 130 kg
Sisalkordel WH 4-fach Artikel – Nr. 288110	ca. 2,5 kg	ca. 250 m	ca. 175 kg

Bindfadenkapsel mit Abschneider aus Stahlblech

Artikel – Nr. 288303

Nr. 22 für 200 gr. Inhalt

Artikel – Nr. 288304

Nr. 23 für 500 gr. Inhalt

Packschnurbehälter aus Kunststoff für Spulen bis 3 kg mit Abschneider

Artikel – Nr. 288301

Artikel – Nr. 288302



Alle Preis und Lieferzeiten auf Anfrage.

Blitzbinder – Schnellbinder - Kabelbinder

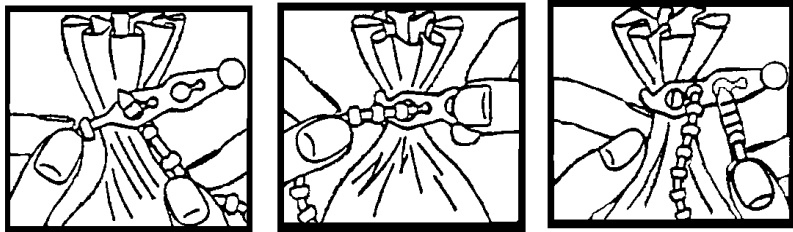

Die Blitzbinder sind ideal zum Verschließen von großen und kleinen Beuteln, sowie Säcken. Der Spezialverschluss, garantiert höchste Festigkeit und absolute Verschlusssicherheit. Fast unbegrenzt wiederverschließbar.

Artikel – Nr.		Farbe	Länge	Inhalt pro Packung
280212	Blitzbinder ABV 212	rot	12 cm	1.000 Stück
280218	Blitzbinder ABV 218	rot	18 cm	1.000 Stück
280224	Blitzbinder ABV 224	rot	24 cm	1.000 Stück
280232	Blitzbinder ABV 232	rot	32 cm	1.000 Stück



Alle Preise und Lieferzeiten auf Anfrage.

Gummiringe

sind gut für 1000 Zwecke
sind sparsam im Verbrauch
sind von hoher Dehnfähigkeit
erleichtern die Verpackungsarbeit
helfen zeitsparend packen und bündeln
erhalten Sie in vielen Bereichen und Größen

Gummiringe hochelastisch, Schnittstärke 1 mm
Lagerfarbe: rot

Artikel – Nr.	Stückzahl per kg	Lagergröße in Ø
84102	ca. 8.500	20 mm
84103	ca. 5.000	30 mm
84104	ca. 5.000	40 mm
84105	ca. 3.700	50 mm
84106	ca. 2.950	60 mm
84107	ca. 1.920	70 mm
84108	ca. 1.920	80 mm
84109	ca. 1.800	90 mm
84110	ca. 1.600	100 mm
84112	ca. 1.200	120 mm

Auch andere Farben und Dimensionen sind erhältlich.



Alle Preise und Lieferzeiten auf Anfrage.

Paletten / Inka-Paletten

Europaletten

Größe: 800 x 1200 mm

Artikel-Nr. 148999 gebraucht
Artikel-Nr. 14607 neu



Europalette

Aufsatzrahmen/Aufsteckrahmen für Paletten

Größe: 800 x 1200 mm, 200 mm hoch,
20 mm stark, 4 Scharniere

Artikel-Nr. 14604 gebraucht



Aufsteckrahmen

Inka-Paletten

Die platzsparende Alternative aus Holz und Harz, perfekt für den Export verwendbar. Umweltfreundlich, da biologisch abbaubar und extrem anwenderfreundlich.

Artikel-Nr. 14601	Größe: 400 x 600 mm	Tragkraft ca. 250 kg
Artikel-Nr. 14605	Größe: 400 x 800 mm	Tragkraft ca. 500 kg
Artikel-Nr. 14602	Größe: 600 x 800 mm	Tragkraft ca. 500 kg
Artikel-Nr. 146021	Größe: 800 x 800 mm	Tragkraft ca. 500 kg
Artikel-Nr. 14603	Größe: 800 x 1200 mm	Tragkraft ca. 900 kg



Artikel-Nr. 14601



Artikel-Nr. 14605



Artikel-Nr. 14602



Artikel-Nr. 14603

Lieferung und Preise auf Anfrage.

Luftpolstertaschen mit Fixverschluss

- Außerordentlich stabiler Schweißrand, verbindet Folie und Papier fest und dicht.
- Luftpolsterfolie aus Polyäthylen mit ca. 15.000 Noppen / m².
- Glatte Innenfläche der Polstertasche, am Rand verschweißt.
- Natronkraftpapier mit Kunststoffbeschichtung auf der Innenseite. Außen beschrift – und frankierbar.
- Kunststoffbeschichtete Innenseite, wasserdicht verschweißbar.
- Lochung für TAP-Patentclips
- Unterkante der Tasche ist vollständig mit Luftpolster eingeschlagen.



Typ	Karton- inhalt Stück	Außenmaß in mm	Innenmaß in mm
A/1 Artikel- Nr. 81501	200	120 x 175	100 x 165
B/2 Artikel- Nr. 81502	200	140 x 225	120 x 215
C/3 Artikel- Nr. 81503	100	170 x 225	150 x 215
D/4 Artikel- Nr. 81504	100	200 x 275	180 x 265
E/5 Artikel- Nr. 81505	100	240 x 275	220 x 265
F/6 Artikel- Nr. 81506	100	240 x 350	220 x 340
G/7 Artikel- Nr. 81507	100	250 x 350	230 x 340
H/8 Artikel- Nr. 81508	100	290 x 370	270 x 360
J/9 Artikel- Nr. 81509	50	320 x 455	300 x 445
K/10 Artikel- Nr. 81510	50	370 x 480	350 x 470

Alle Preise und Lieferzeiten auf Anfrage.

Papierpolsterversandtaschen Jiffy-Packkraft braun gelocht

<u>Artikel-Nr.</u>	<u>Typ</u>	<u>Innenmaß</u>	<u>Kartoninhalt</u>
8160	0	135 x 229 mm	250 Stück
81601	1	165 x 280 mm	100 Stück
81602	2	200 x 240 mm	100 Stück
81603	3	195 x 343 mm	100 Stück
81604	4	225 x 343 mm	100 Stück
81605	5	245 x 381 mm	100 Stück
81606	6	295 x 458 mm	50 Stück

Gepolsterte Versandtasche: Außenlage, Polsterung und Innenlage auf reiner Papierbasis hergestellt.

Lieferzeit: kurzfristig ab Lager

Alle Preise und Lieferzeiten auf Anfrage.

Versandtaschen “ Z “

Buchbox mit Zungensteckverschluß

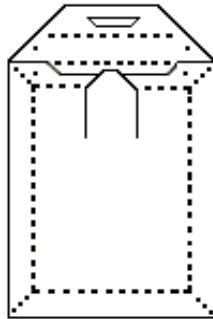

Die Buchbox-Versandtasche aus stabilem Karton schützt durch eine Ringsum - Zone und 2-Seiten- Außenklebung hervorragend die Ecken und Kanten eines Füllgutes bis ca. 35 mm Dicke.

Deshalb eignet sich die Buchbox besonders zu Versand von Einzelbüchern, Katalogen, Prospekte hochwertigen Zeitschriften, Kunstdrucken usw.

aus 450/500 gr./m² extra zähem Natronkarton braun

Sorte	Größe mm p. A.	Nutzmaß ca. mm	Stück/VE
Z 1 Artikel - Nr. 81311	176 x 250	116 x 190	200
Z 2 Artikel - Nr. 81312	215 x 270	155 x 210	200
Z 3 Artikel - Nr. 81313	238 x 316	180 x 260	100
Z 4 Artikel - Nr. 81314	250 x 353	195 x 295	100
Z 6 Artikel - Nr. 81316	292 x 374	235 x 315	100
Z 7 Artikel - Nr. 81317	320 x 455	265 x 395	100

Alle Preise und Lieferzeiten auf Anfrage.

Wellbox – Versandtaschen

Die schützende Wellpappe - Versandtasche mit abgedeckter Selbstklebung und Abreißfaden.

Vorteile der Wellbox

- Guter Schutz durch stabile Wellpappe und Ringsumrillung
- Feste Selbstklebung, dadurch sicherer Verschluss
- Auch für dicke Inhalte gut geeignet, bis 35 mm Füllhöhe
- Wellbox ist leicht – spart Porto!
- Problemloses Öffnen durch Aufreißtechnik.
- 100% recyclebar – also umweltgerecht

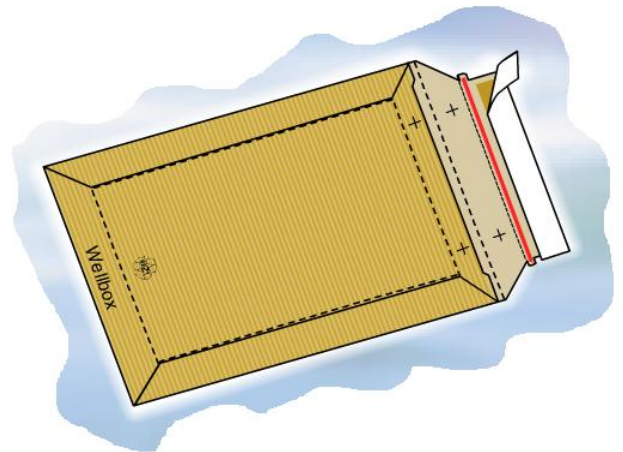

NR.	Außenmaß	Nutzmaß	VE/Stück
WB 2	200 x 290 mm	160 x 235 mm	100
WB 3	230 x 310 mm	190 x 255 mm	100
WB 4	250 x 353 mm	210 x 300 mm	100
WB 7	305 x 415 mm	265 x 360 mm	50



Alle Preise und Lieferzeiten auf Anfrage.

VARIA - Buchpack

Aus brauner Wellpappe, B-Welle in der Qualität 1.10/1.20

Die immer formatrichtige Versandbox mit wellpappe - starker Polsterzone und Rundum - Schutz von Ecken und Kanten, einfach zu handhaben, schnell zu verschließen!

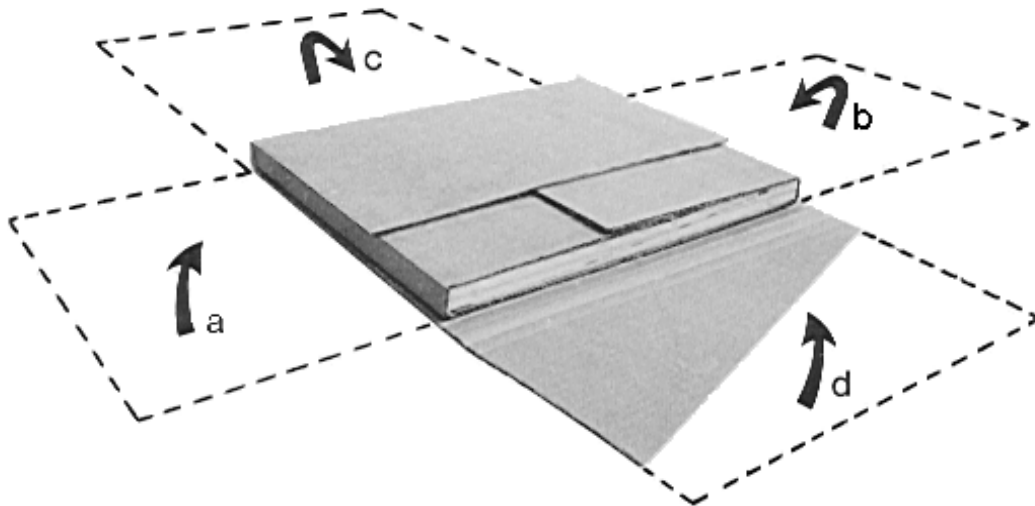

Artikel – Nr.	Typ	Größe
81321	A	bis 165 x 225 x 90 mm
81322	B	bis 200 x 297 x 90 mm
81323	C	bis 230 x 320 x 90 mm
81324	D	bis 320 x 353 x 90 mm

Für alle Waren, die Stoß – und bruchfest versandt werden sollen.
Der beste Schutz ist Wellpappe!

Alle Preise und Lieferzeiten auf Anfrage.

Versandtaschen / Briefumschläge / Briefhüllen

Größe DIN C 5 Format 162 x 229 mm

Artikel – Nr.	Qualität	Kartoninhalt
8112032	Natron 90, weiß, selbstklebend, ohne Fenster	500 Stück
8112810	Natron 90, braun, selbstklebend mit Fenster	500 Stück
8112801	Natron 90, braun, selbstklebend, ohne Fenster	500 Stück

Größe DIN C 4 Format 229 x 342 mm

Artikel – Nr.	Qualität	Kartoninhalt
8112183	Natron 100, braun, selbstklebend, mit Fenster	250 Stück
8112194	Natron 100, weiß, selbstklebend, mit Fenster	250 Stück
8112802	Natron 110, braun, selbstklebend, ohne Fenster	250 Stück

Größe DIN B 4 Format 250 x 353 mm

Artikel – Nr.	Qualität	Kartoninhalt
8112075	Natron 110, braun, gummiert, ohne Fenster	250 Stück
8112171	Natron 120, braun, mit Papprückwand, selbstklebend, ohne Fenster	250 Stück
8118316	Natron 150, braun, mit Klotzboden, ohne Fenster	250 Stück

Briefumschläge DIN lang 110 x 220 mm

Artikel – Nr.	Qualität	Kartoninhalt
80905	Selbstklebe-Briefumschläge Zweiklappensystem mit Fenster	1000 Stück

Andere Sorten und Größen auf Anfrage. Alle Preise und Lieferzeiten auf Anfrage.

Pergamin – Fotohüllen

Pergamyn - Schutzhüllen

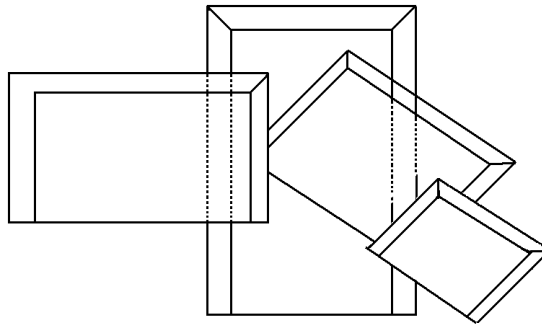

Qualität Pergamyn gebleicht 40 gr/m² Öffnung an der Breitseite

<u>Artikel – Nr.</u>	<u>Bildgröße</u>	<u>Hüllengröße in mm</u> <u>Breite x Höhe + Klappe</u>
321111	18 x 24	250 x 188 + 4
321112	24 x 30	310 x 245 + 10

Qualität Pergamyn gebleicht 50 gr/m² Öffnung an der Breitseite

<u>Artikel – Nr.</u>	<u>Bildgröße</u>	<u>Hüllengröße in mm</u> <u>Breite x Höhe + Klappe</u>
321113	30 x 40	410 x 305 + 10
321115	40 x 50	510 x 402 + 6
321116	50 x 60	610 x 510 + 10
321121	60 x 70	720 x 620 ohne Klappe

Alle Preise und Lieferzeiten auf Anfrage.

Flachbeutel / Beutel / Musterfaltenbeutel

Pergaminbeutel / Papierbeutel

Zweinaht - Flachbeutel, ungebleicht, weiß, Zellulose 40 gr./m²

Artikel - Nr.318732	63 x 93 / 14 mm mit Klappe	1000 Stück
Artikel - Nr.318733	75 x 117 / 16 mm mit Klappe	1000 Stück
Artikel - Nr.318740	115 x 160 / 20 mm mit Klappe	1000 Stück
Artikel - Nr.318742	130 x 180 / 20 mm mit Klappe	1000 Stück
Artikel - Nr.318323	200 x 280 mm + Vorstoß	1000 Stück

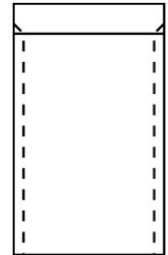

Zweinaht - Flachbeutel, Pergamin, gebleicht, 40 gr./m²

Artikel - Nr.321732	63 x 93 / 14 mm mit Klappe	1000 Stück
Artikel - Nr.321733	75 x 117 / 16 mm mit Klappe	1000 Stück
Artikel - Nr.321740	115 x 160 / 20 mm mit Klappe	1000 Stück
Artikel - Nr.321742	130 x 180 / 20 mm mit Klappe	1000 Stück

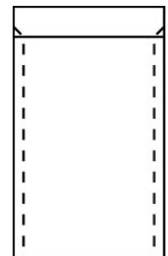

Musterfaltenbeutel, Natron, braun 120 gr./m²

an der Öffnung genutet und gelocht,
verpackt zu 250 Stück.

Artikel - Nr.811971	100 x 225 mm / 40 mm Falte	1000 Stück
Artikel - Nr.811974	120 x 285 mm / 50 mm Falte	1000 Stück
Artikel - Nr.811975	140 x 345 mm / 50 mm Falte	1000 Stück

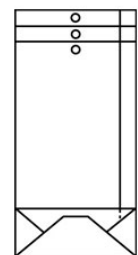

Andere Größen und Mengen auf Anfrage.

Etikettier – Leim / Trockenleim Etikettierer

Trockenleimkonzentrat

(Mischverhältnis etwa 4:1)

Konzentrat HTK 40 S Paket á 1 kg
Artikel-Nr.276301

Konzentrat HTK 40 S Paket á 10 kg
Artikel-Nr.276302

Etikettiermodelle

Die preiswerte Lösung zum Etiketten aufkleben.



Etikettier Modell Standard A6
Arbeitsbreite bis 135 mm
Artikel – Nr. 44504

Etikettier Modell DIN A4
Arbeitsbreite bis 210 mm
Artikel – Nr. 44505

Weiter Arbeitsbreiten und Sondermodelle, sowie elektrische Anleimmaschinen auf Anfrage.

Alle Preise und Lieferzeiten auf Anfrage.

Kopierpapier

Kopierpapier-Discovery DIN A 4, weiß

Universalpapier in 75g/m² für Laserdrucker, Tintenstrahldrucker, Faxgeräte und Hochleistungskopierer. Hochweiß, holzfrei, matt, hohes Volumen (1,4fach), gute Opazität, hohe Alterungsbeständigkeit, sehr gute Laufeigenschaft sowie Sorter – und Duplexverhalten.



Kartoninhalt: 5 Packungen à 500 Blatt = 2.500 Blatt

Artikel – Nr. 300501

Alle Preise und Lieferzeiten auf Anfrage.

Briefklammern / Aktenklammern / Büroklammern

mit doppelter Dreieckspitze, gut federnd.

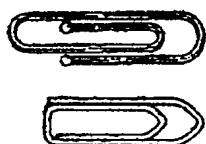

Länge in mm	26 mm	32 mm glatt
Artikel- Nr.	270408	270409
Länge in mm	50 mm glatt + gewellt	
Artikel- Nr.	270410	
Riesenklammern	77 mm gewellt	
Artikel- Nr.	270412	

Musterbeutelklammern

vermessingt, Rundkopf, mit abgerundetem Schenkel



	Nr. 00	Nr. 1	Nr. 7
Länge	10 mm	12 mm	33 mm
Kopf Ø	4,0 mm	7,0 mm	8,5 mm
Artikel - Nr.	270401	270402	270405

Flachkopfklammern

vermessingt, Kopf ca. 11 mm, Schenkellänge ca. 16 mm

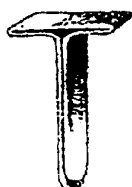

besonders stabil	590 / 4
Artikel- Nr.	270407

Alle Preise und Lieferzeiten auf Anfrage.

Weinkartons



weiß, stehend mit Automatikboden, und Aufdruck "Baden" und "Traube"

Artikel-Nr.75507	6 x 1 l	Größe: 270 x 180 x 310 mm
Artikel-Nr.75505	6 x 0,75 l	Größe: 230 x 154 x 329 mm

weiß, liegend, mit 1 Zuschnitt, mit Aufdruck "Baden" und "Vorsicht Glas"

Artikel-Nr.75501	6 x 1 l	Größe: 324 x 252 x 164 mm
Artikel-Nr.75503	6 x 0,75 l	Größe: 330 x 242 x 151 mm

weiß geflammt, liegend, ohne Zuschnitt, mit Aufdruck "Vorsicht Glas" und Rebmotiv

Artikel-Nr.75504	6 x 0,75 l	Größe: 376 x 186 x 122 mm
------------------	------------	---------------------------

Sektkartons, weiß, liegend, mit 1 Zuschnitt und Aufdruck "Sekt/Baden"

Artikel-Nr.75509	6 x 0,75 l	Größe: 320 x 246 x 157 mm
------------------	------------	---------------------------

PTZ – Weinverpackungen

PTZ-Kartons mit Wellpappe-Inneneinrichtungen und grünem Aufdruck „Vorsicht Glas“ und Emblem. Passend für alle gängigen Flaschen bis 380 mm Länge und Ø 95 mm. Nicht mehr zugelassen für 1 Ltr. Schlegelflaschen

Automatik mit integrierter Innenverpackung

Artikel.-Nr.76001	1er	39 cm Länge
-------------------	-----	-------------

Postversandkarton mit Wellpapp-Innenverpackung

Artikel.-Nr.76002	2er	38 cm Länge
Artikel.-Nr.76003	3er	38 cm Länge
Artikel.-Nr.76006	6er	38 cm Länge
Artikel.-Nr.76012	12er	38 cm Länge



Alle Preise und Lieferzeiten auf Anfrage.

Weinpräsentkartons

Auszug aus unserem Sortiment.

Faltschachtel 'Skulptur Rubinrot'



Faltschachtel stehend in raffinierter Form, edle Optik in matter, metallisierender Oberfläche
1er 360x78x78 mm

Faltschachtel stehend in raffinierter Form, edle Optik in matter, metallisierender Oberfläche mit eingearbeiteter Einlage.
2er 360x168x82 mm
3er 360x236x82 mm

Auch in Azurblau erhältlich!

Faltschachtel 'Weihnachtsfreude'



Faltschachtel stehend.
1er 0,75 l, 36 cm

Faltschachtel stehend mit eingearbeiteter Einlage.
2er 0,75 l / 3er 0,75l, 36 cm

Faltschachtel 'Winterzauber'



Faltschachtel stehend.
1er 0,75 l, 36 cm

Faltschachtel stehend mit eingearbeiteter Einlage.
2er 0,75 l / 3er 0,75l, 36 cm

PV-Karton 'Magie Azur'

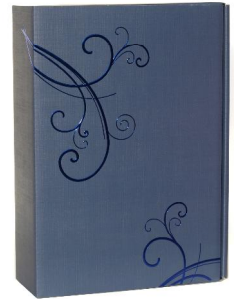

PV mit Inneneinfärbung, eingefärbter Wellpappeneinlage, Struktur-oberfläche, Heißfolien- und Reliefprägung.
2er 0,75l / 3er 0,75l, 36 cm

Auch in Magie Rubin erhältlich!

Faltschachtel 'Plaisir'

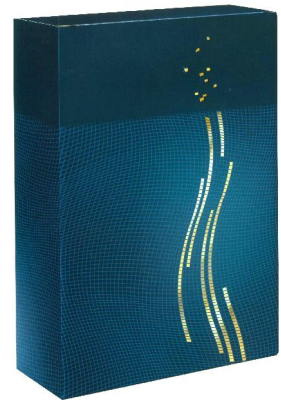

Faltschachtel stehend.
1er 0,75l, 36 cm

Faltschachtel stehend mit eingearbeiteter Einlage.
2er 0,75l / 3er 0,75l, 36 cm

Lacktüte 'Fokus und Impuls'



Fokus

Impuls

Für Wein- und Sektkflaschen, mit beschreibbarem Anhänger für 0,75 l und 1 x 1,0 l.

Größe: 360 x 102 x 89 mm

Fordern Sie unseren aktuellen Katalog an oder besuchen Sie uns unter www.grieb-verpackungen.de.

Holzwole

naturbelassen
ökologisch schützen – polstern – füllen - dekorieren



Holzart: Fichte

Faserstärke: 0,15 mm

Diese Holzwole wird nach Volumen und nicht nach Gewicht abgepackt und ist von der Luftfeuchtigkeit der Umgebung abhängig, deshalb kann das Gewicht variieren.

Empfehlung:

- zur Dekoration
- für Präsentationen
- für Geschenkverpackungen
- für Getränkeflaschen
- für den Lebensmittelbereich



verpackt im PE-Beutel zu ca. 10 – 11 kg

Artikel- Nr. 327101

PP – Wolle / Polypropylenfolienwolle

staubfreie Verpackungswolle für empfindliche Güter

transparent, 2 mm Schnittbreite

Gewicht pro Ballen

farblos/klar/langfädig

ca. 28 kg

Artikel- Nr. 32706

Mindestabnahmemenge: 1 Ballen

Lieferzeit : kurzfristig ab Lager



Alle Preise und Lieferzeiten auf Anfrage.

SizzlePak

Dekorativer Schutz, nicht nur für Flaschen - in 21 verschiedenen Farben,
standardmäßig im praktischen 1,25 kg Karton.

- *dekorativ und wiederverwendbar*
- *leicht, sauber und staubfrei*
- *umweltfreundlich, da biologisch abbaubar*
- *starke Dämpfung von Stößen*
- *verschiedene Farben*
- *sehr ergiebig, 1,25 kg Karton entspricht ca. 40 l*



<u>Farbe</u>	<u>Art.-Nr.</u>
 cobalt Nr. 022	327418
 blau Nr. 437	327417
 türkis Nr. 077	327411
 himmelblau Nr. 072	327402
 purple Nr. 255	327420
 flieder Nr. 086	327409
 rosa Nr. 123	327405
 waldgrün Nr. 473	327419
 grün Nr. 063	327413
 limette Nr. 066	327415
 tiefrot Nr. 024	327408

<u>Farbe</u>	<u>Art.-Nr.</u>
 orange Nr. 048	327410
 leuchtrot Nr. 029	327414
 gelb Nr. 511	327404
 cognac Nr. 148	327412
 creme Nr. 535	327407
 braun Nr. 315	327421
 naturel Nr. 011	327401
 schwarz Nr. 401	327416
 grau Nr. 023	327406
 weiß Nr. 200	327403

Alle Preise und Lieferzeiten auf Anfrage.

Geschenkpapier - Packpapier

Maxirollen sortiert, 60 g/m², Format 80 cm / 40 m

Einfarbig



Art. 920011
sonnengelb/weiß



Art. 920012
orange/weiß



Art. 920016
rot/weiß



Art. 920015
dunkelgrün/weiß



Art. 920019
weinrot/weiß

Zweifarbige



Art. 920018
rot/pink



Art. 920020
apfel/braun



Art. 920022
dunkelgrün/apfel

Klarsichtfolie - Blumenfolie

Format 70 cm / 50 m

Artikel - Nr. 32701

Format 50 cm / 1000 m

Artikel - Nr. 32702

Format 75 cm / 1000 m

Artikel - Nr. 32703

Format 70 cm / 50 m mit Stern

Artikel - Nr. 32700



Alle Preise und Lieferzeiten auf Anfrage.

Ringelbänder in über 40 verschiedenen Farben erhältlich

Ringelband / farblich sortiert, 5 mm/500 m

Artikel - Nr. 925102-925118

perlmutterweiß/weiß	601
hellgelb	615
sonnengelb/gelb	605
maigrün/limette	027
zartrosa	120
hellrosa	604
aubergin/altrosa	028
dunkelbraun	523
apricot	034
orange	620
himbeere	019
grasgrün/grün	607
mintgrün	036
flieder	024
erika/purpur	025
rosa	022
baby-rosa/pfingstrosa	020
pink/magenta	606
hellblau	602
taubenblau/aquamarin	612
royalblau	614
pflaume/lavendel	724

Ringelband / farblich sortiert, 10 mm/250 m

Artikel- Nr. 9251011-1171

dunkelblau	624
türkis	703
aquatürkis/meergrün	603
smaragdgrün	735
lila	610
gold	634
kupfer/nougat	623
terrakotta	023
bordeauxbraun	619
olivgrün	621
kiwigrün	630
tannengrün	035
rot	609
bordeaux	018
altrosa/wildrose	021
creme	004
champagner	134
schokobraun/braun	622
schwarz	613
anthrazit/schiefer	731
silber	631
reinweiß	600

Präsentband- Spleisser











Artikel - Nr. 92531

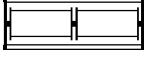
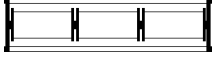
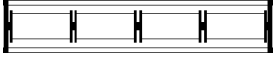

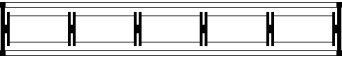
Alle Preise und Lieferzeiten auf Anfrage.

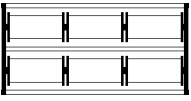
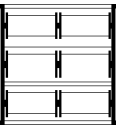
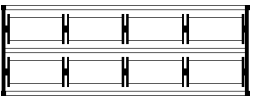
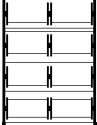
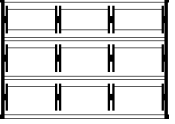
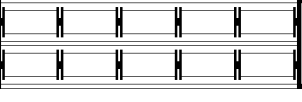
Bandabroller für Ringelbänder / Geschenkbänder

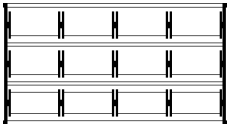
Bandabroller für Folienabrollapparate und Papierabrollapparate.
T für Tischgerät, W für Wandgerät, A für Aufsatzgerät.

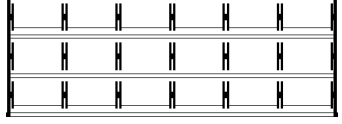
				1-fach			2-fach											
				 B 180 mm H 140 mm			 B 280 mm H 140 mm											
Bestell-Nr.				2011 T		2011 A	Bestell-Nr.			2012 T	2012 W	2012 A						
3-fach				4-fach			4-fach											
 B 393 mm H 140 mm				 B 508 mm H 140 mm			 B 280 mm H 268 mm											
Bestell-Nr.				2013 T	2013 W	2013 A	Bestell-Nr.			2014 T	2014 W	2014 A	Bestell-Nr.			20142 T	20142 W	20142 A
5-fach				6-fach			6-fach											
 B 623 mm H 140 mm				 B 738 mm H 140 mm			 B 393 mm H 268 mm											
Bestell-Nr.				2015 T	2015 W	2015 A	Bestell-Nr.			2016 T	2016 W	2016 A	Bestell-Nr.			20162 T	20162 W	20162 A
6-fach				8-fach			8-fach											
 B 280 mm H 396 mm				 B 508 mm H 268 mm			 B 280 mm H 524 mm											
Bestell-Nr.				20163 T	20163 W	20163 A	Bestell-Nr.			20182 T	20182 W	20182 A	Bestell-Nr.			20184 T	20184 W	20184 A
9-fach				10-fach			12-fach											
 B 393 mm H 396 mm				 B 623 mm H 268 mm			 B 738 mm H 268 mm											
Bestell-Nr.				20193 T	20193 W	20193 A	Bestell-Nr.			201102 T	201102 W	201102 A	Bestell-Nr.			201122 T	201122 W	201122A
12-fach				15-fach			18-fach											
 B 508 mm H 396 mm				 B 623 mm H 396 mm			 B 738 mm H 396 mm											
Bestell-Nr.				201123 T	201123 W	201123 A	Bestell-Nr.			201153 T	201153 W	201153 A	Bestell-Nr.			201183 T	201183 W	201183 A

Alle Preise und Lieferzeiten auf Anfrage.

Tragetaschen aus Papier

mit Papierinnenhenkel, 5-fach gefaltet

Classic braun

Artikel - Nr.	Format in mm Breite x Falte x Höhe	Papierqualität	Kartoninhalt
64801	200 x 100 x 280 mm	70 gr./m ²	250 Stück
64802	220 x 105 x 360 mm	70 gr./m ²	250 Stück
64803	260 x 100 x 330 mm	80 gr./m ²	250 Stück
64804	320 x 140 x 420 mm	90 gr./m ²	250 Stück
64805	400 x 160 x 450 mm	100 gr./m ²	200 Stück



Alle Preise und Lieferzeiten auf Anfrage.

PE – Tragetaschen

Polyaethylen / Polyethylen – Tragetaschen
weiß eingefärbt

<u>Artikel – Nr.</u>	<u>Größe</u>	<u>Stärke</u>
645011	I 350 x 350 / 50 mm	Stärke: ca. 45 µ
645013	III 380 x 450 / 50 mm	Stärke: ca. 50 µ
645014	IV 450 x 550 / 50 mm	Stärke: ca. 50 µ
645015	V 550 x 600 / 50 mm	Stärke: ca. 50 µ



HDPE – Hemdchentragetaschen / weiß

extrem leicht, reißfest, geblockt und umweltfreundlich...
Dies sind nur wenige Vorzüge der HDPE - Tragetaschen.

<u>Artikel – Nr.</u>	<u>Größe</u>	<u>Stärke</u>
64502	160/120 x 300 mm	Stärke: ca. 12 µ
64506	280/140 x 480 mm	Stärke: ca. 12 µ
64507	300/180 x 550 mm	Stärke: ca. 15 µ



Alle Preise und Lieferzeiten auf Anfrage.

Papier - Kreuzbodensäcke

Kreuzbodensäcke:

aus Kraftsackpapier,
3 x 70 gr./m², braun,
mit geklebtem Füllrand,
mit Daumenausschlag,
ohne Druck

Größe: 60 x 110 cm

Boden: 22 cm

Artikel – Nr. 318400



Alle Preise und Lieferzeiten auf Anfrage.

Zellglas - Standardkollektion

Ausführung:

Bodenbeutel

Qualität P 325 (ca. 30 gr./m²) farblos ohne Druck

<u>Artikel-Nr.</u>	<u>Größe</u>	<u>Bodenbreite</u>
32421	85 x 145 mm	30 mm
32422	95 x 160 mm	35 mm
32423	100 x 175 mm	40 mm
32424	115 x 190 mm	45 mm
32425	120 x 225 mm	45 mm
32426	145 x 235 mm	55 mm
32429	160 x 270 mm	60 mm
32428	180 x 300 mm	70 mm



Ausführung:

Flachbeutel

Qualität P 325 (ca. 30 gr./m²) farblos ohne Druck

<u>Artikel – Nr.</u>	<u>Größe</u>
32440	80 x 160 mm
32442	80 x 200 mm
32443	100 x 200 mm
32444	60 x 100/20 mm Klappe
32445	85 x 115/20 mm Klappe
32446	95 x 130/20 mm Klappe
32447	100 x 160 mm
32448	130 x 180/20 mm Klappe



Polypropylen - Folie – Klarsichtfolie – Blumenfolie

<u>Artikel – Nr.</u>	<u>Größe</u>
32700	70 cm breit / 50 m lang Motiv „Stern“
32701	70 cm breit / 50 m lang
32702	50 cm breit / 1000 m lang
32703	75 cm breit / 1000 m lang



Alle Preise und Lieferzeiten auf Anfrage.

Vakuumbbeutel

PA / PE Siegelrandbeutel, Kartoninhalt 1.000 Stück

Artikel-Nr.6211256005

Größe: 150 x 200 mm
Größe: 150 x 250 mm
Größe: 160 x 240 mm
Größe: 170 x 300 mm
Größe: 180 x 280 mm
Größe: 200 x 300 mm
Größe: 220 x 380 mm
Größe: 230 x 330 mm
Größe: 250 x 600 mm

PA / PE Siegelrandbeutel, Kartoninhalt 500 Stück

Artikel-Nr.6211256005

Größe: 200 x 600 mm
Größe: 300 x 400 mm
Größe: 300 x 500 mm
Größe: 400 x 600 mm

Alle Preise und Lieferzeiten auf Anfrage.

Beutelverschlüsse

Aus Papier, 2 Drahteinlagen, weiß, neutral, Kartoninhalt: 1000 Stück

Artikel-Nr.280050	50 mm / 8 mm	plano
Artikel-Nr.280060	60 mm / 8 mm	plano
Artikel-Nr.280070	70 mm / 8 mm	plano
Artikel-Nr.280080	80 mm / 8 mm	plano
Artikel-Nr.280100	100 mm / 8 mm	plano
Artikel-Nr.280120	120 mm / 8 mm	plano
Artikel-Nr.280140	140 mm / 8 mm	plano
Artikel-Nr.280150	150 mm / 8 mm	plano
Artikel-Nr.280160	160 mm / 8 mm	plano
Artikel-Nr.280180	180 mm / 8 mm	plano

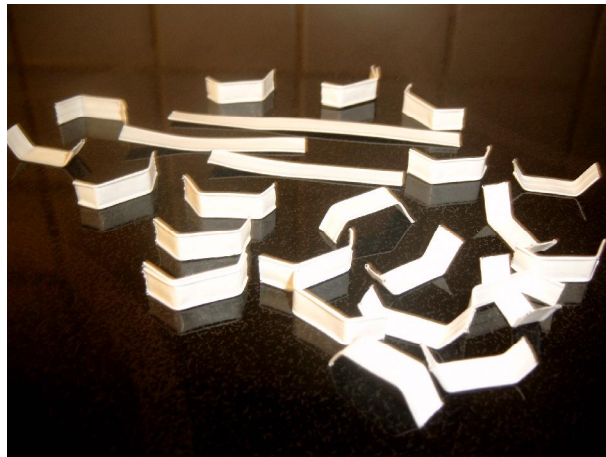

**Andere Längen - oder Aufmachungen auf Anfrage.
Alle Preise und Lieferzeiten auf Anfrage.**

Klettband / Haken- und Flauschband

Hakenband, selbstklebend (Hot Melt), weiß, Rolle à 25 m

Art.-Nr. 78016	16 mm breit
Art.-Nr. 78020	20 mm breit
Art.-Nr. 78025	25 mm breit
Art.-Nr. 78030	30 mm breit
Art.-Nr. 78038	38 mm breit
Art.-Nr. 78050	50 mm breit



Hakenband selbstklebend weiß

Flauschband, selbstklebend (Hot Melt), weiß, Rolle à 25 m

Art.-Nr. 780161	16 mm breit
Art.-Nr. 78021	20 mm breit
Art.-Nr. 780251	25 mm breit
Art.-Nr. 780301	30 mm breit
Art.-Nr. 780381	38 mm breit
Art.-Nr. 780501	50 mm breit



Flauschband selbstklebend weiß

Hakenband, ungummiert, weiß, Rolle à 25 m

Art.-Nr. 780151	16 mm breit
Art.-Nr. 7801520	20 mm breit
Art.-Nr. 7801525	25 mm breit
Art.-Nr. 7801530	30 mm breit
Art.-Nr. 7801538	38 mm breit
Art.-Nr. 7801550	50 mm breit



Hakenband selbstklebend schwarz

Flauschband, ungummiert, weiß, Rolle à 25 m

Art.-Nr. 78015	16 mm breit
Art.-Nr. 78015201	20 mm breit
Art.-Nr. 78015251	25 mm breit
Art.-Nr. 78015301	30 mm breit
Art.-Nr. 78015381	38 mm breit
Art.-Nr. 78015501	50 mm breit



Flauschband selbstklebend schwarz

Mindestabnahmemenge: 2 Rollen, auch sortiert

Bitte beachten Sie, dass nicht alle oben aufgeführten Artikel als Lagerware bevorratet werden. Ware auch in schwarz lieferbar. Weitere Größen auf Anfrage möglich.

Preise auf Anfrage.

Müllsäcke

Polyaethylen – Müllsack / Flachsack

Größe: 575 x 1.000 x 0,05 mm

Farbe: blau eingefärbt

Inhalt: 70 Liter

Artikel- Nr. 61503

Größe: 700 x 1.100 x 0,07 mm

Farbe: blau eingefärbt

Inhalt: 120 Liter

Artikel- Nr. 61504

Größe: 600 x 1.000 x 0,12 mm

Farbe: farblos transparent

Inhalt: 100 Liter

Artikel- Nr. 61501



Alle Preise und Lieferzeiten auf Anfrage.

Hygiene - Artikel

Einmal - Handtuch, naturweiß

<u>Blattgröße</u>	<u>Falzung</u>	<u>Verpackung</u>
25 x 23 cm Artikel- Nr. 90023	Zick-Zack	5.000 Stück



Zubehör

Handtuchspender - für ca. 600 Blatt
Kunststoffausführung, weiß, abschließbar
Abmessung: ca. 30 cm x 36 cm x 13,5 cm
Artikel- Nr. 45013
AG-503

Sammelkorb aus kunststoffbezogenem
Drahtgeflecht, weiß, zum Aufhängen
Abmessung: 30 x 30 x 19 cm
Artikel- Nr. 45015

Artikel- Nr. 90501

Toilettenpapier, natur - aus 100 % AP
mit Hülse und Volleinschlag, 1-lagig
Rollen á 400 Blatt - in Packs zu 48 Rollen
per 100 Rollen

Artikel- Nr. 90502

dto. 2-lagig - natur - aus 100 % AP
Rollen á 250 Blatt - in Packs zu 64 Rollen
per 100 Rollen

Artikel- Nr. 90503

dto 3-lagig, weiß
Rollen á 250 Blatt - in Packs
zu 72 Rollen

Artikel- Nr.90801

Hygiene – Flachbeutel,
Größe: 160 x 280 mm, weiß Zell. 50 gr./m²,
mit achtsprachigem Neutraldruck
per 1000 Stück

Artikel- Nr. 908011

Behälter für Hygienebeutel
stabiler Draht mit weißem Kunststoffüberzug
mit Öse zum Aufhängen für 50 Beutel
Größe: 190 x 300 mm
per Stück

Artikel- Nr. 90001

Küchentücherrollen, weiß, 4 x 51 Blatt,
3-lagig 26 x 22 cm
Verpackung: 1 Folienpack = 32 Rollen
per Pack

Alle Preise und Lieferzeiten auf Anfrage.

Putztücher / Putzrollen

Putztücher im Format

aus grauem Vliesstoff, gut saugfähig,
beständig gegen Lösungsmittel,
Verpackt in 10 kg Polysäcke
Größe: 38 x 40 cm
Artikel - Nr. 71006



Purocell plus Putztücher

hellgrünes schweres Wischtuch, 3-lagig,
flächengeprägt und perforiert auf Rollen,
Rollenbreite 40 cm, Abschnitt 40 cm,
1.000 Abschnitte/Rolle
Artikel - Nr. 71001

Putzrolle

blau, 3-lagig, starke Qualität, perforiert,
Rollenbreite 36 cm, Abschnitt 38 cm,
1.000 Abschnitte/Rolle
Artikel - Nr. 71002



Putztuchabroller

Standgerät AG-521,
aus Metall, blau,
mit Abrisschiene,
für max. Rollenbreite 40 cm
Artikel - Nr.45003



Putztuchabroller

Wandgerät AG-522,
aus Metall, blau,
mit Abrisschiene,
für max. Rollenbreite 40 cm
Artikel - Nr. 45004



Alle Preise und Lieferzeiten auf Anfrage.

Allgemeine Geschäftsbedingungen

Vorbemerkung

Individualvertraglich vereinbarte Bestimmungen innerhalb des Vertragsverhältnisses gehen den Allgemeinen Geschäftsbedingungen vor. Sollten einzelne Bestimmungen unwirksam sein, so bleiben die übrigen Bestimmungen wirksam.

Allgemeine Geschäftsbedingungen des Käufers sind nur insoweit wirksam vereinbart, wenn sie dem Verkäufer rechtzeitig zur Kenntnis gebracht wurden und soweit sie den individualvertraglichen wie auch den nachfolgenden Bestimmungen nicht entgegenstehen.

§ 1. Bestellung und Auftragsannahme

Sämtliche Bestellungen, die dem Verkäufer vom Käufer unmittelbar oder über Außendienstmitarbeiter erteilt werden, bedürfen der Annahme durch schriftliche Auftragsbestätigung, es sei denn, es handelt sich um ein Bargeschäft.

Abweichungen der bestellten oder gelieferten Artikel von der Bestellung, insbesondere im Hinblick auf Material und Ausführung, bleiben im Rahmen des technischen Fortschritts ausdrücklich vorbehalten.

§ 2. Lieferzeit

Falls eine Lieferzeit vereinbart oder erforderlich ist, gilt Folgendes:
Die vom Verkäufer genannten Lieferterminen sind unverbindlich, es sei denn, sie sind ausdrücklich als "verbindlicher Liefertermin" vom Verkäufer schriftlich bestätigt worden.

Die Lieferung durch den Verkäufer steht unter dem Vorbehalt der Selbstbelieferung. Der Verkäufer wird dem Käufer unverzüglich Mitteilung machen, falls eine Selbstbelieferung nicht stattfindet. Findet eine Selbstbelieferung nicht statt, gilt der Kaufvertrag als nicht geschlossen. Ein vom Verkäufer übernommenes Beschaffungsrisiko existiert nicht.

Voraussetzung der Einhaltung der Lieferzeit ist die rechtzeitige Erfüllung der vom Käufer übernommenen Vertragspflichten, insbesondere die Leistung der vereinbarten Zahlungen und gegebenenfalls der Erbringung vereinbarter Sicherheiten.

Im übrigen ist der Käufer im Falle eines vom Verkäufer zu vertretenden Verzuges zur Geltendmachung weiterer Rechte erst dann berechtigt, wenn eine von ihm nach Verzugsbeginn gesetzte Nachfrist von mindestens drei Wochen fruchtlos verstrichen ist.

§ 3. Versand

Ist ein Versand der bestellten Ware erforderlich, so erfolgt dieser ab Sitz des Verkäufers auf Rechnung und Gefahr des Käufers. Mangels besonderer Vereinbarungen steht dem Verkäufer die Wahl des Transportunternehmers sowie die Art des Transportmittels frei. Die Gefahr geht auch dann mit der Absendung ab Sitz des Verkäufers auf den Käufer über, wenn frachtfreie Lieferung vereinbart ist.

Verzögert sich der Versand durch Umstände, die der Käufer zu vertreten hat, so geht die Gefahr bereits im Zeitpunkt der Versandbereitschaft auf den Käufer über. Die durch die Verzögerung entstehenden Kosten (insbesondere Lagerspesen) hat der Käufer zu tragen.

Der Verkäufer ist nicht verpflichtet, die Sendung gegen Transportschäden zu versichern oder versichern zu lassen, es sei denn, eine entsprechende Verpflichtung ist vom Lieferanten schriftlich übernommen worden.

§ 4 Haftung für Mängel

Der Käufer ist verpflichtet, die gelieferte Ware sofort nach Ablieferung zu untersuchen und bestehende Mängel dem Verkäufer unverzüglich (längstens bis zum übernächsten auf die Ablieferung folgenden Werktag) schriftlich mitzuteilen. Mängel, die verspätet, also entgegen der vorstehenden Pflicht, gerügt wurden, werden vom Verkäufer nicht berücksichtigt und sind von der Gewährleistung ausgeschlossen. Mängelrügen werden als solche nur dann vom Verkäufer anerkannt, wenn sie schriftlich mitgeteilt wurden. Rügen, die gegenüber Außendienstmitarbeitern oder Transporteuren oder sonstigen Dritten gegenüber geltend gemacht werden, stellen keine form- und fristgerechten Rügen dar.

Die im Falle eines Mangels erforderliche Rücksendung der Ware an den Verkäufer kann nur mit dessen vorherigem Einverständnis erfolgen. Rücksendungen, die ohne vorheriges Einverständnis des Verkäufers erfolgen, brauchen von diesem nicht angenommen zu werden. In diesem Fall trägt der Käufer die Kosten der Rücksendung.

Für den Fall, dass aufgrund einer berechtigten Mängelrüge eine Nachbesserung oder Ersatzlieferung erfolgt, gelten die Bestimmungen über die Lieferzeit entsprechend.

Das Vorliegen eines solchen festgestellten und durch wirksame Mängelrüge mitgeteilten Mangels begründet folgende Rechte des Käufers:

Der Käufer hat im Falle der Mangelhaftigkeit zunächst das Recht, vom Verkäufer Nacherfüllung zu verlangen.

Das Wahlrecht, ob eine Neulieferung der Sache oder eine Mangelbesehung stattfindet, trifft hierbei der Verkäufer nach eigenem Ermessen.

Darüber hinaus hat der Verkäufer das Recht, bei Fehlschlag eines Nacherfüllungsversuches einer neuerlichen Nacherfüllung, wiederum nach eigener Wahl, vorzunehmen.

Erst wenn auch die wiederholte Nacherfüllung fehlschlägt, steht dem Käufer das Recht zu, vom Vertrag zurückzutreten oder den Kaufpreis zu mindern.

Der Käufer kann ausschließlich in Fällen grob fahrlässiger oder vorsätzlicher Verletzung der Pflicht zur Lieferung mangelfreier Sachen Schadensersatz oder Ersatz vergeblicher Aufwendungen verlangen. Er hat den eingetretenen Schaden dem Grunde und der Höhe nach nachzuweisen. Gleiches trifft auf die vergeblichen Aufwendungen zu.

Die Gewährleistungsfrist beträgt für neue und gebrauchte Güter ein Jahr seit Auslieferung. Der Käufer hat in jedem Fall zu beweisen, dass der Mangel bereits bei Auslieferung vorgelegen hat.

§ 5. Haftung für Pflichtverletzung des Verkäufers im Übrigen

Unbeschadet der Bestimmungen über die Gewährleistung sowie anderer in diesen Bestimmungen getroffener spezieller Regelungen gilt in Fällen einer Pflichtverletzung des Verkäufers Folgendes:

Der Käufer hat dem Verkäufer zur Beseitigung der Pflichtverletzung eine angemessene Nacherfüllungsfrist zu gewähren, welche drei Wochen nicht überschreiten darf. Erst nach erfolglosem Ablauf der Nacherfüllungsfrist kann der Käufer vom Vertrag zurücktreten und/oder Schadensersatz verlangen.

Schadensersatz kann der Käufer nur in Fällen grob fahrlässiger oder vorsätzlicher Pflichtverletzung durch den Verkäufer geltend machen. Der Schadensersatz statt der Leistung (bei Nichterfüllung, § 280 III i.V.m. § 281 BGB) sowie der Verzögerungsschaden (§ 280 II i.V.m. § 286 BGB) ist auf das negative Interesse begrenzt. Schadensersatz wegen nicht oder nicht wie geschuldet erbrachter Leistung (§ 282 BGB) ist auf die Höhe des Kaufpreises begrenzt. Schadensersatz statt der Leistung bei Ausschluss der Leistungspflicht (Unmöglichkeit) ist ausgeschlossen.

Ist der Käufer für Umstände, die ihm zum Rücktritt berechnen würden, allein oder überwiegend verantwortlich oder ist der zum Rücktritt berechnende Umstand während des Annahmeverzuges des Käufers eingetreten, ist der Rücktritt ausgeschlossen.

§ 6. Ausschluss von Beschaffungsrisiko und Garantien

Der Verkäufer übernimmt bei bestellen und nicht sofort lieferbaren Artikeln keinerlei Beschaffungsrisiko. Die Übernahme von irgendwie gearteten Garantien ist ausgeschlossen, es sei denn, hierüber ist eine ausdrückliche schriftliche Vereinbarung mit dem Käufer ausgeschlossen.

§ 7. Preise

Die Preisberechnung erfolgt ab Sitz des Verkäufers in Euro zuzüglich der jeweils gültigen Umsatzsteuer.

§ 8. Zahlungsbedingungen

Sämtliche Rechnungen des Lieferanten sind netto Kasse zu bezahlen. Ein Skontoabzug bedarf der vorherigen schriftlichen Vereinbarung.

Bei Überschreitung des Zahlungszieles und nach erfolgter Mahnung sind Verzugszinsen in Höhe von 8 % über dem jeweiligen Basiszinssatz der Deutschen Bundesbank auf den Rechnungsbetrag zu zahlen.

Wechsel werden nur nach vorheriger schriftlicher Vereinbarung zahlungshalber angenommen. Diskontierungsspesen werden vom Verkäufer unabhängig vom Zeitpunkt der Wechselannahme vom Fälligkeitstag der Forderung an berechnet. Der Verkäufer übernimmt keinerlei Gewähr für rechtzeitiges Inkasso oder rechtzeitigen Protest.

Werden Wechsel oder Schecks nicht termingerecht durch den Bezogenen gutgeschrieben, so werden in diesem Zeitpunkt sämtliche anderweitig bestehende Forderungen des Verkäufers gegenüber dem Käufer fällig. Anderweitig bestehende Zahlungsziele verfallen. Dasselbe gilt für den Fall, dass eine Forderung bei Fälligkeit nicht bezahlt ist.

Eine Zurückhaltung der Zahlung oder eine Aufrechnung wegen gegebenenfalls bestehender Gegenansprüche des Käufers ist mit Ausnahme unbestrittener oder rechtskräftig festgestellter Forderungen ausgeschlossen.

Sämtliche Forderungen des Verkäufers gegen den Kunden, egal aus welchem Rechtsverhältnis, sind sofort zur Zahlung fällig, wenn ein Sachverhalt verwirklicht wird, der gemäß gesetzlicher Bestimmungen oder vertraglicher Bestimmungen den Verkäufer zum Rücktritt berechtigt.

§ 9. Eigentumsvorbehalt

Jede vom Verkäufer gelieferte Ware bleibt dessen Eigentum bis zur vollständigen Zahlung des Kaufpreises und bis zur vollständigen Erledigung sämtlicher aus der Geschäftsbeziehung resultierender Forderungen (erweiterter Eigentumsvorbehalt).

Eine wie auch immer geartete Verfügung über die unter Eigentumsvorbehalt stehende Ware durch den Käufer ist nur im regelmäßigen Geschäftsverkehr des Käufers gestattet. Keinesfalls darf aber die Ware aber im Rahmen des regelmäßigen Geschäftsverkehrs zur Sicherung an Dritte übereignet werden.

Im Falle des Verkaufs der Ware im regelmäßigen Geschäftsverkehr tritt der bezahlte Kaufpreis an die Stelle der Ware. Der Käufer tritt bereits jetzt alle aus einer etwaigen Veräußerung entstehenden Forderungen an die Verkäufer ab. Der Käufer ist ermächtigt, diese Forderungen solange einzuziehen, als er seinen Zahlungsverpflichtungen gegenüber dem Verkäufer nachkommt. Mit Rücksicht auf den verlängerten Eigentumsvorbehalt (Vorausabtretung der jeweiligen Kaufpreisforderung) ist eine Abtretung an Dritte, insbesondere an ein Kreditinstitut, vertragswidrig und daher unzulässig. Der Verkäufer ist jederzeit berechtigt, die Verkaufsunterlagen des Käufers zu prüfen und dessen Abnehmer von der Abtretung zu informieren.

Ist die Forderung des Käufers aus dem Weiterverkauf in ein Kontokorrent aufgenommen worden, tritt der Käufer hiermit bereits auch seine Forderung aus dem Kontokorrent gegenüber seinem Abnehmer an den Verkäufer ab. Die Abtretung erfolgt in Höhe des Betrages, den der Verkäufer dem Käufer für die weiterveräußerte Vorbehaltsware berechnet hatte.

Im Falle einer Pfändung der Ware beim Käufer ist der Verkäufer sofort unter Übersendung einer Abschrift des Zwangsvollstreckungsprotokolles und einer eidesstattlichen Versicherung darüber zu unterrichten, dass es sich bei der gepfändeten Ware um die vom Verkäufer gelieferte und unter Eigentumsvorbehalt stehende Ware handelt.

Übersteigt der Wert der Sicherheiten gemäß der vorstehenden Absätze dieser Ziffer den Betrag der hierdurch gesicherten noch offenen Forderungen auf absehbare Dauer um mehr als 20 %, ist der Käufer berechtigt, vom Verkäufer insoweit die Freigabe von Sicherheiten zu verlangen, als die Überschreitung vorliegt.

Die Geltendmachung der Rechte des Verkäufers aus dem Eigentumsvorbehalt entbindet den Käufer nicht von seinen vertraglichen Verpflichtungen. Der Wert der Ware im Zeitpunkt der Rücknahme wird lediglich auf die bestehende Forderung des Verkäufers gegen den Käufer angerechnet.

§ 10. Rücktrittsrecht des Verkäufers

Der Verkäufer ist aus folgenden Gründen berechtigt, vom Vertrag zurückzutreten:

Wenn sich entgegen der vor Vertragsschluss bestehenden Annahme ergibt, dass der Käufer nicht kreditwürdig ist. Kreditunwürdigkeit kann ohne weiteres angenommen werden in einem Fall des Wechsel- oder Scheckprotestes, der Zahlungseinstellung durch den Käufer oder eines erfolglosen Zwangsvollstreckungsversuches beim Käufer. Nicht erforderlich ist, dass es sich um Beziehungen zwischen Verkäufer und Käufer handelt.

Wenn sich herausstellt, dass der Käufer unzutreffende Angaben im Hinblick auf seine Kreditwürdigkeit gemacht hat und diese Angaben von erheblicher Bedeutung sind.

Wenn die unter Eigentumsvorbehalt des Verkäufers stehende Ware anders als im regelmäßigen Geschäftsverkehr des Käufers veräußert wird, insbesondere durch Sicherungsübereignung oder Pfändung. Ausnahmen hiervon bestehen nur, soweit der Verkäufer sein Einverständnis mit der Veräußerung schriftlich erklärt hat.

§ 11. Erfüllungsort und Gerichtsstand

Als Erfüllungsort wird der Sitz des Verkäufers vereinbart.

Soweit der Käufer Unternehmer oder juristische Person des öffentlichen Rechts oder öffentlich-rechtliches Sondervermögen ist, ist der Sitz des Verkäufers ausschließlicher Gerichtsstand für alle sich aus dem Vertragsverhältnis unmittelbar oder mittelbar ergebenden Streitigkeiten. Sämtliche Verpflichtungen aus dem Vertragsverhältnis gelten als am Sitz des Verkäufers zu erbringen.

In jedem Fall, insbesondere auch bei grenzüberschreitenden Lieferungen, gilt das Recht der Bundesrepublik Deutschland.