

CENTRO ESPECIAL DE EMPLEO DE COCEMFE ASTURIAS



GRUPO INICIATIVAS DE COMUNICACIÓN INTEGRAL, S.L.

SELECCIÓN DE
PRODUCTOS Y CONSUMIBLES
PARA LA OFICINA **2015**



CENTRO ESPECIAL DE EMPLEO DE COCEMFE ASTURIAS



GRUPO INICIATIVAS DE COMUNICACIÓN INTEGRAL, S.L.



GRUPO INICIATIVAS

creación acción comunicación inteligente adaptación & evolución

Grupo Iniciativas se gesta al abrigo de una de las ONG's más importantes de España, con presencia en Iberoamérica y amplio prestigio nacional e internacional, COCEMFE.

Las necesidades de información, gestión y comunicación gráfica, así como en medios que demanda esta ONG en el Principado de Asturias, propicia la creación de una empresa totalmente dedicada a estos fines que con posterioridad, dada la intensa actividad que realiza hacia el exterior, se asienta como una Agencia de Comunicación Integral más en el mercado nacional, además de ampliar sus líneas de negocio, respondiendo a los mismos criterios.

Hoy, Grupo Iniciativas, siendo un Centro Especial de Empleo, compite en igualdad de condiciones con el resto de empresas del sector de la comunicación gráfica y de las TIC. Nuestra experiencia, corta pero intensa, nos ha revelado que el éxito de la comunicación, en cualquier soporte, radica en la inteligencia del concepto que somos capaces de transmitir. Este es nuestro leit motiv y el criterio base con el cual abordamos todos nuestros proyectos.

Aecemco
Alcampo
Arcelor Mittal
Ayuntamiento de Avilés
Ayuntamiento de Gijón
Ayuntamiento de Oviedo
BBK
BBVA
BCD Travel
Cajastur
CERMI
Fluor
Fundación Secretariado Gitano
Gobierno de Cantabria
Gobierno del Principado de Asturias
Impulso Ingeniería
Kutxabank
La Caixa
Los Prados
ONCE
Real Fundación Victoria Eugenia
Servicio de Salud del Principado

...confían en nuestro trabajo
...confían en nuestro criterio.

C/ Jove y Hevia, 31 bajo
33211 Gijón, Asturias
Tífs. 985 39 22 90 / 985 39 68 55
Fax 985 99 01 87
www.grupoiniciativas.com
info@grupoiniciativas.com



mattio®

+ CALIDAD - PRECIO



Archivador jaspeado

- Cartón forrado interior y exteriormente con papel reciclable jaspeado de alta calidad
- Mecanismo de palanca niquelado calidad extra
- Cantonera larga. Ollao reforzado en lomo
- Con y sin ranuras. Lomo ancho.



Formato	Jaspeado Negro		Jaspeado Gris	
	Sin ranuras	Con ranuras	Sin ranuras	Con ranuras
Folio	MTT10081N	MTT10082N	MTT10081G	MTT10082G
A4	MTT10071N	MTT10072N	MTT10071G	MTT10072G

Bolígrafo retráctil

- Con empuñadura de caucho
- Recambio universal
- Tinta base de aceite
- Trazo de 1 mm



Referencia	
MTT6014	● Azul
MTT6013	● Negro
MTT6015	● Rojo



Notas autoadhesivas

- Notas autoadhesivas reposicionables de color amarillo
- Se adhieren a casi todas las superficies
- En blocs de 100 hojas



Cinta adhesiva invisible

- Cinta adhesiva invisible
- Se puede escribir encima
- Invisible en fotocopias
- Medidas 33 mm x 19 mm

Referencia
MTT5152

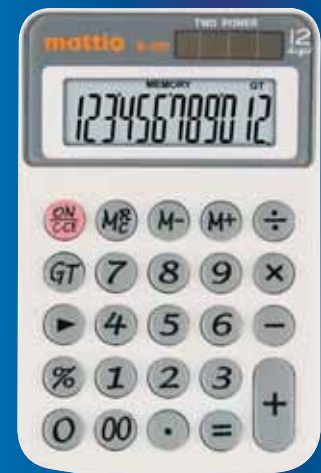

Calculadora de bolsillo B-200

- Calculadora de bolsillo con pantalla grande con 12 dígitos
- Memoria acumulativa de suma y resta
- Tecla gran total
- Apagado automático
- Tecla corrección
- Tecla de porcentaje
- Tecla de cambio de signo +/-
- Alimentación solar y con pila de botón
- Medidas: 118 x 76 x 22 mm

Referencia
MTT2160102

Referencia	Medidas (mm)
MTT7010101	76 x 76
MTT7010102	76 x 127
MTT7010103	Pack 12 blocs 38 x 51



Archivador Archicolor

- Cartón forrado en plástico en colores variados
- Mecanismo de palanca níquelado alta calidad
- Ollao y reforzado y tarjetero en lomo
- Caja opcional

Referencia	Formato	Lomo
MTT10172	A4	Ancho
MTT10176	A4	Estrecho
MTT10182	Folio	Ancho
MTT10186	Folio	Estrecho

A Y N R V

**CONSULTE PRECIO
POR CANTIDADES**

Archivo definitivo

- Cajas montables de cartón microcanal blanco para archivo definitivo

Referencia	Descripción
MTT1558/50	Folio. 367 x 251 x 100 mm
MTT1559/50	Folio prolongado. 388 x 275 x 116 mm



Fundas multitaladro

- Fundas fabricadas en polipropileno, con lomo reforzado
- Caja de 100 ud.

Referencia	Modelo	Formato	Mic.	Taladros
MTT14086	PP cristal	Folio	80 μ	16
MTT14076	PP cristal	A4	80 μ.	11
MTT14081	PP rugoso	Folio	60 μ.	16
MTT14071	PP rugoso	A4	60 μ.	11
MTT14082	PP rugoso	Folio	80 μ.	16
MTT14072	PP rugoso	A4	80 μ.	11

Dossier ángulo recto polipropileno

- Transparentes
- Fabricados en polipropileno de 120 micras
- Caja de 100 ud.

Referencia	Formato
MTT14183	Folio
MTT14173	A4



Dossier ángulo recto cristal

- Cristal
- Fabricados en PVC de 200 micras
- Caja de 50 ud.

Referencia	Formato
MTT14187	Folio
MTT14177	A4



Portaminas

- Portaminas con grip de caucho
- Con clip y goma de borrar incorporada
- Mina de 0,5 mm

Referencia	
MTT6012	

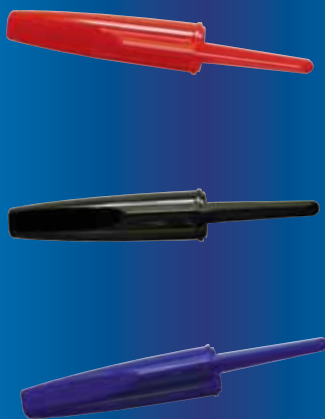

Bolígrafo

- Punta de 1 mm
- Capuchón y clip de plástico

Referencia	
MTT6017	● Azul
MTT6016	● Negro
MTT6018	● Rojo

Roller tinta líquida

- Cuerpo de plástico
- Punta de bola de 5 mm

Referencia	
MTT6020	● Azul
MTT6019	● Negro
MTT6021	● Rojo



Rotulador de pizarra blanca

- Borrable en seco
- Punta de fibra cónica
- Trazo de 2,5 mm

Referencia	
MTT6023	● Azul
MTT6034	● Negro
MTT6024	● Rojo
MTT6022	● Verde

Rotulador permanente

- Para superficies no porosas
- Punta de fibra cónica
- Trazo de 2,5 mm

Referencia	
MTT6027	● Azul
MTT6025	● Negro
MTT6028	● Rojo
MTT6026	● Verde

Fluorescente

- Marcadores fluorescentes de gran luminosidad para resaltar textos
- Tinta líquida y punta biselada

Referencia	
MTT6029	● Verde
MTT6030	● Azul
MTT6031	● Naranja
MTT6032	● Rosa
MTT6033	● Amarillo

Bandejas

- Bandejas fabricadas en poliestireno de alto impacto, en colores opacos y translúcidos
- Apilables de forma vertical escalonada
- Con portaetiquetas
- Medidas: 350 x 250 x 65 mm
- Certificadas según norma EN71-100% reciclables



Cristal

Referencia
MTT4220102

Translúcidas

Referencia
MTT4220101

TA TNA TAM T-Transparente

Opacas

Referencia
MTT4220101

A G N R V



Barras adhesivas

- Barras adhesivas para la oficina, la escuela y el hogar
- Pega bien y rápido papeles, cartón, fotos, etc
- Sin disolventes y lavable

Referencia	Tamaño
MTT5160202	20 g

Referencia	Tamaño
MTT5160203	40 g



Cinta adhesiva transparente

- Muy silenciosa al uso
- Medidas: 33 m x 19 mm

Referencia
MTT5151

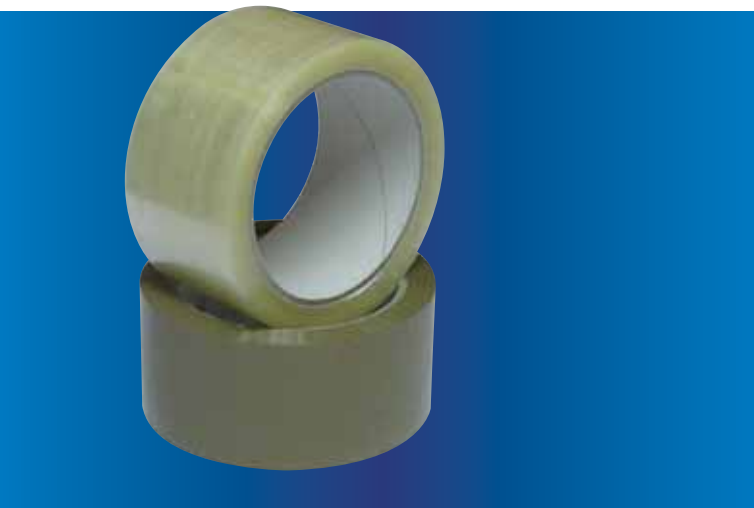

Cinta de embalaje

- Cinta de embalaje fabricada en polipropileno

Referencia	Color	Medidas
MTT5153	Marrón	66 m x 48 mm
MTT5154	Transparente	66 m x 48 mm
MTT5155	Marrón	132 m x 48 mm
MTT5156	Transparente	132 m x 48 mm



mattio®



Corrector de aplicación lateral

- Cinta correctora en seco de 5 mm de ancho y 8 metros de largo
- Aplicación lateral
- Diseño ergonómico con empuñadura de caucho
- Permite una escritura inmediata

Referencia
MTT51402



Corrector mini

- Cinta correctora en seco de 4,2 mm de ancho y 7 metros de largo
- Aplicación frontal
- Larga duración en pequeño tamaño
- Permite una escritura inmediata
- Con capuchón protector

Referencia
MTT51401



Taco sobremesa

- Taco calendario de 614 páginas impreso a una tinta tramada en dos tonos
- Diseño funcional de calendario con dos páginas encaradas para una escritura cómoda
- Diferentes idiomas

Referencia
MTT71440115



PANTALLA RECLINABLE

Calculadora B-100

- Calculadora de bolsillo con pantalla de 8 dígitos
- Memoria acumulativa de suma y resta
- Teclas con sonido si se desea
- Apagado automático
- Tecla de porcentaje
- Tecla de cambio de signo +/-
- Alimentación con pila de botón LR54
- Medidas: 92,5 x 54 x 12 mm



Referencia
MTT2160101

Calculadora S-100

- Robusta calculadora de sobremesa, con pantalla grande con 12 dígitos
- Memoria acumulativa de suma y resta
- Tecla gran total
- Apagado automático
- Tecla corrección
- Tecla de porcentaje
- Función "mark-up"
- Tecla de cambio de signo +/-
- Alimentación solar y con pila de botón LR54
- Medidas: 195 x 148,5 x 42 mm



Referencia
MTT2160103

Calculadora S-300

- Calculadora de sobremesa de pantalla inclinable con 12 dígitos
- Chequea y corrige los últimos 24 pasos
- Memoria acumulativa de suma y resta
- Tecla gran total
- Apagado automático
- Tecla corrección
- Tecla de porcentaje
- Función mark-up
- Tecla de cambio de signo +/-
- Alimentación solar y con pila de botón
- Medidas: 150 x 103 x 29 mm



Referencia
MTT2160105



Papel multifunción Copi Plus

- Papel multifunción A4 de 80 g color ultra blanco
- Excelente comportamiento en todo tipo de máquinas incluso impresión en alta velocidad o doble cara
- Perfecto para presentaciones y comunicaciones externas
- Paquetes de 500 hojas y cajas de 5 paquetes.

Referencia
MTT20000

Papel multifunción Multi Office

- Papel multifunción A4 de 80 g color blanco 100% libre de cloro
- Gran calidad de impresión en cualquier tipo de impresoras
- Un papel de total fiabilidad
- Paquetes de 500 hojas y cajas de 5 paquetes

Referencia
MTT20001

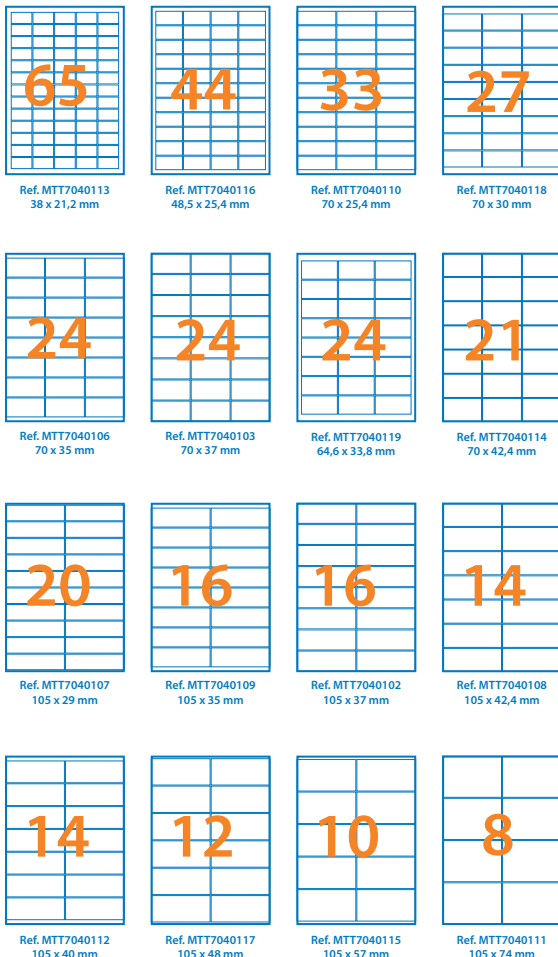

Referencia	Medidas (mm)	Etiquetas por hoja	Etiquetas por caja
MTT7040113	38 x 21,2	65	6.500
MTT7040116	48,5 x 25,4	44	4.400
MTT7040119	64,6 x 33,8	24	2.400
MTT7040110	70 x 25,4	33	3.300
MTT7040118	70 x 30	27	2.700
MTT7040106	70 x 35	24	2.400
MTT7040103	70 x 37	24	2.400
MTT7040114	70 x 42,4	21	2.100
MTT7040107	105 x 29	20	2.000
MTT7040109	105 x 35	16	1.600
MTT7040102	105 x 37	16	1.600
MTT7040112	105 x 40	14	1.400
MTT7040108	105 x 42,4	14	1.400
MTT7040117	105 x 48	12	1.200
MTT7040115	105 x 57	10	1.000
MTT7040111	105 x 74	8	800
MTT7040104	105 x 148	4	400
MTT7040105	210 x 148	2	200
MTT7040101	210 x 297	1	100

Etiquetas

- Etiquetas blancas, con adhesivo permanente, en hojas formato DIN A4
- Para fotocopadoras e impresoras inkjet o láser
- Cantos rectos. En cajas de 100 hojas





BIENVENIDA

Gracias por elegirnos como el proveedor de material de oficina para su empresa. Le presentamos nuestro nuevo Catálogo General, dispuestos a ofrecer a nuestros clientes todo aquello que necesitan para su oficina, con la calidad de los mejores fabricantes del sector, a los mejores precios y con el mejor servicio.

Somos dos grupos de compras, formados por destacados profesionales de la distribución de material de oficina de toda España. Iniciamos ahora un proyecto conjunto que nos ha de llevar a formar la mayor organización de este tipo en España. Juntos conseguiremos mejorar aún más las condiciones de compra con nuestros proveedores. Por otro lado, nuestra integración en BPGI, la mayor organización mundial de distribuidores de material de oficina, nos proporciona también la fuerza de los mejores impulsos de la globalización. Así podemos dar a nuestros clientes los mejores precios y ayudarles a ahorrar todo lo posible en aquellos artículos imprescindibles para la gestión diaria.

Con el entusiasmo y esfuerzo de todas las personas integradas en nuestras organizaciones empresariales, queremos brindarles el mejor servicio, dando respuesta a sus necesidades, siendo, más que proveedores, colaboradores en la difícil tarea de sacar adelante un sueño.

Porque juntos podemos lograrlo, vamos a hacer de este catálogo un compromiso con todos nuestros clientes y nuestros proveedores, y demostrarles que vale la pena confiar en el buen hacer de nuestras empresas asociadas.

* Se han podido deslizar errores en la preparación de este Catálogo. Las informaciones contenidas en el mismo pueden sufrir modificaciones. Las características de los productos son válidas salvo error, omisión o cambios de producto o envase por parte del fabricante. La disponibilidad de los artículos depende de la gestión por parte de los fabricantes y proveedores de sus catálogos y stocks. La inclusión de un artículo en el catálogo no implica compromiso de disponibilidad ni entrega en plazo concreto. En algunos casos, los colores de los artículos incluidos pueden haber sufrido variaciones debido a la impresión. Precios sin impuestos y válidos salvo error tipográfico y sujetos a modificaciones.



BPGI

Global
Purchasing
Power

imation

Newell Rubbermaid
Brands That Matter



3M

COLOP

STAEDTLER

Henkel

AVERY

ACCO



tesa

PILOT

P&G

Fellowes

DURABLE
THE STYLE OF SUCCESS

Pentel



HSM

CASIO

Primer operador mundial del sector de la Papelería para independientes

Segundo grupo mundial por volumen del sector

VOLUMEN DE NEGOCIO: 6.500 MIO €

2.827 SOCIOS Y DISTRIBUIDORES INDEPENDIENTES

21 GRUPOS DE COMPRAS NACIONALES EN 19 NACIONES

32.163 EMPLEADOS



Eco-responsabilidad

Formamos parte de tu entorno y colaboramos en mantenerlo saludable.



Eco-lógicos

Te ofrecemos una amplia selección de productos útiles y respetuosos con el medio ambiente.



Eco-compromiso

Suscríbete con nosotros a la pasión por un presente sostenible.



Eco-novedades

Que te iremos presentando durante el año a través de nuestros folletos.

PICTOGRAMAS

Generales



Producto novedad en nuestro catálogo



Garantía

Ambiental



Producto ecológico



Material 100% reciclado



100% reciclable



Libre de cloros



Certificado FSC



Certificado PEFC



Producto con certificación Ángel Azul



Certificado totalmente libre de cloro

Manipulados



Gramaje



Nº de hojas



Cuadrícula



Microperforado

Papel



Inkjet Blanco/Negro



Copia Blanco/Negro



Láser Blanco/Negro



Inkjet Color



Copia Color



Láser Color

Complementos



Capacidad de grapado



Tamaño de grapa



Grapado cerrado



Grapado abierto



Grapado clavado



Grapado plano



Capacidad de perforación

Ofimática



Número de dígitos



Alimentación solar



Alimentación por pilas



Alimentación por pilas de botón



Alimentación eléctrica



Adaptador



Destruye grapas



Destruye clips



Destruye tarjetas de crédito



Destruye diskettes



Destruye CD's



Capacidad de corte en tiras



Capacidad de corte en partículas



Capacidad de micro-corte en partículas



DISEÑADO PARA TABLETS Y SMARTPHONES*

**Cristal
STYLUS**



Société BIC SA - 552 008 443 RCS NANTERRE. * Solo para pantallas capacitivas.

**Cristal
STYLUS**



BOLÍGRAFO



STYLUS



Índice capítulos

	1. Ofimática	9
	2. Informática	49
	3. Comunicación visual y señalización	133
	4. Mobiliario	171
	5. Complementos de oficina	195
	6. Papel y etiquetas	209
	7. Blocs y cuadernos	225
	8. Sobres y envíos	259
	9. Escritura y corrección	289
	10. Cintas adhesivas y pegamentos	329
	11. Artículos generales de oficina	341
	12. Clasificación y archivo	361
	13. Material Técnico y Bellas Artes	399
	14. Servicios generales	413



Índice alfabético

A			
Abrebotellas	474	Bolsas	286
Abrelatas	474	Bolsas basura	435
Accesorios archivo	387	Bolsas con fuelle	273
Accesorios aspiradoras	430	Bolsas correo interno	273
Accesorios de regalo	287	Bolsas de plástico	273
Accesorios destructoras	15	Bolsas de seguridad	275
Accesorios embalaje	277	Bolsas herméticas	476
Accesorios para smartphones	113	Bolsas para aspirador	430
Accesorios para tabletas	113	Bolsas para comida	466
Accesorios proyección	141	Bolsas pequeñas	273
Aceiteras	474	Bolsas plastificación	26
Acuarelas	410	Bolsas uso general	270
Adhesivos instantáneos	331	Bolsillos adhesivos	387
Adhesivos sprays	332	Borradores pizarra	150
Afilalápices	291	Botellas cierre hermético	465
Agendas	251	Botiquines	452
Agua	473	Botón adhesivo fijador CD/DVD	112
Agujas	356	Brazos pantalla monitor	122
Aire comprimido	131	Bridas	445
Alfombrillas ratón	119	Bucs cajones polipropileno	206
Alicates corte y doblado	30	Bucs oficina	173
Almohadillas de tinta	359	Buzón sugerencias	456
Altavoz portátil	114	Buzones exterior	190
Ambientadores	421	C	
Anillas metálicas	357	Caballote expositor	155
Apósitos	452	Caballetes dibujo	403
Archicubos	203	Cables de aspirador	430
Archivadores A3	363	Cables para ordenador	130
Archivadores de planos	191	Café	468
Archivadores definitivos	385	Cafeteras	468
Archivadores jaspeados	362	Caja de proyectos	378
Archivadores palanca	362	Cajas almacenamiento	206
Archivodoc	205	Cajas almacenamiento	444
Armario cargador portátiles	142	Cajas CD'S / DVD'S	113
Armario de llaves	457	Cajas de caudales	455
Armarios de persiana	187	Cajas de embalaje	279
Armarios metálicos	188	Cajas de herramientas	445
Armarios multiusos	193	Cajas de transferencia	382
Armarios oficina	173	Cajas multiusos	207
Armarios para televisión	188	Cajas registradoras	38
Artículos de dibujo	401	Cajetines carpetas colgantes	395
Aspiradores	430	Cajetines de archivo	367
Atriles de información	157	Cajón de archivo	203
Atriles expositor	157	Cajón portamonedas	455
Atriles monitor	124	Calculadoras científicas	45
Atriles para tabletas	115	Calculadoras de bolsillo	39
Atriles sobremesa	124	Calculadoras de sobremesa	41
Audio para presentaciones	142	Calculadoras financieras	45
Auriculares	108	Calculadoras impresoras	43
Auriculares protección	451	Calientatelech	465
		Cámara vigilancia	456
B		Candados	456
Bancadas	180	Canutillo Wire-o	31
Banco vestuario	443	Canutillos IbiClick	33
Bancos de vestuario	193	Canutillos plástico	28
Bandejas almacenaje	444	Carbonillos	403
Bandejas euros	456	Carcasa para smartphones	114
Bandejas organizadoras	233	Cargadores pilas	47
Bandejas sobremesa	197	Cargadores smartphones	114
Bandoleras para tabletas	116	Carpeta acordeón	374
Barreras no pasar	446	Carpeta canguro	368
Básculas	278	Carpeta con pinza	235
Bastidor dibujo	403	Carpeta dibujo	403
Bayetas multiusos	429	Carpeta personalizable	367
Bloc de espiral	239	Carpeta clasificadoras	374
Blocs de dibujo	404	Carpeta colgantes	395
Blocs de notas	249	Carpeta de anillas	368
Blocs pizarra	150	Carpeta de cremallera	373
Blocs reuniones	231	Carpeta de dibujo	373
Blu-Ray disc	111	Carpeta de fundas	382
Bobinas de plastificación	26	Carpeta de gomas	370
Bobinas papel	417	Carpeta de proyectos	377
Bobinas secamanos	417	Carpeta encuadernación	32
Boles para comida	470	Carpeta miniclip	235
Bolígrafo digital	308	Carpeta organizadoras	375
Bolígrafos	300	Carretilas	440
Bolígrafos borrables	302	Carro portaplanos	191
Bolígrafos con peana	308	Carros carpetas colgantes	188
Bolígrafos retráctiles	303	Carros de ruedas	473
Bolígrafos tinta de gel	306	Carros limpieza	434
Bolsa frío	452	Cartabones	401
Bolsa ordenador portátil	128	Cartón pluma	404
		Cartuchos compatibles	104
		Cartuchos tinta	328
		Cartulinas	412
		Cascos de protección	450
		CD'S	111
		Ceniceros	438
		Cepillos limpieza	433
		Ceras escolares	407
		Cerraduras	443
		Chalecos reflectantes	449
		Chinchetas	356
		Cierres de seguridad	131
		Cinta portanombres	170
		Cintas adhesivas	333
		Cintas adhesivas colores	338
		Cintas correctoras	296
		Cintas de datos	112
		Cintas de embalaje	340
		Cintas de ocultar	233
		Cintas rotuladoras	34
		Cintas selladoras bolsas	340
		Cizallas de palanca	21
		Cizallas de rodillo	19
		Clasificadores	374
		Clasificadores de pared	162
		Clasificadores de sobremesa	162
		Clasificadores fuelle	376
		Clavadoras	349
		Clips	356
		Cola blanca	330
		Colas de contacto	332
		Compases	400
		Conjuntos bandejas	198
		Conjuntos sobremesa	196
		Conos de señalización	446
		Consumible original	64
		Consumibles destructoras	15
		Contenedores basura	437
		Contenedores de archivo	386
		Corrector líquido	298
		Cortador bridas	445
		Cuadernos	239
		Cubiertos	467
		Cubiletos	199
		Cubos de limpieza	431
		Cucharillas	471
		Cuchillas para cizallas	19
		Cuchillos	475
		Cuenta hilos	404
		Cultivador	477
		Cutters	355
		D	
		Desatascadores	425
		Descalcificador Baños	425
		Deshumificador	420
		Destructoras	14
		Detergente	423
		Diccionarios electrónicos	46
		Directorios murales	166
		Dispensador agua	473
		Dispensador bobina industrial	418
		Dispensador cápsulas café	470
		Dispensador Índice	233
		Dispensador jabón	419
		Dispensador notas adhesivas	234
		Dispensador papel higiénico	414
		Dispensador Post-it	230
		Dispensador toallas	415
		Display punto de venta	463
		Dossiers clip	387
		Dossiers fástener	388
		Dossiers pinza	388
		Dossiers uñeros	388
		DVD'S	112
		E	
		Encuadernadoras	32
		Encuadernadores	357
		Endulzante	470
		Equipos multifunción inkjet color	50
		Equipos multifunción láser color	53
		Equipos multifunción láser monocromo	52
		Escaleras	441
		Escalímetro técnico	402



Escáneres	63	Grapadoras gruesos	346	Marcadores de tiza	149
Escoba	431	Grapadoras sobremesa	342	Marcadores especiales	318
Escobilla baño	431	Grapas	350	Marcadores fluorescentes	323
Escritura de regalo	326	Guantes desechables	449	Marcadores no permanentes	318
Escuadras	401	Guantes látex	427	Marcadores para cristal	322
Esparadrapo	452	Guantes protección	449	Marcadores para tela	319
Espejo señalización	447	Guillotinas	22	Marcadores permanentes	313
Espirales metálicas	30			Marcadores tinta opaca	318
Estanterías metálicas	191	H		Marcos magnéticos	164
Estanterías metálicas	443	Hervidores de agua	465	Marcos murales	162
Estropajos	428	I		Marcos seguridad	446
Estuches archivador	382	Identificadores	169	Mascarillas de protección	451
Estuches escolares	411	Imanes	155	Masillas	332
Estuches proyectos	378	Imprentillas y almohadillas	359	Material didáctico	410
Etiquetadoras	38	Impresoras inyección de tinta	52	Mecheros	473
Etiquetas	217	Impresoras láser color	61	Memorias USB	110
Etiquetas CD/DVD	223	Impresoras láser monocromo	57	Menaje cocina	477
Etiquetas colgantes	224	Índex separadores	381	Mesa multimedia	142
Etiquetas color	219	Índices	379	Mesa para videoproyectores	143
Etiquetas de señalización	166	Índices adhesivos	234	Mesas de dibujo	191
Etiquetas en continuo	224	Índices alfabéticos	382	Mesas de proyección	143
Etiquetas envíos	219	Índices de proyectos	381	Mesas despacho	172
Etiquetas flúor	220	Índices numéricos	382	Mesas modulares	180
Etiquetas magnéticas	222	Índices telefónicos	398	Mesas oficina	172
Etiquetas poliéster	220	Infusiones	468	Mesas plegables	180
Etiquetas removibles	219	Insecticida	422	Mesas recepción	181
Etiquetas rollo	223	J		Mesas reuniones	172
Etiquetas transparentes	221	Jabón de manos	419	Micrófono con cable	142
Expositores de catálogos	157	Jabonera	419	Minas	294
Expositores de pie	155	Jarra agua	473	Mobiliario proyección	142
Expositores de sobremesa	158			Mochilas ordenador	127
Expositores murales	160	L		Módulos de archivadores	367
Exprimidor	465	Láminas de corcho	152	Módulos de cajones	204
Extragrapapas	350	Láminas dibujo	405	Módulos de cartón	204
F		Láminas imantadas	155	Módulos de cubos	203
Fairy	423	Lámparas	208	Molinillo de especias	474
Fásteners	357	Lápices	290	Monitores digitales	141
Fechadores	359	Lápices bicolor	291	Mono protección	451
Fiambreras	467	Lápices cera	291	Mopa	431
Fichas de cartulina	387	Lápices correctores	298	Mostradores	178
Ficheros de cartón	387	Lápices de colores	407	Muebles archivadores	187
Fieltros antirasguño	448	Lápiz óptico	115	Muebles de dirección	172
Film protector de pantalla	113	Lavavajillas	423	Muebles multimedia	142
Film protectores para tabletas	115	Lejía	424	Muebles multimedia	187
Filtro purificadores aire	464	Letras y números adhesivos	402	Muebles multiuso	187
Filtros aspiradora	430	Libretas grapadas	249	N	
Filtros de privacidad tabletas	115	Libros de contabilidad	236	Notas adhesivas	234
Filtros para Té	467	Libros subcontratación	237	Notas post-it®	226
Filtros privacidad portátiles	117	Libros visitas	237	Notas Post-it® Super Sticky	227
Flexómetro	445	Limpia tuberías	425	Notas reposicionables	234
Formularios papel continuo	216	Limpiacristales	427	O	
Fórmulas comerciales	358	Limpiador multiusos	426	Organizador de cables	131
Forro de libros	411	Limpiador W.C.	425	Organizadores sobremesa	200
Fregasuelos	426	Limpieza ordenador	131	P	
Fregona	431	Limpieza pantallas	132	Pantallas eléctricas	144
Fuente microondas	467	Limpieza smartphones	113	Pantallas LED	138
Funda con teclado tabletas	117	Linternas	448	Pantallas murales	144
Fundas A3	391	Listines telefónicos	398	Pantallas proyección	144
Fundas CD's/DVD's	112	Llaveros	456	Pantallas trípode	144
Fundas fuelle	392	Luncheras	466	Pantone®	404
Fundas magnéticas	164	M		Paños microfibra	430
Fundas multitaladro	390	Maletas ordenador portátil	129	Pañuelos faciales	418
Fundas para clasificadores	163	Maletas portadocumentos	379	Papel	211
Fundas para eBook	116	Maletines carpetas colgantes	395	Papel acuarela	405
Fundas para planos	391	Maletines compartimentos	445	Papel calculadora	215
Fundas para tabletas	113	Maletines con fuelle	376	Papel carbón	216
Fundas para tarjetas de visita	391	Maletines de seguridad	130	Papel cocina	476
Fundas para USB	113	Maletines herramientas	445	Papel color	212
Fundas plastificación	25	Maletines ignífugos	455	Papel continuo	216
Fundas portacarnets	390	Maletines ordenador	127	Papel correspondencia	215
Fundas portadocumentos	390	Mamparas modulares	188	Papel dibujo lineal	406
Fundas portamenu	477	Mamparas separadoras	189	Papel fotográfico	214
G		Mango escoba	431	Papel gráfico	213
Gafas de seguridad	450	Manteles de papel	476	Papel higiénico	414
Gel de manos	419	Manualidades	410	Papel kraft	412
Gomas de borrar	295	Mapas magnéticos	154	Papel láser	213
Gomas elásticas	357	Mapas plastificados	154	Papel milimetrado	405
Gomets	406	Maquillaje disfraces	411	Papel reciclado	212
Gorros papel	451	Maquinillas de afeitarse	420	Papel técnico	406
Grapadoras bolsillo	342	Marcadores de pasta	318	Papel transfer	213
Grapadoras brazo largo	347	Marcadores de pizarra	321	Papel vegetal	406
Grapadoras eléctricas	347				



Índice alfabético

Papel verjurado	215	Recambio ambientadores	421	Soportes pantalla monitor	122
Papeleras	436	Recambio deshumidificador	420	Soportes para proyectores	143
Papeleras de oficina	202	Recambio filtros purificadores	464	Soportes teléfono	124
Paralex	402	Recambio jabón	419	Spray limpia pantallas	131
Pasta para modelar	406	Recambio Kleenex	417	Subcarpetas	392
Pegamento en barra	330	Recambio papel higiénico	415		
Pegamento instantáneo	331	Recambio toallas	416	T	
Pegamento universal	330	Recambios bolígrafos	327	Tabla pan	475
Percheros	190	Recambios cartuchos tinta	328	Tableros corcho	152
Pestañas adhesivas	381	Recambios papel	250	Tableros tapizados	153
Pictogramas	166	Recambios roller	327	Taburete rodante	441
Pilas	47	Recepción	180	Taburete-escalera	441
Pinceles	411	Recogedor	431	Taburetes	186
Pintura acrílica	402	Refrescos	473	Tacos de notas	235
Pintura acuarela	402	Regadera	477	Taladros	351
Pintura óleo	402	Reglas	401	Taladros 4 agujeros	354
Pinza multiusos	476	Regletas de alimentación	130	Taladros gran capacidad	353
Pinzas	356	Reposamuñecas	119	Talonarios	252
Pinzas portanombres	170	Reposapiés	124	Tampones sellar	360
Pizarras blancas	146	Resmillería	214	Tapas contenedores	437
Pizarras de caballete	145	Revisteros	201	Tapas encuadernación	32
Pizarras de cristal	148	Rollers cinta adhesiva	330	Tapas papeleras	435
Pizarras de espuma	151	Rollers tinta líquida	308	Tapones herméticos	474
Pizarras de melamina	146	Rollos film doméstico	476	Tapones oídos	451
Pizarras digitales	136	Rollos papel plotter	216	Taquillas	193
Pizarras lacadas	147	Rollos pizarra blanca	148	Taquillas industriales	442
Pizarras laminadas	146	Rollos sumadora	215	Tarjetas de memoria	111
Pizarras magnéticas	147	Rollos térmicos	215	Tarjetas de visita	268
Pizarras negras	148	Rotulación	166	Tarjeteros	396
Pizarras tiza	148	Rotuladoras	34	Tarjetones	269
Pizarras Velleda	411	Rotuladores calibrados	400	Tazas	472
Pizarras verdes	148	Rotuladores de pasta	318	Teclados ordenador	118
Pizarras vitrificadas	146	Rotuladores de tiza	149	Telefonía	114
Placas señalización	165	Rotuladores escolares	409	Televisores	141
Planchas de corte	356	Rotuladores fluorescentes	323	Témporas	410
Plannings magnéticos	154	Rotuladores no permanentes	318	Tenazas	348
Plantillas para rotular	401	Rotuladores para cristal	322	Tenedores	471
Plastidecor	407	Rotuladores para tela	319	Terminal fichaje	454
Plastificadoras de calor	23	Rotuladores permanentes	313	Termos	467
Plastilina	406	Rotuladores pizarra	321	Tiestos plantas	477
Platos	470	Rotuladores punta de fibra	311	Tijeras cocina	475
Plumeros	434	Rotuladores técnicos	400	Tijeras de oficina	354
Plumieres	411	Rotuladores tinta opaca	318	Tijeras escolares	406
Portabobinas industrial	418	Rótulos de aluminio	169	Tinta china	400
Portacalendarios	201	Rótulos murales	166	Tinta de rellenado marcadores	326
Portaclips	200			Tintas sellar	360
Portadas encuadernación	33	S		Tinteros	328
Portadocumentos	235	Sacacorchos	474	Tiritas	452
Portaetiquetas magnético	443	Sacapuntas	291	Tizas pizarra	150
Portafirmas	376	Sacarina	470	Toallas secamanos	415
Portafolletos	159	Salas de espera	180	Toallitas faciales	418
Portagomas	295	Secador manos	418	Toallitas limpiadoras	427
Portalápices	199	Sellador de bolsas	340	Toallitas limpieza pantallas	131
Portallaves	456	Sellos automáticos	358	Tóners láser compatibles	105
Portamenú	477	Señales para suelo	446	Tostador	465
Portaminas	292	Señalización normalizada	165	Trípode pizarras	150
Portanombres	169	Separadores	379	Tubo para aspirador	430
Portanotas	200	Servilletas	476	Tubo portaplanos	403
Portapóster	155	Set condimentos	467		
Portarrollos cinta adhesiva	337	Sillas auxiliares	185	U	
Portasellos	360	Sillas confidente	184	Urnas	456
Portatarjetas	169	Sillas oficina	182		
Postes seguridad	447	Sillones dirección	181	V	
Postes separadores	189	Sobres	262	Vades	202
Post-it	226	Sobres con caja dispensadora	267	Vaporizador limpia pizarras	131
Post-it® Index	232	Sobres de papel para CD'S	113	Vasos de papel	471
Post-it® Z-Notes	230	Sobres de plástico para CD'S/DV'S	112	Videoproyectores	134
Precintadoras	340	Sobres en paquetes	268	Vitrinas	153
Precinto	340	Sobres especiales para impresión	264		
Productos limpieza	425	Sobres para ensobradora	265		
Protectores columnas	447	Sobres polipropileno	389		
Protectores de suelo	191	Sobres portadocumentos	389		
Protectores esquina	447	Sobretechos taquillas	443		
Punteros láser	141	Sofás	180		
Punto de venta	463	Soporte informativo	157		
Punzones picado	411	Soporte mopa	433		
Purificadores aire	464	Soporte para documentos	124		
		Soporte para tabletas	121		
		Soporte pinza	236		
		Soporte pizarra	150		
		Soportes CPU	124		
		Soportes de pantalla	140		
		Soportes lumbares	125		
		Soportes ordenador	121		
Q					
Quitapelusas	427				
R					
Rampa	440				
Ratones ordenador	118				



1 Ofimática

Accesorios destructoras	15
Accesorios encuadernación canutillo plástico	28
Accesorios encuadernación canutillo wiro	31
Accesorios encuadernación click	33
Accesorios encuadernación espiral metálica	30
Accesorios encuadernación presión	32
Accesorios encuadernación térmica	32
Accesorios plastificación	26
Cajas registradoras	38
Calculadoras científicas y financieras	45
Calculadoras de bolsillo	39
Calculadoras de sobremesa	41
Calculadoras impresoras	43
Cintas rotuladoras	34
Cizallas de palanca	21
Cizallas de rodillo	19
Cubiertas de encuadernación	33
Destructoras departamentales	14
Destructoras oficina	11
Destructoras personales	10
Diccionarios electrónicos	46
Encuadernadoras presión	32
Encuadernadoras canutillo plástico	27
Encuadernadoras canutillo wiro	31
Encuadernadoras espiral metálica	29
Encuadernadoras Ibiclick	32
Encuadernadoras multifunción	31
Encuadernadoras térmicas	31
Etiquetadoras	38
Pilas	47
Plastificación manual	25
Plastificadoras de calor	23
Rotuladoras	34



Destructoras ¿Cómo elegir bien?

Destructoras para el hogar y oficinas en casa

- Diseñadas para uso personal (de 10 a 20 pasadas por día).
- Diseño compacto y ligero.
- Ideal para el hogar.

Destructoras para oficina en casa y despacho

- Diseñadas para uso personal moderado (de 25 a 50 pasadas por día)



Corte en tiras

Tipo de corte que ofrece un nivel de seguridad convencional



Cabezal destructora

Destructoras para oficinas pequeñas

- Diseñadas para un uso personal más exigente o pequeños trabajos de oficina (de 50 a 100 pasadas por día)

Destructoras de oficina

- Fabricadas para un uso continuo
- Diseño duradero
- Motores de alta resistencia



Microcorte

Tipo de corte que convierte el papel en partículas de confeti, ofreciendo un mayor nivel de seguridad y reduciendo hasta 5 veces el volumen del papel

Los niveles de seguridad DIN se dividen en:



NIVEL 1

Documentos generales que deben hacerse ilegibles después de un plazo de conservación.
Corte en tiras: 10,5 mm
Microcorte: 10,5x40-80 mm



NIVEL 2

Documentos internos que deben hacerse ilegibles como listas de datos o copias erróneas.
Corte en tiras: 3,9/5,8 mm



NIVEL 3

Documentos confidenciales como datos relativos a personas.
Corte en tiras: 1,9 mm
Microcorte: 3,9 x 30-50 mm



NIVEL 4

Documentos a mantener en secreto, de importancia existencial para una empresa.
Microcorte: 1,9x15 mm



NIVEL 5

Documentos a mantener en secreto, para los cuales rigen exigencias de seguridad extremadamente altas como en despachos de organismos oficiales.
Microcorte: 0,78 x 11 mm

Destructoras personales



Fellowes



Destructora P-33

Destructora de uso personal para uso ocasional en hogar y oficina en casa. Bloqueo de seguridad para evitar accidentes. Arranque y parada electrónico automático mejorando su eficacia. Cabezal extraíble. Apertura de entrada de 220 mm. Capacidad papelera 15 litros. Dimensiones: 365 x 305 x 108 mm.

Código	Formato	Capacidad	Características
110001	Tiras 6 mm.	8 hj.	N.seg. 2



Rexel



Destructora Alpha

Destructora de uso personal con una entrada de 222 mm. Puesta en marcha y paro automático. Marcha atrás antiatasco. Papelera de 10 litros. Dimensiones: 345 x 285 x 147 mm. Peso: 1,73 Kg. No utiliza bolsa de residuos.

Código	Formato	Capacidad	Características
110003	Tiras 6,5 mm.	6 hj.	N.seg. 1



Fellowes



Destructora H8-CD

Destructora de uso ocasional. Bloqueo de seguridad para evitar accidentes cuando no va ser usada. Ciclo de trabajo de 3 minutos. Destruye una hoja de papel A4 en 446 trozos. Cabezal fácilmente extraíble para vaciarla con comodidad. Apertura de entrada de 220 mm. Capacidad papelera 15 litros. Dimensiones: 305 x 200 x 360 mm.

Código	Formato	Capacidad	Características
110005	Partículas 4 x 35 mm.	8 hj.	N.seg. 4



Fellowes



Destructora 60Cs

Destructora de uso moderado. Oficina en casa y despacho. Cabezal fácilmente extraíble para vaciar la papelera. Tecnología de seguridad SafeSense de desconexión automática cuando la mano está demasiado cerca. Capacidad diaria de destrucción de 100 hojas. Ciclo de trabajo de 6 minutos. Apertura de entrada 230 mm. Capacidad papelera 22 litros. Dimensiones: 328 x 350 x 212 mm.

Código	Formato	Capacidad	Características
110007	Partículas 4 x 50 mm.	10 hj.	N.seg. 3



Rexel



Destructora Rem 820

Destructora personal ideal para los ejecutivos por su corte de micro partículas que asegura una destrucción de documentos altamente sensibles. Diseño compacto capaz de almacenar hasta 220 hojas trituradas. Contenedor extraíble fácil de vaciar. Apertura de entrada de 230 mm. Papelera de 21 litros. Dimensiones: 540 x 389 x 275 mm.

Código	Formato	Capacidad	Características
110009	Microcorte 2 x 15 mm.	8 hj.	N.seg. 5



Rexel



Destructora ProStyle+

Destructora elegante y silenciosa con su motor de inducción. Visor en bandeja de residuos que alerta cuando debe ser vaciada. Doble bandeja de residuos para un perfecto reciclaje. Apertura de entrada 230 mm. Papelera de 20 litros. Dimensiones: 430 x 220 x 412 mm.

Código	Formato	Capacidad	Características
110011	Partículas 4 x 45 mm.	12 hj.	N.seg. 4

Destructoras oficina



Rexel



Destructora Auto+ 60X / Auto+ 80X

Destructora con tecnología de alimentación automática que destruye de forma rápida y silenciosa hasta 80 hojas en una sola carga. Ideal para uso personal o pequeña oficina. Función de retroceso manual. Apertura de entrada 220 m. Capacidad papelera de 15 litros y 20 litros y dimensiones de 430 x 350 x 295 mm y 430 x 395 x 295 mm respectivamente.

Código	Modelo	Formato	Capacidad	Características
110013	Auto + 60X	Partículas 4 x 45 mm.	5 hj. (60 auto)	N.seg. 3
110015	Auto + 80X	Partículas 4 x 45 mm.	6 hj. (80 auto)	N.seg. 3



Fellowes



Destructora 63Cb

Destructora de uso frecuente para pequeña empresa 1-3 usuarios. Papelera con visor para ver cuando está llena. Bloqueo anti-atasco que evita los atascos antes de que se produzcan. Tecnología SafeSense de desconexión automática cuando la mano está demasiado cerca. Ciclo de trabajo de 8 minutos. Ahorro de energía. Apertura de entrada de 230 mm. Capacidad papelera 19 litros. Dimensiones: 502 x 390 x 266 mm.

Código	Formato	Capacidad	Características
110017	Partículas 4 x 50 mm.	10 hj.	N.seg. 3



Rexel



Destruccion Auto + 100 / 100M

Destruccion automática

Destruccion para pequeñas empresas con tecnología de alimentación automática que destruye de forma rápida y silenciosa hasta 100 hojas en una sola carga, aceptando papel grapado o clips en bandeja. Ideal para uso personal o pequeña oficina. Destruye hasta 7 hojas a través de una ranura de alimentación manual. Función de retroceso manual. Apertura de entrada de 225 mm. Capacidad papelera de 26 litros. Dimensiones: 445 x 435 x 310 mm.

Código	Modelo	Formato	Capacidad	Características
110019	Auto + 100	Partículas 4 x 50 mm.	7 hj. (100 auto)	N.seg. 3
110021	Auto + 100M	Microcorte 2 x 15 mm.	7 hj. (100 auto)	N.seg. 3



Fellowes



Destruccion 73Ci

Destruccion de uso frecuente para pequeña empresa 1-3 usuarios. Alta seguridad en la destrucción y pantalla Led con tecnología de retroiluminación. Tecnología SafeSense que para automáticamente la destrucción cuando detecta un campo de calor humano. Sistema 100% anti-atascos que evita que se ponga en marcha la destrucción si se introduce más papel del que admite. Ciclo de trabajo de 10 minutos. Ahorro de energía. Apertura de entrada de 230 mm. Capacidad papelera 23 litros. Dimensiones: 500 x 390 x 275 mm.

Código	Formato	Capacidad	Características
110023	Partículas 4 x 38 mm.	12 hj.	N.seg. 4



Fellowes



Destruccion DS-1200Cs

Destruccion de uso ocasional. Hogar y oficina en casa. Papelera extraíble para un fácil vaciado de 15 litros. Ancho de entrada 225 mm. Ciclo de trabajo de 5 min. Parada automática cuando se toca la boca de entrada. Puesta en marcha automática. Dimensiones: 219 x 386 x 433 mm.

Código	Formato	Capacidad	Características
110025	Partículas 4 x 50 mm.	12 hj.	N.seg. 3



Rexel



Destruccion P180-CD

Destruccion de oficina de fácil vaciado. Encendido/Apagado automático. Función marcha atrás que evita atascos. Fácil de vaciar los 35 litros de capacidad de la cesta, aproximadamente 230 hojas de papel triturado. Ciclos On/Off 10 min/20 min. Apertura de entrada 240 mm. Dimensiones: 560 x 420 x 280 mm.

Código	Formato	Capacidad	Características
110027	Tiras 5,8 mm.	22 hj.	N.seg. 2



Rexel



Destruccion RES1523

Diseñada para uso ejecutivo, esta destrucción avanzada Mercury proporciona la seguridad cotidiana mediante una destrucción en tiras efectiva y sencilla. Incluye la tecnología antiatascos con sensor continuo. Apertura de entrada 230 mm. Capacidad papelera compacta de 23 litros, en prácticas bolsas reciclables. Dimensiones: 471 x 269 x 413 mm.

Código	Formato	Capacidad	Características
110029	Tiras 6 mm.	15 hj.	N.seg. 2



Fellowes



Destruccion 79Ci

Destruccion de uso frecuente. Pequeña empresa. Papelera extraíble para un fácil vaciado de 23 litros. Ancho de entrada 230 mm. Ciclo de trabajo de 12 min. Indicador luminoso que ayuda al usuario a mejorar la eficiencia de la máquina indicándole si está introduciendo una cantidad inferior o superior a la aconsejada. 100% antiatascos. Desconexión automática cuando se toca la boca de entrada. Dimensiones: 556 x 382 x 270 mm.

Código	Formato	Capacidad	Características
110031	Partículas 4 x 38 mm.	14 hj.	N.seg. 4



Destruccion Auto + 200X

Gracias a la revolucionaria técnica de Auto de alimentación ya no es necesario quitar grapas o clips antes de destruir documentos. Sólo tiene que cargar en la bandeja el papel y dejar que haga el trabajo sin la necesidad de estar constantemente sobre ella. Destruccion para la oficina con rodillo fiable basado en la tecnología de la alimentación automática. Destruye de forma silenciosa y rápida hasta 175 hojas en una sola carga. Ranura de alimentación manual que acepta 7 hojas de una sola vez. Sistema de detección de papelera llena. Protección contra sobrecargas térmicas e indicador de enfriamiento. Equipada con tecnología libre de atascos Mercury. Dispone de una ranura de entrada por separado que le permitirá triturar CD y DVD. 4 ruedas. Apertura de entrada de 240 mm. Capacidad papelera de 32 litros. Dimensiones: 515 x 350 x 490 mm.

Código	Formato	Capacidad	Características
110033	Partículas 4 x 40 mm.	8 hj. (200 auto)	N.seg. 4



Destruccion Auto + 300X / 300M

Gracias a la técnica de Auto de alimentación, ya no es necesario quitar grapas o clips antes de destruir. Sólo tiene que cargar hasta 300 hojas de papel A4 de una sola vez y dejar que haga su trabajo. También dispone de ranura de alimentación manual que acepta 8 hojas de una sola vez. Destruccion ultra silenciosa, menos de 60 dBA, con indicadores LED. Dispone de ranura de entrada por separado de CD'S y DVD'S. Energía inteligente que permite ahorrar después de 2 minutos de inactividad. La cabeza de corte auto-limpieza evita los atascos de papel y cuenta con tecnología de auto reversa. 4 ruedas. Apertura de entrada 240 mm. Capacidad papelera de 40 litros. Dimensiones: 650 x 350 x 490 mm.

Código	Modelo	Formato	Capacidad	Características
110039	Auto + 300X	Partículas 4 x 40 mm.	8 hj. (300 auto)	N.seg. 4
110041	Auto + 300M	Microcorte 2 x 15 mm.	8 hj. (300 auto)	N.seg. 4



Destruccion RSX1834

Diseñada para oficinas pequeñas de hasta 10 personas, esta destrucccion avanzada Mercury proporciona un buen nivel de seguridad para destruir documentos confidenciales en pequeños recortes. Incluye la tecnología antiatascos con sensor continuo. Papelera compacta de 34 litros, en prácticas bolsas reciclables. Apertura de entrada 240 mm. Dimensiones: 610 x 398 x 320 mm.

Código	Formato	Capacidad	Características
110043	Partículas 4 x 40 mm.	19 hj.	N.seg. 4



Destruccion RES2434

Ideal para una oficina pequeña de hasta 10 personas. Avanzada destrucccion con tecnología antiatascos. Incluye la tecnología antiatascos con sensor continuo, trabaja con 24 hojas a la vez y cuenta con una papelera compacta de 34 litros de capacidad. Apertura de entrada de 240 mm. Dimensiones: 610 x 398 x 320 mm.

Código	Formato	Capacidad	Características
110045	Tiras 6 mm.	24 hj.	N.seg. 2



Destruccion AutoMax 130C / 200C

Destruccion ideal para ser utilizada de 1-3 usuarios. Destruye hasta 130 y 200 hojas de forma automática incluido papel grapado, papel con clips, papel arrugado, papel impreso doble cara, papel glossy y tarjetas de crédito. Ranura de introducción adicional para destruir manualmente pequeñas cantidades de papel (hasta 10 hojas), papel doblado, publicidad postal, formatos inferiores a A4 y tarjetas de crédito. Sistema automático anti-atasco Auto-Reverse, para la destrucción y retrocede las cuchillas si detecta un posible atasco. Ciclo de trabajo de 10 y 12 minutos. Papelera extraíble de 32 litros de capacidad. Dimensiones: 540 x 345 x 515 mm.

Código	Modelo	Formato	Capacidad	Características
110035	AutoMax 130C	Partículas 4 x 51 mm.	130 hj. auto	N.seg. 3
110037	AutoMax 200C	Partículas 4 x 38 mm.	200 hj. auto	N.seg. 4



Destruccion departamentales



Rexel



Destruccion RDM1150 / RDX1850

Gran capacidad de destruccion

Ideal para oficinas de hasta 20 personas con un microcorte que proporciona un alto nivel de seguridad para destruir documentos delicados. Incluye la tecnologia antiatasco con sensor continuo. Papelera de 50 litros en bolsas reciclables ubicadas en un bastidor exterior. Apertura frontal. Indicador LED de enfriamiento. Provista de ruedas. Dimensiones: 676 x 480 x 370 mm.

Código	Modelo	Formato	Capacidad	Características
110047	RDM1150	Microcorte 1,9 x 15 mm.	11 hj.	N.seg. 5
110049	RDX1850	Partículas 4 x 45 mm.	19 hj.	N.seg. 3



Rexel



Destruccion RDS2270 / RDX2070

Departamental con tecnologia antiatasco

Con un panel de control de LED claro, fácil de utilizar, ruedas para una fácil maniobrabilidad y un funcionamiento silencioso, es una opción práctica para un entorno donde se destruyen muchos documentos. Apertura de entrada de 250 mm y una papelera de 70 litros. Puesta en marcha y parada automática. Dimensiones: 780 x 480 x 370 mm.

Código	Modelo	Formato	Capacidad	Características
110051	RDS2270	Tiras 5,8 mm.	23 hj.	N.seg. 2
110053	RDX2070	Partículas 4 x 45 mm.	21 hj.	N.seg. 3



Fellowes



Destruccion 99Ci

Destruccion de uso profesional. Papelera extraible para un fácil vaciado de 34 litros. Ancho de entrada 230 mm. Ciclo de trabajo de 20 min. Indicador luminoso que ayuda al usuario a mejorar la eficiencia de la máquina indicándole si está introduciendo una cantidad de papel inferior o superior a la aconsejada. Sistema de seguridad de desconexión automática cuando se toca la boca de entrada. Ruedas. Dimensiones: 288 x 592 x 442 mm.

Código	Modelo	Formato	Capacidad	Características
110055	99Ci	Partículas 4 x 38 mm.	17 hj.	N.seg. 4



Fellowes



Destruccion 125Ci

Papelera extraible para un fácil vaciado de 49 litros. Ancho de entrada 230 mm. Ciclo de trabajo de 45 min. Indicador luminoso que ayuda al usuario a mejorar la eficiencia de la máquina indicándole si está introduciendo una cantidad de papel inferior o superior a la aconsejada. Sistema de seguridad de desconexión automática cuando se toca la boca de entrada. Desconexión automática cuando no se usa para ahorro de energía. Ruedas. Dimensiones: 286 x 532 x 734 mm.

Código	Modelo	Formato	Capacidad	Características
110057	125Ci	Partículas 4 x 38 mm.	18 hj.	N.seg. 4



Fellowes



Destruccion 225Ci

Destruccion de uso profesional ultra silenciosa de diseño moderno y robusto. Papelera extraible para un fácil vaciado de 60 litros. Ancho de entrada 240 mm. Indicador luminoso que ayuda al usuario a mejorar la eficiencia de la máquina indicándole si está introduciendo una cantidad de papel inferior o superior a la aconsejada. Sistema de seguridad de desconexión automática cuando se toca la boca de entrada y cuando no se usa para ahorro de energía. Ruedas. Dimensiones: 785 x 454 x 435 mm.

Código	Modelo	Formato	Capacidad	Características
110059	225Ci	Partículas 4 x 38 mm.	20 hj.	N.seg. 4



Fellowes



Destruccion AutoMax 300C / 500C

Destruccion de alimentacion automática de uso departamental. Sistema innovador de anti-atasco que los previene de forma automática. Sencillo proceso de carga mediante cajón extraible de gran capacidad sin realizar ningún proceso adicional, cargar-pulsar-fin. No necesita colocar ni apilar los documentos a destruir. Admite casi todo tipo de papel, arrugado, grapado, glossy... Papelera extraible con sistema de distribucion de papel durante el proceso de destruccion. Bloqueo del cajón de alimentacion para impedir que se abra mientras destruye. Sistema de apagado automático tras 2 minutos de inactividad. Pantalla LED de fácil utilizacion. Programador de tiempo de inicio e indicador tricolor para la capacidad papelera (sólo AF-500C). Ciclo de trabajo continuo. Bloqueo inteligente. Sistema antiatasco. Capacidad de destruccion 300 y 500 hojas y dimensiones 430 x 673 x 888 mm y 430 x 687 x 958 mm respectivamente.

Código	Modelo	Formato	Capacidad	Características
110061	AutoMax 300C	Partículas 4 x 38 mm.	300 hj. auto	N.seg. 4
110063	AutoMax 500C	Partículas 4 x 38 mm.	500 hj. auto	N.seg. 4



Rexel



Destructora Auto+ 500X / 500M

Destrucción automática de hasta 500 hojas. Destruye hasta 10 hojas a través de una ranura de alimentación manual. Bloqueo mediante código PIN de 4 dígitos para poder destruir documentos de forma segura sin tener que estar presente. Funcionamiento ultra silencioso < 60 DbA. Apertura de entrada de 240 mm. Papelera de 80 litros extraíble de fácil vaciado con mirilla de visión. Dimensiones: 810 x 520 x 510 mm.

Código	Modelo	Formato	Capacidad	Características
110065	AutoMax+ 500X	Partículas 4 x 40 mm.	10 hj. (500 auto)	N.seg. 4
110067	AutoMax+ 500M	Microcorte 2x 15 mm.	10 hj. (500 auto)	N.seg. 5



Rexel



Destructora Auto+ 750X

Destrucción automática de hasta 750 hojas de una vez. Ranura de destrucción manual de hasta 12 hojas. Bastidor extraíble de 115 litros con puerta y ventanilla de visualización. Código PIN de 4 dígitos para bloqueo durante la destrucción. Indicador de puerta abierta y de papelera llena. Corte cruzado DIN 3 4 x 40 mm. Silenciosa (<60 dB). Apertura de entrada de 240 mm. Capacidad papelera 115 litros. Dimensiones: 965 x 650 x 640 mm.

Código	Formato	Capacidad	Características
110069	Partículas 4 x 40 mm.	12 hj. (750 auto)	N.seg. 4



Rexel



Destructora RLX20

Rápida y silenciosa

Destructora de oficina con volumen alto y sistema antiatasco. Motor de funcionamiento continuo 24 horas. Ciclo de trabajo continuo. Abertura especial para los CD. Dispositivos luminosos que indican las funciones, puerta abierta, bolsa llena. Ultrasilenciosa. Desconexión automática tras inactividad de 10 minutos, embalaje ecológico, bolsa de papel para papel triturado. Provista de ruedas. Cuchillas montadas en eje muy sólidas. Compartimento interno para hojas lubricantes y bolsas. Apertura de entrada de 260 mm. Capacidad papelera de 115 litros. Dimensiones: 890 x 540 x 540 mm.

Código	Formato	Capacidad	Características
110071	Partículas 4 x 40 mm.	22 hj.	N.seg. 4

Accesorios destructoras



Rexel

BPGI

Accesorios destructoras

La forma más fácil de lubricar la destructora. Simplemente pase una hoja por la destructora y se lubricará, distribuyendo el aceite uniformemente por el cabezal. Presentación en blíster. Bolsas para las destructoras para depositar los residuos. Paquetes de 100 bolsas.

Código	Modelo
110073	20 hojas lubricantes
110075	12 hojas lubricantes
110077	100 bolsas de 50 l



Fellowes

BPGI

Consumibles destructoras

Aceite de lubricación de las cuchillas, imprescindible para las destructoras de partículas. Bolsas de color transparente para colocar en la papelera de la destructora y retirar limpiamente los residuos.

Código	Modelo
110079	Botella 120 ml.
110081	100 bolsas 28 litros
110083	50 bolsas 75 litros
110085	50 bolsas 94 litros



SECURIO:
Elegancia para
su oficina.

HSM – Más que una trituradora.

Garantías, servicio, sostenibilidad: todo ello forma parte de nuestro concepto de calidad.

Una destructora que consigue ahorrar tiempo?

El modelo: HSM SECURIO AF
con alimentación automática de papel!

La **función Lock-and-Go** protege la pila de papel introducida contra cualquier acceso no autorizado (no disponible en AF150).



Nuevo

Confortable, segura, fácil:

- Cargador automático de pilas de papel de hasta 500 hojas
- Destrucción simultánea de pilas de papel y hojas sueltas
- Alimentación segura gracias a la Tecnología Nanogrip
- Función de bloqueo y puesta en marcha
- Ahorro de energía gracias a la función EcoSmart

www.hsm.eu



En caso de que el cliente no esté satisfecho, en el plazo de 14 días podrá exigir la devolución de su dinero o, previo pago de la diferencia, podrá recibir un aparato de categoría superior.



Cambio gratuito de todas las destructoras de documentos de 230 voltios HSM SECURIO durante el periodo de garantía.



3 años de garantía para las destructoras de documentos HSM SECURIO. Garantía de los cilindros de corte de acero macizo durante toda la vida útil de las destructoras de documentos en los niveles de seguridad P-2 a P-5.



Todas las demás destructoras de documentos HSM SECURIO disponen de un sistema de gestión de energía.



HSM produce todas las destructoras de documentos HSM SECURIO en Alemania.

HSM®



Destructoras



HSM®
SECURIO C16

Pequeña, elegante y segura, es el equipo más básico de la gama C. Está equipada con cilindros de corte de acero endurecido y un elemento de seguridad sensible a la presión. Es la destructora de documentos perfecta para el escritorio. | Funcionamiento silencioso | Elemento de seguridad
Anchura de entrada: 225 mm, Volumen depósito: 25 l, Peso: 4,0 - 4,5 kg

Código	Formato	Capacidad	Nivel seg.
110087	Ancho de tira 5,8 mm	15-17 hojas	P2



HSM®
SECURIO B22

¡La seguridad de los datos más fácil que nunca! El equipo más básico y potente de la serie B para el lugar de trabajo. Con función de inicio/paro automático y protección contra sobrecarga. | Funcionamiento continuo | Funcionamiento silencioso | Función antiatasco de papel | Elemento multifunción
Anchura de entrada: 240 mm, Volumen depósito: 33 l, Peso: 11,3 - 12,5 kg

Código	Formato	Capacidad	Nivel seg.
110091	Ancho de tira 3,9 mm	13-15 hojas	P2



HSM®
SECURIO AF150 AUTOFEED

Una forma fácil y cómoda de destruir datos en el lugar de trabajo. La destructora de documentos con alimentación automática de papel Autofeed destruye de forma fácil y rápida pilas de papel de hasta 150 hojas, así como papeles individuales. | Funcionamiento continuo | Nanogrip para una alimentación de papel fiable | Anchura de entrada: 240 mm, Volumen depósito: 34 l, Peso: 19,4 - 19,6 kg

Código	Formato	Capacidad	Nivel seg.
110095	Partículas 1,9 x 15 mm	6-7 hojas	P5/F2



HSM®
SECURIO C18

Compacta, funcional y cómoda. Está silenciosa destructora de documentos con recipiente de recogida extraíble ha sido diseñada para usuarios exigentes en el sector privado o las oficinas en casa. | Funcionamiento silencioso | Elemento de seguridad | Elemento multifunción | Vaciado sencillo | Indicador de nivel
Anchura de entrada: 230 mm, Volumen depósito: 25 l, Peso: 9,8 - 11,0 kg

Código	Formato	Capacidad	Nivel seg.
110089	Ancho de tira 3,9 mm	13-15 hojas	P2



HSM®
SECURIO B26

Gracias al funcionamiento suave y potente del mecanismo de corte esta destructora de documentos es especialmente apta para la destrucción de datos en el lugar de trabajo o para pequeños grupos de trabajo. | Funcionamiento continuo | Funcionamiento silencioso | Elemento de seguridad | Construcción robusta | Anchura de entrada: 280 mm, Volumen depósito: 55 l, Peso: 24,2 - 26,4 kg

Código	Formato	Capacidad	Nivel seg.
110093	Partículas 4,5 x 30 mm*	14-16 hojas	P4/O3/F1



HSM®
SECURIO AF300 AUTOFEED

La destructora de documentos con alimentación automática de papel y depósito cerrado protege la pila de papel depositada contra cualquier acceso no autorizado y destruye de forma fácil y rápida pilas de papel de hasta 300 hojas, así como papeles individuales. | Funcionamiento continuo | Nanogrip para una alimentación de papel fiable | Anchura de entrada: 240 mm, Volumen depósito: 34 l, Peso: 20,4 - 20,6 kg

Código	Formato	Capacidad	Nivel seg.
110097	Partículas 1,9 x 15 mm	8-10 hojas	P5/F2



TABLA COMPARATIVA DESTRUCTORAS

Código	Fabricante	Modelo	Uso	Ancho entrada papel	Tipo de corte	Nivel seguridad	Tamaño residuo en mm.	Capacidad hojas	Admite grapas y clips	Destruye tarjetas de crédito	Admite CDs	Papelera (litros)	Medidas mm.	Peso Kg	Garantía
3231101	FELLOWES	P-33	Personal	220 mm	TIRAS	2	6	8	Si	Si	No	15	365x305x108	2,9	2 años (2 años en cuchillas de corte)
	FELLOWES	H8-CD	Personal	220 mm	PARTICULAS	4	4x35	8	Si	Si	Si	15	305x200x360	4,5	2 años (3 años en cuchillas de corte)
4606101	FELLOWES	60Cs	Personal	230 mm	PARTICULAS	3	4x50	10	Si	Si	No	22	328x350x212	5,8	2 años (5 años en cuchillas de corte)
	FELLOWES	AUTOMAX 130C	Oficina	240 mm	PARTICULAS	3	4x51	130 automática	Si	Si	No	32	540x345x1515	14,4	2 años (5 años en cuchillas de corte)
4653601	FELLOWES	AUTOMAX 200C	Oficina	240 mm	PARTICULAS	4	4x38	200 automática	Si	Si	Si	32	540x345x1515	14,4	2 años (5 años en cuchillas de corte)
	FELLOWES	63Cb	Oficina	230 mm	PARTICULAS	3	4x50	10	Si	Si	Si	19	502x390x266	10,1	2 años (5 años en cuchillas de corte)
3409201	FELLOWES	DS-1200Cs	Oficina	225 mm	PARTICULAS	3	4x50	12	Si	Si	No	15	433x386x218	7,8	2 años (5 años en cuchillas de corte)
	FELLOWES	73Ci	Oficina	230 mm	PARTICULAS	4	4x38	12	Si	Si	Si	23	500x390x275	13,2	2 años (5 años en cuchillas de corte)
4679001	FELLOWES	79Ci	Oficina	230 mm	PARTICULAS	4	4x38	14	Si	Si	Si	23	556x382x270	12,8	2 años (5 años en cuchillas de corte)
	FELLOWES	99Ci	Departamentales	230 mm	PARTICULAS	4	4x38	17	Si	Si	Si	34	592x288x442	16,3	2 años (5 años en cuchillas de corte)
4612001	FELLOWES	125Ci	Departamentales	240 mm	PARTICULAS	4	4x38	17	Si	Si	Si	53	286x535x735	27,4	2 años (20 años en cuchillas de corte)
	FELLOWES	225Ci	Departamentales	240 mm	PARTICULAS	4	4x38	20	Si	Si	Si	60	785x454x435	37,6	2 años (20 años en cuchillas de corte)
4651601	FELLOWES	AUTOMAX 300C	Departamentales	240 mm	PARTICULAS	4	4x38	300 automática	Si	Si	Si	60	430x673x888	45	2 años (20 años en cuchillas de corte)
	FELLOWES	AUTOMAX 500C	Departamentales	240 mm	PARTICULAS	4	4x38	500 automática	Si	Si	Si	70	430x687x958	46,2	2 años (20 años en cuchillas de corte)
2102020EU	REXEL	ALPHA TIRAS	Personal	222 mm	TIRAS	1	7,2	6	Si	Si	No	10	300x290x150	1,8	2 años (3 años en cuchillas de corte)
	REXEL	PROSTYLE+	Personal	230 mm	PARTICULAS	4	4x35	12	Si	Si	Si	20	430x220x412	8	2 años (7 años en cuchillas de corte)
2104016EU	REXEL	REM820	Personal	230 mm	MICRO-CORTE	5	2x15	8	Si	Si	Si	21	540x389x275	10,5	2 años (7 años en cuchillas de corte)
	REXEL	AUTO+ 60X	Personal	220 mm	PARTICULAS	3	4x45	60	Si	Si	No	15	430x350x295	8,7	2 años (5 años en cuchillas de corte)
2103080EU	REXEL	AUTO+ 80X	Personal	220 mm	PARTICULAS	3	4x45	80	Si	Si	No	20	430x395x295	10,4	2 años (7 años en cuchillas de corte)
	REXEL	AUTO+100	Personal	225 mm	PARTICULAS	3	4x50	100 automática	Si	Si	No	26	445x435x310	19	2 años (10 años en cuchillas de corte)
2104100EE	REXEL	AUTO+100M	Personal	225 mm	MICRO-CORTE	5	2x15	100 automática	Si	Si	No	26	445x435x310	19	2 años (10 años en cuchillas de corte)
	REXEL	P180-CD	Oficina	240 mm	TIRAS	2	5,8	22	Si	Si	Si	35	560x420x280	12,15	2 años (10 años en cuchillas de corte)
2103175EU	REXEL	AUTO+ 200X	Oficina	240 mm	PARTICULAS	4	4x40	200 automática	Si	Si	Si	32	515x350x490	18,1	2 años (15 años en cuchillas de corte)
	REXEL	AUTO+ 300X	Oficina	240 mm	PARTICULAS	4	4x40	300 automática	Si	Si	Si	40	650x350x490	18,08	2 años (15 años en cuchillas de corte)
2104300EU	REXEL	AUTO+ 300M	Oficina	240 mm	MICRO-CORTE	5	2x15	300 automática	Si	Si	Si	40	650x350x490	18,08	2 años (15 años en cuchillas de corte)
	REXEL	RES1523	Oficina	230 mm	TIRAS	2	6	15	Si	Si	Si	23	471x269x413	6,95	2 años (15 años en cuchillas de corte)
2105018EU	REXEL	RSX1834	Oficina	240 mm	PARTICULAS	4	4x40	18	Si	Si	Si	23	610x398x320	15,3	2 años (15 años en cuchillas de corte)
	REXEL	RES2434	Oficina	240 mm	TIRAS	2	6	24	Si	Si	Si	34	610x398x320	12,5	2 años (15 años en cuchillas de corte)
2102421EU	REXEL	RDX1850	Departamentales	250 mm	PARTICULAS	3	4x45	18	Si	Si	Si	50	676x480x370	37,4	2 años (20 años en cuchillas de corte)
	REXEL	RDM1150	Departamentales	250 mm	MICRO-CORTE	5	1,9 x 15	11	Si	No	No	50	676x480x370	37,4	2 años (20 años en cuchillas de corte)
2102437EU	REXEL	RDX2070	Departamentales	250 mm	PARTICULAS	3	4x45	21	Si	Si	Si	70	780x480x370	42,5	2 años (20 años en cuchillas de corte)
	REXEL	RDS 2270	Departamentales	250 mm	TIRAS	2	5,8	22	Si	Si	Si	70	780x480x370	41,1	2 años (20 años en cuchillas de corte)
2103500EU	REXEL	AUTO+ 500X	Departamentales	240 mm	PARTICULAS	4	4x40	500 automática	Si	Si	Si	80	810x520x510	36,5	2 años (20 años en cuchillas de corte)
	REXEL	AUTO+ 500M	Departamentales	240 mm	MICRO-CORTE	5	2x15	500 automática	Si	Si	Si	80	810x520x510	36,5	2 años (20 años en cuchillas de corte)
2103750EU	REXEL	AUTO+ 750X	Departamentales	240 mm	PARTICULAS	4	4x40	750 automática	Si	Si	Si	115	965x650x640	63,2	2 años (20 años en cuchillas de corte)
	REXEL	RLX20	Departamentales	260 mm	PARTICULAS	4	4x40	22	Si	Si	Si	115	890x540x640	57,8	2 años (20 años en cuchillas de corte)
1901111	HSM	SECURIO C16	Personal	225 mm	TIRAS	2	5,8	15 - 17	Si	Si	No	25	366x258x455	4	3 años (cuchillas de corte durante la totalidad de la vida)
	HSM	SECURIO C18	Personal	230 mm	TIRAS	2	3,9	13 - 15	Si	Si	No	25	365x280x542	9,8	3 años (cuchillas de corte durante la totalidad de la vida)
1850121	HSM	SECURIO B22	Oficina / Departamentales	240 mm	TIRAS	2	3,9	13 - 15	Si	Si	No	33	375x310x600	11,3	3 años (cuchillas de corte durante la totalidad de la vida)
	HSM	SECURIO B26	Oficina / Departamentales	280 mm	PARTICULAS	4	4,5 x 30	14 - 16	Si	Si	Si	55	497x397x676	26,4	3 años (cuchillas de corte durante la totalidad de la vida)
2082111	HSM	SECURIO AF150 AUTOFEED	Oficina	240 mm	PARTICULAS	5	1,9 x 15	6 - 7	Si	Si	No	34	395x381x740	19,4	3 años (cuchillas de corte durante la totalidad de la vida)
	HSM	SECURIO AF300 AUTOFEED	Oficina	240 mm	PARTICULAS	5	1,9 x 15	8 - 10	Si	Si	No	34	395x435x837	20,4	3 años (cuchillas de corte durante la totalidad de la vida)

• Extracto de la Ley Orgánica 15/1999:

• "El responsable del fichero y en su caso, el encargado del tratamiento deberán adoptar las medidas de índole técnica y organizativas necesarias que garanticen la seguridad de los datos de carácter personal y eviten su alteración, pérdida, tratamiento o acceso no autorizado, habida cuenta del estado de la tecnología, la naturaleza de los datos almacenados y los riesgos a que están expuestos, ya provengan de la acción humana, del medio físico o natural"

Cizallas ¿Cómo elegir bien?

Para elegir la guillotina que más se ajusta a tus necesidades debemos tener en cuenta diferentes variables:

Formato

Lo primero que debemos escoger es el tamaño máximo de papel que vamos a cortar (de A5 a A0)

Capacidad de corte

Debemos plantearnos cual va a ser el número máximo de hojas que vas a necesitar cortar de una sola vez. Cuanto más grande es la capacidad de corte de la cizalla, normalmente, mejor es la calidad de corte de la misma.

Accesorios

Si poseen guía de corte con las medidas que tu normalmente vayas a necesitar (A4, A3, medidas fotográficas...), si poseen tipe posterior regulable para poder ajustar mejor las hojas a cortar...

Garantía

Es importante también elegir cizallas que tengan un buen servicio post venta, garantías largas...

Existen dos tipos de cizallas: cizallas de rodillo y cizallas de palanca. Tradicionalmente se ven las cizallas de rodillo como las más seguras pero hoy en día las cizallas de palanca incluyen sistemas de seguridad avanzados.



Cizallas de palanca

Poseen una precisión y una capacidad de corte mayor que las cizallas de rodillo



Cizallas de rodillo

Presentan la posibilidad de diferentes tipos de corte tanto en el mismo rodillo (multifuncional) como por la posibilidad de intercambio de cuchillas.

Cizallas de rodillo



Cizalla de rodillo 505

Cizalla de rodillo básica con 4 cabezales incorporados para 4 tipos de corte de fantasía adicionales, zig-zag, ondas, micro-perforado y hendido. Entrada de boca 320 mm. Grosor de corte 0,8 mm. 8-6 hojas (de 70 ó 80 gr/m). Largo de corte: A4 (320 mm). Mesa metálica impresa con líneas de formato. Dos ejes angulares para alineado de papel. Cuchillas de acero circular y base de corte con placa de acero. Dimensiones: 475 x 207 x 100 mm. Peso: 1.2 Kg.

Código	Formato	Capacidad
110099	A4-320 mm.	8 hj.



Cizalla de rodillo 507 / 508

Cizalla de rodillo con mesa metálica. Cuchilla circular rectificada con cabezal de plástico cerrado y cuchilla inferior, prensado automático en el punto de corte y 2 toques angulares. Longitud de corte 320 mm. DIN A4. Capacidad de corte 0,8 mm. Capacidad de corte en hojas 6. Dimensiones: 440 x 211 x 100 mm. Peso: 1.25 Kg.

Código	Modelo	Formato	Capacidad
110101	507	A4-320 mm.	6 hj.
110103	508	A3-460 mm.	6 hj.



Cizallas de rodillo A100/A200

A100: Largo de corte: A4-300 mm. Capacidad de corte: 5 hojas. Corte recto. Dimensiones: 420x131x35 mm. Peso:0.2Kg. A200: Largo de corte: A4-300 mm. Capacidad de corte: 5 hojas. Guías de corte en diagonal. Dimensiones: 445x175x35mm. Peso: 0.3 Kg. Regla transparente con medidas en cm y base ABS para los 2 modelos.

Código	Modelo	Formato	Capacidad
110105	A100. Corte recto	A4-300 mm.	5 hj.
110107	A200. Corte diagonal	A4-300 mm.	5 hj.
110109	Recambio cuchillas corte recto+perforado+doblado A200		
110111	Recambio cuchillas corte recto+ondulado+doblado A200		
110113	Recambio cuchillas corte recto A100		



Cuchillas para cizallas

Set de 3 tipos de cuchillas (corte perforado, corte ondulado y plegado) y 2 cartuchos de cuchilla de corte recto. Accesorios válidos para los modelos Neutron, Neutron Plus, Protón A4/A3 y Electrón A4/A3.

Código	Modelo
110141	Set 3 cuchillas
110143	Set 2 cuchillas



Rexel



Cizallas de rodillo A425Pro/A445Pro

A425Pro: Largo de corte: A4-300 mm. Capacidad de corte: 10 hojas. Base metálica. Regla transparente con medidas en cm, guía de papel A4, A5 y A6. Estilos de corte: recto ondulado, doblado y trepado. A445Pro: Largo de corte: A3-473 mm. Capacidad de corte: 10 hojas. Base metálica. Regla transparente con medidas en cm, guía de papel A4, A5 y A6. Estilos de corte: recto, ondulado, doblado y trepado.

Código	Modelo	Formato	Capacidad
110115	A425Pro	A4-300 mm.	10 hj.
110117	A445Pro	A3-473 mm.	10 hj.
110119	Recambio cuchilla 4 en 1		
110121	Base de corte para A425		
110123	Base de corte para A445		



Fellowes



Cizalla rodillo Neutron Plus A4

De corte de gran precisión y seguridad. Mecanismo de corte con sistema de seguridad que mantiene la cuchilla en el interior del cabezal y no emerge hasta que se va efectuar el corte. Cuchillas de corte intercambiables fácilmente y con seguridad. Admite papel A4 con una longitud de corte 320 mm. Corta hasta 10 hojas. Cabezal de corte bidireccional que permite ahorrar tiempo. Banda de corte de larga duración. Incorpora barra central compresora de papel para un corte más preciso. Base sólida de plástico con guías grabadas. Departamento integrado en la base para guardar las distintas cuchillas. 4 tipo de cuchillas incluidas: corte recto, perforado, ondulado y plegado. Incorpora asa de transporte.

Código	Formato	Capacidad
110125	A4-320 mm.	10 hj.



Fellowes



Cizalla rodillo Electron A4 / A3

De corte de gran precisión y seguridad. Sistema exclusivo de guía de luz por LED que indica la línea exacta de corte. Mecanismo de corte con sistema de seguridad que mantiene la cuchilla en el interior del cabezal y no emerge hasta que se va efectuar el corte. Cuchillas de corte intercambiables fácilmente y con seguridad. Corta hasta 10 hojas. Base metálica con guías grabadas de formatos de papel, fotos y radios para corte en ángulo. Departamento integrado en la base para guardar las cuchillas de repuesto: corte recto, perforado, ondulado y plegado.

Código	Modelo	Formato	Capacidad
110127	Electron A4	A4-380 mm.	10 hj.
110129	Electron A3	A3-445 mm.	10 hj.



Fellowes



Cizalla rodillo Atom A4 / A3

Cizallas de rodillo ligeras y con un nuevo diseño, ideal para cortar papel, cartulina y otros materiales. Longitud de corte hasta A4. Capacidad de corte hasta 30 hojas 80gr. Mecanismo de corte con sistema de seguridad que mantiene la cuchilla en el cabezal y no emerge hasta que toca la superficie de corte. Cuchilla retráctil en el interior para evitar el contacto con la cuchilla. Cabezal bi-direccional. Base metálica. Barra compresora de papel.

Código	Modelo	Formato	Capacidad
110131	Atom A4	A4-380 mm.	30 hj.
110133	Atom A3	A3-445 mm.	30 hj.



Rexel



Cizalla de rodillo A515Pro

Para las necesidades cotidianas

A515Pro: Largo de corte: A4-380 mm. Capacidad de corte: 30 hojas. Base metálica. Regla transparente con medidas en cm. guía de papel A4, A5 y A6. Estilos de corte: recto, doblado, trepado. A525Pro: Largo de corte: A3-457mm. Capacidad de corte: 30 hojas. Base metálica. Regla transparente con medidas en cm. guía de papel A4, A5 y A6. Estilos de corte: recto, doblado, trepado.

Código	Modelo	Formato	Capacidad
110135	A515Pro Multifunción	A4-380 mm.	30 hj.
110137	Recambio cuchilla 3 en 1		
110139	Base de corte		



DAHLE

Cizalla de rodillo 550

Cizalla de rodillo con base metálica. Cuchilla circular con cabezal de plástico cerrado y cuchilla inferior rectificadas. Ambas cuchillas de acero especial endurecido. Prensado automático en el punto de corte, tope angular y tope posterior regulable. Longitud de corte 360 mm. A4. Capacidad de corte 2 mm. Dimensiones: 550 x 360 x 100 mm. Peso: 4.7 Kg.

Código	Formato	Capacidad
110145	A4-360 mm.	20 hj.



Cizalla de rodillo 552

Cizalla de rodillo con base metálica. Capacidad de corte hasta 20 hojas. Largo de corte: A3 (510 mm). Cuchilla circular con cabezal de plástico cerrado y cuchilla inferior rectificadas. Ambas cuchillas de acero especial endurecido. Prensado automático en el punto de corte. Tope angular y tope posterior regulable. Dimensiones: 705 x 360 x 100 mm. Peso: 5.1 Kg.

Código	Formato	Capacidad
110147	A3-510 mm.	20 hj.



Cizalla de rodillo 554

Cizalla de rodillo con base metálica. Largo de corte: A2 (720 mm). Cuchilla circular con cabezal de plástico cerrado y cuchilla inferior rectificadas. Ambas cuchillas de acero especial endurecido. Prensado automático en el punto de corte. Tope angular y tope posterior regulable. Capacidad de corte 2 mm, hasta 20 hojas. Dimensiones: 915 x 360 x 100 mm. Peso: 6.1 Kg.

Código	Formato	Capacidad
110149	A2-720 mm.	20 hj.



Cizalla de rodillo 556

Cizalla de rodillo con base metálica. Cuchilla circular con cabezal de plástico cerrado y cuchilla inferior rectificadas. Ambas cuchillas de acero especial endurecido. Prensado automático en el punto de corte, tope angular y tope posterior regulable. Longitud de corte: A1 (960 mm). Capacidad de corte 1 mm, hasta 10 hojas. Dimensiones: 1155 x 360 x 100 mm. Peso: 8.2 Kg.

Código	Formato	Capacidad
110151	A1-960 mm.	10 hj.



Cizalla de rodillo 558

Cizalla profesional de rodillo para corte de gran formato. Largo de corte A0 (1300 mm). Grosor de corte 0,7 mm. 7-6 hojas (70 ó 80 gr/m). Mesa de 1495 x 360 mm. metálica e impresa con formatos DIN. Topes angulares para perfecto alineado de papel y tope posterior móvil para marcar dimensión deseada. Prensado automático en punta de corte. Cuchilla superior circular de acero. Dimensiones: 1495 x 360 x 100 mm. Peso: 8.3 Kg.

Código	Formato	Capacidad
110153	A0-1300 mm.	7 hj.

Cizallas de palanca



Cizalla de palanca 502

Cizalla de palanca básica. Corte mediante palanca con sistema de fricción. Prensado manual. Plancha de metal de 425 x 237 mm. Dimensiones: 420 x 175 x 60 mm. Peso: 1.2 Kg.

Código	Formato	Capacidad
110169	A4-320 mm.	6-8 hj.

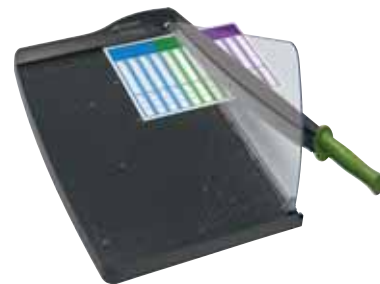

Cizallas de palanca CL100 / CL120

Ajustadas a sus necesidades

CL100: Largo de corte: A4-305 mm. Capacidad de corte: 10 hojas. Tapa de seguridad de plexiglas. Base de ABS de alta densidad. Cuchilla de acero inoxidable autoafilable. Bloqueo de cuchilla. Guía de papel A4, A5 y A6. Maneta ergonómica. Regla en centímetros. Corte recto. CL120: Largo de corte: A3-460 mm. Capacidad de corte: 10 hojas. Tapa de seguridad acrílica. Base de ABS de alta densidad. Guía de papel A4, A5 y A6. Maneta ergonómica. Regla en centímetros. Corte recto.

Código	Modelo	Formato	Capacidad
110155	CL100	A4-305 mm.	10 hj.
110157	CL120	A3-460 mm.	10 hj.



Cizalla de palanca CL200

Corte perfecto

Largo de corte: 310 mm. Capacidad de corte: 15 hojas. Sólida base de alta calidad. Protección de seguridad de plexiglas con bordes redondeados. Bloqueo de cuchilla. Regla en cm. y pulgadas. Marcas de corte impresas en la base. Asa de transporte. Superficie de trabajo: 320 x 300 mm. Dimensiones: 594 x 335 x 209 mm. Peso: 3.9 Kg.

Código	Formato	Capacidad
110159	A4-310 mm.	15 hj.



Cizallas de palanca CL410/CL420

Guillotina de diseño con luz láser

CL410: Largo de corte: A4-390 mm. Capacidad de corte: 25 hojas. Luz láser indicadora de la línea de corte. Protección de seguridad acrílica. Base robusta acrílica de alta resistencia. Guía de papel A4, A5 y A6. Maneta ergonómica. Regla en centímetros. Corte recto. CL420: Largo de corte: A3-467 mm. Capacidad de corte: 25 hojas. Puntero láser de guía de corte. Protección de seguridad acrílica. Base robusta acrílica de alta resistencia. Guía de papel A4, A5 y A6. Maneta ergonómica. Regla en centímetros. Corte recto. En ambas bloqueo de cuchilla de seguridad y asa de transporte.

Código	Modelo	Formato	Capacidad
110161	CL410	A4-390 mm.	25 hj.
110163	CL420	A3-467 mm.	25 hj.



Guillotina Fusion A4 y A3

Capacidad de corte 10 hojas. Admite papel A4 y A3 según modelo cuchilla de corte de acero inoxidable. Protector Safecut de cuchilla transparente pre ensamblada y plegable. Base metálica con guías grabadas de formatos de papel, fotos y radios para corte en ángulo.

Código	Modelo	Formato	Capacidad
110165	Fusion A4	A4-320 mm.	10 hj.
110167	Fusion A3	A3-455 mm.	10 hj.



Cizalla de palanca 533

Cizalla de palanca con capacidad de corte 1.5 mm. Corte mediante palanca con sistema de fricción. Tope angular para perfecto alineado de papel. Dimensiones: 450 x 285 x 100. Peso: 2.6 Kg.

Código	Formato	Capacidad
110171	A4-340 mm.	12-15 hj.



Cizalla de palanca 561

Cizalla profesional. Grosor de corte 3.5 mm. Cuchillas de acero. Tope angular y posterior para regulación de tamaño a cortar. Con sistema protector exclusivo de panel rotativo a lo largo de la cuchilla. Prensado automático. Dimensiones: 440 x 265 x 180 mm. Peso: 5.9 Kg.

Código	Formato	Capacidad
110173	A4-360 mm.	31-35 hj.



Cizalla de palanca 565

Cizalla profesional. Grosor de corte 40 mm. Cuchillas de acero. Tope angular y posterior para regulación de tamaño a cortar. Prensado automático bloqueable. Con mecanismo de corte de tiras estrechas incorporado. Con sistema protector exclusivo de panel rotativo a lo largo de la cuchilla. Dimensiones: 475 x 355 x 180 mm. Peso: 8.4 Kg.

Código	Formato	Capacidad
110175	A4-390 mm.	36-40 hj.



Cizalla de palanca 867

Cizalla de palanca profesional. Grosor de corte 35 mm. Topes angulares y posterior para perfecta regulación. Cuchilla superior atornillada. Con sistema protector exclusivo de panel rotativo a lo largo de la cuchilla. Prensado automático bloqueable. Con mecanismo de corte de tiras estrechas incorporado. Dimensiones: 513 x 365 x 180 mm. Peso: 13 Kg.

Código	Formato	Capacidad
110177	A3-460 mm.	32-35 hj.



Guillotina de grandes gruesos 846

Guillotina con grosor de corte 60 mm. Cuchillas de acero. Protector de cuchilla mediante tapa transparente. Prensado rápido por palanca. Tope angular y posterior con manivela autobloqueable. Indicador óptico de línea de corte. Corte mínimo 40 mm. Dimensiones: 760 x 650 x 450 mm. Peso: 42.8 Kg.

Código	Formato	Capacidad
110179	A3-430 mm.	600 hj.



Cizalla profesional 580

Cizalla de palanca profesional. Grosor de corte 40 mm. Topes angulares y posteriores para perfecta regulación. Cuchilla superior atornillada. Protector mediante mampara. Prensado mediante pedal de pie. Con candado de cierre. Dimensiones: 865 x 960 x 740. Peso: 55.5 Kg.

Código	Formato	Capacidad
110181	A2-815 mm.	36-40 hj.



Cizalla profesional 585

Cizalla de palanca profesional. Grosor de corte 40 mm. Topes angulares y posteriores para perfecta regulación. Cuchilla superior atornillada. Protector mediante mampara. Prensado mediante pedal de pie. Con candado de cierre. Dimensiones: 1165 x 1135 x 740. Peso: 78 Kg.

Código	Formato	Capacidad
110183	A1-1100 mm.	36-40 hj.

Plastificadoras ¿Cómo elegir bien?

¿Por qué plastificar?

- Para proteger los documentos del robo, el agua, el polvo...
- Para la conservación de los colores y fotografías. La plastificación da un aspecto brillante a los colores y fotografías de los documentos.
- Para dotar a los documentos de rigidez.

Tipos de plastificación

- **Plastificación en frío**
Para usos puntuales o personales. Las bolsas de plastificación son de uso inmediato y sin necesidad de máquinas. Práctico para trabajos creativos. Plastifica todo tipo de materiales, hasta los más frágiles.
- **Plastificación por calor**
Para usos puntuales e intensivos. Se realiza mediante una máquina y con unas bolsas específicas para plastificación por calor.

Plastificadoras de calor



Plastificadora Fusion 1000L

Ideal para el hogar o para la pequeña oficina. Calentamiento en 5 minutos y plastificado de un documento en menos de un minuto. Elegante y compacta, sin atascos y fácil de guardar. Empleo de carteras térmicas de 2 x 75 micras. La luz verde indica cuándo está lista. Plastifica desde documentos de identidad hasta tamaño A3. Plastificado rápido en un solo paso - basta con ponerla en marcha.

Código	Formato
110185	A4
110187	A3



Plastificadora Fusion 1100L

Plastificadora en caliente ideal para el hogar o la pequeña oficina. Apagado automático después de 30 minutos de inactividad para ahorro de energía. Botón de liberación para eliminar rápidamente cualquier carterita con un problema de alimentación. Empleo de carteritas térmicas de 2 x 75 y 2 x 125 micras. Plastifica desde documentos de identidad hasta tamaño A3. Protege y conserva documentos y fotografías. Se calienta en 4 minutos y plastifica un documento A4 con carteritas de 2 x 75 micras en menos de un minuto. Selección de grosor de la carterita mediante el interruptor deslizamiento. Una luz verde y un pitido de aviso indican cuándo está lista.

Código	Formato
110189	A4
110191	A3

Fellowes

Plastificadora Spectra A4

Palanca para retirar fácilmente las fundas mal alimentadas y evitar así atascos

Plastificadora en caliente ideal para el hogar o la pequeña oficina. Adecuada para fundas de 125 micras. Plastifica documentos hasta tamaño A4. Tiempo de calentamiento 4 minutos. Incluye kit de plastificación para 10 documentos. Apagado automático. Medidas: 78 x 370 x 162

Código	Formato
110193	A4

Fellowes

Plastificadora Lunar A4 / A3

Sistema especial de ultra baja fricción que facilita un paso limpio del documento previniendo que la funda se atasque. Plastifica documentos de tamaño A4, anchura de plastificación 240 mm y tamaño A3 anchura de plastificación 325 mm. 2 rodillos de calor. Mecanismo de liberación de atascos. Ajuste único de temperatura para plastificar en caliente. Adecuada para fundas de 80 micras. Indicadores luminosos para indicar cuando está a la temperatura correcta.

Código	Modelo
110195	Lunar A4
110197	Lunar A3



Plastificadora Fusion 3000L

Plastificadora rápida y cómoda, se calienta en 90 segundos. Ideal para el usuario frecuente doméstico o de oficina. Plastifica hasta A3. Apagado automático después de 30 minutos de inactividad para ahorro de energía. Bandeja de salida para lograr un acabado perfectamente plano. Emplea carteras de 2x75 o de 2x125 micras. Pitido de alarma automática en caso de alimentación incorrecta de cartera. Pulsación de botón de liberación para eliminar rápidamente cualquier cartera con un problema de alimentación. Selección del espesor de la cartera en micras con solo pulsar un botón.

Código	Formato
110199	A4
110201	A3

Fellowes

Plastificadora Neptune 3 A3

Plastificadora en caliente ideal para mediana empresa. Uso Continuo. Adecuada para fundas de 75/80 hasta 175 micras. Plastifica documentos hasta tamaño A3. Detección automática del grosor de la funda (no es necesario seleccionar el grosor de funda a utilizar). Velocidad de plastificación de 60 cm/minuto (1 hoja A4 80 micras en 30 seg.). Tiempo de calentamiento: 60 segundos. 4 Rodillos. Anchura de entrada 320 mm. Sistema de retroceso en caso de que detecte un posible atasco. Plastificación en frío y en caliente. Medidas: 122 x 508 x 140 mm.

Código	Formato
110203	A3



Plastificadora Fusion 3100L

Plastificadora ideal para el usuario frecuente doméstico o de oficina. Apagado automático después de 30 minutos de inactividad para ahorro de energía. Calentamiento en 1 minuto: rápida y productiva. Cambio instantáneo de selección de espesor de la cartera con solo pulsar un botón. Empleo de carteras térmicas de 2 x 75 a 2 x 175 micras. Guía ajustable para fundas que mantiene los documentos perfectamente alineados. Pitido de alarma automática en caso de alimentación incorrecta de la cartera. Plastifica hasta tamaño A3. Sistema de 4 rodillos y bandeja de salida para lograr un acabado perfectamente plano.

Código	Formato
110205	A3



Plastificadora Fusion 5000L

Plastificadora ideal para su uso frecuente en grandes oficinas y equipada con controles intuitivos. Apagado automático después de 30 minutos de inactividad para ahorro de energía. Conmutación instantánea en modo manual entre espesores de la cartera. Empleo de carteras térmicas de 2 x 75 micras (total 150) hasta superresistentes de 2 x 250 micras (total 500). Función de retroceso y pitido de alarma automáticos en caso de alimentación incorrecta de la cartera. Guía ajustable para carteras que mantiene los documentos perfectamente alineados. Detecta el espesor de la cartera y determina la configuración óptima. Pantalla de control digital. Plastificado de documentos de hasta A3 de ancho. Sistema de 4 rodillos y bandeja de salida para lograr un acabado perfectamente plano.

Código	Formato
110207	A3



Plastificadora Fusion 5100L

Ideal para su uso frecuente en grandes oficinas y grandes volúmenes de trabajo. Apagado automático después de 30 minutos de inactividad para ahorro de energía. El detector automático de espesor de carteras y la recuperación automática de alimentación incorrecta. Empleo de carteras térmicas de 2 x 75 micras (total 150) hasta superresistentes de 2 x 250 micras (total 500), y de 2 x 38 micras con protector. Pantalla LCD. Plastificado de documentos de hasta A3 de ancho. Se calienta en 1 minuto y plastifica un documento A4 con una cartera de 75micras en solo 15 segundos, para resultados excepcionalmente rápidos. Sistema de 4 rodillos y bandeja de salida para lograr un acabado perfectamente plano.

Código	Formato
110209	A3



Plastificadora Jupiter-2 A3

Plastificadora en frío y caliente. Ideal para mediana empresa. 6 rodillos. Adecuada para fundas de 75-80 hasta 250 micras. Plastifica documentos hasta tamaño A3, anchura entrada 320 mm. InstaHeat: tecnología que permite que esté lista para usar en un tiempo mínimo, 60 s. AutoSense: sistema de ajuste automático que detecta el espesor de la funda y determina la configuración óptima. Detección automática del espesor de funda. Velocidad plastificación: 75 cm/minuto. Sistema de retroceso automático en caso de que se detecte posible atasco. Dimensiones: 121x546x172 mm.

Código
110219



Plastificadora Saturn3i A4 / A3

Plastificadora adecuada para fundas de hasta 125 micras. 2 Rodillos de calor. Permite plastificar en frío. Tiempo de calentamiento: 1 minuto. Plastifica documentos de tamaño A4, anchura de plastificación 240 mm y tamaño A3 anchura de plastificación 325 mm. Velocidad de plastificación de 30 cm/minuto. Sistema de retroceso para evitar atascos. Indicadores luminosos.

Código	Modelo
110211	Saturn3iA4
110213	Saturn3iA3



Plastificadora Ultima 35 EZload

Plastificación de bobinas semiprofesional

Plastifica todos los formatos hasta A4, cualquier longitud hasta máximo de la bobina. Hasta 250 micras por cara. Temperatura variable. Tecnología única Easy Load™. Rodillos con 4 motores y calentamiento cerámico. Con luces indicadoras de encendido y preparado. Cizalla integrada en la salida.

Código
110221

Plastificación manual



iLAM touch A3/A4 turbo

Plastificadoras A3/A4 de alta velocidad totalmente automáticas diseñadas para uso profesional intensivo. Con todas las características de las iLAM Touch. Tecnología de 6 rodillos que permite una plastificación aún más perfecta. Plastificación de alta velocidad, en 10 segundos. Bajo consumo energético, se apaga cuando hace 30 minutos que no se usa. Incluye un kit de inicio con un surtido de bolsas de plastificar. Hasta 250 micras.

Código	Formato
110215	A3
110217	A4



Fundas plastificación manual

Sistema de plastificación manual rápido y sencillo, no requiere ningún tipo de máquina, ni electricidad. Alta calidad, fundas fabricadas en PP 300 micras que otorga un acabado profesional a sus documentos y fotografías. Plastificación ecológica y rápida. Medidas carnet, A4 y A4 con adhesivo removible en el dorso, ideal para crear un cartel o anuncio.

Código	Formato	Envase
110223	A4-base adhesiva	10
110225	A4	10
110227	66 x 100 mm.	10



Accesorios plastificación



Bolsas plastificación

Bolsas de plastificación para plastificar en caliente. Ultra-transparentes y brillantes. Resistentes al agua y a las grasas. 100 unidades por envase.

Código	Formato	Características
110229	Tarjeta crédito-54 x 86 mm.	125 micras
110231	NIF-60 x 90 mm.	125 micras
110233	A5-154 x 216 mm.	125 micras
110235	A4-216 x 303 mm.	80 micras
110237	A4-216 x 303 mm.	125 micras
110239	A4-216 x 303 mm.	175 micras
110241	A3-303 x 426 mm.	80 micras
110243	A3-303 x 426 mm.	125 micras
110245	A3-303 x 426 mm.	175 micras



Bolsas de plastificación especiales

Bolsas de plastificación para usos especiales. Las bolsas de alta velocidad son especiales para plastificaciones más veloces, aumentan un 30% la productividad. Formato A4. Paquete de 100 bolsas.

Código	Características
110247	80 micras
110249	125 micras



Bobinas de plastificación Ultima

Bobina de plastificación para Ultima 35 Ezload. Acabado Mate o Brillo. Pack de 2 bobinas.

Código	Modelo	Formato	Características
110251	Brillo	305 mm. x 30 m.	175 micras
110253	Mate	305 mm. x 75 m.	75 micras
110255	Mate	305 mm. x 125 m.	125 micras
110257	Brillo	305 mm. x 75 m.	75 micras
110259	Brillo	305 mm. x 125 m.	125 micras



Bolsas de plastificar iLAM con UDT "Unique Direction Technology™"

Bolsas de plastificar con una tecnología única que asegura un resultado perfecto. No más preocupaciones sobre la poca calidad de la plastificación porque las nuevas bolsas te indican la dirección en la que debes introducirlas en la plastificadora. Las bolsas iLAM pueden ser utilizadas en todas las marcas de plastificadoras, pero para tener un resultado perfecto utilice las plastificadoras de la gama iLAM. Cajas de 100 bolsas.

Código	Modelo	Características
110261	A4 Gloss	80 micras
110263	A4 Gloss	125 micras
110265	A3 Gloss	125 micras



Fundas de plastificar

Fundas para plastificadoras por calor. Disponibles en tres micrajes: 80µ, 125µ y 175µ. Acabado brillante o mate. Cajas de 100 láminas.

Código	Formato	Características
110267	A3	80 micras
110269	A4	80 micras
110271	A3	125 micras
110273	A4	125 micras
110275	A5	125 micras
110277	Folio	125 micras
110279	54 x 86 mm.	125 micras
110281	90x130 mm.	125 micras
110283	70x110 mm.	125 micras
110285	62x91 mm.	125 micras
110287	A4	175 micras
110289	54x86 mm.	175 micras

Encuadernadoras ¿Cómo elegir bien?

Tenga en cuenta las características y ventajas de los distintos sistemas de encuadernación, así como el ámbito en el que hará uso de ellos.



Canutillo de plástico

Es el sistema más conocido. Es rápido y flexible ya que permite insertar hojas con posterioridad a la encuadernación. Puede encuadernar hasta 500 páginas. Deberá elegir el canutillo en función del número de hojas que vaya a encuadernar.



Wire

Encuadernación metálica, para encuadernaciones permanentes ya que no permite introducir hojas con posterioridad. Permite la apertura total de los documentos.



Por presión

Encuadernación sin perforación ni calor. Tiene la posibilidad de desencuadernar sin quedar dañado ni perforado el documento. Acabado similar de un libro.



Ibiclick

Encuadernación que permite intercambiar hojas en cualquier momento. Espiral de polipropileno individual para cada perforación.



Térmica

Acabado como el de un libro. Es un sistema fácil de utilizar. Permite encuadernar varios documentos a la vez. Los documentos quedan planos para repartirlos con facilidad.



Espiral metálico

Encuadernación más popular en nuestro país y la más profesional. Encuadernación tradicional que da un toque de elegancia a las presentaciones. Permite la apertura total del documento.



Espiral de plástico

Uno de los sistemas más resistentes ya que independientemente del uso que se le de al documento no adopta malas formas. Permite la apertura total del documento. Las diferentes gamas de colores nos ofrecen encuadernaciones no tan convencionales.

Encuadernadoras canutillo plástico



Fellowes



Encuadernadora Star + 150

Encuadernadora de canutillo de plástico con diseño más compacto. Encuadernadora manual. Perfora hasta 10 hojas (80 gr). Para canutillos de hasta 19 mm. Selector de diámetro del canutillo y regulación del margen ajustable. La carga vertical de los documentos asegura una perfecta alineación para su perforación. Palanca ergonómica de perforación integrada en la base. 2 años de garantía.

Código

110291



Encuadernadora CombBind C340

Encuadernadora de canutillo de plástico para oficinas con necesidades frecuentes de encuadernación. Perfora hasta 25 hojas de 80 g y encuaderna hasta 450. Encuaderna A3 en formato vertical, tamaños A4 o A5, con autocentrado y separador de papel. Con el asa a lo ancho, la perforación es suave y fácil. Mayor productividad con ProCombs codificados por colores. Tamaño máximo de canutillo 51 mm. Dimensiones: 450 x 440 x 200 mm.

Código

110299



Encuadernadora CombBind 100

Encuadernadora de canutillo de plástico ideal para oficinas con uso moderado. Capacidad de perforación de 12 hojas y de encuadernación de 195 hojas con un canutillo de 22 mm. Tamaños encuadernación: A5 y A4. Tecnología de perforado más efectiva, con base más estable y asa de doble soporte, permitiendo un perforado con menor esfuerzo y mayor fiabilidad. Peine abridor independiente que permite la perforación continua y la carga de peine. Dispone de QuickStep, sistema para guiar al usuario para un funcionamiento sencillo e intuitivo.

Código

110293



Encuadernadora C200 eléctrica

¡La encuadernación no puede ser más fácil!

Encuadernadora de canutillo de plástico con perforación eléctrica de un solo toque e indicadores exclusivos de alineación de hojas. Simple e intuitiva es ideal para oficinas con necesidades de encuadernación regulares. Dimensiones: 463 x 480 x 215 mm. Peso: 14 k.

Código

110301



Fellowes



Encuadernadora Pulsar 300+

Encuadernadora manual de canutillo de plástico. Perfora hasta 15 hojas A4 de 80 g. Encuaderna hasta 300 hojas A4 de 80 gr. con un canutillo 38 mm. Perforación vertical. Selector de diámetro del canutillo y profundidad de taladro. Paso US (9/16"). 21 perforaciones rectangulares para papel tamaño A4. Taladra y encuaderna de forma continua. Bloqueo de la apertura del canutillo. Incluye kit de inicio para 10 documentos.

Código

110295



Encuadernadora CombBind 200

Encuadernadora de canutillo de plástico ideal para oficinas con uso medio. Capacidad de perforación de 20 hojas y de encuadernación de 330 hojas con un canutillo de 38 mm. Tamaños encuadernación: A5 y A4. Tecnología de perforado más efectiva, con base más estable y asa de doble soporte, permitiendo un perforado con menor esfuerzo y mayor fiabilidad. Los indicadores de alineación EasyViewTM aseguran que las hojas estén perfectamente posicionadas antes de la perforación. Peine abridor independiente que permite la perforación continua y la carga de peine. Dispone de QuickStep, sistema para guiar al usuario para un funcionamiento sencillo e intuitivo.

Código

110297



Fellowes



Encuadernadora Pulsar E300

Encuadernadora eléctrica de canutillo de plástico. Perfora hasta 15 hojas A4 de 80 g. Encuaderna hasta 300 hojas A4 de 80 gr. con un canutillo 38 mm. Perforación vertical. Selector de diámetro del canutillo y profundidad de taladro. Paso US (9/16"). 21 perforaciones rectangulares para papel tamaño A4. Taladra y encuaderna de forma continua. Bloqueo de la apertura del canutillo. Incluye kit de inicio para 10 documentos.

Código

110303

Accesorios encuadernación canutillo plástico



Canutillos de plástico

Canutillos de plástico 21 anillas A4 para encuadernar.

Código	Modelo	Color	Envase	Capacidad
110305	ø 6 mm.	Negro	100	35 hj.
110307	ø 8 mm.	Negro	100	55 hj.
110309	ø 10 mm.	Negro	100	75 hj.
110311	ø 12 mm.	Negro	100	110 hj.
110313	ø 14 mm.	Negro	100	125 hj.
110315	ø 16 mm.	Negro	100	145 hj.
110317	ø 19 mm.	Negro	100	180 hj.
110319	ø 22 mm.	Negro	100	210 hj.
110321	ø 25 mm.	Negro	50	240 hj.
110323	ø 28 mm.	Negro	50	270 hj.
110325	ø 32 mm.	Negro	50	310 hj.
110327	ø 38 mm.	Negro	50	375 hj.
110329	ø 45 mm.	Negro	50	440 hj.
110331	ø 6 mm.	Blanco	100	35 hj.
110333	ø 8 mm.	Blanco	100	55 hj.
110335	ø 10 mm.	Blanco	100	75 hj.
110337	ø 12 mm.	Blanco	100	110 hj.
110339	ø 14 mm.	Blanco	100	125 hj.
110341	ø 16 mm.	Blanco	100	145 hj.
110343	ø 19 mm.	Blanco	100	180 hj.
110345	ø 22 mm.	Blanco	100	210 hj.
110347	ø 25 mm.	Blanco	50	240 hj.
110349	ø 28 mm.	Blanco	50	270 hj.
110351	ø 32 mm.	Blanco	50	310 hj.
110353	ø 38 mm.	Blanco	50	375 hj.
110355	ø 45 mm.	Blanco	50	440 hj.
110357	ø 6 mm.	Azul	100	35 hj.
110359	ø 8 mm.	Azul	100	55 hj.
110361	ø 10 mm.	Azul	100	75 hj.
110363	ø 12 mm.	Azul	100	110 hj.
110365	ø 14 mm.	Azul	100	125 hj.
110367	ø 16 mm.	Azul	100	145 hj.
110369	ø 19 mm.	Azul	100	180 hj.
110371	ø 22 mm.	Azul	100	210 hj.
110373	ø 25 mm.	Azul	50	240 hj.
110375	ø 6 mm.	Rojo	100	35 hj.
110377	ø 8 mm.	Rojo	100	55 hj.
110379	ø 10 mm.	Rojo	100	75 hj.
110381	ø 12 mm.	Rojo	100	110 hj.
110383	ø 14 mm.	Rojo	100	125 hj.
110385	ø 16 mm.	Rojo	100	145 hj.
110387	ø 19 mm.	Rojo	100	180 hj.
110389	ø 22 mm.	Rojo	100	210 hj.
110391	ø 25 mm.	Rojo	50	240 hj.
110393	ø 31 mm.	Negro	50	500 hj.

Encuadernadoras espiral metálica



Encuadernadora MC10

La más robusta y suave de su segmento.

Encuadernadora de espiral metálica con capacidad de taladro de 10 hojas. Formato máximo A4. Encuaderna hasta 450 hojas, diámetro máximo canutillo 50 mm. Asa de taladro extralarga y ergonómica para un perforado más suave. Taladros reforzados para mejorar la perforación. Guía de borde de papel. Base metálica y robusta. Formato máximo A4. Incluye alicates. Dimensiones: 370 x 220 x 115 mm. Peso: 5,5 Kg.

Código

110395



Encuadernadora Coilbind P59

Encuadernadora de espiral metálico paso 5:1. 100% metálica. Agujeros redondos. Perforación e inserción manual. Ideal para girar 360° la documentación. Cajón para residuos. Formato máximo A4. Capacidad de perforación: 15 hojas 80gr/m2. Capacidad de encuadernación: 450 hojas utilizando espiral hasta 50 mm. Dimensiones: 410 x 290 x 120 mm. Peso: 10,3 Kg.

Código

110397



Encuadernadora Metal 25

Encuadernadora manual de espiral metálico. Perfora hasta 10 hojas A4 de 80 g. Encuaderna hasta 450 hojas A4 de 80 gr. con un espiral de 50 mm. Paso del espiral 5:1. Palanca de perforación metálica. Regulación del margen lateral. Bandeja para residuos de fácil extracción. Incluye alicates para cortar el espiral.

Código

110399

Formato

140 x 380 x 250 mm.



Encuadernadora Metal 50

Encuadernadora manual de espiral metálico. Perfora hasta 12 hojas A4 de 80 g. Encuaderna hasta 450 hojas A4 de 80 gr. con un espiral de 50 mm. Paso del espiral 5:1. Rodillo insertador eléctrico incorporado. Selector del diámetro del espiral incorporado. Selector de profundidad de perforación. Regulación del margen lateral. Bandeja para residuos de fácil extracción. Incluye alicates para cortar y doblar el espiral.

Código

110401

Formato

130 x 385 x 250 mm.



Encuadernadora Metal 100

Encuadernadora manual de espiral metálico. Perfora hasta 20 hojas A4 de 80 g. Encuaderna hasta 450 hojas A4 de 80 gr. con un espiral de 50 mm. Paso del espiral 5:1. Selector del diámetro del espiral incorporado. Regulación de la profundidad de perforación. Regulación del margen lateral. Bandeja para residuos de fácil extracción. Incluye alicates para cortar y doblar el espiral.

Código

110403

Formato

190 x 400 x 400 mm.



Encuadernadora Coilbind Master 59

Diseño moderno

Encuadernadora de espiral metálica paso 5:1. Fabricada en aluminio y ABS. Perforación e inserción manual. Ideal para girar 360° la documentación. Formato máximo A4. Guía selección de diámetro incorporada. Dispone de bandejas para almacenar espirales y portadas. Capacidad de perforación: 10 hojas 80gr/m2. Capacidad de encuadernación: 450 hojas utilizando espiral hasta 50 mm. Peso: 10'1 Kg.

Código

110405

Formato

455 x 435 x 185 mm.



Encuadernadora Coilbind EP59

Encuadernadora de espiral metálico de paso 5:1 para un uso intensivo gracias a su potente taladradora eléctrica con pedal de pie. Pensado para profesionales y oficinas con niveles altos de encuadernación. Taladra hasta 18 hojas y encuaderna hasta 450. 100% metálica. Agujero sobredimensionado de 3,25mm para facilitar la inserción del espiral metálico.

Código

110407



Fellows



Encuadernadora Metal 100R

Encuadernadora manual de espiral metálico paso 5:1. Perfora hasta 20 hojas A4 de 80 g. Encuaderna hasta 450 hojas A4 de 80 gr. con un espiral de 50 mm. Selector del diámetro del espiral incorporado. Regulación de la profundidad de perforación. Rodillo insertador automático. Regulación del margen lateral. Bandeja para residuos de fácil extracción y de profundidad. Incluye alicates para corte y doblado.

Código

110409



Fellows



Encuadernadora Metal E200R

Encuadernadora eléctrica de espiral metálico de paso 5:1. Formato máximo DIN A4. Encuaderna hasta 450 hojas. Perforación eléctrica mediante pedal de hasta 20 hojas/80 grs. Rodillo insertador incluido. Regulación del margen de profundidad en la perforación. Selector de diámetro de espiral adecuado. Regulación del margen lateral. Incluye alicates de corte y doblado.

Código

110411

Accesorios encuadernación espiral metálica

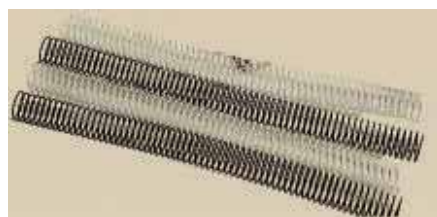

Espirales metálicas

Espirales metálicas paso 5:1 para encuadernar hasta 320 hojas Din A4. Disponibles en blanco y negro.

Código	Modelo	Color	Envase	Capacidad
110413	Ø 6 mm.	Negro	100	20 hj.
110415	Ø 8 mm.	Negro	100	40 hj.
110417	Ø 10 mm.	Negro	100	60 hj.
110419	Ø 12 mm.	Negro	100	90 hj.
110421	Ø 14 mm.	Negro	100	120 hj.
110423	Ø 16 mm.	Negro	100	140 hj.
110425	Ø 18 mm.	Negro	100	160 hj.
110427	Ø 20 mm.	Negro	100	175 hj.
110429	Ø 22 mm.	Negro	100	190 hj.
110431	Ø 24 mm.	Negro	100	210 hj.
110433	Ø 26 mm.	Negro	50	220 hj.
110435	Ø 28 mm.	Negro	50	240 hj.
110437	Ø 30 mm.	Negro	50	260 hj.
110439	Ø 32 mm.	Negro	50	280 hj.
110441	Ø 34 mm.	Negro	50	300 hj.
110443	Ø 36 mm.	Negro	50	320 hj.
110445	Ø 38 mm.	Negro	30	340 hj.
110447	Ø 40 mm.	Negro	30	360 hj.
110449	Ø 42 mm.	Negro	30	380 hj.
110451	Ø 44 mm.	Negro	30	400 hj.
110453	Ø 46 mm.	Negro	30	420 hj.
110455	Ø 48 mm.	Negro	20	435 hj.
110457	Ø 50 mm.	Negro	20	450 hj.
110459	Ø 6 mm.	Blanco	100	20 hj.
110461	Ø 8 mm.	Blanco	100	40 hj.
110463	Ø 10 mm.	Blanco	100	60 hj.
110465	Ø 12 mm.	Blanco	100	90 hj.
110467	Ø 14 mm.	Blanco	100	120 hj.
110469	Ø 16 mm.	Blanco	100	140 hj.
110471	Ø 18 mm.	Blanco	100	160 hj.
110473	Ø 20 mm.	Blanco	100	175 hj.
110475	Ø 22 mm.	Blanco	100	190 hj.
110477	Ø 24 mm.	Blanco	100	210 hj.



Fellows



Alicate de corte y doblado de espiral

Alicates con cabezal reforzado para poder cortar y doblar con mayor facilidad.

Código

110479

Encuadernadoras multifunción



Encuadernadora MultiBind 230

Resistente encuadernadora multifuncional flexible para crear documentos A4/A5 en canutillo o wire. Capacidad de perforado de 30 hojas y encuaderna hasta 125 con wire de 21 mm o 450 hojas con canutillo plástico de 51 mm. Autocentrado y separador de papel. Bandeja de recortes. Doble asa. Función de bordes automáticos que garantiza que el papel no se rasgue en ninguno de los bordes. Selector de canutillo que lo ajusta automáticamente.

Código

110481.



Encuadernadora MultiFuncional 420

Encuadernadora profesional multifunción. Tres funciones: canutillos de plástico, canutillos de alambre e IbiClick. Perfora 20 hojas (80 g.) a la vez. Formato A4. Admite canutillo de plástico hasta 51 mm. (450 hojas), canutillos de alambre hasta 14 mm.(125 hojas) e IbiClick hasta 16 mm. (145 hojas). Tope de encuadernación. Compresión de alambre. Palanca de doble soporte para minimizar el esfuerzo. Dimensiones: 125 x 425 x 425 mm. Peso: 11,5 Kg.

Código

110483

Encuadernadoras canutillo wire

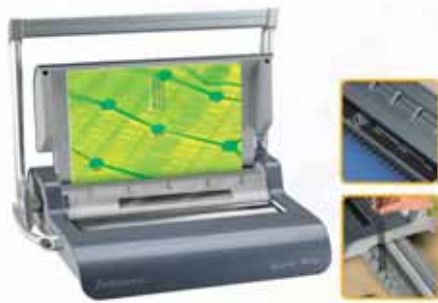

Encuadernadora Quasar wire

Encuadernadora de wire (doble espiral) paso 3:1. Taladra hasta 15 hojas (80 grs.) y encuaderna un máximo de 130 hojas. Perforación vertical. Margen lateral regulable para alinear con precisión los documentos. Guías de cierre wire grabadas según diámetro utilizado para una perfecta encuadernación. 2 años de garantía. Medidas 132 x 470 x 412 mm.

Código

110485



Encuadernadora W20

Encuadernadora Wire-o. Perfora hasta 20 hojas. Encuaderna hasta 140h. Incluye separador de documentos, función borde automático para evitar roturas de papel, centrado automático. Doble maneta para potencia extra al perforar. Dimensiones: 200 x 495 x 450 mm. Peso: 18 Kg.

Código

110487.

Accesorios encuadernación canutillo wire



Canutillo Wire-o paso 3:1

Canutillos metálicos Wire-o paso 3:1, 34 anillas. Para encuadernar hasta 125 hojas A4. Caja de 100 canutillos.

Código	Modelo	Color	Capacidad
110489	ø 6,3 mm.	Negro	45 hj.
110491	ø 6,3 mm.	Blanco	45 hj.
110493	ø 7,9 mm.	Negro	60 hj.
110495	ø 7,9 mm.	Blanco	60 hj.
110497	ø 9,5 mm.	Negro	75 hj.
110499	ø 9,5 mm.	Blanco	75 hj.
110501	ø 11 mm.	Negro	90 hj.
110503	ø 11 mm.	Blanco	90 hj.
110505	ø 12,7 mm.	Negro	105 hj.
110507	ø 12,7 mm.	Blanco	105 hj.
110509	ø 14,3 mm.	Negro	125 hj.
110511	ø 14,3 mm.	Blanco	125 hj.

Encuadernadoras térmicas



Encuadernadora ThermoBind T200

Compacta y portátil

Encuadernación térmica rápida y segura sin necesidad de perforar el documento. Encuaderna hasta 200 hojas A4. Duración del precalentamiento: 5 minutos. Tiempo de encuadernación de 40 segundos. Consumo eléctrico: 100 W en posición de descanso, 300 W en encuadernación. Homologación de seguridad CE, TUV, EMC. Dimensiones: 110 x 360 x 90 mm. Peso: 0,9 Kg.

Código

110513



Fellowes



Encuadernadora Helios 30

Capacidad de encuadernación hasta 300 hojas A4 (30 mm. de grosor para varios documentos). Tiempo de calentamiento 4 minutos. Funcionamiento sencillo gracias al LED interactivo. Sistema de seguridad HeatShield™. Apagado automático. Bastidor de enfriamiento ajustable en la parte posterior para colocar los documentos que se acaban de encuadernar. Novedoso diseño plano para un fácil almacenamiento.

Código

110515

Accesorios encuadernación térmica



Carpetas encuadernación térmica IbiLeather

Un acabado elegante

Portada de PVC transparente de 150 micras y contraportada en cartulina símil cuero de 250 g. Formato A4. En paquetes de 100 portadas.

Código	Modelo	Color
110517	Lomo 1,5 mm.	Azul
110519	Lomo 3 mm.	Azul
110521	Lomo 4 mm.	Azul
110523	Lomo 6 mm.	Azul
110525	Lomo 3 mm.	Blanco
110527	Lomo 4 mm.	Blanco
110529	Lomo 6 mm.	Blanco

Encuadernación presión



LEITZ



Máquinas de encuadernar impressBIND

El sistema de encuadernación por presión más rápido con resultados absolutamente profesionales. Encuaderna hasta 280 hojas, en función de la máquina utilizada. Muy sencilla de usar, sin necesidad de preajustes. Sin necesidad de taladrar o de utilizar pegamentos. Formato Din A4. Kits de desencuadernación opcionales. Garantía de 3 años

Código	Modelo	Características
110531	280	Encuaderna hasta 280 hojas
110533	140	Encuaderna hasta 140 hojas
110535	Kit desencuad. 280	
110537	Barra desencuad. 140	

Accesorios encuadernación presión



LEITZ



Tapas rígidas ImpressBind

Acabado excelente para sus presentaciones

Tapas rígidas tipo libro acabado lino. Disponibles en diferentes tamaños. Para encuadernar de 10 a 280 hojas. 10 unidades por envase.

Código	Modelo	Color	Capacidad
110539	Lomo 3,5 mm.	Azul	15 a 35 hj.
110541	Lomo 7 mm.	Negro	36 a 70 hj.
110543	Lomo 7 mm.	Azul	36 a 70 hj.
110545	Lomo 10,5 mm.	Negro	71 a 105 hj.
110547	Lomo 10,5 mm.	Azul	71 a 105 hj.
110549	Lomo 14 mm.	Negro	106 a 140 hj.
110551	Lomo 14 mm.	Azul	106 a 140 hj.
110553	Lomo 17,5 mm.	Negro	141 a 175 hj.



LEITZ



Tapas flexibles ImpressBind

Para presentaciones formales

Tapas flexibles, dorso acabado lino (cartón 220 g.), cubierta transparente. Ideales para personalizar documentos. Para encuadernar de 15 a 140 hojas. Envase de 10 unidades.

Código	Modelo	Color	Capacidad
110555	Lomo 3,5 mm.	Negro	15 a 35 hj.
110557	Lomo 3,5 mm.	Azul	15 a 35 hj.
110559	Lomo 7 mm.	Negro	36 a 70 hj.
110561	Lomo 7 mm.	Azul	36 a 70 hj.
110563	Lomo 10,5 mm.	Negro	71 a 105 hj.
110565	Lomo 10,5 mm.	Azul	71 a 105 hj.
110567	Lomo 14 mm.	Negro	106 a 140 hj.

Encuadernadoras Ibiclick



Perforadora ClickMan

Encuadernación rápida y sencilla con Ibiclick

Encuadernadora económica con sistema de perforación de rotación de cuchillas de acero. Formato A4. Posibilidad de intercambiar hojas en cualquier momento. Perfora hasta 5 hojas (80 g.) a la vez. Encuaderna hasta 95 hojas. Perfora con 34 taladros. Taladro paso 3:1 redondo. Utiliza canutillos Ibiclick. Dimensiones: 360 x 85 x 85 mm. Peso: 1,3 Kg.

Código

110569



Canutillos IbiClick

Posibilidad de abrir y cerrar para intercambiar hojas

Canutillos de polipropileno para perforadora IbiClick. 34 anillas paso 3:1. Incluyen elemento para cerrar y abrir. 3 capacidades: 8 mm. (45 hojas), 12 mm. (95 hojas) y 16 mm. (145 hojas). Disponibles en 4 colores: azul, negro, blanco y transparente. Caja 50 u.

Código	Modelo	Color	Capacidad
110571	ø 8 mm.	Blanco	45 hj.
110573	ø 8 mm.	Negro	45 hj.
110575	ø 12 mm.	Blanco	95 hj.
110577	ø 12 mm.	Negro	95 hj.

Cubiertas de encuadernación



Portadas símil piel Antelope

Terminación piel

Portada en cartulina 250 g. Formato A4. Paquetes de 100 u.

Código	Color
110579	Negro
110581	Rojo
110583	Blanco



Portadas cartulina Chromo alto brillo

Portada en cartulina 250 g. Alto brillo. Tamaño A4. Paquetes de 100 u.

Código	Color
110585	Negro
111127	Blanco

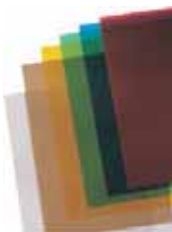

Portadas PVC transparente Ibi Clear

Portada de PVC transparente 180 micras. Tamaño A4. 100 unidades por envase.

Código	Modelo	Color
111128	A4	Azul
111129	A4	Rojo
111130	A4	Verde
111131	A4	Cristal
111132	A3	Cristal



Portadas PVC opacas

Portadas en PVC opacas en colores, pensadas para la cubierta y contracubierta del documento, 180 micras y formato A4. Paquetes de 100 unidades.

Código	Modelo	Color
111133	A4	Verde
111134	A4	Rojo
111135	A4	Azul
111136	A4	Blanco
111137	A4	Negro

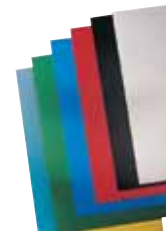

Portadas polipropileno PolyCovers

Portadas en polipropileno translúcido u opaco. Tamaño A4.

Código	Modelo	Color	Formato	Envase
111138	A4	Blanco	300 micras	100
111139	A4	Rojo	300 micras	100
111140	A4	Negro-Opaco	300 micras	100
111141	A4	Translúcido	300 micras	100
111142	A4	Azul-Opaco	300 micras	100
111143	A4	Translúcido	500 micras	100
111144	A4	Azul-Opaco	500 micras	100
111145	A4	Negro-Opaco	500 micras	100
111146	A4	Rojo-Opaco	500 micras	100
111147	A4	Verde-Opaco	500 micras	100
111148	A4	Traslúcido	800 micras	50
111149	A4	Negro	800 micras	50
110633	A3	Negro-Opaco	500 micras	100
110635	A3	Cristal	500 micras	100



Portadas cartón gofrado IbisColex

Portadas de cartón gofrado de 750 gr. Paquetes de 50 u.

Código	Modelo	Color
110637	A4	Azul
110639	A4	Negro
110641	A4	Rojo
110643	A4	Verde
110645	A3	Negro



Rotuladoras Dymo



¿Qué rotuladora necesita?

1- ¿Con qué frecuencia utilizará la rotuladora?



2- ¿Qué funciones especiales necesitará?



Para personalizar la etiqueta con fuentes, gráficos e imágenes



Evite los costes y el desperdicio de las pilas desechables



Etiquetado allá donde desee

DYMO

LabelManager™ 280

- Una de las rotuladoras de conexión a PC más económicas y prácticas
- Botones lógicos que permiten hacer etiquetas más rápido y fácil para empezar a imprimir
- Estilo de teclado de ordenador
- Apagado automático para ahorrar energía
- 3 fuentes, 6 tamaños, 7 estilos de texto, 8 bordes subrayado + 222 símbolos
- Última etiqueta en memoria y puede guardar hasta 9
- Utiliza cintas Dymo D1 en 6, 9, 12 mm de ancho
- Batería recargable que no gasta energía
- 2 años de garantía + 1 año. Registrando el producto en www.dymo.com



Código
110651



Código
110657



DYMO

LabelManager™ 360D

- Escriba texto con facilidad a través del teclado de estilo informático QWERTY
- 7 tamaños de fuente, 3 estilos de fuente, 7 estilos de texto y 8 recuadros
- Alimentación mediante batería recargable de iones de litio, se eliminan los inconvenientes de las pilas AA y la necesidad de desecharlas
- Almacena hasta 9 etiquetas y con la posibilidad de insertar un texto guardado
- Imprima hasta 10 copias de la misma etiqueta
- Botones de acceso rápido a símbolos, signos de puntuación y signos diacríticos
- Usa etiquetas DYMO D1 en anchuras de 6, 9, 12 y 19 mm
- 2 años de garantía + 1 año. Registrando el producto en www.dymo.com

DYMO

LabelManager™ 160

- Escriba texto con facilidad a través del teclado de estilo informático QWERTY
- Vea el aspecto de la etiqueta antes de imprimirla
- 6 tamaños de fuente, 8 estilos de texto y 4 estilos de recuadro además de subrayado
- 228 símbolos e imágenes prediseñadas; utilice las teclas de acceso rápido para insertar los símbolos de divisa y otros símbolos comunes
- Recibe alimentación de 6 pilas AAA (no incluidas) o de un adaptador de CA opcional (se vende por separado)
- Usa etiquetas DYMO D1 en anchuras de 6, 9 y 12 mm
- 2 años de garantía + 1 año. Registrando el producto en www.dymo.com



Código	Descripción
110647	LabelManager™ 160
110589	Blíster 4 pilas AAA LR03



DYMO

LabelManager™ 210D

- Escriba texto con facilidad a través del teclado de estilo informático QWERTY
- Vea la etiqueta ante de imprimirla; previsualícela en la gran pantalla LCD
- Escoja entre 6 tamaños de fuente, 7 estilos de fuente y 8 recuadros
- Imprime 1 o 2 líneas por etiqueta (en 9 ó 12 mm)
- Almacena hasta 9 etiquetas y ofrece la posibilidad de insertar un texto guardado
- Usa etiquetas DYMO D1 en anchuras de 6, 9 y 12 mm
- Alimentación: 4 pilas AA LR06 o adaptador de CA opcional
- 2 años de garantía + 1 año. Registrando el producto en www.dymo.com



Código	Descripción
110653	LabelManager™ 210D
110587	Blíster 4 pilas AA LR06



DYMO

Cintas DYMO® D1

- Tecnología de transferencia térmica. Insertadas en casete de colocación rápida y sencilla. 14 combinaciones diferentes de color y 5 anchos distintos. A excepción de las cintas de 6 mm de ancho, las cintas D1 llevan precorte en la parte posterior para que resulte más fácil quitarle el protector al adhesivo.

7 m					
6 mm	9 mm	12 mm	19 mm	24 mm	Colores
110659	110665	110679	110705	110725	Negro/Transp.
110661	110667	110685	110707	110727	Negro/Blanco
110663	110677	110695	110717	---	Negro/Amarillo
---	110673	110691	110713	---	Negro/Azul
---	110703	110697	110719	---	Negro/Verde
---	110675	110693	110715	---	Negro/Rojo
---	---	110699	110721	---	Blanco/Transp.
---	---	110701	110723	---	Blanco/Negro
---	---	110681	---	---	Azul/Transp.
---	110669	110687	110709	---	Azul/Blanco
---	---	110683	---	---	Rojo/Transp.
---	110671	110689	110711	110729	Rojo/Blanco

Rotuladoras Dymo

DYMO

LabelManager™ 500TS

- Gran pantalla táctil a todo color; la innovación de DYMO; solo tiene que pulsar la pantalla para crear, editar y dar formato a las etiquetas con facilidad
- Introducción rápida del texto gracias al teclado QWERTY
- 10 fuentes, 25 tamaños de fuente, 32 estilos de texto, 5 recuadros y cientos de símbolos e imágenes prediseñadas integrados
- Imprime gráficos, códigos de barras y logotipos en alta resolución
- Conexión a Pc o Mac**
- Permite almacenar etiquetas, ajustes y datos para 5 usuarios diferentes
- Almacene más de 500 etiquetas en el dispositivo
- Etiquetado rápido; imprime dos veces más rápido que las demás rotuladoras de etiquetas DYMO
- Usa etiquetas D1 de DYMO en anchuras de 6, 9, 12, 19 y 24 mm
- 2 años de garantía + 1 año. Registrando el producto en www.dymo.com



Rotuladora de etiquetas con pantalla táctil y conexión a PC/Mac

Código
110731



* Es necesario tener Microsoft® Windows® XP/Windows Vista®, Windows® 7 o Mac OS® v10.4 o posterior

DYMO

LabelManager™ PnP inalámbrica

- La primera etiquetadora con WIFI del mundo, personalice etiquetas y gráficos en todos los formatos a través de su PC sin cables
- Características similares a la rotuladora PnP con algunas mejoras. Diseño del lenguaje similar a PnP
- Sólo es necesario un cable (conexión wireless)
- Impresión de multitud de etiquetas con corte automático. Impresión gráfica clara de diseños, códigos de barras y logos a 300 dpi de resolución
- Utiliza etiquetas DYMO D1 en 6, 9, 12, 19 y hasta 24mm de ancho
- Almacena 10 wireless networks* para reconocimiento automático. Batería recargable, no es necesario el dispositivo de baterías, se recarga vía USB
- 2 años de garantía + 1 año. Registrando el producto en www.dymo.com



Código
110733



DYMO

LabelManager™ PnP

- Basta con enchufar, escribir e imprimir... ¡así de sencillo!
- Se conecta a través de USB a su PC(1) o Mac(2)
- Sin necesidad de instalar software. El software integrado aparece en la pantalla del ordenador
- Personalice sus etiquetas con cualquier fuente o gráfico de su ordenador
- La batería de iones de litio se recarga a través de la conexión USB, no se necesita adaptador de alimentación, ni pilas AA
- Diseño compacto y funcional de mínimas dimensiones
- Usa etiquetas DYMO D1 en anchuras de 6, 9 y 12 mm
- 2 años de garantía + 1 año. Registrando el producto en www.dymo.com



Código
110735



(1) Windows® XP/Windows Vista®, Windows® 7 (2) Mac OS® v10.5.8 o posterior

DYMO

LabelManager™ 420P

- Utilízela independientemente o conéctala al PC o Mac a través del puerto USB
- Diseñe etiquetas desde la pantalla de su ordenador con el software DYMO Label(1), copie y pegue texto, añada códigos de barras, gráficos y logotipos. Escoja entre 8 fuentes, 7 tamaños de fuente, 10 estilos de texto, 8 recuadros además de subrayado
- Imprima hasta 10 copias de la misma etiqueta. Usa etiquetas DYMO D1 de 6, 9, 12 y 19 mm de ancho
- Almacena hasta 15 etiquetas y ofrece la posibilidad de insertar un texto guardado
- Alimentación mediante batería recargable de iones de litio
- Imprime códigos de barras: UPC-E, Code -39, Code -128, EAN 13, EAN 8, UPC-A
- 2 años de garantía + 1 año. Registrando el producto en www.dymo.com

Código
110737



	LM 160	LM 210D	LM PnP	LM PnPW	LM 280P	LM 360D	LM 420P	LM 500TS
Movilidad	portátil	sobremesa	sobremesa	sobremesa	portátil	sobremesa	portátil	sobremesa
Conectable a PC	-	-	Windows/Mac	Windows/Mac	Windows/Mac	-	Windows/Mac	Windows/Mac
Fuentes	1	1	Windows/Mac	Windows/Mac	3	3	8+Windows/Mac	10
Número de líneas en pantalla	1	1	-	-	2	2	4	Variable
Nº de tamaño de los caracteres	6	6	Windows/Mac	Windows/Mac	6	7	7	25
Estilos de impresión	8	7	Windows/Mac	Windows/Mac	7	7	10	32
Estilos de recuadros	4	8	Windows/Mac	Windows/Mac	8	8	8	5
Subrayado	sí	sí	Windows/Mac	Windows/Mac	sí	sí	Windows/Mac	sí
Impresión vertical	sí	sí	Windows/Mac	Windows/Mac	sí	sí	Windows/Mac	sí
Impresión a repetición	no	sí	Windows/Mac	Windows/Mac	sí	sí	Windows/Mac	sí
Líneas de impresión	2 líneas	2 líneas	ilimitado	ilimitado	2	2 líneas	4 líneas	sí
Efecto espejo	no	sí	Windows/Mac	Windows/Mac	sí	sí	Windows/Mac	sí
Código de barra	no	no	Windows/Mac	Windows/Mac	no	no	Windows/Mac	sí
Adaptador	opcional	opcional	sí	sí	no	sí	sí	sí
Conexión wifi	-	-	-	sí	-	-	-	-
Tipo de pilas	6 AAA	6 AA/LR6	Recargable	Recargable	Recargable	Recargable	Recargable	Recargable
Peso	350g	435g	275g	275g	323g	610g	415g	800g
Tamaño (cm)	11,8 x 4,9 x 20,3	15,5 x 16,5 x 6,4	5,2 x 13,5 x 14,1	5,2 x 13,5 x 14,1	20,2 x 11,4 x 5,8	19,7 x 15 x 7,1	10,4 x 21,5 x 5,7	19 x 16,5 x 9,5
Sistema de cinta	DYMO® D1	DYMO® D1	DYMO® D1	DYMO® D1	DYMO® D1	DYMO® D1	DYMO® D1	DYMO® D1
Ancho de cinta (mm)	6, 9, 12	6, 9, 12	6, 9, 12	6, 9, 12	6, 9, 12	6, 9, 12, 19	6, 9, 12, 19	6, 9, 12, 19, 24
Cinta incluida en la máquina	Negro/Blanco - 12mm	Negro/Blanco - 12mm	Negro/Blanco - 12 mm	Negro/Blanco - 12 mm	Negro/Blanco - 12 mm	Negro/Blanco - 19mm	Negro/Blanco - 19mm	Negro/Blanco - 24mm
Garantía	2+1 años	2+1 años	2+1 años	2+1 años	2+1 años	2+1 años	2+1 años	2+1 años



Rotuladoras Dymo

DYMO

Omega EM

- Rotuladora manual con 49 caracteres distintos
- Etiquetas claras, con precorte, con caracteres impresos de 3,7 mm de alto
- Incluye los caracteres € y @
- Utiliza todas las cintas 3D de 9 mm. de ancho, tanto de 2 como de 3 metros de largo



Código

110739



DYMO

LetraTag 100H

- Rotuladoras con diseño ergonómico mejorado, con pantalla más grande, que tiene el sistema exclusivo WYSIWIG, que permite visualizar la etiqueta antes de imprimirla. Con tecla de navegación agregada y funciones mejoradas
- Teclado ABC. La entrada de caracteres estilo SMS (RACE) le proporciona un cómodo acceso a los caracteres acentuados
- Gran pantalla de 13 caracteres
- Hasta 2 líneas de impresión, 8 estilos, 5 tamaños de letra, 195 símbolos
- Función de apagado automático
- Función de fecha y hora
- Requiere 4 pilas AA, o adaptador opcional (ambos no incluidos)
- Utiliza cintas LetraTag



Código

Descripción

110745

LetraTag 100H

110587

Blíster 4 pilas AA LR06



DYMO

LetraTag 100T

- Teclado QWERTY
- La entrada de caracteres estilo SMS (RACE) le proporciona un cómodo acceso a los caracteres acentuados
- Gran pantalla de 13 caracteres
- Sistema exclusivo que permite visualizar el texto y los efectos en pantalla antes de imprimir
- Hasta 2 líneas de impresión, 8 estilos, 5 tamaños de letra, 195 símbolos
- Función apagado automático
- Función de fecha y hora
- Memoria de 9 etiquetas
- Requiere 4 pilas AA, o adaptador opcional (ambos no incluidos)
- Utiliza cintas LetraTag
- 2 años de garantía + 1 año. Registrando el producto en www.dymo.com



Código

Descripción

110741

LetraTag 100T

110587

Blíster 4 pilas AA LR06



DYMO

Cintas DYMO® LetraTag

Cada caja contiene una cinta de 12 mm de ancho y 4 m de largo, y 2 m en el caso de la cinta termotransferible. La metalizada es resistente, para usar en exteriores e interiores, resistente al agua y a los cambios climáticos. La plástica es duradera, para usar en interiores, se puede limpiar. La cinta de papel es económica, para usar en interiores. La cinta termotransferible se adhiere a los tejidos usando una plancha. Impresión en negro. Con precorte.

Papel	Plástica	Metalizada	Termotrans.	Color
---	110763	---	---	Transparente
110749	110759	---	110767	Blanco
---	110755	---	---	Amarillo
---	110761	---	---	Rojo
---	110765	110753	---	Verde
---	110757	---	---	Azul
---	---	110751	---	Plata

DYMO Rhino™

Industrial Labelling Tools

DYMO Rhino 4200

Rotuladora rápida y robusta. Ayuda a cumplir con las normas ANSI/TIA/EIA-606-A y está diseñada para instaladores profesionales en condiciones de trabajo reales. Las teclas de acceso rápido facilitan la impresión de etiquetas preconfiguradas para hilos y cables, bloques de terminales, paneles eléctricos y de conexión y longitudes verticales y fijas.

- Biblioteca de más de 100 símbolos preprogramados con símbolos industriales, signos de puntuación, símbolos de monedas y fracciones
- Gran pantalla de visualización para múltiples etiquetas
- Retroiluminación para instalaciones con poca luz
- Empuñadura de goma antideslizante integrada
- Guarda/recupera más de 25 formatos de etiquetas
- Imprime los códigos de barras 39 y 128 en etiquetas de 19 mm
- Usa etiquetas fáciles de retirar RHINO con adhesivos industriales, disponibles en 5 materiales
- Funciona con 6 pilas AA (no incluidas): también es compatible con una batería de iones de litio de carga rápida (se vende como accesorio)
- Incluye una cinta de nailon blanca de 19 mm



DYMO

Cintas Rhinopro

Cintas DYMO fabricadas para un uso industrial. Cintas que incorporan un tipo de adhesivo permanente, para asegurar su adherencia. Fabricadas en materiales distintos, uno para cada uso específico: nylon flexible (para marcación de cables), poliéster (para armarios eléctricos, patch panels...) y en vinilo (para carteles de atención y seguridad).

Código	Material	Ancho x Largo	Color
110783	Nylon	12 mm x 3,5 m	NG BL
110785	Nylon	19 mm x 5,5 m	NG BL
110779	Poliéster	12 mm x 5,5 m	NG BL
110781	Poliéster	19 mm x 5,5 m	NG BL
110775	Vinilo	12 mm x 5,5 m	NG A
110777	Vinilo	19 mm x 5,5 m	NG A
110773	Vinilo	19 mm x 5,5 m	NG NJ

Código

Descripción

110769

Rhino 4200

110587

Blíster 4 pilas AA LR06





Rotuladoras Dymo

DYMO

LabelWriter™ 450 Duo

- Imprime etiquetas de papel para sobres y paquetes
- Solución de etiquetado doble que encaja en su escritorio
- Lo mejor de la máquina: todas las características de la LW450 Turbo
- Parte inferior de la máquina: es capaz de imprimir con cinta continua de plástico D1 de 6, 9, 12, 19 y 24 mm
- Trabaja con el software actualizado súper fácil DYMO Label™ v.8
- Conexión USB, Windows® XP / Windows Vista® / Windows® 7 / Mac® 10.4+
- 2 años de garantía + 1 año. Registrando el producto en www.dymo.com



Código
110787

71 etiquetas/min.

Ahorro energía

USB

DYMO

LabelWriter™ 450 Turbo

- Alta velocidad - imprime hasta 71 etiquetas por minuto
- Impresora de etiquetas que encaja en su escritorio
- Impresión térmica, no cartuchos
- Gran calidad de resolución de la imagen (600x300 ppp)
- Trabaja con el software actualizado súper fácil DYMO Label™ v.8
- Conexión USB, Windows® XP / Windows Vista® / Windows® 7 / Mac® 10.4+
- 2 años de garantía + 1 año. Registrando el producto en www.dymo.com



Código
110789

71 etiquetas/min.

Ahorro energía

USB

DYMO

LabelWriter™ 450

- Imprime hasta 51 etiquetas por minuto
- Se puede colocar en la mesa de trabajo
- Impresión térmica, sin cartuchos o tinta
- Gran calidad de resolución de la imagen (600x300 ppp)
- Trabaja con el software actualizado súper fácil DYMO Label™ v.8
- Conexión USB, Windows® XP / Windows Vista® / Windows® 7 / Mac® 10.4+
- 2 años de garantía + 1 año. Registrando el producto en www.dymo.com



Código
110791

51 etiquetas/min.

Ahorro energía

USB

DYMO

LabelWriter™ 450 Twin Turbo

- 2 rollos de etiquetas para obtener acceso directo al formato de etiqueta que necesite
- Se puede colocar en la mesa de trabajo
- Alta velocidad, Imprime hasta 71 etiquetas por minuto
- Impresión térmica, no cartuchos o tinta
- Gran calidad de resolución de la imagen (600x300 ppp)
- Trabaja con el software actualizado súper fácil DYMO Label™ v.8
- Conexión USB, Windows® XP / Windows Vista® / Windows® 7 / Mac® 10.4+
- 2 años de garantía + 1 año. Registrando el producto en www.dymo.com



Código
110793

71 etiquetas/min.

Ahorro energía

USB

DYMO

Etiquetas para LabelWriter™

Proceso de impresión por termotransferencia directa, lo que evita manchas de tinta y el uso de cintas, tóner o cartuchos. Tres calidades de etiquetas: papel con adhesivo permanente o removible (no queda rastro de adhesivo al quitar la etiqueta) y de plástico transparente con adhesivo permanente.

Código	Descripción	Color	Adhesivo	Rollos x caja	Etiquetas x rollo
110795	Etiquetas remite 25 x 54 mm	Blanco	Permanente	1	500
110797	Etiquetas multifunción 24 x 12 mm	Blanco	No permanente	1	1000
110799	Etiquetas multifunción 57 x 32 mm	Blanco	No permanente	1	1000
110801	Etiquetas multifunción 19 x 51 mm	Blanco	No permanente	1	500
110803	Etiquetas identificación 89 x 41 mm	Blanco	No permanente	1	300
110805	Etiquetas dirección 89 x 29 mm	Blanco	Permanente	2	130
110807	Etiquetas dirección 89 x 29 mm	Surtido*	Permanente	4	130
110809	Etiquetas dirección 89 x 36 mm	Blanco	Permanente	2	260
110811	Etiquetas dirección 89 x 36 mm	Transparente	Permanente	1	260
110813	Etiquetas envío 101 x 54 mm	Blanco	Permanente	1	220
110815	Etiquetas disquete 70 x 54 mm	Blanco	Permanente	1	320
110817	Etiquetas carpetas colgantes 50 x 12 mm	Blanco	Permanente	1	220
110819	Etiquetas lomo archivadores 38 x 190 mm	Blanco	Permanente	1	110
110821	Etiquetas lomo archivadores 59 x 190 mm	Blanco	Permanente	1	110
110823	Etiquetas para cd's 57 mm de diámetro	Blanco	Permanente	1	160

* Amarillo, rosa, azul y verde. 1 rollo de cada color en la caja.



Etiquetadoras



APLI

Máquina etiquetadora textil

Etiquetadora textil de agujas estándar y finas, tipo pistola textil, para productos convencionales. Etiqueta o identifica tejidos sin dañarlos. Ideales para establecimientos comerciales. Dos medidas distintas de flejes de las etiquetas.

Código	Modelo
110825	Máquina etiquetadora textil estándar
110827	Máquina etiquetadora textil fina
110829	Agujas estándar 5u. (Compatible 110825)
110831	Agujas finas 5u. (Compatible 110827)
110833	Navetes finos 25 mm 5000 u. (Compatible 110827)
110835	Navetes finos 50 mm 5000 u. (Compatible 110827)
110837	Navetes estándar 25 mm 5000 u. (Compatible 110825)
110839	Navetes estándar 50 mm 5000 u. (Compatible 110825)



APLI

Máquina Etiquetadora

Máquina etiquetadoras de 1 y 2 líneas con 8 y 10 caracteres para etiquetas en rollo. Presentadas en una elegante caja de cartón, que contiene manual de instrucciones y un rollo de etiquetas. Ideal para indicar precios y códigos de productos de una manera fácil. 1000 etiquetas por rollo. Packs de 6 rollos.

Código	Modelo	Color	Envase
110845	Máquina etiquetadora 1 línea 8 caracteres		
110847	Máquina etiquetadora 2 línea 10 caracteres		
110849	Etiquetas compatible con 110845	Blanco perm.	21 x 12 mm
110851	Etiquetas compatible con 110845	Blanco remov.	21 x 12 mm
110853	Etiquetas compatible con 110845	Fluor perm.	21 x 12 mm
110855	Etiquetas compatible con 110847	Blanco perm.	26 x 16 mm
110857	Etiquetas compatible con 110847	Blanco remov.	26 x 16 mm
110859	Etiquetas compatible con 110847	Blanco perm. ondulada	26 x 16 mm
110861	Recambio rollo tinta blíster 2 u. 1 línea y 8 caracteres. (Compatible 110845)		
110863	Recambio rollo tinta 2 líneas y 10 caracteres. (Compatible 110847)		



APLI

Máquina Etiquetadora Premium

Máquina etiquetadora Premium de 1 línea con 8 caracteres. Es una etiquetadora metálica muy resistente y con gran precisión. Compatible con las etiquetas de 21x12 de APLI

Código	Modelo
110841	Máquina etiquetadora 1 línea 8 caracteres
110843	Recambio rollo tinta 1 línea 8 caracteres



AVERY

BPGI

Máquinas de etiquetar standard

Etiquetadoras de 1 y 2 líneas de impresión: 8 y 18 caracteres respectivamente. El adhesivo de las etiquetas puede ser permanente o removible según se prefiera. Dimensiones etiqueta 1 línea: 12 x 26 mm. Dimensiones etiqueta 2 líneas: 16 x 26 mm.

Código	Modelo	Formato
110865	1 línea impresión	8 caracteres
110867	2 líneas impresión	10+8 caracteres
110869	Etiquetas etiquetadora 1 línea	Adhesivo permanente
110871	Etiquetas etiquetadora 1 línea	Adhesivo removible
110873	Etiquetas etiquetadora 2 líneas	Adhesivo permanente
110875	Etiquetas etiquetadora 2 líneas	Adhesivo removible
110877	Pack 5 rodillos de tinta	

Cajas registradoras



CASIO

BPGI

Caja registradora SE-G1SB BK/WE/RD

Amplia pantalla LCD de fácil lectura y 25 mm de altura, con 8 dígitos. 999 PLU's o artículos. Teclado higiénico y antibacteriano. 24 departamentos en total (8 departamentos x 3 cambios). Bandeja polivalente. Impresora térmica silenciosa. La tecla TAX PGM facilita la configuración de los impuestos y de la fecha y hora actuales mediante un menú interactivo. Tres modos de pago (efectivo, tarjeta de crédito o cheque). Cajón para 5 monedas / 3 billetes. Dimensiones: . 167 mm (A) x 326 mm (An.) x 345 mm (P) Peso 3,5kg

Código	Modelo	Color
110879	SE-G1SB BK	Negro
110881	SE-G1SB WE	Blanco
110883	SE-G1SB RD	Rojo



CASIO



Caja registradora SE-S10MB BK/WE

Amplia pantalla LCD de fácil lectura y 25 mm de altura, con 8 dígitos. 999 PLU's o artículos. Teclado higiénico y antibacteriano. 24 departamentos en total (8 departamentos x 3 cambios). Bandeja polivalente. Impresora térmica silenciosa. La tecla TAX PGM facilita la configuración de los impuestos y de la fecha y hora actuales mediante un menú interactivo. Tres modos de pago (efectivo, tarjeta de crédito o cheque). Cajón para 8 monedas / 4 billetes. Dimensiones: 180 mm (A) x 410 mm (An.) x 450 mm (P) Peso 7,0kg

Código	Modelo	Color
110885	SE-S10MB BK	Negro
110887	SE-S10MB WE	Blanco



CASIO



Caja registradora SE-S400SB / SE-S400MB

Pantalla 10 líneas LCD retroiluminada, 10 líneas con 25 caracteres cada una, Cómodo ángulo de inclinación ajustable, Display cliente ajustable y giratorio de 2 líneas con 20 caracteres cada una LCD con retroiluminación, 10 posiciones para el importe. Teclado en relieve. 50 departamentos, 25 teclas. Rápida impresora térmica de 14 líneas por segundo. Función de ayuda interactiva. Estadística en fichero de formato .csv legible en un excel y almacenable en tarjeta SD. 3000 plus. Enlace a scanner y balanza. Cajón 5 monederos, 3 billetteros.

Código	Modelo	Formato
110889	SE-S400SB	Cajón Pequeño Negro
110891	SE-S400MB	Cajón Grande Negro

Calculadoras de bolsillo



ibico



Calculadora 082X

Calculadora de bolsillo de 10 Dígitos LCD, 3 teclas de memoria, % y función de coste/venta/margen. Alimentación solar y batería (G10/LS500 incluida) con desconexión automática. Incluye funda protectora. Dimensiones: 6,8 x 11,2 x 0,8 cm. Peso: 45g.

Código	Modelo
110893	082X
110617	Blister 2 pilas LR54



CASIO



Calculadora SL-760 ECO

Calculadora de bolsillo de 8 dígitos tamaño tipo tarjeta. Pantalla LCD. Raíz cuadrada. Porcentaje. Carcasa superior e inferior de plástico reciclado. Alimentación solar. Dimensiones: 8.55 x 5.4 cm. Peso: 15 g.

Código	Modelo
110897	SL-760 ECO



CASIO



Calculadora HS-8VER

Calculadora de bolsillo de 8 dígitos con gran visor. Función Euro. Cálculo %. Cubierta. Alimentación: 1 pila x LR54 (incluida). Dimensiones: 7.5 X 12.7 X 10.4 cm. Peso: 45 g.

Código	Modelo
110899	HS-8VER
110617	Blister 2 pilas LR54



CASIO



Calculadora SL-160 VER

Calculadora de bolsillo de 8 dígitos. Pantalla LCD. Conversión Euro. Cálculo de porcentaje. Memoria independiente. Alimentación: Solar y pilas (1 x LR54). Dimensiones: 10 x 87 x 58 cm. Peso: 35 g.

Código	Modelo
110903	SL-160 VER
110617	Blister 2 pilas LR54

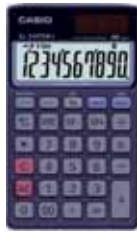
CASIO

Calculadora SL-310 TER

Calculadora de bolsillo de 10 dígitos. Pantalla LCD. Conversión Euro. Cálculo de porcentajes. Memoria independiente. Cálculo de impuestos. Tecla de doble cero. Subdivisión en miles. Alimentación: solar y pilas. Dimensiones: 0,7 x 7 x 11,8 cm. Peso: 55 g.

Código	Modelo
110907	SL-310 TER
110617	Blister 2 pilas LR54

CASIO

Calculadora HL-820 VER

Calculadora de bolsillo de 8 dígitos con pantalla LC extra grande y tapa. Batería: 1 x LR54. Solapa protectora giratoria 360°. Conversión EURO. Memoria independiente. Cálculo de porcentaje. Peso: 45gr. Dimensión: 10 x 62,5 x 104 mm cerrada; 7,5 x 127 x 104 mm abierta. g.

Código	Modelo
110911	HL-820 VER
110617	Blister 2 pilas LR54

CASIO

Calculadora SL-300NC

Calculadora de bolsillo de 8 dígitos con colores de moda. Cálculo %. Raíz Cuadrada. Memoria 4 teclas. Alimentación solar y pilas (1 pila LR54 incluida). Dimensiones: 11.85 x 7 x 8 cm. Peso: 50 g.

Código	Modelo	Color
110915	SL-300NC BU	Azul
110917	SL-300NC GN	Verde
110919	SL-300NC RD	Rojo
110921	SL-300NC PK	Rosa
110923	SL-300NC RG	Naranja
110617	Blister 2 pilas LR54	

CASIO

Calculadora SL-1000TW

Calculadora de bolsillo de 10 dígitos. Teclas de plástico. Cálculo de tasas. Memoria independiente. Porcentaje. Beneficio/margen. Raíz cuadrada. Tecla +/- . Alimentación dual: solar y pilas (1 pila LR54 incluida). Dimensiones: 11.9 x 7 x 0.8 cm. Peso: 60 g.

Código	Modelo	Color
110927	SL-1000TW BK	Negro
110929	SL-1000TW GD	Oro
110931	SL-1000TW RD	Rojo
110933	SL-1000TW WE	Blanco
110617	Blister 2 pilas LR54	

CITIZEN
More than just a calculator

Calculadora LC-310 III

Calculadora de bolsillo de 8 dígitos. Tecla de raíz cuadrada. Porcentaje. Suma y resta de memoria. Alimentación a pilas. Medidas: 113 x 69 x 23mm. Peso: 64 g.

Código	Modelo
110937	LC-310III
110587	Blister 4 pilas AA LR06

CITIZEN
More than just a calculator

Calculadora LC-110N

Calculadora de bolsillo de 8 dígitos. Pequeña en tamaño, muy ligera. Alimentación a pilas. Colores muy atractivos. Suma y resta de memoria. Medidas: 87 x 58 x 12 mm. Peso: 31 g.

Código	Modelo	Color
110941	LC-110 R	Rojo
110943	LC-110 A	Amarillo
110945	LC-110 C	Celeste
110947	LC-110 RO	Rosa
110615	Pila CR2032	



Calculadora CTC-110

Calculadora de bolsillo de 10 dígitos. Con pantalla abatible. Tecla porcentaje. Suma y resta de memoria. Alimentación solar y a pilas. ECO eficiente. Tecla programable de impuestos que permite el cálculo de los mismos. Tecla de margen de beneficio (MU). Tecla de conversión de moneda. Tapa dura. Medidas: 106 x 63 x 14mm. Peso: 78 g.

Código	Modelo	Color
110951	CTC-110	Plata
110953	CTC-110 BURGUNDY	Burdeos
110955	CTC-110 B MET BLUE	Azul metálica
110957	CTC-110 BK	Negra
110615	Pila CR2032	



Calculadora CDC-80

Calculadora de sobremesa de 8 dígitos. Tecla de margen de beneficio. Raíz cuadrada. Suma y resta de memoria. Alimentación solar y a pilas. ECO eficiente. Tecla de porcentaje. Cálculo de impuestos. Medidas: 135 x 109 x 23,3 mm. Peso: 105 g.

Código	Modelo	Color
110979	CDC-80	Plata
110981	CDC-80	Burdeos
110983	CDC-80	Azul metálica
110985	CDC-80	Negra
110615	Pila CR2032	



Calculadora 212X

Calculadora de sobremesa de 12 Dígitos. Función cálculo de conversión de moneda. Función %. Función de impuestos. Pantalla reclinable. 3 teclas de memoria. Cálculo de coste, venta y margen. Raíz cuadrada. Redondeo. Doble cero "00". Apagado automático. Alimentación: Solar y 1 pila G13/LR44H (incluida). Dimensiones: 14 x 19 x 1.55 cm. Peso: 200 g.

Código	Modelo
110989	212X
110611	Blister 2 pilas LR44



Calculadora JW200TW

Calculadora de sobremesa de 12 dígitos con diseño elegante. Teclas de plástico. Pantalla inclinable. Conversión de moneda. Función Gran Total. Tecla de corrección rápida. Cálculo de tasas. Memoria independiente. Porcentaje/margen. Raíz cuadrada. +/- Tecla doble cero. Alimentación: Solar y 1 pila (LR44) incluida. Dimensiones: 17.9 x 10.7 x 2.61. Peso: 170 g.

Código	Modelo	Color
110993	JW-200TW-GD	Oro
110995	JW-200TW-RD	Rojo
110997	JW-200TW-WE	Blanco
110611	Blister 2 pilas LR44	

Calculadoras de sobremesa



Calculadora 208X

Calculadora de sobremesa de 8 dígitos LCD, 3 teclas de memoria, función Euro y %. Alimentación solar y batería (G13/LR44H incluida) con desconexión automática. Dimensiones: 10,6 x 13,3 x 2,6 cm. Peso: 100g.

Código	Modelo
110971	208X
110611	Blister 2 pilas LR44



Calculadora 210X

Calculadora de sobremesa de 10 dígitos LCD, 3 teclas de memoria, función Euro, %, selector de decimales, cambio de signo, corrección de última cifra y raíz cuadrada. Alimentación solar y batería (G10/L5500 incluida) con desconexión automática. Dimensiones: 10,4 x 16,6 x 1,1 cm. Peso: 135g.

Código	Modelo
110975	210X
110611	Blister 2 pilas LR44

CASIO

Calculadora MS-80 VERII - 100/120 TERII

Calculadoras de sobremesa de 8/10/12 dígitos con pantalla extra grande. Conversión Euro. Cálculos con porcentaje. Cálculos con tasas (MS-100 TERII y MS-120 TERII). Teclas en formato grande. Alimentación: solar y pilas (1 x LR54 incluida). Dimensiones: 28,8 x 103 x 147 mm. Peso: 115 g.

Código	Modelo
111001	MS-80 VERII
111003	MS-100 TERII
111005	MS-120 TERII
110617	Blíster 2 pilas LR54

CASIO

Calculadora DH-12TER

Calculadora de sobremesa de 12 dígitos con pantalla extragrande. Pantalla LCD. Teclas de plástico. Función de conversión de moneda. Cálculo de impuestos. Función GT. Cálculo de margen. Raíz cuadrada. Tecla +/- . Selector decimal hasta 4 cifras. Alimentación dual: solar y pilas (1 pila LR44 incluida). Dimensiones: 2,8 x 15,1 x 15,8 cm. Peso: 180 gr.

Código	Modelo
111025	DH-12TER
110611	Blíster 2 pilas LR44

CASIO

Calculadora MS20NC

Calculadora de sobremesa de 12 dígitos de tamaño compacto en colores de moda. Pantalla extra grande. Conversión de monedas, raíz cuadrada y tecla de corrección. Alimentación dual: solar y pilas. Dimensiones: 14,9 x 10,5 x 2,22 cm. Peso: 124 g.

Código	Modelo	Color
111009	MS-20NC-BU	Azul
111011	MS-20NC-GN	Verde
111013	MS-20NC-RD	Rojo
111015	MS-20NC-PK	Rosa
111017	MS-20NC-RG	Naranja
110611	Blíster 2 pilas LR44	

CASIO

Calculadora MS-100BM

Calculadora de sobremesa de 10 dígitos, pantalla extra grande, cálculo de tasas, cálculo de ganancias (coste, venta y margen), cálculo de porcentajes, tecla doble cero. Dimensiones: 10,3 X 14,7 X 2,88 Cm

Código	Modelo
111021	MS-100BM
110611	Blíster 2 pilas LR44

CASIO

Calculadora DF-120TERII

Calculadora de sobremesa de 12 dígitos con pantalla extragrande. Cálculo de porcentajes, conversión de monedas, cálculo de tasas, selector decimal, selector de redondeo. Dimensiones: 17,95 X 12,65 X 3,26 Cm

Código	Modelo
111029	DF-120TERII
110611	Blíster 2 pilas LR44

CITIZEN

Calculadora SDC-022-S

Calculadora de sobremesa de 10 dígitos. Tecla de suma y resta de memoria. Raíz cuadrada. Tecla de porcentaje. Tecla de +/- .ECO eficiente. Alimentación solar y a pilas. Pequeña en tamaño, grande en prestaciones, robusta, duradera y muy económica. Medidas: 119,7 x 87 x 23,1 mm. Peso: 66 g.

Código	Modelo
111033	SDC-022-S
110615	Pila CR2032



Calculadora SDC-810-BN

Calculadora de sobremesa de 10 dígitos. ECO eficiente. Alimentación solar y a pilas. Pequeña en tamaño, grande en prestaciones, robusta, duradera y muy económica. Suma y resta de memoria. Tecla de corrección de entrada. Tecla de doble cero. Medidas: 125 x 100 x 34 mm. Peso: 100 g.

Código	Modelo
111037	SDC-810-BN
110615	Pila CR2032



Calculadora SDC-444 S

Calculadora de sobremesa de 12 dígitos. Solar y a pilas. Tecla de margen de beneficio. Tecla de doble cero. Tecla de redondeo decimal. Tecla que permite fijar la posición decimal. Suma y resta de memoria. ECO eficiente. 2 memorias. Medidas: 199 x 153 x 31 mm. Peso 209 g.

Código	Modelo
111041	SDC-444 S
110615	Pila CR2032



Calculadora MV-210

Calculadora de sobremesa con pantalla dual de 10 dígitos, teclas de plástico, cálculo dual, cálculo de ganancias (coste, venta y margen), cálculo de tasas, memoria gt. Dimensiones: 14.6 X 11.1 X 3.2 Cm

Código	Modelo
111045	MV-210
110611	Blister 2 pilas LR44

Calculadoras impresoras



Calculadora 1211X

Calculadora impresora de 12 dígitos LCD, 3 teclas de memoria, función Euro (13 cambios en memoria), impuestos +/-, tecla 00, selector de decimales y %. Impresora de 1,4 líneas por segundo en color negro (IR40) en papel de 57mm. Alimentación a 4 pilas tipo AA (incluidas) o adaptador (no incluido). Dimensiones: 10,3 x 24,5 x 4,7 cm. Peso: 250g.

Código	Modelo
111049	1211X
110587	Blister 4 pilas AA LR06
111053	Adaptador de corriente



Calculadora 1214X

Calculadora impresora de 12 Dígitos LCD, 4 teclas de memoria, función Euro, impuestos +/-, tecla 00, selector de decimales, corrección de última cifra, función GPM, cambio de signo, con presentación de fecha y hora, totales y subtotales y %. Impresora de 2,4 líneas por segundo bicolor (IR40T) en papel de 57mm con cómputo de entradas. Alimentación a 4 pilas tipo AA (incluidas) o adaptador (no incluido). Dimensiones: 15,2 x 21,8 x 5,5 cm. Peso: 445g.

Código	Modelo
111055	1214X
110587	Blister 4 pilas AA LR06
111053	Adaptador de corriente



Calculadora 1221X

Calculadora impresora de 12 dígitos LCD, 4 teclas de memoria, función Euro, impuestos +/-, función costo/venta/margen, tecla 00, selector de decimales, corrección de última cifra, cambio de signo, con presentación de fecha y hora, totales y subtotales y %. Impresora de 2,4 líneas por segundo bicolor (IR40T) en papel de 57mm con cómputo de entradas. Alimentación directa a la red. Dimensiones: 21,2 x 27,8 x 6,4 cm. Peso: 800g.

Código	Modelo
111061	1221X

ibico

Calculadora 1228X

Calculadora impresora de 12 Dígitos. Pantalla LCD. Velocidad: 10 LPS. Cabezal térmico, No tiene consumibles. Papel térmico. Alimentación: directo a la red. 13 cambios en memoria. Función Costo / Venta y Margen. Rollo papel: 57 mm. Cálculo de subtotal y gran total. Raíz cuadrada, porcentaje y doble cero. Dimensiones: 21.2 x 27.8 x 6.4 cm. Peso: 120 g.

Código	Modelo
111063	1228X

CASIO

Calculadora HR-8 TEC

Calculadora mini impresora de 12 dígitos. Cálculo de Euro para 3 monedas. Pantalla grande. Velocidad de impresión de 1.6 lín/seg. 1 Memoria independiente. Tecla de doble cero. Separación de miles. Rodillo de tinta (IR-40). Papel: 58 mm. Alimentación 4 pilas AA. Adaptador opcional CS0979. Dimensiones: 99 x 243.5 cm. Peso: 340 g.a

Código	Modelo	Color
111065	HR-8TEC BK	Negro
111067	HR-8TEC RD	Rojo
110587	Blíster 4 pilas AA LR06	

CASIO

Calculadora HR-150 TEC

Calculadora impresora de 12 dígitos. Cálculo de Euro. Pantalla grande. Impresión en 2 colores. Velocidad de impresión de 2 lín/seg. Impresión por rodillo de tinta: IR-40. Papel: 58 mm. Tecla MU y MD. Tecla de % Delta. Contador de ITEMS. 1 Memoria independiente. Separación de miles. Tecla de doble cero. Alimentación: 4 x AA. Adaptador opcional CS0979. Dimensiones: 165 x 285 mm. Peso: 461 g.

Código	Modelo
111073	HR-150 TEC
110587	Blíster 4 pilas AA LR06

ibico

Calculadora 1231X

Calculadora impresora de 12 dígitos LCD a dos colores, 4 teclas de memoria, función Euro (13 cambios en memoria), impuestos +/- (2 tipos), función GPM, tecla 00 ó 000, selector de decimales, corrección de última cifra, cambio de signo, raíz cuadrada, totales y subtotales, incremento porcentual, modo cálculo de tiempos y %. Impresora de 3,5 líneas por segundo bicolor (GR51) en papel de 57mm con cómputo de entradas. Alimentación directa a la red. Dimensiones: 23 x 30 x 7,5 cm. Peso: 1.800 g.

Código	Modelo
111077	1231X

CASIO

Calculadora FR-2650T

Impresora para uso semiprofesional con pantalla 12 dígitos. Pantalla digitron. Impresión a 2 colores. Cálculo de impuestos. Selector de decimal (0,2,3,4) Redondeo automático. Velocidad de impresión 2,4 líneas x seg. Dimensiones: 33.5 x 20.6 x 10.9 cm

Código	Modelo
111079	FR-2650T

CITIZEN

Calculadora CX-77 BN

Calculadora impresora de 12 dígitos. Utiliza rollo de papel de 58 mm de ancho. Imprime en tinta negra. Tecla de margen de beneficio (MU). Tecla de doble cero. Tecla de redondeo decimal. Tecla de selección/anulación de impresión. Tecla de avance de papel. Tecla cálculo de impuestos. Tecla de posición decimal. Incluye 4 pilas AA. También funciona con un adaptador de 300 mA y 6V. Medidas: 188 x 97 x 42 mm. Peso: 270 g.

Código	Modelo
111081	CX-77 BN
110587	Blíster 4 pilas AA LR06



Calculadora CX-32N

Calculadora impresora de 12 dígitos. Utiliza rollo de papel de 58 mm de ancho. Imprime en tinta roja y negra. Tecla de doble cero. Tecla que permite fijar la posición decimal. Tecla de selección/anulación de impresión. Tecla de avance de papel. Tecla cálculo de impuestos. Alimentación a pilas e incluye adaptador AD 32.230. Medidas: 219 x 148 x 50 mm. Peso: 414 g.

Código	Modelo
111085	CX-32N
110587	Blistér 4 pilas AA LR06



Calculadora CX-121N

Calculadora impresora de 12 dígitos. Utiliza rollo de papel de 58 mm de ancho. Imprime en tinta roja y negra. Tecla de corrección de entrada. Tecla de doble cero. Tecla de gran total. Tecla de margen de beneficio. Porcentaje delta: calcula el incremento o decremento en porcentaje dados dos valores. Tecla de redondeo decimal. Tecla que permite fijar la posición decimal. Tecla de selección/anulación de impresión. Tecla cálculo de impuestos. Alimentación a pilas o adaptador (no incluido). Medidas: 255 x 185 x 61 mm. Peso: 900 g.

Código	Modelo
111089	CX-121N
110587	Blistér 4 pilas AA LR06



Calculadora 520-DPA

Calculadora impresora de 12 dígitos. Utiliza rollo de papel de 58 mm de ancho. Pantalla de dos colores: verde para resultados positivos y rojo para resultados negativos. Tecla programable de impuestos. Tecla de avance de papel. Tecla de margen de beneficios (MU). Tecla de gran total. Tecla de porcentaje. Tecla que permite fijar la posición de los decimales. Tecla de conversión de moneda. Imprime a una velocidad de 10 líneas por segundo. Alimentación directa a red (adaptador no incluido). Medidas: 220 x 160 x 63 mm. Peso: 1.200 g.

Código	Modelo
111093	520-DPA

Calculadoras científicas y financieras



Calculadora FX-82MS

Calculadora científica con pantalla de 2 líneas con 10+2 dígitos. Función Multi-Replay. Cálculo de fracciones. Permutaciones y combinaciones. Estadística de 2 variables. 7 memorias independientes. Teclas de plástico. Tapa rígida deslizable. Dimensiones: 15.6 x 8.5 x 1.9 mm. Peso: 125 gr.

Código	Modelo
111095	FX-82MS
110589	Blistér 4 pilas AAA LR03



Calculadora FX-82 ES PLUS

Calculadora científica de 12 dígitos. Sistema de visualización natural. Pantalla de 31 x 96 puntos. Cálculo de fracciones. Combinaciones y permutaciones. Logaritmos. Trigonometría. Estadística de 2 variables. Desviación estándar. Estuche duro antideslizante. Alimentación: pilas (1 pila LR03 incluida). Dimensiones: 16.1 x 8 x 13.7 cm. Peso: 110 g.

Código	Modelo
111099	FX-82 ES PLUS
110589	Blistér 4 pilas AAA LR03



Calculadora FX-85 ES PLUS

Calculadora científica de 12 dígitos. FX-85 ES PLUS: Pantalla de visualización de hasta 2 líneas. 240 funciones científicas. Lógica de cálculo SVPAM. Funciones trigonométricas e hiperbólicas. Estadística de 2 variables. Estuche duro antideslizante. Alimentación dual: solar y pilas (1 pila LR44 incluida). Dimensiones: 15.5 x 7.8 x 12.7 cm. Peso: 105 g.

Código	Modelo
111103	FX-85 ES PLUS
110611	Blistér 2 pilas LR44



CASIO



Calculadora FX-991 ES PLUS

Calculadora científica de 12 dígitos. Pantalla de 31 x 96 puntos. Cálculo de fracciones. Combinaciones y permutaciones. Logaritmos. Trigonometría. Matrices y vectores. Integrales. Estadística de 2 variables. Desviación estándar. Estuche duro antideslizante. Alimentación dual: solar y pilas (1 pila LR03 incluida). Dimensiones: 16.4 x 8 x 12.2 cm. Peso: 104 g.

Código	Modelo
111107	FX-991 ES PLUS
110589	Blister 4 pilas AAA LR03



CASIO



Calculadora FX9750 GII

Calculadora científica que ofrece áreas de programación ilimitadas. Pantalla de 126 x 62 puntos. Menú icónico. Funciones trigonométricas e inversas. Diagramas de barras. Gráficas con animación. Capacidad de memoria 26000 bytes. Conexión con otra unidad y PC. Dimensiones: 2.45 x 9 x 18.25 cm. Peso: 215 g.

Código	Modelo
111111	FX9750 GII
110589	Blister 4 pilas AAA LR03



CASIO



Calculadora FX9860 GII

Calculadora científica con pantalla retroiluminada extra grande 8 x 21. Función MENU. Retroiluminación. 61kB RAM y 1,5 MB Flash ROM. Geometría Add-in Preinstalado. Hoja de cálculo. Funciones de gráfico Trace, Pilot, Line, Scroll, ampliaciones y reducciones. Dimensiones: 2.1 x 9.1 x 18.5 cm

Código	Modelo
111115	FX9860 GII
110589	Blister 4 pilas AAA LR03



CASIO



Calculadora FC-100V

Librería científica de 6 funciones integrada. 10+2 Dígitos. Pantalla LCD 4 líneas. Cálculo de interés simple. Cálculo de interés compuesto. Cálculos de "cash flow". Alimentación: Pilas AAA. Dimensiones: 13.7 x 80 x 161 mm. Peso: 110 gr.

Código	Modelo
111119	FC-100V
110589	Blister 4 pilas AAA LR03

Diccionarios electrónicos



CASIO



Diccionario Electrónico EW-S300C

Diccionario electrónico con pantalla TFT de color a 3,3 pulgadas y función parlante. 6 Diccionarios de Oxford. Función de búsqueda rápida, ejemplos, frases hechas. Visualización: 15 líneas x 64 caracteres. Duración de la pila: 100 h. aprox.

Código
111123



CASIO



Diccionario Electrónico EW-S4000E

Diccionario electrónico con pantalla TFT de color a 5 pulgadas y función parlante 100.000 palabras inglesas con voz nativa. TTS (text to speech) : Alemán, Inglés, Francés, Español e Italiano. 12 Diccionarios de Oxford. Función de búsqueda rápida, Ejemplos, frases hechas. Duración de la pila: 100 h. aprox.

Código
111125



Pilas

DURACELL



Pilas alcalinas Simply

• Pilas alcalinas básicas de larga duración

Código	Tipo	Equivalencia	Blíster
110587	LR06	AA	4 ud.
110589	LR03	AAA	4 ud.

Pilas alcalinas Plus Power

• Pilas alcalinas ideales para uso intensivo

Código	Tipo	Equivalencia	Blíster
110591	LR06	AA	4 ud.
110593	LR03	AAA	4 ud.
110595	6LR61	9V	1 ud.
110597	LR14	C	2 ud.
110599	LR20	D	2 ud.



Pilas alcalinas Ultra Power

• Pilas alcalinas que proporcionan un alto rendimiento gracias a su tecnología de cátodo
• Proporcionan un 40% más de energía que las Duracell Plus

Código	Tipo	Equivalencia	Blíster
110601	LR06	AA	4 ud.
110603	LR03	AAA	4 ud.
110605	LR14	C	2 ud.
110607	LR20	D	2 ud.
110609	6LR61	9V	1 ud.



Pilas alcalinas tipo botón

• Pilas alcalinas tipo botón de larga duración

Código	Tipo	Equivalencia	Blíster
110611	LR44	1,5V	2 ud.
110615	CR2025	3V	1 ud.
110613	CR2032	3V	1 ud.
110617	LR54	1,5V	2 ud.



Cargador de pilas CEF27 Speedy

- Carga rápida en sólo 45 minutos
- 2 canales de carga
- Carga hasta 4 pilas AA o AAA
- Led indicador de carga
- Incluye adaptador para coche de 12V
- Protección contra sobre cargas
- Incluye 2 pilas AA y 2 pilas AAA

Código	110629
--------	--------



Cargador de pilas CEF22 universal

- Carga en 3 horas
- Cargador para pilas AA, AAA, C, D y 9V
- Carga hasta 8 pilas a la vez y de diferentes tamaños

Código	110631
--------	--------

Pilas recargables

- Pilas recargables que permiten hasta 1000 cargas
- Pilas ya cargadas listas para usar
- Se mantienen cargadas durante más tiempo



Código	Tipo	Equivalencia	Blíster
110619	LR06	AA	4 ud.
110621	LR03	AAA	4 ud.
110623	LR14	C	2 ud.
110625	LR20	D	2 ud.
110627	6LR61	9V	1 ud.



TII tablet



DUAL TABLET

MILAN TII es una tableta dual para navegar por internet y disfrutar de fotos y vídeos. El dispositivo incluye la aplicación MILAN PLAYGROUND que permite convertirlo en un instrumento educativo y de control parental.

ESPECIFICACIONES TÉCNICAS



La tableta MILAN TII incluye la aplicación MILAN PLAYGROUND

Esta aplicación tiene el potencial de motivar a los niños, y les permite combinar educación y entretenimiento. Se trata de un recomendador de aplicaciones educativas, clasificadas en diferentes ámbitos temáticos: matemáticas, lecto-escritura, idiomas, ciencia, creatividad, etc.

La aplicación MILAN PLAYGROUND permite que la tableta sea controlada por los padres y educadores, y que los niños accedan solamente a aplicaciones previamente seleccionadas.





2 Informática

Accesorios para tabletas / smartphones	113
Alfombrillas ratón	119
Atriles sobremesa	124
Auriculares	108
Bolígrafos para tabletas	113
Brazos pantalla monitor	122
Cables para periféricos ordenador	130
Cargador smartphones	113
Cartuchos inkjet compatibles	104
CD'S	111
Cierres de seguridad ordenador	131
Cintas de datos y data cartridges	112
Clasificadores soporte magnético	112
Consumible original	64
DVD'S	112
Equipos multifunción inkjet color	53
Equipos multifunción láser color	62
Equipos multifunción láser monocromo	62
Escáners	63
Filtros pantalla ordenador	117
Fundas ordenador portátil	113
Fundas smartphones	113
Fundas tabletas	113
Impresoras inyección de tinta	52
Impresoras láser color	61
Impresoras láser monocromo	57
Limpieza ordenador	131
Maletines de seguridad	130
Maletines ordenador portátil	127
Memorias USB	110
Organizador de cables ordenador	131
Protectores pantalla smartphones/tabletas	113
Ratones ordenador	118
Reposamuñecas	119
Reposapiés	124
Soportes CPU	124
Soportes lumbares	125
Soportes ordenador portátil	121
Soportes pantalla monitor	122
Soportes teléfono	124
Tarjetas de memoria	111
Teclados ordenador	118
Telefonía	114
Tóners láser compatibles	105



GAMA EPSON WORKFORCE PRO A4/43

Su oficina más allá de la innovación

MÁS ECONÓMICO



Expression Home XP-422

Impresora multifunción de tinta A4

- Impresión, copia y escáner
- Velocidad de 15 ppm (color), 33 ppm (B&N)
- Impresión Dúplex Manual

- Bandeja 100 hojas
- Conexión Wifi, USB 2.0
- Peso: 4,3 kg
- Código: C11CD89403



WorkForce WF-3620DWF

Impresora multifunción de tinta A4

- Impresión, copia, fax y escáner
- Velocidad de 10 ppm (color), 19 ppm (B&N)
- Impresión Dúplex

- Bandeja 250 hojas
- Conexión wifi, USB 2.0
- Peso: 10 kg
- Código: C11CC33302

MÁS RÁPIDO



WorkForce WF-2630WF

Impresora multifunción de tinta A4

- Impresión, copia, fax y escáner
- Velocidad de 20 ppm (color), 33 ppm (B&N)
- Alimentador automático de documentos /ADF

- Bandeja 100 hojas
- Conexión Ethernet, NFC, USB 2.0, LAN inalámbrica
- 3.000 páginas mensuales
- Peso: 5.8 kg



WorkForce WF-4630DWF

Impresora multifunción de tinta A4

- Impresión, copia, fax y escáner
- Velocidad de 30 ppm (color), 34 ppm (B&N)
- Impresión Dúplex

- Bandeja 250 hojas
- Conexión wifi, USB 2.0, Ethernet
- Peso: 14 kg
- Código: C11CD10301

MÁS ECOLÓGICO



WorkForce WF-2660DWF

Impresora multifunción de tinta A4

- Impresión, copia, fax y escáner
- Velocidad de 20 ppm (color), 33 ppm (B&N)
- Alimentador automático de documentos /ADF

- Bandeja 150 hojas
- Conexión Ethernet, NFC, USB 2.0, LAN inalámbrica
- Peso: 6.7 kg
- Código: C11CE33402



WorkForce WF-4640DTWF

Impresora multifunción de tinta A4

- Impresión, copia, fax y escáner
- Velocidad de 30 ppm (color), 34 ppm (B&N)
- Ciclo de trabajo de 34.000 páginas

- 2 bandejas de 250 hojas
- Conexión wifi, USB 2.0, Ethernet
- Peso: 14,4 kg
- Código: C11CD11301



GAMA EPSON WORKFORCE PRO A4/43 Y ESCÁNERES

IMPRESORAS WORKFORCE PRO A4/A3



WorkForce PRO WF-7110DTW

Impresora profesional A3 dúplex

- Conectividad Wi-Fi y Ethernet
- Dos bandejas de papel de carga frontal de 250 hojas
- Impresión móvil con Epson connect
- Tinta duradera Epson DURABrite

Ultra

- Cartuchos de tinta negra XXL permiten imprimir aproximadamente 2.200 páginas
- Nuevo cabezal de impresión



WorkForce PRO WF-7610DWF

Impresora profesional A3 dúplex

- Impresión a 18 ppm con calidad profesional
- Ideal para imprimir en A3 con regularidad
- Wi-Fi, Wi-Fi Direct y Ethernet
- Bandeja de papel de carga frontal

para 250 hojas

- Pantalla táctil de 10,9 cm y panel de control intuitivo



WorkForce AL MX200DNF

Multifunción LED monocromo 4 en 1

- 30 ppm*2 y carga de trabajo de 30.000 páginas
- Imprimir y compartir desde cualquier lugar de la oficina
- ADF estándar
- Impresión desde smartphones

y tablets

- Escaneado directamente en USB
- Uno de los mejores costes de prop. de su categoría

ESCÁNERES



Escáner GT-1500

Escáner de Documentos A4

- Velocidad hasta 18 ppm (B&N) y 12 ppm color
- Resolución óptica de 600 dpi x 1.200 dpi
- Conectividad USB 2.0
- Alimentador automático de

- documentos hasta 40 hojas
- Compatibilidad TWAIN/ISIS
- Código: B11B190021



Escáner WorkForce DS-30

Escáner de Documentos A4 compacto

- Cable y carga USB
- Resolución óptica de 600 dpi x 600 dpi
- Escaneo de documento A4 en 13 seg.
- Software OCR y de Manejo de documentos incluidos

- Soporta tarjetas plásticas y de presentación
- Compatibilidad de servicios en la nube a través de "Document Capture Pro"
- Sólo para Windows



Escáner WorkForce DS-510N

Escáner de documentos A4 Dúplex

- Resolución óptica de 600 dpi x 600 dpi
- Capacidad ADF para 50 páginas
- Comparte con otros usuarios con conexión en red
- Alta velocidad de escaneado

- de hasta 26 ppm/52 ipm
- Reconocimiento de códigos de barras y la zona OCR
- Código: B11B209301BT



Impresoras inyección de tinta

Servicio Técnico
902 020 060
Canon



Canon

A IP2850

1 año
20 años garantía

Código
● 426580

Servicio Técnico
902 010 333
HP



EPSON
EXCEED YOUR VISION

B Expression Home XP-422

1 año
20 años garantía

Código
● 938364



Canon

C IP7250

1 año
20 años garantía

Código
● 409639



D Impresora Officejet Pro 8100

1 año

Código
● 535304



Canon

E IP100

1 año
20 años garantía

Código
● 324739



F DJ 2540

1 año
20 años garantía

Código
● 414460

	A	B	C	D	E	F
	CANON IP2850	EPSON EXPRESSION HOME XP-422	CANON IP7250	HP OFFICEJET PRO 8100	CANON IP100	HP DJ 2540
Código	426580	938364	409639	535304	324739	414460
Tecnología	inkjet	multifunción inkjet	inkjet	inkjet	inkjet	multifunción inkjet
Resolución (ppp)	4800 x 600	1200 x 2400	9600 x 2400	4800 x 1200	9600 x 2400	4800 x 1200
Velocidad Impresión (ppm)	8/4	9/4,5	15/10	Hasta 16/20	9/5,9	Hasta 7/4
(*) Capacidad bandeja papel	60 normal/10 foto	-	125 normal/20 foto	250 hojas	máx. 50 hojas	60 hojas
Formato max. papel	A4	A4	A4	A4	A4	A4
Conectividad	USB 2.0 Hi-Speed	USB 2.0/Wifi	USB 2.0 Hi-Speed	USB/Ethernet	USB 2.0 Hi-Speed	USB/Wifi
Compatibilidad S.O.	Win/Mac	Win/Mac	Win/Mac	Win/Mac	Win/Mac	Win/Mac
Dimensiones (mm)	426 x 235 x 134	390 x 300 x 145	451 x 368 x 128	494 x 458 x 202	322 x 185 x 61,7	425 x 552 x 252
Peso (Kg.)	2,3	4,3	6,6	11	2	3,6
Consumibles	● 414433	● 136548	● 214878	● 535612	● 418241	● 254278
	● 414438	● 136584	● 408888	● 535620	● 141306	● 254286
	● 414436	● 136592	● 214894	● 535678		● 254326
	● 414441	● 136602	● 408890	● 535686		● 254334
			● 214917			
		● 408892				
		● 214935				
		● 408896				

● Cartucho Negro ● Cartucho Negro XL ● Cartucho Cian ● Cartucho Cian XL ● Cartucho Magenta ● Cartucho Magenta XL ● Cartucho Amarillo ● Cartucho Amarillo XL ● Color ● Color XL

(*) Negro/Color.



Multifuncionales inkjet color



EPSON
EXCEED YOUR VISION

A WorkForce WF 2630WF



Código
● 943895
● 944071



brother
at your side

B Multifunción DCP-J152W

Código
● 240645



EPSON
EXCEED YOUR VISION

C WorkForce WF 2660DWF



Código
● 944740



D OF Pro 8100



Código
● 535304



E Multifunción Officejet 4620



Código
● 137195

Canon



F MB5350



Código
● 944075

	A	B	C	D	E	F
	EPSON WORKFORCE WF 2630WF	BROTHER DCP-J152W	EPSON WORKFORCE WF 2660DWF	HP OF PRO 8100	HP OFFICEJET 4620	CANON MB5350
Código	943895/944071	240645	944740	535304	137195	944075
Tecnología	multifunción inkjet	multifunción inkjet	multifunción inkjet	inkjet	multifunción inkjet	multifunción inkjet
Resolución (ppp)	1200 x 2400	6000 x 1200	1200 x 2400	4800 x 1200	4800 x 1200	23/15
Velocidad Impresión (ppm)	34/18	Hasta 27/10	34 / 18	Hasta 16/20	Hasta 8/7,5	7/9
(*)						
Velocidad modem	-	-	-	-	33,6 kbps	-
Resolución óptica esca- neado	-	2400 x 1200	1200 x 2400	4800 x 1200	1200 x 1200	1200 x 1200
Capacidad bandeja papel	100 hojas	100 hojas	150 hojas	250 hojas	80 hojas	250 hojas
Formato max. papel	A4	A4	A4	A4	A4	A4
Conectividad	USB 2.0/Wifi	USB/Wifi	USB 2.0/Wifi	USB/Ethernet/Wifi	USB/Wifi	USB/Ethernet/Wifi
Compatibilidad S.O.	Win/Mac	Win/Mac	Win/Mac	Win/Mac	Win/Mac	Win/Mac
Dimensiones (mm)	392 x 377 x 221	410 x 374 x 180	-	494 x 458 x 202	448 x 352 x 207	463 x 394 x 351
Peso (Kg.)	5,8	6,9	6,7	11	6,3	13,1
Consumibles	● 204520	● 229295	● 204520	● 535612	● 822724	● 944935
	● 204496	● 229323	● 204496	● 535620	● 822936	● 944936
	● 204473	● 229342	● 204473	● 535678	● 822944	● 944937
	● 204454	● 229373	● 204454	● 535686	● 822952	● 944938

● Cartucho Negro ● Cartucho Cian ● Cartucho Magenta ● Cartucho Amarillo ● Color ▲ Cabezal ■ Cartucho negro alta capacidad

(*) Negro/Color.



Multifuncionales inkjet color



EPSON
EXCEED YOUR VISION

A WorkForce WF 3620DWF



Código
● 425227



B OF Pro 8610



Código
● 425365



EPSON
EXCEED YOUR VISION

C WorkForce Pro WF 4630DWF



Código
● 426927



brother
at your side

D MFC-J4420DW



Código
● 938226



Canon

E MG2950



Código
● 944037



brother
at your side

F MFC-J4620DW



Código
● 938227

	A	B	C	D	E	F
	EPSON WORKFORCE WF 3620DWF	HP OF PRO 8610	EPSON WORKFORCE PRO WF 4630DWF	BROTHER MFC-J4420DW	CANON MG2950	BROTHER MFC-J4620DW
Código	425227	425365	426927	938226	944037	938227
Tecnología	multifunción inkjet	multifunción inkjet	multifunción inkjet	multifunción inkjet	multifunción inkjet	multifunción inkjet
Resolución (ppp)	4800 x 2400	4800 x 1200	4800 x 2400	6000 x 1200	4800 x 600	6000 x 1200
Velocidad Impresión (ppm)	19/10	Hasta 19/14,5	34/30	Hasta 35	8	-
(*)						
Velocidad modem	19	33,6	33,6	-	-	-
Resolución óptica escaneado	1200 x 2400	1200	1200 x 2400	-	600 x 1200	-
Capacidad bandeja papel	250 hojas	250 hojas	250 hojas	150 hojas	60	150 hojas
Formato max. papel	A4	A4	A4	A4	A4	A4
Conectividad	USB/Wifi	USB/Ethernet/Wifi	USB/Wifi	USB/Ethernet/Wifi/iPrint	USB 2.0 Hi-Speed/Wifi	USB/Ethernet/Wifi/iPrint
Compatibilidad S.O.	Win/Mac	Win/Mac/Linux	Win/Mac	Win/Mac	Win/Mac	Win/Mac
Dimensiones (mm)	417 x 449 x 243	499 x 468 x 300	422 x 461 x 342	480 x 290 x 188	426 x 306 x 145	491 x 415 x 477
Peso (Kg.)	10	11,9	14	9,5	3,5	17,7
Consumibles	● 232758	● 535612	● 425497	● 938323	● 414433	● 938323
	● 232775	● 535620	● 425500	● 938324	● 418577	● 938324
	● 232801	● 535678	● 425501	● 938325	● 414436	● 938325
	● 232818	● 535686	● 425506	● 938326	● 414441	● 938326
	● Cartucho Negro	● Cartucho Cian	● Cartucho Magenta	● Cartucho Amarillo	● Color	▲ Cabezal
						■ Cartucho negro alta capacidad

brother 2 años de garantía estándar + 1 año de garantía comercial adicional en todos los productos de impresión registrando su producto en www.brother.es en los términos y condiciones allí especificados dentro de los 45 días siguientes a la fecha de la compra del producto.



Multifuncionales inkjet color



brother
at your side

A Multifunción MFC-J470DW



Código

● 229251



B Multifunción Inkjet OF Pro 8620



Código

● 425367



EPSON
EXCEED YOUR VISION



C Multifunción WorkForce Pro WF 4640DTWF

Código

● 425374



brother
at your side

D Multifunción MFC-870DW



Código

● 229275



brother
at your side



E Multifunción MFC-J5320DW



Código

● 938928



brother
at your side



F Multifunción MFC-J6520DW



Código

● 424655

	A	B	C	D	E	F	
	BROTHER MFC-J470DW	HP INKJET OF PRO 8620	EPSON WORKFORCE PRO WF 4640DTWF	BROTHER MFC-J870DW	BROTHER MFC-J5320DW	BROTHER MFC-J6520DW	
Código	229251	425367	425374	229275	938928	424655	
Tecnología	multifunción inkjet	multifunción inkjet	multifunción inkjet	multifunción inkjet	multifunción inkjet	multifunción inkjet	
Resolución (ppp)	6000 x 1200	4800 x 1200	4800 x 1200	6000 x 1200	6000 x 12000	6000 x 1200	
Velocidad Impresión (ppm)	Hasta 33/27	Hasta 21/16,5	20/20	Hasta 33/27	Hasta 22/20	Hasta 35	
(*)							
Velocidad modem	14,4 kbps	33,6 kbps	20 kbps	14,4 kbps	14,4 kbps	33,6 kbps	
Memoria fax	170 págs.	-	-	200 págs	-	-	
Resolución óptica escaneado	1200 x 2400	1200 x 2400	1200 x 2400	1200 x 2400	1200 x 1400	1200 x 2400	
Capacidad bandeja papel	100 hojas	250 hojas	250 hojas	100 hojas	250 hojas	250 hojas	
Formato max. Papel	A4	A4	A4	A4	A3	A3	
Conectividad	USB/Wifi	USB/Wifi/Ethernet	USB/Wifi/Ethernet	USB/Wifi/Ethernet	USB/Ethernet/Wifi/iPrint	USB/Ethernet/Wifi/iPrint	
Memoria	64 Mb	-	-	128 Mb	-	-	
Compatibilidad S.O.	Win/Mac	Win/Mac/Linux	Win/Mac	Win/Mac	Win/Mac	Win/Mac	
Dimensiones (mm)	410 x 374 x 180	499 x 468 x 300	-	410 x 374 x 180	480 x 290 x 188	553 x 247 x 433	
Peso (Kg.)	9	11,9	-	9	9,5	14,5	
Consumibles	● 229295	● 535612		● 229295	● 938323	● 229295	
	● 229323	● 535620		● 229323	● 938324	● 229323	
	● 229342	● 535678		● 229342	● 938325	● 229342	
	● 229373	● 535686		● 229373	● 938326	● 229373	
	● Cartucho Negro	● Cartucho Cian	● Cartucho Magenta	● Cartucho Amarillo	● Color	▲ Cabezal	■ Cartucho negro alta capacidad

brother 2 años de garantía estándar + 1 año de garantía comercial adicional en todos los productos de impresión registrando su producto en www.brother.es en los términos y condiciones allí especificados dentro de los 45 días siguientes a la fecha de la compra del producto.

(*) Negro/Color.



Multifuncionales inkjet color

Servicio Técnico
902 020 060

Canon



brother
at your side

A Multifunción Inkjet MFC-J6720DW

Código

● 414799

Servicio Técnico
902 250 026

brother



EPSON
EXCEED YOUR VISION

B Multifunción Inkjet WF 7110DTW

Código

● 229887

hp



C Multifunción Inkjet X476DW

Código

● 410318

Canon



D Multifunción Inkjet MG2450

Código

● 414496

Canon



E Multifunción Inkjet MB2350

Código

● 944073

EPSON
EXCEED YOUR VISION



F Multifunción Inkjet WF 7610DWF

Código

● 229919

	A	B	C	D	E	F
	BROTHER MFC-J6720DW	EPSON WF 7110DTW	HP X476DW	CANON MG2450	CANON MB2350	EPSON WF 7610DWF
Código	414799	229887	410318	414496	944073	229919
Tecnología	multifunción inkjet	multifunción inkjet	multifunción inkjet	multifunción inkjet	multifunción inkjet	multifunción inkjet
Resolución (ppp)	6000 x 1200	4800 x 2400	2400 x 1200	4800 x 600	600 x 1200	4800 x 2400
Velocidad Impresión (ppm)	Hasta 35	32/20	Hasta 55/36	8	23/15	32/20
(*)						
Velocidad modem	33,6 kbps	32 kbps	33,6 kbps	-	N/D	32 kbps
Resolución óptica esca- neado	1200 x 2400	1200 x 2400	1200	600 x 1200	1200 x 1200	1200 x 2400
Capacidad bandeja papel	500 hojas	500 hojas	1050 hojas	60 hojas	250 hojas	250 hojas
Formato max. Papel	A3	A3	A4	A4	A4	A3+
Conectividad	USB/Ethernet/Wifi/iPrint	USB/Wifi/Ethernet	USB/Ethernet/Wifi	USB 2.0 Hi-Speed	USB 2.0 Hi-Speed	USB/Wifi/Ethernet
Memoria	128 Mb	-	-	-	-	-
Compatibilidad S.O.	Win/Mac	Win/Mac	Win/Mac/Linux	Win/Mac	Win/Mac	Win/Mac
Dimensiones (mm)	553 x 247 x 433	567 x 424 x 304	517 x 399 x 517	427 x 306 x 145	555 x 472 x 512	567 x 486 x 340
Peso (Kg.)	-	15,58	24,3	3,5	12,2	18,5
Consumibles	● 229295	● 232758	● 410343	● 414433	● 944939	● 232758
	● 229323	● 232775	● 410345	● 414438	● 944940	● 232775
	● 229342	● 232801	● 410347	● 414436	● 944941	● 232801
	● 229373	● 232818	● 208800	● 414441	● 944942	● 232818
	● Cartucho Negro	● Cartucho Cian	● Cartucho Magenta	● Cartucho Amarillo	● Color	▲ Cabezal
						■ Cartucho negro alta capacidad

brother 2 AÑOS DE GARANTÍA ESTÁNDAR + 1 AÑO DE GARANTÍA COMERCIAL ADICIONAL EN TODOS LOS PRODUCTOS DE IMPRESIÓN REGISTRANDO SU PRODUCTO EN WWW.BROTHER.ES EN LOS TÉRMINOS Y CONDICIONES ALLÍ ESPECIFICADOS DENTRO DE LOS 45 DÍAS SIGUIENTES A LA FECHA DE LA COMPRA DEL PRODUCTO.

(*) NEGRO/COLOR.



Impresoras láser monocromo



A Impresora Laserjet P1102



Código

● 406268



B Impresora Laserjet P1102W



Código

● 131196



C Impresora HL-L2340DW



Código

● 938085



D Impresora LBP6030W



Código

● 944400



E Impresora HL-L2360DN



Código

● 938086



	A	B	C	D	E
	HP LASERJET P1102	HP LASERJET P1102W	BROTHER HL-L2340DW	CANON LBP6030W	BROTHER HL-L2360DN
Código	406268	131196	938085	944400	938086
Tecnología	láser monocromo	láser monocromo	láser monocromo	láser monocromo	láser monocromo
Resolución (ppp)	600 x 600	600 x 600	2400 x 600	600 x 600	2400 x 600
Velocidad Impresión (ppm)	Hasta 18	Hasta 18	Hasta 26	18	Hasta 30
Capacidad bandeja papel	150 hojas	150 hojas	250 hojas	150 hojas	250 hojas
Formato max. Papel	A4	A4	A4	A4	A4
Conectividad	USB	USB/Wifi	USB/Ethernet/Wifi/iPrint	Hi-Speed usb	USB/Ethernet/Wifi/iPrint
Memoria	2 Mb	8 Mb	32 Mb	32 Mb	32 Mb
Compatibilidad S.O.	Win/Mac	Win/Mac	Win/Mac	Win/Mac	Win/Mac
Dimensiones (mm)	349 x 238 x 196	349 x 238 x 196	356 x 360 x 183	364 x 249 x 199	356 x 360 x 183
Peso (Kg.)	5,2	5,2	6,9	5	6,9
Consumibles	● 249153	● 249153	● 426330 ▼ 426329	● 944888	● 426330 ▼ 426329

● Tóner Negro ● Tóner Cian ● Tóner Magenta ● Tóner Amarillo ● Color ▼ Tambor ■ Tóner larga duración



Impresoras láser monocromo



Canon

A Impresora LBP6030/6030B



Código	Modelo	Color
● 944402	LBP6030	● Negro
● 944403	LBP6030B	○ Blanco

brother
at your side



B Impresora HL-5470DW



Código
● 151510



C Multifunción Laserjet M1132 MFP



Código
● 346153

brother
at your side



D Multifunción DCP-L2520DW



Código
● 938082

brother
at your side



E Impresora DCP-L2540DN



Código
● 938083

Canon



F Impresora MF4730



Código
● 409734

	A	B	C	D	E	F
	CANON LBP6030/6030B	BROTHER HL-5470DW	HP M1132 MFP	BROTHER DCP-L2520DW	BROTHER DCP-L2540DN	CANON MF4730
Código	944402/944403	151510	346153	938082	938083	409734
Tecnología	láser monocromo	láser monocromo	multif. láser monocromo	láser monocromo	láser monocromo	multif. láser monocromo
Resolución (ppp)	2400 x 600	1200 x 1200	600 x 600	2400 x 600	2400 x 600	600 x 600
Velocidad Impresión (ppm)	18	Hasta 38	Hasta 18	Hasta 26	Hasta 30	6
Resolución óptica escaneado	-	600 x 1200	600 x 1200	-	-	600 x 600
Capacidad bandeja papel	150 hojas	250 hojas	150 hojas	250 hojas	250 hojas	250 hojas
Formato max. Papel	Legal/A4	A4	A4	A4	A4	A4
Conectividad	USB/Wifi	USB/Ethernet/Wifi	USB	USB/Ethernet/Wifi/iPrint	USB/Ethernet/iPrint	USB
Memoria	32 Mb	128 Mb	8 Mb	32 Mb	32 Mb	64 Mb
Compatibilidad S.O.	Win/Mac/Linux	Win/Mac	Win/Mac	Win/Mac	Win/Mac	Win/Mac
Dimensiones (mm)	364 x 249 x 199	371 x 384 x 257	415 x 265 x 250	409 x 398,5 x 267	409 x 398,5 x 267	426 x 555 x 623
Peso (Kg.)	5	10,5	7	9,7	9,7	11,9
Consumibles	● 944888	● 152498 ■ 152500 ▼ 152505	● 249153	● 426330 ▼ 426329	● 426330 ▼ 426329	● 152514

● Tóner Negro ● Tóner Cian ● Tóner Magenta ● Tóner Amarillo ● Color ▼ Tambor ■ Tóner larga duración

brother 2 años de garantía estándar + 1 año de garantía comercial adicional en todos los productos de impresión registrando su producto en www.brother.es en los términos y condiciones allí especificados dentro de los 45 días siguientes a la fecha de la compra del producto.



Multifuncionales láser monocromo



A Multifunción M125A



Código

● 938170



Canon

B Multifunción MF4780W



Código

● 142642



Canon

C Multifunción LBP6230DW



Código

● 944401



brother
at your side

D Multifunción MFC-L2700DW



Código

● 938088

	A	B	C	D
	HP M125A	CANON MF4780W	CANON LBP6230DW	BROTHER MFC-L2700DW
Código	938170	142642	944401	938088
Tecnología	multif. láser monocromo	multif. láser monocromo	multif. láser monocromo	multif. láser monocromo
Resolución (ppp)	600 x 600	1200 x 600	600 x 600	2400 x 600
Velocidad Impresión (ppm)	20	Hasta 23	25	Hasta 26
Velocidad modem	-	33,6 kbps	-	33,6 kbps
Memoria fax	-	256 págs.	-	256 págs.
Resolución óptica escaneado	1200	600 x 600	-	600 x 2400
Capacidad bandeja papel	150 hojas	250 hojas	250 hojas	250 hojas
Formato max. Papel	A4	A4	A4	A4
Conectividad	USB 2.0	USB/Ethernet/Wifi	USB 2.0 Hi-Speed	USB/Ethernet/Wifi/iPrint
Memoria	128 Mb	128 Mb	64 Mb	32 Mb
Compatibilidad S.O.	Win/Mac	Win/Mac	Win/Mac	Win/Mac
Dimensiones (mm)	420 x 365 x 254	390 x 439 x 360	379 x 293 x 243	409 x 398,5 x 316,5
Peso (Kg.)	8	11,9	7	11,4
Consumibles	● 425259	● 152514	● 403186	● 426330 ▼ 426329

● Tóner Negro ● Tóner Cian ● Tóner Magenta ● Tóner Amarillo ● Color ▼ Tambor ■ Tóner larga duración

brother 2 años de garantía estándar + 1 año de garantía comercial adicional en todos los productos de impresión registrando su producto en www.brother.es en los términos y condiciones allí especificados dentro de los 45 días siguientes a la fecha de la compra del producto.



Multifuncionales láser monocromo



A Multifunción M1217NFW



Código

● 425694



brother
at your side

B Multifunción MFC-L2740DW



Código

● 938090



Canon

C Multifunción MF4750



Código

● 142635



brother
at your side

D Multifunción MFC-8520DN



Código

● 151498

	A	B	C	D
	HP M1217NFW	BROTHER MFC-L2740DW	CANON MF4750	BROTHER MFC-8520DN
Código	425694	938090	142635	151498
Tecnología	multif. láser monocromo	multif. láser monocromo	multif. láser monocromo	multif. láser monocromo
Resolución (ppp)	600 x 600	2400 x 600	600 x 600	1200 x 1200
Velocidad Impresión (ppm)	20	Hasta 30	23	Hasta 36
Velocidad modem	36,6 kbps	-	-	33,6 kbps
Memoria fax	500 págs.	-	Hasta 256 págs.	500 págs.
Resolución óptica escaneado	1200	-	600 x 600	1200 x 1200
Capacidad bandeja papel	150 hojas	250 hojas	250 hojas	250 hojas
Formato max. Papel	A4	A4	A4	A4
Conectividad	USB/Ethernet/Wifi	USB/Ethernet/Wifi/iPrint	USB 2.0 Hi-Speed	USB/Ethernet
Memoria	128 Mb	64 Mb	128 Mb	128 Mb
Compatibilidad S.O.	Win/Mac	Win/Mac	Win/Mac/Linux	Win/Mac
Dimensiones (mm)	421 x 365 x 309	409 x 398,5 x 316,5	390 x 439 x 360	405 x 415 x 423
Peso (Kg.)	9,1	11,4	11,9	16
Consumibles	● 425259	● 426330 ▼ 426329	● 152514	● 152498 ■ 152500 ▼ 152505

● Tóner Negro ● Tóner Cian ● Tóner Magenta ● Tóner Amarillo ● Color ▼ Tambor ■ Tóner larga duración

brother 2 años de garantía estándar + 1 año de garantía comercial adicional en todos los productos de impresión registrando su producto en www.brother.es en los términos y condiciones allí especificados dentro de los 45 días siguientes a la fecha de la compra del producto.



Impresoras láser color



EPSON
EXCEED YOUR VISION



A Impresora WorkForce AL MX200DNF

Código
● 410100



Canon



B Impresora LBP7110CW

Código
● 410379



Canon



C Impresora LBP7018C

Código
● 142624



brother
at your side



D Impresora HL-L8250CDN

Código
● 423078

	A	B	C	D
	EPSON WORKFORCE AL MX200DNF	CANON LBP7110CW	CANON LBP7018C	BROTHER HL-L8250CDN
Código	410100	410379	142624	423078
Tecnología	láser color	láser color	láser color	láser color
Resolución (ppp)	1200 x 1200	600 x 600	600 x 600	2.400 x 600
Velocidad Impresión (ppm) (*)	30	14	27,7 /13,6	Hasta 28
Velocidad modem	1200 x 1200	-	-	1200 x 1200
Memoria fax	8 Mb	-	-	-
Resolución óptica escaneado	1200 x 1200	-	-	-
Capacidad bandeja papel	250 hojas	150 hojas	150 hojas	250 hojas
Formato max. Papel	A4	A4	A4	A4
Conectividad	USB/Ethernet	USB 2.0 Hi-Speed	USB 2.0 Hi-Speed	USB/Ethernet
Memoria	256 Mb	64 Mb	16 Mb	128 Mb
Compatibilidad S.O.	Win/Mac	Win/Mac	Win/Mac/Linux	Win/Mac
Dimensiones (mm)	420 x 398 x 365	406 x 454 x 255	400 x 398 x 223	410 x 486 x 313
Peso (Kg.)	12	16,6	12,3	21,9
Consumibles	■ 409664	● 152492 ● 152493 ● 153496 ● 152497	● 152492 ● 152493 ● 152496 ● 152497	● 422998 ● 423045 ● 422999 ● 423001 ● 423003

● Tóner Negro ● Tóner Cian ● Tóner Magenta ● Tóner Amarillo ● Color ▼ Tambor ■ Tóner larga duración

brother 2 años de garantía estándar + 1 año de garantía comercial adicional en todos los productos de impresión registrando su producto en www.brother.es en los términos y condiciones allí especificados dentro de los 45 días siguientes a la fecha de la compra del producto.

(*) Negro/Color.



Multifuncionales láser color

Servicio Técnico
902 010 333



A Multifunción Laserjet Pro MFP M276NW



Código

● 137173

Servicio Técnico
902 250 026



brother
at your side

B Multifunción MFC-8950DW



Código

● 408113

KYOCERA



C Multifunción M6026CDN



Código

● 426869

Canon



D Multifunción MF8580CDW



Código

● 411168

	A	B	C	D
	HP LASERJET PRO MFP M276NW	BROTHER MFC-8950DW	KYOCERA M6026CDN	CANON MF8580CDW
Código	137173	408113	426869	411168
Tecnología	multif. láser color	láser monocromo	multif. láser	multif. láser color
Resolución (ppp)	600 x 600	1200 x 600	600 x 600	600 x 600
Velocidad Impresión (ppm) (*)	Hasta 14	Hasta 40	26	20
Velocidad modem	33,6 kbps	-	-	-
Memoria fax	250 págs.	-	-	512
Resolución óptica escaneado	1200 x 1200	-	600 x 600	600 x 600
Capacidad bandeja papel	150 hojas	150 hojas	-	250 hojas
Formato max. Papel	A4	A4	Legal/A4	A4
Conectividad	USB/Ethernet/Wifi	USB/Ethernet/Wifi	USB/Ethernet	USB/Wifi
Memoria	256 Mb	128 Mb	1024 Mb	512 Mb
Compatibilidad S.O.	Win/Mac	Win/Mac	Win/Mac	Win/Mac/Linux
Dimensiones (mm)	449 x 476 x 414	491 x 415 x 477	390 x 515 x 116	430 x 484 x 479
Peso (Kg.)	23,6	17,7	36,5	31
Consumibles	● 152515	● 422998	● 215351	● 944931
	● 152516	● 423045	● 215398	● 944932
	● 152519	● 422999	● 215381	● 944933
	● 152518	● 423001	● 215366	● 944934
		● 423003		

● Tóner Negro ● Tóner Cian ● Tóner Magenta ● Tóner Amarillo ● Color ▼ Tambor ■ Tóner larga duración

brother 2 años de garantía estándar + 1 año de garantía comercial adicional en todos los productos de impresión registrando su producto en www.brother.es en los términos y condiciones allí especificados dentro de los 45 días siguientes a la fecha de la compra del producto.



Escáners



A Escáner Scanjet G3110



Alta definición. Escáner superficie plana resolución 4800 x 9600 ppp. Tamaño máximo de escaneado 216 x 297 mm. Conexión mediante USB. Sistemas compatibles: Windows 7, Windows Vista, Windows XP, Windows 2000; Mac OS X v10.4.11, 10.5, 10.6. Dimensiones: 455 x 305 x 70 mm. Peso: 2,9 kg.

Código

● 346120



B Escáner Documental ADS2100



Escáner documental a color y doble cara. Formato A4. Resolución óptica 600 x 600 ppp. - Interpolada 1200 x 1200 ppp. Alimentador automático (ADF) 50 hojas. Velocidad hasta 24 ppm. Memoria 256 Mb. Convierte a JPG, TIFF, PDF. Compatible con ISIS, TWAIN. Escanea directamente a USB, OCR, EMAIL, PC, IMAGEN. Conexión USB 2.0 Hi-Speed. Medidas: 299 x 220 x 179 mm. Peso: 3,3 Kg.

Código

● 151588



C Escáner documental GT1500



Escáner de gestión documental. Admite hasta documentos formato A4. Tapa plana. Gestión de documentos compatibles Twain/ISIS. Escaneado directo a través de botones personalizables. Velocidad 18 ppm en negro y 12 ppm a color. Alimentador automático (ADF) 40 hojas/75gr. Funciones para la creación de imágenes, mejora de textos, corrección de desviación automática, edición avanzada. Drivers y software Epson Scan 3.4, ISIS driver, Epson Event manager 2.0, Page Manager 8, ABBYY Fine Reader 6.0(Win) / 5.0(mac) sprint Plus. Compatible para Win y Mac. Dimensiones: 470 x 318 x 121 mm. Peso: 3,9 kg.

Código

● 229936



D Escáner documental DS510N



Escáner de documentos diseñado para una amplia variedad de exigentes organizaciones y sectores tales como el gubernamental, el bancario, el sanitario y el de la pequeña empresa. Con alta velocidad de escaneado y funciones de rápido proceso de datos, este escáner con alimentación automática es ideal para facilitar la gestión documental. Con la caja de interfaz de red opcional, varios usuarios pueden compartir el WorkForce DS-510 y aprovechar las ventajas de la funciones PushScan. Hasta 26 ppm / 52 ipm.

Código

● 424588



E Escáner portátil Workforce DS30



Escáner de documentos A4 compacto, móvil y muy liviano con un peso de 325 grs (0,70 lb). Cable y carga USB. Resolución óptica de 600 x 600 dpi. Escaneo de documento A4 en 13 seg. Tamaño A4, negro y color, con resolución 200 dpi/300 dpi. Software OCR y de manejo de documentos incluidos. Soporta tarjetas plásticas y de presentación. Compatibilidad de servicios en la nube a través de "Document Capture Pro". Sólo para Windows.

Código

● 405967



F Escáner Documental ADS1100W



Escáner documental WIFI transportable gracias a su reducido tamaño. 1200 x 1200 ppp. 16 páginas por minuto tanto en color como en monocromo. Dúplex automático. Alimentador automático de documentos (ADF) para 20 hojas. Escanea directamente a USB, e-mail, OCR, archivo, imagen, FTP y SharePoint. Tecnología "One Touch" que permite enviar documentos escaneados a diferentes aplicaciones como archivo, imagen, correo electrónico, USB y OCR con sólo tocar un botón.

Código

● 424792



Tóner láser





Código	M.C.	Descriptivo	HP LaserJet 1100	HP LaserJet 1000 /1005	HP LaserJet P1005/P1006	HP LaserJet M1120mfp/P1505/M1522mfp	HP LaserJet 1200/1220/3300 Multifunction/3380	HP LaserJet 2100/2200	HP LaserJet 4000/4050	HP LaserJet 4100	HP LaserJet 5000/5100	HP LaserJet 5si/5si mopier/8000/mopier 240	HP LaserJet 8100/8150/mopier 320	HP LaserJet 9000/9040/9050/M9040mfp/M9050mfp	HP LaserJet 5p/5mp/6p/6mp
040870	C3903A	Negro													
040897	C4092A	Negro	●												
152931	C4096A	Negro						●							
040919	C4127X	Negro - Alta Capacidad							■						
040943	C4129X	Negro - Alta Capacidad									■				
138141	C4182X	Negro - Alta Capacidad										■			
152941	C7115A	Negro	●				●								
532429	C7115X	Negro - Alta Capacidad					■								
040935	C8061X	Negro - Alta Capacidad								■					
624176	C8543X	Negro - Alta Capacidad											■		
790340	CB435A	Negro		●	●										
489590	CB435AD	Negro - Doble Pack		②	②										
790358	CB436A	Negro			●										
513304	CB436AD	Negro - Doble Pack			②										



Código	M.C.	Descriptivo	HP LaserJet 1010/1012/1015/1018/1020/1022/M1005mfp/M1319mfp/3015/3020/3030/3050/3052/3055	HP LaserJet P1102/M1132/M1212/M1217	HP LaserJet 1150	HP LaserJet 1160	HP LaserJet 1300	HP LaserJet 1300	HP LaserJet 1320/3390/3392	HP LaserJet P1566/P1606	HP LaserJet P2014/P2015/M2727mfp	HP LaserJet P2035	HP LaserJet P2055	HP LaserJet 2300	HP LaserJet 2410/2420/2430	HP LaserJet P3005/M3027/M3035mfp	HP LaserJet P3015/Pro500/M521/M525	HP LaserJet 4200	HP LaserJet 4250/4350	HP LaserJet 4300	HP LaserJet 4345mfp/M4345mfp	HP LaserJet M4555mfp/Enterprise600/M602/M603	HP LaserJet P4014	HP LaserJet P4015/P4515	HP LaserJet 5200	HP LaserJet M5025/M5035mfp	HP LaserJet Pro 400mfp/M401/425	
CC364A		Negro																										
CC364X		Negro - Alta Capacidad																										
CC364XD		Negro - Alta Capacidad - Doble Pack																										
CE255A		Negro														●												
CE255X		Negro - Alta Capacidad														■												
CE255XD		Negro - Alta Capacidad - Doble Pack													②													
CE278A		Negro								●																		
CE285A		Negro		●																								
CE285AD		Negro - Doble Pack		②																								
CE390A		Negro																										
CE390X		Negro - Alta Capacidad									●												●					
CE505A		Negro										●											■					
CE505X		Negro - Alta Capacidad										●																
CE505XD		Negro - Doble Pack										②																
CF280A		Negro																										
CF280X		Negro - Alta Capacidad																										
Q1338A		Negro																										
Q1338D		Negro - Doble Pack																										
Q1339A		Negro																										
Q2610A		Negro																										
Q2612A		Negro	●											●														
Q2612AD		Negro - Doble Pack	②																									
Q2613A		Negro																										
Q2613X		Negro - Alta Capacidad								■																		
Q2624A		Negro			●																							
Q5942A		Negro																										
Q5942X		Negro - Alta Capacidad																										
Q5942XD		Negro - Doble Pack																										
Q5945A		Negro																										
Q5949A		Negro			●																							
Q5949X		Negro - Alta Capacidad								■																		
Q5949XD		Negro - Doble Pack								②																		
Q6511A		Negro																										
Q6511X		Negro - Alta Capacidad																										
Q7516A		Negro																										
Q7551A		Negro																										
Q7551X		Negro - Alta Capacidad																										
Q7551XD		Negro - Doble Pack																										
Q7553A		Negro																										
Q7553X		Negro - Alta Capacidad																										
Q7553XD		Negro - Doble Pack																										
Q7570A		Negro																										



Tóner láser

 											
Código M.C.	Descriptivo	HP LaserJet 5000/5100	HP LaserJet 9040 MFP/9050 MFP/M9040 MFP/M9050 MFP	HP LaserJet Enterprise M806	HP Color LaserJet Pro M176/177 Printer Series	HP Color LaserJet Pro 400 MFP M476	HP Color LaserJet CP4525	HP Color LaserJet CM4540 MFP	HP Color LaserJet Enterprise MFP M680	HP LaserJet Enterprise 700 Color MFP M775	HP Color LaserJet Enterprise M855
CF350A	Negro				●						
CF380A	Negro					●					
CE260A	Negro						●				
CF320A	Negro								●		
CE340A	Negro									●	
CF310A	Negro										●
C4129X	Negro - Alta Capacidad	■									
C8543X	Negro - Alta Capacidad		■								
CF325X	Negro - Alta Capacidad			■							
CE260X	Negro - Alta Capacidad						■				
CE264X	Negro - Alta Capacidad							■			
CE260XD	Negro - Alta Capacidad - Doble Pack						■				
CF351A	Cyan				●						
CF352A	Amarillo				●						
CF353A	Magenta				●						
CF381A	Cyan					●					
CF382A	Amarillo					●					
CF383A	Magenta					●					
CE261A	Cyan						●				
CE262A	Amarillo						●				
CE263A	Magenta						●				
CF031A	Cyan							●			
CF032A	Amarillo							●			
CF033A	Magenta							●			
CF321A	Cyan								●		
CF322A	Amarillo								●		
CF323A	Magenta								●		
CE341A	Cyan									●	
CE342A	Amarillo									●	
CE343A	Magenta									●	
CF311A	Cyan										●
CF312A	Amarillo										●
CF313A	Magenta										●



Tóner láser



Código	Descriptivo	HP LaserJet Pro CP1025	HP LaserJet Pro CP1525/CM1415	HP Color LaserJet CM1015mp/CM1017/mp/1600/2600n/2605	HP Color LaserJet 2550/2820aio/2840aio	HP Color LaserJet 2700/3000	HP Color LaserJet 3500/3550	HP Color LaserJet 3800/CP3505	HP Color LaserJet 3600	HP Color LaserJet 3700	HP Color LaserJet 4700	HP Color LaserJet 4730mp/CM4730 mp	HP Color LaserJet CP5225	HP Color LaserJet CP5525/Enterprise 750	HP Color LaserJet M351/M375/M451/M475 mp	HP Color LaserJet PRO MFP M276NW/M251/LaserJet Pro 250	HP Enterprise 700/MT25	HP Enterprise M551N/M575DN/M570/Enterprise 500	HP LaserJet Pro MFP M125/M127 Printer Series	HP LaserJet Pro M201/MFP M225	HP LaserJet 3100/3150	HP LaserJet Enterprise P3015/Pro 500 MFP M521/MFP M525	HP LaserJet 4240	HP LaserJet Enterprise 600 M601	
CE270A - Negro														●											
CE271A - Cian														●											
CE272A - Amarillo														●											
CE273A - Magenta														●											
CE310A - Negro		●																							
CE311A - Cian		●																							
CE312A - Amarillo		●																							
CE313A - Magenta		●																							
CE314A - Tambor		◆																							
CE320A - Negro		●	●																						
CE321A - Cian		●	●																						
CE322A - Amarillo		●	●																						
CE323A - Magenta		●	●																						
CE400X - Negro - Alta Capacidad																				■					
CE401A - Cian																				●					
CE402A - Amarillo																				●					
CE403A - Magenta																				●					
CE410A - Negro																									
CE411A - Cian																									
CE412A - Amarillo																									
CE413A - Magenta																									
CE740A - Negro																									
CE741A - Cian																									
CE742A - Amarillo																									
CE743A - Magenta																									
Q2670A - Negro								●		●															
Q2671A - Cian								●		●															
Q2672A - Amarillo								●		●															
Q2673A - Magenta								●		●															
Q2681A - Cian										●															
Q2682A - Amarillo										●															
Q2683A - Magenta										●															
Q3960A - Negro						●																			
Q3961A - Cian						●																			
Q3962A - Amarillo						●																			
Q3963A - Magenta						●																			
Q5950A - Negro												●													
Q5951A - Cian												●													
Q5952A - Amarillo												●													
Q5953A - Magenta												●													
Q6000A - Negro				●																					
Q6001A - Cian				●																					
Q6002A - Amarillo				●																					
Q6003A - Magenta				●																					
Q6460A - Negro													●												
Q6461A - Cian													●												
Q6462A - Amarillo													●												
Q6463A - Magenta													●												
Q6470A - Negro									●	●															
Q6471A - Cian									●	●															
Q6472A - Amarillo									●	●															
Q6473A - Magenta									●	●															
Q7560A - Negro						●																			
Q7561A - Cian						●																			
Q7562A - Amarillo						●																			
Q7563A - Magenta						●																			
Q7581A - Cian								●																	
Q7582A - Amarillo								●																	
Q7583A - Magenta								●																	
CF210A - Negro																									
CF210X - Negro -Alta Capacidad																									
CF211A - Cian																									
CF212A - Amarillo																									
CF213A - Magenta																									
CF214X - Negro -Alta Capacidad																									
CF283A - Negro																									
C3906A - Negro																									
CE255A - Negro																									
Q5942A - Negro																									
CE390A - Negro																									
CE255X - Negro XL																									



Cartuchos de tinta



Código	Descriptivo	HP DesignJet 10ps / 20ps / 50ps / 120 / 120nr Printer series	HP DesignJet 70 / 100 / 100plus / 110 / 110plus / 110+r Printer series	HP DesignJet 111 Printer series	HP DesignJet 200 / 220 Printer series	HP DesignJet 250c / 230 Printer series	HP DesignJet 430 / 330 Printer series	HP DesignJet 450c / 455ca / 488ca / 350c Printer series	HP DesignJet 500 / 800 / 815mfp / 820mfp Printer series	HP DesignJet 510 Printer series	HP DesignJet 600 Printer series	HP DesignJet 650 Printer series	HP DesignJet 700 Printer series	HP DesignJet 750c / plus / 755cm Printer series	HP DesignJet 1050c / c plus / 1055cm / cm plus Printer series	HP DesignJet T610 / T1100 / T1100 mfp / T1120 / T1120 HD-MFP / T1120 SD-MFP / T620 / T770 / T770 HD / T1200 HD-MFP / T2300 emp / T790 / T1300 NEW!	HP DesignJet T1200 / T1200 PS / T2300 emp Printer series	HP DesignJet Z2100 / Z3100 / Z3200 Photosmart Pro B180
C4844A	HP 10 - 69 ml - Negro		●						●									
C4810A	HP 11 - Cabezal Negro		▲	▲					▲	▲								
C4811A	HP 11 - Cabezal Cian	▲	▲	▲					▲	▲								
C4812A	HP 11 - Cabezal Magenta	▲	▲	▲					▲	▲								
C4813A	HP 11 - Cabezal Amarillo	▲	▲	▲					▲	▲								
C4836A	HP 11 - Cian	●	●	●														
C4837A	HP 11 - Magenta	●	●	●														
C4838A	HP 11 - Amarillo		●	●														
51626A	HP 26 - Negro				●						●							
51640A	HP 40 - 42 ml - Negro				●	●	●	●	●									
51644M	HP 44 - 42 ml - Magenta							●						●				
51644Y	HP 44 - 42 ml - Amarillo							●						●				
51645A	HP 45 - 42 ml - Negro												●	●				
C9404A	HP 70 - Cabezal Negro Mate / Cian																	▲+▲
C9405A	HP 70 - Cabezal Magenta Claro / Cian Claro																	▲+▲
C9406A	HP 70 - Cabezal Magenta / Amarillo																	▲+▲
C9407A	HP 70 - Cabezal Negro Foto / Gris Claro																	▲+▲
C9390A	HP 70 - 130 ml - Cian Claro																	●
C9448A	HP 70 - 130 ml - Negro Mate																	●
C9449A	HP 70 - 130 ml - Negro Foto																	●
C9450A	HP 70 - 130 ml - Gris																	●
C9451A	HP 70 - 130 ml - Gris Claro																	●
C9452A	HP 70 - 130 ml - Cian																	●
C9453A	HP 70 - 130 ml - Magenta																	●
C9454A	HP 70 - 130 ml - Amarillo																	●
C9455A	HP 70 - 130 ml - Magenta Claro																	●
C9456A	HP 70 - 130 ml - Rojo																	●
C9457A	HP 70 - 130 ml - Verde																	●
C9380A	HP 72 - Cabezal Gris y Negro Photo																	▲+▲▲
C9383A	HP 72 - Cabezal Magenta y Cian																	▲+▲▲
C9384A	HP 72 - Cabezal Negro Mate y Amarillo																	▲+▲▲
C9397A	HP 72 - 69 ml - Negro Photo																	●
C9398A	HP 72 - 69 ml - Cian																	●
C9399A	HP 72 - 69 ml - Magenta																	●
C9400A	HP 72 - 69 ml - Amarillo																	●
C9401A	HP 72 - 69 ml - Gris																	●
C9403A	HP 72 - 130 ml - Negro Mate																	●
C9370A	HP 72 - 130 ml - Negro Photo																	●
C9371A	HP 72 - 130 ml - Cian																	●
C9372A	HP 72 - 130 ml - Magenta																	●
C9373A	HP 72 - 130 ml - Amarillo																	●
C9374A	HP 72 - 130 ml - Gris																	●
C4820A	HP 80 - Cabezal Negro y Limpiador																	▲+▲
C4821A	HP 80 - Cabezal Cian y Limpiador																	▲+▲
C4822A	HP 80 - Cabezal Magenta y Limpiador																	▲+▲
C4823A	HP 80 - Cabezal Amarillo y Limpiador																	▲+▲
C4846A	HP 80 - 350 ml - Cian																	●
C4847A	HP 80 - 350 ml - Magenta																	●
C4848A	HP 80 - 350 ml - Amarillo																	●
C4871A	HP 80 - 350 ml - Negro																	●
C4872A	HP 80 - 175 ml - Cian																	●
C4873A	HP 80 - 175 ml - Amarillo																	●
C4874A	HP 80 - 175 ml - Magenta																	●



Cartuchos de tinta



Código	M.C.	Descriptivo	HP Designjet 10ps / 20ps	HP Designjet 30 / 30nr / 30gp / 90 / 90nr / 90gp / 130 / 130nr / 130gp / 130r Printer series	HP Designjet 111 Printer series	HP Designjet 500 / 800 / 815mfp / 820mfp Printer series	HP Designjet 510 Printer series	HP Designjet 5000 / 5500 Printer series	HP Designjet T120/T520	HP Designjet T1200 / T1200 PS / T2300 emfp Printer series	HP Designjet 4000 / 4500 / 4020 / 4520 / 4520 HDMFP Printer series
C4930A	HP 81 - 680 ml - Negro Dye							●			
C4931A	HP 81 - 680 ml - Cian Dye							●			
C4932A	HP 81 - 680 ml - Magenta Dye							●			
C4933A	HP 81 - 680 ml - Amarillo Dye							●			
C4934A	HP 81 - 680 ml - Cian Claro Dye							●			
C4935A	HP 81 - 680 ml - Magenta Claro Dye							●			
C4950A	HP 81 - Cabezal Negro Dye y Limpiador							▲+△			
C4951A	HP 81 - Cabezal Cian Dye y Limpiador							▲+△			
C4952A	HP 81 - Cabezal Magenta Dye y Limpiador							▲+△			
C4953A	HP 81 - Cabezal Amarillo Dye y Limpiador							▲+△			
C4954A	HP 81 - Cabezal Cian Claro Dye y Limpiador							▲+△			
C4955A	HP 81 - Cabezal Magenta Claro Dye y Limpiador							▲+△			
CH565A	HP 82 - 69 ml - Negro			●			●				
C4911A	HP 82 - 69 ml - Cian				●		●				
C4912A	HP 82 - 69 ml - Magenta					●	●				
C4913A	HP 82 - 69 ml - Amarillo		●			●	●				
C5016A	HP 84 - 69 ml - Negro		●	●							
C5017A	HP 84 - 69 ml - Cian Claro		●								
C5018A	HP 84 - 69 ml - Magenta Claro		●								
C5019A	HP 84 - Cabezal Negro		▲	▲							
C9420A	HP 85 - Cabezal Cian			▲							
C9421A	HP 85 - Cabezal Magenta			▲							
C9422A	HP 85 - Cabezal Amarillo			▲							
C9423A	HP 85 - Cabezal Cian Claro			▲							
C9424A	HP 85 - Cabezal Magenta Claro			▲							
C9425A	HP 85 - 28 ml - Cian			●							
C9426A	HP 85 - 28 ml - Magenta			●							
C9427A	HP 85 - 69 ml - Amarillo			●							
C9428A	HP 85 - 69 ml - Cian Claro			●							
C9429A	HP 85 - 69 ml - Magenta Claro			●							
C5054A	HP 90 - Cabezal Negro y Limpiador										▲+△
C5055A	HP 90 - Cabezal Cian y Limpiador										▲+△
C5056A	HP 90 - Cabezal Magenta y Limpiador										▲+△
C5057A	HP 90 - Cabezal Amarillo y Limpiador										▲+△
C5058A	HP 90 - 400 ml - Negro										●
C5059A	HP 90 - 775 ml - Negro										●
C5061A	HP 90 - 400 ml - Cian										●
C5063A	HP 90 - 400 ml - Magenta										●
C5064A	HP 90 - 225 ml - Amarillo										●
C5065A	HP 90 - 400 ml - Amarillo										●
CZ129A	HP 711 - 38 ml - Negro								●		
CZ130A	HP 711 - 29 ml - Cian								●		
CZ131A	HP 711 - 29 ml - Magenta								●		
CZ132A	HP 711 - 29 ml - Amarillo								●		
CH575A	HP 726 - 300 ml - Negro Mate									●	



Cartuchos de tinta



Código	Descriptivo	HP Deskjet/Deskjet+/400/400i/420c/500/500c/510/520/540/550c/560c/Deskwriter series/c/520/540/550c/560c	HP Deskjet F370/375/380/390	HP Deskjet 450c/450cbi/450wbt	HP Deskjet 460c/cb/wbt/wf	HP Deskjet 5440	HP Deskjet 600/660c/670c/690c/695c/Deskwriter 600 series/660c/670c	HP Deskjet 610c/ 615c/ 640c/656c1	HP Deskjet 710c/720c/722c/815c/ 880c/890c/895cX/1120c/1125c	HP Deskjet 810c	HP Deskjet 820cX/850c/870cX/1100c	HP Deskjet 816c/825c/840c/843c/845c	HP Deskjet 916c/920c/940c/3810/3816/3820/3822 series/olor Copier 310	HP Color Copier 290/Deskjet 930c/cm/950c/959c/960c/970cX/980cX/990cX/cm/995c	HP Deskjet 1000, 1050/1050se/2000/ 2050/2050se/3000/ 3050/3050se/3050ve	HP Deskjet 1200c/ps	HP Deskjet 1180c/1220c/1220c/ps/1280	HP Deskjet 1600c/cm	HP Deskjet 3320/3325/3420/3425 series/3520/3525/3550/3745	HP Deskjet 3645/3647/3650/3845	HP Color Copier 290/HP Deskjet 9300	HP Deskjet 310/320/340/340c/cbi	HP Deskwriter 310/320	HP Deskjet 350c/cbi	HP Deskjet 400/400i/420c	HP Deskjet 500c/540/550c/560c	HP Deskwriter 540/550c/560c		
C6615NE	HP 15 - Negro																												
C6615DE	HP 15 - Negro - Alta Capacidad									●																			
SA310AE	HP 15 / 78 - Pack 2 Cartuchos									■																			
C6614DE	HP 20 - Negro - Alta Capacidad							■																					
C9351AE	HP 21 - Negro		●																										
C9351CE	HP 21XL - Negro Alta Capacidad		■																										
SD367AE	HP 21 / 22 - Pack 2 Cartuchos		②																										
C9352AE	HP 22 - Tricolor		●●●																										
C9352CE	HP 22XL - Tricolor - Alta Capacidad		●●●																										
51626AE	HP 26 - Negro - Alta Capacidad	■																											
C8727AE	HP 27 - Negro																			●●						●●			
C8728AE	HP 28 - Tricolor																		●●●	●●●									
51629AE	HP 29 - Negro - Alta Capacidad						■																						
51633ME	HP 33 - Negro																								●●				
51640AE	HP 40 - Negro															●													
51645GE	HP 45 - Negro								●	●				●						●●									
51645AE	HP 45 - Negro - Alta Capacidad							■	■					■						●									
SA308AE	HP 45 / 78 - Pack 2 Cartuchos													②															
51649AE	HP 49 - Tricolor - Alta Capacidad							●●●	●●●																	●●●			
CB334AE	HP 54 - Negro																												
C6656GE	HP 56 - Negro - Baja Capacidad			Ⓚ																									
C6656AE	HP 56 - Negro			●																									
C9502AE	HP 56 - Negro - Doble Pack			②																									
SA342AE	HP 56 / 57 - Pack 2 Cartuchos			●+																									
C6657GE	HP 57 - Tricolor - Baja Capacidad			Ⓚ																									
C6657AE	HP 57 - Tricolor			●●●																									
C9503AE	HP 57 - Tricolor - Doble Pack			②																									
C6658AE	HP 58 - Tricolor Photo		●●●																	●●●									
CH561EE	HP 301 - Negro																												
CH563EE	HP 301XL - Negro - Alta Capacidad																												
CH562EE	HP 301 - Tricolor																			●●●									
CH564EE	HP 301XL - Tricolor - Alta Capacidad																			●●●									
C9362EE	HP 336 - Negro								●																				
C8765EE	HP 338 - Negro								●																				
CB331EE	HP 338 - Negro - Doble Pack								②																				
C9361EE	HP 342 - Tricolor																												
C8766EE	HP 343 - Tricolor																												
CB332EE	HP 343 - Tricolor - Doble Pack																												
C9363EE	HP 344 - Tricolor																												
C9505EE	HP 344 - Tricolor - Doble Pack																												
C9369EE	HP 348 - Tricolor Photo																												
C6578D	HP 78 - Tricolor																												●●●



Cartuchos de tinta



Código	Descriptivo	HP Deskjet 3920/3940/D1360/D1460/D1470/D1560	HP Deskjet 5145/5150/5151/5550/5552	HP Deskjet 5650/5652/5655/5850	HP Deskjet 5740/5745	HP Deskjet 5940	HP Deskjet 6122/6127/9300	HP Deskjet 6520/6540/6540d/6620/6840/9800/9800d	HP Deskjet 6940/6980	HP Deskjet 9650/9670/9680/9680gp	HP Deskjet D1360/D1460/D1470/D1560	HP Deskjet D2330/D2360/D2430/D2460/F2187/F2224/F2280/F2290	HP Deskjet D1660/D2560/D2660/D5550/F4224/F2480/F2492/F4210/F4272/F4280/F4580	HP Deskjet D4160	HP Deskjet D4260/D4360	HP Deskjet F4140/4172/4180/4190	HP Digital Copier 410	HP Copylet / M	HP 910 Inkjet Printer3	HP Deskjet 600/ HP Deskwriter 600 series	HP Deskjet 690c series/ 695c	HP Deskjet 880c/890c/8950xi	HP Deskjet 2510/3055A/3057/3059/2514	HP Deskjet 1100c	HP Deskjet 1120c/1125c
C9351AE	HP 21 - Negro	●									●	●													
C9351CE	HP 21XL - Negro Alta Capacidad	■									■	■				■									
SD367AE	HP 21 / 22 - Pack 2 Cartuchos	②									②	②				②									
C9352AE	HP 22 - Tricolor	●●●									●●●	●●●				●●●									
C9352CE	HP 22XL - Tricolor - Alta Capacidad	●●●									●●●	●●●				●●●									
C1823D	HP 23 - Tricolor																					●●●			●●●
C8727AE	HP 27 - Negro			●																					
C8728AE	HP 28 - Tricolor			●●●																					
51629AE	HP 29 - Negro - Alta Capacidad																			●	●				
51640AE	HP 40 - Negro																		●						
51645GE	HP 45 - Negro						●																		
51645AE	HP 45 - Negro - Alta Capacidad						■															●			
SA308AE	HP 45 / 78 - Pack 2 Cartuchos						②																		
51649AE	HP 49 - Tricolor - Alta Capacidad																				●●●	●●●			
CB334AE	HP 54 - Negro															●									
C6656GE	HP 56 - Negro - Baja Capacidad		ⓔ	ⓔ						ⓔ									ⓔ						
C6656AE	HP 56 - Negro	●	●							●									●						
C9502AE	HP 56 - Negro - Doble Pack	②	②							②									②						
SA342AE	HP 56 / 57 - Pack 2 Cartuchos	●+ ●	●+ ●							●+ ●									●+ ●						
C6657GE	HP 57 - Tricolor - Baja Capacidad	ⓔ	ⓔ							ⓔ									ⓔ						
C6657AE	HP 57 - Tricolor	●●●	●●●							●●●									●●●						
C9503AE	HP 57 - Tricolor - Doble Pack	②	②							②									②						
C6658AE	HP 58 - Tricolor Photo	●●●	●●●							●●●			●●●						●●●						
C6578D	HP 78 - Tricolor											●●●													●●●
CC640EE	HP 300 - Negro												●												
CC641EE	HP 300XL - Negro - Alta Capacidad												■												
CC643EE	HP 300 - Tricolor												●●●												
CC644EE	HP 300XL - Tricolor - Alta Capacidad												●+ ●												
CN637EE	HP 300 - Negro+Color - Pack 2												●●●												
CH561EE	HP 301 - Negro																							●	
CH563EE	HP 301XL - Negro - Alta Capacidad																							●	
CH562EE	HP 301 - Tricolor												●●●												●●●
CH564EE	HP 301XL - Tricolor - Alta Capacidad												●●●												●●●
C9362EE	HP 336 - Negro															●									
C9364EE	HP 337 - Negro				●			●								●									
C8765EE	HP 338 - Negro			●				●																	
CB331EE	HP 338 - Negro - Doble Pack		②					②																	
C8767EE	HP 339 - Negro			●				●																	
C9504EE	HP 339 - Negro - Doble Pack		②	②				②	②																
C9361EE	HP 342 - Tricolor																				●●●				
C8766EE	HP 343 - Tricolor			●●●				●●●													●●●				
CB332EE	HP 343 - Tricolor - Doble Pack		●●●	●●●				●●●	●●●												●●●				
C9363EE	HP 344 - Tricolor		●●●	●●●				●●●	●●●												●●●				
C9505EE	HP 344 - Tricolor - Doble Pack		●●●	●●●				●●●	●●●												●●●				
C9369EE	HP 348 - Tricolor Photo		●●●	●●●				●●●	●●●				●●●												
51645AE	HP 45 - Negro																						●	●	●



Cartuchos de tinta



Código	Descriptivo	HP Color Inkjet 1000/1100/1200/CP1700series/ Business Inkjet 2200/2300/2600/2800series/ Officejet 9110/9120/9130/Pro K850 series	HP 2000/2500/c/cm/Business Inkjet 3000 series	HP Officejet t45/t65/t45/t65 / Pro 1170c/1175c	HP Officejet g55/g85/g95/g60/k80	HP Officejet LX/350c	HP Officejet H470/b/wbt	HP Officejet 500/590/625/635	HP Officejet 700/710/725	HP Officejet 4105/4110	HP Officejet 4212/4215/4219/4252/4255	HP Officejet 4315/4355	HP Officejet 5110/v30/v40/v45 / HP PSC 750/950/Fax 1230	HP Officejet 5505/5510/5515	HP Officejet 5605/5607/5610/5615	HP Officejet 6110	HP Officejet 6205/6210/6215	HP Officejet 6310/6315	HP Officejet K7100	HP Officejet 7210/7310/7410	HP Deskjet 3070A/HP Deskjet 3520 e-AIO	HP Deskjet F2180/F2187/F2280/F2290/F22244	HP Deskjet F2420/F2480/F2492/F4210/F4272/ F4280/F4580	HP Deskjet Ink Advantage 3525/ 4615/4625 e-AIO/5525/652511	HP Deskjet 3810/3816/3820/3822 series	
C4844A	HP 10 - Negro	●	●																							
C4810A	HP 11 - Cabezal - Negro	▲																								
C4811A	HP 11 - Cabezal - Cian	▲																								
C4812A	HP 11 - Cabezal - Magenta	▲																								
C4813A	HP 11 - Cabezal - Amarillo	▲																								
C4836A	HP 11 - Cian	●																								
C4837A	HP 11 - Magenta	●																								
C4838A	HP 11 - Amarillo	●																								
C4814A	HP 13 - Negro	●																								
C4815A	HP 13 - Cian	●																								
C4816A	HP 13 - Magenta	●																								
C4817A	HP 13 - Amarillo	●																								
C6615NE	HP 15 - Negro																									
C6615DE	HP 15 - Negro - Alta Capacidad																									
SA310AE	HP 15 / 78 - Pack 2 Cartuchos																									
C9351AE	HP 21 - Negro																									
C9351CE	HP 21XL - Negro Alta Capacidad																									
SD367AE	HP 21 / 22 - Pack 2 Cartuchos																									
C9352AE	HP 22 - Tricolor																									
C9352CE	HP 22XL - Tricolor - Alta Capacidad																									
51626AE	HP 26 - Negro - Alta Capacidad																									
C8727AE	HP 27 - Negro																									
C8728AE	HP 28 - Tricolor																									
51629AE	HP 29 - Negro - Alta Capacidad																									
51645GE	HP 45 - Negro																									
51645AE	HP 45 - Negro - Alta Capacidad																									
SA308AE	HP 45 / 78 - Pack 2 Cartuchos																									
51649AE	HP 49 - Tricolor - Alta Capacidad																									
CB334AE	HP 54 - Negro																									
C6656GE	HP 56 - Negro - Baja Capacidad																									
C6656AE	HP 56 - Negro																									
C9502AE	HP 56 - Negro - Doble Pack																									
SA342AE	HP 56 / 57 - Pack 2 Cartuchos																									
C6657GE	HP 57 - Tricolor - Baja Capacidad																									
C6657AE	HP 57 - Tricolor																									
C9503AE	HP 57 - Tricolor - Doble Pack																									
C6658AE	HP 58 - Tricolor Photo																									
C9360AE	HP 102 - Gris Photo -Alta Capacidad																									
CC640EE	HP 300 - Negro																									
CC643EE	HP 300 - Tricolor																									
CC641EE	HP 300XL - Negro - Alta Capacidad																									
CC644EE	HP 300XL - Tricolor - Alta Capacidad																									
C9362EE	HP 336 - Negro																									
C9364EE	HP 337 - Negro																									
C8765EE	HP 338 - Negro																									
CB331EE	HP 338 - Negro - Doble Pack																									
C8767EE	HP 339 - Negro																									
C9504EE	HP 339 - Negro - Doble Pack																									
C9361EE	HP 342 - Tricolor																									
C8766EE	HP 343 - Tricolor																									
CB332EE	HP 343 - Tricolor - Doble Pack																									
C9363EE	HP 344 - Tricolor																									
C9505EE	HP 344 - Tricolor - Doble Pack																									
C9369EE	HP 348 - Tricolor Photo																									
CB316EE	HP 364 - Negro																									
CB318EE	HP 364 - Cian																									
CB319EE	HP 364 - Magenta																									
CB320EE	HP 364 - Amarillo																									
CB322EE	HP 364XL - Negro Photo - Alta Capacidad																									
DBJ44AE	Color XL																									
C6615DE	HP 15 - Negro																									



Cartuchos de tinta



Código	Descriptivo	HP Officejet J3680 / Fax 3180	HP Officejet J5730/J5780/J5785/J6410/J6415/J6424	HP Officejet Pro 1150c	HP Officejet Pro K550/K5400/K8600/L7480/L7580/L7590/L7680/L7780	HP PSC 500	HP PSC 1110/1200/1205	HP PSC 1210/1213/1215/1217/1219/1311/1312/1315/1315S/1317	HP PSC 1310	HP PSC 1340/1350/1355	HP PSC 1402/1410/1415/1417	HP PSC 1507/1510/1510s	HP PSC 1600/1610/2350/2355/2355p	HP PSC 2105/2108/2110/2115/2117/2119/2210/2410/2510	HP Fax 925XI/1020	HP Fax 300/900 series	HP Deskjet F4172/F4180/F4190	HP Deskjet F42244	HP Deskjet Portable	HP Deskjet/Deskjet+/Deskwriter series/Deskwriter c	HP Photosmart 100/120/230	HP Photosmart C4485/C4580/C4585/C4599/C44244/C45244	HP Photosmart C5180/C6180/C6270/C6280/C6285/C7180/C7280/C8180	HP Photosmart D5360	HP Photosmart 7660/7755/7760/7762/7960/7960gp
C6615NE	HP 15 - Negro					●																			
C6615DE	HP 15 - Negro - Alta Capacidad					■																			
C6614DE	HP 20 - Negro - Alta Capacidad																								
C9351AE	HP 21 - Negro	●																							
C9351CE	HP 21XL - Negro Alta Capacidad	■																							
SD367AE	HP 21 / 22 - Pack 2 Cartuchos	②																							
C9352AE	HP 22 - Tricolor	●●●																							
C9352CE	HP 22XL - Tricolor - Alta Capacidad	●●●																							
51626AE	HP 26 - Negro - Alta Capacidad																								
C8727AE	HP 27 - Negro							●																	
C8728AE	HP 28 - Tricolor						●●●	●●●																	
51633ME	HP 33 - Negro																								
51645GE	HP 45 - Negro		●																						
51645AE	HP 45 - Negro - Alta Capacidad		■																						
CB334AE	HP 54 - Negro	●																							
C6656GE	HP 56 - Negro - Baja Capacidad					Ⓚ	Ⓚ	Ⓚ	Ⓚ																
C6656AE	HP 56 - Negro					Ⓚ	Ⓚ	Ⓚ	Ⓚ																
C9502AE	HP 56 - Negro - Doble Pack					Ⓚ+	Ⓚ+	Ⓚ+	Ⓚ+																
SA342AE	HP 56 / 57 - Pack 2 Cartuchos					●●●	●●●	●●●	●●●																
C6657GE	HP 57 - Tricolor - Baja Capacidad					●●●	●●●	●●●	●●●																
C6657AE	HP 57 - Tricolor					●●●	●●●	●●●	●●●																
C9503AE	HP 57 - Tricolor - Doble Pack					●●●	●●●	●●●	●●●																
C6658AE	HP 58 - Tricolor Photo					●●●	●●●	●●●	●●●																
C9381A	HP 88 - Cabezal - Negro y Amarillo		▲+▲																						
C9382A	HP 88 - Cabezal - Magenta y Cian		▲+▲																						
C9385AE	HP 88 - Negro		●																						
C9396AE	HP 88XL - Negro - Alta Capacidad		■																						
C9386AE	HP 88 - Cian		●																						
C9391AE	HP 88XL - Cian - Alta Capacidad		●																						
C9387AE	HP 88 - Magenta		●																						
C9392AE	HP 88XL - Magenta - Alta Capacidad		●																						
C9388AE	HP 88 - Amarillo		●																						
C9393AE	HP 88XL - Amarillo - Alta Capacidad		●																						
C9368AE	HP 100 - Gris																								
CC640EE	HP 300 - Negro																								
CC643EE	HP 300 - Tricolor																								
CC641EE	HP 300XL - Negro - Alta Capacidad																								
CC644EE	HP 300XL - Tricolor - Alta Capacidad																								
C9362EE	HP 336 - Negro																								
C8765EE	HP 338 - Negro																								
CB331EE	HP 338 - Negro - Doble Pack																								
C9361EE	HP 342 - Tricolor																								
C8766EE	HP 343 - Tricolor																								
CB332EE	HP 343 - Tricolor - Doble Pack																								
C9363EE	HP 344 - Tricolor																								
C9505EE	HP 344 - Tricolor - Doble Pack																								
C9369EE	HP 348 - Tricolor Photo	●																							
CB335EE	HP 350 - Negro																								
CB336EE	HP 350XL - Negro - Alta Capacidad																								
CB337EE	HP 351 - Tricolor																								
C8721EE	HP 363 - Negro																								
C8771EE	HP 363 - Cian																								
C8772EE	HP 363 - Magenta																								
C8773EE	HP 363 - Amarillo																								
DBJ44AE	HP 300XL - Tricolor																								
C8775EE	HP 363 - Magenta Claro																								
C8774EE	HP 363 - Cian Claro																								
C8719EE	HP 363XL - Negro - Alta Capacidad																								



Cartuchos de tinta



Código	Descriptivo	HP Officejet 4500 a/g/n/14524/14535/14580/146244/14660/14680	HP Officejet 6000/6500/7000 series/6500A/6500A Plus/7500A wf	HP Officejet Pro 8000/8500 series/8500A/8500A Plus	HP Officejet 6100 e-printer/6600/6700	HP Officejet Pro 8600/8600 Plus/81100 e-printer	HP Officejet Pro X451/X551/X576	HP Photosmart 3110/3210/3310/D6160/D7160/D7260/D7360/D7460/C5180/C6180/C6270/C6280/C6285/C7180/C7280/C8180/8250	HP Photosmart B8550/C53244/C5380/C63244/C6380/D5460/e-Station C510a/Premium C309n/g/C310a/Fax C309a/C410b	HP Photosmart B010a/B109a/B109d/f/Photosmart Plus B209a/c/B210a/c/Wireless B109n/B110a/c/e/Photosmart 5510	HP Photosmart eAIOs 7510/7520	HP Photosmart Plus B209a/c/B210a/c/Wireless B109n, B110a/c/e	HP Photosmart eAIO 5510/5515/6510/7510/5520/5522/5524/6520	HP Envy 100 D410a/110 eAIO/120 eAIO	HP ENVY e-AIOs 4500/4502/4504/5530/5532 e-AIO printers	Officejet 6000/6500/7000	Officejet J4524/ J4535	Officejet J6424	Officejet Pro L7480	Officejet 4620/4622	Officejet 7610	
C9385AE	HP 88 - Negro																					
C9386AE	HP 88 - Cian																					
C9387AE	HP 88 - Magenta																					
C9388AE	HP 88 - Amarillo																					
C9396AE	HP 88XL - Negro - Alta Capacidad																					
C9391AE	HP 88XL - Cian - Alta Capacidad																					
C9392AE	HP 88XL - Magenta - Alta Capacidad																					
C9393AE	HP 88XL - Amarillo - Alta Capacidad																					
CC640EE	HP 300 - Negro														●							
CC643EE	HP 300 - Tricolor														●●●							
CC641EE	HP 300XL - Negro - Alta Capacidad														■							
CC644EE	HP 300XL - Tricolor - Alta Capacidad														■							
CH561EE	HP 301 - Negro																					
CH563EE	HP 301XL - Negro - Alta Capacidad														●							
C9369EE	HP 348 - Tricolor Photo																					
CB335EE	HP 350 - Negro																					
CB336EE	HP 350XL - Negro - Alta Capacidad																					
SD412EE	HP 350 / 351 - Pack 2 Cartuchos																					
CB337EE	HP 351 - Tricolor																					
CB338EE	HP 351XL - Tricolor - Alta Capacidad																					
C8721EE	HP 363 - Negro																					
C8719EE	HP 363XL - Negro - Alta Capacidad																					
C8771EE	HP 363 - Cian									●												
C8772EE	HP 363 - Magenta									●												
C8773EE	HP 363 - Amarillo									●												
CB333EE	HP 363 - Tricolor - Triple Pack									●●●												
C8774EE	HP 363 - Cian Claro									●												
C8775EE	HP 363 - Magenta Claro									●												
CB316EE	HP 364 - Negro										●			●								●
CB317EE	HP 364 - Negro Photo										●			●								
CB318EE	HP 364 - Cian										●		●									●
CB319EE	HP 364 - Magenta										●		●									●
CB320EE	HP 364 - Amarillo										●		●									●
CN684EE	HP 364XL - Negro - Alta Capacidad																					
CB322EE	HP 364XL - Negro Photo - Alta Capacidad																					
CB323EE	HP 364XL - Cian - Alta Capacidad																					
CB324EE	HP 364XL - Magenta - Alta Capacidad																					
CB325EE	HP 364XL - Amarillo - Alta Capacidad																					
CC653AE	HP 901 - Negro	●																				
CC654AE	HP 901XL - Negro - Alta Capacidad	■																				
CC656AE	HP 901 - Tricolor	●●●																				
CD971AE	HP 920 - Negro		●																			
CD972AE	HP 920XL - Cian - Alta Capacidad																					
CD973AE	HP 920XL - Magenta - Alta Capacidad																					
CD974AE	HP 920XL - Amarillo - Alta Capacidad																					
CD975AE	HP 920XL - Negro - Alta Capacidad																					
CN053AE	HP 932XL - Negro - Alta Capacidad																					
CN054AE	HP 933XL - Cian - Alta Capacidad																					
CN055AE	HP 933XL - Magenta - Alta Capacidad																					
CN056AE	HP 933XL - Amarillo - Alta capacidad																					
C4900A	HP 940 - Cabezal - Negro y Amarillo		▲▲																			
C4901A	HP 940 - Cabezal - Magenta y Cian		▲▲																			
C4902AE	HP 940 - Negro		●																			
C4906AE	HP 940XL - Negro - Alta Capacidad																					
C4907AE	HP 940XL - Cian - Alta Capacidad																					
C4908AE	HP 940XL - Magenta - Alta Capacidad																					
C4909AE	HP 940XL - Amarillo - Alta capacidad																					
CN045AE	HP 950XL - Negro - Alta Capacidad																					
CN046AE	HP 951XL - Cian - Alta Capacidad																					
CN047AE	HP 951XL - Magenta - Alta Capacidad																					
CN048AE	HP 951XL - Amarillo - Alta capacidad																					
CN625AE	HP 970XL - Negro - Alta Capacidad																					
CN626AE	HP 971XL - Cian - Alta Capacidad																					
CN627AE	HP 971XL - Magenta - Alta Capacidad																					
CN628AE	HP 971XL - Amarillo - Alta capacidad																					
CN057AE	HP 932 - Negro																					●



Tóner láser



Código	Descriptivo
C4196A	Hewlett Packard Unidad de Transferencia Color 25.000 Páginas LASERJET/4500/4500N/4500DN/4550
C9704A	Hewlett Packard Tambor Láser Rainbow Pack 20.000 Páginas NEGRO/5.000 PÁ OPTRA T614 LASERJET/1500/1500L/2500/2500L
Q2430-67905	Hewlett Packard Kit Mantenimiento Láser Negro LASERJET/4200
Q2437-67907	Hewlett Packard Kit Mantenimiento Láser Negro LASERJET/4300
Q3656A	Hewlett Packard Fusor Láser Color 220V LASERJET/3500/3550/3700
Q3658A	Hewlett Packard Kit De Transferencia Color LASERJET/3500/3550/3700
Q3675A/ C9724A	Hewlett Packard Kit De Transferencia Color LASERJET/4600/4600N/4600DN/4600DTN/4600HDN/4650/4650N/4650DN/4650DTN/4650H DN
Q3964A	Hewlett Packard Tambor Láser Color 20.000 Páginas LASERJET COLOR/2550/2550N/2550L/2550LN/2820/2840
Q5422-67903	Hewlett Packard Kit Mantenimiento Láser Negro LASERJET/4250/4250N/4350
RM1-3146/ Q7503A	Hewlett Packard Fusor Láser LASERJET COLOR/CP4005/4700
Q7504A	Hewlett Packard Rodillo De Transferencia LASERJET COLOR/4700/4005/4730
CE254A	Hewlett Packard Bote Residual 30.000 Páginas LASERJET COLOR CP/3525 LASERJET COLOR CM/5350
C8554A	Hewlett Packard Kit Limpieza Láser Color COLOR LASERJET/9500
CB389A	Hewlett Packard Kit Mantenimiento LASERJET P4014/4015/4510

PICTOGRAMAS DE IDENTIFICACIÓN DE TIPOLOGÍA DE CONSUMIBLES

- Cartucho o tóner negro
- Cartucho o tóner tinta magenta
- Cartucho o tóner tinta cian
- Cartucho o tóner tinta amarillo
- Cartucho o tóner tinta cian claro
- Cartucho o tóner tinta magenta claro
- Cartucho o tóner gris
- Cartucho o tóner gris claro
- Cartucho o tóner rojo
- Cartucho o tóner azul
- Cartucho o tóner naranja
- Cartucho o tóner verde
- Cartucho negro mate
- Cartucho negro foto
- Cartucho negro alta capacidad
- Cartucho magenta alta capacidad
- Cartucho cian alta capacidad
- Cartucho amarillo alta capacidad
- Cartucho gris alta capacidad
- Cartucho tricolor
- Cartucho tricolor doble pack
- Cartucho tricolor alta capacidad
- Multipack (negro, cian, magenta y amarillo)
- Multipack (negro, cian, magenta, amarillo, cian claro y magenta claro)
- Multipack alta capacidad
- Cartucho fotográfico
- Cartucho trifoto
- Cartucho trifoto gris
- ▼ Tambor negro
- ▼ Tambor magenta
- ▼ Tambor cian
- ▼ Tambor amarillo
- ▲ Cabezal tinta negro
- ▲ Cabezal tinta magenta
- ▲ Cabezal tinta cian
- ▲ Cabezal tinta amarillo
- ▲ Cabezal magenta claro
- ▲ Cabezal cian claro
- △ Cabezal limpiador
- ▲ Cabezal negro mate
- ▲▲ Cabezal negro foto
- ② Pack de 2
- ② Pack de 2 alta capacidad
- ⓑ Negro baja capacidad
- ⓓ Negro (Retornable)
- ⓓ Negro alta capacidad (Retornable)
- ❖ Otros componentes



Código	Descriptivo	LX-300/300+/400/850/350	LX-300C/300-C	LX-800/800J	LX-1050/1050+/1170	FX-800/850/870/880/880+	FX-890	FX-980	FX-1000/1050/1170/1180/1180+	FX-2170/2180	FX-2190	DFX-5000/5000+/8000/8500	DFX-9000	LQ-300/300+/350	LQ-300C/300-C/350C	LQ-500/550/570/570+/580	LQ-590	LQ-670/680	LQ-850/870	LQ-860/1060	LQ-1000/1010/1050/1070	LQ-2070/2170/2080/2180	LQ-2090	LQ-2500/2550	DLQ-2000	DLQ-3000	DLQ-3000+/3500	
C13S015020	Negro			❖				❖																				
C13S015022	Negro																				❖							
C13S015055	Negro											❖																
C13S015066	Negro																									❖	❖	
C13S015086	Negro								❖													❖						
C13S015091	Negro							❖																				
C13S015262	Negro																	❖	❖				❖	❖				
C13S015327	Negro									❖																		
C13S015329	Negro					❖																						
C13S015336	Negro																					❖						
C13S015337	Negro																❖											
C13S015384	Negro												❖															



Tóner láser



Descriptivo		EPL-5700/5700L/5800/5800L	EPL-5900/5900L	EPL-6100/6100L	EPL-6200L	EPL-6200/6200N	EPL-400W / AcuLaser M2000	EPL-N2050/N2050+	EPL-N2550	EPL-N3000	EPL-N7000	AcuLaser C1100/CX11	AcuLaser C900	AcuLaser C1900	AcuLaser C3800	AcuLaser C4200	AcuLaser C9100	AcuLaser-M4000	AcuLaser-M1200	AcuLaser CX21	EPL-5500/EPL-5500W/EPL-5500+	EPL-C8000/EPL-C8200	EPL-N1600/EPL-N2700/EPL-N2750/EPL-N4000/EPL-N4000+	
C13S050010	Negro	●																						
C13S050087	Negro - Alta Capacidad	■	■																					
C13S050097	Amarillo - Alta Capacidad												■	■										
C13S050098	Magenta - Alta Capacidad											■	■											
C13S050099	Cian - Alta Capacidad											■	■											
C13S050100	Negro											●	●											
C13S050166	Negro - Alta Capacidad					■																		
C13S050167	Negro			●	●																			
C13S050187	Amarillo - Alta Capacidad											■												
C13S050188	Magenta - Alta Capacidad											■												
C13S050189	Cian - Alta Capacidad											■												
C13S050190	Negro - Alta Capacidad											■												
C13S050191	Amarillo											■												
C13S050192	Magenta											■												
C13S050193	Cian											■												
C13S050195	Amarillo																■							
C13S050196	Magenta																■							
C13S050197	Cian																■							
C13S050198	Negro																■							
C13S050226	Amarillo - Alta Capacidad																							
C13S050227	Magenta - Alta Capacidad																							
C13S050228	Cian - Alta Capacidad																							
C13S050242	Amarillo																							
C13S050243	Magenta																							
C13S050244	Cian																							
C13S050245	Negro																							
C13S050268	Multipack (Cian, Magenta, Amarillo, Negro)											■	■	■	■									
C13S050290	Tóner Negro y Tambor																							
C13S050435	Negro - Alta Capacidad																							
C13S050436	Negro																							
C13S050437	Negro - Alta Capacidad (Retornable)																							
C13S050438	Negro (Retornable)																							
C13S050522	Negro																							
C13S050523	Negro - Alta Capacidad																							
C13S050582	Negro																							
C13S051070	Tóner Negro y Unidad Fotoconductora																							
C13S051099	Unidad Fotoconductora																							
C13S051100	Tóner Negro y Unidad Fotoconductora																							
C13S051104	Unidad Fotoconductora																							
C13S051111	Tóner Negro y Unidad Fotoconductora																							
C13S051124	Amarillo - Alta Capacidad																							
C13S051125	Magenta - Alta Capacidad																							
C13S051126	Cian - Alta Capacidad																							
C13S051127	Negro - Alta Capacidad																							
C13S051128	Amarillo																							
C13S051129	Magenta																							
C13S051130	Cian																							
C13S051158	Amarillo - Alta Capacidad																							
C13S051159	Magenta - Alta Capacidad																							
C13S051160	Cian - Alta Capacidad																							
C13S051161	Negro - Alta Capacidad																							
C13S051162	Amarillo																							
C13S051163	Magenta																							
C13S051164	Cian																							
C13S051165	Negro																							
C13S051170	Negro																							
C13S051029	Unidad Fotoconductora																							
C13S050019	Negro																							
C13S050016	Amarillo																							
C13S050017	Magenta																							
C13S050018	Cian																							
C13S051061	Unidad Fotoconductora																							
C13S051056	Tóner y Unidad Fotoconductora																							
C13S051068	Tóner y Unidad Fotoconductora																							
C13S051060	Tóner y Unidad Fotoconductora																							



Toner láser / Cartuchos de tinta



Código	Descriptivo	AcuLaser C3900/ CX37DN	AcuLaser CI 700/ CI 750/CX17	AcuLaser C2900/ CX29	AcuLaser C1600	AcuLaser C2000/ CI1000	AcuLaser C2800	AcuLaser C3000	AcuLaser C4100	AcuLaser CB500/8600
C13S050590	Amarillo	●								
C13S050591	Magenta	●								
C13S050592	Cian	●								
C13S050593	Negro	●								
C13S050614	Negro		●							
C13S050627	Amarillo			●						
C13S050628	Magenta			●						
C13S050629	Cian			●						
C13S050630	Negro			●						



Código	Descriptivo	SC-400/600	SC-42/C44PLUS/C46	SC-500	SC-440/460/640/660/670	SC-680/680T/685	SC-62/CX3200	SC-64/C66	SC-740/T. Blue/760/860/1160	SC-800/850/1520	S-C70/C70+/C80	SC-82/CX5200/CX5400	SC-84/84PE/C86/CX6400/CX6600	CX-3650	D68PE/D88/D88Plus/DX3800/DX3850/ DX4200/DX4250/DX4800/DX4850	S20/S21/D78/D92/120/SX105/115/ 205/215/405/415/600FW/DX40X0/ 44X0/50X0/60X0/7000F/74X0/84X0/ 9400F/Office B40W/BX300F/600FW	SC-880/880T	SScan-2000/2500	WP4535DWF-WP4025DW/MP4545DTWF
C13T01740110	Negro					●													
C13T01840110	Tricolor (Cian, Magenta, Amarillo)				●														
C13T01940110	Negro																	●	
C13T02040110	Tricolor (Cian, Magenta, Amarillo)																		●
C13T03214010	Negro										●	●							
C13T03614010	Negro	●																	
C13T03704010	Tricolor (Cian, Magenta, Amarillo)	●																	
C13T04014010	Negro					●													
C13T04104010	Tricolor (Cian, Magenta, Amarillo)					●													
C13T04314010	Negro - Alta Capacidad												■						
C13T04414010	Negro							●					●	●					
C13T04424010	Cian - Alta Capacidad							■					■	■					
C13T04434010	Magenta - Alta Capacidad							■					■	■					
C13T04444010	Amarillo - Alta Capacidad							■					■	■					
C13T04454010	Multipack (Cian, Magenta, Amarillo, Negro)							●	●				●	●	●				
C13T04524010	Cian							●					●	●					
C13T04534010	Magenta							●					●	●					
C13T04544010	Amarillo							●					●	●					
C13T05014010	Negro	●		●	●														
C13T05014210	Negro - Doble Pack	②		②	②														
C13T05114020	Negro								●	●									●
C13T05114210	Negro - Doble Pack								②	②									②
C13T05204010	Tricolor (Cian, Magenta, Amarillo)	●	●	●					●	●									●
C13T06114010	Negro															●			
C13T06124010	Cian															●			
C13T06134010	Magenta															●			
C13T06144010	Amarillo															●			
C13T06154010	Multipack (Cian, Magenta, Amarillo, Negro)															●	●		
C13T07154010	Multipack (Cian, Magenta, Amarillo, Negro)																●	●	●
C13T7031401	Negro																		●
C13T7032401	Cian																		●
C13T7033401	Magenta																		●
C13T7034401	Amarillo																		●



Cartuchos de tinta



EPSON
EXCEED YOUR VISION

Código	Descriptivo	SP-R1900	R3000	XP/102/205/305/405/412
C13T08704010	Pack 2 Optimizadores de color	⊗		
C13T08714010	Negro Photo	⊗⊗		
C13T08724010	Cian	●		
C13T08734010	Magenta	●		
C13T08744010	Amarillo	●		
C13T15714010	Negro Photo		⊗⊗	
C13T18014010	Negro			●
C13T18024010	Cian			●
C13T18034010	Magenta			●
C13T18044010	Amarillo			●
C13T18064010	Multipack (Negro, Cian, Magenta, Amarillo)			●●●●
C13T18114010	Negro - Alta Capacidad			■
C13T18124010	Cian - Alta Capacidad			■
C13T18134010	Magenta - Alta Capacidad			■
C13T18144010	Amarillo - Alta Capacidad			■
C13T653100	Negro Photo			
C13T653200	Cian			
C13T653300	Magenta			
C13T653400	Amarillo			
C13T653500	Cian Claro			
C13T653600	Magenta Claro			
C13T653700	Gris			
C13T653800	Negro Mate			
C13T653900	Gris Claro			
C13T653A00	Naranja			
C13T653B00	Verde			
C13T694100	Negro Photo			
C13T694200	Cian			
C13T694300	Magenta			
C13T694400	Amarillo			
C13T694500	Negro Mate			
C13T70124010	Cian - Alta Capacidad XXL - 3.400 Pág.			
C13T70134010	Magenta - Alta Capacidad XXL - 3.400 Pág.			



Cartuchos de tinta



EPSON
EXCEED YOUR VISION

Código	Descriptivo	S20/S21/SX105/115/205/215/405/415/BX300F	SX515W/600FW/ B40W/BX5310FN/600FW	SP-750/Millennium	SP-790/870/875DC/890/895/915	SP-810/830/830U/925/935	SP-900/1270/1290/1290S	SP-950	SP-1200	SP-R200/R300/RX500/RX600/RX620	SPR220/R320/RX640	SP-R240/RX420/RX520	SP-R800/R1800	WF-3620DWF/3640DTWF/7110DTW/7610DWF/7620DTWF
C13T00101110	Tricolor (Cian, Magenta, Amarillo)													
C13T00740110	Negro				●		●		●					
C13T00840110	Tricolor (Cian, Magenta, Amarillo)				●									
C13T00940110	Tricolor (Cian, Magenta, Amarillo)					●								
C13T02640110	Negro				●									
C13T02740110	Tricolor (Cian, Magenta, Amarillo)				●									
C13T03314010	Negro							●						
C13T04814010	Negro									●	●			
C13T04824010	Cian									●	●			
C13T04834010	Magenta									●	●			
C13T04844010	Amarillo									●	●			
C13T04854010	Cian Claro									●	●			
C13T04864010	Magenta Claro									●	●			
C13T04874010	Multipack (Cian, Magenta, Amarillo, Negro, Cian Claro, Mag. claro)									●	●	●	●	
C13T05014010	Negro			●					●					
C13T05014210	Negro - Doble Pack			2					2					
C13T05404010	Optimizador Brillo													❖
C13T05414010	Negro Photo													⊗
C13T05424010	Cian													●
C13T05434010	Magenta													●
C13T05444010	Amarillo													●
C13T05474010	Rojo													●
C13T05484010	Negro Mate													●
C13T05494010	Azul													●
C13T05514010	Negro												●	
C13T05524010	Cian												●	
C13T05534010	Magenta												●	
C13T05544010	Amarillo												●	
C13T05564010	Multipack (Cian, Magenta, Amarillo y Negro)												●	●
C13T10014010	Negro		●											
C13T10024010	Cian		●											
C13T10034010	Magenta		●											
C13T10044010	Amarillo		●											
C13T16314010	Negro - Alta Capacidad													
C13T16324010	Cian - Alta Capacidad													
C13T16334010	Magenta - Alta Capacidad													
C13T16344010	Amarillo - Alta Capacidad													
C13T16214010	Negro													
C13T16224010	Cian													
C13T16234010	Magenta													
C13T16244010	Amarillo													
C13T27014010	Negro													●
C13T27024010	Cian													●
C13T27034010	Magenta													●
C13T27044010	Amarillo													●



Cartuchos de tinta



EPSON
EXCEED YOUR VISION

Código	Descriptivo	SP-R2400	SP-50/265/268/360/RX560/585/685/6X600/PX700W/PX800FW/PX720WD/PX820FWD	SP-1400/SP-50/PX720WD/PX820FWD	D120/S21/SX105/115/205/215/218/405/415/515W/600FW/DX7400/7450/8400/8450/9400F/B40W/BX300F/BX310FN/600FW	SP-2100	S22/SX125	SX420W/B42WD	SX525WD/SX620FW/BX525WD/BX625FWD/B42WD/925WD	B-300/B-310N	B-500DN/B-510DN	BX305F/BX305FW	BX320FW
C13T03414010	Negro Photo					●							
C13T03424010	Cian					●							
C13T03434010	Magenta					●							
C13T03444010	Amarillo					●							
C13T03454010	Cian Claro					●							
C13T03464010	Magenta Claro					●							
C13T03474010	Negro Claro					●							
C13T03484010	Negro Mate					●							
C13T05914010	Negro	●											
C13T05924010	Cian	●											
C13T05934010	Magenta	●											
C13T05944010	Amarillo	●											
C13T05954010	Cian Claro	●											
C13T05964010	Magenta Claro	●											
C13T05974010	Gris	●											
C13T05984010	Negro Mate	●											
C13T05994010	Gris Claro	●											
C13T07114H10	Negro - Doble Pack - Alta Capacidad				2								
C13T07154010	Multipack (Cian, Magenta, Amarillo, Negro)				●●●●								
C13T07914010	Negro			●									
C13T07924010	Cian			●									
C13T07934010	Magenta			●									
C13T07944010	Amarillo			●									
C13T07954010	Cian Claro			●									
C13T07964010	Magenta Claro			●									
C13T12854010	Multipack (Cian, Magenta, Amarillo, Negro)						●●●●					●●●●	
C13T12914010	Negro - Alta Capacidad							■	■			■	■
C13T12954010	Multipack (Cian, Magenta, Amarillo, Negro)						●●●●	●●●●				●●●●	●●●●
C13T13014010	Negro - Máxima Capacidad							■					
C13T13024010	Cian - Máxima Capacidad							■					■
C13T13034010	Magenta - Máxima Capacidad							■					■
C13T13044010	Amarillo - Máxima Capacidad							■					■



Cartuchos de tinta / Cintas ERC

EPSON
EXCEED YOUR VISION



Código	Descriptivo	SPRO 4000 C8	SPRO 4800	SPRO 4880	SPRO-5000/SC-3000	SPRO 7400/9400	SPRO 7450/9450	SPRO 7600/9600	SPRO7700/9700	SPRO 7800/9800	SPRO 7880	SPRO 7890/8990	SPRO 7900/9900	SPRO 9880
C13S020118	Negro				●									
C13T544100	220 ml - Negro Photo	●●						●●						
C13T544200	220 ml - Cian	●						●						
C13T544300	220 ml - Magenta	●						●						
C13T544400	220 ml - Amarillo	●						●						
C13T544500	220 ml - Cian Claro	●						●						
C13T544600	220 ml - Magenta Claro	●						●						
C13T544700	220 ml - Negro Claro	●						●						
C13T544800	220 ml - Negro Mate	●	●					●						
C12C890501	Depósito mantenimiento							◆						
C13T596100	350 ml - Negro Photo							●●				●●	●●	
C13T596200	350 ml - Cian							●				●	●	
C13T596300	350 ml - Magenta Vivo							●				●	●	
C13T596400	350 ml - Amarillo							●				●	●	
C13T596500	350 ml - Cian Claro							●				●	●	
C13T596600	350 ml - Magenta Vivo Claro							●				●	●	
C13T596700	350 ml - Gris							●				●	●	
C13T596800	350 ml - Negro Mate							●				●	●	
C13T596900	350 ml - Gris Claro							●				●	●	
C13T596A00	350 ml - Naranja											●	●	
C13T596B00	350 ml - Verde											●	●	
C12C890191	Depósito mantenimiento					◆	◆	◆		◆	◆		◆	◆
C13T603100	220 ml - Negro Photo								●●	●●			●●	
C13T603200	220 ml - Cian								●	●			●	
C13T603300	220 ml - Magenta Vivo								●	●			●	
C13T603400	220 ml - Amarillo								●	●			●	
C13T603500	220 ml - Cian Claro								●	●			●	
C13T603600	220 ml - Magenta Vivo Claro								●	●			●	
C13T603700	220 ml - Gris								●	●			●	
C13T603900	220 ml - Gris Claro								●	●			●	
C13T603B00	220 ml - Magenta								●	●			●	
C13T603C00	220 ml - Magenta Claro								●	●			●	
C13T612200	220 ml - Cian					●	●							
C13T612300	220 ml - Magenta					●	●							
C13T612400	220 ml - Amarillo					●	●							
C13T612800	220 ml - Negro Mate					●	●		●	●			●	
C13T614200	220 ml - Cian								●	●			●	
C13T614300	220 ml - Magenta								●	●			●	
C13T614400	220 ml - Amarillo								●	●			●	
C13T614800	220 ml - Negro Mate		●	●										

EPSON
EXCEED YOUR VISION

Código	Descriptivo
ERC-09B C43S015354	Cinta negra M-160/180/190
ERC-18B C43S015356	Cinta negra M-2630/2631/2640/2641/2642/2647/2661/2662/2666/2667
ERC-23B C43S015360	Cinta negra M-260/280
ERC-27B C43S015366	Cinta negra M-290/TM-U295
ERC-31B C43S015369	Cinta negra M-930, TM-930/950, TM-U950
ERC-32B C43S015371	Cinta negra TM-H6000
ERC-38B C43S015374	Cinta negra TM-U200/210/220/300/375
ERC-38BR C43S015376	Cinta negra/roja TM-U200/210/220/300/375
SJIC9P C33S020410	Multipack (Cian, Magenta, Amarillo, Negro) TM-C100
SUC10P(K) C33S020411	Cartucho negro TM-C100



Tóner láser



Canon

Código	Descriptivo	FAX L200/220/240/250/260/260i/280/290/295/300/350/360 MULTIPASS L60/90	FAX L380/400 i-SENSYS L380s/390 FCD320/340	FAX L1000	FAX L2000/2000IP	FAX L3000/3000IP	FC 200/200S/204/204S/206/208/210/220/220S/224/224S/226/228/230/530/100/120/128/108/310/330/336	IR 1018/1022/1024/1020	IRC 1021/1028i	IR 1600/1610/2000	IR 2016/2018/2020/2025	IR 2200/2800/3300/2200i/3320i CEXV3	IR 2270/2870/2230/2270/3025/3025N	IR 2380/2880/3380i	IR 3570/4570/3035/3045	IR 4600N/50X0/50X0i/60X0/60X0i	i-SENSYS FAX-L160/140/100/120	i-SENSYS LBP 2900/2900B/3000	i-SENSYS LBP 3010/3100	i-SENSYS LBP3310	i-SENSYS LBP 3300/3360	i-SENSYS LBP 3370	i-SENSYS LBP 3460	MF4750/MF4780W	LBP7018C	
1660B006	CEXV26BK Tóner Negro							●																		
1659B006	CEXV26C Tóner Cian							●																		
1658B006	CEXV26M Tóner Magenta							●																		
1657B006	CEXV26Y Tóner Amarillo							●																		
7616A005	CRG-703 Tóner Negro - 2.000 Pág.																	●								
0266B002	CRG-708 Tóner Negro - 2.500 Pág.																				●					
0917B002	CRG-708H Tóner Negro - 6.000 Pág.																				●					
0985B001	CRG-710 Tóner Negro - 6.000 Pág.																						●			
0986B001	CRG-710H Tóner Negro - 12.000 Pág.																						●			
1870B002	CRG-712 Tóner Negro - 1.500 Pág.																		●							
1153B002	CRG-714 Tóner Negro - 4.500 Pág.				●																					
1975B002	CRG-715 Tóner Negro - 3.000 Pág.																			●		●				
3500B002	CRG728 Tóner Negro - 2.100 Pág.																								●	
4370B002	CRG729BK Tóner Negro - 1.000 Pág.																								●	
4369B002	CRG729C Tóner Cian - 1.200 Pág.																								●	
4368B002	CRG729M Tóner Magenta - 1.200 Pág.																								●	
4367B002	CRG729Y Tóner Amarillo - 1.200 Pág.																								●	
7833A002	CRG-T Tóner Negro - 3.500 Pág.	●																								
1491A003	E-30 Tóner Negro - 4.000 Pág.					●																				
8489A002	EP-27 Tóner Negro - 2.500 Pág.																					●				
0263B002	FX-10 Tóner Negro - 2.000 Pág.																	●								
1557A003	FX-3 Tóner Negro	●																								
1559A003	FX-6 Tóner Negro		●																							
7621A002	FX-7 Tóner Negro			●																						



Tóner láser



Código	Descriptivo	i-SENSYS LBP 5050/5050n MF8030cn/8050cn	i-SENSYS LBP 5300/5360 s9170/9130	i-SENSYS LBP 6000/6000B/6020/6020B	i-SENSYS LBP 6300DN/6650DN MF/5840DN/5880DN	i-SENSYS LBP 6750DN	i-SENSYS LBP 5000/5100	i-SENSYS LBP MF8450	i-SENSYS MF4660PL/4690PL/4380/4370/4350/4340/4330/4320/4270/4150/4140/4120/4010	LBP 800/810 SHOT:LBP1120	LBP 1000	LBP 1760/1760E	LBP 2000	MF 6530/6540/6550/6560/6580/6580PL	MFC 6680XX	NP 6012/6112/6512/6612/6312/6412/7130	PC 1210D/1230D/1270D	PC 740/750/760/770/780/860/880/890	SHOT LBP 1210	SHOT-LBP3200 LB-MF5630/5650/5730/5750/5770/3110/3220/3240	SHOT LBP 5200 i-SENSYS MF/8180C	LBP7200Cdn/7660Cdn/7680Cdn/7690Cdn/8350Cdn/8340Cdn/8360Cdn/8380Cdn	LBP7100CN	
9623A003	CRG-701 Tambor - 28.000 Pág.																							
9287A003	CRG-701BK Tóner Negro - 5.000 Pág.																					●		
9286A003	CRG-701C Tóner Cian - 4.000 Pág.																					●		
9285A003	CRG-701M Tóner Magenta - 4.000 Pág.																					●		
9284A003	CRG-701Y Tóner Amarillo - 4.000 Pág.																					●		
0264B002	CRG-706 Tóner Negro - 5.000 Pág.														●									
9424A004	CRG-707BK Tóner Negro - 2.500 Pág.						●																	
9423A004	CRG-707C Tóner Cian - 2.000 Pág.						●																	
9422A004	CRG-707M Tóner Magenta - 2.000 Pág.						●																	
9421A004	CRG-707Y Tóner Amarillo - 2.000 Pág.						●																	
1660B002	CRG-711BK Tóner Negro - 6.000 Pág.		●					●																
1659B002	CRG-711C Tóner Cian - 6.000 Pág.		●																					
1658B002	CRG-711M Tóner Magenta - 6.000 Pág.		●																					
1657B002	CRG-711Y Tóner Amarillo - 6.000 Pág.		●																					
1980B002	CRG-716BK Tóner Negro - 2.300 Pág.	●																						
1979B002	CRG-716C Tóner Cian - 1.500 Pág.	●																						
1978B002	CRG-716M Tóner Magenta - 1.500 Pág.	●																						
1977B002	CRG-716Y Tóner Amarillo - 1.500 Pág.	●																						
2659B002	CRG-718Y Tóner Amarillo - 2.900 Pág.																						●	
2661B002	CRG-718C Tóner Cian - 2.900 Pág.																						●	
2660B002	CRG-718M Tóner Magenta - 2.900 Pág.																						●	
2662B002	CRG-718BK Tóner Negro - 3.400 Pág.																						●	
3479B002	CRG-719 Tóner Negro - 2.100 Pág.					●																		
3480B002	CRG-719H Tóner Negro - 6.400 Pág.					●																		
2617B002	CRG-720 Tóner Negro - 5.000 Pág.														●									
3482B002	CRG-724H Tóner Negro - 2.500 Pág.						●																	
3484B002	CRG-725 Tóner Negro - 1.600 Pág.			●																				
6272B002	CRG-731BK Tóner Negro - 1.400 Pág.																							●
6271B002	CRG-731C Tóner Cian - 1.500 Pág.																							●
6270B002	CRG-731M Tóner Magenta - 1.500 Pág.																							●
6269B002	CRG-731Y Tóner Amarillo - 1.500 Pág.																							●
6812A002	CRG-M Tóner Negro - 5.000 Pág.																		●					
1491A003	E-30 Tóner Negro - 4.000 Pág.																			●				
1550A003	EP-22 Tóner Negro - 2.500 Pág.												●											
5773A004	EP-25 Tóner Negro - 2.500 Pág.																				●			
8489A002	EP-27 Tóner Negro - 2.500 Pág.																				●			
1561A003	EP-32 Tóner Negro - 5.000 Pág.												●											
3839A003	EP-52 Tóner Negro - 10.000 Pág.												●											
6751A003	EP-65 Tóner Negro - 10.000 Pág.												●											
0263B002	FX-10 Tóner Negro - 2.000 Pág.													●										



Cartuchos de tinta



Canon

Código	Descriptivo	BJ 1250/320/360/450/455/470D/475D s200/200X/300/330Photo	BJ 1550/650X/6500/850 s400/400X/450/4500/500/520/520X/630D/600/630/750 BIC3000/6000/6100/6200/6200S/6500	BJ 1560	BJ 1865	BJ 170/80	BJ 1905D/9100/950/965 s800/820/820D/830D/900/9000 BJC8200Photo	BJ W8200P/W8400	BJ 1990	BJ 19950	Fax B100/110/115/120/140/150/155/820/840	Fax B160 EB10/15	Fax B180C/210C/215C/230C	Fax B190/200/220/320/340/360 JX200/500/210/510	MultIPASS 10	MultIPASS C20/30/50/70/75/80	MultIPASS C100 - SmartBase MPC400/600F MP700Photo/730Photo	N1000/2000 BJI1300/2300/1350/2350
8190A002	BCI-15BK Negro - Pack 2 Cartuchos					②												
8191A002	BCI-15C Tricolor - Pack 2 Cartuchos					③												
9818A002	BCI-16C Tricolor																	
6881A002	BCI-24BK Negro	●																
6881A009	BCI-24BK Negro - Pack 2 Cartuchos	②																
6882A002	BCI-24C Tricolor	③																
6882A009	BCI-24C Tricolor - Pack 2 Cartuchos	③																
4479A002	BCI-3EBK Negro	●	●	●													●	
4480A002	BCI-3EC Cian		●														●	
4481A002	BCI-3EM Magenta		●														●	
4482A002	BCI-3EY Amarillo		●														●	
4705A002	BCI-6BK Negro			●	●	●	●	●	●	●								
4706A002	BCI-6C Cian			●	●	●	●	●	●	●								
4707A002	BCI-6M Magenta			●	●	●	●	●	●	●								
4708A002	BCI-6Y Amarillo			●	●	●	●	●	●	●								
0896A002	BX-20 Negro										●	●				●		
0615B001	PG-40 Negro													●				
0616B001	PG-50 Negro													●				



Cartuchos de tinta



Canon

Código	Descriptivo	Pixma iP8500	Pixma iP6600D/6700D/ Pro9000/ 9000MarkII	Pixma iP6220D/6210D	Pixma iP6000D	Pixma iP4200/4300/4500/5200/5200R/5300	Pixma iP5000/4000/4000R	Pixma iP4700/4600/3600	Pixma iP3500	Pixma iP3300/ iX4000/5000	Pixma iP3000	Pixma iP2600/i700/1600/1300/1200	Pixma iP2500/1800	Pixma iP2200	Pixma iP2000/1000/1500	Pixma iP100	Pixma iP90/90v	Pixma MX860 MP640/630/620/540	Pixma MX850	Pixma MX700 MP 810/600/600R/510/520	Pixma MP830/530/800R/800/610/500	Pixma MX330/320 MP480/240/250/260/270	Pixma MX310/300	Pixma MP780/760/750	Pixma MP980/990	Pixma MP970	Pixma MG5450/6350/iP7250	
8190A002	BCI-15BK Negro - Pack 2 Cartuchos																											
9818A002	BCI-16C Tricolor																											
6881A002	BCI-24BK Negro																											
6881A009	BCI-24BK Negro - Pack 2 Cartuchos																											
6882A002	BCI-24C Tricolor																											
6882A009	BCI-24CTP Tricolor - Pack 2 Cartuchos																											
4479A002	BCI-3EBK Negro																											
4705A002	BCI-6BK Negro																											
4706A002	BCI-6C Cian																											
4707A002	BCI-6M Magenta																											
4708A002	BCI-6Y Amarillo																											
2146B001	CL-38 Tricolor																											
0617B001	CL-41 Tricolor																											
0618B001	CL-51 Tricolor																											
2972B001	CL-511 Tricolor																											
2971B001	CL-513 Tricolor - Alta Capacidad																											
0619B001	CL-52 Tricolor Foto																											
1511B001	CLI-36 Tricolor																											
2934B007	CLI-521 Cian, Magenta, Amarillo - Pack 3 Colores																											
2933B001	CLI-521BK Negro																											
2933B005	CLI-521BK Negro (En Blister + Alarma)																											
2934B001	CLI-521C Cian																											
2935B001	CLI-521M Magenta																											
2936B001	CLI-521Y Amarillo																											
6508B001	CLI-551BK Negro																											
6509B001	CLI-551C Cian																											
6510B001	CLI-551M Magenta																											
6511B001	CLI-551Y Amarillo																											
0620B001	CLI-8BK Negro																											
0621B001	CLI-8C Cian																											
0622B001	CLI-8M Magenta																											
0623B001	CLI-8Y Amarillo																											
2145B001	PG-37 Negro																											
0615B001	PG-40 Negro																											
0616B001	PG-50 Negro																											
2970B001	PG-510 Negro																											
2969B001	PG-512 Negro																											
1509B001	PGI-35BK Negro																											
2932B001	PGI-520BK Negro																											
0628B001	PGI-5BK Negro																											



Cartuchos de tinta



Canon

Código	Descriptivo
--------	-------------

9818A002	BCI-16C Tricolor
6881A002	BCI-24BK Negro
6881A009	BCI-24BK Negro - Pack 2 Cartuchos
6882A002	BCI-24C Tricolor
6882A009	BCI-24CTP Tricolor - Pack 2 Cartuchos
2146B001	CL-38 Tricolor
0617B001	CL-41 Tricolor
0618B001	CL-51 Tricolor
2972B001	CL-511 Tricolor
2971B001	CL-513 Tricolor - Alta Capacidad
5227B004	CL-541 Tricolor
5226B004	CL-541XL Tricolor - Alta Capacidad
1511B001	CLI-36 Tricolor
2934B007	CLI-521 Cian, Magenta, Amarillo - Pack 3 Colores
2933B001	CLI-521BK Negro
2933B005	CLI-521BK Negro (En Blister + Alarma)
2934B001	CLI-521C Cian
2935B001	CLI-521M Magenta
2936B001	CLI-521Y Amarillo
4540B001	CLI-526BK Negro
4541B001	CLI-526C Cian
4542B001	CLI-526M Magenta
4543B001	CLI-526Y Amarillo
1320B006	MC-08 Bote Residual
2251B001	PF-03 Cabezal Color
0895B001	PFI-102BK Negro 130 ml.
0896B001	PFI-102C Cian 130 ml.
0897B001	PFI-102M Magenta 130 ml.
0894B001	PFI-102MBK Negro Mate 130 ml.
0898B001	PFI-102Y Amarillo 130 ml.
1486B001	PFI-301BK Negro 330 ml.
1487B001	PFI-301C Cian 330 ml.
1488B001	PFI-301M Magenta 330 ml.
1489B001	PFI-301Y Amarillo 330 ml.
1490B001	PFI-301PC Cian Foto 330 ml.
1491B001	PFI-301PM Magenta Foto 330 ml.
1495B001	PFI-301GY Gris 330 ml.
1996B001	PFI-301PG Gris Foto 330 ml.
2145B001	PG-37 Negro
0615B001	PG-40 Negro
0616B001	PG-50 Negro
2970B001	PG-510 Negro
2969B001	PG-512 Negro
5225B004	PG-540 Negro
5222B005	PG-540XL Negro - Alta Capacidad
2932B001	PGI-520BK Negro
4529B001	PGI-525PGBK Negro
4192A001	CP-12 Negro
4195A001	CP-16 Negro
5166B001	CP-13 Negro

Pixma MP550/560
Pixma MP490
Pixma MP450/460/180/170/160/150
Pixma MP220/210/180/140
Pixma MP130/110
Pixma MG 2150/3150/4150 MX375/435/515/MG 2250/MX 395/455/525
Pixma MG 5150 IP/4850
Pixma Series MG 5250/8150/5150 IP/4850
Pixma Mini220 Shelpy DS700/800
Pixma Mini260
SmartBase MPC190/200Photo MP360/360S/370/390
iPF 9000/8000
iPF 9100/8100
iPF 9000s/8000s
iPF 6000/5000/6000s/5100/6100/6200/810/815/820/825
iPF 500/600/610/605/700/710/720 LP17/24
iPF 650/655/750/755
P41-D11 / P7D
P1-DTSC
MP121-MG



Tóner láser

brother
at your side



Código	Descriptivo	HL-1030/12XX/14XX/P2500	HL-16XX/18XX/50XX	HL-2030/2040/2070N	HL-2130	HL-2140/2150N/2170W	HL-2240/2240D/2250DN/2270DW	HL-2700CN	HL-3040CN/3070CW	HL-4040CN/4050CDN/4070CDW	HL-4140CN/4150CDN	HL-4570CDW	HL-5130/5140/5150D/5170DN	HL-5240/5240L	HL-5250DN/5280DW	HL-5340D/5350DN/5370DW	DCPL2500D/DCPL2520DW/DCPL2540DN/MFCL2700DW/MFCL2720DW/MFCL2740DW	HLL2300D/HLL2340DW/HLL2360DN/HLL2365DW	HL1110	DCPL8400CDN/MFCL8650CDW/MFCL8850CDW	DOP1510/MFC1810
414636	Negro - 1.000 Pág.	TN-1050																			
854760	Negro - 2.500 Pág.	TN-2000		●															●		●
363005	Negro - 1.000 Pág.	TN-2010			●																
827313	Negro - 1.500 Pág.	TN-2110				●															
346964	Negro - Alta Capacidad - 2.600 Pág.	TN-2120				■															
256188	Negro - 1.200 Pág.	TN-2210					●														
351326	Negro - Alta Capacidad - 2.600 Pág.	TN-2220					■														
426330	Negro - 1.200 Pág.	TN-2310																●	●		
426331	Negro - Alta Capacidad 2.600 Pág.	TN-2320																●	●		
303000	Negro - Alta Capacidad - 7.000 Pág.	TN-3170												■	■						
872813	Negro - 3.000 Pág.	TN-3230														●					
878708	Negro - Alta Capacidad - 8.000 Pág.	TN-3280														■					
152968	Negro - 3.000 Pág.	TN-6300	●																		
003715	Negro - Alta Capacidad - 6.600 Pág.	TN-6600	■																		
041965	Negro - 6.500 Pág.	TN-7600		●																	
142536	Magenta - 6.600 Pág.	TN-04M						●													
718619	Amarillo - Alta Capacidad - 4.000 Pág.	TN-135Y								■											
181942	Negro - 2.200 Pág.	TN-230BK							●												
181772	Cian - 1.400 Pág.	TN-230C							●												
181934	Magenta 1.400 Pág.	TN-230M							●												
181926	Amarillo 1.400 Pág.	TN-230Y							●												
256228	Negro - 2.500 Pág.	TN-320BK									●	●									
256244	Cian - 1.500 Pág.	TN-320C									●	●									
256252	Magenta 1.500 Pág.	TN-320M									●	●									
256260	Amarillo 1.500 Pág.	TN-320Y									●	●									
422998	Negro - 2.500 Pág.	TN-321BK																		●	
422999	Cian - 1.500 Pág.	TN-321C																		●	
423001	Magenta - 1.500 Pág.	TN-321M																		●	
423003	Amarillo - 1.500 Pág.	TN-321Y																		●	
256236	Negro - 4.000 Pág.	TN-325BK									●	●									
256278	Cian - 3.500 Pág.	TN-325C									●	●									
256285	Magenta 3.500 Pág.	TN-325M									●	●									
256923	Amarillo 3.500 Pág.	TN-325Y									●	●									
423005	Negro - 4.000 Pág.	TN-326BK																		●	
423010	Cian - 3.500 Pág.	TN-326C																		●	
423011	Magenta - 3.500 Pág.	TN-326M																		●	
423013	Amarillo - 3.500 Pág.	TN-326Y																		●	
423018	Negro - 6.000 Pág.	TN-329BK																		●	
423020	Cian - 6.000 Pág.	TN-329C																		●	
423025	Magenta - 6.000 Pág.	TN329M																		●	
423026	Amarillo - 6.000 Pág.	TN329Y																		●	
215144	Cinturón Arrastre - 50.000 Pág.	BU-200CL						❖													
345118	Cinturón Arrastre - 50.000 Pág.	BU-300CL								❖	❖										
351520	Recipiente Tóner Residual - 50.000 Pág.	WT-300CL								❖	❖										
131775	Negro - Alta Capacidad - 6.000 Pág.	TN-328BK								■	■										
414631	Tambor - 10.000 Pág.	DR-1050																		▼	▼
854787	Tambor - 12.000 Pág.	DR-2000			▼																
827321	Tambor - 12.000 Pág.	DR-2100				▼															
351334	Tambor - 12.000 Pág.	DR-2200				▼	▼														
426329	Tambor - 12.000 Pág.	DR-2300																			
289794	Tambor - 20.000 Pág.	DR-3000											▼							▼	▼
343790	Tambor - 25.000 Pág.	DR-3100												▼	▼						
878716	Tambor - 25.000 Pág.	DR-3200														▼					
003723	Tambor - 20.000 Pág.	DR-6000	▼																		
718538	Tambor - 17.000 Pág.	DR-130CL								▼											
241708	Tambor - 15.000 Pág.	DR-230CL							▼												
256211	Tambor - 25.000 Pág.	DR-320CL									▼	▼									
414636	Tóner - 1.000 Pág.	TN-1050																			■
142528	Recipiente Tóner Residual - 20.000 Pág.	WT-100CL								❖											



Tóner láser



brother
at your side

Código	Descriptivo		DCP-7010/7025	DCP-7030/7040/7045N	DCP-7055	DCP-7060D/7065DN	MFC-7225N/7420/7820N	MFC-7320/7440N/7840W	MFC-7360N/7460DN/7860DW	DCP-8025D/8025DN	DCP-8040/8045D/8045DN/8220	DCP-8060/8065DN	DCP-8070D/8085DN	MFC-8370DN/8880DN/8890DW	MFC-8420/8820D/8820DN	MFC-8440/8840D/8840DN	MFC-8460N/8860DN/8870DW	DCP-9010/MFC-9120CN/9320CW	DCP-9040CN/9042CDN/9045CDN/MFC-9440CN/9450CDN/9840CDW	MFC-9050/9060	DCP-9055CDN/MFC-9460CDN/9465CDN	DCP-9270CDN/MFC-9970CDW	MFC-9420CN	MFC-9650/9660/9750/9870/9880	MFC-8520DN/ HL-5470DW	
041922	Negro - 2.200 Pág.	TN-200																								
854760	Negro - 2.500 Pág.	TN-2000	●				●														●					
363005	Negro - 1.000 Pág.	TN-2010		●																						
827313	Negro - 1.500 Pág.	TN-2110		●				●																		
256188	Negro - 1.200 Pág.	TN-2210			●				●																	
289743	Negro - 6700 Pág.	TN-3060									●						●									
872813	Negro - 3.000 Pág.	TN-3230											●	●												
878708	Negro - Alta Capacidad - 8.000 Pág.	TN-3280											■	■												
152498	Negro - 3.000 Pág.	TN-3330																								●
152500	Negro - 8.000 Pág.	TN-3380																								●
152968	Negro - 3.000 Pág.	TN-6300																							●	
003715	Negro - Alta Capacidad - 6.600 Pág.	TN-6600																							■	
041965	Negro - 6.500 Pág.	TN-7600								●					●											
142423	Negro - 10.000 Pág.	TN-04BK																						●		
142479	Cian - 6.600 Pág.	TN-04C																						●		
142472	Amarillo - 6.600 Pág.	TN-04Y																						●		
718546	Negro - 2.500 Pág.	TN-130BK																		●						
718554	Cian - 1.500 Pág.	TN-130C																		●						
718562	Magenta - 1.500 Pág.	TN-130M																		●						
718570	Amarillo - 1.500 Pág.	TN-130Y																		●						
718588	Negro - Alta Capacidad - 5.000 Pág.	TN-135BK																		■						
718596	Cian - Alta Capacidad - 4.000 Pág.	TN-135C																		■						
718601	Magenta - Alta Capacidad - 4.000 Pág.	TN-135M																		■						
718619	Amarillo - Alta Capacidad - 4.000 Pág.	TN-135Y																		■						
181942	Negro - 2.200 Pág.	TN-230BK																	●							
181772	Cian - 1.400 Pág.	TN-230C																	●							
181934	Magenta - 1.400 Pág.	TN-230M																	●							
181926	Amarillo - 1.400 Pág.	TN-230Y																	●							
256228	Negro - 2.500 Pág.	TN-320BK																				●		●		
256244	Cian - 1.500 Pág.	TN-320C																				●		●		
256252	Magenta - 1.500 Pág.	TN-320M																				●		●		
256260	Amarillo - 1.500 Pág.	TN-320Y																				●		●		
256236	Negro - 4.000 Pág.	TN-325BK																				●		●		
256278	Cian - 3.500 Pág.	TN-325C																				●		●		
256285	Magenta - 3.500 Pág.	TN-325M																				●		●		
256923	Amarillo - 3.500 Pág.	TN-325Y																				●		●		
215144	Cinturón Arrastre - 50.000 Pág.	BU-200CL																		◆						
345118	Cinturón Arrastre - 50.000 Pág.	BU-300CL																				◆		◆		
351520	Recipiente Tóner Residual - 50.000 Pág.	WT-300CL																				◆		◆		
131775	Negro - Alta Capacidad - 6.000 Pág.	TN-328BK																				■		■		
041930	Tambor - 20.000 Pág.	DR-200																								
854787	Tambor - 12.000 Pág.	DR-2000	▼																			▼				
351334	Tambor - 12.000 Pág.	DR-2200			▼	▼																				
343790	Tambor - 25.000 Pág.	DR-3100											▼													
878716	Tambor - 25.000 Pág.	DR-3200											▼	▼												
152505	Tambor - 30.000 Pág.	DR-3300																								▼
003723	Tambor - 20.000 Pág.	DR-6000																								
041973	Tambor - 20.000 Pág.	DR-7000								▼						▼										▼
241708	Tambor - 15.000 Pág.	DR-230CL																								
256211	Tambor - 25.000 Pág.	DR-320CL																						▼	▼	
763224	Cinturón Arrastre - 50.000 Pág.	BU-100CL																								◆



Cartuchos de tinta



Código	Descriptivo	LC223BKB	LC223CBP	LC223MBP	LC223YBP	LC223VALBP	LC225XLCBPP	LC225XLMBP	LC225XLYBP	LC227XLBKBP	LC227XLVALBP	LC900BK	LC900C	LC900M	LC900Y	LC970BK	LC970C	LC970M	LC970Y	LC980BK	LC980C	LC980M	LC980Y	LC980VALBP	LC985BK	LC985C	LC985M	LC985Y	LC985VALBP	LC1000BK	LC1000C	LC1000M	LC1000Y		
938323	Negro - Alta Capacidad - 550 Pág.	●																																	
938324	Cian - Alta Capacidad - 550 Pág.		●																																
938325	Magenta - Alta Capacidad - 550 Pág.			●																															
938326	Amarillo - Alta Capacidad - 550 Pág.				●																														
938327	Multipack - Alta capacidad (Negro, cian, Magenta, Amarillo) 550 Pág.	●	●	●	●																														
938329	Azul - Súper Alta Capacidad - 1.200 Pág.																																		
938330	Magenta - Súper Alta Capacidad - 1.200 Pág.			●																															
938331	Amarillo - Súper Alta Capacidad - 1.200 Pág.				●																														
938328	Negro - Súper Alta Capacidad 1.200 Pág	●																																	
938332	Multipack Súper Alta capacidad (Negro, cian, Magenta, Amarillo) 1.200 Pág.	●	●	●	●																														
454622	Negro - 500 Pág.	●																																	
454630	Cian - 400 Pág.		●																																
454649	Magenta - 400 Pág.			●																															
454657	Amarillo - 400 Pág.				●																														
780491	Negro - 350 Pág.																																		
780506	Cian - 300 Pág.		●																																
780514	Magenta - 300 Pág.			●																															
780522	Amarillo - 300 Pág.				●																														
875127	Negro - 300 Pág.					●																													
875135	Cian - 260 Pág.		●																																
875143	Magenta - 260 Pág.			●																															
875151	Amarillo - 260 Pág.				●																														
142454	Multipack (Negro, Cian, Magenta, Amarillo)		●	●	●	●																													
348322	Negro - 300 Pág.					●																													
348330	Cian - 260 Pág.		●																																
348388	Magenta - 260 Pág.			●																															
348396	Amarillo - 260 Pág.				●																														
142499	Multipack (Negro: 300 Pág. / Cian, Magenta, Amarillo: 260 Pág.)		●	●	●																														
343804	Negro - 500 Pág.					●																													
343847	Cian - 400 Pág.		●																																
343812	Magenta - 400 Pág.			●																															
343855	Amarillo - 400 Pág.				●																														



Código	Descriptivo	LC1100BK	LC1100C	LC1100M	LC1100Y	LC1100VALBP	LC1100HY-BK	LC1100HY-C	LC1100HY-M	LC1100HY-Y	LC1100HYVALBP	LC1220BK	LC1220C	LC1220M	LC1220Y	LC1220VALBP	LC1240BK	LC1240C	LC1240M	LC1240Y	
843658	Negro - 450 Pág.	●																			
843666	Cian - 325 Pág.		●																		
843674	Magenta - 325 Pág.			●																	
843682	Amarillo - 325 Pág.				●																
142416	Multipack (Negro, Cian, Magenta, Amarillo)	●	●	●	●																
142391	Negro - Alta Capacidad - 900 Pág.	●																			
142504	Cian - Alta Capacidad - 750 Pág.		●																		
142520	Magenta - Alta Capacidad - 750 Pág.			●																	
142487	Amarillo - Alta Capacidad - 750 Pág.				●																
142465	Multipack - Alta Capacidad (Negro, Cian, Magenta, Amarillo)	●	●	●	●																
530498	Negro - 300 Pág.																				
530505	Cian - 300 Pág.		●																		
530513	Magenta - 300 Pág.			●																	
530521	Amarillo - 300 Pág.				●																
205334	Multipack (Negro, Cian, Magenta, Amarillo)		●	●	●																
348558	Negro - 600 Pág.																				
348566	Cian - 600 Pág.		●																		
348574	Magenta - 600 Pág.			●																	
348582	Amarillo - 600 Pág.				●																



Cartuchos de tinta / Láser

brother
at your side



Código	Descriptivo		MFC-J6510DW/J6710DW/ J6910DW	MFC-J4410DW/MFC-J4510DW	DCP-J6520W/J7520W/ MFC-J470DW/J870DW/ DCP-J1520W
348590	Negro - Alta Capacidad - 2.400 Pág.	LC1280LKB	■		
348648	Cian - Alta Capacidad - 1.200 Pág.	LC1280LXC	■		
348655	Magenta - Alta Capacidad - 1.200 Pág.	LC1280XLM	■		
348663	Amarillo - Alta Capacidad - 1.200 Pág.	LC1280XLY	■		
152521	Negro - 1.200 Pág.	LC127XLBKBP		■	
152522	Cian - 1.200 Pág.	LC125XLCBP		■	
152524	Magenta - 1.200 Pág.	LC125XLMBP		■	
152525	Amarillo - 1.200 Pág.	LC125XLYBP		■	
229295	Negro - 600 Pág.	LC123BKBKBP			■
229323	Cian - 600 Pág.	LC123CBP			■
229342	Magenta - 600 Pág.	LC123MBP			■
229373	Amarillo - 600 Pág.	LC123YBP			■

brother
at your side



Código	Descriptivo		FAX-T72/T74/T76/T78/T84/ T86/T94/T96	FAX-T104/T106	FAX-1360/1560	FAX-1840C/1940CN/ 2440C	FAX-2820/2825/2920	FAX-8360P	FAX-8070P	FAX-8000P/8060P
152969	Carcasa y bobina - 144 Pág.	PC-75		❖						
004109	Pack 2 bobinas - 144 Pág. x 2	PC-72RF		❖						
137813	Pack 4 bobinas - 144 Pág. x 4	PC-74RF	❖	❖						
041922	Negro - 2.200 Pág.	TN-200								●
854760	Negro - 2.500 Pág.	TN-2000					●			
152968	Negro - 3.000 Pág.	TN-6300						●		
003715	Negro - Alta Capacidad - 6.600 Pág.	TN-6600						■		
004168	Negro - 2.200 Pág.	TN-8000							●	
041930	Tambor - 20.000 Pág.	DR-200								▼
854787	Tambor - 12.000 Pág.	DR-2000					▼			
003723	Tambor - 20.000 Pág.	DR-6000						▼		
004176	Tambor - 20.000 Pág. A4	DR-8000							▼	
454622	Negro - 500 Pág.	LC900BK				●				
454630	Cian - 400 Pág.	LC900C				●				
454649	Magenta - 400 Pág.	LC900M				●				
454657	Amarillo - 400 Pág.	LC900Y				●				
343804	Negro - 500 Pág.	LC1000BK			●					



Cartuchos láser y tinta



Código	Descriptivo	SF-330/331P/335T	SF-340/341P/345TP	SF-360/361P/365TP	SF-370/371/375TP	CLP-300/300N	CLP-320/320CN/325/325W	CLP-310/310N/315/315W	CLP360/365 CLX3300/3305	CLP-510/510N	CLP600/600N/650/650N	CLP-610ND/660N/660ND	CLP-620ND/670N/670ND	CLP770/775	CLX-2160/2160N/3160N/3160FN	CLX-3170FN/3175N/3175FN/3175FW	CLX-3185/3185N/3185FN/3185FW	CLX-6200ND/FX/6210FX/6240FX	CLX-6220FX/6250FX	MultiXpress C8385ND	ML-1010/1210/1220M/1250/1430	ML-1500/1510/1740/1740/1750	ML-1520	ML-1610/1610R/1615/1620/1625/1625R	ML-1630/1630W	ML-1640/2240	ML-1660/1665/1670/1675/1860/1865/1865W	
INK-M40/ELS	Negro - 750 Pág.	●	●	●																								
INK-M40V/ELS	Negro - Doble Pack - 750 pag.X 2	②	②	②																								
INK-M41/ELS	Negro - 750 Pág.				●																							
INK-M41V/ELS	Negro - Doble Pack - 750 pag.X 2				②																							
CLP-K300A/ELS	Negro - 2.000 Pág.					●									●													
CLP-C300A/ELS	Cian - 1.000 Pág.					●									●													
CLP-M300A/ELS	Magenta - 1.000 Pág.					●									●													
CLP-Y300A/ELS	Amarillo - 1.000 Pág.					●									●													
CLP-P300C/ELS	Multipack (Negro, Cian, Magenta, Amarillo)					●									●													
CLP-K660B/ELS	Negro - 5.500 Pág.														●													
CLP-C660B/ELS	Cian - 5.000 Pág.														●													
CLP-M660B/ELS	Magenta - 5.000 Pág.														●													
CLT-K4072S/ELS	Negro - 1.500 Pág.					●									●													
CLT-C4072S/ELS	Cian - 1.000 Pág.					●									●													
CLT-M4072S/ELS	Magenta - 1.000 Pág.					●									●													
CLT-Y4072S/ELS	Amarillo - 1.000 Pág.					●									●													
CLT-K4092S/ELS	Negro - 1.500 Pág.					●									●													
CLT-C4092S/ELS	Cian - 1.000 Pág.					●									●													
CLT-M4092S/ELS	Magenta - 1.000 Pág.					●									●													
CLT-Y4092S/ELS	Amarillo - 1.000 Pág.					●									●													
CLT-P4092C/ELS	Multipack (Negro, Cian, Magenta, Amarillo)					●									●													
CLT-R409/SEE	Tambor - Unidad de Imagen					❖									❖													
CLT-K5082S/EL	Negro - 2.500 Pág.														●													
CLT-K5082L/EL	Negro - 5.000 Pág.														●													
CLT-C5082L/EL	Cian - 4.000 Pág.														●													
CLT-M5082L/EL	Magenta - 4.000 Pág.														●													
CLT-M5082S	Magenta - 2.000 Pág.														●													
CLT-Y5082L/EL	Amarillo - 4.000 Pág.														●													
CLT-Y5082S	Amarillo - 2.000 Pág.														●													



Tóner láser



Código	Descriptivo	ML-2010R/2010PR/2015/2510/2570/2571IN	ML-2150/2151N/2152W	ML-2550/2551N/2551NP/2552W	ML-1910/1915/2525/2580N/2525W	ML-2850D/2851ND	ML-2855ND	ML-2950/2955	ML-3050/3051N/3051ND	ML-3310/3710/4833	ML-3470D/3471ND	ML-3560/3561N/3561ND	ML-4050N/4550R/4551NR/4551NDR	SF-515/530/531P/5100/5100P	SF-560/565P/750/755P	SF-560R/565PR	SF-650/650P	SCX-4016/4116/4216F	SCX-4200	SCX-4300	SCX-3200/3205/3205W	SCX-4321/4521F	SCX-4500/4500W	SCX-4520/4720F/4720FN	SCX-4600/4623F/4623FN/4623FW	SCX-4725FN/4725F	SCX-4728/4729	SCX-4824FN/4828FN	SCX-5330N/5530FN	SCX-5635FN/5835FN	SCX-6220/6320F	MultiXpress 6122FN/6322DN			
MLT-D119S/BLS	Negro - 2.000 Pág.	●																																	
ML-3560D6/EUR	Negro - 6.000 Pág.										●																								
ML-D1630A/ELS	Negro - 2.000 Pág.																						●												
ML-D2850A/ELS	Negro - 2.000 Pág.					●																													
ML-D2850B/ELS	Negro - 5.000 Pág.					●																													
ML-D3050A/ELS	Negro - 4.000 Pág.								●																										
ML-D3050B/ELS	Negro - 8.000 Pág.								●																										
ML-D3470A/EUR	Negro - 4.000 Pág.										●																								
ML-D3470B/EUR	Negro - 10.000 Pág.										●																								
ML-D4550B/EUR	Negro - 20.000 Pág.												●																						
MLT-D103L	Negro - 2.500 Pág.							●																											
MLT-D1042S/EL	Negro - 1.500 Pág.																																		
MLT-D1052S/EL	Negro - 1.500 Pág.			●													●																		
MLT-D1052L/EL	Negro - 2.500 Pág.			●													●																		
MLT-D1082S/EL	Negro - 1.500 Pág.																																		
MLT-D1092S/EL	Negro - 2.000 Pág.																																		
MLT-D205L/EL	Negro - 5.000 Pág.										●																								
MLT-D2082L/EL	Negro - 10.000 Pág.																																		
MLT-D2092S	Negro - 2.000 Pág.							●																											
MLT-D2092L	Negro - 5.000 Pág.							●																											
SCX-4216D3/EL	Negro - 3.000 Pág.														●			●																	
SCX-4720D3/EL	Negro - 3.000 Pág.																																		
SCX-P6320A/EL	Negro - Doble Pack 8.000 Pág. X 2																																	②	②
SCX-D4200A/EL	Negro - 3.000 Pág.																																		
SCX-D4725A/EL	Negro - 3.000 Pág.																																		
SCX-D5530A/EL	Negro - 4.000 Pág.																																		
SCX-D5530B/EL	Negro - 8.000 Pág.																																		
SF-D560RA/ELS	Negro - 3.000 Pág.															●																			



Tóner láser



LEXMARK

Código	Descriptivo	Lexmark C522n, C530dn	Lexmark C524/dn/dtn/n	Lexmark C532dn/n	Lexmark C534dn/dtn/n	Lexmark C540n, C543dn, X543dn	Lexmark C544dn/dtn/dw/n, X544dn/dtn/dw/n	Lexmark C546dtn, X546dtn NEW	Lexmark C736	Lexmark C752/Ldn/Ldtn/Ln, C762/dn/dtn/n, X752e, X762e	Lexmark C752/Ldn/Ldtn/Ln, C760/dn/dtn/n	Lexmark C780dn/dtn/n	Lexmark C782dn/dtn/n, X782e	Lexmark C792/X792	Lexmark C910/dn/fn/in/n, C912
12N0771	Tóner Negro - 14.000 Pág.														●
12N0768	Tóner Cian - 14.000 Pág.														●
12N0769	Tóner Magenta - 14.000 Pág.														●
12N0770	Tóner Amarillo - 14.000 Pág.														●
15G041C	Tóner Cian - 6.000 Pág.									●	●				
15G041K	Tóner Negro - 6.000 Pág.									●	●				
15G041M	Tóner Magenta - 6.000 Pág.									●	●				
15G041Y	Tóner Amarillo - 6.000 Pág.									●	●				
C5220CS	Tóner Cian - 3.000 Pág.	●	●	●	●										
C5220KS	Tóner Negro - 4.000 Pág.	●	●	●	●										
C5220MS	Tóner Magenta - 3.000 Pág.	●	●	●	●										
C5220YS	Tóner Amarillo - 3.000 Pág.	●	●	●	●										
C5240CH	Tóner Cian - 5.000 Pág.		●	●	●										
C5240KH	Tóner Negro - 8.000 Pág.		●		●										
C5240MH	Tóner Magenta - 5.000 Pág.		●	●	●										
C5240YH	Tóner Amarillo - 5.000 Pág.		●	●	●										
C53034X	Tambor - 20.000 - Pág. - Pack 4 Colores	●	●	●	●										
C540H1CG	Tóner Cian - 2.000 Pág.					●	●	●							
C540H1KG	Tóner Negro - 2.500 Pág.					●	●	●							
C540H1MG	Tóner Magenta - 2.000 Pág.					●	●	●							
C540H1YG	Tóner Amarillo - 2.000 Pág.					●	●	●							
C544X1CG	Tóner Cian - 4.000 Pág.						●	●							
C544X1KG	Tóner Negro - 6.000 Pág.						●								
C544X1MG	Tóner Magenta - 4.000 Pág.						●	●							
C544X1YG	Tóner Amarillo - 4.000 Pág.						●	●							
C736H1KG	Tóner Negro - 12.000 Pág.								●						
C736H1CG	Tóner Cian - 10.000 Pág.								●						
C736H1MG	Tóner Magenta - 10.000 Pág.								●						
C736H1YG	Tóner Amarillo - 10.000 Pág.								●						
C780A1CG	Tóner Cian - 6.000 Pág.										●	●			
C780A1MG	Tóner Magenta - 6.000 Pág.										●	●			
C780A1YG	Tóner Amarillo - 6.000 Pág.										●	●			
C780H1KG	Tóner Negro - 10.000 Pág.										●	●			
C792A1KG	Tóner Negro - 6.000 Pág.													●	
C792A1CG	Tóner Cian - 6.000 Pág.													●	
C792A1MG	Tóner Magenta - 6.000 Pág.													●	
C792A1YG	Tóner Amarillo - 6.000 Pág.													●	



Tóner láser



LEXMARK

Código	Descriptivo	Lexmark E120/n	Lexmark E210	Lexmark E220	Lexmark E232/t, E240/n	Lexmark E250d/dh	Lexmark E260/d/dn	Lexmark E320, E322n	Lexmark E321, E323/n	Lexmark E330, E332n/tn, E340, E342n/tn	Lexmark E350d, E352dn	Lexmark E360d/dh	Lexmark E450dn	Lexmark E460dn/dw	Lexmark E462dn	Optra S 1250, S1255, S 1620, S 1625, S 1650, S 1855, S 2420, S 2450, S 2455	Optra T610/ T610n, T612, T614/T614n/T614ni, T616/T616n	Lexmark T520/d/dh/n, X520, T522/dn/n, X522/s	Lexmark T620/dn/in/n, T622/dn/in/n, X620e	Lexmark T630/VE/dn/n/n VE, X630	Lexmark T632/dtn/n/n, T634/dn/dtn/dtn/n/tn, X632/e, X634dte/e	Lexmark T640/dn/dtn/n, T642/dtn/n/tn	Lexmark T644/dtn/n/tn	Lexmark T650dn/dtn/n, T652dn/dtn/n	Lexmark T654dn/dtn/n, T656 dne	Lexmark X203n, X204n	Lexmark X215	Lexmark X340n	Lexmark X342n	Lexmark X463/464/466	Lexmark X642e	Lexmark X644e, X646dte/e/ef									
08A0476	Tóner - 3.000 Pág.																																								
08A0478	Tóner - 6.000 Pág.																																								
10S0150	Tóner - 2.000 Pág.		●																																						
12016SE	Tóner - 2.000 Pág.	●																																							
12040SE	Tóner - 2.000 Pág. Corporativo Retornable	◆																																							
12A5840	Tóner - 10.000 Pág.																	●																							
12A5845	Tóner - 25.000 Pág.																	●																							
12A6830	Tóner - 7.500 Pág.																	●																							
12A6835	Tóner - 20.000 Pág.																			●																					
12A6865	Tóner - 30.000 Pág.																			●																					
12A7405	Tóner - 6.000 Pág.									●																															
12A7460	Tóner - 5.000 Pág.																																								
12A7462	Tóner - 21.000 Pág.																																								
12A8244	Tóner - 21.000 Pág. Corporativo Retornable																																								
12A8302	Tambor - 30.000 Pág.									▼																															
12S0400	Tóner - 2.500 Pág.			●																																					
1382925	Tóner - 17.600 Pág.																●																								
18S0090	Tóner - 3.200 Pág.																																								
24016SE	Tóner - 2.500 Pág.						●				●																														
24040SW	Tóner - 2.500 Pág. Corporativo Retornable							◆			◆																														
34016HE	Tóner - 6.000 Pág.										●																														
64004HE	Tóner - Etiq. 21.000 Pág.																																								
64016HE	Tóner - 21.000 Pág.																																								
64016SE	Tóner - 6.000 Pág.																																								
64040HW	Tóner - 21.000 Pág. Corporativo Retornable																																								
64416XE	Tóner - 32.000 Pág.																																								
40X0101	Kit mantenimiento																																								
E250A11E	Tóner - 3.500 Pág.						●				●																														
E250A31E	Tóner - 3.500 Pág. Corporativo Retornable							◆				◆																													
E250X22G	Tambor - 30.000 Pág.							▼																																	
E260A11E	Tóner - 3.500 Pág.							●					●	●	●																										
E260A31E	Tóner - 3.500 Pág. Corporativo Retornable								◆			◆	◆	◆																											
E260X22G	Tambor - 30.000 Pág.											▼	▼	▼	▼																										
E352H11E	Tóner - 9.000 Pág.										●																														
E360H11E	Tóner - 9.000 Pág.											●	●	●	●																										
E450A11E	Tóner - 6.000 Pág.												●																												
T650A11E	Tóner - 7.000 Pág.																																								
T650H11E	Tóner - 25.000 Pág.																																								
X203A11G	Tóner - 2.500 Pág.																																								
X340A11G	Tóner - 2.500 Pág.																																								
X340H11G	Tóner - 6.000 Pág.																																								
X340H22G	Tambor - 30.000 Pág.																																								
X463X11G	Tóner - 15.000 Pág.																																								
X642H31E	Tóner - 21.000 Pág.																																								
X644A11E	Tóner - 10.000 Pág.																																								
X644X31E	Tóner - 32.000 Pág.																																								



Cartuchos de tinta



LEXMARK

Código	Descriptivo	Lexmark 3200, 5000, 5700, 5770, 7000, 7200/V, Opra Color 40/45/45n, Z11, Z31	Lexmark F4270/X4270, X125, X4250, X63, X70, X73, X80, X83, X84, X85, Z42, Z43, Z45, Z45se, Z51, Z52, Z53, Z54, Z54se	Lexmark Home Copier Plus, P4350, P6250, P6350, P915, X3330, X3350, X5250, X5270, X7170, X7310, X8350, Z815	Lexmark P3120, P3150, P706, P707, Z703, Z705, Z715	Lexmark P315, P450	Lexmark X1110, X1130, X1150, X1170, X1180, X1190, X1250, X1270, X2230, X2240, X2250, X74, X75, Z13, Z23, Z25, Z33, Z35, Z515, Z517, Z601, Z602, Z605, Z612, Z614, Z615, Z617, Z640, Z645	Lexmark X2310, X2330, X2350, X2450, X2470, X3470, Z735	Lexmark X2500, X2510, X2530, X2550, X5070, X5075, X5490, X5495	Lexmark X2650, X2670, Z2320	Lexmark X3530, X3550, X4530, X4550	Lexmark X3650, X4650, X5650, X6650, X6675, Z2420	Lexmark X4850, X4875, X6575, X7550, X7675	Lexmark X4950, X4975/ve, X6570	Lexmark X5130, X5150, X5190pro, X6150, X6170, X6190pro, Z55, Z55se, Z65
18CX781E	Nº 1 Tricolor - 200 Pág.														
18C2090E	Nº 14 Negro - 175 Pág.														
18C2110E	Nº 15 Tricolor - 150 Pág.														
10N0016E	Nº 16 Negro - 410 Pág.														
80D2126	Nº 16 + 26 Pack 2 Cartuchos Negro + Tricolor														
10NX217E	Nº 17 Negro - 205 Pág.														
15MX120E	Nº 20 Tricolor - 450 Pág.														
18C1523E	Nº 23 Negro - 215 Pág.														
18C1524E	Nº 24 Tricolor - 185 Pág.														
10N0026E	Nº 26 Tricolor - 275 Pág.														
10NX227E	Nº 27 Tricolor - 140 Pág.														
18C1428E	Nº 28 Negro - 175 Pág. (Retornable)														
18C1429E	Nº 29 Tricolor - 150 Pág. (Retornable)														
18CX032E	Nº 32 Negro - 200 Pág.														
80D2951	Nº 32 + 33 Pack 2 Cartuchos Negro + Tricolor														
18CX033E	Nº 33 Tricolor - 190 Pág.														
18C0034E	Nº 34 XL Negro - 475 Pág.														
18C0035E	Nº 35 XL Tricolor - 450 Pág.														
18C2130E	Nº 36 Negro - 175 Pág.														
18C2170E	Nº 36 XL Negro - 500 Pág.														
18C2140E	Nº 37 Tricolor - 150 Pág.														
18C2180E	Nº 37 XL Tricolor - 500 Pág.														
18Y0141E	Nº 41 Tricolor - 210 Pág.														
18Y0142E	Nº 42 Negro - 220 Pág.														
18YX143E	Nº 43 XL Tricolor - 500 Pág.														
18Y0144E	Nº 44 XL Negro - 500 Pág.														
17G0050E	Nº 50 Negro - 410 Pág.														
17G0060E	Nº 60 Tricolor - 225 Pág.														
15MX971E	Nº 71 Negro - 271 Pág.														
12A1980E	Nº 80 Tricolor - 275 Pág.														
18L0032E	Nº 82 Negro - 600 Pág.														
18LX042E	Nº 83 Tricolor - 450 Pág.														



Cartuchos de tinta



LEXMARK

Código	Descriptivo	Lexmark X5470	Lexmark X7350	Lexmark X9350	Lexmark X9575	Lexmark Z12, Z22, Z32	Lexmark Z1300, Z1320	Lexmark Z1410	Lexmark Z1420	Lexmark Z1520	Lexmark Z845	Lexmark Impact S301/S305, Interact S405, Intuition S505, Interact S601/S605/S606, S815 Genesis, Prospect Pro205, Prevail Pro704/Pro705/Pro707	Lexmark Value Ink Interact S409, Value Ink Prospect Pro209, Value Ink Prevail Pro709, Prestige Pro805, Pinnacle Pro901, Platinum Pro905
18C1523E	Nº 23 Negro - 215 Pág.							●					
18C1524E	Nº 24 Tricolor - 185 Pág.							●●●	●●●				
18C1428E	Nº 28 Negro - 175 Pág. (Retornable)						Ⓡ					Ⓡ	
18C1429E	Nº 29 Tricolor - 150 Pág. (Retornable)						●●●					●●●	
18CX032E	Nº 32 Negro - 200 Pág.	●	●										
80D2951	Nº 32 + 33 Pack 2 Cartuchos Negro + Tricolor	●●●●	●●●●										
18CX033E	Nº 33 Tricolor - 190 Pág.	●●●	●●●										
18C0034E	Nº 34 XL Negro - 475 Pág.	●	●				●	●	●			●	
18C0035E	Nº 35 XL Tricolor - 450 Pág.	●●●	●●●				●●●	●●●	●●●			●●●	
18Y0141E	Nº 41 Tricolor - 210 Pág.				●●●								
18Y0142E	Nº 42 Negro - 220 Pág.				●								
18YX143E	Nº 43 XL Tricolor - 500 Pág.			●●●	●●●								
18Y0144E	Nº 44 XL Negro - 500 Pág.			●	●								
17G0050E	Nº 50 Negro - 410 Pág.					●							
17G0060E	Nº 60 Tricolor - 225 Pág.					●●●							
14N1068E	Nº 100 XL Negro - 510 Pág.											●	●
14N1069E	Nº 100 XL Cian - 600 Pág.											●	●
14N1070E	Nº 100 XL Magenta - 600 Pág.											●	●
14N1071E	Nº 100 XL Amarillo - 600 Pág.											●	●

Cintas matriciales

LEXMARK

Código	Descriptivo	Lexmark 2380, 2381, 2390, 2391	Lexmark 2480, 2481, 2490, 2491, 2580/n, 2581/n, 2590/n, 2591/n	Lexmark 4227/plus/+
11A3540/3070166	Cinta Nylon 4 Millones Caract.	❖	❖	
11A3550/3070169	Cinta Nylon 8 Millones Caract.		❖	
13L0034	Cinta Nylon			❖





Tóner láser



OKI

Código	Descriptivo	C3200	C3300/C3400/C3450/C3600	C3520 MFP/C3550 MFP	MC350/MC360	C310/C330/C510/C530	MC351/MC361/MC561
43459436	Negro - 1.500 Pág.	●					
43459435	Cian - 1.500 Pág.	●					
43459434	Magenta - 1.500 pag.	●					
43459433	Amarillo - 1.500 Pág.	●					
43459332	Negro - 2.500 Pág.	●					
43459331	Cian - 2.500 Pág.	●					
43459330	Magenta - 2.500 Pág.	●					
43459329	Amarillo - 2.500 pag.	●					
43460208	Tambor - Negro - 15.000 Pág.	▼					
43460207	Tambor - Cian - 15.000 Pág.	▼					
43460206	Tambor - Magenta - 15.000 Pág.	▼					
43460205	Tambor - Amarillo - 15.000 Pág.	▼					
43459324	Negro - 2.500 Pág.	●	●				
43459371	Cian - 2.500 Pág.	●	●				
43459370	Magenta - 2.500 Pág.	●	●				
43459369	Amarillo - 2.500 pag.	●	●				
43460224	Tambor - Negro - 15.000 Pág.	▼	▼				
43460223	Tambor - Cian - 15.000 Pág.	▼	▼				
43460222	Tambor - Magenta - 15.000 Pág.	▼	▼				
43460221	Tambor - Amarillo - 15.000 Pág.	▼	▼				
44469803	Negro - 3.500 Pág.					●	●
44469706	Cian - 2.000 Pág.					●	●
44469705	Magenta - 2.000 Pág.					●	●
44469704	Amarillo - 2.000 Pág.					●	●
44494202	Tambor					▼	▼



OKI

Código	Descriptivo	C8600/C8800	C810/C830	MC860	C9300/C9500	C9600/C9650/C9800/C9850	C9800 MFP/C9850 MFP
43487712	Negro - 6.000 Pág.	●					
43487711	Cian - 6.000 Pág.	●					
43487710	Magenta - 6.000 Pág.	●					
43487709	Amarillo - 6.000 Pág.	●					
43449016	Tambor - Negro - 20.000 Pág.	▼					
43449015	Tambor - Cian - 20.000 Pág.	▼					
43449014	Tambor - Magenta - 20.000 Pág.	▼					
43449013	Tambor - Amarillo - 20.000 Pág.	▼					
44059108	Negro - 8.000 Pág.	●					
44059107	Cian - 8.000 Pág.	●					
44059106	Magenta - 8.000 Pág.	●					
44059105	Amarillo - 8.000 Pág.	●					
44059212	Negro - 9.500 Pág.			●			
44059211	Cian - 10.000 Pág.			●			
44059210	Magenta - 10.000 Pág.			●			
44059209	Amarillo - 10.000 Pág.			●			
44064012	Tambor - Negro - 20.000 Pág.	●	▼				
44064011	Tambor - Cian - 20.000 Pág.	●	▼				
44064010	Tambor - Magenta - 20.000 Pág.	●	▼				
44064009	Tambor - Amarillo - 20.000 Pág.	●	▼				
42918916	Negro - 15.000 Pág.					●	●
42918915	Cian - 15.000 Pág.					●	●
42918914	Magenta - 15.000 Pág.					●	●
42918913	Amarillo - 15.000 Pág.					●	●
42918108	Tambor - Negro - 30.000 Pág.					▼	▼
42918107	Tambor - Cian - 30.000 Pág.					▼	▼
42918106	Tambor - Magenta - 30.000 Pág.					▼	▼
42918105	Tambor - Amarillo - 30.000 Pág.					▼	▼

Cintas



OKI

Código	Descriptivo	MicColline 280 (elite)	MicColline 320/321 (elite)	MicColline 380/385/386	MicColline 390/391 (elite)	MicColline 393(C)/395(C) black	MicColline 520/521 (elite)	MicColline 3320/3321	MicColline 3390/3391	MicColline 3410	MicColline 5520/5521/5590/5591
01126301	Negro										❖
09002303	Negro	❖	❖					❖			
09002308	Negro										❖
09002309	Negro			❖	❖			❖			
09002311	Negro					❖					
09002315	Negro					❖					



OKI

Código	Descriptivo	OKIFAX 160	OKIFAX 170	OKIFAX 4500/4550/4580	OKIFAX 4515	OKIFAX 935/945	OKIOFFICE 84/86/87
00079801	Negro - 1800 Pág.			❖			❖
01234101	Negro - 2400 Pág.	❖					
01290801	Negro - 2000 Pág.		❖				
09004245	Negro - 3300 Pág.					❖	



Tóner láser



OKI

Código	Descriptivo	C5100/C5300	C5200/C5400	C5250/C5450	C5600/C5700	C5650/C5750	C5800/C5900	C5850/C5950	C5510 MFP/C5540 MFP	C5550 MFP	MC560
42804508	Negro - 3.000 Pág.		●								
42804507	Cian - 3.000 Pág.		●								
42804506	Magenta - 3.000 Pág.		●								
42804505	Amarillo - 3.000 pag.		●								
42127408	Negro - 5.000 Pág.	●	●								
42127407	Cian - 5.000 Pág.	●	●								
42127406	Magenta - 5.000 Pág.	●	●								
42127405	Amarillo - 5.000 Pág.	●	●								
42403002	Multipack 5.000 Pág. (Negro, Cian, Magenta, Amarillo)	●●●●	●●●●								
42126608	Tambor - Negro - 17.000 Pág.	▼	▼								
42126607	Tambor - Cian - 17.000 Pág.	▼	▼								
42126606	Tambor - Magenta - 17.000 Pág.	▼	▼								
42126605	Tambor - Amarillo - 17.000 Pág.	▼	▼								
42804548	Negro - 3.000 Pág.			●					●		
42804547	Cian - 3.000 Pág.			●					●		
42804546	Magenta - 3.000 Pág.			●					●		
42804545	Amarillo - 3.000 pag.			●					●		
42127457	Negro - 5.000 Pág.			●					●		
42127456	Cian - 5.000 Pág.			●					●		
42127455	Magenta - 5.000 Pág.			●					●		
42127454	Amarillo - 5.000 Pág.			●					●		
42126673	Tambor - Negro - 17.000 Pág.			▼					▼		
42126672	Tambor - Cian - 17.000 Pág.			▼					▼		
42126671	Tambor - Magenta - 17.000 Pág.			▼					▼		
42126670	Tambor - Amarillo - 17.000 Pág.			▼					▼		
43324408	Negro - 6.000 Pág.				●						
43381907	Cian - 2.000 Pág.				●						
43381906	Magenta - 2.000 Pág.				●						
43381905	Amarillo - 2.000 Pág.				●						
43381708	Tambor - Negro - 20.000 Pág.				▼						
43381707	Tambor - Cian - 20.000 Pág.				▼						
43381706	Tambor - Magenta - 20.000 Pág.				▼						
43381705	Tambor - Amarillo - 20.000 Pág.				▼						
43865708	Negro - 8.000 Pág.					●					
43872307	Cian - 2.000 Pág.					●					
43872306	Magenta - 2.000 Pág.					●					
43872305	Amarillo - 2.000 Pág.					●					
43870008	Tambor - Negro - 20.000 Pág.					▼					
43870007	Tambor - Cian - 20.000 Pág.					▼					
43870006	Tambor - Magenta - 20.000 Pág.					▼					
43870005	Tambor - Amarillo - 20.000 Pág.					▼					
43324424	Negro - 6.000 Pág.						●			●	
43324423	Cian - 5.000 Pág.						●			●	
43324422	Magenta - 5.000 Pág.						●			●	
43324421	Amarillo - 5.000 Pág.						●			●	
43381724	Tambor - Negro - 20.000 Pág.						▼			▼	
43381723	Tambor - Cian - 20.000 Pág.						▼			▼	
43381722	Tambor - Magenta - 20.000 Pág.						▼			▼	
43381721	Tambor - Amarillo - 20.000 Pág.						▼			▼	
43865724	Negro - 8.000 Pág.							●			●
43865723	Cian - 6.000 Pág.							●			●
43865722	Magenta - 6.000 Pág.							●			●
43865721	Amarillo - 6.000 Pág.							●			●
43870024	Tambor - Negro - 20.000 Pág.							▼			▼
43870023	Tambor - Cian - 20.000 Pág.							▼			▼
43870022	Tambor - Magenta - 20.000 Pág.							▼			▼
43870021	Tambor - Amarillo - 20.000 Pág.							▼			▼



Tóner láser



Código	Descriptivo	B2200/B2400	B410	B430	B431	B440	B710/720/730	B4100	B4200/B4250	B4300/B4350	B4400	B4600	B6200	B6250	B6300	B6500	B2500 MFP/B2520 MFP/B2540 MFP	B4520 MFP/B4540 MFP	B4525 MFP/B4545 MFP	MB260/MB280/MB290	MB460/MB470	MB480	MB491	OKIPAGE 6w/8w Lite	OKIPAGE 8p/8p Plug	OKIPAGE 8im/8w Lite	B401/MB441/451
01101202	Negro - 6.000 Pág.									●																	
01103402	Negro - 2.500 Pág.							●	●	●																	
42102802	Tambor - Negro - 25.000 Pág.						▼	▼	▼																		
09004168	Negro - 6.000 Pág.																	●	●								
09004169	Negro - 12.000 Pág.																	●	●								
09004170	Tambor - Negro - 20.000 Pág.																	▼	▼								
43502002	Negro - 7.000 Pág.											●															
43502302	Negro - 3.000 Pág.										●	●															
43501902	Tambor - Negro - 20.000 Pág.										▼	▼															
43640302	Negro - 2.000 Pág.	●																									
43650302	Tambor - Negro - 15.000 Pág.	▼																									
43979102	Negro - 3.500 Pág.		●	●		●															●	●					
43979002	Tambor - Negro - 25.000 Pág.		▼	▼		▼																					
43979202	Negro - 7.000 Pág.			●		●																●	●				
01225401	Negro - 6.000 Pág.													●													
01240001	Negro - 5.500 Pág.																										
09004078	Negro - 10.000 Pág.												●	●	●					●							
09004079	Negro - 17.000 Pág.														●												
09004391	Negro - 4.000 Pág.																	●									
09004447	Negro - 2.200 Pág.																	●									
09004461	Negro -13.000 Pág.																	●									
09004462	Negro - 22.000 Pág.																	●									
00079801	Negro - 1.800 Pág.																						●	●	●		
40709902	Tambor - Negro - 10.000 Pág.																						▼	▼	▼		
44574702	Negro - 3.000 Pág.					●																					
44574302	Tambor - Negro - 25.000 Pág.					▼																					
44917602	Negro - 12.000 Pág.					●																	●				
44992402	Negro - 2.500 Pág.																										●
01279001	Unidad Imagen - 15.000 Pág.						●																				

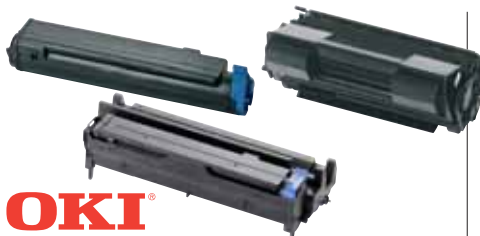

Código	Descriptivo	C3100	C3200	C3300	C3400/C3450/C3600	C5100/C5300	C5200/C5400	C5250/C5450	C5600/C5700/C5800/C5900	C5650/C5750/C5850/C5950	C710	C9600/C9650/C9850/C9850	C910	C3520 MFP	C3530 MFP	C5510 MFP/C5540 MFP	C5550 MFP	C8600/C8800	C801/810/821/830/860	C9800 MFP/C9850 MFP	MC350	MC360	MC560	
42158712	Cinturón de arrastre	❖	❖																					
43378002	Cinturón de arrastre			❖	❖																	❖	❖	
43363412	Cinturón de arrastre								❖	❖	❖													❖
43449705	Cinturón de arrastre																		❖					
42931603	Cinturón de arrastre											❖	❖								❖			
42625503	Fusor	❖	❖				❖	❖																
43377103	Fusor			❖										❖								❖		
43363203	Fusor								❖									❖						❖
43853103	Fusor									❖														
43529405	Fusor																		❖					
42931703	Fusor												❖	❖							❖			
42158603	Fusor					❖																		



Resto marcas



Código	Descripción
37020453	Fujitsu Cinta Impresora Negro DL/3700/3750/3760/3800/3850/9300/9400/9600/9700/3388
37020505	Fujitsu Cinta Impresora Nylon 32.000 Páginas DL/6400/6600/6400 PRO/6600 PRO



Código	Descripción
57P1743	IBM Cinta Impresora Nylon 20.000.000 Páginas/4247 X/03
75P4303	IBM Tóner Láser 21.000 Páginas Retornable Infoprint/1332/1352/1372 MACHINE TYPE/4527/4528/4529
75P6961	IBM Tóner Láser 21.000 Páginas INFOPRINT/1532/1552/1572 MACHINE TYPE/4536/4537/4538



Código	Descripción
4053-403	Konica Minolta Tóner Copiadora Negro TN310BK BIZHUB/C350/C351/C450
4059211	Konica Minolta Tambor Color 45.000 Páginas Magicolor/2400W/2430DL/2450/2500W/2530DL/2590MF/2480/2490 BIZHUB/C10/C1
4152603	Konica Minolta Tóner Negro 6.000 Páginas Page Pro/8/8L/1100/1100L/1200W/1250E/1250W
4518512	Konica Minolta Tóner Negro 3.000 Páginas Pagepro/1300/1300W/1350E/1380/1390MF
4518812	Konica Minolta Tóner Negro 6.000 Páginas Pagepro/1300/1300W/1350E/1380/1390MF
4519313	Konica Minolta Tambor Negro 20.000 Páginas Pagepro/1300/1300W/1380/1390MF
4539432	Konica Minolta Tóner Negro 6.000 Páginas Magicolor/5430DL
8937784	Konica Minolta Tóner Copiadora Tn-114 Pack 2 Mt/106 BIZHUB/162/163/210 DI/152/183/1611/2011
9J04202	Konica Minolta Tóner Negro 2.000 Páginas Pagepro/1400W
A00W012	Konica Minolta Tóner Tricolor 4.500 Páginas Magicolor/2400W/2430DL/2450/2480MF/2490MF/2500W/2530DL/2490/2550/2550D
A00W131	Konica Minolta Tóner Amarillo 1.500 Páginas Magicolor/2400W/2430DL/2450/2480MF/2490MF/2500W/2530DL/2550/2550DN/259
A00W132	Konica Minolta Tóner Amarillo 4.500 Páginas Magicolor/2400W/2430DL/2450/2480MF/2490MF/2500W/2530DL/2550/2550DN/259
A00W231	Konica Minolta Tóner Magenta 1.500 Páginas Magicolor/2400W/2430DL/2450/2480MF/2490MF/2500W/2530DL/2550/2550DN/2590
A00W331	Konica Minolta Tóner Cian 1.500 Páginas Magicolor/2400W/2430DL/2450/2480MF/2490MF/2500W/2530DL/2550/2550DN/2590MF
A00W332	Konica Minolta Tóner Cian 4.500 Páginas Magicolor/2400W/2430DL/2450/2480MF/2490MF/2500W/2530DL/2550/2550DN/2590MF
A00W432	Konica Minolta Tóner Negro 4.500 Páginas Magicolor/2400W/2430DL/2450/2480/2490MF/2500W/2530DL/2550/2590MF
A0DK152	Konica Minolta Tóner Negro 8.000 Páginas Magicolor/4650/4695MF/4690
A0DK151	Konica Minolta Tóner Negro 4.000 Páginas Magicolor 4650/4690MF/4695MF
A0DK251	Konica Minolta Tóner Amarillo 4.000 Páginas Magicolor 4650/4690MF/4695MF
A0DK351	Konica Minolta Tóner Magenta 4.000 Páginas Magicolor 4650/4690MF/4695MF
A0DK451	Konica Minolta Tóner Cian 4.000 Páginas Magicolor 4650/4690MF/4695MF
A0V301H	Konica Minolta Tóner Negro 2.500 Páginas Magicolor/16XX/1600W
4539132	Konica Minolta Tóner Amarillo 6.000 Páginas Magicolor/5430DL
4539332	Konica Minolta Tóner Cian 6.000 Páginas Magicolor/5430DL
4539232	Konica Minolta Tóner Magenta 6.000 Páginas Magicolor/5430DL
8937-749	Konica Minolta Tóner copiadora pack 2 di/3010/3510
A0VW250	Konica Minolta Tóner Copiadora Amarillo TN612Y BIZHUB PRO C/5501/6501
A0VW350	Konica Minolta Tóner Copiadora Magenta TN612M BIZHUB PRO C/5501/6501
A0VW450	Konica Minolta Tóner Copiadora Cian TN612C BIZHUB PRO C/5501/6501
A0X5251	Konica Minolta Tóner Amarillo TNP-19Y 4.000 Páginas MC/4750
A0X5351	Konica Minolta Tóner Magenta TNP-19M 4.000 Páginas MC/4750
A0X5451	Konica Minolta Tóner Cian TNP-19C 4.000 Páginas MC/4750



Código	Descripción
0T2F30EU	Kyocera-Mita Tóner Láser Negro Tk510k 8.000 Páginas FS-C/5020N/5020/5025/5030
0T2F3AEU	Kyocera-Mita Tóner Láser Amarillo Tk510y 8.000 Páginas FS-C/5020/5020N/5025/5030
0T2F3BEU	Kyocera-Mita Tóner Láser Magenta Tk510m 8.000 Páginas FS-C/5020/5020N/5025/5030
0T2F3CEU	Kyocera-Mita Tóner Láser Cian Tk510c 8.000 Páginas FS-C/5020/5020N/5025/5030
0T2F90EU	Kyocera-Mita Tóner Láser Negro Tk320 15.000 Páginas FS/3900DN/4000DN
0T2FV0D1	Kyocera-Mita Tóner Láser Negro Tk110e 2.000 Páginas FS/720/820/920/1016/1116
0T2FV0DE	Kyocera-Mita Tóner Láser Negro Tk110 6.000 Páginas FS/720/820/920/1016/1116
0T2FZOEU	Kyocera-Mita Tóner Copiadora Negro TK825K 15.000 Páginas KM-C/2520/2525E/3225/3232/3232E/4035E
0T2FZAEU	Kyocera-Mita Tóner Copiadora Amarillo TK825Y 7.000 Páginas KM-C/2520/2525E/3225/3232/3232E/4035E
0T2FZBEU	Kyocera-Mita Tóner Copiadora Magenta TK825M 7.000 Páginas KM-C/2520/2525E/3225/3232/3232E/4035E
0T2FZCEU	Kyocera-Mita Tóner Copiadora Cian Tk825c 7.000 Páginas KM-C/2520/2525E/3225/3232/3232E/4035E
0T2GA0EU	Kyocera-Mita Tóner Láser Negro Tk330 20.000 Páginas FS/4000DN
0T2GROEU	Kyocera-Mita Tóner Copiadora Negro Tk715 34.000 Páginas KM/3050/4050/5050
0T2H50EU	Kyocera-Mita Tóner Láser Negro Tk140 4.000 Páginas FS/1100/1100N
0T2HJOEU	Kyocera-Mita Tóner Láser Negro Tk520k 6.000 Páginas FS-C/5015N
0T2HJAEU	Kyocera-Mita Tóner Láser Amarillo Tk520y 4.000 Páginas FS-C/5015N
0T2HJCEU	Kyocera-Mita Tóner Láser Cian Tk520c 4.000 Páginas FS-C/5015N
0T2HJMEU	Kyocera-Mita Tóner Láser Magenta Tk520c 4.000 Páginas FS-C/5015N
0T2HLOEU	Kyocera-Mita Tóner Láser Negro Tk540k 5.000 Páginas FS/C5100DN
0T2HLAEU	Kyocera-Mita Tóner Láser Amarillo Tk540y 4.000 Páginas FS/C5100DN
0T2HLBEU	Kyocera-Mita Tóner Láser Magenta Tk540m 4.000 Páginas FS/C5100DN
0T2HLCEU	Kyocera-Mita Tóner Láser Cian Tk540c 4.000 Páginas FS/C5100DN
0T2J00EU	Kyocera-Mita Tóner Láser TK340 FS/2020D/2020DN
0T2J10EU	Kyocera-Mita Tóner Láser Negro Tk350 15.000 Páginas FS/3920DN
0T2LZ0NL	Kyocera-Mita Tóner Láser Negro Tk-170 7.200 Páginas FS/1320D/1370DN



Código	Descripción
37029010	Kyocera-Mita Tóner Copiadora Negro 7.000 Páginas KM/1505/1510/1810
370AM010	Kyocera-Mita Tóner Copiadora Negro Tk410 15.000 Páginas KM/1620/1635/1650/2020/2050/2035
370CC0KX	Kyocera-Mita Tóner Láser Negro Tk55 15.000 Páginas FS/1920
370DD0KX	Kyocera-Mita Tóner Láser Negro Tk65 20.000 Páginas FS/3820N/3830N
879135	Kyocera-Mita Tóner Láser Negro Tk360 20.000 Páginas FS/4020DN
37028010	Kyocera-Mita Tóner Copiadora Negro 11.000 Páginas KM/1525/1530/2030
0T2F80EU	Kyocera-Mita Tóner Láser Negro Tk310 12.000 Páginas FS-/2000D/3900DN/4000DN
370PU5KW	Kyocera-Mita Tóner Copiadora Negro Tk100 6.000 Páginas KM/1500
0T2G60DE	Kyocera-Mita Tóner Láser Negro Tk120 7.200 Páginas FS/1030/1030DN
0T2HS0EU	Kyocera-Mita Tóner Láser Tk130 7.200 Páginas FS/1028/1128/1300D/1300DN
37027017	Kyocera-Mita Tóner Láser Negro Tk17 6.000 Páginas FS/1000/1000+/1010/1050
370QB0KX	Kyocera-Mita Tóner Láser Negro Tk18 7.200 Páginas FS/1018/1118/1020
2BX93051	Kyocera-Mita Tambor Láser Pu42 100.000 Páginas FS/1000/1000+/1010/1050
370AB000	Kyocera-Mita Tóner Copiadora Negro 34.000 Páginas KM/2530/3035/3530/4030/4035/5035
TK580Y	Kyocera-Mita Tóner Láser Amarillo Tk580y 3.500 Páginas FSC5150DN
TK580M	Kyocera-Mita Tóner Láser Magenta Tk580m 3.500 Páginas FSC/5150DN
TK580K	Kyocera-Mita Tóner Láser Negro Tk580k 2.800 Páginas FSC5150DN
1T02KTCNLO	Kyocera-Mita Tóner Láser Cian Tk580c 2.800 páginas FSC/5150DN
370PAOKL	Kyocera-Mita Tóner Láser Negro Tk400 10.000 Páginas FS/6020
02TKOONL	Kyocera-Mita Tóner Láser Negro TK895k
0T2J50EU	Kyocera-Mita Tóner Láser TK450 FS/6970DN
0T2LYONL	Kyocera-Mita Tóner Láser Negro TK160 2.500 Páginas FS/1120D/1120DN
1T02F70EU0	Kyocera-Mita Tóner Láser Negro TK440 15.000 Páginas FS/6950DN
1T02HG0EU0	Kyocera-Mita Tóner Láser Negro TK570K 16.000 Páginas FS/5400
1T02HGAEU0	Kyocera-Mita Tóner Láser Amarillo TK570Y 12.000 Páginas FS/5400
1T02HGBEU0	Kyocera-Mita Tóner Láser Magenta TK570M 12.000 Páginas FS/5400
1T02HGCEU0	Kyocera-Mita Tóner Láser Cian TK570C 12.000 Páginas FS/5400
1T02KVONLO	Kyocera-Mita Tóner Láser Negro TK590K 7.000 Páginas FS-/C2026/2126/5250DN
1T02KVANLO	Kyocera-Mita Tóner Láser Amarillo TK590Y 5.000 Páginas FS-/C2026/2126/5250DN
1T02KVBNLO	Kyocera-Mita Tóner Láser Magenta TK590M 5.000 Páginas FS-/C2026/2126/5250DN
1T02KVCNLO	Kyocera-Mita Tóner Láser Cian TK590C 5.000 Páginas FS-/C2026/2126/5250DN
1T02KOANLO	Kyocera-Mita Tóner Láser Amarillo TK895Y FSC-/8020MCP/8025MCP
1T02K0BNLO	Kyocera-Mita Tóner Láser Magenta TK895M FSC-/8020MCP/8025MCP
1T02K0CNLO	Kyocera-Mita Tóner Láser Cian TK895C FSC-/8020MCP/8025MCP
1T02MLONLO	Kyocera-Mita Tóner Láser Negro TK1140 7.200 Páginas FS/1035MFP/1135MFP
1T02MSONLO	Kyocera-Mita Tóner Láser Negro TK3100 FS-/2100DN



Código	Descripción
80670	Olivetti Cinta Electrónica Correctable ET/2200/2300/2400/2500/2250 ETV/2700
80766H	Olivetti Cinta Electrónica Nylon Lettera/10/12/50/52
82025	Olivetti Cinta Electrónica Correctable ET/65/66 ETP/55/56/540/20/30/40/55/56/510/10II/40II LIGHCART LINEA/604/603 ONDACA
B0384/84431	Olivetti Cartucho Inyección Tinta Negro Fpj 20 500 Páginas JP/150/450 OFX/500/520/525/540/550/555/560/570/575/580/1000/1
B0336	Olivetti Cartucho Inyección Tinta Negro Fj 31 450 Páginas FAX LAB/490/95/105/125/460/480/145D/220/270/450/275/390/120/10
B0439	Olivetti Tóner Copiadora 3.500 Páginas D-Copia/120/150
B0446	Olivetti Tóner Copiadora 15.000 Páginas D-Copia/16/16MF/200/200MF/1600/2000
B0495	Olivetti Cartucho Inyección Tinta Negro IN 502 20ML ANY-WAY/SIMPLE/BLUETOOTH/WIFI/PHOTO/PHOTO WIRELESS
B0526	Olivetti Tóner Copiadora 7.200 Páginas D-Copia/18MF
B0592	Olivetti Tóner Copiadora Negro 6.000 Páginas D-Copia/163MF/164MF/PHOTO FAX SIMPLE-WAY/BLUETOOTH/WIFI MFP
B0702	Olivetti Cartucho Inyección Tinta Negro FJ63 FAX LAB/610/630/710/730
B0797	Olivetti Cartucho Inyección Tinta Negro FJ 83 FAX-LAB/650/680
B0042	Olivetti Cartucho Inyección Tinta Negro FPJ22 JP/150/150W/350 MITA TC/260/262/264 JET LAB/500 FAX LAB/200/250/200P/250P/
M2179	Olivetti Cartucho Inyección Tinta Negro NOVOFAX/B TELEFÓNICA/MENSAJE/110
B0415	Olivetti Unidad de imagen Negro 7.000 Páginas OFX/9200
B0750	Olivetti Unidad de imagen 2.400 Páginas OFX/9300/9400



Código	Descripción
DQ-TU10J-PB	Panasonic Tóner Copiadora DP/1820/1520/1520P/1820E/1820P/1816P/8020P DQ TU/10J PB
KX-FA136X	Panasonic Cinta Transferencia Térmica KX-F/1810/1820
KX-FA52X	Panasonic Cinta Transferencia Térmica KX-FP/205/215 KX-FC/225/255
KX-FA54X	Panasonic Cinta Transferencia Térmica Pack 2 KX-FP/141/145 KX-FC/235/245
KX-FA55X	Panasonic Cinta Transferencia Térmica KX-FP/151/155/181/185 KX-FC/195 UB/5310/5315/5815/7325
KX-FA83X	Panasonic Tóner Láser Fax KX-FL511SP (2.500 PÁG.)
KX-FA84X	Panasonic Tambor Láser 10.000 Páginas KX/FL511SP/FLM651/611
KX-FA85X	Panasonic Tóner Láser 5.000 Páginas KX/FLB801/FL851
KX-FA86X	Panasonic Tambor Láser 10.000 Páginas KX-FLB/801/851
KX-FAT411X	Panasonic Tóner Láser Negro 2.000 Páginas KX/MB2000/MB2010/MB2025/MB2030/MB2061
KX-FAT88X	Panasonic Tóner Láser 2.000 Páginas KX/FL401/FL421
KX-FAT92X	Panasonic Tóner Láser 8.000 Páginas KX/MB200/MB261/MB700/MB771
UG-3221-AGC	Panasonic Tóner Láser Negro 6.000 Páginas UF-/490/4100
UG-3380-AR	Panasonic Tóner Láser Negro Tóner Fax UF 585/595 8.000 PÁGINAS UF/585/595/580/590/5100
KX-FAD412X	Panasonic Tambor Láser Negro KX-/MB2000G/2010G/2025G/2030G/MB2030/MB2030/MB2000/MB2010/MB2025/MB2061



PHILIPS

Código	Descripción
PFA322	Philips Cinta Transferencia Térmica PFA 322 PPF/441/456/476/786/411 MAGIC 2
PFA331	Philips Cinta Transferencia Térmica PFA 331 MAGIC3 SERIE M/3/3V PPF/531/532/571
PFA351	Philips Cinta Transferencia Térmica PFA 351 MAGIC/5 FAX/631 PPF/632/650
PFA421	Philips Cartucho Inyección Tinta Negro PFA 421 NOVOFAX NEGOCIO/I-JET SERIE/I-JET LUZ/I-JET PRIMO PFA/421/00 IPF/131/141
PFA431	Philips Cartucho Inyección Tinta Negro PFA 431 500 Páginas FAX-JET SERIE IPF/320/325/355/375/335/365 SAGEM 320 NOVOFAX
PFA441	Philips Cartucho Inyección Tinta Negro PFA 441 2.500 Páginas FAXJET/520/525/555 PFA/441
PFA731	Philips Tóner Láser PFA 731/820/825/855
PFA751	Philips Tóner Láser Fax 5120/5125/5135/5100
PHI20020	Philips Tóner Láser Negro PFA 741 2.000 Páginas LFP/920/925/935
PFA821	Philips Tóner Láser Negro PFA 821 3.000 Páginas MFD/6050/6020



Código	Descripción
402430	Ricoh Tóner Láser Type Bp222 17.000 Páginas BP/20/20N/22
402810	Ricoh Tóner Láser Negro Type SP4100 SP/4100/4100N/4110/4110N/4210N/4210X
405532	Ricoh Cartucho Inyección Tinta Negro Type GC-21K 1.500 PÁGINAS GX/3000/3050N/5050N/7000
405533	Ricoh Cartucho Inyección Tinta Cian Type GC-21C 1.000 PÁGINAS GX/3000/3050N/5050N/7000
405534	Ricoh Cartucho Inyección Tinta Magenta Type GC-21M 1.000 PÁGINAS GX/3000/3050N/5050N/7000
405535	Ricoh Cartucho Inyección Tinta Amarillo Type GC-21Y 1.000 PÁGINAS GX/3000/3050N/5050N/7000
412477	Ricoh Tóner Copiadora AFICIO FX/200/200L
412641	Ricoh Tóner Láser Negro Type 1275D LF/120/1130L/FX16/1170/1130 LANIER/2210L/AC016 DSM/516PF F/230/250
430244	Ricoh Tóner Láser Type 1435D 4.300 Páginas/1800L/1900L/2000L/2100L/2900L
430351	Ricoh Tóner Láser Type 1260D 5.000 Páginas LF/3310L/3310LE/4410L/3410L/4420/4420NF/4430NF/3320L
431013	Ricoh Tóner Láser Negro 2.500 Páginas Fax/1190/1190L
885098	Ricoh Tóner Copiadora Type 6210D AFICIO/1060/1075/2051/2060/2075 AP/900 MP/5500 SP/6500/7500/9100
885258	Ricoh Tóner Copiadora Type 1250D AFICIO/1013
888087	Ricoh Tóner Copiadora Type 1220D AFICIO/1015/1018/D/1113
888280	Ricoh Tóner Láser Negro Type 245 5.000 Páginas CL/4000DN/4000HDN SPC/410DN/411DN/420DN
888281	Ricoh Tóner Láser Amarillo Type 245 CL/4000DN/4000HDN SPC/410DN/411DN/420DN
888283	Ricoh Tóner Láser Cian Type 245 5.000 Páginas CL/4000DN/4000HDN SPC/410DN/411DN/420DN
888312	Ricoh Tóner Láser Negro Type 245 15.000 Páginas CL/4000DN/4000HDN SPC/410DN/411DN/420DN
DT43BLK/88526	Ricoh Tóner Láser Negro Type 2220D AFICIO/1022/1027/1032/2022/2027/2032/3025/3030 AD ADR SP/3010/3025 P PS/3030 MP/2510
406482/406494	Ricoh Tóner Láser Amarillo 5.500 Páginas AFICIO SPC/231/232SF/310/311N/312DN
402461	Ricoh Tóner Láser Amarillo Type 165 CL/3500N/3500DN
406480/406492	Ricoh Tóner Láser Cian 5.500 Páginas AFICIO SPC/231/232SF/310/311N/312DN
402459	Ricoh Tóner Láser Cian Type 165 CL/3500N/3500DN
406493/406481	Ricoh Tóner Láser Magenta 5.500 Páginas AFICIO SPC/231/232SF/310/311N/312DN
402460	Ricoh Tóner Láser Magenta Type 165 CL/3500N/3500DN
406491	Ricoh Tóner Láser Negro 6.500 Páginas AFICIO SPC/231/232SF/310/311N/312DN
402444	Ricoh Tóner Láser Negro Type 165 CL/3500N/3500DN
402319	Ricoh Tambor Láser Negro TYPE 145 CL/4000/4000DN SPC/410DN/411DN/420DN
405689	Ricoh Cartucho Inyección Tinta Cian TYPE GC31CYN GXE/2600/3300N/3350N/5550N/7700N
405690	Ricoh Cartucho Inyección Tinta Magenta TYPE GC31MGT GXE/2600/3300N/3350N/5550N/7700N
405691	Ricoh Cartucho Inyección Tinta Amarillo TYPE GC31YLW GXE/2600/3300N/3350N/5550N/7700N
405761	Ricoh Cartucho Inyección Tinta Negro GC-41K 2.500 PAGINAS SG/3110DN/3110DNW
405762	Ricoh Cartucho Inyección Tinta CIAN GC-41C 2.200 PAGINAS SG/3110DN/3110DNW
405763	Ricoh Cartucho Inyección Tinta Magenta GC-41M 2.200 PAGINAS SG/3110DN/3110DNW
405764	Ricoh Cartucho Inyección Tinta Amarillo GC-41Y 2.200 PAGINAS SG/3110DN/3110DNW
406837	Ricoh Tóner Láser Negro 2.600 Páginas PACK 1 SP/1200/1210N
406956	Ricoh Tóner Láser Negro 1.500 Páginas SP/300DN
406990	Ricoh Tóner Láser Negro 6.400 Páginas SP/3510SF/3510DN/3500SF
420131	Ricoh Bote Residual Color Type 155 CL/2000/3000/3100DN C/7416/7116/7417DN/7417N
817101	Ricoh Tinta Multicopista Negro 600ML PACK 5 VT/600/1730/1800/2100/2105/2150/2200/2240/2250/2300/2400/2500/3500/3600/3800/6000
820080	Ricoh Tóner Láser Negro 36.000 Páginas SP/8200DN
885482	Ricoh Tóner Láser Negro DT338BLK AFICIO/2228C/2232C LANIER LD/232C
926065	Ricoh Tóner Láser Negro TYPE 1910 6.000 Páginas AFICIO/AP1910/1910N
406052/406765	Ricoh Tóner Láser Negro K241 2.000 Páginas SPC/220N/220S/221N/222SF/222DN/240DN
406053/406766	Ricoh Tóner Láser Cian K241 2.000 Páginas SPC/220N/220S/221N/221SF/222DN/222SF/240DN
406054/406767	Ricoh Tóner Láser Magenta K241 2.000 Páginas SPC/220N/220S/221N/221SF/222DN/222SF/240DN
406055/406768	Ricoh Tóner Copiadora Amarillo K241 2.000 Páginas SPC/220N/221N/221SF/221PN/222SF/240DN/240SF
406956	Ricoh Tóner Láser Negro 1.500 Páginas
406837	Ricoh Tóner Láser Negro 2.600 Páginas
888261	Ricoh Tóner Láser Negro 7.000 Páginas T1270D MP161
888216	Ricoh Tóner Láser Negro 9.000 Páginas T1230D AF2015



Código	Descriptivo
S4673	Riso Tinta Multicopista Amarillo 32.000 Páginas HC/5000/5500
S4671	Riso Tinta Multicopista Cian 32.000 Páginas HC/5000/5500
S4672	Riso Tinta Multicopista Magenta 32.000 Páginas HC/5000/5500
S-4670E	Riso Tinta Multicopista Negro 32.000 Páginas HC/5000/5500
S-2487E	Riso Tinta Multicopista Negro PK2
S-4253E	Riso Tinta Multicopista Negro 10.000 Páginas RZ/MZ
S-4250	Riso Tinta Multicopista Negro A4 PK2
S-7611	Riso Tinta Multicopista Negro A4 PK2
S-7612E	Riso Tinta Multicopista Negro PK2



Código	Descriptivo
140188	TTR900-1 Sagem Cinta Transferencia Térmica TTR 900 PHONEFAX/TT/300/400/2000 OKI/605 NOVOfax/N/XN/SMS/2420/2620/2630



Código	Modelo	Descriptivo
M795K	P578K	Dell 2230d Standard Capacity Black Toner - Kit
M797K	P579K	Dell 2230d Standard Capacity Use & Return Black Toner - Kit
DM254	GT163	Dell 2330d/dn & 2350d/dn Standard Capacity Black Toner - Kit
PK492	XN009	Dell 2330d/dn & 2350d/dn Standard Capacity Use & Return Black Toner - Kit
PK496	DM631	Dell 2230d/2330d/2330dn/3330dn/2350d/2350dn/3335dn Imaging Drum - Kit
PK937	DM253	Dell 2330d/2330dn/2350d/2350dn High Capacity Black Toner - Kit
PK941	RR700	Dell 2330d/dn & 2350d/dn High Capacity Black Use & Return Toner - Kit
RGCN6	7MC5J	Dell B2360d&dn/B3460dn/B3465dnf Standard Capacity Black Toner - Use & Return, KIT
M11XH	C3NTP	Dell B2360d&dn/B3460dn/B3465dnf High Capacity Black Toner - Use & Return, KIT
HX756	NX994	Dell 2335dn High Capacity Black Toner - Kit
CR963	NX993	Dell 2335dn & 2355dn Standard Capacity Black Toner - Kit
YTVTC	R2W64	Dell 2355dn High Capacity Black Toner - Kit
C233R	U903R	Dell 3330dn High Capacity Use & Return Black Toner - Kit
P976R	U902R	Dell 3330dn Standard Capacity Use & Return Black Toner - Kit
W895P	P981R	Dell 3330dn Standard Capacity Black Toner - Kit
W896P	P982R	Dell 3330dn High Capacity Black Toner - Kit
6PP74	HMHW3	Dell 3335dn Regular High Capacity Black Toner - Kit
G7DOY	V99K8	Dell 3335dn use/Return High Capacity BlackToner - Kit
YY0JN	R2PCF	Dell 3335dn Use/Return Standard Capacity Black Toner - Kit
GD531	UG218	Dell 5210 & 5310 Black Use & Return Standard Capacity Toner - Kit
HD767	UG219	Dell 5210 & 5310 Black Use & Return High Capacity Toner - Kit
PD974	UG215	Dell 5210n & 5310 Standard Capacity Black Toner - Kit
TD381	UG216	Dell 5210n & 5310 High Capacity Black Toner - Kit
YK1PM	HF44N	Dell B1160/1160w/1165nfw Standard Capacity Black Toner - Kit
G9W85	PVVWC	Dell B1260dn/1265dnf/1265dfw Standard Capacity Black Toner - Kit
DRYXV	RWXNT	Dell B1260dn/1265dnf/1265dfw High Capacity Black Toner - Kit
J2925	W2989	Dell M5200n High Capacity Black Toner - Kit
K2885	X2046	Dell M5200n Black Use & Return High Capacity Toner - Kit
N0888	D1851	Dell M5200n Standard Capacity Black Toner - Kit
R0136	D1853	Dell M5200n Black Use & Return Standard Capacity Toner - Kit
C815K	J069K	Dell 1235cn Standard Capacity Cyan Toner - Kit
C920K	K110K	Dell 1235cn Imaging Drum - Kit
D593K	J506K	Dell 1235cn Standard Capacity Magenta Toner - Kit
F479K	M127K	Dell 1235cn Standard Capacity Yellow Toner - Kit
F562K	H681K	Dell 1235cn Toner Waste Container - Kit
Y924J	N012K	Dell 1235cn Standard Capacity Black Toner - Kit
XKP2P	TRNFF	Standard Capacity Black Toner Cartridge for Dell™ C17XX, 1250/135X Colour Printer KIT
YX24V	5PR32	Standard Capacity Cyan Toner Cartridge for Dell™ C17XX, 1250/135X Colour Printer KIT
MHT79	HX76J	Standard Capacity Magenta Toner Cartridge for Dell™ C17XX, 1250/135X Colour Printer KIT
J95NM	4NKC7	Standard Capacity Yellow Toner Cartridge for Dell™ C17XX, 1250/135X Colour Printer KIT
810WH	DC9NW	High Capacity Black Toner Cartridge for Dell™ C17XX, 1250/135X Colour Printer KIT
C5GC3	79K5P	High Capacity Cyan Toner Cartridge for Dell™ C17XX, 1250/135X Colour Printer KIT
XM55D	4DV2W	High Capacity Magenta Toner Cartridge for Dell™ C17XX, 1250/135X Colour Printer KIT
WM2JC	W8X8P	High Capacity Yellow Toner Cartridge for Dell™ C17XX, 1250/135X Colour Printer KIT
FM064	T106C	Dell 2130cn High Capacity Black Toner - Kit
FM065	T107C	Dell 2130cn High Capacity Cyan Toner - Kit
FM066	T108C	Dell 2130cn High Capacity Yellow Toner - Kit
FM067	T109C	Dell 2130cn High Capacity Magenta Toner - Kit
P237C	T102C	Dell 2130cn Standard Capacity Black Toner - Kit
P238C	T103C	Dell 2130cn Standard Capacity Cyan Toner - Kit
P239C	T104C	Dell 2130cn Standard Capacity Yellow Toner - Kit
P240C	T105C	Dell 2130cn Standard Capacity Magenta Toner - Kit



Consumibles compatibles Pelikan



CARTUCHOS DE INYECCIÓN DE TINTA HEWLETT PACKARD

Referencia	Descripción máquina	Ref.OEM	Color
PE331724	HP DeskJet 710/720C/850 C	51645 A	●
PE339294	HP DeskJet 810/ 840 C/843	C 6615 DE	●
PE339669	HP DeskJet 710 C/720 C/815 C/890 Cxi/895 Cxi	C1823DE	●●●
PE348791	HP DeskJet 920 C/950 C/970 Cxi/990 Cxi/3820	C6578DE	●●●
PE341488	HP Deskjet 3320/3420	C8727 AE	●
PE341495	HP Deskjet 3320/3420	C8728 AE	●●●
PE341464	HP Deskjet 450/5550	C6656AE	●
PE341471	HP Deskjet 450/5550	C6657AE	●●●
PE351555	HP Deskjet 6540 11ml	C8765EE	●
PE351562	HP Deskjet 6540 21 ml	C8767EE	●
PE351579	HP Deskjet 6540 4,7 ml	C8766EE	●●●
PE351586	HP Deskjet 6540 6,2 ml	C9363EE	●●●
PE351593	HP Deskjet 6540 4,3 ml	C9369EE	●●● Photo
PE354815	HP Phtosmart 3110/3210/3310/8250 17 ml	C8719EE	●
PE354822	HP Phtosmart 3110/3210/3310/8250 6 ml	C8721EE	●
PE354839	HP Phtosmart 3110/3210/3310/8250	C8771EE	●
PE354846	HP Phtosmart 3110/3210/3310/8250	C8772EE	●
PE354853	HP Phtosmart 3110/3210/3310/8250	C8773EE	●
PE354860	HP Phtosmart 3110/3210/3310/8250	C8774EE	● claro
PE354877	HP Phtosmart 3110/3210/3310/8250	C8775EE	● claro
PE4101648	HP PSC 1410, series	C9352CE	●●●
PE4101631	HP PSC 1410, series	C9351CE	●
PE4103130	HP Officejet/K7100/7110/7130/H470/H470B/H470WB/6315/6310 11 ml	C9364EE	●
PE4105820	HP Photosmart D5460 20 ml	CB316EE/CB321EE	● Photo
PE4105837	HP Photosmart D5460 13 ml	CB317EE/CB322EE	●
PE4105844	HP Photosmart D5460 13 ml	CB318EE/CB323EE	●
PE4105851	HP Photosmart D5460 13 ml	CB319EE/CB324EE	●
PE4105868	HP Photosmart D5460 13 ml	CB320EE/CB325EE	●
PE4105882	HP Photosmart D5460 1 x 20 ml / 3 x 13 ml	CB321/3/4/5EE	●●●



CARTUCHOS DE INYECCIÓN DE TINTA EPSON

Referencia	Descripción máquina	Ref.OEM	Color
PE342478	Epson Stylus Color 400/440/460/500/600/640	T050140	●
PE342485	Epson Stylus Color 400/440/600/640/660/740/800	T052040	●●●
PE342393	Epson Stylus Color C64/C84	T0 44140	●
PE342409	Epson Stylus Color C64/C84	T0 44240	●
PE342416	Epson Stylus Color C64/C84	T0 44340	●
PE342423	Epson Stylus Color C64/C84	T0 44440	●
PE351487	Epson Stylus Photo RX 425/425	T055140	●
PE351494	Epson Stylus Photo RX 425/425	T055240	●
PE351500	Epson Stylus Photo RX 425/425	T055340	●
PE351517	Epson Stylus Photo RX 425/425	T055440	●
PE352712	Epson Stylus Color D68/88/DX series	T0611	●
PE352729	Epson Stylus Color D68/88/DX series	T0612	●
PE352736	Epson Stylus Color D68/88/DX series	T0613	●
PE352743	Epson Stylus Color D68/88/DX series	T0614	●
PE359544	Epson Stylus D78	T071140	●
PE359551	Epson Stylus D78	T071240	●
PE359568	Epson Stylus D78	T071340	●
PE359575	Epson Stylus D78	T071440	●
PE359728	Epson Stylus Photo R265, R360, RX560	T080140	●
PE359735	Epson Stylus Photo R265, R360, RX560	T080240	●
PE359742	Epson Stylus Photo R265, R360, RX560	T080340	●
PE359759	Epson Stylus Photo R265, R360, RX560	T080440	●



CARTUCHOS DE INYECCIÓN DE TINTA LEXMARK

Referencia	Descripción máquina	Ref.OEM	Color
PE346322	Z13/23/25/33/35/601/602/603/604/605/615 n° 16/17	10N0016/17	●
PE346339	Z13/23/25/33/35/601/602/603/604/605/615 n° 26/27	10N0026/27	●●●
PE352361	Z815, Z845, P4310, P4330, P4350, X3350, X5470, X7310, X7350, X8310, X8350	18C0032E/18C0034E	●
PE352378	Z815, Z845, P4310, P4330, P4350, X3350, X5470, X7310, X7350, X8310, X8350	18C0033E/18C0035E	●●●
PE4103161	Lexmark Z735 (No. 1)	18C0781E	●●●



Consumibles compatibles Pelikan



CARTUCHOS DE INYECCIÓN DE TINTA CANON

Referencia	Descripción máquina	Ref.OEM	Color
PE339300	Canon S 200/200x/S 300/330/i 320	BCI-24bk	•
PE339317	Canon S 200/200x/S 300/330/i 320	BCI-24c	•••
PE335050	Canon BJC 3000/6000/6100/6500	BCI-3 bk	•
PE335074	Canon BJC 3000/6000/6100/6500	BCI-3 c	•
PE335098	Canon BJC 3000/6000/6100/6500	BCI-3 m	•
PE335111	Canon BJC 3000/6000/6100/6500	BCI-3 y	•
PE361752	Canon PIXMA iP4200 (Tinta Dye)	CLI-8BK	•
PE361707	Canon PIXMA iP4200	CLI-8C	•
PE361714	Canon PIXMA iP4200	CLI-8M	•
PE4103239	Canon PGI-520/CLI-521	PGI-520BK	•
PE4103246	Canon PGI-520/CLI-521	CLI-521BK	•(dye ink)
PE4103253	Canon PGI-520/CLI-521	CLI-521C	•
PE4103260	Canon PGI-520/CLI-521	CLI-521M	•
PE4103277	Canon PGI-520/CLI-521	CLI-521Y	•
PE361721	Canon Pixma iP4200	CLI-8Y	•
PE4106605	Canon Pixma IP4850	CLI-526BK	•
PE4106612	Canon Pixma IP4850	CLI-526C	•
PE4106629	Canon Pixma IP4850	CLI-526M	•
PE4106636	Canon Pixma IP4850	CLI-526Y	•



TÓNER PARA IMPRESIÓN LÁSER DELL

Ref.	Descripción máquina	Ref.OEM	Color
PE626264	Dell M5200n, W5300n HC	593-10000	•
PE4203083	Dell S2500n HC	593-10025	•
PE4203076	Dell 1700, 1700n, 1710n HC	593-10042	•
PE4203069	Dell 1600n HC	593-10082	•
PE628572	Dell 5210n, 5310n HC	595-0011 / 341-2916	•
PE4208361	Dell 1720 HC	593-10239	•
PE626400	Dell P1500	310-3545	•



TÓNER PARA IMPRESIÓN LÁSER EPSON

Referencia	Descripción máquina	Ref.OEM	Color
PE629364	Epson Acculaser C1100	C13S050190	•
PE629371	Epson Acculaser C1100	C13S050189	•
PE629388	Epson Acculaser C1100	C13S050188	•
PE629395	Epson Acculaser C1100	C13S050187	•
PE622082	Epson EPL 5700/5800/5900/6100	S050010	•
PE627728	Epson EPL 6200	S050166	•

TÓNER PARA IMPRESIÓN LÁSER HEWLETT PACKARD

Referencia	Descripción máquina	Ref.OEM	Color
PE624222	HP LaserJet 1010	Q2612A	•
PE621733	HP LaserJet 1100	C4092A	•
PE623010	HP LaserJet 1200/3300	C7715 A	•
PE624253	HP LaserJet 1300 con chip	Q2613A	•
PE626738	HP LaserJet 1320 Alta Capacidad	Q5949X	•
PE629401	HP LaserJet 1600/2600/2605/cM1015/1017	Q6000A	•
PE629418	HP LaserJet 1600/2600/2605/cM1015/1017	Q6001A	•
PE629425	HP LaserJet 1600/2600/2605/cM1015/1017	Q6003A	•
PE629432	HP LaserJet 1600/2600/2605/cM1015/1017	Q6002A	•
PE621764	HP LaserJet 2100	C4096A	•
PE623690	HP LaserJet 2300	Q2610A	•
PE626745	HP LaserJet 2400/2410/2420/2430	Q6511A	•
PE626752	HP LaserJet 2400/2410/2420/2430 Alta Capacidad	Q6511X	•
PE626936	HP LaserJet 2550 Alta Capacidad	Q3960A	•
PE626943	HP LaserJet 2550 Alta Capacidad	Q3961A	•
PE626950	HP LaserJet 2550 Alta Capacidad	Q3963A	•
PE626967	HP LaserJet 2550 Alta Capacidad	Q3962A	•



Consumibles compatibles Pelikan



TÓNER PARA IMPRESIÓN LÁSER HEWLETT PACKARD

Referencia	Descripción máquina	Ref.OEM	Color
PE624932	HP LaserJet 3500/3550/3700	Q2670A	•
PE624949	HP LaserJet 3500	Q2671A	•
PE624956	HP LaserJet 3500	Q2673A	•
PE624963	HP LaserJet 3500	Q2672A	•
PE624970	HP LaserJet 3700	Q2681A	•
PE624987	HP LaserJet 3700	Q2683A	•
PE624994	HP LaserJet 3700	Q2682A	•
PE620910	HP LaserJet 4000/4500 Alta Capacidad	C4127X	•
PE623805	HP LaserJet 4100 con chip Alta Capacidad	C 8061X	•
PE623706	HP LaserJet 4200	Q1338A	•
PE627520	HP LaserJet 4250/4350	Q5942A	•
PE626769	HP LaserJet 4250/4350 Alta Capacidad	Q5942X	•
PE623713	HP LaserJet 4300	Q1339A	•
PE623799	HP LaserJet 4600	C9720A	•
PE623768	HP LaserJet 4600	C9721A	•
PE623775	HP LaserJet 4600	C9723A	•
PE623782	HP LaserJet 4600	C9722A	•
PE627612	HP LaserJet 1160/1320	Q5949A	•
PE4200143	HP LaserJet P 1005	CB435A	•
PE4200150	HP LaserJet P 1505	CB436A	•
PE629449	HP 3600/3800 Series	Q6470A	•
PE629456	HP Color LaserJet 3600	Q6471A	•
PE629463	HP Color LaserJet 3600	Q6473A	•
PE629470	HP Color LaserJet 3600	Q6472A	•
PE625397	HP LaserJet 5200	Q7516A	•
PE627780	HP P2015 HC	Q7553X	•
PE627773	HP P2015 SR	Q7553A	•
PE627797	HP P3005 SR	Q7551A	•
PE627803	HP P3005 HC	Q7551X	•
PE4203090	HP Color-LaserJet 3000	Q7560A bk	•
PE4203106	HP Color-LaserJet 3000	Q7561A C	•
PE4203113	HP Color-LaserJet 3000	Q7563A M	•
PE4203120	HP Color-LaserJet 3000	Q7562A Y	•
PE4203311	HP Color-LaserJet 1205/1210	CB540A	•
PE4203328	HP Color-LaserJet 1205/1210	CB541A	•
PE4203335	HP Color-LaserJet 1205/1210	CB543A	•
PE4203342	HP Color-LaserJet 1205/1210	CB542A	•
PE4203137	HP LaserJet P 4015	CC364A	•
PE4203144	HP LaserJet P 4015 alta capacidad	CC364X	•
PE4211941	Hp Color Laserjet CP 6015	CB380A	•
PE4211965	Hp Color Laserjet CP 6015	CB381A	•
PE4211972	Hp Color Laserjet CP 6015	CB383A	•
PE4211989	Hp Color Laserjet CP 6015	CB382A	•



TÓNER PARA IMPRESIÓN LÁSER LEXMARK

Referencia	Descripción máquina	Ref.OEM	Color
PE625403	Lexmark E 120	001S0150	•
PE4200174	Lexmark Optra EE 250D/E250DN/E350D/352DN	E250A21A/11A	•
PE626868	Lexmark Optra E 330/E 332	12A8405	•
PE621023	Lexmark Optra S	1382920	•
PE621016	Lexmark Optra S HC	1382625	•
PE625014	Lexmark Optra T 520/522 HC	12A6735	•
PE623263	Lexmark Optra T 610/612/616 HC	12A5845/12A5745	•
PE625021	Lexmark Optra T 620	12A6865	•
PE626264	Lexmark Optra T 630/632/634 HC /DELL M5200N, W5300N HC	12A7362/7462	•
PE627889	Lexmark Optra T632/634 HC con Chip	12A7365/7465	•
PE628572	Lexmark T640, T642, T644, X636	64016HE	•
PE630872	Lexmark T640, T642, T644, X636 HC	64016XE	•
PE4203175	LEXMARK X215 PELIKAN	18S0090	•
PE4217912	LEXMARK X264 PELIKAN	X264H21G	•
PE4217011	LEXMARK X463 PELIKAN	X463X21G	•





Consumibles compatibles Pelikan



TÓNER PARA IMPRESIÓN LÁSER KYOCERA

Referencia	Descripción máquina	Ref.OEM	Color
PE625458	Kyocera FS-1000	TK-17	•
PE4200099	Kyocera FS-3900	TK-320	•
PE4200082	Kyocera FS-720/820/920/1016MFP/1116MFP	TK-110	•
PE4214119	Kyocera FS-1320	TK-170	•
PE628503	Kyocera FS-1800, FS-3800	TK-60	•
PE630223	Kyocera FS-2000	TK-310	•

TÓNER PARA IMPRESIÓN LÁSER OKI

Referencia	Descripción máquina	Ref.OEM	Color
PE628879	Oki B-4100 / B-4200	1103402	•
PE4203182	Oki B-4350 / B-4300	1101202	•
PE4204783	Oki B-4400 / B-4600	43502302	•

TÓNER PARA IMPRESIÓN LÁSER SAMSUNG

Referencia	Descripción máquina	Ref.OEM	Color
PE630117	Samsung ML 2250	2250D5	•
PE630124	Samsung CLP 300	CLP-K300A	•
PE630131	Samsung CLP 300	CLP-C300A	•
PE630148	Samsung CLP 300	CLP-M300A	•
PE630155	Samsung CLP 300	CLP-Y300A	•
PE4203212	Samsung CLP 510	CLP-510D7K	•
PE4203229	Samsung CLP 510	CLP-510D5C	•
PE4203236	Samsung CLP 510	CLP-510D5M	•
PE4203243	Samsung CLP 510	CLP-510D5Y	•
PE628893	Samsung ML 1710 / ML 1510	ML-1710D3/SEE	•
PE629524	Samsung ML 2010 / ML 1610	ML-2010D3	•
PE4204400	Samsung ML-3050 / 3051	ML-D3050A	•
PE4200204	Samsung ML-3050 / 3051 HC	ML-D3050B	•
PE4203199	Samsung SCX-4200	SCX-4200D3	•
PE4214171	Samsung CLP-310	CLT-K4092S/ELS	•
PE4214188	Samsung CLP-310	CLT-C4092S/ELS	•
PE4214195	Samsung CLP-310	CLT-M4092S/ELS	•
PE4214201	Samsung CLP-310	CLT-Y4092S/ELS	•

TÓNER PARA IMPRESIÓN LÁSER XEROX

Referencia	Descripción máquina	Ref.OEM	Color
PE4214294	Xerox Phaser 3250 HC	106R01374	•
PE630834	Xerox Phaser 8560	108R00727	•
PE630841	Xerox Phaser 8560	108R00723	•
PE630858	Xerox Phaser 8560	108R00724	•
PE630865	Xerox Phaser 8560	108R00725	•

TÓNER PARA FAX LÁSER CANON

Referencia	Descripción máquina	Ref.OEM	Color
PE619239	Canon Fax L 300	FX-3	•
PE620897	Canon Fax L 800	FX-4	•
PE627490	Canon Fax L 2000	FX-7	•
PE627650	Canon LBP 3200	EP 27 / 8489A002	•
PE623829	Canon Fax L 380, 390, 400	Cartridge T	•
PE629517	Canon Fax L 120	FX 10	•



Telefonía

Gigaset

Teléfono inalámbrico A130B

- Teléfono inalámbrico de calidad y respeto al medioambiente
- Teclado reducido
- Pantalla retroiluminada
- Gran autonomía de conversación (18 h) y reposo (200 h)
- Agenda 50 contactos
- Modo ECO Mode Plus de muy baja radiación
- Función despertador
- Indicador nivel carga batería
- Radio de acción en interiores de 50 m y en exteriores de 300 m

Referencia	Terminales
120163	1
120165	2
120167	3



Gigaset

Teléfono inalámbrico SL910

- Teléfono inalámbrico Premium para el hogar de nueva generación
- Una de las mejores pantallas fabricadas en telefonía doméstica (3,2" HVGA), con gran diseño y carcasa real metálica
- El Interfaz táctil más sencillo y más divertido de utilizar
- Autonomía de conversación (14 h) y reposo (200 h)
- Radio de acción en interiores de 50 m y en exteriores de 300 m
- Portátiles conectables: 6

Código
120169



Teléfono inalámbrico profesional

- Teléfono inalámbrico de largo alcance, diseño robusto y resistente pensado para amplios espacios, grandes almacenes, naves con varios niveles, etc...
- Largo alcance (hasta 1km en exterior/100m interior)
- Linterna
- Agenda para 100 nombres y números
- Altavoz manos libres
- Luminosa pantalla de matriz de puntos
- Melodías de timbre polifónicas
- Base de ubicación libre
- Identificación de llamadas/llamada en espera
- Hasta 10 horas de tiempo de conversación y 150 horas de tiempo en espera

Código
120171



Adaptador WiFi triple uso

- Adaptador que mejora la cobertura WiFi por toda la casa u oficina
- Triple uso: Cliente/Repetidor/ Punto de acceso
- Interface LAN: 1 10/100Mbps Ethernet conexión RJ-45
- WLAN Característica: 802.11b/g/n, hasta 300Mbps
- 2T2R antenas, MIMO soportado
- Soporte: actualización de software en modo multicast



Código
120173

Auriculares

*Antes de hacer su pedido compruebe la compatibilidad de su teléfono en www.plantronet.com

plantronics.

Sistema S-12

El modelo S12 es una solución completa de auriculares con cable destinado a los usuarios que buscan la comodidad de tener las manos libres

- Amplificador telefónico con una diadema incluida, que tiene un indicador de uso en la punta, y es compatible con cualquier teléfono de escritorio. Se puede usar con una banda para la cabeza, o un aro en el oído. Incorpora un elegante adaptador que permite la conexión con el teléfono

Código
120175



plantronics.

Auricular inalámbrico CS540+HL10

Auricular DECT súperligero con un alcance inalámbrico de 120 metros idóneo para trabajar en entornos compartidos y con la capacidad de conectar hasta cuatro auriculares en una sola llamada

- Ideal para empleados de oficina con ubicación fija que necesiten desplazarse libremente por la oficina. La tecnología DECT ofrece un mejor sonido y elimina las interferencias de las redes Wi-Fi. El micrófono con anulación de ruido garantiza una excelente calidad de sonido. El dispositivo para descolgar HL10 añade la comodidad de responder y finalizar las llamadas de manera remota. Tiempo conversación: hasta 7 horas. Convertible (sobre la oreja y sobre la cabeza)

Código
120177





Auriculares

plantronics

Auricular Savi Office W740

Auricular DECT más ligero del mercado

- Gestionará cómodamente sus llamadas por ordenador, por teléfono móvil y por teléfono de escritorio y administrará automáticamente su estado de presencia de modo que sus compañeros de trabajo puedan ver su disponibilidad. Perfecto para profesionales que usan toda esta combinación de comunicaciones a través de PC. Sonido de banda ancha avanzado gracias a la tecnología CAT-iq para obtener una calidad de voz de alta definición. Micrófono con anulación de ruido que reduce las interrupciones de ruido de fondo. Alcance inalámbrico de 120 metros. Tiempo de conversación ilimitado con el kit de horquilla de carga de clase superior. Tres estilos de colocación cómodos y personalizables



Código

120179

plantronics

Auriculares Supraplus

Los usuarios que realicen un uso intensivo del teléfono disfrutarán de una comodidad y rendimiento de máxima calidad con los auriculares SupraPlus, ahora mejorados con banda ancha que mejora la claridad de conversación y ofrecen una fidelidad similar a la de una conversación cara a cara

- Diseño cómodo y ligero con su diadema ajustable y almohadillas de espuma. Brazo del micrófono maleable con anulación de ruido. Cable pequeño, ligero y flexible. Función de Quick call, el auricular se retira para responder. Estilo monoaural y binaural



Código	Descripción
120183	HW251/A monoaural.
120185	HW251N/A monoaural. Cancelación ruido. Tubo de voz.
120187	HW261/A binaural.
120189	HW261N/A binaural. Cancelación ruido. Tubo de voz.

plantronics

Auriculares audio 310 / 326

Auriculares con micrófono ideales para el uso del ordenador

- Diseño monoaural o binaural (sonido estéreo). Micrófono con anulación de ruido que mejora la precisión del reconocimiento de voz. Brazo ajustable que garantiza una colocación perfecta del micrófono. El modelo 326 dispone de controles en el cable



Código	Modelo	Descripción
120193	Audio 310	Monoaural
120195	Audio 326	Biaural sonido estéreo



plantronics

Auricular inalámbrico Voyager Legend Pro UC B235

Auricular inalámbrico con conectividad con el ordenador, el Smartphone o el Tablet ideal para sus desplazamientos

- El adaptador USB mini Bluetooth® se puede mantener conectado al puerto USB de su portátil. La tecnología Smart Sensor™ le permite responder a una llamada sin pulsar un botón. El menú de comandos de voz le permite utilizar la voz para múltiples funciones. La función de anuncio del nombre del interlocutor (sólo para móvil) le indica quién llama, mientras que las alertas de voz anuncian el tiempo de conversación restante, el estado de la conexión, el nivel de batería y la función Mute. Micrófonos de gran precisión con DSP mejorado para una anulación de ruido superior. Incluye el estuche de carga portátil que almacena el auricular y el adaptador USB, e indica el estado de la batería a nivel visual. Hasta 14 horas de tiempo de conversación adicional. Dispone de un soporte de sobremesa. Versión estándar de UC para las aplicaciones de UC y los teléfonos Softphone de Avaya®, Cisco®, IBM®, Skype® entre otros.

Código

120181



plantronics

Auriculares inalámbricos ML18 gancho bluetooth para móvil

- Auricular Bluetooth para móvil con batería de carga superior que ofrece hasta 11 horas de conversación y dispone de un práctico interruptor de encendido-apagado que permite aumentar aún más la duración de la batería. Los usuarios de iPhone también pueden controlar la carga de la batería a través de sus pantallas. Los avisos de voz emitidos indican el tiempo de conversación, el volumen, el estado de la conexión y mucho más. El auricular tiene un diseño ergonómico para un cómodo ajuste en ambos oídos, y también reduce el viento y otros ruidos de fondo de las llamadas.

Código

120191

plantronics

Altavoz manos libres para automóvil K100

Altavoz manos libres sin instalación para el automóvil

- El uso seguro del smartphone en la carretera es fácil gracias al teléfono manos libres K100. Transmite llamadas, instrucciones de navegación GPS y música desde el smartphone mientras conduce. Micrófonos duales y DPS que se centran en su voz y anulan el ruido ambiental. Anulación del eco. Avisos de voz que informan del estado del teléfono manos libres. Clip para sujeción



Código

120197





Memorias USB



Memoria Flash Drive USB Animales

Memorias USB 2.0 con divertidas forma de animales. Velocidad de escritura de 8 MB/s. 2 años de garantía limitada. Capacidad 8 Gb.

Código	Modelo
120001	Rana
120003	Mariquita
120005	Dinosaurio
120007	Cocodrilo
120009	Cangrejo
120011	Pez
120013	Caracol
120015	Tortuga



imation



Memoria Flash Drive USB Nano Pro II

Memoria para transferir información de un ordenador a otro. Memorias flash con conexión a puerto USB 2.0 y compatibles con puertos USB 1.1. Velocidad de lectura de 11 MB/s y velocidad de escritura de 7 MB/s. Orificio para colocar un cordón. Protección de acceso mediante contraseña. Medidas: 53 x 16 x 10 mm. 2 años de garantía limitada.

Código	Capacidad
120017	8 GB
120019	16 GB
120021	32GB
120023	64 GB



imation



Memoria Flash USB Classic

Memoria USB 2.0. Velocidad lectura 10 Mb/s. Velocidad escritura 8 Mb/s. Color negro. Función de protección de los datos. Orificio para colocar un cordón. Medidas: 80 x 18 x 55 mm. Peso: 18 g. 5 años de garantía.

Código	Capacidad
120025	8 GB
120027	16 GB
120029	32 GB
120031	64 GB



imation



Memoria Flash USB 3.0 Classic

Memoria con conexión USB 3.0. Diseño pequeño y compacto. Con capucha protectora y orificio para colocar un cordón. 5 años de garantía limitada.

Código	Capacidad
120033	8 GB
120035	16 GB
120037	32 GB
120039	64 GB



imation



Memoria Flash USB Micro Atom

Memoria flash USB 2.0 ultracompacta que se puede dejar conectada casi permanentemente en el puerto USB. Ideal para usar en portátiles y sistemas de audio. Dimensiones: 15 x 20 x 7 mm. USB 2.0. 5 años de garantía limitada.

Código	Capacidad
120041	8 GB
120043	16 GB
120045	32 GB



Memoria Flash USB 2 en 1 mini

Memoria Flash 2 en 1 con conectores USB y Micro USB. Transfiere ficheros directamente entre cualquier combinación de dispositivos compatibles Android, teléfonos, tablets y ordenadores. Diseño sin capucha pero con un cuerpo deslizable que protege el conector micro USB. Se puede utilizar la App gratuita ES File Explorer para optimizar el uso de los dispositivos. 2 años de garantía limitada.

Código	Capacidad
120047	8 GB
120049	16 GB
120051	32GB



Tarjetas de memoria



Tarjeta de memoria Flash SD

Tarjeta de memoria flash SD. Clase 10. Compatible con cámaras fotográficas y de vídeo. 2 años de garantía limitada.

Código	Capacidad
120053	8 GB
120055	16 GB
120057	32GB



Tarjeta de memoria Flash Micro SD

Tarjeta de memoria flash Micro SD 8GB +adaptador. Clase 10. Compatible con cámaras fotográficas y de vídeo, móviles y tablets. 2 años de garantía limitada.

Código	Capacidad
120059	8 GB
120061	16 GB

Soportes magnéticos

CD-R

Un CD-R es un formato de disco compacto grabable. Se pueden grabar en varias sesiones, sin embargo la información agregada no puede ser borrada ni sobrescrita.

DVD-R

Un DVD-Recordable (DVD Grabable) es un disco óptico con mucha mayor capacidad de almacenamiento que un CD-R, normalmente 4.7 GB (en lugar de 700 MB de almacenamiento estándar de los CD).

DVD-RW

Se trata de un DVD regrabable en el que se puede grabar y borrar la información.

CD-RW

Que un CD sea regrabable significa que puede utilizar el disco más de una vez y que el contenido del disco se puede borrar y reescribir.

Blu-ray

Es un formato de disco óptico de nueva generación para vídeo de alta definición y almacenamiento de datos de alta densidad.

DVD+R

El DVD+R es un disco óptico grabable solo una vez. Este formato de disco DVD+R es lo mismo que el DVD-R pero creado por otra alianza de fabricantes. Al día de hoy un 90% de los lectores y grabadores son compatibles con ambos formatos.



CD'S



CD'S

Código	Modelo	Formato
120063	CD-R 52x	Caja 10 uds.
120065	CD-R 52x	Caja slim 10 uds.
120067	CD-R 52x	Tarrina 25 uds.
120069	CD-R 52x	Tarrina 50 uds.
120071	CD-R 52x	Tarrina 100 uds.
120073	CD-R 52x imprimible	Tarrina 50 u
120075	CD-R 52x	Caja spindle 10 uds.
120077	CD-RW 1-4x regrabable	Caja 10 uds.
120079	CD-RW 4x-12x regrabable	Caja 10 uds.

BLU-RAY DISC



Blu-Ray disc

El disco Blu-Ray Disc (BD-R) de una sola capa es uno de los nuevos formatos de Alta Definición: un disco óptico de altísima capacidad, hasta 10 veces superior a la de un DVD estándar, lo que lo hace perfecto para la grabación y reproducción de vídeo de Alta Definición, así como para el archivo de grandes cantidades de datos. Almacena hasta 2 horas en Alta Definición y hasta 13 horas en definición estándar.

Código	Modelo	Formato	Capacidad	Características
120117	Blu-ray	Caja 5 uds.	25GB	Reescribible
120119	Blu-ray	Caja 5 uds.	25GB	



DVD'S



imation



DVD's

Código	Modelo	Formato
120081	DVD-R 4,7GB-120MIN 16x	Caja 10 uds.
120083	DVD+R 4,7GB-120MIN 16x	Caja 10 uds.
120085	DVD-R 4,7GB-120MIN 16x	Tarrina 10 uds.
120087	DVD+R 4,7GB-120MIN 16x	Tarrina 10 uds.
120089	DVD+R 4,7GB-120MIN 16x	Tarrina 25 uds.
120091	DVD-R 4,7GB-120MIN 16x	Tarrina 25 uds.
120093	DVD-R 4,7GB-120MIN 16x imprimible	Tarrina 30 uds.
120095	DVD+R 4,7GB-120MIN 16x imprimible	Tarrina 30 uds.
120097	DVD+R 8x 8,5GB-240MIN doble capa	Caja 5uds.
120099	DVD+R 8x 8,5GB-240MIN doble capa	Caja 5uds.
120101	DVD+R 4,7GB-120MIN 16x	Tarrina 50 uds. spindle
120103	DVD-R 4,7GB-120MIN 16x	Tarrina 50 uds. spindle
120105	DVD+R 4,7GB-120MIN 16x	Caja slim 10 uds.
120107	DVD-R 4,7GB-120MIN 16x	Caja slim 10 uds.
120109	DVD-RW 4,7GB-120MIN 4x	Caja 10 uds.
120111	DVD+RW 4,7GB-120MIN 4x	Caja 10 uds.
120113	DVD-RW 4,7GB-120MIN 4x regrabable	Tarrina 25 uds. spindle
120115	DVD+RW 4,7GB-120MIN 4x regrabable	Tarrina 25 uds. spindle

Cintas de datos y data cartridges



imation



Cartuchos Ultrium LTO

Los cartuchos LTO/Ultrium con una capacidad de almacenamiento de hasta 6,25TB (con compresión) se han diseñado para superar los rigurosos estándares establecidos por el Consorcio LTO. Se han convertido en la opción preferida para el almacenamiento de datos en red de gama media y gama alta.

Código	Modelo	Capacidad
120121	LTO-1	100/200GB
120123	LTO-2	200/400 GB
120125	LTO-3	400/800 GB
120127	LTO-4	800 Gb/1.6 TB
120129	LTO-5	1.5/3.0 TB
120131	LTO-6	2.5/6.25 TB
120133	Limpieza LTO universal	

Clasificadores soporte magnético



APLI

Botón adhesivo fijador CD/DVD

Adhesivo permanente. Presentación: Bolsa 35 botones. Botón blanco.

Código

120135



grafoplás

Fundas CD's/DVD's

Bolsas de 10 fundas polipropileno de diferentes formatos para archivar CD's/DVD's. Capacidad para 1 ó 2 CD's/DVD's según formato. El formato DIN A4 dispone de espacios laterales para guardar etiquetas.

Código	Modelo	Envase
120137	Octavo 2 taladros	40
120139	A4 4 taladros	10
120141	Adhesivas	25
120143	No adhesivas	40



Fellowes



Fundas dobles para CD'S/DVD'S

Fundas extraíbles de doble cara para guardar CDs. Incluye etiquetas para poder identificar los CDs. Paquete de 25 fundas.

Código

120145



Fellowes



Sobres de plástico para CD'S/DVD'S

Sobres de plástico transparente para guardar o transportar un CD o DVD. Caja de 100 sobres.

Código

120147



Fellowes



Sobres de papel para CD'S

Sobres de papel para CD's formato cuadrado con ventana central circular de plástico transparente y con solapa autoadhesiva. 50 sobres de colores, 10 unidades por color.

Código

120149



Fellowes



Cajas para CD'S

Cajas de plástico transparente para CD'S/DVD'S con interior negro. Portada transparente personalizable.

Código

Formato

Envase

120151

CD'S Slim

25

120153

CD'S

10



Fellowes



Cajas para DVD'S

Cajas de plástico para DVD'S con interior negro. Se puede guardar el DVD y un folleto.

Código

Formato

Envase

120155

DVD'S

5

120157

DVD'S doble

5



Fundas para tarjeta de memoria o USB

Fundas autoadhesivas para tarjetas de memoria o llaves USB, para pegar sobre cualquier tipo de soporte. Incluyen una carpetilla organizadora.

Código

Modelo

Envase

120159

Tarjeta memoria

10

120161

Llave USB

10

Accesorios para tabletas / smartphones

APLI



Film protector de pantalla

Film ideal para proteger sus dispositivos de rayadas y no deja residuos al retirarlo. El producto consta de un film protector adhesivo, una toallita de limpieza y un aplicador film.

Código

Modelo

Envase

120199

210 x 297 mm.

2 hojas

120201

iPhone 5

1 hoja

120203

iPad mini

1 hoja

120205

Samsung G4

1 hoja

APLI



Kit limpieza smartphone/tableta

Kit compuesto de spray limpiador de pantalla de 25 ml. y una toallita extra suave de microfibra para la limpieza eficaz de smartphones y tabletas

Código

120207



LEITZ



Funda Smart Grip con tapa para iPad Air

Protege el iPad con la funda con tapa Smart Grip con soporte incorporado con tres ángulos distintos. Color negro.

Código

120209



LEITZ



Estuche Multi-Case con soporte para iPad Air

Sofisticada funda para el iPad Air con carcasa dura Multi-Case para proteger la parte trasera, tapas frontales intercambiables que ofrecen protección y privacidad, y un versátil soporte que puede girarse 180° para ofrecer un ángulo perfecto de visualización y escritura. Color negro.

Código

120211



LEITZ



Carcasa con soporte para Galaxy S5

Protege tu Samsung S5 con el estuche con tapa smart grip con soporte integrado. Color negro.

Código

120213



LEITZ



Cargador 3 en 1 para iPhone 5

No vuelva a quedarse sin batería con el cargador 3 en 1 para iPhone 5, iPod touch e iPod nano. Cargador externo de batería, base de conexión de sobremesa y cargador de pared inalámbrico. Color negro. ¡Completa tu iPhone!

Código

120215



LEITZ



Cargador Duo

Cargador dúo universal para conectar 2 smartphones al mismo tiempo o 1 tableta. Incluye 2 carretes portátiles para mantener los cables ordenados, incluso durante desplazamientos. Color negro. ¡Completa tus dispositivos!

Código

120217



LEITZ



Mini altavoz portátil con conexión Bluetooth

Disfruta de una calidad de sonido excepcional en los desplazamientos con este elegante altavoz, ya sea a través de la tecnología inalámbrica Bluetooth, con un conector estándar para auriculares o en un reproductor de MP3 integrado a través de una tarjeta micro SD. Color negro.

Código

120219



LEITZ



Leitz Complete Bumper iPhone 6 / iPhone 6 Plus

Marco resistente a los impactos para mejorar la protección contra los golpes. Protección de diseño irregular pero elegante, el delicado material se adapta a los bordes y permite colocar o retirar el iPhone con facilidad. Color negro. ¡Completa tu iPhone!

Código

120221

Modelo

Pantalla de 4,7"

120223

Pantalla de 5,5"



LEITZ



Leitz Complete Smart Grip Case iPhone 6 / iPhone 6 Plus

Protección ultrafina de caucho. Protege tu iPhone con una funda antideslizante de fácil agarre. Color negro. ¡Completa tu iPhone!

Código

120225

Modelo

Pantalla de 4,7"

120227

Pantalla de 5,5"



LEITZ



Leitz Complete Transparent Case iPhone 6 / iPhone 6 Plus

Protección mejorada contra arañazos para el iPhone, casi invisible. Carcasa de policarbonato transparente, para un encaje óptimo y una protección máxima para el iPhone. ¡Completa tu iPhone!

Código

120229

Modelo

Pantalla de 4,7"

120231

Pantalla de 5,5"



LEITZ



Leitz Complete Soft Case iPhone 6 / iPhone 6 Plus

Funda flexible para un encaje óptimo y una protección máxima. Con un clásico acabado en piel que protege el iPhone de golpes y arañazos. Color negro. ¡Completa tu iPhone!

Código

120233

Modelo

Pantalla de 4,7"

120235

Pantalla de 5,5"



Leitz Complete Slim Folio Case for iPhone 6 / iPhone 6 Plus

Protección para la parte trasera y la pantalla del iPhone con un práctico soporte ergonómico. Esta elegante funda flexible con un acabado cepillado ofrece una protección total para el iPhone. Tanto abierta como plegada, permite ajustar el ángulo óptimo de visualización. Color negro. ¡Completa tu iPhone!

Código	Modelo
120237	Pantalla de 4,7"
120239	Pantalla de 5,5"



Filtros de privacidad para tabletas/smartphones

Filtros de privacidad para tabletas y smartphones. Visión nítida de frente. Visión totalmente oscurecida desde los laterales. Protege contra arañazos y huellas dactilares. Pestañas que se adhieren fácilmente a las esquinas para una instalación más cómoda. Fáciles de colocar y retirar, sin dejar residuos. Reducen brillos.

Código	Modelo	Formato
120241	Pantalla 10,1"	Horizontal. Tamaño 181 x 235 mm.
120243	Pantalla 4"	Vertical. Tamaño 56 x 121 mm.



Films protectores para tabletas / smartphones VisiScreen

Protector de plástico para la pantalla que protege contra arañazos y reduce los brillos en las pantallas táctiles de los smartphones y tabletas y mantiene la sensibilidad de la pantalla táctil. Adhesivo estático que permite aplicar, ajustar y remover fácilmente. No deja residuos sobre la pantalla.

Código	Modelo
120247	Apple iPad 2/3/4 (2 pack)
120249	Apple iPad Air (2 pack)
120251	Apple iPhone 5/5C/5S (2 pack)
120253	Samsung Galaxy S4 (2 pack)



Atril de pie para iPad

Atril de pie de aluminio porta iPad. Ideal para comercios, showrooms, ferias y convenciones. El sistema incorpora dispositivo de seguridad antirrobo. Carcasa negra. Dimensiones: alto 110 cm. Tableta 23x28 cm.

Código
120255



Atril de aluminio mural porta iPad

Atril soporte mural para pared de aluminio porta iPad. Ideal para comercios, showrooms, ferias y convenciones. El sistema incorpora dispositivo de seguridad antirrobo. Carcasa negra. Dimensiones: alto 40 cm. Tableta 23x28 cm.

Código
120257



Lápiz óptico + bolígrafo Virtuoso Signature para tabletas

El lápiz óptico + bolígrafo Virtuoso Signature es una práctica solución 2 en 1, que le permite crear, anotar y capturar sus ideas en cualquier momento o lugar en su tableta. El lápiz cuenta con una punta táctil precisa que hace que el contenido fluya suavemente en la tableta. Con un solo giro se convierte en un bolígrafo de calidad.

Código	Color
120259	Negro
120261	Plata



Fundas para ordenador portátil y tablets



finocam

Fundas Power para eBook 6"

Funda de neopreno. Para eBook de 6". Dimensiones: 12,5 x 18,5 cm.

Código	Color
120263	Negro
120265	Morado



case LOGIC

Funda tableta 8,9"

Funda de neopreno con bolsillo.

Código	Color
120267	Negro



case LOGIC

Funda tableta folio universal

Surefit™ Folio universal "Classic".

Código	Formato
120269	7"
120271	10"



LEITZ

Funda para tableta 10" Power

Funda universal que protege tu tableta de 10" o bien otros dispositivos móviles. Con un bolsillo separado para llevar otros dispositivos o bien accesorios. El diseño acertado del bolsillo permite llevar una batería extra e ir cargando la tableta mientras te desplazas.

Código	Color
120273	Negro



LEITZ

BPGI

Bandolera para tableta 10"

Para llevar tus dispositivos móviles y tus documentos A5. Muy ligero de peso con un compartimento principal y otro más pequeño en la parte frontal. Con un diseño elegante e inconfundible, cierre con cremallera y acabados en metal mate. Con un asa para colgar del hombro ajustable.

Código	Color
120275	Negro



P
PORT

BPGI

Funda tableta universal Phoenix

Funda disponible para tabletas de 10 pulgadas. Solapa protectora para la pantalla. Interior en microfibra suave y nobuk aterciopelado. 3 niveles de inclinación de pantalla, incluido modo escritura a través de caballete desplegable. Lengüeta de cierre magnético para facilitar la apertura. Exterior fabricado de poliéster de alta protección.

Código	Color	Formato
120277	Negro	10"
120279	Rojo	10"
120281	Morado	10"
120283	Negro	7"
120285	Rojo	7"
120287	Morado	7"



P
PORT

BPGI

Funda tableta universal Palo Alto

Funda para tabletas de 10 pulgadas con sujeción elástica universal válido para la mayoría de tabletas. Sistema especial giratorio de 360° del soporte de la tableta que permite fijar tanto la visión horizontal como vertical. 3 niveles de inclinación de pantalla, incluido modo escritura a través de caballete desplegable. Exterior fabricado en PU Leather y Nylon con interior en Nylon flexible. Correa de cierre para mayor protección. Dimensiones: 213 x 294 x 31 mm.

Código	Color
120289	Negro



Kensington



BPGI

Funda con teclado iPad

Funda de cuero sintético duradera que protege su iPad con teclado español de 76 teclas integrado que incluye teclas para € y £. Con acceso fácil a todos los puertos y controles del iPad y al conector de 30 clavijas. Un soporte ajustable sujeta firmemente el iPad en modo horizontal. El teclado se carga en 4,5 horas desde el mini USB para ofrecer 90 horas de trabajo y 100 días de tiempo de espera. El teclado Bluetooth® 2.0 con teclas específicas para iPad funciona sin cables y es flexible y muy fácil de conectar. El teclado cuenta con una batería recargable de 430 mAh integrada para proporcionar energía a la conectividad Bluetooth® 2.0 sin agotar la batería de su iPad.

Código

120291

Kensington



BPGI

Funda libro para iPad Air

Funda tipo libro flexible con soporte. Las esquinas y los bordes son duros, lo que ofrece una protección esencial para su iPad. Una tapa flexible y funcional protege la pantalla contra arañazos y daños y proporciona almacenamiento para papeles y tarjetas de visita. Soporte para visualización de FaceTime. Soporte en ángulo cerrado para escribir y leer.

Código

120293

Color

Negro

120295

Azul

120297

Rojo

finocam



Fundas Power para Tablets y Ipad 9,7"

Funda de neopreno. Para tableta de 9,7". Dimensiones: 19 x 24,3 cm.

Código

120299

Color

Morado

120301

Negro

120303

Rojo

120305

Rosa



finocam

Fundas Power para Portátil 15,6"

Funda de neopreno. Cremallera de apertura completa. Cintas elásticas interiores para la sujeción del portátil. Para tabletas de 10,1". Dimensiones: 26,5 x 20,3 cm.

Código

120315

Color

Negro

120317

Rojo

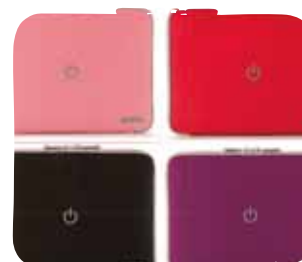

finocam

Fundas Power para Netbook 10,1"

Funda de neopreno. Cremallera de apertura completa. Cintas elásticas interiores para la sujeción del portátil. Para tabletas de 10,1". Dimensiones: 26,5 x 20,3 cm.

Código

120307

Color

Morado

120309

Negro

120311

Rojo

120313

Rosa

Filtros pantalla ordenador



3M

BPGI

Filtros privacidad para portátiles

Extra-plano, no se mueve incluso con el portátil cerrado. De fácil instalación con sus pestañas de agarre. Reduce el ángulo de visión a 60°: 30° a la derecha y 30° a la izquierda. Las personas de su entorno ven sólo una pantalla negra. Compatible con todas las marcas de portátiles. Medidas disponibles para la mayoría de monitores y ordenadores portátiles. Consultar. Para buscar el filtro adecuado a su ordenador consulte la pg web: www.3M.com/3MScreens_EU

Código

120319

Formato

14,1"

120321

15"

120323

17"

120325

15,4"



Fellowes

BPGI

Filtros de privacidad para monitor

Filtros de privacidad para pantalla de ordenador. Visión nítida de frente. Visión totalmente oscurecida desde los laterales. Fáciles de colocar y retirar. Protege contra arañazos y huellas dactilares.

Código

120327

Modelo

Panorámica de 12,5"

Formato

Relación 16:09. Tamaño 278 x 156 mm.

120329

Panorámica de 14,1"

Relación 16:10. Tamaño 305 x 191 mm.

120331

Panorámica de 17"

Relación 16:10. Tamaño 368 x 230 mm.

120333

Estándar de 14,1"

Relación 4:3. Tamaño 286 x 216 mm.



Teclados ordenador



Kensington

BPGI

Teclado ValuKeyboard USB/PS2

Teclado con teclas de tacto sensible que ofrecen una comodidad excepcional. Sistema de protección antilíquidos con orificios de salida para evacuar de manera inmediata cualquier tipo de líquido derramado encima. Dimensiones: 15 x 46 x 23 cm. Peso: 794 g.

Código

120335



Kensington

BPGI

Teclado con cable Pro Fit

Teclado con controles de un solo toque que permiten mejorar la productividad, con acceso instantáneo al correo electrónico, calculadora y los botones multimedia estándares. Diseñado para resistir los golpes y caídas del uso diario en el lugar de trabajo. Compatible con PC y Mac. Dimensiones: 18 x 48 x 20 cm. Peso: 727 g.

Código

120341



Kensington

BPGI

Conjunto inalámbrico Pro Fit

Teclado y ratón con tecnología inalámbrica de 2,4 GHz segura, que reduce el riesgo de interferencias. Las teclas del teclado proporcionan una respuesta excelente y un confort excepcional. Un único receptor USB inalámbrico de 2,4 GHz para el teclado y el ratón que permiten mantener libre un puerto USB. Diseñado para resistir los golpes y caídas del uso diario en el lugar de trabajo. Ratón con paneles laterales curvados de goma blanda que facilitan la sujeción y el confort. Funciona con 2 pilas AA (incluidas). Compatible con PC y Mac. Dimensiones: 18 x 20 x 48 cm.

Código

120337

Modelo

Teclado y ratón

110587

Blíster 4 pilas AA LR06

Ratones ordenador



Kensington

BPGI

Ratón óptico ValuMouse

Los ratones ValuMouse de tres botones cuentan con un sensor óptico de alta definición para un control fiable y eficaz. Su forma curvada ofrece mucha comodidad a ambas manos. Dos versiones mouse con cable estándar de conexión USB y mouse inalámbrico con un receptor nano que se introduce en el compartimento de la batería. Están fabricados para durar, por eso ofrecen una garantía de por vida. Color negro.

Código

120343

Modelo

Sobremesa USB 3 botones

120345

Inalámbrico 3 botones



Kensington

BPGI

Ratón inalámbrico óptico Pro Fit

Ratón increíblemente ergonómico

Ratón óptico inalámbrico de 1000 ppp para diestros, de tamaño mediano, que ofrece el máximo confort. Receptor USB inalámbrico de 2,4 GHz para oficinas, que evita las interferencias. Diseñado para resistir golpes y caídas. Plug & Play. Ratón con rueda de desplazamiento para moverse rápidamente. Funciona con 2 pilas AA incluidas.

Código

120351

Modelo

Ratón Pro Fit

110587

Blíster 4 pilas AA LR06



Kensington

BPGI

Ratón inalámbrico Pro Fit™ tamaño mediano

Ratón óptico inalámbrico con un tamaño compacto, ideal para transportarlo que evita el desorden de los cables y nanorreceptor almacenable en el propio ratón. Diseño ergonómico para la mano derecha. Tecnología inalámbrica de 2,4 GHz de largo alcance y con mínimas interferencias. Rueda de desplazamiento con botón central y selección rápida de la velocidad del puntero. Sensor óptico de alta definición (1750 ppp) para un control efectivo.

Código

120357

Color

Azul

120359

Rojo

120361

Verde



Kensington



Ratón inalámbrico con nano receptor

Rueda de 4 direcciones

Ratón inalámbrico con Nano receptor muy pequeño. El sensor láser proporciona más control y precisión en más superficies y extiende la duración de la batería. Diseño delgado para adaptarse a la mano y a la bolsa de viaje. Rueda con 4 direcciones. Interruptor encendido/apagado. Indicador del estado de la batería cuando es bajo.

Código
120355



Kensington



Ratón Óptico Retráctil Pro Fit

Cable retráctil

Ratón óptico para portátil con cable retráctil de 76 cm que se almacena en el interior de la carcasa de del ratón. Cursor óptico para una mayor precisión. La conexión mediante cable proporciona un funcionamiento fiable sin pilas. Diseñado para resistir golpes y caídas. Plug & Play.

Código
120347



Kensington



Ratón PocketMouse

Ratón con sensor óptico de alta definición permite controlar el cursor con suavidad y precisión (1000 ppp). Diseño compacto tanto para sobremesa como para portátiles. Funcionamiento Plug & Play. Diseño ambidiestro. Compatible con PC y Mac.

Código
120349.

Alfombrillas ratón



3M



Alfombrilla para ratón

Alfombrilla con reposamuñecas para ratón color fluorescente azul con superficie de precisión.

Código
120363



Fellowes



Alfombrilla estándar

Alfombrillas ratón con base de goma antideslizante. Superficie resistente de poliéster que permite una mayor tracción del ratón, válido para ratón óptico. Diferentes colores. Dimensiones 22,8 x 20,3 x 0,5 cm.

Código	Color
120365	Azul
120367	Gris
120369	Negro

Reposamuñecas



3M



Reposamuñecas teclado

Reposamuñecas teclado. Piel negra. Dimensiones: 49,53x26,92x2,54.

Código
120371



3M



Reposamuñecas Prevención Total

Reposamuñecas rellenos de gel con exterior en suave piel de color negro. Favorecen la correcta alineación de la muñeca. Recomendados por la mayoría de expertos en ergonomía. La Línea de Prevención Total está indicada para jornadas intensas, de más de 4 horas de trabajo ante el ordenador. Su diseño ha seguido las recomendaciones de la ISO 9241-5.

Código	Modelo
120373	Ratón
120375	Teclado y ratón



3M



Reposamuñecas para teclado Comfort

Reposamuñecas de teclado en piel negra. 48,2 x 7,1 x 2

Código
120377

SOLUCIONES ERGONÓMICAS PARA EL PUESTO DE TRABAJO

Con unos simples consejos abandonará malos hábitos lo que evitará lesiones, incomodidad y dolor a largo plazo.

Consulte las 4 zonas de peligro, para evitar riesgos en el puesto de trabajo:



ZONA1
EVITAR TENSIONES EN LA ESPALDA



ZONA2
ALIVIAR LA PRESIÓN SOBRE LA MUÑECA



ZONA3
ALIVIAR MOLESTIAS EN EL CUELLO



ZONA4
ENTORNO SALUDABLE

ZONA1
PREVENIR TENSIONES EN LA ESPALDA

¿Cansado de dolores en la espalda?

Estar sentado en una silla sin un apoyo adecuado puede causar problemas de circulación, malestar en la espalda y fatiga.

ZONA2
ALIVIE LA PRESIÓN SOBRE LA MUÑECA

¿Siente dolor o malestar en la muñeca?

Escribir sobre un teclado o portátil durante horas puede causar dolor y malestar.

ZONA3
ALIVIE MOLESTIAS EN EL CUELLO

¿Quiere aliviar la tensión sobre el cuello?

La tendencia a aproximar, bajar y subir la cabeza para mirar la pantalla, puede provocar molestias en el cuello o espalda.

ZONA4
UN ENTORNO SALUDABLE

¿Quiere mantener limpio su espacio de trabajo?

Trabajar en un ambiente limpio y saludable mejora la productividad y aumenta el bienestar.

Visite www.ergo.fellowes.com y realice una evaluación de su puesto de trabajo



Fellowes



Reposamuñecas gel con canal ergonómico Health-Vtm

Necesario en la oficina

Reposamuñecas fabricados en gel. Fáciles de limpiar con tan solo pasar un paño húmedo. Evitan cualquier punto de presión. Dimensiones: 33 x 26,5 x 2,5 cm (reposamuñecas deslizante); 29 x 23 x 2,5 cm (alfombrilla); 54 x 10 x 2 cm (reposamuñecas para teclado).

Código	Modelo	Color
120379	Reposamuñecas	Azul
120381	Reposamuñecas	Negro
120383	Reposamuñecas	Violeta
120385	Alfombrilla	Negro
120387	Alfombrilla	Azul
120389	Reposamuñecas para teclado	Negro
120391	Reposamuñecas para teclado	Azul



Fellowes



Reposamuñecas de gel

Mayor precisión

Los reposamuñecas de gel distribuyen la presión de la muñeca para una navegación y tipeo más cómodo. Tiene una suave cubierta de tela y su base antideslizante permite que se mantenga en su sitio para una mayor precisión.

Código	Modelo	Color
120393	Ratón	Negro
120395	Teclado	Negro
120397	Flexible	Negro
120399	Flexible	Violeta
120401	Flexible	Azul



Kensington



Reposamuñecas de espuma y gel

Mayor precisión

Los reposamuñecas de espuma y gel distribuyen la presión de la muñeca para una navegación y tipeo más cómodo. Tiene una suave cubierta de tela y su base antideslizante permite que se mantenga en su sitio para una mayor precisión.

Código	Modelo	Color	Formato
120403	De espuma	Negro	Para teclado
120405	De espuma	Negro	Para ratón
120407	De espuma	Azul	Para teclado
120409	De espuma	Azul	Para ratón
120411	De gel	Negro	Para teclado
120413	De gel	Negro	Para ratón
120415	De gel	Azul	Para teclado
120417	De gel	Azul	Para ratón

Soportes ordenador portátil



Kensington



Elevador portátil Easyriser

Fácil de inclinar

Soporte ergonómico para portátil que permite inclinar y elevar la pantalla a la altura de sus ojos. Ángulo de inclinación regulable de 3 hasta 40°. El diseño de la plataforma facilita las conexiones informáticas y se adapta a todas las medidas de portátil. Ligero y de fácil manejo, facilita el flujo de aire para evitar el calentamiento. Dimensiones: 298 x 278 x 53 mm.

Código
120419



Fellowes



Soporte para portátil y tableta Smart Suites

Soporte para portátil y tablet ajustable a 5 alturas distintas entre 114 mm a 270 mm, que permite tener la pantalla al nivel de visión correcto. Ángulo ajustable de 0 a 45°. Clip ajustable que permite colocar la tablet tanto en posición horizontal como vertical. 4 puertos USB incorporados. Ayuda a reducir la tensión en cuello, brazos y ojos.

Código
120421



Fellowes



Soporte para portátil Office Suites

Trabaje más cómodo

Soporte para portátil con inclinación ajustable. Tope frontal para evitar la caída del portátil. Apilable con las bandejas portadocumentos Office Suites para ahorrar espacio. Soporta hasta 5 Kg. Dimensiones: 38 x 29 x 16,5 cm.

Código
120423



Fellowes



Soporte para portátil Professional

Plegable, ideal como puesto de trabajo

Soporte metálico para portátil profesional ajustable a 9 alturas distintas que permite tener la pantalla del portátil en el nivel de Protector Visión correcto. Dispone de atril con clip para colocar documentos y ranuras de ventilación para evitar que el portátil se caliente. 4 puertos USB incorporados. Puede plegarse para transportar y guardar fácilmente. Dimensiones: 32 x 27 x 9 cm.

Código

120425

Soportes pantalla monitor



Kensington



Soporte monitor giratorio Spin 2

Soporte giratorio para monitor con varios compartimentos para ordenar los artículos de escritorio y tenerlos a mano. Diseño robusto apto para monitores planos hasta un máximo de 27 k.

Código

120427



Fellowes



Soporte TFT

Ajustable en altura de 7,5 a 11 cm. Diseño moderno para ajustarse a cualquier monitor TFT. Soporta hasta 14 kgs de peso. Rotativo 45°. Espacio de almacenamiento papel por debajo.

Código

120431



Fellowes



Soporte para monitor Premium

Altura ajustable hasta 5 cm.

Soporta monitores CRT o TFT hasta 36 Kg de peso. Permite almacenar el portátil o el teclado debajo cuando no se está usando para ahorrar espacio. Incluye reposa tazas y porta CD (hasta 8 cajas para CD).

Código

120429



Fellowes



Soporte monitor estándar

Soporte monitor que aguanta hasta monitores de 27 k y 17". Altura ajustable hasta 100 mm. Patas antideslizantes para garantizar la estabilidad. Premium: aguanta hasta monitores de 36 Kg. y 21". 5 alturas, ajustable hasta 165 mm. Base de plástico resistente que puede servir para guardar documentos. Color grafito. Dimensiones: 35 x 42 x 70 cm.

Código

120433



Fellowes



Soporte para monitor Smart Suites

Soporte para monitores TFT hasta 21" o hasta 18 Kg. Ajustable a tres alturas. Diseño triangular que permite un puesto de trabajo despejado. 10,3 x 47,7 x 33 cm

Código

120435



3M



Soporte de monitor

Soporte de monitor ajustable, para pantallas LCD.

Código

120437

Brazos pantalla monitor



Fellowes



Brazos para pantallas y portátiles

Brazos adaptables a la mesa para ajustar el ángulo de visión de las pantallas y portátiles y así lograr la comodidad máxima. Elevables a diferentes alturas y giratorios 360°.

Código

120439

Modelo

Para pantalla plana. Hasta 9 k.

120441

Para pantalla plana. 4 posiciones. Hasta 9 k.

120443

Para portátil. 4 posiciones. Hasta 4,5 k.



Brazos pantalla monitor



Gana espacio con MORE SPACE SYSTEM de NOVUS

Los sistemas modulares de soportes Novus More Space System, aportan gran cantidad de soluciones ergonómicas, seguras e ideales para cubrir cualquier necesidad. Trabaja de forma sana, segura y ordenada



TSS (Tetra Suport System)

Aporta un sinfín de soluciones profesionales. Máxima polivalencia y seguridad. A partir de una columna se pueden ir añadiendo soportes para pantallas.

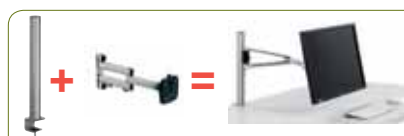

Código	Modelo	Descripción
120455	TSS 445 SZ 1	Columna de 4 ejes de 445mm con sistema de mordaza a la mesa
120457	TSS 845 B	Columna de 4 ejes de 845mm con sistema de anclaje atornillado a la mesa
120465	TSS support carriage	Soporte básico para pantallas de hasta 15kg, VESA 75/100, con quick release
120463	TSS folding arm I	Brazo para pantallas de hasta 15kg, VESA 75/100, con quick release
120461	TSS folding arm II	Brazo articulado para pantallas de hasta 10kg, VESA 75/100, con quick release
120459	TSS folding arm III	Brazo articulado para pantallas de hasta 15kg, VESA 75/100, con quick release



MY

Código	Modelo	Descripción
120447	Novus MY one plus C	Columna de 350mm, con mordaza + 1 MY arm
120451	Novus MY arm	Brazo articulado con capacidad hasta 6kg, VESA 75/100
120449	Novus MY tab	Soporte para tablets (160-300mm)
120453	Novus MY Notebook Arm	Soporte para portátil hasta 5 kg, adaptable a columnas MY

LiftTEC®

El brazo articulado con sistema de gas, el exclusivo producto que revoluciona todos los estándares de confort y ergonomía. Máxima movilidad y polivalencia con una suavidad incomparable.

Código

120445

Brazo LiftTEC® II

- Brazo para pantallas de 3-8kg
- Se suministra con tres tipos de sujeción para la mesa, mordaza, atornillada con pasacables o atornillada
- Sistema de gas regulable al peso de la pantalla
- Mediante un adaptador especial, se puede acoplar a las columnas NOVUS TSS





Soportes teléfono

NOVUS

Soporte teléfono Talk Master

Soporte de teléfono giratorio con brazo articulado de dos piezas para la colocación en tres posiciones fijas. La placa de soporte para el aparato puede montarse transversal o longitudinalmente.

Código

120467

Soportes CPU

Fellowes

Soporte CPU Office Suites

Soporte para CPU de 4 ruedas y dos de ellas con freno. Ajustable desde 70 a 280 mm. No necesita montaje y puede ser usado con otro tipo de productos. Soporta hasta 50 Kg. de peso. Dimensiones: 20 x 13 x 33 cm.

Código

120469

Fellowes

Soporte para CPU metálico

Soporte metálico de acero ajustable entre 15.2 y 22.9 cm. para ajustar cualquier CPU. Interior acolchado. 4 ruedas, 2 de ellas con freno. Color gris. Dimensiones: 24.1 x 20.3 x 22.8 cm.

Código

120471

Atriles sobremesa

3M

Soporte para documentos

Soporte de documentos para pantallas planas con diseño específico. Permite la colocación de los documentos a la misma altura y plano de visión que el monitor según recomendados expertos. Capacidad hasta 35 hojas.

Código

120473

Fellowes

Atril monitor Office Suites

Atril monitor 3 en 1 Office Suites: atril para documentos, memo board y clipboard. Clip ajustable que admite hasta 150 hojas. Se puede extraer de la base y se puede utilizar como sujetapapeles para mayor facilidad de uso. Para formato A4. Dimensiones: 31.2 x 24 x 19 cm.

Código

120475

Fellowes

Atril sobremesa caballete

Clip ajustable

Atril sobremesa con caballete ajustable en altura e inclinación. Base giratoria de 90 grados. Plástico duro y resistente a los impactos. Guía de lectura deslizante. Clip ajustable que sujeta hojas A4 o de superior tamaño. Color gris o grafito. Dimensiones: 32,4 x 23,2 x 20,3 cm.

Código

120477

Reposapiés

Fellowes

Reposapiés ajustable ergonómico

Reposapiés ajustable en altura en 2 posiciones. Superficie efecto masaje que mejora la circulación. Certificado según ISO 9241. Color gris plomo. Dimensiones: 44,7 x 33,3 cm.

Código

120479



Kensington

Reposapiés Solemate

Reposapiés con superficie antideslizante FOOT GRIP. Ángulo inclinable de 0° a 20°. Permite relajar la zona lumbar. Estructura con efecto masaje para una comodidad óptima. Cumple con las normas de ergonomía.

Código

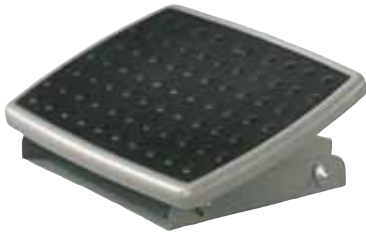
120481



3M

Reposapiés Comfort

Favorecen la postura correcta del cuerpo, reduciendo la tensión y el cansancio. Pensados para trabajadores intensivos, que pasan más de 4 horas frente al ordenador. Altura regulable de 10,16 a 12,7 cm. Estructura de acero y plataforma de plástico.



Código
120483



Kensington



Reposapiés Solesaver

Reposapiés que ayuda a reducir la presión sobre la zona lumbar y aliviar la incomodidad de permanecer sentado. Eleva las piernas para mejorar la postura y la circulación, reduciendo la presión lumbar. Tres opciones de inclinación para un confort personalizado. 10, 15 y 20 grados. Un panel de sujeción contorneado evita el deslizamiento. Generosa plataforma de 450 cm x 350 cm (An.xProf.).

Código
120485



Kensington



Reposapiés Solemassage

5 alturas ajustables

Reposapiés que ayuda a mejorar la circulación. El diseño de la superficie ayuda a estimular las terminaciones nerviosas de los pies. Eleva las piernas para prevenir la presión en los muslos y para facilitar una postura correcta. Inclinación de 30 grados.

Código
120487



Fellowes



Reposapiés con Microban Office Suite

Con protección antimicrobios

Fácilmente ajustable con presión del pie para mayor comodidad personal, no es necesario agacharse. Cómodo mecanismo de cierre para apoyar los pies en la posición elegida. Protección antimicrobios Microban™ que evita la aparición incontrolada de manchas y olores que causan el crecimiento de bacterias en el reposapiés.

Código
120491



Fellowes



Reposapiés Climate calor/aire

Sistema de calefacción incorporado

Reposapiés con sistema de calor/aire regulable que permite tener los pies a la temperatura deseada, ayudando a tener una situación más confortable en el puesto de trabajo. 3 niveles de regulación de temperatura: aire, nivel calor bajo (200W), nivel de calor alto (500W). Longitud de cable 1.25m., regulable en altura. Dimensiones: 41 x 35 cm.

Código
120493



3M



Reposapiés FR430 / FR530

FR 430: Estructura metálica. Ajustable tanto en altura (de 10 a 12 cm) como en inclinación (hasta 30°), por simple movimiento de los pies. Su superficie extra-larga es antideslizante. Aprobado por instituciones de prestigio. Color negro. Dimensiones: 33 x 45 cm. FR 530: Mismas características FR 430. Sigue la norma ISO 9241. Dimensiones: 35 x 56 cm. 100% ajustable

Código	Modelo
120495	FR 530
120497	FR 430



Esselte



Reposapiés Comfort

Ajustable en inclinación y también en altura. Mejora la posición y reduce la presión en la espalda. Superficie recubierta de goma antideslizante. Color negro. Medidas: 90/115/140x450x375 mm.

Código
120489

Soportes lumbares



Fellowes



Soporte Lumbar Mesh

Se adapta a cualquier silla

Soporte lumbar que se amolda a los contornos del cuerpo proporcionando el máximo apoyo. Reduce la tensión de la espalda manteniendo la posición adecuada cuando se está sentado. Material de malla que permite la circulación del aire para mayor comodidad personal. Sistema tensor que permite ajustar el respaldo a cualquier silla. Dimensiones: 34,6 x 42,2 x 13,2 cm.

Código
120499

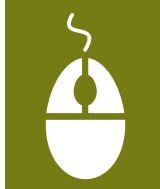

Siéntete inspirado en cualquier lugar donde trabajes

Crea tu lugar de trabajo ideal con la gama de accesorios ergonómicos I-Spire Series™ de Fellowes®. Esta nueva gama ha sido creada para ofrecerte el mejor diseño y confort, mientras trabajas.

Fellowes

I-Spire Series™



Soporte para portátil I-Spire Series™

- Eleva la pantalla del portátil para situarla a la altura de los ojos, evitando la tensión en hombros y cuello
- Diseño especial en curva, con topes frontales para evitar la caída del portátil
- Soporta portátiles de hasta 17"
- Elegante y moderno diseño, acorde con cualquier decoración de oficina y hogar

Código

120501



Soporte para monitor I-Spire Series™

- Eleva la pantalla para situarla a la altura de los ojos, evitando la tensión en hombros y cuello
- Soporta pantallas de hasta 11 Kg de peso
- Elegante y moderno diseño, acorde con cualquier decoración de oficina y hogar.

Código

120503



Soporte para tablet I-Spire Series™

- Elegante y moderno diseño, acorde con cualquier decoración de oficina y hogar
- Posibilidad de colocar la tablet en posición horizontal y vertical
- Soporta tablets de hasta 13 mm de grosor

Código

120505



Reposapiés de espuma I-Spire Series™

- Diseño innovador que proporciona el máximo confort a tus pies y piernas, mientras trabajas
- Elegante y moderno diseño, acorde con cualquier decoración de oficina y hogar.

Código

120507



Cojín lumbar I-Spire Series™

- Diseño innovador que proporciona el máximo confort a tu espalda, mientras trabajas
- Fabricado en suave espuma que garantiza el máximo confort y apoyo para la espalda
- Elegante y moderno diseño, acorde con cualquier decoración de oficina y hogar

Código

120509



Atril multiuso 4 en 1 I-Spire Series™

- Diseño 4 en 1: atril para documentos, pizarra blanca, soporte porta bloc y soporte para tablet
- Como atril admite hasta 15 documentos tamaño papel A4
- Sólida base para evitar que se vuelque
- Como pizarra blanca, soporte portabloc y soporte para tablet, se puede utilizar en posición vertical y horizontal

Código

120511



Reposamuñecas Flexible I-Spire Series™

- Reposamuñecas flexible **con efecto balanceo**, que proporciona comodidad a las muñecas mientras se usa el ratón
- Elegante y moderno diseño, acorde con cualquier decoración de oficina y hogar
- Permite una máxima tracción del ratón
- Fácil de limpiar con un paño húmedo. Fabricado en silicona

Código

Color

120515 Grafito

120513 Blanco



Reposamuñecas Flexible para teclado I-Spire Series™

- Reposamuñecas flexible **con efecto balanceo**, que proporciona comodidad a las muñecas mientras se usa el ratón
- Elegante y moderno diseño, acorde con cualquier decoración de oficina y hogar
- Fácil de limpiar con un paño húmedo. Fabricado en silicona

Código

Color

120517 Grafito

120519 Blanco



Mini-Reposamuñecas Flexible I-Spire Series™

- Mini-Reposamuñecas flexible **con efecto balanceo**, que proporciona comodidad a las muñecas mientras se usa el ratón
- Diseño compacto y fácil de transportar
- Elegante y moderno diseño, acorde con cualquier decoración de oficina y hogar
- Fácil de limpiar con un paño húmedo. Fabricado en silicona

Código

Color

120521 Grafito

120523 Blanco



Maletines ordenador portátil



Kensington



Mochila SP25 Classic Backpack 15"

Mochila para portátiles hasta 15". El bolsillo interior almohadillado protege su portátil, mientras que los compartimentos con cremallera le permiten acceder fácilmente. Nylon resistente para evitar las roturas y abrasiones. Correas para el hombro con almohadillas. Dimensiones: 44 x 37 x 12,6 cm.

Código

120525



Kensington



Mochila triple Trek 14"

Mochila elegante y ligera que dispone de compartimentos separados de forro polar en su interior que mantiene el portátil, la tableta y el smartphone seguros de arañazos. Dispone de mucho espacio para los archivos. Gran bolsillo para objetos con mosquetón clip para las llaves. Sistema de soporte de respaldo acolchado y correas anchas acolchadas ajustables. Asa práctica que funciona como una correa para carro. Bolsillo de almacenamiento de fácil acceso para su móvil, reproductor, etc. con una salida de auriculares. Cremalleras reflectantes. Para portátiles hasta 14". Color negro. Dimensiones: 43 x 31 x 10 cm.

Código

120527



Kensington



Maletín portátil 15.6" Classic Sleeve

Maletín de diseño clásico para portátiles de 15,6 con un compartimento almohadillado para la protección del portátil. Bolsillo interior para guardar archivos. Bolsillos exteriores frontal y trasero con mucho espacio para todos los accesorios. Correa para el hombro con almohadillas. Dimensiones externas: 39 x 34 x 6 cm. Peso: 0,42 kg. Garantía: vitalicia limitada.

Código

120529



Kensington



Maletín triple Trek 14"

El maletín Triple Trek para portátiles de hasta 14 pulgadas, combina robusta apariencia y funcionalidad con la suavidad en sus compartimentos separados de forro polar en su interior que mantienen el portátil, la tableta y el Smartphone seguros de arañazos. Dispone de mucho espacio para los archivos importantes. También dispone de un bolsillo ideal para cables de alimentación, un presentador, bolígrafos, lápiz y más. Bolsillo oculto para proteger sus objetos de valor. Correa de hombro ajustable. Cremalleras reflectantes para mayor visibilidad en la noche. Amplio espacio para los archivos. Bolsillo trasero que ofrece un acceso rápido a los accesorios. Bolsillo para accesorios con mosquetón clip para las llaves. Un bolsillo de acceso rápido para cualquier cosa que quieran mantener a mano (tarjetas de identificación, billetes transporte...). Bolsillo smartphone: Universal. Dimensiones: 29 x 37,5 x 7,5 cm

Código

120531



Kensington



Maletín Ergonomics 15.6"

Maletín ergonómico de carga vertical para ordenadores portátiles de hasta 15.6". Diseño curvado antitensiones. Compartimentos delantero y trasero de fácil acceso para accesorios. Dimensiones: 36x27x5.5 cm.

Código

120533



Kensington



Maletín Contour Roller / Contour Overnight 17"

Maletines ergonómicos

Contour Roller: Maletín con ruedas para uso cotidiano. Asa curva telescópica de 5 posiciones para una mejor repartición de la fuerza de tracción. Compartimento informático compatible con ordenadores de hasta 17". Contour Overnight: Permite transportar sus efectos personales y su ordenador. Ideal para 1 día de viaje.

Código

120535

Modelo

Contour Roller

Formato

48x37x29 cm.

120537

Contour Overnight

52x40x23 cm.



Maletín Multifunciones Extravel

En polipropileno 20/10e alta resistencia. Contiene un compartimento clasificador, un espacio dedicado a ordenador portátil y otro para documentos. Un todo en 1 ideal, ligero y fuerte. Fundas interiores con cierre zip. Espacio para guardar bolígrafos. Asa retraíble. Tamaño 26x38x5 cm para ordenador portátil de 13-14 o 15" y documentos A4.



Código	Color
120539	Negro



Maletín para portátil 15,6" y iPad

Maletín plano y compacto cuenta con bolsillos protectores independientes para un ultrabook/ordenador portátil de 15,6" como máximo y para un iPad/tableta de 10,1". Los documentos de papel se mantienen en perfecto estado. El bolsillo frontal guarda los cables de alimentación. Panel organizador en el bolsillo delantero con almacenamiento dedicado para un disco duro interno, bolígrafos y otros accesorios. Bolsillo delantero con cremallera que mantiene su smartphone seguro y fácilmente accesible. Cómoda correa para hombro desmontable y asa acolchada. Poliéster negro. Medidas: 419 x 81 x 325 mm.



Código
120541



Maletín portátil 15,6"

Maletín de acceso superior, sencillo, práctico y con un toque de estilo muy sutil, tiene compartimentos dedicados para el portátil de 15,6", documentos y los accesorios que tiene que llevar todos los días de su hogar al trabajo. Las paredes acolchadas del compartimento para portátil proporcionan una protección adicional. El sistema interno de divisores mantiene los documentos separados del resto de cosas que lleve en el maletín. Los accesorios pequeños de uso diario podrán organizarse bien en el panel del bolsillo delantero. Las asas acolchadas y una correa desmontable con almohadilla antideslizante para el hombro permiten llevarlo con toda comodidad. Poliéster negro. Medidas: 419 x 71 x 368 mm.



Código
120543



Maletín J910

Maletín ligero totalmente acolchado para proteger y transportar documentos y/o portátil de hasta 15,6". Compartimento exterior de fácil acceso con cremallera. Compartimento interior con cierre. Equipado con bandolera extraíble y adaptable con refuerzo en el hombro. Material principal: poliéster de alta calidad, resistente a la abrasión, a las gotas de agua y a los rayos solares.

Código	Color	Formato
120545	Negro	A4 / 15,6"
120547	Beige	A4 / 15,6"
120549	Burdeos	A4 / 15,6"



Bolsa Messenger para portátil 15,6"

Bolsa de calidad, muy ligera de peso con un compartimento principal y otro más pequeño en la parte frontal. Con un diseño elegante e inconfundible, cierre con cremallera y acabados en metal mate. Con un asa forrada de piel para llevar en la mano, un asa ajustable para colgar del hombro y una banda para ajustarlo al trolley.

Código	Color
120551	Negro



Maletín para ordenador portátil

Maletín de calidad y muy ligero de peso con dos compartimentos principales y otro más pequeño en la parte frontal. Con un diseño elegante e inconfundible, cierre con cremallera y acabados en metal mate. Con asas forradas de piel genuina para llevar en la mano, un asa ajustable para colgar del hombro y una banda para ajustarlo al trolley.

Código	Modelo	Color
120553	Para portátil de 15,6"	Negro
120555	Para portátil de 13,3"	Negro



Bolso Shopper para portátil de 13,3"

Maletín de calidad, muy ligero de peso y espacioso con un compartimento principal y otro más pequeño en la parte frontal. Con un diseño elegante e inconfundible, cierre con cremallera y acabados en metal mate. Con asas forradas de piel genuina para colgar del hombro y una banda para ajustarlo al trolley.

Código	Modelo	Color
120557	Para portátil de 13,3"	Negro



LEITZ



Mochila para portátil de 15,6"

Mochila muy espaciosa de calidad y muy ligero peso con dos compartimentos principales y otro más pequeño en la parte frontal. Con un diseño elegante e inconfundible, cierre con cremallera y acabados en metal mate. Con un asa forrada de piel para llevar con la mano, dos asas ajustables para llevar en los hombros así como un cierre para ajustar a la cintura o para fijarlo a un trolley.

Código	Modelo	Color
120559	Para portátil de 15,6"	Negro



LEITZ



Maleta Trolley para portátil de 15,6"

Maleta trolley de gran calidad y muy ligera de peso, con dos compartimentos principales muy espaciosos y otro más pequeño en la parte frontal. Permite separar claramente tu parte profesional de tu parte privada (ropa). Muy confortable de uso gracias a un sistema de dos ruedas de suave deslizamiento y asa telescópica o bien puedes llevarla en la mano gracias a las asas forradas piel o bien puedes fijarla a un segundo trolley gracias a la banda que lleva en la parte trasera.

Código	Modelo	Color
120561	Para portátil de 15,6"	Negro



Fellowes



Mochila portátil Houston 15,6"

Mochila de uso cotidiano con compartimento acolchado para portátiles hasta 15,6" y con bolsillo para llevar una tablet hasta 10.1". Bolsillo delantero para accesorios. 2 bolsillos con cremallera. 2 bolsillos laterales, para llevar botellín de agua. Parte trasera y correas de hombro acolchadas. Fondo impermeabilizado. Material de nylon. Dimensiones: 48 x 36 x 17 cm.

Código
120563



Fellowes



Maletín Liberty 15,6"

Maletín para portátiles hasta 15,6 pulgadas. Compartimento para portátil reforzado. Bolsillo delantero para accesorios. Dimensiones: 42,8 x 29,7 x 5 cm.

Código
120571



Fellowes



Mochila trolley portátil Manhattan 15,6"

Mochila trolley con sistema simple de conversión de mochila a maleta tipo trolley con protección trasera en espuma reforzada para mayor comodidad de transporte. Compatible con portátiles hasta 15,6 pulgadas. Compartimento interior amplio para ropa y accesorios. Cinta exterior. Brazo telescópico. Gran bolsillo delantero. Etiqueta de identificación. Material de nylon balístico 1680D de calidad superior. Dimensiones; 37,7 x 46,5 x 20 cm.

Código
120565



Fellowes



Maletín portátil Meribel

Diseñado para portátiles de hasta 17 pulgadas, ligero y resistente. Compartimento delantero de acceso rápido y gran capacidad. Protección acolchada con espuma de alta densidad para absorber golpes. Compartimento extra para tablet de 10 pulgadas. Cinta exterior. Correa de hombro. Tiradores metálicos. Asa ergonómica y cómoda. Material de nylon balístico y poliéster.

Código	Modelo	Formato
120567	15,6"	41 x 32,3 x 7,5 cm.
120569	17"	43,8 x 33,3 x 6,5 cm.



Fellowes



Trolley Manhattan 15,6"

Maletín trolley de trabajo con un gran compartimento para efectos personales para viajes cortos. Compatible para portátiles de hasta 15,6 pulgadas. Compartimento acolchado para el portátil. Bolsillos delanteros y traseros para documentación. Etiqueta de identificación. Brazo telescópico de aluminio. Dos ruedas de alta calidad. Chasis lateral de polietileno para reforzar la protección del portátil. Material de nylon balístico 1680D de calidad superior. Dimensiones: 43 x 41 x 22 cm.

Código
120573



Maletines de seguridad



Maletín de seguridad Madrid SC0062CG

Maletín de seguridad para portátil de hasta 17 pulgadas extremadamente resistente gracias a su cuerpo de aluminio y sus paneles de ABS. Se suministra con un cable desmontable de alta seguridad que permite fijarlo en cualquier punto del maletero del coche, en la habitación, oficina, etc. Cerradura con código de combinación. Interior revestido con materiales de alta calidad para que no se dañe el ordenador. Compartimentos para documentos. Se suministra con bolsa de cremallera para guardar los cables y correa para hombro. Dimensiones: 11,5 x 47 x 35 cm.

Código
120575.



Maletín de seguridad Milano SC0071C

Maletín de seguridad para portátil de hasta 17 pulgadas que combina elegancia y seguridad. Se suministra con un cable desmontable de alta seguridad que permite fijarlo en cualquier punto del maletero del coche, en la habitación, oficina, etc. Cerradura con código de combinación. Interior revestido con materiales de alta calidad para que no se dañe el ordenador. Compartimentos para documentos. Se entrega con correa para hombros. Dimensiones: 11,5 x 47 x 35 cm.

Código
120577.



Maletín de seguridad Venice SC0082C

Maletín de seguridad para portátil de hasta 17 pulgadas perfecto para personas en constante movimiento. Equipado con un exclusivo sistema de seguridad integrado que permite anclar el maletín a un objeto fijo con un cable de acero retráctil para evitar que lo roben. Estructuras antichoque y resistentes al agua que ofrecen al ordenador una protección total. 3 compartimentos: compartimento acolchado para el ordenador con cerradura de combinación, compartimento de documentos, carpetas, etc y amplia sección delantera con bolsillos multifuncionales. Se suministra con bolsa para el cable.

Código	Características
120579.	Correa para hombro ajustable - 2 kg
120581.	Equipado con dos ruedas y tirador telescópico. Asa de transporte ergonómica - 5 kg

Cables para periféricos ordenador



Replicador mini Pocket hub USB 2.0 4 puertos

La forma más rápida de convertir un puerto en cuatro. Delgado, compacto y ligero.

Código
120583



Regletas de alimentación

Protectores contra tensiones para equipos. Botón de apagado y encendido. Incluye protección de entrada y salida de la línea telefónica (LAN/ADSL el de 8 tomas). 2 m de cable extra para el teléfono incluido.

Código	Modelo	Características
120585.	4 tomas	Protección: 490 J
120587.	6 tomas	Protección: 950 J
120589	8 tomas	Protección: 1680 J



Cierres de seguridad ordenador



Kensington

BPGI

Candado para portátil Microsaver

Proteja dos dispositivos con doble cerradura

El mecanismo patentado de bloqueo "T" proporciona mayor resistencia y protección. Una cerradura corredera a través de los 2.2 metros de largo, cable de acero templado al carbón de 4.5 milímetros de grosor para permitir el ajuste de la distancia entre las dos unidades. Cerradura de máxima seguridad contra forcejeos. Registro gratuito y servicio de sustitución de llaves. Doble cierre.

Código	Modelo
120591	Sobremesa USB 3 botones

Organizador de cables ordenador



Fellowes

BPGI

Organizador de cables Cable Zip

Mantenga sus cables organizados

La solución más sencilla para el desorden de sus cables. 2 metros de longitud y 20 mm de grosor.

Código
120593

Limpieza ordenador



APLI

Aire comprimido

Ideal para eliminar la suciedad y el polvo que queda en los teclados o en los cabezales de las impresoras.

Código	Modelo	Capacidad
120595	Normal	400 ml
120597	Fuerte	300 ml
120599	Invertible	200 ml.



APLI

Spray limpia pantallas antibacterias

Spray antibacterias para TFT, LCD y PLASMA especialmente creado con agentes químicos específicos para combatir virus, bacterias y gérmenes. Este producto garantiza una mejor desinfección de nuestros teclados, teléfonos, pantallas, etc. GRATIS una gamuza.

Código
120601



APLI

Spray Quita adhesivo - 200 ml

Ideal para quitar etiquetas de vidrios, carpetas o plásticos y eliminar los restos de adhesivos fácilmente.

Código
120603



APLI

Vaporizador limpia pizarras - 250 ml

Elimina los restos de escritura y conserva su pizarra como nueva.

Código
120605



APLI

Vaporizador limpia pantallas - 250 ml

La solución perfecta que le permitirá eliminar la suciedad más difícil de su pantalla plana.

Código
120607



APLI

Kit de limpieza Smartphone / Tablet

Kit compuesto de spray limpiador de pantallas de 25ml y una toallita extra suave de microfibra para la limpieza eficaz de smartphones y tablets.

Código
120609



APLI

Toallitas de limpieza de pantallas

Su composición libre de alcohol y de agentes nocivos proporciona una limpieza eficaz y segura. Bote de 100 toallitas.

Código
120611



APLI

Toallitas de limpieza individuales húmedo / seco

Formato práctico y cómodo para mantener limpia su pantalla o portátil en sus viajes. Envase de 20 toallitas.

Código

120613



Fellowes



Limpieza superficies

Productos de limpieza para superficies de trabajo: teclados, impresoras, mesas de trabajo, metal, plástico. El spray a presión nos permite la limpieza en equipos eléctricos e interior de impresoras. Spray sin HFC.

Código

Modelo

120615

Dispensador 100 toallitas

120617

Espuma 400 ml.

120619

Spray aire a presión 200 ml. Invertible



Fellowes



Limpieza pantallas

Productos de limpieza especiales para todo tipo de pantallas. Antiestáticos y no rayan.

Código

Modelo

120621

Dispensador 100 toallitas

120623

Spray de 250 ml

120625

12 toallitas dobles secas/húmedas



Fellowes



Kit limpiador tableta PC y libros electrónicos

Kit limpiador especial para dispositivos Tablet Pc y libros electrónicos. Limpia las huellas y manchas de la pantalla. Contiene 120 ml de spray limpiador y una gamuza de microfibra. No raya. Anti-estático. Contiene un mínimo contenido de alcohol, menos de un 1%. Ayudan a prolongar la durabilidad de sus equipos electrónicos.

Código

120627



Fellowes



Kit limpiador pantalla plana

Spray limpiador de pantalla con fórmula especial. No raya las superficies. Contiene propiedades anti-estáticas. Contiene menos de 1% de alcohol.

Código

120629



Fellowes



Kit limpieza Plus

Kit ideal de limpieza para aparatos tecnológicos. Adecuado para smartphones, tabletas y cámaras digitales. Contiene: spray limpiador y guante de microfibra. No raya. Contiene menos de un 1% de alcohol, propiedades antiestáticas.

Código

120631



Fellowes



Kit limpiador para smartphone

Kit de limpieza para smartphone que incluye spray limpiador y una gamuza de microfibra. Presentación en un práctico estuche cómodo y fácil de transportar. Elimina las manchas y marcas de los móviles.

Código

120633



Fellowes



Kit limpieza pantallas 2 en 1

Kit de limpieza ideal para limpieza de pantallas de tabletas, ordenadores portátiles, smartphones, reproductores MP3 y consolas, con fórmula única que limpia y abrillanta. Incluye gamuza de microfibra. Elimina las huellas digitales. Mínimo contenido de alcohol (menos del 1%). No raya. Agitar bien para mezclar las dos soluciones y activar la fórmula.

Código

Modelo

120635

50 ml.

120637

100 ml



3 Comunicación visual y señalización

Atriles de información	157
Audio	142
Blocs pizarra caballetes	150
Borradores pizarra	150
Caballete expositor	155
Cintas y pinzas para portanombres convención	170
Clasificadores de pared	162
Clasificadores de sobremesa	162
Etiquetas señalización cristales	166
Expositores de pie	155
Expositores de sobremesa	158
Expositores murales	160
Fundas para clasificadores	163
Imanes redondos	155
Láminas imantadas recortables	155
Mapas magnéticos	154
Mapas plastificados	154
Marcadores de pizarra	149
Mesas proyección	142
Micrófonos	142
Monitores digitales	141
Monitores interactivos	139
Muebles multimedia	142
Paneles información de fundas	163
Pantallas LED	138
Pantallas proyección	144
Pictogramas señalización	166
Pizarras digitales	136
Pizarras blancas magnéticas	146
Pizarras caballete	145
Pizarras cristal magnéticas	148
Pizarras murales blancas	146
Pizarras negras rotuladores	148
Pizarras tiza	148
Placas normalizadas señalización	165
Plannings magnéticos	154
Portanombres de convención	169
Portanombres sobremesa	169
Portatarjetas sobremesa	169
Punteros láser	141
Rollos pizarra blanca	148
Rótulos y placas murales identificación	166
Soporte pizarra con ruedas	150
Soportes pantallas	140
Soportes proyección	143
Tableros corcho	152
Tableros tapizados	153
Televisores	141
Tizas pizarra	150
Videoproyectores	134
Vitrinas corcho	153
Vitrinas magnéticas	153
Vitrinas para exterior	154
Vitrinas tapizadas	154



Videoproyectores

Optoma
X305ST

	X305ST
Lúmenes	3000
Ratio Contraste	15.000:1
Resolución pantalla	Nativo XGA 1024 x 768
Tecnología	Single 0.55" XGA DC3 DMD chip DLP®
Enfoque	Manual
Tamaño pantalla	1,00 - 5,00m (39,34" - 196,71") diagonal 4:3
Vida de la lámpara	6000 /5000/4500 horas (Eco+/Dinamic/BRIGHT mode)
Audio	2W
Mando a distancia	Si
Conectividad	HDMI, Navito XGA
Dimensiones	288 x 220 x 86
Peso	2,55 Kg

- Proyector 3D de 3000 lúmenes que atrae e inspira a la audiencia
- Diseñado para mostrar imágenes luminosas, ricas, coloridas, de claridad cristalina para entornos educativos
- Lente de corto alcance que puede proyectar en una impresionante imagen diagonal de 60" desde solo 77cm desde la pantalla
- Independiente o montado en la pared, elimina las sombras en la pantalla y permite presentar con facilidad
- Tecnología DarkChip3™ de Texas Instruments que produce un asombroso ratio de contraste para gráficos agudos y textos de claridad cristalina más fáciles de leer

Optoma
X307UST
 + Soporte

- Proyector de ultracorta distancia, sin sombras en la superficie de proyección
- Alta luminosidad: 3300 lúmenes
- 3D Ready
- Imágenes más claras y enfocadas con la tecnología BrillanColor y DLP que aporta colores vivos
- Proyección de 60" a 100"
- Soporte a pared incluido

Optoma
X307USTi
 + Soporte

- Proyector de ultracorta distancia, sin sombras en la superficie de proyección
- Alta luminosidad: 3300 lúmenes
- Transforma cualquier superficie en una pantalla interactiva
- 3D Ready
- Imágenes más claras y enfocadas con la tecnología BrillanColor y DLP que aporta colores vivos
- Proyección de 60" a 100"
- Soporte a pared incluido

	X307UST	X307USTi
Tipo	Ultra corta distancia	Interactivo ultra corta distancia
Lúmenes	3300	3300
Ratio Contraste	15.000:1	15.000:1
Resolución pantalla	Nativo XGA 1024 x 768	Nativo XGA 1024 x 768
Tecnología	Single 0.55" XGA DC3 DMD chip DLP® Technology by Texas Instruments	Single 0.55" XGA DC3 DMD chip DLP® Technology by Texas Instruments
Enfoque	Manual	Manual
Tamaño pantalla	60.09" – 100.71" / Diagonal 4:3	60.09" – 100.71" / Diagonal 4:3
Vida de la lámpara	4000 /3000 (modo Eco/Brillo)	4000 /3000 (modo Eco/ Brillo)
Audio	10W	10W
Mando a distancia	Si	Si
Conectividad	Entradas: HDMI, 2 x 15 Pin D-sub (RGB/YPbPr), S-Video, Composite, 4 x Audio In - Jack/RCA, USB (service), Microphone Salidas: VGA Out, Audio Out - Mini Jack, +12v Trigger Control: RES232, RJ45	Entradas: HDMI, 2 x 15 Pin D-sub (RGB/YPbPr), S-Video, Composite, 4 x Audio In - Jack/RCA, USB (service), Microphone Salidas: VGA Out, Audio Out - Mini Jack, +12v Trigger Control: RES232, RJ45
Dimensiones	357 x 367 x 231mm	357 x 367 x 231mm
Peso	7,5 Kg	7,5 Kg
Soporte	Si	Si
Interactividad	No	Si

*Consultar precios y disponibilidad

PROYECTOR GAMA INFORMÁTICA

CP - EX250N



- 2700 ANSI LUMENS
- Resolución XGA
- LCD
- Versátil
- Económico

Ref.: DCPX250N

PROYECTOR ULTRA CORTA DISTANCIA

CP - AX2503

- 2700 ANSI LUMENS
- Resolución XGA
- LCD
- Ultra corta distancia

Ref.: DCPAX2503



PROYECTOR INTERACTIVO

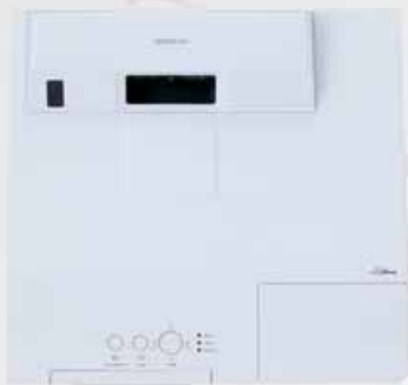

CP - TW2503

- 2700 ANSI LUMENS
- Resolución WXGA
- LCD
- Ultra corta distancia
- Interactivo
 - Lápices interactivos múltiples
 - Dibujos sin PC
 - Pantalla multiple

Ref.: DCPTW2503



Proyectores con tecnología sofisticada e innovadora que ofrecen imágenes vibrantes y reales. Regulan la potencia de la lámpara y combinan una imagen óptima con el máximo ahorro de energía. Con interfaz de audio/vídeo compacto para transmitir datos digitales sin comprimir. Personalización de los dispositivos y las entradas al proyector. Corrigen automáticamente las imágenes desalineadas con la función de corrección trapezoidal vertical.



Pizarra digital interactiva



La Pizarra Digital Interactiva multiCLASS Board, con tecnología de infrarrojos, permite el uso compartido entre cuatro personas, gracias a su detección de 4 puntos táctiles.

La nueva pizarra digital multiCLASS Board es un recurso tecnológico que permite sorprender e innovar en el momento clave a la hora de presentar su empresa, producto, servicio o proyecto.

Además, gracias al software multiCLASS Book y multiCLASS Lite, podrá anotar sobre sus presentaciones, realizar capturas de pantalla, grabaciones o exportar a Word, HTML y PPT, entre otras muchas y útiles herramientas.



Referencia	Descripción
MCI780	Pizarra Digital Multitáctil 78"



Intuitiva - Muy fácil de utilizar - Multitáctil - Reconocimiento de Gestos - Funciona con rotuladores de borrado en seco

Visualizador de documentos



Accesorio fundamental en cualquier oficina, centro de congresos y convenciones, así como en todos aquellos lugares donde se vaya a compartir documentación, mostrar objetos 3D, imágenes, etc.

Gracias a la visualización interactiva de la información aumenta el grado de atención, rendimiento y participación en reuniones de negocios, conferencias y sesiones formativas.

Combina diseño, flexibilidad y facilidad de uso.



Referencia	Descripción
MCV3240	Visor 3Mpx - Formato A4
MCV5130	Visor 5Mpx - Formato A3

Sensor CMOS 2/5 Mpx - Auto Focus - Iluminación LED - Fácil de utilizar - Alimentación USB - Grabación de Vídeo

Digital Signage Corporativo

La cartelera digital corporativa permite la presentación de **contenidos dinámicos en vez de estáticos** a través de sistemas audiovisuales con información digital actualizada al instante, en salones de actos, bibliotecas, salas de reuniones, despachos, oficinas, etc.



APLICACIONES

- IDENTIDAD CORPORATIVA
- DEMOSTRACIONES EN VIVO
- PRÓXIMOS EVENTOS
- TIMING
- ALERTAS INFORMATIVAS
- INFORMACIÓN GENERAL
- VIDEOS
- INFORMACIÓN PARA CLIENTES
- PRESENTACIONES

Kioscos multimedia

Los Kioscos o Puntos de Información Multimedia (PIM) permiten a los usuarios **acceder a determinada información o servicio las 24 horas del día**. Son ideales para espacios abiertos cómo vías públicas, parques, etc.,

Están contruidos con materiales resistentes y ofrecen una apariencia adaptada al entorno en el que se sitúan. Además, su diseño los hace identificables, transmitiendo una imagen innovadora y actual, ofreciendo amplias **posibilidades de personalización**.



Control de Acceso

Mantenga sus **instalaciones protegidas** con sistemas de control de entrada y salida completamente **automatizados**. Son sistemas totalmente flexibles, con soluciones adaptadas a pequeñas y grandes empresas: tarjetas y lectores RFID, lectores de huellas digitales, control de acceso biométrico, lectores de bandas magnéticas, control de acceso vehicular, etc.



Gestion de Espera



Optimice su servicio de atención al cliente con las nuevas **soluciones de gestión de espera digitales**, que permiten una mayor eficiencia y comodidad, tanto para la compañía como para su cliente.

Existen soluciones para pequeñas y grandes empresas, clínicas y hospitales, así como para oficinas de atención al público de organismos oficiales y entidades bancarias.

Videoconferencias

Las distancias ya no son un problema para realizar reuniones y **estar conectado con todo el mundo**. Las nuevas tecnologías permiten conexiones con audio y vídeo de **alta definición**, soluciones para realizar presentaciones y compartir archivos, y todo ello con un **alto nivel de seguridad** y un importante ahorro en costes, si lo comparamos con los gastos de viajes que dichas reuniones implicarían.





Pantallas LED multi-touch

multiCLASS TOUCH SCREEN
el poder de la sencillez

55" Full HD 1080p

65" 4K ULTRAHD

70" Full HD 1080p

84" 4K ULTRAHD



Las pantallas táctiles interactivas **multiCLASS Touch Screen** representan la última tecnología audiovisual aplicada al sector empresarial, ofreciendo una imagen moderna e innovadora.



Salas de reuniones
Presentaciones comerciales
Procesos de formación
Desarrollo de proyectos
Trabajo colaborativo



	MCSC556P01	MCSC656P01	MCSC706P01	MCSC846P01
Tamaño	55"	65"	70"	84"
Tecnología Táctil	Infrarrojos	Infrarrojos	Infrarrojos	Infrarrojos
Puntos Táctiles	6 Toques	6 Toques	6 Toques	6 Toques
Resolución Pantalla	1920 x 1080 (Full HD)	3840x2160 (4K UHD) 1920x1080 (Full HD)	1920 x 1080 (Full HD)	3840x2160 (4K UHD) 1920x1080 (Full HD)
Brillo	350 cd / m ²	400 cd / m ²	350 cd / m ²	350 cd / m ²
Conexiones PC	1 VGA, 2 HDMI, Salida de Audio, Entrada Micrófono	1 VGA, 3 HDMI, Salida de Audio, Entrada Micrófono	1 VGA, 2 HDMI, Salida de Audio, Entrada Micrófono	1 VGA, 3 HDMI, Salida de Audio, Entrada Micrófono
Dimensiones	128 x 76 x 7 cm	148 x 86 x 7 cm	160 x 94 x 7 cm	194 x 113 x 7 cm
Marco	2 cm	2 cm	2 cm	2 cm
Peso Pantalla	55 KG	65 KG	75 KG	96 KG
SopORTE VESA	400 x 400 mm	400 x 400 mm	400 x 400 mm	600 x 400 mm
PC Integrado	Opcional (consultar características técnicas)			

Diseño atractivo y resistente - **Cristal antivandálico** - Tecnología Multi-touch - **6 Toques** - LED Full HD y 4K UHD - **PC Integrado**

Monitores digitales interactivos



Monitores interactivos Clevertouch Led

Nueva gama de monitores interactivos con la tecnología táctil multiusuario integrada en monitores de diferentes tamaños (hasta 84"). Estos dispositivos permiten la detección de 2, 4 ó 6 puntos táctiles al mismo tiempo, además de control gestual y trabajo de múltiples usuarios al mismo tiempo. No precisan drivers, calibración o puesta a punto, lo que facilita el uso inmediato en cualquier circunstancia. La claridad del cristal y el alto brillo del monitor ofrece una imagen nítida y luminosa, en alta definición



- Los monitores incluyen además el conocido software DISPLAYNOTE, un software que permite controlar el contenido del CLEVERTOUCH desde una Tableta o un Smartphone
- Esta aplicación ofrece también la posibilidad de que varios usuarios se unan y participen a la sesión a través de sus dispositivos móviles



Clevertouch S-Series

- Delgado y ligero, con bajo consumo
- Disponible con 2, 4 ó 6 puntos táctiles
- Permite orientación 90° y 180°
- PC integrado opcional con procesador Intel Core i5

Clever Fusion

- Soporte con inclinación y altura motorizada
- Puede utilizarse como pizarra, atril o mesa
- PC integrado con procesador Core i5

	CHTS1545000AG	CHTS1543002	CHTS1545003AG	CHTS1545005AG	CHTS1547006	CHTS1547008	CHTS1544010
Tamaño	32"	46"	55"	65"	70"	84"*	55"
Tecnología	LED	LED	LED	LED	LED	LED	LED
Puntos táctiles	6	2	2	6	4	4	32
Tipo de cristal	Anti brillo	Estándar	Anti brillo	Anti brillo	Anti brillo	Anti brillo	Anti brillo
RS485	Sí	Sí	Sí	Sí	Sí	Sí	Sí
HDMI	Sí	Sí	Sí	Sí	Sí	Sí	Sí
DVI-D	Sí	Sí	Sí	Sí	Sí	Sí	Sí
VGA	Sí	Sí	Sí	Sí	Sí	Sí	Sí
Resolución	Full HD	Full HD	Full HD	Full HD	Full HD	4K	Full HD
Brillo (nits)	350	400	450	300	350	350	450
Contraste	3000:1	4000:1 4000:1	4000:1	4000:1	4000:1	1600:1	4000:1
Tiempo de respuesta	6,5ms	6,5ms	6,5ms	8ms	6ms	5ms	6,5ms
Consumo	<75W	<72W	<150W	<250W	<230W	<420W	<220W
Consumo (Stand by)	<0.5W	<0.75W	<0.75W	<0.75W	<0.75W	<0.95W	<0.75W
VESA	200 x 200	400 x 440	440 x 400	440 x 400	440 x 500	600 x 500	Attached to stand
Grosor de cristal	4 mm	4 mm	4 mm	5 mm	5 mm	5 mm	4 mm
Dimensiones	770 x 482 x 103	1117 x 683 x 108	1300 x 772 x 107	1550 x 927 x 108	1621 x 968,5 x 111	1864 x 1125 x 120,2	1286 x 1646 x 725
Peso (k)	22,2	34,6	42,7	70,6	74,0	100,0	112,2

*Consultar precios y disponibilidad



Soportes de pantallas



multiCLASS Mount cuenta con un amplio abanico de soportes para pantallas: fijos, móviles y regulables en altura; incluso soportes que convierten su pantalla táctil en un atril o mesa táctil. Fabricados en aluminio, con un diseño elegante que facilita el acceso a personas con movilidad reducida. Cuentan con soportes VESA para poder utilizarlos con cualquier tipo de pantalla y el cableado va oculto dentro de la estructura.



SOPORTE MÓVIL
MCSC1101



SOPORTE MÓVIL
REGULABLE EN ALTURA
MCSC1201

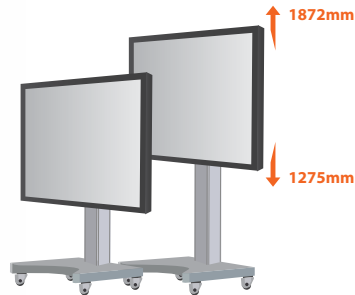

SOPORTE DE PARED
REGULABLE EN ALTURA
MCSC1301

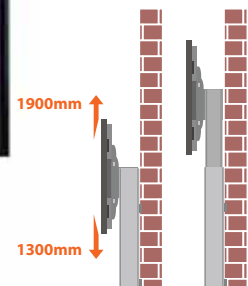

SOPORTE MESA
REGULABLE EN ALTURA
MCSC1202

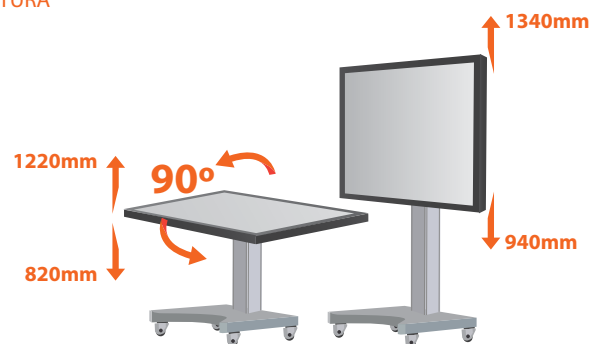

	MCSC1101	MCSC1201	MCSC1202	MCSC1301
Tipo	Soporte Móvil	Soporte Móvil	Soporte Mesa	Soporte de Pared
Regulable en Altura	NO	SI	SI	SI
Eléctrico	NO	SI	SI	SI
Móvil	SI	SI	SI	NO
Altura Máxima *	1720 mm (con ruedas)	1872 mm	1340 mm (Vertical) 1220 mm (Horizontal)	1900 mm
Altura Mínima *	1630 mm (sin ruedas)	1275 mm	940 mm (Vertical) 820 mm (Horizontal)	1300 mm
Peso Máx.	100 Kg	130 Kg	55 Kg	120 Kg
Pantallas Soportadas	de 60" a 100"	de 42" a 84"	de 42" a 84"	de 42" a 84"

* Altura al centro de la pantalla

Diseño atractivo y resistente - Anti-vuelco - Ruedas bloqueables - Accesible - Cableado oculto - Móviles - Regulables eléctricos

Monitores digitales



Monitor táctil Focus Touch LCD y LED

Gama de monitores Full HD con tecnología óptica dual-touch integrada, que conectando dicho monitor al pc podemos trabajar en dicha superficie con su sistema táctil, combinado todo en un modelo redondeado atractivo. Herramienta ideal para hacer interactividad accesible para todos. Controla tu ordenador con los dedos a través del monitor LCD y LED. La vida útil del monitor es de 70.000 horas. Características: Full HD resolución 1920/1080. El diseño de estado sólido (sin partes móviles). Toque óptico. Diseñado para uso 24/7. Disponible en 70/80 pulgadas. Botones de hardware. Conectividad para el conjunto de altavoz pasivo externo. Estándar anti-reflejos de cristal. Conectividad enorme a bordo: VGA, HDMI, USB, etc. Incluye software WizTeach extensa. USB port multimedia. <1W Standby. Altavoces 2x10 vatios. Soporte de pared incluido.

Código	Modelo	Formato
130041	LCD	70"
130043	LED	80"

Televisores



Monitores Digital Signage Led

Gracias a la tecnología Edge-LED, Samsung ha conseguido un diseño elegante con grandes prestaciones, como reproductor multimedia, sensor automático de brillo o su conectividad. Pantallas digitales asequibles para las necesidades de señalización de las empresas. Imágenes de gran nitidez, claridad en Full HD y colores realistas. Diseño estilizado con un marco muy delgado. Función pivot que permite mostrar la imagen de forma vertical u horizontal. Perfectas para distintos tipos de entornos y necesidades profesionales por las ventajas que ofrecen: Mayor fiabilidad: las pantallas de gran formato deben superar controles de calidad más estrictos en distintas condiciones ambientales. Entre las exigentes pruebas que se realizan, destacan las relativas al ciclo de vida y la resistencia al polvo y a las subidas de tensión. Conectividad optimizada: las pantallas de gran formato disponen de conexión RS-232C, lo que permite conectar varias pantallas simultáneamente para acceder a un amplio abanico de contenidos digitales. Gracias al programa MDC, control de múltiples pantallas, que incluye se puede manejar con facilidad todas las pantallas conectadas y sus contenidos desde una ubicación central mediante la conexión RS-232C. Incluso puedes integrar el protocolo MDC en tu tecnología actual.

Código	Modelo
130045	32"
130047	40"
130049	46"
130051	55"
130053	65"
130055	75"

Accesorios proyección



Punteros láser P1 y P2

Puntero láser de punto rojo. El P1 es extraplano y muy fácil de manejar. El P2 de estilo bolígrafo, con pinza y tres botones, láser, avance y retroceso. Incluye el pen drive en el propio puntero. Utiliza pilas AAA y CR2032 (incluidas).

Código	Modelo
130065	Láser P1
130067	Láser P2
110615	Pila CR2032
110589	Blíster 4 pilas AAA LR03



Puntero-Presentador Pro™ láser

El presentador Pro™ remoto con láser verde y memoria tiene un diseño intuitivo y fácil de manejar. Posee un lector de tarjetas Micro SD integrado que admite tarjetas de hasta 32 GB. Incluye una tarjeta de memoria de 2 GB. Su láser verde es 10 veces más brillante que el rojo con un alcance de hasta 50 metros. Indicador de batería baja. Funciona con dos pilas AAA incluidas. Nivel 2 de seguridad del láser.

Código	Modelo
130073	Puntero Pro
110589	Blíster 4 pilas AAA LR03



Presentador-puntero Expert láser verde y Joystick

Puntero láser verde de alcance inalámbrico de hasta 50 metros. Indicador de carga baja de las pilas. Botones retroiluminados. Dos modos: cambie instantáneamente entre el modo de presentación y el modo de control del cursor. Interruptor de encendido y apagado. El receptor USB se guarda dentro. Agarre de caucho.

Código
130077



Micrófono de mano con cable

Micrófono de mano con cable indicado para Fender Passport PRO y modelo Executive. Alta calidad de sonido en un micrófono cómodo para todo tipo de aplicación. Conexión universal XLR.

Código

130079



Micrófono de cable inalámbrico

Micrófono de mano inalámbrico de mano Fender, exclusivo para equipos de audio portátil FENDER Passport. Permite hablar con total libertad de movimiento. Incluye receptor UHF y transmisor portátil UHF. 16 canales seleccionables. Las conexiones de potencia, audio y antena están integradas en la unidad de acoplamiento a base. No funciona con receptores inalámbricos VHF más antiguos. Alimentación: 2 pilas AAA LR03.

Código

130081



Audio portátil para presentaciones

Conjunto de amplificador y altavoces en una maleta todo-en-uno. Apto para salas de gran tamaño. Potencia, calidad y versatilidad. Rápido montaje y muy fácil uso. Admite hasta 1 micrófono inalámbrico UHF marca Fender (de mano o solapa). No incluye micrófonos. Micrófonos wireless opcionales. Conexión USB en el modelo 500Pro: reproduce MP3 y WAV y permite grabar en formato WAV directamente en la memoria USB.

Código	Modelo	Formato	Características
130083	150Pro	52 x 69 x 29 cm.	150 W - 13,6 k
130085	300Pro	63,5 x 81,3 x 35,5 cm.	300 W - 20 k
130087	500Pro	63,5 x 81,3 x 36,8 cm.	500 W - 20 k

Mobiliario proyección



Mesa multimedia

Mesa con 2 bandejas de 380 x 430 mm independientes para el videoprojector y el ordenador portátil. Las bandejas son regulables en inclinación y altura desde 810 hasta 1.200 mm. Cada bandeja soporta hasta 10 kg. de peso.

Código

130089



Mueble multimedia

Mueble de madera con puertas metálicas y 4 estanterías para los diferentes equipos. Puerta frontal microtaladrada para el sonido. 2 puertas batientes traseras para fácil acceso al cableado. 4 ruedas robustas, 2 de ellas con freno. Esquineras protegidas con plástico. Dimensiones: 95 x 57 x 60 cm. (alto x ancho x profundidad). Se envía sin montar.

Código

130091



Armario cargador portátiles/tabletas

Armario cargador para ordenadores portátiles y netbooks. Capacidad para 24 portátiles o netbooks. Construido en acero de alta calidad. Móvil con 4 ruedas, 2 de ellas con freno. Ordenadores en posición horizontal con bandeja fija. Doble puerta central con cerradura de seguridad. Interruptor On-off disponible en cada regleta interior. Cable de fuerza de 2 metros y clavija europea. Ranuras de ventilación en paneles superior, inferior y trasero. Dispone de magnetotérmico de protección. Regletas de 6 tomas Shuko, 4 unidades. Color gris oscuro y gris medio en las puertas. Medidas: 950 x 1100 x 450 mm.

Código

130093



Mesa para videoproyectores Standmaster

Carro portátil plegable desarrollado específicamente para facilitar las presentaciones itinerantes: sirve como carro para el transporte de equipos, y en el momento de la presentación se convierte en pocos segundos en una mesa de proyección. Montaje muy sencillo. Ligero pero seguro. Plataformas plegables y regulables en altura. Ruedas robustas. Color blanco. Altura regulable de 85 a 125 cms. Ajuste de altura con mecanismo de gas. Peso: 13 Kg.

Código

130095



Mesa para videoproyectores Giant 1

Mesa de videoproyección ligera y versátil. Es plegable, de fácil almacenaje y transporte con una estructura resistente para uso intensivo. Sus tableros son antideslizantes con borde anti-caída. Plataforma superior inclinable para corregir la distorsión de la imagen. Altura 115 cm, tablero superior e inferior 40x40 cm. y soportan 25 y 15 kg. respectivamente. Peso total 10 kg.

Código

130097



Mesas de proyección

Cómodas y ligeras, con ruedas multidireccionales, provistas de freno en las delanteras. Toda la gama de mesas tienen estructura metálica y los sobres son de madera melaminada. Son graduables en altura y adaptables a cualquier tipo de retroproyector de sobremesa o portátil.

Código	Modelo	Formato
130099	Pequeño	50 x 55 cm.
130101	Doble bastidor	60 x 55 cm.



Soportes de techo CLF para proyectores

Soporte de techo fijo para proyectores pequeños (hasta 12 kg). Indicado para instalaciones donde no es necesario regular la altura tras la instalación. Adaptador Unislide incluido. Movilidad de 360° permite rotación e inclinación. Distancia total a techo de 15 cm con Unislide. Color aluminio.

Código	Modelo	Formato
130103	CL F75	Altura 75 cm.
130105	CL F250	Altura 250 cm.



Soporte Led Bracky

Soporte de pared universal sencillo y muy económico para pantallas de hasta 46 pulgadas. Indicado para pantallas planas en posición horizontal. Seguro y muy robusto, fácil de instalar. Permite inclinación de pantalla. Opcionalmente, se le puede acoplar un candado para mejorar la seguridad y la seguridad antirrobo. Peso: 1,9Kgs.

Código

130107



Soporte de techo Emineo para proyector

Soporte metálico de fijación al techo. Basculante y extensible para videoproyectores con un máximo de 13,6 k. Acabado en color gris metalizado.

Código	Modelo
130109	No extensible
130111	Extensible 100x50 cm



Soporte de techo para plasma

Soporte metálicos de fijación para pared de pantallas de plasma de hasta 32 y un máximo de 30 kg. Incluyen sistema de seguridad con candado. Acabado en color gris metalizado.

Código
130113



Pantallas proyección



Pantallas de proyección

Nuevo formato 4:3

Pantallas con superficie blanca mate para proyección. Dorso de la tela negro para evitar transparencias. Ajuste de inclinación que evita la distorsión de la imagen. Marco negro para facilitar el centrado de la imagen. El modelo mural se cuelga tanto de la pared como del techo e incluye los herrajes.

Código	Modelo	Formato
130115	Mural	150 x 113 cm.
130117	Trípode	150 x 113 cm.
130119	Mural	175 x 131 cm.
130121	Trípode	175 x 131 cm.
130123	Mural	200 x 150 cm.
130125	Trípode	200 x 150 cm.



LUX

Pantallas trípode Tripod SP

Pantallas de proyección trípode ignífugas. Carcasa hexagonal robusta de acero. Tela con bordes laterales negros y brazo keystone incluido. Trípode estable y de fácil plegado. Formato 1:1.

Código	Modelo	Formato
130127	TLT150X	150 x 150 cm.
130129	TLT180X	180 x 180 cm.
130131	TLT200X	200 x 200 cm.



Pantalla de proyección portátil de suelo

Pantalla de proyección completamente portátil y compacta. Superficie blanca mate. Construida en aluminio, con sistema telescópico que permite regular la altura. Fácil instalación. Peso: 8 y 8,5 Kg. respectivamente.

Código	Formato
130133	120 x 90 cm.
130135	160 x 120 cm.



LUX

Pantallas murales manuales Delta SLR

Pantallas de proyección manuales para montaje en pared o techo ignífugas. Disponen de marco de pantalla en negro para una mejor calidad de proyección. Disponen del sistema SLR de recogida automática de la tela con frenado. Formatos 1:1 y 4:3.

Código	Modelo	Formato
130137	TLM160-E-SLR	160 x 160 cm.
130139	TLM180-E-SLR	180 x 180 cm.
130141	TLM200-E-SLR	200 x 200 cm.
130143	TLM210-SLR	152 x 208 cm.



Pantalla eléctrica

Con mando a distancia

Pantalla eléctrica elevación automática. Superficie fabricada con material ignífugo. Doble fijación, en pared o techo. Motor silencioso incorporado a la carcasa. Incluye interruptor y mando a distancia. Marco negro para facilitar el centrado de la imagen. Superficie de proyección: 192 x 144 cm.

Código
130145



LUX

Pantallas eléctricas Premium EF Electric

Pantallas de proyección eléctrica con motor robusto, rápido y silencioso. Mando a distancia con radiofrecuencia incluido. Instalación fácil y rápida con el sistema Easy Fix. Tela blanca mate con reverso en color negro. Instalables en pared y techo. Carcasa metálica blanca.

Código	Modelo	Formato
130147	TLP180EF	180 x 180 cm.
130149	TLP200EF	200 x 200 cm.
130151	TLP240EF	244 x 244 cm.

Pizarras ¿Cómo elegir bien?

Tipos de acabados de pizarras:

Melamina

Superficie económica. Calidad de escritura satisfactoria aunque más frágil. Recomendada para uso esporádico. No magnética.

Laminada/Estratificada

Superficie de calidad media para uso frecuente. No magnética.

Acero lacado

La mejor relación calidad-precio. Está compuesta de una chapa de acero recubierto con una pintura lacada de epoxy previamente expuesta a temperaturas de 350°C. Superficie resistente de alta calidad. Magnética.

Acero vitrificado

Superficie de calidad superior con garantía de por vida. Se obtiene mediante la vitrificación de una chapa de acero generalmente expuesta a temperaturas de unos 800°C. Superficie resistente a rayaduras, al desgaste y a los ácidos. Este tipo de tableros son muy recomendables para un uso muy intensivo.

Pizarras de caballete



Caballete de convención 100% reciclable

Económico y fiable

Caballete de superficie melaminada garantizada por 5 años, con cantoneras decorativas, útil para colocar bloc de papel y escribir con rotuladores de borrado en seco especiales para pizarra blanca. Regulable en altura hasta 180 cm. mediante trípode telescópico. Incluye cajetín porta objetos. Medidas: 105 x 70 cm. - 100% reciclable

Código

130153.

130155.



Pizarra caballete Barracuda

Funcional y estable

Caballete de superficie laminada blanca brillante útil para colocar blocs de papel y escribir con rotuladores de borrado en seco. Pinza dentada que facilita el corte del papel. Pie telescópico regulable en altura desde 113 hasta 199 cm. Incluye porta objetos. Superficie de escritura: 100 x 72 cm.

Código

130159



Pizarra caballete Nautilie

Tablero de escritura melaminado de 100 x 67.5 cm. Pie telescópico regulable en altura desde 105 hasta 184 cm. Soporte regulable para blocs de papel para permitir el uso de cualquier bloc. Portarrotuladores. Base con tres puntos de apoyo para dar mayor apoyo al caballete.

Código

130157



Pizarra caballete Shark

Superficie magnética blanca brillante de acero lacado que permite la escritura con rotuladores de borrado en seco. Permite la utilización de todo tipo de blocs de papel. Pinza dentada para facilitar el arranque de las hojas, dotada de dos soportes laterales para colgar hojas de bloc. Ajustable en altura desde 110 hasta 187 cm. Superficie de escritura: 100 x 68.5 cm.

Código

130161



Pizarra caballete RD600

Pizarra de caballete trípode. Superficie melaminada para escritura con rotuladores de pizarra blanca. Posibilidad de utilizar con bloc de papel. Regulable en altura hasta 180cm. ECONÓMICA.

Código

130163.



Pizarra móvil convertible en mesa

Pizarra de conferencias magnética móvil con ruedas y brazo extensible para hojas. Nuevo sistema de inclinación de la superficie de escritura para escribir tanto en vertical como en horizontal o bien convertirla en una mesa auxiliar. Caña regulable en altura hasta el suelo para escribir sentado.

Código

130165



Pizarra Barracuda móvil

Económico y portátil

Superficie de escritura metálica lacada de 100 x 67.5 cm. Es regulable en altura desde 175 a 200 cm. Soporte regulable que permite el uso de cualquier bloc de papel. Dispone de 5 ruedas, 3 de ellas bloqueables. Posibilidad de fijar documentos con imanes.

Código

130167

Pizarras murales blancas

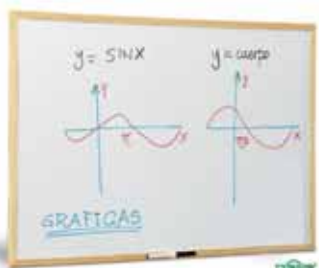

Pizarras blancas

Económicas

Pizarras blancas con marco de madera de pino. Permiten la escritura con rotuladores especiales para borrado en seco. Se suministran con los elementos de fijación. - Certificadas según norma EN71 - 100% reciclable. Consulte otras medidas.

Código	Formato	Características
130169	30 x 40 cm.	No magnéticas
130171	40 x 60 cm.	No magnéticas
130173	60 x 90 cm.	No magnéticas
130175	60 x 90 cm.	Magnéticas

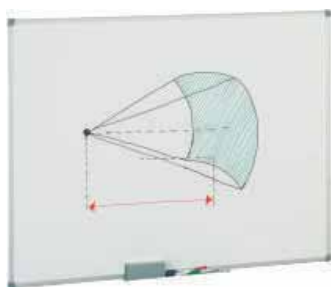

Pizarras laminadas

Económicas con marco de aluminio

Pizarra blanca de superficie melaminada, marco de aluminio y cantoneras decorativas. Permiten la escritura con rotuladores especiales para pizarra blanca. Se suministran con cajetín porta objetos de aluminio de 40 cm. Incluye kit de fijación. Se pueden instalar de forma horizontal o vertical - Certificadas según norma UNE EN 14434:2010 y UNE 11016:89 - 100% reciclable. - garantía de la superficie: 5 años

Código	Formato
130177	60 x 90 cm.
130179	90 x 120 cm.
130181	100 x 150 cm.
130183	122 x 200 cm.



Pizarras Classic de melamina

Pizarra de superficie de melamina con marco de aluminio. Incluye fundas para esquinas para ocultar las fijaciones de la pared, kit de instalación y bandeja para rotuladores.

Código	Formato
130185	45 x 60 cm.
130187	60 x 90 cm.
130189	120 x 90 cm.
130191	150 x 100 cm.

Pizarras blancas magnéticas



Pizarra vitrificada 720

Pizarras murales blancas magnéticas de acero vitrificado, enmarcadas con perfil de aluminio anodizado natural. Superficie rotulable y de borrado en seco. Se suministran con cajetín de 30 cm para rotuladores. Modelo 720/6/M especial mate para proyección. Garantía de por vida LIFETIME. Consulte otras medidas disponibles.

Código	Formato
130193	60 x 80 cm.
130195	80 x 100 cm.
130197	100 x 120 cm.
130199	120 x 200 cm.



Pizarras vitrificadas Euro

Pizarras murales con superficie de acero vitrificado duraderas y resistentes a los arañazos. Aptas para la escritura con rotuladores de borrado en seco y magnéticas. Se presentan con un marco de aluminio más ancho de lo habitual para darle un aspecto más profesional y elegante. Incluyen fundas para las esquinas para ocultar las fijaciones a la pared y se suministran con una gran bandeja para rotuladores, un rotulador y un kit de imanes.

Código	Formato
130201	60 x 90 cm.
130203	90 x 120 cm.
130205	100 x 150 cm.

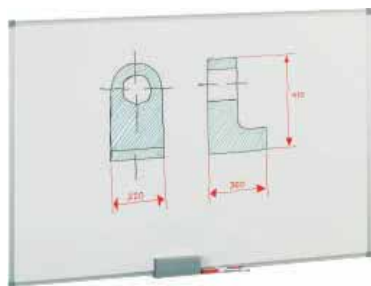

Pizarras blancas metálicas

Pizarra con superficie de acero lacado, marco de aluminio y cantoneras decorativas. Útil para el trabajo con imanes o figuras magnéticas. Permite la escritura con rotuladores especiales para pizarra blanca. Suministradas con cajetín de aluminio de 30 cm. y elementos de fijación. Se puede instalar de forma horizontal o vertical. 100% reciclable. Garantía de la superficie 10 años.- Certificadas según norma UNE EN 14434:2010 y UNE 11016:89. Consulte otras medidas.

Código	Formato
130207	45 x 60 cm.
130209	60 x 90 cm.
130211	90 x 120 cm.
130213	120 x 150 cm.
130215	120 x 180 cm.



Pizarras lacadas Classic

Gran relación calidad precio

Pizarras de superficie lacada magnética con marco de aluminio. Apts para la escritura con rotuladores de borrado en seco. Incluye fundas para esquinas para ocultar las fijaciones de la pared, kit de instalación y bandeja para rotuladores.

Código	Formato
130217	60 x 45 cm.
130219	60 x 90 cm.
130221	90 x 120 cm.
130223	100 x 150 cm.
130225	90 x 180 cm.

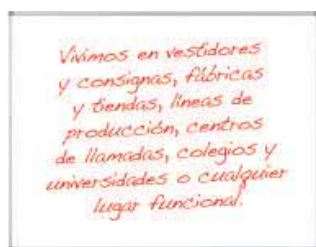

Pizarras acero vitrificado Classic

Pizarras blancas magnéticas de acero vitrificado con marco de aluminio. Diseñadas para asegurar la máxima superficie de escritura y facilidad de uso. Kit de montaje incluido.

Código	Formato
130227	60 x 45 cm.
130229	90 x 60 cm.
130231	90 x 120 cm.
130233	100 x 150 cm.
130235	120 x 180 cm.



Pizarras acero vitrificado EcoClassic

Las pizarras blancas magnéticas EcoClassic combinan calidad y sostenibilidad. Elegantes y prácticas para cualquier oficina, estas pizarras cuentan con una duradera superficie magnética de acero vitrificado, y están fabricadas parcialmente con materiales reciclados, de manera que son en su mayor parte reciclables. Incluye una bandeja para rotuladores con sujeción de clip y un sencillo kit de montaje mural.

Código	Formato
130237	60 x 45 cm.
130239	90 x 60 cm.
130241	90 x 120 cm.
130243	100 x 150 cm.
130245	120 x 180 cm.



Pizarras lacadas Euro

Pizarras de superficie lacada magnética con un marco de aluminio más grande de lo normal. Ofrece un tamaño de pizarra máximo con un exclusivo y elegante diseño de marco para complementar cualquier entorno de trabajo con mucho movimiento. Kit de montaje incluido. Bandeja para rotuladores.

Código	Formato
130247	90 x 60 cm.
130249	120 x 90 cm.
130251	150 x 100 cm.
130253	180 x 120 cm.
130255	180 x 90 cm.
130257	210 x 120 cm.



Pizarra magnética para el hogar

Pizarra magnética de colores de borrado en seco sin marco. Incluye 2 imanes, kit de montaje además de rotulador. Medidas: 360 x 360 mm.

Código	Color
130271	Rosa
130273	Verde
130275	Blanca
130277	Negra



nobo



Pizarra Diamond magnética cristal

Las pizarras de cristal de borrado en seco magnéticas Nobo Diamond proporcionan una alternativa contemporánea a las pizarras convencionales de borrado en seco. Su cristal de seguridad exterior inastillable proporciona una superficie no porosa de fácil limpieza que resiste la formación de manchas e imágenes borrosas, y las pizarras se entregan con un kit de montaje y una práctica bandeja de aluminio para contener los marcadores de tiza. Disponible en varios formatos y colores. Incluye imanes.

Código	Color	Formato
130259	Negra	300 x 300 mm.
130261	Negra	450 x 450 mm.
130263	Azul	300 x 300 mm.
130265	Azul	450 x 450 mm.
130267	Roja	300 x 300 mm.
130269	Roja	450 x 450 mm.



nobo



Value pack: Pizarra magnética + accesorios

Pizarra magnética de borrado en seco con marco de aluminio. Ideal para el hogar. Incluye rotuladores, 4 imanes burbuja y un mini borrador magnético. Puede montarse tanto vertical como horizontal. Medidas: 585 x 430 mm.

Código	Formato
130279	

Pizarras tiza



JAIBO



Pizarras verdes

Suavidad de escritura

Pizarras murales de superficie lacada verde para escribir con tiza. Marco de fibra melaminada. Garantía de la superficie: 2 años - 100% reciclable - embalaje individual

Código	Formato
130281	65 x 84 cm.
130283	80 x 120 cm.
130285	100 x 129 cm.

Pizarras negras rotuladores



Planning Sisplamo

Pizarra caballete doble cara

Pizarra de caballete con marco de madera en laminado negro, especial para tiza y rotuladores especiales tiza líquida para pizarra. Medidas pizarra: 80 x 60 cm y el caballete 105 x 60 x 66 cm.

Código	Formato
130297	



Planning Sisplamo

Pizarra negra marco de madera

Pizarra laminada negra con marco de madera acabado en color teca. La pizarra se puede utilizar tanto con tiza como con rotuladores de tiza líquida. Ideal para comercios y restauración.

Código	Formato
130299	40 x 50 cm.
130301	50 x 100 cm.
130303	70 x 120 cm.

Rollos pizarra blanca



BIC

BPGI

Rollos adhesivos Velleda

Se adapta a cualquier espacio

Superficie cubierta de barniz especial, resistente a cientos de borrados. Dorso autoadhesivo. Adaptable a cualquier espacio disponible.

Código	Modelo	Formato
130311	C/rotulador	50 x 45 cm.
130313	C/rotulador	67,5 x 100 cm.
130315	S/rotulador	50 x 45 cm.
130317	S/rotulador	67,5 x 100 cm.
130319	S/rotulador	90 x 200 cm.

Pizarras negras/Rotuladores

Pizarras negras de madera con superficie para rotuladores especiales tipo tiza ideales para la hostelería para anunciar sus productos, novedades y ofertas



Caballete pizarra negra de pie para exterior

- Pizarra negra doble cara tipo caballete de madera con superficie para rotuladores tipo tiza
- Ideales para exterior
- Medidas: 750 x 1350 mm

Código

130287



Pizarra negra mural

- Pizarra negra mural de madera con superficie para rotuladores tipo tiza
- Doble posición vertical o apaisada
- Formato adecuado para anunciar sus productos, novedades y ofertas
- Medidas: 560 x 1700 mm

Código

130295



Pizarras negra doble cara sobremesa

- Pizarra negra doble cara de madera con superficie para rotuladores tipo tiza
- Ideales para destacar sus ofertas en mesas, mostradores, etc

Código

130289 210 x 300 mm

130291 150 x 210 mm

130293 100 x 150 mm



Artline®

Rotuladores especiales Chalk Marker

- Rotuladores especiales tipo tiza para todo tipo de pizarras negras, verdes, cristal y plástico
- Uso externo o interior
- Borrable con una bayeta húmeda

Código

191425 Blanco

191427 Naranja

191429 Rojo

191431 Violeta

191433 Verde

191435 Amarillo

191437 Surtidos 4 uds.

Trazo aprox. 2 mm



* Caja de 4 uds. excepto los blancos caja 12 uds.

Código

191439 Amarillo

191441 Azul

191443 Blanco

191445 Naranja

191447 Rojo

191449 Verde

191451 Violeta

Trazo aprox. 12 mm



* Caja de 6 uds.



Importante: Para estas pizarras no valen los rotuladores de pizarra normales que hay en el mercado, ni los de pizarra blanca ni cualquier otro que no sea los Chalk Marker, pues si se escribe con ellos en estas pizarras luego no se borra



Blocs pizarra caballete



Blocs de papel 100% reciclables

Económicos

Blocs de papel liso o cuadrícula 25 x 25 mm. encuadrados. Para todo tipo de pizarras de caballete. Presentados en bolsa individual. Dimensiones: 65 x 90 cm.

Código	Modelo	Formato
130305	Liso	50 hojas
130307	Liso	25 hojas
130309	Cuadrícula	25 hojas

Borradores pizarra



Borrador de fieltro

No deja rastro

Borrador de fieltro para pizarras de tiza. Empuñadura de fibra melaminada. Dimensiones: 8 x 12 x 1.6 cm. - certificado según norma EN71 - 100% reciclable

Código
130321



Borrador para pizarra blanca

Borrado rápido y eficaz

Borrador para pizarras blancas con empuñadura de plástico. Recargable. Incluye 5 hojas de recambio. Dimensiones: 13,5 x 5,5 x 4 cm. Certificado según norma EN71 - 100% reciclable

Código	Modelo
130323	Borrador
130325	Borrador magnético
130327	5 hojas de recambio



GIOTTO

Borrador Giotto de látex

Borrador muy manejable de látex y agradable al tacto gracias a su mango de plástico. Se desliza sin esfuerzos, absorbiendo perfectamente el polvo de la tiza. Indicado para pizarra blanca y pizarra verde. Dimensiones: 4 x 13,5 x 5,8 cm.

Código
130329

Tizas pizarra



GIOTTO

Tizas Giotto Robercolor

Tizas redondas antipolvo fabricadas con la auténtica tiza de la "Champagne", Francia. Dermatológicamente testadas, para minimizar el riesgo de alergias. No contienen gluten.

Código	Color	Envase
130331	Blanco	10
130333	Blanco	100
130335	Surtidos	10
130337	Surtidos	100
130339	Portatizas	6

Soporte pizarra con ruedas



Soporte para pizarras con ruedas

Funcional y transportable

Juego de soportes metálicos con ruedas, dos de ellas con freno. Apto para todo tipo de pizarras. Dimensiones: 190 cm de alto x 60 cm de base. - 100% reciclable

Código
130341



Trípode graduable

Trípode metálico, plegable, pintado en epoxi color gris y graduable en altura. Incorpora bandeja inferior para apoyar pizarras, tableros, carteleros, etc. Medida máxima de tablero 100 x 120 cm

Código
130343



Soporte trípode para pizarra

Soporte trípode para pizarras y paneles. Incluye bandeja para rotuladores. Permite una pizarra de máximo 150x100 cm.

Código
130345



Pizarras

rocada

Pizarras Skin White Board

- Con la nueva gama de pizarras **SkinWhiteBoard** convertirá cualquier pared en una superficie eficiente de escritura y comunicación
- Gracias a su revolucionario sistema de fijación modular, podrá de forma fácil y sencilla crear pizarras para rotulador, tiza o chinchetas tan grandes como su imaginación le permita, o bien combinarlas entre si.



SkinWhiteBoard
unlimited whiteboard



Referencia A / C

- La **SkinWhiteBoard** realizada en acero de 0.7mm para la superficie y bandeja
- El sistema de fijación se realiza mediante un nuevo sistema de anclaje que permite una unión perfecta entre los módulos de pizarra instalándolos con rapidez y seguridad
- Espuma interior realizada en polietileno de 7mm de espesor
- La superficie pintada en color blanco o negro y la bandeja en color aluminio mediante pintura EPOXY

Referencia D / E

- La **SkinPinBoard** está realizada en polietileno de 12mm de espesor sobre una lámina de DM de 3mm
- Las cintas magnéticas y los tornillos están incluidos
- La superficie es de color gris antracita (gris oscuro)

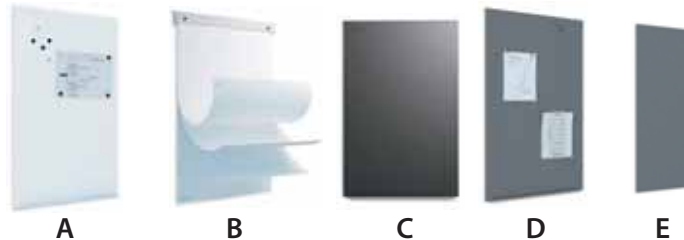

Código	Medidas (cm)	Aplicación	Referencia
130347	75 x 115	Pizarra blanca para rotulador	A
130349	98 x 148	Pizarra blanca para rotulador	A
130351	60 x 90	Bloque papel de 20 hojas	B
130359	75 x 115	Pizarra negra para tiza	C
130361	98 x 148	Pizarra negra para tiza	C
130357	75 x 115	Espuma para chinchetas	D
130355	31 x 75	Espuma para chinchetas	E
130353	31 x 115	Espuma para chinchetas	E



Tableros corcho



Tableros de corcho Elipse

Alta calidad

Tableros de corcho aglomerado contracolado sobre un soporte de fibras especiales. Marco de aluminio anodizado. Las esquinas incorporan la fijación del tablero. Incluye juegos de cubresquinas en dos colores distintos para personalizar.

Código	Formato
130363	45 x 60 cm.
130365	60 x 90 cm.
130367	90 x 120 cm.
130369	90 x 180 cm.
130371	120 x 150 cm.



Tableros de corcho

Marco de aluminio

Tableros murales, superficie de corcho sobre soporte de fibra de 10 mm. Marco de aluminio y con cantoneras decorativas. Incluye elementos de fijación. Se puede instalar de forma horizontal o vertical - 100% reciclable. - Certificado según norma UNE 11016:89

Código	Formato
130373	45 x 60 cm.
130375	60 x 90 cm.
130377	90 x 120 cm.
130379	100 x 150 cm.



Panel de 4 láminas de corcho adhesivo

Kit de cuatro láminas de corcho de 5 mm de grosor con adhesivo en la parte trasera. Medidas: 30 x 40 cm cada lámina.

Código	Formato
130381	



Láminas de corcho adhesivo colores

Kit de dos láminas de corcho de 4 mm de grosor con adhesivo en la parte trasera, pintadas de colores. Medidas: 40 x 50 cm cada lámina.

Código	Color
130383	Rojo
130385	Naranja
130387	Azul
130389	Verde
130391	Gris
130393	Negro



Combo: Pizarra magnética + tablero corcho

Pizarra combinada de corcho y superficie magnética de borrado en seco. Ideal para el hogar. Incluye 2 imanes y un rotulador negro reescribible con borrador. Colores surtidos. Medidas: 585 x 430 mm.

Código	Formato
130395	



Combo: Planning mensual magnético + tablero corcho

Pizarras blanca magnética combinada con cuadrícula de calendario mensual y tablero de anuncios de corcho en la parte inferior. Ideal para el hogar. Marco negro y plata. Incluye un kit de montaje, un rotulador magnético con borrador y 2 imanes. Medidas: 585 x 430 mm

Código	Formato
130397	

Tableros tapizados



Tablero tapizado 611T

Marco de aluminio y cantoneras decorativas. Superficie de corcho tapizado en textil y soporte de fibra de 10mm. Suministrados con elementos de fijación. Se puede instalar de forma horizontal o vertical - 100% reciclable. Consulte otras medidas. Certificado según norma UNE 11016:89

Código	Formato
130399.	45 x 60 cm.
130401.	60 x 90 cm.
130403.	90 x 120 cm.



Tableros de corcho tapizados

Tableros de anuncios murales con base de corcho, en tapizado textil negro y enmarcados con perfil de aluminio anodizado en color plata mate natural y cantoneras redondeadas de plástico gris. Sobre su superficie, se pueden fijar, con agujas o chinchetas toda clase de notas de papel. Fabricados sobre base aglomerada de 10 mm + corcho visto de 5 mm de grosor. Se suministran con herrajes para su fijación mural y su garantía es de 2 años. Consulte otras medidas y colores disponibles.

Código	Formato
130407.	80 x 100 cm.
130409.	100 x 120 cm.

Vitrinas de interior



Vitrinas para anuncios de corcho

La clásica

Vitrina de sólida estructura en aluminio anodizado y cantoneras decorativas. Puertas correderas de metacrilato mediante mecanismo deslizante de rodamientos. Suministrada con elementos de fijación. Cerradura con llave. Aconsejada para lugares de gran afluencia de público, por la seguridad en caso de rotura, que ofrece el metacrilato. Superficie de corcho de 5 mm. de espesor y sólido soporte de madera aglomerada de 10 mm. - 100% reciclable

Código	Formato
130411	60 x 80 cm.
130413	90 x 120 cm.
130415	100 x 150 cm.



Vitrinas de corcho con puerta abatible

Vitrina de anuncios mural con fondo de corcho, con puerta abatible con cerradura y marco de aluminio color plata mate natural. Cantoneras de plástico. Consulte otras medidas disponibles.

Código	Formato
130417.	Para 4xA4 - 51,5 x 68,5 cm.
130419.	Para 9xA4 - 74,5 x 100,5 cm.



Vitrina para interior

Vitrina de diseño moderno con marco de aluminio. Cristal acrílico de seguridad de 4mm de espesor, presenta una resistencia a los golpes 5 veces mayor que el cristal normal. Equipada con cerradura y suministrada con dos juegos de llaves. Puerta oscilante. Fondo metálico que permite la escritura con rotuladores de pizarra y fijar documentos mediante imanes. Fácil de instalar por sólo una persona. Puede ser montada horizontal y verticalmente.

Código	Modelo	Formato
130421	Magnético	Para 4xA4 - 732 x 572 mm.
130423	Magnético	Para 6xA4 - 732 x 792mm.
130425.	Magnético	Para 8xA4- 732 x 1.012mm.
130427	Magnético	Para 9xA4 - 1.040 x 792mm.
130429	Corcho	Para 4xA4 - 732 x 572 mm.
130431	Corcho	Para 6xA4 - 732 x 792mm.
130433.	Corcho	Para 8xA4- 732 x 1.012mm.
130435	Corcho	Para 9xA4 - 1.040 x 792mm.



Vitrina interior puertas correderas

Vitrina con un diseño moderno con esquinas redondeadas y marco de aluminio que la hace más ligera y robusta. Puerta corredera. Para utilizar imanes y marcadores en seco. Cerradura con 2 llaves. Sistema de fijación de un único punto que permite colocarla con seguridad por una sola persona. Consulte otras medidas disponibles.

Código	Formato
130437.	Para 12xA4 - 972 x 1000 mm.
130439.	Para 18xA4 - 1412 x 1000 mm.



Vitrina extraplana Pacific

Ideal para lugares estrechos. Marco de aluminio anodizado natural. Equipada con cerradura. Sistema de fijación integrado en las cantoneras. Fondo blanco magnético que permite la escritura con marcadores de borrado en seco. Elementos de fijación incluidos.

Código	Formato
130441	Para 4xA4 - 735 x 550 mm.
130443	Para 6xA4 - 810 x 785 mm.



Vitrinas para anuncios tapizadas

Elegante

Vitrina de sólida estructura en aluminio anodizado y cantoneras decorativas. Puertas correderas de metacrilato mediante mecanismo deslizando de rodamientos. Suministrada con elementos de fijación. Cerradura con llave. Aconsejada para lugares de gran afluencia de público, por la seguridad en caso de rotura, que ofrece el metacrilato. Superficie de corcho de 5 mm. de espesor, tapizado en textil azul y soporte de madera aglomerada de 10 mm. - 100% reciclable

Código	Formato
130445	60 x 80 cm.
130447	80 x 100 cm.
130449	90 x 120 cm.

Vitrinas de exterior



Vitrina para exterior

Vitrina de diseño moderno con marco de aluminio. Impermeabilizado para usar en entornos exteriores y cierre estanco. Cristal acrílico de seguridad de 4mm de espesor, presenta una resistencia a los golpes 5 veces mayor que el cristal normal. Equipada con cerradura y suministrada con dos juegos de llaves. Fondo metálico que permite la escritura con rotuladores de pizarra y fijar documentos mediante imanes. Fácil de instalar por sólo una persona.

Código	Formato
130451	Para 4xA4 - 732 x 572 mm.
130453	Para 6xA4 - 732 x 792 mm.
130455	Para 9xA4 - 1.040 x 792mm.

Plannings magnéticos

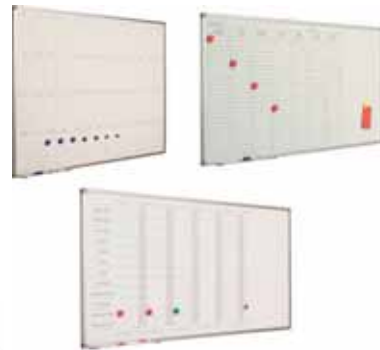

Plannings magnéticos

Planning mural blanco serigrafiado, rotulable con rotuladores de borrado en seco, enmarcado con perfil de aluminio anodizado en color plata mate y cantoneras redondeadas grises. Incluye un cajetín reposarrotuladores de 30 cm. La superficie está serigrafiada en color gris claro y permite adaptar material magnético.

Código	Modelo	Formato
130457	Semanal	60 x 90 cm.
130459	Anual	60 x 120 cm.
130461	Mensual	60 x 120 cm.

Mapas magnéticos



Mapas y planos magnéticos

Plastificado y metálico

Mapas de superficie plastificada y metálica que permiten la utilización de imanes. Con marco de aluminio y cantoneras de protección. Suministrada con elementos de fijación. Certificado según norma UNE 11016:89. 100% reciclable.

Código	Modelo	Formato
130463	España y Portugal	103 x 129 cm.
130465	Europa	93 x 119 cm.
130467	Mundi	84 x 140 cm.

Mapas plastificados



Mapas plastificados enrollados

Mapa con superficie plastificada, presentado enrollado en tubo de cartón - 100% reciclable

Código	Modelo	Formato
130469	España y Portugal	990 x 1.250 mm.
130471	Europa	890 x 1.150 mm.
130473	Mundi	770 x 1.320 mm.

Caballete expositor



Caballete expositor A-Frame

Haga visible sus mensajes

Ideal para posters o cualquier otro tipo de documentación de pie en doble cara. Se puede colocar tanto en interior como en exterior. Dos marcos que pinzan el documento. Cada uno de ellos lleva una protección de PVC anti reflejante y anti suciedad. Gran estabilidad. Base negra de escritura A1 que le permite escribir en la superficie. Rotulador blanco y de varios colores para escribir sobre la base negra.

Código	Formato
130515	A0 (1.189 x 841 mm.)
130517	A1 (841 x 594 mm.)
130519	A2 (594 x 420 mm.)
130521	Póster (1242 x 705 mm.)
130523	Pack 3 rotuladores color blanco



Portapóster Delta

Doble cara. Plegable. Para presentación de carteles, con marco abatible de aluminio anodizado en plata mate y cantoneras a inglete, que permite la sustitución del cartel de una manera rápida y cómoda. Cubierta con lámina de plástico antirreflex transparente. Es válida para exteriores cubiertos. Consulte otras medidas.

Código	Formato
130525	Póster (87 x 63 x 107 cm.)
130527	Póster (100 x 70 x 123 cm.)

Accesorios plannings magnéticos



Láminas imantadas recortables

Imanes según tus necesidades

Conjunto de 5 láminas imantadas recortables, en color azul, rojo, verde, amarillo y blanco. Dimensiones: 100 x 200 x 0,7 mm. - Certificadas según norma EN71 - 100% reciclable

Código
130475



Imanes redondos

Blister de imanes de 10, 20, 30 y 40 mm. 100% reciclable

Código	Color	Formato	Envase
130477	Negro	10 mm.	6
130479	Azul	10 mm.	6
130481	Rojo	10 mm.	6
130483	Verde	10 mm.	6
130485	Amarillo	10 mm.	6
130487	Blanco	10 mm.	6
130489	Negro	20 mm.	4
130491	Azul	20 mm.	4
130493	Rojo	20 mm.	4
130495	Verde	20 mm.	4
130497	Amarillo	20 mm.	4
130499	Blanco	20 mm.	4
130501	Negro	30 mm.	3
130503	Azul	30 mm.	3
130505	Rojo	30 mm.	3
130507	Verde	30 mm.	3
130509	Amarillo	30 mm.	3
130511	Blanco	30 mm.	3
130513	Negro	40 mm.	2

Expositores de pie



Expositor de pie portátil

Fiel compañero de viaje

Expositor de pie a una cara con 8 compartimentos para formatos A4. Incorpora maletín para transporte. Dimensiones: 51.4 x 37 x 132.3 cm. Peso: 1,6 kg.

Código
130529



deflecto

Expositor de doble cara portátil

Expositor de pie a dos bandas con 6 casillas para formatos A4, 3 por cara. Incorpora maletín para transporte. Dimensiones: 27,5 x 37 x 150 cm. Peso: 7 kg.

Código

130531



deflecto

Expositor de pie 6 cajetines

Expositor metálico con 6 cajetines frontales transparentes de metacrilato para formato A4 prolongado. Diseño elegante y moderno. Acepta ejemplares de hasta 225 mm. de ancho. Se entrega desmontado. Dimensiones: 129 x 40,5 x 37,5 cm. Peso: 13 Kg.

Código

130533

Color

Negro

130535

Plata



deflecto

Expositor de pie 7

Expositor de pie con 7 compartimentos portafolletos en acero cromado. Con base metálica amplia para mayor estabilidad. Formato abierto para mejor visualización del contenido. Dimensiones: 140 x 33 x 33 cm.

Código

130537



deflecto

Expositor de pie 21

Expositor de pie giratorio con 21 compartimentos portafolletos de 3 caras en acero cromado. Con base metálica amplia para mayor estabilidad. Formato abierto para mejor visualización del contenido. Dimensiones: 152 x 52 x 52 cm.

Código

130539



Planning Sisplano

Expositor extensible 5 cajetines

Expositor de pie para catálogos y/o revistas extensible con estructura metálica y con cinco cajetines de metacrilato en Din A4. Plegado cabe en un maletín. Dimensiones: 134,5x26x34 cm.

Código

130541



Planning Sisplano

Expositores metálicos

Para catálogos y folletos, fabricados en varilla cromada y pie soporte en color negro. Estructura plegable y parrilla cromada desmontable. Para catálogos o folletos A4 o trípticos 1/3 A4. Altura 143 cms.. Base 35 x 27 cms..

Código

130543

Formato

A4 10 huecos

130545

1/3 A4 - 20 huecos



Planning Sisplano

Expositor torre giratoria

Expositor para catálogos metálico sobre base giratoria de color gris metalizado. En las ranuras de la torre se acoplan casilleros para tamaño A4 ó 1/3 de A4. Casilleros no incluidos. Medidas: 182 x 24 x 40 cm.

Código

130547

Modelo

12 casilleros

Formato

2 caras

130549

21 casilleros

3 caras



Expositores de catálogos ampliable Alians

Expositor de chapa con cajetines de varilla metálica formando la composición deseada en cada momento. La parte superior puede ser rotulada o vinilada bajo pedido. Cajetines en A4, A5 y tríptico. Casilleros no incluidos.

Código	Formato
130551	150 x 24 cm.
130553	150 x 45 cm.
130555	35 x 24 x 11,5 cm.



Expositor metálico con ruedas

Expositor/separador móvil multifuncional con estructura realizada en acero que permite la fijación de 5 bandejas metálicas RD-8320 por ambos lados. Estructura modular lineal o a 90°. Color gris.

Código	Formato
130557	820 x 1850 cm.



Expositor de información con porta póster+estante

Expositor de información con dos patas de aluminio en plata mate, con un porta póster en Din A1 y una bandeja metálica para folletos-catálogos. Medidas: 72 x 40 cm. Altura 184 cm.

Código	Formato
130559	

Atriles de información



Expositor con pie telescópico

Moderno y funcional

Expositor-atril en acero inoxidable, regulable en altura desde 83 cm. hasta 120 cm. Para documentos A3 y A4. Dispone de un pivote rotativo que permite graduar la inclinación y exponer de manera horizontal o vertical. Ideal para hoteles, restaurantes, exposiciones, ferias y recepciones. Display magnético que permite la sustitución del cartel de forma sencilla y cómoda. Fondo negro.

Código	Formato
130561	A 4 (30 x 35 x 83-120 cm.)
130563	A3 (42,5 x 35 x 83-120 cm.)



Soporte informativo graduable

Estable y moderno

Expositor de aluminio con portacartel en metacrilato de formato A4 prolongado. Acepta documentos de hasta 225 mm. de ancho. Dispone de un pivote que permite graduar la inclinación y exponer en horizontal o vertical. Posibilidad de añadir cajetín portadocumentos. Dimensiones: 142,2 x 30,5 x 30,5 cm. Peso: 8 Kg.

Código	Modelo	Color
130565	Soporte	Plata
130567	Soporte	Negro
130569	Cajetín adicional	Plata
130571	Cajetín adicional	Negro



Atril expositor de pie con marco abatible

Atriles de aluminio de marco abatible para exponer toda clase de información, catálogos, menús etc. Permite colocar carteles A4 o A3, que se pueden adaptar al soporte en posición horizontal o vertical. Altura poste: 110 mm.

Código	Formato
130573	A4 (33 x 24 cm.)
130575	A3 (33 x 45 cm.)



Atril marco clip pie extensible

Atril con marco ajustable en 90° en formato A4 y A3 y con perfil de aluminio, extensible en altura. Pueden ser iluminados con LED o sin iluminación.

Código	Modelo	Formato
130577	Sin iluminación	A4
130579	Sin iluminación	A3
130581	Iluminación LED	A4
130583	Iluminación LED	A3



Atril informativo

Soporte informativo de pie con marco de aluminio para formato DIN A4. Pie metálico y base metálicos pintados en epoxy gris mate.

Código	Formato
130589	DIN A4
130591	DIN A3



Atril Forum RD3070

Atril de estructura metálica cromada. Bandejas de cristal templado regulables en altura. Embellecedor semi transparente de metacrilato gris oscuro e incluye bandeja porta-útiles. Fácilmente transportable con su base de 5 ruedas con sistema de bloqueo. Regulable en altura mediante muelle.

Código
130587



Atril videoproector Forum

Atril para videoproyección móvil de estructura cromada y curvada, superficie de metacrilato de gran diseño. Incluye dos bandejas de cristal templado regulables en altura mediante muelles. Incluye ruedas con freno. Fácil montaje.

Código
130585

Expositores de sobremesa



Expositor sobremesa vertical

Expositor de sobremesa de 1 compartimento. Inyectado en poliestireno transparente de gran resistencia. Formato A4 vertical. Incluye 2 pies de sobremesa. Dimensiones: 135 x 243 x 288 mm.

Código
130593



Expositor sobremesa horizontal

Expositor de sobremesa de 1 compartimento. Inyectado en poliestireno transparente de gran resistencia. Formato A4 horizontal. Incluye 2 separadores que permiten formar 3 unidades de 1/3 de A4. Con un separador se puede formar 2 unidades de A5. Incluye 2 pies para sobremesa. Dimensiones: 135 x 332 x 206 mm.

Código
130595



Archivo
2000

Expositor giratorio

Torre giratoria de 6 compartimentos y 2 caras. Inyectado en poliestireno transparente azul de gran resistencia. Gira 360°. Formato A4 vertical. Con base resistente. Dimensiones: 315 x 465 mm.

Código	Formato
130597	



deflecto

Expositor sobremesa giratorio

Torre giratoria de 6 compartimentos y 2 caras. Inyectado en poliestireno transparente azul de gran resistencia. Gira 360°. Formato A4 vertical. Con base resistente. Dimensiones: 315 x 465 mm. Expositor de sobremesa giratorio, con base, que ofrece dos caras útiles.

Código	Formato
130599	A4 (213 x 319 x 50 mm.)
130601	A5 (151 x 233 x 50 mm.)



deflecto

Portafolletos sobremesa A4

Portafolletos de sobremesa fabricado en polipropileno. Color negro. Color negro.

Código	Formato
130603	A4 (233 x 273 x 95 mm.)
130605	A4 (233 x 273 x 315 mm.)



deflecto

Expositor pirámide

Expositor de sobremesa de 3 caras en formato A6 vertical. Fabricado en poliestireno. Dimensiones: 102 x 152 mm.

Código	Formato
130619	



deflecto

Expositor en L

Expositor de sobremesa en forma de L. Fabricado en poliestireno. Diferentes formatos y dimensiones.

Código	Formato
130623	A4
130625	A4 horizontal
130627	A5
130629	A5 horizontal
130631	1/3 A4
130633	A7
130635	A7 horizontal
130637	A8
130639	A8 horizontal



deflecto

Expositor Fold'em'up

Expositor de sobremesa automontable fabricado en poliestireno.

Código	Formato
130607	A4
130609	A5
130611	1/3 A4



deflecto

Portafolletos

Un clásico robusto

Portafolletos mural y de sobremesa fabricado en poliestireno.

Código	Formato
130613	A4 (233x276x92 mm.)
130615	A5 (170x96x196 mm.)
130617	1/3 A4 (109x205x81 mm.)



deflecto

Expositor en L con marco

Expositor de sobremesa en forma de L. Con marco de color negro. Fabricado en poliestireno. Formato A4.

Código

130621



deflecto

Expositor en T

Expositor de sobremesa en forma de T. Fabricado en poliestireno. Diferentes formatos disponibles.

Código	Formato
130641	A4
130643	A4 horizontal
130645	A5
130647	A5 horizontal
130649	1/3 A4



deflecto

Expositor de sobremesa

Expositor de sobremesa con 3 y 4 posiciones para diferentes formatos.

Código	Formato
130651	A4
130653	1/3 A4
130655	A5



deflecto

Expositor Lit Loc

Permite diversas combinaciones. Versátil tanto como portafolletos mural como de sobremesa al añadir una base.

Código	Modelo	Formato
130657	Expositores	A4 (226 x 35 x 288 mm.)
130659	Expositores	1/3 A4 (113 x 35 x 200 mm.)
130661	Soportes	100 x 90 x 35 mm.
130663	Soportes	100 x 187 x 22 mm.



deflecto

Expositor Block Magnético

Blocks transparentes de 30mm grosor total. Las piezas acrílicas encajan perfectamente gracias a los imanes incrustados, permitiendo cambiar fácilmente la gráfica. Pueden presentarse tanto vertical como horizontalmente.

Código	Modelo	Formato
130665	Tarjeta de visita	95 x 65 x 30 mm.
130667	A6	150 x 105 x 30 mm.
130669	A5	210 x 150 x 30 mm.
130671	A4	215 x 350 x 30 mm.

Expositores murales



Archivo
2000

Expositores murales

Expositores que se fijan fácilmente en la pared. Incluyen tornillos y tacos. Se presentan completamente montados. Color azul. Con separadores móviles que permiten adaptarlos a diferentes tamaños.

Código	Modelo	Formato
130673	A4 vertical-3 huecos	235 x 150 x 445 mm.
130675	A4 vertical-6 huecos	235 x 250 x 665 mm.
130677	A4 horizontal-6 huecos y 12 separadores	325 x 250 x 580 mm.
130679	A4 horizontal-3 huecos y 6 separadores	325 x 150 x 360 mm.



CombiBoxx

Dispensador de folletos en formato A4, 1/3 A4 y combinaciones. Se puede usar como expositor de sobremesa o de pared con sólo girar 180° los adaptadores. Los modelos A4 y 1/3 de A4 se amplían con los módulos de ampliación.

Código	Modelo	Formato
130681	1 bandeja	A4
130683	3 bandejas	A4
130685	A4 y 4 bandejas 1/3 A4	



Expositor de pared

Expositor de pared formato A4, A5 y A3. Formato horizontal y vertical.

Código	Modelo	Formato
130687	A5	236 x 149 mm.
130689	A4	297 x 234 mm.
130691	A4	323 x 213 mm.
130693	A3	300 x 450 mm.
130695	A3 apaisado	420 x 429 mm.



Expositor mural Vision

Portafolletos de metacrilato transparente Vision que se fijan a la pared mediante un carril de aluminio en forma de U. Disponibles en formato A4 y tríptico de varias casillas.

Código	Formato
130705	1 cajetín A4
130707	2 cajetines A4
130709	3 cajetines A4
130711	2 cajetines 1/3 A4
130713	4 cajetines 1/3 A4
130715	6 cajetines 1/3 A4



Expositor mural Wall Pocket

Soporte expositor de pared para folletos, revistas y catálogos A4 en horizontal o vertical. Fabricado en plástico rígido. Incluye elemento fijación.

Código	Modelo	Formato
130697	Horizontal	381 x 105 x 175 mm.
130699	Vertical	261 x 101 x 256 mm.



Expositor irrompible

Soporte expositor de pared para folletos A4 en horizontal. Fabricado en policarbonato. Dimensiones por compartimento: 381x105x175 mm.

Código	Modelo
130701	1 hueco
130703	3 huecos



Portapóster mural Clipdown

Vitrina con marco con clip que se abre frontalmente para poder cambiar los documentos con mucha facilidad sin descolgar la vitrina de la pared. Dispone de una lámina de PVC antideslumbrante que protege el documento. Impermeable, se puede usar en exteriores. Elementos de fijación incluidos.

Código	Modelo	Formato
130717	A4	240 x 370 x 17 mm.
130719	A3	335 x 458 x 17 mm.
130721	A2	478 x 652 x 17 mm.
130723	A1	652 x 1018 x 17 mm.
130725	A0	899 x 1247 x 17 mm.



Marco mural para carteles

Marco informativo clip. Gracias a su sistema de clip permite cambiar la publicidad de forma muy rápida. Marco de aluminio anodizado en plata y codos de plástico decorativos. Gracias a su resistente estructura es apto tanto para interiores como para exteriores. Consulte otras medidas.

Código	Modelo
130727	A4
130729	A2



Portapóster marco abatible

Portapóster de marco abatible en aluminio anodizado plata mate, marco en inglete, que permite la sustitución del impreso de una manera rápida y cómoda. Consulte otras medidas.

Código	Modelo	Formato
130731	DIN A4	23 x 32 cm.
130733	DIN A1	63 x 87 cm.
130735	DIN A0	87 x 122 cm.

Presentadores de información



Clasificador pared Candy Line P

Clasificador de pared en metal, con 10 fundas A4 en polipropileno, color azul translúcido y marco en acero irrompible. Incluye 4 topes laterales, para una óptima lectura y kit de fijación mural. Extensible al infinito.

Código	Color
130737	Verde fluorescente
	Gris



Clasificador de pared metal con fundas

El original

Clasificador de pared muy resistente. Apto para todo tipo de ambientes profesionales. Conleva un soporte en metal de alta resistencia con 10 fundas A4 PVC en colores surtidos, incluye 5 índices neutro / color. Extensión al infinito. Sirve de extensión al clasificador de sobremesa. Material de fijación: tacos y tornillos.

Código	Modelo	Formato
130739	Clasificador de pared	
130741	Soporte pared	Sin fundas



Clasificador de pared Black Line

Soporte de pared fabricado en metal práctico y elegante. Óptima inclinación. Ampliable al infinito con otros clasificadores de pared. Sirve como extensión para el clasificador de mesa metal. Disponible con o sin fundas. Color gris.

Código
130743



Clasificador de sobremesa metálico con fundas

Sistema multifunción

Clasificador de mesa fabricado en metal muy resistente, incluye 10 fundas A4 irrompibles en colores surtidos (azul, rojo, amarillo, verde y negro) y 5 índices. Óptima inclinación de lectura. Ampliable hasta 30 fundas con el clasificador de pared metal. Incluye kit de fijación para pared.

Código
130745



Clasificador de mesa Black Line

Clasificador de mesa fabricado en ABS de color negro con base porta objetos. Se entrega con 10 fundas A4 en color verde fluorescente o gris y 5 índices indicadores. Ampliable hasta 30 fundas con el clasificador de pared Black Line. Se puede fijar en la pared.

Código	Color
130747	Verde fluorescente
130749	Gris



veo

Clasificador Veo

Clasificador en aluminio pulido y plástico ABS de tacto suave. Incluye 10 fundas en polipropileno negro formato A4. Montaje en un solo clic.

Código	Modelo
130751	Sobre mesa
130753	Pared



Clasificador de mesa Sherpa

De diseño atractivo. Fácil de montar. Realizado en plástico altamente duradero y antideslizante. Se puede ampliar fácilmente por ambos lados hasta una capacidad de 100 fundas. Capacidad: 10 fundas tamaño A4. Color: Gris antracita. Caja de una unidad, sin fundas.

Código	Modelo
130755	Clasificador
130757	Juego ampliación sin fundas



Clasificador de pared

Compatible con todas las fundas Durable

Clasificador de pared para 10 fundas formato A4. Sistema compatible con todas las fundas de presentación Durable. Fabricado en metal.

Código
130759





Fundas para clasificadores Sherpa®

Fundas con marco de diferentes colores para clasificadores Sherpa® tamaño A4. Fabricadas en polipropileno.

Código	Color
130761	Negro
130763	Rojo
130765	Gris
130767	Amarillo
130769	Verde
130771	Azul
130773	Grafito





Fundas para clasificadores Function

Fundas con varillas y taladros para clasificadores Function. Fabricadas en PVC. También pueden ser utilizadas como fundas para archivo.

Código	Color
130775	Rojo
130777	Azul
130779	Amarillo
130781	Transparente
130783	Verde

Paneles información de fundas





Fundas adhesivas Kang Easy Clic

Paquete de 5 fundas multiuso, adhesivas y removibles en A4. Ideales para las agencias inmobiliarias, agencias de viajes, concesionarios de automóviles, oficinas, etc. Pueden mantener firmemente hasta 10 hojas de 80 g. Adhesivas y removibles sobre todo tipo de superficies lisas: cristal, madera, metal, etc. No dejan residuos. Poseen una esquina magnética e imán.

Código
130785



tarifold
Easy to see, to file, to find



Fundas colgantes A4

Paquete de 5 fundas en PVC de apertura superior con anilla metálica para colgar y proteger la información en tamaño A4. Reforzadas con un cuadro en hilo de acero que otorga una resistencia máxima. Colores surtidos: azul, rojo, verde, amarillo y negro.

Código

130787



tarifold
Easy to see, to file, to find



Fundas magnéticas A4 con marco negro

Paquete de 5 fundas magnéticas fabricadas de PVC anti-reflejo A4, con resistente marco en color negro y banda magnética dorsal. Ideales para colocar sobre armarios, carros, maquinarias, pizarras, puertas, etc. que tengan una superficie metálica.

Código

130789



tarifold
Easy to see, to file, to find



Funda porta-Notas Kang Easy Write A4 - adhesivo

Funda adhesiva que sujeta perfectamente uno o varios documentos A4 y se pega sobre cualquier superficie lisa. Incluye porta-bolígrafo. Lectura horizontal o vertical. Es ideal para controles de presencia, limpieza, etc. Color transparente. Pack de 2 fundas

Código

130791



Funda resistente al agua - Uso Exterior

Fundas adhesivas con cierre hermético en el dorso, ideal para uso en exterior y en ambientes con alta humedad. Formato DIN A4, con dorso adhesivo removible sobre cualquier superficie lisa.

Código

130831



tarifold
Easy to see, to file, to find



Fundas Kang Easy Load A4-adhesiva y magnética

Paquete de 5 fundas en PVC rígidas y anti-reflejo A4. Dorso adhesivo permanente o magnético. Apertura en L y cierre en esquina que permite una fácil inserción y una perfecta protección de los documentos. Vertical u horizontal.

Código

130793

Modelo

Adhesivo permanente

130795

Magnético



tarifold
Easy to see, to file, to find



Marcos porta-anuncios magnético

Marco porta-anuncios magnético simple para documentos A4. Innovador diseño del marco, que otorga profundidad y óptima visibilidad del documento. Esquinas redondeadas, fabricado en PVC 300 micras y 4 bandas magnéticas en el dorso para su adherencia en cualquier superficie metálica. Uso: Comunicación interna, señalización, presentación de seguridad y calidad, horarios, promociones especiales, precios, presentación publicitaria, menús, informaciones generales, etc. Disponibles en 7 colores. Pack 2 marcos.

Código

130797

Color

Gris

130799

Azul

130801

Rojo

130803

Amarillo

130805

Verde

130807

Naranja

130809

Negro



tarifold
Easy to see, to file, to find



Marcos porta-anuncios adhesivo removible

Marco porta-anuncios con dorso adhesivo removible. Práctico sistema de cierre imantado, rápido intercambio de documentos. Innovador diseño del marco, que otorga profundidad y óptima visibilidad del documento. Esquinas redondeadas, fabricado en PVC 300 micras. Uso: Porta-precios, instrucciones, menús, horarios, etc. Disponibles en 7 colores. Pack 2 marcos.

Código

130811

Color

Gris

130813

Azul

130815

Rojo

130817

Amarillo

130819

Verde

130821

Naranja

130823

Negro



Fundas con pivotes y marcos

Fundas irrompibles

Fundas de PVC con 5 índices separadores de 50 mm. Para soporte de pared o de sobremesa. Marco reforzado en acero que permite mayor flexibilidad y durabilidad. Se suministra en formatos A4. Disponible en colores surtidos (azul, rojo, amarillo, verde, negro), azul y rojo. Paquete de 10 fundas.

Código	Color
130825	Surtidos
130827	Azul
130829	Rojo



Funda con cabecera

Fundas con cabecera en la parte superior que permite identificar el contenido de la bolsa. Incluye 8 rótulos que pueden escribirse a mano o imprimir utilizando nuestro software gratuito online Insert Maker.

Código	Modelo
130833	Botiquín
	Salida
	Extintor
	Riesgo eléctrico
	Prohibido fumar



Marcos DURAFRAME™

Marco autoadhesivo con panel frontal magnético separable para intercambiar información de forma sencilla y rápida. Para fijar sobre cualquier superficie lisa. Fácil de pegar y despegar múltiples veces. Bolsa de 2 marcos.

Código	Color	Formato
130837	Negro	A3
130839	Plata	A3
130841	Negro	A4
130843	Azul	A4
130845	Rojo	A4
130847	Naranja	A4
130849	Plata	A4
130851	Oro	A4



Funda electrostática

Fundas electrostáticas para escaparates y cristales. Se sujeta perfectamente, sin adhesivos. Ideal para comunicar en superficies lisas y limpias. Reutilizables y reposicionables. Formato A4. Pack 2 fundas.

Código	Modelo
130835	Botiquín
	Salida
	Extintor
	Riesgo eléctrico
	Prohibido fumar

Placas normalizadas señalización



Placas normalizadas PVC

Placas fabricadas en PVC de 700 micras, formato A4 y serigrafiada según la normativa vigente para la Seguridad y Salud en el Trabajo. Las placas contra incendios y de salvamento son fotoluminiscentes. Dimensiones: 297 x 210 mm.

Código	Modelo
130853	Botiquín
130855	Salida
130857	Extintor
130859	Riesgo eléctrico
130861	Prohibido fumar



Señalización normalizada

Según normativa de Prevención de riesgos laborales

Placas en diferentes formatos fabricadas en aluminio lacado y serigrafiado según normativa para la señalización de Prevención de riesgos laborales. Versión normal y fotoluminiscente: Normativa: Real decreto 485/1997 de 14 abril / UNE 81-501-81 / UNE 23-033-81 / UNE 23-034-88. Las familias principales son: Prohibiciones, Obligaciones, Peligro, Vías de evacuación y Equipos de luchas contra incendio. Consulte nuestro amplio surtido.

Código	Modelo	Formato
130863	Normal	Din A4+
130865	Fotoluminiscente	Din A4+
130867	Normal	Din A3+
130869	Fotoluminiscente	Din A3+
130871	Normal	21 x 21 cm.
130873	Fotoluminiscente	21 x 21 cm.



Etiquetas señalización cristales



APLI

Etiquetas de señalización para cristales

Etiquetas autoadhesivas de señalización de vinilo para cristales. Adhesivo permanente de 114 x 114mm.

Código	Modelo
130885	Punto rojo

Pictogramas señalización



APLI

Etiquetas de señalización

Etiquetas adhesivas de señalización. Medidas: 114 x 114 mm.

Código	Modelo
130875	Prohibido el Paso
130877	Prohibido Fumar
130879	Prohibido Perros
130881	Riesgo Eléctrico
130883	Zona WIFI



Planning Sisplamo

Pictogramas murales

Pictogramas murales con silueta de vinilo en color blanco o negro, fabricados con perfil de aluminio lacado disponible en 14 colores estándar y 4 tamaños distintos. Se fijan a la pared mediante tornillos o adhesivo doble cara. Grosor: 0,9 cm.

Código	Formato
130887	16 x 16 cm.
130889	12 x 12 cm.



Planning Sisplamo

Pictogramas de vidrio

Atornillados

En consonancia con las nuevas tendencias arquitectónicas, en las que predomina el acero y el cristal, también estos materiales se hacen presentes en los sistemas de dirección y orientación. Pictogramas en placas de vidrio de 12 x 12 cm, transparente. Sistemas de anclaje: mediante tornillos. Disponible también en adhesivo.

Código	Modelo
130891	Aseo hombres
130893	Aseo minusválidos
130895	Aseo mixto
130897	Aseo mujeres
130899	Flecha
130901	No fumar



DURABLE
THE STYLE OF SUCCESS

BPGI

Pictogramas redondos

Fabricados en acero pintado de alta calidad. Diseño clásico combinado con nuevas formas. La parte posterior de aluminio puede ser fijada en cualquier superficie mediante tiras adhesivas incluidas. Diámetro: 83 mm.

Código	Modelo
130903	Señoras WC
130905	Caballeros WC
130907	Minusválidos
130909	WC
130911	No fumadores

Rótulos y placas murales identificación



Archivo 2000

Rótulos de texto adhesivo murales

Evita agujerear la pared con estos rótulos de texto adhesivos. Fabricados de poliestireno transparente en diferentes formatos. Se fija a la pared con una pegatina muy resistente. Apertura superior.

Código	Formato
130913	120 x 60 mm.
130915	210 x 60 mm.
130917	A5
130919	A4

Rotulación



Planning Sisplamo

Rótulos de texto fijo

- Rótulos murales de texto fijo en vinilo de color blanco o negro (dependiendo del color de las lamas)
- Montado sobre lamas de aluminio lacado, disponibles en cuatro medidas de altura, 4, 8, 12 y 16 cm
- Se pueden instalar mediante tacos y tornillos, o bien con adhesivo a doble cara



Planning Sisplamo

Directorios murales

- Directorios formados por lamas modulares de aluminio, fácilmente intercambiables y lacadas en color, dispuestas sobre guías con clips laterales de cierre y sujeción
- Las longitudes disponibles y las diferentes alturas de las lamas, permiten múltiples combinaciones para diseñar cualquier tipo de directorio



Planning Sisplamo

Rótulos proyectados

- Rótulos que se colocan en pasillos o esquinas
- Su situación permite leer la información antes de llegar
- Identifican secciones o departamentos en empresas, centros comerciales y lugares públicos
- Además del texto informativo se complementan con flechas de orientación y el pictograma correspondiente

CONSULTAR PRECIOS



Rotulación



Rotulos inox serie Typo

- Pictogramas, letras y números adhesivos fabricados en acero inoxidable de 0,25 cm
- Gracias a su fácil colocación permiten señalar cualquier entorno formando palabras y/o unir varios números o pictogramas
- Aplicar sobre una superficie lisa



Rotulación serie Grip

- Sistema de señalización de interiores fabricado en aluminio y vidrio
- La pinza Grip de aluminio disponible en diversos formatos sujeta el rótulo situado entre el cristal y la trasera metálica
- Disponible en versión mural, sobremesa y con soporte

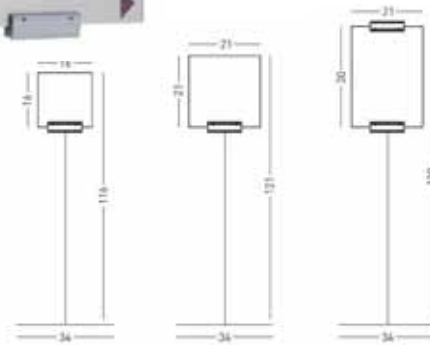
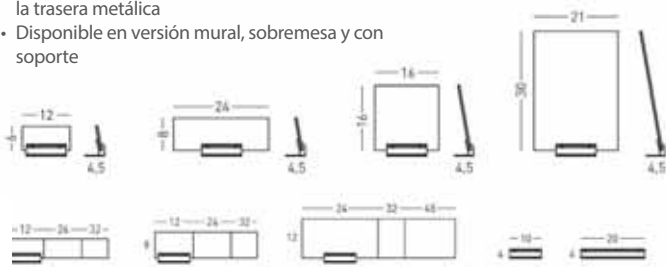

CONSULTAR PRECIOS



Rótulos de aluminio Basic Snap

Sistema de señalización de interiores fabricado en perfil de aluminio anodizado plata mate de 15 mm. El doble perfil en forma de marco abatible permite clipar el documento cubierto por un plástico transparente anti reflexión. Disponible en diversos formatos y para señales normalizadas.

Código	Formato
130977	10,5 x 14,8 cm.
130979	9,9 x 21 cm.
130981	14,8 x 21 cm.
130983	21 x 29,7 cm.
130985	7,4 x 10,5 cm.

Portanombres sobremesa



Portanombres

Portanombres de sobremesa con lectura en ambas caras. Fabricado en plástico muy resistente con base de apoyo muy estable. Ideal para conferencias, seminarios, etc... Incluye cartulina blanca en su interior.

Código	Formato
130987	210 x 62 mm.
130989	122 x 65 mm.



Portanombres rígido

Portanombres fabricado en PVC rígido. Diseño en forma de tejado que facilita la lectura por ambos lados. Impresión sencilla con el software gratuito de la página web Duraprint

Código	Formato	Envase
130991	52-104 x 100 mm.	25
130993	61-122 x 150 mm.	25
130995	61-122 x 210 mm.	25
130997	105-210 x 297 mm.	25



Portanombres doble cara

Portanombres fabricado en plástico o PVC. Diferentes formatos.

Código	Modelo	Formato
130999	Plástico	A6
131001	Plástico	A5
131003	PVC	A4
131005	PVC	A5

Portatarjetas sobremesa



Portatarjetas sobremesa

De plástico transparente o negro. Diversidad de compartimentos.

Código	Modelo	Color	Formato
131007	1 hueco	Transparente	96 x 35 x 45 mm.
131009	1 hueco	Negro	96 x 35 x 45 mm.
131011	2 huecos verticales	Transparente	124 x 41 x 57 mm.
131013	4 huecos	Negro	99 x 113 x 95 mm.
131015	8 huecos	Transparente	199 x 89 x 98 mm.

Portanombres de convención



Identificadores adhesivos removibles

De plástico rígido

Gama de identificadores de APLI le permitirá elegir el modelo ideal para cada ocasión y necesidad. Diferentes tipos de sujeción ideales para conferencias, reuniones, ferias, meetings de empresas, etc.

Código	Modelo	Formato	Envase
131017	Identificador Pinza Plástico	100 x 72 mm.	25
131019	Identificador Combi	90 x 56 mm.	25
131021	Identificador Cordón Seguridad	90 x 56 mm.	25



Head & Service

Identificadores

Identificadores en PP transparente ideal para visitas, conferencias, ferias y seminarios. No daña los tejidos. Se suministra con tarjetas blancas. Alta calidad.

Código	Modelo	Formato	Envase
131023	Identificador imperdible y pinza	60 x 90 mm.	50
131025	Identificador pinza metal horizontal	95x75mm.	50
131027	Pinza metal		10
131029	Autoadhesivo	40 x 75 mm.	25
131031	Auto-laminado horizontal	104 x 74 mm.	10
131033	Laminado horizontal-vertical con imperdible y pinza	66 x 100 mm.	25



Portanombres con pinza multifuncional

Portanombres de plástico altamente transparente. Con dos opciones de sujeción: pinza y alfiler. Dimensiones tarjeta: 54 x 90 mm.



Código
131041



Identificador de seguridad protegido

Identificador para tarjetas de seguridad transparente acrílico rígido con sujeción de pinza giratoria y uñero para retirar la tarjeta. Puede combinarse con cadenas, cintas para portanombres y cordones extensibles. Las tarjetas quedan totalmente protegidas en su interior.

Código	Formato
131043	54 x 85 mm.



Identificadores con solapa

Identificador personal tamaño 60 x 90 mm en horizontal, fabricado en PVC altamente resistente. Para usar con las cintas con cierre de seguridad 8119, 8137 o con el accesorio extensible 8152. El accesorio extensible admite usos variados, tiene una longitud máxima de 80 cm y clip de metal para el cinturón. Portanombres con cinta de 20 mm de anchura y apertura en la parte superior. Cierre de seguridad que se abre inmediatamente cuando la cinta queda atrapada o enganchada.

Código
131035



Portanombres de visitas sin clip

Fabricado en PVC transparente. Modelo abierto para facilitar la extracción de la tarjeta sin quitar el clip. Con perforación longitudinal para sujetar el cordón extensible o la cinta. Incluye etiquetas en blanco. Tamaño horizontal: 60 x 90 mm (Al x An). Color: transparente.

Código
131037



Portanombres con alfiler

Portanombres de plástico altamente transparente. Con uñero en la parte posterior para facilitar la inserción de la etiqueta. Dimensiones etiqueta: 40 x 75 mm.

Código
131039



Cinta para portanombres

Con cierre de seguridad. Cinta de material textil con cierre de seguridad que se abre inmediatamente si la cinta queda atrapada o enganchada. Se puede utilizar con todos los portanombres e identificadores DURABLE con perforación para clip o alfiler. Medidas: 44 cm x 20 mm.

Código	Color
131045	Negro
131047	Rojo
131049	Amarillo
131051	Verde
131053	Azul oscuro
131055	Gris



Pinzas de recambio

Pinzas para identificadores de recambio de metal giratoria para identificadores con enganche de plástico.

Código
131057



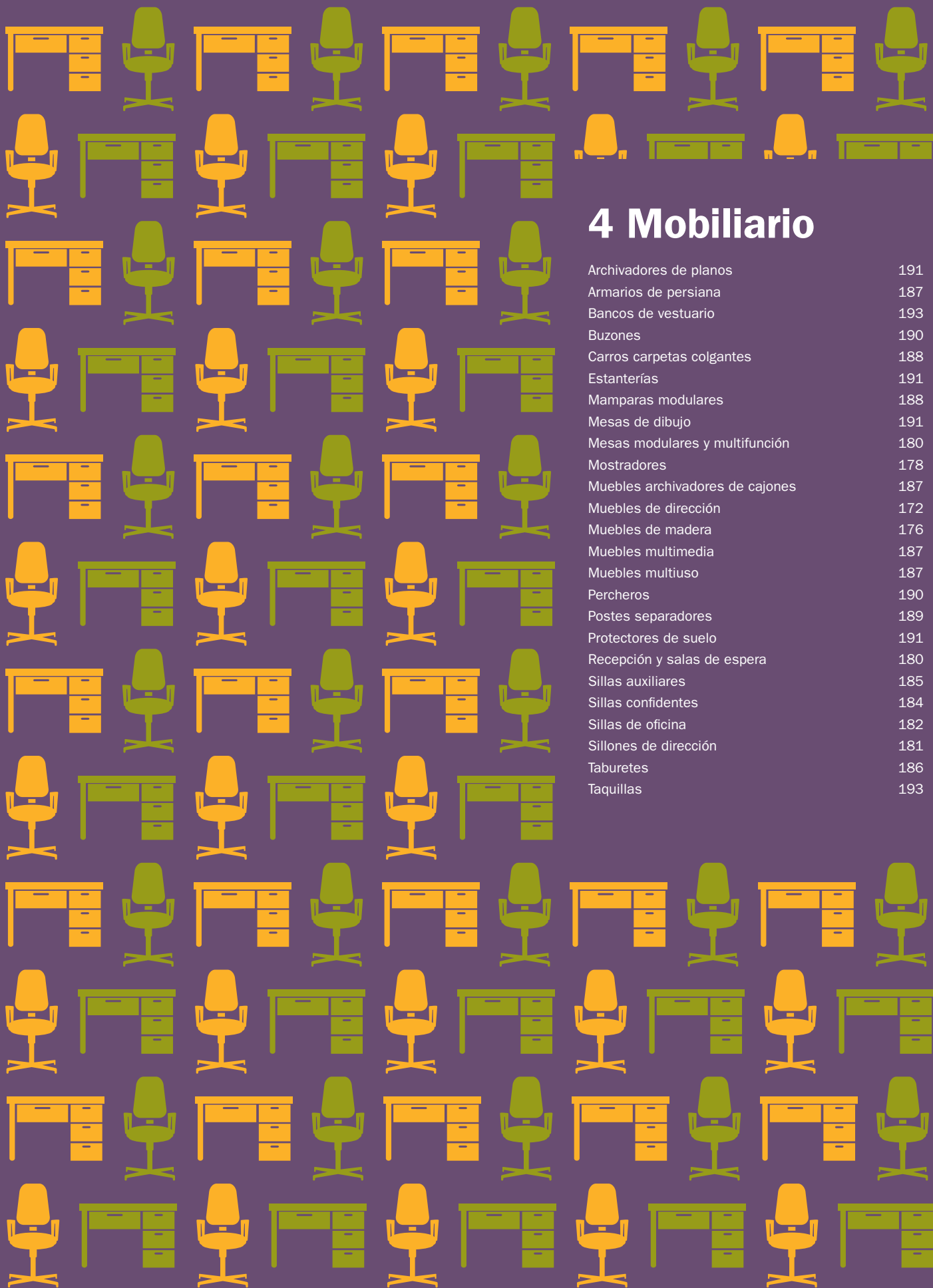

4 Mobiliario

Archivadores de planos	191
Armarios de persiana	187
Bancos de vestuario	193
Buzones	190
Carros carpetas colgantes	188
Estanterías	191
Mamparas modulares	188
Mesas de dibujo	191
Mesas modulares y multifunción	180
Mostradores	178
Muebles archivadores de cajones	187
Muebles de dirección	172
Muebles de madera	176
Muebles multimedia	187
Muebles multiuso	187
Percheros	190
Postes separadores	189
Protectores de suelo	191
Recepción y salas de espera	180
Sillas auxiliares	185
Sillas confidentes	184
Sillas de oficina	182
Sillones de dirección	181
Taburetes	186
Taquillas	193



Mueble dirección

serie executive

Mueble de dirección de líneas depuradas y minimalistas que toman vida en materiales nobles como el acero y el cristal. Executive también es una serie operativa con múltiples soluciones gracias a su amplia gama.

Las superficies de las mesas pueden ser en cristal templado translúcido, (con grosor de 10 mm) y melamina sobre aglomerado (25 mm de grosor). Acabados en haya, gris, wengué y blanco.

Su estructura permite una regulación independiente de la altura de la mesa.

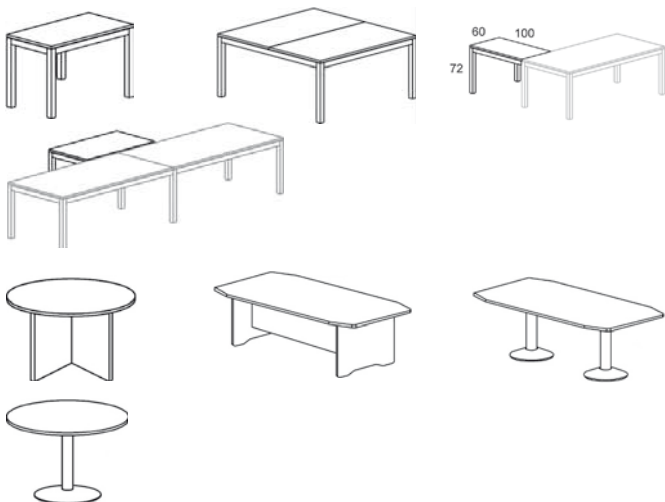

Mesas de despacho

- Rectangulares, con o sin alas, dobles
- Medidas desde 120 cm hasta 200 cm

Estructura:

- Cromada o pintada en gris mate

Acabados

- Cristal, haya, gris, wengué y blanco

Mesas de reuniones

- Redondas o rectangulares con distintos tipos de patas
- Medidas desde 100 cm hasta 220 cm.

Estructura

- Haya o aluminio

Acabados

- Cristal, haya, gris, wengué y blanco



Mueble dirección



[CONSULTAR COMPOSICIONES Y ACABADOS](#)

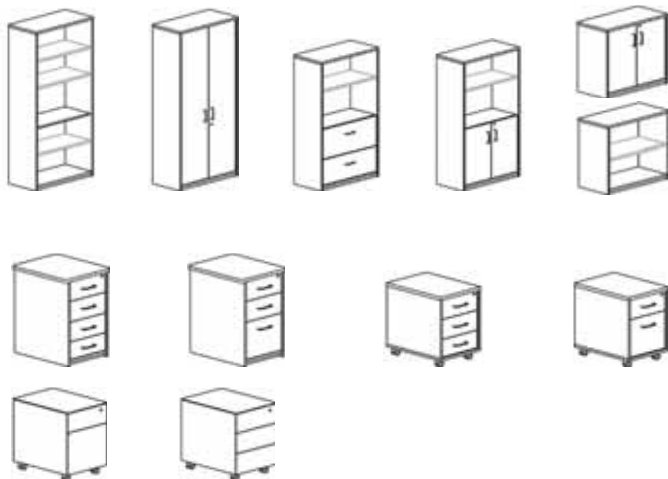

Armarios

- Armarios con baldas, cajones o puertas
- Posibilidad de todas las combinaciones
- Medidas desde 78 cm hasta 195 cm

Estructura

- Haya o aluminio

Acabados

- Gris, wengué, haya y blanco

Bucks

- Bucks móviles o fijos de 3 ó 4 cajones y combinaciones de cajones y archivador

Estructura

- Haya, aluminio o metálicos

Acabados

- Haya, gris, wengué y blanco



Muebles metálicos

serie metal

La modularidad de Metal permite una gran variedad de formas y accesorios. Las superficies de las mesas son en melamínico sobre aglomerado de 25 mm con cantos de PVC.

La estructura metálica con sistema de regulación independiente de 20 mm está fabricada en plancha de acero estampada con acabado pintado y sistema de electrificación interna.



Mesas de despacho

- Rectangulares, con o sin alas
- Medidas desde 120 cm hasta 200 cm
- Elementos de unión entre mesas y separadores

Estructura

- Acero pintado en epoxy gris

Acabados

- Haya, gris, wengué y blanco

Mesas de reuniones

- Redondas o rectangulares con distintos tipos de patas
- Medidas desde 100 cm hasta 220 cm

Estructura

- Haya o aluminio

Acabados

- Haya, gris, wengué y blanco





Muebles metálicos



CONSULTAR COMPOSICIONES Y ACABADOS

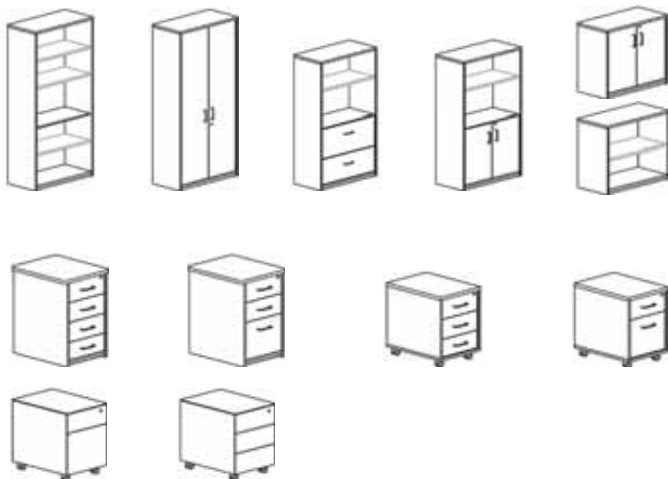

Armarios

- Armarios con baldas, cajones o puertas
- Posibilidad de todas las combinaciones
- Medidas desde 78 cm hasta 195 cm

Estructura

- Haya o aluminio

Acabados

- Gris, wengué haya y blanco

Bucks

- Bucks móviles o fijos de 3 ó 4 cajones y combinaciones de cajones y archivador

Estructura

- Haya, aluminio o metálicos

Acabados

- Haya, gris, wengué y blanco



Muebles de madera

serie work

La gama Work busca la ergonomía en todas sus piezas. Por eso crea diseños de líneas suaves, que proporcionan bienestar y confort. Las superficies de las mesas son melamínico sobre aglomerado de 25 mm de grosor. Con acabados en haya, wengué y blanco. Estructura melamínica con sistema de regulación independiente (20 mm). Con acabados en haya y aluminio.

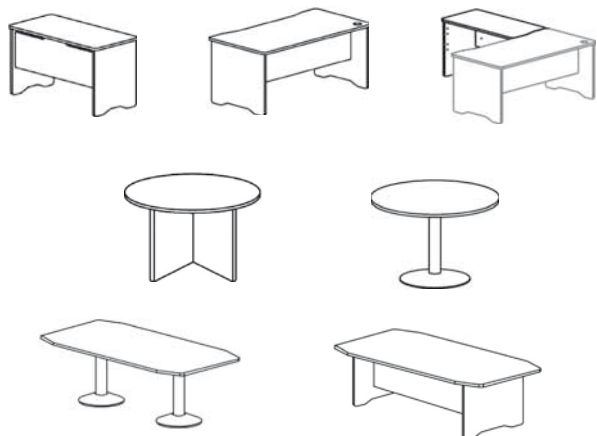

Mesas de despacho

- Con frontal, rectangulares, con o sin alas
- Medidas desde 120 cm hasta 200 cm
- Elementos de unión entre mesas y separadores

Estructura

- Haya o aluminio/madera

Acabados

- Haya, gris, wengué y blanco

Mesas de reuniones

- Redondas o rectangulares con distintos tipos de patas
- Medidas desde 100 cm hasta 220 cm

Estructura

- Haya o aluminio

Acabados

- Haya, gris, wengué y blanco



Muebles de madera



CONSULTAR COMPOSICIONES Y ACABADOS

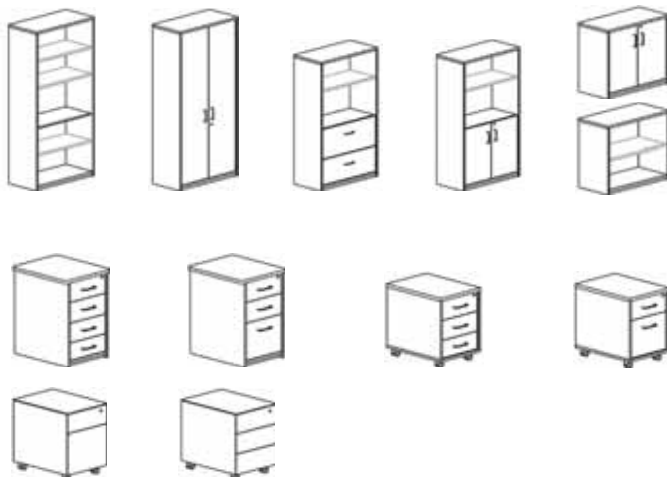

Armarios

- Armarios con baldas, cajones o puertas
- Posibilidad de todas las combinaciones
- Medidas desde 78 cm hasta 195 cm

Estructura

- Haya o aluminio

Acabados

- Gris, wengué, haya y blanco

Buck

- Bucks móviles o fijos de 3 ó 4 cajones y combinaciones de cajones y archivador

Estructura

- Haya, aluminio o metálicos

Acabados

- Haya, gris, wengué y blanco



Mostradores

serie welcome

La serie Welcome se integra en los espacios de recepción de forma simple, funcional y práctica. Las superficies de la mesa son en melamínico sobre aglomerado de 25 mm de grosor y cantos en PVC de 2 mm. Acabados en haya, gris, wengué y blanco. Lo que le hace diferente a otros mostradores es que permite pantalla de 17" dentro del mostrador. Sistema de regulación independiente de 20 mm.



RECEPCIÓN Y CALL CENTER

Mostradores rectos y en ángulo de 90°

Medidas

- Recto: 80 x 66 x 118 cm
- Recto: 125 x 66 x 118 cm
- Ángulo: 68 x 68 x 118 cm
- Ángulo: 70 x 70 x 118 cm

Estructura

- Aluminio o haya

Acabados

- Tablero: haya, gris, wengué y blanco





Mostradores





Mesas modulares y multifunción



Mesas modulares

Mesas modulares fabricadas con tablero melaminado de 25 mm en color gris (patas negras) o haya (patas color plata), canteados con PVC de 3 mm antichoque. Patas de tubo de aluminio de 5 cm de diámetro y contera final regulable 5 cm, para corregir los posibles desniveles el suelo. Disponibles en tres formatos (rectangular, trapezoidal y cuadrada) para conseguir múltiples combinaciones. Altura: 72 cm.

Código	Modelo	Color
140299	Cuadrada	Gris
140301	Cuadrada	Haya
140303	Rectangular	Gris
140305	Rectangular	Haya
140307	Trapezoidal	Gris
140309	Trapezoidal	Haya



Mesa plegable

Mesa con tablero de melamina color gris de 25 mm estructura en acero cromado plegable para solucionar todo tipo de necesidades. Ideal para salas polivalentes en las que se realizan todo tipo de actividades. Medidas 160 x 70 cm. Fácil montaje.

Código

140311

Recepción y salas de espera



Bancada Dyana

Bancada para salas de espera. Respaldo y asiento rígido en polipropileno. Estructura fabricada en acero oval pintado epoxi negro. Viga fabricada en acero con disposición vertical para doble alma anti torsión. Pata fabricada en acero pintado epoxi negro o gris plata, configuración "T" invertida curva, anti deformación. Consultar posibilidad de pata cromada. Consultar posibilidad de adaptar mesa. Colores disponibles: rojo, gris, azul y negro.

Código	Modelo
140313	2 plazas
140315	3 plazas
140317	4 plazas
140319	5 plazas



Bancada Fama

Bancada para salas de espera. Monocarcasa ergonómicamente adaptable a la espalda, modelada en polipropileno con respaldo flexible y asiento rígido. Viga fabricada en acero con disposición vertical para doble alma anti-torsión. Pata en acero pintado epoxi negro o gris plata. Configuración "T" invertida curva anti-deformación. Consultar disponibilidad en pata cromada y adaptador mesa. Colores disponibles: Azul, naranja, blanco, negro, verde y rojo.

Código	Modelo
140321	2 plazas
140323	3 plazas
140325	4 plazas
140327	5 plazas



Bancada Fissa

Disponible en toda nuestra variedad de tapizados. Respaldo y asiento fabricados en polipropileno con relleno de goma flexible de alta densidad (25Kg/m3). Estructura de acero oval pintado epoxi negro. Viga de acero pintado epoxi negro. Disposición vertical para doble alma anti torsión. Patas de acero pintado epoxi negro, gris plata o cromado. Configuración "T" invertida curva, anti deformación. Consultar posibilidad de mesa opcional fabricada con tablero de eucalipto contrachapado a 2 caras de haya de 12mm de espesor.

Código	Modelo
140329	2 plazas
140331	3 plazas
140333	4 plazas
140335	5 plazas



Sofá de piel

Sofá de recepción de 1, 2 y 3 plazas. Tapizado en piel de primera calidad en color negro. Ideal para recepciones y despachos de lujo.

Código	Modelo
140337	1 plaza
140339	2 plazas
140341	3 plazas



Mesa de centro redonda 3007

Mesa de centro redonda. Medidas: altura 50cm y diámetro 50cm. Con pie metálico cromado

Código
140343



Mesa de centro ovalada 3009

Mesa de centro ovalada. Medidas: altura 50cm y tablero de cristal 114x50cm. Con pie metálico cromado

Código
140345

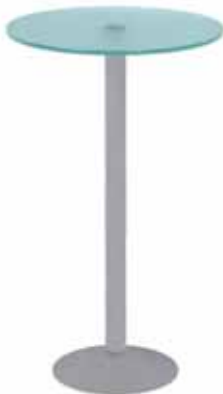

Mesa de centro redonda 3008

Mesa de centro redonda. Medidas: altura 100cm y diámetro 50cm. Con pie metálico cromado

Código
140347

Sillones de dirección



Sillón dirección JR

Sillón tapizado con malla ignífuga ultra-resistente acrílica transpirable y ergonómicamente adaptable. Color negro o blanco. Respaldo y asiento con soporte perimetral reforzado en acero cromado. Brazos de estructura de acero cromado. Mecanismo basculante de lux. Base fabricada en aluminio pulido con diámetro 640 mm. Ruedas de perfil bajo con rodadura silenciosa y suave. Versión patín fabricado en acero cromado.

Código	Modelo	Color
140349	Respaldo alto	Negro / Blanco
140351	Respaldo bajo	Negro / Blanco
140353	Sillón patín	Negro / Blanco



Silla semidirección Luna

Silla con respaldo en malla color negro y asiento en toda nuestra variedad de tapizados. Respaldo con estructura de pp con malla ignífuga ultra-resistente acrílica transpirable y ergonómicamente adaptable. Asiento con carcasa de pp con soporte fabricado en madera contrachapada y relleno de goma flexible. Brazos con estructura de pp regulables en altura. Mecanismos basculante en nylon con 30% de fibra de vidrio. Diámetro 630 mm. Ruedas de perfil bajo con rodadura silenciosa y suave.

Código
140355



Sillón dirección RD988

Silla de dirección económica en simil piel, con sistema basculante y pistón de gas para la regulación de la altura. Base metálica de 5 radios y brazos metálicos almohadillados de serie. Económica. Cabecero simil piel opcional.

Código
140357



rocada

Silla dirección 998N

Silla de dirección con el asiento y respaldo tapizado en simil piel sobre interior de espuma inyectada. Base de aluminio inyectado y robusto mecanismo sincro profesional. Estructura de unión metálica con brazos de serie con protección de simil piel. Admite ruedas de parquet. Fácil montaje.

Código	Modelo
140359	Sillón
140361	Cabecero simil piel



rocada

Sillón dirección 944

Sillón de oficina tapizado en tela ignífuga, base de aluminio y robusto mecanismo sincro profesional, que permite que asiento y respaldo se adapten a los movimientos realizados. Ruedas de diseño. Fácil montaje. Dimensiones: 116-107 x 55 x 60 cm. Brazos incluidos.

Código	Color
140363	Negro
140365	Azul



rocada

Silla dirección 996N

Silla de oficina profesional con respaldo y asiento tapizado en tela ignífuga. Mecanismo sincronizado profesional con palanca de bloqueo del recorrido. Base de aluminio inyectado. Conexión ente respaldo y asiento mediante estructura metálica. Asiento regulable en profundidad 4cm. Brazos regulables verticalmente incluidos. Admite ruedas de parquet RD-917. Fácil montaje.

Código	Color
140367	Azul
140369	Negro
140371	Gris
140373	Rojo
140375	Naranja
140377	Verde



rocada

Silla dirección en simil piel 997N

Silla de oficina profesional con respaldo y asiento tapizado en simil piel. Mecanismo sincronizado profesional con palanca de bloqueo del recorrido. Base de aluminio inyectado. Conexión ente respaldo y asiento mediante estructura metálica. Asiento regulable en profundidad 4cm. Brazos regulables verticalmente incluidos. Admite ruedas de parquet RD-917. Fácil montaje.

Código
140379



rocada

Sillón dirección 986

Sillón de dirección con ruedas tapizado en simil piel, base metálica cromada y sistema basculante, que permite regular la tensión del balanceo en función del peso de la persona en 5 posiciones. Incluye brazos metálicos cromados y ruedas aptas para parquet. Dimensiones: 120-125 x 50 x 53 cm.

Código
140381

Sillas de oficina



Vincolo

Silla Equis

Silla operativa ergonómica. Mecanismo sincro (3 palancas): permite un movimiento independiente libre de respaldo y asiento. Regulación de altura del respaldo. Regulación de altura neumática por pistón de gas. Rueda de rodadura normal dim 50. Brazos regulables opcionales. Consultar amplia gama de tapizados.

Código	Modelo
140383	Silla
140385	Brazos



Silla RD930

Contacto permanente. Asiento giratorio 360°. Altura regulable mediante pistón de gas, libre de mantenimiento y con sistema de suspensión. Respaldo regulable en altura y profundidad. Tela ignífuga 100%. Brazos incluidos.

Código	Color
140387	Gris
140389	Granate
140391	Azul
140393	Negro



Silla Saldaña

Silla operativa ergonómica. Respaldo regulable en altura. Mecanismo contacto permanente, que permite tanto el movimiento libre del respaldo, como la regulación en altura del mismo. Brazos opcionales. Consultar amplia gama de tapizados.

Código	Modelo
140411	Silla
140413	Brazos



Silla Ibiza

Silla tapizada en toda nuestra variedad de tapizados. Respaldo alto fabricado en polipropileno, relleno de goma flexible de alta densidad (25Kg/m3) y con regulación de altura. Asiento con carcasa de polipropileno con soporte fabricado en madera contrachapada de haya y relleno de goma flexible de alta densidad (30Kg/m3). Brazos opcionales regulables en altura fabricados en nylon. Mecanismos ASYNCR0. Base fabricada en nylon con 30% de fibra de vidrio, para mejorar resistencia y durabilidad con diámetro 630 mm. Ruedas de perfil bajo de rodadura silenciosa y suave, fabricadas en nylon, pvc y acero.

Código	Modelo
140395	Silla
140397	Brazos Nº 16



Silla 939

Sistema basculante. Se puede regular la tensión del balanceo en función del peso de la persona. Asiento giratorio 360°. Altura regulable mediante pistón de gas, libre de mantenimiento y con sistema de suspensión. Tela ignífuga 100%. Diámetro de la base 700 mm. Brazos incluidos.

Código	Color
140415	Negro
140417	Azul



Silla Operativa de ruedas 949N

Silla de oficina profesional con el asiento tapizado en tela ignífuga sobre espuma inyectada y el respaldo en malla, base de aluminio inyectado y robusto mecanismo sincro. Admite ruedas de parquet RD-917. Fácil montaje. Brazos incluidos.

Código	Color
140399	Azul
140401	Negro
140403	Gris
140405	Rojo
140407	Naranja
140409	Verde



Silla Bea con cabezal

Silla operativa ergonómica. Cabezal regulable en altura e inclinación. Respaldo con malla ignífuga ultra-resistente acrílica. Transpirable y ergonómicamente adaptable. Incluye apoyo lumbar regulable en altura. Mecanismo SYNCRO con movimiento libre del respaldo, pudiéndose bloquear en diferentes posiciones. Sistema anti-retorno. Regulación de presión en función del peso del usuario. Incluye brazo regulable en altura y anchura, con apoyo flex de poliuretano. Rueda con rodadura blanda, especial para suelos delicados. Colores tapizados: negro, azul, burdeos, naranja y rojo.

Código
140419



Silla Axel

Silla operativa ergonómica. Respaldo en malla ignífuga ultra resistente transpirable. Soporte lumbar regulable en altura y profundidad. Mecanismo Syncro con sistema anti-retorno. Parada en 4 posiciones. Regulación de la tensión en función del peso del usuario y regulación de altura con pistón de gas. Ruedas blandas especiales para suelos delicados. Incluye brazos. Colores tapizados: negro, azul, burdeos, naranja y rojo.

Código

140421

Sillas confidente



Silla confidente 966

Silla confidente tapizada en tela ignífuga, ergonómica y con estructura cromada. Fácil montaje. Dimensiones: 82 x 52 x 56 cm.

Código	Color	Envase
140423	Negro	Pack 2 u.
140425	Verde	Pack 2 u.
140427	Azul	Pack 2 u.



Silla confidente 905

Silla confidente de oficina con el asiento y respaldo realizado en polímero técnico inyectado. Base metálica cromada. Pala RD-904 opcional. Fácil montaje. Brazos Incluidos.

Código	Modelo
140429	Silla
140431	Pala derecha



Silla Dirección confidente 993N

Silla confidente de oficina profesional con respaldo y asiento tapizado en tela ignífuga. Base de patín en tubo de acero cromado. Conexión ente respaldo y asiento mediante estructura metálica. Asiento regulable en profundidad 4cm. Brazos regulables verticalmente incluidos. Fácil montaje.

Código	Modelo	Color
140433	Silla	Azul
140435	Silla	Negro
140437	Silla	Gris
140439	Silla	Rojo
140441	Silla	Naranja
140443	Silla	Verde
140445	Apoyabrazos	



Silla Dirección confidente 987

Silla confidente de patín con estructura metálica cromada y brazos de serie. Respaldo y asiento en simil piel. Económica.

Código

140447



Silla Dirección confidente 990

Silla confidente de dirección tapizada en simil piel con base metálica cromada. Brazos metálicos cromados con protección de simil piel de serie. Fácil montaje.

Código

140449



Silla Dirección confidente 994N

Silla confidente de oficina profesional con respaldo y asiento tapizado en simil piel. Base de patín en tubo de acero cromado. Conexión ente respaldo y asiento mediante estructura metálica. Asiento regulable en profundidad 4cm. Brazos regulables verticalmente incluidos. Fácil montaje.

Código
140451

Sillas auxiliares



Silla Dyana polipropileno

Silla apilable para colectividades. Respaldo y asiento rígido en polipropileno. Estructura fabricada en acero oval pintado epoxi negro. Colores: rojo, gris, azul y negro.

Código	Modelo
140453	Estructura tubo negro
140455	Estructura tubo gris



Silla Fissa tapizada

Silla para colectividades con tapizados disponibles en toda nuestra variedad de colores. Respaldo fabricado en polipropileno, con relleno de goma flexible de alta densidad (25Kg/m3). Asiento fabricado en polipropileno con relleno de goma flexible de alta densidad (25Kg/m3). Estructura de acero oval pintado epoxi negro o gris plata. Apilable.

Código	Modelo
140457	Estructura tubo negro
140459	Estructura tubo gris
140461	Brazo con pala nylon
140463	Parrilla portallibros lacada



Silla Fissa polipropileno

Silla colectividades con respaldo y asiento rígido en polipropileno. Estructura de acero oval pintado epoxi negro o gris plata. Apilable. Colores disponibles: rojo, gris, azul y negro.



Código	Modelo
140465	Estructura tubo negro
140467	Estructura tubo gris
140469	Brazo con pala nylon
140471	Parrilla portallibros lacada



Silla 965

Silla de estructura metálica cromada, con asiento y respaldo tapizados en tela ignífuga. Viene montada.

Código	Color
140473	Gris
140475	Granate
140477	Azul
140479	Negro



Silla 974S

Silla de estructura metálica pintada en gris mate, con asiento y respaldo en madera de haya natural. Dispone de brazos opcionales, así como de brazo con pala, tanto a la derecha como a la izquierda. Una pieza opcional permite unir varias sillas en conjuntos, a la medida de las necesidades del cliente.

Código	Modelo
140481	Silla
140483	Brazos
140485	Bandeja



Silla Inca

Silla apilable para colectividades. Posibilidad de tapizar la trasera del respaldo. Estructura de 4 patas provista de brazos fabricada en acero pintado epoxi negro o gris plata. Disponible también con pala de nylon abatible. Consultar amplia gama de tapizados.

Código	Modelo
140487	Estructura tubo negro
140489	Estructura tubo gris



Silla plegable 921/4

Silla de oficina plegable de estructura metálica con asiento y respaldo realizado en polímero técnico ideal para salas polivalentes, reuniones, etc. Viene montada.

Código	Envase
140491	Pack 4u.

Taburetes



Taburete Sonia

Taburete con utilidad en talleres, laboratorios, puestos de atención en supermercados y gasolineras etc. Poliuretano inyectado de alta densidad fácil de limpiar. Mecanismo CONTACTO PERMANENTE que permite el movimiento libre del respaldo y su regulación de altura. Aro reposapiés regulable en altura en nylon. Color negro. Brazos opcionales.

Código	Modelo
140493	Taburete
140495	Brazos



Taburete RD901

Taburete con estructura metálica y base de 3 pies. El asiento se regula mediante husillo giratorio. Viene montado.

Código	Modelo
140497	Plástico
140499	Madera
140501	Tapizado



Taburete Sofy

Taburete tapizado en toda nuestra variedad de colores. Respaldo fabricado en polipropileno, relleno de goma flexible de alta densidad (20Kg/m3) con regulación de altura. Asiento fabricado en polipropileno relleno de goma flexible de alta densidad (25Kg/m3). Sin brazos. Mecanismo BALLESTA. Base fabricada en nylon con 30% de fibra de vidrio, para mejorar resistencia con diámetro 600mm. Reposapiés aro con cuatro radios en nylon color negro regulable en altura. Ruedas de perfil bajo de rodadura silenciosa y suave fabricadas en nylon, pvc y acero.

Código
140503



Taburete alto recepción

Taburete alto perfecto para mostradores de recepción o cafeterías. Asiento monocasca fabricado en madera y estructura metálica cromada con elevación a gas. Incorpora reposapiés. Altura: 84 - 110 cm.

Código
140505



Silla pistón alto RD980

Taburete móvil de tela ignífuga y base metálica con aro reposapiés. Pistón de gas de largo recorrido.

Código
140507

Armarios de persiana



Armarios metálicos de persiana

Armarios metálico con niveladores realizados en plancha de acero. Puertas de persiana con cerradura realizadas en polímero técnico y baldas metálicas regulables en altura (admiten carpetas colgantes A4). Montados de serie. Las baldas se venden aparte.

Código	Modelo	Formato
140509.	Bajo	80 x 70 x 45 cm.
140511.	Medio	120 x 105 x 45 cm.
140513.	Alto	120 x 198 x 45 cm.
140515.	Balda metálica (1 ud) 80cm.	64 x 3 x 35 cm.
140517.	Baldas metálicas (2 ud) 120cm.	104 x 3 x 35 cm.

Muebles archivadores de cajones



Archivadores metálicos

Mueble archivador de cajones para carpetas colgantes formato folio o A4. Guías telescópicas de bolas, extracción total del cajón. Sistema antivuelco. Soporta hasta 40 Kg por cajón.

Código	Modelo	Formato
140519.	4 cajones	481 x 1321 x 622 mm.
140521.	3 cajones	481 x 1016 x 622 mm.
140523.	2 cajones	481 x 711 x 622 mm.

Muebles multiuso



Carro multifuncional 4035

Carro multifuncional realizado en melamina de 19 mm y en acero pintado. Apto para servicios de catering, audiovisuales, almacenamiento etc. Sus paneles laterales aumentan la privacidad deseada. Ruedas de altas prestaciones. Fácil montaje. Superficie panel superior: 45 x 45 cm. Altura: 86 cm

Código
140525

Muebles multimedia



Mueble multiusos 4020

Mueble móvil de melamina de gran resistencia y diseño, también útil como mesa auxiliar para impresora, fotocopiadora, fax, etc. Con capacidad para documentos A4 y A3, dispone de puerta metálica de color aluminio, tirador de acero y ruedas con sistema de bloqueo. Dimensiones: 60 x 75 x 60 cm. Peso: 33 kg.

Código
140527



rocada

Armario metálico RD3150

Armario metálico para almacenamiento y carga de batería de ordenadores portátiles. Diez bandejas para almacenamiento. Electrificación, ruedas con freno e ignífugo.

Código
140529



rocada

Armario para televisión

Armario de televisión con estructura metálica móvil de grandes prestaciones, gran formato (máx. 42 pulgadas). Estantes metálicos regulables. Puertas de persiana realizadas en polímero técnico. Estructura inferior realizada en tubo de acero. Puertas con sistema de cerradura. Posibilidad de acoplarle ruedas. Medidas: 187 x 120 x 45 cm.

Código
140531

Carros carpetas colgantes



rocada

Carro carpetas colgantes RD310

Carro extensible para carpetas colgantes A4, folio o folio prolongado. Capacidad aproximada: 45 carpetas. Su robusta estructura metálica permite trabajar con listados sin que se resienta su estabilidad. Tapa lateral que impide que caigan los contenidos. Con ruedas. Pintada en color gris texturado.

Código
140533



rocada

Carro carpetas colgantes doble RD300

Carro carpetero móvil metálico de dos niveles. 40 carpetas por nivel. Muy fácil de montar.

Código
140535



gio
E133

Carro portacarpetas

Carro portacarpetas para tamaños A4 y folio. Automontable. Pintado en negro lacado. Capacidad aproximada de 100 carpetas. Dimensiones: 690 x 670 x 400 mm.

Código
140537

Mamparas modulares

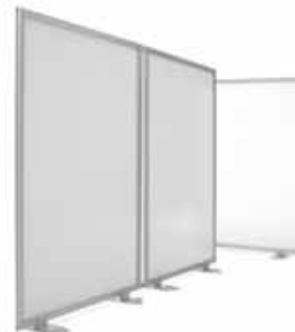

Planning Sisplano

Mamparas Limit

Mamparas fabricadas con perfil de aluminio anodizado mate y pies trapezoidales metálicos pintados en gris. Paneles de policarbonato translúcido. Su sistema de unión permite ser graduable y abrir y cerrar con la apertura de grados necesaria.

Código	Formato
140539	100 x 120 cm.
140541	100 x 150 cm.
140543	100 x 180 cm.



Mamparas modulares

Mamparas modulares muy ligeras, construidas con un núcleo central en nido de abeja, enmarcadas con perfil de aluminio, cantoneras de color gris y tapizado en textil, corcho o melamina. Los paneles, de 120 x 150 cm y 3,5 cm de grosor, se pueden montar tanto en vertical como en horizontal.

Código	Modelo
140545	Corcho
140547	Melamina gris
140549	Tapizada azul
140551	SopORTE pie

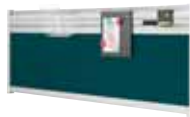

Mamparas separadoras para mesas

Mamparas para separar mesas de trabajo tapizadas en diversos colores. Disponen aparte de un perfil adicional para colgar los accesorios útiles para trabajar. Colores disponibles: Negro, gris, ocre, verde, burdeos, azul y plata. Colores de los accesorios: Plata, negro, gris, azul y verde.

Código	Modelo	Formato
140553	Básico	40 x 80 cm.
140555	Básico	40 x 120 cm.
140557	Básico	40 x 140 cm.
140559	Con 3er nivel	40 x 80 cm.
140561	Con 3er nivel	40 x 120 cm.
140563	Con 3er nivel	40 x 140 cm.
140565	Bandeja metálica	A4
140567	Panel magnético	20 x 20 cm.
140569	Plumier metálico	6 x 2,7 x 10 cm.
140571	Porta post-it metálico	6 x 8 x 10 cm.

Postes separadores



Poste separador con cordón

Poste separador de aluminio con base metálica negra, resistente y de gran estabilidad, para separaciones de áreas y guiado peatonal. Postes de 100 cm de altura y 5 cm de diámetro, con base de 30 cm de diámetro. Disponible en 3 colores: negro, plata y dorado. Cordón de 1,5 m de largo y 2,5 cm de grueso en dos tipos de trenzados distintos, fino y grueso. Los enganches del cordón disponibles en plata o dorado. Consulte diferentes colores de cordones.

Código	Modelo
140573	Dorado
140575	Negro
140577	Plateado
140579	Trenzado fino
140581	Trenzado grueso



Poste separador con cinta extensible

Poste separador metálico resistente y de gran estabilidad, para separaciones de áreas y guiado peatonal. Postes de 95 cm de altura y 6 cm de diámetro. Base 34 cm de diámetro. La cinta retráctil, con freno, es de 2,5 metros de largo, y gracias a su enganche en tres vías permite la llegada de 3 cintas a un sólo poste, consiguiendo así, múltiples posibilidades. Los postes y bases están disponibles en 9 colores y las cintas en 11 colores diferentes. Consultar gama y personalizaciones.

Código	
140583	consultar según acabados



Poste separador de cinta retráctil

Poste con base metálica con cinta de 2 metros de color. Medidas: 98 x Ø 32,5 cm.

Código	Color
140585	Azul
140587	Negra
140589	Roja



Poste separador con cuerda

Conjunto de 2 postes de acero inoxidable. Incluye cordón de 2 metros de color rojo.
Medidas: 95 x Ø 28 cm.

Código

140591

Percheros



Perchero Ecot/2

Perchero metálico de tubo redondo de 5 cm. Gran ligereza y estabilidad gracias a su base de 35 cm. Dispone de 4 ganchos dobles en su parte superior. Color negro. Medidas: 180 x 35 cm.

Código

140593.



Perchero Ten con ruedas

Perchero metálico. Medidas: 174 x 120 x 53 cm.

Código

140595.



Perchero Torino

Perchero Torino de pie de 180 x 36 cm, con estructura y base circular metálica. Con seis perchas fabricadas en plástico inyectado en color gris, blanco, verde y naranja.

Código

140597.

Color

Base gris

140599.

Base blanca



Perchero 8 colgadores

Perchero metálico con 8 colgadores de acero. Medidas: 177 x Ø 38 cm.

Código

140601.

Color

Cromado

140603.

Negro

Buzones



Buzón metálico

Buzón metálico para correspondencia que incluye dos llaves. Se vende con los accesorios necesarios para colgarlo en la pared. Fabricado en acero muy resistente. Medidas: 319 x 217 x 80 mm.

Código

140605



Estanterías



Estanterías modulares de acero

Estantería modular de estructura abierta de acero con baldas de melamina de 25 mm de espesor regulables en altura. Con sistema de nivelación independiente de 20 mm. Fácil montaje. Opción de acoplar estructuras adicionales al armario.

Código	Modelo	Formato
140607	Estantería completa 85 cm	85 x 43 x 98 cm.
140609	Estantería completa 202 cm	202 x 43 x 98 cm.
140611	Estructura adicional 85 cm (lateral+cruz trasera)	85 x 43 x 2 cm.
140613	Estructura adicional 202 cm (lateral+cruz trasera)	202 x 43 x 2 cm.
140615	Pack 3 estanterías melamina	2,5 x 43 x 98 cm.

Mesas de dibujo



Mesa de dibujo semi-profesional

Estructura metálica apta para trabajar con tableros y tecnígrafos medianos. La regulación del tablero se ejecuta mediante muelles. Incorpora nivelador. Fácil montaje.

Código	Modelo
140617	Estructura de mesa de dibujo
140619	Tablero 65 x 90 cm.
140621	Tablero 75 x 100 cm.
140623	Tablero 80 x 120 cm
140625	Tablero 90 x 130 cm.

Archivadores de planos



Archivador vertical de planos RD235

Estructura de melamina de gran resistencia. La tapa superior se abre mediante pistones de muelles y la tapa frontal mediante un tirador de aluminio con un sistema de dos chapas freno-guía cromadas. Viene montado.

Código	Modelo
140627	Archivador
140629	Estructura bastidor
140631	Pack 5 perchas



Archivador horizontal de planos RD225

Archivador horizontal de planos A0 o menores de estructura de melamina de gran resistencia. Los 5 cajones incorporan tiradores de aluminio y cerradura. La estructura interna así como los cajones son metálicos. Permite ser remontados.

Código	Modelo
140633	Archivador
140635	Soporte pies de melamina



Carro portaplanos RD430

Carro móvil de estructura metálica con 4 departamentos para archivar planos.

Código
140637

Protectores de suelo



Felpudo Control Mat

Felpudo dust control mat. Controla el polvo y la humedad para un entorno más seguro. Fácil mantenimiento. Trasera antideslizante. Medidas: 600 x 900 cm.

Código
140639



Alfombras protectoras

Protector para suelo fabricado en vinilo mate de color negro y superficie superior texturizada para un mejor agarre de la silla. Recomendable para zonas con alto tránsito o zona de fotocopiadoras, etc. La versión moqueta lleva unos pequeños conos para una mayor fijación sin estropear la zona. Medidas: 91 x 122 cm.

Código	Modelo
140641	Para moqueta
140643	Para suelo duro



Taquillas y armarios multiusos



Sistema modular de inicial y extensiones

- Fácil montaje sin tornillos
- Fabricadas en acero con acabado en pintura epoxi micro-texturada
- Trasera y bandejas fabricadas en acero galvanizado
- Dispone de etiquetero y rosetas de ventilación
- El modelo estándar lleva cerradura de llave, cuerpo en gris claro y puerta azul
- Gran resistencia

Colores opcionales



Código	Series taquillas	Tipo
140645	AV	Armarios de 1 puerta
140647	AT	Armarios de 2 puertas
140649	AM	Armarios de 3 puertas
140651	AC	Armarios de 4 puertas

Medidas disponibles en cada serie	↑	↔ Inicial	↔ Extension	↗
Medida-25	1800	280	250	510
Medida-30	1800	330	300	510
Medida-35	1800	380	350	510
Medida-40	1800	430	400	510
Medida-45(*)	1800	480	450	510

* Solo disponible en Serie AV

*Precios montaje no incluido



Ejemplo Modelo AV Medida 25 - Máximo 4 módulos

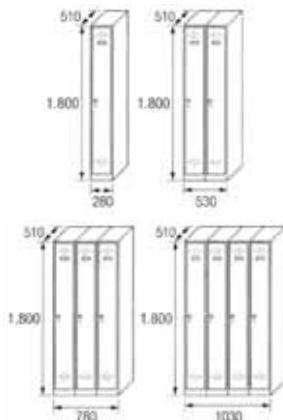

Ejemplo Modelo AM Medida 35 - Máximo 3 módulos

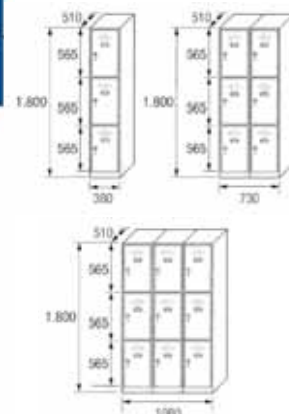

Ejemplo Modelo AT Medida 30 - Máximo 4 módulos

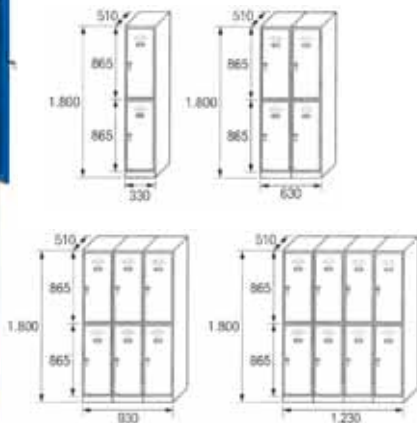

Ejemplo Modelo AC Medida 40 - Máximo 3 módulos

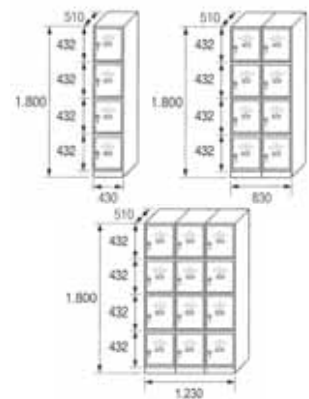



MEGABLOK



Taquillas de melamina

Fabricadas en aglomerado de fibras de densidad media de 16 mm de espesor recubierto con papel decorativo impregnado con resinas melamínicas. Cuerpo en melamina blanca mdl súper a dos caras. Puertas de diseño. Trasera en tablex perforado y enmarcada. Cuerpo y puertas canteados en PVC gris plata. Cerradura de resbalón con bombillo extraíble y llave maestra. Patas PVC regulables de 150 mm. Barra porta perchas de aluminio con dos ganchos colgador en abs (Modelos MV y MT). Tornillería en acero inoxidable. Disponibles en 1, 2, 3, 4, 5, 6 y 8 puertas. Consultar colores y medidas.

Código	Modelo
140653	1 puerta
140655	2 puertas
140657	3 puertas
140659	4 puertas
140661	5 puertas
140663	6 puertas
140665	8 puertas

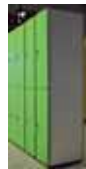

MEGABLOK



Taquillas fenólicas pérfil de aluminio

Fabricadas en tablero compacto de resinas fenólicas. Material rígido, hidrófugo, antibacteriano. Perfecto para zonas húmedas. Altamente resistente al desgaste. Acorde a las normativas europeas EN 438-1 y EN 438-2. Puertas de 10 mm de grosor. Cantos redondeados. No precisa mantenimiento. Fácil limpieza. Trasera en tablex perforado. Cerradura de resbalón con bombillo extraíble y llave maestra. Patas en PVC regulables de 150 mm. Barra porta perchas de aluminio con dos ganchos colgador en abs (Modelos FVP, FTP y FLP). Bandeja interior de 8 mm grosor en modelo FVP. Tornillería en acero inoxidable A2 y bisagras con muelle inoxidable AISI 304.

Código	Modelo
140667	1 puerta
140669	2 puertas
140671	3 puertas
140673	4 puertas
140675	5 puertas
140677	6 puertas
140679	8 puertas
140681	2 puertas en "L"

Bancos de vestuario



MEGABLOK

Banco de vestuario acero

Fabricados en tubo de acero. Todos los cantos redondeados. Opción de desmontable para un mejor transporte. Gran resistencia. Estos bancos se pueden adaptar a cualquier ambiente. Consultar otras medidas.

Código	Modelo	Formato
140683	BANC-H-1500	530 x 1500 x 350 mm.



MEGABLOK

Banco de vestuario madera

Fabricados en madera. Todos los cantos redondeados. Opción de desmontable para un mejor transporte. Gran resistencia. Estos bancos se pueden adaptar a cualquier ambiente. Consultar otras medidas.

Código	Modelo	Formato
140685	BANC-1-1500	530 x 1500 x 325 mm.



MEGABLOK

Banco de vestuario PVC

Fabricados en plástico. Todos los cantos redondeados. Opción de desmontable para un mejor transporte. Gran resistencia. Estos bancos se pueden adaptar a cualquier ambiente. Consultar otras medidas y colores.

Código	Modelo	Formato
140687	BANC1-PVC 1500	530 x 1500 x 400 mm.



MEGABLOK

Banco de vestuario melamina

Fabricados en melamina. Todos los cantos redondeados. Opción de desmontable para un mejor transporte. Gran resistencia. Estos bancos se pueden adaptar a cualquier ambiente. Consultar otras medidas y colores.

Código	Modelo	Formato
140689	BANC-ME-1500	530 x 1500 x 325 mm.

Tic **Tac TIL**
y de repente aparece
el premio.



Colecciona los puntos TiL con las etiquetas Avery y aspira al premio que prefieras.

La gran Promoción "TiL - Tiempo Libre" continúa. Compra enseguida los productos Avery, ¡te esperan premios fantásticos! Puedes elegir entre un premio inmediato o un magnífico súper premio, reuniendo los puntos TiL que encontrarás en los paquetes de etiquetas y tarjetas de visita Avery. Para una mayor calidad de tu trabajo y de tu vida.

Descubre más en www.avery.es/til2

No esperes, haz hoy mismo tu pedido.

Avery te premia al momento, te premia siempre.



AVERYTM

La primera de las etiquetas

Avery te ofrece soluciones innovadoras, modelos ya listos y asistencia - Entra en avery.es



5 Complementos de oficina

Bandejas de sobremesa	197
Cajas de almacenamiento	206
Conjuntos de bandejas	198
Conjuntos de sobremesa	196
Cubiletes	199
Lámparas	208
Módulos de cajones	204
Módulos de cartón	203
Módulos de cubos	203
Organizadores de sobremesa	200
Papeleras de oficina	202
Portacalendarios	201
Portaclips	200
Portanotas	200
Revisteros	201
Vades	202



Conjuntos de sobremesa



Conjunto colores opacos

Conjunto de sobremesa fabricado en poliestireno de gran resistencia. Colores opacos.

Código	Modelo	Color	Formato
150001	Bandeja	Negro	258 x 350 x 65 mm.
150003	Bandeja	Azul	258 x 350 x 65 mm.
150005	Bandeja	Rojo	258 x 350 x 65 mm.
150007	Bandeja	Gris	258 x 350 x 65 mm.
150009	Revistero	Negro	245 x 80 x 320 mm.
150011	Revistero	Azul	245 x 80 x 320 mm.
150013	Revistero	Gris	245 x 80 x 320 mm.
150015	Portalápices	Negro	Ø 70 x 100 mm.
150017	Portalápices	Azul	Ø 70 x 100 mm.
150019	Módulo 3 cajones	Azul	370 x 305 x 215 mm.
150021	Módulo 3 cajones	Gris	370 x 305 x 215 mm.
150023	Módulo 6 cajones	Azul	370 x 305 x 215 mm.
150025	Módulo 6 cajones	Gris	370 x 305 x 215 mm.



Conjunto colores frescos

Conjunto de sobremesa fabricado en poliestireno 100%. Colores frescos y estilo. La bandeja es apta para folio y A4. Lomo del revistero: 80 mm.

Código	Modelo	Color	Formato
150039	Revistero	Azul Mar	245 x 80 x 320 mm.
150041	Revistero	Verde Kiwi	245 x 80 x 320 mm.
150043	Buc 5 cajones	Azul Mar	340 x 270 x 255 mm.
150045	Buc 5 cajones	Verde Kiwi	340 x 270 x 255 mm.
150047	Buc 5 cajones	Mandarina	340 x 270 x 255 mm.
150049	Buc 5 cajones	Cristal	340 x 270 x 255 mm.
150051	Cubilete	Verde Kiwi	Ø 70 x 105 mm.
150053	Cubilete	Azul Mar	Ø 70 x 105 mm.



Conjunto sobremesa rejilla

Conjunto de sobremesa fabricado en malla metálica estilo mesh. El set de 4 piezas incluye: bandeja, cubilete, portacartas y portanotas. Admite formatos tamaño folio.

Código	Modelo	Color	Formato
150055	Set 4 piezas	Negro	
150057	Set 4 piezas	Cromado	
150059	Set 2 sujeta libros	Negro	140 x 165 mm.
150061	Set 2 sujeta libros	Cromado	140 x 165 mm.
150063	Revistero	Negro	295 x 215 x 100 mm.
150065	Revistero	Cromado	295 x 215 x 100 mm.
150067	Cubilete	Negro	Ø 80 x 100 mm.
150069	Cubilete	Cromado	Ø 80 x 120 mm.
150071	Bandeja	Negro	245 x 350 x 40 mm.
150073	Bandeja	Cromado	240 x 350 x 100 mm.
150075	Set 2 bandejas	Negro	110 x 155 x 235 mm.
150077	Set 2 bandejas	Cromado	240 x 350 x 100 mm.
150079	Papelera 12 l.	Negro	Ø 275 x 210 mm.
150081	Papelera 12 l.	Cromado	Ø 275 x 210 mm.



Conjunto colores translúcidos

Conjunto inyectado en poliestireno transparente de gran resistencia y calidad.

Código	Modelo	Color	Formato
150027	Bandeja	Ahumado	258 x 350 x 65 mm.
150029	Bandeja	Cristal	258 x 350 x 65 mm.
150031	Bandeja	Azul	258 x 350 x 65 mm.
150033	Revistero	Cristal	245 x 80 x 320 mm.
150035	Revistero	Azul	245 x 80 x 320 mm.
150037	Portalápices	Azul translúcido	Ø 78 x 90 mm.



Bandejas de sobremesa



Bandeja plástico 93

Fabricada en poliestireno. Con portaetiquetas Medidas: 350x250x65 mm. Apilables en forma vertical o escalonadamente. Certificado según norma EN71, 100% reciclable.

Código	Color
150083	Negro
150085	Gris
150087	Azul
150089	Burdeos
150091	Beige
150093	Verde



Bandeja plástico 93T

Fabricada en poliestireno. Con portaetiquetas Medidas: 350x250x65 mm. Apilables en forma vertical o escalonadamente. Certificado según norma EN71, 100% reciclable.

Código	Color
150095	Cristal
150097	Amarillo Fluor.
150099	Azul Fluor.
150101	Naranja Fluor.
150103	Verde Fluor.
150105	Azul Oscuro Fluor.
150107	Rojo Fluor.
150109	Violeta Fluor.



Bandeja Europost

Nueva textura agradable al tacto y nuevos colores VIVIDA. Bandejas de fácil acceso a los documentos gracias al hendido de la parte frontal. Frontal ligeramente elevado para retener los documentos. Puede utilizarse con elevador. Dimensiones: 255x65x350mm.

Código	Modelo	Color
150111	Colores transparentes	Transparente
150113	Colores opacos	Negro Vivida
150115	Colores opacos	Azul oscuro



Bandeja 715 / 715 T

Diseño y calidad

Fabricadas en poliestireno transparente de gran calidad. Posibilidad de utilizar elevadores para aumentar su capacidad. Dimensiones: 260 x 340 x 60 mm.

Código	Modelo	Color
150117		Cristal
150119		Azul
150121		Verde
150123	Juego de 4 elevadores metálicos	



Bandeja Wow

Atractiva bandeja portadocumentos de máxima calidad en vistosos y elegantes colores metálicos con acabado brillante. Combina a la perfección con otros productos de la gama WOW de Leitz.

Código	Color
150125	Fucsia metalizado
150127	Azul metalizado
150129	Naranja metalizado
150131	Verde metalizado
150133	Turquesa metalizado
150135	Púrpura metalizado



Sorty A4

Acceso vertical

Diseño con tapa frontal basculante que puede fijarse en posición abierta. Esto ofrece mayor versatilidad al producto. Para folio y A4. Dimensiones: 254 x 330 x 100 mm.

Código	Color
150137	Negro



LEITZ

**Sorty Jumbo**

Acceso apaisado

Se suministra con separador interior para optimizar su uso. Dimensiones: 490 x 125 x 385 mm.

Código	Color
150139	Negro
150141	Azul
150143	Gris



Q-CONNECT

Bandejas cromadas

Bandejas de oficina cromadas con portatarjetas para identificar asuntos. Apilables o giratorias.

Código	Modelo
150145	Individual apilable
150147	3 giratorias



LEITZ

**Bandeja Leitz Plus**

De líneas modernas y funcionales

Bandeja de acceso vertical fabricada en polipropileno de gran rigidez. Para formatos folio y A4. Apilables entre sí, con gran estabilidad. Disponible en formato estándar y jumbo.

Código	Modelo	Color
150149	Jumbo 247 x 355 x 104 mm.	Negro
150151	Jumbo 247 x 355 x 104 mm.	Azul
150153	Jumbo 247 x 355 x 104 mm.	Rojo
150155	Jumbo 247 x 355 x 104 mm.	Cristal



ROLODEX

**Bandeja metal perforado**

Bandeja fabricada en metal, con minúsculos agujeros perforados que tejen un patrón rugoso y aerodinámico. Toque suave. Dimensiones: 250 x 360 x 40 mm.

Código	Modelo	Color
150157	Bandeja	Negro
150159	Elevadores	

**Bandeja de correo COMBO MIDI**

Bandeja de correo para documentos A4+. Sólida y estable. Superponible a la vertical o en escalera; compatibles con numerosos modelos existentes. Un par de muescas registradas COMBO 2 permiten una economía de embalaje y de transporte. Los elementos de superposición permiten aumentar la capacidad de clasificación. Entregado con porta etiqueta y etiqueta. Medidas 347 x 255 x 65 mm.

Código	Color
150161	Negro



Archivo 2000

Jumborack 3 bandejas

Conjunto de 3 bandejas en poliestireno. Para formatos A4 y folio, con elevadores incluidos.

Código
150163

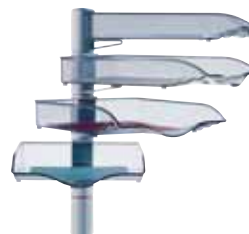
Conjuntos de bandejas

NOVUS

Bandejas con soporte Copyswinger

Soporte con bandejas organizadoras. Formato A4. Incluye etiquetas y porta etiquetas. Incluye fijación universal 1.

Código	Modelo	Color
150165	2 bandejas	Negro
150167	2 bandejas	Gris
150169	3 bandejas	Negro
150171	3 bandejas	Gris

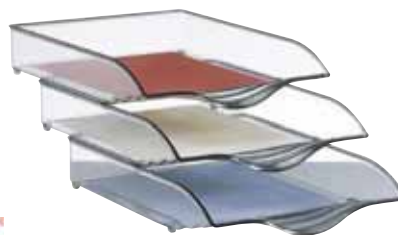

NOVUS

Bandeja Copytray

Bandeja individual tamaño A4 ajustable y apilable. Incluye etiquetas y porta etiquetas. Color transparente.

Código
150181



NOVUS

Bandejas con soporte Copyswinger Duo

Más espacio x 2

Conjunto de bandejas. Tamaño: Din A4. Incluye etiquetas y porta etiquetas. Incluye fijación universal 1.

Código	Modelo	Color
150173	2 bandejas	Negro
150175	2 bandejas	Gris
150177	4 bandejas	Negro
150179	4 bandejas	Gris

Cubiletes



FAIBO

Cubilete plástico para oficina 205

Fabricados en poliestireno. De 7,8 cm diámetro y 10 cm. de altura. 100% reciclable.

Código	Color
150183	Negro
150185	Gris
150187	Azul
150189	Rojo



FAIBO

Cubilete plástico para oficina 205T

Cubilete de plástico. Fabricados en poliestireno. De 7,8 cm. diámetro y 10 cm. de altura. 100% reciclable. Color transparente.

Código	Color
150191	Transparente Amarillo
150193	Transparente Azul
150195	Transparente Naranja
150197	Transparente Verde
150199	Transparente Cristal
150201	Transparente Azul oscuro
150203	Transparente Rojo
150205	Transparente Violeta



EXACOMPTA

BPGI

Cubilete MINI-OCTO

Cubilete ahorra-espacio, moderno y atractivo, para los instrumentos más usuales. 3 compartimentos. Medidas 123 x 90 x 110 mm. Certificado Ángel Azul por ser realizadas a partir de botellas de zumo de naranja recicladas.

Código	Color
150207	Negro



Pelikan

Cubilete metálico

Cubilete metálico lacado, con base interior y exterior. Muy resistente.

Código	Color
150209	Negro
150211	Azul
150213	Rojo



POESSA

Portalápices rejilla

Cubilete redondo metálico de rejilla.

Código
150215



POESSA

Portalápices metálico

Cubilete metálico con esponja interior.

Código
150217



ROLODEX

BPGI

Portalápices metal perforado

Estilo único y personal. Fabricado en metal perforado. Toque suave. Color negro.
Dimensiones: 90 x 90 x 115 mm.

Código

150219

Organizadores de sobremesa



Archivo
2000

Organizador sobremesa giratorio

Organizador sobremesa giratorio con 7 compartimentos. Negro.

Código

150221



Archivo
2000

Organizador sobremesa 828

En escalera para una localización más fácil. Organizador de gran calidad con taco de papel. Fabricado en poliestireno transparente de gran resistencia y alto brillo con 6 divisiones interiores. Dimensiones: 105 x 155 x 100 mm.

Código

150223



Escribanía de sobremesa

Juego de escribanía y accesorios para sobremesa en simil piel color negro. Contiene 6 accesorios: vade doble plegado, abrecartas, soporte para taco papel, cubilete, portabolígrafos y bandeja. Medidas vade: 400 x 500 x 10 cm.

Código

150225



POESSA

Set sobremesa 4 piezas

Set de 4 piezas metálicas de rejilla compuesto de porta cartas, bandeja, cubilete y portanotas.

Código

150227

Portaclips



Archivo
2000

Portaclips

Portaclips cuadrado con cuerpo y tapa transparente.

Código

150229



ROLODEX

BPGI

Portaclips metal perforado

Portaclips fabricado en metal con minúsculos agujeros perforados que tejen un patrón rugoso y aerodinámico. Color negro. Dimensiones: 85 x 85 x 40 mm.

Código

150233

Portanotas



Archivo
2000

Portanotas

Plástico inyectado muy resistente, con parte trasera para bolígrafos. Con taco de notas de 100 x 100 mm.

Código

150235

Color

Azul

150237

Negro



Portacalendarios



Portacalendarios

Dos versiones

Portacalendarios con anillas metálicas. Se suministra sin taco. 100% reciclable.

Código	Modelo	Color
150239	Fibra melaminada	Barnizado natural
150241	Fibra melaminada	Barnizado negro
150243	Plástico negro	Negro

Revisteros



Revistero 150

Fabricado en poliestireno. Medidas: 320x245x75 mm. Certificado según norma EN-71, 100% reciclable.

Código	Color
150245	Negro
150247	Gris
150249	Azul
150251	Burdeos
150253	Verde



Revistero 150T

Fabricado en poliestireno. Medidas: 320 x 245 x 75 mm. Transparente. Certificado según norma EN-71, 100% reciclable.

Código	Color
150255	Cristal
150257	Amarillo Fluor.
150259	Azul Fluor.
150261	Naranja Fluor.
150263	Verde Fluor.
150265	Azul oscuro Fluor.
150267	Rojo Fluor.
150269	Violeta Fluor.



Revisteros 2005 / 2005T

Fabricado en poliestireno inyectado de gran resistencia. Tarjetero identificador en el lomo y anclajes de unión para poder formar baterías de varias unidades. Dimensiones: 235 x 70 x 315 mm.

Código	Color
150271	Negro
150273	Azul
150275	Rojo
150277	Gris
150279	Azul translúcido
150281	Verde translúcido



Revistero Wow

Resistente y de gran calidad. Tamaño A4.

Código	Color
150283	Fucsia metalizado
150285	Azul metalizado
150287	Naranja metalizado
150289	Verde metalizado
150291	Turquesa metalizado
150293	Púrpura metalizado



Revistero THE MAGAZINE

Revistero para documentos A4+. Estable, gran capacidad. Forma cónica permite coger los documentos más fácilmente. Medidas 292x110x320 mm.

Código	Color
150295	Negro



Revistero Click&Store

Revistero fabricado en resistente fibra de cartón con superficie plastificada. Con tarjetero identificador en la parte delantera y trasera. Dimensiones: 103 x 330 x 253 mm.

Código	Color
150297	Negro
150299	Blanco



Revistero Leitz Plus Jumbo

De gran capacidad. Se suministra con dos separadores móviles.

Código	Color
150301	Azul

Vades



Vade transparente

Vade de sobremesa transparente de alta calidad. Antideslizante. Ideal para guardar notas y mensajes y tener a mano toda la información de forma visible.

Código	Formato
150303	53 x 40 cm.



Vade de sobremesa Plus

Vade de sobremesa de calidad superior con suave superficie de escritura y reverso antideslizante. La parte superior ofrece un tacto cálido y agradable. Forma innovadora para la oficina moderna.

Código	Color	Formato
150305	Negro	53 x 40 cm.

Papeleras de oficina



Papelera plástico 305

Cerrada fabricada en polipropileno. Capacidad: 14 l. Medidas: 310x280 mm. Certificado según norma EN71.100% reciclable.

Código	Color
150307	Negro
150309	Gris
150311	Azul
150313	Burdeos
150315	Verde
150317	Naranja translúcido
150319	Verde translúcido
150321	Azul translúcido
150323	Amarillo



Papelera 2002

Papelera fabricada en polipropileno con polímero alto brillo. Capacidad de 14 litros. Dimensiones: 280 x 310 mm.

Código	Color
150325	Negro
150327	Azul
150329	Gris



Papelera OCTO

Papelera gran capacidad de 18 litros. Asa integrada para un transporte y un vaciamiento más fácil. Medidas 312x312x324 mm. Certificado Ángel Azul por ser realizadas a partir de botellas de zumo de naranja recicladas.

Código	Color
150331	Negro



Papelera de rejilla metálica

Papelera metálica de rejilla.

Código	Color
150333	Negro
150335	Plata



Papelera reciclaje

Papelera R-Kive fabricada en cartón 100% reciclado y reciclable y tinta a base de agua. Tapa perforada para entrada superior y lateral para uso debajo de la mesa. Iconos grabados para seleccionar el tipo de residuo. Dimensiones 600 x 300 x 500 mm.

Código
150337

Módulos de cubos



Archicubos

Organizador modular de armarios, estanterías, etc. Permiten su uso individual o la creación de sistemas modulares de varias unidades, gracias a unos clips que permiten su acoplamiento tanto vertical como horizontal. Color cristal.

Código	Modelo	Formato
150339	Cubo hueco	155 x 155 x 155 mm.
150341	Cubo 2 cajones	190 x 155 x 155 mm.
150343	Cubo en aspa	155 x 155 x 155 mm.
150345	Cubo 4 cajones	190 x 155 x 155 mm.
150347	Cubo divisor	155 x 155 x 155 mm.
150349	Cubo con 1 cajón grande y 2 pequeños	190 x 155 x 155 mm.
150351	Cubo con 1 cajón grande	190 x 155 x 155 mm.
150353	Cubo con 2 cajones pequeños	190 x 155 x 155 mm.



Archivotec Serie 4000

Módulos de 5 cajones. Color carcasa gris y los cajones colores azul, rojo, negro o gris. Fáciles de apilar con la colocación de unos sobre otros. Cajones con tope de seguridad que evita que se caigan al abrirlos. Válidos para formatos A4, folios y subcarpetas. Medidas: 340 x 270 x 255 mm.

Código	Color
150355	Azul
150357	Rojo
150359	Negro
150361	Gris



THE BOX abierto

Caja individual de 5 cajones de formato A4+. Cajones abiertos que permiten la introducción directa de documentos sin tener que abrir los cajones. Deslice perfecto de los cajones, con stop de seguridad. La luz entra por la parte de atrás que queda abierta e ilumina los cajones translúcidos. Proporciones ideales para su mesa de despacho. Medidas 387x284x218 mm.

Código	Color
150363	Negro

Módulos de cartón



Cajón de archivo

Cajón de archivo de cartón compacto con 6 separadores. Modulable con otros productos de la gama. Para formato A4, folio y archivadores de palanca. Dimensiones: 500 x 290 x 380 mm.

Código
150365



BANKERS BOX
by Fellowes



Cajón archivador

Archivador fabricado en cartón 100% reciclado y reciclable. Sistema de clasificación muy sólido y provisto de rieles especiales para carpetas colgantes. Equipado con asa. Para documentos folio y A4. Posibilidad de superponer hasta 6 cajones. Dimensiones: 330 x 535 x 290 mm.

Código

150367



BANKERS BOX
by Fellowes



Clasificador de oficina

Clasificador de cartón para archivos, notas, etc. Dispone de 8 compartimentos. Una banda horizontal permite establecer índices y una regleta de refuerzo plástica permite etiquetar cada compartimento. Se puede superponer para ahorrar espacio. Dimensiones: 490 x 310 x 260 mm.

Código

150369

Módulos de cajones



Archivo
2000

Módulos cajones Archisystem

Nuevo sistema de organización activa personalizada. Ofrece soluciones inteligentes y prácticas para poner en orden todas sus ideas y clasificar todos sus proyectos. Es versátil, resistente, ligero y fácil de montar. Lleva clips de unión para la construcción de todo tipo de estructuras. Color gris.

Código	Modelo	Formato
150371	Carpetas colgantes	35,6 x 47,4 x 30,3 cm.
150373	3 cajones	35,6 x 31,6 x 30,3 cm.
150375	5 cajones	35,6 x 31,6 x 30,3 cm.
150377	5 bandejas	35,6 x 31,6 x 30,3 cm.
150379	6 cajones	35,6 x 31,6 x 36,2 cm.
150381	9 cajones	35,6 x 31,6 x 30,3 cm.
150383	11 cajones	35,6 x 31,6 x 36,2 cm.
150385	3 separadores	35,6 x 47,4 x 36,2 cm.
150387	Hueco	35,6 x 47,4 x 36,2 cm.
150389	Base metálica pequeña 4 ruedas	36 x 32 x 7,5 cm.
150391	Base metálica grande 4 ruedas	36 x 48 x 7,5 cm.



Archivodoc

1 Huevo



Archivodoc módulo adicional

Código	Descripción	Medidas
150393	Módulo adicional Estándar	300 x 90 x 360 mm
150395	Módulo adicional Jumbo	300 x 145 x 360 mm

* Incluye 1 separador para sobres y 1 tabique de unión para crecimiento horizontal

4 Huecos



Archivodoc Duo

Código	Descripción	Medidas
150397	4 huecos Estándar	600 x 165 x 360 mm
150399	4 huecos Jumbo	600 x 275 x 360 mm

* Cajones no incluidos

6 Huecos



Archivodoc Trio Jumbo

Código	Descripción	Medidas
150401	6 huecos Jumbo	900 x 275 x 360 mm

* Cajones no incluidos

Con separadores



Archivodoc

Código	Separadores	Medidas
150403	8 en azul	600 x 255 x 360 mm
150405	8 en gris	600 x 255 x 360 mm

* Carpetas colgantes no incluidas

9 Huecos



Archivodoc Trio Estándar

Código	Descripción	Medidas
150407€	9 huecos Estándar	900 x 240 x 360 mm

Aplicaciones

Combinación de módulos de diferentes alturas y diversos cajones



Combinación de Archivodoc

Accesorios

Archivodoc Accesorios

Código	Descripción	Color	Carcasa	Medidas
150409	Pack de 2 cajones pequeños	Gris	Azul	295x27x345 mm
150411	Pack de 2 cajones pequeños	Gris	Gris	295x27x345 mm
150413	Separador para sobres	Gris		360x60x300 mm
150415	Cajón grande	Gris	Azul	295x57x345 mm
150417	Cajón grande	Gris	Gris	295x57x345 mm
150419	Juego de 5 separadores	Azul		3 x 260 x 250 mm
150421	Juego de 5 separadores	Gris		3 x 260 x 250 mm



3502AZ



AR6601AZ



AR6501AZ

Capacidad huecos

En el hueco Estándar cabe 1 cajón grande o 2 pequeños

En el hueco Jumbo caben 2 cajones grandes o 4 cajones pequeños o 2 cajones pequeños y 1 grande.

Ventajas de la gama archivodoc

- Posibilidad de utilización para formato A-3
- Posibilidad de incorporar más separadores para sobres
- Posibilidad de incluir más cajones grandes o pequeños (según referencias)

+ Ventajas

- Identificadores incluidos en todas las referencias
- Base muy estable
- Unión sencilla y muy estable
- Fácil montaje sin ningún tipo de herramientas
- Combinaciones personalizables sólidas y robustas
- Válido para formatos: A-4, Folio, A-3 y sobres
- Se adapta perfectamente al interior de los armarios, sobre la mesa...



Bucs de cajones Wow Cube

Bucs de cajones con acabado brillante muy sólido y resistente. Portaetiquetas y rotuladores incluidos. Incluye bandeja organizadora. Tamaño A4 maxi. Disponible en 5 cajones (1 grande y 4 pequeños).

Código	Modelo	Color
150423	5 cajones	Blanco - Fucsia
150425	5 cajones	Blanco - Azul
150427	5 cajones	Blanco - Naranja
150429	5 cajones	Blanco - Verde
150431	5 cajones	Blanco - Turquesa
150433	5 cajones	Blanco - Púrpura



Módulo de cajones Click&Store

Módulo de cajones fabricado en resistente fibra de cartón con superficie plastificada. Con tarjetero en cada cajón y ollao para fácil apertura. Dimensiones: 290 x 283 x 360 mm.

Código	Modelo	Color
150439	3 Cajones	Negro
150441	3 Cajones	Blanco
150443	4 Cajones	Negro
150445	4 Cajones	Blanco
150447	3 Cajones	Fucsia
150449	3 Cajones	Azul
150451	3 Cajones	Naranja
150453	3 Cajones	Turquesa
150455	3 Cajones	Púrpura
150457	3 Cajones	Verde



Bucs de cajones Cube

Bucs de cajones con acabado brillante en blanco y negro. Muy sólido y resistente. Portaetiquetas y rotuladores incluidos. Incluye bandeja organizadora. Tamaño A4 maxi. Disponible en 5 cajones (1 grande y 4 pequeños).

Código	Modelo	Color
150435	5 cajones	Blanco
150437	5 cajones	Negro

Cajas de almacenamiento



Cajas Click&Store

Fabricada en resistente fibra de cartón con superficie plastificada. Con sólidas asas para el transporta. Con tarjetero para identificación.

Código	Modelo	Color	Formato
150459	Caja S (A5)	Negro	216 x 160 x 282 mm.
150461	Caja S (A5)	Blanco	216 x 160 x 282 mm.
150463	Caja L (A3)	Negro	369 x 200 x 484 mm.
150465	Caja L (A3)	Blanco	369 x 200 x 484 mm.
150467	Caja S (2 - 3 compartimentos)	Blanco	220 x 100 x 285 mm.
150469	Caja S (2 - 3 compartimentos)	Fucsia	220 x 100 x 285 mm.
150471	Caja S (2 - 3 compartimentos)	Azul	220 x 100 x 285 mm.
150473	Caja S (2 - 3 compartimentos)	Naranja	220 x 100 x 285 mm.
150475	Caja S (2 - 3 compartimentos)	Turquesa	220 x 100 x 285 mm.
150477	Caja S (2 - 3 compartimentos)	Púrpura	220 x 100 x 285 mm.
150479	Caja S (2 - 3 compartimentos)	Verde	220 x 100 x 285 mm.
150481	Caja S (2 - 3 compartimentos)	Negro	220 x 100 x 285 mm.
150483	Caja M (2 - 4 compartimentos)	Blanco	280 x 100 x 370 mm.
150485	Caja M (2 - 4 compartimentos)	Fucsia	280 x 100 x 370 mm.
150487	Caja M (2 - 4 compartimentos)	Azul	280 x 100 x 370 mm.
150489	Caja M (2 - 4 compartimentos)	Naranja	280 x 100 x 370 mm.
150491	Caja M (2 - 4 compartimentos)	Turquesa	280 x 100 x 370 mm.
150493	Caja M (2 - 4 compartimentos)	Púrpura	280 x 100 x 370 mm.
150495	Caja M (2 - 4 compartimentos)	Verde	280 x 100 x 370 mm.
150497	Caja M (2 - 4 compartimentos)	Negro	280 x 100 x 370 mm.

Cajas de almacenamiento

Cajas MULTIUSOS



- > Ideales para **todo tipo de almacenaje** tanto de documentos como de cualquier clase de objetos.
- > Bordes reforzados que las hacen **sólidas, robustas y fáciles de manejar**. Apilamiento perfecto y estable.
- > Fabricadas en **polipropileno 100% reciclable**.



14 l. Apertura frontal y superior
Medidas: 395 x 255 x 210 mm

Código
150503

Colores disponibles:
cristal transparente,
colores traslúcidos:
fucsia, azul mar, verde,
naranja, malva

8 l. Apertura frontal y superior
Medidas: 340 x 200 x 175 mm

Código
150511

16 x 0.14 l. Organizador para pequeños
objetos compuesto por 14 cajitas con tapa de
0.14 l cada una. Medidas: 66 x 280 x 224 mm

Código
150513



0.55 l. Apertura superior
Medidas: 220 x 100 x 40 mm

Código
150515



0.3 l. Ideal tarjetas de visita
Medidas: 120 x 85 x 65 mm

Código
150517



4 l. Apertura superior
Medidas: 395 x 255 x 88 mm

Código
150519



4 l. con 2 bandejas interiores extraíbles de 15
compartimentos cada una.
Medidas: 395 x 255 x 88 mm

Código
150521



11 l. Apertura superior con una bandeja interior
extraíble de 6 compartimentos.
Medidas: 456 x 356 x 120 mm

Código
150523



0.29 l. Contenedor tubular. Apertura superior
Medidas: 183 x 55 mm

Código
150525

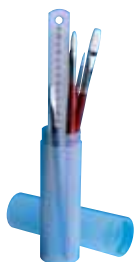

0.60 l. Contenedor tubular. Apertura
intermedia. Medidas: 344 x 55 mm

Código
150527



Caja de almacenaje de 32 l. Plegable. Color
negro. Medidas: 470 x 342 x 234 mm

Código
150529

archivo[®]
2000





Lámparas

Archivo
2000



Lámparas Orzán bajo consumo

Lámpara ORZÁN fluorescente de bajo consumo, equivalente a 75W de incandescente. Luz vertical pivotable. Se suministra con mordaza y con base. Colores disponibles: negro y plata.

Código	Color
150531	Negro
150533	Plata

Archivo
2000



Lámparas Alavedro-Space halógenas

Lámparas halógenas de diseño italiano. Intensidad de la luz de 20W. Duración bombilla 2.000 horas. Garantía de 2 años. Bombilla incluida.

Código	Color
150535	Azul
150537	Negro
150539	Plata

Archivo
2000



Lámpara Led4You

Lámpara de sobremesa con led 4,8W/100 - 240 Volt AC. Se suministra con 3 cabezales intercambiables: plata, negro y fucsia. Base estable de acero. Doble brazo de aluminio.

Código
150541

Archivo
2000



Lámparas Scala Led

Lámpara led de elegante diseño curvado SCALA 3W. 3 niveles de intensidad. Colores disponibles: negro, plata, malva.

Código	Color
150543	Negro
150545	Plata
150547	Malva

Archivo
2000



Lámparas Río Led

Lámparas de sobremesa con led 4,8W/100 - 240 Volt AC. Intensidad de la luz regulable.

Código	Color
150549	Blanco
150551	Antracita
150553	Fucsia

Planning
Sisplamo



Lámparas de sobremesa

Las lámparas Leds de bajo consumo tienen una duración 50 veces mayor que una bombilla incandescente. Consumen 10 veces menos que una bombilla tradicional y su luminosidad es más brillante y más uniforme. Con brazo ajustable color acero.

Código	Color	Formato	Características
150555	Cromado	475 x 160 mm.	6,7W
150557	Titanio cromo	450 x 150 mm.	4W-5500K

Planning
Sisplamo



Lámpara Light

Lámpara de sobremesa metálica. Disponible en bajo consumo, incandescencia, Led o power Led. Bombillas no incluidas. 20 W.

Código
150559

Planning
Sisplamo



Lámpara bajo consumo 18W

Lámpara sobremesa metal/plástico 2x9W de bajo consumo. Color aluminio/negro.

Código
150561

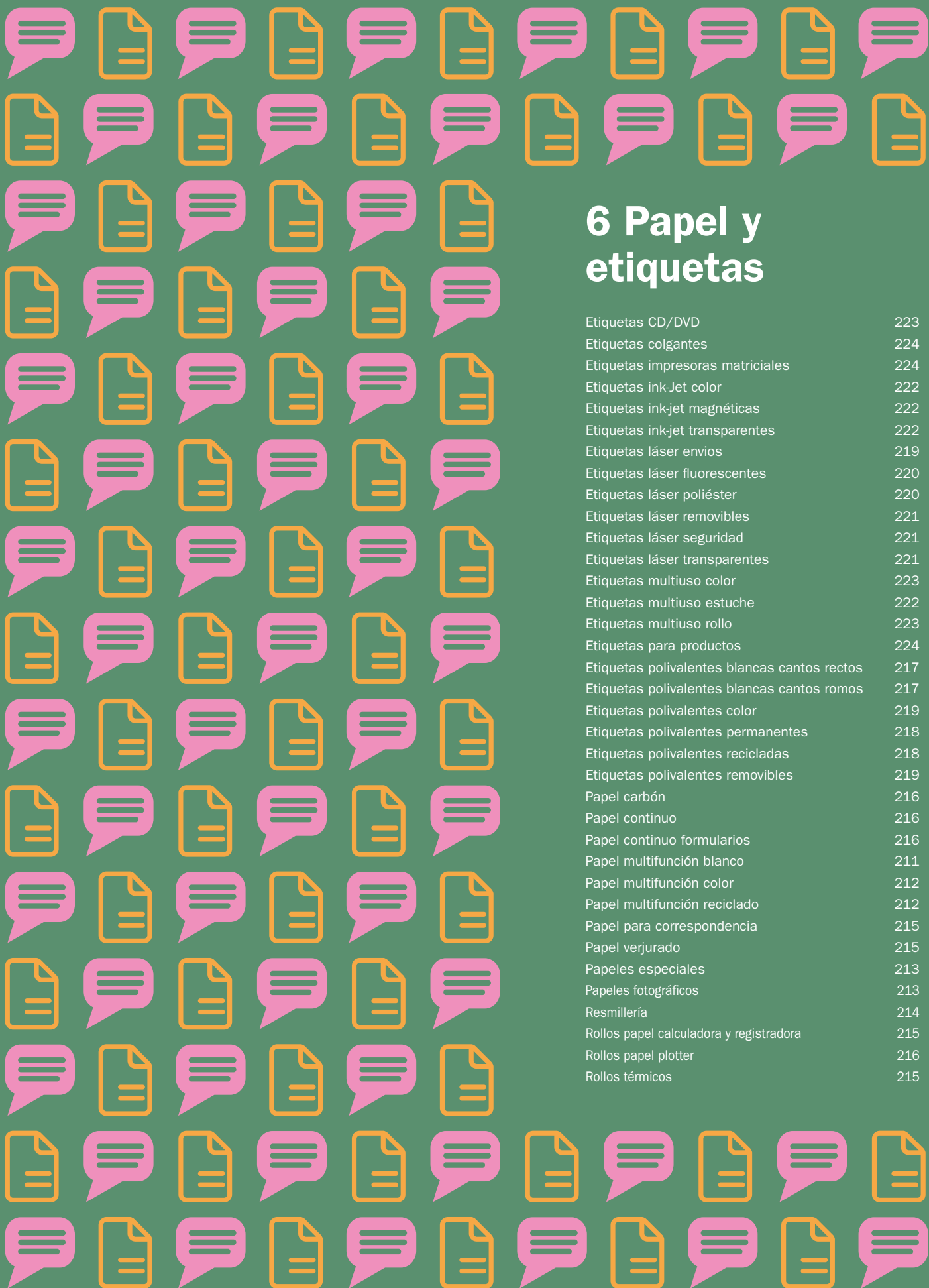

6 Papel y etiquetas

Etiquetas CD/DVD	223
Etiquetas colgantes	224
Etiquetas impresoras matriciales	224
Etiquetas ink-Jet color	222
Etiquetas ink-jet magnéticas	222
Etiquetas ink-jet transparentes	222
Etiquetas láser envíos	219
Etiquetas láser fluorescentes	220
Etiquetas láser poliéster	220
Etiquetas láser removibles	221
Etiquetas láser seguridad	221
Etiquetas láser transparentes	221
Etiquetas multiuso color	223
Etiquetas multiuso estuche	222
Etiquetas multiuso rollo	223
Etiquetas para productos	224
Etiquetas polivalentes blancas cantos rectos	217
Etiquetas polivalentes blancas cantos romos	217
Etiquetas polivalentes color	219
Etiquetas polivalentes permanentes	218
Etiquetas polivalentes recicladas	218
Etiquetas polivalentes removibles	219
Papel carbón	216
Papel continuo	216
Papel continuo formularios	216
Papel multifunción blanco	211
Papel multifunción color	212
Papel multifunción reciclado	212
Papel para correspondencia	215
Papel verjurado	215
Papeles especiales	213
Papeles fotográficos	213
Resmillería	214
Rollos papel calculadora y registradora	215
Rollos papel plotter	216
Rollos térmicos	215



¿Qué papel elegir?

Es muy importante tener en cuenta que no sólo la elección de un papel adecuado es importante, sino que además el soporte para la impresión, la tecnología de la impresora o plotter y la tinta utilizada son los parámetros que finalmente determinan la calidad de la impresión.

Tipo	Ancho mm.	Largo mm.
A0	841	1189
A1	594	841
A2	420	594
A3	297	420
A4	210	297
A5	148	210
A6	105	148
A7	74	105
A8	52	74
A9	37	52
A10	26	37

Papel ecológico

Se dice que un papel es ecológico cuando en su proceso de fabricación se han tomado las medidas concretas para evitar el impacto ambiental.

Papel reciclado

Se dice que un papel es reciclado cuando para su fabricación se han empleado como materias primas fibras recuperadas de papel y/o cartón de post-consumo. Dentro de esta categoría también se incluyen los papeles fabricados con recortes que no han sido usados, generados en el proceso (papel procedente del preconsumo).



Der Blaue Engel “Ángel Azul”

Es la etiqueta ecológica más vieja (en 2003 cumplió 25 años) y más exitosa para productos y servicios en todo el mundo. Significa que en la fabricación del papel se ha utilizado 100% papel reciclado. El “Ángel Azul” lo pueden obtener los productos que destaquen por tener una menor incidencia sobre el medio ambiente. Tienen que garantizar además el uso económico de la materia prima y los recursos naturales durante todo su ciclo vital.



ECF: libre de cloro elemental (“Elementary Chlorine Free”)

Para el blanqueado de la pasta de estos papeles no se utiliza cloro gas, pero sí dióxido de cloro.



TCF: Totalmente libre de cloro, (“Totally Chlorine Free”)

Para el blanqueado de la pasta se utilizan alternativas como el oxígeno o el ozono, eliminándose por completo el uso del cloro.

FSC: (“Forest Stewardship Council”)

El “Consejo de Administración Forestal” es una asociación internacional de empresas y organizaciones que han formulado unos principios generales para un cultivo de los bosques o montes responsable. La misión del FSC es promover el manejo forestal ambientalmente apropiado, socialmente beneficioso y económicamente viable de los bosques del mundo. FSC es una etiqueta de producto que permite a los consumidores reconocer productos que apoyan el crecimiento de manejo forestal responsable.

Guía de aplicaciones

Tipos papel	Usos	Aplicaciones
Papel multifunción para impresión en blanco y negro	Todo tipo de fotocopiadoras e impresoras láser e inkjet monocromo	Adecuado para todo tipo de documentos de oficina en blanco y negro
Papel multifunción para impresión en blanco y negro y color	Todo tipo de fotocopiadoras e impresoras láser e inkjet, tanto monocromo como color	Adecuado para todo tipo de documentos de oficina tanto en blanco y negro como color
Papel multifunción de color para impresión en blanco y negro	Todo tipo de fotocopiadoras e impresoras láser e inkjet monocromo	Adecuado para todo tipo de documentos de oficina en blanco y negro con un toque de color
Papel inkjet e inkjet fotográfico	Todo tipo de impresoras inkjet color	Todo tipo de documentos cuyo principal contenido sea de imágenes (diseños, ilustraciones, fotografías)
Papel inkjet e inkjet fotográfico	Equipos digitales profesionales (ej: HP Indigo, Xerox, Xeikon, Canon)	Adecuados para impresión profesional de catálogos, folletos, carteles, tarjetas de felicitación, etc.
Papel correspondencia	Todo tipo de fotocopiadoras e impresoras láser e inkjet, tanto monocromo como color	Ideal para cartas, informes y documentos profesionales y personales de calidad
Papel para plotter	Dispositivos plotter o trazador gráfico	Ambientes científicos, ingeniería, diseño, arquitectura, etc. (ej: gráficos vectoriales, dibujos lineales)
Papel continuo	Impresoras matriz de punto o rollo térmico	Rollos, formularios en continuo, tickets

Paapel Multifunción Blanco



Paapel multifunción Xerox

Paapel Reprográfico Multifunción 80 gramos

Gama de paapel Xerox da resultados perfectos con garantía de funcionamiento en todo tipo de equipos. Paquetes de 500 h. 80 g. Caja de 5 paquetes.

Código	Formato
160001	Performer
160003	Business A4
160005	Business A3
160007	Premier A4
160009	Premier A3



Paapel Xerox Digital

Paapel Reprográfico Multifunción 75 gramos

El Paapel Xerox "Digital Paper" está garantizado para dar excelentes resultados en todo tipo de copadoras. Este paapel realmente le permite obtener lo mejor, al mejor precio. Paquete de 500 hojas de 75 g. Cajas de 5 paquetes.

Código	Formato
160011	



Paapel Navigator Universal

Paapel multifunción ultra blanco de alta calidad totalmente libre de atascos. Gran calidad de impresión. Paquete de 500 hojas de 80 g. Cajas de 5 paquetes.

Código	Formato
160013	A4
160015	A3
160017	A4 con taladros



Galgo Office

Paapel de alta calidad de impresión en 80 g. Ultrablancos. Certificado FSC. Blancura CIE 160. Paquete de 500 h. Cajas de 5 paquetes.

Código	Formato
160019	A4



PAPEL ALL-IN-ONE PRINTING

Paapel multifunción idóneo para todo tipo de impresiones en color con impresoras o equipos multifunción láser y de inyección de tinta. Negros más intensos y colores más uniformes y vivos, que proporcionan gran nitidez en los textos y contraste en las imágenes. Blancura excepcional y textura sedosa. Alimentación y rendimiento garantizados. Diseño y optimizado específicamente para impresoras multifunción HP. Paapel de 80 g. en formato A4. Paquetes de 500 h. en cajas de 5 paquetes.

Código	Formato
160021	A4



PAPEL HOME&OFFICE

Alto rendimiento

Paapel multifuncional para uso intensivo tamaño A4. Alto rendimiento sin atascos. Compatible con fotocopiadoras e impresoras láser e inyección de tinta en blanco y negro. 80 g. Paquetes de 500 h. Cajas de 5 paquetes.

Código	Formato
160023	A4





Papel Multifunción reciclado blanco



Papel Xerox reciclado

Papel Reciclado 80 gramos

Papel Reciclado 100% de post consumo. Destintado sin blanquear y libre de agentes ópticos. La mejor opción para proteger el medio ambiente.

Código	Formato
160025	A4
160027	A3



Papel Multifunción color



Papel de colores

Papel de colores en tamaño A4. Paquetes de 100 hojas. Válidos para impresoras ink-jet, láser y fotocopiadoras.

Código	Color	Características
160029	10 surtidos	80 g
160031	4 surtidos pastel	80 g
160033	4 surtidos neón	75 g



Papel colores pastel A4 y A3

Papeles multifunción de 80 g de la más alta calidad colores pastel. Idóneos para impresora láser, inkjet y fotocopias. Paquetes de 500 h. Cajas de 5 paquetes.

Código	Color	Formato
160035	Marfil	A4
160037	Crema	A4
160039	Verde Claro	A4
160041	Rosa Claro	A4
160043	Melocotón	A4
160045	Amarillo	A4
160047	Azul Claro	A4
160049	Rosa	A4
160051	Azul	A4
160053	Verde	A4
160055	Lavanda	A4
160057	Marfil	A3
160059	Crema	A3
160061	Verde Claro	A3
160063	Rosa Claro	A3
160065	Melocotón	A3
160067	Amarillo	A3
160069	Azul Claro	A3
160071	Rosa	A3
160073	Azul	A3
160075	Verde	A3



Papel color intenso A4 y A3

Papeles multifunción de 80 g de la más alta calidad colores pastel. Idóneos para impresora láser, inkjet y fotocopias. Paquetes de 500 h. Cajas de 5 paquetes.

Código	Color	Formato
160077	Oro	A4
160079	Amarillo Fuerte	A4
160081	Verde Fuerte	A4
160083	Naranja	A4
160085	Rojo	A4
160087	Azul Turquesa	A4
160089	Oro	A3
160091	Amarillo Fuerte	A3
160093	Verde Fuerte	A3
160095	Naranja	A3
160097	Rojo	A3



unipapel



Uni-repro Max color

Papel color especial para impresoras inkjet, láser y fotocopiadoras. Imprimibles en ambas caras. Paquetes surtidos A4 80gr.

Código	Modelo	Formato
160099	Surtido intensos y pálidos 10 h x 10 colores	100 h
160101	Surtido colores pálidos 20 hojas x 5 colores	100 h
160103	Paquetes de 4 colores surtidos intensos	200 h
160105	Paquetes de 4 colores surtidos pastel	200 h
160107	Paquetes de 4 colores surtidos fluorescentes	200 h



xerox



Papel Colortech+ Xerox

Por su blancura superior y su amplia gama, Colortech+ se ha convertido en el papel de referencia para impresión digital color. Acabado ultra suave que mejora el brillo y el contraste en todas las impresoras y copiadoras color, ofreciendo imágenes brillantes y nítidas. Paquetes de 500 h.

Código	Formato	Características
160125	A4	90 g.
160127	A3	90 g.
160129	A4	100 g.
160131	A3	100 g.
160133	A4	120 g.
160135	A3	120 g.
160137	A4	160 g.
160139	A3	160 g.

Papeles especiales



xerox



Papel láser color Xerox

Papel de gran blancura con un matiz brillante para ofrecer un excelente contraste de imagen. Resultados profesionales tanto en oficina como en producción color. Paquetes de 500 h.

Código	Formato	Características
160109	A4	80 g.
160111	A3	80 g.
160113	A4	90 g.
160115	A3	90 g.
160117	A4	100 g.
160119	A3	100 g.
160121	A4	160 g.
160123	A3	160 g.



APLI



Papel Glossy High Bright

Se adapta a cada necesidad

Papel especialmente tratado para impresoras inkjet color de alta resolución. Gran contraste y nitidez de los colores. Acabado brillante. Paquete de 20 hojas. Formato A4

Código	Envase	Características
160141	20 h.	135 g
160143	20 h.	180 g



APLI



Papel transfer

Diseñar e imprimir

Papel especial para transferir sobre tejidos. Fuerte fijación en el soporte y alta durabilidad. Formato A4.

Código	Modelo	Envase
160145	Tejidos Blancos	10 h.
160147	Tejidos oscuros	5 h.



APLI



Papel Matt Quality

Presentación de informes y gráficas de una forma profesional. Papel especialmente tratado para impresoras inkjet color de alta resolución. Gran contraste y nitidez de los colores. Acabado mate. Formato A4.

Código	Modelo	Envase	Características
160149	Mate doble cara	20 h.	170 g.



Glossy Laser Paper

Papel con acabado brillante a doble cara. Ideal para presentaciones, folletos, fotografías, etc. Paquete de 100 h. Formato A4.

Código	Características
160151	160 g
160153	210 g



Papel EVERYDAY

Papel fotográfico para uso cotidiano

Papel de 180 g, especialmente tratado para impresoras inkjet color de alta resolución. Secado instantáneo. Calidad fotográfica con acabado brillante. Paquete de 100 hojas.

Código	Formato
160155	Foto (10 x 15 cm.)
160157	A4 (210 x 297 mm.)



Photoquality

Papel de altas prestaciones

Papel especialmente tratado para impresoras inkjet color de alta calidad. Ideal para imprimir imágenes fotográficas de alta calidad con acabado profesional. Gran contraste y nitidez de los colores. Formato A4.

Código	Modelo	Formato	Envase	Características
160159	Brillo	10 x 15 cm.	100 h.	240 g.
160161	Brillo	13 x 18 cm.	50 h.	240 g.
160163	Brillo	A4	20 h.	240 g.
160165	Brillo doble cara	A5	10 h.	270 g.
160167	Extra Brillo	A6	25 h.	280 g.



Papel Best Price

Papel de 140 g. con acabado brillante. Ideal para presentaciones, folletos, fotografías, etc. Paquete de 100 h. Formato A4.

Código	Características
160169	140 g.



Papel fotográfico

Riguroso con la gama de colores

Papel fotográfico de alta resolución compatible con todas las impresoras inkjet del mercado. Secado instantáneo. El papel brillante es ideal para fotografía de alta resolución, rico contraste y colores naturales con calidad de laboratorio. Apto para impresión gráfica, uso profesional. Fácil laminación. Paquete de 20 hojas.

Código	Modelo	Formato	Características
160171	Brillante	A4	180 g.
160173	Brillante	A4	210 g.
160175	Mate	A3	180 g.
160177	Brillante	A3	210 g.
160179	Brillante	Foto (10 x 15 cm.)	250 g.

Resmillería



Resmillería

Paquete retractilado de 100 hojas de papel blanco de 90 gramos liso o rayado Tamaño A4.

Código	Modelo
160181	Liso
160183	Cuadrícula 4 x 4 mm.



Resmillería papel extra

Paquete retráctil de 100 hojas de papel.

Código	Formato	Características
160185	4º	80 g.
160187	A4	90 g.

Papel para correspondencia



Papeles textura y temáticos

Papel especial con colores o imágenes prediseñadas que darán un toque de exclusividad a sus comunicados, mensajes, cartas, etc. Aptos para escritura manual o impresión en laser, inkjet y fotocopiadora. Formato A4.

Código	Color	Envase	Características
160189	Habana	Paq. 10 h.	200 g.
160191	Champagne	Paq. 20 h.	95 g.
160193	Pergamino	Paq. 20 h.	90 g.



Papel Verjurado

Papel de prestigio.

Papel verjurado. 100 g. Marca al agua. Ideal para comunicaciones corporativas, invitaciones, informes y cualquier documento de calidad. Formato A4

Código	Modelo	Color
160195	Paquete 100 h.	Blanco
160197	Paquete 100 h.	Marfil
160199	Paquete 100 h.	Crema
160201	Paquete 500 h.	Blanco
160203	Paquete 500 h.	Marfil
160205	Paquete 500 h.	Crema



Rollos papel calculadora y registradora



Rollos sumadora electra

Excelentes resultados de impresión

Rollos de papel para sumadoras, registradoras, cajeros automáticos, terminales e impresoras. Papel reciclado blanco y offset blanco. Mandril: 12 mm. Envase de 10 rollos.

Código	Modelo	Formato
160207	Papel Offset	37 mm. x 70 mm.
160209	Papel Offset	44 mm. x 70 mm.
160211	Papel Offset	56,5 mm. x 65 mm.
160213	Papel Offset	57 mm. x 65 mm.
160215	Papel Offset	58 mm. x 60 mm.
160217	Papel Offset	70 mm. x 65 mm.
160219	Papel Offset	74 mm. x 65 mm.
160221	Papel Offset	76,5 mm. x 65 mm.
160223	Rollo copia 2 h. (Offset)	57 mm. x 65 mm.
160225	Rollo copia 2 h. (Offset)	75 mm. x 65 mm.
160227	Rollo copia 2 h. (Offset)	76,5 mm. x 65 mm.



Rollos térmicos

Excelentes resultados de impresión

Rollos de papel para sumadoras, registradoras, cajeros automáticos, terminales e impresoras. Papel reciclado blanco y offset blanco. Mandril: 12 mm. Envase de 10 rollos.

Código	Modelo	Formato	Envase
160229	Papel térmico	57 mm. x 48 mm.	10
160231	Papel térmico	57 mm. x 55 mm.	10
160233	Papel térmico	60 mm. x 55 mm.	10
160235	Papel térmico	80 mm. x 45 mm.	8
160237	Papel térmico	80 mm. x 60 mm.	8
160239	Papel térmico	80 mm. x 80 mm.	8
160241	Papel térmico	110 mm. x 40 mm.	10



Rollos papel plotter



Papel continuo formularios



Papel para plotter Sprintjet plus

Secado rápido

Papel alta blancura no estucado. Diseñado específicamente para imprimir en monocromo y color. Gran calidad de definición de trazo y rápido secado de la tinta. Elaborado con fibra libre de Cloro (ECF). Apto para todo tipo de plotter inkjet. Utilidad: Oficinas técnicas, Ingenierías, trazos de ensayo. Apto para todo tipo de impresiones. Papel de 80 y 90 gramos

Código	Modelo	Formato
160243	80 g	610 mm. x 50 m.
160245	80 g	914 mm. x 50 m.
160247	90 g	610 mm. x 50 m.
160249	90 g	914 mm. x 50 m.

Papel continuo



Papel continuo

Papel continuo para ordenador 70 g. Distintos formatos en blanco y pautado azul. Original y con copia. 1 pulgada = 2,54 cm.

Código	Color	Formato	Envase	Características
160251	Pautado azul	250 x 11"	Cj. 2500 h.	1 trep. dcha.
160253	Blanco	380 x 11"	Cj. 2500 h.	1 trep. dcha.
160255	Pautado azul	380 x 11"	Cj. 2500 h.	1 trep. dcha.
160257	Pautado azul	380 x 12"	Cj. 2500 h.	1 trep. dcha.
160259	Blanco	240 x 11"	Cj. 2500 h.	2 trep.
160261	Pautado azul	240 x 11"	Cj. 2500 h.	2 trep.
160263	Blanco autoc. 2 h.	240 x 11"	Cj. 1500 h.	2 trep.
160265	Blanco autoc. 3 h.	240 x 11"	Cj. 1000 h.	2 trep.
160267	Blanco	240 x 12"	Cj. 2500 h.	2 trep.
160269	Blanco autoc. 2 h.	240 x 12"	Cj. 1500 h.	2 trep.
160271	Blanco autoc. 3 h.	240 x 12"	Cj. 1000 h.	2 trep.



Formularios en papel continuo

Formularios en continuo perforados por los 4 lados.

Código	Modelo	Formato	Envase
160273	Recibo negociable 1 hj	240 x 4"	Cj. 2500 h.
160275	Recibo oficial 2 hj	240 x 4"	Cj. 1500 h.
160277	Facturas 3 hj	240 x 12"	Cj. 350 h.
160279	Albaranes 3 hj	240 x 6"	Cj. 700 h.

Papel carbón



Papel carbón

Papel copiativo para máquina de escribir y manual. Copias de gran intensidad. Formato A4. Múltiples usos. Paquete de 10 hojas.

Código	Color	Formato
160281	Negro	Interplastic
160283	Azul	Plenticopy

Etiquetas polivalentes cantos rectos



Etiquetas blancas cajas 500 hojas

Etiquetas blancas autoadhesivas en formato A4. Para impresoras inkjet, láser y fotocopiadoras. Cantos rectos. Cajas de 500 hojas.

Código	Formato	Envase	Ref. Proveedor
160341	70 x 35 mm.	12000 etiq./cj	1782
160343	70 x 37 mm.	12000 etiq./cj	1783
160345	105 x 35 mm.	8000 etiq./cj	1794
160347	105 x 37 mm.	8000 etiq./cj	1785
160349	105 x 42,4 mm.	7000 etiq./cj	1795
160351	105 x 48 mm.	6000 etiq./cj	10563
160353	105 x 74 mm.	4000 etiq./cj	1796
160355	210 x 148 mm.	2000 etiq./cj	1797
160357	210 x 148 mm.	1000 etiq./cj	1787
160359	210 x 297 mm.	500 etiq./cj	1788



Etiquetas blancas cantos rectos

Para cualquier sistema de impresión

Etiquetas blancas autoadhesivas en formato A4. Para impresoras inkjet, láser y fotocopiadoras. Cantos rectos. Cajas de 100 hojas.

Código	Formato	Envase	Ref. Proveedor
160285	38 x 21,2 mm.	6500 etiq./cj	1283
160287	48,5 x 16,9 mm.	6800 etiq./cj	1282
160289	48,5 x 25,4 mm.	4400 etiq./cj	1285
160291	52,2 x 21,2 mm.	5600 etiq./cj	1284
160293	52,5 x 29,7 mm.	4000 etiq./cj	1286
160295	64,6 x 33,8 mm.	2400 etiq./cj	1263
160297	70 x 16,9 mm.	5100 etiq./cj	1294
160299	70 x 25,4 mm.	3300 etiq./cj	1270
160301	70 x 30 mm.	2700 etiq./cj	1271
160303	70 x 35 mm.	2400 etiq./cj	1272
160305	70 x 37 mm.	2400 etiq./cj	1273
160307	70 x 42,4 mm.	2100 etiq./cj	1276
160309	70 x 50,8 mm.	1500 etiq./cj	1295
160311	97 x 42,4 mm.	1200 etiq./cj	1288
160313	97 x 67,7 mm.	800 etiq./cj	1291
160315	105 x 29 mm.	2000 etiq./cj	1299
160317	105 x 35 mm.	1600 etiq./cj	1287
160319	105 x 37 mm.	1600 etiq./cj	1274
160321	105 x 40 mm.	1400 etiq./cj	1275
160323	105 x 42,4 mm.	1400 etiq./cj	1277
160325	105 x 48 mm.	1200 etiq./cj	1289
160327	105 x 74 mm.	800 etiq./cj	1279
160329	105 x 148 mm.	400 etiq./cj	1280
160331	105 x 57 mm.	1000 etiq./cj	1278
160333	105 x 70 mm.	800 etiq./cj	1292
160335	210 x 148 mm.	200 etiq./cj	1264
160337	210 x 297 mm.	100 etiq./cj	1281
160339	297 x 420 mm.	100 etiq./cj	11352

Etiquetas polivalentes cantos romos



Etiquetas blancas cantos romos

Etiquetas blancas autoadhesivas en formato A4 especiales para una excelente impresión en impresoras inkjet, láser y fotocopiadoras. Formato de las etiquetas predefinido en la mayoría de software. Caja de 100 hojas.

Código	Formato	Envase	Ref. Proveedor
160361	63,5 x 38,1 mm.	2100 etiq./cj	2414
160363	63,5 x 46,6 mm.	1800 etiq./cj	2415
160365	63,5 x 72 mm.	1200 etiq./cj	2416
160367	64 x 33,9 mm.	2400 etiq./cj	2409
160369	99,1 x 34 mm.	1600 etiq./cj	2418
160371	99,1 x 38,1 mm.	1400 etiq./cj	2419
160373	99,1 x 57 mm.	1000 etiq./cj	2411
160375	99,1 x 67,7 mm.	800 etiq./cj	2420
160377	99,1 x 93,1 mm.	600 etiq./cj	2421
160379	99,1 x 139 mm.	400 etiq./cj	2422
160381	199,6 x 144,5 mm.	200 etiq./cj	2423
160383	199,6 x 289,1 mm.	100 etiq./cj	2412



Etiquetas multiusos

Etiquetas blancas autoadhesivas. Formato A4. Cantos rectos. Formato de las etiquetas predefinido en la mayoría de softwares. Caja de 100 hojas.

Código	Formato	Envase	Ref. Proveedor
160385	38 x 21,2 mm.	6500 etiq./cj	3666
160387	48,5 x 25,4 mm.	4000 etiq./cj	3657
160389	64,6 x 33,8 mm.	2400 etiq./cj	3658
160391	97 x 42,3 mm.	1200 etiq./cj	3659
160393	52,2 x 21,2 mm.	5600 etiq./cj	3668
160395	70 x 25,4 mm.	3300 etiq./cj	3421
160397	70 x 37 mm.	2400 etiq./cj	3474
160399	70 x 50,8 mm.	1500 etiq./cj	3669
160401	105 x 37 mm.	1600 etiq./cj	3484
160403	105 x 42,3 mm.	1400 etiq./cj	3653
160405	105 x 48 mm.	1200 etiq./cj	3424
160407	105 x 74 mm.	800 etiq./cj	3427
160409	105 x 148 mm.	400 etiq./cj	3483
160411	210 x 148 mm.	200 etiq./cj	3655
160413	210 x 297 mm.	100 etiq./cj	3478



Etiquetas polivalentes cantos rectos

Etiquetas blancas autoadhesivas en formato A4 especiales para una excelente impresión en impresoras inkjet, láser y fotocopiadoras. Cantos rectos. Formato de las etiquetas predefinido en la mayoría de softwares. Caja de 100 hojas.

Código	Formato	Envase	Ref. Proveedor
160415	70 x 16,9 mm.	5100 etiq./cj	9170161
160417	70 x 25,4 mm.	3300 etiq./cj	9170251
160419	70 x 30 mm.	2700 etiq./cj	9170301
160421	70 x 35 mm.	2400 etiq./cj	9170351
160423	70 x 36 mm.	2400 etiq./cj	9170361
160425	105 x 29 mm.	2000 etiq./cj	9110291
160427	105 x 48 mm.	1200 etiq./cj	9110481
160429	105 x 70 mm.	800 etiq./cj	9110701
160431	105 x 148 mm.	400 etiq./cj	9110141
160433	210 x 148 mm.	200 etiq./cj	9121141
160435	210 x 297 mm.	100 etiq./cj	9121291

Etiquetas polivalentes recicladas



Etiquetas polivalentes recicladas

Etiquetas blancas autoadhesivas en formato A4 realizadas en papel 100% reciclado. Excelente impresión en impresoras inkjet, láser y fotocopiadoras. Caja de 100 hojas.

Código	Formato	Envase	Ref. Proveedor
160437	70 x 35 mm.	2400 etiq./cj	12060
160439	70 x 37 mm.	2400 etiq./cj	12061
160441	105 x 29 mm.	2000 etiq./cj	12063
160443	105 x 35 mm.	1600 etiq./cj	12064
160445	105 x 37 mm.	1600 etiq./cj	12065
160447	105 x 148 mm.	400 etiq./cj	12068
160449	210 x 148 mm.	200 etiq./cj	12069
160451	210 x 297 mm.	100 etiq./cj	12070

Etiquetas polivalentes permanentes



Etiquetas A5 adhesivo permanente

Etiquetas autoadhesivas de cantos romos con adhesivo permanente que sirven tanto para escritura manual como para impresión en Inkjet, láser o fotocopiadoras. Carpetas de 15 hojas

Código	Formato	Envase	Ref. Proveedor
160453	16 x 22 mm.	990 etiq./bl	1864
160455	19 x 27 mm.	735 etiq./bl	1865
160457	19 x 40 mm.	525 etiq./bl	1866
160459	20 x 50 mm.	420 etiq./bl	1867

Etiquetas polivalentes removibles



Etiquetas blancas removibles

Etiquetas blancas autoadhesivas en formato A4. Cantos rectos. Removibles. Impresoras Inkjet, láser y fotocopiadoras. Caja de 100 hojas

Código	Formato	Envase	Ref. Proveedor
160461	36,8 x 23,8 mm.	5500 etiq./cj	3051
160463	38 x 21,2 mm.	6500 etiq./cj	3052
160465	48,5 x 16,9 mm.	6800 etiq./cj	3053
160467	64,6 x 33,8 mm.	2400 etiq./cj	3056
160469	97 x 42,4 mm.	1200 etiq./cj	3057
160471	210 x 297 mm.	100 etiq./cj	3060

Etiquetas polivalentes color



Etiquetas polivalentes de colores

4 colores diferentes

Etiquetas autoadhesivas de colores. Formato A4 especiales para una excelente impresión en impresoras inkjet, láser y fotocopiadoras. Formato de las etiquetas predefinido en la mayoría de software. Carpeta de 20 hojas.

Código	Color	Formato	Envase	Ref. Proveedor
160473	Amarillo	70 x 35 mm.	480 etiq./bl	1591
160475	Azul	70 x 35 mm.	480 etiq./bl	1592
160477	Rojo	70 x 35 mm.	480 etiq./bl	1593
160479	Verde	70 x 35 mm.	480 etiq./bl	1594
160481	Amarillo	105 x 37 mm.	320 etiq./bl	1595
160483	Azul	105 x 37 mm.	320 etiq./bl	1596
160485	Rojo	105 x 37 mm.	320 etiq./bl	1597
160487	Verde	105 x 37 mm.	320 etiq./bl	1598
160489	Amarillo	210 x 297 mm.	20 etiq./bl	1599
160491	Azul	210 x 297 mm.	20 etiq./bl	1600
160493	Rojo	210 x 297 mm.	20 etiq./bl	1601
160495	Verde	210 x 297 mm.	20 etiq./bl	1602

Etiquetas láser envíos



Etiquetas ecológicas BlockOut™ para envíos

Etiquetas ecológicas certificadas FSC ideales para todos los envíos. Formato A4. Sistema que oculta el texto y/o la etiqueta vieja. Caja 100 hojas.

Código	Formato	Envase	Ref. Proveedor
160497	99,1 x 67,7 mm.	800 etiq./bl	L7165-100
160499	99,1 x 139 mm.	200 etiq./bl	L7168-100
160501	199,6 x 143,5 mm.	400 etiq./bl	L7169-100
160503	199,6 x 289,1 mm.	100 etiq./bl	L7167-100



Etiquetas láser

Calidad en sus mailings

Etiquetas autoadhesivas blancas en formato A4 fabricadas con material especial para impresoras láser. Cantos rectos. Caja de 250 hojas.

Código	Formato	Envase	Ref. Proveedor
160505	70 x 35 mm.	6000 etiq./cj	2519
160507	70 x 35 mm.	6000 etiq./cj	2520
160509	105 x 35 mm.	4000 etiq./cj	2524
160511	105 x 37 mm.	4000 etiq./cj	2525
160513	105 x 42,4 mm.	3500 etiq./cj	2526
160515	105 x 74 mm.	2000 etiq./cj	2527
160517	105 x 148 mm.	1000 etiq./cj	2528
160519	210 x 148 mm.	500 etiq./cj	2529
160521	210 x 297 mm.	200 etiq./cj	2530



Etiquetas láser envíos



Etiquetas ecológicas QuickPEEL™ de aplicación rápida

Ahorre el 25% de tiempo preparando su correspondencia

Etiquetas ecológicas certificadas FSC. Formato A4 con sistema exclusivo para separar y aplicar en el sobre. La hoja de etiquetas se divide por la zona perforada dejando ver los bordes adhesivos para que, fácilmente, se puedan despegar las etiquetas de la hoja. También se puede dejar la hoja tal y como está y despegar las etiquetas de la forma habitual. Fácil de usar con el software Avery® Wizard™ en Microsoft® Office. Caja de 100 hojas.

Código	Formato	Envase	Ref.
160523	38,1 x 21,2 mm.	6500 etiq./cj	Proveedor L7651-100
160525	63,5 x 34 mm.	2400 etiq./cj	L7159-100
160527	63,5 x 38,1 mm.	2100 etiq./cj	L7160-100
160529	63,5 x 46,6 mm.	1800 etiq./cj	L7161-100
160531	99,1 x 33,9 mm.	1600 etiq./cj	L7162-100
160533	99,1 x 38,1 mm.	1400 etiq./cj	L7163-100
160535	99,1 x 57 mm.	1000 etiq./cj	L7173-100

Etiquetas láser fluorescentes

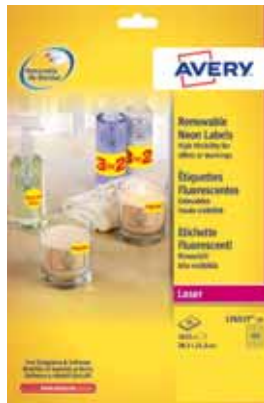

Etiquetas fluorescentes

Etiquetas fluorescentes ideales para captar la atención ya que los llamativos colores evitan que cualquier información pase desapercibida.

Código	Color	Formato	Envase	Ref. Proveedor
160537	Rojo	210 x 297 mm.	20 hojas	L6005-20
160539	Amarillo	210 x 297 mm.	20 hojas	L6006-20
160541	Verde	210 x 297 mm.	20 hojas	L6007-20
160543	Rojo	210 x 297 mm.	25 hojas	L7263R-25
160545	Amarillo	99,1 x 38,1 mm.	25 hojas	L7263Y-25



Etiquetas flúor

Los mensajes no pasarán desapercibidos

Etiquetas autoadhesivas de colores fluorescentes en formato A4, especiales para impresión en láser y fotocopiadoras. Carpeta de 20 hojas.

Código	Color	Formato	Envase
160547	Amarillo	64 x 33,9 mm.	480 etiq./bl
160549	Naranja	64 x 33,9 mm.	480 etiq./bl
160551	Rojo	64 x 33,9 mm.	480 etiq./bl
160553	Verde	64 x 33,9 mm.	480 etiq./bl
160555	Amarillo	210 x 297 mm.	20 etiq./bl
160557	Naranja	210 x 297 mm.	20 etiq./bl
160559	Rojo	210 x 297 mm.	20 etiq./bl
160561	Verde	210 x 297 mm.	20 etiq./bl

Etiquetas láser poliéster



Etiquetas láser de poliéster

Resistentes a la intemperie

Etiquetas autoadhesivas fabricadas en poliéster extra resistente y con adhesivo especial. Soportan las condiciones más extremas: humedad, bajas y altas temperaturas, aceites, grasas, rayos UVA, detergentes, etc. Paquete de 20 hojas.

Código	Color	Formato	Envase	Ref. Proveedor
160563	Blanco	45,7 x 21,2 mm.	960 etiq./cj	L4778-20
160565	Plata	45,7 x 21,2 mm.	960 etiq./cj	L6009
160567	Plata	63,5 x 29,6 mm.	880 etiq./cj	L6011
160569	Blanco	63,5 x 33,9 mm.	480 etiq./cj	L4773-20
160571	Blanco	99,1 x 139 mm.	480 etiq./cj	L4774-20
160573	Blanco	210 x 297 mm.	280 etiq./cj	L4775-20
160575	Blanco	99,1 x 42,3 mm.	240 etiq./cj	L4776-20
160577	Plata	210 x 297 mm.	20 etiq./cj	L6013



Etiquetas de poliéster para exteriores

Etiquetas autoadhesivas en formato A4 fabricadas en poliéster resistente a la intemperie. Carpeta de 20 hojas.

Código	Color	Formato	Envase	Ref. Proveedor
160579	Blanco	45,7 x 21,2 mm.	960 etiq./bl	12112
160581	Plata	45,7 x 21,2 mm.	960 etiq./bl	10066
160583	Transparente	48,5 x 25,4 mm.	880 etiq./bl	1223
160585	Blanco	64,6 x 33,8 mm.	480 etiq./bl	1226
160587	Transparente	70 x 37 mm.	480 etiq./bl	1224
160589	Blanco	99,1 x 38,1 mm.	280 etiq./bl	12113
160591	Blanco	210 x 297 mm.	20 etiq./bl	1228
160593	Plata	210 x 297 mm.	20 etiq./bl	10071
160595	Transparente	210 x 297 mm.	20 etiq./bl	1225

Etiquetas láser removibles

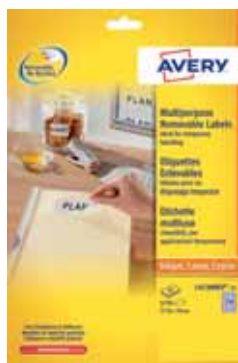

Etiquetas ecológicas removibles

Ideales para marcaje e identificación

Etiquetas ecológicas autoadhesivas blancas. Formato A4 con adhesivo removible para impresión láser. Se adhieren a cualquier superficie y pueden volver a despegarse sin dejar marcas ni residuos. Disponen de certificado FSC. Caja de 25 hojas.

Código	Formato	Envase	Ref. Proveedor
160597	17,8 x 10 mm.	6750 etiq./cj	L4730REV-25
160599	25,4 x 10 mm.	4725 etiq./cj	L4731REV-25
160601	26 x 16 mm. (*) Ideal para precios.	2550 etiq./cj	L3410REV-25
160603	35,6 x 16,9 mm.	2000 etiq./cj	L4732REV-25
160605	45,7 x 21,2 mm.	1200 etiq./cj	L4736REV-25
160607	63,5 x 29,6 mm.	675 etiq./cj	L4737REV-25
160609	99,1 x 42,3 mm.	300 etiq./cj	L4743REV-25
160611	210 x 297 mm.	25 etiq./cj	L4735REV-25

Etiquetas láser seguridad



Etiquetas "No Peel"

A prueba de roturas

Etiquetas adhesivas en formato A4 para proteger sus propiedades. Seguridad extra, si se intenta despegar el material se deshace haciendo imposible su retiro. Resistentes a aceite, suciedad, rayos UVA, altas temperaturas, etc. Fácil de descargar y utilizar con el software los modelos pre-diseñados Avery. Paquete de 20 hojas.

Código	Formato	Envase	Ref. Proveedor
160613	45,7 x 25,4 mm.	800 etiq./paq.	L6145-20
160615	63,5 x 3,9 mm.	480 etiq./paq.	L6146-20



Etiquetas Anti-Tamper (anti-fraude)

Etiquetas adhesivas en formato A4 ideales para proteger y asegurar sus objetos.

Cualquier tentativa de manipulación se hace visible al instante; si se intenta despegar la etiqueta aparecerá el mensaje "STOP" y aquella parte despegada no se podrá volver a aplicar. También adecuada para evitar intrusiones si se aplica en puertas, cajones o cajas. Paquete de 20 hojas.

Código	Formato	Envase	Ref. Proveedor
160617	Ø 40	480 etiq./paq.	L6112-20
160619	25,7 x 21,2 mm.	960 etiq./paq.	L6113-20
160621	63,5 x 29,6 mm.	540 etiq./paq.	L6114-20

Etiquetas láser transparentes



Etiquetas transparentes para láser

Invisibles

Etiquetas de poliéster transparente. Nuevo material resistente al agua, al aceite y a la suciedad. Soporta temperaturas de -20 a 80 grados. Pueden utilizarse para marcaje exterior. Envase de 25 hojas.

Código	Formato	Envase	Ref. Proveedor
160623	63,5 x 38,1 mm.	525 etiq./bl	L7560-25
160625	99,1 x 33,9 mm.	400 etiq./bl	L7562-25
160627	99,1 x 38,1 mm.	350 etiq./bl	L7563-25
160629	99,1 x 67,7 mm.	200 etiq./bl	L7565-25



Etiquetas Ink-Jet



Etiquetas blancas para inkjet color

Secado rápido

Etiquetas autoadhesivas blancas en formato A4 con una emulsión especial para tinta que asegura su secado inmediato como resultado una impresión de alta calidad. Caja de 25 hojas.

Código	Formato	Envase	Ref. Proveedor
160633	63,5 x 46,6 mm.	450 etiq./bl	J8161-25
160635	99,1 x 34 mm.	400 etiq./bl	J8162-25
160637	99,1 x 38,1 mm.	350 etiq./bl	J8163-25
160639	99,1 x 67,7 mm.	200 etiq./bl	J8165-25



Etiquetas glossy para inkjet color

Un resultado brillante

Etiquetas autoadhesivas blancas en formato A4 con calidad fotográfica. Especiales para impresoras inkjet color. Alta definición. Gran nitidez y contraste de los colores. Resultados especialmente brillantes. Blíster de 10 hojas.

Código	Formato	Envase	Ref. Proveedor
160641	99,1 x 34 mm.	160 etiq./bl	2923
160643	199,6 x 289,1 mm.	10 etiq./bl	2926

Etiquetas ink-jet magnéticas



Etiquetas magnéticas

Para etiquetar estanterías

Etiquetas precortadas de papel de 350 g. magnético en formato A4 para impresión inkjet. Blíster de 5 hojas.

Código	Formato	Envase	Ref. Proveedor
160645	80 x 28 mm.	90 etiq./bl	10388

Etiquetas ink-jet transparentes



Etiquetas transparentes para inkjet

Para rotular y señalar sin ocultar la superficie sobre la que se pega

Etiquetas autoadhesivas en formato A4 de poliéster, con gran brillo y totalmente transparentes. Carpeta de 10 hojas.

Código	Formato	Envase	Ref. Proveedor
160647	70 x 37 mm.	240 etiq./bl	10051
160649	99,1 x 38,1 mm.	140 etiq./bl	10052
160651	210 x 297 mm.	10 etiq./bl	10053

Etiquetas multiuso estuche



Etiquetas Apli 10

Para múltiples usos

Etiquetas autoadhesivas blancas para etiquetaje y oficina. Adhesivo permanente sin disolventes. Estuche de 10 hojas.

Código	Formato	Envase
160653	12 x 18 mm.	560 etiq./bl
160655	12 x 30 mm.	350 etiq./bl
160657	13 x 50 mm.	210 etiq./bl
160659	16 x 22 mm.	420 etiq./bl
160661	19 x 27 mm.	250 etiq./bl
160663	20 x 50 mm.	150 etiq./bl
160665	20 x 75 mm.	100 etiq./bl
160667	22 x 32 mm.	200 etiq./bl
160669	25 x 40 mm.	160 etiq./bl
160671	26 x 54 mm.	120 etiq./bl
160673	31 x 100 mm.	50 etiq./bl
160675	34 x 53 mm.	90 etiq./bl
160677	34 x 67 mm.	60 etiq./bl
160679	36 x 82 mm.	60 etiq./bl
160681	40 x 75 mm.	40 etiq./bl
160683	53 x 82 mm.	40 etiq./bl
160685	53 x 100 mm.	30 etiq./bl

Etiquetas multiuso color

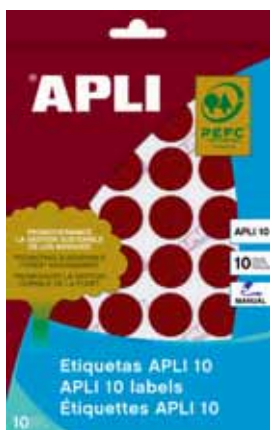

Apli 10 colores

Etiquetas autoadhesivas en color para escritura manual. Bolsa de 8 hojas

Código	Color	Formato	Envase
160687	Amarillo	10 mm.	1.008 etiq./bl
160689	Azul	10 mm.	1.008 etiq./bl
160691	Rojo	10 mm.	1.008 etiq./bl
160693	Verde	10 mm.	1.008 etiq./bl
160695	Amarillo	13 mm.	616 etiq./bl
160697	Azul	13 mm.	616 etiq./bl
160699	Rojo	13 mm.	616 etiq./bl
160701	Verde	13 mm.	616 etiq./bl
160703	Amarillo	19 mm.	320 etiq./bl
160705	Azul	19 mm.	320 etiq./bl
160707	Rojo	19 mm.	320 etiq./bl
160709	Verde	19 mm.	320 etiq./bl



Arandelas autoadhesivas

Para proteger los documentos perforados

Arandelas translúcidas de refuerzo de 13 mm. de diámetro.

Código	Formato
160711	96 uds./bl
160713	200 uds./cj
160715	500 uds./cj

Etiquetas multiuso rollo



Etiquetas en rollo

Para múltiples usos

Etiquetas autoadhesivas blancas para etiquetaje y oficina. Adhesivo permanente sin disolventes. Presentación: Rollo en caja.

Código	Formato	Envase
160717	12 x 18 mm.	5600 etiq./rollo
160719	16 x 22 mm.	4200 etiq./rollo
160721	19 x 27 mm.	3000 etiq./rollo
160723	20 x 50 mm.	1500 etiq./rollo
160725	20 x 75 mm.	1000 etiq./rollo
160727	25 x 40 mm.	1600 etiq./rollo
160729	34 x 53 mm.	900 etiq./rollo
160731	34 x 67 mm.	600 etiq./rollo
160733	53 x 82 mm.	400 etiq./rollo
160735	53 x 100 mm.	300 etiq./rollo

Etiquetas CD/DVD



Kit etiquetado CD/DVD

Etiquetas autoadhesivas para CD/DVD. Formato A4. Mayor cobertura del CD y mayor superficie de impresión. El kit contiene: 1 software compatible con PC y MAC con más de 800 modelos predefinidos de etiquetas y estuches de CD/DVD +5000 fotografías y cliparts, con efectos de texto 3D, retoque de imágenes (opacidad, colores, efecto espejo, texturas, etc.). Además, un aplicador de centrado, 24 etiquetas de CD/DVD con pestañas y 10 carátulas y dorso para CD/DVD. Ø 117 mm.

Código	Color	Envase	Ref. Proveedor
160737	Inkjet mate	Caja 25 hj.	J8676-25
160739	Inkjet mate	Caja 100 hj.	J8676-25
160741	Inkjet mate	Caja 15 hj.	C9780-15
160743	Inkjet brillante	Caja 25 hj.	C9660-25
160745	Láser color	Caja 25 hj.	L7760-25
160747	Inkjet/láser mate	Caja 25 hj.	L7676-25
160749	Inkjet/láser color foto	Caja 50 hj.	L6043-25



APLI



Etiquetas CD/DVD

Para identificar los CD/DVD con impresiones a todo color

Etiquetas autoadhesivas y carátulas con bordes totalmente lisos en formato A4, para etiquetar CD/DVD. Excelente calidad para impresión en inkjet color. Diferentes tipos de acabado.

Código	Color	Formato	Envase	Ref. Proveedor
160751	Opaco	Ø 114 mm.	50 etiq./cj	2899
160753	Mate	Ø 114 mm.	50 etiq./cj	2001
160755	Opaco	Ø 117 mm.	50 etiq./cj	10601
160757	Mate	Ø 117 mm.	20 etiq./cj	10039
160759	Glossy	Ø 117 mm.	20 etiq./cj	10603

Etiquetas para producto



AVERY



Etiquetas para productos

Etiquetas autoadhesivas blancas para etiquetar todo tipo de productos para exponer o vender. Dimensiones y formas surtidas. Paquetes de 20 hojas.

Código	Formato	Envase	Ref. Proveedor
160763	Oval 63,5 x 42,3 mm.	360 etiq./paq.	L7101REV-20
160765	Redonda Ø 60 mm.	240 etiq./paq.	L7104REV-20
160767	Rectangular 62 x 89 mm.	180 etiq./paq.	L7108REV-20



AVERY



Etiquetas para cartelería y señalización

Etiquetas blancas rectangulares para etiquetar y señalar en sus productos. Para cierre de bolsas. Inkjet y láser. Bolsa de 10 hojas.

Código	Formato	Envase	Ref. Proveedor
160769	137 x 48 mm.	40 etiq./paq.	L7112-10



APLI

Etiquetas colgantes

Etiquetas colgantes de diferentes medidas.

Código	Formato	Envase
160771	7 x 19 mm.	1000 etiq./cj
160773	9 x 24 mm.	1000 etiq./cj
160775	13 x 34 mm.	1000 etiq./cj
160777	18 x 29 mm.	1000 etiq./cj
160779	22 x 35 mm.	500 etiq./cj
160781	28 x 43 mm.	500 etiq./cj
160783	36 x 53 mm.	500 etiq./cj
160785	45 x 65 mm.	400 etiq./cj
160787	50 x 70 mm.	400 etiq./cj

Etiquetas impresoras matriciales



APLI

Etiquetas en continuo

Para impresoras de impacto

Etiquetas autoadhesivas blancas plegadas en zig-zag a 12 pulgadas. Adhesivo permanente sin disolventes. Apta también para impresoras láser en continuo.

Código	Modelo	Formato	Envase
160789	S1	88,9 x 23,3 mm.	Cj.500 pl./6000 etiq.
160791	S2	88,9 x 23,3 mm.	Cj.500 pl./12000 etiq.
160793	S3	88,9 x 23,3 mm.	Cj.500 pl./18000 etiq.
160795	S1	88,9 x 23,3 mm.	Cj.167 pl./2004 etiq.
160797	S2	88,9 x 23,3 mm.	Cj.167 pl./4008 etiq.
160799	S1	88,9 x 36,0 mm.	Cj.500 pl./4000 etiq.
160801	S2	88,9 x 36,0 mm.	Cj.500 pl./8000 etiq.
160803	S1	88,9 x 36,0 mm.	Cj.167 pl./1336 etiq.
160805	S1	101,6 x 36,0 mm.	Cj.500 pl./4000 etiq.
160807	S1	101,6 x 48,7 mm.	Cj.500 pl./3000 etiq.
160809	S1	101,6 x 74,1 mm.	Cj.500 pl./2000 etiq.
160811	S1	127,0 x 48,7 mm.	Cj.500 pl./3000 etiq.
160813	S1	134,6 x 99,4 mm.	Cj.500 pl./1500 etiq.
160815	S1	137,2 x 74,1 mm.	Cj.500 pl./2000 etiq.
160817	S1	101,6 x 36,0 mm.	Cj.167 pl./1224 etiq.

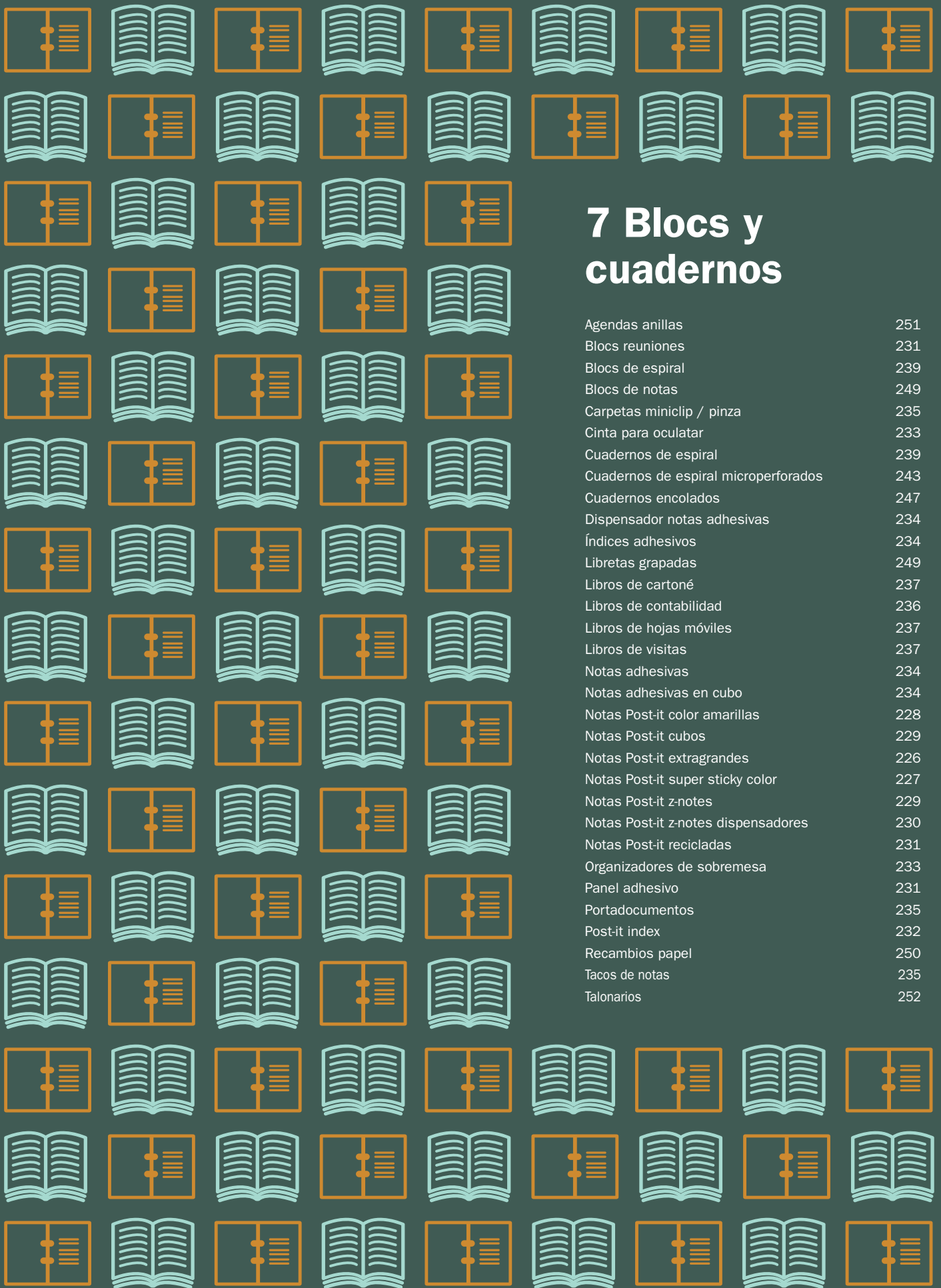

7 Blocs y cuadernos

Agendas anillas	251
Blocs reuniones	231
Blocs de espiral	239
Blocs de notas	249
Carpetas miniclip / pinza	235
Cinta para oculatar	233
Cuadernos de espiral	239
Cuadernos de espiral microperforados	243
Cuadernos encolados	247
Dispensador notas adhesivas	234
Índices adhesivos	234
Libretas grapadas	249
Libros de cartóné	237
Libros de contabilidad	236
Libros de hojas móviles	237
Libros de visitas	237
Notas adhesivas	234
Notas adhesivas en cubo	234
Notas Post-it color amarillas	228
Notas Post-it cubos	229
Notas Post-it extragrandes	226
Notas Post-it super sticky color	227
Notas Post-it z-notes	229
Notas Post-it z-notes dispensadores	230
Notas Post-it recicladas	231
Organizadores de sobremesa	233
Panel adhesivo	231
Portadocumentos	235
Post-it index	232
Recambios papel	250
Tacos de notas	235
Talonarios	252



Notas post-it® Extragrandes



Notas

SUPERADHESIVAS



Notas Post-it® Super Sticky Marcando la DIFERENCIA

- SU SUPER ADHESIVO HACE QUE LAS NOTAS SE ADHIERAN DE MANERA MÁS SEGURA QUE LAS ORIGINALES NOTAS ADHESIVAS POST-IT®.
- HACEN TU TRABAJO EFICAZ Y SIMPLIFICAN TU VIDA EN MUCHAS OCASIONES.

Super Sticky

¡Pégalas allí
donde las
necesites!



Notas



Notas Post-it® Super Sticky extragrandes color

- Pack de blocks de Notas Post-it® Super Sticky con adhesivo de quita y pon extrafuerte en colores surtidos neón.
- Ideal para dejar mensajes mejorando la imagen de las comunicaciones.



Para listas



Para mensajes



Para notas

Código	Medidas (mm)	Pack	Presentación
170001	76 x 76	12	90 hojas/bloc
170003	101 x 152	3	90 hojas/bloc rayado



Notas



Notas Post-it® Super Sticky extragrandes amarillo ultra

- Pack de blocks de Notas Post-it® Super Sticky rayados con adhesivo de quita y pon extrafuerte en color amarillo ultra.
- Ideal para dejar mensajes mejorando la imagen de las comunicaciones.

Código	Medidas (mm)	Pack	Presentación
170005	102 x 152	6	75 hojas/bloc



Notas



Notas Post-it® extragrandes color

- Pack de blocks de Notas Post-it® en colores surtidos neón: amarillo, rosa y verde.
- Con líneas, 100 hojas / bloc.

Código	Medidas (mm)
170007	Pack de 6 blocs de 102 x 152



Notas



Cubo de Notas Post-it® Canary Yellow™

- Notas Post-it® en Cubo de gran formato XL amarillo con Líneas.
- 300 hojas/bloc

Código	Medidas (mm)
170009	100 x 100



Notas Post-it® Super Sticky Color

NUEVOS
COLORES
NUEVOS LUGARES



Notas Post-it® Super Sticky Colección Nuevos Colores Nuevos Lugares

- Adhesivo único que permite su uso en multitud de ocasiones
- Adhesivo hecho con recursos renovables: 60% fabricado con plantas de crecimiento anual
- Colores para llamar la atención
- 90 Hojas por bloc



Notas Post-it® Super Sticky Nuevos Colores Nuevos Lugares Bora Bora

- Colores Bora Bora

Código	Medidas (mm)	Pack	Presentación
170011	47,6 x 47,6	12	Sin encelofanado individual
170013	76 x 76	6	Encelofanado individual
170015	76 x 127	6	Encelofanado individual



Notas Post-it® Super Sticky Nuevos Colores Nuevos Lugares Cape Town

- Colores Cape Town

Código	Medidas (mm)	Pack	Presentación
170027	76 x 76	5	Encelofanado individual
170029	76 x 127	5	Encelofanado individual



Notas Post-it® Super Sticky Nuevos Colores Nuevos Lugares Bangkok

- Colores Bangkok

Código	Medidas (mm)	Pack	Presentación
170017	47,6x47,6	12	Sin encelofanado individual
170019	76x76	6	Encelofanado individual
170021	76x127	6	Encelofanado individual



Notas Post-it® Super Sticky Nuevos Colores Nuevos Lugares Río de Janeiro

- Colores Río de Janeiro

Código	Medidas (mm)	Pack	Presentación
170023	76 x 76	6	Encelofanado individual
170025	76 x 127	6	Encelofanado individual



Notas Post-it® Super Sticky Nuevos Colores Nuevos Lugares Marrakesh

- Colores Marrakesh

Código	Medidas (mm)	Pack	Presentación
170031	76 x 76	6	Encelofanado individual
170033	76 x 127	6	Encelofanado individual



Notas Post-it® Color Amarillas



Notas Post-it® Gama Fantasía

- Blocs notas de 100 hojas
- Colores surtidos: verde pastel, azul cielo, azul oscuro, amarillo neón, azul ultra y verde neón

Código	Medidas (mm)	Packs
170035	38 x 51	12 blocs
170037	76 x 76	6 blocs
170039	76 x 127	6 blocs



Notas Post-it® Gama Alegría

- Blocs de notas de 100 hojas
- Colores surtidos: Rosa pastel, rosa neón, fucsia, naranja y violeta

Código	Medidas (mm)	Packs
170041	38 x 51	12 blocs
170043	76 x 76	6 blocs
170045	76 x 127	6 blocs



Notas Post-it® Gama Energía

- Blocs notas de 100 hojas
- Colores surtidos: amarillo ultra, azul ultra, fucsia y verde neón

Código	Medidas (mm)	Packs
170049	38 x 51	12 blocs
170051	76 x 76	6 blocs
170047	76 x 127	6 blocs



Notas Post-it® Gama Arco Iris

- Colores acuáticos: verde esmeralda, verde pastel, morado neón y azul intenso
- Colores primavera: verde intenso, rosa intenso, amarillo intenso y azul

Código	Medidas (mm)
170053	76 x 76
170055	76 x 76

Notas Post-it® Super Sticky Amarillas

Marcando la **DIFERENCIA**

Super Sticky

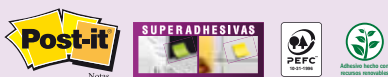

Notas Post-it® Super Sticky

- Notas adhesivas color Canary Yellow™

Código	Medidas (mm)	Presentación
170057	47,6 x 47,6	Pack de 12 blocs
170059	76 x 76	Bloc encelofanado
170061	76 x 127	Bloc encelofanado



Notas Post-it® Canary Yellow™

- Bloc de 100 hojas

Código	Medidas (mm)	Rayado
170063	38 x 51 - 12 uds.	Liso
170065	76 x 76	Liso
170067	76 x 127	Liso
170069	76 x 51	Liso
170071	76 x 102	Liso
170075	102 x 152	Liso
170079	102 x 152	Horizontal
170077	102 x 152	Cuadrícula
16 + 4 BLOCS GRATIS	170081	38 x 51 Liso
16 + 4 BLOCS GRATIS	170083	76 x 76 Liso
16 + 4 BLOCS GRATIS	170085	76 x 127 Liso



Notas Post-it® Cubos



Minicubos de Notas Post-it®

- Cubos de notas de 400 hojas en dos series de atractivos colores: limón y rosa
- Tamaño 51 x 51 mm

Código	Colores
170087	Limón
170089	Rosa



Cubos de Notas Post-it®

- Perfectamente visibles en la mesa o junto al teléfono
- Atractiva combinación de colores
- 450 hojas de 76 x 76 mm

Código	Colores
170091	Canary Yellow™
170093	Azul pastel
170095	Verde pastel
170097	Azul/verde neón
170099	Rosa neón
170101	Rosa pastel



Post-it® Z-Notes

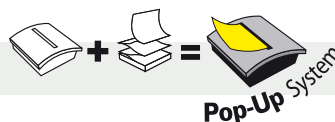

Notas Post-it® Super Sticky Z-Notes Marcando la DIFERENCIA



Notas Post-it® Super Sticky Z-Notes

- Bloc color Canary Yellow™
- Encelofanado individual
- Medidas: 76 x 76 mm

Código
170103



Notas Post-it® Super Sticky Nuevos Colores Nuevos Lugares

- Pack de 6 blocs colores Bangkok
- Pack de 6 blocs colores Río de Janeiro
- Medidas: 76 x 76 mm

Código
170105
170107



Post-it® Z-Notes Canary Yellow™

- Al ir dispuestas en zig-zag, basta con tirar de una nota y, automáticamente, la siguiente está lista para su uso
- Medidas: 76 x 76 mm

Código
170109



Post-it® Z-Notes Neón

- Pack 6 blocs notas Z-Notes neón
- Colores surtidos: amarillo, verde, violeta, rosa y naranja. 100 hojas/bloc
- Medidas: 76 x 76 mm

Código
170111





Notas Post-it® Z-Notes Dispensadores



Dispensador Azul VAL

- Dispensador Azul VAL + 8 Blocs Z-Notas Post-it® Super Sticky Colores Bora Bora y Bangkok
- Medidas: 76 x 76 mm

Código
170113

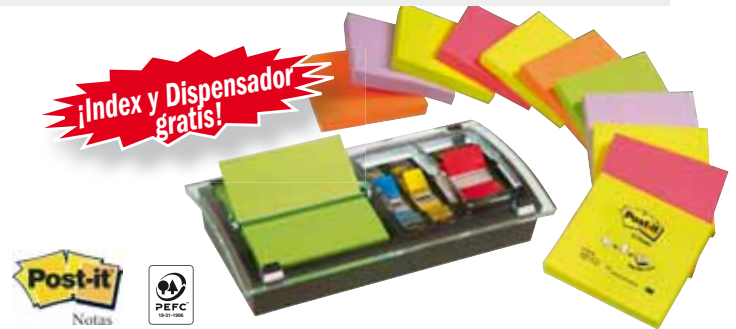

Pack Post-it® Z-Notes Millennium

- Lote de 12 blocs Z-Notes en colores neón surtidos y dispensador Millennium con muestras de Index gratis
- Colores blocs: 4 amarillos, 2 rosas, 2 verdes, 2 lilas y 2 naranjas
- Medidas: 76 x 76 mm

Código
170115



Dispensador Gato

- Post-it® Dispensador Gato Z-Notes + 1 Bloc de Notas Post-it® Super Sticky Z-Notes
- Medidas: 76 x 76 mm

Código
170117



Dispensador Karate Kid

- Post-it® Dispensador Karate Kid Z-Notes + 1 Bloc de Notas Post-it® Super Sticky Z-Notes
- Medidas: 76 x 76 mm

Código
170119



Dispensador Manzana

- Post-it® Dispensador Manzana Z-Notes + 1 Bloc de Notas Post-it® Z-Notes
- Medidas: 76 x 76 mm

Código
170121



Dispensador diseño Karim Rashid

- Dispensador diseñado por Karim Rashid de color negro
- Incluye 1 Bloc de Notas Post-it® Z-Notes de color Canary Yellow™

Código
170123

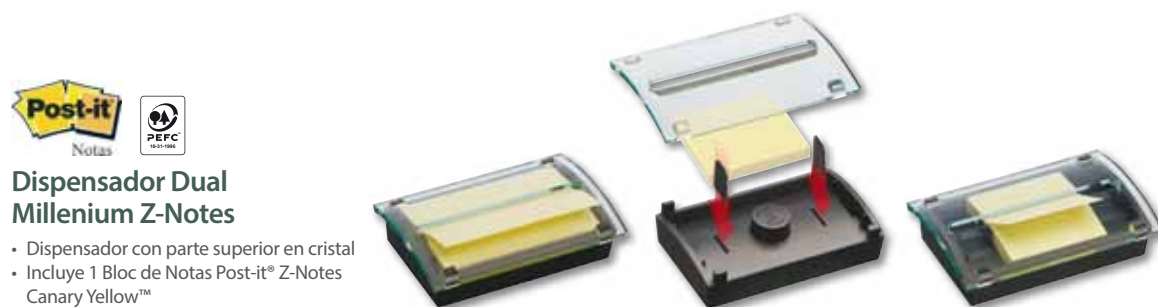

Dispensador Dual Millennium Z-Notes

- Dispensador con parte superior en cristal
- Incluye 1 Bloc de Notas Post-it® Z-Notes Canary Yellow™

Código
170125



eco eco eco eco eco eco eco eco eco eco eco eco eco eco eco



Post-it
Notas

Notas Post-it® recicladas amarillas

- Bloc de 100 hojas amarillas 100% fibra de papel reciclado

Código	Medidas (mm)	Blocs
170127	38 x 51	6
170129	76 x 76	6
170131	76 x 127	6

DER BLAUE ENGEL
Wird aus 100% Altpapier
schützt die RESSOURCEN

Adhesivo hecho con recursos renovables



Post-it
Notas

Notas Post-it® recicladas colores

- Bloc de 100 hojas de notas colores surtidos: verde, verde claro, naranja, mandarina, azul y azul claro

Código	Medidas (mm)	Blocs
170133	38 x 51	6
170135	76 x 76	6
170137	76 x 127	6

Adhesivo hecho con recursos renovables

Bloc de Reuniones Post-it® | Panel Adhesivo Post-it®



Post-it
Productos

Panel Adhesivo

- Post-it® Panel Adhesivo color marrón (imitación corcho)

Código
170139



Bloc de Reuniones Post-it® de caballete liso blanco

- Post-it® Bloc de Reuniones de caballete liso blanco.
- 30 hojas/bloc
- Certificado PEFC

Código
170141





Post-it® Index



Encuentra lo importante ¡rápidamente!

clasifica. **destaca.** **marca.**

**clasifica.****Post-it® Index Rígido**
Establece un orden necesario**Post-it® Index rígidos grandes planos**

- Extra gruesos
- No se arrugan ni doblan con el tiempo
- Translúcidos
- Ideales para archivar y etiquetar
- Se puede escribir sobre toda la superficie
- 24 Index: 6 de cada color

Código	Medidas (mm)
170143	50,8 x 38

**Post-it® Index rígido mediano con dispensador**

- Mantén tus marcadores siempre cerca con este dispensador que los protege y además se puede llevar fácilmente dentro de carpetas, maletines, estuches...
- Tamaño 25x38mm.
- Index planas extra gruesas de tamaño mediano para archivos y carpetas.
- No se doblan ni se arrugan
- Blíster de 3 dispensadores de 22 unidades

Código	Color	Medidas (mm)
170145	Morado, verde, naranja	25 x 38
170147	Rojo, amarillo, azul	25 x 38

**Post-it® Index rígidos grandes inclinados**

- Extra gruesos
- No se arrugan ni doblan con el tiempo
- Translúcidos
- Ideales para archivar y etiquetar
- Se puede escribir sobre toda la superficie
- 24 Index: 6 de cada color

Código	Medidas (mm)
170149	50,8 x 38

**destaca.****Post-it® Index Flechas**
Captura la atención para conseguir una reacción inmediata**Post-it® Index flechas**

- Las flechas dirigen la atención dónde tu quieres.
- De colores translúcidos, son ideales para destacar y realzar lo que necesites.
- Colores: verde, amarillo, azul y rojo.
- 4 dispensadores std 4x24

Código	Medidas (mm)
170151	12 x 44





Post-it® Index



marca.

Post-it® Index
Colores brillantes para
señalar rápidamente



Post-it® Index pequeños

- Diseñados especialmente para agendas y libros. Tamaño 12x44mm.
- Dispensador con 4 colores variados x 35 unidades de cada color.
- 4 colores clásicos: rojo, amarillo, azul, verde.

Código	Color
170153	4 colores clásicos



Post-it® Index medianos

- Marcadores repositionables. Permiten la escritura. Ideales para marcar, codificar, indicar etc.
- Dispensadores de 50 unidades
- Medidas: 25,4 x 43,1 mm

Código	Color
170155	Rojo
170157	Azul
170163	Verde
170169	Naranja
170167	Amarillo
170165	Violeta
170159	Rosa brillante
170161	Azul brillante



Dispensador de sobremesa Post-it® Index Extra Plano

- Dispensador de diseño blanco te da un toque de estilo a tu escritorio.
- Se pueden combinar marcadores index de 12 y 25 mm.



Código	Descripción
170171	Dispensador + 1 Pack duo 680-RY2 + 1 pack 683-4

Organizadores de sobremesa

3M Organizador de mesa

- Organizador de mesa + Bloc de Notas Post-it® 654 + Post-it® Index 4 disp pequeños + rollo cinta Scotch® Magic™ 19x33m

Código	Descripción
170173	Organizador de mesa



3M Bandeja Organizadora Extensible

- Bandeja organizadora extensible + Bloc de Notas Post-it® 655 + Post-it® Index 2 disp medianos + rollo de Cinta Scotch® Magic™ 19x33m

Código	Descripción
170175	Bandeja Organizadora Extensible

Cinta para ocultar



Cinta para ocultar

- Cinta de quita y pon para ocultar líneas de texto en correcciones mecanográficas, listados, fotocopias etc
- No daña el original



Código	Modelo	Medidas
170177	1 línea	18 m x 25 mm
170179	2 líneas	18 m x 8 mm
170181	6 línea	18 m x 4 mm



Notas reposicionables



Notas adhesivas en zig-zag

Bloc de 100 hojas 75 x 75 mm.

Código	Color
170183	Amarillo



Notas adhesivas

Bloc de notas adhesivas reposicionables. Adhesivo en base agua. Color amarillo. Bloc de 100 hojas.

Código	Formato	Envase
170185	38 x 51 mm.	Pack 3 blocs
170187	50 x 75 mm.	12
170189	75 x 75 mm.	12
170191	125 x 75 mm.	12



Notas adhesivas en cubo

Para los grandes usuarios de las notas

Bloc cubo de 450 h. siempre visible y a mano. Dimensiones: 76 x 76 mm.

Código	Color	Formato
170193	Tonos brillantes	51 x 51 mm. (250 hojas)
170195	Amarillo	75 x 75 mm. (400 hojas)



Cubo notas Fixo

Cubo de notas adhesivas 76 x 76 mm de 400 hojas

Código	Color
170197	Amarillo
170199	Pastel
170201	Neón

Dispensador notas adhesivas



Dispensador de notas adhesivas en rollo

Fácil de utilizar

Notas adhesivas reposicionables amarillas en rollo con dispensador. Dimensiones: 60 mm. x 10 m.

Código
170203

Índices adhesivos



Índices adhesivos

Índices adhesivos de quita y pon para poder identificar sus páginas más importantes.

Código	Modelo	Color	Formato
170205	Film plástico (125 u.)	5 surtidos	12 x 45 mm.
170207	Papel (160 u.)	4 surtidos	20 x 50 mm.



Índices adhesivos permanentes

Organice sus archivos de forma permanente

Índices con adhesivo permanente para organizar sus archivos.

Código	Modelo	Color	Formato
170209	80 índices	Surtidos	12 x 25 mm.
170211	48 índices	Surtidos	12 x 40 mm.



Index Zig-Zag Film

Cuatro mini dispensadores de diferentes colores. Medidas: 12x45 mm.

Código	Color	Capacidad
170213	Flúor translúcidos	160 índices
170215	Básicos translúcidos	140 índices



Tacos de notas



Tacos de notas

Bloc de notas encoladas con papel de 80 gramos.

Código	Color	Formato
170217	Blanco	100 x 100 mm.
170219	Colores	95 x 90 mm.

Portadocumentos



Portadocumentos J954 / J955

Portadocumentos de mano con cremallera. Equipado con bloc de notas con taladros. Bolsillo interior con fuelle y cierre para ubicar tablet. Anilla portabolígrafo. Con compartimentos de goma elástica para utensilios de escritura, tarjetas, móvil o memorias USB. Material: poliéster de alta calidad, resistente a la abrasión, a las gotas de agua y a los rayos solares.

Código	Color	Formato
170221	Negro	A4
170223	Beige	A4
170225	Burdeos	A4
170227	Negro	A5/10"
170229	Beige	A5/10"
170231	Burdeos	A5/10"



Portadocumentos J974 / J975

Portadocumentos de mano con cierre de goma elástica. Equipado con bloc de notas con taladros y anilla portabolígrafo. Con compartimento interior para papeles y gomas elásticas para tarjetas y tickets o memoria USB. Material principal: poliéster de alta calidad, resistente a la abrasión, a las gotas de agua y a los rayos solares.

Código	Color	Formato
170233	Negro	A4
170235	Beige	A4
170237	Burdeos	A4
170239	Negro	A5/10"
170241	Beige	A5/10"
170243	Burdeos	A5/10"

Carpetas miniclip / pinza



Exaboard - Porta bloc con solapa

Goma para sujetar la solapa. Porta-boli. Bolsillo A4 en la solapa para insertar documentos. Suministrado con un bloc de apuntes. Tamaño 23,5x33,5 cm para A4.

Código	Color
170245	Negro



Soporte con pinza y canguro

Placa de polipropileno translúcido muy rígido con pinza bulldog. Lleva bolsa canguro para personalizar en parte posterior, muy útil para visualizar la información y porta bolígrafos. Tamaño 240 x 350 mm. Color blanco.

Código	Color	Formato
170247	Blanco	240 x 350 mm.



Carpeta con pinza

Carpeta A4 fabricada en polipropileno. Tapa y bolsillo transparente en su interior. Pinza de gran resistencia.

Código	Color
170249	Negro
170251	Azul
170253	Rojo
170255	Verde



Esselte

BPGI

Miniclip

Clásica

Base fabricada en PVC, con bolsa interior transparente. Carpeta con miniclip superior, sin tarjetero. Color negro.

Código	Color	Formato
170257	Negro	Folio



Esselte

BPGI

Carpeta con pinza VIVIDA

Especialmente diseñada para trabajar mientras te mueves. Tus papeles estarán totalmente sujetos. Atractivos colores Vivida. Sólida pinza metálica que incluye un mecanismo que permite colgar la carpeta de un gancho. Innovadora base de poliestireno. Capacidad: 80 hojas A4.

Código	Color
170259	Surtidos



Fixo

Soporte PVC pinza jumbo

Cubiertas en PVC de 450 micras. Pinza de sujeción extra grande. Con portabolígrafos. Color negro. Dimensiones: 365x230 mm.

Código	Color	Formato
170261	Negro	365 x 230 mm.

Libros de contabilidad y registros



multifin

Libros contabilidad y recambios

Libros de contabilidad de hojas móviles. Equipados con hojas lisas blancas foliadas tamaño A4. Cubiertas de PVC. Dimensiones exteriores: 255 x 335 mm. 16 taladros. Recambios 50 hojas.

Código	Modelo	Formato
170263	Libro de actas	255 x 335 mm.
170265	Registro de socios	255 x 335 mm.
170267	Recambio cta/c multitaladro 11 t.	155 x 215 mm.
170269	Recambio cta/c multitaladro 16 t.	215 x 310 mm.



Miquelrius

Libros de contabilidad clase R

Libros forrados de tela con lomo engomado y papel registro 102 ó 90 gr/m2. 100 hojas.

Código	Modelo	Formato
170271	Rayado horizontal	Folio Natural
170273	Actas	Folio Natural
170275	Diario doble	Folio Natural
170277	Inventario	Folio Natural
170279	Diario americano	Folio Natural
170281	Balance 4 columnas	Folio Natural
170283	Inventario/Balance	Folio Natural
170285	Libro Mayor (MDDH)	Folio Natural
170287	Caja entradas/salidas	Folio Natural
170289	Ctas. Corrientes	Folio Natural
170291	Contratos	Folio Natural
170293	Horizontal apaisado	Folio apaisado
170295	Caja (MDDH)	Folio apaisado
170297	Caja entradas/salidas	Folio apaisado
170299	Ctas. Corrientes	Folio apaisado
170301	Caja (MDDH)	4º apaisado
170303	Ctas. Corrientes	4º apaisado



Libros de hojas móviles

Cubiertas: Plástico color burdeos. Formato: DIN A4. Mecanismo: 15 anillas. Contenido: 50 y 100 hojas foliadas.

Código	Modelo	Envase
170305	Actas hojas móviles	50 h.
170307	Actas hojas móviles	100 h.
170309	Contratos hojas móviles	100 h.
170311	Diario hojas móviles	100 h.
170313	Inventarios ctas.	100 h.
170315	Diario/Inventarios/Ctas.	100 h.
170317	Registro Socios	50 h.



Libros de visitas

Libro de visitas adaptado a la actual normativa ministerial. Cubiertas de cartulinas de 240 g. Papel de 70 g. autocopiativo. Tamaño folio natural. 100 hojas. Bilingües.

Código	Modelo
170343	Castellano
170345	Castellano/Catalán
170347	Castellano/Euskera
170349	Castellano/Gallego



Libros de CARTÓN

Cuadernos de cartón forrado de papel jaspeado y lomo de tela engomado. Papel 70 gr/m2.

Código	Modelo	Envase
170319	Folio Natural	100 h. s/numerar
170321	Folio Natural	100 h. s/numerar
170323	Folio Natural	100 h. paginado
170325	Folio Natural	100 h. s/numerar
170327	Folio apaisado	100 h. s/numerar
170329	Folio apaisado	100 h. s/numerar
170331	4º Natural	100 h. s/numerar
170333	4º Natural	100 h. s/numerar
170335	4º Natural	100 h. s/numerar
170337	4º apaisado	100 h. s/numerar
170339	4º apaisado	100 h. s/numerar
170341	4º apaisado	100 h. paginado



Libros de subcontratación

Cubiertas en cartulina de 240 g. Modelo oficina habilitado por la Dirección General de Trabajo. Distintos idiomas. 10 hojas papel autocopiativo. Bilingües.

Código	Modelo
170351	Castellano
170353	Castellano/Catalán
170355	Castellano/Euskera
170357	Castellano/Gallego



Blocs y cuadernos. Definición

BLOC

Las hojas están encuadernadas por el lado corto de las mismas, sea cual sea el sistema de encuadernación

CUADERNO

Las hojas se encuadernan por el lado largo de las mismas. El sistema de encuadernación que impera en el cuaderno es la espiral. Existe una clase de cuadernos cuyas hojas se caracterizan por incorporar un trepado al lado izquierdo que permite que se arranquen y queden sueltas en un formato concreto (A4, A5, Folio, 4°,...). Son los cuadernos microperforados.

LIBRETA

Se asemeja al cuaderno con la única diferencia que la encuadernación puede ser con grapas

Tipos de encuadernación

- **Espiral:** método más habitual de encuadernación y propio de los cuadernos. Se trata de un alambre, plastificado o no, que se hace pasar por el conjunto de hojas previamente taladradas. Para cerrarlo existe un sistema denominado "coil-lock", que consiste en hacer un pequeño nudo al final, una vez pasado el último agujero de las hojas. Asimismo podemos encontrar espiral doble, que ofrece más estabilidad y robustez a la encuadernación.
- **Grapado:** Se emplean 2 o más grapas para unir las hojas
- **Encolado:** Una capa de cola une las páginas a encuadernar al lomo de las tapas.
- **Cosido:** Los pliegues de las hojas son cosidos en uno o varios bloques. Es la forma menos económica de encuadernación pero la de mejor acabado y la más estable.



Espiral



Espiral doble



Grapdo



Encolado cosido

Tipos de tapas o cubiertas

- **Cartón plastificado:** También conocidas como "tapas blandas" son las más económicas, pero también las más ligeras. Destinadas al uso diario intensivo.
- **Cartón contracolado plastificado:** Las llamadas "tapas duras" se componen de dos hojas de cartón pegadas entre sí, acabadas con un film (plástico o de papel) que evita un mayor desgaste al paso del tiempo. Más estables y resistentes que las tapas blandas, se ubican en un rango de calidad media-alta.
- **Cartón encuadernado plastificado:** "Tapas extraduras" de cartón de alto gramaje y forradas con un film plástico o de papel que ofrecen una altísima robustez y resistencia al uso intensivo.
- **Polipropileno:** Tapas hechas a partir de un polímero termoplástico llamado polipropileno que se caracteriza por ser impermeable, resistir a altas temperaturas, incluso a los solventes químicos. Se pueden ubicar en un rango de calidad alta-muy alta.

Cartón
plastificadoCartón
contracoladoCartón
encuadernado

Polipropileno

Tipos de rayados: Todos ellos pueden ser con o sin margen y con o sin grecas



Liso

Horizontal
pautadoCuadrícula
4x4 mmCuadrícula
5x5 mm

Milimetrado

Música
(pentagrama)

Formatos habituales

- | | | | |
|------|------------|---------|------------|
| • A4 | 210x297 mm | • Folio | 215x310 mm |
| • A5 | 148x210 mm | • 4° | 155x215 mm |
| • A6 | 105x148 mm | • 8° | 105x155 mm |
| • A7 | 74x105 mm | • 16° | 75x105 mm |



Bloc de espiral



Blocks espiral Guerrero 01

Blocks con cubierta de cartoncillo impresa en colores surtidos y plastificada. 80 hojas. Papel offset blanco de 60 gr/m2. Cuadrícula 4.

Código	Formato
170359	A7
170361	A7+ 85 x 125
170363	A6
170365	A5
170367	A4



Serie Gestión

Cuadernos y blocs con tapa cartón 400 g. Papel blanco de 60 g rayado en azul sin margen. 80 hojas. Consultar otros rayados.

Código	Modelo	Formato	Características
170385	Bloc	Fº	Cuadrícula 4 x 4 mm.
170387	Bloc	Fº	Liso
170389	Bloc	4º	Liso
170391	Bloc	8º	Cuadrícula 4 x 4 mm.
170393	Cuaderno	Fº	Cuadrícula 4 x 4 mm.
170395	Cuaderno	Fº	Liso
170397	Cuaderno	4º	Cuadrícula 4 x 4 mm.
170399	Cuaderno	4º	Liso
170401	Cuaderno	8º	Cuadrícula 4 x 4 mm.

Cuadernos de espiral



Enri tapa blanda

Cuaderno con espiral simple. Tapas blandas en colores surtidos. 80 hojas de 60 gramos. Con margen. 6 colores surtidos.

Código	Formato	Características
170369	4º	Cuadrícula 4 x 4 mm.
170371	4º	Horizontal
170373	4º	Rayado doble raya
170375	Folio	Cuadrícula 4 x 4 mm.
170377	Folio	Horizontal
170379	Folio	Rayado doble raya
170381	Folio	Liso
170383	Folio	Milimetrado



Oxford School tapa blanda

Cuaderno de 80 hojas en papel de 90 gramos con tapa blanda impresa en 4 colores surtidos. Diferentes rayados. Con margen.

Código	Formato	Características
170403	4º	Cuadrícula 4 x 4 mm.
170405	4º	Horizontal
170407	4º	Doble raya 3,5 mm.
170409	Folio	Cuadrícula 4 x 4 mm.
170411	Folio	Horizontal
170413	Folio	Doble raya 3,5 mm.



Serie School

Económicos cuadernos y blocs de 80 hojas de 60 gr. Tapa cartón de 400 gr. 8 colores surtidos. Cuadrícula 4 mm. Consultar otros rayados.

Código	Modelo	Formato
170415	Cuaderno	Fº
170417	Cuaderno	4º
170419	Bloc	4º
170421	Bloc	8º
170423	Bloc	12º
170425	Bloc	16º



Cuadernos espiral 01

Cuaderno con cubierta básica 01: Plástica sobre cartón impreso en colores surtidos. Papel: Offset blanco de 60 gr/m², rayado y con margen, salvo tamaños 16º, 12º y 8º. Espiral lacado negro. A7: 75 x 105 mm. A7+: 85 x 125 mm. A6: 105 x 155 mm. 4º: 155 x 215 mm. Fº: 215 x 310 mm. A4: 210 x 297 mm. 80 hojas.

Código	Formato	Características
170427	A7	Cuadrícula 4 x 4 mm.
170429	A7+	Cuadrícula 4 x 4 mm.
170431	A6	Cuadrícula 4 x 4 mm.
170433	4º	Doble raya 2,5 mm.
170435	4º	Cuadrícula 4 x 4 mm.
170437	4º	Horizontal
170439	4º	Doble raya 2,5 mm.
170441	4º	Cuadrícula 3 x 3 mm.
170443	4º	Cuadrícula 4 x 4 mm.
170445	4º	Milimetrado
170447	Folio	Horizontal
170449	Folio	Doble raya 2,5 mm.
170451	Folio	Cuadrícula 3 x 3 mm.
170453	Folio	Cuadrícula 4 x 4 mm.
170455	Folio	Milimetrado
170457	Folio microperforado	Horizontal
170459	Folio microperforado	Cuadrícula 4 x 4 mm.



Cuaderno tapa blanda azul

Cuaderno tapa blanda. 80 hojas de 60 gramos. Espiral simple. Cuadrícula 4 mm. Con margen.

Código	Formato
170461	4º
170463	Folio



Gama Office tapa blanda

Concebida específicamente para la oficina

Cuadernos con cubiertas en cartón plastificadas. 80 hojas en papel de 90 g. extrablanco y satinado Optik Paper®. Colores surtidos. Cuadrícula 4 mm.

Código	Formato	Características
170465	4º	Cuadrícula 4 x 4 mm.
170467	Folio	Cuadrícula 4 x 4 mm.



Cuadernos espiral Papyrus 02. Azul

Cuaderno con cubierta semidura 02: Cartón azul. Papel: Offset blanco de 60 gr/m², liso sin margen y rayado con margen. Espiral sencillo, lazo vuelto, lacado blanco (sistema Coil-loop). 4º: 155 x 215 mm. Folio. 215 x 310 mm. 80 hojas.

Código	Formato	Características
170469	4º	Liso
170471	4º	Cuadrícula 4 x 4 mm.
170473	Fº	Liso
170475	Fº	Cuadrícula 4 x 4 mm.



Cuadernos espiral Uninature 02

Cuaderno con cubierta semidura 02: Cartón impreso en 4 colores surtidos. 80 hojas de papel 100% reciclado de 60 gr/m², rayado y con margen. Espiral estañada, lazo vuelto, (sistema Coilloop). A5: 155 x 215 mm. A4: 210 x 297 mm.

Código	Formato
170477	A5
170479	A4



Enri tapa dura

Cuaderno con espiral simple. Tapas duras en colores surtidos. 80 hojas de 60 gramos.

Código	Color	Formato	Características
170481	Surtidos	4°	Cuadrícula 4 x 4 mm.
170483	Rojo	4°	Cuadrícula 4 x 4 mm.
170485	Surtidos	4°	Horizontal
170487	Surtidos	4°	Doble raya 3 mm.
170489	Surtidos	4°	Milimetrado
170491	Rojo	Folio	Cuadrícula 4 x 4 mm.
170493	Surtidos	Folio	Liso
170495	Surtidos	Folio	Cuadrícula 4 x 4 mm.
170497	Surtidos	Folio	Horizontal
170499	Surtidos	Folio	Doble raya 3 mm.
170501	Surtidos	Folio	Milimetrado



Cuadernos espiral Papyrus Extra 03

Cuaderno con cubierta dura 03: Cartón brillo. Papel: Offset blanco extra de 70 gr/m². Tamaño 4° rayado con margen. Espiral lacado blanco con sistema Coil-loop. 4°: 155 x 215 mm. 80 hojas.

Código	Formato	Características
170503	4°	Cuadrícula 4 x 4 mm.



Cuaderno serie Institut

Cuaderno con tapa cartón contracolado de 800 g plastificada. 80 hojas de 60 g. 8 colores surtidos. Cuadrícula 4 mm. Consultar otros rayados.

Código	Formato
170505	F°
170507	4°



Cuaderno serie Institut EXTRA

Cuaderno con tapa cartón contracolado de 800 g plastificada. 80 hojas de 60 g. 8 colores surtidos. Cuadrícula 4 mm. Consultar otros rayados.

Código	Formato
170509	F°
170511	4°



Cuadernos espiral UniExtra 04

Cuaderno con cubierta extradura forrada 04: Cartón forrado con papel impreso y plastificado. Espiral sencillo lazo vuelto, lacado negro (sistema Coil-loop). Papel: Offset blanco PAPERCLAS de 90 gr/m², rayado y con margen.

Código	Color	Formato	Características
170513	Rojo/Negro	A5	Cuadrícula 4 x 4 mm.
170515	Negro/Rojo	A5	Cuadrícula 4 x 4 mm.
170517	Negro/Azul	A5	Cuadrícula 4 x 4 mm.
170519	Rojo/Negro	A4	Cuadrícula 4 x 4 mm.
170521	Rojo/Negro	A4	Horizontal
170523	Negro/Rojo	A4	Cuadrícula 4 x 4 mm.
170525	Negro/Gris	A4	Cuadrícula 4 x 4 mm.
170527	Negro/Azul	A4	Cuadrícula 4 x 4 mm.
170529	Negro/Amarillo	A4	Cuadrícula 4 x 4 mm.



Oxford School tapa extradura

Colores surtidos para poder diferenciar las asignaturas

Cuaderno de 80 hojas en papel de 90 gramos con tapa extradura impresa en 6 colores surtidos. Cuadrícula 4 mm con margen.

Código	Formato	Características
170531	4°	Cuadrícula 4 x 4 mm.
170533	Folio	Cuadrícula 4 x 4 mm.



Cuadernos espiral Papyrus Extra 03

Cuaderno con cubierta dura 03: Cartón brillo en 5 colores surtidos. Papel Offset blanco extra de 70 gr/m2, rayado y con margen. Espiral sencillo, lacado blanco (sistema Coil-loop). Folio: 215 x 310 mm. 4°: 155 x 215 mm.

Código	Formato	Características
170535	4°	Cuadrícula 4 x 4 mm.
170537	4°	Horizontal
170539	4°	Doble raya 2,5 mm.
170541	4°	Cuadrícula 3 x 3 mm.
170543	4°	Doble raya 3,5 mm.
170545	Folio	Cuadrícula 4 x 4 mm.
170547	Folio	Horizontal
170549	Folio	Doble raya 2,5 mm.
170551	Folio	Cuadrícula 3 x 3 mm.
170553	Folio	Doble raya 3,5 mm.
170555	Folio	Milimetrado



Oxford Office Polipro

Adaptados para todos los usos de la oficina

Cuadernos de espiral doble con tapas de polipropileno bicolor metalizadas ligeras y resistentes. 90 hojas de papel de 90 g, perfectamente blanco y satinado. Incluye regla-marcador de páginas en los formatos A4 y A5. Cuadrícula 5 x 5. Colores surtidos.

Código	Formato
170557	A5
170559	A4



Cuaderno Asignatura

Cuaderno de 80 hojas en papel de 90 gr. Tapas de polipropileno traslúcido en diferentes colores con el nombre de cada asignatura. Con margen. Cuadrícula 4 mm.

Código	Modelo	Formato
170561	Matemáticas	F°
170563	Idiomas	F°
170565	Ciencias	F°
170567	Lenguaje	F°
170569	Historia	F°
170571	Geografía	F°
170573	Física	F°
170575	Química	F°
170577	Matemáticas	4°
170579	Idiomas	4°
170581	Ciencias	4°
170583	Lenguaje	4°
170585	Historia	4°
170587	Geografía	4°
170589	Física	4°
170591	Química	4°



Cuaderno Plastipac

Cuaderno de 80 y 100 hojas en papel extra de 90 gr. con margen. Tapa extradura de polipropileno traslúcido. 8 colores surtidos. Consultar otros rayados.

Código	Modelo	Formato	Características
170593	80 hojas	F°	Cuadrícula 4 x 4 mm.
170595	80 hojas	4°	Cuadrícula 4 x 4 mm.
170597	100 hojas	A6	Cuadrícula 5 x 5 mm.
170599	100 hojas	A7	Cuadrícula 5 x 5 mm.



Cuadernos de espiral microperforados



Note Book 4 grafito

Cubierta cartón extra plastificado. Papel extra opaco 70gr. 160 hojas (40 por color), microperforadas.

Código	Formato	Características
170601	A4	Cuadrícula 5 x 5 mm.
170603	A4	Liso
170605	A5	Cuadrícula 5 x 5 mm.
170607	A5	Liso



Cuadernos espiral UniExtra 04. Microperforados

Cuaderno con cubierta extradura forrada 04: Cartón forrado con papel impreso y plastificado. Hojas microperforadas con 4 taladros, rayado enmarcado con cabecera y banda de color. Espiral lacado negro (sistema Coil-loop). Papel Offset blanco PAPERCLAS de 90 gr/m2. 100 hojas. Cuadrícula 5 mm. Din A4: 210 x 297 mm.

Código	Color	Formato
170609	Rojo/Negro	A4
170611	Negro/Rojo	A4



Note Book 1 Cartón forrado

Cubiertas de cartón forrado de papel impreso y plastificado mate. 120 hojas de un color a juego con la cubierta. Cuadrícula 5 mm. Papel extra opaco 70gr.

Código	Color	Formato
170613	Black	A4
170615	Sunflower	A4
170617	Tangerina	A4
170619	Raspberry	A4
170621	Astral Blue	A4
170623	Apple Green	A4
170625	Turquoise	A4
170627	Cherry	A4
170629	Black	A5
170631	Sunflower	A5
170633	Tangerina	A5
170635	Raspberry	A5
170637	Astral Blue	A5
170639	Apple Green	A5
170641	Turquoise	A5
170643	Cherry	A5



Cuadernos espiral Papyrus 08

Polipropileno. Microperforados

Extradura de polipropileno. Cuaderno con cubierta transparente con cartulina en cuatro colores. Hojas microperforadas con 4 taladros, rayado enmarcado con cabecera y 4 bandas de color: azul, gris, verde y rosa. Papel offset blanco extra de 70 gr/m2. Espiral sencillo lazo vuelto, lacado negro (sistema Coil-loop). En tamaño Din A4: fondo reforzado con cartón extra duro que proporciona gran rigidez al cuaderno. 160 hojas. Cuadrícula 5.

Código	Color	Formato
170645	Rojo	A4
170647	Azul	A4
170649	Verde	A4
170651	Amarillo	A4
170653	Rojo	A5
170655	Azul	A5
170657	Verde	A5
170659	Amarillo	A5

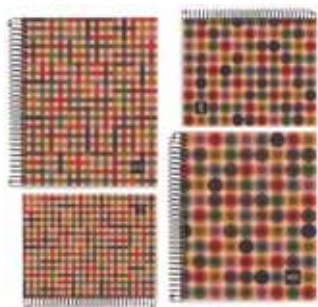

MB MIQUELPLUS



Note Book 4 Cartón reciclado

Cubierta de cartón reciclado. 120 hojas microperforadas cuadrícula 5 mm. Papel 80gr. certificado Blue Angel y EU Ecolabel.

Código	Color	Formato
170661	Ecotweed	A4
170663	Ecobuttons	A4
170665	Ecotweed	A5
170667	Ecobuttons	A5



unipapel



Cuadernos Papyrus 08

Polipropileno. Con separadores

Extradura de polipropileno. Cuaderno con cubierta de polipropileno transparente con cartulina color naranja. Cuatro separadores de cartulina. Fedrigoni en cuatro colores. 120 hojas microperforadas con 4 taladros, rayado enmarcado con cabecera y banda de color azul. Papel offset blanco extra de 70 gr/m². Espiral sencillo lazo vuelto, lacado negro (sistema Coil-loop). En tamaño Din A4: Los cuatro separadores incorporan índice. 120 hojas. Cuadrícula 5.

Código	Color	Formato
170669	Naranja	4°
170671	Naranja	A4



unipapel



Cuadernos espiral Guerrero 03

Microperforados

Cuaderno con cubierta dura 03: Cartón brillo de 1,4 mm impreso en colores surtidos (azul oscuro, azul claro, rojo y verde). Papel: Offset blanco de 60 gr/m². Hojas microperforadas y con 4 taladros. Rayado enmarcado con cabecera y bandas de color. Espiral sencillo, lazo vuelto, lacado negro (sistema Coil-loop). 160 hojas. Cuadrícula 5 x 5.

Código	Color	Formato
170675	Rojo	A4



PAC S A



Cuaderno University

Cuaderno A4 microperforado con cubierta de cartón forrado. 80 hojas de 90 gramos con 4 taladros para archivo. Papel rayado en el color de la portada. 8 colores surtidos. Cuadrícula 5 mm con greca.

Código	Color	Formato
170673	Surtidos	A4



PAC S A



Cuaderno Premium Extra

Cuaderno A4 microperforado con cubierta de cartón forrado plastificado. 120 hojas con 4 taladros de archivo y bandas de color. Cuadrícula 5 mm. 4 colores surtidos. Consultar otros rayados.

Código	Color	Formato
170677	Surtidos	A4



ENRI



Enri Status tapas extraduras

Cuaderno microperforado con 4 taladros. Tamaño A4+. 160 hojas de Papel de 70 g. Tapas extraduras en 4 colores surtidos.

Código	Características
170739	Cuadrícula 5 x 5 mm.
170741	Liso



Cuadernos espiral Guerrero Estudio 04

Microperforados

Cubierta extradura forrada 04. Cuaderno con cubierta extradura forrada de cartón impresa y plastificada. Papel offset blanco. Cuadrícula 5. Con cabecera y bandas de color. Microperforado y con 4 taladros para su archivo de carpetas de anillas.

Código	Modelo	Color	Formato	Características
170679	160 hojas	Rojo	A5	60 g.
170681	160 hojas	Negro	A5	60 g.
170683	120 hojas	Rojo	A4	70 g.
170685	120 hojas	Verde	A4	70 g.
170687	120 hojas	Azul	A4	70 g.
170689	120 hojas	Negro	A4	70 g.
170691	160 hojas	Rojo	A4	60 g.
170693	160 hojas	Negro	A4	60 g.
170695	160 hojas	Azul	A4	60 g.
170697	160 hojas	Verde	A4	60 g.
170699	160 hojas	Rojo	A4	60 g.
170701	160 hojas	Negro	A4	60 g.



Gama School European Books tapa extradura

Cuaderno microperforado con recuadro del mismo color que la tapa. Espiral simple. 4 taladros que facilitan el archivo. Tapa extradura. 80 hojas en formato A4+. Papel de 90 gramos. Cuadrícula 5 x 5 mm.

Código	Color
170703	Azul
170705	Rojo
170707	Verde
170709	Amarillo
170711	Lila
170713	Naranja
170715	Negro
170717	Rosa
170719	Turquesa
170721	Naranja intenso
170723	Verde menta
170725	Rosa pastel



Cuaderno serie Premium

Cuaderno A4 microperforado con cubierta de cartón forrado plastificado. 160 hojas con 4 taladros de archivo y bandas de color. Cuadrícula 5 mm. Consultar otros rayados.

Código	Color	Formato
170727	Negro	A4
170729	Surtidos	A4
170731	Surtidos	A5



Superblock Extra

Cuaderno microperforado de 120 hojas en papel extra de 90 g. Tapa contracolada de 800 g. Rayado en azul con bandas de colores y encabezado. Cuadrícula 5 mm. Consultar otros rayados.

Código	Color	Formato
170733	Negro	A4
170735	Surtidos	A4
170737	Surtidos	A5



Cuaderno microperforado tapa extradura

Cuaderno microperforado con tapas extraduras. 160 hojas extraíbles y archivables. Papel de 63 gramos. 5 bandas a color. Cuadrícula 5 mm. Tamaño A4.

Código	Formato	Características
170743	A4	Cuadrícula 5 x 5 mm.



European Books Oxford Office Beauty

Un toque femenino en la oficina

Cuaderno microperforado con tapa extradura. 80 hojas de 90 gramos tamaño A4+. Espiral simple. Tapa de color rosa nacarado en color pastel y bandas de color a juego con la tapa. Cuadrícula 5 mm.

Código	Color	Formato
170745	Rosa	A4+



Oxford Office Polipileno

Tapas de polipileno

Cuadernos microperforados de espiral doble con tapas de plástico opaco con reflejos metálicos. Hojas microperforadas archivables. 3 separadores extraíbles. Bolsa porta documentos. 120 hojas en papel Optik Paper de 90 gramos. 4 bandas de color. Cuadrícula 5 mm.

Código	Formato	Características
170747	A4	Cuadrícula 5 x 5 mm.



Oxford International

Organización efectiva

Gama de cuadernos microperforados con tapas de plástico de alta calidad. Espiral doble. 80 hojas en papel de 80 gramos. Cuadrícula 5 x 5 mm.

Código	Modelo	Formato	Características
170749	Activebook	A4+	Separador extraíble. Bolsa porta-documentos
170751	Meetingbook	A4+	Cuaderno + carpeta de gomas con 3 solapas



Note Book 1 polipileno

Cubierta polipileno opaco. Papel extra opaco 70gr. 80 hojas de un color microperforadas. Cuadrícula 5 mm.

Código	Color	Formato
170753	Azul	A4
170755	Rojo	A4
170757	Gris	A4
170759	Verde	A4
170761	Fucsia	A4
170763	Turquesa	A4
170765	Violeta	A4
170767	Naranja	A4

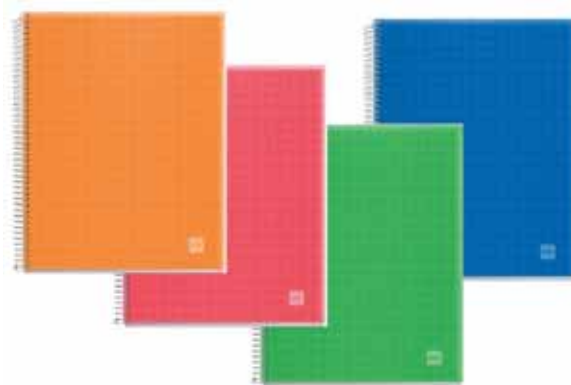

Note Book 4 Polipileno

Cubierta de polipileno. 140 hojas microperforadas. Cuadrícula 5mm. Papel 80gr. Certificado Blue Angel y EU Ecolabel.

Código	Color	Formato
170769	Tangerina	A4
170771	Raspberry	A4
170773	Apple Green	A4
170775	Astral Blue	A4
170777	Tangerina	A5
170779	Raspberry	A5
170781	Apple Green	A5
170783	Astral Blue	A5



Note Book 4 Polipropileno reciclado

Cubierta pp opaco reciclado. Papel 80gr. 100% reciclado. 120 hojas (30 por color), microperforadas. Cuadrícula.

Código	Formato
170785	A4
170787	A5



Cuaderno Executive

Cuaderno microperforado con las tapas de polipropileno. 120 hojas de 90 g. Cuadrícula 5 mm. Encabezado y banda de color.

Código	Formato
170789	A4
170791	A5

Cuadernos encolados



Cuaderno Class M2 / M4

Cuaderno de tapa dura con acabado gomoso, con hojas de color crema, anilla portabolígrafo, bolsillo interior, dos cintas-punto y cierre con goma elástica. Fabricado con Papel neutro de 80gr/m2, libre de ácido y cloro elemental. Con certificación FSC®. El Forest Stewardship Council® (FSC®) es una organización no gubernamental, independiente, sin ánimo de lucro, establecida para promover una gestión forestal ambientalmente responsable, socialmente beneficiosa y económicamente viable en los bosques de todo el mundo.

Código	Modelo	Color	Formato
170793	M2	Negro	82 x 127 mm.
170795	M2	Rojo	82 x 127 mm.
170797	M4	Negro	120 x 170 mm.
170799	M4	Rojo	120 x 170 mm.



Libreta encolada símil piel

Cuaderno encolado con cierre de gomillas. 120 hojas 70g. Rayado y cuadrícula de 4 mm. Tamaño A7.

Código	Color	Características
170801	Azul	Horizontal
170803	Negro	Horizontal
170805	Rojo	Horizontal
170807	Verde	Horizontal
170809	Verde	Cuadrícula 4 x 4 mm.
170811	Azul	Cuadrícula 4 x 4 mm.
170813	Rojo	Cuadrícula 4 x 4 mm.
170815	Rojo	Índice



Flexible Top Notebook

Liso con goma. Cubierta en símil-piel (poliuretano tacto seda). Encuadernación cosida. Bolsillo interior con fuelle para pequeños documentos. Sobre en la guarda posterior. Cinta marcador. Papel extra opaco 70gr.

Código	Color	Formato
170817	Black	Book
170819	Sunflower	Book
170821	Tangerina	Book
170823	Raspberry	Book
170825	Astral Blue	Book
170827	Apple Green	Book
170829	Turquoise	Book
170831	Cherry	Book
170833	Black	8°
170835	Sunflower	8°
170837	Tangerina	8°
170839	Raspberry	8°
170841	Astral Blue	8°
170843	Apple Green	8°
170845	Turquoise	8°
170847	Cherry	8°

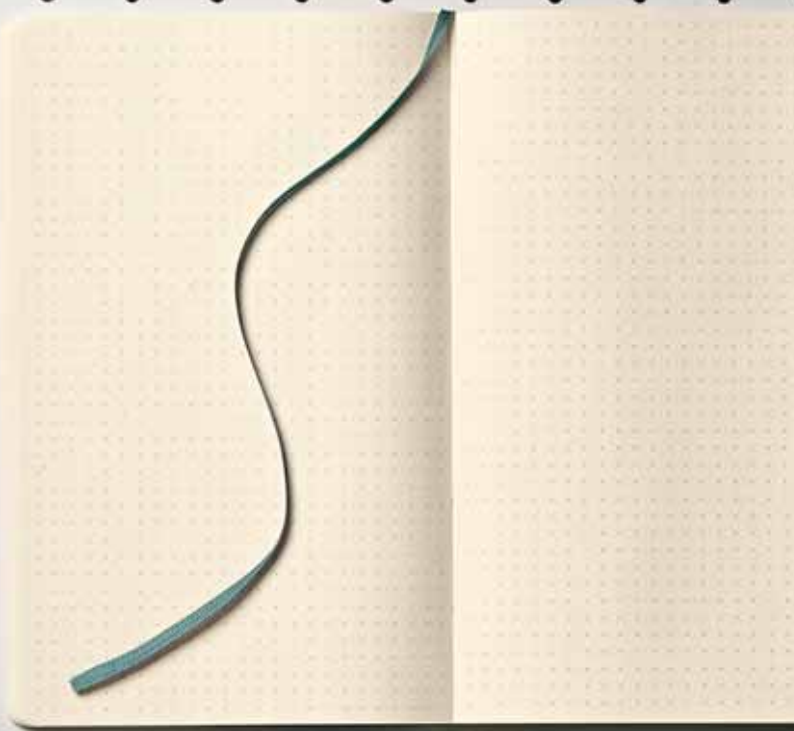

Taccuini Moleskine.
Una collezione leggendaria.



MOLESKINE

www.moleskine.com





Libretas grapadas



unipapel



Libretas Papyrus

Libretas con cubierta de cartulina gofrada Fedrigoni en 6 colores surtidos. Papel: Offset blanco extra de 70 gr/m², rayado y con margen. A4: 210 x 297 mm. A5: 155 x 215 mm. 50 hojas.

Código	Formato	Características
170849	A5	Horizontal
170851	A5	Doble raya 2,5 mm.
170853	A5	Doble raya 3,5 mm.
170855	A5	Cuadrícula 4 x 4 mm.
170857	A5	Milimetrado
170859	A4	Horizontal
170861	A4	Doble raya 2,5 mm.
170863	A4	Doble raya 3,5 mm.
170865	A4	Cuadrícula 4 x 4 mm.
170867	A4	Milimetrado
170869	A4	Liso



Libreta Noventagramos

Libretas de 48 hojas en papel extra de 90 gr. Tapa cartulina plastificada con indicador de rayado. 8 colores surtidos. Cuadrícula 4 mm. Consultar otros rayados.

Código	Formato
170871	F°
170873	4°

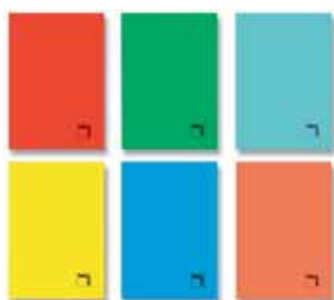

Libreta Gofrada

Libretas de 50 hojas en papel extra de 70 gr. Tapa cartulina gofrada. 6 colores surtidos. Cuadrícula 4 mm. Consultar otros rayados.

Código	Formato
170875	F°
170877	4°



unipapel



Libretas Guerrero

Libretas con cubierta Guerrero en 4 colores surtidos. Papel: Offset blanco de 60 gr/m², rayado y con margen. A5: 155 x 215 mm. 30 hojas.

Código	Formato	Características
170879	A5	Horizontal
170881	A5	Doble raya 2,5 mm.
170883	A5	Doble raya 3,5 mm.
170885	A5	Cuadrícula 4 x 4 mm.
170887	A5	Cuadrícula 6 x 6 mm.
170889	A5	Cuadrícula 8 x 8 mm.
170891	A5	Milimetrado



Libreta grapada tapas blandas

Libretas grapadas de 48 hojas en papel de 90 gramos. Con margen. Tapas blandas peliculadas en 6 colores surtidos.

Código	Formato	Características
170893	A5	Cuadrícula 4 x 4 mm.
170895	A5	Horizontal
170897	A5	Doble raya 2,5 mm.
170899	A5	Doble raya 3,5 mm.
170901	A4	Cuadrícula 4 x 4 mm.
170903	A4	Horizontal

Blocs de notas



unipapel



Blocs de notas lisos

Bloc de notas perforadas con lomera. 80 hojas. Papel offset blanco de 60 gr/m².

Código	Formato	Características
170905	A7	Liso
170907	A6	Liso
170909	A5	Liso
170911	A4	Liso
170913	A7	Cuadrícula 4 x 4 mm.
170915	A6	Cuadrícula 4 x 4 mm.
170917	A5	Cuadrícula 4 x 4 mm.
170919	A4	Cuadrícula 4 x 4 mm.



unipapel



Bloc de notas UniExtra

Bloc con cubierta, roja en cartulina impresa a todo color y plastificada. Papel: Offset blanco extra de 60 gr/m². 80 hojas.

Código	Formato	Características
170921	A7	Cuadrícula 4 x 4 mm.
170923	A7	Liso
170925	A6	Cuadrícula 4 x 4 mm.
170927	A6	Liso
170929	A5	Cuadrícula 4 x 4 mm.
170931	A5	Liso
170933	A4	Cuadrícula 4 x 4 mm.
170935	A4	Liso

Recambios papel



ENRI



Recambio carpeta anillas

Paquetes retráctiles de 100 hojas de 60 gramos con taladros disponibles en distintos formatos, rayados y gramajes de papel.

Código	Modelo	Formato	Características
170937	4 taladros	4°	Cuadrícula 4 x 4 mm. c/margen
170939	4 taladros	Folio	Cuadrícula 4 x 4 mm. c/margen
170941	4 taladros	Folio	Horizontal c/margen
170943	4 taladros	Folio	Liso
170945	Multitaladro	Folio	Cuadrícula 4 x 4 mm.
170947	Multitaladro	Folio	Cuadrícula 4 x 4 mm. c/margen
170949	Multitaladro	Folio	Horizontal c/margen



Oxford



Recambio 90 gramos

Innovadora codificación por color según el rayado

Recambio de 100 hojas en papel de 90 gramos Optik Paper.

Código	Características
170951	Cuadrícula 4 x 4 mm.
170953	Liso
170955	Horizontal



PACSA



Recambio carpeta anillas 70 gramos

Recambios tamaño folio de 100 hojas en papel extra 70 g. Multitaladro. Cuadrícula 4 mm. Con margen. Consultar otros rayados.

Código	Formato	Características
170957	Folio multitaladro	70 g.



PACSA



Recambio carpeta anillas 90 gramos

Recambios tamaño folio de 100 hojas en papel extra 90 gr. Cuadrícula 4 mm. Con margen. Consultar otros rayados.

Código	Formato	Características
170959	Folio multitaladro	90 g.



PACSA



Recambios 4 taladros

Recambios tamaño A4 de 100 hojas en papel extra. Con margen y 4 taladros. Cuadrícula 4 mm.

Código	Características
170961	70 g.
170963	90 g.
170965	100 g.



PACSA



Recambio cuadrícula 5

Recambio A4 de 80 hojas en papel extra de 90 gr. Rayado y banda de color. 4 taladros. Cuadrícula 5 mm. 8 Colores surtidos

Código	Características
170967	



Recamblock

RECAMBLOCK A4 de 80 hojas en papel extra de 90 gr. Portada y contraportada de cartón plastificado y encolado. Rayado y banda de color. 4 taladros. Cuadrícula 5 mm. 8 Colores surtidos

Código	Color
170969	8 surtidos

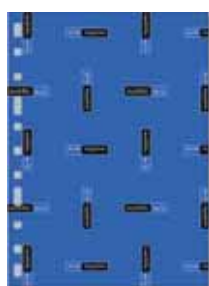

multifin



Recambio Alfa

Recambios multitaladro. Papel de 90 g. Paquete de 50 hojas.

Código	Modelo	Formato	Características
170971	11 taladros	4º	Liso
170973	11 taladros	4º	Cuadrícula 4 x 4 mm.
170975	16 taladros	Folio	Liso
170977	16 taladros	Folio	Cuadrícula 4 x 4 mm.
170979	16 taladros	A4	Liso
170981	16 taladros	A4	Cuadrícula 4 x 4 mm.



Bloc recambio encolado 80 hojas

Recambio de color encolado de 80 hojas en papel de 90 gramos. Hojas archivables con 4 taladros y recuadro de color a juego con las cubiertas. Cuadrícula 5 x 5 mm. Formato A4+. Cubiertas duras para la protección permanente de las hojas.

Código	Color
170983	Azul
170985	Rojo
170987	Verde
170989	Amarillo
170991	Lila
170993	Naranja
170995	Negro
170997	Fucsia
170999	Turquesa
171001	Naranja intenso
171003	Verde menta
171005	Rosa pastel



Bloc recambio encolado 100 hojas

100 hojas A4. Papel 70g. 1 banda de color. Se puede utilizar como bloc o como recambio. 4 taladros.

Código	Modelo
171007	Banda de color azul
171009	Banda de color gris
171011	Banda de color naranja
171013	Banda de color rojo
171015	Banda de color verde

Organizadores multifuncionales



Agenda anillas Troya

Organizador multifuncional. Hojas cambiables con mecanismo niquelado de 6 anillas de Ø 25 mm. Cubiertas de color negro en material sintético y cierre con boche. Anualidad semana vista impresa a 2 tintas con 12 meses semana a la vista (enero-diciembre) + 6 meses resumidos quincena a la vista (tres meses QV antes del inicio de la anualidad y tres meses QV al finalizar la anualidad). Plan anual desplegable (2 años completos), Planificación anual fija, Horario, Calendarios, Anualidad Semana a la vista, 6 meses complementarios Quincena a la vista. Regla-punto Nice Day con marcadores de colores, Datos personales, Información útil, Mapa de los husos horarios, Mapas de Europa, Información sobre aeropuertos, Hojas lisas, hojas lisas con bandas de colores, Hojas cuadrícula, Hojas crema cuadrícula, Juego de 3 separadores superiores, Juego de 5 separadores laterales, Hojas de teléfonos, Índice de plástico con pestañas, Funda para guardar documentos, Funda transparente con cremallera y Elemento de escritura. Papel de 80gr/m2.

Código	Modelo	Color	Formato
171017	500	Negro	165 x 210 mm.
171019	1000	Negro	205 x 249 mm.



Talonarios

MEDIDAS NORMALIZADAS:

BOLSILLO (85 x 135 mm)
8° (105 x 155 mm)
4° (144 x 210 mm)
3 EN FOLIO (205 x 102 mm)
2 EN FOLIO (263 x 100 mm)
DIN A4 (210 x 297 mm)
FOLIO: (215 x 315 mm)

ALBARANES

ARQUEO DE CAJA
AUSENTES CAMARERO
COMUNIDAD ENTREGAS
FACTURAS
INQUILINATO
LOTERÍAS
MOSTRADOR
MULTIUSOS
ORDEN DE TRABAJO
PEDIDOS

PRESUPUESTOS

RECIBOS
RESTAURANTE
SALARIOS
VALES

TAPA Y CONTRATAPA EN CARTONCILLO DE 220 g/m²
ESTUCADO 1 CARA Y REVERSO GRIS. IMPRESA EN OFFSET

IDIOMA CATALÁN



IMPUESTO IGIC
CANARIAS



octavo

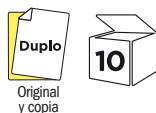

Cód. Ref.
171033 T267

Talonario Albarán

Formato apaisado. Tamaño octavo (105 x 155 mm). Original y copia.



cuarto

Cód.	Ref.	Juegos
171035	T115	ORIGINAL 10
171037	T215	ORIGINAL Y COPIA 5
171039	T315	ORIGINAL Y 2 COPIAS 5

Talonario Albarán

Formato natural.
Tamaño cuarto (144 x 210 mm). Con I.V.A.



DIN A4



Cód. Ref.
171041 T166

Talonario Arqueo de Caja

Formato natural. Tamaño
Din A4 (210 x 297 mm). Original.

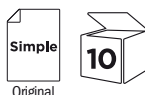

Cód. Ref.
171043 T103

Talonario de Ausentes

Formato natural.
Tamaño octavo (105 x 155 mm). Original.



Cód. Ref.
171045 T251

Talonario Camarero zig-zag

Formato natural.
Tamaño de bolsillo (75 x 145 mm).
Original y copia.



Cód.	Ref.	Juegos
171047	T150	ORIGINAL
171049	T250	ORIGINAL Y COPIA
171051	T350	ORIGINAL Y 2 COPIAS

Talonario Camarero

Formato natural. Tamaño bolsillo (85 x 135 mm). Sin I.V.A.



Cód. Ref.
171053 T252

Talonario Camarero zig-zag

Formato natural. Tamaño octavo (105 x 155 mm). Original y copia.

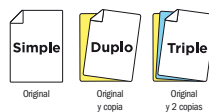

Cód.	Ref.	Juegos
171055	T102	ORIGINAL 10
171057	T202	ORIGINAL Y COPIA 5
171059	T302	ORIGINAL Y 2 COPIAS 5

Talonario Camarero

Formato natural.
Tamaño octavo (105 x 155 mm). Sin I.V.A.





Talonarios



Cód.	Ref.
171161	T280

Talonario Camarero

Formato natural. Tamaño octavo (105 x 155 mm). Sin I.V.A. Original y copia.

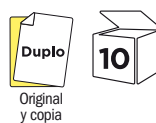

Cód.	Ref.	Juegos
171063	TL13	DUPLICADO CON PAPEL CARBÓN AZUL
171065	T231	ORIGINAL Y COPIA PAPEL AUTOCOPIANTE*

*Mesa.

Talonario Camarero

Formato natural. Tamaño octavo (105 x 155 mm).

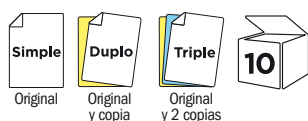

Cód.	Ref.	Juegos
171067	T114	ORIGINAL
171069	T214	ORIGINAL Y COPIA
171071	T314	ORIGINAL Y 2 COPIAS

Talonario Camarero

Formato natural. Tamaño 3 en folio (102 x 205 mm). Sin I.V.A.

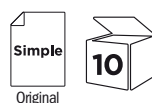

Cód.	Ref.
171073	T106

Talonario Comunidad

Formato apaisado. Tamaño 3 en folio (102 x 205 mm). Con I.V.A. y matriz. Original.

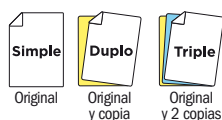

Cód.	Ref.	Juegos	↓
171075	T128	ORIGINAL	10
171077	T228	ORIGINAL Y COPIA	10
171079	T328	ORIGINAL Y 2 COPIAS	5

Talonario Entregas

Formato apaisado. Tamaño octavo (105 x 155 mm).



Cód.	Ref.	Juegos	↓
171081	T129	ORIGINAL	10
171083	T229	ORIG. Y COPIA	5
171085	T329	ORIG. Y 2 COPIAS	5

Talonario Entregas

Formato apaisado. Tamaño cuarto (144 x 210 mm).

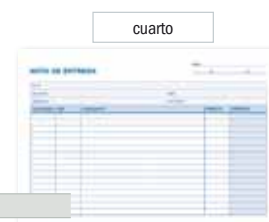

Cód.	Ref.	Juegos	↓
171087	T126	ORIGINAL	10
171089	T226	ORIGINAL Y COPIA	5
171091	T326	ORIGINAL Y 2 COPIAS	5

Talonario Entregas

Formato natural. Tamaño cuarto (144 x 210 mm).



Cód.	Ref.	Juegos	↓
171093	T101	ORIGINAL	10
171095	T201	ORIG. Y COPIA	10
171097	T301	ORIG. Y 2 COPIAS	5

Talonario Facturas

Formato natural. Tamaño octavo (105 x 155 mm). Sin I.V.A.

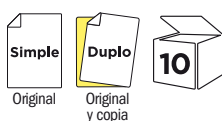

Cód.	Ref.	Juegos
171099	T147	ORIGINAL
171101	T247	ORIGINAL Y COPIA

Talonario Facturas

Formato apaisado. Tamaño octavo (105 x 155 mm). Sin I.V.A.



Cód.	Ref.	Juegos	↓
171103	T100	ORIGINAL	10
171105	T200	ORIGINAL Y COPIA	10
171107	T300	ORIGINAL Y 2 COPIAS	5

Talonario Facturas

Formato natural. Tamaño octavo (105 x 155 mm). Con I.V.A.





Talonarios

liderpape

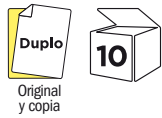

octavo



Cód.	Ref.
171109	T227

Talonario Facturas

Formato apaisado. Original y copia. Tamaño octavo (105 x 155 mm). Con I.V.A. Original y copia.

liderpape



3 en folio



Cód.	Ref.	Juegos
117111	T212	ORIGINAL Y COPIA
117113	T312	ORIGINAL Y 2 COPIAS

Talonario Facturas

Formato: natural. Tamaño 3 en folio (102 x 205 mm). Con I.V.A.

liderpape

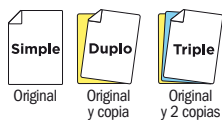

cuarto



Cód.	Ref.	Juegos	↓
171115	T117	ORIGINAL	10
171117	T217	ORIGINAL Y COPIA	10
171119	T317	ORIGINAL Y 2 COPIAS	5

Talonario Facturas

Formato natural. Tamaño cuarto (144 x 210 mm). Sin I.V.A.

liderpape

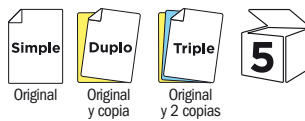

cuarto



Cód.	Ref.	Juegos	↓
171121	T116	ORIGINAL	10
171123	T216	ORIGINAL Y COPIA	10
171125	T316	ORIGINAL Y 2 COPIAS	5

Talonario Facturas

Formato natural. Tamaño cuarto (144 x 210 mm). Con I.V.A.

liderpape

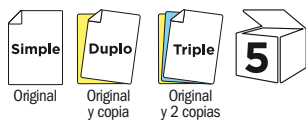

cuarto



Cód.	Ref.	Juegos
171127	T118	ORIGINAL
171129	T218	ORIG. Y COPIA
171131	T318	ORIG. Y 2 COPIAS

Talonario Facturas

Formato apaisado. Tamaño cuarto (144 x 210 mm). Con I.V.A.

liderpape

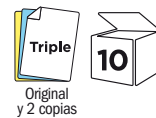

folio



Cód.	Ref.
171133	T224

Talonario Facturas

Formato natural. Tamaño folio (210 x 315 mm). Sin I.V.A. Original y copia.

liderpape

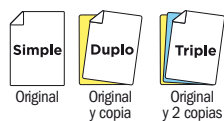

folio

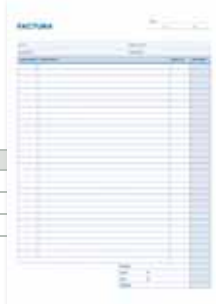

Cód.	Ref.	Juegos	↓
171135	T123	ORIGINAL	5
171137	T223	ORIG. Y COPIA	10
171139	T323	ORIG. Y 2 COPIAS	5

Talonario Facturas

Formato natural. Tamaño folio (210 x 315 mm). Con I.V.A.

liderpape

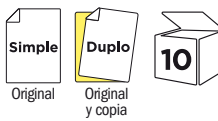

3 en folio



Cód.	Ref.	Juegos
171141	T107	ORIGINAL
171143	T207	ORIGINAL Y COPIA

Talonario Inquilinato

Formato apaisado. Tamaño 3 en folio (102 x 205 mm). Con condiciones e I.V.A.

liderpape

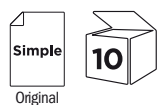

3 en folio



Cód.	Ref.
171145	T111

Talonario Lotería

Formato apaisado. Tamaño 3 en folio (102 x 205 mm). Con matriz. Original.

liderpape

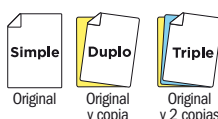

cuarto



Cód.	Ref.	Juegos	↓
171147	T155	ORIGINAL	10
171149	T255	ORIG. Y COPIA	10
171151	T355	ORIG. Y 2 COPIAS	5

Talonario Orden de trabajo

Formato natural. Tamaño cuarto (144 x 210 mm).



Talonnarios



Cód.	Ref.	Juegos	
171153	T122	ORIGINAL	10
171155	T222	ORIGINAL Y COPIA	5
171157	T322	ORIGINAL Y 2 COPIAS	5



Talonnario Pedidos

Formato natural. Tamaño cuarto (144 x 210 mm).



Cód.	Ref.	Juegos	
171159	T122	ORIGINAL	10
171161	T222	ORIGINAL Y COPIA	5
171163	T322	ORIGINAL Y 2 COPIAS	5



Talonnario Pedidos

Formato natural. Tamaño folio (210 x 315 mm).

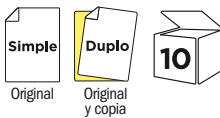

Cód.	Ref.	Juegos
171165	T130	ORIGINAL
171167	T230	ORIGINAL Y COPIA



Talonnario Presupuesto

Formato natural. Tamaño cuarto (144 x 210 mm).

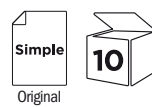

Cód.	Ref.
171169	T105



Talonnario Recibos

Formato apaisado. Tamaño 3 en folio (102 x 205 mm). Con matriz. Original.



Cód.	Ref.	Juegos
171171	T136	ORIGINAL
171173	T236	ORIGINAL Y COPIA
171175	T336	ORIGINAL Y 2 COPIAS



Talonnario Recibos

Formato apaisado. Tamaño 3 en folio (102 x 205 mm). Sin matriz.



Cód.	Ref.
171177	T134



Talonnario Recibos

Formato apaisado. Tamaño 2 en folio (100 x 263 mm). Normalizado con matriz. Original. Papel de 80 g/m².

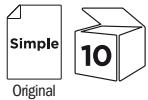

Cód.	Ref.
171179	T113



Talonnario Restaurante

Formato natural. Tamaño 3 en folio (102 x 205 mm). Con I.V.A.

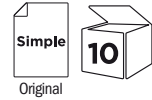

Cód.	Ref.
171181	T148



Talonnario Salarios

Formato natural. Tamaño Din A4 (210 x 297 mm). Papel de 80 g/m².

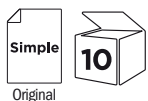

Cód.	Ref.
171183	T104



Talonnario Vales

Formato apaisado. Tamaño 3 en folio (102 x 205 mm). Con matriz. Original.



Cód.	Ref.
171185	T235



Talonnario Vales

Formato apaisado. Tamaño 3 en folio (102 x 205 mm). Sin matriz. Original y copia.



Talonarios

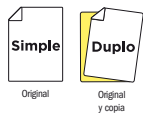

Cód.	Ref.	Juegos	
171187	T199	ORIGINAL	10
171189	T299	ORIGINAL Y COPIA	5

Talonario Multiuso

Formato natural. Tamaño cuarto (144 x 210 mm).

cuarto

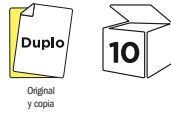



Cód.	Ref.
171191	T266

Talonario Multiuso

Formato apaisado. Tamaño octavo (105 x 155 mm). Original y copia.

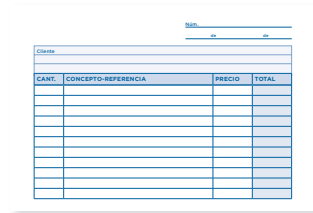
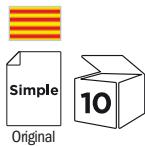
octavo





Cód.	Ref.
171193	T103-CAT

Talonario Absència - Catalán

Formato natural. Tamaño octavo (105 x 155 mm). Original.

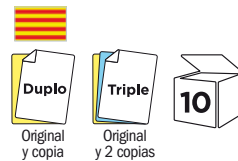
octavo





Cód.	Ref.	Juegos
171195	T250-CAT	ORIGINAL Y COPIA
171197	T350-CAT	ORIGINAL Y 2 COPIAS

Talonario Cambrer - Catalán

Formato apaisado. Tamaño bolsillo (85 x 135 mm).

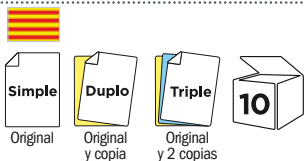
bolsillo





Cód.	Ref.	Juegos
171199	T128-CAT	ORIGINAL
171201	T228-CAT	ORIGINAL Y COPIA
171203	T328-CAT	ORIGINAL Y 2 COPIAS

Talonario Lliurament - Catalán

Formato apaisado. Tamaño octavo (105 x 155 mm).

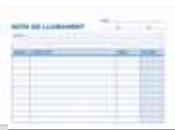
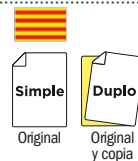
octavo





Cód.	Ref.	Juegos	
171205	T126-CAT	ORIGINAL	10
171207	T226-CAT	ORIGINAL Y COPIA	5

Talonario Lliurament - Catalán

Formato natural. Tamaño cuarto (144 x 210 mm).

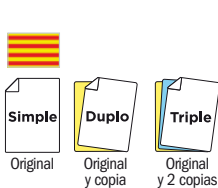
cuarto





Cód.	Ref.	Juegos	
171209	T129-CAT	ORIGINAL	10
171211	T229-CAT	ORIGINAL Y COPIA	5
171213	T329-CAT	ORIGINAL Y 2 COPIAS	5

Talonario Lliurament - Catalán

Formato apaisado. Tamaño cuarto (144 x 210 mm).

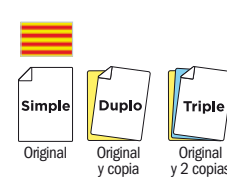
cuarto





Cód.	Ref.	Juegos	
171215	T116-CAT	ORIGINAL	10
171217	T216-CAT	ORIGINAL Y COPIA	5
171219	T316-CAT	ORIGINAL Y 2 COPIAS	5

Talonario Factures - Catalán

Formato natural. Tamaño cuarto (144 x 210 mm). Con I.V.A.

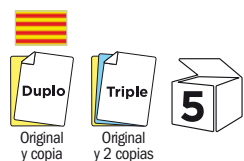
cuarto





Cód.	Ref.	Juegos
171221	T218-CAT	ORIGINAL Y COPIA
171223	T318-CAT	ORIGINAL Y 2 COPIAS

Talonario Factures - Catalán

Formato apaisado. Tamaño cuarto (144 x 210 mm). Con I.V.A.

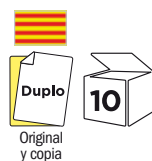
cuarto

Cód.	Ref.
171225	T223-CAT

Talonario Factures - Catalán

Formato natural. Tamaño folio (215 x 315 mm). Con I.V.A. Original y copia.

folio





Talonarios



Cód.	Ref.
171227	T111-CAT

Talonario Loteria - Catalán
Formato apaisado. Tamaño 3 en folio (102 x 205 mm).
Con matriz. Original.



Cód.	Ref.
171229	T222-CAT

Talonario Proposta de Comanda - Catalán
Formato natural. Tamaño cuarto (144 x 210 mm). Original y copia.



Cód.	Ref.
171231	T134-CAT

Talonario Rebut - Catalán
Formato apaisado. Tamaño 2 en folio (263 x 100 mm). Normalizado con matriz. Original.

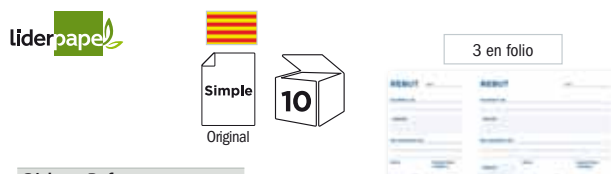

Cód.	Ref.
171233	T105-CAT

Talonario Rebut - Catalán
Formato apaisado. Tamaño 3 en folio (102 x 205 mm).
Con matriz. Original.



Cód.	Ref.	Juegos	Icon
171235	T100-IGIC	ORIGINAL	10
171237	T200-IGIC	ORIGINAL Y COPIA	10
171239	T300-IGIC	ORIGINAL Y 2 COPIAS	5

Talonario Facturas - Canarias
Formato natural. Tamaño octavo (105 x 155 mm). Con impuesto I.G.I.C.

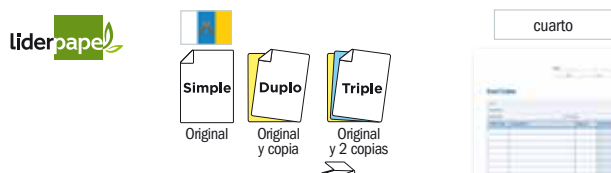

Cód.	Ref.	Juegos	Icon
171241	T116-IGIC	ORIGINAL	10
171243	T216-IGIC	ORIGINAL Y COPIA	5
171245	T316-IGIC	ORIGINAL Y 2 COPIAS	5

Talonario Facturas - Canarias
Formato natural. Tamaño cuarto (144 x 210 mm). Con impuesto I.G.I.C.

Cód.	Ref.	Tipo	Medidas	Icon
171247	RI 02	DOBLE	54 x 210 mm	30
171249	RI 01	SENCILLA	30 x 210 mm	60

Tira de rifa
Con 10 números por tira. Engomado a un lado.



Cód.	Ref.	Color
171251	TL01	AMARILLO
171253	TL02	BLANCO
171255	TL03	CELESTE
171257	TL04	NARANJA
171259	TL05	ROSA
171261	TL06	VERDE

Talonario Mostrador
Tapa de cartoncillo. Grapado. Con matriz y numerados.
100 hojas. Disponible en varios colores. Medidas: 62 x 145 mm.



Cód.	Ref.	Color
171263	TL07	AMARILLO
171265	TL09	BLANCO
171267	TL08	CELESTE
171269	TL10	NARANJA
171271	TL11	ROSA
171273	TL12	VERDE

Talonario Mostrador
Tapa de cartoncillo. Grapado. Con matriz y numerados.
100 hojas. Disponible en varios colores. Medidas: 50 x 110 mm.







IT'S IN YOUR HANDS

EL 1r CUADERNO QUE PUEDES SUBIR A TU MÓVIL



- **ESCANEA** los apuntes rápida y fácilmente.
- **GUÁRDALOS** y **REVÍSALOS** cuando quieras.
- **COMPÁRTELOS** con tus compañeros.   

1 ESCANEA



Abre la aplicación y **ENCUADRA LAS 4 ESQUINAS**



SOS Notes detectará los marcadores y **HARÁ AUTOMÁTICAMENTE LA FOTO**

SOS Notes creará un **DOCUMENTO PDF**

Puedes crear un **PDF MULTIPÁGINA**

2 GUARDA



ASIGNA un nombre al documento **PDF**



El **PDF SE GUARDA** y **ARCHIVA** en tu teléfono móvil



Lo puedes **REVISAR** y **COMPARTIR** en cualquier momento

3 COMPARTE



Envía tu documento por **CORREO ELECTRÓNICO**



Exporta el documento a **DROPBOX** y accede fácilmente a él posteriormente desde cualquier ordenador o tablet



Compártelo con un **GRUPO DE FACEBOOK**



VIDEO DEMOSTRATIVO

APP Gratis

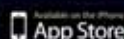



8 Sobres y envíos

Accesorios de embalaje	277
Accesorios de regalo	287
Básculas	278
Bolsas	286
Bolsas con fuelle	273
Bolsas de plástico coextrusionadas	273
Bolsas de protección y seguridad	275
Bolsas de seguridad para envíos	276
Bolsas especiales para impresión	272
Bolsas para correo interno	273
Bolsas para imagen y comunicación	271
Bolsas para marketing directo	272
Bolsas para uso general	270
Bolsas pequeñas	273
Cajas de embalaje	279
Sobres con caja dispensadora	267
Sobres en paquetes	268
Sobres especiales para impresión	264
Sobres para ensobradora	265
Sobres para imagen y comunicación	266
Sobres para marketing directo	265
Sobres para uso general	262
Sobres y tarjetones colores	269
Tarjetas de visita	268



Tipos de sobres



TIPOS DE CIERRE



Cierre humectable

Usado generalmente en sobres con solapa de pico. El cierre se produce al humedecer una banda de cola que contiene la solapa y que hace que ésta se pegue al cuerpo del sobre.



Autodex

Cierre de pegado instantáneo mediante la retirada de una tira que recubre una banda adhesiva. Fácil de usar, es el más habitual en los últimos tiempos. De uso común en los sobres y bolsas de solapa recta.



Open-System

Sistema de apertura fácil que asegura la confidencialidad de nuestros envíos. Sistema muy utilizado en conjunción con el Autodex.



ESPECIALIDADES Y USOS PREFERENTES

Sobres y bolsas en papel blanco

Se utilizan en los envíos normales de cartas y mailings debido a su mejor presencia.

Sobres y bolsas en Parchemín y Verjurado

Sobres de alta gama, utilizados en comunicaciones de prestigio.

Sobres y bolsas en papel Kraft (marrón)

Se utiliza mucho más en bolsas que en sobres. Tienen más resistencia que los sobres en papel blanco.

Sobres y bolsas Ecológicas

Papeles con certificaciones y reciclados, usados básicamente por sus garantías medioambientales.

Sobres y bolsas en papel Kraft reforzado

Gracias a un entramado en nylon, la bolsa aumenta considerablemente su resistencia, permitiendo el envío de objetos de mayor peso.

Bolsas de burbujas

Son las ideales para el envío de objetos sensibles ya que gracias a su interior acolchado se logra amortiguar los posibles golpes.

Bolsas Securipost

Bolsas para envíos de seguridad fabricadas en un complejo de papel y fibras sintéticas. Inviolables (no se rompen al rasgar).

Bolsas Cartopost

Bolsas con dorso de cartón, que permiten mantener la rigidez de los materiales que se envían en ellas (fotografías, radiografías, etc...)



TIPOS DE SOLAPA



Solapa Recta

Solapa de uso corriente que permite el sistema de cierre Autodex.



Solapa Clásico

Solapa clásica generalmente utilizada con sistema de cierre humectable.



Solapa Ministro

Solapa para envíos especiales debido a la mayor elegancia del sobre.

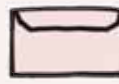

Solapa Konstancia

Solapa trapezoidal en formatos especiales.

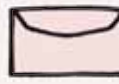

Solapa trapezoidal

Variante sobre la solapa recta para favorecer su maquinabilidad en ensobradoras.



Solapa redondeada

Misma finalidad que la solapa trapezoidal.

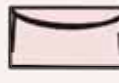

Solapa Envematic

Solapa especial de funcionamiento óptimo en ensobradoras.

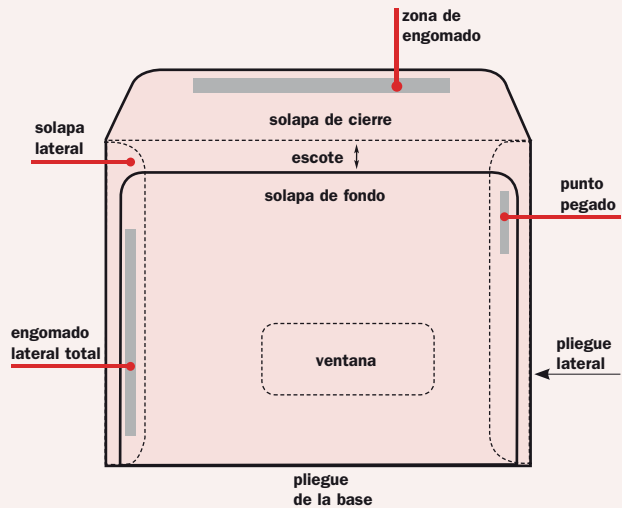

FORMATOS DE SOBRES Y TIPOS DE PLEGADO DE PAPEL A4

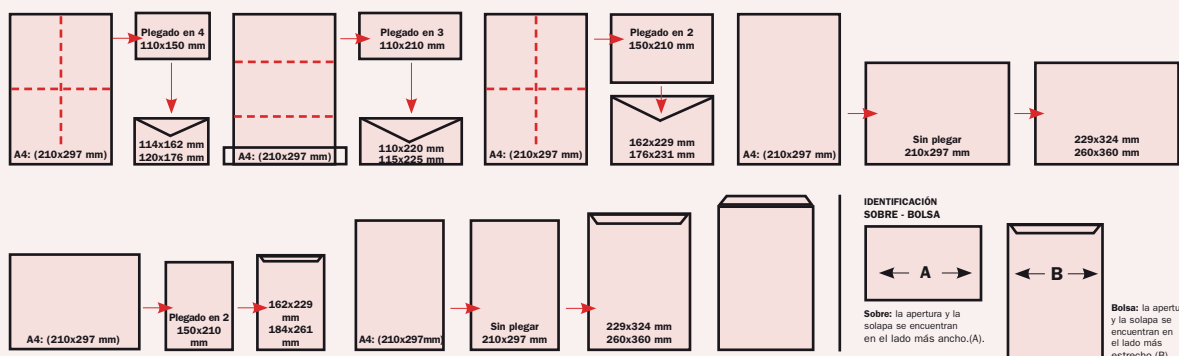



Normalizaciones



NORMALIZACIÓN DE SOBRES Y BOLSAS A EFECTOS DE CORREOS

Envíos Normalizados

Son aquellos que Correos puede franquear y clasificar mecánicamente, suponiendo un menor coste y una mayor fluidez de gestión.

Para considerarse un envío normalizado y que así disfruten del franqueo mínimo, los sobres deben tener:

- Un tamaño comprendido entre 90 x 140 mm y 120 x 235 mm.
- El peso del envío no debe superar los 20 grs.

Si para sus envíos precisa de sobres con ventana, recomendamos que utilice los normalizados con ventana en el lado derecho. El lado izquierdo queda así reservado para la personalización con anagramas y logotipos.

Envíos NO Normalizados

Son aquellos cuyas medidas son superiores a 120 x 135 mm o su peso superior a 20 grs independientemente de la medida que tenga. Su franqueo en este caso se rige por el peso. Correos no admite medidas inferiores a 90 x 140 mm y pesos superiores a 2 Kgs.

Para más aclaraciones, recomendamos consulten la normativa de Correos, ya que es esta entidad la única que valida cualquier tipo de envío.

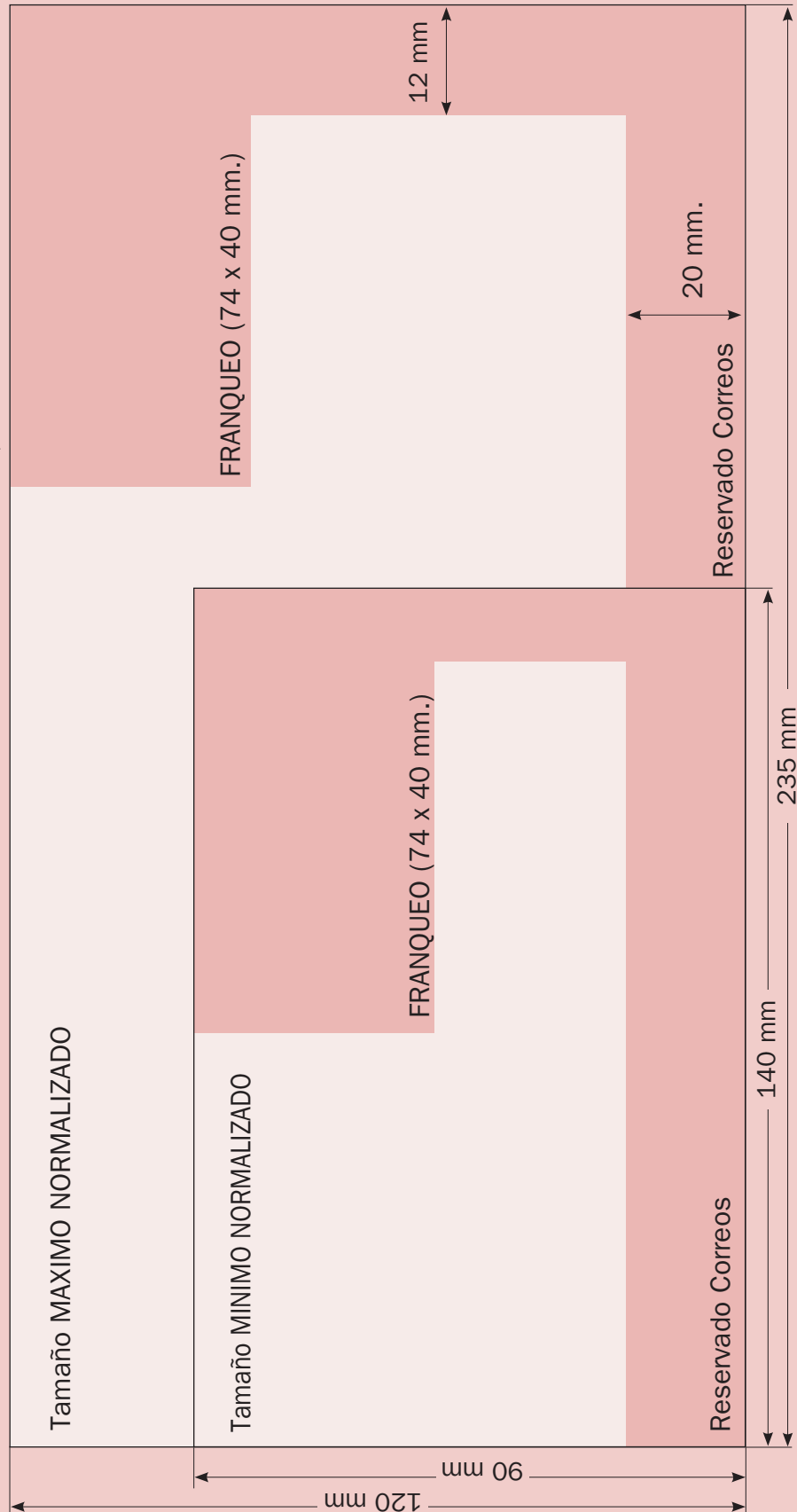



Sobres para uso general

Código	Papel	Gr/m ²	Fondo	Ventana	Tamaño mm.	Cajas	Formato
● 180001	Offset blanco	90	Dibujo gris	No	114 x 162	500	OPEN SYSTEM
180003	Offset blanco	90	Dibujo gris	No	120 x 176	500	OPEN SYSTEM
● 180005	Offset blanco	90	Dibujo gris	No	110 x 220	500	OPEN SYSTEM
● 180007	Offset blanco	90	Dibujo gris	No	110 x 220	4.000	OPEN SYSTEM
180009	Offset blanco	90	Dibujo gris	D. 	110 x 220	500	OPEN SYSTEM
180011	Offset blanco	90	Dibujo gris	Iz. 	110 x 220	500	OPEN SYSTEM
180013	Offset blanco	90	Dibujo gris	D. 	110 x 220	4.000	OPEN SYSTEM
180015	Offset blanco	90	Dibujo gris	Iz. 	110 x 220	500	OPEN SYSTEM
180017	Offset blanco	90	Dibujo gris	D. 	110 x 220	500	OPEN SYSTEM
180019	Offset blanco	90	Dibujo gris	No	115 x 225	500	OPEN SYSTEM
180021	Offset blanco	90	Dibujo gris	No	115 x 225	4.000	OPEN SYSTEM
180023	Offset blanco	90	Dibujo gris	D. 	115 x 225	500	OPEN SYSTEM
180025	Offset blanco	90	Dibujo gris	D. 	115 x 225	4.000	OPEN SYSTEM
180027	Offset blanco	90	Dibujo gris	Iz. 	115 x 225	500	OPEN SYSTEM
180029	Offset blanco	90	Dibujo gris	Iz. 	115 x 225	4.000	OPEN SYSTEM
180031	Offset blanco	90	Dibujo gris	* D. 	115 x 225	500	OPEN SYSTEM
180033	Offset blanco	90	Dibujo gris	No	120 x 235	500	OPEN SYSTEM
180035	Offset blanco	90	Dibujo gris	D. 	120 x 235	500	OPEN SYSTEM
● 180037	Offset blanco	90	Dibujo gris	No	162 x 229	500	OPEN SYSTEM
180039	Offset blanco	90	Dibujo gris	D. 	162 x 229	500	OPEN SYSTEM
180041	Offset blanco	90	Dibujo gris	* D. 	162 x 229	500	OPEN SYSTEM
180043	Offset blanco	120	No	No	165 x 165	250	
180045	Offset blanco	120	No	No	175 x 175	250	
180047	Offset blanco	90	Dibujo gris	No	176 x 231	250	OPEN SYSTEM
180049	Offset blanco	90	Dibujo gris	No	190 x 250	250	OPEN SYSTEM
180051	Offset blanco	120	No	No	220 x 220	250	
● 180053	Offset blanco	90	Dibujo gris	No	229 x 324	250	
180055	Offset blanco	90	Dibujo gris	D. 	229 x 324	250	
180057	Offset blanco	90	Dibujo gris	No	250 x 353	250	
180059	Offset blanco	90	Dibujo gris	No	260 x 360	250	



*Ventana apta para impresora láser.



Certificado correspondiente a todos los sobres marca Unipapel.



Sobres para uso general

SOBRES ECOLÓGICOS CERTIFICADOS

Código	Papel	Gr/m ²	Fondo	Ventana	Tamaño mm.	Cajas	Formato
● 180061	Offset blanco	90	Masa azul	No	110 x 220	500	
180063	Offset blanco	90	Masa azul		110 x 220	500	
180065	Offset blanco	90	Masa azul		110 x 220	500	
180067	Offset blanco	90	Masa azul	No	115 x 225	500	
180069	Offset blanco	90	Masa azul		115 x 225	500	
● 180071	Offset blanco	90	Masa azul	No	162 x 229	500	
180073	Offset blanco	90	Masa azul		162 x 229	500	
180075	Offset blanco	90	Masa azul	No	190 x 250	250	
● 180077	Offset blanco	90	Masa azul	No	229 x 324	250	
● 180079	Offset blanco	80	Masa gris	No	110 x 220	500	
180081	Offset blanco	80	Masa gris		110 x 220	500	
180083	Reciclado blanco 72°	90	Dibujo gris	No	115 x 225	500	
180085	Reciclado blanco 72°	90	Rayado verde	No	162 x 229	500	

*Disponible hasta fin de existencias.

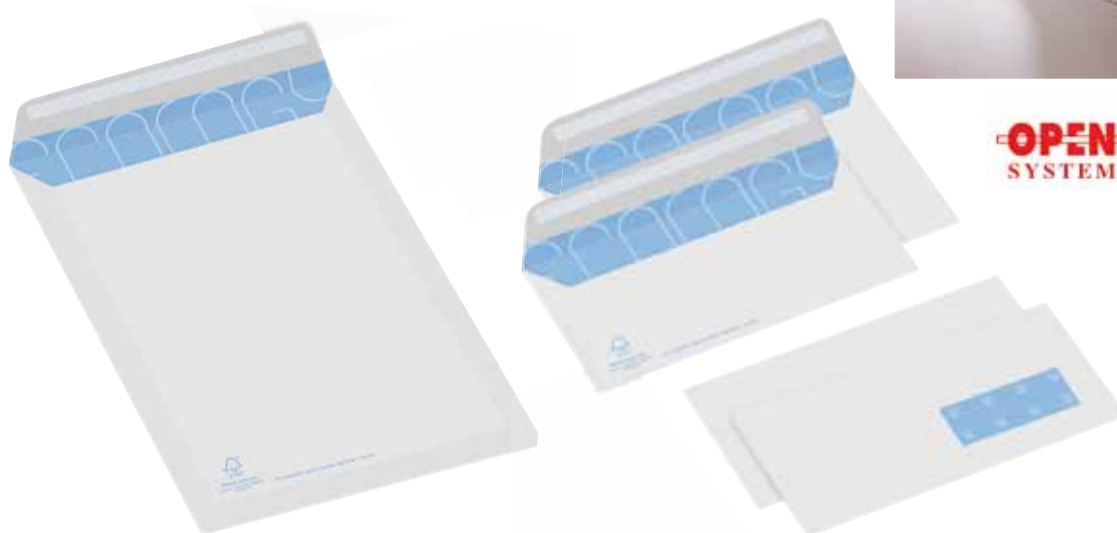



Sobres para uso general

Código	Papel	Gr/m ²	Fondo	Ventana	Tamaño mm.	Cajas	Engomado	Formato
180087	Offset blanco	80	dibujo azul	No	110 x 220	500	Autoadhesivo	
180089	Offset blanco	80	dibujo azul	No	110 x 220	500	Autoadhesivo	
180091	Offset blanco	80	dibujo azul	No	115 x 225	500	Autoadhesivo	
180093	Offset blanco	80	dibujo azul	No	115 x 225	500	Autoadhesivo	
180095	Offset blanco	80	dibujo azul	No	162 x 229	500	Autoadhesivo	
180097	Offset blanco	80	dibujo azul	No	176 x 231	250	Autoadhesivo	
180099	Offset blanco	90	dibujo azul	No	190 x 250	250	Autoadhesivo	
180101	Offset blanco	90	dibujo azul	No	229 x 324	250	Autoadhesivo	
180103	Offset blanco	90	dibujo azul	No	260 x 360	250	Autoadhesivo	

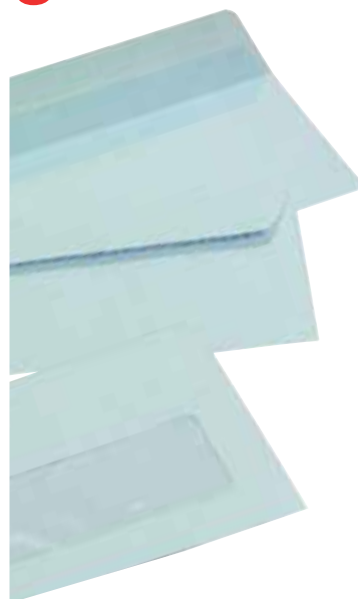

Sobres especiales para impresión

Código	Papel	Gr/m ²	Fondo	Ventana	Tamaño mm.	Cajas	Engomado	Formato
180105	Offset blanco	80	No	No	90 x 140	1.000	Humectable	
180107	Celulosa caña verj.	63	Dibujo marrón	No	120 x 176	500	Humectable	
180109	Offset blanco	71	Dibujo gris	No	120 x 176	500	Humectable	
180111	Offset blanco	80	Dibujo azul	No	120 x 176	500	Humectable	
180113	Offset blanco	80	No	No	145 x 200	500	Humectable	
180115	Offset blanco	80	Dibujo gris	No	190 x 250	250	Humectable	
180117	Offset blanco	100	No	No	190 x 250	250	Humectable	
180119	Offset blanco	90	Dibujo gris	No	229 x 324	200	Humectable	
180121	Offset blanco	90	Dibujo gris	No	250 x 353	250	Humectable	
180123	Offset blanco	90	Dibujo gris	No	260 x 360	250	Humectable	
180125	Offset blanco	120	No	No	260 x 360	200	Humectable	

*Disponible hasta fin de existencias.

Unipapel



Personalice sus sobres: Contacte con su comercial para conocer posibilidades, condiciones y pedido mínimo.

CO₂
ZERO₂



Sobres para ensobradora

Código	Papel	Gr/m ²	Fondo	Ventana	Tamaño mm.	Cajas	Engomado	Formato
180127	Offset blanco	80	Dibujo azul	No	115 x 225	500	Humectable	SOLAPA TRAPEZOIDAL
180129	Offset blanco	80	Dibujo azul	D. 45 x 100 20 20	115 x 225	500	Humectable	SOLAPA TRAPEZOIDAL
180131	Offset blanco	80	Dibujo gris	D. 45 x 100 20 20	115 x 225	1.000	Humectable	SOLAPA TRAPEZOIDAL
180133	Offset blanco	80	Dibujo gris	Iz. 45 x 100 20 20	115 x 225	1.000	Humectable	SOLAPA TRAPEZOIDAL OPEN SYSTEM
180135	Offset blanco	80	Dibujo azul	D. 45 x 100 20 20	115 x 230	500	Humectable	SOLAPA REDONDA
180137	Offset blanco	80	Dibujo azul	D. 45 x 100 20 20	120 x 235	500	Humectable	SOLAPA TRAPEZOIDAL OPEN SYSTEM
180139	Offset blanco	80	Masa gris	D. 45 x 100 20 60	162 x 229	500	Humectable	SOLAPA TRAPEZOIDAL
180141	Offset blanco	90	Dibujo gris	D. 45 x 100 20 60	162 x 229	500	Humectable	SOLAPA TRAPEZOIDAL



Sobres para marketing directo





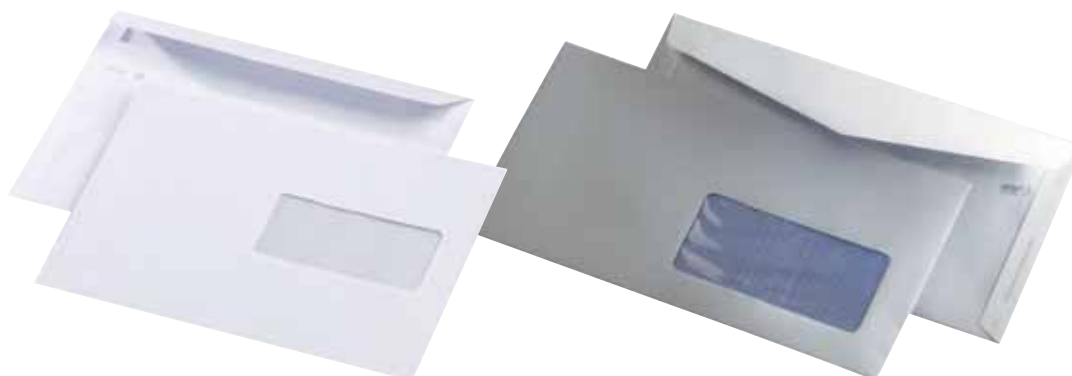
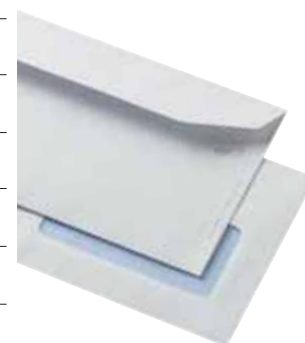















Código	Papel	Gr/m ²	Fondo	Ventana	Tamaño mm.	Cajas	Engomado	Formato
180143	Offset blanco	90	Dibujo gris	No	110 x 220	500	Autodex I. Postal	AUTODEX OPEN SYSTEM
180145	Offset blanco	80	Dibujo azul	No	110 x 225	500	Humectable I. Postal	SOLAPA TRAPEZOIDAL OPEN SYSTEM
180147	Offset blanco	80	Dibujo azul	D. 45 x 100 20 20	115 x 225	500	Humectable I. Postal	SOLAPA TRAPEZOIDAL OPEN SYSTEM
180149	Offset blanco	90	Dibujo gris	No	115 x 225	500	Autodex I. Postal	AUTODEX OPEN SYSTEM
180151	Offset blanco	80	Dibujo azul	D. 45 x 100 20 20	115 x 225	500	Humectable	SOLAPA TRAPEZOIDAL
180153	Offset blanco	80	Dibujo gris	D. 45 x 100 20 20	115 x 225	1.000	Humectable I. Postal	SOLAPA TRAPEZOIDAL OPEN SYSTEM
180155	Offset blanco	80	Dibujo gris	No	162 x 229	500	Humectable I. Postal	SOLAPA TRAPEZOIDAL





Sobres para imagen y comunicación



SOBRES GALGO 								
Código	Papel	Gr/m ²	Fondo	Ventana	Tamaño mm.	Cajas	Engomado	Formato
180157	Offset blanco	90	No	No	70 x 106	**500	Humectable	
180159	Verjurado marfil	120	No	No	70 x 106	75	Humectable	
180161	Verjurado blanco	120	No	No	120 x 176	250	Autodex	
180163	Verjurado crema	120	No	No	120 x 176	250	Autodex	
180165	Verjurado marfil	120	No	No	120 x 176	250	Autodex	
180167	Verjurado marfil	120	No	No	120 x 176	250	Humectable	
180169	Verjurado blanco	120	No	No	110 x 220	250	Autodex	
180171	Verjurado crema	120	No	No	110 x 220	250	Autodex	
180173	Verjurado marfil	120	No	No	110 x 220	250	Autodex	
180175	Verjurado blanco	120	No		110 x 220	250	Autodex	
180177	Verjurado crema	120	No		110 x 220	250	Autodex	
180179	Verjurado marfil	120	No		110 x 220	250	Autodex	
180181	Verjurado blanco	120	No	No	229 x 324	250	Autodex	
180183	Verjurado crema	120	No	No	229 x 324	250	Autodex	
180185	Verjurado marfil	120	No	No	229 x 324	250	Autodex	

*Disponibile hasta fin de existencias.

** 5 estuches de 100.





Sobres para imagen y comunicación

SOBRES TARJETA DE VISITA

Código	Papel	Gr/m ²	Fondo	Ventana	Tamaño mm.	Cajas	Engomado	Formato
180187	Offset blanco	71	No	No	90 x 140	1.000	Humectable	
180189	Registro blanco	120	No	No	90 x 140	**500	Humectable	
180191	Registro crema	120	No	No	90 x 140	**500	Humectable	
180193	Registro blanco	140	No	No	90 x 140	**500	Humectable	

** 5 estuches de 100.

Próximamente cambio a marca Galgo.



SOBRES CLÁSICO Y MINISTRO

Código	Papel	Gr/m ²	Fondo	Ventana	Tamaño mm.	Cajas	Engomado	Formato
180195	Registro blanco	112	Forro gris	No	120 x 176	500	Humectable	
180197	Registro crema	120	No	No	120 x 176	250	Humectable	
180199	Registro crema	120	Forro gris	No	120 x 176	250	Humectable	
180201	Registro blanco	140	No	No	120 x 176	250	Humectable	
180203	Registro blanco	140	Forro gris	No	120 x 176	250	Humectable	
180205	Registro crema	125	No	No	162 x 229	100	Humectable	
180207	Registro blanco	140	No	No	162 x 229	100	Humectable	
180209	Registro crema	120	No	No	176 x 231	100	Humectable	

Próximamente cambio a marca Galgo.



SOBRES PARA CD/DVD

Código	Papel	Gr/m ²	Fondo	Ventana	Tamaño mm.	Cajas	Engomado	Formato
180211	Offset blanco	100	No		125 x 125	250	Humectable	
180213	Offset blanco	100	No		125 x 125	250	Autodex	
180215	Offset blanco	100	No		125 x 125	50*	Humectable	

* Retráctil de 50.



Sobres con caja dispensadora

¡Tenga los sobres a mano! Caja dispensadora de apertura frontal y cierre. Facilita la disposición unitaria de los sobres.



Código	Papel	Gr/m ²	Fondo	Ventana	Tamaño mm.	Cajas	Formato
180217	Offset blanco	90	Dibujo gris	No	115 x 225	500	OPEN SYSTEM
180219	Offset blanco	90	Dibujo gris	No	120 x 176	500	OPEN SYSTEM

*Disponible hasta fin de existencias.

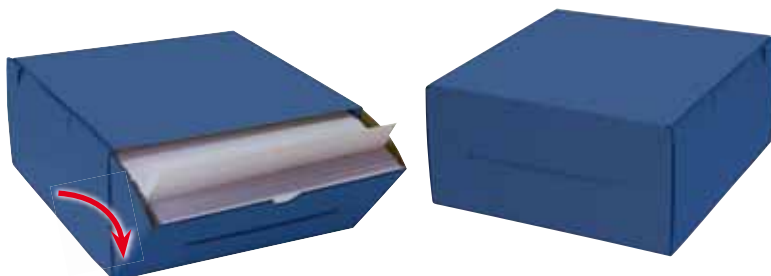



Tarjetas de visita

A Tarjetas de visita

10

Código	Descripción	Formato
Estuches de plástico con 100 tarjetas de cartulina		
180221	Opalina 240 gr.	60 x 100
180223	Opalina extra 240 gr.	60 x 100
Estuches vacíos para 100 tarjetas de visita		
180225	Para tarjetas	56 x 95
180227	Para tarjetas	60 x 100



*Disponible hasta fin de existencias.

B Tarjetas de visita



Con acabado de imprenta y bordes lisos. Tarjetas de visita de fácil separación. Dimensiones: 85 x 54 mm.

Código	Gramaje	Impresión	Contenido
180229	200 g.	Inkjet/láser/copia	Caja 100 u.
180231	220 g.	Láser	Caja 250 u.
180233	250 g.	Inkjet glossy	Caja 80 u.
180235	260 g.	Inkjet mate	Caja 80 u.
180237	270 g.	Láser	Caja 250 u.

* Doble cara.

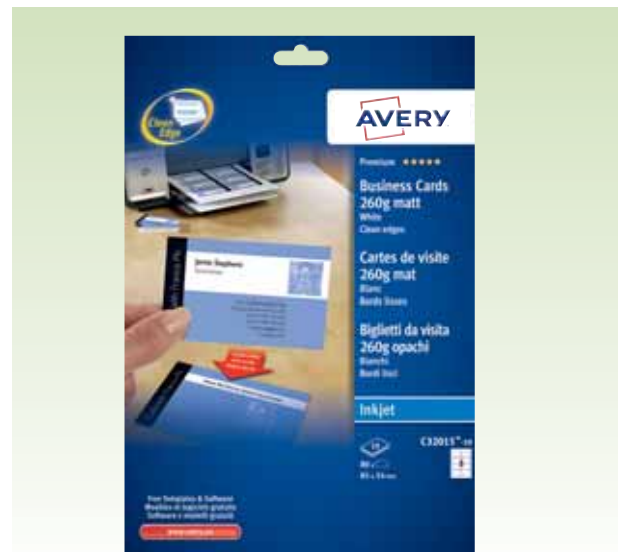

Sobres en paquetes

Paquetes de 25 sobres

Código	Papel	Gr/m ²	Fondo	Ventana	Tamaño mm.	Cajas	Formato
180239	Registro blanco	112	No	No	90 x 140	20	CLÁSICO
180241	Offset blanco	90	Dibujo gris	No	120 x 176	20	AUTODEX OPEN SYSTEM
180243	Offset blanco	90	Dibujo gris	No	110 x 220	20	AUTODEX OPEN SYSTEM
180245	Offset blanco	90	Dibujo gris	No	115 x 225	20	AUTODEX OPEN SYSTEM
180247	Offset blanco	90	Dibujo gris	No	45 x 100 ²⁰ 120	20	AUTODEX OPEN SYSTEM

Paquetes de 10 sobres

Código	Papel	Gr/m ²	Fondo	Ventana	Tamaño mm.	Cajas	Engomado	Formato
180249	Offset blanco	90	Dibujo gris	No	120 x 176	50	Autodex	AUTODEX OPEN SYSTEM
180251	Offset blanco	90	Dibujo gris	No	110 x 220	50	Autodex	AUTODEX OPEN SYSTEM
180253	Offset blanco	90	Dibujo gris	No	115 x 225	50	Autodex	AUTODEX OPEN SYSTEM

*Disponible hasta fin de existencias.





Sobres en paquetes

Sobres y tarjetones colores



A Papel y sobres verjurados

Código	Papel	Gramaje	Tamaño	Packs
Papel				
180255	Verjurado crema	100	210 x 297	Pack 50 u.
180257	Verjurado crema	160	210 x 297	Pack 50 u.
Sobres				
180259	Verjurado crema	100	110 x 220	Pack 25 u.
180261	Verjurado crema	100	162 x 229	Pack 25 u.



B Sobres y tarjetones verjurados

Paquetes de 25 unidades.

Código	Papel	Gramaje	Tamaño	Cajas
Sobres				
180263	Verjurado blanco	120	110 x 220	10
180265	Verjurado crema	120	110 x 220	10
180267	Verjurado marfil	120	110 x 220	10
Tarjetones				
180269	Verjurado blanco	220	100 x 200	25
180271	Verjurado crema	220	100 x 200	25
180273	Verjurado marfil	220	100 x 200	25



C Sobres y tarjetones colores

Código	Tamaño	Color
Paquete de 20 sobres 120 gr.		
180275	110 x 220	● Azul
180277	110 x 220	● Turquesa
180279	110 x 220	● Clementina
180281	110 x 220	● Dorado
180283	110 x 220	● Fucsia
180285	110 x 220	● Grosella
180287	110 x 220	● Menta
180289	110 x 220	● Plateado
180291	110 x 220	● Sol
180293	110 x 220	● Verde
180295	110 x 220	● Violeta
180297	110 x 220	● Crema
180299	114 x 162	● Azul
180301	114 x 162	● Turquesa
180303	114 x 162	● Clementina
180305	114 x 162	● Dorado
180307	114 x 162	● Fucsia
180309	114 x 162	● Grosella
180311	114 x 162	● Menta
180313	114 x 162	● Plateado
180315	114 x 162	● Sol
180317	114 x 162	● Verde
180319	114 x 162	● Violeta
180321	114 x 162	● Crema
Paquete de 25 tarjetones de 210 gr.		
180323	106 x 213	● Azul
180325	106 x 213	● Turquesa
180327	106 x 213	● Clementina
180329	106 x 213	● Dorado
180331	106 x 213	● Fucsia
180333	106 x 213	● Grosella
180335	106 x 213	● Menta
180337	106 x 213	● Plateado
180339	106 x 213	● Sol
180341	106 x 213	● Verde
180343	106 x 213	● Violeta
180345	110 x 155	● Azul
180347	110 x 155	● Turquesa
180349	110 x 155	● Clementina
180351	110 x 155	● Dorado
180353	110 x 155	● Fucsia
180355	110 x 155	● Grosella
180357	110 x 155	● Menta
180359	110 x 155	● Plateado
180361	110 x 155	● Sol
180363	110 x 155	● Verde
180365	110 x 155	● Violeta



Bolsas para uso general

Código	Papel	Gr/m ²	Fondo	Ventana	Tamaño mm.	Cajas	Formato
180367	Kraft nat liso	63	No	No	100 x 145	1.000	
180369	Celulosa chamois	63	No	No	100 x 145	1.000	
180371	Offset blanco	80	Dibujo Gris	No	100 x 145	500	
180373	Kraft nat liso	63	No	No	120 x 170	1.000	
180375	Offset blanco	80	Dibujo Gris	No	120 x 170	500	
180377	Offset blanco	80	Dibujo Gris	No	120 x 235	500	
180379	Kraft nat liso	63	No	No	132 x 187	500	
180381	Offset blanco	80	Dibujo Gris	No	132 x 187	500	
180383	Kraft nat verjurado	90	No	No	162 x 229	250	OPEN SYSTEM
180385	Celulosa chamois	90	No	No	162 x 229	250	
180387	Offset blanco	100	Dibujo Gris	No	162 x 229	250	OPEN SYSTEM
180389	Kraft nat verjurado	90	No	No	176 x 250	250	
180391	Celulosa chamois	90	No	No	176 x 250	250	
180393	Offset blanco	100	Dibujo Gris	No	176 x 250	250	
180395	Kraft nat verjurado	90	NO	No	184 x 261	250	
180397	Celulosa chamois	90	NO	NO	184 X 261	250	
180399	Offset blanco	100	Dibujo Gris	No	184 x 261	250	
180401	Offset blanco	100	Dibujo Gris	No	184 x 261	2.000	
180403	Kraft nat verjurado	90	No	No	230 x 290	250	
180405	Offset blanco	100	Dibujo Gris	No	230 x 290	250	
180407	Kraft nat verjurado	90	No	No	229 x 324	250	OPEN SYSTEM
180409	Celulosa chamois	100	No	No	229 x 324	250	OPEN SYSTEM
180411	Offset blanco	100	Dibujo Gris	No	229 x 324	250	OPEN SYSTEM
180413	Offset blanco	120	No	No	229 x 324	250	
180415	Offset blanco	100	No	D. 50 x 100 220	229 x 324	250	
180417	Offset blanco	100	No	Iz. 24 50 x 100 220	229 x 324	250	
180419	Kraft nat verjurado	90	No	No	250 x 353	250	
180421	Celulosa chamois	100	No	No	250 x 353	250	

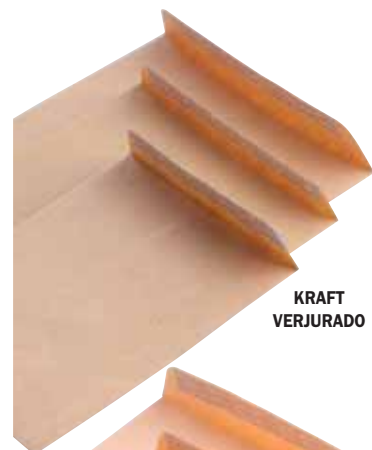
KRAFT
VERJURADO

CHAMOIS

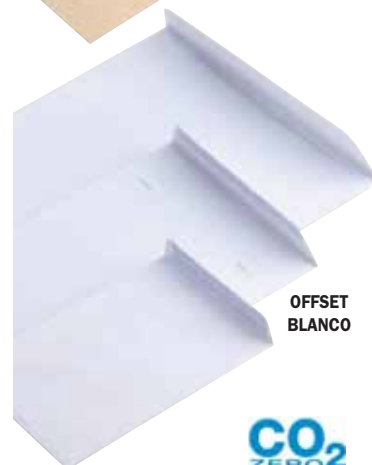
KRAFT
LISOOFFSET
BLANCO



Bolsas para uso general

Código	Papel	Gr/m ²	Fondo	Ventana	Tamaño mm.	Cajas	Formato
180423	Offset blanco	100	Dibujo gris	No	250 x 353	250	
180425	Offset blanco	100	Dibujo gris	No	250 x 353	1.000	
180427	Kraft nat verjurado	90	No	No	260 x 360	250	
180429	Celulosa chamois	100	No	No	260 x 360	250	
180431	Offset blanco	100	Dibujo gris	No	260 x 360	250	
180433	Offset blanco	100	Dibujo gris	No	260 x 360	1.000	
180435	Kraft nat verjurado	90	No	No	310 x 410	125	
180437	Offset blanco	100	Dibujo gris	No	310 x 410	125	
180439	Kraft nat verjurado	90	No	No	330 x 450	125	
180441	Offset blanco	100	No	No	330 x 450	125	



BOLSAS ECOLÓGICAS CON CERTIFICADO

Código	Papel	Gr/m ²	Fondo	Ventana	Tamaño mm.	Cajas	Formato
180443	Offset blanco	100	Masa azul	No	229 x 324	250	OPEN SYSTEM
180445	Offset blanco	100	Masa azul		229 x 324	250	
180447	Offset blanco	100	Masa azul	No	250 x 353	250	
180449	Offset blanco	100	Masa azul	No	260 x 360	250	



Bolsas para imagen y comunicación

Código	Papel	Gr/m ²	Fondo	Ventana	Tamaño mm.	Cajas	Formato
180451	Verjurado blanco	120	No	No	184 x 261	250	
180453	Verjurado crema	120	No	No	184 x 261	250	
180455	Verjurado marfil	120	No	No	184 x 261	250	
180457	Verjurado blanco	120	No	No	229 x 324	250	
180459	Verjurado crema	120	No	No	229 x 324	250	



*Disponible hasta fin de existencias.



Bolsas



Código	Papel	Gr/m ²	Fondo	Ventana	Tamaño mm.	Cajas	Engomado	Formato
180461	Kraft natural	80	No	No	184 x 261	250	Autoadhesivo	
180463	Offset blanco	90	Azul	No	229 x 324	250	Autoadhesivo	
180465	Kraft natural	90	No	No	229 x 324	250	Autoadhesivo	
180467	Offset blanco	90	Azul	No	250 x 353	250	Autoadhesivo	
180469	Offset blanco	90	Azul	No	260 x 360	250	Autoadhesivo	
180471	Kraft natural	90	No	No	260 x 360	250	Autoadhesivo	



Bolsas especiales para impresión



Código	Papel	Gr/m ²	Fondo	Ventana	Tamaño mm.	Cajas	Engomado	Formato
180473	Kraft natural	63	No	No	92 x 130	1.000	Humectable	
180475	Celulosa chamois	100	No	No	145 x 355	250	Humectable	
180477	Kraft natural verj.	90	No	No	370 x 450	125	Humectable	
180479	Celulosa amarillo verj.	90	No	No	370 x 450	125	Humectable	
180481	Offset blanco	100	No	No	370 x 450	125	Humectable	

*Disponible hasta fin de existencias.



Bolsas para marketing directo



Código	Papel	Gr/m ²	Fondo	Ventana	Tamaño mm.	Cajas	Engomado	Formato
180483	Offset blanco	90	Dibujo gris	No	162 x 229	250	Multicol I. Postal	
180485	Kraft natural verj.	71	No	No	184 x 261	250	Multicol I. Postal	
180487	Offset blanco	90	Dibujo gris	No	184 x 261	250	Multicol I. Postal	
180489	Offset blanco	90	Dibujo gris	No	229 x 324	250	Multicol I. Postal	
180491	Offset blanco	90	Dibujo gris	No	250 x 353	250	Multicol I. Postal	



Personalice sus bolsas: Contacte con su comercial para conocer posibilidades, condiciones y pedido mínimo.





Bolsas con fuelle



	Papel	Gr/m ²	Fuelle	Tamaño mm.	Cajas	Engom.
180493	Kraft natural verjurado	130	Lateral 30mm	229 x 324	100	Autodex
180495	Kraft natural verjurado	130	Lateral 30mm	250 x 353	100	Autodex
180497	Kraft natural verjurado	120	Tres lados 30mm	229 x 324 x 30	250	Tira siliconada
180499	Kraft armado	120	Tres lados 30 mm	229 x 324 x 30	250	Tira siliconada
180501	Kraft gascofil	120	Tres lados 30mm	250 x 353 x 30	50	Tira siliconada
180503	Kraft armado	120	Tres lados 30mm	260 x 330 x 30	250	Tira siliconada
180505	Kraft natural verjurado	120	Tres lados 30mm	275 x 365 x 30	250	Tira siliconada
180507	Kraft armado	130	Tres lados 30mm	275 x 365 x 30	250	Tira siliconada
180509	Kraft gascofil	120	Tres lados 30mm	340 x 465 x 30	50	Tira siliconada
180511	Kraft armado	120	Tres lados 50mm	229 x 324 x 50	250	Tira siliconada
180513	Kraft armado	120	Tres lados 50mm	260 x 330 x 50	250	Tira siliconada
180515	Kraft gascofil	120	Tres lados 50mm	280 x 380 x 50	50	Tira siliconada
180517	Kraft gascofil	120	Tres lados 70mm	275 x 365 x 70	50	Tira siliconada
180519	Kraft gascofil	120	Tres lados 70mm	300 x 470 x 70	50	Tira siliconada
180521	Kraft gascofil	120	Tres lados 90mm	280 x 410 x 90	50	Tira siliconada



Bolsas para correo interno



Código	Papel	Gr/m ²	Impresión ext	Tamaño mm.	Cajas	Engomado	Formato
180523	Kraft natural verj.	112	No	250 x 353	250	Multicolor	
180525	Kraft natural verj.	112	Correo interno	250 x 353	250	Multicolor	



Bolsas pequeñas

Idóneos para sellos, monedas, pequeña bisutería, etc.



Código	Papel	Gr/m ²	Tamaño mm.	Cajas	Engom.	Formato
180527	Offset blanco	80	55 x 70	3.000	No	



Bolsas de plástico coextrusionadas



BOLSAS LISAS

Código	Plástico/Micras	Impresión ext.	Medidas mm.	Cajas	Cierre
180529	Opaco 75 micras	No	240 x 340	500	Autoadhesivo
180531	Opaco 75 micras	No	400 x 400	500	Autoadhesivo



Personalice sus bolsas de plástico coextrusionadas: Se realizan pedidos con tamaños, calidades e impresiones especiales (sólo a partir de 10.000 uds). Existe la opción de utilizar cierre de alta seguridad mediante cintas adhesivas que delatan si ha sido violado el envío.



Bolsas de protección y seguridad



ACOLCHADAS. Con burbujas de aire.						
Código	Fuelle	Solapa mm	Tamaño mm.	Cajas	Engomado	Formato
						Kraft marrón
180533	11	9	110 x 165	200	Autodex	
180535	12	12	120 x 215	200	Autodex	
180537	13	15	150 x 215	100	Autodex	
180539	14	21	180 x 265	100	Autodex	
180541	15	26	220 x 265	100	Autodex	
180543	16	32	220 x 340	100	Autodex	
180545	17	34	240 x 340	100	Autodex	
180547	18	40	270 x 360	100	Autodex	
180549	19	53	300 x 445	75	Autodex	
180551	20	67	350 x 470	75	Autodex	
180553	21*	14	165 x 180*	100	Autodex	
Código	Fuelle	Solapa mm	Tamaño mm.	Cajas	Engomado	Formato
						Papel blanco
180555	12	12	120 x 215	200	Autodex	
180557	13	15	150 x 215	100	Autodex	
180559	14	21	180 x 265	100	Autodex	
180561	15	26	220 x 265	100	Autodex	
180563	16	32	220 x 340	100	Autodex	
180565	17	34	240 x 340	100	Autodex	
180567	18	40	270 x 360	100	Autodex	
180569	19	53	300 x 445	75	Autodex	
180571	20	67	350 x 470	75	Autodex	
180573	21*	14	165 x 180*	100	Autodex	

* Formato especial CD/DVD



BOLSAS REFORZADAS							
Código	Papel	Gr/m ²	Fondo	Ventana	Tamaño mm.	Cajas	Formato
180575	Kraft armado	125	Dibujo marrón	No	184 x 261	100	
180577	Blanco. Complejo papel y fibras sintét.	148	Dibujo gris	No	184 x 261	100	
180579	Kraft armado	125	Dibujo marrón	No	229 x 324	100	
180581	Kraft armado blanco	125	Dibujo marrón	No	229 x 324	100	
180583	Blanco. Complejo papel y fibras sintét.	148	Dibujo gris	No	229 x 324	100	
180585	Kraft armado	125	Dibujo marrón	No	260 x 360	100	
180587	Kraft armado	125	Dibujo marrón	No	310 x 410	125	
180589	Kraft armado blanco	125	Dibujo marrón	No	260 x 360	100	
180591	Blanco. Complejo papel y fibras sintét.	148	Dibujo gris	No	260 x 360	100	

Unipapel

CO₂
ZERO2



Bolsas de protección y seguridad

BOLSAS CON DORSO DE CARTÓN

Código	Papel	Gr/m ²	Tamaño mm.	Cajas	Engomado	Formato
180593	Offset blanco dorso cartón	120	184 x 261	100	Autodex	
180595	Offset blanco dorso cartón	120	229 x 324	100	Autodex	
180597	Offset blanco dorso cartón	120	250 x 310	100	Autodex	
180599	Offset blanco dorso cartón	120	260 x 360	100	Autodex	
180601	Offset blanco dorso cartón	120	310 x 410	100	Autodex	



BOLSAS CON DORSO DE CARTÓN

Código	Papel	Gr/m ²	Tamaño mm.	Engomado	Cajas
180603	Kraft dorso cartón	90	229 x 324	Tira siliconada	125

*Disponible hasta fin de existencias.



BOLSAS CARTÓN EXTRA RÍGIDO

Código	Papel	Tamaño mm.	Formato	Engomado	Packs
Apertura superior					
180605	Cartón extra	180 x 270 x 50	A5	Tira siliconada	20
180607	Cartón extra	235 x 340 x 35	A4+	Tira siliconada	20
180609	Cartón extra	235 x 340 x 35	A4+ blanco	Tira siliconada	20
180611	Cartón extra	340 x 500 x 50	A3	Tira siliconada	20
Apertura lateral					
180613	Cartón extra	270 x 185 x 50		Tira siliconada	20
180615	Cartón extra	340 x 235 x 35		Tira siliconada	20
180617	Cartón extra	360 x 250 x 50		Tira siliconada	20



BOLSAS EN PAQUETES (25 bolsas)

Código	Papel	Gr/m ²	Fondo	Ventana	Tamaño mm.	Cajas	Formato	Iconos
180619	Offset blanco	100	Dibujo gris	No	184 x 261	10	AUTODEX	
180621	Kraft. nat. Verjurado	90	No	No	184 x 261	10	AUTODEX	
180623	Offset blanco	100	Dibujo gris	No	229 x 324	10	AUTODEX	OPEN SYSTEM
180625	Kraft. nat. Verjurado	90	No	No	229 x 324	10	AUTODEX	OPEN SYSTEM
180627	Kraft. nat. Verjurado	90	No	No	260 x 360	10	AUTODEX	



BOLSAS ACOLCHADAS EN PAQUETES

Paquetes de 5 bolsas			Paquetes de 10 bolsas		
Código	Bolsa N°	Tamaño mm.	Código	Bolsa N°	Tamaño mm.
180629	12	120 x 215	180649	11	110 x 165
180631	13	150 x 215	180651	12	120 x 215
180633	14	180 x 265	180653	13	150 x 215
180635	15	220 x 265	180655	14	180 x 265
180637	16	220 x 340	180657	15	220 x 265
180639	17	240 x 340	180659	16	220 x 340
180641	18	270 x 360	180661	17	240 x 340
180643	19	300 x 445	180663	18	270 x 360
180645	20	350 x 470	180665	19	300 x 445
180647	21*	165 x 180	180667	20	350 x 470
			180669	21*	165 x 180



* Formato especial CD/DVD



Bolsas de seguridad para envíos



Keepsafe versatile - extrafuerte para correo - sobres de polietileno

**Características del producto:**

- Ideal para ebay, textiles y papelería.
- Banda para apertura fácil.
- Superficie para escritura fácil, el franqueamiento y la aplicación de sellos y etiquetas.
- 100% reciclable.
- Plástico opaco.

Código	Código Fabricante	Tamaño (mm.)	Sobres por caja
● 180671	KSV-M01	C5 162 x 240	100
● 180673	KSV-M04	C3 336 x 430	100
● 180675	KSV-M05	DX 400 x 430	100
● 180677	KSV-M06x20	DX 450 x 430	20

Keepsafe versatile - extrafuerte y acolchado en papel burbuja - sobres de polietileno

**Características del producto:**

- Bolsas acolchadas en papel burbuja para protección adicional.
- Ideal para artículos frágiles, ebay, libros, CD y DVD.
- Superficie para escritura fácil.
- 100% reciclable.
- Plástico opaco.

Código	Código Fabricante	Tamaño (mm.)	Sobres por caja
● 180679	KSB-1	C0 150 x 210	200
● 180681	KSB-2	D1 180 x 260	100
● 180683	KSB-3	G4 240 x 330	100
● 180685	KSB-4	H5 270 x 360	100
● 180687	KSB-5	K7 350 x 470	100

Keepsafe versatile - ligero - sobres de polietileno

**Características del producto:**

- Ligeros para minimizar el precio del franqueo.
- Banda para apertura fácil.
- Disponibles en opaco, transparente o con banda blanca, aceptan sellos, etiquetas y el franqueamiento.
- Ideal para folletos, catálogos y venta por correo.
- Plástico opaco.

Código	Código Fabricante	Tamaño (mm.)	Sobres por caja
● 180689	KSV-L1	C5 162 x 230	100
● 180691	KSV-L2	C4 235 x 320	100
● 180693	KSV-L3	C3 330 x 430	100

Keepsafe tamper evident security - bolsas de seguridad de polietileno

**Características del producto:**

- Seguro, con evidencia de apertura.
- Bolsas de seguridad Keepsafe son de polietileno, de un solo uso y provistas de un precinto hermético, fácil de cerrar, que protege contra todos los métodos de ataque conocidos.
- Una vez cerrada, intentos no autorizados de romper el precinto activará la aparición del mensaje universal – STOP/VOID.
- Incluyen números secuenciales y únicos para facilitar el seguimiento.
- Ideal para bancos, la policía, cárceles y para documentos confidenciales.
- Plástico opaco.

Código	Código Fabricante	Tamaño (mm.)	Sobres por caja
● 180695	KSTE-1	C5 161 x 260	20
● 180697	KSTE-2	C4 225 x 305	20
● 180699	KSTE-3	C3 336 x 430	20

Keepsafe versatile - extrafuerte y oxo-biodegradable - sobres de polietileno

**Características del producto:**

- Ecológico.
- Biodegradable.
- Superficie para escritura fácil, el franqueamiento y la aplicación de sellos y etiquetas.
- Ideal para catálogos, textiles y archivadores de palanca.
- Plástico opaco.

Código	Código Fabricante	Tamaño (mm.)	Sobres por caja
● 180701	KSV-BIO2	245 x 320	100
● 180703	KSV-BIO4	336 x 430	100
● 180705	KSV-BIO5	399 x 430	100



Accesorios de embalaje



A Sobres transparentes adhesivos

Sobres transparentes con dorso autoadhesivo para documentos de envío, confeccionados en polietileno 40M.

Código	Medida Ext/ Medida Int.	Tamaños Int. mm.	Tamaños Ext.	Cajas	Código	Medida Ext/ Medida Int.	Tamaños Int. mm.	Tamaños Ext.	Cajas
Texto impreso					Transparente				
180707	A7/C7+	125x110	140x125	250	180725	Esp./Esp.	80x110	90x120	250
180709	A7/C7+	125x110	140x125	1000	180727	A7/C7+	125x110	140x125	250
180711	A6/C6	165x122	175x135	1000	180729	A7/C7+	125x110	140x125	1000
180713	A6/C6	165x115	180x130	250	180731	A6/C6	165x115	180x130	250
180715	A5/C5	225x165	237x175	500	180733	A6/C6	165x115	180x130	1000
180717	1/3A4 / 1/3C4	225x115	240x130	250	180735	1/3A4 / 1/3C4	225x122	240x130	1000
180719	1/3A4 / 1/3C4	225x115	240x130	1000	180737	1/3A4 / 1/3C4	225x115	240x130	250
180721	A5/C5	225x160	240x175	250	180739	A5/C5	225x160	240x175	250
180723	A4/C4	310x230	325x245	500	180741	A5/C5	225x160	240x175	500
					180743	A4/C4	310x230	325x245	250
					180745	A4/C4	310x230	325x245	500



B Bolsas autocierre

Bolsas herméticas de protección. Paquetes de 100 bolsas en polipropileno de 200M. Aptas para uso alimenticio.

Código	Medidas mm.
180747	40 x 60
180749	60 x 80
180751	70 x 100
180753	80 x 120
180755	100 x 150
180757	120 x 170
180759	160 x 220
180761	180 x 250
180763	200 x 300
180765	230 x 320
180767	250 x 320
180769	300 x 400



Básculas



DYMO

A Báscula postal digital M1

Báscula digital metálica con botones para la tara, mantener el peso y bloquear, así como apagado automático. Intervalo de peso de 1 gr y capacidad de peso máximo 1 kg. Dimensiones: 15 cm x 15 cm en metal negro. Alimentación: pilas (3 x AAA no incluidas).

Código
180771



DYMO

B Báscula postal digital M2

Pesacartas metálico con botones para la tara, mantener el peso y bloquear, así como apagado automático. Intervalo de peso 1 gr y capacidad de peso máximo 2 kg. Dimensiones: 15 cm x 15 cm en metal negro. Alimentación: pilas (3 x AAA no incluidas).

Código
180773



DYMO

C Báscula postal digital M5

Pesacartas y sobres metálico con botones para la tara, mantener el peso y bloquear, así como apagado automático. Intervalo de peso 2 gr y capacidad de peso máximo 5 kg. Dimensiones: 20 cm x 20 cm en metal negro. Alimentación: pilas (3 x AAA no incluidas) o cable USB.

Código
180775

Descripción
Pesacartas



DYMO

D Báscula postal digital M10

Báscula digital metálica con botones para la tara, mantener el peso y bloquear, así como apagado automático. Intervalo de peso de 2 gr y capacidad de peso máximo de 10 kg. Dimensiones: 20 cm x 20 cm. Alimentación: pilas (3 x AAA) o cable USB.

Código
180777

Descripción
Pesapaquetes



DYMO

E Báscula de envíos digital S50

Pesapaquetes metálico con botones para la tara, mantener el peso y bloquear, así como apagado automático. Intervalo de peso de 100 gr y capacidad de peso máximo de 50 kg. Dimensiones: 30 cm x 30 cm en metal negro. Alimentación: pilas (3 x AAA no incluidas), cable USB o adaptador CA. Funciona con Windows XP, Windows Vista, Windows 7 o compatibles con Mac. Pantalla LCD desmontable que facilita la visualización.

Código
180779

Descripción
Pesapaquetes



DYMO

F Báscula de envíos digital S100

Pesapaquetes metálico con botones para la tara, mantener el peso y bloquear, así como apagado automático. Intervalo de peso 100gr y capacidad de peso máximo 100kg. Dimensiones: 30cm x 30cm en metal negro. Alimentación: pilas (3 x AAA no incluidas), cable USB o adaptador CA. Funciona con Windows XP, Windows Vista, Windows 7 o compatibles con Mac. Con pantalla LCD desmontable que facilita la visualización.

Código
180781

Descripción
Pesapaquetes



Cajas de embalaje



A Cajas de embalaje



Cajas de embalaje para el envío y almacenaje de objetos. Cajas con 4 solapas tipo americana. Cajas en canal sencillo y canal doble. Las cajas de doble canal pueden soportar hasta 300kg de apilamiento vertical.

Código	Tamaño mm.
Canal sencillo	
180783	300 x 200 x 150
180785	355 x 265 x 270
180787	400 x 290 x 220
180789	440 x 325 x 420
180791	500 x 340 x 310
180793	500 x 400 x 400
180795	585 x 307 x 400
180797	600 x 400 x 290
180799	600 x 500 x 500
Doble canal	
180801	300 x 200 x 150
180803	400 x 290 x 200
180805	440 x 325 x 420
180807	500 x 340 x 310
180809	500 x 400 x 400
180811	600 x 400 x 290
180813	600 x 500 x 500



B Cajas auto-montables



Para reducir tiempo y esfuerzo. Apilables. Formato europalet. Cajas de embalaje de facilísimo montaje, en el que sólo usará la cinta para cerrar la tapa. Fabricadas en cartón ondulado canal simple. Más resistentes al no precisar precinto en la parte inferior.

Código	Tamaño mm.
180815	217 x 172 x 110
180817	304 x 217 x 110
180819	304 x 217 x 150
180821	427 x 304 x 200
180823	427 x 304 x 250
180825	500 x 300 x 300
180827	500 x 400 x 400



C Cajas de embalaje blancas



Cajas de embalaje blancas de 4 solapas y canal sencillo muy resistente.

Código	Tamaño mm.
180829	330 x 250 x 80
180831	210 x 210 x 210
180833	330 x 225 x 160
180835	330 x 230 x 280
180837	460 x 300 x 280



Personalice sus cajas: Contacte con su comercial para conocer posibilidades y condiciones.



Cajas de embalaje

**A Caja postal blanca**

Cajas automontables para envíos con seguridad. Presentación en paquetes re-tractilados de 10 unidades en plano.

Código	Tamaño mm.
180839	200 x 140 x 75
180841	250 x 200 x 100
180843	350 x 220 x 130

**C Cajas envío internet**

Pack de 15 cajas. Cierre con tira siliconada. Cartón blanco.

Código	Tamaño mm.
180853	298 x 196 x 88
180855	378 x 256 x 98
180857	448 x 346 x 98

**F Cajas transporte cartón doble**

Pack de 10 cajas para transporte, mudanzas, y almacenamiento. Cartón doble canal. Pueden soportar hasta 30 kgs. Zona para etiquetado. Asas laterales.

Código	Tamaño mm.
180865	500 x 350 x 355
180867	680 x 350 x 355

**B Cajas de envío**

Pack de 20 cajas. Idóneas para el envío seguro de libros, catálogos, regalos, etc. Regulables en altura. Cierre con tira siliconada.

Código	Tamaño mm.	Formato
180845	217 x 155 x 60	A5
180847	302 x 215 x 80	A4
180849	380 x 290 x 80	B4
180851	455 x 320 x 70	A3

**E Cajas tapa y fondo**

Pack de cajas multiusos de alta calidad. Presentación plegadas.

Código	Tamaño mm.	Pack
180859	308 x 221 x 50	15
180861	308 x 221 x 100	15
180863	311 x 223 x 150	25

**G Cajas envío libros**

Caja para proteger libros, con impresión para datos de envío en el exterior.

Código	Tamaño mm.
180869	330 x 225 x 95



Accesorios de embalaje

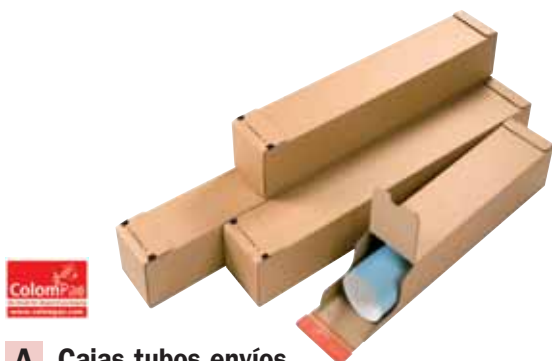

A Cajas tubos envíos

Pack de 10 cajas tubos. Ideales para despacho de posters, planos, etc. Cierre tira siliconada y fácil apertura. Presentación en plano.

Código	Tamaño mm.	Formato
180871	430 x 108 x 108	A2
180873	610 x 108 x 108	A1
180875	705 x 108 x 108	
180877	860 x 108 x 108	A0



B Estuches para botellas

Pack de 5 estuches para botellas de 75 cc.

Código	Tamaño mm.	Modelo
180879	83 x 83 x 319	1 botella
180881	154 x 78 x 350	2 botellas
180883	242 x 80 x 357	3 botellas



C Tubos de cartón

Envíos seguros. Tubos de cartón con tapas de plástico especiales para envíos de productos enrollables como pósters, planos, etc. Presentación retractilados unitariamente.

Código	Tamaño mm.
● 180885	∅ 40 x 430
● 180887	∅ 60 x 430
● 180889	∅ 60 x 610
● 180891	∅ 80 x 610
● 180893	∅ 80 x 720
● 180895	∅ 80 x 1100



D Cajas archivadores

Pack de 20 cajas de envío de archivadores. Cierre con tira siliconada.

Código	Tamaño mm.
180897	320 x 290 x 35-80



E Tubos de envío de cartón

Tubos de envío de cartón con tapas de plástico y medidas normalizadas.

Código	Formato	Tamaño mm.
Tubos sin retractilar		
180899	A3/A2	∅ 40 x 430
180901	A3/A2	∅ 60 x 430
180903	A2/A1	∅ 60 x 610
180905	A2/A1	∅ 80 x 610
180907	Póster	∅ 80 x 730
180909	A1/A0	∅ 80 x 1070



F Caja para reciclar

Contenedor cartón para reciclaje. Presentación plegada unitaria.

Código	Tamaño mm.
180911	390 x 390 x 700



Accesorios de embalaje



A Fleje polipropileno

Fleje de polipropileno 13 mm de ancho y 0,85 de grueso, color negro, 1.200 metros por bobina. Envase con 2 bobinas.

Código
180913



B Flejadora manual universal

Herramienta manual y combinada, con la misma se realizan las operaciones de tensado, amordazado y corte del fleje. Se utiliza con fleje de plástico de 13 mm. La unión del cuerpo de la herramienta con la cabeza de amordazado está realizada con tornillos y pasadores para darle más durabilidad a la herramienta.

Código
180915

C Carro portátil para fleje

Carro porta-bobina devanador de armadura plegable, para bobinas de fleje plástico. Adaptable a bobinas de 150, 200, 280 y 405 mm de diámetro interior. Se sirve embalado en una caja de cartón.



Código
180917

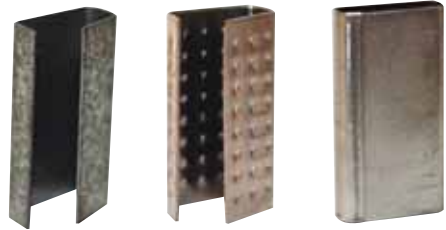

D Precintos de acero

Uniones para fleje de plástico cerradas, en tamaño de 16 mm. Cajas de 4.000 u.

Código
180919

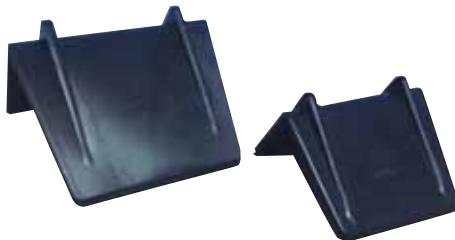

E Cantonera de protección

Cantoneras rígidas de plástico para proteger bordes. Cajas de 1.300 u.

Código
180921



F Bolsa 100 bridas blancas



Código	Tamaño mm.
● 180923	100 x 2,5
● 180925	200 x 2,5
● 180927	490 x 4,8



G Film para paletizar

Paletización rápida. Film de plástico transparente para paletizar de gran resistencia. Ancho film: 0,5 m.

Código	Espesor	Peso	Color
Film			
● 180929	17 micras	2,1 Kg.	● Transparente
● 180931	20 micras	2,3 Kg.	● Transparente
● 180933	23 micras	2,3 kg.	● Transparente
● 180935	20 micras	2,6 kg.	● Transparente
● 180937	20 micras	2,1 Kg.	● Negro
Aplicador para film			
● 180939			





Accesorios de embalaje



A Rollos de papel kraft

Rollos de papel de embalaje en papel kraft verjurado 70 g. Retractilados individualmente. Ancho de 1 metro.

Código	Metros	Color	Envase
180941	3	● Marrón	25
180943	5	● Marrón	25
180945	10	● Marrón	20
180947	25	● Marrón	1
180949	50	● Marrón	1
180951	5	○ Blanco	16
180953	10	○ Blanco	10
180955	25	○ Blanco	1



B Bobinas de papel kraft

Bobinas de papel kraft, perfecto para embalar y como relleno interno. Ideal para embalaje, envíos y protección. Gran resistencia.

Código	Color	Ancho	Gramaje	Peso/Bobina
180957	● Marrón	62	63 g.	10 kg
180959	● Marrón	110	70 g.	25 kg
180961	○ Blanco	110	71 g.	25 kg



C Bobinas papel color



Bobinas de 180 m de longitud.

Código	Ancho	Peso	Color	Calidad
180963	62 cm	5 kg	● Verde pistacho	Kraft 50 g
180965	62 cm	5 kg	● Fucsia	Kraft 50 g
180967	62 cm	5 kg	● Naranja	Kraft 50 g
180969	62 cm	8 kg	● Mil rayas azul	Estucado 70 g
180971	62 cm	8 kg	● Mil rayas morado	Estucado 70 g

D Portabobinas vertical

Portabobinas vertical para bobinas de papel de hasta 1,20 metros de ancho.

Código
180973



E Portarollos de mostrador

Portarollos en acero para bobinas de hasta 70 cm de ancho.

Código
180975



F Portarollos mostrador 2 bobinas

Portarollos en acero para 2 bobinas de hasta 72 y 36 cm de ancho.

Código
180977



Accesorios de embalaje

**A Bobina de plástico de burbuja**

Papel de burbuja para la protección de objetos en los envíos.

Código	Ancho	Metros
180979	0,5	150
180981	0,6	150
180983	1	25
180985	1	50
180987	1	150
180989	1,2	75
180991	1,2	150

**B Plástico de burbuja**

Rollos de plástico con burbujas de aire para proteger los envíos.

Código	Ancho	Metros	Envase
180993	0,5	2	10
180995	0,5	3	12
180997	0,5	5	10
180999	0,5	10	1
181001	0,6	5	1
181003	0,6	10	1
181005	0,75	5	1
181007	0,75	10	1

**C Caja dispensadora con rollo burbuja**

Caja dispensadora con rollo burbuja de 40 cm de ancho y 62,5 m de longitud.

Código
181009

**D Caja dispensadora con rollo burbuja**

Caja dispensadora con plástico burbuja de 30 cm. de ancho y 50 m. de longitud.

Código
181011

**E Caja dispensadora de material de relleno**

Caja muy práctica de fácil cierre y apertura. Contiene 45 l. de material de relleno.

Código
181013

**F Bolsa material relleno**

Bolsa material de relleno (15 L.)

Código
181015



Accesorios de embalaje

A Cuerda

Multiusos. Bobina de cuerda para paquetería, jardinería y agricultura.

Código	Material	Peso	Cabos
● 181017	Cáñamo	100 g.	-
● 181019	Sisal	400 g.	3
● 181021	Polipropileno	400 g.	1
● 181023	Polipropileno	400 g.	1
● 181025	Polipropileno	750 g.	1
● 181027	Sisal	750 g.	3
● 181029	Polipropileno	750 g.	3

* Retractilado.



B Etiquetas con arandela

Etiquetas de cartulina con arandela en cajas de 1.000 unidades. Idóneos para identificación de producto.

Código	Medidas mm.
En grupos de 4	
181031	42 x 72
181033	48 x 85
181035	52 x 97
181037	58 x 105
181039	60 x 120
181041	70 x 120
En grupos de 2	
181043	80 x 160
Sueltas	
181045	42 x 72
181047	48 x 85
181049	52 x 97
181051	58 x 105
181053	60 x 120
181055	70 x 120

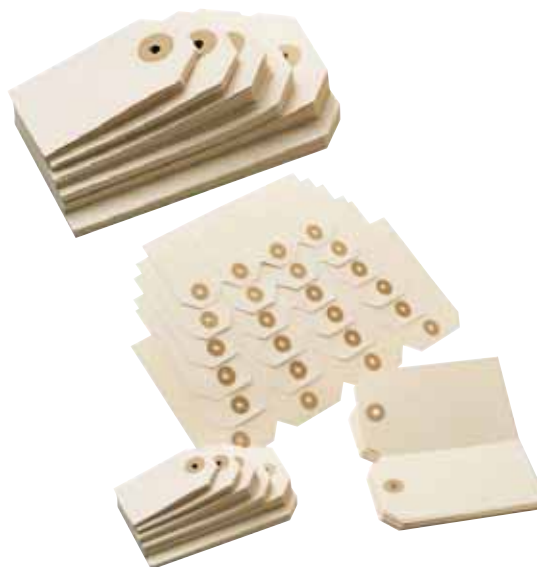

C Abrecartas ergonómico

Fácil de usar. Hoja de acero. Mango ergonómico de plástico. Longitud: 17 cm.

Código
181057



D Etiquetas de envío

Etiquetas autoadhesivas impresas con textos standard.

Código	mm. x mm.	Texto	Contenido
181059	82 x 109	Envío	Rollo 200 u.
181061	50 x 100	Contiene Albarán	Rollo 200 u.
181063	50 x 100	Frágil	Rollo 200 u.



E Precinto postal

El seguro de una total confidencialidad. Cinta adhesiva homologada por la Dirección General de Correos. Dimensiones: 35 mm. x 33 m.

Código
181065



F Dediles talla 1

Cajas de 10 dediles de goma para pasar documentos, billetes, etc.

Código
181067



G Lacre



Cera de color rojo oscuro. Para sellar cartas, embalajes, etc. Idóneo para dar un toque de distinción a invitaciones, diplomas y todo tipo de comunicaciones especiales.

Código
181069





Bolsas y accesorios de regalo

**A Bolsas de papel**

Bolsas de papel con asas retorcidas. Papel 90 gramos. Paquete de 25 u.

Color	24 x 32 x 10	32 x 40 x 14
Kraft	181071	181115
● Rojo	181073	181117
● Verde	181075	181119
○ Blanco	181077	181121
● Naranja	181079	181123
● Fucsia	181081	181125
● Pistacho	181083	181127
● Azul	181085	181129

**B Bolsas de papel Kraft Unicolor**

Paquete de 25 u. Bolsas de papel kraft natural verjurado 90 gramos. Colores surtidos.

Código	Tamaño	Medidas
● 181087	S	24 + 10 x 32 cm
● 181089	M	27 + 12 x 37 cm
● 181091	L	32 + 14 x 40 cm

**C Bolsas de papel Kraft mil rayas**

Paquete de 25 u. Bolsas de papel kraft. Papel 90 gramos. Colores surtidos.

Código	Tamaño	Medidas
● 181093	S	24 + 10 x 32 cm
● 181095	L	32 + 14 x 40 cm



Accesorios de regalo



A Rollo papel regalo

Código	Motivo	Formato	Expositor
181097	Todo año	2 x 0,7 m.	50 rollos
181099	Navidad	2 x 0,7 m.	50 rollos
181101	Infantil	2 x 0,7 m.	50 rollos
181103	Color mil rayas	2 x 0,7 m.	50 rollos
181105	Todo año	3 x 1 m.	25 rollos
181107	Color mil rayas	3 x 1 m.	25 rollos



B Bolsas camiseta

Bolsas de plástico blanco de alta resistencia. Dimensiones: 40 x 60 cm.

Código	Envase
181109	Pack 200 u.



C Bolsas camiseta

Paquete de 300 bolsas camiseta biodegradables. Dimensiones: 40/26 x 48. 18 my.

Código
181111



D Pliegos papel

Pack de 250 pliegos de papel 100% reciclado. Dimensiones: 500 x 750.

Código
181113

FRI^XION^{ball}



1 • Escribe



2 • Borra



3 • Repite

Tantas veces como sea necesario!



PILOT

www.pilot-es.com

PILOT



9 Escritura y corrección

Afilalápices	291
Bolígrafo digital	308
Bolígrafos	300
Bolígrafos borrables	302
Bolígrafos con peana	308
Bolígrafos retráctiles	303
Bolígrafos tinta de gel	306
Bolígrafos tinta de gel retráctiles	306
Cintas correctoras	296
Correctores líquidos	298
Escritura de regalo	326
Gomas de borrar	295
Lápices correctores	298
Lápices de color	291
Lápices grafito	290
Marcadores de pizarra	321
Marcadores especiales	318
Marcadores fluorescentes	323
Marcadores no permanentes	318
Marcadores para tela	319
Marcadores permanentes	313
Minas de recambio	294
Portaminas desechables	292
Portaminas recargables	292
Recambios bolígrafos y rollers	327
Recambios cartuchos tinta estilográfica	328
Rollers tinta líquida	308
Rotuladores con punta de fibra	311
Tinta marcadores permanentes	326
Tinteros	328



Lápices



Lápiz Noris

El lápiz más conocido

Lápiz especialmente resistente a la rotura gracias a la firme encoladura de la mina. Lápices ecológicos, con madera certificada PEFC, procedente de bosques de gestión sostenible.

Código	Modelo
190001	2B
190003	B
190005	HB
190007	H
190009	2H
190011	HB con goma



Ecolápiz Dessin

Mina anti-rotura

Lápices hexagonales de grafito. Mina protegida contra la rotura por el proceso especial de encolado SV.

Código	Modelo
190013	HB
190015	B
190017	2B



Ecolápiz Grip 2001

Con relieve antideslizante

Ecolápiz fabricado a partir de madera gestionada de forma sostenible. Forma triangular ergonómica y zona de agarre a base de puntos antideslizantes. Barniz ecológico a base de agua. Graduación HB.

Código	Modelo
190019	HB



Ecolápiz Castell® 9000

Excelente calidad

Ecolápiz de grafito con mina protegida contra rotura por el proceso especial de encolado SV. Barniz a base de agua respetuoso con el medio ambiente.

Código	Modelo
190021	HB
190023	B
190025	2B
190027	H
190029	2H



GIOTTO



Lápiz Giotto Matita

Lápiz de alta calidad con goma incorporada. Graduación HB. 4 colores del cuerpo surtidos. Dispone de espacio para escribir el nombre.

Código	Modelo
190031	HB

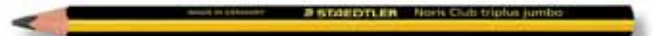

Lápiz triangular Jumbo

Lápiz de grafito triangular ergonómico, perfecto para la iniciación a la escritura. Fabricado con madera certificada procedente de explotaciones forestales sostenibles. Mina de 4 mm. de diámetro. Graduación HB.

Código
190033



Lápiz Noris Club Triplus® Slim 118

Lápices de grafito finos, de diseño triangular ergonómico, pedagógicos, fomentan la postura correcta de la mano al escribir, con mina de 2 mm Ø. Lápices ecológicos, con madera certificada PEFC, procedente de bosques de gestión sostenible.

Código
190035



Lápiz Swano 306

Para uso diario

Lápiz de grafito. Cuerpo hexagonal.

Código	Modelo
190037	HB
190039	HB con goma



Ecolápiz Bicolor

2 colores para subrayar y destacar

Lápiz hexagonal, bicolor azul/rojo con barniz ecológico a base de agua. Mina protegida contra la rotura mediante el proceso especial de encolado SV.

Código	Modelo
190041	Mina 3,3 mm.
190043	Mina 4,3 mm.



STABILO® All

Acuarelable

Lápiz con mina del mejor grafito y de color universal para casi todas las superficies: madera, metal, cristal, plástico, papel, etc.

Código	Color
190045	Grafito
190047	Negro
190049	Azul
190051	Rojo
190053	Blanco



Omnichrom

Soluble al agua

Lápiz de color, fácilmente lavable en todo tipo de tejidos. Se borra de superficies lisas como plástico, metal, lacados, piel, etc. Lápices ecológicos, con madera certificada PEFC, procedente de bosques de gestión sostenible.

Código	Color
190055	Negro
190057	Azul
190059	Rojo
190061	Blanco



Lápiz cera Omnigraph

Resistente al agua

Crayón de cera universal y resistente al agua en casi todas las superficies. Cubre superficies transparentes, claras y oscuras. No se seca. No traspasa el papel.

Código	Color
190063	Negro

Afilalápices



Sacapuntas metálicos

Afilalápices de aluminio en forma de cuña. Certificado según norma EN71 - 100% reciclable.

Código	Modelo
190065	Simple
190067	Doble Uso



Sacapuntas de plástico

Afilalápices rectangular de plástico. Colores surtidos. Certificado según norma EN71-100% reciclable.

Código
190069



STAEDTLER

BPGI

Afilalápices de metal

Afilalápices de metal para lápices normales y gruesos hasta 11 mm.

Código	Modelo
190071	Simple
190073	Doble

FABER-CASTELL



Grip 2001

Afilalápices de tres usos

Afilalápices de plástico con dos depósitos independientes. Para lápices de color y grafito, finos y gruesos y todo tipo de formas: redondos, triangulares y hexagonales.

Código
190075

STAEDTLER



BPGI

Afilalápices mecánico Mars

Máquina afilalápices mecánica para gruesos de 7 hasta Ø12 mm. Auto-stop y tornillo de fijación. Dimensiones: 12 x 12 x 6 cm.

Código
190077

Portaminas desechables



BIC

BPGI

Portaminas Bic Matic Classic

Económico y práctico

Portaminas desechable de plástico transparente con cuerpo negro y goma. Clip de colores surtidos.

Código	Color	Formato
190079	Gris	0,5 mm.
190081	Negro	0,7 mm.
190083	Azul y Naranja	0,9 mm.



BIC

BPGI

Portaminas Bic Matic Grip Office

Con grip

Portaminas de plástico con clip y grip de color gris. Incorpora goma. Contiene 3 minas de 0,7 mm. de graduación HB. Cuerpo en colores surtidos: rojo y azul.

Código
190085



BIC

BPGI

Portaminas Bic Matic Ecolutions

Portaminas de plástico realizado con un 76% de materiales reciclados. Incorpora goma. Contiene 4 minas HB de 0,7 mm. y 9 cm. de largo. Colores surtidos: azul, gris y verde.

Código
190087

Portaminas recargables



PILOT

BPGI

Portaminas H-185 Super Grip

Antideslizante

Cuerpo de plástico transparente. Clip y grip de caucho con diseño antideslizante. Goma bajo el pulsador. Puntera retráctil. Contiene minas de 0,5 mm.

Código	Color
190089	Negro
190091	Azul



Spirit of Wonder
Pentel

BPGI

Portaminas Fiesta

Cuerpo en plástico transparente en color azul. Punta fija transparente protegida para evitar desgarros. Agarre estriado para mayor comodidad y control. Goma grande con capuchón.

Código	Formato
190093	0,5 mm.
190095	0,7 mm.



Portaminas Graphite 777

Con goma extra larga

Portaminas recargable. Cuerpo con una capa engomada y diseño translúcido. Minas 0,5 mm.

Código	Color
190097	Azul
190099	Granate



Portaminas Fun min

Puntera retráctil para no dañar los bolsillos

Portaminas con cuerpo de plástico translúcido en colores surtidos. Zona de agarre de caucho. Amortiguador anti-rotura de la mina. Goma bajo el pulsador.

Código	Formato
190101	0,5 mm.
190103	0,7 mm.



Portaminas Grip-Matic™

Portaminas Grip-Matic™ 0,7 mm Cuerpo y puntera azul translúcidos. Zona de agarre de caucho. La mina avanza automáticamente sin girar ni apretar el botón pulsador. Goma de borrar giratoria y clip de plástico.

Código
190105



Portaminas Mars® Micro 775

3 anchos de línea para todas sus exigencias

Portaminas para escribir y dibujar. Clip, pulsador y punta de metal. Empuñadura antideslizante de caucho. Cánula cilíndrica ideal para reglas y plantillas. Contiene minas HB y goma. Puntera retráctil.

Código	Formato
190107	0,5 mm.
190109	0,7 mm.
190111	0,9 mm.



Portaminas Grip Plus 1307

Portaminas con cuerpo de plástico. Puntera metálica. Mina amortiguada y tubo-guía retráctil. Zona de agarre ergonómica triangular de caucho. Goma de borrar giratoria incorporada. Contiene 3 minas HB de 0,7 mm.

Código	Color
190113	Rojo
190115	Azul
190117	Negro
190119	Verde



Portaminas Faber-Castell Grip

Cuerpo de plástico. Clip y punta metálicas. Mina amortiguada y tubo-guía retráctil. Zona de agarre ergonómica de caucho. Goma de borrar giratoria. Contiene 3 minas HB.

Código	Formato
190121	0,5 mm.
190123	0,7 mm.



Portaminas Min'gum

Una simple rotación del cuerpo y la goma aparece

Portaminas con cuerpo en plástico y clip de metal. Grip de caucho. Goma extralarga de 3,5 cm. Colores surtidos. Minas de 0,7 mm.

Código
190125



Portaminas Mars Technico

Minas de 2 mm

Portaminas para dibujar, esbozar y escribir. Clip, pulsador y empuñadura de metal. Afilaminas incorporado en el pulsador. Contiene minas HB de 2 mm.

Código
190127



Portaminas TK®-Fine

Con tubo guía retráctil. Codificación de colores y ventanilla ajustable con indicador de la graduación de la mina. Goma de borrar incorporada. Clip de metal.

Código	Formato
190129	0,3 mm.
190131	0,5 mm.
190133	0,7 mm.
190135	0,9 mm.



Portaminas Criterion

Goma giratoria

Portaminas con punta metálica amortiguada. Cuerpo negro con grip rugoso antideslizamiento. Goma giratoria en el pulsador. Los modelos 0,5 y 0,7 mm. contienen 3 minas HB y el de 2 mm. 1 mina e incorpora un afilador especial en el pulsador.

Código	Formato
190137	0,5 mm.
190139	0,7 mm.
190141	2 mm.



Portaminas Reaction Ecolutions

Portaminas de plástico recargable. Grip ergonómico que cubre todo el cuerpo. Fabricado con el 74% de materiales reciclados. Incluye goma de borrar. Sistema de amortiguación de la punta. Cuerpo de color gris. Contiene 3 minas HB de 0,5 mm.

Código
190143

Minas de recambio



Minas Super Polymer

Minas finas super polímeras de la mejor calidad y resistencia. Tubo 12 minas.

Código	Modelo	Formato
190145	HB	0,3 mm.
190147	B	0,3 mm.
190149	2H	0,3 mm.
190151	HB	0,5 mm.
190153	B	0,5 mm.
190155	2B	0,5 mm.
190157	2H	0,5 mm.
190159	HB	0,7 mm.
190161	HB	0,9 mm.

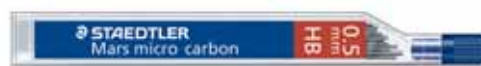

Minas Mars Micro y Mars Carbón

MARS MICRO CARBON 250: Minas de polycarbono, alta calidad. MARS CARBON 200: Para papel y cartulina, gran resistencia.

Código	Modelo	Formato
190163	Micro Carbón	0,5 mm. - 2B
190165	Micro Carbón	0,5 mm. - B
190167	Micro Carbón	0,5 mm. - HB
190169	Micro Carbón	0,5 mm. - F
190171	Micro Carbón	0,5 mm. - H
190173	Micro Carbón	0,5 mm. - 2H
190175	Micro Carbón	0,7 mm. - 2B
190177	Micro Carbón	0,7 mm. - B
190179	Micro Carbón	0,7 mm. - HB
190181	Micro Carbón	0,7 mm. - 2H
190183	Micro Carbón	0,7 mm. - H
190185	Micro Carbón	0,9 mm. - HB
190187	Micro Carbón	0,9 mm. - B
190189	Mars Carbón	2 mm. - HB
190191	Mars Carbón	2 mm. - 2H
190193	Mars Carbón	2 mm. - 2B



Minas 255

Con dispensador especial para rellenar fácilmente

Estuche de 40 minas HB finas de grafito de 0,5 mm. y 0,7 mm., tubo con pulsador y punta en forma de embudo para un fácil relleno. Ventana transparente para un control visual del contenido, trazos de color negro intenso. Resistentes a la rotura.

Código	Formato
190195	0,5 mm.
190197	0,7 mm.



Minas de colores

Tubo de minas de colores HB de 0,5 mm. Aptas para papel, papel vegetal y poliéster.

Código	Color
190199	Azul
190201	Rojo

Gomas de borrar



Gomas Milan

Gomas de borrar para lápices de grafito y portaminas. Apropriadas para uso escolar y de oficinas.

Código	Modelo	Características
190203	430	Miga de pan
190205	420	Miga de pan
190207	624	Goma de nata
190209	612	Nata biselada



Goma TK-PLAST

Goma de plástico para borrar trazos de grafito.

Código
190211



Goma BR40

Goma de borrar de caucho. 2/3 para lápiz y lápices de color y 1/3 para tinta estilográfica, china y bolígrafo. Para todo tipo de superficies.

Código
190213



Goma AL20

Goma de borrar delicada con el papel. Goma de borrar sintética con faja protectora de cartón. Para lápiz, papel y papel vegetal.

Código
190215



Goma Mars plastic

Un borrado excepcional

Goma para lápiz sobre papel y poliéster. Nueva fórmula mejorada que permite un borrado más suave y reduce la formación de virutas. Sin látex ni ftalatos.

Código
190217



Portagomas Mars Plastic

Portagomas en forma de lápiz, con clip de plástico. Cuerpo en color azul. Goma de repuesto para Mars Plastic 528 50.

Código	Modelo
190219	Portagomas
190221	Recambio



Cintas correctoras

Tombow



Corrector MONO®

Un trazo perfecto

Cinta correctora desechable. Cuerpo transparente. Diseño ergonómico, aplicación lateral. Dimensiones de la cinta: 4,2 mm. x 10 m.

Código	Formato
190229	4,2 mm. x 10 m.

Tipp-Ex



BPGI

Corrector Easy Correct

Cinta ULTRA larga

Cinta correctora de diseño ergonómico y aplicación lateral. Cuerpo azul translúcido. Dimensiones de la cinta: 4,2 mm. x 12 m.

Código	Formato
190225	4,2 mm. x 12 m.

Pritt



BPGI libre PVC en T reciclable

Corrector Ecomfort

Aplicación lateral

Corrector en cinta con diseño ergonómico que facilita la corrección. Fabricada con un 89% de plástico de origen vegetal, en lugar del petróleo. Incluye tornillo para retroceso de la cinta. Dimensiones de la cinta: 4,2 mm. x 8,5 m.

Código	Formato
190227	4,2 mm. x 8,5 m.

Pritt



BPGI

Corrector Micro Rolli

Innovador en diseño y manejabilidad

Cinta correctora de fácil aplicación con un secado inmediato que permite escribir al instante. Puede ser usado sobre papel incluido el papel termal; no deja huellas en fotocopias o faxes. Dimensiones de la cinta: 4,2 mm. x 6 m. Colores surtidos.

Código	Formato
190231	4,2 mm. x 6 m.

Pritt



BPGI

Corrector Compact

Cinta correctora que permite reescribir al instante sobre todo tipo de papel. Invisible en los faxes y al fotocopiar.

Código	Formato
190233	4,2 mm. x 8,5 m.
190235	8,4 mm. x 8,5 m.

Tombow



Corrector MONO® CT-YXE

Recargable y extralarga: 16 m.

Cinta correctora recargable de aplicación lateral y diseño ergonómico. Cinta extralarga. Incluye tornillo tensor de la cinta. Corrige de modo rápido y preciso. Se puede escribir inmediatamente encima. No deja bordes ni sombras en fax o en copia.

Código	Modelo	Formato
190237	Corrector	4,2 mm. x 16 m.
190239	Recambio	4,2 mm. x 16 m.

Tipp-Ex



BPGI

Corrector Twist

Diseño moderno sin tapón. Cinta correctora de poliéster de elevada calidad que proporciona una corrección precisa, limpia y una reescritura instantánea. Dimensiones de la cinta: 5 mm. x 8 m. Colores surtidos: azul y naranja.

Código	Formato
190241	5 mm. x 8 m.

Tipp-Ex



BPGI

Corrector Soft Grip

Cinta correctora con cuerpo azul translúcido y un súper grip para más comodidad y control. Aplicador frontal. Dimensiones de la cinta: 4,2 mm. x 10 m.

Código	Formato
190243	4,2 mm. x 10 m.



Tipp-Ex



Corrector Pocket Mouse

Cinta correctora de aplicación frontal. Cuerpo azul translúcido. Tapa protectora. Perfecto para la oficina y los documentos impresos. Dimensiones de la cinta: 4,2 mm. x 10 m.

Código	Formato
190245	4,2 mm. x 10 m.



Tipp-Ex



Corrector Exact Liner Eco

Cinta correctora ergonómica. Cubre tanto documentos escritos como impresos. Realizada con un 62% de material reciclado. Dimensiones: 5 mm. x 6 m.

Código	Formato
190247	5 mm. x 6 m.



Corrector Mini Roller

Su tamaño permite llevarlo cómodamente en el estuche. Permite volver a escribir al instante con cualquier instrumento de escritura. Limpio: no mancha el papel y no deja marcas ni sombras en las fotocopias. Ancho de cinta 4,2 mm x 6 m.

Código	Formato
190249.	4,2 mm. x 6 m.



Tipp-Ex



Corrector Mini Pocket Mouse

Tamaño reducido

Diseño confortable para corregir instantáneamente. Cuerpo translúcido. Cinta opaca que permite escribir al instante. Perfecto para la oficina y los documentos impresos. Dimensiones de la cinta: 6 mm. x 5 m.

Código	Formato
190251	6 mm. x 5 m.



Corrector Refill Roller

Cinta correctora recargable fabricada con un 70% de materiales reciclados y sin solventes.

Código	Modelo	Formato
190253	Corrector	4,2 mm. x 14 m.
190255	Recambio	4,2 mm. x 14 m.



Paper Mate



Cinta correctora Dryline Grip colores

Cinta correctora de 5 mm x 8 m. Diseño ergonómico, sección de caucho para facilitar su uso. Precisión en la aplicación y perfecta adherencia al papel. Cinta de base polímera más resistente que las de base de papel. Rodillo con tensor que mantiene la cinta tensa. Carcasas de colores.

Código	Formato
190257.	5 mm. x 8,5 m.



Pelikan

Cinta correctora Xycle

Diseño innovador. Cinta correctora ergonómica que permite un perfecto agarre tanto a diestros como a zurdos. Dispone de tornillo tensor antiatascos. Sin disolventes. Dimensiones de la cinta: 4,2 mm. x 8 m.

Código	Formato
190259.	4,2 mm. x 8 m.



Pelikan

Cinta correctora Maxi

Cinta correctora

Código	Formato
190261	4,2 mm. x 8,5 m.
190263	8,4 mm. x 8,5 m.



Tombow

Corrector MONO® CT-YSE

Larga duración: ¡12 m.!

Cinta correctora de diseño ergonómico. Punta de apoyo flexible con mecanismo retráctil para su protección. Aplicación lateral. Incluye tornillo para tensar o rebobinar la cinta.

Código	Formato
190265	6 mm. x 12 m.



Tombow

Corrector Mono Correction Tape Grip

Cinta correctora MONO Grip. Nuevo aplicador más fácil de usar, con cabezal basculante que proporciona una aplicación super suave. Las empuñaduras de caucho facilitan un óptimo control de la cinta. Ideal para zurdos. Carcasa negra. 5mm x 10m.

Código	Formato
190267	5 mm. x 10 m.



Tombow

Corrector Mono Correction YE4

Cinta correctora ecológica y ergonómica, la nueva empuñadura aplicadora está fabricada con más del 50% de residuos reciclados.

Código	Formato
190269	4,2 mm. x 10 m.

Lápices correctores



Tipp-Ex



Lápiz corrector Shake'n Squeeze

Sistema bombeador

Lápiz corrector de gran precisión con cuerpo flexible. Punta fina metálica tipo roller.

Código	Modelo	Capacidad
190271	Lápiz	8 ml.
190273	Mini	4 ml.



Spirit of Wonder
Pentel



Correct Express

Corrector líquido de punta metálica para correcciones precisas. Secado rápido con excelente cobertura. Contenido 7ml.

Código	Capacidad
190275	7 ml.



Pritt



Lápiz corrector Pocket Pen

Para una reescritura inmediata

Corrector líquido con formato más ergonómico, atractivo y fácil de llevar. Ideal para correcciones precisas. Punta de metal. Secado rápido. Contenido: 8 ml.

Código	Capacidad
190279	8 ml.



Paper Mate



Lápiz corrector NP10

Para un mejor control del fluido

Cuerpo de nylon flexible con capuchón ajustable. Punta metálica microcalibrada. Contenido: 7 ml.

Código	Capacidad
190281	7 ml.

Corrector líquido



Tipp-Ex



Corrector líquido Rapid

Corrección más precisa y limpia con el aplicador de espuma

Botella con aplicador de espuma. Permite corregir una mayor superficie con una sola pincelada. Secado rápido. Contenido: 20 ml.

Código	Capacidad
190277	20 ml.



DESDE JAPÓN A TODO EL MUNDO.

- Máxima calidad de fabricación japonesa.
- Mas de 100 años de experiencia en la producción de instrumentos de escritura, corrección y cintas adhesivas.
- Reconocido por sus ideas en diseños remarcables.
- Liderando la innovación en el segmento de corrección y cintas adhesivas.





Bolígrafos



Cristal

El más conocido en el mundo

Bolígrafo stic de cuerpo transparente funcional y práctico. Económico y resistente. Capuchón ventilado del color de la tinta. Punta media: 1,0 mm.

Código	Color
190283	Negro
190285	Azul
190287	Rojo
190289	Verde



Cristal Large

Bolígrafo tinta aceite con cuerpo transparente. Capuchón ventilado del color de la tinta. Punta gruesa de 1,6 mm.

Código	Color
190291	Negro
190293	Azul



Cristal Large Fashion

Bolígrafo tinta aceite en 4 novedosos colores surtidos: azul, verde, rosa y lila. Capuchón ventilado. Diámetro de bola: 1,6 mm. Ancho de trazo: 0,6 mm.

Código	Color
190295	Blíster 4 colores surtidos
190297	Colores surtidos



Atlantis Stic

Experimente una escritura excepcional

Bolígrafo con tinta ultra suave y punta niquelada de 1,2 mm. Cuerpo transparente que permite ver el nivel de la tinta. Empuñadura de goma y clip del color de la tinta.

Código	Color
190301	Negro
190303	Azul
190305	Rojo



InkJoy 100

Bolígrafo ergonómico triangular que, gracias a su novedosa tinta, permite una escritura ultra suave y definida, muy similar a la de un gel. Secado extra rápido que lo hace ideal para zurdos. Diámetro de bola: 1,0 mm. Ancho de trazo: 0,4 mm.

Código	Color
190307	Surtido 10 u.
190309	Negro
190311	Azul
190313	Rojo



Cristal oro y plata

Edición limitada

El bolígrafo Cristal de toda la vida en colores metalizados. Tinta base de aceite, secado rápido. Cuerpo dorado y plateado. Punta: 1mm. Trazo: 0,4mm.

Código	Modelo	Color
190315	Oro	Azul
190317	Plata	Negro



Cristal Stylus

2 en 1

El mítico bolígrafo Cristal ahora en una versión moderna, un 2 en 1 que combina el bolígrafo en tinta de aceite con un puntero para pantallas táctiles de teléfonos y tablets. Punta: 1mm. Trazo: 0,4mm.

Código	Color
190319	Negro
190321	Azul



Bolígrafo económico Stick

Cuerpo transparente y punta metálica. Capuchón de seguridad, ancho de trazo aproximado 0,5 mm.

Código	Color
190323	Negro
190325	Azul
190327	Rojo
190329	Verde



BPS-GP

Escritura sin fatiga

Punta indeformable. Su caucho en la parte inferior le proporciona una escritura cómoda y suave. Tinta base de aceite. Diámetro de bola 1,0 mm. y ancho de escritura 0,4 mm. Distancia de escritura: 900 m.

Código	Color
190331	Negro
190333	Azul
190335	Rojo



Stylus Ball Pen

Bolígrafo con puntero para pantallas táctiles. Acabado en tacto de goma. Tinta fabricada en Alemania, color azul.

Código	Color
190337	Azul



G-TEC-C4 Extrafino

Bolígrafo con tinta de gel y punta extrafina para escritura precisa. Punta de aguja y cuerpo transparente. Caja de 12 unidades.

Código	Color
190339	Azul
190341	Negro
190343	Rojo



Cristal Fine

Bolígrafo stic de cuerpo naranja funcional, práctico y resistente. Capuchón ventilado del color de la tinta. Diámetro de bola: 0,4 mm. para obtener un texto más nítido.

Código	Color
190345	Negro
190347	Azul
190349	Rojo
190351	Verde



Superb BK 77 extrafino

Bolígrafos con cuerpo y capuchón transparente con depósito de nivel de tinta visible. Tinta de alta intensidad e intenso color. Escritura suave y fluida. Punta metálica y punta de aguja. Diámetro de bola: 0,7 mm. Trazo 2,5 mm

Código	Color
190353	Negro
190355	Azul
190357	Rojo
190359	Verde



Bolígrafos borrables



tratto



Tratto Cancellik borrable

Bolígrafo con tinta borrable y con goma incorporada muy resistente. Dotado de capuchón anti ahogo y con espacio para escribir el nombre. La tinta se fija de manera permanente en el papel tras 24 horas. Se presenta en blíster de 2 uds., azul y rojo.

Código

190299.



PILOT



Frixion

Borrable

Bolígrafo cuya tinta desaparece con un sistema único de fricción. No mancha ni daña el papel. No deja restos. Lleva goma incorporada y puedes escribir, corregir y volver a escribir tantas veces como quieras sobre la misma superficie. Punta de bola 0,7 y grip de caucho. Disponible en 4 colores de cuerpo de moderno diseño. Atención: el pigmento de la tinta desaparece y se vuelve transparente a unos 65°. Se recupera el pigmento original sometándolo a temperaturas inferiores a -15°.

Código	Color
190361	Negro
190363	Azul
190365	Rojo
190367	Verde



PILOT



Frixion punta aguja

Borrable

Tinta revolucionaria que desaparece por fricción. No mancha el papel. No deja restos. Punta de 0,5 mm. Ancho de trazo: 0,25 mm. Punta de aguja para mayor precisión y con grip.

Código	Color
190369	Azul
190371	Negro
190373	Rojo



PILOT



Frixion retráctil

Borrable

Bolígrafo borrable retráctil. Punta de bola. Con grip de caucho que hace más cómoda la escritura. Puedes escribir y borrar tantas veces como sea necesario. No mancha el papel, no deja restos. Punta de 0,7 mm y ancho de trazo de 0,4 mm.

Código	Color
190375	Negro
190377	Azul
190379	Rojo
190380	Verde



uni-ball

UF-202 Fantom

Bolígrafo de tinta de gel termosensible que desaparece con la fricción. Permite escribir tantas veces como se desee y borrar con la ayuda del capuchón. Diámetro de bola: 0,7 mm. Ancho de trazo: 0,4 mm.

Código	Color
190381	Negro
190383	Azul
190385	Rojo
190387	Verde
190389	Naranja
190391	Rosa
190393	Azul claro
190395	Violeta



Paper Mate



Replay Max

Suave y de fácil escritura

Bolígrafo borrable con grip ergonómico para mayor sujeción. La tinta, fácil de borrar, se convierte en fija tras 24 horas. Capuchón de seguridad para los niños. Punta media. Ancho de trazo: 0,4 mm.

Código	Color
190397	Negro
190399	Azul
190401	Rojo



Bolígrafos retráctiles



uni-ball

SN-100 Laknock

Retráctil y compacto

Cuerpo de plástico transparente, que permite ver la cantidad de tinta restante. Tinta base de aceite para conseguir la máxima suavidad. Zona de sujeción de caucho antifatiga y clip del color de la tinta. Diámetro de bola 1,0 mm.

Código	Color
190403	Negro
190405	Azul
190407	Rojo



Atlantis

Gran facilidad de escritura

Nivel de tinta visible gracias a su cuerpo transparente. Empuñadura de caucho y clip del color de la tinta.

Código	Modelo	Color	Formato
190409	Punta 1,0 mm.	Negro	Trazo 0,4 mm.
190411	Punta 1,0 mm.	Azul	Trazo 0,4 mm.
190413	Punta 1,0 mm.	Rojo	Trazo 0,4 mm.
190415	Punta 1,6 mm.	Negro	Trazo 0,6 mm.
190417	Punta 1,6 mm.	Azul	Trazo 0,6 mm.



Cristal Clic

Cristal retráctil

El Bic Cristal de siempre, ahora con sistema retráctil. Ancho de trazo aproximado: 1,0 mm.

Código	Color
190419	Negro
190421	Azul
190423	Rojo



Paper Mate



Inkjoy 100RT

Bolígrafo retráctil de cuerpo triangular y translúcido con la excelente suavidad en el trazo que da la tinta Inkjoy. Clip en el color de la tinta. Punta media 1 mm.

Código	Color
190425	Negro
190427	Azul
190429	Rojo



PILOT



Supergrip

Escritura de gran fluidez

Punta indeformable. Tinta base de aceite para una escritura de gran fluidez. Cuerpo transparente, clip y caucho inferior del color de la tinta. Diámetro de bola: 1.0 mm. Ancho de trazo: 0.4 mm.

Código	Color
190431	Negro
190433	Azul
190435	Rojo
190437	Verde



PILOT



Supergrip Neón

Bolígrafo Supergrip con vibrantes colores de tinta. Retráctil. Tinta base de aceite. Grip de caucho que reduce la fatiga al escribir. Punta de bola de 1,0 mm y trazo de 0,4 mm

Código	Color
190439	Rosa
190441	Verde
190443	Azul claro
190445	Violeta
190447	Naranja



Pointball

Bolígrafo retráctil. Cómoda zona de sujeción. Ancho de línea 0,5mm. Fabricado en un 80% con plásticos reciclados.

Código	Color
190449	Azul
190451	Negro
190453	Rojo
190455	Verde
190457	Lila
190459	Turquesa
190461	Estuche 4 colores



InkJoy 300 RT

Bolígrafo con empuñadura triangular que, gracias a su novedosa tinta, permite una escritura ultra suave y definida, muy similar a la de un gel. Cuerpo transparente. Punta media 1,0 mm. Punta retráctil para mayor comodidad.

Código	Color
190463	Negro
190465	Azul
190467	Rojo



Grip-Ball™

Bolígrafo Grip Ball™ Cuerpo y puntera de color azul translúcido. Zona de agarre de caucho. Trazo M. Tinta color azul.

Código	Color
190469	Azul



InkJoy 550 RT

Bolígrafo con empuñadura de caucho que, gracias a su novedosa tinta, permite una escritura ultra suave y definida, muy similar a la de un gel. Cuerpo translúcido. Punta media 1,0 mm. Punta retráctil para mayor comodidad.

Código	Color
190471	Negro
190473	Azul
190475	Rojo



4 Colores

4 colores en un solo bolígrafo

Bolígrafo con punta retráctil por botón lateral. Cuerpo de plástico. 4 colores de tinta. Punta media: 1.0 mm.

Código	Modelo	Color
190477	Clásico	Azul, negro, rojo y verde
190479	Fashion	Azul claro, verde claro, violeta y rosa



4 Colours Grip

Bolígrafo con punta retráctil por botones laterales y grip de caucho en la empuñadura para una escritura más cómoda. 4 colores de tinta. Diámetro de bola: 1,0 mm. Trazo medio: 0,3 mm.

Código	Modelo	Color
190481	Grip	Azul, negro, rojo y verde
190483	Grip Fashion	Azul claro, verde claro, violeta y rosa



4 Colours Grip Pro

El 4 Colours Grip con el look ideal para la oficina. Punta retráctil por botones laterales y grip de caucho en la empuñadura para una escritura más cómoda. 4 colores de tinta: negro, azul, rojo y verde. Diámetro de bola: 1,0 mm. Trazo medio: 0,3 mm.

Código	Color
190485	Azul, negro, rojo y verde



4 Colores Stylus

El bolígrafo icono "4 en 1" ahora en una versión moderna, que combina el bolígrafo en tinta de aceite con un puntero para pantallas táctiles de teléfonos y tablets. Punta: 1mm. Trazo: 0,4mm.



Código	Color
190487	Azul, negro, rojo y verde



Inkjoy Quatro

Bolígrafo 4 en 1 de los cuatro colores clásicos. Sistema de tinta revolucionario que permite escribir de forma rápida, fluida y sin borrones. Cuerpo estilizado y grip antideslizante para un cómodo y fácil manejo. Punta retráctil y clip. Tinta híbrida. Trazo de 0,5 mm. Estuche de 4 bolígrafos. Colores clásicos: azul, negro, rojo y verde.



Código	Color
190631	4 colores



Flexgrip Elite

Bolígrafo de escritura excepcionalmente suave. Cómodo cuerpo de caucho. Empuñadura con anillos. Retráctil. Diámetro de bola 1,4 mm. Ancho de trazo: 0,8 mm.



Código	Color
190489	Negro
190491	Azul
190493	Rojo



P1 Touch

Bolígrafo con tacto de goma con el cuerpo del mismo color que la tinta. Longitud aproximada de escritura de 1.200 metros. Tinta fabricada en Alemania.



Código	Color
190495	Negro
190497	Azul
190499	Rojo
190501	Verde



Flexgrip Ultra Retráctil

Escritura cómoda

Bolígrafo retráctil con puntera metálica y clip muy resistente. Cuerpo de plástico recubierto de caucho. Área de sujeción con estrías. Punta media: 1.0 mm.

Código	Color
190503	Negro
190505	Azul
190507	Rojo



Paper Mate Gel

Bolígrafo retráctil de cuerpo transparente con tinta gel Silk Writer® que proporciona una escritura ultra suave y colores brillantes. Grip de caucho. Diámetro de bola: 0,7 mm. Ancho de trazo: 0,5 mm.

Código	Color
190509	Negro
190511	Azul
190513	Rojo



Inkjoy 700

Bolígrafo retráctil que incorpora el revolucionario sistema de tinta UVL. Escritura extremadamente suave, definida y de color brillante. Su forma anatómica y el grip en la empuñadura le confieren una escritura precisa y cómoda. Diámetro de bola: 1,0 mm. Ancho de trazo: 0,4 mm.

Código	Color
190515	Negro
190517	Azul
190519	Rojo



Bolígrafos tinta de gel



uni-ball

UM-120 Signo

Para una escritura de gran uniformidad

Roller de tinta de gel pigmentada resistente al agua y a la luz con una vida útil de aproximadamente 5 años. Escritura de increíble suavidad, sin goteo. Cuerpo de plástico transparente y clip de diseño exclusivo. Punta de acero inoxidable. Bola de 0,7 mm.

Código	Color
190521	Negro
190523	Azul
190525	Rojo
190527	Verde



PILOT

BPGI

G-1 Silver y Gold

Roller tinta gel con capuchón. Cuerpo transparente que permite ver el nivel de tinta. Ideal para felicitaciones y tarjetas. Diámetro de bola: 0,7 mm. Ancho de trazo: 0,4 mm.

Código	Color
190529	Plata
190531	Oro



Spirit of Wonder
Pentel

BPGI 50%

EnerGel Recycology

Roller con tinta de gel. La tinta EnerGel seca más rápido que la tinta de gel convencional. Grip de caucho ergonómico y clip metálico. Recargable. Diámetro de bola: 0,7 mm. Ancho de trazo: 0,35 mm.

Código	Color
190533	Negro
190535	Azul
190537	Rojo



BIC

BPGI

Cristal gel

Nuevo diseño más moderno

Bolígrafo stic funcional y práctico. El clásico cristal ahora con tinta de gel, para mayor suavidad de escritura. Zona de sujeción. Punta media: 1.0 mm.

Código	Color
190539	Negro
190541	Azul
190543	Rojo



uni-ball

UM-153 Signo Broad

Suavidad excepcional en el trazo

Cuerpo de plástico transparente con clip y zona de sujeción de caucho del color de la tinta. Punta de acero inoxidable. Gracias a su especial grosor de línea, este roller da una suavidad de trazo y una continuidad de línea excepcional. Su tinta de gel pigmentada es resistente al agua y a la luz. Bola de 1,0 mm.

Código	Color
190545	Negro
190547	Azul
190549	Rojo
190551	Verde
190553	Azul oscuro
190555	Oro
190557	Plata

Bolígrafos tinta de gel retráctiles



PILOT

BPGI

G-2 Gel

Bolígrafo retráctil de tinta gel pigmentada. Grip de caucho. Diámetro de bola: 0,7 mm. Ancho de trazo: 0,4 mm.

Código	Color
190559	Negro
190561	Azul
190563	Rojo
190565	Verde



Energel retráctil

La nueva tinta de gel más fluida proporciona una gran suavidad y rapidez en la escritura. Secado rápido. Agarre de caucho ergonómico y clip metálico. Recargable.

Código	Color
190567	Negro
190569	Azul
190571	Rojo



B2P Begreen

Bolígrafo retráctil fabricado con un 89% de materiales reciclados basados en botellas de plástico usadas, exceptuando el recambio. Tinta gel. Diámetro de bola: 0,7 mm. Ancho de trazo: 0,4 mm.

Código	Color
190573	Negro
190575	Azul
190577	Rojo
190579	Verde



Velocity Gel

Escritura lisa y controlada

Cuerpo de plástico translúcido. Su empuñadura de caucho proporciona confort y estabilidad al escribir. Punta de 0,7 mm.

Código	Color
190581	Negro
190583	Azul
190585	Rojo



SXN-150 JetStream Sport

El JetStream más joven

Bolígrafo retráctil de diseño moderno y juvenil. Es la versión Sport del JetStream. Su tinta exclusiva le proporciona una suavidad y rapidez de escritura extremas. Secado increíblemente rápido. Bola de 1,0 mm. Ancho de trazo: 0,45 mm.

Código	Color
190587	Negro
190589	Azul
190591	Rojo



Signo UMN-207

No gotea nunca

Bolígrafo de tinta de gel retráctil. Bola de carburo de tungsteno y punta de acero inoxidable. Cuerpo de plástico y clip de exclusivo diseño. Grip de caucho antifatiga. Diferentes diámetros de bola.

Código	Modelo	Color	Formato
190593	Punta 0,7 mm.	Negro	Trazo 0,4 mm.
190595	Punta 0,7 mm.	Azul	Trazo 0,4 mm.
190597	Punta 0,7 mm.	Rojo	Trazo 0,4 mm.
190599	Micro 0,5 mm.	Negro	Trazo 0,3 mm.
190601	Micro 0,5 mm.	Azul	Trazo 0,3 mm.
190603	Micro 0,5 mm.	Rojo	Trazo 0,3 mm.
190605	Fancy 0,7 mm.	Negro	Trazo 0,4 mm.
190607	Fancy 0,7 mm.	Azul	Trazo 0,4 mm.
190609	Fancy 0,7 mm.	Rojo	Trazo 0,4 mm.
190611	Fancy 0,7 mm.	Verde	Trazo 0,4 mm.
190613	Fancy 0,7 mm.	Naranja	Trazo 0,4 mm.
190615	Fancy 0,7 mm.	Rosa	Trazo 0,4 mm.
190617	Fancy 0,7 mm.	Azul claro	Trazo 0,4 mm.
190619	Fancy 0,7 mm.	Violeta	Trazo 0,4 mm.



Atlantis Gel Premium

Bolígrafo retráctil recargable con tinta gel. Punta y clip metálicos. Diámetro de bola: 1,0 mm. Ancho de trazo: 0,4 mm.

Código	Color
190621	Negro
190623	Azul
190625	Rojo



Reaction Gel Ecolutions

Bolígrafo de tinta de gel con cuerpo de plástico. El 74% de materiales empleados son reciclados. Punta amortiguada por el muelle superior mientras se escribe. Diámetro de bola: 0,7 mm. Ancho de trazo: 0,35 mm.

Código	Color
190627	Negro
190629	Azul

Bolígrafo digital



Digital Pen

De su mano al ordenador ¡Facilísimo!

Bolígrafo digital. Acompañado de un receptor permite tomar notas en un bloc para que sean transmitidas al ordenador. Características: Bolígrafo recargable, escribe sobre cualquier tipo de papel. Receptor recargable mediante conexión USB. Captura notas y dibujos a 100 dpi de un soporte hasta A4. Almacena hasta 100 páginas. Software que reconoce hasta 22 idiomas. Compatible con las características de tinta digital de Windows Vista/7 y Microsoft Office 2007. Contenido estuche: Digital Pen, 2 pilas botón SR41, 3 recargas de bolígrafo formato D + 1 recarga Stylus, receptor, cable USB, CD con el software, manual de usuario y garantía. Requisitos mínimos sistema: MS Office Xp (Service Pack 3) o superior, 100 MB libres en disco duro, 128 MB RAM (se recomienda 512 MB), mínima resolución de pantalla de 1024 x 768 pixels, calidad color de 32 bit.

Código
190633

Bolígrafos con peana



4 Colores Counter Pen Desk

El bolígrafo icono "4 en 1" disponible con base ideal para el mostrador y la recepción. Punta: 1mm. Trazo: 0,4mm.

Código	Color
190635	Azul



Bolígrafo con peana

Ideal para uso colectivo en mostradores

Bolígrafo unido a una pesada base de 300 g. mediante una cadena cromada de 52 cm.

Código
190637

Rollers tinta líquida



V5 / V7

El roller más conocido

Tecnología Hi-Tecpoint: punta de aguja de carburo y tubo de acero inoxidable. Disponible en dos grosores: punta de 0,5 con ancho de escritura de 0,3 mm y punta de 0,7 con ancho de escritura de 0,5 mm. Tinta líquida soluble al agua. Controlador de tinta y visor de estado de carga. Con el VSystem de PILOT el flujo de tinta es constante y estable hasta la última gota.

Código	Modelo	Color
190639	V-5	Negro
190641	V-5	Azul
190643	V-5	Rojo
190645	V-5	Verde
190647	V-5	Rosa
190649	V-5	Azul claro
190651	V-5	Violeta
190653	V-7	Negro
190655	V-7	Azul
190657	V-7	Rojo
190659	V-7	Verde



Finepen 1511

Rotulador de punta fina. Punta de fibra engastada en tubo guía metálico para una escritura suave y fluida. Tinta indeleble a base de agua para firmar todo tipo de documentos. Trazo aprox.: 0,4 mm. Superfino.

Código	Color
190661	Negro
190663	Rojo
190665	Azul
190667	Verde

Tipp-Ex®

Nº1 DE CORRECCIÓN
EN EUROPA¹

EasyCorrect

2 METROS

MÁS

que

la mayoría

de las cintas

ya

es

algo



SOCIETE BIC SA - 552 008 443 RCS Nanterre

- **APLICACIÓN LATERAL: CÓMODA Y PRECISA**
- **LARGA DURACIÓN: 12 M DE CINTA**



1 Fuente: BIC & Pirell GfK: Europa 7 (Francia, Italia, Alemania, UK, España, Grecia y Bélgica); Panel total: 14M Julio 2011; Tipp-Ex: 30,6% Cuota de Mercado en volumen & 32,6% Cuota de Mercado en valor

2 Mayoría de las cintas no recargables.



PILOT

BPGI

V-Ball 05 / V-Ball 07

Tecnología Hi-Tecpoint. Con punta de bola de carburo y acero inoxidable. Tinta líquida y sistema de control de tinta. Visor de tinta. Disponible en dos grososres: punta de 0,5 con ancho de escritura de 0,3 mm y punta de 0,7 con ancho de escritura de 0,5 mm. Con el VSystem de PILOT el flujo de tinta es constante y estable hasta la última gota.

Código	Modelo	Color
190669	V-Ball 05	Negro
190671	V-Ball 05	Azul
190673	V-Ball 05	Rojo
190675	V-Ball 05	Verde
190677	V-Ball 07	Negro
190679	V-Ball 07	Azul
190681	V-Ball 07	Rojo



uni-ball

UB 200 Visión Elite

Resistente a los cambios de presión atmosférica

Roller de tinta líquida, con ventana para ver el nivel de tinta restante. Muy indicado para la personas que viajan en avión. Ancho de bola 0,8 mm. Es recambiable.

Código	Modelo	Color
190683	Roller	Negro
190685	Roller	Azul oscuro
190687	Recambio	Negro
190689	Recambio	Azul oscuro



uni-ball

UB 205 Visión Elite

El roller de altos vuelos

Roller de tinta líquida, con ventana para ver el nivel de tinta restante. Es resistente a los cambios de presión atmosférica, por lo que es muy indicado para la personas que viajen en avión. Ancho de bola 0,5 mm. Es recambiable.

Código	Color
190691	Roller negro
190693	Roller azul
190695	Roller rojo
190697	Roller azul oscuro
190699	Recambio negro
190701	Recambio azul



PILOT

BPGI

V5 Grip

Comodidad en la escritura

Roller de tinta líquida soluble al agua. Punta de aguja de 0,5 mm y ancho de escritura: 0,3 mm. Con el VSystem de PILOT el flujo de tinta es constante y estable hasta la última gota.

Código	Color
190703	Negro
190705	Azul
190707	Rojo



uni-ball

GreenStar

Roller JetStream SX-210

El roller más rápido del mundo. Su exclusiva tinta hace de su escritura la más rápida y suave. Bola de carburo de tungsteno y punta de acero inoxidable. Cuerpo de plástico y caucho de color negro y clip de acero. El secado de la tinta es increíblemente rápido. Ideal para personas zurdas. Diámetro de bola: 1,0 mm. Ancho de trazo: 0,45 mm.

Código	Color
190709	Negro
190711	Azul
190713	Rojo



PILOT

BPGI

V-Ball Grip 05

Punta indeformable

Roller con zona de sujeción en caucho y clip de plástico. Tinta líquida soluble al agua. Punta de bola de 0,5 con ancho de escritura de 0,3 mm. Con el VSystem de PILOT el flujo de tinta es constante y estable hasta la última gota.

Código	Color
190715	Negro
190717	Azul
190719	Rojo



uni-ball



UB-150 ultra micro

La estrella de los rollers

Roller de tinta líquida pigmentada de gran resistencia al agua y a la luz. Su exclusivo sistema de control de tinta, además de evitar el goteo, le da una gran suavidad de escritura. Cuerpo y capuchón de plástico. Clip metálico. Trazo 0,25 mm.

Código	Color
190721	Negro
190723	Azul
190725	Rojo



STABILO

Roller Worker Colorfull

El Worker de siempre con el cuerpo del color de la tinta

Roller de tinta líquida. Contenido de la tinta visible. Ancho de trazo: 0,5 mm.

Código	Color
190727	Negro
190729	Azul
190731	Rojo
190733	Verde
190735	Estuche 4 colores



uni-ball

UB-150 / UB-157

La estrella de los rollers

Roller de tinta líquida pigmentada de gran resistencia al agua y a la luz. Su exclusivo sistema de control de tinta, además de evitar el goteo, le da una gran suavidad de escritura. Cuerpo y capuchón de plástico. Clip metálico.

Código	Color	Formato
190737	Negro	0,5 mm.
190739	Azul	0,5 mm.
190741	Rojo	0,5 mm.
190743	Verde	0,5 mm.
190745	Negro	0,7 mm.
190747	Azul	0,7 mm.
190749	Rojo	0,7 mm.
190751	Verde	0,7 mm.
190753	Vino	0,7 mm.
190755	Naranja	0,7 mm.
190757	Violeta	0,7 mm.
190759	Rosa	0,7 mm.

Rotuladores con punta de fibra



Paper Mate



Nylon Flair Original

Punta de fibra de nylon aglomerado. Tinta a base de agua. Clip metálico. Punta fina: 1,1 mm. Ancho de trazo: 0,8 mm.

Código	Color
190761	Negro
190763	Azul
190765	Rojo



Paper Mate



Nylon Flair Ultra Fina Original

Rotulador de punta ultra fina para escritura precisa y detallada. Escritura viva y precisa. Punta de fieltro. Ideal para escribir y dibujar a diario. Resistente a manchas y goteos. Tinta a base de agua que no traspasa el papel.

Código	Color
190767	Negro
190769	Azul
190771	Rojo



PILOT



V Sign Pen

Rotulador de tinta líquida y punta de fibra muy resistente de 2.0 mm. Ancho de trazo de 0.6mm. Visor de tinta. Excelente escritura, fluida y constante.

Código	Color
190773	Negro
190775	Azul
190777	Rojo



Point 88

El rotulador clásico del que no se puede prescindir

Punta de fibra de 0,4 mm. con refuerzo metálico. Cuerpo naranja con las inconfundibles líneas claras longitudinales. Capuchón ventilado del color de la tinta. Idóneo para trabajos con reglas y plantillas.

Código	Color
190779	Verde hielo
190781	Azul ultramar
190783	Verde
190785	Rojo
190787	Azul
190789	Verde hoja
190791	Amarillo
190793	Marrón
190795	Negro
190797	Carmin
190799	Turquesa
190801	Naranja
190803	Violeta
190805	Rosa
190807	Azul celeste
190809	Rosa fuerte
190811	Verde tierra
190813	Ocre oscuro
190815	Gris azul claro
190817	Gris azul medio



Estuches Point 88

Rotulador de punta de fibra en prácticos y atractivos estuches de colores surtidos. Ancho de trazo: 0,4 mm.

Código	Modelo
190819	Estuche 6 uds.
190821	Estuche 10 uds.
190823	Color Parade 20 uds.
190825	Zebraui 20 uds.
190827	Estuche 25 uds.
190829	Rollerset 25 uds.



edding 1200

Rotulador de calidad superior con punta de fibra sintética. Para escribir, dibujar, etc...

Cuerpo de plástico negro y capuchón del color de la tinta. Tinta a base de agua. Trazo: 0,5-1 mm.

Código	Color
190831	Negro
190833	Rojo
190835	Azul
190837	Verde
190839	Amarillo
190841	Naranja
190843	Marrón
190845	Violeta
190847	Rosa
190849	Azul claro
190851	Verde claro
190853	Verde flúor
190855	Amarillo flúor
190857	Naranja flúor
190859	Rosa flúor
190861	Caja 10 Surtidos
190863	Caja 20 Surtidos



edding 1200 metallic

Rotulador de calidad superior con punta fina y resistente. Tinta a base de agua. Trazo: 0,5-1 mm. Recomendados para uso escolar y profesional.

Código	Color
190865	Oro
190867	Plata



edding 1300

Rotulador de punta de fibra sintética para escribir, dibujar, etc... Tinta a base de agua.

Cuerpo de plástico negro y capuchón del color de la tinta. Trazo: 3 mm.

Código	Color
190869	Negro
190871	Azul
190873	Rojo
190875	Verde
190877	Caja 10 Surtidos
190879	Caja 20 Surtidos



Point 88 Neón

El rotulador clásico en 5 colores neón

Código	Color
190881	Amarillo neón
190883	Verde neón
190885	Rojo neón
190887	Naranja neón
190889	Rosa neón



Point 88 Mini

El punta fina nº1 de Europa en formato Mini. Diseño hexagonal rayado. Punta con refuerzo de metal para larga duración. Estuche con 18 colores diferentes. No se seca si se deja sin tapón durante largos periodos. Tapón ventilado.

Código	Color
190891	



Triplus Color 323

Rotulador de punta de fibra, cuerpo triangular, ancho de línea 1,0 mm aprox., tinta antisecado, 20 colores brillantes

Código	Color
190893	



Marcadores permanentes



Marcador 2000

Marcador permanente de punta cónica. Tinta a base de alcohol, resistente a la luz, al roce y al agua. Escritura permanente en la mayoría de superficies (papel, vidrio, cartón, plástico, metal, tela, etc.). Resiste 3 semanas destapado sin secarse. Trazo de 1,7 mm.

Código	Color
190895	Negro
190897	Azul
190899	Rojo
190901	Verde



Marcador 2300

Marcador permanente de punta biselada. Tinta a base de alcohol, resistente a la luz, al roce y al agua. Escritura permanente en la mayoría de superficies (papel, vidrio, cartón, plástico, metal, tela, etc.). Resiste 3 semanas destapado sin secarse. Trazo de 3,7-5,5 mm.

Código	Color
190903	Negro
190905	Azul
190907	Rojo
190909	Verde



Maxiflo NFL-50

Marcador permanente de tinta líquida. Incorpora pulsador para bombear la tinta. Dura el doble de lo normal al aprovechar hasta la última gota y si se queda destapado basta con apretar el pulsador para bombear tinta fresca de nuevo. Capuchón anti asfixia. Punta cónica de 4,5 mm. Trazo 2 mm.

Código	Color
190911	Negro
190913	Azul
190915	Rojo



Marcador SC-GSW Oro / Plata

Rotulador permanente. Tinta líquida base de alcohol libre de Xileno. Escribe sobre papel, cartón, plástico, cristal, metal...

Código	Color	Formato
190917	Oro	Traza 2 mm.
190919	Plata	Traza 2 mm.
190921	Oro	Traza 0,5 mm.
190923	Plata	Traza 0,5 mm.



Lumocolor 352

Su tinta no se seca

Marcador permanente punta cónica. Con tinta con base alcohol, sin xileno, casi inodora. Apto para marcar sobre todas las superficies. Tinta revolucionaria: puede permanecer destapado durante días sin secarse. Capuchón del color de la tinta con clip. Secado rápido. Airplane safe: equilibrio automático de la presión de la tinta para evitar pérdidas durante el vuelo. Recargables. Traza 2 mm.

Código	Color
190925	Negro
190927	Azul
190929	Rojo
190931	Estuche 4 colores



edding 8400 marcador de CDs/DVDs

Marcador de CD/DVDs con punta redonda fina. Tinta permanente pigmentada a base de agua que protege la capa sensible del soporte. Tinta sin disolventes resistente a la acción de la luz y al roce y al agua después del secado. Recomendado por Verbatim. Traza: 0,5-1 mm.

Código	Color
190933	Negro
190935	Rojo
190937	Azul



Permanent Marker Grip CD/DVD

Nuevo diseño moderno y estético

Marcador permanente ideal para CD/DVD. Empuñadura de caucho para un mayor confort y control de la escritura. Apto para casi todas las superficies. Cuerpo plateado y capuchón con clip del color de la tinta. Secado rápido. Resistente al agua. Puede permanecer destapado durante 4 semanas sin secarse. Traza 0,5 mm.

Código	Color
190939	Negro
190941	Azul



Multimark permanente

Con goma de borrar

Rotulador permanente MULTIMARK. Multifuncional, ideal para marcar sobre casi todo tipo de superficies, rugosas y lisas. Con goma de borrar especial incorporada especialmente adecuada para borrar sobre superficies lisas, láminas y CDs. Colores intensos y luminosos, la tinta no se corre y se seca rápidamente. Resistente al agua y a la acción de la luz. Colores muy opacos sobre superficies transparentes, admite iluminación posterior (transparencias o vidrio). Ancho de trazo: 0,6 mm.

Código	Color
190943	Rojo
190945	Azul
190947	Negro
190949	Verde
190951	Amarillo
190953	Marrón
190955	Violeta
190957	Surtido 4 colores
190959	Surtido 6 colores



edding No.1

Marcador de secado rápido, ideal para rotular, marcar, pintar y dibujar sobre casi todo tipo de superficies. Tinta permanente casi inodora. Punta biselada. Recargable. Traza: 1-5 mm.

Código	Color
190961	Negro
190963	Rojo
190965	Azul
190967	Verde



edding 300

Marcador apto para rotular, marcar, pintar y dibujar sobre casi todo tipo de materiales, incluidas superficies metálicas, vidrio y plástico. Tinta permanente casi sin olor. Secado rápido. Cuerpo de plástico. Recargable. Punta cónica. Trazo: 1,5-3 mm.

Código	Color
190969	Negro
190971	Rojo
190973	Azul
190975	Verde



edding 330

Marcador apto para rotular, marcar, pintar y dibujar sobre casi todo tipo de materiales, incluidas superficies metálicas, vidrio y plástico. Tinta permanente casi sin olor. Secado rápido. Cuerpo de plástico. Recargable. Punta biselada. Trazo 1-5 mm.

Código	Color
190977	Negro
190979	Azul
190981	Rojo
190983	Verde



edding 400

Marcador de secado rápido, apto para rotular, marcar, pintar y dibujar sobre casi todo tipo de materiales, incluidas superficies metálicas, sobre vidrio y plástico. Tinta permanente casi sin olor. Punta cónica. Recargable. Trazo: 1 mm.

Código	Color
190985	Negro
190987	Azul
190989	Rojo
190991	Verde
190993	Surtido 4 colores



edding 500

Marcador de secado rápido, apto para rotular, marcar, pintar y dibujar sobre casi todo tipo de materiales, incluidas superficies metálicas, vidrio y plástico. Tinta permanente casi sin olor. Cuerpo de aluminio. Recargable. Punta biselada. Trazo: 2-7 mm.

Código	Color
190995	Negro
190997	Rojo
190999	Azul
191001	Verde



edding 550

Marcador de secado rápido, apto para rotular, marcar, pintar y dibujar sobre casi todo tipo de materiales, incluidas superficies metálicas, vidrio y plástico. Tinta permanente casi sin olor. Cuerpo de aluminio. Recargable. Punta cónica. Trazo: 3-4 mm.

Código	Color
191003	Negro
191005	Rojo
191007	Azul
191009	Verde



edding 800

Marcador de secado rápido, apto para rotular, marcar, pintar y dibujar sobre casi todo tipo de materiales, incluidas superficies metálicas, vidrio y plástico. Tinta permanente casi inodora. Cuerpo de aluminio. Recargables. Punta biselada. Trazo: 4-12 mm.

Código	Color
191011	Negro
191013	Rojo
191015	Azul
191017	Verde



edding 850

Marcador de secado rápido, apto para rotular, marcar, pintar y dibujar sobre casi todo tipo de materiales, incluidas superficies metálicas, vidrio y plástico. Tinta permanente casi inodora. Cuerpo de aluminio. Recargables. Punta biselada. Trazo: 5-16 mm.

Código	Color
191019	Negro
191021	Azul
191023	Rojo
191025	Verde



edding 3000

Marcador de secado rápido, aptos para rotular, marcar, pintar y dibujar sobre casi todo tipo de materiales, incluidas superficies metálicas, vidrio y plástico. Tinta permanente casi sin olor. Cuerpo de aluminio. Punta cónica. Recargable. Trazo: 1,5-3 mm.

Código	Color
191027	Negro
191029	Rojo
191031	Azul
191033	Verde



edding 3300

Marcador de secado rápido, aptos para rotular, marcar, pintar y dibujar sobre casi todo tipo de materiales, incluidas superficies metálicas, vidrio y plástico. Tinta permanente casi sin olor. Cuerpo de aluminio. Recargable. Punta biselada. Trazo 1-5 mm.

Código	Color
191035	Negro
191037	Azul
191039	Rojo
191041	Verde



Marking Color

Marcadores permanentes con cuerpo plateado y grip de caucho. Tinta resistente a todo tipo de condiciones atmosféricas. Punta media adaptada para manualidades. Ancho de escritura: 1,1 mm. Colores surtidos: negro, violeta, fucsia, azul claro, verde claro, amarillo, rojo, gris, naranja y turquesa.

Código	Color
191043	Cubilete Surtido: 9+1 GRATIS



uni-ball



PX - 203

Marcador permanente capaz de escribir sobre cualquier superficie, como metal, plástico, vidrio entornos industriales... con un color muy vivo e intenso. Es resistente al agua y la tinta no pierde uniformidad incluso escribiendo sobre superficies calientes. Tiene una vida útil de más de dos años. Ancho de trazo: 0,8 mm.

Código	Color
191045	Plata
191047	Oro



uni-ball

PM-122 Uni Prockey Marker

Marcador permanente con tinta base agua. Pinta sobre cualquier superficie gracias a su pigmentación. Totalmente inodoro. Trazo 1,2 - 1,8 mm.

Código	Color
191049	Negro
191051	Azul
191053	Rojo



uni-ball

PX - 20 y PX - 21 Uni Paint Marker

Marcador especial con base aceite. Es permanente en todas las superficies. Su tinta es muy resistente a la luz y al agua. Su pigmentación soporta temperaturas de hasta 250° C sin alterarse. Punta cónica y acrílica. Cuerpo de aluminio.

Código	Modelo	Color	Formato
191055	PX-21	Negro	Trazo 0,8 - 1,2 mm.
191057	PX-21	Azul	Trazo 0,8 - 1,2 mm.
191059	PX-21	Rojo	Trazo 0,8 - 1,2 mm.
191061	PX-21	Verde	Trazo 0,8 - 1,2 mm.
191063	PX-21	Azul claro	Trazo 0,8 - 1,2 mm.
191065	PX-21	Verde claro	Trazo 0,8 - 1,2 mm.
191067	PX-21	Rosa	Trazo 0,8 - 1,2 mm.
191069	PX-21	Naranja	Trazo 0,8 - 1,2 mm.
191071	PX-21	Plata	Trazo 0,8 - 1,2 mm.
191073	PX-21	Oro	Trazo 0,8 - 1,2 mm.
191075	PX-21	Blanco	Trazo 0,8 - 1,2 mm.
191077	PX-20	Negro	Trazo 2,2 - 2,8 mm.
191079	PX-20	Azul	Trazo 2,2 - 2,8 mm.
191081	PX-20	Rojo	Trazo 2,2 - 2,8 mm.
191083	PX-20	Verde	Trazo 2,2 - 2,8 mm.
191085	PX-20	Azul claro	Trazo 2,2 - 2,8 mm.
191087	PX-20	Verde claro	Trazo 2,2 - 2,8 mm.
191089	PX-20	Rosa	Trazo 2,2 - 2,8 mm.
191091	PX-20	Naranja	Trazo 2,2 - 2,8 mm.
191093	PX-20	Plata	Trazo 2,2 - 2,8 mm.
191095	PX-20	Oro	Trazo 2,2 - 2,8 mm.
191097	PX-20	Blanco	Trazo 2,2 - 2,8 mm.



Sharpie



Jumbo M15 - W10

Marcador permanente con tinta base agua. Secado rápido. Resistente a la luz y al agua.

Código	Modelo	Color	Formato
191099	M15 - Cónica	Negro	Trazo 1,8 mm.
191101	M15 - Cónica	Azul	Trazo 1,8 mm.
191103	M15 - Cónica	Rojo	Trazo 1,8 mm.
191105	M15 - Cónica	Verde	Trazo 1,8 mm.
191107	W10 - Biselada	Negro	Trazo 2,5 - 5,5 mm.
191109	W10 - Biselada	Azul	Trazo 2,5 - 5,5 mm.
191111	W10 - Biselada	Rojo	Trazo 2,5 - 5,5 mm.
191113	W10 - Biselada	Verde	Trazo 2,5 - 5,5 mm.



Sharpie



Sharpie F

Marcador permanente de punta redonda. Escritura permanente en todas las superficies. Secado rápido. Resistente al agua. Punta fina 1 mm.

Código	Color
191115	Negro
191117	Rojo
191119	Azul



Sharpie



Sharpie Metal

Marcador permanente con cuerpo de aluminio. Se puede dejar destapado hasta 30 minutos sin perder calidad de escritura. Marca en la mayoría de superficies, incluso si están húmedas o grasientas. Tinta libre de xileno y tolueno. Resistente al agua y a la luz. Longitud de escritura: 698 m.

Código	Modelo	Color	Formato
191121	Punta cónica	Negro	Trazo 1 mm.
191123	Punta cónica	Azul	Trazo 1 mm.
191125	Punta cónica	Rojo	Trazo 1 mm.
191127	Punta biselada	Negro	Trazo 1 - 4 mm.
191129	Punta biselada	Azul	Trazo 1 - 4 mm.
191131	Punta biselada	Rojo	Trazo 1 - 4 mm.



STABILO® OHPen

Marcador permanente. Escribe en casi todas las superficies lisas. Puede permanecer sin tapón hasta 72 horas. Zona de agarre anti deslizante.

Código	Modelo	Color
191133	Punta Superfina	Verde
191135	Punta Superfina	Rojo
191137	Punta Superfina	Azul
191139	Punta Superfina	Negro
191141	Punta Superfina	Estuche 4 colores
191143	Punta fina	Verde
191145	Punta fina	Rojo
191147	Punta fina	Azul
191149	Punta fina	Negro
191151	Punta fina	Estuche 4 colores
191153	Punta media	Verde
191155	Punta media	Rojo
191157	Punta media	Azul
191159	Punta media	Negro
191161	Punta media	Estuche 4 colores



Rotuladores Lumocolor permanente

Rotuladores permanentes útiles para CD's, DVD's, transparencias y todo tipo de superficies. Secado rápido. Tinta ANTISECADO, puede permanecer destapado durante días sin secarse.

Código	Color	Formato
191163	Negro	Trazo 0,4 mm.
191165	Azul	Trazo 0,4 mm.
191167	Rojo	Trazo 0,4 mm.
191169	Verde	Trazo 0,4 mm.
191171	Estuche 8 colores	Trazo 0,4 mm.
191173	Negro	Trazo 0,6 mm.
191175	Azul	Trazo 0,6 mm.
191177	Rojo	Trazo 0,6 mm.
191179	Verde	Trazo 0,6 mm.
191181	Estuche 8 colores	Trazo 0,6 mm.
191183	Negro	Trazo 0,8 mm.
191185	Azul	Trazo 0,8 mm.
191187	Rojo	Trazo 0,8 mm.
191189	Verde	Trazo 0,8 mm.
191191	Estuche 8 colores	Trazo 0,8 mm.

Marcadores no permanentes



PC-5M Uni Posca

El líder indiscutible

Marcador de pintura no permanente con base al agua. Da un acabado de color brillante a la mayoría de los materiales de artesanía y hobby. Resiste a la decoloración y al agua. Fabricado con un 41% de material reciclado. Punta cónica. Trazo 1,8-2,5 mm.

Código	Color
191193	Negro
191195	Azul
191197	Rojo
191199	Verde
191201	Amarillo
191203	Blanco
191205	Rosa
191207	Naranja
191209	Oro
191211	Plata



PC-8K Uni Posca

Las manchas se pueden lavar con agua, desapareciendo inmediatamente

Marcador de pintura no permanente con base al agua. Pinta sobre cualquier superficie, y es muy resistente a la luz. Inodoro. Ideal para cartelería, decoración, escaparatismo, posters, etc. No es tóxico. Punta biselada. Trazo 8 mm.

Código	Color
191213	Negro
191215	Azul
191217	Rojo
191219	Verde
191221	Azul claro
191223	Amarillo
191225	Blanco
191227	Rosa
191229	Gris
191231	Marrón
191233	Naranja
191235	Violeta

Marcadores especiales



edding 751 tinta opaca

Marcadores de tinta opaca con punta redonda aptos para materiales oscuros y transparentes. Tinta permanente cubriente con efecto de lacado y casi sin olor. Resistente al agua. Secado rápido. Altamente resistente a la acción de la luz, al roce y al calor. Trazo: 1-2 mm.

Código	Color
191237	Blanco
191239	Oro
191241	Plata
191243	Cobre
191245	Negro
191247	Azul
191249	Rojo
191251	Amarillo



edding 780 tinta opaca

Marcadores de tinta opaca con punta redonda aptos para materiales oscuros y transparentes. Tinta permanente cubriente con efecto de lacado y casi sin olor. Resistente al agua. Secado rápido. Altamente resistente a la acción de la luz, al roce y al calor. Trazo: 0,8 mm

Código	Color
191253	Blanco
191255	Oro
191257	Plata
191259	Cobre
191261	Negro
191263	Azul
191265	Rojo



edding 950

Pasta opaca

Marcador de pasta opaca altamente permanente. Ideal para superficies irregulares, materiales manchados y metales con corrosión. Resistente a la acción de la luz, al roce y al agua después del secado. Trazo: 10 mm.

Código	Color
191267	Negro
191269	Rojo
191271	Azul
191273	Blanco



edding 750 tinta opaca

Marcadores de tinta opaca con punta redonda aptos para materiales oscuros y transparentes. Tinta permanente cubriente con efecto de lacado y casi sin olor. Resistente al agua. Secado rápido. Altamente resistente a la acción de la luz, al roce y al calor. Trazo: 2-4 mm

Código	Color
191275	Blanco
191277	Oro
191279	Plata
191281	Cobre
191283	Negro
191285	Azul
191287	Rojo
191289	Amarillo



PNA-125 Super Ink Marker

Marcador permanente de tinta pigmentada base aceite para escribir o marcar en cualquier superficie. Recomendado para usar sobre ropa, zapatos, film, vidrio, etc. Punta cónica fina de 0,9 mm. Trazo de 1,2 mm.

Código	Color
191291	Negro

Marcadores para tela



edding 4500 textil

Marcador de ropa para marcar y dibujar sobre casi todo tipo de telas sin apresto. Tinta pigmentada a base de agua y olor neutro, resistente a la acción de la luz y al lavado hasta 60°C después de haber sido fijado. Punta cónica. Trazo 2-3 mm.

Código	Color
191293	Negro
191295	Rojo
191297	Azul
191299	Amarillo
191301	Azul claro
191303	Rosa



Marcador textil

Rotulador especial para escribir sobre ropa, calzado, etc. Para fijarlo se debe planchar la prenda durante 1 minuto a 160 °C. Tinta a base de agua. Punta fina de poliacetil de 2 mm con trazo de 0,6 mm.

Código	Color
191305	Negro

Da color a tu estilo: ¡Disfruta de sus 30 colores!

Si escribes o dibujas con un triplus fineliner STAEDTLER, no hay límites para tus ideas. ¡Adéntrate en una nueva dimensión dinámica con su gama de 30 intensos colores!



Marcadores de pizarra



Velleda tinta líquida Pocket

Marcador para pizarra blanca. Tinta líquida a base de alcohol. Nivel de la tinta invisible. Punta cónica de 4,2 mm.

Código	Color
191307	Azul
191309	Negro
191311	Rojo
191313	Verde



Lumocolor 351

Con tinta antisecado

Secado rápido. Casi sin olor. Borrado en seco en pizarras blancas y superficies lisas como vidrio y porcelana. Cuerpo de polipropileno, capuchón y clip del color de la tinta. Airplane safe: equilibrio automático de la presión de la tinta para evitar pérdidas durante el vuelo.

Código	Color	Formato
191315	Negro	Trazo 2 mm.
191317	Azul	Trazo 2 mm.
191319	Rojo	Trazo 2 mm.
191321	Estuche 4 colores	Trazo 2 mm.
191323	Rojo	Cargador
191325	Azul	Cargador
191327	Verde	Cargador
191329	Negro	Cargador



Velleda 1701

Punta cónica

Marcador para pizarra blanca. Tinta a base de alcohol. Cuerpo de plástico y capuchón del color de la tinta y cierre de seguridad. Trazo 1,5 mm.

Código	Color
191331	Negro
191333	Azul
191335	Rojo
191337	Verde



Velleda 1721

Punta fina

Marcador para pizarra blanca. Tinta a base de alcohol. Baja intensidad de olor. Cuerpo de plástico y capuchón del color de la tinta. Trazo 1 mm.

Código	Color
191339	Negro
191341	Azul
191343	Rojo
191345	Verde



Velleda 1741

Clásico

Marcador para pizarra blanca. Cuerpo de plástico y capuchón ventilado del color de la tinta. Trazo de 1,3-2mm.

Código	Color
191347	Negro
191349	Azul
191351	Rojo
191353	Verde



Velleda 1751

Clásico

Marcador para pizarra blanca. Tinta a base de alcohol. Punta biselada. Cuerpo de plástico y capuchón del color de la tinta. Trazo 3-5,9 mm.

Código	Color
191355	Negro
191357	Azul
191359	Rojo
191361	Verde



Spirit of Wonder
Pentel



Maxiflo MWL-5S

Marcador para pizarra blanca, también apto para cerámica y papel. Dura el triple de lo normal, gracias a su exclusivo sistema de bombeo se puede aprovechar hasta la última gota. Punta cónica de 4mm. Trazo de 2 mm.

Código	Color
191363	Negro
191365	Azul
191367	Rojo
191369	Verde



PILOT



VBoard Master

Rotulador de pizarra realizado con materiales reciclados. Tinta líquida. Punta de fibra cónica. Flujo de tinta constante gracias al sistema TPF. Recargable mediante cartucho.

Código	Color	Formato
191371	Negro	Trazo 1,8 mm.
191373	Rojo	Trazo 1,8 mm.
191375	Azul	Trazo 1,8 mm.
191377	Negro	Cargador
191379	Rojo	Cargador
191381	Azul	Cargador



edding

edding 660

Marcador para pizarras blancas con cuerpo de plástico y punta redonda, tinta casi sin olor. Sistema Cap off: puede permanecer destapado durante varios días sin secarse. Ancho de trazo: 1,5-3 mm.

Código	Color
191383	Negro
191385	Rojo
191387	Azul
191389	Verde



edding



edding 4090

Para pizarra y cristal

Marcador de tiza líquida a base de agua de olor neutro. Perfecto para todo tipo de superficies no porosas, como pizarra y cristal. Se borra con un paño húmedo. Punta biselada. Trazo: 4-15 mm.

Código	Color
191391	Negro
191393	Rojo
191395	Azul
191397	Verde
191399	Marrón
191401	Blanco
191403	Amarillo neón
191405	Naranja neón
191407	Rosa neón



edding



edding 4095

Para pizarra y cristal

Marcador de tiza líquida a base de agua de olor neutro. Perfecto para todo tipo de superficies no porosas, como pizarra y cristal. Se borra con un paño húmedo. Punta redonda. Trazo: 2-3 mm.

Código	Color
191409	Negro
191411	Rojo
191413	Azul
191415	Verde
191417	Blanco
191419	Amarillo neón
191421	Naranja neón
191423	Rosa neón



Artline

Marcadores tipo tiza

Para pizarra verde y negra

Rotuladores especiales tipo tiza para todo tipo de pizarras negras, verdes, cristal y plástico. Uso exterior o interior. Borrable con una bayeta húmeda.

Código	Color	Formato
191425	Blanco	Traza 2 mm.
191427	Naranja	Traza 2 mm.
191429	Rojo	Traza 2 mm.
191431	Violeta	Traza 2 mm.
191433	Verde	Traza 2 mm.
191435	Amarillo	Traza 2 mm.
191437	Surtidos	Traza 2 mm.
191439	Amarillo	Traza 12 mm.
191441	Azul	Traza 12 mm.
191443	Blanco	Traza 12 mm.
191445	Naranja	Traza 12 mm.
191447	Rojo	Traza 12 mm.
191449	Verde	Traza 12 mm.
191451	Violeta	Traza 12 mm.

Marcadores fluorescentes



Boss® Mini

Lo mini está de moda

Marcador fluorescente. Tinta universal: papel normal, fax y autocopiativo. Punta biselada. Ancho de trazo: 2 - 5 mm.

Código	Color
191453	Amarillo
191455	Naranja
191457	Verde
191459	Estuche 3 colores
191461	Estuche 5 colores



Swing® Cool

Brilla... por su diseño

Marcador fluorescente con cuerpo translúcido. Capuchón con clip. Punta biselada. Ancho de trazo: 1 - 4 mm.

Código	Color
191463	Amarillo
191465	Rosa
191467	Verde
191469	Rosa
191471	Azul
191473	Violeta
191475	Estuche 4 colores



Textliner 48

Marcador fluorescente con tinta a base de agua. Ideal para todo tipo de papel normal y especial. Punta biselada especial con tres grosores diferentes: 5mm, 2mm y 1 mm. Recargable.

Código	Color
191477	Amarillo
191479	Naranja
191481	Rosa
191483	Azul
191485	Verde



Fluorescente Neón

Nuevo y moderno fluorescente

El nuevo y moderno marcador fluorescente del inventor del clásico STABILO BOSS ORIGINAL. Minimalista forma de tubo, superficie blanda para una cómoda sujeción. Tecnología anti-secado STABILO: 4horas de protección. 2 anchos de línea 2+5 mm. Tinta con base al agua.

Código	Color
191487	Amarillo
191489	Verde
191491	Naranja
191493	Rosa



Technolight

Transparencia de cuerpo y luminosidad de colores

Marcador fluorescente con tinta de gran calidad apta para cualquier tipo de papel: fotocopias, fax,.. Cuerpo transparente para controlar el nivel de tinta disponible. Punta biselada. Ancho de trazo: 1.5 - 3.5 mm.

Código	Color
191495	Amarillo
191497	Naranja
191499	Verde
191501	Rosa
191503	Azul



Textsurfer Gel 264

Marcador fluorescente en seco con mina de cera translúcida para un marcado ultrasuave. Idóneo para cualquier soporte: paper+copy+fax+inkjet. INKJET SAFE: No emborrona las impresiones inkjet. Puede permanecer destapado durante días sin secarse. Mecanismo giratorio, no necesita afilado, no traspasa el papel. Ancho de línea 3 mm.

Código	Color
191505	Rosa
191507	Naranja



Textsurfer Classic

Resalta sin emborronar

Marcador fluorescente con tinta universal brillante, para resaltar sobre cualquier soporte: paper + copy + fax. Pueden usarse para resaltar impresiones inkjet sin emborronar. Colores resistentes a la luz. Cuerpo color de la tinta. Punta biselada. Ancho de trazo: 1 - 5 mm. Airplane safe: equilibrio automático de la presión de la tinta para evitar pérdidas durante el vuelo.

Código	Color
191509	Amarillo
191511	Naranja
191513	Verde
191515	Rosa
191517	Azul
191519	Violeta
191521	Estuche 3 colores + 1 gratis
191523	Estuche 6 colores + 2 gratis
191525	Cargador amarillo



Luminator®

Gran autonomía y duración extra-larga

Marcador fluorescente de tinta líquida con base al agua. Cuerpo transparente. Punta biselada. Ancho de trazo: 2 - 5 mm.

Código	Color
191527	Amarillo
191529	Naranja
191531	Verde
191533	Rosa
191535	Azul
191537	Rojo
191539	Estuche 4 colores
191541	Peana 4 colores



Brite Liner XL

Marcador fluorescente de diseño ergonómico. Larga duración, recomendado para uso intensivo. Colores brillantes y vivos. Punta biselada. Ancho de trazo: 1,3 - 4 mm.

Código	Color
191543	Amarillo
191545	Verde
191547	Rosa



Fluorescente Flash

Marcador fluorescente en práctico tamaño de bolsillo. Tinta base acuosa. Capuchón ventilado. Punta biselada. Ancho de trazo: 1 - 4 mm.

Código	Color
191549	Amarillo
191551	Naranja
191553	Verde
191555	Rosa
191557	Azul
191559	Rojo



Big Boss Box y Cubilete

2 presentaciones diferentes para el Original

El Big Boss Box contiene 4 marcadores: 1 amarillo, 1 naranja, 1 verde y 1 azul. El cubilete contiene 6 marcadores: 1 amarillo, 1 naranja, 1 verde, 1 rosa, 1 azul y 1 rosa.

Código	Modelo	Color
191561	Big Boss Box 4 uds.	Surtido
191563	Cubilete 6 uds.	Surtido



Boss® Original

El más popular de los fluorescentes

Marcador fluorescente con tinta universal a base de agua. Punta biselada. Ancho de trazo: 2 - 5 mm.

Código	Color
191565	Amarillo
191567	Naranja
191569	Verde
191571	Rosa
191573	Azul
191575	Fucsia
191577	Rojo
191579	Violeta
191581	Turquesa
191583	Estuche 4 colores
191585	Estuche 6 colores
191587	Estuche 8 colores



Fluorescente Navigator

Movilidad y flexibilidad

Marcador fluorescente de tinta líquida con base al agua. Formato de bolsillo con clip y zona de agarre flexible. No se seca, incluso si no se pone el capuchón inmediatamente después de usarlo. Punta resistente biselada. Ancho de trazo: 1 - 3,5 mm.

Código	Color
191589	Amarillo
191591	Naranja
191593	Verde
191595	Rosa
191597	Azul
191599	Estuche 4 colores



Textliner Grip

Forma triangular ergonómica. Zona de agarre con puntos de realce antideslizante. Tinta universal a base de agua. Rellenable.

Código	Color
191601	Amarillo
191603	Naranja
191605	Rosa
191607	Verde



Fluorescente borrable

Fluorescente borrable por fricción. Destaca tus textos y bórralos de forma limpia. No deja restos. No mancha el papel. Color de tinta amarillo flúor. Punta de fibra resistente. Se puede borrar tantas veces como sea necesario.

Código	Color
191609	Amarillo



V Liquids Light

Marcador fluorescente de tinta líquida. No se seca. Colores muy luminosos. Punta biselada de poliéster muy resistente. Ancho de trazo: 3,3 mm. Visor de tinta.

Código	Color
191611	Azul
191613	Naranja
191615	Rosa
191617	Verde
191619	Violeta
191621	Amarillo
191623	Surtidos 6 uds.



Tinta de relleno para marcadores permanentes



Tinta de relleno

Tinta permanente casi sin olor en frasco con cánula para marcadores rellenables edding. También se puede aplicar directamente con plumines, tampones, plantillas, etc.

Código	Color	Capacidad
191625	Negro	30 ml.
191627	Azul	30 ml.
191629	Rojo	30 ml.
191631	Verde	30 ml.
191633	Negro	100 ml.
191635	Azul	100 ml.
191637	Rojo	100 ml.
191639	Negro	1000 ml.
191641	Azul	1000 ml.
191643	Rojo	1000 ml.

Escritura de regalo



Conjunto AMBITION

Piezas con cuerpo en resina pulida de alta calidad en color negro de tacto suave, puntera y capuchón en metal cromado pulido y clip de muelle de metal. Estuche de regalo.

Código	Modelo
191645	Portaminas 0,7 mm.
191647	Roller
191649	Bolígrafo
191651	Pluma trazo fino



Conjunto E-MOTION

Piezas con cuerpo en madera de peral y capuchón, tapón y zona de agarre en metal cromado pulido. Clip de muelle de metal en el capuchón. Estuche de regalo.

Código	Modelo	Color
191653	Pluma trazo M	Coñac
191655	Pluma trazo M	Marrón oscuro
191657	Bolígrafo	Coñac
191659	Bolígrafo	Marrón oscuro



Roller LOOM PIANO

Elegancia con lacado efecto piano. Combinación de partes lacadas y metálicas. Escritura cómoda gracias a su zona de agarre suave. Con recambio roller de tinta de secado rápido, negro. Se presenta en estuche de regalo.

Código	Color
191661	Negro
191663	Blanco
191665	Lima
191667	Ciruela



Bolígrafo LOOM PIANO

Elegancia con lacado efecto piano. Combinación de partes lacadas y metálicas. Escritura cómoda gracias a su zona de agarre suave. Con recambio estándar negro, trazo B. Se presenta en estuche de regalo.

Código	Color
191669	Negro
191671	Blanco
191673	Lima
191675	Ciruela



CARAN d'ACHE
SWISS MADE



Colección 849 Goldbar y Original

Bolígrafos elegantes y distinguidos. Con dos diseños realmente originales: "849 Goldbar" con un diseño de gran esplendor que evoca a valiosos lingotes de oro, y "849 Original" de aire retro con clara inspiración en el mundo industrial. Adornos de 3 micras de oro y en cromo brillante. Mecanismo retráctil por botón pulsador. Clip flexible. Punta media. Tinta azul. Presentado en original estuche.

Código	Color
191677	Oro
191679	Pizarra
191681	Blanco
191683	Negro
191685	Amarillo
191687	Naranja
191689	Fucsia
191691	Verde

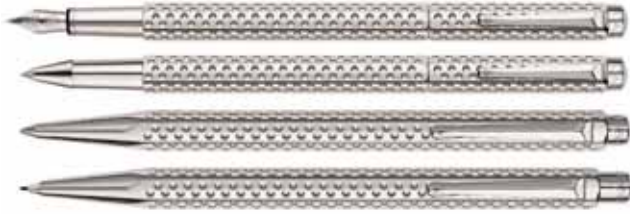

Colección Ecridor Golf

En esta ocasión, el preciso grabado se transforma en pequeños alveolos que evocan a las pelotas de golf. Piezas ligeras de magnífica precisión, que recuerdan a este distinguido deporte. Cuerpos y detalles en brillante rodio. La pluma y el roller se cierran con capuchón, y el bolígrafo y el portaminas con pulsador. Clip flexible. Estuche de lujo para regalo.



Código	Modelo
191693	Pluma / medio
191695	Roller / azul
191697	Bolígrafo / azul
191699	Portaminas / 0,5 mm.



Airpress

Bolígrafo con sistema de aire a presión que permite escribir en cualquier posición. Potente clip y cuerpo de caucho para un mejor agarre. Tinta de color negro. Ancho de trazo: 0,7 mm.

Código	Color
191709	Transparente
191711	Blanco



Onbook

Bolígrafo diseñado para ser llevado fijado en la libreta, cuaderno, agenda, etc. Con potente clip para una fuerte fijación. Tinta de color azul. Ancho de trazo: 0,7 mm.

Código	Color
191713	Negro mate
191715	Azul turquesa
191717	Rosa magenta

Recambios bolígrafo y roller



Recambio bolígrafo Faber Castell

Recambio universal para bolígrafos. Punta media. Color azul.

Código

191719



Recambios Waterman

Recambio estándar punta media en color azul para bolígrafos Waterman. Cuerpo metálico, punta de acero inoxidable.

Código

191721



Recambios Parker

Recambios para roller tinta líquida y para bolígrafo base aceite Quinkflow. Con estos últimos, Parker consigue una notoria mejora en fluidez y definición de escritura. Trazo medio 0,7 mm.

Código	Color	Recambio
191723	Negro	Bolígrafo
191725	Azul	Bolígrafo
191727	Negro	Roller
191729	Azul	Roller



Recambio bolígrafo Frixion Ball / Retráctil

Recambio válido para bolígrafos Frixion punta de bola y Frixion retráctil. Cada cajita contiene 3 cartuchos del mismo color.

Código	Color
191731	Negro
191733	Azul
191735	Rojo



Recambios Stabilo

Recarga de larga duración en tamaño XXL. Tinta muy suave. Ancho de trazo 0,5 mm.

Código	Color
191737	Negro
191739	Azul
191741	Rojo



CARAN d'ACHE
SWISS MADE



Recambio para bolígrafos Caran d'Ache

Famoso recambio Goliath para bolígrafos. Permite una escritura fluida sin manchas. Gran duración: hasta 8.000 m. equivalente a 600 páginas Din A4. Cuerpo de acero inoxidable. Punta de bola. Trazos intensos y regulares.

Código	Modelo	Color
191701	Punta media	Azul
191703	Punta fina	Azul
191705	Punta media	Negro
191707	Punta fina	Negro



Tombow

Recambios Tombow

Recambios para rollers colecciones Tombow.

Código	Color	Formato
191743	Negro	0,3 mm.
191745	Azul	0,3 mm.
191747	Negro	0,5 mm.
191749	Azul	0,5 mm.

Recambios cartuchos



Cartuchos tinta estilográfica

Cartucho estándar punta media y punta fina.

Cartuchos de tinta estilográfica para plumas Parker. Caja de 5 cartuchos del mismo color.

Código	Color
191751	Negro
191753	Azul real lavable
191755	Azul florida



Tinta estilográfica

Caja de 6 cartuchos de tinta estilográfica.

Código	Color
191757	Negro
191759	Azul / Negro
191761	Azul real

Tinteros



Tinteros

Tinta estilográfica en frasco de 57 cc. Color negro.

Código	Color
191765	Negro
191767	Azul negro
191769	Azul real

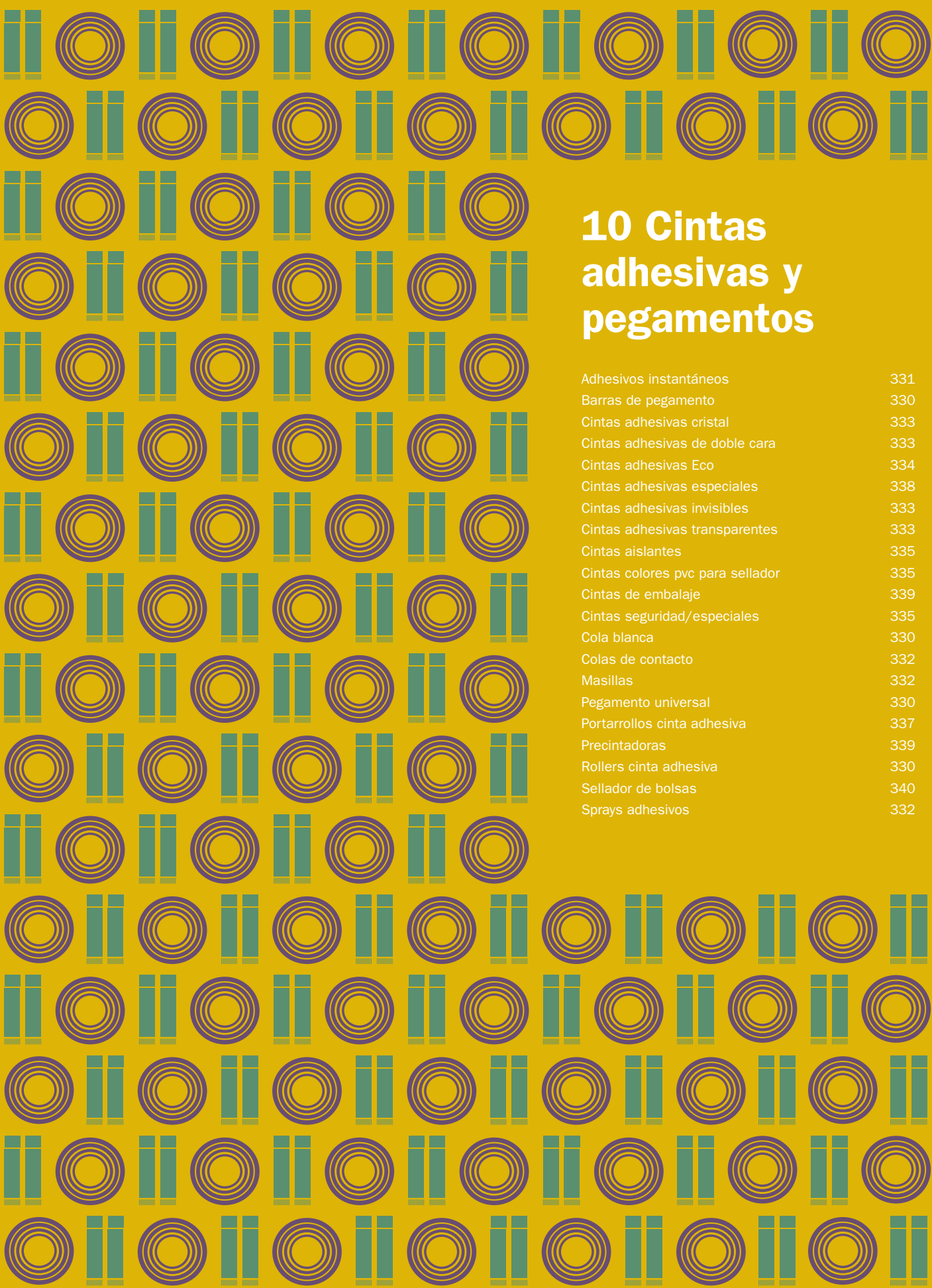

10 Cintas adhesivas y pegamentos

Adhesivos instantáneos	331
Barras de pegamento	330
Cintas adhesivas cristal	333
Cintas adhesivas de doble cara	333
Cintas adhesivas Eco	334
Cintas adhesivas especiales	338
Cintas adhesivas invisibles	333
Cintas adhesivas transparentes	333
Cintas aislantes	335
Cintas colores pvc para sellador	335
Cintas de embalaje	339
Cintas seguridad/especiales	335
Cola blanca	330
Colas de contacto	332
Masillas	332
Pegamento universal	330
Portarrollos cinta adhesiva	337
Precintadoras	339
Rollers cinta adhesiva	330
Sellador de bolsas	340
Sprays adhesivos	332



Rollers cinta adhesiva



Pritt Roller

Rápido, limpio y preciso

Adhesivo en rollo ideal para pegar de forma rápida, limpia, precisa y uniforme. Permite pegar papel, cartulina y fotos sobre cartón, material sintético y cristal. Disponible con adhesivo permanente o removible.

Código	Modelo	Formato
200001	Permanente	Cassette 6 m.
200003	Permanente	Cassette 8,5 m.
200005	Removible	Cassette 8,5 m.



Barras de pegamento



Pritt stick

Para pegar de forma rápida, fácil y limpia

Barra de adhesivo de fácil aplicación, que proporciona una adhesión al instante sin grumos. No contiene disolventes, apto para uso infantil.

Código	Formato
200007	11 gr.
200009	22 gr.
200011	43 gr.



Power Pritt

El único pegamento universal en barra

Pegamento universal en barra. Extrafuerte y sin disolventes. Es transparente y pega todo tipo de materiales.

Código	Formato
200013	19,5 gr.



Adhesivos en barra

Adhesivo en barra apto para uso escolar, profesional y doméstico. Sin disolventes. Lavable.

Código	Formato
200015	8 gr.
200017	21 gr.

Pegamento universal



Power Pritt Gel

Pegamento universal extrafuerte en fórmula gel

Transparente. Pega multitud de materiales. No contiene disolventes y es lavable a 60°. Envase vertical que permite tener el producto siempre a punto. Aplicador 2 en 1, para superficies grandes y para aplicaciones precisas.

Código	Formato
200019	90 gr.



Pegamento Supergen Universal Multiusos

Pegamento universal que pega papel, cartón, tejido, materiales ligeros. Indicado para trabajos delicados, y acabados cuidadosos, de bricolaje, en la oficina y el hogar.

Código	Formato
200021	20 ml.

Cola blanca



Cola blanca

Pega multitud de materiales en 20 segundos

Adecuada para manualidades. Nueva fórmula respetuosa con el medio ambiente.

Código	Formato
200023	90 gr.
200025	1 Kg.

Adhesivos instantáneos



Loctite gel

Especial para superficies verticales y porosas

Adhesivo universal instantáneo super resistente. Máxima fuerza de unión. Adhesión ultra rápida. Sistema anti secado. Fórmula gel.

Código	Formato
200027	3 gr.



Loctite líquido

La referencia de los adhesivos de cianocrilato

Adhesivo universal instantáneo super resistente. Máxima fuerza de unión. Adhesión ultra rápida. Sistema anti secado.

Código	Formato
200029	3 gr.



Loctite precisión

Especial para trabajos de precisión

Adhesivo universal instantáneo super resistente. Máxima fuerza de unión. Adhesión ultra rápida. Sistema anti secado. Boquilla extra-larga. Llega a los rincones más difíciles.

Código	Formato
200031	5 gr.



Loctite con pincel

Para una aplicación perfecta

Adhesivo universal instantáneo super resistente. Máxima fuerza de unión. Adhesión ultra rápida. Con aplicador pincel para superficies irregulares.

Código	Formato
200033	5 gr.



Loctite Super Glue-3 Power Gel

Especial para materiales flexibles

Adhesivo multimaterial que puede pegar incluso materiales flexibles gracias a su fórmula enriquecida con partículas de caucho. Su fórmula gel permite una aplicación precisa.

Código	Formato
200035	3 gr.



Loctite Super Glue-3 Mini Trio

Adhesivo universal instantáneo super resistente. Máxima fuerza de unión. Nuevo envase: 3 tubos de 1 gr. equivalente a una sola dosis. Permite que el producto se mantenga fresco y listo para usar.

Código	Formato
200037	3 x 1 gr.



Super Glue-3 Power Easy

¡Reposicionable durante los primeros segundos!

Adhesivo universal instantáneo super resistente. Máxima fuerza de unión pero sin pegar los dedos inmediatamente.

Código	Formato
200039	3 gr.



Sprays adhesivos



3M

Adhesivo spray 3M

Spray Mount Especial para trabajos de maquetación y composición. Permite múltiples reposiciones antes del encolado definitivo. Photo Mount Fijación permanente ideal para fotos, ilustraciones, etc... Ópticamente neutro. Re Mount Reposicionable sin nueva pulverización, tecnología Post-it. No se ondula ni mancha. Display Mount Fijación ultra rápida ideal para decoración. Altura del spray regulable. Para uniones fuertes e inmediatas.



Código	Modelo	Formato
200041	Spray mount	400 ml.
200043	Photo Mount	400 ml.
200045	Remount	400 ml.
200047	Display Mount	400 ml.



APLI

Spray adhesivo reposicionable

Spray adhesivo reposicionable 400 ml.

Código	Formato
200049	400 ml.

Colas de contacto



tesa



Pegamento de contacto Supergen

Pegamento de contacto que proporciona uniones fuertes, flexibles y duraderas. Secado rápido. Especialmente indicado para madera, papel, plásticos duros, metal, caucho, tejido, cristal, cerámica, cemento y piedra. Tubo 20 ml.

Código	Modelo
200051	Clásico
200053	Incoloro

Masillas



Pritt



Multi-Tack

Masilla adhesiva para fijar o colgar objetos de poco peso en cualquier parte. Removible, limpio, reutilizable y muy fácil de usar. Contiene 95 pastillas.

Código
200055



tesa



Masilla Tesatack

Masilla en paquete de 60 pastillas adhesivas invisibles y reutilizables. Permiten fijar temporalmente objetos ligeros. No deja residuos.

Código	Formato
200057	60 pastillas



APLI

APLI tack

Masilla adhesiva.

Código	Modelo	Color
200059	Lisa	Azul
200061	Cuarthead	Blanca

Tipos y usos de las cintas adhesivas

Cinta adhesiva invisible

Ideal para documentos manuscritos
Invisible sobre papel blanco y superficies mates. Rotulable, se puede escribir sobre ella e invisible al fotocopiado. Fácil de cortar con las manos.

Cinta adhesiva transparente

Uso universal
Buena transparencia y fuerte adhesión a cualquier tipo de superficie. Mejor adhesión y más resistente que la invisible. Fácil desbobinado. Uso universal.

Cinta adhesiva cristal

Calidad suprema, transparencia absoluta
Desenrollado silencioso. Gran adhesión y resistencia. Invisible en casi todas las superficies. Especial para unir, reparar y empaquetar de forma invisible.

Cintas adhesivas cristal



Cinta adhesiva cristal

Fácil de cortar. Transparencia absoluta.

Código	Formato
200063	19 mm. x 33 m.

Cintas adhesivas transparentes



Cinta adhesiva transparente

Uso universal. Fácil de cortar. Se suministra en bolsa individual.

Código	Formato
200065	12 mm. x 33 m.
200067	12 mm. x 66 m.
200069	19 mm. x 33 m.
200071	15 mm. x 66 m.
200073	19 mm. x 33 m.
200075	19 mm. x 66 m.



Cinta adhesiva Fixo Caramel

Cinta adhesiva resistente y fácil de cortar. No es necesario el uso de tijeras.

Código	Formato
200077	12 mm. x 33 m.
200079	19 mm. x 33 m.
200081	12 mm. x 66 m.
200083	19 mm. x 66 m.

Cintas adhesivas invisibles



Cinta adhesiva invisible

Ideal para documentos y manuscritos. Fácil de cortar.

Código	Modelo	Formato
200085	Bolsa	19 mm. x 33 m.
200087	Blisters	19 mm. x 33 m.
200089	Caja	19 mm. x 33 m.

Cintas adhesivas de doble cara



Cinta adhesiva doble cara

Cinta adhesiva de doble cara ideal para fotos y montajes.

Código	Formato
200091	15 mm. x 10 m.



Fixo Duo

Cinta adhesiva de doble cara ideal para pegar carteles y fotos.

Código	Formato
200093	15 mm. x 5 m.
200095	30 mm. x 5 m.

Cinta Adhesiva tesa[®] Film[®] Eco & Clear

- | La cinta y el mandril están hechos de plástico 100% reciclado
- | Adhesivo libre de disolventes
- | Invisible en la mayoría de superficies
- | Alta resistencia al paso del tiempo
- | Desbobinado silencioso
- | Embalaje: 80% cartón reciclado



Código	Modelo	Formato
200097	mancheta	19mmx33m



Ideal para documentos y manuscritos.
Invisible sobre papel blanco y superficies mates.
Rotulable, se puede escribir sobre ella e invisible al fotocopiado.
Fácil de cortar con las manos.



Código	Modelo	Formato
200099	mancheta	19mmx33m
200109	torre 6u.	19mmx33m

Cinta Adhesiva tesa[®] Film[®] transparente

Buena transparencia y fuerte adhesión a cualquier tipo de superficie. Mejor adhesión y más resistente que la invisible.
Fácil desbobinado. Uso universal.



Código	Modelo	Formato
200101	acordeón 8u.	19mmx33m
200103	acordeón 8u.	19mmx66m
200105	caja indiv.	19mmx33m



Cinta adhesiva resistente. Facilidad de corte. Apto para la mayoría de usos y aplicaciones.



Código	Modelo	Formato
200107	acordeón 8u.	19mmx33m
200111	bolsa indiv.	15mmx33m
200113	bolsa indiv.	15mmx66m
200115	bolsa indiv.	19mmx33m
200117	bolsa indiv.	19mmx66m

Cinta Adhesiva tesa[®] Film[®] BASIC

Calidad sólida. Transparencia elevada. Disponible en diferentes dimensiones.



Código	Modelo	Formato
200121	Bolsita	33mx12mm
200123	Bolsita	33mx19mm
200125	Torre 10u	33mx15mm



Cinta doble cara POWERBOND



La cinta doble cara POWERBOND ofrece un fuerte poder de sujeción y una gran variedad de usos.



Código	Modelo	Formato
200127	Cinta doble cara POWERBOND Espejos	5mx19mm
200129	Cinta doble cara POWERBOND Interior	1,5mx19mm
200131	Cinta doble cara POWERBOND Universal	1,5mx19mm

Cinta americana Extra Power



La cinta americana Extra Power es una solución ideal, fácil y útil para múltiples aplicaciones dentro y fuera del hogar.



Código	Modelo	Formato	Color
200133	Cinta americana tesa® 56348	10mx48mm	Gris
200135	Cinta americana tesa® 56348	10mx48mm	Verde



Soporte de PVC robusto. Elevada adhesividad. Fácil de retirar de muchas superficies. Variedad de colores para todo tipo de marcación.



Código	Modelo	Formato	Color
200137	Cinta PVC	12mmx66m	Amarillo
200139	Cinta PVC	12mmx66m	Azul
200141	Cinta PVC	19mmx66m	Rojo
200143	Cinta PVC	19mmx66m	Verde
200145	Sellador de bolsas	-	-

Cinta aislante



La verdadera cinta adhesiva para proteger, aislar, cubrir y ceñir alambres y líneas eléctricas.



Código	Modelo	Formato	Color
200147	Cinta aislante tesa® 56190	20mx19mm	Blanco
200149	Cinta aislante tesa® 56190	20mx19mm	Negro

Cinta de seguridad para escaleras



Cinta antideslizante util en cualquier lugar donde haya peligro de caída. Ideales para evitar patinazos en escaleras, rampas o embarcaciones.



Código	Modelo	Formato	Color
200151	Cinta antideslizante	25mmx15m	Negra

Cinta de embalaje de filamento tesa®



Adecuada para bultos extremadamente pesados y buena resistencia a la tracción longitudinal, con muy baja elongación. Gran adhesión en varias superficies.



Código	Modelo	Formato	Color
200153	Cinta de filamento tesa® 04590	50mx25mm	Transp.



Cintas adhesivas Scotch®

Scotch**Cinta Adhesiva invisible Scotch® Magic™**

- Las cintas invisibles Scotch® son excelentes para sellar sobres,
- Reparación de documentos etc. Invisible incluso al fotocopiar y no amarillean con el paso del tiempo.
- Se puede escribir sobre ellas.



Código	Caja individual
200157	33 m x 12 mm
200155	33 m x 19 mm
200159	66 m x 19 mm

Código	Packs ahorro Magic™ 33 m x 19 mm
200181	Pack ahorro de cartón con 14 rollos de cinta (12+2 GRATIS)

eco eco eco eco

Scotch**Cinta Adhesiva 900 Scotch® Magic™**

- Cinta invisible fabricada con adhesivo en base agua (sin disolventes)
- Núcleo/envase fabricado con cartón reciclado 100%
- Película fabricada con recursos de fibra natural
- 12 + 2 rollos + dispensador GRATIS de plástico reciclado



Código	Medidas
200179	33 m x 19 mm

Scotch**Cinta adhesiva invisible Scotch® Magic™ de quita y pon**

- Cinta adhesiva reposicionable



Código	Medidas
200177	33 m x 19 mm

Scotch**Cinta adhesiva Scotch® supertransparente 600**

- Fuertes y resistentes.
- Su transparencia ofrece un cuidadoso aspecto final, además se pueden cortar con la mano.
- No amarillean con el paso del tiempo.



Código	Medidas
200173	33 m x 19 mm
200175	66 m x 19 mm

Scotch**Cinta adhesiva transparente Scotch® 508**

- Cinta adhesiva transparente,, en dos presentaciones, enceflofanado individual y acordeón
- Las cintas de 66 metros tienen diámetro del núcleo de 75 mm



Código	Medidas	Rollos
200161	33 m x 19 mm	1
200163	33 m x 19 mm	8
200165	66 m x 19 mm	8

Scotch**Cinta adhesiva Scotch® transparente 550**

- Cinta transparente de alta calidad
- Ideales para cerrar pequeños paquetes o sobres.
- Fuertes y resistentes a la humedad.



Código	Medidas	Rollos
200171	66 m x 12 mm	12
200167	33 m x 12 mm	12
200169	33 m x 19 mm	8

Scotch**Cinta doble cara Scotch®**

- Rollo de cinta transparente de doble cara
- Adhesivo permanente
- Perfecto para montaje de fotos



Código	Medidas	Lám. protec.
200185	12 m x 6 mm	Sin lámina
200187	33 m x 19 mm	Sin lámina
200189	33 m x 19 mm	Con lámina

Scotch**Soportes adhesivos doble cara Scotch®**

- Soportes adhesivos para sujeción de objetos



Código	Medidas	Descripción
200183	1,5 m x 19 mm	Extreme Cinta VHB, mayores pesos
200191	1,5 m x 19 mm	Cinta blanca, superficies lisas o rugosas



Portarrollos

eco eco eco



Scotch
Portarrollos Scotch® C38 reciclado

- Dispensador plástico reciclado 100% color negro para rollos de 33 metros

 100% reciclado

Código
200193

Scotch

Portarrollos Scotch® C-38 colores

- Dispensador plástico para rollos de 33 metros
- Colores: fucsia, gris y azul verdoso

Código	Color
200195	Fucsia
200197	Gris
200199	Azul verdoso



Scotch
Portarrollos Scotch® C-10

- Portarrollos de plástico con base antideslizante y núcleo incorporado al portarrollos
- Para cintas de 66 m x 19 mm

Código
200201

Scotch

Portarrollos Karim Rashid

- Portarrollos de plástico para rollos de 19 mm
- Incluye cinta adhesiva Scotch® Magic™

Código	Color
200203	Blanco
200205	Negro



Scotch
Portarrollos Scotch® C-60-ST4

- Pack Ahorro Scotch® Pack 4 rollos cinta Scotch® Magic 19mm x 33m + dispensador C60 color negro-plata

Código
200207

Scotch

Portarrollos Scotch® C37 Florero

- Scotch® Florero C37 + 1 rollo de cinta Scotch® Magic™ de 19mm x 8,9m

Código	Color
200209	



Scotch
Portarrollos Scotch® C-31 DOG

- Scotch® Dispensador Dog C31 + 1 rollo cinta Scotch® Magic™ 19mmx8,9m

Código
200211

Scotch

Portarrollos Scotch® C-31 FUTBOL

- Scotch® Dispensador Fútbol + 1 rollo cinta Scotch® Magic™ 19mmx7,5m

Código	Color
200213	





Portarrollos cinta adhesiva



APLI

Dispensador de cinta adhesiva

Dispensador + cinta transparente 19 mm. x 33 m.

Código

200215



POESSA

Portarrollos

Portarrollos de sobremesa con cuerpo de plástico ABS para cintas de 33 m. Base de caucho antideslizante. Cuchilla de acero.

Código

200217

Formato

50 cm.



tesa

BPGI

Cinta adhesiva Standard en mini portarrollos

Cinta adhesiva en mini portarrollos transparente, buena adhesión. Muy resistente al paso del tiempo. Desenrollado silencioso. Película de polipropileno. Adhesivo sin disolventes.

Código

200219

Formato

10m. x 15mm.



tesa

BPGI

Portarrollos Easy Cut Compact

Diseño moderno y elegante. Cinta invisible de 33x19 incluida. Disponible en negro. Goma especial antideslizante.

Código

200221



tesa

BPGI

Portarrollos Easy Cut Frame

Diseño moderno y elegante. Cinta invisible de 33x19 incluida. Disponible en negro. Goma especial antideslizante.

Código

200223

Cintas adhesivas especiales



APLI

Cintas adhesivas de colores

Medida: 19 mm. x 33 m. Presentación en bolsa.

Código	Color
200225	Rojo
200227	Azul
200229	Amarillo
200231	Verde
200233	Negro
200235	Blanco



Pattex

BPGI

Power tape

Cinta americana de los 1001 usos

Cinta adhesiva tricapa de color gris de 5 m. de largo. Resiste fuertes tracciones de hasta 17 Kg. Por vuelta y temperaturas extremas de -5° C a +70° C. Se corta con la mano. Es impermeable. Repara, protege y pega.

Código

200237

Formato

50 mm. x 5 m.



Guía de decisión de cintas de embalaje tesa®



El guía de decisión puede ser utilizada para ayudar en la selección del producto adecuado para la aplicación requerida

Foto producto	Soporte	Características	Aplicación
	PVC	<ul style="list-style-type: none"> Soporta bultos pesados hasta 30 kgs. Soporte de PVC con alta resistencia a la rotura El caucho natural asegura una gran adhesión Desbobinado silencioso 	
	PP silencioso	<ul style="list-style-type: none"> Soporta bultos de peso medio hasta 15 kgs. Buena resistencia al envejecimiento y a los rayos UV Desbobinado silencioso Para el empaquetado de bultos ligeros o de peso medio 	
	PP standard	<ul style="list-style-type: none"> Soporta bultos de peso ligero hasta 10 kgs. Fácil desbobinado Para el empaquetado de bultos ligeros 	
	PAPEL	<ul style="list-style-type: none"> Soporta bultos de peso medio hasta 15 kgs. Sellado de alta calidad Se puede cortar con la mano Desbobinado fácil Para el empaquetado de bultos ligeros o de peso medio 	

Cinta de embalaje PVC rugoso



Para el precintado de cajas medianamente pesadas. Resistente a golpes y rozaduras. Desbobinado suave y silencioso.



Código	Modelo	Formato	Color
200239	tesapack® cinta de embalaje PVC	50mx66mm	Marrón
200241	tesapack® cinta de embalaje PVC	50mx66mm	Transp.

Cinta de embalaje PVC Extra Fuerte



Para el precintado de cajas medianamente pesadas. Resistente a golpes y rozaduras. Desbobinado suave y silencioso.



Código	Modelo	Formato	Color
200243	tesa® 4120 cinta PVC Extrafuerte	50mx66mm	Marrón
200245	tesa® 4120 cinta PVC Extrafuerte	50mx66mm	Transp.

tesa® 4024 Cinta de embalaje PP Silencioso



Para el precintado de objetos de peso medio. Buena adhesión gracias a su alto tack. Desbobinado silencioso. Libre de disolventes.



Código	Modelo	Formato	Color
200247	tesapack® 4024	66mx50mm	Transp.
200249	tesapack® 4024	66mx50mm	Marrón
200251	tesapack® 4024	132x50mm	Marrón
200253	tesapack® 4024	50mx66mm	Transp.
200255	tesapack® 4024	50mx66mm	Marrón
200257	tesapack® 4024	50mx66mm	Blanco

tesapack® Ecologo Papel

Precinto de papel ecológico para cartones, cajas, sobres u otros materiales adecuados para reciclaje.



Código	Modelo	Formato
200259	tesapack® papel ECOLOGO	50mx50mm

Cinta de embalaje PP



Para cajas con peso bajo-medio. Desbobinado ruidoso aunque fácil. Altamente adecuado para aplicación manual y automática.



Código	Modelo	Formato	Color
200261	tesa® 4089 cinta de embalaje PP	50mx66mm	Marrón
200263	tesa® 4089 cinta de embalaje PP	50mx66mm	Transp.
200265	Cinta impresa MUY FRÁGIL	132mx50mm	Blanco

Promopack tesa® 57455



Promopack tesa dispensador + 2 cintas adhesivas de embalaje de 66mx50mm



Código	Modelo	Formato
200267	Promopack tesapack®	2 cintas + disp.



Cintas de embalaje

APLI

Precinto adhesivo

Amplia gama de precintos adhesivos en rollo.

Código	Modelo	Color	Formato	Características
200269	PVC sin ruido	Trans.	48 mm. x 66m.	Adh. solvente
200271	PVC sin ruido	Marrón	48 mm. x 66m.	Adh. solvente
200273	PP	Trans.	48 mm. x 66m.	Adh. acrílico
200275	PP	Marrón	48 mm. x 66m.	Adh. acrílico
200277	PP	Trans.	48 mm. x 132m.	Adh. acrílico
200279	PP sin ruido	Trans.	48 mm. x 66m.	Adh. acrílico
200281	PP sin ruido	Marrón	48 mm. x 66m.	Adh. acrílico

Fixo

Cinta de embalaje Fixo

Cinta de embalaje de polipropileno. Fácil desenrollado y fuerte adhesión.

Código	Color	Formato
200283	Trans.	48 mm. x 66m.
200285	Marrón	48 mm. x 66m.
200287	Trans.	48 mm. x 132 m.

Precintadoras

Fixo

Dispensador cinta embalaje

Dispensador manual con cuchilla de acero y mango ergonómico. Para rollos de hasta 132 m. Dos calidades. El modelo profesional añade protector a la cuchilla de acero y bimatéria en el mango.

Código	Modelo	Capacidad
200289	Estándar	Hasta 132 m.
200291	Profesional	Hasta 132 m.

Sellador de bolsas

Q-CONNECT

Máquinas selladoras de bolsas

Máquinas muy resistentes y duraderas. Con cuchilla de corte incluida. Medidas: 218 x 150 x 75 mm.

Código	Color
200293	Azul
200295	Acero

Q-CONNECT

Cintas selladoras de bolsas

Cintas adhesivas para máquinas selladoras de bolsas. Resultados permanentes, resistentes y duraderas. Medidas: 66 m x 9 mm.

Código	Color
200297	Blanco
200299	Rojo
200301	Verde



11 Artículos generales de oficina

Chinchetas y Agujas	356
Clavadoras	349
Clips	356
Cúteres	355
Encuadernadores	357
Extraegrapas	350
Gomas elásticas	357
Grapadoras de bolsillo	342
Grapadoras de brazo largo	347
Grapadoras de gruesos	346
Grapadoras de sobremesa	342
Grapadoras eléctricas	347
Grapas	350
Imprentillas y almohadillas	359
Pinzas	356
Planchas de corte	356
Sellos entintado automático	358
Taladros	351
Taladros de 4 agujeros	354
Taladros de gran capacidad	353
Tenazas	348
Tijeras de oficina	354
Tintas y tampones	360



Grapadoras de bolsillo



Rexel



Grapadora Buddy

Grapadora de bolsillo que grapa hasta 20 hojas. Capacidad grapas: 50 x 24-26/6. Incluye una caja de grapas. Profundidad de grapado: 12 mm. Colores surtidos. Incorpora extragrapas.

Código	Color
210001	Surtidos



Petrus



Grapadora Bambina

Minigrapadora metálica con tapa plástico de 5 cm. Incluye una caja de Grapas 202.

Código	Color
210003	Surtidos



Petrus



Grapadora Majorette

La tenaza más pequeña

Minitenaza metálica. Grapa hasta 10 hojas. Capacidad grapas: 100 x 202. Profundidad entrada papel: 33 mm. Incluye una caja de Grapas. Colores surtidos: rojo, azul, amarillo y verde.

Código	Color
210015	Surtidos



Petrus



Grapadora Liliput

Funcional

Minigrapadora metálica tapa plástica. Grapa hasta 12 hojas. Capacidad grapas: 50 x 23/6. Profundidad entrada papel: 35 mm. Incluye caja de Grapas. Colores surtidos: Rojo, azul, amarillo y verde.

Código	Color
210017	Surtidos

Grapadoras de sobremesa



Petrus



Grapadora 226 Perla

Completamente metálica. Capacidad de hasta 30 hojas. Apertura frontal automática antibloqueo. Cargador doble guía. Con nueva tecnología DIT para un grapado siempre perfecto. Cubeta base plástica antideslizante. Tipo de Grapas: 22/6, 24/6. Grapado abierto, cerrado y clavado.

Código	Color
210005	Plata
210007	Azul
210009	Cobre
210011	Gris
210013	Antracita



Rexel



Grapadora Easy Touch

50% menos de esfuerzo

Grapadora metálica sin esfuerzo y grapado plano. Diseño moderno y elegante. Grapado abierto y cerrado. Grapa hasta 30 hojas. Usa grapas 26/6 y 24/6. Profundidad de grapado: 45 mm.

Código	Color
210019	Negro
210021	Rosa
210023	Azul
210025	Naranja
210027	Verde



NOVUS



Grapadora B8 FC

Grapadora Flat-Clinch.

Reúne las ventajas de una grapadora de sobremesa y las de una de gruesos. Técnica Power on Demand: su tapa con palanca ahorra más de un 70% de esfuerzo. Capacidad grapado: 50 hojas. Grapas 24/8 y 26/8.

Código

210029



Rapid



Grapadora F30 Flat-Clinch

Grapado en plano

Grapadora de sobremesa Flat-clinch, grapado en plano de media carga. Cuerpo en plástico ABS de alto brillo y caucho. Grapa hasta 30 hojas. Capacidad grapado: 95 x 24/6 - 120 x 26/6. Profundidad entrada papel: 55 mm.

Código

210039

Color

Negro

210041

Azul



Rexel



Grapadora Meteor

Muy robusta

Grapadora metálica compacta con base de goma. Se puede usar para grapar, clavar y fijar en la pared. Grapa hasta 20 hojas. Capacidad grapas: 84 x 22-24/6 ó 105 x 26/6. Profundidad de grapado: 64 mm. Color negro.

Código

210031

NOVUS



Grapadora B7

Grapadora con cuerpo metálico, carcasa de plástico y sistema de grapado automático con sistema antibloqueo. Nuevo sistema de grapado, que le permite grapar sin esfuerzo hasta 8 hojas y de forma convencional hasta 30 hojas. No se puede encasquillar. Capacidad grapas: 150 x 22-24/6-22-24/8 ó 210 x26/6-26/8. Profundidad entrada papel: 105 mm.

Código

210043

Color

Negro



Petrus



Grapadora 210

Diseño moderno

Grapadora de sobremesa con carga superior. Grapa hasta 25 hojas. Capacidad grapas: 70 x 22/6-24/6-26/6. Profundidad entrada papel: 55 mm. Grapado abierto, cerrado y clavado. Incorpora la nueva tecnología DIT que garantiza un grapado perfecto.

Código

210033

Color

Negro

210035

Rojo

210037

Azul



Rapid



Grapadora FM 12

Grapadora metálica de sobremesa

Grapadora robusta completamente de metal, con refuerzo superior y base de caucho, ergonómica y precisa. Modo de clavado y fijado. Ideal para uso doméstico y de oficina. Grapa hasta 25 hojas. Para grapas Strong Rapid 24/6 y 26/6

Código

210045

Color

Negro

210047

Plata

210049

Azul

210051

Rojo

**Petrus****Grapadora 635 WoW**

Grapadora metálica de oficina con carga superior. Incorpora nueva tecnología de impacto directo patentado que garantiza un grapado perfecto. Grapado abierto, cerrado y clavado. Grapa hasta 30 hojas. Usa grapas 22/6, 24/6 ó 26/6.

Código	Color
210053	Azul
210055	Naranja
210057	Verde
210059	Rosa
210061	Blanco
210063	Turquesa
210065	Violeta

**Petrus****Grapadora 230**

Para uso intensivo

Grapadora cromada metálica de línea clásica. Apertura frontal automática antibloqueo. Cargador doble guía. Boca reforzada. Cubeta plástica antideslizante. Grapa hasta 30 hojas. Capacidad grapas: 70 x 22-24/6. Profundidad entrada papel: 72 mm. Grapado abierto, cerrado y clavado. Incorpora la nueva tecnología PGT que hace que el grapado sea siempre perfecto. Cromada.

Código
210067

**Petrus****Grapadora 235**

Sencilla y efectiva

Grapadora efectiva y de fácil manejo. Capacidad de grapado: 30 hojas. Capacidad grapas: 100 x 22-24/6 ó 135 x 26/6. Carga superior. Grapado abierto, cerrado y clavado. Profundidad de entrada papel: 40 mm.

Código	Color
210069	Azul
210071	Rojo
210073	Negro

**Petrus****Grapadora 2001**

Metálica y robusta

Grapadora metálica de línea clásica. Apertura frontal automática antibloqueo. Doble guía, boca reforzada. Cubeta plástica antideslizante. Grapa hasta 30 hojas. Capacidad grapas: 100 x 22-24/6 ó 135 x 26/6. Profundidad entrada papel: 72 mm. Grapado abierto, cerrado y clavado. Incorpora la nueva tecnología PGT que hace que el grapado sea siempre perfecto.

Código	Color
210075	Negro
210077	Azul
210079	Rojo
210081	Cromado

**Petrus****Grapadora 2002**

Grapadora para uso intensivo. Base metálica y cubierta de plástico antideslizante.

Carga superior. Grapa hasta 30 hojas. Capacidad grapas: 150 x 22/6-8, 24/6-8 ó 210 x 26/6-8. Grapado abierto, cerrado y clavado. Incorpora la nueva tecnología DIT (Direct Impact Technology) de forma que garantiza un grapado seguro. Color negro.

Código
210083

**Petrus****Grapadora Golf 435**

Funcional

Grapadora fabricada con tapa y base plástica con partes de caucho para facilitar el grapado. Carga superior. Grapa hasta 30 hojas. Capacidad grapas: 100 x 22-24/6 ó 135 x 26/6. Profundidad entrada papel: 61 mm. Grapado abierto, cerrado y clavado.

Código	Color
210085	Negro
210087	Azul
210089	Rojo



Petrus



Grapadora 236

Compacta y robusta

Grapadora que incorpora la tecnología FlatClinch de grapado plano. Apertura superior con cubeta de plástico antideslizante. Grapa hasta 30 hojas. Capacidad grapas: 22/6-24/6-26/6. Profundidad entrada papel: 60 mm. Grapado cerrado. Incorpora la nueva tecnología DIT que garantiza un grapado perfecto.

Código	Color
210091	Negro
210093	Azul



Petrus



Grapadora 226 Retro

Clásica grapadora metálica de oficina mod. 226 de Petrus edición Retro. Taladra hasta 30 hojas. Un clásico actualizado difícil de resistir en alegres colores Retro.

Código	Color
210095	Black Magic
210097	Coconut Kiss
210099	Mellow Yellow
210101	Strawberry Cream
210103	Fondant Blue



Rapid



Grapadora F16

Diseño muy actual

Grapadora de sobremesa de media carga. Cuerpo en plástico ABS de alto brillo y caucho. Grapa hasta 20 hojas. Capacidad grapado: 154 x 26/6 - 114 x 24/6. Profundidad entrada papel: 55 mm.

Código	Color
210105	Negro
210107	Azul
210109	Rojo



Petrus



Grapadora 635

Grapadora metálica de oficina con carga superior. Incorpora nueva tecnología de impacto directo patentado que garantiza un grapado perfecto. Grapado abierto, cerrado y clavado. Grapa hasta 30 hojas. Usa grapas 22/6, 24/6 ó 26/6.

Código	Color
210111	Negro
210113	Azul



Petrus



Grapadora 226

Un producto clásico

Grapadora metálica de línea clásica. Apertura frontal automática antibloqueo. Cargador doble guía. Carga frontal. Boca reforzada. Cubeta plástica antideslizante. Grapa hasta 30 hojas. Capacidad Grapas: 70 x 22-24/6. Profundidad entrada papel: 72 mm. Grapado abierto, cerrado y clavado. Incorpora la nueva tecnología PGT que hace que el grapado sea siempre perfecto.

Código	Color
210115	Negro
210117	Azul
210119	Gris
210121	Rojo
210123	Cromada



NOVUS



Grapadora B4 FC

Grapadora con cuerpo metálico y carcasa en A.B.S. (alta resistencia). Única grapadora de sobremesa con sistema de grapado plano hasta 50 hojas. Sistema de cargador con doble guía. Grapa hasta 50 hojas. Carga de grapas (frontal): 100 x 22-24/6, 22-24/8 ó 150 x 26/6-26/8. Profundidad entrada de papel: 60 mm.

Código	Color
210125	Negro
210127	Azul

NOVUS
Grapadora B4
Gran capacidad de grapado

Grapadora con cuerpo metálico y carcasa en A.B.S. (alta resistencia). Sistema de grapado con doble guía. Grapa hasta 40 hojas. Carga de Grapas (frontal): 100 x 22-24/6, 22-24/8 ó 150 x 26/6-26/8. Profundidad entrada de papel: 65 mm.

Código	Color
210129	Negro
210131	Azul

Rexel
Grapadora Optima 40
Antiatasco y sin esfuerzo

Grapadora automática metálica antiatasco y sin esfuerzo. Grapado plano. Funcionamiento vertical u horizontal. Grapa hasta 40 hojas. Usa Grapas 24/6 y 26/6. Profundidad de grapado: 66 mm. Incluye una caja de 1.000 grapas.

Código
210149

Grapadoras de gruesos

Rexel
Grapadora Gladiator
Luchadora nata

Grapadora de gruesos metálica. Grapa desde 20 hasta 120 hojas. Utiliza grapas nº23 (8/10/13/17/20). Profundidad entrada papel: ajustable hasta 70 mm. Incluye dispositivo de eliminación de atascos.

Código
210133

skrebbá
Grapadora Skre-Block 205

Grapadora de gruesos económica con palanca para bloques. Usa grapas 22/6, 24/6, 24/12S, 23/6 y 23/13S. Profundidad del grapado a 8 cm del borde. Carga 2 peines (100 grapas). Color negro. Grapa hasta 100 hojas.

Código
210135

skrebbá
Grapadora Skre-Block 214-18

Grapadora de gruesos robusta para bloques. Usa grapas 23/8 y 23/17S. Profundidad grapado a 6 cm de borde. Carga 2 peines (100 gr). Grapa hasta 150 hojas.

Código
210137

skrebbá
Grapadora 212

Nueva generación de grapadora para bloques muy resistente. Usa grapas 23/8 a 23/20S, 50/8 a 50/20S. Profundidad de grapado a 10 cm del borde. Carga 2 peines (100 gr). Con regleta tope para alinear el papel. Grapa hasta 160 hojas.

Código
210139

Rapid
Grapadora HD 110
Grapado fácil

Grapadora de gruesos de diseño compacto. Carga frontal. Capacidad grapas: 110 x 23/8-15. Profundidad entrada papel: 88 mm. Grapa hasta 110 hojas. Peso: 1350 gr.

Código
210141





Rapid



Grapadora Duax

Grapado plano

Grapadora de gruesos fabricada en acero. De carga frontal. Grapa hasta 170 hojas. Utiliza grapas Duax. Color plata y naranja. Ajusta automáticamente el grosor del grapado. Capacidad grapas: 140 Duax. Profundidad entrada papel: 65 mm.

Código

210143



Petrus



Grapadora 1400

Grapadora de gruesos de cuerpo metálico. Utiliza tecnología Flat Clinch de grapado plano. La palanca es de forma ergonómica con grip anti-deslizante. Grapa hasta 60 hojas. Profundidad de entrada del papel: 60 mm. Utiliza grapas 25/10.

Código

210145



NOVUS



Grapadora B40/4

Polivalente

Grapadora de gruesos metálica con tapa y base ABS. Con guía de cargador de plástico y doble guía de grapas. Grapa hasta 100 hojas. Capacidad grapas: 100 grapas x 23/6-13. Profundidad entrada del papel: Ajustable hasta 55 mm.

Código

210147

Grapadoras de brazo largo



Petrus



Grapadora 600

Grapadora metálica con brazo largo para grapar cuadernillos por la parte central. Grapa hasta 40 hojas. Usa grapas 22/6-8, 24/6-8 y 26/6-8. Profundidad entrada de papel: 307 mm.

Código

210151



NOVUS



Grapadora B17

Para grapar documentos con una profundidad de entrada de papel hasta 300 mm. Permite introducir hojas del tamaño A2. Base en aluminio anodizado y grabado milimétricamente y carcasa A.B.S (alta resistencia). Tope regulable para la entrada de papel. Sistema de grapas con doble guía. Grapa hasta 40 hojas. Capacidad grapas: 150 x 22-24/6/8 ó 210 x 26/6-8.

Código

210153

Grapadoras eléctricas



Rexel



Grapadora-taladro Polaris 1420

Grapadora eléctrica que grapa hasta 20 hojas y taladra hasta 14 de forma eléctrica sin esfuerzo. Incorpora guía de papel y base antideslizante. Profundidad grapado: 13 mm. Funciona con adaptador ó 6 pilas AA. Pilas no incluidas.

Código

210155

Modelo

Grapadora

110587

Blistér 4 pilas LR06



Rexel



Grapadora Optima 40

Antiatasco

Grapadora eléctrica de grapado plano. Con indicador Led de llenado de grapas y compartimento para el almacenaje de grapas. Con profundidad de grapado ajustable y sistema antiatasco. Funciona con adaptador incluido. Grapa hasta 40 hojas. Color Negro/Plata. Utiliza grapas 26/6. Incluye caja de 1000 grapas.

Código

210159

**Petrus****Grapadora E-110**

El modelo ideal para uso personal. Tipo de grapas: número 10. Capacidad de grapado: 10 hojas (80 gr). Se suministra con una caja de 1.000 grapas. Cargador con extra capacidad. Funciona con adaptador (incluido).

Código

210161

**Petrus****Grapadora E-120**

El modelo ideal para uso en oficina. Tipo de grapas: número 22/6, 24/6 o 26/6. Capacidad de grapado: 20 hojas (80 gr). Se suministra con una caja de 1.000 grapas. Cargador con extra capacidad. Regulador de la profundidad de entrada de papel de hasta 20 mm. Funciona con adaptador (incluido).

Código

210163

**Rapid****Grapadora 20EX****De sobremesa Fixativ**

Grapadora eléctrica compacta para uso doméstico, de sobremesa o en recepciones. Alimentada con corriente con adaptador eléctrico (incluido), fácil de utilizar con una sola mano. Se abre por la parte frontal para facilitar la recarga. Grapa hasta 20 hojas de papel. Para grapas Strong Rapid 24/6 y 26/6. Color negro.

Código

210165

**Rapid****Grapadora 90 EC****Grapadora compacta.**

Carga frontal de tira completa, yunque y profundidad de grapado graduable. Botón de seguridad. Grapa hasta 30 hojas. Capacidad grapas: 150 x 66/7 ó 44/7. Profundidad entrada papel: 60 mm.

Código

210167

**NOVUS****Grapadora B 90 EL**

Base de plástico y sistema de grapado con doble guía. Carga frontal. Grapa hasta 20 hojas. No requiere esfuerzo para grapar, solo hay que introducir el papel y grapa automáticamente. Capacidad grapas: 200 x 26/6. Profundidad entrada papel: 10 mm. Funciona conectada a la red.

Código

210169.

Tenazas**Rexel****Grapadora tenaza metálica**

Grapadora de tenaza metálica fuerte, robusta y puede grapar o sujetar temporalmente hasta 40 hojas de papel. El acabado metálico es estilizado y suave; con un agarre de contorno ergonómico, la mano siente la comodidad de esta grapadora de tenaza. El mecanismo de carga posterior convierte la recarga de grapas en una operación rápida y eficiente. La profundidad de entrada de 55 mm ofrece una diversidad de posiciones de grapado y puede grapar o sujetar hasta 20 hojas de papel con grapas 24/6 o 26/6, o hasta 40 hojas de papel con grapas 24/8 o 26/8.

Código

210171.



Petrus



Grapadora tenaza 221

Tenaza metálica. Grapa hasta 20 hojas. Usa grapas 23/6.

Código

210173



Petrus



Grapadora tenaza 220 / 224

Robustas

Tenazas metálicas y robustas. Carga frontal automática. Grapan 20/25 hojas según modelo. Cargador doble guía antiatasco: -• 220: tiene capacidad de grapas de 100 x 22-24/6. Profundidad entrada papel: 50 mm. • 224: tiene capacidad de grapas de 100 x 23/6. Profundidad entrada papel: 54 mm.

Código

Modelo

210175

220

210177

224



Petrus



Grapadora tenaza 222

Carga posterior. Grapa hasta 35 hojas, capacidad grapas: 100 x 22-24-26/6 y hasta 40 hojas con grapas 22-24-26/8. Posibilidades de grapado: abierto y cerrado. Profundidad entrada papel: 63 mm. Cromada.

Código

210179



Rapid



Grapadora tenaza K1

Líder en el mercado

Tenaza fabricada totalmente en acero. Acabados cromados. Con yunque giratorio para el grapado de aguja. Grapa hasta 50 hojas con grapas de 8 mm. Capacidad grapas: 150 x 22-24/6/8. Profundidad entrada papel: 55 mm.

Código

210181



NOVUS



Grapadora tenaza B37

Grapadora de tenaza con diseño ergonómico para su mejor adaptación a la mano. Cuerpo metálico y sistema de grapado con doble guía. Grapa hasta 25 hojas. Carga de grapas (superior): 150 x 22-24/6. Posibilidades de grapado: cerrado. Profundidad entrada papel: 55 mm.

Código

210183

Clavadoras



Petrus



Clavadora 280 Top

Fiable y segura

Clavadora manual metálica muy resistente. Regulador de potencia. Palanca plegable. Utiliza grapas universales 530 de 4,6,8,10,12 o 14 mm. y puntas pins 539 de 14 mm.

Código

210185

**Petrus****Clavadora 330 Top***La más alta de la gama*

Clavadora metálica de gran robustez. Regulador de potencia. Palanca plegable. Utiliza grapas universales 530 de 4, 6, 8, 10, 12 o 14 mm., Grapas de cable 330/10 mm. y puntas pins 539/14 mm.

Código
210187

**Rapid****Clavadora 23***Profesional*

Clavadora metálica manejable y fácil de usar. Palanca plegable. Utiliza grapas standard nº 13/4-8 mm.

Código
210189

Extragrapapas**Petrus****Quitagrapas 110***Un clásico*

Extragrapapas tipo tijera. Fácil extracción de la grapa sin romper el papel.

Código
210191

**NOVUS****Quitagrapas B-85**

Quitagrapas tipo tenaza niquelado. No daña el papel. Sirve para todo tipo de grapas incluso industriales.

Código
210193

**POESSA****Quitagrapas pinza**

Quitagrapas tipo pinza con cierre de seguridad.

Código
210195

Grapas**Rexel****Grapas Rexel**

Alambre de alta calidad. Funcionan con la mayoría de las grapadoras.

Código	Color	Formato	Envase
210197	Galvanizada	23/13	Cj. 1000
210199	Galvanizada	23/17	Cj. 1000

**Petrus****Grapas Petrus**

Grapas para todo tipo de grapadoras.

Código	Color	Formato	Envase
210201	Galvanizada	nº10	Cj. 1000
210203	Galvanizada	202	Cj. 1000
210205	Cobreada	23/6 - 200	Cj. 1000
210207	Galvanizada	22/6 - 24/6	Cj. 1000
210209	Cobreada	22/6 - 24/6	Cj. 1000
210211	Galvanizada	26/6	Cj. 1000
210213	Cobreada	26/6	Cj. 1000
210215	Cobreada	26/6	Cj. 5000
210217	Cobreada	22/8 - 24/8	Cj. 1000
210219	Cobreada	24 - 23/6	Cj. 1000
210221	Cobreada	26 - 23/10	Cj. 1000
210223	Cobreada	27 - 23/13	Cj. 1000
210225	Galvanizada	25/10	Cj. 1000
210227	Cobreada	530/8 mm.	Cj. 1200



Grapas Rapid

Alambre de alta calidad. Funcionan con la mayoría de grapadoras que existen en el mercado

Código	Color	Formato	Envase
210229	Galvanizada	nº10	Cj. 1000
210231	Galvanizada	22/6 - 24/6	Cj. 1000
210233	Galvanizada	22/6 - 24/6	Cj. 5000
210235	Galvanizada	26/6	Cj. 5000
210237	Galvanizada	73/12	Cj. 5000
210239	Galvanizada	23/10	Cj. 1000
210241	Galvanizada	9/14	Cj. 5000
210243	Galvanizada	Duax	Cj. 1000
210245	Galvanizada	44/6	Cj. 5000
210247	Galvanizada	44/7	Cj. 5000
210249	Galvanizada	65/6	Cj. 5000
210251	Galvanizada	5020E	Cj. 1500
210253	Galvanizada	5050E	Cj. 5000
210255	Galvanizada	5080E	Cj. 5000
210257	Galvanizada	13/6	Cj. 5000
210259	Galvanizada	13/8	Cj. 5000
210261	Acero inox.	24/6	Cj. 1000

Taladros



Taladro Easy Touch

Taladro de 2 agujeros con perforación sin esfuerzos. Reduce el esfuerzo de perforación hasta en un 50%. Mecanismo de bloqueo del brazo. Guía de tamaño del papel. Perfora hasta 30 hojas.

Código	Color
210263	Negro
210265	Blanco
210267	Rosa
210269	Naranja



Taladro Gama Premium

Original indicador de alineación

Taladro de 2 agujeros con cuerpo de acero y cómodo agarre de caucho. Indicador de alineación correcta de papel. Regleta tope de papel y cierre de seguridad. Perfora de 25 hasta 40 hojas. Incorpora dispositivo de cierre para ocupar menos espacio. Base antideslizante extra amplia.

Código	Modelo	Color	Capacidad
210271	P225	Plata/Negro	25 hj.
210273	P225	Plata/Azul	25 hj.
210275	P240	Plata/Negro	40 hj.
210277	P240	Plata/Azul	40 hj.



Taladro FMC 20

Elegante y resistente

Perforadora metálica. Regulador para distintos tamaños de papel. Función de bloqueo. Perfora hasta 20 hojas.

Código	Color
210279	Negro
210281	Plata

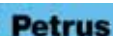

Taladro 52

El clásico

Taladro metálico de gran resistencia y durabilidad. Con regleta tope papel. Perfora hasta 20 hojas.

Código	Color
210283	Negro
210285	Azul
210287	Rojo
210289	Gris
210291	Cromado



Petrus



Taladro 52 Perla

Completamente metálico. Capacidad de hasta 20 hojas. Punzones más afilados que permiten taladrar con menos esfuerzo. Regleta tope con formatos impresos y ventana para mayor visibilidad y mejor fijación. Cubeta de plástico EVA de gran durabilidad.

Código	Color
210293	Plata
210295	Azul
210297	Cobre
210299	Gris
210301	Antracita



Petrus



Taladro 65

Robustez y fiabilidad

Taladro metálico. Con guía de papel. Perfora hasta 20 hojas.

Código	Color
210303	Negro
210305	Azul
210307	Burdeos
210309	Cromado



Rapid



Taladro FC20 Eco / FC20

Taladro con guía de papel y capacidad para perforar hasta 20 hojas. Base metálica con receptáculo de residuos de muy fácil apertura. Marca central y guía para el papel. Color negro.

Código	Modelo
210311	FC20 ECO
210313	FC20



Petrus



Taladro 62 WoW

Taladro de metal en colores a la última moda para uso cotidiano. Robusto y fiable. Zona de sujeción patentada y punzones afiladísimos que reducen el esfuerzo. 30 hojas.

Código	Color
210315	Azul
210317	Naranja
210319	Verde
210321	Rosa
210323	Blanco
210325	Turquesa
210327	Púrpura



Rapid



Taladro FC30

Atractivo diseño

Taladro con regleta tope de papel. Perfora hasta 30 hojas. Diseño coordinado con la grapadora F30.

Código	Color
210329	Negro
210331	Azul



Petrus



Taladro 85

Taladro metálico de gran resistencia y durabilidad. Con regleta tope papel con los formatos indicados. Perfora hasta 25 hojas. Con un sistema de agarre exclusivo que permite que se pueda realizar más presión al taladrar.

Código	Color
210333	Negro
210335	Azul
210337	Rojo



Petrus



Taladro 62

Taladro metálico. Con regleta tope papel con los formatos indicados. Perfora hasta 30 hojas. Con un sistema de agarre exclusivo que permite que se pueda realizar más presión al taladrar.

Código	Color
210339	Negro
210341	Azul



Petrus



Taladro 305

Diseño completamente ergonómico

Taladro de alto rendimiento de 2 punzones fabricado en fundición de aluminio inyectado. Perfora hasta 65 hojas. Dispone de un mecanismo para mantener la palanca plegada y ahorrar espacio. Tiene elementos antideslizantes para un manejo más fácil. Regleta tope de papel de gran visibilidad.

Código
210355



Petrus



Taladro 52 Retro

Clásico taladro metálico de oficina mod. 52 de Petrus edición Retro. Taladra hasta 20 hojas. Con un diseño clásico y atemporal y un fresco color Retro

Código	Color
210343	Black Magic
210345	Coconut Kiss
210347	Mellow Yellow
210349	Strawberry Cream
210351	Fondant Blue

Taladros de gran capacidad



Rapid



Taladro HDC65 Duax

Diseño y rendimiento unidos

Taladro de gruesos de color y diseño coordinado con la grapadora Rapid Duax. Base y guía para papel metálicas. Dispositivo de bloqueo. Perfora hasta 65 hojas.

Código
210353



Petrus



Taladro 582

Taladro de alto rendimiento de fundición de aluminio inyectado, de 2 punzones. Perfora hasta 250 hojas. Sistema nuevo y más fácil de cambio de punzones sin necesidad de ninguna herramienta. Óptima transmisión de fuerza de la palanca, lo que permite perforar con poco esfuerzo. Tiene elementos antideslizantes para un manejo más fácil.

Código
210357



Rapid



Taladro HDC150/4

4 taladros

Perforadora de gran capacidad de 4 taladros para 150 hojas. Empuñadura ergonómica en caucho que minimiza el esfuerzo requerido. Punzones de acero. Guía para el papel móvil. Color Plata/Naranja.

Código	Modelo
210359	Taladro
210361	Punzones 2 ud.
210363	Discos 6 ud.

NOVUS
Taladro B240

Taladro metálico con guía de papel y cierre de seguridad. Capacidad para perforar 40 hojas. Color negro.

Código

210365.

Petrus
Taladro 4 agujeros 72

Taladradora de oficina de 4 agujeros. Totalmente metálica. Capacidad para perforar hasta 16 hojas. Cubeta plástica para recogida del papel perforado. Con regleta.

Código

210373

NOVUS
Taladro B265
Técnica perfeccionada

Taladro de alto rendimiento fabricado en aluminio. Con cierre de seguridad. Incorpora regleta tope de papel para formato DIN. Permite taladrar hasta 65 hojas.

Código

210367.

Rexel

Taladro 4 agujeros HD 4150

Taladro metálico de gran capacidad de 4 agujeros. Perfora hasta 150 hojas. Margen de profundidad y guía ajustables. Profundidad de perforado de 17 mm. Base antideslizante.

Código

210375

Modelo

Taladro

210377

Discos 10 uds.

NOVUS
Taladro B270

Taladro de gruesos potente y ligero de última tecnología, fabricado en magnesio es muy ligero y potente. Taladra hasta 70 hojas.

Código

210369.

NOVUS
Taladro B2200

Taladra hasta 200 hojas. Incorpora mecanismo de ajuste movable para la perforación flexible de 4 agujeros, regleta tope de papel de centrado automático, bloqueo DIN para la perforación ajustada en el archivador y protección de la palanca para más seguridad.

Código

210379.

Taladros de 4 agujeros

Petrus
Taladro 4 agujeros 405
Robusta

Taladradora de oficina de 4 agujeros. Totalmente metálica. Capacidad para perforar hasta 25 hojas. Cubeta plástica para recogida del papel perforado. Con regleta.

Código

210371

Tijeras de oficina

Scotch
 Products

Titanium Tijeras

Tijeras de titanio fundido de 20 cm. El modelo antiadherente repele el adhesivo. Anillas suaves y confortables de polipropileno relleno. Corte suave y preciso de por vida.

Código

210381

Modelo

Estándar

210383

Antiadherente





Scotch
Products

BPGI

Tijeras Universal

Fabricada en acero inoxidable de alta calidad. Anillas diseñadas para uso zurdo y diestro. El modelo Comfort incorpora un mango de goma termoplástica para proporcionar mayor confort.

Código	Formato
210385	18 mm.
210387	20 mm.



FAIBO

Tijeras de oficina

Imprescindible

Tijera de acero inoxidable. Punta roma. Empuñadura ergonómica de plástico. Certificada según norma EN71 - 100% reciclable

Código	Formato
210389	16 cm.
210391	21 cm.
210393	25 cm.
210395	Zurdos 21 cm.

Cutters



OLFA

Cúter 180

Cutter profesional negro con cuerpo metálico. Cuchilla de acero inoxidable de 9 mm. de ancho. Equipado de un dispositivo de avance de la cuchilla automático. Su cuchilla fracturable permite tener la cuchilla siempre afilada. Se suministra con 2 hojas de repuesto.

Código	Modelo
210397	Cutter 9 mm.
210399	Recambio 10 cuchillas



OLFA

Cúter A

Cutter estándar fabricado con cuerpo y guías de acero, con cuchilla de 9 mm. Puede ser usado con ambas manos indistintamente. Cuchilla fracturable. Incorpora dos cuchillas de repuesto. Blíster.

Código	Modelo
210401	Cutter 9 mm.
210403	Recambio 10 cuchillas



OLFA

Cúter L-1

Multiusos. Con una sólida sujeción de la cuchilla mediante rosca.

Código	Modelo
210405	Cutter 18 mm.
210407	Recambio 10 cuchillas



OLFA

Cúter retráctil de seguridad SK-4

Cortador profesional retráctil con cuerpo de plástico y guías de acero de hoja ancha de 18 mm. No fracturable. Con sistema de autobloqueo. Confortable mango para uso prolongado. Especial para embalajes.

Código	Modelo
210409	Cutter 18 mm.
210411	Recambio 5 cuchillas



POESSA

Cúteres

Cortadores profesionales con cuchilla de acero. Sistema anti bloqueo. Retractables e intercambiables.

Código	Formato
210413	9 mm.
210415	18 mm.
210417	18 mm. Profesional guía metálica
210419	Recambio cuchillas 9 mm. 10 u.
210421	Recambio cuchillas 18 mm. 10 u.



Planchas de corte



APLI

Planchas de corte

Tablas de corte con señalizaciones. Fabricadas en PVC con un grosor de 2 mm.

Código	Formato
210423	300 x 220 mm.
210425	450 x 300 mm.
210427	600 x 450 mm.
210429	900 x 600 mm.

Clips



APLI

Clips galvanizados

De toda la vida

Caja de 100 clips labiados galvanizados.

Código	Modelo	Formato
210431	1,5	26 mm.
210433	2	32 mm.
210435	3	42 mm.

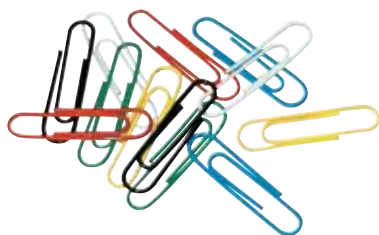

APLI

Clips color

Caja de 100 clips planos del nº 2. Colores surtidos.

Código
210437



APLI

Clips niquelados

Clásicos

Caja de 100 clips labiados niquelados.

Código	Modelo	Formato
210439	1,5	26 mm.
210441	2	32 mm.
210443	3	42 mm.



APLI

Clips cruzados

Firme sujeción de documentos

Clips galvanizados.

Código	Modelo	Formato	Envase
210445	10	40 mm.	Cj. 50 uds.
210447	20	60 mm.	Cj. 25 uds.

Pinzas



APLI

Pinzas pala abatible

Pinzas sujetapapeles. Caja de 12 uds.

Código	Formato	Envase
210449	19 mm.	Cj. 12 uds.
210451	25 mm.	Cj. 12 uds.
210453	32 mm.	Cj. 12 uds.
210455	41 mm.	Cj. 12 uds.
210457	51 mm.	Cj. 12 uds.

Chinchetas y Agujas



APLI

Chincheta niqueladas

Clásicas

Chinchetas niqueladas nº 2. 10 mm. de diámetro. 100 unidades por envase.

Código
210459



APLI

Chinchetas de colores

Chinchetas de colores surtidos. Caja de 50 unidades.

Código
210461



Encuadernadores



APLI

Encuadernadores metálicos

Encuadernadores metálicos latonados. Cabeza de 12 mm. Cajas de 100 unidades.

Código	Formato
210463	18 mm.
210465	30 mm.
210467	40 mm.
210469	50 mm.
210471	12 mm.
210473	17 mm.



APLI

Fásteros metálicos

Fásteros metálicos dorados (lengüeta + corredera). Dimensiones: 11 x 0.90 mm.

Código	Envase
210475	Cj. 100 uds.
210477	Cj. 50 uds.



APLI

Anillas metálicas

Anillas metálicas articuladas.

Código	Formato	Envase
210479	20 mm.	Cj. 20 uds.
210481	25 mm.	Cj. 20 uds.
210483	32 mm.	Cj. 20 uds.
210485	38 mm.	Cj. 20 uds.
210487	46 mm.	Cj. 10 uds.

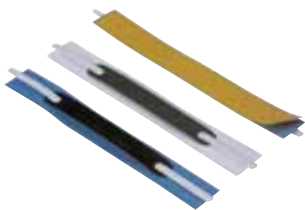

DURABLE
THE STYLE OF SUCCESS

BPGI

Fáster autoadhesivo Flexifix

Fáster con autoadhesivo de gran sujeción en la parte posterior. Color blanco. Caja de 100 ud.

Código
210489

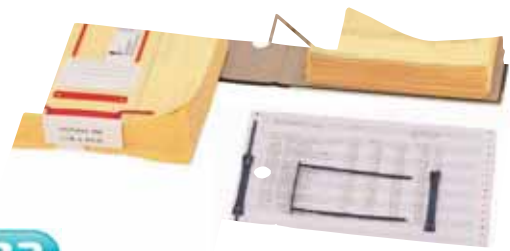

ELBA

Encuadernador D-Clip

Encuadernadores para listados. Perfectos para archivo definitivo. Cajas de 100 unidades

Código	Modelo
210491	D-Clip alambre plastificado
210493	Data-Clip plástico

Gomas elásticas



Fixo

NUOVO

Gomas elásticas

Alta calidad. Gran resistencia y elasticidad.

Código	Formato	Envase
210495	1,5 mm. x 4 cm.	Bolsa 100 g.
210497	1,5 mm. x 6 cm.	Bolsa 100 g.
210499	1,5 mm. x 8 cm.	Bolsa 100 g.
210501	1,5 mm. x 10 cm.	Bolsa 100 g.
210503	1,5 mm. x 12 cm.	Bolsa 100 g.
210505	2 mm. x 14 cm.	Bolsa 100 g.
210507	2 mm. x 16 cm.	Bolsa 100 g.
210509	2 mm. x 18 cm.	Bolsa 100 g.
210511	2 mm. x 20 cm.	Bolsa 100 g.
210513	4 mm. x 8 cm.	Bolsa 100 g.
210515	4 mm. x 10 cm.	Bolsa 100 g.
210517	4 mm. x 12 cm.	Bolsa 100 g.
210519	4 mm. x 15 cm.	Bolsa 100 g.
210521	10 mm. x 12 cm.	Bolsa 100 g.
210523	10 mm. x 20 cm.	Bolsa 100 g.
210525	Colores y tamaños surtidos	Bolsa 100 g.
210527	1,5 mm. x 4 cm.	Bolsa 1 k.
210529	1,5 mm. x 6 cm.	Bolsa 1 k.
210531	1,5 mm. x 8 cm.	Bolsa 1 k.
210533	2 mm. x 10 cm.	Bolsa 1 k.
210535	2 mm. x 12 cm.	Bolsa 1 k.
210537	2 mm. x 14 cm.	Bolsa 1 k.
210539	2 mm. x 16 cm.	Bolsa 1 k.
210541	2 mm. x 18 cm.	Bolsa 1 k.
210543	2 mm. x 20 cm.	Bolsa 1 k.
210545	1,5 mm. x 6 cm.	Caja 100 g.
210547	1,5 mm. x 8 cm.	Caja 100 g.
210549	1,5 mm. x 10 cm.	Caja 100 g.
210551	1,5 mm. x 12 cm.	Caja 100 g.
210553	2 mm. x 14 cm.	Caja 100 g.
210555	2 mm. x 16 cm.	Caja 100 g.
210557	Colores y tamaños surtidos	Caja 100 g.



Sellos entintado automático fórmulas



PAGADO

COLOP.



Sellos con Fórmula Comercial

Texto prediseñado

8 fórmulas comerciales a su disposición. Otros textos consultar. Tamaño de impresión 38 x 14mm. El color de la almohadilla dependerá del texto elegido.

Código	Modelo	Color
210559	Conforme	Negro
210561	Cobrado	Rojo
210563	Abono	Rojo
210565	Urgente	Rojo
210567	Pagado	Azul
210569	IVA incluido	Negro
210571	Contabilizado	Azul
210573	Duplicado	Azul



COLOP.



Sellos Mini Dater

Disponibles en fechadores, numeradores y formularios

Sellos entintado automático con un diseño reducido tanto en la montura como en la impresión. SERIE IDEAL PARA TODAS LAS OFICINAS

Código	Modelo
210575	S160/L1 PAGADO
210577	S160/L2 Recibido
210579	S160/L3 Entrada
210581	S 120
210583	S 120W
210585	S120WD
210587	S 126

Sellos entintado automático Personalizados



1 sello → 4 combinaciones diferentes



COLOP.



Sellos Printer

Con placa personalizable

Sello de entintado automático disponible en distintos formatos. ELIJA EL COLOR DE LA TINTA AL REALIZAR EL PEDIDO

Código	Modelo	Formato
210589	Printer 15 (10 x 69 mm.)	2 Líneas
210591	Printer 20 (14 x 38 mm.)	4 Líneas
210593	Printer 30 (18 x 47 mm.)	5 Líneas
210595	Printer 40 (23 x 59 mm.)	6 Líneas
210597	Printer 50 (30 x 69 mm.)	7 Líneas
210599	Printer 53 (30 x 45 mm.)	7 Líneas
210601	Printer 55 (40 x 60 mm.)	8 Líneas
210603	Printer Q43 (43 x 43 mm.)	10 Líneas
210605	Printer R40 (40 mm.)	7 Líneas



COLOP.



Sellos Printer Dater

Con placa personalizable y espacio para la fecha

Sello Fechadores de entintado automático disponibles en formato rectangular. ELIJA EL COLOR DE LA TINTA AL REALIZAR EL PEDIDO

Código	Modelo	Formato
210607	Printer 53 DATER (30 x 45 mm.)	4 Líneas
210609	Printer 55 DATER (40 x 60 mm.)	6 Líneas



En la vida diaria las cosas son diferentes por muchas razones diferentes, especialmente en el mundo de los negocios. La tecnología Microban® ayuda a mejorar los niveles de higiene y protección una protección extra en cualquier lugar donde lo necesites.



Sellos Microban

Sellos con protección antibacteriana

ELIJA EL COLOR DE LA TINTA AL REALIZAR EL PEDIDO. La protección antibacteriana Microban se incorpora en el principal punto de contacto. Printer Line: Mango y ventana índice. Classic Line: Caperuzón y mango.

Código	Modelo	Formato	Características
210611	Printer 20	14 x 38 mm.	4 Líneas
210613	Printer 30	18 x 47 mm.	5 Líneas
210615	Printer 40	23 x 59 mm.	6 Líneas
210617	Classic line 2300	30 x 45 mm.	7 Líneas
210619	Classic line 2360	30 x 45 mm.	8 Líneas
210621	Classic line 2600	37 x 58 mm.	4 Líneas + FECHA
210623	Classic line 2660	37 x 58 mm.	6 Líneas + FECHA



Fechadores y Numeradores manuales



Fechador de bandas

Entintaje manual

Fechadores, numeradores y formulario de 12 textos con fecha fabricados en caucho gris

Código	Modelo	Formato
210625	Formulario fechador	4 mm.
210627	Fechador	3 mm.
210629	Fechador	4 mm.
210631	Fechador	5 mm.
210633	Fechador 6 bandas	4 mm.
210635	Fechador 6 bandas	5 mm.



Imprentillas y almohadillas



Imprentillas

Componga sus propios textos

Imprentillas de entintaje automático ideales para la composición de textos personalizados.

Código	Modelo	Formato
210637	PR.30 - 21 caracteres	3,5 mm.
210639	PR.40 - 26 caracteres	3,5 mm.



Almohadillas de recambio

Permiten miles de impresiones

El blister contiene 2 almohadillas de recambio

Código	Modelo	Color
210645	E-10 - Sellos Printer-10	Negro
210647	E-12 - Sellos Printer-110	Negro
210649	E-15 - Sellos Printer-15	Negro
210651	E-20 - Sellos Printer-20	Negro
210653	E-30 - Sellos Printer-30	Negro
210655	E-40 - Sellos Printer-40	Negro
210657	E-50/1 - Sellos Printer-50	Negro
210659	E-53 - Sellos Printer-53	Negro
210661	E-55 - Sellos Printer-55	Negro
210663	E-Q43 - Sellos Printer-Q43	Negro
210665	E-R40 - Sellos Printer-R40	Negro
210667	E-2300 - Sellos 2300/2360/360	Negro
210669	E-2600 - Sellos 660/2600/2660/2663/2664	Negro
210671	E-12 - Sellos Printer-110	Rojo
210673	E-20 - Sellos Printer-20	Rojo
210675	E-30 - Sellos Printer-30	Rojo
210677	E-40 - Sellos Printer-40	Rojo
210679	E-50/1 - Sellos Printer-50	Rojo
210681	E-12 - Sellos Printer-110	Azul
210683	E-20 - Sellos Printer-20	Azul
210685	E-30 - Sellos Printer-30	Azul
210687	E-40 - Sellos Printer-40	Azul
210689	E-50/1 - Sellos Printer-50	Azul
210691	E-53 - Sellos Printer-53	Azul
210693	E-55 - Sellos Printer-55	Azul
210695	E-Q43 - Sellos Printer-Q43	Azul
210697	E-R40 - Sellos Printer-R40	Azul
210699	E-2300 - Sellos 2300/2360/360	Azul
210701	E-2600 - Sellos 660/2600/2660/2663/2664	Azul



TRISTAN MARIN
COLEGIO PEGASO
4º C

COLOP



Imprentillas PARA LA ROPA MINE

Marcaropa, libros y otras aplicaciones

Mine es un sello para marcar la ropa, incluida la oscura, resistente al lavado y permite componer tu sello un sinfín de veces

Código	Modelo
210641	17 caracteres de 4 mm.



COLOP



Printer Incógnito

Oculto, disimula, distorsiona tus datos personales

Protege la identidad y privacidad en los documentos, cartas, packaging, etc. Marca encima de los datos personales una serie de letras para dejarlos completamente ilegibles, incluso cuando se mira a trasluz. De este modo se pueden reciclar todos los documentos sin riesgo

Código	Formato
210643	3,5 mm.

Tintas y tampones



Tampones de sellar

Tampones metálicos recargables para sellos manuales. Adecuados para sellos de goma o polímeros.

Código	Color
210733	Azul
210735	Negro
210737	Rojo



Pelikan

Tampones y tintas de sellar

Tampones y tintas de sellar de alta calidad. Secado rápido.

Código	Modelo	Color
210703	Tampones 5 x 7 cm. nº3	Azul
210705	Tampones 5 x 7 cm. nº3	Negro
210707	Tampones 5 x 7 cm. nº3	Rojo
210709	Tampones 7 x 11 cm. nº2	Azul
210711	Tampones 7 x 11 cm. nº2	Negro
210713	Tampones 7 x 11 cm. nº2	Rojo
210715	Tampones 7 x 11 cm. nº2	Verde
210717	Tampones 9 x 16 cm. nº1	Azul
210719	Tampones 9 x 16 cm. nº1	Negro
210721	Tinta 28 ml.	Azul
210723	Tinta 28 ml.	Negro
210725	Tinta 28 ml.	Rojo
210727	Tinta 28 ml.	Verde
210729	Tinta 250 ml.	Azul
210731	Tinta 250 ml.	Negro



Tinta de sellar

Tinta sin aceite para entintar tampones. Frascos de 33 cl.

Código	Color
210739	Azul
210741	Negro
210743	Rojo



Portasellos

Porta sellos metálico pintado en negro. Capacidad: 16 sellos

Código
210745



12 Clasificación y archivo

Accesorios archivo	387
Archivadores de palanca	362
Archivadores definitivos	385
Cajas de transferencia	382
Cajetines carpetas colgantes	395
Carpetas colgantes visor lateral	395
Carpetas colgantes visor superior	395
Carpetas con cremallera	373
Carpetas de anillas	368
Carpetas de anillas personalizables	367
Carpetas de dibujo	373
Carpetas de fundas	382
Carpetas de fundas removibles	384
Carpetas de gomas	370
Carpetas de proyectos	377
Clasificadores y acordeones	374
Contenedores de archivo	385
Dossiers con clip	387
Dossiers fástener	388
Dossiers uñeros	388
Ficheros de cartón	387
Fundas multitaladro	390
Fundas portacarnets	390
Índices telefónicos	398
Índices y separadores	379
Listines telefónicos	398
Maletines portadocumentos	379
Módulos de archivadores	367
Portafirmas	376
Sobres polipropileno portadocumentos	389
Subcarpetas	392
Tarjeteros	396



Archivadores de palanca



Archivador Serie Cartón Compacto

Archivadores cartón rígido. Con rado. Color negro. Cajetines opcionales.

Código	Modelo	Formato
220001	Lomo 75 mm.	Folio
220003	Cajetín	Folio
220005	Lomo 75 mm.	A4
220007	Cajetín	A4



Archivador cantoneras metálicas

Archivadores cartón forrado interior exteriormente. Con cantonera metálica. Con Rado. Color negro.

Código	Modelo	Formato
220009	Lomo 50 mm.	Folio
220011	Lomo 75 mm.	Folio
220013	Lomo 50 mm.	A4
220015	Lomo 80 mm.	A4



Archivador Novoclas

Archivadores de cartón forrado interior y exteriormente. Mecanismo niquelado. Cantonera larga y con compresor.

Código	Modelo	Formato
220055	Lomo 70 mm. Con ranura	A4
220057	Lomo 70 mm. Con ranura	Folio
220059	Lomo 70 mm. Con ranura	Cuarto natural
220061	Lomo 75 mm. Sin ranura	A4
220063	Lomo 75 mm. Sin ranura	Folio
220065	Lomo 70 mm. Con ranura	Cuarto apaisado
220067	Lomo 75 mm. Sin ranura	Cuarto natural
220069	Lomo 75 mm. Sin ranura	Cuarto apaisado
220073	Cajetín. Lomo 75 mm.	A4
220075	Cajetín. Lomo 75 mm.	Folio
220077	Cajetín. Lomo 75 mm.	Folio
220079	Cajetín. Lomo 75 mm.	Cuarto natural
220081	Cajetín. Lomo 75 mm.	Cuarto apaisado



Archivador Jaspeado

Archivador en cartón forrado de papel jaspeado. Con cantonera y compresor metálicos. Disponible con y sin ranura. Lomo 75 mm. Color negro. Con y sin ranuras.

Código	Modelo	Formato
220017	Sin ranura	Folio
220019	Con ranura	Folio
220021	Sin ranura	A4
220023	Con ranura	A4



Archivador Ecoclassic

Archivadores jaspeados fabricados en cartón forrado interior y exteriormente con papel impreso. Mecanismo de palanca niquelado. Ollao en lomo. Lomo 75 mm. Con y sin ranuras.

Código	Modelo	Formato
220025	Con ranura	A4
220027	Sin ranura	A4
220029	Con ranura	Folio
220031	Sin ranura	Folio
220033	Con ranura	Cuarto
220035	Sin ranura	Cuarto
220037	Con ranura	Cuarto apaisado
220039	Sin ranura	Cuarto apaisado
220041	Con ranura	Holandesa
220043	Sin ranura	Holandesa
220045	Cajetín	A4
220047	Cajetín	Folio
220049	Cajetín	Cuarto
220051	Cajetín	Cuarto apaisado
220053	Cajetín	Holandesa





Archivador Jaspeado

Archivadores de cartón forrado de lomo 75 mm y mecanismo niquelado. Sin ranura.

Código	Modelo	Formato
220083	Lomo 75 mm.	A4
220085	Lomo 75 mm.	Folio

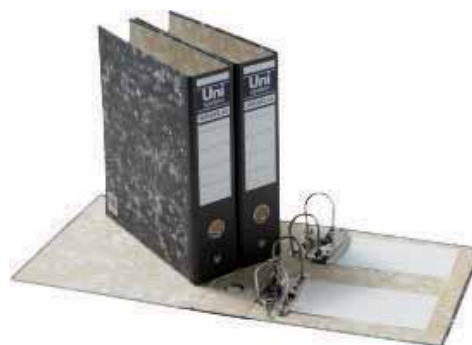

Archivador Novoclas Duplo

Archivadores de cartón forrado en papel. Con dos mecanismos para el archivo de recibos y talonarios. Con compresor.

Código	Modelo	Formato
220111	Lomo 75 mm.	A4



Archivador Clásico

Archivadores de cartón forrado interior y exteriormente. Mecanismo niquelado. Con cantonera y con compresor.

Código	Modelo	Formato
220087	Lomo 70 mm. Con ranura	Folio
220089	Lomo 70 mm. Con ranura	A4
220091	Lomo 75 mm. Sin ranura	Cuarto natural
220093	Lomo 75 mm. Sin ranura	Cuarto apaisado
220095	Lomo 75 mm. Sin ranura	Folio
220097	Lomo 75 mm. Sin ranura	A4
220099	Cajetín	Folio
220101	Cajetín	A4
220103	Cajetín	Cuarto natural
220105	Cajetín	Cuarto apaisado



Archivador Doble palanca

Ideal para recibos

Archivador forrado exterior e interiormente con PVC. Con cantoneras metálicas. Tarjetero en el lomo y etiqueta intercambiable. Doble mecanismo de palanca para archivar formatos A5 en un archivador de formato A4.

Código	Modelo	Color	Formato
220113	Lomo 75 mm.	Rojo	A4
220115	Lomo 75 mm.	Negro	A4



Archivador Rado Moderno Jaspeado

De cartón forrado en papel. Cantoneras metálicas y sistema rado. Con etiqueta pegada en el lomo.

Código	Modelo	Formato
220107	Lomo 80 mm.	A4
220109	Lomo 80 mm.	Folio



Archivador cartón A3

Ideal para planos

Archivador fabricado en cartón compacto. Dimensiones: 450 x 360 mm y 320 x 480 mm apaisado.

Código	Modelo	Formato
220117	Lomo 80 mm.	A3 natural
220119	Lomo 80 mm.	A3 apaisado



Archivador Rado-chic

Archivadores forrados con plástico de gran resistencia, colores alegres. Con Rado. Con cantoneras. Etiqueta fija en el lomo. Lomo 75 mm.

Código	Color	Formato
220121	Negro	Folio
220123	Azul	Folio
220125	Rojo	Folio
220127	Amarillo	Folio
220129	Verde	Folio
220131	Negro	A4
220133	Azul	A4
220135	Rojo	A4
220137	Amarillo	A4
220139	Verde	A4



Archivador de plástico forrado interior papel

Un futuro brillante y lleno de color. Fabricado en cartón y forrado de plástico en el exterior y papel plastificado en el interior. Tarjetero de color, a juego con cada color de archivador. Con rado, ojete y cantoneras metálicas. Cajetines negro brillante disponibles para los tamaños principales.

Código	Modelo	Color	Formato
220141	Lomo 75 mm.	Rojo	Folio
220143	Lomo 75 mm.	Verde	Folio
220145	Lomo 75 mm.	Azul	Folio
220147	Lomo 75 mm.	Negro	Folio
220149	Lomo 50 mm.	Rojo	Folio
220151	Lomo 50 mm.	Verde	Folio
220153	Lomo 50 mm.	Azul	Folio
220155	Lomo 50 mm.	Negro	Folio
220157	Lomo 50 mm.	Naranja	Folio
220159	Lomo 50 mm.	Amarillo	Folio
220161	Lomo 75 mm.	Rojo	A4
220163	Lomo 75 mm.	Verde	A4
220165	Lomo 75 mm.	Azul	A4
220167	Lomo 75 mm.	Negro	A4
220169	Lomo 75 mm.	Blanco	A4
220171	Lomo 75 mm.	Gris	A4
220173	Lomo 50 mm.	Verde	A4
220175	Lomo 50 mm.	Azul	A4



Archivador Grafcolor

Forrado con polipropileno resistente y duradero. Con mecanismo de palanca níquelado, cantonera larga, ollao y sistema rado. Tarjetero en el lomo con cartulina impresa en el interior. Lomo 80 mm.

Código	Modelo	Color	Formato
220177	Archivador	Negro	A4
220179	Archivador	Azul	A4
220181	Archivador	Verde	A4
220183	Archivador	Rojo	A4
220185	Archivador	Amarillo	A4
220187	Archivador	Negro	Folio
220189	Archivador	Azul	Folio
220191	Archivador	Verde	Folio
220193	Archivador	Rojo	Folio
220195	Cajetín	Negro	A4
220197	Cajetín	Azul	A4
220199	Cajetín	Verde	A4
220201	Cajetín	Rojo	A4
220203	Cajetín	Negro	Folio
220205	Cajetín	Azul	Folio
220207	Cajetín	Rojo	Folio
220209	Cajetín	Amarillo	Folio



Archivador Novografic

Archivadores de cartón forrados con papel impreso y plastificado, con lomo ancho y tarjetero. Con ranura y con compresor.

Código	Color	Formato
220217	Azul	Folio
220219	Rojo	Folio
220221	Verde	Folio
220223	Amarillo	Folio
220225	Azul oscuro	Folio
220227	Azul	A4
220229	Rojo	A4
220231	Verde	A4
220233	Amarillo	A4
220235	Azul oscuro	A4



Archivador forrado extra

Fabricados en plástico PVC encolado y soldado, cartón rígido indeformable. Sin ranura. Con compresor. Lomo ancho de 70 mm. Interior con tarjetero transparente en el lomo.

Código	Color	Formato
220211	Negro	Folio
220213	Rojo	Folio
220215	Azul	Folio



Archivador polipropileno A4 interior papel

Archivador de palanca en polipropileno, interior forrado en papel, porta etiqueta soldado, etiqueta doble uso viceversa con compresor metálico y cantoneras metálicas. Lomo 80 mm.

Código	Color	Formato
220237	Colores surtidos	A4
220239	Negro	A4
220241	Rojo	A4
220243	Amarillo	A4
220245	Verde	A4
220247	Azul	A4



Archivador de plástico encolado con mecanismo nº1

El archivador número 1. El clásico renovado. Fabricado en cartón de 2,5 mm de grueso y pegado y soldado al cartón con plástico de PVC, así se consigue que sea muy resistente y duradero. Ahora con la soldadura más ajustada, para un acabado más fino y suave. Con rado, ojete y cantoneras metálicas. Tarjetero a juego con el archivador. Con mecanismo nº1, totalmente fiable y con 3 años de garantía. Cajetines negro brillante disponibles para los tamaños principales.

Código	Modelo	Color	Formato
220249	Lomo 75 mm.	Rojo	Folio
220251	Lomo 75 mm.	Verde	Folio
220253	Lomo 75 mm.	Azul	Folio
220255	Lomo 75 mm.	Negro	Folio
220257	Lomo 50 mm.	Azul	Folio
220259	Lomo 75 mm.	Rojo	A4
220261	Lomo 75 mm.	Azul	A4
220263		Negro	A5



Archivador Leitz Active Bebop

Polyfoam. Mecanismo 180°. Lomo curvado. Cierre con goma elástica. Lomo 75 mm.

Código	Color	Formato
220265	Negro	A4
220267	Blanco	A4



Archivador Wow

Atractivo archivador de palanca en llamativos colores WOW con doble efecto cromático. La superficie plastificada da al archivador un aspecto brillante y de gran calidad. Con apertura de 180°. A4, lomo 80 mm.

Código	Color	Formato
220269	Azul	A4
220271	Verde	A4
220273	Naranja	A4
220275	Rosa	A4
220277	Blanco	A4
220279	Turquesa	A4
220281	Púrpura	A4



Archivador Novocolor

Archivador de cartón forrado interior y exteriormente en papel. Mecanismo niquelado y cantonera. Con ranura y compresor. Dimensiones: 350 x 290 x 70 mm.

Código	Color	Formato
220283	Rojo	Folio
220285	Azul	Folio
220287	Lila	Folio
220289	Amarillo	Folio



Archivo
2000

Archirrado

Fabricado en polipropileno irrompible. Archivador de palanca con sistema rado. Formato A4. Tarjetero en el lomo con etiqueta intercambiable y ollado con compresor metálico. Mecanismo cambiante para archivar fácilmente en los archivos definitivos. Colores translúcidos.

Código	Color	Formato
220291	Azul	A4
220293	Naranja	A4
220295	Malva	A4
220297	Verde	A4



Archivador maxi Polipropileno Prem'Touch

El archivador de palanca Prem'Touch se compone de un mecanismo muy robusto como muy ergonómico gracias a su botón pulsador. Con garantía de 10 años tiene cantoneras reforzadas para ser más duradero. Lomo 80 mm.

Código	Color	Formato
220299	Colores surtidos	A4
220301	Azul	A4
220303	Verde	A4
220305	Rojo	A4
220307	Rosa fucsia	A4
220309	Amarillo	A4



Petrus

Archivador Petrus Perla

Fabricado en cartón y forrado de papel plastificado, lo que hace que sea muy resistente y duradero. Con rado, ojete y cantoneras metálicas. Tarjetero con acabado redondeado. Tamaño folio y lomos ancho y estrecho. Con mecanismo nº1, totalmente fiable y con 3 años de garantía. A juego con la gama de grapadoras y taladros Petrus Perla. Lomo 75 mm. Cajetines negro brillante disponibles para los archivadores de lomo ancho.

Código	Color	Formato
220311	Plata	A4
220313	Azul	A4
220315	Cobre	A4
220317	Antracita	A4
220319	Gris	A4
220321	Surtido	A4



Archivador MyColour

Archivador forrado con polipropileno. Sistema rado y ollao. Con tarjetero en el lomo y etiqueta intercambiable. Lomo 80 mm. Cantonera de doble capa de plástico.

Código	Color	Formato
220323	Surtido Blanco	A4
220325	Negro/Verde	A4



Archivador Active Retro Chic

Archivador de palanca de Polifoam con un diseño geométrico tipo retro. Fabricado en Polifoam. Con un color en el interior y otro distinto en el exterior. Mecanismo 180°. Con un atractivo cierre con elástico para que sea más seguro su transporte. Con bolsillos interiores para guardar CDs, papeles y tarjetas de visita.

Código	Modelo	Color	Formato
220327	Lomo 75 mm.	Surtido	A4
220329	Lomo 50 mm.	Surtido	A4



Archivador Ardos

La solución para grandes volúmenes de archivo

Archivador metálico de 4 anillas partidas con un exclusivo sistema de cierre de 3 posiciones que permite fotocopiar o consultar el documento sin necesidad de extraerlo. Fabricado con lomo en acero pintado y tapas de cartón reforzados con cantoneras de plástico inyectado. Tarjetero en el lomo con etiqueta y ollado. Lomo 60 mm. Color negro.

Código	Color	Formato
220331	Negro	Folio



Cajetín de archivo Negro Brillante

Cajetín archivo fabricado en cartón brillante compatible con todos los modelos de archivadores Folio y DIN A4 de lomo ancho.

Código	Modelo	Formato
220333	Lomo 75 mm.	Folio
220335	Lomo 75 mm.	A4



Archivadores y estuches Premier

En el más puro estilo clásico, que sin duda proporcionará a los despachos de profesionales o a su salón mayor elegancia y distinción. Archivador de palanca de 70 mm, estuche y revistero. Color marrón.

Código	Modelo
220337	Revistero
220339	Caja libro
220341	Archivador

Módulos de archivadores de palanca



Módulos Grafcolor

Forrado interiormente con papel impreso y exteriormente con polipropileno. Acabado mate. Mecanismo de palanca niquelado y cantonera larga. Ollao en lomo y sistema de rado. Formato Folio.

Código	Modelo	Color	Formato
220343	2 Archivadores	Negro	Lomo 80 mm.
220345	2 Archivadores	Azul	Lomo 80 mm.
220347	2 Archivadores	Rojo	Lomo 80 mm.
220349	3 Carpetas	Negro	Lomo 40 mm.
220351	3 Carpetas	Azul	Lomo 40 mm.
220353	3 Carpetas	Rojo	Lomo 40 mm.
220355	4 Carpetas	Negro	Lomo 25 mm.
220357	4 Carpetas	Azul	Lomo 25 mm.
220359	4 Carpetas	Rojo	Lomo 25 mm.



Módulos Compactos

Módulo indeformable compacto. Fabricado en cartón rígido, forrado de PVC, con refuerzos metálicos dorados. Mecanismo de palanca, tarjetero y ollao en el lomo.

Código	Modelo	Color	Formato
220361	2 Archivadores	Negro	Lomo 70 mm.
220363	2 Archivadores	Azul	Lomo 70 mm.
220365	2 Archivadores	Amarillo	Lomo 70 mm.
220367	2 Archivadores	Verde	Lomo 70 mm.
220369	3 Carpetas	Negro	Lomo 40 mm.
220371	3 Carpetas	Azul	Lomo 40 mm.
220373	3 Carpetas	Burdeos	Lomo 40 mm.
220375	3 Carpetas	Amarillo	Lomo 40 mm.
220377	3 Carpetas	Verde	Lomo 40 mm.

Carpetas de anillas personalizables



Carpeta canguro

Cubierta forrada PVC. Bolsa transparente en portada y lomo. Mecanismo de anillas mixtas.

Código	Modelo	Formato
220379	2 anillas 16 mm.	A4
220381	2 anillas 25 mm.	A4
220383	2 anillas 40 mm.	A4
220385	2 anillas 52 mm.	A4
220387	2 anillas 65 mm.	A4
220389	4 anillas 16 mm.	A4
220391	4 anillas 25 mm.	A4
220393	4 anillas 40 mm.	A4
220395	4 anillas 52 mm.	A4
220397	4 anillas 65 mm.	A4
220399	4 anillas 25 mm.	A3
220401	4 anillas 40 mm.	A3

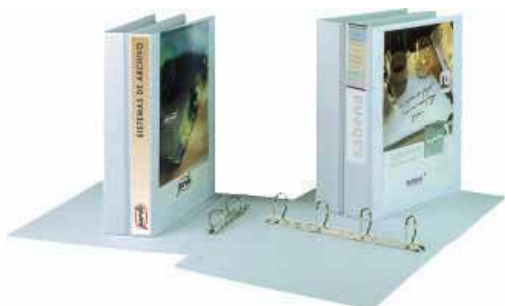

Carpeta personalizable

Carpetas personalizables de plástico soldado. Con bolsa en portada y lomo. Con compresor. Anillas mixtas. Color blanco. Tamaño A4.

Código	Modelo
220403	2 anillas 16 mm.
220405	2 anillas 25 mm.
220407	2 anillas 40 mm.
220409	2 anillas 52 mm.
220411	4 anillas 16 mm.
220413	4 anillas 25 mm.
220415	4 anillas 40 mm.
220417	4 anillas 52 mm.



Gama Básica

Con bolsa en portada y lomo. Con compresor anillas mixtas excepto 16 mm. que son redondas. Color blanco. Tamaño A4.

Código	Modelo
220419	2 anillas 16 mm.
220421	2 anillas 25 mm.
220423	2 anillas 40 mm.



Gama Plus

Carpeta personalizable de plástico. Con bolsa en interior, portada y lomo. Con 2 y 4 anillas mixtas. Color blanco. Tamaño A4 maxi.

Código	Modelo
220425	2 anillas 25 mm.
220427	2 anillas 40 mm.
220429	4 anillas 25 mm.
220431	4 anillas 40 mm.



Archivador canguro

Fabricado en cartón forrado de polipropileno encolado y soldado en los extremos. Con bolsa en portada y lomo para personalización. Incluye bolsillo interior. Innovador mecanismo de Leitz que gira 180°, con 5 años de garantía. Tamaño A4 maxi. Color blanco.

Código
220433

Carpetas de anillas



Carpeta de anillas Cartón Cuero

Carpetas de anillas mixtas con cubierta forrada interior y exteriormente. Plástico mate. Las carpetas de 40 mm incluyen compresor.

Código	Modelo	Formato
220435	2 anillas 25 mm.	Folio 340 x 270 x 40
220437	2 anillas 40 mm.	Folio 340 x 263 x 55
220439	4 anillas 25 mm.	Folio 340 x 270 x 40
220441	4 anillas 45 mm.	Folio 340 x 263 x 55
220443	2 anillas 25 mm.	Folio apaisado 240 x 365 x 40
220445	2 anillas 40 mm.	Folio apaisado 240 x 358 x 55
220447	2 anillas 25 mm.	Cuarto 230 x 207 x 40
220449	2 anillas 40 mm.	Cuarto 230 x 200 x 55
220451	2 anillas 25 mm.	Cuarto apaisado 173 x 257 x 40
220453	2 anillas 40 mm.	Cuarto apaisado 173 x 250 x 55



Carpeta anillas ElbaColor

Fabricadas en cartón forrado exterior e interiormente con papel pelificado brillante. Con compresor excepto en el formato cuarto. Colores surtidos. Tamaño Folio.

Código	Modelo
220455	2 anillas 25 mm.
220457	2 anillas 40 mm.
220459	4 anillas 25 mm.
220461	4 anillas 40 mm.



Carpeta con anillas Opaco

Tamaño exterior 320x250. Para archivar A4.

Código	Modelo	Color
220463	4 anillas 15mm.	Colores surtidos
220465	4 anillas 15mm.	Negro
220467	4 anillas 15mm.	Azul
220469	4 anillas 15mm.	Verde
220471	4 anillas 15mm.	Rojo



Carpeta con anillas Opaco XXL

Tamaño exterior 320x268. Para archivar A4 MAXI 297x242.

Código	Modelo	Color
220473	4 anillas 30 mm.	Colores surtidos
220475	4 anillas 30 mm.	Negro
220477	4 anillas 30 mm.	Azul
220479	4 anillas 30 mm.	Verde
220481	4 anillas 30 mm.	Rojo



Carpeta de anillas

Forradas en PVC. Con bolsa esquinera en el interior. Mecanismo de anillas mixtas. Con compresor.

Código	Modelo	Formato
220483	4 anillas 16 mm.	A4
220485	2 anillas 25 mm.	Folio
220487	4 anillas 25 mm.	Folio
220489	4 anillas 40 mm.	Folio
220491	2 anillas 25 mm.	Cuarto
220493	2 anillas 25 mm.	Cuarto apaisado
220495	4 anillas 25 mm.	A3



Carpeta de anillas Studio

Carpeta fabricada en polipropileno de 4 anillas de 25 mm. Formato A4.

Código	Color
220497	Azul
220499	Rojo
220501	Verde
220503	Naranja

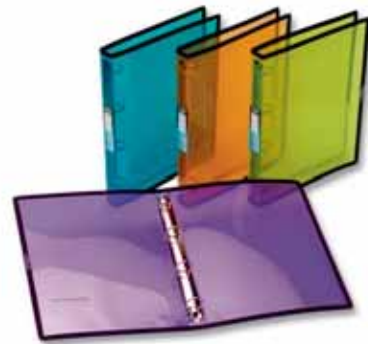

Carpeta de anillas Fresh

Carpetas de 4 anillas redondas de 25 mm fabricadas en polipropileno rayado translúcido y remates en tejido color negro. Bolsillo interior. Formato A4

Código	Color
220505	Surtidas



Carpeta de anillas Papyrus

Carpeta de anillas redondas de 16 mm. de cartoncillo simil presspan de colores. Etiqueta pegada al lomo. Formato A4: 350 x 250 x 20 mm.

Código	Modelo	Color
220507	2 anillas 16 mm.	Negro
220509	4 anillas 16 mm.	Negro
220511	4 anillas 16 mm.	Azul
220513	2 anillas 16 mm.	Azul



Carpeta de anillas y Miniclip

Confeccionadas en PVC, gofrado de muy alta calidad, lomo recto, solapa y trabilla, Formato folio, diferentes mecanismos de anillas, miniclip o bolsas.

Código	Modelo	Características
220515	4 anillas 25 mm.	Miniclip, acabado k45
220517	4 anillas 25 mm.	Miniclip, acabado styl
220519	16 anillas 25 mm.	Miniclip, acabado styl
220521	4 anillas 40 mm.	Miniclip, acabado styl



Carpeta de anillas borde flúor

Carpetas de anillas forradas con borde en colores fluorescentes. A4

Código	Modelo	Color
220523	4 anillas 25 mm.	Rosa
220525	4 anillas 25 mm.	Verde
220527	4 anillas 25 mm.	Amarillo
220529	4 anillas 25 mm.	Naranja
220531	4 anillas 40 mm.	Rosa
220533	4 anillas 40 mm.	Verde
220535	4 anillas 40 mm.	Amarillo
220537	4 anillas 40 mm.	Naranja



Carpeta de anillas con 6 sobres

Carpeta de anillas con 6 sobres cierre velcro multitaladro en PVC. Colores surtidos.

Código	Modelo	Color
220539		



Carpeta con anillas Exabinder

Carpeta con anillas con un bloc de notas y con una goma de cierre de la carpeta. 3 bolsillos interiores. Sistema muy fácil para aguantar el bloc. Tamaño exterior 320x290. Para archivar A4 MAXI 297x242

Código	Modelo	Color
220541	4 anillas 30 mm.	Negro

Carpetas de gomas



Carpeta con gomas y 3 solapas Maxi Capacity

La cartulina lustrada utilizada por Exacompta y fabricada por Clairefontaine es una autentica cartulina lustrada. Gracias a su estructura homogénea en fibras nuevas es más resistente, más rígida y más duradera. Del mismo modo que un buen cuero, envejece bien. Cartulina lustrada 5/10e 425 g/m2. Medidas 24x32 cm para A4.

Código	Color
220543	Colores surtidos
220545	Verde
220547	Azul
220549	Amarillo
220551	Rosa
220553	Rojo



Carpeta de cartón azul con gomas

Carpeta de cartón reciclado azul con gomas en blanco y azul.

Código	Modelo	Formato
220555	Con solapa	A5
220557	Sencilla	Folio
220559	Con bolsa	Folio



Carpeta de gomas Profesional

Carpeta de cartoncillo azul. Con y sin solapas. Tamaño Folio

Código	Modelo
220561	Con solapas
220563	Sin solapas



Carpeta gomas PVC

Carpetas fabricadas en plástico PVC encolado, con solapas o con bolsillo interior.

Código	Modelo	Color	Formato
220565	Bolsa	Negro	Folio
220567	Solapas	Negro	Folio
220569	Solapas	Negro	Cuarto



Carpeta polipropileno con solapas

Carpetas de polipropileno. Tamaño folio. Goma plana remachada.

Código	Color
220571	Negro
220573	Azul
220575	Azul oscuro
220577	Rojo
220579	Verde
220581	Verde oscuro
220583	Amarillo
220585	Rosa
220587	Naranja
220589	Violeta



Carpeta de gomas PVC

Carpetas de cartón forradas en pc. Con bolsa interior o tres solapas. Diferentes colores.

Código	Modelo	Color	Formato
220591	3 solapas	Azul	Cuarto
220593	3 solapas	Negro	Cuarto
220595	3 solapas	Verde	Folio
220597	3 solapas	Granate	Folio
220599	3 solapas	Azul	Folio
220601	3 solapas	Negro	Folio
220603	Bolsillo interior	Negro	Folio



Carpeta de gomas WOW

Carpeta de 3 solapas de PP de alta calidad en llamativos colores WOW con doble efecto cromático. Ideal para el almacenamiento cotidiano de documentos y papeles sueltos. Capacidad para 150 hojas. A4.

Código	Color
220605	Fucsia metalizado
220607	Azul metalizado
220609	Naranja metalizado
220611	Turquesa metalizado
220613	Púrpura metalizado
220615	Verde metalizado



Carpeta con gomas y 3 solapas Forever®

Cartulina bitono reciclada 5/10e 380 g/m2. Medidas 24x32 cm para A4. Cartulina fabricada a partir de fibras de celulosa de recuperación, 100% reciclada y reciclable, certificada Angel Azul.

Código	Color
220617	Colores surtidos
220619	Azul claro
220621	Verde oscuro
220623	Rojo



Carpeta con gomas y bolsa

Carpeta con gomas y 3 solapas de cartón reciclado impreso en color. Goma del color de la carpeta. Formato Folio. Dimensiones: 250 x 340 mm.

Código	Color
220625	Rojo
220627	Azul
220629	Amarillo
220631	Verde
220633	Surtido



Carpeta con gomas Papyrus

Carpeta de cartoncillo símil presspan de 470 gr. Con tres solapas y etiqueta pegada en el lomo. Dimensiones: 335 x 245 mm. Tamaño Folio.

Código	Color
220635	Verde
220637	Azul
220639	Rojo
220641	Negro
220643	Amarillo

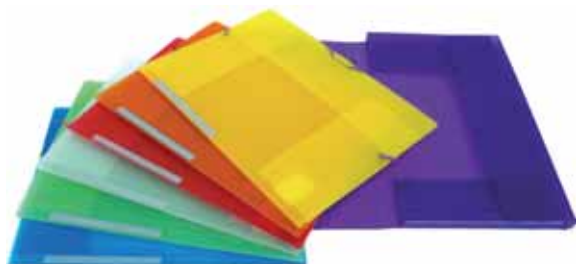

Carpeta con solapas Colorgraf

Carpetas tres solapas en polipropileno translúcido semirrígido de 500 micras con cierre de gomas en colores. Lomo recto rotulable.

Código	Color	Formato
220645	Morado	Folio
220647	Verde	Folio
220649	Rojo	Folio
220651	Naranja	Folio
220653	Amarillo	Folio
220655	Azul	Folio
220657	Surtidos pack 12 uds	A3



Carpeta gomas ElbaColor

Carpeta de gomas con 3 solapas. Forrada con papel peliclado brillante. Textura lisa. Tamaño Folio.

Código	Color
220659	Colores surtidos



Carpeta con gomas y 3 solapas Maxi Capacity Scotten

La cartulina lustrada utilizada por Exacompta y fabricada por Clairefontaine es una autentica cartulina lustrada. Gracias a su estructura homogénea en fibras nuevas es más resistente, más rígida y más duradera. Del mismo modo que un buen cuero, envejece bien. Cartulina lustrada gofrada 600 g/m². Medidas 24x32 cm para A4.

Código	Color
220661	Colores surtidos
220663	Negro
220665	Azul
220667	Verde
220669	Rojo
220671	Amarillo



Carpeta de gomas gofrada

Carpeta de cartón de 800 g gofrada tamaño folio con solapas. Impresa en colores y barnizada para mayor resistencia. Colores surtidos. Tamaño folio.

Código	Color
220673	Negro
220675	Azul
220677	Rojo
220679	Verde
220681	Amarillo
220683	Colores surtidos



Carpeta con gomas y 3 solapas en polipropileno Opaco

Liso opaco. Polipropileno 5/10e. Medidas 24x32 cm para A4.

Código	Color
220685	Colores surtidos
220687	Negro
220689	Azul oscuro
220691	Verde oscuro
220693	Rojo



Carpeta de lomo extensible

Carpeta de gomas de cartón con lomo extensible. Lomo extensible hasta 105 mm. Formato A4. Esquinas redondeadas.

Código	Color
220695	Negro
220697	Azul
220699	Rojo
220701	Verde



Carpeta de dibujo A3 y A2

Carpeta fabricada en cartón compacto. Cierre con gomas. Sencilla.

Código	Color	Formato
220703	Negra	A3
220705	Roja	A3
220707	Azul	A3
220709	Verde	A3
220711	Negra	A2
220713	Roja	A2
220715	Azul	A2
220717	Verde	A2

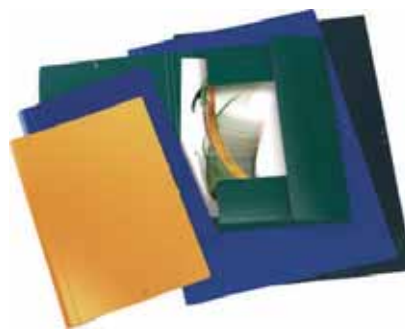

Carpeta de dibujo

Carpeta de dibujo de cartón gofrado-barnizado. Goma del color de la carpeta. En formato A3 con solapas y en formato A2, sencilla.

Código	Color	Formato
220719	Negro	A3
220721	Azul	A3
220723	Rojo	A3
220725	Verde	A3
220727	Amarillo	A3
220729	Negro	A2
220731	Azul	A2
220733	Amarillo	A2

Carpetas con cremallera



Carpeta cremallera

Carpeta en polipropileno rayado con bolsillo interior. 345 x 265 x 40 mm. Colores surtidos.

Código	Color
220735	Surtidos



Carpeta con cremallera gran capacidad

Portadocumentos con cierre de cremallera ribeteado en tela negra fabricada en polipropileno rayado translúcido de 0,75 mm. Incluye 2 solapas interiores para sujetar bien los documentos. Gran capacidad y formato amplio.

Código	Color
220737	Surtidos



Clasificadores y acordeones



Beautone®

Carpeta clasificadora cierre gomas A4

Carpeta fabricada en polipropileno de 700 micras con 13 departamentos de 180 micras. Cierre de gomas. 2 huecos para tarjetas. Etiquetas de meses y A-Z incluidas. Tamaño A4. Colores translúcidos.

Código	Color
220739	Incolora
220741	Negra
220743	Roja
220745	Azul
220747	Verde



Clasificador con 3 solapas Personalizable

Tapa en polipropileno 5/10e. Interior en polipropileno cristal 3/10e. Cierre con gomas. Tamaño 24x32 cm para A4.

Código	Modelo	Color
220749	8 compartimentos	Colores surtidos



Clasificador con 3 solapas Forever®

Tapa rígida. Tapa en Polipropileno reciclado 7/10e. Interior en multicolor Polipropileno reciclado 3/10e. Cierre con gomas. Tamaño 24x32 cm para A4.

Código	Modelo	Color
220751	8 compartimentos	Colores surtidos



Clasificador Elbacolor

Forrado con papel pelliculado brillante. Textura lisa. Cierre mediante solapa y gomas. 12 separadores. Lomo 25 mm. Dimensiones: 340 x 255 mm.

Código	Modelo	Color
220753	12 compartimentos	Colores surtidos

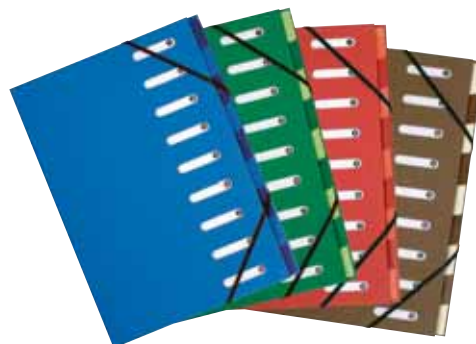

Clasificador Harmonika® lomo extensible Forever®

Con gomas y ventanas troqueladas. Tapa extra dura cartón 100% reciclado. Interior bicolor en cartulina reciclada 220 g/m². Tamaño 24x32 cm para A4.

Código	Modelo	Color
220755	9 compartimentos	Colores surtidos



Clasificador Harmonika® lomo extensible Exactive®

Tapa dura con gomas en Polipropileno reciclado. Tamaño 24x33cm para A4. Pestañas plastificadas para una mayor resistencia y mayor durabilidad. Interior separadores cartulina reciclada 220 g/m², compartimentos negro y gris. 2 bolsillos interiores para insertar CD y tarjetas de visita con muesca para facilitar inserción.

Código	Modelo	Color
220757	9 compartimentos	Negro



Clasificador Harmonika® lomo extensible pestañas impresas

Ordonator® Tapa dura con gomas de 25,3x34cm Balacron. Porta etiqueta con etiquetas impresas. Uñeros plastificados. Interior cartulina de los separadores gris de 250 g/m2. Sin encarte.

Código	Modelo	Color
220759	12 compartimentos - Numéricos 1 a 12	Negro
220761	24 compartimentos - Alfabéticos A a Z	Negro
220763	32 compartimentos - Numéricos 1 a 32	Negro



Carpeta Conferencias Exawallet

En polipileno 20/10e alta resistencia, reciclado. Contiene un espacio para bloc de notas o cuaderno, un bolsillo tarjeta de visita, un porta bolígrafo, una calculadora y 2 compartimentos para clasificar documentos sueltos. Es perfecta para tomar apuntes y transportarlos gracias a su cierre con cremallera integral «zip». Tamaño 26,5x34cm para A4.

Código	Color
220779	Negro



Carpeta organizadora WOW

Carpeta organizadora de PP de alta calidad en llamativos colores WOW con doble efecto cromático. Ideal para organizar proyectos y documentos, y tomar notas. Compartimento con fundas, bloc de notas y portabolígrafos. Capacidad para 160 hojas. A4.

Código	Color
220765	Fucsia metalizado
220767	Azul metalizado
220769	Naranja metalizado
220771	Turquesa metalizado
220773	Púrpura metalizado
220775	Verde metalizado



Carpeta acordeón polipropileno

Carpeta acordeón fabricada en polipropileno translúcido. 13 departamentos. Tamaño folio.

Código	Color
220781	Blanco
220783	Azul
220785	Verde
220787	Naranja
220789	Fucsia
220791	Violeta



Carpeta Conferencias Exafolio

Clasificador 6 compartimentos con soporte para bloc de notas, contiene 1 bloc de notas. El porta bloc de notas se adapta a cualquier tipo de cuaderno con espiral o bloc de notas. Bolsillos con cremallera y compartimentos para bolígrafos. Tamaño 25,5x33 cm para A4.

Código	Modelo	Color
220777	6 compartimentos	Negro



Carpeta acordeón

Carpeta acordeón con fuelle. 17 compartimentos.

Código	Modelo	Color
220793	Folio	Negro
220795	Folio	Rojo
220797	Cuarto	Negro
220799	Cuarto	Rojo



Carpeta de acordeón fuele

Carpeta acordeón A-Z y 1-31. 20 departamentos de cartulina color natural. Cubiertas forradas. Lomo plegable. Tamaño folio.

Código	Color
220801	Negro



Clasificador fuele Pop Fresh

Con fuele de gran capacidad. Con 12 separadores.

Código	Color
220803	Azul
220805	Verde



Carpeta gran capacidad fuele

Carpeta de gomas con fuele de gran capacidad (hasta 80 mm) fabricada en polipropileno rayado translúcido con ribete negro y base de fuele con refuerzo metálico para mayor protección.

Código	Color
220807	Surtidas



Maletín con fuele Chromaline

Tapa en polipropileno 7/10e. Interior en polipropileno translúcido. Lomo extensible con 13 compartimentos. Cierre con broche. Tamaño 33x25 cm para A4.

Código	Modelo	Color
220809	13 compartimentos	Colores surtidos



Carpeta clasificadora con asa

Cerradura y asa de plástico fuerte y rígido. Colores opacos. 2 huecos para tarjetas. Etiquetas de meses y A-Z incluidas. Tamaño A4.

Código	Modelo	Color
220811	13 compartimentos	Azul
220813	13 compartimentos	Negra
220815	26 compartimentos	Negra

Portafirmas



Portafirmas

Cubiertas de PVC expandido y gomaespuma interior. Tarjetero en portada y cantoneras. 12 departamentos de cartón. Lomo fuele reforzado con tela, encolado y remachado a las tapas. Color negro.

Código	Modelo
220817	12 compartimentos
220819	18 compartimentos

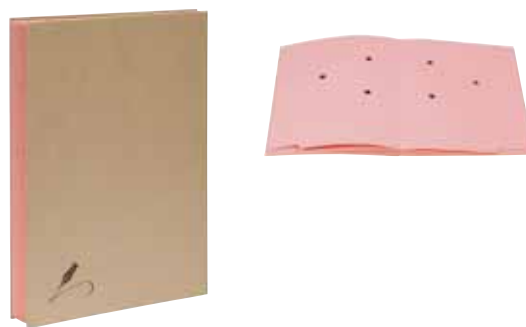

Portafirmas Forever®

Cubierta Kraft reciclada. Lomo con fuele. Interior en cartulina reciclada de color rosa 300 g/m2 con 3 taladros que permiten detectar la presencia de documentos pendientes de firma. Tamaño 24x32cm.

Código	Modelo	Color
220821	20 compartimentos	Kraft

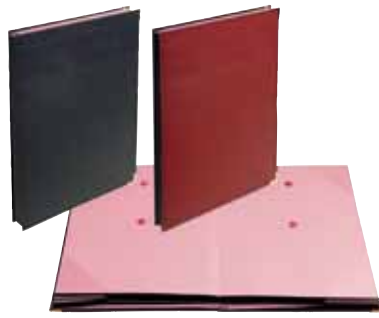

Portafirmas La excelencia

Tapa en PVC grano lagarto con una encuadernación cosida en los cantos. Cantos en metal dorado. Lomo fuele reforzado en tela. Separadores en papel secante de 360 g/m2. con 2 taladros que permiten detectar la presencia de documentos. Muestras reforzadas en la parte inferior del papel secante. Sistema FIXAPAGE. Retractilado a la unidad y en estuche cartón. Tamaño 24x32cm.

Código	Modelo	Color
220823	24 compartimentos	Negro
220825	24 compartimentos	Burdeos

Carpetas de proyectos



Carpeta de Proyecto Exabox en cartulina lustrada

La cartulina lustrada Exacompta es fuerte y homogénea, por ello nuestra carpeta de proyecto se componen de un material noble que da una gran estética y les hacen más duraderas. Cartulina 7/10e 600 g/m2. Medidas 24x32 cm para A4.

Código	Modelo	Color
220827	Lomo 25 mm.	Colores surtidos
220829	Lomo 25 mm.	Negro
220831	Lomo 25 mm.	Azul
220833	Lomo 25 mm.	Verde
220835	Lomo 40 mm.	Colores surtidos
220837	Lomo 40 mm.	Negro
220839	Lomo 40 mm.	Azul
220841	Lomo 40 mm.	Verde
220843	Lomo 60 mm.	Colores surtidos
220845	Lomo 60 mm.	Negro
220847	Lomo 60 mm.	Azul
220849	Lomo 60 mm.	Verde



Carpeta proyecto polipropileno fashion

Carpeta de proyectos de polipropileno translúcido con gomas. Colores surtidos.

Código	Modelo	Color
221013	Lomo 25 mm.	Colores surtidos
221015	Lomo 50 mm.	Colores surtidos



Carpeta de proyectos UniSystem

Fabricada en cartón y forrada tanto interior como exteriormente. Cierre con gomas. Tarjetero en lomo. Dimensiones: 250 x 345 mm.

Código	Modelo	Color
220851	Lomo 90 mm.	Cuero
220853	Lomo 30 mm.	Negro
220855	Lomo 50 mm.	Negro
220857	Lomo 70 mm.	Negro
220859	Lomo 90 mm.	Negro
220861	Lomo 30 mm.	Azul
220863	Lomo 50 mm.	Azul
220865	Lomo 70 mm.	Azul
220867	Lomo 90 mm.	Azul
220869	Lomo 30 mm.	Rojo
220871	Lomo 50 mm.	Rojo
220873	Lomo 70 mm.	Rojo
220875	Lomo 90 mm.	Rojo
220877	Lomo 30 mm.	Verde
220879	Lomo 50 mm.	Verde
220881	Lomo 70 mm.	Verde
220883	Lomo 90 mm.	Verde
220885	Lomo 30 mm.	Cuero
220887	Lomo 50 mm.	Cuero
220889	Lomo 70 mm.	Cuero



Carpeta de Proyecto en Polipropileno Offissimo®

Acabado simil-piel colores vivos y toque aterciopelado. Interior negro. Cierre con goma vertical. Tamaño 24x32 cm para A4.

Código	Modelo	Color
221011	Lomo 40 mm.	Colores surtidos



Caja de proyectos cartón piel

Cajas de proyectos de cartón piel. Gofrado Goma plana remachada.

Código	Modelo	Color
220891	Lomo 30 mm.	Azul
220893	Lomo 30 mm.	Amarillo
220895	Lomo 30 mm.	Rojo
220897	Lomo 30 mm.	Verde
220899	Lomo 30 mm.	Negro
220901	Lomo 50 mm.	Azul
220903	Lomo 50 mm.	Amarillo
220905	Lomo 50 mm.	Rojo
220907	Lomo 50 mm.	Verde
220909	Lomo 50 mm.	Negro
220911	Lomo 70 mm.	Azul
220913	Lomo 70 mm.	Amarillo
220915	Lomo 70 mm.	Rojo
220917	Lomo 70 mm.	Verde
220919	Lomo 70 mm.	Negro
220921	Lomo 90 mm.	Azul
220923	Lomo 90 mm.	Amarillo
220925	Lomo 90 mm.	Rojo
220927	Lomo 90 mm.	Verde
220929	Lomo 90 mm.	Negro



Carpeta de Proyecto en Polipropileno liso opaco

Polipropileno 7/10e. Medidas 24x32 cm para A4.

Código	Modelo	Color
220931	Lomo 25 mm.	Colores surtidos
220933	Lomo 40 mm.	Colores surtidos
220935	Lomo 60 mm.	Colores surtidos

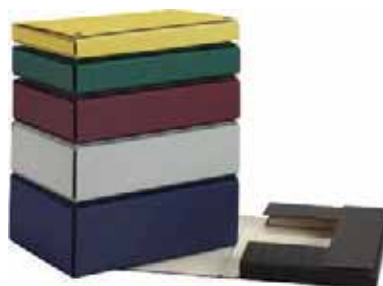

Estuche proyectos con broche

Caja de proyectos compacta extra forrada con PVC en colores con cierre de broches.

Código	Modelo	Color
220937	Lomo 30 mm.	Negro
220939	Lomo 30 mm.	Azul
220941	Lomo 30 mm.	Rojo
220943	Lomo 30 mm.	Gris
220945	Lomo 30 mm.	Amarillo
220947	Lomo 50 mm.	Negro
220949	Lomo 50 mm.	Azul
220951	Lomo 50 mm.	Rojo
220953	Lomo 50 mm.	Gris
220955	Lomo 50 mm.	Amarillo
220957	Lomo 70 mm.	Negro
220959	Lomo 70 mm.	Rojo
220961	Lomo 70 mm.	Gris
220963	Lomo 70 mm.	Amarillo
220965	Lomo 90 mm.	Negro
220967	Lomo 90 mm.	Azul
220969	Lomo 90 mm.	Rojo
220971	Lomo 90 mm.	Gris
220973	Lomo 90 mm.	Amarillo
220975	Lomo 120 mm.	Negro
220977	Lomo 120 mm.	Azul
220979	Lomo 120 mm.	Rojo
220981	Lomo 120 mm.	Gris
220983	Lomo 120 mm.	Amarillo
220985	Lomo 150 mm.	Negro
220987	Lomo 150 mm.	Azul
220989	Lomo 150 mm.	Rojo
220991	Lomo 150 mm.	Gris
220993	Lomo 150 mm.	Amarillo
220995	Lomo 200 mm.	Negro
220997	Lomo 200 mm.	Azul
220999	Lomo 200 mm.	Rojo
221001	Lomo 200 mm.	Gris
221003	Lomo 200 mm.	Amarillo



Carpeta de Proyecto en Polipropileno Linicolor

Polipropileno 8/10e. Medidas 24x32 cm para A4.

Código	Modelo	Color
221005	Lomo 25 mm.	Colores surtidos
221007	Lomo 40 mm.	Colores surtidos
221009	Lomo 60 mm.	Colores surtidos





Carpeta de Proyecto Exabox en Polipropileno Kreacover®

Polipropileno 7/10e. Medidas 24x32 cm para A4.

Código	Modelo	Color
221017	Lomo 40 mm.	Colores surtidos



Maleta portadocumentos

Maleta ligera y ultrarresistente. Cierre con broche color. Lomo rígido y asa retráctil. Contiene dos muescas para la inserción de 2 bolígrafos. Dimensiones: 367 x 261 x 44mm.

Código	Modelo	Color
221019	Lomo 40 mm.	Azul
221021	Lomo 40 mm.	Rojo
221023	Lomo 40 mm.	Gris
221025	Lomo 40 mm.	Amarillo



Maletín con Asa Kreacover®

Polipropileno 8/10e. Medidas 24x32 cm para A4.

Código	Modelo	Color
221027	Lomo 40 mm.	Blanco

Índices y separadores



Separadores ElbaPrint

Separadores de polipropileno de 120 micras. Cada hoja es de un color e incluye una hoja índice imprimible.

Código	Modelo	Formato
221029	6 posiciones	A4
221031	12 posiciones	A4
221033	12 posiciones	A4 Maxi



Separadores cartulina rígida

Separadores de cartulina brillante extra 450 gr. Formato A4. Hoja índice imprimible con multitaladro reforzado.

Código	Modelo	Formato
221035	6 Posiciones	A4
221037	12 Posiciones	A4



Separadores PVC translúcidos

Separadores de PVC para carpetas de anillas. Colores surtidos.

Código	Modelo	Color	Formato
221039	5 posiciones	Surtidos	A4
221041	10 posiciones	Surtidos	A4
221043	5 posiciones	Surtidos	Folio
221045	10 posiciones	Surtidos	Folio



Separadores en Cartulina lustrada

Cartulina lustrada flexible. Cartulina lustrada 3/10e 225 g/m2.

Código	Modelo	Formato
221047	6 posiciones	A4
221049	6 posiciones	A4 Maxi
221051	12 posiciones	A4
221053	12 posiciones	A4 Maxi



Esselte



Separadores cartón 150 gr.

Separadores cartón 150 gr. Tamaño DIN A4. Colores vivos surtidos. Multitaladro.

Código	Modelo	Formato
221055	5 posiciones	A4
221057	10 posiciones	A4



Esselte



Separador colores vivos

Separadores de polipropileno 125 micras. Multitaladro. Colores vivos. Con cartulina índice.

Código	Modelo	Formato
221059	5 posiciones	A4
221061	10 posiciones	A4
221063	5 posiciones	Folio
221065	10 posiciones	Folio

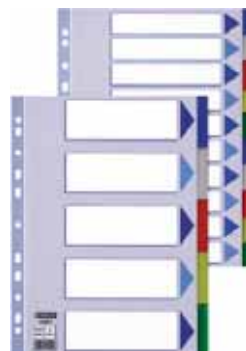

Esselte



Separador con carátula índice

Separadores de polipropileno 125 micras, con cartulina índice en color. Multitaladro reforzado.

Código	Modelo	Formato
221067	5 posiciones	A4
221069	10 posiciones	A4
221071	5 posiciones	Folio
221073	10 posiciones	Folio

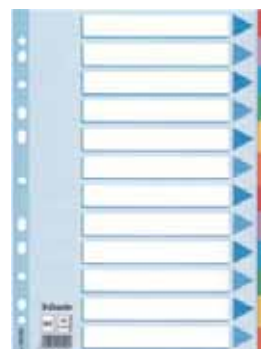

Esselte



Separadores cartón 200 gr.

Separadores de cartón de 200 gr. con carátula índice. Formato A4. Colores vivos.

Código	Modelo	Formato
221075	6 posiciones	A4
221077	12 posiciones	A4



grafoplás

Separadores de polipropileno

Separadores para carpetas de anillas en polipropileno de 125 micras. Multitaladro.

Código	Modelo	Formato
221079	5 posiciones	Folio
221081	5 posiciones	A4
221083	10 posiciones	Folio
221085	10 posiciones	A4



Separadores neutros en Polipropileno flexible

Polipropileno flexible 12/100e.

Código	Modelo	Formato
221087	6 posiciones	A4
221089	6 posiciones	A4 Maxi
221091	12 posiciones	A4
221093	12 posiciones	A4 Maxi



Index Maker

Personalizable el índice y las pestañas

Index maker incluye índice imprimible, un juego de etiquetas transparentes para las pestañas y 6 ó 12 separadores perforados multitaladro o sin perforar en cartulina gruesa de 180 gr. Color blanco/azul combinado. Index maker polipropileno Incluye etiquetas transparentes para las pestañas y 6 ó 12 separadores perforados multitaladro transparentes en polipropileno 280 micras. Formato A4. Permite leer a través de los separadores.

Código	Modelo	Formato
221095	6 posiciones - Perforados	A4
221097	12 posiciones - Perforados	A4
221099	6 posiciones - Sin perforar	A4
221101	12 posiciones - Sin perforar	A4



Ready Index

Personalización fácil y rápida

Índices numéricos imprimibles. Contiene portada personalizable en su PC e impresora. Pestaña y taladros reforzados, para el uso diario. Cartón mylar 180 gr. 9 taladros.

Código	Modelo	Formato
221103	1 - 6 posiciones	A4
221105	1 - 12 posiciones	A4

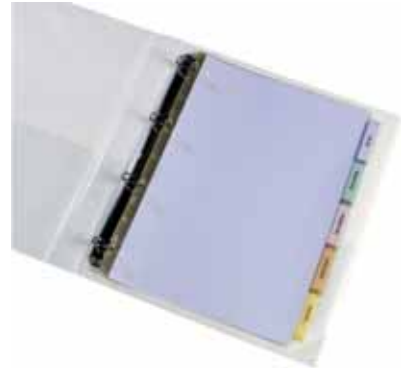

Separador con pestañas personalizables

Separadores en PVC transparente ultrarresistente de 125 micras, con pestañas personalizables. 9 taladros. Reciclable.

Código	Modelo	Formato
221107	6 posiciones	A4
221109	12 posiciones	A4



Pestañas adhesivas imprimibles

Personalizables en el PC

Cada juego incluye 96 pestañas adhesivas en 4 hojas (24 pestañas por hoja). Fabricadas en polipropileno de colores surtidos. Imprimible a doble cara.

Código	Modelo	Formato
221111		



Indices de proyectos imprimibles

Indices de proyectos imprimibles fabricados en polipropileno rígido. Para utilizarlos solo hay que imprimir una hoja estándar A4 con la ayuda de una plantilla y colocarla tras la página frontal. La plantilla puede descargarse en www.esselte.com/projectsystem.

Código	Modelo	Formato
221113	1 - 6 posiciones	A4 maxi
221115	1 - 10 posiciones	A4 maxi
221117	1 - 12 posiciones	A4 maxi



Esselte

BPGI

Abecedarios e índices numéricos

Abecedarios de Polipropileno 125 micras, disponibles con o sin carátula índice. Multitaladro. Taladro reforzado. Índices numéricos de polipropileno de 125 micras, con carátula índice en color. Multitaladro reforzado. Color gris.

Código	Modelo	Formato
221119	A - Z	Folio
221121	1 - 12 posiciones	Folio
221123	1- 31 posiciones	Folio
221125	A - Z	A4
221127	1 - 12 posiciones	A4
221129	1- 31 posiciones	A4



grafoplás

Índices numéricos y alfabéticos

Abecedarios y separadores numéricos de polipropileno. Taladro múltiple. Tamaños A4 y folio. Los abecedarios son de pp ecológico. Color gris.

Código	Modelo	Formato
221131	Abecedario	A4
221133	Abecedario	Folio
221135	Númérico 1-12	A4
221137	Númérico 1-12	Folio
221139	Númérico 1-31	A4
221141	Númérico 1-31	Folio

Cajas de transferencia



pardo

Estuche archivador

Estuche archivador compacto con tapa para cerrar y tarjeta en el lomo. Medidas: 335 x 225 x 80 mm.

Código	Color
221143	Negro
221145	Rojo
221147	Azul

Carpetas de fundas



grafoplás

Carpeta de fundas Maxiplus

Cubiertas en polipropileno rígido opacas o translúcidas. Mecanismo de espiral PVC y cierre con gomas elásticas. Tamaño A4.

Código	Modelo	Color
221149	20 fundas	Negro
221151	30 fundas	Negro
221153	40 fundas	Negro
221155	50 fundas	Negro
221157	20 fundas	Trans natural
221159	20 fundas	Trans verde
221161	20 fundas	Trans azul
221163	20 fundas	Trans rojo
221165	30 fundas	Trans natural
221167	30 fundas	Trans verde
221169	30 fundas	Trans azul
221171	30 fundas	Trans rojo
221173	40 fundas	Trans natural
221175	40 fundas	Trans verde
221177	40 fundas	Trans azul
221179	40 fundas	Trans rojo
221181	50 fundas	Trans natural
221183	50 fundas	Trans verde
221185	50 fundas	Trans azul
221187	50 fundas	Trans rojo



grafoplás

Carpeta de Fundas Poliplus Opacos

Cubiertas en PP semi-rígido. Con fundas interiores estándar y extra soldadas al lomo.

Código	Modelo	Formato
221259	10 fundas Estándar	A4
221261	20 fundas Estándar	A4
221263	30 fundas Estándar	A4
221265	40 fundas Estándar	A4
221267	50 fundas Estándar	A4
221269	10 fundas Extra	Folio
221271	20 fundas Extra	Folio
221273	30 fundas Extra	Folio
221275	40 fundas Extra	Folio
221277	50 fundas Extra	Folio



Carpeta de fundas Poliplas Translúcidos

Cubiertas en polipropileno semi-rígido. Con fundas interiores de PP soldadas al lomo. Tamaño Folio.

Código	Modelo	Color
221189	10 fundas	Natural
221191	10 fundas	Verde claro
221193	10 fundas	Azul
221195	10 fundas	Violeta
221197	10 fundas	Rojo
221199	10 fundas	Naranja
221201	10 fundas	Amarillo
221203	20 fundas	Natural
221205	20 fundas	Verde claro
221207	20 fundas	Azul
221209	20 fundas	Violeta
221211	20 fundas	Rojo
221213	20 fundas	Naranja
221215	20 fundas	Amarillo
221217	30 fundas	Natural
221219	30 fundas	Verde claro
221221	30 fundas	Azul
221223	30 fundas	Violeta
221225	30 fundas	Rojo
221227	30 fundas	Naranja
221229	30 fundas	Amarillo
221231	40 fundas	Natural
221233	40 fundas	Verde claro
221235	40 fundas	Azul
221237	40 fundas	Violeta
221239	40 fundas	Rojo
221241	40 fundas	Naranja
221243	40 fundas	Amarillo
221245	50 fundas	Natural
221247	50 fundas	Verde claro
221249	50 fundas	Azul
221251	50 fundas	Violeta
221253	50 fundas	Rojo
221255	50 fundas	Naranja
221257	50 fundas	Amarillo



Carpeta de fundas Poliuro

Cubierta en PP rígido de 1.200 micras para tamaño folio y de 800 micras para tamaño DIN A4. Fundas de PP de 80 micras soldadas al lomo para tamaño folio y 60 micras para DIN A4. Tarjetero en portada y lomo. Cubierta negra con etiqueta en lomo de diferentes colores según número de fundas al igual que la goma de cierre.

Código	Modelo	Color	Formato
221291	20 fundas	Rojo	A4
221293	40 fundas	Naranja	A4
221295	60 fundas	Amarillo	A4
221297	80 fundas	Verde	A4
221299	100 fundas	Azul	A4
221301	20 fundas	Rojo	Folio
221303	40 fundas	Naranja	Folio
221305	60 fundas	Amarillo	Folio
221307	80 fundas	Verde	Folio
221309	100 fundas	Azul	Folio



Exaview® carpeta de fundas

Tapa en polipropileno reciclado 20/10e. Bolsillo para tarjeta de visita y para CD. Gomas para sujetar documentos. Separadores para clasificar o presentar en subcapítulos.

Código	Modelo	Color
221289	30 fundas	Negro



Carpeta de fundas WOW

Carpeta de fundas de PP de alta calidad en llamativos colores WOW con doble efecto cromático. Ideal para presentaciones y para organizar documentos. Capacidad para 80 hojas. A4.

Código	Modelo	Color
221279	20 fundas	Fucsia metalizado
221281	20 fundas	Azul metalizado
221283	20 fundas	Naranja metalizado
221285	20 fundas	Púrpura metalizado
221287	20 fundas	Verde metalizado



FOLDERMATE

Carpeta con fundas tapa rígida

Lomo personalizable. Tapa rígida muy resistente de 500 micras.

Código	Modelo	Color
221311	10 fundas	Negro
221313	20 fundas	Negro
221315	40 fundas	Negro
221317	60 fundas	Negro



FOLDERMATE

Carpeta con fundas de tapa rígida personalizable

Carpeta con fundas fabricada en polipropileno. Formato A4. Lomo y portada personalizable. Tapa rígida muy resistente. Apertura parte superior. A4

Código	Modelo	Color
221319	10 fundas	Negro
221321	20 fundas	Negro



Carpeta de fundas espiral personalizable

Carpeta con tapas de polipropileno translúcido. Fundas fijas. Personalizable en portada. Color azul.

Código	Modelo
221323	20 fundas
221325	30 fundas
221327	40 fundas



Carpeta de fundas Poliplus personalizable

Portada personalizable en polipropileno semi rígido. Fundas en pp extra tamaño folio soldadas al lomo. Color negro.

Código	Modelo	Color
221329	10 fundas	Negro
221331	20 fundas	Negro
221333	30 fundas	Negro
221335	40 fundas	Negro
221337	50 fundas	Negro



Exashow caballete de presentación

Presentación con fundas multitaladros y un sistema de caballete. Anillas de 30 mm redondas, mecánica con 4 anillas redondas 30 mm. Bolsillo al interior para CD y tarjeta de visita.

Código	Modelo
221339	Horizontal A4

Carpetas de fundas removibles



Carpetas In&Out

Carpeta con sistema In&Out de cambio de fundas rápido y práctico. Dispone de peine guía para ayudar a insertar las hojas. Cubiertas de polipropileno de 800 micras y fundas de 80 micras. Incluyen separadores extraíbles y goma. Tarjetero en portada. Color negro. A4

Código	Modelo
221341	20 fundas
221343	30 fundas
221345	40 fundas
221347	50 fundas
221349	100 fundas
221351	Recambio 10 fundas



Archivadores definitivos



Archivo definitivo Definiclás

Archivo de cartón microcanal para archivo definitivo. Color blanco.

Código	Modelo	Formato	Envase
221353	Ordenador	430 x 316 x 116 mm.	50
221355	Folio prolongado	388 x 275 x 116 mm.	10
221359	Cuarto	279 x 213 x 105 mm.	50
221361	Doble fondo	367 x 251 x 200 mm.	50
221363	Folio	367 x 251 x 100 mm.	50
221365	Folio prolongado	388 x 275 x 116 mm.	50



Archivo definitivo cartón

Cajas de cartón microcanal impreso de fácil montaje. Dos frentes para archivo vertical y apaisado.

Código	Modelo	Formato	Envase
221367	Folio	360 x 253 x 100 mm.	50
221369	Folio prolongado	385 x 275 x 115 mm.	50
221371	Pack de 10 cajas folio		10



Contenedor de archivos

Contenedor con tapa plegable que se ensambla fácil y rápidamente. Cartón 100% reciclado. Se pueden guardar archivadores A4 o folio. La tapa, que es ligeramente más grande, permite guardar carpetas colgantes A4 o Folio. Dimensiones: 333 x 285 x 390 mm.

Código
221397



Contenedor de archivo con tapa fija

Gran contenedor con tapa integrada y cierre por lengüeta. Muy resistente con doble capa de cartón en toda la estructura. Compatible con las cajas de archivo definitivo del sistema R-Kive. Dimensiones: 378 x 287 x 545 mm.

Código
221399
221401



Archivo definitivo polipropileno

Polipropileno inyectado acanalado de alta resistencia y fácil montaje. Impreso en serigrafía.

Código	Modelo	Color	Formato	Envase
221373	Folio	Azul	360 x 263 x 95 mm.	25
221375	Folio	Marrón	360 x 263 x 95 mm.	25
221377	Folio	Rojo	360 x 263 x 95 mm.	25
221379	Folio prolongado	Marrón	383 x 276 x 108 mm.	25



Archivo Modular con montaje automático

Práctica solución para el archivo diario. Fácil y rápido montaje muy resistente. Fabricado en cartón 100% reciclado y reciclable. Impresos con tintas a base de agua.



Paso 1



Paso 2



Listo



Caja de Archivo definitivo automática

- Caja de archivo con montaje automático ideal para documentos
- Cierre con lengüeta para mayor seguridad
- Disponible en tres anchos 80mm, 100 mm y 150 mm en formato A4 y 100 mm en formato Folio
- Compatible con los contenedores de archivo Bankers Box by Fellowes
- Fabricado en cartón 100% reciclado y 100% reciclable

Código	Medidas
221381	A4 - Lomo de 80 mm
221383	A4 - Lomo de 100 mm
221385	A4 - Lomo de 150 mm
221387	Folio - Lomo de 100 mm



Contenedor de archivos con tapa fija automática

- Contenedor de archivo con tapa fija con doble grosor de cartón sobre 2 paredes y fondo para más resistencia que permite guardar 6 ó 4 cajas de archivo de 80 mm
- Montado automático, 100% reciclado y 100% reciclable

Código	Descripción	Medidas (mm)
221389	Contenedor A4	293 x 350 x 370
221391	Gran Contenedor A4	293 x 350 x 554



Contenedor de archivos automático

- Contenedor de archivo con tapa que permite guardar 4 cajas de archivo de 80 mm
- Montado automático, 100% reciclado y 100% reciclable
- Tapa ligeramente más grande que permite guardar carpetas colgantes

Código	Para archivos
221393	A4
221395	Folio





Ficheros de cartón



Fichero de cartón

Ficheros forrados con papel gofrado tela color verde. Para 500 o 1000 fichas. Índices de cartón color cuero para ficheros.

Código	Modelo	Formato
221403	Para 500 fichas	65 x 95 mm.
221405	Para 500 fichas	75 x 125 mm.
221407	Para 500 fichas	100 x 150 mm.
221409	Para 500 fichas	125 x 200 mm.
221411	Para 500 fichas	160 x 220 mm.
221413	Para 1000 fichas	65 x 95 mm.
221415	Para 1000 fichas	75 x 125 mm.
221417	Para 1000 fichas	100 x 150 mm.
221419	Para 1000 fichas	125 x 200 mm.
221421	Para 1000 fichas	160 x 220 mm.
221423	Índice fichero ABC cartón CARTON N°1	65 x 95 mm.
221425	Índice fichero ABC cartón CARTON N°2	75 x 125 mm.
221427	Índice fichero ABC cartón CARTON N°3	100 x 150 mm.
221429	Índice fichero ABC cartón CARTON N°4	125 x 200 mm.
221431	Índice fichero ABC cartón CARTON N°5	160 x 220 mm.



Fichas de cartulina

Fichas en cartulina de 180 g rayadas o lisas. Paquetes de 100 hojas.

Código	Modelo	Formato
221433	Lisas	65 x 95 mm.
221435	Lisas	75 x 125 mm.
221437	Lisas	100 x 150 mm.
221439	Lisas	125 x 200 mm.
221441	Lisas	160 x 220 mm.
221443	Rayadas	65 x 95 mm.
221445	Rayadas	75 x 125 mm.
221447	Rayadas	100 x 150 mm.

Accesorios archivo



Bolsillos adhesivos

Bolsillos, portatarjetas y tiras adhesivas para dar solución a distintas necesidades de presentación y archivo.

Código	Modelo	Envase
221453	Bolsillo A4	Blíster 6 u.
221455	Bolsillo A5	Blíster 6 u.
221457	Portatarjetas 60 x 95 mm.	Blíster 10 u.
221459	Tiras adhesivas 295 mm	Blíster 10 u.
221461	Bolsillo CD/DVD	Blíster 6 u.
221463	Triangular 75 x 75 mm.	Blíster 12 u.
221465	Portaetiquetas 25 x 75 mm.	Blíster 12 u.
221467	Portaetiquetas 35 x 75 mm.	Blíster 8 u.
221469	Portaetiquetas 46 x 75 mm.	Blíster 6 u.
221471	Portaetiquetas 55 x 102 mm.	Blíster 6 u.

Dossiers con clip



Dossier DURACLIP®

Dossier con tapa transparente fabricado en PVC transparente. Muy resistente. Pinza metálica negra de acero con clip de silueta semicircular y forma ergonómica. Tamaño A4, capacidad 30 o 60 hojas.

Código	Color	Capacidad
221473	Negro	30 hojas
221475	Azul claro	30 hojas
221477	Rojo	30 hojas
221479	Blanco	30 hojas
221481	Gris	30 hojas
221483	Azul	30 hojas
221485	Negro	60 hojas
221487	Azul claro	60 hojas
221489	Rojo	60 hojas
221491	Blanco	60 hojas
221493	Gris	60 hojas
221495	Azul	60 hojas



Swing Clip

Dossier fabricado en polipropileno transparente extrarrígido con pinza en plástico de color. Tamaño A4, capacidad 30 hojas.

Código	Color	Capacidad
221497	Negro	30 hojas
221499	Azul	30 hojas
221501	Rojo	30 hojas
221503	Amarillo	30 hojas
221505	Blanco	30 hojas
221507	Verde	30 hojas



Dossier con pinza

Dossier con pinza deslizante central fabricado en polipropileno. Portada transparente y contraportada opaca. Tamaño A4.

Código	Color	Capacidad
221509	Azul	30 hojas
221511	Negro	30 hojas
221513	Rojo	30 hojas
221515	Verde	30 hojas
221517	Azul	60 hojas
221519	Negro	60 hojas
221521	Rojo	60 hojas
221523	Verde	60 hojas

Dossiers uñeros



Dossier uñero

Con abertura superior y lateral, fabricados en polipropileno de 110 micras. Formato Folio. 100 unidades por envase.

Código	Color	Formato	Envase
221525	Rojo	Folio	Caja 100
221527	Azul	Folio	Caja 100
221529	Amarillo	Folio	Caja 100
221531	Transparente	Folio	Caja 100



Dossier uñero colores

Dossier fabricado en polipropileno. Soldados al lomo. Diferentes colores. Cajas de 100.

Código	Color	Formato	Envase
221533	Verde	Folio	Caja 100
221535	Azul	Folio	Caja 100
221537	Amarillo	Folio	Caja 100
221539	Rojo	Folio	Caja 100

Dossiers fástener



DURAPLUS®

Carpeta de fástener con solapas extra anchas. Tapa delantera transparente con funda tamaño A4. Tapa posterior en color con solapa interior transparente. Con banda de escritura lateral y fástener plastificado.

Código	Color	Formato	Envase
221541	Negro	A4	Caja 25
221543	Blanco	A4	Caja 25
221545	Gris	A4	Caja 25
221547	Azul	A4	Caja 25
221549	Verde	A4	Caja 25
221551	Rojo	A4	Caja 25
221553	Amarillo	A4	Caja 25



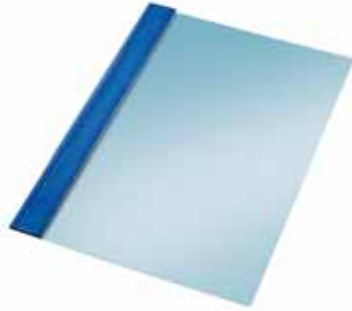

Dossier fástener

Dossier en PVC con fástener metálico. Lomo recto, cubierta transparente y trasera opaca.

Código	Color	Formato	Envase
221555	Rojo	Folio	Caja 50
221557	Verde	Folio	Caja 50
221559	Azul	Folio	Caja 50
221561	Negro	Folio	Caja 50
221563	Azul marino	Folio	Caja 50
221565	Rojo	A4	Caja 50
221567	Verde	A4	Caja 50
221569	Azul	A4	Caja 50
221571	Negro	A4	Caja 50
221573	Azul marino	A4	Caja 50



Dossier fástener PVC

Fabricados en plástico PVC de 150 micras. Portada transparente y trasera opaca. Herraje metálico. Caja de 50 unidades.

Código	Color	Formato	Envase
221575	Negro	A4	Caja 50
221577	Azul	A4	Caja 50
221579	Rojo	A4	Caja 50
221581	Verde	A4	Caja 50
221583	Negro	Folio	Caja 50
221585	Azul	Folio	Caja 50
221587	Verde	Folio	Caja 50
221589	Rojo	Folio	Caja 50

Sobres portadocumentos



Sobre de polipropileno broche

Sobres fabricados en polipropileno translúcido. Cierre broche. Formato folio.

Código	Color
221591	Natural
221593	Verde
221595	Azul claro
221597	Violeta
221599	Rojo
221601	Amarillo

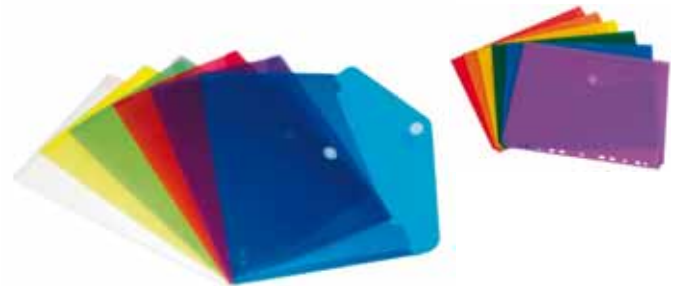

Sobre de polipropileno velcro

Sobres fabricados en polipropileno translúcido. Cierre con velcro. Formato folio.

Código	Color	Envase
221603	Incoloro	
221605	Verde	
221607	Azul	
221609	Violeta	
221611	Rojo	
221613	Amarillo	
221615	Multitaladro Surtidos	Pack 6



Sobre polipropileno formato especial

Fabricados en polipropileno. El modelo de fuelle con lomo hasta 30 mm. Color blanco translúcido.

Código	Modelo	Formato
221617	Broche	A3
221619	Fuelle velcro	Folio



Fundas portacarnets



Esselte

BPGI

Portacarnets PVC con ñero

Proteja sus carnets

Fundas portacarnets con ñero fabricadas en PVC de 140 micras.

Código	Formato	Envase
221621	67 x 98 mm.	Caja 100
221623	78 x 114 mm.	Caja 100
221625	82 x 122 mm.	Caja 100
221627	87 x 56 mm.	Caja 100
221629	93 x 138 mm.	Caja 100
221631	108 x 160 mm.	Caja 100
221633	122 x 172 mm.	Caja 100
221635	171 x 221 mm.	Caja 100
221637	231 x 330 mm.	Caja 100
221639	232 x 305 mm.	Caja 100

Fundas multitaladro



Esselte

BPGI

Fundas portadocumentos

Calidad Copy Safe

Fundas transparentes fabricadas en polipropileno. Calidad Copy Safe que les proporciona mayor transparencia y evita que el tóner de las fotocopias se adhiera a la funda.

Código	Modelo	Formato	Envase	Características
221641	11 taladros	A4	Caja 100	Económica 60 micras piel naranja
221643	16 taladros	Folio	Caja 100	Económica 60 micras piel naranja
221645	16 taladros	Folio	Caja 10	Económica 60 micras piel naranja
221647	16 taladros	A4	Caja 100	Estándar 80 micras piel naranja
221649	16 taladros	Folio	Caja 100	Estándar 80 micras piel naranja
221651	16 taladros	Folio	Caja 10	Estándar 80 micras piel naranja
221653	11 taladros	A4	Caja 100	Estándar 80 micras cristal
221655	16 taladros	Folio	Caja 100	Estándar 80 micras cristal
221673	11 taladros	A4	Caja 100	Luxe 120 micras cristal
221675	11 taladros	Folio	Caja 100	Luxe 120 micras cristal



grafoplás

Fundas multitaladro en Polipropileno

Fundas en Polipropileno, en diferentes grosores y texturas, con refuerzo en lomo. Variedad de taladros y formatos, diversas presentaciones.

Código	Modelo	Formato	Envase	Características
221657	16 taladros	Folio	Caja 100	Extra
221659	11 taladros	A4	Caja 100	Extra
221661	16 taladros	Folio	Caja 100	Liso extra
221663	11 taladros	A4	Caja 100	Liso extra
221665	16 taladros	Folio	Caja 100	Estándar
221667	11 taladros	A4	Caja 100	Estándar
221669	16 taladros	Folio	Caja 100	Económica
221671	11 taladros	A5	Caja 100	Extra



pardo



Fundas multitaladro

Fundas multitaladro fabricadas en polipropileno.

Código	Formato	Envase	Características
221677	Folio	Caja 10	Estándar
221679	A4	Caja 10	Estándar
221681	Folio	Caja 10	Extra
221683	A4	Caja 10	Extra
221685	Folio	Caja 10	Cristal
221687	A4	Caja 10	Cristal

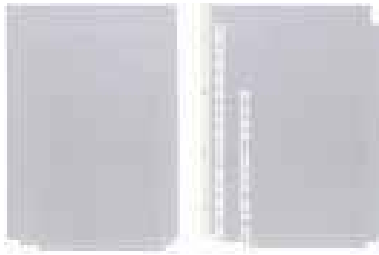

Fundas multitaladro en PVC

Fundas fabricadas en PVC de 100 micras y de 150 micras.

Código	Modelo	Formato	Envase	Características
221689	11 taladros	Cuarto	Caja 100	100 micras
221691	16 taladros	A4	Caja 100	100 micras
221693	16 taladros	Folio	Caja 100	100 micras
221695	4 taladros	A3 horiz.	Caja 100	150 micras
221697	11 taladros	Cuarto	Caja 50	100 mic. reforzada
221699	16 taladros	A4	Caja 50	100 mic. reforzada
221701	16 taladros	Folio	Caja 50	100 mic. reforzada



Funda planos polipropileno

Funda multitaladro para planos fabricadas en polipropileno de 110 micras, con refuerzo. Acabado piel naranja. Calidad Copy Safe.

Código	Modelo	Formato	Envase
221703	11 taladros	A4	Caja 100



Fundas para planos

Fundas fabricadas en PVC de 100 micras con corte diagonal y de 130 micras para A3. Especial para planos.

Código	Modelo	Formato	Envase	Características
221705	Sin taladros	A4	Caja 100	100 micras
221707	4 taladros	A4	Caja 100	100 micras
221709	11 taladros	A4	Caja 100	100 micras
221711	4 taladros	A3	Caja 100	150 micras

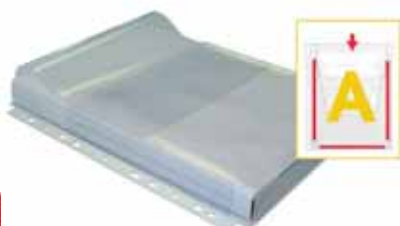

Funda fuele con solapa

Funda multitaladro fuele con solapa. Fabricadas en PVC de 180 micras. Bolsa de 5 fundas.

Código	Formato	Envase
221733	A4	Bolsa 5 u.



Funda planos PVC

Funda 4 taladros con corte oblicuo para planos fabricadas en PVC. Acabado liso.

Código	Formato	Envase
221713	A4	Caja 100



Funda para proyectos

Una presentación acurada

Fabricadas en polipropileno 120 micras. Incluye 2 bolsillos para CD's. Con solapa para mayor seguridad. La parte que contiene los CD's se dobla hacia adentro para poder llevarla fácilmente dentro de un archivador o carpeta.

Código	Formato	Envase
221715	A4	Bolsa 5 u.



Funda A3 apaisada

Ideal para planos Funda fabricada en polipropileno de 80 micras. Acabdo en piel de naranja. Formato A3 apaisado con apertura superior.

Código	Formato	Envase
221717	A3	Bolsa 10 u.



Fundas para tarjetas de visita

Funda multitaladro para tarjetas de visita fabricadas en polipropileno de 110 micras. Capacidad para 16 tarjetas, 8 por lado. Acabado cristal liso. Formato A4. Calidad copy safe. Dimensiones: 307 x 232 mm.

Código	Formato	Envase
221719	A4	Bolsa 10 u.



Esselte

BPGI

Fundas con pestaña

Ya no necesita separadores

Fabricadas en polipropileno 85 micras. Con pestañas coloreadas. Permite clasificar documentos sin necesidad de usar separadores. Modelos de 6 fundas con pestaña y de 12 fundas con pestaña.

Código	Modelo	Formato
221721	6 posiciones	A4
221723	12 posiciones	A4



LEITZ

BPGI

Fundas fuele

Para todas sus necesidades

Funda multitaladro fabricada en resistente PVC de 170 micras. Se expande hasta 20 mm. para una capacidad de hasta 200 hojas.

Código	Modelo	Formato	Envase
221725	Con solapa	A4	Bolsa 5 u.
221727	Sin solapa	A4	Bolsa 5 u.



LEITZ

BPGI

Fundas fuele con refuerzo metálico

Evita que la funda se rompa o deforme por el peso de los documentos Fabricadas en resistente PVC de 170 micras. Se expande hasta 20 mm. para una capacidad de 200 hojas.

Código	Formato	Envase
221729	A4	Bolsa 3 u.



CARCHIVO

Funda con solapa

Funda multitaladro con solapa y velcro. Polipropileno de 200 micras.

Código	Formato	Envase
221731	A4	Bolsa 10 u.

Subcarpetas



Uni system

Subcarpetas Unisystem

Subcarpetas de cartulina 100% celulosa, en 180 gramos menos modelo bicolor de 240 gr.

Código	Color	Formato	Envase
221735	Kraft bicolor	Folio	Caja 50
221737	Kraft	Folio	Caja 50
221739	Gris	Folio	Caja 50
221741	Azul	Folio	Caja 50
221743	Amarillo	Folio	Caja 50
221745	Verde	Folio	Caja 50
221747	Rojo	Folio	Caja 50
221749	Naranja	Folio	Caja 50
221751	Lila	Folio	Caja 50
221753	Rosa	Folio	Caja 50
221755	Kraft bicolor	A4	Caja 50
221757	Kraft	A4	Caja 50
221759	Gris	A4	Caja 50
221761	Azul	A4	Caja 50
221763	Amarillo	A4	Caja 50
221765	Verde	A4	Caja 50
221767	Rojo	A4	Caja 50
221769	Naranja	A4	Caja 50
221771	Lila	A4	Caja 50
221773	Rosa	A4	Caja 50



grafoplás

Subcarpetas colores intensos 240 g.

Subcarpetas en cartulina de 240 g con cantos redondeados. Con perforaciones para la incorporación de un fástener. Con hendidó cortesía en el frente.

Código	Color	Formato	Envase
221811	Verde	A4	Caja 50
221813	Turquesa	A4	Caja 50
221815	Rojo	A4	Caja 50
221817	Naranja	A4	Caja 50
221819	Amarillo	A4	Caja 50
221821	Blanco	A4	Caja 50
221823	Verde	Folio	Caja 50
221825	Turquesa	Folio	Caja 50
221827	Rojo	Folio	Caja 50
221829	Naranja	Folio	Caja 50
221831	Amarillo	Folio	Caja 50
221833	Blanco	Folio	Caja 50



Subcarpetas colores pastel 180 g.

Subcarpetas en cartulina de 180 g. Con cantos redondeados. Con perforaciones para la incorporación de un fástener. Con hendidó cortesía en el frente.

Código	Color	Formato	Envase
221775	Verde claro	A4	Caja 50
221777	Azul claro	A4	Caja 50
221779	Crema	A4	Caja 50
221781	Rojo	A4	Caja 50
221783	Rosa claro	A4	Caja 50
221785	Amarillo claro	A4	Caja 50
221787	Sepia	A4	Caja 50
221789	Blanco	A4	Caja 50
221791	Gris	A4	Caja 50
221793	Verde claro	Folio	Caja 50
221795	Azul claro	Folio	Caja 50
221797	Crema	Folio	Caja 50
221799	Rojo	Folio	Caja 50
221801	Rosa claro	Folio	Caja 50
221803	Amarillo claro	Folio	Caja 50
221805	Sepia	Folio	Caja 50
221807	Blanco	Folio	Caja 50
221809	Gris	Folio	Caja 50



Subcarpetas Kraft 250 g.

Subcarpetas en cartulina de 250 gramos. Tamaño folio y A4.

Código	Color	Formato	Envase
221835	Kraft	A4	Caja 50
221837	Kraft bicolor	A4	Caja 50
221839	Kraft	Folio	Caja 50
221841	Kraft bicolor	Folio	Caja 50



Subcarpetas Foldyne 180 / 250

Paquetes de 100 subcarpetas. Cartulina reciclada. Medidas 24x32 cm.

Código	Modelo	Color	Formato	Envase
221843	180 g/m ²	5 Colores surtidos	A4	Caja 100
221845	180 g/m ²	Rosa	A4	Caja 100
221847	180 g/m ²	Verde prado	A4	Caja 100
221849	180 g/m ²	Amarillo	A4	Caja 100
221851	180 g/m ²	Azul claro	A4	Caja 100
221853	180 g/m ²	Rojo	A4	Caja 100
221855	240 g/m ²	5 Colores surtidos	A4	Caja 100
221857	240 g/m ²	Rosa	A4	Caja 100
221859	240 g/m ²	Verde prado	A4	Caja 100
221861	240 g/m ²	Amarillo	A4	Caja 100
221863	240 g/m ²	Azul claro	A4	Caja 100
221865	240 g/m ²	Rojo	A4	Caja 100



Subcarpetas Bahia 80

Paquetes de 100 subcarpetas de papel 80 g/m². Medidas 22x31 cm.

Código	Color	Formato	Envase
221867	10 Colores surtidos	A4	Caja 100
221869	Verde pino	A4	Caja 100
221871	Amarillo	A4	Caja 100
221873	Rojo grosella	A4	Caja 100
221875	Turquesa	A4	Caja 100
221877	Fucsia	A4	Caja 100



Subcarpetas kraft Eco

Subcarpetas en cartulina de 250 g con cantos redondeados. Con perforaciones para la incorporación de un fástener y hendidó de cortesía en el frente.

Código	Color	Formato	Envase
221879	Kraft	A4	Caja 25
221881	Kraft	Folio	Caja 25
221883	Bicolor	A4	Caja 25
221885	Bicolor	Folio	Caja 25



Subcarpetas Jura 160

Paquetes de 100 subcarpetas cartulina 160 g/m². Medidas 24x32 cm.

Código	Color	Formato	Envase
221887	5 Colores surtidos pasteles	A4	Caja 100
221889	Rosa	A4	Caja 100
221891	Verde	A4	Caja 100
221893	Amarillo	A4	Caja 100
221895	Azul claro	A4	Caja 100



Subcarpetas 2 solapas

Subcarpeta fabricada en cartulina extra de 250 g de gran resistencia. 2 solapas

Código	Color	Formato	Envase
221897	Azul	A4	Caja 25
221899	Amarillo	A4	Caja 25
221901	Rojo	A4	Caja 25
221903	Verde	A4	Caja 25



Subcarpetas 2 solapas Forever® impresas

La solapa lateral como la solapa de pie aseguran una sujeción perfecta de los documentos. Las líneas pre-impresas horizontales como verticales permiten cuidar su clasificación. 280g/m².

Código	Color	Formato	Envase
221905	4 Colores surtidos	A4	Caja 50
221907	Rojo	A4	Caja 50
221909	Azul	A4	Caja 50
221911	Amarillo	A4	Caja 50
221913	Verde	A4	Caja 50



Subcarpetas "FOLDYNE 300" pastel impresas

Una zona de impresión horizontal y vertical para una clasificación con dossier colgante. 280 g/m². Medidas 24x32 cm. 3 solapas

Código	Color	Formato	Envase
221915	5 Colores surtidos	A4	Caja 50
221917	Crema	A4	Caja 50
221919	Rojo	A4	Caja 50
221921	Amarillo	A4	Caja 50
221923	Azul	A4	Caja 50
221925	Verde	A4	Caja 50



Subcarpetas con bolsa

Subcarpetas en cartulina de 250 g de bolsa interior con fuelle.

Código	Color	Formato	Envase
221927	Azul	Folio	Caja 25
221929	Rojo	Folio	Caja 25
221931	Verde	Folio	Caja 25
221933	Amarillo	Folio	Caja 25



Subcarpetas con ventana colores vivos

Permite una identificación rápida del contenido. Sostiene perfectamente los documentos y es ideal para la clasificación de pequeños dossiers.

Código	Color	Formato	Envase
221935	10 Colores surtidos	A4	Caja 25
221937	Azul claro	A4	Caja 25
221939	Verde claro	A4	Caja 25
221941	Rojo	A4	Caja 25
221943	Amarillo	A4	Caja 25



Subcarpetas para dossiers colgantes Jura 250

Ideal para clasificar en compartimientos los dossiers colgantes. Paquetes de 10 juegos de 6 subcarpetas de cartulina de 240 g/m². Medidas 24x32 cm para A4.

Código	Modelo	Color
221945	Para mueble archivador	Juego de 6 subcarpetas surtidas
221947	Para cajones	Juego de 6 subcarpetas surtidas

Cajetines carpetas colgantes



Archibox

Cajetín de archivo fabricado en poliestireno de alto impacto. Para carpetas colgantes A4 de visión superior. Su diseño con asas laterales permite el archivo y transporte de 20 carpetas colgantes. Se suministra sin carpetas. Dimensiones: 365 x 170 x 260 mm.

Código	Color
221949	Negro
221951	Rojo
221953	Azul



Maletín Class'n Go Desing

Maletín de archivo fabricado en polipropileno rígido translúcido muy ligero y resistente para carpetas colgantes. Incluye 5 carpetas colgantes con visor. Formato A4. Color azul

Código
221955

Carpetas colgantes visor lateral



Hamaca Arcón

Fabricadas en Kraft bicolor. Visor lateral. Varilla de acero. Lomo V. Altura: 275 mm. Distancia eje Folio: 365 mm. Distancia eje A4: 330 mm.

Código	Formato	Envase
221957	Folio	Caja 25
221959	A4	Caja 25

Carpetas colgantes visor superior



Cartulina Color

Fabricadas en cartulina color. Visor superior corto. Varilla de acero. Lomo en V. Altura 240 mm. Distancia ejes Folio: 365 mm. Distancia ejes A4: 330 mm.

Código	Color	Formato	Envase
221961	Azul	Folio	Caja 25
221963	Rojo	Folio	Caja 25
221965	Amarillo	Folio	Caja 25
221967	Verde	Folio	Caja 25
221969	Azul	A4	Caja 25
221971	Rojo	A4	Caja 25
221973	Amarillo	A4	Caja 25
221975	Verde	A4	Caja 25



Kraft Bicolor

Fabricadas en Kraft bicolor. Visor superior corto. Varilla de acero. Altura: 240 mm. Distancia ejes A4: 330 mm. Distancia ejes Folio: 365 mm. Distancia ejes Folio prolongado: 390 mm.

Código	Formato	Envase
221977	Folio	Caja 25
221979	A4	Caja 25



Esselte

BPGI

Carpetas Golgantes

Kraft Natural 230 grs. Visor rígido 8,6 cm. transparente. Lomo V capacidad 15mm. Varilla metálica revestida de oxcelite. Tamaños A4 y Folio.

Código	Formato	Envase
221981	A4	Caja 50
221983	Folio	Caja 50



grafoplás

Carpetas colgantes kraft y bicolor

Carpetas colgantes con visor superior rígido con efecto lupa. Fabricadas en cartón de 240 g. Varillas de acero con terminal plástico. Kraft y Bicolor.

Código	Modelo	Formato	Envase
221985	Kraft	A4	Caja 50
221987	Kraft	Folio	Caja 50
221989	Kraft	Folio prolongado	Caja 50
221991	Bicolor	A4	Caja 50
221993	Bicolor	Folio	Caja 50
221995	Bicolor	Folio prolongado	Caja 50



Ffade

Carpeta colgante Kio Fade

Carpeta colgante con varilla de plástico y visor superior rígido de 10 cm con efecto lupa. Kraft marrón en cartulina de 230 g. Lomo en V.

Código	Formato	Envase
221997	A4	Caja 25
221999	Folio	Caja 25



gio
by ELB

Gio-Stock

Caja de archivo, de cartón corrugado automontable. Gran capacidad. Varillas de acero. Lomo: 75 mm. Disponible en tamaños Folio y A4. 10 unidades por envase.

Código	Formato
222001	Folio
222003	A4

Tarjeteros



DURABLE
THE STYLE OF SUCCESS

BPGI

Visifix A4

Con 20 fundas transparentes en polipropileno con capacidad para 400 tarjetas de visita tamaño 57x90mm. Con juego de 12 separadores en polipropileno con impresión alfabética. Mecanismo de 4 anillas.

Código
222005



DURABLE
THE STYLE OF SUCCESS

BPGI

Visifix® Centium

Tarjetero de diseño moderno con superficie de brillo mate con motivos numéricos. Fundas transparentes en polipropileno para tarjetas de visita tamaño 57 x 90 mm. Con juego de 12 separadores en polipropileno con impresión alfabética. Mecanismo de 4 anillas.

Código	Modelo	Formato
222007	400 tarjetas	315 x 225 mm.
222009	200 tarjetas	145 x 225 mm.



ROLODEX

BPGI **NEVO**

Tarjetero rotativo abierto sobremesa

Tarjetero de sobremesa rotativo provisto del sistema de frenado Rolomatic que facilita la localización de las tarjetas. Fabricados en metal de alta resistencia y acabado brillante. Incluye 200 fundas 57 x 102 mm con doble cara e índice separador A-Z. Capacidad 200 tarjetas.

Código
222011



Bandeja cubierta para fichas

Fichero en bandeja cubierta fabricado en metal y poliestireno. Incluye 500 fichas e índice separador A-Z. Para tarjetas de 57 x 102 mm.

Código

222013



Tarjetero de PVC

Con anillas. Ideal para clasificar las tarjetas tanto den el hogar como en la oficina. Capacidad: 60 tarjetas

Código	Modelo	Color
222015	Tarjetero	Negro
222017	Tarjetero	Rojo
222019	Tarjetero	Azul
222021	Fundas de recambio	



Tarjetero de PVC A4

Tarjetero de pc con anillas de alta rigidez. Ligero, resistente y con un diseño compacto. Interior con fundas transparentes y con capacidad para 400 tarjetas. Incluye índice alfabético.

Código	Modelo	Color	Capacidad
222023	Tarjetero	Negro	400 tarjetas
222025	10 Fundas de recambio		200 tarjetas



Tarjetero Basic

Tarjetero con cubiertas en PVC expandido. Lomo soldado. Contiene 20 fundas en PVC con 4 compartimentos cada una. Capacidad de 160 tarjetas de 105 x 68 mm. Dimensiones 290 x 140 mm.

Código

222027

Color

Negro



Tarjetero Executive

Tarjetero con cubiertas en PVC expandido con espuma. Versión lomo soldado: Contiene 36 fundas en PVC con 4 compartimentos cada una. Capacidad de 288 tarjetas de 105 x 68 mm. Dimensiones 290 x 140 mm. Versión anillas: Con mecanismo de 4 anillas mixtas de 30 mm. Contiene 20 fundas en polipropileno para 8 tarjetas por funda. Capacidad para 320 tarjetas de 100 x 70 mm. Contiene 12 separadores A-Z.

Código	Modelo	Color	Capacidad
222029	Lomo soldado	Negro	288 tarjetas
222031	Anillas	Negro	320 tarjetas
222033	Anillas	Marrón	320 tarjetas
222035	Recambio anillas		10 fundas



Tarjetero símil piel

Tarjetero acolchado acabado en materiales símil piel, con cierre de 4 anillas de 25 mm con fundas para 16 tarjetas. Contiene índice alfabético separador para clasificar las tarjetas. Con detalle antirrasgado para la introducción de tarjetas. Formato folio. Color negro.

Código	Modelo
222041	Tarjetero
222043	Recambio 10 fundas



Tarjetero PVC

Tarjetero con tapas forradas en PVC con refuerzo metálico interior. 20 fundas extra en PVC, para 8 tarjetas.

Código	Color
222045	Azul
222047	Negro

Listines telefónicos



Listín Basic

Listín telefónico con cubiertas en PVC. Mecanismo de 4 anillas mixtas de 20 mm. Contiene 25 hojas de cartulina y abecedario de plástico. Dimensiones: 232 x 187 x 38 mm.

Código	Color
222049	Negro

Índices telefónicos



Índice Telefónico Troya

Índice telefónico de hojas cambiables y tapas en símil piel. Mecanismo niquelado de 4 anillas de 20 mm. Ø. Equipado con 4 bolsas portatarjetas con banda color, índice de plástico de 13 pestañas y 26 hojas para teléfonos. Dimensiones: 189 x 240 mm.

Código	Modelo	Color
222051	Troya	Negro
222053	Troya	Marrón
222055	Recambio hojas papel	



Índice espiral Phone

Índice telefónico 24 pestañas.

Código	Color	Formato
222057	Negro	10x15 cm.
222059	Magenta	10x15 cm.
222061	Azul	10x15 cm.
222063	Negro	A5
222065	Magenta	A5
222067	Azul	A5



13 Dibujo, pintura y material escolar

Accesorios manualidades	410
Acuarelas	410
Bastidores	403
Blocs y láminas de dibujo	404
Caballetes	403
Carboncillos	403
Carpetas dibujo	403
Carta colores	404
Cartón pluma	404
Cartulinas de colores	412
Ceras de colores	407
Compases	400
Cuenta hilos	404
Forros libros	411
Gomets	406
Lápices acuarelables	408
Lápices de colores	407
Material didáctico	410
Papel manualidades	412
Papel milimetrado	405
Papel vegetal	406
Pinturas	402
Plastilina	406
Recambios tinta rotuladores técnicos	400
Reglas, escuadras y cartabones	401
Rotuladores escolares	409
Rotuladores técnicos	400
Témperas	410
Tijeras escolares	406
Tubo portaplanos	403



Rotuladores técnicos



STAEDTLER

Rotulador calibrado Pigment Liner

Larga punta de metal

Rotulador con tinta pigmentada, resistente al agua y a la luz. Borrable sobre papel vegetal, permite sobrepintar sin emborronar. Clip de metal y cuerpo de polipropileno. Tinta negra.

BPGI

Código	Modelo	Formato
230001		0,2 mm.
230003		0,4 mm.
230005		0,8 mm.
230007	Estuche 3 uds.	0,2-0,4-0,8

Recambios tinta rotuladores técnicos



STAEDTLER

Tinta China Marsmatic

Tinta china de arranque rápido para papel, papel vegetal y poliéster mate. Color negro intenso para conseguir líneas de gran nitidez. Se presenta en frasco de plástico de 22 ml.

BPGI

Código

230009



Pelikan Tinta china

Tinta china clásica especialmente indicada para tiralíneas, plumas de dibujo y pinceles. Para dibujo técnico, bellas artes, colegio y tiempo libre. Se presenta en frasco de cristal de 10 ml. con dosificador.

Código	Color
230011	Azul ultramar
230013	Negro
230015	Rojo

Compases



FAIBO

Compás Blue Line 530-T

Compás con ambos brazos articulados, uno de ellos con alargadera telescópica. Longitud: 150 mm. Puede realizar circunferencias hasta 195 mm. Aguja de seguridad. Incluye adaptador universal y caja de minas. Se presenta en estuche de plástico. Certificado según norma EN71 - 100% reciclable.

Código

230017



FAIBO

Compás 201 T

Rápido ajuste

Ambos brazos articulados. Ajuste rápido. Para circunferencias hasta 280 mm. Adaptador universal y minas. Se suministra en estuche de plástico. Longitud: 165 mm. Certificado según norma EN71 - 100% reciclable.

Código

230019



FAIBO

Compás Blue Line 328-AU

Compás con 1 brazo articulado. Incluye adaptador universal y caja de minas. Se presenta en estuche de plástico. Longitud: 135 mm. Para circunferencias hasta 155 mm. Certificado según norma EN-71. 100% reciclable.

Código

230021



STAEDTLER

Serie Mars Quickbow

Ajuste rápido

Comás de ajuste rápido. Portaminas y portapuntas con articulación. Portaminas intercambiable con pivote 4 mm. Círculo máximo aproximadamente 370 mm., con alargadera aproximadamente 620 mm. Se presenta en estuche de plástico. Longitud: 170 mm.

Código

230023

Modelo

Sin alargadera

230025

Con alargadera

BPGI



Reglas, Escuadras y Cartabones



Reglas Gama verde

Plástico verde transparente. Reglas con un canto biselado y graduado. Escuadras y cartabones sin graduado.

Código	Modelo	Formato
230027	Regla graduada	30 cm.
230029	Regla graduada	40 cm.
230031	Escuadra	25 cm.
230033	Escuadra	28 cm.
230035	Escuadra	32 cm.
230037	Cartabón	25 cm.
230039	Cartabón	28 cm.
230041	Cartabón	32 cm.



Reglas, escuadras y cartabones

Material de plástico inyectado fabricado en poliestireno, graduado y biselado, con reborde para tiralíneas. Se presentan en bolsa individual. - Certificado según norma EN71 - 100% reciclable.

Código	Modelo	Formato
230043	Regla plana	20 cm.
230045	Regla plana	30 cm.
230047	Regla plana	40 cm.
230049	Regla plana	50 cm.
230051	Regla plana	60 cm.
230053	Escuadra	25 cm.
230055	Escuadra	30 cm.
230057	Cartabón	25 cm.
230059	Cartabón	30 cm.
230061	Círculo	12 cm.
230063	Semicírculo	15 cm.
230065	Estuche: Regla, escuadra y cartabón de 30 cm	
230067	Estuche: Regla 30 cm., escuadra y cartabón de 25 cm.	



Artículos de dibujo en aluminio

De alta calidad. Presentados en bolsa de PVC tipo self-service.

Código	Modelo	Formato
230069	Regla	15 cm.
230071	Regla	30 cm.
230073	Regla	40 cm.
230075	Regla	50 cm.
230077	Escuadra	21 cm.
230079	Cartabón	21 cm.
230081	Escuadra	26 cm.
230083	Cartabón	26 cm.
230085	Semicírculo	12 cm. / 180°
230087	Círculo	15 cm. / 360°

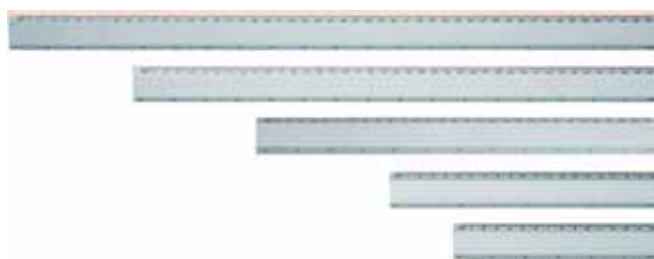

Reglas de aluminio

Reglas milimetradas con bisel para las líneas a tinta. Perfectas para dibujo técnico.

Código	Formato
230089	
230091	15 cm.
230093	20 cm.
230095	30 cm.
230097	40 cm.

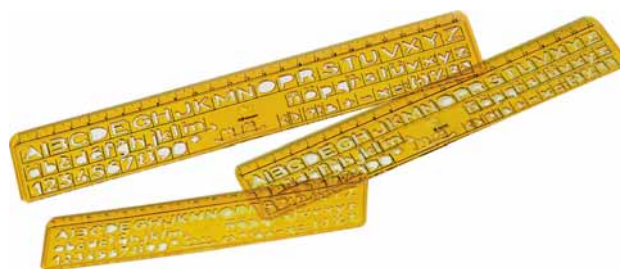

Plantillas para rotular

Juego 3 plantillas para rotular. 6 - 8 - 10 mm.- 100% reciclables.

Código	Formato
230099	8, 6 y 10 mm.



Paralex

Regla para trazar paralelas. Fabricadas en metacrilato de metilo incoloro, mecanizadas y rectificadas. Sin graduar. - 100% reciclables.

Código	Formato
230101	60 cm.



Escalímetro técnico

Escalímetro de plástico triangular de 30 cm. Escala de graduación: 1:500, 1000, 1250, 1500, 2000 y 2500.

Código
230103

Letras y números autoadhesivos



Letras y números autoadhesivos

Letras helvéticas mayúsculas autoadhesivas de color negro.

Código	Modelo	Envase
230105	Altura de letra: 15 mm.	486 u.
230107	Altura de letra: 25 mm.	209 u.
230109	Altura de letra: 50 mm.	76 u.

Pinturas y Carboncillos



Pintura acrílica

Caja de cartón con varios tubos de 12 ml. de colores acrílicos de consistencia suave y espesa, sin rellenos añadidos, extensores ni otros materiales creadores de opacidad, matices o tintes. Secado rápido.

Código	Envase
230111	Caja 12 u.
230113	Caja 18 u.



Pintura óleo

Caja de cartón con varios tubos de 12 ml. de colores al óleo. Pintura realizada con las técnicas artesanales y los avances de la técnica. Por su naturaleza densa permite corregir colores claros sobre oscuros y realizar retoques.

Código	Envase
230115	Caja 12 u.
230117	Caja 18 u.



Pintura acuarela

Caja de varios tubos de 12 ml. de colores en acuarela. Los colores utilizados son transparentes según la cantidad de agua en la mezcla y a veces dejan ver el fondo del papel, que actúa como otro verdadero tono. Además, facilita la limpieza de los utensilios usados.

Código	Envase
230119	Caja 12 u.
230121	Caja 18 u.
230123	Caja 24 u.



Carboncillos

Carboncillos de alta calidad. Diferentes grosores. El portacarboncillos está hecho en plástico y aluminio ideal para conservar la pulcritud al trabajar con carbón en barras.

Código	Modelo	Formato	Envase
230125	Finos	3 - 4 mm.	Caja 10 u.
230127	Medianos	5 - 6 mm.	Caja 6 u.
230129	Gruesos	7 - 9 mm.	Caja 3 u.
230131	Extra gruesos	10 - 12 mm.	Caja 15 u.
230133	Maxi grueso	20 mm.	Caja 1 u.
230135	Portacarboncillos Finos y Medianos	Hasta 6 mm.	

Accesorios dibujo y pintura



Caballetes

Caballetes en madera natural de sobremesa o trípode. Perfecta estabilidad.

Código	Modelo	Formato
230137	Trípode	176 x 26 x 5 cm.
230139	Sobremesa	27 x 19,5 x 19 cm.



Bastidor Manhattan

Bastidor de forma rectangular de 3.8 cm. de grosor, sin grapa o clavo. Preparación universal, 100% algodón, ideales para pintura al óleo y acrílica.

Código	Formato
230141	30 x 30 cm.
230143	40 x 40 cm.
230145	50 x 50 cm.



Bastidor Artist

Bastidor de forma rectangular 1.8 cm. de grosor. Clavado por detrás con grapas. Tela 100% algodón, preparación universal.

Código	Modelo	Formato
230147	3F	27 x 22 cm.
230149	5F	35 x 27 cm.
230151	6F	41 x 33 cm.
230153	8F	46 x 38 cm.
230155	10F	55 x 46 cm.
230157	12F	61 x 50 cm.



Carpeta estudio

Carpeta estudio de polipropileno con cremallera. Color negro.

Código	Formato
230159	A3 - 35 x 50 cm.
230161	A2 - 52 x 72 cm.



Tubo portaplanos

Fabricado en polietileno. Certificado según norma EN71 - 100% reciclable.

Código	Modelo	Color
230163	Sin bandolera. Extensible 40 - 75 cm. ø 65 mm.	Negro
230165	Con bandolera. Extensible 40 - 75 cm. ø 65 mm.	Negro
230167	Sin Bandolera. Extensible 70 - 130 cm. ø 80 mm.	Negro



Tubos de cartón

Tubos de cartón con tapas de plástico 100% reciclable.

Código	Formato
230169	Largo 460 mm. x Ø40 mm.
230171	Largo 460 mm. x Ø60 mm.
230173	Largo 640 mm. x Ø60 mm.
230175	Largo 640 mm. x Ø80 mm.
230177	Largo 750 mm. x Ø80 mm.
230179	Largo 1100 mm. x Ø80 mm.



PANTONE® Pantone® Formula Guide Solid Coated & Uncoated

Guía de color que utiliza el papel normalmente utilizado en imprenta, aportando realismo de resultado final. Nueva versión actualizada "Plus Series" que incluye 224 nuevos colores sólidos, 1.341 en total, formulados con las mismas 14 tintas base. Juego de dos guías, estucados y no estucados. Incluye un índice de colores, una herramienta de evaluación de la iluminación.

Código
230181



PANTONE® Pantone® Color Bridge Coated

Guía de color que permite comparar un color sólido con el color más cercano que se corresponde en cuatricromía en un cómodo formato de comparación de dos caras sobre papel estucado. Nueva versión actualizada "Plus Series" que incluye 224 nuevos colores sólidos. Incluye datos RGB y HTML para diseño multimedia, además de un índice de colores, una herramienta de evaluación de la iluminación, una herramienta de corrección del color digital.

Código
230183



Cartón pluma ecológico

Cartón pluma ecológico hecho con tripa de poliestireno sin ácido cianhídrico. Se corta fácil y nítidamente.

Código	Modelo	Color	Formato	Envase
230185	3 mm.	Blanco	210 x 297 mm.	Caja 30 u.
230187	5 mm.	Blanco	210 x 297 mm.	Caja 20 u.
230189	3 mm.	Blanco	297 x 420 mm.	Caja 15 u.
230191	5 mm.	Blanco	297 x 420 mm.	Caja 10 u.
230193	3 mm.	Blanco	500 x 700 mm.	Caja 25 u.
230195	5 mm.	Blanco	500 x 700 mm.	Caja 25 u.
230197	3 mm.	Blanco	700 x 1000 mm.	Caja 25 u.
230199	5 mm.	Blanco	700 x 1000 mm.	Caja 25 u.
230201	5 mm.	Negro	297 x 420 mm.	Caja 10 u.



Cuenta hilos

Fabricado en plástico negro. Cuadro de lectura de graduación milimetrada. 6 (aumentos) x 25 mm. (campo de visión).

Código
230203

Blocs y láminas para técnicas secas



Gama Dibujo basik

Papel de color blanco natural, muy bien encolado. Ligeramente satinado.

Código	Modelo	Formato
230205	Minipack de 10 hj.	21 x 29,7 cm. - 130 g.
230207	Minipack de 10 hj.	29,7 x 42 cm. - 130 g.
230209	Paquete de 250 hj.	21 x 29,7 cm. - 130 g.
230211	Paquete de 250 hj.	29,7 x 42 cm. - 130 g.
230213	Bloc espiral de 20 h.	23 x 32,5 cm. - 150 g.
230215	Bloc espiral de 20 h.	32,5 x 46 cm. - 150 g.
230217	Bloc espiral de 20 h. microperforadas	23 x 32,5 cm. - 130 g.
230219	Bloc espiral de 20 h. microperforadas	23 x 32,5 cm. - 130 g.
230221	Bloc espiral de 20 h. microperforadas con recuadro	23 x 32,5 cm. - 130 g.
230223	Bloc espiral de 20 h. microperforadas con recuadro	23 x 32,5 cm. - 130 g.





GVA RRO Bloc esbozo

Bloc espiral de papel blanco natural de grano ligero para buen agarre del grafito y otros útiles de técnicas secas. 100 hojas de 90 g. microperforadas.



Código	Formato
230225	A4
230227	A3



Art Láminas de Dibujo

Sobre con 10+2 láminas en papel blanco liso extra de 140 gr.

Código	Modelo	Formato
230229	Sin recuadro	A4
230231	Con recuadro	A4+



Bloc Dibujo Art

Bloc de 20 hojas en papel blanco extra de 140 gr. Espiral doble.

Código	Modelo	Formato
230233	Liso sin recuadro	A3+
230235	2 Taladros con recuadro	Fº prolongado
230237	2 Taladros sin recuadro	Fº prolongado



Bloc Dibujo Asignaturas

Bloc de 20 hojas en papel blanco liso extra de 140 gr. Con la cubierta de polipropileno opaco. Espiral doble y microperforado. 2 taladros.

Código	Modelo	Formato
230239	Con recuadro	Fº prolongado
230241	Sin recuadro	Fº prolongado

Blocs y láminas para técnicas húmedas



Gama Acuarela y Témpera basik

Idóneo para el escolar

Papel de color blanco muy bien encolado que ofrece dureza y regularidad en la superficie. Gama Basik de 370 g. ideal para acuarela escolar, témpera y gouache.



Código	Modelo	Formato
230243	Álbum espiral de 10 hj.	23 x 32,5 cm. (A4+)
230245	Álbum espiral de 10 hj.	32,5 x 46 cm. (A3+)
230247	Mini pack 6 hj.	24 x 32 cm. (A4+)
230249	Mini pack 6 hj.	29,7 x 42 cm. (A3)



Papel acuarela

Papel 100% reciclado

Papel blanco natural con alto contenido en algodón (60%), gelatinado en masa y superficie, permite la máxima absorción del agua. Ideal para todas las técnicas húmedas: acuarela, aguada y témpera.

Código	Modelo	Formato	Características
230251	Paquete 25 hj.	50 x 70 cm. - 240 g.	Grano grueso
230253	Paquete 25 hj.	50 x 70 cm. - 350 g.	Grano grueso
230255	Bloc 20 h. Encolado 1 lado	23 x 32,5 cm. (A4+) - 240 g.	Grano grueso
230257	Bloc 20 h. Encolado 1 lado	32,5 x 46 cm. (A3+) - 240 g.	Grano grueso

Papel técnico



Papel milimetrado

Idóneo para representaciones gráficas

Bloc encolado 1 lado, 50 hojas. Papel de 100 g., color crema, satinado e impreso en color marrón.



Código	Formato
230259	A4
230261	A3



Papel para dibujo lineal

Para dibujo lineal con rotuladores y lápices

Papel blanco de 160 g., de superficie regular, fuertemente satinada. Es muy compacto, con encolado intenso (interior y exterior) y dureza superficial e interna. Paquete de 250 h.

Código	Formato
230263	A4
230265	A3



Papel vegetal

Ideal para dibujo a lápiz, tinta y para calcar

Papel vegetal de 90/95 g., de elevada transparencia y superficie regular y satinada. Ofrece dureza superficial e interna, resistencia al envejecimiento y nitidez al trasluz.

Código	Modelo	Formato
230267	Bloc 50 h. Encolado 1 lado	23 x 32,5 (A4+)
230269	Bloc 50 h. Encolado 1 lado	32,5 x 46 (A3+)
230271	Mini pack 12 hj.	A4
230273	Mini pack 12 hj.	A3
230275	Pack 250 hj.	A4
230277	Pack 250 hj.	A3

Tijeras escolares



Tijeras inoxidables

Tijeras de 13 cm. Acero inoxidable. Empuñadura de plástico y punta roma. Certificadas según normativa EN-71: 100% reciclables. Colores surtidos: rojo, azul, amarillo o verde.

Código	Formato
230279	A4
230281	A3

Gomets

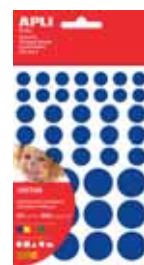

Gomets

Gomets autoadhesivos. Producto ecológico fabricado con tintas al agua y papel sin cloro. Colores vivos y brillantes.

Código	Modelo	Envase
230283	Figuras varias. Adhesivo permanente	20 hojas
230285	Figuras geométricas pequeñas. Adhesivo permanente	12 hojas
230287	Figuras geométricas grandes. Adhesivo permanente	12 hojas
230289	Mr. Smiley. Adhesivo removible	12 hojas
230291	Redondo. Adhesivo removible	6 hojas
230293	Cuadrado. Adhesivo removible	6 hojas

Plastilinas y Pastas para moldear



Plastilina Patplume

Plastilina de 150 g. para modelar extra suave de base vegetal. No se endurece con el frío ni se ablanda con el calor. No se seca al aire. No mancha y es inodora. No contiene gluten. Lavable con agua y jabón. Colores surtidos.

Código	Envase
230295	Caja 12 u.



Pasta para modelar

Seca al aire sin cocción

Pasta de modelar de color, lista para su uso que endurece al aire sin cocción (24h/1 cm). Óptima plasticidad, textura fina y extra suave, que se adapta a todas las técnicas de modelaje. Particularmente indicada para la realización de pequeños objetos, logrando un resultado totalmente homogéneo. Disponible en 10 colores brillantes perfectamente mezclables entre sí. Se presentan en bolsa con cierre grip, muy cómodo y práctico; este sistema permite mantener todas las propiedades del producto, evitando que éste se pueda secar. Sin gluten.

Código	Color	Formato	Envase
230297	Surtidos	Pastillas 150 g.	Caja 10 u.
230299	Blanco	Pastillas 500 g.	
230301	Terracota	Pastillas 500 g.	



GIOTTO
be-bè

GIOTTO be-bè set pasta blanda

Pasta a base de ingredientes naturales (harina, agua y sal). Indicado para niños menores de 3 años. Dermatológicamente testado. No mancha. Contiene 4 frascos de 100 g., un rodillo, un cortador y diversos accesorios para crear formas divertidas.

Código
230303

Ceras y lápices plásticos



Pelikan
Ceras 762

Ceras para superficies duras como metal, (incluido caliente), cartón, madera seca, etc. Cajita con 12 barras.

Código	Color	Envase
230305	Negro	Estuche 12 u.
230307	Azul	Estuche 12 u.
230309	Rojo	Estuche 12 u.
230311	Blanco	Estuche 12 u.



BIC
KIDS

Plastidecor

El más conocido

Lápices plásticos de color. Colores mezclables que no ensucian. Utilizables sobre papel satinado.

Código	Envase
230313	Estuche 6 u.
230315	Estuche 12 u.
230317	Estuche 18 u.
230319	Estuche 24 u.



BIC
KIDS

Plastidecor Peques

Lápices plásticos de forma triangular y tamaño grueso para las manos más pequeñas. Se presenta en estuche de cartón.

Código	Envase
230321	Estuche 12 u.

Lápices de colores



FABER-CASTELL

Ecolápices

Ecolápiz de color con forma hexagonal. Fabricados a partir de madera 100% reforestada gestionada de forma sostenible a nivel medioambiental, económico y social. Colores intensos y brillantes de aplicación extra suave. Mina protegida contra la rotura gracias al proceso especial de encolado SV. Fáciles de afilar, incluyen afilalápices de regalo. Estuche de cartón.

Código	Envase
230323	Estuche 24 u.
230325	Estuche 12 u.



GIOTTO

Lapiceros de colores Stilново

Lápices hexagonales de colores con mina muy resistente de 3.3 mm. de diámetro. Colores vivos e intensos. Estuche de cartón.

Código	Envase
230327	Estuche 12 u.
230329	Estuche 24 u.



BIC
KIDS

Tropicolors 2

Lápices de color de 17,6 cm. hechos de resina sintética, previniendo que se astillen. Colores intensos y mina ultra resistente. Se presentan en estuche de cartón.

Código	Envase
230331	Estuche 12 u.
230333	Estuche 24 u.



STAEDTLER

Noris Club

Ideales para el escolar

Lápices de color fabricados en madera de alta calidad. Mina un 30% más resistente a la rotura gracias al recubrimiento protector ABS ("Anti-Break-System"). Se presentan en estuche de cartón. Lápices ecológicos, con madera certificada de PEFC procedentes de bosques de gestión sostenible.

Código	Envase
230335	Estuche 12 u.
230337	Estuche 24 u.



STAEDTLER

Lápices de color triplus®

Ideales para el escolar

Lápices de color triangular con recubrimiento protector de color blanco que incrementa un 30% la resistencia de la mina. Lápices ecológicos, con madera certificada de PEFC procedentes de bosques de gestión sostenible.

Código	Modelo	Envase
230339	Slim (mina 3 mm.)	Estuche 12 u.
230341	Jumbo (mina 4 mm.)	Estuche 10 u.

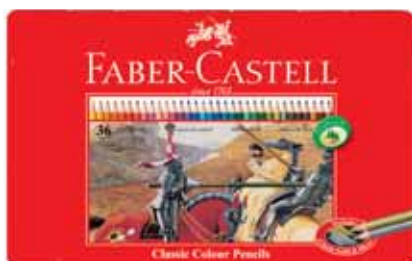

FABER-CASTELL

Lápices de color Faber-Castell

De alta calidad con forma hexagonal. Minas blandas de aplicación extra suave de 3,3 mm de diámetro. Minas protegidas contra la rotura gracias al proceso especial de encolado SV. Estuche de metal de 36 lapiceros. Incluye oro y plata.

Código	Envase
230343	Estuche 36 u.



Lápices acuarelables



CARAN d'ACHE

PRISMALO lápiz acuarelable

Primer lápiz acuarelable de la historia, con una mina fina y resistente, con alta concentración pigmentaria.

Código	Envase
230345	Estuche 6 u.
230347	Estuche 12 u.
230349	Estuche 18 u.
230351	Estuche 30 u.
230353	Estuche 40 u.
230355	Estuche 80 u.



FABER-CASTELL

Ecolápices acuarelables forma triangular

Estuche de cartón o metal con lápices acuarelables JUMBO GRIP de Faber-Castell con forma triangular ergonómica y zona de agarre suave antideslizante. Tamaño jumbo con mina de 3,8 mm. de diámetro. Colores brillantes con trazo suave. Con espacio en blanco para escribir el nombre y barniz ecológico a base de agua. Lavables en casi todo tipo de tejidos.

Código	Envase
230357	Estuche 12 u.
230359	Estuche 24 u.
230361	Estuche 36 u.



FABER-CASTELL

Ecolápices acuarelables

Colores intensos y brillantes de aplicación extra suave. Mina protegida contra la rotura por el proceso especial de encolado SV. Especialmente recomendados para niños y fáciles de usar: moje el pincel y pásalo por el dibujo para conseguir efectos de acuarela. Lavables en casi todo tipo de tejidos.

Código	Envase
230363	Estuche 12 u. con pincel de regalo
230365	Estuche 24 u. con pincel de regalo





Rotuladores escolares



STAEDTLER

BPGI

Rotuladores escolares

Para uso infantil

Rotuladores escolares tamaño Jumbo con punta de fibra para pintar y dibujar. Tinta base de agua con colorantes alimenticios. Capuchón ventilado. Punta redonda gruesa resistente a la presión. Lavable en la mayoría de los tejidos.

Código	Envase
230367	Estuche 12 u.



GIOTTO

Rotuladores Turbo Color + Turbo Maxi

Rotulador escolar con tinta inocua a base de agua y lavable. Ahora con colores aún más intensos. Punta bloqueada que no se hunde, muy resistente. Capuchón ventilado y tapón de seguridad.

Código	Modelo	Envase
230369	Turbo Color	Estuche 12 u.
230371	Turbo Color	Estuche 24 u.
230373	Turbo Maxi	Estuche 12 u.
230375	Turbo Maxi	Estuche 24 u.



FABER-CASTELL

Rotuladores de punta fina GRIP FINEPEN 0,4 mm

Zona de agarre suave antideslizante patentada para una sujeción segura. Lavables de la mayoría de los tejidos. Aptos para utilizar con regla o plantilla. Trazo de escritura aprox.: 0,4 mm. Capuchón ventilado. Ideales para dibujos, estudios y bocetos.

Código	Envase
230377	Estuche 10 u.



STAEDTLER

BPGI

Triplus Color 323

Para escribir y dibujar sin cansarse

Rotuladores con punta de fibra y cuerpo triangular para escribir sin cansarse. Tinta anti-secado. Ancho de trazo: 1,0 mm.

Código	Envase
230385	Estuche 10 u.



FABER-CASTELL

Rotulador de punta fina GRIP

Forma triangular ergonómica y zona de agarre suave para una sujeción segura. Tinta a base de colorantes alimenticios y agua. Lavable de casi todo tipo de tejidos. Punta de fibra resistente a una presión máxima de 3 kg especialmente indicada para niños de más de 3 años. Se presentan en estuche triangular de plástico flexible con puntos de relieve en la parte superior.

Código	Envase
230379	Estuche 10 u.
230381	Estuche 20 u.



STAEDTLER

BPGI

Rotuladores de punta de fibra Noris Club 326

Rotulador con punta de fibra, tinta base agua con colorantes alimenticios, punta resistente a la presión, capuchón ventilado, lavable en la mayoría de tejidos, ancho de línea 1,0mm. Tinta antisecado.

Código	Envase
230383	Estuche de plástico con 20 rotuladores surtidos



edding

Edding 1300 Color pen

Estuche de metal con rotuladores edding 1300 de alta calidad con punta redonda. Tinta a base de agua. Para escribir y dibujar. Trazo de 3mm. Colores surtidos.

Código	Envase
190877	Estuche 10 u.
190879	Estuche 20 u.
230391	Estuche 40 u.



edding

Edding 1200 Color pen

Rotuladores para escribir y pintar. Tinta a base de agua de calidad superior. Amplia gama de puntas resistentes. Colores surtidos.

Código	Envase
190861	Estuche 10 u.
190863	Estuche 20 u.



Pinturas y Témperas escolares



GIOTTO

Témperas Giotto

Témpera lista para el uso, no necesita ser agitada. Fórmula de rendimiento perfecto con pigmentos de calidad superior. Óptima resistencia a la luz. Tapón dosificador con sello de seguridad. Empuñadura ergonómica. Lavable. Sin gluten.

Código	Modelo	Color	Formato
230397	Básicos	Blanco	500 ml.
230399	Básicos	Amarillo	500 ml.
230401	Básicos	Verde claro	500 ml.
230403	Básicos	Verde	500 ml.
230405	Básicos	Azul	500 ml.
230407	Básicos	Cyan	500 ml.
230409	Básicos	Magenta	500 ml.
230411	Básicos	Rosa	500 ml.
230413	Básicos	Rojo	500 ml.
230415	Básicos	Naranja	500 ml.
230417	Básicos	Marrón	500 ml.
230419	Básicos	Negro	500 ml.
230421	Metalizados	Oro	250 ml.
230423	Metalizados	Plata	250 ml.
230425	Efecto purpurina	Verde	250 ml.
230427	Efecto purpurina	Azul	250 ml.
230429	Efecto purpurina	Magenta	250 ml.
230431	Efecto purpurina	Oro	250 ml.
230433	Efecto purpurina	Plata	250 ml.
230435	Efecto perlado	Azul	250 ml.
230437	Efecto perlado	Gris	250 ml.
230439	Efecto perlado	Rosa	250 ml.
230441	Efecto perlado	Verde	250 ml.



Témpera escolar STD

Ideales para uso escolar. Témpera con un alto porcentaje de pigmentación. Son diluibles con agua y se pueden mezclar entre sí. Fluyen fácilmente del pincel, y por su gran fuerza cubriente, pueden aplicarse sobre fondos de tonalidades diversas. Aplicables a diversas técnicas, incluso mixtas (con ceras, lápices etc.)

Código	Color	Formato	Envase
230443	Surtidos	20 ml.	Caja 6 colores



GIOTTO

Acuarelas Maxi

Acuarela en pastillas de 30 mm. de diámetro. Incluye pincel del N° 4. Colores surtidos, intensos muy cubrientes.

Código	Envase
230445	Caja 12 colores
230447	Caja 24 colores

Complementos pintura y manualidades



Accesorios manualidades

Accesorios de pintura fabricados en plástico para uso escolar. Certificadas según normativa EN-71: 100% reciclables.

Código	Modelo	Color	Formato
230449	Bandeja multiusos	Azul	230 x 145 x 30 mm.
230451	Bandeja multiusos	Rojo	230 x 145 x 30 mm.
230453	Bote inderramable		95 alto x 80 mm. Diámetro
230455	Rodillo para pintura		ø 45 mm.
230457	Paleta de plástico	Blanco	250 x 150 mm.



Material didáctico

Todo el material necesario para trabajos manuales. - Certificadas según normativa EN-71: 100% reciclables.

Código	Modelo	Formato
230459	Almohadillas 4 colores surtidos	20 x 30 cm. - Espesor 4 mm.
230461	Láminas de corcho	20 x 30 cm. - Espesor 4 mm.
230463	Láminas de corcho	40 x 30 cm. - Espesor 4 mm.
230465	Tableros	20 x 30 cm. - Espesor 3 mm.
230467	Tableros	30 x 40 cm. - Espesor 3 mm.
230469	Fieltros	17 x 12 cm. - Espesor 5 mm.
230471	Fieltros	20 x 20 cm. - Espesor 5 mm.
230473	Fieltros	30 x 21 cm. - Espesor 5 mm.



Punzones picado

Cuerpo de plástico y punta de plástico. Certificadas según normativa EN-71: 100% reciclables.

Código
230475



GIOTTO

Pinceles Maxi

Para los más pequeños

Pinceles con punta de cerda. Anti-goteo. Colores surtidos.

Código	Formato	Envase
230477	Maxi	Bote 20 u.



GIOTTO

Set de maquillaje

Maquillaje de suave aplicación dermatológicamente testado. Sin gluten. Indicado para pieles muy sensibles. Fácilmente lavable con agua tibia y jabón neutro o con toallitas desmaquilladoras. Los lápices cosméticos son ideales para dibujar sobre la piel y las sombras para decorar zonas más amplias. Colores surtidos.

Código	Modelo	Color	Formato	Envase
230479	Lápices. Mina 6,25 mm.		Lápiz	Estuche 6 u.
230481	Set sombras. Botes 5,5 ml. + blanco 10 ml.		Bote	Caja 6 u.
230483		Oro		
230485		Plata		
230487	Multiglitter			



Pizarras Velleda

Doble cara

Pizarra escolar doble cara borrable en seco. Una cara lisa y una cuadriculada. Incluye rotulador y borrador.

Código	Formato
230489	24 x 33 cm.



Plumier de tela

Plumier de tela tamaño grande con 20 rotuladores, 24 lápices de colores y accesorios.

Código
230491



Forro de libros



Forro de libros

Rollos de Forro de libros de adhesivo reposicionable de 80 micras.

Código	Formato
230493	3 x 0,5 m.
230495	20 x 0,5 m.
230497	3 x 0,5 m.
230499	20 x 0,5 m.



Forrafácil con solapa ajustable

Forro de PVC transparente sin adhesivo. Con solapa ajustable a diferentes anchos de libro. Tira adhesiva reposicionable. Contenido: Pack 5 u.

Código	Formato
230501	29 x 53 cm.
230503	30 x 53 cm.

Cartulinas de colores



GVA @ KRO



Cartulina IRIS

Cartulina de color, ligeramente satinada y coloreada en parte con pigmentos sólidos a la luz. Ofrece dureza y regularidad en su superficie.

Código	Color	Formato	Envase
230505	Blanco	A4	Pack 50 h.
230507	Amarillo Limón	A4	Pack 50 h.
230509	Amarillo canario	A4	Pack 50 h.
230511	Gualda	A4	Pack 50 h.
230513	Tomate	A4	Pack 50 h.
230515	Naranja	A4	Pack 50 h.
230517	Rojo	A4	Pack 50 h.
230519	Granate	A4	Pack 50 h.
230521	Rosa	A4	Pack 50 h.
230523	Fucsia	A4	Pack 50 h.
230525	Lila	A4	Pack 50 h.
230527	Violeta	A4	Pack 50 h.
230529	Azul cielo	A4	Pack 50 h.
230531	Azul mar	A4	Pack 50 h.
230533	Azul maldivas	A4	Pack 50 h.
230535	Azul ultramar	A4	Pack 50 h.
230537	Verde manzana	A4	Pack 50 h.
230539	Verde abeto	A4	Pack 50 h.
230541	Verde amazonas	A4	Pack 50 h.
230543	Verde billar	A4	Pack 50 h.
230545	Crema	A4	Pack 50 h.
230547	Chocolate	A4	Pack 50 h.
230549	Cuero	A4	Pack 50 h.
230551	Gris plomo	A4	Pack 50 h.

Código	Color	Formato	Envase
230553	Gris perla	A4	Pack 50 h.
230555	Negro	A4	Pack 50 h.
230557	Blanco	50x65 cm.	Pack 25 h.
230559	Amarillo Limón	50x65 cm.	Pack 25 h.
230561	Amarillo canario	50x65 cm.	Pack 25 h.
230563	Gualda	50x65 cm.	Pack 25 h.
230565	Tomate	50x65 cm.	Pack 25 h.
230567	Naranja	50x65 cm.	Pack 25 h.
230569	Rojo	50x65 cm.	Pack 25 h.
230571	Granate	50x65 cm.	Pack 25 h.
230573	Rosa	50x65 cm.	Pack 25 h.
230575	Fucsia	50x65 cm.	Pack 25 h.
230577	Lila	50x65 cm.	Pack 25 h.
230579	Violeta	50x65 cm.	Pack 25 h.
230581	Azul cielo	50x65 cm.	Pack 25 h.
230583	Azul turquesa	50x65 cm.	Pack 25 h.
230585	Azul mar	50x65 cm.	Pack 25 h.
230587	Azul maldivas	50x65 cm.	Pack 25 h.
230589	Azul ultramar	50x65 cm.	Pack 25 h.
230591	Verde manzana	50x65 cm.	Pack 25 h.
230593	Verde abeto	50x65 cm.	Pack 25 h.
230595	Verde amazonas	50x65 cm.	Pack 25 h.
230597	Verde billar	50x65 cm.	Pack 25 h.
230599	Crema	50x65 cm.	Pack 25 h.
230601	Chocolate	50x65 cm.	Pack 25 h.
230603	Cuero	50x65 cm.	Pack 25 h.
230605	Gris plomo	50x65 cm.	Pack 25 h.
230607	Gris perla	50x65 cm.	Pack 25 h.
230609	Negro	50x65 cm.	Pack 25 h.
230611	Plata 280 g.	50x65 cm.	Pack 25 h.
230613	Oro 280 g.	50x65 cm.	Pack 25 h.
230615	Amarillo fluor 230 g.	50x65 cm.	Pack 25 h.
230617	Naranja fluor 230 g.	50x65 cm.	Pack 25 h.
230619	Fucsia fluo 230 g.	50x65 cm.	Pack 25 h.
230621	Verde fluo 230 g.	50x65 cm.	Pack 25 h.

Papel manualidades



Rollos papel kraft

Rollos de papel kraft verjurado coloreado de 70 gr. Extensa gama de colores para todos los gustos y necesidades.

Código	Color	Formato
230623	Amarillo	1 m x 3 m
230625	Azul	1 m x 3 m
230627	Naranja	1 m x 3 m
230629	Negro	1 m x 3 m
230631	Rojo	1 m x 3 m
230633	Verde	1 m x 3 m
230635	Amarillo	1 m x 5 m
230637	Azul	1 m x 5 m
230639	Naranja	1 m x 5 m
230641	Negro	1 m x 5 m
230643	Rojo	1 m x 5 m
230645	Verde	1 m x 5 m

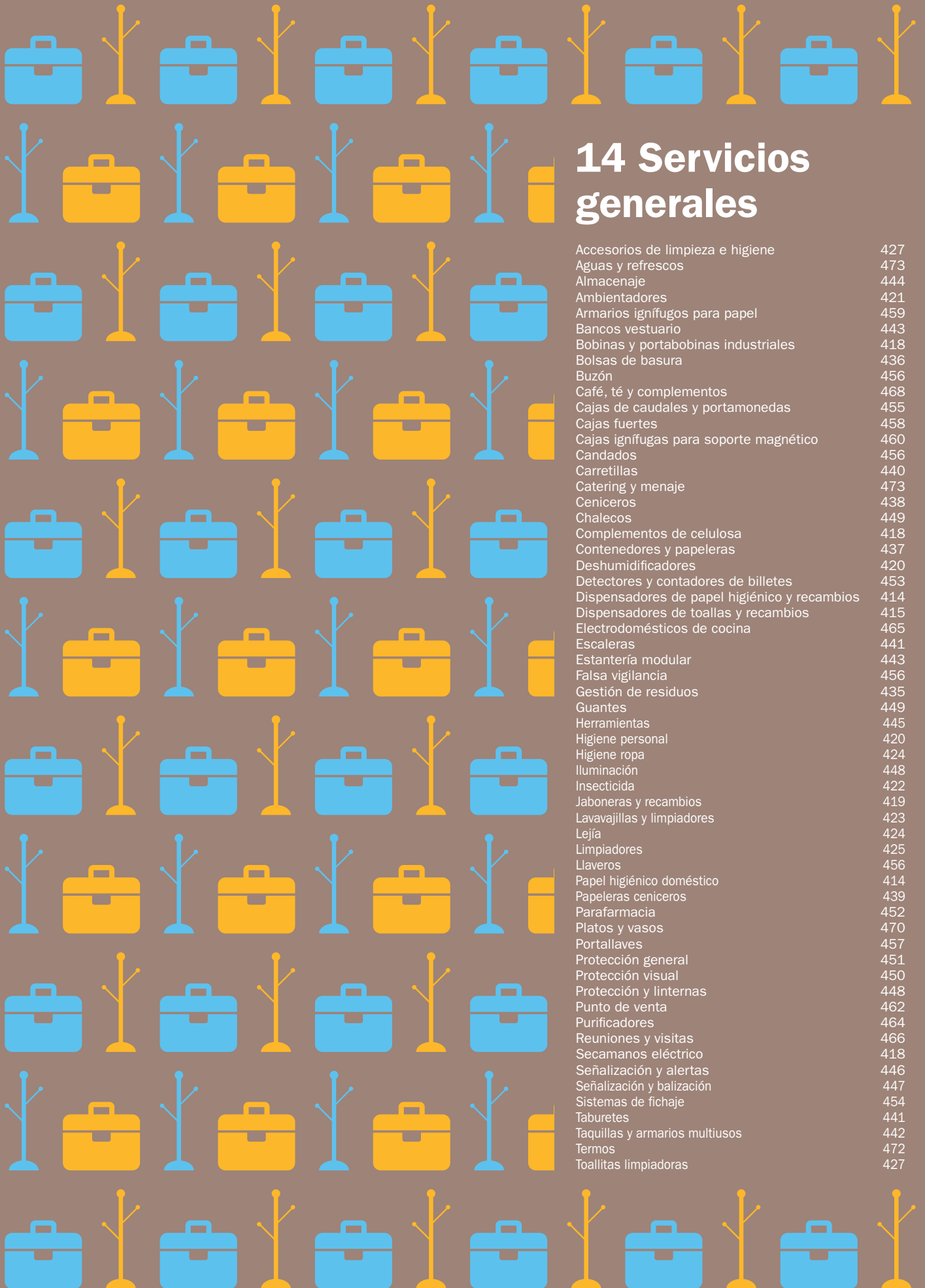

14 Servicios generales

Accesorios de limpieza e higiene	427
Aguas y refrescos	473
Almacenaje	444
Ambientadores	421
Armarios ignífugos para papel	459
Bancos vestuario	443
Bobinas y portabobinas industriales	418
Bolsas de basura	436
Buzón	456
Café, té y complementos	468
Cajas de caudales y portamonedas	455
Cajas fuertes	458
Cajas ignífugas para soporte magnético	460
Candados	456
Carretillas	440
Catering y menaje	473
Ceniceros	438
Chalecos	449
Complementos de celulosa	418
Contenedores y papeleras	437
Deshumidificadores	420
Detectores y contadores de billetes	453
Dispensadores de papel higiénico y recambios	414
Dispensadores de toallas y recambios	415
Electrodomésticos de cocina	465
Escaleras	441
Estantería modular	443
Falsa vigilancia	456
Gestión de residuos	435
Guantes	449
Herramientas	445
Higiene personal	420
Higiene ropa	424
Iluminación	448
Insecticida	422
Jaboneras y recambios	419
Lavavajillas y limpiadores	423
Lejía	424
Limpiadores	425
Llaveros	456
Papel higiénico doméstico	414
Papeleras ceniceros	439
Parafarmacia	452
Platos y vasos	470
Portallaves	457
Protección general	451
Protección visual	450
Protección y linternas	448
Punto de venta	462
Purificadores	464
Reuniones y visitas	466
Secamanos eléctrico	418
Señalización y alertas	446
Señalización y balización	447
Sistemas de fichaje	454
Taburetes	441
Taquillas y armarios multiusos	442
Termos	472
Toallitas limpiadoras	427



Papel higiénico doméstico



A Papel higiénico Special

Papel higiénico de doble capa de 15,5 g/m² de espesor.

Código	Servicios	Contenido
240115	200	Pack 6 rollos



B Papel higiénico doméstico

Papel higiénico de 2 capas.

Código	Servicios	Contenido
240117	140	Pack 12 rollos
240119	320	Pack 96 rollos
240121	160	Pack 108 rollos



C Papel higiénico

Papel higiénico de celulosa extra suave de 2 capas.

Código	Servicios	Contenido
240123	140	Pack 4 rollos
240125	195	Pack 4 rollos
240127	140	Pack 96 rollos



D Papel higiénico

Papel higiénico de celulosa de 2 capas.

Código	Servicios	Contenido
240129	322	Pack 6 rollos
240131	186	Pack 12 rollos

Dispensadores y papel higiénico



E Dispensadores Jumbo

Dispensadores y recambios de papel higiénico. Los dispensadores tienen cierre con llave. Los recambios son de papel de doble cara.

Código	Modelo	Servicios	Contenido
Dispensadores			
A 240133	Maxijumbo		
B 240135	Minijumbo		
Recambios			
240137	Maxijumbo	1.180	Pack 6 rollos
240139	Minijumbo	557	Pack 12 rollos



F Dispensador y rollos Hytech

Dispensador Hytech con alimentación central y packs de 6 rollos de papel higiénico. Cierre con llave.

Código	Capas	Formato	Servicios	Contenido
Dispensador				
240141				
Recambios				
240143	2	Special	450	Pack 6 rollos
240145	1	Standard	750	Pack 6 rollos



Dispensadores de papel higiénico y recambios



A Dispensador T1 y T2

Dispensadores para papel higiénico industrial de sencillo mantenimiento, con ventanilla de control de consumo y llave de seguridad. Resistente y duradero. Recambios: 2 capas.

Código	Servicios	Dimensiones	Contenido
Dispensador T1			
240147		360 x 133 x 437 mm.	
Dispensador T2			
240149		275 x 132 x 345 mm.	
Recambio T1 virgen			
240151	1800		Pack 6 rollos
Recambio T1 reciclado			
240153	1800		Pack 6 rollos
Recambio T2 reciclado			
240155	1214		Pack 12 rollos
Recambio T2 1 capa			
240157	1492		Pack 12 rollos
Recambio T2 2 capas			
240159	915		Pack 12 rollos



B Dispensador papel higiénico Jumbo

Dispensador de papel higiénico industrial fabricado en plástico ABS y policarbonato acabado en blanco. Cierre mediante cerradura y llave. Capacidad: rollo de 220 mm. de diámetro y mandril de 45 mm. Dimensiones: 220 mm. Ø x 120 mm. Mandril de 45 mm.

Código	Formato	Servicios	Contenido
240161	Dispensador		
240163	1 capa	714	Pack 18 rollos



C Dispensador Papel Higiénico Interplegado

Dispensador de papel higiénico interplegado de servicios individuales. Hojas de alta calidad y fácil extracción. Facilidad de recarga y mantenimiento.

Código	Servicios	Dimensiones	Contenido
● 240165		399 x 265 x 136 mm.	
Recambio KLEENEX® Premier			
● 240167	200		Pack 24 recambios.
Recambio SCOTT® (FSC)			
● 240169	250		Pack 36 recambios.



D Dispensador Mini Jumbo 6958

Dispensador de papel higiénico en rollo de gran capacidad. Fabricado en plástico ABS de gran duración y resistencia a los golpes. Dispone de un indicador de consumo para facilitar la recarga. Dimensiones: 396 x 270 x 151 mm.

Código	Servicios	Contenido
● 240171		
Recambio SCOTT®		
● 240173	473	Pack 12 rollos

Dispensador de toallas y recambios



E Dispensador de toallitas

Dispensador de toallitas de doble capa en distintos envases. Para el dispensador C/Z valen ambos recambios. Los dispensadores llevan cierre con llave.

Código	Producto	Dimensiones	Contenido
240175	Dispensador W	340 x 290 x 110 mm.	
240177	Dispensador C/Z	340 x 300 x 150 mm.	
240179	Recambio W		20 packs x 100 u.
240181	Recambio V		15 packs x 210 u.





A Toallas secamanos en Z

Dispensador de toallas secamanos interplegadas. Fabricado en plástico ABS y policarbonato. Acabado en blanco. Capacidad para 600 toallas en zig-zag. Toallas secamanos ultra suaves. 200 servicios por recambio. Dobladadas en Z.

Código	Formato	Dimensiones	Contenido
240183	Dispensador	365 x 276 x 130 mm.	
240185	1 capa - reciclada	240 x 230 mm.	Pack 25 recambios
240187	2 capas	240 x 205 mm.	Pack 25 recambios



B Dispensador H2 System

Ideal para aseos donde se requiera confortabilidad y ahorro en el consumo. Dispensadores de sencillo mantenimiento para toallas plegadas (toalla a toalla) listas para su uso. Con ventanilla de control de consumo y llave de seguridad.

Código	Dimensiones	Contenido
Dispensador H2 System 450 toallas		
240189	302 x 444 x 102 mm.	
Recambio toallas 2 capas 110 servicios		
240191	210 x 340 mm.	Pack 21 recambios
Recambio toallas 2 capas 100 servicios extra suave		
240193	210 x 340 mm.	Pack 21 recambios



C Dispensador H3 System

Dispensadores de sencillo mantenimiento para toallas plegadas en "C" y en "Z". Con ventanilla de control de consumo y llave de seguridad.

Código	Dimensiones	Contenido
Dispensador H3 System 400 toallas		
240195	333 x 440 x 136 mm.	
Toalla plegada en C 2 capas 120 servicios		
240197	310 x 250 mm.	Pack 20 recambios
Toalla plegada en Z 2 capas 250 servicios		
240199	230 x 250 mm.	Pack 15 recambios
Toalla plegada en Z TAD 1 capa 300 servicios		
240201	230 x 230 mm.	Pack 15 recambios



D Toallero Slimfold®

El más pequeño del mercado. Toallero de tan solo 7.5 cm de profundidad ideal para baños y espacios reducidos. Gran capacidad y fácil recarga. Toalla interplegada. Color blanco.

Código	Dimensiones	Contenido
Dispensador		
240203	370 x 230 x 75 mm.	
Recambio SCOTT® 1 capa 110 servicios		
240205	295 x 190 mm.	Pack 16 recambios



E Toallero AQUARIUS 6945

Dispensador de toallas interplegadas de extracción unitaria para una higiene máxima con ventana de control. Apto para el contacto con alimentos.

Código	Dimensiones	Contenido
Toallero		
240207	399 x 265 x 136 mm.	
Recambio KLEENEX® ULTRA 2 capas 124 servicios blanco (FSC)		
240209	210 x 310 mm.	Pack 5 recambios
Toallas SCOTT® Performance 1 capa 240 servicios azul		
240211	217 x 318 mm.	Pack 15 recambios
Recambio SCOTT® Ultra 1 capa 300 servicios		
240213	212 x 215 mm.	Pack 15 recambios



Dispensadores de toallas y recambios higiene



A Portabobinas de dispensación central y recambios

Dispensador fabricado en plástico ABS y policarbonato. Capacidad bobina de 205 mm. Dimensiones: 368 x 250 x 255 mm.

Código	Servicios	Contenido
Dispensador		
240215		
Bobinas		
240217	450 (2 c.)	Pack 6 u.
240219	515 (1 c.)	Bobina 300 m.
240221	875 (1 c.)	Pack 6 u.
240223	350 (1 c.)	Bobina



B Dispensadores M1 y M2

Dispensadores para bobinas de alimentación central de sencillo mantenimiento, con ventanilla de control de consumo y llave de seguridad. Resistente y duradero.

Código	Metros	Servicios	Contenido
Dispensador M1			
240225	174 x 321 x 165 mm.		
Bobinas M1			
240227	75	214 (2 c.)	Caja 11 u.
240229	120	343 (1 c.)	Caja 11 u.
Dispensador M2			
240231	239 x 360 x 227 mm.		
Bobinas M2			
240233	160	457 (2 c.)	Caja 6 u.



C Portabobinas de dispensación central

Fabricado en plástico ABS. Fácil de limpiar. Bordes redondeados. Fácil de cargar. Color: Bobinas blancas. Dimensiones: 330 x 276 x 226 mm.

Código	Metros	Servicios	Contenido
Dispensador central			
240235			
Bobinas			
240237	152	400 (1 c.)	Caja 6 u.
240239	266	700 (1 c.)	Caja 6 u.
240241	171	450 (2 c.)	Caja 6 u.



D Dispensador Roll Control

Controla el consumo y es más higiénico. Diseño limpio y compacto, de cantos redondeados. Carga frontal, más fácil y más rápida. Mecanismo de cierre con llave, o con discreto botón pulsador lateral. Hasta un 20% de ahorro en consumo. Dimensiones: 278 x 276 x 226 mm.

Código	Metros	Servicios	Contenido
Dispensador central			
240243			
Bobinas			
240245	145	380 (2 c.)	Caja 6 u.
240247	228	600 (1 c.)	Caja 6 u.



E Dispensador RIPPLE® Controlomatic

Dispensador de alta capacidad y gran eficiencia, con una gama de toallas en rollo de distintas calidades. Perfecto para los aseos más frecuentados. Dimensiones: 401 x 323 x 157 mm.

Código	Metros	Servicios	Contenido
Dispensador			
240249			
Recambio SCOTT®			
240251	304	500 (1 c.)	Caja 6 u.
Recambio KLEENEX®			
240253	130	Sin precortado (2 c.)	Caja 6 u.



Kleenex

F Caja Pop-Up toallas secamanos

Caja de toallas secamanos ultra suaves portátil, de 226 x 254 mm. cada una. Pensada para aseos donde no se puede instalar un dispensador.

Código	Envase
240255	Caja 70 u.



Bobinas y portabobinas industriales



A Bobinas y portabobinas industriales

Portabobinas industrial fabricado en tubo de acero de 20 mm. de grosor. Dotado de sierra frontal para facilitar el corte de celulosa. Bobina industrial de 600 m. dos capas o 1000 m. una capa. Ideales para áreas de trabajo, son resistentes y tienen una gran capacidad de secado. Dimensiones bobina: 240 mm. de ancho x 360 de diámetro.

Código	Metros	Servicios	Dimensiones	Contenido
Portabobinas				
240257			840 x 405 x 460 mm.	Trípode
240259			375 x 405 x 265 mm.	Mural / Sobremesa
Bobinas				
240261	1.000	2.857 (1 c.)		Pack 2 bobinas
240263	600	1714 (2 c.)		Pack 2 bobinas



B Dispensador bobina industrial W1

Dispensador para bobinas industriales móvil, fácil de cargar y seguro. Fabricado en plástico ABS y metal reforzado.

Código	Metros	Servicios	Dimensiones	Contenido
Dispensador				
240265			1.000 x 650 x 530 mm.	
Bobina Ind. Advanced (Cel. Híbrida)				
240267	350	750 (2 c.)	235 x Ø 262 mm.	Pack 2 bobinas
240269	350	1.000 (2 c.)	350 x 240 mm.	Pack 2 bobinas



C Portabobinas de Pared y Sobremesa

Dispensador de gran capacidad, se adapta a las necesidades del lugar de trabajo: pared o sobremesa. Las bobinas están fabricadas con el Tejido AIRFLEX* que las dota de una absorción superior, gran resistencia, un tacto voluminoso y ayuda a controlar el coste en uso.

Código	Metros	Servicios	Dimensiones
Dispensador			
240271			328 x 515 x 296 mm.
Bobina normal			
240273	380	1.000 (2 c.)	235 x 380 mm.
Bobina tejido Airflex			
240275	380	1.000 (2 c.)	330 x 380 mm.



Complementos de celulosa



D Toallitas faciales

Toallitas faciales de dos capas, fabricadas a partir de celulosa virgen. Ofrecen una higiene superior.

Código	Dimensiones	Contenido
240277	200 x 210 mm.	100 u.
240279	265 x 230 mm.	70 u.



E Pañuelos Faciales

Pañuelos faciales de celulosa virgen 100%, 2 capas, 100 servicios. Muy suaves y absorbentes.

Código	Dimensiones
240281	200 x 205 mm.



F Pañuelos Faciales

Pañuelos faciales de suavidad y calidad garantizada. De dispensación unitaria, ofrecen una higiene superior. Con certificado FSC.

Código	Formato	Servicios	Dimensiones
240283	Caja	100	200 x 210 mm.
240285	Cubo	90	190 x 210 mm.



Secamanos eléctrico



G Secador de manos Potenza

Secador de manos eléctrico con pulsador. Plástico ABS y policarbonato gris. Funcionamiento mediante pulsador con 35 segundos de temporización. No incluye cable para la red ya que se puede colocar encima de la caja de derivación. Peso: 1,75 kg.

Código	Dimensiones
240287	270 x 180 x 170 mm.





Jaboneras y recambios



A Jabón de manos

Limpia con hidratantes añadidos. Máxima hidratación e higiene con un aroma agradable.

Código	Formato
● 240289	5 L.



B Bote jabón de manos

Limpia con hidratantes añadidos. Con pequeño dosificador. Máxima hidratación e higiene con un aroma agradable.

Código	Formato
● 240291	500 ml.



C Línea soft care

Dosificador de jabón en plástico ABS para recargas herméticamente cerradas de 800 ml. El jabón contiene agentes hidratantes para evitar la sequedad en la piel.

Código	Formato
Dispensador 240293	
Jabón Dove 240295	800 ml.



E Dispensador de jabón S1

Dispensador de jabón con válvula sin goteo que aporta la dosis necesaria para control del consumo.

Código	Formato	Dimensiones
Dispensador S1 240301		291 x 114 x 112 mm.
Recambio jabón Mevon 66 240303	1L.	
Recambio jabón S1 perfumado 240305	1L.	



D Jabonera Aquarius 6948

Jabonera de alto rendimiento con cartuchos con válvula anti-atascos. Bajo mantenimiento. Garantiza una dispensación económica, eficaz e higiénica. Geles certificados con Eco etiqueta.

Código	Formato	Dimensiones
Jabonera AQUA® 240297		235 x 116 x 114 mm.
240299	1L.	



F Jabonera recargable

Dispensador de jabón rellenable, fabricado en ABS y cerradura de seguridad. Capacidad de 900 cl.

Código	Formato	Dimensiones
Dispensador 240307		200 x 130 x 100 mm.
Jabón Buga 240309	5 L.	



Jaboneras y recambios

**A** Dispensador automático gel hidro-alcohólico

Dispensador automático de gel, color blanco. Carga de 1,2 L. Contiene hidratantes y no tiene fragancia. Elimina 99,99% de los gérmenes. La carga permite 1.000 desinfecciones. Dimensiones: 285 x 159 x 107 mm.

Código	Formato	Contenido
Dispensador 240311		
Gel hidro-alcohólico 240313	1,2 L.	Pack 4 u.

**B** Gel hidro-higiénico

Gel hidro-higiénico para la desinfección de las manos. Contiene hidratantes y no tiene fragancias. Elimina 99,99% de los gérmenes.

Código	Formato	Contenido
240315	350 ml.	Pack 12 u.

**C** Dosificador espuma

Dosificador metálico de jabón espuma automático. Capacidad de 700 ml.

Código	Producto
240317	Dispensador
240319	Jabón espuma 700 ml.

OFFER 2015

Higiene personal

**D** Maquinillas de afeitar ecogar desechable

Fabricadas con materiales de primera calidad.

Código	Cuchillas	Contenido
240321	2 hojas	Pack 5 u.
240323	3 hojas	Pack 5 u.



ZAP

E Maquinillas de afeitar desechables Lady

Fabricadas con materiales de primera calidad. Recubrimiento en las hojas con aloe vera y vitamina E para un deslizamiento suave.

Código	Modelo	Cuchillas	Contenido
240325	Bikini	1	Blfister 3 u.
240327	Confort	3	Blfister 5 u.

Deshumidificadores

**F** Deshumidificador Air Max Ambiente

Absorbe rápidamente la humedad y optimiza la calidad del aire en interiores. Higiénico, recargable y provisto de un sistema para su vaciado. Posibilidad de recargar en neutro o con aroma.

Código	Aroma	Contenido	Color
Dispensador			
240329	Neutro	500 gr.	Blanco
240331	Neutro	500 gr.	Gris
240333	Neutro	100 gr.	Blanco
240335	Neutro	100 gr.	Arena
Gel hidro-alcohólico			
240337	Neutro	500 gr.	
240339	Blue Sky	500 gr.	
240341	Neutro	100 gr.	
240343	Blue Sky	100 gr.	
240345	Springblossom	100 gr.	



Ambientadores



A Microburst® DUET

Dispensador programable que alterna automáticamente dos fragancias complementarias para renovar la frescura de la estancia, evitando la fatiga olfativa. Puede durar hasta 180 días, reduciendo los cambios y los costes. El starter pack contiene un dispensador y un pack de dos recargas. Capacidad de las recargas: 2 x 121 ml. Pilas tipo C no incluidas. Dimensiones: 134 x 90 x 224 mm.



Código	Fragancia
Starter Pack Frutal	
240347	Fruta chispeante
Starter Pack Cítrico	
240349	Floral y cítricos
Recambios	
240351	Fruta chispeante
240353	Floral y cítricos



B Sistema de ambientación Good Sense

Dispensador de fragancias de manera automática a través de su dispensador. Contiene un recambio que proporciona 56 días de control de olor en el ambiente.

Código	Fragancia
Dispensador	
240355	
Recambio	
240357	Good Sense



D Dispensador Spray A1

Dispensador spray con sistema de pulverización ideal para oficinas donde se requiera diseño y calidad. Contenido: 75 ml. Dimensiones: 174 x 97 x 60 mm. Pilas C no incluidas.

Código	Fragancia
Dispensador	
240365	
Fragancias	
240367	Cítrica
240369	Frutal
240371	Floral



C Ambientador programable

De fácil manejo, con tecnología LCD funciona con pilas D (incluidas). Permite su programación para durar 30, 60 ó 90 días. Sistema pulverizador sin gas. Indica el nivel de consumo. Dimensiones: 215 x 120 x 80 mm.

Código	Fragancia	Contenido
Dispensador RIPPLE*		
240359		
Fragancias		
240361	Melodie	Pack 6 u.
240363	Rhapsodie	Pack 6 u.



E Purificador de ambientes Crusair

Ambientador y neutralizador de ambientes en aerosol. De acción continua, neutraliza los malos olores y perfuma el aire hasta 56 días sin ningún tipo de mantenimiento. Contenido: 500 ml.



Código
240373



Ambientadores

**A Ambientador Good Sense**

Ambientador en aerosol. Diseñado para solucionar los problemas de malos olores de los edificios, destruyendo las moléculas que lo provocan e intensificando el efecto del perfume. Diferentes tipos de aroma.

Código	Fragancia	Contenido
240375	Marine	500 ml.
240377	Toscane	500 ml.
240379	Mandarine	500 ml.
240381	Magnolia&Mimosas	500 ml.

**B Ambientador de pistola Buga**

Aroma clásico, alta concentración.

Código	Contenido
240383	750 ml.

**C Spray ambientador Ambi-pur**

Ambientador aerosol de agradable aroma y larga duración. Nuevo diseño que mejora su difusión. Elimina todos los olores.

Código	Fragancia	Contenido
240385	Fresco despertar	300 ml.
240387	Brisa marina	300 ml.
240389	Flores y brisa	300 ml.

**D Ambi-pur 3volution**

Ambientador con difusor. Incorpora la nueva tecnología de eliminación de olores. La nueva fórmula mejora la recepción de frescor. Duración: 90 días, durante 12 horas. Se sirve sin recambios.

Código	Fragancia
Difusor	
240391	
Recambio	
240393	Nuevo día
240395	Suaves flores blancas

**E Ambi-Pur eléctrico**

Ambientador con difusor. Permite regular la intensidad en 5 grados. Duración 40 días, 24 horas. Diferentes aromas para todas las estancias. Se sirve sin recambios.

Código	Fragancia
Difusor	
240397	
Recambio	
240399	Flores blancas
240401	Sky
240403	Jabón natural

Insecticida

**F Insecticida moscas y mosquitos**

Insecticida en aerosol, muy rápido y eficaz contra los insectos voladores. Cómoda aplicación y agradable fragancia floral.

Código	Contenido
240405	600 ml.





Lavavajillas y Limpiadores



A Lavavajillas concentrado Buga

Lavavajillas manual ultra. Excelente limpiador y desengrasante.

Código	Contenido
240407	750 ml.
240409	5 L.



B Lavavajillas Profesional

Limpia platos y enseres de cocina con máxima eficacia.

Código	Contenido
● 240411	1 L.
● 240413	5 L.



C Fairy Profesional

Excelente poder desengrasante. Su composición le permite limpiar grandes cantidades con pequeñas dosis, optimizando su ahorro. Ahora también en formato profesional de 5 litros.

Código	Contenido
240415	1.5 L.
240417	5 L.



D Tabletas lavavajillas Profesional

Detergente muy efectivo de alto rendimiento en forma de tabletas, para una mayor comodidad en su uso. Fórmula profesional.

Código	Contenido
● 240419	50 tabletas



E Detergente en pastillas Sun

Detergente en pastillas para el lavado automático de la vajilla. Eliminación efectiva de las manchas gracias a la presencia de oxígeno activo. Fácil dosificación. Para uso industrial y doméstico.

Código	Contenido
240421	Pack 200 u.



F Todo en 1

Combina la eficacia antigrasa de siempre con principios activos específicos para el lavado a máquina. Hace la función del abrillantador y de la sal además de proteger el cristal. Fórmula profesional.

Código	Contenido
240423	Pack 100 u.



Higiene ropa

**A Detergente Ariel**

Detergente Ariel con la exclusiva fórmula que elimina las manchas más difíciles incluso en agua fría.

Código	Tipo	Contenido
240425	En polvo	95 cacitos
240427	Líquido	2 x 3,6 L. - 112 cacitos

**B Detergente líquido Profesional**

Detergente líquido profesional para la lavadora.

Código	Contenido
240429	5 L.

**C Skip professional líquido**

Detergente líquido de alto rendimiento con tapón dosificador. 100 lavados.

Código	Contenido
240431	7,5 L.

**Mimosin****D Mimosin Profesional Pure**

Suavizante dermatológicamente probado e hipoalérgico.

Código	Contenido
240433	5 L.

Lejía

**E Lejía líquida ACE**

Limpieza y desinfección total para el hogar. Útil también para tejidos, lavado a mano y a máquina.

Código	Contenido
240435	4 L.

**F Lejía en pastillas**

Bote: 300 pastillas (1 kg) de lejía. Lejía en pastillas para diluir. 1 ó 2 pastillas para cada 10 L de agua.

Código	Contenido
240437	



Limpiadores



A Descalcificador

Descalcificador concentrado para baños. Elimina la cal dejando una fresca fragancia floral. Fórmula profesional.

Código	Contenido
240439	750 ml.



B CIF Profesional

Limpiador profesional para diferentes usos y superficies. La fórmula mejorada limpia en profundidad. Fácil aclarado. Deja un agradable olor.

Código	Contenido
240441	750 ml.



C Pató WC gel

Aparato limpiador recargable con gel activo con fragancia frescor marino. Limpia con cada descarga, combate la cal y perfuma.

Código	Producto	Contenido
240443	Aparato	
240445	Recambio	Pack 2 u.



D Pató WC bloc

Aparato limpiador recargable. Limpia higiénicamente con carga descarga.

Código	Producto	Contenido
240447	Aparato	
240449	Recambio	Pack 2 u.



E ZAS baños

Limpiador de baños que proporciona una higiene total. Práctico dosificador en spray.

Código	Contenido
240451	750 ml.



F WC Net Energy, Turbo y Turbo limpia tuberías

WC Net Energy: Desatasca tuberías bloqueadas y elimina todo tipo de atascos, sin dañar a la tuberías. Actúa en sólo 15 minutos. **WC Net Turbo desatascador:** mismo efecto en 5 minutos. **WC Net Turbo limpia tuberías:** Con lejía. Elimina malos olores, residuos y desinfecta. Actúa en 5 minutos. Todos funcionan incluso en aguas estancadas

Código	Modelo	Contenido
240453	Energy	1 L.
240455	Turbo	500 ml.
240457	Turbo limpia tuberías	500 ml.



G WC Net fosas sépticas

Elimina de forma inmediata los malos olores provenientes de las fosas sépticas y las arquetas. Su uso semanal evita los atascos y pospone el vaciado de la fosa séptica. Sus enzimas activas eliminan los residuos causantes del olor y los descomponen.

Código	Contenido
240459	20 cápsulas



Limpiadores

**A** Limpiador multiuso Profesional

Para cualquier tipo de superficies. Limpia y a la vez, perfuma con agradable fragancia a limón. Fórmula profesional de alto rendimiento.

Código	Contenido
● 240461	5 L.

**B** Fregasuelos Buga

Limpiador de suelos perfumado. Válido para todo tipo de superficies. Con una alta acción desengrasante y desodorizante.

Código	Contenido
240463	5 L.

**C** Don Limpio

Limpiador específico para diferentes superficies, eficaz con la suciedad y las bacterias. Fórmula profesional para mayor eficacia y ahorro.

Código	Tipo	Contenido
240465	Limón	5 L.

**D** Limpiadores Bunzl

Limpiadores especialmente diseñados para cualquier tipo de superficie. Desengrasantes, abrillantadores y con efecto antivaho. Práctico dosificador en spray.

Código	Contenido
Multusos	
240467	750 ml.
240469	5 L.

**E** Cif professional crema

Limpiadores profesionales para diferentes usos y superficies. La fórmula mejorada limpia en profundidad. Fácil aclarado. Dejan un agradable olor.

Código	Contenido
240471	2 L.

**F** Quitagrasas KH7 Lloreda

Spray pulverizador desengrasante con aroma cítrico.

Código	Contenido
240473	750 ml.





Limpiadores



A CIF Profesional Limpiacristales

Limpia el cristal y las superficies de interiores dejándolas brillantes y sin rastros.

Código	Contenido
240475	750 ml.



B Limpiacristales Profesional

Limpia ventanas y superficies modernas. Con eficiencia y agradable aroma. Fórmula Profesional

Código	Contenido
● 240477	5 L.
● 240479	750 ml.

Higiene ropa



C Quitapelusas

Sistema de rodillo con láminas, con adhesivo sintético que adhiere los pelos, pelusa y suciedad en general, sin manchar ni estropear el tejido. Manejo muy sencillo gracias a su mango ergonómico y ligero.

Código	Tipo
240481	Rodillo quitapelusas
240483	Recambio

Toallitas limpiadoras



D Toallitas desinfectantes

Limpia y desinfecta poderosamente, protegiendo de gérmenes. No daña las manos ni las superficies.

Código	Contenido
● 240485	120 toallitas

Accesorios de limpieza e higiene



E Guantes desechables de látex

Pack de 10 guantes desechables multiusos que ofrecen máxima protección y resistencia, máxima adaptación por su flexibilidad y ajuste y máximo tacto por su fineza, lo que evita el deslizamiento de los objetos manipulados. Talla mediana/grande.

Código
240487



F Guantes satinados

Guante satinado sensible, fabricado en látex 100% natural. Talla m.

Código
240489



Accesorios de limpieza e higiene



vileda
PROFESSIONAL

A Guantes Ultra Protector

Par de guantes de limpieza multiuso 100% latex de gran calidad. Flocado interior.

Código	Tamaño
● 240491	Pequeño
● 240493	Mediano
● 240495	Grande



vileda
PROFESSIONAL

B Guante Universal

Par de guantes 100% nitrilo. Resistente a la abrasión y a productos químicos de limpieza. Antialérgico.

Código	Tamaño
● 240497	Pequeño
● 240499	Mediano
● 240501	Grande



vileda
PROFESSIONAL

C Guante Litetuff

Guante 100% nitrilo. Semi-desechable. En caja dispensadora de 100 unidades. Antialérgicos.

Código	Tamaño	Contenido
● 240503	Pequeño	Caja 100 u.
● 240505	Mediano	Caja 100 u.
● 240507	Grande	Caja 100 u.

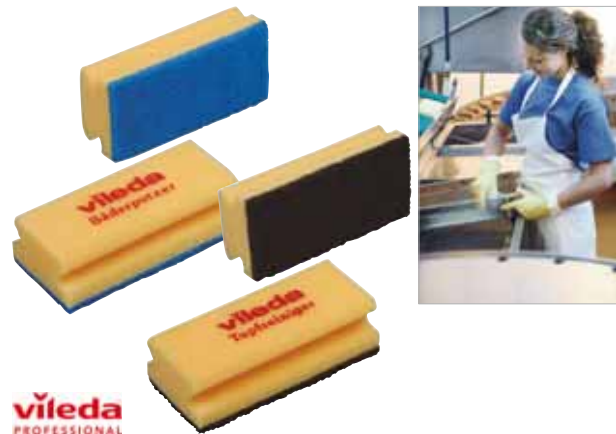

vileda
PROFESSIONAL

D Estropajo Salvauña

Forma anatómica para facilitar las tareas de fregado. La esponja almacena el agua. Estropajo negro alta agresividad y el azul para superficies delicadas.

Código	Color	Contenido
● 240509	● Azul	Pack 10 u.
● 240511		Pack 10 u.

vileda
PROFESSIONAL

E Estropajo Miraclean

Estropajo milagroso ya que sólo con agua elimina las marcas mas resistentes sin esfuerzo. (atención: hacer un test de prueba antes de utilizar, no sea que dañe la superficie).

Código	Contenido
● 240513	Pack 12 u.

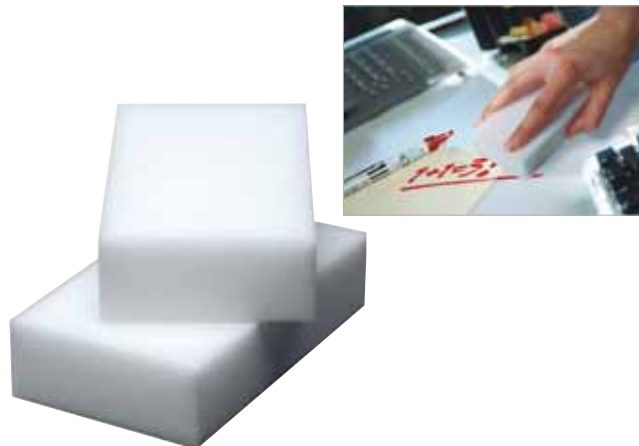



Accesorios de limpieza e higiene



A Bayeta Quickstar Micro

Bayeta no tejida 100% microfibra para una limpieza rápida y sin productos químicos en mojado, húmedo y seco.

Código	Color	Contenido
● 240515	● Amarillo	Pack 5 u.
● 240517	● Azul	Pack 5 u.
● 240519	● Rojo	Pack 5 u.
● 240521	● Verde	Pack 5 u.



B Bayeta Easy Micro Tex 4

Bayeta tejida 100% microfibra para una limpieza en húmedo y seco. Volumen y tacto suave. 4 colores surtidos.

Código	Contenido
● 240523	Pack 4 u.

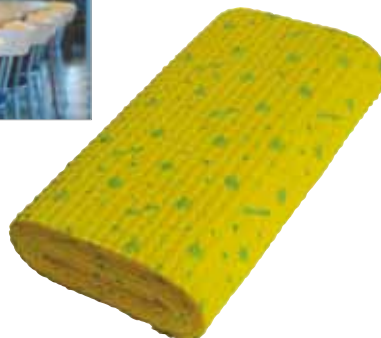

D Rollo precortado multiuso

Bayeta no tejida para todo tipo de superficie. Incluye 30% de microfibras y plata para efecto bactericida. Suave para todo tipo de superficies. Presenta rollo de 4 m. precortado.

Código	Color
● 240529	● Amarillo



C Bayeta PVA micro

Bayeta tejida 100% microfibra recubierta de PVA. Para los más perfeccionistas. Limpieza perfecta sin rastros.

Código	Color	Contenido
● 240525	● Azul	Pack 5 u.
● 240527	● Verde	Pack 5 u.



E Rollo bayeta secaplus

Bayeta esponja semi-desechable. Absorbe 13 veces su peso ideal para cocinas. Higiénica y flexible. Rollo de 10 m.

Código
● 240531

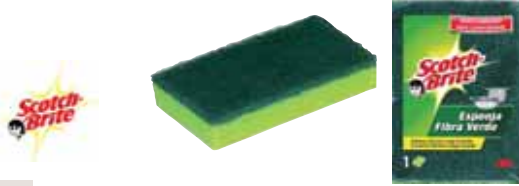

Accesorios de limpieza e higiene

**A** Fibra verde con esponja

Estropajo de fibra verde que elimina sin esfuerzo la suciedad más difícil del menaje de cocina. Eficaz y duradero.

Código
240533

**B** Bayeta amarilla

La bayeta amarilla Scotch-brite es adecuada para la limpieza y el mantenimiento de gran variedad de superficies (cristales, espejos, plásticos, metales, cerámica, etc). Se puede utilizar con la mayoría de detergentes.

Código
240535

**C** Paños de microfibra WYPALL*

Los paños de microfibra levantan y atrapan la suciedad más difícil de las superficies. No requiere productos químicos. Retiene hasta 8 veces su peso en líquido. Puede lavarse hasta 300 veces. Disponible en 2 colores distintos para reducir la contaminación cruzada. El paño de color verde tiene una textura suave especial para la limpieza de cristales y espejos. Dimensiones: 400 x 400 mm.

Código	Color	Contenido
240537	● Azul	Pack 6 u.
240539	● Verde	Pack 6 u.

**D** Bayetas WYPALL* X50

Bayetas desechables interplegadas. Resistencia y absorción superior. Disponibles en dos colores para evitar la contaminación cruzada. Dimensiones: 250 x 420 mm. Peso: 54 grs.

Código	Color	Contenido
240541	● Azul	Pack 50 u.
240543	● Verde	Pack 50 u.

solac

E Aspirador Solac Apollo Cyclonic II

2.220 W potencia máxima. 440 W potencia de succión. Filtro HEPA antialérgico que retiene las partículas de polvo, bacterias y alérgenos de hasta 0,3 micras de tamaño. Regulador electrónico de potencia. 2 L de capacidad de depósito. Tubo telescópico metálico. Accesorios: cepillo para parquet, para tapizados y boquilla para ranuras. Peso: 6,8 kg. Dimensiones: 400 x 280 x 250 mm.

Código
240545



TASKI

F Aspirador Vento 8

Aspirador profesional de 8 litros de capacidad. Potencia de aspiración de 17 kPa de agua y 55 l/s de aire. Consumo de 900 W. Nivel sonoro de 61 dB. Longitud del cable de 10,5 m. Manguera, tubo telescópico, boquilla de 27 cm. y bolsa de lana incluidos. Peso: 6 kg. Altura: 340 mm.



Código	Producto	Envase
240547	Vento 8	1
240549	Bolsa lana	Pack 10 u.
240551	Bolsa papel	Pack 10 u.
240553	Filtro opcional	1
240555	Cable 15 m.	1
240557	Accesorio rincones y tapicerías	1
240559	Tubo telescópico	1

TASKI

G Aspirador Vento 15

Aspirador profesional de 15 litros de capacidad. Potencia de aspiración de 22 kPa de agua y 61 l/s de caudal de aire. Consumo de 1000 W. Nivel sonoro de 61 dB. Longitud del cable de 10,5 m. Manguera, tubo telescópico, boquilla, accesorio para rincones y tapicería y una bolsa de lana incluidos. Peso: 8 kg. Altura: 480 mm.



Código	Producto	Envase
240561	Vento 15	1
240563	Bolsa lana	Pack 10 u.
240565	Bolsa papel	Pack 10 u.
240553	Filtro opcional	1
240555	Cable 15 m.	1
240557	Accesorio rincones y tapicerías	1
240559	Tubo telescópico	1



Accesorios de limpieza e higiene



A Escoba, fregona y palo

Escoba para todo tipo de suelos. Fregona de algodón resistente, absorbente y que proporciona un secado perfecto. Palo de aluminio ligero y de doble rosca.

Código	Dimensiones
Escoba 240575	300 x 120 x 90 mm.
Fregona 240577	280 mm.
Palo 240579	1.400 mm.



B Cubo de limpieza



Cubo estándar azul con escurridor convencional. Ligero y manejable, pensado para espacios pequeños.

Código 240581



C Recogedor con mango

Recogedor de plástico resistente y mango metálico. Colores surtidos. Dimensiones: 230 x 225 x 110 mm. Peso: 215 gr.

Código 240583



D Mopa

Mopa de algodón en color crudo y bastidor de aluminio de 750 x 150 mm.

Código	Producto
A 240585	Bastidor
B 240587	Recambio mopa



E Limpiacristales básico

Mojador de cristales para lavar y arrastrar la suciedad. Haragán completo en acero inoxidable para secar cristales. Palo telescópico.

Código	Dimensiones
Mojador 240589	350 mm.
Haragán escurridor 240591	350 mm.
Palo telescópico 240593	1.200 mm.



F Escobilla Lux

Escobilla de baño de polipropileno con soporte. Color blanco. Dimensiones: 430 x 120 mm.

Código 240595





Accesorios de limpieza e higiene



vileda
PROFESSIONAL

A Kit cubo

Set para el fregado en plano de suelos y paredes. Ahorra tiempo. Cubo 10L. con escurridor, soporte de 34 cms. y mopa de microfibras. Incluye palo.

Código

● 240597



vileda
PROFESSIONAL

B Micromopa microfibra

Mopa de microfibra para el sistema exclusivo de UltraSpeed mini. Palo telescópico rosca universal.

Código	Dimensiones
Mopa	
● 240599	340 mm.
Palo	
● 240601	800/1.400 mm.



vileda
PROFESSIONAL

C Kit cubo individual/doble UltraSpeed

Equipo profesional de fregado con cubo de 25L. Para áreas grandes. Incluye prensa, soporte 40 cm y mopa de microfibras.

Código	Producto
● 240603	Doble cubo 1 x 25 L. y 1 x 9 L.



vileda
PROFESSIONAL

D Mopa UltraSpeed

Mopa MicroPlus 100% microfibra para limpieza a fondo. Mopa trío. Combina 3 fibras. Mayor cobertura. Palo telescópico de aluminio para anclaje universal.

Código	Producto	Dimensiones
● 240605	Mopa UltraSpeed MicroPlus	400 mm.
● 240607	Mopa UltraSpeed Trío	400 mm.
● 240609	Palo telescópico	1.000/1.800 mm.



Accesorios de limpieza e higiene



A Fregona de tela sin tejer

Fregonas de tiras de tela sin tejer para un mejor acabado. Higiénicas. Tamaño profesional 31 cms.

Código	Color
● 240611	● Amarillo
● 240613	● Azul



C Cepillo Vileda

Cepillos profesionales de puntas cerradas que lo hacen mas resistente. Cerdas de material reciclado. 300 mm.

Código	Formato
● 240617	● Rígido
● 240619	● Suave



E Mopa fibra impregnado

Tela sin tejer tratado con impregnación de aceite que potencia su capacidad para captar y retener la suciedad. Barrido de mantenimiento.

Código	Contenido
● 240623	● Pack 50 u.



B Cubo fregona

Cubo de 10L. con escurridor auto-escurrible. Para unos mejores resultados.

Código
● 240615



D Recogedor estándar

Para la recogida de suciedad sólida. Labio de goma para recoger las partículas más pequeñas. 200 mm.

Código
● 240621



F Soporte mopa impregnado

Soporte con base de goma ondulada para conseguir contactar con el suelo y conseguir una limpieza de mantenimiento perfecta. 500 mm.

Código
● 240625



Accesorios de limpieza e higiene

**A Fregona Kentucky**

Fregona blanca con tejido de algodón rizado y entrelazado. No se deshilacha ni se encoje. Soporte compatible con la fregona blanca y con mango incluido.

Código	Formato
240627	Mango
240629	Fregona

**B Mopas**

Mopas de microfibras de alta calidad que con sus filamentos atrapan y enredan todo tipo de partículas. Resisten la lejía y 500 lavados hasta 90° de temperatura. El mango es ergonómico y extensible.

Código	Tipo	Color
Mopas		
240631	Seca	● Verde
240633	Húmeda	● Azul
Soporte		
240635		
Mango		
240637		● Amarillo

**C Plumero flexible**

Plumero portátil de microfibras para limpieza en seco con soporte flexible que le permite cambiar de forma para adaptarse a cualquier espacio. La funda es lavable y gracias al montaje con velcro queda bien ajustada. Dimensiones: 725 x 57 x 10 mm.

Código	Formato
240639	Plumero

**D Lobby Pro®**

Escoba y recogedor aptos para todo tipo de entornos. Recogedor de gran comodidad gracias a su mango y a sus ruedas posteriores. El sistema articulado facilita el recogido y el transporte sin riesgo de verter su contenido.

Código	Formato
240641	Escoba
240643	Recogedor

**E Cubo con prensa**

Cubo con prensa en color amarillo. Manejable y compacto. Dispone de 4 ruedas de plástico giratorias. Apto para las fregonas Kentucky.

Código
240645

**F Carrito de limpieza**

Carrito de limpieza con bolsa de vinilo con cremallera. Dos ruedas fijas y dos giratorias. Dispone de tres bandejas para colocar los productos de limpieza. Bandeja frontal apta para cubo. Dimensiones: 975 x 1.168 x 552 mm.

Código
240647

Gestión de residuos

CONTENEDORES DE RESIDUOS



A Geo

Sistema de reciclaje de contenedores con estética metálica y las ventajas del plástico. Disponible tapa cerrada o abierta con código de colores para recogida selectiva. Para interiores públicos. Contenedor de 55L. y de 70L.



Código	Tipo
● 240649	70L.
● 240651	55L.

Código	Tipo	Color
Contenedores		
● 240653	Con asa	● Gris/negro
● 240655	Para latas	● Amarillo
● 240657	Para latas	● Rojo
● 240659	Para latas	● Verde
● 240661	Para papel	● Azul



B Iris - Leto

Atractiva línea de contenedores con estética metálica y las ventajas del plástico. Para interiores.



Código	Contenido
● 240663	60L.

Código	Modelo Tapa
● 240667	Basculante
● 240669	Embudo



C Hera

Cubos con pedal con cierre lento y antideslizante. Disponibles en color beige y 3 tamaños 35L. 60L. y 80L. Cumple recomendaciones APPCC (Apertura manos libres).

Código	Cont.
● 240671	35L.
● 240673	60L.
● 240675	85L.



D Cubo reciclaje 2 compartimentos

Cubo de reciclaje en acero inoxidable con dos compartimentos independientes. El amarillo para los envases y el marrón para los residuos orgánicos. Incluye cubos interiores de polipropileno con asa metálica. El pedal dispone de sistema de fijación para poder dejar la tapa abierta. Capacidad de 15 l. cada compartimento.

Código	Capacidad
● 240677	15L. x 2

BOLSAS DE BASURA



E Sanitaria

Rollo de 50 bolsas blancas de 15L. diseñada para papelería y cubos pequeños, habitaciones de hospital y hoteles.

Código	Contenido
● 240687	Rollo 50 u.



F Mediana

Rollos de 30 bolsas fabricados para funcionar en cualquier cubo de tamaño estándar de 25 L. Color gris. Dimensiones: 52 x 60 cm.

Código	Contenido
● 240689	Rollo 30 u.



G Bolsas con autocierre

Rollos de 30 bolsas de basura. Se cierran con suma facilidad. Disponible en tamaño mediano y grande. Color gris.

Código	Contenido	Dimensiones
● 240691	Rollo 30 u.	70 x 80 cm.
● 240693	Rollo 30 u.	55 x 60 cm.



H Industrial Normal

Rollos de 20 bolsas de basura industriales de grosor estándar. Dimensiones: 80 x 105 cms.

Código	Color	Contenido
● 240695	Gris	Rollo 20 u.

I Industrial Extrasúper

Rollos de 20 bolsas supergrandes. Dimensiones: 90 x 110 cms. Colores surtidos.

Código	Color	Contenido
● 240697	● Azul	Rollo 20 u.
● 240699	● Verde.	Rollo 20 u.
● 240701	● Gris	Rollo 20 u.
● 240703	● Amarillo	Rollo 20 u.





Bolsas de basura



A Bolsas de basura

Bolsas de plástico de diferentes tamaños y resistencias. Medidas estándar para todo tipo de papeleras y contenedores.

Código	Color	Medidas	Envase
240705	● Negro	540 x 600 mm.	Pack 25 u.
240707	● Verde ecopino	550 x 600 mm.	Pack 15 u.
240709	● Negro	800 x 1.050 mm.	Pack 10 u.
240711	● Negro	800 x 1.050 mm.	Pack 10 u.



Contenedores y papeleras



B Papelera de plástico

Papeleras de plástico con pedal. Superficie lisa para facilitar su limpieza. Plástico resistente a rayaduras, choques y oxidación.

Código	Color	Dimensiones
Capacidad 6 L.		
240713	○ Blanco	284 x 253 x 195 mm.
Capacidad 25 L.		
240715	● Gris	430 x 342 x 291 mm.



C Papelera Swing Top

Papelera fabricada en polipropileno. La doble ranura esconde la bolsa de residuos. Ángulo amplio de apertura. Color blanco. De fácil vaciado.

Código	Dimensiones
Capacidad 10 L.	
240717	377 x 246 x 198 mm.
Capacidad 25 L.	
240719	511 x 346 x 278 mm.



D Papelera blanca

Papelera metálica con aro inferior en PVC. Color blanco. Disponible en distintas capacidades.

Código	Formato
240721	5 L.
240723	12 L.



E Papelera acero inoxidable

Fabricada en acero inoxidable con aro inferior en PVC. Con pedal para la apertura de la tapa. Disponible en diferentes tamaños.

Código	Formato
240725	5 L.
240727	12 L.
240729	30 L.





Contenedores y papeleras



A Contenedor cuadrado Durabin 40L

Contenedor cuadrado en policarbonato. Apto tanto para reciclaje como para desechos orgánicos. Tapas basculantes. Carrito para dos contenedores en metal esmaltado de cuatro ruedas.

Código	Color	Dimensiones
Contenedor		
240731	○ Blanco	605 x 310 x 240 mm.
Tapas		
240733	● Azul	170 x 315 x 325 mm.
240735	● Amarillo	170 x 315 x 325 mm.
240737	● Verde	170 x 315 x 325 mm.
240739	○ Blanco	170 x 315 x 325 mm.
Carrito		
240741	○ Blanco	185 x 665 x 270 mm.



C Contenedor Durabin 60L

Contenedor rectangular en polipropileno. Dispone de asa para transporte. Apto tanto para reciclaje como para desechos orgánicos. El contenedor gris es apto para almacenar alimentos.

Código	Color	Dimensiones
Contenedor		
240747	● Gris	615 x 555 x 285 mm.
240749	● Negro	615 x 555 x 285 mm.
Tapas		
240751	● Azul	450 x 565 x 295 mm.
240753	● Amarillo	450 x 565 x 295 mm.
240755	● Verde	450 x 565 x 295 mm.
240757	● Gris	450 x 565 x 295 mm.
Carrito		
240759	○ Blanco	180 x 470 x 260 mm.
Enganche		
240761	○ Blanco	



E Cubo Step-On best

Con pedal de apertura frontal que permite la extracción de bolsas sin tener que levantarlas. Dispone de soporte para fijar las bolsas. Ruedas de caucho silenciosas. Dimensiones: 940 x 540 x 410 mm.

Código	Color
240775	● Negro



B Contenedor circular Durabin 40L

Contenedor circular en polipropileno. Dispone de asas para transporte. Tapa opcional. Dimensiones: 520 x Ø425 mm.

Código
A 240743
Tapa
B 240745



D Contenedor Durabin 90L

Contenedor cuadrado fabricado en polipropileno. Apto tanto para reciclaje como para desechos orgánicos. El contenedor gris puede almacenar alimentos.

Código	Color	Dimensiones
Contenedor		
240763	● Gris	610 x 520 x 490 mm.
240765	● Negro	610 x 520 x 490 mm.
Tapas		
240767	● Azul	45 x 555 x 525 mm.
240769	● Amarillo	45 x 555 x 525 mm.
240771	● Verde	45 x 555 x 525 mm.
240773	● Gris	45 x 555 x 525 mm.



F Contenedor Marshal®

Contenedor de polietileno robusto. Ideal para exteriores, resiste el calor y frío más extremos. Dimensiones: 927 x Ø 391 mm.

Código	Color
240777	○ Beige
240779	● Negro



Contenedores y papeleras



A Contenedor móvil



Contenedor con ruedas insertadas que ahorran espacio y permiten desplazar el contenedor fácilmente. Con asa ergonómica. Soporta hasta 75 Kg.

Código	Color	Dimensiones
Contenedor		
240781	○ Beige	800 x 525 x 505 mm.
Tapas		
240783	● Amarillo	
240785	● Verde	
240787	● Azul	



B Contenedor Slim Jim®



Contenedor con canales de ventilación que reducen el esfuerzo para levantar y sacar las bolsas. Las ranuras para las bolsas permiten la fijación de las mismas. Dispone de asas para que el vaciado sea más fácil.

Código	Formato	Color	Dimensiones
Contenedor			
240789	Contenedor		762 x 558 x 279 mm.
240791	Carro		
Tapas			
240793		● Amarillo	
240795		● Verde	
240797		● Azul	



C Contenedor de reciclaje 1/2 Glutton



Centro de reciclaje con dos contenedores SlimJim® de alta capacidad. Contiene 3 tapas (circular, de ranura, cuadrada), 1 paquete de etiquetas con pictogramas y 1 paquete de etiquetas con el nombre de cada tipo de desecho.

Código	Dimensiones
240799	900 x 680 x 600 mm.



D Papelera blanca metálica



Papelera con cabezal basculante para su fácil uso. Base inferior en PVC negro.

Código
240801



E Landmark™



Contenedor para exterior de alta capacidad fabricado en polietileno resistente a golpes y a la decoloración. Dispone de dos puertas batientes. Base con fijación al suelo. Puertas laterales para acceder a la bolsa sin tener que elevarla. Cenicero en la parte superior.

Código	Color	Dimensiones
240803	○ Beige	1.070 x 630 x 640 mm.
240805	● Verde	1.070 x 630 x 640 mm.

Ceniceros



F Cenicero de pie para exterior



Perfecto para exteriores preparado para colocación de arena en su interior para una mayor higiene y limpieza. Dispone de 4 perforaciones en la parte inferior para que sea posible atornillarlo al suelo, perfecto para evitar los robos. Dimensiones: 300 x 770 mm.

Código
240807





Papeleras ceniceros



A Papelera cenicero



Papelera-cenicero metálica forma cilíndrica. Tapa de acero inoxidable. Aro inferior y cantos de apertura de la papelera en PVC. El aro inferior en PVC ejerce de aislante para evitar la oxidación en suelos húmedos o mojados. Dimensiones: 650 x 215 Ø mm.

Código	Color
240809	● Acero inoxidable
240811	● Negro



B Papelera cenicero



Papelera-cenicero de acero inoxidable. Forma cuadrada. Aro inferior y cantos de apertura de la papelera en PVC. Recoge-colillas en epoxy negro. Dimensiones: 650 x 190 x 190 mm.

Código	Color
240813	● Acero inoxidable
240815	● Negro



C Papelera y cenicero Atrium



Papelera y cenicero revestida de acero inoxidable galvanizado de alto calibre que resiste las manchas y el fuego. Apta para cualquier espacio por su diseño simple y elegante. Dimensiones: 730 x Ø 381 mm.

Código
240817



D Cenicero de pared metálico



Cenicero de pared metálico montable. Con cerradura, incluye 2 llaves, fácil de limpiar. Adecuado para el uso en lugares protegidos de exterior. Puede colgarse fácilmente en la pared. Dimensiones: 275 x 205 x 80 mm.

Código	Color
240819	● Negro



E Pared Perforada 414



Papelera-cenicero perforada de pared para exteriores. Pintura más rugosa y resistente lo que la hace idónea para su uso en exteriores. Resistente a lluvia y viento. Recoge-colillas epoxy negro. Mecanismo de descarga abatible. Kit de fijación a la pared incluido. Dimensiones: 500 x 320 x 190 mm.

Código	Color
240821	● Negro



F Papelera-cenicero exterior



Papelera-cenicero válida para exteriores. Pintura más rugosa y resistente. Resistente a lluvia y viento. Recoge-colillas en epoxy negro y aro inferior en PVC. Dimensiones: 670 x 310 x 150 mm.

Código
240823





Ceniceros



Planning Sisplano

A Cenicero exterior cuadrado Met

Cenicero exterior. Dimensiones: 1.000 x 240 x 180 mm.

Código	Color
240825	● Plata

**B** Cenicero Pole Met

Ahorra espacio y controla los residuos de los fumadores. Diseño fácil de limpiar. Material que resiste el fuego y las condiciones climáticas extremas. Base pesada para dar estabilidad y seguridad. Dimensiones: 1.079 x Ø102 x Ø324 mm.

Código
240827



Carretillas

**C** Carretilla plegable 70 kg

Carretilla de aluminio totalmente plegable. Pala de acero que soporta un peso máximo de 70 kg. Asa recubierta con empuñadura de goma. Muy práctica por sus reducidas dimensiones por plegarse también las ruedas. Dimensiones: 1.000-740 x 500 x 480 mm.



Código	Peso soportado
240829	70 Kg.

D Carrito plataforma 180 kg

Carrito paquetería profesional con ruedas hinchables. Asas para mayor comodidad de transporte. Dimensiones: 1.170 x 495 x 510 mm.



Código	Peso soportado
240831	180 Kg.

**E** Plataforma plegable 150 kg 300 kg

Carretilla para paquetería. Con asa abatible.

Código	Peso soportado	Dimensiones
240833	150 Kg.	820 x 735 x 475 mm.
240835	300 Kg.	863 x 916 x 616 mm.

**F** Trolley plegable

Con dos ruedas y asa extensible para el fácil transporte de mercancías. Se pliega hasta reducir considerablemente su tamaño. Color gris. Máximo peso soportado: 35 kg. Dimensiones del trolley plegado: 420 x 400 x 80 mm.



Código	Peso soportado
240837	35 Kg.

**G** Rampa

Fabricada en polietileno de alta densidad. Encaja en escalones de hasta 11 cm. de altura. Con superficie rugosa para mayor agarre de ruedas de carritos. Con asa para facilitar su transporte. Color negro. Máximo peso soportado: 150 kg.

Código	Peso soportado
240839	150 Kg.





Taburetes



A Taburete metálico

Taburete metálico muy resistente, a prueba de rayaduras, abolladuras y herrumbre. Tolera uso pesado. Con 3 soportes gemelos y 2 peldaños. Máximo de peso soportado: 150 kg. Dimensiones: 440 x 240 mm. Disponible en colores surtidos.

Código	Peso soportado	Color
240841	150 Kg.	● Negro
240843	150 Kg.	● Azul
240845	150 Kg.	● Rojo
240847	150 Kg.	● Gris



B Taburete en polipropileno

Taburete muy resistente, a prueba de rayaduras y abolladuras. Tolera uso pesado. Con 3 soportes gemelos y 2 peldaños. Máximo de peso soportado: 150 kg. Dimensiones: 440 x 240 mm.

Código	Peso soportado	Color
240855	150 Kg.	● Rojo
240857	150 Kg.	● Negro



C Taburete escalera plegable

Taburete escalera de polipropileno. Muy práctico. Fácil de transportar y almacenar. Dimensiones: 630 x 486 x 172 mm.

Código	Peso soportado
240863	150 Kg.

Escaleras



D Escalera de mano

Escalera resistente, ligera y segura. Con peldaños antideslizantes para una mayor seguridad.

Código	Nº peldaños	Peso soportado
240849	2	150 Kg.
240851	3	150 Kg.
240853	5	150 Kg.



E Taburete de peldaño ancho

Taburetes de 2 y 3 peldaños. Fabricados con aleaciones de acero para conseguir la máxima solidez y estabilidad, peldaños extra-anchos, antideslizantes de gran resistencia y estabilidad (soporta 150 Kg).

Código	Nº peldaños	Altura	Peso soportado
240859	2	480 mm.	150 Kg.
240861	3	710 mm.	150 Kg.



F Escaleras metálicas

Escaleras tanto para la oficina como para el hogar. Plegable. Con peldaños antideslizantes y gomas en la base para mayor estabilidad.

Código	Nº peldaños
240865	3
240867	5
240869	7



Taquillas y armarios multiusos



A Taquillas metálicas sencillas (Industria limpia)

Taquilla con un estante, una varilla porta perchas y un gancho-perchero. Agujeros de ventilación en la parte alta y baja de la trasera. Gancho suplementario en la puerta conforme a la norma AFNOR D 65-760. Sistema patentado anti-descuelgue. Cierre con cerradura (2 juegos llaves incluidos). Porta-etiquetas en cada compartimento. Material chapa de acero laminada, grosor 7 · 10. Cuerpo metálico con refuerzo en la estructura. Hueco superior de 245 mm. ancho x 285 mm. alto. Dimensiones: 300 x 500 x 1.800 mm.

Código	Taquilla	Color	Peso Kg
240871	Inicial	● Gris	27
240873	Continuación	● Gris	23
240875	Inicial	● Azul	27
240877	Continuación	● Azul	23



B Taquillas metálicas dobles (Industria sucia)

Taquilla con un tabique interior que separa la ropa de trabajo de la ropa de calle. Un estante, una varilla porta perchas y un gancho-perchero. Agujeros de ventilación en la parte alta y baja de la trasera. Gancho suplementario en la puerta conforme a la norma AFNOR D 65-760. Sistema patentado anti-descuelgue. Cierre con cerradura (2 juegos llaves incluidos). Porta-etiquetas en cada compartimento. Material chapa de acero laminada, grosor 7 · 10. Cuerpo metálico con refuerzo en la estructura. Hueco superior de 345 mm. ancho x 285 mm. alto. Dimensiones: 400 x 500 x 1.800 mm.

Código	Taquilla	Color	Peso Kg
240879	Inicial	● Gris	34
240881	Continuación	● Gris	30
240883	Inicial	● Azul	34
240885	Continuación	● Azul	30



C Taquilla multiclase 2 compartimentos (Industria limpia)

Taquilla para lugares con espacio reducido. Agujeros de ventilación en la parte alta y baja de la trasera. Gancho suplementario en la puerta conforme a la norma AFNOR D 65-760. Sistema patentado anti-descuelgue. Cierre por cerradura (2 juegos de llaves incluidos por cerradura). Porta-etiquetas en cada compartimento. Material Chapa de acero laminada de calidad FE P01 grosor 7 · 10. Cuerpo metálico con refuerzo en la estructura. Hueco superior de 245 mm. ancho x 890 mm. alto. Dimensiones: 300 x 500 x 1.800 mm.

Código	Taquilla	Color	Peso Kg
240887	Inicial	● Gris	27
240889	Continuación	● Gris	23
240891	Inicial	● Azul	27
240893	Continuación	● Azul	23



D Taquilla multiclase 4 compartimentos (Industria limpia)

Taquilla para lugares con espacio reducido. Agujeros de ventilación en la parte alta y baja de la trasera. Gancho suplementario en la puerta conforme a la norma AFNOR D 65-760. Sistema patentado antidescuelgue. Cierre por cerradura (2 juegos de llaves incluidos por cerradura). Porta-etiquetas en cada compartimento. Material chapa de acero laminada de calidad FE P01 grosor 7 · 10. Cuerpo metálico con refuerzo en la estructura. Hueco superior de 245 mm. ancho x 400 mm. alto. Dimensiones: 300 x 500 x 1.800 mm.

Código	Taquilla	Color	Peso Kg
240895	Inicial	● Gris	30
240897	Continuación	● Gris	25
240899	Inicial	● Azul	30
240901	Continuación	● Azul	25



Taquillas y bancos

A Armario/vestuario de mantenimiento

Armario compuesto de 2 cuerpos: 1 columna de 400 mm. de ancho con 3 estantes regulables en altura + 1 columna de 300 mm. de ancho con estante fijo de 245 mm. ancho x 285 mm. alto + ganchos porta-perchas y porta-escobas. Cuerpos metálicos con refuerzo en la estructura. Material chapa de acero laminada, grosor 7 · 10. Peso 54 kg. Color gris. Dimensiones: 300 x 700 x 1.800 mm.

Código	Formato	Contenido
240903		
A Tejadillo		
240905	800 x 500 x 250 mm.	
240907	600 x 500 x 250 mm.	
B Zócalo		
240909		
C Cerraduras		
240911	Portacandado	
240913	De llaves	
D Remaches		
240915		Pack 6 u.



B Banco

Banco de chapa de acero laminada grosor 7 · 10 melamina. Medidas 1.200 x 290 x 350 mm. Peso 12 kg.

Código	Acabado
240917	Melamina
240919	Madera



C Porta etiquetas magnético



Ideal para estanterías, taquillas y contenedores metálicos. Dorso magnético para una rápida colocación y extracción. Ideal para colocar códigos de barra, numeraciones, referencias, etc... Incluye cartulinas para personalización.

Código	Dimensiones	Contenido
240921	25 x 75 mm.	Pack 6 u.
240923	35 x 102 mm.	Pack 4 u.
240925	55 x 102 mm.	Pack 3 u.

Estantería modular



D Estantería modular RANGECO

Estantería modular de 5 niveles en acero. Soporta 180 kg. por estante. Dimensiones: 2000 x 1000 x 350 mm.

Código	Profundidad
Módulo inicial	
240927	350 mm.
240929	500 mm.
Módulo adicional	
240931	350 mm.
240933	500 mm.
Pack 5 sobres de madera para estante	
240935	350 mm.
240937	500 mm.



E Estanterías Rango Plus

Estantería modular de 6 ó 7 niveles en acero. Soporta 180 kg. por estante. Dimensiones (6 niv.): 2.000 x 1.000 mm. Dimensiones (7 niv.): 2.000 x 1.250 mm.

Código	Profundidad	Estantes
Módulo inicial		
240939	540 mm.	6
240941	700 mm.	7
Módulo adicional		
240943	540 mm.	6
240945	700 mm.	7
Pack 5 sobres de madera para estante		
240947	700 mm.	7



Almacenaje



VISO

A Serie Tekni

PP

Bandeja de polipropileno, para el almacenaje de materiales. Posibilidad de incorporarlas en un rail para su facilitar su uso. Aprobada para el transporte de alimentos.

Código	Dimensiones	Capacidad	Color
240949	160 x 100 x 70 mm.	1 L.	● Rojo
240951	160 x 100 x 70 mm.	1 L.	● Azul
240953	230 x 140 x 125 mm.	4 L.	● Rojo
240955	230 x 140 x 125 mm.	4 L.	● Azul
240957	330 x 200 x 150 mm.	10 L.	● Rojo
240959	330 x 200 x 150 mm.	10 L.	● Azul
240961	460 x 305 x 175 mm.	28 L.	● Rojo
240963	460 x 305 x 175 mm.	28 L.	● Azul
Con rail			
240965	400 x 275 x 140 mm.	4 x 1 L.	● Gris

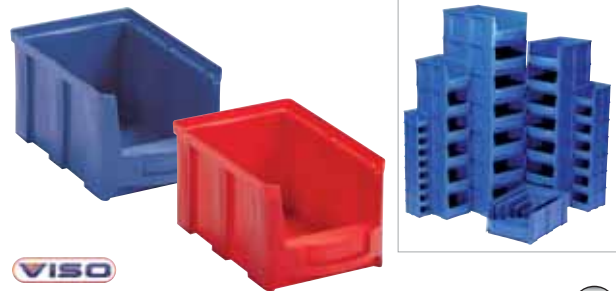

VISO

B Bandeja apilable Star

PP

Bandeja de polipropileno, para el almacenaje de materiales. Gran apertura. Apilable por encima de los 2 metros. Aprobada para el transporte de alimentos.

Código	Dimensiones	Contenido	Color
240967	163 x 100 x 82 mm.	1 L.	● Azul
240969	163 x 100 x 82 mm.	1 L.	● Rojo
240971	233 x 154 x 125 mm.	4 L.	● Azul
240973	233 x 154 x 125 mm.	4 L.	● Rojo
240975	332 x 211 x 174 mm.	10 L.	● Azul
240977	332 x 211 x 174 mm.	10 L.	● Rojo
240979	419 x 260 x 165 mm.	14 L.	● Azul
240981	419 x 260 x 165 mm.	14 L.	● Rojo
240983	502 x 319 x 199 mm.	28 L.	● Azul
240985	502 x 319 x 199 mm.	28 L.	● Rojo



VISO

C Cajas de almacenamiento profesionales

PP

Fabricadas en polipropileno de color gris. Aprobadas para transportar alimentos. Compatibles con los europallets para su fácil transporte.

Código	Dimensiones
Cajas de almacenaje	
240987	400 x 300 x 220 mm.
240989	400 x 300 x 320 mm.
240991	600 x 400 x 120 mm.
240993	600 x 400 x 200 mm.
240995	600 x 400 x 340 mm.
Tapas	
240997	400 x 300 x 20 mm.
240999	600 x 400 x 20 mm.
Bandeja con ruedas	
241001	620 x 420 x 170 mm.

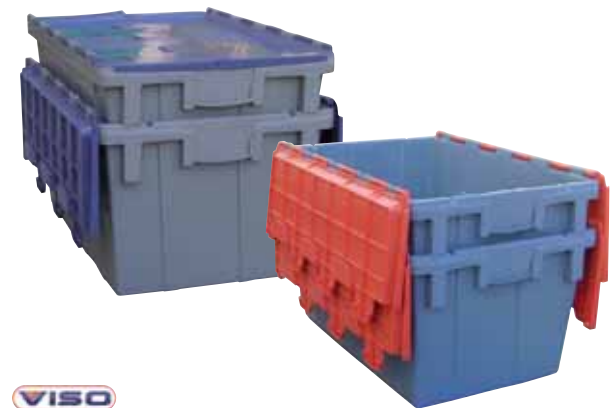

VISO

D Caja apilable DSW

PP

Fabricada en polipropileno, con tapa en diferentes colores. Bisagras metálicas. Posibilidad de apilarse una encima de otras. Las tapas encajan perfectamente entre sí, con un agujero en ambas para colocar un candado si así se requiere. Dimensiones: 600 x 400 x 305 mm.

Código	Color
241003	● Gris / ● Azul
241005	● Gris / ● Rojo

VISO

E Caja plegable

PP

Fabricada en polipropileno azul con rejillas. Bisagras metálicas. Asas para facilitar el transporte. Se pliega hasta reducirse a 54 mm. de altura. Aprobada para el transporte de alimentos.

Código	Capacidad	Dimensiones
241007	45 L.	535 x 360 x 280 mm.
241009	60 L.	595 x 395 x 320 mm.





Almacenaje



A Cajas de herramientas

Caja en polipropileno con tapa amarilla, asa plegable y cierres metálicos de seguridad. Interior removible. Ambas se suministran vacías.

Código	Modelo	Dimensiones
241011	SM	458 x 233 x 247 mm.



B Maletín de herramientas

Maletín en polipropileno negro, con cierres del mismo material. Compartimentos exteriores, en el lomo del mismo maletín, con tapas de plástico para un fácil acceso.

Código	Modelo	Dimensiones
241013	PM	405 x 300 x 155 mm.

Herramientas

C Caja de herramientas pequeña

Fabricada en plástico rígido, contiene: 6 destornilladores, serrucho, bridas ajustables, cutter, martillo, cinta métrica, alicates, llave inglesa y otros accesorios



Código
241015

D Maletín de herramientas grande

Contiene las siguientes herramientas de mano: 5 llaves inglesas, cinta métrica, bridas ajustables, 8 llaves Allen, 2 destornilladores de precisión, cepillo, pinzas, tijeras, cuchillo, serrucho, 15 sockets, trinquete, barra extensible, adaptador, alicates diagonales, alicates de pico largo, martillo de orejas, alicates de muelle, barra t, 3 destornilladores y 20 brocas.



Código
241017



E Maletín con departamentos

Fabricado en polipropileno. Con compartimentos tanto fijos como removibles. Transparente, Con asa para su fácil transporte.

Código	Nº Compartimentos	Dimensiones
241019	9	240 x 170 x 60 mm.
241021	11	170 x 130 x 60 mm.
241023	12	200 x 110 x 30 mm.



F Flexómetro

Código	Longitud
241025	5 metros
241027	3 metros

G Bridas de sujeción

Para diferentes usos consistentes en sujetar un conjunto de materiales, como por ejemplo, cables.

Código	Dimensiones	Envase
241029	2,5 x 100 mm.	Pack 100 u.
241031	3,5 x 100 mm.	Pack 100 u.
241033	4,5 x 100 mm.	Pack 10 u.
Cortador		
241035		1





Señalización y alertas

**A Señal suelo húmedo**

Señal ligera y versátil para garantizar la seguridad. Plegable para poder guardarla y transportarla en los carros de limpieza. Dimensiones: 673 x 279 x 38 mm.



Código
241037

**B Señal peligro suelo resbaladizo**

Fabricada en polipropileno, con el símbolo de peligro de caída por suelo resbaladizo. Con asa para facilitar el transporte. Color amarillo. Dimensiones: 330 x 680 mm.



Código
241039

**C Marco de señalización Magneto. Adhesivo removible**

Pack de 2 marcos de presentación A4 con exclusivo diseño en colores normativos, para destacar toda la información de seguridad: rojo/blanco (prohibiciones, alertas); amarillo/negro (avisos, precaución); verde/blanco (salvamento, planos de evacuación). Práctico sistema de apertura/cierre imantado. Rápido intercambio de los documentos. Óptima visibilidad, fabricado en PVC 300 micras con dorso adhesivo removible. Uso vertical u horizontal.

Código	Color
241041	● Verde/Blanco
241043	● Rojo/Blanco
241045	● Amarillo/Negro

**D Marco Duraframe® Security**

Pack de 2 marcos bicolor autoadhesivos para todo tipo de información de peligro y seguridad con cierre imantado. Puede utilizarse tanto de manera vertical como horizontal en la mayor parte de superficies suaves como el cristal. El marco es idéntico por ambas caras. Formato A4

Código	Color
241047	● Amarillo/Negro
241049	● Blanco/ Verde
241051	● Rojo/Blanco

**E Marco magnético de seguridad**

Marco magnético de seguridad bicolor para destacar todos los tipos de informaciones de seguridad y peligro. Se adhiere a todo tipo de superficies magnéticas. De fácil uso, se puede utilizar tanto de manera vertical como horizontal. Formato A4. Contenido: pack 5 u.

Código	Color
241053	● Amarillo/Negro
241055	● Blanco/ Verde
241057	● Rojo/Blanco



2015

**F Cono de señalización**

Fabricado en PVC. Reflectante, de 500 mm. de altura.

Código
241059

**G Barrera recta No pasar**

Fabricada en polipropileno, con barras en tereftalato de polietileno resistente. Color amarillo fosforescente para su mejor visibilidad, con picto de "No pasar" en su superficie. Consta de tres partes, a las cuales se les puede añadir más extensiones.

Código	Dimensiones
Elemento base 241061	1710 x 1.000 mm.
Extensión 241063	570 x 1.000 mm.





Señalización y balización



A Espejo curvo

Espejo curvo de cristal ideal para colgar en alto y vigilar zonas fuera del campo de visión habitual. Se suministra con fijaciones. Dimensiones: Ø330 mm.

Código	Modelo	Color
241065	Curvo	● Negro
241067	Con visera	● Rojo



B Barrera de aparcamiento

Barrera metálica para aparcamiento fabricada en acero zincado. Diámetro del tubo: 38 mm. Se suministra con 6 fijaciones. Dimensiones: 755 x 355 mm.

Código
241069



C Barrera extensible

Fabricada en polipropileno, en colores blanco y rojo, con pies negros. Dimensiones de la barrera plegada: 340 x 390 x 1.000 mm. Se extiende hasta los 2 m.

Código
Elemento base
241071
Extensión
241073



D Postes de seguridad

Fabricados en PVC, de color rojo y blanco, para señalizar zonas de seguridad. Se unen entre sí mediante cadenas de 2 m. de longitud. Alcanzan 1 metro de altura y el peso de cada poste es de 6 kg.

Código	Contenido
Elemento base	
241075	2 postes + cadena + 2 ganchos
Extensión	
241077	Poste + cadena + ganchos
Complemento	
241079	Señal informativa



E Protección mediana de esquinas

Fabricada en gomaespuma, cubre esquinas para evitar un posible daño en vehículo al golpearlas, amortiguando el impacto. De forma rectangular, con una apertura de 90° para encajar perfectamente. Adhesiva. Color: negro y amarillo.

Código	Dimensiones
241081	750 x 30 x 30 mm.
241083	70 x 30 x 8 mm.
241085	750 x 40 x 25 mm.
241087	750 x 40 x 8 mm.

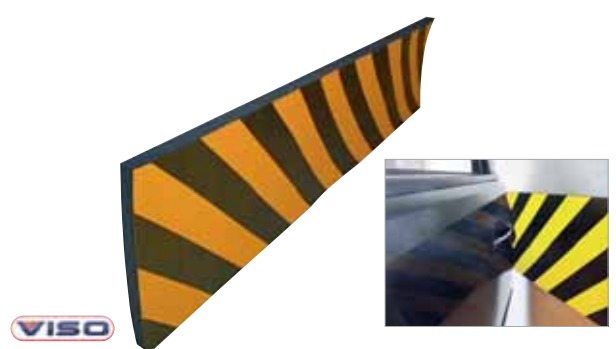

F Protección para columnas

Fabricada en gomaespuma, cubre columnas para evitar un posible daño en el vehículo al aparcarse, amortiguando el impacto. Adhesiva. Flexible. Encaja perfectamente con la columna, adhiriéndose a ella. Color: negro y amarillo.

Código	Dimensiones	Tipo
241089	1.500 x 1.000 x 20 mm.	Columna
241091	1.000 x 150 x 80 mm.	Rectangular



Protección y linternas

**A** Cinta de balizaje no adhesiva

Cinta de balizamiento para contorno de áreas. Para delimitar temporalmente obstáculos y zonas peligrosas.

Código	Color
241093	● Rojo / ○ Blanco

**B** Tesa Moll Multi Protect

Multiprotector de caucho adhesivo ideal para proteger, amortiguar y aislar térmicamente objetos y superficies. Color negro.

Código	Dimensiones
241095	4 m. x 20 x 5 mm.

**C** Filtro antirasguño

Protege las superficies delicadas o agilita los movimientos sobre ella. Precortados en diferentes medidas, pueden recortarse fácilmente a medidas más pequeñas si fuese conveniente. Protege madera, vidrio, parquet, laminados y baldosas. Color marrón.

Código	Nº Filtros	Diámetro
241097	16	Ø18 mm.
241099	12	Ø22 mm.

**D** Tesa Moll Classic E-Profile

Fabricado en caucho adhesivo ideal para proteger y cerrar herméticamente ventanas, con el consiguiente ahorro de energía en dependencias interiores. Dimensiones: 6 m. x 9 mm. Disponible en 2 colores diferentes.

Código	Color
241101	○ Blanco
241103	● Marrón

Iluminación

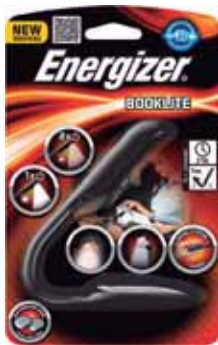

Energizer
that's positive energy

E Linterna de lectura

Linterna ligera con brazo regulable y pinza que permite colocarla en un libro u ordenador portátil. Tecnología LED que proporciona hasta 8000 horas de luz. Diseño moderno y ergonómico. Pilas CR2032 incluidas. Dimensiones: 265 x 30 x 23 mm. Peso: 31 gr.

Código
241105



Energizer
that's positive energy

F Linterna de trabajo

Linterna de trabajo de LED con abrazadera ajustable y mango antideslizante. Anchura de foco ajustable. Resistente a los impactos, fabricada en plástico ABS y lente inastillable. Resistencia a la intemperie. Funciona con pilas AA incluidas. Dimensiones: 321 x 120 x 57 mm. Peso: 240 gr.

Código
241107



Energizer
that's positive energy

G Linterna robusta

Linterna de trabajo con 2 bombillas LED GS Nichia, mango ergonómico de goma, lente inastillable que la hace perfecta para trabajos en condiciones extremas. Pilas AA incluidas. Dimensiones: 164 x 46 mm. Peso: 305 gr.

Código
241109



Chalecos



A Chalecos reflectantes

En colores llamativos que reflejan la luz, para así hacerse visible incluso en lugares con poca visibilidad. Fabricados y aprobados según la norma EN471.

Código	Color
241111	● Amarillo
241113	● Naranja



B Chalecos reflectantes

Chaleco reflectante de malla en color amarillo llamativo que refleja la luz, para hacerse visible en lugares con poca visibilidad.

Código	Talla
241115	M
241117	L
241119	XL

Guantes



C Guantes 100% látex

Guantes de látex 100%, multiusos desechables. Talla mediana (7-7,5).

Código	Contenido
241121	Caja 100 u.



D Guantes 100% nitrilo

Guantes de nitrilo 100%, multiusos desechables. Talla mediana (7-7,5).

Código	Contenido
241123	Caja 100 u.



E Guantes Nitrilo Azul extra sensibilidad

Guantes que ofrecen alto nivel de comodidad y sensibilidad. Idóneos para la realización de trabajos complejos y de precisión. 0.05 mm de grosor para mayor sensación táctil. No contiene caucho natural de látex por lo que se reducen las probabilidades de alergias. Punta de los dedos texturada para un mayor agarre. Ambidiestros. Aprobados para la manipulación de alimentos.

Código	Talla	Contenido
241125	M	Pack 200 u.
241127	L	Pack 200 u.
241129	XL	Pack 180 u.



F Guantes nitrilo

Guantes de nitrilo. Gran sensibilidad. Fáciles de quitar y poner, muy adaptables y cómodos de usar. Talla M/G.

Código	Contenido
241131	Pack 10 u.



Guantes

JACKSON

A Guantes Resistentes al Corte

Nivel 3 de resistencia al corte. Protección contra procesos en los que hay riesgo de corte o laceración para las manos de los trabajadores. Diseño ambidiestro. No contienen silicona. Lavables.



Código	Talla
241133	L
241135	XL
241137	XXL

JACKSON

B Guantes Textil Espuma Nitrilo

Protección de uso general de máxima calidad para las manos en procesos en los que la destreza y agarre son imprescindibles. Guantes diferenciados para mano derecha e izquierda. Tejido de nylon sin costuras que ofrece transpirabilidad y comodidad.



Código	Talla
241139	L
241141	XL
241143	XXL

Protección visual



3M

C Gafas de seguridad para exteriores

Para exteriores. Protege UV. Ligeras y confortables. Patillas planas para una mejor adaptabilidad con otros EPI.

Código	Contenido
241145	Caja 20 u.



BUNZL

D Gafas protectoras

Fabricadas en plástico resistente, protege los ojos ajustándose perfectamente a la cabeza con sus cómodas patillas.

Código
241147



3M

E Gafas panorámicas

Gafas panorámicas de excelente calidad que protegen contra salpicaduras de líquidos y polvo.

Código
241149



3M

F Cubregafas

Cubregafas con patillas de longitud regulable en 5 posiciones y extremos giratorios. El frontal está fabricado con policarbonato y tiene un tratamiento DX (resistente a la abrasión, antiempañamiento y antiestático) para una protección perfecta.

Código
241151

Cascos de seguridad



3M

G Casco de protección

Casco de seguridad muy ligero. Está fabricado en ABS de alta calidad estable a la radiación UV y con excelente absorción en cuanto a impactos. Con ventilación, arnés estándar y banda de sudor en plástico.

Código
241153



Protección general



A Mascarillas de protección

Mascarillas que aportan una protección ligera, efectiva, cómoda e higiénica contra partículas de polvo. Cumplen con la categoría FFP1 ó FFP2 (80 ó 94% de filtrado de partículas sólidas y líquidas, respectivamente). Diseño ajustable.

Código	Formato	Protección	Válvula	Contenido
241155	Moldeada	FFP1	No	Caja 20 u.
241157	Moldeada	FFP2	No	Caja 20 u.
241159	Moldeada	FFP1	Si	Caja 10 u.
241161	Moldeada	FFP2	Si	Caja 10 u.
241163	Plegada	FFP1	Si	Caja 10 u.



B Mascarilla

Mascarilla higiénica que protege contra posibles gémenes, partículas de polvo, etc.

Código	Contenido
241165	Pack 100 u.



C Monos de protección

Monos de protección categoría III fabricados con material muy ligero y transpirable. Con capucha, cintura, puños, tobillos elásticos y cremallera de dos lados que aseguran libertad de movimientos y confort. Protección frente a polvo y salpicaduras leves de materiales químicos.

Código	Talla	Contenido
241167	M	Pack 20 u.
241169	L	Pack 20 u.
241171	XL	Pack 20 u.



D Gorro cubrecabello

Fabricado en papel, cubre el cabello perfectamente en toda su extensión.

Código	Contenido
241173	Pack de 100 u.



E Cubrezapatos

Fabricado en plástico. Color azul.

Código	Contenido
241175	Pack de 100 u.



F Tapones de espuma

Tapones fabricados con material de espuma de poliuretano de expansión lenta. Ejercen una presión de distribución equilibrada, permitiendo flexibilidad y proporcionando un buen sellado para un confort óptimo. Nivel de atenuación SNR: 36 dB. Contenido: 250 pares.

Código	Envase
241177	Caja 250 pares



G Auriculares de protección

Auriculares ligeros, de uso general, idóneos para usar durante toda la jornada. Se ajustan fácilmente y retienen la posición elegida. Eliminación de transmisión de sonidos, gracias a sus interiores moldeados que maximizan el espacio. Nivel de atenuación SNR: 27 dB.

Código	Protección
241179	Básica
241181	Medía





Parafarmacia

**A Botiquín primeros auxilios**

Botiquín de plástico provisto de separadores interiores. Con cerradura y llave. Contenido original: agua oxigenada, alcohol, algodón, compresor, esparadrappo, guantes, pinzas, gasas, tijeras, tiritas y vendas. **Maletín** fabricado en polipropileno y con apertura total. Contenido original: agua oxigenada, alcohol, algodón, esparadrappo, guantes de látex, pinza, gasas, tijeras, tiritas y vendas. **Recambio**: contiene todos los productos para reponer el contenido original.

Código	Tipo	Dimensiones
241183	Botiquín	340 x 460 x 150 mm.
241185	Maletín	270 x 230 x 70 mm.
241187	Recambio	

**B Botiquín de primeros auxilios**

Con contenido. Fabricado en aluminio. Incluye tres compartimentos abatibles con espacio para guardar gasas, vendas, hoja índice para anotar el contenido y los teléfonos de interés. Incluye piezas para montar en la pared. Con cerradura de cilindro de dos llaves. Dimensiones: 400 x 300 x 120 mm. Color: Metálico plateado. El recambio incluye vendas, esparadrappo, tijeras y gasas de varios tamaños.

Código	Tipo
241189	Botiquín
241191	Recambio



Nexcare

C Kit de primeros auxilios

Presentación en bolsa con cierre zip de gran utilidad. Contiene apósitos de diversos tamaños, sutura plástica, toallitas desinfectantes y guantes desechables.

Código
241193

3M
Nexcare**D Esparadrappo Micropore**

Esparadrappo de papel suave como la piel. Adhesivo hipoalérgico. Se corta bien con las manos. Dimensiones: 7.5 m x 2.5 cm.

Código
241195



Nexcare

E Apósitos variados

Apósitos variados para el cuidado de lesiones cutáneas leves. Se presentan en varios formatos. Universal: en forma de diamante para una mejor protección de la herida, impermeables al agua y a las bacterias, especialmente para heridas de mayor tamaño. Soft: fabricados en un material suave y muy transpirable. Waterproof: transparentes, resistentes al agua, transpirables e hipoalérgicos. Protect 360°: en forma de diamante, de material suave y transpirable que permite que la humedad se evapore.

Código	Formato	Contenido
241197	Universal	Pack 40 u.
241199	Protect 360°	Pack 20 u.

3M
Nexcare**F Bolsa de frío instantáneo**

Bolsa de frío instantáneo de un solo uso. Se activa al momento. Indicado para su aplicación sobre lesiones traumáticas, para el alivio del dolor y la inflamación. Contenido: Pack 2 u.

Código
241201

3M
Nexcare**G Spray frío**

Frío instantáneo en spray. Indicado para su aplicación sobre lesiones traumáticas (torceduras, golpes, esguinces, etc.) como alivio sintomático del dolor y la inflamación. Contenido: 150 ml.

Código
241203

3M
Nexcare**H Bolsa terapia de frío-calor**

Bolsa reutilizable para terapia de frío y calor. Utilizar el frío para aliviar el dolor y reducir la inflamación de lesiones traumáticas. Utilizar el calor como relajante muscular, descontracturante o como alivio de lesiones crónicas. El formato especial para espalda y abdomen relaja la musculatura de la zona y favorece la microcirculación local.

Código	Tipo
241205	Articulaciones



Detectores y contadores de billetes

Q-CONNECT®

Detector de billetes falsos KF00503

- Ayuda a detectar los billetes falsificados con la luz de rayos ultravioleta de alta intensidad
- Detecta cualquier tipo de billete fabricado con tinta fluorescente ante exposición a rayos UV
- Nuevo sistema de cambio fácil de bombilla
- Tubo UV: F4TS/BLB 110-240 V
- Medidas: 192x80x80 mm

Código
240001



Q-CONNECT®

Detector y contador de billetes falsos

- Detector y contador de billetes falsos (euro y libra) electrónico
- Señalización BUENO/MALO automática
- Alimentación y opción de salida del billete seleccionable: frontal o posterior
- Con cuenta de número y de valor
- Velocidad de prueba < 1 segundo
- Puerto USB para actualizaciones de software
- Detección magnética, infrarrojos y del tamaño
- Fibra del metal
- Certificado CE. 100% testado por el Banco Central Europeo
- Dimensiones: 155 x 137 x 82 mm

Código	Alimentación
240003	Batería recargable
240005	Alimentador de corriente



Trazo de 2 a 5 mm

Q-CONNECT®

Rotulador detector de billetes falsos

- Rotulador detector de billetes falsos muy fácil de usar
- Gracias a una solución química especial es capaz de verificar la autenticidad de los billetes de Euro y de las principales divisas del mundo
- Punta biselada

Código
240007

Q-CONNECT®

Detector y contador de billetes falsos

- Detector y contador de billetes falsos (euro, dólar americano, libra, dólar canadiense, franco suizo, dólar australiano, corona sueca)
- Señalización BUENO/MALO automática
- Alimentación y opción de salida del billete seleccionable: frontal o posterior
- Con cuenta de número y de valor
- Velocidad de prueba < 1 segundo
- Puerto USB para actualizaciones de software
- Detección magnética, infrarrojos y del tamaño
- Fibra del metal
- Certificado CE. 100% testado por el Banco Central Europeo Dimensiones: 220 x 140 x 90 mm

Código
240009



Q-CONNECT®

Detector y contador de billetes falsos

- Detector con función de conteo, suma y conteo por lotes
- Analiza la calidad del papel
- Detecta cualquier tipo de billete fabricado con tinta fluorescente ante exposición a rayos UV y los fabricados con tinta magnética
- Dispone de dos pantallas de LCD digitales con 4 LEDs
- Detección magnética y ultravioleta
- Monedas: euro, dólar y libra
- Dimensiones: 300 x 235 x 178 mm

Código
240011



Q-CONNECT®

Contador/clasificador de monedas

- Contador de monedas con dos modalidades
- LIBRE: cuenta todas las monedas que están en la bandeja de entrada sin parar, hasta que una de las bandejas de salida esté llena. Con este modo la máquina predetermina por sí sola el número de lote
- CONTEO POR LOTE: Cuenta el lote de moneda que se ha predeterminado previamente
- Velocidad de conteo: 216 unds./minuto
- Capacidad de la bandeja de entrada: 300 - 500 unds
- Capacidad de la bandeja de salida: 80-150 unds
- Lote en pantalla: 3 dígitos LED
- Número de conteo en pantalla: 4 dígitos LED
- Moneda: euro

Código
240013





Seguridad



A Terminal de fichaje serie TA-8000



TA-8030: Terminal de fichaje mediante huella digital y mediante tarjetas/llaves de proximidad RFID.

TA-8020: Terminal de fichaje mediante huella digital.

TA-8010: Terminal de fichaje mediante tarjetas/llaves de proximidad RFID.

TA-8035: Terminal de fichaje Wi-Fi mediante huella digital y mediante tarjetas/llaves de proximidad RFID.

TA-8025: Terminal de fichaje Wi-Fi mediante huella digital.

TA-8015: Terminal de fichaje Wi-Fi mediante tarjetas/llaves de proximidad RFID.

Una solución de fichaje avanzada en tiempo real. Fichar con tarjeta RFID, huella digital y/o código pin. Pantalla color TFT 3.5". Interfaz gráfica fácil de usar. Exportación de datos a través de llave USB o en tiempo real a través de conexión Wi-Fi (solamente TA-8015, TA-8025, TA-8035) o LAN. Funciona con tarjetas RFID Safescan RF-100 y llaveros RFID RF-110 (no para los modelos TA-8020 y TA-8025). Fichar entrada/salida y visualizar datos en cualquier sitio. Incluye opción de apertura de puertas (sólo los modelos Wi-Fi). El software permite una amplia variedad de opciones de análisis de datos: horas de entrada y salida, horas trabajadas por día, semana, mes y año, así como por selección de periodo de tiempo, horas extras. Se suministra 5 tarjetas (no para los modelos TA-8020 y TA-8025). Safescan TA software incluido para la gestión de horarios. Exportación de datos a Excel e impresión de los mismos. Registra hasta un máximo de 3.000 usuarios (TA-8010: 1.800 usuarios, TA-8020 y TA-8030: 2.200 usuarios). Almacena hasta 200.000 marcajes (TA-8010: 50.000 fichajes, TA-8020 y TA-8030: 80.000 fichajes).

Código	Modelo	Función
241207	TA-8030	Terminal tarjeta + huella
241209	TA-8020	Terminal huella dactilar
241211	TA-8010	Terminal tarjeta
241213	TA-8035	Terminal tarjeta + huella, Wi-Fi
241215	TA-8025	Terminal huella dactilar, Wi-Fi
241217	TA-8015	Terminal tarjeta, Wi-Fi
Tarjetas		
241219	RF-100	Pack 25 tarjetas
241221	RF-110	Pack 25 llaves



B WFP Software



Compatible con todos los sistemas de fichaje Safescan. Informes periódicos por departamento o empleado. Informes de horas extras. Incidencias (vacaciones, visitas al médico, bajas por enfermedad, etc.) códigos de trabajo. Lista de presencia en tiempo real. Cálculo de vacaciones y de tiempo de trabajo anual. Planificar fácilmente los horarios y vacaciones. Turnos de 24 horas. Importar los días festivos oficiales para todos los países europeos. Horas extraordinarias en el balance de vacaciones en el informe. Función para enviar por email. Modificar fácilmente los fichajes. Compatible con: Windows XP, Windows Vista, Windows 7, Windows 8, Server 2003/2008.

Código	Modelo
241223	Software avanzado





Cajas de caudales y Portamonedas



A Caja de caudales



Cajas de caudales de acero. Cerradura con llave de alta calidad. Ligera y pequeña.

Código	Dimensiones	Color
● 241225	200 x 160 x 90 mm.	● Negro
● 241227	200 x 160 x 90 mm.	● Azul
● 241229	200 x 160 x 90 mm.	● Rojo
● 241231	300 x 240 x 90 mm.	● Negro
● 241233	300 x 240 x 90 mm.	● Azul
● 241235	300 x 240 x 90 mm.	● Rojo



B Money manager



Cajón portamonedas de acero con recubrimiento epoximate. Cuenta con 3 compartimentos y un clasificador para monedas. 4 orificios en la parte inferior para su fijación. No incluye elementos de fijación. Se suministra con 2 llaves.

Código
241237



C Maletín ignífugo FS0351K



Maletín construido en polímero ABS de alta resistencia que protege documentos contra el fuego durante 30 minutos a 700 °C. Equipado con una cerradura de llave de alta seguridad y una cómoda asa. Se suministra con dos llaves. Capacidad: 6 L.

Código	Peso	Dimensiones int.	Dimensiones ext.
241239	7.2 Kg.	8 x 33.5 x 22 cm.	14.9 x 41 x 33.4 cm.



E Cajón portamonedas SD-4617S



Con sistema flip top eléctrico. Tiene una ranura oculta para billetes. Dispone de 6 compartimentos para billetes y 8 para monedas. Apertura fácil con llave o de forma electrónica vía conexión RJ12. Gaveta extraíble. Dimensiones: 460 x 170 x 100 mm.

Código	Modelo
● 241243	SD-4117S



D Cajón portamonedas 4141



Sistema de apertura sencillo. Apertura fácil: manual, con llave o electrónica con conexión RJ12. Ranura frontal para ocultar los billetes. Dimensiones: 410 x 415 x 115 mm.

Código	Modelo
● 241241	4141



F Cajón portamonedas 4100



Cajón con armazón de acero, sin piezas de plástico. Los billetes son almacenados de manera ordenada y libre de atascos. Montaje fácil alejado de la vista bajo el mostrador de la caja. Se entrega con 2 llaves de doble muesca diferentes. Una llave de seguridad de doble muesca permite sacar fácilmente el compartimento de almacenado de su mostrador. Llave aparte para abrir el compartimento de almacenado de billetes. Dimensiones: 102 x 255 x 190 mm.

Código	Modelo
● 241245	4100



Portamonedas

**A** Bandeja clasificadora de Euros

Bandeja para clasificar monedas, con ocho departamentos, uno por cada valor de moneda. 100% reciclable. Dimensiones: 310 x 185 x 30 mm.

Código	Color
241247	● Gris

Falsa vigilancia

**B** Cámara de seguridad falsa

Fácil de instalar. Parece real, con indicador de luz y sensor de movimiento. Pilas no incluidas.

Código
241249

Llaveros

**C** Llaveros de colores

Portallaves standard en colores surtidos. Identificación fácil por color o etiqueta.

Código	Envase
241251	Pack 20 u.
241253	Pack 100 u.

**D** Portallaves Sliding

Identificación fácil por color o etiqueta. En colores surtidos.

Código	Envase
241255	Pack 5 u.
241257	Pack 10 u.
241259	Pack 50 u.

Candados

**E** Candado con combinación

Con 3 dígitos. Fácil de fijar y cambiar combinación.

Código	Color
241261	● Negro
241263	● Gris

**F** Candado con llave

Fabricado en latón. Apertura con llave.

Código
241265

Buzón

**G** Buzón sugerencias transparente

Modelo oficial. Buzón de sugerencias de plástico transparente muy resistente que es a su vez urna electoral. Plegable, incluye 2 precintos de seguridad. Color base: blanco. Dimensiones de la ranura: 108 x 8 mm. Dimensiones de la urna: 310 x 440 x 310 mm.

Código
241267

Portallaves



A Portallaves

Portallaves de acero. Cerradura cilíndrica con dos llaves.

Código	Capacidad	Dimensiones
● 241269	30 llaves	200 x 160 x 80 mm.
● 241271	48-50 llaves	250 x 180 x 80 mm.
● 241273	60 llaves	250 x 180 x 80 mm.



B Armario para llaves

Armario diseñado para organizar y guardar llaves. Capacidad desde 80 a 300 llaves. Cerradura con llave que ofrece máxima seguridad. Color gris antracita.

Código	Capacidad	Dimensiones
241275	80 llaves	450 x 380 x 80 mm.
241277	100 llaves	550 x 380 x 90 mm.
241279	150 llaves	450 x 380 x 110 mm.
241281	300 llaves	530 x 380 x 220 mm.



C Llaveros Key Clip

Original llavero con mecanismo de clip patentado y con etiqueta permanentemente visible. Apto para todos los armarios para llaves Key Box, para el panel y el rail, ver página siguiente. Plantillas de impresión para etiquetas disponibles gratuitamente en www.durable.eu. Contenido: Pack 6 u.

Código	Color
241283	● Negro
241285	● Amarillo
241287	● Azul
241289	● Rojo



D Armario para llaves Key Box

Armario para llaves de aluminio. Especialmente desarrollado para llaveros Key Clip (viñeta C de esta misma página). Los armarios se atornillan a la pared. Tanto la cerradura con dos llaves como la cerradura de combinación numérica ofrecen la máxima seguridad. Incluye kit de fijación y 6 llaveros de colores surtidos. Plantillas de impresión para etiquetas disponibles gratuitamente en www.durable.eu.

Código	Capacidad	Dimensiones
Cerradura con llave		
241291	18 llaves	280 x 302 x 118 mm.
241293	48 llaves	400 x 302 x 118 mm.
241295	72 llaves	400 x 302 x 118 mm.
Cerradura con combinación		
241297	72 llaves	400 x 302 x 118 mm.



E Panel para llaveros

Panel para 24 llaveros Key Clip. Fácil de colocar. Altura de 40 cm. Incluye una bolsa de 6 llaveros en colores surtidos. Rail para 6 llaveros Key Clip o 7 llaveros estándar. Incluye juego de elementos para fijar a la pared. Dimensiones: 212 x 362 x 32 mm.

Código	Tipo
241299	Panel



F Portallaves series KS

Caja fabricada en dos piezas de aleación fundida de alta resistencia. Puede montarse fácilmente en la pared para mantener bajo control llaves de puertas, candados, coches,... Incluye accesorio de fijación. **KS1:** Cierre de combinación de 4 dígitos. Gancho magnético que permite un cómodo manejo de las llaves. Dimensiones: 100 x 65 x 35 mm. **KS2:** Cierre de combinación mediante pulsador. Cubierta de goma antihumedad que permite su montaje a la intemperie. Dimensiones: 115 x 62 x 58 mm. Peso: 1 kg.

Código	Tipo
241301	Combinación dígitos KS1
241303	Combinación pulsador KS2



Cajas fuertes

**Caja de seguridad
Phoenix serie SS0720E/SS0724E**

- Caja de seguridad ideal para su uso en el hogar o en la oficina
- Sencillas de usar con su avanzada cerradura digital
- Construidas con chapa de acero de 4 mm de grosor
- Tienen dos pestillos y bisagras internas ocultas
- Preparadas para fijación al suelo o pared
- Acabados en una pintura de alta calidad resistente a arañazos
- Sustituye a la serie 0700
- Se suministran con pernos y 2 llaves

Código	Exterior en cm	Interior en cm	Capacidad	Peso
240015	17 x 23 x 17	16 x 22,8 x 12	4 litros	3 kg
240017	20 x 31 x 20	19,6 x 30,6 x 15	8,5 litros	6 kg
240019	25 x 35 x 25	24,6 x 34,6 x 21	18 litros	8 kg
240021	25 x 45 x 36,5	24,5 x 44,5 x 31	33,8 litros	14 kg

Caja de seguridad Phoenix serie SS1180K/SS1180E Fortress

- La serie Phoenix Fortress SS1180 está diseñada y ensayada de acuerdo con las vigentes normas europeas EN14450 - S2 sobre protección de seguridad
- Protección de seguridad - Ensayada según la norma europea de seguridad S2 (EN14450)
- Cerradura - Equipada con cerradura de llave de doble paletón de alta seguridad VDS Clase 1 (serie SS1180K) o con cerradura electrónica de alta seguridad VDS Clase 1 (Secu A) con retardo de apertura (serie SS1180E)
- Fabricación - La doble pared con placas anti-taladro y protección de bloqueo para la puerta proporciona una gran resistencia
- Fijación - Preparada para fijar al suelo con los pernos para hormigón suministrados

Código	Cerradura	Exterior cm	Interior cm	Capacidad	Peso
240023	Llave	22 x 35 x 30	14 x 27 x 20	8 litros	20 kg
240025	Llave	35 x 45 x 35	27 x 37 x 25	28 litros	38 kg
240027	Llave	55 x 45 x 35	47 x 37 x 25	43 litros	54 kg
240029	Electrónica	22 x 35 x 30	14 x 27 x 20	8 litros	20 kg
240031	Electrónica	35 x 45 x 35	27 x 37 x 25	28 litros	38 kg
240033	Electrónica	55 x 45 x 35	47 x 37 x 25	43 litros	54 kg

**Caja de seguridad ignífuga Phoenix
serie FS1270E Titan II**

- La serie Phoenix Titan II es una caja de alta seguridad moderna, compacta y resistente al fuego, diseñada para uso doméstico y comercial
- Protección contra el fuego - Ensayada según la norma contra incendios MTC-DIP 120-60 DMA para una protección de 60 minutos contra el fuego a 945°C de soportes digitales
- Fijación - Preparada para fijar al suelo con los pernos de anclaje blindadas de gran tamaño
- Cerradura - Equipada con una cerradura digital de alta seguridad programable con el propio código del usuario de hasta 6 dígitos
- Protección del código de entrada en la pantalla, sistemas de retardo para código erróneo y de alarma incorporados
- Todos los modelos incorporan ganchos para colgar llaves

Código	Exterior en cm	Interior en cm	Capacidad	Peso
240035	30,8 x 41 x 34,2	22 x 33 x 22,5	16 litros	26 kg
240037	42 x 35,2 x 43,3	32 x 26 x 30,4	25 litros	36 kg
240039	52,2 x 40,4 x 44	41 x 30 x 30	36 litros	53 kg





Armarios ignífugos para papel



Armario ignífugo Phoenix serie FS1510K/FS1510E Fire Range

- Protección contra el fuego - Proporciona 30 minutos de protección contra incendio para documentos a 500°C
- Cerradura - Equipada con cerradura de alta seguridad VDS clase 1 de doble paletón (serie FS1510K) o con cerradura electrónica EDL2 de alta seguridad y fácil uso (serie FS1510E)
- Opciones de cerradura - Cerradura de huella dactilar de alta seguridad y fácil uso con capacidad para 100 usuarios
- Puerta - Los pestillos espagnolette de 3 bulones de alta seguridad la proporcionan una gran robustez y resistencia



Código	Cerradura	Exterior en cm	Interior en cm	Capacidad	Peso
240041	Llave	122 x 60 x 52	108,2 x 50,6 x 41,5	230 litros	71 kg
240043	Llave	122 x 93 x 52	105 x 81,4 x 41,5	359 litros	90 kg
240045	Llave	195 x 93 x 52	181 x 81,4 x 41,5	615 litros	142 kg
240047	Electrónica	122 x 60 x 52	108,2 x 50,6 x 41,5	230 litros	71 kg
240049	Electrónica	122 x 93 x 52	105 x 81,4 x 41,5	359 litros	90 kg
240051	Electrónica	195 x 93 x 52	181 x 81,4 x 41,5	615 litros	142 kg



Caja Ignifuga Phoenix FS0440E Fire Figther II

- La Serie Phoenix FS0440E Fire Figther II, reúne los nuevos estándares de seguridad y protección contra el fuego y robo
- Protección contra incendios (documentos): ensayada según la norma sueca NT Fire 017 - 90 Paper (FS0441E & FS0442E), NT Fire 017- 120 Paper (FS0443E), que asegura una protección de hasta 2 horas para documentos
- Protección contra incendio (soportes digitales): ensayada según la norma MTC - DIP- 60DM que proporciona una protección contra el fuego de hasta 60 minutos a soportes digitales como DVD's, USB's y pen drivers.
- Ensayo de caída: resistencia al golpe por impacto de caída en incendios y desplomes desde los 9,1 m en edificios incendiados
- Cerradura: equipada con una avanzada cerradura electrónica de alta seguridad con pantalla LED. Para proporcionar mayor seguridad, la cerradura cuenta con alarma interior, doble control, código secreto y código encriptado
- Accesorios: todas los modelos vienen con una balda ajustable en altura y un cajón con llave
- Anclaje: todas las cajas pueden anclarse al suelo con el sistema opcional de fijación PAD4

Código	Exterior en cm	Interior en cm	Capacidad	Peso
240053	72 x 50 x 50	51 x 37,5 x 33	63 litros	89 kg
240055	90,5 x 52 x 52	67 x 38 x 33	84 litros	121 kg
240057	114,5 x 65,5 x 56	88 x 47,5 x 35	145 litros	208 kg



Cajas ignífugas para soporte magnético



Archivador ignífugo Phoenix serie FS2250K/FS2250E

- La serie Phoenix Excel Fire File FS2250 ofrece una protección para documentos y soportes magnéticos
- Los materiales aislantes ultra ligeros permiten utilizar el archivador en la mayoría de los suelos sin necesidad de soporte
- Protección contra el fuego a 1050°C: Una hora y media de protección contra el fuego para documentos en papel y una hora y media para cintas de ordenador y medios digitales si se utiliza la caja insertable opcional FSDPI08. Resistente al agua
- Cerradura de émbolo de alta seguridad que actúa independientemente en cada cajón para el modelo FS2250K y cerradura electrónica digital de alta seguridad y fácil uso, programable con el propio código del usuario de hasta 16 dígitos para el modelo FS2250E. Esta cerradura funciona independientemente en cada cajón
- Los archivadores incorporan cierre automático con una sola cerradura de seguridad que actúa en todos los cajones
- Cajón opcional para soportes magnéticos que ofrece protección extra contra el calor y la humedad



Código	Descripción	Cerradura	Medida exterior en cm	Peso
240059	Archivador 2 cajones	Llave	80,5 x 53 x 67,5	145 kg
240061	Archivador 4 cajones	Llave	149,5 x 53 x 67,5	266 kg
240063	Archivador 2 cajones	Electrónica	80,5 x 53 x 67,5	145 kg
240065	Archivador 4 cajones	Electrónica	149,5 x 53 x 67,5	266 kg
240067	Caja insertable para protección de datos		25,9 x 40 x 50	-



Caja ignífuga Phoenix serie DS2000K/DS2000E Datacare

- La serie Phoenix DS2000K/DS2000E está diseñada para cumplir los requisitos de una caja de seguridad de alta capacidad resistente al fuego para cintas de ordenador y soportes magnéticos, como CDs, DVDs y tarjetas de memoria. Adecuada para uso doméstico o comercial
- Protección contra el fuego (soportes) - Ensayada según la norma sueca NT Fire 017
 - i) DS2001 - Norma 60dis, proporciona 1 hora de protección contra el fuego para cintas de ordenador
 - ii) DS2002 - Norma 90dis, proporciona 1 hora y media de protección contra el fuego para cintas de ordenador
 - iii) DS2003 - Norma 120dis, proporciona 2 horas de protección contra el fuego para cintas de ordenador
- Resistencia al agua - Las juntas dobles resistentes al agua proporcionan un compartimento interior hermético al agua para soportes magnéticos
- Cerradura - Equipada con una cerradura de llave de alta protección. Se suministran dos llaves (serie DS2000K) o con una cerradura electrónica REDL2 de alta seguridad y fácil uso, programable con el propio código del usuario de hasta 16 dígitos (serie DS2000E)
- Características especiales - Los modelos DS2002 y DS2003 están equipados con cierre automático por portazo
- Accesorios - El modelo DS2003 se suministra completo, con balda de altura ajustable y puede equiparse con bandejas extraíbles para soportes magnéticos como opción extra

Código	Cerradura	Exterior cm	Interior cm	Capacidad	Peso
240069	Llave	42 x 35 x 43	22 x 15,5 x 20	7 litros	43 kg
240071	Llave	68 x 47 x 47	38 x 24,5 x 19,5	17 litros	91 kg
240073	Llave	85 x 69 x 72	49,5 x 39,5 x 40,5	80 litros	240 kg
240075	Electrónica	42 x 35 x 43	22 x 15,5 x 20	7 litros	43 kg
240077	Electrónica	68 x 47 x 47	38 x 24,5 x 19,5	17 litros	91 kg
240079	Electrónica	85 x 69 x 72	49,5 x 39,5 x 40,5	80 litros	240 kg





Cajas ignífugas para soporte magnético



Armario ignífugo Phoenix serie DS4620E Data Commander

- La serie Phoenix DS4620E está diseñada para cumplir los requisitos de una caja de seguridad de alta capacidad y resistente al fuego para cintas de ordenador y soportes magnéticos, como CDs, DVDs y tarjetas de memoria. Adecuada para uso comercial, con un gran volumen de almacenamiento
- Protección contra el fuego (soportes magnéticos) - Ensayada según la norma sueca NT Fire 017 - 120dis, proporcionan 2 horas de protección contra el fuego para cintas de ordenador
- Resistencia al agua - Las juntas dobles resistentes al agua proporcionan un compartimento interior hermético al agua para soportes magnéticos
- Cerradura - Equipada con cerradura electrónica REDL2 de alta seguridad y fácil uso, programable con el propio código del usuario de hasta 16 dígitos
- Características especiales - Los modelos DS4621E y DS4622E están equipados con cierre automático por portazo
- Accesorios - Cada unidad se completa con baldas de altura ajustable y bandejas extraíbles para soportes magnéticos



Código	Exterior en cm	Interior en cm	Capacidad	Peso
240081	125 x 69 x 72,6	88,5 x 40 x 40,5	143 litros	363 kg
240083	177 x 69 x 72	141 x 40 x 40,5	228 litros	516 kg
240085	177 x 120 x 72	141 x 80 x 40,5	457 litros	739 kg

Armarios llaveros



Caja de seguridad para llave 4 dígitos

- Caja con cuerpo de dos piezas de aleación fundida de alta resistencia
- Gancho magnético que permite un cómodo manejo y depósito de las llaves
- Cierre de combinación de 4 dígitos fáciles de cambiar
- Preparada para fijar a la pared (se adjuntan accesorios)



Código	Medidas
240087	10 x 6,5 x 3,5 cm



Caja de seguridad para llave exterior

- Caja con cuerpo de dos piezas de aleación fundida de alta resistencia
- Cierre de combinación mediante pulsador de fácil manejo
- Preparada para fijar a la pared (se adjuntan accesorios)
- Incluye cubierta de goma antihumedad que permite su montaje a la intemperie



Código	Medidas
240089	11,5 x 6,2 x 5,8 cm



Armarios de seguridad para llaves Phoenix KS0030E

- Cajas de alta seguridad, con capacidad de 30 a 144 llaves
- Ideal para el hogar o la oficina
- Equipadas con una cerradura electrónica de alta seguridad y fácil uso, programable con el propio código del usuario
- Fijadas a la pared con pernos
- Características especiales - Todas las cajas para llaves tienen ranuras que permiten depositar las llaves sin necesidad de abrir la caja
- Se suministran con los pernos y con una selección de llaveros

Código	Para	Medidas en cm	Peso
240091	30 llaves	28 x 30 x 10	5 kg
240093	48 llaves	36,5 x 30 x 10	9 kg
240095	144 llaves	66 x 43 x 13	19 kg





Punto de venta

deflecto®



A Anilla metálica

Fabricada en acero chapado. Ovalada, de 63.5 mm. Múltiples usos.

Código	Contenido
241305	Pack 25 u.



B Ventosa con gancho

De vinilo transparente con gancho metálico de 44,5 mm. de diámetro. Se fija a superficies de cristal y a la mayoría de las superficies alicatadas.

Código	Contenido
241307	Pack 25 u.



C Pinza VersaGrip Spring

Soporte portaprecio de plástico. Acepta material de hasta 6 mm. de grosor. El clip de la base, recubierto con revestimiento antideslizante, se ajusta a una gran variedad de accesorios hasta 28.5 mm de grosor. La pinza se puede inclinar en cualquier dirección. Largo: 101 mm.



Código	Contenido
241309	Pack 5 u.



D Portaprecios con pinza

Tipo bisagra, puede estar en ángulo para adaptarse. La pinza se ajusta fácilmente a variedad de accesorios de hasta 9,5 mm. de grosor, y el clip sujeta material de hasta 0,25 mm. de grosor.

Código	Contenido
241311	Pack 20 u.



E Gancho doble en S

Alambre galvanizado de 25 mm. para colgar una gran variedad de artículos.

Código	Contenido
241313	Pack 50 u.



F Pinza Doble VersaGrip

Soporte portaprecio de plástico. Dos pinzas transparentes conectadas por una junta universal. Aceptan material de hasta 9,5 mm de grosor. La pinza se inclina en cualquier dirección. Largo 89 mm.

Código	Contenido
241315	Pack 10 u.



G Soporte SuperGrip para displays

Fabricado en PVC transparente coextruido. Acepta materiales de hasta 1,6 mm de grosor. Largo de 25 mm., con base autoadhesiva de 13 mm. de ancho.

Código	Contenido
241317	Pack 50 u.



H Soporte para tarjeta

Soporte en PVC transparente para mesa o mostrador en ángulo. Acepta materiales de hasta 1,6 mm de grosor. Dimensiones: 63 x 38 mm.

Código	Contenido
241319	Pack 10 u.



I Fleje de aluminio

Flexible, con dos almohadillas adhesivas. Para promociones en estanterías / displays.

Código	Contenido
241321	Pack 20 u.



J Botón adhesivo para techos

Estireno con adhesivo permanente para la fijación fácil a techos. Bucle de 5 mm. Color blanco.

Código	Dimensiones	Contenido
241323	19 x 19 mm.	Pack 25 u.

K Mini Expositor Vertical Inclinado

Portaetiquetas fabricado en poliestireno. Modelo inclinado en L que ofrece muy buena visibilidad del contenido. Base amplia.

Código	Forma-to	Contenido
241325	A7	Pack 10 u.
241327	A8	Pack 10 u.
241329	A9	Pack 10 u.





Punto de venta



deflecto

A Block magnético acrílico

20 años
15 años

Blocks transparentes de 15 mm de grosor por pieza (30 mm en total). Las piezas acrílicas encajan perfectamente con los imanes incrustados, permitiendo cambiar la gráfica fácilmente. Pueden representarse tanto vertical como horizontal.

Código	Formato	Medidas
241331	Tarjeta visita	95 x 65 x 15 mm.
241333	A6	150 x 105 x 30 mm.
241335	A5	210 x 150 x 30 mm.
241337	A4	215 x 350 x 30 mm.



deflecto

B Display en "U"

20 años
15 años

Display acrílico con calidad cristal. Bordes pulidos. Ideal para el retail y como display. Contenido: set de 3 medidas juntos.

Código	Formato	Medidas
241339	Cuadrado	76 x 76 x 76 mm.
		101 x 101 x 101 mm.
		127 x 127 x 127 mm.
241341	Rectangular	130 x 45 x 50 mm.
		140 x 60 x 50 mm.
		150 x 75 x 50 mm.

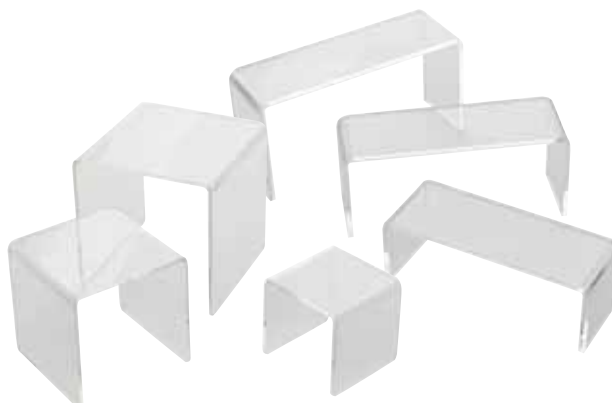

deflecto

C Display 3 alturas

20 años
15 años

Display acrílico de tres alturas con calidad cristal y bordes pulidos.

Código	Medidas
241343	175 x 150 x 190 mm.



deflecto

D Block acrílico macizo

20 años
15 años

Block acrílico transparente premium. Todos los bordes están pulidos con diamante. Ideal para comercios.

Código	Medidas
241345	50 x 25 x 50 mm.
241347	75 x 25 x 75 mm.
241349	100 x 25 x 100 mm.
241351	50 x 40 x 50 mm.
241353	75 x 40 x 75 mm.
241355	100 x 40 x 100 mm.
241357	50 x 50 x 50 mm.
241359	75 x 50 x 75 mm.
241361	100 x 50 x 100 mm.





Purificadores

¡LA SOLUCIÓN CONTRA LAS ALERGIAS!

Purificadores de aire AeraMax™ Máxima protección para el aire que respiras



AeraSmart Sensor
Supervisa la calidad del aire y ajusta automáticamente la velocidad del ventilador

FILTRO TRUE HEPA

ALÉRGICOS

ULTRA SILENCIOSO

OPERATIVO 24h

01 Filtro de carbono:

Elimina olores y captura partículas contenidas en el aire

02 Sistema AeraSmart™

Supervisa la calidad del aire y ajusta automáticamente la velocidad del ventilador para mantener el aire purificado.

03 El filtro True HEPA:

Captura el 99,97% de partículas e impurezas minúsculas de tan sólo 0.3 micrones, incluyendo las esporas de moho, el polen, ácaros del polvo, microbios, alérgenos transportados por el aire y el humo del tabaco.

04 Tecnología PlasmaTRUE™

Elimina de forma segura los contaminantes en el aire a nivel molecular, neutralizando instantáneamente virus y bacterias.



Filtro de carbono

Filtro True Hepa



Repuestos de los purificadores AeraMax™:

CÓDIGO	FILTROS	DURACIÓN APROXIMADA
240103	Filtro TRUE HEPA para purificador DX-5	12 Meses
240105	Filtro TRUE HEPA para purificador DX-55	12 Meses
240107	Filtro TRUE HEPA para purificador DX-95	12 Meses
240109	Filtro de carbono para purificador DX-5	3 Meses
240111	Filtro de carbono para purificador DX-55	3 Meses
240113	Filtro de carbono para purificador DX-95	3 Meses



Conoce en detalle nuestros purificadores de aire

CÓDIGO	TAMAÑO SALA	DESCRIPCIÓN
240097	8	Purificador de aire DX5
240099	18	Purificador de aire DX55
240101	28	Purificador de aire DX95



Electrodomésticos de cocina



solac

A Tostador Stillo TC5310



Capacidad para 2 rebanadas. 7 niveles de tostador. Botón de parada inmediata, de recalentado y de descongelado.

Código	Dimensiones
241381	300 x 220 x 200 mm.

*Sujeto a modificaciones del modelo.



solac

B Exprimidor New Citro



Potencia de 40 W. Con dos conos intercambiables para adaptar el tamaño de la fruta. Sistema antigoteo de acero inoxidable. Antisalpicaduras.

Código	Dimensiones
241383	250 x 200 x 200 mm.

*Sujeto a modificaciones del modelo.



solac

C Hervidor agua Buen día



Capacidad: 1 litro. 1.600 W máximo. Resistencia empotrada, que alarga la vida del aparato al evitar su calcificación, facilitando además su limpieza. Security auto-off: se desconecta automáticamente al comenzar a hervir el agua. Máxima comodidad de uso gracias a su eje rotatorio de 360° y a su utilización sin cable. Filtro extraíble para una fácil limpieza. Led luminoso de funcionamiento. Interruptor on / off. Nivel de agua visible.

Código	Dimensiones
241385	140 x 170 x 160 mm.

*Sujeto a modificaciones del modelo.



solac

D Calientaleches Milk & Chocolate



Capacidad: 1 litro. Calienta todo tipo de líquidos. Filtro anti-nata. Interior de aluminio anodizado.

Código	Dimensiones
241387	180 x 140 x 220 mm.

*Sujeto a modificaciones del modelo.



E Botella Eco-Bottle



Botella con cierre hermético y boquilla para beber de forma muy cómoda y limpia. Fabricada en Tritán, material resistente 100% BPA. Capacidad: 650 ml. Dimensiones: 70 x 220 mm.

Código	Color
241389	● Negro
241391	● Azul
241393	● Lila
241395	● Rojo



F Botella Teens Life



Botella 100% a prueba de fugas con un tapón que no puede bloquearse cuando está abierto y se puede desmontar para facilitar su limpieza. Capacidad 0,6 litros.

Código	Color
241397	○ Blanco
241399	● Verde



Reuniones y visitas



IRIS

A Minilunchbox® II

Bolsa térmica de polyester para transportar comida. Dispone de un bolsillo interior y tres exteriores. Incluye 2 contenedores herméticos de 600 ml. y 800 ml. respectivamente. Dimensiones: 200 x 210 x 115 mm.

Código	Color
241401	● Negro
241403	● Burdeos



IRIS

B Urban Lunchbag

Bolsa de poliester para transportar comida, con un bolsillo exterior. Capacidad para diferentes medidas de recipientes. No incluye contenedores. Capacidad: 7 l. Dimensiones: 240 x 240 x 120 mm.

Código	Color
241405	● Negro
241407	● Marrón



IRIS

C Lady II Lunchbag

Bolsa de poliester con bolsillo exterior. Se puede llevar en la mano gracias a su revestimiento metálico o colgada con una cinta regulable. Capacidad para diferentes medidas de recipientes herméticos estándares. Incluye bolsa protectora. No incluye contenedores. Capacidad: 5 l. Dimensiones: 280 x 320 x 130 mm.

Código	Color
241409	● Negro
241411	● Gris
241413	● Azul



IRIS

D Optimal Lunchbag

Bolsa de poliester y polipropileno. Tiene dos aperturas principales: una superior para guardar la botella de 350 ml. incluida, y otra inferior, para 2 contenedores herméticos de 0.6 L. y 0,8 L. incluidos. Dispone de bandolera y asa para llevar a mano. Dimensiones: 240 x 210 x 120 mm.

Código	Color
241415	● Negro
241417	● Azul



IRIS

E Nanni lunchbox

Bolsa compacta ideal para llevar la comida en el mínimo espacio posible. Incluye dos contenedores de capacidad 0,7 L., que se pueden unir y separar para calentar independientemente, además de cuchara, cuchillo y tenedor de plástico. Bolsa de neopreno con mosquetón incluido. Dimensiones: 120 x 220 x 90 mm.

Código	Color
241419	● Bolsa Negra/Verde
241421	● Bolsa Verde/Naranja
241423	● Bolsa Naranja/Verde



IRIS

F Nanno II

Funda porta alimentos que incluye un contenedor de capacidad 0,8 L. 100% hermético con tapa monoblock irrompible. Dimensiones: 70 x 220 x 110 mm.

Código	Color
241425	● Negro
241427	● Naranja
241429	● Verde



Reuniones y visitas



A Contenedor Lunchbox® Easy Open

Contenedor portalimentos de polipropileno 100% hermético. Tapa de gran transparencia, con aletas, para una fácil apertura. Capacidad: 0,6 L. Dimensiones: 120 x 210 x 58 mm.

Código	Color	Capacidad
241431	Naranja	0,6 L
241433	Verde	0,8 L



B Termo Lunchbox Mini

Termo de acero inoxidable que conserva los líquidos calientes y fríos. Encaja perfectamente en cualquier bolsa portalimentos. Capacidad: 0,2 L. Dimensiones: 55 x 145 x 55 mm.

Código
241435



C Fiambreras Clip y Optima

Diferentes colecciones de fiambreras para alimentos 100% a prueba de fugas. Aptas para lavavajillas. Las fiambreras Clip son de vidrio y están indicadas para microondas, horno y congelador. Las Micro están hechas de un material que distribuye uniformemente el calor cuando se utilizan para microondas.

Código	Capacidad
Clip	
241437	0,5 L
241439	1,4 L
241441	2 L
Optima	
241443	1 L
241445	1,6 L
241447	2 L



D Fiambreras Micro

Colecciones de fiambreras para alimentos 100% a prueba de fugas. Aptas para lavavajillas. Fabricadas con un material que distribuye uniformemente el calor cuando se utilizan para microondas.

Código	Capacidad
241449	1 L
241451	1,5 L



F Set de cubiertos

Set compuesto por cuchara, cuchillo y tenedor fabricados en polipropileno. Incluye una práctica funda de PVC transparente para guardar los cubiertos. Fácil limpieza. Apto para lavavajillas. Color naranja. Dimensiones: 3 x 60 x 155 mm.

Código
241453



E Fiambrera alta resistencia

Con mango de color negro. Dimensiones: 16 cm.

Código	Capacidad	Dimensiones
241455	0,3 L	104 x 50 x 104 mm.
241457	0,45 L	153 x 50 x 105 mm.
241459	0,7 L	150 x 53 x 150 mm.



H Filtro para té

Tenaza filtro para el té de acero inoxidable.

Código
241461



G Set de condimentos

Set compuesto por dos botellas para líquidos (aceitera y vinagre) con tapón a rosca de 50 ml/unidad y 2 recipientes a rosca para especias de 10 ml/unidad. Fabricado en polipropileno y bolsa en PVC. Dimensiones: 40 x 150 x 110 mm.

Código	Color
241463	Naranja
241465	Verde



Café y complementos



A Cápsulas de café compatibles

20
15

Mezcla exquisita de cafés seleccionados con gran detalle mediante un cuidadoso proceso de criba. Compatibles con cafeteras que utilizan el sistema de cápsulas. Contenido: Pack 10 u.

Código	Tipo
241467	Extra intenso
241469	Intenso
241471	Suave
241473	Descafeinado



B Cápsulas de café especiales compatibles

20
15

Mezcla exquisita de cafés seleccionados con gran detalle mediante un cuidadoso proceso de criba. Compatibles con cafeteras que utilizan el sistema de cápsulas. Contenido: Pack 10 u.

Código	Tipo
241475	Capuchino
241477	Chocolate
241479	Malta



C Cápsulas de café especiales compatibles

20
15

Mezcla exquisita de tés seleccionados con gran detalle mediante un cuidadoso proceso de criba. Compatibles con cafeteras que utilizan el sistema de cápsulas. Contenido: Pack 10 u.

Código	Tipo
241481	Negro
241483	Verde
241485	Frutas del Bosque



D Estuche de cappuccino soluble

Estuche de 80 sticks de cappuccino soluble de 12,5 gr.

Código	Tipo	Contenido
241487	Capuccino	Stick 0.6 gr



E Café molido



Café intenso y con aroma como recién molido. Contenido: Caja 250 g.

Código	Tipo
241489	Mezcla
241491	Natural



solac

F Cafetera filtro permanente Stillo*

2
años



Acabado en acero inoxidable. Capacidad: 1,5 litros (12 / 15 tazas). Distribución uniforme de agua, para aprovechar al máximo el café. Filtro permanente: máxima comodidad al no tener que cambiar los filtros desechables. Sistema antigoteo automático. Fácil llenado del depósito de agua. Placa de mantenimiento en caliente.

Código	Dimensiones
241493	350 x 210 x 270 mm.

*Sujeto a modificaciones del modelo.



Café, té y complementos

POMPADOUR

A Selección Pompadour Premium

Caja expositora que contiene 15 bolsitas de cada tipo: té Verde, té Earl Grey, té Assam, té Darjeeling, té English Breakfast, infusión de hierbas, menta, manzanilla, Rooibos con vainilla, jengibre limón, infusión de frutas y Multivitamin (infusión de frutas con vitaminas y aroma de bayas).



Código	Contenido
241495	Pack 180 u.



POMPADOUR

B Cuerpo sano

Surtido de infusiones ideales para el cuidado del cuerpo según el momento del día.

Código	Tipo	Contenido
241497	Cola de caballo	Pack 20 u.
241499	Detox	Pack 20 u.
241501	Multilax	Pack 20 u.
241503	Digestive Plus	Pack 20 u.
241505	Delgaxan Plus	Pack 20 u.
241507	Duerme bien	Pack 20 u.
241509	Non Stress	Pack 20 u.
241511	Valeriana Plus 5	Pack 20 u.



POMPADOUR

C Sabores del mundo

Una gama de tés e infusiones traídas de lugares exóticos con los más exquisitos sabores.

Código	Tipo	Contenido
241513	Té blanco	Pack 20 u.
241515	Té Marrakech	Pack 20 u.
241517	Té Indian Chai	Pack 20 u.
241519	Rooibos con vainilla	Pack 20 u.



POMPADOUR

D Sabores clásicos

Las infusiones de toda la vida, con los delicados sabores y aromas de siempre.

Código	Tipo	Contenido
241521	Manzanilla con anís	Pack 20 u.
241523	Poleo-Menta	Pack 20 u.



A Dispensador de capsulas de café

Dispensador de capsulas de café cromado. Capacidad: 40 cápsulas. Dimensiones: 200 x 240 x 90 mm.

Código
241525



B Dispensador de capsulas de café

Dispensador de capsulas de café cromado. Capacidad: 24 cápsulas. Dimensiones: 330 x 165 x 165 mm.

Código
241527



Edulcorantes y azúcar



C Sacarina

Sacarina Natreen para endulzar bebidas calientes sin añadir calorías (0 calorías).

Código	Formato	Contenido
241529	Stick 0,6 gr.	Pack 150 u.



D Stevia

Endulzante de alta calidad a base de hierbas, para té, café u otras bebidas. Perfecto para dietas bajas en calorías. 1 comprimido endulza aproximadamente como 1 cucharadita (4 g) de azúcar.

Código	Contenido
241531	Dispensador 200 u.

Platos y vasos



E Plato de plástico

Plato de plástico llano. Formato: Ø 215 mm. Contenido: pack 100 u.

Código
241533



F Palitos removedores

Palito removedor en diferentes formatos.

Código	Formato	Dimensiones	Contenido
241535	Madera	114 mm.	Caja 1000 u.
241537	Plástico	112 mm.	Caja 100 u.



G Platos y bol Chinet Flavour

Gama de platos fabricados con fibra moldeada, totalmente biodegradables y compostables. Se pueden utilizar en el microondas.

Código	Formato	Dimensiones	Contenido
241539	Plato llano	240 mm.	Caja 100 u.
241541	Plato postre	170 mm.	Caja 175 u.
241543	Plato multicompartimento	260 mm.	Caja 135 u.
241545	Bol mediano	300 ml.	Caja 140 u.





Platos y vasos



A Vasos para bebidas calientes

Vaso automático para café, compacto y ligero, maximiza la capacidad de vasos por máquina. Original diseño con granos de café en relieve. Fabricado en plástico. Formato: 170 ml. Contenido: caja 100 u.

Código	Color	Contenido
241547	○ Blanco	Pack 100 u.
241549	● Marrón	Pack 100 u.



B Vasos Speciality to go

Vaso para café automático de papel. Los códigos 944616 y 944617 pueden utilizarse en máquinas de vending automático.

Código	Formato	Contenido
241551	100 ml.	Pack 80 u.
241553	150 ml.	Pack 100 u.
241555	200 ml.	Pack 50 u.



C Tapa para vasos

Tapa para vasos de papel, especial para el código 944617. Dimensiones de la tapa: 80 mm. de diámetro. Contenido: pack 100 u.

Código	Contenido
241557	Pack 100 u.



D Bandeja Frisby

Bandeja para 4 vasos de fibra modelada. Dimensiones: 210 x 210 x 40 mm. Contenido: pack 220 u.

Código	Contenido
241559	Pack 220 u.



E Vasos para bebidas frías

Vasos para bebidas frías transparentes de plástico. Formato 200 ml.

Código	Contenido
A 241561	Pack 100 u.
B 241563	Pack 50 u.

* producto ecológico hecho con bio-plástico que tras un proceso de compostaje se descompone en 60 días.



G Gama de cubiertos

Gama de cubiertos fabricados en plástico blanco. Contenido: pack 100 u.

Código	Formato	Contenido
241567	Tenedor - 170 mm.	Pack 100 u.
241569	Cuchillo - 170 mm.	Pack 100 u.
241571	Cuchara moka - 125 mm.	Pack 100 u.



F Vaso Enjoy

Vaso para bebidas frías fabricados en papel. Formato: 300 ml. Contenido: pack 100 u.

Código	Contenido
241565	Pack 100 u.





Termos

**A Termo Presto**

Termo fabricado en acero inoxidable. Dispone de hasta tres veces más de capacidad de bombeo que los termos convencionales. Plataforma de altura regulable para tazas. Con base giratoria.

Código	Capacidad
241573	1,9 L
241575	3 L

**B Termo Eleganza**

Termo fabricado en acero inoxidable. Cierre Easy Open que permite operar con una sola mano. Apto para lavavajillas.

Código	Capacidad
241577	0,6 L
241579	1 L
241581	1,3 L

**C Termo Konsul**

Termo fabricado en acero inoxidable. Cierre Easy Open que permite operar con una sola mano.

Código	Capacidad
241583	1,3 L
241585	1,8 L

**D Termo Plaza**

Termo fabricado en acero inoxidable. Elegante diseño. Formato: 1 litro.

Código	Capacidad	Color
241587	1 L.	● Plata
241589	1 L.	○ Blanco
241591	1 L.	● Negro

**E Termo Samba**

Termo con diseño moderno y traslúcido. Se abre fácilmente con sólo pulsar un botón. 100% a prueba de fugas. La versión para té incluye colador. Formato: 1 litro.

Código	Color	Capacidad
1 Samba		
241593	● Negro	1 L
241595	● Verde	1 L
2 Samba Tea		
241597	● Negro	1 L
241599	● Verde	1 L

**F Tazas**

Tazas ideales para ir y venir, encajan perfectamente en todos los emplazamientos especiales para bebidas de los coches. Con superficie de acero inoxidable y plástico traslúcido. Tapa extraíble. El modelo Travel se abre con solo pulsar y es apto para lavavajillas. Formato: 0,36 L. El modelo City es apto para máquinas de café automáticas. Formato: 0,20 L.

Código	Color	Capacidad
1 Travel		
241601	● Negro	0,36 L
241603	● Verde	0,36 L
2 City		
241605	● Gris	0,20 L



Aguas y refrescos



A Agua

Agua mineral natural.

Código	Formato	Contenido
Lanjarón		
241607	Botella 40 Cl.	Pack 35 u.
241609	Botella 1,5 L.	Pack 6 u.
Font Vella		
241611	Botella 33 Cl.	Pack 35 u.
241613	Botella 1,5 L.	Pack 6 u.
241615	Garrafa 6,25 L.	Pack 1 u.



B Coca Cola-Fanta-Nestea-Aquarius



Bebida refrescante. Formato: lata 0,33 cc.

Código	Sabor
241617	Coca-cola
241619	Coca-cola Zero
241621	Coca Cola Light
241623	Fanta Naranja
241625	Fanta Limón
241627	Nestea Limón



C Dispensador AQUA-NOVA

Dispensador de agua manual fabricado en polipropileno, con filtro antipolvo y tubos para la absorción del agua. Compatible con garrafas de 3, 5, 8 y 10 litros. Lavable. Duración de 2 años. No incluye garrafa.

Código	241629
--------	--------

Catering y menaje



D Jarra Bouncer

Jarra de copoliéster resistente al astillamiento y apta para lavavajillas. Boca a prueba de goteo. Fondo con orificio de drenaje. Más ligera que los productos de cristal. Libre de Bisphenol A.

Código	Capacidad
241631	1,6 L.

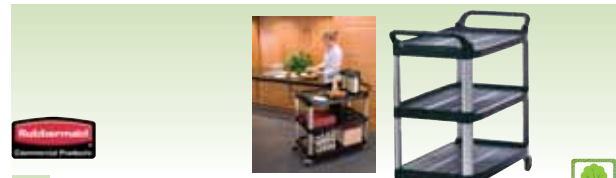

E Carro de uso general

Carro con acabados de aluminio y ruedas giratorias de plástico que no hacen ruido. Fabricado en polipropileno que resiste golpes y rayaduras. Asas antideslizantes y ergonómicas. Cada balda aguanta hasta 45 Kg. de carga. Apto para todos los espacios. Dimensiones: 1.032 x 960 x 508 mm.

Código	241633
--------	--------



F Encendedor

Encendedor BIC J25 tamaño mini en colores surtidos. Fabricados con los más estrictos controles de calidad. Resistente a menores.

Código	241635
--------	--------





Catering y menaje

**A Set servicio mesa**

Set de servicio de mesa compuesto por aceiteira, vinagrera, salero y pimentero. La aceiteira dispone de bomba de dispersión que garantiza una dispersión ideal de los condimentos.

Código
241637

**B Especiero**

Especiero molinillo manual con dos compartimentos.

Código
241639

**C Sacacorchos**

Sacacorchos de acero cromado con navaja.

Código
241641

**D Aceitera clásic**

Capacidad 0,375 L.

Código
241643

**E Abrebotellas**

Pack de 2 abrebotellas de acero cromado.

Código
241645

**F Abrelatas**

Abrelatas mariposa metálico en color azul.

Código
241647

**G Tapón hermético**

Pack de 2 tapones herméticos de acero.

Código
241649





Catering y menaje



A Tacoma universal para cuchillos

Tacoma universal de nylon. Permite la colocación de cualquier tipo de cuchillo, evitando rayadas y golpes.



Código
241651



B Cuchillos

Cuchillos de acero inoxidable.



Código	Descripción	Dimensiones
A 241653	Pelador	80 mm.
B 241655	Pan	200 mm.
C 241657	Cocina	125 mm.
D 241659	Chuletero	119 mm.

C Cuchillos de cocina

Pack de tres cuchillos de 89, 115 y 127 mm., con mango protegido contra los microbios por Microban y hojas serradas que no necesitan afilarse nunca.



Código	Envase
241661	Pack 3 u.

D Cuchillos de titanio

Con mango antideslizamiento y protegido contra las bacterias por Microban. Hojas fabricadas en nitruro de titanio.

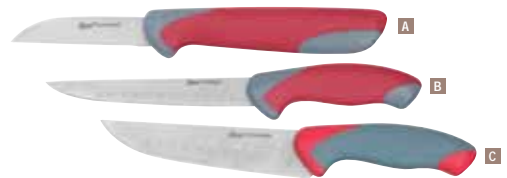

Código	Dimensiones
A 241663	60 mm.
B 241665	150 mm.
C 241667	160 mm.



E Tabla de cortar pan

Tabla de cortar pan fabricada en madera de haya. Dimensiones: 385 x 215 x 23 mm.

Código
241669



F Tijeras de cocina Softouch

Mangos antideslizantes para un agarre seguro. Hojas fuertes y afiladas con la hoja inferior serrada para un corte fácil. El anillo central permite abrir las botellas. Tensión de hojas ajustable. Dimensiones: 220 mm.

Código
241671



G Tijeras cocina

Tijeras cocina de acero inoxidable. Dimensiones: 20 cm.

Código
241673



H Tijeras multiusos

Con hojas de acero microserradas y mango de plástico negro. Además de la función de una tijera cualquiera, cuenta con dos abrebotellas, uno situado en el centro del mango y otro en la hoja.

Código
241675



Menaje

**A** Juego cocina

Juego de cocina compuesto por 6 piezas más soporte en acero inoxidable. Compuesto por paleta, cuchara, tenedor, cazo, espumadera y cuchara espagueti.



Código
241677

**C** Pinza multiusos

Pinzas multiusos de alta resistencia. Fabricadas en acero inoxidable con alta tecnología de inyección, aseguran su alta durabilidad. Apts para lavavajillas. Dimensiones: 350 mm.



Código
241681

**E** Servilletas

Código	Color	Capas	Dimensiones	Contenido
241689	○ Blanco	2	200 x 200 mm.	Pack 100 u.
241691	○ Blanco	1	300 x 300 mm.	Pack 100 u.
241693	○ Blanco	2	300 x 300 mm.	Pack 100 u.

**G** Papel de cocina

Pack de 2 rollos de papel de cocina de 2 capas para 64 servicios. Dimensiones: 159 x 230 mm.



Código
241697

Contenido
Pack 2 u.

**B** Juego cocina de madera

Juego de cocina de madera de haya compuesto por 3 piezas: cuchara, paleta y espátula de 300 mm.



Código
241679

**D** Bolsas herméticas y film transparente

Código	Medidas	Contenido
Bolsas		
241683	268 x 279 mm.	Pack 20 u.
241685	178 x 203 mm.	Pack 25 u.
Film		
241687	300 mm x 20 m x 11 mic	1

**F** Mantel blanco

Mantel de papel blanco gofrado. Rollo de 1 m de ancho x 10 m de largo.



Código	Color	Capas	Dimensiones
241695	○ Blanco	1	1 x 10 m.

**H** Rollo Olimpic cocina

Rollo de cocina de doble capa de 10,2 metros.



Código
241699

Contenido
Pack 48 u.



Menaje



A Tesa Powerstrips



Prácticos ganchos que sujetan un peso de hasta 2 kg. sin dificultad. Ideal para fijar objetos en la cocina, el baño o en cualquier lugar del hogar.

Código	Contenido
241701	2 ganchos + 3 tiras
241703	4 ganchos + 3 tiras



B Tesa Powerbutton

Ganchos que garantizan una fuerza de sujeción de 5 a 8 kg. Idóneos para colgar todo tipo de objetos como toallas, trapos, etc. Sin necesidad de taladrar la pared. Diferentes modelos disponibles.

Código	Modelo	Envase
241705	Classic	6
241707	Universal	6
241709	Deluxe	4

Portamenús



C Portamenú negro

Incluye 2 bolsas interiores y funda doble. Sujeción con cordón. Se puede ampliar el número de fundas.

Código	Producto
241711	Portamenú
241713	Funda doble



D Portamenús y funda

Incluye funda doble interior. Sujeción con cordón. Se puede ampliar el número de fundas.

Código	Formato	Color
241715	Folio	Celeste
241717	Folio	Verde pistacho
241719	4°	Celeste
241721	4°	Verde pistacho
Funda		
241723	4° Doble	
241713	Folio doble	

Jardinería



E Plantadora

Puede afilarse. Duradera, con un agujero para colgar.

Código	Dimensiones
241727	291 mm.



F Cultivador

Duradero. Posibilidad de afilarse. Cuenta con un agujero para colgar.

Código	Dimensiones
241729	275 mm.



G Regadera

Con capacidad de 2 litros. Color naranja.

Código	Dimensiones
241731	330 mm.



Índice de referencias

REF	PÁG.	REF	PÁG.	REF	PÁG.	REF	PÁG.	REF	PÁG.	REF	PÁG.	REF	PÁG.	REF	PÁG.	REF	PÁG.	REF	PÁG.
003715	87	110105	19	110237	26	110369	28	110501	31	110633	33	110777	36	110919	40	111129	33	120087	112
003723	87	110107	19	110239	26	110371	28	110503	31	110635	33	110779	36	110921	40	111130	33	120089	112
004109	90	110109	19	110241	26	110373	28	110505	31	110637	33	110781	36	110923	40	111131	33	120091	112
004168	90	110111	19	110243	26	110375	28	110507	31	110639	33	110783	36	110927	40	111132	33	120093	112
004176	90	110113	19	110245	26	110377	28	110509	31	110641	33	110785	36	110929	40	111133	33	120095	112
040870	64	110115	20	110247	26	110379	28	110511	31	110643	33	110787	37	110931	40	111134	33	120097	112
040897	64	110117	20	110249	26	110381	28	110513	31	110645	33	110789	37	110933	40	111135	33	120099	112
040919	64	110119	20	110251	26	110383	28	110515	32	110647	34	110791	37	110937	40	111136	33	120101	112
040935	64	110121	20	110253	26	110385	28	110517	32	110651	34	110793	37	110941	40	111137	33	120103	112
040943	64	110123	20	110255	26	110387	28	110519	32	110653	34	110795	37	110943	40	111138	33	120105	112
041922	90	110125	20	110257	26	110389	28	110521	32	110657	34	110797	37	110945	40	111139	33	120107	112
041930	90	110127	20	110259	26	110391	28	110523	32	110659	34	110799	37	110947	40	111140	33	120109	112
041965	87	110129	20	110261	26	110393	28	110525	32	110661	34	110801	37	110951	41	111141	33	120111	112
041973	88	110131	20	110263	26	110395	29	110527	32	110663	34	110803	37	110953	41	111142	33	120113	112
110001	10	110133	20	110265	26	110397	29	110529	32	110665	34	110805	37	110955	41	111143	33	120115	112
110003	10	110135	20	110267	26	110399	29	110531	32	110667	34	110807	37	110957	41	111144	33	120117	111
110005	11	110137	20	110269	26	110401	29	110533	32	110669	34	110809	37	110971	41	111145	33	120119	111
110007	11	110139	20	110271	26	110403	29	110535	32	110671	34	110811	37	110975	41	111146	33	120121	112
110009	11	110141	19	110273	26	110405	29	110537	32	110673	34	110813	37	110979	41	111147	33	120123	112
110011	11	110143	19	110275	26	110407	30	110539	32	110675	34	110815	37	110981	41	111148	33	120125	112
110013	11	110145	20	110277	26	110409	30	110541	32	110677	34	110817	37	110983	41	111149	33	120127	112
110015	11	110147	21	110279	26	110411	30	110543	32	110679	34	110819	37	110985	41	117111	254	120129	112
110017	11	110149	21	110281	26	110413	30	110545	32	110681	34	110821	37	110989	41	117113	254	120131	112
110019	12	110151	21	110283	26	110415	30	110547	32	110683	34	110823	37	110993	41	120001	110	120133	112
110021	12	110153	21	110285	26	110417	30	110549	32	110685	34	110825	38	110995	41	120003	110	120135	112
110023	12	110155	21	110287	26	110419	30	110551	32	110687	34	110827	38	110997	41	120005	110	120137	112
110025	12	110157	21	110289	26	110421	30	110553	32	110689	34	110829	38	111001	42	120007	110	120139	112
110027	12	110159	21	110291	27	110423	30	110555	32	110691	34	110831	38	111003	42	120009	110	120141	112
110029	12	110161	22	110293	27	110425	30	110557	32	110693	34	110833	38	111005	42	120011	110	120143	112
110031	12	110163	22	110295	28	110427	30	110559	32	110695	34	110835	38	111009	42	120013	110	120145	112
110033	13	110165	22	110297	28	110429	30	110561	32	110697	34	110837	38	111011	42	120015	110	120147	112
110035	13	110167	22	110299	27	110431	30	110563	32	110699	34	110839	38	111013	42	120017	110	120149	113
110037	13	110169	21	110301	27	110433	30	110565	32	110701	34	110841	38	111015	42	120019	110	120151	113
110039	13	110171	22	110303	28	110435	30	110567	32	110703	34	110843	38	111017	42	120021	110	120153	113
110041	13	110173	22	110305	28	110437	30	110569	32	110705	34	110845	38	111021	42	120023	110	120155	113
110043	13	110175	22	110307	28	110439	30	110571	33	110707	34	110847	38	111025	42	120025	110	120157	113
110045	13	110177	22	110309	28	110441	30	110573	33	110709	34	110849	38	111029	42	120027	110	120159	113
110047	14	110179	22	110311	28	110443	30	110575	33	110711	34	110851	38	111033	42	120029	110	120161	113
110049	14	110181	23	110313	28	110445	30	110577	33	110713	34	110853	38	111037	43	120031	110	120169	108
110051	14	110183	23	110315	28	110447	30	110579	33	110715	34	110855	38	111041	43	120033	110	120171	108
110053	14	110185	23	110317	28	110449	30	110581	33	110717	34	110857	38	111045	43	120035	110	120173	108
110055	14	110187	23	110319	28	110451	30	110583	33	110719	34	110859	38	111049	43	120037	110	120175	108
110057	14	110189	23	110321	28	110453	30	110585	33	110721	34	110861	38	111053	43	120039	110	120177	108
110059	14	110191	23	110323	28	110455	30	110587	47	110723	34	110863	38	111055	43	120041	110	120179	109
110061	14	110193	24	110325	28	110457	30	110589	34	110725	34	110865	38	111061	43	120043	110	120181	109
110063	14	110195	24	110327	28	110459	30	110591	47	110727	34	110867	38	111063	44	120045	110	120191	109
110065	15	110197	24	110329	28	110461	30	110593	47	110729	34	110869	38	111065	44	120047	110	120197	109
110067	15	110199	24	110331	28	110463	30	110595	47	110731	35	110871	38	111067	44	120049	110	120199	113
110069	15	110201	24	110333	28	110465	30	110597	47	110733	35	110873	38	111073	44	120051	110	120201	113
110071	15	110203	24	110335	28	110467	30	110599	47	110735	35	110875	38	111077	44	120053	111	120203	113
110073	15	110205	24	110337	28	110469	30	110601	47	110739	36	110877	38	111079	44	120055	111	120205	113
110075	15	110207	24	110339	28	110471	30	110603	47	110741	36	110879	38	111081	44	120057	111	120207	113
110077	15	110209	25	110341	28	110473	30	110605	47	110745	36	110881	38	111085	45	120059	111	120209	113
110079	15	110211	25	110343	28	110475	30	110607	47	110749	36	110883	38	111089	45	120061	111	120211	113
110081	15	110213	25	110345	28	110477	30	110609	47	110751	36	110885	39	111093	45	120063	111	120213	114
110083	15	110215	25	110347	28	110479	30	110611	41	110753	36	110887	39	111095	45	120065	111	120215	114
110085	15	110217	25	110349	28	110481	31	110613	47	110755	36	110889	39	111099	45	120067	111	120217	114
110087	17	110219	25	110351	28	110483	31	110615	40	110757	36	110891	39	111103	45	120069	111	120219	114
110089	17	110221	25	110353	28	110485	31	110617	39	110759	36	110893	39	111107	46	120071	111	120221	114
110091	17	110223	25	110355	28	110487	31	110619	47	110761	36	110897	39	111111	46	120073	111	120223	114
110093	17	110225	25	110357	28	110489	31	110621	47	110763	36	110899	39	111115	46	120075	111	120225	114
110095	17	110227	25	110359	28	110491	31	110623	47	110765	36	110903	39	111119	46	120077	111	120227	114
110097	17	110229	26	110361	28	110493	31	110625	47	110767	36	110907	40	111123	46	120079	111	120229	114
110099	19	110231	26	110363	28	110495	31	110627	47	110769	36	110911	40	111125	46	120081	112	120231	114
110101	19	110233	26	110365	28	110497	31	110629	47	110773	36	110915	40	1111					



Índice de referencias

REF	PÁG.	REF	PÁG.	REF	PÁG.	REF	PÁG.	REF	PÁG.	REF	PÁG.	REF	PÁG.	REF	PÁG.	REF	PÁG.	REF	PÁG.
120237	115	120375	119	120509	126	130043	141	130189	146	130321	150	130455	154	130587	158	130719	161	130851	165
120239	115	120377	119	120511	126	130045	141	130191	146	130323	150	130457	154	130589	158	130721	161	130853	165
120241	115	120379	121	120513	126	130047	141	130193	146	130325	150	130459	154	130591	158	130723	161	130855	165
120243	115	120381	121	120515	126	130049	141	130195	146	130327	150	130461	154	130593	158	130725	161	130857	165
120247	115	120383	121	120517	126	130051	141	130197	146	130329	150	130463	154	130595	158	130727	162	130859	165
120249	115	120385	121	120519	126	130053	141	130199	146	130331	150	130465	154	130597	159	130729	162	130861	165
120251	115	120387	121	120521	126	130055	141	130201	146	130333	150	130467	154	130599	159	130731	162	130863	165
120253	115	120389	121	120523	126	130065	141	130203	146	130335	150	130469	154	130601	159	130733	162	130865	165
120255	115	120391	121	120525	127	130067	141	130205	146	130337	150	130471	154	130603	159	130735	162	130867	165
120257	115	120393	121	120527	127	130073	141	130207	147	130339	150	130473	154	130605	159	130737	162	130869	165
120259	115	120395	121	120529	127	130077	141	130209	147	130341	150	130475	155	130607	159	130739	162	130871	165
120261	115	120397	121	120531	127	130079	142	130211	147	130343	150	130477	155	130609	159	130741	162	130873	165
120263	116	120399	121	120533	127	130081	142	130213	147	130345	150	130479	155	130611	159	130743	162	130875	166
120265	116	120401	121	120535	127	130083	142	130215	147	130347	151	130481	155	130613	159	130745	162	130877	166
120267	116	120403	121	120537	127	130085	142	130217	147	130349	151	130483	155	130615	159	130747	162	130879	166
120269	116	120405	121	120539	128	130087	142	130219	147	130351	151	130485	155	130617	159	130749	162	130881	166
120271	116	120407	121	120541	128	130089	142	130221	147	130353	151	130487	155	130619	159	130751	163	130883	166
120273	116	120409	121	120543	128	130091	142	130223	147	130355	151	130489	155	130621	160	130753	163	130885	166
120275	116	120411	121	120545	128	130093	142	130225	147	130357	151	130491	155	130623	159	130755	163	130887	166
120277	116	120413	121	120547	128	130095	143	130227	147	130359	151	130493	155	130625	159	130757	163	130889	166
120279	116	120415	121	120549	128	130097	143	130229	147	130361	151	130495	155	130627	159	130759	163	130891	166
120281	116	120417	121	120551	128	130099	143	130231	147	130363	152	130497	155	130629	159	130761	163	130893	166
120283	116	120419	121	120553	128	130101	143	130233	147	130365	152	130499	155	130631	159	130763	163	130895	166
120285	116	120421	121	120555	128	130103	143	130235	147	130367	152	130501	155	130633	159	130765	163	130897	166
120287	116	120423	121	120557	128	130105	143	130237	147	130369	152	130503	155	130635	159	130767	163	130899	166
120289	116	120425	122	120559	129	130107	143	130239	147	130371	152	130505	155	130637	159	130769	163	130901	166
120291	117	120427	122	120561	129	130109	143	130241	147	130373	152	130507	155	130639	159	130771	163	130903	166
120293	117	120429	122	120563	129	130111	143	130243	147	130375	152	130509	155	130641	160	130773	163	130905	166
120295	117	120431	122	120565	129	130113	143	130245	147	130377	152	130511	155	130643	160	130775	163	130907	166
120297	117	120433	122	120567	129	130115	144	130247	147	130379	152	130513	155	130645	160	130777	163	130909	166
120299	117	120435	122	120569	129	130117	144	130249	147	130381	152	130515	155	130647	160	130779	163	130911	166
120301	117	120437	122	120571	129	130119	144	130251	147	130383	152	130517	155	130649	160	130781	163	130913	166
120303	117	120439	122	120573	129	130121	144	130253	147	130385	152	130519	155	130651	160	130783	163	130915	166
120305	117	120441	122	120575	130	130123	144	130255	147	130387	152	130521	155	130653	160	130785	163	130917	166
120307	117	120443	122	120577	130	130125	144	130257	147	130389	152	130523	155	130655	160	130787	164	130919	166
120309	117	120447	123	120579	130	130127	144	130259	148	130391	152	130525	155	130657	160	130789	164	130977	169
120311	117	120449	123	120581	130	130129	144	130261	148	130393	152	130527	155	130659	160	130791	164	130979	169
120313	117	120451	123	120583	130	130131	144	130263	148	130395	152	130529	155	130661	160	130793	164	130981	169
120315	117	120453	123	120585	130	130133	144	130265	148	130397	152	130531	156	130663	160	130795	164	130983	169
120317	117	120455	123	120587	130	130135	144	130267	148	130399	153	130533	156	130665	160	130797	164	130985	169
120319	117	120457	123	120589	130	130137	144	130269	148	130401	153	130535	156	130667	160	130799	164	130987	169
120321	117	120459	123	120591	131	130139	144	130271	147	130403	153	130537	156	130669	160	130801	164	130989	169
120323	117	120461	123	120593	131	130141	144	130273	147	130407	153	130539	156	130671	160	130803	164	130991	169
120325	117	120463	123	120595	131	130143	144	130275	147	130409	153	130541	156	130673	160	130805	164	130993	169
120327	117	120465	123	120597	131	130145	144	130277	147	130411	153	130543	156	130675	160	130807	164	130995	169
120329	117	120467	124	120599	131	130147	144	130279	148	130413	153	130545	156	130677	160	130809	164	130997	169
120331	117	120469	124	120601	131	130149	144	130281	148	130415	153	130547	156	130679	160	130811	164	130999	169
120333	117	120471	124	120603	131	130151	144	130283	148	130417	153	130549	156	130681	161	130813	164	131001	169
120335	118	120473	124	120605	131	130153	145	130285	148	130419	153	130551	157	130683	161	130815	164	131003	169
120337	118	120475	124	120607	131	130155	145	130287	149	130421	153	130553	157	130685	161	130817	164	131005	169
120341	118	120477	124	120609	131	130157	145	130289	149	130423	153	130555	157	130687	161	130819	164	131007	169
120343	118	120479	124	120611	131	130159	145	130291	149	130425	153	130557	157	130689	161	130821	164	131009	169
120345	118	120481	124	120613	132	130161	145	130293	149	130427	153	130559	157	130691	161	130823	164	131011	169
120347	119	120483	125	120615	132	130163	145	130295	149	130429	153	130561	157	130693	161	130825	165	131013	169
120349	119	120485	125	120617	132	130165	145	130297	148	130431	153	130563	157	130695	161	130827	165	131015	169
120351	118	120487	125	120619	132	130167	146	130299	148	130433	153	130565	157	130697	161	130829	165	131017	169
120355	119	120489	125	120621	132	130169	146	130301	148	130435	153	130567	157	130699	161	130831	164	131019	169
120357	118	120491	125	120623	132	130171	146	130303	148	130437	153	130569	157	130701	161	130833	165	131021	169
120359	118	120493	125	120625	132	130173	146	130305	150	130439	153	130571	157	130703	161	130835	165	131023	170
120361	118	120495	125	120627	132	130175	146	130307	150	130441	154	130573	157	130705	161	130837	165	131025	170
120363	119	120497	125	120629	132	130177	146	130309	150	130443	154	130575	157	130707	161	130839	165	131027	170
120365	119	120499	125	120631	132	130179	146	130311	148	130445	154	130577	158	130709	161	130841	165	131029	170



Índice de referencias

REF	PÁG.	REF	PÁG.	REF	PÁG.	REF	PÁG.	REF	PÁG.	REF	PÁG.	REF	PÁG.	REF	PÁG.	REF	PÁG.
131039	170	140397	183	140529	188	140661	193	150071	196	150203	199	150337	203	150497	206	160049	212
131041	170	140399	183	140531	188	140663	193	150073	196	150205	199	150339	203	150503	207	160051	212
131043	170	140401	183	140533	188	140665	193	150075	196	150207	199	150341	203	150511	207	160053	212
131045	170	140403	183	140535	188	140667	193	150077	196	150209	199	150343	203	150513	207	160055	212
131047	170	140405	183	140537	188	140669	193	150079	196	150211	199	150345	203	150515	207	160057	212
131049	170	140407	183	140539	188	140671	193	150081	196	150213	199	150347	203	150517	207	160059	212
131051	170	140409	183	140541	188	140673	193	150083	197	150215	199	150349	203	150519	207	160061	212
131053	170	140411	183	140543	188	140675	193	150085	197	150217	199	150351	203	150521	207	160063	212
131055	170	140413	183	140545	189	140677	193	150087	197	150219	200	150353	203	150523	207	160065	212
131057	170	140415	183	140547	189	140679	193	150089	197	150221	200	150355	203	150525	207	160067	212
131196	57	140417	183	140549	189	140681	193	150091	197	150223	200	150357	203	150527	207	160069	212
131775	87	140419	183	140551	189	140683	193	150093	197	150225	200	150359	203	150529	207	160071	212
137173	62	140421	184	140553	189	140685	193	150095	197	150227	200	150361	203	150531	208	160073	212
137195	53	140423	184	140555	189	140687	193	150097	197	150229	200	150363	203	150533	208	160075	212
137813	90	140425	184	140557	189	140689	193	150099	197	150233	200	150365	203	150535	208	160077	212
138141	64	140427	184	140559	189	142391	89	150101	197	150235	200	150367	204	150537	208	160079	212
140188	103	140429	184	140561	189	142416	89	150103	197	150237	200	150369	204	150539	208	160081	212
140299	180	140431	184	140563	189	142423	88	150105	197	150239	201	150371	204	150541	208	160083	212
140301	180	140433	184	140565	189	142454	89	150107	197	150241	201	150373	204	150543	208	160085	212
140303	180	140435	184	140567	189	142465	89	150109	197	150243	201	150375	204	150545	208	160087	212
140305	180	140437	184	140569	189	142472	88	150111	197	150245	201	150377	204	150547	208	160089	212
140307	180	140439	184	140571	189	142479	88	150113	197	150247	201	150379	204	150549	208	160091	212
140309	180	140441	184	140573	189	142487	89	150115	197	150249	201	150381	204	150551	208	160093	212
140311	180	140443	184	140575	189	142499	89	150117	197	150251	201	150383	204	150553	208	160095	212
140313	180	140445	184	140577	189	142504	89	150119	197	150253	201	150385	204	150555	208	160097	212
140315	180	140447	184	140579	189	142520	89	150121	197	150255	201	150387	204	150557	208	160099	213
140317	180	140449	184	140581	189	142528	87	150123	197	150257	201	150389	204	150559	208	160101	213
140319	180	140451	185	140583	189	142536	87	150125	197	150259	201	150391	204	150561	208	160103	213
140321	180	140453	185	140585	189	142624	61	150127	197	150261	201	150393	205	151498	60	160105	213
140323	180	140455	185	140587	189	142635	60	150129	197	150263	201	150423	206	151510	58	160107	213
140325	180	140457	185	140589	189	142642	59	150131	197	150265	201	150425	206	151588	63	160109	213
140327	180	140459	185	140591	190	150001	196	150133	197	150267	201	150427	206	152498	88	160111	213
140329	180	140461	185	140593	190	150003	196	150135	197	150269	201	150429	206	152500	88	160113	213
140331	180	140463	185	140595	190	150005	196	150137	197	150271	201	150431	206	152505	88	160115	213
140333	180	140465	185	140597	190	150007	196	150139	198	150273	201	150433	206	152521	90	160117	213
140335	180	140467	185	140599	190	150009	196	150141	198	150275	201	150435	206	152522	90	160119	213
140337	180	140469	185	140601	190	150011	196	150143	198	150277	201	150437	206	152524	90	160121	213
140339	180	140471	185	140603	190	150013	196	150145	198	150279	201	150439	206	152525	90	160123	213
140341	180	140473	185	140605	190	150015	196	150147	198	150281	201	150441	206	152931	64	160125	213
140343	181	140475	185	140607	191	150017	196	150149	198	150283	201	150443	206	152941	64	160127	213
140345	181	140477	185	140609	191	150019	196	150151	198	150285	201	150445	206	152968	87	160129	213
140347	181	140479	185	140611	191	150021	196	150153	198	150287	201	150447	206	152969	90	160131	213
140349	181	140481	185	140613	191	150023	196	150155	198	150289	201	150449	206	160001	211	160133	213
140351	181	140483	185	140615	191	150025	196	150157	198	150291	201	150451	206	160003	211	160135	213
140353	181	140485	185	140617	191	150027	196	150159	198	150293	201	150453	206	160005	211	160137	213
140355	181	140487	186	140619	191	150029	196	150161	198	150295	201	150455	206	160007	211	160139	213
140357	181	140489	186	140621	191	150031	196	150163	198	150297	202	150457	206	160009	211	160141	213
140359	182	140491	186	140623	191	150033	196	150165	198	150299	202	150459	206	160011	211	160143	213
140361	182	140493	186	140625	191	150035	196	150167	198	150301	202	150461	206	160013	211	160145	213
140363	182	140495	186	140627	191	150037	196	150169	198	150303	202	150463	206	160015	211	160147	213
140365	182	140497	186	140629	191	150039	196	150171	198	150305	202	150465	206	160017	211	160149	213
140367	182	140499	186	140631	191	150041	196	150173	199	150307	202	150467	206	160019	211	160151	214
140369	182	140501	186	140633	191	150043	196	150175	199	150309	202	150469	206	160021	211	160153	214
140371	182	140503	186	140635	191	150045	196	150177	199	150311	202	150471	206	160023	211	160155	214
140373	182	140505	186	140637	191	150047	196	150179	199	150313	202	150473	206	160025	212	160157	214
140375	182	140507	187	140639	191	150049	196	150181	198	150315	202	150475	206	160027	212	160159	214
140377	182	140509	187	140641	191	150051	196	150183	199	150317	202	150477	206	160029	212	160161	214
140379	182	140511	187	140643	191	150053	196	150185	199	150319	202	150479	206	160031	212	160163	214
140381	182	140513	187	140645	192	150055	196	150187	199	150321	202	150481	206	160033	212	160165	214
140383	182	140515	187	140647	192	150057	196	150189	199	150323	202	150483	206	160035	212	160167	214
140385	182	140517	187	140649	192	150059	196	150191	199	150325	202	150485	206	160037	212	160169	214
140387	183	140519	187	140651	192	150061	196	150193	199	150327	202	150487	206	160039	212	160171	214
140389	183	140521	187	140653	193	150063	196	150195	199	150329	202	150489	206	160041	212	160173	214
140391	183	140523	187	140655	193	150065	196	150197	199	150331	202	150491	206	160043	212	160175	214
140393	183	140525	187	140657	193	150067	196	150199	199	150333	203	150493	206	160045	212	160177	214
140395	183	140527	187	140659	193	150069	196	150201	199	150335	203	150495	206	160047	212	160179	214



Índice de referencias

REF	PÁG.	REF	PÁG.	REF	PÁG.	REF	PÁG.	REF	PÁG.	REF	PÁG.	REF	PÁG.	REF	PÁG.	REF	PÁG.	REF	PÁG.
160313	217	160445	218	160577	220	160711	223	170027	227	170161	233	170293	236	170425	240	170557	242	170689	245
160315	217	160447	218	160579	221	160713	223	170029	227	170163	233	170295	236	170427	240	170559	242	170691	245
160317	217	160449	218	160581	221	160715	223	170031	227	170165	233	170297	236	170429	240	170561	242	170693	245
160319	217	160451	218	160583	221	160717	223	170033	227	170167	233	170299	236	170431	240	170563	242	170695	245
160321	217	160453	218	160585	221	160719	223	170035	228	170169	233	170301	236	170433	240	170565	242	170697	245
160323	217	160455	218	160587	221	160721	223	170037	228	170171	233	170303	236	170435	240	170567	242	170699	245
160325	217	160457	218	160589	221	160723	223	170039	228	170173	233	170305	237	170437	240	170569	242	170701	245
160327	217	160459	218	160591	221	160725	223	170041	228	170175	233	170307	237	170439	240	170571	242	170703	245
160329	217	160461	219	160593	221	160727	223	170043	228	170177	233	170309	237	170441	240	170573	242	170705	245
160331	217	160463	219	160595	221	160729	223	170045	228	170179	233	170311	237	170443	240	170575	242	170707	245
160333	217	160465	219	160597	221	160731	223	170047	228	170181	233	170313	237	170445	240	170577	242	170709	245
160335	217	160467	219	160599	221	160733	223	170049	228	170183	234	170315	237	170447	240	170579	242	170711	245
160337	217	160469	219	160601	221	160735	223	170051	228	170185	234	170317	237	170449	240	170581	242	170713	245
160339	217	160471	219	160603	221	160737	223	170053	228	170187	234	170319	237	170451	240	170583	242	170715	245
160341	217	160473	219	160605	221	160739	223	170055	228	170189	234	170321	237	170453	240	170585	242	170717	245
160343	217	160475	219	160607	221	160741	223	170057	228	170191	234	170323	237	170455	240	170587	242	170719	245
160345	217	160477	219	160609	221	160743	223	170059	228	170193	234	170325	237	170457	240	170589	242	170721	245
160347	217	160479	219	160611	221	160745	223	170061	228	170195	234	170327	237	170459	240	170591	242	170723	245
160349	217	160481	219	160613	221	160747	223	170063	228	170197	234	170329	237	170461	240	170593	242	170725	245
160351	217	160483	219	160615	221	160749	223	170065	228	170199	234	170331	237	170463	240	170595	242	170727	245
160353	217	160485	219	160617	221	160751	224	170067	228	170201	234	170333	237	170465	240	170597	242	170729	245
160355	217	160487	219	160619	221	160753	224	170069	228	170203	234	170335	237	170467	240	170599	242	170731	245
160357	217	160489	219	160621	221	160755	224	170071	228	170205	234	170337	237	170469	240	170601	243	170733	245
160359	217	160491	219	160623	221	160757	224	170075	228	170207	234	170339	237	170471	240	170603	243	170735	245
160361	217	160493	219	160625	221	160759	224	170077	228	170209	234	170341	237	170473	240	170605	243	170737	245
160363	217	160495	219	160627	221	160763	224	170079	228	170211	234	170343	237	170475	240	170607	243	170739	244
160365	217	160497	219	160629	221	160765	224	170081	228	170213	234	170345	237	170477	241	170609	243	170741	244
160367	217	160499	219	160633	222	160767	224	170083	228	170215	234	170347	237	170479	241	170611	243	170743	245
160369	217	160501	219	160635	222	160769	224	170085	228	170217	235	170349	237	170481	241	170613	243	170745	246
160371	217	160503	219	160637	222	160771	224	170087	229	170219	235	170351	237	170483	241	170615	243	170747	246
160373	217	160505	219	160639	222	160773	224	170089	229	170221	235	170353	237	170485	241	170617	243	170749	246
160375	217	160507	219	160641	222	160775	224	170091	229	170223	235	170355	237	170487	241	170619	243	170751	246
160377	217	160509	219	160643	222	160777	224	170093	229	170225	235	170357	237	170489	241	170621	243	170753	246
160379	217	160511	219	160645	222	160779	224	170095	229	170227	235	170359	239	170491	241	170623	243	170755	246
160381	217	160513	219	160647	222	160781	224	170097	229	170229	235	170361	239	170493	241	170625	243	170757	246
160383	217	160515	219	160649	222	160783	224	170099	229	170231	235	170363	239	170495	241	170627	243	170759	246
160385	218	160517	219	160651	222	160785	224	170101	229	170233	235	170365	239	170497	241	170629	243	170761	246
160387	218	160519	219	160653	222	160787	224	170103	229	170235	235	170367	239	170499	241	170631	243	170763	246
160389	218	160521	219	160655	222	160789	224	170105	229	170237	235	170369	239	170501	241	170633	243	170765	246
160391	218	160523	220	160657	222	160791	224	170107	229	170239	235	170371	239	170503	241	170635	243	170767	246
160393	218	160525	220	160659	222	160793	224	170109	229	170241	235	170373	239	170505	241	170637	243	170769	246
160395	218	160527	220	160661	222	160795	224	170111	229	170243	235	170375	239	170507	241	170639	243	170771	246
160397	218	160529	220	160663	222	160797	224	170113	230	170245	235	170377	239	170509	241	170641	243	170773	246
160399	218	160531	220	160665	222	160799	224	170115	230	170247	235	170379	239	170511	241	170643	243	170775	246
160401	218	160533	220	160667	222	160801	224	170117	230	170249	235	170381	239	170513	241	170645	243	170777	246
160403	218	160535	220	160669	222	160803	224	170119	230	170251	235	170383	239	170515	241	170647	243	170779	246
160405	218	160537	220	160671	222	160805	224	170121	230	170253	235	170385	239	170517	241	170649	243	170781	246
160407	218	160539	220	160673	222	160807	224	170123	230	170255	235	170387	239	170519	241	170651	243	170783	246
160409	218	160541	220	160675	222	160809	224	170125	230	170257	236	170389	239	170521	241	170653	243	170785	247
160411	218	160543	220	160677	222	160811	224	170127	231	170259	236	170391	239	170523	241	170655	243	170787	247
160413	218	160545	220	160679	222	160813	224	170129	231	170261	236	170393	239	170525	241	170657	243	170789	247
160415	218	160547	220	160681	222	160815	224	170131	231	170263	236	170395	239	170527	241	170659	243	170791	247
160417	218	160549	220	160683	222	160817	224	170133	231	170265	236	170397	239	170529	241	170661	244	170793	247
160419	218	160551	220	160685	222	170001	226	170135	231	170267	236	170399	239	170531	242	170663	244	170795	247
160421	218	160553	220	160687	223	170003	226	170137	231	170269	236	170401	239	170533	242	170665	244	170797	247
160423	218	160555	220	160689	223	170005	226	170139	231	170271	236	170403	239	170535	242	170667	244	170799	247
160425	218	160557	220	160691	223	170007	226	170141	231	170273	236	170405	239	170537	242	170669	244	170801	247
160427	218	160559	220	160693	223	170009	226	170143	232	170275	236	170407	239	170539	242	170671	244	170803	247
160429	218	160561	220	160695	223	170011	227	170145	232	170277	236	170409	239	170541	242	170673	244	170805	247
160431	218	160563	220	160697	223	170013	227	170147	232	170279	236	170411	239	170543	242	170675	244	170807	247
160433	218	160565	220	160699	223	170015	227	170149	232	170281	236	170413	239	170545	242	170677	244	170809	247
160435	218	160567	220	160701	223	170017	227	170151	232	170283	236	170415	240	170547	242	170679	245	170811	247



Índice de referencias

REF	PÁG.	REF	PÁG.	REF	PÁG.	REF	PÁG.	REF	PÁG.	REF	PÁG.	REF	PÁG.	REF	PÁG.	REF	PÁG.
170821	247	170953	250	171099	253	171235	257	180093	264	180227	268	180359	269	180491	272	180623	275
170823	247	170955	250	171101	253	171237	257	180095	264	180229	268	180361	269	180493	273	180625	275
170825	247	170957	250	171103	253	171239	257	180097	264	180231	268	180363	269	180495	273	180627	275
170827	247	170959	250	171105	253	171241	257	180099	264	180233	268	180365	269	180497	273	180629	275
170829	247	170961	250	171107	253	171243	257	180103	264	180235	268	180367	270	180499	273	180631	275
170831	247	170963	250	171109	254	171245	257	180105	264	180237	268	180369	270	180501	273	180633	275
170833	247	170965	250	171115	254	171247	257	180107	264	180239	268	180371	270	180503	273	180635	275
170835	247	170967	250	171117	254	171249	257	180109	264	180241	268	180373	270	180505	273	180637	275
170837	247	170969	251	171119	254	171251	257	180111	264	180243	268	180375	270	180507	273	180639	275
170839	247	170971	251	171121	254	171253	257	180113	264	180245	268	180377	270	180509	273	180641	275
170841	247	170973	251	171123	254	171255	257	180115	264	180247	268	180379	270	180511	273	180643	275
170843	247	170975	251	171125	254	171257	257	180117	264	180249	268	180381	270	180513	273	180645	275
170845	247	170977	251	171127	254	171259	257	180119	264	180251	268	180383	270	180515	273	180647	275
170847	247	170979	251	171129	254	171261	257	180121	264	180253	268	180385	270	180517	273	180649	275
170849	249	170981	251	171131	254	171263	257	180123	264	180255	269	180387	270	180519	273	180651	275
170851	249	170983	251	171133	254	171265	257	180125	264	180257	269	180389	270	180521	273	180653	275
170853	249	170985	251	171135	254	171267	257	180127	265	180259	269	180391	270	180523	273	180655	275
170855	249	170987	251	171137	254	171269	257	180129	265	180261	269	180393	270	180525	273	180657	275
170857	249	170989	251	171139	254	171271	257	180131	265	180263	269	180395	270	180527	273	180659	275
170859	249	170991	251	171141	254	171273	257	180133	265	180265	269	180397	270	180529	273	180661	275
170861	249	170993	251	171143	254	180001	262	180135	265	180267	269	180399	270	180531	273	180663	275
170863	249	170995	251	171145	254	180003	262	180137	265	180269	269	180401	270	180533	274	180665	275
170865	249	170997	251	171147	254	180005	262	180139	265	180271	269	180403	270	180535	274	180667	275
170867	249	170999	251	171149	254	180007	262	180141	265	180273	269	180405	270	180537	274	180669	275
170869	249	171001	251	171151	254	180009	262	180143	265	180275	269	180407	270	180539	274	180671	276
170871	249	171003	251	171153	255	180011	262	180145	265	180277	269	180409	270	180541	274	180673	276
170873	249	171005	251	171155	255	180013	262	180147	265	180279	269	180411	270	180543	274	180675	276
170875	249	171007	251	171157	255	180015	262	180149	265	180281	269	180413	270	180545	274	180677	276
170877	249	171009	251	171159	255	180017	262	180151	265	180283	269	180415	270	180547	274	180679	276
170879	249	171011	251	171161	253	180019	262	180153	265	180285	269	180417	270	180549	274	180681	276
170881	249	171013	251	171163	255	180021	262	180155	265	180287	269	180419	270	180551	274	180683	276
170883	249	171015	251	171165	255	180023	262	180157	266	180289	269	180421	270	180553	274	180685	276
170885	249	171017	251	171167	255	180025	262	180159	266	180291	269	180423	271	180555	274	180687	276
170887	249	171019	251	171169	255	180027	262	180161	266	180293	269	180425	271	180557	274	180689	276
170889	249	171033	252	171171	255	180029	262	180163	266	180295	269	180427	271	180559	274	180691	276
170891	249	171035	252	171173	255	180031	262	180165	266	180297	269	180429	271	180561	274	180693	276
170893	249	171037	252	171175	255	180033	262	180167	266	180299	269	180431	271	180563	274	180695	276
170895	249	171039	252	171177	255	180035	262	180169	266	180301	269	180433	271	180565	274	180697	276
170897	249	171041	252	171179	255	180037	262	180171	266	180303	269	180435	271	180567	274	180699	276
170899	249	171043	252	171181	255	180039	262	180173	266	180305	269	180437	271	180569	274	180701	276
170901	249	171045	252	171183	255	180041	262	180175	266	180307	269	180439	271	180571	274	180703	276
170903	249	171047	252	171185	255	180043	262	180177	266	180309	269	180441	271	180573	274	180705	276
170905	249	171049	252	171187	256	180045	262	180179	266	180311	269	180443	271	180575	274	180707	277
170907	249	171051	252	171189	256	180047	262	180181	266	180313	269	180445	271	180577	274	180709	277
170909	249	171053	252	171191	256	180049	262	180183	266	180315	269	180447	271	180579	274	180711	277
170911	249	171055	252	171193	256	180051	262	180185	266	180317	269	180449	271	180581	274	180713	277
170913	249	171057	252	171195	256	180053	262	180187	267	180319	269	180451	271	180583	274	180715	277
170915	249	171059	252	171197	256	180055	262	180189	267	180321	269	180453	271	180585	274	180717	277
170917	249	171063	253	171199	256	180057	262	180191	267	180323	269	180455	271	180587	274	180719	277
170919	249	171065	253	171201	256	180059	262	180193	267	180325	269	180457	271	180589	274	180721	277
170921	250	171067	253	171203	256	180061	263	180195	267	180327	269	180459	271	180591	274	180723	277
170923	250	171069	253	171205	256	180063	263	180197	267	180329	269	180461	272	180593	275	180725	277
170925	250	171071	253	171207	256	180065	263	180199	267	180331	269	180463	272	180595	275	180727	277
170927	250	171073	253	171209	256	180067	263	180201	267	180333	269	180465	272	180597	275	180729	277
170929	250	171075	253	171211	256	180069	263	180203	267	180335	269	180467	272	180599	275	180731	277
170931	250	171077	253	171213	256	180071	263	180205	267	180337	269	180469	272	180601	275	180733	277
170933	250	171079	253	171215	256	180073	263	180207	267	180339	269	180471	272	180603	275	180735	277
170935	250	171081	253	171217	256	180075	263	180209	267	180341	269	180473	272	180605	275	180737	277
170937	250	171083	253	171219	256	180077	263	180211	267	180343	269	180475	272	180607	275	180739	277
170939	250	171085	253	171221	256	180079	263	180213	267	180345	269	180477	272	180609	275	180741	277
170941	250	171087	253	171223	256	180081	263	180215	267	180347	269	180479	272	180611	275	180743	277
170943	250	171089	253	171225	256	180083	263	180217	267	180349	269	180481	272	180613	275	180745	277
170945	250	171091	253	171227	257	180085	263	180219	267	180351	269	180483	272	180615	275	180747	277
170947	250	171093	253	171229	257	180087	264	180221	268	180353	269	180485	272	180617	275	180749	277
170949	250	171095	253	171231	257	180089	264	180223	268	180355	269	180487	272	180619	275	180751	277
170951	250	171097	253	171233	257	180091	264	180225	268	180357	269	180489	272	180621	275	180753	277



Índice de referencias

REF	PÁG.	REF	PÁG.	REF	PÁG.	REF	PÁG.	REF	PÁG.	REF	PÁG.	REF	PÁG.	REF	PÁG.	REF	PÁG.	REF	PÁG.
180961	283	181093	286	190087	292	190219	295	190353	301	190483	304	190615	307	190747	311	190879	312	191011	315
180963	283	181095	286	190089	292	190221	295	190355	301	190485	304	190617	307	190749	311	190881	313	191013	315
180965	283	181097	287	190091	292	190225	296	190357	301	190487	305	190619	307	190751	311	190883	313	191015	315
180967	283	181099	287	190093	292	190227	296	190359	301	190489	305	190621	307	190753	311	190885	313	191017	315
180969	283	181101	287	190095	292	190229	296	190361	302	190491	305	190623	307	190755	311	190887	313	191019	316
180971	283	181103	287	190097	293	190231	296	190363	302	190493	305	190625	307	190757	311	190889	313	191021	316
180973	283	181105	287	190099	293	190233	296	190365	302	190495	305	190627	308	190759	311	190891	313	191023	316
180975	283	181107	287	190101	293	190235	296	190367	302	190497	305	190629	308	190761	311	190893	313	191025	316
180977	283	181109	287	190103	293	190237	296	190369	302	190499	305	190631	305	190763	311	190895	313	191027	316
180979	284	181111	287	190105	293	190239	296	190371	302	190501	305	190633	308	190765	311	190897	313	191029	316
180981	284	181113	287	190107	293	190241	296	190373	302	190503	305	190635	308	190767	311	190899	313	191031	316
180983	284	181115	286	190109	293	190243	296	190375	302	190505	305	190637	308	190769	311	190901	313	191033	316
180985	284	181117	286	190111	293	190245	297	190377	302	190507	305	190639	308	190771	311	190903	313	191035	316
180987	284	181119	286	190113	293	190247	297	190379	302	190509	305	190641	308	190773	311	190905	313	191037	316
180989	284	181121	286	190115	293	190249	297	190380	302	190511	305	190643	308	190775	311	190907	313	191039	316
180991	284	181123	286	190117	293	190251	297	190381	302	190513	305	190645	308	190777	311	190909	313	191041	316
180993	284	181125	286	190119	293	190253	297	190383	302	190515	305	190647	308	190779	312	190911	313	191043	316
180995	284	181127	286	190121	293	190255	297	190385	302	190517	305	190649	308	190781	312	190913	313	191045	316
180997	284	181129	286	190123	293	190257	297	190387	302	190519	305	190651	308	190783	312	190915	313	191047	316
180999	284	181772	87	190125	293	190259	297	190389	302	190521	306	190653	308	190785	312	190917	314	191049	316
181001	284	181926	87	190127	293	190261	297	190391	302	190523	306	190655	308	190787	312	190919	314	191051	316
181003	284	181934	87	190129	294	190263	297	190393	302	190525	306	190657	308	190789	312	190921	314	191053	316
181005	284	181942	87	190131	294	190265	298	190395	302	190527	306	190659	308	190791	312	190923	314	191055	317
181007	284	190001	290	190133	294	190267	298	190397	302	190529	306	190661	308	190793	312	190925	314	191057	317
181009	284	190003	290	190135	294	190269	298	190399	302	190531	306	190663	308	190795	312	190927	314	191059	317
181011	284	190005	290	190137	294	190271	298	190401	302	190533	306	190665	308	190797	312	190929	314	191061	317
181013	284	190007	290	190139	294	190273	298	190403	303	190535	306	190667	308	190799	312	190931	314	191063	317
181015	284	190009	290	190141	294	190275	298	190405	303	190537	306	190669	310	190801	312	190933	314	191065	317
181017	285	190011	290	190143	294	190277	298	190407	303	190539	306	190671	310	190803	312	190935	314	191067	317
181019	285	190013	290	190145	294	190279	298	190409	303	190541	306	190673	310	190805	312	190937	314	191069	317
181021	285	190015	290	190147	294	190281	298	190411	303	190543	306	190675	310	190807	312	190939	314	191071	317
181023	285	190017	290	190149	294	190283	300	190413	303	190545	306	190677	310	190809	312	190941	314	191073	317
181025	285	190019	290	190151	294	190285	300	190415	303	190547	306	190679	310	190811	312	190943	314	191075	317
181027	285	190021	290	190153	294	190287	300	190417	303	190549	306	190681	310	190813	312	190945	314	191077	317
181029	285	190023	290	190155	294	190289	300	190419	303	190551	306	190683	310	190815	312	190947	314	191079	317
181031	285	190025	290	190157	294	190291	300	190421	303	190553	306	190685	310	190817	312	190949	314	191081	317
181033	285	190027	290	190159	294	190293	300	190423	303	190555	306	190687	310	190819	312	190951	314	191083	317
181035	285	190029	290	190161	294	190295	300	190425	303	190557	306	190689	310	190821	312	190953	314	191085	317
181037	285	190031	290	190163	294	190297	300	190427	303	190559	306	190691	310	190823	312	190955	314	191087	317
181039	285	190033	290	190165	294	190299	302	190429	303	190561	306	190693	310	190825	312	190957	314	191089	317
181041	285	190035	290	190167	294	190301	300	190431	303	190563	306	190695	310	190827	312	190959	314	191091	317
181043	285	190037	291	190169	294	190303	300	190433	303	190565	306	190697	310	190829	312	190961	314	191093	317
181045	285	190039	291	190171	294	190305	300	190435	303	190567	307	190699	310	190831	312	190963	314	191095	317
181047	285	190041	291	190173	294	190307	300	190437	303	190569	307	190701	310	190833	312	190965	314	191097	317
181049	285	190043	291	190175	294	190309	300	190439	303	190571	307	190703	310	190835	312	190967	314	191099	317
181051	285	190045	291	190177	294	190311	300	190441	303	190573	307	190705	310	190837	312	190969	315	191101	317
181053	285	190047	291	190179	294	190313	300	190443	303	190575	307	190707	310	190839	312	190971	315	191103	317
181055	285	190049	291	190181	294	190315	300	190445	303	190577	307	190709	310	190841	312	190973	315	191105	317
181057	285	190051	291	190183	294	190317	300	190447	303	190579	307	190711	310	190843	312	190975	315	191107	317
181059	285	190053	291	190185	294	190319	301	190449	304	190581	307	190713	310	190845	312	190977	315	191109	317
181061	285	190055	291	190187	294	190321	301	190451	304	190583	307	190715	310	190847	312	190979	315	191111	317
181063	285	190057	291	190189	294	190323	301	190453	304	190585	307	190717	310	190849	312	190981	315	191113	317
181065	285	190059	291	190191	294	190325	301	190455	304	190587	307	190719	310	190851	312	190983	315	191115	317
181067	285	190061	291	190193	294	190327	301	190457	304	190589	307	190721	311	190853	312	190985	315	191117	317
181069	285	190063	291	190195	295	190329	301	190459	304	190591	307	190723	311	190855	312	190987	315	191119	317
181071	286	190065	291	190197	295	190331	301	190461	304	190593	307	190725	311	190857	312	190989	315	191121	317
181073	286	190067	291	190199	295	190333	301	190463	304	190595	307	190727	311	190859	312	190991	315	191123	317
181075	286	190069	291	190201	295	190335	301	190465	304	190597	307	190729	311	190861	312	190993	315	191125	317
181077	286	190071	292	190203	295	190337	301	190467	304	190599	307	190731	311	190863	312	190995	315	191127	317
181079	286	190073	292	190205	295	190339	301	190469	304	190601	307	190733	311	190865	312	190997	315	191129	317
181081	286	190075	292	190207	295	190341	301	190471	304	190603	307	190735	311	190867	312	190999	315	191131	317
181083	286	190077	292	190209	295	190343	301	190473	304	190605	307	190737	311	190869	312	191001	315	191133	317
1810																			



Índice de referencias

REF	PÁG.	REF	PÁG.	REF	PÁG.	REF	PÁG.	REF	PÁG.	REF	PÁG.	REF	PÁG.	REF	PÁG.	REF	PÁG.
191143	317	191275	319	191407	322	191539	324	191671	326	200035	331	200169	336	200301	340	210129	346
191145	317	191277	319	191409	322	191541	324	191673	326	200037	331	200171	336	205334	89	210131	346
191147	317	191279	319	191411	322	191543	324	191675	326	200039	331	200173	336	210001	342	210133	346
191149	317	191281	319	191413	322	191545	324	191677	326	200041	332	200175	336	210003	342	210135	346
191151	317	191283	319	191415	322	191547	324	191679	326	200043	332	200177	336	210005	342	210137	346
191153	317	191285	319	191417	322	191549	324	191681	326	200045	332	200179	336	210007	342	210139	346
191155	317	191287	319	191419	322	191551	324	191683	326	200047	332	200181	336	210009	342	210141	346
191157	317	191289	319	191421	322	191553	324	191685	326	200049	332	200183	336	210011	342	210143	347
191159	317	191291	319	191423	322	191555	324	191687	326	200051	332	200185	336	210013	342	210145	347
191161	317	191293	319	191425	149	191557	324	191689	326	200053	332	200187	336	210015	342	210147	347
191163	318	191295	319	191427	149	191559	324	191691	326	200055	332	200189	336	210017	342	210149	346
191165	318	191297	319	191429	149	191561	325	191693	327	200057	332	200191	336	210019	342	210151	347
191167	318	191299	319	191431	149	191563	325	191695	327	200059	332	200193	337	210021	342	210153	347
191169	318	191301	319	191433	149	191565	325	191697	327	200061	332	200195	337	210023	342	210155	347
191171	318	191303	319	191435	149	191567	325	191699	327	200063	333	200197	337	210025	342	210159	347
191173	318	191305	319	191437	149	191569	325	191701	328	200065	333	200199	337	210027	342	210161	348
191175	318	191307	321	191439	149	191571	325	191703	328	200067	333	200201	337	210029	343	210163	348
191177	318	191309	321	191441	149	191573	325	191705	328	200069	333	200203	337	210031	343	210165	348
191179	318	191311	321	191443	149	191575	325	191707	328	200071	333	200205	337	210033	343	210167	348
191181	318	191313	321	191445	149	191577	325	191709	327	200073	333	200207	337	210035	343	210169	348
191183	318	191315	321	191447	149	191579	325	191711	327	200075	333	200209	337	210037	343	210171	348
191185	318	191317	321	191449	149	191581	325	191713	327	200077	333	200211	337	210039	343	210173	349
191187	318	191319	321	191451	149	191583	325	191715	327	200079	333	200213	337	210041	343	210175	349
191189	318	191321	321	191453	323	191585	325	191717	327	200081	333	200215	338	210043	343	210177	349
191191	318	191323	321	191455	323	191587	325	191719	327	200083	333	200217	338	210045	343	210179	349
191193	318	191325	321	191457	323	191589	325	191721	327	200085	333	200219	338	210047	343	210181	349
191195	318	191327	321	191459	323	191591	325	191723	327	200087	333	200221	338	210049	343	210183	349
191197	318	191329	321	191461	323	191593	325	191725	327	200089	333	200223	338	210051	343	210185	349
191199	318	191331	321	191463	323	191595	325	191727	327	200091	333	200225	338	210053	344	210187	350
191201	318	191333	321	191465	323	191597	325	191729	327	200093	333	200227	338	210055	344	210189	350
191203	318	191335	321	191467	323	191599	325	191731	327	200095	333	200229	338	210057	344	210191	350
191205	318	191337	321	191469	323	191601	325	191733	327	200097	334	200231	338	210059	344	210193	350
191207	318	191339	321	191471	323	191603	325	191735	327	200099	334	200233	338	210061	344	210195	350
191209	318	191341	321	191473	323	191605	325	191737	328	200101	334	200235	338	210063	344	210197	350
191211	318	191343	321	191475	323	191607	325	191739	328	200103	334	200237	338	210065	344	210199	350
191213	318	191345	321	191477	323	191609	325	191741	328	200105	334	200239	339	210067	344	210201	350
191215	318	191347	321	191479	323	191611	325	191743	328	200107	334	200241	339	210069	344	210203	350
191217	318	191349	321	191481	323	191613	325	191745	328	200109	334	200243	339	210071	344	210205	350
191219	318	191351	321	191483	323	191615	325	191747	328	200111	334	200245	339	210073	344	210207	350
191221	318	191353	321	191485	323	191617	325	191749	328	200113	334	200247	339	210075	344	210209	350
191223	318	191355	321	191487	323	191619	325	191751	328	200115	334	200249	339	210077	344	210211	350
191225	318	191357	321	191489	323	191621	325	191753	328	200117	334	200251	339	210079	344	210213	350
191227	318	191359	321	191491	323	191623	325	191755	328	200121	334	200253	339	210081	344	210215	350
191229	318	191361	321	191493	323	191625	326	191757	328	200123	334	200255	339	210083	344	210217	350
191231	318	191363	322	191495	324	191627	326	191759	328	200125	334	200257	339	210085	344	210219	350
191233	318	191365	322	191497	324	191629	326	191761	328	200127	335	200259	339	210087	344	210221	350
191235	318	191367	322	191499	324	191631	326	191765	328	200129	335	200261	339	210089	344	210223	350
191237	318	191369	322	191501	324	191633	326	191767	328	200131	335	200263	339	210091	345	210225	350
191239	318	191371	322	191503	324	191635	326	191769	328	200133	335	200265	339	210093	345	210227	350
191241	318	191373	322	191505	324	191637	326	200001	330	200135	335	200267	339	210095	345	210229	351
191243	318	191375	322	191507	324	191639	326	200003	330	200137	335	200269	340	210097	345	210231	351
191245	318	191377	322	191509	324	191641	326	200005	330	200139	335	200271	340	210099	345	210233	351
191247	318	191379	322	191511	324	191643	326	200007	330	200141	335	200273	340	210101	345	210235	351
191249	318	191381	322	191513	324	191645	326	200009	330	200143	335	200275	340	210103	345	210237	351
191251	318	191383	322	191515	324	191647	326	200011	330	200145	335	200277	340	210105	345	210239	351
191253	319	191385	322	191517	324	191649	326	200013	330	200147	335	200279	340	210107	345	210241	351
191255	319	191387	322	191519	324	191651	326	200015	330	200149	335	200281	340	210109	345	210243	351
191257	319	191389	322	191521	324	191653	326	200017	330	200151	335	200283	340	210111	345	210245	351
191259	319	191391	322	191523	324	191655	326	200019	330	200153	335	200285	340	210113	345	210247	351
191261	319	191393	322	191525	324	191657	326	200021	330	200155	336	200287	340	210115	345	210249	351
191263	319	191395	322	191527	324	191659	326	200023	330	200157	336	200289	340	210117	345	210251	351
191265	319	191397	322	191529	324	191661	326	200025	330	200159	336	200291	340	210119	345	210253	351
191267	319	191399	322	191531	324	191663	326	200027	331	200161	336	200293	340	210121	345	210255	351
191269	319	191401	322	191533	324	191665	326	200029	331	200163	336	200295	340	210123	345	210257	351
191271	319	191403	322	191535	324	191667	326	200031	331	200165	336	200297	340	210125	345	210259	351
191273	319	191405	322	191537	324	191669	326	200033	331	200167	336	200299	340	210127	345	210261	351



Índice de referencias

REF	PÁG.	REF	PÁG.	REF	PÁG.	REF	PÁG.	REF	PÁG.	REF	PÁG.	REF	PÁG.	REF	PÁG.	REF	PÁG.	REF	PÁG.
210395	355	210527	357	210659	359	220043	362	220177	364	220309	366	220441	368	220573	371	220705	373	220837	377
210397	355	210529	357	210661	359	220045	362	220179	364	220311	366	220443	368	220575	371	220707	373	220839	377
210399	355	210531	357	210663	359	220047	362	220181	364	220313	366	220445	368	220577	371	220709	373	220841	377
210401	355	210533	357	210665	359	220049	362	220183	364	220315	366	220447	368	220579	371	220711	373	220843	377
210403	355	210535	357	210667	359	220051	362	220185	364	220317	366	220449	368	220581	371	220713	373	220845	377
210405	355	210537	357	210669	359	220053	362	220187	364	220319	366	220451	368	220583	371	220715	373	220847	377
210407	355	210539	357	210671	359	220055	362	220189	364	220321	366	220453	368	220585	371	220717	373	220849	377
210409	355	210541	357	210673	359	220057	362	220191	364	220323	366	220455	368	220587	371	220719	373	220851	377
210411	355	210543	357	210675	359	220059	362	220193	364	220325	366	220457	368	220589	371	220721	373	220853	377
210413	355	210545	357	210677	359	220061	362	220195	364	220327	366	220459	368	220591	371	220723	373	220855	377
210415	355	210547	357	210679	359	220063	362	220197	364	220329	366	220461	368	220593	371	220725	373	220857	377
210417	355	210549	357	210681	359	220065	362	220199	364	220331	366	220463	369	220595	371	220727	373	220859	377
210419	355	210551	357	210683	359	220067	362	220201	364	220333	367	220465	369	220597	371	220729	373	220861	377
210421	355	210553	357	210685	359	220069	362	220203	364	220335	367	220467	369	220599	371	220731	373	220863	377
210423	356	210555	357	210687	359	220073	362	220205	364	220337	367	220469	369	220601	371	220733	373	220865	377
210425	356	210557	357	210689	359	220075	362	220207	364	220339	367	220471	369	220603	371	220735	373	220867	377
210427	356	210559	358	210691	359	220077	362	220209	364	220341	367	220473	369	220605	371	220737	373	220869	377
210429	356	210561	358	210693	359	220079	362	220211	365	220343	367	220475	369	220607	371	220739	374	220871	377
210431	356	210563	358	210695	359	220081	362	220213	365	220345	367	220477	369	220609	371	220741	374	220873	377
210433	356	210565	358	210697	359	220083	363	220215	365	220347	367	220479	369	220611	371	220743	374	220875	377
210435	356	210567	358	210699	359	220085	363	220217	364	220349	367	220481	369	220613	371	220745	374	220877	377
210437	356	210569	358	210701	359	220087	363	220219	364	220351	367	220483	369	220615	371	220747	374	220879	377
210439	356	210571	358	210703	360	220089	363	220221	364	220353	367	220485	369	220617	371	220749	374	220881	377
210441	356	210573	358	210705	360	220091	363	220223	364	220355	367	220487	369	220619	371	220751	374	220883	377
210443	356	210575	358	210707	360	220093	363	220225	364	220357	367	220489	369	220621	371	220753	374	220885	377
210445	356	210577	358	210709	360	220095	363	220227	364	220359	367	220491	369	220623	371	220755	374	220887	377
210447	356	210579	358	210711	360	220097	363	220229	364	220361	367	220493	369	220625	372	220757	374	220889	377
210449	356	210581	358	210713	360	220099	363	220231	364	220363	367	220495	369	220627	372	220759	375	220891	378
210451	356	210583	358	210715	360	220101	363	220233	364	220365	367	220497	369	220629	372	220761	375	220893	378
210453	356	210585	358	210717	360	220103	363	220235	364	220367	367	220499	369	220631	372	220763	375	220895	378
210455	356	210587	358	210719	360	220105	363	220237	365	220369	367	220501	369	220633	372	220765	375	220897	378
210457	356	210589	358	210721	360	220107	363	220239	365	220371	367	220503	369	220635	372	220767	375	220899	378
210459	356	210591	358	210723	360	220109	363	220241	365	220373	367	220505	369	220637	372	220769	375	220901	378
210461	356	210593	358	210725	360	220111	363	220243	365	220375	367	220507	369	220639	372	220771	375	220903	378
210463	357	210595	358	210727	360	220113	363	220245	365	220377	367	220509	369	220641	372	220773	375	220905	378
210465	357	210597	358	210729	360	220115	363	220247	365	220379	367	220511	369	220643	372	220775	375	220907	378
210467	357	210599	358	210731	360	220117	363	220249	365	220381	367	220513	369	220645	372	220777	375	220909	378
210469	357	210601	358	210733	360	220119	363	220251	365	220383	367	220515	370	220647	372	220779	375	220911	378
210471	357	210603	358	210735	360	220121	364	220253	365	220385	367	220517	370	220649	372	220781	375	220913	378
210473	357	210605	358	210737	360	220123	364	220255	365	220387	367	220519	370	220651	372	220783	375	220915	378
210475	357	210607	358	210739	360	220125	364	220257	365	220389	367	220521	370	220653	372	220785	375	220917	378
210477	357	210609	358	210741	360	220127	364	220259	365	220391	367	220523	370	220655	372	220787	375	220919	378
210479	357	210611	359	210743	360	220129	364	220261	365	220393	367	220525	370	220657	372	220789	375	220921	378
210481	357	210613	359	210745	360	220131	364	220263	365	220395	367	220527	370	220659	372	220791	375	220923	378
210483	357	210615	359	215144	87	220133	364	220265	365	220397	367	220529	370	220661	372	220793	375	220925	378
210485	357	210617	359	220001	362	220135	364	220267	365	220399	367	220531	370	220663	372	220795	375	220927	378
210487	357	210619	359	220003	362	220137	364	220269	365	220401	367	220533	370	220665	372	220797	375	220929	378
210489	357	210621	359	220005	362	220139	364	220271	365	220403	368	220535	370	220667	372	220799	375	220931	378
210491	357	210623	359	220007	362	220141	364	220273	365	220405	368	220537	370	220669	372	220801	376	220933	378
210493	357	210625	359	220009	362	220143	364	220275	365	220407	368	220539	370	220671	372	220803	376	220935	378
210495	357	210627	359	220011	362	220145	364	220277	365	220409	368	220541	370	220673	372	220805	376	220937	378
210497	357	210629	359	220013	362	220147	364	220279	365	220411	368	220543	370	220675	372	220807	376	220939	378
210499	357	210631	359	220015	362	220149	364	220281	365	220413	368	220545	370	220677	372	220809	376	220941	378
210501	357	210633	359	220017	362	220151	364	220283	365	220415	368	220547	370	220679	372	220811	376	220943	378
210503	357	210635	359	220019	362	220153	364	220285	365	220417	368	220549	370	220681	372	220813	376	220945	378
210505	357	210637	359	220021	362	220155	364	220287	365	220419	368	220551	370	220683	372	220815	376	220947	378
210507	357	210639	359	220023	362	220157	364	220289	365	220421	368	220553	370	220685	373	220817	376	220949	378
210509	357	210641	360	220025	362	220159	364	220291	366	220423	368	220555	370	220687	373	220819	376	220951	378
210511	357	210643	360	220027	362	220161	364	220293	366	220425	368	220557	370	220689	373	220821	376	220953	378
210513	357	210645	359	220029	362	220163	364	220295	366	220427	368	220559	370	220691	373	220823	377	220955	378
210515	357	210647	359	220031	362	220165	364	220297	366	220429	368	220561	371	220693	373	220825	377	220957	378
210517	357	210649	359	220033	362	220167	364	220299	366	220431	368	220563	371	220695	373	220827	377	220959	378



Índice de referencias

REF	PÁG.	REF	PÁG.	REF	PÁG.	REF	PÁG.	REF	PÁG.	REF	PÁG.	REF	PÁG.	REF	PÁG.	REF	PÁG.
220969	378	221101	381	221233	383	221367	385	221503	388	221635	390	221767	392	221899	394	222031	397
220971	378	221103	381	221235	383	221369	385	221505	388	221637	390	221769	392	221901	394	222033	397
220973	378	221105	381	221237	383	221371	385	221507	388	221639	390	221771	392	221903	394	222035	397
220975	378	221107	381	221239	383	221373	385	221509	388	221641	390	221773	392	221905	394	222041	397
220977	378	221109	381	221241	383	221375	385	221511	388	221643	390	221775	393	221907	394	222043	397
220979	378	221111	381	221243	383	221377	385	221513	388	221645	390	221777	393	221909	394	222045	398
220981	378	221113	381	221245	383	221379	385	221515	388	221647	390	221779	393	221911	394	222047	398
220983	378	221115	381	221247	383	221381	386	221517	388	221649	390	221781	393	221913	394	222049	398
220985	378	221117	381	221249	383	221383	386	221519	388	221651	390	221783	393	221915	394	222051	398
220987	378	221119	382	221251	383	221385	386	221521	388	221653	390	221785	393	221917	394	222053	398
220989	378	221121	382	221253	383	221387	386	221523	388	221655	390	221787	393	221919	394	222055	398
220991	378	221123	382	221255	383	221389	386	221525	388	221657	390	221789	393	221921	394	222057	398
220993	378	221125	382	221257	383	221391	386	221527	388	221659	390	221791	393	221923	394	222059	398
220995	378	221127	382	221259	382	221393	386	221529	388	221661	390	221793	393	221925	394	222061	398
220997	378	221129	382	221261	382	221395	386	221531	388	221663	390	221795	393	221927	394	222063	398
220999	378	221131	382	221263	382	221397	385	221533	388	221665	390	221797	393	221929	394	222065	398
221001	378	221133	382	221265	382	221399	385	221535	388	221667	390	221799	393	221931	394	222067	398
221003	378	221135	382	221267	382	221401	385	221537	388	221669	390	221801	393	221933	394	229251	55
221005	378	221137	382	221269	382	221403	387	221539	388	221671	390	221803	393	221935	394	229275	55
221007	378	221139	382	221271	382	221405	387	221541	388	221673	390	221805	393	221937	394	229295	90
221009	378	221141	382	221273	382	221407	387	221543	388	221675	390	221807	393	221939	394	229323	90
221011	377	221143	382	221275	382	221409	387	221545	388	221677	390	221809	393	221941	394	229342	90
221013	377	221145	382	221277	382	221411	387	221547	388	221679	390	221811	392	221943	394	229373	90
221015	377	221147	382	221279	383	221413	387	221549	388	221681	390	221813	392	221945	395	229887	56
221017	379	221149	382	221281	383	221415	387	221551	388	221683	390	221815	392	221947	395	229919	56
221019	379	221151	382	221283	383	221417	387	221553	388	221685	390	221817	392	221949	395	229936	63
221021	379	221153	382	221285	383	221419	387	221555	389	221687	390	221819	392	221951	395	230001	400
221023	379	221155	382	221287	383	221421	387	221557	389	221689	391	221821	392	221953	395	230003	400
221025	379	221157	382	221289	383	221423	387	221559	389	221691	391	221823	392	221955	395	230005	400
221027	379	221159	382	221291	383	221425	387	221561	389	221693	391	221825	392	221957	395	230007	400
221029	379	221161	382	221293	383	221427	387	221563	389	221695	391	221827	392	221959	395	230009	400
221031	379	221163	382	221295	383	221429	387	221565	389	221697	391	221829	392	221961	395	230011	400
221033	379	221165	382	221297	383	221431	387	221567	389	221699	391	221831	392	221963	395	230013	400
221035	379	221167	382	221299	383	221433	387	221569	389	221701	391	221833	392	221965	395	230015	400
221037	379	221169	382	221301	383	221435	387	221571	389	221703	391	221835	393	221967	395	230017	400
221039	379	221171	382	221303	383	221437	387	221573	389	221705	391	221837	393	221969	395	230019	400
221041	379	221173	382	221305	383	221439	387	221575	389	221707	391	221839	393	221971	395	230021	400
221043	379	221175	382	221307	383	221441	387	221577	389	221709	391	221841	393	221973	395	230023	400
221045	379	221177	382	221309	383	221443	387	221579	389	221711	391	221843	393	221975	395	230025	400
221047	380	221179	382	221311	384	221445	387	221581	389	221713	391	221845	393	221977	395	230027	401
221049	380	221181	382	221313	384	221447	387	221583	389	221715	391	221847	393	221979	395	230029	401
221051	380	221183	382	221315	384	221453	387	221585	389	221717	391	221849	393	221981	396	230031	401
221053	380	221185	382	221317	384	221455	387	221587	389	221719	391	221851	393	221983	396	230033	401
221055	380	221187	382	221319	384	221457	387	221589	389	221721	392	221853	393	221985	396	230035	401
221057	380	221189	383	221321	384	221459	387	221591	389	221723	392	221855	393	221987	396	230037	401
221059	380	221191	383	221323	384	221461	387	221593	389	221725	392	221857	393	221989	396	230039	401
221061	380	221193	383	221325	384	221463	387	221595	389	221727	392	221859	393	221991	396	230041	401
221063	380	221195	383	221327	384	221465	387	221597	389	221729	392	221861	393	221993	396	230043	401
221065	380	221197	383	221329	384	221467	387	221599	389	221731	392	221863	393	221995	396	230045	401
221067	380	221199	383	221331	384	221469	387	221601	389	221733	391	221865	393	221997	396	230047	401
221069	380	221201	383	221333	384	221471	387	221603	389	221735	392	221867	393	221999	396	230049	401
221071	380	221203	383	221335	384	221473	387	221605	389	221737	392	221869	393	222001	396	230051	401
221073	380	221205	383	221337	384	221475	387	221607	389	221739	392	221871	393	222003	396	230053	401
221075	380	221207	383	221339	384	221477	387	221609	389	221741	392	221873	393	222005	396	230055	401
221077	380	221209	383	221341	384	221479	387	221611	389	221743	392	221875	393	222007	396	230057	401
221079	380	221211	383	221343	384	221481	387	221613	389	221745	392	221877	393	222009	396	230059	401
221081	380	221213	383	221345	384	221483	387	221615	389	221747	392	221879	393	222011	396	230061	401
221083	380	221215	383	221347	384	221485	387	221617	389	221749	392	221881	393	222013	397	230063	401
221085	380	221217	383	221349	384	221487	387	221619	389	221751	392	221883	393	222015	397	230065	401
221087	381	221219	383	221351	384	221489	387	221621	390	221753	392	221885	393	222017	397	230067	401
221089	381	221221	383	221353	385	221491	387	221623	390	221755	392	221887	394	222019	397	230069	401
221091	381	221223	383	221355	385	221493	387	221625	390	221757	392	221889	394	222021	397	230071	401
221093	381	221225	383	221359	385	221495	387	221627	390	221759	392	221891	394	222023	397	230073	401
221095	381	221227	383	221361	385	221497	388	221629	390	221761	392	221893	394	222025	397	230075	401
221097	381	221229	383	221363	385	221499	388	221631	390	221763	392	221895	394	222027	397	230077	401
221099	381	221231	383	221365	385	221501	388	221633	390	221765	392	221897	394	222029	397	230079	401



Índice de referencias

REF	PÁG.	REF	PÁG.	REF	PÁG.	REF	PÁG.	REF	PÁG.	REF	PÁG.	REF	PÁG.	REF	PÁG.	REF	PÁG.
230213	404	230345	408	230485	411	230617	412	240109	464	240243	417	240375	422	240507	428	240647	434
230215	404	230347	408	230487	411	230619	412	240111	464	240245	417	240377	422	240509	428	240649	435
230217	404	230349	408	230489	411	230621	412	240113	464	240247	417	240379	422	240511	428	240651	435
230219	404	230351	408	230491	411	230623	412	240115	414	240249	417	240381	422	240513	428	240653	435
230221	404	230353	408	230493	411	230625	412	240117	414	240251	417	240383	422	240515	429	240655	435
230223	404	230355	408	230495	411	230627	412	240119	414	240253	417	240385	422	240517	429	240657	435
230225	405	230357	408	230497	411	230629	412	240121	414	240255	417	240387	422	240519	429	240659	435
230227	405	230359	408	230499	411	230631	412	240123	414	240257	418	240389	422	240521	429	240661	435
230229	405	230361	408	230501	412	230633	412	240125	414	240259	418	240391	422	240523	429	240663	435
230231	405	230363	408	230503	412	230635	412	240127	414	240261	418	240393	422	240525	429	240665	435
230233	405	230365	408	230505	412	230637	412	240129	414	240263	418	240395	422	240527	429	240667	435
230235	405	230367	409	230507	412	230639	412	240131	414	240265	418	240397	422	240529	429	240669	435
230237	405	230369	409	230509	412	230641	412	240133	414	240267	418	240399	422	240531	429	240671	435
230239	405	230371	409	230511	412	230643	412	240135	414	240269	418	240401	422	240533	430	240673	435
230241	405	230373	409	230513	412	230645	412	240137	414	240271	418	240403	422	240535	430	240675	435
230243	405	230375	409	230515	412	240001	453	240139	414	240273	418	240405	422	240537	430	240677	435
230245	405	230377	409	230517	412	240003	453	240141	414	240275	418	240407	423	240539	430	240679	435
230247	405	230379	409	230519	412	240005	453	240143	414	240277	418	240409	423	240541	430	240681	435
230249	405	230381	409	230521	412	240007	453	240145	414	240279	418	240411	423	240543	430	240683	435
230251	405	230383	409	230523	412	240009	453	240147	415	240281	418	240413	423	240545	430	240685	435
230253	405	230385	409	230525	412	240011	453	240149	415	240283	418	240415	423	240547	430	240687	435
230255	405	230391	409	230527	412	240013	453	240151	415	240285	418	240417	423	240549	430	240689	435
230257	405	230397	410	230529	412	240015	458	240153	415	240287	418	240419	423	240551	430	240691	435
230259	405	230399	410	230531	412	240017	458	240155	415	240289	419	240421	423	240553	430	240693	435
230261	405	230401	410	230533	412	240019	458	240157	415	240291	419	240423	423	240555	430	240695	435
230263	406	230403	410	230535	412	240021	458	240159	415	240293	419	240425	424	240557	430	240697	435
230265	406	230405	410	230537	412	240023	458	240161	415	240295	419	240427	424	240559	430	240699	435
230267	406	230407	410	230539	412	240025	458	240163	415	240297	419	240429	424	240561	430	240701	435
230269	406	230409	410	230541	412	240027	458	240165	415	240299	419	240431	424	240563	430	240703	435
230271	406	230411	410	230543	412	240029	458	240167	415	240301	419	240433	424	240565	430	240705	436
230273	406	230413	410	230545	412	240031	458	240169	415	240303	419	240435	424	240575	431	240707	436
230275	406	230415	410	230547	412	240033	458	240171	415	240305	419	240437	424	240577	431	240709	436
230277	406	230417	410	230549	412	240035	458	240173	415	240307	419	240439	425	240579	431	240711	436
230279	406	230419	410	230551	412	240037	458	240175	415	240309	419	240441	425	240581	431	240713	436
230281	406	230421	410	230553	412	240039	458	240177	415	240311	420	240443	425	240583	431	240715	436
230283	406	230423	410	230555	412	240041	459	240179	415	240313	420	240445	425	240585	431	240717	436
230285	406	230425	410	230557	412	240043	459	240181	415	240315	420	240447	425	240587	431	240719	436
230287	406	230427	410	230559	412	240045	459	240183	416	240317	420	240449	425	240589	431	240721	436
230289	406	230429	410	230561	412	240047	459	240185	416	240319	420	240451	425	240591	431	240723	436
230291	406	230431	410	230563	412	240049	459	240187	416	240321	420	240453	425	240593	431	240725	436
230293	406	230433	410	230565	412	240051	459	240189	416	240323	420	240455	425	240595	431	240727	436
230295	406	230435	410	230567	412	240059	460	240191	416	240325	420	240457	425	240597	432	240729	436
230297	406	230437	410	230569	412	240061	460	240193	416	240327	420	240459	425	240599	432	240731	437
230299	406	230439	410	230571	412	240063	460	240195	416	240329	420	240461	426	240601	432	240733	437
230301	406	230441	410	230573	412	240065	460	240197	416	240331	420	240463	426	240603	432	240735	437
230303	407	230443	410	230575	412	240067	460	240199	416	240333	420	240465	426	240605	432	240737	437
230305	407	230445	410	230577	412	240069	460	240201	416	240335	420	240467	426	240607	432	240739	437
230307	407	230447	410	230579	412	240071	460	240203	416	240337	420	240469	426	240609	432	240741	437
230309	407	230449	410	230581	412	240073	460	240207	416	240339	420	240471	426	240611	433	240743	437
230311	407	230451	410	230583	412	240075	460	240209	416	240341	420	240473	426	240613	433	240745	437
230313	407	230453	410	230585	412	240077	460	240211	416	240343	420	240475	427	240615	433	240747	437
230315	407	230455	410	230587	412	240079	460	240213	416	240345	420	240477	427	240617	433	240749	437
230317	407	230457	410	230589	412	240081	461	240215	417	240347	421	240479	427	240619	433	240751	437
230319	407	230459	410	230591	412	240083	461	240217	417	240349	421	240481	427	240621	433	240753	437
230321	407	230461	410	230593	412	240085	461	240219	417	240351	421	240483	427	240623	433	240755	437
230323	407	230463	410	230595	412	240087	461	240221	417	240353	421	240485	427	240625	433	240757	437
230325	407	230465	410	230597	412	240089	461	240223	417	240355	421	240487	427	240627	434	240759	437
230327	407	230467	410	230599	412	240091	461	240225	417	240357	421	240489	427	240629	434	240761	437
230329	407	230469	410	230601	412	240093	461	240227	417	240359	421	240491	428	240631	434	240763	437
230331	407	230471	410	230603	412	240095	461	240229	417	240361	421	240493	428	240633	434	240765	437
230333	407	230473	410	230605	412	240097	464	240231	417	240363	421	240495	428	240635	434	240767	437
230335	408	230475	411	230607	412	240099	464	240233	417	240365	421	240497	428	240637	434	240769	437
230337	408	230477	411	230609	412	240101	464	240235	417	240367	421	240499	428	240639	434	240771	437
230339	408	230479	411	230611	412	240103	464	240237	417	240369	421	240501	428	240641	434	240773	437
230341	408	230481	411	230613	412	240105	464	240239	417	240371	421	240503	428	240643	434	240775	437
230343	408	230483	411	230615	412	240107	464	240241	417	240373	421	240505	428	240645	53	240777	437



Índice de referencias

REF	PÁG.	REF	PÁG.	REF	PÁG.	REF	PÁG.	REF	PÁG.	REF	PÁG.	REF	PÁG.	REF	PÁG.	REF	PÁG.	REF	PÁG.
240911	443	241023	445	241135	450	241247	456	241359	463	241489	468	241601	472	241711	477	410379	61	763224	88
240913	443	241025	445	241137	450	241249	456	241361	463	241491	468	241603	472	241713	477	411168	62	780491	89
240915	443	241027	445	241139	450	241251	456	241381	465	241493	468	241605	472	241715	477	414460	52	780506	89
240917	443	241029	445	241141	450	241253	456	241383	465	241495	469	241607	473	241717	477	414496	56	780514	89
240919	443	241031	445	241143	450	241255	456	241385	465	241497	469	241609	473	241719	477	414631	87	780522	89
240921	443	241033	445	241145	450	241257	456	241387	465	241499	469	241611	473	241721	477	414636	87	790340	64
240923	443	241035	445	241147	450	241259	456	241389	465	241501	469	241613	473	241723	477	414799	56	790358	64
240925	443	241037	446	241149	450	241261	456	241391	465	241503	469	241615	473	241727	477	422998	87	827313	87
240927	443	241039	446	241151	450	241263	456	241393	465	241505	469	241617	473	241729	477	422999	61	827321	87
240929	443	241041	446	241153	450	241265	456	241395	465	241507	469	241619	473	241731	477	423001	61	843658	89
240931	443	241043	446	241155	451	241267	456	241397	465	241509	469	241621	473	256188	87	423003	61	843666	89
240933	443	241045	446	241157	451	241269	457	241399	465	241511	469	241623	473	256211	87	423005	87	843674	89
240935	443	241047	446	241159	451	241271	457	241401	466	241513	469	241625	473	256228	87	423010	87	843682	89
240937	443	241049	446	241161	451	241273	457	241403	466	241515	469	241627	473	256236	87	423011	87	854760	87
240939	443	241051	446	241163	451	241275	457	241405	466	241517	469	241629	473	256244	87	423013	87	854787	87
240941	443	241053	446	241165	451	241277	457	241407	466	241519	469	241631	473	256252	87	423018	87	872813	87
240943	443	241055	446	241167	451	241279	457	241409	466	241521	469	241633	473	256260	87	423020	87	875127	89
240945	443	241057	446	241169	451	241281	457	241411	466	241523	469	241635	473	256278	87	423025	87	875135	89
240947	443	241059	446	241171	451	241283	457	241413	466	241525	470	241637	474	256285	87	423026	87	875143	89
240949	444	241061	446	241173	451	241285	457	241415	466	241527	470	241639	474	256923	87	423078	61	875151	89
240951	444	241063	446	241175	451	241287	457	241417	466	241529	470	241641	474	289743	88	424588	63	878708	87
240953	444	241065	447	241177	451	241289	457	241419	466	241531	470	241643	474	289794	87	424655	55	878716	87
240955	444	241067	447	241179	451	241291	457	241421	466	241533	470	241645	474	303000	87	424792	63	938082	58
240957	444	241069	447	241181	451	241293	457	241423	466	241535	470	241647	474	324739	52	425227	54	938083	58
240959	444	241071	447	241183	452	241295	457	241425	466	241537	470	241649	474	343790	87	425365	54	938085	57
240961	444	241073	447	241185	452	241297	457	241427	466	241539	470	241651	475	343804	89	425367	55	938086	57
240963	444	241075	447	241187	452	241299	457	241429	466	241541	470	241653	475	343812	89	425374	55	938088	59
240965	444	241077	447	241189	452	241301	457	241431	467	241543	470	241655	475	343847	89	425694	60	938090	60
240967	444	241079	447	241191	452	241303	457	241433	467	241545	470	241657	475	343855	89	426329	87	938170	59
240969	444	241081	447	241193	452	241305	462	241435	467	241547	471	241659	475	345118	87	426330	87	938226	54
240971	444	241083	447	241195	452	241307	462	241437	467	241549	471	241661	475	346120	63	426331	87	938227	54
240973	444	241085	447	241197	452	241309	462	241439	467	241551	471	241663	475	346153	58	426580	52	938323	89
240975	444	241087	447	241199	452	241311	462	241441	467	241553	471	241665	475	346964	87	426869	62	938324	89
240977	444	241089	447	241201	452	241313	462	241443	467	241555	471	241667	475	348322	89	426927	54	938325	89
240979	444	241091	447	241203	452	241315	462	241445	467	241557	471	241669	475	348330	89	454622	89	938326	89
240981	444	241093	448	241205	452	241317	462	241447	467	241559	471	241671	475	348388	89	454630	89	938327	89
240983	444	241095	448	241207	454	241319	462	241449	467	241561	471	241673	475	348396	89	454649	89	938328	89
240985	444	241097	448	241209	454	241321	462	241451	467	241563	471	241675	475	348558	89	454657	89	938329	89
240987	444	241099	448	241211	454	241323	462	241453	467	241565	471	241677	476	348566	89	489590	64	938330	89
240989	444	241101	448	241213	454	241325	462	241455	467	241567	471	241679	476	348574	89	513304	64	938331	89
240991	444	241103	448	241215	454	241327	462	241457	467	241569	471	241681	476	348582	89	530498	89	938332	89
240993	444	241105	448	241217	454	241329	462	241459	467	241571	471	241683	476	348590	90	530505	89	938364	52
240995	444	241107	448	241219	454	241331	463	241461	467	241573	472	241685	476	348648	90	530513	89	938928	55
240997	444	241109	448	241221	454	241333	463	241463	467	241575	472	241687	476	348655	90	530521	89	943895	53
240999	444	241111	449	241223	454	241335	463	241465	467	241577	472	241689	476	348663	90	532429	64	944037	54
241001	444	241113	449	241225	455	241337	463	241467	468	241579	472	241691	476	351326	87	535304	52	944071	53
241003	444	241115	449	241227	455	241339	463	241469	468	241581	472	241693	476	351334	87	624176	64	944073	56
241005	444	241117	449	241229	455	241341	463	241471	468	241583	472	241695	476	351520	87	718538	87	944075	53
241007	444	241119	449	241231	455	241343	463	241473	468	241585	472	241697	476	363005	87	718546	88	944400	57
241009	444	241121	449	241233	455	241345	463	241475	468	241587	472	241699	476	405967	63	718554	88	944401	59
241011	445	241123	449	241235	455	241347	463	241477	468	241589	472	241701	477	406268	57	718562	88	944402	58
241013	445	241125	449	241237	455	241349	463	241479	468	241591	472	241703	477	408113	62	718570	88	944403	58
241015	445	241127	449	241239	455	241351	463	241481	468	241593	472	241705	477	409639	52	718588	88	944740	53
241017	445	241129	449	241241	455	241353	463	241483	468	241595	472	241707	477	409734	58	718596	88	944932	62
241019	445	241131	449	241243	455	241355	463	241485	468	241597	472	241708	87	410100	61	718601	88	944933	62
241021	445	241133	450	241245	455	241357	463	241487	468	241599	472	241709	477	410318	56	718619	87	944934	62

Condiciones generales de venta

Impuestos:

Los precios de tarifa no incluyen impuestos ni canones, que serán repercutidos según la normativa vigente.

Reclamaciones:

Cualquier reclamación deberá ser realizada en los 7 días siguientes a la recepción de la mercancía.

Devoluciones:

Si el producto suministrado no le satisface, podrá proceder a su devolución en los 7 días siguientes a su recepción, previo aviso al departamento de ventas. Para cualquier devolución será imprescindible que se realice en el embalaje original.

Garantía:

En todos los artículos suministrados ofrecemos garantía de reposición contra cualquier defecto de fabricación. Para proceder al cambio de la mercancía defectuosa, será imprescindible la devolución de la misma a la entrega de la reposición.

Forma de Pago:

La Forma de Pago será de Contado u otra forma previamente acordada con nuestro departamento de ventas.

Tarifas:

Si bien nuestro deseo es mantener precios durante todo el año, debido a la inestabilidad de precios del mercado de materias primas, la tarifa podrá ser modificada sin previo aviso.

Presupuestos:

La validez de los presupuestos será de 30 días.

Gastos de envío:

Consultar.



