

MAGIC 21

PREMIUM TOOLS / QUALITY MADE BY GEDORE

RAGOTZKY+GÄTJE

Holtener Strasse 288, 24106 Kiel | mail@ragotzkygaetje.de | 0431-389080
ragotzkygaetje.de | shop.ragotzkygaetje.de | spannsysteme-shop.de

HANS TREIBER

Gutenbergstrasse 19, 24558 Henstedt-Ulzburg | 04193-77943
mail@hanstreiber.de | shop.hanstreiber.de | fraeser-shop.de



CAPTURE LITE
0,25-350Nm

ab

€1099⁰⁰

€1307,81 inkl. MwSt.



ZANGENSCHLÜSSEL

ab

€36⁹⁰

€43,91 inkl. MwSt.



TORCOFIX TF-K
20-850 Nm

ab

€139⁰⁰

€165,41 inkl. MwSt.

NEU

VDE 183 10
VDE-ZANGENSCHLÜSSEL

103



NEU

183 10 TC
ZANGENSCHLÜSSEL

94



TF
TORCOFIX SE/K

NEU

30



CL 350
CAPTURE LITE















38



HIGHLIGHTS
2021



INHALT

	SCHRAUBENSCHLÜSSEL	04 – 08
	BETÄTIGUNGSWERKZEUGE UND ZUBEHÖR	09 – 29
	DREHMOMENTWERKZEUGE	30 – 40
	SCHRAUBENDREHER	41 – 45
	WERKSTATTEINRICHTUNG	46 – 59
	WERKZEUGSORTIMENTE	60 – 62
	MODULE	63 – 74
	MOBILE WERKZEUG- AUFBEWAHRUNG	74 – 78
	ABZIEHER	79 – 86
	HÄMMER UND SCHLAGWERKZEUGE	87 – 91
	ZANGEN	92 – 103
	SCHUTZISOLIERTE WERKZEUGE	103 – 111
	WERKSTATTBEDARF	112 – 117
	BIEGEWERKZEUGE	117 – 119
	INSTALLATIONSWERKZEUGE	119

UNIVERSELLER RATSCHENSCHLÜSSEL

Ob im industriellen Einsatz, im Handwerk oder beim Schrauben am Fahrzeug, mit dem Maul-Ringratschenschlüssel von GEDORE haben Sie einen präzisen und verlässlichen Begleiter für die gängigsten Verschraubungen.

über das wellenförmige Profil wird eine gleichmäßige Druckverteilung unter höchsten Belastungen gewährleistet und gleichermaßen ein Runddrehen der Schraube verhindert. Alternativ gibt es die 5tlg. kompakte Ausführung in einer Kunststoffbox mit Schaumstoffeinlage.

Der Maul-Ringratschenschlüssel von GEDORE kombiniert einen Maulschlüssel und einen Ringschlüssel mit Ratschenmechanismus in einem Werkzeug. Als Set in einem robusten Stahlblechkoffer in 12 verschiedenen Größen erhältlich. Von Schlüsselweite 8-19mm beinhaltet der Satz das passende Werkzeug für unterschiedlichste Einsatzgebiete. Die verwindungssteife Konstruktion der Schraubenschlüssel sorgt für höchste Drehmoment-Übertragung. Für eine sicherere Verbindung zwischen Maul-Ringratschenschlüssel und Verschraubung sorgt das Unit Drive Profil. Durch die gleichmäßige Kraftübertragung



7 UR-012 SATZ MAULSCHLÜSSEL MIT RINGRATSCHEN umschaltbar, 12-teilig

- > Praxisgerechte Zusammenstellung von Maulschlüsseln mit Ringratsche mit gleichen Schlüsselweiten
- > Für das ratschende Lösen und den schnellen Anzug von Schrauben und Muttern
- > Ringseite 13° abgewinkelt, umschaltbar
- > Hohe Drehmomentübertragung, ermöglicht ein effizientes, ratschendes Arbeiten
- > Schraubenschlüssel-Kasten aus Blech mit Kunststoffeinlage



€219⁰⁰ + MwSt.

€260,61 inkl. MwSt.



Code	No.	Inhalt
2297418	7 UR-012	7 UR 8 9 10 11 12 13 14 15 16 17 18 19

Länge mm	-teilig	Gewicht kg
320	12	2,84

1

DAS UD-PROFIL (NO. 7)

- Die Wellenform des Profils gibt sicheren Halt, auch bei Schrauben, deren Maße außerhalb des Toleranzbereiches liegen. Gleichmäßige Druckverteilung erlaubt höchsten Kräfteinsatz

2

DIE KNARRE (U-20)

- Extrem kompakt und leistungsstark. Die bewährte U-20 Knarren-Technologie ermöglicht ein effizientes, ratschendes Arbeiten

3

BLENDFREI-OPTIK MIT GRIP (NO. 6 + 7)

- Die Blendfrei-Optik wird durch mattes Verchromen erzielt – das GEDORE Oberflächenfinish ist sowohl handsympathisch als auch sehr nützlich – guter Grip auch mit öligen Händen

4

DAS MAUL (NO. 6)

- Die Passgenauigkeit garantiert einen sicheren Schraubensitz, eine längere Lebensdauer von Schraube und Schlüsselknarre und ist damit wichtigste Voraussetzung für schonendes und sicheres Arbeiten



EINE PERFEKTE
SYMBIOSE

„Mit dem Maul-Ringratschenschlüssel-Satz 7 UR-012 hat man die wichtigsten Größen des praktischen GEDORE Klassikers stets geordnet zur Hand.“



7 UR-005

SATZ MAULSCHLÜSSEL MIT RINGRATSCHES

umschaltbar, 5-teilig

- › Praxisgerechte Zusammenstellung von Maulschlüsseln mit Ringratsche mit gleichen Schlüsselweiten
- › Für das ratschende Lösen und den schnellen Anzug von Schrauben und Muttern
- › Ringseite 13° abgewinkelt, umschaltbar
- › Hohe Drehmomentübertragung, ermöglicht ein effizientes, ratschendes Arbeiten
- › Schraubenschlüssel-Kasten aus Kunststoff mit Schaumstoffeinlage



€94,90 + MwSt.

€112,93 inkl. MwSt.

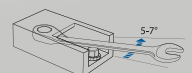

Code	No.	Inhalt
2327651	7 UR-005	8 10 13 17 19 mm

Länge mm	-teilig	Gewicht kg
275	5	0,93

1 B

RING-MAULSCHLÜSSEL-SATZ

metrisch

- › Praxisgerechte Zusammenstellung von Ring-Maulschlüsseln mit gleichen Schlüsselweiten
- › Tiefliegende bzw. versenkte Muttern oder Schrauben können mit dem gekröpften Ring sicher betätigt werden
- › Ring gekröpft und 10° abgewinkelt, mit UD-Profil für schonende Kraftübertragung
- › Durch Krafrippe verstärkter schlanker Schaft an der Maulseite garantiert höchste Drehmomente



ab

€69,00 + MwSt.

€82,11 inkl. MwSt.



Code	No.	Inhalt	-teilig	Gewicht kg	exkl. MwSt.	inkl. MwSt.
6011870	1 B-08	10 12 13 14 17 19 22 24	8	2,60	69,00	82,11
6012680	1 B-017	6 7 8 9 10 11 12 13 14 15 16 17 18 19 20 21 22	17	2,30	139,00	165,41

7

RING-MAULSCHLÜSSEL-SATZ

metrisch

- › Praxisgerechte Zusammenstellung von Ring-Maulschlüsseln mit gleichen Schlüsselweiten
- › Ring 15° abgewinkelt, mit UD-Profil für schonende Kraftübertragung
- › Sicherer Griff durch Hohlschaft - sehr ergonomisch und handlich
- › Schlankes Maul und schlanke Maulwände machen den Schlüssel insgesamt leichter



ab

€59,00 + MwSt.

€70,21 inkl. MwSt.



Code	No.	Inhalt	-teilig	Gewicht kg	exkl. MwSt.	inkl. MwSt.
6092770	7-08	10 12 13 14 17 19 22 24	8	0,97	59,00	70,21
6093580	7-017	6 7 8 9 10 11 12 13 14 15 16 17 18 19 20 21 22	17	1,47	109,00	129,71

2-10

DOPPELRINGSCHLÜSSEL-SATZ

gekröpft, 10-teilig

- › Praxismgerechte Zusammenstellung von Doppelringschlüsseln mit unterschiedlichen Schlüsselweiten
- › Extrem tiefliegende bzw. versenkte Muttern oder Schrauben können mit dem gekröpften Ring sicher betätigt werden
- › Ring: dünnwandig, tief gekröpft und 5° abgewinkelt, mit UD-Profil - für schonende Kraftübertragung



Code	No.	Inhalt
6030740	2-10	6x7 8x9 10x11 12x13 14x15 16x17 18x19 20x22 21x23 24x27

-teilig	Gewicht kg
10	2,225

i GEDORE UNIT-DRIVE UD-Profil

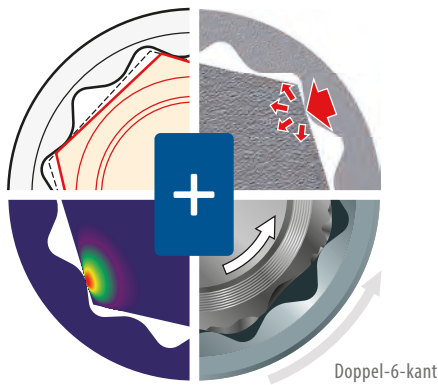

1

Größere Anlagefläche gibt sicheren Kraftschluss auch bei Schraubköpfen, deren Maße außerhalb der Toleranz liegen.

2

Gleichmäßige Verteilung der Kraft auf die Flanken des Schraubkopfes. Die somit reduzierte Kerbwirkung verhindert ein Runddrehen des Schraubkopfes.

3

Selbst abgenutzte Schraubköpfe werden durch die schonende Drehmomentübertragung sicher gelöst - kein Durchrutschen des Werkzeugs.

4

Durch den optimal verteilten Krafteinfluss können bis zu 20 % höhere Drehmomente übertragen werden.



7 XL-0111

RING-MAULSCHLÜSSEL-SATZ

extra lang, 11-teilig

- › Praxismgerechte Zusammenstellung von Ring-Maulschlüsseln mit gleichen Schlüsselweiten
- › Extra langer Schaft für tiefen Einsatzbereich und mehr Drehmoment
- › Schlankes Maul und schmale Maulwände machen den Schlüssel insgesamt leichter
- › Ring 15° abgewinkelt, mit UD-Profil - für schonende Kraftübertragung
- › Maulstellung 15°, präzise auf exaktes Nennmaß geschliffen für optimale Kontaktflächen



Code	No.	Inhalt
6104960	7XL-0111	8 10 11 12 13 14 16 17 18 19 22

-teilig	Gewicht kg
11	1,794

KD 26 R-120 DOPPELSTECKSCHLÜSSEL-SATZ MIT DREHSTIFTEN

12-teilig

- > Praxisgerechte Zusammenstellung von Doppelsteckschlüssel mit Drehstiften
- > Ausführung nach DIN 896, Form B, ISO 2236, ISO 1085
- > Mit Hohlenschaft, aus Stahlrohr, DIN 2391 nahtlos, gehärtet, aus Werkstoff C35, verchromt

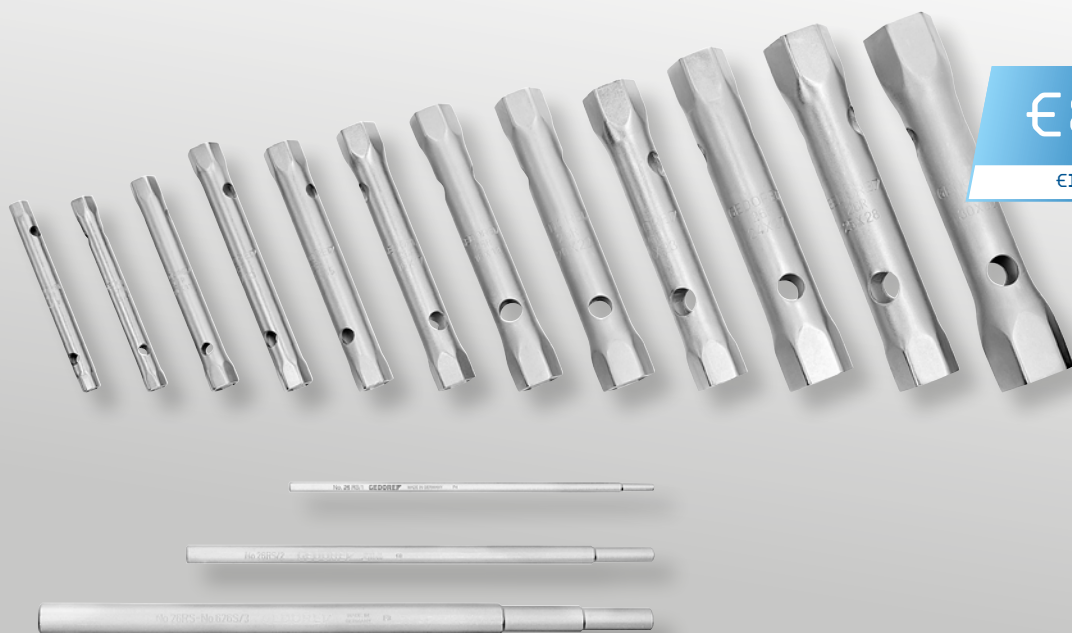

€84⁹⁰
+ MwSt.
€101,03 inkl. MwSt.



Code	No.	Inhalt	-teilig	Gewicht kg
6218890	KD 26 R-120	26 R 6x7 8x9 10x11 12x13 14x15 16x17 18x19 20x22 21x23 24x27 25x28 30x32 26 RS 1 2 3	12	2,895

60 S EINMAULSCHLÜSSEL

verstellbar

- > Mit gehärteten und gefrästen Spannbacken dient er als praktisch verstellbarer Schraubenschlüssel. Der Radmechanismus ermöglicht ein schnelles und präzises Einstellen der richtigen Größe. Sie sind ideal für effektive Arbeit
- > Geschützte Mechanik und eine zusätzliche Schlagfläche ermöglichen leichte Schläge ohne die Funktion des Schlüssels zu beeinträchtigen
- > Schwedisches Modell, Rolle mit Linksgang
- > Mit Einstellskala
- > Maulstellung 15°
- > Ausführung C = vernickelt und verchromt, Kopf geschliffen



ab
€10⁹⁰
+ MwSt.
€12,97 inkl. MwSt.



Code	No.	Größe	Gesamtlänge mm	Spannweite mm	Skaleneinteilung	Gewicht kg	exkl. MwSt.	inkl. MwSt.
1966316	60 S 8 C	8"	206,5	25	0-25	0,34	10,90	12,97
2170973	60 S 10 C	10"	254,5	30	0-30	0,48	13,90	16,54
2668890	60 S 12 C	12"	305	36	0-36	0,78	17,90	21,30

666-032-J

BIT-BOX INDUSTRIE

32-teilig

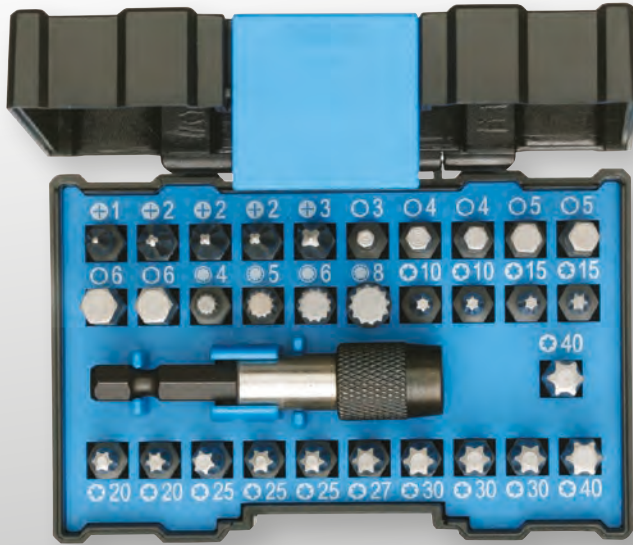

- › Zugeschnitten auf die Verwendung in modernen Industriebetrieben, bietet aber ebenfalls die gängigsten Bits für den Heimwerker
- › Bit-Halter mit Schnellspannsystem, Magnet und Maschinenaufnahme
- › Bit-Box aus Kunststoff mit einem Klarsichtdeckel für schnelle Prüfung der Vollständigkeit nach Arbeitsende

€15,90
+ MwSt.

€18,92 inkl. MwSt.



Code	No.	Inhalt	Länge mm	Breite mm	Tiefe mm	-teilig	Gewicht kg
2993228	666-032-J	PH 1 (1x) PH 2 (3x) PH 3 (1x) TX T10 (2x) T15 (2x) T20 (2x) T25 (3x) T27 (1x) T30 (3x) T40 (2x) 3 (1x) 4 (2x) 5 (2x) 6 (2x) XZN M4 (1x) M5 (1x) M6 (1x) M8 (1x) Adapter 1/4"-1/4"	107	143	42	32	0,26

666-032-A

BIT-BOX ALLROUND

32-teilig

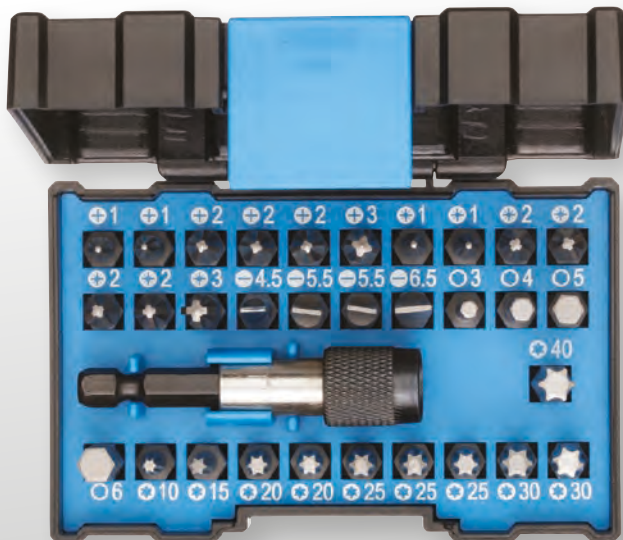

- › Praxisgerechte Bit-Zusammenstellung für Industrie, Handwerk und den ambitionierten Heimwerker
- › Bit-Halter mit Schnellspannsystem, Magnet und Maschinenaufnahme
- › Bit-Box aus Kunststoff mit einem Klarsichtdeckel für schnelle Prüfung der Vollständigkeit nach Arbeitsende

€15,90
+ MwSt.

€18,92 inkl. MwSt.



Code	No.	Inhalt	Länge mm	Breite mm	Tiefe mm	-teilig	Gewicht kg
2993236	666-032-A	4,5 (1x) 5,5 (2x) 6,5 (1x) PH 1 (2x) PH 2 (3x) PH 3 (1x) PZ 1 (2x) PZ 2 (4x) PZ 3 (1x) TX T10 (1x) T15 (1x) T20 (2x) T25 (3x) T30 (2x) T40 (1x) 3 (1x) 4 (1x) 5 (1x) 6 (1x) Adapter 1/4"-1/4"	107	143	42	32	0,246

VERSCHLEISSFEST UND SICHER

Der 42-teilige Torsions-Bit Satz ist für anspruchsvolle und vielfältigste Verschraubungen in Industrie und Handwerk eine kompakte Lösung.

Das 42-teilige Set, 666-042 von GEDORE mit Torsions-Bits und Steckschlüsseln, Adapter, sowie Bitaufnahmen ist besonders für den maschinell betriebenen Einsatz vorgesehen. Die Torsions-Zone wirkt wie ein Stoßdämpfer, der Belastung optimal abfedert und Drehmomentspitzen sanft absorbiert. Die Bits werden geschont, was die Standzeit enorm erhöht. Somit sind die Bits für weiche und harte Schraubfälle geeignet. Die universelle Zusammenstellung des Torsions-Bit Satzes beinhaltet

Bits mit gängigen Profilen und Abmessungen in drei unterschiedlichen Längen, verbunden mit einem Farbteilsystem, sowie zwei Antriebsadapter für 1/4"- und 3/8"-Antrieb. Drei Magnet-Steckschlüsseinsätze mit Maschinenaufnahme erweitern den Anwendungsbereich.



€29,90 + MwSt.

€35,58 inkl. MwSt.

666-042 TORSIONS-BIT-SET 42-teilig



- > Torsionszone zum Schutz der Bits unter Last, Drehmomentspitzen werden sanft abgefedert und so die Standzeit erhöht
- > Inkl. extrem schlanken, selbstsichernden Magnetbithalter mit Schnellwechselfunktion
- > Für weiche und harte Schraubfälle
- > Für den Einsatz in Schlagschraubern geeignet



Code	No.	Inhalt	Länge mm	Breite mm	Tiefe mm	-teilig	Gewicht kg
3100316	666-042	1/4" Bits, 25mm, 1/4" Schlitz 5,5, 6,5 mm 1/4" Kreuzschlitz PR 2, 1/4" Kreuzschlitz PH 1 2 2 3 1/4" Kreuzschlitz PZ 1 2 2 3, 1/4" TX T10 T15 T20 T25 T30 T40 1/4" Bits, 50mm, 1/4" 6-kant 3 4 5 mm 1/4" Kreuzschlitz PH 1 2 2 3, 1/4" Kreuzschlitz PZ 1 2 2 3 1/4" TX T10 T15 T20 T25 T30, 1/4" Bits, 88,9mm 1/4" Schlitz 5,5 mm, 1/4" Kreuzschlitz PH 2 1/4" Kreuzschlitz PZ 2, 1/4" TX T25 Antriebsadapter 1/4" 6kt x 1/4" 4kt, L. 50mm Antriebsadapter 1/4" 6kt x 3/8" 4kt, L. 50mm Steckschlüsseinsatz, magnetisch, mit 1/4" 6kt-Antrieb SW 8mm, L.67mm Steckschlüsseinsatz, magnetisch, mit 1/4" 6kt-Antrieb SW 10mm, L.67mm Steckschlüsseinsatz, magnetisch, mit 1/4" 6kt-Antrieb SW 13mm, L.67mm Bit-Halter 1/4" One-touch Slim Lock, L.66,5mm	190	120	45	42	0,67

1

SICHERES ARBEITEN

- Extrem schlanker und selbstsichernder Magnetbithalter mit Schnellwechselfunktion

2

UMFANGREICHE GRUNDAUSSTATTUNG

- 42 Teile für anspruchsvolle Verschraubungen in Industrie und Handwerk

3

ERHÖHTE STANDZEIT

- Torsionszone zum Schutz der Bits unter Last. Drehmomentspitzen werden sanft abgedefert und so die Standzeit erhöht

4

ÜBERSICHTLICHE FARBCODIERUNG

- Farbcodierte Bits kennzeichnen die unterschiedlichen Profile für die vielfältigsten Anwendungen



ARBEITEN WIE PROFIS



„Die hohe Qualität sorgt für maximale Lebensdauer auch bei hohen Drehmomenten.“

666-006

BIT-BOX STECKSCHLÜSSEL MASCHINENAUFNAHME

6-teilig



- › Steckschlüsseinsätze mit Magnet für beschädigungsfreies Ein- und Ausdrehen von Sechskantschrauben
- › Besonders geeignet für Selbstbohrschrauben
- › Box aus Kunststoff mit einem Klarsichtdeckel für schnelle Prüfung der Vollständigkeit nach Arbeitsende

€24,90⁹⁰ + MwSt.

€29,63 inkl. MwSt.

6,3 $\frac{1}{4}$ mm

Code	No.	Inhalt	Länge mm	Breite mm	Tiefe mm	-teilig	Gewicht kg
2993244	666-006	Steckschlüssel Maschinenaufnahme 1/4" 7 8 10 12 13 mm und 3/8"	107	143	42	6	0,24

INNOVATIVER HELFER

Mit dem Magazin-Schraubendreher mit Knarrenfunktion können Sie 12x herkömmliche Schraubendreher problemlos ersetzen!

Der Magazin-Schraubendreher 2169-012 von GEDORE überzeugt durch seine präzise und neuartige Mechanik. Gerade bei Einsätzen auf begrenztem Raum beweist er sein Können durch einen Rückholwinkel annähernd 0°. Der Magazin-Schraubendreher verfügt über einen integrierten Rechts- und Linkslauf inkl. Mitten-Arretierung, wodurch ein Festsetzen der Knarrenfunktion gewährleistet ist. Die Bit-Aufnahme eignet sich aufgrund des geringen

Außen-Durchmessers ebenfalls für schwer erreichbare Verschraubungen. Der starke Permanentmagnet fixiert die Bits sicher in der Aufnahme gegen das Herausfallen. Auch die Bit-Entnahme erfolgt einfach aus dem integrierten Bit-Magazin im Griff.

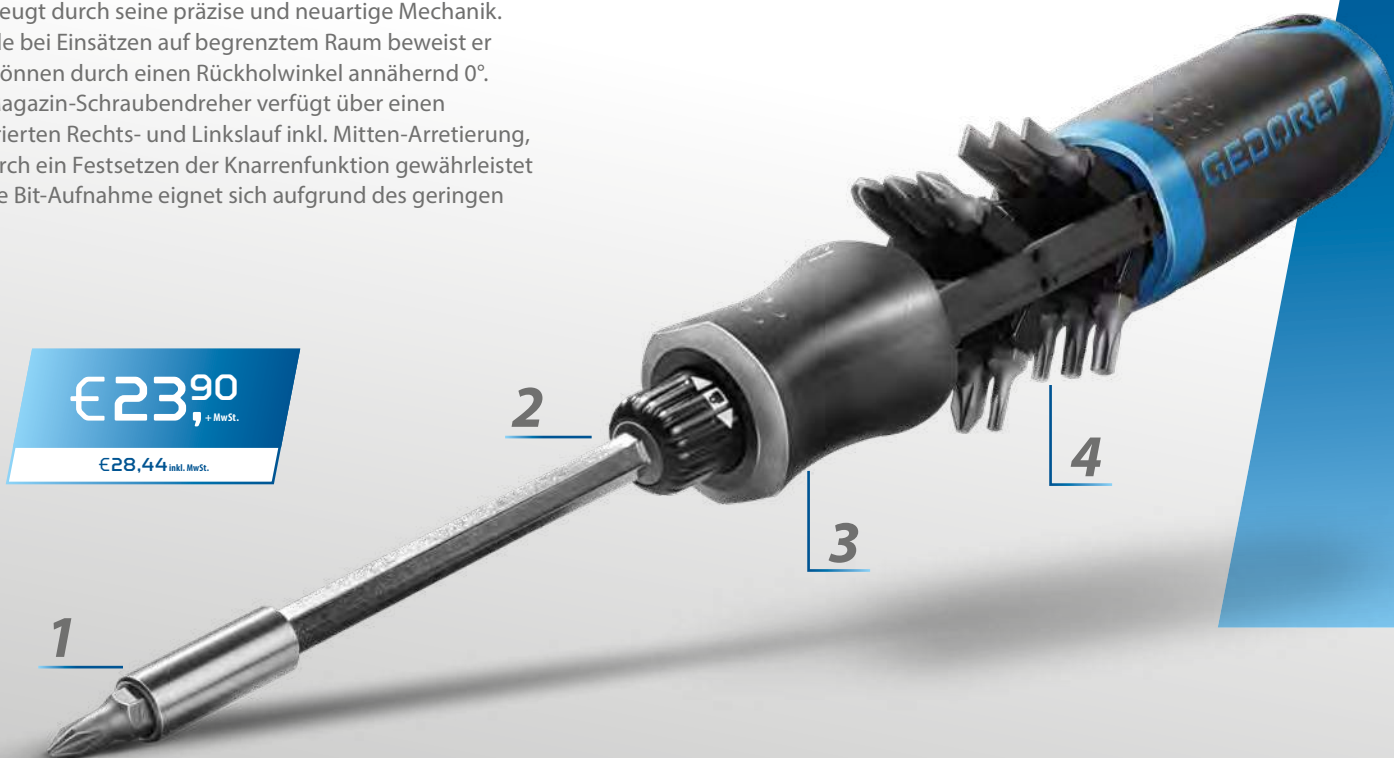

€23⁹⁰
+ MwSt.
€28,44 inkl. MwSt.

2169-012 MAGAZIN-SCHRAUBENDREHER MIT KNARRENFUNKTION SILENTGEAR 1/4"

- > Bestückter Magazin-Schraubendreher mit Knarrenfunktion
- > Für präzises Arbeiten auf engstem Raum
- > Sehr geringer Rückschwenkwinkel, fast 0° (mit mechanischen Messmitteln nicht messbar)
- > Rechts-/Linkslaufverstellung durch Drehring, neutrale Mittelposition mit Ratschensperre ermöglicht Schrauben ohne Ratschenfunktion
- > Fast geräuschloses Arbeiten durch SilentGear
- > Integriertes Bit-Magazin fasst bis zu 12 Bits 1/4"

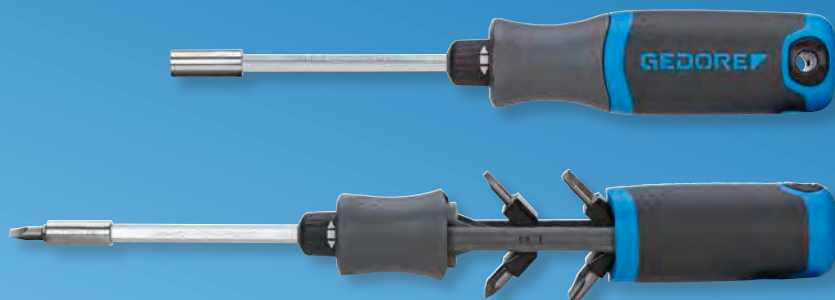

Code	No.	Antriebsaufnahme, Sechskant-zöllig	Antriebsaufnahme, Sechskant-metrisch	Länge mm	Klingenlänge mm	Griffbreite mm	Inhalt	Gewicht kg
3031691	2169-012	1/4"	6.3	250	125	38,6	Schlitz 0,8x4,5 1,0x5,5 1,2x6,5 Kreuzschlitz PH 1 2 3 Kreuzschlitz PZ 1 2 TX T10 T15 T20 T25	0,235

1

FESTER HALT

- Durch den starken Magneten sind die Bits fest fixiert

2

KOMFORTABLE BEDIENUNG

- Der Drehring für Rechts- und Linkslauf sowie Mittelstellung lässt sich leicht mit einer Hand umschalten

3

KEIN SPÜRBARER RÜCKHOLWINKEL

- 4 Mal weniger Drehbewegung notwendig zu herkömmlichen Lösungen durch einen Rückholwinkel annähernd 0°

4

INTEGRIERTES BIT-MAGAZIN

- Flexibilität durch integriertes Bit-Depot mit unterschiedlichen Profilen für diverse Schraubfälle



FLEXIBLES ARBEITEN

„Der GEDORE Magazin-Schraubendreher ist ein innovativer und nützlicher Helfer für diverse Schraubfälle.“



2675 KNARREN-SCHRAUBENDREHER SILENTGEAR 1/4" BITHALTER

- › Sehr kompakter Knarren-Schraubendreher
- › Für präzises Arbeiten auf engstem Raum
- › Sehr geringer Rückschwenkwinkel, fast 0° (mit mechanischen Messmitteln nicht messbar)
- › Rechts-/Linkslaufverstellung durch Drehring, neutrale Mittelposition mit Ratschensperre ermöglicht Schrauben ohne Ratschenfunktion

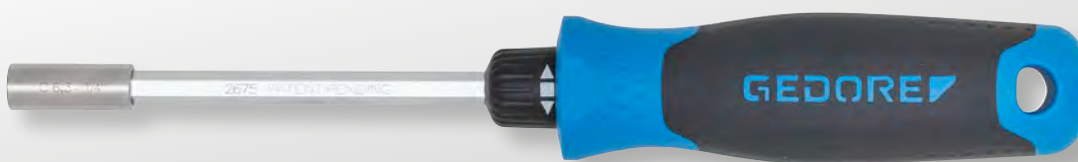

€12,90 + MwSt.

€15,35 inkl. MwSt.



Code	No.	Antriebsvierkant zöllig	Antriebsvierkant mm	Gewicht kg
3031918	2675	1/4"	6,3	0,14

QUALITÄTSKNARRE MIT PASSENDEM ZUBEHÖR

Die kompakte Bit-Steckschlüsselbox ist die ideale Lösung für Industrie, Handwerk und den ambitionierten Heimwerker.

Die Bit-Steckschlüsselbox mit Knarre 1/4" 666-U-20 von GEDORE ist für den maschinellen und handbetriebenen Einsatz geeignet und umfasst neben der Umschaltknarre, eine 1/4"-Kardanverlängerung 50 mm, zwei 1/4"-Bit-Adapter (Innen-Vierkant und -Sechskant),

extra dünnwandige 1/4"-Steckschlüsseleinsätze von 4-13 mm sowie 1/4"-Schraubendreher-Bits. Die Umschaltknarre trumpt mit einem geringen Rückschwenkwinkel von 6° auf. Durch die Schaumstoff-Check-Tool-Einlage mit Markierung ist ein schneller Zugriff gewährleistet.



€89⁰⁰
+ MwSt.

€105,91 inkl. MwSt.

1

PREMIUM QUALITÄTSKNARREN FÜR SCHONENDES ARBEITEN

- mit geringem Rückschwenkwinkel von 6° in schwer zugänglichen Arbeitsräumen mit wenig Platz

2

LEISTUNGSFÄHIGE STECKSCHLÜSSELEINSÄTZE

- Die Steckschlüsseleinsätze sind für den maschinellen und handbetriebenen Einsatz geeignet und extrem dünnwandig

3

UNIVERSELL IM EINSATZ

- Der Satz enthält 35 Werkzeuge und Zubehör für die gängigsten Schlüsselweiten und Profilen

4

LEICHT UND HANDLICH

- Kompakte Kunststoff-Box mit Hartschaumeinlage und transparentem Deckel für eine gute Übersichtlichkeit der Werkzeuge



FÜR DEN
HYBRIDEN EIN-
SATZ GEEIGNET!

„Die Satzzusammenstellung ist ideal für den Einsatz unterwegs. Durch den Klarsichtdeckel ist auf dem ersten Blick die Vollständigkeit des Satzes zu erkennen.“

666-U-20 BIT-STECKSCHLÜSSELBOX MIT KNARRE 1/4"

35-teilig



- > Praxisgerechte Zusammenstellung: Bit-Steckschlüsseleinsätze und Knarre für Industrie, Handwerk und den ambitionierten Heimwerker
- > Umschaltknarre mit integriertem Rechts- und Linkslauf
- > Verliersicheres Aufstecken des Einsatzes durch Druckknopfauflösung
- > Steckschlüsseleinsätze 6-kant besonders dünnwandig für Hand und Maschineneinsatz: SW 4-13
- > Bit-Steckschlüssel-Box aus Kunststoff mit Hartschauminlage und einem Klarsichtdeckel für schnelle Prüfung der Vollständigkeit nach Arbeitsende



Code	No.	Inhalt	Länge mm	Breite mm	Tiefe mm	-teilig	Gewicht kg
2998211	666-U-20	Kraftschraubereinsatz 1/4" 4 5 5,5 6 7 8 9 10 11 12 13 Schraubendreherbit 1/4" 4 5 6 8 TX® T10 T15 T20 T25 T27 T30 T40 PH1 PH2 PH3, PZ1 PZ2 PZ3, 4,5 5,5 6,5 Kardanverlängerung 1/4" 50 mm, Bit-Adapter 1/4" 4kt - 1/4" 6kt Adapter 1/4" 6kt Außen - 1/4" 4kt Außen, GEDORE Umschaltknarre 1/4" 2093 U-20	107	143	42	35	0,57

20 EMU-10 STECKSCHLÜSSEL-SATZ 1/4"

16-teilig



- > Mit handbetätigten 6-kant Steckschlüsseleinsätzen
- > Mit Betätigungswerkzeugen
- > Mit extra feinverzahnter Umschaltknarre
- > Im Kunststoffkasten

€119,00
+ MwSt.
€141,61 inkl. MwSt.



Code	No.	Inhalt	Breite mm	Tiefe mm	-teilig	Gewicht kg
6162220	20 EMU-10	Knarre 2093 U-10, Einsätze 20 4 4,5 5 5,5 6 7 8 9 10 11 13 Zubehör Quergriff mit Gleitstück 2087 1/4" Verlängerung 2090-4, Kardangelenke 2095, 1/4" Vierkant-Steckgriff 2098	200	38	16	0,79

20 LMU-10 STECKSCHLÜSSEL-SATZ 1/4"

49-teilig



- > Mit langen 6-kant und kurzen 12-kant UD-Profil Steckschlüsseleinsätzen, handbetätigt
- > Mit Betätigungswerkzeugen
- > Im Kunststoffkasten

€199,00
+ MwSt.
€236,81 inkl. MwSt.



Code	No.	Inhalt	Breite mm	Tiefe mm	-teilig	Gewicht kg
1815687	20 LMU-10	Knarre 2093 U-10, Einsätze Unit-Drive D 20 4 5 6 7 8 9 10 11 12 13 6-Kant 20 L 4 4,5 5 6 7 8 9 10 12 13 680 4 6,5 685 3 4 5 6 8 685 X 5 6 8 687 TX T10 T15 T20 T25 T27 T30 T40 690 1 2 690 PZD 1 2 3 Zubehör 620 1/4" Multigriff 676 699, 1/4" Verlängerung 2090-2-6, Kardangelenke 2095	275	42	49	1,262

30 GMU-10 STECKSCHLÜSSEL-SATZ 3/8"

17-teilig

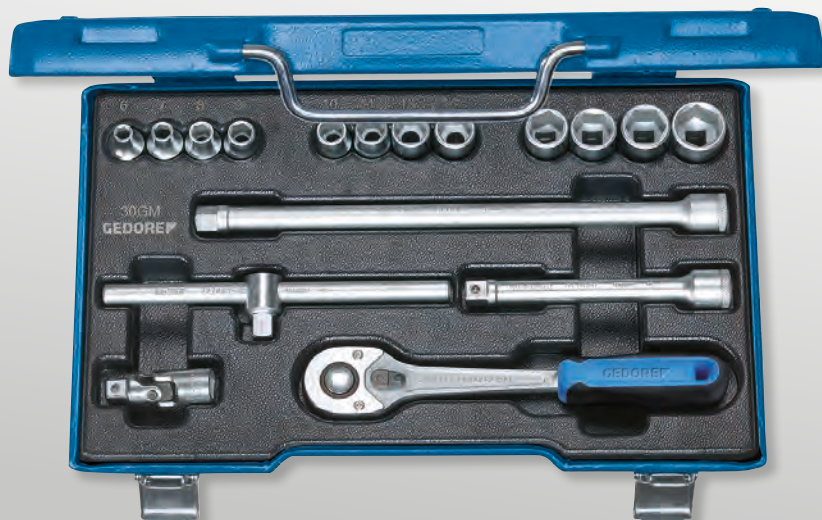

- > Mit handbetätigten 6-kant UD-Profil Steckschlüsseinsätzen
- > Mit Betätigungswerkzeugen
- > Sortiment U-10 mit robuster Hebel-Umschaltknarre
- > Im GEDORE blauen Stahlblechkasten

€179,00
+ MwSt.

€213,01 inkl. MwSt.

10 $\frac{3}{8}$ mm

Code	No.	Inhalt	Breite mm	Tiefe mm	-teilig	Gewicht kg
6235710	30 GMU-10	Knarre 3093 U-10 Einsätze 30 6 7 8 9 10 11 13 14 15 16 17 19 Zubehör 3/8" Quergriff mit Gleitstück 3087 3/8" Verlängerung 3090-5-10 3/8" Kardangelenknarre 3095	320	55	17	2,6

D 30 HMU-10 STECKSCHLÜSSEL-SATZ 3/8"

22-teilig

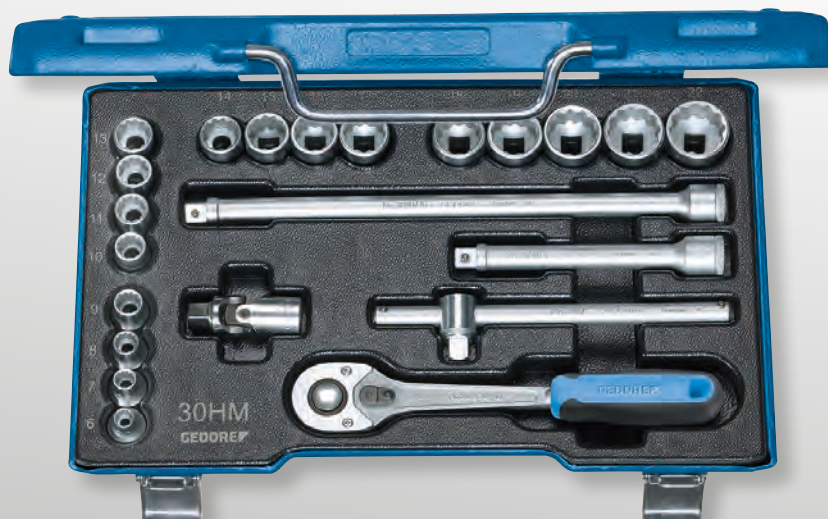

- > Mit handbetätigten 12-kant UD-Profil Steckschlüsseinsätzen
- > Mit Betätigungswerkzeugen
- > Sortiment U-10 mit robuster Hebel-Umschaltknarre
- > Im GEDORE blauen Stahlblechkasten

€189,00
+ MwSt.

€224,91 inkl. MwSt.

10 $\frac{3}{8}$ mm 

Code	No.	Inhalt	Breite mm	Tiefe mm	-teilig	Gewicht kg
6239700	D 30 HMU-10	Knarre 3093 U-10 Einsätze D 30 6 7 8 9 10 11 12 13 14 15 16 17 18 19 20 21 22 Zubehör 3/8" Quergriff mit Gleitstück 3087 3/8" Verlängerung 3090-5-10 3/8" Kardangelenknarre 3095	320	55	22	3,1

D 30 TX20 U-20 STECKSCHLÜSSEL-SATZ 3/8" + 1/4"

50-teilig



€319,00
+ MwSt.

€379,61 inkl. MwSt.

- › Zusammenstellung für den Automotive-Bereich und Industrie
- › Einsätze 3/8" und 1/4" für Innen- und Außen-TX Schrauben
- › Mit robusten Hebel-Umschaltknarren, mit Druckknopfauflösung
- › Im GEDORE blauen Stahlblechkasten mit Check-Tool-Einlage

10 3/8 6,3 1/4 6,3 1/4



Code	No.	Inhalt	Breite mm	Tiefe mm	-teilig	Gewicht kg
2075695	D 30 TX20 U-20	Knarre 3093 U-20 2093 U-20 Einsätze 3/8" D 30 10 11 12 13 14 15 16 17 18 19 21 22 3/8" TX 30 E11 E12 E14, 3/8" ITX 30 T45 T50 1/4" D 20 4 5 5,5 6 7 8 9 10 12 13, 1/4" TX 20 E5 E6 E7 E8 E10 1/4" 687 TX T10 T15 T20 T25 T27 T30 T40 Zubehör 3/8" Verlängerung 3090 KR-3, 3/8" Verlängerung 3090-5 3/8" Verlängerung 2090 KR-5, 1/4" Verlängerung 2090-6, 620, 673 6,3 10, 676, 699	320	55	50	3,2

IN 30 LKM SCHRAUBENDREHER-SATZ 3/8"

10-teilig



€69,00
+ MwSt.

€82,11 inkl. MwSt.

- › Für Innensechskantschrauben, kurz und lang
- › Im Kunststoffkasten



Code	No.	Inhalt	Breite mm	Tiefe mm	-teilig	Gewicht kg
1509918	IN 30 LKM	IN 30 4 5 6 8 10, IN 30 L 4 5 6 8 10	200	38	10	0,761

ITX 30 TX-015 SCHRAUBENDREHER-SATZ 3/8"

15-teilig



€119,00
+ MwSt.

€141,61 inkl. MwSt.

- › Für Innen- und Außen-TX Schrauben
- › Im Kunststoffkasten



Code	No.	Inhalt	Breite mm	Tiefe mm	-teilig	Gewicht kg
1509942	ITX 30 TX-015	ITX 30 T20 T25 T27 T30 T40 T45 T50, TX 30 E5 E6 E7 E8 E10 E11 E12 E14	200	38	15	0,801

INTELLIGENTE LÖSUNG FÜR ANSPRUCHSVOLLE VERSCHRAUBUNGEN

Die Kombination aus besonders geringer Bauhöhe und Spezialeinsätzen für Gewinde- und Bolzenverschraubungen macht dieses Set zu einem wahren Problemlöser.

Der praktische Steckschlüssel-Satz 19 SKU-20 eignet sich für 1/2"-Schraubfalle an Gewindestangen, Spurstangen, Drehstäben, Stoßdämpfermuttern und bei der Riemenscheiben-Montage an Lichtmaschinen in den SW 10-24 mm. Die GEDORE Umschaltknarre verfügt über ein kompaktes und innen hohles Sechskantsystem, was ein Schrauben auf Gewindestangen oder überstehenden Bolzen möglich macht. Die Innenaufnahme der Einsätze sorgt zudem für eine vergleichsweise geringe Bauhöhe der Einsätze mit Knarre zu herkömmlichen Lösungen im

Markt. Zudem ist der geringe Rückschwenkwinkel der Knarre von 6° eine zusätzliche Unterstützung in engen Bauräumen. Eine ideale Kraftübertragung der Steckschlüsseinsätze ist durch die Wellenform des UD-Profiles gegeben. Die Check-Tool-Einlage lagert die Einsätze in den Schlüsselweiten 10-24mm sicher und übersichtlich in dem robusten Stahlblechkasten.



19 SKU-20 STECKSCHLÜSSEL-SATZ 1/2"

14-teilig

- > Durchsteck-Steckschlüsselsatz für lange Bolzen oder Gewindestangen
- > Mit handbetätigten Steckschlüsseinsätzen No. 19 SK mit Außensechskantantrieb
- > Mit robuster Hebel-Umschaltknarre mit Innensechskantantrieb
- > Feinverzahnt, Rückschwenkwinkel 6°
- > Im GEDORE blauen Stahlblechkasten



€209⁰⁰ + MwSt.

€248,71 inkl. MwSt.



Code	No.	Inhalt	Länge mm	Breite mm	Tiefe mm	-teilig	Gewicht kg
2521563	19 SKU-20	Knarre 1993 U-20 SK Einsätze 19 SK 10 11 12 13 14 15 16 17 18 19 21 22 24	330	320	55	14	1,7

1

PREMIUM QUALITÄTSKNARRE FÜR PRÄZISE ARBEITEN

- mit geringem Rückschwenkwinkel von 6° in schwer zugänglichen Arbeitsräumen mit wenig Platz

2

GERINGE BAUHÖHE

- Durch die innenliegende sechskant-Aufnahme der Einsätze entsteht eine außergewöhnlich geringe Bauhöhe, welche zusätzlich für Verschraubungen in engsten Bauräumen geeignet ist

3

SPEZIELLE EINSÄTZE 2 IN 1

- Die Spezialeinsätze sind sowohl für herkömmliche Verschraubungen, sowie für Verschraubungen auf Gewindestangen oder vorstehenden Bolzen geeignet

4

FLEXIBEL IM EINSATZ

- Der Satz enthält 13x unterschiedliche Einsätze mit den gängigsten Schlüsselweiten



WO ANDERE
AUFGEBEN!

„Wenn herkömmliche Knarren nicht mehr weiterhelfen können, kommt die 1993 U-20 SK zum Einsatz und löst Durchsteck-Verschraubungen mit Leichtigkeit.“



19 IMU-10 STECKSCHLÜSSEL-SATZ 1/2"

27-teilig

- › Mit handbetätigten 6-kant UD-Profil Steckschlüsseleinsätzen
- › Mit Betätigungswerkzeugen
- › Mit robuster Hebel-Umschaltknarre, mit Druckknopfauflösung
- › Im GEDORE blauen Stahlblechkasten



€269⁰⁰ + MwSt.

€320,11 inkl. MwSt.

12,5 1/2 1/2 mm

Code	No.	Inhalt	Länge mm	Breite mm	Tiefe mm	-teilig	Gewicht kg
6139750	19 IMU-10	Knarre 1993 U-10 T Einsätze 19 10 11 12 13 14 15 17 19 22 24 27 30 IN 19 5 6 7 8 10 12 14, IS 19 8 10, IKS 19 2 3 Zubehör 1/2" Verlängerung 1990-5-10, Kardangelnk 1995	277	425	55	27	6,9

19 DMU-20 STECKSCHLÜSSEL-SATZ 1/2"

15-teilig



- › Mit handbetätigten 6-kant UD-Profil Steckschlüsseinsätzen
- › Mit Betätigungswerkzeugen
- › Mit robuster Hebel-Umschaltknarre, mit Druckknopfauflösung
- › Mit Kardanverlängerung, lässt eine Schwenkung bis 15° zu

€139⁰⁰
+ MwSt.

€165,41 inkl. MwSt.



Code	No.	Inhalt
3014347	19 DMU-20	Knarre 1993 U-20, Einsätze 19 10 12 13 15 16 17 18 19 22 24 27 30 32 Zubehör 1/2" Verlängerung 1990 KR-10

Länge mm	Breite mm	-teilig	Gewicht kg
380	187	15	5,142

IN 19-009 SCHRAUBENDREHER-SATZ 1/2"

9-teilig

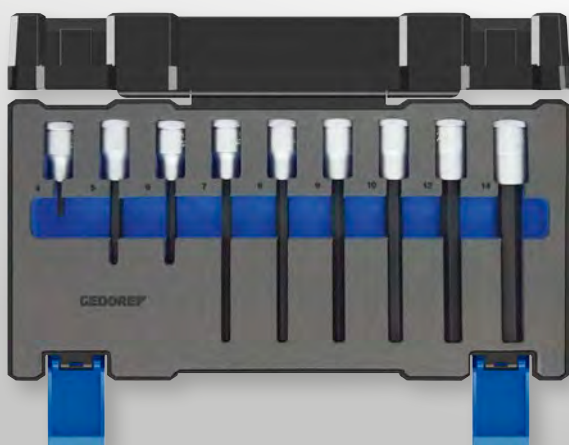

- › Schraubendreher-Satz 1/2" für Innen-6-kant-schrauben in den Größen 4 - 14 mm
- › Im praktischen und robusten Kunststoffkasten

€79⁹⁰
+ MwSt.

€95,08 inkl. MwSt.

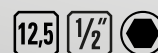

Code	No.	Inhalt
3014444	IN 19-009	IN 19 4, IN 19 L 5-90 6-90 7-140 8-140 9-140 10-140 12-140 14-140

Länge mm	Breite mm	Tiefe mm	-teilig	Gewicht kg
360	190	70	9	1,9

ITX 19 PM SCHRAUBENDREHER-SATZ 1/2"

9-teilig



- › Für Innen-TX Schrauben
- › Im GEDORE blauen Stahlblechkasten

€99⁰⁰
+ MwSt.

€117,81 inkl. MwSt.

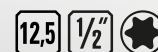

Code	No.	Inhalt
6158970	ITX 19 PM	ITX 19 T20 T25 T27 T30 T40 T45 T50 T55 T60

Breite mm	Tiefe mm	-teilig	Gewicht kg
281	35	9	1,2

D 19 L-015
STECKSCHLÜSSEL-SATZ 1/2"
 15-teilig

- › Umfangreiches Zubehörsortiment mit geschmiedeten, vergüteten, handbetätigten 12-kant UD-Profil Steckschlüsseleinsätzen
- › Im robusten GEDORE blauen Stahlblechkasten



€239,00
 + MwSt.
 €284,41 inkl. MwSt.



Code	No.	Inhalt	Breite mm	Tiefe mm	-teilig	Gewicht kg
2190214	D 19 L-015	D 19 L 10 12 13 14 15 16 17 18 19 21 22 24 27 30 32	320	55	15	4,3

19 V20U-10
STECKSCHLÜSSEL-SATZ 1/4"+1/2"
 50-teilig

- › Für das kontrollierte und handbetätigte Lösen und Anziehen von Schrauben und Muttern
- › Aus dem Anwendungsalltag heraus zusammengestellt für Industrie und Handwerker
- › Geringer Rückschwenkwinkel von 6° durch feinverzahnte Umschaltknarre mit 60 Zähnen
- › Verliersicheres Aufstecken des Einsatzes durch Druckknopfauslösung
- › Mit geschmiedeten, vergüteten, handbetätigten Steckschlüsseleinsätzen
- › Mit Betätigungswerkzeugen aus GEDORE Vanadium-Stahl 31CrV3
- › Unempfindlicher, langlebiger blauer GEDORE Stahlblechkasten



€379,00
 + MwSt.
 €451,01 inkl. MwSt.



Code	No.	Inhalt	Länge mm	Breite mm	Tiefe mm	-teilig	Gewicht kg
6157490	19 V20 U-10	Knarre 1/2" 1993 U-10 T, 1/4" 2093 U-3 Einsätze 1/2" 19 10 11 12 13 14 15 17 19 22 24 27 30 IN 19 7 8 10 12 14 IS 19 8 10 IKS 19 3 1/4" 20 4 4,5 5,5 5,5 6 7 8 9 10 11 13 IN 20 3 4 5 6 IS 20 4 5,5 6,5 IKS 20 1 2 Zubehör 1/2" Verlängerung 1990-5-10, 1/2" Kardangelen 1995 1/4" Vierkant-Steckgriff 2098, 1/4" Verlängerung 2090-2-4 1/4" Quergriff mit Gleitstück 2087, 1/4" Kardangelen 2095	277	425	55	50	6,2

EINFACHE SORTIERUNG



19 BMC 20 STECKSCHLÜSSEL-SATZ 1/4"+1/2"

69-teilig



- › Der GEDORE Kunststoff-Knarrenkasten ist für Industrie, Automotive wie auch den Heimwerker & Hobbyschrauber geeignet
- › Er ist mit einer schwarz/blauen Schaumstoff Check-Tool Einlage ausgestattet, die das Fehlen der Werkzeuge sichtbar macht
- › Durch die tropfenförmige Kopfform der Umschaltknarren ist dieser Satz besonders gut für engste Schraubstellen geeignet
- › 1/4" und 1/2" Steckschlüssel-Sechskant Satz mit allen metrischen Größen von 4-32 mm sowie Bit-Satz für die gängigsten Antriebe wie Schlitz, PH, PZ, TX, XZN und Innen-6-kant
- › Die Umschaltknarren verfügen über einen 2-Komponenten-Griff, Umschalthebel und Druckknopfauflösung, welche ein komfortables, schnelles und sicheres Arbeiten zulassen
- › Abhängig von der Schlüsselweite können die Steckschlüsseleinsätze bis zu 375 mm in der Antriebstiefe verlängert werden



€159,00
+ MwSt.

€189,21 inkl. MwSt.



Code	No.	Inhalt	Länge mm	Breite mm	Tiefe mm	-teilig	Gewicht kg
3108902	19 BMC 20	Knarren 1/4" + 1/2", Umschaltknarren 1/4" 2093 U-20 Umschaltknarren 1/2" 1993 U-20, Steckschlüssel-Einsätze 1/4" + 1/2" Sechskant-Einsätze 1/4" SW 4,5 5,5 6 7 8 9 10 11 12 13 14 mm Sechskant-Einsätze 1/2" SW 15 16 17 18 19 21 22 24 27 30 32 mm Sechskant-Einsätze lang 1/2" SW 10 13 17 19 mm Bits 1/4" Innensechskant 2 3 4 5 6 8 mm TX;mit Bohrung T10 T15 T20 T25 T27 T30 T40, Schlitz 4 5,5 6,5 8 mm Kreuzschlitz PH 1 2 3, Kreuzschlitz PZ 1 2 3, Vielzahn XZN M4 M5 M6 M8 Zubehör 1/4" + 1/2", Verlängerung 1/4" 50 100 mm, Adapter 1/4" x 1/4" Bit-Halter 1/4", T-Griff 1/4", Kardangelen 1/4" Verlängerung 1/2" 125 250 mm, Kardangelen 1/2", T-Griff 1/2"	459	350	87	69	5,7

32 FMU-2 STECKSCHLÜSSEL-SATZ 3/4"

16-teilig



- › Zum Lösen und Anziehen von Schrauben und Muttern bei großen Schlüsselweiten
- › Ideal für den robusten Einsatz im täglichen stationären oder mobilen Gebrauch rund um die NFZ-Werkstatt oder Industrie
- › Steckschlüsseinsätze mit schraubenschonendem Sechskant-UD-Profil
- › Unempfindlicher, langlebiger GEDORE blauer Stahlblechkasten

€419,00
+ MwSt.

€498,61 inkl. MwSt.

20 3/4" mm

Code	No.	Inhalt
6281150	32 FMU-2	Knarre 3293 U-2, Einsätze 32 22 24 27 30 32 36 38 41 46 50 55 60 Zubehör Quergriff mit Gleitstück 3287, 3/4" Verlängerung 3290-8-16

Breite mm	Tiefe mm	-teilig	Gewicht kg
555	80	16	15,8

D 32 EMU-2 STECKSCHLÜSSEL-SATZ 3/4"

14-teilig



- › Zum Lösen und Anziehen von Schrauben und Muttern bei großen Schlüsselweiten
- › Ideal für den robusten Einsatz im täglichen stationären oder mobilen Gebrauch rund um die NFZ-Werkstatt oder Industrie
- › Steckschlüsseinsätze mit schraubenschonendem 12-kant-UD-Profil
- › Unempfindlicher, langlebiger GEDORE blauer Stahlblechkasten

€339,00
+ MwSt.

€403,41 inkl. MwSt.

20 3/4" mm

Code	No.	Inhalt
6280420	D 32 EMU-2	Knarre 3293 U-2, Einsätze D 32 22 24 27 30 32 36 38 41 46 50 Zubehör Quergriff mit Gleitstück 3287, 3/4" Verlängerung 3290-8-16

Breite mm	Tiefe mm	-teilig	Gewicht kg
525	73	14	11,09

D 21 EMU-10 STECKSCHLÜSSEL-SATZ 1"

15-teilig



€829,00
+ MwSt.

€986,51 inkl. MwSt.

25 1" mm

- › Mit handbetätigten 12-kant UD-Profil Steckschlüsseinsätzen
- › Mit Betätigungswerkzeugen
- › Mit robuster Hebel-Umschaltknarre
- › Unempfindlicher, langlebiger GEDORE blauer Stahlblechkasten

Code	No.	Inhalt
6181600	D 21 EMU-10	Knarre K 2193 U-10 K, Einsätze D 21 36 41 46 50 55 60 65 70 75 80 Zubehör 1" Verlängerung 2190-8-16, 1" Quergriff 2187 G2187 K

Länge mm	Breite mm	Tiefe mm	-teilig	Gewicht kg
289	765	105	15	32,8

KLEINES MIT GROSSEM VERBINDEN

Das Adapter Set ist oftmals Retter in der Not, wenn man nicht alle unterschiedlichen Antriebsgrößen zur Verfügung hat.

Der 4-teilige Adapter-Satz SB S 1932-04 von GEDORE eignet sich für die Nutzung von Werkzeug in mehreren Antriebsgrößen. Die robusten, auf höchstem Niveau verarbeiteten Reduzierstücke ermöglichen es, 1/2"-Vierkantantriebe zusammen mit 3/8"-Steckschlüsseinsätzen sowie 3/4" auf 1/2" zu verwenden. Das Vergrößerungsstück von 1/2"-Vierkantantrieb auf 3/4"-Steckschlüsseinsätze ist eine

weitere Kombinationsmöglichkeit. Die Stift- oder Kugelsicherung sorgen für eine höchst zuverlässige Fixierung der Einsätze und halten diese beim Arbeiten sicher fest. Die 1/2" Kardanverlängerung dient als Arbeitserleichterung bei schwer zugänglichen Schraubfällen und besticht mit doppelter Funktionalität, mit bis zu 15° Schwenkmöglichkeit und 230 N·m max. Belastbarkeit und gerade fixiert als normale Verlängerung nach DIN belastbar.



SB S 1932-04 ADAPTER-SATZ 4-teilig

- > Mit Reduzier- und Vergrößerungsstücken von 3/8" bis 3/4"
- > Kardanverlängerung 1/2" mit Kugelkopf
- > Die Verlängerung lässt eine Schwenkung bis 15° zu
- > Kardan mit 230 N·m und fixiert als normale Verlängerung nach DIN belastbar
- > Fixierung erfolgt durch komplettes Aufstecken des Einsatzes bis zum Arretierungskvadrat an der Verlängerung



€39⁰⁰

€46,41 inkl. MwSt.

1/2"

3/4"

1/2"



3/8"

1/2"

3/4"



Code	No.	Inhalt	Länge mm	-teilig	Gewicht kg
3100189	SB S 1932-04	Vergrößerungsstück 1/2" - 3/4" No. 1932 Reduzierstück 1/2" - 3/8" No. 1930 Reduzierstück 3/4" - 1/2" No. 3219 Kardanverlängerung 1/2" No. 1990 KR-2	120	4	0,458

1

LEISTUNGSFÄHIGES REDUZIERSTÜCK

- von 3/8" auf 1/2" durch höchste Verarbeitungsqualität, wodurch hohe Drehmomente möglich sind

2

CLEVERE KARDANVERLÄNGERUNG 2 IN 1

- Bis zu 15° Schwenkmöglichkeit und 230 N·m max. Belastbarkeit, sowie gerade Fixierung durch Umstecken möglich, als normale Verlängerung nach DIN belastbar

3

ZUVERLÄSSIGE SICHERE FIXIERUNG

- der Reduzierung von 3/4" mit integrierter Stiftsicherung auf 1/2" mit Kugelsicherung

4

ROBUSTES VERGRÖßERUNGSSTÜCK

- Ermöglicht die Verwendung von 3/4" Steckschlüsseinsätze auf Antriebswerkzeuge mit 1/2" Vierkanttrieb

DIE UNIVERSELLEN ADAPTER



„Mit dem Adapter-Satz sind Hobby-Schrauber und Profi-Handwerker für jeden Einsatz flexibel vorbereitet.“

S 2032-05

ADAPTER-SATZ 1/4" - 3/4"

5-teilig



- › Mit Reduzier- und Vergrößerungsstücken von 1/4" bis 3/4"
- › Reduzierstücke 1930, 3020
- › Vergrößerungsstücke 2030, 3019, 1932
- › Bitte beachten Sie die maximalen Belastbarkeiten der Außenvierkante gemäß DIN 3123, ISO 3316

6,3	1/4"	10	3/8"
12,5	1/2"	20	3/4"

Code	No.	Inhalt
1729071	S 2032-05	Vergrößerungsstück 2030 1/4" - 3/8" (max. 62 Nm) Vergrößerungsstück 3019 3/8" - 1/2" (max. 202 Nm) Vergrößerungsstück 1932 1/2" - 3/4" (max. 512 Nm) Reduzierstück 3020 3/8" - 1/4" (max. 62 Nm) Reduzierstück 1930 1/2" - 3/8" (max. 202 Nm)

-teilig Gewicht kg
5 0,34

1990 KR KARDANVERLÄNGERUNG 1/2"

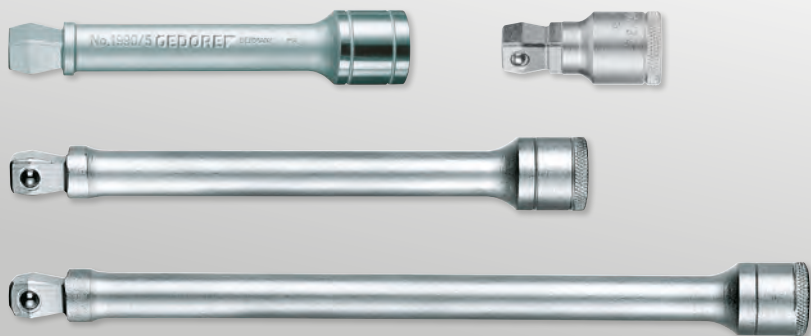

- › Für handbetätigte Steckschlüsseinsätze mit Vierkantantrieb 1/2"
- › Besonders bei schwer zugänglichen Schraubfällen eine Arbeitserleichterung
- › 2 Funktionen: Kardan mit 230 N-m und fixiert als normale Verlängerung nach DIN belastbar
- › Fixierung erfolgt durch komplettes Aufstecken des Einsatzes bis zum Arretierungskviant an der Verlängerung

ab

€ 9⁹⁰
+ MwSt.

€11,78 inkl. MwSt.



Code	No.	Antriebsvierkant zöllig	Antriebsvierkant metrisch	Länge mm	Gewicht kg	exkl. MwSt.	inkl. MwSt.
3128180	1990 KR-2	1/2"	12,5	50	0,08	9,90	11,78
6173180	1990 KR-5	1/2"	12,5	125	0,18	11,90	14,16
6225590	1990 KR-7	1/2"	12,5	180	0,26	13,90	16,54
6366570	1990 KR-10	1/2"	12,5	250	0,35	14,90	17,73

SL 20 / SL 19 STECKLEISTE, MAGNETISCH leer



ab

€ 29⁹⁰
+ MwSt.

€35,58 inkl. MwSt.



- › Außenvierkante passend für Steckschlüsseinsätze
- › 2 Innenvierkant-Adapter für Knarren, Gleitgriffe, Verlängerungen etc.
- › Starker Magnet ermöglicht sicheres Anbringen der Leiste an Metallgegenständen
- › Zusätzliche Bohrungen in der Leiste ermöglichen eine Montage an nicht metallischen Gegenständen und Wänden
- › Durch Drehung um 90° werden die Einsätze am Vierkant sicher durch die Kugel arretiert
- › Durch Drehung um 90° in die entgegengesetzte Richtung werden die Einsätze entsichert und können entnommen werden



Code	No.	Gesamtlänge mm	Gesamtbreite	Gewicht kg	exkl. MwSt.	inkl. MwSt.
1761080	SL 2013	380	33	0,36	29,90	35,58
1761102	SL 1916	580	33	0,52	34,90	41,53

1990 M VERLÄNGERUNG 1/2" mit Haltemagnet



€ 19⁹⁰
+ MwSt.

€23,68 inkl. MwSt.

- › Der Haltemagnet fixiert die Schrauben oder Muttern im Steckschlüsseinsatz verliersicher
- › Einhandbedienung, die Schraube oder Mutter kann sofort mit dem Steckschlüssel eingedreht werden
- › Das magnetische Feld hält Schrauben und Muttern ohne direkten Kontakt zentriert im Steckschlüsseinsatz
- › Der starke Permanentmagnet hält selbst große Schrauben fest



Code	No.	Antriebsvierkant zöllig	Antriebsvierkant metrisch	Länge mm	Gewicht kg
2697920	1990 M	1/2"	12,5	81,5	0,11

3090 M
VERLÄNGERUNG 3/8"
 mit Haltemagnet



- › Der Haltemagnet fixiert die Schrauben oder Muttern im Steckschlüsseinsatz verliersicher
- › Einhandbedienung, die Schraube oder Mutter kann sofort mit dem Steckschlüssel eingedreht werden
- › Das magnetische Feld hält Schrauben und Muttern ohne direkten Kontakt zentriert im Steckschlüsseinsatz
- › Der starke Permanentmagnet hält selbst große Schrauben fest

€19,90
 + MwSt.
 €23,68 inkl. MwSt.



Code	No.	Antriebsvierkant zöllig	Antriebsvierkant metrisch	Länge mm	Gewicht kg
2960060	3090 M	3/8"	10	65	0,065

K 19-028
KRAFTSCHRAUBER-SATZ 1/2"
 5-teilig



€39,00
 + MwSt.
 €46,41 inkl. MwSt.

- › 5 Kraftschraubereinsätze passend für alle gängigen Druckluft-, Akku- und Elektroschrauber
- › Mit Innenvierkantantrieb nach DIN 3121 - G 12,5, ISO 1174
- › Im Kunststoffkasten



Code	No.	Inhalt	-teilig	Gewicht kg
1646923	K 19-028	10 13 17 19 24	5	0,749

K 19 LS-004
KRAFTSCHRAUBER-SATZ 1/2"
 4-teilig



- › 4 Kraftschraubereinsätze mit Schutzhülse, 6-kant, lange Form
- › Maschinenbetätigt, passend für alle gängigen Druckluft- und Elektroschrauber
- › Mit Innenvierkantantrieb nach DIN 3121 - G 12,5, ISO 1174
- › Kunststoffüberzogen zum Schutz der Alu-Felgen
- › GEDORE Sonderstahl, manganphosphatiert

€59,00
 + MwSt.
 €70,21 inkl. MwSt.



Code	No.	Inhalt	Länge mm	-teilig	Gewicht kg
2790831	K 19 LS-004	K 19 LS 17 19 21 22	81	4	0,98

AUS KLEIN MACH GROSS

Gemäß dem Motto: Gewaltig ist des Schlossers Kraft, wenn er am langen Hebel schafft!

Die Teleskop-Umschaltknarre 1993 TU-10 von GEDORE ist bei Herausforderungen an Verschraubungen in der Industrie, Handwerk und an Nutzfahrzeugen ein unverzichtbarer Begleiter. Der teleskopierbare Schaft sorgt für eine gute Unterstützung bei Drehmomenten von bis zu 600 N-m und verringert gleichzeitig den benötigten Kraftaufwand durch die optimierte Hebelwirkung. Die Länge des Schafts ist in 8 Rastungen bis 600 mm leicht über den Einstellring am Griff einstellbar. Durch die Druckknopfauslösung am Knarrenkopf werden die 1/2" Steckschlüsseleinsätze verliersicher auf dem

Antriebsvierkant arretiert. Über den vertieften Umschalthebel ist der Rechts- und Linkslauf leichtgängig umschaltbar. Zudem verfügt die Teleskopknarre über eine Mittelstellung, wodurch sich die Mechanik feststellen lässt. Der ergonomische 2-Komponenten-Griff sorgt für einen sicheren und komfortablen Halt.



€99⁰⁰ + MwSt.

€117,81 inkl. MwSt.

1993 TU-10 TELESKOP- UMSCHALTKNARRE 1/2"

- > Teleskopknarre zum Lösen festsitzender Schrauben, ideal für Reifenwechsel - Vor allem in Verbindung mit GEDORE-Drehmomentschlüsseln und -Stecknüssen
- > Rechts-/Linkslauf durch Hebel umschaltbar, in 8 Positionen arretierbarer Teleskopschaft – Für hohes Drehmoment bei geringerem Kraftaufwand und eine bei Bedarf kompakte Größe zum Verstauen
- > Praktische Druckknopfauslösung dient der Verliersicherheit der Steckschlüsseleinsätze, ergonomischer 2-Komponenten-Griff für eine handschonende Kraftübertragung
- > Maximale Belastbarkeit: 600 N-m (entspricht Anforderungen der DIN 3122:2017-04), matt verchromte Oberfläche



1/2"



Code	No.	Antriebsvierkant zöllig	Antriebsvierkant mm	variable Länge mm	Rückschwenkwinkel	Gewicht kg
3041859	1993 TU-10	1/2"	12,5	400-600	7,5°	1,31

1

VERLIERSICHERHEIT

- Die Druckknopfauflösung arretiert die Einsätze schnell und sicher auf der Knarre und sorgt für festen Halt

2

PRÄZISE ARBEITEN

- Die Knarre verfügt über 48 Zähne und somit über einen geringen Schwenkwinkel für präzises Arbeiten

3

MEHR KRAFT

- Die Teleskopknarre lässt sich in acht Stufen auf max. 600 mm verlängern, sodass eine verlängerte Hebelwirkung entsteht. Dadurch muss weniger Kraft für festsitzende Schrauben aufgebracht werden

4

SCHONT DIE GESUNDHEIT

- Der rutschfeste und ergonomische 2-Komponenten-Griff liegt gut in der Hand und ermöglicht ein sicheres, präzises und ermüdungsfreies Arbeiten



FÜR NOCH
MEHR KRAFT



„Die Knarre ist nicht nur praktisch aufgrund ihrer Teleskopeigenschaft, darüber hinaus passt sie auch in jeden Werkstattwagen und kleinere Werkzeugkisten.“

1993 U-20 G

UMSCHALTKNARRE 1/2"

mit gekröpftem Stiel

- > Universeller Einsatz in Industrie und Automotive, auch in beengten Bauräumen, für handbetätigte Steckschlüsseinsätze und Verbindungsteile mit Vierkantantrieb nach DIN 3120 - C 12,5, ISO 1174, mit Kugelarretierung
- > Stiel gekröpft für schwer zugängliche Stellen
- > Reduziert das Verletzungsrisiko der Finger beim Schrauben auf ebenen Flächen
- > Kleiner, tropfenförmiger Kopf für engste Schraubstellen
- > Feinverzahnt (60 Zähne), mit Umschalthebel und Druckknopfauflösung



€59⁰⁰ + MwSt.

€70,21 inkl. MwSt.



Code	No.	Antriebsvierkant zöllig	Antriebsvierkant mm	Rückschwenkwinkel	Länge mm	Knarrenkopfhöhe mm	Anzahl Zähne	Gewicht kg
2746786	1993 U-20 G	1/2"	12,5	6°	270	37,5	60	0,54

PRÄZISE IN FORM UND DREHMOMENT

Mit dem GEDORE TORCOFIX kommt ein Drehmomentschlüssel, der dem Anwender eine geradezu intuitive Bedienung erlaubt.

Der Drehmomentschlüssel Torcofix TF-K von GEDORE eignet sich bestens für Reparatur- und Wartungsarbeiten. Durch die ergonomische Griffform wird die Hand in der Griffmitte zentriert, was die optimale Position für die Kraftaufbringung ist. Dank der Fixiermulden am Skalenrahmen entsteht ein optimaler Gegenhalt bei der Drehmomenteinstellung. Die Skala wurde durch Farbgebung und zentrale Positionierung der Skalenkomponenten optimiert, was zur besseren Ablesbarkeit und

Einstellung der Drehmomentwerte dient. Mit einer Auslösegenauigkeit von +/- 3% Toleranz vom eingestellten Skalenwert liegt der Torcofix über den Anforderungen der DIN EN IS 6789-2:2017 von +/- 4%. Durch den langlebigen 1-Komponenten-Griff ist das Auslösesignal sehr gut fühlbar. Für Arbeiten an beengten Stellen gibt es den neuen Torcofix auch als SE-Variante.



1

KONTROLLIERTER ANZUG

- Kontrollierter und präziser Schraubanzug von 20-850 N·m
- Abweichung von +/- 3 % und somit präziser, als die in der Norm geforderten +/- 4 %
- Inklusive Prüfzertifikat nach DIN EN ISO 6789-2:2017

2

VERBESSERTE ABLESBARKEIT

- Die optimierte Doppelskala, die Farbgebung sowie die zentrale Ausrichtung der Hauptskala und Nonius sorgen für eine bessere Ablesbarkeit der Einstellwerte

3

DAUERHAFT ABLESBAR

- Skalierung und Beschriftung geschützt unter Sichtfenster platziert

4

ERLEICHTERTE DREHMOMENTEINSTELLUNG

- Dank der Fixiermulden am Skalenrahmen, entsteht ein optimaler Gegenhalt bei der Drehmomenteinstellung

5

INTUITIVE, ERGONOMISCHE ANWENDUNG

- Durch die ergonomische Griffform wird die Hand in der Griffmitte zentriert.
- Deutlich hör- und fühlbare Drehmomentauslösung



„Vorgeschriebene Anzugsmomente für nahezu alle Schraubverbindungen – vom Vorbau, über Bremsen, bis zum Antrieb – lassen sich mit dem Torcofix exakt einhalten. Für höchste Verschraubungsqualität.“

TF-K DREHMOMENTSCHLÜSSEL TORCOFIX TF-K

20-850 N·m / 15-630 lbf·ft



Einsatz:

- > Kontrollierter Schraubenanzug im Bereich von 20 - 850 N·m / 15 - 630 lbf·ft
- > Verstellbarer, auslösender und robuster Rohrdrehmomentschlüssel mit integrierter Knarre mit Vierkantantrieb für Industrie und Handwerk

Ausführung:

- > Klassifiziert nach DIN EN ISO 6789-2:2017 Typ II Klasse A, Kalibriert auf eine maximal zulässige Abweichung von +/- 3 % und somit präziser, als die in der Norm geforderten +/- 4 %
- > Inkl. rückführbarem Prüfzertifikat (DIN EN ISO 6789-2:2017)
- > Für den kontrollierten Rechts- und Linksanzug (Vierkant umstecken für Richtungswechsel)
- > 1/2" Pilzkopf-Umsteckvierkant mit Kugelsicherung, Ab 3/4" mit Durchsteckvierkant und Stiftsicherung
- > Robuste, matt gepulverte Stahlrohr-Konstruktion, mit verzinkter Knarre und hochwertigen Kunststoffteilen
- > Neuer ergonomischer Griff, geformt nach der natürlichen Greifhaltung der Hand
- > Deutlich erkennbare und fühlbare Handzentrierhilfe sowie Kalibrierhilfe in der Griffmitte
- > Doppel-Skala N·m / lbf·ft mit Nonius (N·m), vergrößertes Sichtfenster schützt vor Abrieb und Verschmutzung
- > Mit Noniusskala für N·m Hauptskala zur Einstellung von Skalenzwischenwerten; lbf·ft Einstellung nur über Hauptskala
- > Vertikale Ausrichtung der Skala, Drehmomenteinstellung dadurch Links- Rechtshänder geeignet
- > Skalenstrich direkt über der Skala positioniert, verhindert Ablesefehler (Parallaxefehler)
- > Einheiten-Beschriftung im Skalenrahmen integriert und ebenfalls über Sichtfenster gegen Abrieb geschützt
- > Präzise Absprungmechanik erzeugt ein deutlich fühl- und hörbares Auslösesignal bei Erreichen des eingestellten Drehmomentwertes
- > Inkl. Wegrollsicherung, verhindert Wegrollen wenn das Werkzeug abgelegt wird

Code	No.	Antriebsvierkant zöllig	Antriebsvierkant metrisch	N·m	Skaleneinteilung	Skalenring	Länge mm	Gewicht kg	exkl. MwSt.	inkl. MwSt.
3278379	TF-K100	1/2"	12,5	20-100	5 N·m	0,5 N·m	313,3	0,97	139,00	165,41
3278387	TF-K200	1/2"	12,5	40-200	10 N·m	1 N·m	404,3	1,18	149,00	177,31
3278395	TF-K300	1/2"	12,5	60-300	10 N·m	1 N·m	495,3	1,37	179,00	213,01
3278409	TF-K400	3/4"	20	80-400	10 N·m	1 N·m	593,3	1,93	299,00	355,81
3278492	TF-K550	3/4"	20	110-550	10 N·m	1 N·m	863,8	3,60	459,00	546,21
3278514	TF-K850	3/4"	20	250-850	10 N·m	1 N·m	1285,8	4,80	599,00	712,81

TF-SE DREHMOMENTSCHLÜSSEL TORCOFIX SE

20-400 N·m / 15-300 lbf·ft

ab

€119,00 + MwSt.

€141,61 inkl. MwSt.

Einsatz:

- > Kontrollierter Schraubenanzug im Bereich von 20 - 400 N·m / 15 - 300 lbf·ft
- > Verstellbarer, auslösender und robuster Rohrdrehmomentschlüssel mit Rechteckaufnahme für Industrie und Handwerk

Ausführung:

- > Klassifiziert nach DIN EN ISO 6789-2:2017 Typ II Klasse A, Kalibriert auf eine maximal zulässige Abweichung von +/- 3 % und somit präziser, als die in der Norm geforderten +/- 4 %
- > Inkl. rückführbarem Prüfzertifikat (DIN EN ISO 6789-2:2017)
- > Für den kontrollierten Rechts- und Linksanzug (Einsteckwerkzeug umstecken für Richtungswechsel)
- > Rechteckaufnahme inkl. Auswerfhilfe in den Ausführungen 9x12 mm und 14x18 mm
- > Robuste, matt gepulverte Stahlrohr-Konstruktion mit hochwertigen Kunststoffteilen



378 - 657 mm



Code	No.	Antriebsaufnahme, Rechteck-	N·m	Skaleneinteilung N·m	Skalenring	Gesamtlänge mm	Kalibrierlänge	Stichmass mm	Gewicht kg	exkl. MwSt.	inkl. MwSt.
3278522	TF-SE100	9 x 12 mm	20-100	5	0,5 N·m	378	310,3	17,5	0,77	119,00	141,61
3278530	TF-SE150	9 x 12 mm	30-150	10	1 N·m	469	401,3	17,5	0,93	125,00	148,75
3278549	TF-SE200	14 x 18 mm	40-200	10	1 N·m	479	411,3	25,0	1,01	129,00	153,51
3278557	TF-SE300	14 x 18 mm	60-300	10	1 N·m	570	502,3	25,0	1,19	159,00	189,21
3278565	TF-SE400	14 x 18 mm	80-400	10	1 N·m	657	589,3	25,0	1,62	239,00	284,41

3549 UK
DREHMOMENTSCHLÜSSEL
TORCOFLEX UK
 1-50 N·m

- › Bewährter Drehmomentschlüssel im Anzugsbereich 1-50 N·m mit Prüfzertifikat
- › Kontrollierter Rechtsanzug; Umschaltknarre mit Rechts- und Linkslauf
- › Klassifiziert nach DIN EN ISO 6789-2:2017; Justiert auf eine maximal zulässige Abweichung von +/-3% und somit präziser, als die in der Norm geforderten +/-4%
- › Für den kontrollierten Rechtsanzug



225 - 348 mm

€119,00 + MwSt.

€141,61 inkl. MwSt.

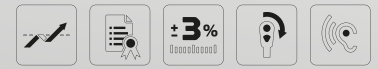

Code	No.	Typ	Antriebs- vierkant zöllig	Antriebs- vierkant metrisch mm	N·m	Höhe mm	Abstand Gehäuse - Vierkantmitte mm	Länge mm	Kopfbreite mm	Kopfhöhe mm	Gewicht kg	exkl. MwSt.	inkl. MwSt.
2958007	3549-00 UK	Hebel- Umschaltknarre	1/4"	6,3	1-5	34	12,5	225	25,0	15	0,61	119,00	141,61
2958015	3549-02 UK	Hebel- Umschaltknarre	1/4"	6,3	5-25	34	12,5	286	25,0	21,5	0,67	119,00	141,61
2958023	3549-05 UK	Hebel- Umschaltknarre	3/8"	10	10-50	34	17,5	348	35,0	19,1	0,83	119,00	141,61

3550-UK-LS4
DREHMOMENTSCHLÜSSEL
TORCOFLEX UK SET 1/2"
 5-teilig



- › Bewährter Drehmomentschlüssel im Anzugsbereich 40-200 N·m mit Prüfzertifikat
- › Kontrollierter Rechtsanzug; Umschaltknarre mit Rechts- und Linkslauf; Abtrieb 1/2"
- › Klassifiziert nach DIN EN ISO 6789-2:2017; Justiert auf eine maximal zulässige Abweichung von +/-3% und somit präziser, als die in der Norm geforderten +/-4%
- › Durch 1/2"-Verlängerung und Kraftsteckschlüsseln mit Schutzhülse in den Größen 17, 19 und 21 mm sehr gut geeignet für den Radwechsel am PKW



€129,00 + MwSt.

€153,51 inkl. MwSt.



Code	No.	Typ	Antriebs- vierkant zöllig	Antriebs- vierkant metrisch mm	Inhalt	N·m	Höhe mm	Abstand Gehäuse - Vierkantmitte mm	Länge mm	Kopfbreite mm	Kopfhöhe mm	Gewicht kg
3107027	3550- UK-LS4	Hebel- Umschalt- knarre	1/2"	12,5	Drehmomentschlüssel TORCOFLEX 40 - 200 Nm No. 3550-20 UK, Verlängerung No. 1990-5 + Kraftschrauber-Satz 1/2", 3-teilig	40- 200	44	21,3	499	42,5	22	2,398

IMMER DAS RICHTIGE DREHMOMENT

TT3KH 350 ELEKTRONISCHER DREHMOMENTSCHLÜSSEL TORCOTRONIC III

70-350 N·m / 51,6-258,2 lbf·ft

€ 999⁰⁰ + MwSt.

€ 1188,81 inkl. MwSt.



- › Für Alltagsansprüche in der Montage bzw. Drehmomentkontrolle in allen Fertigungs- und Entwicklungsbereichen einsetzbar
- › Mikroprozessorgesteuerter, elektronischer Drehmomentschlüssel
- › Für den kontrollierten Rechts- und Linksanzug
- › Robuste Werkstattkonstruktion
- › Großer Messbereich in N·m, umschaltbar auf lbf·ft
- › Mit 1/2" Umschaltknarre, durch Austausch der Knarre besteht die Möglichkeit mit einer 14x18 mm Rechteckaufnahme zu arbeiten
- › Drehmoment- und Drehwinkel-Messung
- › 4 verschiedene Messmodi
- › 5 Verschraubparameter speicherbar
- › USB Schnittstelle zum Datenaustausch
- › 2000 Speicherplätze
- › Messgenauigkeit Drehmoment +/- 1 %, +/- 1 Digit
- › Messgenauigkeit Drehwinkel +/- 1 %, mind. aber +/- 1° auf 360° bei mind. 4°/sec

- › Unterschiedliche Stichmaße für Einsteckwerkzeuge programmierbar
- › Einfachste Bedienung durch benutzerfreundliche Icon-Menüführung und 4 Funktionstasten
- › Gut lesbares, beleuchtetes Display
- › Auflösung Drehmoment: 0,1 N·m
- › Auflösung Drehwinkel: 0,1°
- › Leicht bedienbare PC-Software für problemlose Programmierung und Dokumentation der Daten
- › Export der Daten nach MS Excel®
- › Tastensperre
- › Standard AA Zelle oder optional Akkus (NiMH) einsetzbar
- › Optische Visualisierung: 3x LED (gelb, grün, rot)
- › Akustische Signalisierung: Summer
- › Ausführung nach DIN EN ISO 6789, rückführbar auf Nationale Normale
- › TÜV SÜD geprüft, CE und RoHS



Code	No.	Typ	Antriebsvierkant zöllig	Antriebsvierkant metrisch mm	N·m	Länge mm	Gewicht kg
2648644	TT3KH 350	Einfachvierkant	1/2"	12,5	70-350	900	1,2

DAS ORIGINAL - DER DREMOMETER

In unterschiedlichsten Gewerken wird zunehmend der kontrollierte Schraubenanzug eingefordert, um die Sicherheit oder die Einhaltung von Normen und Vorschriften zu gewährleisten.

Der GEDORE DREMOMETER 8563-01 gewährleistet in nahezu jeder Montagesituation einen kontrollierten und sicheren Schraubenanzug. Und das mit einer Genauigkeit von +/- 3 Prozent vom eingestellten Skalenwert. Damit übertrifft er die nach DIN EN ISO 6789:2017 vorgegebene Norm von +/- 4 Prozent. Das garantiert das Prüfzertifikat, mit dem jeder GEDORE DREMOMETER ausgeliefert wird.

Egal, wo Sie die Kraft ansetzen, ob in der Griffmitte oder an anderer Stelle des DREMOMETER, ob beidhändig oder mit Verlängerungsrohr, das eingestellte Drehmoment wird immer exakt erreicht - ohne Wertverschiebung. Für diejenigen, die mehr Kraft aufwenden müssen, kommt der DREMOMETER im Set mit Alu-Verlängerungsrohr.



8563-01 DREHMOMENTSCHLÜSSEL DREMOMETER DR 155-760 N·m / 115-560 lbf·ft

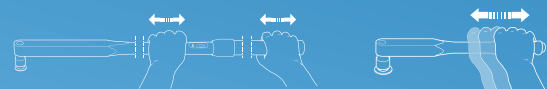

- › Mit dem Einfachvierkant für den kontrollierten Rechtsanzug im Agrar – Bereich wie auch NFZ / LKW und Baumaschinenbereich bei Rad- und Bauteilverschraubungen (Hubzylinder, u.s.w.), Maschinenbau und Stahlbau
- › Kontrollierter Schraubenanzug im Bereich von 155 - 760 N·m / 115 - 560 lbf·ft
- › Automatische Kurzwegauslösung mit fühl- und hörbarem Signal
- › Doppel-Skala mit einer Skalenteilung von 10 N·m und 10 lbf·ft
- › Klassifiziert nach DIN EN ISO 6789-2:2017 Typ II Klasse A, inkl. rückführbaren Prüfzertifikat, Kalibriert auf eine maximal zulässige Abweichung von +/- 3 % und somit präziser, als die in der Norm geforderten +/- 4 %
- › Leicht, jedoch robust (da Gehäuse aus einem Stück Aluminium gefertigt) und unempfindlich, sehr werkstattfreundlich
- › Längenunabhängig = Keine Wertverschiebungen und Beeinflussung der Genauigkeit durch beidhändiges Arbeiten oder Betätigung außerhalb des Griffes (wie bei herkömmlichen Drehmomentschlüsseln)
- › Sowohl Antriebsvierkant als auch Drehpunkt liegen in einer Achse dadurch hohe Anwendungssicherheit, verlängerbar um Arbeitsbelastung des Anwenders zu reduzieren
- › Extrem geringer Verschleiß durch Kräfteerzeugung (Hebelmechanik)
- › Geschmiedete Hebelkette aus konzern-eigener Qualitäts-Schmiede
- › Höchste Präzision auch bei starkem Dauergebrauch
- › Lange Lebensdauer und hohe Standzeiten
- › Einfache Bedienung - schneller und sicherer Drehmomentanzug
- › Angenehme Einstellung durch praktischen, unverlierbaren Verstellknopf am Griffende
- › 3/4" Vierkanttrieb mit Stiftsicherung DIN 3120 - B 20, ISO 1174

Code	No.	Typ	Antriebsvierkant zöllig	Antriebsvierkant metrisch mm	Inhalt	N·m	Höhe mm	Abstand Gehäuse - Vierkantmitte mm	Länge mm	Kopfbreite mm	Kopfhöhe mm	Gewicht kg
7670180	8563-01	Einfachvierkant	3/4"	20	ALU-Verlängerungsrohr No. 8571-80	155-760	60	22,5	812	45,0	35	5

1

GEPRÜFTE QUALITÄT

- Zertifiziert nach DIN EN ISO 6789-2:2017
- Inklusive Prüfzertifikat
- Robuste und leichte Ganzmetall-Konstruktion
- Einziger deutscher Hersteller

2

LÄNGENUNABHÄNGIGES ARBEITEN

- Fehlerfreie Bedienung durch Längenunabhängigkeit
- Keine Werteverstärkung durch Griffposition oder Verlängerungsrohr

3

ERMÜDUNGSFREIES, SICHERES ANZIEHEN

- durch Alu-Verlängerungsrohr für mehr Kraft
- Spannmuffe sorgt für eine sichere Verbindung

4

PRÄZISES ARBEITEN

- Abweichung von +/-3% und somit präziser, als die in der Norm geforderten +/-4%
- Gut lesbare Doppelskala in N·m und lb·ft



**DAS ORIGINAL
SETZT MASSSTÄBE!**

„Oft kopiert, nie erreicht: Mit dem legendären Alu-DREMOMETER, dem ersten automatisch auslösenden Drehmomentschlüssel mit Leichtmetall-Aluminium-Gehäuse, sorgte GEDORE seit Jahrzehnten für Maßstäbe und Standards im Bereich der mechanischen Drehmomentschlüssel bzgl. Genauigkeit, Präzision und Robustheit. Und bis heute sucht der DREMOMETER seinesgleichen.“



754

AUFSTECKKNARRE DREMOMETER

- > In Kombination mit dem DREMOMETER zum kontrollierten Schraubenanzug
- > Feingängige, robuste Aufsteckknarren
- > Mit 3/4" und 1" Vierkantantrieb
- > Hergestellt aus Chrom-Vanadium-Stahl
- > Einzel, im Polybeutel
- > Max. Dauerbelastbarkeit Verbindungsvierkant gem. DIN EN ISO 6789-2017 bzw. max. Belastung der Aufnahme



3/4"



1"

ab

€119,00^{+ MwSt.}

€141,61 inkl. MwSt.



3/4" 1"

Code	No.	Antriebsaufnahme, Vierkant-zöllig	Antriebsvierkant zöllig	Kopfhöhe mm	Kopf-Ø mm	Rückschwenkwinkel	Verwendung	Ausführung	Dauerbelastbarkeit*	Gewicht kg	exkl. MwSt.	inkl. MwSt.
7680730	754-04	3/4"	3/4"	56	65	10	CD, DS, D, DR, DX	Rechtsgang	3/4" = 1000 N·m	1	119,00	141,61
7680810	754-06	1"	1"	62	73	10	E / EK	Rechtsgang	1" = 2000 N·m	1,8	279,00	332,07



UNEMPFINDLICH UND ROBUST

8581-01
DREHMOMENTSCHLÜSSEL
DREMOMETER EK
600-1500 N·m

€1199⁰⁰ + MwSt.
€1426,81 inkl. MwSt.

- › Die hochwertige Ganzmetall-Konstruktion macht den Drehmomentschlüssel besonders unempfindlich gegen Schmutz und den rauen Einsatz in der Windkraft, Maschinen- und Anlagenbau, Bauindustrie und Schiffsbau
- › Längenunabhängig aufgrund der speziellen Bauweise haben beidhändiges Arbeiten oder Betätigung außerhalb des Griffes keine Beeinflussung der Genauigkeit (wie bei herkömmlichen handgeführten Schraubwerkzeugen). Verlängerungen, um die Arbeitsbelastung des Anwenders zu reduzieren, sind bei diesem Schlüssel möglich
- › Übersichtliche Einfach-Skala mit einer Skalenteilung von 25 N·m ermöglicht eine genaue Einstellung des Messbereiches. Das Einstellen des Drehmoments erfolgt durch den unverlierbaren Winkelschlüssel im Griffende
- › Robuster, verstellbarer Drehmomentschlüssel mit 1" Einfach-Vierkant (25 mm) mit Stiftsicherung (DIN 3120 - B 25, ISO 1174) für den kontrollierten Rechtsanzug. Das Messmittel löst fühlbar und hörbar automatisch aus
- › Klassifiziert nach DIN EN ISO 6789-2:2017 Typ II Klasse A, inkl. rückführbaren Prüfzertifikat, Kalibriert auf eine maximal zulässige Abweichung von +/- 3 % und somit präziser, als die in der Norm geforderten +/- 4 %
- › Aluminium Verlängerungsrohr (8564-92) ist ideal zur Verlängerung des Hebelarms und zum Erreichen hoher Drehmomentwerte. Durch die eloxierte Spannmutter kann eine sichere Verbindung mit dem DREMOMETER hergestellt werden

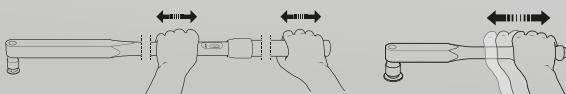

Code	No.	Typ	Antriebs- vierkant zöllig	Antriebs- vierkant metrisch mm	Inhalt	N·m	Höhe mm	Abstand Gehäuse - Vierkantmitte mm	Länge mm	Kopf- breite mm	Kopf- höhe mm	Gewicht kg
2311267	8581-01	Einfachvierkant	1"	25	Verlängerungsrohr No. 8564-92	600-1500	71	30	932	60,0	40	10,8

DVV-13Z DREHMOMENTVERVIELFÄLTIGER DREMOPLUS ALU

1300 N·m / 950 lbf·ft



€999,00 + MwSt.

€1188,81 inkl. MwSt.

- › Mechanischer, handbetätigter Drehmomentvervielfältiger, mit einstufigem Planetengetriebe und einem Gehäuse aus Hochleistungsaluminium, für den kontrollierten Schraubenanzug und zum Lösen von Verschraubungen
- › Besonders geeignet in den Anwendungsbereichen Industrie, Baustellen, Nfz- und Kfz-Werkstätten, Agrartechnik, Brücken-, Schiffs-, Flugzeug-, Eisenbahnbau, Raffinerien, Maschinen- und Anlagenbau und Instandhaltung
- › In Verbindung mit einem Drehmomentschlüssel zu betätigen wenn ein präziser Drehmomentanzug ausgeführt werden soll. Die Genauigkeit des Drehmomentvervielfältigers ist besser als +/-3%
- › Mit gekröpftem Reaktionsarm Z-Form aus Chrom-Vanadium-Stahl
- › Auch als Set erhältlich (No. DVV-13ZG) mit drei verschiedenen Kraftschraubereinsätzen SW 27, 30, 32 mm
- › Ausgangsvierkante mit Bohrung für Kraftschraubereinsätze mit Sicherungsstift und -ring
- › Die Lieferung erfolgt in einem stabilen Transportkoffer mit Schaumstoffeinlage inklusive eines Werksprüfzertifikates und Einstelltabelle

3/4"



±3%



Code	No.	Ausgangsdrehmoment (max.) N·m	Ausgangsdrehmoment (max.) lbf·ft	Ausführung Reaktionsarm	Antriebsaufnahme, Vierkant zöllig	Abtriebsvierkant	Gewicht kg
2653370	DVV-13Z	1300	950	Z-Form, gekröpft	1/2"	3/4"	1,3

DVV-40ZRS DREHMOMENTVERVIELFÄLTIGER DREMOPLUS ALU

4000 N·m / 2930 lbf·ft



€2199,00 + MwSt.

€2616,81 inkl. MwSt.

- › Mechanischer, handbetätigter Drehmomentvervielfältiger, mit zweistufigem Planetengetriebe und einem Gehäuse aus Hochleistungsaluminium, für den kontrollierten Schraubenanzug und zum Lösen von Verschraubungen
- › Besonders geeignet in den Anwendungsbereichen Maschinen- und Anlagenbau, Seilbahnen, Lifte und Masten, Schwerindustrie, Baustellen, Brückenbau, Schiffs-, Flugzeug-, Eisenbahnbau, Raffinerien, Kunststoffindustrie und Kraftwerke aller Art
- › In Verbindung mit einem Drehmomentschlüssel zu betätigen wenn ein präziser Drehmomentanzug ausgeführt werden soll. Die Genauigkeit des Drehmomentvervielfältigers ist besser als +/-3%
- › Mit zerstörungsfreier Überlastsicherung „Rutschkupplung“ zum Schutz des Getriebes, rechts- und linksgängig
- › Ausgangsvierkante mit Bohrung für Kraftschraubereinsätze mit Sicherungsstift und -ring
- › Die Lieferung erfolgt in einem stabilen Transportkoffer mit Schaumstoffeinlage inklusive eines Werksprüfzertifikates und Einstelltabelle

1"



±3%



Code	No.	Ausgangsdrehmoment (max.) N·m	Ausgangsdrehmoment (max.) lbf·ft	Ausführung Reaktionsarm	Antriebsaufnahme, Vierkant zöllig	Abtriebsvierkant	Gewicht kg
2653109	DVV-40ZRS	2390	4000	Z-Form, gekröpft	1/2"	1"	4,2

MOBILE DREHMOMENTPRÜFUNG

Wenn zuverlässige Arbeiten mit Ihrem Drehmomentschlüssel anstehen, können Sie in kürzester Zeit Ihren Drehmomentschlüssel selber kalibrieren und überprüfen.

Mit dem Capture Lite CL von GEDORE lassen sich Drehmomentschlüssel in der Werkstatt, Industrie und Qualitätssicherung überprüfen. Dank einer Eintastbedienung wird die Handhabung während der Auswahl der Messmethode und der Messeinheit um einiges erleichtert. Durch Einstecken des Drehmomentschlüssels startet das Prüfgerät automatisch und schaltet sich bei Nichtbenutzung in einen

Auto-Sleep-Modus. Das gut beleuchtete und kontrastreiche OLED Display des Capture Lite sorgt für gute und sichere Ablesbarkeit der Messwerte. Zudem trumft das Drehmomentprüfgerät mit 3 verschiedenen Messmodi auf, die Spitzenwertmessung (Peak), Knickpunkterkennung (1st Peak) und der analogen Anzeige (Track). Die wählbaren Einheiten bestehen aus N·m, lbf·in, lbf·ft.



ab

€1099⁰⁰, + MwSt.

€1307,81 inkl. MwSt.

CL
ELEKTRONISCHES
PRÜFGERÄT CAPTURE LITE
0,25-350 N·m / 0,015 lbf·ft - 260 lbf·ft

- > Digitales Drehmomentprüfgerät für die Prüfung von Drehmomentschlüsseln und Drehmomentschraubendrehern
- > 3 Messmodi: Gleitwertanzeige (track), Knickpunkterkennung (first peak), Spitzenwertmessung (peak)
- > Im stabilen Kunststoffkoffer mit Einlage



Code	No.	N·m	lbf·ft	Antriebsaufnahme, Sechskant-mm	Antriebsaufnahme, Vierkant-[metrisch]	Antriebsaufnahme, Vierkant-[zöllig]	Auflösung	Adapter inch	exkl. MwSt.	inkl. MwSt.
3119319	CL 10	0,25 N·m - 10 N·m	0,19 lbf·ft - 7,4 lbf·ft	6,3	6,3 mm	1/4"	0,001	1/4" Innensechskant - 1/4" Innenvierkant	1099,00	1307,81
3297926	CL 350	10 N·m - 350 N·m	7,4 lbf·ft - 260 lbf·ft		12,5 mm	1/2"	0,01	3/8"	1199,00	1426,81

1

ERLEICHTERTE HANDHABUNG

- durch Eintastbedienung zur Auswahl der Messmethode und der Messeinheit Autostart-Funktion bei Einstecken eines Drehmomentwerkzeugs

2

VIELSEITIGE MESSMODI

- Das Capture Lite besticht durch seine 3 Messmodi, Analog-, Peak-, 1st Peak-Messung
- Wählbare Einheiten: N-m, lbf-in, lbf-ft

3

VERBESSERTE ABLESBARKEIT

- dank des gut beleuchteten OLED Displays und kontrastreichen Darstellung

4

HOHE GENAUIGKEIT

- Die Messabweichungen liegen bei $\pm 1\%$



HOHE GENAUIGKEIT



„Dieses Drehmomentprüfgerät ermöglicht ein einfaches und schnelles Kalibrieren von mechanischen Drehmomentschlüsseln.“

8612-1000 ELEKTRONISCHES PRÜFGERÄT DREMOTEST E

90-1100 N·m / 66 lbf·in - 811 lbf·ft

- > Zur Überprüfung bzw. Einstellung rechtsgängiger Drehmomentschlüssel sowie Drehmomentschraubendreher, ideal zur Überprüfung von festeingestellten Drehmomentschlüsseln an der Linie
- > Hohe Messgenauigkeit: $\pm 1\%$ Toleranz bei allen Ablesewerten, ± 1 Digit
- > Spitzenwerkerkennung (first peak / Knackpunkterkennung)
- > Umschaltbar zwischen N-m, lbf-ft und lbf-in



€1099,00 + MwSt.

€1307,81 inkl. MwSt.



Code	No.	N·m	lbf·ft	Antriebsaufnahme, Sechskant- mm	Auflösung	Adapter inch	Gewicht kg
1947702	8612-1000	90 N·m - 1100 N·m	66 lbf·ft - 811 lbf·ft	36,0	1,0	1/2", 3/4"	10 kg

QSN600 FH DREHMOMENTSCHRAUBER TYP S

1,2-6 N·m



€279,00 + MwSt.

€332,01 inkl. MwSt.



- › Kontrollierter Schraubenanzug im Bereich von 1,2 - 6 N·m für schnelles, kontrolliertes Anziehen in Elektrik-, Elektronikindustrie sowie Apparatebauindustrie und
- › industrielle Fertigung oder in der Qualitätskontrolle
- › Verstellbarer Drehmomentschrauber - mit Skala
- › Mit 1/4" Innensechskantaufnahme zur Betätigung von 1/4" Bits nach DIN 3126 - C 6,3
- › Mit Adapter auch passend für 1/4" Steckschlüsseinsätze nach DIN 3124
- › Auslösegenauigkeit: +/- 6 % Toleranz vom eingestellten Wert
- › Präzisions-Umlauf-Kugelumkupplung für den kontrollierten Rechts- und Linksanzug
- › Ausführung nach DIN EN ISO 6789, rückführbar auf Nationale Normale
- › Präzisions-Mechanismus gleitet bei Erreichen des eingestellten Wertes deutlich spürbar durch
- › Automatische Rückstellung in die Ausgangsposition
- › Verstellbare Wert-Arretierung durch „Positiv-Lock“-System fixiert automatisch den eingestellten Wert
- › Mikrometer-Skalenteilung: 0,1 N·m
- › EPA (Electrostatic Protected Area) konform, für den Gebrauch in elektrostatisch sensiblen Anwendungen
- › Mit zusätzlichem Quergriff für leichteres Arbeiten
- › Prüfzertifikat nach DIN EN ISO 6789
- › Lieferung in stabiler Kartonage



Code	No.	Antriebsaufnahme zöllig	Antriebsaufnahme metrisch mm	Abtriebsstück zöllig	Abtriebsstück metrisch mm	N·m	Gesamtlänge mm	Gewicht kg
1400169	QSN600 FH	1/4"	6	1/4"	6,3	1,2-6	196	0,335

QS9 FH BLUE DREHMOMENTSCHRAUBER TYP S

4-9 N·m



€249,00 + MwSt.

€296,31 inkl. MwSt.

- › Kontrollierter Schraubenanzug im Bereich von 4 - 9 N·m für schnelles, kontrolliertes Anziehen in Elektrik-, Elektronikindustrie sowie Apparatebauindustrie und industrielle Fertigung oder in der Qualitätskontrolle
- › Verstellbarer Drehmomentschrauber - mit Skala
- › Mit 1/4" Innensechskantaufnahme zur Betätigung von 1/4" Bits nach DIN 3126 - C 6,3
- › Mit Adapter auch passend für 1/4" Steckschlüsseinsätze nach DIN 3124
- › Auslösegenauigkeit: +/- 6 % Toleranz vom eingestellten Wert
- › Ausführung nach DIN EN ISO 6789, rückführbar auf Nationale Normale
- › Präzisions-Umlauf-Kugelumkupplung für den kontrollierten Rechts- und Linksanzug
- › Präzisions-Mechanismus gleitet bei Erreichen des eingestellten Wertes deutlich spürbar durch
- › Automatische Rückstellung in die Ausgangsposition
- › Mikrometer-Skalenteilung: 0,1 N·m
- › Leichte Konstruktion durch eloxierte Aluminiumgriffe
- › Mit zusätzlichem Quergriff für leichteres Arbeiten
- › Prüfzertifikat nach DIN EN ISO 6789
- › Lieferung in stabiler Kartonage



Code	No.	Antriebsaufnahme zöllig	Antriebsaufnahme metrisch mm	N·m	Gesamtlänge mm	Gewicht kg
7718210	QS9 FH BLUE	1/4"	6,3 mm	4-9	184	0,335

C 2150-60 PH-06

CENTURY SCHRAUBENDREHER-SATZ

6-teilig



- › Hochwertiger 3K-Schraubendreher-Satz zum Anziehen und Lösen von Kreuz- und Schlitzschrauben, Ideal für Heimwerker und Profis geeignet
- › Antriebsform und Größen-Markierung am Griffende
- › Phasenprüfer vollisoliert entsprechend DIN VDE 0680-6
- › Ergonomische Griffform für präzises, ermüdungsfreies Arbeiten
- › Formschlüssige Verbindung von Griff und Klinge für optimale Kraftübertragung
- › Schraubendreher Klinge aus GEDORE Molybdän-Vanadium-Plus Stahl vergütet

€14,90 + MwSt.

€17,73 inkl. MwSt.



Code	No.	Inhalt
3106411	C 2150-60 PH-06	Schlitz-Schraubendreher No. 2150 5,5 6,5 8 mm Kreuzschlitz-Schraubendreher No. 2160 PH 1 2, Phasenprüfer No. 4615 3,5

Länge mm	-teilig	Gewicht kg
120	6	0,545

2150-2160 PZ-06

3K-SCHRAUBENDREHER-SATZ

6-teilig



- › Hochwertiger 3K-Schraubendreher-Satz zum Anziehen und Lösen von Kreuz- und Schlitzschrauben, Ideal für Heimwerker und Profis geeignet
- › Antriebsform und Größen-Markierung am Griffende
- › Ermüdungsfreies und komfortables Arbeiten durch 3-Komponenten-Griffe mit praktischem Aufhängeloch
- › Formschlüssige Verbindung von Griff und Klinge für optimale Kraftübertragung
- › Hochwertig und langlebig dank vergüteter Klingen aus GEDORE Molybdän-Vanadium-Plus Stahl

€19,90 + MwSt.

€23,68 inkl. MwSt.



Code	No.	Inhalt
1482300	2150-2160 PZ-06	2150 4 5,5 6,5 8, 2160 PZ1 2

-teilig	Gewicht kg
6	0,67

SK 2154 PH-06

3K-SCHRAUBENDREHER-SATZ MIT SCHLAGKAPPE

6-teilig

- › Hochwertiger 3K-Schraubendreher-Satz zum Anziehen und Lösen von Kreuz- und Schlitzschrauben, Ideal für Heimwerker und Profis geeignet
- › Optimal zum Lockern festsitzender sowie angerosteter Schrauben dank Schlagkappen und Klinge mit zusätzlichem Antriebssechskant
- › Ermüdungsfreies und komfortables Arbeiten durch 3-Komponenten-Griffe
- › Formschlüssige Verbindung von Griff und Klinge für optimale Kraftübertragung
- › Hochwertig und langlebig dank vergüteter Klingen aus GEDORE Molybdän-Vanadium-Plus Stahl



€29⁹⁰ + MwSt.
€35,58 inkl. MwSt.



Code	No.	Inhalt	-teilig	Gewicht kg
1878743	SK 2154 PH-06	Schraubendreher mit Schlagkappe Schlitz No. 2154SK, 4,5 5,5 6,5 8 mm Schraubendreher mit Schlagkappe Kreuzschlitz No. 2160SK PH, 1 2 mm	6	0,88

2163 TX-05

3K-SCHRAUBENDREHER-SATZ

5-teilig

- › Allrounder für Arbeiten in Holz, Kunststoff und Metall für Innen-TX Schrauben
- › Antriebsform-Markierung am Griffende
- › Ergonomische Griffform für präzises, ermüdungsfreies Arbeiten
- › Formschlüssige Verbindung von Griff und Klinge für optimale Kraftübertragung
- › Hochwertig und langlebig dank vergüteter Klingen aus GEDORE Molybdän-Vanadium-Plus Stahl



€21⁹⁰ + MwSt.
€26,06 inkl. MwSt.



Code	No.	Inhalt	-teilig	Gewicht kg
1482327	2163 TX-05	T10 T15 T20 T25 T30	5	0,435

2163 TXB-05

3K-SCHRAUBENDREHER-SATZ

5-teilig



- › Allrounder für Arbeiten in Holz, Kunststoff und Metall für Innen-TX Schrauben mit Stift
- › Antriebsform-Markierung am Griffende
- › Ergonomische Griffform für präzises, ermüdungsfreies Arbeiten
- › Formschlüssige Verbindung von Griff und Klinge für optimale Kraftübertragung
- › Hochwertig und langlebig dank vergüteter Klingen aus GEDORE Molybdän-Vanadium-Plus Stahl

€25⁹⁰_{+ MwSt.}

€30,82_{inkl. MwSt.}



Code	No.	Inhalt	-teilig	Gewicht kg
1616617	2163 TXB-05	2163 TXB T10 T15 T20 T25 T30	5	0,44

DT 2142-008

WINKELSCHRAUBEN-DREHER-SATZ

8-teilig

€49⁰⁰_{+ MwSt.}

€58,31_{inkl. MwSt.}



- › Für Innensechskantschrauben
- › Mit zwei Sechskanten in gleicher Schlüsselweite
- › Mit Kugelkopf an der langen Klinge
- › 2-Komponenten-Flügelgriff für hohes Drehmoment beim Lösen oder Festschrauben
- › Verlängerter Flügel bietet optimale Auflagefläche für den Handballen

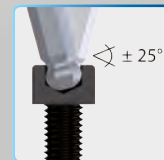

Code	No.	Inhalt	Länge mm	Breite mm	Tiefe mm	-teilig	Gewicht kg
3037371	DT 2142-008	Winkelschraubendreher mit 2K-T-Griff No. DT 2142, 2 2,5 3 4 5 6 8 10 mm	325	320	45	8	0,97

DT 2143 KTX-007

WINKELSCHRAUBEN-DREHER-SATZ TX

7-teilig

€79⁰⁰_{+ MwSt.}

€94,01_{inkl. MwSt.}



- › Für Innen-TX-Schrauben
- › Mit Kugelkopf, Arbeitswinkel ca. 25°
- › 2-Komponenten-Flügelgriff für hohes Drehmoment beim Lösen oder Festschrauben
- › Verlängerter Flügel bietet optimale Auflagefläche für den Handballen



Code	No.	Inhalt	Länge mm	Breite mm	Tiefe mm	-teilig	Gewicht kg
3037398	DT 2143 KTX-007	DT 2143 KTX, T10 T15 T20 T25 T27 T30 T40	325	320	45	7	0,71

ZWEI KLUGE KÖPFE!

Der Mehrwert des 8tlg. Winkelschraubendreher Sets liegt auf bzw. in der Hand.

Das kompakte Winkelschraubendreher-Set mit beidseitigen Kugelköpfen ist ein intelligenter und sicherer Helfer für besonders anspruchsvolle Schrauben. Der zusätzliche Schwenkwinkel von +/- 25° erleichtert massiv den Zugang zu verbauten Schrauben. Durch die zusätzliche Flexibilität der

Schwenkwinkel und eine extra kurze Winkelseite können die Herausforderungen in beengten Bauräumen gekonnt gemeistert werden. Zudem schützt der Schwenkwinkel vor einem erhöhten Verletzungsrisiko an den Fingerknöcheln und -kuppen, sowie am Handrücken. Das Set besteht aus den gängigsten Winkelschraubendrehern in den Größen 2-10 mm.



€36⁹⁰, + MwSt.

€43,91 inkl. MwSt.

1

EFFIZIENTER PROBLEMLÖSER

- Die extra kurze Winkelseite verbessert die Zugänglichkeit in besonders engen Platzverhältnissen

2

VEREINFACHTES ARBEITEN

- Die Kugelköpfe auf beiden Seiten mit einem Schwenkwinkel von bis zu +/-25° erleichtern die Zugänglichkeit zu schwer erreichbaren Stellen

3

EINFACHES HANDLING

- Der kompakte Werkzeughalter erleichtert die Entnahme der einzelnen Winkelschraubendreher des 8-teiligen Sets

4

SCHONT IHRE GESUNDHEIT

- Das Verletzungsrisiko an den Händen wird durch den 25° Schwenkwinkel deutlich reduziert



„Die Winkelschraubendreher mit Doppelkugelkopf von GEDORE erleichtern die Zugänglichkeit zu schwer erreichbaren Schrauben und minimieren das Verletzungsrisiko.“

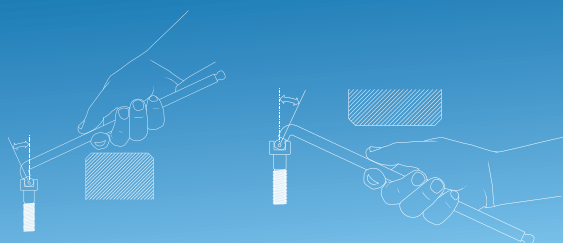

H 42 DKEL-88 WINKELSCHRAUBENDREHER-SATZ

für Innensechskantschrauben, extra lang,
mit Doppelkugelkopf, 8-teilig

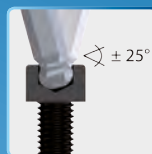

- › Zum Lösen und Festziehen von Innensechskantschrauben
- › 2 Kugelköpfe und extra kurze Winkelseite für optimales Arbeiten auf engstem Raum
- › Bessere Zugänglichkeit und geringe Bauhöhe ermöglichen ein Schrauben ohne Probleme, wo normale Winkelschraubendreher scheitern
- › Hervorstehende Hindernisse können mit den beiden Kugelköpfen umgangen werden und ermöglichen so zügiges Arbeiten
- › Reduziert das Verletzungsrisiko der Finger beim Schrauben auf ebenen Flächen



Code	No.	Inhalt	Länge mm	-teilig	Gewicht kg
2797186	H 42 DKEL-88	2 2,5 3 4 5 6 8 10 mm	230	8	0,4

H 42 CKEL-09 WINKELSCHRAUBENDREHER-SATZ

farbcodiert



- › Zum Lösen und Festziehen von Innensechskantschrauben
- › Kugelkopf ermöglicht ein Schrauben an schwer zugänglichen Stellen
- › Farbcodierung vereinfacht das Zuordnen der richtigen Schlüsselweite
- › Schlüssel leicht entnehmbar
- › Abriebfest pulverbeschichtet

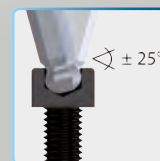

Code	No.	Inhalt	Länge mm	-teilig	Gewicht kg
3297470	H 42 CKEL-09	1,5 2 2,5 3 4 5 6 8 10 mm	120	9	0,36

H 43 KTX-07 WINKELSCHRAUBENDREHER-SATZ

für Innen-TX Schrauben, 7-teilig



- › Zum Lösen und Festziehen von Innen-TX Schrauben
- › Kugelkopf ermöglicht ein Schrauben an schwer zugänglichen Stellen

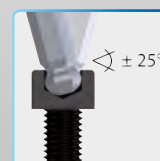

Code	No.	Inhalt	-teilig	Gewicht kg
1531441	H 43 KTX-07	T10 T15 T20 T25 T27 T30 T40	7	0,169

2004 0620 WERKZEUGWAGEN



€899,00
+ MwSt.

€1069,81 inkl. MwSt.

- › Als Grundausstattung für die Werkstatt: kompakter Werkzeugwagen mit Ablageplatte aus ABS-Kunststoff mit 3 Kleinteilefächern, 2 Dosenablagen, 8 Schraubendreherablagen
- › Gesamttragkraft: 1000 kg statisch, 500 kg dynamisch
- › Reichlich Stauraum mit acht Schubladen, Tragfähigkeit pro Schublade 40 kg, untere Schwerlastschublade 60 kg
- › Uneingeschränkter Zugriff auf die komplette Schublade durch kugelgelagerte Führungsschienen mit Teleskop-Vollauszug
- › Einfaches Steuern und Wenden durch Fahr-Lenk-Griff, zwei rollengelagerte GEDORE Hochleistungsräder (Bockrollen Ø 200 mm) und zwei kugelgelagerte GEDORE Leichtlaufräder (Lenkrollen Ø 125 mm) mit Totalfeststeller
- › Sicherheit durch Fersenschutz und Kanten-Rammschutz für Personen und Umfeld
- › Vordere Stirnseite mit Euro-Lochung 10 x 38 mm zur Befestigung von Haken und Werkzeugen
- › Breite Schubladen (B 480 x T 400 mm) mit Zentralverriegelung und Zylinderschloss
- › Stahlblech, korrosionsbeständig und kratzfest pulverbeschichtet
- › Individuell bestückbar durch Längs- und Querteiler (auch einzeln lieferbar)

Optionen:

- › Optimal bestückbar durch GEDORE Werkzeugmodule (No. 1500 ES/1500 CT)
- › Beliebig erweiterbar durch GEDORE Aufsatzruhen, Rückwände und Werkzeughalter
- › Weitere Schubladenvarianten auf Anfrage



Code	No.	RAL	Höhe mm	Breite mm	Tiefe mm	Schubladen	max. Tragfähigkeit kg	Anzahl Schubladen	Querteiler	Längsteiler	Gewicht kg
1640720	2004 0620	RAL 5017	985	875	606	6x Typ 1, H. = 67 mm 2x Typ 2, H. = 137 mm	1000	8	2	10	88

1500 ES-02-2004 WERKZEUGWAGEN MIT WERKZEUGSORTIMENT 207-teilig



€1759,00
+ MwSt.

€2093,21 inkl. MwSt.

- › Hochleistungs-Werkzeugwagen in bewährter GEDORE-Industriequalität mit Grundausstattung für den gewerblichen Bereich oder den ambitionierten Heimwerker
- › Fersenschutz-Kantung und Rammschutz sorgen für Sicherheit
- › Werkzeuge in metrischen Abmessungen
- › Bewährte GEDORE ES-Werkzeugmodule aus ABS-Kunststoff
- › Resistent gegen Öle und Fette
- › Im Werkzeugwagen No. 2004 0620

Detaillierte Auflistung des Sortimentinhalts ab Seite 60



6,3 1/4 12,5 1/2 8 5/16

Code	No.	Inhalt	Länge mm	Breite mm	Tiefe mm	-teilig	Gewicht kg
2657708	1500 ES-02-2004	Ring-Maulschlüssel-Satz in 2/3 ES-Modul No. 1500 ES-1 B, Doppelmaulschlüssel-Satz in 1/3 ES-Modul No. 1500 ES-6, 1/2" Satz Steckschlüsseleinsätze in 1/3 ES-Modul No. 1500 ES-19 IS, 1/2" Satz Schraubendrehereinsätze in 1/3 ES-Modul No. 1500 ES-ITX 19 LKP, 1/2" Satz Schraubendrehereinsätze in 1/3 ES-Modul No. 1500 ES-IN 19 LKM 1/2" Zubehör für Steckschlüsseleinsätze in 1/3 ES-Modul No. 1500 ES-1993 U-20, 1/4" Steckschlüssel-Sortiment in 1/3 ES-Modul No. 1500 ES-20, Steckschlüssel-Satz in 1/3 ES-Modul No. 1500 ES-2133, Satz Maulschlüssel mit Ringratsche in 1/3 ES-Modul No. 1500 ES-7 R, Zangen-Sortiment in 1/3 ES-Modul No. 1500 ES-145, Meißel-Sortiment in 1/3 ES-Modul No. 1500 ES-350, Mess-Sortiment in 1/3 ES-Modul No. 1500 ES-711, Schraubendreher-Satz in 1/3 ES-Modul No. 1500 ES-2150 PH, 1/2" Schraubenlöser-Sortiment in 1/3 ES-Modul No. 1500 ES-K 1900, Montagezangen-Satz in 1/3 ES-Modul No. 1500 ES-8000, Distanzmodul leer No. 1500 ED-70 K, 475x77x40 mm [6x] + Werkzeugwagen mit 8 Schubladen No. 2004 0620	475	775	985	207	117,1

1500 ES-03-2004
WERKZEUGWAGEN
MIT WERKZEUGSORTIMENT
 325-teilig

- Hochleistungs-Werkzeugwagen in bewährter GEDORE-Industriequalität mit umfangreichen Industrie-Sortiment für den Profi
- Fersenschutz-Kantung und Rammenschutz sorgen für Sicherheit
- Werkzeuge in metrischen Abmessungen
- Bewährte GEDORE ES-Werkzeugmodule aus ABS-Kunststoff
- Im Werkzeugwagen No. 2004 0810

Detaillierte Auflistung des Sortimentinhalts ab Seite 60



€2449⁰⁰ + MwSt.
 €2914,31 inkl. MwSt.



6,3 1/4 12,5 1/2 6,3 1/4 8 5/16

Code	No.	Inhalt	Länge mm	Breite mm	Tiefe mm	-teilig	Gewicht kg
2657716	1500 ES-03-2004	Abzieher-Satz in 1/3 ES-Modul No. 1500 ES-1.07 Ring-Maulschlüssel-Satz in 2/3 ES-Modul No. 1500 ES-1 B Doppelringschlüssel-Satz in 1/3 ES-Modul No. 1500 ES-2 1/2" Satz Steckschlüsseleinsätze in 1/3 ES-Modul No. 1500 ES-19 IS 1/2" Zubehör für Steckschlüsseleinsätze in 1/3 ES-Modul No. 1500 ES-1993 U-20 1/4" Steckschlüssel-Sortiment in 1/3 ES-Modul No. 1500 ES-20 1/4" Steckschlüssel-Sortiment in CT-Modul No. 1500 CTD-20 BIT Steckschlüssel-Satz in 1/3 ES-Modul No. 1500 ES-2133 Schraubendreher-Satz in 1/3 ES-Modul No. 1500 ES-2150 PH Schraubendreher-Satz in 1/3 ES-Modul No. 1500 ES-2163 TX Doppel-Gelenkschlüssel-Satz in 1/3 ES-Modul No. 1500 ES-34 Meißel-Sortiment in 1/3 ES-Modul No. 1500 ES-350 Doppelringschlüssel-Satz in 1/3 ES-Modul No. 1500 ES-400, offen Doppelmaulschlüssel-Satz in 1/3 ES-Modul No. 1500 ES-6 Satz Maulschlüssel mit Ringratsche in 1/3 ES-Modul No. 1500 ES-7 R Mess-Sortiment in 1/3 ES-Modul No. 1500 ES-711 Montagezangen-Satz in 1/3 ES-Modul No. 1500 ES-8000 Winkelschraubendreher-Satz in 2/3 ES-Modul No. 1500 ES-DT 2142 1/2" Satz Schraubendrehereinsätze 6-kant in 1/3 ES-Modul No. 1500 ES-IN 19 LKM 1/2" Satz Schraubendrehereinsätze in 1/3 ES-Modul No. 1500 ES-ITX 19 LKP 1/2" Schraubenlöser-Sortiment in 1/3 ES-Modul No. 1500 ES-K 1900 VDE-Zangen-Sortiment in 1/3 ES-Modul No. 1500 ES-VDE 145 VDE-Schraubendreher-Satz in 1/3 ES-Modul No. 1500 ES-VDE 2170 PZ Schraubenausdreher-Satz No. 8551-55, M3-M18 Winkelschraubendreher-Satz No. H 42 KEL-88, 6-kant SW 2,2,5 3 4 5 6 8 10 mm, Kugelkopf Winkelschraubendreher-Satz TX No. H 43 KTX-07, SW TX T10 T15 T20 T25 T27 T30 T40 Schlüsselfeilen-Satz No. 8728 Flachstumpf-, 3-kant-, 4-kant-, Halb- und -Rund-Feile Einmaulschlüssel verstellbar No. 60 P 8 10" Gripzange No. 137 10 Spannungsprüfer Schlitz No. 4615 3, 220-250 V, 3mm Kabelmesser No. 0513-09, 195 mm 1/2" Schnelldrehscheibe No. 1940 Distanzmodul leer No. 1500 ED-70 K, 475x77x40 mm [7x] + Werkzeugwagen mit 9 Schubladen No. 2004 0810	475	775	985	325	125,8

2005-TS-147

WERKZEUGWAGEN MIT WERKZEUGSORTIMENT

147-teilig



- › Perfekte Werkzeugzusammenstellung in Check-Tool-Modulen für Industrie, Handwerk und Automotive
- › Mit GEDORE Check-Tool-System: Vollständigkeitsprüfung durch 2-farbige Schaumstoffeinlagen
- › Verrutschticher, mit Griffmulden
- › Resistent gegen Öle und Fette
- › Werkzeuge in metrischen Abmessungen
- › Im Werkzeugwagen No. 2005 0511

Detaillierte Auflistung des Sortimentinhalts ab Seite 60

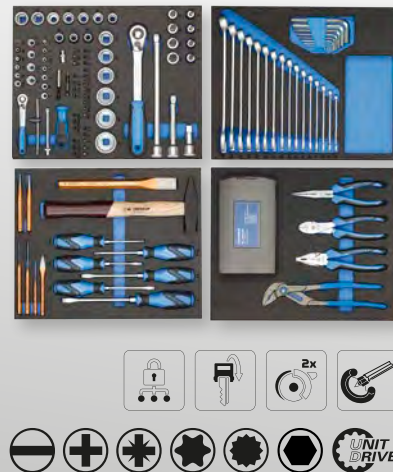

Code	No.	Inhalt	Länge mm	Breite mm	Tiefe mm	-teilig	Gewicht kg
2980282	2005-TS-147	TS CT2-D19-D20 1/4"+1/2" Steckschlüssel-Sortiment 81-tlg TS CT2-7 Ring-Maulschlüssel-Satz 24-tlg TS CT2-2154SK-119 Werkzeugsortiment 14-tlg TS CT2-142 Zangen-Sortiment 28-tlg +2005 0511 Werkzeugwagen mit 7 Schubladen	475	775	985	147	104,3

2005-TS-190

WERKZEUGWAGEN MIT WERKZEUGSORTIMENT

190-teilig



- › Perfekte Werkzeugzusammenstellung in Check-Tool-Modulen für Industrie, Handwerk und Automotive
- › Mit GEDORE Check-Tool-System: Vollständigkeitsprüfung durch 2-farbige Schaumstoffeinlagen
- › Verrutschticher, mit Griffmulden
- › Resistent gegen Öle und Fette
- › Werkzeuge in metrischen Abmessungen
- › Im Werkzeugwagen No. 2005 0511

Detaillierte Auflistung des Sortimentinhalts ab Seite 60

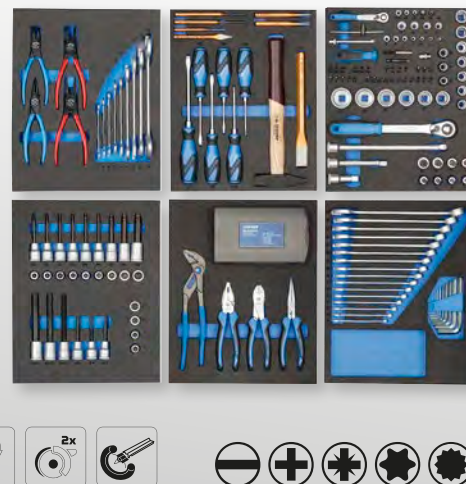

Code	No.	Inhalt	Länge mm	Breite mm	Tiefe mm	-teilig	Gewicht kg
2980290	2005-TS-190	1/4"+1/2" Steckschlüssel-Sortiment in CT-Modul No. TS CT2-D19-D20, 81-tlg Ring-Maulschlüssel-Satz in CT-Modul No. TS CT2-7, 24-tlg Werkzeugsortiment in CT-Modul No. TS CT2-2154SK-119, 14-tlg Zangen-Sortiment in CT-Modul No. TS CT2-142, 28-tlg Werkzeugsortiment in 2/4 CT-Modul No. TS CT2-6-8000, 15-tlg 1/2" Satz Schraubendrehereinsätze in 2/4 CT-Modul No. TS CT2-ITX19, 28-tlg + Werkzeugwagen mit 7 Schubladen No. 2005 0511	475	775	985	190	109,6

RIESIGES SORTIMENT

2005-TS-308 WERKZEUGWAGEN MIT WERKZEUGSORTIMENT 308-teilig

- › Perfekte Werkzeugzusammenstellung in Check-Tool-Modulen für Industrie, Handwerk und Automotive
- › Mit GEDORE Check-Tool-System: Vollständigkeitsprüfung durch 2-farbige Schaumstoffeinlagen
- › Verrutschsicher, mit Griffmulden
- › Resistent gegen Öle und Fette
- › Werkzeuge in metrischen Abmessungen
- › Im Werkzeugwagen No. 2005 0511

Detaillierte Auflistung des Sortimentinhalts ab Seite 60



€2495⁰⁰ + MwSt.

€2969,05 inkl. MwSt.

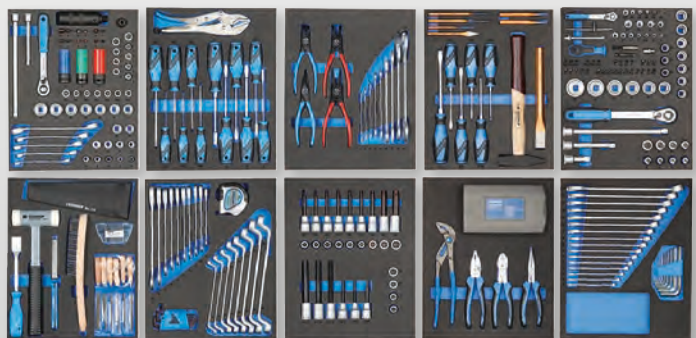

Code	No.	Inhalt	Länge mm	Breite mm	Tiefe mm	-teilig	Gewicht kg
2980304	2005-TS-308	1/4"+1/2" Steckschlüssel-Sortiment in CT-Modul No. TS CT2-D19-D20, 81-tlg Ring-Maulschlüssel-Satz in CT-Modul No. TS CT2-7, 24-tlg Werkzeugsortiment in CT-Modul No. TS CT2-2154SK-119, 14-tlg Zangen-Sortiment in CT-Modul No. TS CT2-142, 28-tlg Werkzeugsortiment in 2/4 CT-Modul No. TS CT2-6-8000, 15-tlg 1/2" Satz Schraubendrehereinsätze in 2/4 CT-Modul No. TS CT2-ITX19, 28-tlg Werkzeugsortiment in 2/4 CT-Modul No. TS CT2-2133-2163TX, 13-tlg Schraubenschlüssel-Satz in 2/4 CT-Modul No. TS CT2-7R-2, 28-tlg Werkzeugsortiment in 2/4 CT-Modul No. TS CT2-D30, 59-tlg Werkzeugsortiment in 2/4 CT-Modul No. TS CT2-710, 17-tlg Bügelsäge No. 407 + Werkzeugwagen mit 7 Schubladen No. 2005 0511	475	775	985	308	121,6

2005 0810
WERKZEUGWAGEN



- › Zur sicheren, übersichtlichen und mobilen Aufbewahrung von Werkzeug und Ausrüstung
- › Gesamttragkraft 1000 kg statisch, 500 kg dynamisch
- › Ablageplatte aus ABS-Kunststoff mit 3 Kleinteilefächern, 2 Dosenablagen, 8 Schraubendreherablagen
- › Beide Seitenwände mit Vierkantlochung zum Anbringen von Drehmomentschlüsseln bzw. anderen langen Werkzeugen oder Kleinteilen
- › Zentralverriegelung mit Zylinderschloss
- › Breite Schubladen (B 640 x T 400 mm) mit Vollauszug, herausnehmbar
- › Sicherheitsverriegelung je Schublade, Einhandbedienung
- › Kugelgelagerte Führungsschienen
- › Tragkraft pro Schublade 40 kg, untere Schwerlastschublade 60 kg
- › GEDORE Trapez-Achskonstruktion bewirkt Leichtlauf, Wendigkeit und Spurtreue
- › Optimal bestückbar durch GEDORE Werkzeugmodule (No. 1500 ES/1500 CT oder 2005 CT)
- › Beliebig erweiterbar durch GEDORE Aufsatztruhen, Rückwände und Werkzeughalter
- › Weitere Schubladenvarianten auf Anfrage

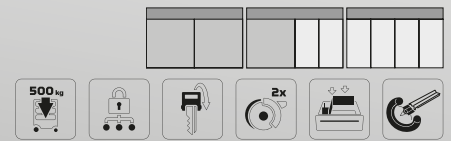

Code	No.	RAL	Höhe mm	Breite mm	Tiefe mm	Schubladen	max. Tragfähigkeit kg	Anzahl Schubladen	Querteiler	Längsteiler	Gewicht kg
2003562	2005 0810	GEDORE blau, RAL 5017	985	875	606	8x Typ 1, H. = 67 mm 1x Typ 2, H. = 137 mm	1000	9	3	15	93

WSL-M6
WERKZEUGWAGEN
WORKSTER SMARTLINE
mit 6 Schubladen



- › Zur sicheren, übersichtlichen und mobilen Aufbewahrung von Werkzeug und Ausrüstung
- › Reichlich Stauraum mit sechs Schubladen, Tragfähigkeit pro Schublade 20 kg
- › Hohe Sicherheit durch Einzelverriegelung/Einzelauszugssperre, die das Öffnen von mehr als einer Schublade verhindert
- › Einfaches Steuern und Wenden durch Fahr-Lenk-Griff und zwei Lenkrollen Ø 125 mm mit Fadenschutz, eine davon mit Totalfeststeller
- › Uneingeschränkter Zugriff auf die komplette Schublade durch kugelgelagerte Führungsschienen mit Teleskop-Vollauszug
- › Schubladen mit Zentralverriegelung und Zylinderschloss
- › Seitenwände mit Euro-Lochung 10 x 38 mm zur Befestigung von Haken und Werkzeugen
- › Seitliche Abrundungen zur Minimierung von Stoßkanten
- › Arbeitsplattform mit Abdeckung aus PP-Kunststoff mit frontaler Abflachung und Rollschutzkante
- › Stahlblech, geschweißt, korrosionsbeständig und kratzfest pulverbeschichtet
- › Erleichterung der Arbeit durch Einhandbedienung der Schubladen

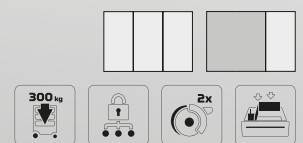

Code	No.	RAL	Höhe mm	Breite mm	Tiefe mm	Schubladen	max. Tragfähigkeit kg	Anzahl Schubladen	Gewicht kg
3100707	WSL-M6	GEDORE blau, RAL 5017	903	629	510	5x Typ 1, H = 80 mm 1x Typ 2, H = 160 mm	300	6	48

PRAKTISCHE HIGHLIGHTS

WSL-L7 WERKZEUGWAGEN WORKSTER SMARTLINE mit 7 Schubladen



€ 559,00 + MwSt.

€ 665,21 inkl. MwSt.

- › Zur sicheren, übersichtlichen und mobilen Aufbewahrung von Werkzeug und Ausrüstung
- › Gesamttragkraft 400 kg
- › Reichlich Stauraum mit sieben Schubladen, Tragfähigkeit pro Schublade 20 kg
- › Hohe Sicherheit durch Einzelverriegelung/Einzelauszugssperre, die das Öffnen von mehr als einer Schublade verhindert
- › Einfaches Steuern und Wenden durch Fahr-Lenk-Griff und zwei Lenkrollen Ø 125 mm mit Fadenschutz, eine davon mit Totalfeststeller
- › Uneingeschränkter Zugriff auf die komplette Schublade durch kugelgelagerte Führungsschienen mit Teleskop-Vollauszug
- › Breite Schubladen (B 640 x T 400 mm) mit Zentralverriegelung und Zylinderschloss
- › Seitenwände mit Euro-Lochung 10 x 38 mm zur Befestigung von Haken und Werkzeugen
- › Seitliche Abrundungen zur Minimierung von Stoßkanten
- › Arbeitsplattform mit Abdeckung aus ABS-Kunststoff mit frontaler Abflachung und Rollschutzkante
- › Stahlblech, geschweißt, korrosionsbeständig und kratzfest pulverbeschichtet
- › Erleichterung der Arbeit durch Einhandbedienung der Schubladen
- › Stahlblech, korrosionsbeständig und kratzfest pulverbeschichtet

Optionen:

- › Optimal bestückbar durch GEDORE Werkzeugmodule (No. 1500 ES, 1500 CT, 2005 CT, TS-147, TS-190, TS-308)
- › Individuell bestückbar durch Längs- und Querteiler



Code	No.	RAL	Höhe mm	Breite mm	Tiefe mm	Schubladen	max. Tragfähigkeit kg	Anzahl Schubladen	Querteiler	Längsteiler	Gewicht kg
2977311	WSL-L7	RAL 5017	1.045	785	510	5x Typ 1, H. = 80 mm 2x Typ 2, H. = 162,5 mm	400	7	optional erhältlich	optional erhältlich	85

PREMIUM HELFER

Der Workster highline macht seinem Namen alle Ehre.

Der Werkzeugwagen WHL-L7 von GEDORE punktet mit Flexibilität und reichlich Platz für alle Werkzeuge und Zubehörteile, die Profis für sicheres, produktives Arbeiten benötigen. Auch unter Volllast lässt er sich dank seines Fahr- und Lenkgriffs leichtgängig manövrieren – und das auf engstem Raum. Die maximale Traglast bis 500 kg kann auf sieben große und leichtgängig bedienbare Schubladen, sowie einer Ablage mit zusätzlichen Schraubendreherhaltern und Ablagen für Kleinteile verteilt werden.

Die Schubladen lassen sich über die Einhandbedienung vollständig ausziehen und mit jeweils 40 kg beladen. Die sichere Verriegelung wird über ein Zentralschloss gewährleistet. Einzelauszugssperren verhindern, dass der Werkstattwagen umkippen kann und sorgen somit für mehr Sicherheit am Arbeitsplatz.



3

1

2

4

€799,00 + MwSt.

€950,81 inkl. MwSt.

WHL-L7 WERKZEUGWAGEN WORKSTER mit 7 Schubladen



- > Arbeitsplattform mit Abdeckung aus PP-Kunststoff mit frontaler Abflachung und Rollschutzkante, sowie kleinen zusätzlichen Ablagefächern
- > Seitenwände mit Euro-Lochung 10 x 38 mm
- > Seitliche Abrundungen – Minimierung von Stoßkanten
- > Einzelauszugssperre verhindert das Öffnen von mehr als einer Schublade, Einhandbedienung
- > Zentralverriegelung mit Zylinderschloss
- > 7 breite Schubladen (B 640 x T 400) mit Vollauszug
- > Tragfähigkeit pro Schublade 20 kg
- > Gesamttragkraft 400 kg

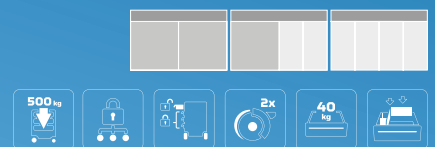

Code	No.	RAL	Höhe mm	Breite mm	Tiefe mm	Schubladen	max. Tragfähigkeit kg	Anzahl Schubladen	Gewicht kg
3033708	WHL-L7	GEDORE blau, RAL 5017	1.045	785	510	5x Typ 1, H. = 80 mm 2x Typ 2, H. = 160 mm	500	7	84

1

HOCHWERTIGE VERARBEITUNG

- Die Gesamttraglast von 500 kg ist auf die hochwertige Verarbeitung durch Punktschweißtechnik zurückzuführen

2

DOPPELTE SICHERHEIT

- Die Einzelauszugssperre pro Schublade verhindert ein Umkippen auch bei max. Beladung. Der Rammschutz schützt andere Bauteile oder Fahrzeuge vor Beschädigung

3

GROSSZÜGIGER STAUHAUM

- Insgesamt 7 XL-Schubladen mit Vollauszug bieten auch für umfassende Sortimente den idealen Stauraum

4

HOCHWERTIGE SCHUBLADEN

- Die kugelgelagerten Führungsschienen sorgen auch bei maximaler Belastung von 40 kg für einen sicheren und leichten Lauf. Der Vollauszug sorgt für eine vollständige Einsicht in die Schublade



„Sollte dieser Profi-Werkstattwagen dennoch einmal anecken, verhindert der neue Kanten-Rammschutz zuverlässig Stoßkanten und Verletzungen. Auch seine hochwertige Verarbeitung und die kratzfeste, vor Korrosion schützende Pulverbeschichtung machen ihn fit für den rauen Werkstattalltag.“



1578 WERKZEUGWAGEN



€409,00⁰⁰ + MwSt.

€486,71 inkl. MwSt.

- > Ideal geeignet für Einsteiger und Basisanwender oder für kleine Werkstätten mit wenig Stellfläche
- > Gesamttragkraft 200 kg
- > Ablageplatte aus ABS-Kunststoff mit 3 Kleinteilefächern
- > Reichlich Stauraum mit sechs Schubladen, Tragfähigkeit pro Schublade 20 kg
- > Alle Schubladen beidseitig ausziehbar, 4 breite Schubladen (B 480 x T 325 x H 75 mm), 1 breite Schublade (B 480 x T 325 x H 120 mm) und 1 breite Schublade (B 480 x T 325 x H 210 mm) mit Zentralverriegelung mit Zylinderschloss
- > GEDORE Trapez-Achsenkonstruktion bewirkt auch bei maximaler Belastung Leichtlauf, Wendigkeit und Spurtreue
- > Einfaches Steuern und Wenden durch Fahr-Lenk-Griff, zwei rollengelagerte GEDORE Hochleistungsräder (Bockrollen Ø 200 mm) und zwei kugelgelagerte GEDORE Leichtlaufräder (Lenkrollen Ø 125 mm) mit Totalfeststeller
- > Sicherheit durch Fersenschutz
- > Stahlblech, korrosionsbeständig und kratzfest pulverbeschichtet, GEDORE blau

Optionen:

- > Optimal bestückbar durch GEDORE Werkzeugmodule (No. 1500 ES/1500 CT)



Code	No.	RAL	Höhe mm	Breite mm	Tiefe mm	Schubladen	max. Tragfähigkeit kg	Anzahl Schubladen	Querteiler	Längsteiler	Gewicht kg
9018140	1578	GEDORE blau, RAL 5017	930	605	375	4x Typ 1, H. = 75 mm 1x Typ 2, H. = 120 mm 1x Typ 3, H. = 210 mm	200	6	2	6	43

2430
WERKZEUGTRUHE
 mit 3 Schubladen



€429,00
 + MwSt.
 €510,51 inkl. MwSt.

- › Ausschließlich geeignet als Aufsatz für die Werkzeugwagen 2004, 2005
- › Arbeitsplattform mit Abdeckung aus ABS-Kunststoff mit 3 Kleinteilefächern
- › Mit drei individuell unterteilbaren Schubladen, 6 Längs- und 2 Querteiler im Lieferumfang enthalten
- › Schubladen für je 4 Stück 1/3 Module No. 1500 ES / 1500 CT geeignet
- › Schubladen mit Vollauszug, herausnehmbar
- › Einhandbedienung mit Sicherheitsverriegelung
- › Tragkraft pro Schublade 40 kg
- › Zentralverriegelung mit Zylinderschloss



Code	No.	Höhe mm	Breite mm	Tiefe mm	Längsteiler	Querteiler	Gewicht kg
1888927	2430	345	775	475	6	2	34

RT 2004 L
RÜCKWAND-TAFEL



€119,00
 + MwSt.
 €141,61 inkl. MwSt.

- › Nachrüstbar, geeignet für die Werkzeugwagen No. 2004, No. 2005 (auch für alte No. 2002er/2003er Wagen)
- › Vierkantlochung 10 x 38 mm für Werkzeughaken und -halter No. 1500 H

Code	No.	Länge mm	Höhe mm	Breite mm	Gewicht kg
2663104	RT 2004 L	30	715	765	11

1500 H 25
SPRÜHDOSENHALTER
 für 8 Sprühdosen



€39,90
 + MwSt.
 €47,48 inkl. MwSt.

- › Kompatibel mit gängiger Euro-Vierkantlochung 10 x 38 mm
- › Durch herausnehmbare Unterteiler auch als Transportbox verwendbar
- › Pulverbeschichtet
- › Mit Tragegriff
- › Innenmaße sind kompatibel mit GEDORE 1500 CT-Modulen
- › Vordere Vierkantlochung für Zusatzhaken (nicht im Lieferumfang enthalten)
- › Lieferung ohne Werkzeug und Zubehör

Code	No.	Länge mm	Höhe mm	Breite mm	Gewicht kg
3127907	1500 H 25-8	99	99	99	2,05

1500 H 40
PAPIERROLLENHALTER



€31,90
 + MwSt.
 €37,96 inkl. MwSt.

- › Für Papierrollen bis Durchmesser 320 mm und Breite 320 mm
- › Seitliche Lochung für Zusatzhaken (nicht im Lieferumfang enthalten)
- › Aus Stahlblech
- › Farbe RAL 9005 Schwarz
- › Geeignet für alle Werkzeugwagen/-Bänke mit Euro-Lochung 10 x 38 mm
- › Lieferung ohne Werkzeug und Zubehör

Code	No.	Länge mm	Breite mm	Gewicht kg
2997754	1500 H 40	200	350	1,1

411-150 PARALLELSCHRAUBSTOCK



€239⁰⁰ + MwSt.

€284,41 inkl. MwSt.

- › Geriffelte Backen sorgen für sicheren Halt der Werkstücke
- › Stabile geschmiedete Ausführung, extrem belastbar
- › Spannbacken und Ambossplatte induktiv gehärtet
- › Präzise und langlebig durch nachstellbare Führung
- › Innenliegende Schraubstockspindel vor Verschmutzung und Beschädigung geschützt

Code	No.	Backenbreite mm	Spanntiefe nutzbar mm	Gewicht kg
6501290	411-150	150	200	18,474

1504 0810 ROLLWERKBANK mit 9 Schubladen



€1195⁰⁰ + MwSt.

€1422,05 inkl. MwSt.

- › Zur sicheren, übersichtlichen und mobilen Aufbewahrung von Werkzeug und Ausrüstung
- › 30 mm starke Multiplex-Buchen-Schichtholzplatte, Oberfläche durch Leinölfirnis zusätzlich geschützt
- › Reichlich Stauraum mit neun herausnehmbaren und breiten Schubladen (B 480 x T 400 mm)
- › Uneingeschränkter Zugriff auf die komplette Schublade durch kugelgelagerte Führungsschienen mit Teleskop-Vollauszug
- › GEDORE Trapez-Achsenkonstruktion bewirkt auch bei maximaler Belastung Leichtlauf, Wendigkeit und Spurtreue
- › Großer Stauraum mit Fachboden und abschließbarer Tür
- › Sicherheit für Personen durch Fersenschutz
- › Zentralverriegelung mit Zylinderschloss, gleichzeitiges verschließen von Schubladen und Tür
- › Tragfähigkeit pro Schublade 40 kg, untere Schwerlastschublade 60 kg
- › GEDORE Hochleistungsfahrwerk, zwei rollengelagerte GEDORE Hochleistungsräder (Bockrollen Ø 200 mm) und zwei kugelgelagerte GEDORE Leichtlaufräder (Lenkrollen Ø 125 mm) mit zwei Totalfeststellern
- › Gesamttragkraft 1000 kg statisch und 750 kg dynamisch
- › Optimal bestückbar durch GEDORE Werkzeugmodule
- › Stahlblech, geschweißt, korrosionsbeständig und kratzfest pulverbeschichtet



Code	No.	Länge mm	Breite mm	Höhe mm	Arbeitsplattenstärke mm	Schubladen	Anzahl Schubladen	Gewicht kg
1814923	1504 0810	550	1.100	985	30	8x Typ 1, H. = 67 mm 1x Typ 2, H. = 137 mm	9	111

R 1504 L RÜCKWAND

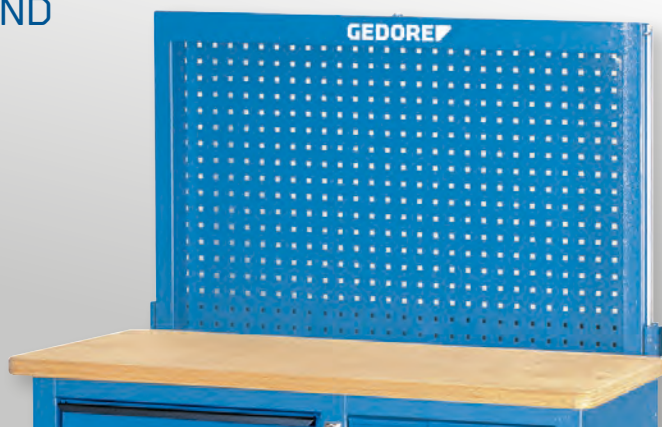

- › Nachrüstbar, geeignet für Werkbank No. 1504 und No. 1505
- › Automatisch hochfahrbar mit 2 Gasdruckfedern, verschließbar mit Zylinderschloss
- › Übersichtliche Werkzeuganbringung
- › Vierkantlochung 10 x 38 mm für Werkzeughaken und -halter No. 1500 H

€539,00
+ MwSt.

€641,41 inkl. MwSt.

Code	No.	Länge mm	Höhe mm	Breite mm	Gewicht kg
6623800	R 1504 L	70	640	1.000	27

1504 XL ROLLWERKBANK EXTRA BREIT

mit 7 Schubladen



€1379,00
+ MwSt.

€1641,01 inkl. MwSt.

- › Zur sicheren, übersichtlichen und mobilen Aufbewahrung von Werkzeug und Ausrüstung
- › 4 Schubladen mit reichlich Stauraum, sowie einer XL-Schublade, sechs breiten herausnehmbaren Schubladen
- › Uneingeschränkter Zugriff auf die komplette Schublade durch kugelgelagerte Führungsschienen mit Teleskop-Vollauszug
- › GEDORE Trapez-Achsenkonstruktion bewirkt auch bei maximaler Belastung Leichtlauf, Wendigkeit und Spurtreue
- › Großer Stauraum mit Fachboden und abschließbarer Tür
- › Sicherheit für Personen durch Fersenschutz
- › Zentralverriegelung mit Zylinderschloss, gleichzeitiges verschließen von Schubladen und Tür
- › Tragfähigkeit pro Schublade 40 kg, untere Schwerlastschublade 60 kg
- › GEDORE Hochleistungsfahrwerk, zwei rollengelagerte GEDORE Hochleistungsräder (Bockrollen Ø 200 mm) und zwei kugelgelagerte GEDORE Leichtlaufräder (Lenkrollen Ø 125 mm) mit zwei Totalfeststellern
- › Stahlblech, geschweißt, korrosionsbeständig und kratzfest pulverbeschichtet

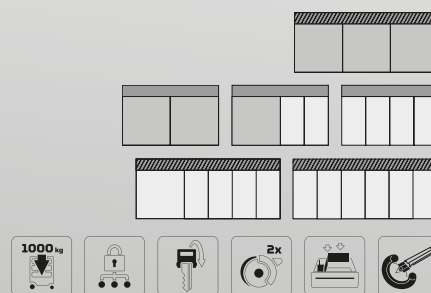

Code	No.	Länge mm	Breite mm	Höhe mm	Arbeitsplattenstärke mm	Schubladen	Anzahl Schubladen	Gewicht kg
1988468	1504 XL	550	1.250	985	30	1x Typ 1, H. = 67 mm extra breit 4x Typ 2, H. = 67 mm 1x Typ 3, H. = 137 mm 1x Typ 4, H. = 207 mm	7	124

R 1504 XL-L RÜCKWAND

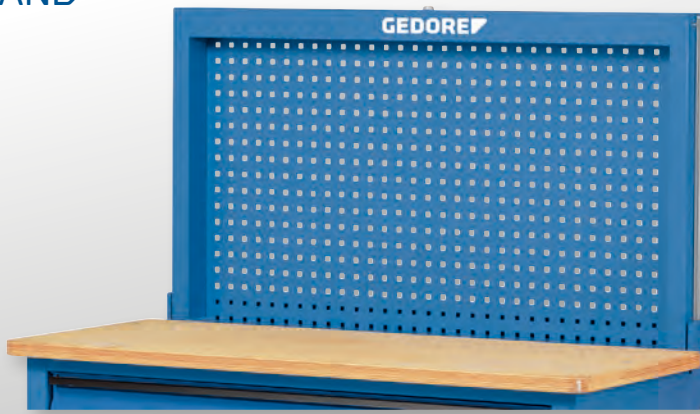

- › Nachrüstbar, geeignet für Werkbank No. 1504 XL und 1506 XL
- › Übersichtliche Werkzeuganbringung
- › Vierkantlochung 10 x 38 mm für Werkzeughaken und -halter No. 1500 H

€ 629⁰⁰ + MwSt.

€ 748,51 inkl. MwSt.

Code	No.	Länge mm	Höhe mm	Breite mm	Gewicht kg
2251787	R 1504 XL-L	70	640	1.190	29

1505 ROLLWERKBANK



€ 1899⁰⁰ + MwSt.

€ 2259,81 inkl. MwSt.

- › Zur sicheren, übersichtlichen und mobilen Aufbewahrung von Werkzeug und Ausrüstung
- › Stahlblech, korrosionsbeständig und kratzfest pulverbeschichtet, GEDORE blau
- › 40 mm starke Multiplex Buchen-Schichtholzplatte, Oberfläche durch Leinölfirnis zusätzlich geschützt
- › Großer Stauraum mit Fachboden und abschließbarer Tür
- › Leichtes, sicheres Fahren durch Zuggriff
- › Sicherheit für Personen durch Fersenschutz
- › Zentralverriegelung mit Zylinderschloss, gleichzeitiges verschließen von Schubladen und Tür
- › 5 breite Schubladen (B 480 x T 550 mm) mit Teilauszug (505 mm), herausnehmbar
- › Sicherheitsverriegelung je Schublade, Einhandbedienung
- › Kugelgelagerte Führungsschienen
- › Individuell bestückbar durch Längs- und Querteiler (auch einzeln lieferbar)
- › Tragfähigkeit pro Schublade 40 kg
- › Gesamttragkraft 2000 kg, im mobilen Betrieb 500 kg
- › 4 rollengelagerte GEDORE Rollen mit Einzelradaufhängung
- › Im abgesenktem Zustand absolut fester Stand
- › Mobil durch hydraulisch gedämpfte Hebemechanik, Auslösung durch An- oder Absenken des Zuggriffes
- › Große Bodenfreiheit
- › Optimal bestückbar durch GEDORE Werkzeugmodule (No. 1500 ES/1500 CT)
- › Erweiterbar durch Rückwand No. R 1504 L
- › Sonderfarben und -Ausführungen auf Anfrage
- › Lieferung ohne Werkzeuge und Zubehör



Code	No.	Länge mm	Breite mm	Höhe mm	Arbeitsplattenstärke mm	Schubladen	Anzahl Schubladen	Gewicht kg
6621780	1505	652	1.100	900	40	3x Typ 1, H. = 79 mm 1x Typ 2, H. = 160 mm 1x Typ 3, H. = 180 mm	5	139

MEHR MOBILE ARBEITSFLÄCHE, MEHR STAURAUM!

Um den Anforderungen nach mehr mobiler Arbeitsfläche und ausreichend Stauraum für eine gute Arbeitsplatzorganisation gerecht zu werden, wurde die GEDORE Rollwerkbank 1507 XL 40200 entwickelt.

Die extra breite Rollwerkbank von GEDORE ist mit sechs Schubladen und einer Arbeitsplatte aus 30 mm Multiplex Buchen-Schichtholz perfekt ausgestattet. Das Hochleistungsfahrwerk mit Trapez-Achskonstruktion garantiert trotz höchster Belastungen bis max.

750 kg eine optimale Beweglichkeit. Statisch kann die Werkbank sogar bis max. 1000 kg beladen werden. Die Zentralverriegelung ermöglicht das gleichzeitige Abschließen aller Schubladen. Die vier flachen und zwei hohen Schubladen laufen auf kugelgelagerten Führungsschienen und lassen sich für eine gute Übersichtlichkeit vollständig ausziehen. Zusätzlich sind die Schubladen mit einem Soft-Selbstzug ausgestattet.



€1599,00 + MwSt.
 €1902,81 inkl. MwSt.

1 HOCHWERTIGE VERARBEITUNG

- Die Gesamttraglast von 1000 kg (statisch) und 750 kg (dynamisch) ist auf die hochwertige Verarbeitung durch Punktschweißtechnik zurückzuführen, was die Werkbank überdurchschnittlich belastbar macht

2 DOPPELTE SICHERHEIT

- Die Kombination aus einem Hochleistungsfahrwerk und der Einzelauszugssperre pro Schublade garantiert eine hohe Standsicherheit auch bei max. Beladung der Werkbank

3 MAXIMALER STAURAUM

- Insgesamt 6 XXL-Schubladen mit Vollauszug bieten auch für umfassende Sortimente oder große Werkzeuge den idealen Stauraum

4 HOCHWERTIGE SCHUBLADEN

- Die kugelgelagerten Führungsschienen sorgen auch bei maximaler Belastung von 70kg für einen sicheren und leichten Lauf. Ein Soft-Selbstzug ist zusätzlich integriert pro Schublade. Der Vollauszug sorgt für eine vollständige Einsicht in die Schublade



„Die Rollwerkbank ist ein echtes Arbeitstier! Die robuste und großzügige Arbeitsfläche lässt sich mit einem Schraubstock einfach ergänzen und die nach hinten verlängerte Arbeitsplatte sorgt für einen bündigen Abschluss an einer Wand. In Kombination mit den XXL Schubladen ein Traum für jede Werkstatt.“

1507 XL 40200 ROLLWERKBANK EXTRA BREITE SCHUBLADEN



- > Zur sicheren, übersichtlichen und mobilen Aufbewahrung von Werkzeug und Ausrüstung
- > 30 mm starke Multiplex-Buchen-Schichtholzplatte, Oberfläche durch Leinölfirnis zusätzlich geschützt
- > Nach hinten versetzte Arbeitsplatte ermöglicht bündiges parken an der Wand
- > Ein Schubladenblock in Wagenbreite
- > Wendig und leicht zu steuern durch Fahr-Lenk-Griff
- > Seitenwände mit Euro-Lochung 10 x 38 mm zur Befestigung von Haken und Werkzeugen
- > Vorbereitet für die Aufnahme des Wandhalters KL-5501-20 zur Montage des Federspanngeräts KL-5501
- > Sicherheit für Personen durch Fersenschutz
- > Zentralverriegelung mit Zylinderschloss
- > Breite Schubladen (B 998 x T 474 mm) mit Vollauszug, herausnehmbar
- > Einzelauszugssperre verhindert das Öffnen von mehr als einer Schublade, Einhandbedienung
- > Kugelgelagerte Führungsschienen
- > Tragkraft pro Schublade 70 kg
- > Gesamttragkraft 1000 kg, im mobilen Betrieb 750 kg
- > 2 rollengelagerte GEDORE Hochleistungsräder (Bockrollen Ø 200 mm), 2 kugelgelagerte GEDORE Leichtlaufräder (Lenkrollen Ø 125 mm), beide mit Totalfeststeller
- > GEDORE Trapez-Achskonstruktion bewirkt auch bei maximaler Belastung: Leichtlauf, Wendigkeit und Spurtreue
- > Optimal bestückbar durch GEDORE Werkzeugmodule (1500 ES/1500 CT) je Schublade max. 9 Stück 1/3 Module möglich
- > Weitere Schubladenvarianten auf Anfrage
- > Sonderfarben und -Ausführungen auf Anfrage
- > Lieferung ohne Werkzeuge und Zubehör

Code	No.	Länge mm	Breite mm	Höhe mm	Arbeitsplattenstärke mm	Schubladen	Anzahl Schubladen	Gewicht kg
3127796	1507 XL 40200	635	1.200	985	30	4x Typ 1, H. = 75 mm 2x Typ 3, H. = 155 mm	6	136

1506 XL 2511 ROLLWERKBANK EXTRA BREIT



- > Zur sicheren, übersichtlichen und mobilen Aufbewahrung von Werkzeug und Ausrüstung
- > 30 mm starke Multiplex Buchen-Schichtholzplatte, Oberfläche durch Leinölfirnis zusätzlich geschützt
- > Mit 2 gleichen Schubladenblöcken
- > Sicherheit für Personen durch Fersenschutz
- > Zentralverriegelung mit Zylinderschloss je Schubladenblock, gleichschließend
- > Breite Schubladen (B 480 x T 400 mm) mit Vollauszug, herausnehmbar
- > Sicherheitsverriegelung je Schublade, Einhandbedienung
- > Kugelgelagerte Führungsschienen
- > Individuell bestückbar durch Längs- und Querteiler (auch einzeln lieferbar)
- > Tragfähigkeit pro Schublade 40 kg, untere Schwerlastschubladen 60 kg
- > Gesamttragkraft 1000 kg, im mobilen Betrieb 750 kg
- > 2 rollengelagerte GEDORE Hochleistungsräder (Bockrollen Ø 200 mm), 2 kugelgelagerte GEDORE Leichtlaufräder (Lenkrollen Ø 125 mm), beide mit Totalfeststeller
- > GEDORE Trapez-Achskonstruktion bewirkt auch bei maximaler Belastung: Leichtlauf, Wendigkeit und Spurtreue
- > 4 Distanzmodule No. 1500 ED-70 K
- > Längs- (LT) und Querteiler (QT) aus verzinktem Stahlblech (auch einzeln lieferbar)
- > Optimal bestückbar durch GEDORE Werkzeugmodule (No. 1500 ES/1500 CT)
- > Erweiterbar durch Rückwand No. R 1504 XL-L
- > verschiedenschließende Schlösser auf Anfrage
- > Weitere Schubladenvarianten auf Anfrage
- > Sonderfarben und -Ausführungen auf Anfrage
- > Lieferung ohne Werkzeuge und Zubehör



Code	No.	Länge mm	Breite mm	Höhe mm	Arbeitsplattenstärke mm	Schubladen	Anzahl Schubladen	Gewicht kg
2528088	1506 XL 2511	550	1.250	985	30	10x Typ 1, H. = 67 mm 2x Typ 2, H. = 137 mm 2x Typ 3, H. = 207 mm	14	141

S 1500 ES-01 MODUL-SORTIMENT KLEIN

104-teilig



- › Allgemeines Basis-Sortiment für den Einsteiger aller Berufsgruppen
- › Werkzeuge in metrischen Abmessungen
- › Bewährte GEDORE ES-Werkzeugmodule aus ABS-Kunststoff
- › Für Werkzeugwagen No. WSL-L7 (workster) und Werkbank No. 1506 XL Variante 2511 und 2810

€729,00 + MwSt.
€867,51 inkl. MwSt.

6,3 1/4" 12,5 1/2"

Code	No.	Inhalt	-teilig	Gewicht kg
2319845	S 1500 ES-01	Ring-Maulschlüssel-Satz in 2/3 ES-Modul No. 1500 ES-1 B 1/2" Satz Steckschlüsseleinsätze in 1/3 ES-Modul No. 1500 ES-19, 6-kant 1/2" Zubehör für Steckschlüsseleinsätze in 1/3 ES-Modul No. 1500 ES-1993 U-20 1/4" Steckschlüssel-Sortiment in 1/3 ES-Modul No. 1500 ES-20 Zangen-Sortiment in 1/3 ES-Modul No. 1500 ES-145 Meißel-Sortiment in 1/3 ES-Modul No. 1500 ES-350 Schraubendreher-Satz in 1/3 ES-Modul No. 1500 ES-2150 PH	104	14,02

S 1500 ES-02 MODUL-SORTIMENT MITTEL

207-teilig



- › Grundausrüstung für den gewerblichen Bereich oder den ambitionierten Heimwerker
- › Werkzeuge in metrischen Abmessungen
- › Bewährte GEDORE ES-Werkzeugmodule aus ABS-Kunststoff
- › Geeignet zur Aufnahme in GEDORE Werkzeugwagen No. WSL-L7 (workster)
- › Für Werkbank No. 1504 Variante 0701, 0810, 1000, No. 1506 XL Variante 2511 und 2810

€1459,00 + MwSt.
€1736,21 inkl. MwSt.

6,3 1/4" 12,5 1/2" 8 5/16"

Code	No.	Inhalt	-teilig	Gewicht kg
2319853	S 1500 ES-02	Ring-Maulschlüssel-Satz in 2/3 ES-Modul No. 1500 ES-1 B Doppelpmaulschlüssel-Satz in 1/3 ES-Modul No. 1500 ES-6 1/2" Satz Steckschlüsseleinsätze in 1/3 ES-Modul No. 1500 ES-19 IS 1/2" Satz Schraubendrehereinsätze in 1/3 ES-Modul No. 1500 ES-ITX 19 LKP 1/2" Satz Schraubendrehereinsätze in 1/3 ES-Modul No. 1500 ES-IN 19 LKM 1/2" Zubehör für Steckschlüsseleinsätze in 1/3 ES-Modul No. 1500 ES-1993 U-20 1/4" Steckschlüssel-Sortiment in 1/3 ES-Modul No. 1500 ES-20 Steckschlüssel-Satz in 1/3 ES-Modul No. 1500 ES-2133 Satz Maulschlüssel mit Ringratsche in 1/3 ES-Modul No. 1500 ES-7 R Zangen-Sortiment in 1/3 ES-Modul No. 1500 ES-145 Meißel-Sortiment in 1/3 ES-Modul No. 1500 ES-350 Mess-Sortiment in 1/3 ES-Modul No. 1500 ES-711 Schraubendreher-Satz in 1/3 ES-Modul No. 1500 ES-2150 PH 1/2" Schraubenlöser-Sortiment in 1/3 ES-Modul No. 1500 ES-K 1900 Montagezangen-Satz in 1/3 ES-Modul No. 1500 ES-8000 Distanzmodul leer No. 1500 ED-70 K, 475x77x40 mm [6x]	207	28,3

S 1500 ES-03
MODUL-SORTIMENT GROSS
 325-teilig

- > Umfangreiches Industrie-Sortiment für den Profi
- > Werkzeuge in metrischen Abmessungen
- > Bewährte GEDORE ES-Werkzeugmodule aus ABS-Kunststoff
- > Für Werkzeugwagen No. 2005 Variante 0810, No. 2004 Variante 0810, 1000
- > Für Werkbank No. 1504 Variante 0810, 1000, No. 1504 XL, No. 1506 XL Variante 2511, 2810, No. 1507 XL



€2099,00
 + MwSt.
 €2497,81 inkl. MwSt.



Code	No.	Inhalt	-teilig	Gewicht kg
2319861	S 1500 ES-03	Abzieher-Satz in 1/3 ES-Modul No. 1500 ES-1.07 Ring-Maulschlüssel-Satz in 2/3 ES-Modul No. 1500 ES-1 B Doppelringsschlüssel-Satz in 1/3 ES-Modul No. 1500 ES-2 1/2" Satz Steckschlüsseleinsätze in 1/3 ES-Modul No. 1500 ES-19 IS 1/2" Zubehör für Steckschlüsseleinsätze in 1/3 ES-Modul No. 1500 ES-1993 U-20 1/4" Steckschlüssel-Sortiment in 1/3 ES-Modul No. 1500 ES-20 1/4" Steckschlüssel-Sortiment in CT-Modul No. 1500 CTD-20 BIT, Steckschlüssel-Satz in 1/3 ES-Modul No. 1500 ES-2133 Schraubendreher-Satz in 1/3 ES-Modul No. 1500 ES-2150 PH, Schraubendreher-Satz in 1/3 ES-Modul No. 1500 ES-2163 TX Doppel-Gelenkschlüssel-Satz in 1/3 ES-Modul No. 1500 ES-34, Meißel-Sortiment in 1/3 ES-Modul No. 1500 ES-350 Doppelringsschlüssel-Satz in 1/3 ES-Modul No. 1500 ES-400, offen, Doppelmaulschlüssel-Satz in 1/3 ES-Modul No. 1500 ES-6 Satz Maulschlüssel mit Ringratsche in 1/3 ES-Modul No. 1500 ES-7 R Mess-Sortiment in 1/3 ES-Modul No. 1500 ES-711, Montagezangen-Satz in 1/3 ES-Modul No. 1500 ES-8000 Winkelschraubendreher-Satz in 2/3 ES-Modul No. 1500 ES-DT 2142 1/2" Satz Schraubendrehereinsätze in 1/3 ES-Modul No. 1500 ES-IN 19 LKM 1/2" Satz Schraubendrehereinsätze in 1/3 ES-Modul No. 1500 ES-ITX 19 LKP 1/2" Schraubenschlüssel-Sortiment in 1/3 ES-Modul No. 1500 ES-K 1900, VDE-Zangen-Sortiment in 1/3 ES-Modul, No. 1500 ES-VDE 145 VDE-Schraubendreher-Satz in 1/3 ES-Modul No. 1500 ES-VDE 2170 PZ, Schraubenausdreher-Satz No. 8551-55, M3-M18 Winkelschraubendreher-Satz No. H 42 KEL-88, SW 2 2,5 3 4 5 6 8 10 mm, Kugelkopf Winkelschraubendreher-Satz No. H 43 KTX-07, SW TX T10 T15 T20 T25 T27 T30 T40 Schlüsselfeilen-Satz No. 8728 Flachstumpf-, Dreikant-, Vierkant-, Halbbrund-, Rund-Feile Einmaulschlüssel verstellbar No. 60 P 8, 10" Gripzange No. 137 10, Spannungsprüfer No. 4615 3, 220-250 V, 3mm Kabelmesser No. 0513-09, 195 mm, 1/2" Schnelldrehscheibe No. 1940, Distanzmodul leer No. 1500 ED-70 K, 475x77x40 mm [7x]	325	38

TS-147
WERKZEUGSORTIMENT
IN CHECK-TOOL-MODULEN
 147-teilig

- > Werkzeuge in metrischen Abmessungen
- > Mit GEDORE Check-Tool-System: Vollständigkeitsprüfung durch 2-farbige Schaumstoffeinlagen
- > Jedes Werkzeug liegt verrutschsicher in eigener Aussparung, durch Griffmulden leicht herausnehmbar
- > Resistent gegen Öle und Fette

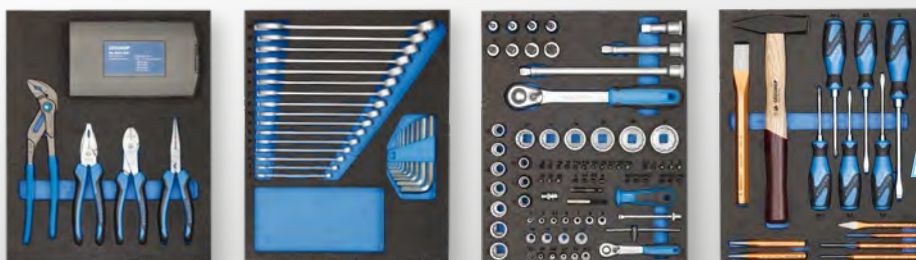

€699,00
 + MwSt.
 €831,81 inkl. MwSt.



Code	No.	Inhalt	Länge mm	-teilig	Gewicht kg
2955997	TS-147	1/4"+1/2" Steckschlüssel-Sortiment in CT-Modul No. TS CT2-D19-D20, 81-tlg Ring-Maulschlüssel-Satz in CT-Modul No. TS CT2-7, 24-tlg Werkzeugsortiment in CT-Modul No. TS CT2-2154SK-119, 14-tlg Zangen-Sortiment in CT-Modul No. TS CT2-142, 28-tlg	120	147	11,98

TS-190

WERKZEUGSORTIMENT

in Check-Tool-Modulen, 190-teilig

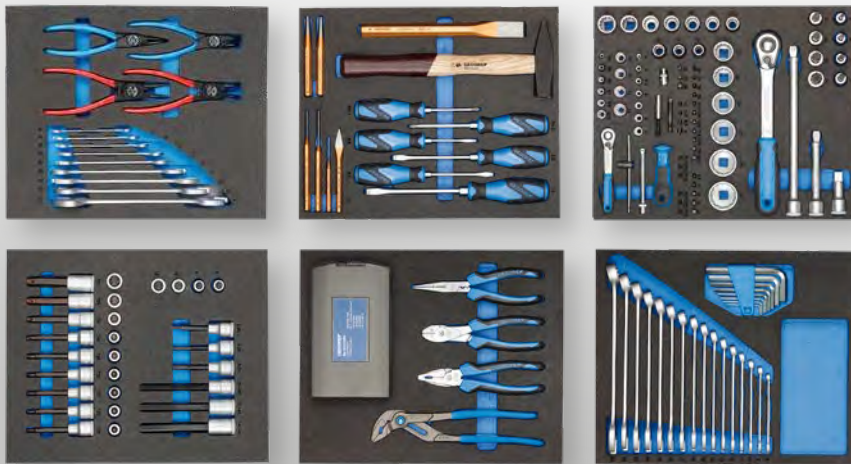

- › Werkzeuge in metrischen Abmessungen
- › Mit GEDORE Check-Tool-System: Vollständigkeitsprüfung durch 2-farbige Schaumstoffeinlagen
- › Jedes Werkzeug liegt verrutschsicher in eigener Aussparung, durch Griffmulden leicht herausnehmbar
- › Resistent gegen Öle und Fette

€999,00 + MwSt.

€1188,81 inkl. MwSt.

1/4 1/2"

Code	No.	Inhalt	Länge mm	-teilig	Gewicht kg
2956527	TS-190	1/4"+1/2" Steckschlüssel-Sortiment in CT-Modul No. TS CT2-D19-D20, 81-tlg Ring-Maulschlüssel-Satz in CT-Modul No. TS CT2-7, 24-tlg Werkzeugsortiment in CT-Modul No. TS CT2-2154SK-119, 14-tlg Zangen-Sortiment in CT-Modul No. TS CT2-142, 28-tlg Werkzeugsortiment in 2/4 CT-Modul No. TS CT2-6-8000, 15-tlg 1/2" Satz Schraubendrehereinsätze in 2/4 CT-Modul No. TS CT2-ITX19, 28-tlg	120	190	17,08

TS-308

WERKZEUGSORTIMENT

in Check-Tool-Modulen, 308-teilig



€1879,00 + MwSt.

€2236,01 inkl. MwSt.

- › Werkzeuge in metrischen Abmessungen
- › Mit GEDORE Check-Tool-System: Vollständigkeitsprüfung durch 2-farbige Schaumstoffeinlagen
- › Jedes Werkzeug liegt verrutschsicher in eigener Aussparung, durch Griffmulden leicht herausnehmbar
- › Resistent gegen Öle und Fette

1/4 1/2"

Code	No.	Inhalt	Länge mm	-teilig	Gewicht kg
2956535	TS-308	1/4"+1/2" Steckschlüssel-Sortiment in CT-Modul No. TS CT2-D19-D20, 81-tlg Ring-Maulschlüssel-Satz in CT-Modul No. TS CT2-7, 24-tlg Werkzeugsortiment in CT-Modul No. TS CT2-2154SK-119, 14-tlg Zangen-Sortiment in CT-Modul No. TS CT2-142, 28-tlg Werkzeugsortiment in 2/4 CT-Modul No. TS CT2-6-8000, 15-tlg 1/2" Satz Schraubendrehereinsätze in 2/4 CT-Modul No. TS CT2-ITX19, 28-tlg Werkzeugsortiment in 2/4 CT-Modul No. TS CT2-2133-2163TX, 13-tlg Schraubenschlüssel-Satz in 2/4 CT-Modul No. TS CT2-7R-2, 28-tlg Werkzeugsortiment in 2/4 CT-Modul No. TS CT2-D30, 59-tlg Werkzeugsortiment in 2/4 CT-Modul No. TS CT2-710, 17-tlg, Bügelsäge No. 407	120	308	30,14

1500 CT1-2150 PH SCHRAUBENDREHER-SATZ

in 1/3 Check-Tool-Modul, 6-teilig

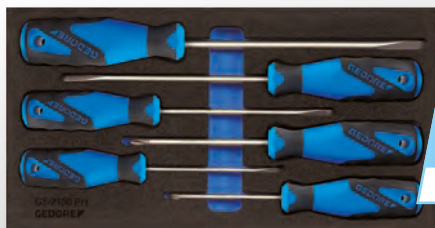

€39,⁹⁰
+ MwSt.

€47,48 inkl. MwSt.

- › Perfekte Satzzusammenstellung für Schlitz- und Kreuzschlitzschrauben PH
- › Mit Check-Tool-Einlage für das schnelle Erkennen von fehlendem Werkzeug
- › Besonders geeignet für Arbeiten in sensiblen Bereichen, in denen sichergestellt werden muss, dass kein Werkzeug zurückbleibt
- › Unterlage blau, Oberlage schwarz, blau signalisiert fehlendes Werkzeug
- › Griffmulden erleichtern das Herausnehmen des Werkzeuges



Code	No.	Inhalt	Länge mm	Breite mm	-teilig	Gewicht kg
2309130	1500 CT1-2150 PH	3K-Schraubendreher Schlitz No. 2150, 4,5,5 6,5 8 mm 3K-Schraubendreher Kreuzschlitz No. 2160 PH 1 2	310	158	6	0,63

1500 CT1-2150 PZ SCHRAUBENDREHER-SATZ

in 1/3 Check-Tool-Modul, 6-teilig



€39,⁹⁰
+ MwSt.

€47,48 inkl. MwSt.

- › Perfekte Satzzusammenstellung für Schlitz- und Kreuzschlitzschrauben PZ
- › Mit Check-Tool-Einlage für das schnelle Erkennen von fehlendem Werkzeug
- › Besonders geeignet für Arbeiten in sensiblen Bereichen, in denen sichergestellt werden muss, dass kein Werkzeug zurückbleibt
- › Unterlage blau, Oberlage schwarz, blau signalisiert fehlendes Werkzeug
- › Griffmulden erleichtern das Herausnehmen des Werkzeuges



Code	No.	Inhalt	Länge mm	Breite mm	-teilig	Gewicht kg
2309149	1500 CT1-2150 PZ	3K-Schraubendreher Schlitz No. 2150, 4,5,5 6,5 8 mm 3K-Schraubendreher Kreuzschlitz No. 2160 PZ 1 2	310	158	6	0,63

1500 CT1-2163 TX SCHRAUBENDREHER-SATZ

in 1/3 Check-Tool-Modul, 6-teilig

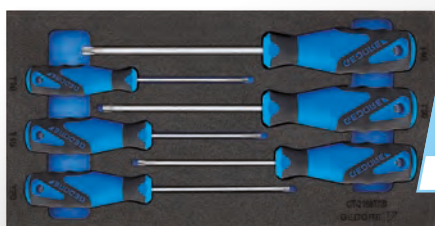

€42,⁹⁰
+ MwSt.

€51,05 inkl. MwSt.

- › Perfekte Satzzusammenstellung für Innen-TX Schrauben
- › Mit Check-Tool-Einlage für das schnelle Erkennen von fehlendem Werkzeug
- › Besonders geeignet für Arbeiten in sensiblen Bereichen, in denen sichergestellt werden muss, dass kein Werkzeug zurückbleibt
- › Unterlage blau, Oberlage schwarz, blau signalisiert fehlendes Werkzeug
- › Griffmulden erleichtern das Herausnehmen des Werkzeuges



Code	No.	Inhalt	Länge mm	Breite mm	-teilig	Gewicht kg
2309157	1500 CT1-2163 TX	3K-Schraubendreher Innen-TX, No. 2163 TX SW T8 T10 T15 T20 T25 T30 mm	310	158	6	0,4

1500 CT1-2163 TXB SCHRAUBENDREHER-SATZ

in 1/3 Check-Tool-Modul, 6-teilig

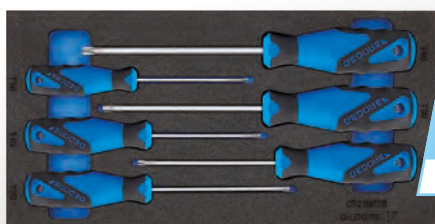

€47,⁹⁰
+ MwSt.

€57,00 inkl. MwSt.

- › Perfekte Satzzusammenstellung für Innen-TX Schrauben mit Stift
- › Mit Check-Tool-Einlage für das schnelle Erkennen von fehlendem Werkzeug
- › Besonders geeignet für Arbeiten in sensiblen Bereichen, in denen sichergestellt werden muss, dass kein Werkzeug zurückbleibt
- › Unterlage blau, Oberlage schwarz, blau signalisiert fehlendes Werkzeug
- › Griffmulden erleichtern das Herausnehmen des Werkzeuges



Code	No.	Inhalt	Länge mm	Breite mm	-teilig	Gewicht kg
2309165	1500 CT1-2163 TXB	3K-Schraubendreher Innen-TX mit Bohrung No. 2163 TXB, SW T10 T15 T20 T25 T30 T40 mm	310	158	6	0,5

1500 CT1-VDE 2170 PZ VDE-SCHRAUBENDREHER-SATZ

in 1/3 Check-Tool-Modul, 6-teilig

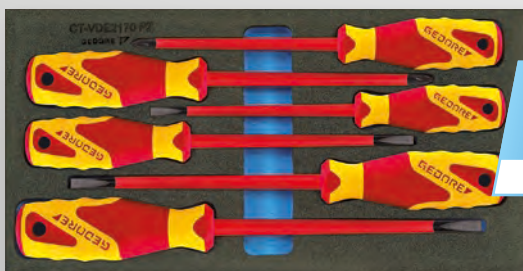

€50,90
+ MwSt.

€60,57 inkl. MwSt.

- › Perfekte Satzzusammenstellung für Schlitz- und Kreuzschlitzschrauben PZ im Elektronikbereich
- › Mit Check-Tool-Einlage für das schnelle Erkennen von fehlendem Werkzeug
- › Besonders geeignet für Arbeiten in sensiblen Bereichen, in denen sichergestellt werden muss, dass kein Werkzeug zurückbleibt
- › Unterlage blau, Oberlage schwarz, blau signalisiert fehlendes Werkzeug
- › Griffmulden erleichtern das Herausnehmen des Werkzeuges

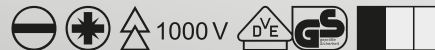

Code	No.	Inhalt
2309173	1500 CT1-VDE 2170 PZ	VDE-Schraubendreher Schlitz No. VDE 2170, SW 4 5,5 6,5 8 mm VDE-Schraubendreher Kreuzschlitz No. VDE 2160 PZ 1 2

Länge mm	Breite mm	-teilig	Gewicht kg
310	158	6	0,625

1500 CT1-2133 STECKSCHLÜSSEL-SATZ

in 1/3 Check-Tool-Modul, 6-teilig



€61,90
+ MwSt.

€73,66 inkl. MwSt.

- › Perfekte Satzzusammenstellung zum einfachen und schnellen Lösen von Schrauben mit 6-kant-Kopf und Muttern
- › Mit Check-Tool-Einlage für das schnelle Erkennen von fehlendem Werkzeug
- › Besonders geeignet für Arbeiten in sensiblen Bereichen, in denen sichergestellt werden muss, dass kein Werkzeug zurückbleibt
- › Unterlage blau, Oberlage schwarz, blau signalisiert fehlendes Werkzeug
- › Griffmulden erleichtern das Herausnehmen des Werkzeuges



Code	No.	Inhalt
2309122	1500 CT1-2133	Steckschlüssel mit 3K-Griff No. 2133, SW 5,5 6 7 8 9 10 mm

Länge mm	Breite mm	-teilig	Gewicht kg
310	158	6	0,82

1500 CT2-DT 2142 WINKELSCHRAUBENDREHER-SATZ

9-teilig

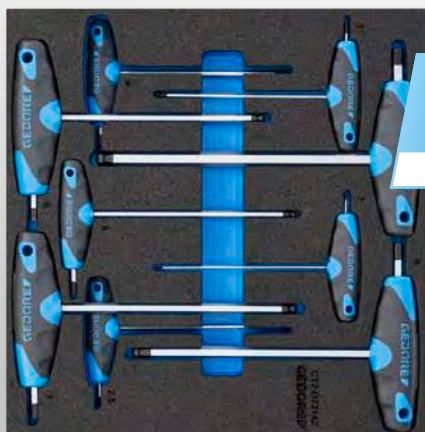

€79,90
+ MwSt.

€95,08 inkl. MwSt.

- › Perfekte Satzzusammenstellung für Innen-6-kant-Schrauben
- › Mit Check-Tool-Einlage für das schnelle Erkennen von fehlendem Werkzeug
- › Besonders geeignet für Arbeiten in sensiblen Bereichen, in denen sichergestellt werden muss, dass kein Werkzeug zurückbleibt
- › Unterlage blau, Oberlage schwarz, blau signalisiert fehlendes Werkzeug
- › Griffmulden erleichtern das Herausnehmen des Werkzeuges



Code	No.	Inhalt
2309009	1500 CT2-DT 2142	Winkelschraubendreher mit 2K-T-Griff No. DT 2142, SW 2,2 3 4 5 6 7 8 10 mm

Länge mm	Breite mm	-teilig	Gewicht kg
310	315	9	0,9

1500 CT1-142 ZANGEN-SORTIMENT

in 1/3 Check-Tool-Modul, 4-teilig



€89,90 + MwSt.

€106,98 inkl. MwSt.

- › Praktische Satzzusammenstellung für vielfältige Anwendungsmöglichkeiten in allen Gewerken
- › Mit Check-Tool-Einlage für das schnelle Erkennen von fehlendem Werkzeug
- › Besonders geeignet für Arbeiten in sensiblen Bereichen, in denen sichergestellt werden muss, dass kein Werkzeug zurückbleibt
- › Unterlage blau, Oberlage schwarz, blau signalisiert fehlendes Werkzeug
- › Griffmulden erleichtern das Herausnehmen des Werkzeuges



Code	No.	Inhalt	Länge mm	Breite mm	-teilig	Gewicht kg
2309025	1500 CT1-142	10" Universalzange No. 142 10 JC, 2K-Griff Kraft-Kombinationszange No. 8250-180 JC, 180 mm 2K-Griff Flachrundzange No. 8132-160 JC, 160 mm 2K-Griff Kraft-Seitenschneider No. 8316-160 JC, 160 mm 2K-Griff	310	158	4	1,217

1500 CT1-8000 MONTAGEZANGEN-SATZ

in 1/3 Check-Tool-Modul, 4-teilig

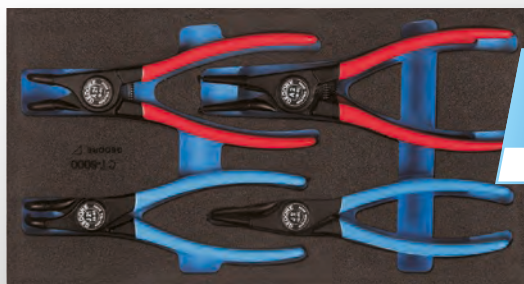

€72,90 + MwSt.

€86,75 inkl. MwSt.

- › Perfekte Satzzusammenstellung für Innen- und Außensicherungsringe
- › Mit Check-Tool-Einlage für das schnelle Erkennen von fehlendem Werkzeug
- › Besonders geeignet für Arbeiten in sensiblen Bereichen, in denen sichergestellt werden muss, dass kein Werkzeug zurückbleibt
- › Unterlage blau, Oberlage schwarz, blau signalisiert fehlendes Werkzeug
- › Griffmulden erleichtern das Herausnehmen des Werkzeuges



Code	No.	Inhalt	Länge mm	Breite mm	-teilig	Gewicht kg
2309181	1500 CT1-8000	Montagezange für Außensicherungsringe No. 8000 A 1 A 2 A 21 Montagezange für Innensicherungsringe No. 8000 J 1 J 2 J 21	310	158	4	1,009

1500 CT1-VDE 142 VDE-ZANGEN-SORTIMENT

in 1/3 Check-Tool-Modul, 4-teilig



€95,90 + MwSt.

€114,12 inkl. MwSt.

- › Praktische Satzzusammenstellung für vielfältige Anwendungen im Elektronikbereich
- › Mit Check-Tool-Einlage für das schnelle Erkennen von fehlendem Werkzeug
- › Besonders geeignet für Arbeiten in sensiblen Bereichen, in denen sichergestellt werden muss, dass kein Werkzeug zurückbleibt
- › Unterlage blau, Oberlage schwarz, blau signalisiert fehlendes Werkzeug
- › Griffmulden erleichtern das Herausnehmen des Werkzeuges



Code	No.	Inhalt	Länge mm	Breite mm	-teilig	Gewicht kg
2309033	1500 CT1-VDE 142	Universalzange No. 142 10 C, 10" VDE-Kraft-Kombinationszange No. VDE 8250-180 H VDE-Flachrundzange No. VDE 8132-160 H VDE-Seitenschneider No. VDE 8314-160 H	310	158	4	1,158

1500 CT1-20 STECKSCHLÜSSEL-SATZ 1/4"

in 1/3 Check-Tool-Modul, 37-teilig



- › Umfangreiches Zubehörsortiment für die gängigsten Schraubfälle
- › Mit Check-Tool-Einlage für das schnelle Erkennen von fehlendem Werkzeug
- › Besonders geeignet für Arbeiten in sensiblen Bereichen, in denen sichergestellt werden muss, dass kein Werkzeug zurückbleibt
- › Unterlage blau, Oberlage schwarz, blau signalisiert fehlendes Werkzeug
- › Griffmulden erleichtern das Herausnehmen des Werkzeuges

€211,90
+ MwSt.
€252,16 inkl. MwSt.

6,3 1/4"

Code	No.	Inhalt	Länge mm	Breite mm	-teilig	Gewicht kg
2308967	1500 CT1-20	1/4" Steckschlüsseleinsatz No.20 6-kant SW 4 5 5,5 6 7 8 9 10 11 12 13 14 mm 1/4" Schraubendrehereinsatz No. IN 20 6-kant SW 3 4 5 6 8 mm 1/4" Schraubendrehereinsatz No. ITX 20, SW T8 T9 T10 T15 T20 T25 T27 T30 T40 mm 1/4" Steckschlüsseleinsatz No. TX 20, E4 E5 E6 E7 E8 E10 1/4" Quergriff mit Gleitstück No. 2087, 115 mm 1/4" Verlängerung No. 2090-4. 97 mm, 1/4" Kardangelen No. 2095 1/4" Vierkant-Steckgriff No. 2098, 2K-Griff, 1/4" Umschaltknarre 2093 U-10, 127 mm	310	158	37	0,845

1500 CT1-30 STECKSCHLÜSSEL-SATZ 3/8"

in 1/3 Check-Tool-Modul, 24-teilig



- › Perfekte Satzzusammenstellung für die gängigsten Schraubfälle
- › Mit Check-Tool-Einlage für das schnelle Erkennen von fehlendem Werkzeug
- › Besonders geeignet für Arbeiten in sensiblen Bereichen, in denen sichergestellt werden muss, dass kein Werkzeug zurückbleibt
- › Unterlage blau, Oberlage schwarz, blau signalisiert fehlendes Werkzeug
- › Griffmulden erleichtern das Herausnehmen des Werkzeuges

€185,90
+ MwSt.
€221,22 inkl. MwSt.

10 3/8"

Code	No.	Inhalt	Länge mm	Breite mm	-teilig	Gewicht kg
2308975	1500 CT1-30	3/8" Steckschlüsseleinsatz 6-kant, No. 30, SW 6 7 8 9 10 11 12 13 14 15 16 17 18 19 mm 3/8" Schraubendrehereinsatz 6-kant, No. IN 30, SW 4 5 6 8 10 mm 3/8" Kardangelen, No. 3095, 51 mm, 3/8" Quergriff, No. 3087 3/8" Verlängerung, No. 3090 -5 -10, 125 250 mm, 3/8" Umschaltknarre, No. 3093 U-10, 200 mm	310	158	24	1,67

1500 CT1-19 SATZ STECKSCHLÜSSEL- EINSÄTZE 1/2", 6-KANT

in 1/3 Check-Tool-Modul, 26-teilig



- › Dank geringer Fertigungstoleranzen sorgt der Steckschlüsseleinsatz für eine perfekte Kraftübertragung bei allen Schraubarbeiten
- › Mit Check-Tool-Einlage für das schnelle Erkennen von fehlendem Werkzeug
- › Besonders geeignet für Arbeiten in sensiblen Bereichen, in denen sichergestellt werden muss, dass kein Werkzeug zurückbleibt
- › Unterlage blau, Oberlage schwarz, blau signalisiert fehlendes Werkzeug
- › Griffmulden erleichtern das Herausnehmen des Werkzeuges

€144,90
+ MwSt.
€172,43 inkl. MwSt.

12,5 1/2"

Code	No.	Inhalt	Länge mm	Breite mm	-teilig	Gewicht kg
2308908	1500 CT1-19	Steckschlüsseleinsatz No. 19, SW 10 11 12 13 14 15 16 17 18 19 21 22 23 24 26 27 28 30 32 mm Schraubendrehereinsatz No. IN 19, SW 6 7 8 9 10 12 14 mm	310	158	26	2,79

1500 CT1-ITX 30 SATZ SCHRAUBENDREHER- EINSÄTZE 3/8"

in 1/3 Check-Tool-Modul, 39-teilig



- › Perfekte Satzzusammenstellung für Innen-TX-Schrauben
- › Mit Check-Tool-Einlage für das schnelle Erkennen von fehlendem Werkzeug
- › Besonders geeignet für Arbeiten in sensiblen Bereichen, in denen sichergestellt werden muss, dass kein Werkzeug zurückbleibt
- › Unterlage blau, Oberlage schwarz, blau signalisiert fehlendes Werkzeug
- › Griffmulden erleichtern das Herausnehmen des Werkzeuges

€290,90
+ MwSt.
€346,17 inkl. MwSt.



Code	No.	Inhalt	Länge mm	Breite mm	-teilig	Gewicht kg
2308983	1500 CT1-ITX 30	Schraubendrehereinsatz 3/8" No. IN 30 L, 6-kant SW 4 5 6 7 8 10 mm Schraubendrehereinsatz 3/8" No. ITX 30 T20 T25 T27 T30 T40 T45 T50 Schraubendrehereinsatz 3/8" No. ITX 30 L T20 T25 T27 T30 T40 T45 T50 Steckschlüsseinsatz 3/8" No. TX 30 E5 E6 E7 E8 E10 E11 E12 E14 Schraubendrehereinsatz 3/8" Schlitz No. IS 30, SW 5,5 6,5 8 10 12 mm Schraubendrehereinsatz 3/8" No. IKS 30 1 2 3 Schraubendrehereinsatz 3/8" No. IKS 30 PZD 1 2 3	310	158	39	2,175

1500 CT1-1993 T ZUBEHÖR FÜR STECKSCHLÜSSELEINSÄTZE 1/2"

in 1/3 Check-Tool-Modul, 5-teilig



- › Perfekte Satzzusammenstellung für das handbetätigte Lösen und Anziehen von Schrauben und Muttern
- › Mit Check-Tool-Einlage für das schnelle Erkennen von fehlendem Werkzeug
- › Besonders geeignet für Arbeiten in sensiblen Bereichen, in denen sichergestellt werden muss, dass kein Werkzeug zurückbleibt
- › Unterlage blau, Oberlage schwarz, blau signalisiert fehlendes Werkzeug
- › Griffmulden erleichtern das Herausnehmen des Werkzeuges

€106,90
+ MwSt.
€127,21 inkl. MwSt.



Code	No.	Inhalt	Länge mm	Breite mm	-teilig	Gewicht kg
2309106	1500 CT1-1993 T	1/2" Umschaltknarre No. 1993 U-10 T, 1/2" Quergriff No.1987, 292 mm 1/2" Kardangelen No. 1995, 1/2" Verlängerung No. 1990, 125 250 mm	310	158	5	1,765

1500 CT1-D 19 SATZ STECKSCHLÜSSEL- EINSÄTZE 1/2", UD-PROFIL

in 1/3 Check-Tool-Modul, 26-teilig

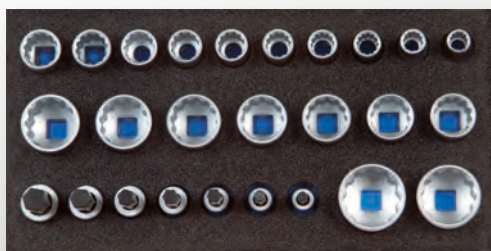

- › Perfekte Satzzusammenstellung für handbetätigte Schraubfälle
- › Mit Check-Tool-Einlage für das schnelle Erkennen von fehlendem Werkzeug
- › Besonders geeignet für Arbeiten in sensiblen Bereichen, in denen sichergestellt werden muss, dass kein Werkzeug zurückbleibt
- › Unterlage blau, Oberlage schwarz, blau signalisiert fehlendes Werkzeug

€144,90
+ MwSt.
€172,43 inkl. MwSt.

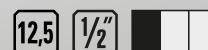

Code	No.	Inhalt	Länge mm	Breite mm	-teilig	Gewicht kg
2308916	1500 CT1-D 19	Steckschlüsseinsatz 1/2" No. D 19, SW 10 11 12 13 14 15 16 17 18 19 21 22 23 24 26 27 28 30 32 mm Schraubendrehereinsatz 1/2" No. IN 19, SW 6 7 8 9 10 12 14 mm	310	158	26	2,68

1500 CT1-IN 19 LKM SATZ SCHRAUBENDREHER- EINSÄTZE 1/2"

in 1/3 Check-Tool-Modul, 15-teilig



- > Perfekte Satzzusammenstellung für Innen-6-kant-Schrauben
- > Mit Check-Tool-Einlage für das schnelle Erkennen von fehlendem Werkzeug
- > Besonders geeignet für Arbeiten in sensiblen Bereichen, in denen sichergestellt werden muss, dass kein Werkzeug zurückbleibt
- > Unterlage blau, Oberlage schwarz, blau signalisiert fehlendes Werkzeug

€113,90
+ MwSt.
€135,54 inkl. MwSt.

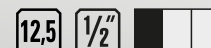

Code	No.	Inhalt	Länge mm	Breite mm	-teilig	Gewicht kg
2308932	1500 CT1-IN 19 LKM	Schraubendrehereinsatz 1/2" No. IN 19, SW 6 7 8 10 12 14 mm Schraubendrehereinsatz 1/2" No. IN 19 L 6-140 7-140 8-140 9-140 10-140 12-140 14-140	310	158	15	1,9

1500 CT1-ITX 19 LKP SATZ SCHRAUBENDREHER- EINSÄTZE 1/2"

in 1/3 Check-Tool-Modul, 19-teilig



- > Perfekte Satzzusammenstellung für Innen-TX Schrauben
- > Mit Check-Tool-Einlage für das schnelle Erkennen von fehlendem Werkzeug
- > Besonders geeignet für Arbeiten in sensiblen Bereichen, in denen sichergestellt werden muss, dass kein Werkzeug zurückbleibt
- > Unterlage blau, Oberlage schwarz, blau signalisiert fehlendes Werkzeug
- > Griffmulden erleichtern das Herausnehmen des Werkzeuges

€194,90
+ MwSt.
€231,93 inkl. MwSt.

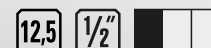

Code	No.	Inhalt	Länge mm	Breite mm	-teilig	Gewicht kg
2308940	1500 CT1-ITX 19 LKP	Schraubendrehereinsatz 1/2" No. ITX 19 T20 T25 T27 T30 T40 T45 T50 T55 T60 Schraubendrehereinsatz 1/2" No. ITX 19 L T20-100 T25-100 T27-100 T30-100 T40-100 T45-100 T50-100 T55-100 T60-100, TX Schraubenlehre No. 708	310	158	19	1,915

1500 CT2-7 RING-MAULSCHLÜSSEL-SATZ

in 2/3 Check-Tool-Modul, 25-teilig

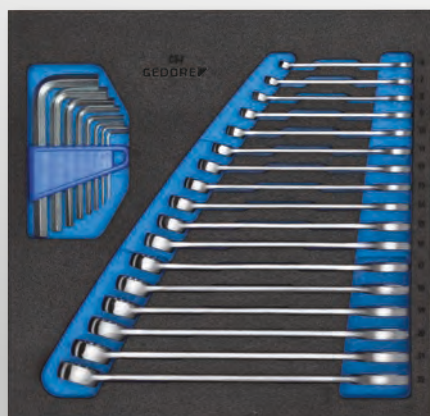

- > Perfekte Satzzusammenstellung für den universellen Einsatz
- > Mit Check-Tool-Einlage für das schnelle Erkennen von fehlendem Werkzeug
- > Besonders geeignet für Arbeiten in sensiblen Bereichen, in denen sichergestellt werden muss, dass kein Werkzeug zurückbleibt
- > Unterlage blau, Oberlage schwarz, blau signalisiert fehlendes Werkzeug
- > Griffmulden erleichtern das Herausnehmen des Werkzeuges

€146,50
+ MwSt.
€174,34 inkl. MwSt.



Code	No.	Inhalt	Länge mm	Breite mm	-teilig	Gewicht kg
2308878	1500 CT2-7	Ring-Maulschlüssel No. 7, SW 6 7 8 9 10 11 12 13 14 15 16 17 18 19 20 21 22 mm Winkelschraubendreher-Satz No. PH 42-88 6-kant SW 2,2,5 3 4 5 6 8 10 mm	310	315	25	1,75

1500 CT2-7-32 RING-MAULSCHLÜSSEL-SATZ

in 2/3 Check-Tool-Modul, 5-teilig



- › Perfekte Satzzusammenstellung für den universellen Einsatz
- › Mit Check-Tool-Einlage für das schnelle Erkennen von fehlendem Werkzeug
- › Besonders geeignet für Arbeiten in sensiblen Bereichen, in denen sichergestellt werden muss, dass kein Werkzeug zurückbleibt
- › Unterlage blau, Oberlage schwarz, blau signalisiert fehlendes Werkzeug
- › Griffmulden erleichtern das Herausnehmen des Werkzeuges

€99⁹⁰ + MwSt.
€118,88 inkl. MwSt.



Code	No.	Inhalt
2308886	1500 CT2-7-32	Ring-Maulschlüssel No. 7, SW 23 24 27 30 32 mm

Länge mm	Breite mm	-teilig	Gewicht kg
310	315	5	1,865

1500 CT1-2 DOPPELRINGSCHLÜSSEL-SATZ

in 1/3 Check-Tool-Modul, 8-teilig

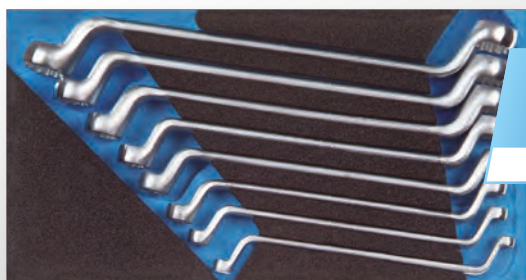

€78⁹⁰ + MwSt.
€93,89 inkl. MwSt.

- › Praktische Satzzusammenstellung für extrem tiefliegende bzw. versenkte Muttern
- › Mit Check-Tool-Einlage für das schnelle Erkennen von fehlendem Werkzeug
- › Besonders geeignet für Arbeiten in sensiblen Bereichen, in denen sichergestellt werden muss, dass kein Werkzeug zurückbleibt
- › Unterlage blau, Oberlage schwarz, blau signalisiert fehlendes Werkzeug



Code	No.	Inhalt
2308827	1500 CT1-2	Doppelringschlüssel UD-Profil No. 2 6x7 8x9 10x11 12x13 14x15 16x17 18x19 20x22 mm

Länge mm	Breite mm	-teilig	Gewicht kg
310	158	8	1,36

1500 CT1-6 DOPPELMAULSCHLÜSSEL-SATZ

in 1/3 Check-Tool-Modul, 10-teilig

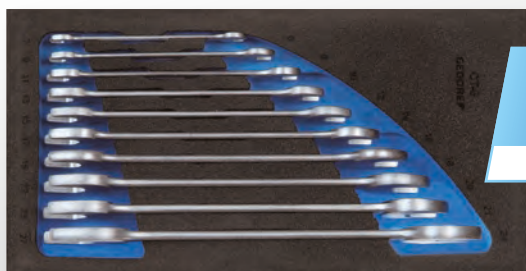

€65⁹⁰ + MwSt.
€78,42 inkl. MwSt.

- › Perfekte Satzzusammenstellung für die Anwendung an Schrauben und Muttern
- › Mit Check-Tool-Einlage für das schnelle Erkennen von fehlendem Werkzeug
- › Besonders geeignet für Arbeiten in sensiblen Bereichen, in denen sichergestellt werden muss, dass kein Werkzeug zurückbleibt
- › Unterlage blau, Oberlage schwarz, blau signalisiert fehlendes Werkzeug



Code	No.	Inhalt
2308851	1500 CT1-6	Doppelmaulschlüssel No. 6, SW 6x7 8x9 10x11 12x13 14x15 16x17 18x19 20x22 21x23 24x27 mm

Länge mm	Breite mm	-teilig	Gewicht kg
310	158	10	1,44

1500 CT1-7 R SATZ MAULSCHLÜSSEL MIT RINGRATSCHÉ

in 1/3 Check-Tool-Modul, 10-teilig



- > Perfekte Satzzusammenstellung für ratschendes Lösen und den Schnellanzug
- > Mit Check-Tool-Einlage für das schnelle Erkennen von fehlendem Werkzeug
- > Besonders geeignet für Arbeiten in sensiblen Bereichen, in denen sichergestellt werden muss, dass kein Werkzeug zurückbleibt
- > Unterlage blau, Oberlage schwarz, blau signalisiert fehlendes Werkzeug

€136⁹⁰ + MwSt.

€162,91 inkl. MwSt.



Code	No.	Inhalt	Länge mm	Breite mm	-teilig	Gewicht kg
2308894	1500 CT1-7 R	Maulschlüssel mit Ringratsche No. 7 R, SW 8 10 12 13 14 15 16 17 18 19 mm	310	158	10	1,24

1500 CT1-7 UR SATZ MAULSCHLÜSSEL MIT RINGRATSCHÉ, UMSCHALTBAR

in 1/3 Check-Tool-Modul, 10-teilig

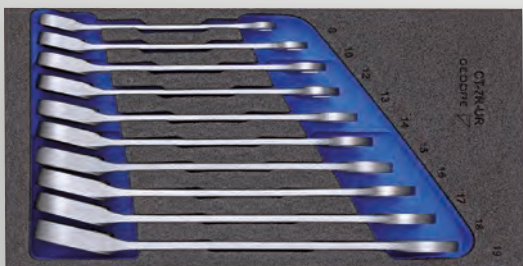

- > Perfekte Satzzusammenstellung für ratschendes Lösen und den Schnellanzug
- > Rechts- und Linkslauf durch Umschalthebel möglich
- > Mit Check-Tool-Einlage für das schnelle Erkennen von fehlendem Werkzeug
- > Besonders geeignet für Arbeiten in sensiblen Bereichen, in denen sichergestellt werden muss, dass kein Werkzeug zurückbleibt
- > Unterlage blau, Oberlage schwarz, blau signalisiert fehlendes Werkzeug
- > Griffmulden erleichtern das Herausnehmen des Werkzeuges

€193⁹⁰ + MwSt.

€230,74 inkl. MwSt.



Code	No.	Inhalt	Länge mm	Breite mm	-teilig	Gewicht kg
2331969	1500 CT1-7 UR	Maulschlüssel mit Ringratsche No. 7 UR, SW 8 10 12 13 14 15 16 17 18 19 mm	310	158	10	1,245

1500 CT1-400 DOPPELRINGSCHLÜSSEL- SATZ, OFFEN

in 1/3 Check-Tool-Modul, 5-teilig



- > Perfekte Satzzusammenstellung für die Montage von Rohrleitungsverschraubungen
- > Mit Check-Tool-Einlage für das schnelle Erkennen von fehlendem Werkzeug
- > Besonders geeignet für Arbeiten in sensiblen Bereichen, in denen sichergestellt werden muss, dass kein Werkzeug zurückbleibt
- > Unterlage blau, Oberlage schwarz, blau signalisiert fehlendes Werkzeug
- > Griffmulden erleichtern das Herausnehmen des Werkzeuges

€73⁹⁰ + MwSt.

€87,94 inkl. MwSt.



Code	No.	Inhalt	Länge mm	Breite mm	-teilig	Gewicht kg
2309068	1500 CT1-400	Doppelringsschlüssel offen 6-kant, No. 400, SW 8x10 10x11 12x14 13x15 17x19 mm	310	158	5	0,565

1500 CT1-350 MEISSEL-SORTIMENT

in 1/3 Check-Tool-Modul, 8-teilig



€64,90
+ MwSt.

€77,23 inkl. MwSt.

- › Perfekte Satzzusammenstellung für die gängigsten Schlaganwendungsfälle
- › Mit Check-Tool-Einlage für das schnelle Erkennen von fehlendem Werkzeug
- › Besonders geeignet für Arbeiten in sensiblen Bereichen, in denen sichergestellt werden muss, dass kein Werkzeug zurückbleibt
- › Unterlage blau, Oberlage schwarz, blau signalisiert fehlendes Werkzeug
- › Griffmulden erleichtern das Herausnehmen des Werkzeuges



Code	No.	Inhalt	Länge mm	Breite mm	-teilig	Gewicht kg
2309041	1500 CT1-350	Flachmeißel No. 97-250, 250x24 mm, Kreuzmeißel No. 98-125, 125 mm Durchtreiber No. 99 12-5 12-8, Ø 5 8 mm, Körner No. 100-12, 120x12x5 mm Splinttreiber, No. 119-1,5 3 4 mm, Schlosserhammer ROTBAND-PLUS No.600 H-300, mit Hickorystiel, 300g	310	158	8	1,425

1500 CTD-20 BIT STECKSCHLÜSSEL-SORTIMENT 1/4"

in CT-Modul, 45-teilig



€149,90
+ MwSt.

€178,38 inkl. MwSt.

- › Nur für Werkzeugwagen No. 2004 und Werkbänke No. 1502, 1504, 1505 und 1506 XL geeignet
- › Für Modelle No. 2005, No. WSL-L7 (workster), No. 2430 und No. 1504 XL zusätzlich Distanzmodul No. 1500 ED-70 S bestellen



Code	No.	Inhalt	Länge mm	Breite mm	Tiefe mm	-teilig	Gewicht kg
1733419	1500 CTD-20 BIT	1/4" Steckschlüsselersatz No. 20 L, SW 4 4,5 5 6 7 8 9 10 12 13 mm 1/4" Schraubendreherbit No. 680, SW 4 5,5 6,5 8 mm 1/4" Schraubendreherbit No. 685, SW 2,5 3 4 5 6 mm 1/4" Schraubendreherbit No. 685 X 5 6 8 1/4" Schraubendreherbit No. 687 TX T6 T7 T8 T9 T10 T15 T20 T25 T27 T30 T40 1/4" Schraubendreherbit No. 690 1 2 3, 1/4" Schraubendreherbit No. 690 PZD 1 2 3 Miniatur LED-Leuchte No.649, Einsatz-Halter No. 673 6,3, Bit-Halter No. 699 1/4" Bit-Adapter No. 620, Multi-Griff No. 676, Kombihaltewerkzeug No. 639	77	475	40	45	0,7

2005 CT3-32 STECKSCHLÜSSEL-SORTIMENT 3/4"

in 3/4 Check-Tool-Modul, 14-teilig



€322,90
+ MwSt.

€384,25 inkl. MwSt.

- › Perfekte Satzzusammenstellung für handbetätigte Steckschlüsselersatzteile und Verbindungsteile mit Vierkanttrieb
- › Mit Check-Tool-Einlage für das schnelle Erkennen von fehlendem Werkzeug
- › Besonders geeignet für Arbeiten in sensiblen Bereichen, in denen sichergestellt werden muss, dass kein Werkzeug zurückbleibt
- › Unterlage blau, Oberlage schwarz, blau signalisiert fehlendes Werkzeug
- › Griffmulden erleichtern das Herausnehmen des Werkzeuges



Code	No.	Inhalt	Länge mm	Breite mm	-teilig	Gewicht kg
2752727	2005 CT3-32	Steckschlüsselersatz 3/4" 6-kant UD-Profil No. 32, SW 22 24 27 30 32 36 38 41 46 50 Verlängerung 3/4" No. 3290-8 -16 200 mm , 400 mm Umschaltknarre 3/4" No. 3293 U-2, 510 mm, Quergriff 3/4" No. 3287	390	472	14	9

2005 CT4-7 XL RING-MAULSCHLÜSSEL-SATZ

in 4/4 Check-Tool-Modul, 18-teilig

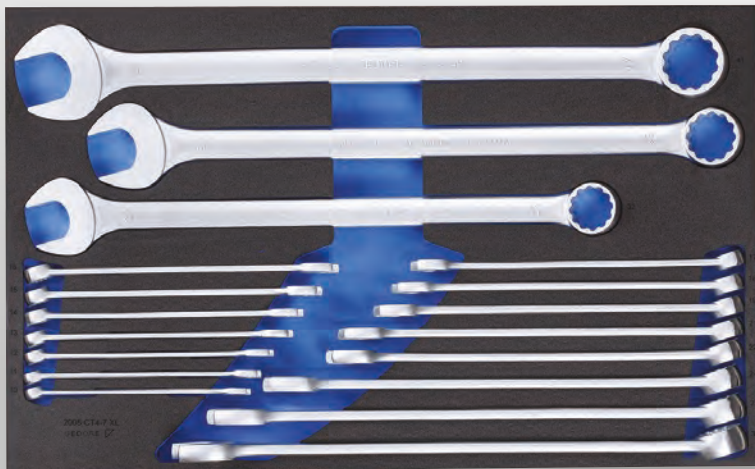

- > Perfekte Satzzusammenstellung für schonende Schraubenbetätigung
- > Ring-Maulschlüssel extra lang für mehr Drehmoment
- > Mit Check-Tool-Einlage für das schnelle Erkennen von fehlendem Werkzeug
- > Besonders geeignet für Arbeiten in sensiblen Bereichen, in denen sichergestellt werden muss, dass kein Werkzeug zurückbleibt
- > Unterlage blau, Oberlage schwarz, blau signalisiert fehlendes Werkzeug
- > Griffmulden erleichtern das Herausnehmen des Werkzeuges

€362,90
+ MwSt.

€431,85 inkl. MwSt.



Code	No.	Inhalt	Länge mm	Breite mm	-teilig	Gewicht kg
2704226	2005 CT4-7 XL	Ring-Maulschlüssel No. 7 XL, SW 10 11 12 13 14 15 16 17 18 19 21 22 24 27 30 32 36 41 mm	390	633	18	8,15

2005 CT4-8000 WERKZEUGSORTIMENT

in 4/4 Check-Tool-Modul, 13-teilig



- > Perfekte Satzzusammenstellung für den universellen Einsatz
- > Mit Check-Tool-Einlage für das schnelle Erkennen von fehlendem Werkzeug
- > Besonders geeignet für Arbeiten in sensiblen Bereichen, in denen sichergestellt werden muss, dass kein Werkzeug zurückbleibt
- > Unterlage blau, Oberlage schwarz, blau signalisiert fehlendes Werkzeug
- > Griffmulden erleichtern das Herausnehmen des Werkzeuges

€249,90
+ MwSt.

€297,38 inkl. MwSt.



Code	No.	Inhalt	Länge mm	Breite mm	-teilig	Gewicht kg
2016303	2005 CT4-8000	Schlosserhammer ROTBAND-PLUS No. 600 H-300 -500 Rückschlagfreier Schonhammer No. 248 ST-40 Universalzange No. 142 10 JC Flachrundzange No. 8132-160 JC Kraft-Seitenschneider No. 8316-160 JC Kraft-Kombinationszange No. 8250-180 JC Montagezange für Außensicherungsringe No. 8000 A 1 2 21 Montagezange für Innensicherungsringe No. 8000 J 1 2 21	390	633	13	4,1

2005 CT4-U-20
STECKSCHLÜSSEL-SATZ 1/4"-3/8"-1/2"
 in 4/4 Check-Tool-Modul, 91-teilig

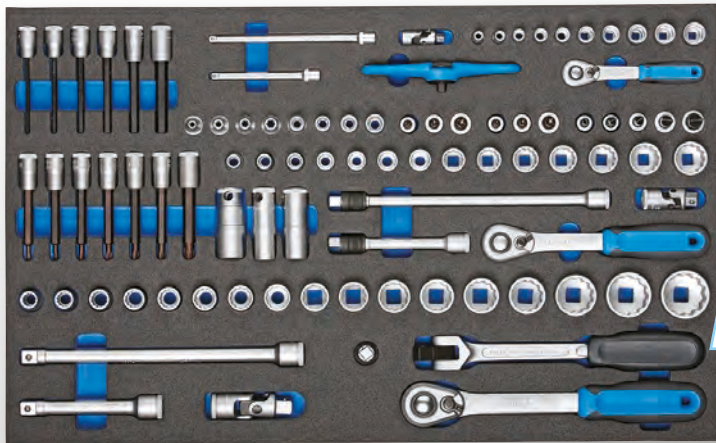

€782,90 + MwSt.

€931,65 inkl. MwSt.

6,3 1/4" 10 3/8" 12,5 1/2"

- › Perfekte Satzzusammenstellung für universelle Schraubfälle
- › Mit Check-Tool-Einlage für das schnelle Erkennen von fehlendem Werkzeug
- › Besonders geeignet für Arbeiten in sensiblen Bereichen, in denen sichergestellt werden muss, dass kein Werkzeug zurückbleibt
- › Unterlage blau, Oberlage schwarz, blau signalisiert fehlendes Werkzeug
- › Griffmulden erleichtern das Herausnehmen des Werkzeuges

Code	No.	Inhalt	Länge mm	Breite mm	-teilig	Gewicht kg
2016257	2005 CT4-U-20	1/4" Steckschlüsseleinsatz No. 20, SW 5,5 6 7 8 9 10 11 12 13 14 mm 1/4" Umschaltknarre No. 2093 U-20, 1/4" Quergriffknarre No. 2093 U-3 T 1/4" Verlängerung No. 2090-4 -6, 97 148 mm, 1/4" Kardangeln No. 2095 3/8" Steckschlüsseleinsatz No. D 30, SW 8 9 10 11 12 13 14 15 16 17 18 19 21 22 mm 3/8" Schraubendrehereinsatz No. IN 30 L, SW 4 5 6 7 8 10 3/8" Schraubendrehereinsatz No. ITX 30 L, T20 T25 T27 T30 T40 T45 T50 3/8" Steckschlüsseleinsatz No. TX 30, E5 E6 E7 E8 E10 E11 E12 E14 3/8" Schraubendrehereinsatz No. IKS 30, 1 2 3, 3/8" Schraubendrehereinsatz No. IKS 30 PZD 1 2 3 3/8" Schraubendrehereinsatz No. IS 30, SW 5,5 6 8 10 12 mm 3/8" Zündkerzeneinsatz mit Haltefeder 20,8 mm, 3/8" Zündkerzeneinsatz mit Haltefeder 16 mm 3/8" Zündkerzeneinsatz mit Haltefeder 18 mm, 3/8" Umschaltknarre No. 3093 U-20 3/8" Verlängerung mit Auslöser No. 3090 A-5 -10, 3/8" Kardangeln No. 3095 1/2" Steckschlüsseleinsatz No. D 19, SW 10 11 12 13 14 15 16 17 18 19 21 22 23 24 27 30 32 mm 1/2" Umschaltknarre 1/2" No. 1993 U-20, 1/2" Verlängerung 1/2" No. 1990-5 -10, 125 250 mm 1/2" Reduzierstück 1/2" auf 3/8" No. 1930 1/2" Kardangeln 1/2" No. 1995, 1/2" Gelenkgriff No. 1996, 255 mm	390	633	91	7,64

1500 ED-70 K
DISTANZMODUL
 leer



€4,90 + MwSt.

€5,83 inkl. MwSt.

- › Zum Ausgleich und zur Fixierung der Werkzeugmodule No. 1500 ES in Schubladen der Tiefe 400 mm, bei Werkzeugwagen No. 2004 und Werkbänken No. 1502, 1504, 1505 sowie 1506 XL
- › Aus schlagfestem ABS-Kunststoff, schwarz genarbt

Code	No.	Breite mm	Tiefe mm	Höhe mm	Gewicht kg
1618687	1500 ED-70 K	475	77	40	0,12

1500 ED-70 S
DISTANZ-BLECHMODUL 1/3
 leer



€6,90 + MwSt.

€8,21 inkl. MwSt.

- › Für Werkzeugwagen No. WSL-L7 (workster) und No. 2005, Werkbank No. 1504 XL und Werkzeugtruhe No. 2430, als Distanzstück für 1/3 Modul geeignet
- › Modul aus Stahlblech

Code	No.	Breite mm	Tiefe mm	Höhe mm	Gewicht kg
1851462	1500 ED-70 S	152	77	40	0,15

1500 ED-70 XL DISTANZ-BLECHMODUL

leer

- > Geeignet z. B. zur Aufnahme von Drehmomentschlüsseln oder anderen langen Werkzeugen bzw. Kleinteilen
- > Für Werkzeugwagen No. WSL-L7 (workster) und No. 2005, Werkbank No. 1504 XL und Werkzeugtruhe No. 2430
- > Modul aus Stahlblech



€9⁹⁰
+ MwSt.
€11,78 inkl. MwSt.

Code	No.	Breite mm	Tiefe mm	Höhe mm	Gewicht kg
1803069	1500 ED-70 XL	625	77	40	0,854

1500 ED-230 CT DISTANZMODUL

leer

- > Distanzeinlage - geeignet für Werkzeugwagen und Werkbänke
- > Distanzmodul aus zweifarbigem Schaumstoff



€13⁹⁰
+ MwSt.
€16,54 inkl. MwSt.

Code	No.	Breite mm	Tiefe mm	Höhe mm	Gewicht kg
3036650	1500 ED-230 CT	475	230	35	0,055

WK 1041 L VOLUMEN-WERKZEUGKOFFER

leer

- > Robuster Rahmen aus Aluminium mit Stoßkantenschutz, Schalen aus schlagfesten ABS-Kunststoff
- > Der geöffnete Kofferdeckel ist durch Einrasten des Sicherheitsdeckelhalters vor ungewolltem Schließen geschützt
- > Dokumentenfach A4 im Deckel
- > Variabel einteilbare Bodenschale
- > Verschießbar durch 2 Kippzylinderschlösser sowie ein Zahlenschloss
- > Herausnehmbare Werkzeugtafel mit 22 Werkzeugtaschen auf Vorder- und Rückseite im Deckel
- > Herausnehmbare Abdeckplatte für Bodenschale mit 15 Werkzeugtaschen
- > Handsympathischer Tragegriff



€109⁰⁰
+ MwSt.
€129,71 inkl. MwSt.

Code	No.	Länge mm	Höhe mm	Breite mm	max. Tragfähigkeit kg	Gewicht kg
3065405	WK 1041 L	395	185	490	30	4,9

1041-001
**WERKZEUGSORTIMENT
 BASIC IM KOFFER**
 74-teilig

€469,00
 + MwSt.
 €558,11 inkl. MwSt.



- › Basisausstattung für alle Gewerke
- › Praxisgerecht zusammengestellt für den Einsatz vor Ort
- › Untergebracht im stabilen Hartschalenkoffer aus schlagfestem ABS-Kunststoff
- › Robuster Rahmen aus Aluminium
- › Robuster Begleiter - überall dort, wo das richtige Werkzeug immer griffbereit sein muss



Code	No.	Inhalt	Länge mm	Breite mm	Tiefe mm	-teilig	Gewicht kg
3082121	1041-001	Ring-Maulschlüssel No. 7, SW 10 13 17 19 22 mm Bit-Steckschlüsselbox No. 666-U-20, mit Knarre 1/4" 35tlg Winkelschraubendreher No. 42, SW 2,2,3 4 5 6 8 10 mm, im Halter Einmaulschlüssel verstellbar No. 60 P 8, 3K-Schraubendreher Schlitz No. 2150, 3 4 5,5 6,5 8 mm 3K-Schraubendreher Kreuzschlitz No. 2160, PH 0 1 2 Rückschlagfreier Schon- und Schlosserhammer KOMBI-PLUS R No. 247 H-30, Kopf-D.30 mm Taschen-Messschieber No. 710, Stahlbandmaß No. 4534-3, Band-L. 3 m Spannungsprüfer Schlitz No. 4615 3, 220-250 V, 3mm Abisolierzange No. 8098-160 JC, 160 mm 2K-Griff Mehrfachzange No. 8133-200 JC, 200 mm 2K-Griff Kraft-Kombinationszange No. 8250-180 JC, 180 mm 2K-Griff Kraft-Seitenschneider No. 8316-160 JC, 160 mm 2K-Griff, Universalzange No. 142 10 JC, 10" Schlagwerkzeugsatz No. 106, 6tlg, Kabelmesser No. 0513-09, Klängen-L.90 mm Drahtbürste No. 644, 3-reihig + Volumen-Werkzeugkoffer WK 1041 L	395	490	185	74	10,6

1100-BASIC
AZUBI-SORTIMENT
 in GEDORE L-BOXX® 136,
 23-teilig

€294,90
 + MwSt.
 €350,93 inkl. MwSt.



- › Basisausstattung für alle Gewerke
- › Mit Check-Tool-Einlage für das schnelle Erkennen von fehlendem Werkzeug



Code	No.	Inhalt	Länge mm	Breite mm	Tiefe mm	-teilig	Gewicht kg
2835983	1100-BASIC	Maulschlüssel mit Ringratsche No. 7 R, SW 10 12 13 14 15 16 17 18 19 mm Universal-Kabelmesser No. 4528, Klängen-L. 50 mm, Holzgliedmaßstab No. 4533-2, 2 m Hobbysäge No.406, Blatt-L. 145 mm, Flachmeißel No. 95-200, 200x23x13 mm Schlosserhammer No. 600 H-500, 500 g, Mehrfachzange No. 8133-180 JC, 180 mm 2K-Griff Kraft-Seitenschneider No. 8316-180 JC, 180 mm, 2K-Griff Universalzange No. 142 10 TL, 10" 3K-Schraubendreher Schlitz No. 2150, 4 5,5 6,5 mm, 3K-Schraubendreher Kreuzschlitz No. 2160 PH 1 2 Spannungsprüfer Schlitz No. 4615, 3 mm, + L-BOXX® 136 No. 1100 L	358	445	152	23	6,1

1100-02 WERKZEUGSORTIMENT ELEKTRIKER

in GEDORE L-BOXX® 136, 36-teilig

€489,00
+ MwSt.

€581,91 inkl. MwSt.



- › Besonders geeignet für Berufe in der Elektrotechnik
- › Praxisgerecht zusammengestellt für den Einsatz vor Ort
- › Mit Check-Tool-Einlage für das schnelle Erkennen von fehlendem Werkzeug
- › GEDORE L-BOXX® 136 mit Easy Click Stecksystem

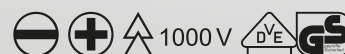

Code	No.	Inhalt
2658208	1100-02	Maurermeißel No. 110-256, 250x16 mm, Elektrikermeißel No. 112-2510, 4kt 250x10x7 mm Schlosserhammer No. 600 H-500, 500 g, Einmaulschlüssel verstellbar No. 60 CP 8, 8" Universalzange No. 142 10 JC, 10", Abisolierzange No. 8097, Automatik Mehrfachzange No. 8133-180 JC, 180 mm 2K-Griff, VDE-Seitenschneider No. VDE 8314-160 H, 160 mm VDE-Flachrundzange No. VDE 8132-200 H, 200 mm VDE-Flachrundzange No. VDE 8132 AB-200 H, gewinkelt 200 mm VDE-Abisolierzange No. VDE 8098-160 H, 160 mm, VDE-Kabelschere No. VDE 8094, 200 mm Universal-Kabelmesser No. 4528, Klängen-L. 50 mm, Elektroisolierband No. 4629, Band-L. 10 m Spachtel No. 0175-06, Blatt-B. 60 mm, Winkelschraubendreher No. H 42-10, 6kt SW 1,3 1,5 2,2,5 3 4 5 6 8 10 mm, VDE-Schraubendreher-Satz No. VDE 2170-2160 PH-077, Schlitz 2,5 4 5,5 6,5 mm, Kreuzschlitz PH 0 1 2 Spannungsprüfer Schlitz No. 4615 3, 220-250 V, 3mm Spannungsprüfer Schlitz No. VDE 4616, 12-1000 V, 3 mm Schaltschrank-Schlüssel ELEKTRO No. 45 E Holzgliedermaßstab No. 4533-2, 2 m + GEDORE L-BOXX® 136 No. 1100 L

Länge mm	Breite mm	Tiefe mm	-teilig	Gewicht kg
358	445	152	36	7,674

1100-1.04 UNIVERSAL-ABZIEHER- SORTIMENT

in GEDORE L-BOXX® 136, 13-teilig

€439,00
+ MwSt.

€522,41 inkl. MwSt.



- › Kombination von 12 unterschiedlichen Abziehern möglich
- › Außen-Ø bis 130 mm, Innen-Ø bis 170 mm bei einer Spanntiefe von 200 mm
- › Mit zwei- und dreiarmliger Traverse
- › Mit Ganzstahl- und schlanken Haken sowie Verlängerungen
- › Abzughaken extra schlank für enge Bauräume liegen zur Selbstmontage bei
- › GEDORE L-BOXX® 136 mit Easy Click Stecksystem

Code	No.	Inhalt
2838362	1100-1.04	Universal-Abzieher HIGH POWER No. 1.04/HP1A-B, 2-armig, 130x100 mm Traverse No. 107/1A03, 3-armig 180 mm, Abzughaken No. 106/A-100-B, Ganzstahl, Hakenbremse 100 mm 3x Verlängerung No. 106/A-100-VB mit Hakenbremse 100 mm 3x Abzughaken No. 106/A-100-S, schlank 100 mm, 3x Abzughaken No. 106/S101-S, ohne Klemmstück Spindel No. 1.1406200, SW 17 M14x1,5 200 mm + GEDORE L-BOXX® 136 No. 1100 L

Länge mm	Breite mm	Tiefe mm	-teilig	Gewicht kg
357	442	151	13	6,3

1100-1.04/12A ABZIEHER-SORTIMENT INNEN/AUSSEN

in GEDORE L-BOXX® 136, 7-teilig

€489,00
+ MwSt.

€581,91 inkl. MwSt.



- › Für Spannweiten bis zu Ø 200 mm Außen, Ø 70-260 mm Innen, und Spanntiefen bis zu 300 mm
- › Schnellspannhaken mit selbsttragendem T-Profil für bessere Kraftübertragung
- › Bei 3 von 4 Spindeln kann die Spindelspitze (Kugel/Spitze) gedreht werden
- › Max. Belastung 3 und 5 t
- › GEDORE L-BOXX® 136 mit Easy Click Stecksystem

Code	No.	Inhalt	Länge mm	Breite mm	Tiefe mm	-teilig	Gewicht kg
2927241	1100-1.04/12A	Universal-Abzieher No. 1x 1.04/1A, 2-armig 130x100 mm Universal-Abzieher No. 1.04/2A 2-armig 200x150 mm Verlängerung mit Hakenbremse No. 106/A-100-VB, 100 mm Verlängerung mit Hakenbremse No. 106/B-150-VB, 150 mm Spindel No. 1.1406200 SW 17 M14x1,5 200 mm Spindel No. 1.2106350KS, SW 22, G 1/2", 350 mm, mit Kugelspitze + GEDORE L-BOXX® 136 No. 1100 L	357	442	151	7	9,6

1100-1.30 INNENAUSZIEHER- SORTIMENT

in GEDORE L-BOXX® 136, 8-teilig

€379,00
+ MwSt.

€451,01 inkl. MwSt.



- › Für Innendurchmesser 12 - 35 mm und extrem dicht anliegende Kugellager, Ringe, Büchsen und Simmerringe®
- › Mit Gleithammer und Gegenstütze
- › No. 1100 CT2-1.30 zum Nachrüsten vorhandener L-BOXX®en 136
- › Mit Check-Tool-Einlage für das schnelle Erkennen von fehlendem Werkzeug
- › Werkzeuge komplett im Schaumstoff versenkt, somit ist die bestückte Einlage stapelbar
- › Einlage in Schubladen mit den Mindestmaßen 400 x 310 x 90 mm verwendbar

Code	No.	Inhalt	Länge mm	Breite mm	Tiefe mm	-teilig	Gewicht kg
2836041	1100-1.30	Innenauszieher No. 1.30/2, 12-15 mm, Innenauszieher No. 1.30/3, 15-19 mm Innenauszieher No. 1.30/4, 19-25 mm, Innenauszieher No. 1.30/4A, 25-30 mm Innenauszieher No. 1.30/4S, 30-35 mm, Gegenstütze No. 1.36/1 für 1.30/0 - 1.30/5 Gleithammer No. 1.35/2, 500 mm, 1,7 kg + GEDORE L-BOXX® 136 No. 1100 L	357	442	151	8	7,2

1100 CT2-1.30 INNENAUSZIEHER- SORTIMENT

in 2/2 L-BOXX® 136 Modul 7-teilig

€329,00
+ MwSt.

€391,51 inkl. MwSt.



- › Für Innen-Ø 12 - 35 mm und extrem dicht anliegende Kugellager, Ringe, Büchsen und Simmerringe®
- › Mit Gleithammer 1,7 kg und Gegenstütze
- › No. 1100 CT2-1.30 zum Nachrüsten vorhandener L-BOXX®en 136
- › Mit Check-Tool-Einlage für das schnelle Erkennen von fehlendem Werkzeug
- › Werkzeuge komplett im Schaumstoff versenkt, somit ist die bestückte Einlage stapelbar
- › Einlage in Schubladen mit den Mindestmaßen 400 x 310 x 60 mm verwendbar

Code	No.	Inhalt	Länge mm	Breite mm	Tiefe mm	-teilig	Gewicht kg
2836025	1100 CT2-1.30	1.30/21.30/31.30/41.30/4A1.30/51.36/11.35/2	357	310	60	7	5

1100-1.41/2A

TRENN- UND ABZIEH- VORRICHTUNGSGARNITUR

in GEDORE L-BOXX® 136, 22-teilig

- › Für Spannweiten von Ø 22 bis 115 mm und Spanntiefen bis zu 295 mm
- › Inkl. Gewindeadapter für Innengewinde M8-M18
- › Zum Lösen und Abziehen dichtaufsitzennder Teile wie z. B. Kegelrollenlager, Innenlaufringen
- › Die Spanntiefe kann mit Hilfe der Zugbolzenverlängerungen No. 1.38/AV-FV von 195 auf 295 mm vergrößert werden
- › Mit Check-Tool-Einlage für das schnelle Erkennen von fehlendem Werkzeug
- › No. 1100 CT2-1.41/2A zum Nachrüsten vorhandener L-BOXX®en 136
- › Werkzeuge komplett im Schaumstoff versenkt, somit ist die bestückte Einlage stapelbar
- › Einlage in Schubladen mit den Mindestmaßen 400 x 310 x 60 mm verwendbar

€449,00
+ MwSt.
€534,31 inkl. MwSt.



Code	No.	Inhalt	Länge mm	Breite mm	Tiefe mm	-teilig	Gewicht kg
2927284	1100-1.41/2A	Abziehvorrichtung No. 1x 1.38/2, 70-215 mm Trennvorrichtung No. 1.40/2, 22-115 mm Gewindeadapter-Satz No. 1.81/20, für 1- und 2-Loch-Anwendungen, M14x1,52x Verlängerung No. 1.38/CV M14x1,5 + GEDORE L-BOXX® 136 No. 1100 L	357	442	151	22	11,5

1101-1.29/3K

KUGELLAGERABZIEHER-SATZ

in i-BOXX® 72, 13-teilig

- › Kugellagerabzieher-Satz für über 40 Kugellager
- › Zum Abziehen von Kugellagern, die auf einer Welle und zugleich in einem Gehäuse sitzen
- › Zerstörungsfreies Abziehen von Rillenkugellagern ohne Ausbau der Welle, kein Aufbohren des Lagerkäfigs notwendig (spänefrei)
- › Mit Check-Tool-Einlage für das schnelle Erkennen von fehlendem Werkzeug
- › Einlage in Schubladen mit den Mindestmaßen 340 x 260 x 60 mm verwendbar

€589,00
+ MwSt.
€700,91 inkl. MwSt.



Code	No.	Inhalt	Länge mm	Breite mm	-teilig	Gewicht kg
2964392	1101-1.29/3K	4 Köpfe mit Spindel No. 1.29/1 - 1.29/5 7 Satz Haken No. 1.29/10 - 1.29/45 1 Steckgriff No. 1.29/0	316	367	13	5,78

1.07/AS-2
ABZIEHER-SET
 mit 9 Haken

€489,00
 + MwSt.

€581,91 inkl. MwSt.



- › Schmale Abzughaken für enge und schlecht zugängliche Zwischenräume z.B. bei Getrieben in 3 Längen
- › Die Dreiarmige Traverse garantiert gleichmäßige Lastenverteilung und dadurch besonders sicheren Halt am abzuziehenden Teil
- › Austauschbare Haken für mehrere Spanntiefen oder Verlängerungen lieferbar
- › Optimale Gleiteigenschaften durch Nitrocarburierte Spindel, Ölen oder Fetten ist nicht mehr notwendig

Code	No.	Inhalt	max. t	Gewicht kg
1675990	1.07/AS-2	107/2A03 Traverse 3-armig 260 mm, 106/B-150-S Abzughaken schlank 150 mm (3x) 106/S220 Abzughaken schlank 220 mm (3x), 106/B-300-S Abzughaken schlank 300 mm (3x) 1.2106210 Spindel SW 22, G 1/2", 210 mm	5,0	11,5

1.07/K-1-SE
ABZIEHER-SET
 mit 3 Haken

€149,00
 + MwSt.

€177,31 inkl. MwSt.



- › Schmale Schnellspann-Abzughaken für enge und schlecht zugängliche Zwischenräume z.B. bei Getrieben
- › 2- und 3-armiger Satz. Die Dreiarmige Traverse garantiert gleichmäßige Lastenverteilung und dadurch besonders sicheren Halt am abzuziehenden Teil
- › Austauschbare Haken für mehrere Spanntiefen oder Verlängerungen lieferbar
- › Optimale Gleiteigenschaften durch Nitrocarburierte Spindel, Ölen oder Fetten ist nicht mehr notwendig
- › Im stabilen Kunststoffkoffer

Code	No.	Inhalt	max. t	Gewicht kg
1438484	1.07/K-1-SE	E-106/103 Traverse 2-armig 140 mm, E-107/103 Traverse 3-armig 140 mm 106/A-100-SE Abzughaken mit Schnellspann-Klemmstück 100 mm (3x) E-1.1406140 Spindel SW 17, M14x1,5, 140 mm (2x), 107/199-SE Kunststoffkoffer mit Schaumstoffeinlage für 1.07/K-1-SE	2,5	2,2

1.07/K-1-SE 200 S
ABZIEHER-SET
 mit 6 Haken, 9-teilig

€279,00
 + MwSt.

€332,01 inkl. MwSt.



- › 2&3-armiger Satz. Die Dreiarmige Traverse garantiert gleichmäßige Lastenverteilung und dadurch besonders sicheren Halt am abzuziehenden Teil
- › Schmale Hakenfüße bestens geeignet für schwer zugängliche Stellen
- › Schnelles und unkompliziertes Einstellen und Nachjustieren durch Schnellspann-Abzughaken
- › Austauschbare Haken für mehrere Spanntiefen oder Verlängerungen lieferbar
- › Spanntiefe 100 mm = Hakenfußstärke (e) 3,7 mm, max. 2,5 t
- › Spanntiefe 200 mm = Hakenfußstärke (e) 2,0 mm, max. 2,0 t
- › Im stabilen Kunststoffkoffer

Code	No.	Inhalt	-teilig	Gewicht kg
1745158	1.07/K-1-SE 200S	106/203 Traverse 2-armig 220 mm, 107/203 Traverse 3-armig 220 mm 106/A-100-SE Abzughaken mit Schnellspann-Klemmstück 100 mm (3x) 06/S-200-SSE Abzughaken schlank mit Schnellspann-Klemmstück 200 mm (3x) E-1.1406140 Spindel SW 17, M14x1,5, 140 mm (2x) 107/199-SE 200S Kunststoffkoffer mit Schaumstoffeinlage für 1.07/K-1-SE 200S	9	4,2

VERSPANNUNGEN LÖSEN

Wenn Bauteile aufgepresst sind, können die reibschlüssigen Verbindungen mit Hilfe von Abziehern gelöst werden.

Das Abzieher-Set, 1.04/ST-HP-B von GEDORE beinhaltet drei Abzieher mit unterschiedlichen Spannweiten und -tiefen. Diese halten besonders hohen Kräften stand und können mit doppelter Zugkraft belastet werden, da die Traversen besonders hochwertig vergütet sind. Zudem werden die Traversen und Haken im Gesenk aus einem Stück glühend geschmiedet, was ein Mehrwert für Langlebigkeit und Sicherheit ist.

Die Hakenbremse verhindert ein ungewolltes Verrutschen der Haken auf der Traverse, sodass die Unfallgefahr nochmal minimiert wird. Über die Einstellskala lassen sich die Haken schnell und gleichmäßig einstellen. Somit ist auch bei höchsten Abzugskräften ein zentrisches, kraftoptimiertes und vor allem sicheres Abziehen garantiert.

€499,00 + MwSt.

€593,81 inkl. MwSt.



1.04/ST ABZIEHER-SET mit Werkstattständer, 3-teilig



- > Bestehend aus 3 Abziehern in verschiedenen Größen
- > Traverse besonders vergütet, hält hohen Kräften stand, Belastung mit doppelter Zugkraft möglich
- > Kräftige, im Gesenk geschmiedete Ausführung
- > Abzughaken aus einem Stück geschmiedet
- > Mit Hakenbremse - Sicherung gegen ungewolltes Verrutschen der Haken. Auf Tastendruck kann der Haken auf der Traverse verschoben werden
- > Durch Umstecken der Haken als Außen- und Innenabzieher verwendbar
- > Einstellskala zum gleichmäßigen Justieren der Abzughaken. Erlaubt auch bei höchsten Abzugskräften ein zentrisches und kraftoptimiertes Abziehen
- > Nachrüstbar mit Hydraulikspindel

Code	No.	Inhalt	Länge mm	-teilig	Gewicht kg
2300044	1.04/ST-HP-B	1.04/HP1A-B Abzieher HIGH POWER 2-armig 130x100 mm 1.04/HP2A-B Abzieher HIGH POWER 2-armig 200x150 mm 1.04/HP3A-B Abzieher HIGH POWER 2-armig 350x200 mm 1.04/97 Ständer leer zu 1.04-Serie	125	3	14,4

1

HÖHERE ABZUGSMOMENTE

- Durch die Biegemomentverstärkung am Rücken der geschmiedeten Traverse ist eine höhere Belastbarkeit und Sicherheit garantiert

2

SICHER UND EFFIZIENT

- Die Abzugshaken mit Hakenbremse garantieren eine sichere Fixierung auf der Traverse und machen eine schnelle Verstellung von einem Außen- zum Innenabzieher möglich

3

MEHR FLEXIBILITÄT

- Die austauschbaren Spitzen können im Einsatz leicht gewechselt werden, sodass die Kugel oder Spitze genutzt werden kann

4

MEHR SICHERHEIT

- Gleichmäßig ausgerichtete Haken sorgen in der Anwendung für mehr Sicherheit



**BELASTUNG
MIT DOPPELTER
ZUGKRAFT**



„Gesenkgeschmiedete Bauteile kündigen eine mögliche Überbelastung durch Verbiegen an, da der beim Schmieden entstehende Faserverlauf des Materials eine gewisse Flexibilität der Bauteile zulässt, bevor es zu einem Bruch kommt - eine sehr „gesunde“ Eigenschaft.“

1.11 ABZIEHER 3-armig



- › Bewährter, kräftiger 3 Arm Abzieher für gleichmäßige Lastenverteilung und dadurch besonders sicheren Halt am abzuziehenden Teil
- › Die doppelseitig verwendbaren breiten oder schmalen Hakenenden pressen sich unter Last selbsttätig an
- › Die breiten Hakenenden der Abzieher No. 1.11/2 und /4 sind mit 8 mm Schlitz versehen, so dass Scheiben oder Zahnräder auch mit Hilfe von 8 mm Schrauben abgezogen werden können

ab

€59,00 + MwSt.

€70,21 inkl. MwSt.

Code	No.	Spannweite (max.) mm	Spanntiefe mm	Zugkraft (max.)	Spindel Gewindegröße	Schlüsselweite Betätigungssechskant	Hydraulikspindel optional	Hakenfußbreite mm	Hakenfußtiefe mm	Hakenfußstärke mm	Gewicht kg	exkl. MwSt.	inkl. MwSt.
8002950	1.11/1	90	80	3	M 14x1,5 x 125	17	-	17	7	2,0	0,90	59,00	70,21
8003090	1.11/2	160	130	7.5	M 18x1,5 x 170	19	-	24	13	3,0	2,60	99,00	117,81
1731912	1.11/4	320	260	12	G 1/2 x 350	22	1.06/HSP1	27	27	6,5	5,80	209,00	248,71

1.18/1.19
ABZIEHER-SET
 12-teilig

- › Auf dieser Lochwand finden 12 Abzieher der Serien 1.18 und 1.19 Platz
- › Für Spannweiten bis zu Ø 200 mm und Spanntiefen bis zu 200 mm
- › Lochwandtafel inklusive



€659,00
 + MwSt.
 €784,21 inkl. MwSt.

Code	No.	Inhalt	-teilig	Gewicht kg
1824007	1.18/1.19	1.18/1 Abzieher 2-armig 110x110 mm, 1.18/2 Abzieher 2-armig 160x140 mm 1.18/3 Abzieher 2-armig 200x200 mm, 1.18/02 Polklemmenabzieher 2-armig 65x50 mm 1.18/01 Polklemmenabzieher 2-armig 70x70 mm, 1.18/0 Polklemmenabzieher 2-armig 80x80 mm 1.19/1 Abzieher 3-armig 110x110 mm, 1.19/2 Abzieher 3-armig 160x140 mm 1.19/3 Abzieher 3-armig 200x200 mm, 1.19/02 Polklemmenabzieher 3-armig 65x50 mm 1.19/01 Polklemmenabzieher 3-armig 70x70 mm, 1.19/0 Polklemmenabzieher 3-armig 80x80 mm 1500 H 1 Werkzeughaken schräges Hakenende d 4 mm (12x) 1500 H 2-13 Werkzeugklemme d 13 mm (6x), 1450 L Werkzeugtafel leer, 987x493 mm	12	21

2.30
INDUSTRIE-ABZIEH-SET
 Baukasten-System, 17-teilig

- › Zur Montage der bewährten 1.06er und 1.07er Modelle
- › Mit diesem Set können Sie 12 gängige Modelle mit Schnellspannhaken einschließlich Hydraulikspindel selbst sekundenschnell montieren
- › 2- und 3-armiger Satz bis Spannweite 200 mm und Spanntiefe 150 mm
- › Leichtes und kontrolliertes Abziehen besonders festsitzender Teile mit der Hydraulikspindel
- › Sofort griffbereit auf einer Lochwandtafel

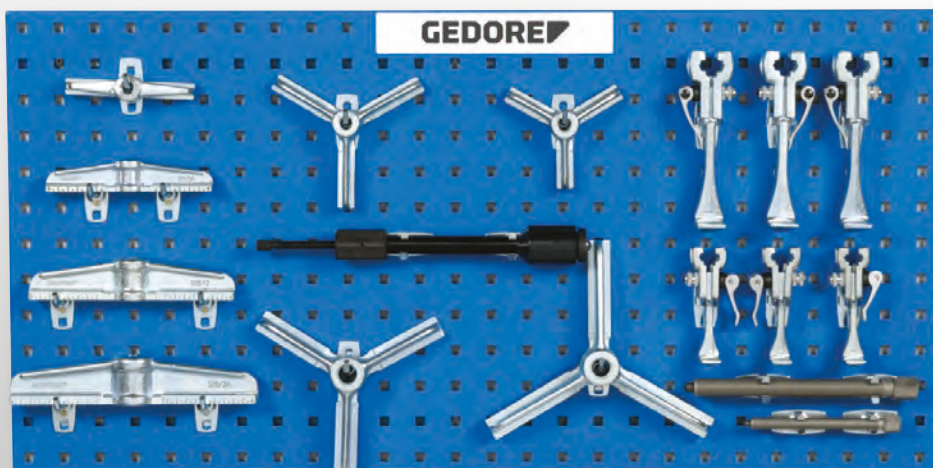

€699,00
 + MwSt.
 €831,81 inkl. MwSt.

Code	No.	Inhalt	-teilig	Gewicht kg
1393014	2.30	1 Traverse 2-armig 140 mm, No. 106/103, 1 Traverse 2-armig 180 mm, No. 106/1A03 1 Traverse 2-armig 220 mm, No. 106/203, 1 Traverse 2-armig 260 mm, No. 106/2A03 1 Traverse 3-armig 140 mm, No. 107/103, 1 Traverse 3-armig 180 mm, No. 107/1A03 1 Traverse 3-armig 220 mm, No. 107/203, 1 Traverse 3-armig 260 mm, No. 107/2A03 1 Spindel SW 17, M14x1,5, 140 mm, No. 1.1406140, 1 Spindel SW 22, G 1/2", 210 mm, No. 1.2106210 1 Fetthydraulik-Druckspindel 10 t, No. 1.06/HSP1, 3 Schnellspann-Abzughaken 100 mm, No. 106/A-100-E 3 Schnellspann-Abzughaken 150 mm, No. 106/B-150-E	17	19,4

2.40

LAND-/BAUMASCHINEN-REPARATUR-ABZIEH-SET

Baukasten-System, 16-teilig



- > Zur Montage der robusten und handlichen Laschenabzieher No. 1.14 und No.1.15
- > Mit diesem Set können Sie zehn gängige flexible Laschenabzieher aus der Serie 1.14/1.15 einschließlich der neuen Hydraulikspindel selbst montieren
- > 2- und 3-armiger Satz bis Spannweite 280 mm und Spanntiefe 390 mm
- > Sofort griffbereit auf einer Lochwandtafel
- > Optimal geeignet bei wiederkehrenden Spannungsbereichen
- > Leichtes und kontrolliertes Abziehen besonders festsitzender Teile mit der Hydraulikspindel

Code	No.	Inhalt	-teilig	Gewicht kg
1393030	2.40	1 Kopf 2-armig, No. 114/204, 1 Kopf 2-armig, No. 114/304 1 Kopf 3-armig, No. 115/204, 1 Kopf 3-armig, No. 115/304 1 Spindel SW 19, M18x1,5, 200 mm, No. 1.1806200 1 Spindel SW 22, G 1/2", 250 mm, No. 1.2106250 1 Fetthdraulik-Druckspindel 10 t, No. 1.06/HSP1 3 Abzughaken 210 mm, No. 114/201 3 Abzughaken 260 mm, No. 114/301, 3 Abzughaken 390 mm, No. 114/401 6 Laschen No. 114/208, 12 Laschen No. 114/308	16	24,3

1.13 POLKLEMMEN-ABZIEHER

3-armig



- > Ideal zum Abziehen kleiner Teile wie Batterieklemmen, Scheiben, Räder, Kugellager usw.
- > Selbsttätiges Anpressen der Haken

ab

€22⁹⁰ + MwSt.
€27,25 inkl. MwSt.

Code	No.	Spannweite (max.) mm	Spanntiefe mm	Zugkraft (max.)	Spindel Gewindegröße	Hakenfußbreite mm	Hakenfußtiefe mm	Hakenfußstärke mm	Gewicht kg	exkl. MwSt.	inkl. MwSt.
8004650	1.13/02	60	40	0,75	M 10x1,5 x 60	10	5	2,0	0,20	22,90	27,25
1628410	1.13/00	70	80	1	M 10x1,5 x 100	14	8	2,0	0,40	30,90	36,77

1.31/1 INNENAUSZIEHER-GARNITUR

8-teilig



- › Garnituren der gängigsten Innenauszieher und Gegenstützen zum Ausziehen von Kugellager, Ringen, Büchsen, Simmerringen® usw.
- › Im stabilen Blechkasten

€379⁰⁰ + MwSt.

€451,01 inkl. MwSt.

Code	No.	Inhalt
8014610	1.31/1	6 Innenauszieher 12-46 mm, No. 1.30/2 - 1.30/6, 2 Gegenstützen No. 1.36/1 - 1.36/2

-teilig	Gewicht kg
8	6,4

1.32/2 INNEN- UND AUSSENABZIEHER-SATZ

15-teilig



- › Dieser Satz ist bestens geeignet für vielfältige Außen- und Innenabziehsituationen
- › Garnituren mit Innenausziehern, Gegenstützen, Abziehfutter, Außenabziehern und Stehbolzenausdreher
- › Im stabilen Blechkasten

€739⁰⁰ + MwSt.

€879,41 inkl. MwSt.

Code	No.	Inhalt
8015340	1.32/2	8 Innenauszieher 12-70 mm, No. 1.30/2 - 1.30/8, 2 Gegenstützen No. 1.36/1 - 1.36/2 1 Abzieher mit extra schlanken Haken No. 1.19/OXS, 1 Batterieklammenabzieher No. 1.12/02 2 Abzieher, 2-armig, No. 1.06/1 1.06/2, 1 Stehbolzenausdreher No. 1.28/1

-teilig	Gewicht kg
15	19

1.41/2 TRENN- UND ABZIEHVORRICHTUNGS- GARNITUR



- › Für Ø 22-115 mm alles in einem, Trennvorrichtung+ Abziehvorrichtung+ Verlängerungen im handlichen Koffer zum mitnehmen
- › Optimal bei dicht montierten/aufliegenden Teilen
- › Durch verwenden der ebenen Flächen der Trennvorrichtung, werden empfindliche Teile geschont
- › Zusätzliche verlängerungen 1.38/CV optional erhältlich

€259⁰⁰ + MwSt.

€308,21 inkl. MwSt.

Code	No.	Inhalt
8109910	1.41/2	1.38/2 1.38/CV 1.40/2

Gewicht kg
9

1.72 KUGELGELENKABZIEHER



- › Zum einfachen und schonenden Ausdrücken der Kugelgelenkbolzen an Schub- und Spurstange
- › Kräftige, im Gesenk geschmiedete Ausführung für sicheres Arbeiten
- › Direkte Kraftübertragung

ab

€39,90 + MwSt.

€47,48 inkl. MwSt.

Code	No.	Spannweite Aussenabziehen (max.) mm	Öffnungstiefe mm	Hakenfußbreite an der Nutzfläche mm	Spindel Gewindegröße	Schlüsselweite Betätigungssechskant	Gewicht kg	exkl. MwSt.	inkl. MwSt.
8030490	1.72/2	23	45	50	M 14x1,5 x 50	17 mm	0,40 kg	39,90	47,48
2183331	1.72/5A	46	100	90	G 3/4 x 160	27 mm	2,78 kg	139,00	165,41

1.26/K-3 MUTTERN- SPRENGER-SATZ

6-teilig



- › Für Muttern von SW 10 (M6) bis SW 36 (M24), inklusive Ersatzmeißel
- › 3 Mutternsprenger incl. Ersatzmeißel im Kunststoffkoffer in CT Einlage
- › Geschmiedete Ausführung
- › Induktiv gehärteter Meißel mit Meißelstop

€199,00 + MwSt.

€236,81 inkl. MwSt.

Code	No.	Inhalt	Länge mm	Breite mm	Tiefe mm	-teilig	Gewicht kg
2017008	1.26/K-3	1 Mutternsprenger für SW 10-17, M6-M10, No. 1.26/1 1 Mutternsprenger für SW 17-24, M10-M16, No. 1.26/2 1 Mutternsprenger für SW 24-36, M16-M24, No. 1.26/3 2 Ersatzmeißel für 1.26/1 + 1.26/2, No. 1.26/M1 1 Ersatzmeißel für 1.26/3, No. 1.26/M3	229	275	83	6	2,46

1.28/2 STEBBOLZEN- AUSDREHER



- › Zum Ausdrehen von beschädigten Stehbolzen mit Rechts- oder Linksgewinde
- › Auch für extrem kurze Stehbolzenenden
- › Bündig aufliegend

€37,90 + MwSt.

€45,10 inkl. MwSt.

Code	No.	Ø-Stehbolzen	Schlüsselweite Betätigungssechskant mm	Gewicht kg
8010700	1.28/2	8-19	19	0,3 kg

1.81/20

GEWINDEADAPTER-SATZ

für 1- und 2-Loch-Anwendungen,
je 2 Stück, 14-teilig

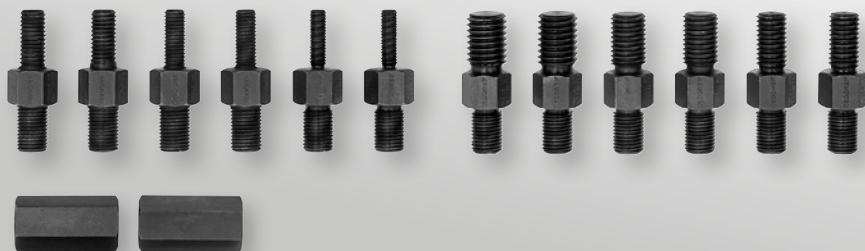

- > Die Gewindeadapter ermöglichen z. B. ein Abziehen von Gewindedeckeln mit 1 oder 2 Gewindelöchern
- > Entweder mit Abziehvorrichtung 1.38, Gleithammer 1.35 oder Gegenstütze 1.36 verwendbar
- > No. 1.81/20: Für Abziehvorrichtung No. 1.38/2

€119⁰⁰ + MwSt.
€141,61 inkl. MwSt.

Code	No.	Inhalt	-teilig	Gewicht kg
1120751	1.81/20	2 Gewindeeinsätze M14x1,5 - M8, No. 181/207, 2 Gewindeeinsätze M14x1,5 - M10, No. 181/208 2 Gewindeeinsätze M14x1,5 - M12, No. 181/209, 2 Gewindeeinsätze M14x1,5 - M14, No. 181/210 2 Gewindeeinsätze M14x1,5 - M16, No. 181/211, 2 Gewindeeinsätze M14x1,5 - M18, No. 181/212 2 Adapter, No. 181/225	14	1,222

1.81/K-12

GEWINDE-ADAPTER-SATZ

für 1-Loch-Anwendungen,
11-teilig



- > Die Gewindeadapter ermöglichen z. B. ein Abziehen von Gewindedeckeln, die ein Gewindeloch aufweisen
- > Entweder mit Gleithammer 1.35 oder optional auch mit Gegenstütze 1.36 verwendbar

€109⁰⁰ + MwSt.
€129,71 inkl. MwSt.

Code	No.	Inhalt	-teilig	Gewicht kg
1936557	1.81/K-12	Gleithammer No. 1.35/1A, Stange 230 mm, Schlaggewicht 700 g, Adapter M14x1,5, M10 - M4, M10 - M5, M10 - M6, M10 - M8, M10 - M10, M10 - M12, M14x1,5 - M14, M14x1,5 - M16, M14x1,5 - M18	11	1,83

1.85/1

LAGEREINBAU-WERKZEUGSATZ

37-teilig



- > Über 200 verschiedene Lager lassen sich mit diesem Lagereinbausatz mühelos und beschädigungsfrei wieder einbauen
- > Der schlagfeste Kunststoff der Schlagringe ist handlich leicht, aber gleichwohl robust wie die Metall-Varianten
- > Die Schlagringe werden nun auf dem Rohr gesichert
- > Im stabilen Kunststoffkoffer

€599⁰⁰ + MwSt.
€712,81 inkl. MwSt.

Code	No.	Inhalt	Länge mm	Breite mm	Tiefe mm	-teilig	Gewicht kg
1120778	1.85/1	33 Schlagringe, 10-50 mm für Außen-Ø 26-110 mm 3 Aluminium-Schlaghülsen 1 rückschlagfreier Schonhammer mit Nylonköpfen (1,2 kg)	360	450	140	37	5,2

106 D
WERKZEUGSATZ
 6-teilig



- › Für Meißelarbeiten an Stahl und anderen Metallen und zum Ein- oder Austreiben von Splinten, Spannstiften, Zylinderstiften oder anderen Verbindungselementen
- › Auf der ganzen Länge sorgfältig vergütet
- › Schlagköpfe induktiv angelassen
- › Arbeitsenden blank geschliffen und klar lackiert

€22,90
 + MwSt.

€27,25 inkl. MwSt.



Code	No.	Inhalt	-teilig	Gewicht kg
8725710	106 D	97-125 150 98-125 99 12-3 100-10 119-4	6	0,805

113 D
**DURCHTREIBER-
 SATZ**
 6-teilig



- › Zum Ein- oder Austreiben von Splinten, Federstiften, Bolzen oder anderen Verbindungselementen
- › In der ganzen Länge gleichmäßig durchgehärtet und sorgfältig angelassen
- › Schlagköpfe zusätzlich induktiv angelassen
- › Arbeitsenden blank geschliffen und klar lackiert

€21,90
 + MwSt.

€26,06 inkl. MwSt.



Code	No.	Inhalt	-teilig	Gewicht kg
8754060	113 D	99 10-1 2 3 99 12-4 5 100-10	6	0,755

116 D
**SPLINTTREIBER-
 SATZ**
 6-teilig



- › Zum Ein- oder Austreiben von Splinten, Federstiften, Bolzen oder anderen Verbindungselementen
- › In der ganzen Länge gleichmäßig durchgehärtet und sorgfältig angelassen
- › Verklemmen des Treibdorns in der Bohrung wird durch Minus-Toleranz verhindert
- › Schlagköpfe zusätzlich induktiv angelassen
- › Arbeitsenden blank geschliffen und klar lackiert

€19,90
 + MwSt.

€23,68 inkl. MwSt.



Code	No.	Inhalt	-teilig	Gewicht kg
8758050	116 D	119-3 -4 -5 -6 -7 -8	6	0,82

DER MASSSTAB AN HÄMMERN - DAS ORIGINAL

Der Hammer gehört neben dem Schraubenschlüssel zur Grundausstattung eines jeden Handwerkers – vom Profi bis zum Heimwerker

Der Schlosserhammer 600 H von GEDORE überzeugt durch seine Sicherheit und Langlebigkeit. Dafür sorgt das Original ROTBAND-PLUS System, welches aus einer zusätzlichen Verschraubung und einer Sicherheitsplatte im Vergleich zu

herkömmlichen Hämmern besteht. Dadurch wird eine extrem sichere Verbindung zwischen Hammerkopf und Stiel garantiert, wodurch ein ungewolltes Lösen des Hammerkopfes verhindert wird. Durch die gehärtete ROTBAND-PLUS Stielschutzhülse wird der Stiel zusätzlich vor Beschädigungen geschützt und gibt dem Hammerkopf zusätzlichen Halt. In Verbindung mit einem ergonomisch geformten Stiel aus hochwertigem Hickory Holz und einem Hammerkopf aus Qualitätsstahl erhalten Sie ein absolutes Profi-Werkzeug.



600 H SCHLOSSERHAMMER ROTBAND-PLUS - DAS ORIGINAL

- > Zur universellen Verwendung in der Werkstatt, auf der Baustelle, im Industriebereich oder zu Hause
- > Schlosserhammer mit bewährter Sicherheitstechnik
- > Vergüteter Hammerkopf und vergütete Stielschutzhülse ROTBAND-Plus aus Stahl
- > Hammerkopf glühend im Gesenk geschmiedet, DIN 1041
- > Doppelt geschweißter, langlebiger Hickorstiel, DIN 5111



Code	No.	Kopfgewicht g	Stiellänge mm	Ersatzstiel	Länge mm	Gewicht kg	exkl. MwSt.	inkl. MwSt.
8583070	600 H-300	300	305	E 600 H-300	300	0,50	15,90	18,92
8583230	600 H-500	500	320	E 600 H-500	320	0,73	17,90	21,30
8583580	600 H-800	800	350	E 600 H-800	350	1,14	21,90	26,06
8583660	600 H-1000	1000	360	E 600 H-1000	360	1,33	25,90	30,82

1

DAS ROTBAND-PLUS SYSTEM

- garantiert eine sichere Verbindung zwischen Stiel und Hammerkopf durch fixierende Elemente und verhindert das sich der Hammerkopf ungewollt löst

2

ERHÖHTE SICHERHEIT

- Mehr Sicherheit bei Stielbruch durch langfaseriges Hickory Holz

3

MEHR LANGLEBIGKEIT

- Die Lebensdauer steigt erheblich durch die gehärtete ROTBAND-PLUS Stielschutzhülse und die Sicherungsplatte, welche die Sollbruchstelle am Stiel schützt

4

FESTER GRIFF

- Die ergonomische Form des Stiels und das handsympathische Holz sorgen für einen festen und sicheren Griff



EIN PLUS AN
SICHERHEIT

„Ein wirklich überzeugendes und durchdachtes Qualitätsprodukt.“



Holzstiel mit ROTBAND-PLUS-Sicherung
1.000 Fehlschläge: leichte Spuren am Lack, keine Verformungen, absolut fester Sitz.



Ungeschützter Hammerstiel
30 Fehlschläge: deutliche Beschädigung des Stieles - Bruchgefahr!



620 E-2000 FÄUSTEL ROTBAND-PLUS - DAS ORIGINAL



€25⁹⁰ + MwSt.

€30,82 inkl. MwSt.

- › Zur universellen Verwendung in der Werkstatt, im Industriebereich, zu Hause oder auf der Baustelle
- › Fäustel mit bewährter Sicherheitstechnik
- › Durch Hülse, Ringkeil, Sicherungsplatte und Holzschraube werden Hammerkopf und Holzstiel zu einer Einheit
- › ROTBAND-PLUS Stielbefestigung, hohe Sicherheit, lange Lebensdauer, bestes Preis-/Leistungsverhältnis
- › Glühend im Gesenk geschmiedeter Fäustelkopf DIN 6475
- › Geschweißter Eschenstiel DIN 5135 mit zusätzlicher langer, gehärteter Stahl-Stielschutzhülse



Code	No.	Kopfgewicht g	Ersatzstiel	Länge mm	Gewicht kg
8887290	620 E-2000	2000	E 620 E-2000	300	2,291

609 H-5
VORSCHLAGHAMMER
ROTBAND-PLUS - DAS ORIGINAL



€59,⁹⁰ + MwSt.

€71,28 inkl. MwSt.

- › Hochwertiger Vorschlaghammer zum alltäglichen Einsatz auf Baustellen, im Garten und in Werkstätten, Ideal für professionelle Arbeiten und den Heimwerker
- › ROTBAND-PLUS System: Sichere Verbindung zwischen Stiel und Hammerkopf durch fixierende Elemente, Schutz vor Beschädigungen durch Fehlschläge dank Stielschutzhülse aus Stahl
- › Stiel aus USA-Hickoryholz: Mehr Sicherheit bei Stielbruch durch langfaserige Struktur des Holzes, Schwingungsdämpfende und bruchfeste Holzigenschaften
- › Glühend geschmiedeter Hammerkopf nach DIN 1042, Hohe Sicherheit und lange Lebensdauer durch verwendete Materialien



Code	No.	Kopfgewicht g	Ersatzstiel	Länge mm	Gewicht kg
8673650	609 H-5	5000	E 609 H-5	800	6,035

248 H
RÜCKSCHLAGFREIER
SCHONHAMMER



ab €20,⁹⁰ + MwSt.

ab

€24,87 inkl. MwSt.

- › Rückschlagfreier Schonhammer mit Polyamid-Köpfen, ideal zum alltäglichen Einsatz auf Baustellen, im Industriebereich, in Werkstätten und rund ums Haus
- › Schont Sehnen und Gelenke dank Füllung des Hammerkopfes mit kleinen Stahlkügelchen
- › Flächenschonend durch sattes Aufschlagverhalten auf empfindliche Werkstücke, austauschbare splitterfreie Köpfe aus bruch- und verschleißfestem Polyamid 75 Shore, getestet bis -20 Grad Celsius
- › Stabiler Hickorstiel mit handlichem Griff aus USA-Hickoryholz, robuster Hammerkopf aus Stahl mit Füllung aus kleinen Stahlkügelchen



Code	No.	Ø	Länge mm	Gewicht kg	exkl. MwSt.	inkl. MwSt.
8868230	248 H-30	30	330	0,47	20,90	24,87
8868580	248 H-40	40	360	0,73	24,90	29,63
8868740	248 H-50	50	370	1,02	29,90	35,58

247 H-35
RÜCKSCHLAGFREIER
HAMMER KOMBI-PLUS R



€28,⁹⁰ + MwSt.

€34,39 inkl. MwSt.

- › Zwei Hämmer in Einem durch universellen Einsatz als kombinierter Schon- und Schlosserhammer
- › Universeller Einsatz für Service und Montagearbeiten
- › Mit allen Vorteilen eines rückschlagfreien Hammers
- › Mit austauschbarem, bruch- und verschleißfestem Polyamid-Kopf (No. E 247), 75 Shore D, getestet bis -20 °C
- › Mit USA-Hickorstiel (No. E 247 H)

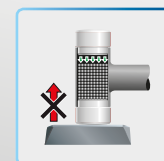

Code	No.	Ø	Länge mm	Gewicht kg
1603396	247 H-35	35	310	0,69

224 E-32 PLASTIKHAMMER



€ 9,90
+ MwSt.

€ 11,78 inkl. MwSt.

- › Plastikhammer zum Richten von Werkstücken und für schonende Schläge bei Montagearbeiten, ideal zum alltäglichen Einsatz auf Baustellen, Werkstätten und rund ums Haus
- › Austauschbare Köpfe aus schlagfestem Cellulose-Acetat mit Härte von 65 Shore D
- › Stiel aus robuster Esche, Ersatzköpfe leicht austauschbar



Code	No.	Ø	Ersatzstiel	Länge mm	Gewicht kg
8821430	224 E-32	32	E 224 E-32	280	0,32

226 E-3 GUMMIHAMMER hart



€ 10,90
+ MwSt.

€ 12,97 inkl. MwSt.

- › Für den universellen Einsatz in allen Gewerken
- › Mit 2 flachen Bahnen
- › Mit Eschenstiel
- › Robustes verschleißbares Material
- › Ausführung nach DIN 5128-90, 90 Shore A



Code	No.	Ø	Kopflänge mm	Länge mm	Gewicht kg
8825930	226 E-3	75	130	380	0,99

75 STKM LATTHAMMER MIT MAGNET



€ 22,90
+ MwSt.

€ 27,25 inkl. MwSt.

- › Latthammer mit magnetischem Nagelhalter zum Einschlagen von Nägeln, ideal zum alltäglichen Einsatz auf Baustellen, in Werkstätten und rund ums Haus
- › Äußerst stabil und robust, mit praktischem magnetischem Nagelhalter
- › Stahlrohrstiel mit hoher Biegefestigkeit, angenehmer Handgriff aus Kunststoff für optimale Griffbarkeit
- › Robuster glühend im Gesenk geschmiedeter Hammerkopf mit Kopfsicherung für maximale Sicherheit



Code	No.	Ausführung	Kopfgewicht g	Länge mm	Stiellänge mm	Gewicht kg
8813090	75 STKM	mit Magnet	600	317	300	0,847

DIE MUTTER ALLER ROHRZANGEN

Egal ob Schrauben, Muttern, Rohre oder Rund- und Flachmaterial - die Rohrzange von GEDORE packt jedes Material zuverlässig!

Die Eck-Rohrzange 100 1.1/2 von GEDORE findet als universelles Werkzeug in vielen Gewerken seine Anwendung. Dank des Dreipunkt-Systems wird jegliche Form oder Material an drei Punkten gleichzeitig zuverlässig gepackt. Die spezielle Geometrie der Maulform verhindert ein Herausrutschen des Werkstückes.

In Kombination mit der zusätzlich flammgehärteten Verzahnung entsteht ein Qualitätsprodukt für mehr Sicherheit und Langlebigkeit auch unter härtesten Bedingungen. Über die Rändelschraube kann die Maulöffnung bis max. 60mm flexibel eingestellt werden.



100 1.1/2 ECK-ROHRZANGE ECK-SCHWEDE-SNAP®



- > Klassische und bewährte S-Maul-Rohrzange für den universellen Einsatz an Rohren, Muttern und Verschraubungen
- > Greifkapazität 60 mm/2.3/8"
- > Selbstklemmendes Greifen an runden und eckigen Werkstücken, Rohren und Muttern
- > Stufenlose Verstellung durch unverlierbare Rolle
- > Gute Zugänglichkeit durch schlankes Zangenmaul
- > Zusätzlich induktiv gehärtete Zähne mit 61 HRC
- > Glühend im Gesenk geschmiedet nach DIN ISO 5234, Form C

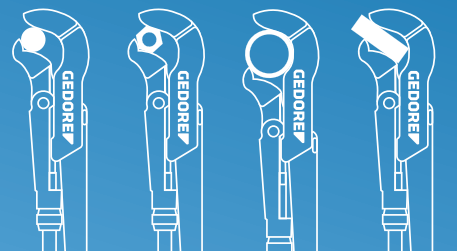

Code	No.	Größe	Rohr-Ø mm	Länge mm	Gewicht kg
4500220	100 1.1/2	1.1/2	60 mm	420 mm	1,4 kg

1

SICHERER HALT

- Das Dreipunkt-System in Kombination mit der entgegen gerichteten Verzahnung erzeugt eine selbstklemmende Wirkung der Werkstücke wodurch fester und sicherer Halt gegeben ist

2

SPEZIELLE MAULGEOMETRIE

- verhindert das Entgleiten des Werkstücks, da das Werkstück an drei Punkten fixiert wird

3

BESTE QUALITÄT

- Die im Gesenk geschmiedeten Zangenschenkel sind für hohe Belastungen und Drehmomente ausgelegt, wodurch mehr Sicherheit gewährleistet ist

4

EFFIZIENTES ARBEITEN

- Durch die Rändelschraube kann die Maulöffnung schnell an das Werkstück angepasst werden, wodurch Arbeitszeit eingespart werden kann



FESTER BISS
DANK KRÄFTIGER
ZÄHNE

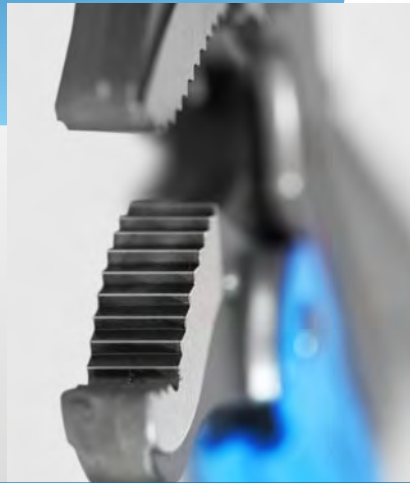

„Die GEDORE Rohrzanze setzt noch heute die Standards für alle Rohrzanzen weltweit.“

142 UNIVERSALZANGE



142 10 TL



142 12 TL

- > Universelle Wasserpumpenzange mit vielfältigsten Anwendungsmöglichkeiten in allen Gewerken
- > Selbstklemmendes Greifen an runden und eckigen Werkstücken, Rohren und Muttern
- > Durchgestecktes Gelenk mit 17- und 15-facher Feinverstellung per Knopfdruck
- > Wirksamer Klemmschutz verhindert Quetschen von Fingern und Händen
- > Gute Zugänglichkeit in engen Bereichen durch schlanken Zangenkopf
- > Induktiv gehärtete Zähne mit 61 HRC
- > Stahlgrau mit blau getauchten rauen Handgriffen
- > Gefertigt nach DIN ISO 8976, Form D

ab

€18,90⁺ + MwSt.

€22,49 inkl. MwSt.

Code	No.	Länge mm	Breite mm	Höhe mm	Spannweite mm	Gewicht kg	exkl. MwSt.	inkl. MwSt.
2668211	142 7 TL	180	6,5	40,0	37	0,18	18,90	22,49
6416180	142 10 TL	255	7,5	48,0	38	0,37	20,90	24,87
1995413	142 12 TL	309	8,5	55,0	44	0,55	29,90	35,58

EIN WAHRES MULTITALENT

Der Zangenschlüssel von GEDORE ist die Kombination aus Schraubenschlüssel und Zange in einem einzigen Werkzeug.

Der Zangenschlüssel 183 TC von GEDORE ist das ideale Werkzeug für unzählige Anwendungen in Industrie, Handwerk und den Hobbyschrauber. Der Zangenschlüssel ist zum Halten, Pressen, Greifen und Biegen verschiedener Werkstücke geeignet, was das Zusammenspiel aus der Mechanik und den glatten Backen erst ermöglicht. Wer mit dem Zangenschlüssel arbeitet, kann sich auf eine enorm hohe Press- und Klemmkraft verlassen: die Backen wirken mit mehr als der zehnfachen

Handkraftverstärkung auf das Werkstück. Dabei hinterlassen die glatten und parallel geführten Backen keinerlei Spuren auf den Materialien. Hochwertige Oberflächen, Materialien und Verschraubungen werden nicht beschädigt. Man kann Werkstücke bis max. 52 mm oder 2" bearbeiten, wodurch man eine Vielzahl von Schraubenschlüssel ersetzen kann.



183 ZANGENSCHLÜSSEL



- > Verstellbares, universelles Werkzeug zum Schrauben, Biegen, Halten, Pressen und Greifen
- > Kann zwei komplette Maulschlüsselsätze ersetzen, metrisch und zöllig (0-52 mm bzw. 0-2")
- > Verwendbar als Ratschenmaulschlüssel - schnelles und komfortables Anziehen und Lösen von 6-kant-Schrauben und -Muttern
- > Schonende Montage oberflächenempfindlicher Verschraubungen (z.B. verchromte oder Kunststoffarmaturen)
- > Aktivierung des Schiebemechanismus aus praktisch jeder Einstellposition
- > Einstellung der Schlüsselweite durch Schiebemechanismus und parallel geführten Backen, praktisch stufenlos
- > Optimale und ergonomische Anpassung der Handstellung an die Öffnungsweite der Backen bzw. Schlüsselweite
- > DIN ISO 5743
- > Ausführung TC= verchromt, mit blau getauchten Antirutsch-Griffen

Code	No.	Größe	Spannweite mm	Länge mm	Gewicht kg	exkl. MwSt.	inkl. MwSt.
3066029	183 7TC	7	42	185	0,27	36,90	43,91
3066037	183 10TC	10	52	250	0,58	39,90	47,48

1

PRODUKTIVES UND EFFIZIENTES ARBEITEN

- Per Knopfdruck an der Schnelleinstellung ist die Anpassung am Werkstück erledigt. Beim Arbeiten an Schraubverbindungen hilft der Hub zwischen den Backen und ermöglicht ein schnelles Schrauben per Ratschenprinzip

2

DAS MULTITALENT

- Der Zangenschlüssel ist zum Schrauben, Biegen, Halten, Pressen und Greifen durch seine Mechanik und Greifbacken geeignet

3

HOHE QUALITÄT BEI DER MONTAGE

- Die glatten Oberflächen der Backen schonen oberflächenempfindliche Verschraubungen oder Armaturen

4

HOHE KRAFTÜBERTRAGUNG

- Die ausgezeichnete Press- und Klemmkraft mit zehnfacher Übersetzung garantiert einen festen Halt der Werkstücke

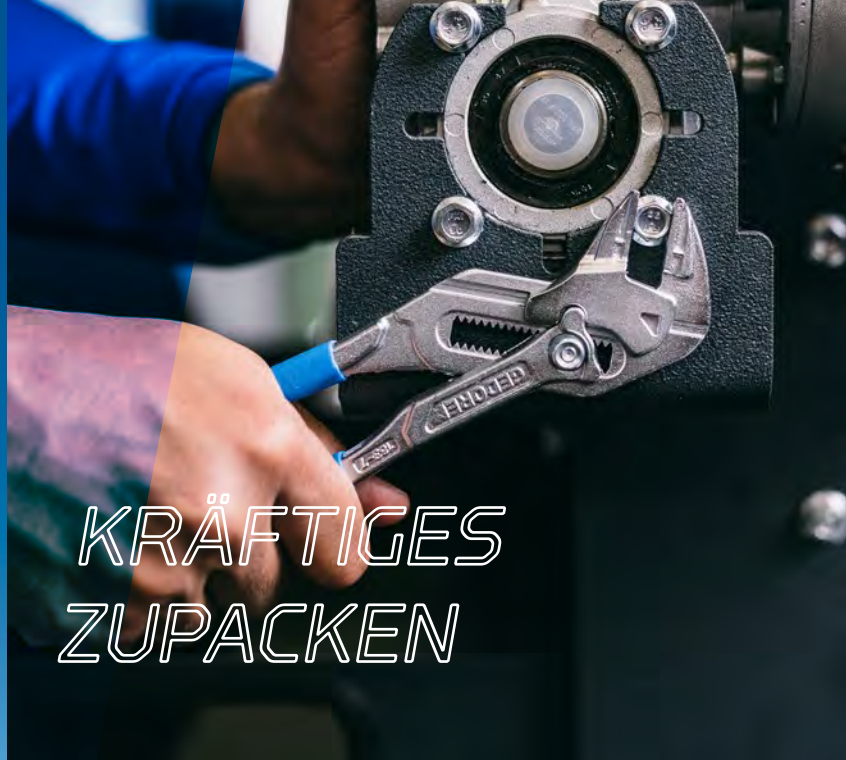

**KRÄFTIGES
ZUPACKEN**



„Für diverse Anwendungen ist der GEDORE Zangenschlüssel ein echter universeller Problemlöser. Der Zangenschlüssel packt sehr fest und praktisch ohne Spiel zu.“

137 GRIPZANGE



- › Praktische Gripzange mit Kniehebel zum sicheren Greifen oder zum Klemmen verschiedenster Materialien
- › Optimal zur Ausführung von Druck- und Spannvorgängen dank Selbstklemmeffekt und Feststellschraube, mit Auslösehebel zum sicheren Lösen der Feststellzange, Bedienung mit minimalem Kraftaufwand
- › Geschmiedete, vergütete Backen und Spezialmaul mit Dreipunkt-Auflage, Verarbeitung von robustem Vanadium-Stahl (vernickelt), Backenkörper aus Stahlblech mit hoher Festigkeit
- › Langlebig und sehr belastbar: Kein Ausweiten unter starker Belastung

ab

€17,90 + MwSt.

€21,30 inkl. MwSt.

Code	No.	Gesamtlänge mm	Gesamtlänge inch	Spannweite mm	Spannweite inch	Gewicht kg	exkl. MwSt.	inkl. MwSt.
6406620	1377	185	7"	25	1"	0,29	17,90	21,30
6406700	13710	230	10"	32	1.1/4"	0,53	19,90	23,68

8245 JC KOMBINATIONSZANGE

Euro-Modell



- > Universal-Modell mit schlankem Kopf, ideal für enge Platzverhältnisse
- > Für Rund- und Flachmaterial und mittelharten Draht 1,6 mm
- > Ermüdungsfreies Arbeiten im Dauergebrauch dank des 2-Komponentengriffs
- > Induktiv gehärtete Präzisionsschneiden, Schneidhärte 62 - 64 HRC
- > GEDORE Sondervergütungsstahl, gesenkgeschmiedet, ölgehärtet und angelassen
- > Ausführung nach DIN ISO 5746

ab

€14,90
+ MwSt.

€17,73 inkl. MwSt.

Code	No.	Länge mm	Backenlänge mm	Kopfbreite mm	Spitzenbreite mm	Kopfstärke mm	Gewicht kg	exkl. MwSt.	inkl. MwSt.
6733150	8245-180 JC	180	38	27,0	6,4	9,8	0,28	14,90	17,73
6733230	8245-200 JC	200	42	29,5	7,4	10,5	0,36	15,90	18,92

8250 JC KRAFT-KOMBINATIONSZANGE



8250-180 JC



8250-200 JC

- > Für Rund- und Flachmaterial und alle Drähte, auch harten Draht/Pianodraht, 1,6 mm
- > Grob gezahnte Greifflächen zum festen Halten von Schrauben, Rohren, usw.
- > Für härteste Dauerbeanspruchung
- > Große Hebelwirkung für leichteres Arbeiten
- > Handschonendes Arbeiten im Dauergebrauch dank des 2-Komponentengriffs
- > Kraft-Zange bedeutet 35% geringer Kraftaufwand
- > Greiffläche mit Hieb für besonders guten Halt
- > Induktiv gehärtete Präzisionsschneiden, extra lang, Schneidhärte 62 - 64 HRC
- > GEDORE Sondervergütungsstahl, gesenkgeschmiedet, ölgehärtet und angelassen
- > Ausführung nach DIN ISO 5746

ab

€17,90
+ MwSt.

€21,30 inkl. MwSt.



Code	No.	Länge mm	Backenlänge mm	Kopfbreite mm	Spitzenbreite mm	Kopfstärke mm	Gewicht kg	exkl. MwSt.	inkl. MwSt.
6707070	8250-180 JC	180	38	25,6	6,5	11,0	0,28	17,90	21,30
6707310	8250-200 JC	200	39,5	27,0	6,5	12,4	0,36	18,90	22,49

8248-160 JC GEWINKELTE KOMBINATIONSZANGE



€19,90
+ MwSt.

€23,68 inkl. MwSt.

- > Speziell versetzte Zähne in den Greifflächen für besten Grip an Rohren und Schrauben sowie auch an allen Drähte, auch harten Draht/Pianodraht, 1,6 mm
- > Für härteste Dauerbeanspruchung
- > Ein 60° gewinkelter Zangenkopf schont Ihre Gelenke und Sehnen. Zusätzlich behalten Sie den Blick auf das Werkstück
- > Optimale Ausnutzung der Handkraft
- > Zwangshaltung der Hand wird vermieden, was ein ermüdungsfreies Arbeiten über einen längeren Zeitraum ermöglicht
- > Durch hochwertigen GEDORE Sondervergütungsstahl höhere Schneidleistung und längere Standzeit
- > Induktiv gehärtete Präzisionsschneiden, Schneidhärte 63 - 65 HRC
- > Glühend im Gesenk geschmiedet



Code	No.	Länge mm	Backenlänge mm	Kopfbreite mm	Spitzenbreite mm	Kopfstärke mm	Gewicht kg
2276585	8248-160 JC	165	46	24,0	6,0	10,0	0,245

8314-160 JC SEITENSCHNEIDER

schwedisches Modell



- › Mit schlankem Kopf, ideal für enge Platzverhältnisse beim Schneiden von Draht 1,6 mm
- › Ermüdungsfreies Arbeiten im Dauergebrauch dank des 2-Komponentengriffs
- › Induktiv gehärtete Präzisionsschneiden, Schneidhärte 63 - 65 HRC
- › GEDORE Sondervergütungsstahl, gesenkgeschmiedet, ölgehärtet und angelassen
- › Ausführung nach DIN ISO 5749

€15⁹⁰
+ MwSt.
€18,92 inkl. MwSt.



Code	No.	Länge mm	Backenlänge mm	Backenbreite mm	Kopfstärke mm	Ø	Gewicht kg
6743380	8314-160 JC	160	19	22,0	10,0 mm	1,6	0,23

8314-180 JC KRAFT-SEITENSCHNEIDER

schwedisches Modell



- › Mit schlankem Kopf, ideal für enge Platzverhältnisse zum Schneiden von mittelhartem Draht 1,6 mm
- › Hoher Kraftaufbau durch gewölbte Griffform - Ballige, also schwach gerundete Flächen/Griffe vermeiden ungünstige punktförmige Kraftspitzen
- › Ermüdungsfreies Arbeiten im Dauergebrauch dank des 2-Komponenten-Griffhülle
- › Induktiv gehärtete Präzisionsschneiden, Schneidhärte 63 - 65 HRC
- › GEDORE Sondervergütungsstahl, gesenkgeschmiedet, ölgehärtet und angelassen
- › Ausführung nach DIN ISO 5749

€17⁹⁰
+ MwSt.
€21,30 inkl. MwSt.

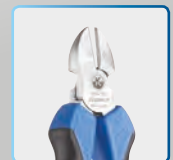

Code	No.	Länge mm	Backenlänge mm	Backenbreite mm	Kopfstärke mm	Ø	Gewicht kg
2910934	8314-180 JC	185	25	26,0	11,0 mm	1,6	0,3

8316 JC KRAFT-SEITENSCHNEIDER

amerikanisches Modell



8316-180 JC



8316-200 JC

- › Große Hebelwirkung für leichtes Schneiden bei harten Drähten/Pianodrähte
- › Max. Schneidleistung 1,4 - 2,0 mm
- › Höchste Scheidleistung bei geringerem Kraftaufwand durch optimales Zusammenspiel von Schneidengeometrie, exzentrischer Nietlagerung und ergonomischen Griffdesign
- › Ermüdungsfreies Arbeiten im Dauergebrauch dank des 2-Komponentengriffs
- › Induktiv gehärtete Schneiden (63 - 65 HRC) ermöglichen gleichbleibende Schneidleistung über lange Zeit
- › GEDORE Sondervergütungsstahl, gesenkgeschmiedet, ölgehärtet und angelassen
- › Ausführung nach DIN ISO 5749

ab
€21⁹⁰
+ MwSt.
€26,06 inkl. MwSt.

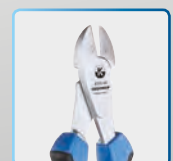

Code	No.	Länge mm	Backenlänge mm	Backenbreite mm	Kopfstärke mm	Ø	Gewicht kg	exkl. MwSt.	inkl. MwSt.
1439588	8316-180 JC	180	22,6	26,0	11,0 mm	1,8	0,27	21,90	26,06
6745080	8316-200 JC	200	22	28,0	11,0 mm	2,0	0,34	23,90	28,44

KRAFTVOLL BIS IN DIE SPITZE

3 verschiedene Anwendungen, 3 verschiedene Zangen. Dieses Problem löst die Flachrundzange, die die Anwendungen Greifen, Schneiden und Halten kombiniert.

Die Flachrundzange 8132 AB-200 JC von GEDORE wird vor allem bei Installations- und Montagearbeiten sowie beim Justieren von Bauteilen verwendet. Dank der um 45° abgewinkelten Spitzen und den flach-runden Backen sind auch Arbeiten unter beengten Platzverhältnissen problemlos möglich. Mit Hilfe dieser Bauweise ist die Flachrundzange für unterschiedliche Aufgaben geeignet: für feines,

gut dosierbares Greifen und Halten von Werkstücken sowie für das effiziente Schneiden von Kabeln und Drähten, wofür eine Schneidfunktion integriert ist. Dank der hochwertigen 2-Komponenten-Griffhüllen mit Abgleitschutz lässt sich mit der Flachrundzange sicher arbeiten.



€22,90 + MwSt.
€27,25 inkl. MwSt.

8132 AB-200 JC FLACHRUNDZANGE

mit Schneide, gezahnt, gewinkelte Form

- > Geeignet zum Greifen, Biegen und Halten von unterschiedlichen Materialien durch gezahnte Greifflächen und 45° abgewinkelte Zangenspitzen für Greifaufgaben an schwer zugänglichen Stellen
- > Ermüdungsfreies Arbeiten im Dauergebrauch dank des 2-Komponentengriffs
- > Induktiv gehärtete Präzisionsschneiden, Schneidhärte 61 - 63 HRC
- > GEDORE Sondervergütungsstahl, gesenkgeschmiedet, ölgehärtet und angelassen
- > Nach DIN ISO 5745



Code	No.	Länge mm	Backenlänge mm	Kopfbreite mm	Spitzenbreite mm	Kopfstärke mm	Spitzenstärke mm	Gewicht kg
6721300	8132 AB-200 JC	200	70,5	18,5	3,7	9,5	2,8	0,225

1

ABGEWINKELTE SPITZE

- Spitze 45° gewinkelt, um Greifaufgaben an schwer zugänglichen Stellen zu ermöglichen

2

INDIVIDUELLES WERKZEUG

- Eignet sich zum Greifen und Halten – und zum Schneiden

3

SICHERES UND ERGONOMISCHES ARBEITEN

- dank hochwertiger 2-Komponenten Griffhüllen mit Abgleitschutz



HOHE
GREIFLEISTUNG

„Diese Flachrundzange ist ein hochwertiges Werkzeug für professionelle Anwender z.B. im Sanitärbereich. Wer täglich mit Werkzeug arbeitet, erwartet eine Qualität, die leichtes und sicheres Arbeiten ermöglicht.“

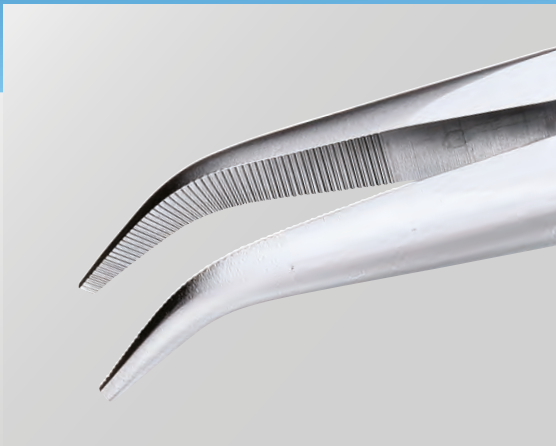

8132-200 JC

FLACHRUNDZANGE

mit Schneide, gezahnt, gerade Form

- > Für Halte-, Greif-, Biege- und Schneidarbeiten
- > Die Schneiden sind zusätzlich induktiv gehärtet, Schneidhärte 61 - 63 HRC. Damit eignet sie sich sogar zum Schneiden harten Drahtes
- > Flach-runde, lange Backen, Greifflächen gerade, gezahnt
- > Ermüdungsfreies Arbeiten im Dauergebrauch dank des 2-Komponentengriffs
- > GEDORE Sondervergütungsstahl, gesenkgeschmiedet, ölgehärtet und angelassen
- > Ausführung nach DIN ISO 5745



€17,⁹⁰ + MwSt.

€21,30 inkl. MwSt.



Code	No.	Länge mm	Backenlänge mm	Kopfbreite mm	Spitzenbreite mm	Kopfstärke mm	Spitzenstärke mm	Gewicht kg
6719670	8132-200 JC	200	75,7	18,5	3,7	9,5	2,8	0,225

8133-200 JC

MEHRFACHZANGE

mit Schneide, gezahnt, gerade Form

- › Multifunktionszange für den mechanischen und elektronischen Bereich
- › Geeignet zum Halten, Biegen, Schneiden, Abisolieren, Crimpen und Quetschen von unterschiedlichen Materialien
- › Für mittelharten Draht 1,6 mm
- › Ermüdungsfreies Arbeiten im Dauergebrauch dank des ergonomischen 2-Komponenten-Griffs
- › Zusätzlich induktiv gehärtete Präzisionsschneiden, Schneidenhärte 62 - 64 HRC
- › GEDORE Sondervergütungsstahl, gesenkgeschmiedet, ölgehärtet und angelassen



€26⁹⁰ + MwSt.

€32,01 inkl. MwSt.



Code	No.	Gesamtlänge mm
2676079	8133-200 JC	200

Gewicht kg
0,2

8340 Z-200 TL

BOLZENSCHNEIDER

- › Kompakter Kraft-Bolzenschneider mit besonders hoher Schneidleistung
- › Geringer Kraftaufwand durch optimiertes Hebelverhältnis
- › Doppelseitige Einfräsung mit Zusatzschneide, im gelenknahen Bereich, gewährleistet beste Hebelverhältnisse für große Drahtdurchmesser
- › Die Zusatzschneide dient als Vorschneider für dicke Bolzen und kerbt diese sehr tief ein
- › Im zweiten Arbeitsschritt durchtrennt die vordere Hauptschneide den Bolzen vollständig
- › Schneiden zusätzlich induktiv gehärtet (63 - 65 HRC)
- › Präzisionsschneiden für weichen Draht bis Ø 6,0 mm, harten Draht bis Ø 5,5 mm und Pianodraht bis Ø 3,8 mm
- › Ausführung TL = stahlgrau, mit blau getauchten Antirutsch-Griffen



€29⁹⁰ + MwSt.

€35,58 inkl. MwSt.

Code	No.	Länge mm
2666316	8340 Z-200 TL	200

Gewicht kg
0,338

8092-160 TL

KABELSCHERE

- › Zum präzisen Schneiden von mehradrigen Kupfer- und Aluminiumkabeln
- › Präzisionsschliff für beste Schneidergebnisse
- › Schneidkapazität: 50 mm²/AWG 1, D=10 mm
- › Schneidenhärte: 55HRC
- › Sondervergütungsstahl, geschliffen
- › Mit blau getauchten, rauen Griffhüllen



€19⁹⁰ + MwSt.

€23,68 inkl. MwSt.

Code	No.	Leitungsquerschnitt mm²	Leitungs-/ Kabeldurchmesser mm
2878356	8092-160 TL	10/50	10

Gesamtlänge mm	Gesamtlänge inch	Gewicht kg
160	6.1/2"	0,18

8320-200 JC DRAHTSEILSCHNEIDER



€69,90 + MwSt.

€83,18 inkl. MwSt.

Ausführung JC:

- > Leicht auswechselbare Schneidplatten
- > Schneidplatten aus pulvermetallurgischem Hochleistungs-Schnellarbeits-Stahl (HSS). Hergestellt im MIM-Verfahren (Metal Injection Molding = Metallspritzgießen)
- > Extrem hohe Standzeit gegenüber traditionellen Drahtseilnehmern
- > Weicher Scherschnitt verhindert zuverlässig das Aufspleißen des Drahtseils
- > Tipp: Bei durchschnittlicher Handgröße bis ca. 5 mm Ø mit einer Hand zu bedienen. Daher im Seenotfall optimal als Wantenschneider geeignet

Backen/Schneiden:

- > Spezielle bogenförmige Schneiden
- > Schneidplatten bei Verschleißerscheinungen einfach ersetzbar
- > Schneidhärte 62 - 65 HRC
- > Geringer Kraftaufwand durch optimale Schneidengeometrie
- > 2 integrierte Pressprofile für Bowdenzug-Endkappen und Bowdenzughüllen-Endkappen

Schneidleistung:

- > Drahtseile bis 1800 N/mm² mit max. 6 mm Ø (z. B. Edelstahl-Drahtseile, Drahtseile mit Stahl- und Textileile, Bowdenzüge, Wanten)
- > Draht bis 750 N/mm² mit max. 4 mm Ø (z. B. Nägel/Drahtstifte, Schrauben, Bolzen, Deckenabhängler)
- > Ein- und mehradrige Kupfer- und Aluminiumkabel mit max. 6 mm Ø

Gelenk:

- > Nachstellbares Gelenk für präzise Schneidplattenführung
- > Verriegelung gegen ungewolltes Öffnen

Material/Finish:

- > Zangenkorpus glühend im Gesenk geschmiedet
- > Verchromt

Code	No.	Länge mm
2788799	8320-200 JC	200

Gewicht kg
0,48

S 8000 JE MONTAGEZANGEN-SATZ

4-teilig



- > Gängige Zusammenstellung
- > Eingedrückte Spitzen aus hochverschleißfestem Wälzgerstahl
- > Verwindungshemmende Spitzengeometrie
- > Besonders geeignet für schwer zugängliche Stellen
- > Für Innensicherungsringe
- > Mit geraden und 90° gewinkelten Backen
- > Lieferung in Kartonage

€49,00 + MwSt.

€58,31 inkl. MwSt.



Code	No.	Inhalt	Länge mm	Breite mm	Tiefe mm	-teilig	Gewicht kg
3041999	S 8000 JE	Montagezange für Innensicherungsringe, gerade Ø 10-25 mm No. 8000 JE 1 Montagezange für Innensicherungsringe, gerade Ø 19-60 mm No. 8000 JE 2 Montagezange für Innensicherungsringe, 90° gewinkelt Ø 10-25 mm No. 8000 JE 11 Montagezange für Innensicherungsringe, 90° gewinkelt Ø 19-60 mm No. 8000 JE 21	315	165	30	4	0,58

LEISTUNGSFÄHIGE MONTAGEZANGEN

Die Montage von Außen- und Innensicherungsringen erfordert eine hochwertige und präzise Spezialzange – die Montagezange.

Der Montagezangen-Satz S 8000 AE von GEDORE ist die richtige Lösung für die Montage von Sicherungsringen. Sicherungsringe sind in einer Vielzahl von Motoren, Fahrzeugen oder Maschinen verbaut. Dank ihrer eingesetzten Spitzen aus vergüteten Wälzlagerstahl sind die GEDORE Montagezangen deutlich zuverlässiger und langlebiger als herkömmliche Montagezangen mit angedrehten Spitzen. Die Zangenschenkel aus GEDORE Chrom-Vanadium-Sonderversgütungsstahl sind glühend im Gesenk geschmiedet, sorgfältig ölgehärtet und angelassen.

Das präzise geschraubte Gelenk dient zum Nachstellen der Zangenschenkel. Dank der Antirutschgriffe liegen die Zangen gut in der Hand und bieten maximale Sicherheit bei der Montage.

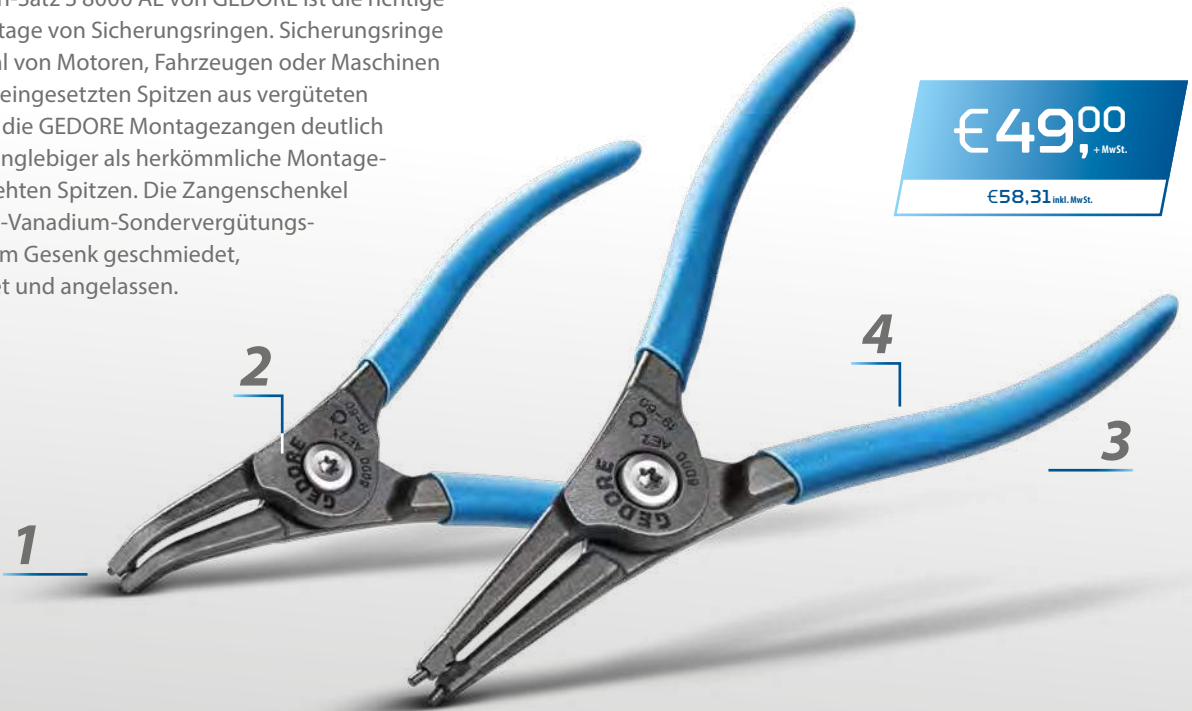

€49,00
+ MwSt.

€58,31 inkl. MwSt.

1

BESSERE HALTBARKEIT UND LANGLEBIGER

- Mit Hilfe vergüteter und extra eingesetzter Spitzen aus hochwertigem Wälzlagerstahl wird die Haltbarkeit und Qualität erhöht

2

HOHE PRÄZISION

- Das präzise verschraubte Gelenk erlaubt ein schnelles Nachjustieren der Zangenschenkel

3

SICHERES ARBEITEN

- Die großen Auflagenflächen für den Sicherungsring vermindern gleichzeitig die Verwindung des Sicherungsringes, was die Sicherheit beim Arbeiten erhöht

4

FESTER HALT

- Durch die gewölbten Antirutsch-Griffe wird das Abrutschen verhindert

TIPP – So vermindern Sie die Verwindung des Sicherungsringes!

Beim Verstauen von Sicherungsringen ist immer auf die richtige Einbauseite zu achten. Die „Augen“ von Sicherungsringen werden gestanzt. Somit sind diese Löcher leicht konisch. Die engere Seite der Augen* sollte an der Zange anliegen, um Verwindungen des Ringes zu vermeiden.

*Die Seite ohne Fase ist auch gleichzeitig die engere Seite der Augen.



„Die geschmiedeten Spezialisten für die sichere Montage von Außen- und Innensicherungsringen überzeugen mit hochwertiger GEDORE Qualität.“

S 8000 AE MONTAGEZANGEN-SATZ

4-teilig



- > Gängige Zusammenstellung
- > Eingedrückte Spitzen aus hochverschleißfestem Wälzlagerstahl
- > Verwindungshemmende Spitzengeometrie
- > Besonders geeignet für schwer zugängliche Stellen
- > Für Außensicherungsringe
- > Mit geraden und 90° gewinkelten Backen



Code	No.	Inhalt	Länge mm	Breite mm	Tiefe mm	-teilig	Gewicht kg
3041980	S 8000 AE	Montagezange für Außensicherungsringe, gerade Ø 10-25 mm No. 8000 AE 1 Montagezange für Außensicherungsringe, gerade Ø 19-60 mm No. 8000 AE 2 Montagezange für Außensicherungsringe, 90° gewinkelt Ø 10-25 mm No. 8000 AE 11 Montagezange für Außensicherungsringe, 90° gewinkelt Ø 19-60 mm No. 8000 AE 21	315	165	30	4	0,63

VDE 183 10 VDE-ZANGENSCHLÜSSEL



€45⁹⁰
+ MwSt.

€54,62 inkl. MwSt.

- > Verstellbares, universelles Werkzeug zum Schrauben, Biegen, Halten, Pressen und Greifen
- > Ersetzt 2 komplette Schraubenschlüsselsätze, metrisch und zöllig (0-50mm und 0-1.7/8") in 21 unterschiedlichen SW sowie Zangen
- > Glatte Backen zum schonenden Greifen oberflächenempfindlicher Werkstücke (z.B. verchromte Verschraubungen, Badarmaturen)
- > Funktion einer Maulschlüsselratsche
- > Größte Kapazität in dieser Klasse (50mm)
- > Einzigartige Funktionsbackenaufnahme, z.B. für Schonbacken
- > 21 Einstellpositionen und Schnellverstellung mit automatischer Einrastfunktion
- > VDE isoliert bis 1000 V, nach EN 60900/IEC 60900, 2-fach Check-Tool-Isolierung
- > DIN ISO 5743/IEC 60900



Code	No.	Größe	Spannweite mm	Länge mm	Gewicht kg
3066088	VDE 183 10	10	50	268	0,665

VDE 146 10 VDE-UNIVERSALZANGE

7-fach verstellbar



€39⁹⁰
+ MwSt.

€47,48 inkl. MwSt.

- > Speziell auf die Bedürfnisse der Elektroinstallation abgestimmt
- > Mit durchgestecktem Sicherheitsgelenk und Klemmschutz
- > Selbstklemmend durch versetzte Greifflächen
- > Zähne zusätzlich induktiv gehärtet
- > GEDORE Chrom-Vanadium-Sonderstahl
- > Schenkel VDE isoliert bis 1000 V, nach EN 60900/IEC 60900, Tauchisolierung: 2-fach Check-Tool-Isolierung für sicheres Arbeiten unter Spannung



Code	No.	Länge mm	Spannweite mm	Gewicht kg
6120140	VDE 146 10	250	31	0,485

4 IN 1 - DIE GEDORE VDE MEHRFACHZANGE

VDE-isoliertes Kraftpaket für viele Aufgaben:
Greifen, Schneiden, Abisolieren, Crimpen – und
ein universeller Helfer für Elektroinstallationen.

Mit ihrer praktischen Mehrfachfunktion leistet die VDE-Mehrfachzange VDE 8131 AB-200 H von GEDORE hervorragende Arbeit beim Schneiden von Kabeln bis \varnothing 12 mm. Diese Zange ermöglicht das problemlose Abisolieren von Drähten $1,5 \text{ mm}^2$ und $2,5 \text{ mm}^2$. Beim Crimpen von Aderendhülsen zeigt das kleine Kraftpaket ebenfalls, was es kann. Dank ihrer gezahnten Greiffläche bietet die multifunktionale VDE-Zange eine besonders hohe Klemmkraft.

Damit lässt sich, beispielsweise bei Installationsarbeiten, ausgesprochen kraftvoll zupacken. Die gebogene Zangenspitze schont die Handgelenke und sorgt für freie Sicht auf das zu bearbeitende Werkstück.



€29,⁹⁰
+ MwSt.

€35,58 inkl. MwSt.

VDE 8131 AB-200 H VDE-MEHRFACHZANGE mit Hüllenisolierung, gewinkelt

- > Speziell auf die Bedürfnisse der Elektroinstallation abgestimmt
- > Geeignet zum Greifen, Biegen und Halten von unterschiedlichen Materialien durch gezahnte Greifflächen und abgewinkelte Zangenspitze
- > Zum Schneiden von Kabeln und Litzen bis $5 \times 2,5 \text{ mm}^2$ bzw. 12 mm
- > Abisoliermesser für Kabeln und Litzen bis $2,5 \text{ mm}^2$
- > Zum Crimpen von Aderendhülsen
- > Für sicheres und komfortables Arbeiten unter Spannung durch ergonomische 2-Komponenten-Griffhüllen
- > GEDORE Sondervergütungsstahl, verchromt
- > Schutzisoliert bis 1000V AC nach DIN EN/IEC 60900



Code	No.	Gesamtlänge mm
2910845	VDE 8131 AB-200 H	200

Gewicht kg
0,217

1

VIelfÄLTIGE ANWENDUNGEN

- Die Mehrfachzange bietet folgende Funktionen: Kabel schneiden, Abisolieren, Crimpen und Greifen mit der gezahnten und gebogenen Greiffläche

2

PLATZSPARENDES UNIVERSALWERKZEUG

- Die kompakte VDE Mehrfachzange von GEDORE spart Zeit, Platz und Gewicht

3

HOCHWERTIGE INDUSTRIEQUALITÄT

- Dank GEDORE Sondervergütungsstahl ist die Mehrfachzange für härteste Dauerbeanspruchung geeignet

4

MAXIMALE SICHERHEIT

- Dank isolierender Mehrkomponenten-Griffhüllen lässt es sich mit der VDE Mehrfachzange komfortabel und sicher arbeiten



UNIVERSELLER HELFER

„Die kleine GEDORE-Zange hat es geschafft, sie hat mein Herz erobert. Irgendwie ist das mittlerweile eines meiner Lieblingswerkzeuge geworden und man kann schon sagen, die verspricht nicht nur viel, die hält es auch. Ein Top-Produkt.“



VDE 8132-160 H VDE-FLACHRUNDZANGE mit Hüllenisolierung, gerade



- › Für Halte-, Greif-, Biege- und Schneidarbeiten während der Elektroinstallation geeignet
- › Flach-runde, lange Backen, Greifflächen gerade, gezahnt
- › Induktiv gehärtete Präzisionsschneiden, Schneidhärte 61 - 63 HRC
- › Für sicheres und komfortables Arbeiten unter Spannung durch ergonomische 2K-Griffhüllen
- › GEDORE Sondervergütungsstahl, gesenkgeschmiedet, ölgehärtet und angelassen
- › Schenkel VDE isoliert bis 1000 V, nach EN 60900/IEC 60900, Hüllenisolierung

€17,90 + MwSt.

€21,30 inkl. MwSt.

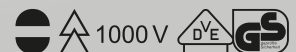

Code	No.	Länge mm	Backenlänge mm	Kopfbreite mm	Spitzenbreite mm	Kopfstärke mm	Spitzenstärke mm	Gewicht kg
1552112	VDE 8132-160 H	160	50	16,5	3,2	9,0	2,5	0,164

VDE 8250-180 H
**VDE-KRAFT-
 KOMBINATIONSZANGE**
 mit Hüllenisolierung



€19,90
 + MwSt.
 €23,68 inkl. MwSt.

- › Für Elektroinstallationsarbeiten zum Greifen, Halten und Biegen von Flach- und Rundmaterial unter 1000 V. Außerdem ist das Werkzeug universell bei der handwerklichen und professionellen Handwerksarbeit einsetzbar
- › Mit Greifzonen für Flach- und Rundmaterial, Schneiden für alle Drähte, auch Pianodraht bis 1,6 mm; Schneidkante extra gehärtet, hoch belastbare, präzise Zangenbacken, Greifflächen gezahnt
- › Große Hebelwirkung für leichtes Schneiden
- › Extra lange Schneiden
- › Für härteste Dauerbeanspruchung
- › Für sicheres und komfortables Arbeiten unter Spannung durch ergonomische 2-Komponenten-Griffhüllen
- › Hohe Schneidleistung bei garantiert 35% weniger Kraftaufwand
- › Induktiv gehärtete Präzisionsschneiden, Schneidhärte 62 - 64 HRC
- › Eingelegtes Gelenk
- › Schenkel VDE isoliert bis 1000 V, nach EN 60900/IEC 60900
- › GEDORE Sondervergütungsstahl, gesenkgeschmiedet, ölgehärtet und angelassen, verchromt

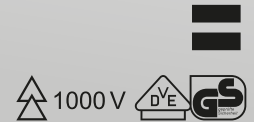

Code	No.	Länge mm	Backenlänge mm	Kopfbreite mm	Spitzenbreite mm	Kopfstärke mm	Gewicht kg
1550950	VDE 8250-180 H	180	38,5	25,6	6,5	11,0	0,288

VDE 8314-160 H
VDE-SEITENSCHNEIDER
 mit Hüllenisolierung



€18,90
 + MwSt.
 €22,49 inkl. MwSt.

- › Mit schlankem Kopf, ideal für enge Platzverhältnisse zum Schneiden von mittelhartem Draht 1,6 mm sowie Kupfer/Kunststoff 4 mm
- › Kapazität max. 13 mm/5x2,5 mm²
- › Litze bis 16 mm²/AWG5
- › Für sicheres und komfortables Arbeiten unter Spannung durch ergonomische 2K-Griffhüllen
- › Induktiv gehärtete Präzisionsschneiden, Schneidhärte 63-65 HRC
- › GEDORE Sondervergütungsstahl, verchromt
- › Schutzisoliert bis 1000V AC nach DIN EN/IEC 60901



Code	No.	Länge mm	Backenlänge mm	Backenbreite mm	Kopfstärke mm	Ø	Gewicht kg
1552163	VDE 8314-160 H	160	19	22,0	10,0 mm	1,6	0,231

1102-005 VDE VDE-ZANGEN-SATZ

in L-BOXX® Mini, 3-teilig



- › Praktische Zangen-Satz-Zusammenstellung
- › Mit Slim PZ-Schraubendreher, VDE Mehrfachzange und VDE Kraft-Seitenschneider
- › VDE 2162 PZ VDE-Schraubendreher SLIM DRIVE
- › Ultrakleiner Klingendurchmesser bei voller mechanischer und elektrischer Sicherheit
- › VDE 8131 AB VDE-Mehrfachzange
- › Kabelschneider: ermöglicht leichtes Schneiden von Kabeln bis 5x2,5 mm² bzw. Ø 12 mm
- › Abisolierklingen: Abisoliermöglichkeit für Drähte 1,5 mm² und 2,5 mm²
- › Crimpprofil: Crimpen von Aderendhülsen
- › VDE 8314 VDE-Seitenschneider
- › Mit schlankem Kopf, ideal für enge Platzverhältnisse
- › In GEDORE L-BOXX® Mini, inklusive Einteilersortiment auch zur Aufbewahrung von Kleinteilen geeignet

€ 62⁹⁰

+ MwSt.

€ 74,85 inkl. MwSt.

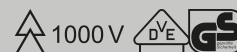

Code	No.	Inhalt	Länge mm	Breite mm	Tiefe mm	-teilig	Gewicht kg
2951762	1102-005 VDE	VDE-Kraft-Seitenschneider No. VDE 8314-180 H, 180 mm VDE-Mehrfachzange No. VDE 8131 AB-200 JC, 200 mm gewinkelt VDE-Schrauben Kreuzschlitz No. VDE 2162 PZ 1, SLIM	157	260	63	3	0,955

VDE 8098-160 H VDE-ABISOLIERZANGE

mit Hüllenisolierung



€ 21⁹⁰

+ MwSt.

€ 26,06 inkl. MwSt.

- › V-förmige Schneidbacken zum Abisolieren von ein- und mehrdrähtigen Leitern mit Kunststoffisolierung
- › Selbstöffnend, mit Feder und Feststellschraube
- › Einfaches Einstellen auf den gewünschten Draht- oder Litzendurchmesser mit Hilfe der Stellschraube und Kontermutter
- › Für Drähte von 0,8 bis 6,0 mm²
- › GEDORE Sondervergütungsstahl, gesenkgeschmiedet, ölgehärtet und angelassen
- › Schenkel VDE isoliert bis 1000 V, nach EN 60900/IEC 60900, Hüllenisolierung



Code	No.	Länge mm	Backenlänge mm	Kopfbreite mm	Kopfstärke mm	Leistungsquerschnitt mm ²	Gewicht kg
1552074	VDE 8098-160 H	160	43,5	18,5	8,5	0,8-6,0	0,204 kg

EXTRA SCHLANKE KLINGE

Sitzt eine Schraube gut versteckt und für herkömmliche Schraubendreher nicht zu fassen, kommt der SLIM DRIVE zum Einsatz und besticht durch seinen ultraschlanken Klingendurchmesser.

Der VDE-Schraubendreher-Satz SLIM DRIVE VDE 2162-2172 PZ-06 von GEDORE besteht aus VDE-Schlitzschraubendrehern in den Größen 3,5 4 5,5 6,5 und VDE-Kreuzschlitzschraubendrehern in den Größen PZ 1 und 2.

Durch den extrem geringen Klingendurchmesser erreichen die Schraubendreher der SLIM DRIVE Serie mühelos Schrauben in tief liegenden Schraubenschächten. Sie sind bis 1.000 Volt VDE-isoliert – und erfüllen alle Vorgaben der DIN EN 60900:2013-04 für sicheres Arbeiten unter

elektrischer Spannung. Für präzises, ermüdungsfreies Arbeiten sind die SLIM DRIVE-Schraubendreher mit einem ergonomischen 3-Komponenten-Power Grip³ ausgestattet. Der Griff und die Klinge sind formschlüssig miteinander verbunden, sodass eine optimale Kraftübertragung gewährleistet ist.



€32⁹⁰_{+ MwSt.}

€39,15 inkl. MwSt.

VDE 2162-2172 PZ-06 VDE-SCHRAUBENDREHER-SATZ SLIM DRIVE

6-teilig



- > Praktische Satzzusammenstellung aus VDE-Schraubendreher für Schlitzschrauben 3,5 4 5,5 6,5, VDE-Schraubendreher für Kreuzschlitzschraubendreher PZ 1 und 2
- > SLIM DRIVE: Ultrakleiner Klingendurchmesser bei voller mechanischer und elektrischer Sicherheit
- > Tief in Schraubenschächten liegende Schrauben werden problemlos erreicht
- > Ergonomische Griffform für präzises, ermüdungsfreies Arbeiten
- > Formschlüssige Verbindung von Griff und Klinge für optimale Kraftübertragung
- > Schutzisoliert bis 1000V AC nach DIN EN/IEC 60900, vollisolierte Klinge



Code	No.	Inhalt
2928728	VDE 2162-2172 PZ-06	VDE 2172 3,5 4 5,5 6,5 VDE 2162 PZ1 2

Länge mm	-teilig	Gewicht kg
120	6	0,59

1

INNOVATIV

- Die VDE-Schraubendreher SLIM DRIVE gewährleisten guten und geschützten Zugang dank ultrakleinen Klingendurchmesser zu tief liegenden Schrauben

2

OPTIMALE KRAFTÜBERTRAGUNG

- Die formschlüssige Verbindung zwischen dem 3-Komponenten-Griff „Power Grip³“ und Klinge sorgt für eine hohe Kraftübertragung und Drehmomente

3

HERVORRAGENDE ERGONOMIE

- Der 3-Komponenten-Griff „Power Grip³“ überzeugt durch seine perfekte Ergonomie und sorgt für eine optimale Übertragung der Handkraft

4

EFFIZIENTES ARBEITEN

- Der Abrollschutz und die Profil Symbole am Griffende sorgen für schnelles und effizientes Arbeiten

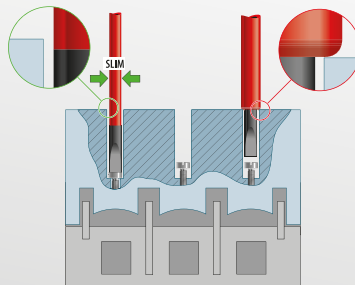

„Passgenau, sitzt auch wenn der Schraubenkopf nicht ideal ist, sehr gute Griffe mit hoher Kraftübertragung.“

VDE 2170-2160 PH VDE-SCHRAUBENDREHER-SATZ 7-teilig



- › VDE-Schraubendreher für Schlitzschrauben 2,5 4 5,5 6,5, VDE-Schraubendreher für Kreuzschlitzschrauben PH 0 1 2
- › Antriebsform und Größen-Markierung am Griffende
- › Schutzisoliert bis 1000V AC nach DIN EN/IEC 60900, vollisolierte Klinge
- › Ergonomische Griffform für präzises, ermüdungsfreies Arbeiten
- › Formschlüssige Verbindung von Griff und Klinge für optimale Kraftübertragung
- › Klinge aus Molybdän-Vanadium-Stahl, vergütet

€ 25,90
+ MwSt.
€ 30,82 inkl. MwSt.

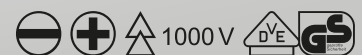

Code	No.	Inhalt
1616048	VDE 2170-2160 PH-077	Schlitz 2,5 4 5,5 6,5 mm PH 0 1 2

-teilig	Gewicht kg
7	0,575

PRÄZISION UNTER HOCHSPANNUNG

Auch unter Spannung ist der kontrollierte Schraubenanzug immer öfter gefragt!

Der VDE-Drehmomentschlüssel VDE 4508 von GEDORE eignet sich perfekt für das präzise und kontrollierte Anziehen von Verschraubungen unter Spannung. Durch das bewährte Absprungsystem aus unseren Torcofix-Drehmomentschlüsseln wird ein fühlbares und hörbares Auslösesignal bei Erreichen des eingestellten Drehmomentwertes erzeugt. Die Monoskala mit N-m Einteilung ermöglicht über den Nonius je nach Modell eine 0,10 / 0,25 N-m genaue Einstellung des Drehmomentwertes. Die Zubehörteile wie Verlängerungen oder Einsätze werden

durch einen Arretierknopf gegen ungewolltes Lösen gesichert. Der Sicherungsknopf ist auch mit Sicherheitshandschuhen leicht bedienbar. Der Schlüssel kommt mit einem Prüfzertifikat nach DIN EN ISO 6789-2:2017. Die Vorgabe der Norm (+/- 4 %) wird zu Ihrer Sicherheit übertroffen. Der Schlüssel ist VDE isoliert bis 1000 V. Er erfüllt die Anforderungen nach EN 60900/IEC60900.



€369,00 + MwSt.

ab

€439,11 inkl. MwSt.

1

SICHERE ARRETIERUNG

- Auch mit Sicherheitshandschuhen lässt sich die Druckknopfauslösung gegen ungewolltes Lösen des Steckschlüsseinsatzes federleicht bedienen

2

GEPRÜFTE QUALITÄT

- Der VDE Drehmomentschlüssel ist klassifiziert nach DIN EN ISO 6789-2:2017 und wird inklusive Prüfzertifikat VDE isoliert bis 1000 V ausgeliefert

3

PRÄZISES ARBEITEN

- Die Toleranz von +/-3% übertrifft die geforderte Norm von +/-4%

4

FÜHL- UND HÖRBARES AUSLÖSESIGNAL

- Durch die hochwertige Mechanik aus der GEDORE Torcofix Baureihe bekommt der Anwender ein fühl- und hörbares Signal beim Auslösen des richtigen Drehmomentes



„VDE-Drehmomentschlüssel mit bewährtem Absprungsystem. Überall wo Spannung anfällt ein idealer und sicherer Helfer.“

VDE 4508 VDE-DREHMOMENTSCHLÜSSEL



- › Perfekt für Elektroniker, Elektriker, Schaltschrankbau, Leitungsklemmung (Facharbeiter Elektriker)
- › Bewehrtes Absprungsystem aus der Torcofix Baureihe erzeugt ein fühl- und hörbares Auslösesignal
- › Skala mit einer N-m-Skaleneinteilung, Werte können auf 0,25 N-m genau eingestellt werden
- › Klassifiziert nach DIN EN ISO 6789-2:2017 Typ II Klasse A, inkl. rückführbaren Prüfzertifikat, Kalibriert auf eine maximal zulässige Abweichung von +/- 3 % und somit präziser, als die in der Norm geforderten +/- 4 %
- › Rekalibrierung und Justage ohne Zerstörung der Isolation
- › Feinverzahnte Knarre mit Vierkanttrieb nach DIN 3120, ISO 1174
- › Sicherungsknopf gegen ungewolltes Lösen des Steckschlüsseinsatzes
- › Große Bedienelemente ermöglichen das Einstellen und Bedienen mit Handschuhen, ergonomisch, langlebig
- › VDE isoliert bis 1000 V, nach EN 60900/IEC 60900

Code	No.	Typ	Antriebs- vierkant zöllig	Antriebs- vierkant metrisch mm	N-m	Höhe mm	Abstand Gehäuse - Vierkantmitte mm	Länge mm	Kopf- breite mm	Kopf- höhe mm	Gewicht kg	exkl. MwSt.	inkl. MwSt.
3125335	VDE 4508-02	Umschaltknarre	3/8"	10	5-25	75	24	319	50,0	62	0,71	369,00	439,11
3079066	VDE 4508-05	Umschaltknarre	1/2"	12,5	10-50	80	24	369	48,0	62	0,83	389,00	462,91

1100-1094 VDE-WERKZEUGSORTIMENT HYBRID

in GEDORE L-BOXX® 136, 53-teilig



€599,00
+ MwSt.
€712,81 inkl. MwSt.

- › Das perfekte Werkzeugsortiment für Reparatur- und Wartungsarbeiten an Hybrid- und Elektrofahrzeugen
- › Geeignet für Fahrzeuge aller Hersteller
- › Alle Werkzeuge schutzisoliert nach EN 60900/EC 60900
- › GEDORE L-BOXX® 136 kompatibel mit der Sortimo® Fahrzeugeinrichtung in Ihrem Servicemobil



Code	No.	Inhalt	Länge mm	Breite mm	Tiefe mm	-teilig	Gewicht kg
2979063	1100-1094	3/8" VDE-Steckschlüsseinsatz No. VDE 30, SW 6 8 9 10 11 12 13 14 15 16 17 18 19 20 22 mm 3/8" VDE-Schraubendrehereinsatz No. VDE INX 30, SW 8 10 12 mm 3/8" VDE-Verlängerung No. VDE 3090 -3 -6, 75 150 mm 3/8" VDE-Umschaltknarre No. VDE 3093 U, VDE-Schraubendreher Schlitz No. VDE 2170, 2,5 3,5 4 5,5 mm VDE-Schraubendreher Kreuzschlitz No. VDE 2160 PH 1 2 3 VDE-Schraubendreher TX No. VDE 2163 TX T20 T25 T30 VDE-Kabelschere No. VDE 8094, 200 mm, VDE-Universalzange No. VDE 146 10, 10" VDE-Kraft-Kombinationszange No. VDE 8250-200 H, 200 mm 2K-Griff VDE-Kraft-Seitenschneider No. VDE 8314-180 H, 180 mm VDE-Flachrundzange No. VDE 8132 AB-200 JC, 200 mm gewinkelt 2K-Griff VDE-Flachzange No. VDE 8120-160 H, 160 mm 2K-Griff VDE-Kabelmesser No. VDE 4522, 180 mm, Zählertülle No. V 914, Größe 1 2 3	357	442	151	53	8,28

905 ROLLBRETT



€59,90
+ MwSt.
€71,28 inkl. MwSt.

- › Überall, wo im Liegen gearbeitet werden muss, ist die stabile Montage-/Werkstattliege ein guter Helfer
- › Durch die 6 kugelgelagerten 360° Rollen und die geringe Aufbauhöhe kann man sich mit der Werkstattliege sehr gut in enge und schlecht zugängliche Arbeitsbereiche rollen
- › Geeignet für Reparatur- und Wartungstätigkeiten unter jeglicher Art von Fahrzeugen, ohne dieses aufbocken zu müssen, wie auch Maschinen in der Industrie, Automotive, Agrar oder auch zu Hause
- › Komfortable Liegeposition durch ergonomisch geformte und angenehm strukturierte Oberfläche des stabilen Kunststoffkörpers
- › Hochwertige und langlebige Laufrollen
- › Praktische Ablage- und Griff-Mulden
- › Aus hautverträglichem PP (Polypropylen) - resistent gegen Öle, Fette und Bremsflüssigkeit
- › Die ergonomisch geformte Liegefläche beugt Rückenschmerzen und Verspannungen vor und durch die Ablageflächen links und rechts sind Werkzeuge immer griffbereit
- › Belastbarkeit 130 kg

Code	No.	Länge mm	Höhe mm	Breite mm	Gewicht kg
1823698	905	1.000	115	480	5

900 20 LAMPE LED LI-MH USB-LADEANSCHLUSS



€59,90
+ MwSt.
€71,28 inkl. MwSt.



- › Vielseitig einsetzbare LED/UV-Lampe mit Zusatzfunktionen und schlankem Design
- › Besonders geeignet für den Automotive- und Industrie-Bereich, aber auch im Freizeitbereich vielseitig einsetzbar
- › Stufenlos dimmbar, umschaltbar von LED Licht auf UV-Licht blau-violett (zum Auffinden von Undichtigkeiten z.B. an Klimaanlagen, Wärmepumpen etc.)
- › Beidseitig ausklappbare Haken, starker Magnet am 45° verstellbarem Fuß und starker Minimagnet an der Spitze um verloren gegangene Kleinteile an engen Stellen hervorzuholen
- › Lademöglichkeit über das mitgelieferte Netzteil oder über eine USB Schnittstelle
- › 620 Lumen

Code	No.	Länge mm	Höhe mm	Breite mm	Gewicht kg
3108678	900 20	477	40	50	0,295

906
KNIEBRETT

- > Aus festem Schaumstoff, blau/schwarz
- > Mit Griffmulde

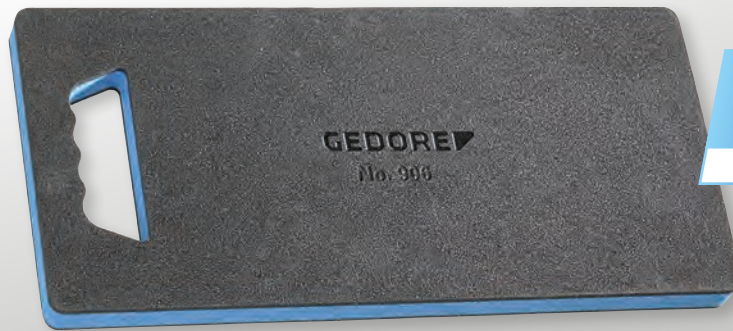

€11,90
+ MwSt.
€14,16 inkl. MwSt.

Code	No.	Länge mm	Höhe mm	Breite mm	Gewicht kg
1942948	906	450	30	210	0,11

36 2-200
BANDSCHLÜSSEL

- > Für runde Verschraubungen
- > Kräftiges und rutschfestes Gewebeband für optimalen Grip
- > Korpus verchromt
- > Ersatz-Gewebeband E-36-2-200

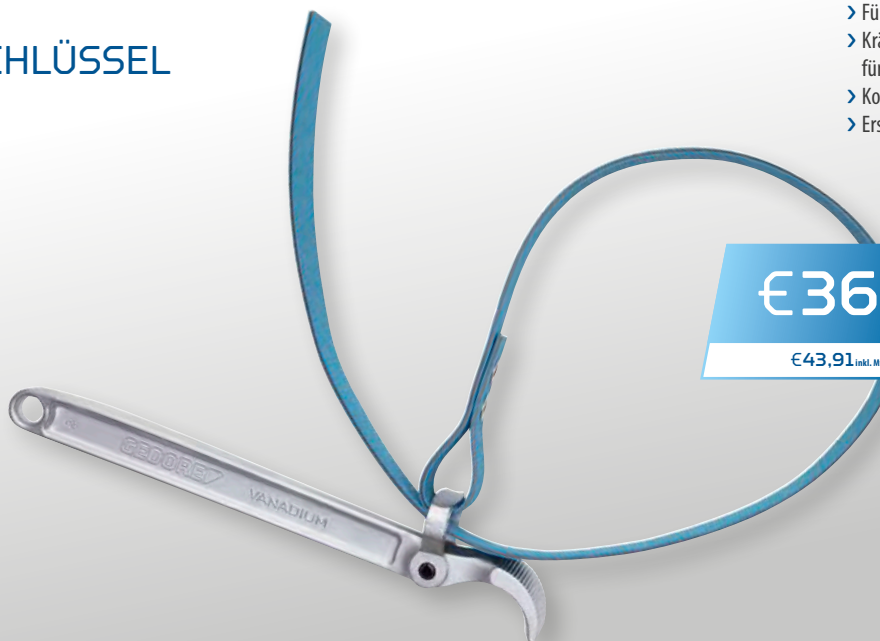

€36,90
+ MwSt.
€43,91 inkl. MwSt.

Code	No.	für Ø mm	für Ø inch	Gesamtlänge mm	Bandbreite mm	Gewicht kg
6327400	36 2-200	200	8"	285	25	0,578

640-1800
MAGNETHEBER

€32,90
+ MwSt.
€39,15 inkl. MwSt.

- > Zum Aufheben und Aufnehmen von kleinen magnetischen Teilen
- > Einfache Handhabung durch biegsamen Schaft
- > Zum Aufnehmen von Bauteilen in Sacklöchern
- > Einfache Handhabung durch biegsamen Schaft
- > Zum Aufnehmen von Bauteilen in Sacklöchern



Code	No.	Gesamtlänge mm	Magnet-Durchmesser	Magnethebekraft g	Gewicht kg
6531280	640-1800	520	12,0	1.800	0,23 kg

702 13 M FÜHLERLEHRENFÄCHER



- › Dient zum Prüfen eines Spaltmaßes für kleine Maße
- › Stahlblättchen aus Federstahl mit deutlicher Beschriftung
- › Mit Schutzgriff, einklappbar, Blattlänge 100 mm
- › Zungenförmig zulaufende Stahlblättchen, zusammenklappbar durch Nietgelenk
- › Griff vernickelt

Code	No.	Inhalt
6547790	702 13 M	5 10 15 20 25 30 40 50 60 70 80 90 100/100

Gewicht kg
0,065

133 K DICHTUNGSSCHABER

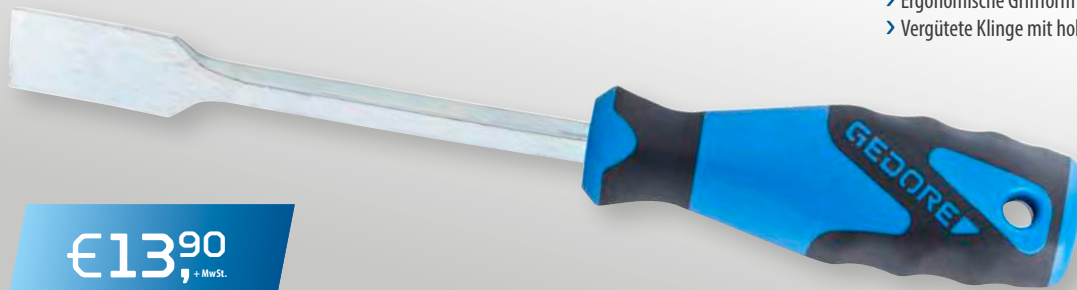

- › Verwendbar bei Beseitigung von Dichtungsrückständen zum Beispiel an Zylinderkopf-, Ventildeckel- und Vergaserdeckel-Dichtungen und vielen anderen Dichtungen
- › 3-Komponenten-Griff Power-Grip³ mit Aufhängeloch
- › Ergonomische Griffform für präzises, ermüdungsfreies Arbeiten
- › Vergütete Klinge mit hoher Verschleißfestigkeit

Code	No.	Gesamtlänge inch	Gesamtlänge mm
6535190	133 K	10"	240

Klingenbreite mm
22,5

Gewicht kg
0,154

S 141-3 HEBELEISENSATZ 3-teilig



- › Praktische Satzzusammenstellung in umweltfreundlicher Kartonverpackung
- › Vanadium Stahl, chromatiert
- › In der ganzen Länge gehärtet
- › Ergonomischer PVC-Handgriff
- › Zäh und nahezu unverwüstlich

Code	No.	Inhalt
1525476	S 141-3	141-300 390 600

-teilig
3

Gewicht kg
1,474

140 GEWINDEFEILE

- › Gewindefeile für Innen- und Außengewinde, zur Instandsetzung beschädigter Gewinde
- › Optimaler Schneidwinkel für ein äußerst effektives Bearbeiten der Gewinde
- › Chrom-Vanadium-Stahl, ISO-nickelbeschichtet, hohe Standzeit/Langlebigkeit dank Vergütung



€41,90
+ MwSt.

€49,86 inkl. MwSt.

Code	No.	für Gewindesteigungen mm	Gesamtlänge mm	Gewicht kg
6409640	140	0,80 1,00 1,25 1,50 1,75 2,00 2,50 3,00 mm	230 mm	0,125 kg

8719 2-8 DREIKANT- WERKSTATTFEILE

- › Zum Feilen von Durchbrüchen und zum Entgraten
- › Die konisch spitz zulaufende, dreieckige Feile mit Kreuzhieb Hieb 2 kann für universelle Schrupp- und Schlichtarbeiten verwendet werden
- › Mit PVC-Griff
- › Ausführung nach DIN 7261 Form C

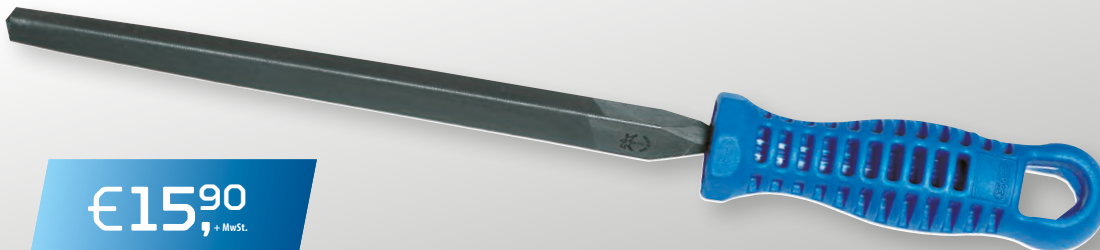

€15,90
+ MwSt.

€18,92 inkl. MwSt.

Code	No.	Gesamtlänge mm	Gesamtlänge inch	Breite mm	Hieb	Gewicht kg
6769340	8719 2-8	200	8"	14	2	0,177

8722 2-8 RUNDE WERKSTATTFEILE

- › Die runde Feile eignet sich besonders gut zur Bearbeitung von Radien, zum Feilen von Durchbrüchen und zum Entgraten
- › Die runde Feile mit Kreuzhieb Hieb 2 kann zum Schruppen oder für die grobe Zerspanung verwendet werden
- › Mit PVC-Griff
- › Ausführung nach DIN 7261 Form F

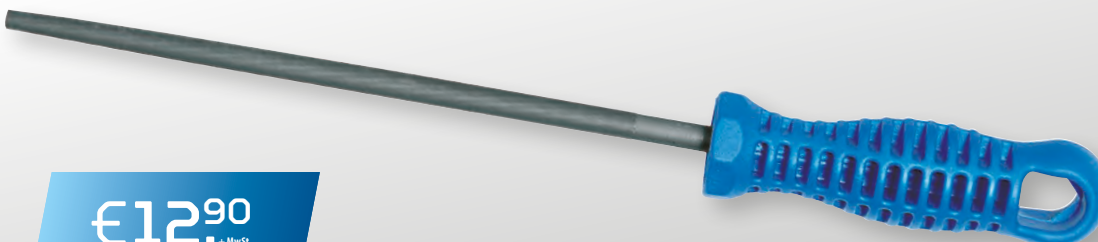

€12,90
+ MwSt.

€15,35 inkl. MwSt.

Code	No.	Ø	Gesamtlänge mm	Gesamtlänge inch	Hieb	Gewicht kg
6770190	8722 2-8	7,5	200	8"	2	0,112

8725 2-8
**HALBRUNDE
 WERKSTATTFEILE**

- > Die halbrunde Feile eignet sich besonders gut zur Bearbeitung von Radien, zum Feilen von Durchbrüchen und zum Entgraten
- > Die halbrunde Feile mit Kreuzhieb Hieb 2 kann für universelle Schrupp- und Schlichtarbeiten verwendet werden
- > Mit PVC-Griff
- > Ausführung nach DIN 7261 Form E



€17,90
 + MwSt.
 €21,30 inkl. MwSt.

Code	No.	Gesamtlänge mm	Gesamtlänge inch	Breite mm	Hieb	Gewicht kg
6770430	8725 2-8	200	8"	20	2	0,17

231000
**KLEINST-ROHRABSCHNEIDER
 MINI-QUICK**

- > Besonders geeignet für Kupfer-, Messing-, Leichtmetall-, Präzisionsstahl- und Hydraulikrohre an schwer zugänglichen Stellen
- > Schneidrädchen für Edelstahlrohre No. 230411 kann verwendet werden
- > Körper aus Zink-Druckguss



€22,90
 + MwSt.
 €27,25 inkl. MwSt.

Code	No.	Rohr-Ø (min./ max.) mm	Wandstärke mm	Gesamtlänge mm	Gewicht kg
4504560	231000	4-16	0,7-3,0	50	0,125

8552-025
GEWINDEAUDREHERSATZ
 25-teilig

- > Zum Ausdrehen abgebrochener Schrauben und Gewindebolzen für Gewinde M5 - M16
- > In handlichem Kunststoffkasten mit Spiralbohrern, Führungsbuchsen, Ausdrehstiften und Ausdrehmuttern



€159,00
 + MwSt.
 €189,21 inkl. MwSt.

Code	No.	Inhalt	Länge mm	Breite mm	Tiefe mm	-teilig	Gewicht kg
6755550	8552-025	Ausdrehstifte Gr. 1" 2" 3" 4" 5, Bohrbüchsen Gr. 1" 2" 3" 4" 5" 6" 7" 8" 9" 10" Ausdrehmuttern 10" 11" 13" 14" 17 mm Bohrer 8,7-11/32" 8-5/16" 6,4-1/4" 4,8-3/16" 3,2-1/8"	120	200	38	25	0,79

241500 ROHRBIEGEZANGE



- › Rohrbiegezange zum knickfreien Biegen bis zu 90° von weichen Kupferrohren (DIN EN1057), NE-Metallrohren, dünnwandigen Präzisionsrohren und Bremsleitungsrohren
- › Flexibel einsetzbare Zange im Bereich Kfz, Hydraulik und Klimatechnik dank vier verschiedener Größen auf 2 austauschbaren Biegerollen: 3/16" - 1/4" Ø (4,75 - 6 mm Ø) und 8 - 10 mm Ø, einfacher Rollenwechsel durch Auf- und Festschrauben der Mutter
- › Präzises, maßhaltiges und passgenaues Biegen ohne Stauchen oder Quetschen dank genauer Führung durch die Biegerolle, problemloses Entfernen des Werkstücks nach dem Biegen

€29⁹⁰
+ MwSt.

€35,58 inkl. MwSt.

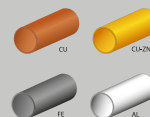

Code	No.	Rohr-Ø (min./ max.) mm	Rohr-Ø (min./ max.) Zoll	Gesamtlänge mm	Gewicht kg
1442007	241500	4,75-10,0	3/16-3/8"	260	0,58

8551 S-005 SCHRAUBENAUSDREHER-SATZ

5-teilig



- › Robuste Schraubenausdreher zum einfachen Entfernen abgebrochener Schrauben, Gewindebolzen und Rohrenden
- › Alternative zum Herausbohren, ideal in Verbindung mit separat erhältlichem Werkzeughalter mit Knarre von GEDORE (Art.-Nr. 8551 TG)
- › Geringere Ausdrehmomente durch verbesserte Querschnitts-Geometrie, geringere Bohrtiefe dank optimierter Gewindelänge
- › Hochwertiger Chrom-Vanadium-Stahl mit 54-56 HRC, für Gewinde M3-M18, inkl. Kunststoffbox für eine sichere Aufbewahrung

€19⁹⁰
+ MwSt.

€23,68 inkl. MwSt.

Code	No.	Inhalt	Länge mm	-teilig	Gewicht kg
2659336	8551 S-005	8551 S Schraubenausdreher M3-M6 M6-M8 M8-M11 M11-M14 M14-M18	230	5	0,125

245610 HANDROHRBIEGER-SATZ

hydraulisch, 9-teilig



- › Bestens geeignet für weiche Kupferrohre EN 1057 bis 22 mm (auch wärmeisoliert), Mehrschichtverbundrohre bis 20 mm sowie Präzisionsstahlrohre EN 10305-3 (DIN 2394) bis 18 x 1,5 mm
- › Hydraulischer Antrieb für geringen Kraftaufwand
- › Mit 7 Biegeformen für Rohre mit Ø 10, 12, 14, 15, 18, 20 und 22 mm und entsprechenden Gegenhaltern
- › Hydraulischer Antrieb für geringen Kraftaufwand

€559⁰⁰
+ MwSt.

€665,21 inkl. MwSt.

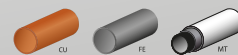

Code	No.	Inhalt	-teilig	Gewicht kg
4635230	245610	1 Grundgerät, hydraulisch No. 245670 7 Biegewerkzeuge für Rohre mit Ø 10, 12, 14, 15, 18, 20, 22 mm 1 Kunststoffkoffer No. 245590	9	5,87

407 BÜGELSÄGE



- › Zum Zertrennen von Metallen und Stahl
- › Vielfältig einsetzbare und robuste Aluminium-Druckguss-Bügelsäge mit Verstellmöglichkeit
- › Um dem jeweiligen Einsatzzweck bestmöglich gerecht zu werden, kann das Sägeblatt sowohl senkrecht als auch um 40° abgewinkelt eingesetzt werden
- › Praktische, werkzeuglose Spannfunktion des Sägeblatts durch blaues Spannelement im Handgriff
- › Unverlierbare Spannstifte fixieren das Sägeblatt
- › Ergonomisches Arbeiten und Langlebigkeit werden gewährleistet durch die Kombination des leichten Aluminium-Bügels mit einem soften, abgewinkelten Handgriff
- › Bimetall-Sägeblatt 407 A

€24,90
+ MwSt.

€29,63 inkl. MwSt.

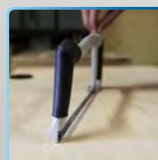

Code	No.	Bezeichnung
1879375	407	Bügelsäge

Gewicht kg
0,66

278600 HANDROHRBIEGER-SATZ 3-teilig

- › Bestens geeignet für Präzisionsstahlrohre EN 10305-3 (DIN 2394), Hydraulikrohre EN 10305-1 (DIN 2391) mit Wandstärken von 1,0 - 2,0 mm, Mehrschichtverbundrohre bis 16 mm sowie biegefähige Edelstahlrohre mit Wandstärken von 1,0 - 1,5 mm
- › Zum Einspannen im Schraubstock
- › Blau lackiert, mit schwarzem Kunststoffgriff

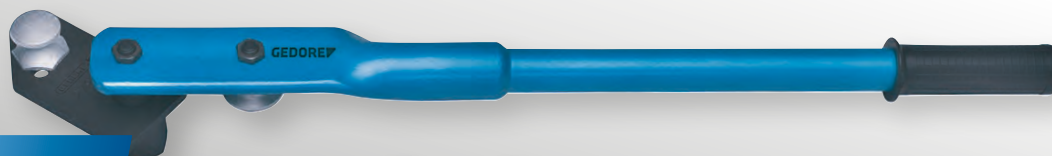

€289,00
+ MwSt.

€343,91 inkl. MwSt.



Code	No.	Inhalt
1589857	278600	1 Grundkörper 6-18 mm No. 278670, 1 Biegehebel 6-18 mm No. 278681 8 Aluminium-Biegeformen für Rohre mit Ø 6, 8, 10, 12, 14, 15, 16, 18 mm

-teilig
3

Gewicht kg
5,26

SB 6952-00 RETTUNGSMESSER

- › Zum sicheren Schneiden, Trennen und Zerteilen von vielfältigen Materialien
- › Hochwertiges, universelles Klappmesser mit zusätzlichem Gurtschneider und Glasbrecher
- › Universeller Helfer im Auto, Haushalt, Garten und in der Werkstatt
- › Vergütete Klinge mit Teilsägezahnung
- › Klinge schwarz, Griffhüllen blau



€14,90
+ MwSt.

€17,73 inkl. MwSt.

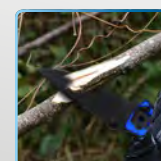

Code	No.	Klingenlänge mm
3100464	SB 6952-00	85

Gesamtlänge mm
203 mm

Gewicht kg
0,2

226100 SCHERENSATZ FÜR KUNST- STOFFROHRE



- › Ermöglicht sauberes und winkelgenaues Schneiden von harten und weichen Kunststoffrohren, Gummischläuchen mit oder ohne Textilgewebe sowie diversen Kunststoffprofilen wie z. B. Kabelkanäle usw.
- › Enthält 2 Formstücke für Rohre 16, 19 und 25 mm, 1 Prisma 90° für Profile sowie 1 Winkelanschlag, verstellbar bis 45°
- › Lieferung im Kunststoffkoffer

€38,90
+ MwSt.

€46,29 inkl. MwSt.

Code	No.	Länge mm	Breite mm	Tiefe mm	Gewicht kg
1637983	226100	320	255	60	1,05

2268 3 ROHRSCHERE



- › Zum sauberen Schneiden von PE-, PP-, PEX-, PPR-, MSR-, CPVC-, PVC-, PVDF-, PB- und VPE-Rohre
- › Auch für Schläuche einsetzbar
- › Leichtgängiges und sauberes Schneiden mit Einhandbedienung
- › Schneidklingen-Schnellwechselsystem ohne Werkzeug
- › Körper aus Magnesium-Druckguss

€64,90
+ MwSt.

€77,23 inkl. MwSt.

Code	No.	für Rohr-Ø	Gesamtlänge mm	Gewicht kg
2963892	2268 3	63	280	0,65

2180 ROHRABSCHNEIDER



- › Rohrschneider geeignet für Edelstahlrohre
- › Leichtgängiges Schneiden durch kugelgelagerte Druckrollen und Schneidrädchen
- › Schneidrädchen-Schnellwechselsystem ohne Werkzeug
- › Mit integriertem Entgrater
- › Schneidrädchen für besonders hohe Standzeiten
- › No. 2180 3 und 2180 4 Körper aus Magnesium-Druckguss, No. 2180 5 Körper aus Aluminium-Druckguss
- › No. 2180 5 mit Schnellverstellung

ab

€46,90
+ MwSt.

€55,81 inkl. MwSt.

Code	No.	Rohr-Ø (min./ max.) mm	Wandstärke mm	Gesamtlänge mm	Gewicht kg	exkl. MwSt.	inkl. MwSt.
2964066	2180 3	3-35	0,7-2,5	160	0,37	46,90	55,81
2964074	2180 4	3-45	0,7-2,5	180	0,39	59,90	71,28
2964082	2180 5	6-76	0,7-2,5	245	0,94	79,90	95,08

GEDORE Werkzeugfabrik GmbH & Co. KG

Remscheider Straße 149
42899 Remscheid · GERMANY
Tel. + 49 (0) 21 91-596 - 0
Fax + 49 (0) 21 91-596 - 230
info@gedore.com
www.gedore.com

Vertrieb Deutschland
Tel. + 49 (0) 21 91-596 - 900
Fax + 49 (0) 21 91-596 - 999

GEDORE Automotive GmbH

Breslauer Straße 41
78166 Donaueschingen · GERMANY
Tel. +49 771 83223-0
Fax +49 771 83223-90

GEDORE Torque Solutions GmbH

Bertha-Benz-Straße 12
71665 Vaihingen/Enz · GERMANY
T +49 7042 9441-0
F +49 7042 9441-41
info@loesomat.de

GEDORE AUSTRIA GmbH

Gedore-Str. 1
8190 Birkfeld / Stmk. · AUSTRIA
Tel. +43 (0) 3174 / 363 64 00
Fax +43 (0) 3174 / 363 83 20
sales.austria@gedore.com
www.gedore.at

GEDORE Tools S.A. (Pty) Ltd.

103 Qashana Khuzwayo (Shepstone) Road,
New Germany, 3610 - South Africa
PO Box 68, New Germany, 3620
SOUTH AFRICA
Tel. +27 (0) 31 / 705 3587
Fax +27 (0) 31 / 705 32770
general@gedoresa.co.za
www.gedore.co.za

GEDORE IBÉRICA S.L.

c/Arangutxi 12, Poligono Industrial de Jundiz
01015 Vitoria Alava · SPAIN
Tel. +34-945-29 22 62
Fax +34-945-29 21 99
gedore@gedore.es
www.gedore.es

GEDORE UK Limited

Marton Street, SKIPTON BD23 1TF
North Yorkshire · UNITED KINGDOM
Tel. +44 (0) 1756 / 70 67 00
Fax +44 (0) 1756 / 79 80 83
sales@gedoreuk.com
www.gedoreuk.com

GEDORE France SARL

Parc d'activités des Béthunes - La Mare II
10, avenue du Fief - Bât. 12
BP 79144 Saint-Ouen-l'Aumône
F-95074 Cergy Pontoise Cedex · FRANCE
Tél. +33 (0)1 34 40 16 60
Fax +33 (0)1 34 40 16 61
jadore@gedore.fr
www.gedore.fr

GEDORE TECHNAG B.V.

Flemingweg 7, 2408 AV
Alphen aan den Rijn · NETHERLANDS
Tel. +31 (0) 172 / 42 73 50
Fax +31 (0) 172 / 42 73 60
technag@gedore.nl
www.gedore.nl

GEDORE (INDIA) Private Limited

148, Sector 3, IMT Manesar
Gurgaon - 122051
Haryana · INDIA
Tel. +91 (0) 124 22910 - 65/66/67
Fax +91 124 2341067
sales@gedoreindia.com
www.gedore.in

GEDORE POLSKA Sp. z o.o.

ul. Żwirki i Wigury 56a
43-190 Mikołów · POLAND
Tel. +48 (0) 32 / 738-40 10
Fax +48 (0) 32 / 738-40 20
gedore@gedore.pl
www.gedore.pl

Ferramentas GEDORE do Brasil S.A.

Rua Vicentina Maria Fidélis, 275 Bairro
Vicentina | Vicentina
São Leopoldo - RS | 93025-340 · BRAZIL
Tel. +55 51-35 89 9200
Fax + 55 51-35 89 9222
export@gedore.com.br
www.gedore.com.br

GEDORE TOOLS, INC.

7187 Bryhawk Circle, Suite 700
NORTH CHARLESTON,
SC 29418 · USA
Tel. +1-843/225 50 15
Fax +1-843/225 50 20
info@gedorettools.com
www.gedorettools.com

GEDORE Tool Trading (Shanghai) Co., Ltd.

1/F., Block 2, 1358 Pingan Road,
Minhang, Shanghai · CHINA 201109
Tel. +86-21-3388 7258
Fax +86-21-3388 7259
Service Hotline: 400 880 1858
info@gedore.cn
www.gedore.cn

GEDORE TOOL CENTER OOO

4.-ya Magistralnaja H11/1
123007 Moscow · RUSSIA
Tel. 8 800 100 58 96 (free from Russia)
Tel. +7 (499) 754 7000
Fax +7 (8) 985 22 99 88 0
sales@gedorettools.ru



Ihr Fachhändler/Stempel:

RAGOTZKY+GÄTJE

Holtener Strasse 288, 24106 Kiel | mail@ragotzkygaetje.de | 0431-389080
ragotzkygaetje.de | shop.ragotzkygaetje.de | spannsysteme-shop.de

HANS TREIBER

Gutenbergstrasse 19, 24558 Henstedt-Ulzburg | 04193-77943
mail@hanstreiber.de | shop.hanstreiber.de | fraeser-shop.de

Brands of the GEDORE Group
gedore.com · ochsenkopf.com

MAGIC 2021 TOOL PROMOTION gültig
vom 01.04.2021 bis 31.03.2022.
Nur solange der Vorrat reicht.

*Alle Preise verstehen sich als empfohlene VK-Preise per Stück/Satz, zzgl. ges. MwSt.
bzw. VK-Preise inkl. 19% MwSt. Lieferung ohne Deko. Technische Änderungen vorbehalten.
Alle Angaben und Preise vorbehaltlich Satz- und Druckfehler. Preise ohne gesetzliche MwSt.
gelten nur für Wiederverkäufer und gewerbliche Verbraucher.
Bitte fragen Sie Ihren regionalen Fachhändler.