



HILTI
BX 3

CPC

HILTI
1 x 18-20mm Ø 3/8" x 3/4"
2 x 3/8" Ø 1/4"

DIREKTMONTAGE

Sicherheitshinweise und Auswahlhilfen

Sicherheitshinweise Direktmontage	6.2
-----------------------------------	-----

Akku-Befestigungsgeräte

Auswahlhilfe für Akku-Befestigungsgerät BX 3-ME	6.3
Akku-Befestigungsgerät BX 3-ME/BX 3-L	6.3
Zubehör für Akku-Befestigungsgerät BX 3-ME/BX 3-IF/BX 3-L	6.4
Nägels für Akku-Befestigungsgerät BX 3-ME/BX 3-IF/BX 3-L	6.4
Elemente für Akku Befestigungsgerät BX 3-ME	6.5

Gas-Setzgeräte

Gas-Setzgerät GX 3	6.7
Gas-Setzgerät GX 3-ME	6.7
Geräte und Auswahlhilfe für GX und DX Elektro	6.8
Nagelauswahl Gassysteme GX 3 & GX 3-ME	6.9
Nägels und Elemente für Gas-Setzgeräte	6.10

Bolzensetzgeräte – leichte Anwendungen

Geräte und Auswahlhilfe für GX und DX Ausbau, Bau	6.12
Bolzensetzgerät DX 2	6.13
Bolzensetzgerät DX 351, DX 351-CT	6.13
Bolzensetzgerät DX 5-F8, DX 5-MX, DX 5-IE, DX 5 Kit, DX 5-GR	6.13
DX Clean-Tec Kartuschen 6.8/11	6.14
Nägels und Elemente für Bolzensetzgeräte leichte Anwendungen	6.14
DX Kwik	6.19
Auswahlhilfe, Markiergerät DX 462-HM und Prägezeichen	6.20
Handschlaggerät BD 1 und Nägels	6.23

Bolzensetzgeräte – schwere Anwendungen

Auswahlhilfe für DX Stahl/Metall Profilbleche	6.24
Bolzensetzgerät DX 76 MX/DX 76-PTR	6.25
Bolzensetzgerät DX 860-ENP	6.25
Profilblechnägels X-ENP	6.25
Setzwerkzeug und Dichtkappe SDK2/PDK2	6.25
Schubverbinder X-HVB	6.25
Auswahlhilfe für DX in Stahl/Metall Gitterroste	6.26
Gewindebolzen, Halteflansch, Universalnagel, Bolzenführung DX 76 (-PTR)	6.26
Kartuschen 6.8/18 M10 Clean-Tec	6.28

Zubehör und Kartuschenauswahl

Zubehör Bolzensetzgeräte leichte Anwendungen	6.29
Schutzbrillen	6.31
Zubehör Gas-Setzgerät	6.32
DX Clean-Tec Kartuschen	6.32
Zubehör Bolzensetzgeräte schwere Anwendungen	6.34

Allgemeine Grundlagen Direktmontage

Erklärung Nagel- und Bolzenbezeichnungen	6.36
Montagehinweise	6.37
Problemlösungen – Befestigung auf Beton/Stahl	6.38
Befestigungssystem DX-Kwik	6.39

Sicherheitshinweise Direktmontage

Das Funktionsprinzip.

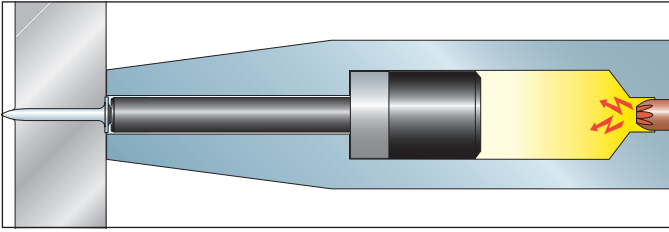

- Die Hilti DX Direktbefestigung basiert auf einem Bolzensetzgerät mit integrierter Energiequelle und ermöglicht rasche und einfache Befestigungen auf Untergründen wie Beton oder Stahl.
- Das DX-Kolbenprinzip: Kontrollierte Schubkraft. Die Energie der Treibladung wird durch einen Kolben kontrolliert auf das Befestigungselement aufgebracht. Das Abstoppen des Kolbens im Gerät beendet den Eintreibvorgang. 90 % der Bewegungsenergie verbleiben somit im Gerät.

Anwendersicherheit.



Fallsicherung

Durch die Fallsicherung kann auch bei einem Aufprall des Hilti DX-Gerätes auf einen harten Untergrund keine Zündung erfolgen, egal in welchem Winkel das Gerät auftrifft.

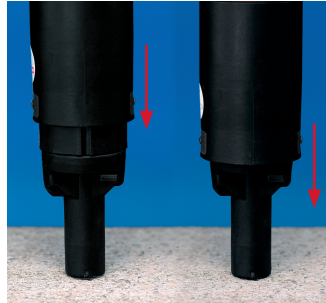

Anpreßsicherung

Die Anpreßsicherung macht eine Anpreßkraft von mindestens 50 N erforderlich, so dass nur mit vollständig angepresstem Gerät ein Setzvorgang durchgeführt werden kann.



Abzusicherung

Durch die Abzugsicherung lassen sich Hilti DX-Geräte nur auslösen, wenn sie zusätzlich auf den Untergrund angepresst werden.



Auslösesicherung

Die Auslösesicherung ermöglicht die Auslösung des Setzvorganges erst, wenn das Gerät korrekt angepresst ist und danach der Abzug betätigt wird.

Hilti Bolzensetzgeräte mit CE-Kennzeichen















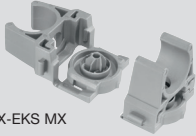

Alle pulverbetriebenen Bolzensetzgeräte von Hilti besitzen seit Juli 2011 das europäische CE-Kennzeichen. Hilti ist damit der erste Hersteller, der in dieser Produktkategorie alle Gerätetypen zertifiziert hat.

Mit der CE-Kennzeichnung bestätigt Hilti, dass die umfassenden Forderungen der europäischen Maschinenrichtlinie in den pulverbetriebenen Bolzensetzgeräten (zum Beispiel DX 460 oder DX 76) umgesetzt und die bestehenden hohen Sicherheits- und Qualitätsstandards von Hilti in

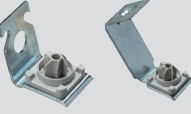
Übereinstimmung mit dem EU-Recht gebracht wurden. Die dazugehörige europäische Norm EN 15895 wurde nun in Deutschland ratifiziert - die DIN EN 15895 ist seit August 2011 gültig.

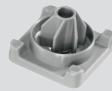
Das CE-Zeichen reiht die Geräte in dieselbe Kategorie wie beispielsweise Elektrowerkzeuge ein. Dadurch ergibt sich bei den Kunden eine wesentliche Erleichterung in Bezug auf die Umsetzung der Qualitätsprozesse. Ein weiterer Vorteil für den Kunden ist, dass beispielsweise in Deutschland die Pflicht zur regelmässigen Geräteinspektion entfällt, was den Geräteunterhalt deutlich vereinfacht und Kosten senkt. Je nach Nutzungsintensität entscheidet der Kunde nun selbst über notwendige Inspektionen. Hilti gibt jedoch Empfehlungen ab zu den Inspektionsintervallen. Zudem zeigt eine Prüfplakette auf dem Gerät das Datum der letzten von Hilti durchgeführten Prüfung an.

Auswahlhilfe für Akku-Befestigungsgerät BX 3-ME (Elektro)

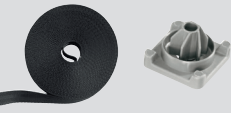
Anwendung	Element	Nägel	Gerät
 Universeller Halter für Kabelbinder aller Art	 X-ECT MX		 BX 3-ME
 Befestigung von Elektroeröhren	 X-EKS MX		
 Befestigung von flexiblen und starren Elektroeröhren	 X-FB/DFB MX		
 Für untergeordnete Deckenbefestigung	 X-ECC MX/X-EHS MX		
 Befestigung von Kabelkanälen	 X-ET MX		
 Einfaches Belegen und sichere Spannfunktion	 X-EKB MX		
 Bodenbefestigung von Elektroeröhren	 X-TT X-ET MX		

6

Akku-Befestigungsgerät BX 3-ME

Bestellbezeichnung	Artikelgruppe	Verpackt zu	Preiseinheit	Preis in €	Flottenpreis pro Tag	Artikelnummer
BX 3-ME A22 Kof	C51	1 Stk	1	1.040,00	1,20	2101332
BX 3-ME A22 Sch	C51	1 Stk	1	1.000,00	1,15	2101333

Akku-Befestigungsgerät BX 3-L

Bestellbezeichnung	Artikelgruppe	Verpackt zu	Preiseinheit	Preis in €	Flottenpreis pro Tag	Artikelnummer
BX 3-L A22 Kof	C51	1 Stk	1	1.040,00	1,20	2161469



**Zubehör
BX 3-ME/BX 3-IF/BX 3-L**

Bestellbezeichnung	BX 3-ME	BX 3-IF	BX 3-L	Artikel- gruppe	Verpackt zu	Preiseinheit	Preis in €	Flottenpreis pro Tag	Artikelnummer	
Koffer BX 3	■	■	■	C61	1 Stk	1	81,90		2101259	
Bolzenführung X-FG B3-ME	■			C61	1 Stk	1	37,70		2101258	
Bolzenführung X-FG B3-ME 02			■	C61	1 Stk	1	36,00		2179276	
Bolzenführung X-FG B3-IF		■		C61	1 Stk	1	37,70		2116415	
Bolzenführung X-FG B3-IF 02			■	C61	1 Stk	1	36,00		2179275	
Rondellenhalter X-WH B3	■	■		C61	1 Stk	1	97,20		2101256	
Rondellenhalter X-WH B3 02			■	C61	1 Stk	1	97,20		2179277	
Combo Stangengerät (Set X-PT B3 + X-PT 3FT)	■	■	■	C61	1 Stk	1	366,00		2111959	
Aufnahme Stangengerät X-PT B3	■	■	■	C61	1 Stk	1	161,00		2101255	
Verlängerung Stangengerät X-PT 3FT (ca. 90 cm)	■	■	■	B21	1 Stk	1	225,00		254684	
Verlängerung Stangengerät X-PT 1FT (ca. 30 cm)	■	■	■	B21	1 Stk	1	153,00		254685	
Griff Stangengerät X-PT	■	■		B21	1 Stk	1	265,00		254687	
Durchtreiber X-120 NP Set	■	■			1 Stk	1	19,80		39552	
Stütze X-SL B3 verpackt	■	■		C61	1 Stk	1	23,60		2101257	

6

**Nagelwahlhilfe
für Akku-Befestigungsgerät BX 3-ME/BX 3-IF/BX 3-L**

	Kalksandstein/ Vollziegel	Beton C 20/25	Hochfester Beton > C 25/30	Stahl
Stahlnagel X-S B3 MX magaziniert Länge 14 mm			■	■
Hochleistungsnagel X-P B3 MX magaziniert Länge 17			■	
Hochleistungsnagel X-P B3 MX magaziniert Länge 20 mm	■	■	■	
Hochleistungsnagel X-P B3 MX magaziniert Länge 24 mm	■	■		
Gewindebolzen X-M6-7 B3 P7 Länge 14 mm			■	■
Gewindebolzen X-M6-7 B3 P7 Länge 24 mm	■	■		
Hochleistungsnagel X-P B3 P7 Länge 30, 36mm	■	■	■	
Betonnagel X-C B3 MX Länge 20, 24, 30, 36 mm	■	■	■	

■ sehr gut geeignet ■ teilweise geeignet

Stahlnagel X-S B3 MX magaziniert verwendbar mit BX 3-ME/BX 3-IF/BX 3-L

Bestellbezeichnung	Artikelgruppe	Verpackt zu	Preiseinheit	Preis in €	Flottenpreis pro Tag	Artikelnummer
X-S 14 B3 MX	C41	200 Stk	100	27,80		2105402

Hochleistungsnagel X-P B3 MX magaziniert verwendbar mit BX 3-ME/BX 3-IF/BX 3-L

Bestellbezeichnung	Artikelgruppe	Verpackt zu	Preiseinheit	Preis in €	Flottenpreis pro Tag	Artikelnummer
X-P 17 B3 MX	C41	200 Stk	100	28,50		2105403
X-P 20 B3 MX	C41	200 Stk	100	28,50		2105404
X-P 24 B3 MX	C41	200 Stk	100	27,30		2105405

Hochleistungsnagel X-P B3 P7 verwendbar mit BX 3-ME/BX 3-IF

Bestellbezeichnung	Artikelgruppe	Verpackt zu	Preiseinheit	Preis in €	Flottenpreis pro Tag	Artikelnummer
X-P 30 B3 P7	C41	200 Stk	100	48,40		2105406
X-P 36 B3 P7	C41	200 Stk	100	48,40		2105407

Gewindebolzen X-M6-7 B3 P7 verwendbar mit BX 3-ME/BX 3-IF

Bestellbezeichnung	Artikelgruppe	Verpackt zu	Preiseinheit	Preis in €	Flottenpreis pro Tag	Artikelnummer
X-M6-7-14 B3 P7	C41	200 Stk	100	80,60		2105408
X-M6-7-24 B3 P7	C41	200 Stk	100	85,90		2105409

Betonnagel, magaziniert X-C B3 MX verwendbar mit BX 3-ME/BX 3-IF/BX 3-L

Bestellbezeichnung	Artikelgruppe	Verpackt zu	Preiseinheit	Preis in €	Flottenpreis pro Tag	Artikelnummer
X-C 20 B3 MX	C41	1000 Stk	100	21,30		2123993
X-C 24 B3 MX	C41	1000 Stk	100	21,30		2123994
X-C 30 B3 MX*	C41	1000 Stk	100	22,20		2149988
X-C 36 B3 MX*	C41	1000 Stk	100	22,20		2149989



6

Kabelkanalbefestiger X-ET MX verwendbar mit BX 3-ME

Bestellbezeichnung	Artikelgruppe	Verpackt zu	Preiseinheit	Preis in €	Flottenpreis pro Tag	Artikelnummer
X-ET MX	C21	250 Stk	100	19,10		285718

Kabelbinderhalter X-ECT MX verwendbar mit BX 3-ME

Bestellbezeichnung	Artikelgruppe	Verpackt zu	Preiseinheit	Preis in €	Flottenpreis pro Tag	Artikelnummer
X-ECT MX	C21	100 Stk	100	25,00		285709
X-ECT UV MX	C21	100 Stk	100	28,30		285710
X-ECT FR MX	C21	100 Stk	100	41,50		285711

Klemmschelle X-EKS MX verwendbar mit BX 3-ME

Bestellbezeichnung	Artikelgruppe	Verpackt zu	Preiseinheit	Preis in €	Flottenpreis pro Tag	Artikelnummer
X-EKS 16 MX	C21	100 Stk	100	25,60		285719
X-EKS 20 MX	C21	100 Stk	100	28,90		285720
X-EKS 25 MX	C21	100 Stk	100	34,60		285721
X-EKS 32 MX	C21	100 Stk	100	55,50		285722
X-EKS 40 MX	C21	100 Stk	100	69,30		285723



* X-C 30 B3 MX und X-C 36 B3 MX sind ausschließlich mit BX 3-L zu verarbeiten.

Fixbride X-FB MX verwendbar mit BX 3-ME

Bestellbezeichnung	Artikelgruppe	Verpackt zu	Preiseinheit	Preis in €	Flottenpreis pro Tag	Artikelnummer
X-FB 8 MX	C21	800 Stk	100	19,40		286797
X-FB 11 MX	C21	200 Stk	100	20,50		286798
X-FB 16 MX	C21	200 Stk	100	22,00		286799
X-FB 20 MX	C21	200 Stk	100	25,00		286800
X-FB 22 MX	C21	200 Stk	100	27,80		286801
X-FB 25 MX	C21	200 Stk	100	30,90		286802
X-FB 28 MX	C21	200 Stk	100	33,20		286803
X-FB 32 MX	C21	100 Stk	100	43,40		286804
X-FB 40 MX	C21	100 Stk	100	45,30		286805

Doppelfixbride X-DFB MX verwendbar mit BX 3-ME

Bestellbezeichnung	Artikelgruppe	Verpackt zu	Preiseinheit	Preis in €	Flottenpreis pro Tag	Artikelnummer
X-DFB 16 MX	C21	400 Stk	100	28,30		273383
X-DFB 20 MX	C21	100 Stk	100	29,10		273384
X-DFB 22 MX	C21	100 Stk	100	30,90		273385
X-DFB 25 MX	C21	100 Stk	100	32,20		273386
X-DFB 28 MX	C21	100 Stk	100	34,70		273387

Sammelhalter X-ECH MX verwendbar mit BX 3-ME

Bestellbezeichnung	Artikelgruppe	Verpackt zu	Preiseinheit	Preis in €	Flottenpreis pro Tag	Artikelnummer
X-ECH-B MX	C21	50 Stk	100	56,70		2018391
X-ECH 15 MX	C21	100 Stk	100	171,00		2018247
X-ECH 15/B MX Set	C21	100 Stk	100	204,00		2018729
X-ECH 30 MX	C21	50 Stk	100	335,00		2018248
X-ECH 30/B MX Set	C21	50 Stk	100	353,00		2018891

6
Kabelbügel X-EKB MX verwendbar mit BX 3-ME

Bestellbezeichnung	Artikelgruppe	Verpackt zu	Preiseinheit	Preis in €	Flottenpreis pro Tag	Artikelnummer
X-EKB 4 MX	C21	100 Stk	100	49,10		285712
X-EKB 8 MX	C21	100 Stk	100	67,40		285713
X-EKB 16 MX	C21	25 Stk	100	87,10		285714
X-EKB 4 FR MX	C21	100 Stk	100	69,80		285715
X-EKB 8 FR MX	C21	100 Stk	100	88,10		285716
X-EKB 16 FR MX	C21	25 Stk	100	108,00		285717

Metall-Sammelhalter für Sicherheitskabel mit Feuerwiderstandsklassifizierung

Bestellbezeichnung	Artikelgruppe	Verpackt zu	Preiseinheit	Preis in €	Flottenpreis pro Tag	Artikelnummer
Sammelhalter X-ECH-FE 15 MX	C42	0 Stk	1	2,40		2142823
Sammelhalter X-ECH-FE 30 MX	C42	0 Stk	1	2,87		2142822

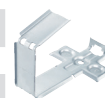
Metall-Kabelbügel für Sicherheitskabel mit Feuerwiderstandsklassifizierung

Bestellbezeichnung	Artikelgruppe	Verpackt zu	Preiseinheit	Preis in €	Flottenpreis pro Tag	Artikelnummer
Kabelbügel X-EKB-FE 8 MX	C42	100 Stk	1	1,93		2142825
Kabelbügel X-EKB-FE 15 MX	C42	100 Stk	1	2,40		2142824



Gewindestangen-Abhänger X-EHS M MX verwendbar mit BX 3-ME

Bestellbezeichnung	Artikelgruppe	Verpackt zu	Preiseinheit	Preis in €	Flottenpreis pro Tag	Artikelnummer
X-EHS M6 MX	C21	100 Stk	100	56,30		272073
X-EHS M8 MX	C21	100 Stk	100	58,60		273368

Abhängeclip X-ECC MX verwendbar mit BX 3-ME

Bestellbezeichnung	Artikelgruppe	Verpackt zu	Preiseinheit	Preis in €	Flottenpreis pro Tag	Artikelnummer
X-ECC MX	C21	100 Stk	100	76,30		228342

Textilband X-TT

Bestellbezeichnung	Artikelgruppe	Verpackt zu	Preiseinheit	Preis in €	Flottenpreis pro Tag	Artikelnummer
X-TT 19 schwarz	V22	1 Stk	1	12,40		362096

Lochband X-LB

Bestellbezeichnung	Artikelgruppe	Verpackt zu	Preiseinheit	Preis in €	Flottenpreis pro Tag	Artikelnummer
LB 12	V22	1 Stk	1	15,20		57711
LB 17	V22	1 Stk	1	18,40		57712
LB 26	V22	1 Stk	1	27,40		57713

Lochband X-LBK (kunststoffbeschichtet)

Bestellbezeichnung	Artikelgruppe	Verpackt zu	Preiseinheit	Preis in €	Flottenpreis pro Tag	Artikelnummer
LBK 18	V22	1 Stk	1	33,10		57724



6

Gas-Setzgerät GX 3

Bestellbezeichnung	Artikelgruppe	Verpackt zu	Preiseinheit	Preis in €	Flottenpreis pro Tag	Artikelnummer
GX 3 Kof	C11	1 Stk	1	1.330,00	1,53	2102198

Gas-Setzgerät GX 3-ME

Bestellbezeichnung	Artikelgruppe	Verpackt zu	Preiseinheit	Preis in €	Flottenpreis pro Tag	Artikelnummer
GX 3-ME Kof	C11	1 Stk	1	1.330,00	1,53	2164666











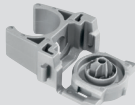





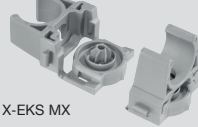

GX 120 Gasdose GC21/22

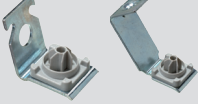
Bestellbezeichnung	Artikelgruppe	Verpackt zu	Preiseinheit	Preis in €	Flottenpreis pro Tag	Artikelnummer
GC 22 (ROW)	C22	1 Stk	1	43,60		386341

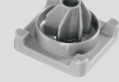





GX 120 Gasdose GC42

Bestellbezeichnung	Artikelgruppe	Verpackt zu	Preiseinheit	Preis in €	Flottenpreis pro Tag	Artikelnummer
Gasdose GC 42	C22	1 Stk	1	69,80		2105698

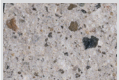
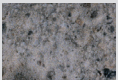

Anwendung	Element	Nägel	Gerät
 <p>Universeller Halter für Kabelbinder aller Art</p>	 <p>X-ECT MX</p>	 <p>X-P G3 MX</p>  <p>X-C G3 MX</p>  <p>X-S G3 MX</p>	 <p>GX 3-ME</p>  <p>GC 42</p>
 <p>Befestigung von Elektroleerrohren</p>	 <p>X-EKS MX</p>		
 <p>Befestigung von flexiblen und starren Elektroleerrohren</p>	 <p>X-FB/DFB MX</p>		
	 <p>X-CC MX/X-HS MX</p>		
	 <p>X-ET MX</p>		
 <p>Einfaches Belegen und sichere Spannfunktion</p>	 <p>X-EKB MX</p>		
 <p>Bodenbefestigung von Elektroleerrohren</p>	 <p>X-TT</p>		

6

Nagelauswahl GX 3 & GX 3-ME und GX 120 & GX 120-ME	Kalksandstein/ Vollziegel	Beton C 20/25	Hochfester Beton > C 25/30	Stahl
				
Stahlnagel X-C G3/X-GN Länge 20, 27 mm 	<input checked="" type="checkbox"/>	<input type="checkbox"/>		
Standardnagel X-C G3/X-GN Länge 32, 39 mm* 	<input type="checkbox"/>	<input checked="" type="checkbox"/>		
Stahlnagel X-S G3/X-EGN Längen 14 mm 			<input checked="" type="checkbox"/>	<input type="checkbox"/>
Spezialnagel X-P G3/X-GHP Länge 17, 18, 20 mm 		<input checked="" type="checkbox"/>	<input type="checkbox"/>	<input checked="" type="checkbox"/>

sehr gut geeignet
 teilweise geeignet
 * Max. Befestigungshöhe 24 mm

Gasnagel für Stahl X-S G3 MX für Gas-Setzgerät GX 3 & GX 3-ME

Bestellbezeichnung	Artikelgruppe	Verpackt zu	Preiseinheit	Preis in €	Flottenpreis pro Tag	Artikelnummer
Set X-S 14 G3 MX (1200) + GC 42	C21	1 Stk	1	426,00		2135981



Gasnagel für harten Beton X-P G3 MX für Gas-Setzgerät GX 3 & GX 3-ME

Bestellbezeichnung	Artikelgruppe	Verpackt zu	Preiseinheit	Preis in €	Flottenpreis pro Tag	Artikelnummer
Set X-P 17 G3 MX (1200) + GC 42	C21	1 Stk	1	466,00		2135982
Set X-P 20 G3 MX (1200) + GC 42	C21	1 Stk	1	477,00		2135983



Gasnagel für Beton und Vollziegelmauerwerk X-C G3 MX für Gas-Setzgerät GX 3 & GX 3-ME

Bestellbezeichnung	Artikelgruppe	Verpackt zu	Preiseinheit	Preis in €	Flottenpreis pro Tag	Artikelnummer
Set X-C 20 G3 MX (1200) + GC 42	C21	1 Stk	1	392,00		2135857
Set X-C 27 G3 MX (1200) + GC 42	C21	1 Stk	1	402,00		2135858
Set X-C 32 G3 MX (1200) + GC 42	C21	1 Stk	1	420,00		2135859
Set X-C 39 G3 MX (1200) + GC 42	C21	1 Stk	1	476,00		2135980



Kabelkanalbefestiger X-ET MX

Bestellbezeichnung	Artikelgruppe	Verpackt zu	Preiseinheit	Preis in €	Flottenpreis pro Tag	Artikelnummer
X-ET MX	C21	250 Stk	100	19,10		285718



Kabelbinderhalter X-ECT MX

Bestellbezeichnung	Artikelgruppe	Verpackt zu	Preiseinheit	Preis in €	Flottenpreis pro Tag	Artikelnummer
X-ECT MX	C21	100 Stk	100	25,00		285709
X-ECT UV MX	C21	100 Stk	100	28,30		285710
X-ECT FR MX	C21	100 Stk	100	41,50		285711

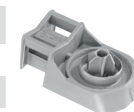

Klemmschelle X-EKS MX

Bestellbezeichnung	Artikelgruppe	Verpackt zu	Preiseinheit	Preis in €	Flottenpreis pro Tag	Artikelnummer
X-EKS 16 MX	C21	100 Stk	100	25,60		285719
X-EKS 20 MX	C21	100 Stk	100	28,90		285720
X-EKS 25 MX	C21	100 Stk	100	34,60		285721
X-EKS 32 MX	C21	100 Stk	100	55,50		285722
X-EKS 40 MX	C21	100 Stk	100	69,30		285723

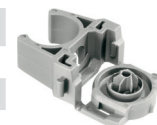

Fixbride X-FB MX

Bestellbezeichnung	Artikelgruppe	Verpackt zu	Preiseinheit	Preis in €	Flottenpreis pro Tag	Artikelnummer
X-FB 8 MX	C21	800 Stk	100	19,40		286797
X-FB 11 MX	C21	200 Stk	100	20,50		286798
X-FB 16 MX	C21	200 Stk	100	22,00		286799
X-FB 20 MX	C21	200 Stk	100	25,00		286800
X-FB 22 MX	C21	200 Stk	100	27,80		286801
X-FB 25 MX	C21	200 Stk	100	30,90		286802
X-FB 28 MX	C21	200 Stk	100	33,20		286803
X-FB 32 MX	C21	100 Stk	100	43,40		286804
X-FB 40 MX	C21	100 Stk	100	45,30		286805



Doppelfixbride X-DFB MX

Bestellbezeichnung	Artikelgruppe	Verpackt zu	Preiseinheit	Preis in €	Flottenpreis pro Tag	Artikelnummer
X-DFB 20 MX	C21	100 Stk	100	29,10		273384
X-DFB 22 MX	C21	100 Stk	100	30,90		273385
X-DFB 25 MX	C21	100 Stk	100	32,20		273386
X-DFB 28 MX	C21	100 Stk	100	34,70		273387



Sammelhalter X-ECH MX

Bestellbezeichnung	Artikelgruppe	Verpackt zu	Preiseinheit	Preis in €	Flottenpreis pro Tag	Artikelnummer
X-ECH-B MX	C21	50 Stk	100	56,70		2018391
X-ECH 15 MX	C21	100 Stk	100	171,00		2018247
X-ECH 15/B MX Set	C21	100 Stk	100	204,00		2018729
X-ECH 30 MX	C21	50 Stk	100	335,00		2018248
X-ECH 30/B MX Set	C21	50 Stk	100	353,00		2018891



Kabelbügel X-EKB MX

Bestellbezeichnung	Artikelgruppe	Verpackt zu	Preiseinheit	Preis in €	Flottenpreis pro Tag	Artikelnummer
X-EKB 4 FR MX	C21	100 Stk	100	69,80		285715
X-EKB 8 FR MX	C21	100 Stk	100	88,10		285716
X-EKB 16 FR MX	C21	25 Stk	100	108,00		285717
X-EKB 4 MX	C21	100 Stk	100	49,10		285712
X-EKB 8 MX	C21	100 Stk	100	67,40		285713
X-EKB 16 MX	C21	25 Stk	100	87,10		285714



Gewindestangen-Abhänger X-EHS M MX

Bestellbezeichnung	Artikelgruppe	Verpackt zu	Preiseinheit	Preis in €	Flottenpreis pro Tag	Artikelnummer
X-EHS M6 MX	C21	100 Stk	100	56,30		272073
X-EHS M8 MX	C21	100 Stk	100	58,60		273368



Abhängeclip X-ECC MX

Bestellbezeichnung	Artikelgruppe	Verpackt zu	Preiseinheit	Preis in €	Flottenpreis pro Tag	Artikelnummer
X-ECC MX	C21	100 Stk	100	76,30		228342



Textilband X-TT

Bestellbezeichnung	Artikelgruppe	Verpackt zu	Preiseinheit	Preis in €	Flottenpreis pro Tag	Artikelnummer
X-TT 19 schwarz	V22	1 Stk	1	12,40		362096



Lochband X-LB

Bestellbezeichnung	Artikelgruppe	Verpackt zu	Preiseinheit	Preis in €	Flottenpreis pro Tag	Artikelnummer
LB 12	V22	1 Stk	1	15,20		57711
LB 17	V22	1 Stk	1	18,40		57712
LB 26	V22	1 Stk	1	27,40		57713



Lochband X-LBK

Bestellbezeichnung	Artikelgruppe	Verpackt zu	Preiseinheit	Preis in €	Flottenpreis pro Tag	Artikelnummer
LBK 18	V22	1 Stk	1	33,10		57724



Auswahlhilfe für Bolzensetzgerät DX 5 KIT, DX 5 F8, DX 351 ME (Ausbau)

Anwendung	Element	Gerät	Bolzenführung	Kolben	Kolbenstopper
<p>Bolzensetzen mit bauaufsichtlicher Zulassung auf Beton: SHK, Elektro, abgehängte Decken</p>	<p>Befestigungsmethode DX-Kwik</p>	<p>DX 5 F8 (Art.-Nr. 2142308)</p>	<p>X-5-460-F8 (Art.-Nr. 304529)</p>	<p>X-5-460-P8 (Art.-Nr. 373297)</p>	<p>X-5-460-B (Art.-Nr. 373330)</p>
		<p>DX 5 KIT (Art.-Nr. 2142656)</p>	<p>Kolben X-5-460-Pkwik (Art.-Nr. 304532) (nur für KWIK Gewindebolzen)</p>	<p>Standardkolben X-P 8S-351 (Art.-Nr. 406929)</p>	<p>X-351 B (Art.-Nr. 331017)</p>
		<p>DX 351 ME (Art.-Nr. 373106)</p>	<p>X-FG 8 ME-351 (Art.-Nr. 362174)</p>		

Auswahlhilfe

für Bolzensetzgerät DX 5 KIT, DX 5 MX 72, DX 5 F8, DX 5 IE, DX 2 (Bau)

Anwendung	Element	Gerät	Bolzenführung	Kolben	Kolbenstopper
 <p>Universelle Serienbefestigungen auf Beton: Schalungen</p>	 <p>X-C Nagel magaziniert X-CT Nagel magaziniert</p>	 <p>DX 5 MX 72 (Art.-Nr. 2142652)</p>	 <p>Bis 72 mm Nagellänge MX 72 (Art.-Nr. 370844)</p>	 <p>Standardkolben X-5-460-P8 (Art.-Nr. 373297)</p>	 <p>X-5-460-B (Art.-Nr. 373330)</p>
 <p>Universelle Befestigungen auf Stahl: Winkel, Konsolen, Schienen</p>	 <p>X-U Nagel magaziniert</p>	<p>DX 5 Kit (Art.-Nr. 2142656)</p>			
 <p>Universelle Befestigungen auf Beton: Schalungen, Unterflurkanäle, Montagebänder, Blechwinkel</p>	 <p>X-C Nagel</p>				
 <p>Wiederentfernbare Schalungsbefestigungen durch Sollbruchstelle</p>	 <p>X-CT Nagel</p>	 <p>DX 5 F8 (Art.-Nr. 2142308)</p>	 <p>X-5-460-F8 (Art.-Nr. 304529)</p>	 <p>Standardkolben X-5-460-P8 (Art.-Nr. 373297)</p>	 <p>X-5-460-B (Art.-Nr. 373330)</p>
 <p>Universelle Befestigungen auf Stahl: Winkelprofile, Schienen</p>	 <p>X-U Nagel</p>	<p>DX 5 KIT (Art.-Nr. 2142656)</p>			
 <p>Temporäres Positionieren, Richten und Fixieren von Schalungen</p>	 <p>X-FS Schalungsanschlag (X-FS MX auch für Magazin- geräte z.B. DX 5 MX 72)</p>	 <p>DX 2 (Art.-Nr. 2084260)</p>	 <p>Standplatte X-2-S (Art.-Nr. 2094645)</p>	 <p>Kolben DX 2 kit (Art.-Nr. 2103082)</p>	
 <p>Gebäudeabdichtungen, Vliesfolien, Dämmmaterial bis 2 cm, Noppenfolien</p>	 <p>X-SW Rondellenelement (X-SW MX auch für Magazin- geräte z.B. DX 5 MX 72)</p>		 <p>Kolbenführung X-2-F8 Bis max. 62 mm Nagellänge und für Holz auf Beton Anwendungen auch 72 mm Nagellänge möglich (Art.-Nr. 2094644)</p>		
 <p>Befestigungen von Dämmplatten</p>	 <p>X-IE Dämmelement</p>	 <p>DX 5 IE (Art.-Nr. 2142660)</p> <p>DX 5 KIT (Art.-Nr. 2142656)</p>	 <p>X-5-460 FIE-XL (Art.-Nr. 2046159)</p>	 <p>X-5-460 PIE-XL (Art.-Nr. 2046162)</p>	 <p>X-5-460-B (Art.-Nr. 373330)</p>

Bolzensetzgerät DX 2

Bestellbezeichnung	Artikelgruppe	Verpackt zu	Preiseinheit	Preis in €	Flottenpreis pro Tag	Artikelnummer
DX 2	BZFIX	1 Stk	1	346,00	0,40	2084260



Bolzensetzgerät DX 351 MX

Bestellbezeichnung	Artikelgruppe	Verpackt zu	Preiseinheit	Preis in €	Flottenpreis pro Tag	Artikelnummer
DX 351 (X-MX 27)	B11	1 Stk	1	1.250,00	1,44	333035



Bolzensetzgerät DX 351 M+E

Bestellbezeichnung	Artikelgruppe	Verpackt zu	Preiseinheit	Preis in €	Flottenpreis pro Tag	Artikelnummer
DX 351 M+E	B11	1 Stk	1	1.150,00	1,32	373184



Bolzensetzgerät DX 351-CT

Bestellbezeichnung	Artikelgruppe	Verpackt zu	Preiseinheit	Preis in €	Flottenpreis pro Tag	Artikelnummer
Set DX 351-CT	B11	1 Stk	1	1.870,00		429226



Bolzensetzgerät DX 5 Kit

Bestellbezeichnung	Artikelgruppe	Verpackt zu	Preiseinheit	Preis in €	Flottenpreis pro Tag	Artikelnummer
DX 5 Kit	B11	1 Stk	1	1.600,00	1,84	2142656



Bolzensetzgerät DX 5-MX

Bestellbezeichnung	Artikelgruppe	Verpackt zu	Preiseinheit	Preis in €	Flottenpreis pro Tag	Artikelnummer
DX 5-MX	B11	1 Stk	1	1.420,00	1,63	2142652



Bolzensetzgerät DX 5-F8

Bestellbezeichnung	Artikelgruppe	Verpackt zu	Preiseinheit	Preis in €	Flottenpreis pro Tag	Artikelnummer
DX 5-F8	B11	1 Stk	1	1.170,00	1,33	2142308



Bolzensetzgerät DX 5-IE

Bestellbezeichnung	Artikelgruppe	Verpackt zu	Preiseinheit	Preis in €	Flottenpreis pro Tag	Artikelnummer
DX 5-IE	B11	1 Stk	1	1.310,00	1,51	2142660



Bolzensetzgerät DX 5-GR

Bestellbezeichnung	Artikelgruppe	Verpackt zu	Preiseinheit	Preis in €	Flottenpreis pro Tag	Artikelnummer
DX 5-GR	B11	1 Stk	1	1.360,00	1,31	2142663



Bolzensetzgerät DX 450

Bestellbezeichnung	Artikelgruppe	Verpackt zu	Preiseinheit	Preis in €	Flottenpreis pro Tag	Artikelnummer
DX 450 Alu/Glas	B11	1 Stk	1	1.630,00		224081
DX 450 SCT (Spritzbetonprüfung)	B11	1 Stk	1	2.200,00		233871



**DX Clean-Tec
Kartuschen 6.8/11 M10
6.8/11 M10 Clean-Tec**

Bestellbezeichnung	DX 351	DX 351 BT/BTG	DX 2	DX A40/A41	DX 5/460/450	DX 462-CM/462-HM	Artikelgruppe	Verpackt zu	Preiseinheit	Preis in €	Flottenpreis pro Tag	Artikelnummer
6.8/11 M10 STD weiss	■						B51	100 Stk	100	25,80		412690
6.8/11 M10 STD grün							B51	100 Stk	100	25,80		416472
6.8/11 M10 STD gelb	■		■	■	■	■	B51	100 Stk	100	25,80		416473
6.8/11 M10 STD rot	■		■	■	■	■	B51	100 Stk	100	25,80		416474
6.8/11 M10 STD schwarz	■		■	■	■		B51	100 Stk	100	25,80		416475
6.8/11 M10 STD braun		■					B51	100 Stk	100	25,80		412689
6.8/11 M10 BULK grün	■						B51	1000 Stk	100	23,10		416476
6.8/11 M10 BULK gelb	■		■	■	■	■	B51	1000 Stk	100	23,10		416477
6.8/11 M10 BULK rot	■		■	■	■	■	B51	1000 Stk	100	23,10		416478

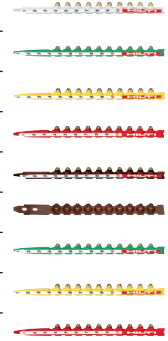
Universalnagel magaziniert X-U MX

Bestellbezeichnung	Artikelgruppe	Verpackt zu	Preiseinheit	Preis in €	Flottenpreis pro Tag	Artikelnummer
X-U 16 MX	B32	100 Stk	100	31,20		237344
X-U 15 MX SP	B32	100 Stk	100	32,30		383466
X-U 19 MX	B32	100 Stk	100	31,70		237345

Betonnagel magaziniert X-P MX

Bestellbezeichnung	Artikelgruppe	Verpackt zu	Preiseinheit	Preis in €	Flottenpreis pro Tag	Artikelnummer
X-U 22 MX	B32	100 Stk	100	32,00		237346
X-U 27 MX	B32	100 Stk	100	32,10		237347
X-U 32 MX	B32	100 Stk	100	33,40		237348
X-U 37 MX	B32	100 Stk	100	35,60		237349
X-U 42 MX	B32	100 Stk	100	37,80		237350
X-U 47 MX	B32	100 Stk	100	40,30		237351
X-U 52 MX	B32	100 Stk	100	41,90		237352
X-U 57 MX	B32	100 Stk	100	43,40		237353
X-U 62 MX	B32	100 Stk	100	45,00		237354
X-U 72 MX	B32	100 Stk	100	48,30		237356

Universalnagel einzeln X-U P8

Bestellbezeichnung	Artikelgruppe	Verpackt zu	Preiseinheit	Preis in €	Flottenpreis pro Tag	Artikelnummer
X-U 16 P8	B32	100 Stk	100	31,10		237330
X-U 19 P8	B32	100 Stk	100	31,60		237331

Betonnagel einzeln X-P P8

Bestellbezeichnung	Artikelgruppe	Verpackt zu	Preiseinheit	Preis in €	Flottenpreis pro Tag	Artikelnummer
X-U 22 P8	B32	100 Stk	100	31,80		2150366
X-U 27 P8	B32	100 Stk	100	32,00		2150367
X-U 34 P8	B32	100 Stk	100	33,30		2150368
X-U 40 P8	B32	100 Stk	100	36,60		2150369
X-U 47 P8	B32	100 Stk	100	40,50		2173875
X-U 52 P8	B32	100 Stk	100	41,60		2173876
X-U 57 P8	B32	100 Stk	100	43,30		2173877
X-U 62 P8	B32	100 Stk	100	44,80		2173878
X-U 72 P8	B32	100 Stk	100	48,10		2173879



Universalnagel mit Unterlegscheibe X-U P8

Bestellbezeichnung	Artikelgruppe	Verpackt zu	Preiseinheit	Preis in €	Flottenpreis pro Tag	Artikelnummer
X-U 27 P8 S15	B32	100 Stk	100	40,80		237371
X-U 32 P8 S15	B32	100 Stk	100	45,20		237372
X-U 52 P8 S36	B32	100 Stk	100	59,70		237376
X-U 72 P8 S36	B32	100 Stk	100	71,70		237379



Betonnagel magaziniert X-C MX

Bestellbezeichnung	Artikelgruppe	Verpackt zu	Preiseinheit	Preis in €	Flottenpreis pro Tag	Artikelnummer
X-C 20 MX	B31	100 Stk	100	19,90		2091265
X-C 20 MX Bulk	B31	1000 Stk	100	19,20		2091264
X-C 27 MX	B31	100 Stk	100	20,80		2091267
X-C 27 MX Bulk	B31	1000 Stk	100	20,10		2091266
X-C 32 MX	B31	100 Stk	100	32,50		2091269
X-C 32 MX Bulk	B31	1000 Stk	100	20,80		2091268
X-C 37 MX	B31	100 Stk	100	23,20		2091361
X-C 37 MX Bulk	B31	1000 Stk	100	22,30		2091360
X-C 42 MX	B31	100 Stk	100	23,70		2091363
X-C 42 MX Bulk	B31	1000 Stk	100	23,70		2091362
X-C 47 MX	B31	100 Stk	100	25,10		2091365
X-C 47 MX Bulk	B31	1000 Stk	100	23,80		2091364
X-C 52 MX	B31	100 Stk	100	26,70		2091367
X-C 52 MX Bulk	B31	1000 Stk	100	26,40		2091366
X-C 62 MX	B31	100 Stk	100	28,70		2091369
X-C 62 MX Bulk	B31	1000 Stk	100	27,80		2091368
X-C 72 MX	B31	100 Stk	100	32,00		2091371
X-C 72 MX Bulk	B31	1000 Stk	100	31,30		2091370



6

Betonnagel einzeln X-C P8

Bestellbezeichnung	Artikelgruppe	Verpackt zu	Preiseinheit	Preis in €	Flottenpreis pro Tag	Artikelnummer
X-C 22 P8	B31	100 Stk	100	19,40		2091377
X-C 27 P8	B31	100 Stk	100	20,00		2091379
X-C 27 P8 Bulk	B31	1000 Stk	100	19,40		2091380
X-C 32 P8	B31	100 Stk	100	21,20		2091381
X-C 32 P8 Bulk	B31	1000 Stk	100	20,10		2091382
X-C 37 P8	B31	100 Stk	100	21,20		2091383
X-C 37 P8 Bulk	B31	1000 Stk	100	20,40		2091384
X-C 42 P8	B31	100 Stk	100	22,50		2091385
X-C 42 P8 Bulk	B31	1000 Stk	100	21,60		2091386
X-C 47 P8	B31	100 Stk	100	25,90		2091387
X-C 47 P8 Bulk	B31	1000 Stk	100	23,70		2091388
X-C 52 P8	B31	100 Stk	100	26,70		2091389
X-C 52 P8 Bulk	B31	1000 Stk	100	25,40		2091390
X-C 62 P8	B31	100 Stk	100	28,50		2091391
X-C 72 P8	B31	100 Stk	100	34,60		2091393
X-C 82 P8	B31	100 Stk	100	39,20		360930
X-C 97 P8	B31	100 Stk	100	41,10		360931
X-C 117 P8	B31	100 Stk	100	51,10		360933



Betonnagel mit Unterlegscheibe aus Stahl X-C P8S

Bestellbezeichnung	Artikelgruppe	Verpackt zu	Preiseinheit	Preis in €	Flottenpreis pro Tag	Artikelnummer
X-C 27 P8S23	B31	1000 Stk	100	21,40		2091396
X-C 32 P8S23T	B31	1000 Stk	100	53,50		2091398
X-C 32 P8S23	B31	1000 Stk	100	25,80		2091399
X-C 37 P8S23	B31	100 Stk	100	26,00		2091400
X-C 37 P8 S23	B31	1000 Stk	100	26,70		2091401
X-C 37 P8 S23 T	B31	1000 Stk	100	55,40		2091402
X-C 37 P8S36	B31	1000 Stk	100	25,30		2091407
X-C 42 P8S23	B31	1000 Stk	100	27,30		2091404
X-C 47 P8S23	B31	1000 Stk	100	26,00		2091406
X-C 47 P8S23	B31	1000 Stk	100	25,30		2091407
X-C 52 P8S36	B31	1000 Stk	100	28,90		2091408

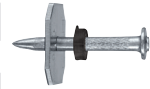

Nagel rostfrei X-CR P8

Bestellbezeichnung	Artikelgruppe	Verpackt zu	Preiseinheit	Preis in €	Flottenpreis pro Tag	Artikelnummer
X-R 14 P8	B33	100 Stk	100	93,30		2122461
X-CR 16 P8	B33	100 Stk	100	93,80		247356
X-CR 18 P8	B33	100 Stk	100	94,10		247357
X-CR 21 P8	B33	100 Stk	100	95,10		247358
X-CR 24 P8	B33	100 Stk	100	103,00		247359
X-CR 29 P8	B33	100 Stk	100	107,00		247360
X-CR 34 P8	B33	100 Stk	100	112,00		247361
X-CR 39 P8	B33	100 Stk	100	117,00		247362
X-CR 44P8	B33	100 Stk	100	131,00		247363
X-CR 54 P8	B33	100 Stk	100	139,00		247429



6

Nagel rostfrei X-CR S12

Bestellbezeichnung	Artikelgruppe	Verpackt zu	Preiseinheit	Preis in €	Flottenpreis pro Tag	Artikelnummer
X-CR 18 S12	B33	100 Stk	100	94,10		298856



Zusatzrondellen DX

Bestellbezeichnung	Artikelgruppe	Verpackt zu	Preiseinheit	Preis in €	Flottenpreis pro Tag	Artikelnummer
R36	B41	50 Stk	100	22,40		51741
R23	B41	100 Stk	100	11,70		51731
R25/4,5/2 A4	B41	100 Stk	100	63,60		266521



Schalungsdistanzstück X-FS

Bestellbezeichnung	Artikelgruppe	Verpackt zu	Preiseinheit	Preis in €	Flottenpreis pro Tag	Artikelnummer
X-FS MX	B43	100 Stk	100	33,30		408022
X-FS C52	B43	100 Stk	100	72,50		407346



Schalungsnagel X-CT MX

Bestellbezeichnung	Artikelgruppe	Verpackt zu	Preiseinheit	Preis in €	Flottenpreis pro Tag	Artikelnummer
X-CT 47 MX	B31	100 Stk	100	23,50		413002
X-CT 52 MX	B31	100 Stk	100	25,40		383576
X-CT 62 MX	B31	100 Stk	100	26,90		383579



Schalungsnagel X-CT DP8

Bestellbezeichnung	Artikelgruppe	Verpackt zu	Preiseinheit	Preis in €	Flottenpreis pro Tag	Artikelnummer
X-CT 47 DP8	B31	100 Stk	100	23,40		383582
X-CT 52 DP8	B31	100 Stk	100	25,00		383583
X-CT 62 DP8	B31	100 Stk	100	26,70		383585
X-CT 72 DP8	B31	100 Stk	100	29,80		383586



Rondellenelement mit Teller 30 mm X-SW 30

Bestellbezeichnung	Artikelgruppe	Verpackt zu	Preiseinheit	Preis in €	Flottenpreis pro Tag	Artikelnummer
X-SW 30	B41	500 Stk	100	18,10		371370
X-SW 30 C37	B41	150 Stk	100	41,20		40643
X-SW 30 C47	B41	100 Stk	100	43,90		40644
X-SW 30 C62	B41	100 Stk	100	48,30		40645



Rondellenelement mit Teller 60 mm X-SW 60

Bestellbezeichnung	Artikelgruppe	Verpackt zu	Preiseinheit	Preis in €	Flottenpreis pro Tag	Artikelnummer
X-SW 60	B41	500 Stk	100	23,30		371371
X-SW 60 C37	B41	150 Stk	100	49,40		40617
X-SW 60 C47	B41	100 Stk	100	52,30		40618
X-SW 60 C62	B41	100 Stk	100	56,70		40619



Gewindebolzen (für Stahl) X-EM6H FP8

Bestellbezeichnung	Artikelgruppe	Verpackt zu	Preiseinheit	Preis in €	Flottenpreis pro Tag	Artikelnummer
X-EM6H-11-9FP8	B35	100 Stk	100	49,70		271963
X-EM6H-20-9FP8	B35	100 Stk	100	52,90		271961



6

Gewindebolzen (für Stahl) X-EM8H P8

Bestellbezeichnung	Artikelgruppe	Verpackt zu	Preiseinheit	Preis in €	Flottenpreis pro Tag	Artikelnummer
X-EM8H-11-12P8	B35	100 Stk	100	103,00		271983
X-EM8H-15-12P8	B35	100 Stk	100	104,00		271981



Gewindebolzen (für Stahl) X-EM8H FP10

Bestellbezeichnung	Artikelgruppe	Verpackt zu	Preiseinheit	Preis in €	Flottenpreis pro Tag	Artikelnummer
X-EM8H-15-12FP10	B35	100 Stk	100	112,00		271982



Gewindebolzen (für Stahl) X-EM10H P10

Bestellbezeichnung	Artikelgruppe	Verpackt zu	Preiseinheit	Preis in €	Flottenpreis pro Tag	Artikelnummer
X-EM10H-24-12P10	B35	100 Stk	100	159,00		271984



Gewindebolzen rostfrei (für Stahl) X-ST-GR

Bestellbezeichnung	Artikelgruppe	Verpackt zu	Preiseinheit	Preis in €	Flottenpreis pro Tag	Artikelnummer
X-ST-GR M8/5 P8	B36	100 Stk	100	230,00		2122209
X-ST-GR M8/10 P8	B36	100 Stk	100	230,00		2122460



Gewindebolzen (für Beton) X-M8 P8

Bestellbezeichnung	Artikelgruppe	Verpackt zu	Preiseinheit	Preis in €	Flottenpreis pro Tag	Artikelnummer
X-M8-15-27P8	B35	100 Stk	100	69,30		306092
X-M8-15-42P8	B35	100 Stk	100	80,90		306094



Gewindebolzen (für Beton) X-M10 P10

Bestellbezeichnung	Artikelgruppe	Verpackt zu	Preiseinheit	Preis in €	Flottenpreis pro Tag	Artikelnummer
X-M10-24-32P10	B35	100 Stk	100	99,50		26413



Dämmstoffdübel X-IE 6

Bestellbezeichnung	Artikelgruppe	Verpackt zu	Preiseinheit	Preis in €	Flottenpreis pro Tag	Artikelnummer
X-IE 6-35	B41	300 Stk	100	89,40		2041716
X-IE 6-25	B41	300 Stk	100	87,10		2041714
X-IE 6-30	B41	300 Stk	100	88,20		2041715
X-IE 6-40	B41	300 Stk	100	89,90		2041717
X-IE 6-50	B41	300 Stk	100	93,00		2041718
X-IE 6-60	B41	300 Stk	100	96,30		2041719
X-IE 6-70	B41	200 Stk	100	99,70		2041740
X-IE 6-75	B41	200 Stk	100	101,00		2041741
X-IE 6-80	B41	200 Stk	100	103,00		2041742
X-IE 6-90	B41	200 Stk	100	112,00		2041743
X-IE 6-100	B41	200 Stk	100	115,00		2041744
X-IE 6-120	B41	150 Stk	100	117,00		2041745
X-IE 6-140	B41	100 Stk	100	147,00		2041393
X-IE 6-150	B41	100 Stk	100	149,00		2048523
X-IE 6-160	B41	100 Stk	100	151,00		2041394
X-IE 6-180	B41	100 Stk	100	154,00		2041395
X-IE 6-200	B41	100 Stk	100	159,00		2041396



Dämmstoffdübel X-IE-H

Bestellbezeichnung	Artikelgruppe	Verpackt zu	Preiseinheit	Preis in €	Flottenpreis pro Tag	Artikelnummer
X-IE H 50	B41	300 Stk	100	99,00		2162046
X-IE H 60	B41	300 Stk	100	102,30		2162047
X-IE H 80	B41	200 Stk	100	109,00		2162048
X-IE H 100	B41	200 Stk	100	121,00		2162049



6

Dämmstoffdübel X-IE 9

Bestellbezeichnung	Artikelgruppe	Verpackt zu	Preiseinheit	Preis in €	Flottenpreis pro Tag	Artikelnummer
X-IE 9-60 schwarz	B41	150 Stk	100	96,30		2041746
X-IE 9-80 schwarz	B41	100 Stk	100	103,00		2041747
X-IE 9-90 schwarz	B41	100 Stk	100	112,00		2041748
X-IE 9-100 schwarz	B41	100 Stk	100	115,00		2041749
X-IE 9-120 schwarz	B41	100 Stk	100	117,00		2041750
X-IE 9-140 schwarz	B41	50 Stk	100	147,00		2041751
X-IE 9-160 schwarz	B41	50 Stk	100	151,00		2041752
X-IE 9-180 schwarz	B41	50 Stk	100	154,00		2041753
X-IE 9-200 schwarz	B41	50 Stk	100	159,00		2041754



Fixbride X-FB C27

Bestellbezeichnung	Artikelgruppe	Verpackt zu	Preiseinheit	Preis in €	Flottenpreis pro Tag	Artikelnummer
X-FB 13 C27	B42	100 Stk	100	36,10		401260
X-FB 16 C27	B42	100 Stk	100	42,30		401261
X-FB 18 C27	B42	100 Stk	100	43,30		401262
X-FB 20 C27	B42	100 Stk	100	43,40		401263
X-FB 22 C27	B42	100 Stk	100	43,60		401264
X-FB 24 C27	B42	100 Stk	100	46,10		401265
X-FB 28 C27	B42	100 Stk	100	47,00		401267
X-FB 35 C27	B42	100 Stk	100	50,20		401269
X-FB 40 C27	B42	100 Stk	100	51,80		401270
X-FB 50 C27	B42	100 Stk	100	14,00		401271



Fixbride X-DFB C27

Bestellbezeichnung	Artikelgruppe	Verpackt zu	Preiseinheit	Preis in €	Flottenpreis pro Tag	Artikelnummer
X-DFB 8 C27	B42	100 Stk	100	12,20		401272
X-DFB 11 C27	B42	100 Stk	100	12,70		401273
X-DFB 16 C27	B42	100 Stk	100	46,30		401274
X-DFB 18 C27	B42	100 Stk	100	46,80		401275
X-DFB 20 C27	B42	100 Stk	100	49,80		401276
X-DFB 22 C27	B42	100 Stk	100	52,90		401277
X-DFB 24 C27	B42	100 Stk	100	55,80		401278
X-DFB 28 C27	B42	100 Stk	100	58,40		401280
X-DFB 35 C27	B42	100 Stk	100	64,90		401281
X-DFB 40 C27	B42	100 Stk	100	75,10		401282



Abhängeclip (Stahl) X-CC U

Bestellbezeichnung	Artikelgruppe	Verpackt zu	Preiseinheit	Preis in €	Flottenpreis pro Tag	Artikelnummer
Abhängeclip X-CC U16 P8	B43	100 Stk	100	38,60		386228



Abhängeclip (Beton) X-CC U

Bestellbezeichnung	Artikelgruppe	Verpackt zu	Preiseinheit	Preis in €	Flottenpreis pro Tag	Artikelnummer
Abhängeclip X-CC U22 P8	B43	100 Stk	100	38,90		386229
Abhängeclip X-CC U27 P8	B43	100 Stk	100	39,20		386230



Nagel (DX-Kwik) X-DKH/X-DNH

Bestellbezeichnung	Artikelgruppe	Verpackt zu	Preiseinheit	Preis in €	Flottenpreis pro Tag	Artikelnummer
X-DNH 37 P8 S15	B43	100 Stk	100	45,80		44165
X-DKH 48 P8 S15	B43	100 Stk	100	45,80		40514



Universalnagel X-CR P8 S (DX-Kwik)

Bestellbezeichnung	Artikelgruppe	Verpackt zu	Preiseinheit	Preis in €	Flottenpreis pro Tag	Artikelnummer
X-CR 39 P8 S12	B33	100 Stk	100	122,00		247354
X-CR 44 P8 S12	B33	100 Stk	100	141,00		247355
X-CR 48 P8 S15	B33	100 Stk	100	163,00		258121
X-CR 52P8 S15	B33	100 Stk	100	167,00		2052687



Gewindebolzen (DX-Kwik) X-M8H P8

Bestellbezeichnung	Artikelgruppe	Verpackt zu	Preiseinheit	Preis in €	Flottenpreis pro Tag	Artikelnummer
X-M8H/5-15-37 P8	B35	100 Stk	100	76,60		26325
X-M8H/15-25-37 P8	B35	100 Stk	100	83,60		20064



6

Gewindebolzen (DX-Kwik) X-CR M8 P8

Bestellbezeichnung	Artikelgruppe	Verpackt zu	Preiseinheit	Preis in €	Flottenpreis pro Tag	Artikelnummer
X-CR M8-14-42 P8	B36	100 Stk	100	293,00		255911
X-CR M8-22-42 P8	B36	100 Stk	100	373,00		255910



Deckenabhängiger (DX-Kwik) X-HS DKH

Bestellbezeichnung	Artikelgruppe	Verpackt zu	Preiseinheit	Preis in €	Flottenpreis pro Tag	Artikelnummer
X-HS M6-DKH48P8S15	B43	100 Stk	100	58,90		299696
X-HS M8-DKH48P8S15	B43	100 Stk	100	61,70		299697
X-HS M10-DKH48P8S15	B43	100 Stk	100	71,20		299698



Abhängeclip (Kwik) X-CC DKHX-CC DKH

Bestellbezeichnung	Artikelgruppe	Verpackt zu	Preiseinheit	Preis in €	Flottenpreis pro Tag	Artikelnummer
X-CC DKH48P8S15	B43	100 Stk	100	52,40		299937



Bolzensetzgerät DX 351 BT G

Bestellbezeichnung	Artikelgruppe	Verpackt zu	Preiseinheit	Preis in €	Flottenpreis pro Tag	Artikelnummer
DX 351 BT G	B11	1 Stk	1	1.480,00	1,70	377619
DX 351 BT	B11	1 Stk	1	1.480,00		377610



Akku-Bohrmaschine SF BT 22-A

Bestellbezeichnung	Artikelgruppe	Verpackt zu	Preiseinheit	Preis in €	Flottenpreis pro Tag	Artikelnummer
SF BT 22-A	J11	1 Stk	1	368,23	0,68	2123719



X-BT Gerätecombos

Bestellbezeichnung	Artikelgruppe	Verpackt zu	Preiseinheit	Preis in €	Flottenpreis pro Tag	Artikelnummer
Set DX 351 BT G + SF BT + 22/2.6 (2) [M8]	B11	1 Stk	1	2.245,00		2178815
Set DX 351 BT + SF BT 22-A + B22/2.6 (2) [M6/M8/M10]	B11	1 Stk	1	2.709,00		2178816
Set DX 351 BT + SF BT 22-A + B22/5.2 (2) [M6/M8/M10]	B11	1 Stk	1	2.870,00		2178817



Gewindebolzen (für beschichteten Stahl, metrisch) X-BT M6

Bestellbezeichnung	Artikelgruppe	Verpackt zu	Preiseinheit	Preis in €	Flottenpreis pro Tag	Artikelnummer
X-BT M6-24-6 SN12-R	B36	100 Stk	100	784,00		432266



Gewindebolzen (für beschichteten Stahl, metrisch) X-BT M8

Bestellbezeichnung	Artikelgruppe	Verpackt zu	Preiseinheit	Preis in €	Flottenpreis pro Tag	Artikelnummer
X-BT M8-15-6 SN12-R	B36	100 Stk	100	870,00		377074



Gewindebolzen (für beschichteten Stahl, metrisch) X-BT M10

Bestellbezeichnung	Artikelgruppe	Verpackt zu	Preiseinheit	Preis in €	Flottenpreis pro Tag	Artikelnummer
X-BT M10-24-6 SN12-R	B36	100 Stk	100	1.060,00		377078



Verbundbolzen (für beschichteten Stahl, metrisch, Polamid)

Bestellbezeichnung	Artikelgruppe	Verpackt zu	Preiseinheit	Preis in €	Flottenpreis pro Tag	Artikelnummer
X-BT-MF M10/10 SN 4	B36	100 Stk	100	500,00		2083549



Stufenbohrer

Bestellbezeichnung	Artikelgruppe	Verpackt zu	Preiseinheit	Preis in €	Flottenpreis pro Tag	Artikelnummer
TX-BT 4/7-80	B21	1 Stk	1	37,20		377079
TX-BT 4/7-110	B21	1 Stk	1	38,20		377080



6

Drehmoment Werkzeug

Bestellbezeichnung	Artikelgruppe	Verpackt zu	Preiseinheit	Preis in €	Flottenpreis pro Tag	Artikelnummer
Drehmoment Werkzeug X-BT 1/4" - 8 Nm	L42	1 Stk	1	123,00		2119272



DX Clean-Tec Kartuschen für das X-BT System 6.8/11 M10 braun

DX 351	DX 351 BT	DX 450/460	DX 462
--------	-----------	------------	--------

Bestellbezeichnung	Artikelgruppe	Verpackt zu	Preiseinheit	Preis in €	Flottenpreis pro Tag	Artikelnummer
6.8/11 M10 STD braun	B51	100 Stk	100	25,80		412689



Geräte und Auswahlhilfe für DX Stahl/Metall Markieren

Anwendung	Element	Gerät	Bolzenführung	Kolben	Kolbenstopper
<p>Markieren von kaltem Stahl</p>	<p>Schlagtypen (Zahlen- und Buchstabensätze)</p>	<p>DX 462 HM (Art.-Nr. 376372)</p>	<p>X-462 HM (Art.-Nr. 282320)</p>	<p>X-462 PM (Art.-Nr. 376231)</p>	
<p>Markieren von heißem Stahl</p>					

Markiergerät DX 462 HM

Bestellbezeichnung	Artikelgruppe	Verpackt zu	Preiseinheit	Preis in €	Flottenpreis pro Tag	Artikelnummer
DX 462 HM	B11	1 Stk	1	2.760,00	3,17	376372



Stempelkopf X-462

Bestellbezeichnung	Artikelgruppe	Verpackt zu	Preiseinheit	Preis in €	Flottenpreis pro Tag	Artikelnummer
X-462-HM	B21	1 Stk	1	1.570,00		282320



Prägezeichen X-MC S 5.6/6

Bestellbezeichnung	Artikelgruppe	Verpackt zu	Preiseinheit	Preis in €	Flottenpreis pro Tag	Artikelnummer
X-MC S 5.6/6 0	B21	1 Stk	1	51,70		7545
X-MC S 5.6/6 1	B21	1 Stk	1	51,70		7546
X-MC S 5.6/6 2	B21	1 Stk	1	51,70		7547
X-MC S 5.6/6 3	B21	1 Stk	1	51,70		7548
X-MC S 5.6/6 4	B21	1 Stk	1	51,70		7549
X-MC S 5.6/6 5	B21	1 Stk	1	51,70		7550
X-MC S 5.6/6 6	B21	1 Stk	1	51,70		7551
X-MC S 5.6/6 7	B21	1 Stk	1	51,70		7552
X-MC S 5.6/6 8	B21	1 Stk	1	51,70		7553
X-MC S 5.6/6 9	B21	1 Stk	1	51,70		7554
X-MC S 5.6/6 A	B21	1 Stk	1	51,70		7555
X-MC S 5.6/6 B	B21	1 Stk	1	51,70		7556
X-MC S 5.6/6 C	B21	1 Stk	1	51,70		7557
X-MC S 5.6/6 D	B21	1 Stk	1	51,70		7558
X-MC S 5.6/6 E	B21	1 Stk	1	51,70		7559
X-MC S 5.6/6 F	B21	1 Stk	1	51,70		7560
X-MC S 5.6/6 G	B21	1 Stk	1	51,70		7561
X-MC S 5.6/6 H	B21	1 Stk	1	51,70		7562
X-MC S 5.6/6 I	B21	1 Stk	1	51,70		7563
X-MC S 5.6/6 J	B21	1 Stk	1	51,70		7564
X-MC S 5.6/6 K	B21	1 Stk	1	51,70		7565
X-MC S 5.6/6 L	B21	1 Stk	1	51,70		7566
X-MC S 5.6/6 M	B21	1 Stk	1	51,70		7567
X-MC S 5.6/6 N	B21	1 Stk	1	51,70		7568
X-MC S 5.6/6 O	B21	1 Stk	1	51,70		7569
X-MC S 5.6/6 P	B21	1 Stk	1	51,70		7570
X-MC S 5.6/6 Q	B21	1 Stk	1	51,70		7571
X-MC S 5.6/6 R	B21	1 Stk	1	51,70		7572
X-MC S 5.6/6 S	B21	1 Stk	1	51,70		7573
X-MC S 5.6/6 T	B21	1 Stk	1	51,70		7574
X-MC S 5.6/6 U	B21	1 Stk	1	51,70		7575
X-MC S 5.6/6 V	B21	1 Stk	1	51,70		7576
X-MC S 5.6/6 W	B21	1 Stk	1	51,70		7577
X-MC S 5.6/6 X	B21	1 Stk	1	51,70		7578
X-MC S 5.6/6 Y	B21	1 Stk	1	51,70		7579
X-MC S 5.6/6 Z	B21	1 Stk	1	51,70		7580
X-MC S 5.6/6 0-9 Satz	B21	1 Stk	1	517,00		7619
X-MC S 5.6/6 A-Z Satz	B21	1 Stk	1	1.350,00		7620

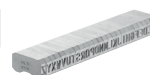

Prägezeichen X-MC S 5.6/10

Bestellbezeichnung	Artikelgruppe	Verpackt zu	Preiseinheit	Preis in €	Flottenpreis pro Tag	Artikelnummer
X-MC S 5.6/10 0	B21	1 Stk	1	51,70		7581
X-MC S 5.6/10 1	B21	1 Stk	1	51,70		7582
X-MC S 5.6/10 2	B21	1 Stk	1	51,70		7583
X-MC S 5.6/10 3	B21	1 Stk	1	51,70		7584
X-MC S 5.6/10 4	B21	1 Stk	1	51,70		7585
X-MC S 5.6/10 5	B21	1 Stk	1	51,70		7586
X-MC S 5.6/10 6	B21	1 Stk	1	51,70		7587
X-MC S 5.6/10 7	B21	1 Stk	1	51,70		7588
X-MC S 5.6/10 8	B21	1 Stk	1	51,70		7589
X-MC S 5.6/10 9	B21	1 Stk	1	51,70		7590
X-MC S 5.6/10 A	B21	1 Stk	1	51,70		7591
X-MC S 5.6/10 B	B21	1 Stk	1	51,70		7592
X-MC S 5.6/10 C	B21	1 Stk	1	51,70		7593
X-MC S 5.6/10 D	B21	1 Stk	1	51,70		7594
X-MC S 5.6/10 E	B21	1 Stk	1	51,70		7595
X-MC S 5.6/10 F	B21	1 Stk	1	51,70		7596



Fortsetzung nächste Seite

Prägezeichen X-MC S 5.6/10

Bestellbezeichnung	Artikelgruppe	Verpackt zu	Preiseinheit	Preis in €	Flottenpreis pro Tag	Artikelnummer
X-MC S 5.6/10 G	B21	1 Stk	1	51,70		7597
X-MC S 5.6/10 H	B21	1 Stk	1	51,70		7598
X-MC S 5.6/10 I	B21	1 Stk	1	51,70		7599
X-MC S 5.6/10 J	B21	1 Stk	1	51,70		7600
X-MC S 5.6/10 K	B21	1 Stk	1	51,70		7601
X-MC S 5.6/10 L	B21	1 Stk	1	51,70		7602
X-MC S 5.6/10 M	B21	1 Stk	1	51,70		7603
X-MC S 5.6/10 N	B21	1 Stk	1	51,70		7604
X-MC S 5.6/10 O	B21	1 Stk	1	51,70		7605
X-MC S 5.6/10 P	B21	1 Stk	1	51,70		7606
X-MC S 5.6/10 Q	B21	1 Stk	1	51,70		7607
X-MC S 5.6/10 R	B21	1 Stk	1	51,70		7608
X-MC S 5.6/10 S	B21	1 Stk	1	51,70		7609
X-MC S 5.6/10 T	B21	1 Stk	1	51,70		7610
X-MC S 5.6/10 U	B21	1 Stk	1	51,70		7611
X-MC S 5.6/10 V	B21	1 Stk	1	51,70		7612
X-MC S 5.6/10 W	B21	1 Stk	1	51,70		7613
X-MC S 5.6/10 X	B21	1 Stk	1	51,70		7614
X-MC S 5.6/10 Y	B21	1 Stk	1	51,70		7615
X-MC S 5.6/10 Z	B21	1 Stk	1	51,70		7616
X-MC S 5.6/10 0-9 Satz	B21	1 Stk	1	517,00		7621
X-MC S 5.6/10 A-Z Satz	B21	1 Stk	1	1.350,00		7622



6

Prägezeichen X-MC 5.6

Bestellbezeichnung	Artikelgruppe	Verpackt zu	Preiseinheit	Preis in €	Flottenpreis pro Tag	Artikelnummer
X-MC S 5.6 Strich	B21	1 Stk	1	51,70		7083
X-MC 5,6 Leerzeichen	B21	1 Stk	1	51,70		7084
X-MC LS 5.6 Punkt	B21	1 Stk	1	51,70		8159

Prägezeichen X-MC S 8/10

Bestellbezeichnung	Artikelgruppe	Verpackt zu	Preiseinheit	Preis in €	Flottenpreis pro Tag	Artikelnummer
X-MC S 8/10 0	B21	1 Stk	1	51,70		7266
X-MC S 8/10 1	B21	1 Stk	1	51,70		7267
X-MC S 8/10 2	B21	1 Stk	1	51,70		7268
X-MC S 8/10 3	B21	1 Stk	1	51,70		7269
X-MC S 8/10 4	B21	1 Stk	1	51,70		7270
X-MC S 8/10 5	B21	1 Stk	1	51,70		7271
X-MC S 8/10 6	B21	1 Stk	1	51,70		7272
X-MC S 8/10 7	B21	1 Stk	1	51,70		7273
X-MC S 8/10 8	B21	1 Stk	1	51,70		7274
X-MC S 8/10 9	B21	1 Stk	1	51,70		7275
X-MC S 8/10 A	B21	1 Stk	1	51,70		7276
X-MC S 8/10 B	B21	1 Stk	1	51,70		7277
X-MC S 8/10 C	B21	1 Stk	1	51,70		7278
X-MC S 8/10 D	B21	1 Stk	1	51,70		7279
X-MC S 8/10 E	B21	1 Stk	1	51,70		7280
X-MC S 8/10 F	B21	1 Stk	1	51,70		7281
X-MC S 8/10 G	B21	1 Stk	1	51,70		7282
X-MC S 8/10 H	B21	1 Stk	1	51,70		7283
X-MC S 8/10 I	B21	1 Stk	1	51,70		7284
X-MC S 8/10 J	B21	1 Stk	1	51,70		7285
X-MC S 8/10 K	B21	1 Stk	1	51,70		7286
X-MC S 8/10 L	B21	1 Stk	1	51,70		7287
X-MC S 8/10 M	B21	1 Stk	1	51,70		7288
X-MC S 8/10 N	B21	1 Stk	1	51,70		7289
X-MC S 8/10 O	B21	1 Stk	1	51,70		7290
X-MC S 8/10 P	B21	1 Stk	1	51,70		7291



Fortsetzung nächste Seite

Prägezeichen X-MC S 8/10

Bestellbezeichnung	Artikelgruppe	Verpackt zu	Preiseinheit	Preis in €	Flottenpreis pro Tag	Artikelnummer
X-MC S 8/10 Q	B21	1 Stk	1	51,70		7292
X-MC S 8/10 R	B21	1 Stk	1	51,70		7293
X-MC S 8/10 S	B21	1 Stk	1	51,70		7294
X-MC S 8/10 T	B21	1 Stk	1	51,70		7295
X-MC S 8/10 U	B21	1 Stk	1	51,70		7296
X-MC S 8/10 V	B21	1 Stk	1	51,70		7297
X-MC S 8/10 W	B21	1 Stk	1	51,70		7298
X-MC S 8/10 X	B21	1 Stk	1	40,30		7299
X-MC S 8/10 Y	B21	1 Stk	1	51,70		7300
X-MC S 8/10 Z	B21	1 Stk	1	51,70		7301
X-MC S 8/10 0-9 Satz	B21	1 Stk	1	517,00		7743
X-MC S 8/10 A-Z Satz	B21	1 Stk	1	1.350,00		7744



Prägezeichen (zusätzlich breit) X-MC 8

Bestellbezeichnung	Artikelgruppe	Verpackt zu	Preiseinheit	Preis in €	Flottenpreis pro Tag	Artikelnummer
X-MC 8,0 Leerzeichen	B21	1 Stk	1	51,70		7747
X-MC S 8 Strich	B21	1 Stk	1	51,70		7783
X-MC LS 8 Punkt	B21	1 Stk	1	51,70		7786

Prägezeichen (breite Buchstaben für niedrige Beanspruchungen) X-MC LS

Bestellbezeichnung	Artikelgruppe	Verpackt zu	Preiseinheit	Preis in €	Flottenpreis pro Tag	Artikelnummer
MS8,0/10 M	B21	1 Stk	1	42,10		7449
MS8,0/10 P	B21	1 Stk	1	42,10		7452
MS8,0/10 S	B21	1 Stk	1	42,10		7455
X-MC MS 8/10 0-9 Satz	B21	1 Stk	1	599,00		7777

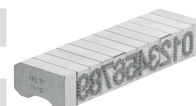

6

Handschlaggerät BD1

Bestellbezeichnung	Artikelgruppe	Verpackt zu	Preiseinheit	Preis in €	Flottenpreis pro Tag	Artikelnummer
Handschlaggerät BD1	A11	1 Stk	1	67,50		10048



Panthernagel P mit Stahlrondelle

Bestellbezeichnung	Artikelgruppe	Verpackt zu	Preiseinheit	Preis in €	Flottenpreis pro Tag	Artikelnummer
Panthernagel PN 514R	A21	500 Stk	100	8,83		40351
Panthernagel PN 518R	A21	500 Stk	100	9,19		40353
Panthernagel PN 525R	A21	200 Stk	100	9,63		40357
Panthernagel PN 530R	A21	200 Stk	100	10,10		40358
Panthernagel PN 535R	A21	200 Stk	100	10,70		40360



















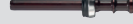











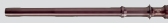

Handschlagnägel X-HN

Bestellbezeichnung	Artikelgruppe	Verpackt zu	Preiseinheit	Preis in €	Flottenpreis pro Tag	Artikelnummer
X-HN 25/3 (1kg)	A21	1 Stk	1	51,40		274943
X-HN 30/3 (1kg)	A21	1 Stk	1	45,40		274944
X-HN 35/3 (1kg)	A21	1 Stk	1	42,90		274945
X-HN 40/3 (1kg)	A21	1 Stk	1	38,60		274946
X-HN 50/3 (1kg)	A21	1 Stk	1	32,90		274947
X-HN 60/4 (1kg)	A21	1 Stk	1	21,40		274948
X-HN 70/4 (1kg)	A21	1 Stk	1	22,00		274949
X-HN 80/4 (1kg)	A21	1 Stk	1	23,40		274950
X-HN 90/4 (1kg)	A21	1 Stk	1	24,20		274951
X-HN 100/4 (1kg)	A21	1 Stk	1	24,50		274952



Geräte und Auswahlhilfe für DX Stahl/Metall Profilbleche

Anwendung	Element	Gerät	Bolzenführung	Kolben	Kolbenstopper
 Profilblech- und Kassettenblechbefestigungen mit bauaufsichtlicher Zulassung	 X-ENP Nagel hochfest, einzeln und magaziniert	 DX 76 PTR (Art.-Nr. 388220)	 MX 76-PTR (Art.-Nr. 384255)	 Standardkolben X-76-P-ENP-PTR (Art.-Nr. 384257)	 X-76-PB-PTR (Art.-Nr. 385205)
		 DX 76 MX (Art.-Nr. 285790)	 MX 76 (Art.-Nr. 285521)	 Standardkolben X-76-P-ENP (Art.-Nr. 285488)	 X-76-PS (Art.-Nr. 285494)
 Befestigungen von dünnen Profilblechen (2,7-6 mm)	 X-ENP 2K Nagel (Art.-Nr. 385134/ 385133)	 DX 76 PTR (Art.-Nr. 388220)	 MX 76 PTR (Art.-Nr. 384255)	 X-76-P-ENP2K-PTR (Art.-Nr. 384258)	 X-76-BP-PTR (Art.-Nr. 385205)
 Stahlbetonverbundbau	 X-ENP21 HVB Nagel (Art.Nr. 283512) mit X-HVB	 DX 76 PTR (Art.-Nr. 388220)	 X-76-F-HVB-PTR (Art.-Nr. 388846)	 X-76-P-HVB-PTR (Art.-Nr. 388847)	 X-76-PS (Art.-Nr. 285494)
		 DX 76 MX (Art.-Nr. 285790)	 X-76-F-HVB (Art.-Nr. 285486)	 X-76-P-HVB-PTR (Art.-Nr. 285493)	 X-76-PS (Art.-Nr. 285494)
 Befestigungen von Profilblechen auf großflächigen Dach- und Geschossdeckenkonstruktionen	 X-ENP Nagel magaziniert (Art.-Nr. 283508)	 DX 860-ENP (Art.-Nr. 282481)		 Standardkolben X-76-P-ENP (Art.-Nr. 285488)	 X-76-PS (Art.-Nr. 285494)

6

Bolzensetzgerät DX 76 MX

Bestellbezeichnung	Artikelgruppe	Verpackt zu	Preiseinheit	Preis in €	Flottenpreis pro Tag	Artikelnummer
DX 76 MX	B11	1 Stk	1	1.560,00	1,79	285790



Bolzensetzgerät DX 76-PTR

Bestellbezeichnung	Artikelgruppe	Verpackt zu	Preiseinheit	Preis in €	Flottenpreis pro Tag	Artikelnummer
DX 76 PTR	B11	1 Stk	1	1.560,00	1,79	388220



Bolzensetzgerät DX 860-ENP

Bestellbezeichnung	Artikelgruppe	Verpackt zu	Preiseinheit	Preis in €	Flottenpreis pro Tag	Artikelnummer
DX 860-ENP	BZFIX	1 Stk	1	3.670,00		282481



Profilblechnagel X-ENP MX

Bestellbezeichnung	Artikelgruppe	Verpackt zu	Preiseinheit	Preis in €	Flottenpreis pro Tag	Artikelnummer
X-ENP-19 L15MX	B34	1000 Stk	100	61,60		283507



Profilblechnagel X-ENP

Bestellbezeichnung	Artikelgruppe	Verpackt zu	Preiseinheit	Preis in €	Flottenpreis pro Tag	Artikelnummer
X-ENP-19 L15	B34	100 Stk	100	59,70		283506



Profilblechnagel X-ENP MXR

Bestellbezeichnung	Artikelgruppe	Verpackt zu	Preiseinheit	Preis in €	Flottenpreis pro Tag	Artikelnummer
X-ENP-19 L15MXR (nur für DX-860 ENP)	B34	1000 Stk	100	59,10		283508



Profilblechnagel X-ENP2K MX

Bestellbezeichnung	Artikelgruppe	Verpackt zu	Preiseinheit	Preis in €	Flottenpreis pro Tag	Artikelnummer
X-ENP2K-20 L15 MX	B34	1000 Stk	100	58,70		385134



Profilblechnagel X-ENP2K

Bestellbezeichnung	Artikelgruppe	Verpackt zu	Preiseinheit	Preis in €	Flottenpreis pro Tag	Artikelnummer
X-ENP2K-20 L15	B34	100 Stk	100	55,60		385133



Dichtkappe SDK2/PDK2

Bestellbezeichnung	Artikelgruppe	Verpackt zu	Preiseinheit	Preis in €	Flottenpreis pro Tag	Artikelnummer
SDK2	B34	100 Stk	100	57,10		52708
PDK2	B34	500 Stk	100	29,00		52709



Setzwerkzeug für Dichtkappe

Bestellbezeichnung	Artikelgruppe	Verpackt zu	Preiseinheit	Preis in €	Flottenpreis pro Tag	Artikelnummer
Setzwerkzeug SDK2	B11	1 Stk	1	65,40		59300
Setzwerkzeug PDK2	B11	1 Stk	1	65,40		59301



Schubverbinder X-HVB

Bestellbezeichnung	Artikelgruppe	Verpackt zu	Preiseinheit	Preis in €	Flottenpreis pro Tag	Artikelnummer
X-HVB 50	B43	250 Stk	100	142,00		56467
X-HVB 80	B43	250 Stk	100	164,00		239357
X-HVB 95	B43	200 Stk	100	169,00		348179
X-HVB 110	B43	200 Stk	100	179,00		348180
X-HVB 125	B43	125 Stk	100	248,00		348181
X-HVB 140	B43	120 Stk	100	264,00		348321



Profilblechnagel X-ENP HVB

Bestellbezeichnung	Artikelgruppe	Verpackt zu	Preiseinheit	Preis in €	Flottenpreis pro Tag	Artikelnummer
X-ENP-21 HVB	B34	100 Stk	100	61,20		283512



Nagel X-NPH2

Bestellbezeichnung	Artikelgruppe	Verpackt zu	Preiseinheit	Preis in €	Flottenpreis pro Tag	Artikelnummer
NPH2-42L15	B34	100 Stk	100	55,70		40711



Auswahlhilfe für Bolzensetzgeräte zur Gitterrostbefestigung

Anwendung	Element	Gerät	Bolzenführung	Kolben	Kolbenstopper
<p>Gitterrostbefestigungen im Innenbereich</p>	<p>Verzinkter Halteflansch X-FCM mit X-EM8 Gewindebolzen</p>	<p>DX 5 GR (Art.-Nr. 2142663)</p>	<p>X-5-460-F8GR (Art.-Nr. 386012)</p>	<p>X-5-460-PGR (Art.-Nr. 305448)</p>	<p>X-5-460-B (Art.-Nr. 373330)</p>
<p>Gitterrostbefestigungen im Inner/Außenbereich</p>	<p>Feuerverzinkter Halteflansch mit rostfreien Gewindebolzen X-ST-GR M8</p>	<p>DX 76 MX (Art.-Nr. 285790)</p>	<p>X-76-F-10 (Art.-Nr. 285487)</p>	<p>X-76-P-GR (Art.-Nr. 285492)</p>	<p>X-76-PS (Art.-Nr. 285494)</p>
<p>Gitterrostbefestigungen im Außenbereich</p>	<p>X-GR</p>	<p>DX 76 PTR (Art.-Nr. 384004)</p>	<p>X-76-F8-GR-PTR (Art.-Nr. 388852)</p>	<p>X-76-P8-GR-PTR (Art.-Nr. 388853)</p>	<p>X-76-PB-PTR (Art.-Nr. 385205)</p>
<p>Gitterrostbefestigungen im Außenbereich</p>	<p>Rostfreier Halteflansch X-FCM-R mit rostfreiem Gewindebolzen X-ST-GR M8</p>	<p>DX 76 PTR (Art.-Nr. 384004)</p>	<p>X-76-F8-GR-PTR (Art.-Nr. 388852)</p>	<p>X-76-P8-GR-PTR (Art.-Nr. 388853)</p>	<p>X-76-PB-PTR (Art.-Nr. 385205)</p>

6

<p>Potentialausgleich</p>	<p>X-BT M10-24-6 SN12-R (Art.-Nr. 377078)</p> <p>Spezialkartusche 6.8/11M (Art.-Nr. 412689)</p>	<p>DX 351 BT (Art.-Nr. 377610)</p>	<p>X-351 BT M6/M10 24 (Art.-Nr. 378674)</p>	<p>Standardkolben X-351 BT P 10 (Art.-Nr. 378676)</p>	<p>X-351 B (Art.-Nr. 331017)</p>
<p>Gitterrostbefestigung</p>	<p>X-BT M8-15-6 SN12-R (Art.-Nr. 377074) mit rostfreiem Halteflansch X-FCM-R</p> <p>Spezialkartuschen 6.8/11M (Art.-Nr. 412689)</p>	<p>DX 351 BTG (Art.-Nr. 377619)</p>	<p>X-351 BT FG M8 (Art.-Nr. 378675)</p>	<p>Standardkolben X-351 BT P8 (Art.-Nr. 378677)</p>	<p>X-351 B (Art.-Nr. 331017)</p>

Gewindebolzen (für Stahl) X-EM8H FP10

Bestellbezeichnung	Artikelgruppe	Verpackt zu	Preiseinheit	Preis in €	Flottenpreis pro Tag	Artikelnummer
X-EM8H-15-12FP10	B35	100 Stk	100	112,00		271982



Gewindebolzen (für Stahl) X-EM10H P10

Bestellbezeichnung	Artikelgruppe	Verpackt zu	Preiseinheit	Preis in €	Flottenpreis pro Tag	Artikelnummer
X-EM10H-24-12P10	B35	100 Stk	100	159,00		271984



Gewindebolzen rostfrei (für Stahl) X-ST-GR

Bestellbezeichnung	Artikelgruppe	Verpackt zu	Preiseinheit	Preis in €	Flottenpreis pro Tag	Artikelnummer
Gewindebolzen X-ST-GR M8/5 P8	B36	100 Stk	100	230,00		2122209
Gewindebolzen X-ST-GR M8/10 P8	B36	100 Stk	100	230,00		2122460



Halteflansch X-FCM

Bestellbezeichnung	Artikelgruppe	Verpackt zu	Preiseinheit	Preis in €	Flottenpreis pro Tag	Artikelnummer
X-FCM 25/30	B43	100 Stk	100	152,00		26582
X-FCM 35/40	B43	100 Stk	100	154,00		26583
X-FCM 45/50	B43	100 Stk	100	157,00		26584



Halteflansch (Duplexbeschichtung) X-FCM-M

Bestellbezeichnung	Artikelgruppe	Verpackt zu	Preiseinheit	Preis in €	Flottenpreis pro Tag	Artikelnummer
X-FCM-M 25/30	B43	100 Stk	100	291,00		378683
X-FCM-M 35/40	B43	100 Stk	100	334,00		378684
X-FCM-M 45/50	B43	100 Stk	100	380,00		378685



Halteflansch (rostfrei) X-FCM-R

Bestellbezeichnung	Artikelgruppe	Verpackt zu	Preiseinheit	Preis in €	Flottenpreis pro Tag	Artikelnummer
X-FCM-R 25/30	B43	100 Stk	100	593,00		247181
X-FCM-R 35/40	B43	100 Stk	100	647,00		247182
X-FCM-R 45/50	B43	100 Stk	100	725,00		247183



Halteflansch (feuerverzinkt) X-FCP-F

Bestellbezeichnung	Artikelgruppe	Verpackt zu	Preiseinheit	Preis in €	Flottenpreis pro Tag	Artikelnummer
X-FCP-F 5/10	B43	200 Stk	100	319,00		308859



Halteflansch (rostfrei) X-FCP-R

Bestellbezeichnung	Artikelgruppe	Verpackt zu	Preiseinheit	Preis in €	Flottenpreis pro Tag	Artikelnummer
X-FCP-R 5/10	B43	200 Stk	100	1.000,00		308860



Halteflansch X-MGR

Bestellbezeichnung	Artikelgruppe	Verpackt zu	Preiseinheit	Preis in €	Flottenpreis pro Tag	Artikelnummer
X-MGR M60	U91	20 Stk	100	258,00		384233



Halteflansch X-GR

Bestellbezeichnung	Artikelgruppe	Verpackt zu	Preiseinheit	Preis in €	Flottenpreis pro Tag	Artikelnummer
X-GR RU 25/30	B43	100 Stk	100	309,00		2106415
X-GR RU 35/40	B43	100 Stk	100	314,00		2106417



Universalnagel X-DS

Bestellbezeichnung	Artikelgruppe	Verpackt zu	Preiseinheit	Preis in €	Flottenpreis pro Tag	Artikelnummer
DS 27 P10	B34	100 Stk	100	50,40		46157
DS 37 P10	B34	100 Stk	100	53,40		46159
DS 62 P10	B34	100 Stk	100	67,60		46164



Universalnagel X-EDS

Bestellbezeichnung	Artikelgruppe	Verpackt zu	Preiseinheit	Preis in €	Flottenpreis pro Tag	Artikelnummer
EDS 19P10	B34	100 Stk	100	47,70		46554
EDS 22P10	B34	100 Stk	100	49,30		46556



Bolzenführungen DX-76 PTR

Bestellbezeichnung	Artikelgruppe	Verpackt zu	Preiseinheit	Preis in €	Flottenpreis pro Tag	Artikelnummer
Bolzenführung X-76-F-15-PTR kpl	B21	1 Stk	1	332,00		384256
Bolzenführung X-76-F-HVB-PTR	B21	1 Stk	1	613,00		388846
Bolzenführung X-76-F-KWIK-PTR	B21	1 Stk	1	379,00		388848
Bolzenführung X-76-F-10-PTR	B21	1 Stk	1	419,00		388850
Bolzenführung X-76-F-8-GR-PTR	B21	1 Stk	1	332,00		388852



Bolzenführungen DX-76

Bestellbezeichnung	Artikelgruppe	Verpackt zu	Preiseinheit	Preis in €	Flottenpreis pro Tag	Artikelnummer
Bolzenführung X-76-F-15	B21	1 Stk	1	332,00		285483
Bolzenführung X-76-F-Kwik	B21	1 Stk	1	379,00		285485
Bolzenführung X-76-F-HVB	B21	1 Stk	1	613,00		285486
Bolzenführung X-76-F-10	B21	1 Stk	1	419,00		285487



DX Clean-Tec Kartuschen 6.8/18 M10



Bestellbezeichnung			Artikel- gruppe	Verpackt zu	Preiseinheit	Preis in €	Flottenpreis pro Tag	Artikelnummer	
	DX 750	DX 76/76 PTR							
6.8/18 M10 STD grün	■	■	B51	100 Stk	100	26,80		416482	
6.8/18 M10 STD gelb	■	■	B51	100 Stk	100	26,80		416483	
6.8/18 M10 STD rot	■	■	B51	100 Stk	100	26,80		416484	
6.8/18 M10 STD blau	■	■	B51	100 Stk	100	26,80		416485	
6.8/18 M10 STD schwarz	■	■	B51	100 Stk	100	26,80		416486	
6.8/18 M10 BULK grün	■	■	B51	10000 Stk	100	24,10		416487	
6.8/18 M10 BULK gelb	■	■	B51	1000 Stk	100	24,10		416488	
6.8/18 M10 BULK rot	■	■	B51	1000 Stk	100	24,10		416489	
6.8/18 M10 BULK blau	■	■	B51	1000 Stk	100	24,10		416490	
6.8/18 M10 BULK schwarz	■	■	B51	1000 Stk	100	24,10		416491	

6

DX Clean-Tec Kartuschen 6,8/18 M40



Bestellbezeichnung			Artikel- gruppe	Verpackt zu	Preiseinheit	Preis in €	Flottenpreis pro Tag	Artikelnummer	
	DX 860								
DX Kartusche 6.8/18 M40 blau	■		B51	2400 Stk	100	24,70		412710	
DX Kartusche 6.8/18 M40 rot	■		B51	2400 Stk	100	24,70		412709	
DX Kartusche 6.8/18 M40 schwarz	■		B51	2400 Stk	100	24,70		412711	

Zubehör DX 460

Bestellbezeichnung	Zubehör						Artikelgruppe	Verpackt zu	Preiseinheit	Preis in €	Flottenpreis pro Tag	Artikelnummer	Image
	DX 5 Kit/DX 460 Kit	DX 5-MX/DX 460-MX	DX 5-F8/DX 460-F8	DX 5-IE/DX 460-XIE	DX 5-GR/DX 460-GR	DX 5/DX 460 Spezialaus-rüstung P-10 Bolzen							
Nagelmagazin MX 72 kpl	■	■					B21	1 Stk	1	303,00		370844	
Bolzenführung X-5-460-F8	■	■	■	■	■		B21	1 Stk	1	201,00		304529	
Bolzenführung X-5-460-F8N15	■	■	■	■	■		B21	1 Stk	1	201,00		304530	
Bolzenführung X-5-460-F8N10	■	■	■	■	■		B21	1 Stk	1	201,00		304531	
Bolzenführung X-5-460-F10						■	B21	1 Stk	1	216,00		373319	
Bolzenführung X-5-460-F8GR	■	■	■	■	■		B21	1 Stk	1	226,00		386012	
Bolzenführung X-5-460-TGR						■	B21	1 Stk	1	65,50		386124	
Rondellenhalter X-5-460-WH23/36	■	■	■				B21	1 Stk	1	32,50		373331	
Bolzenführung X-5-460-FIE-XL (bis 200mm)	■	■	■	■			B21	1 Stk	1	251,00		2046159	
Bolzenführung X-5-460-TIE-XL (Rohr + Platte)	■	■	■	■			B21	1 Stk	1	71,70		2046160	
Bolzenführung X-5-460-IE-XL (nur Rohr)	■	■	■	■			B21	1 Stk	1	40,20		2046161	
Bolzenführung X-5-460-FIE-L (bis 200mm)	■	■	■	■			B21	1 Stk	1	246,00		377812	
Bolzenführung X-5-460-TIE-L (Rohr + Platte)	■	■	■	■			B21	1 Stk	1	69,50		304215	
Bolzenführung X-5-460-IE-L (nur Rohr)	■	■	■	■			B21	1 Stk	1	39,00		409289	
Kolben X-5-460-P8	■	■	■				B21	1 Stk	1	68,70		373297	
Kolben X-5-460-Pkwik	■		■				B21	1 Stk	1	84,20		304532	
Kolben X-5-460-P10						■	B21	1 Stk	1	68,70		373300	
Kolben X-5-460-PGR						■	B21	1 Stk	1	64,90		305448	
Kolben X-5-460-PIE-XL (bis 200mm)	■	■	■	■			B21	1 Stk	1	70,60		2046162	
Kolben X-5-460-PIE-XL (bis 140mm)		■	■				B21	1 Stk	1	68,70		377813	
Puffer X-5-460-B	■	■	■	■	■	■	B21	1 Stk	1	10,40		373330	

Zubehör DX 351

Bestellbezeichnung	DX 351-MX	DX 351-M+E	DX 351-CT	Artikelgruppe	Verpackt zu	Preiseinheit	Preis in €	Flottenpreis pro Tag	Artikelnummer	
Nagelmagazin X-MX 27 kpl	■			B21	1 Stk	1	331,00		333315	
Bolzenführung X-FG8 ME-351		■	■	B21	1 Stk	1	171,00		362174	
Kolben X-P8S-351 verpackt	■	■		B21	1 Stk	1	65,80		406929	
Kolben X-P8 CT-351			■	YRXH	1 Stk	1	55,70		360141	
Griffstück X-PT CT-351			■	B21	1 Stk	1	409,00		387439	
Verlängerungsrohr X-PT CT-351 3FT			■	B21	1 Stk	1	178,00		387440	
Verlängerungsrohr X-PT CT-351 1FT			■	B21	1 Stk	1	146,00		387441	

Zubehör DX 2

Bestellbezeichnung	DX 2			Artikelgruppe	Verpackt zu	Preiseinheit	Preis in €	Flottenpreis pro Tag	Artikelnummer	
Bolzenführung X-2-F8	■			B21	1 Stk	1	31,50		2094644	
Standplatte X-2-S	■			B21	1 Stk	1	92,50		2094645	
Ersatzteilpackung DX 2	■			B21	1 Stk	1	18,70		2094647	
Zusatzstandplatte X-2-STAB	■			B21	1 Stk	1	9,68		2094648	
Reinigungsset DX 2	■			B21	1 Stk	1	26,90		2097040	
Kolben DX 2 Set	■			B21	1 Stk	1	70,40		2103082	

Geräteverlängerungen

DX 2, DX 351, 460

Bestellbezeichnung	DX 2	DX 351-M+E	DX 351 MX27	DX 460 KIT-XL	DX 460 MX	DX 460 F8	DX 460 IE	Artikelgruppe	Verpackt zu	Preiseinheit	Preis in €	Flottenpreis pro Tag	Artikelnummer	
Stangengerät X-PT 460 7FT kpl				■	■	■	■	B21	1 Stk	1	697,00		371661	
Rohr X-PT 3FT				■	■	■	■	B21	1 Stk	1	225,00		254684	
Rohr X-PT 1FT				■	■	■	■	B21	1 Stk	1	153,00		254685	
Aufnahme X-PT 460 kpl				■	■	■	■	B21	1 Stk	1	310,00		371663	
Aufnahme X-PT 2	■							B21	1 Stk	1	438,00		2094657	
Griffstück X-PT kpl				■	■	■	■	B21	1 Stk	1	265,00		254687	
Aufnahme kpl				■	■	■	■	B21	1 Stk	1	242,00		254686	

Zubehör Rondellenhalter, Bohrer etc. DX 351, 460 und Kwik

Bestellbezeichnung	DX 351-M+E	DX 460 KIT-XL	DX 460 MX	DX 460 F8	DX Kwik	Artikelgruppe	Verpackt zu	Preiseinheit	Preis in €	Flottenpreis pro Tag	Artikelnummer
Rondellenhalter X-460-WH23/36 verpackt		■	■			B21	1 Stk	1	32,50		373331
Kwik Bohrer TX-C 5/23 (für X-DKH Nagel und Kwik Gewindebolzen)		■		■	■	B21	1 Stk	1	24,90		61787
Kwik Bohrer TX-C 5/18 (für X-DNH Nagel)		■		■	■	B21	1 Stk	1	24,90		61793
Hammerbohrer TE-C 4/11 MP8 (nur für Hohldeleendeckenbefestigung)					■	H23	8 Stk	1	5,29		2037050







Schutzbrillen

Bestellbezeichnung	Für alle DX-Geräte					Artikelgruppe	Verpackt zu	Preiseinheit	Preis in €	Flottenpreis pro Tag	Artikelnummer
Sicherheitsbrille klar						BZFIX	1 Stk	1	19,70		2065445
Sicherheitsbrille blau getönt						BZFIX	1 Stk	1	21,90		2065447
Sicherheitsbrille grau getönt						BZFIX	1 Stk	1	21,90		2065446
Schutzbrille für Brillenträger						BZFIX	1 Stk	1	17,30		2065449
Vollschutzbrille						BZFIX	1 Stk	1	26,60		2065590



6

Spray und Reinigungs-Sets

Bestellbezeichnung	DX 2	DX 351	DX 351 BT/BTG	DX 36	DX A40/41	DX 5 / 450 / 460 / 462	DX 750	DX 76/76 PTR	DX 860	Artikelgruppe	Verpackt zu	Preiseinheit	Preis in €	Flottenpreis pro Tag	Artikelnummer
Spray 66 ML 	■	■	■	■	■	■	■	■	■	HZFIX	1 Stk	1	7,12		308976
Spray 300 ML 	■	■	■	■	■	■	■	■	■	B21	1 Stk	1	26,50		371379
Reinigungs-Set DX 76/8 							■	■	■	B21	1 Stk	1	27,30		372810
Reinigungs-Set DX 460 		■	■	■	■	■				B21	1 Stk	1	25,90		372810
Reinigungs-Set DX 2 	■									B21	1 Stk	1	25,50		2097040

**Zubehör GX 120/-ME
und GX 100/-E**

Bestellbezeichnung					Artikel- gruppe	Verpackt zu	Preiseinheit	Preis in €	Flottenpreis pro Tag	Artikelnummer	
	GX 120	GX 120-ME	GX 3	GX 3-ME							
Bolzenführung X-120 TN	■				C31	1 Stk	1	81,10		39535	
Bolzenführung X-120 -ME TN		■			C31	1 Stk	1	81,10		39536	
Rondellenhalter X-120 WH magnetisch	■	■			C31	1 Stk	1	162,00		39619	
Abstützung X-120 SL	■	■			C31	1 Stk	1	18,80		39550	
Nagelmagazin X-120 GM 40	■				C31	1 Stk	1	75,00		388797	
Nagelmagazin X-120 GM 20		■			C31	1 Stk	1	75,00		388798	
Bolzenführung X-FG G3			■		C31	1 Stk	1	33,50		2102280	
Bolzenführung X-FG G3-ME				■	C31	1 Stk	1	37,00		2102281	
Rondellenhalter X-WH G3 magnetisch			■	■	C31	1 Stk	1	121,00		2102283	
Abstützung X-SL G3			■		C31	1 Stk	1	10,30		2102282	
Abstützung X-SL G3-ME				■	C31	1 Stk	1	15,90		2154348	
Nagelmagazin X-M40 G3 kpl.			■	■	C31	1 Stk	1	75,90		2106033	
Aufnahme X-PT G3			■	■	C31	1 Stk	1	161,00		2116237	
Rohr X-PT 3FT			■	■	B21	1 Stk	1	225,00		254684	
Rohr X-PT 1FT			■	■	B21	1 Stk	1	153,00		254685	
Griffstück X-PT kpl.			■	■	B21	1 Stk	1	265,00		254687	
Koffer GX 3 Typ 039			■	■	C31	1 Stk	1	73,10		2100303	
Durchtreiber X-120 NP Set	■	■	■	■	C31	1 Stk		19,80		39552	

6

**DX Kartusche 6.8/11
M10, 100/1000 Stück**



Bestellbezeichnung						Artikel- gruppe	Verpackt zu	Preiseinheit	Preis in €	Flottenpreis pro Tag	Artikelnummer	
	DX 351	DX 351 BT/BTG	DX 2	DX A40/A41	DX 450/460/462							
6.8/11 M10 STD weiss	■					B51	100 Stk	100	25,80		412690	
6.8/11 M10 STD gelb	■		■	■	■	B51	100 Stk	100	25,80		416473	
6.8/11 M10 STD rot	■		■	■	■	B51	100 Stk	100	25,80		416474	
6.8/11 M10 STD schwarz	■		■	■	■	B51	100 Stk	100	25,80		416475	
6.8/11 M10 STD braun		■				B51	100 Stk	100	25,80		412689	
6.8/11 M10 BULK grün	■					B51	1000 Stk	100	23,10		416476	
6.8/11 M10 BULK gelb	■		■	■	■	B51	1000 Stk	100	23,10		416477	
6.8/11 M10 BULK rot	■		■	■	■	B51	1000 Stk	100	23,10		416478	

Alle Preise verstehen sich zzgl. der gesetzl. MwSt.

DX Kartusche 6,8/18 M 100 Stück

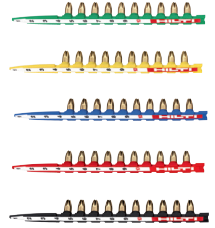

Bestellbezeichnung	DX 750		Artikel- gruppe	Verpackt zu	Preiseinheit	Preis in €	Flottenpreis pro Tag	Artikelnummer
		DX 76/76 PTR						
DX Kartusche 6,8/18 M grün	■	■	B51	100 Stk	100	26,80		416482
DX Kartusche 6,8/18 M gelb	■	■	B51	100 Stk	100	26,80		416483
DX Kartusche 6,8/18 M blau	■	■	B51	100 Stk	100	26,80		416485
DX Kartusche 6,8/18 M rot	■	■	B51	100 Stk	100	26,80		416484
DX Kartusche 6,8/18 M schwarz	■	■	B51	100 Stk	100	26,80		416486



Kartuschen 6.8/18 M 1000 Stück



Bestellbezeichnung	DX 750		Artikel- gruppe	Verpackt zu	Preiseinheit	Preis in €	Flottenpreis pro Tag	Artikelnummer
		DX 76/76 PTR						
DX Kartusche 6.8/18 M10 BULK grün	■	■	B51	10000 Stk	100	24,10		416487
DX Kartusche 6.8/18 M10 BULK gelb	■	■	B51	1000 Stk	100	24,10		416488
DX Kartusche 6.8/18 M10 BULK blau	■	■	B51	1000 Stk	100	24,10		416490
DX Kartusche 6.8/18 M10 BULK rot	■	■	B51	1000 Stk	100	24,10		416489
DX Kartusche 6.8/18 M10 BULK schwarz	■	■	B51	1000 Stk	100	24,10		416491

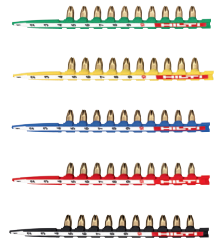

6







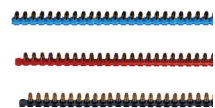



DX Kartusche 6.8/18 M40 2400 Stück



Bestellbezeichnung	DX 860		Artikel- gruppe	Verpackt zu	Preiseinheit	Preis in €	Flottenpreis pro Tag	Artikelnummer
DX Kartusche 6.8/18 M40 blau	■		B51	2400 Stk	100	24,70		412710
DX Kartusche 6.8/18 M40 rot	■		B51	2400 Stk	100	24,70		412709
DX Kartusche 6.8/18 M40 schwarz	■		B51	2400 Stk	100	24,70		412711









**Bolzenführungen und Magazine
DX 76 und 76 PTR**

Bestellbezeichnung	DX 76		Artikel- gruppe	Verpackt zu	Preiseinheit	Preis in €	Flottenpreis pro Tag	Artikelnummer	
		DX 76-PTR							
Bolzenführung X-76-F-15	■		B21	1 Stk	1	332,00		285483	
Bolzenführung X-76-F-10	■		B21	1 Stk	1	419,00		285487	
Nagelmagazin MX 76	■		B21	1 Stk	1	518,00		285521	
Nagelmagazin MX 76 PTR kpl		■	B21	1 Stk	1	535,00		384255	
Bolzenführung X-76-F-15-PTR kpl		■	B21	1 Stk	1	332,00		384256	
Bolzenführung X-76-F-KWIK-PTR		■	B21	1 Stk	1	379,00		388848	
Bolzenführung X-76-F-10-PTR		■	B21	1 Stk	1	419,00		388850	
Bolzenführung X-76-F-HVB-PTR		■	B21	1 Stk	1	613,00		388846	
Bolzenführung X-76-F-Kwik	■		B21	1 Stk	1	379,00		285485	
Bolzenführung X-76-F-HVB	■		B21	1 Stk	1	613,00		285486	

6

**Kolben und Zubehör
DX 76, 76 PTR und 860**

Bestellbezeichnung	DX 76			Artikel- gruppe	Verpackt zu	Preiseinheit	Preis in €	Flottenpreis pro Tag	Artikelnummer	
		DX 76-PTR	DX 860							
Kolben X-76-P-ENP	■		■	B21	1 Stk	1	75,90		285488	
Kolbenstopper X-76-PS	■		■	B21	1 Stk	1	31,50		285494	
Kolben X-76-P-GR	■			B21	1 Stk	1	75,90		285492	
Kolben X-76-P-10	■			B21	1 Stk	1	77,70		285491	
Kolbenbremse X-76-PB-PTR		■		B21	1 Stk	1	31,50		385205	
Kolben X-76-ENP-PTR Satz		■		B21	1 Stk	1	75,90		384257	
Kolben X-76-ENP2K-PTR Satz		■		B21	1 Stk	1	75,90		384258	
Kolben X-76-P-8-GR-PTR		■		B21	1 Stk	1	75,90		388853	
Kolben X-76-P-KWIK-PTR		■		B21	1 Stk	1	75,90		388849	
Kolben X-76-P-10-PTR		■		B21	1 Stk	1	77,70		388851	
Kolben X-76-P-HVB-PTR		■		B21	1 Stk	1	105,00		388847	
Kolben X-76-P-ENP2K	■			B21	1 Stk	1	61,60		285489	
Kolben X-76-P-Kwik	■			B21	1 Stk	1	75,90		285490	
Kolben X-76-P-HVB	■			B21	1 Stk	1	105,00		285493	

Zubehör DX 5-GR/DX 460-GR

Bestellbezeichnung	DX 5-GR/DX 460-GRw		Verpackt zu	Preiseinheit	Preis in €	Flottenpreis pro Tag	Artikelnummer
	Artikelgruppe						
Zentriervorrichtung X-460-F8GR-CD25	■	B21	1 Stk	1	12,30		386010
Zentriervorrichtung X-460-F8GR-CD30	■	B21	1 Stk	1	13,50		386011
Bolzenführung X-5-460-F8GR	■	B21	1 Stk	1	226,00		386012
Kolben X-5-460-PGR	■	B21	1 Stk	1	64,90		305448



Zubehör DX 351-BT/DX 351-BT G

Bestellbezeichnung	DX 351-BT DX 351-BT G		Verpackt zu	Preiseinheit	Preis in €	Flottenpreis pro Tag	Artikelnummer
	Artikelgruppe						
Kolben X-351 BT P G	■	B21	1 Stk	1	80,80		378677
Kolben X-351 BT P 1024	■	B21	1 Stk	1	80,80		378676
Stufenbohrer TX-BT 4/7-110	■	B21	1 Stk	1	38,20		377080
Bolzenführung X-351 BT FG 1024	■	B21	1 Stk	1	420,00		378674
Bolzenführung X-351 BT FG G	■	B21	1 Stk	1	420,00		378675



6

Zubehör DX 450 Alu/Glas

Bestellbezeichnung	DX 450 Alu/Glas		Verpackt zu	Preiseinheit	Preis in €	Flottenpreis pro Tag	Artikelnummer
	Artikelgruppe						
Kolben 45/DNI-8	■	B21	1 Stk	1	57,70		409301
Kolbenführung 125	■	B21	1 Stk	1	155,00		728
Bolzenführung 45/F5 kpl	■	B21	1 Stk	1	221,00		770
Standplatte 45/S5 kpl	■	B21	1 Stk	1	334,00		737
Stoppring	■	B21	1 Stk	1	1,86		855
Universalnagel X-R 14 P8	■	B33	100 Stk	100	93,30		2122461



Zubehör DX 462 HM

Bestellbezeichnung	Dx 462 HM		Verpackt zu	Preiseinheit	Preis in €	Flottenpreis pro Tag	Artikelnummer
	Artikelgruppe						
Kolben X-462-PM	■	B21	1 Stk	1	122,00		376231
Stempelkopf X-462-HM	■	B21	1 Stk	1	1.570,00		282320



Befestigungselemente Direktmontage

Nagelprogramm

Beispiele:

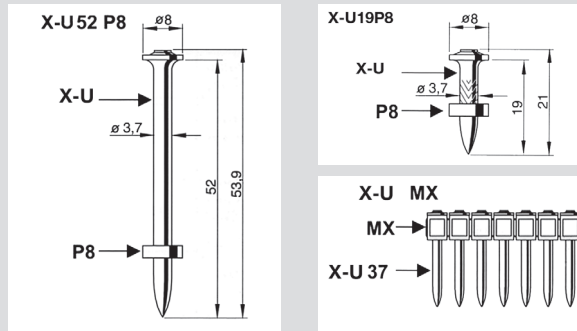

Nagelbezeichnung: z.B. X-CR 39 P8 S12

 Innendurchmesser Bolzenführung \varnothing [mm]

X- U 52 P8

\varnothing 8 mm	= DX 460, DX 351, DX 36 M, DX A 40, DX A 41, DX 2
\varnothing 10 mm	= DX 76 I, DX 750 I
\varnothing 15 mm	= DX 76 ENP, DX 750, DX 860

Direktmontage

Schaft-/Kopfbezeichnung (Material)

CR = Edelstahl rostfrei
 X-U = Kopfbezeichnung/ -typ
 CF = Kopfbezeichnung/ -typ
 ... = ...

} galv. verzinkt

Schaftlänge [mm]

 Rondellentyp + \varnothing [mm]

P = Plastikrondelle
 S = Stahlrondelle
 D = Zwei Rondellen
 TH = Top Hat
 L = Zwei bombierte Rondellen
 MX = Magaziniert

6

Bolzenprogramm

Beispiele:

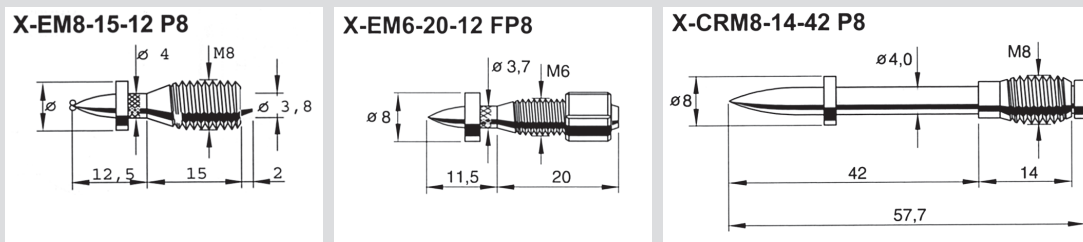

Bolzenbezeichnung: z.B. X-EM8-15-12 P8

 Innendurchmesser Bolzenführung \varnothing [mm]

X- E M8 -15 -12 P8

Direktmontage

Schaftbezeichnung

E = Schaft randriert
 ... = glatter Schaft
 CR = Element in Edelstahl rostfrei

 Gewindeart + \varnothing [mm]

M6
 M8
 M10
 H = hochfest (HRC 58)

 Rondellentyp + \varnothing [mm]

P = Plastikrondelle
 S = Stahlrondelle
 D = Zwei Rondellen
 FP = Führungsplastikhülse

Schaftlänge [mm]

Gewindelänge [mm]

Montagehinweise

Befestigungen auf Beton

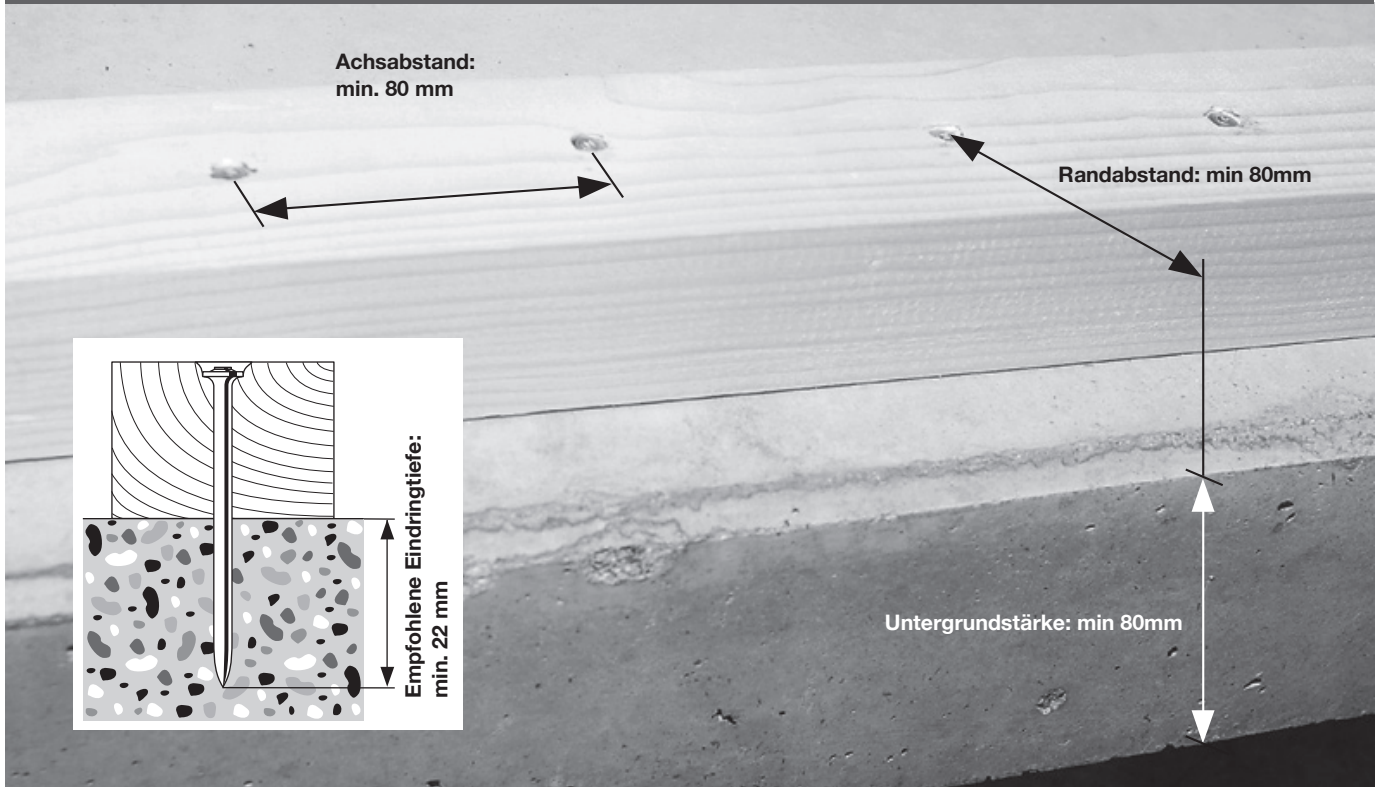

Der Achsabstand von Setzpunkt zu Setzpunkt muss bei Befestigungen auf Beton mindestens 80 mm betragen. Ebenso muss ein Randabstand von mindestens 80 mm eingehalten werden. Die Mindestuntergrundstärke soll 80 mm betragen.

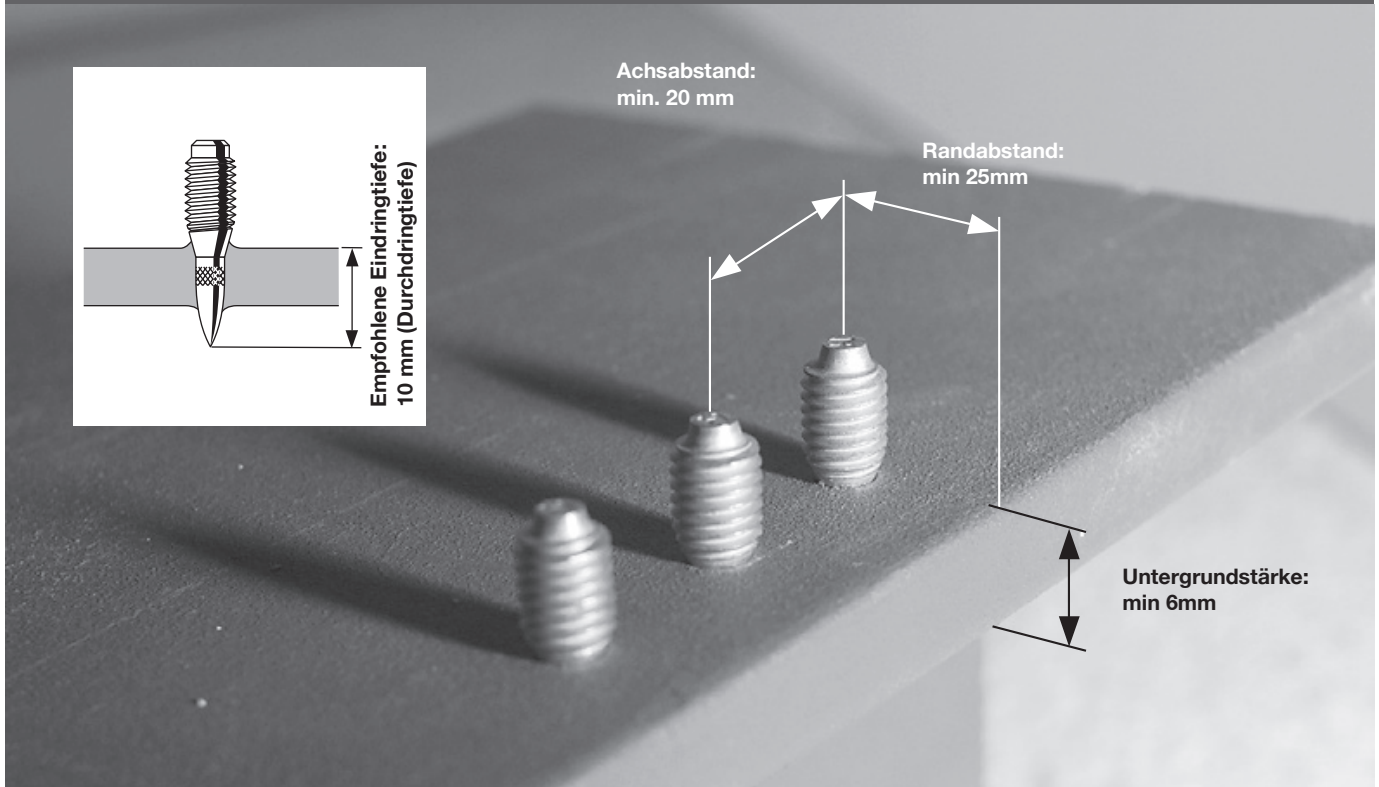

6

Befestigungen auf Stahl

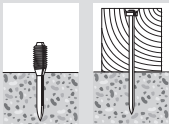

Der Achsabstand von Setzpunkt zu Setzpunkt muss bei Befestigungen auf Stahl mindestens 20 mm betragen. Ebenso muss ein Randabstand von mindestens 25 mm eingehalten werden. Die Untergrundstärke soll mindestens 6 mm betragen. Sonderlösung ab 3 mm Untergrundstärke auf Anfrage.

Problemlösungen – Befestigung auf Beton/Stahl

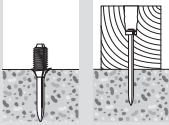
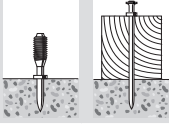
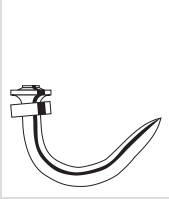
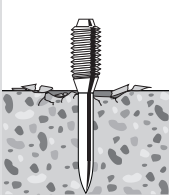
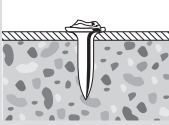
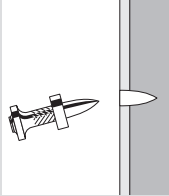
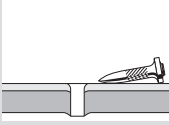
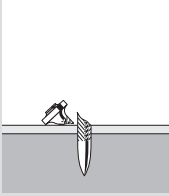
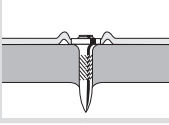
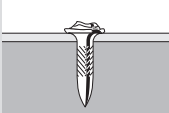
Befestigungen auf Beton		Ursache	Lösungsmöglichkeiten
Element richtig gesetzt 		<ul style="list-style-type: none"> • Richtige Länge • Richtige Kartusche • Richtige Leistungseinstellung 	
Element zu tief gesetzt 		<ul style="list-style-type: none"> • Zu kurzes Element • Zu viel Leistung 	<ul style="list-style-type: none"> • Längeres Element verwenden • Leistung verringern (Leistungsregulierung) • Schwächere Kartusche verwenden
Element zu wenig tief gesetzt 		<ul style="list-style-type: none"> • Zu langes Element • Zu wenig Leistung 	<ul style="list-style-type: none"> • Kürzeres Element verwenden • Leistung erhöhen (Leistungsregulierung) • Stärkere Kartusche verwenden
Nagel verbiegt sich 		<ul style="list-style-type: none"> • Harte und/oder große Zuschlagstoffe im Beton • Armierungseisen knapp unter Betonoberfläche • Harte Oberfläche (Stahl) 	<ul style="list-style-type: none"> • Kürzeren Nagel verwenden • Dickeren Nagel X-U => AL verwenden • DX-Kwik verwenden (vorbohren) • Laufkolbenprinzip/-bolzenführung verwenden • Nagel mit abgestuftem Schaft DAK oder X-ZFAH verwenden • Andere Kartusche verwenden
Betonabplatzungen 		<ul style="list-style-type: none"> • Hochfester Beton • Harte und/oder große Zuschlagstoffe im Beton • Alter Beton 	<ul style="list-style-type: none"> • Bolzenanwendung: Betonvorsatz: X-SS... • Nagelanwendung: kürzeren Nagel verwenden DX-Kwik verwenden (vorbohren) DAK16 oder X-U (für hochfesten, vorgefertigten Beton) verwenden
Beschädigter Nagelkopf 		<ul style="list-style-type: none"> • Zu viel Leistung • Falscher Kolben • Beschädigter Kolben 	<ul style="list-style-type: none"> • Leistung verringern • Schwächere Kartusche verwenden • Nagel-Kolben-Kombination prüfen • Kolben wechseln
Befestigungen auf Stahl		Ursache	Lösungsmöglichkeiten
Nagel dringt nicht tief genug in Untergrund ein 		<ul style="list-style-type: none"> • Zu wenig Leistung • Anwendungsgrenze überschritten (sehr harter Untergrund) • Ungeeignetes System 	<ul style="list-style-type: none"> • Leistung erhöhen oder stärkere Kartusche verwenden • Anwendung mit kurzem Nagel: DAK 16 P8 (TH) oder X-ZFAH 16 S8 TH • Anwendung mit langem Nagel • Laufkolbenprinzip/-bolzenführung • Stärkeres System wie z.B. DX 750 verwenden
Nagel hält nicht im Untergrund 		<ul style="list-style-type: none"> • Dünner Stahluntergrund (3-5 mm Stahl) 	<ul style="list-style-type: none"> • Andere Leistungseinstellung oder andere Kartusche • EDNK 20P8H oder ENKK 20-S12 für Blechbefestigung
Nagelbruch 		<ul style="list-style-type: none"> • Zu wenig Leistung • Anwendungsgrenze überschritten (sehr harter Untergrund) 	<ul style="list-style-type: none"> • Leistung erhöhen oder stärkere Kartusche verwenden • Kürzeren Nagel verwenden • Stärkeren Nagel verwenden (X-...-H) • Nagel mit abgestuftem Schaft: DAK 16 P8 (TH)
Nagelkopf perforiert das befestigte Material (Blech) 		<ul style="list-style-type: none"> • Zu viel Leistung 	<ul style="list-style-type: none"> • Leistung verringern • Schwächere Kartusche verwenden • Nagel mit Top Hat verwenden • Nagel mit Rondelle
Beschädigter Nagelkopf 		<ul style="list-style-type: none"> • Zu viel Leistung • Falscher Kolben • Beschädigter Kolben 	<ul style="list-style-type: none"> • Leistung verringern • Schwächere Kartusche verwenden • Nagel-Kolben-Kombination prüfen • Kolben wechseln

Befestigungssystem DX-Kwik

Anwendungsgebiet

- Befestigen von U-Profilen der Metallständerwände beim Einmessen

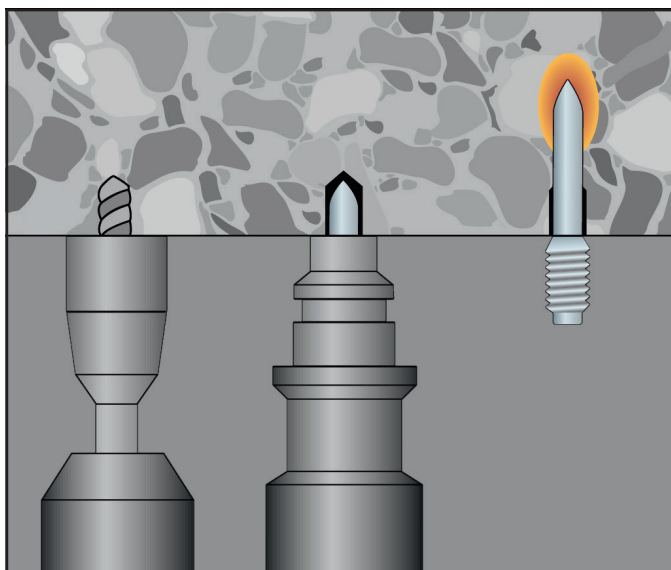

Dübelmontage:
Gefahr von
Bewehrungstreffern



Herkömmliches
Bolzensetzen:
Problem
Kieselstreffer

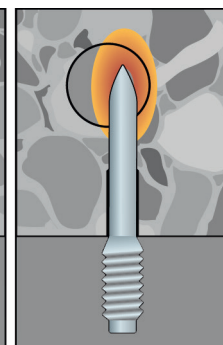

DX-Kwik: Kleines vor-
gebohrtes Loch, da-
durch bessere Führung
des Elementes und
keine Probleme mit
harten Kieseln und
Bewehrungstreffern.

**Bolzensetzen ist schnell. Dübeln ist sicher.
DX-Kwik ist schnell und sicher.**

Setzbolzensystem DX-Kwik DIBt-Zulassung Z-21.7-670

Zulässige Last [F_{rec}] für die Beanspruchungsrichtungen zentrischer Zug, Querzug und Schrägzug unter jedem Winkel, zur Verankerung leichter Deckenbekleidungen, Unterdecken sowie statisch vergleichbarer Befestigungen bis $1,0 \text{ kN/m}^2$.



6

Setzbolzen		X-M8H/X-CR M8	X-DKH48/X-CR48	
zul. Last je Setzbolzen	F_{rec}	0,3 kN	0,5 kN	
Betonfestigkeitsklasse	$\geq B 25$			
Bundbohrernenddurchmesser	mm	5	5	
Schneidendurchmesser	\leq mm	5,4	5,4	
Bohrlochtiefe	t mm	23	23	
Verankerungstiefe	h_v mm	37 bis 41	40 bis 44	
Achsabstand	$a \geq$ cm	20	20	
Randabstand	$a_r = a/2 \geq$ cm	10	10	
Mindestuntergrundstärke	$d \geq$ cm	10	10	
Bolzenüberstand	\ddot{u} mm		6 bis 10	
Max. Anzugsdrehmoment		$M_D \leq 5 \text{ Nm}$	-	

1) Gilt nur für die Beanspruchungsrichtung zentrischer Zug

Wie verhält sich DX-Kwik im Brandfall?

Befestigungselement	Setzbolzen	Maximale Lasten [kN] für geforderte Feuerwiderstandsdauer				Bericht des IBMB Technische Universität Braunschweig Nr.
		30 Min.	60 Min.	90 Min.	120 Min.	
DX-Kwik X-M..... 	X-M6H	0.70	0.35	0.25	0.20	3041/8171
	X-M8H	1.00	0.50	0.35	0.30	
DX-Kwik X-DKH 	X-DKH 48	0.70	0.35	0.25	0.20	3041/8171