

**1000**

Jahre

**WIR**

**VERPACKEN**

**DAS.**

5.000 Lösungen rund  
um die Verpackung.



# WIR VERPACKEN DAS.

Das Wichtigste an einer Verpackung ist der Inhalt.

Alles andere überlassen Sie einfach Ihren  
300 Hoffmann-Spezialisten.

Wir sorgen an acht Standorten dafür, dass Ihr Produkt  
genau die richtige Verpackung erhält.

Mit über 100 Jahren Erfahrung.

Mit preisgünstigen und einfachen Standardlösungen.

Mit individuellen und innovativen Maßanfertigungen.

Und natürlich mit dem Hoffmann-Rundum-Service!

Darauf können Sie sich verlassen.



# WAS KÖNNEN WIR FÜR SIE TUN?

- Über 5.000 Artikel ab Lager
- Entwicklung und Produktion individueller Verpackungslösungen
- Kompetente Beratung am Telefon oder vor Ort
- Abruf Ihres Jahresbedarfs in variablen Teilmengen
- Flexible Just-in-time-Lieferung
- Intelligente Konzepte für Packräume und Packstraßen
- Produkte und Schulungen rund um die Ladungssicherung



# DIE PERFEKTE VERPACKUNG.



Hier und auf [schutzverpackung.eu](http://schutzverpackung.eu) finden Sie immer, was Sie suchen: die perfekte Verpackung, die unsere Spezialisten individuell für Sie entwickeln und produzieren.



## 1. BERATUNG

Welche Anforderungen stellt Ihr Produkt? Welche Materialien sind gewünscht? Und welche Stückzahlen? Im persönlichen Gespräch klärt unser Fachberater gemeinsam mit Ihnen alle offenen Fragen. Anschließend beginnen wir mit der Entwicklung eines individuellen Musters.

## 2. ENTWICKLUNG

Sobald wir Ihre Anforderung kennen, geht es richtig los: Mittels CAD-Technik entwickeln unsere Konstrukteure erste Modelle Ihrer Verpackung. Im zweiten Schritt produzieren wir im hauseigenen, plottergestützten Musterbau die Prototypen. Danach wird die Verpackung im Prüflabor umfangreichen Belastungstests unterzogen. In enger Abstimmung mit Ihnen optimieren wir Ihre Verpackung so lange, bis die Ideallösung gefunden ist. Das fertige Muster senden wir Ihnen mit einem Produktionsangebot zu. Sind Sie zufrieden, beginnen wir mit der Produktion.



## 3. PRODUKTION

An unseren Produktionsstandorten arbeiten wir mit modernsten Maschinen, produzieren und verarbeiten für Sie technische Schäume, Wellpappe, Hohlkammerstegmaterial, Holz und Kunststoff. So können wir flexibel auf Ihre Wünsche reagieren – vom Material über den Druck bis zur Konfektionierung. Klar, dass wir dabei höchste Qualitätsstandards einhalten. Damit Sie am Ende das erhalten, was Sie bestellt haben.

## 4. IHRE PERFEKTE VERPACKUNG

Alle Fragen sind geklärt, Entwicklung und Produktion sind abgeschlossen, wir sind am Ziel: Ihre perfekte Verpackung ist fertig!

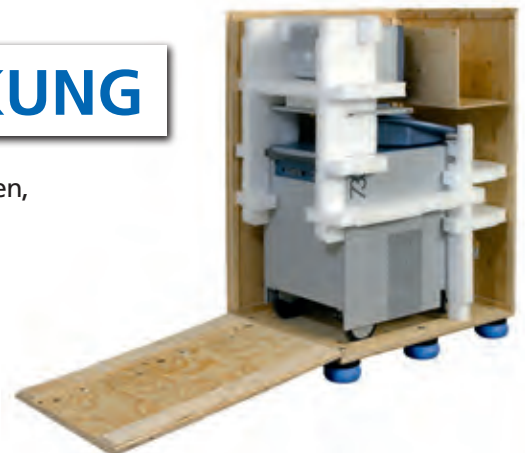

# EXPERTEN FÜR MEHR.

Die richtige Verpackung ist gefunden – jetzt kann Ihr Produkt ausgeliefert werden. Gerne helfen wir Ihnen auch bei der Distribution und allen Fragen rund ums richtige und sichere Versenden Ihrer Fracht.



## Lohnverpackung

Lagern Sie zeitintensive Verpackungsarbeiten einfach aus. Wir verpacken, kommissionieren und versenden Ihre Ware. Auf Wunsch übernehmen wir vor dem Verpacken sogar die Montage von Geräten oder Einzelteilen.



## Lagerung

Sie haben ein Platzproblem? Wir haben die Lösung. In unseren Hochregallagern an allen Standorten halten wir Ihren Jahresbedarf an Verpackungsmaterialien auf Abruf für Sie bereit. Und dank flexibler Belieferungsoptionen geht Ihnen nie der Nachschub aus.



## SB-Markt und Direkt-Abholung

Sie brauchen neues Material? Und das sofort? Dann besuchen Sie unseren SB-Markt. Hier bieten wir Ihnen kompetente Beratung und alle Artikel aus unserem Lager-sortiment. Sie haben es besonders eilig? Als Gewerbekunde können Sie Ihre Bestellung bei uns auch direkt abholen.



## Onlineshop

Stellen Sie sich mit wenigen Klicks Ihre perfekte Verpackungslösung zusammen: Auf [hoffmann-verpackung.de](http://hoffmann-verpackung.de) können Sie über 5.000 Artikel schnell und bequem bestellen. Und Sie profitieren nebenbei noch von exklusiven Sonderangeboten.



Wann ist ein Paket „paketdiensttauglich“? Wie wird Fracht optimal gesichert? Was muss beim Transport im Container beachtet werden? Antworten auf diese Fragen erhalten Sie in unseren Seminaren – in unseren Schulungszentren oder auf Wunsch auch bei Ihnen vor Ort.

# DIE VOLLE PACKUNG KNOW-HOW.

## Seminar 1: Verpackung und alles, was dazugehört

In diesem eintägigen Seminar erfahren Sie alles Wissenswerte zum Thema Verpackung. Von der Materialauswahl über Versandmöglichkeiten bis zum Transportschutz – natürlich immer mit dem nötigen Praxisbezug.

## Seminar 2: Ladungssicherheit im Straßengüterverkehr

Wie wird Fracht sicher und vorschriftsgemäß gesichert? Hier können Transportprofis ihr Wissen erweitern und in praktischen Übungen festigen. Abschließend kann jeder Teilnehmer eine Prüfung zum Sachkundigen ablegen.

## Seminar 3: Ladungssicherheit im Container gemäß CTU

Der Containertransport stellt besondere Anforderungen an die Ladungssicherheit. Neben der Theorie umfasst dieses Seminar praktische Übungen im hauseigenen Container des Schulungszentrums Kaarst. Auch dieses Seminar endet mit einer Prüfung zum Sachkundigen.

Anmeldung und mehr Informationen:

**+49 (0) 21 31 / 88 00-0**  
oder auf [hoffmann-verpackung.de](http://hoffmann-verpackung.de)





**zertifizierter  
Seminarleiter**

# Produktübersicht

|          |  |            |  |        |
|----------|--|------------|--|--------|
| <b>A</b> | Abdeckfolienblätter .....                            | 82         | FillPak TT®-Cutter und -Zubehör .....                        | 111    |
|          | Abfallsäcke aus PE .....                             | 158        | Fixbox WHITE STAR – weiße Wellpapp-Schachtel .....           | 29     |
|          | Abroller für Selbstklebebänder .....                 | 159        | <b>FIXPACK®</b> – selbsthaftende Wellpappe .....             | 49     |
|          | Abroller und Anfeuchter für Nassklebe-Packbänder ... | 70         | Flache Stülpedeckel-Kartons .....                            | 25     |
|          | Abrollgeräte für Handrollen .....                    | ab 79      | Flachfolie auf Rolle .....                                   | 85     |
|          | Abrollwagen für Großrollen .....                     | 130        | Flaschenversandkartons .....                                 | 180    |
|          | activaAir Basic 4000 Luftkissensystem .....          | 114        | <b>FLEXI</b><br>TRAINER – Transport- und Lagerbehälter ..... | 32     |
|          | Akku-Bandspanner .....                               | 129        | Folien und Folienbeutel .....                                | ab 78  |
|          | Antirutschfolie .....                                | 138        | Folienbeutel-Schließer .....                                 | 87     |
|          | Antirutschpapier .....                               | 138        | Folien-Impuls-Schweißgeräte .....                            | 84     |
|          | Antistatische Luftpolsterfolie .....                 | 93         | Fördersysteme für Verpackungsstraßen .....                   | ab 152 |
|          | Apparate-Rollen (Secare-Rollen) .....                | 100        | Füll- und Polstermaterial .....                              | ab 88  |
|          | Aufklebetaschen für Begleitpapiere „PACLIST“ .....   | 76         |  |        |
|          | Aufsatzrahmen für Paletten .....                     | 140        | <b>G</b>   |        |
| <b>B</b> | Bandspanner .....                                    | ab 129     | Geami WrapPak® .....   | ab 108 |
|          | Bedruckte Kartonagen .....                           | ab 36      | Gefahrgut-Kartons und Zubehör .....                          | 35     |
|          | Begleitpapiertaschen „PACLIST“ .....                 | 76         | Gitterboxauskleidung .....                                   | 82     |
|          | Begleitpapiertaschen aus Papier .....                | 77         | Glaspads – NOMAPACK® .....                                   | 177    |
|          | Beutelschaumpolster .....                            | ab 124     | Gleithülsen für Handstretchfolien .....                      | 79     |
|          | Black Top – DIN-Format-Versandhülsen .....           | 45         | Graspapier .....   | 96     |
|          | Blitzboden-Aufrichtekartons .....                    | 24         |  |        |
|          | Briefboxen A5, A4 und Maxibrief .....                | 43         | <b>H</b>   |        |
|          | Briefumschläge und Versandtaschen .....              | 59         | Hand-Folien .....  | ab 79  |
|          | <b>BUCHPACK</b> mit Selbstklebeverschluss .....      | 39         | Handhebel-Etikettenspender .....                             | 75     |
|          | Buchverpackungen .....                               | ab 39      | Handspanngeräte für Kraft-Umreifungsbänder .....             | 133    |
| <b>C</b> | Container aus Wellpappe .....                        | ab 32      | Haubenschrupfpistolen „RIPACK“ .....                         | 83     |
|          | CORSTAT™-CORTRONIC® für elektronische Bauteile       | ab 144     | Heftzange .....  | 45     |
|          | Cuttermesser .....                                   | 158        | Highshield / Abschirmbeutel für elektr. Bauteile .....       | 143    |
| <b>D</b> | DEBAPOST -Taschen .....                              | 56         | Hinweis- und Warnetiketten .....                             | 74     |
|          | Dokumententaschen .....                              | ab 76      | Holzaufsatzrahmen für Paletten .....                         | 140    |
|          | Doppelseitiges Klebeband .....                       | 73         |  |        |
|          | Drahtklemmen für Kraftumreifungsbänder .....         | 132        | <b>I</b>   |        |
|          | Drehpack – Buchverpackung .....                      | 45         | ICECATCH Gelpack .....                                       | 99     |
|          | Druckverschlussbeutel aus PE-Folie .....             | 86         | INKA-Pressholz-Paletten .....                                | 139    |
| <b>E</b> |  |            | Instapak® Quick™ RT – Schaumpolsterbeutel .....              | 124    |
|          | Ecken- und Kantenschutz .....                        | ab 161     | Integration für Polstersysteme .....                         | 112    |
|          | edding 3000-Marker .....                             | 158        | Isolierboxen aus EPS .....                                   | 98     |
|          | Einhebel-Spanner für Umreifungsbänder .....          | 133        |  |        |
|          | Einwegpaletten .....                                 | 140        | <b>J</b>   |        |
|          | Elastowell – Stretchwellpappe .....                  | 97 und 180 | <b>J<sup>u</sup>Bac®</b> – Luftpolstertaschen .....          | 55     |
|          | Elektronik-Schutzverpackungen .....                  | ab 143     | Junior PPJ-Papierpolstersystem .....                         | 104    |
|          | Endlos-Kartonage .....                               | 34         |  |        |
|          | Etiketten, selbstklebend .....                       | 74         | <b>K</b>   |        |
|          | Etikettenspender .....                               | 75         | Kalenderverpackungen .....                                   | 48     |
|          | EURO STANDARD Kartons .....                          | ab 22      | Kantenschutz aus PE- und EPP-Weichschaum .....               | ab 161 |
|          | Europaletten .....                                   | 140        | Kantenschutz-Ecken und -Leisten .....                        | 135    |
| <b>F</b> |  |            | Karopack®-Polsterkissen .....                                | 113    |
|          | Faltentaschen mit Klotzboden .....                   | 57         | Kartonagen .....   | ab 12  |
|          | Filament-Packband .....                              | 35 und 72  | Klappdeckel-Schachteln .....                                 | 26     |
|          | Fill-Air® Rocket™-Luftkissensystem .....             | 116        | Klebebänder – doppelseitig .....                             | 73     |
|          | FillPak® – Papierfüll-Systeme .....                  | ab 110     | Klebebänder – farbig .....                                   | 73     |
|          |  |            | Klebebänder – nassklebend .....                              | 70     |
|          |  |            | Klebebänder – selbstklebend .....                            | ab 60  |
|          |  |            | Klebestreifengeber für Nassklebe-Packbänder .....            | 71     |
|          |  |            | Kleiderbox .....   | 31     |
|          |  |            | Kombi-Spanner .....  | 133    |
|          |  |            | Kompressor für Staupolster .....                             | 137    |
|          |  |            | Konstruktiv-Verpackungen .....                               | ab 4   |
|          |  |            | Korrvu®-Membranpolsterverpackungen .....                     | ab 118 |



|          |  |        |  |  |        |
|----------|--|--------|--|--|--------|
|          | K-Pack Versandtasche mit Polsterschutz   | 57     |  | PadPak® LC-Konverter und -Papier   | 107    |
|          | Kraft-Packpapier Rollen und Bogen  | 100    |  | PadPak®-Papierpolster-Systeme  | ab 103 |
|          | Kraft-Umreifungsbänder   | ab 131 |  | PadPak®-Polsterstränge   | 105    |
|          | Krepp-Selbstklebeband  | 69     |  | PadPak®-Senior-Konverter und -Papier   | ab 104 |
|          | Küchenrollen   | 158    |  | Paletten aus Holz  | 140    |
|          | Kühlakkus  | 99     |  | Paletten aus Kunststoff  | 139    |
|          | Kunststoff-Handabroller  | 159    |  | Paletten- und Ladungssicherung   | ab 126 |
|          | Kunststoffpaletten   | 139    |  | Paletten-Abdeckfolienblätter   | 82     |
| <b>L</b> | Luftkissen auf der Rolle und im Sack   | 94     |  | Paletten-Aufsatzrahmen   | 140    |
|          | Luftkissensysteme  | ab 114 |  | Paletten-Container   | 33     |
|          | Luftpolsterfolien  | 93     |  | Palettenkufen aus Wellpappe  | 141    |
|          | Luftpolsterfolie – antistatisch  | 93     |  | Palettenstretchwickler   | ab 154 |
|          | Luftpolsterfolie – extra stark   | 93     |  |  Versandtaschen | 52     |
|          | Luftpolsterfolie – schaumkaschiert   | 95     |  | Papierfüll-Systeme FillPak®  | ab 110 |
|          | Luftpolstertaschen  | 55     |  | Papierpolster-Konverter PadPak®  | ab 103 |
| <b>M</b> | MARTOR®-Sicherheitsmesser  | 158    |  | Papierpolstersystem Geami WrapPak®   | ab 108 |
|          | Maschinen und Geräte   | ab 146 |  | Papier-Packbänder  | 61     |
|          | Maschinen-Stretchfolien  | ab 80  |  | Papier-Rollen PadPak®  | 105    |
|          | Maxibrief-Versandboxen   | ab 42  |  | Papier-Selbstklebepackband   | 61     |
|          | Membranpolsterverpackungen   | ab 118 |  | Papiertragetaschen   | 181    |
|          | Messe-Klebeband  | 73     |  | Papprückwandtaschen  | 58     |
|          | Metall-Handabroller  | 159    |  | Pergamintaschen  | 53     |
|          | Mistral-Luftkissensystem   | 115    |  | PE-Abfallsäcke   | 158    |
|          | Möbelpackdecke   | 31     |  | PE-Schaumfolie auf Rolle   | 95     |
|          | Müllsäcke  | 158    |  | PE-Schaumplatten und -Zuschnitte, stoßdämpfend   | 92     |
|          | Musterbeutel aus Kraftpapier   | 58     |  | PE-Schaumprofile NOMAPACK®   | ab 167 |
| <b>N</b> | Nassklebe-Packband   | 70     |  | PE-Schlauchfolie   | 85     |
|          | Nassklebe-Streifengeber  | 71     |  | PE-Schrumpfhäuben  | 82     |
|          | New Air Flex-Luftkissensystem  | 117    |  | PET-Umreifungsband, grün   | 128    |
|          | NOMAPACK®-PE-Schaumprofile   | ab 167 |  | Platten aus Wabenpappe   | 91     |
| <b>O</b> | Oberflächen-Schutznetze  | 97     |  | Polster- und Distanz-Pads  | ab 176 |
|          | Offene Welle PTZ-Kartons   | 179    |  | Polster- und Füllchips   | ab 89  |
|          | Öko-Luftpolsterfolie   | 93     |  | Polsterkissen karopack®  | 113    |
|          | Ölpapier – gerollt   | 96     |  | Polstersysteme   | ab 102 |
|          | Ordner-Versandverpackungen   | 44     |  | Polybeutel, leitfähig  | 143    |
| <b>P</b> | Packband, bedruckt   | 64     |  | Polyester-Kraftband-Umreifung  | ab 131 |
|          | Packband, fadenverstärkt   | 68     |  | Polyester-Umreifungsband, grün   | 128    |
|          | Packband, farbig   | 73     |  | Poly-Flachbeutel   | 87     |
|          | Packband, geprägt  | 68     |  | PolyZip®-Flachbeutel mit Druckverschluss   | 86     |
|          | Packbänder, selbstklebend und nassklebend  | ab 60  |  | Postboxen und Klappdeckel-Schachteln   | 26     |
|          | Packdecke  | 31     |  | <b>POSTPAC</b> – Vollpapp-Versandtaschen   | 54     |
|          | Packpapier, braun  | 100    |  | Postpäckchen- und Paketkartons   | 27     |
|          | Packseidenpapiere  | 96     |  | PP-Kunststoff-Umreifungsbänder   | ab 127 |
|          | Packtischsysteme   | ab 147 |  | PP-Packband-Standard Großrollen  | 69     |
|          | PACLIST-Dokumententaschen  | 76     |  | PP-Selbstklebe-Packbänder  | ab 62  |
|          | Pads aus PE-Schaumstoff  | ab 176 |  | PP-Umreifungsbänder für Hand und Maschinenverarbeitung   | ab 127 |
|          | PadPak®-Compact-Konverter und -Papier  | 106    |  | Pressholz-Paletten   | 139    |
|          | PadPak®-Guardian-Konverter und -Papier   | 103    |  | PTZ-Flaschenversandkartons   | 180    |
|          | PadPak®-Junior-Konverter und -Papier   | ab 104 |  | PU-Schaum-Systeme  | ab 124 |
|          |  |        |  | PVC-Selbstklebe-Packbänder   | 63     |

# Produktübersicht

|          |  |              |          |   |              |
|----------|--|--------------|----------|---|--------------|
| <b>Q</b> | Quattrobox-Versandverpackungen . . . . .                   | 47           | <b>T</b> | TechnoFoam® Ecken- und Kantenschutz . . . . .                 | 164          |
|          | <b>QWIKBOX</b> ® Kartons mit SK-Verschluss . . . . .       | ab 19 und 29 |          | TechnoFoam®-Platten und -Zuschnitte aus PE . . . . .          | 92           |
|          | <b>QWIKWELL</b> ®-Wickerverpackung . . . . .               | 40           |          | Teleskop-Verpackungen aus Wellpappe . . . . .                 | 46           |
|          | <b>QWIKTUBE</b> ®-Versandhülsen . . . . .                  | ab 46        |          | TESA Selbstklebe-Packbänder . . . . .                         | ab 66        |
| <b>R</b> | Recycling Stretchfolien . . . . .                          | 81           |          | TESA-Sicherheits-Abroller . . . . .                           | 159          |
|          | RET-Box – Membranverpackungen . . . . .                    | 120          |          | TexBox® mit Selbstklebeverschluss . . . . .                   | 42           |
|          | RIPACK®-Schrumpfpistolen . . . . .                         | 83           |          | Tischabroll- und Schneidständer . . . . .                     | 100          |
|          | Rollenbahnen für Paktische . . . . .                       | ab 152       |          | Tisch-Abroller für Selbstklebebänder . . . . .                | 159          |
|          | Romwell-Wellpapp-Polster (Formteile) . . . . .             | ab 122       |          | Transportkiste . . . . .                                      | 31           |
|          | <b>RONDOLL</b> ® Wickerverpackung aus Wellpappe . . . . .  | 41           | <b>U</b> | Umreifungsbänder . . . . .                                    | ab 127       |
| <b>S</b> | Schaumfolie aus PE . . . . .                               | 95           |          | Umreifungs-Halbautomaten . . . . .                            | ab 150       |
|          | Schaumfoliennetze auf Rolle . . . . .                      | 97           |          | Umreifungs-Vollautomaten . . . . .                            | 149          |
|          | Schaumfoliennetze für Flaschen . . . . .                   | 180          |          | Umzugskartons . . . . .                                       | 31           |
|          | Schaumpolster im Beutel . . . . .                          | ab 124       | <b>V</b> | Versandboxen A4 und Maxibrief . . . . .                       | 42           |
|          | Schaumprofile aus PE-NOMAPACK® . . . . .                   | ab 167       |          | Versandhülsen . . . . .                                       | ab 46        |
|          | Schaumstoffplatten aus PE . . . . .                        | 92           |          | Versandtaschen . . . . .                                      | ab 51        |
|          | Scheren-Rollen- und Röllchenbahnen . . . . .               | ab 152       |          | Versandverpackungen . . . . .                                 | ab 39        |
|          | Schlauchfolie aus PE . . . . .                             | 85           |          | Verschlussbülsen für Umreifungsbänder . . . . .               | 133          |
|          | Schneidständer – waagrecht und senkrecht . . . . .         | 100          |          | Verschlussklemmen für Umreifungsbänder . . . . .              | 132          |
|          | Schneidständer für Wellpapp-Rollen . . . . .               | 91           |          | Verschlussiegel-Geräte für Schlauchfolie . . . . .            | 84           |
|          | Schrumpfhäuben aus PE . . . . .                            | 82           |          | Vollpapp-Stülp-schachteln . . . . .                           | 30           |
|          | Schrumpfpistolen RIPACK® . . . . .                         | 83           | <b>W</b> | Wabenpappe-Platten . . . . .                                  | 91           |
|          | Schutzdecken aus EPP-Schaumstoff . . . . .                 | 167          |          | Warndruck-Packband . . . . .                                  | 65           |
|          | Schutzpack, Wellpappkarton mit Weichschaum . . . . .       | 96           |          | Warndruck-Papier-Packband . . . . .                           | 61           |
|          | Schutzprofile aus PE-Schaum / Multipac L® . . . . .        | 176          |          | Warnetiketten . . . . .                                       | 74           |
|          | Scotch® PLUS-Selbstklebe-Packband . . . . .                | 68           |          | Weißer Wellpapp-Faltkartons . . . . .                         | 28           |
|          | Secare-Rollen / Apparate-Rollen . . . . .                  | 100          |          | Weißer <b>QWIKBOX</b> ® – Kartons mit SK-Verschluss . . . . . | ab 21 und 29 |
|          | Seidenpapiere . . . . .                                    | 96           |          | Wellpapp-Blitzboden-Aufrichtekartons . . . . .                | ab 24        |
|          | Seitenfaltenbeutel aus PE auf Rolle . . . . .              | 85           |          | Wellpapp-Faltkartons – alle Größen . . . . .                  | ab 12        |
|          | Selbstklebeband-Abroller . . . . .                         | 159          |          | Wellpapp-Faltkartons – 3-wellig . . . . .                     | 33           |
|          | Selbstklebefilm . . . . .                                  | 72           |          | Wellpapp-Rollen . . . . .                                     | 91           |
|          | Selbstklebende Polster- und Distanz-Pads . . . . .         | ab 176       |          | Wellpapp-Steckboden-Aufrichtekartons . . . . .                | 25           |
|          | Selbstklebe-Packbänder – bedruckt . . . . .                | 64           |          | Wellpapp-Umkartons mit PTZ-Zulassung . . . . .                | 179          |
|          | Senior PPC5-Papierpolstersystem . . . . .                  | 104          |          | Wellpapp-Zwischenlage für Paletten . . . . .                  | 141          |
|          | Sicherheitsmesser – MARTOR® . . . . .                      | 158          | <b>Z</b> | Zubehör für Lager und Versand . . . . .                       | 158          |
|          | Sizzle Pak, farbige Papierwolle . . . . .                  | 181          |          | Zuschnitte aus Wellpappe . . . . .                            | 141          |
|          | <b>SLITPOST</b> ® mit Selbstklebeverschluss . . . . .      | 43           |          |   |              |
|          | Spann- und Verschlussgeräte für Umreifungsbänder . . . . . | ab 129       |          |   |              |
|          | SpeedyPacker® Insight™ – PU-Schaum-System . . . . .        | 125          |          |   |              |
|          | SPINNY-Stretch- und Palettenwickelautomaten . . . . .      | ab 154       |          |   |              |
|          | Stapel-schutzpyramide . . . . .                            | 130          |          |   |              |
|          | Staupolster . . . . .                                      | ab 136       |          |   |              |
|          | Steckboden-Aufrichtekartons . . . . .                      | 25           |          |   |              |
|          | Stopfpapiere . . . . .                                     | 101          |          |   |              |
|          | Stopfpapier CYCLE FILL . . . . .                           | 101          |          |   |              |
|          | Stretch- und Palettenwickelautomaten . . . . .             | ab 154       |          |   |              |
|          | Stretchfolien . . . . .                                    | ab 80        |          |   |              |
|          | Stretchwellpappe . . . . .                                 | 97           |          |   |              |
|          | Stülpdeckel-Kartons . . . . .                              | 25           |          |   |              |
|          | Stülp-schachteln . . . . .                                 | 30           |          |   |              |
|          | <b>SUPERWELL</b> ®-Kalenderverpackung . . . . .            | 48           |          |   |              |
|          | <b>SUPERWELL</b> ®-Versandtaschen aus Wellpappe . . . . .  | 51           |          |   |              |

# Inhalt

|  |  |              |
|--|--|--------------|
|    | Kartonagen und Verpackungen aus Voll- und Wellpappe  | ab Seite 12  |
|    | Printmedien-, Buch- und Ordnerverpackungen, Versandhülsen, Kalenderverpackungen und selbsthaftende Wellpappe | ab Seite 38  |
|    | Daten-, Tonträger- und Medienverpackungen<br>Stabilschutz-Versandtaschen                                     | ab Seite 50  |
|    | Klebebänder, Aufklebetaschen, Etiketten<br>Verarbeitungsgeräte   | ab Seite 60  |
|    | Stretchfolien, Folien-Rollen und -Beutel<br>Folienschweißgeräte  | ab Seite 78  |
|   | Füll- und Polstermaterial, Wellpapp-Rollen, Luftpolsterfolien, Schutzpolsterverpackung, Packpapier           | ab Seite 88  |
|  | Papierpolster- und Luftkissensysteme,<br>Schutzpolsterverpackungen, Membranpolsterverpackungen               | ab Seite 102 |
|  | Paletten-, Ladungs- und Warensicherung   | ab Seite 126 |
|  | Elektronikschutz-Verpackungen  | ab Seite 142 |
|  | Packraumeinrichtungen<br>Maschinen, Geräte und Zubehör für die Versandabteilung                              | ab Seite 146 |
|  | Individuelle Produkte aus dem Werk<br>Hoffmann-Verpackung, Wetter / Ruhr                                     | ab Seite 160 |
|  | Versand- und Geschenkverpackungen<br>für Flaschen, Geschenkkartons, Tragetaschen                             | ab Seite 178 |



Wellpapp-Faltkartons 1-, 2- und 3-wellig  
Bedruckte Kartonagen

ab Seite 13



**QWIKBOX**<sup>®</sup>

EURO STANDARD Kartons  
Blitzboden- und Steckboden-Aufrichtekartons

ab Seite 19



Stülpdeckel-Kartons, flach  
Postboxen und Klappdeckel-Schachteln  
Postpäckchen und Paketkartons

ab Seite 25



Wellpapp-Faltkartons, weiß  
Blitzboden-Aufrichtekartons, weiß  
**QWIKBOX**<sup>®</sup> White  
Fixbox WHITE STAR  
Stülp-schachteln

ab Seite 28



Umzugskartons, Kleiderbox, Transportkiste, Packdecke

**FLEXI**  
TAINER

Paletten-Container aus Wellpappe  
Wellpapp-Faltkartons 3-wellig

ab Seite 31



Endlos-Kartonage  
Gefahrgut-Kartons

Seite 34

# Alle Kartonagengrößen auf einen Blick

Nach Abmessungen sortierte  
Standard-Kartonagen mit  
Qualitätsgarantie – damit Ihre  
Produkte immer gut ankommen.

- Sofort verfügbar bei Bedarf
- Keine Mindestmengen und Lieferzeiten wie bei Anfertigungen
- Keine eigene Bevorratung – spart Geld und Lagerplatz
- Günstiger Preis schon bei kleiner Stückzahl
- Sonderkonditionen bei größeren Abnahmemengen oder Jahresabruf-Aufträgen



## Kartonagen ab 150 mm Länge

| Innenmaße<br>L x B x H in mm                                 | Qualität | Stk. pro<br>Palette | Artikel-Nr.     |
|--|----------|---------------------|-----------------|
| 145 x 96 x 82  M   | 1.1      | 5120                | <b>01.EST5</b>  |
| 146 x 131 x 56  weiß   | 1.3      | 5280                | <b>01.QXW61</b> |
| Qwikbox® mit Selbstklebeverschluss                           |          |                     |                 |
| 150 x 100 x 100  | 1.2      | 3120                | <b>01.104</b>   |
| mit vollübelappenden Boden + Deckelklappen                   |          |                     |                 |
| 150 x 140 x 120  | 1.2      | 4950                | <b>01.181</b>   |
| 150 x 150 x 1250   | 1.3      | 280                 | <b>01.105</b>   |
| 155 x 110 x 50  M  | 1.2      | 7140                | <b>01.QX17</b>  |
| Qwikbox® mit Selbstklebeverschluss                           |          |                     |                 |
| 160 x 130 x 70  M  | 1.3      | 4800                | <b>01.QX01</b>  |
| Qwikbox® mit Selbstklebeverschluss                           |          |                     |                 |
| 175 x 125 x 125  M   | 2.2      | 3300                | <b>01.229</b>   |
| * 184 x 134 x 137  M   | 1.1      | 3200                | <b>01.EST10</b> |
| 185 x 160 x 100  M   | 1.2      | 2880                | <b>01.112</b>   |
| Blitzboden-Aufrichtekarton mit Steck- und Arretierverschluss |          |                     |                 |
| 185 x 185 x 125  M   | 1.3      | 1890                | <b>01.QX08</b>  |
| Qwikbox® mit Selbstklebeverschluss                           |          |                     |                 |
| 190 x 120 x 55  M  | 1.3      | 4500                | <b>01.QX02</b>  |
| Qwikbox® mit Selbstklebeverschluss                           |          |                     |                 |
| 190 x 170 x 130  M   | 2.3      | 1320                | <b>01.234</b>   |
| 200 x 140 x 80  weiß   | 1.3      | 3630                | <b>01.QXW62</b> |
| Qwikbox® mit Selbstklebeverschluss                           |          |                     |                 |
| 200 x 200 x 200  | 1.2      | 1950                | <b>01.106</b>   |
| <b>A5</b> 210 x 160 x 100  M                                 | 1.2      | 2340                | <b>01.K10</b>   |

\* Praktische Deckelkonstruktion zum Kommissionieren, zur nachträglichen Warenkontrolle oder für den innerbetrieblichen Warenfluss.

## Karton-Konstruktionen

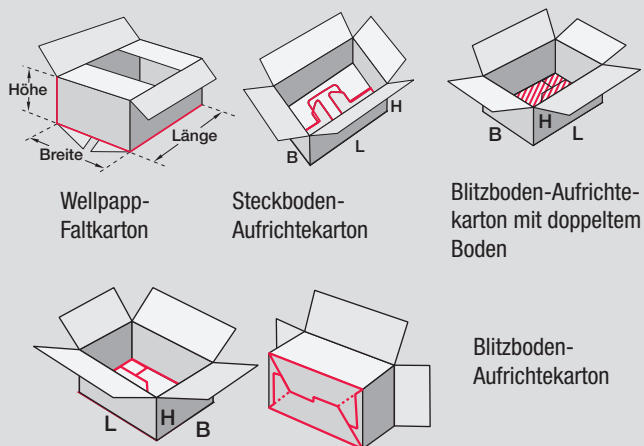













## Erklärung der Wellpapp-Qualitäten

- |                          |                        |
|--------------------------|------------------------|
| 1.1 = 1-wellig / 10 kg   | 2.2 = 2-wellig / 20 kg |
| 1.2 = 1-wellig / 20 kg   | 2.3 = 2-wellig / 30 kg |
| 1.3 = 1-wellig / 30 kg   | 2.4 = 2-wellig / 40 kg |
| 1.4 = 1-wellig / 40 kg   | 2.5 = 2-wellig / 50 kg |
|                          | 2.6 = 2-wellig / 60 kg |
| 2.92 = 3-wellig / 125 kg |                        |











Päckchen-Außenmaße:  
max. 600 x 300 x 150 mm, min. 150 x 110 x 10 mm

## Kartonagen ab 150 mm Länge

| A5-Bereich   | Innenmaße<br>L x B x H in mm  | Qualität | Stk. pro<br>Palette | Artikel-Nr.     |
|--|---|----------|---------------------|-----------------|
|  | 213 x 153 x 55  weiß | 1.2      | 3200                | <b>01.QXW60</b> |
| Qwikbox® mit Selbstklebeverschluss   |   |          |                     |                 |
| 213 x 153 x 109           | 1.2   | 3120     | <b>01.QX0300</b>    |                 |
| Qwikbox® mit Selbstklebeverschluss   |   |          |                     |                 |
| 213 x 153 x 109           | 1.3   | 2070     | <b>01.QX03</b>      |                 |
| Qwikbox® mit Selbstklebeverschluss   |   |          |                     |                 |
| 215 x 153 x 80            | 1.2   | 4600     | <b>01.SDK11</b>     |                 |
| zweiteiliger Stülpdeckel-Karton  |   |          |                     |                 |
| 215 x 155 x 135           | 1.2   | 1800     | <b>01.120C</b>      |                 |
| 215 x 155 x 135           | 1.2   | 1440     | <b>01.019</b>       |                 |
| Blitzboden-Aufrichtekarton mit volldurchgehendem, doppelten Boden und zusammenstoßenden Deckelinnenklappen |   |          |                     |                 |
| 215 x 180 x 135  | 1.4   | 1680     | <b>01.QXG3</b>      |                 |
| Qwikbox® Green mit Selbstklebeverschluss   |   |          |                     |                 |
| 217 x 217 x 70            | 1.2   | 1800     | <b>01.QX14</b>      |                 |
| Qwikbox® mit Selbstklebeverschluss   |   |          |                     |                 |
| 220 x 155 x 120           | 1.2   | 2400     | <b>01.220</b>       |                 |
| Blitzboden-Aufrichtekarton mit volldurchgehendem, doppelten Boden und mit zusätzlichen Höhenrillen         |   |          |                     |                 |
| 225 x 150 x 120           | 2.2   | 1760     | <b>01.2022</b>      |                 |
| 228 x 160 x 102  | 1.3   | 2400     | <b>01.AMZ</b>       |                 |
| 230 x 160 x 80            | 1.3   | 1800     | <b>01.QX881</b>     |                 |
| Qwikbox® mit Selbstklebeverschluss   |   |          |                     |                 |
| 234 x 184 x 168  | 2.3   | 1320     | <b>01.241</b>       |                 |
| 240 x 170 x 80  weiß    | 1.3   | 3240     | <b>01.QXW63</b>     |                 |
| Qwikbox® mit Selbstklebeverschluss   |   |          |                     |                 |
| 245 x 173 x 75          | 1.2   | 2400     | <b>01.OR2</b>       |                 |













## Kartonagen ab 250 mm Länge

|   |     |      |                  |
|---|-----|------|------------------|
| 250 x 105 x 125  | 1.2 | 2000 | <b>01.1212</b>   |
| 250 x 155 x 110  | 1.3 | 1520 | <b>01.QX13</b>   |
| Qwikbox® mit Selbstklebeverschluss  |     |      |                  |
| 250 x 195 x 100  | 2.2 | 1760 | <b>01.251</b>    |
| 250 x 200 x 150  | 1.2 | 1950 | <b>01.109</b>    |
| 250 x 210 x 120  | 1.3 | 960  | <b>01.025</b>    |
| Blitzboden-Aufrichtekarton mit volldurchgehendem, doppelten Boden                                   |     |      |                  |
| 250 x 250 x 180   | 2.3 | 560  | <b>01.DB1</b>    |
| 250 x 250 x 250   | 1.2 | 650  | <b>01.107</b>    |
| 260 x 170 x 120  | 1.3 | 1760 | <b>01.475</b>    |
| 260 x 200 x 160   | 1.2 | 1680 | <b>01.115</b>    |
| mit zusätzlichem Höhenriller bei 100 mm   |     |      |                  |
| 260 x 200 x 160   | 1.3 | 880  | <b>01.QX04</b>   |
| Qwikbox® mit Selbstklebeverschluss  |     |      |                  |
| 270 x 127 x 142  | 1.2 | 1200 | <b>01.CD25</b>   |
| 270 x 140 x 160   | 1.2 | 2200 | <b>01.117</b>    |
| 270 x 210 x 100  | 1.2 | 2400 | <b>01.144</b>    |
| mit zusätzlichem Höhenriller bei 50 mm  |     |      |                  |
| * 284 x 184 x 137 <b>M</b>  | 1.1 | 1080 | <b>01.EST31</b>  |
| * 284 x 184 x 167 <b>M</b>  | 1.1 | 960  | <b>01.EST30</b>  |
| 284 x 184 x 167 <b>M</b>  | 1.2 | 2080 | <b>01.QX3031</b> |
| Qwikbox® mit Selbstklebeverschluss  |     |      |                  |

## Kartonagen ab 250 mm Länge

| Innenmaße<br>L x B x H in mm  | Qualität | Stk. pro<br>Palette | Artikel-Nr.     |
|---|----------|---------------------|-----------------|
| 284 x 184 x 167 <b>M</b>  | 1.3      | 2080                | <b>01.QX10</b>  |
| Qwikbox® mit Selbstklebeverschluss  |          |                     |                 |
| * 284 x 284 x 167 <b>M</b>  | 1.1      | 600                 | <b>01.EST50</b> |
| 285 x 185 x 195 <b>M</b>  | 1.2      | 1950                | <b>01.116</b>   |
| 290 x 145 x 100  | 1.3      | 1900                | <b>01.QX07</b>  |
| Qwikbox® mit Selbstklebeverschluss  |          |                     |                 |
| 290 x 270 x 140   | 1.3      | 880                 | <b>01.QX21</b>  |
| Qwikbox® mit Selbstklebeverschluss  |          |                     |                 |
| 292 x 192 x 165 <b>M</b>  | 1.3      | 1080                | <b>01.3-600</b> |
| Blitzboden-Aufrichtekarton  |          |                     |                 |
| 294 x 194 x 194   | 1.3      | 880                 | <b>01.QXR1</b>  |
| Qwikbox® Return mit Selbstklebeverschluss   |          |                     |                 |

## Kartonagen ab 300 mm Länge

| A4-Bereich   | Innenmaße<br>L x B x H in mm  | Qualität | Stk. pro<br>Palette | Artikel-Nr.  |
|--|---|----------|---------------------|--------------|
|  | 300 x 200 x 50  weiß | 1.3      | 1560                | <b>01.XS</b> |
| Blitzboden-Aufrichtekarton   |   |          |                     |              |
| 300 x 200 x 150  | 1.2   | 840      | <b>01.K20</b>       |              |
| 300 x 215 x 180  | 1.2   | 880      | <b>01.119</b>       |              |
| 300 x 215 x 200  | 1.2   | 840      | <b>01.3-245</b>     |              |
| Blitzboden-Aufrichtekarton mit zusätzlichen Höhenrillen bei 95, 110, 125, 140, 155, 170, 185 und 200 mm    |   |          |                     |              |
| 300 x 300 x 150  | 1.2   | 1300     | <b>01.111</b>       |              |
| 300 x 300 x 300  | 1.2   | 640      | <b>01.110</b>       |              |
| 302 x 215 x 140       | 1.3   | 900      | <b>01.122P</b>      |              |
| 305 x 215 x 110  weiß | 1.3   | 1000     | <b>01.QXW64</b>     |              |
| Qwikbox® mit Selbstklebeverschluss   |   |          |                     |              |
| 305 x 215 x 250  | 1.3   | 1200     | <b>01.139</b>       |              |
| 305 x 228 x 102       | 1.3   | 1200     | <b>01.AMZ1</b>      |              |
| 305 x 228 x 183  | 1.3   | 1200     | <b>01.AMZ3</b>      |              |
| 310 x 220 x 185  | 2.3   | 800      | <b>01.795122</b>    |              |
| 310 x 230 x 110       | 1.3   | 880      | <b>01.QX884</b>     |              |
| Qwikbox® mit Selbstklebeverschluss   |   |          |                     |              |
| 310 x 230 x 140  | 1.3   | 800      | <b>01.QX55</b>      |              |
| Qwikbox® mit Selbstklebeverschluss   |   |          |                     |              |
| 310 x 230 x 160  | 1.3   | 880      | <b>01.QX05</b>      |              |
| Qwikbox® mit Selbstklebeverschluss und mit zusätzlichem Höhenriller bei 110 mm                             |   |          |                     |              |
| 310 x 240 x 150 weiß   | 1.3   | 1080     | <b>01.S</b>         |              |
| Blitzboden-Aufrichtekarton   |   |          |                     |              |
| 315 x 155 x 115       | 1.4   | 1000     | <b>01.202</b>       |              |
| 315 x 180 x 130  weiß | 1.3   | 800      | <b>01.W10131</b>    |              |
| 315 x 290 x 215  | 1.3   | 400      | <b>01.QX06</b>      |              |
| Qwikbox® mit Selbstklebeverschluss   |   |          |                     |              |
| 320 x 150 x 60        | 1.4   | 600      | <b>01.100</b>       |              |
| 320 x 195 x 160 weiß   | 1.3   | 1500     | <b>01.W10132</b>    |              |
| 320 x 215 x 100       | 1.3   | 1320     | <b>01.SM1</b>       |              |
| 320 x 215 x 100       | 1.3   | 1080     | <b>01.020</b>       |              |
| Blitzboden-Aufrichtekarton mit vollüberlappendem Boden   |   |          |                     |              |
| 320 x 215 x 130       | 1.3   | 1200     | <b>01.ZTV1</b>      |              |
| 320 x 230 x 80        | 1.2   | 2300     | <b>01.SDK12</b>     |              |
| zweiteiliger Stülpdeckel-Karton  |   |          |                     |              |
| 320 x 230 x 220  | 1.3   | 800      | <b>01.403</b>       |              |

### Kartonagen ab 300 mm Länge

| Innenmaße<br>L x B x H in mm  | Qualität | Stk. pro<br>Palette | Artikel-Nr.       |
|---|----------|---------------------|-------------------|
| 320 x 265 x 150   | 1.2      | 1200                | <b>01.166</b>     |
| eingeschlitz bis auf 80 mm, mit zusätzlichen Höhenrillen bei 86, 109 und 132 mm |          |                     |                   |
| 320 x 292 x 80 ☞  | 1.2      | 900                 | <b>01.127</b>     |
| 320 x 320 x 120   | 2.3      | 480                 | <b>01.K140</b>    |
| 325 x 225 x 150   | 2.3      | 560                 | <b>01.A</b>       |
| 328 x 212 x 212   | 1.2      | 880                 | <b>01.1001379</b> |
| 330 x 190 x 130 ☞   | 2.3      | 880                 | <b>01.237</b>     |
| 335 x 235 x 215   | 2.3      | 480                 | <b>01.DB1/1</b>   |
| 335 x 335 x 205   | 1.2      | 440                 | <b>01.2023</b>    |
| 340 x 210 x 160 weiß  | 1.3      | 800                 | <b>01.W10133</b>  |
| 340 x 230 x 255   | 2.3      | 880                 | <b>01.BL1</b>     |
| 340 x 240 x 130 ☞   | 1.3      | 960                 | <b>01.3-100</b>   |
| Blitzboden-Aufrichtekarton  |          |                     |                   |
| 340 x 340 x 450   | 2.3      | 260                 | <b>01.LP</b>      |
| 344 x 254 x 220   | 1.3      | 1200                | <b>01.AMZ36</b>   |
| 345 x 245 x 282   | 1.3      | 660                 | <b>01.QX885</b>   |
| Qwikbox® mit Selbstklebeverschluss  |          |                     |                   |
| 345 x 275 x 175   | 1.3      | 1200                | <b>01.671</b>     |

### Kartonagen ab 350 mm Länge

|   |     |      |                  |
|---|-----|------|------------------|
| 350 x 100 x 100 ☞   | 1.2 | 3000 | <b>01.113</b>    |
| 350 x 230 x 170   | 1.3 | 880  | <b>01.610</b>    |
| 350 x 250 x 135 ☞ weiß  | 1.3 | 880  | <b>01.QXE</b>    |
| Qwikbox® mit Selbstklebeverschluss  |     |      |                  |
| 350 x 250 x 155   | 1.3 | 920  | <b>01.QX22</b>   |
| Qwikbox® mit Selbstklebeverschluss  |     |      |                  |
| 350 x 250 x 200   | 1.3 | 880  | <b>01.2XA</b>    |
| 350 x 250 x 250   | 1.3 | 560  | <b>01.3-250</b>  |
| Blitzboden-Aufrichtekarton mit zusätzlichem Höhenriller bei 170 mm                                |     |      |                  |
| 350 x 300 x 150   | 1.2 | 1300 | <b>01.114</b>    |
| 350 x 350 x 110   | 1.4 | 200  | <b>01.501</b>    |
| 360 x 200 x 150   | 1.4 | 400  | <b>01.300</b>    |
| 360 x 220 x 150   | 1.3 | 1100 | <b>01.02</b>     |
| 360 x 240 x 230   | 1.4 | 720  | <b>01.5-100</b>  |
| Blitzboden-Aufrichtekarton mit volldurchgehendem, doppelten Boden und Faldeckeleinsteckverschluss |     |      |                  |
| 360 x 360 x 320   | 2.3 | 240  | <b>01.221</b>    |
| 370 x 270 x 260   | 1.3 | 440  | <b>01.611</b>    |
| 370 x 280 x 173   | 1.3 | 760  | <b>01.QX883</b>  |
| Qwikbox® mit Selbstklebeverschluss  |     |      |                  |
| 370 x 300 x 360   | 2.3 | 260  | <b>01.233</b>    |
| 370 x 370 x 215   | 2.3 | 240  | <b>01.K40</b>    |
| 375 x 265 x 45 ☞  | 1.2 | 2300 | <b>01.SDK13</b>  |
| zweiteiliger Stülpdeckel-Karton   |     |      |                  |
| * 376 x 376 x 272 M   | 2.2 | 240  | <b>01.EST140</b> |
| 384 x 234 x 168   | 2.3 | 800  | <b>01.230</b>    |
| * 384 x 284 x 167 M   | 1.2 | 600  | <b>01.EST110</b> |
| * 384 x 284 x 284 M   | 1.2 | 320  | <b>01.EST120</b> |
| 385 x 185 x 185 M   | 1.2 | 1300 | <b>01.124</b>    |
| 385 x 285 x 115 ☞   | 1.2 | 900  | <b>01.QX18</b>   |
| Qwikbox® mit Selbstklebeverschluss  |     |      |                  |

### Kartonagen ab 350 mm Länge

| Innenmaße<br>L x B x H in mm              | Qualität | Stk. pro<br>Palette | Artikel-Nr.     |
|---|----------|---------------------|-----------------|
| 385 x 285 x 150                           | 1.4      | 880                 | <b>01.QXG7</b>  |
| Qwikbox® Green mit Selbstklebeverschluss  |          |                     |                 |
| 385 x 285 x 186 M                         | 1.2      | 600                 | <b>01.QX15</b>  |
| Qwikbox® mit Selbstklebeverschluss        |          |                     |                 |
| 385 x 285 x 340 M                         | 2.3      | 260                 | <b>01.SPS1</b>  |
| 385 x 385 x 370 M                         | 2.4      | 120                 | <b>01.SPS3</b>  |
| 386 x 320 x 175                           | 2.3      | 240                 | <b>01.ZTV2</b>  |
| 389 x 289 x 80 M ☞                        | 1.2      | 1300                | <b>01.140</b>   |
| 389 x 289 x 112 M ☞                       | 1.2      | 880                 | <b>01.40/1</b>  |
| 389 x 289 x 192 M                         | 1.2      | 1200                | <b>01.40/2</b>  |
| 389 x 289 x 392 M                         | 1.2      | 440                 | <b>01.40/4</b>  |
| 390 x 260 x 140 ☞                         | 1.2      | 520                 | <b>01.3-200</b> |
| Blitzboden-Aufrichtekarton                |          |                     |                 |
| 390 x 262 x 140 ☞                         | 1.2      | 880                 | <b>01.120B</b>  |
| 392 x 292 x 165 M                         | 1.3      | 680                 | <b>01.3-700</b> |
| Blitzboden-Aufrichtekarton                |          |                     |                 |
| 394 x 294 x 194                           | 1.4      | 400                 | <b>01.QXR2</b>  |
| Qwikbox® Return mit Selbstklebeverschluss |          |                     |                 |

### Kartonagen ab 400 mm Länge

|  |                                    |      |                  |                 |
|--|------------------------------------|------|------------------|-----------------|
| 400 x 180 x 250  | 1.4                                | 800  | <b>01.K13</b>    |                 |
| mit zusätzlichem Höhenriller bei 85 mm                             |                                    |      |                  |                 |
| 400 x 250 x 260  | 1.3                                | 880  | <b>01.130</b>    |                 |
| 400 x 260 x 250  | 1.3                                | 440  | <b>01.QX882</b>  |                 |
| Qwikbox® mit Selbstklebeverschluss                                 |                                    |      |                  |                 |
| 400 x 300 x 160 M weiß   | 1.3                                | 720  | <b>01.M</b>      |                 |
| Blitzboden-Aufrichtekarton   |                                    |      |                  |                 |
| 400 x 300 x 160 M  | 1.3                                | 840  | <b>01.K30</b>    |                 |
| 400 x 300 x 200 M  | 2.3                                | 240  | <b>01.AMZ100</b> |                 |
| 400 x 300 x 270 M weiß   | 1.3                                | 585  | <b>01.L</b>      |                 |
| 400 x 300 x 300 M  | 2.3                                | 280  | <b>01.204</b>    |                 |
| 400 x 350 x 350  | 2.3                                | 240  | <b>01.231</b>    |                 |
| 400 x 355 x 330  | 2.4                                | 130  | <b>01.K15</b>    |                 |
| 400 x 400 x 120  | 2.3                                | 400  | <b>01.404</b>    |                 |
| 400 x 400 x 200  | 1.2                                | 650  | <b>01.125</b>    |                 |
| 400 x 400 x 350  | 1.3                                | 300  | <b>01.135</b>    |                 |
| 402 x 255 x 250  | 1.1                                | 1200 | <b>01.103</b>    |                 |
| 402 x 255 x 250  | 1.3                                | 440  | <b>01.3-300</b>  |                 |
| Blitzboden-Aufrichtekarton mit zusätzlichem Höhenriller bei 200 mm |                                    |      |                  |                 |
| 406 x 305 x 102  | 1.3                                | 900  | <b>01.AMZ4</b>   |                 |
| 406 x 305 x 203  | 1.3                                | 600  | <b>01.AMZ6</b>   |                 |
| 410 x 410 x 410  | 2.3                                | 120  | <b>01.273</b>    |                 |
| A3-Bereich   | 420 x 350 x 145                    | 1.3  | 400              | <b>01.QX23</b>  |
|  | Qwikbox® mit Selbstklebeverschluss |      |                  |                 |
|  | 425 x 302 x 50                     | 1.2  | 2300             | <b>01.SDK14</b> |
| zweiteiliger Stülpdeckel-Karton                                    |                                    |      |                  |                 |

☞ = Postpäckchengröße:

max. 600 x 300 x 150 mm, min. 150 x 110 x 10 mm

M = Modulkartons, passend für Europaletten

\* Praktische Deckelkonstruktion zum Kommissionieren, zur nachträglichen Warenkontrolle oder für den innerbetrieblichen Warenfluss.

## Kartonagen ab 400 mm Länge

| A3-Bereich  | Innenmaße<br>L x B x H in mm                       | Qualität | Stk. pro<br>Palette | Artikel-Nr.     |
|---|--|----------|---------------------|-----------------|
|   | 425 x 302 x 80<br>zweiteiliger Stülpedeckel-Karton | 1.2      | 2300                | <b>01.SDK15</b> |
| 430 x 300 x 90 <b>M</b> weiß<br>Qwikbox® mit Selbstklebeverschluss  | 1.3  | 570      | <b>01.QXW65</b>     |                 |
| 430 x 300 x 160 <b>M</b><br>Qwikbox® mit Selbstklebeverschluss  | 1.4  | 540      | <b>01.QX11</b>      |                 |
| 430 x 300 x 250   | 1.2  | 600      | <b>01.137</b>       |                 |
| 430 x 310 x 150   | 2.3  | 280      | <b>01.SM4</b>       |                 |
| 430 x 350 x 315<br>Qwikbox® mit Selbstklebeverschluss   | 1.2  | 420      | <b>01.QX132</b>     |                 |
| 430 x 350 x 315   | 1.3  | 440      | <b>01.132</b>       |                 |
| 430 x 360 x 255   | 1.4  | 440      | <b>01.K4</b>        |                 |
| 430 x 360 x 340   | 2.4  | 120      | <b>01.K5</b>        |                 |
| 430 x 360 x 430   | 2.4  | 120      | <b>01.K6</b>        |                 |
| 440 x 190 x 170   | 1.2  | 880      | <b>01.K1</b>        |                 |
| 440 x 375 x 170   | 1.2  | 480      | <b>01.K2</b>        |                 |
| 440 x 410 x 265<br>Qwikbox® mit Selbstklebeverschluss<br>mit zusätzlichen Höhenrillern bei 120 und 180 mm | 1.4  | 320      | <b>01.QXSN</b>      |                 |

## Kartonagen ab 450 mm Länge

|  |     |     |                  |
|--|-----|-----|------------------|
| 450 x 370 x 280 weiß   | 2.3 | 120 | <b>01.W10235</b> |
| 455 x 340 x 265<br>mit zusätzlichen Höhenrillern bei 150 und 225 mm  | 1.3 | 600 | <b>01.AM27</b>   |
| 456 x 330 x 175  | 2.3 | 240 | <b>01.JH3</b>    |
| 456 x 340 x 255<br>mit zusätzlichem Höhenriller bei 190 mm   | 2.3 | 280 | <b>01.BL2</b>    |
| 460 x 300 x 220 weiß   | 1.3 | 440 | <b>01.W10134</b> |
| 460 x 300 x 230<br>Blitzboden-Aufrichtekarton mit volldurchgehendem, doppelten<br>Boden und zusammenstoßenden Deckelinnenklappen | 1.4 | 420 | <b>01.5-200</b>  |
| 460 x 300 x 380<br>Blitzboden-Aufrichtekarton mit zusätzlichen Höhenrillern<br>bei 230 und 270 mm                                | 1.4 | 260 | <b>01.3-500</b>  |
| 460 x 300 x 380<br>mit zusätzlichen Höhenrillern bei 220, 270 und 330 mm   | 1.3 | 440 | <b>01.131</b>    |
| 460 x 325 x 160  | 2.3 | 240 | <b>01.255</b>    |
| 460 x 330 x 150<br>mit zusätzlichem Höhenriller bei 109 mm   | 1.2 | 440 | <b>01.177</b>    |
| 460 x 340 x 120  | 1.2 | 440 | <b>01.120</b>    |
| 466 x 305 x 286  | 2.3 | 280 | <b>01.JH4</b>    |
| 470 x 210 x 150  | 1.4 | 300 | <b>01.201</b>    |
| 470 x 310 x 150<br>Qwikbox® mit Selbstklebeverschluss  | 1.3 | 400 | <b>01.QX24</b>   |
| 470 x 470 x 310  | 2.4 | 60  | <b>01.218</b>    |
| ** 479 x 379 x 340 <b>M</b><br>mit zusätzlichem Höhenriller bei 210 mm   | 2.2 | 200 | <b>01.EST161</b> |
| 480 x 360 x 180  | 2.5 | 280 | <b>01.250</b>    |
| 484 x 284 x 235  | 2.3 | 280 | <b>01.232</b>    |
| 485 x 260 x 185 weiß<br>Qwikbox® mit Selbstklebeverschluss   | 1.3 | 600 | <b>01.QXW66</b>  |
| 485 x 305 x 200  | 1.3 | 480 | <b>01.147</b>    |

## Kartonagen ab 450 mm Länge

| Innenmaße<br>L x B x H in mm                               | Qualität | Stk. pro<br>Palette | Artikel-Nr.     |
|--|----------|---------------------|-----------------|
| 485 x 369 x 269 weiß<br>Qwikbox® mit Selbstklebeverschluss | 1.3      | 460                 | <b>01.QXW67</b> |
| 488 x 330 x 342  | 2.3      | 260                 | <b>01.JH5</b>   |
| 490 x 400 x 270  | 1.3      | 220                 | <b>01.133</b>   |
| 490 x 400 x 270  | 2.3      | 280                 | <b>01.236</b>   |
| 496 x 341 x 275  | 2.3      | 280                 | <b>01.DB3/3</b> |

## Kartonagen ab 500 mm Länge

|  |     |     |                  |
|--|-----|-----|------------------|
| 500 x 250 x 180  | 2.3 | 360 | <b>01.DB2</b>    |
| 500 x 280 x 215  | 2.3 | 420 | <b>01.DB2/2</b>  |
| 500 x 350 x 165<br>Qwikbox® mit Selbstklebeverschluss  | 1.3 | 400 | <b>01.QX25</b>   |
| 500 x 350 x 250  | 1.3 | 440 | <b>01.612</b>    |
| 500 x 360 x 220  | 2.3 | 280 | <b>01.238</b>    |
| 500 x 380 x 155  | 1.2 | 400 | <b>01.118</b>    |
| 500 x 380 x 155<br>Blitzboden-Aufrichtekarton mit zusätzlichen Höhenrillern<br>bei 50 und 110 mm | 1.3 | 300 | <b>01.3-400</b>  |
| 500 x 400 x 400  | 1.3 | 200 | <b>01.405</b>    |
| 500 x 500 x 250  | 2.5 | 140 | <b>01.2020</b>   |
| 500 x 500 x 500  | 2.4 | 135 | <b>01.276</b>    |
| 508 x 408 x 300<br>mit zusätzlichen Höhenrillern bei 150 und 250 mm                              | 2.3 | 240 | <b>01.AM2200</b> |
| 510 x 400 x 200  | 1.3 | 600 | <b>01.143</b>    |
| 520 x 390 x 290  | 1.2 | 300 | <b>01.126</b>    |
| 530 x 250 x 255  | 2.3 | 280 | <b>01.795137</b> |
| 530 x 320 x 470  | 1.3 | 220 | <b>01.134</b>    |
| 540 x 430 x 430<br>mit zusätzlichen Höhenrillern bei 215, 280 und 355 mm                         | 2.4 | 120 | <b>01.K7</b>     |
| 545 x 335 x 340  | 2.4 | 135 | <b>01.795126</b> |

## Kartonagen ab 550 mm Länge

|   |     |     |                  |
|---|-----|-----|------------------|
| 550 x 300 x 300   | 2.3 | 280 | <b>01.235</b>    |
| 550 x 330 x 330   | 1.3 | 600 | <b>01.243</b>    |
| 550 x 350 x 100   | 1.3 | 600 | <b>01.AM210</b>  |
| 550 x 400 x 400   | 2.3 | 130 | <b>01.228</b>    |
| 555 x 300 x 160<br>Qwikbox® mit Selbstklebeverschluss   | 1.3 | 540 | <b>01.QX09</b>   |
| 555 x 385 x 400   | 2.4 | 120 | <b>01.257</b>    |
| ** 574 x 379 x 163 <b>M</b>   | 2.2 | 200 | <b>01.EST190</b> |
| ** 574 x 379 x 280 <b>M</b>   | 2.3 | 200 | <b>01.EST200</b> |
| ** 574 x 379 x 340 <b>M</b>   | 2.3 | 200 | <b>01.EST201</b> |
| ** 574 x 379 x 430 <b>M</b><br>mit zusätzlichen Höhenrillern bei 270 und 360 mm                       | 2.3 | 200 | <b>01.EST205</b> |
| 575 x 365 x 490 <b>M</b><br>Steckbodenkarton mit zusätzlichen Höhenrillern<br>bei 270, 330 und 400 mm | 2.3 | 140 | <b>01.4-650</b>  |
| 580 x 388 x 190 <b>M</b> weiß<br>Blitzboden-Aufrichtekarton   | 1.3 | 480 | <b>01.XL</b>     |
| 580 x 380 x 280 <b>M</b> weiß<br>Blitzboden-Aufrichtekarton   | 2.2 | 260 | <b>01.XXL</b>    |
| 580 x 380 x 300 <b>M</b>  | 2.4 | 280 | <b>01.214</b>    |



### Kartonagen ab 550 mm Länge

| Innenmaße<br>L x B x H in mm  | Qualität | Stk. pro<br>Palette | Artikel-Nr.      |
|---|----------|---------------------|------------------|
| 580 x 380 x 370 <b>M</b> weiß<br>Blitzboden-Aufrichtekarton                 | 2.2      | 280                 | <b>01.XXXL</b>   |
| 580 x 380 x 400 <b>M</b>  | 2.4      | 280                 | <b>01.215</b>    |
| * 580 x 380 x 460   | 2.92     | 65                  | <b>01.302</b>    |
| 585 x 385 x 370 <b>M</b>  | 2.4      | 130                 | <b>01.SPS2</b>   |
| 585 x 385 x 385<br>Steckbodenkarton mit zusätzlichem Höhenriller bei 300 mm | 2.3      | 120                 | <b>01.4-300</b>  |
| 585 x 513 x 255   | 2.5      | 130                 | <b>01.795129</b> |
| 586 x 286 x 136 <b>M</b>  | 2.3      | 420                 | <b>01.2025</b>   |
| 589 x 289 x 192 <b>M</b>  | 1.2      | 440                 | <b>01.60/2</b>   |
| 589 x 289 x 392 <b>M</b>  | 1.2      | 220                 | <b>01.60/4</b>   |
| 589 x 389 x 389 <b>M</b>  | 1.3      | 300                 | <b>01.600</b>    |
| 590 x 380 x 280 <b>M</b>  | 2.3      | 400                 | <b>01.210</b>    |
| 590 x 390 x 187 <b>M</b><br>Qwikbox® mit Selbstklebeverschluss              | 1.3      | 540                 | <b>01.QX12</b>   |
| 590 x 390 x 230 <b>M</b>  | 2.3      | 280                 | <b>01.BE1</b>    |
| 592 x 392 x 150 <b>M</b>  | 1.2      | 220                 | <b>01.108</b>    |
| 592 x 392 x 300 <b>M</b>  | 1.3      | 300                 | <b>01.145</b>    |
| 593 x 393 x 285 <b>M</b><br>Qwikbox® mit Selbstklebeverschluss              | 1.3      | 400                 | <b>01.QX16</b>   |
| 595 x 320 x 175   | 2.3      | 240                 | <b>01.ZTV3</b>   |
| 594 x 394 x 194<br>Qwikbox® Return mit Selbstklebeverschluss                | 1.4      | 220                 | <b>01.QXR3</b>   |

### Kartonagen ab 600 mm Länge

|  |     |      |                  |
|--|-----|------|------------------|
| 600 x 200 x 150  | 1.2 | 975  | <b>01.146</b>    |
| 600 x 300 x 200  | 1.3 | 600  | <b>01.149</b>    |
| 600 x 400 x 500  | 1.3 | 220  | <b>01.613</b>    |
| 600 x 420 x 80<br>zweiteiliger Stülpedeckel-Karton                                   | 1.3 | 650  | <b>01.SDK16</b>  |
| 600 x 450 x 150  | 1.3 | 300  | <b>01.AMZ30</b>  |
| 610 x 130 x 130  | 1.2 | 1625 | <b>01.151</b>    |
| 610 x 320 x 335  | 2.5 | 140  | <b>01.260</b>    |
| 610 x 320 x 335<br>Qwikbox® mit Selbstklebeverschluss                                | 2.2 | 300  | <b>01.QX260</b>  |
| 610 x 380 x 280<br>mit zusätzlichem Höhenriller bei 180 mm                           | 1.2 | 220  | <b>01.129</b>    |
| 610 x 410 x 300  | 2.3 | 140  | <b>01.NO1</b>    |
| 610 x 610 x 250  | 2.4 | 120  | <b>01.1V</b>     |
| 630 x 160 x 140<br>mit zusätzlichem Höhenriller bei 75 mm                            | 2.3 | 390  | <b>01.Z</b>      |
| 630 x 310 x 345<br>mit Handgriffausstanzungen  | 2.5 | 240  | <b>01.K60</b>    |
| 630 x 320 x 175  | 2.3 | 260  | <b>01.E</b>      |
| 630 x 430 x 400  | 1.3 | 220  | <b>01.123</b>    |
| 630 x 430 x 400<br>mit zusätzlichen Höhenrillern bei 215, 280 und 355 mm             | 2.3 | 140  | <b>01.240</b>    |
| 630 x 430 x 400<br>Steckbodenkarton mit zusätzlichen Höhenrillern bei 270 und 330 mm | 2.3 | 140  | <b>01.4-700</b>  |
| 630 x 630 x 150  | 2.3 | 135  | <b>01.200</b>    |
| 635 x 335 x 280  | 2.2 | 140  | <b>01.795246</b> |

### Kartonagen ab 600 mm Länge

| Innenmaße<br>L x B x H in mm                               | Qualität | Stk. pro<br>Palette | Artikel-Nr.   |
|--|----------|---------------------|---------------|
| 635 x 405 x 375<br>mit zusätzlichem Höhenriller bei 200 mm | 2.4      | 135                 | <b>01.SM5</b> |
| 640 x 430 x 240  | 2.4      | 65                  | <b>01.150</b> |

### Kartonagen ab 650 mm Länge

|  |     |      |                  |
|--|-----|------|------------------|
| 650 x 130 x 100  | 1.3 | 1500 | <b>01.SM2</b>    |
| 650 x 300 x 200  | 2.3 | 260  | <b>01.SM3</b>    |
| *** 650 x 350 x 200  | 1.3 | 220  | <b>01.152</b>    |
| 650 x 330 x 120  | 2.3 | 240  | <b>01.261</b>    |
| 650 x 330 x 235  | 2.3 | 240  | <b>01.262</b>    |
| 650 x 330 x 470  | 2.3 | 120  | <b>01.264</b>    |
| 650 x 500 x 350  | 2.2 | 135  | <b>01.AMZ300</b> |
| 650 x 550 x 152  | 1.3 | 200  | <b>01.406</b>    |
| 650 x 580 x 565<br>mit zusätzlichen Höhenrillern bei 215, 280 und 355 mm | 2.3 | 130  | <b>01.239</b>    |
| 690 x 365 x 330  | 2.5 | 120  | <b>01.6XB</b>    |

### Kartonagen ab 700 mm Länge

|  |      |     |                  |
|--|------|-----|------------------|
| 700 x 200 x 200  | 1.2  | 440 | <b>01.153</b>    |
| 700 x 300 x 150  | 1.3  | 440 | <b>01.154</b>    |
| 700 x 392 x 392  | 2.6  | 120 | <b>01.270</b>    |
| 700 x 400 x 500<br>Steckbodenkarton mit zusätzlichen Höhenrillern bei 254 und 405 mm | 2.4  | 140 | <b>01.4-800</b>  |
| 700 x 600 x 600  | 2.4  | 120 | <b>01.244</b>    |
| 730 x 700 x 200  | 2.4  | 130 | <b>01.KK1</b>    |
| 730 x 730 x 330<br>mit zusätzlichen Höhenrillern bei 200 und 250 mm                  | 2.3  | 125 | <b>01.1421</b>   |
| 735 x 345 x 350<br>mit zusätzlichen Höhenrillern bei 200 und 250 mm                  | 2.5  | 135 | <b>01.6XA</b>    |
| 740 x 400 x 300<br>mit zusätzlichem Höhenriller bei 150 mm                           | 1.3  | 220 | <b>01.155</b>    |
| 766 x 576 x 339 <b>M</b>   | 2.4  | 120 | <b>01.EST210</b> |
| 766 x 576 x 418 <b>M</b>   | 2.3  | 120 | <b>01.EST220</b> |
| * 780 x 380 x 460  | 2.92 | 70  | <b>01.304</b>    |
| * 780 x 580 x 440  | 2.92 | 70  | <b>01.305</b>    |
| 785 x 585 x 385 <b>M</b>   | 2.4  | 140 | <b>01.242</b>    |
| 785 x 585 x 800 <b>M</b><br>mit zusätzlichem Höhenriller bei 600 mm                  | 2.3  | 130 | <b>01.249</b>    |
| 790 x 590 x 300 <b>M</b>   | 1.3  | 200 | <b>01.156</b>    |
| 790 x 590 x 500 <b>M</b>   | 1.3  | 200 | <b>01.500</b>    |

☐ = Postpäckchengröße:

max. 600 x 300 x 150 mm, min. 150 x 110 x 10 mm

M = Modulkartons, passend für Europaletten

\* 3-wellig / 125 kg

\*\* Praktische Deckelkonstruktion zum Kommissionieren, zur nachträglichen Warenkontrolle oder für den innerbetrieblichen Warenfluss.

\*\*\* Nur solange der Vorrat reicht. Zwischenverkauf vorbehalten.

### Kartonagen ab 800 mm Länge

| Innenmaße<br>L x B x H in mm                                      | Qualität | Stk. pro<br>Palette | Artikel-Nr.   |
|---|----------|---------------------|---------------|
| 800 x 200 x 150<br>mit vollüberlappenden Boden- und Deckelklappen | 1.3      | 720                 | <b>01.157</b> |
| 800 x 400 x 250   | 1.3      | 220                 | <b>01.158</b> |
| 800 x 480 x 150   | 1.3      | 200                 | <b>01.128</b> |
| 800 x 500 x 200   | 2.3      | 140                 | <b>01.136</b> |
| 800 x 600 x 580   | 2.6      | 120                 | <b>01.272</b> |

### Kartonagen ab 850 mm Länge

|   |     |     |                 |
|---|-----|-----|-----------------|
| 850 x 300 x 130   | 2.4 | 120 | <b>01.101</b>   |
| 850 x 360 x 550   | 2.2 | 130 | <b>01.2024</b>  |
| 850 x 450 x 450<br>mit zusätzlichem Höhenriller bei 225 mm                  | 1.3 | 220 | <b>01.159</b>   |
| 860 x 400 x 570<br>Steckbodenkarton mit zusätzlichem Höhenriller bei 400 mm | 2.4 | 140 | <b>01.4-900</b> |
| 885 x 385 x 278   | 2.4 | 120 | <b>01.K70</b>   |

### Kartonagen ab 900 mm Länge

|  |     |     |               |
|--|-----|-----|---------------|
| 900 x 250 x 150  | 1.3 | 440 | <b>01.160</b> |
| 950 x 450 x 450<br>mit zusätzlichem Höhenriller bei 225 mm | 1.3 | 200 | <b>01.161</b> |

### Kartonagen ab 1000 mm Länge

|   |      |     |                |
|---|------|-----|----------------|
| 150 x 150 x 1250  | 1.3  | 280 | <b>01.105</b>  |
| 1000 x 200 x 200  | 2.3  | 240 | <b>01.K130</b> |
| 1000 x 200 x 500  | 2.3  | 120 | <b>01.K160</b> |
| 1000 x 250 x 200  | 1.3  | 440 | <b>01.163</b>  |
| 1000 x 300 x 200  | 2.2  | 280 | <b>01.223</b>  |
| 1000 x 500 x 500  | 2.4  | 120 | <b>01.247</b>  |
| 1050 x 120 x 120<br>mit vollüberlappenden Boden + Deckelklappen | 1.3  | 400 | <b>01.162</b>  |
| * 1050 x 710 x 590  | 2.92 | 70  | <b>01.320</b>  |
| 1150 x 450 x 450  | 2.4  | 130 | <b>01.211</b>  |
| 1186 x 586 x 572 M  | 2.4  | 130 | <b>01.212</b>  |
| 1190 x 390 x 300 M  | 1.4  | 200 | <b>01.164</b>  |
| 1200 x 500 x 200  | 2.3  | 130 | <b>01.265</b>  |
| 1350 x 300 x 350  | 1.4  | 200 | <b>01.165</b>  |
| 1500 x 300 x 250  | 1.4  | 400 | <b>01.167</b>  |

M = Modulkartons, passend für Europaletten

\* 3-wellig / 125 kg

### Berechnen Sie die Maximalgröße Ihrer Pakete:

Länge + Gurtumfang = max. Größe

Bei DHL:  
max. Länge 200 cm  
max. Größe 360 cm

Bei UPS:  
max. Länge 274 cm  
max. Größe 400 cm

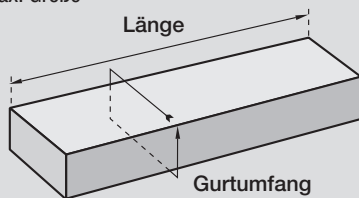

### Papierformate

DIN A-Reihe  
DIN A0 = 841 x 1189  
DIN A1 = 594 x 841  
DIN A2 = 420 x 594  
DIN A3 = 297 x 420  
DIN A4 = 210 x 297  
DIN A5 = 148 x 210  
DIN A6 = 105 x 148  
DIN A7 = 74 x 105  
DIN A8 = 52 x 74

DIN B5 = 176 x 250  
DIN B6 = 125 x 176  
DIN B7 = 88 x 125  
DIN B8 = 62 x 88

### Kuvertformate

DIN C-Reihe  
DIN C0 = 917 x 1297  
DIN C1 = 648 x 917  
DIN C2 = 458 x 648  
DIN C3 = 324 x 458  
DIN C4 = 229 x 324  
DIN C5 = 162 x 229  
DIN C6 = 114 x 162  
DIN C7 = 81 x 114  
DIN C8 = 57 x 81

### Kuvertformate

DIN B-Reihe  
DIN B0 = 1000 x 1414  
DIN B1 = 707 x 1000  
DIN B2 = 500 x 707  
DIN B3 = 353 x 500  
DIN B4 = 250 x 353

DIN lang = 110 x 220 mm

### So werden Verpackungsmaße ermittelt:

L = die größte Länge an der Öffnung der Verpackung  
B = die größte Breite an der Öffnung  
der Verpackung  
H = die Tiefe oder Füllhöhe  
der Verpackung

Verpackungsmaße sind  
üblicherweise Innen-  
maße und werden  
immer in mm angegeben.

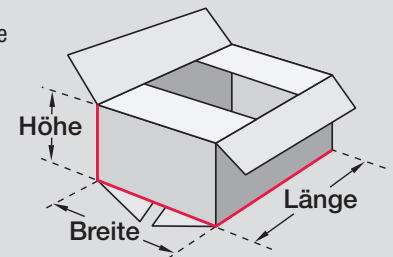

### Postversand Großbrief / Maxibrief

min. Format: 100 x 70 x 20/50 mm  
max. Format: 353 x 250 x 20/50 mm  
max. Gewicht: 500/1000 g

### DHL Paket in Quaderform

max. Gewicht: 2 kg  
max. 600 x 300 x 150 mm  
(Bei Überschreitung der Maße  
gilt die Sendung als Sperrgut)

### Waresendung Maxi

min. Format: 100 x 70 mm  
max. Format: 353 x 250 x 50 mm  
max. Gewicht: 500 oder 1000 g

### DHL Päckchen in Rollenform

max. Gewicht: 2 kg  
min. Format: 150 x Ø 50 mm  
Höchstmaße Deutschland:  
max. Format: 900 x Ø 150 mm

### Päckchenversand

max. Gewicht: 2 kg  
min. Format: 150 x 110 x 10 mm  
Höchstmaße Deutschland:  
bis 350 x 250 x 100 mm (**S**)  
bis 600 x 300 x 150 mm (**M**)  
Höchstmaße International:  
max. L + B + H ≤ 900 mm,  
keine Seite länger als 600 mm

### DHL Paket in Rollenform

max. Gewicht: 5 kg  
min. Format: 150 x Ø 50 mm  
Höchstmaße Deutschland:  
max. Format: 1200 x Ø 150 mm  
(Bei Überschreitung nur eines der  
Maße gilt die Sendung als Sperrgut)

# Original QWIKBOX® Green

Die Qwikbox® Green verfügt über alle Vorzüge der Qwikbox® und ist dabei besonders nachhaltig und umweltbewusst.

Die Qwikbox® Green besteht aus 30% Grasanteil und ist somit voll recyclingfähig. Das Graspapier eignet sich auch zum Bedrucken und unterstreicht den ökologischen Charakter Ihrer Produkte.

- Blitzschnell aufgerichtet und fertig zum Befüllen
- Doppelter Boden für hohe Stabilität
- Sofort haftender Selbstklebeverschluss
- Aufreibband für problemloses Öffnen
- Schnell nachwachsender Rohstoff aus ungenutzten Grünflächen



## Original Qwikbox® Green

| Innenmaße<br>L x B x H in mm | Qualität | Gewicht<br>in g | Stück pro<br>Palette | Artikel-Nr.    |
|------------------------------|----------|-----------------|----------------------|----------------|
| 215 x 180 x 135              | 1.4      | 128             | 1680                 | <b>01.QXG3</b> |
| 310 x 230 x 130              | 1.4      | 210             | 880                  | <b>01.QXG5</b> |
| 385 x 285 x 150              | 1.4      | 314             | 880                  | <b>01.QXG7</b> |



Karton seitlich zusammen-drücken – so richtet sich der Boden selbstständig auf



Ruck, zuck aufgerichtet, mit doppeltem Boden für hohe Stabilität und Sicherheit



Weit übergreifende Außen- und Innenklappen



Mit Aufreibband für problemloses Öffnen ohne Hilfsmittel

# Original QWIKBOX® Return

Die millionenfach bewährte QWIKBOX® jetzt auch mit zwei Security-Selbstklebeverschlüssen für das kundenfreundliche Zurücksenden von Waren.

Beschleunigen Sie Ihren Packprozess und ermöglichen Sie Ihrem Kunden einen bequemen Rückversand.

- Ruck, zuck aufgerichtet und startklar für den Packprozess
- Hergestellt aus hochstabiler Wellpappe
- 2 Security-Selbstklebeverschlüsse und ein stabiles Aufreibband
- Empfängerfreundlich und kundenorientiert
- Auf Palettenmaß optimierte Karton-Außenmaße



## Original Qwikbox® Return

| Innenmaße L x B x H<br>in mm | Qualität | Gewicht<br>in g | Stück pro<br>Palette | Artikel-Nr.    |
|------------------------------|----------|-----------------|----------------------|----------------|
| 294 x 194 x 194              | 1.3      | 223             | 880                  | <b>01.QXR1</b> |
| 394 x 294 x 194              | 1.4      | 550             | 400                  | <b>01.QXR2</b> |
| 594 x 394 x 194              | 1.4      | 159             | 220                  | <b>01.QXR3</b> |

# Original QWIKBOX® mit Selbstklebeverschluss

Die superschnellen Qwikboxen aus stabiler Wellpappe beschleunigen jeden Packprozess und bieten optimalen Schutz vor „Langfingern“.

- Blitzschnell aufgerichtet und fertig zum Befüllen
- Doppelter Boden für hohe Stabilität und weit übergreifende Außen- und Innenklappen gegen unbefugten Zugriff
- Sofort haftender Security-Selbstklebeverschluss, rationalisiert Verpackungsabläufe und spart andere Verschlussmittel
- Aufreißband für problemloses Öffnen – ein kundenfreundliches Extra, das nichts extra kostet!



Karton seitlich zusammen-drücken – so richtet sich der Boden selbstständig auf



Ruck, zuck aufgerichtet, mit doppeltem Boden für hohe Stabilität und Sicherheit



Weit übergreifende Außen- und Innenklappen



Mit Aufreißband für problemloses Öffnen ohne Hilfsmittel

## Original Qwikbox® mit Selbstklebeverschluss und Aufreißband

| Innenmaße<br>L x B x H in mm          | Qualität | Gewicht<br>ca. in g | Stück pro<br>Palette | Artikel-Nr. |
|---------------------------------------|----------|---------------------|----------------------|-------------|
| 155 x 110 x 50                        | ☞        | 42                  | 7140                 | 01.QX17     |
| 160 x 130 x 70                        | ☞        | 53                  | 4800                 | 01.QX01     |
| 185 x 185 x 125                       | ☞        | 97                  | 1890                 | 01.QX08     |
| 190 x 120 x 55                        | ☞        | 58                  | 4500                 | 01.QX02     |
| 213 x 153 x 109                       | ☞        | 73                  | 3120                 | 01.QX0300   |
| 213 x 153 x 109                       | ☞        | 94                  | 2070                 | 01.QX03     |
| 217 x 217 x 70                        | ☞        | 121                 | 1800                 | 01.QX14     |
| 230 x 160 x 80                        | ☞        | 130                 | 1800                 | 01.QX881    |
| 250 x 155 x 110                       | ☞        | 153                 | 1520                 | 01.QX13     |
| 260 x 200 x 160                       | ☞        | 157                 | 880                  | 01.QX04     |
| 284 x 184 x 167                       | ☞        | 160                 | 2080                 | 01.QX3031   |
| 284 x 184 x 167                       | ☞        | 167                 | 2080                 | 01.QX10     |
| 290 x 145 x 100                       | ☞        | 173                 | 1900                 | 01.QX07     |
| 290 x 270 x 140                       | ☞        | 226                 | 880                  | 01.QX21     |
| 310 x 230 x 110                       | ☞        | 279                 | 880                  | 01.QX884    |
| 310 x 230 x 140                       | ☞        | 191                 | 800                  | 01.QX55     |
| 310 x 230 x 160                       | ☞        | 196                 | 880                  | 01.QX05     |
| mit Zusatzriller bei 110 mm vom Boden |          |                     |                      |             |
| 315 x 290 x 215                       | ☞        | 431                 | 400                  | 01.QX06     |

| Innenmaße<br>L x B x H in mm                            | Qualität | Gewicht<br>ca. in g | Stück pro<br>Palette | Artikel-Nr. |
|---|----------|---------------------|----------------------|-------------|
| 345 x 245 x 282   | ☞        | 298                 | 660                  | 01.QX885    |
| 350 x 250 x 155   | ☞        | 261                 | 920                  | 01.QX22     |
| 370 x 280 x 173   | ☞        | 309                 | 760                  | 01.QX883    |
| 385 x 285 x 115   | ☞        | 260                 | 900                  | 01.QX18     |
| 385 x 285 x 186   | ☞        | 313                 | 570                  | 01.QX15     |
| 400 x 260 x 250   | ☞        | 428                 | 440                  | 01.QX882    |
| 420 x 350 x 145   | ☞        | 388                 | 400                  | 01.QX23     |
| 430 x 300 x 160   | ☞        | 315                 | 540                  | 01.QX11     |
| 430 x 350 x 315   | ☞        | 480                 | 420                  | 01.QX132    |
| 440 x 410 x 265   | ☞        | 630                 | 320                  | 01.QXSN     |
| mit zusätzlichem Selbstklebeverschluss der Innenklappen |          |                     |                      |             |
| 470 x 310 x 150   | ☞        | 390                 | 400                  | 01.QX24     |
| 500 x 350 x 165   | ☞        | 466                 | 400                  | 01.QX25     |
| 555 x 300 x 160   | ☞        | 373                 | 540                  | 01.QX09     |
| 590 x 390 x 187   | ☞        | 531                 | 540                  | 01.QX12     |
| 593 x 393 x 285   | ☞        | 627                 | 400                  | 01.QX16     |
| 610 x 320 x 335   | ☞        | 1073                | 300                  | 01.QX260    |

☞ = Postpäckchengröße

# Original QWIKBOX® White

Diese elegant-weiße Ausführung verfügt über alle bekannten Vorteile der Qwikboxen und ist die richtige Wahl für den Versand hochwertiger Artikel.

- Sofort haftender Security-Selbstklebeverschluss
- Ideal zum individuellen Bedrucken mit Firmenlogo oder Produktname
- Repräsentative Verpackung für Schmuck, Kosmetik- und Lifestyleprodukte



Ruck, zuck aufgerichtet, mit doppeltem Boden für hohe Stabilität und Sicherheit



US-Safetynorm verhindert Schnittverletzungen





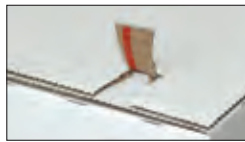



Weit übergreifende Außen- und Innenklappen



Mit Aufreißband für problemloses Öffnen ohne Hilfsmittel

## Original Qwikbox® White

| Innenmaße L x B x H in mm   | Qualität | Gewicht ca. in g | Stück pro Palette | Artikel-Nr. |
|---|----------|------------------|-------------------|-------------|
| 146 x 131 x 56     | 1.3      | 55               | 5280              | 01.QXW61    |
| 200 x 140 x 80     | 1.3      | 78               | 3630              | 01.QXW62    |
| 213 x 153 x 55    | 1.2      | 83               | 3200              | 01.QXW60    |
| 240 x 170 x 80   | 1.3      | 107              | 3240              | 01.QXW63    |
| 305 x 215 x 110  | 1.3      | 190              | 1000              | 01.QXW64    |
| 350 x 250 x 135  | 1.3      | 243              | 880               | 01.QXE      |
| 430 x 300 x 90  | 1.3      | 328              | 570               | 01.QXW65    |
| 485 x 260 x 185   | 1.3      | 391              | 600               | 01.QXW66    |
| 485 x 369 x 269   | 1.3      | 573              | 460               | 01.QXW67    |

 = Postpakchengröße

## Original Qwikbox® – Werkzeuge vorhanden für Sonderanfertigungen

| Innenmaße L x B x H in mm              | Innenmaße L x B x H in mm | Innenmaße L x B x H in mm | Innenmaße L x B x H in mm |
|--|---------------------------|---------------------------|---------------------------|
| 155 x 110 x 110                        | 240 x 184 x 100           | 320 x 230 x 210           | 380 x 260 x 140           |
| 157 x 151 x 128                        | 242 x 225 x 40            | 320 x 230 x 325           | 393 x 373 x 335           |
| 190 x 120 x 100                        | 250 x 120 x 120           | 345 x 295 x 142           | 400 x 150 x 120           |
| 208 x 95 x 113                         | 260 x 240 x 130           | 350 x 235 x 120           | 400 x 300 x 100           |
| mit zusätzlichem Höhenriller bei 55 mm | 265 x 210 x 170           | 350 x 250 x 135           | 400 x 300 x 200           |
|  | 285 x 130 x 270           | 350 x 250 x 165           | 416 x 354 x 265           |
| 213 x 153 x 55                         | 300 x 170 x 100           | 350 x 250 x 200           | 420 x 310 x 170           |
| 215 x 150 x 125                        | 300 x 200 x 135           | 360 x 268 x 70            | 440 x 330 x 200           |
| mit zusätzlichem Höhenriller bei 70 mm | 305 x 215 x 55            | 370 x 280 x 193           | 463 x 308 x 60            |
|  | 305 x 230 x 200           | 375 x 300 x 135           | 463 x 308 x 110           |
| 220 x 130 x 45                         | 310 x 230 x 75            | 375 x 300 x 270           | 500 x 350 x 165           |
| 225 x 110 x 85                         | 310 x 230 x 120           | 380 x 120 x 120           | 596 x 433 x 120           |
| 230 x 165 x 109                        | 320 x 130 x 200           | 380 x 130 x 270           |                           |
| 240 x 180 x 160                        |                           |                           |                           |

Sie haben noch nicht die passende Qwikbox®-Größe gefunden? Vielleicht finden Sie diese in der obenstehenden Tabelle. Die hierfür notwendigen Stanzwerkzeuge haben wir bereits und Sie können sie kostenlos nutzen. Gerne bieten wir Ihnen auch diese Abmessungen an, wenn Sie uns Ihren Bedarf nennen.

# EURO STANDARD Kartons

Die modularen Systemkartons zur optimalen Laderaumausnutzung. Schnell aufgebaut, hochstabil und perfekt auf die Europalette abgestimmt.

- Auf Palettenmaß optimierte Karton-Außenmaße nach DIN 5551/ISO 3394
- Kein Palettenüberstand und wirtschaftliche Laderaumausnutzung

Gegen das Verrutschen der Kartons hilft unser Antirutschpapier, unsere Antirutschfolie und Wellpapp-Zwischenlagen. Siehe Seite 138 und 141.



## Kartonagen passend für 64 Kartons = 1 Palettenlage

| Innenmaße<br>L x B x H<br>in mm | Außenmaße<br>L x B x H<br>ca. in mm | Qualität<br>in<br>kg | 1-, 2-<br>oder<br>3-wellig | Fefco        | Verp.-<br>Einheit | Stk.<br>pro<br>Palette | Artikel-Nr.    |
|---------------------------------|-------------------------------------|----------------------|----------------------------|--------------|-------------------|------------------------|----------------|
| 145 x 96 x 82                   | 150 x 100 x 90                      | 10                   | 1-w                        | 0701<br>0713 | 20                | 5120                   | <b>01.EST5</b> |

## Kartonagen passend für 32 Kartons = 1 Palettenlage

|                  |                 |    |     |      |    |      |                 |
|------------------|-----------------|----|-----|------|----|------|-----------------|
| *184 x 134 x 137 | 200 x 150 x 150 | 10 | 1-w | 0701 | 20 | 3200 | <b>01.EST10</b> |
|------------------|-----------------|----|-----|------|----|------|-----------------|

## Kartonagen passend für 24 Kartons = 1 Palettenlage

|                                    |                 |    |     |      |    |      |                |
|------------------------------------|-----------------|----|-----|------|----|------|----------------|
| 185 x 185 x 125                    | 186 x 186 x 140 | 30 | 1-w | 0701 | 10 | 1890 | <b>01.QX08</b> |
| Qwikbox® mit Selbstklebeverschluss |                 |    |     |      |    |      |                |

## Kartonagen passend für 16 Kartons = 1 Palettenlage

|                                    |                 |    |     |      |    |      |                  |
|------------------------------------|-----------------|----|-----|------|----|------|------------------|
| *284 x 184 x 137                   | 300 x 200 x 150 | 10 | 1-w | 0701 | 10 | 1080 | <b>01.EST31</b>  |
| 284 x 184 x 167                    | 289 x 189 x 177 | 20 | 1-w | 0701 | 10 | 2080 | <b>01.QX3031</b> |
| Qwikbox® mit Selbstklebeverschluss |                 |    |     |      |    |      |                  |
| 284 x 184 x 167                    | 298 x 189 x 177 | 30 | 1-w | 0701 | 10 | 2080 | <b>01.QX10</b>   |
| Qwikbox® mit Selbstklebeverschluss |                 |    |     |      |    |      |                  |
| *284 x 184 x 167                   | 300 x 200 x 180 | 10 | 1-w | 0701 | 10 | 960  | <b>01.EST30</b>  |
| 285 x 185 x 195                    | 291 x 191 x 204 | 20 | 1-w | 0201 | 25 | 1950 | <b>01.116</b>    |
| 292 x 192 x 165                    | 298 x 198 x 177 | 30 | 1-w | 0711 | 20 | 1080 | <b>01.3-600</b>  |

## Kartonagen passend für 12 Kartons = 1 Palettenlage

|                  |                 |    |     |      |    |     |                 |
|------------------|-----------------|----|-----|------|----|-----|-----------------|
| *284 x 284 x 167 | 300 x 300 x 180 | 10 | 1-w | 0701 | 10 | 600 | <b>01.EST50</b> |
|------------------|-----------------|----|-----|------|----|-----|-----------------|

## Kartonagen passend für 8 Kartons = 1 Palettenlage

|                                    |                 |    |     |      |    |      |                  |
|------------------------------------|-----------------|----|-----|------|----|------|------------------|
| *384 x 284 x 167                   | 400 x 300 x 180 | 20 | 1-w | 0711 | 10 | 600  | <b>01.EST110</b> |
| *384 x 284 x 284                   | 400 x 300 x 300 | 20 | 1-w | 0711 | 10 | 320  | <b>01.EST120</b> |
| 385 x 185 x 185                    | 391 x 191 x 194 | 20 | 1-w | 0201 | 25 | 1300 | <b>01.124</b>    |
| 385 x 285 x 115                    | 392 x 292 x 130 | 20 | 1-w | 0701 | 10 | 800  | <b>01.QX18</b>   |
| Qwikbox® mit Selbstklebeverschluss |                 |    |     |      |    |      |                  |
| 385 x 285 x 186                    | 392 x 292 x 201 | 20 | 1-w | 0701 | 10 | 600  | <b>01.QX15</b>   |
| Qwikbox® mit Selbstklebeverschluss |                 |    |     |      |    |      |                  |
| 385 x 285 x 340                    | 400 x 300 x 365 | 40 | 2-w | 0201 | 20 | 260  | <b>01.SPS1</b>   |
| 385 x 385 x 370                    | 400 x 400 x 395 | 40 | 2-w | 0201 | 20 | 120  | <b>01.SPS3</b>   |
| 389 x 289 x 80                     | 395 x 295 x 89  | 20 | 1-w | 0201 | 25 | 1300 | <b>01.140</b>    |
| 389 x 289 x 112                    | 397 x 297 x 124 | 20 | 1-w | 0201 | 20 | 880  | <b>01.40/1</b>   |
| 389 x 289 x 192                    | 395 x 289 x 192 | 20 | 1-w | 0201 | 20 | 1200 | <b>01.40/2</b>   |
| 389 x 289 x 392                    | 398 x 298 x 408 | 20 | 1-w | 0201 | 20 | 440  | <b>01.40/4</b>   |
| 392 x 292 x 165                    | 398 x 298 x 177 | 30 | 1-w | 0711 | 10 | 680  | <b>01.3-700</b>  |
| 400 x 300 x 160                    | 406 x 306 x 169 | 30 | 1-w | 0701 | 10 | 720  | <b>01.M</b>      |



Schneller und bequemer Einsteckverschluss

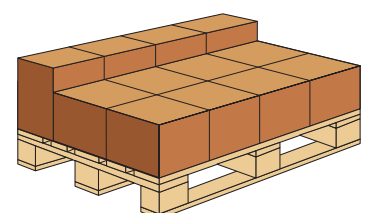
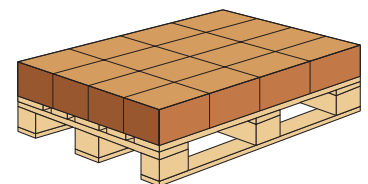
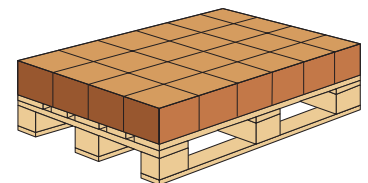

### Kartonagen passend für 8 Kartons = 1 Palettenlage

| Innenmaße<br>L x B x H<br>ca. in mm | Außenmaße<br>L x B x H<br>in mm | Qualität<br>in<br>kg | 1-, 2-<br>oder<br>3-wellig | Fefco | Verp.-<br>Einheit | Stk.<br>pro<br>Palette | Artikel-Nr.      |
|-------------------------------------|---------------------------------|----------------------|----------------------------|-------|-------------------|------------------------|------------------|
| 400 x 300 x 160                     | 409 x 309 x 176                 | 30                   | 1-w                        | 0201  | 30                | 840                    | <b>01.K30</b>    |
| 400 x 300 x 200                     | 414 x 314 x 228                 | 30                   | 2-w                        | 0201  | 20                | 240                    | <b>01.AMZ100</b> |
| 400 x 300 x 270                     | 406 x 306 x 279                 | 30                   | 1-w                        | 0701  | 10                | 585                    | <b>01.L</b>      |
| 400 x 300 x 300                     | 415 x 315 x 325                 | 30                   | 2-w                        | 0201  | 20                | 280                    | <b>01.204</b>    |

### Kartonagen passend für 6 Kartons = 1 Palettenlage

|                                    |                 |    |     |      |    |     |                  |
|------------------------------------|-----------------|----|-----|------|----|-----|------------------|
| *376 x 376 x 272                   | 400 x 400 x 300 | 20 | 2-w | 0711 | 10 | 240 | <b>01.EST140</b> |
| 430 x 300 x 90                     | 437 x 307 x 105 | 30 | 1-w | 0701 | 10 | 570 | <b>01.QXW65</b>  |
| Qwikbox® mit Selbstklebeverschluss |                 |    |     |      |    |     |                  |
| 430 x 300 x 160                    | 437 x 307 x 175 | 40 | 1-w | 0701 | 10 | 540 | <b>01.QX11</b>   |
| Qwikbox® mit Selbstklebeverschluss |                 |    |     |      |    |     |                  |

### Kartonagen passend für 4 Kartons = 1 Palettenlage

|  |                 |    |     |      |    |     |                  |
|--|-----------------|----|-----|------|----|-----|------------------|
| *479 x 379 x 340                                 | 500 x 400 x 365 | 20 | 2-w | 0216 | 20 | 200 | <b>01.EST161</b> |
| mit zusätzlichem Höhenriller bei 210 mm          |                 |    |     |      |    |     |                  |
| *574 x 379 x 163                                 | 600 x 400 x 180 | 20 | 2-w | 0216 | 20 | 200 | <b>01.EST190</b> |
| *574 x 379 x 280                                 | 600 x 400 x 300 | 30 | 2-w | 0216 | 20 | 200 | <b>01.EST200</b> |
| *574 x 379 x 340                                 | 600 x 400 x 360 | 30 | 2-w | 0216 | 20 | 200 | <b>01.EST201</b> |
| *574 x 379 x 430                                 | 600 x 400 x 450 | 30 | 2-w | 0216 | 20 | 200 | <b>01.EST205</b> |
| mit zusätzlichen Höhenrillern bei 270 und 360 mm |                 |    |     |      |    |     |                  |
| 575 x 365 x 490                                  | 589 x 379 x 504 | 30 | 2-w | 0216 | 20 | 140 | <b>01.4-650</b>  |
| 580 x 380 x 280                                  | 590 x 390 x 295 | 20 | 2-w | 0701 | 10 | 260 | <b>01.XXL</b>    |
| 580 x 380 x 300                                  | 595 x 395 x 325 | 40 | 2-w | 0201 | 20 | 280 | <b>01.214</b>    |
| 580 x 380 x 370                                  | 590 x 390 x 385 | 20 | 2-w | 0701 | 10 | 280 | <b>01.XXXL</b>   |
| 580 x 380 x 400                                  | 594 x 394 x 421 | 40 | 2-w | 0201 | 20 | 280 | <b>01.215</b>    |
| 580 x 388 x 190                                  | 589 x 394 x 199 | 30 | 1-w | 0701 | 10 | 480 | <b>01.XL</b>     |
| 585 x 385 x 370                                  | 600 x 400 x 395 | 40 | 2-w | 0201 | 20 | 130 | <b>01.SPS2</b>   |
| 586 x 286 x 136                                  | 601 x 301 x 161 | 30 | 2-w | 0201 | 20 | 420 | <b>01.2025</b>   |
| 589 x 289 x 192                                  | 598 x 298 x 208 | 20 | 1-w | 0201 | 20 | 440 | <b>01.60/2</b>   |
| 589 x 289 x 392                                  | 598 x 298 x 408 | 20 | 1-w | 0201 | 20 | 220 | <b>01.60/4</b>   |
| 589 x 389 x 389                                  | 595 x 395 x 401 | 30 | 1-w | 0201 | 25 | 300 | <b>01.600</b>    |
| 590 x 380 x 280                                  | 600 x 390 x 300 | 30 | 2-w | 0201 | 20 | 400 | <b>01.210</b>    |
| 590 x 390 x 187                                  | 597 x 397 x 202 | 30 | 1-w | 0701 | 10 | 540 | <b>01.QX12</b>   |
| Qwikbox® mit Selbstklebeverschluss               |                 |    |     |      |    |     |                  |
| 590 x 390 x 230                                  | 605 x 405 x 255 | 30 | 2-w | 0201 | 20 | 280 | <b>01.BE1</b>    |
| 592 x 392 x 150                                  | 600 x 400 x 158 | 20 | 1-w | 0201 | 20 | 220 | <b>01.108</b>    |
| 592 x 392 x 300                                  | 598 x 398 x 312 | 30 | 1-w | 0201 | 25 | 300 | <b>01.145</b>    |
| 593 x 393 x 285                                  | 600 x 400 x 300 | 30 | 1-w | 0701 | 10 | 400 | <b>01.QX16</b>   |
| Qwikbox® mit Selbstklebeverschluss               |                 |    |     |      |    |     |                  |

### Kartonagen passend für 2 Kartons = 1 Palettenlage

|                  |                  |    |     |      |    |     |                  |
|------------------|------------------|----|-----|------|----|-----|------------------|
| 766 x 576 x 339  | 800 x 600 x 360  | 40 | 2-w | 0201 | 10 | 120 | <b>01.EST210</b> |
| 766 x 576 x 418  | 800 x 600 x 450  | 30 | 2-w | 0201 | 10 | 120 | <b>01.EST220</b> |
| 785 x 585 x 385  | 800 x 600 x 400  | 40 | 2-w | 0201 | -  | 140 | <b>01.242</b>    |
| 785 x 585 x 800  | 799 x 599 x 821  | 30 | 2-w | 0201 | -  | 130 | <b>01.249</b>    |
| 790 x 590 x 300  | 799 x 599 x 316  | 30 | 1-w | 0201 | -  | 200 | <b>01.156</b>    |
| 790 x 590 x 500  | 798 x 598 x 512  | 30 | 1-w | 0201 | -  | 200 | <b>01.500</b>    |
| 1190 x 390 x 300 | 1199 x 399 x 316 | 40 | 1-w | 0201 | -  | 200 | <b>01.164</b>    |

### Kartonagen passend für 1 Karton = 1 Palettenlage

|                  |                  |    |     |      |   |     |               |
|------------------|------------------|----|-----|------|---|-----|---------------|
| 1186 x 586 x 572 | 1201 x 601 x 597 | 40 | 2-w | 0201 | - | 130 | <b>01.212</b> |
|------------------|------------------|----|-----|------|---|-----|---------------|

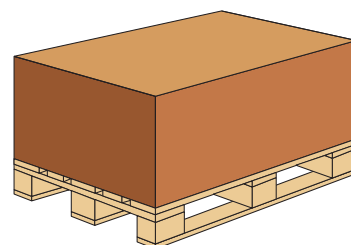
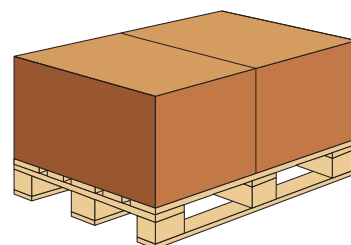
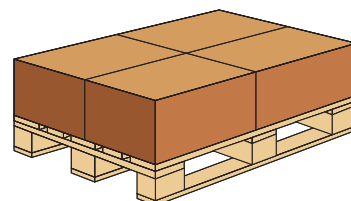
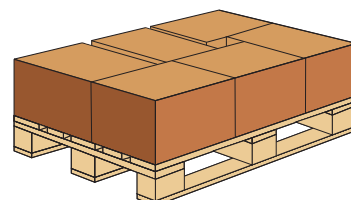
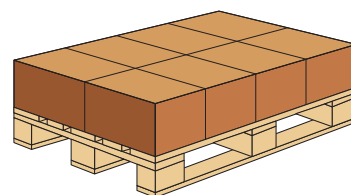

\*Praktische Deckelkonstruktion zum Kommissionieren, zur nachträglichen Warenkontrolle oder für den innerbetrieblichen Warenfluss.

# Blitzboden-Aufrichtekartons

Wenn's schnell gehen muß beim Packen.  
Blitzschnell in Form gebracht und ohne  
zusätzliche Bodenverklebung sparen  
diese stabilen Kartons Zeit und Geld.

- Durch Blitzboden zusätzliche Bodenverklebung nicht notwendig
- Keine platzraubende Bevorratung vorgeklebter Kartons
- Transportbandgeeignete Kartonagen-Konstruktion



## Blitzboden-Aufrichtekartons

| Innenmaße<br>L x B x H in mm  | variable Packhöhe<br>in mm bei | Qualität | Stück pro<br>Palette | Artikel-Nr. |
|---|--------------------------------|----------|----------------------|-------------|
| 185 x 160 x 100 ☞   | -                              | 1.2      | 2880                 | 01.112      |
| 215 x 155 x 135 ☞   | -                              | 1.2      | 1440                 | 01.019      |
| mit volldurchgehendem, doppeltem Boden und zusammenstoßenden Deckelinnenklappen |                                |          |                      |             |
| 220 x 155 x 120 ☞   | 45 - 120                       | 1.2      | 2400                 | 01.220      |
| mit volldurchgehendem, doppeltem Boden  |                                |          |                      |             |
| 250 x 210 x 120   | -                              | 1.3      | 960                  | 01.025      |
| mit volldurchgehendem, doppeltem Boden  |                                |          |                      |             |
| 292 x 192 x 165   | -                              | 1.3      | 1080                 | 01.3-600    |
| 300 x 200 x 50 ☞ weiß   | -                              | 1.3      | 1560                 | 01.XS       |
| 300 x 215 x 200   | 95 - 200                       | 1.2      | 840                  | 01.3-245    |
| 310 x 240 x 150 weiß  | -                              | 1.3      | 1170                 | 01.S        |
| 320 x 215 x 100 ☞   | -                              | 1.3      | 1080                 | 01.020      |
| mit vollüberlappendem Boden   |                                |          |                      |             |
| 340 x 240 x 130 ☞   | -                              | 1.3      | 960                  | 01.3-100    |
| 350 x 250 x 250   | -                              | 1.3      | 560                  | 01.3-250    |
| mit zusätzlichem Höhenriller bei 170 mm   |                                |          |                      |             |
| 360 x 240 x 230   | -                              | 1.4      | 720                  | 01.5-100    |
| mit volldurchgehendem, doppeltem Boden und Faltdeckeleinsteckverschluss         |                                |          |                      |             |
| 390 x 260 x 140 ☞   | -                              | 1.2      | 520                  | 01.3-200    |
| 392 x 292 x 165   | -                              | 1.3      | 680                  | 01.3-700    |
| 400 x 300 x 160 weiß  | -                              | 1.3      | 720                  | 01.M        |
| 400 x 300 x 270 weiß  | -                              | 1.3      | 585                  | 01.L        |
| 402 x 255 x 250   | 200 - 250                      | 1.3      | 440                  | 01.3-300    |
| 460 x 300 x 230   | -                              | 1.4      | 420                  | 01.5-200    |
| mit volldurchgehendem, doppeltem Boden und zusammenstoßenden Deckelinnenklappen |                                |          |                      |             |
| 460 x 300 x 380   | 230 - 380                      | 1.4      | 260                  | 01.3-500    |
| 500 x 380 x 155   | 50 - 155                       | 1.3      | 300                  | 01.3-400    |
| 580 x 388 x 190 weiß  | -                              | 1.3      | 480                  | 01.XL       |
| 580 x 380 x 280 weiß  | -                              | 2.2      | 260                  | 01.XXL      |
| 580 x 380 x 370 weiß  | -                              | 2.2      | 280                  | 01.XXXL     |

☞ = Postpäckchengröße

### Erklärung der Wellpapp- Qualitäten

1.2 = 1-wellig / 20 kg  
1.3 = 1-wellig / 30 kg  
1.4 = 1-wellig / 40 kg  
2.4 = 2-wellig / 40 kg

### Karton-Konstruktionen:

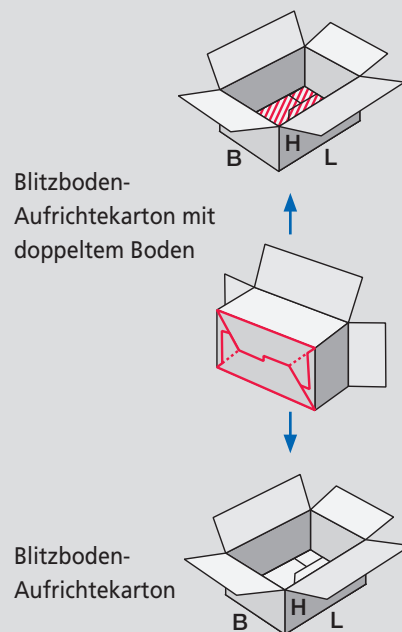



# Steckboden-Aufrichtekartons

Doppelwellige und großformatige Kartons mit einem sicheren Steckboden und Höhenrillern.

- Versandsicher arretierender Boden-Steck-Verschluss
- Schnell aufgerichtet für die Befüllung ohne zusätzliche Bodenverklebung
- Platzsparende Lagerung bei der Versandvorbereitung
- Höhenriller für unterschiedliche Packhöhen-Befüllung



## Steckboden-Aufrichtekartons

| Innenmaße<br>L x B x H in mm | Qualität | variable Packhöhe<br>in mm bei | Stück pro<br>Palette | Artikel-Nr.     |
|------------------------------|----------|--------------------------------|----------------------|-----------------|
| 575 x 365 x 490              | 2.3      | 270 - 490                      | 140                  | <b>01.4-650</b> |
| 585 x 385 x 385              | 2.3      | 300 - 395                      | 120                  | <b>01.4-300</b> |
| 630 x 430 x 400              | 2.3      | 270 - 400                      | 140                  | <b>01.4-700</b> |
| 700 x 400 x 500              | 2.4      | 204 - 500                      | 140                  | <b>01.4-800</b> |
| 860 x 400 x 570              | 2.4      | 400 - 570                      | 140                  | <b>01.4-900</b> |

**Erklärung der Wellpapp-Qualitäten**  
 1.4 = 1-wellig / 40 kg  
 2.3 = 2-wellig / 30 kg  
 2.4 = 2-wellig / 40 kg

# Flache Stülpedeckel-Kartons

Höhenvariable, starke Wellpapp-Kartons, 2-teilig aus Boden und Deckel, flach angeliefert – schnell zusammengesteckt.

- Boden mit doppelt starker Schmalseite, Deckel mit doppelt starker Längsseite – dadurch rundum extra starke Kantenstabilität für sicheren Versand



## Stülpedeckel-Kartons, zweiteilig, bestehend aus Boden und Deckel

| Innenmaße postalisch in mm | DIN    | Stück pro Palette | Artikel-Nr.     |
|----------------------------|--------|-------------------|-----------------|
| 215 x 153 x 80 ☞           | A5     | 4600              | <b>01.SDK11</b> |
| 320 x 230 x 80 ☞           | A4+    | 2300              | <b>01.SDK12</b> |
| 375 x 265 x 45 ☞           | Hemden | 2300              | <b>01.SDK13</b> |
| 425 x 302 x 50             | A3     | 2300              | <b>01.SDK14</b> |
| 425 x 302 x 80             | A3     | 2300              | <b>01.SDK15</b> |
| 600 x 420 x 80             | A2     | 650               | <b>01.SDK16</b> |

☞ = Postpäckchengröße

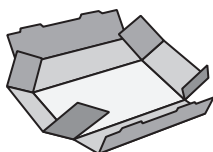

Boden wie Deckel: kurze Seitenlaschen nach innen klappen ...

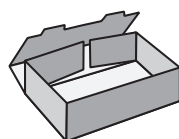

... Seitenteile nach innen stülpen und fixieren ...

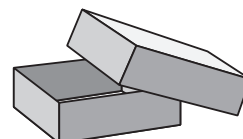

... Deckel über Boden stülpen – fertig!

# Postboxen und Klappdeckel-Schachteln

Aus brauner und weißer Wellpappe für viele kleine und große Dinge, die richtige Verpackung zum Aufbewahren und Versenden.

- Viele Größen im Postpäckchen-Format
- Jede Schachtel besteht aus nur einem Teil
- Schnelles, leichtes Zusammenfallen oder Aufrichten
- Einfaches Öffnen und Verschließen des Klappdeckels
- Zusätzliches Verschlussmittel vielfach überflüssig



01.W1702



01.KX10



01.112

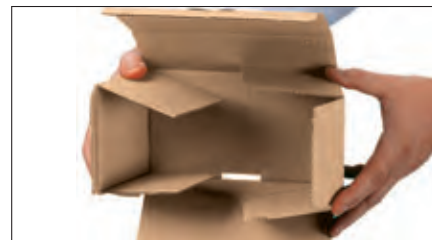

## Postboxen und Klappdeckel-Schachteln – braun und weiß

| Innenmaße<br>L x B x H in mm                                 | Qualität<br>in kg | Farbe | Stück pro<br>Palette | Artikel-Nr. |
|--|-------------------|-------|----------------------|-------------|
| 170 x 90 x 55 ☞  | 20                | braun | 2400                 | 01.MINI.N1  |
| 171 x 121 x 80 ☞   | 30                | braun | 2640                 | 01.KDK001   |
| 175 x 80 x 24 ☞  | 30                | braun | 3000                 | 01.MINI.K1  |
| 185 x 160 x 100 ☞  | 20                | braun | 2880                 | 01.112      |
| Blitzboden-Aufrichtekarton mit Steck- und Arretierverschluss |                   |       |                      |             |
| 195 x 105 x 80 ☞   | 20                | braun | 2000                 | 01.MINI.N3  |
| 200 x 100 x 45 ☞   | 30                | braun | 2400                 | 01.MINI.M1  |
| 250 x 180 x 120 ☞  | 40                | braun | 1240                 | 01.KX10     |
| mit Selbstklebeverschluss und Aufreißband                    |                   |       |                      |             |
| 242 x 130 x 60 ☞   | 30                | braun | 2400                 | 01.MINI.M2  |
| 242 x 130 x 100 ☞  | 30                | braun | 1200                 | 01.MINI.G2  |
| 250 x 160 x 107 ☞  | 30                | braun | 1200                 | 01.MINI.M45 |
| 419 x 308 x 112 ☞  | 20                | weiß  | 500                  | 01.W1702    |
| 605 x 100 x 70   | 40                | braun | 1100                 | 01.605      |
| 800 x 100 x 75   | 40                | braun | 550                  | 01.608      |

☞ = Postpäckchengröße

# Postpäckchen und Paketkartons

Postkonforme Abmessungen für den Versand  
als Postpäckchen – wenn das Gesamtgewicht 2 kg  
nicht überschreitet!

- Mindestmaße: 150 x 110 x 10 mm
- Höchstmaße Deutschland: 600 x 300 x 150 mm  
Höchstmaße International: L + B + H ≤ 900 mm,  
keine Seite länger als 600 mm



## Wellpapp-Faltkartons – 1-wellig

| Innenmaße<br>L x B x H in mm | Qualität | Stück pro<br>Palette | Artikel-Nr.      |
|------------------------------|----------|----------------------|------------------|
| 210 x 160 x 100              | 1.2      | 2340                 | <b>01.K10</b>    |
| 215 x 155 x 135              | 1.2      | 1800                 | <b>01.120C</b>   |
| 245 x 173 x 75               | 1.2      | 2400                 | <b>01.OR2</b>    |
| 250 x 105 x 125              | 1.2      | 2000                 | <b>01.1212</b>   |
| 250 x 180 x 120              | 1.4      | 1240                 | <b>01.KX10</b>   |
| 250 x 200 x 150              | 1.2      | 1950                 | <b>01.109</b>    |
| 252 x 168 x 90               | 1.2      | 2400                 | <b>01.795112</b> |
| 260 x 170 x 120              | 1.3      | 1760                 | <b>01.475</b>    |
| 270 x 127 x 142              | 1.2      | 1200                 | <b>01.CD25</b>   |
| 270 x 210 x 100              | 1.2      | 2400                 | <b>01.144</b>    |
| 302 x 215 x 140              | 1.2      | 900                  | <b>01.122P</b>   |
| 305 x 228 x 102              | 1.3      | 1200                 | <b>01.AMZ1</b>   |
| 315 x 155 x 115              | 1.4      | 1000                 | <b>01.202</b>    |
| 315 x 180 x 130 weiß         | 1.3      | 800                  | <b>01.W10131</b> |
| 320 x 150 x 60               | 1.4      | 600                  | <b>01.100</b>    |
| 320 x 215 x 100              | 1.3      | 1320                 | <b>01.SM1</b>    |
| 320 x 215 x 130              | 1.3      | 1200                 | <b>01.ZTV1</b>   |
| 320 x 292 x 80               | 1.2      | 900                  | <b>01.127</b>    |
| 350 x 100 x 100              | 1.2      | 3000                 | <b>01.113</b>    |
| 389 x 289 x 80               | 1.2      | 1300                 | <b>01.140</b>    |
| 389 x 289 x 112              | 1.2      | 880                  | <b>01.40/1</b>   |
| 390 x 262 x 140              | 1.2      | 880                  | <b>01.120B</b>   |

## Blitzboden-Aufrichtekartons

|                 |     |      |                 |
|-----------------|-----|------|-----------------|
| 145 x 96 x 82   | 1.1 | 5120 | <b>01.EST5</b>  |
| 184 x 134 x 137 | 1.1 | 3200 | <b>01.EST10</b> |
| 185 x 160 x 100 | 1.2 | 2880 | <b>01.112</b>   |
| 215 x 155 x 135 | 1.2 | 1440 | <b>01.019</b>   |
| 220 x 155 x 120 | 1.2 | 2400 | <b>01.220</b>   |
| 250 x 210 x 120 | 1.3 | 960  | <b>01.025</b>   |
| 300 x 200 x 50  | 1.3 | 1560 | <b>01.XS</b>    |
| 320 x 215 x 100 | 1.3 | 960  | <b>01.020</b>   |
| 340 x 240 x 130 | 1.3 | 960  | <b>01.3-100</b> |
| 390 x 260 x 140 | 1.2 | 520  | <b>01.3-200</b> |

## Wellpapp-Faltkartons – 2-wellig

| Innenmaße<br>L x B x H in mm | Qualität | Stück pro<br>Palette | Artikel-Nr.    |
|------------------------------|----------|----------------------|----------------|
| 175 x 125 x 125              | 2.2      | 3300                 | <b>01.229</b>  |
| 190 x 170 x 130              | 2.3      | 1320                 | <b>01.234</b>  |
| 225 x 150 x 120              | 2.2      | 1760                 | <b>01.2022</b> |
| 250 x 195 x 100              | 2.2      | 1760                 | <b>01.251</b>  |
| 250 x 250 x 180              | 2.2      | 560                  | <b>01.DB1</b>  |
| 330 x 190 x 130              | 2.3      | 880                  | <b>01.237</b>  |

## Qwikbox® mit Selbstklebeverschluss

|                      |     |      |                  |
|----------------------|-----|------|------------------|
| 146 x 131 x 56 weiß  | 1.3 | 5280 | <b>01.QXW61</b>  |
| 155 x 110 x 50       | 1.2 | 7140 | <b>01.QX17</b>   |
| 160 x 130 x 70       | 1.3 | 4800 | <b>01.QX01</b>   |
| 185 x 185 x 125      | 1.3 | 1890 | <b>01.QX08</b>   |
| 190 x 120 x 55       | 1.3 | 4500 | <b>01.QX02</b>   |
| 200 x 140 x 80 weiß  | 1.3 | 3630 | <b>01.QXW62</b>  |
| 213 x 153 x 55 weiß  | 1.2 | 3200 | <b>01.QXW60</b>  |
| 213 x 153 x 109      | 1.2 | 3120 | <b>01.QX0300</b> |
| 213 x 153 x 109      | 1.3 | 2070 | <b>01.QX03</b>   |
| 217 x 217 x 70       | 1.2 | 1800 | <b>01.QX14</b>   |
| 230 x 160 x 80       | 1.3 | 1800 | <b>01.QX881</b>  |
| 240 x 170 x 80 weiß  | 1.3 | 3240 | <b>01.QXW63</b>  |
| 250 x 155 x 110      | 1.3 | 1520 | <b>01.QX13</b>   |
| 290 x 145 x 100      | 1.3 | 1900 | <b>01.QX07</b>   |
| 305 x 215 x 110 weiß | 1.3 | 1000 | <b>01.QXW64</b>  |
| 310 x 230 x 110      | 1.3 | 880  | <b>01.QX884</b>  |
| 350 x 250 x 135      | 1.3 | 880  | <b>01.QXE</b>    |
| 385 x 285 x 115      | 1.2 | 900  | <b>01.QX18</b>   |

## Flache Stülpedeckel-Kartons

|                |     |      |                 |
|----------------|-----|------|-----------------|
| 215 x 153 x 80 | 1.2 | 4600 | <b>01.SDK11</b> |
| 320 x 230 x 80 | 1.2 | 2300 | <b>01.SDK12</b> |
| 375 x 265 x 45 | 1.2 | 2300 | <b>01.SDK13</b> |

# Weißer Wellpapp-Faltkartons

## 1- und 2-wellig.

- Für die besondere Präsentation Ihrer Produkte schon beim Versand
- Hochwertige 30 kg-Qualitäten
- Direkt beschriftbare weiße Außendecke



### Weißer Wellpapp-Faltkartons

| Innenmaße<br>L x B x H in mm | Qualität<br>in kg | 1-wellig<br>2-wellig | Verp.-<br>Einheit | Stück pro<br>Palette | Artikel-Nr. |
|------------------------------|-------------------|----------------------|-------------------|----------------------|-------------|
| 315 x 180 x 130 ☞            | 30                | 1-w                  | 25                | 800                  | 01.W10131   |
| 320 x 195 x 160              | 30                | 1-w                  | 25                | 1500                 | 01.W10132   |
| 340 x 210 x 160              | 30                | 1-w                  | 25                | 800                  | 01.W10133   |
| 460 x 300 x 220              | 30                | 1-w                  | 20                | 440                  | 01.W10134   |
| 450 x 370 x 280              | 30                | 2-w                  | 20                | 120                  | 01.W10235   |

☞ = Postpäckchengröße

# Weißer Blitzboden-Aufrichtkartons

- Blitzschnell aufgestellt
- Doppelter, vollflächiger Boden
- Ideale Abmessungen für Mode- und Schuhversand



### Weißer Blitzboden-Aufrichtkartons

| Innenmaße<br>L x B x H in mm | Qualität | Stück pro<br>Palette | Artikel-Nr. |
|------------------------------|----------|----------------------|-------------|
| 300 x 200 x 50 ☞             | 1.3      | 1560                 | 01.XS       |
| 310 x 240 x 150              | 1.3      | 1080                 | 01.S        |
| 400 x 300 x 160              | 1.3      | 720                  | 01.M        |
| 400 x 300 x 270              | 1.3      | 585                  | 01.L        |
| 580 x 388 x 190              | 1.3      | 480                  | 01.XL       |
| 580 x 380 x 280              | 2.2      | 260                  | 01.XXL      |
| 580 x 380 x 370              | 2.2      | 280                  | 01.XXXL     |

☞ = Postpäckchengröße



# Original QWIKBOX® White

Diese elegant-weiße Ausführung verfügt über alle bekannten Vorteile der Qwikboxen® und ist die richtige Wahl für den Versand hochwertiger Artikel.

- Sofort haftender Security-Selbstklebeverschluss
- Ideal zum individuellen Bedrucken mit Firmenlogo oder Produktname
- Repräsentative Verpackung für Schmuck, Kosmetik- und Lifestyleprodukte



Ruck, zuck aufgerichtet, mit doppeltem Boden für hohe Stabilität und Sicherheit



US-Safetynorm verhindert Schnittverletzungen



Weit übergreifende Außen- und Innenklappen



Mit Aufreißband für problemloses Öffnen ohne Hilfsmittel



## Original Qwikbox® White

| Innenmaße<br>L x B x H in mm | Qualität | Gewicht<br>ca. in g | Stück pro<br>Palette | Artikel-Nr. |
|------------------------------|----------|---------------------|----------------------|-------------|
| 146 x 131 x 56 ☞             | 1.3      | 55                  | 5280                 | 01.QXW61    |
| 200 x 140 x 80 ☞             | 1.3      | 78                  | 3630                 | 01.QXW62    |
| 213 x 153 x 55 ☞             | 1.2      | 83                  | 3200                 | 01.QXW60    |
| 240 x 170 x 80 ☞             | 1.3      | 107                 | 3240                 | 01.QXW63    |
| 305 x 215 x 110 ☞            | 1.3      | 190                 | 1000                 | 01.QXW64    |
| 350 x 250 x 135 ☞            | 1.3      | 243                 | 880                  | 01.QXE      |
| 430 x 300 x 90               | 1.3      | 328                 | 570                  | 01.QXW65    |
| 485 x 260 x 185              | 1.3      | 391                 | 600                  | 01.QXW66    |
| 485 x 369 x 269              | 1.3      | 573                 | 460                  | 01.QXW67    |

☞ = Postpäckchengröße

## Fixbox WHITE STAR

Die eleganten Feinwellpapp-Schachteln, innen und außen weiß, mit Blitzbodentechnik. Für Kleinteile, Textilien, Mustersendungen, Warenproben, Daten- und Tonträger eine repräsentative Verpackung.

- Fix aufgerichtet zum Befüllen durch Blitzbodentechnik
- Voll überlappender Innenboden und doppelte Deckelklappen
- Flache, platzsparende Lagerung
- Stabile, weiße Wellpapp-Qualität
- Praktischer Steckverschluss zum mehrmaligen Öffnen geeignet



### Fixbox WHITE STAR – weiße Feinwellpapp-Schachteln, E-Welle

| Innenmaße<br>L x B x H in mm | Verpackungs-<br>beispiel | Verp.-<br>Einheit | Stück pro<br>Palette | Artikel-Nr. |
|------------------------------|--------------------------|-------------------|----------------------|-------------|
| 120 x 120 x 120              | -                        | 50                | 3600                 | 01.FX01     |
| 150 x 130 x 55               | 5 CDs                    | 50                | 3000                 | 01.FX02     |
| 150 x 130 x 110              | 10 CDs                   | 50                | 2000                 | 01.FX03     |
| 220 x 160 x 100              | A5                       | 50                | 1200                 | 01.FX04     |
| 305 x 215 x 150              | A4                       | 50                | 800                  | 01.FX08     |

# Stülp-schachteln

**Aus brauner Microwellpappe für DIN A4-Formate.**

- 2-teilige Aufrichteschachtel – flachliegend, platzsparend angeliefert
- Blitzschnell aufgerichtet, schnell befüllt, Stülpdeckel drüber – fertig
- Füllmenge kann höher sein, da der Stülpdeckel weit übergreift
- Abklappbare Vorderseite des Stülp-schachtel-Bodens, erleichtert die Entnahme auch von Teilmengen des Inhalts
- Hohe Stapelfestigkeit durch stabile 20 kg-Microwellpapp-Qualität



## Stülp-schachteln aus brauner Microwellpappe

| Innenmaße<br>L x B x H in mm | DIN | Stück pro<br>Palette | Artikel-Nr.     |
|------------------------------|-----|----------------------|-----------------|
| 306 x 215 x 50               | A4  | 2800                 | <b>01.1-244</b> |
| 306 x 215 x 100              | A4  | 2640                 | <b>01.2-245</b> |

# Vollpapp-Stülp-schachteln

**Nicht nur für DIN-Formate die preiswerte Lagerverpackung.**

- Schnelle Aufrichteschachtel aus platzsparender Vollpappe
- Ideal und äußerst preisgünstig für DIN-Formate
- In stabiler Vollpappe auch für den Versand geeignet

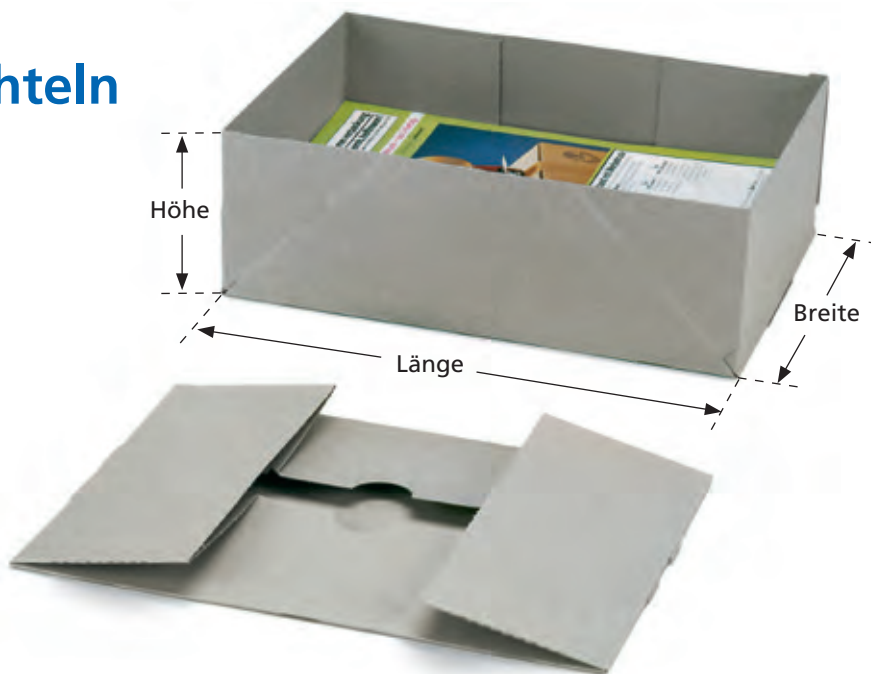

## Vollpapp-Stülp-schachteln aus fester Graupappe für A4- und A3-Formate

| Innenmaße<br>in mm | Passend<br>für | Qualität<br>ca. in g/m <sup>2</sup> | Stück pro<br>Palette | Artikel-Nr.     |
|--------------------|----------------|-------------------------------------|----------------------|-----------------|
| 305 x 215 x 50     | A4             | 450                                 | 5100                 | <b>01.3-247</b> |
| 305 x 215 x 100    | A4             | 450                                 | 5100                 | <b>01.3-246</b> |
| 330 x 170 x 70     | -              | 750                                 | 3500                 | <b>01.S5</b>    |
| 330 x 230 x 80     | -              | 750                                 | 2400                 | <b>01.S6</b>    |

# Umzugskartons

Transporterprobte Spezialkartons, die Ihnen den Umzug erleichtern.

- Extra starke 2-wellige 30 kg- und 40 kg-Qualität
- Leicht zusammensteckbar – Anleitung auf jedem Karton aufgedruckt
- Nach Gebrauch zusammenlegbar und wiederverwendbar

## Kleiderbox

Der Kleiderschrank für den Transport-Umzug oder als „Speicherkarton“ für Saisonkleidung.

- Stabil und standfest aus 2-welliger Wellpappe
- Integrierte Löcher für Kleiderbügel im Deckel

## Transportkiste

- Für Betrieb, Büro, Auto oder auch zu Hause
- Fertig aufgerichtet und ineinander stapelbar

## Möbelpackdecke

Starke 4-seitig umsäumte Qualität, 350 g/m<sup>2</sup>.

- Der preiswerte und sichere Transportschutz für Möbel und andere empfindliche Gegenstände
- Mehrfach verwendbar



### Umzugskartons mit verstärkten Griffen

| Innenmaße<br>L x B x H in mm | Stk. pro<br>Palette | Qualität        | Artikel-Nr.    |
|------------------------------|---------------------|-----------------|----------------|
| 500 x 300 x 340              | 180                 | 30 kg, 2-wellig | <b>01.UZ20</b> |
| 650 x 350 x 370              | 200                 | 40 kg, 2-wellig | <b>01.UZ3</b>  |

### Kleiderbox mit Deckel

| Innenmaße<br>L x B x H in mm | Qualität        | Artikel-Nr.  |
|------------------------------|-----------------|--------------|
| 560 x 520 x 1235             | 30 kg, 2-wellig | <b>01.KB</b> |

### Transportkiste aus naturfarbig, brauner Wellpappe mit Metalldraht verstärkt

| Bodenmaß<br>innen<br>in mm | Obere Öffnung<br>innen<br>in mm | Höhe<br>innen<br>in mm | Qualität        | Artikel-Nr.  |
|----------------------------|---------------------------------|------------------------|-----------------|--------------|
| 390 x 250                  | 455 x 305                       | 235                    | 40 kg, 2-wellig | <b>01.TK</b> |

### Möbelpackdecke, schwere Qualität

| Abmessung in mm | Artikel-Nr.         |
|-----------------|---------------------|
| 2000 x 1500     | <b>01.PACKDECKE</b> |

**Multifunktionaler Transport- und Lagerbehälter, mit dem der Versand in puncto Handling flexibler und vor allem schneller gemacht wird.**

- Flachliegende Anlieferung auf Palette fixiert
- Einfaches Handling
- Durch den 3-welligen Innenring wird eine hohe Stabilität der Stapelung der Behälter erreicht
- Klappbare Vorderseite erleichtert die Befüllung
- Bei größeren Abnahmemengen sind auch Maßanfertigungen möglich



FlexiTainer® auf Einwegpalette gefestigt



FlexiTainer® gibt es auf Wellpappkufen oder auf Holzpaletten

| FlexiTainer®                 |                 |
|------------------------------|-----------------|
| Innenmaße<br>L x B x H in mm | Artikel-Nr.     |
| 1076 x 691 x 578             | <b>01.FTSEE</b> |
| 1162 x 762 x 298             | <b>01.FT300</b> |
| 1162 x 762 x 748             | <b>01.FT750</b> |

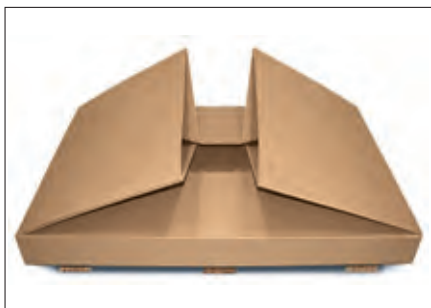

Deckel entfernen und aufklappen

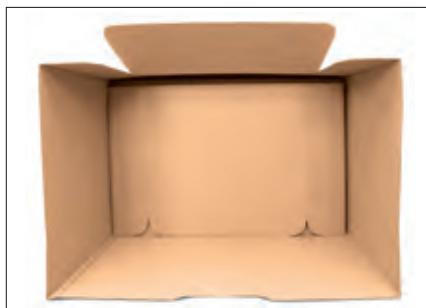

Den flach am Boden liegenden 3-welligen Innenring ...



... als Seitenstabilisierung aufrichten und befüllen

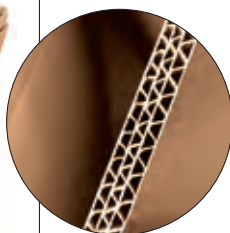

Deckel wieder drauf – fertig!  
FlexiTainer® können auch gestapelt werden.



# Paletten-Container

Aus Kraftliner-Wellpapp-Qualitäten für Europaletten 1200 x 800 mm.

- Flache, platzsparende Lagerhaltung
- Abklappbare Vorderseite an den Containern erleichtert das Beladen
- Nur hochwertige Kraftliner-Wellpappe für optimalen Schutz



## Paletten-Container aus Kraftliner-Wellpappe

| Außenmaße ca. L x B x H in mm   | Innenmaße ca. L x B x H in mm | Qualität in kg | 1-, 2- oder 3-wellig | Stk. pro Palette | Artikel-Nr.    |
|---|-------------------------------|----------------|----------------------|------------------|----------------|
| 1080 x 740 x 650  | 1050 x 710 x 590              | 125            | 3-w                  | 70               | <b>01.320</b>  |
| 1194 x 794 x 1074   | 1180 x 780 x 1060             | 40             | 2-w                  | 130              | <b>01.1314</b> |
| abklappbare Vorderseite bei 800 mm von unten  |                               |                |                      |                  |                |
| 1194 x 794 x 1074   | 1180 x 780 x 1060             | 40             | 2-w                  | 130              | <b>01.1315</b> |
| abklappbare Vorderseite bei 700 mm von unten, abklappbare Breite ca. 850 mm (siehe Containerbild) |                               |                |                      |                  |                |
| 1195 x 795 x 990  | 1180 x 780 x 965              | 50             | 2-w                  | 130              | <b>01.1313</b> |
| abklappbare Vorderseite bei 500 mm  |                               |                |                      |                  |                |
| 1196 x 796 x 812  | 1190 x 790 x 800              | 20             | 1-w                  | 200              | <b>01.1244</b> |
| 1200 x 800 x 765  | 1185 x 785 x 750              | 40             | 2-w                  | 125              | <b>01.1375</b> |
| 1295 x 795 x 567  | 1180 x 780 x 542              | 40             | 2-w                  | 120              | <b>01.246</b>  |

# Wellpapp-Faltkartons 3-wellig

Die stabile „Kiste“ unter den Kartons – wenn höchste Beanspruchung beim Land-, Luft- oder See-Versand gefordert wird.

- Geeignet für hohe Transportbelastung und Langzeitlagerung
- In vielen Fällen eine vorteilhaftere Alternative zu Holzkisten
- Wasserfeste Verleimung der Wellpappbahnen
- Feuchtigkeitsbeständige Außendecke



## Wellpapp-Faltkartons, 3-wellige Ausführung

| Außenmaße ca. L x B x H in mm | Innenmaße ca. L x B x H in mm | Qualität in kg | Inhalt in l | Stk. pro Palette | Eigengewicht in kg | Artikel-Nr.   |
|-------------------------------|-------------------------------|----------------|-------------|------------------|--------------------|---------------|
| 610 x 410 x 520               | 580 x 380 x 460               | 125            | 102         | 65               | 2,7                | <b>01.302</b> |
| 810 x 410 x 520               | 780 x 380 x 460               | 125            | 136         | 70               | 3,4                | <b>01.304</b> |
| 810 x 610 x 500               | 780 x 580 x 440               | 125            | 199         | 70               | 4,5                | <b>01.305</b> |
| 1080 x 740 x 500              | 1050 x 710 x 590              | 125            | 440         | 70               | 7,7                | <b>01.320</b> |

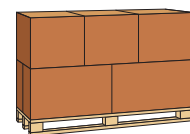

Alle Kartonagen-Außenabmessungen passend für Europaletten 80 x 120 cm

# Endlos-Kartonage

Endlos-Kartonage in Zickzack-Lage auf Paletten macht Schluss mit Spezialverpackungen für langes Versandgut. Unterschiedlich lange Güter lassen sich viel effizienter mit Endlos-Kartonage verpacken.

- Jede benötigte Menge kann leicht zugeschnitten werden
- Vorgestanzte Längsrillen im Abstand von 105 mm ermöglichen ein einfaches Umwickeln des Versandgutes
- Bis zu 50% Zeitersparnis beim Packen
- Zickzack-förmig auf der Palette spart Lagerplatz
- Starke 40 kg-Kraftliner-Qualität



**Einfach jede Verpackung selber herstellen!**



In praktisch unbegrenzter Länge können Versandverpackungen selbst hergestellt werden



Mit dem Packmesser die Stirnseiten einschneiden, einklappen und fertig

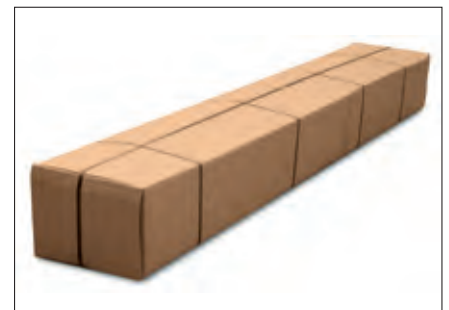

Auf Produktdimension individuell hergestellte Versandverpackung



## Endlos-Kartonage 2.40 BC 300 lfm. pro Palette

| Breite in mm | Stück pro Palette lfm. | Artikel-Nr.       |
|--------------|------------------------|-------------------|
| 1160         | 300                    | <b>01.ENDWELL</b> |

Größere Mengen auf Anfrage

**Rationell, sicher und preiswert  
Umreifen mit dem passenden  
Umreifungsautomaten.  
Siehe Seite 149 bis 151.**

Alle 105 mm vorgerillte Nutungen für universelle Verpackungsmöglichkeiten



# Gefahrgut-Kartons

Höchste Sicherheit bei gefährlichen Gütern. Unsere Gefahrgut-Kartons entsprechen den neuesten Vorschriften.

- Nassfest verklebt, Zulassung nach 4 G
- Wasserabweisende Außendecke
- Mit UN-Kennzeichnung
- Für Transport von Gütern nach den Bestimmungen von IMDG-Code (Seeverkehr), ICAO-TI (Luftverkehr), RID (Eisenbahnverkehr), ADR (Straßenverkehr)



Andere Abmessungen auf Anfrage

| Gefahrgut-Kartons               |          |                            |                       |  |     |     |             |
|---------------------------------|----------|----------------------------|-----------------------|--|-----|-----|-------------|
| Innenmaße<br>L x B x H<br>in mm | Qualität | 1-, 2-<br>oder<br>3-wellig | Inhalt<br>in<br>Liter | Maximales Bruttogewicht<br>in kg bei Verpackungsgruppe |     |     | Artikel-Nr. |
|                                 |          |                            |                       | I  | II  | III |             |
| 175 x 155 x 213                 | 1.50     | 1-w                        | 6                     | 5  | 8   | 8   | 01.UN1      |
| 275 x 195 x 300                 | 2.90     | 2-w                        | 16                    | 12   | 20  | 30  | 01.UN2      |
| 325 x 245 x 300                 | 2.92     | 2-w                        | 23                    | 17   | 25  | 35  | 01.UN3      |
| 360 x 260 x 300                 | 2.92     | 2-w                        | 28                    | 21   | 30  | 40  | 01.UN4      |
| 430 x 310 x 300                 | 2.92     | 2-w                        | 40                    | 30   | 40  | 45  | 01.UN5      |
| 390 x 390 x 430                 | 2.92     | 2-w                        | 65                    | 43   | 60  | 70  | 01.UN6      |
| 570 x 370 x 430                 | 2.95     | 2-w                        | 90                    | 60   | 75  | 85  | 01.UN7      |
| 770 x 570 x 550                 | 2.96     | 3-w                        | 241                   | 106  | 150 | 200 | 01.UN8      |



Spezialabroller  
Artikel-Nr. 10.HA75  
Siehe Seite 159.

| Gefährlichkeit der Stoffe       | Verpackungsgruppe | Kennzeichnung der Verpackung |
|---------------------------------|-------------------|------------------------------|
| sehr gefährliche Stoffe         | I                 | X                            |
| Stoffe mittlerer Gefährlichkeit | II                | Y                            |
| Stoffe geringer Gefährlichkeit  | III               | Z                            |

Die Verschlussvorschriften für Gefahrgut-Kartons müssen beachtet werden und sind Bestandteil der Zulassung!

# Filament-Packband

Zum vorschriftsmäßigen Verschluss von Gefahrgutkartons.

| Filament-Packband |               |                   |             |
|-------------------|---------------|-------------------|-------------|
| Breite<br>in mm   | Länge<br>in m | Verp.-<br>Einheit | Artikel-Nr. |
| 75                | 50            | 12                | 03.FILA75   |



## Pflegen Sie Ihr Image ...

... am Point of Sale und beim Direktversand an Ihre Kunden.

Ihr Produkt ist es wert, sich vom Wettbewerb abzuheben. Deshalb sollte die Aufmerksamkeit Ihres Kunden zielgerichtet auf die Verpackung oder Verkaufsdisplays gelenkt werden, um den gewünschten Kaufimpuls auszulösen.

Mit Displays und Sonderverpackungen als Instrument des Handelsmarketings unterstützen wir Ihre Präsenz vor Ort und steigern Ihren Absatz.

Mit nur geringen zusätzlichen Druckkosten erhalten Ihre Kartonagen und Displays einen hohen Werbewert und ein unverwechselbares Image. Ganz individuell und nach Ihren Wünschen gestaltet und bedruckt.

Beim Direktversand an Ihre Kunden können Sie z.B. auch alle 6 Kartonseiten als zusätzliche Werbeflächen nutzen, um u.a. Ihr Logo, Service-Informationen oder weitere Produkte in den Focus zu stellen.

Wir helfen Ihnen mit Rat und Tat.



## Individuelle Gestaltungsmöglichkeiten

Geschulte Fachberater, kreativ denkende Planer und Entwickler sowie qualifizierte Techniker stehen Ihnen zur Seite, wenn es darum geht, die richtige Verpackung in Form und Farbe für Ihr Produkt zu entwickeln und zu produzieren. Nutzen Sie die individuellen Gestaltungsmöglichkeiten in Form und Design:

- Flexo-, Offset- oder Siebdruck, 1- bis 6-farbig
- Oberflächenveredelung wie z. B. Glanz- oder Mattfolienkaschierung
- Spotlackierung
- Heißfolienprägung und Blindprägung

Selbst kleinste Einheiten und größte Serien werden mit unserer gewohnten Sorgfalt gefertigt.

## Just-in-time-Produktion

Speziell für Sie gefertigte Verpackungen lagern wir auf Wunsch ein und liefern diese bedarfsgerecht „just-in-time“ an jede von Ihnen gewünschte Adresse. So lassen sich Aktionen regional und temporär schnell und kostengünstig planen.

Vereinbaren Sie mit uns einen Jahresabrufauftrag über die benötigten Verpackungen. Sie zahlen nur die jeweils abgerufene Menge.

So sparen Sie Kosten für den Lagerplatz und schonen Ihre Liquidität.



# Printmedien-, Buch- und Ordnerverpackungen, Versandhülsen, Kalenderverpackungen und selbsthaftende Wellpappe



Buchverpackungen mit Selbstklebeverschluss

**BUCHPACK** mit 3-fachem Selbstklebeverschluss

**QWIKWELL**® – Wickelverpackung aus Recycling-Wellpappe

**RONDOLL**® – Wickelverpackung aus Wellpappe

ab Seite 39



TexBox® – Versandbox für Textilien

Versandbox

Maxibrief

Seite 42



Briefbox

**SLIMPULST**® mit Selbstklebeverschluss

Seite 43



Ordnerverpackungen

Drehpack – die preisgünstigste Buchverpackung

Black Top – Versandhülsen

Handheftzange

ab Seite 44



**QWIKTUBE**® -Teleskop-Versandhülse, Teleskop-Verpackung

**QWIKTUBE**® -Versandhülsen

Quattrobox-Versandverpackung

ab Seite 46



Kalenderverpackungen

Seite 48



**FIXPACK**® – selbsthaftende Wellpappe

Seite 49

# Original **BUCHPACK** mit 3-fachem Selbstklebeverschluss

Die rundum schützende und sicherste Versandverpackung aus Kraftliner-Wellpappe für Bücher, Dokumente, Drucksachen aller Art, Datenträger, CDs und vieles mehr.

- Variable Füllhöhe
- Schnell befüllt und verschlossen
- 3-fach starker Selbstklebeverschluss spart Zeit
- Aufreißband erleichtert das Öffnen der Packung
- Umlaufender Kantenschutz gegen Stauchecken



Perfekte Anpassung an die Packguthöhe



Beidseitig umlaufender Kantenschutz



Aufreißband für schnelle Packgutöffnung

## Original BUCHPACK mit 3-fachem Selbstklebeverschluss und Aufreißband

| Nutzmaße<br>L x B in mm | Außenmaße<br>L x B in mm | variab. Füllhöhe<br>ca. in mm | geeignet<br>für z. B. | Gewicht<br>ca. in g | Stück pro<br>Palette | Artikel-Nr.     |
|-------------------------|--------------------------|-------------------------------|-----------------------|---------------------|----------------------|-----------------|
| 230 x 155               | 280 x 170                | 75                            | A5                    | 121                 | 1800                 | <b>04.BP1SK</b> |
| 250 x 185               | 300 x 190                | 80                            | B5                    | 146                 | 1200                 | <b>04.BP2SK</b> |
| * 305 x 235             | 350 x 240                | 90                            | A4+                   | 204                 | 1020                 | <b>04.BP3SK</b> |
| 340 x 260               | 390 x 270                | 75                            | B4                    | 213                 | 1020                 | <b>04.BP4SK</b> |
| 350 x 315               | 395 x 325                | 85                            | LP                    | 285                 | 600                  | <b>04.BP5SK</b> |
| 425 x 305               | 475 x 310                | 85                            | A3                    | 313                 | 600                  | <b>04.BP6SK</b> |
| 460 x 330               | 525 x 335                | 150                           | A3+                   | 464                 | 600                  | <b>04.BP7SK</b> |

\* Die Außenabmessungen der Verpackung liegen im Bereich der neuen Postnorm für den Versand als Bücher- oder Warensendung oder Maxibrief

Millionenfach bewährte Wickelverpackungen aus stabiler Recycling-Wellpappe mit sicherer Verschlussklebung.

- Extrem preiswerte Variante für den sicheren Versand von Büchern, DVD, Datenträgern, Spielen usw.
- Variable Füllhöhe
- Umlaufender Kantenschutz
- Sicherer Selbstklebeverschluss
- Aufreißperforation für leichtes Öffnen
- E-Welle aus Testliner-Wellpappe
- Andere Abmessungen oder Werbedruck auf Anfrage



Mit praktischer Aufreißperforation für leichtes Öffnen



Variable Füllhöhe bis 70 mm

## Original QWIKWELL®-Wickelverpackungen

| Nutzmaße<br>B x L in mm | Außenmaße<br>B x L in mm | variable Füllhöhe<br>ca. in mm | Gewicht<br>ca. in g | Stück pro<br>Palette | Artikel-Nr.    |
|-------------------------|--------------------------|--------------------------------|---------------------|----------------------|----------------|
| 155 x 217               | 155 x 257                | 10-52                          | 64                  | 3600                 | <b>04.QW52</b> |
| 165 x 245               | 165 x 285                | 10-70                          | 72                  | 3600                 | <b>04.QW54</b> |
| 215 x 305               | 225 x 353                | 10-80                          | 97                  | 2100                 | <b>04.QW59</b> |
| 250 x 310               | 250 x 350                | 10-70                          | 131                 | 2100                 | <b>04.QW62</b> |



# Original **RONDOLL**<sup>®</sup>

**Wickelverpackung aus stabiler Kraftliner-Wellpappe mit der 3-fach-Sicherheitsverklebung – schnell – sicher – preiswert.**

- Für Bücher, DVDs, Datenträger, CDs usw.
- Variable Füllhöhe
- Umlaufender Kantenschutz
- Festhaftender 3-fach-Selbstklebverschluss fixiert das Versandgut
- Aufreißband für leichtes Öffnen
- Andere Abmessungen, Außenfarben oder mit Werbedruck auf Anfrage



**Größere Mengen zu Sonderkonditionen**

## Original RONDOLL<sup>®</sup>-Wickelverpackung

| Nutzmaße<br>B x L in mm | Außenmaße<br>B x L in mm | variable Füllhöhe<br>ca. in mm | geeignet<br>für z. B. | Farbe | Gewicht<br>ca. in g | Stück pro<br>Palette | Artikel-Nr.        |
|-------------------------|--------------------------|--------------------------------|-----------------------|-------|---------------------|----------------------|--------------------|
| 125 x 147               | 135 x 197                | 11-50                          | CDs                   | braun | 46                  | 4800                 | <b>04.ROND051</b>  |
| 155 x 217               | 165 x 267                | 20-70                          | A5, DVD               | braun | 77                  | 2400                 | <b>04.ROND052</b>  |
| 155 x 217               | 165 x 267                | 20-70                          | A5, DVD               | weiß  | 77                  | 2400                 | <b>04.ROND052W</b> |
| * 165 x 245             | 175 x 295                | 20-70                          | A5+                   | braun | 87                  | 2400                 | <b>04.ROND054</b>  |
| * 185 x 270             | 195 x 320                | 20-80                          | B5                    | braun | 105                 | 1600                 | <b>04.ROND056</b>  |
| * 215 x 305             | 225 x 353                | 20-80                          | A4/Maxibrief          | braun | 128                 | 1200                 | <b>04.ROND058</b>  |
| * 215 x 305             | 225 x 353                | 20-80                          | A4/Maxibrief          | weiß  | 128                 | 1200                 | <b>04.ROND058W</b> |
| * 250 x 325             | 260 x 375                | 20-80                          | C4                    | braun | 157                 | 1200                 | <b>04.ROND062</b>  |
| * 250 x 325             | 260 x 375                | 20-80                          | C4                    | weiß  | 157                 | 1200                 | <b>04.ROND062W</b> |
| * 270 x 330             | 280 x 380                | 20-80                          | C4+                   | braun | 169                 | 1200                 | <b>04.ROND064</b>  |
| * 290 x 380             | 300 x 430                | 20-80                          | B4                    | braun | 195                 | 1200                 | <b>04.ROND067</b>  |
| * 320 x 455             | 330 x 505                | 20-60                          | A3                    | braun | 242                 | 800                  | <b>04.ROND068</b>  |
| * 320 x 455             | 330 x 505                | 20-60                          | A3                    | weiß  | 242                 | 800                  | <b>04.ROND068W</b> |

\* Mit 3-fach-Selbstklebung

# TexBox® mit Selbstklebeverschluss

Rationeller und wirtschaftlicher Einsatz z. B. im Online-Versandhandel – die Versandbox für Textilien aller Art und flaches Versandgut.

- Abmessungen auf den Versand von Textilien abgestimmt
- Stabile Bauform durch doppelte Seitenkonstruktion
- Sicher dank starkem Selbstklebeverschluss
- Flache, platzsparende Anlieferung
- Kundenfreundliches Handling durch Aufreißfaden
- TexBox® kann auch mit individuellem Druck und in anderen Farben produziert werden



| TexBox® mit Selbstklebeverschluss |          |              |                   |             |  |
|-----------------------------------|----------|--------------|-------------------|-------------|--|
| Innenmaße L x B x H in mm         | Qualität | Gewicht in g | Stück pro Palette | Artikel-Nr. |  |
| 390 x 280 x 70                    | 1.3      | 198          | 990               | 01.TB311    |  |
| 410 x 310 x 120                   | 1.3      | 299          | 630               | 01.TB33     |  |
| 480 x 350 x 95                    | 1.3      | 317          | 640               | 01.TB322    |  |
| 500 x 400 x 150                   | 1.3      | 470          | 320               | 01.TB35     |  |
| 540 x 360 x 135                   | 1.3      | 439          | 610               | 01.TB34     |  |

## Versandbox A4 und Maxibrief

Aus weißer Feinwellpappe, mit Selbstklebeverschluss und Aufreißfaden.

- Rationelles Handling und schnelles Aufrichten
- Zuverlässiger Selbstklebeverschluss spart Zeit und zusätzliche Verschlussmittel
- Praktischer Aufreißfaden für schnelles und sicheres Öffnen
- Individuelle Bedruckung möglich
- Ihrem Produkt angepaßte Sonderformate auf Anfrage



| Versandbox A4 und Maxibrief |                           |           |              |                   |             |
|-----------------------------|---------------------------|-----------|--------------|-------------------|-------------|
| Außenmaße L x B x H in mm   | Innenmaße L x B x H in mm | DIN       | Gewicht in g | Stück pro Palette | Artikel-Nr. |
| 306 x 212 x 41              | 300 x 212 x 35            | A4        | 109          | 1250              | 04.MAXIA4   |
| 359 x 243 x 50              | 344 x 236 x 45            | Maxibrief | 109          | 1800              | 04.MBX      |

# Briefbox A5, A4 und Maxibrief

Die praktischen portosparenden Versandboxen aus weißer oder brauner Wellpappe für A5-, A4-Formate oder Maxibrief.

- Stabile Wellpapp-Deckelboxen mit Steckverschluss
- Flache Anlieferung – mit wenigen Handgriffen versandfertig gesteckt
- Weiße oder braune Außendecke – direkt beschriftbar
- Portogünstige Versandmöglichkeit als Maxibrief unter Berücksichtigung der Gewichtsbeschränkungen pro Versandbox



## Briefbox A5, A4 und Maxibrief

| Außenmaße<br>L x B x H in mm | Innenmaße<br>L x B x H in mm | DIN       | Farbe | Gewicht<br>in g | Stück pro<br>Palette | Artikel-Nr.    |
|------------------------------|------------------------------|-----------|-------|-----------------|----------------------|----------------|
| 262 x 182 x 47               | 245 x 175 x 42               | A5+       | weiß  | 80              | 3800                 | <b>04.BXA5</b> |
| 265 x 180 x 50               | 245 x 175 x 47               | A5+       | braun | 85              | 2000                 | <b>04.BX01</b> |
| 327 x 227 x 47               | 310 x 220 x 42               | A4        | weiß  | 109             | 1900                 | <b>04.BXA4</b> |
| 350 x 250 x 50               | 330 x 244 x 47               | Maxibrief | braun | 118             | 2000                 | <b>04.BX02</b> |

# SLIMPOST® mit Selbstklebeverschluss

Die neue schnelle und portooptimierte Versandbox.

- Zugelassen für das Post-Produkt WARENPOST
- Reduziert Ihre Portokosten
- Schnell und einfach aufgebaut
- Sicher verschlossen durch Selbstklebeverschluss
- Empfängerfreundliche Öffnung dank Aufreißhilfe
- Hergestellt aus umweltfreundlichem FSC Mix-Papier
- Formstabile Microwellpappe

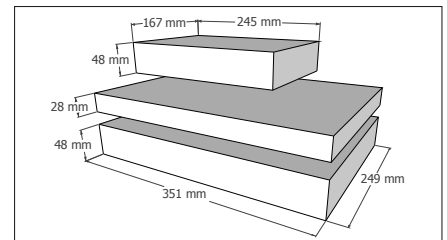

## SLIMPOST® mit Selbstklebeverschluss und Aufreißband

| Außenmaße<br>L x B x H in mm | Innenmaße<br>L x B x H in mm | Gewicht<br>in g | Stück pro<br>Palette | Artikel-Nr.    |
|------------------------------|------------------------------|-----------------|----------------------|----------------|
| 245 x 167 x 48               | 240 x 164 x 45               | 52              | 7260                 | <b>04.SP20</b> |
| 351 x 249 x 28               | 346 x 246 x 25               | 81              | 4800                 | <b>04.SP30</b> |
| 351 x 249 x 48               | 346 x 246 x 45               | 95              | 4140                 | <b>04.SP50</b> |



# Ordner-Box

Für 2 Ordner oder andere Dinge eine praktische Versandlösung.

- Mehrfache Wellpapp-Stärke auf den Breit- und Längsseiten geben dieser Versandbox eine hohe Transportsicherheit
- Zwei, ganz nach innen gehende Klappen sichern das Packgut gegen unbefugten Zugriff
- Großer Klappdeckel zum beliebig häufigen Öffnen und Schließen der Box
- Verschluss des umgreifenden Klappdeckels an den beiden Schmalseiten



| Ordner-Box                   |                       |                |
|------------------------------|-----------------------|----------------|
| Innenmaße<br>L x B x H in mm | geeignet<br>für z. B. | Artikel-Nr.    |
| 330 x 295 x 130              | 2 Ordner              | <b>04.OBX2</b> |

# Ordner-Wickelpack

Mit Selbstklebeverschluss und Höhenrillern.

- Für alle normalen DIN A4-Ordner bis 80 mm Rückenhöhe geeignet
- Passt sich unterschiedlichen Ordnerhöhen und der Ordnerfüllmenge exakt an
- Rundumlaufender Kantenschutz auf beiden Seiten verhindert Stauchecken
- Fest schließender Selbstklebeverschluss sorgt für schnelles Handling
- Aufreißperforation erleichtert dem Empfänger die Entnahme des Inhalts



| Ordner-Wickelpack        |                         |                   |                |
|--------------------------|-------------------------|-------------------|----------------|
| Nutzmaß max. L x B in mm | variable Füllhöhe in mm | Stück pro Palette | Artikel- Nr.   |
| 320 x 290                | 35 - 80                 | 1200              | <b>04.OP01</b> |

# Ordner-Pluspack

Das Plus an Sicherheit beim Versand von schweren Ordnern, Büchern, usw.

- Bis 4-fache Wellpapp-Stärke und rundumlaufender Kantenschutz geben dieser Verpackung eine unvergleichliche Stabilität
- Selbstklebende Innenlaschen fixieren die Verpackung und verhindern das seitliche Herausrutschen und die unbefugte Entnahme des Inhalts
- Schweres Versandgut wird so extrem gegen Beschädigung, Stauchecken und Verlust geschützt
- Stufenlos variable Packhöhe bis 80 mm

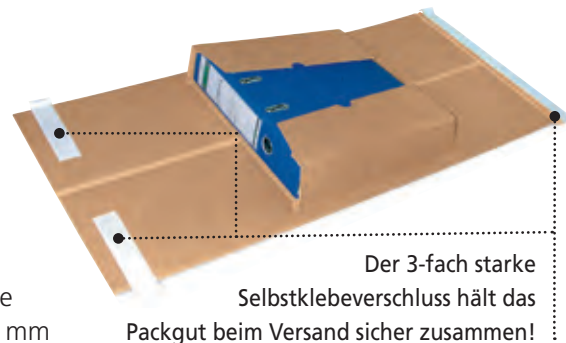

Fester Halt durch 3-fach-Klebeverschluss



Problemloses Öffnen durch Aufreißfaden

| Ordner-Pluspack          |                         |                   |                |
|--------------------------|-------------------------|-------------------|----------------|
| Nutzmaß max. L x B in mm | variable Füllhöhe in mm | Stück pro Palette | Artikel- Nr.   |
| 350 x 315                | 35 - 85                 | 600               | <b>04.OPL5</b> |

# Drehpack

Die preisgünstigste aller Buch-, Schriftgut- und Medienverpackungen aus stabiler Wellpappe.

- Schnelles, leichtes Handling
- Höhenvariabel, passt sich dem Inhalt bis 80 mm kantengerade an
- Rundumlaufender Kantenschutz
- Verschluss mit Klebeband oder Kunststoff-Umreifung



## Drehpack – die Buchverpackung zum kleinen Preis

| Packgutgröße L x B in mm | DIN | maximale Füllhöhe in mm | Gewicht in g | Stück pro Palette | Artikel-Nr.  |
|--------------------------|-----|-------------------------|--------------|-------------------|--------------|
| 225 x 158                | A5+ | 70                      | 97           | 2400              | <b>04.D1</b> |
| 255 x 183                |     | 80                      | 136          | 1200              | <b>04.D2</b> |
| * 315 x 255              | A4  | 90                      | 200          | 1200              | <b>04.D4</b> |
| 365 x 265                |     | 90                      | 239          | 1200              | <b>04.D6</b> |
| 420 x 300                | A3  | 90                      | 347          | 600               | <b>04.D7</b> |

\* Die Außenabmessungen der Verpackung liegen im Bereich der Postnorm für den Versand als Bücher- oder Warensendung oder Maxibrief



# Black Top

Versandhülsen – „eine runde Sache“ für den Versand von Postern, Plänen, Zeichnungen, Filmen u. v. m.

- Aus stabil gewickelter Vollpappe – 1,5 mm Wandstärke
- Freundlich helle Außendecke
- Oben und unten durch Plastikdeckel zu schließen
- Passend für alle gängigen DIN-Formate
- Andere Abmessungen und Farben schon in kleinen Mengen lieferbar



## Black Top-Versandhülsen

| Nutzlänge in mm | Hülsen Ø in mm | DIN | Verp.-Einheit | Artikel-Nr.     |
|-----------------|----------------|-----|---------------|-----------------|
| 315             | 50             | A3  | 152           | <b>04.BT165</b> |
| 435             | 50             | A2  | 112           | <b>04.BT166</b> |
| 605             | 60             | A1  | 44            | <b>04.BT167</b> |
| 700             | 70             | A1  | 35            | <b>04.BT168</b> |
| 850             | 80             | A0  | 30            | <b>04.BT169</b> |

Bitte beachten Sie vor dem Versand die gültigen Post- oder Paketdienstbestimmungen!

# Handheftzange mit Winkelamboss

Ideal zum Verschließen von Blisterverpackungen und Verschlussdeckeln an Versandhülsen.

- Heftet Material bis 10 mm Dicke
- Vollverchromt
- Einschubtiefe 65 mm, Maulweite 14 mm



## Handheftzange mit Heftklammern

| Bezeichnung   | Verp.-Einheit | Artikel-Nr.         |
|---------------|---------------|---------------------|
| Handheftzange | 1             | <b>10.ZANGE31/4</b> |
| Heftklammern  | 5000          | <b>10.HK73/10</b>   |

# Original QWIKTUBE® -Teleskop-Versandhülle

Längenvariable, zweiteilige Teleskopverpackung aus starker Wellpappe.  
Ideal geeignet zum Verschicken unterschiedlich langer Gegenstände.

- Flachliegende Anlieferung, spart Lagerplatz
- Schnell aufgerichtet auf die benötigte Länge
- Mit doppelseitigem Selbstklebeverschluss an Boden und Deckel
- Aufreißband für leichtes Öffnen der Verschlussklebung
- Fixierung der beiden Qwiktubehülsen mit Klebeband

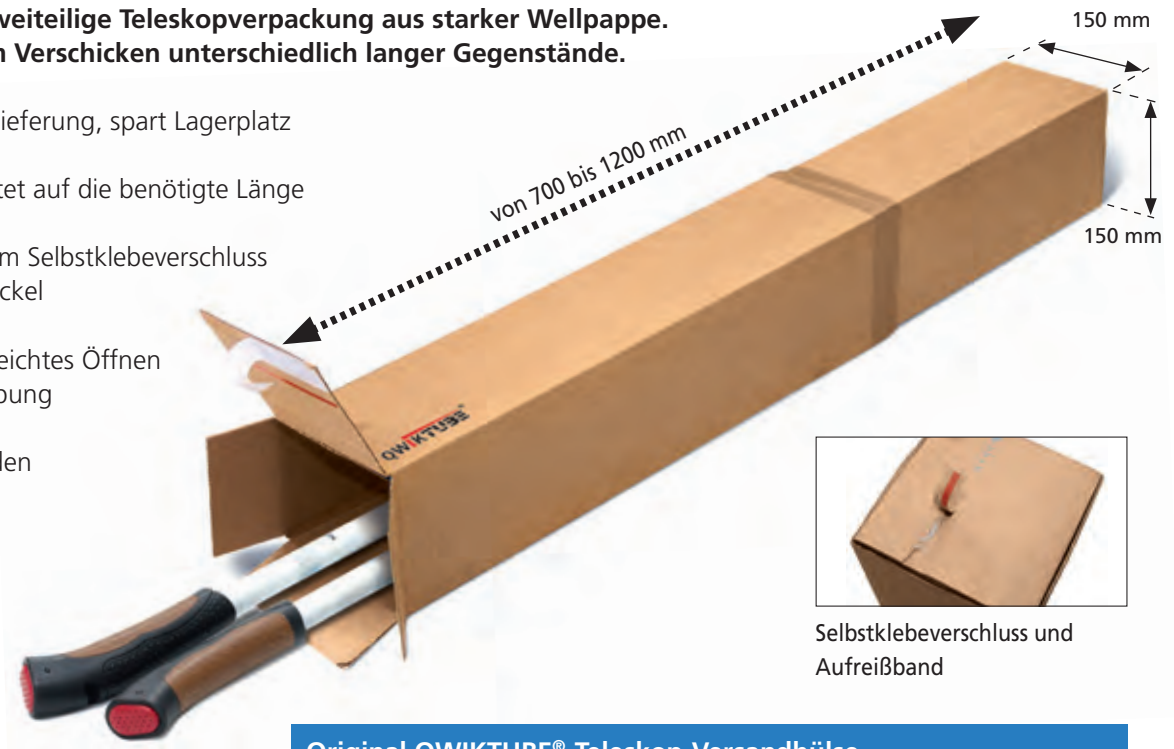

Selbstklebeverschluss und Aufreißband

## Original QWIKTUBE®-Teleskop-Versandhülle

| Nutzmaße in mm           | Gewicht ca. in g | Stück pro Palette | Artikel-Nr. |
|--------------------------|------------------|-------------------|-------------|
| 150 x 150 x 700 bis 1200 | 537              | 960               | 04.QT10     |

## Teleskop-Verpackung, 2-teilig

Langes Packgut variabel in der Länge zu verpacken.

- Als Einzelhülle mit 1000 mm Nutzlänge (Artikel-Nr. 01.BAM61007) oder in Kombination mit der Verlängerungshülle (Artikel-Nr. 01.BAM61008) bis 1800 mm nutzbar
- Einfach beide Hülsen bis auf die benötigte Länge ineinanderstecken und mit Klebeband verbinden
- Preiswerte Wellpapp-Verpackung für den sicheren Versand von langen Produkten

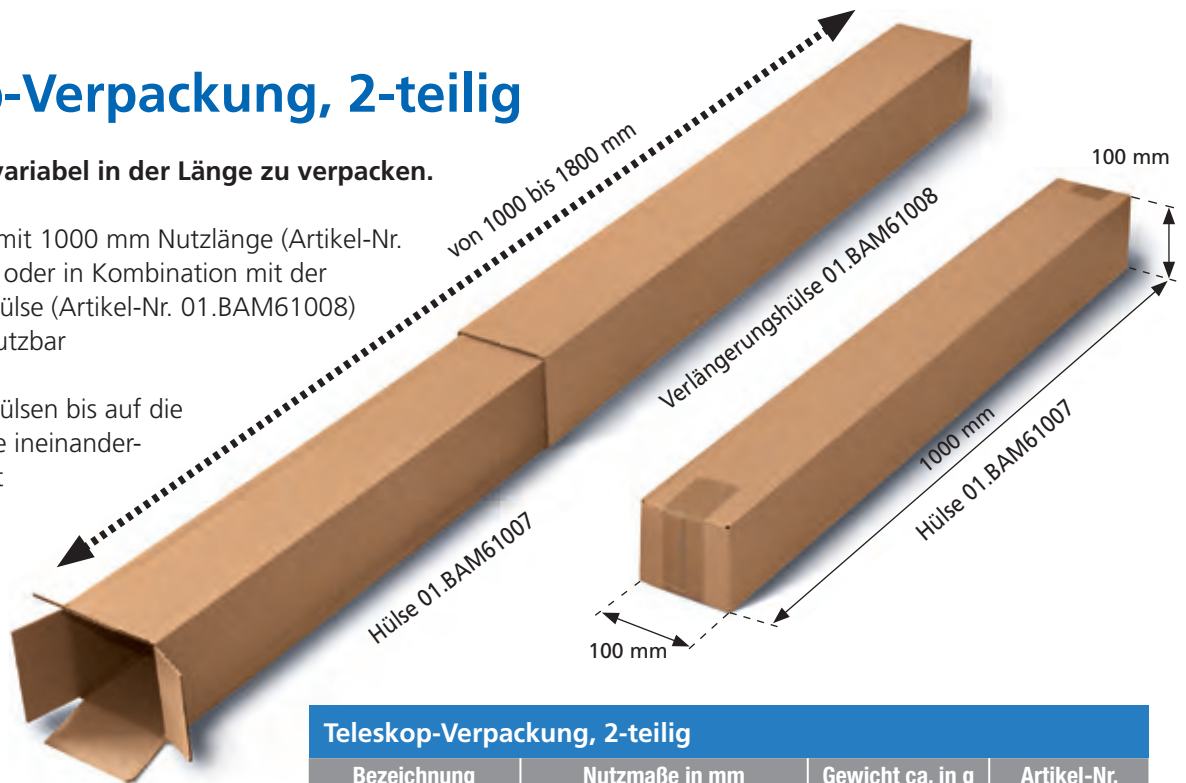

## Teleskop-Verpackung, 2-teilig

| Bezeichnung        | Nutzmaße in mm            | Gewicht ca. in g | Artikel-Nr. |
|--------------------|---------------------------|------------------|-------------|
| Hülse              | 100 x 100 x 1000          | 210              | 01.BAM61007 |
| Verlängerungshülse | 108 x 108 x 1000 bis 1800 | 216              | 01.BAM61008 |

Verlängerungshülse nur in Verbindung mit der Hülse nutzbar

# Original QWIKTUBE® -Versandhülsen, quadratisch

Besonders stabile, quadratische Versandhülle mit Selbstklebeverschluss. Ideal geeignet für den Versand von langen Artikeln wie Poster, Pläne, Fotos, langen Gegenständen wie Rohre, Profile, Schirme u. v. m.

- 1-teilig, flache Anlieferung somit platzsparende Lagerung
- Selbstklebeverschluss an Boden und Deckel für sicheren Versand
- Aufreißband für problemlos leichtes Öffnen
- Quadratische Versandhülle spart Beförderungszuschlag (1,50 €) der Post/DHL für runde Versandhülsen
- Extra stabile 40 kg-Wellpapp-Qualität



## Original QWIKTUBE®-Versandhülsen, quadratisch

| Nutzmaße in mm   | Außenmaße in mm  | Gewicht ca. in g | Stück pro Palette | Artikel-Nr. |
|------------------|------------------|------------------|-------------------|-------------|
| 430 x 105 x 105  | 452 x 112 x 112  | 156              | 1620              | 04.QT2      |
| 500 x 105 x 105  | 522 x 112 x 112  | 171              | 1560              | 04.QT3      |
| 610 x 105 x 105  | 632 x 112 x 112  | 199              | 1400              | 04.QT4      |
| 700 x 105 x 105  | 722 x 112 x 112  | 220              | 1040              | 04.QT5      |
| 860 x 105 x 105  | 882 x 112 x 112  | 257              | 1040              | 04.QT6      |
| 1100 x 105 x 105 | 1122 x 112 x 112 | 319              | 1040              | 04.QT7      |



Überlappender Selbstklebeverschluss und Aufreißfaden

## Quattrobox – Versandverpackung

Die preisgünstigste Verpackung aus stabiler Wellpappe für den Versand und die Archivierung von Zeichnungen, Postern, Textilrollen, Elektronikbauteilen und vielen anderen langen Produkten.

- Flachliegende Anlieferung – enorm platzsparend
- Schnell fertiggesteckt für eine übersichtliche Befüllung des Inhalts auf der gesamten Längsseite der Hülle
- Doppelte Deckelinnenklappe schützt vor unbefugtem Eingriff in die Packung
- Arretierender Steckverschluss macht zusätzliche Verschlussmittel in den meisten Fällen überflüssig



### Quattrobox – Versandverpackung

| Nutzmaße in mm | Qualität in kg | Gewicht ca. in g | Verp.-Einheit | Stück pro Palette | Artikel-Nr. |
|----------------|----------------|------------------|---------------|-------------------|-------------|
| 605 x 100 x 70 | 40             | 263              | 50            | 1100              | 01.605      |
| 800 x 100 x 75 | 40             | 210              | 50            | 550               | 01.608      |

# Kalenderverpackung

Aus stabiler brauner Wellpappe.

- Eine knickschützende Versanverpackung für Kalender oder andere flachliegende Produkte bis 10 mm Höhe
- Flache Anlieferung
- Einfaches und schnelles Handling
- Die integrierte Verschlusslasche macht andere Verschlussmittel überflüssig



## Kalenderverpackung

| Innenmaße L x B x H in mm | DIN | Artikel-Nr. |
|---------------------------|-----|-------------|
| 420 x 310 x 10            | A3  | 01.KVA3     |
| 620 x 420 x 10            | A2  | 01.KVA2     |
| 860 x 610 x 20            | A1  | 01.KVA1     |

# Original **SUPERWELL** Kalenderverpackung

Ideale Kalenderverpackung aus extrem knickstabiler Kraftliner-Wellpappe.

- Schutz und Sicherheit beim Versand hochwertiger Kalender
- Befüllbar bis ca. 45 mm Höhe
- Mit Selbstklebeverschluss
- Leicht zu öffnen durch das Aufreißband
- Kann zu Prüfzwecken geöffnet und mit Postklammern wieder verschlossen werden



## Original SUPERWELL-Kalenderverpackung aus starker Microwelle mit brauner Kraftliner-Außendecke

| Außenmaße postalisch in mm | Innenmaße max. in mm | geeignet für z. B. | Gewicht ca. in g | Verp.-Einheit | Artikel-Nr. |
|----------------------------|----------------------|--------------------|------------------|---------------|-------------|
| * 250 x 350                | 245 x 345            | Maxibrief          | 69               | 100           | 04.SUPER4   |
| 270 x 390                  | 265 x 385            | B4+                | 98               | 100           | 04.SUPER5   |
| 370 x 540                  | 365 x 535            | -                  | 175              | 75            | 04.SUPER8   |
| 540 x 650                  | 535 x 645            | -                  | 321              | 50            | 04.SUPER12  |
| 540 x 750                  | 535 x 745            | -                  | 349              | 50            | 04.SUPER13  |

\* Die Außenabmessung der Verpackung liegt im Bereich der neuen Postnorm



# FIXPACK®

**Selbstaftende Wellpappe – die ungewöhnlich preiswerte Art, schnell und ohne weitere Verschlussmittel eine versandfertige Verpackung zu machen.**

- Die spezielle Fixpack®-Wellpappe umschließt das Versand-Produkt ohne Verschlussmittel
- Fixpack® haftet nicht am Inhalt, sondern klebt nur Welle auf Welle
- Ideal für Bücher, Videos, CDs, Kataloge und ähnlich flache Erzeugnisse
- Nur wenige Standardformate reichen für die meisten Versandprodukte
- Entsorgung und Recycling problemlos als Papierprodukt



## Und so wird's gemacht:



Passendes Fixpack®-Format auswählen und Produkt auf die Innenseite des Fixpack®-Zuschnittes legen



Das Produkt mit dem Fixpack®-Zuschnitt umhüllen



Die Fixpack®-Enden in der Mitte und an den Seiten zusammendrücken – fertig ist die Versandverpackung

## FIXPACK® – selbsthaftende Wellpapp-Zuschnitte

| Format L x B in mm | empfohlene Packgutgröße in mm | Verp.-Einheit | Artikel-Nr. |
|--------------------|-------------------------------|---------------|-------------|
| 350 x 280          | 190 x 110 x 30                | 200           | 04.FIX2835  |
| 430 x 300          | 210 x 150 x 30                | 100           | 04.FIX3043  |
| 430 x 350          | 260 x 150 x 30                | 100           | 04.FIX3543  |
| 530 x 350          | 260 x 200 x 30                | 100           | 04.FIX3553  |
| 530 x 400          | 310 x 200 x 30                | 100           | 04.FIX4053  |
| 580 x 460          | 370 x 220 x 30                | 100           | 04.FIX4658  |
| 600 x 480          | 390 x 240 x 30                | 100           | 04.FIX4860  |

Sonderformate, Rollenware, auch mit Aufreißstreifen auf Anfrage

## FIXPACK®-Rollen

- Für maßgenaues Schneiden von Zuschnitten, welche Sie für Ihre Verpackung benötigen
- Fixpack®-Rollen natürlich mit Resy-Zeichen für recycelbaren Wertstoff

### FIXPACK®-Rollen

| Rollenbreite in cm | Rollenlänge in m | Artikel-Nr. |
|--------------------|------------------|-------------|
| 36                 | 100              | 04.FIX36    |
| 45                 | 100              | 04.FIX45    |
| 70                 | 100              | 04.FIX70    |



# Daten-, Tonträger- und Medienverpackungen, Stabilschutz-Versandtaschen



**SUPERWELL** – stabile Versandtaschen aus Microwellpappe  
**PAPER JETMAILER**® Versandtaschen  
Pergamintaschen

ab Seite 51



**POST PAC** – graue und weiße Vollpapp-Versandtaschen  
Postpac SK – Versandtasche

Seite 54



**JET BAG**® – die Marken-Luftpolstertaschen

Seite 55



DEBAPOST-Versandtaschen für Textilien  
DEBAPOST-Retourentaschen für Textilien

Seite 56



Faltentaschen mit Klotzboden  
K-Pack-Versandtasche mit Polsterschutz

Seite 57



Musterbeutel  
Papprückwandtasche

Seite 58



Briefumschläge und Versandtaschen

Seite 59

# Original **SUPERWELL**

## Extrem knickstabile Versandtasche aus Kraftliner-Wellpappe.

- Schutz und Sicherheit beim Versand wertvoller Bücher, Dokumente, Fotos, DVD's u. v. m.
- Befüllbar bis ca. 45 mm Höhe
- Mit Selbstklebeverschluss
- Leicht zu öffnen durch das Aufreißband
- Kann zu Prüfzwecken geöffnet und mit Postklammern wieder verschlossen werden



Starker Kantenschutz durch Kraftliner-Wellpappe. Durch Knickrillung variable Füllhöhe bis ca. 45 mm.



Etikettiert mit einer PACLIST-Tasche sind Rechnungen oder Versandpapiere leicht greifbar



Bequemes Aufreißband auch bei großer Füllhöhe



Bedruckbar ab 5.000 Stück mit brauner oder weißer Außendecke

### Original SUPERWELL-Versandtaschen aus starker Microwelle mit brauner Kraftliner-Außendecke

| Außenmaße postalisch in mm | Innenmaße max. in mm | geeignet für z. B. | Gewicht ca. in g | Verp.-Einheit | Artikel-Nr. |
|----------------------------|----------------------|--------------------|------------------|---------------|-------------|
| 198 x 314                  | 190 x 310            | B5+                | 52               | 100           | 04.SUPER2   |
| 230 x 310                  | 225 x 305            | C4+                | 67               | 100           | 04.SUPER3   |
| * 250 x 350                | 245 x 345            | Maxibrief          | 69               | 100           | 04.SUPER4   |
| 268 x 166                  | 250 x 150            | -                  | 37               | 30            | 04.SUPER40  |
| 270 x 390                  | 265 x 385            | B4+                | 98               | 100           | 04.SUPER5   |
| 290 x 410                  | 285 x 405            | E4+                | 121              | 100           | 04.SUPER6   |
| * 300 x 350                | 295 x 345            | -                  | 89               | 100           | 04.SUPER10  |
| 340 x 490                  | 335 x 485            | -                  | 142              | 100           | 04.SUPER7   |
| 370 x 540                  | 365 x 535            | Kalender           | 175              | 75            | 04.SUPER8   |
| 540 x 650                  | 535 x 645            | Kalender           | 321              | 50            | 04.SUPER12  |
| 540 x 750                  | 535 x 745            | Kalender           | 349              | 50            | 04.SUPER13  |

\* Die Außenabmessungen der Verpackungen liegen im Bereich der neuen Postnorm

# PAPER JETMAILER® Versandtaschen

Die ökologischen Versandtaschen sind aus hochleistungsfähigem Kraftpapier gefertigt und somit reißfest und stabil.

Sie sind für einen reibungslosen Befüll- und Versandprozess optimiert und werden vorwiegend für den Versand von Textilien eingesetzt.

- Wirtschaftliche Alternative zu Kunststoffversandtaschen
- Auf Wunsch aus FSC-zertifiziertem Papier
- Ein- oder zweilagige Kraftpapier-Ausführungen
- Wahlweise mit einfachem oder doppeltem Selbstklebeverschluss für Retourenversand
- Aufreißband zum bequemen Auspacken
- Mit bis zu 8 Druckfarben kann die Versandtasche fast jedem Corporate Design angepasst werden



## PAPER JETMAILER®-Versandtaschen

| Format<br>B x L x Seitenfalte in mm | 1-lagig | 2-lagig       | 2-lagig      |
|-------------------------------------|---------|---------------|--------------|
| 300 x 370 x 80                      | braun   | braun / braun | weiß / braun |
| 340 x 420 x 80                      | braun   | braun / braun | weiß / braun |
| 380 x 480 x 80                      | braun   | braun / braun | weiß / braun |
| 480 x 600 x 80                      | braun   | braun / braun | weiß / braun |



Aufreißband zum bequemen Auspacken



Wir produzieren auch Ihre Wunschgröße

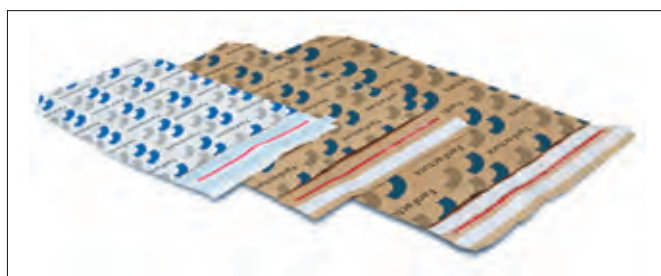

Individuell bedruckbar

# Pergamintaschen

Für Textilien aller Art zum sauberen Wiederverpacken Ihrer Retouren. Perfekt für Onlinehändler. Schützt Ihre Ware vor Schmutz und Staub.

- Hergestellt aus 100 % Papier
- Mit ca. 40 mm Klappe
- Qualität ca. 30-40 g/qm
- Ausgestattet mit Selbstklebestreifen
- Mit Seitenfalte

Hemden, Hosen, Blusen u.v.m. durch das Pergaminpapier im Regal von außen erkennbar und scannbar.

- Individuell bedruckbar
- FSC-Zertifizierung auf Anfrage



Strichcode von außen leicht erkennbar ...



... und scannbar

## Pergamintaschen

| Abmessung B x L in mm | Qualität ca. in g | Verp.-Einheit | Artikel-Nr. |
|-----------------------|-------------------|---------------|-------------|
| 190 x 225             | 30 - 40           | 1000          | 04.PT1      |
| 200 x 300             | 30 - 40           | 700           | 04.PT2      |
| 300 x 400             | 30 - 40           | 600           | 04.PT3      |
| 380 x 500             | 30 - 40           | 400           | 04.PT4      |

# Original POST PAC

Vollpapp-Versandtaschen für Warensendungen, Bücher, Zeitschriften, Kataloge, Prospekte, CDs, Datenträger und vieles mehr bis ca. 20 mm Füllhöhe.

Die hochwertig weiße oder braune Postpac-Vollpappe in zäher 450- und 500 g/m<sup>2</sup>-Qualität schützt den Inhalt auch an den Kanten vor Stauchecken.



- Top Preis/Qualitätsverhältnis
- Leicht, stabil und portogünstig
- Robuste braune Postpac mit extra starkem Kantenschutz und wiederverschließbarem Steckverschluss
- Weiße Postpac mit Selbstklebeverschluss und Aufreißperforation für leichtes Öffnen
- Mit Werbedruck oder in Sondergrößen schon ab 5000 Stück

## Original POSTPAC – braun – mit wiederverschließbarem Laschenverschluss

| Außenmaße B x L in mm | Innenmaße B x L in mm | DIN | Gewicht in g | Verp.-Einheit | Artikel-Nr. |
|-----------------------|-----------------------|-----|--------------|---------------|-------------|
| 215 x 270             | 205 x 255             | B5+ | 76           | 200           | 04.POST22GK |
| 235 x 315             | 225 x 300             | A4  | 90           | 150           | 04.POST23GK |
| 250 x 350 ☞           | 240 x 335             | A4+ | 104          | 150           | 04.POST24N  |
| 295 x 375             | 285 x 360             | B4  | 128          | 100           | 04.POST25GK |
| 325 x 455             | 315 x 440             | A3  | 170          | 150           | 04.POST26GK |

## Original POSTPAC – weiß – mit Selbstklebeverschluss und Aufreißperforation

| Außenmaße B x L in mm | Innenmaße B x L in mm | DIN | Gewicht in g | Verp.-Einheit | Artikel-Nr. |
|-----------------------|-----------------------|-----|--------------|---------------|-------------|
| 175 x 250             | 170 x 245             | A5+ | 51           | 100           | 04.TP210    |
| 215 x 270             | 210 x 265             | B5+ | 65           | 100           | 04.TP220    |
| 240 x 315             | 235 x 310             | A4  | 83           | 100           | 04.TP230    |
| 250 x 353 ☞           | 245 x 345             | A4+ | 94           | 100           | 04.TP235    |
| * 295 x 375           | 285 x 370             | B4  | 117          | 100           | 04.TP250    |
| 320 x 455             | 310 x 445             | A3  | 175          | 75            | 04.TP260    |

☞ = Postalisch geeignet als Maxi- oder Großbrief

\* Nur solange der Vorrat reicht. Zwischenverkauf vorbehalten.

## Postpac SK-Versandtasche

Die extra preisgünstige Postpac SK mit Selbstklebeverschluss und Aufreißband sowie Längsseiten-Öffnung für leichtere Befüllung.



- Ideale Lösung für den Versand von Fotos, Datenträgern, Medienprodukten und vieles mehr bis ca. 1 cm Füllhöhe
- Knickstabile, feste Braunpappe, 450 g/m<sup>2</sup>
- Attraktive Preise
- Geringes Eigengewicht pro Versandtasche = günstige Portokosten

## Postpac SK-Versandtaschen

| Außenmaße L x B in mm | Innenmaße L x B in mm | DIN | Gewicht in g | Verp.-Einheit | Artikel-Nr. |
|-----------------------|-----------------------|-----|--------------|---------------|-------------|
| 235 x 180             | 232 x 177             | A5+ | 44           | 200           | 04.POST1SK  |
| 335 x 235             | 332 x 232             | A4  | 79           | 125           | 04.POST2SK  |

# JETBAG® Luftpolstertaschen

Hochwertiges Kraftpapier außen und stabile Luftpolsterung innen sorgen beim Versand empfindlicher Güter für eine hohe Sicherheit.

- Mit praktischem Selbstklebeverschluss
- Luftleicht – portosparend
- Flexibel auch für unförmigen Inhalt
- 11 Standardgrößen auf Lager
- Sondergrößen mit Werbedruck ab 10.000 Stück
- JetBag® – ein Markenprodukt seit Jahrzehnten
- Toleranzbereich der Taschen +/- 10 mm



Viele hundert Luftpolsterzellen schützen empfindliches Versandgut

## JETBAG®-Luftpolstertaschen

| Außenmaße in mm | Innennutzmaße in mm | geeignet für z. B. | Gewicht ca. in g | Kartoninhalt | Artikel-Nr.    |
|-----------------|---------------------|--------------------|------------------|--------------|----------------|
| 120 x 175       | 90 x 165            | -                  | 7                | 200          | <b>04.JBA</b>  |
| 140 x 225       | 110 x 215           | A6                 | 10               | 200          | <b>04.JBB</b>  |
| 170 x 225       | 140 x 215           | A6                 | 12               | 100          | <b>04.JBC</b>  |
| 200 x 175       | 170 x 165           | CD                 | 11               | 200          | <b>04.JBCD</b> |
| 200 x 275       | 170 x 265           | A5                 | 16               | 100          | <b>04.JBD</b>  |
| 240 x 275       | 210 x 265           | -                  | 19               | 100          | <b>04.JBE</b>  |
| 240 x 345 ☞     | 210 x 335           | A4                 | 25               | 100          | <b>04.JBF</b>  |
| 250 x 345       | 230 x 335           | A4+                | 26               | 100          | <b>04.JBG</b>  |
| 290 x 370       | 260 x 360           | -                  | 29               | 100          | <b>04.JBH</b>  |
| 320 x 455       | 290 x 445           | -                  | 44               | 50           | <b>04.JBJ</b>  |
| 370 x 480       | 340 x 470           | -                  | 52               | 50           | <b>04.JBK</b>  |

☞ = Postalisch geeignet als Maxi- oder Großbrief

# DEBAPOST-Versandtaschen für Textilien

Für den Versand von Textilien aller Art, sowie Dokumenten oder flachen Waren.

Die volumenreduzierte Alternative zum klassischen Karton.

- Hergestellt aus umweltverträglichem opaken Polyethylen
- Ausgestattet mit starkem Selbstklebestreifen
- Manipulationssicheres Öffnen durch Perforation
- DIN optimiert nach DHL Standard, Gleitreibungswert zwischen 0,15 und 0,20
- Individuell, mehrfarbig und hochwertig bedruckbar – auf Anfrage



Doppelverschluss



Perforations-Aufreißstreifen

## DEBAPOST-Versandtaschen für Textilien – außen weiß

| Format B x L in mm | Stärke in µm | Klappe in mm | Ausführung     | Verschluss        | Artikel-Nr.      |
|--------------------|--------------|--------------|----------------|-------------------|------------------|
| 165 x 220          | 60           | 50           | weiß / schwarz | Einfachverschluss | <b>04.510610</b> |
| 245 x 320          | 60           | 50           | weiß / schwarz | Einfachverschluss | <b>04.510611</b> |
| 325 x 400          | 60           | 50           | weiß / schwarz | Einfachverschluss | <b>04.510612</b> |
| 400 x 500          | 60           | 50           | weiß / schwarz | Einfachverschluss | <b>04.510613</b> |
| * 340 x 420        | 60           | 70           | weiß / schwarz | Doppelverschluss  | <b>04.510630</b> |
| ** 390 x 430       | 60           | 70           | weiß / schwarz | Doppelverschluss  | <b>04.510631</b> |

\* Mit 2 x 40 mm Bodenfalte und Doppelverschluss

\*\* Mit 2 x 45 mm Bodenfalte und Doppelverschluss

# DEBAPOST-Retourentaschen für Textilien

Die schnelle und preiswerte Lösung zum sauberen Wiederverpacken Ihrer Retouren.

Hemden, Hosen, Trikots u.v.m. transparent wiederverpackt im Regal.

- Hergestellt aus umweltverträglichem Polyethylen
- Ausgestattet mit permanenten Selbstklebestreifen
- 50 mm Klappe
- Hochtransparent und mit internationalem Warnhinweis versehen
- Individuell bedruckbar – auf Anfrage



4-sprachiger Warnhinweis



5 cm breite Klappe mit Selbstklebeverschluss

## DEBAPOST-Retourentaschen für Textilien

| Format B x L in mm | Stärke in µm | Artikel-Nr.      |
|--------------------|--------------|------------------|
| 190 x 230          | 40           | <b>04.510600</b> |
| 200 x 300          | 40           | <b>04.510601</b> |
| 300 x 400          | 40           | <b>04.510602</b> |
| 400 x 500          | 40           | <b>04.510603</b> |



# Faltentaschen mit Klotzboden

Für den Versand von umfangreichem Schriftgut, Prospekten, Listen u. Ä.

- Reißfestes Kraftpapier in 130 g/m<sup>2</sup>-Qualität
- Natronbraun
- Falte und Stehboden nehmen auch voluminöse Inhalte bis 38 mm problemlos auf
- Mit praktischer Haftklebung und Abdeckstreifen



| Faltentaschen mit Klotzboden |              |               |                   |
|------------------------------|--------------|---------------|-------------------|
| Format DIN / in mm           | Ausführung   | Verp.-Einheit | Artikel-Nr.       |
| C4 / 229 x 324               | ohne Fenster | 250           | <b>04.C4KOF01</b> |
| B4 / 250 x 353               | ohne Fenster | 250           | <b>04.B4KOF01</b> |

# K-Pack-Versandtaschen mit Polsterschutz

Für den Versand von EDV-Listen, Dokumenten, Prospekten, Mustern, Drucksachen, CDs und vielem mehr ...

- Mit Selbstklebeverschluss
- Weiße Außendecke
- 50 mm Seitenfalte für Maxibrief-Versand
- Bis 2-farbig bedruckbar



3 Lagen starkes Papier auf jeder Seite für zuverlässigen Schutz



| K-Pack-Versandtaschen mit Polsterschutz aus 6-lagigem 100 % Recycling-Papier |                     |               |                   |                |
|--|---------------------|---------------|-------------------|----------------|
| Innenmaße ca. in mm / DIN  | Außenmaße ca. in mm | Verp.-Einheit | Stück pro Palette | Artikel-Nr.    |
| 160 x 220 x 40 / C5  | 162 x 229 x 50      | 100           | 4000              | <b>04.KPC5</b> |
| 170 x 245 x 40 / B5  | 176 x 250 x 50      | 100           | 3000              | <b>04.KPB5</b> |
| 225 x 315 x 40 / C4  | 229 x 324 x 50      | 100           | 2200              | <b>04.KPC4</b> |
| 245 x 345 x 40 / B4 und Maxibrief  | 250 x 353 x 50      | 100           | 1800              | <b>04.KPB4</b> |
| 275 x 390 x 40 / E4  | 280 x 400 x 50      | 100           | 1200              | <b>04.KPE4</b> |



# Musterbeutel

Praktische Versandtasche für Warenproben, Kleinteile etc. aus reißfestem Kraftpapier.

- 2-mal waagrecht gebrochen und 3-mal gelocht
- 120 g/m<sup>2</sup>-Qualität
- Mit Flachkopfkammern zu schließen
- Natronbraun

40/50 mm



Flachkopfkammern, 1000 Stück im Karton, Artikel-Nr. 08.MFKK

## Musterbeutel

| Außenmaße in mm | Verp.-Einheit | Artikel-Nr. |
|-----------------|---------------|-------------|
| 100 x 245 x 40  | 250           | 04.MB1      |
| 120 x 285 x 50  | 250           | 04.MB2      |
| 140 x 345 x 50  | 250           | 04.MB3      |

# Papprückwandtaschen

Hochwertige und bewährte Versandtaschen mit stabilisierendem Vollpapp Rücken.

- Für den knickfreien Versand von Briefen, Dokumenten, Fotos etc.
- Papprückwand in 450 g/m<sup>2</sup>-Qualität
- Mit Haftklebung und Abdeckstreifen



## Papprückwandtaschen\*

| Format DIN / in mm | Ausführung         | Verp.-Einheit | Artikel-Nr. |
|--------------------|--------------------|---------------|-------------|
| C4 / 229 x 324     | weiß ohne Fenster  | 100           | 04.C4POF02  |
| C4 / 229 x 324     | weiß mit Fenster   | 100           | 04.C4PMF02  |
| B4 / 250 x 353     | braun ohne Fenster | 100           | 04.B4POF01  |

\* Nur solange der Vorrat reicht

# Briefumschläge und Versandtaschen

- C6- und DIN-Lang-Briefumschläge und C5-Versandtaschen mit Selbstklebeverschluss
- C4- und B4-Versandtaschen mit Haftklebung und Abdeckstreifen
- Sofort ab Lager lieferbar
- Auf Wunsch auch mit Ihrem Firmendruck
- Auch andere Größen und Ausführungen

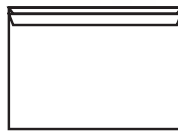

C6

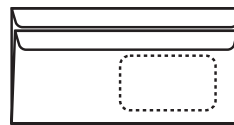

DIN-Lang

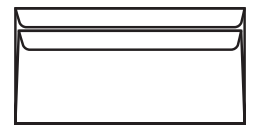

DIN-Lang

## Briefumschläge – weiß mit grauem Innendruck, selbstklebend

| Format<br>DIN / in mm | Qualität<br>in g/m <sup>2</sup> | Ausführung   | Karton-<br>inhalt | Artikel-Nr.      |
|-----------------------|---------------------------------|--------------|-------------------|------------------|
| C6 / 114 x 162        | 75                              | ohne Fenster | 1000              | <b>04.C60F02</b> |
| DIN-Lang / 110 x 220  | 75                              | ohne Fenster | 1000              | <b>04.DLOF02</b> |
| DIN-Lang / 110 x 220  | 75                              | mit Fenster  | 1000              | <b>04.DLMF02</b> |

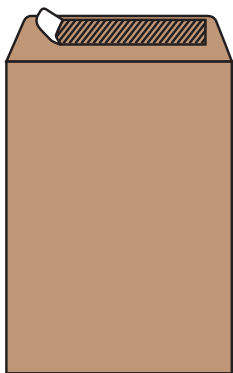

C4

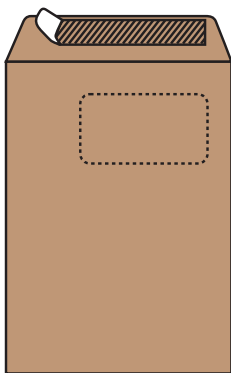

C4

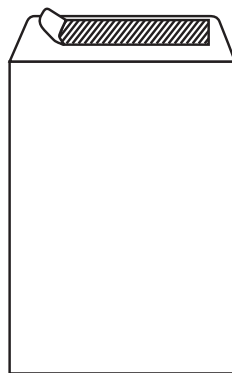

C4

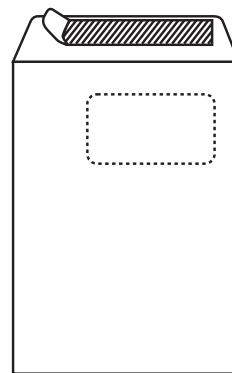

C4

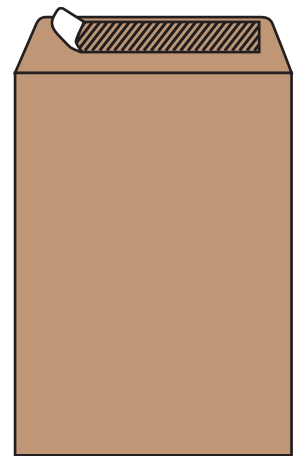

B4

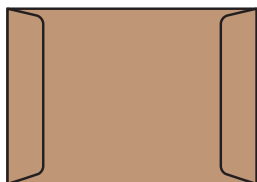

C5

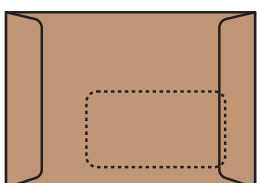

C5

## Versandtaschen – braun und weiß

| Format<br>DIN / in mm | Qualität<br>in g/m <sup>2</sup> | Ausführung         | Karton-<br>inhalt | Artikel-Nr.      |
|-----------------------|---------------------------------|--------------------|-------------------|------------------|
| C5 / 162 x 229        | 90                              | braun ohne Fenster | 500               | <b>04.C50F01</b> |
| C5 / 162 x 229        | 90                              | braun mit Fenster  | 500               | <b>04.C5MF01</b> |
| C4 / 229 x 324        | 90                              | braun ohne Fenster | 250               | <b>04.C40F01</b> |
| C4 / 229 x 324        | 110                             | braun mit Fenster  | 250               | <b>04.C4MF01</b> |
| C4 / 229 x 324        | 90                              | weiß ohne Fenster  | 250               | <b>04.C40F02</b> |
| C4 / 229 x 324        | 90                              | weiß mit Fenster   | 250               | <b>04.C4MF02</b> |
| B4 / 250 x 353        | 110                             | braun ohne Fenster | 250               | <b>04.B40F01</b> |



Papier-Packbänder  
Selbstklebe-Packbänder aus PP und PVC

ab Seite 61



Selbstklebe-Packbänder mit Werbedruck  
Warndruck-Packband

ab Seite 64



TESA- und 3M-Klebebänder  
PP-Packband – fadenverstärkt  
PVC-Packband – geprägt

ab Seite 66



Krepp-Selbstklebeband  
PP-Packband-Standard, Großrollen  
Nassklebe-Packbänder  
Abroller und Anfeuchter für Nassklebe-Packbänder  
Nassklebe-Streifengeber

ab Seite 69



Filament-Packband  
Selbstklebefilm  
PVC-Packband – farbig  
Messe-Klebeband  
Doppelseitiges Klebeband

ab Seite 72



Warn- und Hinweisetiketten  
Etikettenspender

ab Seite 74



PACLIST-Dokumententaschen  
Dokumententaschen aus Papier

ab Seite 76

## Papier-Packband

Die besonders umweltfreundliche Alternative aus Kraftpapier, daher voll recycelbar.

- Banddicke 0,11 mm
- Gute Klebkraft durch Naturkautschukkleber



- Leicht zu verarbeiten und abzutrennen, auch ohne Handabroller
- Beschriftbare Oberfläche
- Bis 3-farbig bedruckbar

### Papier-Packband

| Farbe | Breite in mm | Länge in m | Verp.-Einheit | Artikel-Nr.          |
|-------|--------------|------------|---------------|----------------------|
| braun | 50           | 50         | 36            | <b>03.KSB50/50</b>   |
| weiß  | 50           | 50         | 36            | <b>03.KSW50/50</b>   |
| braun | 50           | 50         | 36            | <b>03.KSB50/503F</b> |

3-fach fadenverstärkt

## Papier-Packband mit Druck

Packband aus Kraftpapier ist eine umweltschonende Alternative zu herkömmlichem Kunststoff-Packband. Mit Ihrem Werbedruck ist Papierklebeband die unverwechselbare Visitenkarte Ihrer Verpackung.

- Mit 1- oder 2-farbigem Positivdruck
- Recycelbar dank 100 % Kraftpapier
- Leichtes Abreißen ohne Hilfsmittel
- Leise und leicht abrollbar



### Papier-Packband mit Druck

| Farbe | Ausführung | Breite in mm | Länge in m | Verp.-Einheit | Artikel-Nr.  |
|-------|------------|--------------|------------|---------------|--------------|
| braun | 1-farbig   | 50           | 50         | 36            | <b>KP.1B</b> |
| weiß  | 1-farbig   | 50           | 50         | 36            | <b>KP.1W</b> |
| braun | 2-farbig   | 50           | 50         | 36            | <b>KP.2B</b> |
| weiß  | 2-farbig   | 50           | 50         | 36            | <b>KP.2W</b> |

## Papier-Packband mit Warndruck

Warn- und Hinweisband aus Kraftpapier. Die umweltfreundliche Alternative für mehr Sicherheit bei Transport und Lagerung.



### Papier-Packband mit Warndruck

| Farbe | Ausführung | Breite in mm | Länge in m | Verp.-Einheit | Artikel-Nr.     |
|-------|------------|--------------|------------|---------------|-----------------|
| braun | 1-farbig   | 50           | 50         | 36            | <b>03.G50KP</b> |

# PP-Packband-Standard

Das preiswerteste Verschlussband für kleine und mittelschwere Kartons mit schnell haftendem Kleber.

- Hohe Reißfestigkeit in Längs- und Querrichtung
- Schnell haftender und dauerhafter Kleber, der auch Temperaturschwankungen und Feuchtigkeit widersteht
- Mit dem „Silent-Handabroller“ wird das etwas knattrige Klebeband-Ablaufgeräusch wirkungsvoll unterdrückt

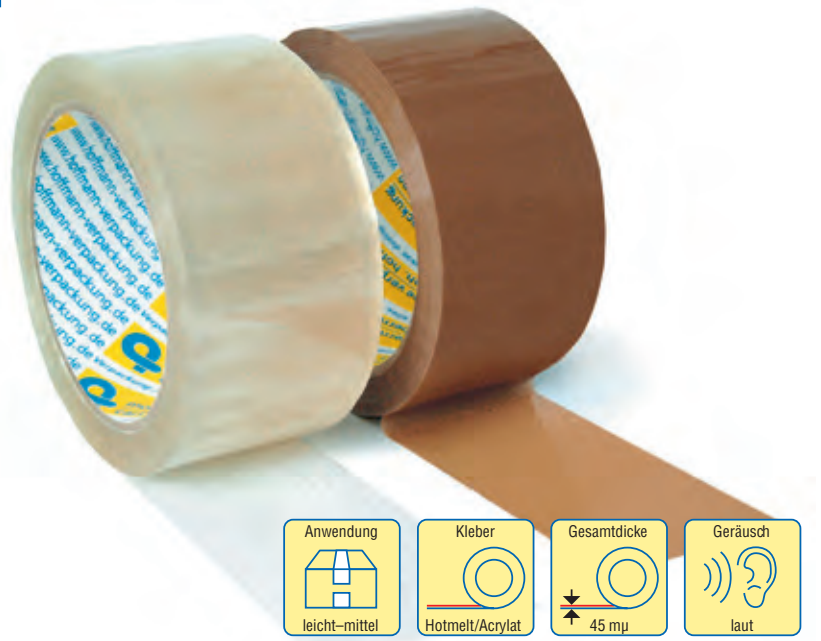

|   |   |  |  |
|---|---|--|--|
| <b>Anwendung</b><br><br>leicht-mittel | <b>Kleber</b><br><br>Hotmelt/Acrylat | <b>Gesamtdicke</b><br><br>45 µm | <b>Geräusch</b><br><br>laut |
|---|---|--|--|



„Silent“-Abroller  
Artikel-Nr. 10.HAH15  
Siehe Seite 159.

## PP 818-Packband-Standard

| Farbe       | Breite in mm | Länge in m | Verp.-Einheit | Artikel-Nr.   |
|-------------|--------------|------------|---------------|---------------|
| braun       | 50           | 66         | 36            | 03.PP5001/818 |
| transparent | 50           | 66         | 36            | 03.PP5002/818 |

# PP-Packband 830 TOP

Für mittelschwere, normal befüllte Kartons das beliebte Packband. Leicht und leise abrollbar.

- Umweltfreundlicher, lösungsmittelfreier Kleber für starke und dauerhafte Verschlussicherheit
- Für die meisten Verschlussanforderungen die richtige Wahl
- Hohe Reißfestigkeit in Längs- und Querrichtung



|  |   |  |   |
|--|---|--|---|
| <b>Anwendung</b><br><br>mittelschwer | <b>Kleber</b><br><br>Acrylat | <b>Gesamtdicke</b><br><br>50 µm | <b>Geräusch</b><br><br>leise |
|--|---|--|---|

## PP-Packband 830 TOP

| Farbe       | Breite in mm | Länge in m | Verp.-Einheit | Artikel-Nr.   |
|-------------|--------------|------------|---------------|---------------|
| braun       | 48           | 66         | 36            | 03.PP4801/830 |
| transparent | 48           | 66         | 36            | 03.PP4802/830 |
| weiß        | 48           | 66         | 36            | 03.PP4803/830 |

## PP 830-Packband-Universal – 180 m lange Rollen

|             |    |     |    |               |
|-------------|----|-----|----|---------------|
| braun       | 50 | 180 | 36 | 03.PP1801/830 |
| transparent | 50 | 180 | 36 | 03.PP1802/830 |

Ein Super-Qualitätsband zum Schnäppchen-Preis

# PP-Packband 822 – stark und leise

Das extra starke Packband mit dem schnell haftenden Naturkautschuk-Kleber. Verschließt mittelschwere Pakete. Eine günstige Alternative zu PVC.

- Hohe Reißfestigkeit in Längs- und Querrichtung
- Hohe Sofort-Haftung
- 32 µm Folienstärke
- Leichtes, geräuscharmes Abrollen

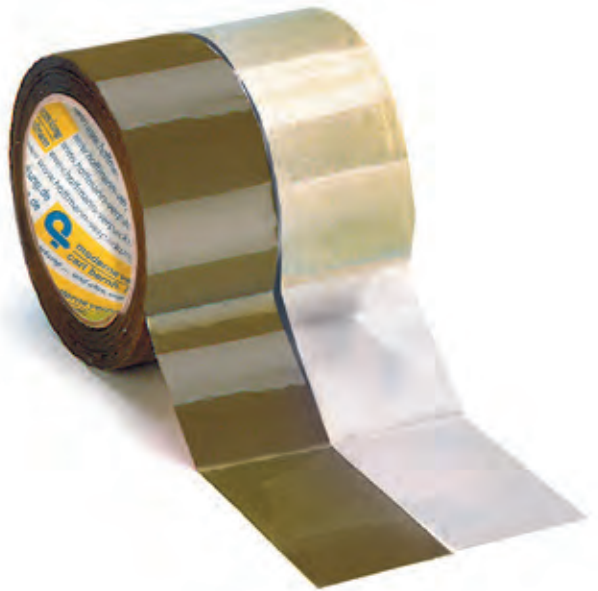

| PP 822-Packband – stark und leise |              |            |               |               |
|-----------------------------------|--------------|------------|---------------|---------------|
| Farbe                             | Breite in mm | Länge in m | Verp.-Einheit | Artikel-Nr.   |
| braun                             | 50           | 66         | 36            | 03.PP5001/822 |
| transp.                           | 50           | 66         | 36            | 03.PP5002/822 |

Anwendung

mittelschwer

Kleber

Naturkautschuk

Gesamtdicke

52 µm

Geräusch

leise

# PVC-Packband – extra stark

Für hohe Verschlussanforderungen – auch bei unförmigen Packstücken ist PVC-Packband mit dem starken Naturkautschuk-Kleber die beste Wahl.

- Leicht und leise abrollbar
- Hohe Sofort-Haftung
- Verschlussfest auf Papier, Karton und Kunststoff
- Supergünstiges Qualitätsband
- 33 µm Folienstärke



| PVC-Packband – extra stark |              |            |               |             |
|----------------------------|--------------|------------|---------------|-------------|
| Farbe                      | Breite in mm | Länge in m | Verp.-Einheit | Artikel-Nr. |
| braun                      | 50           | 66         | 36            | 03.PVC5001  |
| transparent                | 50           | 66         | 36            | 03.PVC5002  |
| weiß                       | 50           | 66         | 36            | 03.PVC5003  |
| braun                      | 75           | 66         | 24            | 03.PVC7501  |
| transparent                | 75           | 66         | 24            | 03.PVC7502  |

Anwendung

schwer

Kleber

Naturkautschuk

Gesamtdicke

54 µm

Geräusch

leise

# Packband bedruckt

Werbewirksam bedruckte Klebebänder sind die unverwechselbare Visitenkarte einer Verpackung, 50 mm breit, 66 m lang, Bandfarbe braun, transparent und weiß.

Andere Bandfarben und Bandabmessungen sowie Negativdruck auf Anfrage.

Was wir von Ihnen für die Bearbeitung eines Druckauftrages benötigen:

1. Reprofähige Vorlage Ihres Firmenlogos oder Namens, Skizze oder Ihren Briefbogen sowie Ihre Textvorgabe
2. Wir entwickeln einen Druckvorschlag, den wir Ihnen zur Freigabe zuschicken.

Fotodruck bis zu 7 Farben möglich!



|                                       |                                      |                                    |                             |
|---------------------------------------|--------------------------------------|------------------------------------|-----------------------------|
| <b>Anwendung</b><br><br>leicht-mittel | <b>Kleber</b><br><br>Hotmelt/Acrylat | <b>Gesamtdicke</b><br><br>48/52 µm | <b>Geräusch</b><br><br>laut |
|---------------------------------------|--------------------------------------|------------------------------------|-----------------------------|

| PP-Packband-Standard, Folienstärke 28 µm |          |          |  |
|--|----------|----------|--|
| Ausführung                               |          |          |  |
| 1-farbig                                 | 2-farbig | 3-farbig |  |

|                                      |                              |                                 |                              |
|--------------------------------------|------------------------------|---------------------------------|------------------------------|
| <b>Anwendung</b><br><br>mittelschwer | <b>Kleber</b><br><br>Acrylat | <b>Gesamtdicke</b><br><br>50 µm | <b>Geräusch</b><br><br>leise |
|--------------------------------------|------------------------------|---------------------------------|------------------------------|

| PP-Packband-Universal |          |          |  |
|-----------------------|----------|----------|--|
| Ausführung            |          |          |  |
| 1-farbig              | 2-farbig | 3-farbig |  |

|                                |                                     |                                 |                              |
|--------------------------------|-------------------------------------|---------------------------------|------------------------------|
| <b>Anwendung</b><br><br>schwer | <b>Kleber</b><br><br>Naturkautschuk | <b>Gesamtdicke</b><br><br>54 µm | <b>Geräusch</b><br><br>leise |
|--------------------------------|-------------------------------------|---------------------------------|------------------------------|

| PVC-Packband – extra stark |          |          |  |
|----------------------------|----------|----------|--|
| Ausführung                 |          |          |  |
| 1-farbig                   | 2-farbig | 3-farbig |  |

Bitte beachten Sie: Bei Neuerstellung fallen Klischeekosten nach Aufwand an!



# Warndruck-Packband

Selbstklebende Warn- und Hinweisbänder für mehr Sicherheit bei Transport und Lagerung.

Super Packband in extra starker PVC-Qualität!



Artikel-Nr. 03.G50W



Individuell bedruckte Warndruck-Packbänder können schon ab 36 Rollen angefertigt werden

Artikel-Nr. 03.E50R



Warndruck-Packband 2-farbig  
66 m pro Rolle, 50 mm breit

Artikel-Nr. 03.G50R

| Verp.-Einheit | Artikel-Nr.       |
|---------------|-------------------|
| 36            | Siehe Abbildungen |



Artikel-Nr. 03.B50R



Warndruck-Packband 3-farbig  
66 m pro Rolle, 50 mm breit

Artikel-Nr. 03.T50G

| Verp.-Einheit | Artikel-Nr.     |
|---------------|-----------------|
| 36            | Siehe Abbildung |

# TESA 4124

**Hochwertiges Universal-Packband aus starker PVC-Folie mit Naturkautschukkleber.**

- Dickes Trägermaterial und spezielle Klebemasse garantieren optimale Verschlussresultate bei praktisch allen Schachtelverschlussanwendungen
- Ein bewährtes Markenprodukt zum attraktiven Preis

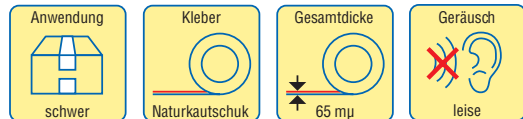

| TESA 4124, 50 mm breit, 66 m lang |               |                |
|-----------------------------------|---------------|----------------|
| Farbe                             | Verp.-Einheit | Artikel-Nr.    |
| braun                             | 36            | 03.TESA4124/15 |
| transparent                       | 36            | 03.TESA4124/00 |



Kunststoff-Handabroller  
Artikel-Nr. 10.HAK  
Siehe Seite 159.



# TESA 4024/15

**Geräuscharmes PP-Klebeband mit Acrylatklebemasse (HiTack), besonders hohe Anfangsklebekraft, sehr hohe UV-, Alterungs- und Temperaturbeständigkeit.**

- Geräuscharmes Abrollen
- Sehr hohe UV-, Alterungs- und Temperaturbeständigkeit für eine längere Lagerdauer
- Verarbeitbar mit allen gebräuchlichen Handabrollern

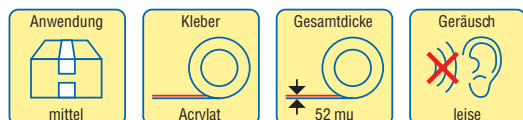

| TESA 4024/15, 50 mm breit, 66 m lang |               |                |
|--------------------------------------|---------------|----------------|
| Farbe                                | Verp.-Einheit | Artikel-Nr.    |
| braun                                | 36            | 03.TESA4024/15 |



Klebkraft auf Stahl: 3,0 N/cm  
Reißkraft: 45 N/cm  
Reißdehnung: 140 %

# TESA 4120

Ein preisgünstiges und starkes Markenklebeband für kleine und große Packstücke.

- PVC-Folie mit Naturkautschuk-Kleber
- Leicht und leise abrollbar
- Klebt schnell und fest auf Papier, Karton und Kunststoff
- 32 µm-Folienstärke

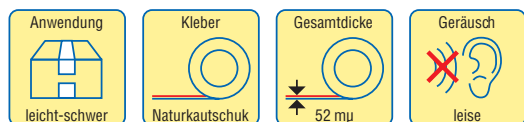

## TESA 4120, 50 mm breit, 66 m lang

| Farbe       | Verp.-Einheit | Artikel-Nr.    |
|-------------|---------------|----------------|
| braun       | 36            | 03.TESA4120/15 |
| transparent | 36            | 03.TESA4120/00 |

Metall-Abroller  
Artikel-Nr. 10.HAM  
Siehe Seite 159.



# TESA 64014

Ein Markenprodukt zum günstigen Preis aus umweltfreundlicher PP-Folie, unglaublich leicht und leise abrollbar.

- Langfristige Verschlusssicherheit für mittelschwere Packstücke
- PP-Folie mit lösungsmittelfreier Acrylatklebemasse
- Alterungs- und UV-beständig

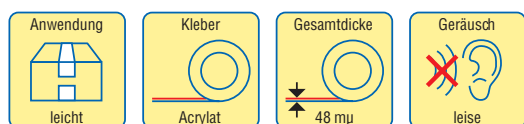

## TESA 64014, 50 mm breit, 66 m lang

| Farbe       | Verp.-Einheit | Artikel-Nr.     |
|-------------|---------------|-----------------|
| braun       | 36            | 03.TESA64014/15 |
| transparent | 36            | 03.TESA64014/00 |

# Scotch® PLUS

3M-Scotch®-Selbstklebe-Packband für Kartonagen mit hohem Recyclingpapier-Anteil – ein schnellpackendes, zuverlässiges Verschlussband.

- Markenqualität zum attraktiven Preis
- Lösungsmittelfreier Hotmelt-Kleber **3M**
- Verschleißt Recyclingkartons schnell und zuverlässig
- Kurzfristig hitzebeständig bis ca. +130°C



| Scotch® PLUS, 50 mm breit, 66 mm lang |               |                    |  |
|---------------------------------------|---------------|--------------------|--|
| Farbe                                 | Verp.-Einheit | Artikel-Nr.        |  |
| braun                                 | 36            | <b>03.SCOTCH01</b> |  |
| transparent                           | 36            | <b>03.SCOTCH02</b> |  |

|                                       |                              |                                 |                             |
|---------------------------------------|------------------------------|---------------------------------|-----------------------------|
| <b>Anwendung</b><br><br>leicht-mittel | <b>Kleber</b><br><br>Hotmelt | <b>Gesamtdicke</b><br><br>50 µm | <b>Geräusch</b><br><br>laut |
|---------------------------------------|------------------------------|---------------------------------|-----------------------------|

# PP-Packband – fadenverstärkt

Besonders reißfest durch 3 Fadenverstärkungen auf kräftigem PP-Packband.

- Hohe Verschlusssicherheit, besonders an den Kartonkanten
- Starker Kautschukkleber für zuverlässigen Halt auf Kartonagen mit hohem Recyclinganteil

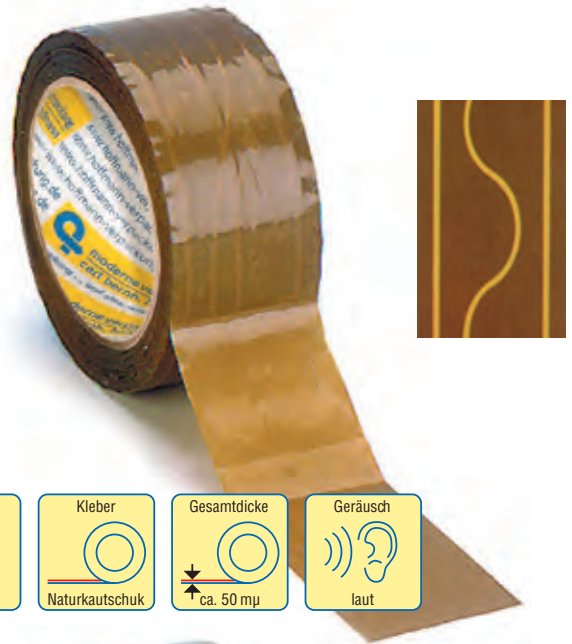

| PP-Packband – fadenverstärkt |              |            |               |                      |
|------------------------------|--------------|------------|---------------|----------------------|
| Farbe                        | Breite in mm | Länge in m | Verp.-Einheit | Artikel-Nr.          |
| braun                        | 50           | 66         | 36            | <b>03.PP5031/822</b> |

|                                |                                     |                                     |                             |
|--------------------------------|-------------------------------------|-------------------------------------|-----------------------------|
| <b>Anwendung</b><br><br>schwer | <b>Kleber</b><br><br>Naturkautschuk | <b>Gesamtdicke</b><br><br>ca. 50 µm | <b>Geräusch</b><br><br>laut |
|--------------------------------|-------------------------------------|-------------------------------------|-----------------------------|

# PVC-Packband – geprägt

Durch Oberflächenprägung besonders leicht und leise abrollbar und mit allen anderen Vorzügen eines starken PVC-Packbandes.



| PVC-Packband – geprägt |              |            |               |                  |
|------------------------|--------------|------------|---------------|------------------|
| Farbe                  | Breite in mm | Länge in m | Verp.-Einheit | Artikel-Nr.      |
| braun                  | 50           | 66         | 36            | <b>03.PVC201</b> |

|                                |                                     |                                     |                              |
|--------------------------------|-------------------------------------|-------------------------------------|------------------------------|
| <b>Anwendung</b><br><br>schwer | <b>Kleber</b><br><br>Naturkautschuk | <b>Gesamtdicke</b><br><br>ca. 50 µm | <b>Geräusch</b><br><br>leise |
|--------------------------------|-------------------------------------|-------------------------------------|------------------------------|

# Krepp-Selbstklebeband

## Flachkrepp

- Dehnfähig durch leichtgekrepptes Spezialpapier
- Zum Fixieren, Bündeln und Verpacken
- Als Abdeckband bei Lackierarbeiten
- Ausgezeichnete Soforthaftung auf verschiedensten Oberflächen
- Temperaturbeständig von -30°C bis +60°C



Hochkrepp  
auf Anfrage

| Krepp-Selbstklebeband – flachgekreppt |            |               |             |
|---------------------------------------|------------|---------------|-------------|
| Breite in mm                          | Länge in m | Verp.-Einheit | Artikel-Nr. |
| 19                                    | 50         | 96            | 03.MT-E19   |
| 25                                    | 50         | 72            | 03.MT-E25   |
| 38                                    | 50         | 24            | 03.MT-E38   |
| 50                                    | 50         | 36            | 03.MT-E50   |

# PP-Packband-Standard, Großrollen

## Spezial-Qualitätsband für problemlose Maschinenverarbeitung.

- Hohe Reißfestigkeit in Längs- und Querrichtung
- Schnell haftender und dauerhafter Kleber, der auch Temperaturschwankungen und Feuchtigkeit standhält

Bei Abnahme  
einer Palette = 360 Rollen  
fordern Sie bitte unseren  
tagesaktuellen Sonderpreis an.



| PP-Packband-Standard – ca. 55 µm Gesamtstärke |              |            |               |                   |
|---|--------------|------------|---------------|-------------------|
| Farbe   | Breite in mm | Länge in m | Verp.-Einheit | Artikel-Nr.       |
| braun   | 50           | 990        | 6             | 03.PP5001/818/990 |
| transp.                                       | 50           | 990        | 6             | 03.PP5002/818/990 |

# Nassklebe-Packband

Ein Qualitätsklebeband aus reißfestem Kraftpapier.  
Der schnell haftende Kleber verbindet sich nach dem  
Trocknen fest und dauerhaft mit dem Packstück.

- Extra preiswerte und umweltfreundliche Verschlusslösung
- Packband mit Faden- und Gewebeverstärkung für höchste Transportsicherheit
- Rationell und leicht zu verarbeiten mit manuellen und elektrischen Anfeuchtapparaten
- Bis 3-farbig bedruckbar



## Nassklebe-Packband, unverstärkt

| Breite in mm | Qualität in g/m <sup>2</sup> | Länge in m | Farbe | Verp.-Einheit | Artikel-Nr. |
|--------------|------------------------------|------------|-------|---------------|-------------|
| 60           | 60                           | 200        | braun | 12            | 03.6060/200 |



Unverstärkt



Längsverstärkt mit 2 reißfesten Längsfäden

## Nassklebe-Packband braun, fadenverstärkt

| Breite in mm | Qualität in g/m <sup>2</sup> | Länge in m | Verp.-Einheit | verstärkt mit                         | Artikel-Nr.    |
|--------------|------------------------------|------------|---------------|---------------------------------------|----------------|
| 60           | 60                           | 200        | 12            | 2 Längsfäden                          | 03.6060/2002KF |
| 80           | 60                           | 200        | 12            | 2 Längsfäden                          | 03.6080/2002KF |
| 60           | 60                           | 200        | 12            | 2 Längs-/1 Kurvenfaden                | 03.6060/200KO  |
| 80           | 70                           | 200        | 12            | 2 Längs-/1 Kurvenfaden                | 03.7080/200KO  |
| 70           | 140                          | 150        | 6             | Längs- und Querfäden, gitterverstärkt | 03.14070/150GI |



Kombiverstärkt mit 2 Längsfäden und einem Kurvenfaden

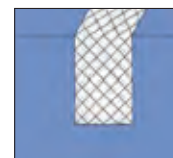

Gitterverstärkt zwischen 2 Papierbahnen einkaschiert

# Abroller und Anfeuchter für Nassklebe-Packbänder

Für unverstärkte Nassklebe-Packbänder bis 80 mm Breite und 200 m Länge.

- Mit gezahntem Abreißmesser



Artikel-Nr.: 10.110/80



# Halbautomatischer Nassklebe-Streifengeber

Der zuverlässige Klassiker nun in neuem Design.

Dieser verbesserte, robuste Halbautomat bietet eine sehr hohe Betriebsicherheit und lange Lebensdauer.

Geräuscharmer Lauf und weniger Verschleiß.

- Verarbeitet verstärkte und unverstärkte Nassklebebänder
- Von 40 - 80 mm Breite und 200 m Lauflänge
- Längenvorwahl an gut ablesbarer cm-Skala
- Klebestreifen bis 75 cm Länge mit nur einem Hebelzug
- Optimale Anfeuchtung durch hochwertige Pinsel und Wasserzufuhr



Artikel-Nr.: 10.MATIC80



# Automatischer Nassklebe-Streifengeber

Ausgereifte Technik und klares Design – besonders geeignet für hohes Versandaufkommen und häufig wechselnde Kartonformate.

Einfach und schnell.

- 14 vorgegebene Längen sofort abrufbar
- Repeat-Taste für zuletzt gewählte Länge
- Automatik-Modus
- Unendlichtaste für beliebige Längen
- Umfangreiches Zubehör optional erhältlich



Artikel-Nr.: 10.VARIO555



## Technische Daten:

|                                  |                        |
|----------------------------------|------------------------|
| • Abmessungen H x B x L mm:      | 510 x 320 x 300        |
| • Gewicht kg:                    | 15                     |
| • Spannung V / Hz:               | 220 / 50               |
| • Steuerung:                     | vollelektronisch       |
| • Arbeitsgeschwindigkeit cm/sec: | ca. 115                |
| • Nutzbreite mm:                 | 40 - 80                |
| • Empfohlene Grammatur:          | ab 60 g/m <sup>2</sup> |
| • Rollendurchmesser mm:          | max. 250               |
| • Tankkapazität Liter:           | 1                      |

- Zubehör: Fußschalter, 1-fach und 2-fach (REPEAT-Funktion)  
Automatische Messeinheit (Automatische Bemessung der benötigten Länge)  
Code-Taper (Bedrucken des Bandes beim Spenden)  
Entnahmevorrichtung (V-förmiges Halten des Bandes zur leichteren Entnahme und Verarbeitung)

# Filament-Packband

Höchste Transportsicherheit durch glasfaserverstärktes Klebeband.

- Banddicke 150 µm
- Kautschukkleber mit hoher Soforthaftung
- Für besonders schwere Packstücke
- Ersetzt meistens teurere und arbeitsaufwendigere Umreifungen oder Transportsicherungen
- Vorgeschrieben für den Transport von Gefahrgutkartonagen



| Filament-Packband |            |               |             |
|-------------------|------------|---------------|-------------|
| Breite in mm      | Länge in m | Verp.-Einheit | Artikel-Nr. |
| 19                | 50         | 48            | 03.FILA19   |
| 25                | 50         | 36            | 03.FILA25   |
| 50                | 50         | 18            | 03.FILA50   |
| 75                | 50         | 12            | 03.FILA75   |

# Selbstklebefilm

Die unentbehrlichen Helfer für alle anfallenden Klebearbeiten im Versand, Büro und Zuhause.

- Transparent und gute Klebkraft
- 76 mm Kerndurchmesser
- Passend für alle gängigen Abrollgeräte



| Selbstklebefilm |              |            |               |             |
|-----------------|--------------|------------|---------------|-------------|
| Farbe           | Breite in mm | Länge in m | Verp.-Einheit | Artikel-Nr. |
| transp.         | 12           | 66         | 144           | 03.PVC1202  |
| transp.         | 19           | 66         | 96            | 03.PVC1902  |
| transp.         | 25           | 66         | 72            | 03.PVC2502  |



Tisch-Abroller  
Artikel-Nr. 10.TAB1  
Siehe Seite 159.

Tisch-Abroller  
Artikel-Nr. 10.TAB2  
Siehe Seite 159.



## PVC-Packband – farbig

Verschließen und Kennzeichnen mit einem soliden PVC-Klebeband.



### PVC-Packband – farbig

| Farbe | Breite in mm | Länge in m | Verp.-Einheit | Artikel-Nr.       |
|-------|--------------|------------|---------------|-------------------|
| rot   | 12           | 66         | 144           | <b>03.PVC1204</b> |
| grün  | 12           | 66         | 144           | <b>03.PVC1205</b> |
| gelb  | 12           | 66         | 144           | <b>03.PVC1206</b> |
| blau  | 12           | 66         | 144           | <b>03.PVC1207</b> |
| rot   | 50           | 66         | 36            | <b>03.PVC5004</b> |
| grün  | 50           | 66         | 36            | <b>03.PVC5005</b> |
| gelb  | 50           | 66         | 36            | <b>03.PVC5006</b> |
| blau  | 50           | 66         | 36            | <b>03.PVC5007</b> |

## Messe-Klebeband, Doppelseitiges Klebeband

Spezialklebebänder aus beidseitig beschichtetem Baumwollgewebe ...

- Geeignet für die problemlose Verlegung von Teppichböden auf Messeständen
- Rückstandsfrei ablösbar, hinterlässt beim Abziehen keine Klebereste auf dem Fußboden
- Temperaturbeständig von -40°C bis +80°C

... oder Polypropylen.

- Zum Fixieren, Halten und Verbinden verschiedener Materialien wie z. B. Holz, Metall, Kunststoff
- Für das Befestigen von Schildern und Leisten
- Temperaturbeständig von -20°C bis +60°C

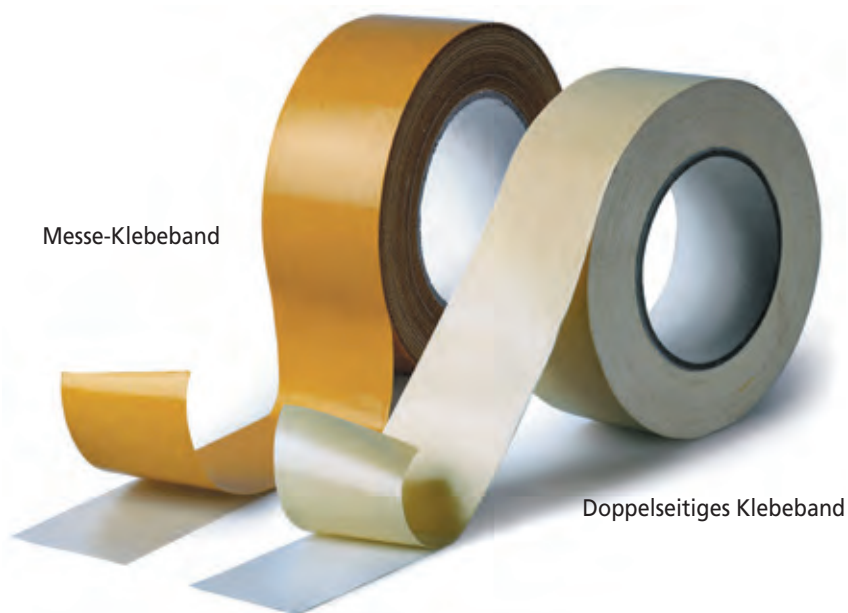

Messe-Klebeband

Doppelseitiges Klebeband

### Messe-Klebeband

| Breite in mm | Länge in m | Verp.-Einheit | Artikel-Nr.     |
|--------------|------------|---------------|-----------------|
| 50           | 25         | 36            | <b>03.MKB50</b> |

### Doppelseitiges Klebeband

|    |    |    |                 |
|----|----|----|-----------------|
| 38 | 25 | 48 | <b>03.DSK38</b> |
| 50 | 25 | 36 | <b>03.DSK50</b> |

# Etiketten – selbstklebend

Auffällige Warn- und Hinweistiketten kennzeichnen Packstücke und signalisieren mehr Vorsicht bei Lagerung und Versand.

- Einzel von der Rolle abziehbar – selbstklebend
- Haftet sofort auf fast jeder Unterlage
- Leuchtende Farben
- Sehr preisgünstig



## Warnetiketten

### Warnetiketten, rot, schwarzer Druck

| Etikettengröße in mm | Stück je Rolle | Artikel-Nr. |
|----------------------|----------------|-------------|
| 145 x 70             | 1000           | 03.WE10-17  |
| 90 x 35              | 1000           | 03.WE20-22  |

### Etikettengröße 90 x 35 mm



03.WE20



03.WE21



03.WE22

### Etikettengröße 145 x 70 mm



03.WE10

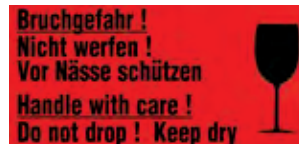

03.WE11



03.WE12



03.WE13



03.WE14



03.WE15



03.WE16



03.WE17

## Hinweistiketten

### Hinweistiketten, weiß, roter Druck

| Etikettengröße in mm | Stück je Rolle | Artikel-Nr. |
|----------------------|----------------|-------------|
| 74 x 105             | 500            | 03.HE40-42  |

### Etikettengröße 74 x 105 mm



03.HE40



03.HE41



03.HE42

# Handhebel-Etikettenspender

Schnell und präzise bringt man mit diesem Gerät das Selbstklebeetikett auf die gewünschte Fläche.

Das Etiketten-Trägermaterial wird automatisch getrennt.

- Stabiles, aber leicht handhabbares Gerät
- Flexibel am Bedarfsort einsetzbar
- Besonders preisgünstig



## Handhebel-Etikettenspender

| geeignet für Etikettenbreite bis ... in mm | Artikel-Nr. |
|--|-------------|
| 100  | 10.T0100    |

# Etikettenspender

Der praktische Spender trennt die Etiketten automatisch und sauber vom Trägermaterial.

- Standfestes, stabiles Metallgehäuse
- Platzsparende Konstruktion mit Trennblechen für den Einsatz verschiedenbreiter Etikettenrollen



## Etikettenspender

| geeignet für Etikettenbreite bis ... in mm | verstellbare Trennbleche bis mm | Artikel-Nr. |
|--|---------------------------------|-------------|
| 90   | 1                               | 10.ESP90    |
| 120  | 2                               | 10.ESP120   |
| 180  | 2                               | 10.ESP180   |
| 300  | 4                               | 10.ESP300   |

# PACLIST-Dokumententaschen

Die wettersichere Schutzhülle für Lieferscheine, Rechnungen, Versanddokumente, Betriebsanleitungen u. a.

- Die Begleitpapiere sind für den Empfänger gleich griffbereit und können geprüft werden, ohne die Verpackung zu öffnen
- Das reißfeste PE-Material der PACLIST-Tasche schützt vor Nässe, Schmutz und Beschädigung
- Die kraftvoll klebende Rahmenbeimung der PACLIST-Rückseite haftet auf Papier, Pappe, Metall, Holz, Kunststoff
- Schon ab 10.000 Stück können PACLIST-Taschen mit individuellem Firmendruck geliefert werden.



Artikel-Nr. 03.A6211  
165 x 110 mm (C6)  
Lieferschein mit Fenster, 9-sprachig



Artikel-Nr. 03.A6001  
165 x 110 mm (C6) Dokumente



Artikel-Nr. 03.A6003  
165 x 110 mm (C6) Lieferschein 2-sprachig



Artikel-Nr. 03.A6000  
165 x 110 mm (C6) ohne Aufdruck



PACLIST-Taschen mit individuellem Firmendruck.



Artikel-Nr. 03.DL2103  
230 x 110 mm (DIN lang)  
Lieferschein / Rechnung  
9-sprachig mit Fenster



Artikel-Nr. 03.DL5001  
230 x 110 mm (DIN lang)  
Dokumente 2-sprachig



Artikel-Nr. 03.DL5000  
230 x 110 mm (DIN lang)  
ohne Aufdruck



Artikel-Nr. 03.A5000  
230 x 160 mm (C5) ohne Aufdruck



Artikel-Nr. 03.A4000  
330 x 220 mm (C4) ohne Aufdruck



PACLIST gibt es auch in der praktischen 250er-Spenderbox.

## PACLIST-Dokumententaschen in Großpackung

| Format   | Innenmaße in mm | Verp.-Einheit | Artikel-Nr.          |
|----------|-----------------|---------------|----------------------|
| C6       | 165 x 110       | 1000          | Siehe<br>Abbildungen |
| DIN lang | 230 x 110       | 1000          |                      |
| C5       | 230 x 160       | 1000          |                      |
| C4       | 330 x 220       | 500           |                      |

## PACLIST-Dokumententaschen in 250er-Spenderbox

|          |           |     |             |
|----------|-----------|-----|-------------|
| DIN lang | 230 x 110 | 250 | 03.DL2103SP |
|----------|-----------|-----|-------------|

# Dokumententaschen aus Papier

Die umweltbewusste Schutzhülle für Ihre Lieferscheine, Rechnungen, Versanddokumente, Betriebsanleitungen u.a.

Die Begleitpapiere sind für den Empfänger gleich griffbereit und können geprüft werden, ohne die Verpackung zu öffnen.

- Nachhaltig
- Aus 100 % Papier



Artikel-Nr. 03.PDL2103



Artikel-Nr. 03.PDL2103SP



Artikel-Nr. 03.PA5000SP



## Dokumententaschen aus Papier in 250er Spenderbox

| Format   | Ausführung | Innenmaße in mm | Verp.-Einheit | Artikel-Nr.  |
|----------|------------|-----------------|---------------|--------------|
| DIN lang | mit Druck  | 228 x 120       | 250           | 03.PDL2103SP |
| A5       | ohne Druck | 228 x 165       | 250           | 03.PA5000SP  |

## Dokumententaschen aus Papier in Großpackung

|          |           |           |      |            |
|----------|-----------|-----------|------|------------|
| DIN lang | mit Druck | 228 x 120 | 1000 | 03.PDL2103 |
|----------|-----------|-----------|------|------------|



Hand-Folien  
Abrollgerät für Handrollen

Seite 79



Stretchy-Handabroller  
Maschinen-Folien  
Recycling Hand- und Maschinen-Folie

ab Seite 80



Gitterboxauskleidung  
Paletten-Abdeckfolienblatt  
Schrumpfhauben aus PE

Seite 82



RIPACK®-Schrumpfpistolen

Seite 83



Folien-Impuls-Schweißgeräte

Seite 84



Schlauchfolie aus PE  
Flachfolie auf Rolle  
Seitenfaltenbeutel aus PE

Seite 85



PolyZip-Druckverschlussbeutel  
Poly-Flachbeutel  
Folienbeutel-Schließer

ab Seite 86

# Hand-Folien Universal

Handrollen zur Ladeeinheitensicherung bei geringem Palettenvolumen.

- Transparent und schwarz
- Hochtransparent optimal bei Palettenförderbändern mit Barcodescannern
- Opak schwarz schützt vor Diebstahl. Hohe Blickdichte auch nach der Dehnung.
- Folie haftet von selbst



## Hand-Folien Universal

| Folientyp | Stärke in µm | Breite in mm | Farbe       | Verp.-Einheit in Rollen | Artikel-Nr. |
|-----------|--------------|--------------|-------------|-------------------------|-------------|
| Cast      | 17           | 450          | transparent | 6                       | 05.SF1745   |
| Cast      | 17           | 500          | transparent | 6                       | 05.SF17     |
| Cast      | 20           | 500          | transparent | 6                       | 05.SF20     |
| Cast      | 23           | 500          | transparent | 6                       | 05.SF23     |
| Cast      | 23           | 500          | schwarz     | 6                       | 05.SFS      |

# Hand-Folien, vorgedehnt

Vorgedehnte Hand-Folien sind leicht und schnell zu verarbeiten und haben bei maximaler Durchstoßfestigkeit stets einen sehr geringen Folienverbrauch.

- Gute Ladeeinheitensicherung mit wenig Kraftaufwand
- Optimale Rückstellkraft, dehnt während des Transports nicht nach
- Einfache Entsorgung beim Empfänger durch geringen Folienverbrauch



„Normale“ Folie



Weniger Verpackungsabfall im Vergleich zu 17-23 µm Folien!



Vorgedehnte Folie



## Hand-Folien, vorgedehnt

| Folientyp            | Stärke in µm | Breite in mm | Länge in m | Verp.-Einheit in Rollen | Artikel-Nr. |
|----------------------|--------------|--------------|------------|-------------------------|-------------|
| Castfolie vorgedehnt | 6,5          | 420          | 900        | 6                       | 05.SFHEC065 |
| Castfolie vorgedehnt | 7            | 390          | 900        | 6                       | 05.SFHEC07  |
| Blasfolie vorgedehnt | 8            | 420          | 600        | 6                       | 05.SFHEC0   |
| Blasfolie vorgedehnt | 10           | 450          | 600        | 6                       | 05.SFHEC010 |

# Stretchfolien-Abroller

Aus stabilem, verchromtem Stahlrohr.

- Stufenlos einstellbare Handbremse zur Feinjustierung der Folienspannung
- Für Rollenbreiten bis 500 mm geeignet



Artikel-Nr.: 10.SFP

Gleithülsen – ideal für vorgedehnte Handstretchfolien



Artikel-Nr.: 10.GLEITHUELSE

# Stretchy-Bündelfolie

Hilft schnell beim Bündeln von Langgütern und bei der internen Ladeeinheitensicherung.

Praktischer  
Stretchy-Handabroller  
Artikel-Nr.: 10.SFBP



| Stretchy-Bündelfolie |              |              |            |                         |             |
|----------------------|--------------|--------------|------------|-------------------------|-------------|
| Folientyp            | Stärke in µm | Breite in mm | Länge in m | Verp.-Einheit in Rollen | Artikel-Nr. |
| Castfolie            | 20           | 100          | 150        | 40                      | 05.SFBK     |

# Maschinen-Folie Super Power

Für Automaten mit Vordehnsystem mit mindestens 2 Bremsrollen. Optimal bei schweren Ladegütern.

- Für eine optimale Ladeeinheitensicherung bei minimalem Folienverbrauch
- Starke Durchstoßfestigkeit – wichtig bei unförmigem oder scharfkantigem Ladegut
- Kostensparendes Stretchen und Sicherung schwerer Paletten bei Transport und Lagerung
- Reibungslose Verladung der Paletten auf dem LKW und im Container

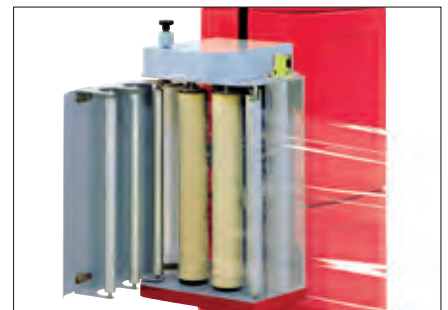

| Maschinen-Folie Super Power |             |                                   |                 |              |              |            |                         |              |
|-----------------------------|-------------|-----------------------------------|-----------------|--------------|--------------|------------|-------------------------|--------------|
| Folientyp                   | Farbe       | Haftung                           | Prestretch in % | Stärke in µm | Breite in mm | Länge in m | Verp.-Einheit in Rollen | Artikel-Nr.  |
| Blasfolie                   | transparent | außen / innen, spiegelglatt       | 220             | 12           | 500          | 3050       | 30                      | 05.SFMB12    |
| Castfolie                   | transparent | innen haftend / außen extra glatt | 250             | 12           | 500          | 2980       | 45                      | 05.SFMSPPV12 |
| Blasfolie                   | transparent | außen / innen, spiegelglatt       | 260             | 15           | 500          | 2450       | 30                      | 05.SFMB15    |
| Castfolie                   | transparent | innen haftend / außen extra glatt | 300             | 15           | 500          | 2380       | 45                      | 05.SFMSPPV15 |
| Castfolie                   | transparent | innen / außen                     | 310             | 23           | 500          | 1500       | 45                      | 05.SFMP23    |

# Maschinen-Folie Universal

STANDARD, für Automaten mit Hand- und elektromagnetischem Dehnsystem mit max. 1 Dehnrolle. Optimal bei leichten Ladegütern.

- Bis zu 150 % dehnbar
- Innen haftend
- Hochtransparent
- Schmalrollen für Horizontalwickler, UV-Additive, gegen Sonneneinstrahlung und weitere Farben auf Anfrage



| Maschinen-Folie Universal |             |              |              |            |                         |             |
|---------------------------|-------------|--------------|--------------|------------|-------------------------|-------------|
| Folientyp                 | Farbe       | Stärke in µm | Breite in mm | Länge in m | Verp.-Einheit in Rollen | Artikel-Nr. |
| Castfolie                 | transparent | 17           | 500          | 2100       | 45                      | 05.SFM17    |
| Castfolie                 | transparent | 20           | 500          | 1800       | 45                      | 05.SFM20    |
| Castfolie                 | transparent | 23           | 500          | 1550       | 45                      | 05.SFM23    |
| Castfolie                 | schwarz     | 23           | 500          | 1500       | 45                      | 05.SFMS23   |





# Recycling Stretchfolie

Diese Recycling Stretchfolien bieten eine hervorragende Ladeeinheitensicherung. Sie bestehen zu mindestens 51% aus PCR-Rohstoff (Post Consumer Recycling => Kunststoffe aus der Gelben Tonne bzw. dem Gelben Sack).

- Reduziert die CO<sub>2</sub> Emission deutlich (im Vergleich zu Folien aus 100 % neuen / fossilen Rohstoffen)
- Minimiert die Meeres- und Landesabfälle, da die Folie aus bereits recycelten Rohstoffen besteht
- Eigener Recyclingkreislauf in unserem Werk ermöglicht eine gleichbleibende Qualität
- Angenehme Verarbeitung
- Hohe Zuverlässigkeit durch sehr gute Durchstoßfestigkeit



## Hand-Folie

- Recyclinganteil 75 %
- Brillante Ladeeinheitensicherung
- PCR-Anteil mindestens 51 %

| Hand-Folie |             |                                    |                 |              |              |            |                         |             |
|------------|-------------|------------------------------------|-----------------|--------------|--------------|------------|-------------------------|-------------|
| Folientyp  | Farbe       | Haftung                            | Prestretch in % | Stärke in µm | Breite in mm | Länge in m | Verp.-Einheit in Rollen | Artikel-Nr. |
| Castfolie  | transparent | innen haftend / außen neutralglatt | 120             | 17           | 450          | 300        | 6                       | 05.SFHPCR17 |

## Maschinen-Folie

- Recyclinganteil 60 %
- Hohe Durchstoßfestigkeit
- PCR-Anteil mindestens 51 %
- Brillante Ladeeinheitensicherung

| Maschinen-Folie |             |   |                 |              |              |            |                         |             |
|-----------------|-------------|---|-----------------|--------------|--------------|------------|-------------------------|-------------|
| Folientyp       | Farbe       | Haftung                                   | Prestretch in % | Stärke in µm | Breite in mm | Länge in m | Verp.-Einheit in Rollen | Artikel-Nr. |
| Blasfolie       | transparent | innen spiegelglatt / außen haftend        | 200             | 17           | 500          | 2150       | 30                      | 05.SFMPCR17 |
| Blasfolie       | transparent | innen spiegelglatt / außen extrem haftend | 225             | 20           | 500          | 1800       | 30                      | 05.SFMPCR20 |
| Blasfolie       | transparent | innen spiegelglatt / außen extrem haftend | 250             | 17           | 500          | 1600       | 30                      | 05.SFMPCR23 |



# Gitterboxauskleidung

Verhindert das Durchrutschen von Kleinteilen durch die Gitterbox. Schützt vor Feuchtigkeit.

- Für Euro-Gitterbox



## Gitterboxauskleidung

| Abmessung in mm L + Seitenfalte x H | Verp.-Einheit | Artikel-Nr. |
|-------------------------------------|---------------|-------------|
| 1300 + 950 x 1850                   | 100           | 05.GB40     |

# Paletten-Abdeckfolienblätter

Schützt das Ladegut von oben vor Regen, Staub, Verunreinigungen und Diebstahl.

- Standardmäßig für Euro- und Industriepaletten
- Zum Abtrennen perforiert auf der Rolle
- Transparent bzw. schwarz
- Passende Abrollgeräte Regeneratfolie und weitere Abmessungen auf Anfrage



Europalette  
800 x 1200 mm

## Paletten-Abdeckfolienblätter

| Abmessung in mm | Farbe       | Blätter je Rolle | Artikel-Nr. |
|-----------------|-------------|------------------|-------------|
| 1200 x 1600     | transparent | 150              | 05.PAFTK    |
| 1200 x 1600     | schwarz     | 250              | 05.PAFSK    |
| 1500 x 1800     | schwarz     | 250              | 05.PAFS     |

# PE-Schrumpfhauben

Bieten druckempfindlichen Ladegütern einen guten Halt, Schutz vor Nässe, Verschmutzung und Diebstahl.

- 125 µm starke Folie lässt sich angenehm per Hand schrumpfen
- LDPE ist zu 100 % recycelbar
- Biaxial schrumpfend, kraftvoller Verbund zwischen Palette und Ladegut
- Als Abdeckhaube ein prima Langzeit-Witterungsschutz
- Weitere Abmessungen, Folienstärken und Ausführung als Schlauch auf Anfrage



## Schrumpfhauben aus extra reißfestem TL-Linear-Polyethylen

| Abmessung in mm L + Seitenfalte x H | für Palettenhöhe in mm | für Palettengröße in mm | Artikel-Nr. |
|-------------------------------------|------------------------|-------------------------|-------------|
| 1250 + 850 x 1500                   | 675                    | 1200 x 800              | 05.SCHH1    |
| 1250 + 850 x 1700                   | 875                    | 1200 x 800              | 05.SCHH2    |
| 1250 + 850 x 2000                   | 1175                   | 1200 x 800              | 05.SCHH3    |

# Schrumpfpistolen RIPACK®

Mit den RIPACK® Schrumpfgeräten schrumpfen Sie Paletten sicher, wirtschaftlich und schnell.

- Der patentierte Brennerkopf wird nicht heiß
- Schneller Wechsel des Zünders in 10 Sek.
- Kurze und starre Flamme
- Leistung von 34-60kW (RIPACK® 2500) und 45-80 kW (RIPACK® 3000) einstellbar
- Beide Modelle sind federleicht
- Robustes Alugehäuse mit Stoßdämpfern
- GS-Zeichen für „Geprüfte Sicherheit“
- Viele Zubehör-Artikel lieferbar



### Handschrumpfgeräte-Set:

- 1 Handschrumpfgerät RIPACK® 2500
- 1 Druckminderer einstellbar
- Hochdruckschlauch 8 m
- Montageschlüssel
- Betriebshandbuch mit CE-Zeichen
- Werkzeugtasche

Artikel-Nr. 10.RIPACK2500



### Handschrumpfgeräte-Set:

- 1 Handschrumpfgerät RIPACK® 3000 für den robusten Dauereinsatz
- 1 Druckminderer einstellbar
- Hochdruckschlauch 8 m
- Montageschlüssel
- Betriebshandbuch mit CE-Zeichen
- Werkzeugtasche

Artikel-Nr. 10.RIPACK3000



Fahrbarer Flaschenwagen mit Gasschlauch (ohne Gasflasche)  
Artikel-Nr. 10.RIPWAGEN



Auflagegestell Calpack zum Einschrumpfen des Palettenfußes  
Artikel-Nr. 10.RIPCALP

# Folien-Impuls-Schweißgeräte

Robuste und zuverlässige Geräte für die Beutelerstellung von Schlauchfolien-Rollen. Für unterschiedliche Anforderungen das passende Gerät, rationalisiert das Abfüllen und Verpacken in die Schlauchfolien-Beutel. Geeignet für PE- oder PP-Beutel bis 2 x 200 µm Stärke.

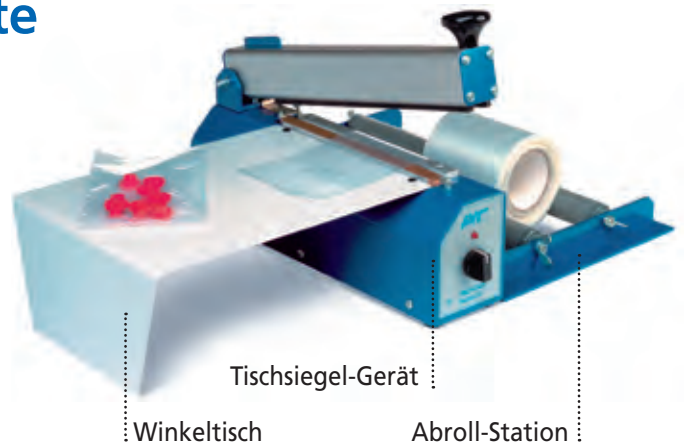

## Tischsiegel-Geräte TS

Durch Herunterdrücken des Siegelbalkens wird der Schweißvorgang aktiviert. Beim Erreichen der voreingestellten Verschlusszeit leuchtet eine rote Kontrolllampe auf und der Beutel kann mit dem eingebauten „Cutter“ abgeschnitten werden.

- Mit „timer“ für die Vorwahl der Schweißdauer
- Geeignet auch nur zum Verschweißen einzelner Beutel
- Siegelnaht-Breite 2 mm
- Stromversorgung 230 V, Stromaufnahme 220 W

| Tischsiegel-Geräte              |               |             |
|---------------------------------|---------------|-------------|
| für Folienbreiten bis ... in mm | Gewicht in kg | Artikel-Nr. |
| 200                             | 5             | 10.TS210    |
| 300                             | 6             | 10.TS310    |
| 400                             | 7             | 10.TS410    |

## Tisch-Magnetsiegel-Geräte SMS

Die eingebaute Magnetfunktion hält den Siegelbalken in der voreingestellten Zeit geschlossen. Herunterdrücken wahlweise per Hand oder Fußschalter. Abschneiden des Beutels mit dem eingebauten „Cutter“. Öffnen des Siegelbalkens erfolgt automatisch.

- Durch praktisches Zubehör modular erweiterbar für unterschiedlichste Anforderungen
- Siegelnahtbreite 4 mm
- Stromversorgung 230 V



| Tisch-Magnetsiegel-Geräte SMS   |                        |               |                    |             |
|---------------------------------|------------------------|---------------|--------------------|-------------|
| für Folienbreiten bis ... in mm | Siegelnahtbreite in mm | Gewicht in kg | Stromaufnahme in W | Artikel-Nr. |
| 330                             | 4                      | 11            | 560                | 10.SMS350   |
| 480                             | 4                      | 12            | 660                | 10.SMS500   |
| 680                             | 4                      | 17            | 890                | 10.SMS700   |

## Winkeltische zum Anstecken an Tischgeräte für ...

| ... TS      | ... SMS     |
|-------------|-------------|
| Artikel-Nr. | Artikel-Nr. |
| 10.WT210    | 10.WT350    |
| 10.WT310    | 10.WT500    |
| 10.WT410    | 10.WT700    |

## Folienabroll-Stationen für ...

| ... TS      | ... SMS     |
|-------------|-------------|
| Artikel-Nr. | Artikel-Nr. |
| 10.AR300    | 10.AR350    |
|             | 10.AR500    |
|             | 10.AR700    |

# Schlauchfolie aus PE

Für die individuelle Herstellung von Beuteln nach Maß und Bedarf die ideale Lösung.

- 250 m Rollen in einer extrem reißfesten und durchstoßfesten Linear-PE-Qualität
- 70 µm LLDPE-Folie entsprechen 100 µm Normal-PE-Folie



## Schlauchfolie aus PE

| Breite x Stärke in mm x µm | entspr. Normal-PE in µm | Länge in m | Artikel-Nr.      |
|----------------------------|-------------------------|------------|------------------|
| 100 x 70                   | 100                     | 250        | <b>05.PES100</b> |
| 150 x 70                   | 100                     | 250        | <b>05.PES150</b> |
| 250 x 70                   | 100                     | 250        | <b>05.PES250</b> |
| 400 x 70                   | 100                     | 250        | <b>05.PES400</b> |

Andere Schlauchfolienbreiten und -stärken auf Anfrage

# Flachfolie auf Rolle

PE-Folie bietet bei der Lagerung oder dem Transport von Gütern optimalen Schutz vor Verschmutzung oder Witterungseinflüssen.



## Flachfolie auf Rolle

| Folienbreite in m | gefaltet auf Rollenbreite in m | Ausführung  | Typ | Länge in m | Artikel-Nr.      |
|-------------------|--------------------------------|-------------|-----|------------|------------------|
| 1,50              | 0,75                           | transluzent | 50  | 100        | <b>05.FLF155</b> |
| 2,00              | 1,00                           | transluzent | 100 | 50         | <b>05.FLF210</b> |
| 3,00              | 1,50                           | transparent | 200 | 50         | <b>05.FLF320</b> |
| 4,00              | 1,00                           | transparent | 100 | 50         | <b>05.FLF410</b> |

# Seitenfaltenbeutel aus PE

Großvolumige Produkte lassen sich leichter in Beutel mit 2 breiten Seitenfalten stecken. Ohne großen Aufwand und gut erkennbar geschützt sind diese transparenten Seitenfaltenbeutel eine sehr preiswerte Verpackungsmethode.

- Auf Rolle oder lose im Karton

## Seitenfaltenbeutel aus PE auf Rolle

| Abmessung B + T x L in mm | Stück je Rolle | Artikel-Nr.    |
|---------------------------|----------------|----------------|
| 500 + 200 x 1300          | 500            | <b>05.S500</b> |
| 600 + 400 x 1800          | 250            | <b>05.S600</b> |

## Seitenfaltenbeutel aus PE lose im Karton

|                  |     |              |
|------------------|-----|--------------|
| 600 + 200 x 1600 | 200 | <b>05.SL</b> |
|------------------|-----|--------------|



Praktisch – Beutel auf Rolle mit Abreißperforation

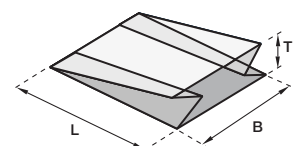

# PolyZip

## Beutel mit dem praktischen Druckverschluss.

- Aus 50 µm starker, transparenter PE-Folie
- Universell einsetzbar – die Lösung vielfältiger Verpackungsprobleme
- Großes Standard-Programm
- Viele Größen mit weißem Beschriftungsfeld
- Mit individuellem Aufdruck bis 3-farbig lieferbar



### PolyZip-Beutel mit dem praktischen Druckverschluss

| Abmessung in mm  | Verp.-Einheit | Artikel-Nr. |
|------------------|---------------|-------------|
| 40 x 60 x 0,05   | 1000          | 05.PZ40     |
| 60 x 130 x 0,05  | 1000          | 05.PZ60     |
| 70 x 100 x 0,05  | 1000          | 05.PZ70     |
| 80 x 120 x 0,05  | 1000          | 05.PZ80     |
| 100 x 150 x 0,05 | 1000          | 05.PZ100    |
| 120 x 170 x 0,05 | 1000          | 05.PZ120    |
| 150 x 220 x 0,05 | 1000          | 05.PZ150    |
| 180 x 250 x 0,05 | 1000          | 05.PZ180    |
| 200 x 300 x 0,05 | 1000          | 05.PZ200    |
| 250 x 350 x 0,05 | 1000          | 05.PZ250    |
| 280 x 400 x 0,05 | 1000          | 05.PZ280    |
| 300 x 400 x 0,05 | 1000          | 05.PZ300    |
| 350 x 450 x 0,05 | 1000          | 05.PZ350    |

### PolyZip-Beutel mit dem praktischen Druckverschluss und 3-zeiligem Beschriftungsfeld

| Abmessung in mm  | Verp.-Einheit | Artikel-Nr. |
|------------------|---------------|-------------|
| 40 x 60 x 0,05   | 1000          | 05.PZ40S    |
| 70 x 100 x 0,05  | 1000          | 05.PZ70S    |
| 80 x 120 x 0,05  | 1000          | 05.PZ80S    |
| 100 x 150 x 0,05 | 6000          | 05.PZ100S   |
| 120 x 170 x 0,05 | 1000          | 05.PZ120S   |
| 160 x 220 x 0,05 | 1000          | 05.PZ160S   |
| 200 x 300 x 0,05 | 1000          | 05.PZ200S   |

# Poly-Flachbeutel

Die sichtbar preiswerte und bewährte Methode, Produkte gegen Staub, Schmutz und jegliche Witterungseinflüsse zu schützen.

- Aus 30 µm und 50 µm starker, transparenter PE-Folie
- In vielen Größen und Qualitäten ab Lager lieferbar
- Umweltfreundlich und recyclingfähig
- In anderen Abmessungen oder Stärken können wir schon bei geringen Abnahmemengen individuell für Sie fertigen



## Poly-Flachbeutel, 30 µm, transparent

| Abmessung in mm  | Verp.-Einheit | Artikel-Nr. |
|------------------|---------------|-------------|
| 100 x 200 x 0,03 | 5000          | 05.P100200  |
| 150 x 250 x 0,03 | 6000          | 05.P150250  |
| 160 x 240 x 0,03 | 4000          | 05.P160240  |
| 180 x 300 x 0,03 | 1000          | 05.P180300  |
| 180 x 340 x 0,03 | 1000          | 05.P180340  |
| 200 x 300 x 0,03 | 1000          | 05.P200300  |
| 200 x 350 x 0,03 | 1000          | 05.P200350  |
| 250 x 350 x 0,03 | 5000          | 05.P250350  |
| 250 x 400 x 0,03 | 1000          | 05.P250400  |
| 300 x 400 x 0,03 | 1000          | 05.P300400  |
| 300 x 500 x 0,03 | 1000          | 05.P300500  |
| 400 x 600 x 0,03 | 1000          | 05.P400600  |

## Poly-Flachbeutel, 50 µm, transparent

| Abmessung in mm   | Verp.- Einheit | Artikel-Nr.  |
|-------------------|----------------|--------------|
| 100 x 150 x 0,05  | 1000           | 05.P1001505  |
| 100 x 200 x 0,05  | 5000           | 05.P1002005  |
| 155 x 250 x 0,05  | 1000           | 05.P1552505  |
| 210 x 320 x 0,05  | 2000           | 05.P2103205  |
| 220 x 360 x 0,05  | 1000           | 05.P2203605  |
| 250 x 400 x 0,05  | 2000           | 05.P2504005  |
| 300 x 500 x 0,05  | 1000           | 05.P3005005  |
| 400 x 600 x 0,05  | 500            | 05.P4006005  |
| 500 x 800 x 0,05  | 500            | 05.P5008005  |
| 600 x 1000 x 0,05 | 300            | 05.P60010005 |

# Folienbeutel-Schließer

- Stabile Ausführung für Dauereinsatz
- Hierzu passendes Selbstklebeband 12 mm breit und 66 m lang  
Farben: rot, grün, gelb, blau.  
Siehe Seite 73.



## Folienbeutel-Schließer

Artikel-Nr.

10.FBSCHL



Polster- und Füllchips

ab Seite 89



Wellpapp-Rollen

Schneidständer

Platten aus Wabenpappe

TechnoFoam®-Platten und -Zuschnitte

ab Seite 91



Luftpolsterfolien auf Rollen

Luftkissen auf Rollen und im Sack

ab Seite 93



Schaumfolie aus PE

Luftpolsterfolie – schaumkaschiert

Gras- und Seidenpapier

Ölpapier

Schutzpack

ab Seite 95



ElastoWell – Stretchwellpappe

Oberflächen-Schutznetze

Schaumfoliennetze auf Rolle

Seite 97



Isolierboxen aus EPS

ICECATCH Gelpack und Kühlakkus

ab Seite 98



Kraft-Packpapier Rollen und Bogen

Schneidständer und Tischabroller

Stopfpapiere und Stopfpapier CYCLE FILL

ab Seite 100



# flo-pak® GREEN

Das neue, abbaubare Füllmaterial (EPS-Chips), kombiniert viele Vorteile: Einerseits ein sehr leistungsfähiger Verpackungsschutz, andererseits von hoher Umweltfreundlichkeit.



## Schließen Sie den Rohstoffkreislauf

flo-pak® GREEN wird zu 100 % aus Recycling-EPS hergestellt. Hier dienen Abfälle als Rohstoff, was unseren Ressourcen wiederum zugutekommt bzw. die natürlichen Rohstoffvorkommen schont.

## Wirklich zuverlässig

Das erste abbaubare EPS-Füllmaterial überhaupt! flo-pak® GREEN eignet sich speziell für den Schutz von schweren und unregelmäßig geformten Produkten. Da die Chips die Form einer „8“ haben, fügen sie sich ausgezeichnet zusammen, ungefähr wie ein Puzzle. Somit hat das kleine leichte Material die ideale Form, um alle Hohlräume im Karton auszufüllen.



## Grüne Farbe

Zeigen Sie Ihren Kunden, dass sie umweltbewusst sind. Die Farbgebung spiegelt die umweltschonenden Eigenschaften von flo-pak® GREEN wieder und ist zudem leicht wiederzuerkennen.



Lieferbar in 500 Liter-Säcken, geeignet für den Siloeinsatz

Auch für empfindliches Versandgut geeignet

## Schnelles und leichtes Handling

Steigern Sie Ihre Effektivität noch mehr und nutzen Sie das staubfreie flo-pak® GREEN auch in Verbindung mit automatisierten Liefersystemen.

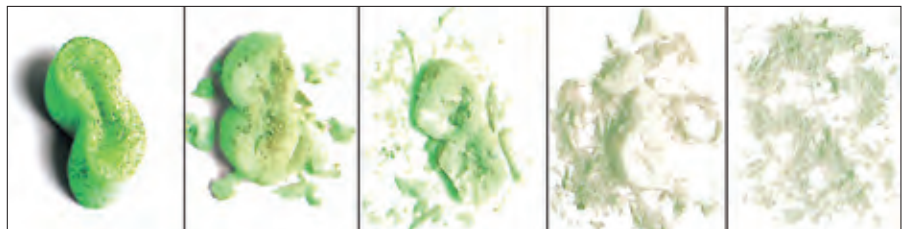

flo-pak® GREEN wird durch Microorganismen abgebaut

### Polster- und Füllchips

| Bezeichnung    | Inhalt je Sack in m <sup>3</sup> | Artikel-Nr. |
|----------------|----------------------------------|-------------|
| flo-pak® GREEN | 0,25                             | 06.FP250    |
| flo-pak® GREEN | 0,5                              | 06.FLOPAKG  |

# flo-pak® Bio 8 – Polster- und Füllchips

Die preiswerte Lösung empfindliches Versandgut wirkungsvoll zu schützen.

- Für alle Versandanforderungen die geeigneten Chips
- Einfach, schnell und sauber zu verarbeiten
- Extrem leicht = portosparend
- Umweltfreundlich in der Anwendung und Entsorgung
- Hergestellt aus 100 % biologisch abbaubarer Pflanzenstärke und deshalb kompostierbar

| flo-pak® Bio 8 – Polster- und Füllchips |                                  |                       |             |
|---|----------------------------------|-----------------------|-------------|
| Bezeichnung                             | Inhalt je Sack in m <sup>3</sup> | Gewicht je Sack in kg | Artikel-Nr. |
| flo-pak® Bio 8                          | 0,4                              | 3,8                   | 06.B108     |



Abfüllvorrichtung für Füllchips  
Artikel-Nr. 10.ABFUELL



flo-pak® besteht aus ca. ...

**99%  
Luft**



und nur  
**1% Rohstoff**



# Wellpapp-Rollen

Preisgünstiges Polster-Packmittel aus umweltfreundlichem Recyclingpapier.

- Schützt Möbel, Bilder, Metallwaren, Kunststoffteile u. v. m.
- Guter Polster- und Oberflächenschutz



## Wellpapp-Rollen, C-Welle, 70 m Lauflänge

| Rollenbreite in cm | Gewicht in g/m <sup>2</sup> | Artikel-Nr. |
|--------------------|-----------------------------|-------------|
| 20                 | 200                         | 06.W20      |
| 30                 | 200                         | 06.W30      |
| 40                 | 200                         | 06.W40      |
| 50                 | 200                         | 06.W50      |
| 60                 | 200                         | 06.W60      |
| 70                 | 200                         | 06.W70      |
| 80                 | 200                         | 06.W80      |
| 100                | 200                         | 06.W100     |
| 120                | 200                         | 06.W120     |
| 140                | 200                         | 06.W140     |
| 150                | 200                         | 06.W150     |
| 200                | 200                         | 06.W200     |

# Schneidständer – waagrecht

Schneidständer für leichtes Abrollen und Abschneiden von Wellpapp-Rollen bis 125 cm Breite.

## Schneidständer – waagrecht

| für Rollenbreite in cm | Artikel-Nr. |
|------------------------|-------------|
| 100                    | 10.26210N   |
| 125                    | 10.26212N   |



Lenkrollen 4 Stk.  
Artikel-Nr. 10.23600



# Platten aus Wabenpappe

Besonders stabil und verwindungssteif. Sie schützen schwere und empfindliche Teile gegen Stoß und Bruch. Auch für Dekorationen, Montagen oder den Messe-\* und Ausstellungsbau prima geeignet.

- Platten mit weißen Außendecken oder in anderen Zuschnittgrößen auf Anfrage
- Sehr preiswertes und vielseitiges Spezialmaterial für Verpackungen und andere Einsatzbereiche
- Leicht, stabil, umweltfreundlich aus Papier und Pappe



## Platten aus Wabenpappe

| Stärke in mm | Abmessung L x B in mm | Artikel-Nr. |
|--------------|-----------------------|-------------|
| 12           | 2500 x 1200           | 08.WB10     |
| 20           | 2500 x 1200           | 08.WB20     |
| 30           | 2500 x 1200           | 08.WB30     |
| 40           | 2500 x 1200           | 08.WB40     |
| 50           | 2500 x 1200           | 08.WB50     |



\* Brandschutzvorschriften beachten!

# TechnoFoam®-Platten

**Stoßdämpfende Platten aus geschlossenzelligem, weichmacherfreiem PE-Schaum polstern und schützen wirkungsvoll und verhindern Kratzer auf empfindlichen Oberflächen.**

- Leicht mit Messer zu schneiden und zu verarbeiten
- Standard-Platten ca. 30 kg/m<sup>3</sup> Raumgewicht
- Feuchtigkeitsresistent
- Vollständig recyclingfähiges Polyäthylen



## TechnoFoam®-Platten – Standardformat

| Stärke in mm | Abmessung L x B in mm |             | Artikel-Nr.      |                 |
|--------------|-----------------------|-------------|------------------|-----------------|
|              | weiß                  | schwarz     | weiß             | schwarz         |
| 10           | 2500 x 1200           | 2000 x 1200 | <b>08.TF10W</b>  | <b>08.TF10S</b> |
| 20           | 2500 x 1200           | 2000 x 1200 | <b>08.TF20W</b>  | <b>08.TF20S</b> |
| 30           | 2500 x 1200           | 2000 x 1200 | <b>08.TF30W</b>  | <b>08.TF30S</b> |
| 40           | 2500 x 1200           | 2000 x 1200 | <b>08.TF40W</b>  | <b>08.TF40S</b> |
| 50           | 2500 x 1200           | 2000 x 1200 | <b>08.TF50W</b>  | <b>08.TF50S</b> |
| 60           | 2500 x 1200           | 2000 x 1200 | <b>08.TF60W</b>  | <b>08.TF60S</b> |
| 70           | 2500 x 1200           | 2000 x 1200 | <b>08.TF70W</b>  | <b>08.TF70S</b> |
| 100          | 2500 x 1200           | -           | <b>08.TF100W</b> | -               |

Andere Zuschnittmaße, Stanzformen oder Raumgewichte auf Anfrage  
Toleranz: Dichte +/- 15 %, Länge -0/+3 %, Breite -0/+3 %, Stärke -0/+10 %



# TechnoFoam®-Zuschnitte

**Perfekt geeignet zum Auspolstern und Verkleiden von Kartonagen und Kisten. Wirkungsvoller Schutz von allen Seiten für empfindliche Waren und Güter.**

- Passen in viele Standard-Kartonagen
- Mehrwegfähig und umweltfreundlich
- Andere Abmessungen auf Anfrage lieferbar

## TechnoFoam®-Zuschnitte – Standardformat

| Stärke ca. in mm | Abmessung L x B ca. in mm | Farbe   | Verp.-Einheit | Artikel-Nr.         |
|------------------|---------------------------|---------|---------------|---------------------|
| 20               | 300 x 200                 | weiß    | 20            | <b>08.TF300W</b>    |
| 20               | 400 x 300                 | weiß    | 20            | <b>08.TF400W</b>    |
| 20               | 600 x 400                 | weiß    | 20            | <b>08.TF600W</b>    |
| 20               | 600 x 600                 | weiß    | 20            | <b>08.TF600600W</b> |
| 20               | 300 x 200                 | schwarz | 20            | <b>08.TF300S</b>    |
| 20               | 400 x 300                 | schwarz | 20            | <b>08.TF400S</b>    |
| 20               | 600 x 400                 | schwarz | 20            | <b>08.TF600S</b>    |
| 20               | 600 x 600                 | schwarz | 20            | <b>08.TF600600S</b> |

# Luftpolsterfolie

## Der luftleichte Polsterschutz.

- Empfindliche Produkte werden sauber, schnell und äußerst preiswert gegen Bruch, Kratzer, Staub und Nässe geschützt
- Als preiswertes Ausfüllmaterial stoßdämpfend und leicht
- In antistatischer oder leitfähiger Ausführung zum Schutz elektronisch empfindlicher Bauteile



### Luftpolsterfolie 80, Normalnoppe 10 mm Ø

| Rollenbreite in cm | Rollenlänge in m | m <sup>2</sup> je Rolle | Artikel-Nr. |
|--------------------|------------------|-------------------------|-------------|
| 40                 | 150              | 60                      | 05.LP40150  |
| 50                 | 150              | 75                      | 05.LP50150  |
| 60                 | 150              | 90                      | 05.LP60150  |
| 80                 | 150              | 120                     | 05.LP80150  |
| 100                | 150              | 150                     | 05.LP100150 |
| 120                | 150              | 180                     | 05.LP120150 |
| 150                | 150              | 225                     | 05.LP150150 |
| 200                | 100              | 200                     | 05.LP200100 |

### Luftpolsterfolie 125, Großnoppe 30 mm Ø

| Rollenbreite in cm | Rollenlänge in m | m <sup>2</sup> je Rolle | Artikel-Nr. |
|--------------------|------------------|-------------------------|-------------|
| 50                 | 50               | 25                      | 05.LP50GN   |
| 120                | 50               | 60                      | 05.LP120GN  |
| 150                | 50               | 75                      | 05.LP150GN  |

# Luftpolsterfolie extra stark

## Extra Stärke für extra Belastung bei Transport und Lagerung.

- Langlebig und mehrfach verwendbar
- Dadurch ein preiswerter Verpackungsschutz



### Luftpolsterfolie – extra stark

| Rollenbreite in cm | Rollenlänge in m | m <sup>2</sup> je Rolle | Artikel-Nr.     |
|--------------------|------------------|-------------------------|-----------------|
| 120                | 150              | 180                     | 05.LP120/150/80 |
| 150                | 150              | 225                     | 05.LP150/150/80 |
| 200                | 100              | 200                     | 05.LP200/100/80 |

### Kurzrollen Luftpolsterfolie 80

| Rollenbreite in cm      | Rollenlänge in m | m <sup>2</sup> je Rolle | Artikel-Nr. |
|-------------------------|------------------|-------------------------|-------------|
| 100                     | 25               | 25                      | 05.LP10025  |
| 30                      | 50               | 15                      | 05.LP3050P  |
| alle 17,5 cm perforiert |                  |                         |             |
| 50                      | 50               | 25                      | 05.LP5050   |
| 120                     | 50               | 60                      | 05.LP12050  |
| 80                      | 100              | 80                      | 05.LP80100  |
| 120                     | 100              | 120                     | 05.LP120100 |

### Luftpolsterfolie 80/100 antistatisch, pinkfarbig

| Rollenbreite in cm | Rollenlänge in m | m <sup>2</sup> je Rolle | Artikel-Nr.  |
|--------------------|------------------|-------------------------|--------------|
| 60                 | 100              | 60,0                    | 05.LP60100A  |
| 100                | 150              | 150,0                   | 05.LP100150A |
| 120                | 50               | 60,0                    | 05.LP12050A  |

# Öko-Luftpolsterfolie

## Der luftleichte Polsterschutz aus 50% Recyclinganteil.

- Empfindliche Produkte werden gegen Bruch, Kratzer, Staub und Nässe geschützt
- Nachhaltiges Ausfüllmaterial stoßdämpfend und leicht
- 2-lagig



### Öko-Luftpolsterfolie, Normalnoppe 10 mm Ø

| Rollenbreite in cm | Rollenlänge in m | m <sup>2</sup> je Rolle | Artikel-Nr. |
|--------------------|------------------|-------------------------|-------------|
| 50                 | 100              | 50                      | 05.LPGR50   |
| 100                | 100              | 100                     | 05.LPGR100  |
| 120                | 100              | 120                     | 05.LPGR120  |
| 150                | 100              | 150                     | 05.LPGR150  |

# Luftkissen auf der Rolle

**Wirkungsvoller Schutz für hochempfindliche Produkte.**

- Stark belastbare Luftkissen schützen vor Bruch und Beschädigung
- Jeweils 4 Luftkissen auf einer Rollenbreite von 42 cm
- Die Luftkissen lassen sich durch die Abreißperforation passgenau von der Rolle abtrennen
- Hoch belastbar – mehrfach verwendbar – als HDPE-Folie einfach zu recyceln



| Luftkissen auf der Rolle |                      |                           |             |
|--------------------------|----------------------|---------------------------|-------------|
| Rollenbreite in cm       | Rollenlänge ca. in m | Luftkissengröße ca. in mm | Artikel-Nr. |
| 42                       | 35                   | 60 x 80 x 30              | 05.LKR4238  |

# Luftkissen im Sack

**Schützen, polstern und füllen mit Luftkissen ist leicht, wirkungsvoll und besonders preiswert.**

- Luftkissen-Kette durch Abreißperforation einzeln abtrennbar
- Sauber und portogünstige Polsterung mit Luftkissen aus PE-Folie



| Luftkissen im Sack        |                   |             |
|---------------------------|-------------------|-------------|
| Luftkissengröße ca. in mm | Stück ca. je Sack | Artikel-Nr. |
| 100 x 200                 | 600               | 05.LKS1020  |

# Schaumfolie aus PE

Die federleichte Schutzpolster-Folie für empfindliche Produkte und Oberflächen.

- Flexibel weiche Schaumfolie in verschiedenen Stärken
- Wasserundurchlässig und weichmacherfrei aus geschlossenzelligem PE
- Sauber und staubfreier Polsterschutz für technische Geräte, Kunstgewerbe u. v. m.
- Geruchsneutral und isolierend

**Abroll- und Schneidständer** für Luftpolster- und Schaumfolienrollen mit einer Breite bis 150 cm und einem Durchmesser bis 80 cm  
**Artikel-Nr.: 10.SCH150**

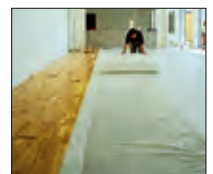
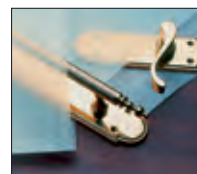
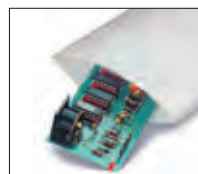

Zwischenlagen aus Schaumfolie schützen ideal Porzellan, Glas und andere empfindliche Teile. Optimal zur Schalldämmung von Laminatböden einsetzbar.

## Luftpolsterfolie – schaumkaschiert

Oberflächenschutz und Polsterung kombiniert – 10 mm Noppe, 3-lagig mit 1 mm PE-Schaum kaschiert.

- Idealer Schutz gegen Kratzer oder Scheuerschäden durch die PE-Schaumfolie
- Polsterung und Reißfestigkeit durch die Luftpolsterfolie
- Preiswerte und unkompliziert zu verarbeitende Schutzverpackung für Möbel, Plakate, Metalle, Glas, Kunststoffe

### Luftpolsterfolie – schaumkaschiert

| Rollenbreite in cm | Rollenlänge in m | m <sup>2</sup> je Rolle | Artikel-Nr.           |
|--------------------|------------------|-------------------------|-----------------------|
| 120                | 100              | 120                     | <b>05.LP120SCHAUM</b> |
| 150                | 100              | 150                     | <b>05.LP150SCHAUM</b> |



### Schaumfolie aus PE

| Rollenbreite in cm | Rollenlänge in m | Stärke in mm | m <sup>2</sup> je Rolle | Artikel-Nr.       |
|--------------------|------------------|--------------|-------------------------|-------------------|
| 60                 | 500              | 1            | 300                     | <b>05.SF601</b>   |
| 120                | 500              | 1            | 600                     | <b>05.SF1201</b>  |
| 150                | 50               | 2            | 75                      | <b>05.SF15502</b> |
| 150                | 500              | 1            | 750                     | <b>05.SF1501</b>  |
| 60                 | 250              | 2            | 150                     | <b>05.SF602</b>   |
| 120                | 250              | 2            | 300                     | <b>05.SF1202</b>  |
| 150                | 250              | 2            | 375                     | <b>05.SF1502</b>  |

Auch Folienstärken in 0,8, 1,5, 3 und 4 mm lieferbar

|    |     |   |     |                   |
|----|-----|---|-----|-------------------|
| 70 | 500 | 1 | 350 | <b>05.SFK7001</b> |
|----|-----|---|-----|-------------------|

Einseitig kaschiert mit 10 my HDPE-Folie, alle 6 m perforiert

# Seidenpapiere

Der Klassiker zum Einwickeln, Ausstopfen oder Auspolstern.

- Weiches, fein-dünnes Papier
- Oberflächenschutz empfindlicher Produkte



| Packseidenpapier  |                         |                        |          |             |
|-------------------|-------------------------|------------------------|----------|-------------|
| Bogenformat in cm | Flächengewicht g/m² ca. | Gewicht je Paket in kg | Farbe    | Artikel-Nr. |
| 37,5 x 50         | 27                      | 12,5                   | grau     | 06.S37550   |
| 50,0 x 75         | 27                      | 12,5                   | grau     | 06.S5075    |
| 75,0 x 100        | 27                      | 12,5                   | grau     | 06.S75100   |
| Seidenpapier      |                         |                        |          |             |
| 50,0 x 75         | 28                      | 10,0                   | reinweiß | 06.SW5075   |
| 50,0 x 75         | 28                      | 10,0                   | schwarz  | 06.SCH5075  |
| Graspapier        |                         |                        |          |             |
| 50,0 x 75         | 40                      | 10,0                   | natur    | 06.GP5075   |



grau



reinweiß

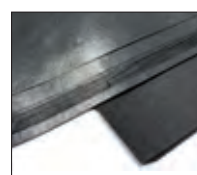

schwarz



natur



# Ölpapier – gerollt

Eine altbewährte Innen-Schutzverpackung für ölige und fettige Teile. Als Kisten- oder Karton-Innenlage guter Schutz gegen eindringende Feuchtigkeit.

- Sparsam im Verbrauch
- Leicht wie normales Packpapier zu verarbeiten

| Ölpapier – gerollt, braun |                    |             |
|---------------------------|--------------------|-------------|
| Rollenlänge in m          | Rollenbreite in cm | Artikel-Nr. |
| 100                       | 100                | 06.OEL100   |



# Schutzpack

Wellpappkarton mit genopptem Weichschaum – eine ideale Kombiverpackung für empfindliches Versandgut.

- Außen schützend feste Wellpapp-Kartonhülle
- Innen anschmiegsamer Noppenschaum fixiert und polstert unterschiedlichste Produkte
- Flachliegende Anlieferung und einfaches Handling
- Spart anderes Polster- und Füllmaterial



| Schutzpack      |                    |               |             |
|-----------------|--------------------|---------------|-------------|
| Abmessung in mm | Schaumstärke in mm | Verp.-Einheit | Artikel-Nr. |
| 140 x 100 x 50  | 25                 | 150           | 01.SCHUPA2  |
| 200 x 142 x 63  | 25                 | 20            | 01.SCHUPA5  |
| 272 x 157 x 70  | 35                 | 62            | 01.SCHUPA8  |
| 300 x 200 x 100 | 40                 | 50            | 01.SCHUPA13 |



# ElastoWell

ElastoWell ist eine Stretchwellpappe aus zwei geprägten Papierlagen. Das macht sie flexibel, elastisch, dehnbar und besonders anpassungsfähig. Sie bietet wirkungsvollen Schutz gegen Druck- und Stoßeinwirkung und verhindert Verkratzungen.



- Optimale Getränke- und Geschenkverpackung
- Sehr saugfähig und schützt das Verpackungsgut vor Öl, Fett und Feuchtigkeit
- Attraktive Oberflächenstruktur
- Einfache und schnelle Handhabung

| ElastoWell      |                 |        |               |             |
|-----------------|-----------------|--------|---------------|-------------|
| Abmessung in mm | geeignet für    | Profil | Verp.-Einheit | Artikel-Nr. |
| 150 x 340       | 0,75 l Flaschen | C      | 400           | 09.EW150340 |
| 170 x 330       | 1 l Flaschen    | C      | 400           | 09.EW170330 |
| 220 x 330       | -               | C      | 300           | 09.EW220330 |

# Oberflächen-Schutznetze

Elastische Polyäthylenschläuche geben besten Oberflächenschutz.

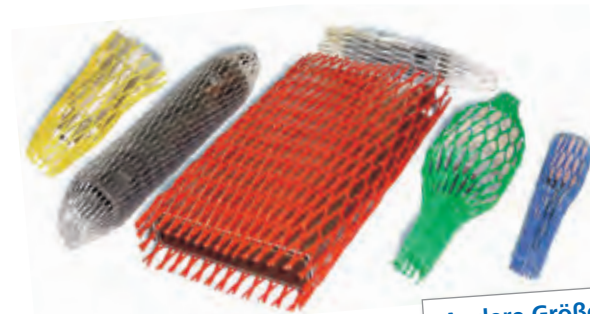

Andere Größen auf Anfrage

- Leicht auf die benötigte Länge abtrennbar und über das Produkt zu streifen
- Passt sich dem Produkt gut an
- Elastisches Polyäthylen – beständig gegen Säure und Lösungsmittel
- Endlosschläuche mit 100, 150 oder 250 m Länge
- Schnell befüllt und verschlossen

| Oberflächen-Schutznetze                 |         |                  |                     |              |
|---|---------|------------------|---------------------|--------------|
| geeignet für Produkte von - bis Ø in mm | Farbe   | Rollen je Karton | Länge je Rolle in m | Artikel-Nr.  |
| 20 - 50                                 | neutral | 5                | 250                 | 05.NETZ2015  |
| 20 - 50                                 | blau    | 4                | 250                 | 05.NETZ25    |
| 40 - 60                                 | gelb    | 2                | 150                 | 05.NETZ50    |
| 50 - 100                                | neutral | 2                | 100                 | 05.NETZ50100 |
| 80 - 130                                | rot     | 2                | 100                 | 05.NETZ100   |
| 140 - 220                               | grün    | 2                | 150                 | 05.NETZ200   |

# Schaumfoliennetze auf Rolle

Schützt empfindliche Waren, wie Flaschen, Glasteile oder empfindliche Früchte.

- Weiches Material, das das Produkt passgenau umschließt
- Variabel von der Rolle abtrennbar
- Auch für Lebensmittel einsetzbar



| Schaumfoliennetze auf Rolle |       |               |             |
|-----------------------------|-------|---------------|-------------|
| Abmessung Ø in mm x L in m  | Farbe | Verp.-Einheit | Artikel-Nr. |
| 60 x 50                     | weiß  | 2 Rollen      | 05.SN60     |
| 75 x 50                     | weiß  | 2 Rollen      | 05.SN75     |

# Isolierboxen aus EPS

Unsere Standard Isolierboxen mit Deckel aus EPS schützen bei Transport und Versand von verpackten Lebensmitteln, Pharma- und anderen temperatur-empfindlichen Produkten hervorragend vor Wärme und Kälte.

- Zur Kühlung des Versandgutes können Kühlpads, Kühlakkus oder Trockeneis eingelegt werden
- Vollständig recycelbar
- Der Versand von Isolierboxen in stabilen Wellpapp-Faltkartons erhöht den Isoliereffekt und bietet zusätzlichen Schutz gegen Beschädigungen beim Transport



## Isolierboxen aus EPS

| Inhalt / Volumen in Liter | Innenmaße L x B x H in mm | Außenmaße L x B x H in mm | Wandstärke in mm | Verp.-Einheit | Artikel-Nr.    |
|---------------------------|---------------------------|---------------------------|------------------|---------------|----------------|
| 2,2                       | 200 x 110 x 100           | 250 x 160 x 150           | 25               | 60            | <b>08.IB22</b> |
| 4,7                       | 210 x 160 x 140           | 260 x 210 x 190           | 25               | 35            | <b>08.IB47</b> |
| 7,3                       | 260 x 200 x 140           | 310 x 250 x 190           | 25               | 24            | <b>08.IB73</b> |
| 20,0                      | 340 x 240 x 240           | 400 x 300 x 300           | 30               | 16            | <b>08.IB20</b> |
| 40,0                      | 535 x 335 x 215           | 595 x 395 x 275           | 30               | 8             | <b>08.IB40</b> |
| 63,0                      | 570 x 360 x 310           | 630 x 420 x 370           | 30               | 6             | <b>08.IB63</b> |

## Isolierboxen mit passendem Umkarton aus Wellpappe

| Inhalt / Volumen in Liter | Qualität Umkarton | EPS Wandstärke in mm | Verp.-Einheit | Artikel-Nr.     |
|---------------------------|-------------------|----------------------|---------------|-----------------|
| 20,0                      | 2.3               | 30                   | 16            | <b>08.IB20K</b> |
| 40,0                      | 1.3               | 30                   | 8             | <b>08.IB40K</b> |
| 63,0                      | 2.3               | 30                   | 6             | <b>08.IB63K</b> |



# ICECATCH Gelpack

Die Gelpacks sind hervorragend geeignet beim Versand von temperaturempfindlichen Produkten.

- Alle verwendeten Materialien erfüllen höchste Ansprüche an Robustheit und Schadstofffreiheit und sind für den Pharma-, Labor- und Lebensmittelbereich zugelassen
- Mehrfach verwendbar durch Einsatz robuster PA/PE Folien
- Entsorgung mit dem Hausmüll möglich durch Verwendung ungiftiger Inhaltsstoffe
- Schnelles Durchfrieren durch Einsatz von kältedurchlässigen Versandkartons
- Mit Werbedruck auf Anfrage



## ICECATCH Gelpack

| Abmessung B x L x H in mm | Gewicht in g | Verp.-Einheit | Pal.-Einheit | Artikel-Nr. |
|---------------------------|--------------|---------------|--------------|-------------|
| 90 x 110 x 20             | 90           | 120           | 3840         | 08.IC90     |
| 90 x 150 x 20             | 170          | 80            | 2560         | 08.IC170    |
| 90 x 180 x 20             | 230          | 60            | 1920         | 08.IC230    |
| 140 x 190 x 30            | 460          | 32            | 1024         | 08.IC460    |
| 140 x 240 x 40            | 690          | 24            | 768          | 08.IC690    |

# Kühlakkus

Durch die hohe Qualität des Kühlmittels ist eine Kühlleistung von bis zu 12 Stunden möglich! Der Kunststoff ist lebensmittelecht und spülmaschinenfest.

- Ideal für Isolierboxen
- Hält Lebensmittel und Getränke länger frisch
- Kühlt pharmazeutische oder andere temperaturempfindliche Produkte
- Beliebig oft wiederverwendbar



Farbe nicht verbindlich

## Kühlakkus

| Abmessung B x L x H in mm | Größe in cm <sup>3</sup> | Gewicht in g | Verp.-Einheit | Pal.-Einheit | Artikel-Nr. |
|---------------------------|--------------------------|--------------|---------------|--------------|-------------|
| 162 x 75 x 18             | 200                      | 184          | 63            | 5670         | 08.KA1      |
| 162 x 144 x 18            | 420                      | 358          | 42            | 3024         | 08.KA3      |
| 162 x 144 x 40            | 800                      | 731          | 40            | 2160         | 08.KA4      |

# Kraft-Packpapier Rollen und Bogen

Starkes und reißfestes Kraftpapier zum Einschlagen und Auspolstern.  
Genormte Packrollen passend für die gängigen Schneidständer und Tischabroller.

- Umweltfreundlich und problemlos zu entsorgen
- Geeignet als stabile Außenverpackung
- Erhältlich als Rollen und handliche Bögen



## Kraft-Packpapier, braun, Apparate-Rollen

| Rollenbreite in cm | Rollendurchmesser ca. in cm | Rollengewicht ca. in kg | Flächengewicht in g/m <sup>2</sup> | Artikel-Nr.      |
|--------------------|-----------------------------|-------------------------|------------------------------------|------------------|
| 50                 | 21                          | 13                      | 80                                 | <b>06.9050S</b>  |
| 75                 | 21                          | 20                      | 80                                 | <b>06.9075S</b>  |
| 100                | 21                          | 27                      | 90                                 | <b>06.90100S</b> |

## Kraft-Packpapier – braun, Großrollen

|     |    |     |     |                   |
|-----|----|-----|-----|-------------------|
| 75  | 32 | 52  | 80  | <b>06.9075PR</b>  |
| 100 | 32 | 70  | 100 | <b>06.90100PR</b> |
| 125 | 32 | 87  | 100 | <b>06.90125PR</b> |
| 150 | 32 | 104 | 100 | <b>06.90150PR</b> |

## Kraft-Packpapier, braun, Bogen-Zuschnitte

| Format in cm | Verpackungs-Einheit / Paket | Flächengewicht in g/m <sup>2</sup> | Artikel-Nr.     |
|--------------|-----------------------------|------------------------------------|-----------------|
| 50 x 75      | 25 kg = ca. 800 Bogen       | 90                                 | <b>06.9050B</b> |
| 75 x 100     | 25 kg = ca. 400 Bogen       | 90                                 | <b>06.9075B</b> |

# Schneidständer und Tischabroller

Senkrechte und waagerechte Modelle zum leichten Ablängen der benötigten Papierbahn.



## Doppelschneidständer

| für Rollen bis | Breite in cm | Artikel-Nr.     |
|----------------|--------------|-----------------|
| 75             |              | <b>10.55407</b> |
| 100            |              | <b>10.55410</b> |
| 125            |              | <b>10.55412</b> |
| 160            |              | <b>10.55416</b> |

## Abrollschneidständer

| für Rollen bis | Breite in cm | Artikel-Nr.     |
|----------------|--------------|-----------------|
| 100            |              | <b>10.35010</b> |
| 125            |              | <b>10.35012</b> |
| 160            |              | <b>10.35016</b> |

## Tischabroller Vario bis Ø 24 cm

| für Rollen bis | Breite in cm | Artikel-Nr.      |
|----------------|--------------|------------------|
| 50             |              | <b>10.141050</b> |
| 75             |              | <b>10.141075</b> |
| 100            |              | <b>10.141100</b> |

# Stopfpapiere

Umweltfreundliches und vielseitig einsetzbares Füllpapier für Versand, Lager oder Umzug. Perfekt bei unempfindlichen Oberflächen zum Ausfüllen von Hohlräumen im Karton, zum Einschlagen oder als Zwischenlage.

- Sehr ergiebig und leicht zu verarbeiten
- Hergestellt aus 100 % Altpapier
- Recyclingfähig
- Als Bogen- oder Rollenware erhältlich



## Stopfpapier, Bogenware 80

| Format in cm | Verpackungs-Einheit / Paket ca. in kg | Pakete pro Palette | Artikel-Nr.      |
|--------------|---------------------------------------|--------------------|------------------|
| 50 x 75      | 10                                    | 60                 | <b>06.5075B</b>  |
| 75 x 100     | 10                                    | 60                 | <b>06.75100B</b> |

## Stopfpapier, Rollenware 80

| Rollenbreite in cm | Rollengewicht ca. in kg | Rollenlänge ca. in m | Rollen pro Palette | Artikel-Nr.   |
|--------------------|-------------------------|----------------------|--------------------|---------------|
| 50                 | 10                      | 240                  | 60                 | <b>06.50R</b> |
| 75                 | 10                      | 240                  | 40                 | <b>06.75R</b> |

# Stopfpapier CYCLE FILL

CYCLE FILL ist optimal, um Ihre umweltfreundlichen Papierpolster flexibel am Packplatz herzustellen. Einfaches Handling beschleunigt Ihren Packprozess.

- Mit oder ohne Spenderbox
- Platzsparend im Lager und am Packplatz
- Hergestellt aus 100 % Altpapier
- Zum Füllen, Stopfen und Polstern
- Ergiebig und schnell



## Stopfpapier CYCLE FILL, Spenderbox

| Rollenbreite in cm | Rollenlänge ca. in m | Rollen pro Palette | Artikel-Nr.        |
|--------------------|----------------------|--------------------|--------------------|
| 39                 | 450                  | 32                 | <b>06.CYCLEBOX</b> |

## Stopfpapier CYCLE FILL, kernlos

| Rollenbreite in cm | Rollenlänge ca. in m | Rollen pro Palette | Artikel-Nr.      |
|--------------------|----------------------|--------------------|------------------|
| 35                 | 450                  | 39                 | <b>06.CYCLEK</b> |



# Papierpolster- und Luftkissensysteme, Schutzpolsterverpackungen, Membranpolsterverpackungen



PadPak®-Papierpolstersysteme

PadPak®-Papierrollen und Papierpolsterstränge

Geami WrapPak® Papierpolstersysteme

FillPak®-Papierfüllsysteme

ab Seite 103



Integration von Füll- und Polstermaschinen

karopack®-Polsterkissen

ab Seite 112



activaAir Basic 4000 – Luftpolstermaschine

Mistral-Luftkissensystem

Fill-Air® Rocket™-Luftkissensystem

New Air Flex-Luftkissensystem

ab Seite 114



Membranpolsterverpackungen

ab Seite 118

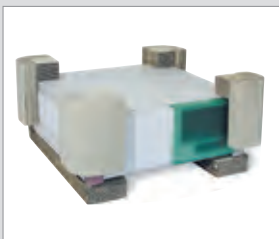

Romwell-Formteile

ab Seite 122



Instapak® Quick™ RT – Beutelverschäumung

Seite 124



SpeedyPacker® Insight™

Seite 125

# PadPak® Guardian

## Schnelle und effiziente Polsterung.

Die innovative PadPak® Guardian™ Papierpolstermaschine produziert Polster für jede Anwendung – entweder on-demand direkt am Packtisch oder dezentral auf Vorrat.

Durch verschiedene Papiersorten eignet sich PadPak® Guardian™ zum Schutz für unterschiedlichste Produkte – von leicht bis schwer.

Das vorgefaltete Papier und die Kompaktheit der Maschine sorgen für sehr geringen Platzbedarf. Die Rüstzeit der Maschine liegt auf Grund des speziellen Beladesystems unter 30 Sekunden. Bedient wird PadPak® Guardian™ modern und effektiv über einen Touch-Screen.

- Sehr geringer Platzbedarf und mobil einsetzbar
- Mehr Zeit für das eigentliche Verpacken – Beladung in unter 30 Sekunden möglich
- Hohe Produktionsgeschwindigkeit
- Innovative und selbsterklärende Bedienung über Touch-Screen



Artikel-Nr.: 10.PPGUARDIAN

### Technische Daten:

- Abmessungen B x L x H mm: 610 x 780 x 1630  
exkl. Polsterkanal (freistehend)
- Abmessungen B x L x H mm: 610 x 1110 x 1630  
inkl. Polsterkanal (freistehend)
- Abmessungen Tischgerät B x L x H mm: 610 x 870 x 1390
- Geschwindigkeit m/Sek.: > 1.2
- Ladezeit Sek.: < 30
- Gewicht freistehend kg: 93
- Gewicht Tischgerät kg: 89



### PadPak® Guardian-Papier

| Ausführung<br>g/m <sup>2</sup> | Länge<br>in m | Breite<br>in mm | Pakete<br>pro Palette | Artikel-Nr.    |
|--------------------------------|---------------|-----------------|-----------------------|----------------|
| 1-lagig, 90                    | 300           | 380             | 24                    | 06.PG150300000 |
| 2-lagig, 70/70                 | 180           | 380             | 24                    | 06.PG150180000 |

### PadPak® Guardian-Papier-Ecoline

|                |     |     |    |                |
|----------------|-----|-----|----|----------------|
| 1-lagig, 90    | 300 | 380 | 24 | 06.PG150300001 |
| 2-lagig, 70/75 | 180 | 380 | 24 | 06.PG150180001 |

# PadPak®-Papierpolstersysteme

**Polstern, Fixieren, Schützen – mit dem PadPak®-System die unkomplizierteste Verpackungsmethode.**

- Einfache Handhabung, schnell und sauber
- Verschiedene Papierqualitäten – für jeden Bedarf passend
- Flexibel Schützen und Polstern
- Eine 230V Steckdose genügt – keine Druckluft, kein Starkstrom benötigt



## Junior PPJ

**PadPak® Junior ist eine kompakte und mobile Maschine, welche sich besonders für kleinere Verpackungsbereiche oder unregelmäßigen Polsterbedarf eignet. Diese zuverlässige Maschine erstellt mittels manueller Bedienung auf einfachste Weise ein 2-lagiges Polster – nach der gleichen patentierten Methode wie das PadPak® Senior-System.**



Artikel-Nr. 10.PPJ

### Technische Daten:

- Gewicht Maschine kg: 47
- Abmessung Maschine H x B x L mm: 1540 x 800 x 780
- Bedienungsmodus: Hebel
- Geschwindigkeit m/Min.: bis zu 18
- Betriebsspannung V / Amp / Hz: 230 / 3,5 / 60

## Senior PPC5

**PadPak® Senior erstellt automatisch und auf Wunsch in vorprogrammierten Längen und Mengen 2- bis 3-lagige Polsterstränge. Schnell und flexibel.**

**Das PadPak® Senior-System eignet sich besonders für größeren und regelmäßigen Polsterbedarf.**

**Ob als einzeln stehende Maschine oder fest in den Packplatz integriert – PadPak® Senior passt sich an Ihren Bedarf an.**



### Technische Daten:

- Gewicht Maschine kg: 155
- Abmessung Maschine H x B x L mm:
  - horizontal 1630 x 940 x 1760
  - vertikal 2250 x 940 x 1000
- Bedienungsmodi: manuell, Fußschalter, EDS, Automatik
- Geschwindigkeit m/Min.: bis zu 24
- Betriebsspannung V / Amp / Hz: 230 / 3,5 / 60
- Zubehör (optional): Rollwagen, Fußschalter, Fernbedienung, Not-Aus, Verklebeplatte



Artikel-Nr. 10.PPC5



# PadPak®-Papierrollen

Für den Senior- und Junior-Konverter.  
Die richtige Papiersorte für Ihre Anforderung finden wir zusammen mit Ihnen heraus.  
Gerne auch mit einer Probestellung direkt am Ort des Geschehens: Ihrem Packplatz.

| PadPak®-Senior-Papierrollen    |                    |                  |                    |             |
|--------------------------------|--------------------|------------------|--------------------|-------------|
| Ausführung in g/m <sup>2</sup> | Rollenbreite in mm | Rollenlänge in m | Rollen pro Palette | Artikel-Nr. |
| 1-lagig 110                    | 760                | 250              | 24                 | 06.P502176  |
| 2-lagig 50/50                  | 760                | 215              | 20                 | 06.P501214  |
| 2-lagig 50/50                  | 760                | 400              | 11                 | 06.P502214  |
| 2-lagig 50/70                  | 760                | 180              | 20                 | 06.P501100  |
| 2-lagig 50/70                  | 760                | 335              | 11                 | 06.P502100  |
| 2-lagig 70/70                  | 760                | 290              | 11                 | 06.P502000  |
| 2-lagig 70/70                  | 760                | 400              | 7                  | 06.P503000  |
| 3-lagig 50/50/50               | 760                | 270              | 11                 | 06.P502414  |
| *3-lagig 50/70/50              | 760                | 235              | 11                 | 06.P502300  |

| PadPak®-Senior-Ecoline-Papierrollen |     |     |    |            |
|-------------------------------------|-----|-----|----|------------|
| 2-lagig 70/75                       | 760 | 250 | 11 | 06.P502010 |

| PadPak®-Junior Papierrolle |     |     |    |            |
|----------------------------|-----|-----|----|------------|
| 2-lagig 70/70              | 680 | 160 | 20 | 06.P522000 |

\* Für besonders schweres Füllgut

# PadPak®-Polsterstränge

Vorproduzierte Polsterstränge aus 2-lagigem PadPak®-Papier, kostengünstig und universell einsetzbar.

- Polstern, Schützen und Fixieren mit gebrauchsfertigen Polstersträngen
- Mehrfach nutzbar
- Einfach über das Altpapier zu entsorgen
- Schnell und flexibel

| PadPak®-Polsterstränge        |                           |             |
|-------------------------------|---------------------------|-------------|
| Abmessung L x B x H ca. in mm | Inhalt Stränge pro Karton | Artikel-Nr. |
| 600 x 200 x 50                | 150                       | 06.P600     |
| 800 x 200 x 50                | 100                       | 06.P800     |



PadPak® 2-lagig

PadPak® 3-lagig



# PadPak® Compact

Ein leistungsfähiges Polstersystem mit geringem Platzbedarf.

Mit PadPak® Compact produzieren Sie Polstermaterial direkt am Packplatz.

Dank des geringen Platzbedarfs passt PadPak® Compact in jeden Packbereich und stellt durch seine hohe Arbeitsgeschwindigkeit immer rechtzeitig passendes Polstermaterial zur Verfügung.

Aufgrund der Polsterbreite von 11 cm eignet sich PadPak® Compact besonders für das Polstern und Schützen in mittleren und kleineren Kartongrößen.

- Effiziente Verpackung durch weniger Materialverbrauch
- Benutzerfreundlich
- Flexibel und vielseitig
- Kann umweltfreundlich und bequem über das Altpapier entsorgt werden



Artikel-Nr.  
10.PADPAKCC



## PadPak® Compact-Papier als Paket

| Ausführung in g/m <sup>2</sup> | Länge in m | Breite in mm | Pakete pro Palette | Artikel-Nr. |
|--------------------------------|------------|--------------|--------------------|-------------|
| 1-lagig 70                     | 360        | 380          | 48                 | 06.P511870  |

## PadPak® Compact-Papier auf Rolle

| Ausführung in g/m <sup>2</sup> | Rollenlänge in m | Rollenbreite in mm | Rollen pro Palette | Artikel-Nr. |
|--------------------------------|------------------|--------------------|--------------------|-------------|
| 2-lagig 50/70                  | 180              | 380                | 40                 | 06.P511100  |

### Technische Daten:

#### Konverter

- Abmessungen H x B x L mm: 550 x 510 x 810
- Gewicht kg: 50
- Spannung Wechselstrom V: 240
- Geschwindigkeit m/Sek.: 0,6
- Schneidmodus: elektrisch
- Zubehör: Fußschalter, Bodenständer

### Technische Daten:

#### Papier

- |                                    | Paket           | Rolle         |
|------------------------------------|-----------------|---------------|
| • Abmessungen H x B x L mm:        | 230 x 380 x 190 | -             |
| • Abmessungen B x Ø mm:            | -               | 380 x 210     |
| • Papiergewicht g/m <sup>2</sup> : | 70              | 50/50 / 50/70 |
| • Länge m:                         | 360             | 225 / 180     |
| • Gewicht kg:                      | 9,6             | 8,6 / 8,2     |



# PadPak® LC

Einfach polstern – schnell und flexibel.

PadPak® LC produziert aus einem 1-lagigen Papier ein flexibles Polstermaterial – direkt am Packplatz nach Bedarf. Durch seine hohe Geschwindigkeit und die Möglichkeit den Konverter in Höhe und Neigung zu verstellen, polstern und schützen Sie äußerst komfortabel und ergonomisch.

- Ergonomisch durch Höhen- und Neigungsanpassung
- Immer genügend Polstermaterial vorhanden durch hohe Arbeitsgeschwindigkeit
- Einfaches Handling
- Kann einfach in den Packprozess integriert werden

### Technische Daten:

- Abmessungen H x B x L mm: 1270 - 1660 x 830 x 1100
- Gewicht ca. kg: 100
- Betriebsspannung V / Hz: 230 / 50
- Geräuschpegel dB(A): 82



Artikel-Nr. 10.PADPAKLC



### PadPak® LC-Papier

| Ausführung / g/m <sup>2</sup> | Länge in m | Breite in mm | Pakete pro Palette | Artikel-Nr. |
|-------------------------------|------------|--------------|--------------------|-------------|
| 1-lagig / 70                  | 360        | 765          | 24                 | 06.P502876  |
| 1-lagig / 90                  | 300        | 765          | 24                 | 06.P502976  |

### PadPak® LC-Papier-Ecoline

|              |     |     |    |            |
|--------------|-----|-----|----|------------|
| 1-lagig / 70 | 360 | 762 | 24 | 06.P502810 |
| 1-lagig / 90 | 300 | 762 | 24 | 06.P502910 |

### PadPak® LC-Papier

|              |     |     |    |            |
|--------------|-----|-----|----|------------|
| 1-lagig / 70 | 360 | 571 | 32 | 06.P532876 |
| 1-lagig / 90 | 300 | 571 | 32 | 06.P532976 |

### PadPak® LC-Papier-Ecoline

|              |     |     |    |            |
|--------------|-----|-----|----|------------|
| 1-lagig / 90 | 300 | 571 | 32 | 06.P532910 |
|--------------|-----|-----|----|------------|



# Geami WrapPak®

Produktschutz: schnell – schön – umweltschonend.

Geami WrapPak® ist die umweltfreundliche und kosteneffiziente Alternative zur Luftpolsterfolie.

Die Kombination aus patentiertem, gestanztem Kraftpapier und einem Seidenpapier als Zwischenlage bildet eine dreidimensionale Honigwabenstruktur.

Die Waben verhaken sich untereinander und bilden eine geschlossene Einheit.

Durch seine einzigartige Struktur schafft Geami eine perfekte „in-the-box“ Präsentation. Es sieht gut aus und macht das Auspacken Ihrer Produkte zu einem Erlebnis.

















- Einfache Handhabung, schnell und sauber
- Flexibel schützen und einwickeln
- Produktion des Materials direkt am Packplatz – Sie sparen Lagerkapazität
- Eine 230 V Steckdose genügt



Artikel-Nr. 10.GEAMIHV



## Geami WrapPak®-Papierfarben

| Ausführung außen/innen   | Artikel-Nr.          |
|--|----------------------|
|  braun/weiß       | <b>06.WPBW</b>       |
|  braun/schwarz    | <b>06.WPBLACK</b>    |
|  braun/purpurrot  | <b>06.WPBCYLAMEN</b> |
|  braun/rot       | <b>06.WPBRED</b>     |
|  braun/grün     | <b>06.WPBGREEN</b>   |
|  braun/blau     | <b>06.WPBLUE</b>     |
|  braun/orange   | <b>06.WPBORANGE</b>  |
|  braun/gelb     | <b>06.WPBYELLOW</b>  |
|  weiß/weiß      | <b>06.WPWW</b>       |
|  weiß/schwarz   | <b>06.WPWBLACK</b>   |
|  weiß/purpurrot | <b>06.WPWCYLAMEN</b> |
|  weiß/rot       | <b>06.WPWRED</b>     |
|  weiß/grün      | <b>06.WPWGREEN</b>   |
|  weiß/blau      | <b>06.WPWBLUE</b>    |
|  weiß/orange    | <b>06.WPWORANGE</b>  |
|  weiß/gelb      | <b>06.WPWYELLOW</b>  |

### Technische Daten:

#### Konverter

- Abmessungen H x B x L mm: 432 x 508 x 712
- Gewicht kg: 31
- Spannung Wechselstrom V: 100-240
- Leistung W: 320
- Geschwindigkeit m/Sek.: von 0 bis 0,75
- Schnittverfahren: manuell



# Geami WrapPak® M

Produktschutz schön und sicher – auch für den kleineren Bedarf.

- Manuelles System
- Ideal für kleinen Bedarf
- Kombination aus gestanztem Kraftpapier und Seidenpapier
- Alternative zu Luftpolsterfolie
- Einfache Handhabung, schnell und sauber
- Flexibel Schützen und Einwickeln
- Produktion des Materials direkt am Packplatz – Sie sparen Lagerkapazität

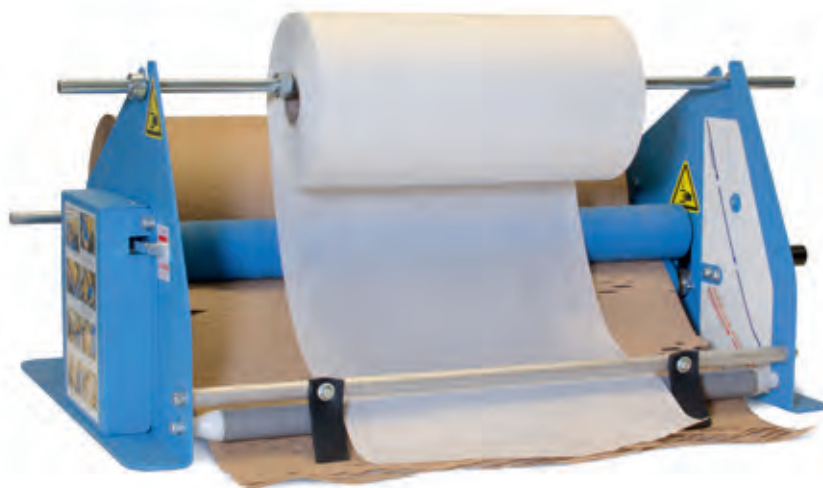

Artikel-Nr. 10.GEAMIM



**Technische Daten:**

- Abmessungen
- H x B x L mm: 315 x 660 x 490



## Geami WrapPak®-Papier

| Ausführung außen/innen | Artikel-Nr.    |
|------------------------|----------------|
| braun/weiß             | <b>06.WPBW</b> |
| weiß/weiß              | <b>06.WPWW</b> |

Weitere Papierfarben siehe Seite 108

## Set bestehend aus:

- Kraftpapier 80 g/m<sup>2</sup>, 50 cm breit, 250 m lang
- Seidenpapier 22 g/m<sup>2</sup>, 30 cm breit, 840 m lang

# Geami WrapPak® Ex Mini

Einfach, schnell und sauber Produkte schützend und dekorativ verpacken.

Im geschlossenen und recyclingfähigen Einwegsystem der Geami WrapPak® Ex Mini-Box wird gestanztes Kraftpapier mit einer Zwischenschicht aus Seidenpapier kombiniert, um zerbrechliche Artikel transportsicher zu polstern und zu verpacken.

Dank der geringen Stellfläche der Geami WrapPak® Ex Mini kann es auf jedem beliebigen Tisch oder in jedem Verpackungsbereich angebracht werden.

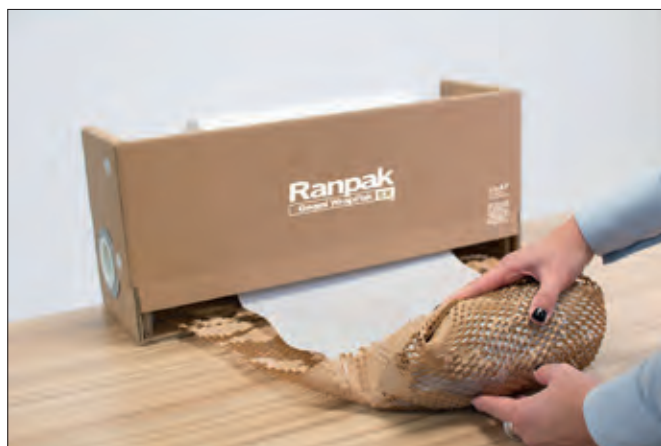

**Technische Daten:**

- Abmessungen
- H x B x L mm: 240 x 560 x 180
- Gesamtlauflänge m: 80
- Breite mm: 508

## Geami WrapPak® Ex Mini-Box

| Ausführung außen/innen | Artikel-Nr.         |
|------------------------|---------------------|
| braun/weiß             | <b>06.F012EXBOX</b> |
| weiß/weiß              | <b>06.F013EXBOX</b> |

# FillPak® SL

FillPak® Streamline ist das ideale System um Hohlräume in kürzester Zeit mit nur wenig Material auszufüllen. Schnell – Flexibel – Wirtschaftlich.

Das FillPak® Streamline System stellt aus einem einlagigen Papier ein sternförmiges Füllmaterial her, welches kostengünstig und schnell Hohlräume in Kartons ausfüllt.

Das in Zickzackform gestapelte Endlospapier ermöglicht dem Benutzer ein sehr einfaches Handling und ein sehr bequemes Beladen der Maschine. Die einzelnen Papierpakete können mittels eines Klebestreifens miteinander verbunden werden – Nachrüstzeiten werden verringert.

Durch die geringe Grundfläche und die kompakte Bauform lässt sich FillPak® SL einfach in bestehende Packumgebungen integrieren und durch die eingebaute Höhenverstellung individuell auf Ihre Bedürfnisse anpassen.

- 2 verschiedene Papierarten verfügbar
- Durch größere Papierbreite von 57,1 cm erfolgt ein schnelleres Füllen des Kartons
- Geringe Rüstzeiten durch großes Papiermagazin
- Über das Altpapier umweltfreundlich entsorgbar

| FillPak® SL-Papierpakete      |            |              |                    |                     |
|-------------------------------|------------|--------------|--------------------|---------------------|
| Ausführung / g/m <sup>2</sup> | Länge in m | Breite in mm | Pakete pro Palette | Artikel-Nr.         |
| 1-lagig / 50                  | 500        | 571          | 32                 | <b>06.FSL732814</b> |
| 1-lagig / 70                  | 360        | 571          | 32                 | <b>06.FSL732513</b> |



Artikel-Nr.  
10.FILLPAKSL



### Technische Daten:

- Abmessungen H x B x L mm: 2300 - 2600 x 778 x 640
- Gewicht kg: 103
- Leistung W: 150
- Frequenz Hz: 50/60
- Bedienungsmodi: Fußpedal und EDS
- Kopf flexibel schwenkbar
- Geschwindigkeit m/Sek.: 1,4
- Höheneinstellung: manuell und semi-automatisch
- Papiermagazin: 4 Pakete Endlospapier
- Load-Taste zum einfachen Laden des Papiers

# FillPak® Manuell

Für den kleinen Bedarf an Füllmaterial – das bewährte FillPak®-Papier mit manuellem Konverter.

- Kostengünstig
- Einfache Handhabung
- Fest am Packtisch integrierbar

| FillPak TT®-Papier            |            |              |                    |                     |
|-------------------------------|------------|--------------|--------------------|---------------------|
| Ausführung / g/m <sup>2</sup> | Länge in m | Breite in mm | Pakete pro Palette | Artikel-Nr.         |
| 1-lagig / 70                  | 360        | 380          | 48                 | <b>06.FTT711800</b> |
| 1-lagig / 50                  | 500        | 380          | 48                 | <b>06.FTT711500</b> |



Artikel-Nr.  
10.FILLPAKM



# FillPak® TT-Cutter

Schnelle und ergonomische Hohlraumfüllung direkt am Packplatz mit FillPak® TT-Cutter.

FillPak® TT-Cutter erstellt mittels einer speziellen Technik Papierstränge mit hohem Eigenvolumen und großem Stauchwiderstand. Der Konverter lässt sich bequem und ergonomisch mittels Fußschalter bedienen und trennt nach der gewünschten Länge automatisch die Papierbahn ab. In einem weiteren Modus fertigt der Konverter nach Entnahme der Papierbahn automatisch eine neue Bahn mit einer vorher eingestellten Länge.



Artikel-Nr. 10.FILLPAKTTC

Durch seine Tischbefestigung ist FillPak® TT-Cutter besonders für kompaktere Versandbereiche

oder Versandbereiche mit vielen Einzelplätzen geeignet. Optional können Sie den FillPak® TT-Cutter

Konverter auch mobil auf einem Rollgestell befestigen – auch kabellos mit Akku.

- Sehr schnell und einfaches Handling
- Kann einfach in den Packprozess integriert werden
- Über das Altpapier umweltfreundlich entsorgbar
- Sehr geringe Stellfläche notwendig

### Technische Daten:

- Abmessungen H x B x L mm: 460 x 430 x 450
- Gewicht kg: ca. 8 (nur Maschine)
- Bedienungsmodus: Fußschalter
- Betriebsspannung V / Amp / Hz: 230 / 1,6 Amp / 60
- Geschwindigkeit m/Sek.: bis zu 1,4
- Zubehör: Batterie, Fußschalter

## FillPak® TT-Zubehör

Mit diesem optionalen Zubehör wird das Hohlraumfüllen noch flexibler.

**FillPak® TT-Schwenkarm**  
durch 2 Gelenke immer in der richtigen Position (Bild links)  
**Artikel-Nr. 10.FTTSCHWENK**

**FillPak® TT-Rollständer**  
Machen Sie Ihre FillPak® TT-mobil – auch ohne Stromanschluss mit Akku (Bild rechts)  
**Artikel-Nr. 10.FTTAKKU**



### FillPak TT®-Papier

| Ausführung / g/m <sup>2</sup> | Länge in m | Breite in mm | Pakete pro Palette | Artikel-Nr.         |
|-------------------------------|------------|--------------|--------------------|---------------------|
| 1-lagig / 70                  | 360        | 380          | 48                 | <b>06.FTT711800</b> |
| 1-lagig / 50                  | 500        | 380          | 48                 | <b>06.FTT711500</b> |

# Integration von Füll- und Polstermaschinen

**Spürbarer Mehrwert bei Ihren Packprozessen.**

- Eine feste Integration von Füll- oder Polstermaschinen bietet Ihnen einen spürbaren Mehrwert bei Ihren täglichen Packprozessen.
- Unsere Förderstrecken bieten Ihnen in Ergänzung zu unseren Integrationen ein weiteres Plus bei Ihren täglichen Packprozessen.
- Abgestimmt auf eine optimale Ergonomie und die Anforderungen einer modernen Logistik werden unsere Integrationen nach Ihren Vorstellungen konzipiert.
- Wir betrachten Ihre komplette Versandkette und unterstützen Sie bei der Anpassung Ihrer Prozesse mit Rat und Tat.

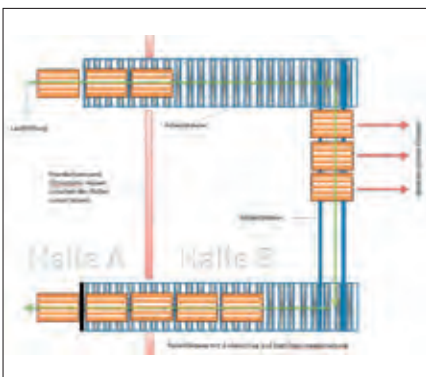



# karopack® Polsterkissen

karopack® Polsterkissen sind eine praktische und umweltfreundliche Lösung zum Produktschutz auf dem Versandweg.

- Hervorragende Polstereigenschaften zum Schutz Ihrer Produkte
- Beim Endverbraucher wiederzuverwenden oder einfach zu entsorgen
- Umweltfreundlich, 100% Altpapier/ Recyclingpapier

karopack® Polsterkissen sind bestens geeignet zur Hohlraumfüllung – wie auch zum Polstern und Fixieren der Produkte im Karton.

- Leichtes Handling
- Flexibel einzusetzen
- Staubfrei



## karopack® Polsterkissen

| Abmessung in mm | Verp.-Einheit | Artikel-Nr. |
|-----------------|---------------|-------------|
| 180 x 220       | 120           | 06.KP180220 |
| 180 x 300       | 90            | 06.KP180300 |
| 180 x 380       | 60            | 06.KP180380 |



# activaAir Basic 4000 Luftkissensystem

Luftkissen just in time – jetzt auch für den kleineren Bedarf! Die handliche und mit nur etwa 6 kg superleichte Maschine produziert Luftkissen mit einer Geschwindigkeit von bis zu 15 Metern pro Minute.

Hierzu ist kein zusätzlicher Kompressor erforderlich. Ein 230 V-Anschluss genügt und Sie können sich von nun an Ihre Luftkissen je Bedarf selbst produzieren.

- Nur 5,8 kg Gerätegewicht
- Staubfrei, hygienisch, sauber
- Geringe Folgekosten für Folienmaterial
- Folienstärke 20 µm



Artikel-Nr. 10.ACTIVA4000

## Technische Daten:

- Abmessungen  
H x B x L in mm: 310 x 315 x 300
- Geschwindigkeit m/Min.: bis zu 15
- Gewicht kg: 6
- Anschluss V / Hz: 230 / 50
- Integriertes Gebläse (kein Kompressor nötig)



Fixieren von Produkten in Umverpackung



Füllen von Hohlräumen ...



... und Rundumschutz

## Passende Luftkissen für activaAir Basic 4000

| Kisstyp                 | Kisgröße<br>B x L in mm | Rollenlänge<br>in m | Anwendung                  | Rollen<br>pro Palette | Artikel-Nr. |
|-------------------------|-------------------------|---------------------|----------------------------|-----------------------|-------------|
| Beutel                  | 200 x 100               | 700                 | Hohlraumfüllung            | 192                   | 05.ACT2104  |
| Beutel                  | 200 x 150               | 700                 | Hohlraumfüllung            | 192                   | 05.ACT2154  |
| Beutel                  | 200 x 200               | 700                 | Hohlraumfüllung            | 192                   | 05.ACT2204  |
| Matte<br>2 Kammer klein | 400 x 330               | 450                 | Hohlraumfüllung            | 96                    | 05.ACT8404  |
| Matte<br>7 Kammer klein | 400 x 330               | 450                 | Hohlraumfüllung, Umwickeln | 96                    | 05.ACT8402  |

Weitere Foliensorten auf Anfrage

# Mistral 4 Luftkissensystem

Füllen Sie den Hohlraum in Ihren Transportverpackungen effektiv – mit Luft!

Das Mistral 4 System erstellt AEOLOS® Luftpolsterkissen und ANEMOI® Luftkissenmatten mittels modernster Technik.

Ausgelegt für einen hohen Bedarf im Dauereinsatz produziert Mistral 4 Luftpolstermaterial genau da, wo es benötigt wird – direkt am Packplatz – je nach Bedarf.

Für unterschiedliche Anwendungen sind verschiedene Breiten und verschiedene Qualitäten der Folie verfügbar.

Mistral 4 sorgt außerdem für einen geringen Entsorgungsaufwand und bietet vielfältige Einsatzvarianten zur Hohlraumfüllung und Polsterung.

- Kein externer Druckluftanschluss nötig
- Optional mit automatischem Wickler verfügbar
- Einfach mit einem Silo direkt am Packplatz zu bevorraten



Artikel-Nr. 10.MISTRAL4

#### Technische Daten:

- Abmessung H x B x L in mm: 275 x 300 x 350
- Gewicht in kg: 7,0
- Stromanschluss: 240
- Druckluftanschluss: nicht notwendig
- Geschwindigkeit m/Min.: bis zu 25

#### Mistral 4 Folienrollen – Blue Ocean 100% Recycling

| Rollenbreite in mm | Luftkissengröße in mm | Rollenlänge in m | Artikel-Nr.     |
|--------------------|-----------------------|------------------|-----------------|
| 200                | 200 x 100             | 500              | 05.AEOB03000236 |
| 200                | 200 x 100             | 1000             | 05.AEOB03000336 |



#### Mistral 4 Folienrollen

| Rollenbreite in mm | Luftkissengröße in mm | Rollenlänge in m | Artikel-Nr.   |
|--------------------|-----------------------|------------------|---------------|
| 200                | 200 x 100             | 500              | 05.AEOC200100 |
| 200                | 200 x 150             | 500              | 05.AEOC200150 |
| 200                | 200 x 200             | 500              | 05.AEOC200200 |
| 400                | 400 x 230             | 530              | 05.ANECLARGE  |
| 400                | 400 x 230             | 530              | 05.ANECSMALL  |



Weitere Foliensorten auf Anfrage

# Fill-Air® Rocket™-Luftkissensystem

Produzieren Sie Luftpolsterkissen nach Bedarf direkt am Packplatz – schneller als jemals zuvor!

Fill-Air® Rocket™ produziert mit einer Geschwindigkeit von 30 Metern pro Minute und benötigt hierfür noch nicht einmal Zeit zum Anlaufen. Ein Knopfdruck genügt und sofort beginnt die Maschine zu produzieren.

Eine intelligente Steuerung garantiert immer gleichmäßig gefüllte Beutel. Auch alle anderen Einstellungen übernimmt die Maschine automatisch für Sie. Fill-Air® Rocket™ verfügt über einen „Flüster-Modus“, bei dem die Maschine extrem leise Ihre Arbeit verrichtet.

Das System kann ohne Schwierigkeiten auch fest in den Packplatz integriert werden.



Artikel-Nr. 10.FAROCKET

- Bis zu 30 Meter Material in der Minute
- Sehr einfaches Handling – ein Knopf genügt
- Sehr geringe Stellfläche notwendig
- Kann einfach in den Packprozess integriert werden
- Sehr wenig Abfall – nur 2 % Materialanteil je Kissen

#### Technische Daten:

- Abmessung H x B x L inkl. Folienrolle mm: 521 x 470 x 432
- Gewicht kg: 17
- Stromanschluss V: 230, Steckdose
- Druckluftanschluss: nicht notwendig
- Geschwindigkeit m/Min.: 30

#### Anwendungen:

- Saubere Alternative zu Füllflocken
- Ausfüllen von Hohlräumen
- Federleichter Rundumschutz
- Polstern und Schützen mit 99 % Luft



#### Fill-Air® Rocket™-Folienrollen, umweltfreundlich und recycelbar

| Rollenbreite in mm | Kissengröße B x L in mm | Rollenlänge in m | Artikel-Nr.  |
|--------------------|-------------------------|------------------|--------------|
| 200                | 200 x 130               | 1280             | 05.FA2001280 |
| 250                | 250 x 130               | 1280             | 05.FA2501280 |
| 300                | 300 x 130               | 1280             | 05.FA3001280 |
| 350                | 350 x 130               | 1097             | 05.FA3501097 |

# New Air Flex-Luftkissensystem

Polstern und schützen Sie doch ganz einfach mit Luft.

Das New Air-System erstellt Polstermaterial just in time – direkt am Packplatz oder dezentral. Ganz wie Sie es wollen.

Schnell und einfach in der Handhabung – ein Knopfdruck genügt.

Die patentierte Barrier Bubble Folie hält die Luft länger in den Kammern und bietet durch die Stabilität der Folie hervorragende Polstereigenschaften.

- Zwei verschiedene Breiten und zwei verschiedene Qualitäten verfügbar
- Kein externer Druckluftanschluss nötig
- Optional mit automatischem Wickler verfügbar

Artikel-Nr.  
10.NEWAIR



**Technische Daten:**  
Anschluss Steckdose V: 230  
Standfläche inkl. Rolle mm: 770 x 670  
Kein Kompressor nötig

## New Air Flex-Folienrollen

| Rollenbreite in cm | Rollenlänge in m | perforiert in cm | Noppendicke in mm | Artikel-Nr. |
|--------------------|------------------|------------------|-------------------|-------------|
| 40                 | 610              | 32               | 19                | 05.NALS400  |
| 80                 | 610              | 32               | 19                | 05.NALS800  |

Weitere Foliensorten auf Anfrage

### Vielseitig einsetzbar:

- Umwickeln
- Fixieren
- Polstern und Auffüllen



# Korrvu®-Membranpolsterverpackungen

Korrvu®-Membranpolster- und Fixierverpackungen – die zeitgemäße Schutzverpackung. Erstklassiger Produktschutz, wirtschaftlich und umweltfreundlich.

## Innovativ

Das Schutzverpackungssystem hängt das Produkt zwischen zwei flexiblen und hochelastischen Folienfenstern in der Mitte des Kartons auf. Die rutschsichere Folie hält die verpackte Ware in Position und garantiert ein Abfedern von Stößen und Vibrationen auch bei Mehrfacheinwirkung.

## Einzigartiger Produktschutz

Wertvolle und empfindliche Güter werden auch bei großer Transportbelastung wirkungsvoll durch das einzigartige, patentierte Membranpolsterverpackungssystem geschützt.



Auf Anfrage

**Sealed Air**

## Wirtschaftlichkeit

Schutzverpackungen reduzieren den Verpackungsmaterialeinsatz. Durch die flachliegende Lagerung bis zum Gebrauch wird erheblich weniger Lagerplatz benötigt.

## Individuell

Membranpolsterverpackungen werden unter Berücksichtigung individueller Kundenanforderungen entwickelt. Dadurch ist ein optimales Design in Bezug auf Produktschutz, Materialeinsatz und Handling gewährleistet.

## Umweltfreundlich

Die Rahmen bestehen zu mindestens 25 % aus wiederaufbereiteten Rohstoffen. Durch die leichte Trennung der Folie von dem Wellpappkarton ist eine Wiederverwertung beider Materialien problemlos möglich.



Der Rahmen wird an der Packstation aufgerichtet und in den Umkarton eingesetzt



Das Versandgut wird mittig positioniert und der obere Rahmen aufgesetzt



Das Produkt wird nun von einem starken, elastischen Schutzmantel umschmiegt, ...



... die Kartonklappen spannen die Membranen und halten es sicher in Position.

**Membranpolster-, Fixier- und Kompressionsverpackungen verwandeln Ihre Anforderungen in eine klare Verpackungslösung.**

**Medizinbereich**



Meßgerät



Ergometer



**Elektronikbereich**



DVD-Laufwerk



Grafikkarte

Die für diese Verpackungen entwickelte Folie besitzt hervorragende Dehnungseigenschaften, exzellente Rückstellfähigkeiten und hohe Elastizität.

Sollte die Folie durch scharfe Kanten am Produkt doch einmal durchstoßen werden, so wird sie nicht weiterreißen. Der Produktschutz bleibt vollständig erhalten.

**Zerbrechliche Güter**



Smartphone, Palm



Ersatzteile



Halogenlampe

**Automobilbereich**



Airbag



Armaturenteile



Heckleuchten

# Korrvu®-RET-Box – Membranverpackungen

Durch die Spannfixierung der Folie werden empfindliche oder gar zerbrechliche Teile wie Kleingeräte, Panels, Mechatronik sanft in der Box gehalten.

- Einfaches und schnelles Bestücken spart Personalkosten
- Durch einen Steckverschluss sicher zu verschließen, aber leicht zu öffnen
- Umweltfreundliche Verpackung, braucht nicht in Wellpappe und Folie getrennt zu werden



## Korrvu®-RET-Box – Membranverpackungen

| Außenmaße<br>L x B x H in mm | Innenmaße<br>L x B x H in mm | Maximale Produktfläche<br>L x B in mm* | Qualität | Artikel-Nr.          |
|------------------------------|------------------------------|--|----------|----------------------|
| 200 x 105 x 50               | 185 x 90 x 35                | 185 x 90                               | 1.3      | <b>06.RET-BOXST6</b> |
| 250 x 150 x 60               | 235 x 135 x 45               | 235 x 135                              | 1.4      | <b>06.RET-BOXST7</b> |
| 305 x 255 x 85               | 280 x 230 x 65               | 280 x 230                              | 1.4      | <b>06.RET-BOXST8</b> |

\* Maximales Nutzmaß ist abhängig von der Produkthöhe



Plan auslegen



Folienteil umklappen und die Verpackung umdrehen



Das Versandteil unter die Folie schieben ...



... obere Folienlasche nach hinten schlagen um das Teil zu fixieren



Seitenteile einklappen und in die Decklasche einwickeln



Jetzt noch den Steckverschluss einrasten – fertig!

# TFT-Flachbildschirm-Membranverpackung

Für alle 19"- bis 23,6"-Bildschirme, auch mit Standfuß geeignet.

- Hohe Folienspannkraft fixiert auch schwere Geräte sicher unter der Folie
- Der Verpackung sieht auch Platz für Zubehörteile vor
- Einfaches Einlegen des Produktes in die Membranverpackung bedarf keiner Personalschulung



Den Folienrahmen falten ...



... und mit der Folie nach oben in den Umkarton legen



Die Wickel einschieben



Den Bildschirm mit der Frontseite auf die Folie legen



Den Einsatz mit den Wänden nach oben auf den Bildschirm legen



Umkarton schließen. Fertig!



# Notebook-Membranverpackung

Für alle 10" bis 17,3" Notebooks.

- Hohe Folienspannkraft fixiert auch unterschiedliche Größen sicher unter der Folie
- Passgenaue Anfertigung, deshalb kein Füllmaterial notwendig
- Der Verpackung sieht auch Platz für Zubehörteile vor



Zubehörfach falten



Notebook unter die Folie schieben



Beide Seiten zu einem „Z“ falten



Beide kurze Seiten nach oben falten



Zubehörfach in den Umkarton schieben, hier können jetzt Teile eingelegt werden



Umkarton schließen. Fertig!

# Kaffeevollautomaten-Membranverpackung

Für alle fabrikatunabhängigen Kaffeeautomaten.

- Hohe Folienspannkraft fixiert auch unterschiedliche Größen sicher zwischen den Folien
- Passgenaue Anfertigung, deshalb kein Füllmaterial notwendig
- Der Umkarton kann mit Rillern versehen werden, um die Höhe bei niedrigere Automaten auszugleichen



Folie zeigt nach unten. Seitenwände aufrichten und die Lasche nach innen biegen



Alle 4 Seiten zu einem Rahmen falten



Pro Verpackung 2 Rahmen herstellen



Erster Rahmen mit Folie nach oben in den Umkarton einlegen



Kaffeeautomat auf der Folie platzieren



Zweiten Rahmen mit Folie nach unten auf das Gerät legen. Umkarton schließen. Fertig!

# Romwell-Formteile

Die dämpfende Eigenschaft mehrlagiger Wellpappe in unterschiedlichen Qualitäten und Wellenhöhen machen die Formteile zu hochwertigen Industrie- und Versandverpackungen.

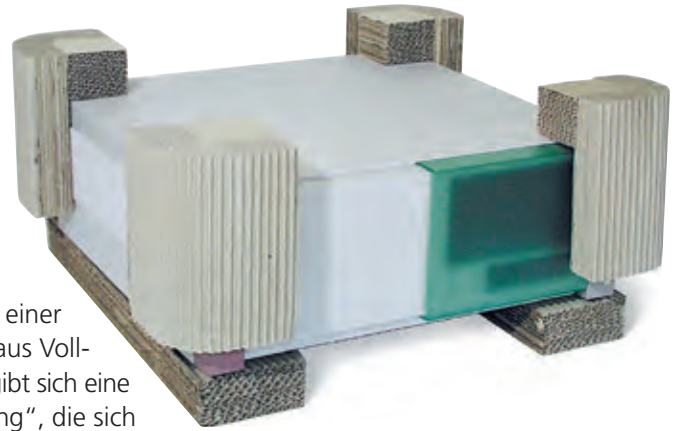

- Romwell-Formteile, standardmäßig lieferbar in 80 cm, aber auch bis 240 cm langen, in regelmäßigen Abständen perforierten Strängen
- Schützen, Polstern, Fixieren mit Formteilen aus Wellpappe
- In Kombination mit einer Außenverpackung aus Voll- oder Wellpappe ergibt sich eine „Ein-Stoff-Verpackung“, die sich auch leicht wieder entsorgen lässt
- Stoßabsorbierend und doch formstabil

**Tabellenerklärung**  
 A = Innenabmessung  
 B = Breite  
 D = Dicke  
 L = Länge  
 S = Schenkel

Die mit einem \* gekennzeichneten Produkte können mit einer Selbstklebespur ausgerüstet werden.

## Weichwickel

Besonders flexibel – bietet optimalen Flächen-, Kanten- und Rundumschutz.

- Formteil für viele Anwendungen
- Geeignet als Kantenschutz
- Geeignet zum Ausfüllen und Überbrücken von Hohlräumen
- Universelles Packmittel mit schneller und leichter Handhabung



### Weichwickel 100 mm lang

| Abmessung B x D in mm | Kartoninhalt Formteile | Artikel-Nr. |
|-----------------------|------------------------|-------------|
| 150 x 20              | 880                    | 08.ROM21015 |
| 200 x 30              | 560                    | 08.ROM21020 |
| 300 x 40              | 288                    | 08.ROM21030 |

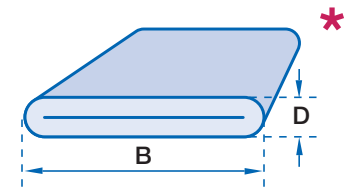

## L-Profil

Bietet idealen Schutz für empfindliche Kanten und quaderförmige Geräte.

- Schnell, praktisch und vielseitig einsetzbar



### L-Profil 100 mm lang

| Abmessung S x D in mm | Kartoninhalt Formteile | Artikel-Nr. |
|-----------------------|------------------------|-------------|
| 60 x 24               | 880                    | 08.ROM24006 |
| 70 x 30               | 600                    | 08.ROM24007 |
| 80 x 40               | 416                    | 08.ROM24008 |

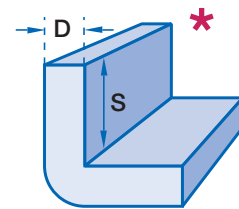

## Platte

Mehrere Lagen einseitig gedeckter Wellpappe, die aufeinander kaschiert sind.

- Vielseitig einsetzbares Packmittel zum Polstern, Schützen und Fixieren
- Einseitig offenwellig und daher in der Oberfläche nachgiebig und anpassbar an das Packgut

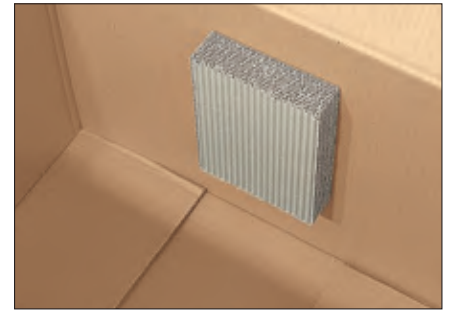
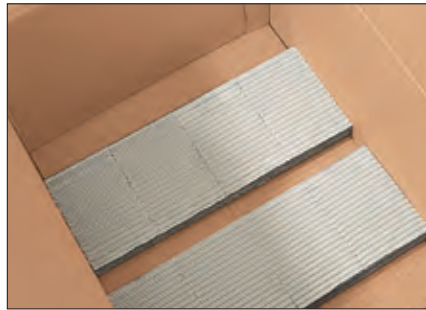

Mit Selbstklebespur

| Platte 100 mm lang    |                        |             |
|-----------------------|------------------------|-------------|
| Abmessung B x D in mm | Kartoninhalt Formteile | Artikel-Nr. |
| 100 x 20              | 1632                   | 08.ROM31010 |
| 150 x 30              | 736                    | 08.ROM31015 |

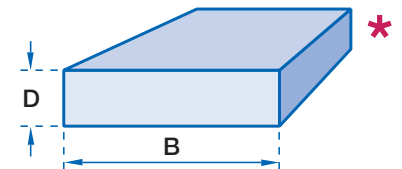

## Geschlitzte Platte

Durch Schlitzungen lassen sich Platten abwinkeln oder durch Umklappen in ihrer Stärke verdoppeln.

- Vielseitiger Einsatz beim Kantenschutz und Ausfüllen von Hohlräumen
- 100 mm lang

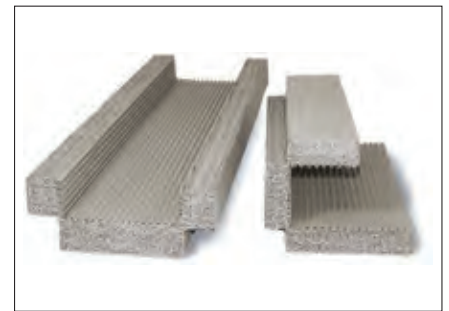
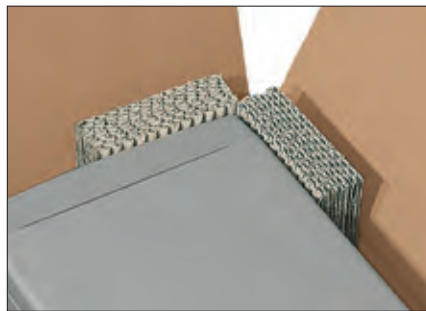

1 Strang = 8 Segmente

| Geschlitzte Platte    |                        |             |
|-----------------------|------------------------|-------------|
| Abmessung S x D in mm | Kartoninhalt Formteile | Artikel-Nr. |
| 75 x 20               | 1096                   | 08.ROM32015 |
| 100 x 30              | 544                    | 08.ROM32020 |

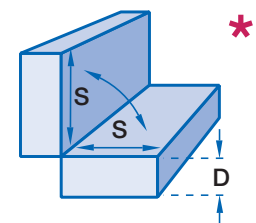

## Weichplatte\*\*

Unkompliziertes Verpackungsmaterial für eine Vielzahl unterschiedlicher Verpackungsdimensionen.

- Leichtes und schnelles Umwickeln verschiedener Gegenstände
- Verschiedenförmige Polsterkissen lassen sich blitzschnell formen

\*\* Die Lieferung erfolgt ohne Kartonverpackung auf Euro-Paletten (Höhe 1,2 m), 75 Platten pro Palette.

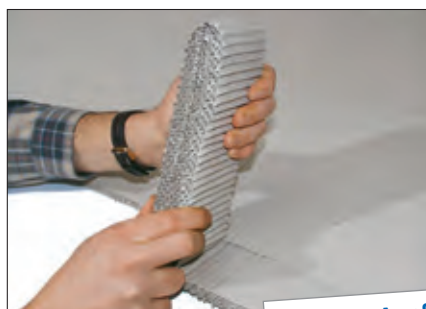

Weitere Ausführungen auf Anfrage

| Weichplatte               |                        |             |
|---------------------------|------------------------|-------------|
| Abmessung B x L x D in mm | Pal.-Einheit Formteile | Artikel-Nr. |
| 800 x 1200 x 14           | 750                    | 08.ROM30080 |

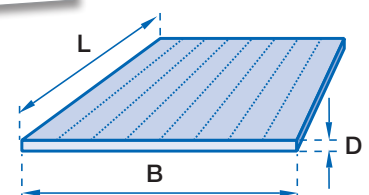

# Instapak® Quick™ RT-Beutel

Praktische, tragbare, schützende Schaumpolster – überall und jederzeit.

Instapak® Quick™ RT-Schaumverpackungen sind ideal für:

- Geschäfte, die per Internet getätigt werden
- Postabfertigungsräume, Pack- und Versandlager
- Gewährleistung und Reparaturen
- Versandabteilungen des Einzelhandels
- Museen und Galerien



## Genießen Sie all die bewährten Vorteile der Instapak®-Schaumverpackungen

**Einfach im Gebrauch:** Jeder kann zum Verpackungsexperten werden – Instapak® Quick™ RT-Schaum ist bereit, wann und wo immer Sie sich auch befinden.

**Keine Startkosten:** Keine finanziellen Verbindlichkeiten oder Systeme erforderlich.

**Vielseitig:** Instapak® Quick™ RT-Schaumverpackungsbeutel bieten anspruchsvollen Produktschutz für zerbrechliche, hochwertige Produkte fast jeder Größe, jeder Form und jeden Gewichts.

**Schnell:** Dehnt sich innerhalb von Sekunden zu maßgeschneiderten schützenden Schaumpolstern auf.

**Praktisch:** Da die Instapak® Quick™ RT-Schaumbeutel sich auf das 27fache ihrer Originalgröße ausdehnen, ermöglichen sie es, wertvollen Lagerplatz zu sparen und sie zu der idealen Verpackungslösung nach Bedarf zu machen und ist vollkommen mobil für einen Überall-Gebrauch.

**Kundenzufriedenheit:** Ihr Produkt trifft unbeschädigt in einer ordentlichen und professionellen Verpackung ein.

## Erzeugt schützende Schaumpolster in vier einfachen Schritten

Instapak® Quick™ RT-Schaumverpackungsbeutel können direkt aus dem Paket heraus aktiviert werden und benötigen keine zusätzliche Vorrichtung.



Den Instapak® Quick™ RT-Beutel komplett auffalten und auf eine flache Oberfläche legen. Fest auf den gekennzeichneten Komponente «A» Bereich drücken, um die Versiegelung zu öffnen.



Abwechselnd fünfzehn bis zwanzig Mal leicht auf die «A» und «B» Bereiche drücken. Den Beutel sofort in einen leeren Karton geben, bevor sich der Schaum ausdehnt.



Sobald der Schaum anfängt sich auszudehnen, das zu verpackende Produkt auf den Mittelpunkt ausrichten und in Position halten, bis es vom Schaum gestützt wird.



Einen zweiten Beutel aktivieren und oben auf das Produkt legen. Die Kartonklappen schließen, so dass der Schaum sich zu einem Oberpolster ausdehnt.

### Instapak® Quick™ RT-Beutel

| Beutelgröße in mm | Beutel je IQRT-Karton* | Beutel je IQ-Karton | Artikel-Nr. IQRT-Karton | Artikel-Nr. IQ-Karton |
|-------------------|------------------------|---------------------|-------------------------|-----------------------|
| 460 x 380         | 180                    | 36                  | 06.IQRT10               | 06.IQ10               |
| 460 x 460         | 128                    | 36                  | 06.IQRT20               | 06.IQ20               |
| 610 x 460         | 112                    | 30                  | 06.IQRT40               | 06.IQ40               |
| 610 x 460         | 104                    | 30                  | 06.IQRT60               | 06.IQ60               |
| 680 x 540         | 72                     | 24                  | 06.IQRT80               | 06.IQ80               |
| 690 x 640         | 72                     | 24                  | 06.IQRT100              | 06.IQ100              |

\* Mindestbestellung: 3 Kartons sortiert

# SpeedyPacker® Insight™

Schaumbeutelverpackungen per Knopfdruck. Einzusetzen am Einzelverpackungsplatz, in Verpackungslinien oder als Dauerproduktionsgerät. Eine neue Dimension der Verpackung in Geschwindigkeit und Vielseitigkeit.

■ **Praktisch:** Die Flüssigkeit schäumt sich nach der Produktion zeitverzögert im Beutel auf. Dadurch kann der Beutel auf das Packgut gelegt werden und passt sich während des Aufschäumens optimal dem Packgut und der Umverpackung an.

■ **Schnell:** Per Knopfdruck werden Beutellänge und Füllmenge eingestellt. So können pro Minute bis zu 21 Instapak®-Schaumbeutel produziert werden

■ **Platz sparend:** Durch das Aufsteigen des Schaums um das 280-fache des flüssigen Volumens, werden beträchtliche Einsparungen in der Lagerhaltung und des Materialhandlings erreicht



Einzelplatz



Dauerproduktion



Packstraße

## Die Instapak®-Schaumbeutel-Produktion

1. Mit einem Knopfdruck wählt der Bediener die richtige Beutellänge und entsprechende Menge an Instapak®-Schaum.
2. Der Bediener platziert den schaumgefüllten Beutel in den Karton und bettet das Produkt in das expandierende Polster.
3. Ein zweiter schaumgefüllter Beutel wird auf das Produkt gelegt und die Kartonklappen werden geschlossen.
4. Der schaumgefüllte Beutel expandiert um das Produkt herum und formt sich dabei zu einem Oberpolster.

## Anwendungsbereiche



Schutz durch Schaumbeutel



Schaumgefüllte Beutelketten



Kombinierter Schutz



PP- und Polyester-Umreifungsbänder

ab Seite 127



Akku-Bandspanner und Zubehör  
Stapelschutzpyramide  
Kraft-Umreifungsbänder und Zubehör  
Verschlussklemmen und -hülsen  
Manuelle Spanngeräte

ab Seite 129



Kantenschutz-Ecken  
Kantenschutz-Leisten

Seite 135



Staupolster  
Kompressor für Staupolster

ab Seite 136



Antirutschpapier  
Antirutschfolie  
INKA-Pressholz-Paletten  
Kunststoffpaletten aus recyceltem HDPE

ab Seite 138



Euro-, Einweg- und Industriepaletten  
Holzaufsatzrahmen

Seite 140



Palettenkufen  
Wellpapp-Zwischenlage für Paletten

Seite 141

# PP-Umreifungsband – Maschinenrollen

**Kerninnendurchmesser**  
200 oder 280 mm.

- Qualitätsband aus hochwertigem Polypropylen
- Für die saubere und störungsfreie Verarbeitung auf Halb- und Vollautomaten

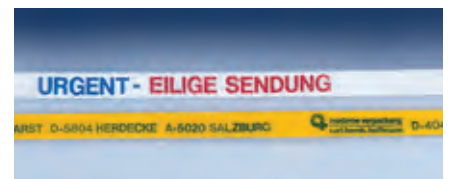

PP-Umreifungsbänder mit individuellem Aufdruck sind Sicherung und äußerst preiswerte Werbung zugleich. Manipulation an einem Paket wird erschwert und so schützen PP-Bänder vor Verlust und Diebstahl.



Der Umreifungs-Halbautomat ist die kostengünstigste Lösung für Ihre täglichen Umreifungsarbeiten. Siehe Seite 151.

## PP-Umreifungsband – Maschinenrollen

| Breite ca. in mm | Stärke ca. in mm | Länge ca. in m | Kern-Ø ca. in mm | Reißfestigkeit ca. in kg | Verp.-Einheit | Artikel-Nr.  |
|------------------|------------------|----------------|------------------|--------------------------|---------------|--------------|
| 12               | 0,55             | 2500           | 280              | 150                      | 2             | 08.PPM125525 |
| 12               | 0,55             | 3000           | 200              | 160                      | 2             | 08.PPM125530 |
| 12               | 0,63             | 3000           | 200              | 172                      | 2             | 08.PPM126330 |

# PP-Umreifungsbänder

Das „Light Duty“ Umreifungsband für leichte Paletten.

- Geprägte Oberfläche hält das Band sicher in der Verschlusshülse
- Weitere Farben und Bedruckungen auf Anfrage

## PP-Umreifungsbänder

| Breite in mm | Stärke in mm | Länge in m | Kern-Ø in mm | Reißkraft linear in kg | Verp.-Einheit | Artikel-Nr. |
|--------------|--------------|------------|--------------|------------------------|---------------|-------------|
| 12           | 0,63         | 3000       | 406          | 172                    | 1             | 08.PPG1263  |
| 16           | 0,65         | 2000       | 406          | 235                    | 1             | 08.PPG1606  |

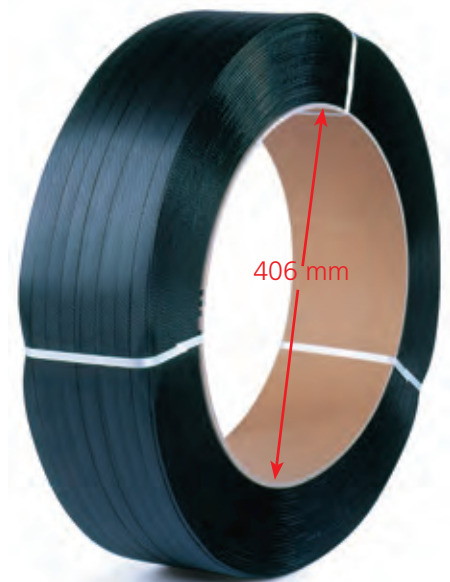

**Erforderliche Spanngeräte, Verschlusshülsen und Abroller:**



# PET-Umreifungsbänder

Die Alternative zum Stahlband. Das „heavy Duty“ Umreifungsband für schwere Ladegüter auf der Palette.

- Geringe Verletzungsgefahr
- Gutes Spleißverhalten
- Korrosionsfrei
- Geringe Dehnung, hohe Rückstellkraft, hält die Bandspannung dauerhaft, auch bei Wärme- einwirkung
- Die geprägte Oberfläche garantiert einen sauberen und sicheren Verschluss mit den Akku- Umreifungsgeräten
- Einfaches Handling, leichter als Stahlband
- Weitere Reißfestigkeiten auf Anfrage

Kürzere Verschweißzeiten durch spezielle Oberflächentechnik

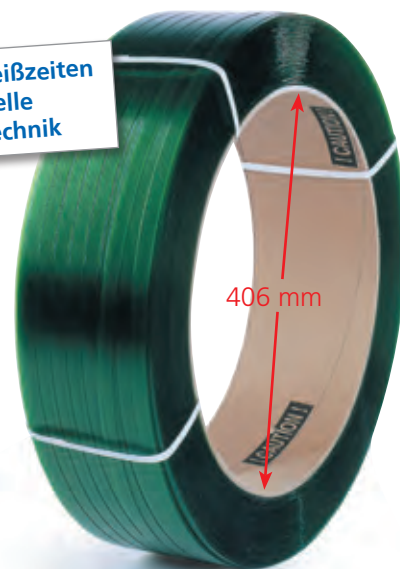

## PET-Umreifungsbänder

| Breite in mm | Stärke in mm | Länge in m | Kern-Ø in mm | Reißkraft linear in kg | Verp.- Einheit | Artikel-Nr. |
|--------------|--------------|------------|--------------|------------------------|----------------|-------------|
| 12,0         | 0,70         | 2600       | 406          | 303                    | 1              | 08.PO1207   |
| 15,5         | 0,70         | 1750       | 406          | 390                    | 1              | 08.PO1557   |
| 15,5         | 0,90         | 1500       | 406          | 502                    | 1              | 08.PO1559   |
| 19,0         | 0,85         | 1200       | 406          | 640                    | 1              | 08.PO1909   |

## Erforderliche Spanngeräte und Abroller:



Leichter, transportabler und kompakter Abroller für PP-Kleinrollen  
**Artikel-Nr. 10.VA300**

## Welches Band ist richtig für meine Anwendungen?

$$\frac{\text{Packstückgewicht kg} \times \text{Sicherheitsfaktor } 1,5}{\text{Anzahl der Umreifungen}} = \text{benötigte Reißkraft in kg}$$

Antirutschpapier und -folie (siehe Seite 138) erhöhen den Kraftschluss zwischen den Palettenlagen und senken die Anzahl der Umreifungen deutlich! **Gerne beraten wir Sie!**

# PP-Umreifungsband – Kleinrollen

Kerndurchmesser 62 mm, 4 Spulen im Karton.

- Für den kleinen Bedarf sind die Kleinrollen ideal
- Alle Vorteile des PP-Umreifungsbandes in kompakter Form

## PP-Umreifungsband – Kleinrollen

| Breite ca. in mm | Stärke ca. in mm | Länge ca. in m | Reißfestigkeit ca. in kg | Verp.- Einheit | Artikel-Nr. |
|------------------|------------------|----------------|--------------------------|----------------|-------------|
| 12,7             | 0,60             | 600            | 170                      | 4              | 08.PPK1205  |
| 15,0             | 0,60             | 500            | 240                      | 4              | 08.PPK1606  |





# Akku-Bandspanner vollautomatisch für PET- und PP-Band

Preiswerte Ladeeinheitensicherung mit dem Akku-Bandspanngerät für den Dauereinsatz.  
Hülsenloses Verschweißen einfach und schnell.

- Neue Generation mit langer Lebensdauer
- Bürstenloser Motor mit einer langen Lebensdauer
- Inklusive Li-Ion-Akku 18V, 4000 mAh mit bis zu 2000 Ladungen und ohne Memory-Effekt
- Inklusive BOSCH 30 Minuten-Ladegerät
- Neu entwickeltes Spannsystem ermöglicht eine sehr hohe Spannleistung
- Spannen, Verschweißen und Abschneiden von PET- und PP-Bändern mit einer Hand
- Nur 3,4 kg inklusive BOSCH-Akku
- Wartungsfreundliches Gerät, schneller Tausch von Verschleißteilen
- Spezielle Ergonomie verhindert Kratzer am Packstück

- Soft Mode verhindert Spannschäden an sehr leichten Packstücken

- Präzisionsgetriebe mit langer Lebensdauer



**Akku-Bandspanner  
inklusive Servicepaket!**

## Servicepaket bestehend aus:

- Bereitstellung eines kostenlosen Leihgerätes innerhalb des Gewährleistungszeitraums von 12 Monaten
- Telefonische Unterstützung (kostenlos) durch unsere Techniker, auch bei Bedienungsfragen
- Reparaturservice in hauseigener Werkstatt nur mit Original-Ersatzteilen
- 10 % Rabatt auf Ersatzteile



## Akku-Bandspanner

| Bezeichnung   | Bandbreite in mm | PET-Bandstärke in mm | PP-Bandstärke in mm | Spannkraft in N / kg | Gewicht in kg inkl. Akku | Artikel-Nr.      |
|---|------------------|----------------------|---------------------|----------------------|--------------------------|------------------|
| Akku 93   | 9-16             | 0,55-1,27            | 0,65-1,27           | 2500 / 250           | 3,40                     | <b>10.AKKU93</b> |
| Akku 97   | 16-19            | 0,65-1,27            | 0,75-1,27           | 4000 / 400           | 3,40                     | <b>10.AKKU97</b> |
| Ersatzakku für 10.AKKU93 und 10.AKKU97                                      |                  |                      |                     |                      |                          | <b>10.EA9397</b> |
| Ersatzmesser für 10.AKKU93 und 10.AKKU97 zum Schneiden von PET- und PP-Band |                  |                      |                     |                      |                          | <b>10.EM9281</b> |
| Schutzplatte für Geräteboden  |                  |                      |                     |                      |                          | <b>10.BS9288</b> |

# Akku-Bandspanner Starter-Set

Akku-Bandspanner  
inklusive Servicepaket!



## Starter-Set

- Akku-Bandspanner
- Abrollwagen
- PET-Umreifungsband

Artikel-Nr. 10.AKKU93.SET  
oder 10.AKKU97.SET

**Gerne beraten wir Sie!**

# Stapelschutzpyramide

Der unübersehbare Hinweis,  
dass ein Übereinanderstapeln  
von Packstücken verboten ist.  
Ein sicherer Schutz für Paletten,  
die nicht belastet werden dürfen.

- Unübersehbare Warnhinweise an allen 4 Seiten
- Verhindert Transportschäden
- 2-sprachige Ausführung
- Flache, platzsparende Anlieferung
- Selbstklebende Ausführung, schnelle Anbringung
- 100 % recyclingfähig

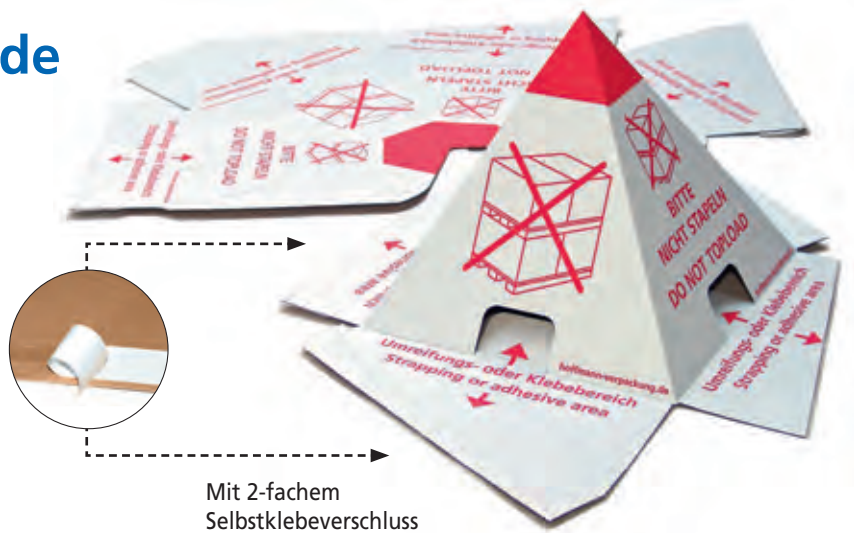

Mit 2-fachem  
Selbstklebeverschluss



## Stapelschutzpyramide

| Abmessungen<br>L x B x H in mm | Gewicht<br>in g | Verp.-<br>Einheit | Stück pro<br>Palette | Artikel-<br>Nr. |
|--------------------------------|-----------------|-------------------|----------------------|-----------------|
| 220 x 220 x 200                | 81              | 50                | 4000                 | <b>08.STH</b>   |

# Abrollwagen für Großrollen

Für PET- und PP-Umreifungsbänder.

- Für Kern 406 mm
- Robuste, verzinkte Variante
- Mit Bremse und Ablegekasten



Artikel-Nr. 10.VA700

- Für Kerne 150, 200, 280 und 406 mm
- Preiswerte Variante
- Mit Bremse und Ablegekasten



Artikel-Nr. 10.ABRK

# Kraft-Umreifungsband textil

Heißverklebtes Umreifungsband „heavy Duty“ für schwere Packgüter mit empfindlicher Oberfläche.

- Die textile Struktur schont die Oberfläche des Ladegutes
- Kurzzeitig witterungsbeständig
- Preiswertes System mit hoher Reißkraft und manueller Verarbeitung
- Spezielle Verklebung sorgt für festen Halt in der Klemme und mindert das Spleißen der Fäden
- Erfüllt die wichtige Umreifungsband-Norm ASTM D3950-4



## Kraft-Umreifungsband textil

| Bandbreite in mm | Rollenlänge in m | Reißkraft linear in kg | Kern-Ø in mm | Verp.-Einheit | Artikel-Nr.      |
|------------------|------------------|------------------------|--------------|---------------|------------------|
| 13               | 1100             | 390                    | 76           | 2 Rollen      | <b>08.POKU13</b> |
| 16               | 850              | 470                    | 76           | 2 Rollen      | <b>08.POKU16</b> |
| 19               | 600              | 570                    | 76           | 2 Rollen      | <b>08.POKU19</b> |
| 25               | 500              | 1050                   | 76           | 2 Rollen      | <b>08.POKU25</b> |

### Erforderliche Spanngeräte, Verschlussklemmen und Abroller:

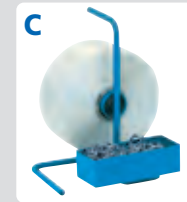

Tragbarer Abroller für Kern-Ø 76 mm  
Artikel-Nr. 10.POTA

# Kraft-Umreifungsband gewebt

Gewebtes Umreifungsband „heavy Duty“ für schwere Packgüter mit empfindlicher Oberfläche, die dauerhaften Witterungseinflüssen ausgesetzt sind.

- Die textile Struktur schützt die Oberfläche des Ladegutes
- Kreuzverwebung und hohe Materialdichte verhindern ein sofortiges Reißen bei scharfen Kanten
- Dauerhaft witterungsbeständig
- Optimal für Übersee und Transport von chemischen Produkten geeignet. Erfüllt die wichtigste Umreifungsband-Norm ASTM D3950-4.



## Kraft-Umreifungsband gewebt

| Bandbreite in mm | Rollenlänge in m | Reißkraft linear in kg | Kern-Ø in mm | Verp.-Einheit | Artikel-Nr.      |
|------------------|------------------|------------------------|--------------|---------------|------------------|
| 16               | 850              | 450                    | 76           | 2 Rollen      | <b>08.GEWE16</b> |
| 19               | 600              | 550                    | 76           | 2 Rollen      | <b>08.GEWE19</b> |
| 25               | 500              | 950                    | 76           | 2 Rollen      | <b>08.GEWE25</b> |

### Erforderliche Spanngeräte, Verschlussklemmen und Abroller:

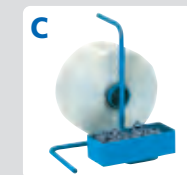

Tragbarer Abroller für Kern-Ø 76 mm  
Artikel-Nr. 10.POTA

# Kraft-Umreifungsband Komposit

Komposit Umreifungsband „heavy Duty“ für schwere Packgüter, die dauerhaften Witterungseinflüssen ausgesetzt sind.

- Dauerhaft witterungsbeständig, auch bei extremen Temperaturen
- Kunststoffummantelung und parallel liegende Fäden verhindern ein sofortiges Reißen bei scharfen Kanten
- Hohe Steifigkeit, lässt sich gut unter die Palette herführen
- Optimal für Übersee und Transport von chemischen Produkten
- 25 mm Breite erfüllt die Voraussetzungen der Bahn-Norm 918 090



## Kraft-Umreifungsband Komposit

| Bandbreite in mm | Rollenlänge in m | Reißkraft linear in kg | Kern-Ø in mm | Verp.-Einheit | Artikel-Nr.       |
|------------------|------------------|------------------------|--------------|---------------|-------------------|
| 16               | 850              | 450                    | 200          | 2 Rollen      | <b>08.KOMPO16</b> |
| 19               | 600              | 500                    | 200          | 2 Rollen      | <b>08.KOMPO19</b> |
| 25               | 500              | 885                    | 200          | 2 Rollen      | <b>08.KOMPO25</b> |

## Erforderliche Spanngeräte, Verschlussklemmen und Abroller:



Fahrbarer Abroller für Kern-Ø von 76 bis 280 mm  
Artikel-Nr. 10.ABRT

# Drahtklemmen für Kraft-Umreifungsbänder

Verzinkt für den Verschluss von Kraft-Umreifungsbändern textil und Komposit.



Phosphatiert für den Verschluss von Kraft-Umreifungsbändern textil und gewebt.



- Hohe Haltekraft und Systemfestigkeit der Umreifung durch Phosphatierung der Klemme

## Drahtklemmen verzinkt

| Bandbreite in mm | Verp.-Einheit in Stück | Artikel-Nr.    |
|------------------|------------------------|----------------|
| 13               | 1000                   | <b>08.KL13</b> |
| 16               | 1000                   | <b>08.KL16</b> |
| 19               | 1000                   | <b>08.KL19</b> |
| 25               | 500                    | <b>08.KL25</b> |

## Drahtklemmen phosphatiert

| Bandbreite in mm | Verp.-Einheit in Stück | Artikel-Nr.      |
|------------------|------------------------|------------------|
| 16               | 1000                   | <b>08.PHKL16</b> |
| 19               | 1000                   | <b>08.PHKL19</b> |
| 25               | 400                    | <b>08.PHKL25</b> |

# Kombi-Spanner

Platzsparendes, robustes Gerät zum Spannen, Verschließen und Abschneiden.

- Preiswerte Variante für geringes bis mittleres Verpackungsvolumen



| Spanngerät       |             | Verschlußshülsen |
|------------------|-------------|------------------|
| Bandbreite in mm | Artikel-Nr. | Artikel-Nr.      |
| 13               | 10.905      | 08.H13           |
| 15,5 - 16        | 10.906      | 08.H16           |

# Handspanngeräte für Kraft-Umreifungsbänder

Bis 19 mm Bandbreite.

- Für textile, heißverleimte Bänder geeignet



Artikel-Nr. 10.9001

| Spanngeräte          |             |
|----------------------|-------------|
| bis Bandbreite in mm | Artikel-Nr. |
| 13 - 19              | 10.9001     |
| 25                   | 10.HSG25    |

Bis 25 mm Bandbreite.

- Für textile-, gewebe- und Kompositbänder geeignet
- Optional mit Abstandsnase zur Umreifung von Langgütern mit einem kleinen Durchmesser lieferbar
- Robuste Qualität für den Dauereinsatz



Artikel-Nr. 10.HSG25

## TOP-ANGEBOT

1 Rolle Polyester-Kraftband  
16 mm breit, 08.POKU16  
+ 1 tragbarer Abroller, 10.POTA  
+ 1 Haspelspanner, 10.9001  
+ 1000 Verschlussklemmen, 08.KL16  
Reissfestigkeit 490 kg  
Artikel-Nr. 08.POLYESTER.TOP



# Einhebel-Spanner 4000

Manuelles Spanngerät der Schweizer Spitzenklasse. Ermöglicht das Spannen, Verschließen und Abschneiden in einem Arbeitsgang.

- Robust und zuverlässig wie ein Schweizer Uhrwerk
- Minimaler Kraftaufwand, hohe Spannkraft
- Einfache und schnelle Bedienung
- Innen aufgerauhte Spezialplomben geben zusätzliche Sicherheit gegen Durchrutschen des Bandes

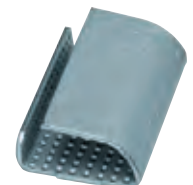

| Spanngerät       |             | Verschlußshülsen |
|------------------|-------------|------------------|
| Bandbreite in mm | Artikel-Nr. | Artikel-Nr.      |
| 12 - 13          | 10.OR4013   | 08.H4413         |
| 15 - 16          | 10.OR4016   | 08.H4416         |

# Umreifungsband-Systembox

Die praktische, kompakte und leicht zu bedienende Systembox „all in one“.

- 1 Rolle PP-Umreifungsband 12 mm breit, 600 m lang und 0,55 mm stark, Reißfestigkeit ca. 130 kg
- 200 selbstsperrende Verschluss-Schnallen
- Preiswertes Umreifungs-Set für manuelle Verarbeitung



Leicht zu handhaben ...  
... Bedienungsanleitung außen auf Karton gedruckt

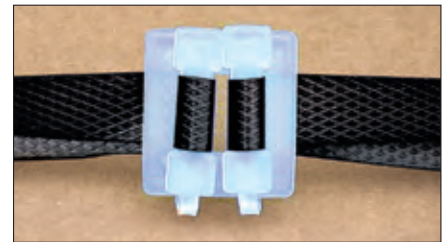

| Umreifungsband-Systembox |  |
|--------------------------|--|
| Artikel-Nr.              |  |
| 08.USB                   |  |

# PP-Umreifungs-Schnallenband

In Spenderkarton für die Verarbeitung ohne Geräte.

| PP-Umreifungs-Schnallenband im Spenderkarton |                     |                   |                             |             |
|--|---------------------|-------------------|-----------------------------|-------------|
| Breite<br>ca. in mm                          | Stärke<br>ca. in mm | Länge<br>ca. in m | Reißfestigkeit<br>ca. in kg | Artikel-Nr. |
| 12,0   | 0,55                | 1000              | 130 kg                      | 08.PPS1     |



| Verschluss-Schnallen für Schnallenband |             |
|--|-------------|
| Verp.-Einheit                          | Artikel-Nr. |
| 1000                                   | 08.SCH      |

# Kantenschutz-Ecken

Verhindern das Einschneiden von Umreifungsbändern.

- Aus festem Kunststoff – rostfrei
- Ohne Dorn für empfindliche Kartonagen
- Mit Dorn für robustere Kartonagen
- Mit 2 Führungsstegen gegen Verrutschen des Bandes



| Kantenschutz-Ecken                                   |               |                |
|--|---------------|----------------|
| Ausführung   | Verp.-Einheit | Artikel-Nr.    |
| Kantenschutz-Ecken 40 mm breit x 40 mm Schenkellänge |               |                |
| ohne Dorn  | 2000          | <b>08.KSOD</b> |
| mit Dorn   | 2000          | <b>08.KSMD</b> |

# Kantenschutzleisten Stable-Flex & Vollpappe

Schützen das Umreifungsband vor den scharfen Kanten des Produktes bzw. das Produkt vor Beschädigung durch Einschneiden des Umreifungsbandes.

- Zur Stabilisierung von Packgütern auf der Palette
- Als Aussteifung für Kartons zur besseren Stapelfähigkeit
- Zur Sicherung von Rollenwaren bzw. Fasswaren auf der Palette
- Stable Flex & Vollpappe sind recycelbar
- Stable-Flex ist wasserresistent, stabil wie Holz und in Abständen von 103 mm abbrechbar
- Stable-Flex & Vollpappe sind in weiteren Abmessungen, Außenkaschierungen (andere Papierfarbe oder Alu), und selbstklebend auf Anfrage lieferbar



Stable-Flex



Vollpappe

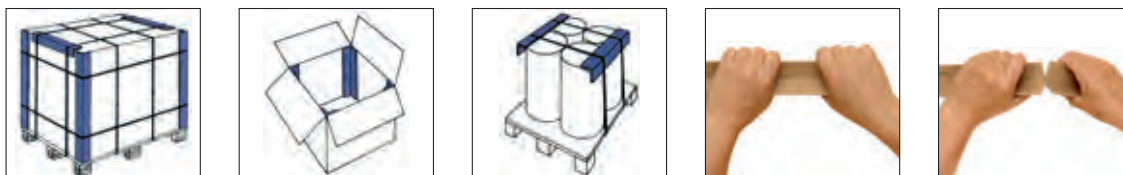

| Kantenschutzleisten Stable-Flex & Vollpappe |                |              |             |               |                   |                    |
|---|----------------|--------------|-------------|---------------|-------------------|--------------------|
| Material                                    | Schenkel in mm | Stärke in mm | Länge in mm | Verp.-Einheit | Stück pro Palette | Artikel-Nr.        |
| Stable-Flex                                 | 35 x 35        | 2,6          | 1100        | 225 / Lage    | 4125              | <b>08.KSST35</b>   |
| Stable-Flex                                 | 50 x 50        | 2,6          | 1100        | 250 / Lage    | 3250              | <b>08.KSST50</b>   |
| Vollpappe                                   | 35 x 35        | 3,0          | 700         | 50 / Bund     | 5000              | <b>08.KS35700</b>  |
| Vollpappe                                   | 35 x 35        | 3,0          | 1100        | 50 / Bund     | 5000              | <b>08.KS351100</b> |
| Vollpappe                                   | 50 x 50        | 3,0          | 700         | 50 / Bund     | 3750              | <b>08.KS50700</b>  |
| Vollpappe                                   | 50 x 50        | 3,0          | 1100        | 50 / Bund     | 3750              | <b>08.KS501100</b> |

# Staupolster PP-Gewebe für Container und LKW

Staupolster PP-Gewebe können zum Füllen von Ladelücken sowohl im Seefrachtcontainer, als auch auf LKW mit XL- bzw. Kofferaufbau eingesetzt werden. In sehr kurzer Zeit sichern Sie Ihre Ladung formschlüssig und schützen sie gegen Verrutschen, Umkippen oder Rollen.

- Zertifiziert gemäß AAR Level 1
- Bestehend aus:  
Innen PE-Co-ex-Liner /  
außen PP-Bändchengewebe
- Alle Komponenten sind einfach recyclebar
- Feuchtigkeitsresistent
- Mit selbstschließendem Venturi-Schnellfüllventil
- Bei Erreichen des Fülldrucks im Polster schaltet die Pistole ab
- Sehr schnelle Befüllzeit
- Mehrfach einsetzbar
- Produktion nach ISO 9001
- Bedruckt mit Anwendungshinweisen und maximalen Ladelücken



Mit Füllpistole



Mit mobilem Kompressor



| PP-Gewebe-Staupolster                          | Papier-Staupolster                       |
|--|--|
| Mehrweg  | Einweg                                   |
| Dauerhaft nassfest                             | Kurzzeitig nassfest                      |
| Einfache Entsorgung über duales System         | Entsorgung von Papier und Folie getrennt |
| Riegelt bei maximalem Fülldruck automatisch ab | Fülldruck muss ertastet werden           |
| Preiswert                                      | Kostenintensiv                           |

| Beschreibung | Abmessung B x H in cm | Maximale* Ladelücke in mm | Stück pro Karton | Stück pro Palette | Artikel-Nr.   |
|--------------|-----------------------|---------------------------|------------------|-------------------|---------------|
| Staupolster  | 90 x 120              | 400                       | 50               | 500               | 08.PP9001200  |
| Staupolster  | 90 x 180              | 400                       | 40               | 400               | 08.PP9001800  |
| Staupolster  | 100 x 210             | 450                       | 30               | 300               | 08.PP10002100 |
| Füllpistole  |                       |                           | 1                |                   | 08.VENTURI    |

\* Dies ist die maximal schließbare Lücke zwischen den Ladegütern

## Mobiler Kompressor

Der mobile Kompressor ist eine handliche und preiswerte Lösung, wenn keine Druckluftleitung vorhanden ist.

- Befüllen und Entleeren möglich
- Kompakte Bauweise
- Hochleistungsbefüllung mit rasanter Geschwindigkeit
- Mit Schlauch und Venturiadapter
- Spannung 230 V / 50 Hz
- Leistung 2400 W



Artikel-Nr. 10.STAUPOKOMP

# Antirutschpapier

Reduziert Sicherungsmittel wie z. B. Stretchfolie bzw. Umreifungsband und sichert die Palettenlagen vor dem Verrutschen.

- Einsatz wird gem. VDI 3968 / 2.4.1 empfohlen
- Auch für den internen Transport geeignet
- Beidseitig vollflächig beschichtet
- Europalettenformat ist Standard – weitere Formate und eine wasserfeste Beschichtung auf Anfrage
- Auch als Rollenware auf Anfrage lieferbar



## Antirutschpapier

| Abmessung in mm | Grammatur in g/m <sup>2</sup> | Art    | Verp.-Einheit | Blatt pro Palette | Artikel-Nr. |
|-----------------|-------------------------------|--------|---------------|-------------------|-------------|
| 1140 x 740      | 100                           | Papier | 500           | 5000              | 06.ARP1     |

Kraftschlüssige Palettensicherung mit einer Schräglage von bis zu 39° (gemäß DIN EN 12195-1) mit beiden Materialien möglich (Vollbremsung eines LKW).

# Antirutschfolie

Antirutschende Folienstreifen für alle Palettenformate.

- Einsatz wird gem. VDI 3968 / 2.4.1 empfohlen
- Eigenschaften wie Antirutschpapier, jedoch wasserfest und auch für den Außeneinsatz bzw. Überseetransport geeignet
- Flexibel bei allen Palettenformaten einsetzbar
- Platzsparende Rolle mit praktischem Abrollgerät auf Anfrage



## Antirutschfolie

| Abmessung in mm | Art   | Abschnitte pro Rolle | Verp.-Einheit | Rollen pro Palette | Artikel-Nr. |
|-----------------|-------|----------------------|---------------|--------------------|-------------|
| 137 x 300       | Folie | 800                  | 10            | 180                | 05.ARF1     |

# Inka-Pressholz-Paletten

Eine günstige Einwegpalette für den Exportversand.

- Zugelassen für den Export in die USA, Asien, Australien und viele weitere Länder
- Exportzertifikate einfach online erstellen
- Einfaches Einschrumpfen und -stretchen durch konische Fußform und abgerundete Ecken



- Wenig Ladelücken mit der Palette 114 x 114 cm im Überseecontainer
- Schutz der Produkte vor Feuchtigkeit und Schmutz durch geschlossene Bodenfläche
- Statische Belastbarkeit = Dyn. Belastbarkeit x 3

| Inka-Pressholz-Paletten             |                        |                  |               |
|-------------------------------------|------------------------|------------------|---------------|
| Abmessung B x L in mm               | Tragf. dynamisch in kg | Stück pro Stapel | Artikel-Nr.   |
| 400 x 600 (Displaypaletten-Maß)     | 250                    | 220              | 07.PEWP40     |
| 600 x 800 (Displaypaletten-Maß)     | 500                    | 120              | 07.PEWP60     |
| 800 x 1200 (Europaletten-Maß)       | 350                    | 60               | 07.PEWP80     |
| 800 x 1200 (Europaletten-Maß)       | 600                    | 60               | 07.PEWP80600  |
| 800 x 1200 (Europaletten-Maß)       | 900                    | 50               | 07.PEWP120    |
| 1000 x 1200 (Industriepaletten-Maß) | 600                    | 60               | 07.PEWP100600 |
| 1000 x 1200 (Industriepaletten-Maß) | 900                    | 50               | 07.PEWP100    |
| 1140 x 1140 (Containerpaletten-Maß) | 900                    | 50               | 07.PEWP1140   |



50 Paletten – platzsparende Lagerung

# Kunststoffpaletten aus recyceltem HDPE

Für den Versand von schweren Gütern.

- Erhöhte Belastbarkeit mit optional lieferbaren Metallstangen
- Verstärkte Kante für Umreifungen mit viel Spannkraft
- Export ohne IPPC-Behandlung möglich

- Kein Insekten-, Bakterien- oder Pilzbefall
- Mit 7 mm hoher Antirutschkante
- Auf Anfrage auch mit 22 mm hoher Antirutschkante lieferbar

| Kunststoffpalette für schwere Güter |                     |          |               |                  |              |
|-------------------------------------|---------------------|----------|---------------|------------------|--------------|
| Abmessung L x B x H in mm           | Belastbarkeit in kg |          |               | Stück pro Stapel | Artikel-Nr.  |
|                                     | dynamisch           | statisch | im Hochregal* |                  |              |
| 1200 x 800 x 150                    | 1000                | 4000     | 500           | 16               | 07.KUP12080S |



Artikel-Nr. 07.KUP12080S (Metallstangen auf Anfrage)

\* 800 bis 1000 kg mit Metallstangen

Für den Versand von leichten Gütern.

- Export ohne IPPC-Behandlung möglich

- Kein Insekten-, Bakterien- oder Pilzbefall
- Nestbar, benötigt wenig Lagerfläche

| Kunststoffpalette für leichte Güter |                     |          |                  |                 |              |              |
|-------------------------------------|---------------------|----------|------------------|-----------------|--------------|--------------|
| Abmessung L x B x H in mm           | Belastbarkeit in kg |          | Stück pro Stapel | Einsatz auf     |              | Artikel-Nr.  |
|                                     | dynamisch           | statisch |                  | Elektrohubwagen | Handhubwagen |              |
| 800 x 600 x 130                     | 350                 | 700      | 80               | x               | x            | 07.KUP8060L  |
| 1200 x 800 x 120                    | 350                 | 700      | 80               | -               | x            | 07.KUP12080L |
| 1200 x 800 x 155                    | 800                 | 1500     | 45               | x               | x            | 07.KUP12080  |



Artikel-Nr. 07.KUP8060L

# Euro- und Einweg-Paletten

Der am häufigsten verwendete Ladungsträger.

- Produziert nach UIC-Norm 435-2
- Tauschfähig im offenen Europool
- Geeignet für automatische Lager- und Fördertechnik
- Neue Europaletten sind immer IPPC-behandelt
- Gebrauchte Europaletten sind teilweise IPPC-behandelt
- Einwegpaletten IPPC-behandelt auf Anfrage lieferbar
- Qualität gemäß Geräte- und Produktsicherheitsgesetz



## Euro- und Einweg-Paletten

| Typ    | Abmessung L x B x H mm | Belastbarkeit in kg | Deckbretter | Art           | Artikel-Nr.     |
|--------|------------------------|---------------------|-------------|---------------|-----------------|
| Euro   | 1200 x 800 x 144       | 1500                | 5           | Gebraucht 1-A | <b>07.11820</b> |
| Euro   | 1200 x 800 x 144       | 1500                | 5           | Gebraucht 1-B | <b>07.11810</b> |
| Einweg | 1200 x 800 x 132       | 750                 | 5           | Gebraucht     | <b>07.11802</b> |
| Einweg | 1200 x 800 x 135       | 1000                | 5           | Gebraucht     | <b>07.11804</b> |
| Einweg | 1200 x 1000 x 120      | 400                 | 7           | Gebraucht     | <b>07.14112</b> |
| Einweg | 1200 x 1000 x 124      | 600                 | 7           | Gebraucht     | <b>07.14120</b> |

# Holzaufsatzrahmen

Zum Aufsetzen auf eine Palette, um eine formschlüssige Begrenzung zur Palettenkante zu erreichen.

- Holzgefache auf Anfrage erhältlich
- Einfach und schnell aufzubauen
- Hohe Stabilität durch 4 Stahlscharniere
- Mit IPPC-Behandlung für den Versand in die USA und nach Asien
- Passende Kunststoffecke zum Stapeln von mehreren Einheiten

## Holzaufsatzrahmen

| Typ        | Abmessung außen L x B x H mm | Stück pro Palette | Artikel-Nr.           |
|------------|------------------------------|-------------------|-----------------------|
| Rahmen     | 1200 x 800 x 200             | 108               | <b>07.IPPCRAHMEN</b>  |
| Deckel     | 1200 x 800                   | 36                | <b>07.HOLZDECKEL</b>  |
| Stapelecke | 100 x 100 x 90               | -                 | <b>07.STAPELECKEN</b> |



Schnell und leicht stellen Sie sich Ihren Transport-Container selbst zusammen



In 20 cm Schritten ist fast jede Höhe machbar



Wenn notwendig Deckel drauf, fertig ist eine schnelle und flexible Transport-Lösung



Gelbe Stapelecken zum Stapeln mehrerer Einheiten auf Anfrage

# Palettenkufen

**Selbstklebend aus hochfester Wellpapp-Konstruktion – machen aus normalen Kartons mobile Behälter.**

- Schnelle und festhaftende Befestigung unter Kartons, Kunststoff- oder glatten Holzkisten
- Umherfahrbar mit normalen Staplern oder Hubwagen
- Hochstabile Wellpapp-Konstruktion auch für schwere Lasten geeignet
- Ideale Lösung für Transport und Lagerung, wenn Holzpaletten nicht erwünscht sind
- Entsorgung unproblematisch, da Wellpappe

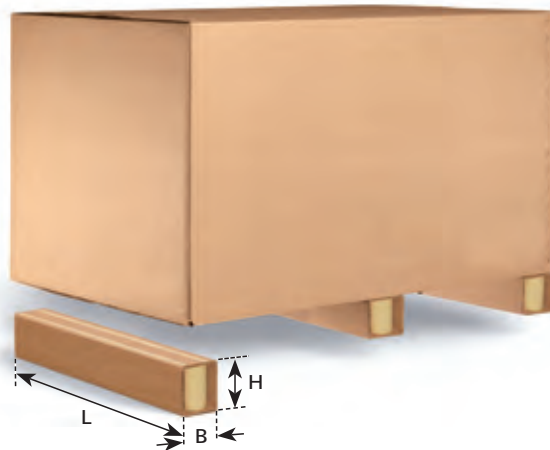

## Palettenkufen – selbstklebend

| Abmessungen<br>L x B x H in mm | Belastbarkeit<br>je Kufe ca. in kg | Stück pro<br>Palette | Artikel-Nr.     |
|--------------------------------|------------------------------------|----------------------|-----------------|
| 400 x 100 x 103                | 200                                | 264                  | <b>01.KUFE3</b> |
| 600 x 100 x 103                | 200                                | 176                  | <b>01.KUFE4</b> |
| 600 x 100 x 103                | 400                                | 176                  | <b>01.KUFE1</b> |
| 800 x 100 x 103                | 600                                | 132                  | <b>01.KUFE2</b> |

# Wellpapp-Zwischenlage für Paletten

**Zur Stabilisierung und Trennung von gestapelten Ladungen.**

- Preiswert
- Einfaches Handling
- Für viele Anwendungsbereiche einsetzbar
- Weitere Größen auf Anfrage



## Wellpapp-Zwischenlage für Paletten

| L x B in mm | Stück pro Palette | Qualität | Artikel-Nr.          |
|-------------|-------------------|----------|----------------------|
| 773 x 1180  | 600               | 1.2      | <b>01.ZUSCHNITT</b>  |
| 1200 x 800  | 270               | 2.2      | <b>01.ZUSCHNITT2</b> |

**Spezialkatalog  
gleich anfordern!**

## Breites Produkt- und Seminarsortiment

Fordern Sie den neuen Spezialkatalog an, der neben Produkten auch viele Tipps zu Gesetzen, Normen, Richtlinien und Anwendungshinweisen beinhaltet.



Lade-  
einheiten-  
sicherung



Ladungs-  
sicherung  
im Straßen-  
güterverkehr



Ladungs-  
sicherung  
im Container-  
verkehr



Export-  
verpackungen



Highshield-Abschirmbeutel

Seite 143



Leitfähige Polybeutel, schwarz

Seite 143



Corstat™ und Cortronic® – Elektronik-Schutzverpackungen aus Feinwellpappe

Customer-Store-Container

Seite 144



Corstat™-Tray-Tablett – stapelbar

Seite 145



Cortronic®-Container

Seite 145

# Elektronik-Schutzverpackungen

## Metallisierte Highshield-Abschirmbeutel

- Der Faradaysche Käfig für elektrostatrisch empfindliche Produkte
- Leitungswiderstand der Oberflächen innen und außen  $< 1 \times 10^{12} \text{ Ohm / sq}$
- Aminfrei und entspricht der Norm EN 100 015/1
- Mit Warnsymbol-Aufdruck, LOT No, Recycling-Zeichen
- Normen EN und IEC
- Heißsiegelfähig

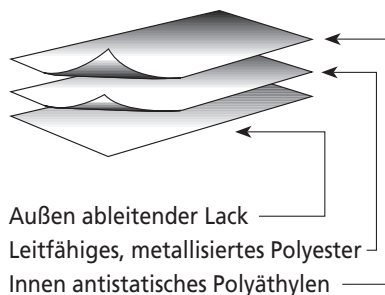

### Metallisierte Highshield-Abschirmbeutel\*

| Abmessungen in mm | Verp.-Einheit | Artikel-Nr.   |
|-------------------|---------------|---------------|
| 102 x 152         | 100           | <b>13.HS1</b> |
| 152 x 254         | 100           | <b>13.HS3</b> |
| 203 x 305         | 100           | <b>13.HS5</b> |
| 254 x 305         | 100           | <b>13.HS6</b> |
| 305 x 406         | 100           | <b>13.HS8</b> |

\* Nur solange der Vorrat reicht

## Polybeutel – leitfähig

Schwarzer leitfähiger Polybeutel 80 µm, Oberflächenwiderstand  $< 10^5 \text{ Ohm}$ .

- International übliches Electrostatic-Warnhinweis-Symbol „Attention“ plus engl. Text und der LOT No des Herstelldatums auf jedem Beutel
- Heißsiegelfähig
- Mit Druckverschluss auf Anfrage
- Antistatische oder leitfähige Folien als Schlauchfolie auf Anfrage



### Polybeutel – leitfähig

| Abmessungen ca. in mm | Verp.-Einheit | Artikel-Nr.        |
|-----------------------|---------------|--------------------|
| * 250 x 300           | 100           | <b>13.SCHWARZ9</b> |

\* Nur solange der Vorrat reicht, Sondergrößen oder größere Abnahmemengen auf Anfrage

# CORSTAT™ und CORTRONIC®



Zum Verpacken, Transportieren, Lagern und Versenden elektronischer Bauteile.

- Patentierte Verpackung
- Schützt vor ESD- und EPA-Gefahren
- Kontrollierter Potentialausgleich
- Ableit- und Abschirmschichten außen oder integrativ
- Abschirmend, leitfähig, konduktiv
- Mehrfach verwendbar

**CORSTAT** (schwarz)

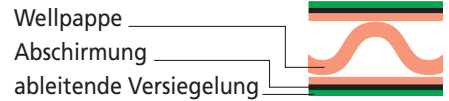

**CORTRONIC** (schwarz oder blau)

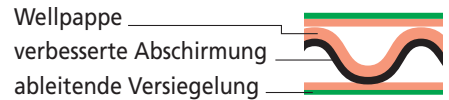

## Versandschachteln mit Warndruck

### Versandschachteln flachliegend

| Innenmaße<br>L x B x H in mm | Artikel-Nr.<br>CORTRONIC® |
|------------------------------|---------------------------|
| 100 x 55 x 25                | <b>13.05-TVS</b>          |
| 183 x 127 x 38               | <b>13.10-TVS</b>          |
| 178 x 127 x 64               | <b>13.15-TVS</b>          |
| 190 x 135 x 40               | <b>13.20-TVS</b>          |
| 250 x 191 x 38               | <b>13.30-TVS</b>          |
| 250 x 191 x 64               | <b>13.40-TVS</b>          |
| 250 x 191 x 110              | <b>13.45-TVS</b>          |
| 267 x 216 x 64               | <b>13.50-TVS</b>          |
| 300 x 300 x 100              | <b>13.55-TVS</b>          |
| 380 x 280 x 60               | <b>13.57-TVS</b>          |
| 420 x 220 x 40               | <b>13.60-TVS</b>          |
| 420 x 220 x 65               | <b>13.65-TVS</b>          |

### Versandschachteln aufgestellt

| Innenmaße<br>L x B x H in mm | Artikel-Nr.<br>CORTRONIC® |
|------------------------------|---------------------------|
| 40 x 40 x 15                 | <b>13.01-TVS</b>          |
| 62 x 62 x 25                 | <b>13.02-TVS</b>          |

Ohne Schaum, wahlweise mit einem elektrisch leitfähigen Noppen- oder PU-Steckschaum möglich

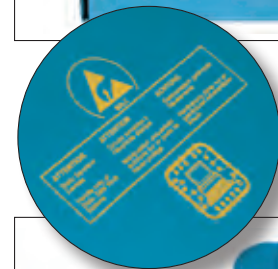
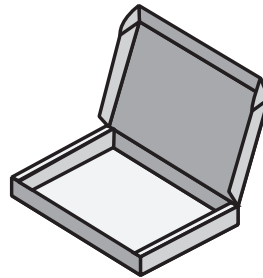

## Versandschachteln für E-Proms mit Warndruck

### Versandschachteln

| Innenmaße L x B x H in mm | Artikel-Nr. CORTRONIC® |
|---------------------------|------------------------|
| 95 x 30 x 15              | <b>13.05-TEP</b>       |
| 100 x 60 x 15             | <b>13.10-TEP</b>       |
| 120 x 100 x 15            | <b>13.20-TEP</b>       |
| 155 x 70 x 25             | <b>13.30-TEP</b>       |

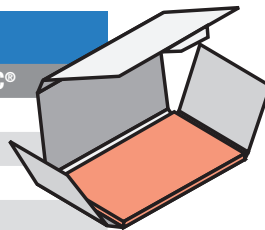

Ohne Schaum, wahlweise mit PE, PU oder Noppenschaum-Kombinationen möglich



## Customer-Store-Container

CORTRONIC® mit wasserabweisender und kratzfester Beschichtung.

### Customer-Store-Container

| Innenmaße<br>L x B x H in mm | Außenmaß mit Deckel<br>L x B x H in mm | Artikel-Nr.<br>CORTRONIC® |
|------------------------------|--|---------------------------|
| 362 x 251 x 139              | 400 x 300 x 150                        | <b>13.10-CSC</b>          |
| 362 x 251 x 220              | 400 x 300 x 228                        | <b>13.15-CSC</b>          |
| 551 x 362 x 139              | 600 x 400 x 150                        | <b>13.20-CSC</b>          |
| 551 x 362 x 172              | 600 x 400 x 185                        | <b>13.30-CSC</b>          |
| 551 x 362 x 220              | 600 x 400 x 228                        | <b>13.35-CSC</b>          |
| 550 x 365 x 400              | 600 x 400 x 413                        | <b>13.40-CSC</b>          |

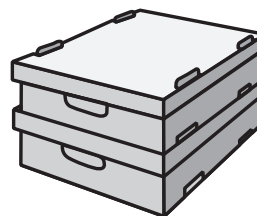

Verwendbar mit oder ohne Deckel





# Elektrisch leitfähige und abschirmende Schachteln und Container für ESD-gefährdete Produkte

## Versandschachteln konstruktiv mit Warndruck

| Innenmaße L x B x H in mm | Artikel-Nr. CORTRONIC® |
|---------------------------|------------------------|
| 135 x 195 x 25            | <b>13.10-TKVS</b>      |
| 135 x 195 x 65            | <b>13.20-TKVS</b>      |
| 268 x 190 x 45            | <b>13.30-TKVS</b>      |

Für Euro 1 und 2

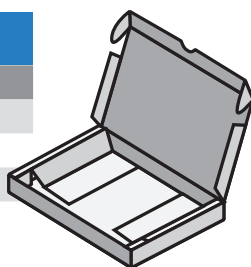

Versandschachteln konstruktiv mit Warndruck

## Tray-Tablett – stapelbar

### Tray-Tablett

| Innenmaße L x B x H in mm | passt in  | Artikel-Nr. CORSTAT™ |
|---------------------------|-----------|----------------------|
| 297 x 230 x 28            | CSC / TSC | <b>13.05-CTR</b>     |
| 297 x 230 x 55            | CSC / TSC | <b>13.06-CTR</b>     |
| 305 x 243 x 40            | CSC / TSC | <b>13.07-CTR</b>     |
| 499 x 330 x 28            | CSC / TSC | <b>13.20-CTR</b>     |
| 499 x 330 x 40            | CSC / TSC | <b>13.25-CTR</b>     |
| 499 x 330 x 70            | CSC / TSC | <b>13.30-CTR</b>     |

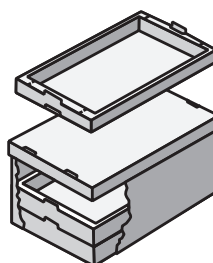

Tray-Tablett – stapelbar

Ohne Schaum, wahlweise mit Schaum in as = dissipativ oder el = leitfähig möglich

## Stegcontainer Cortronic® mit Warndruck

### Stegcontainer CORTRONIC®

| Innenmaße L x B x H in mm                                    | Fachgrößen L x B x H in mm | Anzahl Fächer | Anzahl Kurzstege | Anzahl Längsstege | Artikel-Nr. CORTRONIC® |
|--|----------------------------|---------------|------------------|-------------------|------------------------|
| 270 x 169 x 195  | 130 x 24 x 195             | 12            | 1                | 5                 | <b>13.10-TSC1</b>      |
| 270 x 169 x 195  | 265 x 24 x 195             | 6             | -                | 5                 | <b>13.10-TSC2</b>      |
| 372 x 388 x 84   | 109 x 18 x 84              | 60            | 19               | 4                 | <b>13.15-TSC1</b>      |
| 372 x 388 x 84   | 165 x 18 x 84              | 40            | 19               | 3                 | <b>13.15-TSC2</b>      |
| 386 x 386 x 176  | 110 x 30 x 175             | 30            | 4                | 9                 | <b>13.20-TSC1</b>      |
| 386 x 386 x 176  | 168 x 30 x 175             | 20            | 3                | 9                 | <b>13.20-TSC2</b>      |
| 386 x 386 x 176  | 340 x 30 x 175             | 10            | 2                | 9                 | <b>13.20-TSC3</b>      |
| 386 x 386 x 176  | 353 x 30 x 175             | 10            | 2                | 9                 | <b>13.20-TSC4</b>      |
| 386 x 386 x 358  | 168 x 35 x 350             | 18            | 8                | 3                 | <b>13.30-TSC1</b>      |
| 386 x 386 x 358  | 340 x 35 x 350             | 9             | 8                | 2                 | <b>13.30-TSC2</b>      |
| 424 x 272 x 281  | 178 x 18 x 280             | 22            | 3                | 10                | <b>13.40-TSC1</b>      |
| 424 x 272 x 281  | 365 x 18 x 280             | 11            | 2                | 10                | <b>13.40-TSC2</b>      |
| 424 x 272 x 281  | 117 x 22 x 280             | 30            | 16               | 3                 | <b>13.40-TSC3</b>      |
| 424 x 272 x 281  | 238 x 22 x 280             | 15            | 16               | 2                 | <b>13.40-TSC4</b>      |
| 493 x 390 x 166  | 178 x 45 x 166             | 20            | 9                | 3                 | <b>13.45-TSC1</b>      |
| 493 x 390 x 166  | 360 x 45 x 166             | 10            | 9                | 2                 | <b>13.45-TSC2</b>      |
| 562 x 355 x 150  | 123 x 24 x 150             | 44            | 5                | 10                | <b>13.48-TSC1</b>      |
| 562 x 355 x 150  | 165 x 24 x 150             | 33            | 4                | 10                | <b>13.48-TSC2</b>      |
| 562 x 355 x 150  | 250 x 24 x 150             | 22            | 3                | 10                | <b>13.48-TSC3</b>      |
| 562 x 355 x 150  | 515 x 24 x 150             | 11            | 2                | 10                | <b>13.48-TSC4</b>      |
| 562 x 355 x 329  | 123 x 24 x 325             | 44            | 5                | 10                | <b>13.50-TSC1</b>      |
| 562 x 355 x 329  | 165 x 24 x 325             | 33            | 4                | 10                | <b>13.50-TSC2</b>      |
| 562 x 355 x 329  | 250 x 24 x 325             | 22            | 3                | 10                | <b>13.50-TSC3</b>      |
| 562 x 355 x 329  | 515 x 24 x 325             | 11            | 2                | 10                | <b>13.50-TSC4</b>      |
| 552 x 352 Einlage dissipativ mit 2 Ecken diagonal abgestanzt |                            |               |                  |                   | <b>13.10-DZW</b>       |

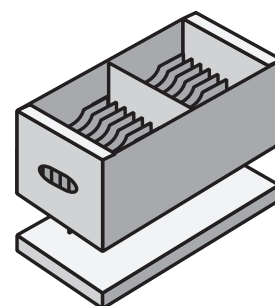

Stegcontainer CORTRONIC®

Antistatische Luftpolsterfolie finden Sie auf Seite 93.



Packtisch-Systeme

ab Seite 147



Umreifungsvollautomaten  
Umreifungshalbautomaten

ab Seite 149



PP-Umreifungsband – Maschinenrollen

Seite 151



Scheren-Rollen- und Röllchenbahnen

ab Seite 152



Stretch- und Palettenwickel-Automaten

ab Seite 154



Zubehör für Lager und Versand

Seite 158



Abroller für Selbstklebebänder

Seite 159

# Standard-Arbeitsplatz „Workspace“

Unser Standard-Arbeitsplatz „Workspace 2000“ beinhaltet alles, um ein bequemes, belastungsfreies Arbeiten zu ermöglichen.

Ob als Packplatz, Kommissionierplatz, Wareneingang oder Warenausgang – dieser Tisch fügt sich optimal in Ihren Warenfluss ein.

Durch seine modulare Gestaltung ist eine spätere Erweiterung mit wenigen Handgriffen möglich.

## Standard-Arbeitsplatz Workspace 1600

Artikel-Nr.: 10.WORK1600

- Arbeitstisch 1600 x 900 mm
- Höhenverstellbar
- Kartonmagazin (alternativ mit hohen oder flachen Bügeln)
- Ablageboard
- Schublade
- Rückwandboard



## Standard-Arbeitsplatz Workspace 2000

Artikel-Nr.: 10.WORK2000

- Arbeitstisch 2000 x 900 mm
- Höhenverstellbar
- Kartonmagazin (alternativ mit hohen oder flachen Bügeln)
- Ablageboard
- Rückwandboard
- Schublade



Weitere Tische und Module, sowie auf Ihre speziellen Anforderungen zugeschnittene Sonderbauten, realisieren wir gerne mit Ihnen.  
Bitte beachten Sie hierzu auch unseren Sonderkatalog „Packplatzeinrichtungen“.

# Modul-Arbeitsplatz „Workspace flex“

Nichts ist so vielfältig wie die Anforderungen einer modernen Logistik – vor allem im Bereich des Packplatzes.

Unsere modularen Arbeitsplätze „Workspace flex“ passen sich an die unterschiedlichsten Anforderungen und Gegebenheiten an. Nach Ihren Wünschen und Plänen.



Arbeitstisch mit Windschutz



Doppelpackstisch



Packstisch mit extra langer Platte



Packstische mit Multiplex-Platte



TFT-Halter und Tastaturschublade



Arbeitsplatzbeleuchtung und Abroller für Packpapier



Computerregal auf Aluprofilen



Kartonagenwagen



Kombinierter Getränke- und Handabrollerhalter



Dokumentenhalter

Sprechen Sie uns an, unsere Fachberater informieren Sie gerne – auch vor Ort – über Möglichkeiten und Lösungen mit unserem „Workspace flex“.

# Umreifungs-Vollautomat A 93 N und A 93 NO

**Leistungsstarke und zuverlässige Umreifungstechnik – mikroprozessorgesteuert – rationalisiert Verpackungsprozesse.**

- Automatische Banderführung bei dem Modell A 93 N (Art.-Nr. 10.A93N), dadurch enorme Zeitersparnis beim Bandwechsel oder eventueller Störung
- Elektronische Regulierung der Bandspannung via Knopfdruck und Digitalanzeige bei dem Modell A 93 N
- Automatischer Bandauswurf bei dem Modell A 93 N
- Standard-Rahmenausführung für Packstücke bis ca. 850 mm Breite und 600 mm Höhe
- Für größere Pakete sind andere Rahmenausführungen lieferbar
- Umreifungs- und Verschlussvorgang nur ca. 2 Sekunden
- Energiesparbetrieb – Motorabschaltung sofort nach Gebrauch und automatischer Neustart bei der nächsten Umreifung
- Bedienung wahlweise automatisch, per Knopfdruck oder Fußschalter
- Das Modell A 93 NO (Art.-Nr. 10.A93NO) verfügt über eine manuelle Banderführung und eine manuelle Regulierung der Bandspannung aber über keinen automatischen Banderwurf



Artikel-Nr. 10.A93N

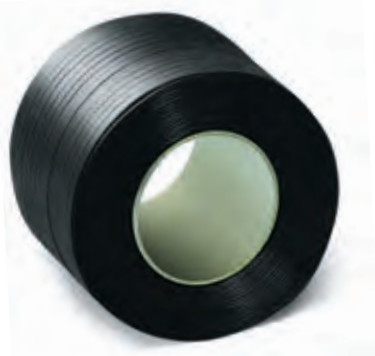

**Das optimale Umreifungsband für diesen hochwertigen Umreifungsvollautomaten finden Sie auf Seite 127 und 151.**

#### Technische Eigenschaften:

|                                    |                     |
|------------------------------------|---------------------|
| Abmessungen H x L x B mm:          | 800 x 1450 x 600    |
| Polypropylen (PP)-Band mm:         | 12                  |
| für andere Bandbreiten:            | auf Bestellung      |
| Umreifungsgeschwindigkeit U/Min.:  | ca. 24              |
| Umreifungsbandspannung kg:         | 15-70 einstellbar   |
| Umreifungsband-Kerndurchmesser mm: | 200-280 einstellbar |
| Anschlussspannung V / Hz / PH:     | 230, 50/60, 1       |
| Zertifiziert:                      | CE                  |

Technische Änderungen vorbehalten

# Umreifungs <Flüsterautomat>

Der moderne S 555 Halbautomat macht nicht nur im industriellen und gewerblichen Bereich eine gute Figur, sondern auch im Büro. Mit einem leisen „zzzzt“ umreift er innerhalb von 2 Sekunden kleine wie große Packstücke.

Diese Vorteile machen den kleinen <Flüsterautomaten> zu einem ganz Großen:

- Platzsparender, leicht und zuverlässig zu bedienender Tisch-Umreifungsautomat
- Mit 2 Gleichstrom-Motoren für eine sehr präzise einstellbare Umreifungsspannung
- Elektronisches Kontrollanzeige-System für die Umreifungsspannung
- Nur wenige, mechanische Bauteile für minimale Verschleißanfälligkeit
- Kleinste zu verpackende Paketgrößen sind 45 mm breit oder lang x 25 mm hoch



Artikel-Nr. 10.S555

## Folgende Bandbreiten wahlweise einstellbar:



5 mm



6 mm



9 mm



12 mm



15,5 mm

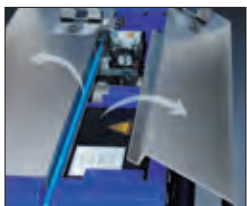

Die Arbeitsplatte kann für Wartungsarbeiten zu beiden Seiten geöffnet werden



Die Bedienelemente sind übersichtlich an der Frontseite angebracht



Die große Hauptwalze erzeugt eine zuverlässige Spannung



Höhenverstellbare Arbeitsfläche



Feststellbare Rollfüße sorgen für schnellen Standortwechsel



Auch im Bürobereich problemlos einsetzbar dank „flüsterleiser“ Arbeitsweise

### Technische Eigenschaften:

|                                  |   |
|----------------------------------|---|
| Abmessungen H x B x L mm:        | 750 x 430 x 845                             |
| Tischhöhe mm:                    | stufenlos verstellbar von 750 bis 830       |
| Mobil:                           | auf feststellbaren Rollfüßen                |
| Umreifungszeit sek. / Umreifung: | 2 sek. pro Umreifung                        |
| Umreifungsspannung kg:           | stufenlos regelbar von 2 bis 50             |
| Bandbreiten mm:                  | wahlweise einstellbar 5, 6, 9, 12 oder 15,5 |
| Bandstärke mm:                   | 0,4 bis 0,7                                 |
| Energieversorgung V / Hz / PH:   | 110 / 220 / 230, 50 / 60, 1                 |
| Energieverbrauch kW:             | 0,57  |
| Zertifiziert:                    | CE  |

Technische Änderungen vorbehalten

# Umreifungs-Halbautomat

Der ES 104 A ist die kostengünstige Lösung für Ihre täglichen Umreifungsarbeiten.

- Mechanische Bandspannung leicht einstellbar über Stellrad
- Jede Paketgröße kann mit dem 12 mm breiten PP-Band umreift und sicher verschweißt werden
- Bandvorschub regelbar über Potentiometer
- Höhenverstellbare Edelstahl-Arbeitsfläche
- Automatische Energieabschaltung bei Nichtgebrauch
- Fahrbar mit Feststellbremse – daher flexibel beim Einsatzort

Der preisattraktivste Umreifer am Markt!



Artikel-Nr. 10.ES104A

**Technische Eigenschaften:**

|                                    |                         |
|------------------------------------|-------------------------|
| Abmessungen H x B x L mm:          | 760 x 580 x 900         |
| Polypropylen (PP)-Band mm:         | 12                      |
| Umreifungsbandspannung kg:         | 7-40 einstellbar        |
| Umreifungsband-Kerndurchmesser mm: | 200 auf 280 einstellbar |
| Anschlussspannung V / Hz / PH:     | 230 , 50/60, 1          |
| Zertifiziert:                      | CE                      |

Technische Änderungen vorbehalten

## PP-Umreifungsband – Maschinenrollen

Kerninnendurchmesser 200 oder 280 mm.

- Qualitätsband aus hochwertigem Polypropylen
- Für die saubere und störungsfreie Verarbeitung auf Halb- und Vollautomaten



PP-Umreifungsbänder mit individuellem Aufdruck sind Sicherung und äußerst preiswerte Werbung zugleich. Manipulation an einem Paket wird erschwert und so schützen PP-Bänder vor Verlust und Diebstahl.

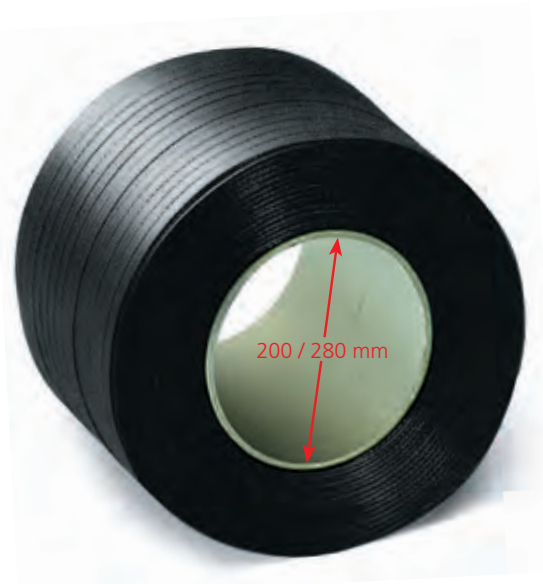

| PP-Umreifungsband – Maschinenrollen |                  |                |                  |                          |               |              |
|-------------------------------------|------------------|----------------|------------------|--------------------------|---------------|--------------|
| Breite ca. in mm                    | Stärke ca. in mm | Länge ca. in m | Kern-Ø ca. in mm | Reißfestigkeit ca. in kg | Verp.-Einheit | Artikel-Nr.  |
| 12                                  | 0,55             | 2500           | 280              | 150                      | 2             | 08.PPM125525 |
| 12                                  | 0,55             | 3000           | 200              | 160                      | 2             | 08.PPM125530 |
| 12                                  | 0,63             | 3000           | 200              | 172                      | 2             | 08.PPM126330 |

# Scheren-Rollen- und Röllchenbahnen

Ideal für alle Bereiche des innerbetrieblichen Stückguttransportes, in denen keine dauerhaft und ortsfest installierten Förderstrecken praktikabel oder erwünscht sind.

- Variabel in der Förderlänge – stufenlos ausziehbar
- Flexibel in der Streckenführung – es können leicht Kurven gebildet werden
- Verfahrbar mittels Lenkrollen mit Feststellbremse
- Verstellbar in der Bauhöhe von 700 bis 1.100 mm

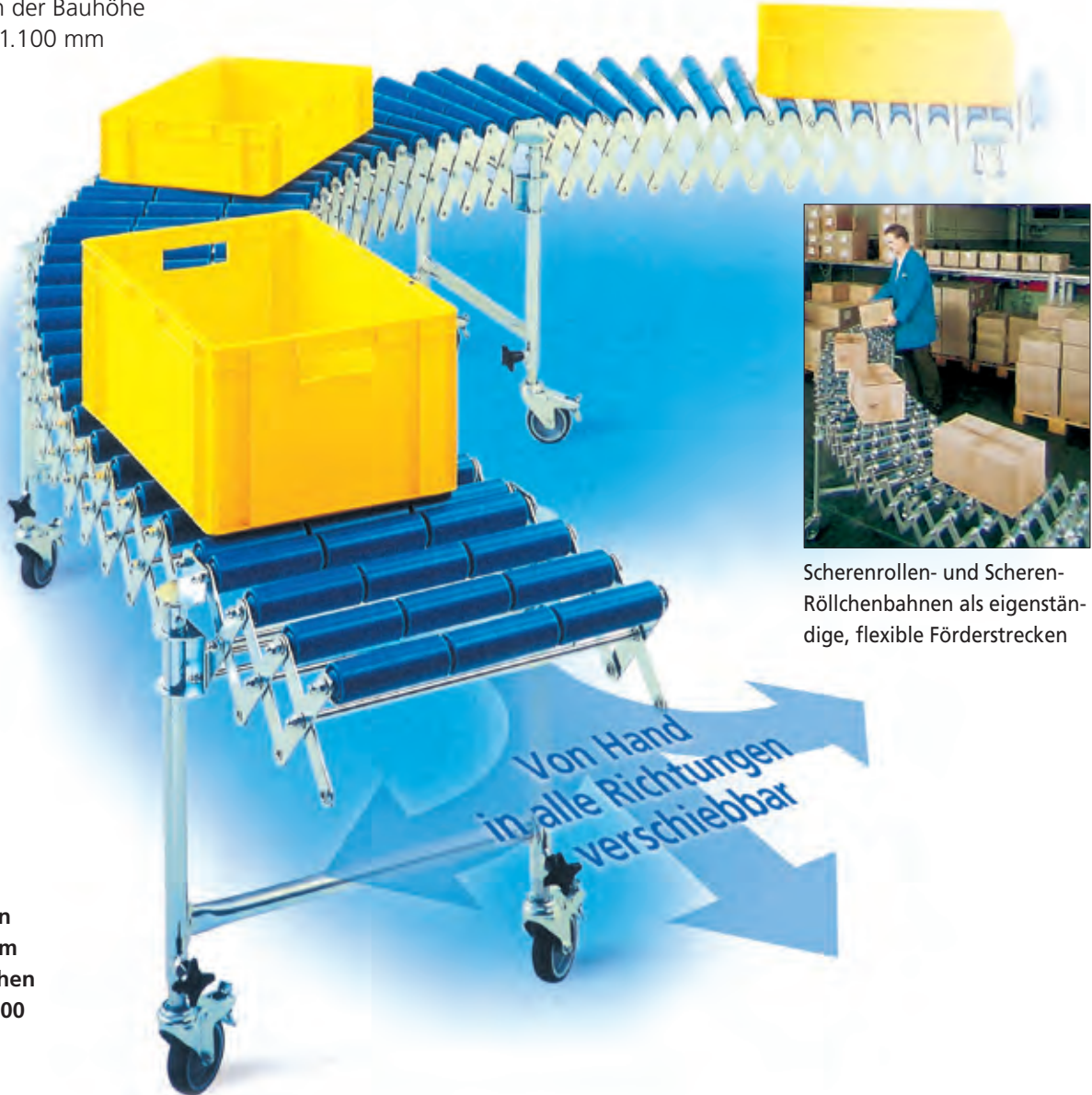

Scherenrollen- und Scheren-Röllchenbahnen als eigenständige, flexible Förderstrecken

Von Hand  
in alle Richtungen  
verschiebbar

Bahnbreiten von  
300 bis 1.000 mm  
Tragkraft zwischen  
2 Stützen von 100  
bis 120 kg



Module können zu einer beliebig langen Förderstrecke zusammengesteckt werden



Im zusammengeschobenen Zustand nimmt die Förderstrecke wenig Platz ein



Durch Verbindungsstücke werden die Scherenbahnen individuell in der Länge angepasst



Anschlagelemente stoppen das Transportgut an vorbestimmten Stellen



# Klein-, Leicht- und Schwerlastrollenbahnen

Das universelle Fördermittel zum innerbetrieblichen Transport von Stückgütern. Die Modulbauweise ermöglicht die selbstständige, individuelle Planung, Montage und Inbetriebnahme von Förderstrecken im betrieblichen Materialfluss.

- Für leichte bis schwere Stückgüter
- Rollenbahnelemente ohne Antrieb nur durch ein 2,5 %iges Gefälle
- Tragrollen in Kunststoff, Stahl, Edelstahl oder Aluminium
- Kurven in 45° oder 90°
- Allseitenröllchenbahnen, Kugeltische und Zubehör lieferbar

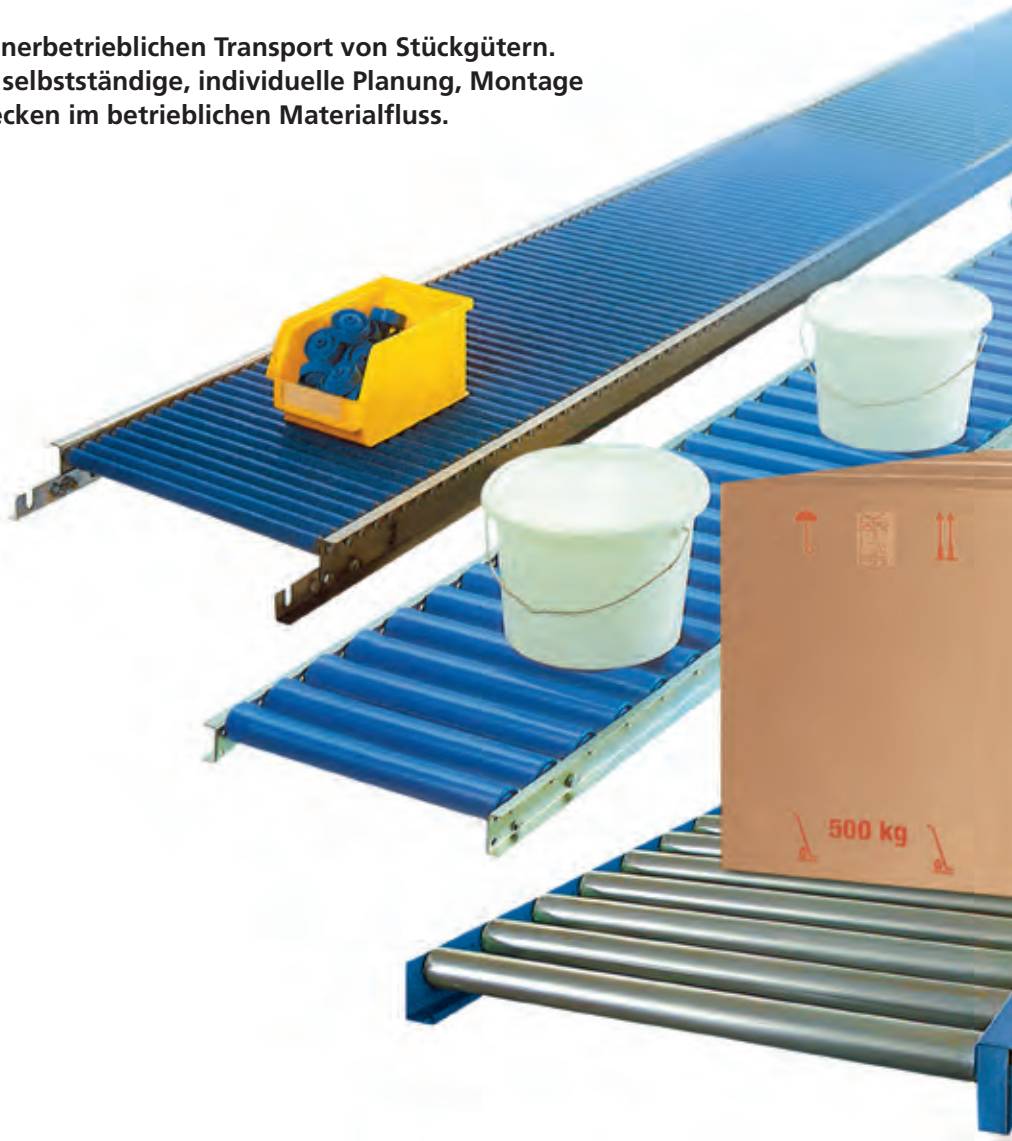

Das Rollbahnsystem wird nach den Vorgaben, den räumlichen Gegebenheiten und dem jeweiligen Stückgut ausgelegt



Zum rechtwinkligen Quertransport an Vorderteil-, Dreh- oder Abzweigstellen von Rollen- und Röllchenbahnen



Durchgangs-Modul durch Rollenbahn



Auch Schwergut kann auf der Allseitenröllchenbahn schnell und problemlos die Richtung wechseln

|                    | Kleinrollenbahnen            | Leichtrollenbahnen | Schwerlastrollenbahnen |
|--------------------|------------------------------|--------------------|------------------------|
| <b>Tragkraft</b>   | bis 30 kg                    | bis 100 kg         | bis 1000 kg            |
| <b>Bahnbreiten</b> | 200 bis 500 mm               | 200 bis 800 mm     | 200 bis 1400 mm        |
| <b>Bahnlängen</b>  | 1000, 1500, 2000 und 3000 mm |                    |                        |

Technische Änderungen vorbehalten

**Wir beraten Sie bei der Planung Ihrer individuellen Förderanlage.**

# SPINNY-Stretch- und Palettenwickelautomaten

Beide halbautomatischen Palettenwickler  
SPINNY S 140 Plus und SPINNY S 140 Advanced  
rationalisieren die Palettensicherung.

- Einsetzbar für verschiedene Folientypen – auch für vorgereckte Stretchfolie eine ideale Maschine
- Niedrige Betriebs- und Wartungskosten
- Kompakte Bauweise für kleine Stellfläche
- Ruhiger, geräuscharmer Lauf < 70 dB (A)



Manuell regulierbare  
Folienbremse

## SPINNY S 140 Plus

Foliendehnung einstellbar durch  
mechanische Bremse.

Artikel-Nr.: 10.S140P

### Technische Eigenschaften:

4 verschiedene Wickelprogramme abrufbar:

- Manuelles Wickeln
- Einfach-Spiralwicklung
- Kreuz-Spiralwicklung
- Kreuz-Spiralwicklung mit Deckblatt

Sanfter An- und Auslauf des Drehtellers durch Frequenzumrichter  
(nicht bei TP-Ausführung)

Getrennte Einstellung der Kopf- und Fußwicklungsanzahl

Automatische Abtastung der Palettenhöhe durch Lichtschranke

Genauere Drehtellerpositionierung durch Fix-Stop

Tragfähigkeit des Drehtellers: 1200 kg

Drehteller-Durchmesser: 1500 mm

Max. Wickelhöhe: 2100 mm

Drehteller-Geschwindigkeit einstellbar: von 5 bis 12 U/min.

Max. Palettenmaß Länge x Breite: 1200 x 800 mm

Elektrische Spannung: 230 V, 50 Hz



Einfache Bedienung  
und schnelle Einstel-  
lung der gewünsch-  
ten Wickelungen  
über Funktionstasten  
und Anzeige



Elektromagnetische  
Folienbremse

Technische Änderungen vorbehalten

## SPINNY S 140 Advanced

Foliendehnung einstellbar durch  
elektromagnetische Bremse.

Artikel-Nr.: 10.S140A



## SPINNY S 140 TP Plus

## SPINNY S 140 TP Advanced

Stretch- und Palettenwickelautomat S 140 TP Plus und S 140 TP Advanced verfügen zusätzlich über:

- Ausgeschnittenen Drehteller zum Einfahren mit Handhubwagen
- Drehteller-Durchmesser 1650 mm
- Max. Palettenmaß (L x B) 1200 x 1000 mm
- Unfallschutzvorrichtung – Maschine schaltet bei der Einfahrt mit dem Hubwagen ab

Artikel-Nr.: 10.S140TPP

Artikel-Nr.: 10.S140TPA

### Technische Eigenschaften:

4 verschiedene Wickelprogramme abrufbar:

- Manuelles Wickeln
- Einfach-Spiralwicklung
- Kreuz-Spiralwicklung
- Kreuz-Spiralwicklung mit Deckblatt

Getrennte Einstellung der Kopf- und Fußwicklungsanzahl

Automatische Abtastung der Palettenhöhe durch Lichtschranke

Genauere Drehtellerpositionierung durch Fix-Stop

Tragfähigkeit des Drehtellers: 2000 kg

Drehteller-Durchmesser: 1650 mm

Max. Wickelhöhe: 2100 mm

Drehteller-Geschwindigkeit einstellbar: von 5 bis 12 U/min.

Max. Palettenmaß Länge x Breite: 1200 x 1000 mm

Elektrische Spannung: 230 V, 50 Hz

Technische Änderungen vorbehalten



# SPINNY-Stretch- und Palettenwickelautomaten

Der Palettenwickler SPINNY S 350 optimiert die Palettensicherung.  
Attraktive Preise für Qualität und Zuverlässigkeit.

- Spannungsfreies Folienanlegen
- Einsetzbar für verschiedene Folientypen – auch für vorgereckte Stretchfolie eine ideale Maschine
- Niedrige Betriebs- und Wartungskosten
- Individuell einstellbare Folienschlittengeschwindigkeit
- Ruhiger, geräuscharmer Lauf < 70 dB (A)
- Serienmäßig mit Touchscreen und Microprozessoren

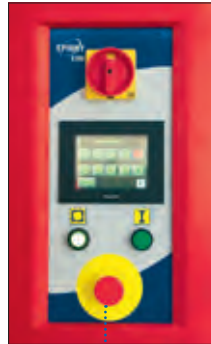

Touchscreen für einfache Bedienung und schnelle Einstellung der gewünschten Wickelungen, passwortgeschützt



## SPINNY S 350

Foliendehnung bis 300 % elektrisch einstellbar.

Artikel-Nr.: 10.S350

### Technische Eigenschaften:

10 verschiedene Wickelprogramme abrufbar:

- Manuelles Wickeln
  - Einfach-Spiralwicklung
  - Kreuz-Spiralwicklung
  - Kreuz-Spiralwicklung mit Deckblatt
- Sanfter An- und Auslauf des Drehtellers durch Frequenzrichter (nicht bei TP-Ausführung)  
Getrennte Einstellung der Kopf- und Fußwicklungsanzahl  
Automatische Abtastung der Palettenhöhe durch Lichtschranke  
Genauere Drehtellerpositionierung durch Fix-Stop
- |   |                     |
|---|---------------------|
| Tragfähigkeit des Drehtellers:          | 1200 kg             |
| Drehteller-Durchmesser:                 | 1500 mm             |
| Max. Wickelhöhe:                        | 2100 mm             |
| Drehteller-Geschwindigkeit einstellbar: | von 5 bis 12 U/Min. |
| Max. Palettenmaß Länge x Breite:        | 1200 x 800 mm       |
| Elektrische Spannung:                   | 230 V, 50 Hz        |

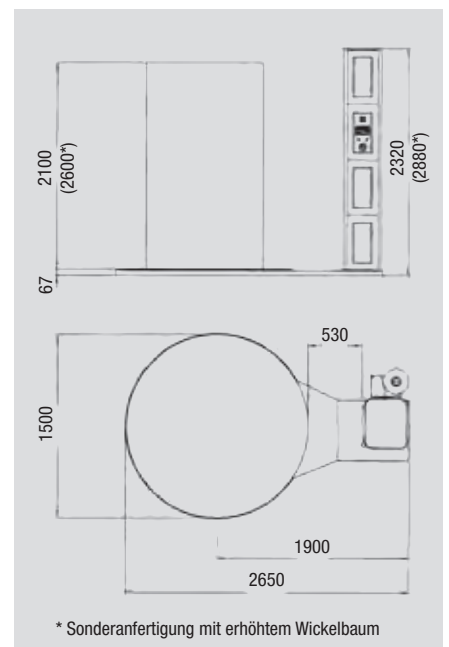

Technische Änderungen vorbehalten

## Optionen und Zubehör



Niederhalter für leichte und labile Ladung

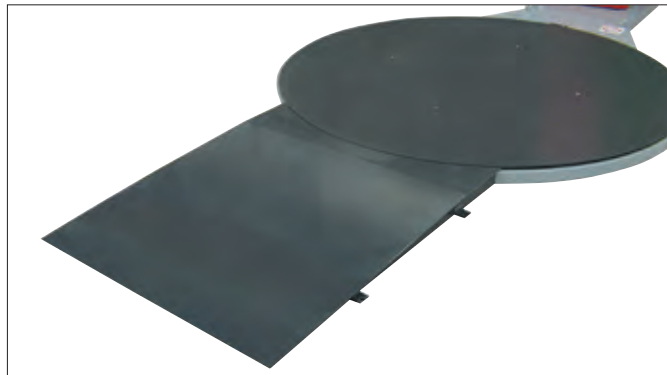

Auffahrrampe für leichtes Beladen



Beispiel einer Fixierschiene für Rollenwagen



Bedienfeld für S140 Advanced mit 4 zusätzlichen Programmen

Weiteres Zubehör nennen wir Ihnen gerne auf Anfrage.

### Zubehör für S 140 Plus, S 140 Advanced, S 140 TP, S 350

#### Speziell für S 140 Advanced

##### Erweiterte Steuerplatine:

- Vier zusätzliche Wickelprogramme
- Schutz der Wickelprogramme durch Passwort
- Geschwindigkeit des Folienschlittens einstellbar

Artikel-Nr.

10.S1404P

#### Für alle Geräte

Erhöhte Tragfähigkeit des Drehtellers auf 2000 kg

Artikel-Nr.

10.S100-010

Drehteller-Durchmesser 1650 mm und 2000 kg Tragfähigkeit, max. Palettenabmessung 1200 x 1000 mm

10.S100-023

Drehteller-Durchmesser 1800 mm und 2000 kg Tragfähigkeit, max. Palettenabmessung 1200 x 1200 mm

10.S100-020

Drehteller-Durchmesser 2200 mm und 2000 kg Tragfähigkeit, max. Palettenabmessung 1500 x 1500 mm

10.S100-021

Verlängerte Maschinensäule für Wickelhöhe 2600 mm (ohne Niederhalter)

10.S100-030

Auffahrrampe geriffelt 1200 mm lang, 2000 kg Tragfähigkeit, für Drehteller 1500 mm

10.S100-043

Auffahrrampe geriffelt 1200 mm lang, 2000 kg Tragfähigkeit, für Drehteller 1650 mm

10.S100-046

Auffahrrampe geriffelt 1200 mm lang, 2000 kg Tragfähigkeit, für Drehteller 1800 mm

10.S100-049

Auffahrrampe geriffelt 1200 mm lang, 2000 kg Tragfähigkeit, für Drehteller 2200 mm

10.S100-044

Träger für den Transport der Maschine mittels Gabelstapler

10.S100-070

Fotozelle für dunkle Packstücke

10.S100-080

Niederhalter pneumatisch mit 1200 mm oder 1600 mm Hub

10.S100-090

Sicherheitsabschaltung unter dem Folienschlitten

10.S100-170

Höhenverstellbarer Folienschlitten (Langlochschiene für Endschalter)

10.S100-183

Intrigierwaage für Drehteller 1500 mm

10.W0001181

# Zubehör für Lager und Versand

## Allzweck-Cutter

Allzweck-Messer zum Schneiden von Kartons, Folie, Band usw.



## Sicherheitsmesser Profi

Sicherheitsmesser mit federbelastetem Klingentrückzug. Ideal im Versandbereich für Rechts- und Linkshänder.



## Sicherheitsmesser Easysafe

Zum Durchtrennen von Umreifungsbändern.



| Messer                     | Verp.-Einheit | Artikel-Nr.        |
|----------------------------|---------------|--------------------|
| Allzweck-Cutter            | 2             | <b>10.CUTTER</b>   |
| Sicherheitsmesser Profi    | 2             | <b>10.PROFINEU</b> |
| Sicherheitsmesser Easysafe | 2             | <b>10.EASYSAFE</b> |

Alle Messer für Rechts- und Linkshänder zu benutzen

| Ersatzklingen für          | Verp.-Einheit | Artikel-Nr.          |
|----------------------------|---------------|----------------------|
| Allzweck-Cutter            | 10            | <b>10.CUTTEREK</b>   |
| Sicherheitsmesser Profi    | 10            | <b>10.PROFIEK</b>    |
| Sicherheitsmesser Easysafe | 10            | <b>10.EASYSAFEEK</b> |

## PE-Abfallsäcke

120 Liter Füllvolumen, 45 µm, 25 Stück pro Rolle.

| PE-Abfallsäcke  |                 |
|-----------------|-----------------|
| Abmessung in mm | Artikel-Nr.     |
| 700 x 1100      | <b>10.AS120</b> |



## edding 3000

Original edding zum Markieren in 10er Box.



| edding 3000, schwarz |                      |
|----------------------|----------------------|
| Verp.-Einheit        | Artikel-Nr.          |
| 10                   | <b>10.EDDING3000</b> |

## Küchenrollen

2-lagig, weiß.



| Küchenrollen, 2-lagig, weiß |              |
|-----------------------------|--------------|
| Verp.-Einheit               | Artikel-Nr.  |
| 2                           | <b>10.KR</b> |

# Abroller für Selbstklebebänder

## Standard-Abroller

- Schlagfester Kunststoff
- Ablaufbremse
- Für Bänder bis 50 mm Breite



Artikel-Nr. 10.HAK

## Metall-Abroller

- Extra stabil
- Stahl-Kunststoff-Kombination
- Ablaufbremse



Für 50 mm Band  
Artikel-Nr. 10.HAM

Für 75 mm Band  
Artikel-Nr. 10.HA75

## Tisch-Abroller

- Standfest mit Anti-Rutsch-Sohle
- Für Bänder bis 25 mm Breite
- Für 66 und 33 m Rollen



Für 33 m Rollen  
Artikel-Nr. 10.TAB1

Für 66 m Rollen  
Artikel-Nr. 10.TAB2

## TESA-Sicherheits-Abroller

- Schützt vor Verletzungen
- Messer wird erst bei Verschlussvorgang freigegeben
- Extra stabil



Artikel-Nr. 10.6400

## „Silent“-Abroller

- Geräuscharmes Abrollen knattriger PP-Bänder
- Leicht und stabil
- Für Bänder bis 50 mm Breite

Artikel-Nr. 10.HAH15





Entwicklung, Produktion, Falltests  
und Dienstleistungen

ab Seite 4



Kantenschutz aus PE- und EPP-Weichschaum

ab Seite 161



Ecken- und Kantenschutz aus TechnoFoam®-Plus

ab Seite 164



EPS-Schutzecken

Schutzecken aus EPP-Schaumstoff

ab Seite 166



PE-Schaumprofile NOMAPACK®

ab Seite 167



Multipac-L®-Profile in Stangenform

Seite 176



Selbstklebende Polster- und Distanz-Pads

ab Seite 176



# Kantenschutz aus PE- und EPP-Weichschaum

In verschiedenen Ausführungen für vielfältige Anwendungen aus stoß-absorbierendem PE- und EPP-Schaum.

- Sofort einsetzbar – leicht anzuwenden
- Optimale Polstereigenschaften – hohe Elastizität
- Unempfindlich gegen Witterungseinflüsse
- Keine Feuchtigkeitsaufnahme



Übrigens! Die bei unserer Produktion anfallenden PE-Schaumreste werden in der direkt angeschlossenen Recyclinganlage „re-granuliert“ und werden so wieder wertvoller Rohstoff für neue Produkte.

## U-Profil-Tulip

Kantenschutzecken aus NOMAPACK® U-Profil zum perfekten Schutz von Ecken für viele verschiedene Kantestärken.

- Für Kanten von 3 bis 92 mm
- Fertig verschweißt und sofort einsetzbar
- Verpackt in Kartons 1200 x 800 x 800 mm

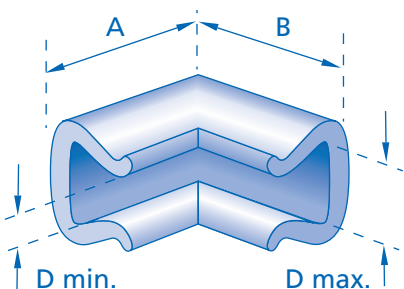
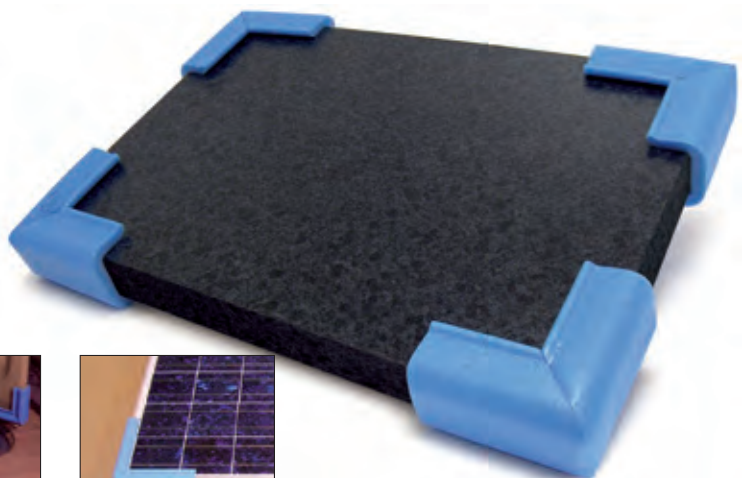

| Kantenschutzecken aus U-Profil-Tulip |                        |         |               |             |
|--------------------------------------|------------------------|---------|---------------|-------------|
| Außenschenkel A x B in mm            | Kantendicke D variabel |         | Verp.-Einheit | Artikel-Nr. |
|                                      | min. mm                | max. mm |               |             |
| 100 x 100                            | 3                      | 16      | 900           | 08.UE5      |
| 100 x 100                            | 10                     | 24      | 600           | 08.UE15     |
| 100 x 100                            | 20                     | 35      | 450           | 08.UE25     |
| 100 x 100                            | 25                     | 41      | 300           | 08.UE35     |
| 100 x 100                            | 30                     | 57      | 500           | 08.UE45     |
| 100 x 100                            | 45                     | 71      | 400           | 08.UE60     |
| 100 x 100                            | 60                     | 92      | 280           | 08.UE80     |

Raumgewicht: 30 kg/m³ ±2 kg/m³, Toleranz ±10 %

# U-Profil-Tulip-Stretchdecken

Durch eine geniale Scherenschnitttechnik entsteht ein flexibler Eckenschutz für Breiten von 100 bis 160 mm.

- Für Türen und Zargen
- Kanten mit Überbreite

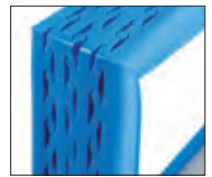
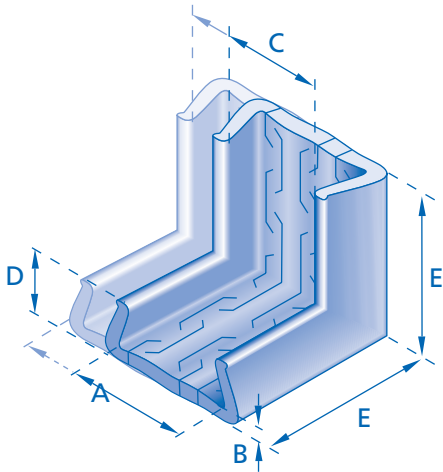

## U-Profil-Tulip-Stretchdecken

| Größe in mm |    |           |    |     | Farbe | Verp.-Einheit | Artikel-Nr.     |
|-------------|----|-----------|----|-----|-------|---------------|-----------------|
| A           | B  | C         | D  | E   |       |               |                 |
| 120 - 160   | 21 | 100 - 140 | 80 | 200 | blau  | 120           | <b>08.U16EC</b> |

Raumgewicht: 30 kg/m<sup>3</sup> ±3 kg/m<sup>3</sup>, B und D = Toleranz ±10 %

# Multipac-L® Ecke 2D

Schutzecke mit optimalen Polster-eigenschaften. Es werden 8 Ecken für eine Verpackung benötigt.

- Fertig verschweißt
- Verpackt in Kartons
- Leicht anzuwenden

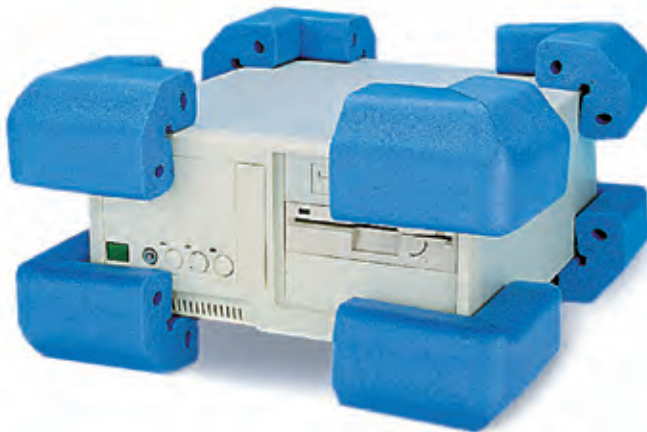
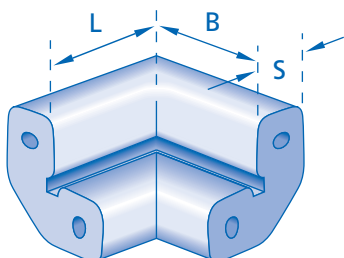

## Multipac-L® Ecke 2D

| Stärke S in mm | Innenmaße L x B in mm | Verp.-Einheit | Artikel-Nr.     |
|----------------|-----------------------|---------------|-----------------|
| 20             | 50 x 50               | 185           | <b>08.ML207</b> |
| 30             | 70 x 70               | 400           | <b>08.ML203</b> |
| 40             | 90 x 90               | 360           | <b>08.ML205</b> |
| 50             | 100 x 100             | 150           | <b>08.ML201</b> |

# Multipac-L® Ecke 3D

Zum Schutz von Produkten mit längeren Kanten. Es werden 8 Ecken für eine Verpackung benötigt.

- Fertig verschweißt
- Mit verbessertem Schutz an allen 3 Kanten
- Verpackt in Kartons

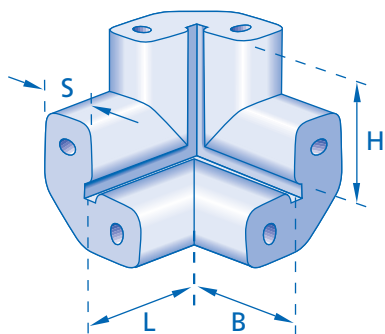
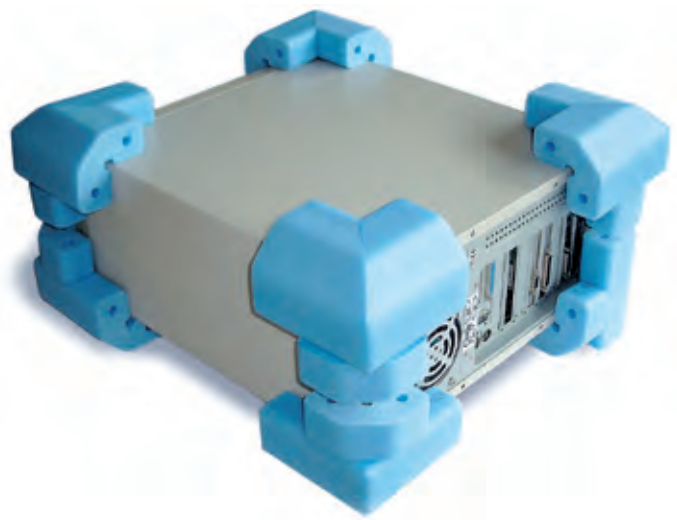

## Multipac-L® Ecke 3D

| Stärke S in mm | Innenmaße L x B x H in mm | Verp.-Einheit | Artikel-Nr. |
|----------------|---------------------------|---------------|-------------|
| 20             | 50 x 50 x 50              | 250           | 08.ML308    |
| 30             | 70 x 70 x 70              | 250           | 08.ML304    |
| 50             | 100 x 100 x 100           | 200           | 08.ML302    |

# Cut Corners

PE-Schaumpolster-Schutzecken zum leichten Aufstecken auf empfindliches Versandgut.

- Stoßelastisch
- Wiederverwertbar

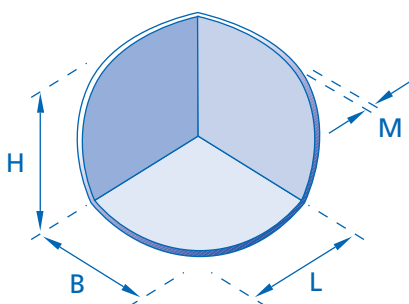

## Cut Corners

| Größe L x B x H | Materialstärke M in mm | Verp.-Einheit | Artikel-Nr. |
|-----------------|------------------------|---------------|-------------|
| 75 x 75 x 75    | 10                     | 3900          | 08.CC1      |
| 75 x 75 x 75    | 15                     | 2750          | 08.CC2      |
| 75 x 75 x 75    | 20                     | 2000          | 08.CC3      |
| 100 x 100 x 100 | 10                     | 1900          | 08.CC4      |
| 100 x 100 x 100 | 15                     | 1500          | 08.CC5      |
| 100 x 100 x 100 | 20                     | 1100          | 08.CC6      |

Raumgewicht: 30 kg/m<sup>3</sup> ±4 kg/m<sup>3</sup>, L, B und H = Toleranz ±3 mm

# Ecken- und Kantenschutz aus TechnoFoam®-Plus

Aus einer TechnoFoam®-Plus-Platte lassen sich 12 vorperforierte Schutzecken heraus trennen. Die Ecken sind in 4 verschiedenen Stärken erhältlich.

- Mit nur einem Klick ist die Schutz-ecke von der TechnoFoam®-Plus-Platte abgetrennt und mit einem zweiten Klick in Form gebracht
- Rundumschutz ganz nach Bedarf – effektiv & preisgünstig
- Keine Werkzeugkosten
- Mehrfach nutzbar oder voll recycelbarer PE-Schaum

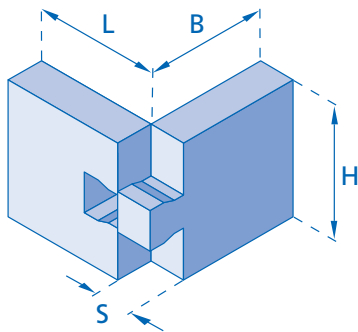

## Ecken und Kantenschutz aus TechnoFoam®-Plus-Platte

| Stärke S in mm | Abmessung L x B x H in mm | Verp.-Einheit Stangen / Ecken | Artikel-Nr.    |
|----------------|---------------------------|-------------------------------|----------------|
| 20             | 100 x 98 x 100            | 24 / 288                      | <b>08.KL20</b> |
| 30             | 100 x 98 x 100            | 16 / 192                      | <b>08.KL30</b> |
| 40             | 100 x 98 x 100            | 12 / 144                      | <b>08.KL40</b> |
| 50             | 100 x 98 x 100            | 10 / 120                      | <b>08.KL50</b> |

Standardlänge 1176 mm

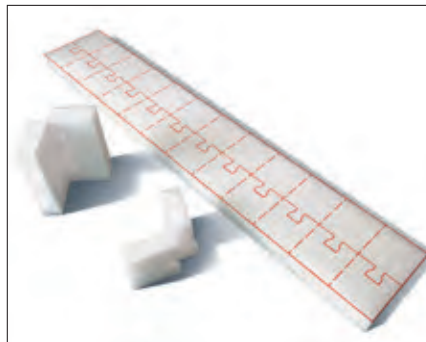

TechnoFoam®-Plus-Platte und fertige Schutzecke



Abtrennvorgang von der Platte



Formen der Ecke



Kantenschutz im Karton



Schutzecken auf Keramikteil

## Ecke aus TechnoFoam®

Es werden 8 Ecken für eine Verpackung benötigt.

- Fertig verschweißt
- Sofort einsatzbereit
- Verpackt in PE-Beuteln

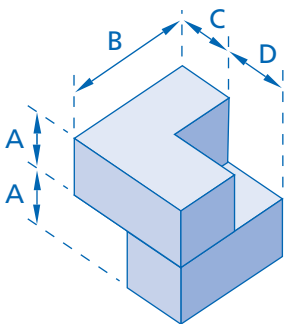
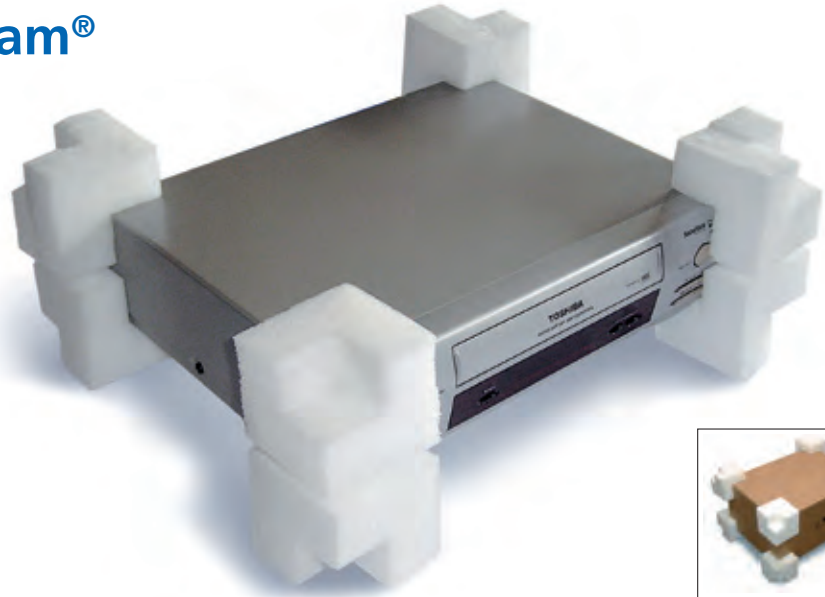

### Ecke aus TechnoFoam®

| Außenmaße<br>L x B x H in mm | Detailmaße in mm |    |    |    | Verp.-Einheit | Artikel-Nr.     |
|------------------------------|------------------|----|----|----|---------------|-----------------|
|                              | A                | B  | C  | D  |               |                 |
| 80 x 80 x 60                 | 30               | 80 | 40 | 40 | 125           | <b>08.TC60</b>  |
| 80 x 80 x 80                 | 40               | 80 | 40 | 40 | 100           | <b>08.TC80</b>  |
| 80 x 80 x 100                | 50               | 80 | 40 | 40 | 100           | <b>08.TC100</b> |

A = Toleranz ±10%

## Clipecke aus TechnoFoam®-Plus

Es werden 8 Ecken für eine Verpackung benötigt.

- Äußerst platzsparend, da Anlieferung flachliegend (ca. 1/3 des Lagervolumens von formgeschäumten Teilen)
- Durch einfaches Clipsystem schnell aufrichtbar
- Verpackt in Kartons

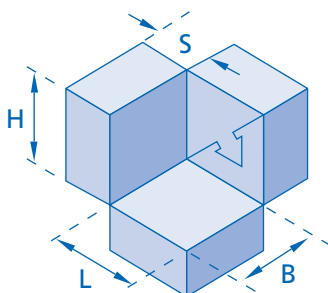

### Clipecke aus TechnoFoam®-Plus

| Stärke S in mm | Innenmaße L x B x H in mm | Verp.-Einheit | Artikel-Nr.      |
|----------------|---------------------------|---------------|------------------|
| 20             | 95 x 95 x 95              | 200           | <b>08.CLIP20</b> |
| 30             | 95 x 95 x 95              | 250           | <b>08.CLIP30</b> |
| 40             | 95 x 95 x 95              | 400           | <b>08.CLIP40</b> |
| 50             | 95 x 95 x 95              | 150           | <b>08.CLIP50</b> |

# Doppel-Clipecke aus TechnoFoam®-Plus

Es werden nur 4 Ecken für eine Verpackung benötigt.

- Äußerst platzsparend, da Anlieferung flachliegend (ca. 1/3 des Lagervolumens von formgeschäumten Teilen)
- Wird speziell auf Ihr Produkt angepasst

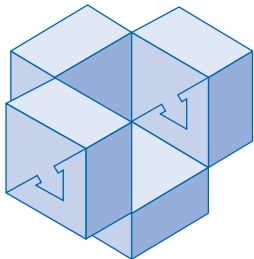

Sonderanfertigung nach Ihren Maßen

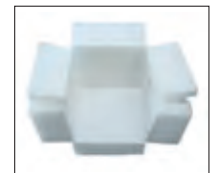
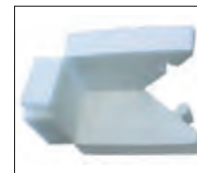

## EPS-Schutzecken

Die expandierten Polystyrolecken (Styropor) verfügen über eine hervorragende Stoßdämpfung und hohe Druckfestigkeit und werden überall dort eingesetzt, wo empfindliche oder zerbrechliche Güter geschützt werden müssen.

- Geringes Gewicht
- Unempfindlich gegen Feuchte
- Vollständig recycelbar
- Hohes Wärmedämmvermögen



| EPS-Schutzecken  |                 |       |                                    |                |
|------------------|-----------------|-------|------------------------------------|----------------|
| Eckengröße in mm | Wanddicke in mm | Farbe | Verp.-Einheit pro Karton / Palette | Artikel-Nr.    |
| 80 x 80 x 50     | 15              | weiß  | 864 / 6912                         | <b>08.EPS1</b> |
| 92 x 92 x 92     | 20              | weiß  | 360 / 2880                         | <b>08.EPS2</b> |
| 92 x 92 x 92     | 30              | weiß  | 360 / 2880                         | <b>08.EPS3</b> |
| 92 x 92 x 92     | 45              | weiß  | 360 / 2880                         | <b>08.EPS4</b> |



# Universelle, flexible Schutzecken aus EPP-Schaumstoff

Eine patentierte Harmonika-Konstruktion macht diese expandierten Polypropylen-Schutzecken höhenvariabel.

- Ausgezeichnete stoßdämpfende Eigenschaften
- Einfaches Handling
- Optimaler Schutz empfindlicher Güter
- Geringes Gewicht spart Versandkosten
- Problemlos zu recyceln und wiederzuverwerten
- Mehrmalige Verwendung auch für verschiedene Gerätegrößen

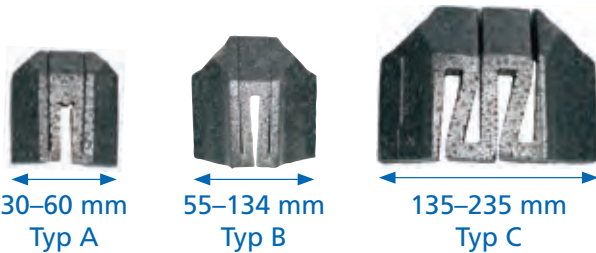

| Universelle, flexible Schutzecken aus EPP-Schaumstoff |                  |               |                 |               |
|---|------------------|---------------|-----------------|---------------|
| für Gerätehöhe in mm                                  | Eckengröße in mm | Verp.-Einheit | Wanddicke in mm | Artikel-Nr.   |
| 55 - 134  | 160 x 150 x 150  | 160           | 50              | <b>08.FEB</b> |
| 135 - 235   | 255 x 150 x 150  | 128           | 50              | <b>08.FEC</b> |

## NOMAPACK®-PE-Schaumprofile

Verpackungsprofile für empfindliche Güter. NOMAPACK® ist ein umfangreiches Programm von Kantenschutzprofilen mit einem großen Anwendungsgebiet.

- Geschlossenzelliger PE-Schaum ohne Weichmacher, deshalb auch für empfindliche Oberflächen geeignet
- Feuchtigkeitsresistent
- FCKW und H-FCKW frei
- Transportvolumenersparnis durch wenig Materialeinsatz
- Wiederverwendbar und zu 100 % recycelbar
- Mit Recyclingsymbol gekennzeichnet (nach DIN 61200)

Vielen Produkten aus Glas, Metall und Kunststoff mit empfindlichen Kanten und Oberflächen bietet NOMAPACK® einen optimalen Schutz bei Lagerung und Transport.



Produktions-PE-Schaumreste werden in unserer Recyclinganlage „re-granuliert“ und wieder zu wertvollem Rohstoff verarbeitet.

# NOMAPACK® U „Tulip“

Eine neue Generation von U-Profilen in Form einer Tulpe zum besseren Aufstecken.

- Eigenklemmung durch hohe Lippen-  
spannung
- Ersparnis bei der Verpackungszeit und  
bei den Verpackungskosten durch  
leichtes Aufstecken auf die Kante
- In verschiedenen Raumgewichten  
und Polsterstärken erhältlich
- Für Produkte mit besonders scharfen  
Kanten sind speziell verstärkte Profile  
erhältlich

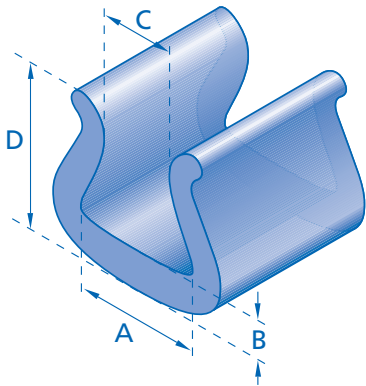
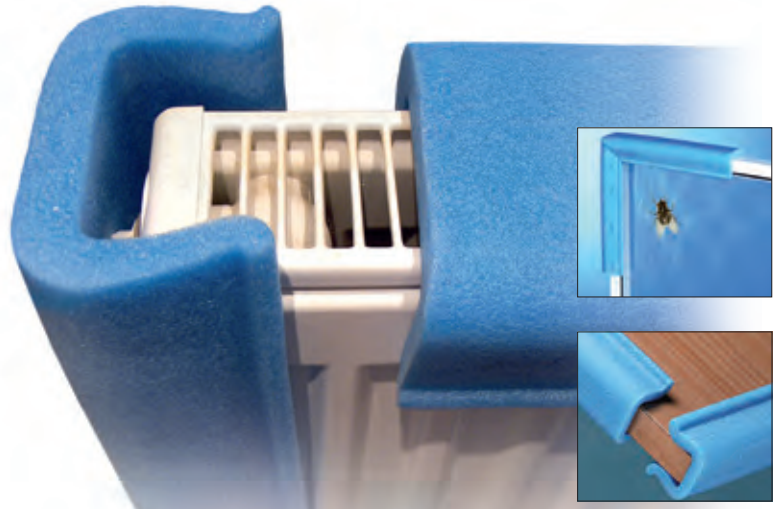

## NOMAPACK® U „Tulip“

| A   | Größe in mm |    |    | Farbe | Verp.-Einheit<br>in m | Artikel-Nr.     |
|-----|-------------|----|----|-------|-----------------------|-----------------|
|     | B           | C  | D  |       |                       |                 |
| 16  | 7           | 3  | 29 | blau  | 560                   | 08.U5/15        |
| 16  | 7           | 3  | 29 | blau  | 500 auf Rolle         | 08.U5/15/ROLLE  |
| 24  | 8           | 10 | 35 | blau  | 320                   | 08.U15/25       |
| 24  | 8           | 10 | 35 | blau  | 220 auf Rolle         | 08.U15/25/ROLLE |
| 35  | 10          | 20 | 41 | blau  | 240                   | 08.U25/35       |
| 41  | 12          | 25 | 48 | blau  | 180                   | 08.U35/45       |
| 57  | 14          | 30 | 60 | blau  | 100                   | 08.U45/60       |
| 71  | 15          | 45 | 66 | blau  | 80                    | 08.U60/80       |
| 92  | 18          | 60 | 68 | blau  | 72                    | 08.U80/100      |
| 120 | 21          | 98 | 80 | blau  | 44                    | 08.U100/120     |

Raumgewicht: 30 kg/m<sup>3</sup> ± 2 kg/m<sup>3</sup>, Stangenlänge: 2000 mm ± 30 mm, Toleranz ± 10 %  
Lieferform: Stangen in Kartons 600 x 400 x 2040 mm oder endlos auf Rolle gewickelt  
Besondere Ausführungen wie z. B. Zuschnitte oder Ecken bieten wir Ihnen gerne an

## U-Profil-Tulip-Stretch

Durch eine geniale Scherenschnitttechnik entsteht ein flexibler Kantenschutz für Breiten von 120 bis 160 mm.

- Auch für Türen und Zargen
- Kanten mit Überbreite

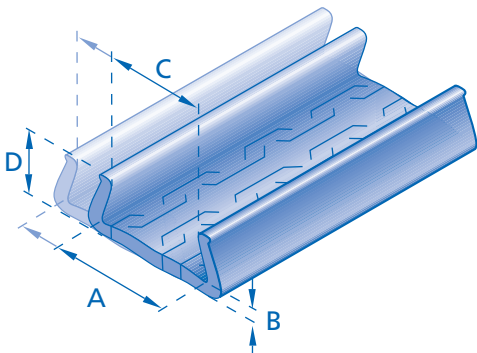

## U-Profil-Tulip-Stretchecken

| A         | Größe in mm |           |    | Farbe | Verp.-Einheit<br>in m | Artikel-Nr. |
|-----------|-------------|-----------|----|-------|-----------------------|-------------|
|           | B           | C         | D  |       |                       |             |
| 120 - 160 | 21          | 100 - 140 | 80 | blau  | 44                    | 08.U16      |

Raumgewicht: 30 kg/m<sup>3</sup> ± 2 kg/m<sup>3</sup>, Stangenlänge: 2000 mm ± 30 mm,  
Größe B und D = Toleranz ± 10 %



# NOMAPACK® U „Tulip“ MULTISHAPE

PE-Schaumprofile mit V-Gehrungsschnitten für Ecken und Radien.

- Passt sich besonders gut Radien und Winkeln an
- Kein Einschneiden von Gehrungen notwendig

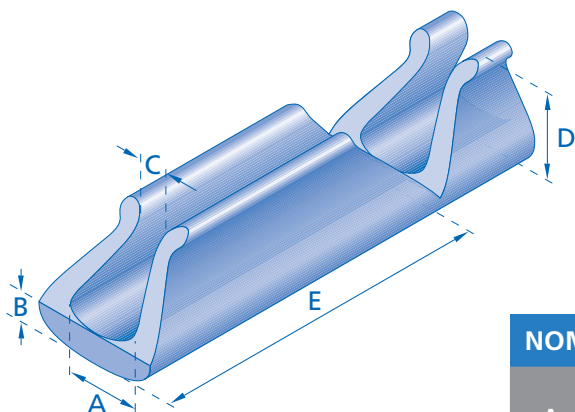

## NOMAPACK® U „Tulip“ MULTISHAPE

| Größe in mm |    |    |    |     | Farbe | Verp.-Einheit<br>in m | Artikel-Nr.  |
|-------------|----|----|----|-----|-------|-----------------------|--------------|
| A           | B  | C  | D  | E   |       |                       |              |
| 16          | 7  | 3  | 29 | 150 | blau  | 480                   | 08.U5/15MUL  |
| 24          | 8  | 10 | 34 | 170 | blau  | 250                   | 08.U15/25MUL |
| 35          | 10 | 20 | 38 | 170 | blau  | 150                   | 08.U25/35MUL |
| 41          | 12 | 25 | 43 | 170 | blau  | 140                   | 08.U35/45MUL |

Raumgewicht: 30 kg/m<sup>3</sup> ± 2 kg/m<sup>3</sup>, Lieferform: Endlos auf Rolle, Ø 1200 mm, Breite 460 mm, Toleranz ± 10 %

# NOMAPACK® U 0-3

Geeignet für dünne Produkte bis 3 mm Kantenstärke.

- Lieferung endlos auf Rolle
- Verhindert Verletzungen an scharfen Kanten

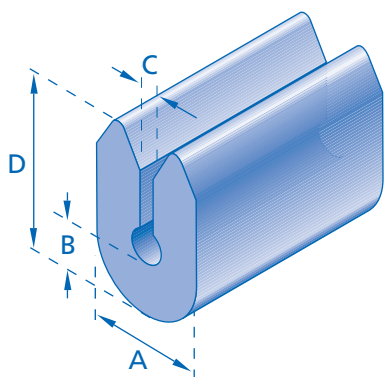

## NOMAPACK® U 0-3

| Größe in mm |    |       |    | Farbe   | Verp.-Einheit<br>in m | Artikel-Nr. |
|-------------|----|-------|----|---------|-----------------------|-------------|
| A           | B  | C     | D  |         |                       |             |
| 20          | 11 | 0 - 3 | 32 | schwarz | 590                   | 08.U0/3     |

Raumgewicht: 35 kg/m<sup>3</sup> ± 3 kg/m<sup>3</sup>, Rolle: 590 m ± 2 %, Toleranz ± 10 %  
Lieferform: Endlos auf Rolle, Ø 1200 mm, Breite 460 mm

# NOMAPACK® U 6-12

Geeignet für Produkte von 6 bis 12 mm Kantenstärke.

- Auch geeignet für Produkte mit Wulst oder Dichtungen
- Alternativ mit PE-Hartfolieneinlage für scharfe Kanten

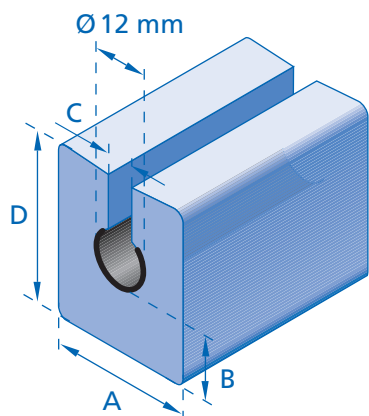
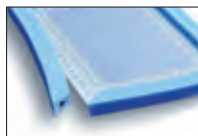
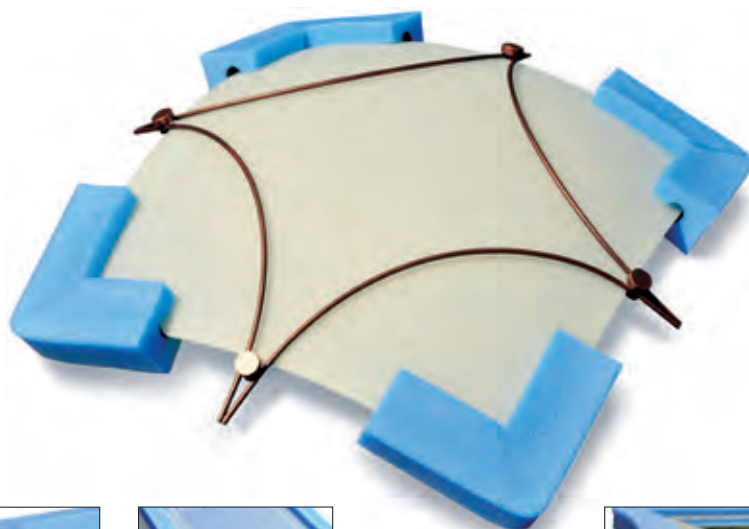

## NOMAPACK® U 6-12

| Größe in mm |    |   |    | Farbe | Verp.-Einheit<br>in m | Artikel-Nr.           |
|-------------|----|---|----|-------|-----------------------|-----------------------|
| A           | B  | C | D  |       |                       |                       |
| 33          | 15 | 6 | 40 | blau  | 240                   | <b>08.U6/12</b>       |
| 33          | 15 | 6 | 40 | blau  | 240                   | <b>08.U6/12/160/B</b> |

Edge Pad für Radien und Winkel entspricht 1500 Ecken

Edge Pad V-Ausschnitt und Abreißperforation alle 160 mm entspricht 1500 Ecken/Spule

|    |    |   |    |      |     |                    |
|----|----|---|----|------|-----|--------------------|
| 33 | 15 | 6 | 40 | blau | 240 | <b>08.U6/12CBS</b> |
|----|----|---|----|------|-----|--------------------|

CBS mit 1 mm koextrudierter Innenverstärkung

Raumgewicht: 35 kg/m<sup>3</sup> ± 2 kg/m<sup>3</sup>

Lieferform: Endlos auf Papprolle, Ø 1200 mm, Breite 460 mm, Toleranz ± 10 %

# NOMAPACK® U 12-18

Geeignet für Produkte von 12 bis 18 mm Kantenstärke.

- Besonders hohe Polsterstärke
- Schützt empfindliche Kanten optimal

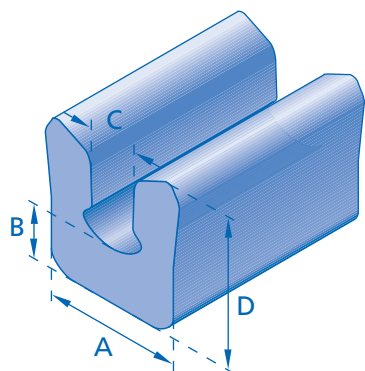
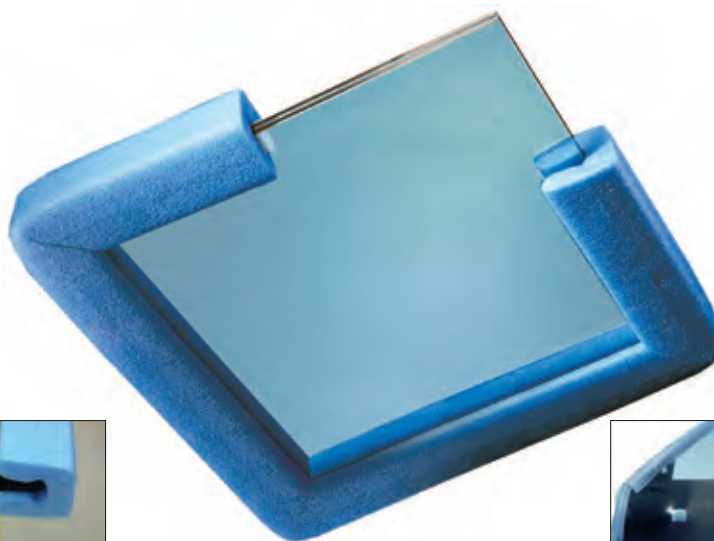

## NOMAPACK® U 12-18

| Größe in mm |    |    |    | Farbe | Verp.-Einheit<br>in m | Artikel-Nr.      |
|-------------|----|----|----|-------|-----------------------|------------------|
| A           | B  | C  | D  |       |                       |                  |
| 45          | 20 | 23 | 56 | blau  | 140                   | <b>08.U12/18</b> |

Raumgewicht: 35 kg/m<sup>3</sup> ± 2 kg/m<sup>3</sup>, Toleranz ± 10 %. Lieferform: Karton 600 x 400 x 2040 mm  
Stangenlänge: 2000 mm ± 30 mm

# NOMAPACK® WS

NOMAPACK® WS-Profile sind speziell geformt und eignen sich vor allem für den optimalen Schutz von Glasscheiben oder ähnlichen Produkten. Die Anlieferung auf Rolle ermöglicht eine schnelle und individuelle Verarbeitung.



- Verschiedene Lieferformen, wie z. B. Eckenausstattungen und Abtrennperforationen möglich
- Alternativ mit Koextrusion für besonders scharfe Kanten oder schwere Produkte
- Unterschiedliche Raumgewichte ermöglichen vielseitige Anwendungen bei leichten und schweren, scharfen und stumpfen Produkten
- Passt sich optimal dem Produkt an

## NOMAPACK® WS Ecke 70°

Die Besonderheit der Ecke ist ihre co-extrudierte PE-Verstärkung, die selbst spitze Kanten und Ecken schützt.

- Lieferung als Stückware 50 x 50 mm
- PE-LD Schaum 100 % recycelbar
- Andere Abmessungen auf Anfrage

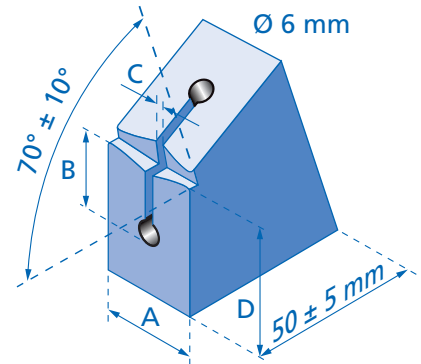

| NOMAPACK® WS Ecke 70° |      |     |      |                      |       |               |             |  |
|-----------------------|------|-----|------|----------------------|-------|---------------|-------------|--|
| Größe in mm           |      |     |      | Raumgewicht in kg/m³ | Farbe | Verp.-Einheit | Artikel-Nr. |  |
| A                     | B    | C   | D    |                      |       |               |             |  |
| 26                    | 20,5 | 2,5 | 33,5 | 63                   | gelb  | 2000          | 08.WSE70    |  |

Raumgewicht ±2 kg/m³, Größen ±1 mm



## NOMAPACK® WS 33 x 26

Geeignet für Produkte bis 3 mm Kantenstärke.

- Ideal für Scheiben und dünne Kanten
- Gute Eigenklemmung durch hohe Lippenspannung

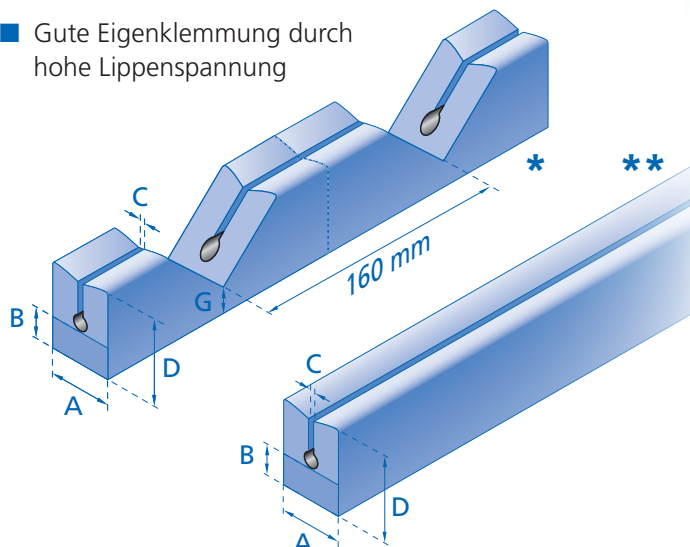
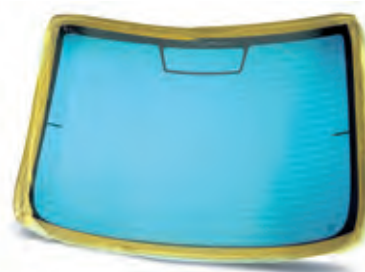

| NOMAPACK® WS 33 x 26 |    |   |      |    |                      |       |                    |                 |
|----------------------|----|---|------|----|----------------------|-------|--------------------|-----------------|
| Größe in mm          |    |   |      |    | Raumgewicht in kg/m³ | Farbe | Verp.-Einheit in m | Artikel-Nr.     |
| A                    | B  | C | D    | G  |                      |       |                    |                 |
| 26                   | 12 | 3 | 33,0 | -  | 63                   | blau  | 460                | ** 08.WS3326    |
| 26                   | 12 | 3 | 33,0 | 11 | 63                   | gelb  | 460                | * 08.CYCEGE     |
| 26                   | 12 | 3 | 33,0 | -  | 63                   | gelb  | 460                | ** 08.WS3326CYC |
| 25                   | 11 | 0 | 33,0 | 11 | 55                   | gelb  | 460                | * 08.EDGE       |
| 26                   | 12 | 3 | 33,5 | -  | 45                   | blau  | 460                | ** 08.CBC       |

Raumgewicht ±2 kg/m³, Größen ±1 mm

Edge: Mit V-Gehungsschnitt und Abreißperforation alle 160 mm

CYC und CBC: Mit 1 mm koextrudierter Innenlochverstärkung

Lieferform: Endlos auf Papprolle, Ø 1200 mm, Breite 460 mm

# NOMAPACK® WS 35 x 26

Geeignet für Produkte bis 3 mm Stärke, zzgl. Wulst.

- Hohes Raumgewicht für schwere Produkte
- Auch für Scheiben mit aufvulkanisierten Dichtungen geeignet

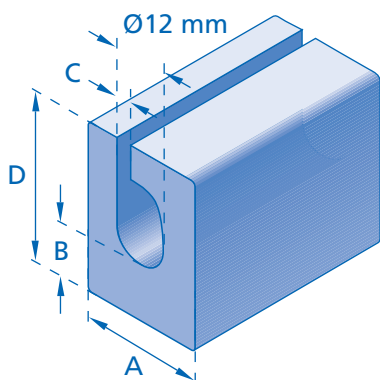

## NOMAPACK® WS 35 x 26

| Größe in mm |    |   |    | Farbe | Verp.-Einheit in m | Artikel-Nr.          |
|-------------|----|---|----|-------|--------------------|----------------------|
| A           | B  | C | D  |       |                    |                      |
| 26          | 12 | 3 | 35 | blau  | 350                | <b>08.WS35/26BC</b>  |
| 26          | 12 | 3 | 35 | blau  | 350                | <b>08.WS35/26CBC</b> |

Raumgewicht: 50 kg/m<sup>3</sup> ±2 kg/m<sup>3</sup>, CBC: mit 1 mm koextrudierter Innenlochverstärkung  
 Lieferform: Endlos auf Rolle, Ø 1200 mm, Breite 460 mm

# NOMAPACK® WS 45 x 26 CBC

Sonderprofil zum Schutz von speziellen Kanten.

- Schützt auch komplizierte Kanten
- Problemlos recycelbar

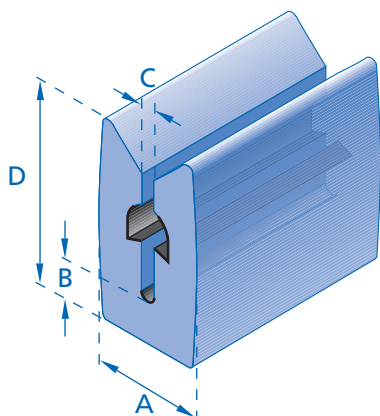
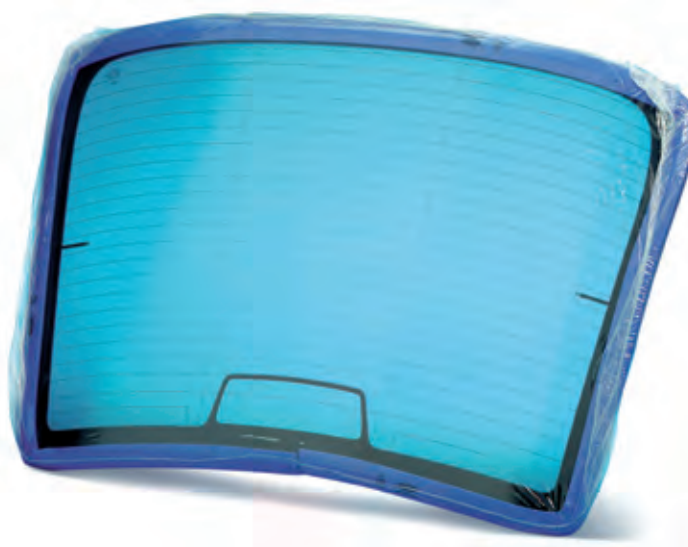

## NOMAPACK® WS 45 x 26 CBC

| Größe in mm |    |   |    | Farbe | Verp.-Einheit in m | Artikel-Nr.          |
|-------------|----|---|----|-------|--------------------|----------------------|
| A           | B  | C | D  |       |                    |                      |
| 26          | 10 | 3 | 46 | blau  | 290                | <b>08.WS45/26CBC</b> |

Raumgewicht: 55 kg/m<sup>3</sup> ±2 kg/m<sup>3</sup>, mit 1 mm koextrudierter Innenlochverstärkung, Toleranz ±10 %  
 Lieferform: Endlos auf Rolle, Ø 1200 mm, Breite 460 mm

# NOMAPACK® L

**NOMAPACK® L ist ein L-förmiges Profil zum Schutz von Ecken und Kanten.**

- Erhältlich in zwei Abmessungen
- Idealer Kantenschutz für z. B. Möbel, Haushalts- und Hi-Fi-Geräte
- Für vielfältige Anwendung

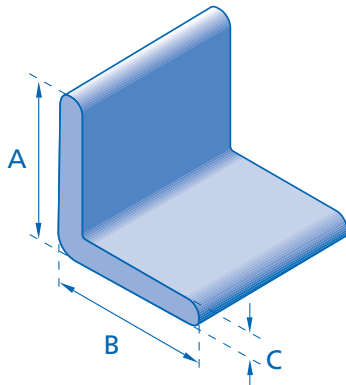

## NOMAPACK® L

| Größe in mm |    |    | Farbe | Verp.-Einheit in m | Artikel-Nr.       |
|-------------|----|----|-------|--------------------|-------------------|
| A           | B  | C  |       |                    |                   |
| 50          | 50 | 6  | blau  | 480                | <b>08.L50506</b>  |
| 75          | 75 | 10 | blau  | 210                | <b>08.L757510</b> |

Raumgewicht: 30 kg/m<sup>3</sup> ± 2 kg/m<sup>3</sup>, Stangenlänge: 2000 mm ± 30 mm, Toleranz ± 10 %  
 Lieferform: Karton 600 x 400 x 2040 mm  
 Besondere Ausführungen wie z. B. Zuschnitte oder Ecken bieten wir Ihnen gerne an

# NOMAPACK® L – selbstklebend

**Durch den Adhäsionskleber lassen sich die Profile leicht auf das Packgut aufbringen.**

**Es kann dann komplikationslos weiter verpackt werden, z. B. von Stretchautomaten oder in Kartonagen.**

- Die Profile lassen sich rückstandslos vom Packgut wieder abziehen.
- Idealer Kantenschutz für Schaltschränke und Möbel

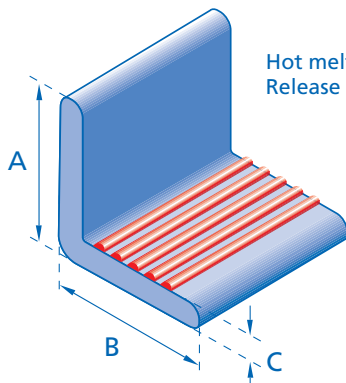

Hot melt D23/10  
Release 35 mm

## NOMAPACK® L – selbstklebend

| Größe in mm |    |    | Farbe | Verp.-Einheit in m | Artikel-Nr.         |
|-------------|----|----|-------|--------------------|---------------------|
| A           | B  | C  |       |                    |                     |
| 50          | 50 | 6  | blau  | 480                | <b>08.L50506SK</b>  |
| 75          | 75 | 10 | blau  | 210                | <b>08.L757510SK</b> |

Raumgewicht: 30 kg/m<sup>3</sup> ± 2 kg/m<sup>3</sup>, Stangenlänge: 2000 mm ± 30 mm, Toleranz ± 10 %  
 Lieferform: Karton 600 x 400 x 2040 mm  
 Besondere Ausführungen wie z. B. Zuschnitte oder Ecken bieten wir Ihnen gerne an

# NOMAPACK® C BTH

NOMAPACK® C BTH ist ein Verpackungsprofil, das speziell zum Schutz von Bade- und Duschwannenkanten entwickelt wurde, aber auch andere Anwendungen ermöglicht.

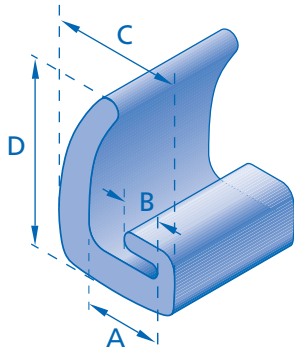

- Hohe Lippenspannung
- Selbstständige Haftung durch die spezielle Form
- Ermöglicht das Ineinanderstapeln von Produkten



## NOMAPACK® C BTH

| Größe in mm |    |    |    | Farbe | Verp.-Einheit in m | Artikel-Nr.   |
|-------------|----|----|----|-------|--------------------|---------------|
| A           | B  | C  | D  |       |                    |               |
| 34          | 15 | 57 | 74 | blau  | 120                | <b>08.BTH</b> |

Raumgewicht: 30 kg/m<sup>3</sup> ± 2 kg/m<sup>3</sup>, Stangenlänge: 2000 mm ± 30 mm  
Toleranz ± 10 %, Lieferform: Karton 600 x 400 x 2040 mm

# NOMAPACK® C 25 x 10-10

Speziell geeignet zum Überstülpen auf zu schützende Teile oder als Zwischenlage.

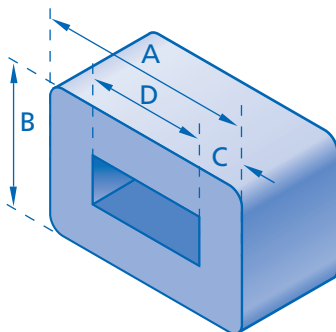

- Kann auf hervorstehende Teile gesteckt werden
- Optional als Zwischenlage geeignet

## NOMAPACK® C 25 x 10-10

| Größe in mm |    |    |    | Farbe | Verp.-Einheit in m | Artikel-Nr.       |
|-------------|----|----|----|-------|--------------------|-------------------|
| A           | B  | C  | D  |       |                    |                   |
| 43          | 30 | 10 | 23 | blau  | 312                | <b>08.C251010</b> |

Raumgewicht: 30 kg/m<sup>3</sup> ± 3 kg/m<sup>3</sup>, Stangenlänge: 2000 mm ± 30 mm  
Toleranz ± 10 %, Lieferform: Karton 600 x 400 x 2040 mm

# NOMAPACK® C 100 x 50 / 50 x 50

Besonders geeignet als Unter- oder Zwischenlage und Abstandhalter bei schweren Produkten.

- Nimmt auch hohe Gewichte auf
- Polstert optimal
- Verkratzt keine Oberflächen

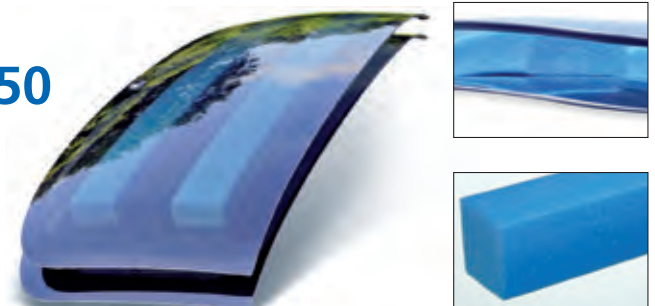
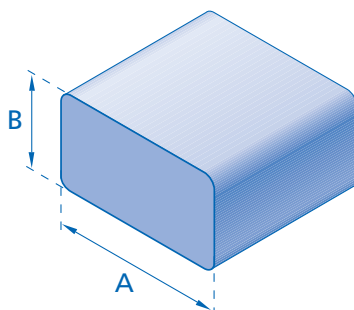

## NOMAPACK® C 100 x 50 / 50 x 50

| Größe in mm |    | Farbe | Verp.-Einheit in m | Artikel-Nr.       |
|-------------|----|-------|--------------------|-------------------|
| A           | B  |       |                    |                   |
| 50          | 50 | blau  | 154                | <b>08.C50/50</b>  |
| 98          | 50 | blau  | 80                 | <b>08.C100/50</b> |

Raumgewicht: 30 kg/m<sup>3</sup> ± 2 kg/m<sup>3</sup>, Stangenlänge: 2000 mm ± 30 mm  
Toleranz: ± 10 %, Lieferform: Karton 600 x 400 x 2040 mm

# NOMAPACK® O

NOMAPACK® O ist ein Sortiment runder Profile, die in verschiedensten Innendurchmessern sowie Materialstärken erhältlich sind. Das Profil wird durchgeschlitzt oder angeschlitzt geliefert und kann an der Einschlitzung bei Bedarf aufgerissen werden.



- Ihr Produkt wird rundum geschützt
- Einsatz z. B. zum Schutz von Stuhl- und Tischbeinen, Holmen von Transportgestellen oder Fahrradrahmen
- Grauer PE-Schaum

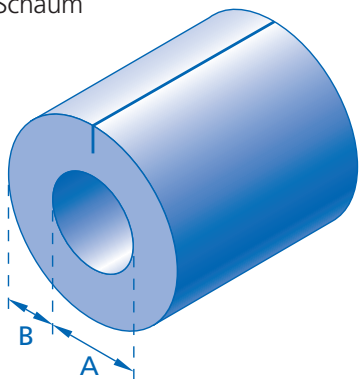

## NOMAPACK® O

| Größe in mm |    | Raumgewicht | Verp.-Einheit | Artikel-Nr. |
|-------------|----|-------------|---------------|-------------|
| A           | B  | in kg/m³    | in m          |             |
| * 16        | 9  | 20          | 380           | 08.015/9    |
| * 19        | 9  | 20          | 330           | 08.018/9    |
| * 23        | 9  | 20          | 250           | 08.022/9    |
| * 29        | 9  | 20          | 190           | 08.028/9    |
| * 36        | 9  | 20          | 150           | 08.035/9    |
| * 44        | 9  | 20          | 110           | 08.042/9    |
| 50          | 9  | 30          | 90            | 08.048/9    |
| 56          | 9  | 30          | 70            | 08.054/9    |
| 62          | 9  | 35          | 66            | 08.060/9    |
| 78          | 9  | 35          | 48            | 08.076/9    |
| 91          | 9  | 35          | 40            | 08.089/9    |
| 16          | 13 | 25          | 256           | 08.015/13   |
| 19          | 13 | 25          | 220           | 08.018/13   |
| 23          | 13 | 25          | 180           | 08.022/13   |
| 29          | 13 | 25          | 140           | 08.028/13   |
| 36          | 13 | 25          | 120           | 08.035/13   |
| 44          | 13 | 25          | 90            | 08.042/13   |

Sie haben das richtige Profil für Ihr Verpackungsgut noch nicht gefunden? Setzen Sie sich mit uns in Verbindung, auch wenn Sie detailliertere Informationen zu den hier gezeigten NOMAPACK®-Profilen haben möchten. Wir entwickeln gerne Ihre spezielle Profilform!

Raumgewicht: ±2 kg/m³, Toleranz: ±10 %  
 Stangenlänge: 2000 mm ±30 mm  
 Lieferform: Karton 600 x 400 x 2040 mm

\* Diese Profile sind auf Wunsch komplett durchgeschlitzt erhältlich

# NOMAPACK® O 114 x 13 / 2 m

Eine speziell entwickelte Lösung für Türrahmen und Kanten, die während Umzügen, Bau- und Renovierungsarbeiten geschützt werden müssen.

- Haftet durch natürliche Klemmkraft und kann mehrfach verwendet werden
- Kann auf jedem handelsüblichen Türrahmen verwendet werden
- Das Profil wird angeschlitzt geliefert
- Roter PE-Schaum

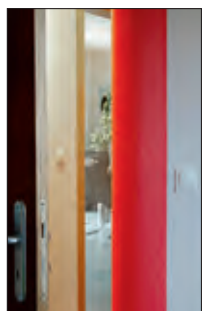
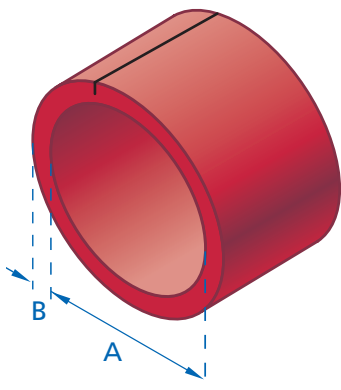
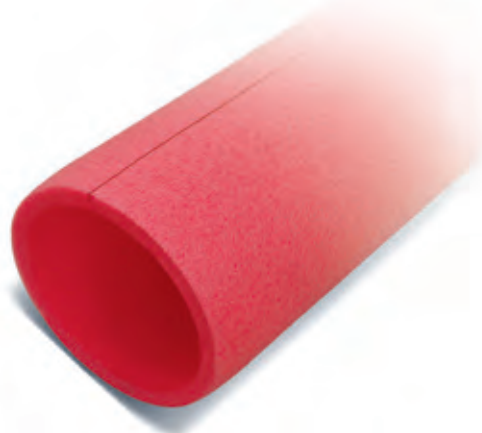

## NOMAPACK® O 114 x 13 / 2 m

| Größe in mm |    | Raumgewicht | Verp.-Einheit | Artikel-Nr. |
|-------------|----|-------------|---------------|-------------|
| A           | B  | in kg/m³    | in m          |             |
| 114         | 13 | 35          | 22            | 08.0114/13  |

Raumgewicht: ±5 kg/m³  
 Stangenlänge: 2000 mm ±30 mm  
 Lieferform: Karton 600 x 400 x 2040 mm (0,5 m³)  
 Dieses Profil ist auf Wunsch komplett durchgeschlitzt erhältlich

# Multipac L<sup>®</sup>-Profile in Stangenform

L-Profil mit sehr hochwertigen Schutz- und Polstereigenschaften für die Herstellung von konstruktiven Verpackungen.

Als Meterware individuell einsetzbar für viele Produkte bei kleinen Serien. Für größere Serien lieferbar als maßlich gefertigte Zuschnitte, Ecken oder Rahmen.

- Softe Oberfläche, da geschlossenzellig
- Geeignet für empfindliche Oberflächenbeschichtungen
- Feuchtigkeitsresistent
- Beste Polstereigenschaften durch die Hohlräume
- Kann mit einem Messer leicht auf individuelle Längen geschnitten werden
- Wiederverwendbar und zu 100 % recycelbarer PE-Schaum

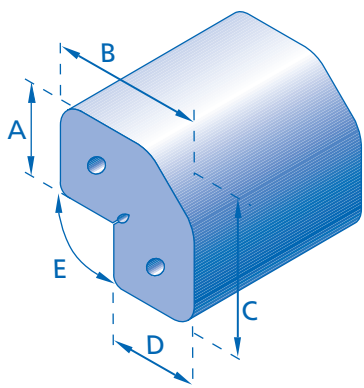

| Multipac L <sup>®</sup> -Profile in Stangenform |     |     |    |            |                   |                |             |  |
|---|-----|-----|----|------------|-------------------|----------------|-------------|--|
| Größe in mm                                     |     |     |    | Größe in ° | Raumgewicht       | Verp.- Einheit | Artikel-Nr. |  |
| A   | B   | C   | D  | E          | kg/m <sup>2</sup> | in m           |             |  |
| 30  | 65  | 65  | 30 | 93         | 24                | 140            | 08.ML3      |  |
| 40  | 85  | 85  | 40 | 93         | 24                | 84             | 08.ML4      |  |
| 50  | 98  | 98  | 50 | 93         | 24                | 56             | 08.ML5      |  |
| 30  | 63  | 63  | 30 | 90         | 34                | 140            | 08.MPL30    |  |
| 40  | 80  | 80  | 40 | 93         | 34                | 84             | 08.MPL40    |  |
| 50  | 97  | 97  | 50 | 93         | 34                | 56             | 08.MPL50    |  |
| 60  | 106 | 106 | 60 | 93         | 34                | 42             | 08.MPL60    |  |

Raumgewicht: ±2 kg/m<sup>3</sup>, Stangenlänge: 2030 mm ±30 mm, Toleranz: ±2 mm

## Pads aus PE-Schaumstoff

Fixierender und stoßabsorbierender Abstandshalter.

- Für empfindliche Versandgüter, wie Glas, Porzellan, empfindliche Möbel, beschichtete Oberflächen etc.
- Universell einsetzbar

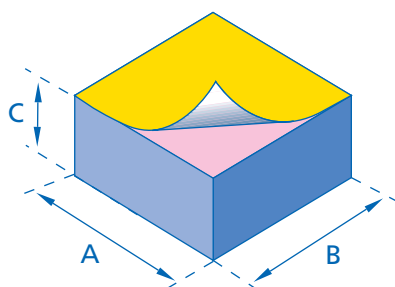

| Pads aus PE-Schaumstoff |     |    |                |          |                 |             |
|-------------------------|-----|----|----------------|----------|-----------------|-------------|
| Größe in mm             |     |    | Kleberart      | Toleranz | Stück je Karton | Artikel-Nr. |
| A                       | B   | C  |                |          |                 |             |
| 45                      | 45  | 12 | permanent      | ±3       | 4000            | 08.PAD1P    |
| 45                      | 45  | 25 | permanent      | ±3       | 2000            | 08.PAD2P    |
| 100                     | 100 | 50 | permanent      | ±3       | 1000            | 08.PAD5P    |
| 45                      | 45  | 12 | leicht haftend | ±3       | 4000            | 08.PAD1A    |
| 45                      | 45  | 25 | leicht haftend | ±3       | 2000            | 08.PAD2A    |
| 100                     | 100 | 50 | leicht haftend | ±3       | 500             | 08.PAD5A    |





# NOMAPACK® Glaspads

Haften ohne Kleber – nur durch Saugkraft. Hinterlassen keine Rückstände auf Glasflächen.

- Hält Ihre Glasplatte oder Scheibe bei Transport oder Lagerung auf Abstand
- Weitere Ausführungen in Farben und Stärken auf Anfrage

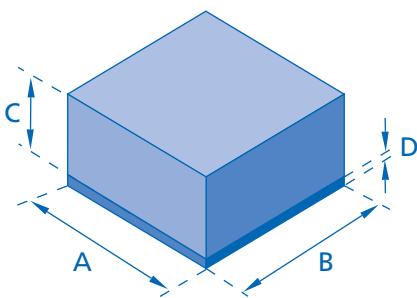
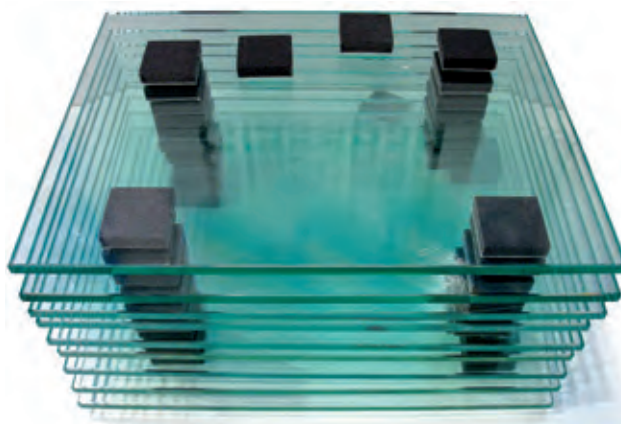

## NOMAPACK® Glaspads – selbsthaftend

| Größe in mm |    |    | Stück je Karton | Artikel-Nr.   |
|-------------|----|----|-----------------|---------------|
| A           | B  | C  |                 |               |
| * 20        | 20 | 8  | 2500            | <b>08.GP1</b> |
| * 20        | 20 | 10 | 2500            | <b>08.GP2</b> |
| * 20        | 20 | 12 | 2500            | <b>08.GP3</b> |
| * 45        | 25 | 8  | 2500            | <b>08.GP4</b> |
| * 45        | 25 | 10 | 2500            | <b>08.GP5</b> |
| * 45        | 25 | 12 | 2500            | <b>08.GP6</b> |
| 45          | 45 | 8  | 2500            | <b>08.GP7</b> |
| 45          | 45 | 10 | 2500            | <b>08.GP8</b> |
| 45          | 45 | 12 | 2500            | <b>08.GP9</b> |

Raumgewicht: 130 kg/m<sup>3</sup> ± 15kg/m<sup>3</sup>, D = 2 mm, Toleranz ±1 mm, Mindestabnahme 1 Karton, \* Mindestabnahmemenge 50.000 Stk.



# NOMAPACK® pad – selbstklebende Vierkant-Pads

Distanzpolster mit großer Auflagefläche.

- Optimal als Zwischenlage geeignet
- Mit permanent haftender Verklebung – klebt fast überall
- Lieferung in 1 m langen Stangen, vorperforiert, leicht abzubrechen

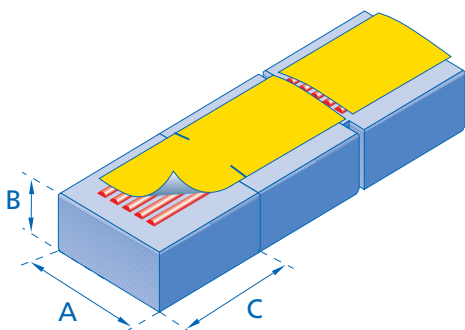
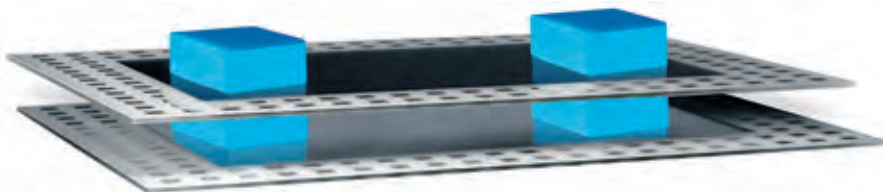

## NOMAPACK® pad – selbstklebende Vierkant-Pads

| Größe in mm |    |    | Perforation alle ... mm | Kleber         | Pads je Stange | Verp.-Einheit in Stangen / Pads | Artikel-Nr.      |
|-------------|----|----|-------------------------|----------------|----------------|---------------------------------|------------------|
| A           | B  | C  |                         |                |                |                                 |                  |
| 50          | 10 | 50 | 50                      | leicht haftend | 23             | 805 / 16100                     | <b>08.5010S</b>  |
| 50          | 10 | 50 | 50                      | permanent      | 23             | 805 / 16100                     | <b>08.5010P</b>  |
| 50          | 20 | 50 | 50                      | leicht haftend | 23             | 518 / 10350                     | <b>08.5020S</b>  |
| 50          | 20 | 50 | 50                      | permanent      | 23             | 518 / 10350                     | <b>08.5020P</b>  |
| 50          | 50 | 50 | 50                      | leicht haftend | 23             | 201 / 4025                      | <b>08.5050S</b>  |
| 50          | 50 | 50 | 50                      | permanent      | 23             | 201 / 4025                      | <b>08.5050P</b>  |
| 65          | 25 | 64 | 64                      | leicht haftend | 18             | 317 / 4950                      | <b>08.6525S</b>  |
| 65          | 25 | 64 | 64                      | permanent      | 18             | 317 / 4950                      | <b>08.6525P</b>  |
| 100         | 25 | 96 | 96                      | leicht haftend | 12             | 207 / 2160                      | <b>08.10025S</b> |
| 100         | 25 | 96 | 96                      | permanent      | 12             | 207 / 2160                      | <b>08.10025P</b> |
| 100         | 50 | 96 | 96                      | leicht haftend | 12             | 113 / 1176                      | <b>08.10050S</b> |
| 100         | 50 | 96 | 96                      | permanent      | 12             | 113 / 1176                      | <b>08.10050P</b> |

A = ±3 mm, B = ±2 mm, C = ±8 mm, Raumgewicht: 24 kg/m<sup>3</sup> ±2 kg/m<sup>3</sup>

Lieferform: Im Karton 1200 x 800 x 700 mm



Offene Welle PTZ-Kartons

Seite 179



Wellpapp-Umkartons mit PTZ-Zulassung

Seite 179



PTZ-Flaschenversandkartons

Seite 180



Schaumfoliennetze für Flaschen

Seite 180



ElastoWell – Stretchwellpappe

Seite 180

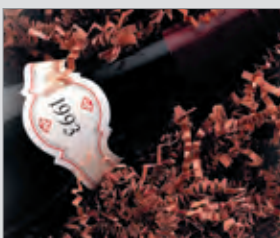

Sizzle Pak

Seite 181



Papiertragetaschen

Seite 181

# Offene Welle PTZ-Kartons

Flaschen- und Geschenkverpackung – elegant und zeitlos.

- PTZ-zugelassene Umkartons ermöglichen sicheren Versand
- Für 0,7, 0,75 und 1 l Flaschen geeignet
- Durch herausnehmbare Einlage als Geschenkkarton geeignet

BX=bordeaux

BL=blau

N=natur

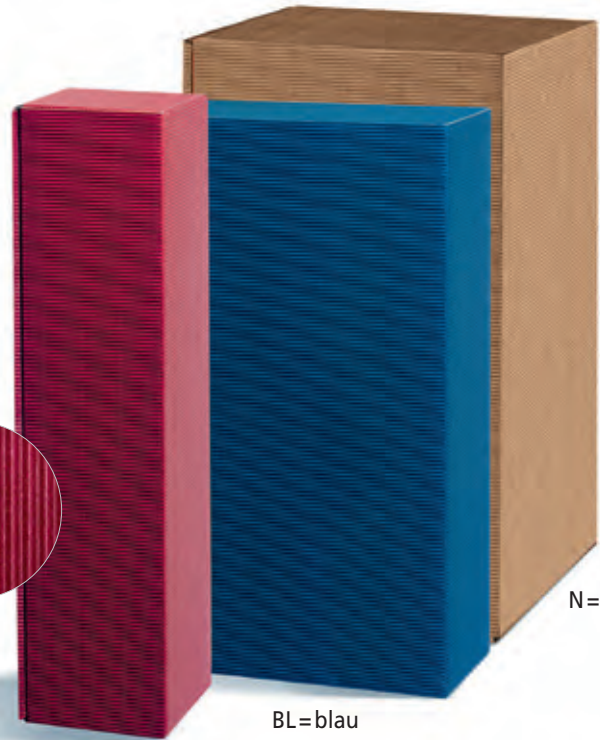
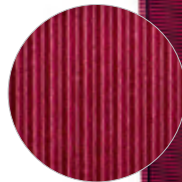

## Offene Welle PTZ-Kartons

| Flaschenanzahl | Innenmaße L x B x H in mm | Verp.-Einheit | Artikel-Nr.    |
|----------------|---------------------------|---------------|----------------|
| 1              | 385 x 92 x 95             | 50            | <b>09.W1N</b>  |
| 1              | 385 x 92 x 95             | 50            | <b>09.W1BL</b> |
| 1              | 385 x 92 x 95             | 50            | <b>09.W1BX</b> |
| 2              | 360 x 192 x 95            | 25            | <b>09.W2N</b>  |
| 2              | 360 x 192 x 95            | 25            | <b>09.W2BL</b> |
| 2              | 360 x 192 x 95            | 25            | <b>09.W2BX</b> |
| 3              | 360 x 250 x 95            | 25            | <b>09.W3N</b>  |
| 3              | 360 x 250 x 95            | 25            | <b>09.W3BL</b> |
| 3              | 360 x 250 x 95            | 25            | <b>09.W3BX</b> |
| 6              | 380 x 258 x 194           | 10            | <b>09.W6BX</b> |

## Wellpapp-Umkartons mit PTZ-Zulassung

| passend für      | Verp.-Einheit | Artikel-Nr.      |
|------------------|---------------|------------------|
| 1er Offene Welle | 50            | <b>09.641997</b> |
| 2er Offene Welle | 25            | <b>09.642097</b> |
| 3er Offene Welle | 25            | <b>09.643097</b> |
| 6er Offene Welle | 10            | <b>09.646997</b> |



# PTZ-Flaschenversandkartons

Die preisgünstige Alternative für den Flaschenversand.

- PTZ-zugelassener weißer Umkarton sorgt für bruchsicheren Postversand
- Geeignet für 0,7, 0,75, 1 l Flaschen sowie teilweise für Sektflaschen

| PTZ-Flaschenversandkartons |                   |             |
|----------------------------|-------------------|-------------|
| Flaschenanzahl             | Stück pro Palette | Artikel-Nr. |
| 1                          | 300               | 09.PTZ1     |
| 2                          | 900               | 09.PTZ2     |
| 3                          | 600               | 09.PTZ3     |
| 4                          | 450               | 09.PTZ4     |
| 6                          | 450               | 09.PTZ6     |
| 12                         | 300               | 09.PTZ12    |



# Schaumfoliennetze für Flaschen

Schützt Wein- und Champagnerflaschen.

- Das weiche Material schützt sehr gut gegen Stöße und Erschütterungen
- Der Endlosschlauch lässt sich leicht über die Flasche ziehen und auch bequem wieder abziehen

| Schaumfoliennetze für Flaschen |       |               |             |
|--------------------------------|-------|---------------|-------------|
| Abmessung Ø in mm x L in m     | Farbe | Verp.-Einheit | Artikel-Nr. |
| 60 x 50                        | weiß  | 2 Rollen      | 05.SN60     |
| 75 x 50                        | weiß  | 2 Rollen      | 05.SN75     |



# ElastoWell

ElastoWell ist eine Stretchwellpappe aus zwei geprägten Papierlagen. Das macht sie flexibel, elastisch, dehnbar und besonders anpassungsfähig. Sie bietet wirkungsvollen Schutz gegen Druck- und Stoßeinwirkung und verhindert Verkratzungen.

- Optimale Getränke- und Geschenkverpackung
- Sehr saugfähig und schützt das Verpackungsgut vor Öl, Fett und Feuchtigkeit
- Attraktive Oberflächenstruktur
- Einfache und schnelle Handhabung



| ElastoWell      |                 |        |               |             |
|-----------------|-----------------|--------|---------------|-------------|
| Abmessung in mm | geeignet für    | Profil | Verp.-Einheit | Artikel-Nr. |
| 150 x 340       | 0,75 l Flaschen | C      | 400           | 09.EW150340 |
| 170 x 330       | 1 l Flaschen    | C      | 400           | 09.EW170330 |
| 220 x 330       | -               | C      | 300           | 09.EW220330 |

# Sizzle Pak

Das farbige Polstermaterial für exklusives Verpacken.

- Staubfrei
- Hohe Polsterfähigkeit
- 3-lagiges Papier
- Gute Produktfixierung



naturbraun



cobaltblau



gold



weiß



dunkelgrün



silber



dunkelrot

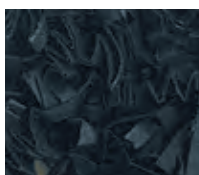

schwarz



gelb



## Sizzle Pak

| Farbe      | Kartoninhalt in kg | Artikel-Nr. |
|------------|--------------------|-------------|
| naturbraun | 1,25               | 09.FKN      |
| weiß       | 1,25               | 09.FKW      |
| gelb       | 1,25               | 09.FKGE     |
| dunkelrot  | 1,25               | 09.FKDR     |
| dunkelgrün | 1,25               | 09.FKDG     |
| cobaltblau | 1,25               | 09.FKC      |
| schwarz    | 1,25               | 09.FKSC     |
| gold       | 1,25               | 09.FKG      |
| silber     | 1,25               | 09.FKSI     |
| naturbraun | 10,00              | 09.10N      |
| weiß       | 10,00              | 09.10W      |
| gelb       | 10,00              | 09.10GE     |
| dunkelrot  | 10,00              | 09.10DR     |
| dunkelgrün | 10,00              | 09.10DG     |
| cobaltblau | 10,00              | 09.10C      |
| schwarz    | 10,00              | 09.10SC     |
| gold       | 10,00              | 09.10G      |
| silber     | 10,00              | 09.10SI     |

Andere Farben und Mengen auf Anfrage

# Papiertragetaschen

Der Klassiker in braun und weiß.

- Besonders preiswert
- Universell einsetzbar
- Mit Papierhenkel
- Auf Wunsch mit Ihrem Druck
- 250 Stück pro Karton



## Papiertragetaschen

| Farbe | Nutzmaße L x B x H in mm | Qualität g/m <sup>2</sup> | Artikel-Nr. |
|-------|--------------------------|---------------------------|-------------|
| braun | 220 x 105 x 360          | 70                        | 09.T221036B |
| braun | 260 x 100 x 330          | 80                        | 09.T261033B |
| braun | 320 x 140 x 420          | 80                        | 09.T321442B |
| weiß  | 260 x 100 x 330          | 80                        | 09.T261033W |
| weiß  | 320 x 140 x 420          | 80                        | 09.T321442W |

# Allgemeine Geschäftsbedingungen (Kurzfassung)

## 1. Allgemeines, Anwendungsbereich

Diese Allgemeinen Geschäftsbedingungen („AGB“) gelten für sämtliche Verträge zwischen uns und dem Käufer über den Verkauf und/oder die Lieferung von Waren an den Käufer. Entgegenstehende, abweichende oder ergänzende Bedingungen des Käufers gelten nur, wenn und soweit wir diesen ausdrücklich zugestimmt haben.

Diese AGB gelten nur, wenn der Käufer Unternehmer (§ 14 BGB), eine juristische Person des öffentlichen Rechts oder ein öffentlich-rechtliches Sondervermögen ist.

Mit der Bestellung bestätigt der Käufer, dass er den Kauf im Rahmen seiner Eigenschaft als Unternehmer (§ 14 BGB), juristische Person des öffentlichen Rechts oder öffentlich-rechtliches Sondervermögen vornimmt.

## 2. Angebot und Annahme, Vertragsschluss, Rücktritt vom Vertrag wegen mangelnder Leistungsfähigkeit

Unsere Angebote, wie auch Angaben in unseren Katalogen, auf unserer Webseite, in unseren Prospekten usw., sind grundsätzlich freibleibend und unverbindlich. Die Bestellung der Ware durch den Käufer gilt als verbindliches Vertragsangebot. Sofern sich aus der Bestellung nichts anderes ergibt, sind wir berechtigt, dieses Vertragsangebot innerhalb von 2 Wochen nach Zugang der Bestellung bei uns anzunehmen.

## 3. Preise, Preisanpassung

Sofern nicht anders vereinbart, gelten unsere jeweils zum Zeitpunkt des Vertragsschlusses gültigen Preise. Sie gelten – sofern nicht anders ausgewiesen – ab Werk als Nettopreis in €, zuzüglich der jeweiligen gesetzlichen Umsatzsteuer und der Kosten für Verpackung (vgl. hierzu auch Ziffer 6). Wir behalten uns das Recht vor, unsere Preise nach billigem Ermessen der Entwicklung der Kosten anzupassen, die für die Preisberechnung maßgeblich sind.

## 4. Lieferung und Lieferbedingungen, Annahmeverzug, Teillieferungen, Lieferhindernisse, Liefermengentoleranzen

Liefertermine oder Lieferfristen werden individuell mit dem Käufer vereinbart.

Sofern nicht anders vereinbart, erfolgen unsere Lieferungen „EXW“ (Incoterms 2010), wobei unser Lager/Werk in 41564 Kaarst, Hüngert 5 der maßgebliche Lieferort ist. Die Ware wird von uns entsprechend der gemäß vorstehender Regelung vereinbarten Lieferfristen oder -terminen für den Käufer an unserem vorgenannten Lager/Werk zur Verfügung gestellt und der Käufer wird von uns entsprechend benachrichtigt. Ab diesem Zeitpunkt geht die Gefahr des zufälligen Untergangs, des zufälligen Verlusts und der zufälligen Beschädigung der Ware auf den Käufer über.

Vereinbaren wir mit dem Käufer – abweichend von vorstehendem Absatz – die Versendung der Ware durch uns, bemisst sich die Kostentragung nach der mit uns im Einzelfall getroffenen Vereinbarung, andernfalls trägt der Käufer die Kosten der Versendung. Soweit nicht etwas anderes vereinbart ist, haben wir das Recht, die Art der Versendung (insbesondere das Transportunternehmen, den Versandweg, die Verpackung) selbst zu bestimmen. Im Falle der vereinbarten Versendung durch uns, geht die Gefahr des zufälligen Untergangs, des zufälligen Verlusts und der zufälligen Beschädigung der Ware mit der Auslieferung der Ware an den Spediteur, den Frachtführer oder die sonst zur Ausführung der Versendung bestimmten Person oder Anstalt auf den Käufer über. Ist eine Abnahme vereinbart, ist diese jedoch für den Gefahrübergang maßgeblich. Für eine vereinbarte Abnahme gelten auch im Übrigen die gesetzlichen Vorschriften des Werkvertragsrechts entsprechend.

Befindet sich der Käufer in Annahmeverzug, so steht dies der Übergabe bzw. Abnahme gleich; mit Eintritt des Annahmeverzuges geht die Gefahr der zufälligen Beschädigung, des zufälligen Verlusts und des zufälligen Untergangs der Ware auf den Käufer über.

Teillieferungen durch uns im Rahmen von Verträgen, die nicht unter die in Ziffer 5 genannten Ratenlieferungsverträge fallen, sind zulässig, wenn diese für den Käufer im Rahmen des vertraglichen Bestimmungszwecks verwendbar sind, die Lieferung der restlichen bestellten Ware sichergestellt ist und dem Käufer hierdurch kein erheblicher Mehraufwand oder zusätzliche Kosten entstehen.

Wir sind berechtigt, Lieferungen mit einer Mengentoleranz von +/- 10% im Vergleich zu der vereinbarten Liefermenge vorzunehmen. Es gilt als vereinbart, dass die derart gelieferte Menge als vertragsgerecht angesehen wird.

## 5. Ratenlieferungen, Ratenlieferungsvertrag, Abrufe

Haben wir mit dem Käufer einen Kaufvertrag oder Werklieferungsvertrag (Vertrag über die Lieferung herzustellender oder beweglicher Sachen) über eine festgelegte Gesamtliefermenge oder Höchstmenge, deren Lieferung in Teilmengen erfolgt, geschlossen („Ratenlieferungsvertrag“), ist der Käufer innerhalb des vereinbarten Lieferzeitraumes zur Abnahme der festgelegten Gesamtliefermenge und – sofern innerhalb des Lieferzeitraumes einzelne Teillieferungen vereinbart sind – auch zur Abnahme dieser vereinbarten Teillieferungen verpflichtet.

Vorbehaltlich anderweitiger Vereinbarungen mit dem Käufer, hat dieser im Rahmen eines solchen Ratenlieferungsvertrages die vereinbarte Gesamtliefermenge innerhalb eines Lieferzeitraumes von 11 Monaten, gerechnet ab dem Tag der ersten Teillieferung, durch Abrufe von Teillieferungen nach Maßgabe der nachfolgenden Regelungen abzunehmen und wir sind entsprechend der Abrufe des Käufers zur Lieferung der Teillieferungen verpflichtet.

Abrufe von Teillieferungen sollen vom Käufer während des vereinbarten Lieferzeitraumes kontinuierlich und möglichst in gleichen Teilmengen erfolgen.

Der Käufer ist jedoch verpflichtet, alle 2 Monate während des Lieferzeitraumes mindestens die Hälfte von 1/12 der vereinbarten Gesamtliefermenge durch Abrufe abzunehmen (Teillieferungsmengen sind hierbei unter Beachtung der Mindestteillieferungs- bzw. Mindestbestellmengen bzw. Verpackungseinheiten für diese Zwecke aufzurunden). Kommt der Käufer während des vereinbarten Lieferzeitraums derart in Verzug, dass er innerhalb von 3 Monaten während des Lieferzeitraumes weniger als die vorgenannte Mindestmenge durch Abrufe abnimmt, so sind wir berechtigt, dem Käufer sofort die gesamte Restmenge zu liefern und in Rechnung zu stellen. Der Käufer ist dann verpflichtet, diese gesamte Restmenge unmittelbar abzunehmen. Die Fälligkeit der Rechnung über die Restmenge unterliegt den Zahlungsbedingungen dieser AGB. Unsere gesetzlichen Rechte wegen Annahmeverzug des Käufers sowie unsere sonstigen Rechte gemäß diesen AGB wegen Annahmeverzug des Käufers bleiben unberührt. Unabhängig davon sind wir berechtigt, die noch an unserem Lager befindliche Restmenge der Gesamtliefermenge mit Ablauf des 12. Monats nach Vertragsbeginn in Gänze an den Besteller zu berechnen und nach einmaliger Ankündigung in Gänze zu liefern. Wird die Ware bei Warenlieferung nicht abgenommen sind wir berechtigt diese nach spätestens weiteren 3 Monaten zu entsorgen. Stellplatzkosten in Höhe von EUR 7,00 fallen für diesen Zeitraum an und werden dem Besteller ebenso wie Entsorgungskosten in Rechnung gestellt.

Darüber hinaus sind wir berechtigt, wenn sich der Besteller im Annahmeverzug befindet, er seine Mitwirkungshandlungen unterlässt oder sich unsere Lieferung aus anderen, vom Besteller zu vertretenden Gründen, verzögert, den Ersatz des hieraus entstehenden Schadens einschl. Mehraufwendungen (z. B. Lagerkosten) zu verlangen. Hierfür berechnen wir eine pauschale Entschädigung in Höhe von EUR 7,00 pro Stellplatz pro Monat, beginnend mit dem vereinbarten Liefertermin.

Der Abruf einer Teillieferung durch den Käufer hat mindestens 5 Werktage vor dem vom Käufer gewünschten Liefertermin der Teillieferung zu erfolgen. Im Rahmen des Abrufs einer Teillieferung hat der Käufer die ihm von uns im Rahmen des Vertrages

mitgeteilte Kundennummer/Artikelnummer anzugeben und die vereinbarten Mindestteillieferungs- bzw. Mindestbestellmengen bzw. Verpackungseinheiten bezüglich der Ware zu beachten.

Erbringen wir Teillieferungen, sind wir zu entsprechenden Teilabrechnungen berechtigt.

Wird nach Abschluss des Ratenlieferungsvertrages erkennbar (z.B. durch Antrag auf Eröffnung eines Insolvenzverfahrens über das Vermögen des Käufers), dass unser Anspruch auf den Kaufpreis durch mangelnde Leistungsfähigkeit des Käufers gefährdet wird, so sind wir berechtigt, die sofortige Zahlung aller zu diesem Zeitpunkt noch offenen (auch noch nicht fälligen) Rechnungsbeträge in Bezug auf bereits erfolgte Teillieferungen zu fordern sowie nach den gesetzlichen Vorschriften die Leistung zu verweigern und – gegebenenfalls nach Fristsetzung – vom Vertrag zurückzutreten oder diesen zu kündigen. Hat der betroffene Vertrag die Herstellung unvertretbarer Sachen zum Gegenstand (Einzelanfertigungen), können wir den Rücktritt bzw. die Kündigung sofort erklären. Die gesetzlichen Regelungen über die Entbehrlichkeit der Fristsetzung bleiben unberührt. Ebenso bleiben unsere weiteren gesetzlichen Rechte unberührt.

## 6. Verpackung, Kostentragung

Die Kosten der Verpackung trägt der Käufer. Die Kosten der Verpackung wird von uns gesondert ausgewiesen, im Regelfall werden diese zum Selbstkostenpreis berechnet. Haben wir mit dem Käufer die Lieferung auf Euro-Paletten, Gitterboxen oder anderen tauschfähigen Versandverpackungen vereinbart, werden diese gegenüber dem Käufer zum Selbstkostenpreis berechnet.

## 7. Rücknahme von Ware auf Kulanzbasis

Wir sind nicht verpflichtet, mangelfreie Ware nach Lieferung vom Käufer zurückzunehmen und den gezahlten Kaufpreis an den Käufer zurückzuerstatten. Eine Rücknahme kommt nur bei Ware in Betracht, deren Lieferung nicht mehr als 14 Tage zurückliegt und die beim Käufer unbenutzt, unbeschädigt und in der Originalverpackung vorhanden ist.

## 8. Zahlungsbedingungen, Aufrechnungs- und Zurückbehaltungsrecht

Unsere Rechnungen sind spätestens 14 Tage netto nach Rechnungsstellung und Lieferung bzw. Abnahme der Ware zur Zahlung fällig. Die Gewährung eines Skontoabzuges bedarf einer gesonderten Vereinbarung mit uns. Wechsel als Zahlungsmittel bzw. -ausgleich werden von uns nicht akzeptiert.

## 9. Mängelhaftung, Verjährung

Hinsichtlich der Rechte des Käufers bei Sach- und Rechtsmängeln der Ware gelten die gesetzlichen Vorschriften, soweit in dieser Ziffer 9 nichts anderes geregelt ist. Gesetzliche Sondervorschriften hinsichtlich der Endlieferung der unverarbeiteten Ware an einen Verbraucher, auch wenn dieser sie weiterverarbeitet hat (Lieferantenregress gemäß § 478 BGB), bleiben unberührt.

Liegt ein Mangel der Ware vor, können wir nach unserer Wahl Nacherfüllung durch Beseitigung des Mangels (Nachbesserung) oder durch Lieferung einer mangelfreien Ware (Ersatzlieferung) leisten. Unser Recht, die Nacherfüllung nach den gesetzlichen Vorschriften zu verweigern, bleibt unberührt.

Unberührt bleiben ebenfalls die gesetzlichen Sonderregelungen zur Verjährung aus § 438 Abs. 1 Nr. 1, Abs. 3, §§ 444, 445b BGB.

Für vertragliche und außervertragliche Schadensersatzansprüche des Käufers, die auf einem Mangel der Ware beruhen, gelten die vorgenannten Verjährungsfristen des Kaufrechts gleichermaßen.

## 10. Sonstige Haftung, Ausschluss des Rücktritts bei bestimmten Pflichtverletzungen, Ausschluss des freien Kündigungsrechts

Soweit sich aus diesen AGB einschließlich der nachfol-

# Hier finden Sie uns:

genden Bestimmungen dieser Ziffer 10 nichts Abweichendes ergibt, unterliegt unsere Haftung im Falle der Verletzung von vertraglichen und außervertraglichen Pflichten den gesetzlichen Vorschriften.

Liegt eine Pflichtverletzung vor, die nicht in einem Mangel besteht, kann der Käufer nur zurücktreten oder kündigen, wenn wir die Pflichtverletzung zu vertreten haben. Ein freies Kündigungsrecht des Käufers (insbesondere gemäß §§ 650, 648 BGB) wird ausgeschlossen. Soweit vorstehend nicht anders geregelt, gelten im Übrigen die gesetzlichen Voraussetzungen und Rechtsfolgen.

## 11. Gewerbliche Schutzrechte, Freistellung

Für den Fall, dass wir die von uns zu liefernde Ware nach Maßgabe von Design- oder Anfertigungsvorgaben oder sonstigen Anweisungen des Käufers herstellen, stellt uns der Käufer gegen alle daraus resultierenden Ansprüche Dritter wegen behaupteter Verletzung fremder Schutzrechte oder der Verletzung von Urheberrechten frei und wird uns alle notwendigen Aufwendungen im Zusammenhang mit der Inanspruchnahme durch diese Dritten erstatten.

Daneben bleiben unsere gesetzlichen Rechte unberührt.

## 12. Eigentumsvorbehalt

Die von uns gelieferte Ware bleibt bis zur vollständigen Bezahlung sämtlicher gegenwärtiger und künftiger Forderungen aus dem Kaufvertrag und einer laufenden Geschäftsbeziehung mit dem Käufer unser Eigentum.

## 13. Anwendbares Recht, Erfüllungsort und Gerichtsstand

Für diese AGB und das Vertragsverhältnis mit dem Käufer gilt das Recht der Bundesrepublik Deutschland. Die Anwendung des UN-Kaufrechts (CISG) ist ausgeschlossen.

Der Gerichtsstand ist für:

- Carl Bernh. Hoffmann GmbH & Co. KG Ahrensburg – 41460 Neuss
- Carl Bernh. Hoffmann GmbH & Co. KG Bad Camberg – 65549 Limburg
- Carl Bernh. Hoffmann Bayern GmbH Hallbergmoos – 80315 München
- Carl Bernh. Hoffmann GmbH & Co. KG Kaarst – 41460 Neuss
- Carl Bernh. Hoffmann GmbH Mittenwalde – 03046 Cottbus
- Carl Bernh. Hoffmann Sachsen GmbH Schkeuditz – 04838 Eilenburg
- Carl Bernh. Hoffmann GmbH Wetter – 58081 Hagen

Ist der Käufer Kaufmann im Sinne des Handelsgesetzbuches, eine juristische Person des öffentlichen Rechts oder ein öffentlich-rechtliches Sondervermögen, wird als ausschließlicher, auch internationaler Gerichtsstand für alle sich aus oder im Zusammenhang mit dem Vertragsverhältnis ergebenden Streitigkeiten das für unseren Geschäftssitz zuständige Gericht vereinbart.

## 14. Salvatorische Klausel

Sollte eine der vorstehenden Bestimmungen dieser AGB ganz oder teilweise unwirksam sein, wird hiervon die Wirksamkeit der Bestimmungen im Übrigen nicht berührt. Unwirksame Bestimmungen werden – soweit vorhanden – durch die einschlägigen gesetzlichen Regelungen ersetzt. Soweit das Festhalten an dem Vertrag insgesamt auch unter Berücksichtigung der nach vorgenanntem Satz 2 dieser Ziffer 14 vorgesehenen Änderungen für uns oder den Käufer jedoch eine unzumutbare Härte darstellen würde, ist der Vertrag im Ganzen unwirksam.

Die vollständigen und damit verbindlichen AGBs finden Sie unter [hoffmann-verpackung.de/agnb](http://hoffmann-verpackung.de/agnb)



**Standort Hamburg**  
Kornkamp 46a · 22926 Ahrensburg



**Standort Bad Camberg**  
Robert-Bosch-Str. 17, 65520 Bad Camberg



**Standort Hallbergmoos**  
Lindberghstraße 5 · 85399 Hallbergmoos



**Standort Mittenwalde**  
Zülowstr. 8 · 15749 Mittenwalde



**Standort Kaarst**  
Hüngert 5 · 41564 Kaarst



**Standort Schkeuditz**  
Ikarusstr. 7 · 04435 Schkeuditz, OT Glesien

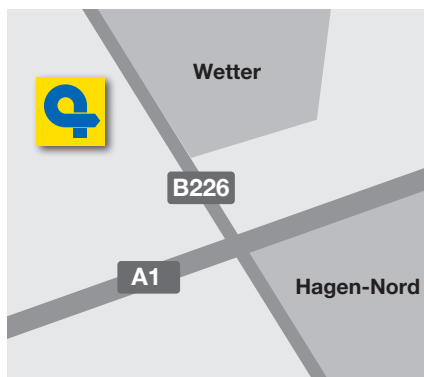

**Standort Wetter**  
Auf der Bleiche 22 · 58300 Wetter (Ruhr)

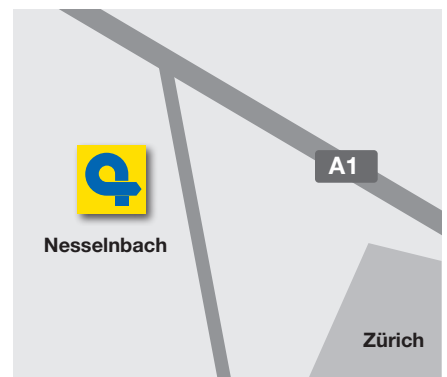

**Standort Schweiz**  
Fendler 50 · 5524 Nesselbach

**Carl Bernh. Hoffmann GmbH & Co. KG**  
**Niederlassung Nord**  
Kornkamp 46a  
22926 Ahrensburg  
Tel.: +49 (0) 41 02-66 69 45-0  
Fax: +49 (0) 41 02-66 69 45-9  
hamburg@hoffmann-verpackung.de

**Moderne Verpackung**  
**Carl Bernh. Hoffmann Hessen**  
**GmbH & Co. KG**  
Robert-Bosch-Str. 17  
65520 Bad Camberg  
Tel.: +49 (0) 64 34-2 09 75-0  
Fax: +49 (0) 64 34-2 09 75-99  
badcamberg@hoffmann-verpackung.de

**Moderne Verpackung**  
**Carl Bernh. Hoffmann Bayern GmbH**  
Lindberghstraße 5  
85399 Hallbergmoos  
Tel.: +49 (0) 8 11-99 89 99-0  
Fax: +49 (0) 8 11-99 89 99-29  
bayern@hoffmann-verpackung.de

**Carl Bernh. Hoffmann GmbH & Co. KG**  
Hüngert 5  
41564 Kaarst  
Tel.: +49 (0) 21 31-88 00-0  
Fax: +49 (0) 21 31-88 00-188  
kaarst@hoffmann-verpackung.de

**Carl Bernh. Hoffmann Berlin GmbH**  
Zülowstr. 8/Gewerbegeb. Hechtstücke  
15749 Mittenwalde  
Tel.: +49 (0) 3 37 64-26 59-0  
Fax: +49 (0) 3 37 64-26 59-20  
berlin@hoffmann-verpackung.de

**Carl Bernh. Hoffmann Sachsen GmbH**  
Ikarusstraße 7  
04435 Schkeuditz OT Glesien  
Tel.: +49 (0) 3 42 07-40 38-0  
Fax: +49 (0) 3 42 07-40 38-25  
leipzig@hoffmann-verpackung.de

**Moderne Verpackung**  
**Carl Bernh. Hoffmann GmbH**  
Auf der Bleiche 22  
58300 Wetter (Ruhr)  
Tel.: +49 (0) 23 35-97 98-0  
Fax: +49 (0) 23 35-97 98-24  
wetter@hoffmann-verpackung.de

**Moderne Verpackung**  
**Carl Bernh. Hoffmann Schweiz AG**  
Fendler 50  
5524 Nesselbach  
SCHWEIZ  
Tel.: +41 (0) 56 618 32 80  
Fax: +41 (0) 56 618 32 89  
info@hoffmann-verpackung.ch